

Revista da
**Propriedade
Industrial**

Nº 2789
18 de junho de 2024

Desenho Industrial

Seção III



**REPÚBLICA FEDERATIVA DO BRASIL**

Presidente

Luiz Inácio Lula da Silva

MINISTÉRIO DO DESENVOLVIMENTO, INDÚSTRIA, COMÉRCIO E SERVIÇOS

Ministro do Desenvolvimento, Indústria, Comércio e Serviços

Geraldo José Rodrigues Alckmin Filho

INSTITUTO NACIONAL DA PROPRIEDADE INDUSTRIAL

Presidente

Júlio César Castelo Branco Reis Moreira

De conformidade com a Lei nº 5.648 de 11 de dezembro de 1970, esta é a publicação oficial do Instituto Nacional da Propriedade Industrial, órgão vinculado ao Ministério da Economia, República Federativa do Brasil, que publica todos os seus atos, despachos e decisões relativos ao sistema de propriedade industrial no Brasil, compreendendo Marcas e Patentes, bem como os referentes a contratos de Transferência de Tecnologia e assuntos correlatos, além dos que dizem respeito ao registro de programas de computador como direito autoral.

As established by Law nº 5.648 of december 11, 1970, this is the official publication of the National Institute of Industrial Property, an office under the Ministry of Economy, Federative Republic of Brazil, which publishes all its official acts, orders and decisions regarding the industrial property system in Brazil, comprising Trademarks and Patents, as well as those referring to Technology Transfer agreements and related matters, besides those regarding software registering as copyright.

D'après la Loi nº 5.648 du 11 décembre 1970, celle-ci est la publication officielle de l'Institut National de la Propriété Industrielle, un office lié au Ministère de l'Économie, République Fédérative du Brésil, qui publie tous ses actes, ordres et décisions concernant le système de la propriété industrielle au Brésil, y compris marques et brevets, aussi que ceux référents aux contrats de transfert de technologie et des sujets afférents, en outre que ceux se rapportant à l'enregistrement des programmes d'ordinateur comme droit d'auteur.

Según establece la Ley nº 5.648 de 11 diciembre 1970, esta es la publicación oficial del Instituto Nacional de la Propiedad Industrial, oficina vinculada al Ministerio de la Economía, República Federativa del Brasil, que publica todos sus actos, ordenes y decisiones referentes al sistema de propiedad industrial en Brasil, comprendiendo marcas y patentes así que los referentes a contratos de transferencia de tecnología y asuntos corelacionados, además de los referentes al registro de programas de ordenador como derecho de autor.

Laut Gezets Nr. 5.648 vom 11. dezember 1970, ist dies das Amtsblatt des Nationalen Instituts für gewerbliches Eigentum (INPI), eines Organs des Bundesministerium für Wirtschaft, der Bundesrepublik Brasilien, welches alle Amtshandlungen, Beschlüsse und Entscheidungen über gewerbliches Eigentum in Brasilien, einschliesslich Warenzeichen und Patente, ebenso wie auch Übertragungsverträge von Technologie und Computerprogramme als Urheberrecht veröffentlicht.

Endereços, telefones e horários de atendimento da Sede, Divisões Regionais e Representações podem ser obtidos em:

www.inpi.gov.br



Índice Geral

PEDIDOS DE REGISTRO DE DESENHO INDUSTRIAL EM ANDAMENTO	4
Notificação de depósito	5
Notificação de designação	14
Exame técnico: Exigência	25
Exame técnico em designação: Exigência.....	43
PEDIDOS DE REGISTRO DE DESENHO INDUSTRIAL CONSIDERADOS INEXISTENTES	44
Em vista da ausência de resposta a exigência formal	45
PEDIDOS DE REGISTRO DE DESENHO INDUSTRIAL DEFINITIVAMENTE ARQUIVADOS	46
Por falta de resposta à exigência técnica	47
CONCESSÕES DE REGISTROS DE DESENHO INDUSTRIAL	48
Registro de desenho industrial concedido	49
Concessão em designação	132
REGISTROS DE DESENHO INDUSTRIAL EXTINTOS	140
Pela falta de pagamento da retribuição prevista nos arts. 108 e 120	141
NULIDADES ADMINISTRATIVAS DE REGISTROS DE DESENHO INDUSTRIAL	146
Decisão da nulidade: Negado provimento	147
Decisão da nulidade: Provimento.....	150
MANUTENÇÕES E RENOVAÇÕES DE REGISTROS DE DESENHO INDUSTRIAL	159
Registro de desenho industrial renovado.....	160
ANOTAÇÕES DE ALTERAÇÃO DE NOME E ENDEREÇO	201
Exame de petição: Deferimento	202
Outros despachos	215
ANOTAÇÕES DE TRANSFERÊNCIA DE TITULARIDADE	216
Exame de petição: Deferimento	217
Outros despachos	225
RECURSOS	227
Decisão do recurso: Negado provimento	228
Decisão do recurso: Provimento	230
OUTRAS PETIÇÕES	233
Exigência de pagamento	234
Exame de petição: Petição de retificação (126) não atendida.....	235
ANULAÇÃO DE DESPACHOS	236
Anulação de despachos relativos a processos de registro	237
Anulação de despachos relativos a petições	238
NOTIFICAÇÕES E DECISÕES JUDICIAIS	239
Notificação de procedimento judicial	240
DISPONIBILIDADE DE DOCUMENTOS OFICIAIS	243
Disponibilidade de outros documentos oficiais	244
CÓDIGO INTERNACIONAL DE PAÍSES E ORGANIZAÇÕES	245



Pedidos de registro de desenho industrial em andamento

Exigência de pagamento
Exigência formal
Notificação de depósito
Notificação de designação
Notificação de depósito – pedido em sigilo
Exame técnico: Exigência
Exame técnico em designação: Exigência
Exame técnico: Sobrestamento
Exame técnico em designação: Sobrestamento
Exame técnico: Indeferimento
Exame técnico em designação: Indeferimento
Perda de Prioridade Unionista
Perda de Prioridade Unionista – pedidos em designação



Notificação de depósito

Notificam-se os pedidos de registro de desenho industrial listados a seguir. Os pedidos cumprem as condições de admissibilidade previstas na LPI e seguem para a etapa de exame técnico. Este despacho não gera direito à fotocópia por parte de terceiros.

Para esclarecer outras dúvidas e conhecer, em detalhe, o processamento de pedidos de registro de desenho industrial e outras petições, não deixe de consultar o Manual de Desenho Industrial (<http://manualdedi.inpi.gov.br/projects/manual-de-desenho-industrial/wiki>).

BR302024001154-7	Notificação do depósito (exame formal concluído) Código de despacho: 860 Data de depósito: 10/03/2024 Titular: REAL PET LTDA. [BR/PR] Procurador: Ildo Ritter de Oliveira
BR302024001155-5	Notificação do depósito (exame formal concluído) Código de despacho: 860 Data de depósito: 11/03/2024 Titular: TUTTI BABY INDÚSTRIA E COMÉRCIO DE ARTIGOS INFANTIS LTDA [BR/SC] Procurador: Fernando Muller
BR302024001156-3	Notificação do depósito (exame formal concluído) Código de despacho: 860 Data de depósito: 11/03/2024 Titular: LYCOPODIUM MINERALS PTY LTD [AU] Procurador: Giorgia Cristiane Pacheco
BR302024001157-1	Notificação do depósito (exame formal concluído) Código de despacho: 860 Data de depósito: 11/03/2024 Titular: CUMMINS INC. [US] Procurador: Alícia Kristina Daniel Shores
BR302024001158-0	Notificação do depósito (exame formal concluído) Código de despacho: 860 Data de depósito: 11/03/2024 Titular: APPLE INC. [US] Procurador: Luiz Henrique Oliveira Do Amaral
BR302024001159-8	Notificação do depósito (exame formal concluído) Código de despacho: 860 Data de depósito: 11/03/2024 Titular: HONDA MOTOR CO., LTD. [JP] Procurador: Luiz Henrique Oliveira Do Amaral
BR302024001160-1	Notificação do depósito (exame formal concluído) Código de despacho: 860 Data de depósito: 11/03/2024 Titular: AUGUSTO SÉRGIO DE OLIVEIRA RIBAS [BR/RJ] Procurador: Luis Fernando Ribeiro Matos Júnior



BR302024001161-0	Notificação do depósito (exame formal concluído) Código de despacho: 860 Data de depósito: 11/03/2024 Titular: HSIEH TIEN HUO [BR/SP] Procurador: Maria Ignêz Pereira
BR302024001162-8	Notificação do depósito (exame formal concluído) Código de despacho: 860 Data de depósito: 11/03/2024 Titular: HONDA MOTOR CO., LTD. [JP] Procurador: Luiz Henrique Oliveira Do Amaral
BR302024001163-6	Notificação do depósito (exame formal concluído) Código de despacho: 860 Data de depósito: 11/03/2024 Titular: PATOLUX INDÚSTRIA E COMÉRCIO DE ALUMÍNIOS LTDA - EPP [BR/PR] Procurador: Milton Lucidio Leao Barcellos
BR302024001164-4	Notificação do depósito (exame formal concluído) Código de despacho: 860 Data de depósito: 11/03/2024 Titular: HONDA MOTOR CO., LTD. [JP] Procurador: Luiz Henrique Oliveira Do Amaral
BR302024001165-2	Notificação do depósito (exame formal concluído) Código de despacho: 860 Data de depósito: 11/03/2024 Titular: MOACIR RODRIGUES VISCARDI [BR/MT] Procurador: marcelo henrique zaroni
BR302024001166-0	Notificação do depósito (exame formal concluído) Código de despacho: 860 Data de depósito: 11/03/2024 Titular: PMI SOUTH AMERICA CONSUMER GOODS LTDA. [BR/RJ] Procurador: Luiz Henrique Oliveira Do Amaral
BR302024001167-9	Notificação do depósito (exame formal concluído) Código de despacho: 860 Data de depósito: 11/03/2024 Titular: DP COMERCIO DE ÁGUA LTDA [BR/PE] Procurador: Letícia Provedel da Cunha
BR302024001168-7	Notificação do depósito (exame formal concluído) Código de despacho: 860 Data de depósito: 12/03/2024 Titular: KONINKLIJKE PHILIPS N.V. [NL] Procurador: Alícia Kristina Daniel Shores
BR302024001169-5	Notificação do depósito (exame formal concluído) Código de despacho: 860 Data de depósito: 12/03/2024 Titular: KONINKLIJKE PHILIPS N.V. [NL] Procurador: Alícia Kristina Daniel Shores
BR302024001170-9	Notificação do depósito (exame formal concluído) Código de despacho: 860 Data de depósito: 12/03/2024 Titular: ARC MANAGEMENT & SERVICES [FR] Procurador: Carolina Nakata
BR302024001171-7	Notificação do depósito (exame formal concluído) Código de despacho: 860 Data de depósito: 12/03/2024 Titular: ARC MANAGEMENT & SERVICES [FR] Procurador: Carolina Nakata



BR302024001172-5 Notificação do depósito (exame formal concluído)
Código de despacho: 860
Data de depósito: 12/03/2024
Titular: ARC MANAGEMENT & SERVICES [FR]
Procurador: Carolina Nakata

BR302024001173-3 Notificação do depósito (exame formal concluído)
Código de despacho: 860
Data de depósito: 12/03/2024
Titular: ARC MANAGEMENT & SERVICES [FR]
Procurador: Carolina Nakata

BR302024001174-1 Notificação do depósito (exame formal concluído)
Código de despacho: 860
Data de depósito: 12/03/2024
Titular: ARC MANAGEMENT & SERVICES [FR]
Procurador: Carolina Nakata

BR302024001175-0 Notificação do depósito (exame formal concluído)
Código de despacho: 860
Data de depósito: 12/03/2024
Titular: ARC MANAGEMENT & SERVICES [FR]
Procurador: Carolina Nakata

BR302024001176-8 Notificação do depósito (exame formal concluído)
Código de despacho: 860
Data de depósito: 12/03/2024
Titular: ARC MANAGEMENT & SERVICES [FR]
Procurador: Carolina Nakata

BR302024001177-6 Notificação do depósito (exame formal concluído)
Código de despacho: 860
Data de depósito: 12/03/2024
Titular: ARC MANAGEMENT & SERVICES [FR]
Procurador: Carolina Nakata

BR302024001178-4 Notificação do depósito (exame formal concluído)
Código de despacho: 860
Data de depósito: 12/03/2024
Titular: ARC MANAGEMENT & SERVICES [FR]
Procurador: Carolina Nakata

BR302024001179-2 Notificação do depósito (exame formal concluído)
Código de despacho: 860
Data de depósito: 12/03/2024
Titular: ARC MANAGEMENT & SERVICES [FR]
Procurador: Carolina Nakata

BR302024001180-6 Notificação do depósito (exame formal concluído)
Código de despacho: 860
Data de depósito: 12/03/2024
Titular: ARC MANAGEMENT & SERVICES [FR]
Procurador: Carolina Nakata

BR302024001181-4 Notificação do depósito (exame formal concluído)
Código de despacho: 860
Data de depósito: 12/03/2024
Titular: ARC MANAGEMENT & SERVICES [FR]
Procurador: Carolina Nakata

BR302024001182-2 Notificação do depósito (exame formal concluído)
Código de despacho: 860
Data de depósito: 12/03/2024
Titular: ARC MANAGEMENT & SERVICES [FR]
Procurador: Carolina Nakata



BR302024001183-0	Notificação do depósito (exame formal concluído) Código de despacho: 860 Data de depósito: 12/03/2024 Titular: ARC MANAGEMENT & SERVICES [FR] Procurador: Carolina Nakata
BR302024001184-9	Notificação do depósito (exame formal concluído) Código de despacho: 860 Data de depósito: 12/03/2024 Titular: KADESH EQUIPAMENTOS PROFISSIONAIS LTDA [BR/PR] e DIEGO ALVES LINS [BR/PR] Procurador: Rosimeire Rodrigues da Rocha
BR302024001185-7	Notificação do depósito (exame formal concluído) Código de despacho: 860 Data de depósito: 12/03/2024 Titular: ARC MANAGEMENT & SERVICES [FR] Procurador: Carolina Nakata
BR302024001186-5	Notificação do depósito (exame formal concluído) Código de despacho: 860 Data de depósito: 12/03/2024 Titular: ARC MANAGEMENT & SERVICES [FR] Procurador: Carolina Nakata
BR302024001187-3	Notificação do depósito (exame formal concluído) Código de despacho: 860 Data de depósito: 12/03/2024 Titular: OLI FONSECA DUARTE [BR/SC] Procurador: Kleyton Leandro lung D'Avila
BR302024001188-1	Notificação do depósito (exame formal concluído) Código de despacho: 860 Data de depósito: 12/03/2024 Titular: JULIO REIS VIEIRA GOMES JUNIOR [BR/PR] Procurador: Karen Christine Nalin Sinnema
BR302024001189-0	Notificação do depósito (exame formal concluído) Código de despacho: 860 Data de depósito: 12/03/2024 Titular: V SOARES DA SILVA MONTANARI - COMERCIO DE MOVEIS [BR/PR]
BR302024001190-3	Notificação do depósito (exame formal concluído) Código de despacho: 860 Data de depósito: 12/03/2024 Titular: QIU GENJUN [BR/SP] Procurador: Milton Isejima Lima
BR302024001191-1	Notificação do depósito (exame formal concluído) Código de despacho: 860 Data de depósito: 12/03/2024 Titular: QIU GENJUN [BR/SP] Procurador: Milton Isejima Lima
BR302024001192-0	Notificação do depósito (exame formal concluído) Código de despacho: 860 Data de depósito: 12/03/2024 Titular: QIU GENJUN [BR/SP] Procurador: Milton Isejima Lima
BR302024001193-8	Notificação do depósito (exame formal concluído) Código de despacho: 860 Data de depósito: 12/03/2024 Titular: AMIRLEA KEILA DELFINO DE FREITAS [BR/RJ] Procurador: Claudemir Monteiro Silva
BR302024001194-6	Notificação do depósito (exame formal concluído) Código de despacho: 860 Data de depósito: 12/03/2024 Titular: BRUNO HENRIQUE JOAQUIM [BR/RS] e SABRINA BITENCOURT MARCON [BR/RS]



BR302024001195-4	Notificação do depósito (exame formal concluído) Código de despacho: 860 Data de depósito: 12/03/2024 Titular: BRUNO HENRIQUE JOAQUIM [BR/RS] e SABRINA BITENCOURT MARCON [BR/RS]
BR302024001196-2	Notificação do depósito (exame formal concluído) Código de despacho: 860 Data de depósito: 12/03/2024 Titular: BRUNO HENRIQUE JOAQUIM [BR/RS] e SABRINA BITENCOURT MARCON [BR/RS]
BR302024001197-0	Notificação do depósito (exame formal concluído) Código de despacho: 860 Data de depósito: 12/03/2024 Titular: BRUNO HENRIQUE JOAQUIM [BR/RS] e SABRINA BITENCOURT MARCON [BR/RS]
BR302024001198-9	Notificação do depósito (exame formal concluído) Código de despacho: 860 Data de depósito: 12/03/2024 Titular: BRUNO HENRIQUE JOAQUIM [BR/RS] e SABRINA BITENCOURT MARCON [BR/RS]
BR302024001199-7	Notificação do depósito (exame formal concluído) Código de despacho: 860 Data de depósito: 12/03/2024 Titular: BRUNO HENRIQUE JOAQUIM [BR/RS] e SABRINA BITENCOURT MARCON [BR/RS]
BR302024001200-4	Notificação do depósito (exame formal concluído) Código de despacho: 860 Data de depósito: 13/03/2024 Titular: RAILBIKE ADV3NTURES BRASIL INOVA SIMPLES (I.S) [BR/ES]
BR302024001201-2	Notificação do depósito (exame formal concluído) Código de despacho: 860 Data de depósito: 13/03/2024 Titular: ZHUHAI KELITONG ELECTRONIC CO., LTD [CN] Procurador: Milton Lucidio Leao Barcellos
BR302024001202-0	Notificação do depósito (exame formal concluído) Código de despacho: 860 Data de depósito: 13/03/2024 Titular: LUIZ ANDRÉ PEDROSO [BR/RS] Procurador: Luis Andre Ribas Werlang
BR302024001203-9	Notificação do depósito (exame formal concluído) Código de despacho: 860 Data de depósito: 13/03/2024 Titular: JOSÉ ANTONIO PUPPIO. [BR/SP] Procurador: Luiz Roberto Longo Brito Silva
BR302024001204-7	Notificação do depósito (exame formal concluído) Código de despacho: 860 Data de depósito: 13/03/2024 Titular: ESSENZA DESIGN INDUSTRIA DE MOVEIS LTDA [BR/RS] Procurador: Uliana Dalla Costa
BR302024001205-5	Notificação do depósito (exame formal concluído) Código de despacho: 860 Data de depósito: 13/03/2024 Titular: ESSENZA DESIGN INDUSTRIA DE MOVEIS LTDA [BR/RS] Procurador: Uliana Dalla Costa
BR302024001206-3	Notificação do depósito (exame formal concluído) Código de despacho: 860 Data de depósito: 13/03/2024 Titular: ESSENZA DESIGN INDUSTRIA DE MOVEIS LTDA [BR/RS] Procurador: Uliana Dalla Costa



BR302024001207-1 Notificação do depósito (exame formal concluído)
Código de despacho: 860
Data de depósito: 13/03/2024
Titular: ESSENZA DESIGN INDUSTRIA DE MOVEIS LTDA [BR/RS]
Procurador: Uliana Dalla Costa

BR302024001208-0 Notificação do depósito (exame formal concluído)
Código de despacho: 860
Data de depósito: 13/03/2024
Titular: ESSENZA DESIGN INDUSTRIA DE MOVEIS LTDA [BR/RS]
Procurador: Uliana Dalla Costa

BR302024001209-8 Notificação do depósito (exame formal concluído)
Código de despacho: 860
Data de depósito: 13/03/2024
Titular: ESSENZA DESIGN INDUSTRIA DE MOVEIS LTDA [BR/RS]
Procurador: Uliana Dalla Costa

BR302024001210-1 Notificação do depósito (exame formal concluído)
Código de despacho: 860
Data de depósito: 13/03/2024
Titular: TITAN NAUTICA LTDA [BR/PR]
Procurador: AMANDA STEFFENS PERIUS

BR302024001211-0 Notificação do depósito (exame formal concluído)
Código de despacho: 860
Data de depósito: 13/03/2024
Titular: ESSENZA DESIGN INDUSTRIA DE MOVEIS LTDA [BR/RS]
Procurador: Uliana Dalla Costa

BR302024001212-8 Notificação do depósito (exame formal concluído)
Código de despacho: 860
Data de depósito: 13/03/2024
Titular: BRUNO MENA CADORIN [BR/RJ]
Procurador: Rafael Migliorini

BR302024001213-6 Notificação do depósito (exame formal concluído)
Código de despacho: 860
Data de depósito: 13/03/2024
Titular: MATOS STUDIO SERVICOS DE DESIGN LTDA [BR/PB]

BR302024001214-4 Notificação do depósito (exame formal concluído)
Código de despacho: 860
Data de depósito: 13/03/2024
Titular: ABLOY OY [FI]
Procurador: Daniela de Almeida Lin

BR302024001215-2 Notificação do depósito (exame formal concluído)
Código de despacho: 860
Data de depósito: 13/03/2024
Titular: VINICIUS FELIPE VIVEIROS [BR/SP]
Procurador: Eduarda Colla

BR302024001216-0 Notificação do depósito (exame formal concluído)
Código de despacho: 860
Data de depósito: 13/03/2024
Titular: ESSENZA DESIGN INDUSTRIA DE MOVEIS LTDA [BR/RS]
Procurador: Uliana Dalla Costa

BR302024001217-9 Notificação do depósito (exame formal concluído)
Código de despacho: 860
Data de depósito: 13/03/2024
Titular: ESSENZA DESIGN INDUSTRIA DE MOVEIS LTDA [BR/RS]
Procurador: Uliana Dalla Costa



BR302024001218-7	Notificação do depósito (exame formal concluído) Código de despacho: 860 Data de depósito: 13/03/2024 Titular: DANILO SARAIVA DAGNINO [BR/RJ] Procurador: Carlos Eduardo Gomes da Silva
BR302024001219-5	Notificação do depósito (exame formal concluído) Código de despacho: 860 Data de depósito: 13/03/2024 Titular: ESSENZA DESIGN INDUSTRIA DE MOVEIS LTDA [BR/RS] Procurador: Uliana Dalla Costa
BR302024001220-9	Notificação do depósito (exame formal concluído) Código de despacho: 860 Data de depósito: 13/03/2024 Titular: ESSENZA DESIGN INDUSTRIA DE MOVEIS LTDA [BR/RS] Procurador: Uliana Dalla Costa
BR302024001221-7	Notificação do depósito (exame formal concluído) Código de despacho: 860 Data de depósito: 13/03/2024 Titular: ESSENZA DESIGN INDUSTRIA DE MOVEIS LTDA [BR/RS] Procurador: Uliana Dalla Costa
BR302024001222-5	Notificação do depósito (exame formal concluído) Código de despacho: 860 Data de depósito: 13/03/2024 Titular: ESSENZA DESIGN INDUSTRIA DE MOVEIS LTDA [BR/RS] Procurador: Uliana Dalla Costa
BR302024001223-3	Notificação do depósito (exame formal concluído) Código de despacho: 860 Data de depósito: 13/03/2024 Titular: ESSENZA DESIGN INDUSTRIA DE MOVEIS LTDA [BR/RS] Procurador: Uliana Dalla Costa
BR302024001224-1	Notificação do depósito (exame formal concluído) Código de despacho: 860 Data de depósito: 13/03/2024 Titular: ESSENZA DESIGN INDUSTRIA DE MOVEIS LTDA [BR/RS] Procurador: Uliana Dalla Costa
BR302024001225-0	Notificação do depósito (exame formal concluído) Código de despacho: 860 Data de depósito: 13/03/2024 Titular: CAROLINA RODRIGUES MARTINS LOSSIO [BR/DF] Procurador: Iago Farias Lora
BR302024001226-8	Notificação do depósito (exame formal concluído) Código de despacho: 860 Data de depósito: 13/03/2024 Titular: SUNGROW POWER SUPPLY CO., LTD. [CN] Procurador: Paulo de Tarso Castro Brandão
BR302024001227-6	Notificação do depósito (exame formal concluído) Código de despacho: 860 Data de depósito: 13/03/2024 Titular: DJ INDUSTRIA E COMERCIO DE MOVEIS LTDA [BR/PR] Procurador: LUCIANO SALVIATO
BR302024001228-4	Notificação do depósito (exame formal concluído) Código de despacho: 860 Data de depósito: 13/03/2024 Titular: DJ INDUSTRIA E COMERCIO DE MOVEIS LTDA [BR/PR] Procurador: LUCIANO SALVIATO



BR302024001229-2 Notificação do depósito (exame formal concluído)
Código de despacho: 860
Data de depósito: 13/03/2024
Titular: ESSENZA DESIGN INDUSTRIA DE MOVEIS LTDA [BR/RS]
Procurador: Uliana Dalla Costa

BR302024001230-6 Notificação do depósito (exame formal concluído)
Código de despacho: 860
Data de depósito: 13/03/2024
Titular: DJ INDUSTRIA E COMERCIO DE MOVEIS LTDA [BR/PR]
Procurador: LUCIANO SALVIATO

BR302024001231-4 Notificação do depósito (exame formal concluído)
Código de despacho: 860
Data de depósito: 13/03/2024
Titular: DJ INDUSTRIA E COMERCIO DE MOVEIS LTDA [BR/PR]
Procurador: LUCIANO SALVIATO

BR302024001232-2 Notificação do depósito (exame formal concluído)
Código de despacho: 860
Data de depósito: 13/03/2024
Titular: DJ INDUSTRIA E COMERCIO DE MOVEIS LTDA [BR/PR]
Procurador: LUCIANO SALVIATO

BR302024001233-0 Notificação do depósito (exame formal concluído)
Código de despacho: 860
Data de depósito: 13/03/2024
Titular: DJ INDUSTRIA E COMERCIO DE MOVEIS LTDA [BR/PR]
Procurador: LUCIANO SALVIATO

BR302024001234-9 Notificação do depósito (exame formal concluído)
Código de despacho: 860
Data de depósito: 13/03/2024
Titular: DJ INDUSTRIA E COMERCIO DE MOVEIS LTDA [BR/PR]
Procurador: LUCIANO SALVIATO

BR302024001235-7 Notificação do depósito (exame formal concluído)
Código de despacho: 860
Data de depósito: 13/03/2024
Titular: DJ INDUSTRIA E COMERCIO DE MOVEIS LTDA [BR/PR]
Procurador: LUCIANO SALVIATO

BR302024001236-5 Notificação do depósito (exame formal concluído)
Código de despacho: 860
Data de depósito: 13/03/2024
Titular: DJ INDUSTRIA E COMERCIO DE MOVEIS LTDA [BR/PR]
Procurador: LUCIANO SALVIATO

BR302024001237-3 Notificação do depósito (exame formal concluído)
Código de despacho: 860
Data de depósito: 13/03/2024
Titular: DJ INDUSTRIA E COMERCIO DE MOVEIS LTDA [BR/PR]
Procurador: LUCIANO SALVIATO

BR302024001238-1 Notificação do depósito (exame formal concluído)
Código de despacho: 860
Data de depósito: 13/03/2024
Titular: SAMSUNG ELECTRONICS CO., LTD [KR]
Procurador: Alícia Kristina Daniel Shores

BR302024001239-0 Notificação do depósito (exame formal concluído)
Código de despacho: 860
Data de depósito: 13/03/2024
Titular: DJ INDUSTRIA E COMERCIO DE MOVEIS LTDA [BR/PR]
Procurador: LUCIANO SALVIATO



BR302024001240-3	Notificação do depósito (exame formal concluído) Código de despacho: 860 Data de depósito: 13/03/2024 Titular: DJ INDUSTRIA E COMERCIO DE MOVEIS LTDA [BR/PR] Procurador: LUCIANO SALVIATO
BR302024001241-1	Notificação do depósito (exame formal concluído) Código de despacho: 860 Data de depósito: 13/03/2024 Titular: SAMSUNG ELECTRONICS CO., LTD. [KR] Procurador: Aícia Kristina Daniel Shores
BR302024001242-0	Notificação do depósito (exame formal concluído) Código de despacho: 860 Data de depósito: 13/03/2024 Titular: DJ INDUSTRIA E COMERCIO DE MOVEIS LTDA [BR/PR] Procurador: LUCIANO SALVIATO
BR302024001243-8	Notificação do depósito (exame formal concluído) Código de despacho: 860 Data de depósito: 13/03/2024 Titular: LAUNCH PAD TECNOLOGIA, SERVIÇOS E PAGAMENTOS LTDA. [BR/MG] Procurador: Luiz Henrique Oliveira Do Amaral
BR302024001248-9	Notificação do depósito (exame formal concluído) Código de despacho: 860 Data de depósito: 13/03/2024 Titular: RODRIGO BASAGLIA [BR/SP] Procurador: GEISLER CHBANE BOSSO
BR302024001249-7	Notificação do depósito (exame formal concluído) Código de despacho: 860 Data de depósito: 13/03/2024 Titular: RODRIGO BASAGLIA [BR/SP] Procurador: GEISLER CHBANE BOSSO
BR302024001250-0	Notificação do depósito (exame formal concluído) Código de despacho: 860 Data de depósito: 13/03/2024 Titular: RODRIGO BASAGLIA [BR/SP] Procurador: GEISLER CHBANE BOSSO



Notificação de designação

Notificam-se os pedidos de registro de designação listados a seguir. Os pedidos cumprem as condições de admissibilidade previstas na LPI e seguem para a etapa de exame técnico. Este despacho não gera direito à fotocópia por parte de terceiros.

Para esclarecer outras dúvidas e conhecer, em detalhe, o processamento de pedidos de registro de desenho industrial e outras petições, não deixe de consultar o Manual de Desenho Industrial (<http://manualdedi.inpi.gov.br/projects/manual-de-desenho-industrial/wiki>).

BR312023231266-1
DM/231266 Notificação do depósito (exame formal de designação concluído)
Código de despacho: 1214
Titular(es): Dr. Ing. h.c. F. Porsche Aktiengesellschaft [DE]
Procurador: UNIT4 IP Rechtsanwälte

BR312023231625-0
DM/231625 Notificação do depósito (exame formal de designação concluído)
Código de despacho: 1214
Titular(es): Koninklijke Philips N.V. [NL]
Procurador: Philips Intellectual Property and Standards

BR312023231640-3
DM/231640 Notificação do depósito (exame formal de designação concluído)
Código de despacho: 1214
Titular(es): Koninklijke Philips N.V. [NL]
Procurador: Philips Intellectual Property and Standards

BR312023232166-0
DM/232166 Notificação do depósito (exame formal de designação concluído)
Código de despacho: 1214
Titular(es): Turlen Holding SA [CH]
Procurador: Soprintel S.A.

BR312023232167-9
DM/232167 Notificação do depósito (exame formal de designação concluído)
Código de despacho: 1214
Titular(es): Turlen Holding SA [CH]
Procurador: Soprintel S.A.

BR312023232241-1
DM/232241 Notificação do depósito (exame formal de designação concluído)
Código de despacho: 1214
Titular(es): Turlen Holding SA [CH]
Procurador: Soprintel S.A.

BR312023232269-1
DM/232269 Notificação do depósito (exame formal de designação concluído)
Código de despacho: 1214
Titular(es): Turlen Holding SA [CH]
Procurador: Soprintel S.A.



BR312023232270-5 DM/232270	Notificação do depósito (exame formal de designação concluído) Código de despacho: 1214 Titular(es): Turlen Holding SA [CH] Procurador: Soprintel S.A.
BR312023232583-6 DM/232583	Notificação do depósito (exame formal de designação concluído) Código de despacho: 1214 Titular(es): SPECTRIS CANADA INC. [CA] Procurador: NORTON ROSE FULBRIGHT CANADA LLP
BR312023232661-1 DM/232661	Notificação do depósito (exame formal de designação concluído) Código de despacho: 1214 Titular(es): Koninklijke Philips N.V. [NL] Procurador: Philips Intellectual Property and Standards
BR312023232692-1 DM/232692	Notificação do depósito (exame formal de designação concluído) Código de despacho: 1214 Titular(es): SoSimple Innovations LLC [US] e SoSimple Innovations LLCGe Gao [US]
BR31202323276-0 DM/23276	Notificação do depósito (exame formal de designação concluído) Código de despacho: 1214 Titular(es): Koninklijke Philips N.V. [NL] Procurador: Philips Intellectual Property and Standards
BR312023233536-0 DM/233536	Notificação do depósito (exame formal de designação concluído) Código de despacho: 1214 Titular(es): Bandit Industries, Inc. [US] Procurador: Steven W. Hays, HOWARD and HOWARD PLLC
BR312023233572-6 DM/233572	Notificação do depósito (exame formal de designação concluído) Código de despacho: 1214 Titular(es): Volvo Truck Corporation [SE] Procurador: Prinz and Partner mbB Patent- und Rechtsanwälte
BR312023234594-2 DM/234594	Notificação do depósito (exame formal de designação concluído) Código de despacho: 1214 Titular(es): Volvo Truck Corporation [SE] Procurador: Prinz and Partner mbB Patent- und Rechtsanwälte
BR312023235137-3 DM/235137	Notificação do depósito (exame formal de designação concluído) Código de despacho: 1214 Titular(es): SANOFI PASTEUR, INC. [US] Procurador: VENNERS SHIPLEY LLP
BR312023235172-1 DM/235172	Notificação do depósito (exame formal de designação concluído) Código de despacho: 1214 Titular(es): Fuzhou Bangshi Electronics Co., Ltd [CN] Procurador: Xiamen Yuanchuang Intellectual Property Firm (General Partnership)
BR312023235228-0 DM/235228	Notificação do depósito (exame formal de designação concluído) Código de despacho: 1214 Titular(es): Dermapharm AG [DE] Procurador: Hertin and Partner PartG mbB



BR312023235235-3
DM/235235
Notificação do depósito (exame formal de designação concluído)
Código de despacho: 1214
Titular(es): Anna Christina Rodrigues Moraes de Oliva Maya [BR/SC]

BR312023235237-0
DM/235237
Notificação do depósito (exame formal de designação concluído)
Código de despacho: 1214
Titular(es): Zdenko Todorovi? [CZ]
Procurador: ?indelka and Lachmannová advokáti s.r.o.

BR312023235361-9
DM/235361
Notificação do depósito (exame formal de designação concluído)
Código de despacho: 1214
Titular(es): Daniela Rojo [CA]

BR312023235426-7
DM/235426
Notificação do depósito (exame formal de designação concluído)
Código de despacho: 1214
Titular(es): Nabtesco Precision Europe GmbH [DE]
Procurador: ARROBA GbR

BR312023235489-5
DM/235489
Notificação do depósito (exame formal de designação concluído)
Código de despacho: 1214
Titular(es): S.R. DOS SANTOS EQUIPAMENTOS LTDA [BR/PR]
Procurador: Edmila Adriana Denig

BR312023235497-6
DM/235497
Notificação do depósito (exame formal de designação concluído)
Código de despacho: 1214
Titular(es): YURLOV ALEXEI PICHARDO LUNA [MX]
Procurador: HAZUR SAHIB SOCCONINI ALVARADO

BR312023235515-8
DM/235515
Notificação do depósito (exame formal de designação concluído)
Código de despacho: 1214
Titular(es): D Squared Plant Traps LLC [US]
Procurador: Alan G. TOWNER

BR312023235516-6
DM/235516
Notificação do depósito (exame formal de designação concluído)
Código de despacho: 1214
Titular(es): NV Bekaert SA [BE]
Procurador: Geert SEYNHAEVE

BR312023235572-7
DM/235572
Notificação do depósito (exame formal de designação concluído)
Código de despacho: 1214
Titular(es): NV Bekaert SA [BE]
Procurador: Geert SEYNHAEVE

BR312023235626-0
DM/235626
Notificação do depósito (exame formal de designação concluído)
Código de despacho: 1214
Titular(es): NV Bekaert SA [BE]
Procurador: Geert SEYNHAEVE

BR312023235627-8
DM/235627
Notificação do depósito (exame formal de designação concluído)
Código de despacho: 1214
Titular(es): NV Bekaert SA [BE]
Procurador: Geert SEYNHAEVE



BR312023235682-0 DM/235682	Notificação do depósito (exame formal de designação concluído) Código de despacho: 1214 Titular(es): L'Air Liquide, société anonyme pour l'Étude et l'Exploitation des procédés Georges Claude [FR] Procurador: PLASSERAUD IP
BR312023235783-5 DM/235783	Notificação do depósito (exame formal de designação concluído) Código de despacho: 1214 Titular(es): BURGUESA LOPEZ ALEJANDRO [ES] Procurador: R. VOLART PONS Y CIA, S.L./ Ignacio Espiell Gomez
BR312023235800-9 DM/235800	Notificação do depósito (exame formal de designação concluído) Código de despacho: 1214 Titular(es): LABORATOIRES VIVACY [FR] Procurador: DLA Piper France LLP
BR312023235821-1 DM/235821	Notificação do depósito (exame formal de designação concluído) Código de despacho: 1214 Titular(es): MODEC, Inc. [JP] Procurador: Shigeki MARUYAMA
BR312023235825-4 DM/235825	Notificação do depósito (exame formal de designação concluído) Código de despacho: 1214 Titular(es): KENNAMETAL INC. [US] Procurador: Leech Tishman Fuscaldo and Lampl / Alan G. TOWNER
BR312023235936-6 DM/235936	Notificação do depósito (exame formal de designação concluído) Código de despacho: 1214 Titular(es): C-Loop Packaging Sweden AB [SE] Procurador: Thompson Patent Law Offices PC / Craig Thompson / Timothy D. Snowden / Daniel B. Cafferata
BR312023236000-3 DM/236000	Notificação do depósito (exame formal de designação concluído) Código de despacho: 1214 Titular(es): Alexis DELOBAUX [FR] Procurador: IPAZ
BR312023236213-8 DM/236213	Notificação do depósito (exame formal de designação concluído) Código de despacho: 1214 Titular(es): EOHC COMERCIO E INDUSTRIA LTDA [BR/PA]
BR312024235101-5 DM/235101	Notificação do depósito (exame formal de designação concluído) Código de despacho: 1214 Titular(es): STELLANTIS AUTO SAS [FR]
BR312024235123-6 DM/235123	Notificação do depósito (exame formal de designação concluído) Código de despacho: 1214 Titular(es): OFFICINE PAROLIN S.R.L. [IT] Procurador: STUDIO BONINI SRL
BR312024235192-9 DM/235192	Notificação do depósito (exame formal de designação concluído) Código de despacho: 1214 Titular(es): MERA MEDICAL SOLUTIONS, S.L. [ES] Procurador: ABG Intellectual Property Law, S.L.



BR312024235383-2 DM/235383	Notificação do depósito (exame formal de designação concluído) Código de despacho: 1214 Titular(es): Intelligent Agricultural Solutions LLC [US] Procurador: Nathan WHITLOCK
BR312024235409-0 DM/235409	Notificação do depósito (exame formal de designação concluído) Código de despacho: 1214 Titular(es): Jorge Maurício Marques Paraiso [BR/RJ] Procurador: Letícia Galdino Santos
BR312024235419-7 DM/235419	Notificação do depósito (exame formal de designação concluído) Código de despacho: 1214 Titular(es): LG ELECTRONICS INC. [KR] Procurador: Jang Won PARK
BR312024235420-0 DM/235420	Notificação do depósito (exame formal de designação concluído) Código de despacho: 1214 Titular(es): LG ELECTRONICS INC. [KR] Procurador: Jang Won PARK
BR312024235424-3 DM/235424	Notificação do depósito (exame formal de designação concluído) Código de despacho: 1214 Titular(es): MO YOUNG LIMITED [CN] Procurador: Jia Guo
BR312024235506-1 DM/235506	Notificação do depósito (exame formal de designação concluído) Código de despacho: 1214 Titular(es): AUMA Riester GmbH and Co. KG [DE] Procurador: MAUCHER JENKINS Patentanwälte and Rechtsanwälte
BR312024235532-0 DM/235532	Notificação do depósito (exame formal de designação concluído) Código de despacho: 1214 Titular(es): CLEANR Inc. [US] Procurador: Finnegan, Henderson, Farabow, Garrett and Dunner, LLP
BR312024235533-9 DM/235533	Notificação do depósito (exame formal de designação concluído) Código de despacho: 1214 Titular(es): CLEANR Inc. [US] Procurador: Finnegan, Henderson, Farabow, Garrett and Dunner, LLP
BR312024235553-3 DM/235553	Notificação do depósito (exame formal de designação concluído) Código de despacho: 1214 Titular(es): Northstar Deniz Araçlar? Üretimi A.?. [TR] Procurador: Remzi Cengiz Arsay
BR312024235639-4 DM/235639	Notificação do depósito (exame formal de designação concluído) Código de despacho: 1214 Titular(es): Jorge Maurício Marques Paraiso [BR/RJ] Procurador: Letícia Galdino Santos
BR312024235697-1 DM/235697	Notificação do depósito (exame formal de designação concluído) Código de despacho: 1214 Titular(es): ROLEX SA [CH] Procurador: BUGNION S.A.



BR312024235698-0 DM/235698	Notificação do depósito (exame formal de designação concluído) Código de despacho: 1214 Titular(es): RAICAM DRIVELINE S.R.L. [IT] Procurador: JACOBACCI and PARTNERS S.p.A.
BR312024235772-2 DM/235772	Notificação do depósito (exame formal de designação concluído) Código de despacho: 1214 Titular(es): Munters Europe Aktiebolag [SE] Procurador: Zacco Sweden AB
BR312024235777-3 DM/235777	Notificação do depósito (exame formal de designação concluído) Código de despacho: 1214 Titular(es): RISEN LVDIAN (ZHEJIANG) BUILDING MATERIALS CO., LTD. [CN] Procurador: Chofn Intellectual Property
BR312024235804-4 DM/235804	Notificação do depósito (exame formal de designação concluído) Código de despacho: 1214 Titular(es): Florian Enghard [AE] e Gerrit Wein [DE] Procurador: KNPP Rechts- und Patentanwälte PartGmbH / Wolfgang Völger
BR312024235805-2 DM/235805	Notificação do depósito (exame formal de designação concluído) Código de despacho: 1214 Titular(es): Florian Enghard [AE] e Gerrit Wein [DE] Procurador: KNPP Rechts- und Patentanwälte PartGmbH / Wolfgang Völger
BR312024235853-2 DM/235853	Notificação do depósito (exame formal de designação concluído) Código de despacho: 1214 Titular(es): HUBLOT SA, GENEVE [CH] Procurador: Inteltech SA
BR312024235857-5 DM/235857	Notificação do depósito (exame formal de designação concluído) Código de despacho: 1214 Titular(es): RISEN LVDIAN (ZHEJIANG) BUILDING MATERIALS CO., LTD. [CN] Procurador: Chofn Intellectual Property
BR312024235877-0 DM/235877	Notificação do depósito (exame formal de designação concluído) Código de despacho: 1214 Titular(es): Maude Group, Inc. [US] Procurador: LaBatt, LLC
BR312024235927-0 DM/235927	Notificação do depósito (exame formal de designação concluído) Código de despacho: 1214 Titular(es): POELSAN PLAST?K SANAY? VE T?CARET ANON?M ??RKET? [TR] Procurador: NORMPATENT MARKA PATENT TASARIM ve DANI?MANLIK T?C. LTD. ?T?.
BR312024235975-0 DM/235975	Notificação do depósito (exame formal de designação concluído) Código de despacho: 1214 Titular(es): Paddock Blade Ltd [GB] Procurador: Dynham Limited
BR312024235980-6 DM/235980	Notificação do depósito (exame formal de designação concluído) Código de despacho: 1214 Titular(es): VP System sp. z o.o. [PL] Procurador: JWP Rzecznicy Patentowi Dorota Rz??ewska sp.k.



BR312024236087-1 DM/236087	Notificação do depósito (exame formal de designação concluído) Código de despacho: 1214 Titular(es): MECALUX, S.A. [ES] Procurador: ISERN PATENTES Y MARCAS S.L.
BR312024236088-0 DM/236088	Notificação do depósito (exame formal de designação concluído) Código de despacho: 1214 Titular(es): MECALUX, S.A. [ES] Procurador: ISERN PATENTES Y MARCAS S.L.
BR312024236117-7 DM/236117	Notificação do depósito (exame formal de designação concluído) Código de despacho: 1214 Titular(es): Jorge Maurício Marques Paraiso [BR/RJ] Procurador: Letícia Galdino Santos
BR312024236181-9 DM/236181	Notificação do depósito (exame formal de designação concluído) Código de despacho: 1214 Titular(es): Jorge Maurício Marques Paraiso [BR/RJ]
BR312024236384-6 DM/236384	Notificação do depósito (exame formal de designação concluído) Código de despacho: 1214 Titular(es): Portman Lights Sp. z o. o. [PL]
BR312024236398-6 DM/236398	Notificação do depósito (exame formal de designação concluído) Código de despacho: 1214 Titular(es): EUROMOBILE INTERIORES S/A [BR/SP]
BR312024236424-9 DM/236424	Notificação do depósito (exame formal de designação concluído) Código de despacho: 1214 Titular(es): SYMBIO FRANCE [FR] Procurador: CABINET LAVOIX
BR312024236433-8 DM/236433	Notificação do depósito (exame formal de designação concluído) Código de despacho: 1214 Titular(es): Guangzhou Jinmu Stage Lighting Equipment Co., Ltd. [CN] Procurador: SHENZHEN ZHAOWEN INTELLECTUAL PROPERTY AGENCY OFFICE(GENERAL PARTNER)
BR312024236488-5 DM/236488	Notificação do depósito (exame formal de designação concluído) Código de despacho: 1214 Titular(es): CHERY AUTOMOBILE CO., LTD. [CN] Procurador: BEIJING SAN GAO YONG XIN INTELLECTUAL PROPERTY AGENCY CO., LTD.
BR312024236489-3 DM/236489	Notificação do depósito (exame formal de designação concluído) Código de despacho: 1214 Titular(es): CHERY AUTOMOBILE CO., LTD. [CN] Procurador: BEIJING SAN GAO YONG XIN INTELLECTUAL PROPERTY AGENCY CO., LTD.
BR312024236514-8 DM/236514	Notificação do depósito (exame formal de designação concluído) Código de despacho: 1214 Titular(es): EUROMOBILE INTERIORES S/A [BR/SP]



BR312024236515-6
DM/236515
Notificação do depósito (exame formal de designação concluído)
Código de despacho: 1214
Titular(es): EUROMOBILE INTERIORES S/A [BR/SP]

BR312024236532-6
DM/236532
Notificação do depósito (exame formal de designação concluído)
Código de despacho: 1214
Titular(es): ALPLA Werke Alwin Lehner GmbH and Co. KG [AT]
Procurador: Swispat Riederer Hasler Patentanwälte AG

BR312024236548-2
DM/236548
Notificação do depósito (exame formal de designação concluído)
Código de despacho: 1214
Titular(es): EUROMOBILE INTERIORES S/A [BR/SP]

BR312024236549-0
DM/236549
Notificação do depósito (exame formal de designação concluído)
Código de despacho: 1214
Titular(es): EUROMOBILE INTERIORES S/A [BR/SP]

BR312024236556-3
DM/236556
Notificação do depósito (exame formal de designação concluído)
Código de despacho: 1214
Titular(es): EUROMOBILE INTERIORES S/A [BR/SP]

BR312024236557-1
DM/236557
Notificação do depósito (exame formal de designação concluído)
Código de despacho: 1214
Titular(es): EUROMOBILE INTERIORES S/A [BR/SP]

BR312024236558-0
DM/236558
Notificação do depósito (exame formal de designação concluído)
Código de despacho: 1214
Titular(es): EUROMOBILE INTERIORES S/A [BR/SP]

BR312024236559-8
DM/236559
Notificação do depósito (exame formal de designação concluído)
Código de despacho: 1214
Titular(es): EUROMOBILE INTERIORES S/A [BR/SP]

BR312024236560-1
DM/236560
Notificação do depósito (exame formal de designação concluído)
Código de despacho: 1214
Titular(es): EUROMOBILE INTERIORES S/A [BR/SP]

BR312024236561-0
DM/236561
Notificação do depósito (exame formal de designação concluído)
Código de despacho: 1214
Titular(es): EUROMOBILE INTERIORES S/A [BR/SP]

BR312024236574-1
DM/236574
Notificação do depósito (exame formal de designação concluído)
Código de despacho: 1214
Titular(es): NMC SA [BE]
Procurador: Office Freylinger S.A.



BR312024236600-4
DM/236600 Notificação do depósito (exame formal de designação concluído)
Código de despacho: 1214
Titular(es): ALESSI SPA SOCIETA' BENEFIT [IT] e Koninklijke Douwe Egberts B.V. [NL]
Procurador: Studio Moradei s.n.c.

BR312024236601-2
DM/236601 Notificação do depósito (exame formal de designação concluído)
Código de despacho: 1214
Titular(es): Hangzhou Denghong Technology Co., Ltd. [CN]
Procurador: Chofn Intellectual Property

BR312024236609-8
DM/236609 Notificação do depósito (exame formal de designação concluído)
Código de despacho: 1214
Titular(es): Hangzhou Denghong Technology Co., Ltd. [CN]
Procurador: Chofn Intellectual Property

BR312024236611-0
DM/236611 Notificação do depósito (exame formal de designação concluído)
Código de despacho: 1214
Titular(es): BioGents AG [DE]
Procurador: Reichert and Lindner Partnerschaft Patentanwälte

BR312024236622-5
DM/236622 Notificação do depósito (exame formal de designação concluído)
Código de despacho: 1214
Titular(es): STELLANTIS AUTO SAS [FR]

BR312024236623-3
DM/236623 Notificação do depósito (exame formal de designação concluído)
Código de despacho: 1214
Titular(es): STELLANTIS AUTO SAS [FR]

BR312024236624-1
DM/236624 Notificação do depósito (exame formal de designação concluído)
Código de despacho: 1214
Titular(es): SHARK [FR]
Procurador: Cabinet GERMAIN and MAUREAU

BR312024236633-0
DM/236633 Notificação do depósito (exame formal de designação concluído)
Código de despacho: 1214
Titular(es): CEVA SANTE ANIMALE [FR]
Procurador: CABINET GERMAIN ET MAUREAU

BR312024236650-0
DM/236650 Notificação do depósito (exame formal de designação concluído)
Código de despacho: 1214
Titular(es): Thenexpangea, S.L. [ES]
Procurador: Clarke, Modet y Cía. S.L.

BR312024236664-0
DM/236664 Notificação do depósito (exame formal de designação concluído)
Código de despacho: 1214
Titular(es): Fujian LANDI Commercial Equipment Co., Ltd. [CN]
Procurador: BORSAM INTELLECTUAL PROPERTY LTD.

BR312024236665-9
DM/236665 Notificação do depósito (exame formal de designação concluído)
Código de despacho: 1214
Titular(es): Fujian LANDI Commercial Equipment Co., Ltd. [CN]
Procurador: BORSAM INTELLECTUAL PROPERTY LTD.



BR312024236669-1 DM/236669	Notificação do depósito (exame formal de designação concluído) Código de despacho: 1214 Titular(es): ZIGGI d.o.o. [SI] Procurador: Patentni biro AF d.o.o.
BR312024236680-2 DM/236680	Notificação do depósito (exame formal de designação concluído) Código de despacho: 1214 Titular(es): THALES [FR] e BA HEALTHCARE [FR] Procurador: Atout PI Laplace
BR312024236704-3 DM/236704	Notificação do depósito (exame formal de designação concluído) Código de despacho: 1214 Titular(es): Dermapharm AG [DE] Procurador: Hertin and Partner PartG mbB
BR312024236738-8 DM/236738	Notificação do depósito (exame formal de designação concluído) Código de despacho: 1214 Titular(es): STELLANTIS AUTO SAS [FR]
BR312024236768-0 DM/236768	Notificação do depósito (exame formal de designação concluído) Código de despacho: 1214 Titular(es): Anna Christina Rodrigues Moraes de Oliva Maya [BR/SC]
BR312024236784-1 DM/236784	Notificação do depósito (exame formal de designação concluído) Código de despacho: 1214 Titular(es): ARIZECHUKWU NWOSU [US] Procurador: Dhiraj Jindal
BR312024236789-2 DM/236789	Notificação do depósito (exame formal de designação concluído) Código de despacho: 1214 Titular(es): EUROMOBILE INTERIORES S/A [BR/SP]
BR312024236790-6 DM/236790	Notificação do depósito (exame formal de designação concluído) Código de despacho: 1214 Titular(es): EUROMOBILE INTERIORES S/A [BR/SP]
BR312024236793-0 DM/236793	Notificação do depósito (exame formal de designação concluído) Código de despacho: 1214 Titular(es): LG ELECTRONICS INC. [KR] Procurador: Jang Won PARK
BR312024236804-0 DM/236804	Notificação do depósito (exame formal de designação concluído) Código de despacho: 1214 Titular(es): J. Carranca Redondo, Lda. [PT] Procurador: J.PEREIRA DA CRUZ, S.A. / João PEREIRA DA CRUZ
BR312024236809-0 DM/236809	Notificação do depósito (exame formal de designação concluído) Código de despacho: 1214 Titular(es): EUROMOBILE INTERIORES S/A [BR/SP]



BR312024236810-4 DM/236810	Notificação do depósito (exame formal de designação concluído) Código de despacho: 1214 Titular(es): EUROMOBILE INTERIORES S/A [BR/SP]
BR312024236828-7 DM/236828	Notificação do depósito (exame formal de designação concluído) Código de despacho: 1214 Titular(es): PepsiCo, Inc. [US] Procurador: Sterne, Kessler, Goldstein and Fox P.L.L.C. / Daniel A. Gajewski
BR312024236868-6 DM/236868	Notificação do depósito (exame formal de designação concluído) Código de despacho: 1214 Titular(es): Emma Sleep GmbH [DE] Procurador: Prinz and Partner mbB
BR312024236871-6 DM/236871	Notificação do depósito (exame formal de designação concluído) Código de despacho: 1214 Titular(es): Bulgari Horlogerie S.A. [CH] Procurador: Bulgari S.p.A. - Brand Protection
BR312024236874-0 DM/236874	Notificação do depósito (exame formal de designação concluído) Código de despacho: 1214 Titular(es): TAILG SCIENCE AND TECHNOLOGY (DONGGUAN) CO., LTD. [CN] Procurador: Beijing CIPRUN Intellectual Property Agency Co.,Ltd.
BR312024236887-2 DM/236887	Notificação do depósito (exame formal de designação concluído) Código de despacho: 1214 Titular(es): Limited Liability Company «NEIRY» [RU] Procurador: Dmitry KOTLOV
BR312024236921-6 DM/236921	Notificação do depósito (exame formal de designação concluído) Código de despacho: 1214 Titular(es): EUROMOBILE INTERIORES S/A [BR/SP]
BR312024236922-4 DM/236922	Notificação do depósito (exame formal de designação concluído) Código de despacho: 1214 Titular(es): EUROMOBILE INTERIORES S/A [BR/SP]
BR312024236923-2 DM/236923	Notificação do depósito (exame formal de designação concluído) Código de despacho: 1214 Titular(es): Jorge Maurício Marques Paraiso [BR/RJ] Procurador: Letícia Galdino Santos
BR312024236933-0 DM/236933	Notificação do depósito (exame formal de designação concluído) Código de despacho: 1214 Titular(es): Hyper Temple AB [SE] Procurador: Erik Hjalmar Frisk

Exame técnico: Exigência

Como etapa do exame técnico dos pedidos de registro de desenho industrial, listados a seguir – nos termos do artigo 106, § 3º da Lei da Propriedade Industrial (LPI, lei n.º 9.279, de 14 de maio de 1996) – formula-se exigência relativa às questões indicadas.

Para cumprir ou contestar a exigência de petição:

1. Acesse o e-DI no site do INPI (www.inpi.gov.br);
2. Emita uma Guia de Recolhimento da União (GRU) para o serviço de “cumprimento de exigência” (código 105 – em processo), referente a processo de registro;
3. Efetue o pagamento; e
4. Preencha e envie o formulário eletrônico correspondente à opção indicada na emissão da GRU, acompanhado dos esclarecimentos, argumentos, provas ou documentos apropriados.

Os sistemas de informática do INPI identificarão o cumprimento de exigência, para que o pedido de registro prossiga, automaticamente, em seu processamento.

Para esclarecer outras dúvidas e conhecer em detalhe o processamento de pedidos de registro de desenho industrial e outras petições, não deixe de consultar o Manual de Desenho Industrial (<http://manualdedi.inpi.gov.br/projects/manual-de-desenho-industrial/wiki>).

BR302023002470-0	Exigência técnica Código de despacho: 136 Titular: EDSON GABRIEL [BR/PR] Detalhes do despacho: As seguintes exigências foram formuladas com base no Manual de Desenhos Industriais – 2º revisão (out/2023), instituído pela Portaria INPI/PR nº 36/2023, acessível em http://manualdedi.inpi.gov.br/projects/manual-de-desenho-industrial/wiki/Manual_de_Desenhos_Industriais : [1] Verifica-se que há inconsistência entre as vistas: as figuras 1.3 e 1.4 não apresentam o quarto “pé” da banqueta. Em atenção ao item 5.3.4.4 do Manual reapresente as figuras com as correções indicadas e quaisquer outras que sejam necessárias para que as imagens apresentem coerência entre si.
BR302023005497-9	Exigência técnica Código de despacho: 136 Titular: MARCELO DEL BAGNO BARRETO [BR/SP] Procurador: SILVIA MARTINS Detalhes do despacho: Com base no Manual de Desenhos Industriais instituído pela Portaria INPI/PR nº 36/2023, formulam-se as seguintes exigências:[1] O documento de procuração apresentado confere poderes para requerer e obter apenas patentes e registros de marcas. De acordo com o item 5.1 do Manual de Desenhos Industriais, apresentar novo documento de procuração citando poderes expressos para representar o outorgante em matéria de desenho industrial (que não é uma modalidade de patente), ratificando os atos anteriormente praticados ou com data de assinatura igual ou anterior à do protocolo do pedido de registro.
BR302023005501-0	Exigência técnica Código de despacho: 136 Titular: MARCELO DEL BAGNO BARRETO [BR/SP] Procurador: SILVIA MARTINS Detalhes do despacho: Com base no Manual de Desenhos Industriais instituído pela Portaria INPI/PR nº 36/2023, formulam-se as seguintes exigências:[1] O documento de procuração apresentado confere poderes para requerer e obter apenas patentes e registros de marcas. De acordo com o item 5.1 do Manual de Desenhos Industriais, apresentar novo documento de procuração citando poderes expressos para representar o outorgante em matéria de desenho industrial (que não é uma modalidade de patente), ratificando os atos anteriormente praticados ou com data de assinatura igual ou anterior à do protocolo do pedido de registro.



BR302023005756-0

Exigência técnica

Código de despacho: 136

Titular: MARCIO JOSE RAMOS [BR/RJ]

Procurador: Luiz Henrique Oliveira Do Amaral

Detalhes do despacho: Com base no Manual de Desenhos Industriais instituído pela Portaria INPI/PR nº 36/2023, formulam-se as seguintes exigências: [1] Verifica-se que há inconsistência entre as vistas: na perspectiva algumas partes estão destacadas na cor cinza escuro e na parte frontal direita há aplicação da expressão "smillens"; nas demais vistas, as partes em destaque aparecem na cor verde; e na vista frontal, ao invés da expressão "smillens" visualiza-se um retângulo branco. Além disso, as vistas laterais também não correspondem ao que está representado na perspectiva. Os produtos devem ser descritos com a mesma configuração em todas as vistas. Em atenção ao item 5.3.4.4 do Manual rerepresente as figuras com as correções indicadas e quaisquer outras que sejam necessárias para que as imagens apresentem coerência entre si. [2] De acordo com o item 5.3.3 do Manual de Desenhos Industriais, cada combinação de cores deve ser numerada como variação. Caso o requerente queira proteger a configuração do produto tanto com os detalhes em cinza escuro, como com os detalhes em verde, proceda a correção da numeração para que as variações dos produtos sejam numeradas da seguinte forma: fig. 1.1, 1.2, 1.3 etc., para primeira variação (elementos de destaque na cor cinza escuro); fig. 2.1, 2.2, 2.3, etc., para a segunda variação (elementos de destaque na cor verde), conforme determinado no item 5.3.4.5 do Manual.

BR302023005758-7

Exigência técnica

Código de despacho: 136

Titular: 49076047 DENIVAN UERITON BORGES [BR/MG]

Detalhes do despacho: Com base no Manual de Desenhos Industriais instituído pela Portaria INPI/PR nº 36/2023, formulam-se as seguintes exigências: [1] O fundo das figuras apresentadas revela texturas e/ou elementos desnecessários ou irrelevantes ao desenho industrial reivindicado. De acordo com o item 5.3.4.1, o fundo dos desenhos ou fotografias deverá ser neutro, sem revelar qualquer padrão ou textura e sem interferir nas formas do desenho industrial representado. Apresentar novas figuras com adequação. [2] As figuras 1.1 e 2.1 não correspondem à vista superior e vista lateral direita. As duas figuras são perspectivas. Corrigir descrição. [3] De acordo com o item 5.3.1.1 do Manual, a indicação do produto deve ser clara e concisa. Sugerimos modificar o título para: "Suporte expositor de halteres".

BR302023005761-7

Exigência técnica

Código de despacho: 136

Titular: SANYA MENDES NOGUEIRA 37171760804 [BR/SP]

Detalhes do despacho: Com base no Manual de Desenhos Industriais instituído pela Portaria INPI/PR nº 36/2023, formulam-se as seguintes exigências: [1] De acordo com o item 5.3.4.1, os desenhos ou fotografias não deverão apresentar molduras. Assim sendo, apresentar novas figuras sem molduras.

BR302023005956-3

Exigência técnica

Código de despacho: 136

Titular: GUANGDONG HANYING INTELLIGENT ELECTRONIC TECHNOLOGY CO., LTD [CN]

Procurador: Ana Claudia Chaves Ramos Ferreira

Detalhes do despacho: Com base no Manual de Desenhos Industriais instituído pela Portaria INPI/PR nº 36/2023, formulam-se as seguintes exigências: [1] As figuras apresentadas no pedido revelam tipo de representação diverso daquele das figuras da prioridade. Em atendimento ao item 5.3.2 do Manual, apresente figuras do pedido nacional com o mesmo tipo de representação utilizado nas figuras da prioridade. [2] De acordo com o item 5.3.1.1 do Manual, o título não deve conter adjetivos. Sugerimos modificar o título para: "Projektor".

BR302023005962-8

Exigência técnica

Código de despacho: 136

Titular: BRACCI COMÉRCIO DE METAIS SANITÁRIOS EIRELI [BR/RS]

Procurador: Guilherme Franzen Rizzo

Detalhes do despacho: Com base no Manual de Desenhos Industriais instituído pela Portaria INPI/PR nº 36/2023, formulam-se as seguintes exigências: [1] De acordo com o item 5.3.4.3 do Manual, não é permitida a utilização de tipos de representação diferentes para uma mesma variação do objeto. A Figura 1.1 apresenta figura renderizada, enquanto as demais são desenhos em linha. Portanto, a figura 1.1 deve ser numerada como uma variação e as figuras 1.2, 1.3, 1.4, 1.5, 1.6 e 1.7 devem ser numeradas como outra variação. [2] As linhas que definem as figuras 1.2, 1.3, 1.4, 1.5, 1.6 e 1.7 têm espessura muito grossa, atrapalhando a perfeita caracterização do produto. Em atendimento ao item 5.3.4.1 do Manual, a representação dessas figuras deve ser feita por meio de linhas mais finas, que permitam a visualização de todos os detalhes do produto reivindicado.



BR302023005990-3	<p>Exigência técnica Código de despacho: 136 Titular: RENAN BELTRATI COSER [BR/SP] Procurador: Marcelo Masiero Kussunoki Detalhes do despacho: As seguintes exigências foram formuladas com base no Manual de Desenhos Industriais – 2º revisão (out/2023), instituído pela Portaria INPI/PR nº 36/2023, acessível em http://manualdedi.inpi.gov.br/projects/manual-de-desenho-industrial/wiki/Manual_de_Desenhos_Industriais: [1] A representação das figuras não apresenta qualidade adequada. De acordo com o item 5.3.4.1 do Manual, as figuras devem ter contraste, nitidez e resolução gráfica suficientes para a plena compreensão do desenho requerido. Os contornos das figuras 1.1, 1.4 e 1.5 apresentam linhas pixelizadas. Apresente um novo conjunto de figuras com qualidade adequada, utilizando traços precisos e resolução mínima de 300 DPI.</p>
BR302023005992-0	<p>Exigência técnica Código de despacho: 136 Titular: TRYMAX INDUSTRIA E COMERCIO DE ARTEFATOS CIMENTICIOS EIRELI [BR/RS] Detalhes do despacho: As seguintes exigências foram formuladas com base no Manual de Desenhos Industriais – 2º revisão (out/2023), instituído pela Portaria INPI/PR nº 36/2023, acessível em http://manualdedi.inpi.gov.br/projects/manual-de-desenho-industrial/wiki/Manual_de_Desenhos_Industriais: [1] Em atendimento ao item 5.3.1.1, a indicação do produto no título do pedido deve ser clara e concisa e adequada ao produto representado nas figuras, de preferência em concordância com a lista de produtos disponibilizada na Classificação de Locarno. Se necessário, classe e subclasse também deverão ser alteradas.</p>
BR302023005994-6	<p>Exigência técnica Código de despacho: 136 Titular: RENAN BELTRATI COSER [BR/SP] Procurador: Marcelo Masiero Kussunoki Detalhes do despacho: As seguintes exigências foram formuladas com base no Manual de Desenhos Industriais – 2º revisão (out/2023), instituído pela Portaria INPI/PR nº 36/2023, acessível em http://manualdedi.inpi.gov.br/projects/manual-de-desenho-industrial/wiki/Manual_de_Desenhos_Industriais: [1] A representação das figuras não apresenta qualidade adequada. De acordo com o item 5.3.4.1 do Manual, as figuras devem ter contraste, nitidez e resolução gráfica suficientes para a plena compreensão do desenho requerido. Os contornos das figuras 1.1, 1.4 e 1.5 apresentam linhas pixelizadas. Apresente um novo conjunto de figuras com qualidade adequada, utilizando traços precisos e resolução mínima de 300 DPI.</p>
BR302023006004-9	<p>Exigência técnica Código de despacho: 136 Titular: LEONARDO C DE PAULA [BR/RJ] Detalhes do despacho: Com base no Manual de Desenhos Industriais instituído pela Portaria INPI/PR nº 36/2023, formulam-se as seguintes exigências: [1] A inclusão de qualquer elemento protegido por direito autoral na configuração do desenho industrial, seja imagem (ex.: ilustrações, fotografias etc.) ou texto (trechos de livros, letras de músicas etc.), é de inteira responsabilidade do requerente, sob as penas da lei. O desenho industrial registrado que inclua elemento protegido por direito autoral, sem autorização do proprietário, é passível de instauração de processo administrativo de nulidade, de ofício ou por terceiros. Apresente documento hábil de autorização de uso dos elementos que compõem o objeto do pedido, em atenção ao item 5.3.7 do Manual. [2] A vista apresentada não é suficiente para revelar o desenho industrial reivindicado. Foi informado título correspondente a um objeto tridimensional, mas somente foi apresentada a vista anterior. Em atenção ao item 5.3.4.2 do Manual apresente pelo menos mais uma perspectiva. [3] Todos os dados do pedido (figuras, título e classificação) devem ser inseridos exclusivamente conforme descrito no item 3.5.2 G do Manual (recomendamos a leitura do item para ver o passo a passo). Não anexe arquivos PDF com figuras, relatório ou reivindicação. As figuras não devem ter numeração de folha ou legenda no arquivo JPEG a ser inserido: a numeração e as legendas serão preenchidas automaticamente pelo sistema de acordo com as informações fornecidas pelo usuário no momento de inserção das figuras. Ao preencher o título (indicação do produto) observe se está idêntico ao informado na petição (campo título).</p>



BR302023006005-7	<p>Exigência técnica Código de despacho: 136 Titular: JUNYU SHEN [BR/SP] Procurador: Leandro Soares Barros Detalhes do despacho: Com base no Manual de Desenhos Industriais instituído pela Portaria INPI/PR nº 36/2023, formulam-se as seguintes exigências:[1] Foram apresentados 2 jogos de figuras: o primeiro revela a figura 1.1 e a figura 2.1 (arquivo JPEG), como se fossem 2 variações do produto, o que não procede; o segundo contém figuras numeradas de 1.1 a 1.10. [2] Considerando que as figuras 1.1 e 2.1 revelam o mesmo objeto das figuras 1.1 a 1.10 e foram apresentadas de maneira errada, como se fossem variações, e não revelam com clareza o objeto do pedido, retire as figuras 1.1 e 2.1 do pedido. [3] Reapresente as figuras 1.1 a 1.10, numeradas sequencialmente como variação única, conforme item 5.3.4.5 do Manual. Todos os dados do pedido (figuras, título e classificação) devem ser inseridos exclusivamente conforme descrito no item 3.5.2 G do Manual (recomendamos a leitura do item para ver o passo a passo). Não anexe arquivos PDF com figuras, relatório ou reivindicação. As figuras não devem ter numeração de folha ou legenda no arquivo JPEG a ser inserido: a numeração e as legendas serão preenchidas automaticamente pelo sistema de acordo com as informações fornecidas pelo usuário no momento de inserção das figuras. Ao preencher o título (indicação do produto) observe se está idêntico ao informado na petição (campo título): note que em cada relatório descritivo apresentado consta um título diferente e deve ser usado o do relatório que contém apenas a figura 1.1, sem a expressão CONFIGURAÇÃO APLICADA EM, pois não faz parte da indicação do produto. Note que cada um dos relatórios descritivos informa um título diferente: escolha o que identifica corretamente o objeto.</p>
BR302023006006-5	<p>Exigência técnica Código de despacho: 136 Titular: HONDA MOTOR CO., LTD. [JP] Procurador: Luiz Henrique Oliveira Do Amaral Detalhes do despacho: Com base no Manual de Desenhos Industriais instituído pela Portaria INPI/PR nº 36/2023, formulam-se as seguintes exigências:[1] Com base na atual apresentação do pedido não foi possível identificar diferenças entre a figura 1.2 e a figura 1.10. Caso as figuras sejam, de fato, diferentes, apresentar esclarecimentos apontando a(s) diferença(s). Caso sejam idênticas, reapresentar apenas as figuras 1.1 a 1.9.</p>
BR302023006007-3	<p>Exigência técnica Código de despacho: 136 Titular: MANUFACTURAS TOMAS, S.A. [ES] Procurador: David do Nascimento Detalhes do despacho: Com base no Manual de Desenhos Industriais instituído pela Portaria INPI/PR nº 36/2023, formulam-se as seguintes exigências:A representação das figuras não apresenta qualidade adequada: o pedido revela imagens sem definição e pixelizadas}. Em atendimento ao item 5.3.4.1 do Manual, apresentar figuras com melhor qualidade.Para o cumprimento desta exigência, utilizar o formulário eletrônico para a inclusão de figuras. Não apresentar as figuras em documento pdf, sob pena de publicação de nova exigência.http://manualdedi.inpi.gov.br/projects/manual-de-desenho-industrial/wiki/03_05_Peticionamento_pelo_e-DI#352-Preenchimento-do-formul%C3%A1rio</p>
BR302023006016-2	<p>Exigência técnica Código de despacho: 136 Titular: ZEN TOYS INDÚSTRIA E COMÉRCIO DE BRINQUEDOS LTDA [BR/PR] Procurador: Karen Christine Nalin Sinnema Detalhes do despacho: Com base no Manual de Desenhos Industriais instituído pela Portaria INPI/PR nº 36/2023, formulam-se as seguintes exigências:A representação das figuras não apresenta qualidade adequada: e forma geral as figuras estão com sombras e partes escuras, principalmente as figuras 1.2 e 1.5. Em atendimento ao item 5.3.4.1 do Manual, apresentar figuras com melhor qualidade.Para o cumprimento desta exigência, utilizar o formulário eletrônico para a inclusão de figuras. Não apresentar as figuras em documento pdf, sob pena de publicação de nova exigência.http://manualdedi.inpi.gov.br/projects/manual-de-desenho-industrial/wiki/03_05_Peticionamento_pelo_e-DI#352-Preenchimento-do-formul%C3%A1rio</p>
BR302023006017-0	<p>Exigência técnica Código de despacho: 136 Titular: TRYMAX INDUSTRIA E COMERCIO DE ARTEFATOS CIMENTICIOS EIRELI [BR/RS] Detalhes do despacho: Com base no Manual de Desenhos Industriais instituído pela Portaria INPI/PR nº 36/2023, formulam-se as seguintes exigências:Não há adequação entre o título, o campo de aplicação e a representação das figuras, não sendo possível identificar o produto requerido. Em atenção ao item 5.3.1.1 do Manual informe título que indique claramente o produto no qual o desenho industrial é aplicado. Se necessário, informe também nova classe mais adequada.Além disso, todas as figuras devem ser apresentadas por meio do formulário de peticionamento eletrônico para serem processadas pelo sistema e consequente anexação ao certificado. Apenas as figuras em perspectiva e superior foram apresentadas conforme o indicado.Para o cumprimento desta exigência, utilizar o formulário eletrônico para a inclusão de figuras. Não apresentar as figuras em documento pdf, sob pena de publicação de nova exigência.http://manualdedi.inpi.gov.br/projects/manual-de-desenho-industrial/wiki/03_05_Peticionamento_pelo_e-DI#352-Preenchimento-do-formul%C3%A1rio</p>



BR302023006019-7	<p>Exigência técnica Código de despacho: 136 Titular: ZEN TOYS INDÚSTRIA E COMÉRCIO DE BRINQUEDOS LTDA [BR/PR] Procurador: Karen Christine Nalin Sinnema Detalhes do despacho: Com base no Manual de Desenhos Industriais instituído pela Portaria INPI/PR nº 36/2023, formulam-se as seguintes exigências:A representação das figuras não apresenta qualidade adequada: a atual figura 1.6 (inferior) está totalmente desfocada e sem definição. Em atendimento ao item 5.3.4.1 do Manual, apresentar figura com melhor qualidade.Para o cumprimento desta exigência, utilizar o formulário eletrônico para a inclusão de figuras. Não apresentar as figuras em documento pdf, sob pena de publicação de nova exigência.http://manualdedi.inpi.gov.br/projects/manual-de-desenho-industrial/wiki/03_05_Peticionamento_pelo_e-DI#352-Preenchimento-do-formul%C3%A1rio</p>
BR302023006028-6	<p>Exigência técnica Código de despacho: 136 Titular: ZEN TOYS INDÚSTRIA E COMÉRCIO DE BRINQUEDOS LTDA [BR/PR] Procurador: Karen Christine Nalin Sinnema Detalhes do despacho: Com base no Manual de Desenhos Industriais instituído pela Portaria INPI/PR nº 36/2023, formulam-se as seguintes exigências:A representação das figuras não apresenta qualidade adequada: as atuais figuras 1.5 e 1.6 estão desfocadas e sem definição. Em atendimento ao item 5.3.4.1 do Manual, apresentar figuras com melhor qualidade.Para o cumprimento desta exigência, utilizar o formulário eletrônico para a inclusão de figuras. Não apresentar as figuras em documento pdf, sob pena de publicação de nova exigência.http://manualdedi.inpi.gov.br/projects/manual-de-desenho-industrial/wiki/03_05_Peticionamento_pelo_e-DI#352-Preenchimento-do-formul%C3%A1rio</p>
BR302023006198-3	<p>Exigência técnica Código de despacho: 136 Titular: SACOECOMULTI LTDA [BR/SC] Procurador: VINÍCIUS SILVA DE OLIVEIRA Detalhes do despacho: Com base no Manual de Desenhos Industriais instituído pela Portaria INPI/PR nº 36/2023, formulam-se as seguintes exigências:De acordo com o item 5.1 do manual de desenhos industriais, apresentar novo documento de procuração citando poderes expressos para representar o outorgante em matéria de desenho industrial, ratificando os atos anteriormente praticados ou com data de assinatura igual ou anterior à do protocolo do pedido de registro ou da petição em que a procuração foi apresentada.</p>
BR302023006271-8	<p>Exigência técnica Código de despacho: 136 Titular: ITENS COMERCIO DE ARTIGOS DE DECORAÇÃO EIRELI [BR/SP] Detalhes do despacho: Com base no Manual de Desenhos Industriais instituído pela Portaria INPI/PR nº 36/2023, formulam-se as seguintes exigências:Foram apresentadas figuras por meio do formulário de peticionamento eletrônico e através de documento em pdf. Pelo formulário, há dois produtos distintos e no documento em pdf apenas a luminária. Esclarecer qual a reivindicação desejada.As vistas apresentadas não são suficientes para revelar os desenhos industriais reivindicados e permitir a identificação do produto no qual o desenho industrial é aplicado. Em atendimento ao item 5.3.4.2, apresentar outras vistas para complementação.Para o cumprimento desta exigência, utilizar o formulário eletrônico para a inclusão de figuras. Não apresentar as figuras em documento pdf, sob pena de publicação de nova exigência.http://manualdedi.inpi.gov.br/projects/manual-de-desenho-industrial/wiki/03_05_Peticionamento_pelo_e-DI#352-Preenchimento-do-formul%C3%A1rio</p>
BR302023006272-6	<p>Exigência técnica Código de despacho: 136 Titular: WILLIAN OBRZUT RIBEIRO VANDRESEN [BR/PR] Procurador: Rosimeire Rodrigues da Rocha Detalhes do despacho: Com base no Manual de Desenhos Industriais instituído pela Portaria INPI/PR nº 36/2023, formulam-se as seguintes exigências:Verifica-se que há inconsistência entre as vistas: a vista inferior 1.7, revelou as duas seções em "L" com bordas retas, enquanto nas demais vistas as bordas estão boleadas. As linhas que representam a curvatura das dobras e raios de curvatura não foram representadas nas figuras 1.1 e 1.4. Em atenção ao item 5.3.4.4 do Manual reapresente as figuras com as correções indicadas e quaisquer outras que sejam necessárias para que as imagens apresentem coerência entre si.As vistas apresentadas não são suficientes para revelar os desenhos industriais reivindicados e permitir a identificação do produto no qual o desenho industrial é aplicado. Em atendimento ao item 5.3.4.2, apresentar uma vista em perspectiva da parte posterior para complementação.Foram apresentadas figuras por meio do formulário de peticionamento eletrônico e através de documento em pdf. Todas as figuras devem ser incluídas pelo formulário eletrônico.Para o cumprimento desta exigência, utilizar o formulário eletrônico para a inclusão de figuras. Não apresentar as figuras em documento pdf, sob pena de publicação de nova exigência.http://manualdedi.inpi.gov.br/projects/manual-de-desenho-industrial/wiki/03_05_Peticionamento_pelo_e-DI#352-Preenchimento-do-formul%C3%A1rio</p>



BR302023006276-9

Exigência técnica

Código de despacho: 136

Titular: GABRIEL SIMINO DE MELO [BR/DF]

Detalhes do despacho: Com base no Manual de Desenhos Industriais instituído pela Portaria INPI/PR nº 36/2023, formulam-se as seguintes exigências: A representação das figuras não apresenta qualidade adequada: todas as figuras estão pixelizadas e sem definição. Em atendimento ao item 5.3.4.1 do Manual, apresentar figuras com melhor qualidade. Se a atual figura 1.1 for uma representação contextual do produto, a arcada dentária deve ser esmaecida para que a reivindicação sobressaia. Alternativamente, o interessado poderá excluir a figura sem prejuízo ao pedido, incluindo uma perspectiva somente do produto reivindicado. De acordo com o item 3.5.2 do Manual de Desenhos Industriais, o campo Descrição do formulário só deve ser usado para incluir informações necessárias à compreensão das figuras do desenho industrial. As informações inseridas neste campo no pedido não cumprem com a finalidade pretendida e devem ser excluídas. Para o cumprimento desta exigência, utilizar o formulário eletrônico para a inclusão de figuras. Não apresentar as figuras em documento pdf, sob pena de publicação de nova exigência. http://manualdedi.inpi.gov.br/projects/manual-de-desenho-industrial/wiki/03_05_Peticionamento_pelo_e-DI#352-Preenchimento-do-formul%C3%A1rio

BR302023006282-3

Exigência técnica

Código de despacho: 136

Titular: TRAMONTINA S/A CUTELARIA [BR/RS]

Procurador: Guilherme Spiller

Detalhes do despacho: Com base no Manual de Desenhos Industriais instituído pela Portaria INPI/PR nº 36/2023, formulam-se as seguintes exigências: [1] De acordo com o item 5.3.4.1, os desenhos ou fotografias não deverão apresentar molduras. Reapresente as figuras sem moldura. [2] Todos os dados do pedido (figuras, título e classificação) devem ser inseridos exclusivamente conforme descrito no item 3.5.2 G do Manual (recomendamos a leitura do item para ver o passo a passo). Não anexe arquivos PDF com figuras, relatório ou reivindicação.

BR302023006309-9

Exigência técnica

Código de despacho: 136

Titular: BRUNO DUARTE [BR/PR]

Detalhes do despacho: Com base no Manual de Desenhos Industriais instituído pela Portaria INPI/PR nº 36/2023, formulam-se as seguintes exigências: [1] Em atendimento ao item 5.3.1.1, a indicação do produto no título do pedido deve ser clara e concisa e adequada ao produto representado nas figuras. A figura apresentada parece indicar que se trata de um ornamento, não de um objeto tridimensional. Sugerimos modificar o título para: ornamento para narguile. Altere também classe e subclasse para 32-00. Caso discorde apresente esclarecimentos no campo TEXTO DA PETIÇÃO ou em arquivo anexo (veja item 3.5.2 H do Manual). [2] A legenda da figura foi definida como perspectiva, mas trata-se de uma vista planificada. Ao apresentar a figura indique a legenda correta. Caso discorde, proceda como no item [1] acima. [3] Todos os dados do pedido (figuras, título e classificação) devem ser inseridos exclusivamente conforme descrito no item 3.5.2 G do Manual (recomendamos a leitura do item para ver o passo a passo). Não anexe arquivos PDF com figuras, relatório ou reivindicação. As figuras não devem ter numeração de folha ou legenda no arquivo JPEG a ser inserido: a numeração e as legendas serão preenchidas automaticamente pelo sistema de acordo com as informações fornecidas pelo usuário no momento de inserção das figuras.

BR302023006311-0

Exigência técnica

Código de despacho: 136

Titular: JADERSON DE ALMEIDA [BR/SC]

Detalhes do despacho: Com base no Manual de Desenhos Industriais instituído pela Portaria INPI/PR nº 36/2023, formulam-se as seguintes exigências: [1] Verifica-se que há inconsistência entre as vistas: algumas partes do objeto estão representadas na cor branca em uma figura e na cor cinza em outras; nota-se que em algumas situações a intenção pode ter sido representar volume, mas em outras o recurso resulta em dúvida sobre a configuração do objeto, pois a cor cinza está sólida. De acordo com o item 5.3.3 do Manual a alteração de cor caracteriza variação configurativa, o que não é o caso do presente pedido. Em atenção ao item 5.3.4.4 do Manual reapresente as figuras com as correções indicadas e quaisquer outras que sejam necessárias para que as imagens apresentem coerência entre si, de modo que não haja dúvidas sobre a forma requerida. Todos os dados do pedido (figuras, título e classificação) devem ser inseridos exclusivamente conforme descrito no item 3.5.2 G do Manual (recomendamos a leitura do item para ver o passo a passo). Não anexe arquivos PDF com figuras, relatório ou reivindicação.



BR302023006313-7

Exigência técnica

Código de despacho: 136

Titular: JADERSON DE ALMEIDA [BR/SC]

Detalhes do despacho: Com base no Manual de Desenhos Industriais instituído pela Portaria INPI/PR nº 36/2023, formulam-se as seguintes exigências:[1] Verifica-se que há inconsistência entre as vistas: algumas partes do objeto estão representadas na cor branca em uma figura e na cor cinza em outras; nota-se que em algumas situações a intenção pode ter sido representar volume, mas em outras o recurso resulta em dúvida sobre a configuração do objeto, pois a cor cinza está sólida (como na figura 1.1, por exemplo). De acordo com o item 5.3.3 do Manual a alteração de cor caracteriza variação configurativa, o que não é o caso do presente pedido. Em atenção ao item 5.3.4.4 do Manual reapresente as figuras com as correções indicadas e quaisquer outras que sejam necessárias para que as imagens apresentem coerência entre si, de modo que não haja dúvidas sobre a forma requerida. Todos os dados do pedido (figuras, título e classificação) devem ser inseridos exclusivamente conforme descrito no item 3.5.2 G do Manual (recomendamos a leitura do item para ver o passo a passo). Não anexe arquivos PDF com figuras, relatório ou reivindicação.

BR302023006314-5

Exigência técnica

Código de despacho: 136

Titular: JADERSON DE ALMEIDA [BR/SC]

Detalhes do despacho: Com base no Manual de Desenhos Industriais instituído pela Portaria INPI/PR nº 36/2023, formulam-se as seguintes exigências:[1] Verifica-se que há inconsistência entre as vistas: algumas partes do objeto estão representadas na cor branca em uma figura e na cor cinza em outras; nota-se que em algumas situações a intenção pode ter sido representar volume, mas em outras o recurso resulta em dúvida sobre a configuração do objeto, pois a cor cinza está sólida (como na figura 1.7, por exemplo). De acordo com o item 5.3.3 do Manual a alteração de cor caracteriza variação configurativa, o que não é o caso do presente pedido. Em atenção ao item 5.3.4.4 do Manual reapresente as figuras com as correções indicadas e quaisquer outras que sejam necessárias para que as imagens apresentem coerência entre si, de modo que não haja dúvidas sobre a forma requerida. Todos os dados do pedido (figuras, título e classificação) devem ser inseridos exclusivamente conforme descrito no item 3.5.2 G do Manual (recomendamos a leitura do item para ver o passo a passo). Não anexe arquivos PDF com figuras, relatório ou reivindicação.

BR302023006315-3

Exigência técnica

Código de despacho: 136

Titular: JADERSON DE ALMEIDA [BR/SC]

Detalhes do despacho: Com base no Manual de Desenhos Industriais instituído pela Portaria INPI/PR nº 36/2023, formulam-se as seguintes exigências:[1] Verifica-se que há inconsistência entre as vistas: algumas partes do objeto estão representadas na cor branca em uma figura e na cor cinza em outras; nota-se que em algumas situações a intenção pode ter sido representar volume, mas em outras o recurso resulta em dúvida sobre a configuração do objeto, pois a cor cinza está sólida (como na figura 1.7, por exemplo). De acordo com o item 5.3.3 do Manual a alteração de cor caracteriza variação configurativa, o que não é o caso do presente pedido. Em atenção ao item 5.3.4.4 do Manual reapresente as figuras com as correções indicadas e quaisquer outras que sejam necessárias para que as imagens apresentem coerência entre si, de modo que não haja dúvidas sobre a forma requerida. Todos os dados do pedido (figuras, título e classificação) devem ser inseridos exclusivamente conforme descrito no item 3.5.2 G do Manual (recomendamos a leitura do item para ver o passo a passo). Não anexe arquivos PDF com figuras, relatório ou reivindicação.

BR302023006316-1

Exigência técnica

Código de despacho: 136

Titular: JADERSON DE ALMEIDA [BR/SC]

Detalhes do despacho: Com base no Manual de Desenhos Industriais instituído pela Portaria INPI/PR nº 36/2023, formulam-se as seguintes exigências:[1] Verifica-se que há inconsistência entre as vistas: algumas partes do objeto estão representadas na cor branca em uma figura e na cor cinza em outras; nota-se que em algumas situações a intenção pode ter sido representar volume, mas em outras o recurso resulta em dúvida sobre a configuração do objeto, pois a cor cinza está sólida: na figura 1.7, por exemplo, a placa retangular está completamente cinza, enquanto nas demais vistas está branca. De acordo com o item 5.3.3 do Manual a alteração de cor caracteriza variação configurativa, o que não é o caso do presente pedido. Em atenção ao item 5.3.4.4 do Manual reapresente as figuras com as correções indicadas e quaisquer outras que sejam necessárias para que as imagens apresentem coerência entre si, de modo que não haja dúvidas sobre a forma requerida. Todos os dados do pedido (figuras, título e classificação) devem ser inseridos exclusivamente conforme descrito no item 3.5.2 G do Manual (recomendamos a leitura do item para ver o passo a passo). Não anexe arquivos PDF com figuras, relatório ou reivindicação.



BR302023006317-0

Exigência técnica

Código de despacho: 136

Titular: JADERSON DE ALMEIDA [BR/SC]

Detalhes do despacho: Com base no Manual de Desenhos Industriais instituído pela Portaria INPI/PR nº 36/2023, formulam-se as seguintes exigências:[1] Verifica-se que há inconsistência entre as vistas: algumas partes do objeto estão representadas na cor branca em uma figura e na cor cinza em outras; nota-se que em algumas situações a intenção pode ter sido representar volume, mas em outras o recurso resulta em dúvida sobre a configuração do objeto, pois a cor cinza está sólida. De acordo com o item 5.3.3 do Manual a alteração de cor caracteriza variação configurativa, o que não é o caso do presente pedido. Em atenção ao item 5.3.4.4 do Manual rerepresente as figuras com as correções indicadas e quaisquer outras que sejam necessárias para que as imagens apresentem coerência entre si, de modo que não haja dúvidas sobre a forma requerida. Todos os dados do pedido (figuras, título e classificação) devem ser inseridos exclusivamente conforme descrito no item 3.5.2 G do Manual (recomendamos a leitura do item para ver o passo a passo). Não anexe arquivos PDF com figuras, relatório ou reivindicação.

BR302023006318-8

Exigência técnica

Código de despacho: 136

Titular: JADERSON DE ALMEIDA [BR/SC]

Detalhes do despacho: Com base no Manual de Desenhos Industriais instituído pela Portaria INPI/PR nº 36/2023, formulam-se as seguintes exigências:[1] Verifica-se que há inconsistência entre as vistas: algumas partes do objeto estão representadas na cor branca em uma figura e na cor cinza em outras; nota-se que em algumas situações a intenção pode ter sido representar volume, mas em outras o recurso resulta em dúvida sobre a configuração do objeto, pois a cor cinza está sólida: na figura 1.7, por exemplo, as placas retangulares estão completamente cinza, enquanto nas demais vistas estão brancas. De acordo com o item 5.3.3 do Manual a alteração de cor caracteriza variação configurativa, o que não é o caso do presente pedido. Em atenção ao item 5.3.4.4 do Manual rerepresente as figuras com as correções indicadas e quaisquer outras que sejam necessárias para que as imagens apresentem coerência entre si, de modo que não haja dúvidas sobre a forma requerida. Todos os dados do pedido (figuras, título e classificação) devem ser inseridos exclusivamente conforme descrito no item 3.5.2 G do Manual (recomendamos a leitura do item para ver o passo a passo). Não anexe arquivos PDF com figuras, relatório ou reivindicação.

BR302023006320-0

Exigência técnica

Código de despacho: 136

Titular: JADERSON DE ALMEIDA [BR/SC]

Detalhes do despacho: Com base no Manual de Desenhos Industriais instituído pela Portaria INPI/PR nº 36/2023, formulam-se as seguintes exigências:[1] Verifica-se que há inconsistência entre as vistas: algumas partes do objeto estão representadas na cor branca em uma figura e na cor cinza em outras; nota-se que em algumas situações a intenção pode ter sido representar volume, mas em outras o recurso resulta em dúvida sobre a configuração do objeto, pois a cor cinza está sólida: na figura 1.7, por exemplo, a placa retangular está completamente cinza, enquanto nas demais vistas está branca. De acordo com o item 5.3.3 do Manual a alteração de cor caracteriza variação configurativa, o que não é o caso do presente pedido. Em atenção ao item 5.3.4.4 do Manual rerepresente as figuras com as correções indicadas e quaisquer outras que sejam necessárias para que as imagens apresentem coerência entre si, de modo que não haja dúvidas sobre a forma requerida. Todos os dados do pedido (figuras, título e classificação) devem ser inseridos exclusivamente conforme descrito no item 3.5.2 G do Manual (recomendamos a leitura do item para ver o passo a passo). Não anexe arquivos PDF com figuras, relatório ou reivindicação.

BR302023006321-8

Exigência técnica

Código de despacho: 136

Titular: JADERSON DE ALMEIDA [BR/SC]

Detalhes do despacho: Com base no Manual de Desenhos Industriais instituído pela Portaria INPI/PR nº 36/2023, formulam-se as seguintes exigências:[1] Verifica-se que há inconsistência entre as vistas: algumas partes do objeto estão representadas na cor branca em uma figura e na cor cinza em outras; nota-se que em algumas situações a intenção pode ter sido representar volume, mas em outras o recurso resulta em dúvida sobre a configuração do objeto, pois a cor cinza está sólida. De acordo com o item 5.3.3 do Manual a alteração de cor caracteriza variação configurativa, o que não é o caso do presente pedido. Em atenção ao item 5.3.4.4 do Manual rerepresente as figuras com as correções indicadas e quaisquer outras que sejam necessárias para que as imagens apresentem coerência entre si, de modo que não haja dúvidas sobre a forma requerida. Todos os dados do pedido (figuras, título e classificação) devem ser inseridos exclusivamente conforme descrito no item 3.5.2 G do Manual (recomendamos a leitura do item para ver o passo a passo). Não anexe arquivos PDF com figuras, relatório ou reivindicação.



-
- BR302023006324-2** Exigência técnica
Código de despacho: 136
Titular: JADERSON DE ALMEIDA [BR/SC]
Detalhes do despacho: Com base no Manual de Desenhos Industriais instituído pela Portaria INPI/PR nº 36/2023, formulam-se as seguintes exigências:[1] Verifica-se que há inconsistência entre as vistas: algumas partes do objeto estão representadas na cor branca em uma figura e na cor cinza em outras; nota-se que em algumas situações a intenção pode ter sido representar volume, mas em outras o recurso resulta em dúvida sobre a configuração do objeto, pois a cor cinza está sólida: na figura 1.1, por exemplo, o cone está completamente cinza. De acordo com o item 5.3.3 do Manual a alteração de cor caracteriza variação configurativa, o que não é o caso do presente pedido. Em atenção ao item 5.3.4.4 do Manual rerepresente as figuras com as correções indicadas e quaisquer outras que sejam necessárias para que as imagens apresentem coerência entre si, de modo que não haja dúvidas sobre a forma requerida. Todos os dados do pedido (figuras, título e classificação) devem ser inseridos exclusivamente conforme descrito no item 3.5.2 G do Manual (recomendamos a leitura do item para ver o passo a passo). Não anexe arquivos PDF com figuras, relatório ou reivindicação.
-
- BR302023006329-3** Exigência técnica
Código de despacho: 136
Titular: REYNALDO STAMATIS FILHO [BR/SP]
Detalhes do despacho: Com base no Manual de Desenhos Industriais instituído pela Portaria INPI/PR nº 36/2023, formulam-se as seguintes exigências:[1] A representação das figuras não apresenta qualidade adequada: há áreas sombreadas e não é possível visualizar as quinas do objeto, de maneira que não é possível verificar a correspondência das figuras 1.4, 1.5, 1.6 e 1.7 com as demais. Em atendimento ao item 5.3.4.1 do Manual, apresentar figuras com melhor qualidade que permitam visualizar a forma do objeto requerido de maneira inequívoca. Todos os dados do pedido (figuras, título e classificação) devem ser inseridos exclusivamente conforme descrito no item 3.5.2 G do Manual (recomendamos a leitura do item para ver o passo a passo). Não anexe arquivos PDF com figuras, relatório ou reivindicação.
-
- BR302023006331-5** Exigência técnica
Código de despacho: 136
Titular: TRAMONTINA S/A CUTELARIA [BR/RS]
Procurador: Guilherme Spiller
Detalhes do despacho: Com base no Manual de Desenhos Industriais instituído pela Portaria INPI/PR nº 36/2023, formulam-se as seguintes exigências:[1] De acordo com o item 5.3.4.1, os desenhos ou fotografias não deverão apresentar molduras. Reapresente as figuras sem moldura. [2] Todos os dados do pedido (figuras, título e classificação) devem ser inseridos exclusivamente conforme descrito no item 3.5.2 G do Manual (recomendamos a leitura do item para ver o passo a passo). Não anexe arquivos PDF com figuras, relatório ou reivindicação.
-
- BR302023006333-1** Exigência técnica
Código de despacho: 136
Titular: TRAMONTINA S/A CUTELARIA [BR/RS]
Procurador: Guilherme Spiller
Detalhes do despacho: Com base no Manual de Desenhos Industriais instituído pela Portaria INPI/PR nº 36/2023, formulam-se as seguintes exigências:[1] De acordo com o item 5.3.4.1, os desenhos ou fotografias não deverão apresentar molduras. Reapresente as figuras sem moldura. [2] Todos os dados do pedido (figuras, título e classificação) devem ser inseridos exclusivamente conforme descrito no item 3.5.2 G do Manual (recomendamos a leitura do item para ver o passo a passo). Não anexe arquivos PDF com figuras, relatório ou reivindicação.
-
- BR302023006335-8** Exigência técnica
Código de despacho: 136
Titular: TRAMONTINA S/A CUTELARIA [BR/RS]
Procurador: Guilherme Spiller
Detalhes do despacho: Com base no Manual de Desenhos Industriais instituído pela Portaria INPI/PR nº 36/2023, formulam-se as seguintes exigências:[1] De acordo com o item 5.3.4.1, os desenhos ou fotografias não deverão apresentar molduras. Reapresente as figuras sem moldura. [2] Todos os dados do pedido (figuras, título e classificação) devem ser inseridos exclusivamente conforme descrito no item 3.5.2 G do Manual (recomendamos a leitura do item para ver o passo a passo). Não anexe arquivos PDF com figuras, relatório ou reivindicação.
-

BR302023006338-2	<p>Exigência técnica Código de despacho: 136 Titular: TRAMONTINA S/A CUTELARIA [BR/RS] Procurador: Guilherme Spiller Detalhes do despacho: Com base no Manual de Desenhos Industriais instituído pela Portaria INPI/PR nº 36/2023, formulam-se as seguintes exigências:[1] De acordo com o item 5.3.4.1, os desenhos ou fotografias não deverão apresentar molduras. Reapresente as figuras sem moldura. [2] Todos os dados do pedido (figuras, título e classificação) devem ser inseridos exclusivamente conforme descrito no item 3.5.2 G do Manual (recomendamos a leitura do item para ver o passo a passo). Não anexe arquivos PDF com figuras, relatório ou reivindicação.</p>
BR302023006345-5	<p>Exigência técnica Código de despacho: 136 Titular: BOOM DO BRASIL, FABRICAÇÃO DE EQUIPAMENTOS AGRÍCOLAS LTDA [BR/GO] Procurador: MEIRE DA SILVA PRATES MIRANDA Detalhes do despacho: No atual pedido, foram inseridas no sistema de peticionamento eletrônico figuras do desenho industrial reivindicado no formato solicitado (.jpg), com numeração de figuras e numeração de páginas, informações que são geradas automaticamente pelo sistema, que gerou também, baseado nessas figuras, relatório descritivo e reivindicação. Além disso, também foi apresentado novo relatório descritivo e reivindicação como anexos, em formato .pdf. Em atenção ao item 5.3.4.4 do Manual de Desenhos Industriais reapresente as figuras, sem alteração de matéria, sem qualquer tipo de informação adicional, em formato .jpg, correspondentes entre si. Com a reapresentação de todas as figuras no formato .jpg, o relatório e a reivindicação serão gerados automaticamente pelo sistema de peticionamento. Caso as figuras ou esses documentos sejam também apresentados como anexos em pdf, os mesmos serão desconsiderados.</p>
BR302023006346-3	<p>Exigência técnica Código de despacho: 136 Titular: BOOM DO BRASIL, FABRICAÇÃO DE EQUIPAMENTOS AGRÍCOLAS LTDA [BR/GO] Procurador: MEIRE DA SILVA PRATES MIRANDA Detalhes do despacho: No atual pedido, foram inseridas no sistema de peticionamento eletrônico figuras do desenho industrial reivindicado no formato solicitado (.jpg), com numeração de figuras e numeração de páginas, informações que são geradas automaticamente pelo sistema, que gerou também, baseado nessas figuras, relatório descritivo e reivindicação. Além disso, também foi apresentado novo relatório descritivo e reivindicação como anexos, em formato .pdf. Em atenção ao item 5.3.4.4 do Manual de Desenhos Industriais reapresente as figuras, sem alteração de matéria, sem qualquer tipo de informação adicional, em formato .jpg, correspondentes entre si. Com a reapresentação de todas as figuras no formato .jpg, o relatório e a reivindicação serão gerados automaticamente pelo sistema de peticionamento. Caso as figuras ou esses documentos sejam também apresentados como anexos em pdf, os mesmos serão desconsiderados.</p>
BR302023006347-1	<p>Exigência técnica Código de despacho: 136 Titular: BOOM DO BRASIL, FABRICAÇÃO DE EQUIPAMENTOS AGRÍCOLAS LTDA [BR/GO] Procurador: MEIRE DA SILVA PRATES MIRANDA Detalhes do despacho: No atual pedido, foram inseridas no sistema de peticionamento eletrônico figuras do desenho industrial reivindicado no formato solicitado (.jpg), com numeração de figuras e numeração de páginas, informações que são geradas automaticamente pelo sistema, que gerou também, baseado nessas figuras, relatório descritivo e reivindicação. Além disso, também foi apresentado novo relatório descritivo e reivindicação como anexos, em formato .pdf. Em atenção ao item 5.3.4.4 do Manual de Desenhos Industriais reapresente as figuras, sem alteração de matéria, sem qualquer tipo de informação adicional, em formato .jpg, correspondentes entre si. Com a reapresentação de todas as figuras no formato .jpg, o relatório e a reivindicação serão gerados automaticamente pelo sistema de peticionamento. Caso as figuras ou esses documentos sejam também apresentados como anexos em pdf, os mesmos serão desconsiderados.</p>
BR302023006352-8	<p>Exigência técnica Código de despacho: 136 Titular: TRAMONTINA S/A CUTELARIA [BR/RS] Procurador: Guilherme Spiller Detalhes do despacho: De acordo com o item 5.3.4.1 do Manual de Desenhos Industriais, os desenhos ou fotografias não deverão apresentar molduras. Reapresentar as figuras sem as molduras que as delimitam.</p>



BR302023006354-4

Exigência técnica

Código de despacho: 136

Titular: VALEMIX CONCRETOS E SERVIÇOS LTDA [BR/MG]

Procurador: SERGIO RODRIGUES DE OLIVEIRA

Detalhes do despacho: Verifica-se que há inconsistência entre as vistas: a porção superior das vistas laterais é mostrada com cantos arredondados, além de pequenos orifícios circulares em ambas as extremidades, o que não encontra correspondência com a perspectiva apresentada. Em atenção ao item 5.3.4.4 do Manual de Desenhos Industriais reapresente as figuras corrigidas, em formato .jpg, correspondentes entre si. Com a reapresentação de todas as figuras corrigidas no formato .jpg, o relatório e a reivindicação serão gerados automaticamente pelo sistema de peticionamento.

BR302023006356-0

Exigência técnica

Código de despacho: 136

Titular: SUA BIJU ACESSORIOS E UTILIDADES LTDA ME [BR/BA]

Procurador: SILVIA MARTINS

Detalhes do despacho: Com base no Manual de Desenhos Industriais instituído pela Portaria INPI/PR nº 36/2023, formulam-se as seguintes exigências:[1] As figuras demonstram produto com mais de uma maneira de uso (aberto e fechado). De acordo com o item 5.3.3 do Manual de Desenhos Industriais, cada maneira de uso deve ser numerada como variação. Portanto, reapresente as figuras de cada variação sequencialmente, da seguinte maneira: as figuras 1.1 a 1.8 revelam a primeira variação (objeto aberto) e as figuras 1.9, 1.10, 1.11, 1.12, 2.1, 2.2, 2.3 e 2.4 revelam a segunda variação. A numeração deve seguir conforme determinado no item 5.3.4.5 do Manual: figuras 1.1 a 1.8 para primeira variação e 2.1 a 2.8 para a segunda. [2] A representação das figuras não apresenta qualidade adequada as linhas estão tremidas e imprecisas. Em atendimento ao item 5.3.4.1 do Manual, apresentar figuras com melhor qualidade. [3] Todos os dados do pedido (figuras, título e classificação) devem ser inseridos exclusivamente conforme descrito no item 3.5.2 G do Manual (recomendamos a leitura do item para ver o passo a passo). Não anexe arquivos PDF com figuras, relatório ou reivindicação. As figuras não devem ter numeração de folha ou legenda no arquivo JPEG a ser inserido: a numeração e as legendas serão preenchidas automaticamente pelo sistema de acordo com as informações fornecidas pelo usuário no momento de inserção das figuras. Ao preencher o título (indicação do produto) não coloque a expressão CONFIGURAÇÃO APLICADA EM, pois não faz parte da indicação do produto, e observe se está idêntico ao informado na petição (campo título).

BR302023006357-9

Exigência técnica

Código de despacho: 136

Titular: SUA BIJU ACESSORIOS E UTILIDADES LTDA ME [BR/BA]

Procurador: SILVIA MARTINS

Detalhes do despacho: Com base no Manual de Desenhos Industriais instituído pela Portaria INPI/PR nº 36/2023, formulam-se as seguintes exigências:[1] As figuras demonstram produto com mais de uma maneira de uso (aberto e fechado). De acordo com o item 5.3.3 do Manual de Desenhos Industriais, cada maneira de uso deve ser numerada como variação. Portanto, reapresente as figuras de cada variação sequencialmente, da seguinte maneira: as figuras 1.1 a 1.8 revelam a primeira variação (objeto aberto) e as figuras 1.9, 1.10, 1.11, 1.12, 2.1, 2.2, 2.3 e 2.4 revelam a segunda variação. A numeração deve seguir conforme determinado no item 5.3.4.5 do Manual: figuras 1.1 a 1.8 para primeira variação e 2.1 a 2.8 para a segunda. [2] A representação das figuras não apresenta qualidade adequada as linhas estão tremidas e imprecisas. Em atendimento ao item 5.3.4.1 do Manual, apresentar figuras com melhor qualidade. [3] Todos os dados do pedido (figuras, título e classificação) devem ser inseridos exclusivamente conforme descrito no item 3.5.2 G do Manual (recomendamos a leitura do item para ver o passo a passo). Não anexe arquivos PDF com figuras, relatório ou reivindicação. As figuras não devem ter numeração de folha ou legenda no arquivo JPEG a ser inserido: a numeração e as legendas serão preenchidas automaticamente pelo sistema de acordo com as informações fornecidas pelo usuário no momento de inserção das figuras. Ao preencher o título (indicação do produto) não coloque a expressão CONFIGURAÇÃO APLICADA EM, pois não faz parte da indicação do produto, e observe se está idêntico ao informado na petição (campo título).



BR302023006358-7	<p>Exigência técnica Código de despacho: 136 Titular: STUDIO ARCHITETONIKA NOMAD ARQUITETURA E INTERIORES LTDA [BR/PR] e FLAVIA ANANDA GLANERT TORRES BRANDAO [BR/PR] Procurador: marcelo henrique zanoni Detalhes do despacho: Com base no Manual de Desenhos Industriais instituído pela Portaria INPI/PR nº 36/2023, formulam-se as seguintes exigências:[1] As figuras demonstram produto com duas variações. A primeira, com 3 módulos x 3 módulos é representada pelas figuras 1.1, 1.2, 1.3, 1.4, 1.6, 1.7 e 1.8. A figura 1.5 revela a segunda variação, com 3 módulos x 4 módulos. Portanto, rerepresente as figuras de cada variação sequencialmente, de modo que a numeração siga o determinado no item 5.3.4.5 do Manual: as figuras 1.1, 1.2, 1.3, 1.4, 1.6, 1.7 e 1.8 devem ser as figuras 1.1 a 1.7 para primeira variação e a figura 1.5 deve ser a figura 2.1 para a segunda variação. [2] A representação das figuras não apresenta qualidade adequada: com exceção da figura 1.6, as demais figuras apresentam linhas muito finas, claras, quase imperceptíveis. Em atendimento ao item 5.3.4.1 do Manual, apresentar figuras com melhor qualidade. [3] Todos os dados do pedido (figuras, título e classificação) devem ser inseridos exclusivamente conforme descrito no item 3.5.2 G do Manual (recomendamos a leitura do item para ver o passo a passo). Não anexe arquivos PDF com figuras, relatório ou reivindicação.</p>
BR302023006359-5	<p>Exigência técnica Código de despacho: 136 Titular: TRAMONTINA S/A CUTELARIA [BR/RS] Procurador: Guilherme Spiller Detalhes do despacho: De acordo com o item 5.3.4.1 do Manual de Desenhos Industriais, os desenhos ou fotografias não deverão apresentar molduras. Reapresentar as figuras sem as molduras que as delimitam.</p>
BR302023006360-9	<p>Exigência técnica Código de despacho: 136 Titular: TRAMONTINA S/A CUTELARIA [BR/RS] Procurador: Guilherme Spiller Detalhes do despacho: De acordo com o item 5.3.4.1 do Manual de Desenhos Industriais, os desenhos ou fotografias não deverão apresentar molduras. Reapresentar as figuras sem as molduras que as delimitam.</p>
BR302023006361-7	<p>Exigência técnica Código de despacho: 136 Titular: TRAMONTINA S/A CUTELARIA [BR/RS] Procurador: Guilherme Spiller Detalhes do despacho: De acordo com o item 5.3.4.1 do Manual de Desenhos Industriais, os desenhos ou fotografias não deverão apresentar molduras. Reapresentar as figuras sem as molduras que as delimitam.</p>
BR302023006362-5	<p>Exigência técnica Código de despacho: 136 Titular: TRAMONTINA S/A CUTELARIA [BR/RS] Procurador: Guilherme Spiller Detalhes do despacho: De acordo com o item 5.3.4.1 do Manual de Desenhos Industriais, os desenhos ou fotografias não deverão apresentar molduras. Reapresentar as figuras sem as molduras que as delimitam.</p>
BR302023006363-3	<p>Exigência técnica Código de despacho: 136 Titular: TRAMONTINA S/A CUTELARIA [BR/RS] Procurador: Guilherme Spiller Detalhes do despacho: De acordo com o item 5.3.4.1 do Manual de Desenhos Industriais, os desenhos ou fotografias não deverão apresentar molduras. Reapresentar as figuras sem as molduras que as delimitam.</p>
BR302023006364-1	<p>Exigência técnica Código de despacho: 136 Titular: TRAMONTINA S/A CUTELARIA [BR/RS] Procurador: Guilherme Spiller Detalhes do despacho: [1]- De acordo com o item 5.3.4.1 do Manual de Desenhos Industriais, os desenhos ou fotografias não deverão apresentar molduras. Reapresentar as figuras sem as molduras que as delimitam. [2]- A partir da documentação apresentada no ato do depósito, não foi possível identificar o produto requerido. Em atenção ao item 5.3.1.1 do Manual de Desenhos Industriais informe título que indique claramente o produto no qual o desenho industrial é aplicado, bem como também nova classe de Locarno mais adequada ao desenho industrial reivindicado, caso necessário.</p>



BR302023006365-0	<p>Exigência técnica Código de despacho: 136 Titular: TRAMONTINA S/A CUTELARIA [BR/RS] Procurador: Guilherme Spiller Detalhes do despacho: De acordo com o item 5.3.4.1 do Manual de Desenhos Industriais, os desenhos ou fotografias não deverão apresentar molduras. Reapresentar as figuras sem as molduras que as delimitam.</p>
BR302023006366-8	<p>Exigência técnica Código de despacho: 136 Titular: TRAMONTINA S/A CUTELARIA [BR/RS] Procurador: Guilherme Spiller Detalhes do despacho: [1]- De acordo com o item 5.3.4.1 do Manual de Desenhos Industriais, os desenhos ou fotografias não deverão apresentar molduras. Reapresentar as figuras sem as molduras que as delimitam. [2]- A partir da documentação apresentada no ato do depósito, não foi possível identificar o produto requerido. Em atenção ao item 5.3.1.1 do Manual de Desenhos Industriais informe título que indique claramente o produto no qual o desenho industrial é aplicado, bem como também nova classe de Locarno mais adequada ao desenho industrial reivindicado, caso necessário.</p>
BR302023006369-2	<p>Exigência técnica Código de despacho: 136 Titular: MARCUS AUGUSTO RIGO [BR/RS] Procurador: Luiz Fernando Campos Stock Detalhes do despacho: Com base no Manual de Desenhos Industriais instituído pela Portaria INPI/PR nº 36/2023, formulam-se as seguintes exigências:[1] Verifica-se que há inconsistência entre as vistas: na figura 1.4 há uma área inclinada no canto direito, com variação de cor, que não se observa nas demais vistas; ainda que o requerente alegue se tratar de sombra, a figura deve ser apresentada sem tal recurso, pois no caso específico causa confusão na compreensão da forma do objeto. Em atenção ao item 5.3.4.4 do Manual reapresente as figuras com as correções indicadas e quaisquer outras que sejam necessárias para que as imagens apresentem coerência entre si. [2] Todos os dados do pedido (figuras, título e classificação) devem ser inseridos exclusivamente conforme descrito no item 3.5.2 G do Manual (recomendamos a leitura do item para ver o passo a passo). Não anexe arquivos PDF com figuras, relatório ou reivindicação.</p>
BR302023006371-4	<p>Exigência técnica Código de despacho: 136 Titular: BELLE ARTI INDUSTRIA E COMERCIO LTDA [BR/MG] Procurador: Ricardo Pernold Vieira de Mello Detalhes do despacho: Com base no Manual de Desenhos Industriais instituído pela Portaria INPI/PR nº 36/2023, formulam-se as seguintes exigências:[1] O campo de aplicação indicado não parece condizente com o título do desenho industrial informado. Em atendimento ao item 5.3.1.1 do Manual, solicitamos que o requerente forneça esclarecimentos quanto à classificação proposta ou informe nova classe adequada ou ainda, modifique o título de modo que descreva corretamente o objeto correspondente à classe informada. O título não deve conter a expressão CONFIGURAÇÃO APLICADA EM, pois não faz parte da indicação do produto, conforme item 5.3.1.1 do Manual.</p>
BR302023006372-2	<p>Exigência técnica Código de despacho: 136 Titular: VITOR JIANWEI ZHAO [BR/SP] Procurador: Manoel Paixao do Nascimento Detalhes do despacho: Com base no Manual de Desenhos Industriais instituído pela Portaria INPI/PR nº 36/2023, formulam-se as seguintes exigências:[1] Foram apresentados 2 jogos de figuras. O primeiro revela a figura 1.1, identificada erroneamente como perspectiva (arquivo JPEG). O segundo contém figuras numeradas de 1.1 a 1.10, incluído 10 vezes: aparentemente, as mesmas figuras foram apresentadas nas 10 vezes, pois não observamos diferenças entre as figuras de cada sequência; também não foi possível identificar diferenças entre as figuras 1.8 e 1.10, nem entre a figura 1.9 e as figuras 1.1, 1.2, 1.5 e 1.6 (que representariam as vistas laterais, anterior e posterior, portanto a figura 1.10 seria redundante). É necessário esclarecer qual jogo de figuras quer proteger. [2] Caso deseje proteger a figura 1.1 apresentada isoladamente, reapresente a figura com a legenda corrigida. [3] Caso queira proteger as figuras apresentadas como 1.1 a 1.10: [3.1] Esclareça se há, de fato, diferenças entre os jogos apresentados: caso as figuras sejam idênticas, como pensamos, o jogo deve ser apresentado apenas 1 vez, sem repetição. Caso sejam variações, devem ser apresentadas como tal, numeradas como variações, conforme item 5.3.4.5 do Manual. [3.2] Esclareça se há diferenças entre as figuras 1.8 e 1.10, e entre a figura 1.9 e as figuras 1.1, 1.2, 1.5 e 1.6. Reapresente apenas as figuras que não estejam repetidas. Caso sejam variações, devem ser apresentadas como tal, numeradas como variações, conforme item 5.3.4.5 do Manual. [4] Todos os dados do pedido (figuras, título e classificação) devem ser inseridos exclusivamente conforme descrito no item 3.5.2 G do Manual (recomendamos a leitura do item para ver o passo a passo). Não anexe arquivos PDF com figuras, relatório ou reivindicação. As figuras não devem ter numeração de folha ou legenda no arquivo JPEG a ser inserido: a numeração e as legendas serão preenchidas automaticamente pelo sistema de acordo com as informações fornecidas pelo usuário no momento de inserção das figuras.</p>



BR302023006373-0	<p>Exigência técnica Código de despacho: 136 Titular: TRAMONTINA S/A CUTELARIA [BR/RS] Procurador: Guilherme Spiller Detalhes do despacho: De acordo com o item 5.3.4.1 do Manual de Desenhos Industriais, os desenhos ou fotografias não deverão apresentar molduras. Reapresentar as figuras sem as molduras que as delimitam.</p>
BR302023006374-9	<p>Exigência técnica Código de despacho: 136 Titular: SUA BIJU ACESSORIOS E UTILIDADES LTDA ME [BR/BA] Procurador: SILVIA MARTINS Detalhes do despacho: Com base no Manual de Desenhos Industriais instituído pela Portaria INPI/PR nº 36/2023, formulam-se as seguintes exigências:[1] As figuras demonstram produto com mais de uma maneira de uso (aberto e fechado). De acordo com o item 5.3.3 do Manual de Desenhos Industriais, cada maneira de uso deve ser numerada como variação. Portanto, represente as figuras de cada variação sequencialmente, da seguinte maneira: as figuras 1.1 a 1.8 revelam a primeira variação (objeto aberto) e as figuras 1.9, 1.10, 1.11, 1.12, 2.1, 2.2, 2.3 e 2.4 revelam a segunda variação. A numeração deve seguir conforme determinado no item 5.3.4.5 do Manual: figuras 1.1 a 1.8 para primeira variação e 2.1 a 2.8 para a segunda. [2] A representação das figuras não apresenta qualidade adequada as linhas estão tremidas e imprecisas. Em atendimento ao item 5.3.4.1 do Manual, apresentar figuras com melhor qualidade. [3] Todos os dados do pedido (figuras, título e classificação) devem ser inseridos exclusivamente conforme descrito no item 3.5.2 G do Manual (recomendamos a leitura do item para ver o passo a passo). Não anexe arquivos PDF com figuras, relatório ou reivindicação. As figuras não devem ter numeração de folha ou legenda no arquivo JPEG a ser inserido: a numeração e as legendas serão preenchidas automaticamente pelo sistema de acordo com as informações fornecidas pelo usuário no momento de inserção das figuras. Ao preencher o título (indicação do produto) não coloque a expressão CONFIGURAÇÃO APLICADA EM, pois não faz parte da indicação do produto, e observe se está idêntico ao informado na petição (campo título).</p>
BR302023006375-7	<p>Exigência técnica Código de despacho: 136 Titular: TRAMONTINA S/A CUTELARIA [BR/RS] Procurador: Guilherme Spiller Detalhes do despacho: De acordo com o item 5.3.4.1 do Manual de Desenhos Industriais, os desenhos ou fotografias não deverão apresentar molduras. Reapresentar as figuras sem as molduras que as delimitam.</p>
BR302023006377-3	<p>Exigência técnica Código de despacho: 136 Titular: X-THERMA, INC. [US] Procurador: Luiz Henrique Oliveira Do Amaral Detalhes do despacho: Com base no Manual de Desenhos Industriais instituído pela Portaria INPI/PR nº 36/2023, formulam-se as seguintes exigências:[1] Verifica-se que há inconsistência entre as vistas: a figura 1.7 foi apresentada como vista inferior, mas é a superior; a figura 1.6 foi apresentada como sendo a vista superior, mas está idêntica às vistas laterais (figuras 1.4 e 1.5). Em atenção ao item 5.3.4.4 do Manual reapresente o jogo de figuras com a vista inferior correta, correspondente à figura 7 da prioridade, de modo que as imagens apresentem coerência entre si. Corrija também as legendas das figuras 1.6 e 1.7 para que correspondam às vistas representadas. Todos os dados do pedido (figuras, título e classificação) devem ser apresentados exclusivamente conforme descrito no item 3.5.2 G do Manual (recomendamos a leitura do item para ver o passo a passo). Não anexe arquivos PDF com figuras, relatório ou reivindicação.</p>
BR302023006378-1	<p>Exigência técnica Código de despacho: 136 Titular: TRAMONTINA S/A CUTELARIA [BR/RS] Procurador: Guilherme Spiller Detalhes do despacho: [1]- De acordo com o item 5.3.4.1 do Manual de Desenhos Industriais, os desenhos ou fotografias não deverão apresentar molduras. Reapresentar as figuras sem as molduras que as delimitam. [2]- Não há adequação entre o título, o campo de aplicação e a representação das figuras, não sendo possível identificar o produto requerido. Em atenção ao item 5.3.1.1 do Manual de Desenhos Industriais informe título que indique claramente o produto no qual o desenho industrial é aplicado. Se necessário, informe também nova classe mais adequada.</p>



-
- BR302023006382-0** Exigência técnica
Código de despacho: 136
Titular: TOKSHOP COMÉRCIO DE ARTIGOS DE VIAGEM LTDA. [BR/RS]
Procurador: ANDREOLA, TOMÁS E OSS ADVOGADOS ASSOCIADOS
Detalhes do despacho: Verifica-se que há inconsistência entre a perspectiva e as vistas: em algumas das figuras, o objeto é apresentado de maneira uniforme, mais rígido, enquanto em outras, a aparência é de foi "esvaziado", parecendo mais maleável; além disso, as alças e os puxadores do objeto são mostradas em posições distintas entre as figuras. Em atenção ao item 5.3.4.4 do Manual de Desenhos Industriais reapresente as figuras corrigidas, em formato .jpg, correspondentes entre si, com o objeto configurado da mesma maneira e todos os seus componentes na mesma posição em todas as figuras.
-
- BR302023006383-8** Exigência técnica
Código de despacho: 136
Titular: TOKSHOP COMÉRCIO DE ARTIGOS DE VIAGEM LTDA. [BR/RS]
Procurador: ANDREOLA, TOMÁS E OSS ADVOGADOS ASSOCIADOS
Detalhes do despacho: Verifica-se que há inconsistência entre a perspectiva e as vistas: em algumas das figuras, o objeto é apresentado de maneira uniforme, mais rígido, enquanto em outras, a aparência é de foi "esvaziado", parecendo mais maleável; além disso, as alças e os puxadores do objeto são mostradas em posições distintas entre as figuras. Em atenção ao item 5.3.4.4 do Manual de Desenhos Industriais reapresente as figuras corrigidas, em formato .jpg, correspondentes entre si, com o objeto configurado da mesma maneira e todos os seus componentes na mesma posição em todas as figuras.
-
- BR302023006384-6** Exigência técnica
Código de despacho: 136
Titular: TOKSHOP COMÉRCIO DE ARTIGOS DE VIAGEM LTDA. [BR/RS]
Procurador: ANDREOLA, TOMÁS E OSS ADVOGADOS ASSOCIADOS
Detalhes do despacho: Verifica-se que há inconsistência entre a perspectiva e as vistas: em algumas das figuras, o objeto é apresentado de maneira uniforme, mais rígido, enquanto em outras, a aparência é de foi "esvaziado", parecendo mais maleável; além disso, as alças e os puxadores do objeto são mostradas em posições distintas entre as figuras. Em atenção ao item 5.3.4.4 do Manual de Desenhos Industriais reapresente as figuras corrigidas, em formato .jpg, correspondentes entre si, com o objeto configurado da mesma maneira e todos os seus componentes na mesma posição em todas as figuras.
-
- BR302023006419-2** Exigência técnica
Código de despacho: 136
Titular: 3M INNOVATIVE PROPERTIES COMPANY [US]
Procurador: Carolina Nakata
Detalhes do despacho: Com base no Manual de Desenhos Industriais instituído pela Portaria INPI/PR nº 36/2023, formulam-se as seguintes exigências: O desenho industrial reivindicado nas figuras da prioridade não corresponde ao desenho industrial reivindicado nas figuras do pedido nacional. No depósito nacional o produto completo foi reivindicado, enquanto na Prioridade apenas alguns elementos do cabo do produto foram reivindicados. Em atendimento ao item 5.2.3 do Manual, apresentar documento de prioridade que corresponda integralmente à matéria do depósito nacional, sob pena de publicação de perda da prioridade.
-
- BR302023006422-2** Exigência técnica
Código de despacho: 136
Titular: UNIVERSIDADE FEDERAL DO RIO DE JANEIRO [BR/RJ]
Detalhes do despacho: [1]- Com base na atual apresentação do pedido, não foi possível identificar diferenças entre o objeto das figuras 1.1 a 1.3 e o das figuras 2.1 a 2.3. Caso os objetos constituam, de fato, variações configurativas, esclarecer qual(is) elemento(s) da forma varia(m) de uma para a outra. Caso a forma plástica seja exatamente a mesma, manter no pedido apenas as figuras correspondentes a uma das variações idênticas apresentadas. [2]- A representação das figuras apresenta linhas bastante serrilhadas, impedindo uma perfeita visualização de todos os detalhes do objeto. Em atendimento ao item 5.3.4.1 do Manual de Desenhos Industriais, apresentar figuras com melhor qualidade.
-
- BR302023006424-9** Exigência técnica
Código de despacho: 136
Titular: UNIVERSIDADE FEDERAL DO RIO DE JANEIRO [BR/RJ]
Detalhes do despacho: Verifica-se que há inconsistência entre as vistas: na vista superior, não foram representados vários dos detalhes circulares mostrados na perspectiva. Em atenção ao item 5.3.4.4 do Manual de Desenhos Industriais reapresente as figuras corrigidas, em formato .jpg, correspondentes entre si. Com a reapresentação de todas as figuras corrigidas no formato .jpg, o relatório e a reivindicação serão gerados automaticamente pelo sistema de peticionamento. Caso esses documentos sejam também apresentados como anexos em pdf, os mesmos serão desconsiderados.
-



BR302023006428-1

Exigência técnica
Código de despacho: 136
Titular: CHANEL SARL [CH]
Procurador: Mario Augusto Soerensen Garcia
Detalhes do despacho: Com base no Manual de Desenhos Industriais instituído pela Portaria INPI/PR nº 36/2023, formulam-se as seguintes exigências: A representação das figuras não apresenta qualidade adequada: todas as figuras estão pixelizadas e sem definição, principalmente as figuras 1.6 e 1.7. Em atendimento ao item 5.3.4.1 do Manual, apresentar figuras com melhor qualidade. Para o cumprimento desta exigência, utilizar o formulário eletrônico para a inclusão de figuras. Não apresentar as figuras em documento pdf, sob pena de publicação de nova exigência. http://manualdedi.inpi.gov.br/projects/manual-de-desenho-industrial/wiki/03_05_Peticionamento_pelo_e-DI#352-Preenchimento-do-formul%C3%A1rio

BR302023006447-8

Exigência técnica
Código de despacho: 136
Titular: BRIDGESTONE AMERICAS TIRE OPERATIONS, LLC [US]
Procurador: Roberto Pernold Vieira de Mello
Detalhes do despacho: Com base no Manual de Desenhos Industriais instituído pela Portaria INPI/PR nº 36/2023, formulam-se as seguintes exigências: [1] Em atenção ao item 5.3.4.2 do Manual de Desenhos Industriais, indicar a área foi ampliada por meio de linha tracejada na figura 1.2, corrigindo a indicação do número da figura que representa a vista ampliada, que é fig. 1.4, e não 3. O contorno da área ampliada na figura 1.4 também deve ser por linha tracejada. [2] Todos os dados do pedido (figuras, título e classificação) devem ser apresentados exclusivamente conforme descrito no item 3.5.2 G do Manual (recomendamos a leitura do item para ver o passo a passo). Não anexe arquivos PDF com figuras, relatório ou reivindicação. [3] O desenho industrial reivindicado nas figuras da prioridade não corresponde ao desenho industrial reivindicado nas figuras do pedido nacional, no qual as linhas tracejadas foram representadas como contínuas. Em atendimento ao item 5.2.3 do Manual, apresentar documento de prioridade que corresponda integralmente à matéria do depósito nacional, sob pena de publicação de perda da prioridade. O documento deve ser apresentado como anexo (vide item 3.5.2 H do Manual). Observe que, de acordo com o item 5.3.1.1 do Manual, a matéria representada no depósito não pode sofrer acréscimos ou alterações durante o processo de registro, com exceção daquelas oriundas de correções solicitadas pelo examinador no decorrer do exame, ou seja, não é permitido alterar a matéria do depósito para adequá-la à prioridade.

BR302023006449-4

Exigência técnica
Código de despacho: 136
Titular: MCCAIN FOODS LIMITED [CA]
Procurador: Luiz Henrique Oliveira Do Amaral
Detalhes do despacho: Com base no Manual de Desenhos Industriais instituído pela Portaria INPI/PR nº 36/2023, formulam-se as seguintes exigências: [1] Em atendimento ao item 5.3.1.1, a indicação do produto no título do pedido deve ser clara e concisa e adequada ao produto representado nas figuras, de preferência em concordância com a lista de produtos disponibilizada na Classificação de Locarno. O título informado apenas descreve o material do produto, sem indicar um produto em si. Apresente título que permita identificar claramente o produto requerido. Se necessário, classe e subclasse também deverão ser alteradas.

BR302023006470-2

Exigência técnica
Código de despacho: 136
Titular: MOISES FRANCO CAUS [BR/MG], IVAN NASCIMENTO BORGIO [BR/ES] e LAZARO DIAS GALAMA [BR/ES]
Procurador: JULIANO REGATTIERI OLIVEIRA
Detalhes do despacho: Com base no Manual de Desenhos Industriais instituído pela Portaria INPI/PR nº 36/2023, formulam-se as seguintes exigências: Existe divergência entre os dados do(s) outorgante(s) informados no formulário e os informados no documento de procuração: o número do CPF do depositante IVAN NASCIMENTO BORGIO no formulário de depósito difere do indicado na procuração. Esclareça a divergência informando se houve erro no preenchimento do formulário ou na procuração. Caso o erro esteja no formulário, corrija os dados do cadastro do(s) outorgante(s) conforme orientações no item 3.1.2 do Manual, antes da geração da GRU para o cumprimento desta exigência. Caso o cadastro esteja correto, apresente a procuração corrigida, conforme disposto no item 5.1 do Manual, ratificando os atos anteriormente praticados ou com data de assinatura igual ou anterior à do protocolo do pedido de registro ou da petição em que a procuração foi apresentada.



-
- BR302023006491-5** Exigência técnica
Código de despacho: 136
Titular: LOURO JUSTO PARMA JUNIOR [BR/MG]
Procurador: Júlia Parma Cantarino
Detalhes do despacho: Com base no Manual de Desenhos Industriais instituído pela Portaria INPI/PR nº 36/2023, formulam-se as seguintes exigências: Verifica-se que há inconsistência entre as vistas: as formas da cadeira na vista em perspectiva diferem daquelas mostradas nas demais vistas. Ex.: A forma plana da face superior dos braços da cadeira na perspectiva difere do acabamento abaulado da vista frontal e laterais. O acabamento curvo do pé posterior da perspectiva difere da disposição retilínea das vistas laterais e inferior. O pé frontal não está completamente representado na perspectiva. Em atenção ao item 5.3.4.4 do Manual reapresente as figuras com as correções indicadas e quaisquer outras que sejam necessárias para que as imagens apresentem coerência entre si. Para o cumprimento desta exigência, utilizar o formulário eletrônico para a inclusão de figuras. Não apresentar as figuras em documento pdf, sob pena de publicação de nova exigência. http://manualdedi.inpi.gov.br/projects/manual-de-desenho-industrial/wiki/03_05_Peticionamento_pelo_e-DI#352-Preenchimento-do-formul%C3%A1rio
-
- BR302023006498-2** Exigência técnica
Código de despacho: 136
Titular: LOURO JUSTO PARMA JUNIOR [BR/MG]
Procurador: Júlia Parma Cantarino
Detalhes do despacho: Com base no Manual de Desenhos Industriais instituído pela Portaria INPI/PR nº 36/2023, formulam-se as seguintes exigências: Verifica-se que há inconsistência entre as vistas: as vistas laterais revelam que o assento completamente sobreposto aos pés frontais, enquanto nas demais vistas os pés frontais se projetam além do assento. Não ficou claro se a face superior dos pés frontais é plana ou abaulada (ver figs. 1.1, 1.2 e 1.6) acertar representação, se for o caso. A fig. 1.7 mostra que a parte inferior dos pés é chata, enquanto nas demais vistas ele está totalmente convexa. Em atenção ao item 5.3.4.4 do Manual reapresente as figuras com as correções indicadas e quaisquer outras que sejam necessárias para que as imagens apresentem coerência entre si. Para o cumprimento desta exigência, utilizar o formulário eletrônico para a inclusão de figuras. Não apresentar as figuras em documento pdf, sob pena de publicação de nova exigência. http://manualdedi.inpi.gov.br/projects/manual-de-desenho-industrial/wiki/03_05_Peticionamento_pelo_e-DI#352-Preenchimento-do-formul%C3%A1rio
-
- BR302023006501-6** Exigência técnica
Código de despacho: 136
Titular: ASSA ABLOY BRASIL INDUSTRIA E COMERCIO LTDA. [BR/BA]
Procurador: Eduardo Conrado Silveira
Detalhes do despacho: Com base no Manual de Desenhos Industriais instituído pela Portaria INPI/PR nº 36/2023, formulam-se as seguintes exigências: A atual figura 3.3 faz referência ao produto relacionado na figura 2.3. Devido à repetição, solicita-se a correção da figura e a indexação somente das imagens dos produtos, sem numeração de figuras e páginas. Para o cumprimento desta exigência, utilizar o formulário eletrônico para a inclusão de figuras. Não apresentar as figuras em documento pdf, sob pena de publicação de nova exigência. http://manualdedi.inpi.gov.br/projects/manual-de-desenho-industrial/wiki/03_05_Peticionamento_pelo_e-DI#352-Preenchimento-do-formul%C3%A1rio
-
- BR302023006504-0** Exigência técnica
Código de despacho: 136
Titular: NITRONPLAST INDÚSTRIA E COMÉRCIO LTDA [BR/SP]
Procurador: MAURO COSTA FERREIRA
Detalhes do despacho: Com base no Manual de Desenhos Industriais instituído pela Portaria INPI/PR nº 36/2023, formulam-se as seguintes exigências: A representação das figuras não apresenta qualidade adequada: todas as figuras estão pixelizadas e sem definição. As atuais figuras 1.5 e 2.5 parecem estar com as dimensões alteradas comparadas às demais vistas. Em atendimento ao item 5.3.4.1 do Manual, apresentar figuras com melhor qualidade e corrigidas. Para o cumprimento desta exigência, utilizar o formulário eletrônico para a inclusão de figuras. Não apresentar as figuras em documento pdf, sob pena de publicação de nova exigência. http://manualdedi.inpi.gov.br/projects/manual-de-desenho-industrial/wiki/03_05_Peticionamento_pelo_e-DI#352-Preenchimento-do-formul%C3%A1rio
-
- BR302023006507-5** Exigência técnica
Código de despacho: 136
Titular: NITRONPLAST INDÚSTRIA E COMÉRCIO LTDA [BR/SP]
Procurador: MAURO COSTA FERREIRA
Detalhes do despacho: Com base no Manual de Desenhos Industriais instituído pela Portaria INPI/PR nº 36/2023, formulam-se as seguintes exigências: A representação das figuras não apresenta qualidade adequada: todas as figuras estão pixelizadas e sem definição. Em atendimento ao item 5.3.4.1 do Manual, apresentar figuras com melhor qualidade e corrigidas. Para o cumprimento desta exigência, utilizar o formulário eletrônico para a inclusão de figuras. Não apresentar as figuras em documento pdf, sob pena de publicação de nova exigência. http://manualdedi.inpi.gov.br/projects/manual-de-desenho-industrial/wiki/03_05_Peticionamento_pelo_e-DI#352-Preenchimento-do-formul%C3%A1rio
-

BR302023006511-3

Exigência técnica

Código de despacho: 136

Titular: MARCELO GRACIANI [BR/SP]

Procurador: SILVIA MARTINS

Detalhes do despacho: Com base no Manual de Desenhos Industriais instituído pela Portaria INPI/PR nº 36/2023, formulam-se as seguintes exigências: A representação das figuras não apresenta qualidade adequada: todas as figuras estão pixelizadas e sem definição. Em atendimento ao item 5.3.4.1 do Manual, apresentar figuras com melhor qualidade. Adequar título do pedido para "Escoras", em atendimento ao item 5.3.1.1. Para o cumprimento desta exigência, utilizar o formulário eletrônico para a inclusão de figuras. Não apresentar as figuras em documento pdf, sob pena de publicação de nova exigência. Indexar somente as imagens dos produtos, sem numeração de figuras e páginas. http://manualdedi.inpi.gov.br/projects/manual-de-desenho-industrial/wiki/03_05_Peticionamento_pelo_e-DI#352-Preenchimento-do-formul%C3%A1rio

Exame técnico em designação: Exigência

Como etapa do exame técnico das designações de registro de desenho industrial, listados a seguir – nos termos do artigo 106, § 3º da Lei da Propriedade Industrial (LPI, lei n.º 9.279, de 14 de maio de 1996) – formula-se exigência relativa às questões indicadas.

Para cumprir ou contestar a exigência de petição:

1. Acesse o e-DI no site do INPI (www.inpi.gov.br);
2. Emita uma Guia de Recolhimento da União (GRU) para o serviço de “cumprimento de exigência” (código 105 – em processo), referente a processo de registro;
3. Efetue o pagamento; e
4. Preencha e envie o formulário eletrônico correspondente à opção indicada na emissão da GRU, acompanhado dos esclarecimentos, argumentos, provas ou documentos apropriados.

Os sistemas de informática do INPI identificarão o cumprimento de exigência, para que o pedido de registro prossiga, automaticamente, em seu processamento.

Para esclarecer outras dúvidas e conhecer em detalhe o processamento de pedidos de registro de desenho industrial e outras petições, não deixe de consultar o Manual de Desenho Industrial (<http://manualdedi.inpi.gov.br/projects/manual-de-desenho-industrial/wiki>).

BR312023235070-9
DM/235070

Exigência técnica em designação recebida

Código de despacho: 1232

Titular(es): Line Work Bucket Products, LLC [US]

Procurador: Hovey Williams LLP / Michael Hurd

Detalhes do despacho: O atual pedido não atende aos requisitos do art. 104, conforme disposições do item 5.3.3 Exame quanto à unidade do desenho industrial, pois não compartilham das mesmas características distintivas preponderantes: um desenho industrial foi representado nas figuras 1.1 a 1.8; outro desenho industrial foi representado nas figuras 2.1 a 2.8. O pedido deverá ser dividido, facultando-se ao requerente indicar o desenho industrial que será mantido no pedido original. Os demais desenhos industriais poderão ser depositados como pedidos divididos, caso haja interesse em sua proteção. Cada pedido dividido dará origem a um novo depósito; para maiores informações e procedimentos a respeito de como proceder, veja o item 3.5 do Manual de Desenhos Industriais.

BR312024235030-2
DM/235030

Exigência técnica em designação recebida

Código de despacho: 1232

Titular(es): Cilag GmbH International [CH]

Procurador: BARDEHLE PAGENBERG Partnerschaft mbB Patentanwälte, Rechtsanwälte

Detalhes do despacho: O atual pedido não atende aos requisitos do art. 104, conforme disposições do item 5.3.3 Exame quanto à unidade do desenho industrial, pois não compartilham das mesmas características distintivas preponderantes: um desenho industrial foi representado nas figuras 1.1 a 2.3; outro desenho industrial foi representado nas figuras 3.1 e 3.2; outro desenho industrial foi representado nas figuras 4.1 a 5.2. O pedido deverá ser dividido, facultando-se ao requerente indicar o desenho industrial que será mantido no pedido original. Os demais desenhos industriais poderão ser depositados como pedidos divididos, caso haja interesse em sua proteção. Cada pedido dividido dará origem a um novo depósito; para maiores informações e procedimentos a respeito de como proceder, veja o item 3.5 do Manual de Desenhos Industriais.



Pedidos de registro de desenho industrial considerados inexistentes

Em vista da falta de pagamento da retribuição

Em vista da ausência de resposta a exigência de pagamento

Em vista do cumprimento insatisfatório de exigência de pagamento

Em vista da ausência de resposta a exigência formal

Em vista do cumprimento insatisfatório de exigência formal

Em vista da falta de requisitos mínimos de admissibilidade

Pedido retirado

Numeração anulada



Em vista da ausência de resposta a exigência formal

Os pedidos de registro de desenho industrial, listados a seguir, foram considerados inexistentes, em vista da falta de resposta à exigência formal, nos termos do artigo 103 da Lei da Propriedade Industrial (LPI, lei n.º 9.279, de 14 de maio de 1996).

Art. 103. O pedido que não atender formalmente ao disposto no art. 101, mas que contiver dados suficientes relativos ao depositante, ao desenho industrial e ao autor, poderá ser entregue, mediante recibo datado, ao INPI, que estabelecerá as exigências a serem cumpridas, em 5 (cinco) dias, sob pena de ser considerado inexistente.

Este despacho não gera direito a fotocópia por parte de terceiros.

BR302024000094-4	Decisão de considerar pedido inexistente por exigência formal não respondida Código de despacho: 112 Titular: SHANDONG RUI MENG ENTERPRISE MANAGEMENT CO., LTD. [CN] Procurador: Marcas Já Detalhes do despacho: Pedido de registro de desenho industrial considerado inexistente nos termos do artigo 103 da LPI, tendo em vista não ter sido apresentado cumprimento de exigência preliminar.
BR302024000095-2	Decisão de considerar pedido inexistente por exigência formal não respondida Código de despacho: 112 Titular: SHANDONG RUI MENG ENTERPRISE MANAGEMENT CO., LTD. [CN] Procurador: Marcas Já Detalhes do despacho: Pedido de registro de desenho industrial considerado inexistente nos termos do artigo 103 da LPI, tendo em vista não ter sido apresentado cumprimento de exigência preliminar.
BR302024000390-0	Decisão de considerar pedido inexistente por exigência formal não respondida Código de despacho: 112 Titular: BRUNO HENRIQUE ZANARDI [BR/SP] e MOVEIS BRASIL PREMIUM INDUSTRIA E COMERCIO LTDA [BR/SP] Detalhes do despacho: Pedido de registro de desenho industrial considerado inexistente nos termos do artigo 103 da LPI, tendo em vista não ter sido apresentado cumprimento de exigência preliminar.



Pedidos de registro de desenho industrial definitivamente arquivados

Por falta de procuração
Por falta de resposta à exigência técnica
Exigência de designação não respondida



Por falta de resposta à exigência técnica

Os pedidos de registro de desenho industrial, listados a seguir, foram, definitivamente, arquivados, em vista da ausência de resposta a uma exigência técnica. Com respeito a esses processos, encerra-se a instância administrativa, nos termos do parágrafo 3º do artigo 106 da Lei da Propriedade Industrial (LPI, lei n.º 9.279, de 14 de maio de 1996).

Art. 106. Depositado o pedido de registro de desenho industrial e observado o disposto nos arts. 100, 101 e 104, será automaticamente publicado e simultaneamente concedido o registro, expedindo-se o respectivo certificado.

§ 3º Não atendido o disposto nos arts. 101 e 104, será formulada exigência, que deverá ser respondida em 60 (sessenta) dias, sob pena de arquivamento definitivo.

Este despacho não gera direito a fotocópia por parte de terceiros.

DI7106828-7

Arquivamento definitivo de pedido de registro por falta de cumprimento de exigência técnica

Código de despacho: 139

Titular: Bernard John Graham [CA]

Procurador: Orlando de Souza

Detalhes do despacho: Pedido arquivado por não ter sido apresentada a petição de cumprimento de exigência no prazo legal de 60 dias da publicação da exigência técnica.

Referente à exigência publicada na RPI 2776, de 19/03/2024.

BR302017001326-0

Arquivamento definitivo de pedido de registro por falta de cumprimento de exigência técnica

Código de despacho: 139

Titular: FUNDAÇÃO PARQUE TECNOLÓGICO DE SÃO CARLOS [BR/SP]

Procurador: ROGÉRIA MARIA S. MHIRDAUI

Detalhes do despacho: Pedido arquivado por não ter sido apresentada a petição de cumprimento de exigência no prazo legal de 60 dias da publicação da exigência técnica.

Referente à exigência publicada na RPI 2776, de 19/03/2024.

BR302021000084-9

Arquivamento definitivo de pedido de registro por falta de cumprimento de exigência técnica

Código de despacho: 139

Titular: LI XIAOYAN [BR/SP]

Procurador: EDUARDO DURANTE RUA

Detalhes do despacho: Pedido arquivado por não ter sido apresentada a petição de cumprimento de exigência no prazo legal de 60 dias da publicação da exigência técnica.

Referente à exigência publicada na RPI 2776, de 19/03/2024.



Concessões de registros de desenho industrial

Registro de desenho industrial concedido

Concessão em designação



Registro de desenho industrial concedido

Os registros de desenho industrial, listados a seguir, foram concedidos, nos termos dos artigos 106 da Lei da Propriedade Industrial (LPI, lei n.º 9.279, de 14 de maio de 1996).

Art. 100. Não é registrável como desenho industrial:

I - o que for contrário à moral e aos bons costumes ou que ofenda a honra ou imagem de pessoas, ou atente contra liberdade de consciência, crença, culto religioso ou ideia e sentimentos dignos de respeito e veneração;

II - a forma necessária comum ou vulgar do objeto ou, ainda, aquela determinada essencialmente por considerações técnicas ou funcionais.

Art. 101. O pedido de registro, nas condições estabelecidas pelo INPI, conterà:

I - requerimento;

II - relatório descritivo, se for o caso;

III - reivindicações, se for o caso;

IV - desenhos ou fotografias;

V - campo de aplicação do objeto; e

VI - comprovante do pagamento da retribuição relativa ao depósito.

Parágrafo único. Os documentos que integram o pedido de registro deverão ser apresentados em língua portuguesa.

Art. 104. O pedido de registro de desenho industrial terá que se referir a um único objeto, permitida uma pluralidade de variações, desde que se destinem ao mesmo propósito e guardem entre si a mesma característica distintiva preponderante, limitado cada pedido ao máximo de 20 (vinte) variações.

Parágrafo único. O desenho deverá representar clara e suficientemente o objeto e suas variações, se houver, de modo a possibilitar sua reprodução por técnico no assunto.

Art. 106. Depositado o pedido de registro de desenho industrial e observado o disposto nos arts. 100, 101 e 104, será automaticamente publicado e simultaneamente concedido o registro, expedindo-se o respectivo certificado.

Os certificados dos registros de desenho industrial ora concedidos estarão disponíveis no site do INPI (www.inpi.gov.br), em até 60 (sessenta) dias contados da publicação desta RPI.).

BR302022001320-0

Concessão de registro

Código de despacho: 158

Titular: EXEL EMBALAGENS EXPRESSO LTDA [BR/SP]

Autor: RICARDO SHINDI SEKIYA[BR]

Título do registro: EMBALAGEM

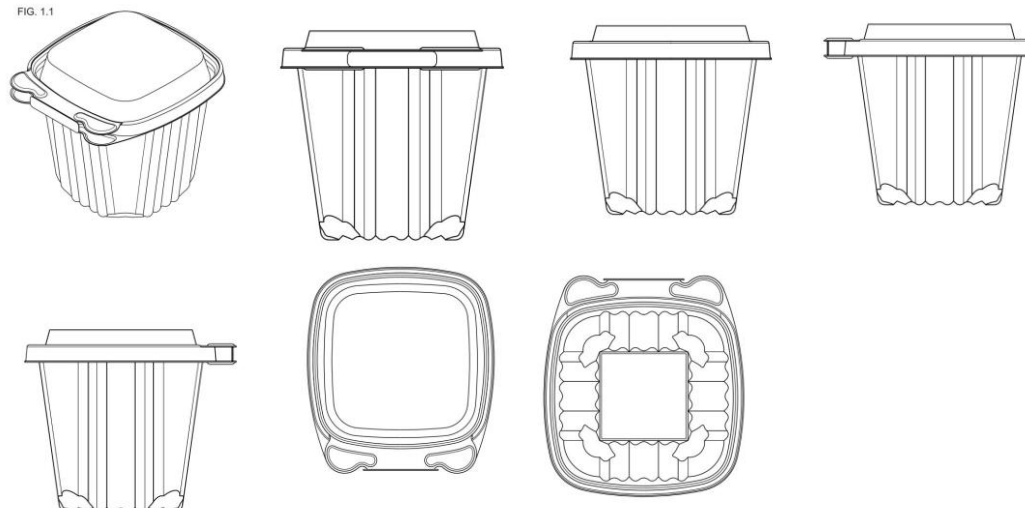
Data de depósito: 15/03/2022

Classificação: 07-07, 09-01 e 09-03

Procurador: OSCAR DOS SANTOS NETO

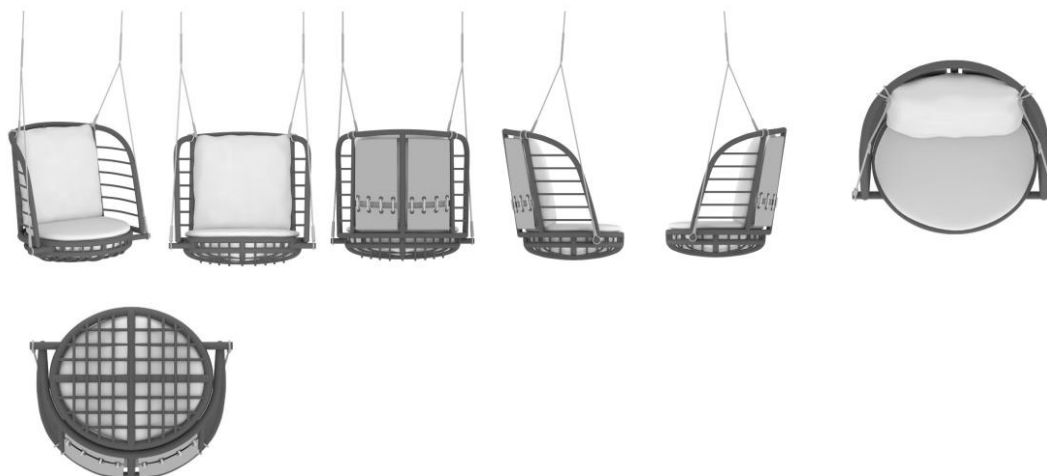


FIG. 1.1



BR302022004684-1

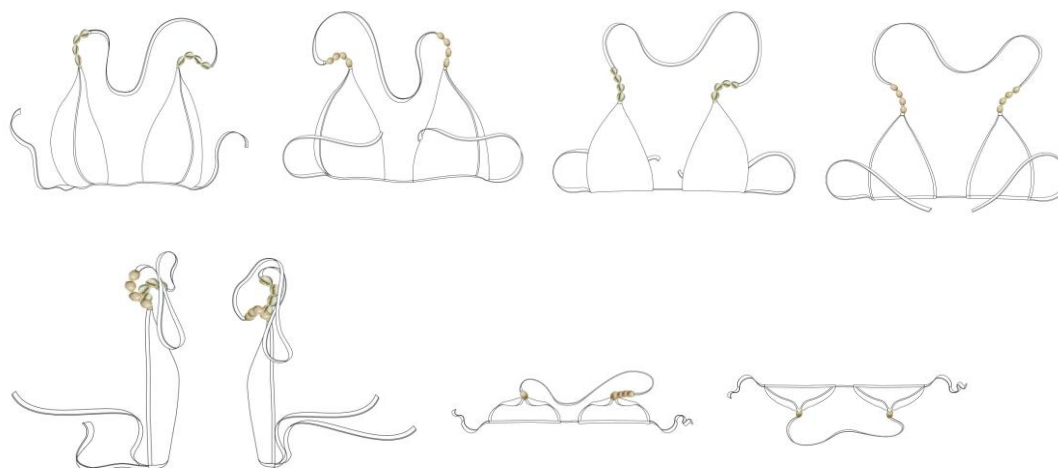
Concessão de registro
 Código de despacho: 158
Titular: PAULO CELSO CARDOSO BACCHI [US]
 Autor: PAULO CELSO CARDOSO BACCHI[BR]
 Título do registro: ASSENTO
 Data de depósito: 02/09/2022
 Classificação: 06-01
 Procurador: JEFFERSON DE ARAUJO SERAFIM



BR302022005280-9

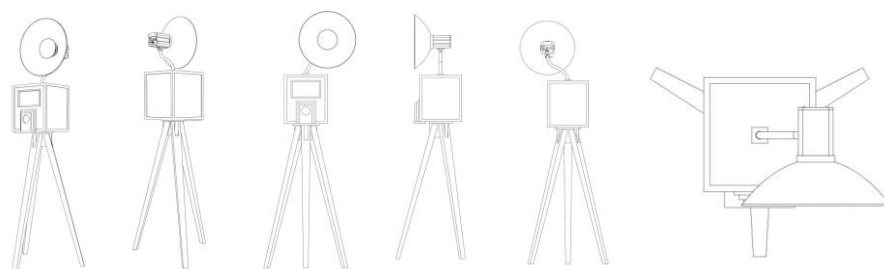
Concessão de registro
 Código de despacho: 158
Titular: GLAYCIANE DE SOUZA OLIVEIRA CAMPOS [BR/RJ]
 Autor: GLAYCIANE DE SOUZA OLIVEIRA CAMPOS[BA]
 Título do registro: TOP DE BIQUÍNI
 Data de depósito: 27/09/2022
 Classificação: 02-02
 Procurador: MODAL MARCAS E PATENTES LTDA.





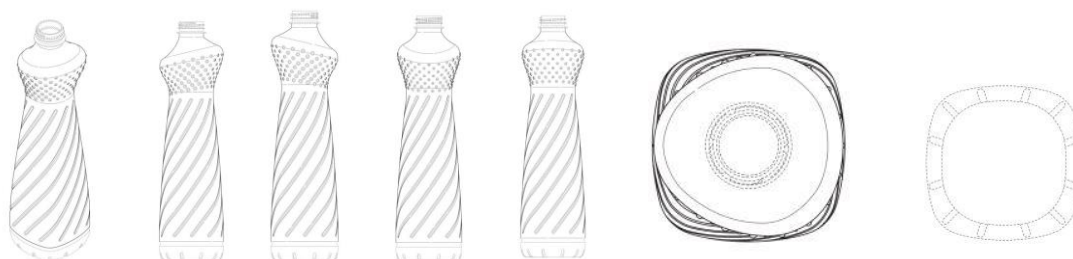
BR302022006484-0

Concessão de registro
 Código de despacho: 158
Titular: CAMILLA DUARTE DE GONCALVES MAYER 06054176447 [BR/PB]
 Autor: CAMILLA GONÇALVES RIBEIRO MAYER[BR]
 Título do registro: ESTRUTURA DE CÂMERA FOTOGRÁFICA
 Data de depósito: 25/11/2022
 Classificação: 16-01
 Procurador: JULIANA COELHO TAVARES MARQUES



BR302023002075-6

Concessão de registro
 Código de despacho: 158
Titular: RECKITT & COLMAN (OVERSEAS) HYGIENE HOME LIMITED [GB]
 Autor: RANDY FRANCISCUS JOZEF BOS[NL], SEBASTIAAN BRUINING[NL], JEROEN KANTERS[NL], TOM STEARN[GB], ROGER ZAMBRANO[VE], FLÁVIO FERREIRA[US], CHRIS-RYAN HOUNGBEDJI[FR] e KLEBER TEIXEIRA[US]
 Título do registro: GARRAFAS
 Data de depósito: 25/04/2023
 Prioridade unionista: 6239206 25/10/2022 GB
 Classificação: 09-01
 Procurador: DI BLASI, PARENTE & ADVOGADOS ASSOCIADOS

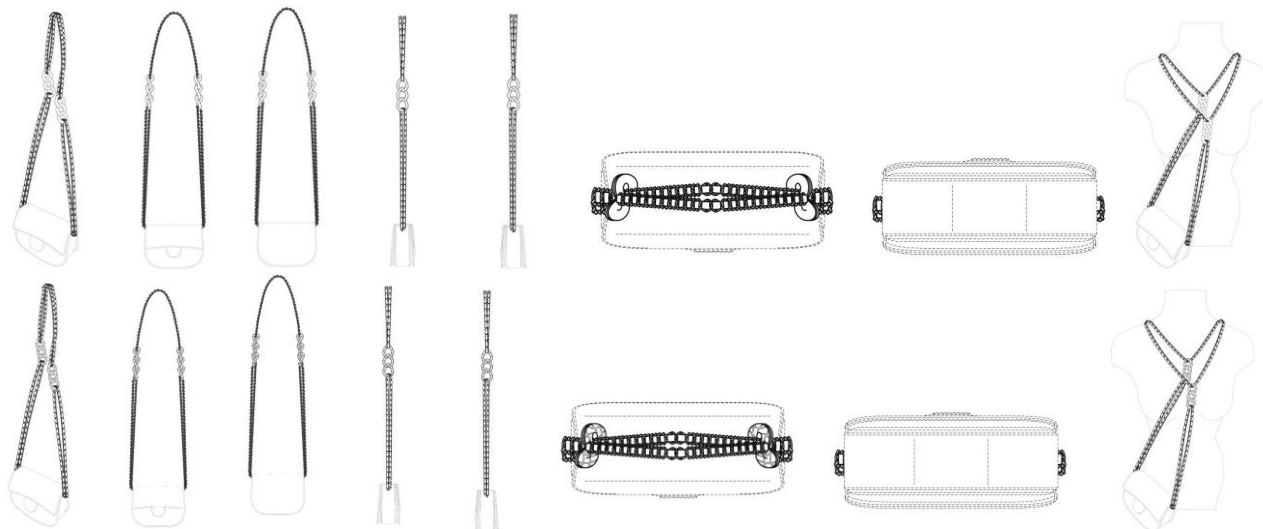


BR302023002766-1

Concessão de registro
 Código de despacho: 158
Titular: CHANEL SARL [CH]



Autor: MARIANNA NITSCH[AT]
 Título do registro: ALÇA DE BOLSA
 Data de depósito: 01/06/2023
 Prioridade unionista: DM/225482 05/12/2022 WO e DM/225527 05/12/2022 WO
 Classificação: 03-01
 Procurador: SOERENSEN GARCIA ADVOGADOS ASSOCIADOS



BR302023002793-9

Concessão de registro
 Código de despacho: 158
Titular: OWENS-BROCKWAY GLASS CONTAINER INC. [US]
 Autor: PAUL M. HARRIS[US] e NILS TIEMANN[DE]
 Título do registro: RECIPIENTE
 Data de depósito: 02/06/2023
 Prioridade unionista: 29/861,798 02/12/2022 US
 Classificação: 09-01
 Procurador: CLARKE, MODET PROPRIEDADE INTELECTUAL LTDA.



BR302023002794-7

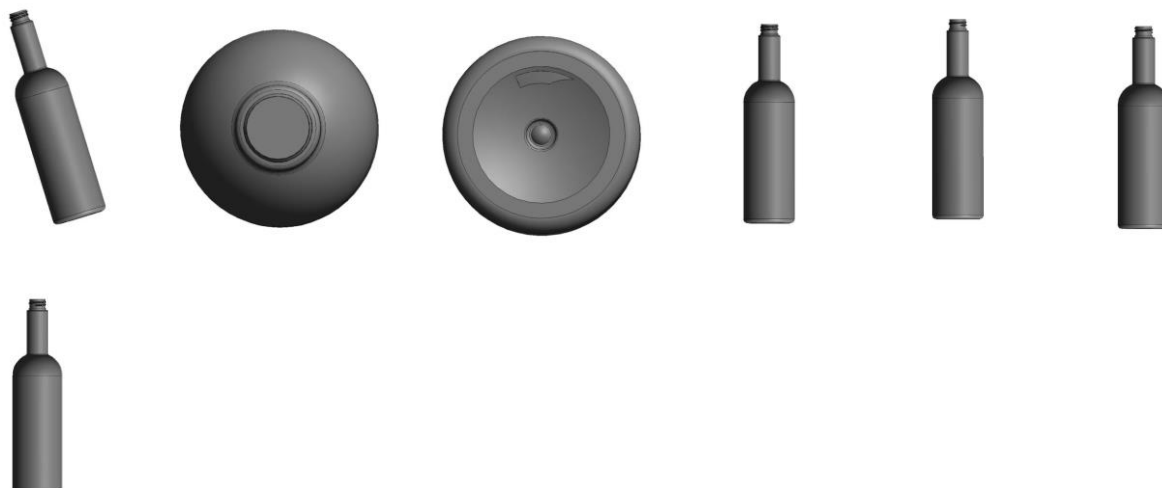
Concessão de registro
 Código de despacho: 158
Titular: OWENS-BROCKWAY GLASS CONTAINER INC. [US]
 Autor: LARS LANGE[DE]
 Título do registro: RECIPIENTE
 Data de depósito: 02/06/2023
 Prioridade unionista: 29/861,796 02/12/2022 US
 Classificação: 09-01
 Procurador: CLARKE, MODET PROPRIEDADE INTELECTUAL LTDA.





BR302023003136-7

Concessão de registro
 Código de despacho: 158
Titular: BEPACK INDÚSTRIA DE EMBALAGENS PLÁSTICAS LTDA [BR/SP]
 Autor: ANDRÉS URDANGARIN DORRONSORO[ES]
 Título do registro: FRASCOS
 Data de depósito: 16/06/2023
 Classificação: 09-01
 Procurador: LEANDRO DE SOUZA FRIGO



BR302023003175-8

Concessão de registro
 Código de despacho: 158
Titular: UNIVERSIDADE FEDERAL DE UBERLÂNDIA [BR/MG]
 Autor: RICARDO BATISTA PENTEADO[BR], ENZO ORION DE PAULO[BR], LUCIO ABIMAEAL MEDRANO CASTILLO[PE], FERNANDO COSTA MALHEIROS[BR], MARCUS VINICIUS RIBEIRO MACHADO[BR] e LUÍS FERNANDO MAGNANINI DE ALMEIDA[BR]
 Título do registro: ORNAMENTO PARA JOGO DE TABULEIRO
 Data de depósito: 20/06/2023
 Classificação: 21-01

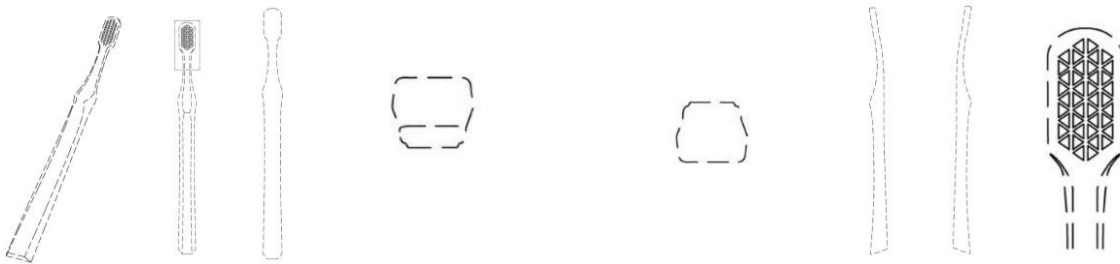


BR302023003432-3

Concessão de registro
 Código de despacho: 158
Titular: PESITRO HEALTHCARE PRODUCTS CO., LTD. [CN]
 Autor: ZHANG, XIAOTENG[CN]
 Título do registro: ORNAMENTO PARA ESCOVA DE DENTE
 Data de depósito: 30/06/2023
 Prioridade unionista: 2022308737577 30/12/2022 CN

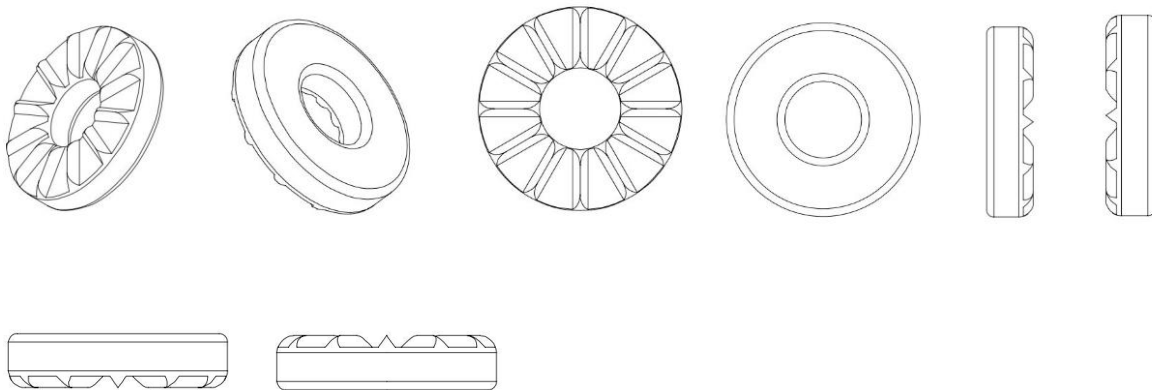


Classificação: 04-02
 Procurador: LEÃO PROPRIEDADE INTELECTUAL



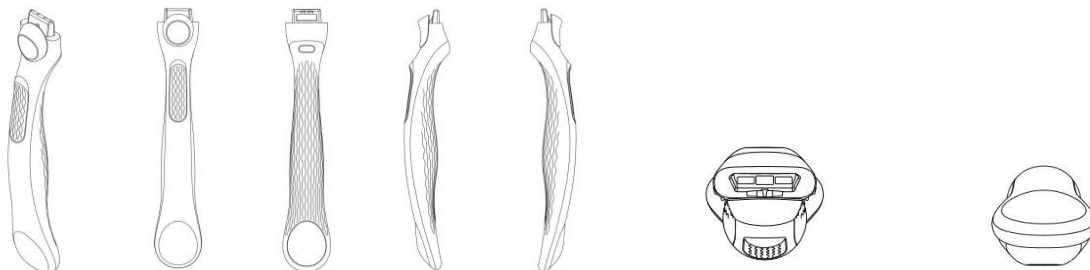
BR302023004284-9

Concessão de registro
 Código de despacho: 158
Titular: DPR TELECOMUNICAÇÕES LTDA [BR/SP] e FABRI INDÚSTRIA E COMÉRCIO LTDA. [BR/SP]
 Autor: VALCIR FABRIS[BR] e LUIS CARLOS VICENTE[BR]
 Título do registro: ARRUELA
 Data de depósito: 09/08/2023
 Classificação: 08-08
 Procurador: VERONICA MEYER GAIARSA



BR302023005186-4

Concessão de registro
 Código de despacho: 158
Titular: THE GILLETTE COMPANY LLC [US]
 Autor: CHRISTOPHER RAMM[US], BJÖRN KLING[DE], MORGAN ELIZABETH MATT[US] e RÜDIGER BOSS[DE]
 Título do registro: CABO DE APARELHO DE BARBEAR OU DEPILAR
 Data de depósito: 22/09/2023
 Prioridade unionista: 29/887980 27/03/2023 US
 Classificação: 28-03
 Procurador: TRENCH ROSSI E WATANABE ADVOGADOS (RJ)





BR302023005763-3

Concessão de registro

Código de despacho: 158

Titular: ITENS COMERCIO DE ARTIGOS DE DECORAÇÃO EIRELI [BR/SP]

Autor: JULIANA GOMES PIPPI[BR]

Título do registro: Luminárias

Data de depósito: 26/10/2023

Classificação: 26-05



BR302023005844-3

Concessão de registro

Código de despacho: 158

Titular: ALCAST DO BRASIL LTDA. [BR/PR]

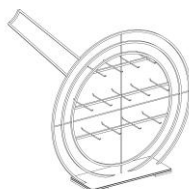
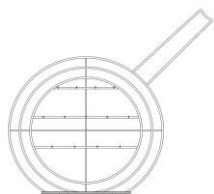
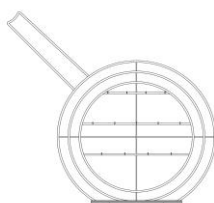
Autor: ABELSON CARLES[BR]

Título do registro: Bancas de exposição [ao ar livre]

Data de depósito: 30/10/2023

Classificação: 20-02

Procurador: Marcos Antonio Nunes



BR302023005865-6

Concessão de registro

Código de despacho: 158

Titular: SKECHERS U.S.A., INC. II [US]

Autor: GLEN CHANG[US]

Título do registro: PERIFERIA DE ENTRESSOLA DE CALÇADOS

Data de depósito: 31/10/2023

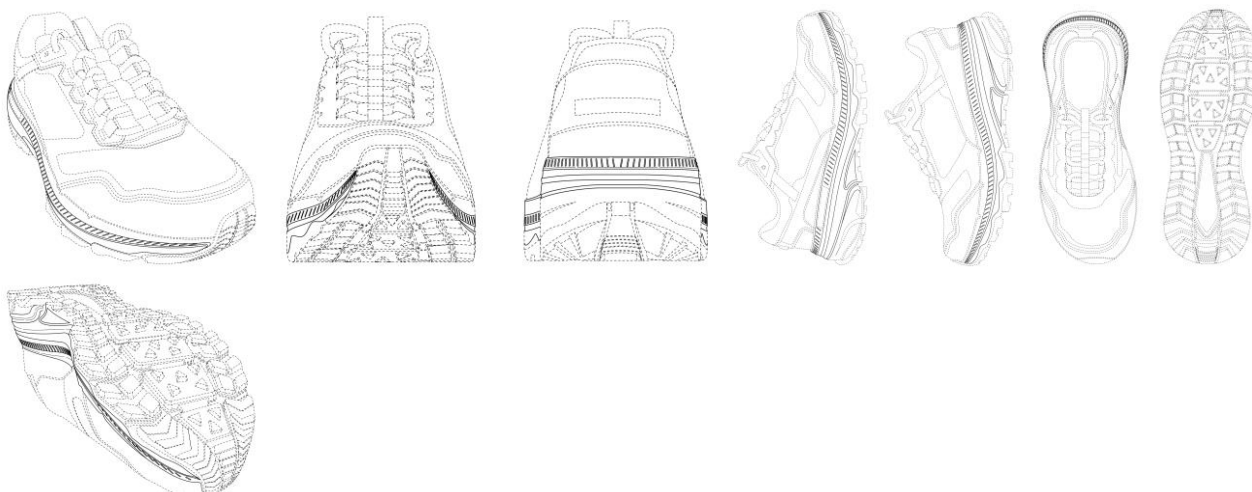
Prioridade unionista: 29/879,845 13/07/2023 US

Classificação: 02-04

Procurador: Diego Goulart de Oliveira Vieira



Detalhes do despacho: Título adequado de ofício com base no item 5.3.1.1 do Manual de Desenhos Industriais.



BR302023005868-0

Concessão de registro

Código de despacho: 158

Titular: CALHA UMIDA FABRICACAO DE ARTIGOS DE METAL LIMITADA [BR/SC]

Autor: RONALDO OSNI DE SOUZA[BR]

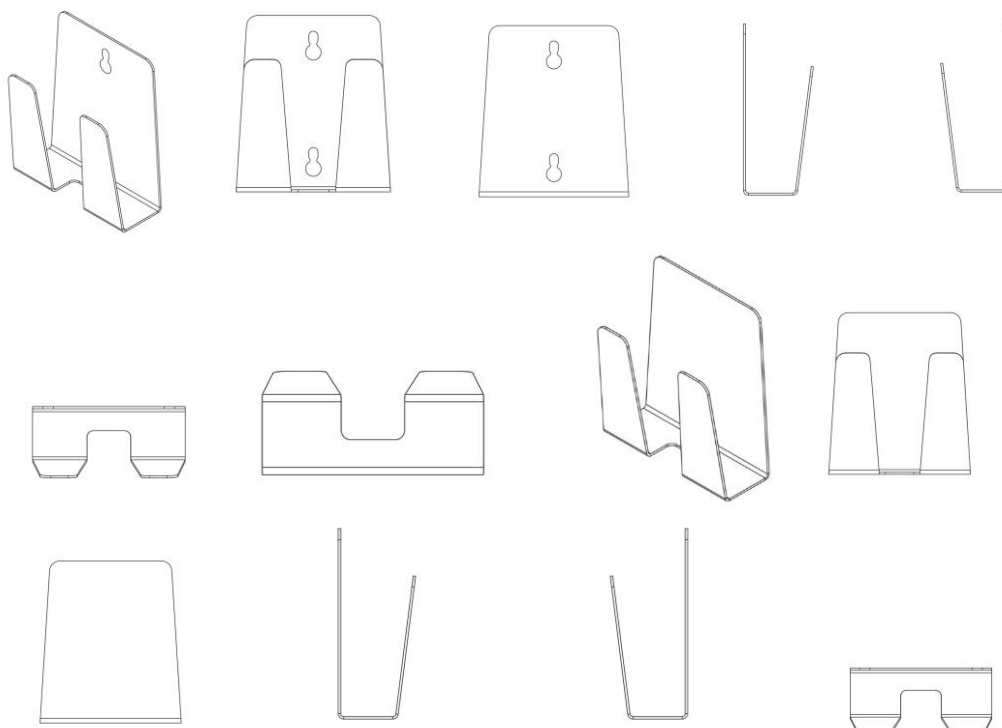
Título do registro: PORTA- ESPONJA E RODINHO

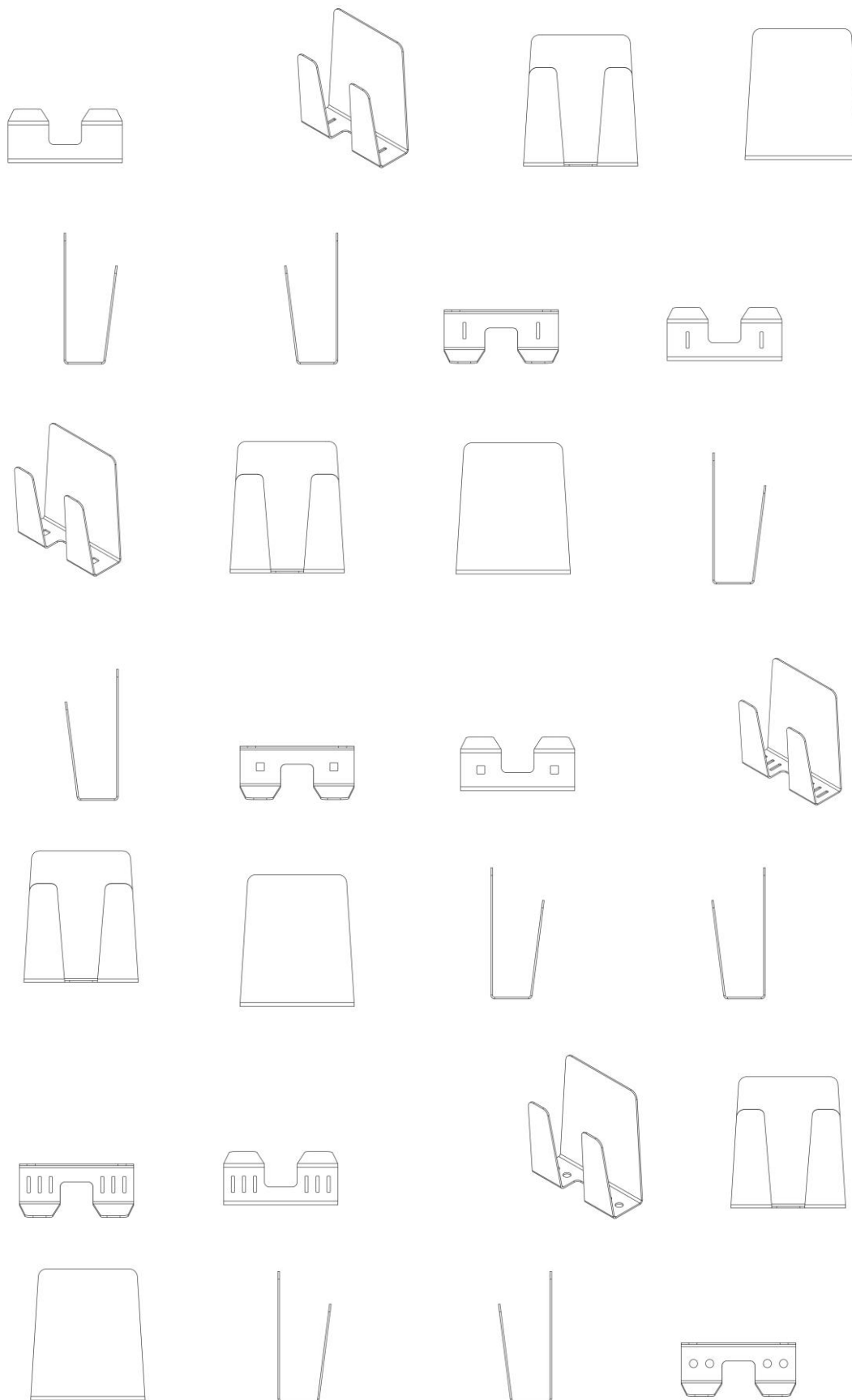
Data de depósito: 31/10/2023

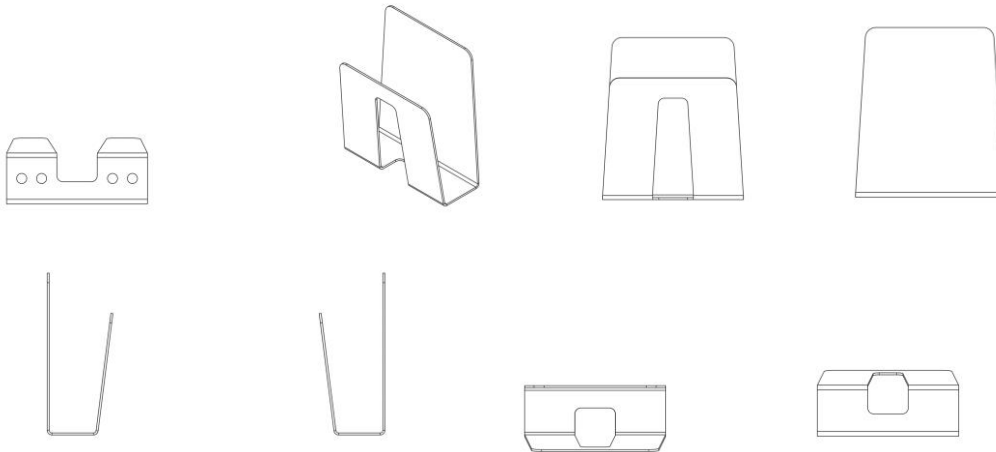
Classificação: 07-09

Procurador: Jatyr Ranzolin Junior

Detalhes do despacho: Título adequado de ofício com base no item 5.3.1.1 do Manual de Desenhos Industriais.







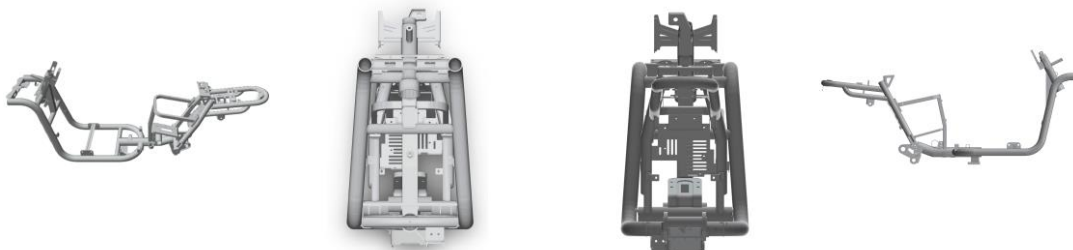
BR302023005869-9

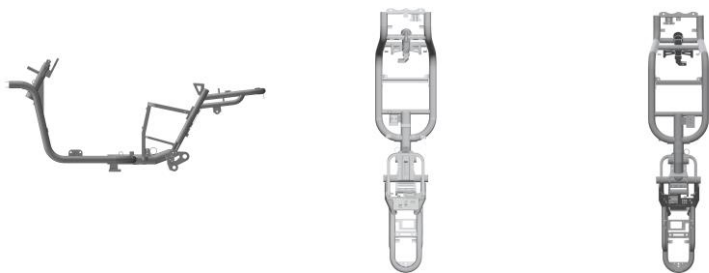
Concessão de registro
 Código de despacho: 158
Titular: CROCS, INC. [US]
 Autor: JIE LIU[US]
 Título do registro: Calçados
 Data de depósito: 31/10/2023
 Prioridade unionista: 29/891,641 08/05/2023 US
 Classificação: 02-04
 Procurador: Diego Goulart de Oliveira Vieira



BR302023005871-0

Concessão de registro
 Código de despacho: 158
Titular: SALUTE - COMERCIO DE MOTOCICLOS LTDA.ME. [BR/RJ]
 Autor: BERNARDO WANGLER OMAR[BR]
 Título do registro: Quadros para ciclos ou motocicletas
 Data de depósito: 31/10/2023
 Classificação: 12-11
 Procurador: Raphaela Cristina Soares Ferreira





BR302023005898-2

Concessão de registro
Código de despacho: 158
Titular: DR. ING. H.C. F. PORSCHE AKTIENGESELLSCHAFT [DE]
Autor: EMIEL BURKI[NL]
Título do registro: Capotas para automóveis [teto]
Data de depósito: 01/11/2023
Prioridade unionista: 015020634 05/05/2023 EM
Classificação: 12-08
Procurador: Otto Banho Licks



BR302023005899-0

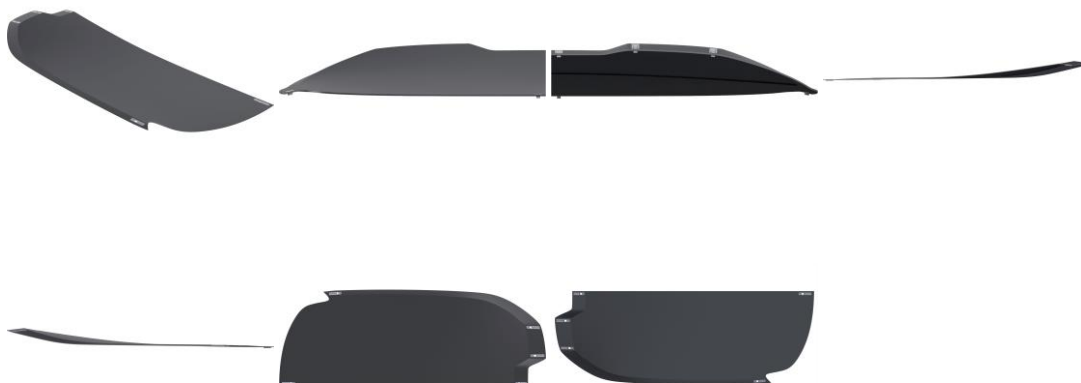
Concessão de registro
Código de despacho: 158
Titular: DR. ING. H.C. F. PORSCHE AKTIENGESELLSCHAFT [DE]
Autor: EMIEL BURKI[NL]
Título do registro: Para-choques para veículos
Data de depósito: 01/11/2023
Prioridade unionista: 015020634 05/05/2023 EM
Classificação: 12-16
Procurador: Otto Banho Licks





BR302023005900-8

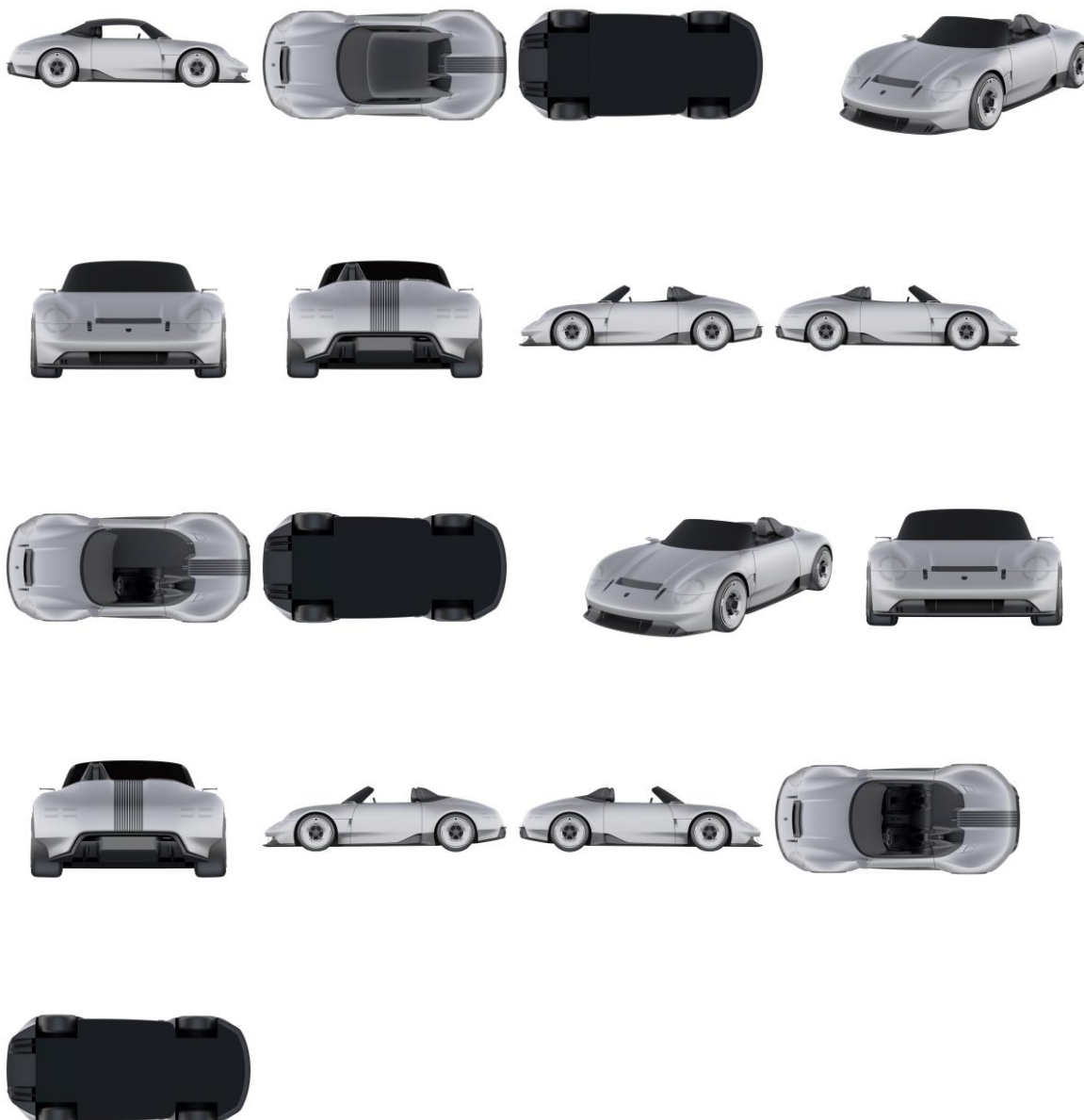
Concessão de registro
Código de despacho: 158
Titular: DR. ING. H.C. F. PORSCHE AKTIENGESELLSCHAFT [DE]
Autor: EMIEL BURKI[NL]
Título do registro: Capotas para automóveis [teto]
Data de depósito: 01/11/2023
Prioridade unionista: 015020634 05/05/2023 EM
Classificação: 12-08
Procurador: Otto Banho Licks



BR302023005904-0

Concessão de registro
Código de despacho: 158
Titular: DR. ING. H.C. F. PORSCHE AKTIENGESELLSCHAFT [DE]
Autor: EMIEL BURKI[NL]
Título do registro: Automóveis
Data de depósito: 01/11/2023
Prioridade unionista: 015020634 05/05/2023 EM
Classificação: 12-08
Procurador: Otto Banho Licks





BR302023005942-3

Concessão de registro

Código de despacho: 158

Titular: APEX BRANDS, INC. [US]

Autor: ADAM DAY[US], JESSE HIGGINS[US], KYLE ROMANICK[US], ANDREW SPECIALE[US], MARK ANTHONY EZZO[US] e ROBERT WARREN[US]

Título do registro: ACESSÓRIO DE POSTAGEM

Data de depósito: 03/11/2023

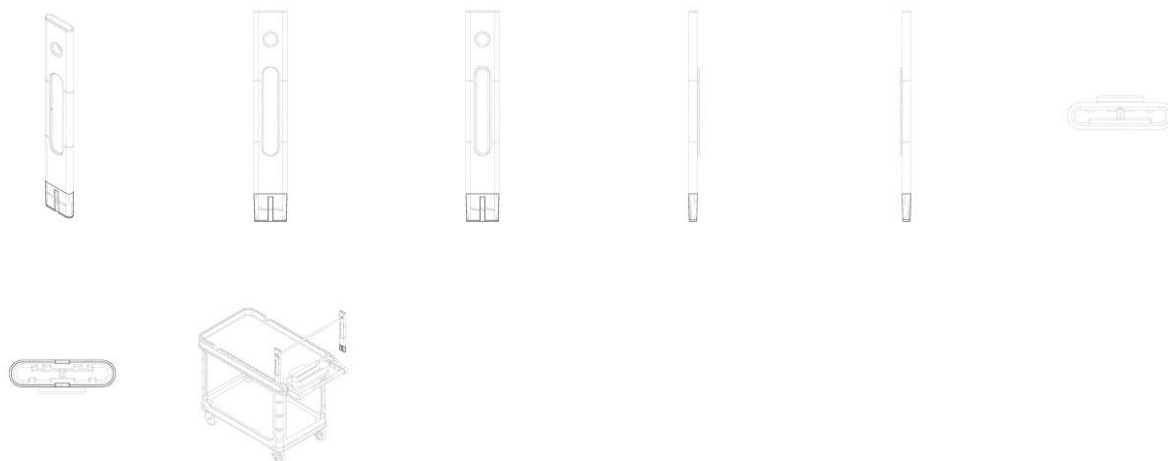
Prioridade unionista: 29/892,988 24/05/2023 US

Classificação: 08-08

Procurador: CESAR PEDUTI FILHO

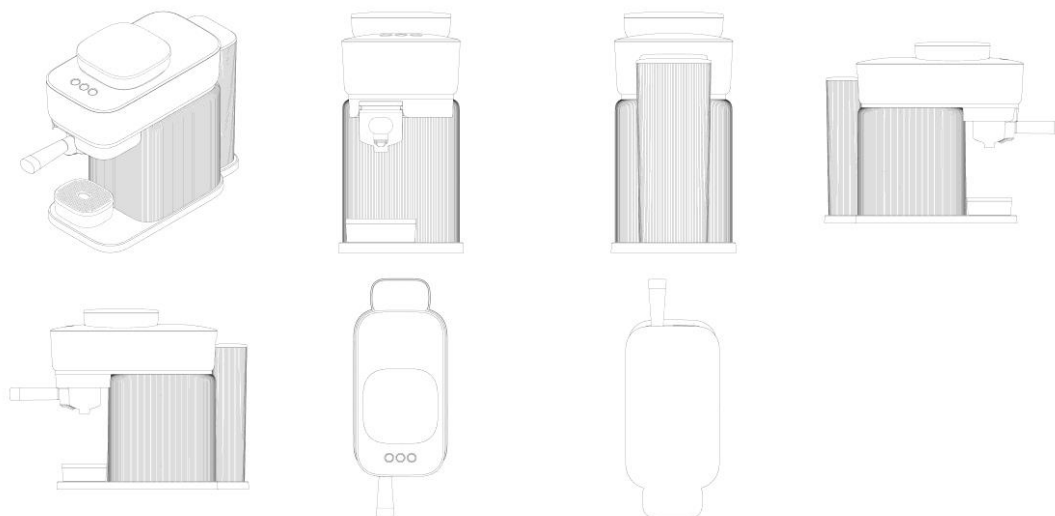
Detalhes do despacho: Com amparo na Nota Técnica INPI/CPAPD nº 01/2024 foram feitas as seguintes alterações de ofício:[1] No campo DESCRIÇÃO foi corrigida a indicação das figuras 1.1 a 1.7. [2] Título adequado conforme item 5.3.1.1 do Manual de Desenhos Industriais.





BR302023005943-1

Concessão de registro
 Código de despacho: 158
Titular: VERSUNI HOLDING B.V. [NL]
 Autor: TOM MICHAEL BRIL[NL]
 Título do registro: Máquina de Café Expresso
 Data de depósito: 03/11/2023
 Prioridade unionista: 015020505-0001 04/05/2023 EM
 Classificação: 07-02
 Procurador: Milton Lucidio Leao Barcellos



BR302023005944-0

Concessão de registro
 Código de despacho: 158
Titular: VERSUNI HOLDING B.V. [NL]
 Autor: TOM MICHAEL BRIL[NL]
 Título do registro: Máquina de Café Expresso
 Data de depósito: 03/11/2023
 Prioridade unionista: 015020505-0004 04/05/2023 EM
 Classificação: 07-02
 Procurador: Milton Lucidio Leao Barcellos





BR302023005945-8

Concessão de registro

Código de despacho: 158

Titular: **VERSUNI HOLDING B.V. [NL]**

Autor: TOM MICHAEL BRIL[NL]

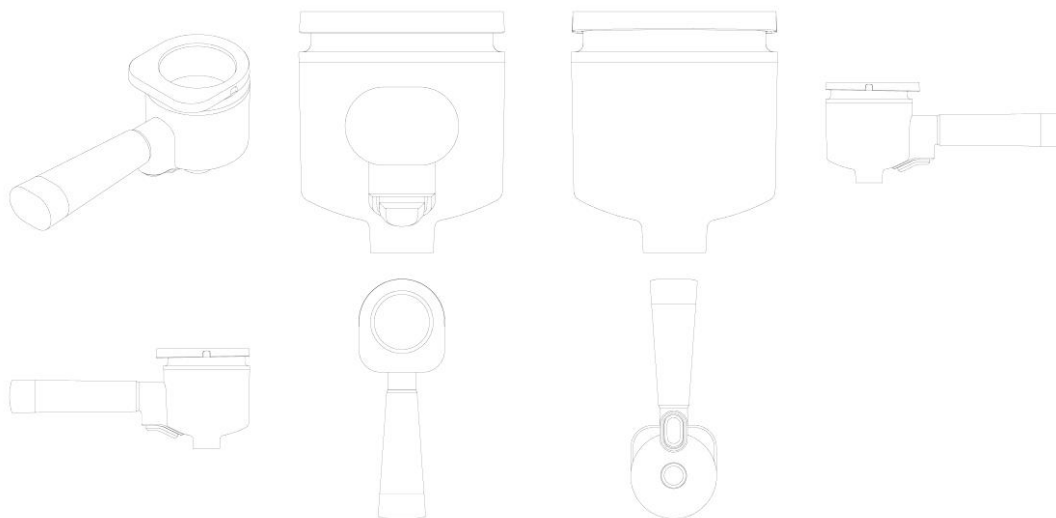
Título do registro: PORTA-FILTRO PARA MÁQUINA DE CAFÉ

Data de depósito: 03/11/2023

Prioridade unionista: 015020505-0015 04/05/2023 EM

Classificação: 07-02

Procurador: Milton Lucidio Leao Barcellos



BR302023005947-4

Concessão de registro

Código de despacho: 158

Titular: **BRITÂNIA ELETRODOMÉSTICOS S.A [BR/PR]**

Autor: CESAR EDUARDO ISAACSON BUFFARA[BR]

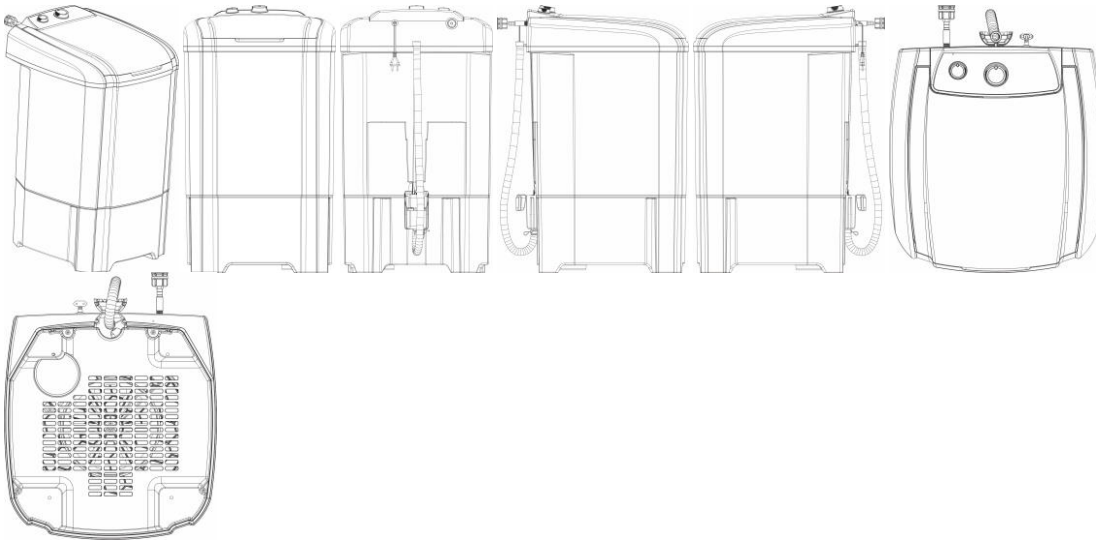
Título do registro: MÁQUINA DE LAVAR

Data de depósito: 03/11/2023

Classificação: 15-05

Procurador: Otto Banho Licks

Detalhes do despacho: Título adequado de ofício com base no item 5.3.1.1 do Manual de Desenhos Industriais.



BR302023005950-4

Concessão de registro

Código de despacho: 158

Titular: PACIFIC MARKET INTERNATIONAL, LLC [US]

Autor: KATIE UTGAARD MANN[US], ANDRIY WYBACZYNSKY[US] e TYLER SEAN GILBERT[US]

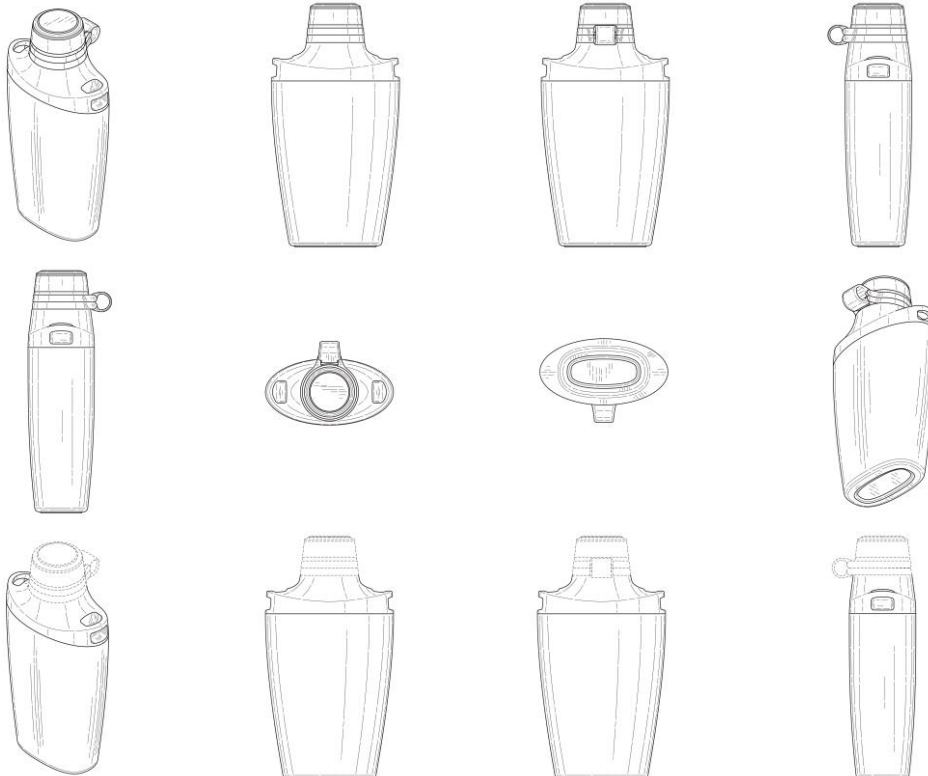
Título do registro: Recipiente

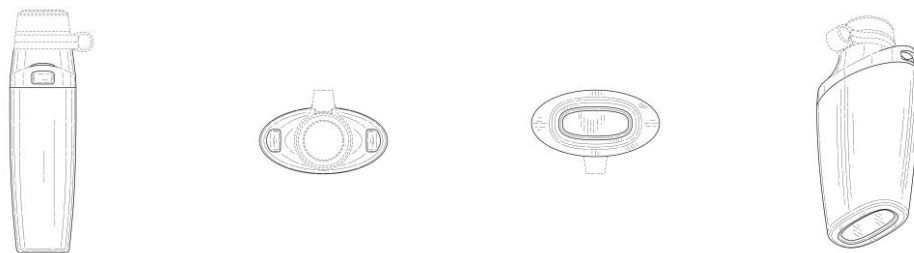
Data de depósito: 03/11/2023

Prioridade unionista: 29/891,317 04/05/2023 US

Classificação: 09-01

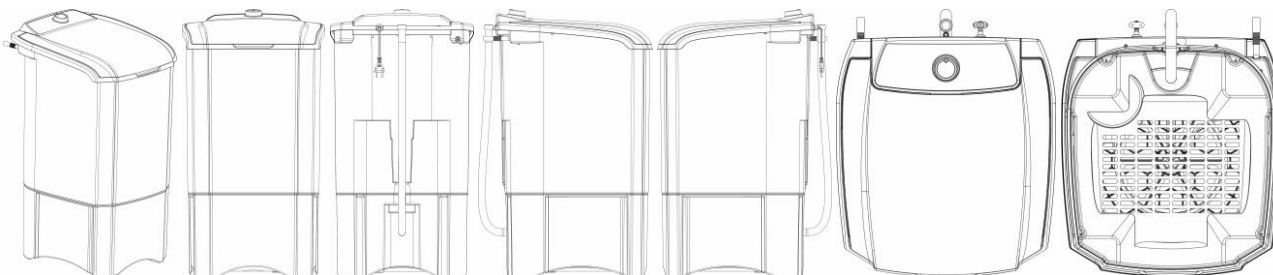
Procurador: Otto Banho Licks





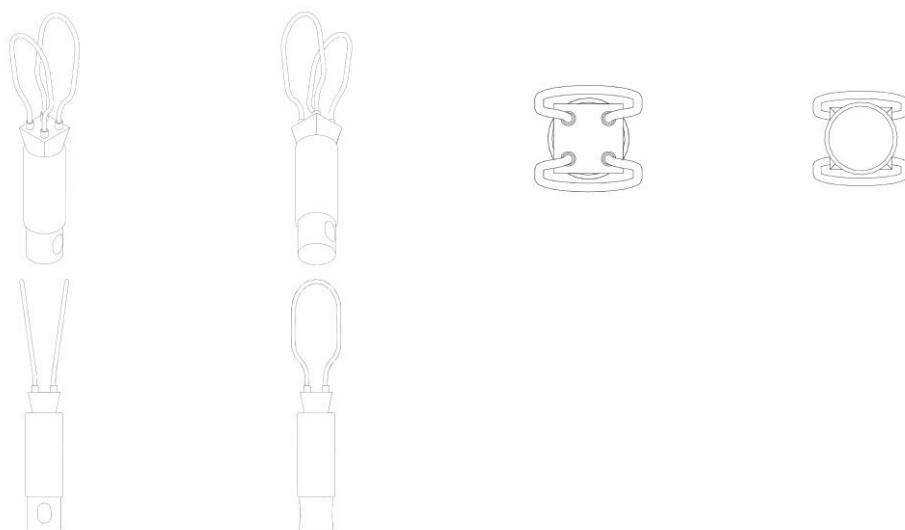
BR302023005953-9

Concessão de registro
 Código de despacho: 158
Titular: BRITÂNIA ELETRODOMÉSTICOS S.A [BR/PR]
 Autor: CESAR EDUARDO ISAACSON BUFFARA[BR]
 Título do registro: MÁQUINA DE LAVAR
 Data de depósito: 03/11/2023
 Classificação: 15-05
 Procurador: Otto Banho Licks
 Detalhes do despacho: Título adequado de ofício com base no item 5.3.1.1 do Manual de Desenhos Industriais.



BR302023005957-1

Concessão de registro
 Código de despacho: 158
Titular: FABIO IVAN FISCHER [BR/SC]
 Autor: ANTONIO DE SOUZA MORENO[BR]
 Título do registro: DISPOSITIVO DEMARCADOR DE ÁREA DE LIXAMENTO
 Data de depósito: 06/11/2023
 Classificação: 08-05
 Procurador: Flávio Lopes da Costa Neto

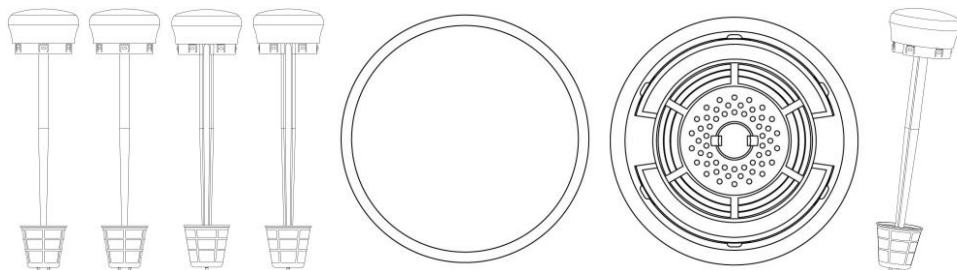


BR302023005958-0

Concessão de registro
 Código de despacho: 158
Titular: WUXI LITTLE SWAN ELECTRIC CO., LTD. [CN]
 Autor: AIXING YANG[CN], JIANWEI LIU[CN], YUEJIAO WU[CN] e KIM BAE GYUN[KR]

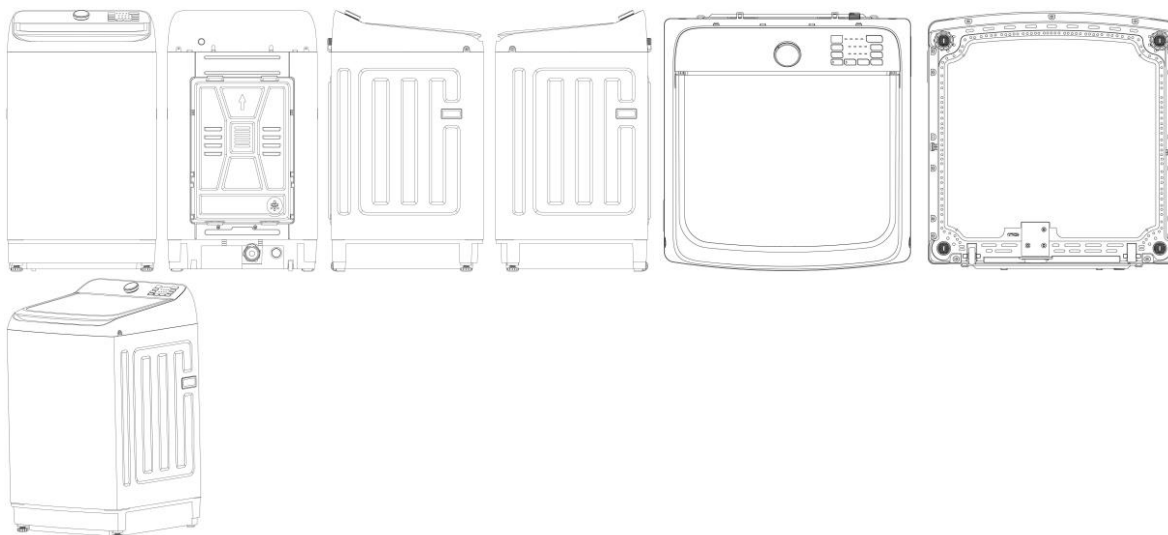


Título do registro: AGITADOR DE MÁQUINA DE LAVAR
 Data de depósito: 06/11/2023
 Prioridade unionista: 2023303851797 21/06/2023 CN
 Classificação: 15-05
 Procurador: David do Nascimento



BR302023005960-1

Concessão de registro
 Código de despacho: 158
Titular: WUXI LITTLE SWAN ELECTRIC CO., LTD. [CN]
 Autor: AIXING YANG[CN], JIANWEI LIU[CN], YUEJIAO WU[CN] e KIM BAE GYUN[KR]
 Título do registro: MÁQUINA DE LAVAR
 Data de depósito: 06/11/2023
 Prioridade unionista: 2023303863099 21/06/2023 CN
 Classificação: 15-05
 Procurador: David do Nascimento

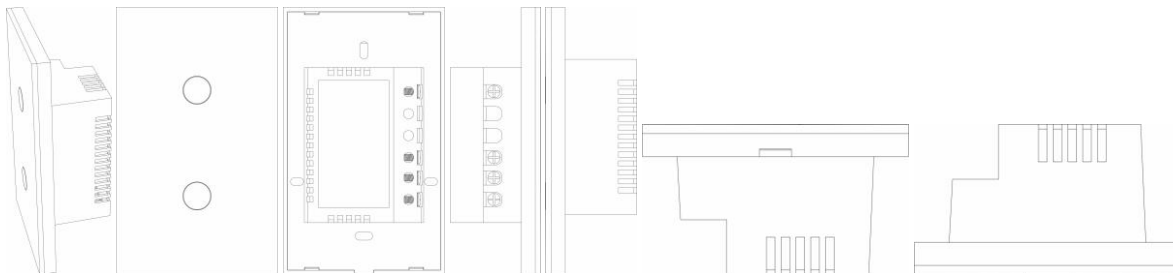


BR302023005961-0

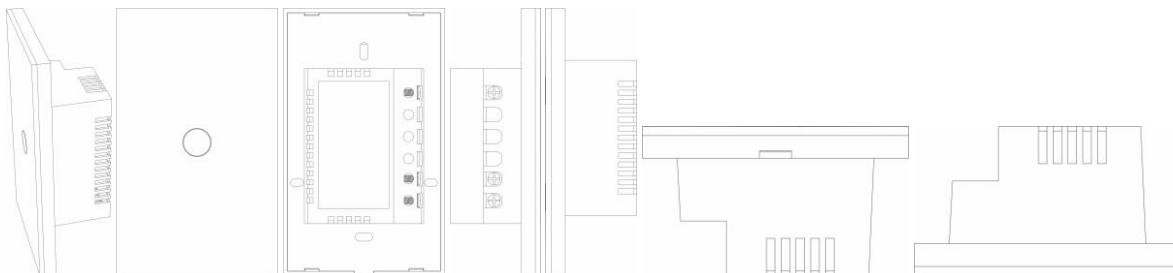
Concessão de registro
 Código de despacho: 158
Titular: FAME - FÁBRICA DE APARELHOS E MATERIAL ELÉTRICO LTDA [BR/SP]
 Autor: ANTONIO GILDO PETRONGARI[BR]
 Título do registro: Torneiras
 Data de depósito: 06/11/2023
 Classificação: 23-01
 Procurador: Dante Lioi Filho



BR302023005964-4 Concessão de registro
Código de despacho: 158
Titular: NOVA INOVA COMÉRCIO EIRELI [BR/SP]
Autor: LEE BING[CN]
Título do registro: Interruptores
Data de depósito: 06/11/2023
Classificação: 13-03
Procurador: Milton Isejima Lima



BR302023005966-0 Concessão de registro
Código de despacho: 158
Titular: NOVA INOVA COMÉRCIO EIRELI [BR/SP]
Autor: LEE BING[CN]
Título do registro: Interruptores
Data de depósito: 06/11/2023
Classificação: 13-03
Procurador: Milton Isejima Lima



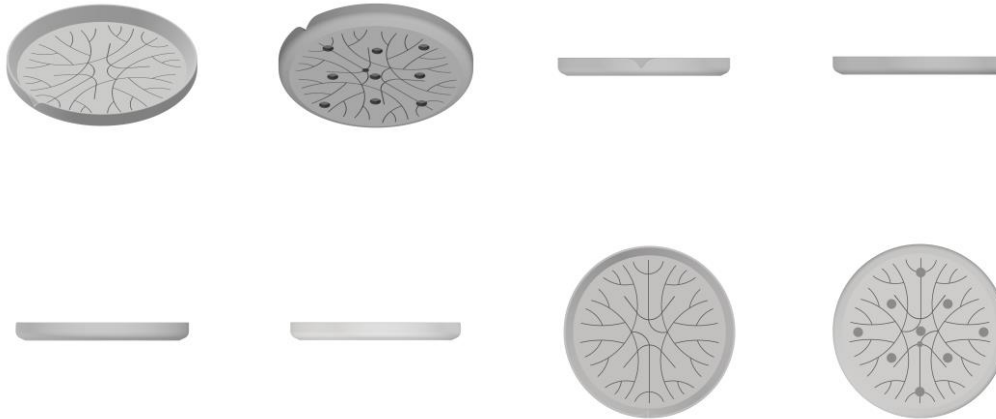
BR302023005981-4 Concessão de registro
Código de despacho: 158
Titular: FAME - FÁBRICA DE APARELHOS E MATERIAL ELÉTRICO LTDA [BR/SP]
Autor: ANTONIO GILDO PETRONGARI[BR]
Título do registro: Torneiras
Data de depósito: 07/11/2023
Classificação: 23-01
Procurador: Dante Lioi Filho



BR302023005995-4 Concessão de registro
Código de despacho: 158
Titular: VASAP INDÚSTRIA COMÉRCIO E DISTRIBUIÇÃO LTDA [BR/GO]
Autor: JOÃO PAULO MOREIRA DE SANTANA RORIZ[BR]



Título do registro: BANDEJA
 Data de depósito: 07/11/2023
 Classificação: 07-99
 Procurador: Geisler Chbane Bosso



BR302023005999-7

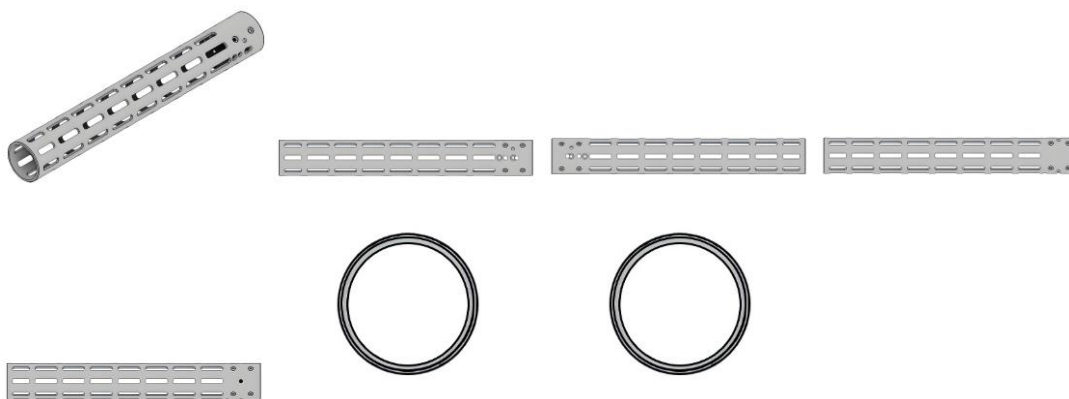
Concessão de registro
 Código de despacho: 158
Titular: MANUFACTURE JD [FR]
 Autor: RAMESH NAIR[IN]
 Título do registro: Bolsas
 Data de depósito: 08/11/2023
 Prioridade unionista: 015021872-0001 17/05/2023 EM
 Classificação: 03-01
 Procurador: Marcio Ney Tavares



BR302023006009-0

Concessão de registro
 Código de despacho: 158
Titular: DIOGO MIGOTTO CARNEIRO [BR/SP]
 Autor: DIOGO MIGOTTO CARNEIRO[BR]
 Título do registro: GUARDA MÃO PARA CARABINAS
 Data de depósito: 08/11/2023
 Classificação: 22-01
 Procurador: Adauto Silva Emerenciano
 Detalhes do despacho: Título adequado de ofício conforme nota técnica N° 01/2024.





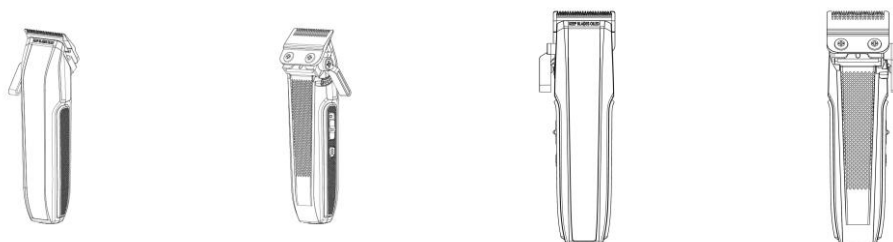
BR302023006010-3

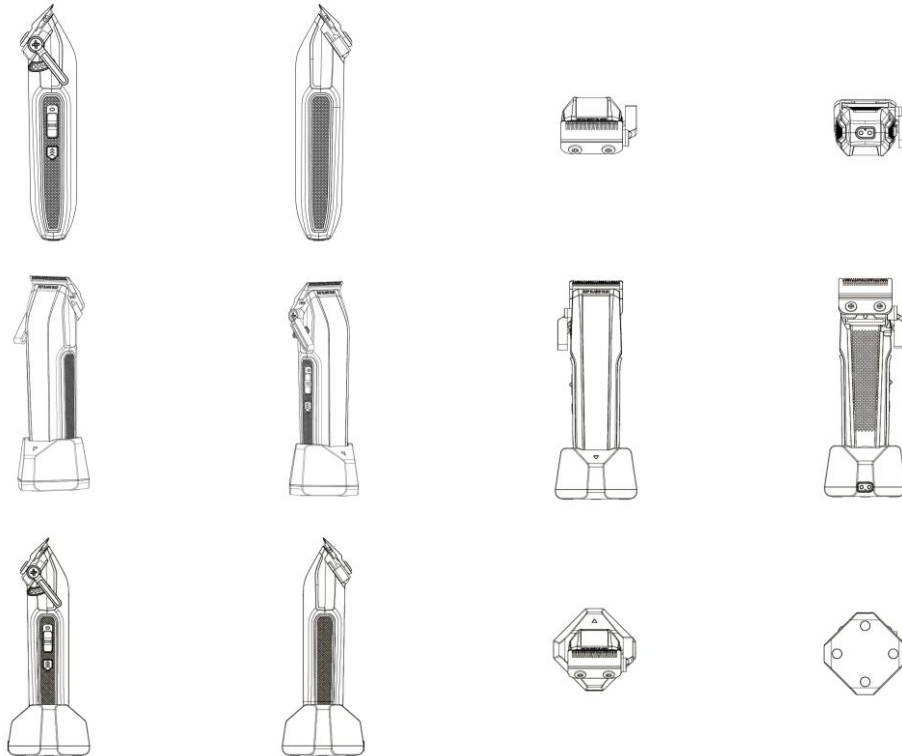
Concessão de registro
 Código de despacho: 158
Titular: NILKO TECNOLOGIA LTDA [BR/PR]
 Autor: ANDREA HUSCHER[BR]
 Título do registro: ARMÁRIO
 Data de depósito: 08/11/2023
 Classificação: 06-04
 Procurador: Vasco da Gama Coelho Pereira
 Detalhes do despacho: Título adequado de ofício de acordo com a nota técnica N° 01/2024



BR302023006011-1

Concessão de registro
 Código de despacho: 158
Titular: S. R DOS SANTOS EQUIPAMENTOS LTDA [BR/PR]
 Autor: SIDIMAR ROCHA DOS SANTOS[BR]
 Título do registro: Máquinas de cortar cabelo
 Data de depósito: 08/11/2023
 Classificação: 28-03
 Procurador: Edmila Adriana Denig





BR302023006012-0

Concessão de registro

Código de despacho: 158

Titular: CARL CORRÊA KAWASAKI [BR/PR]

Autor: CARL CORRÊA KAWASAKI[BR]

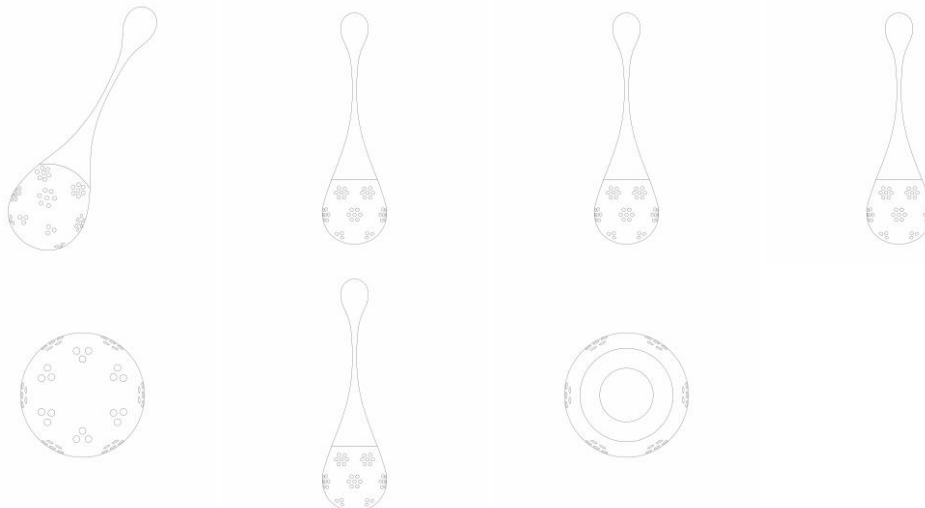
Título do registro: INFUSOR DE CHÁ

Data de depósito: 08/11/2023

Classificação: 07-02

Procurador: Edmila Adriana Denig

Detalhes do despacho: Classificação adequada de ofício para classe 07-02, de acordo com a nota técnica N°01/2024.



BR302023006013-8

Concessão de registro

Código de despacho: 158

Titular: FIRST-U SOLUÇÕES DE TECNOLOGIA LTDA ME [BR/PR]

Autor: GILSON PERES DA ROSA[BR]

Título do registro: EQUIPAMENTO DE CONTROLE DE ACESSO FACIAL



Data de depósito: 08/11/2023
 Classificação: 10-05
 Procurador: Karen Christine Nalin Sinnema



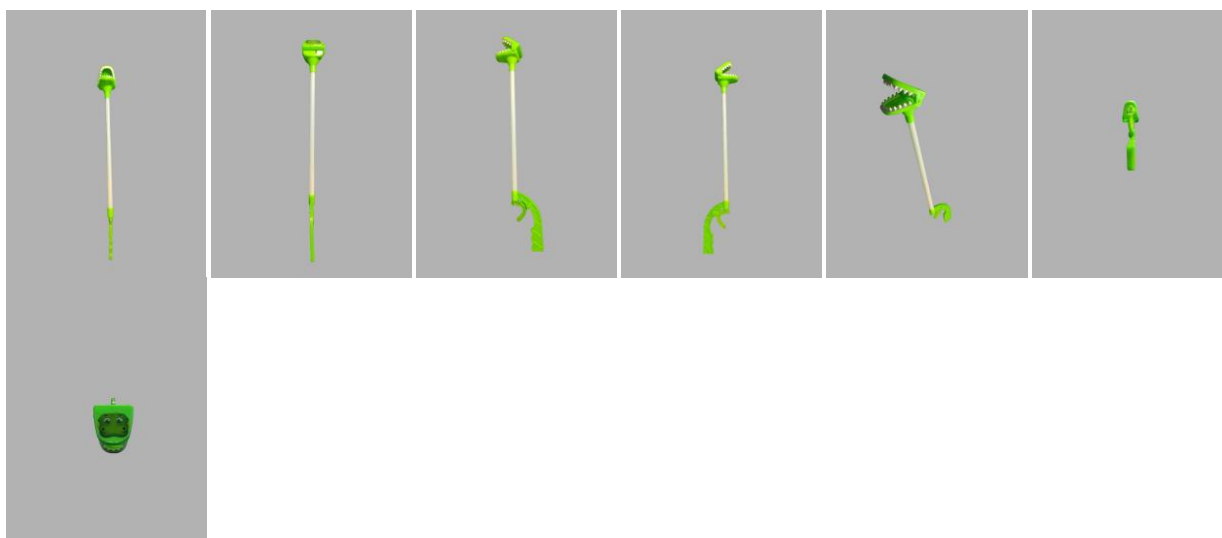
BR302023006014-6

Concessão de registro
 Código de despacho: 158
Titular: SANDRA VALÉRIA SOUSA CORDEIRO NATALI [BR/SP]
 Autor: SANDRA VALÉRIA SOUSA CORDEIRO NATALI[BR]
 Título do registro: RALO
 Data de depósito: 08/11/2023
 Classificação: 23-01
 Detalhes do despacho: Título adequado de ofício de acordo com a nota técnica N °01/2024



BR302023006018-9

Concessão de registro
 Código de despacho: 158
Titular: ZEN TOYS INDÚSTRIA E COMÉRCIO DE BRINQUEDOS LTDA [BR/PR]
 Autor: IVAN CARLO SERPELONI[BR]
 Título do registro: Brinquedos
 Data de depósito: 09/11/2023
 Classificação: 21-01
 Procurador: Karen Christine Nalin Sinnema



BR302023006020-0

Concessão de registro



Código de despacho: 158

Titular: ZEN TOYS INDÚSTRIA E COMÉRCIO DE BRINQUEDOS LTDA [BR/PR]

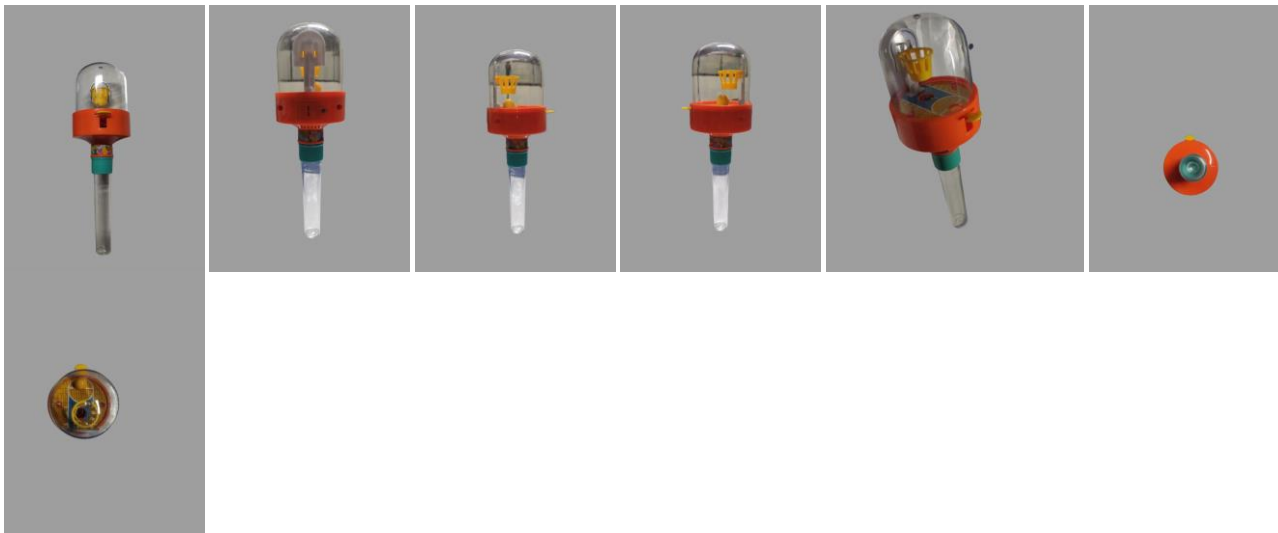
Autor: IVAN CARLO SERPELONI[BR]

Título do registro: Brinquedos

Data de depósito: 09/11/2023

Classificação: 21-01

Procurador: Karen Christine Nalin Sinnema



BR302023006021-9

Concessão de registro

Código de despacho: 158

Titular: ZEN TOYS INDÚSTRIA E COMÉRCIO DE BRINQUEDOS LTDA [BR/PR]

Autor: IVAN CARLO SERPELONI[BR]

Título do registro: Brinquedos

Data de depósito: 09/11/2023

Classificação: 21-01

Procurador: Karen Christine Nalin Sinnema



BR302023006022-7

Concessão de registro

Código de despacho: 158

Titular: ZEN TOYS INDÚSTRIA E COMÉRCIO DE BRINQUEDOS LTDA [BR/PR]

Autor: IVAN CARLO SERPELONI[BR]

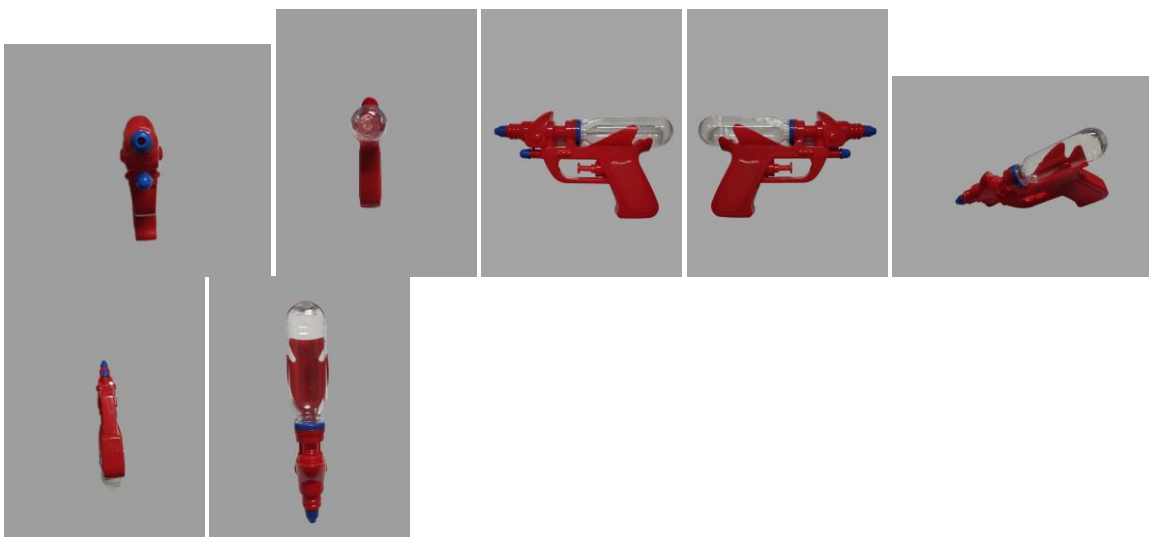
Título do registro: Brinquedos

Data de depósito: 09/11/2023

Classificação: 21-01

Procurador: Karen Christine Nalin Sinnema





BR302023006023-5

Concessão de registro

Código de despacho: 158

Titular: ZEN TOYS INDÚSTRIA E COMÉRCIO DE BRINQUEDOS LTDA [BR/PR]

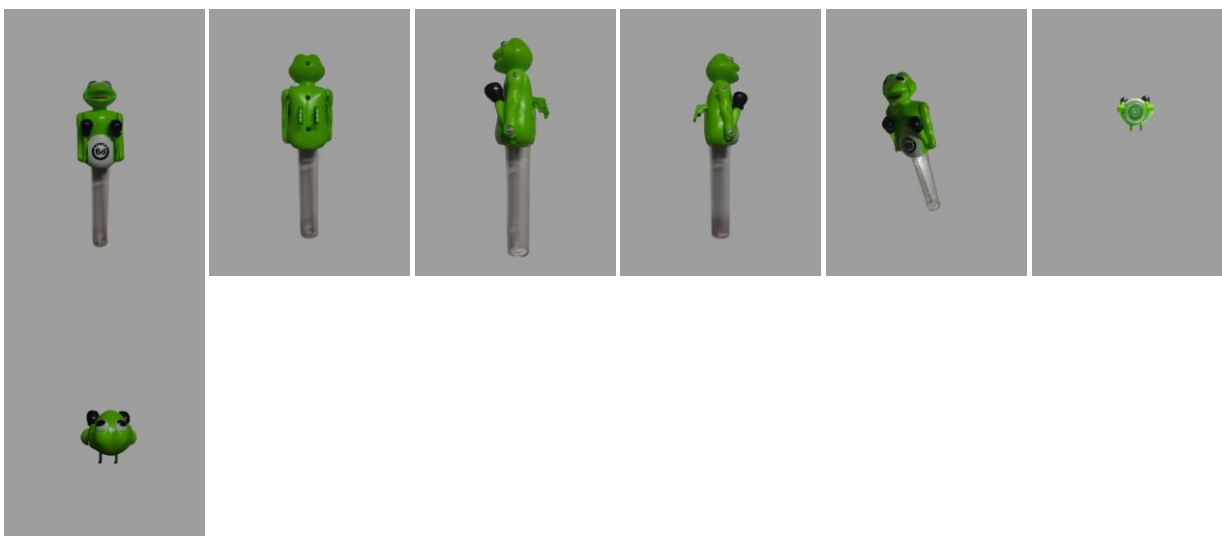
Autor: IVAN CARLO SERPELONI[BR]

Título do registro: Brinquedos

Data de depósito: 09/11/2023

Classificação: 21-01

Procurador: Karen Christine Nalin Sinnema



BR302023006024-3

Concessão de registro

Código de despacho: 158

Titular: ZEN TOYS INDÚSTRIA E COMÉRCIO DE BRINQUEDOS LTDA [BR/PR]

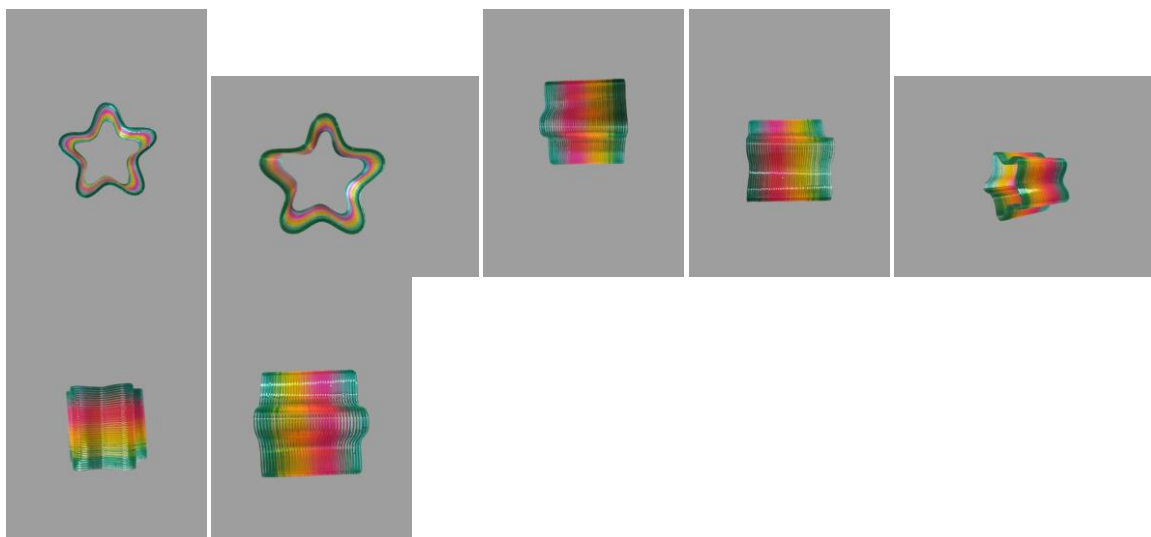
Autor: IVAN CARLO SERPELONI[BR]

Título do registro: Brinquedos

Data de depósito: 09/11/2023

Classificação: 21-01

Procurador: Karen Christine Nalin Sinnema



BR302023006025-1

Concessão de registro

Código de despacho: 158

Titular: ZEN TOYS INDÚSTRIA E COMÉRCIO DE BRINQUEDOS LTDA [BR/PR]

Autor: IVAN CARLO SERPELONI[BR]

Título do registro: Brinquedos

Data de depósito: 09/11/2023

Classificação: 21-01

Procurador: Karen Christine Nalin Sinnema



BR302023006026-0

Concessão de registro

Código de despacho: 158

Titular: ZEN TOYS INDÚSTRIA E COMÉRCIO DE BRINQUEDOS LTDA [BR/PR]

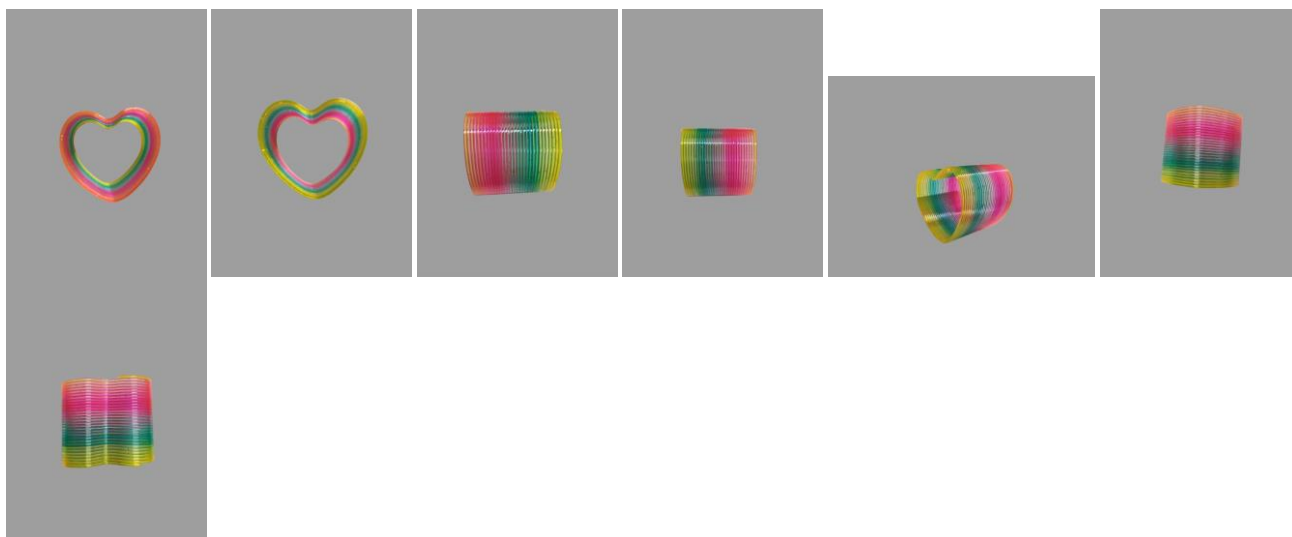
Autor: IVAN CARLO SERPELONI[BR]

Título do registro: Brinquedos

Data de depósito: 09/11/2023

Classificação: 21-01

Procurador: Karen Christine Nalin Sinnema



BR302023006027-8

Concessão de registro

Código de despacho: 158

Titular: COMPANHIA PIRATININGA DE FORÇA E LUZ [BR/SP]

Autor: ESTEVÃO SÉRGIO FERREIRA[BR], GERVISON SANTANA DOS SANTOS[BR], LEANDRO BERTOLINO DA SILVA[BR], DANILO DA SILVA CAMARGO[BR], EZIO AUGUSTO RESENDE[BR], LUIZ HENRIQUE ALEXANDRE SILVA[BR] e BRUNO LEANDRO MARTINS SOUSA[BR]

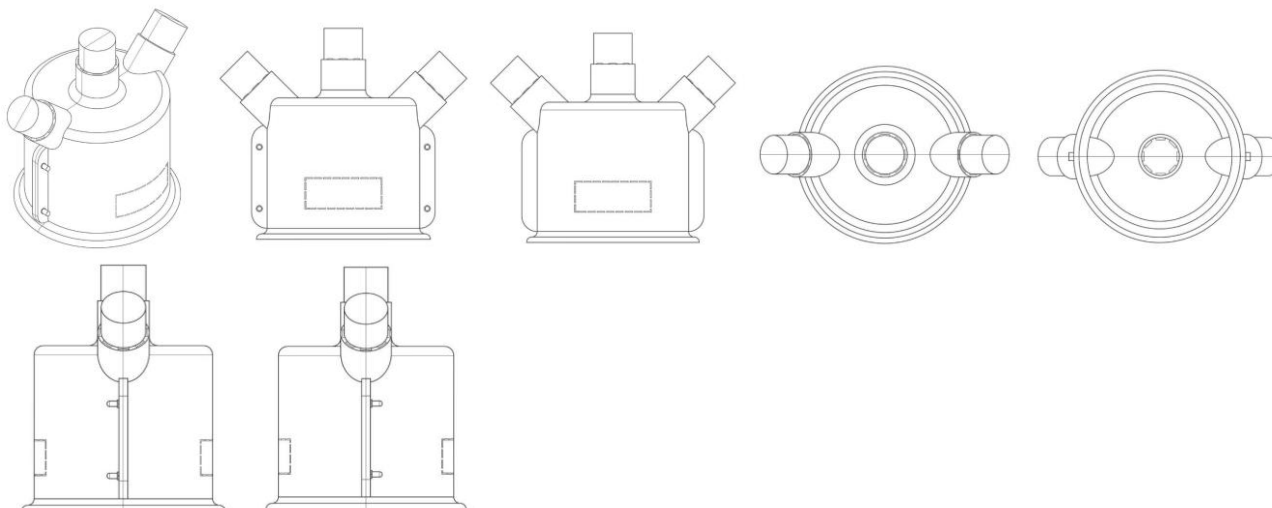
Título do registro: Protetores de cabo

Data de depósito: 09/11/2023

Classificação: 13-03

Procurador: Marcelo Oliveira de Souza

Detalhes do despacho: Descrição excluída de ofício de acordo com a nota técnica Nº 01/2024.



BR302023006196-7

Concessão de registro

Código de despacho: 158

Titular: SKECHERS U.S.A., INC. II [US]

Autor: EDWARD SEJOON PARK[US]

Título do registro: PERIFERIA DE ENTRESSOLA DE CALÇADOS

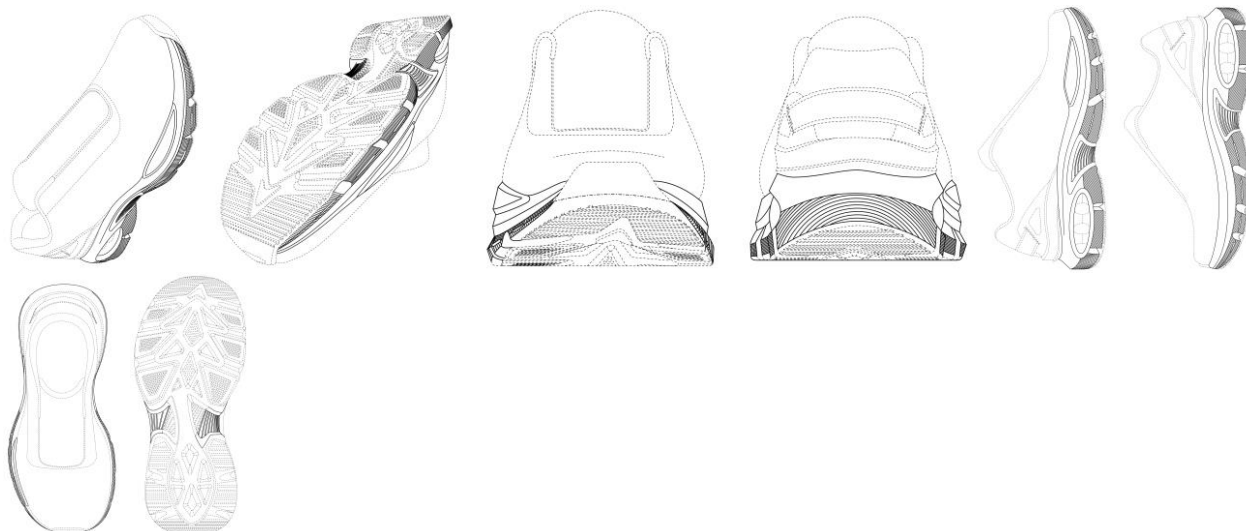
Data de depósito: 20/11/2023

Prioridade unionista: 29/911,130 29/08/2023 US

Classificação: 02-04

Procurador: Diego Goulart de Oliveira Vieira





BR302023006197-5

Concessão de registro

Código de despacho: 158

Titular: SKECHERS U.S.A., INC. II [US]

Autor: EDWARD SEJOON PARK[US]

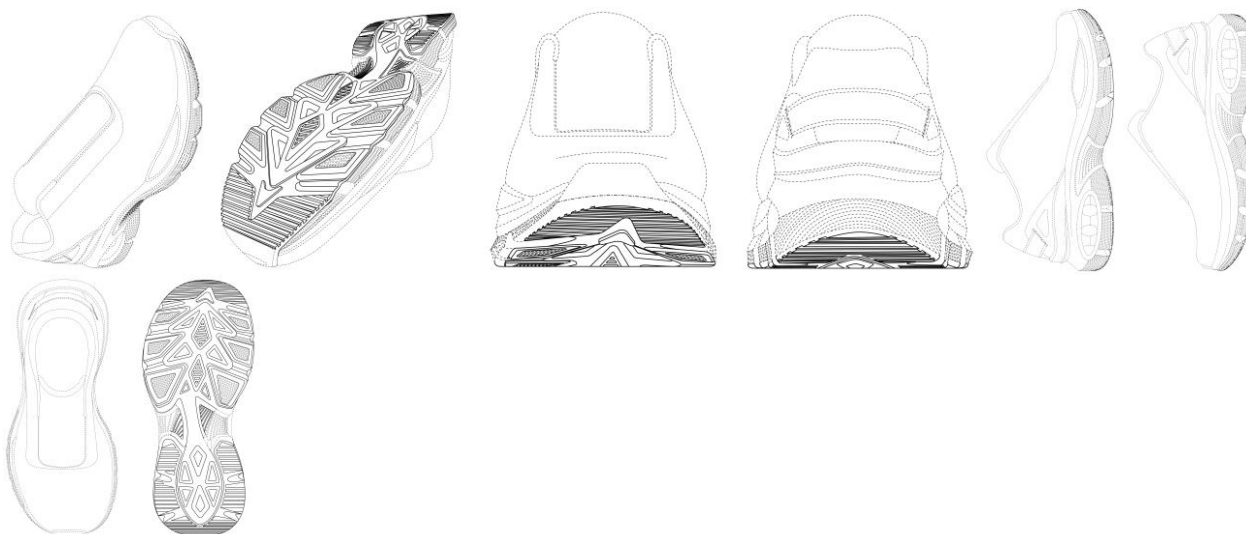
Título do registro: PARTE INFERIOR DE SOLA EXTERNA DE CALÇADOS

Data de depósito: 20/11/2023

Prioridade unionista: 29/911,131 29/08/2023 US

Classificação: 02-04

Procurador: Diego Goulart de Oliveira Vieira



BR302023006199-1

Concessão de registro

Código de despacho: 158

Titular: LOJAS RPM MOVEIS LTDA [BR/SP]

Autor: RENATO SOARES TEIXEIRA[BR]

Título do registro: Sapateiras [mobiliário]

Data de depósito: 20/11/2023

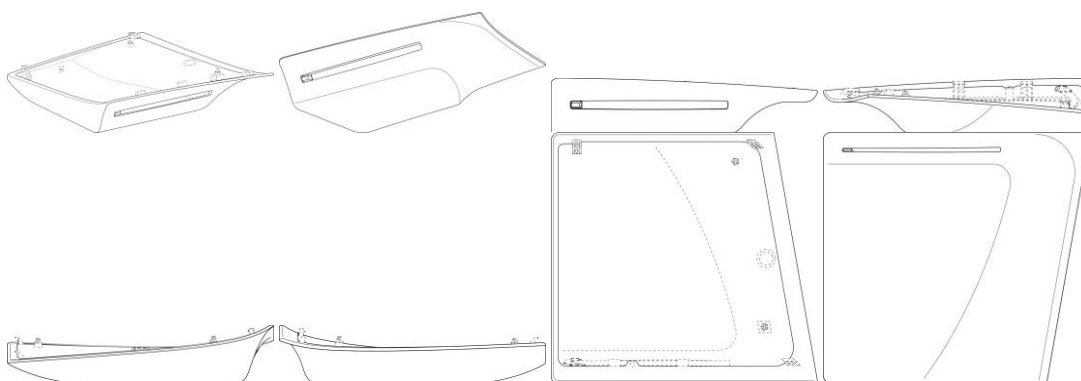
Classificação: 06-04





BR302023006263-7

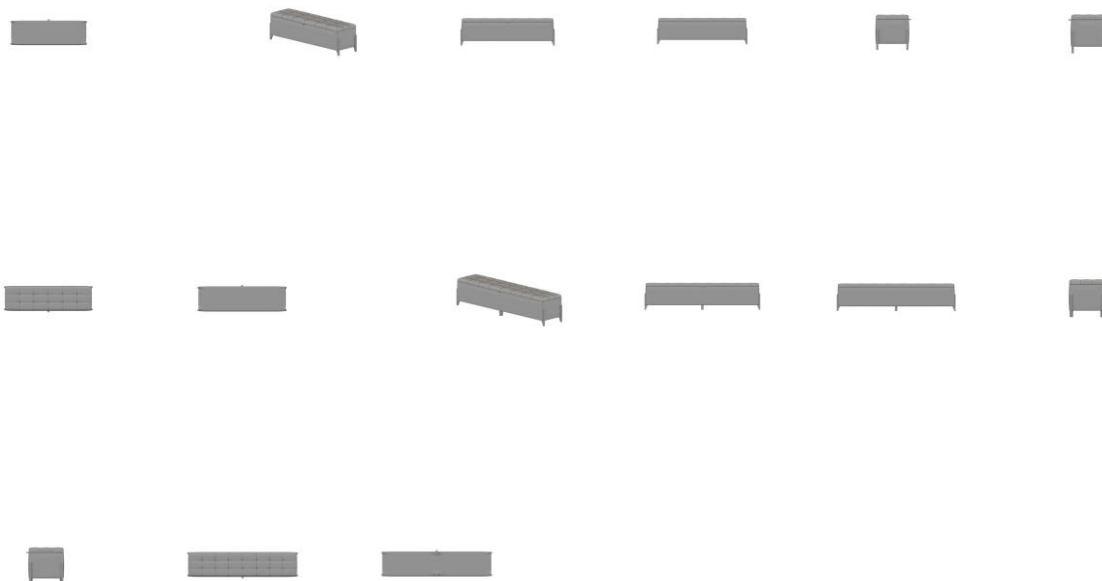
Concessão de registro
 Código de despacho: 158
Titular: SONY INTERACTIVE ENTERTAINMENT INC. [JP]
 Autor: YUJIN MORISAWA[JP]
 Título do registro: COBERTURA PARA DISPOSITIVO ELETRÔNICO
 Data de depósito: 22/11/2023
 Prioridade unionista: 2023-011082 31/05/2023 JP
 Classificação: 14-02
 Procurador: João Luis DOrey Facco Vianna



BR302023006270-0

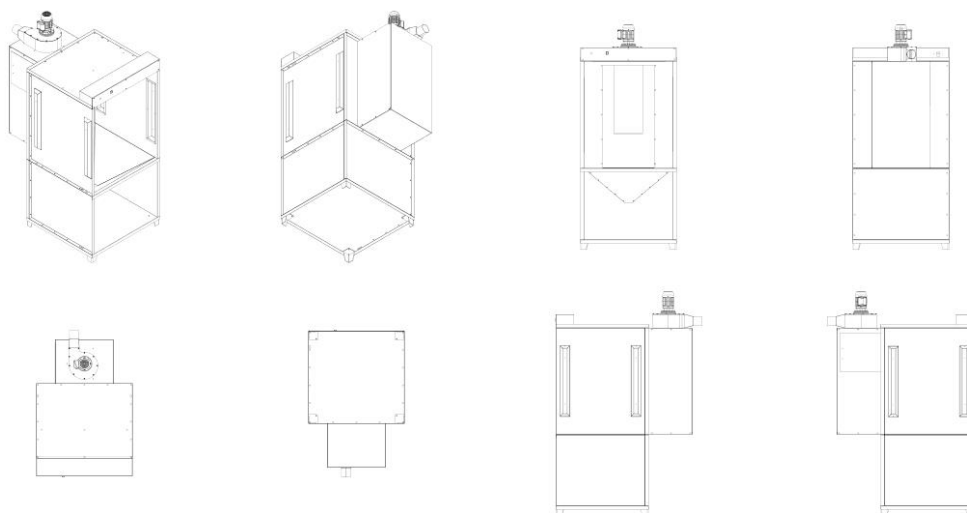
Concessão de registro
 Código de despacho: 158
Titular: JS DE JESUS COMÉRCIO DE MÓVEIS [BR/SP]
 Autor: JHONNY SANTANA DE JESUS[BR]
 Título do registro: Divãs [sofás]
 Data de depósito: 23/11/2023
 Classificação: 06-01
 Procurador: Eduarda Colla





BR302023006275-0

Concessão de registro
 Código de despacho: 158
Titular: EDUARDO TADEU DE CAMPOS MAIA [BR/SP]
 Autor: EDUARDO TADEU DE CAMPOS MAIA[BR]
 Título do registro: CABINE DE PINTURA
 Data de depósito: 23/11/2023
 Classificação: 25-03
 Procurador: José Ruy Lia

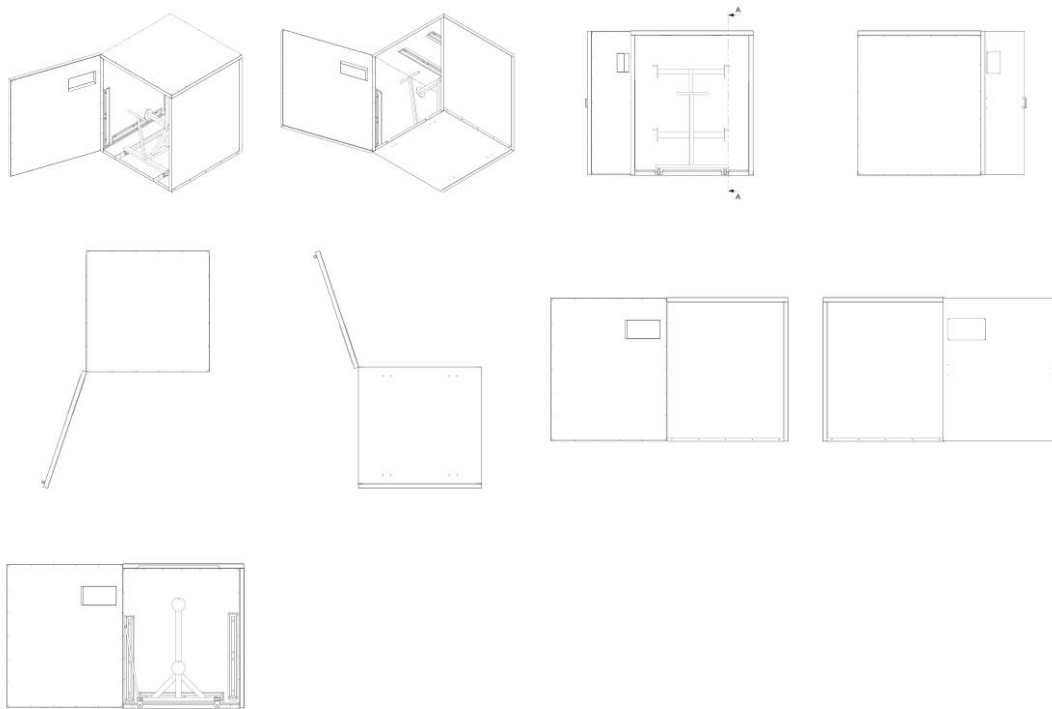


BR302023006277-7

Concessão de registro
 Código de despacho: 158
Titular: EDUARDO TADEU DE CAMPOS MAIA [BR/SP]
 Autor: EDUARDO TADEU DE CAMPOS MAIA[BR]
 Título do registro: ESTUFA DE SECAGEM
 Data de depósito: 23/11/2023



Classificação: 23-03
 Procurador: José Ruy Lia



BR302023006278-5

Concessão de registro
 Código de despacho: 158
Titular: GPI ACESSORIOS AUTOMOTIVOS INDUSTRIA COMERCIO E EXPORTACAO LTDA [BR/SP]
 Autor: AGEU RUBIS CAROLINO DA SILVA JUNIOR[BR]
 Título do registro: PROTETOR DE FAROL PARA MOTOCICLETA
 Data de depósito: 23/11/2023
 Classificação: 12-11
 Procurador: Mirian Helena Caruy e Silva





BR302023006279-3

Concessão de registro

Código de despacho: 158

Titular: ELC MANAGEMENT LLC [US]

Autor: JUDITH SHALVA WALETZKY[US], MATTHEW PARR[US] e MARIA PORTIANSKY[US]

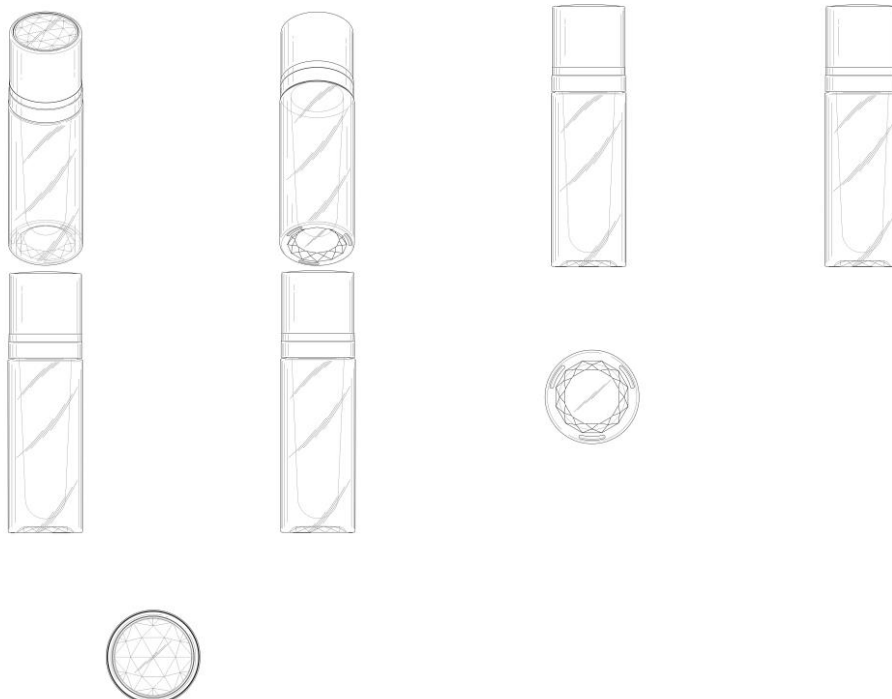
Título do registro: FRASCO

Data de depósito: 23/11/2023

Prioridade unionista: 29/876,546 24/05/2023 US

Classificação: 07-01

Procurador: Luiz Henrique Oliveira Do Amaral



BR302023006280-7

Concessão de registro

Código de despacho: 158

Titular: ELC MANAGEMENT LLC [US]

Autor: JUDITH SHALVA WALETZKY[US], MATTHEW PARR[US] e MARIA PORTIANSKY[US]

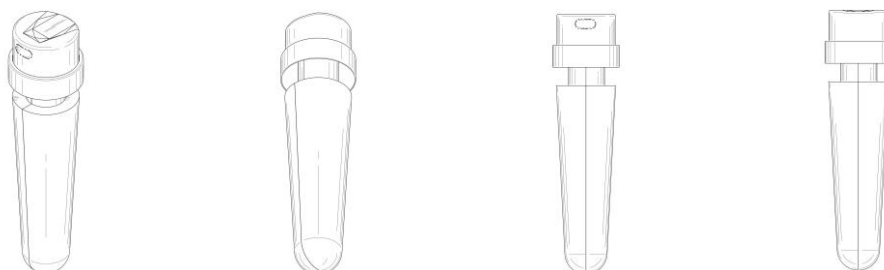
Título do registro: FRASCO

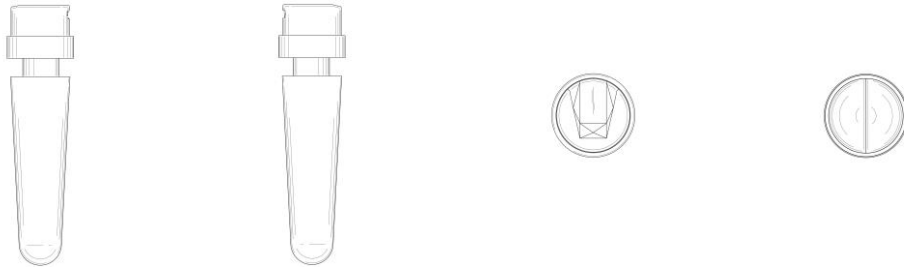
Data de depósito: 23/11/2023

Prioridade unionista: 29/876,549 24/05/2023 US

Classificação: 07-01

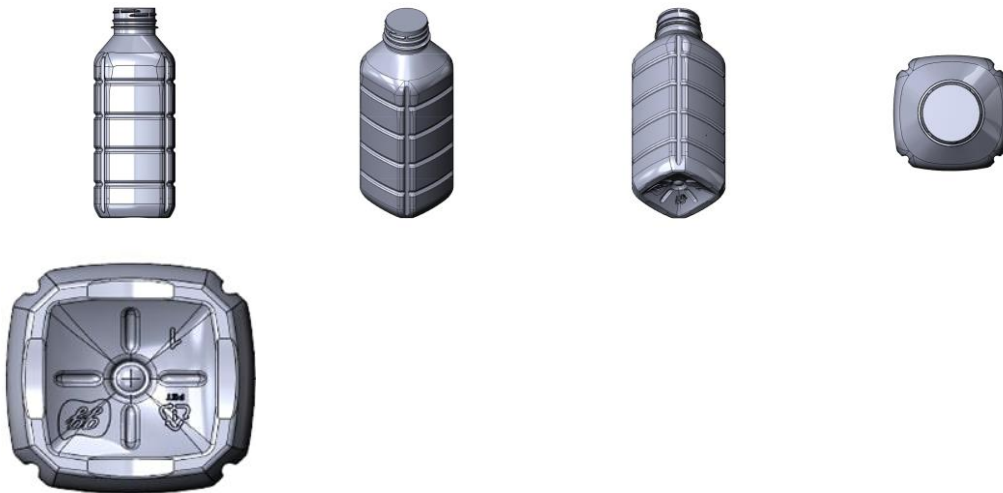
Procurador: Luiz Henrique Oliveira Do Amaral





BR302023006281-5

Concessão de registro
 Código de despacho: 158
Titular: GENOMMA LAB INTERNACIONAL S.A.B DE C.V [MX]
 Autor: LAURA ANDREA RUIZ MARTINEZ[MX]
 Título do registro: FRASCO
 Data de depósito: 23/11/2023
 Classificação: 09-01
 Procurador: VALESKA SANTOS GUIMARÃES
 Detalhes do despacho: Título adequado de ofício com base no item 5.3.1.1 do Manual de Desenhos Industriais.



BR302023006307-2

Concessão de registro
 Código de despacho: 158
Titular: COMERCIAL XIN VARIEDADES LTDA [BR/SE]
 Autor: QIU ZHANG XING[CN]
 Título do registro: DISPOSITIVO DE MEMÓRIA ELETRÔNICA
 Data de depósito: 27/11/2023
 Classificação: 14-02
 Procurador: Leôncio Virgens Menezes
 Detalhes do despacho: Título adequado de ofício com base no item 5.3.1.1 do Manual de Desenhos Industriais.





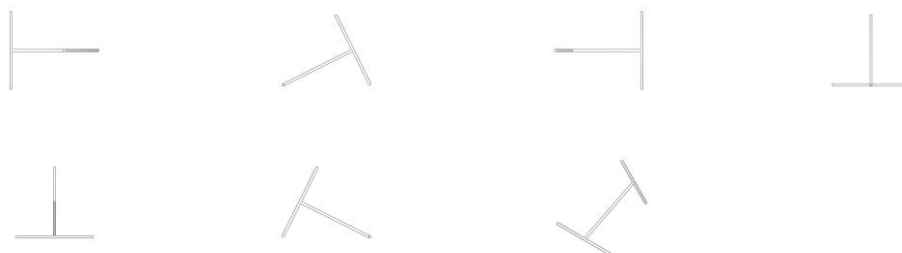
BR302023006308-0

Concessão de registro
 Código de despacho: 158
Titular: COMERCIAL XIN VARIEDADES LTDA [BR/SE]
 Autor: QIU ZHANG XING[CN]
 Título do registro: DISPOSITIVO DE MEMÓRIA ELETRÔNICA
 Data de depósito: 27/11/2023
 Classificação: 14-02
 Procurador: Leôncio Virgens Menezes
 Detalhes do despacho: Título adequado de ofício com base no item 5.3.1.1 do Manual de Desenhos Industriais.



BR302023006312-9

Concessão de registro
 Código de despacho: 158
Titular: JADERSON DE ALMEIDA [BR/SC]
 Autor: JADERSON DE ALMEIDA[BR]
 Título do registro: Esculturas
 Data de depósito: 27/11/2023
 Classificação: 11-02

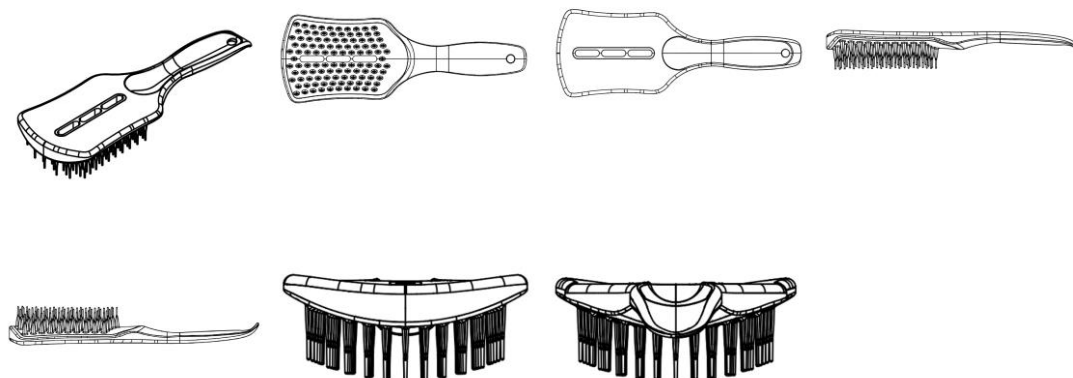


BR302023006332-3

Concessão de registro
 Código de despacho: 158
Titular: DAFU ADMINISTRACAO E PARTICIPACOES DE BENS LTDA [BR/SP]
 Autor: YONGHUI CHEN[CN]

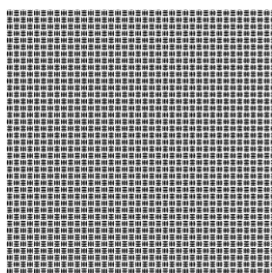


Título do registro: ESCOVA
 Data de depósito: 27/11/2023
 Classificação: 28-03
 Procurador: Leandro de Souza Frigo



BR302023006334-0

Concessão de registro
 Código de despacho: 158
Titular: SANAGIOTTO E ARAUJO LTDA [BR/PR]
 Autor: DANIEL SANAGIOTTO[BR]
 Título do registro: ORNAMENTO PARA UTENSÍLIOS DE COZINHA
 Data de depósito: 27/11/2023
 Classificação: 32-00
 Detalhes do despacho: Com amparo na Nota Técnica INPI/CPAPD nº 01/2024 foram feitas as seguintes alterações de ofício:[1] De acordo com a figura e a descrição apresentadas o produto requerido é bidimensional e serve para ser aplicado em utensílios de cozinha. Em atendimento ao item 5.3.1.1 o título foi modificado para: ornamento para utensílios de cozinha e classe e subclasse foram alteradas para 32-00. [2] A DESCRIÇÃO foi excluída por incluir informações alheias àquilo que é mostrado nas figuras, tais como: características técnico-funcionais e descrição de métodos de funcionamento ou fabricação de objetos nos quais o produto será aplicado.



BR302023006342-0

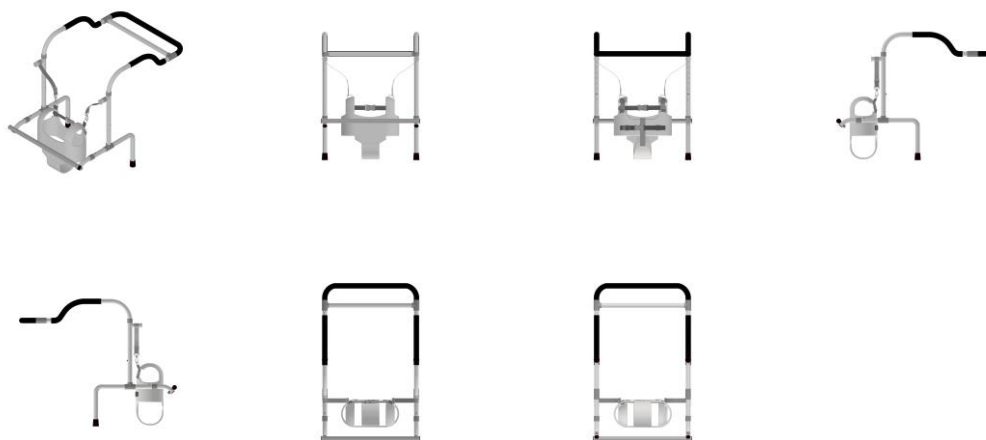
Concessão de registro
 Código de despacho: 158
Titular: MILK - INDÚSTRIA E COMÉRCIO DE BRINQUEDOS LTDA [BR/SP]
 Autor: DIOGO SILVEIRA LEITE[BR]
 Título do registro: BRINQUEDO
 Data de depósito: 27/11/2023
 Classificação: 21-01
 Procurador: Marcelo Domingos
 Detalhes do despacho: Título adequado de ofício com base no item 5.3.1.1 do Manual de Desenhos Industriais.





BR302023006343-9

Concessão de registro
 Código de despacho: 158
Titular: JEFFERSON WALTRICK [BR/RS]
 Autor: JEFFERSON WALTRICK[BR]
 Título do registro: ANDADOR
 Data de depósito: 27/11/2023
 Classificação: 12-12
 Procurador: Geisler Chbane Bosso
 Detalhes do despacho: Título adequado de ofício com base no item 5.3.1.1 do Manual de Desenhos Industriais.



BR302023006349-8

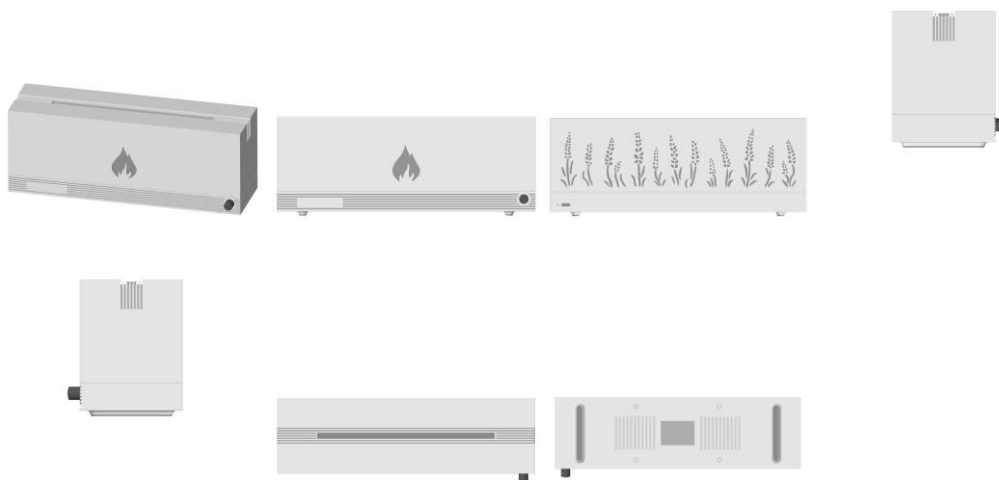
Concessão de registro
 Código de despacho: 158
Titular: LUCAS MATHEUS MOURA ME [BR/SP]
 Autor: LUCAS MATHEUS MOURA[BR]
 Título do registro: BOLA DE FUTEBOL
 Data de depósito: 28/11/2023
 Classificação: 21-02
 Procurador: Ricardo Rabello Spoo





BR302023006350-1

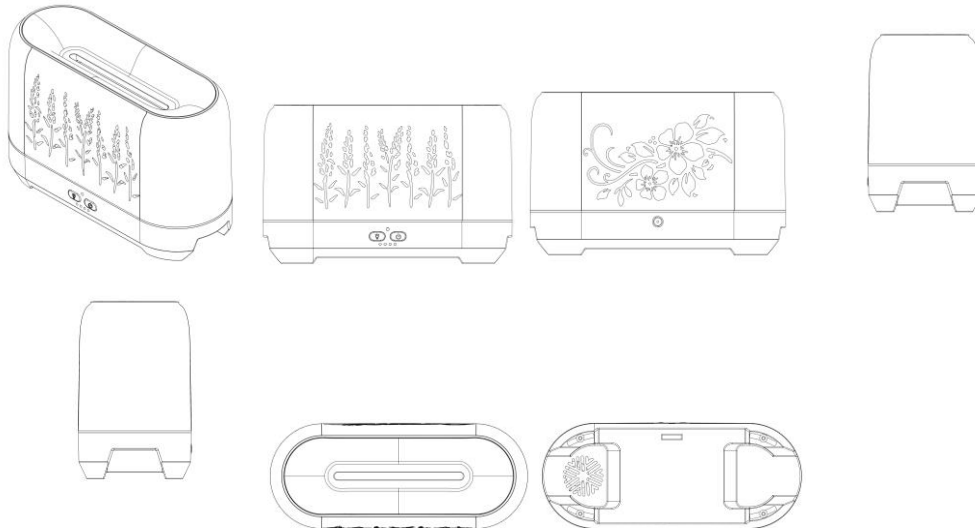
Concessão de registro
Código de despacho: 158
Titular: QIONGHUA ZHENG [BR/SP]
Autor: QIONGHUA ZHENG[CN]
Título do registro: DIFUSOR DE AMBIENTE
Data de depósito: 28/11/2023
Classificação: 28-05
Procurador: ANDRÉ JOÃO LACERDA DA SILVA



BR302023006351-0

Concessão de registro
Código de despacho: 158
Titular: QIONGHUA ZHENG [BR/SP]
Autor: QIONGHUA ZHENG[CN]
Título do registro: DIFUSOR DE AMBIENTE
Data de depósito: 28/11/2023
Classificação: 28-05
Procurador: ANDRÉ JOÃO LACERDA DA SILVA





BR302023006353-6

Concessão de registro

Código de despacho: 158

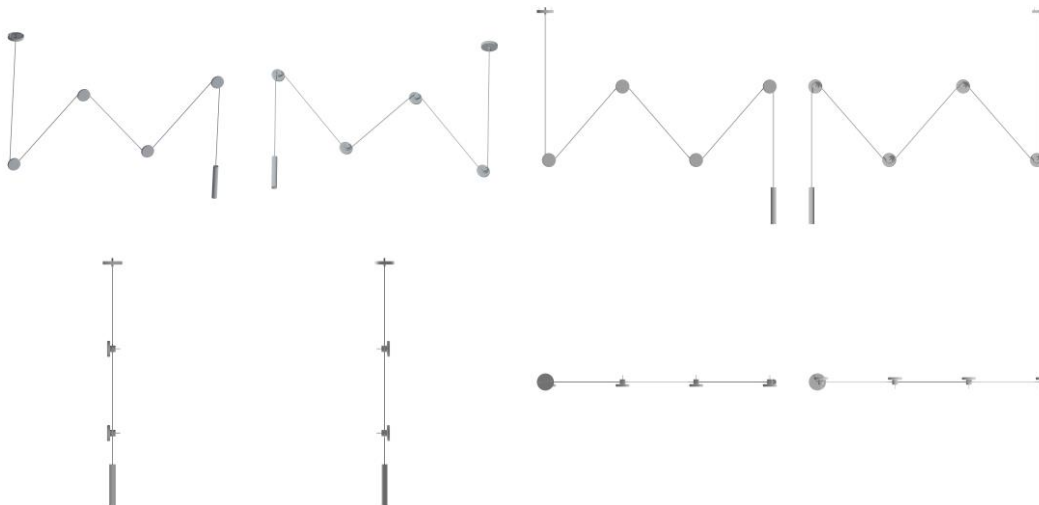
Titular: FUNDAÇÃO UNIVERSIDADE REGIONAL DE BLUMENAU [BR/SC] e BLUMENAU ILUMINAÇÃO LTDA. [BR/SC]

Autor: BRUNA PAPP DE FREITAS[BR], EDUARDA BENTO[BR] e JENNIFER MICHAELLY BENNER[BR]

Título do registro: LUMINÁRIAS

Data de depósito: 28/11/2023

Classificação: 26-05



BR302023006367-6

Concessão de registro

Código de despacho: 158

Titular: HOSPITAL DE CLÍNICAS DE PORTO ALEGRE [BR/RS] e UNIVERSIDADE FEDERAL DO RIO GRANDE DO SUL [BR/RS]

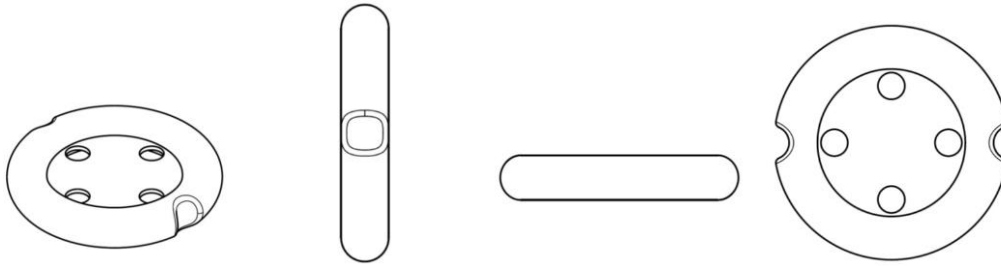
Autor: JOSE GERALDO LOPES RAMOS[BR], SERGIO HOFMEISTER DE ALMEIDA MARTINS COSTA[BR], HELENA VON EYE CORLETA[BR], ANA SELMA BERTELLI PICOLOTO[BR], EDISON CAPP[BR], PAULO ROBERTO STEFANI SANCHES[BR], ANDRE FROTTA MULLER[BR], BRUNO RODRIGUEZ TONDIN[BR], DANTON PEREIRA DA SILVA JUNIOR[BR], MARTA JUSTINA GIOTTI CIOATO[BR] e LUIS ALBERTO LOUREIRO DOS SANTOS[BR]

Título do registro: Pessários

Data de depósito: 28/11/2023

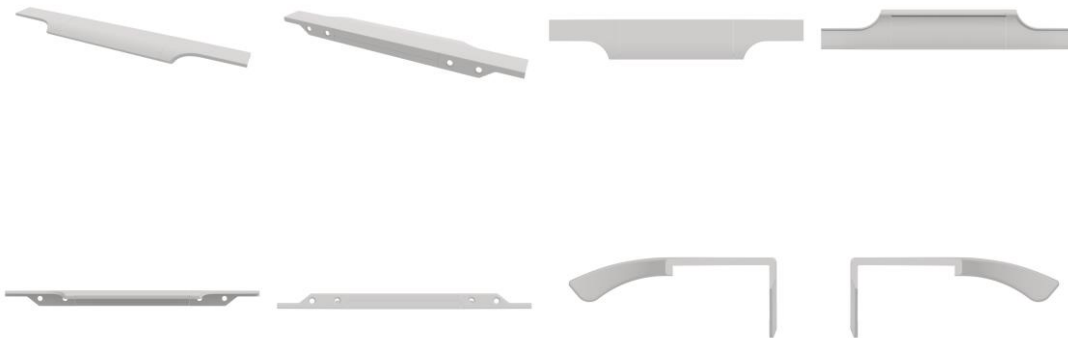
Classificação: 24-04





BR302023006368-4

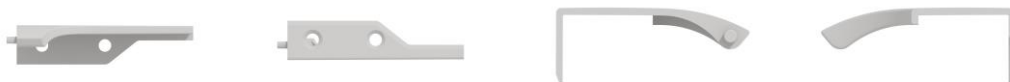
Concessão de registro
 Código de despacho: 158
Titular: MARCUS AUGUSTO RIGO [BR/RS]
 Autor: MARCUS AUGUSTO RIGO[BR]
 Título do registro: PUXADOR
 Data de depósito: 28/11/2023
 Classificação: 08-06
 Procurador: Luiz Fernando Campos Stock



BR302023006370-6

Concessão de registro
 Código de despacho: 158
Titular: MARCUS AUGUSTO RIGO [BR/RS]
 Autor: MARCUS AUGUSTO RIGO[BR]
 Título do registro: PONTEIRA PARA PERFIL PUXADOR
 Data de depósito: 28/11/2023
 Classificação: 08-06
 Procurador: Luiz Fernando Campos Stock





BR302023006376-5

Concessão de registro

Código de despacho: 158

Titular: ANRAN SUPPLY CHAIN MANAGEMENT LIMITED - ANRAN [HK]

Autor: ZOU ZIHUA[CN]

Título do registro: DESENTUPIDOR

Data de depósito: 28/11/2023

Classificação: 08-05

Procurador: DANILO ALVES

Detalhes do despacho: Classificação adequada de ofício com base no item 5.3.1.1 do Manual de Desenhos Industriais.



BR302023006379-0

Concessão de registro

Código de despacho: 158

Titular: PAULO ALVES DA COSTA [BR/MG]

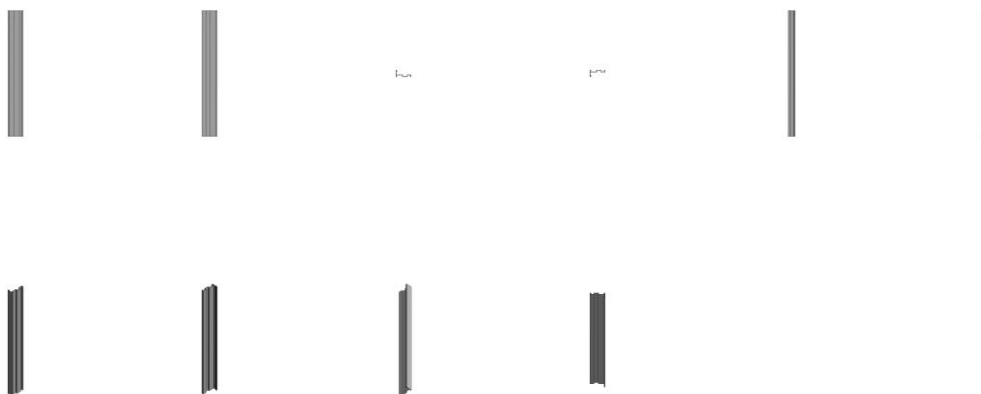
Autor: PAULO ALVES DA COSTA[BR]

Título do registro: Esquadrias [metálicas]

Data de depósito: 28/11/2023

Classificação: 08-09

Procurador: PAULO FERREIRA MORAIS DE OLIVEIRA



BR302023006380-3

Concessão de registro

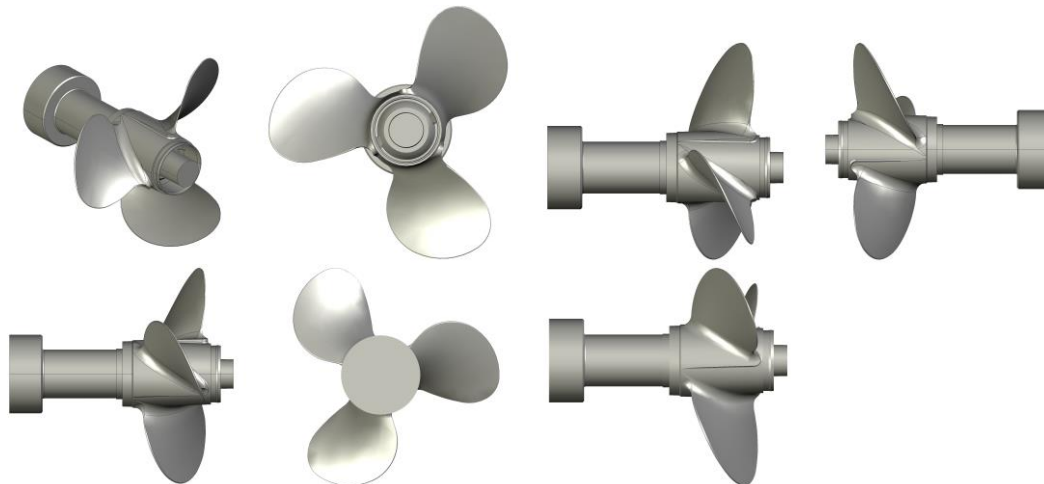
Código de despacho: 158

Titular: ELEVA INDÚSTRIA E COMÉRCIO LTDA [BR/SP]

Autor: JOSE OSCAR PACHE[BR]

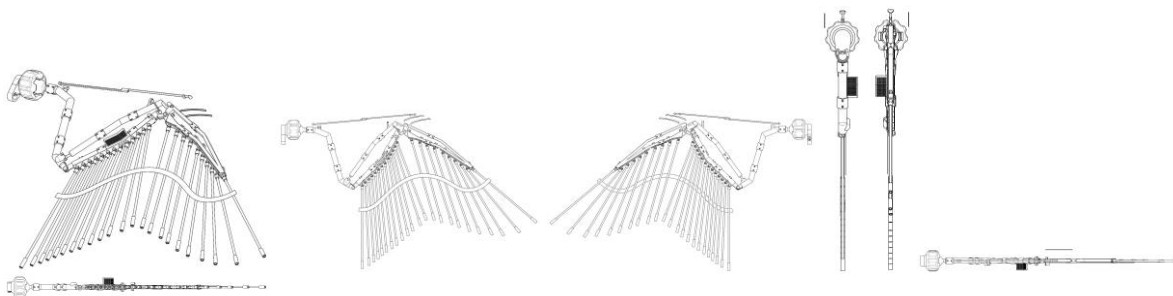


Título do registro: HÉLICE
 Data de depósito: 28/11/2023
 Classificação: 12-05
 Procurador: AIRSON QUINTINO
 Detalhes do despacho: Com amparo na Nota Técnica INPI/CPAPD nº 01/2024 foram feitas as seguintes alterações de ofício: [1] Em atendimento aos itens 5.3.3 e 5.3.4.5 as figuras 2.1 a 2.6 foram renumeradas. [2] A legenda da figura 2.1 foi corrigida de modo a corresponder à vista representada.



BR302023006381-1

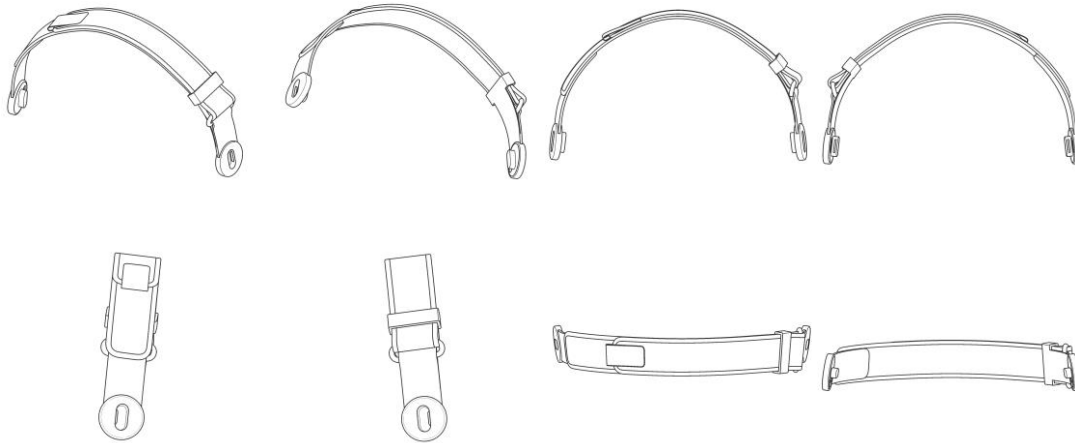
Concessão de registro
 Código de despacho: 158
Titular: UNIVERSIDADE FEDERAL DO RIO DE JANEIRO [BR/RJ]
 Autor: RYAN LISTA ALCANTARA[BR], ANAEL SILVA ALVES[BR] e ANA GALVAO CESAR CORREIA DE ARAUJO[BR]
 Título do registro: APARELHOS DE ENSINO [EXCETO ÁUDIO-VISUAL]
 Data de depósito: 29/11/2023
 Classificação: 19-07



BR302023006385-4

Concessão de registro
 Código de despacho: 158
Titular: APPLE INC. [US]
 Autor: MOLLY ANDERSON[GB], CLARA GENEVIÈVE MARINE COURTAIGNE[FR], RICHARD P. HOWARTH[GB], ABIDUR RAHMAN CHOWDHURY[GB], MOISES HERNANDEZ HERNANDEZ[MX], DUNCAN ROBERT KERR[US], SHOTA AOYAGI[JP], PETER RUSSELL-CLARKE[AU], BENJAMIN ANDREW SHAFFER[US], NICOLAS PEDRO LYLYK[AR], KAINOA KWON-PEREZ[US], M. EVANS HANKEY[US], ANNE-MARIE HECK[CH], MARINE C. BATAILLE[FR], JULIAN JAEDE[DE], ALEXANDRE B. GIRARD[US], MARKUS DIEBEL[DE], CLEMENT TISSANDIER[FR], BARTLEY K. ANDRE[US], PETER RIERING-CZEKALLA[DE] e ROBERT V. TANG[CA]
 Título do registro: FAIXA
 Data de depósito: 29/11/2023
 Prioridade unionista: 29/877,298 05/06/2023 US
 Classificação: 14-02
 Procurador: Luiz Henrique Oliveira Do Amaral





BR302023006386-2

Concessão de registro

Código de despacho: 158

Titular: APPLE INC. [US]

Autor: MOLLY ANDERSON[GB], CLARA GENEVIÈVE MARINE COURTAIGNE[FR], JOE SUNG-HO TAN[DE], RICHARD P. HOWARTH[GB], JULIAN HOENIG[AT], ABIDUR RAHMAN CHOWDHURY[GB], MOISES HERNANDEZ HERNANDEZ[MX], DUNCAN ROBERT KERR[US], SHOTA AOYAGI[JP], PETER RUSSELL-CLARKE[AU], MARC A. NEWSON[AU], JODY AKANA[US], BENJAMIN ANDREW SHAFFER[US], NICOLAS PEDRO LYLYK[AR], KAINOA KWON-PEREZ[US], EUGENE ANTONY WHANG[CA], ANTHONY MICHAEL ASHCROFT[FR], M. EVANS HANKEY[US], ANNE-MARIE HECK[CH], JONATHAN P. IVE[GB], MARINE C. BATAILLE[FR], JULIAN JAEDE[DE], ALEXANDRE B. GIRARD[US], JEREMY BATAILLOU[FR], MARKUS DIEBEL[DE], CLEMENT TISSANDIER[FR], BARTLEY K. ANDRE[US], JONATHAN GOMEZ GARCIA[GB] e ROBERT V. TANG[CA]

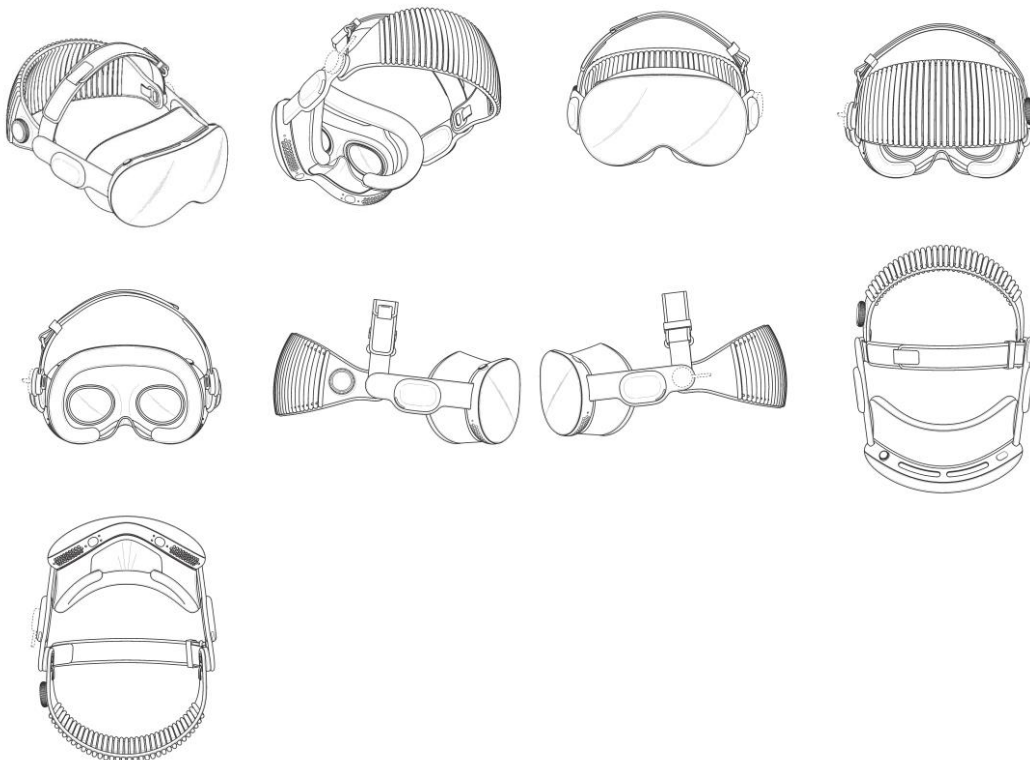
Título do registro: VISOR DE REALIDADE VIRTUAL

Data de depósito: 29/11/2023

Prioridade unionista: 29/877,290 05/06/2023 US

Classificação: 04-02

Procurador: Luiz Henrique Oliveira Do Amaral



BR302023006387-0

Concessão de registro

Código de despacho: 158

Titular: APPLE INC. [US]

Autor: MOLLY ANDERSON[GB], CLARA GENEVIÈVE MARINE COURTAIGNE[FR], JOE SUNG-HO TAN[DE], RICHARD P. HOWARTH[GB], JULIAN HOENIG[AT], ABIDUR RAHMAN CHOWDHURY[GB], MOISES HERNANDEZ HERNANDEZ[MX], DUNCAN ROBERT KERR[US], SHOTA AOYAGI[JP], PETER RUSSELL-CLARKE[AU], MARC A. NEWSON[AU], JODY AKANA[US], BENJAMIN ANDREW SHAFFER[US], NICOLAS PEDRO LYLYK[AR], KAINOA KWON-PEREZ[US], EUGENE ANTONY WHANG[CA], ANTHONY MICHAEL ASHCROFT[FR], M. EVANS HANKEY[US], ANNE-MARIE HECK[CH], JONATHAN P. IVE[GB], MARINE C. BATAILLE[FR], JULIAN JAEDE[DE], ALEXANDRE B. GIRARD[US], JEREMY BATAILLOU[FR], MARKUS DIEBEL[DE], CLEMENT TISSANDIER[FR], BARTLEY K. ANDRE[US], JONATHAN GOMEZ GARCIA[GB] e ROBERT V. TANG[CA]

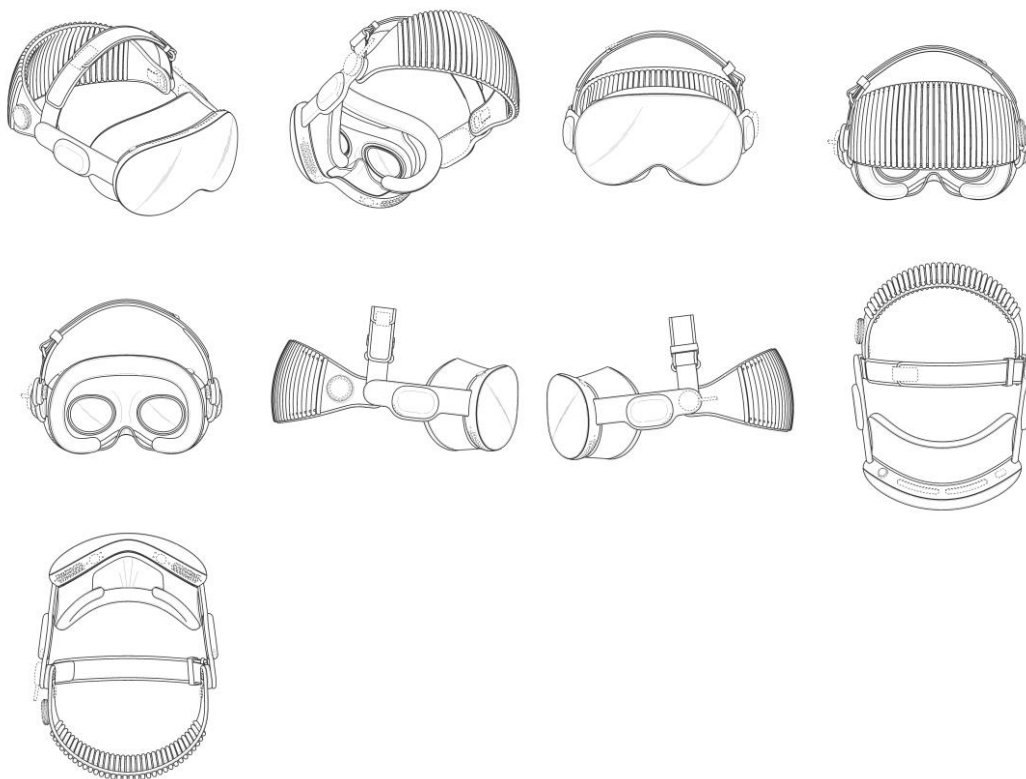
Título do registro: VISOR DE REALIDADE VIRTUAL

Data de depósito: 29/11/2023

Prioridade unionista: 29/877,290 05/06/2023 US

Classificação: 14-02

Procurador: Luiz Henrique Oliveira Do Amaral



BR302023006388-9

Concessão de registro

Código de despacho: 158

Titular: APPLE INC. [US]

Autor: MOLLY ANDERSON[GB], CLARA GENEVIÈVE MARINE COURTAIGNE[FR], JOE SUNG-HO TAN[DE], RICHARD P. HOWARTH[GB], JULIAN HOENIG[AT], ABIDUR RAHMAN CHOWDHURY[GB], MOISES HERNANDEZ HERNANDEZ[MX], DUNCAN ROBERT KERR[US], SHOTA AOYAGI[JP], PETER RUSSELL-CLARKE[AU], MARC A. NEWSON[AU], JODY AKANA[US], BENJAMIN ANDREW SHAFFER[US], NICOLAS PEDRO LYLYK[AR], KAINOA KWON-PEREZ[US], EUGENE ANTONY WHANG[CA], ANTHONY MICHAEL ASHCROFT[FR], M. EVANS HANKEY[US], ANNE-MARIE HECK[CH], JONATHAN P. IVE[GB], MARINE C. BATAILLE[FR], JULIAN JAEDE[DE], ALEXANDRE B. GIRARD[US], JEREMY BATAILLOU[FR], MARKUS DIEBEL[DE], CLEMENT TISSANDIER[FR], BARTLEY K. ANDRE[US], JONATHAN GOMEZ GARCIA[GB] e ROBERT V. TANG[CA]

Título do registro: VISOR DE REALIDADE VIRTUAL

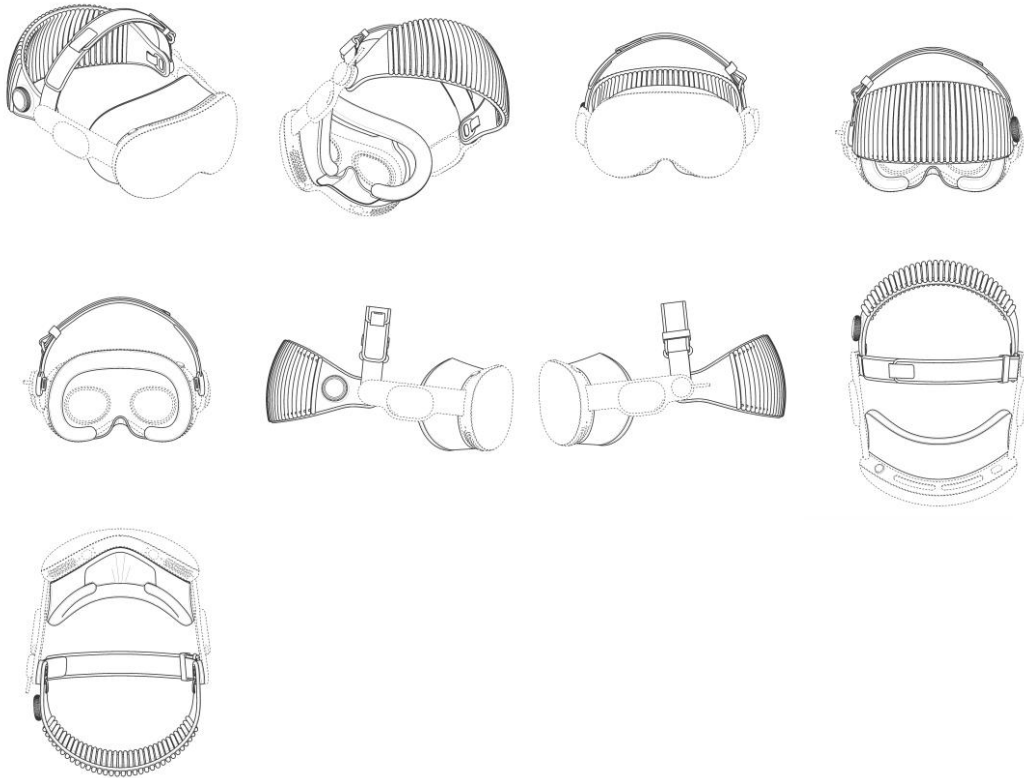
Data de depósito: 29/11/2023

Prioridade unionista: 29/877,290 05/06/2023 US

Classificação: 14-02

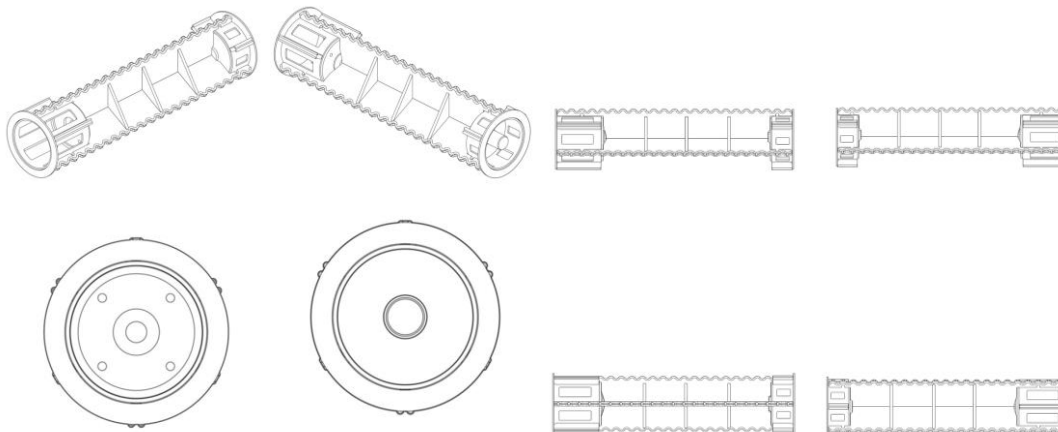
Procurador: Luiz Henrique Oliveira Do Amaral





BR302023006389-7

Concessão de registro
 Código de despacho: 158
Titular: CNH INDUSTRIAL BRASIL LTDA. [BR/MG]
 Autor: ESTHER MARANHO[BR] e HUMBERTO FERNANDO BASSO[BR]
 Título do registro: Rolo transportador
 Data de depósito: 29/11/2023
 Classificação: 12-16
 Procurador: Alexandre Fukuda Yamashita
 Detalhes do despacho: Legenda da figura 1.3 adequada de ofício de acordo com o nota técnica N° 01/2024.

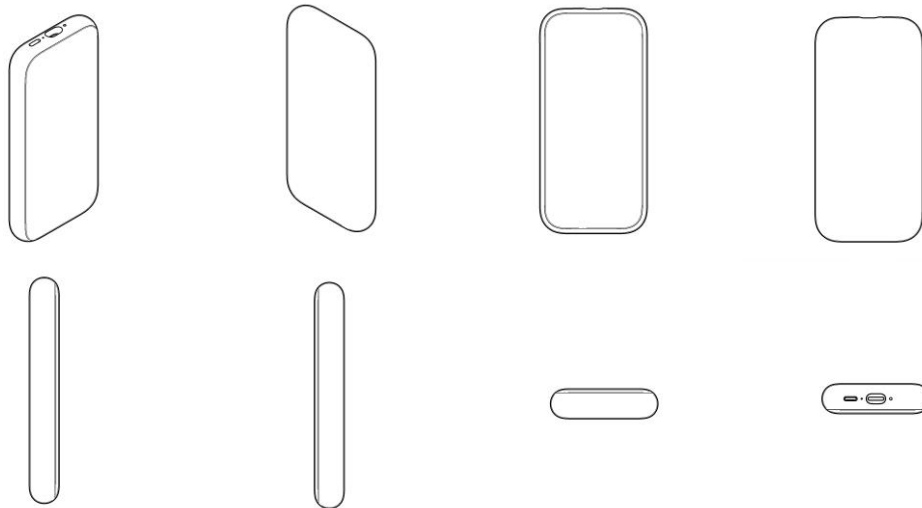


BR302023006390-0

Concessão de registro
 Código de despacho: 158
Titular: APPLE INC. [US]
 Autor: MOLLY ANDERSON[GB], CLARA GENEVIÈVE MARINE COURTAIGNE[FR], JOE SUNG-HO TAN[DE], RICHARD P. HOWARTH[GB], ABIDUR RAHMAN CHOWDHURY[GB], MOISES HERNANDEZ HERNANDEZ[MX], DUNCAN ROBERT KERR[US], SHOTA AOYAGI[JP], PETER RUSSELL-CLARKE[AU], JODY AKANA[US], BENJAMIN ANDREW SHAFFER[US], NICOLAS PEDRO LYLYK[AR], KAINOA KWON-PEREZ[US], EUGENE ANTONY WHANG[CA], ANTHONY MICHAEL ASHCROFT[FR], M. EVANS HANKEY[US], ANNE-MARIE HECK[CH], JONATHAN P. IVE[GB],

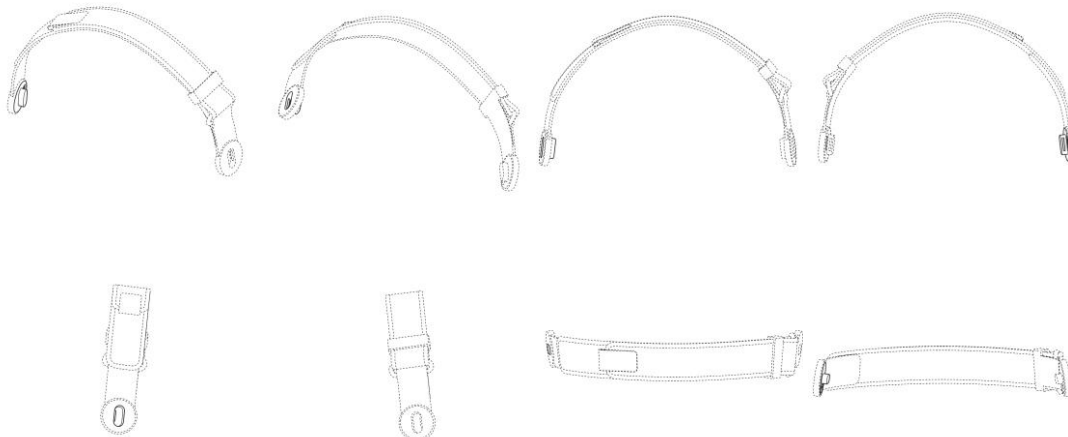


MARINE C. BATAILLE[FR], JULIAN JAEDE[DE], ALEXANDRE B. GIRARD[US], JEREMY BATAILLOU[FR], MARKUS DIEBEL[DE], CLEMENT TISSANDIER[FR], BARTLEY K. ANDRE[US] e JONATHAN GOMEZ GARCIA[GB]
 Título do registro: BATERIA
 Data de depósito: 29/11/2023
 Prioridade unionista: 29/877,245 04/06/2023 US
 Classificação: 13-02
 Procurador: Luiz Henrique Oliveira Do Amaral



BR302023006391-9

Concessão de registro
 Código de despacho: 158
Titular: APPLE INC. [US]
 Autor: MOLLY ANDERSON[GB], CLARA GENEVIÈVE MARINE COURTAIGNE[FR], RICHARD P. HOWARTH[GB], ABIDUR RAHMAN CHOWDHURY[GB], MOISES HERNANDEZ HERNANDEZ[MX], DUNCAN ROBERT KERR[US], PETER RUSSELL-CLARKE[AU], BENJAMIN ANDREW SHAFFER[US], NICOLAS PEDRO LYLYK[AR], KAINOA KWON-PEREZ[US], M. EVANS HANKEY[US], ANNE-MARIE HECK[CH], MARINE C. BATAILLE[FR], JULIAN JAEDE[DE], ALEXANDRE B. GIRARD[US], MARKUS DIEBEL[DE], CLEMENT TISSANDIER[FR], BARTLEY K. ANDRE[US], SHOTA AOYAGI[JP], PETER RIERING-CZEKALLA[DE] e ROBERT V. TANG[CA]
 Título do registro: FAIXA
 Data de depósito: 29/11/2023
 Prioridade unionista: 29/877,298 05/06/2023 US
 Classificação: 14-02
 Procurador: Luiz Henrique Oliveira Do Amaral



BR302023006392-7

Concessão de registro
 Código de despacho: 158



Titular: APPLE INC. [US]

Autor: MOLLY ANDERSON[GB], CLARA GENEVIÈVE MARINE COURTAIGNE[FR], JOE SUNG-HO TAN[DE], RICHARD P. HOWARTH[GB], JULIAN HOENIG[AT], ABIDUR RAHMAN CHOWDHURY[GB], MOISES HERNANDEZ HERNANDEZ[MX], DUNCAN ROBERT KERR[US], SHOTA AOYAGI[JP], PETER RUSSELL-CLARKE[AU], MARC A. NEWSON[AU], JODY AKANA[US], BENJAMIN ANDREW SHAFFER[US], NICOLAS PEDRO LYLYK[AR], KAINOA KWON-PEREZ[US], EUGENE ANTONY WHANG[CA], ANTHONY MICHAEL ASHCROFT[FR], M. EVANS HANKEY[US], ANNE-MARIE HECK[CH], JONATHAN P. IVE[GB], MARINE C. BATAILLE[FR], JULIAN JAEDE[DE], ALEXANDRE B. GIRARD[US], JEREMY BATAILLOU[FR], MARKUS DIEBEL[DE], CLEMENT TISSANDIER[FR], BARTLEY K. ANDRE[US], JONATHAN GOMEZ GARCIA[GB] e ROBERT V. TANG[CA]

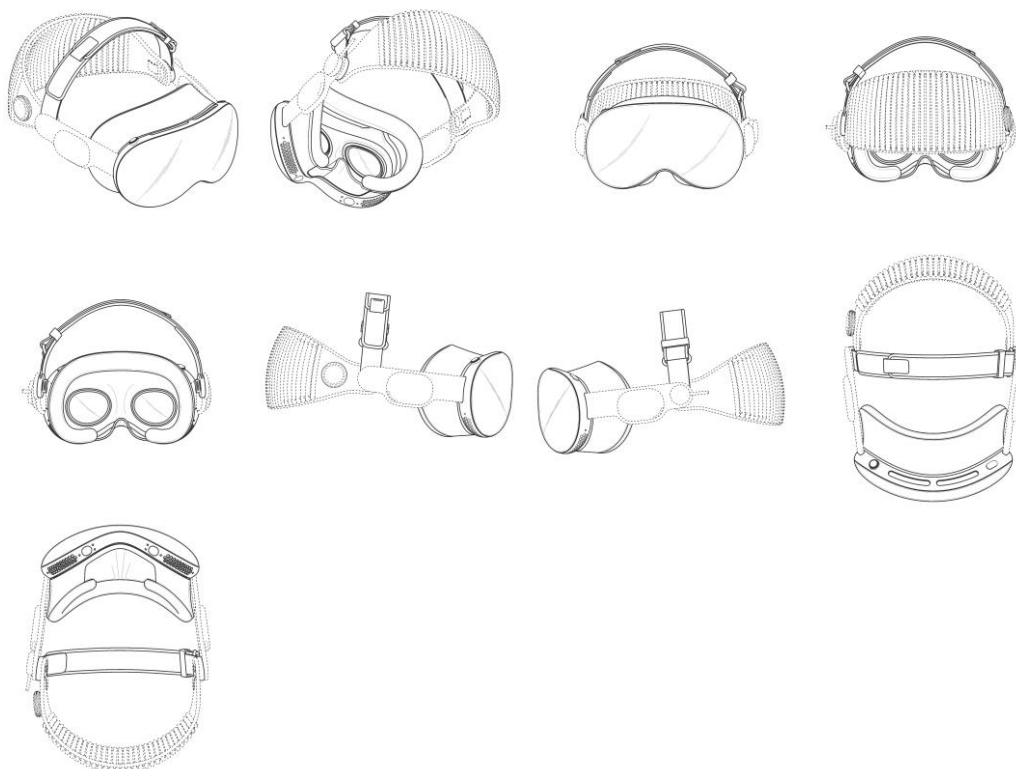
Título do registro: VISOR DE REALIDADE VIRTUAL

Data de depósito: 29/11/2023

Prioridade unionista: 29/877,290 05/06/2023 US

Classificação: 14-02

Procurador: Luiz Henrique Oliveira Do Amaral



BR302023006393-5

Concessão de registro

Código de despacho: 158

Titular: APPLE INC. [US]

Autor: MOLLY ANDERSON[GB], CLARA GENEVIÈVE MARINE COURTAIGNE[FR], JOE SUNG-HO TAN[DE], RICHARD P. HOWARTH[GB], ABIDUR RAHMAN CHOWDHURY[GB], MOISES HERNANDEZ HERNANDEZ[MX], DUNCAN ROBERT KERR[US], SHOTA AOYAGI[JP], PETER RUSSELL-CLARKE[AU], JODY AKANA[US], BENJAMIN ANDREW SHAFFER[US], NICOLAS PEDRO LYLYK[AR], KAINOA KWON-PEREZ[US], EUGENE ANTONY WHANG[CA], ANTHONY MICHAEL ASHCROFT[FR], M. EVANS HANKEY[US], ANNE-MARIE HECK[CH], JONATHAN P. IVE[GB], MARINE C. BATAILLE[FR], JULIAN JAEDE[DE], ALEXANDRE B. GIRARD[US], JEREMY BATAILLOU[FR], MARKUS DIEBEL[DE], CLEMENT TISSANDIER[FR], BARTLEY K. ANDRE[US] e JONATHAN GOMEZ GARCIA[GB]

Título do registro: BATERIA COM CABO

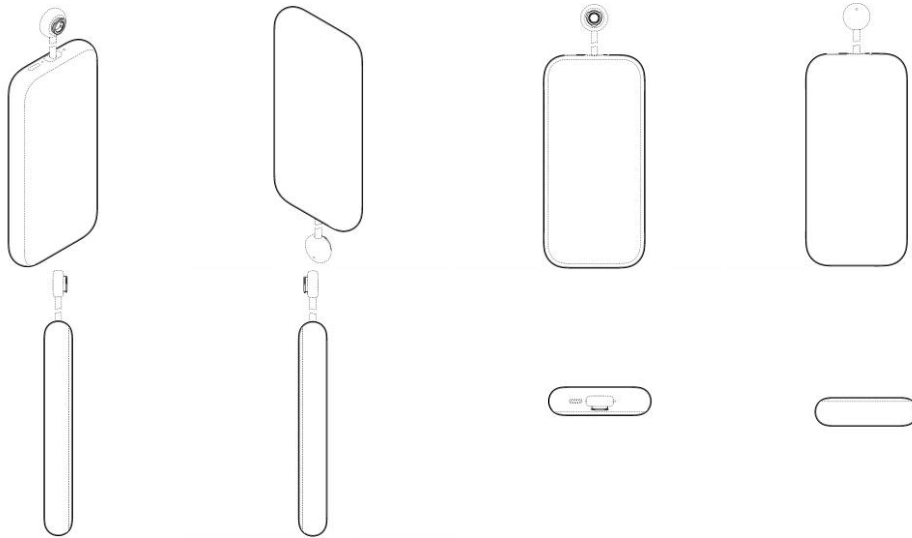
Data de depósito: 29/11/2023

Prioridade unionista: 29/899,907 15/08/2023 US

Classificação: 13-02

Procurador: Luiz Henrique Oliveira Do Amaral





BR302023006394-3

Concessão de registro

Código de despacho: 158

Titular: **APPLE INC. [US]**

Autor: MOLLY ANDERSON[GB], CLARA GENEVIÈVE MARINE COURTAIGNE[FR], JOE SUNG-HO TAN[DE], RICHARD P. HOWARTH[GB], JULIAN HOENIG[AT], ABIDUR RAHMAN CHOWDHURY[GB], MOISES HERNANDEZ HERNANDEZ[MX], DUNCAN ROBERT KERR[US], SHOTA AOYAGI[JP], PETER RUSSELL-CLARKE[AU], MARC A. NEWSON[AU], JODY AKANA[US], BENJAMIN ANDREW SHAFFER[US], NICOLAS PEDRO LYLYK[AR], KAINOA KWON-PÉREZ[US], EUGENE ANTONY WHANG[CA], ANTHONY MICHAEL ASHCROFT[FR], M. EVANS HANKEY[US], ANNE-MARIE HECK[CH], JONATHAN P. IVE[GB], MARINE C. BATAILLE[FR], JULIAN JAEDE[DE], ALEXANDRE B. GIRARD[US], JEREMY BATAILLOU[FR], MARKUS DIEBEL[DE], CLEMENT TISSANDIER[FR], BARTLEY K. ANDRE[US] e JONATHAN GOMEZ GARCIA[GB]

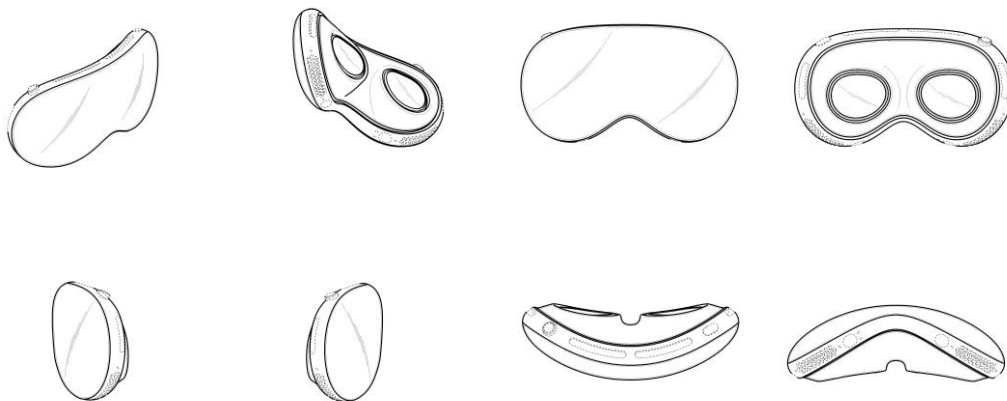
Título do registro: TELA DE VISOR DE REALIDADE VIRTUAL

Data de depósito: 29/11/2023

Prioridade unionista: 29/877,242 04/06/2023 US

Classificação: 14-02

Procurador: Luiz Henrique Oliveira Do Amaral



BR302023006395-1

Concessão de registro

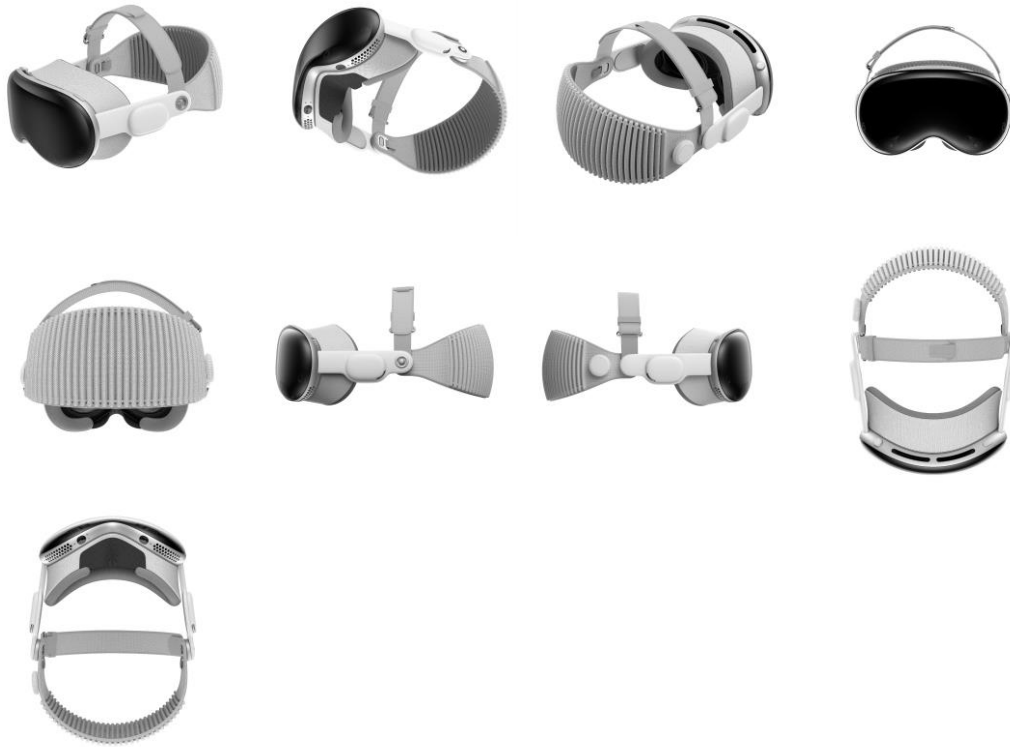
Código de despacho: 158

Titular: **APPLE INC. [US]**

Autor: MOLLY ANDERSON[GB], CLARA GENEVIÈVE MARINE COURTAIGNE[FR], JOE SUNG-HO TAN[DE], RICHARD P. HOWARTH[GB], JULIAN HOENIG[AT], ABIDUR RAHMAN CHOWDHURY[GB], MOISES HERNANDEZ HERNANDEZ[MX], DUNCAN ROBERT KERR[US], SHOTA AOYAGI[JP], PETER RUSSELL-CLARKE[AU], MARC A. NEWSON[AU], JODY AKANA[US], BENJAMIN ANDREW SHAFFER[US], NICOLAS PEDRO LYLYK[AR], KAINOA KWON-PÉREZ[US], EUGENE ANTONY WHANG[CA], ANTHONY MICHAEL ASHCROFT[FR], M. EVANS HANKEY[US],

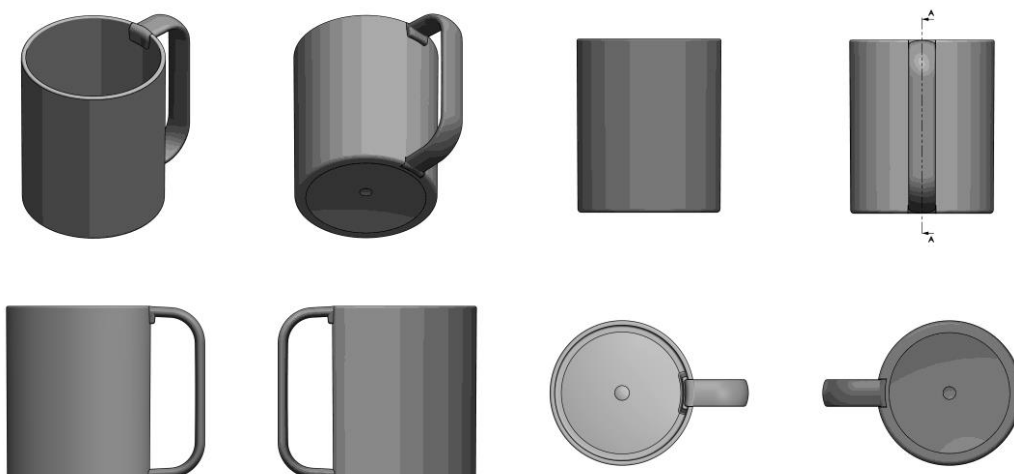


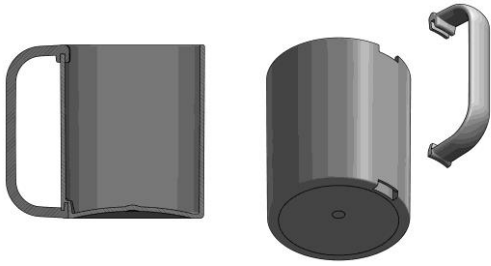
ANNE-MARIE HECK[CH], JONATHAN P. IVE[GB], MARINE C. BATAILLE[FR], JULIAN JAEDE[DE], ALEXANDRE B. GIRARD[US], JEREMY BATAILLOU[FR], MARKUS DIEBEL[DE], CLEMENT TISSANDIER[FR], BARTLEY K. ANDRE[US], JONATHAN GOMEZ GARCIA[GB], PETER RIERING-CZEKALLA[DE] e ROBERT V. TANG[CA]
 Título do registro: VISOR DE REALIDADE VIRTUAL
 Data de depósito: 29/11/2023
 Prioridade unionista: 29/877,231 04/06/2023 US
 Classificação: 14-02
 Procurador: Luiz Henrique Oliveira Do Amaral



BR302023006396-0

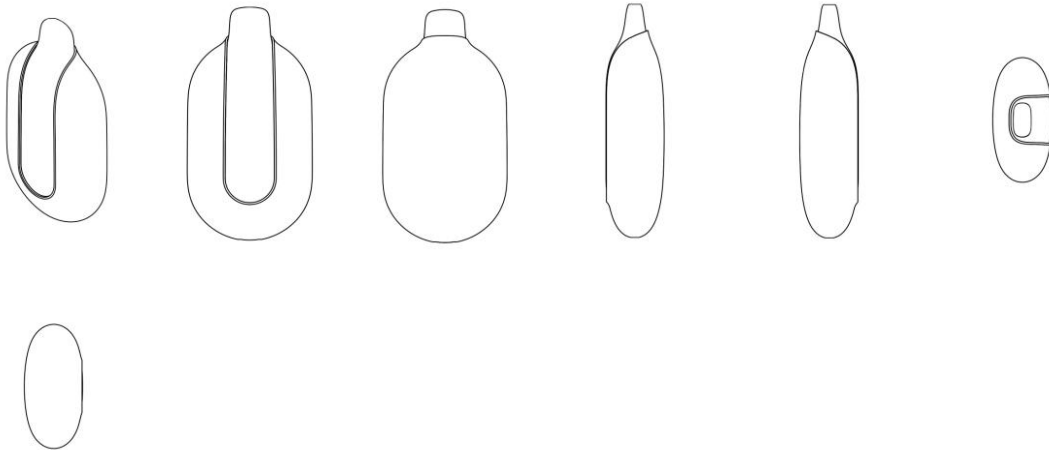
Concessão de registro
 Código de despacho: 158
 Titular: **MARCOS ANTONIO PEZZOLATO [BR/SP]**
 Autor: MARCOS ANTONIO PEZZOLATO[BR]
 Título do registro: CANECA
 Data de depósito: 29/11/2023
 Classificação: 07-01
 Procurador: José Ruy Lia





BR302023006397-8

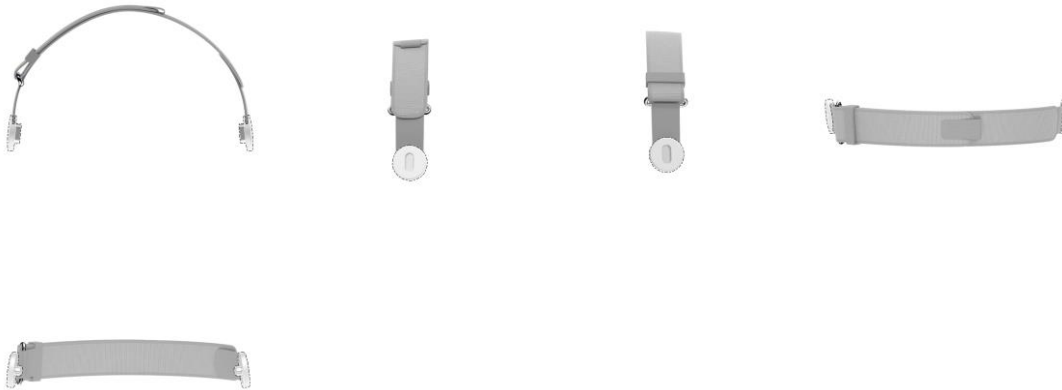
Concessão de registro
 Código de despacho: 158
Titular: FLONQ LTD [GB]
 Autor: IVAN SCHIPUNOV[RU], VLADIMIR PARYGIN[RU] e MARLEN NAZAROV[RU]
 Título do registro: Cigarros eletrônicos
 Data de depósito: 29/11/2023
 Prioridade unionista: 015030599-0001 08/08/2023 EM
 Classificação: 27-07
 Procurador: Andréa Gama Possinhas



BR302023006398-6

Concessão de registro
 Código de despacho: 158
Titular: APPLE INC. [US]
 Autor: MOLLY ANDERSON[GB], CLARA GENEVIÈVE MARINE COURTAIGNE[FR], RICHARD P. HOWARTH[GB], ABIDUR RAHMAN CHOWDHURY[GB], MOISES HERNANDEZ HERNANDEZ[MX], DUNCAN ROBERT KERR[US], SHOTA AOYAGI[JP], PETER RUSSELL-CLARKE[AU], BENJAMIN ANDREW SHAFFER[US], NICOLAS PEDRO LYLYK[AR], KAINOA KWON-PEREZ[US], M. EVANS HANKEY[US], ANNE-MARIE HECK[CH], MARINE C. BATAILLE[FR], JULIAN JAEDE[DE], ALEXANDRE B. GIRARD[US], MARKUS DIEBEL[DE], CLEMENT TISSANDIER[FR], BARTLEY K. ANDRE[US] e ROBERT V. TANG[CA]
 Título do registro: FAIXA
 Data de depósito: 29/11/2023
 Prioridade unionista: 29/877,339 05/06/2023 US
 Classificação: 14-02
 Procurador: Luiz Henrique Oliveira Do Amaral





BR302023006400-1

Concessão de registro

Código de despacho: 158

Titular: MIGALE IMPORTACAO E COMERCIO EIRELI [BR/SP]

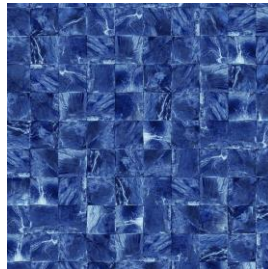
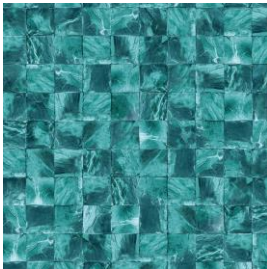
Autor: GABRIEL GOBATTO[BR]

Título do registro: Materiais impressos, incluindo material publicitário

Data de depósito: 29/11/2023

Classificação: 32-00

Detalhes do despacho: Classificação alterada para 32-00 e legendas corrigidas conforme nota técnica N° 01/2024.



BR302023006402-8

Concessão de registro

Código de despacho: 158

Titular: APPLE INC. [US]

Autor: MOLLY ANDERSON[GB], CLARA GENEVIÈVE MARINE COURTAIGNE[FR], RICHARD P. HOWARTH[GB], ABIDUR RAHMAN CHOWDHURY[GB], MOISES HERNANDEZ HERNANDEZ[MX], DUNCAN ROBERT KERR[US], SHOTA AOYAGI[JP], PETER RUSSELL-CLARKE[AU], BENJAMIN ANDREW SHAFFER[US], NICOLAS PEDRO LYLYK[AR], KAINOA KWON-PEREZ[US], M. EVANS HANKEY[US], ANNE-MARIE HECK[CH], MARINE C. BATAILLE[FR], JULIAN JAEDE[DE], ALEXANDRE B. GIRARD[US], MARKUS DIEBEL[DE], CLEMENT TISSANDIER[FR], BARTLEY K. ANDRE[US], JONATHAN GOMEZ GARCIA[GB] e ROBERT V. TANG[CA]

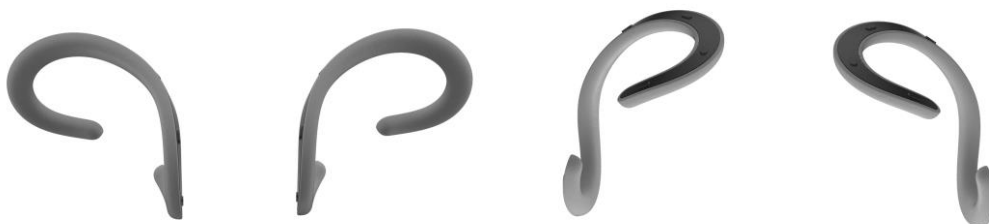
Título do registro: ACOLCHOADO

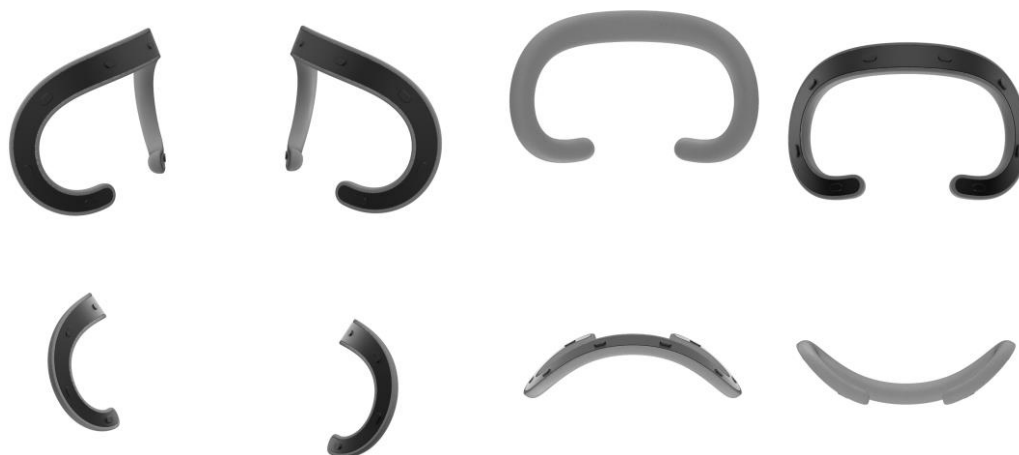
Data de depósito: 29/11/2023

Prioridade unionista: 29/893,889 03/06/2023 US

Classificação: 14-02

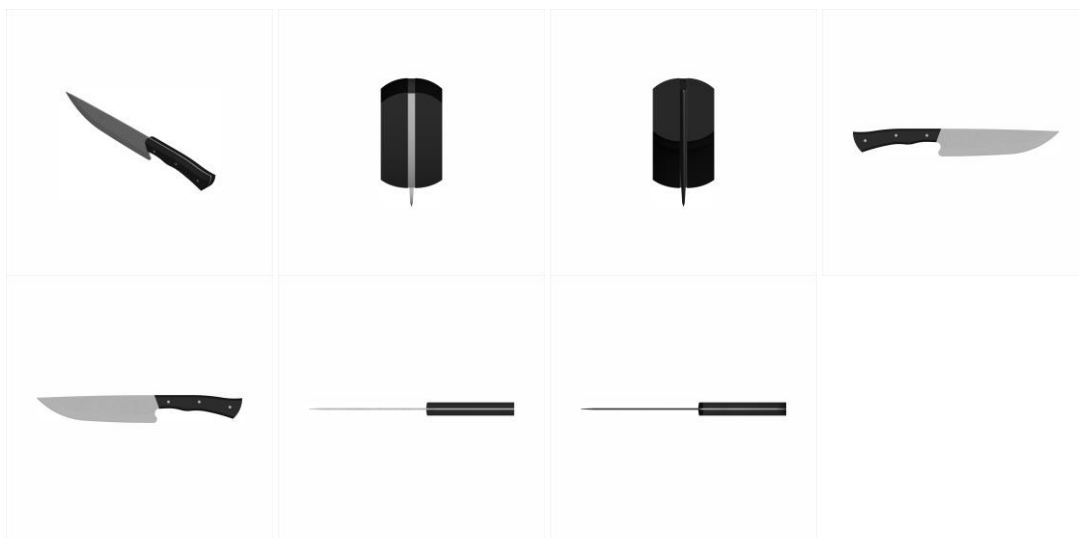
Procurador: Luiz Henrique Oliveira Do Amaral





BR302023006403-6

Concessão de registro
 Código de despacho: 158
Titular: TRAMONTINA S/A CUTELARIA [BR/RS]
 Autor: MARCOS ANTONIO GRESPAN[BR]
 Título do registro: Facas [de mesa]
 Data de depósito: 29/11/2023
 Classificação: 07-03
 Procurador: Guilherme Spiller



BR302023006404-4

Concessão de registro
 Código de despacho: 158
Titular: SCALENO CALÇADOS EIRELI [BR/MG]
 Autor: RIVALDO CAETANO DE AZEVEDO[BR]
 Título do registro: Calçados
 Data de depósito: 29/11/2023
 Classificação: 02-04
 Procurador: Eduardo Lívio Daimond

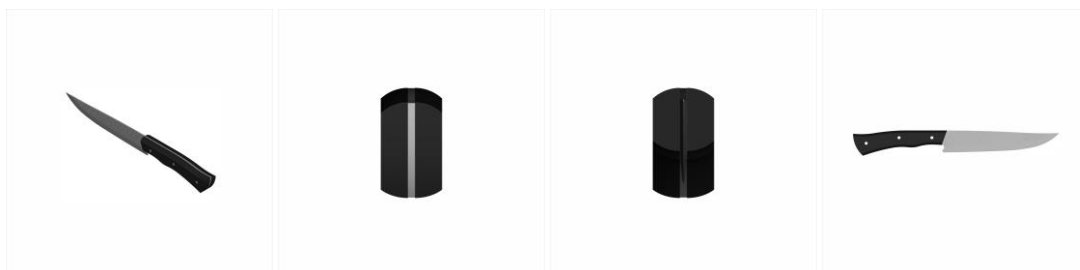


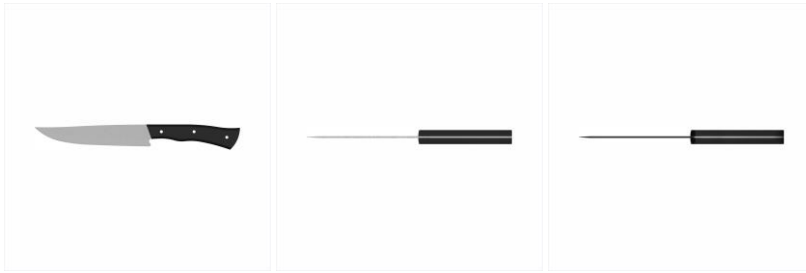


BR302023006405-2 Concessão de registro
 Código de despacho: 158
Titular: SCALENO CALÇADOS EIRELI [BR/MG]
 Autor: RIVALDO CAETANO DE AZEVEDO[BR]
 Título do registro: Calçados
 Data de depósito: 29/11/2023
 Classificação: 02-04
 Procurador: Eduardo Lívio Daimond

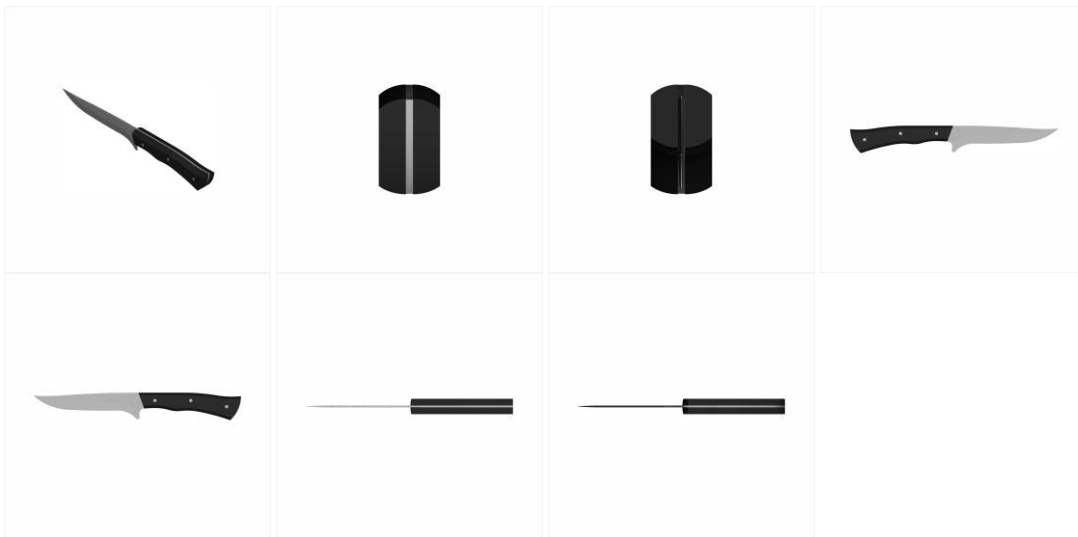


BR302023006406-0 Concessão de registro
 Código de despacho: 158
Titular: TRAMONTINA S/A CUTELARIA [BR/RS]
 Autor: MARCOS ANTONIO GRESPAN[BR]
 Título do registro: Facas [de mesa]
 Data de depósito: 29/11/2023
 Classificação: 07-03
 Procurador: Guilherme Spiller



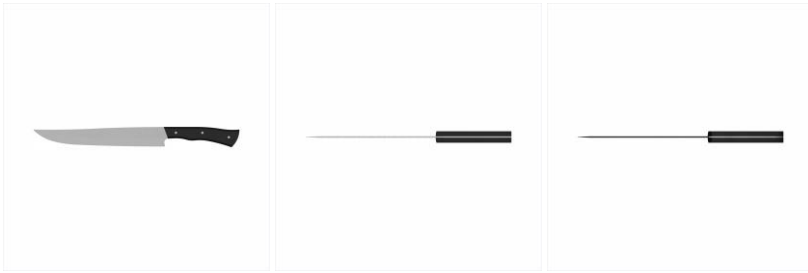


BR302023006407-9 Concessão de registro
 Código de despacho: 158
Titular: TRAMONTINA S/A CUTELARIA [BR/RS]
 Autor: MARCOS ANTONIO GRESPAN[BR]
 Título do registro: Facas [de mesa]
 Data de depósito: 29/11/2023
 Classificação: 07-03
 Procurador: Guilherme Spiller



BR302023006408-7 Concessão de registro
 Código de despacho: 158
Titular: TRAMONTINA S/A CUTELARIA [BR/RS]
 Autor: MARCOS ANTONIO GRESPAN[BR]
 Título do registro: Facas [de mesa]
 Data de depósito: 29/11/2023
 Classificação: 07-03
 Procurador: Guilherme Spiller

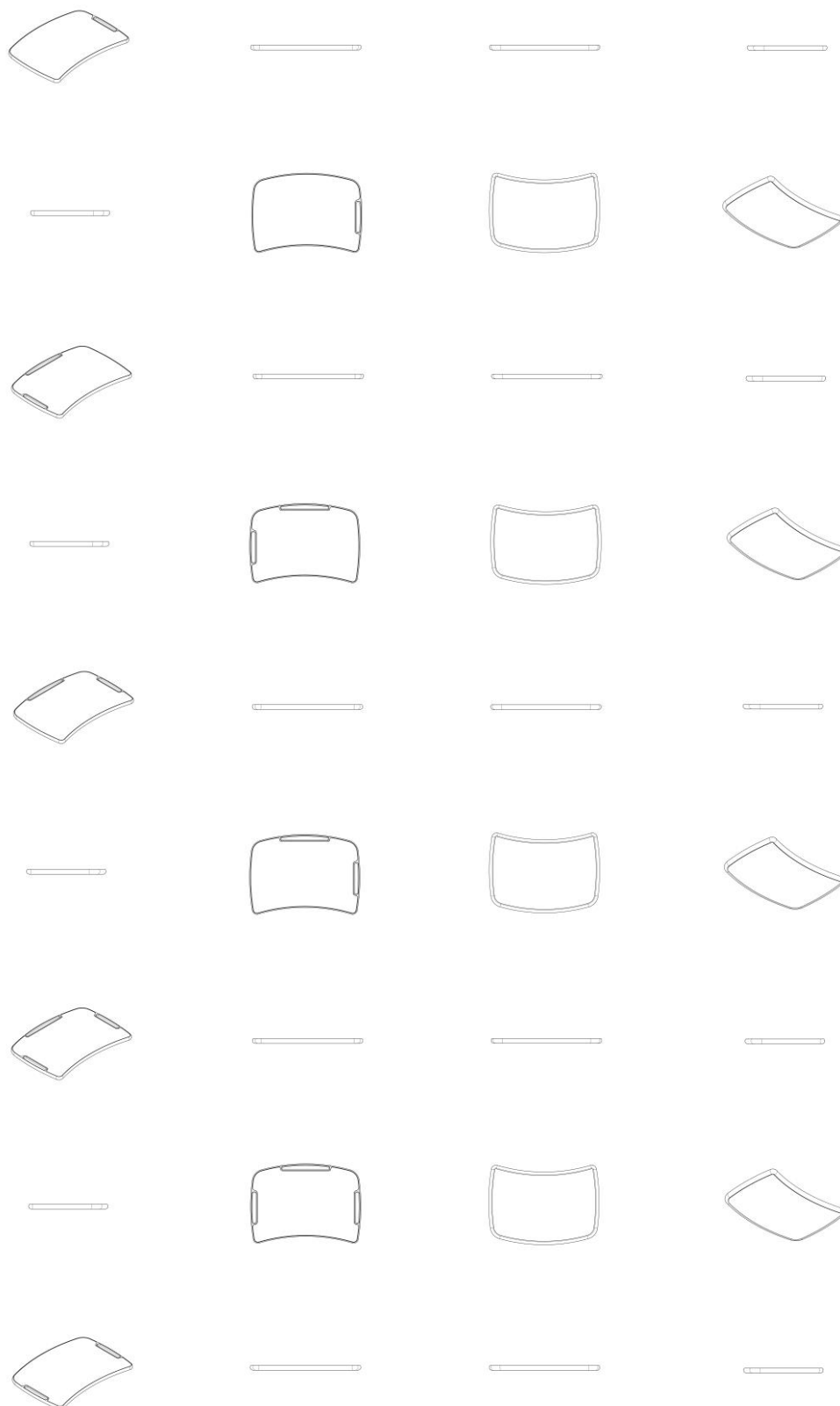




BR302023006410-9

Concessão de registro
 Código de despacho: 158
Titular: EDUARDO ERNESTO BAZHUNI MAIA [BR/RJ]
 Autor: EDUARDO ERNESTO BAZHUNI MAIA[BR]
 Título do registro: Tampo de mesa
 Data de depósito: 29/11/2023
 Classificação: 06-03
 Procurador: Flávia Salim Lopes

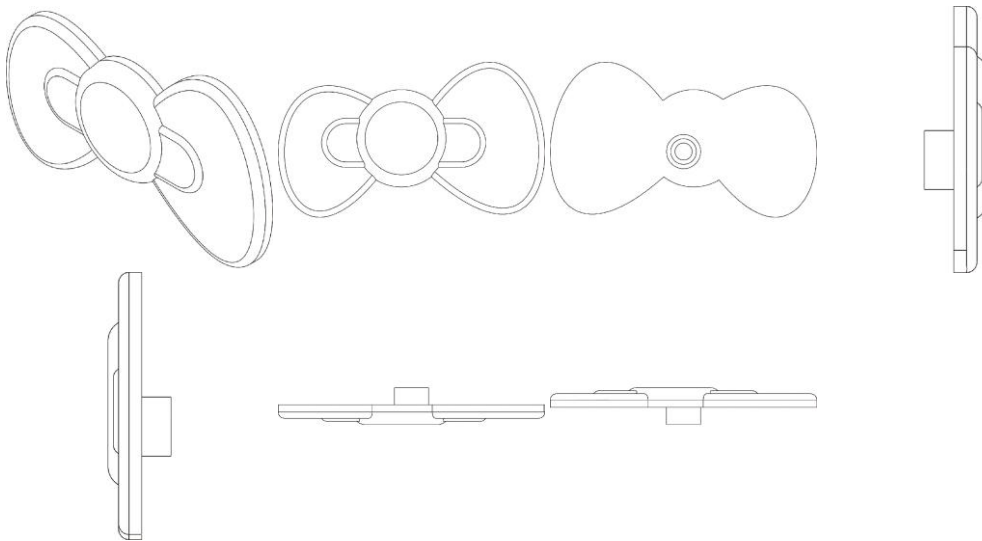






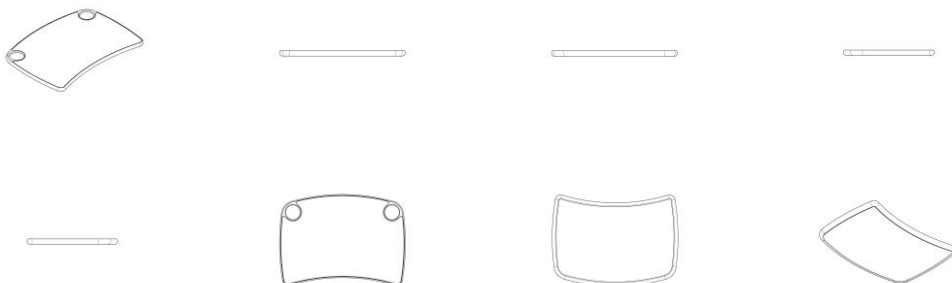
BR302023006411-7

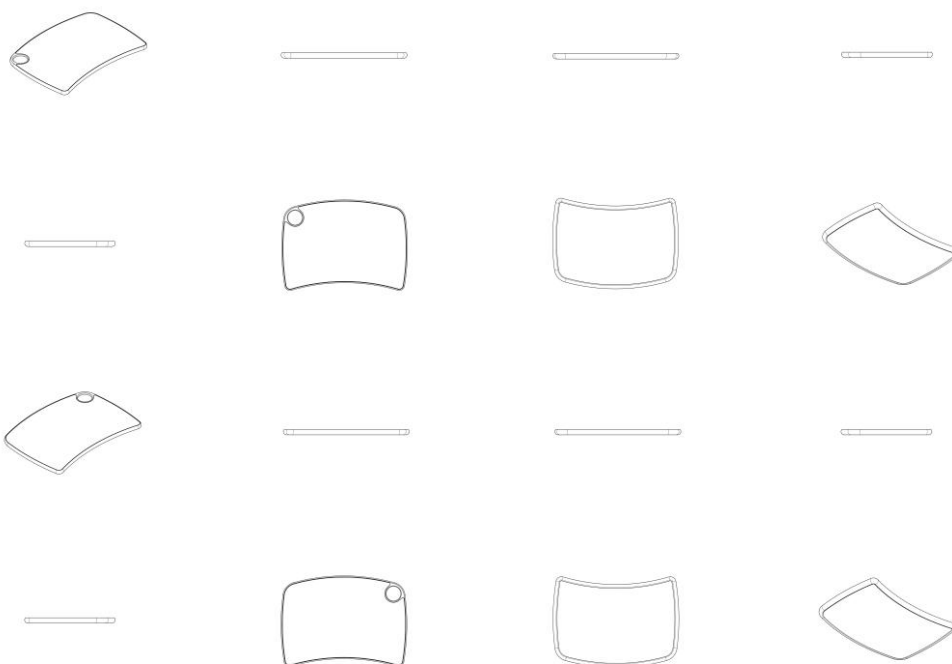
Concessão de registro
 Código de despacho: 158
Titular: ANDERSON LUIS RODRIGUES ASSOLINI [BR/SP]
 Autor: ANDERSON LUIS RODRIGUES ASSOLINI[BR]
 Título do registro: ESPÁTULA PARA FRASCO DE CREME
 Data de depósito: 29/11/2023
 Classificação: 28-02
 Procurador: SILVIA MARTINS



BR302023006412-5

Concessão de registro
 Código de despacho: 158
Titular: EDUARDO ERNESTO BAZHUNI MAIA [BR/RJ]
 Autor: EDUARDO ERNESTO BAZHUNI MAIA[BR]
 Título do registro: Tampo de mesa
 Data de depósito: 29/11/2023
 Classificação: 06-03
 Procurador: Flávia Salim Lopes





BR302023006415-0

Concessão de registro
 Código de despacho: 158
Titular: TRIBOSHOP COMERCIO DE CALCADOS LTDA [BR/SP]
 Autor: MÁRCIO FERREIRA CINTRA[BR]
 Título do registro: Bolsa
 Data de depósito: 29/11/2023
 Classificação: 03-01
 Procurador: William Santos Leal

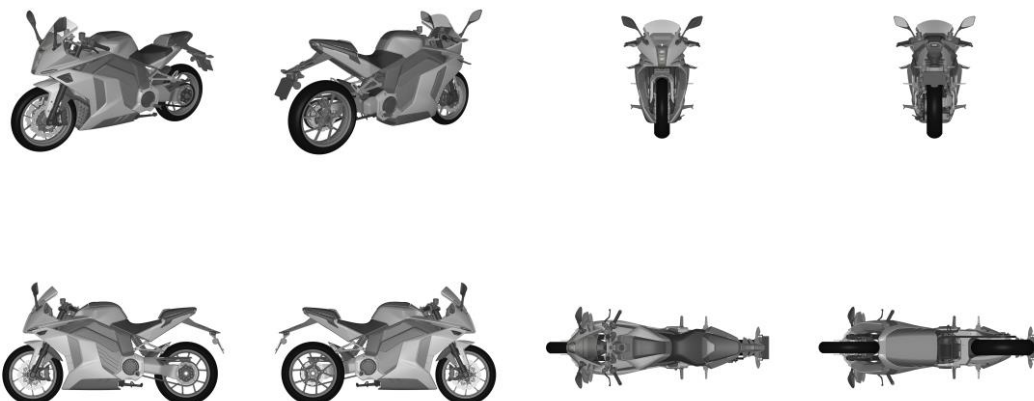


BR302023006417-6

Concessão de registro
 Código de despacho: 158
Titular: YADEA TECHNOLOGY GROUP CO.,LTD [CN]
 Autor: LIN, SANPING[CN], YANG, GEYU[CN] e SHI, MINGWEI[CN]
 Título do registro: MOTOCICLETA ELÉTRICA
 Data de depósito: 29/11/2023
 Prioridade unionista: 202330524375.8 16/08/2023 CN
 Classificação: 12-11



Procurador: SONIA CARLOS ANTONIO



BR302023006421-4

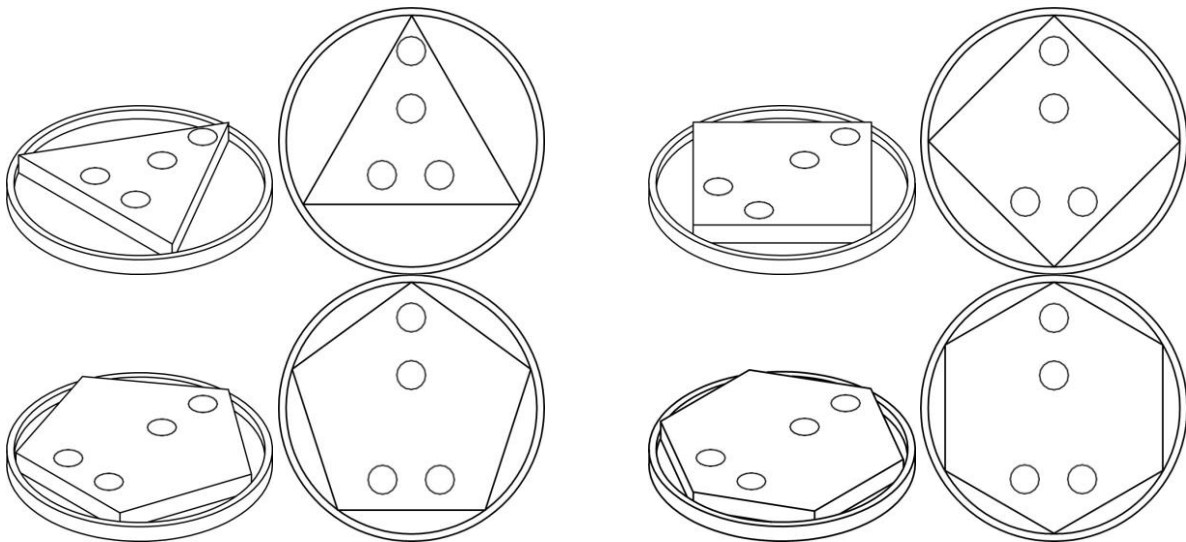
Concessão de registro
Código de despacho: 158
Titular: TRIBOSHOP COMERCIO DE CALCADOS LTDA [BR/SP]
Autor: MÁRCIO FERREIRA CINTRA[BR]
Título do registro: BOLSA
Data de depósito: 29/11/2023
Classificação: 03-01
Procurador: William Santos Leal



BR302023006423-0

Concessão de registro
Código de despacho: 158
Titular: UNIVERSIDADE FEDERAL DO RIO DE JANEIRO [BR/RJ]
Autor: THAMYRES CRYSTINE DA COSTA ABREU[BR], IGOR DOS SANTOS GOMES[BR], AMANDA FERNANDES XAVIER PEDROSA[BR] e THARCISIO COTTA FONTAINHA[BR]
Título do registro: PEÇAS DE TABULEIRO
Data de depósito: 29/11/2023
Classificação: 21-01





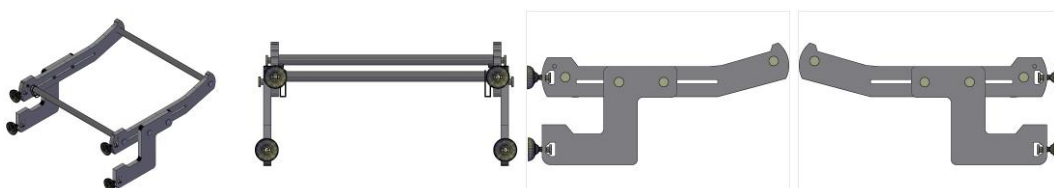
BR302023006425-7

Concessão de registro
 Código de despacho: 158
Titular: TRIBOSHOP COMERCIO DE CALCADOS LTDA [BR/SP]
 Autor: MÁRCIO FERREIRA CINTRA[BR]
 Título do registro: BOLSA
 Data de depósito: 30/11/2023
 Classificação: 03-01
 Procurador: William Santos Leal



BR302023006426-5

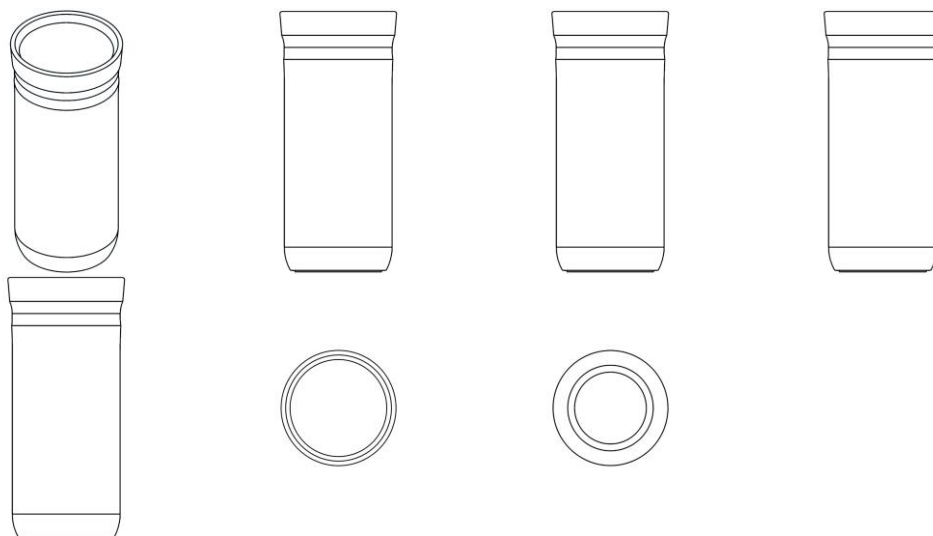
Concessão de registro
 Código de despacho: 158
Titular: 28.948.245 NILTON DE SANTANA ELIAS [BR/MG]
 Autor: NILTON DE SANTANA ELIAS[BR]
 Título do registro: Camas para animais
 Data de depósito: 30/11/2023
 Classificação: 30-06





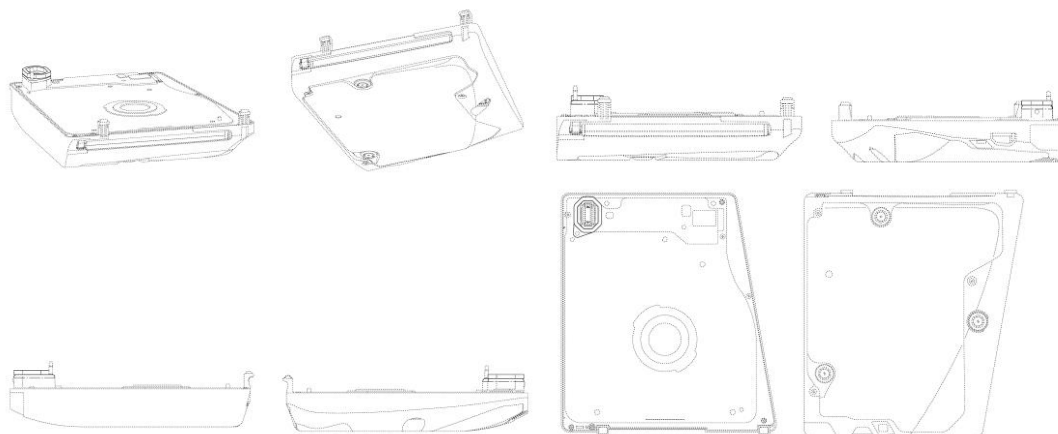
BR302023006427-3

Concessão de registro
 Código de despacho: 158
Titular: TERMOLAR S/A [BR/RS]
 Autor: SAMUEL LENGLER ABENTROTH[BR]
 Título do registro: COPO TÉRMICO
 Data de depósito: 30/11/2023
 Classificação: 07-10
 Procurador: Rosemari Silva Soares



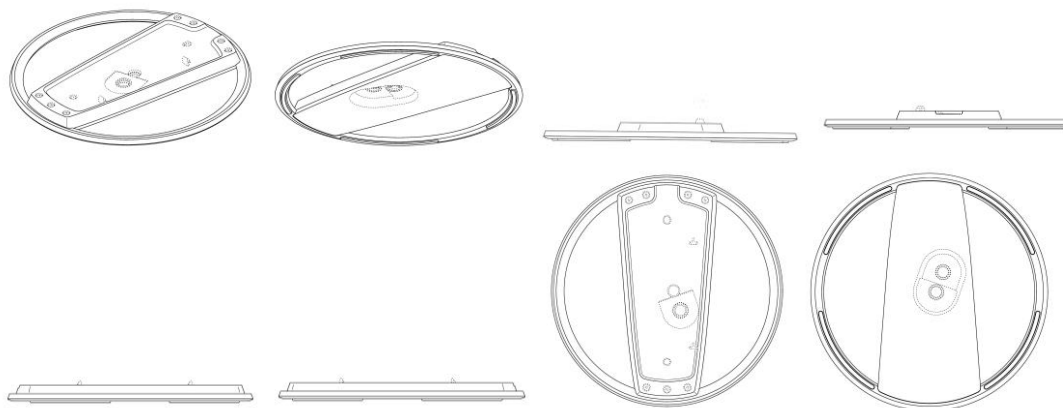
BR302023006429-0

Concessão de registro
 Código de despacho: 158
Titular: SONY INTERACTIVE ENTERTAINMENT INC. [JP]
 Autor: YUJIN MORISAWA[JP]
 Título do registro: UNIDADE DE DISCO
 Data de depósito: 30/11/2023
 Prioridade unionista: 2023-011633 07/06/2023 JP
 Classificação: 14-02
 Procurador: João Luis DOrey Facco Vianna



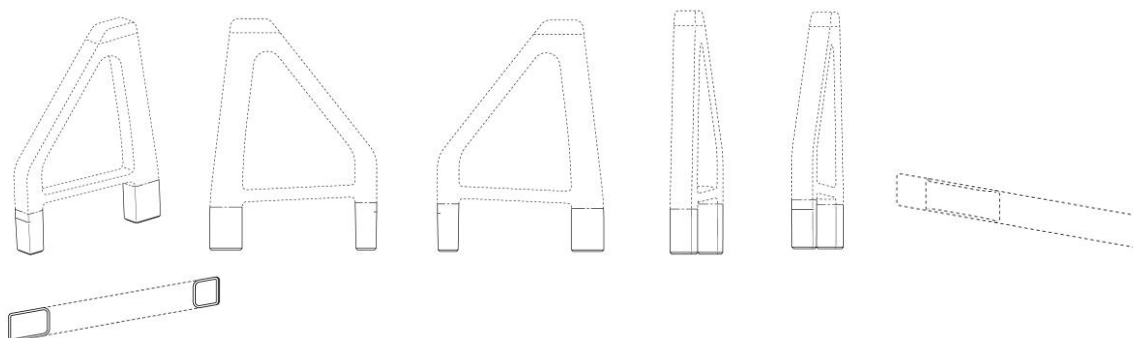
BR302023006430-3

Concessão de registro
 Código de despacho: 158
Titular: SONY INTERACTIVE ENTERTAINMENT INC. [JP]
 Autor: YUJIN MORISAWA[JP]
 Título do registro: SUPORTE PARA DISPOSITIVO ELETRÔNICO
 Data de depósito: 30/11/2023
 Prioridade unionista: 2023-011632 07/06/2023 JP
 Classificação: 14-06
 Procurador: João Luis DOrey Facco Vianna



BR302023006431-1

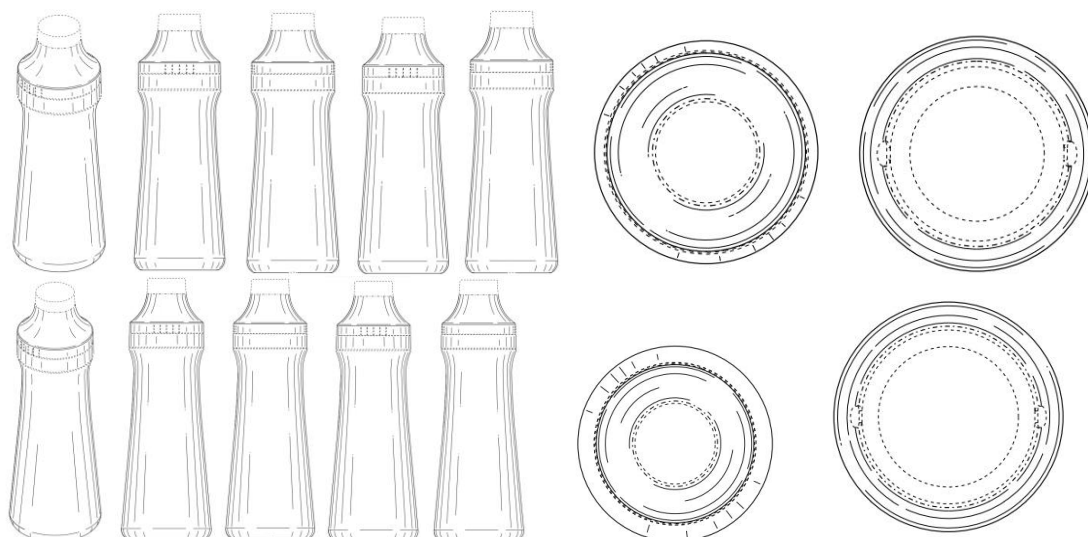
Concessão de registro
 Código de despacho: 158
Titular: SONY INTERACTIVE ENTERTAINMENT INC. [JP]
 Autor: YUJIN MORISAWA[JP]
 Título do registro: SUPORTE PARA DISPOSITIVO ELETRÔNICO
 Data de depósito: 30/11/2023
 Prioridade unionista: 2023011631 07/06/2023 JP
 Classificação: 14-06
 Procurador: João Luis DOrey Facco Vianna



BR302023006432-0

Concessão de registro
 Código de despacho: 158
Titular: BATH & BODY WORKS BRAND MANAGEMENT, INC. [US]
 Autor: RICHARD LAVIGNE[US]
 Título do registro: Garrafas
 Data de depósito: 30/11/2023
 Prioridade unionista: 29/876,853 30/05/2023 US
 Classificação: 09-01
 Procurador: Flávia Salim Lopes





BR302023006433-8

Concessão de registro
 Código de despacho: 158
Titular: SUPER TOYS INDÚSTRIA E COMÉRCIO DE ARTEFATOS PLÁSTICOS LTDA. [BR/SP]
 Autor: PAULO ROBERTO BAZZO[BR], CARLOS ALBERTO BAZZO[BR] e LUIZ ANTONIO BAZZO JUNIOR[BR]
 Título do registro: Bonecas
 Data de depósito: 30/11/2023
 Classificação: 21-01
 Procurador: Marília Crozatti



BR302023006435-4

Concessão de registro
 Código de despacho: 158
Titular: COTIPLÁS INDÚSTRIA E COMÉRCIO DE ARTEFATOS PLÁSTICOS LTDA [BR/SP]
 Autor: CARLOS ALBERTO BAZZO[BR], PAULO ROBERTO BAZZO[BR] e LUIZ ANTONIO BAZZO JUNIOR[BR]
 Título do registro: Bonecas
 Data de depósito: 30/11/2023
 Classificação: 21-01
 Procurador: Marília Crozatti





BR302023006436-2

Concessão de registro
 Código de despacho: 158
Titular: ASSA ABLOY BRASIL INDUSTRIA E COMERCIO LTDA. [BR/BA]
 Autor: MAX HENRIQUE GERMANO SILVA[BR] e LAURO VICTOR DE ANDRADE[BR]
 Título do registro: Maçanetas
 Data de depósito: 30/11/2023
 Classificação: 08-06
 Procurador: Eduardo Conrado Silveira





BR302023006437-0

Concessão de registro

Código de despacho: 158

Titular: COTIPLÁS INDÚSTRIA E COMÉRCIO DE ARTEFATOS PLÁSTICOS LTDA [BR/SP]

Autor: CARLOS ALBERTO BAZZO[BR], PAULO ROBERTO BAZZO[BR] e LUIZ ANTONIO BAZZO JUNIOR[BR]

Título do registro: Bonecas

Data de depósito: 30/11/2023

Classificação: 21-01

Procurador: Marília Crozatti



BR302023006438-9

Concessão de registro

Código de despacho: 158

Titular: COTIPLÁS INDÚSTRIA E COMÉRCIO DE ARTEFATOS PLÁSTICOS LTDA [BR/SP]

Autor: CARLOS ALBERTO BAZZO[BR], PAULO ROBERTO BAZZO[BR] e LUIZ ANTONIO BAZZO JUNIOR[BR]

Título do registro: Bonecas

Data de depósito: 30/11/2023

Classificação: 21-01

Procurador: Marília Crozatti





BR302023006439-7

Concessão de registro

Código de despacho: 158

Titular: COTIPLÁS INDÚSTRIA E COMÉRCIO DE ARTEFATOS PLÁSTICOS LTDA [BR/SP]

Autor: CARLOS ALBERTO BAZZO[BR], PAULO ROBERTO BAZZO[BR] e LUIZ ANTONIO BAZZO JUNIOR[BR]

Título do registro: Bonecas

Data de depósito: 30/11/2023

Classificação: 21-01

Procurador: Marília Crozatti



BR302023006440-0

Concessão de registro

Código de despacho: 158

Titular: COTIPLÁS INDÚSTRIA E COMÉRCIO DE ARTEFATOS PLÁSTICOS LTDA [BR/SP]

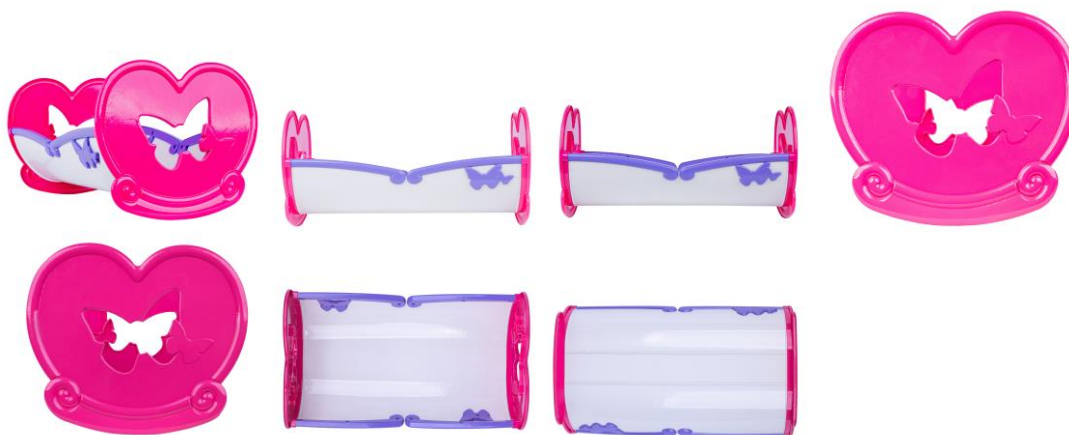
Autor: CARLOS ALBERTO BAZZO[BR], PAULO ROBERTO BAZZO[BR] e LUIZ ANTONIO BAZZO JUNIOR[BR]

Título do registro: Bonecas

Data de depósito: 30/11/2023

Classificação: 21-01

Procurador: Marília Crozatti



BR302023006442-7

Concessão de registro

Código de despacho: 158

Titular: COTIPLÁS INDÚSTRIA E COMÉRCIO DE ARTEFATOS PLÁSTICOS LTDA [BR/SP]

Autor: CARLOS ALBERTO BAZZO[BR], PAULO ROBERTO BAZZO[BR] e LUIZ ANTONIO BAZZO JUNIOR[BR]

Título do registro: Bonecas

Data de depósito: 30/11/2023

Classificação: 21-01

Procurador: Marília Crozatti



BR302023006443-5

Concessão de registro

Código de despacho: 158

Titular: COTIPLÁS INDÚSTRIA E COMÉRCIO DE ARTEFATOS PLÁSTICOS LTDA [BR/SP]

Autor: CARLOS ALBERTO BAZZO[BR], PAULO ROBERTO BAZZO[BR] e LUIZ ANTONIO BAZZO JUNIOR[BR]

Título do registro: Brinquedos

Data de depósito: 30/11/2023

Classificação: 21-01

Procurador: Marília Crozatti



BR302023006445-1

Concessão de registro

Código de despacho: 158

Titular: ASSA ABLOY BRASIL INDUSTRIA E COMERCIO LTDA. [BR/BA]

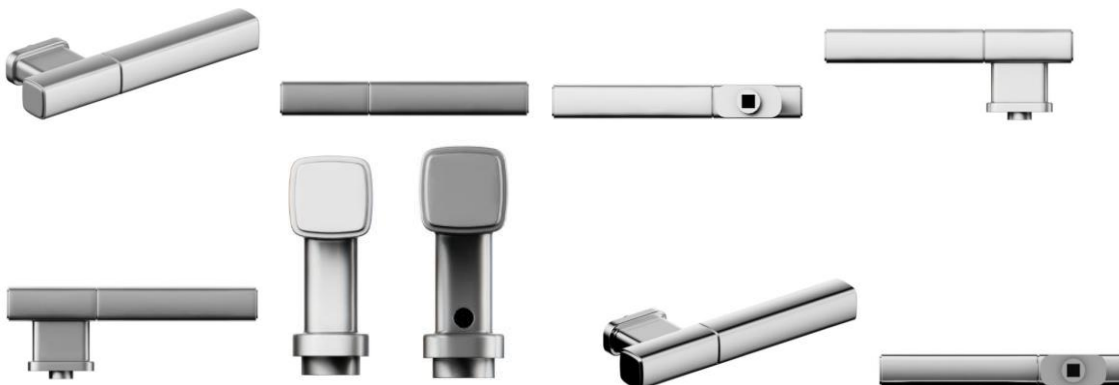
Autor: MAX HENRIQUE GERMANO SILVA[BR] e LAURO VICTOR DE ANDRADE[BR]

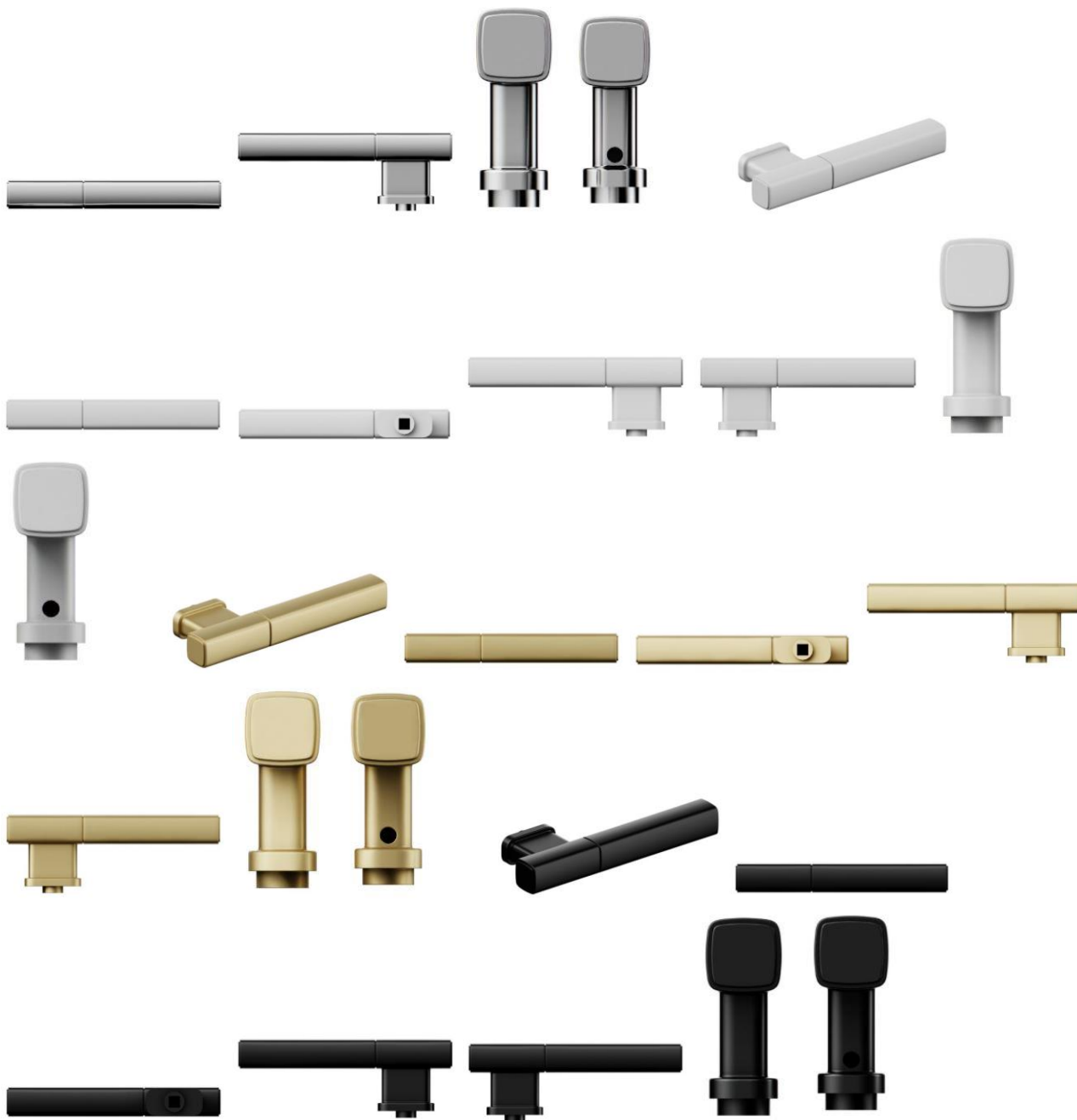
Título do registro: Maçanetas

Data de depósito: 30/11/2023

Classificação: 08-06

Procurador: Eduardo Conrado Silveira





BR302023006448-6

Concessão de registro

Código de despacho: 158

Titular: JÉSSICA FERREIRA LINS [BR/SP]

Autor: JÉSSICA FERREIRA LINS[BR]

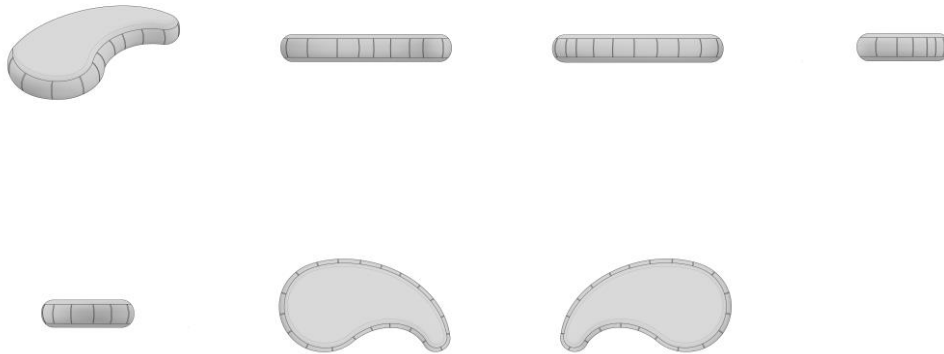
Título do registro: ALMOFADA

Data de depósito: 30/11/2023

Classificação: 06-09

Procurador: Geisler Chbane Bosso

Detalhes do despacho: Título adequado de ofício com base no item 5.3.1.1 do Manual de Desenhos Industriais.



BR302023006451-6

Concessão de registro

Código de despacho: 158

Titular: **APPLE INC. [US]**

Autor: MOLLY ANDERSON[GB], CLARA GENEVIÈVE MARINE COURTAIGNE[FR], RICHARD P. HOWARTH[GB], ABIDUR RAHMAN CHOWDHURY[GB], MOISES HERNANDEZ HERNANDEZ[MX], DUNCAN ROBERT KERR[US], SHOTA AOYAGI[JP], PETER RUSSELL-CLARKE[AU], BENJAMIN ANDREW SHAFFER[US], NICOLAS PEDRO LYLYK[AR], KAINOA KWON-PEREZ[US], ANNE-MARIE HECK[CH], MARINE C. BATAILLE[FR], JULIAN JAEDE[DE], ALEXANDRE B. GIRARD[US], MARKUS DIEBEL[DE], CLEMENT TISSANDIER[FR], BARTLEY K. ANDRE[US], PETER RIERING-CZEKALLA[DE] e ROBERT V. TANG[CA]

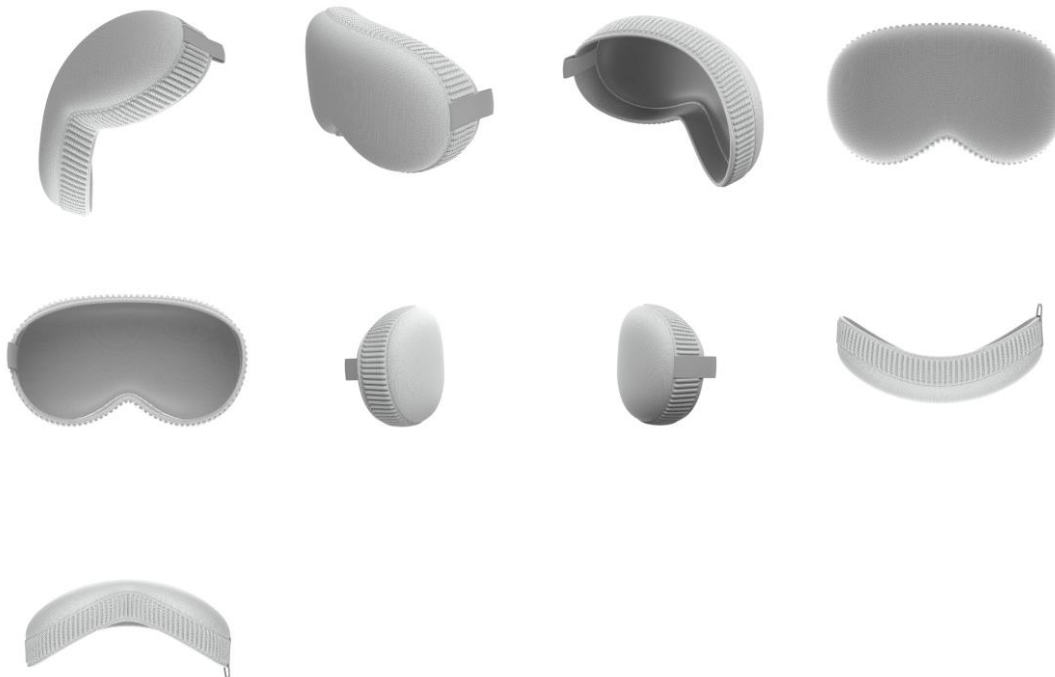
Título do registro: CAPA

Data de depósito: 30/11/2023

Prioridade unionista: 29/877,214 03/06/2023 US

Classificação: 03-01

Procurador: Luiz Henrique Oliveira Do Amaral



BR302023006452-4

Concessão de registro

Código de despacho: 158

Titular: INNOVAPharma BRASIL FARMACEUTICA LTDA [BR/GO]

Autor: LEONARDO SOUSA REZENDE[BR]

Título do registro: AGITADOR DE FRASCO

Data de depósito: 30/11/2023

Classificação: 24-01

Procurador: MEIRE DA SILVA PRATES MIRANDA

Detalhes do despacho: Título adequado de ofício com base no item 5.3.1.1 do Manual de Desenhos Industriais.



BR302023006455-9

Concessão de registro

Código de despacho: 158

Titular: INNOVAPharma BRASIL FARMACEUTICA LTDA [BR/GO]

Autor: LEONARDO SOUSA REZENDE[BR]

Título do registro: AGITADOR DE FRASCO

Data de depósito: 30/11/2023

Classificação: 24-01

Procurador: MEIRE DA SILVA PRATES MIRANDA

Detalhes do despacho: Título adequado de ofício com base no item 5.3.1.1 do Manual de Desenhos Industriais.



BR302023006456-7

Concessão de registro

Código de despacho: 158

Titular: BELLE ARTI INDUSTRIA E COMERCIO LTDA [BR/MG]

Autor: KAMIR DUARTE[BR]

Título do registro: GRIP PARA MÁQUINA DE TATUAGEM

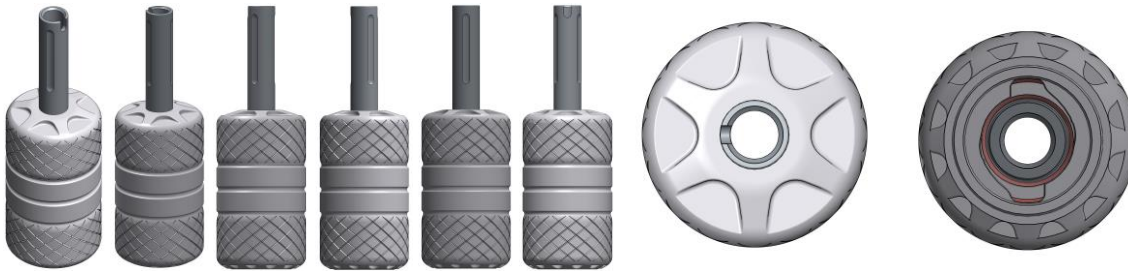
Data de depósito: 30/11/2023

Classificação: 28-03

Procurador: Ricardo Pernold Vieira de Mello

Detalhes do despacho: Título adequado de ofício com base no item 5.3.1.1 do Manual de Desenhos Industriais.





BR302023006457-5

Concessão de registro

Código de despacho: 158

Titular: APPLE INC. [US]

Autor: MOLLY ANDERSON[GB], CLARA GENEVIÈVE MARINE COURTAIGNE[FR], JOE SUNG-HO TAN[DE], RICHARD P. HOWARTH[GB], ABIDUR RAHMAN CHOWDHURY[GB], MOISES HERNANDEZ HERNANDEZ[MX], DUNCAN ROBERT KERR[US], SHOTA AOYAGI[JP], PETER RUSSELL-CLARKE[AU], JODY AKANA[US], BENJAMIN ANDREW SHAFFER[US], NICOLAS PEDRO LYLYK[AR], KAINOA KWON-PEREZ[US], EUGENE ANTONY WHANG[CA], ANTHONY MICHAEL ASHCROFT[FR], M. EVANS HANKEY[US], ANNE-MARIE HECK[CH], JONATHAN P. IVE[GB], MARINE C. BATAILLE[FR], JULIAN JAEDE[DE], ALEXANDRE B. GIRARD[US], JEREMY BATAILLOU[FR], MARKUS DIEBEL[DE], CLEMENT TISSANDIER[FR], BARTLEY K. ANDRE[US], JONATHAN GOMEZ GARCIA[GB] e ROBERT V. TANG[CA]

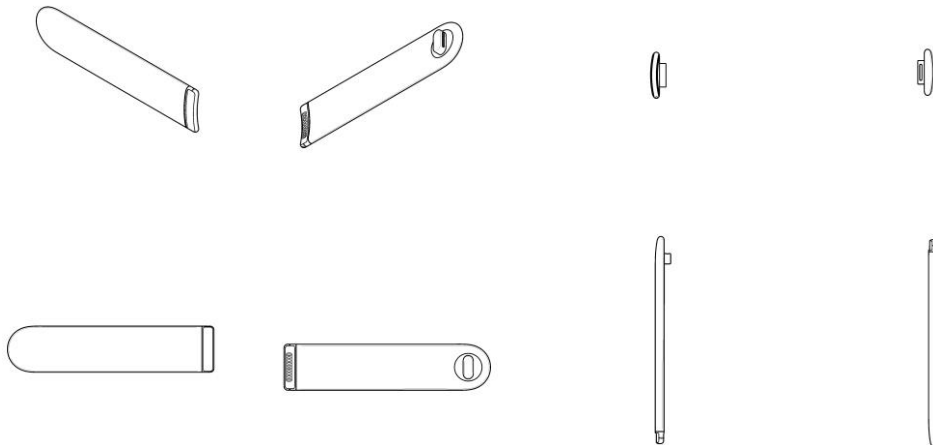
Título do registro: ALÇA

Data de depósito: 30/11/2023

Prioridade unionista: 29/877,278 05/06/2023 US

Classificação: 14-02

Procurador: Luiz Henrique Oliveira Do Amaral



BR302023006458-3

Concessão de registro

Código de despacho: 158

Titular: APPLE INC. [US]

Autor: MOLLY ANDERSON[GB], CLARA GENEVIÈVE MARINE COURTAIGNE[FR], JOE SUNG-HO TAN[DE], RICHARD P. HOWARTH[GB], ABIDUR RAHMAN CHOWDHURY[GB], MOISES HERNANDEZ HERNANDEZ[MX], DUNCAN ROBERT KERR[US], SHOTA AOYAGI[JP], PETER RUSSELL-CLARKE[AU], JODY AKANA[US], BENJAMIN ANDREW SHAFFER[US], NICOLAS PEDRO LYLYK[AR], KAINOA KWON-PEREZ[US], EUGENE ANTONY WHANG[CA], ANTHONY MICHAEL ASHCROFT[FR], M. EVANS HANKEY[US], ANNE-MARIE HECK[CH], JONATHAN P. IVE[GB], MARINE C. BATAILLE[FR], JULIAN JAEDE[DE], ALEXANDRE B. GIRARD[US], JEREMY BATAILLOU[FR], MARKUS DIEBEL[DE], CLEMENT TISSANDIER[FR], BARTLEY K. ANDRE[US], JONATHAN GOMEZ GARCIA[GB] e ROBERT V. TANG[CA]

Título do registro: ALÇA

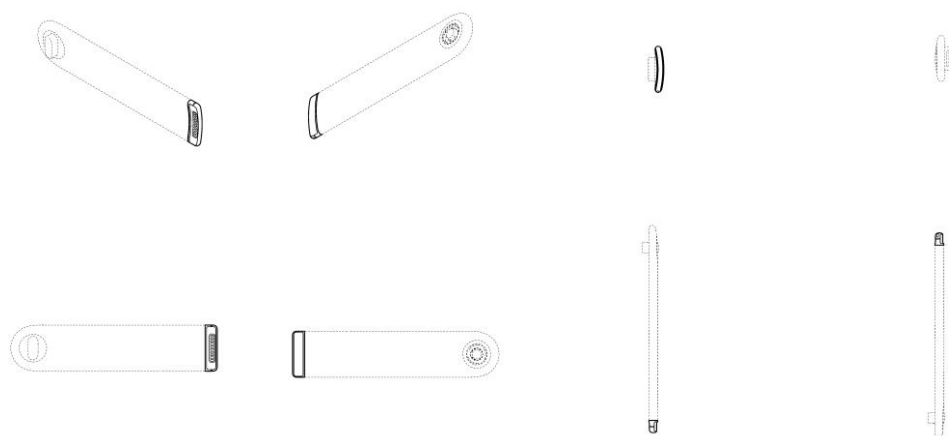
Data de depósito: 30/11/2023

Prioridade unionista: 29/877,278 05/06/2023 US

Classificação: 14-02

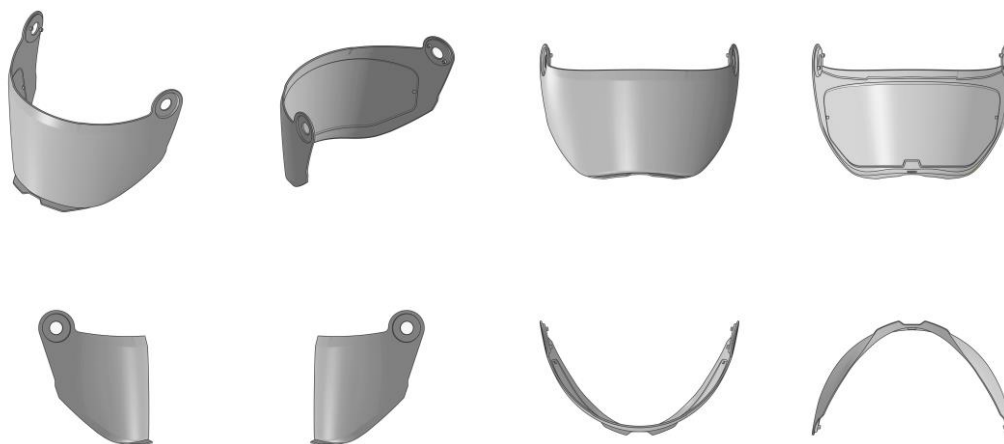
Procurador: Luiz Henrique Oliveira Do Amaral





BR302023006459-1

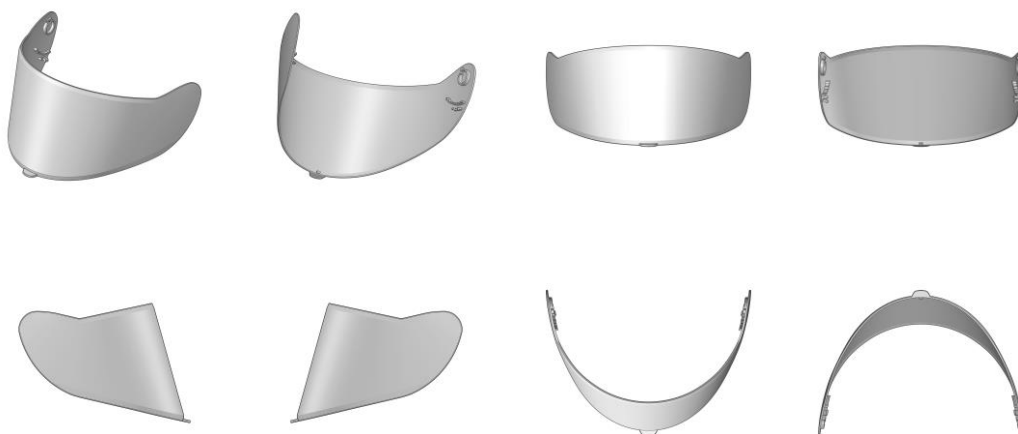
Concessão de registro
 Código de despacho: 158
Titular: RUBENS COELHO DE SOUZA JUNIOR [BR/SP]
 Autor: RUBENS COELHO DE SOUZA JUNIOR[BR]
 Título do registro: Viseiras
 Data de depósito: 01/12/2023
 Classificação: 02-03
 Procurador: José Edis Rodrigues



BR302023006460-5

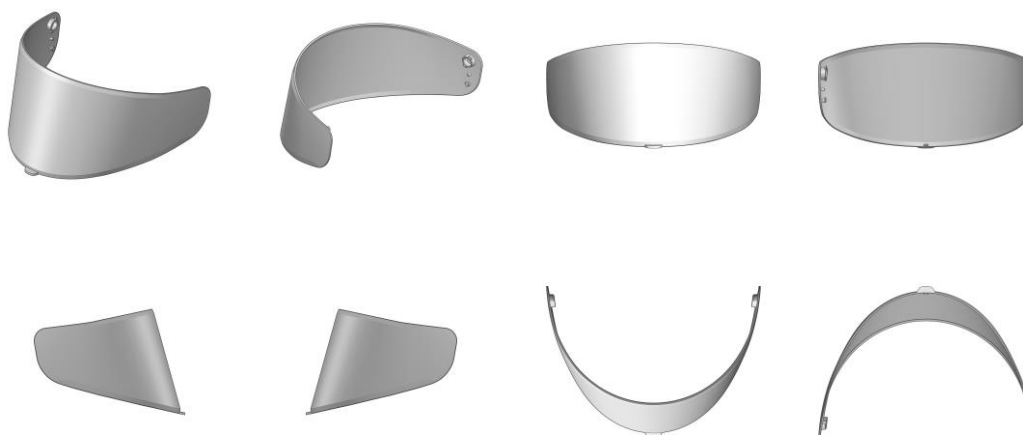
Concessão de registro
 Código de despacho: 158
Titular: RUBENS COELHO DE SOUZA JUNIOR [BR/SP]
 Autor: RUBENS COELHO DE SOUZA JUNIOR[BR]
 Título do registro: Viseira
 Data de depósito: 01/12/2023
 Classificação: 02-03
 Procurador: José Edis Rodrigues





BR302023006461-3

Concessão de registro
Código de despacho: 158
Titular: RUBENS COELHO DE SOUZA JUNIOR [BR/SP]
Autor: RUBENS COELHO DE SOUZA JUNIOR[BR]
Título do registro: Viseira
Data de depósito: 01/12/2023
Classificação: 02-03
Procurador: José Edis Rodrigues



BR302023006462-1

Concessão de registro
Código de despacho: 158
Titular: ELIANE DE SOUZA LEMOS [BR/RS]
Autor: ELIANE DE SOUZA LEMOS[BR]
Título do registro: Fronhas
Data de depósito: 01/12/2023
Classificação: 06-13
Procurador: Jorge Carvalho





BR302023006463-0

Concessão de registro
 Código de despacho: 158
Titular: ELIANE DE SOUZA LEMOS [BR/RS]
 Autor: ELIANE DE SOUZA LEMOS[BR]
 Título do registro: Fronhas
 Data de depósito: 01/12/2023
 Classificação: 06-13
 Procurador: Jorge Carvalho



BR302023006465-6

Concessão de registro
 Código de despacho: 158
Titular: ELIANE DE SOUZA LEMOS [BR/RS]
 Autor: ELIANE DE SOUZA LEMOS[BR]
 Título do registro: Fronhas
 Data de depósito: 01/12/2023
 Classificação: 06-13
 Procurador: Jorge Carvalho





BR302023006466-4 Concessão de registro
 Código de despacho: 158
Titular: ELIANE DE SOUZA LEMOS [BR/RS]
 Autor: ELIANE DE SOUZA LEMOS[BR]
 Título do registro: Fronhas
 Data de depósito: 01/12/2023
 Classificação: 06-13
 Procurador: Jorge Carvalho



BR302023006473-7 Concessão de registro
 Código de despacho: 158
Titular: ELIANE DE SOUZA LEMOS [BR/RS]
 Autor: ELIANE DE SOUZA LEMOS[BR]
 Título do registro: Fronhas
 Data de depósito: 01/12/2023
 Classificação: 06-13
 Procurador: Jorge Carvalho



BR302023006474-5

Concessão de registro
Código de despacho: 158
Titular: ELIANE DE SOUZA LEMOS [BR/RS]
Autor: ELIANE DE SOUZA LEMOS[BR]
Título do registro: Fronhas
Data de depósito: 01/12/2023
Classificação: 06-13
Procurador: Jorge Carvalho



BR302023006475-3

Concessão de registro
Código de despacho: 158
Titular: ELIANE DE SOUZA LEMOS [BR/RS]
Autor: ELIANE DE SOUZA LEMOS[BR]
Título do registro: Fronhas
Data de depósito: 01/12/2023
Classificação: 06-13
Procurador: Jorge Carvalho



BR302023006476-1

Concessão de registro
Código de despacho: 158
Titular: ELIANE DE SOUZA LEMOS [BR/RS]
Autor: ELIANE DE SOUZA LEMOS[BR]
Título do registro: Fronhas
Data de depósito: 01/12/2023
Classificação: 06-13
Procurador: Jorge Carvalho





BR302023006477-0

Concessão de registro
Código de despacho: 158
Titular: ELIANE DE SOUZA LEMOS [BR/RS]
Autor: ELIANE DE SOUZA LEMOS[BR]
Título do registro: Fronhas
Data de depósito: 01/12/2023
Classificação: 06-13
Procurador: Jorge Carvalho



BR302023006478-8

Concessão de registro
Código de despacho: 158
Titular: ELIANE DE SOUZA LEMOS [BR/RS]
Autor: ELIANE DE SOUZA LEMOS[BR]
Título do registro: Fronhas
Data de depósito: 01/12/2023
Classificação: 06-13
Procurador: Jorge Carvalho





BR302023006484-2

Concessão de registro

Código de despacho: 158

Titular: SCAM MOTOPARTS INDÚSTRIA LTDA EPP [BR/PR]

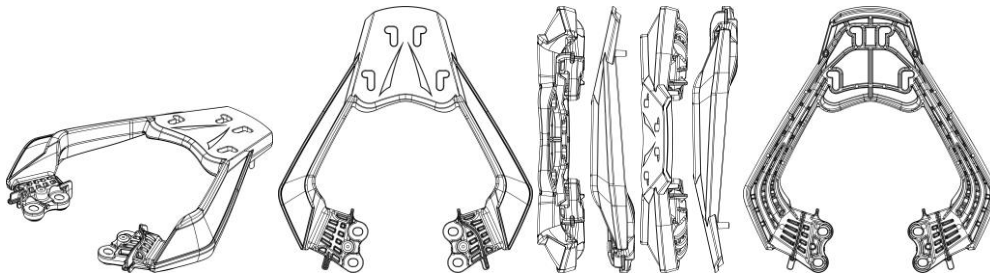
Autor: SIDINEI CARLOS DE AZEVEDO[BR]

Título do registro: SUPORTE DE BAÚ PARA MOTO

Data de depósito: 01/12/2023

Classificação: 12-11

Procurador: ESTHEFANY CAROLINA DE CASTRO



BR302023006488-5

Concessão de registro

Código de despacho: 158

Titular: SCAM MOTOPARTS INDÚSTRIA LTDA EPP [BR/PR]

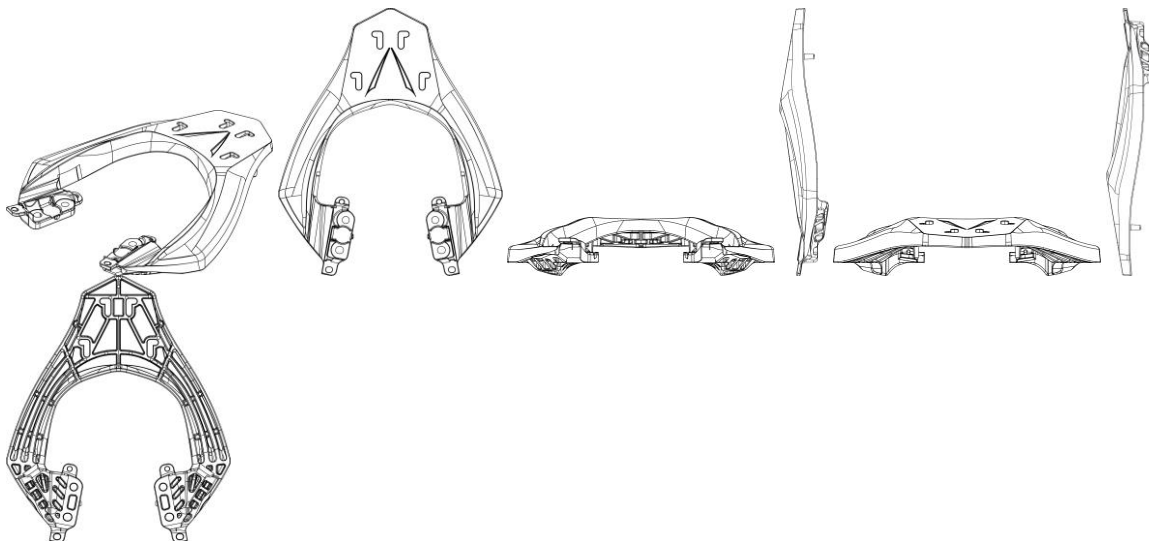
Autor: SIDINEI CARLOS DE AZEVEDO[BR]

Título do registro: SUPORTE DE BAÚ PARA MOTO

Data de depósito: 01/12/2023

Classificação: 12-11

Procurador: ESTHEFANY CAROLINA DE CASTRO



BR302023006492-3

Concessão de registro

Código de despacho: 158

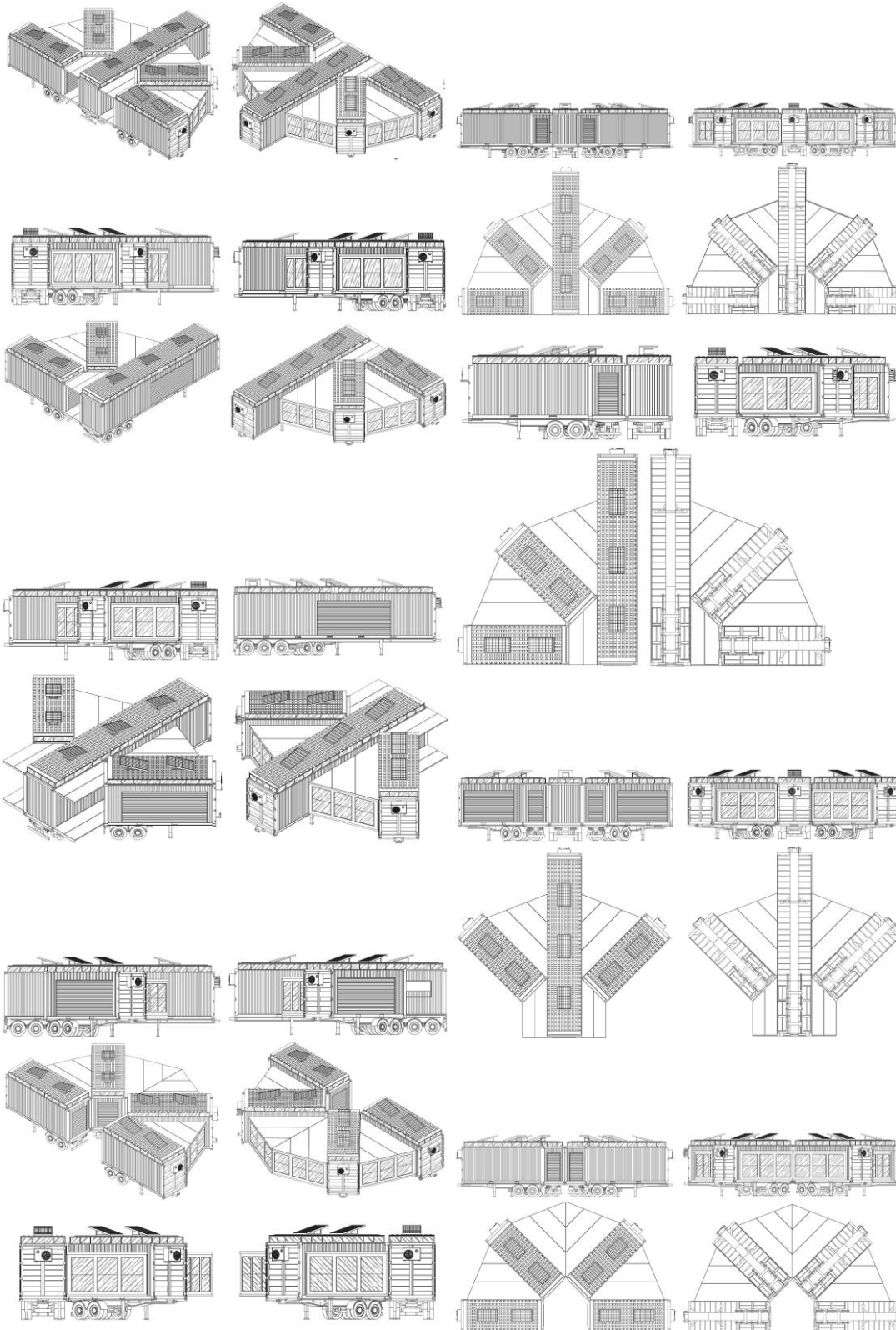
Titular: RANGEL BENEDITO SALES DE ALMEIDA [BR/MG]

Autor: RANGEL BENEDITO SALES DE ALMEIDA[BR]

Título do registro: Partes de edifício pré-fabricadas ou pré-montadas



Data de depósito: 01/12/2023
 Classificação: 25-02
 Procurador: João Jackson Batista Braga

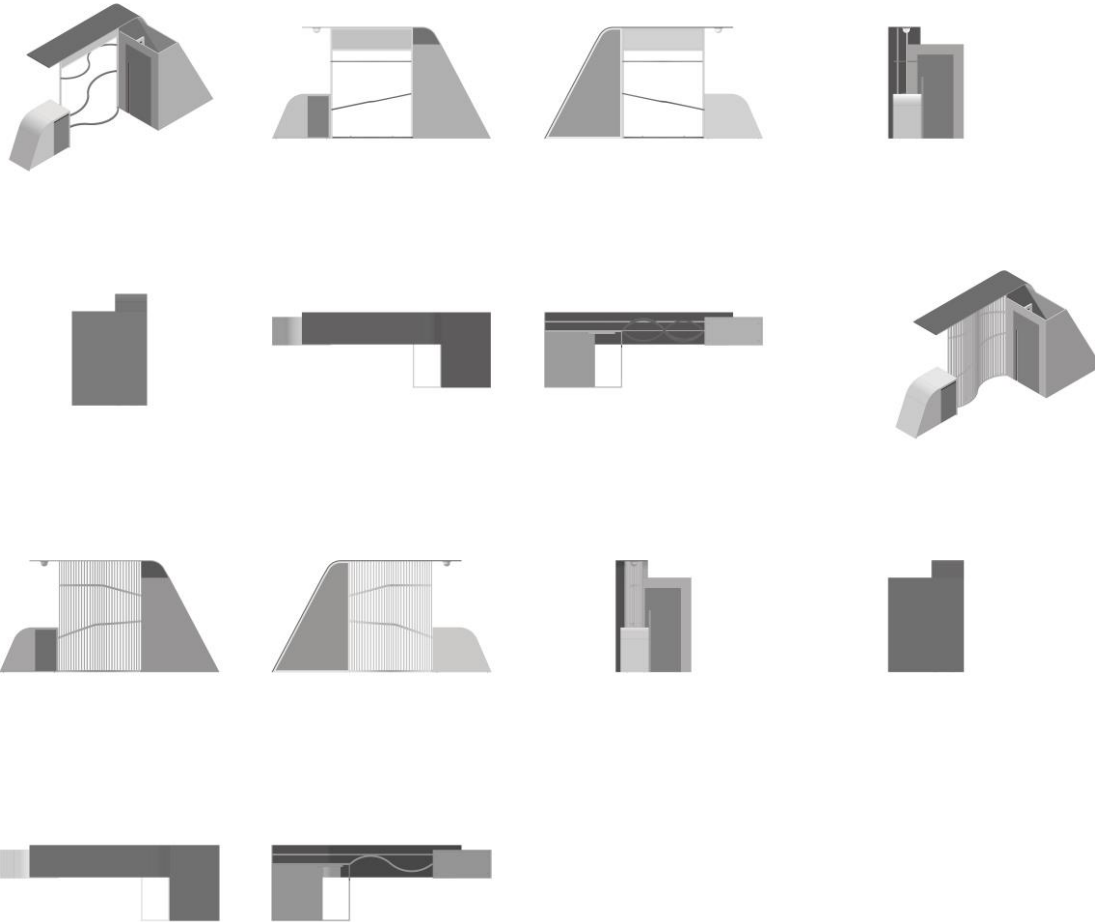


BR302023006495-8

Concessão de registro
 Código de despacho: 158
Titular: UNIFORMIZADO LTDA [BR/PR]
 Autor: JONAS KUCHMA FRANCA[BR]



Título do registro: BOXE PROVADOR
 Data de depósito: 01/12/2023
 Classificação: 25-03
 Procurador: Geisler Chbane Bosso



BR302023006502-4

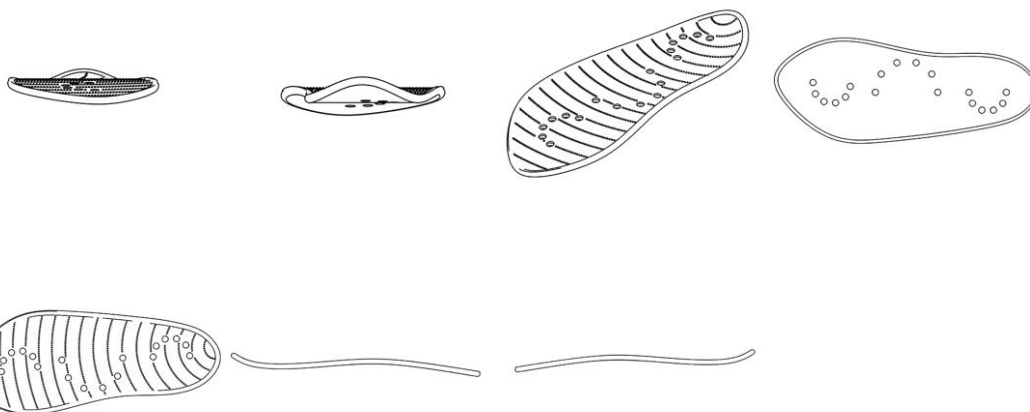
Concessão de registro
 Código de despacho: 158
Titular: TOKSHOP COMÉRCIO DE ARTIGOS DE VIAGEM LTDA. [BR/RS]
 Autor: PABLO CHAVES CAVALCANTI DE MEDEIROS[BR]
 Título do registro: Mochilas
 Data de depósito: 01/12/2023
 Classificação: 03-01
 Procurador: ANDREOLA, TOMÁS E OSS ADVOGADOS ASSOCIADOS





BR302023006512-1

Concessão de registro
 Código de despacho: 158
Titular: UNIVERSIDADE FEDERAL DE JUIZ DE FORA - UFJF [BR/MG]
 Autor: IVAN MOTA SANTOS[BR] e LUCAS MELO FERREIRA[BR]
 Título do registro: Palmilhas
 Data de depósito: 03/12/2023
 Classificação: 02-04



BR302023006513-0

Concessão de registro
 Código de despacho: 158
Titular: TRAMONTINA BELEM S/A [BR/PA]
 Autor: ANDRÉ GUERRA[BR]
 Título do registro: Cadeiras [assentos]
 Data de depósito: 04/12/2023
 Classificação: 06-01
 Procurador: Guilherme Spiller





BR302023006514-8

Concessão de registro
 Código de despacho: 158
Titular: D. V. SALES COMERCIO E FABRICACAO DE MOVEIS LTDA [BR/PE]
 Autor: DANILO VILAR SALES[BR]
 Título do registro: Balanços de jardim
 Data de depósito: 04/12/2023
 Classificação: 06-01
 Procurador: Edemilson Pereira Lima



BR302023006516-4

Concessão de registro
 Código de despacho: 158
Titular: D. V. SALES COMERCIO E FABRICACAO DE MOVEIS LTDA [BR/PE]
 Autor: DANILO VILAR SALES[BR]
 Título do registro: Balanços de jardim
 Data de depósito: 04/12/2023



Classificação: 06-01
Procurador: Edemilson Pereira Lima



BR302023006517-2

Concessão de registro
Código de despacho: 158
Titular: D. V. SALES COMERCIO E FABRICACAO DE MOVEIS LTDA [BR/PE]
Autor: DANILO VILAR SALES[BR]
Título do registro: Cadeiras de jardim
Data de depósito: 04/12/2023
Classificação: 06-01
Procurador: Edemilson Pereira Lima



BR322023005969-8

Concessão de registro
Código de despacho: 158
Titular: JORGE HENRIQUE FORNASIER [BR/PR]
Autor: JORGE HENRIQUE FORNASIER[BR]
Título do registro: ESGUICHO
Data de depósito: 06/11/2023
Classificação: 23-01
Procurador: Karen Christine Nalin Sinnema





Fig. 1.1



Fig. 1.2



Fig. 1.3



Fig. 1.4



Fig. 1.5



Fig. 1.6



Fig. 1.7



Concessão em designação

Os registros de desenho industrial, listados a seguir, foram concedidos, nos termos dos artigos 106 da Lei da Propriedade Industrial (LPI, lei n.º 9.279, de 14 de maio de 1996).

Art. 100. Não é registrável como desenho industrial:

I - o que for contrário à moral e aos bons costumes ou que ofenda a honra ou imagem de pessoas, ou atente contra liberdade de consciência, crença, culto religioso ou ideia e sentimentos dignos de respeito e veneração;

II - a forma necessária comum ou vulgar do objeto ou, ainda, aquela determinada essencialmente por considerações técnicas ou funcionais.

Art. 101. O pedido de registro, nas condições estabelecidas pelo INPI, conterà:

I - requerimento;

II - relatório descritivo, se for o caso;

III - reivindicações, se for o caso;

IV - desenhos ou fotografias;

V - campo de aplicação do objeto; e

VI - comprovante do pagamento da retribuição relativa ao depósito.

Parágrafo único. Os documentos que integram o pedido de registro deverão ser apresentados em língua portuguesa.

Art. 104. O pedido de registro de desenho industrial terá que se referir a um único objeto, permitida uma pluralidade de variações, desde que se destinem ao mesmo propósito e guardem entre si a mesma característica distintiva preponderante, limitado cada pedido ao máximo de 20 (vinte) variações.

Parágrafo único. O desenho deverá representar clara e suficientemente o objeto e suas variações, se houver, de modo a possibilitar sua reprodução por técnico no assunto.

Art. 106. Depositado o pedido de registro de desenho industrial e observado o disposto nos arts. 100, 101 e 104, será automaticamente publicado e simultaneamente concedido o registro, expedindo-se o respectivo certificado.

Os certificados dos registros de desenho industrial ora concedidos estarão disponíveis no site do INPI (www.inpi.gov.br), em até 60 (sessenta) dias contados da publicação desta RPI.).

BR312023234955-7
DM/234955

Concessão de registro (Haia)

Código de despacho: 1233

Titular: Kennametal Inc. [US]

Autor: Variação 1 : RUY FROTA DE SOUZA FILHO[US] e Variação 2 : RUY FROTA DE SOUZA FILHO[US]

Título do registro: Variação 1 : Pastilha de corte para máquinas-ferramentas

Variação 2 : Pastilha de corte para máquinas-ferramentas

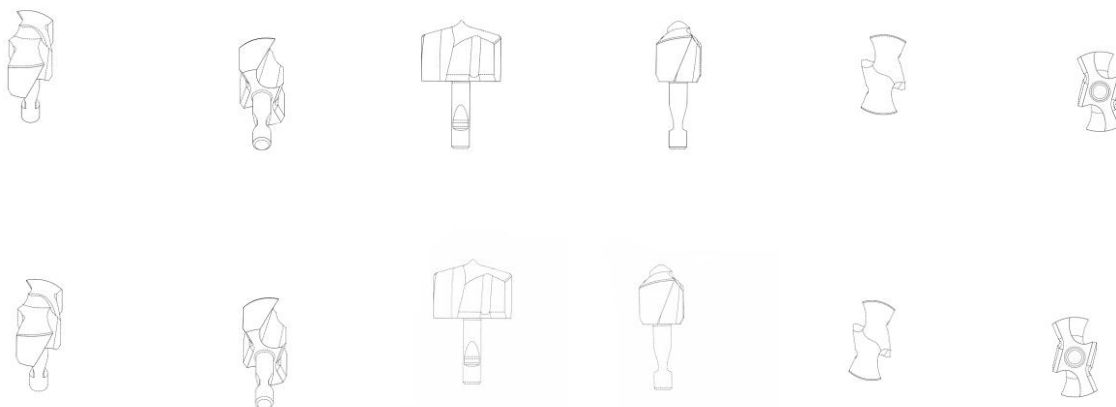
Data de depósito: 13/09/2023

Prioridade unionista: Variação1: 29/886,800 13/03/2023 US e Variação2: 29/886,800 13/03/2023 US

Classificação: 15-09

Procurador: Leech Tishman Fuscaldo and Lampl / Alan G. TOWNER

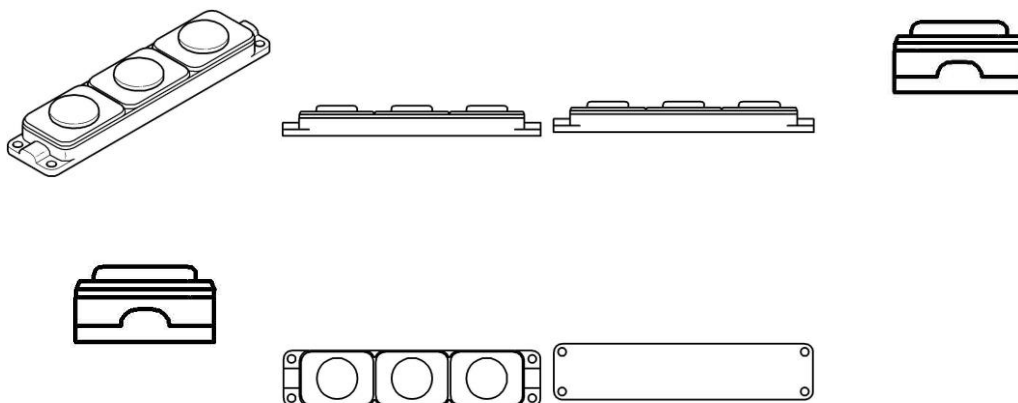




BR312023234995-6
DM/234995

Concessão de registro (Haia)
Código de despacho: 1233
Titular: INTERONE Co.,Ltd [KR]
Autor: Variação 1 : Jeonghun Na[KR]
Título do registro: Variação 1 : Módulo LED

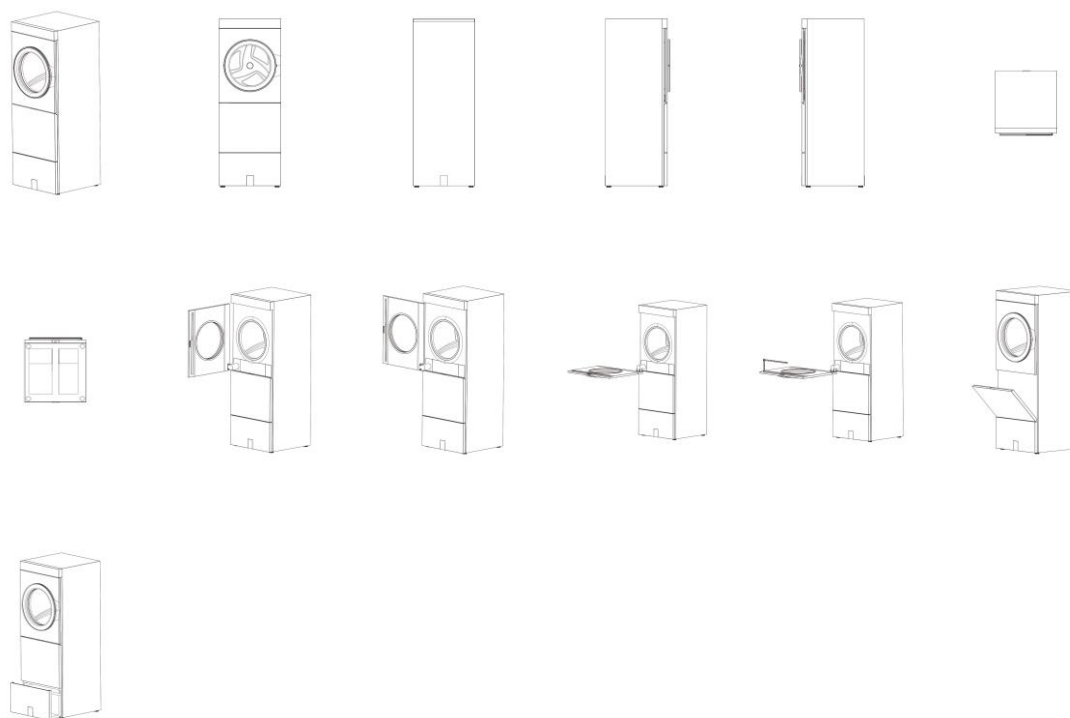
Data de depósito: 23/11/2023
Prioridade unionista: Variação1: 3020230044375 09/11/2023 KR
Classificação: 26-04
Procurador: Seungkyo Jeong



BR312023234997-2
DM/234997

Concessão de registro (Haia)
Código de despacho: 1233
Titular: He3tech (Shenzhen) Co., Ltd [CN]
Autor: Variação 1 : Wei GAO[CN], Variação 1 : Chenghao GUO[CN] e Variação 1 : Qing LI[CN]
Título do registro: Variação 1 : Máquina de lavar
Data de depósito: 23/11/2023
Prioridade unionista: Variação1: 2023303074327 23/05/2023 CN
Classificação: 15-05
Procurador: Shenzhen Shuxian Patent Attorney Office





BR312024234951-7
DM/234951

Concessão de registro (Haia)
Código de despacho: 1233
Titular: STELLANTIS AUTO SAS [FR]
Autor: Variação 1 : Jean-Pierre PLOUE[FR]
Título do registro: Variação 1 : Paineis traseiros para para-choque traseiro de um veículo motorizado
Data de depósito: 12/01/2024
Prioridade unionista: Variação1: 015029225-0017 26/07/2023 EM
Classificação: 12-16



BR312024234953-3
DM/234953

Concessão de registro (Haia)
Código de despacho: 1233
Titular: STELLANTIS AUTO SAS [FR]
Autor: Variação 1 : Jean-Pierre PLOUE[FR]
Título do registro: Variação 1 : Porta traseira de um veículo motorizado
Data de depósito: 12/01/2024
Prioridade unionista: Variação1: 015029225-0013 26/07/2023 EM
Classificação: 12-16





BR312024234954-1
DM/234954

Concessão de registro (Haia)
Código de despacho: 1233
Titular: STELLANTIS AUTO SAS [FR]
Autor: Variação 1 : Jean-Pierre PLOUE[FR]
Título do registro: Variação 1 : Luz diurna dianteira de um veículo motorizado
Data de depósito: 12/01/2024
Prioridade unionista: Variação1: 015029227-0001 26/07/2023 EM
Classificação: 26-06



BR312024234956-8
DM/234956

Concessão de registro (Haia)
Código de despacho: 1233
Titular: STELLANTIS AUTO SAS [FR]
Autor: Variação 1 : Jean-Pierre PLOUE[FR]
Título do registro: Variação 1 : Farol de veículo motorizado
Data de depósito: 12/01/2024
Prioridade unionista: Variação1: 015029227-0002 26/07/2023 EM
Classificação: 26-06



BR312024234959-2
DM/234959

Concessão de registro (Haia)
Código de despacho: 1233
Titular: STELLANTIS AUTO SAS [FR]



Autor: Variação 1 : Jean-Pierre PLOUE[FR]
Título do registro: Variação 1 : Conjunto de lanterna traseira de veículo motorizado
Data de depósito: 12/01/2024
Prioridade unionista: Variação1: 015029227-0003 26/07/2023 EM
Classificação: 26-06



BR312024234961-4
DM/234961

Concessão de registro (Haia)
Código de despacho: 1233
Titular: STELLANTIS AUTO SAS [FR]
Autor: Variação 1 : Jean-Pierre PLOUE[FR]
Título do registro: Variação 1 : Conjunto de lanterna traseira de veículo motorizado
Data de depósito: 12/01/2024
Prioridade unionista: Variação1: 015029227 26/07/2023 EM
Classificação: 26-06



BR312024234967-3
DM/234967

Concessão de registro (Haia)
Código de despacho: 1233
Titular: STELLANTIS AUTO SAS [FR]
Autor: Variação 1 : Jean-Pierre PLOUE[FR]
Título do registro: Variação 1 : Grade frontal superior de veículo motorizado
Data de depósito: 11/01/2024
Prioridade unionista: Variação1: 015029225-0006 26/07/2023 EM
Classificação: 12-16





BR312024234985-1
DM/234985

Concessão de registro (Haia)
Código de despacho: 1233
Titular: EUROITALIA S.R.L. [IT]
Autor: Variação 1 : Matteo Sgariboldi[IT]
Título do registro: Variação 1 : Difusor de aroma
Data de depósito: 31/01/2024
Prioridade unionista: Variação1: 015030167-0001 03/08/2023 EM
Classificação: 28-03
Procurador: DRAGOTTI and ASSOCIATI S.R.L.



BR312024235056-6
DM/235056

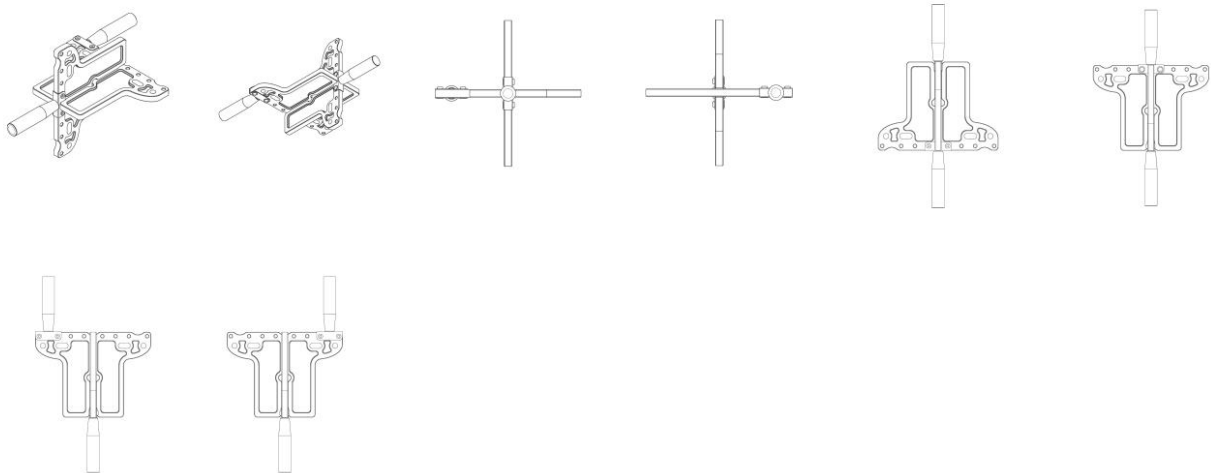
Concessão de registro (Haia)
Código de despacho: 1233
Titular: STELLANTIS AUTO SAS [FR]
Autor: Variação 1 : Jean-Pierre PLOUE[FR]
Título do registro: Variação 1 : Painel frontal superior de grade frontal superior de veículo motorizado
Data de depósito: 12/01/2024
Prioridade unionista: Variação1: 015029225-0012 26/07/2023 EM
Classificação: 12-16



BR312024235060-4
DM/235060

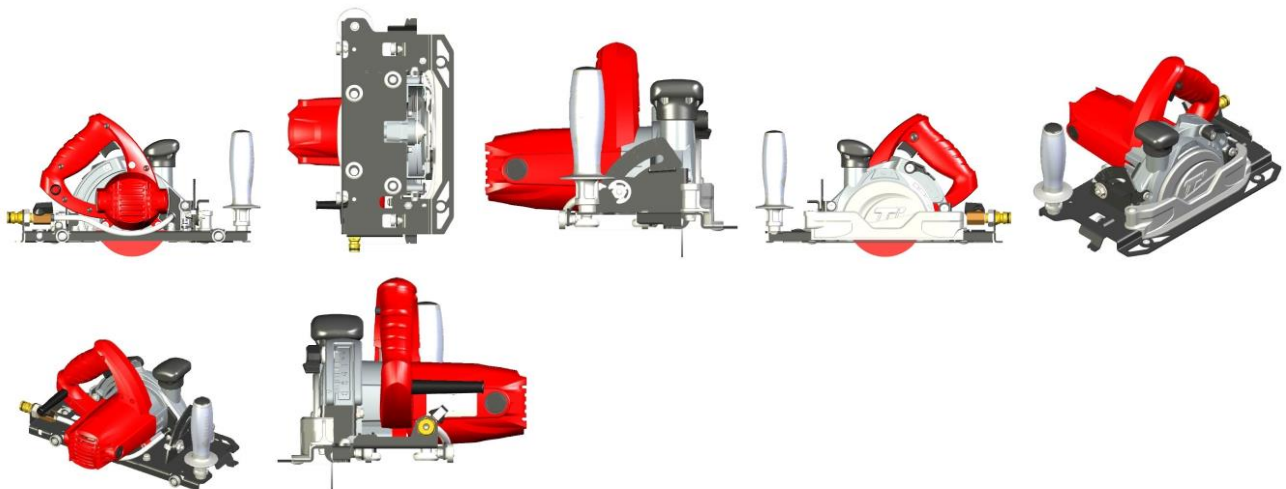
Concessão de registro (Haia)
Código de despacho: 1233
Titular: Jameson, LLC [US]
Autor: Variação 1 : Carlos Becerra Alvarado[US], Variação 1 : Benjamin Erwin[US] e Variação 1 : Blake Tomlinson[US]
Título do registro: Variação 1 : Enrolador de fibra
Data de depósito: 25/01/2024
Classificação: 08-99
Procurador: Shumaker, Loop and Kendrick





BR312024235072-8
DM/235072

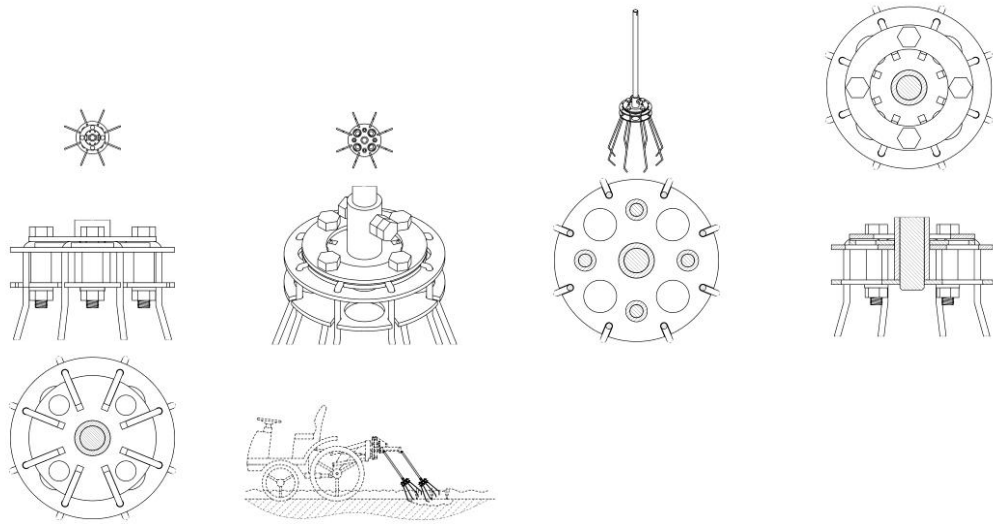
Concessão de registro (Haia)
Código de despacho: 1233
Titular: GERMANS BOADA, S.A. [ES]
Autor: Variação 1 : Cristina Borràs Marqués[ES]
Título do registro: Variação 1 : Máquina elétrica de corte de cerâmica
Data de depósito: 29/01/2024
Prioridade unionista: Variação1: 015046156-0001 29/12/2023 EM
Classificação: 15-09
Procurador: Josep Carbonell Callicó



BR312024235096-5
DM/235096

Concessão de registro (Haia)
Código de despacho: 1233
Titular: Okayama Tokiwa MFG. Co., Ltd. [JP]
Autor: Variação 1 : Katsushige Sugimoto[JP]
Título do registro: Variação 1 : Escova de ervas daninhas
Data de depósito: 15/01/2024
Classificação: 15-03
Procurador: Mori and Associates





Registros de desenho industrial extintos

Pelo fim da vigência

Pela falta de pagamento da retribuição prevista nos arts. 108 e 120

Pela inobservância do artigo 217 da Lei da Propriedade Industrial



Pela falta de pagamento da retribuição prevista nos arts. 108 e 120

Os registros de desenho industrial, listados a seguir, estão extintos, em vista da expiração do prazo de vigência, nos termos do inciso III do artigo 119 da Lei da Propriedade Industrial (LPI, lei n.º 9.279, de 14 de maio de 1996).

Art. 119. O registro extingue-se:

...

III - pela falta de pagamento da retribuição prevista nos arts. 108 e 120

....

DI6202071-4	Extinção de registro pela falta de pagamento (art.119, III) Código de despacho: 870 Titular: Sig Combibloc International AG [CH] Procurador: Dannemann, Siemsen, Bigler & Ipanema Moreira Detalhes do despacho: A contar de 30/07/2022.
DI6202172-9	Extinção de registro pela falta de pagamento (art.119, III) Código de despacho: 870 Titular: GRUPO SEB DO BRASIL PRODUTOS DOMÉSTICOS LTDA [BR/SP] Procurador: Cruzeiro /Newmarc Patentes e Marcas Ltda Detalhes do despacho: A contar de 08/08/2022.
DI6202173-7	Extinção de registro pela falta de pagamento (art.119, III) Código de despacho: 870 Titular: GRUPO SEB DO BRASIL PRODUTOS DOMÉSTICOS LTDA [BR/SP] Procurador: Cruzeiro/Newmarc Patentes e Marcas Ltda. Detalhes do despacho: A contar de 08/08/2022.
DI6202204-0	Extinção de registro pela falta de pagamento (art.119, III) Código de despacho: 870 Titular: THE PROCTER & GAMBLE COMPANY [US] Procurador: R. ANDRADE ADVS Detalhes do despacho: A contar de 21/08/2022.
DI6202205-9	Extinção de registro pela falta de pagamento (art.119, III) Código de despacho: 870 Titular: THE PROCTER & GAMBLE COMPANY [US] Procurador: R. ANDRADE ADVS Detalhes do despacho: A contar de 21/08/2022.
DI6202219-9	Extinção de registro pela falta de pagamento (art.119, III) Código de despacho: 870 Titular: Azionaria Costruzioni Macchine Automatiche A.C.M.A. S.P.A. [IT] Procurador: Tavares & Companhia Detalhes do despacho: A contar de 13/08/2022.
DI6202226-1	Extinção de registro pela falta de pagamento (art.119, III) Código de despacho: 870 Titular: HMD GLOBAL OY [FI] Procurador: DANIEL ADVOGADOS Detalhes do despacho: A contar de 15/08/2022.



DI6202271-7	Extinção de registro pela falta de pagamento (art.119, III) Código de despacho: 870 Titular: Botica Comercial Farmacêutica Ltda [BR/PR] Procurador: Fabiana de Freitas Detalhes do despacho: A contar de 16/08/2022.
DI6202289-0	Extinção de registro pela falta de pagamento (art.119, III) Código de despacho: 870 Titular: Azionaria Costruzioni Macchine Automatiche A.C.M.A. S.P.A. [IT] Procurador: Tavares & Companhia Detalhes do despacho: A contar de 13/08/2022.
DI6202330-6	Extinção de registro pela falta de pagamento (art.119, III) Código de despacho: 870 Titular: Johnson & Johnson [US] Procurador: Busco Marcas e Patentes Detalhes do despacho: A contar de 08/08/2022.
DI6202331-4	Extinção de registro pela falta de pagamento (art.119, III) Código de despacho: 870 Titular: Johnson & Johnson [US] Procurador: Busco Marcas e Patentes Detalhes do despacho: A contar de 08/08/2022.
DI6202369-1	Extinção de registro pela falta de pagamento (art.119, III) Código de despacho: 870 Titular: TECNOMOL INDÚSTRIA DE MOLDES LTDA EPP [BR/SC] Procurador: Fernanda Altvater Detalhes do despacho: A contar de 24/08/2022.
DI6202424-8	Extinção de registro pela falta de pagamento (art.119, III) Código de despacho: 870 Titular: Reckitt Benckiser Healthcare (UK) Limited [GB] Procurador: Di Blasi, Parente, S.G. & Associados S/C-31.245.6 Detalhes do despacho: A contar de 15/08/2022.
DI6202425-6	Extinção de registro pela falta de pagamento (art.119, III) Código de despacho: 870 Titular: Reckitt Benckiser Healthcare (UK) Limited [GB] Procurador: Di Blasi, Parente, S.G. & Associados S/C-31.245.6 Detalhes do despacho: A contar de 15/08/2022.
DI6202502-3	Extinção de registro pela falta de pagamento (art.119, III) Código de despacho: 870 Titular: Societe Des Produits Nestle S.A. [CH] Procurador: Dannemann, Siemsen, Bigler & Ipanema Moreira Detalhes do despacho: A contar de 31/08/2022.
DI6303486-7	Extinção de registro pela falta de pagamento (art.119, III) Código de despacho: 870 Titular: ALCOA ALUMÍNIO S/A [BR/SP] Procurador: Dannemann, Siemsen, Bigler & Ipanema Moreira Detalhes do despacho: A contar de 10/10/2023
DI6303538-3	Extinção de registro pela falta de pagamento (art.119, III) Código de despacho: 870 Titular: Alcoa Alumínio S/A [BR/SP] Procurador: Dannemann, Siemsen, Bigler & Ipanema Moreira Detalhes do despacho: A contar de 10/10/2023
DI6303540-5	Extinção de registro pela falta de pagamento (art.119, III) Código de despacho: 870 Titular: Alcoa Alumínio S/A [BR/SP] Procurador: Dannemann, Siemsen, Bigler & Ipanema Moreira Detalhes do despacho: A contar de 10/10/2023



DI6303595-2	Extinção de registro pela falta de pagamento (art.119, III) Código de despacho: 870 Titular: LUIGI FERNANDO MILONE [BR/RJ] Procurador: Rita de Cassia Brunner -API 0366 Detalhes do despacho: A contar de 09/10/2023
DI6303601-0	Extinção de registro pela falta de pagamento (art.119, III) Código de despacho: 870 Titular: ALCOA ALUMÍNIO S/A [BR/SP] Procurador: Dannemann, Siemsen, Bigler & Ipanema Moreira Detalhes do despacho: A contar de 10/10/2023
DI6303602-9	Extinção de registro pela falta de pagamento (art.119, III) Código de despacho: 870 Titular: ALCOA ALUMÍNIO S/A [BR/SP] Procurador: Dannemann, Siemsen, Bigler & Ipanema Moreira Detalhes do despacho: A contar de 10/10/2023
DI6303659-2	Extinção de registro pela falta de pagamento (art.119, III) Código de despacho: 870 Titular: ALCOA ALUMÍNIO S/A [BR/SP] Procurador: Dannemann, Siemsen, Bigler & Ipanema Moreira Detalhes do despacho: A contar de 10/10/2023
DI6303669-0	Extinção de registro pela falta de pagamento (art.119, III) Código de despacho: 870 Titular: KOHLER Co [US] Procurador: Momsen, Leonardos & Cia Detalhes do despacho: A contar de 11/10/2023
DI6303711-4	Extinção de registro pela falta de pagamento (art.119, III) Código de despacho: 870 Titular: KOHLER Co. [US] Procurador: Momsen, Leonardos & Cia Detalhes do despacho: A contar de 11/10/2023
DI6303713-0	Extinção de registro pela falta de pagamento (art.119, III) Código de despacho: 870 Titular: KOHLER CO [US] Procurador: Momsen, Leonardos & Cia Detalhes do despacho: A contar de 11/10/2023
DI6303714-9	Extinção de registro pela falta de pagamento (art.119, III) Código de despacho: 870 Titular: ARTEZERSE MARCHELLI FARIA [BR/SP] Procurador: Solução Comercial Assessoria Ltda. Detalhes do despacho: A contar de 10/10/2023
DI6303715-7	Extinção de registro pela falta de pagamento (art.119, III) Código de despacho: 870 Titular: BRASFILTER INDÚSTRIA E COMÉRCIO LTDA [BR/SP] Procurador: Global Marcas e Patentes S/C Ltda Detalhes do despacho: A contar de 10/10/2023
DI6303730-0	Extinção de registro pela falta de pagamento (art.119, III) Código de despacho: 870 Titular: DART INDUSTRIES INC. [US] Procurador: Momsen, Leonardos & Cia Detalhes do despacho: A contar de 15/10/2023
DI6303810-2	Extinção de registro pela falta de pagamento (art.119, III) Código de despacho: 870 Titular: INDÚSTRIA E COMÉRCIO DE PRODUTOS DE LIMPEZA SÃO FRANCISCO LTDA. - EPP [BR/SP] Procurador: FOCUS MARCAS E PATENTES LTDA. Detalhes do despacho: A contar de 19/10/2023



DI6303849-8	Extinção de registro pela falta de pagamento (art.119, III) Código de despacho: 870 Titular: ARMKEL BRASIL COSMÉTICOS LTDA. [BR/BA] Procurador: ARARIPE & ASSOCIADOS Detalhes do despacho: A contar de 25/10/2023
DI6303933-8	Extinção de registro pela falta de pagamento (art.119, III) Código de despacho: 870 Titular: LIFETIME PRODUCTS, INC. [US] Procurador: BUSCO MARCAS E PATENTES Detalhes do despacho: A contar de 29/10/2023
DI6804397-0	Extinção de registro pela falta de pagamento (art.119, III) Código de despacho: 870 Titular: MANOEL RODRIGUES RENTROIA [BR/SP] e ANTONIO GILDO PETRONGARI [BR/SP] Procurador: LUÍS CLÁUDIO PETRONGARI Detalhes do despacho: A contar de 09/10/2023
DI6804398-8	Extinção de registro pela falta de pagamento (art.119, III) Código de despacho: 870 Titular: MANOEL RODRIGUES RENTROIA [BR/SP] e ANTONIO GILDO PETRONGARI [BR/SP] Procurador: LUÍS CLÁUDIO PETRONGARI Detalhes do despacho: A contar de 09/10/2023
DI6804417-8	Extinção de registro pela falta de pagamento (art.119, III) Código de despacho: 870 Titular: Universidade Federal do Rio de Janeiro [BR/RJ] Detalhes do despacho: A contar de 09/10/2023
DI6804438-0	Extinção de registro pela falta de pagamento (art.119, III) Código de despacho: 870 Titular: FACULDADES CATÓLICAS MANTENEDORA DA PONTIFÍCIA UNIVERSIDADE CATÓLICA DO RIO DE JANEIRO - PUC RIO [BR/RJ] Procurador: Atem e Remer Asses. Consult. Prop. Int. Ltda Detalhes do despacho: A contar de 10/10/2023
DI6804439-9	Extinção de registro pela falta de pagamento (art.119, III) Código de despacho: 870 Titular: ABB SCHWEIZ AG [CH] Procurador: DENNEMEYER & ASSOCIATES PROPRIEDADE INTELECTUAL LTDA Detalhes do despacho: A contar de 10/10/2023
DI6804447-0	Extinção de registro pela falta de pagamento (art.119, III) Código de despacho: 870 Titular: Honda Motor CO., LTD [JP] Procurador: Dannemann, Siemsen, Bigler & Ipanema Moreira Detalhes do despacho: A contar de 11/10/2023
DI6804509-3	Extinção de registro pela falta de pagamento (art.119, III) Código de despacho: 870 Titular: ANTONIO GILDO PETRONGARI [BR/SP] e MANOEL RODRIGUES RENTROIA [BR/SP] Procurador: LUÍS CLÁUDIO PETRONGARI Detalhes do despacho: A contar de 11/10/2023
DI6804531-0	Extinção de registro pela falta de pagamento (art.119, III) Código de despacho: 870 Titular: Faculdades Católicas Mantenedora da Pontificia Universidade Católica do Rio de Janeiro - Puc Rio [BR/RJ] Procurador: Atem e Remer Asses. Consult. Prop. Int. Ltda Detalhes do despacho: A contar de 14/10/2023
DI6804535-2	Extinção de registro pela falta de pagamento (art.119, III) Código de despacho: 870 Titular: Reckitt Benckiser (Australia) PTY Limited [AU] Procurador: Di Blasi, Parente, Vaz e Dias & Al Detalhes do despacho: A contar de 14/10/2023



DI6804549-2	Extinção de registro pela falta de pagamento (art.119, III) Código de despacho: 870 Titular: The Goodyear Tire & Rubber Company [US] Procurador: Nellie Anne Daniel-shores Detalhes do despacho: A contar de 15/10/2023
DI6804570-0	Extinção de registro pela falta de pagamento (art.119, III) Código de despacho: 870 Titular: Naira Hosana Silvestrini Maschio [BR/PR] Procurador: Ildo Ritter de Oliveira Detalhes do despacho: A contar de 16/10/2023
DI6804849-1	Extinção de registro pela falta de pagamento (art.119, III) Código de despacho: 870 Titular: Calor [FR] Procurador: Araripe & Associados Detalhes do despacho: A contar de 16/10/2023
DI6805063-1	Extinção de registro pela falta de pagamento (art.119, III) Código de despacho: 870 Titular: Plantronics, Inc [US] Procurador: Nellie Anne Daniel-Shores Detalhes do despacho: A contar de 14/11/2023.
BR302013000196-2	Extinção de registro pela falta de pagamento (art.119, III) Código de despacho: 870 Titular: PLANTRONICS, INC [US] Procurador: Nellie D Shores Detalhes do despacho: A contar de 18/01/2023.
BR302018054249-5	Extinção de registro pela falta de pagamento (art.119, III) Código de despacho: 870 Titular: PLANTRONICS, INC [US] Procurador: EDUARDO LOURENÇO GUEDES SERRÃO DE OTERO Detalhes do despacho: A contar de 15/09/2023.
BR322019000899-0	Extinção de registro pela falta de pagamento (art.119, III) Código de despacho: 870 Titular: PLANTRONICS, INC [US] Procurador: EDUARDO LOURENÇO GUEDES SERRÃO DE OTERO Detalhes do despacho: A contar de 15/09/2023.



Nulidades administrativas de registros de desenho industrial

Exigência de pagamento
Exigência de conformidade de petição
Notificação de instauração de nulidade administrativa, por requerimento de terceiros, para manifestação
Notificação de instauração de nulidade administrativa, de ofício, para manifestação
Instrução técnica: Exigência
Instrução técnica: Sobrestamento
Decisão da nulidade: Negado provimento
Decisão da nulidade: Provimento
Instrução técnica: Intimação para manifestação por parte do titular e do requerente
Outros despachos



Decisão da nulidade: Negado provimento

Os processos administrativos de nulidade de registro, listados a seguir, foram conhecidos e não providos por decisão do Presidente do INPI.

Ficam, assim, mantidas as concessões dos registros de desenho industrial relacionados, encerrando-se a instância administrativa nos termos do artigo 171 da Lei da Propriedade Industrial (LPI, lei n.º 9.279, de 14 de maio de 1996).

Art. 171 – Decorrido o prazo fixado no artigo anterior, mesmo que não apresentada a manifestação, o processo será decidido pelo Presidente do INPI, encerrando-se a instância administrativa.

870190082477
23/08/2019

Requerimento não provido (mantida a concessão)
Código de despacho: 532
Petição (tipo): [107.01] [DESC.] Nulidade de registro de desenho industrial
Processo afetado: BR302015002419-4
Requerente: CACHOEIRAS INDUSTRIA E COMERCIO DE PISCINAS E ACESSORIOS LTDA EPP
Procurador: Sergio Luis de Souza Vieira
Titular do registro: IGUI WORLDWIDE PISCINAS LTDA [BR/SP]
Procurador do titular: GEISLER CHBANE BOSSO

870220035275
26/04/2022

Requerimento não provido (mantida a concessão)
Código de despacho: 532
Petição (tipo): [107.01] [DESC.] Nulidade de registro de desenho industrial
Processo afetado: BR302022001668-3
Requerente: RÍCIA MARCOS DA SILVA GAIO
Titular do registro: GIOVANI GALHARDO PASSATUTO [BR/SP]
Procurador do titular: EDUARDA COLLA

870230002124
09/01/2023

Requerimento não provido (mantida a concessão)
Código de despacho: 532
Petição (tipo): [107.01] [DESC.] Nulidade de registro de desenho industrial
Processo afetado: BR302022002000-1
Requerente: SIERRA MÓVEIS LTDA
Procurador: Elizabete Pereira
Titular do registro: OVO PRODUTOS E COMERCIO DE MOBILIÁRIO LTDA. [BR/SP]
Procurador do titular: MURTA GOYANES ADVOGADOS

870230002113
09/01/2023

Requerimento não provido (mantida a concessão)
Código de despacho: 532
Petição (tipo): [107.01] [DESC.] Nulidade de registro de desenho industrial
Processo afetado: BR302022002883-5
Requerente: SIERRA MÓVEIS LTDA
Procurador: Elizabete Pereira
Titular do registro: PAULO CELSO CARDOSO BACCHI [US]
Procurador do titular: JEFFERSON DE ARAUJO SERAFIM

870230002116
09/01/2023

Requerimento não provido (mantida a concessão)
Código de despacho: 532
Petição (tipo): [107.01] [DESC.] Nulidade de registro de desenho industrial
Processo afetado: BR302022004659-0
Requerente: SIERRA MÓVEIS LTDA
Procurador: Elizabete Pereira
Titular do registro: GENARO ALBERTO BRAGA MAIA [BR/PA]
Procurador do titular: LICENT PRIME BRASIL MARCAS E PATENTES EIRELI - ME



870230010748 06/02/2023	Requerimento não provido (mantida a concessão) Código de despacho: 532 Petição (tipo): [107.01] [DESC.] Nulidade de registro de desenho industrial Processo afetado: BR302022005657-0 Requerente: MK ELETRODOMESTICOS MONDIAL S.A Procurador: Vandré Cavalcante Bittencourt Torres Titular do registro: ELECTROLUX DO BRASIL S.A. [BR/PR] Procurador do titular: MAGALHÃES, NOGUEIRA SOCIEDADE DE ADVOGADOS
870230012891 14/02/2023	Requerimento não provido (mantida a concessão) Código de despacho: 532 Petição (tipo): [107.01] [DESC.] Nulidade de registro de desenho industrial Processo afetado: BR302022005941-2 Requerente: REJ COMÉRCIO E INDÚSTRIA DE BIJUTERIAS EIRELI - EPP Procurador: JAIR SOUZA E SILVA Titular do registro: MEU ARCO-IRIS MICANGAS LTDA - EPP [BR/SP] Procurador do titular: MODAL MARCAS E PATENTES LTDA.
870230007389 27/01/2023	Requerimento não provido (mantida a concessão) Código de despacho: 532 Petição (tipo): [107.01] [DESC.] Nulidade de registro de desenho industrial Processo afetado: BR302022006575-7 Requerente: LOJAS RPM MOVEIS LTDA Titular do registro: CASA MOVEIS - INDUSTRIA DE MOVEIS - EIRELI [BR/SP] Procurador do titular: EDUARDA COLLA
870230045408 29/05/2023	Requerimento não provido (mantida a concessão) Código de despacho: 532 Petição (tipo): [107.01] [DESC.] Nulidade de registro de desenho industrial Processo afetado: BR302023001011-4 Requerente: MK ELETRODOMESTICOS MONDIAL S.A Procurador: Vandré Cavalcante Bittencourt Torres Titular do registro: FRESNOMAQ INDÚSTRIA DE MÁQUINAS S/A [BR/PR] Procurador do titular: Licks Advogados
870230042228 19/05/2023	Requerimento não provido (mantida a concessão) Código de despacho: 532 Petição (tipo): [107.01] [DESC.] Nulidade de registro de desenho industrial Processo afetado: BR302023001183-8 Requerente: CENTURY INDUSTRIA E COMÉRCIO DE ESTOFADOS LTDA Procurador: ANDREZA RODRIGUES DA SILVA Titular do registro: PAULO CELSO CARDOSO BACCHI [US] Procurador do titular: JEFFERSON DE ARAUJO SERAFIM
870230042235 19/05/2023	Requerimento não provido (mantida a concessão) Código de despacho: 532 Petição (tipo): [107.01] [DESC.] Nulidade de registro de desenho industrial Processo afetado: BR302023001184-6 Requerente: CENTURY INDUSTRIA E COMÉRCIO DE ESTOFADOS LTDA Procurador: ANDREZA RODRIGUES DA SILVA Titular do registro: PAULO CELSO CARDOSO BACCHI [US] Procurador do titular: JEFFERSON DE ARAUJO SERAFIM
870230042246 19/05/2023	Requerimento não provido (mantida a concessão) Código de despacho: 532 Petição (tipo): [107.01] [DESC.] Nulidade de registro de desenho industrial Processo afetado: BR302023001188-9 Requerente: CENTURY INDUSTRIA E COMÉRCIO DE ESTOFADOS LTDA Procurador: ANDREZA RODRIGUES DA SILVA Titular do registro: PAULO CELSO CARDOSO BACCHI [US] Procurador do titular: JEFFERSON DE ARAUJO SERAFIM



870230043369
23/05/2023

Requerimento não provido (mantida a concessão)
Código de despacho: 532
Petição (tipo): [107.01] [DESC.] Nulidade de registro de desenho industrial
Processo afetado: BR302023001212-5
Requerente: CENTURY INDUSTRIA E COMÉRCIO DE ESTOFADOS LTDA
Procurador: ANDREZA RODRIGUES DA SILVA
Titular do registro: PAULO CELSO CARDOSO BACCHI [US]
Procurador do titular: JEFFERSON DE ARAUJO SERAFIM

870230041041
16/05/2023

Requerimento não provido (mantida a concessão)
Código de despacho: 532
Petição (tipo): [107.01] [DESC.] Nulidade de registro de desenho industrial
Processo afetado: BR302023001213-3
Requerente: CENTURY INDUSTRIA E COMÉRCIO DE ESTOFADOS LTDA
Procurador: ANDREZA RODRIGUES DA SILVA
Titular do registro: PAULO CELSO CARDOSO BACCHI [US]
Procurador do titular: JEFFERSON DE ARAUJO SERAFIM

Decisão da nulidade: Provimento

Os processos administrativos de nulidade de registro listados foram conhecidos e providos por decisão do Presidente do INPI.

Declarados, assim, nulos os registros de desenho industrial relacionados - nos termos do artigo 168 da Lei da Propriedade Industrial (LPI, lei n.º 9.279, de 14 de maio de 1996) - face à infringência das normas legais apontadas a seguir.

Encerra-se a instância administrativa nos termos do artigo 171 da Lei da Propriedade Industrial (LPI, lei n.º 9.279, de 14 de maio de 1996).

Art. 171 – Decorrido o prazo fixado no artigo anterior, mesmo que não apresentada a manifestação, o processo será decidido pelo Presidente do INPI, encerrando-se a instância administrativa.

30324000005 08/03/2024	Requerimento provido (nulo o registro) Código de despacho: 530 Petição (tipo): [protocolo interno] Nulidade administrativa de registro de DI Processo afetado: DI6901575-9 Requerente: DIRMA/GABINETE Titular do registro: Doormann S.A. Embalagens Plásticas [BR/RS] Procurador do titular: Custódio de Almeida & Cia
870200107176 26/08/2020	Requerimento provido (nulo o registro) Código de despacho: 530 Petição (tipo): [107.01] [DESC.] Nulidade de registro de desenho industrial Processo afetado: BR302014005143-1 Requerente: TARAMPS ELECTRONICS LTDA. Procurador: marcelo henrique zanoni Titular do registro: ULTRAVOX INDUSTRIA E COMERCIO DE EQUIPAMENTOS DE AUDIO LTDA ME [BR/SP] Procurador do titular: BEERRE ASSESSORIA EMPRESARIAL LTDA
870230045583 30/05/2023	Requerimento provido (nulo o registro) Código de despacho: 530 Petição (tipo): [107.01] [DESC.] Nulidade de registro de desenho industrial Processo afetado: BR302018001088-4 Requerente: CENTURY INDUSTRIA E COMÉRCIO DE ESTOFADOS LTDA Procurador: ANDREZA RODRIGUES DA SILVA Titular do registro: PAULO CELSO CARDOSO BACCHI [BR/SP] Procurador do titular: João Batista Valverde
870190111022 31/10/2019	Requerimento provido (nulo o registro) Código de despacho: 530 Petição (tipo): [107.01] [DESC.] Nulidade de registro de desenho industrial Processo afetado: BR302019001199-9 Requerente: IMBROS ADMINISTRAÇÃO E PARTICIPAÇÕES LTDA Procurador: João Cassiano Bairros Oyarzábal Titular do registro: BHIO SUPPLY INDÚSTRIA E COMÉRCIO DE EQUIPAMENTOS MÉDICOS LTDA [BR/RS] e PRACTICAL DESENVOLVIMENTO E COMERCIO DE PRODUTOS DE SAUDE EIRELI - EPP [BR/SP] Procurador do titular: CÉSAR AUGUSTO DA SILVA PERES



870230046830 01/06/2023	Requerimento provido (nulo o registro) Código de despacho: 530 Petição (tipo): [107.01] [DESC.] Nulidade de registro de desenho industrial Processo afetado: BR302019003181-7 Requerente: WILSON PINHEIRO JABUR Procurador: Wilson Pinheiro Jabur Titular do registro: PERFIL ALUMINIO DO BRASIL S/A [BR/ES] Procurador do titular: DANILO SCHNEIDER DUARTE
870230049085 07/06/2023	Requerimento provido (nulo o registro) Código de despacho: 530 Petição (tipo): [107.01] [DESC.] Nulidade de registro de desenho industrial Processo afetado: BR302019005083-8 Requerente: KABUSHIKI KAISHA YAKULT HONSHA Procurador: LUIZ DE ALENCAR ARARIPE JR. Titular do registro: FRUTAP ALIMENTOS S.A. [BR/SP] Procurador do titular: Crimark Propriedade Industrial S/S
870230024294 23/03/2023	Requerimento provido (nulo o registro) Código de despacho: 530 Petição (tipo): [107.01] [DESC.] Nulidade de registro de desenho industrial Processo afetado: BR302020001212-7 Requerente: CENTURY INDUSTRIA E COMÉRCIO DE ESTOFADOS LTDA Procurador: ANDREZA RODRIGUES DA SILVA Titular do registro: PAULO CELSO CARDOSO BACCHI [BR/SP] Procurador do titular: JEFFERSON DE ARAUJO SERAFIM
870230024300 23/03/2023	Requerimento provido (nulo o registro) Código de despacho: 530 Petição (tipo): [107.01] [DESC.] Nulidade de registro de desenho industrial Processo afetado: BR302020001213-5 Requerente: CENTURY INDUSTRIA E COMÉRCIO DE ESTOFADOS LTDA Procurador: ANDREZA RODRIGUES DA SILVA Titular do registro: PAULO CELSO CARDOSO BACCHI [BR/SP] Procurador do titular: JEFFERSON DE ARAUJO SERAFIM
870230046286 31/05/2023	Requerimento provido (nulo o registro) Código de despacho: 530 Petição (tipo): [107.01] [DESC.] Nulidade de registro de desenho industrial Processo afetado: BR302020003107-5 Requerente: KELAN INDUSTRIA E COMÉRCIO DE MÓVEIS LTDA ME Procurador: João Cassiano Bairros Oyarzábal Titular do registro: RÍCIA MARCOS DA SILVA GAIO [BR/SP]
870220111700 01/12/2022	Requerimento provido (nulo o registro) Código de despacho: 530 Petição (tipo): [107.01] [DESC.] Nulidade de registro de desenho industrial Processo afetado: BR302020003993-9 Requerente: ALLIED TITANIUM EIRELI EPP Procurador: RUI HENRIQUE MIZAEI SILVESTRE Titular do registro: GINO KOPP [BR/PR]
870230014107 16/02/2023	Requerimento provido (nulo o registro) Código de despacho: 530 Petição (tipo): [107.01] [DESC.] Nulidade de registro de desenho industrial Processo afetado: BR302020004950-0 Requerente: BONYPLUS INDUSTRIA E COMERCIO, IMPORTACAO E EXPORTACAO DE COSMETICOS LTDA Procurador: Ildo Ritter de Oliveira Titular do registro: JOSÉ ANTÔNIO ZEVIANI [BR/SP] Procurador do titular: CÁSSIA ALCANTARA CATAPANI
870230014121 16/02/2023	Requerimento provido (nulo o registro) Código de despacho: 530 Petição (tipo): [107.01] [DESC.] Nulidade de registro de desenho industrial Processo afetado: BR302020004974-8 Requerente: BONYPLUS INDUSTRIA E COMERCIO, IMPORTACAO E EXPORTACAO DE COSMETICOS LTDA Procurador: Ildo Ritter de Oliveira Titular do registro: JOSÉ ANTÔNIO ZEVIANI [BR/SP] Procurador do titular: CÁSSIA ALCANTARA CATAPANI



870230058073 04/07/2023	Requerimento provido (nulo o registro) Código de despacho: 530 Petição (tipo): [107.01] [DESC.] Nulidade de registro de desenho industrial Processo afetado: BR302020005773-2 Requerente: FORZA INDÚSTRIA DE EQUIPAMENTOS MÉDICOS LTDA Procurador: Luiz Henrique Barcarolo Titular do registro: SITMED EQUIPAMENTOS MÉDICOS LTDA [BR/RS] Procurador do titular: GUERRA PROPRIEDADE INDUSTRIAL
870230012576 13/02/2023	Requerimento provido (nulo o registro) Código de despacho: 530 Petição (tipo): [107.01] [DESC.] Nulidade de registro de desenho industrial Processo afetado: BR302020005905-0 Requerente: SANTACOLOMA ESPORTES LTDA Procurador: Bruno Dias Fernandes Titular do registro: BRABUZ FABRICAÇÃO DE ARTIGOS ESPORTIVOS LTDA. [BR/CE] Procurador do titular: VLÁDIA DO NASCIMENTO GONÇALVES LOPES
870230014185 16/02/2023	Requerimento provido (nulo o registro) Código de despacho: 530 Petição (tipo): [107.01] [DESC.] Nulidade de registro de desenho industrial Processo afetado: BR302020006158-6 Requerente: HÄSTENS SÂNGAR AB Procurador: João Luis DOrey Facco Vianna Titular do registro: JOIL EMPREENDIMIENTOS E PARTICIPAÇÕES LTDA [BR/PR] Procurador do titular: MARCOS ANTONIO NUNES
870230012578 13/02/2023	Requerimento provido (nulo o registro) Código de despacho: 530 Petição (tipo): [107.01] [DESC.] Nulidade de registro de desenho industrial Processo afetado: BR302021000937-4 Requerente: SANTACOLOMA ESPORTES LTDA Procurador: Bruno Dias Fernandes Titular do registro: BRABUZ FABRICAÇÃO DE ARTIGOS ESPORTIVOS LTDA. [BR/CE] Procurador do titular: VLÁDIA DO NASCIMENTO GONÇALVES LOPES
870220045592 25/05/2022	Requerimento provido (nulo o registro) Código de despacho: 530 Petição (tipo): [107.01] [DESC.] Nulidade de registro de desenho industrial Processo afetado: BR302021002708-9 Requerente: M H C PERES INDÚSTRIA DE MÓVEIS LTDA Procurador: Celino Bento de Souza Titular do registro: ADRIANO CARDOSO [BR/SP] Procurador do titular: EDUARDA COLLA
870220016684 24/02/2022	Requerimento provido (nulo o registro) Código de despacho: 530 Petição (tipo): [107.01] [DESC.] Nulidade de registro de desenho industrial Processo afetado: BR302021004446-3 Requerente: PAULO HENRIQUE DE OLIVEIRA LIMA EIRELI Procurador: Andre Alvares de Lima Machado Franca Titular do registro: RAIANY ALI ARMINIO BAGLI [BR/SP] Procurador do titular: VILAGE MARCAS E PATENTES LTDA
870220016901 25/02/2022	Requerimento provido (nulo o registro) Código de despacho: 530 Petição (tipo): [107.01] [DESC.] Nulidade de registro de desenho industrial Processo afetado: BR302021004493-5 Requerente: PAULO HENRIQUE DE OLIVEIRA LIMA EIRELI Procurador: Andre Alvares de Lima Machado Franca Titular do registro: RAIANY ALI ARMINIO BAGLI [BR/SP] Procurador do titular: VILAGE MARCAS E PATENTES LTDA



870220016685 24/02/2022	Requerimento provido (nulo o registro) Código de despacho: 530 Petição (tipo): [107.01] [DESC.] Nulidade de registro de desenho industrial Processo afetado: BR302021004497-8 Requerente: PAULO HENRIQUE DE OLIVEIRA LIMA EIRELI Procurador: Andre Alvares de Lima Machado Franca Titular do registro: RAIANY ALI ARMINIO BAGLI [BR/SP] Procurador do titular: VILAGE MARCAS E PATENTES LTDA
870230041105 16/05/2023	Requerimento provido (nulo o registro) Código de despacho: 530 Petição (tipo): [107.01] [DESC.] Nulidade de registro de desenho industrial Processo afetado: BR302021004523-0 Requerente: ODIN COMÉRCIO E IMPORTAÇÃO LTDA - ME Procurador: Fernanda Rosa Picosse Titular do registro: MMZ ADMINISTRADORA DE BENS E PARTICIPACOES LTDA [BR/SC] Procurador do titular: NILVAN PAULO MINGURANSE
870230041106 16/05/2023	Requerimento provido (nulo o registro) Código de despacho: 530 Petição (tipo): [107.01] [DESC.] Nulidade de registro de desenho industrial Processo afetado: BR302021004524-9 Requerente: ODIN COMÉRCIO E IMPORTAÇÃO LTDA - ME Procurador: Fernanda Rosa Picosse Titular do registro: MMZ ADMINISTRADORA DE BENS E PARTICIPACOES LTDA [BR/SC] Procurador do titular: NILVAN PAULO MINGURANSE
870230041107 16/05/2023	Requerimento provido (nulo o registro) Código de despacho: 530 Petição (tipo): [107.01] [DESC.] Nulidade de registro de desenho industrial Processo afetado: BR302021004537-0 Requerente: ODIN COMÉRCIO E IMPORTAÇÃO LTDA - ME Procurador: Fernanda Rosa Picosse Titular do registro: MMZ ADMINISTRADORA DE BENS E PARTICIPACOES LTDA [BR/SC] Procurador do titular: NILVAN PAULO MINGURANSE
870230006255 23/01/2023	Requerimento provido (nulo o registro) Código de despacho: 530 Petição (tipo): [107.01] [DESC.] Nulidade de registro de desenho industrial Processo afetado: BR302022002395-7 Requerente: POLLYANA ALCOBA TORRES MORETTI EIRELI -ME Procurador: Nilvanda Francisca de Lima Titular do registro: LUIZ HENRIQUE DO LIVRAMENTO MELLO [BR/SP] Procurador do titular: LEANDRO SOARES BARROS
870220062716 15/07/2022	Requerimento provido (nulo o registro) Código de despacho: 530 Petição (tipo): [107.01] [DESC.] Nulidade de registro de desenho industrial Processo afetado: BR302022002582-8 Requerente: DETTAGLI INDUSTRIA E COMERCIO DE MOVEIS LTDA Procurador: Paulo Machado Pontes Titular do registro: MÓVEIS SCHUSTER LTDA [BR/RS]
870220121965 26/12/2022	Requerimento provido (nulo o registro) Código de despacho: 530 Petição (tipo): [107.01] [DESC.] Nulidade de registro de desenho industrial Processo afetado: BR302022002619-0 Requerente: HARMAN INTERNATIONAL INDUSTRIES, INCORPORATED Procurador: EDUARDO LOURENÇO GUEDES SERRÃO DE OTERO Titular do registro: MK ELETRODOMESTICOS MONDIAL S.A [BR/BA] Procurador do titular: VANDRÉ CAVALCANTE BITTENCOURT TORRES



870220082979 12/09/2022	Requerimento provido (nulo o registro) Código de despacho: 530 Petição (tipo): [107.01] [DESC.] Nulidade de registro de desenho industrial Processo afetado: BR302022002922-0 Requerente: XALINGO S.A INDÚSTRIA E COMÉRCIO Procurador: Elizabete Pereira Titular do registro: LEGO A/S [DK] Procurador do titular: MAGALHÃES, NOGUEIRA SOCIEDADE DE ADVOGADOS
870220083000 12/09/2022	Requerimento provido (nulo o registro) Código de despacho: 530 Petição (tipo): [107.01] [DESC.] Nulidade de registro de desenho industrial Processo afetado: BR302022002923-8 Requerente: XALINGO S.A INDÚSTRIA E COMÉRCIO Procurador: Elizabete Pereira Titular do registro: LEGO A/S [DK] Procurador do titular: MAGALHÃES, NOGUEIRA SOCIEDADE DE ADVOGADOS
870220082972 12/09/2022	Requerimento provido (nulo o registro) Código de despacho: 530 Petição (tipo): [107.01] [DESC.] Nulidade de registro de desenho industrial Processo afetado: BR302022002925-4 Requerente: XALINGO S.A INDÚSTRIA E COMÉRCIO Procurador: Elizabete Pereira Titular do registro: LEGO A/S [DK] Procurador do titular: MAGALHÃES, NOGUEIRA SOCIEDADE DE ADVOGADOS
870220111968 01/12/2022	Requerimento provido (nulo o registro) Código de despacho: 530 Petição (tipo): [107.01] [DESC.] Nulidade de registro de desenho industrial Processo afetado: BR302022003012-0 Requerente: HK-CHINA ENTERPRISES LIMITED Procurador: David do Nascimento Titular do registro: PONTO SUL INTERNATIONAL BUSINESS LTDA [BR/SC] Procurador do titular: SANDRO CONRADO DA SILVA
870230012882 14/02/2023	Requerimento provido (nulo o registro) Código de despacho: 530 Petição (tipo): [107.01] [DESC.] Nulidade de registro de desenho industrial Processo afetado: BR302022003749-4 Requerente: REJ COMÉRCIO E INDÚSTRIA DE BIJUTERIAS EIRELI - EPP Procurador: JAIR SOUZA E SILVA Titular do registro: MEU ARCO-IRIS MIÇANGAS LTDA [BR/SP] Procurador do titular: MODAL MARCAS E PATENTES LTDA.
870230005163 19/01/2023	Requerimento provido (nulo o registro) Código de despacho: 530 Petição (tipo): [107.01] [DESC.] Nulidade de registro de desenho industrial Processo afetado: BR302022003790-7 Requerente: TRIOPLAST COMERCIO E INDUSTRIA DE MATERIAIS PLASTICOS LTDA. Procurador: LEONARDO VINICIOS DE SOUZA Titular do registro: UNINJET INDÚSTRIA E COMÉRCIO DE PLÁSTICOS LTDA [BR/SP] Procurador do titular: São Paulo Marcas e Patentes Ltda.
870230043052 23/05/2023	Requerimento provido (nulo o registro) Código de despacho: 530 Petição (tipo): [107.01] [DESC.] Nulidade de registro de desenho industrial Processo afetado: BR302022003941-1 Requerente: LOJAS RPM MOVEIS LTDA Titular do registro: MOREIRA COMERCIO DE MOVEIS ONLINE EIRELI [BR/SP] Procurador do titular: BEERRE ASSESSORIA EMPRESARIAL LTDA
870220120362 21/12/2022	Requerimento provido (nulo o registro) Código de despacho: 530 Petição (tipo): [107.01] [DESC.] Nulidade de registro de desenho industrial Processo afetado: BR302022005002-4 Requerente: LOJAS RPM MOVEIS LTDA Titular do registro: OVO PRODUTOS E COMERCIO DE MOBILIÁRIO LTDA. [BR/SP] Procurador do titular: MURTA GOYANES ADVOGADOS



870230008348 31/01/2023	Requerimento provido (nulo o registro) Código de despacho: 530 Petição (tipo): [107.01] [DESC.] Nulidade de registro de desenho industrial Processo afetado: BR302022005264-7 Requerente: NA WEB UTILIDADES DOMESTICAS E ARTIGOS EM GERAL LTDA Procurador: Aguinaldo Dalberto Titular do registro: OUTLET MUNDIAL COMERCIO E ASSESSORIA EIRELI [BR/SP] Procurador do titular: Scorpions Marcas e Patentes Ltda.- ME
870230001780 06/01/2023	Requerimento provido (nulo o registro) Código de despacho: 530 Petição (tipo): [107.01] [DESC.] Nulidade de registro de desenho industrial Processo afetado: BR302022005264-7 Requerente: COMERCIAL DM BRASIL LTDA Procurador: Andréa Gama Possinhas Titular do registro: OUTLET MUNDIAL COMERCIO E ASSESSORIA EIRELI [BR/SP] Procurador do titular: Scorpions Marcas e Patentes Ltda.- ME
870230018190 03/03/2023	Requerimento provido (nulo o registro) Código de despacho: 530 Petição (tipo): [107.01] [DESC.] Nulidade de registro de desenho industrial Processo afetado: BR302022005591-3 Requerente: LEONARDO SUVIRA CAMARGO 11236409981 Procurador: Nathália Fernandes Gimenes Titular do registro: RENATO CIRICO [BR/SC] Procurador do titular: SANDRO CONRADO DA SILVA
870230012354 10/02/2023	Requerimento provido (nulo o registro) Código de despacho: 530 Petição (tipo): [107.01] [DESC.] Nulidade de registro de desenho industrial Processo afetado: BR302022006048-8 Requerente: TIROLER GLASHÜTTE GMBH Procurador: Natan Baril Titular do registro: FCC FABRICA CATARINENSE DE CRISTAIS LTDA. ME [BR/SC] Procurador do titular: RAISSA BAEUMLE REIS
870230012369 10/02/2023	Requerimento provido (nulo o registro) Código de despacho: 530 Petição (tipo): [107.01] [DESC.] Nulidade de registro de desenho industrial Processo afetado: BR302022006050-0 Requerente: TIROLER GLASHÜTTE GMBH Procurador: Natan Baril Titular do registro: FCC FABRICA CATARINENSE DE CRISTAIS LTDA. ME [BR/SC] Procurador do titular: RAISSA BAEUMLE REIS
870230012389 10/02/2023	Requerimento provido (nulo o registro) Código de despacho: 530 Petição (tipo): [107.01] [DESC.] Nulidade de registro de desenho industrial Processo afetado: BR302022006051-8 Requerente: TIROLER GLASHÜTTE GMBH Procurador: Natan Baril Titular do registro: FCC FABRICA CATARINENSE DE CRISTAIS LTDA. ME [BR/SC] Procurador do titular: RAISSA BAEUMLE REIS
870230013985 16/02/2023	Requerimento provido (nulo o registro) Código de despacho: 530 Petição (tipo): [107.01] [DESC.] Nulidade de registro de desenho industrial Processo afetado: BR302022006229-4 Requerente: IMPÉRIO COMÉRCIO E IMPORTAÇÃO EIRELI Procurador: Geisler Chbane Bosso Titular do registro: OUTLET MUNDIAL COMERCIO E ASSESSORIA EIRELI [BR/SP] Procurador do titular: Scorpions Marcas e Patentes Ltda.- ME



870230047501
02/06/2023
Requerimento provido (nulo o registro)
Código de despacho: 530
Petição (tipo): [107.01] [DESC.] Nulidade de registro de desenho industrial
Processo afetado: BR302022006571-4
Requerente: SHARK BRASIL S.A.
Procurador: Rosa Maria Sborgia
Titular do registro: MMZ ADMINISTRADORA DE BENS E PARTICIPACOES LTDA [BR/SC]
Procurador do titular: NILVAN PAULO MINGURANSE

870230005541
19/01/2023
Requerimento provido (nulo o registro)
Código de despacho: 530
Petição (tipo): [107.01] [DESC.] Nulidade de registro de desenho industrial
Processo afetado: BR302022006576-5
Requerente: ANRAN SUPPLY CHAIN MANAGEMENT LIMITED - ANRAN
Procurador: DANILO ALVES
Titular do registro: JULIO CESAR DE LIMA ME [BR/SP]
Procurador do titular: Scorpions Marcas e Patentes Ltda. - ME

870230000512
03/01/2023
Requerimento provido (nulo o registro)
Código de despacho: 530
Petição (tipo): [107.01] [DESC.] Nulidade de registro de desenho industrial
Processo afetado: BR302022006629-0
Requerente: LUIS ANTONIO MARIA
Procurador: Eduarda Colla
Titular do registro: LOJAS RPM MOVEIS LTDA [BR/SP]

870230007604
27/01/2023
Requerimento provido (nulo o registro)
Código de despacho: 530
Petição (tipo): [107.01] [DESC.] Nulidade de registro de desenho industrial
Processo afetado: BR302022007026-2
Requerente: LOJAS RPM MOVEIS LTDA
Titular do registro: MARIA & MARIA INDUSTRIA E COMERCIO DE MOVEIS LTDA [BR/SP]
Procurador do titular: EDUARDA COLLA

870230023483
20/03/2023
Requerimento provido (nulo o registro)
Código de despacho: 530
Petição (tipo): [107.01] [DESC.] Nulidade de registro de desenho industrial
Processo afetado: BR302022007054-8
Requerente: MARCHESAN IMPLEMENTOS E MÁQUINAS AGRÍCOLAS TATU S.A.
Procurador: Luiz Henrique Oliveira Do Amaral
Titular do registro: ARTUR EDUARDO MONASSI [BR/SP]
Procurador do titular: DANIEL ADVOGADOS (ALT.DE DANIEL & CIA)

870230023453
20/03/2023
Requerimento provido (nulo o registro)
Código de despacho: 530
Petição (tipo): [107.01] [DESC.] Nulidade de registro de desenho industrial
Processo afetado: BR302022007055-6
Requerente: MARCHESAN IMPLEMENTOS E MÁQUINAS AGRÍCOLAS TATU S.A.
Procurador: Luiz Henrique Oliveira Do Amaral
Titular do registro: ARTUR EDUARDO MONASSI [BR/SP]
Procurador do titular: DANIEL ADVOGADOS (ALT.DE DANIEL & CIA)

870230012592
14/02/2023
Requerimento provido (nulo o registro)
Código de despacho: 530
Petição (tipo): [107.01] [DESC.] Nulidade de registro de desenho industrial
Processo afetado: BR302023000015-1
Requerente: LOJAS RPM MOVEIS LTDA
Titular do registro: LUIS ANTONIO MARIA [BR/SP]
Procurador do titular: EDUARDA COLLA

870230012595
14/02/2023
Requerimento provido (nulo o registro)
Código de despacho: 530
Petição (tipo): [107.01] [DESC.] Nulidade de registro de desenho industrial
Processo afetado: BR302023000124-7
Requerente: LOJAS RPM MOVEIS LTDA
Titular do registro: WIPERSON HENRIQUE FRANCISCO DE SOUZA [BR/SP]
Procurador do titular: EDUARDA COLLA



870230041009
16/05/2023
Requerimento provido (nulo o registro)
Código de despacho: 530
Petição (tipo): [107.01] [DESC.] Nulidade de registro de desenho industrial
Processo afetado: BR302023000950-7
Requerente: CENTURY INDUSTRIA E COMÉRCIO DE ESTOFADOS LTDA
Procurador: ANDREZA RODRIGUES DA SILVA
Titular do registro: PAULO CELSO CARDOSO BACCHI [US]
Procurador do titular: JEFFERSON DE ARAUJO SERAFIM

870230041015
16/05/2023
Requerimento provido (nulo o registro)
Código de despacho: 530
Petição (tipo): [107.01] [DESC.] Nulidade de registro de desenho industrial
Processo afetado: BR302023000951-5
Requerente: CENTURY INDUSTRIA E COMÉRCIO DE ESTOFADOS LTDA
Procurador: ANDREZA RODRIGUES DA SILVA
Titular do registro: PAULO CELSO CARDOSO BACCHI [US]
Procurador do titular: JEFFERSON DE ARAUJO SERAFIM

870230041017
16/05/2023
Requerimento provido (nulo o registro)
Código de despacho: 530
Petição (tipo): [107.01] [DESC.] Nulidade de registro de desenho industrial
Processo afetado: BR302023000952-3
Requerente: CENTURY INDUSTRIA E COMÉRCIO DE ESTOFADOS LTDA
Procurador: ANDREZA RODRIGUES DA SILVA
Titular do registro: PAULO CELSO CARDOSO BACCHI [US]
Procurador do titular: JEFFERSON DE ARAUJO SERAFIM

870230041019
16/05/2023
Requerimento provido (nulo o registro)
Código de despacho: 530
Petição (tipo): [107.01] [DESC.] Nulidade de registro de desenho industrial
Processo afetado: BR302023000954-0
Requerente: CENTURY INDUSTRIA E COMÉRCIO DE ESTOFADOS LTDA
Procurador: ANDREZA RODRIGUES DA SILVA
Titular do registro: PAULO CELSO CARDOSO BACCHI [US]
Procurador do titular: JEFFERSON DE ARAUJO SERAFIM

870230041025
16/05/2023
Requerimento provido (nulo o registro)
Código de despacho: 530
Petição (tipo): [107.01] [DESC.] Nulidade de registro de desenho industrial
Processo afetado: BR302023001069-6
Requerente: CENTURY INDUSTRIA E COMÉRCIO DE ESTOFADOS LTDA
Procurador: ANDREZA RODRIGUES DA SILVA
Titular do registro: PAULO CELSO CARDOSO BACCHI [US]
Procurador do titular: JEFFERSON DE ARAUJO SERAFIM

870230046079
31/05/2023
Requerimento provido (nulo o registro)
Código de despacho: 530
Petição (tipo): [107.01] [DESC.] Nulidade de registro de desenho industrial
Processo afetado: BR302023001110-2
Requerente: BRUNO DINIZ RASCOVITI
Procurador: Eduarda Colla
Titular do registro: JÚLIO CÉSAR SARDINHA RUFINO [BR/SP]
Procurador do titular: VILAGE MARCAS E PATENTES LTDA

870230041031
16/05/2023
Requerimento provido (nulo o registro)
Código de despacho: 530
Petição (tipo): [107.01] [DESC.] Nulidade de registro de desenho industrial
Processo afetado: BR302023001185-4
Requerente: CENTURY INDUSTRIA E COMÉRCIO DE ESTOFADOS LTDA
Procurador: ANDREZA RODRIGUES DA SILVA
Titular do registro: PAULO CELSO CARDOSO BACCHI [US]
Procurador do titular: JEFFERSON DE ARAUJO SERAFIM



870230041045 16/05/2023	Requerimento provido (nulo o registro) Código de despacho: 530 Petição (tipo): [107.01] [DESC.] Nulidade de registro de desenho industrial Processo afetado: BR302023001214-1 Requerente: CENTURY INDUSTRIA E COMÉRCIO DE ESTOFADOS LTDA Procurador: ANDREZA RODRIGUES DA SILVA Titular do registro: PAULO CELSO CARDOSO BACCHI [US] Procurador do titular: JEFFERSON DE ARAUJO SERAFIM
870230048168 05/06/2023	Requerimento provido (nulo o registro) Código de despacho: 530 Petição (tipo): [107.01] [DESC.] Nulidade de registro de desenho industrial Processo afetado: BR302023001327-0 Requerente: ODIN COMÉRCIO E IMPORTAÇÃO LTDA - ME Procurador: Fernanda Rosa Picosse Titular do registro: MMZ ADMINISTRADORA DE BENS E PARTICIPACOES LTDA [BR/SC] Procurador do titular: NILVAN PAULO MINGURANSE
870230048184 05/06/2023	Requerimento provido (nulo o registro) Código de despacho: 530 Petição (tipo): [107.01] [DESC.] Nulidade de registro de desenho industrial Processo afetado: BR302023001526-4 Requerente: ODIN COMÉRCIO E IMPORTAÇÃO LTDA - ME Procurador: Fernanda Rosa Picosse Titular do registro: MMZ ADMINISTRADORA DE BENS E PARTICIPACOES LTDA [BR/SC] Procurador do titular: NILVAN PAULO MINGURANSE
870230043005 23/05/2023	Requerimento provido (nulo o registro) Código de despacho: 530 Petição (tipo): [107.01] [DESC.] Nulidade de registro de desenho industrial Processo afetado: BR302023001664-3 Requerente: COPLÁS INDÚSTRIA DE PLÁSTICOS LTDA. Procurador: ELVIS FERNANDO REGONASCHI Titular do registro: ESPAFERRO ESPACADORES PARA FERRAGENS LTDA EPP [BR/SP] Procurador do titular: SANDRA LUISA CALDAS CORREIA
870230046987 02/06/2023	Requerimento provido (nulo o registro) Código de despacho: 530 Petição (tipo): [107.01] [DESC.] Nulidade de registro de desenho industrial Processo afetado: BR302023002103-5 Requerente: BRUNO DINIZ RASCOVITI Procurador: Eduarda Colla Titular do registro: JÚLIO CÉSAR SARDINHA RUFINO [BR/SP] Procurador do titular: VILAGE MARCAS E PATENTES LTDA



Manutenções e renovações de registros de desenho industrial

Exigência de pagamento de renovação
Exigência de pagamento de manutenção
Registro de desenho industrial prorrogado
Anotação de manutenção de registro
Outros despachos



Registro de desenho industrial renovado

Os registros de desenho industrial listados a seguir foram mantidos, em vista do cumprimento ao que dispõe os parágrafos 1º e 2º do artigo 108, bem como os parágrafos 2º e 3º do artigo 120 da Lei da Propriedade Industrial (LPI, lei n.º 9.279, de 14 de maio de 1996).

Art. 108. O registro vigorará pelo prazo de 10 (dez) anos contados da data do depósito, prorrogável por 3 (três) períodos sucessivos de 5 (cinco) anos cada.

§ 1º O pedido de prorrogação deverá ser formulado durante o último ano de vigência do registro, instruído com o comprovante do pagamento da respectiva retribuição.

§ 2º Se o pedido de prorrogação não tiver sido formulado até o termo final da vigência do registro, o titular poderá fazê-lo nos 180 (cento e oitenta) dias subsequentes, mediante o pagamento de retribuição adicional.

Art. 120. O titular do registro está sujeito ao pagamento de retribuição quinquenal, a partir do segundo quinquênio da data do depósito

§ 2º O pagamento dos demais quinquênios será apresentado junto com o pedido de prorrogação a que se refere o art. 108.

§ 3º O pagamento dos quinquênios poderá ainda ser efetuado dentro dos 6 (seis) meses subsequentes ao prazo estabelecido no parágrafo anterior, mediante pagamento de retribuição adicional.

800230401732
24/10/2023

Deferimento da petição
Código de despacho: 270
Petição (tipo): [131.01] Renovação do registro de desenho industrial no prazo ordinário
Processo afetado: DI6303957-5
Requerente: LA TERMOPLASTIC - F.B.M. S.R.L.
Procurador: David do Nascimento
Detalhes do despacho: Renovada vigência até 30/10/2028.

800230417275
30/10/2023

Deferimento da petição
Código de despacho: 270
Petição (tipo): [131.01] Renovação do registro de desenho industrial no prazo ordinário
Processo afetado: DI6303958-3
Requerente: CORALI CAMPOS SAMPAIO SUBIROS
Procurador: PIRAMIDY REGISTRO DE MARCAS E PATENTES
Detalhes do despacho: Renovada vigência até 30/10/2028.

800220366758
25/10/2022

Deferimento da petição
Código de despacho: 270
Petição (tipo): [131.01] Renovação do registro de desenho industrial no prazo ordinário
Processo afetado: DI6304000-0
Requerente: SEMEATO S/A INDÚSTRIA E COMÉRCIO
Procurador: David Nilton Pereira de Lucena
Detalhes do despacho: Renovada vigência até 29/10/2028

800230405476
25/10/2023

Deferimento da petição
Código de despacho: 270
Petição (tipo): [131.01] Renovação do registro de desenho industrial no prazo ordinário
Processo afetado: DI6304001-8
Requerente: WESTAFLEX TUBOS FLEXÍVEIS LTDA.
Procurador: Vasco da Gama Coelho Pereira
Detalhes do despacho: Renovada vigência até 30/11/2028.



800230400767
23/10/2023
Deferimento da petição
Código de despacho: 270
Petição (tipo): [131.01] Renovação do registro de desenho industrial no prazo ordinário
Processo afetado: DI6304150-2
Requerente: DURATEX S.A.
Procurador: Denis Allan Daniel
Detalhes do despacho: Renovada vigência até 05/11/2028.

800230422714
09/11/2023
Deferimento da petição
Código de despacho: 270
Petição (tipo): [131.01] Renovação do registro de desenho industrial no prazo ordinário
Processo afetado: DI6304178-2
Requerente: GERALDO FORNASA
Procurador: Marcos Aurélio de Jesus
Detalhes do despacho: Renovada vigência até 12/11/2028.

800230437411
23/11/2023
Deferimento da petição
Código de despacho: 270
Petição (tipo): [131.01] Renovação do registro de desenho industrial no prazo ordinário
Processo afetado: DI6304262-2
Requerente: DART INDUSTRIES INC.
Procurador: Filipe Fonteles Cabral
Detalhes do despacho: Renovada vigência até 15/12/2028.

800230440159
27/11/2023
Deferimento da petição
Código de despacho: 270
Petição (tipo): [131.01] Renovação do registro de desenho industrial no prazo ordinário
Processo afetado: DI6304269-0
Requerente: BRUNO MANZOLI CARUSO
Procurador: EDUARDO MARTINELLI JÚNIOR
Detalhes do despacho: Renovada vigência até 15/12/2028.

800230444698
28/11/2023
Deferimento da petição
Código de despacho: 270
Petição (tipo): [131.01] Renovação do registro de desenho industrial no prazo ordinário
Processo afetado: DI6304302-5
Requerente: THULE GMBH
Procurador: David do Nascimento Advogados Associados
Detalhes do despacho: Renovada vigência até 12/12/2028.

800230444699
28/11/2023
Deferimento da petição
Código de despacho: 270
Petição (tipo): [131.01] Renovação do registro de desenho industrial no prazo ordinário
Processo afetado: DI6304303-3
Requerente: THULE GMBH
Procurador: David do Nascimento Advogados Associados
Detalhes do despacho: Renovada vigência até 12/12/2028.

800230446918
30/11/2023
Deferimento da petição
Código de despacho: 270
Petição (tipo): [131.01] Renovação do registro de desenho industrial no prazo ordinário
Processo afetado: DI6304350-5
Requerente: GUERRA IMPLEMENTOS RODOVIÁRIOS LTDA
Procurador: Luiz Fernando Campos Stock
Detalhes do despacho: Renovada vigência até 01/12/2028.

800230427218
14/11/2023
Deferimento da petição
Código de despacho: 270
Petição (tipo): [131.01] Renovação do registro de desenho industrial no prazo ordinário
Processo afetado: DI6304352-1
Requerente: NILKO TECNOLOGIA LTDA
Procurador: Vasco da Gama Coelho Pereira
Detalhes do despacho: Renovada vigência até 01/12/2028.



800230444689
28/11/2023
Deferimento da petição
Código de despacho: 270
Petição (tipo): [131.01] Renovação do registro de desenho industrial no prazo ordinário
Processo afetado: DI6304368-8
Requerente: NILKO TECNOLOGIA LTDA
Procurador: Vasco da Gama Coelho Pereira
Detalhes do despacho: Renovada vigência até 09/12/2028.

800230446919
30/11/2023
Deferimento da petição
Código de despacho: 270
Petição (tipo): [131.01] Renovação do registro de desenho industrial no prazo ordinário
Processo afetado: DI6304393-9
Requerente: GUERRA IMPLEMENTOS RODOVIÁRIOS LTDA
Procurador: Luiz Fernando Campos Stock
Detalhes do despacho: Renovada vigência até 01/12/2028.

800230420131
08/11/2023
Deferimento da petição
Código de despacho: 270
Petição (tipo): [131.01] Renovação do registro de desenho industrial no prazo ordinário
Processo afetado: DI6304404-8
Requerente: SANTHER - FÁBRICA DE PAPEL SANTA THEREZINHA S/A
Procurador: Helcio Ferro Ricci
Detalhes do despacho: Renovada vigência até 13/11/2028.

800230401735
24/10/2023
Deferimento da petição
Código de despacho: 270
Petição (tipo): [131.01] Renovação do registro de desenho industrial no prazo ordinário
Processo afetado: DI6304453-6
Requerente: HONDA MOTOR CO., LTD
Procurador: David do Nascimento
Detalhes do despacho: Renovada vigência até 26/11/2028.

800230446932
30/11/2023
Deferimento da petição
Código de despacho: 270
Petição (tipo): [131.01] Renovação do registro de desenho industrial no prazo ordinário
Processo afetado: DI6304458-7
Requerente: GINO LEONELLO CORAZZARI NETO
Procurador: MAURO COSTA FERREIRA
Detalhes do despacho: Renovada vigência até 12/12/2028.

800230437400
23/11/2023
Deferimento da petição
Código de despacho: 270
Petição (tipo): [131.01] Renovação do registro de desenho industrial no prazo ordinário
Processo afetado: DI6304494-3
Requerente: UNIFY GMBH & CO. KG
Procurador: Filipe Fonteles Cabral
Detalhes do despacho: Renovada vigência até 03/12/2028.

800230437452
23/11/2023
Deferimento da petição
Código de despacho: 270
Petição (tipo): [131.01] Renovação do registro de desenho industrial no prazo ordinário
Processo afetado: DI6304522-2
Requerente: GLAXOSMITHKLINE CONSUMER HEALTHCARE HOLDINGS (US) LLC
Procurador: Filipe Fonteles Cabral
Detalhes do despacho: Renovada vigência até 24/12/2028.

800230425444
13/11/2023
Deferimento da petição
Código de despacho: 270
Petição (tipo): [131.01] Renovação do registro de desenho industrial no prazo ordinário
Processo afetado: DI6304528-1
Requerente: DURATEX S.A.
Procurador: Denis Allan Daniel
Detalhes do despacho: Renovada vigência até 15/12/2028.



800230425446
13/11/2023
Deferimento da petição
Código de despacho: 270
Petição (tipo): [131.01] Renovação do registro de desenho industrial no prazo ordinário
Processo afetado: DI6304529-0
Requerente: DURATEX S.A.
Procurador: Denis Allan Daniel
Detalhes do despacho: Renovada vigência até 15/12/2028.

800230433632
21/11/2023
Deferimento da petição
Código de despacho: 270
Petição (tipo): [131.01] Renovação do registro de desenho industrial no prazo ordinário
Processo afetado: DI6304537-0
Requerente: BRIDGESTONE CORPORATION
Procurador: CÉLIA ALVES SILVA
Detalhes do despacho: Renovada vigência até 17/12/2028.

800230440158
27/11/2023
Deferimento da petição
Código de despacho: 270
Petição (tipo): [131.01] Renovação do registro de desenho industrial no prazo ordinário
Processo afetado: DI6304545-1
Requerente: BRUNO MANZOLI CARUSO
Procurador: EDUARDO MARTINELLI JÚNIOR
Detalhes do despacho: Renovada vigência até 05/12/2028.

800230469285
18/12/2023
Deferimento da petição
Código de despacho: 270
Petição (tipo): [131.01] Renovação do registro de desenho industrial no prazo ordinário
Processo afetado: DI6304570-2
Requerente: STOKKE AS
Procurador: Gustavo Leonardos
Detalhes do despacho: Renovada vigência até 31/12/2028.

800230425445
13/11/2023
Deferimento da petição
Código de despacho: 270
Petição (tipo): [131.01] Renovação do registro de desenho industrial no prazo ordinário
Processo afetado: DI6304603-2
Requerente: DURATEX S.A.
Procurador: Denis Allan Daniel
Detalhes do despacho: Renovada vigência até 15/12/2028.

800230433633
21/11/2023
Deferimento da petição
Código de despacho: 270
Petição (tipo): [131.01] Renovação do registro de desenho industrial no prazo ordinário
Processo afetado: DI6304605-9
Requerente: UNILEVER IP HOLDINGS B.V.
Procurador: CÉLIA ALVES SILVA
Detalhes do despacho: Renovada vigência até 17/12/2028.

800230438621
24/11/2023
Deferimento da petição
Código de despacho: 270
Petição (tipo): [131.01] Renovação do registro de desenho industrial no prazo ordinário
Processo afetado: DI6304623-7
Requerente: RECKITT BENCKISER LLC
Procurador: David do Nascimento
Detalhes do despacho: Renovada vigência até 23/12/2028.

800230435459
22/11/2023
Deferimento da petição
Código de despacho: 270
Petição (tipo): [131.01] Renovação do registro de desenho industrial no prazo ordinário
Processo afetado: DI6304741-1
Requerente: MITSUBISHI PENCIL COMPANY, LIMITED
Procurador: David do Nascimento
Detalhes do despacho: Renovada vigência até 27/11/2028.



800230435478
22/11/2023

Deferimento da petição
Código de despacho: 270
Petição (tipo): [131.01] Renovação do registro de desenho industrial no prazo ordinário
Processo afetado: DI6304784-5
Requerente: NIKE INNOVATE C.V.
Procurador: David do Nascimento
Detalhes do despacho: Renovada vigência até 19/12/2028.

800230435457
22/11/2023

Deferimento da petição
Código de despacho: 270
Petição (tipo): [131.01] Renovação do registro de desenho industrial no prazo ordinário
Processo afetado: DI6304786-1
Requerente: JOHNSON & JOHNSON INDUSTRIA E COMERCIO LTDA
Procurador: David do Nascimento
Detalhes do despacho: Renovada vigência até 17/12/2028.

800230425443
13/11/2023

Deferimento da petição
Código de despacho: 270
Petição (tipo): [131.01] Renovação do registro de desenho industrial no prazo ordinário
Processo afetado: DI6304787-0
Requerente: DURATEX S.A.
Procurador: Denis Allan Daniel
Detalhes do despacho: Renovada vigência até 15/12/2028.

800230425442
13/11/2023

Deferimento da petição
Código de despacho: 270
Petição (tipo): [131.01] Renovação do registro de desenho industrial no prazo ordinário
Processo afetado: DI6304789-6
Requerente: DURATEX S.A.
Procurador: Denis Allan Daniel
Detalhes do despacho: Renovada vigência até 15/12/2028.

800230460628
08/12/2023

Deferimento da petição
Código de despacho: 270
Petição (tipo): [131.01] Renovação do registro de desenho industrial no prazo ordinário
Processo afetado: DI6304817-5
Requerente: EDSON DONIZETTI BEGNANI
Procurador: Fabricio Vilela Coelho
Detalhes do despacho: Renovada vigência até 08/12/2028.

800230438619
24/11/2023

Deferimento da petição
Código de despacho: 270
Petição (tipo): [131.01] Renovação do registro de desenho industrial no prazo ordinário
Processo afetado: DI6304878-7
Requerente: BRITÂNIA ELETRODOMÉSTICOS S.A
Procurador: Otto Banho Licks
Detalhes do despacho: Renovada vigência até 19/12/2028.

800230433637
21/11/2023

Deferimento da petição
Código de despacho: 270
Petição (tipo): [131.01] Renovação do registro de desenho industrial no prazo ordinário
Processo afetado: DI6304915-5
Requerente: UNILEVER IP HOLDINGS B.V.
Procurador: CÉLIA ALVES SILVA
Detalhes do despacho: Renovada vigência até 23/12/2028.

800230460629
08/12/2023

Deferimento da petição
Código de despacho: 270
Petição (tipo): [131.01] Renovação do registro de desenho industrial no prazo ordinário
Processo afetado: DI6304963-5
Requerente: EDSON DONIZETTI BEGNANI
Procurador: Fabricio Vilela Coelho
Detalhes do despacho: Renovada vigência até 08/12/2028.



800230405478 25/10/2023	Deferimento da petição Código de despacho: 270 Petição (tipo): [131.01] Renovação do registro de desenho industrial no prazo ordinário Processo afetado: DI6402812-7 Requerente: CAROLINA HERRERA LTD. Procurador: Pedro Afonso Vieira Bhering Detalhes do despacho: Renovada vigência até 16/08/2029.
800230405520 26/10/2023	Deferimento da petição Código de despacho: 270 Petição (tipo): [131.01] Renovação do registro de desenho industrial no prazo ordinário Processo afetado: DI6403221-3 Requerente: GIANNINI S/A Procurador: Adauto Silva Emerenciano Detalhes do despacho: Renovada vigência até 01/09/2029.
800230401693 24/10/2023	Deferimento da petição Código de despacho: 270 Petição (tipo): [131.01] Renovação do registro de desenho industrial no prazo ordinário Processo afetado: DI6403295-7 Requerente: LUIS ANTONIO BARBOSA Procurador: FATIMA MARIA FELISONI PRADO Detalhes do despacho: Renovada vigência até 10/09/2029.
800230429463 16/11/2023	Deferimento da petição Código de despacho: 270 Petição (tipo): [131.01] Renovação do registro de desenho industrial no prazo ordinário Processo afetado: DI6403699-5 Requerente: ROSIN CESARE AUGUSTO Detalhes do despacho: Renovada vigência até 18/10/2029.
800230419201 07/11/2023	Deferimento da petição Código de despacho: 270 Petição (tipo): [131.01] Renovação do registro de desenho industrial no prazo ordinário Processo afetado: DI6403707-0 Requerente: CERÂMICA STEFANI S/A Procurador: Henrique Dias Francisco Detalhes do despacho: Renovada vigência até 15/10/2029.
800230427208 14/11/2023	Deferimento da petição Código de despacho: 270 Petição (tipo): [131.01] Renovação do registro de desenho industrial no prazo ordinário Processo afetado: DI6403896-3 Requerente: HYPERA S.A. Procurador: Denis Allan Daniel Detalhes do despacho: Renovada vigência até 27/10/2029.
800230427207 14/11/2023	Deferimento da petição Código de despacho: 270 Petição (tipo): [131.01] Renovação do registro de desenho industrial no prazo ordinário Processo afetado: DI6404109-3 Requerente: HYPERA S.A. Procurador: Denis Allan Daniel Detalhes do despacho: Renovada vigência até 04/11/2029.
800230469278 18/12/2023	Deferimento da petição Código de despacho: 270 Petição (tipo): [132.01] Renovação do registro de desenho industrial no prazo extraordinário Processo afetado: DI6802420-7 Requerente: WANDERLEY JAYME ESMAEL Procurador: Eduardo João Assef Jr. Detalhes do despacho: Renovada vigência até 27/06/2028.

800230187003
16/05/2023

Deferimento da petição
Código de despacho: 270
Petição (tipo): [131.01] Renovação do registro de desenho industrial no prazo ordinário
Processo afetado: DI6802979-9
Requerente: BRIL COSMÉTICOS S.A.
Procurador: Gustavo Adolfo da Silva Gordo Pugliesi
Detalhes do despacho: Renovada vigência até 05/08/2028.

800230411199
01/11/2023

Deferimento da petição
Código de despacho: 270
Petição (tipo): [131.01] Renovação do registro de desenho industrial no prazo ordinário
Processo afetado: DI6804586-7
Requerente: NELY CRISTINA BRAIDOTTI
Procurador: Fabricio Vilela Coelho
Detalhes do despacho: Renovada vigência até 06/11/2028.

800230411203
01/11/2023

Deferimento da petição
Código de despacho: 270
Petição (tipo): [131.01] Renovação do registro de desenho industrial no prazo ordinário
Processo afetado: DI6804587-5
Requerente: NELY CRISTINA BRAIDOTTI
Procurador: Fabricio Vilela Coelho
Detalhes do despacho: Renovada vigência até 06/11/2028.

800230411204
01/11/2023

Deferimento da petição
Código de despacho: 270
Petição (tipo): [131.01] Renovação do registro de desenho industrial no prazo ordinário
Processo afetado: DI6804603-0
Requerente: NELY CRISTINA BRAIDOTTI
Procurador: Fabricio Vilela Coelho
Detalhes do despacho: Renovada vigência até 06/11/2028.

800230411201
01/11/2023

Deferimento da petição
Código de despacho: 270
Petição (tipo): [131.01] Renovação do registro de desenho industrial no prazo ordinário
Processo afetado: DI6804604-9
Requerente: NELY CRISTINA BRAIDOTTI
Procurador: Fabricio Vilela Coelho
Detalhes do despacho: Renovada vigência até 06/11/2028.

800230411200
01/11/2023

Deferimento da petição
Código de despacho: 270
Petição (tipo): [131.01] Renovação do registro de desenho industrial no prazo ordinário
Processo afetado: DI6804605-7
Requerente: NELY CRISTINA BRAIDOTTI
Procurador: Fabricio Vilela Coelho
Detalhes do despacho: Renovada vigência até 06/11/2028.

800230431477
27/10/2023

Deferimento da petição
Código de despacho: 270
Petição (tipo): [131.01] Renovação do registro de desenho industrial no prazo ordinário
Processo afetado: DI6804638-3
Requerente: ARI DA CUNHA SARAIVA
Procurador: VILELA COELHO SOCIEDADE DE ADVOGADOS
Detalhes do despacho: Renovada vigência até 28/10/2028.

800230431476
27/10/2023

Deferimento da petição
Código de despacho: 270
Petição (tipo): [131.01] Renovação do registro de desenho industrial no prazo ordinário
Processo afetado: DI6804639-1
Requerente: ARI DA CUNHA SARAIVA
Procurador: VILELA COELHO SOCIEDADE DE ADVOGADOS
Detalhes do despacho: Renovada vigência até 28/10/2028.



800230411207
01/11/2023
Deferimento da petição
Código de despacho: 270
Petição (tipo): [131.01] Renovação do registro de desenho industrial no prazo ordinário
Processo afetado: DI6804670-7
Requerente: NELY CRISTINA BRAIDOTTI
Procurador: Fabricio Vilela Coelho
Detalhes do despacho: Renovada vigência até 06/11/2028.

800230411206
01/11/2023
Deferimento da petição
Código de despacho: 270
Petição (tipo): [131.01] Renovação do registro de desenho industrial no prazo ordinário
Processo afetado: DI6804671-5
Requerente: NELY CRISTINA BRAIDOTTI
Procurador: Fabricio Vilela Coelho
Detalhes do despacho: Renovada vigência até 06/11/2028.

800230411198
01/11/2023
Deferimento da petição
Código de despacho: 270
Petição (tipo): [131.01] Renovação do registro de desenho industrial no prazo ordinário
Processo afetado: DI6804672-3
Requerente: NELY CRISTINA BRAIDOTTI
Procurador: Fabricio Vilela Coelho
Detalhes do despacho: Renovada vigência até 06/11/2028.

800230411197
01/11/2023
Deferimento da petição
Código de despacho: 270
Petição (tipo): [131.01] Renovação do registro de desenho industrial no prazo ordinário
Processo afetado: DI6804673-1
Requerente: NELY CRISTINA BRAIDOTTI
Procurador: Fabricio Vilela Coelho
Detalhes do despacho: Renovada vigência até 06/11/2028.

800230411205
01/11/2023
Deferimento da petição
Código de despacho: 270
Petição (tipo): [131.01] Renovação do registro de desenho industrial no prazo ordinário
Processo afetado: DI6804674-0
Requerente: NELY CRISTINA BRAIDOTTI
Procurador: Fabricio Vilela Coelho
Detalhes do despacho: Renovada vigência até 06/11/2028.

800230411208
01/11/2023
Deferimento da petição
Código de despacho: 270
Petição (tipo): [131.01] Renovação do registro de desenho industrial no prazo ordinário
Processo afetado: DI6804675-8
Requerente: NELY CRISTINA BRAIDOTTI
Procurador: Fabricio Vilela Coelho
Detalhes do despacho: Renovada vigência até 06/11/2028.

800230411202
01/11/2023
Deferimento da petição
Código de despacho: 270
Petição (tipo): [131.01] Renovação do registro de desenho industrial no prazo ordinário
Processo afetado: DI6804676-6
Requerente: NELY CRISTINA BRAIDOTTI
Procurador: Fabricio Vilela Coelho
Detalhes do despacho: Renovada vigência até 06/11/2028.

800230425447
13/11/2023
Deferimento da petição
Código de despacho: 270
Petição (tipo): [131.01] Renovação do registro de desenho industrial no prazo ordinário
Processo afetado: DI6804809-2
Requerente: GINO LEONELLO CORAZZARI NETO
Procurador: MAURO COSTA FERREIRA
Detalhes do despacho: Renovada vigência até 11/11/2028.



800230411196
01/11/2023
Deferimento da petição
Código de despacho: 270
Petição (tipo): [131.01] Renovação do registro de desenho industrial no prazo ordinário
Processo afetado: DI6804842-4
Requerente: CLEBER LUIS DA RÉ
Procurador: Luiz Fernando Campos Stock
Detalhes do despacho: Renovada vigência até 03/11/2028.

800230411195
01/11/2023
Deferimento da petição
Código de despacho: 270
Petição (tipo): [131.01] Renovação do registro de desenho industrial no prazo ordinário
Processo afetado: DI6804845-9
Requerente: CLEBER LUIS DA RÉ
Procurador: Luiz Fernando Campos Stock
Detalhes do despacho: Renovada vigência até 03/11/2028.

800230431478
30/10/2023
Deferimento da petição
Código de despacho: 270
Petição (tipo): [131.01] Renovação do registro de desenho industrial no prazo ordinário
Processo afetado: DI6804912-9
Requerente: SOPRANO INDÚSTRIA ELETROMETALÚRGICA EIRELI
Procurador: CAPELLA & VELOSO ADVOGADOS ASSOCIADOS
Detalhes do despacho: Renovada vigência até 06/11/2028.

800230396868
20/10/2023
Deferimento da petição
Código de despacho: 270
Petição (tipo): [131.01] Renovação do registro de desenho industrial no prazo ordinário
Processo afetado: DI6804924-2
Requerente: COMPAGNIE GENERALE DES ETABLISSEMENTS MICHELIN
Procurador: Marcos Vinicius Azevedo Alves
Detalhes do despacho: Renovada vigência até 07/11/2028.

800230422712
09/11/2023
Deferimento da petição
Código de despacho: 270
Petição (tipo): [131.01] Renovação do registro de desenho industrial no prazo ordinário
Processo afetado: DI6804927-7
Requerente: CLEBER LUIS DA RÉ
Procurador: Luiz Fernando Campos Stock
Detalhes do despacho: Renovada vigência até 10/11/2028.

800230422713
09/11/2023
Deferimento da petição
Código de despacho: 270
Petição (tipo): [131.01] Renovação do registro de desenho industrial no prazo ordinário
Processo afetado: DI6804929-3
Requerente: CLEBER LUIS DA RÉ
Procurador: Luiz Fernando Campos Stock
Detalhes do despacho: Renovada vigência até 10/11/2028.

800230409537
27/10/2023
Deferimento da petição
Código de despacho: 270
Petição (tipo): [131.01] Renovação do registro de desenho industrial no prazo ordinário
Processo afetado: DI6804934-0
Requerente: ELECTROLUX DO BRASIL S.A.
Procurador: David do Nascimento Advogados Associados
Detalhes do despacho: Renovada vigência até 10/11/2028.

800230420134
08/11/2023
Deferimento da petição
Código de despacho: 270
Petição (tipo): [131.01] Renovação do registro de desenho industrial no prazo ordinário
Processo afetado: DI6804948-0
Requerente: MAURICIO BALBINOT
Procurador: João Cassiano Bairros Oyarzábal
Detalhes do despacho: Renovada vigência até 12/11/2028.



800230425453
13/11/2023
Deferimento da petição
Código de despacho: 270
Petição (tipo): [131.01] Renovação do registro de desenho industrial no prazo ordinário
Processo afetado: DI6804972-2
Requerente: NELY CRISTINA BRAIDOTTI
Procurador: Fabricio Vilela Coelho
Detalhes do despacho: Renovada vigência até 12/11/2028.

800230425450
13/11/2023
Deferimento da petição
Código de despacho: 270
Petição (tipo): [131.01] Renovação do registro de desenho industrial no prazo ordinário
Processo afetado: DI6804977-3
Requerente: NELY CRISTINA BRAIDOTTI
Procurador: Fabricio Vilela Coelho
Detalhes do despacho: Renovada vigência até 12/11/2028.

800230425455
13/11/2023
Deferimento da petição
Código de despacho: 270
Petição (tipo): [131.01] Renovação do registro de desenho industrial no prazo ordinário
Processo afetado: DI6804978-1
Requerente: NELY CRISTINA BRAIDOTTI
Procurador: Fabricio Vilela Coelho
Detalhes do despacho: Renovada vigência até 12/11/2028.

800230425454
13/11/2023
Deferimento da petição
Código de despacho: 270
Petição (tipo): [131.01] Renovação do registro de desenho industrial no prazo ordinário
Processo afetado: DI6804979-0
Requerente: NELY CRISTINA BRAIDOTTI
Procurador: Fabricio Vilela Coelho
Detalhes do despacho: Renovada vigência até 12/11/2028.

800230425451
13/11/2023
Deferimento da petição
Código de despacho: 270
Petição (tipo): [131.01] Renovação do registro de desenho industrial no prazo ordinário
Processo afetado: DI6804980-3
Requerente: NELY CRISTINA BRAIDOTTI
Procurador: Fabricio Vilela Coelho
Detalhes do despacho: Renovada vigência até 12/11/2028.

800230425452
13/11/2023
Deferimento da petição
Código de despacho: 270
Petição (tipo): [131.01] Renovação do registro de desenho industrial no prazo ordinário
Processo afetado: DI6804981-1
Requerente: NELY CRISTINA BRAIDOTTI
Procurador: Fabricio Vilela Coelho
Detalhes do despacho: Renovada vigência até 12/11/2028.

800230419217
07/11/2023
Deferimento da petição
Código de despacho: 270
Petição (tipo): [131.01] Renovação do registro de desenho industrial no prazo ordinário
Processo afetado: DI6805007-0
Requerente: ROBERT BOSCH GMBH
Procurador: Filipe Fonteles Cabral
Detalhes do despacho: Renovada vigência até 19/11/2028.

800230409635
31/10/2023
Deferimento da petição
Código de despacho: 270
Petição (tipo): [131.01] Renovação do registro de desenho industrial no prazo ordinário
Processo afetado: DI6805011-9
Requerente: COLGATE-PALMOLIVE COMPANY
Procurador: Filipe Fonteles Cabral
Detalhes do despacho: Renovada vigência até 19/11/2028.



800230419220
07/11/2023

Deferimento da petição
Código de despacho: 270
Petição (tipo): [131.01] Renovação do registro de desenho industrial no prazo ordinário
Processo afetado: DI6805016-0
Requerente: ROBERT BOSCH GMBH
Procurador: Filipe Fonteles Cabral
Detalhes do despacho: Renovada vigência até 18/11/2028.

800230401708
24/10/2023

Deferimento da petição
Código de despacho: 270
Petição (tipo): [131.01] Renovação do registro de desenho industrial no prazo ordinário
Processo afetado: DI6805032-1
Requerente: S. C. JOHNSON & SON, INC.
Procurador: Filipe Fonteles Cabral
Detalhes do despacho: Renovada vigência até 14/11/2028.

800230425381
10/11/2023

Deferimento da petição
Código de despacho: 270
Petição (tipo): [131.01] Renovação do registro de desenho industrial no prazo ordinário
Processo afetado: DI6805042-9
Requerente: BAYERISCHE MOTOREN WERKE AKTIENGESELLSCHAFT
Procurador: Filipe Fonteles Cabral
Detalhes do despacho: Renovada vigência até 25/11/2028.

800230425382
10/11/2023

Deferimento da petição
Código de despacho: 270
Petição (tipo): [131.01] Renovação do registro de desenho industrial no prazo ordinário
Processo afetado: DI6805043-7
Requerente: BAYERISCHE MOTOREN WERKE AKTIENGESELLSCHAFT
Procurador: Filipe Fonteles Cabral

800230401736
24/10/2023

Deferimento da petição
Código de despacho: 270
Petição (tipo): [131.01] Renovação do registro de desenho industrial no prazo ordinário
Processo afetado: DI6805049-6
Requerente: SUMITOMO RUBBER INDUSTRIES, LTD
Procurador: David do Nascimento
Detalhes do despacho: Renovada vigência até 25/11/2028.

800230411209
01/11/2023

Deferimento da petição
Código de despacho: 270
Petição (tipo): [131.01] Renovação do registro de desenho industrial no prazo ordinário
Processo afetado: DI6805080-1
Requerente: KOHLER (CHINA) INVESTMENT CO., LTD.
Procurador: Hugo Casinhas da Silva
Detalhes do despacho: Renovada vigência até 27/11/2028.

800230409636
31/10/2023

Deferimento da petição
Código de despacho: 270
Petição (tipo): [131.01] Renovação do registro de desenho industrial no prazo ordinário
Processo afetado: DI6805081-0
Requerente: COLGATE-PALMOLIVE COMPANY
Procurador: Filipe Fonteles Cabral
Detalhes do despacho: Renovada vigência até 28/11/2028.

800230437407
23/11/2023

Deferimento da petição
Código de despacho: 270
Petição (tipo): [131.01] Renovação do registro de desenho industrial no prazo ordinário
Processo afetado: DI6805112-3
Requerente: KIMBERLY-CLARK WORLDWIDE, INC.
Procurador: Filipe Fonteles Cabral
Detalhes do despacho: Renovada vigência até 01/12/2028.



800230419204
07/11/2023
Deferimento da petição
Código de despacho: 270
Petição (tipo): [131.01] Renovação do registro de desenho industrial no prazo ordinário
Processo afetado: DI6805130-1
Requerente: ROMA JENSEN COMÉRCIO E INDÚSTRIA LTDA.
Procurador: José Carlos Tinoco Soares Júnior
Detalhes do despacho: Renovada vigência até 14/11/2028.

800230419202
07/11/2023
Deferimento da petição
Código de despacho: 270
Petição (tipo): [131.01] Renovação do registro de desenho industrial no prazo ordinário
Processo afetado: DI6805131-0
Requerente: ROMA JENSEN COMÉRCIO E INDÚSTRIA LTDA.
Procurador: José Carlos Tinoco Soares Júnior
Detalhes do despacho: Renovada vigência até 14/11/2028.

800230420136
08/11/2023
Deferimento da petição
Código de despacho: 270
Petição (tipo): [131.01] Renovação do registro de desenho industrial no prazo ordinário
Processo afetado: DI6805168-9
Requerente: GERSON SERGIO ALVES KLAUMANN
Procurador: João Cassiano Bairros Oyarzábal
Detalhes do despacho: Renovada vigência até 17/11/2028.

800230425448
13/11/2023
Deferimento da petição
Código de despacho: 270
Petição (tipo): [131.01] Renovação do registro de desenho industrial no prazo ordinário
Processo afetado: DI6805197-2
Requerente: MAURICIO BALBINOT
Procurador: João Cassiano Bairros Oyarzábal
Detalhes do despacho: Renovada vigência até 19/11/2028.

800230431534
17/11/2023
Deferimento da petição
Código de despacho: 270
Petição (tipo): [131.01] Renovação do registro de desenho industrial no prazo ordinário
Processo afetado: DI6805225-1
Requerente: COTY GENEVA S.A. VERSOIX
Procurador: Denis Allan Daniel
Detalhes do despacho: Renovada vigência até 19/11/2028.

800230444687
28/11/2023
Deferimento da petição
Código de despacho: 270
Petição (tipo): [131.01] Renovação do registro de desenho industrial no prazo ordinário
Processo afetado: DI6805266-9
Requerente: NELY CRISTINA BRAIDOTTI
Procurador: VILELA COELHO SOCIEDADE DE ADVOGADOS
Detalhes do despacho: Renovada vigência até 28/11/2028.

800230444686
28/11/2023
Deferimento da petição
Código de despacho: 270
Petição (tipo): [131.01] Renovação do registro de desenho industrial no prazo ordinário
Processo afetado: DI6805267-7
Requerente: NELY CRISTINA BRAIDOTTI
Procurador: VILELA COELHO SOCIEDADE DE ADVOGADOS
Detalhes do despacho: Renovada vigência até 28/11/2028.

800230444688
28/11/2023
Deferimento da petição
Código de despacho: 270
Petição (tipo): [131.01] Renovação do registro de desenho industrial no prazo ordinário
Processo afetado: DI6805268-5
Requerente: NELY CRISTINA BRAIDOTTI
Procurador: VILELA COELHO SOCIEDADE DE ADVOGADOS
Detalhes do despacho: Renovada vigência até 28/11/2028.



800230444685
28/11/2023

Deferimento da petição
Código de despacho: 270
Petição (tipo): [131.01] Renovação do registro de desenho industrial no prazo ordinário
Processo afetado: DI6805269-3
Requerente: NELY CRISTINA BRAIDOTTI
Procurador: VILELA COELHO SOCIEDADE DE ADVOGADOS
Detalhes do despacho: Renovada vigência até 28/11/2028.

800230437412
23/11/2023

Deferimento da petição
Código de despacho: 270
Petição (tipo): [131.01] Renovação do registro de desenho industrial no prazo ordinário
Processo afetado: DI6805277-4
Requerente: MARS, INCORPORATED
Procurador: Filipe Fonteles Cabral
Detalhes do despacho: Renovada vigência até 01/12/2028.

800230440157
27/11/2023

Deferimento da petição
Código de despacho: 270
Petição (tipo): [131.01] Renovação do registro de desenho industrial no prazo ordinário
Processo afetado: DI6805281-2
Requerente: DEUX COSMÉTICOS LTDA EPP
Procurador: Joaquim Calheiros de Moraes
Detalhes do despacho: Renovada vigência até 01/12/2028.

800230449105
01/12/2023

Deferimento da petição
Código de despacho: 270
Petição (tipo): [131.01] Renovação do registro de desenho industrial no prazo ordinário
Processo afetado: DI6805288-0
Requerente: GRENDENE S.A.
Procurador: Elizabete Pereira
Detalhes do despacho: Renovada vigência até 02/12/2028.

800230405524
26/10/2023

Deferimento da petição
Código de despacho: 270
Petição (tipo): [131.01] Renovação do registro de desenho industrial no prazo ordinário
Processo afetado: DI6805316-9
Requerente: BIANCHINI INDSTRIA DE PLÁSTICOS LTDA
Procurador: Elizabete Pereira
Detalhes do despacho: Renovada vigência até 05/12/2028.

800230444697
28/11/2023

Deferimento da petição
Código de despacho: 270
Petição (tipo): [131.01] Renovação do registro de desenho industrial no prazo ordinário
Processo afetado: DI6805340-1
Requerente: VOLVO LASTVAGNAR AB
Procurador: David do Nascimento Advogados Associados
Detalhes do despacho: Renovada vigência até 11/12/2028.

800230433623
21/11/2023

Deferimento da petição
Código de despacho: 270
Petição (tipo): [131.01] Renovação do registro de desenho industrial no prazo ordinário
Processo afetado: DI6805343-6
Requerente: UNILEVER IP HOLDINGS B.V.
Procurador: CÉLIA ALVES SILVA
Detalhes do despacho: Renovada vigência até 11/12/2028.

800230433624
21/11/2023

Deferimento da petição
Código de despacho: 270
Petição (tipo): [131.01] Renovação do registro de desenho industrial no prazo ordinário
Processo afetado: DI6805344-4
Requerente: UNILEVER IP HOLDINGS B.V.
Procurador: CÉLIA ALVES SILVA
Detalhes do despacho: Renovada vigência até 11/12/2028.



800230433625
21/11/2023
Deferimento da petição
Código de despacho: 270
Petição (tipo): [131.01] Renovação do registro de desenho industrial no prazo ordinário
Processo afetado: DI6805345-2
Requerente: UNILEVER IP HOLDINGS B.V.
Procurador: CÉLIA ALVES SILVA
Detalhes do despacho: Renovada vigência até 11/12/2028.

800230433626
21/11/2023
Deferimento da petição
Código de despacho: 270
Petição (tipo): [131.01] Renovação do registro de desenho industrial no prazo ordinário
Processo afetado: DI6805346-0
Requerente: UNILEVER IP HOLDINGS B.V.
Procurador: CÉLIA ALVES SILVA
Detalhes do despacho: Renovada vigência até 11/12/2028.

800230435502
22/11/2023
Deferimento da petição
Código de despacho: 270
Petição (tipo): [131.01] Renovação do registro de desenho industrial no prazo ordinário
Processo afetado: DI6805372-0
Requerente: SUMITOMO RUBBER INDUSTRIES, LTD.
Procurador: David do Nascimento
Detalhes do despacho: Renovada vigência até 09/12/2028.

800230433629
21/11/2023
Deferimento da petição
Código de despacho: 270
Petição (tipo): [131.01] Renovação do registro de desenho industrial no prazo ordinário
Processo afetado: DI6805376-2
Requerente: COMPAGNIE GENERALE DES ETABLISSEMENTS MICHELIN
Procurador: CÉLIA ALVES SILVA
Detalhes do despacho: Renovada vigência até 12/12/2028.

800230435450
22/11/2023
Deferimento da petição
Código de despacho: 270
Petição (tipo): [131.01] Renovação do registro de desenho industrial no prazo ordinário
Processo afetado: DI6805377-0
Requerente: BRAUN GMBH
Procurador: David do Nascimento
Detalhes do despacho: Renovada vigência até 12/12/2028.

800230435499
22/11/2023
Deferimento da petição
Código de despacho: 270
Petição (tipo): [131.01] Renovação do registro de desenho industrial no prazo ordinário
Processo afetado: DI6805379-7
Requerente: SEIKO EPSON CORPORATION
Procurador: David do Nascimento
Detalhes do despacho: Renovada vigência até 12/12/2028.

800230435456
22/11/2023
Deferimento da petição
Código de despacho: 270
Petição (tipo): [131.01] Renovação do registro de desenho industrial no prazo ordinário
Processo afetado: DI6805389-4
Requerente: JOHNSON & JOHNSON INDUSTRIA E COMERCIO LTDA
Procurador: David do Nascimento
Detalhes do despacho: Renovada vigência até 08/12/2028.

800230437420
23/11/2023
Deferimento da petição
Código de despacho: 270
Petição (tipo): [131.01] Renovação do registro de desenho industrial no prazo ordinário
Processo afetado: DI6805397-5
Requerente: HAWS DRINKING FAUCET COMPANY
Procurador: Filipe Fonteles Cabral
Detalhes do despacho: Renovada vigência até 05/12/2028.



800230437421
23/11/2023
Deferimento da petição
Código de despacho: 270
Petição (tipo): [131.01] Renovação do registro de desenho industrial no prazo ordinário
Processo afetado: DI6805398-3
Requerente: HAWS DRINKING FAUCET COMPANY
Procurador: Filipe Fonteles Cabral
Detalhes do despacho: Renovada vigência até 05/12/2028.

800230433627
21/11/2023
Deferimento da petição
Código de despacho: 270
Petição (tipo): [131.01] Renovação do registro de desenho industrial no prazo ordinário
Processo afetado: DI6805413-0
Requerente: UNILEVER IP HOLDINGS B.V.
Procurador: CÉLIA ALVES SILVA
Detalhes do despacho: Renovada vigência até 11/12/2028.

800230433628
21/11/2023
Deferimento da petição
Código de despacho: 270
Petição (tipo): [131.01] Renovação do registro de desenho industrial no prazo ordinário
Processo afetado: DI6805414-9
Requerente: UNILEVER IP HOLDINGS B.V.
Procurador: CÉLIA ALVES SILVA
Detalhes do despacho: Renovada vigência até 11/12/2028.

800230437408
23/11/2023
Deferimento da petição
Código de despacho: 270
Petição (tipo): [131.01] Renovação do registro de desenho industrial no prazo ordinário
Processo afetado: DI6805419-0
Requerente: COLGATE-PALMOLIVE COMPANY
Procurador: Filipe Fonteles Cabral
Detalhes do despacho: Renovada vigência até 10/12/2028.

800230456209
07/12/2023
Deferimento da petição
Código de despacho: 270
Petição (tipo): [131.01] Renovação do registro de desenho industrial no prazo ordinário
Processo afetado: DI6805424-6
Requerente: METALÚRGICA ALBRAS LTDA.
Procurador: Jacques Labrunie
Detalhes do despacho: Renovada vigência até 09/12/2028.

800230466266
14/12/2023
Deferimento da petição
Código de despacho: 270
Petição (tipo): [131.01] Renovação do registro de desenho industrial no prazo ordinário
Processo afetado: DI6805474-2
Requerente: NELY CRISTINA BRAIDOTTI
Procurador: Fabricio Vilela Coelho
Detalhes do despacho: Renovada vigência até 15/12/2028.

800230466267
14/12/2023
Deferimento da petição
Código de despacho: 270
Petição (tipo): [131.01] Renovação do registro de desenho industrial no prazo ordinário
Processo afetado: DI6805475-0
Requerente: NELY CRISTINA BRAIDOTTI
Procurador: Fabricio Vilela Coelho
Detalhes do despacho: Renovada vigência até 15/12/2028.

800230466268
14/12/2023
Deferimento da petição
Código de despacho: 270
Petição (tipo): [131.01] Renovação do registro de desenho industrial no prazo ordinário
Processo afetado: DI6805476-9
Requerente: NELY CRISTINA BRAIDOTTI
Procurador: Fabricio Vilela Coelho
Detalhes do despacho: Renovada vigência até 15/12/2028.



800230466255
14/12/2023
Deferimento da petição
Código de despacho: 270
Petição (tipo): [131.01] Renovação do registro de desenho industrial no prazo ordinário
Processo afetado: DI6805504-8
Requerente: GRENDENE S.A.
Procurador: Elizabete Pereira
Detalhes do despacho: Renovada vigência até 17/12/2028.

800230466256
14/12/2023
Deferimento da petição
Código de despacho: 270
Petição (tipo): [131.01] Renovação do registro de desenho industrial no prazo ordinário
Processo afetado: DI6805507-2
Requerente: GRENDENE S.A.
Procurador: Elizabete Pereira
Detalhes do despacho: Renovada vigência até 17/12/2028.

800230435424
22/11/2023
Deferimento da petição
Código de despacho: 270
Petição (tipo): [131.01] Renovação do registro de desenho industrial no prazo ordinário
Processo afetado: DI6805515-3
Requerente: VALTER KUBA
Procurador: Fernando Jucá Vieira de Campos
Detalhes do despacho: Renovada vigência até 18/12/2028.

800230446925
30/11/2023
Deferimento da petição
Código de despacho: 270
Petição (tipo): [131.01] Renovação do registro de desenho industrial no prazo ordinário
Processo afetado: DI6805551-0
Requerente: SCHULZ COMPRESSORES LTDA
Procurador: Paulo Sérgio Scatamburlo
Detalhes do despacho: Renovada vigência até 19/12/2028.

800230461248
11/12/2023
Deferimento da petição
Código de despacho: 270
Petição (tipo): [131.01] Renovação do registro de desenho industrial no prazo ordinário
Processo afetado: DI6805577-3
Requerente: MAURICIO BALBINOT
Procurador: João Cassiano Bairros Oyarzábal
Detalhes do despacho: Renovada vigência até 22/12/2028.

800230437433
23/11/2023
Deferimento da petição
Código de despacho: 270
Petição (tipo): [131.01] Renovação do registro de desenho industrial no prazo ordinário
Processo afetado: DI6805581-1
Requerente: ESSITY HYGIENE AND HEALTH AKTIEBOLAG
Procurador: David do Nascimento
Detalhes do despacho: Renovada vigência até 18/12/2028.

800230435506
22/11/2023
Deferimento da petição
Código de despacho: 270
Petição (tipo): [131.01] Renovação do registro de desenho industrial no prazo ordinário
Processo afetado: DI6805586-2
Requerente: THE GOODYEAR TIRE & RUBBER COMPANY
Procurador: David do Nascimento
Detalhes do despacho: Renovada vigência até 17/12/2028.

800230435504
22/11/2023
Deferimento da petição
Código de despacho: 270
Petição (tipo): [131.01] Renovação do registro de desenho industrial no prazo ordinário
Processo afetado: DI6805602-8
Requerente: SUMITOMO RUBBER INDUSTRIES, LTD.
Procurador: David do Nascimento
Detalhes do despacho: Renovada vigência até 16/12/2028.



800230435503 22/11/2023	Deferimento da petição Código de despacho: 270 Petição (tipo): [131.01] Renovação do registro de desenho industrial no prazo ordinário Processo afetado: DI6805603-6 Requerente: SUMITOMO RUBBER INDUSTRIES, LTD. Procurador: David do Nascimento Detalhes do despacho: Renovada vigência até 16/12/2028.
800230437449 23/11/2023	Deferimento da petição Código de despacho: 270 Petição (tipo): [131.01] Renovação do registro de desenho industrial no prazo ordinário Processo afetado: DI6805628-1 Requerente: THERMO KING LLC Procurador: Filipe Fonteles Cabral Detalhes do despacho: Renovada vigência até 19/12/2028.
800230449850 04/12/2023	Deferimento da petição Código de despacho: 270 Petição (tipo): [131.01] Renovação do registro de desenho industrial no prazo ordinário Processo afetado: DI6805637-0 Requerente: COLGATE-PALMOLIVE COMPANY Procurador: Filipe Fonteles Cabral Detalhes do despacho: Renovada vigência até 19/12/2028.
800230437437 23/11/2023	Deferimento da petição Código de despacho: 270 Petição (tipo): [131.01] Renovação do registro de desenho industrial no prazo ordinário Processo afetado: DI6805656-7 Requerente: SOCIÉTÉ BIC Procurador: Filipe Fonteles Cabral Detalhes do despacho: Renovada vigência até 23/12/2028.
800230405516 26/10/2023	Deferimento da petição Código de despacho: 270 Petição (tipo): [131.01] Renovação do registro de desenho industrial no prazo ordinário Processo afetado: DI6805667-2 Requerente: SHINDENGEN ELECTRIC MANUFACTURING CO., LTD. Procurador: Lia Torres de Almeida Detalhes do despacho: Renovada vigência até 26/12/2028.
800230405517 26/10/2023	Deferimento da petição Código de despacho: 270 Petição (tipo): [131.01] Renovação do registro de desenho industrial no prazo ordinário Processo afetado: DI6805668-0 Requerente: SHINDENGEN ELECTRIC MANUFACTURING CO., LTD. Procurador: Lia Torres de Almeida Detalhes do despacho: Renovada vigência até 26/12/2028.
800230405515 26/10/2023	Deferimento da petição Código de despacho: 270 Petição (tipo): [131.01] Renovação do registro de desenho industrial no prazo ordinário Processo afetado: DI6805669-9 Requerente: SHINDENGEN ELECTRIC MANUFACTURING CO., LTD. Procurador: Lia Torres de Almeida Detalhes do despacho: Renovada vigência até 26/12/2028.
800230449843 04/12/2023	Deferimento da petição Código de despacho: 270 Petição (tipo): [131.01] Renovação do registro de desenho industrial no prazo ordinário Processo afetado: DI6805671-0 Requerente: STOKELY-VAN CAMP, INC. Procurador: Filipe Fonteles Cabral Detalhes do despacho: Renovada vigência até 26/12/2028.

800230425449
13/11/2023
Deferimento da petição
Código de despacho: 270
Petição (tipo): [131.01] Renovação do registro de desenho industrial no prazo ordinário
Processo afetado: DI6805674-5
Requerente: SCARLAT INDUSTRIAL LTDA.
Procurador: Rogério Brunner
Detalhes do despacho: Renovada vigência até 26/12/2028.

800230433617
21/11/2023
Deferimento da petição
Código de despacho: 270
Petição (tipo): [131.01] Renovação do registro de desenho industrial no prazo ordinário
Processo afetado: DI6805771-7
Requerente: BRIDGESTONE CORPORATION
Procurador: CÉLIA ALVES SILVA
Detalhes do despacho: Renovada vigência até 09/12/2028.

800230433618
21/11/2023
Deferimento da petição
Código de despacho: 270
Petição (tipo): [131.01] Renovação do registro de desenho industrial no prazo ordinário
Processo afetado: DI6805772-5
Requerente: BRIDGESTONE CORPORATION
Procurador: CÉLIA ALVES SILVA
Detalhes do despacho: Renovada vigência até 09/12/2028.

800230431535
17/11/2023
Deferimento da petição
Código de despacho: 270
Petição (tipo): [131.01] Renovação do registro de desenho industrial no prazo ordinário
Processo afetado: DI6805826-8
Requerente: COTY GENEVA S.A. VERSOIX
Procurador: Denis Allan Daniel
Detalhes do despacho: Renovada vigência até 19/11/2028.

800230425462
13/11/2023
Deferimento da petição
Código de despacho: 270
Petição (tipo): [131.01] Renovação do registro de desenho industrial no prazo ordinário
Processo afetado: DI6805908-6
Requerente: ELC MANAGEMENT LLC
Procurador: David do Nascimento
Detalhes do despacho: Renovada vigência até 09/12/2028.

800230415148
03/11/2023
Deferimento da petição
Código de despacho: 270
Petição (tipo): [131.01] Renovação do registro de desenho industrial no prazo ordinário
Processo afetado: DI6900107-3
Requerente: LUIS CARLOS LORENZANI
Detalhes do despacho: Renovada vigência até 12/01/2029.

800230415160
03/11/2023
Deferimento da petição
Código de despacho: 270
Petição (tipo): [131.01] Renovação do registro de desenho industrial no prazo ordinário
Processo afetado: DI6900115-4
Requerente: CARBUSS INDUSTRIA CATARINENSE DE CARROCERIAS LTDA
Procurador: Milton Isejima Lima
Detalhes do despacho: Renovada vigência até 22/01/2029.

800230415149
03/11/2023
Deferimento da petição
Código de despacho: 270
Petição (tipo): [131.01] Renovação do registro de desenho industrial no prazo ordinário
Processo afetado: DI6901691-7
Requerente: LUIS CARLOS LORENZANI
Detalhes do despacho: Renovada vigência até 15/05/2029.

800230415147
03/11/2023
Deferimento da petição
Código de despacho: 270
Petição (tipo): [131.01] Renovação do registro de desenho industrial no prazo ordinário
Processo afetado: DI6901699-2
Requerente: LUIS CARLOS LORENZANI
Detalhes do despacho: Renovada vigência até 15/05/2029.



800230405519 26/10/2023	Deferimento da petição Código de despacho: 270 Petição (tipo): [131.01] Renovação do registro de desenho industrial no prazo ordinário Processo afetado: DI6902922-9 Requerente: CARBUSS INDUSTRIA CATARINENSE DE CARROCERIAS LTDA Procurador: Milton Isejima Lima Detalhes do despacho: Renovada vigência até 29/07/2029.
800230415146 03/11/2023	Deferimento da petição Código de despacho: 270 Petição (tipo): [131.01] Renovação do registro de desenho industrial no prazo ordinário Processo afetado: DI6903079-0 Requerente: LUIS CARLOS LORENZANI Detalhes do despacho: Renovada vigência até 10/08/2029.
800230401752 24/10/2023	Deferimento da petição Código de despacho: 270 Petição (tipo): [131.01] Renovação do registro de desenho industrial no prazo ordinário Processo afetado: DI6903604-7 Requerente: MR-PRO PROTEÇÕES ESPORTIVAS LTDA ME Procurador: Sandro Wunderlich Detalhes do despacho: Renovada vigência até 18/09/2029.
800230429462 16/11/2023	Deferimento da petição Código de despacho: 270 Petição (tipo): [131.01] Renovação do registro de desenho industrial no prazo ordinário Processo afetado: DI6903701-9 Requerente: PANDIN MÓVEIS LTDA Procurador: Geisler Chbane Bosso Detalhes do despacho: Renovada vigência até 22/09/2029.
800230427216 14/11/2023	Deferimento da petição Código de despacho: 270 Petição (tipo): [131.01] Renovação do registro de desenho industrial no prazo ordinário Processo afetado: DI6903806-6 Requerente: JOSÉ HENRIQUE MESSIAS Procurador: Geisler Chbane Bosso Detalhes do despacho: Renovada vigência até 05/10/2029.
800230415145 03/11/2023	Deferimento da petição Código de despacho: 270 Petição (tipo): [131.01] Renovação do registro de desenho industrial no prazo ordinário Processo afetado: DI6904144-0 Requerente: LUCAS MARTINS GAIARSA Procurador: Veronica Meyer Gaiarsa Detalhes do despacho: Renovada vigência até 30/10/2029.
800230427214 14/11/2023	Deferimento da petição Código de despacho: 270 Petição (tipo): [131.01] Renovação do registro de desenho industrial no prazo ordinário Processo afetado: DI6904204-7 Requerente: HYPERA S.A. Procurador: Denis Allan Daniel Detalhes do despacho: Renovada vigência até 29/10/2029.
800230429461 16/11/2023	Deferimento da petição Código de despacho: 270 Petição (tipo): [131.01] Renovação do registro de desenho industrial no prazo ordinário Processo afetado: DI6904301-9 Requerente: SUZUKI RECICLADORA E INDÚSTRIA DE MÁQUINAS E EMBALAGENS PLÁSTICAS LTDA. Procurador: Renato Hahn Detalhes do despacho: Renovada vigência até 10/11/2029.

800230429426
16/11/2023
Deferimento da petição
Código de despacho: 270
Petição (tipo): [131.01] Renovação do registro de desenho industrial no prazo ordinário
Processo afetado: DI6904831-2
Requerente: MISTY MORNING HOLDINGS LTD.
Procurador: Diego Mahaut Duarte Pereira
Detalhes do despacho: Renovada vigência até 21/09/2029.

800230036910
25/01/2023
Deferimento da petição
Código de despacho: 270
Petição (tipo): [131.01] Renovação do registro de desenho industrial no prazo ordinário
Processo afetado: BR302013000346-9
Requerente: MAURICIO BALBINOT
Procurador: João Cassiano Bairros Oyarzábal
Detalhes do despacho: Renovada vigência até 28/01/2028.

800230077350
24/02/2023
Deferimento da petição
Código de despacho: 270
Petição (tipo): [131.01] Renovação do registro de desenho industrial no prazo ordinário
Processo afetado: BR302013000818-5
Requerente: PRO-AQUA LATINOAMÉRICA INDUSTRIAL LTDA
Procurador: Ildo Ritter de Oliveira
Detalhes do despacho: Renovada vigência até 27/02/2028.

800230077267
24/02/2023
Deferimento da petição
Código de despacho: 270
Petição (tipo): [131.01] Renovação do registro de desenho industrial no prazo ordinário
Processo afetado: BR302013001093-7
Requerente: SULZER MANAGEMENT AG
Procurador: LORENA CUSTODIO VELASCO
Detalhes do despacho: Renovada vigência até 14/03/2028.

800230077268
24/02/2023
Deferimento da petição
Código de despacho: 270
Petição (tipo): [131.01] Renovação do registro de desenho industrial no prazo ordinário
Processo afetado: BR302013001094-5
Requerente: SULZER MANAGEMENT AG
Procurador: LORENA CUSTODIO VELASCO
Detalhes do despacho: Renovada vigência até 14/03/2028.

800230077269
24/02/2023
Deferimento da petição
Código de despacho: 270
Petição (tipo): [131.01] Renovação do registro de desenho industrial no prazo ordinário
Processo afetado: BR302013001095-3
Requerente: SULZER MANAGEMENT AG
Procurador: LORENA CUSTODIO VELASCO
Detalhes do despacho: Renovada vigência até 14/03/2028.

800230077270
24/02/2023
Deferimento da petição
Código de despacho: 270
Petição (tipo): [131.01] Renovação do registro de desenho industrial no prazo ordinário
Processo afetado: BR302013001096-1
Requerente: SULZER MANAGEMENT AG
Procurador: LORENA CUSTODIO VELASCO
Detalhes do despacho: Renovada vigência até 14/03/2028.

800230077271
24/02/2023
Deferimento da petição
Código de despacho: 270
Petição (tipo): [131.01] Renovação do registro de desenho industrial no prazo ordinário
Processo afetado: BR302013001097-0
Requerente: SULZER MANAGEMENT AG
Procurador: LORENA CUSTODIO VELASCO
Detalhes do despacho: Renovada vigência até 14/03/2028.



800230077272
24/02/2023
Deferimento da petição
Código de despacho: 270
Petição (tipo): [131.01] Renovação do registro de desenho industrial no prazo ordinário
Processo afetado: BR302013001098-8
Requerente: SULZER MANAGEMENT AG
Procurador: LORENA CUSTODIO VELASCO
Detalhes do despacho: Renovada vigência até 14/03/2028.

800230077297
24/02/2023
Deferimento da petição
Código de despacho: 270
Petição (tipo): [131.01] Renovação do registro de desenho industrial no prazo ordinário
Processo afetado: BR302013001171-2
Requerente: HOME CONTROL SINGAPORE PTE. LTD.
Procurador: Denis Allan Daniel
Detalhes do despacho: Renovada vigência até 22/03/2028.

800230103932
14/03/2023
Deferimento da petição
Código de despacho: 270
Petição (tipo): [131.01] Renovação do registro de desenho industrial no prazo ordinário
Processo afetado: BR302013001482-7
Requerente: INSTITUTO NACIONAL DE TECNOLOGIA
Detalhes do despacho: Renovada vigência até 04/04/2028.

800230103933
14/03/2023
Deferimento da petição
Código de despacho: 270
Petição (tipo): [131.01] Renovação do registro de desenho industrial no prazo ordinário
Processo afetado: BR302013001483-5
Requerente: INSTITUTO NACIONAL DE TECNOLOGIA
Detalhes do despacho: Renovada vigência até 04/04/2028.

800230103945
14/03/2023
Deferimento da petição
Código de despacho: 270
Petição (tipo): [131.01] Renovação do registro de desenho industrial no prazo ordinário
Processo afetado: BR302013001490-8
Requerente: INSTITUTO NACIONAL DE TECNOLOGIA
Detalhes do despacho: Renovada vigência até 04/04/2028.

800230103937
14/03/2023
Deferimento da petição
Código de despacho: 270
Petição (tipo): [131.01] Renovação do registro de desenho industrial no prazo ordinário
Processo afetado: BR302013001491-6
Requerente: INSTITUTO NACIONAL DE TECNOLOGIA
Detalhes do despacho: Renovada vigência até 04/04/2028.

800230103938
14/03/2023
Deferimento da petição
Código de despacho: 270
Petição (tipo): [131.01] Renovação do registro de desenho industrial no prazo ordinário
Processo afetado: BR302013001492-4
Requerente: INSTITUTO NACIONAL DE TECNOLOGIA
Detalhes do despacho: Renovada vigência até 04/04/2028.

800230103939
14/03/2023
Deferimento da petição
Código de despacho: 270
Petição (tipo): [131.01] Renovação do registro de desenho industrial no prazo ordinário
Processo afetado: BR302013001493-2
Requerente: INSTITUTO NACIONAL DE TECNOLOGIA
Detalhes do despacho: Renovada vigência até 04/04/2028.

800230103940
14/03/2023
Deferimento da petição
Código de despacho: 270
Petição (tipo): [131.01] Renovação do registro de desenho industrial no prazo ordinário
Processo afetado: BR302013001494-0
Requerente: INSTITUTO NACIONAL DE TECNOLOGIA
Detalhes do despacho: Renovada vigência até 04/04/2028.



800230116332
23/03/2023

Deferimento da petição
Código de despacho: 270
Petição (tipo): [131.01] Renovação do registro de desenho industrial no prazo ordinário
Processo afetado: BR302013001713-3
Requerente: ONDULINE
Procurador: David do Nascimento
Detalhes do despacho: Renovada vigência até 15/04/2028.

800230116334
23/03/2023

Deferimento da petição
Código de despacho: 270
Petição (tipo): [131.01] Renovação do registro de desenho industrial no prazo ordinário
Processo afetado: BR302013001717-6
Requerente: ONDULINE
Procurador: David do Nascimento
Detalhes do despacho: Renovada vigência até 15/04/2028.

800230237190
21/06/2023

Deferimento da petição
Código de despacho: 270
Petição (tipo): [131.01] Renovação do registro de desenho industrial no prazo ordinário
Processo afetado: BR302013002945-0
Requerente: MAURICIO BALBINOT
Procurador: João Cassiano Bairros Oyarzábal
Detalhes do despacho: Renovada vigência até 24/06/2028.

800230299342
02/08/2023

Deferimento da petição
Código de despacho: 270
Petição (tipo): [131.01] Renovação do registro de desenho industrial no prazo ordinário
Processo afetado: BR302013003818-1
Requerente: MAURICIO BALBINOT
Procurador: João Cassiano Bairros Oyarzábal
Detalhes do despacho: Renovada vigência até 05/08/2028.

800230299343
02/08/2023

Deferimento da petição
Código de despacho: 270
Petição (tipo): [131.01] Renovação do registro de desenho industrial no prazo ordinário
Processo afetado: BR302013003819-0
Requerente: MAURICIO BALBINOT
Procurador: João Cassiano Bairros Oyarzábal
Detalhes do despacho: Renovada vigência até 05/08/2028.

800230299344
02/08/2023

Deferimento da petição
Código de despacho: 270
Petição (tipo): [131.01] Renovação do registro de desenho industrial no prazo ordinário
Processo afetado: BR302013003820-3
Requerente: MAURICIO BALBINOT
Procurador: João Cassiano Bairros Oyarzábal
Detalhes do despacho: Renovada vigência até 05/08/2028.

800230368231
27/09/2023

Deferimento da petição
Código de despacho: 270
Petição (tipo): [131.01] Renovação do registro de desenho industrial no prazo ordinário
Processo afetado: BR302013004930-2
Requerente: RENATO EDMUNDO BREDA
Procurador: Geisler Chbane Bosso
Detalhes do despacho: Renovada vigência até 27/09/2028.

800230401705
24/10/2023

Deferimento da petição
Código de despacho: 270
Petição (tipo): [131.01] Renovação do registro de desenho industrial no prazo ordinário
Processo afetado: BR302013005719-4
Requerente: GLAXOSMITHKLINE CONSUMER HEALTHCARE (UK) IP LIMITED
Procurador: Filipe Fonteles Cabral
Detalhes do despacho: Renovada vigência até 07/11/2028.



800230420133 08/11/2023	Deferimento da petição Código de despacho: 270 Petição (tipo): [131.01] Renovação do registro de desenho industrial no prazo ordinário Processo afetado: BR302013005736-4 Requerente: ROBERTO HESS Procurador: Francisco Carlos Rodrigues Silva Detalhes do despacho: Renovada vigência até 08/11/2028.
800230425372 10/11/2023	Deferimento da petição Código de despacho: 270 Petição (tipo): [131.01] Renovação do registro de desenho industrial no prazo ordinário Processo afetado: BR302013005765-8 Requerente: BALTEAU PRODUTOS ELÉTRICOS LTDA. Procurador: Jacques Labrunie Detalhes do despacho: Renovada vigência até 11/11/2028.
800230411210 01/11/2023	Deferimento da petição Código de despacho: 270 Petição (tipo): [131.01] Renovação do registro de desenho industrial no prazo ordinário Processo afetado: BR302013005789-5 Requerente: GERTEC BRASIL LTDA. Procurador: Rubens dos Santos Filho Detalhes do despacho: Renovada vigência até 13/11/2028.
800230419215 07/11/2023	Deferimento da petição Código de despacho: 270 Petição (tipo): [131.01] Renovação do registro de desenho industrial no prazo ordinário Processo afetado: BR302013005817-4 Requerente: LAMELLO AG Procurador: Filipe Fonteles Cabral Detalhes do despacho: Renovada vigência até 14/11/2028.
800230419216 07/11/2023	Deferimento da petição Código de despacho: 270 Petição (tipo): [131.01] Renovação do registro de desenho industrial no prazo ordinário Processo afetado: BR302013005819-0 Requerente: LAMELLO AG Procurador: Filipe Fonteles Cabral Detalhes do despacho: Renovada vigência até 14/11/2028.
800230409637 31/10/2023	Deferimento da petição Código de despacho: 270 Petição (tipo): [131.01] Renovação do registro de desenho industrial no prazo ordinário Processo afetado: BR302013005861-1 Requerente: DART INDUSTRIES INC. Procurador: Filipe Fonteles Cabral Detalhes do despacho: Renovada vigência até 19/11/2028.
800230409638 31/10/2023	Deferimento da petição Código de despacho: 270 Petição (tipo): [131.01] Renovação do registro de desenho industrial no prazo ordinário Processo afetado: BR302013005862-0 Requerente: DART INDUSTRIES INC. Procurador: Filipe Fonteles Cabral Detalhes do despacho: Renovada vigência até 19/11/2028.
800230401707 24/10/2023	Deferimento da petição Código de despacho: 270 Petição (tipo): [131.01] Renovação do registro de desenho industrial no prazo ordinário Processo afetado: BR302013005889-1 Requerente: 3M INNOVATIVE PROPERTIES COMPANY Procurador: Filipe Fonteles Cabral Detalhes do despacho: Renovada vigência até 21/11/2028.

800230419213
07/11/2023

Deferimento da petição
Código de despacho: 270
Petição (tipo): [131.01] Renovação do registro de desenho industrial no prazo ordinário
Processo afetado: BR302013005918-9
Requerente: TEFAL
Procurador: David do Nascimento
Detalhes do despacho: Renovada vigência até 22/11/2028.

800230401706
24/10/2023

Deferimento da petição
Código de despacho: 270
Petição (tipo): [131.01] Renovação do registro de desenho industrial no prazo ordinário
Processo afetado: BR302013005941-3
Requerente: GLAXOSMITHKLINE CONSUMER HEALTHCARE (UK) IP LIMITED
Procurador: Filipe Fonteles Cabral
Detalhes do despacho: Renovada vigência até 22/11/2028.

800230435425
22/11/2023

Deferimento da petição
Código de despacho: 270
Petição (tipo): [131.01] Renovação do registro de desenho industrial no prazo ordinário
Processo afetado: BR302013005957-0
Requerente: MAURICIO BALBINOT
Procurador: João Cassiano Bairros Oyarzábal
Detalhes do despacho: Renovada vigência até 25/11/2028.

800230401698
24/10/2023

Deferimento da petição
Código de despacho: 270
Petição (tipo): [131.01] Renovação do registro de desenho industrial no prazo ordinário
Processo afetado: BR302013005969-3
Requerente: THE PROCTER & GAMBLE COMPANY
Procurador: David do Nascimento
Detalhes do despacho: Renovada vigência até 25/11/2028.

800230401699
24/10/2023

Deferimento da petição
Código de despacho: 270
Petição (tipo): [131.01] Renovação do registro de desenho industrial no prazo ordinário
Processo afetado: BR302013005970-7
Requerente: THE PROCTER & GAMBLE COMPANY
Procurador: David do Nascimento
Detalhes do despacho: Renovada vigência até 25/11/2028.

800230401700
24/10/2023

Deferimento da petição
Código de despacho: 270
Petição (tipo): [131.01] Renovação do registro de desenho industrial no prazo ordinário
Processo afetado: BR302013005971-5
Requerente: THE PROCTER & GAMBLE COMPANY
Procurador: David do Nascimento
Detalhes do despacho: Renovada vigência até 25/11/2028.

800230425458
13/11/2023

Deferimento da petição
Código de despacho: 270
Petição (tipo): [131.01] Renovação do registro de desenho industrial no prazo ordinário
Processo afetado: BR302013005976-6
Requerente: SEB
Procurador: David do Nascimento
Detalhes do despacho: Renovada vigência até 26/11/2028.

800230425459
13/11/2023

Deferimento da petição
Código de despacho: 270
Petição (tipo): [131.01] Renovação do registro de desenho industrial no prazo ordinário
Processo afetado: BR302013005977-4
Requerente: SEB
Procurador: David do Nascimento
Detalhes do despacho: Renovada vigência até 26/11/2028.



800230425426
13/11/2023
Deferimento da petição
Código de despacho: 270
Petição (tipo): [131.01] Renovação do registro de desenho industrial no prazo ordinário
Processo afetado: BR302013005981-2
Requerente: ROMA JENSEN COMÉRCIO E INDÚSTRIA LTDA.
Procurador: José Carlos Tinoco Soares Júnior
Detalhes do despacho: Renovada vigência até 26/11/2028.

800230425427
13/11/2023
Deferimento da petição
Código de despacho: 270
Petição (tipo): [131.01] Renovação do registro de desenho industrial no prazo ordinário
Processo afetado: BR302013005982-0
Requerente: ROMA JENSEN COMÉRCIO E INDÚSTRIA LTDA.
Procurador: José Carlos Tinoco Soares Júnior
Detalhes do despacho: Renovada vigência até 26/11/2028.

800230420132
08/11/2023
Deferimento da petição
Código de despacho: 270
Petição (tipo): [131.01] Renovação do registro de desenho industrial no prazo ordinário
Processo afetado: BR302013005995-2
Requerente: SANTHER - FÁBRICA DE PAPEL SANTA THEREZINHA S/A
Procurador: Helcio Ferro Ricci
Detalhes do despacho: Renovada vigência até 27/11/2028.

800230420130
08/11/2023
Deferimento da petição
Código de despacho: 270
Petição (tipo): [131.01] Renovação do registro de desenho industrial no prazo ordinário
Processo afetado: BR302013005996-0
Requerente: SANTHER - FÁBRICA DE PAPEL SANTA THEREZINHA S/A
Procurador: Helcio Ferro Ricci
Detalhes do despacho: Renovada vigência até 27/11/2028.

800230437434
23/11/2023
Deferimento da petição
Código de despacho: 270
Petição (tipo): [131.01] Renovação do registro de desenho industrial no prazo ordinário
Processo afetado: BR302013006000-4
Requerente: LVMH FRAGRANCE BRANDS
Procurador: Jacques Labrunie
Detalhes do despacho: Renovada vigência até 27/11/2028.

800230435475
22/11/2023
Deferimento da petição
Código de despacho: 270
Petição (tipo): [131.01] Renovação do registro de desenho industrial no prazo ordinário
Processo afetado: BR302013006003-9
Requerente: NIKE INNOVATE C.V.
Procurador: David do Nascimento
Detalhes do despacho: Renovada vigência até 27/11/2028.

800230435474
22/11/2023
Deferimento da petição
Código de despacho: 270
Petição (tipo): [131.01] Renovação do registro de desenho industrial no prazo ordinário
Processo afetado: BR302013006004-7
Requerente: NIKE INNOVATE C.V.
Procurador: David do Nascimento
Detalhes do despacho: Renovada vigência até 27/11/2028.

800230435473
22/11/2023
Deferimento da petição
Código de despacho: 270
Petição (tipo): [131.01] Renovação do registro de desenho industrial no prazo ordinário
Processo afetado: BR302013006005-5
Requerente: NIKE INNOVATE C.V.
Procurador: David do Nascimento
Detalhes do despacho: Renovada vigência até 27/11/2028.



800230435472
22/11/2023
Deferimento da petição
Código de despacho: 270
Petição (tipo): [131.01] Renovação do registro de desenho industrial no prazo ordinário
Processo afetado: BR302013006006-3
Requerente: NIKE INNOVATE C.V.
Procurador: David do Nascimento
Detalhes do despacho: Renovada vigência até 27/11/2028.

800230435471
22/11/2023
Deferimento da petição
Código de despacho: 270
Petição (tipo): [131.01] Renovação do registro de desenho industrial no prazo ordinário
Processo afetado: BR302013006007-1
Requerente: NIKE INNOVATE C.V.
Procurador: David do Nascimento
Detalhes do despacho: Renovada vigência até 27/11/2028.

800230435469
22/11/2023
Deferimento da petição
Código de despacho: 270
Petição (tipo): [131.01] Renovação do registro de desenho industrial no prazo ordinário
Processo afetado: BR302013006009-8
Requerente: NIKE INNOVATE C.V.
Procurador: David do Nascimento
Detalhes do despacho: Renovada vigência até 27/11/2028.

800230435468
22/11/2023
Deferimento da petição
Código de despacho: 270
Petição (tipo): [131.01] Renovação do registro de desenho industrial no prazo ordinário
Processo afetado: BR302013006010-1
Requerente: NIKE INNOVATE C.V.
Procurador: David do Nascimento
Detalhes do despacho: Renovada vigência até 27/11/2028.

800230435465
22/11/2023
Deferimento da petição
Código de despacho: 270
Petição (tipo): [131.01] Renovação do registro de desenho industrial no prazo ordinário
Processo afetado: BR302013006013-6
Requerente: NIKE INNOVATE C.V.
Procurador: David do Nascimento
Detalhes do despacho: Renovada vigência até 27/11/2028.

800230435464
22/11/2023
Deferimento da petição
Código de despacho: 270
Petição (tipo): [131.01] Renovação do registro de desenho industrial no prazo ordinário
Processo afetado: BR302013006014-4
Requerente: NIKE INNOVATE C.V.
Procurador: David do Nascimento
Detalhes do despacho: Renovada vigência até 27/11/2028.

800230435463
22/11/2023
Deferimento da petição
Código de despacho: 270
Petição (tipo): [131.01] Renovação do registro de desenho industrial no prazo ordinário
Processo afetado: BR302013006015-2
Requerente: NIKE INNOVATE C.V.
Procurador: David do Nascimento
Detalhes do despacho: Renovada vigência até 27/11/2028.

800230435462
22/11/2023
Deferimento da petição
Código de despacho: 270
Petição (tipo): [131.01] Renovação do registro de desenho industrial no prazo ordinário
Processo afetado: BR302013006016-0
Requerente: NIKE INNOVATE C.V.
Procurador: David do Nascimento
Detalhes do despacho: Renovada vigência até 27/11/2028.



800230435461
22/11/2023
Deferimento da petição
Código de despacho: 270
Petição (tipo): [131.01] Renovação do registro de desenho industrial no prazo ordinário
Processo afetado: BR302013006017-9
Requerente: NIKE INNOVATE C.V.
Procurador: David do Nascimento
Detalhes do despacho: Renovada vigência até 27/11/2028.

800230435460
22/11/2023
Deferimento da petição
Código de despacho: 270
Petição (tipo): [131.01] Renovação do registro de desenho industrial no prazo ordinário
Processo afetado: BR302013006018-7
Requerente: NIKE INNOVATE C.V.
Procurador: David do Nascimento
Detalhes do despacho: Renovada vigência até 27/11/2028.

800230427220
14/11/2023
Deferimento da petição
Código de despacho: 270
Petição (tipo): [131.01] Renovação do registro de desenho industrial no prazo ordinário
Processo afetado: BR302013006045-4
Requerente: GRENDENE S.A.
Procurador: Elizabete Pereira
Detalhes do despacho: Renovada vigência até 28/11/2028.

800230427221
14/11/2023
Deferimento da petição
Código de despacho: 270
Petição (tipo): [131.01] Renovação do registro de desenho industrial no prazo ordinário
Processo afetado: BR302013006046-2
Requerente: GRENDENE S.A.
Procurador: Elizabete Pereira
Detalhes do despacho: Renovada vigência até 28/11/2028.

800230427222
14/11/2023
Deferimento da petição
Código de despacho: 270
Petição (tipo): [131.01] Renovação do registro de desenho industrial no prazo ordinário
Processo afetado: BR302013006047-0
Requerente: GRENDENE S.A.
Procurador: Elizabete Pereira
Detalhes do despacho: Renovada vigência até 28/11/2028.

800230427223
14/11/2023
Deferimento da petição
Código de despacho: 270
Petição (tipo): [131.01] Renovação do registro de desenho industrial no prazo ordinário
Processo afetado: BR302013006048-9
Requerente: GRENDENE S.A.
Procurador: Elizabete Pereira
Detalhes do despacho: Renovada vigência até 28/11/2028.

800230427224
14/11/2023
Deferimento da petição
Código de despacho: 270
Petição (tipo): [131.01] Renovação do registro de desenho industrial no prazo ordinário
Processo afetado: BR302013006051-9
Requerente: GRENDENE S.A.
Procurador: Elizabete Pereira
Detalhes do despacho: Renovada vigência até 28/11/2028.

800230427225
14/11/2023
Deferimento da petição
Código de despacho: 270
Petição (tipo): [131.01] Renovação do registro de desenho industrial no prazo ordinário
Processo afetado: BR302013006052-7
Requerente: GRENDENE S.A.
Procurador: Elizabete Pereira
Detalhes do despacho: Renovada vigência até 28/11/2028.



800230409634
31/10/2023

Deferimento da petição
Código de despacho: 270
Petição (tipo): [131.01] Renovação do registro de desenho industrial no prazo ordinário
Processo afetado: BR302013006054-3
Requerente: KIMBERLY-CLARK WORLDWIDE, INC.
Procurador: Filipe Fonteles Cabral
Detalhes do despacho: Renovada vigência até 28/11/2028.

800230431509
17/11/2023

Deferimento da petição
Código de despacho: 270
Petição (tipo): [131.01] Renovação do registro de desenho industrial no prazo ordinário
Processo afetado: BR302013006060-8
Requerente: TRAMONTINA S/A CUTELARIA
Procurador: Guilherme Spiller
Detalhes do despacho: Renovada vigência até 28/11/2028.

800230431502
17/11/2023

Deferimento da petição
Código de despacho: 270
Petição (tipo): [131.01] Renovação do registro de desenho industrial no prazo ordinário
Processo afetado: BR302013006061-6
Requerente: TRAMONTINA S/A CUTELARIA
Procurador: Guilherme Spiller
Detalhes do despacho: Renovada vigência até 28/11/2028.

800230431508
17/11/2023

Deferimento da petição
Código de despacho: 270
Petição (tipo): [131.01] Renovação do registro de desenho industrial no prazo ordinário
Processo afetado: BR302013006063-2
Requerente: TRAMONTINA S/A CUTELARIA
Procurador: Guilherme Spiller
Detalhes do despacho: Renovada vigência até 28/11/2028.

800230431507
17/11/2023

Deferimento da petição
Código de despacho: 270
Petição (tipo): [131.01] Renovação do registro de desenho industrial no prazo ordinário
Processo afetado: BR302013006064-0
Requerente: TRAMONTINA S/A CUTELARIA
Procurador: Guilherme Spiller
Detalhes do despacho: Renovada vigência até 28/11/2028.

800230431501
17/11/2023

Deferimento da petição
Código de despacho: 270
Petição (tipo): [131.01] Renovação do registro de desenho industrial no prazo ordinário
Processo afetado: BR302013006065-9
Requerente: TRAMONTINA S/A CUTELARIA
Procurador: Guilherme Spiller
Detalhes do despacho: Renovada vigência até 28/11/2028.

800230431500
17/11/2023

Deferimento da petição
Código de despacho: 270
Petição (tipo): [131.01] Renovação do registro de desenho industrial no prazo ordinário
Processo afetado: BR302013006067-5
Requerente: TRAMONTINA S/A CUTELARIA
Procurador: Guilherme Spiller
Detalhes do despacho: Renovada vigência até 28/11/2028.

800230431505
17/11/2023

Deferimento da petição
Código de despacho: 270
Petição (tipo): [131.01] Renovação do registro de desenho industrial no prazo ordinário
Processo afetado: BR302013006069-1
Requerente: TRAMONTINA S/A CUTELARIA
Procurador: Guilherme Spiller
Detalhes do despacho: Renovada vigência até 28/11/2028.



800230431499
17/11/2023
Deferimento da petição
Código de despacho: 270
Petição (tipo): [131.01] Renovação do registro de desenho industrial no prazo ordinário
Processo afetado: BR302013006070-5
Requerente: TRAMONTINA S/A CUTELARIA
Procurador: Guilherme Spiller
Detalhes do despacho: Renovada vigência até 28/11/2028.

800230431503
17/11/2023
Deferimento da petição
Código de despacho: 270
Petição (tipo): [131.01] Renovação do registro de desenho industrial no prazo ordinário
Processo afetado: BR302013006077-2
Requerente: TRAMONTINA S/A CUTELARIA
Procurador: Guilherme Spiller
Detalhes do despacho: Renovada vigência até 28/11/2028.

800230431504
17/11/2023
Deferimento da petição
Código de despacho: 270
Petição (tipo): [131.01] Renovação do registro de desenho industrial no prazo ordinário
Processo afetado: BR302013006078-0
Requerente: TRAMONTINA S/A CUTELARIA
Procurador: Guilherme Spiller
Detalhes do despacho: Renovada vigência até 28/11/2028.

800230431498
17/11/2023
Deferimento da petição
Código de despacho: 270
Petição (tipo): [131.01] Renovação do registro de desenho industrial no prazo ordinário
Processo afetado: BR302013006079-9
Requerente: TRAMONTINA S/A CUTELARIA
Procurador: Guilherme Spiller
Detalhes do despacho: Renovada vigência até 28/11/2028.

800230401710
24/10/2023
Deferimento da petição
Código de despacho: 270
Petição (tipo): [131.01] Renovação do registro de desenho industrial no prazo ordinário
Processo afetado: BR302013006088-8
Requerente: GLAXOSMITHKLINE CONSUMER HEALTHCARE HOLDINGS (US) LLC
Procurador: Filipe Fonteles Cabral
Detalhes do despacho: Renovada vigência até 28/11/2028.

800230401711
24/10/2023
Deferimento da petição
Código de despacho: 270
Petição (tipo): [131.01] Renovação do registro de desenho industrial no prazo ordinário
Processo afetado: BR302013006089-6
Requerente: GLAXOSMITHKLINE CONSUMER HEALTHCARE HOLDINGS (US) LLC
Procurador: Filipe Fonteles Cabral
Detalhes do despacho: Renovada vigência até 28/11/2028.

800230401712
24/10/2023
Deferimento da petição
Código de despacho: 270
Petição (tipo): [131.01] Renovação do registro de desenho industrial no prazo ordinário
Processo afetado: BR302013006090-0
Requerente: GLAXOSMITHKLINE CONSUMER HEALTHCARE HOLDINGS (US) LLC
Procurador: Filipe Fonteles Cabral
Detalhes do despacho: Renovada vigência até 28/11/2028.

800230435482
22/11/2023
Deferimento da petição
Código de despacho: 270
Petição (tipo): [131.01] Renovação do registro de desenho industrial no prazo ordinário
Processo afetado: BR302013006091-8
Requerente: SAMSUNG ELECTRONICS CO., LTD.
Procurador: David do Nascimento
Detalhes do despacho: Renovada vigência até 28/11/2028.



800230401703
24/10/2023

Deferimento da petição
Código de despacho: 270
Petição (tipo): [131.01] Renovação do registro de desenho industrial no prazo ordinário
Processo afetado: BR302013006092-6
Requerente: GLAXO GROUP LIMITED
Procurador: Filipe Fonteles Cabral
Detalhes do despacho: Renovada vigência até 28/11/2028.

800230435485
22/11/2023

Deferimento da petição
Código de despacho: 270
Petição (tipo): [131.01] Renovação do registro de desenho industrial no prazo ordinário
Processo afetado: BR302013006116-7
Requerente: SAMSUNG ELECTRONICS CO., LTD.
Procurador: David do Nascimento
Detalhes do despacho: Renovada vigência até 29/11/2028.

800230435484
22/11/2023

Deferimento da petição
Código de despacho: 270
Petição (tipo): [131.01] Renovação do registro de desenho industrial no prazo ordinário
Processo afetado: BR302013006117-5
Requerente: SAMSUNG ELECTRONICS CO., LTD.
Procurador: David do Nascimento
Detalhes do despacho: Renovada vigência até 29/11/2028.

800230435483
22/11/2023

Deferimento da petição
Código de despacho: 270
Petição (tipo): [131.01] Renovação do registro de desenho industrial no prazo ordinário
Processo afetado: BR302013006118-3
Requerente: SAMSUNG ELECTRONICS CO., LTD.
Procurador: David do Nascimento
Detalhes do despacho: Renovada vigência até 29/11/2028.

800230411221
01/11/2023

Deferimento da petição
Código de despacho: 270
Petição (tipo): [131.01] Renovação do registro de desenho industrial no prazo ordinário
Processo afetado: BR302013006122-1
Requerente: KONINKLIJKE PHILIPS N.V.
Procurador: David do Nascimento
Detalhes do despacho: Renovada vigência até 29/11/2028.

800230440164
27/11/2023

Deferimento da petição
Código de despacho: 270
Petição (tipo): [131.01] Renovação do registro de desenho industrial no prazo ordinário
Processo afetado: BR302013006126-4
Requerente: MAURICIO BALBINOT
Procurador: João Cassiano Bairros Oyarzábal
Detalhes do despacho: Renovada vigência até 02/12/2028.

800230433613
21/11/2023

Deferimento da petição
Código de despacho: 270
Petição (tipo): [131.01] Renovação do registro de desenho industrial no prazo ordinário
Processo afetado: BR302013006213-9
Requerente: UNILEVER IP HOLDINGS B.V.
Procurador: CÉLIA ALVES SILVA
Detalhes do despacho: Renovada vigência até 03/12/2028.

800230449106
01/12/2023

Deferimento da petição
Código de despacho: 270
Petição (tipo): [131.01] Renovação do registro de desenho industrial no prazo ordinário
Processo afetado: BR302013006216-3
Requerente: GRENDENE S.A.
Procurador: Elizabete Pereira
Detalhes do despacho: Renovada vigência até 03/12/2028.



800230435500
22/11/2023

Deferimento da petição
Código de despacho: 270
Petição (tipo): [131.01] Renovação do registro de desenho industrial no prazo ordinário
Processo afetado: BR302013006273-2
Requerente: SONY COMPUTER ENTERTAINMENT INC (JP)
Procurador: David do Nascimento
Detalhes do despacho: Renovada vigência até 04/12/2028.

800230437431
23/11/2023

Deferimento da petição
Código de despacho: 270
Petição (tipo): [131.01] Renovação do registro de desenho industrial no prazo ordinário
Processo afetado: BR302013006308-9
Requerente: SOREMARTEC S.A.
Procurador: David do Nascimento
Detalhes do despacho: Renovada vigência até 16/12/2028.

800230438651
24/11/2023

Deferimento da petição
Código de despacho: 270
Petição (tipo): [131.01] Renovação do registro de desenho industrial no prazo ordinário
Processo afetado: BR302013006315-1
Requerente: OTTO BOCK HEALTHCARE GMBH
Procurador: Filipe Fonteles Cabral
Detalhes do despacho: Renovada vigência até 06/12/2028.

800230435426
22/11/2023

Deferimento da petição
Código de despacho: 270
Petição (tipo): [131.01] Renovação do registro de desenho industrial no prazo ordinário
Processo afetado: BR302013006320-8
Requerente: THE COCA-COLA COMPANY
Procurador: Marcelo Oliveira de Souza
Detalhes do despacho: Renovada vigência até 06/12/2028.

800230435534
22/11/2023

Deferimento da petição
Código de despacho: 270
Petição (tipo): [131.01] Renovação do registro de desenho industrial no prazo ordinário
Processo afetado: BR302013006321-6
Requerente: THE COCA-COLA COMPANY
Procurador: Marcelo Oliveira de Souza
Detalhes do despacho: Renovada vigência até 06/12/2028.

800230435440
22/11/2023

Deferimento da petição
Código de despacho: 270
Petição (tipo): [131.01] Renovação do registro de desenho industrial no prazo ordinário
Processo afetado: BR302013006325-9
Requerente: APPLE INC.
Procurador: David do Nascimento
Detalhes do despacho: Renovada vigência até 06/12/2028.

800230435439
22/11/2023

Deferimento da petição
Código de despacho: 270
Petição (tipo): [131.01] Renovação do registro de desenho industrial no prazo ordinário
Processo afetado: BR302013006326-7
Requerente: APPLE INC.
Procurador: David do Nascimento
Detalhes do despacho: Renovada vigência até 06/12/2028.

800230437450
23/11/2023

Deferimento da petição
Código de despacho: 270
Petição (tipo): [131.01] Renovação do registro de desenho industrial no prazo ordinário
Processo afetado: BR302013006351-8
Requerente: BRIDGESTONE AMERICAS TIRE OPERATIONS, LLC
Procurador: Filipe Fonteles Cabral
Detalhes do despacho: Renovada vigência até 09/12/2028.



800230435477
22/11/2023

Deferimento da petição
Código de despacho: 270
Petição (tipo): [131.01] Renovação do registro de desenho industrial no prazo ordinário
Processo afetado: BR302013006352-6
Requerente: NIKE INNOVATE C.V.
Procurador: David do Nascimento
Detalhes do despacho: Renovada vigência até 09/12/2028.

800230435476
22/11/2023

Deferimento da petição
Código de despacho: 270
Petição (tipo): [131.01] Renovação do registro de desenho industrial no prazo ordinário
Processo afetado: BR302013006354-2
Requerente: NIKE INNOVATE C.V.
Procurador: David do Nascimento
Detalhes do despacho: Renovada vigência até 09/12/2028.

800230433614
21/11/2023

Deferimento da petição
Código de despacho: 270
Petição (tipo): [131.01] Renovação do registro de desenho industrial no prazo ordinário
Processo afetado: BR302013006355-0
Requerente: MILLERKNOLL, INC.
Procurador: CÉLIA ALVES SILVA
Detalhes do despacho: Renovada vigência até 09/12/2028.

800230433615
21/11/2023

Deferimento da petição
Código de despacho: 270
Petição (tipo): [131.01] Renovação do registro de desenho industrial no prazo ordinário
Processo afetado: BR302013006358-5
Requerente: MILLERKNOLL, INC.
Procurador: CÉLIA ALVES SILVA
Detalhes do despacho: Renovada vigência até 09/12/2028.

800230433616
21/11/2023

Deferimento da petição
Código de despacho: 270
Petição (tipo): [131.01] Renovação do registro de desenho industrial no prazo ordinário
Processo afetado: BR302013006360-7
Requerente: MILLERKNOLL, INC.
Procurador: CÉLIA ALVES SILVA
Detalhes do despacho: Renovada vigência até 09/12/2028.

800230435447
22/11/2023

Deferimento da petição
Código de despacho: 270
Petição (tipo): [131.01] Renovação do registro de desenho industrial no prazo ordinário
Processo afetado: BR302013006366-6
Requerente: APPLE INC.
Procurador: David do Nascimento
Detalhes do despacho: Renovada vigência até 09/12/2028.

800230435446
22/11/2023

Deferimento da petição
Código de despacho: 270
Petição (tipo): [131.01] Renovação do registro de desenho industrial no prazo ordinário
Processo afetado: BR302013006368-2
Requerente: APPLE INC.
Procurador: David do Nascimento
Detalhes do despacho: Renovada vigência até 09/12/2028.

800230435445
22/11/2023

Deferimento da petição
Código de despacho: 270
Petição (tipo): [131.01] Renovação do registro de desenho industrial no prazo ordinário
Processo afetado: BR302013006369-0
Requerente: APPLE INC.
Procurador: David do Nascimento
Detalhes do despacho: Renovada vigência até 09/12/2028.



800230435444
22/11/2023
Deferimento da petição
Código de despacho: 270
Petição (tipo): [131.01] Renovação do registro de desenho industrial no prazo ordinário
Processo afetado: BR302013006370-4
Requerente: APPLE INC.
Procurador: David do Nascimento
Detalhes do despacho: Renovada vigência até 09/12/2028.

800230435443
22/11/2023
Deferimento da petição
Código de despacho: 270
Petição (tipo): [131.01] Renovação do registro de desenho industrial no prazo ordinário
Processo afetado: BR302013006373-9
Requerente: APPLE INC.
Procurador: David do Nascimento
Detalhes do despacho: Renovada vigência até 09/12/2028.

800230435442
22/11/2023
Deferimento da petição
Código de despacho: 270
Petição (tipo): [131.01] Renovação do registro de desenho industrial no prazo ordinário
Processo afetado: BR302013006374-7
Requerente: APPLE INC.
Procurador: David do Nascimento
Detalhes do despacho: Renovada vigência até 09/12/2028.

800230435441
22/11/2023
Deferimento da petição
Código de despacho: 270
Petição (tipo): [131.01] Renovação do registro de desenho industrial no prazo ordinário
Processo afetado: BR302013006375-5
Requerente: APPLE INC.
Procurador: David do Nascimento
Detalhes do despacho: Renovada vigência até 09/12/2028.

800230425463
13/11/2023
Deferimento da petição
Código de despacho: 270
Petição (tipo): [131.01] Renovação do registro de desenho industrial no prazo ordinário
Processo afetado: BR302013006396-8
Requerente: KONINKLIJKE PHILIPS N.V.
Procurador: David do Nascimento
Detalhes do despacho: Renovada vigência até 10/12/2028.

800230437446
23/11/2023
Deferimento da petição
Código de despacho: 270
Petição (tipo): [131.01] Renovação do registro de desenho industrial no prazo ordinário
Processo afetado: BR302013006398-4
Requerente: S. C. JOHNSON & SON, INC.
Procurador: Filipe Fonteles Cabral
Detalhes do despacho: Renovada vigência até 10/12/2028.

800230435448
22/11/2023
Deferimento da petição
Código de despacho: 270
Petição (tipo): [131.01] Renovação do registro de desenho industrial no prazo ordinário
Processo afetado: BR302013006401-8
Requerente: APPLE INC.
Procurador: David do Nascimento
Detalhes do despacho: Renovada vigência até 10/12/2028.

800230435486
22/11/2023
Deferimento da petição
Código de despacho: 270
Petição (tipo): [131.01] Renovação do registro de desenho industrial no prazo ordinário
Processo afetado: BR302013006424-7
Requerente: SAMSUNG ELECTRONICS CO., LTD.
Procurador: David do Nascimento
Detalhes do despacho: Renovada vigência até 12/12/2028.



800230435480
22/11/2023

Deferimento da petição
Código de despacho: 270
Petição (tipo): [131.01] Renovação do registro de desenho industrial no prazo ordinário
Processo afetado: BR302013006425-5
Requerente: OMRON HEALTHCARE CO., LTD.
Procurador: David do Nascimento
Detalhes do despacho: Renovada vigência até 12/12/2028.

800230435487
22/11/2023

Deferimento da petição
Código de despacho: 270
Petição (tipo): [131.01] Renovação do registro de desenho industrial no prazo ordinário
Processo afetado: BR302013006426-3
Requerente: SAMSUNG ELECTRONICS CO., LTD.
Procurador: David do Nascimento
Detalhes do despacho: Renovada vigência até 12/12/2028.

800230435488
22/11/2023

Deferimento da petição
Código de despacho: 270
Petição (tipo): [131.01] Renovação do registro de desenho industrial no prazo ordinário
Processo afetado: BR302013006427-1
Requerente: SAMSUNG ELECTRONICS CO., LTD.
Procurador: David do Nascimento
Detalhes do despacho: Renovada vigência até 12/12/2028.

800230435489
22/11/2023

Deferimento da petição
Código de despacho: 270
Petição (tipo): [131.01] Renovação do registro de desenho industrial no prazo ordinário
Processo afetado: BR302013006429-8
Requerente: SAMSUNG ELECTRONICS CO., LTD.
Procurador: David do Nascimento
Detalhes do despacho: Renovada vigência até 12/12/2028.

800230435454
22/11/2023

Deferimento da petição
Código de despacho: 270
Petição (tipo): [131.01] Renovação do registro de desenho industrial no prazo ordinário
Processo afetado: BR302013006455-7
Requerente: HONDA MOTOR CO., LTD
Procurador: David do Nascimento
Detalhes do despacho: Renovada vigência até 13/12/2028.

800230435453
22/11/2023

Deferimento da petição
Código de despacho: 270
Petição (tipo): [131.01] Renovação do registro de desenho industrial no prazo ordinário
Processo afetado: BR302013006456-5
Requerente: HONDA MOTOR CO., LTD
Procurador: David do Nascimento
Detalhes do despacho: Renovada vigência até 13/12/2028.

800230435490
22/11/2023

Deferimento da petição
Código de despacho: 270
Petição (tipo): [131.01] Renovação do registro de desenho industrial no prazo ordinário
Processo afetado: BR302013006461-1
Requerente: SAMSUNG ELECTRONICS CO., LTD.
Procurador: David do Nascimento
Detalhes do despacho: Renovada vigência até 13/12/2028.

800230445473
29/11/2023

Deferimento da petição
Código de despacho: 270
Petição (tipo): [131.01] Renovação do registro de desenho industrial no prazo ordinário
Processo afetado: BR302013006471-9
Requerente: TETRA LAVAL HOLDINGS & FINANCE S.A.
Procurador: David do Nascimento
Detalhes do despacho: Renovada vigência até 13/12/2028.



800230445474
29/11/2023
Deferimento da petição
Código de despacho: 270
Petição (tipo): [131.01] Renovação do registro de desenho industrial no prazo ordinário
Processo afetado: BR302013006472-7
Requerente: TETRA LAVAL HOLDINGS & FINANCE S.A.
Procurador: David do Nascimento
Detalhes do despacho: Renovada vigência até 13/12/2028.

800230435458
22/11/2023
Deferimento da petição
Código de despacho: 270
Petição (tipo): [131.01] Renovação do registro de desenho industrial no prazo ordinário
Processo afetado: BR302013006508-1
Requerente: LA TERMOPLASTIC F.B.M. S.R.L.
Procurador: David do Nascimento
Detalhes do despacho: Renovada vigência até 16/12/2028.

800230433611
21/11/2023
Deferimento da petição
Código de despacho: 270
Petição (tipo): [131.01] Renovação do registro de desenho industrial no prazo ordinário
Processo afetado: BR302013006528-6
Requerente: HOME CONTROL SINGAPORE PTE. LTD.
Procurador: Denis Allan Daniel
Detalhes do despacho: Renovada vigência até 16/12/2028.

800230433630
21/11/2023
Deferimento da petição
Código de despacho: 270
Petição (tipo): [131.01] Renovação do registro de desenho industrial no prazo ordinário
Processo afetado: BR302013006534-0
Requerente: COMPAGNIE GENERALE DES ETABLISSEMENTS MICHELIN
Procurador: CÉLIA ALVES SILVA
Detalhes do despacho: Renovada vigência até 16/12/2028.

800230446924
30/11/2023
Deferimento da petição
Código de despacho: 270
Petição (tipo): [131.01] Renovação do registro de desenho industrial no prazo ordinário
Processo afetado: BR302013006565-0
Requerente: RENATO EDMUNDO BREDA
Procurador: Geisler Chbane Bosso
Detalhes do despacho: Renovada vigência até 17/12/2028.

800230446923
30/11/2023
Deferimento da petição
Código de despacho: 270
Petição (tipo): [131.01] Renovação do registro de desenho industrial no prazo ordinário
Processo afetado: BR302013006566-9
Requerente: RENATO EDMUNDO BREDA
Procurador: Geisler Chbane Bosso
Detalhes do despacho: Renovada vigência até 17/12/2028.

800230466263
14/12/2023
Deferimento da petição
Código de despacho: 270
Petição (tipo): [131.01] Renovação do registro de desenho industrial no prazo ordinário
Processo afetado: BR302013006568-5
Requerente: SEB
Procurador: David do Nascimento
Detalhes do despacho: Renovada vigência até 17/12/2028.

800230437435
23/11/2023
Deferimento da petição
Código de despacho: 270
Petição (tipo): [131.01] Renovação do registro de desenho industrial no prazo ordinário
Processo afetado: BR302013006581-2
Requerente: KARL STORZ SE & CO. KG
Procurador: Filipe Fonteles Cabral
Detalhes do despacho: Renovada vigência até 17/12/2028.



800230435479
22/11/2023

Deferimento da petição
Código de despacho: 270
Petição (tipo): [131.01] Renovação do registro de desenho industrial no prazo ordinário
Processo afetado: BR302013006591-0
Requerente: NISSAN MOTOR CO., LTD.
Procurador: David do Nascimento
Detalhes do despacho: Renovada vigência até 17/12/2028.

800230437447
23/11/2023

Deferimento da petição
Código de despacho: 270
Petição (tipo): [131.01] Renovação do registro de desenho industrial no prazo ordinário
Processo afetado: BR302013006592-8
Requerente: S. C. JOHNSON & SON, INC.
Procurador: Filipe Fonteles Cabral
Detalhes do despacho: Renovada vigência até 17/12/2028.

800230437448
23/11/2023

Deferimento da petição
Código de despacho: 270
Petição (tipo): [131.01] Renovação do registro de desenho industrial no prazo ordinário
Processo afetado: BR302013006593-6
Requerente: S. C. JOHNSON & SON, INC.
Procurador: Filipe Fonteles Cabral
Detalhes do despacho: Renovada vigência até 17/12/2028.

800230435491
22/11/2023

Deferimento da petição
Código de despacho: 270
Petição (tipo): [131.01] Renovação do registro de desenho industrial no prazo ordinário
Processo afetado: BR302013006594-4
Requerente: SAMSUNG ELECTRONICS CO., LTD.
Procurador: David do Nascimento
Detalhes do despacho: Renovada vigência até 17/12/2028.

800230435492
22/11/2023

Deferimento da petição
Código de despacho: 270
Petição (tipo): [131.01] Renovação do registro de desenho industrial no prazo ordinário
Processo afetado: BR302013006595-2
Requerente: SAMSUNG ELECTRONICS CO., LTD.
Procurador: David do Nascimento
Detalhes do despacho: Renovada vigência até 17/12/2028.

800230435493
22/11/2023

Deferimento da petição
Código de despacho: 270
Petição (tipo): [131.01] Renovação do registro de desenho industrial no prazo ordinário
Processo afetado: BR302013006613-4
Requerente: SAMSUNG ELECTRONICS CO., LTD.
Procurador: David do Nascimento
Detalhes do despacho: Renovada vigência até 18/12/2028.

800230435494
22/11/2023

Deferimento da petição
Código de despacho: 270
Petição (tipo): [131.01] Renovação do registro de desenho industrial no prazo ordinário
Processo afetado: BR302013006614-2
Requerente: SAMSUNG ELECTRONICS CO., LTD.
Procurador: David do Nascimento
Detalhes do despacho: Renovada vigência até 18/12/2028.

800230435495
22/11/2023

Deferimento da petição
Código de despacho: 270
Petição (tipo): [131.01] Renovação do registro de desenho industrial no prazo ordinário
Processo afetado: BR302013006649-5
Requerente: SAMSUNG ELECTRONICS CO., LTD.
Procurador: David do Nascimento
Detalhes do despacho: Renovada vigência até 19/12/2028.



800230435496
22/11/2023
Deferimento da petição
Código de despacho: 270
Petição (tipo): [131.01] Renovação do registro de desenho industrial no prazo ordinário
Processo afetado: BR302013006650-9
Requerente: SAMSUNG ELECTRONICS CO., LTD.
Procurador: David do Nascimento
Detalhes do despacho: Renovada vigência até 19/12/2028.

800230435497
22/11/2023
Deferimento da petição
Código de despacho: 270
Petição (tipo): [131.01] Renovação do registro de desenho industrial no prazo ordinário
Processo afetado: BR302013006651-7
Requerente: SAMSUNG ELECTRONICS CO., LTD.
Procurador: David do Nascimento
Detalhes do despacho: Renovada vigência até 19/12/2028.

800230435498
22/11/2023
Deferimento da petição
Código de despacho: 270
Petição (tipo): [131.01] Renovação do registro de desenho industrial no prazo ordinário
Processo afetado: BR302013006652-5
Requerente: SAMSUNG ELECTRONICS CO., LTD.
Procurador: David do Nascimento
Detalhes do despacho: Renovada vigência até 19/12/2028.

800230437436
23/11/2023
Deferimento da petição
Código de despacho: 270
Petição (tipo): [131.01] Renovação do registro de desenho industrial no prazo ordinário
Processo afetado: BR302013006668-1
Requerente: KARL STORZ SE & CO. KG
Procurador: Filipe Fonteles Cabral
Detalhes do despacho: Renovada vigência até 20/12/2028.

800230444700
28/11/2023
Deferimento da petição
Código de despacho: 270
Petição (tipo): [131.01] Renovação do registro de desenho industrial no prazo ordinário
Processo afetado: BR302013006744-0
Requerente: FERRARI S.P.A.
Procurador: David do Nascimento Advogados Associados
Detalhes do despacho: Renovada vigência até 23/12/2028.

800230437442
23/11/2023
Deferimento da petição
Código de despacho: 270
Petição (tipo): [131.01] Renovação do registro de desenho industrial no prazo ordinário
Processo afetado: BR302013006787-4
Requerente: 3M INNOVATIVE PROPERTIES COMPANY
Procurador: Filipe Fonteles Cabral
Detalhes do despacho: Renovada vigência até 26/12/2028.

800230438626
24/11/2023
Deferimento da petição
Código de despacho: 270
Petição (tipo): [131.01] Renovação do registro de desenho industrial no prazo ordinário
Processo afetado: BR302013006788-2
Requerente: HONDA MOTOR CO., LTD.
Procurador: David do Nascimento
Detalhes do despacho: Renovada vigência até 26/12/2028.

800230438625
24/11/2023
Deferimento da petição
Código de despacho: 270
Petição (tipo): [131.01] Renovação do registro de desenho industrial no prazo ordinário
Processo afetado: BR302013006790-4
Requerente: HONDA MOTOR CO., LTD.
Procurador: David do Nascimento
Detalhes do despacho: Renovada vigência até 26/12/2028.



800230438624
24/11/2023

Deferimento da petição
Código de despacho: 270
Petição (tipo): [131.01] Renovação do registro de desenho industrial no prazo ordinário
Processo afetado: BR302013006791-2
Requerente: HONDA MOTOR CO., LTD.
Procurador: David do Nascimento
Detalhes do despacho: Renovada vigência até 26/12/2028.

800230438623
24/11/2023

Deferimento da petição
Código de despacho: 270
Petição (tipo): [131.01] Renovação do registro de desenho industrial no prazo ordinário
Processo afetado: BR302013006794-7
Requerente: HONDA MOTOR CO., LTD.
Procurador: David do Nascimento
Detalhes do despacho: Renovada vigência até 26/12/2028.

800230438622
24/11/2023

Deferimento da petição
Código de despacho: 270
Petição (tipo): [131.01] Renovação do registro de desenho industrial no prazo ordinário
Processo afetado: BR302013006795-5
Requerente: HONDA MOTOR CO., LTD.
Procurador: David do Nascimento
Detalhes do despacho: Renovada vigência até 26/12/2028.

800230438628
24/11/2023

Deferimento da petição
Código de despacho: 270
Petição (tipo): [131.01] Renovação do registro de desenho industrial no prazo ordinário
Processo afetado: BR302013006802-1
Requerente: SUMITOMO RUBBER INDUSTRIES, LTD.
Procurador: David do Nascimento
Detalhes do despacho: Renovada vigência até 27/12/2028.

800230438627
24/11/2023

Deferimento da petição
Código de despacho: 270
Petição (tipo): [131.01] Renovação do registro de desenho industrial no prazo ordinário
Processo afetado: BR302013006803-0
Requerente: SUMITOMO RUBBER INDUSTRIES, LTD.
Procurador: David do Nascimento
Detalhes do despacho: Renovada vigência até 27/12/2028.

800230438630
24/11/2023

Deferimento da petição
Código de despacho: 270
Petição (tipo): [131.01] Renovação do registro de desenho industrial no prazo ordinário
Processo afetado: BR302013006830-7
Requerente: BYD COMPANY LIMITED
Procurador: David do Nascimento
Detalhes do despacho: Renovada vigência até 27/12/2028.

800230433641
21/11/2023

Deferimento da petição
Código de despacho: 270
Petição (tipo): [131.01] Renovação do registro de desenho industrial no prazo ordinário
Processo afetado: BR302013006839-0
Requerente: YAMAHA HATSUDOKI KABUSHIKI KAISHA
Procurador: CÉLIA ALVES SILVA
Detalhes do despacho: Renovada vigência até 27/12/2028.

800230433642
21/11/2023

Deferimento da petição
Código de despacho: 270
Petição (tipo): [131.01] Renovação do registro de desenho industrial no prazo ordinário
Processo afetado: BR302013006840-4
Requerente: YAMAHA HATSUDOKI KABUSHIKI KAISHA
Procurador: CÉLIA ALVES SILVA
Detalhes do despacho: Renovada vigência até 27/12/2028.



800230437443 23/11/2023	Deferimento da petição Código de despacho: 270 Petição (tipo): [131.01] Renovação do registro de desenho industrial no prazo ordinário Processo afetado: BR302013006842-0 Requerente: 3M INNOVATIVE PROPERTIES COMPANY Procurador: Filipe Fonteles Cabral Detalhes do despacho: Renovada vigência até 30/12/2028.
800230437444 23/11/2023	Deferimento da petição Código de despacho: 270 Petição (tipo): [131.01] Renovação do registro de desenho industrial no prazo ordinário Processo afetado: BR302013006844-7 Requerente: 3M INNOVATIVE PROPERTIES COMPANY Procurador: Filipe Fonteles Cabral Detalhes do despacho: Renovada vigência até 30/12/2028.
800230425377 10/11/2023	Deferimento da petição Código de despacho: 270 Petição (tipo): [131.01] Renovação do registro de desenho industrial no prazo ordinário Processo afetado: BR302014000141-8 Requerente: NISSIN DENTAL PRODUCTS INC. Procurador: Maurício Ariboni Detalhes do despacho: Renovada vigência até 14/01/2029.
800230293449 28/07/2023	Deferimento da petição Código de despacho: 270 Petição (tipo): [132.01] Renovação do registro de desenho industrial no prazo extraordinário Processo afetado: BR302014000585-5 Requerente: GELIUS INDÚSTRIA DE MÓVEIS LTDA Procurador: Celino Bento de Souza Detalhes do despacho: Renovada vigência até 12/02/2029.
800230174470 08/05/2023	Deferimento da petição Código de despacho: 270 Petição (tipo): [131.01] Renovação do registro de desenho industrial no prazo ordinário Processo afetado: BR302014001941-4 Requerente: GIFE TECNOLOGIA INDUSTRIAL LTDA EPP Procurador: VITOR LUIZ RAMOS BATISTA Detalhes do despacho: Renovada vigência até 30/04/2029.
800230420138 08/11/2023	Deferimento da petição Código de despacho: 270 Petição (tipo): [131.01] Renovação do registro de desenho industrial no prazo ordinário Processo afetado: BR302014004989-5 Requerente: GEZA KERTESZ Procurador: Maurício Ramos Damasceno Detalhes do despacho: Renovada vigência até 02/10/2029.
800230433606 21/11/2023	Deferimento da petição Código de despacho: 270 Petição (tipo): [131.01] Renovação do registro de desenho industrial no prazo ordinário Processo afetado: BR302014005283-7 Requerente: VIVA EMPREENDIMENTOS E ADMINISTRAÇÃO DE BENS S.A. Procurador: José Carlos Tinoco Soares Júnior Detalhes do despacho: Renovada vigência até 22/10/2029.
800230405511 26/10/2023	Deferimento da petição Código de despacho: 270 Petição (tipo): [131.01] Renovação do registro de desenho industrial no prazo ordinário Processo afetado: BR302014005384-1 Requerente: CLIPTECH INDÚSTRIA E COMÉRCIO LTDA. Procurador: ELAINE CRISTINA MOIA MARTINS BOTELHO Detalhes do despacho: Renovada vigência até 24/10/2029.

800230433610
21/11/2023

Deferimento da petição
Código de despacho: 270
Petição (tipo): [131.01] Renovação do registro de desenho industrial no prazo ordinário
Processo afetado: BR302014005621-2
Requerente: CLIPTECH INDÚSTRIA E COMÉRCIO LTDA.
Procurador: ELAINE CRISTINA MOIA MARTINS BOTELHO
Detalhes do despacho: Renovada vigência até 10/11/2029.

800230401713
24/10/2023

Deferimento da petição
Código de despacho: 270
Petição (tipo): [131.01] Renovação do registro de desenho industrial no prazo ordinário
Processo afetado: BR322015001579-1
Requerente: GLAXOSMITHKLINE CONSUMER HEALTHCARE HOLDINGS (US) LLC
Procurador: Filipe Fonteles Cabral
Detalhes do despacho: Renovada vigência até 28/11/2028.

800230401714
24/10/2023

Deferimento da petição
Código de despacho: 270
Petição (tipo): [131.01] Renovação do registro de desenho industrial no prazo ordinário
Processo afetado: BR322015001580-5
Requerente: GLAXOSMITHKLINE CONSUMER HEALTHCARE HOLDINGS (US) LLC
Procurador: Filipe Fonteles Cabral
Detalhes do despacho: Renovada vigência até 28/11/2028.

800230401715
24/10/2023

Deferimento da petição
Código de despacho: 270
Petição (tipo): [131.01] Renovação do registro de desenho industrial no prazo ordinário
Processo afetado: BR322015001581-3
Requerente: GLAXOSMITHKLINE CONSUMER HEALTHCARE HOLDINGS (US) LLC
Procurador: Filipe Fonteles Cabral
Detalhes do despacho: Renovada vigência até 28/11/2028.

800230431532
17/11/2023

Deferimento da petição
Código de despacho: 270
Petição (tipo): [131.01] Renovação do registro de desenho industrial no prazo ordinário
Processo afetado: BR322015001660-7
Requerente: NELY CRISTINA BRAIDOTTI
Procurador: Fabricio Vilela Coelho
Detalhes do despacho: Renovada vigência até 19/11/2028.

800230431533
17/11/2023

Deferimento da petição
Código de despacho: 270
Petição (tipo): [131.01] Renovação do registro de desenho industrial no prazo ordinário
Processo afetado: BR322015001661-5
Requerente: NELY CRISTINA BRAIDOTTI
Procurador: Fabricio Vilela Coelho
Detalhes do despacho: Renovada vigência até 19/11/2028.

800230425428
13/11/2023

Deferimento da petição
Código de despacho: 270
Petição (tipo): [131.01] Renovação do registro de desenho industrial no prazo ordinário
Processo afetado: BR322015001809-0
Requerente: ROMA JENSEN COMÉRCIO E INDÚSTRIA LTDA.
Procurador: José Carlos Tinoco Soares Júnior
Detalhes do despacho: Renovada vigência até 26/11/2028.

800230425429
13/11/2023

Deferimento da petição
Código de despacho: 270
Petição (tipo): [131.01] Renovação do registro de desenho industrial no prazo ordinário
Processo afetado: BR322015001813-8
Requerente: ROMA JENSEN COMÉRCIO E INDÚSTRIA LTDA.
Procurador: José Carlos Tinoco Soares Júnior
Detalhes do despacho: Renovada vigência até 26/11/2028.



800230431511
17/11/2023
Deferimento da petição
Código de despacho: 270
Petição (tipo): [131.01] Renovação do registro de desenho industrial no prazo ordinário
Processo afetado: BR322015001869-3
Requerente: TRAMONTINA S/A CUTELARIA
Procurador: Guilherme Spiller
Detalhes do despacho: Renovada vigência até 28/11/2028.

800230431510
17/11/2023
Deferimento da petição
Código de despacho: 270
Petição (tipo): [131.01] Renovação do registro de desenho industrial no prazo ordinário
Processo afetado: BR322015001870-7
Requerente: TRAMONTINA S/A CUTELARIA
Procurador: Guilherme Spiller
Detalhes do despacho: Renovada vigência até 28/11/2028.

800230431512
17/11/2023
Deferimento da petição
Código de despacho: 270
Petição (tipo): [131.01] Renovação do registro de desenho industrial no prazo ordinário
Processo afetado: BR322015001871-5
Requerente: TRAMONTINA S/A CUTELARIA
Procurador: Guilherme Spiller
Detalhes do despacho: Renovada vigência até 28/11/2028.

800230431513
17/11/2023
Deferimento da petição
Código de despacho: 270
Petição (tipo): [131.01] Renovação do registro de desenho industrial no prazo ordinário
Processo afetado: BR322015001872-3
Requerente: TRAMONTINA S/A CUTELARIA
Procurador: Guilherme Spiller
Detalhes do despacho: Renovada vigência até 28/11/2028.

800230431514
17/11/2023
Deferimento da petição
Código de despacho: 270
Petição (tipo): [131.01] Renovação do registro de desenho industrial no prazo ordinário
Processo afetado: BR322016001471-2
Requerente: TRAMONTINA S/A CUTELARIA
Procurador: Guilherme Spiller
Detalhes do despacho: Renovada vigência até 28/11/2028.

800230431515
17/11/2023
Deferimento da petição
Código de despacho: 270
Petição (tipo): [131.01] Renovação do registro de desenho industrial no prazo ordinário
Processo afetado: BR322016001472-0
Requerente: TRAMONTINA S/A CUTELARIA
Procurador: Guilherme Spiller
Detalhes do despacho: Renovada vigência até 28/11/2028.



Anotações de alteração de nome e endereço

Exigência de pagamento
Exigência de conformidade de petição
Exame de petição: Exigência
Exame de petição: Sobrestamento
Exame de petição: Indeferimento
Exame de petição: Deferimento
Outros despachos



Exame de petição: Deferimento

Concluído o exame, deferem-se as petições em referência.

Cabe recurso desta decisão, que deve ser apresentado no prazo de 60 (sessenta) dias, contados da data de publicação da decisão recorrida na Revista da Propriedade Industrial (RPI), nos termos dos art. 212, 221, 222, 223 e 224 da Lei da Propriedade Industrial (LPI, Lei n.º 9.279, de 14 de maio de 1996).

Para apresentar uma petição de recurso:

1. Acesse o e-DI no site do INPI (www.inpi.gov.br);
2. Emita uma Guia de Recolhimento da União (GRU) para o serviço de "Recurso de desenho industrial - exceto contra indeferimento de pedido de registro de DI" (código 142), referente a petição;
3. Efetue o pagamento; e
4. Preencha e envie o formulário eletrônico correspondente à opção indicada na emissão da GRU, acompanhado dos esclarecimentos, argumentos, provas ou documentos apropriados.

Para esclarecer outras dúvidas e conhecer em detalhe o processamento de pedidos de registro de desenho industrial e outras petições, não deixe de consultar o Manual de Desenho Industrial <http://manualdedi.inpi.gov.br/projects/manual-de-desenho-industrial/wiki>.

870230057454 01/07/2023	Deferimento da petição Código de despacho: 270 Petição (tipo): [113.01] [DESC.] Anotação de alteração de nome, sede e/ou endereço: nome, sede ou endereço Processo afetado: DI6301979-5 Requerente: WHIRLPOOL S.A Procurador: Denis Allan Daniel Detalhes do despacho: Alteração de sede.
-----------------------------------	---

870230059341 07/07/2023	Deferimento da petição Código de despacho: 270 Petição (tipo): [113.01] [DESC.] Anotação de alteração de nome, sede e/ou endereço: nome, sede ou endereço Processo afetado: DI6502451-6 Requerente: MONDELEZ BRASIL LTDA. Procurador: Helcio Ferro Ricci Detalhes do despacho: Alteração de sede.
-----------------------------------	---

870230093419 20/10/2023	Deferimento da petição Código de despacho: 270 Petição (tipo): [113.02] Anotação de alteração de nome, sede e/ou endereço: nome, sede ou endereço Processo afetado: DI6801052-4 Requerente: COMPAGNIE GENERALE DES ETABLISSEMENTS MICHELIN Procurador: Carlos Alberto Meireles dos Santos Detalhes do despacho: Alteração de sede.
-----------------------------------	--

870230093419 20/10/2023	Deferimento da petição Código de despacho: 270 Petição (tipo): [113.02] Anotação de alteração de nome, sede e/ou endereço: nome, sede ou endereço Processo afetado: DI6801315-9 Requerente: COMPAGNIE GENERALE DES ETABLISSEMENTS MICHELIN Procurador: Carlos Alberto Meireles dos Santos Detalhes do despacho: Alteração de sede.
-----------------------------------	--



870230093419 20/10/2023	Deferimento da petição Código de despacho: 270 Petição (tipo): [113.02] Anotação de alteração de nome, sede e/ou endereço: nome, sede ou endereço Processo afetado: DI6803316-8 Requerente: COMPAGNIE GENERALE DES ETABLISSEMENTS MICHELIN Procurador: Carlos Alberto Meireles dos Santos Detalhes do despacho: Alteração de sede.
870230093419 20/10/2023	Deferimento da petição Código de despacho: 270 Petição (tipo): [113.02] Anotação de alteração de nome, sede e/ou endereço: nome, sede ou endereço Processo afetado: DI6803817-8 Requerente: COMPAGNIE GENERALE DES ETABLISSEMENTS MICHELIN Procurador: Carlos Alberto Meireles dos Santos Detalhes do despacho: Alteração de sede.
870230093419 20/10/2023	Deferimento da petição Código de despacho: 270 Petição (tipo): [113.02] Anotação de alteração de nome, sede e/ou endereço: nome, sede ou endereço Processo afetado: DI6804561-1 Requerente: COMPAGNIE GENERALE DES ETABLISSEMENTS MICHELIN Procurador: Carlos Alberto Meireles dos Santos Detalhes do despacho: Alteração de sede.
870230093419 20/10/2023	Deferimento da petição Código de despacho: 270 Petição (tipo): [113.02] Anotação de alteração de nome, sede e/ou endereço: nome, sede ou endereço Processo afetado: DI6804566-2 Requerente: COMPAGNIE GENERALE DES ETABLISSEMENTS MICHELIN Procurador: Carlos Alberto Meireles dos Santos Detalhes do despacho: Alteração de sede.
870230093419 20/10/2023	Deferimento da petição Código de despacho: 270 Petição (tipo): [113.02] Anotação de alteração de nome, sede e/ou endereço: nome, sede ou endereço Processo afetado: DI6900591-5 Requerente: COMPAGNIE GENERALE DES ETABLISSEMENTS MICHELIN Procurador: Carlos Alberto Meireles dos Santos Detalhes do despacho: Alteração de sede.
870230093419 20/10/2023	Deferimento da petição Código de despacho: 270 Petição (tipo): [113.02] Anotação de alteração de nome, sede e/ou endereço: nome, sede ou endereço Processo afetado: DI6900592-3 Requerente: COMPAGNIE GENERALE DES ETABLISSEMENTS MICHELIN Procurador: Carlos Alberto Meireles dos Santos Detalhes do despacho: Alteração de sede.
870230077001 30/08/2023	Deferimento da petição Código de despacho: 270 Petição (tipo): [113.01] [DESC.] Anotação de alteração de nome, sede e/ou endereço: nome, sede ou endereço Processo afetado: DI6903622-5 Requerente: PANDIN MÓVEIS LTDA Procurador: Geisler Chbane Bosso Detalhes do despacho: Alteração de nome.
870230093419 20/10/2023	Deferimento da petição Código de despacho: 270 Petição (tipo): [113.02] Anotação de alteração de nome, sede e/ou endereço: nome, sede ou endereço Processo afetado: DI7101151-0 Requerente: COMPAGNIE GENERALE DES ETABLISSEMENTS MICHELIN Procurador: Carlos Alberto Meireles dos Santos Detalhes do despacho: Alteração de sede.

870230093419 20/10/2023	Deferimento da petição Código de despacho: 270 Petição (tipo): [113.02] Anotação de alteração de nome, sede e/ou endereço: nome, sede ou endereço Processo afetado: DI7102905-2 Requerente: COMPAGNIE GENERALE DES ETABLISSEMENTS MICHELIN Procurador: Carlos Alberto Meireles dos Santos Detalhes do despacho: Alteração de sede.
870230081269 13/09/2023	Deferimento da petição Código de despacho: 270 Petição (tipo): [113.01] [DESC.] Anotação de alteração de nome, sede e/ou endereço: nome, sede ou endereço Processo afetado: DI7102957-5 Requerente: MEDMIX SWITZERLAND AG Procurador: Denis Allan Daniel Detalhes do despacho: Alteração de nome.
870230093419 20/10/2023	Deferimento da petição Código de despacho: 270 Petição (tipo): [113.02] Anotação de alteração de nome, sede e/ou endereço: nome, sede ou endereço Processo afetado: DI7103652-0 Requerente: COMPAGNIE GENERALE DES ETABLISSEMENTS MICHELIN Procurador: Carlos Alberto Meireles dos Santos Detalhes do despacho: Alteração de sede.
870230093419 20/10/2023	Deferimento da petição Código de despacho: 270 Petição (tipo): [113.02] Anotação de alteração de nome, sede e/ou endereço: nome, sede ou endereço Processo afetado: DI7103653-9 Requerente: COMPAGNIE GENERALE DES ETABLISSEMENTS MICHELIN Procurador: Carlos Alberto Meireles dos Santos Detalhes do despacho: Alteração de sede.
870230093419 20/10/2023	Deferimento da petição Código de despacho: 270 Petição (tipo): [113.02] Anotação de alteração de nome, sede e/ou endereço: nome, sede ou endereço Processo afetado: DI7103739-0 Requerente: COMPAGNIE GENERALE DES ETABLISSEMENTS MICHELIN Procurador: Carlos Alberto Meireles dos Santos Detalhes do despacho: Alteração de sede.
870230093419 20/10/2023	Deferimento da petição Código de despacho: 270 Petição (tipo): [113.02] Anotação de alteração de nome, sede e/ou endereço: nome, sede ou endereço Processo afetado: DI7105680-7 Requerente: COMPAGNIE GENERALE DES ETABLISSEMENTS MICHELIN Procurador: Carlos Alberto Meireles dos Santos Detalhes do despacho: Alteração de sede.
870230093419 20/10/2023	Deferimento da petição Código de despacho: 270 Petição (tipo): [113.02] Anotação de alteração de nome, sede e/ou endereço: nome, sede ou endereço Processo afetado: DI7105727-7 Requerente: COMPAGNIE GENERALE DES ETABLISSEMENTS MICHELIN Procurador: Carlos Alberto Meireles dos Santos Detalhes do despacho: Alteração de sede.
870230093419 20/10/2023	Deferimento da petição Código de despacho: 270 Petição (tipo): [113.02] Anotação de alteração de nome, sede e/ou endereço: nome, sede ou endereço Processo afetado: BR302012000316-4 Requerente: COMPAGNIE GENERALE DES ETABLISSEMENTS MICHELIN Procurador: Carlos Alberto Meireles dos Santos Detalhes do despacho: Alteração de sede.

870230081268 13/09/2023	Deferimento da petição Código de despacho: 270 Petição (tipo): [113.01] [DESC.] Anotação de alteração de nome, sede e/ou endereço: nome, sede ou endereço Processo afetado: BR302012000747-0 Requerente: MEDMIX SWITZERLAND AG Procurador: Denis Allan Daniel Detalhes do despacho: Alteração de nome.
870230081267 13/09/2023	Deferimento da petição Código de despacho: 270 Petição (tipo): [113.01] [DESC.] Anotação de alteração de nome, sede e/ou endereço: nome, sede ou endereço Processo afetado: BR302012000838-7 Requerente: MEDMIX SWITZERLAND AG Procurador: Denis Allan Daniel Detalhes do despacho: Alteração de nome.
870230081266 13/09/2023	Deferimento da petição Código de despacho: 270 Petição (tipo): [113.01] [DESC.] Anotação de alteração de nome, sede e/ou endereço: nome, sede ou endereço Processo afetado: BR302012001950-8 Requerente: MEDMIX SWITZERLAND AG Procurador: Denis Allan Daniel Detalhes do despacho: Alteração de nome.
870230093419 20/10/2023	Deferimento da petição Código de despacho: 270 Petição (tipo): [113.02] Anotação de alteração de nome, sede e/ou endereço: nome, sede ou endereço Processo afetado: BR302012002589-3 Requerente: COMPAGNIE GENERALE DES ETABLISSEMENTS MICHELIN Procurador: Carlos Alberto Meireles dos Santos Detalhes do despacho: Alteração de sede.
870230093419 20/10/2023	Deferimento da petição Código de despacho: 270 Petição (tipo): [113.02] Anotação de alteração de nome, sede e/ou endereço: nome, sede ou endereço Processo afetado: BR302012002841-8 Requerente: COMPAGNIE GENERALE DES ETABLISSEMENTS MICHELIN Procurador: Carlos Alberto Meireles dos Santos Detalhes do despacho: Alteração de sede.
870230093419 20/10/2023	Deferimento da petição Código de despacho: 270 Petição (tipo): [113.02] Anotação de alteração de nome, sede e/ou endereço: nome, sede ou endereço Processo afetado: BR302012002877-9 Requerente: COMPAGNIE GENERALE DES ETABLISSEMENTS MICHELIN Procurador: Carlos Alberto Meireles dos Santos Detalhes do despacho: Alteração de sede.
870230093419 20/10/2023	Deferimento da petição Código de despacho: 270 Petição (tipo): [113.02] Anotação de alteração de nome, sede e/ou endereço: nome, sede ou endereço Processo afetado: BR302012004435-9 Requerente: COMPAGNIE GENERALE DES ETABLISSEMENTS MICHELIN Procurador: Carlos Alberto Meireles dos Santos Detalhes do despacho: Alteração de sede.
870230056264 28/06/2023	Deferimento da petição Código de despacho: 270 Petição (tipo): [113.01] [DESC.] Anotação de alteração de nome, sede e/ou endereço: nome, sede ou endereço Processo afetado: BR302012005637-3 Requerente: PARKER HANNIFIN INDÚSTRIA E COMÉRCIO LTDA Procurador: Denis Allan Daniel Detalhes do despacho: Alteração de sede.

870230081265 13/09/2023	Deferimento da petição Código de despacho: 270 Petição (tipo): [113.01] [DESC.] Anotação de alteração de nome, sede e/ou endereço: nome, sede ou endereço Processo afetado: BR302013001033-3 Requerente: MEDMIX SWITZERLAND AG Procurador: Denis Allan Daniel Detalhes do despacho: Alteração de nome.
870230093419 20/10/2023	Deferimento da petição Código de despacho: 270 Petição (tipo): [113.02] Anotação de alteração de nome, sede e/ou endereço: nome, sede ou endereço Processo afetado: BR302013002192-0 Requerente: COMPAGNIE GENERALE DES ETABLISSEMENTS MICHELIN Procurador: Carlos Alberto Meireles dos Santos Detalhes do despacho: Alteração de sede.
870230068555 03/08/2023	Deferimento da petição Código de despacho: 270 Petição (tipo): [113.01] [DESC.] Anotação de alteração de nome, sede e/ou endereço: nome, sede ou endereço Processo afetado: BR302013004452-1 Requerente: WHIRLPOOL S.A Procurador: Denis Allan Daniel Detalhes do despacho: Alteração de sede.
870230085977 27/09/2023	Deferimento da petição Código de despacho: 270 Petição (tipo): [113.01] [DESC.] Anotação de alteração de nome, sede e/ou endereço: nome, sede ou endereço Processo afetado: BR302013005375-0 Requerente: WHIRLPOOL S.A Procurador: Denis Allan Daniel Detalhes do despacho: Alteração de sede.
870230085978 27/09/2023	Deferimento da petição Código de despacho: 270 Petição (tipo): [113.01] [DESC.] Anotação de alteração de nome, sede e/ou endereço: nome, sede ou endereço Processo afetado: BR302013005376-8 Requerente: WHIRLPOOL S.A Procurador: Denis Allan Daniel Detalhes do despacho: Alteração de sede.
870230081264 13/09/2023	Deferimento da petição Código de despacho: 270 Petição (tipo): [113.01] [DESC.] Anotação de alteração de nome, sede e/ou endereço: nome, sede ou endereço Processo afetado: BR302013005994-4 Requerente: MEDMIX SWITZERLAND AG Procurador: Denis Allan Daniel Detalhes do despacho: Alteração de nome.
870230077010 30/08/2023	Deferimento da petição Código de despacho: 270 Petição (tipo): [113.01] [DESC.] Anotação de alteração de nome, sede e/ou endereço: nome, sede ou endereço Processo afetado: BR302014002242-3 Requerente: PANDIN MÓVEIS LTDA Procurador: Geisler Chbane Bosso Detalhes do despacho: Alteração de nome.
870230081274 13/09/2023	Deferimento da petição Código de despacho: 270 Petição (tipo): [113.01] [DESC.] Anotação de alteração de nome, sede e/ou endereço: nome, sede ou endereço Processo afetado: BR302014003138-4 Requerente: MEDMIX SWITZERLAND AG Procurador: Denis Allan Daniel Detalhes do despacho: Alteração de nome.

870230093419 20/10/2023	Deferimento da petição Código de despacho: 270 Petição (tipo): [113.02] Anotação de alteração de nome, sede e/ou endereço: nome, sede ou endereço Processo afetado: BR302014005571-2 Requerente: COMPAGNIE GENERALE DES ETABLISSEMENTS MICHELIN Procurador: Carlos Alberto Meireles dos Santos Detalhes do despacho: Alteração de sede.
870230093419 20/10/2023	Deferimento da petição Código de despacho: 270 Petição (tipo): [113.02] Anotação de alteração de nome, sede e/ou endereço: nome, sede ou endereço Processo afetado: BR302014006363-4 Requerente: COMPAGNIE GENERALE DES ETABLISSEMENTS MICHELIN Procurador: Carlos Alberto Meireles dos Santos Detalhes do despacho: Alteração de sede.
870230093419 20/10/2023	Deferimento da petição Código de despacho: 270 Petição (tipo): [113.02] Anotação de alteração de nome, sede e/ou endereço: nome, sede ou endereço Processo afetado: BR302015000364-2 Requerente: COMPAGNIE GENERALE DES ETABLISSEMENTS MICHELIN Procurador: Carlos Alberto Meireles dos Santos Detalhes do despacho: Alteração de sede.
870230093419 20/10/2023	Deferimento da petição Código de despacho: 270 Petição (tipo): [113.02] Anotação de alteração de nome, sede e/ou endereço: nome, sede ou endereço Processo afetado: BR302015000459-2 Requerente: COMPAGNIE GENERALE DES ETABLISSEMENTS MICHELIN Procurador: Carlos Alberto Meireles dos Santos Detalhes do despacho: Alteração de sede.
870230077060 30/08/2023	Deferimento da petição Código de despacho: 270 Petição (tipo): [113.01] [DESC.] Anotação de alteração de nome, sede e/ou endereço: nome, sede ou endereço Processo afetado: BR302015000511-4 Requerente: PANDIN MÓVEIS LTDA Procurador: Geisler Chbane Bosso Detalhes do despacho: Alteração de sede.
870230093419 20/10/2023	Deferimento da petição Código de despacho: 270 Petição (tipo): [113.02] Anotação de alteração de nome, sede e/ou endereço: nome, sede ou endereço Processo afetado: BR302015002571-9 Requerente: COMPAGNIE GENERALE DES ETABLISSEMENTS MICHELIN Procurador: Carlos Alberto Meireles dos Santos Detalhes do despacho: Alteração de sede.
870230093419 20/10/2023	Deferimento da petição Código de despacho: 270 Petição (tipo): [113.02] Anotação de alteração de nome, sede e/ou endereço: nome, sede ou endereço Processo afetado: BR302015003917-5 Requerente: COMPAGNIE GENERALE DES ETABLISSEMENTS MICHELIN Procurador: Carlos Alberto Meireles dos Santos Detalhes do despacho: Alteração de sede.
870230075116 24/08/2023	Deferimento da petição Código de despacho: 270 Petição (tipo): [113.01] [DESC.] Anotação de alteração de nome, sede e/ou endereço: nome, sede ou endereço Processo afetado: BR302015004587-6 Requerente: MAINETTI DO BRASIL COMERCIO E INDUSTRIA LTDA Procurador: Gabriela Siqueira Neves Detalhes do despacho: Alteração de nome e de sede.

870230093419 20/10/2023	Deferimento da petição Código de despacho: 270 Petição (tipo): [113.02] Anotação de alteração de nome, sede e/ou endereço: nome, sede ou endereço Processo afetado: BR302015005711-4 Requerente: COMPAGNIE GENERALE DES ETABLISSEMENTS MICHELIN Procurador: Carlos Alberto Meireles dos Santos Detalhes do despacho: Alteração de sede.
870230093419 20/10/2023	Deferimento da petição Código de despacho: 270 Petição (tipo): [113.02] Anotação de alteração de nome, sede e/ou endereço: nome, sede ou endereço Processo afetado: BR302015005969-9 Requerente: COMPAGNIE GENERALE DES ETABLISSEMENTS MICHELIN Procurador: Carlos Alberto Meireles dos Santos Detalhes do despacho: Alteração de sede.
870230093419 20/10/2023	Deferimento da petição Código de despacho: 270 Petição (tipo): [113.02] Anotação de alteração de nome, sede e/ou endereço: nome, sede ou endereço Processo afetado: BR302016000524-9 Requerente: COMPAGNIE GENERALE DES ETABLISSEMENTS MICHELIN Procurador: Carlos Alberto Meireles dos Santos Detalhes do despacho: Alteração de sede.
870230093419 20/10/2023	Deferimento da petição Código de despacho: 270 Petição (tipo): [113.02] Anotação de alteração de nome, sede e/ou endereço: nome, sede ou endereço Processo afetado: BR302016002225-9 Requerente: COMPAGNIE GENERALE DES ETABLISSEMENTS MICHELIN Procurador: Carlos Alberto Meireles dos Santos Detalhes do despacho: Alteração de sede.
870230093419 20/10/2023	Deferimento da petição Código de despacho: 270 Petição (tipo): [113.02] Anotação de alteração de nome, sede e/ou endereço: nome, sede ou endereço Processo afetado: BR302016003080-4 Requerente: COMPAGNIE GENERALE DES ETABLISSEMENTS MICHELIN Procurador: Carlos Alberto Meireles dos Santos Detalhes do despacho: Alteração de sede.
870230093419 20/10/2023	Deferimento da petição Código de despacho: 270 Petição (tipo): [113.02] Anotação de alteração de nome, sede e/ou endereço: nome, sede ou endereço Processo afetado: BR302016003359-5 Requerente: COMPAGNIE GENERALE DES ETABLISSEMENTS MICHELIN Procurador: Carlos Alberto Meireles dos Santos Detalhes do despacho: Alteração de sede.
870230093419 20/10/2023	Deferimento da petição Código de despacho: 270 Petição (tipo): [113.02] Anotação de alteração de nome, sede e/ou endereço: nome, sede ou endereço Processo afetado: BR302016005096-1 Requerente: COMPAGNIE GENERALE DES ETABLISSEMENTS MICHELIN Procurador: Carlos Alberto Meireles dos Santos Detalhes do despacho: Alteração de sede.
870230056934 30/06/2023	Deferimento da petição Código de despacho: 270 Petição (tipo): [113.01] [DESC.] Anotação de alteração de nome, sede e/ou endereço: nome, sede ou endereço Processo afetado: BR302017000404-0 Requerente: BELLE ARTI INDUSTRIA E COMERCIO LTDA Procurador: Ricardo Pernold Vieira de Mello Detalhes do despacho: Alteração de nome e de sede.

870230093419 20/10/2023	Deferimento da petição Código de despacho: 270 Petição (tipo): [113.02] Anotação de alteração de nome, sede e/ou endereço: nome, sede ou endereço Processo afetado: BR302017000562-4 Requerente: COMPAGNIE GENERALE DES ETABLISSEMENTS MICHELIN Procurador: Carlos Alberto Meireles dos Santos Detalhes do despacho: Alteração de sede.
870230093419 20/10/2023	Deferimento da petição Código de despacho: 270 Petição (tipo): [113.02] Anotação de alteração de nome, sede e/ou endereço: nome, sede ou endereço Processo afetado: BR302017000807-0 Requerente: COMPAGNIE GENERALE DES ETABLISSEMENTS MICHELIN Procurador: Carlos Alberto Meireles dos Santos Detalhes do despacho: Alteração de sede.
870230070375 09/08/2023	Deferimento da petição Código de despacho: 270 Petição (tipo): [113.01] [DESC.] Anotação de alteração de nome, sede e/ou endereço: nome, sede ou endereço Processo afetado: BR302017001113-6 Requerente: LINEA ALIMENTOS INDÚSTRIA E COMÉRCIO S/A Procurador: Rubia Carla Baptista Detalhes do despacho: Alteração de sede.
870230070371 09/08/2023	Deferimento da petição Código de despacho: 270 Petição (tipo): [113.01] [DESC.] Anotação de alteração de nome, sede e/ou endereço: nome, sede ou endereço Processo afetado: BR302017001114-4 Requerente: LINEA ALIMENTOS INDÚSTRIA E COMÉRCIO S/A Procurador: Rubia Carla Baptista Detalhes do despacho: Alteração de sede.
870230062789 18/07/2023	Deferimento da petição Código de despacho: 270 Petição (tipo): [113.01] [DESC.] Anotação de alteração de nome, sede e/ou endereço: nome, sede ou endereço Processo afetado: BR302017001227-2 Requerente: AGROZOOTEC INDÚSTRIA E COMÉRCIO DE PRODUTOS AGROPECUÁRIOS LTDA Procurador: Adatao Silva Emerenciano Detalhes do despacho: Alteração de sede.
870230056785 29/06/2023	Deferimento da petição Código de despacho: 270 Petição (tipo): [113.01] [DESC.] Anotação de alteração de nome, sede e/ou endereço: nome, sede ou endereço Processo afetado: BR302017003516-7 Requerente: BELLE ARTI INDUSTRIA E COMERCIO LTDA Procurador: Ricardo Pernold Vieira de Mello Detalhes do despacho: Alteração de nome e de sede.
870230056925 30/06/2023	Deferimento da petição Código de despacho: 270 Petição (tipo): [113.01] [DESC.] Anotação de alteração de nome, sede e/ou endereço: nome, sede ou endereço Processo afetado: BR302017004339-9 Requerente: BELLE ARTI INDUSTRIA E COMERCIO LTDA Procurador: Ricardo Pernold Vieira de Mello Detalhes do despacho: Alteração de nome e de sede.
870230059347 07/07/2023	Deferimento da petição Código de despacho: 270 Petição (tipo): [113.01] [DESC.] Anotação de alteração de nome, sede e/ou endereço: nome, sede ou endereço Processo afetado: BR302018000130-3 Requerente: MONDELEZ BRASIL LTDA. Procurador: Helcio Ferro Ricci Detalhes do despacho: Alteração de sede.

870230081273 13/09/2023	Deferimento da petição Código de despacho: 270 Petição (tipo): [113.01] [DESC.] Anotação de alteração de nome, sede e/ou endereço: nome, sede ou endereço Processo afetado: BR302018000634-8 Requerente: MEDMIX SWITZERLAND AG Procurador: Denis Allan Daniel Detalhes do despacho: Alteração de nome.
870230081272 13/09/2023	Deferimento da petição Código de despacho: 270 Petição (tipo): [113.01] [DESC.] Anotação de alteração de nome, sede e/ou endereço: nome, sede ou endereço Processo afetado: BR302018001551-7 Requerente: MEDMIX SWITZERLAND AG Procurador: Denis Allan Daniel Detalhes do despacho: Alteração de nome.
870230087490 03/10/2023	Deferimento da petição Código de despacho: 270 Petição (tipo): [113.01] [DESC.] Anotação de alteração de nome, sede e/ou endereço: nome, sede ou endereço Processo afetado: BR302018002148-7 Requerente: FLETTNER VENTILATOR LTD Procurador: Custodio Cesar Castro de Almeida Detalhes do despacho: Alteração de sede.
870230080258 11/09/2023	Deferimento da petição Código de despacho: 270 Petição (tipo): [113.01] [DESC.] Anotação de alteração de nome, sede e/ou endereço: nome, sede ou endereço Processo afetado: BR302018054357-2 Requerente: SAINT-GOBAIN DO BRASIL PRODUTOS INDUSTRIAIS E PARA CONSTRUÇÃO LTDA. Procurador: João Luis DOrey Facco Vianna Detalhes do despacho: Alteração de sede.
870230068136 03/08/2023	Deferimento da petição Código de despacho: 270 Petição (tipo): [113.01] [DESC.] Anotação de alteração de nome, sede e/ou endereço: nome, sede ou endereço Processo afetado: BR302018055762-0 Requerente: BEPACK INDÚSTRIA DE EMBALAGENS PLÁSTICAS LTDA Procurador: Leandro de Souza Frigo Detalhes do despacho: Alteração de sede.
870230068143 03/08/2023	Deferimento da petição Código de despacho: 270 Petição (tipo): [113.01] [DESC.] Anotação de alteração de nome, sede e/ou endereço: nome, sede ou endereço Processo afetado: BR302018055788-3 Requerente: BEPACK INDÚSTRIA DE EMBALAGENS PLÁSTICAS LTDA Procurador: Leandro de Souza Frigo Detalhes do despacho: Alteração de sede.
870230068149 03/08/2023	Deferimento da petição Código de despacho: 270 Petição (tipo): [113.01] [DESC.] Anotação de alteração de nome, sede e/ou endereço: nome, sede ou endereço Processo afetado: BR302018055815-4 Requerente: BEPACK INDÚSTRIA DE EMBALAGENS PLÁSTICAS LTDA Procurador: Leandro de Souza Frigo Detalhes do despacho: Alteração de sede.
870230062779 18/07/2023	Deferimento da petição Código de despacho: 270 Petição (tipo): [113.01] [DESC.] Anotação de alteração de nome, sede e/ou endereço: nome, sede ou endereço Processo afetado: BR302019000418-6 Requerente: AGROZOOTEC INDÚSTRIA E COMÉRCIO DE PRODUTOS AGROPECUÁRIOS LTDA Procurador: Adauto Silva Emerenciano Detalhes do despacho: Alteração de sede.

870230062770 18/07/2023	Deferimento da petição Código de despacho: 270 Petição (tipo): [113.01] [DESC.] Anotação de alteração de nome, sede e/ou endereço: nome, sede ou endereço Processo afetado: BR302019000419-4 Requerente: AGROZOOTEC INDÚSTRIA E COMÉRCIO DE PRODUTOS AGROPECUÁRIOS LTDA Procurador: Aduino Silva Emerenciano Detalhes do despacho: Alteração de sede.
870230067900 02/08/2023	Deferimento da petição Código de despacho: 270 Petição (tipo): [113.01] [DESC.] Anotação de alteração de nome, sede e/ou endereço: nome, sede ou endereço Processo afetado: BR302019000756-8 Requerente: FUJIAN LANDI COMMERCIAL TECHNOLOGY CO., LTD Procurador: Otto Banho Licks Detalhes do despacho: Alteração de nome.
870230081271 13/09/2023	Deferimento da petição Código de despacho: 270 Petição (tipo): [113.01] [DESC.] Anotação de alteração de nome, sede e/ou endereço: nome, sede ou endereço Processo afetado: BR302019004599-0 Requerente: MEDMIX SWITZERLAND AG Procurador: Denis Allan Daniel Detalhes do despacho: Alteração de nome.
870230083173 20/09/2023	Deferimento da petição Código de despacho: 270 Petição (tipo): [113.01] [DESC.] Anotação de alteração de nome, sede e/ou endereço: nome, sede ou endereço Processo afetado: BR302019006071-0 Requerente: GSK CONSUMER HEALTHCARE SARL Procurador: João Luis DOrey Facco Vianna Detalhes do despacho: Alteração de nome.
870230083174 20/09/2023	Deferimento da petição Código de despacho: 270 Petição (tipo): [113.01] [DESC.] Anotação de alteração de nome, sede e/ou endereço: nome, sede ou endereço Processo afetado: BR302019006383-2 Requerente: GSK CONSUMER HEALTHCARE SARL Procurador: João Luis DOrey Facco Vianna Detalhes do despacho: Alteração de nome.
870230083176 20/09/2023	Deferimento da petição Código de despacho: 270 Petição (tipo): [113.01] [DESC.] Anotação de alteração de nome, sede e/ou endereço: nome, sede ou endereço Processo afetado: BR302019006400-6 Requerente: GSK CONSUMER HEALTHCARE SARL Procurador: João Luis DOrey Facco Vianna Detalhes do despacho: Alteração de nome.
870230083179 20/09/2023	Deferimento da petição Código de despacho: 270 Petição (tipo): [113.01] [DESC.] Anotação de alteração de nome, sede e/ou endereço: nome, sede ou endereço Processo afetado: BR302020000028-5 Requerente: GSK CONSUMER HEALTHCARE SARL Procurador: João Luis DOrey Facco Vianna Detalhes do despacho: Alteração de nome.
870230083180 20/09/2023	Deferimento da petição Código de despacho: 270 Petição (tipo): [113.01] [DESC.] Anotação de alteração de nome, sede e/ou endereço: nome, sede ou endereço Processo afetado: BR302020000029-3 Requerente: GSK CONSUMER HEALTHCARE SARL Procurador: João Luis DOrey Facco Vianna Detalhes do despacho: Alteração de nome.

870230073776 21/08/2023	Deferimento da petição Código de despacho: 270 Petição (tipo): [113.01] [DESC.] Anotação de alteração de nome, sede e/ou endereço: nome, sede ou endereço Processo afetado: BR302020002769-8 Requerente: CABOFIX INDÚSTRIA E COMÉRCIO DE ARTEFATOS PLÁSTICOS LTDA - ME Procurador: José Ruy Lia Detalhes do despacho: Alteração de nome e de sede.
870230073814 21/08/2023	Deferimento da petição Código de despacho: 270 Petição (tipo): [113.01] [DESC.] Anotação de alteração de nome, sede e/ou endereço: nome, sede ou endereço Processo afetado: BR302020004189-5 Requerente: CABOFIX INDÚSTRIA E COMÉRCIO DE ARTEFATOS PLÁSTICOS LTDA - ME Procurador: José Ruy Lia
870230067890 02/08/2023	Deferimento da petição Código de despacho: 270 Petição (tipo): [113.01] [DESC.] Anotação de alteração de nome, sede e/ou endereço: nome, sede ou endereço Processo afetado: BR302021002815-8 Requerente: FUJIAN LANDI COMMERCIAL TECHNOLOGY CO., LTD Procurador: Otto Banho Licks Detalhes do despacho: Alteração de nome.
870230067866 02/08/2023	Deferimento da petição Código de despacho: 270 Petição (tipo): [113.01] [DESC.] Anotação de alteração de nome, sede e/ou endereço: nome, sede ou endereço Processo afetado: BR302021002819-0 Requerente: FUJIAN LANDI COMMERCIAL TECHNOLOGY CO., LTD Procurador: Otto Banho Licks Detalhes do despacho: Alteração de nome.
870230081270 13/09/2023	Deferimento da petição Código de despacho: 270 Petição (tipo): [113.01] [DESC.] Anotação de alteração de nome, sede e/ou endereço: nome, sede ou endereço Processo afetado: BR302021004465-0 Requerente: MEDMIX SWITZERLAND AG Procurador: Denis Allan Daniel Detalhes do despacho: Alteração de nome.
870230073919 21/08/2023	Deferimento da petição Código de despacho: 270 Petição (tipo): [113.01] [DESC.] Anotação de alteração de nome, sede e/ou endereço: nome, sede ou endereço Processo afetado: BR302022003826-1 Requerente: CABOFIX INDÚSTRIA E COMÉRCIO DE ARTEFATOS PLÁSTICOS LTDA - ME Procurador: José Ruy Lia Detalhes do despacho: Alteração de nome e de sede.
870230073933 21/08/2023	Deferimento da petição Código de despacho: 270 Petição (tipo): [113.01] [DESC.] Anotação de alteração de nome, sede e/ou endereço: nome, sede ou endereço Processo afetado: BR302022003828-8 Requerente: CABOFIX INDÚSTRIA E COMÉRCIO DE ARTEFATOS PLÁSTICOS LTDA - ME Procurador: José Ruy Lia Detalhes do despacho: Alteração de nome e de sede.
870230082287 18/09/2023	Deferimento da petição Código de despacho: 270 Petição (tipo): [113.01] [DESC.] Anotação de alteração de nome, sede e/ou endereço: nome, sede ou endereço Processo afetado: BR302023000908-6 Requerente: SHINAGAWA REFRAATÓRIOS DO BRASIL LTDA Procurador: João Luis D'Orey Facco Vianna Detalhes do despacho: Alteração de nome.

870230053817 22/06/2023	Deferimento da petição Código de despacho: 270 Petição (tipo): [113.01] [DESC.] Anotação de alteração de nome, sede e/ou endereço: nome, sede ou endereço Processo afetado: BR302023001253-2 Requerente: PRACTICAL DESENVOLVIMENTO E COMÉRCIO DE PRODUTOS DE SAÚDE UNIPESSOAL LTDA Procurador: Paula Santos e Silva Detalhes do despacho: Alteração de nome e de sede.
870230067439 01/08/2023	Deferimento da petição Código de despacho: 270 Petição (tipo): [113.01] [DESC.] Anotação de alteração de nome, sede e/ou endereço: nome, sede ou endereço Processo afetado: BR302023003131-6 Requerente: BEPACK INDÚSTRIA DE EMBALAGENS PLÁSTICAS LTDA Procurador: Leandro de Souza Frigo Detalhes do despacho: Alteração de sede.
870230068162 03/08/2023	Deferimento da petição Código de despacho: 270 Petição (tipo): [113.01] [DESC.] Anotação de alteração de nome, sede e/ou endereço: nome, sede ou endereço Processo afetado: BR302023003134-0 Requerente: BEPACK INDÚSTRIA DE EMBALAGENS PLÁSTICAS LTDA Procurador: Leandro de Souza Frigo Detalhes do despacho: Alteração de sede.
870230068168 03/08/2023	Deferimento da petição Código de despacho: 270 Petição (tipo): [113.01] [DESC.] Anotação de alteração de nome, sede e/ou endereço: nome, sede ou endereço Processo afetado: BR302023003135-9 Requerente: BEPACK INDÚSTRIA DE EMBALAGENS PLÁSTICAS LTDA Procurador: Leandro de Souza Frigo Detalhes do despacho: Alteração de sede.
870230068177 03/08/2023	Deferimento da petição Código de despacho: 270 Petição (tipo): [113.01] [DESC.] Anotação de alteração de nome, sede e/ou endereço: nome, sede ou endereço Processo afetado: BR302023003136-7 Requerente: BEPACK INDÚSTRIA DE EMBALAGENS PLÁSTICAS LTDA Procurador: Leandro de Souza Frigo Detalhes do despacho: Alteração de sede.
870230068187 03/08/2023	Deferimento da petição Código de despacho: 270 Petição (tipo): [113.01] [DESC.] Anotação de alteração de nome, sede e/ou endereço: nome, sede ou endereço Processo afetado: BR302023003138-3 Requerente: BEPACK INDÚSTRIA DE EMBALAGENS PLÁSTICAS LTDA Procurador: Leandro de Souza Frigo Detalhes do despacho: Alteração de sede.
870230067429 01/08/2023	Deferimento da petição Código de despacho: 270 Petição (tipo): [113.01] [DESC.] Anotação de alteração de nome, sede e/ou endereço: nome, sede ou endereço Processo afetado: BR302023003140-5 Requerente: BEPACK INDÚSTRIA DE EMBALAGENS PLÁSTICAS LTDA Procurador: Leandro de Souza Frigo Detalhes do despacho: Alteração de sede.
870230067433 01/08/2023	Deferimento da petição Código de despacho: 270 Petição (tipo): [113.01] [DESC.] Anotação de alteração de nome, sede e/ou endereço: nome, sede ou endereço Processo afetado: BR302023003141-3 Requerente: BEPACK INDÚSTRIA DE EMBALAGENS PLÁSTICAS LTDA Procurador: Leandro de Souza Frigo Detalhes do despacho: Alteração de sede.

870230067914
02/08/2023

Deferimento da petição
Código de despacho: 270
Petição (tipo): [113.01] [DESC.] Anotação de alteração de nome, sede e/ou endereço: nome, sede ou endereço
Processo afetado: BR302023003331-9
Requerente: FUJIAN LANDI COMMERCIAL TECHNOLOGY CO., LTD
Procurador: Otto Banho Licks
Detalhes do despacho: Alteração de nome.

870230082291
18/09/2023

Deferimento da petição
Código de despacho: 270
Petição (tipo): [113.01] [DESC.] Anotação de alteração de nome, sede e/ou endereço: nome, sede ou endereço
Processo afetado: BR322023004703-7
Requerente: SHINAGAWA REFRAATÓRIOS DO BRASIL LTDA
Procurador: João Luis DOrey Facco Vianna
Detalhes do despacho: Alteração de nome.



Outros despachos

Concluído o exame das petições em referência, publicam-se suas decisões conforme abaixo:

870230056778 29/06/2023	Ato de prejudicar petição Código de despacho: 699 Petição (tipo): [113.01] [DESC.] Anotação de alteração de nome, sede e/ou endereço: nome, sede ou endereço Processo afetado: BR302017005315-7 Requerente: BELLE ARTI INDUSTRIA E COMERCIO LTDA Procurador: Ricardo Pernold Vieira de Mello Detalhes do despacho: Tendo em vista a publicação do indeferimento do pedido na RPI 2481.
-----------------------------------	--



Anotações de transferência de titularidade

Exigência de pagamento
Exigência de conformidade de petição
Exame de petição: Exigência
Exame de petição: Sobrestamento
Exame de petição: Indeferimento
Exame de petição: Deferimento
Outros despachos



Exame de petição: Deferimento

Concluído o exame , deferem-se as petições em referência.

Cabe recurso desta decisão, que deve ser apresentado no prazo de 60 (sessenta) dias, contados da data de publicação da decisão recorrida na Revista da Propriedade Industrial (RPI), nos termos dos art. 212, 221, 222, 223 e 224 da Lei da Propriedade Industrial (LPI, Lei n.º 9.279, de 14 de maio de 1996).

Para apresentar uma petição de recurso:

1. Acesse o e-DI no site do INPI (www.inpi.gov.br);
2. Emita uma Guia de Recolhimento da União (GRU) para o serviço de “Recurso de desenho industrial - exceto contra indeferimento de pedido de registro de DI” (código 142), referente a petição;
3. Efetue o pagamento; e
4. Preencha e envie o formulário eletrônico correspondente à opção indicada na emissão da GRU, acompanhado dos esclarecimentos, argumentos, provas ou documentos apropriados.

Para esclarecer outras dúvidas e conhecer em detalhe o processamento de pedidos de registro de desenho industrial e outras petições, não deixe de consultar o Manual de Desenho Industrial <http://manualdedi.inpi.gov.br/projects/manual-de-desenho-industrial/wiki>.

870240001856 08/01/2024	Deferimento da petição Código de despacho: 270 Petição (tipo): [114.02] Anotação de transferência de titular: cessão Processo afetado: DI6702691-5 Cedente: STAEDTLER MARS GMBH & CO. KG [DE] Cessionário: STAEDTLER SE Procurador: LUIZ DE ALENCAR ARARIPE JR.
870230108333 07/12/2023	Deferimento da petição Código de despacho: 270 Petição (tipo): [114.02] Anotação de transferência de titular: cessão Processo afetado: DI6805062-3 Cedente: Plantronics, Inc [US] Cessionário: HEWLETT-PACKARD DEVELOPMENT COMPANY L.P. Procurador: Denis Allan Daniel
870230114769 28/12/2023	Deferimento da petição Código de despacho: 270 Petição (tipo): [114.02] Anotação de transferência de titular: cessão Processo afetado: DI6901860-0 Cedente: STAEDTLER MARS GMBH & CO. KG [DE] Cessionário: STAEDTLER SE Procurador: LUIZ DE ALENCAR ARARIPE JR.
870230114853 28/12/2023	Deferimento da petição Código de despacho: 270 Petição (tipo): [114.02] Anotação de transferência de titular: cessão Processo afetado: DI6901862-6 Cedente: STAEDTLER MARS GMBH & CO. KG [DE] Cessionário: STAEDTLER SE Procurador: LUIZ DE ALENCAR ARARIPE JR.



870230108332
07/12/2023

Deferimento da petição
Código de despacho: 270
Petição (tipo): [114.02] Anotação de transferência de titular: cessão
Processo afetado: DI6902201-1
Cedente: Plantronics, Inc [US]
Cessionário: HEWLETT-PACKARD DEVELOPMENT COMPANY L.P.
Procurador: Denis Allan Daniel

870230108330
07/12/2023

Deferimento da petição
Código de despacho: 270
Petição (tipo): [114.02] Anotação de transferência de titular: cessão
Processo afetado: DI6902434-0
Cedente: Plantronics, Inc [US]
Cessionário: HEWLETT-PACKARD DEVELOPMENT COMPANY L.P.
Procurador: Denis Allan Daniel

870230108329
07/12/2023

Deferimento da petição
Código de despacho: 270
Petição (tipo): [114.02] Anotação de transferência de titular: cessão
Processo afetado: DI6902435-9
Cedente: Plantronics, Inc [US]
Cessionário: HEWLETT-PACKARD DEVELOPMENT COMPANY L.P.
Procurador: Denis Allan Daniel

870230108331
07/12/2023

Deferimento da petição
Código de despacho: 270
Petição (tipo): [114.02] Anotação de transferência de titular: cessão
Processo afetado: DI6902516-9
Cedente: Plantronics, Inc. [US]
Cessionário: HEWLETT-PACKARD DEVELOPMENT COMPANY L.P.
Procurador: Denis Allan Daniel

870230108328
07/12/2023

Deferimento da petição
Código de despacho: 270
Petição (tipo): [114.02] Anotação de transferência de titular: cessão
Processo afetado: DI7005763-0
Cedente: Plantronics, Inc [US]
Cessionário: HEWLETT-PACKARD DEVELOPMENT COMPANY L.P.
Procurador: Denis Allan Daniel

870230108327
07/12/2023

Deferimento da petição
Código de despacho: 270
Petição (tipo): [114.02] Anotação de transferência de titular: cessão
Processo afetado: DI7005779-6
Cedente: Plantronics, Inc [US]
Cessionário: HEWLETT-PACKARD DEVELOPMENT COMPANY L.P.
Procurador: Denis Allan Daniel

870230108326
07/12/2023

Deferimento da petição
Código de despacho: 270
Petição (tipo): [114.02] Anotação de transferência de titular: cessão
Processo afetado: DI7102696-7
Cedente: Plantronics, Inc [US]
Cessionário: HEWLETT-PACKARD DEVELOPMENT COMPANY L.P.
Procurador: Denis Allan Daniel

870230108325
07/12/2023

Deferimento da petição
Código de despacho: 270
Petição (tipo): [114.02] Anotação de transferência de titular: cessão
Processo afetado: DI7102697-5
Cedente: Plantronics, Inc [US]
Cessionário: HEWLETT-PACKARD DEVELOPMENT COMPANY L.P.
Procurador: Denis Allan Daniel



870230108324 07/12/2023	Deferimento da petição Código de despacho: 270 Petição (tipo): [114.02] Anotação de transferência de titular: cessão Processo afetado: DI7103880-9 Cedente: Plantronics, Inc. [US] Cessionário: HEWLETT-PACKARD DEVELOPMENT COMPANY L.P. Procurador: Denis Allan Daniel
870230091355 16/10/2023	Deferimento da petição Código de despacho: 270 Petição (tipo): [114.02] Anotação de transferência de titular: cessão Processo afetado: DI7106509-1 Cedente: Ducasse Brasil Estruturas, Construções e Incorporações - Representação Comércio, Importação e Exportação Ltda [BR/RS] Cessionário: COMERCIAL AUSTRAL LIMITADA Procurador: Paulo Afonso Pereira
870230108323 07/12/2023	Deferimento da petição Código de despacho: 270 Petição (tipo): [114.02] Anotação de transferência de titular: cessão Processo afetado: BR302012001149-3 Cedente: Plantronics, Inc. [US] Cessionário: HEWLETT-PACKARD DEVELOPMENT COMPANY L.P. Procurador: Denis Allan Daniel
870230108322 07/12/2023	Deferimento da petição Código de despacho: 270 Petição (tipo): [114.02] Anotação de transferência de titular: cessão Processo afetado: BR302012002248-7 Cedente: Plantronics, Inc [US] Cessionário: HEWLETT-PACKARD DEVELOPMENT COMPANY L.P. Procurador: Denis Allan Daniel
870230091355 16/10/2023	Deferimento da petição Código de despacho: 270 Petição (tipo): [114.02] Anotação de transferência de titular: cessão Processo afetado: BR302014000307-0 Cedente: DUCASSE BRASIL ESTRUTURAS, CONSTRUÇÕES E INCORPORAÇÕES - REPRESENTAÇÃO, COMÉRCIO, IMPORTAÇÃO E EXPORTAÇÃO LTDA [BR/RS] Cessionário: COMERCIAL AUSTRAL LIMITADA Procurador: Paulo Afonso Pereira
870230091355 16/10/2023	Deferimento da petição Código de despacho: 270 Petição (tipo): [114.02] Anotação de transferência de titular: cessão Processo afetado: BR302014000308-9 Cedente: DUCASSE BRASIL ESTRUTURAS, CONSTRUÇÕES E INCORPORAÇÕES - REPRESENTAÇÃO COMÉRCIO, IMPORTAÇÃO E EXPORTAÇÃO LTDA [BR/RS] Cessionário: COMERCIAL AUSTRAL LIMITADA Procurador: Paulo Afonso Pereira
870230091355 16/10/2023	Deferimento da petição Código de despacho: 270 Petição (tipo): [114.02] Anotação de transferência de titular: cessão Processo afetado: BR302014000309-7 Cedente: DUCASSE BRASIL ESTRUTURAS, CONSTRUÇÕES E INCORPORAÇÕES - REPRESENTAÇÃO, COMÉRCIO, IMPORTAÇÃO E EXPORTAÇÃO LTDA [BR/RS] Cessionário: COMERCIAL AUSTRAL LIMITADA Procurador: Paulo Afonso Pereira
870230091355 16/10/2023	Deferimento da petição Código de despacho: 270 Petição (tipo): [114.02] Anotação de transferência de titular: cessão Processo afetado: BR302014000310-0 Cedente: DUCASSE BRASIL ESTRUTURAS, CONSTRUÇÕES E INCORPORAÇÕES - REPRESENTAÇÃO COMÉRCIO, IMPORTAÇÃO E EXPORTAÇÃO LTDA [BR/RS] Cessionário: COMERCIAL AUSTRAL LIMITADA Procurador: Paulo Afonso Pereira

870230091355 16/10/2023	Deferimento da petição Código de despacho: 270 Petição (tipo): [114.02] Anotação de transferência de titular: cessão Processo afetado: BR302014000311-9 Cedente: DUCASSE BRASIL ESTRUTURAS, CONSTRUÇÕES E INCORPORAÇÕES - REPRESENTAÇÃO COMÉRCIO, IMPORTAÇÃO E EXPORTAÇÃO LTDA [BR/RS] Cessionário: COMERCIAL AUSTRAL LIMITADA Procurador: Paulo Afonso Pereira
870230091355 16/10/2023	Deferimento da petição Código de despacho: 270 Petição (tipo): [114.02] Anotação de transferência de titular: cessão Processo afetado: BR302014000312-7 Cedente: DUCASSE BRASIL ESTRUTURAS, CONSTRUÇÕES E INCORPORAÇÕES - REPRESENTAÇÃO COMÉRCIO, IMPORTAÇÃO E EXPORTAÇÃO LTDA [BR/RS] Cessionário: COMERCIAL AUSTRAL LIMITADA Procurador: Paulo Afonso Pereira
870230108320 07/12/2023	Deferimento da petição Código de despacho: 270 Petição (tipo): [114.02] Anotação de transferência de titular: cessão Processo afetado: BR302014001163-4 Cedente: PLANTRONICS, INC. [US] Cessionário: HEWLETT-PACKARD DEVELOPMENT COMPANY L.P. Procurador: Denis Allan Daniel
870230108319 07/12/2023	Deferimento da petição Código de despacho: 270 Petição (tipo): [114.02] Anotação de transferência de titular: cessão Processo afetado: BR302014001953-8 Cedente: PLANTRONICS, INC. [US] Cessionário: HEWLETT-PACKARD DEVELOPMENT COMPANY L.P. Procurador: Denis Allan Daniel
870230108316 07/12/2023	Deferimento da petição Código de despacho: 270 Petição (tipo): [114.02] Anotação de transferência de titular: cessão Processo afetado: BR302014006354-5 Cedente: PLANTRONICS, INC. [-] Cessionário: HEWLETT-PACKARD DEVELOPMENT COMPANY L.P. Procurador: Denis Allan Daniel
870230108314 07/12/2023	Deferimento da petição Código de despacho: 270 Petição (tipo): [114.02] Anotação de transferência de titular: cessão Processo afetado: BR302015002436-4 Cedente: PLANTRONICS, INC. [US] Cessionário: HEWLETT-PACKARD DEVELOPMENT COMPANY L.P. Procurador: Denis Allan Daniel
870230108315 07/12/2023	Deferimento da petição Código de despacho: 270 Petição (tipo): [114.02] Anotação de transferência de titular: cessão Processo afetado: BR302015002509-3 Cedente: PLANTRONICS, INC. [US] Cessionário: HEWLETT-PACKARD DEVELOPMENT COMPANY L.P. Procurador: Denis Allan Daniel
870230111715 18/12/2023	Deferimento da petição Código de despacho: 270 Petição (tipo): [114.02] Anotação de transferência de titular: cessão Processo afetado: BR302015002667-7 Cedente: STAEDTLER MARS GMBH & CO. KG [DE] Cessionário: STAEDTLER SE Procurador: Flávia Salim Lopes



870230108312 07/12/2023	Deferimento da petição Código de despacho: 270 Petição (tipo): [114.02] Anotação de transferência de titular: cessão Processo afetado: BR302017001134-9 Cedente: PLANTRONICS, INC. [US] Cessionário: HEWLETT-PACKARD DEVELOPMENT COMPANY L.P. Procurador: Denis Allan Daniel
870230108309 07/12/2023	Deferimento da petição Código de despacho: 270 Petição (tipo): [114.02] Anotação de transferência de titular: cessão Processo afetado: BR302018054250-9 Cedente: PLANTRONICS, INC [US] Cessionário: HEWLETT-PACKARD DEVELOPMENT COMPANY L.P. Procurador: Denis Allan Daniel
870230108307 07/12/2023	Deferimento da petição Código de despacho: 270 Petição (tipo): [114.02] Anotação de transferência de titular: cessão Processo afetado: BR302018054251-7 Cedente: PLANTRONICS, INC [US] Cessionário: HEWLETT-PACKARD DEVELOPMENT COMPANY L.P. Procurador: Denis Allan Daniel
870230108340 07/12/2023	Deferimento da petição Código de despacho: 270 Petição (tipo): [114.02] Anotação de transferência de titular: cessão Processo afetado: BR302019000858-0 Cedente: PLANTRONICS, INC [US] Cessionário: HEWLETT-PACKARD DEVELOPMENT COMPANY L.P. Procurador: Denis Allan Daniel
870230100671 14/11/2023	Deferimento da petição Código de despacho: 270 Petição (tipo): [114.02] Anotação de transferência de titular: cessão Processo afetado: BR302019005859-6 Cedente: FIBRATELHAS INDUSTRIA E COMERCIO DE FIBERGLASS LTDA [BR/PR] Cessionário: LUX TELHAS POLÍMEROS LTDA ME Procurador: Eduardo Gustavo Pacheco
870230100671 14/11/2023	Deferimento da petição Código de despacho: 270 Petição (tipo): [114.02] Anotação de transferência de titular: cessão Processo afetado: BR302019006019-1 Cedente: FIBRATELHAS INDUSTRIA E COMERCIO DE FIBERGLASS LTDA [BR/PR] Cessionário: LUX TELHAS POLÍMEROS LTDA ME Procurador: Eduardo Gustavo Pacheco
870230092250 18/10/2023	Deferimento da petição Código de despacho: 270 Petição (tipo): [114.02] Anotação de transferência de titular: cessão Processo afetado: BR302019006231-3 Cedente: JOÃO CARLOS MOLIN [BR/RS], GIOVANI MOLIN [BR/RS] e GEFERSON RONEI BUZINI [BR/RS] Cessionário: GEFERSON RONEI BUZINI e GIOVANI MOLIN Procurador: Rejane Retamoso Moreira
870230092250 18/10/2023	Deferimento da petição Código de despacho: 270 Petição (tipo): [114.02] Anotação de transferência de titular: cessão Processo afetado: BR302019006233-0 Cedente: JOÃO CARLOS MOLIN [BR/RS], GIOVANI MOLIN [BR/RS] e GEFERSON RONEI BUZINI [BR/RS] Cessionário: GEFERSON RONEI BUZINI e GIOVANI MOLIN Procurador: Rejane Retamoso Moreira

870230092250 18/10/2023	Deferimento da petição Código de despacho: 270 Petição (tipo): [114.02] Anotação de transferência de titular: cessão Processo afetado: BR302019006234-8 Cedente: JOÃO CARLOS MOLIN [BR/RS], GIOVANI MOLIN [BR/RS] e GEFERSON RONEI BUZINI [BR/RS] Cessionário: GEFERSON RONEI BUZINI e GIOVANI MOLIN Procurador: Rejane Retamoso Moreira
870230092250 18/10/2023	Deferimento da petição Código de despacho: 270 Petição (tipo): [114.02] Anotação de transferência de titular: cessão Processo afetado: BR302019006235-6 Cedente: JOÃO CARLOS MOLIN [BR/RS], GIOVANI MOLIN [BR/RS] e GEFERSON RONEI BUZINI [BR/RS] Cessionário: GEFERSON RONEI BUZINI e GIOVANI MOLIN Procurador: Rejane Retamoso Moreira
870230092250 18/10/2023	Deferimento da petição Código de despacho: 270 Petição (tipo): [114.02] Anotação de transferência de titular: cessão Processo afetado: BR302019006236-4 Cedente: JOÃO CARLOS MOLIN [BR/RS], GIOVANI MOLIN [BR/RS] e GEFERSON RONEI BUZINI [BR/RS] Cessionário: GEFERSON RONEI BUZINI e GIOVANI MOLIN Procurador: Rejane Retamoso Moreira
870230111726 18/12/2023	Deferimento da petição Código de despacho: 270 Petição (tipo): [114.02] Anotação de transferência de titular: cessão Processo afetado: BR302020000676-3 Cedente: STAEDTLER MARS GMBH & CO. KG [DE] Cessionário: STAEDTLER SE Procurador: Flávia Salim Lopes
870230111734 18/12/2023	Deferimento da petição Código de despacho: 270 Petição (tipo): [114.02] Anotação de transferência de titular: cessão Processo afetado: BR302020000677-1 Cedente: STAEDTLER MARS GMBH & CO. KG [DE] Cessionário: STAEDTLER SE Procurador: Flávia Salim Lopes
870230111742 18/12/2023	Deferimento da petição Código de despacho: 270 Petição (tipo): [114.02] Anotação de transferência de titular: cessão Processo afetado: BR302020003234-9 Cedente: STAEDTLER MARS GMBH & CO. KG [DE] Cessionário: STAEDTLER SE Procurador: Flávia Salim Lopes
870230111845 19/12/2023	Deferimento da petição Código de despacho: 270 Petição (tipo): [114.02] Anotação de transferência de titular: cessão Processo afetado: BR302020003238-1 Cedente: STAEDTLER MARS GMBH & CO. KG [DE] Cessionário: STAEDTLER SE Procurador: Flávia Salim Lopes
870230111846 19/12/2023	Deferimento da petição Código de despacho: 270 Petição (tipo): [114.02] Anotação de transferência de titular: cessão Processo afetado: BR302020003267-5 Cedente: STAEDTLER MARS GMBH & CO. KG [DE] Cessionário: STAEDTLER SE Procurador: Flávia Salim Lopes

870230111847 19/12/2023	Deferimento da petição Código de despacho: 270 Petição (tipo): [114.02] Anotação de transferência de titular: cessão Processo afetado: BR302020003270-5 Cedente: STAEDTLER MARS GMBH & CO. KG [DE] Cessionário: STAEDTLER SE Procurador: Flávia Salim Lopes
870230092245 18/10/2023	Deferimento da petição Código de despacho: 270 Petição (tipo): [114.02] Anotação de transferência de titular: cessão Processo afetado: BR302020004999-3 Cedente: JOÃO CARLOS MOLIN [BR/RS], GIOVANI MOLIN [BR/RS] e GEFERSON RONEI BUZINI [BR/RS] Cessionário: GEFERSON RONEI BUZINI e GIOVANI MOLIN Procurador: Rejane Retamoso Moreira
870230100671 14/11/2023	Deferimento da petição Código de despacho: 270 Petição (tipo): [114.02] Anotação de transferência de titular: cessão Processo afetado: BR302021004451-0 Cedente: FIBRATELHAS INDUSTRIA E COMERCIO DE FIBERGLASS LTDA [BR/PR] Cessionário: LUX TELHAS POLÍMEROS LTDA ME Procurador: Eduardo Gustavo Pacheco
870230038054 08/05/2023	Deferimento da petição Código de despacho: 270 Petição (tipo): [114.01] [DESC.] Anotação de transferência de titular Processo afetado: BR302021005943-6 Cedente: MABNER ZOCCAL ARSUFFI [BR/SP] Cessionário: JOSÉ RICARDO QUERIDO DOS SANTOS Procurador: Eduarda Colla
870230111848 19/12/2023	Deferimento da petição Código de despacho: 270 Petição (tipo): [114.02] Anotação de transferência de titular: cessão Processo afetado: BR302022006420-3 Cedente: STAEDTLER MARS GMBH & CO. KG [DE] Cessionário: STAEDTLER SE Procurador: Flávia Salim Lopes
870230111850 19/12/2023	Deferimento da petição Código de despacho: 270 Petição (tipo): [114.02] Anotação de transferência de titular: cessão Processo afetado: BR302022006427-0 Cedente: STAEDTLER MARS GMBH & CO. KG [DE] Cessionário: STAEDTLER SE Procurador: Flávia Salim Lopes
870230111852 19/12/2023	Deferimento da petição Código de despacho: 270 Petição (tipo): [114.02] Anotação de transferência de titular: cessão Processo afetado: BR302022006430-0 Cedente: STAEDTLER MARS GMBH & CO. KG [DE] Cessionário: STAEDTLER SE Procurador: Flávia Salim Lopes
870230111854 19/12/2023	Deferimento da petição Código de despacho: 270 Petição (tipo): [114.02] Anotação de transferência de titular: cessão Processo afetado: BR302022006435-1 Cedente: STAEDTLER MARS GMBH & CO. KG [DE] Cessionário: STAEDTLER SE Procurador: Flávia Salim Lopes



870230111855 19/12/2023	Deferimento da petição Código de despacho: 270 Petição (tipo): [114.02] Anotação de transferência de titular: cessão Processo afetado: BR302022006438-6 Cedente: STAEDTLER MARS GMBH & CO. KG [DE] Cessionário: STAEDTLER SE Procurador: Flávia Salim Lopes
870230111856 19/12/2023	Deferimento da petição Código de despacho: 270 Petição (tipo): [114.02] Anotação de transferência de titular: cessão Processo afetado: BR302022006440-8 Cedente: STAEDTLER MARS GMBH & CO. KG [DE] Cessionário: STAEDTLER SE Procurador: Flávia Salim Lopes
870230111867 19/12/2023	Deferimento da petição Código de despacho: 270 Petição (tipo): [114.02] Anotação de transferência de titular: cessão Processo afetado: BR302023002743-2 Cedente: STAEDTLER MARS GMBH & CO. KG [DE] Cessionário: STAEDTLER SE Procurador: Flávia Salim Lopes
870230108317 07/12/2023	Deferimento da petição Código de despacho: 270 Petição (tipo): [114.02] Anotação de transferência de titular: cessão Processo afetado: BR322015003919-4 Cedente: PLANTRONICS, INC. [US] Cessionário: HEWLETT-PACKARD DEVELOPMENT COMPANY L.P. Procurador: Denis Allan Daniel
870230100671 14/11/2023	Deferimento da petição Código de despacho: 270 Petição (tipo): [114.02] Anotação de transferência de titular: cessão Processo afetado: BR322020000198-5 Cedente: FIBRATELHAS INDUSTRIA E COMERCIO DE FIBERGLASS LTDA [BR/PR] Cessionário: LUX TELHAS POLÍMEROS LTDA ME Procurador: Eduardo Gustavo Pacheco
870230111877 19/12/2023	Deferimento da petição Código de despacho: 270 Petição (tipo): [114.02] Anotação de transferência de titular: cessão Processo afetado: BR322023005014-3 Cedente: STAEDTLER MARS GMBH & CO. KG [DE] Cessionário: STAEDTLER SE Procurador: Flávia Salim Lopes

Outros despachos

Concluído o exame das petições em referência, publicam-se suas decisões conforme abaixo:

870230108338 07/12/2023	Ato de prejudicar petição Código de despacho: 699 Petição (tipo): [114.02] Anotação de transferência de titular: cessão Processo afetado: DI6804203-5 Requerente: HEWLETT-PACKARD DEVELOPMENT COMPANY, L.P Procurador: Denis Allan Daniel Detalhes do despacho: Tendo em vista a publicação da extinção do registro na RPI 2784.
870230108339 07/12/2023	Ato de prejudicar petição Código de despacho: 699 Petição (tipo): [114.02] Anotação de transferência de titular: cessão Processo afetado: DI6804204-3 Requerente: HEWLETT-PACKARD DEVELOPMENT COMPANY, L.P Procurador: Denis Allan Daniel Detalhes do despacho: Tendo em vista a publicação da extinção do registro na RPI 2784.
870230108336 07/12/2023	Ato de prejudicar petição Código de despacho: 699 Petição (tipo): [114.02] Anotação de transferência de titular: cessão Processo afetado: DI6804275-2 Requerente: HEWLETT-PACKARD DEVELOPMENT COMPANY, L.P Procurador: Denis Allan Daniel Detalhes do despacho: Tendo em vista a extinção do registro publicada na RPI 2784.
870230108334 07/12/2023	Ato de prejudicar petição Código de despacho: 699 Petição (tipo): [114.02] Anotação de transferência de titular: cessão Processo afetado: DI6805063-1 Requerente: HEWLETT-PACKARD DEVELOPMENT COMPANY, L.P Procurador: Denis Allan Daniel Detalhes do despacho: Tendo em vista a extinção do registro publicada na RPI 2789.
870230108321 07/12/2023	Ato de prejudicar petição Código de despacho: 699 Petição (tipo): [114.02] Anotação de transferência de titular: cessão Processo afetado: BR302013000196-2 Requerente: HEWLETT-PACKARD DEVELOPMENT COMPANY, L.P Procurador: Denis Allan Daniel Detalhes do despacho: Tendo em vista a publicação da extinção do registro na RPI 2789.
870230108313 07/12/2023	Ato de prejudicar petição Código de despacho: 699 Petição (tipo): [114.02] Anotação de transferência de titular: cessão Processo afetado: BR302018000119-2 Requerente: HEWLETT-PACKARD DEVELOPMENT COMPANY, L.P Procurador: Denis Allan Daniel Detalhes do despacho: Tendo em vista a extinção do registro, publicada na RPI 2773.



870230108311 07/12/2023	Ato de prejudicar petição Código de despacho: 699 Petição (tipo): [114.02] Anotação de transferência de titular: cessão Processo afetado: BR302018054249-5 Requerente: HEWLETT-PACKARD DEVELOPMENT COMPANY, L.P Procurador: Denis Allan Daniel Detalhes do despacho: Tendo em vista a extinção do registro, publicada na RPI 2789.
870230044679 26/05/2023	Ato de prejudicar petição Código de despacho: 699 Petição (tipo): [114.01] [DESC.] Anotação de transferência de titular Processo afetado: BR302023000385-1 Requerente: AGI SURETRACK LLC Procurador: Luiz Henrique Oliveira Do Amaral Detalhes do despacho: Tendo em vista que os dados da cessionária são os mesmos da sociedade empresária, atualmente, cadastrada como titular do registro.
870230108341 07/12/2023	Ato de prejudicar petição Código de despacho: 699 Petição (tipo): [114.02] Anotação de transferência de titular: cessão Processo afetado: BR322019000899-0 Requerente: HEWLETT-PACKARD DEVELOPMENT COMPANY, L.P Procurador: Denis Allan Daniel Detalhes do despacho: Tendo em vista a publicação da extinção do registro na RPI 2789.

Recursos

Exigência de pagamento
Exigência de conformidade de petição
Notificação de recurso para manifestação
Instrução técnica: Exigência de petição
Instrução técnica: Sobrestamento
Instrução técnica: Ciência de parecer
Decisão do recurso: Negado provimento
Decisão do recurso: Provimento
Outros despachos



Decisão do recurso: Negado provimento

Os recursos listados foram conhecidos e não providos por decisão do Presidente do INPI, nos termos indicados abaixo.

Encerra-se a instância administrativa nos termos do parágrafo 3º do Artigo 212 da Lei da Propriedade Industrial (LPI, lei n.º 9.279, de 14 de maio de 1996).

Art. 212 - Salvo expressa disposição em contrário, das decisões de que trata esta Lei cabe recurso, que será interposto no prazo de 60 (sessenta) dias.

Parágrafo 3º - Os recursos serão decididos pelo Presidente do INPI, encerrando-se a instância administrativa.

870180127748 06/09/2018	Recurso não provido (decisão mantida) Código de despacho: 235 Petição (tipo): [106.01] [DESC.] Recurso de desenho industrial Processo afetado: BR302014005906-8 Requerente: SKECHERS U.S.A., INC. II Procurador: Alberto Jeronimo Guerra Neto
870170098791 18/12/2017	Recurso não provido (decisão mantida) Código de despacho: 235 Petição (tipo): [153.01] Recurso contra indeferimento de pedido de registro de desenho industrial Processo afetado: BR302016005929-2 Requerente: CELESC DISTRIBUIÇÃO S.A. Procurador: Edegar Soares Antonini
870190004241 14/01/2019	Recurso não provido (decisão mantida) Código de despacho: 235 Petição (tipo): [106.01] [DESC.] Recurso de desenho industrial Processo afetado: BR302017001692-8 Requerente: CNH INDUSTRIAL AMERICA LLC Procurador: Denis Allan Daniel
870180124724 03/09/2018	Recurso não provido (decisão mantida) Código de despacho: 235 Petição (tipo): [106.01] [DESC.] Recurso de desenho industrial Processo afetado: BR302017002252-9 Requerente: PROTALUS LLC Procurador: Gustavo José Ferreira Barbosa
870180061095 16/07/2018	Recurso não provido (decisão mantida) Código de despacho: 235 Petição (tipo): [106.01] [DESC.] Recurso de desenho industrial Processo afetado: BR302017003707-0 Requerente: BOT HOME AUTOMATION, INC. Procurador: Luiz Henrique Oliveira Do Amaral



870180072326 17/08/2018	Recurso não provido (decisão mantida) Código de despacho: 235 Petição (tipo): [106.01] [DESC.] Recurso de desenho industrial Processo afetado: BR302017004423-9 Requerente: GEMALTO S.A. Procurador: Paulo Maurício Carlos de Oliveira Detalhes do despacho: Recurso conhecido. Negado provimento e mantida a decisão de perda da Prioridade Unionista.
870180150937 12/11/2018	Recurso não provido (decisão mantida) Código de despacho: 235 Petição (tipo): [106.01] [DESC.] Recurso de desenho industrial Processo afetado: BR302017004424-7 Requerente: GEMALTO S.A. Procurador: Paulo Maurício Carlos de Oliveira
870190134848 16/12/2019	Recurso não provido (decisão mantida) Código de despacho: 235 Petição (tipo): [106.01] [DESC.] Recurso de desenho industrial Processo afetado: BR302018054206-1 Requerente: J.C. BAMFORD EXCAVATORS LIMITED Procurador: Flávia Salim Lopes
870200160325 22/12/2020	Recurso não provido (decisão mantida) Código de despacho: 235 Petição (tipo): [106.01] [DESC.] Recurso de desenho industrial Processo afetado: BR302020003328-0 Requerente: INTERACTIVE STRENGTH, INC. Procurador: Lucia Maldonado Casinhas da Silva
870220006132 24/01/2022	Recurso não provido (decisão mantida) Código de despacho: 235 Petição (tipo): [106.01] [DESC.] Recurso de desenho industrial Processo afetado: BR302021000398-8 Requerente: HYPER ICE, INC. Procurador: Denis Allan Daniel
870220038456 04/05/2022	Recurso não provido (decisão mantida) Código de despacho: 235 Petição (tipo): [106.01] [DESC.] Recurso de desenho industrial Processo afetado: BR302021002249-4 Requerente: ATTENT AS Procurador: Luiz Henrique Oliveira Do Amaral
870230015753 24/02/2023	Recurso não provido (decisão mantida) Código de despacho: 235 Petição (tipo): [106.01] [DESC.] Recurso de desenho industrial Processo afetado: BR302022003353-7 Requerente: TRIPLE A FINANCE GMBH & CO. KG Procurador: Luiz Henrique Oliveira Do Amaral
870230016016 24/02/2023	Recurso não provido (decisão mantida) Código de despacho: 235 Petição (tipo): [106.01] [DESC.] Recurso de desenho industrial Processo afetado: BR302022004524-1 Requerente: DEERE & COMPANY Procurador: João Luis DOrey Facco Vianna
870230029980 10/04/2023	Recurso não provido (decisão mantida) Código de despacho: 235 Petição (tipo): [106.01] [DESC.] Recurso de desenho industrial Processo afetado: BR302022006251-0 Requerente: SAFARILAND, LLC Procurador: Rodolfo Humberto Martinez Y Pell Júnior



Decisão do recurso: Provimento

Os recursos listados foram conhecidos e providos por decisão do Presidente do INPI.

Ficam, assim, reformadas as decisões recorridas, observadas as eventuais ressalvas apontadas.

Encerra-se a instância administrativa nos termos do parágrafo 3º do Artigo 212 da Lei da Propriedade Industrial (LPI, lei n.º 9.279, de 14 de maio de 1996).

Art. 212 - Salvo expressa disposição em contrário, das decisões de que trata esta Lei cabe recurso, que será interposto no prazo de 60 (sessenta) dias.

Parágrafo 3º - Os recursos serão decididos pelo Presidente do INPI, encerrando-se a instância administrativa.

Para esclarecer outras dúvidas e conhecer em detalhe o processamento de pedidos de registro de desenho industrial e outras petições, não deixe de consultar o Manual de Desenho Industrial <http://manualdedi.inpi.gov.br/projects/manual-de-desenho-industrial/wiki>.

870180024847 27/03/2018	Recurso provido (para prosseguir exame do pedido) Código de despacho: 1009 Petição (tipo): [106.01] [DESC.] Recurso de desenho industrial Processo afetado: BR302015004017-3 Requerente: COLGATE-PALMOLIVE COMPANY Procurador: Orlando de Souza
870180148788 07/11/2018	Recurso provido (para prosseguir exame do pedido) Código de despacho: 1009 Petição (tipo): [106.01] [DESC.] Recurso de desenho industrial Processo afetado: BR302017004361-5 Requerente: KABA ILCO INC. Procurador: Luiz Henrique Oliveira Do Amaral Detalhes do despacho: Recurso conhecido e provido. Reformada a decisão de perda da Prioridade Unionista.
870180150771 12/11/2018	Recurso provido (para prosseguir exame do pedido) Código de despacho: 1009 Petição (tipo): [106.01] [DESC.] Recurso de desenho industrial Processo afetado: BR302017004664-9 Requerente: SLOAN VALVE COMPANY Procurador: Orlando de Souza
870190003868 14/01/2019	Recurso provido (para prosseguir exame do pedido) Código de despacho: 1009 Petição (tipo): [106.01] [DESC.] Recurso de desenho industrial Processo afetado: BR302017004864-1 Requerente: VANS, INC. Procurador: Clésio Gabriel Di Blasi Junior
870190042197 06/05/2019	Recurso provido (para prosseguir exame do pedido) Código de despacho: 1009 Petição (tipo): [106.01] [DESC.] Recurso de desenho industrial Processo afetado: BR302018003597-6 Requerente: PSA AUTOMOBILES SA Procurador: Ricardo Pernold Vieira de Mello
870190042207	Recurso provido (para prosseguir exame do pedido)



06/05/2019	Código de despacho: 1009 Petição (tipo): [106.01] [DESC.] Recurso de desenho industrial Processo afetado: BR302018003599-2 Requerente: PSA AUTOMOBILES SA Procurador: Ricardo Pernold Vieira de Mello
870190042198 06/05/2019	Recurso provido (para prosseguir exame do pedido) Código de despacho: 1009 Petição (tipo): [106.01] [DESC.] Recurso de desenho industrial Processo afetado: BR302018003604-2 Requerente: PSA AUTOMOBILES SA Procurador: Ricardo Pernold Vieira de Mello
870190042206 06/05/2019	Recurso provido (para prosseguir exame do pedido) Código de despacho: 1009 Petição (tipo): [106.01] [DESC.] Recurso de desenho industrial Processo afetado: BR302018003608-5 Requerente: PSA AUTOMOBILES SA Procurador: Ricardo Pernold Vieira de Mello
870190042208 06/05/2019	Recurso provido (para prosseguir exame do pedido) Código de despacho: 1009 Petição (tipo): [106.01] [DESC.] Recurso de desenho industrial Processo afetado: BR302018003614-0 Requerente: PSA AUTOMOBILES SA Procurador: Ricardo Pernold Vieira de Mello
870190040047 29/04/2019	Recurso provido (para prosseguir exame do pedido) Código de despacho: 1009 Petição (tipo): [106.01] [DESC.] Recurso de desenho industrial Processo afetado: BR302018003617-4 Requerente: PSA AUTOMOBILES SA Procurador: Ricardo Pernold Vieira de Mello
870190039995 29/04/2019	Recurso provido (para prosseguir exame do pedido) Código de despacho: 1009 Petição (tipo): [106.01] [DESC.] Recurso de desenho industrial Processo afetado: BR302018003618-2 Requerente: PSA AUTOMOBILES SA Procurador: Ricardo Pernold Vieira de Mello
870190040032 29/04/2019	Recurso provido (para prosseguir exame do pedido) Código de despacho: 1009 Petição (tipo): [106.01] [DESC.] Recurso de desenho industrial Processo afetado: BR302018003620-4 Requerente: PSA AUTOMOBILES SA Procurador: Ricardo Pernold Vieira de Mello
870190042205 06/05/2019	Recurso provido (para prosseguir exame do pedido) Código de despacho: 1009 Petição (tipo): [106.01] [DESC.] Recurso de desenho industrial Processo afetado: BR302018003622-0 Requerente: PSA AUTOMOBILES SA Procurador: Ricardo Pernold Vieira de Mello Detalhes do despacho: Recurso conhecido e provido. Reformada a decisão de perda da Prioridade Unionista.
870190042209 06/05/2019	Recurso provido (para prosseguir exame do pedido) Código de despacho: 1009 Petição (tipo): [106.01] [DESC.] Recurso de desenho industrial Processo afetado: BR302018003626-3 Requerente: PSA AUTOMOBILES SA Procurador: Ricardo Pernold Vieira de Mello
870190042196 06/05/2019	Recurso provido (para prosseguir exame do pedido) Código de despacho: 1009 Petição (tipo): [106.01] [DESC.] Recurso de desenho industrial Processo afetado: BR302018003639-5 Requerente: PSA AUTOMOBILES SA Procurador: Ricardo Pernold Vieira de Mello



870220121554
23/12/2022

Recurso provido (para prosseguir exame do pedido)
Código de despacho: 1009
Petição (tipo): [106.01] [DESC.] Recurso de desenho industrial
Processo afetado: BR302022001768-0
Requerente: JOHNSON & JOHNSON CONSUMER INC.
Procurador: Luiz Henrique Oliveira Do Amaral



Outras petições

Exigência de pagamento
Exigência de conformidade de petição
Exame de petição: Exigência
Exame de petição: Sobrestamento
Exame de petição: Indeferimento
Exame de petição: Deferimento
Exame de petição: petição de retificação (126) atendida
Exame de petição: petição de retificação (126) não atendida
Outros despachos



Exigência de pagamento

Como etapa do exame da conformidade de petições, e a fim de assegurar que sejam atendidas as formalidades previstas em lei, formula-se exigência de conformidade – nos termos do artigo 220 da Lei da Propriedade Industrial (LPI, lei n.º 9.279, de 14 de maio de 1996) – relativa às questões de pagamento da retribuição conforme indicado abaixo.

O prazo para responder a exigência de conformidade formulada para a petição é de 60 (sessenta) dias, nos termos do art. 214, 221, 222, 223 e 224 da LPI.

Para cumprir a exigência ou complementar a retribuição anterior:

1. Acesse o e-DI no site do INPI (www.inpi.gov.br);
2. Emita uma Guia de Recolhimento da União (GRU) para o serviço “complementação de retribuição” (código 800), se for o caso, no exato valor da complementação, fazendo referência ao número da GRU anterior;
3. Efetue o pagamento da complementação, se for o caso;
4. Emita uma Guia de Recolhimento da União (GRU) para o serviço de “cumprimento de exigência decorrente de exame de conformidade em petição” (código 137), referente a petição; e
5. Preencha e envie o formulário eletrônico correspondente à opção indicada na emissão da GRU, acompanhado dos esclarecimentos, argumentos, provas ou documentos apropriados.

Os sistemas de informática do INPI identificarão o cumprimento de exigência, para que o pedido de registro prossiga automaticamente em seu processamento.

Para esclarecer outras dúvidas e conhecer em detalhe o processamento de pedidos de registro de desenho industrial e outras petições, não deixe de consultar o Manual de Desenho Industrial <http://manualdedi.inpi.gov.br/projects/manual-de-desenho-industrial/wiki>.

870240036212
29/04/2024

Exigência de pagamento (em petição)
Código de despacho: 089
Petição (tipo): [105.03] Cumprimento de exigência - [em petição]
Processo afetado: BR302022006015-1
Petição afetada: Nro. 870230093060 Data 20/10/2023 Tipo [107.02] Nulidade de registro de desenho industrial
Requerente: SKYLIGHTS DO BRASIL INDUSTRIA E COMERCIO DE MATERIAIS PARA CONSTRUCAO CIVIL EIRELI
Procurador: Carlos Eduardo Gomes da Silva
Detalhes do despacho: Para que a petição nº 870240036212 de 29/4/2024 possa ser acatada como Cumprimento de Exigência em Grau de Recurso/Nulidade, o depositante deverá realizar o pagamento do valor da retribuição devida.



Exame de petição: Petição de retificação (126) não atendida

Não atendidas as solicitações das petições em referência, com base nos motivos indicados abaixo:

870240042142
17/05/2024

Petição de retificação não atendida
Código de despacho: 567
Petição (tipo): [126.02] Retificação por erro de publicação na RPI: em processo
Processo afetado: BR302023004252-0
Requerente: BIO EMBALAGENS BIOLÓGICAS LTDA
Procurador: Marcio Loreti
Detalhes do despacho: A petição de retificação foi não atendida, tendo em vista que o usuário não solicitou o pedido de cópia da petição.



Anulação de despachos

Anulação de despachos relativos a processos de registro

Anulação de despachos relativos a petições



Anulação de despachos relativos a processos de registro

Os despachos listados a seguir tiveram sua publicação anulada com base nos motivos indicados:

BR302023005435-9

Anulação de despacho (em processo)

Código de despacho: 402

Titular: NEIDIMAR DA SILVA TELES [BR/GO]

Detalhes do despacho: Anulado o despacho de Exigência Técnica publicado em 14/05/2024 RPI 2784, em função de erro formal.



Anulação de despachos relativos a petições

Os despachos listados a seguir tiveram sua publicação anulada com base nos motivos indicados:

800230387840
11/10/2023

Anulação de despacho (em petição)

Código de despacho: 403

Petição (tipo): [131.01] Renovação do registro de desenho industrial no prazo ordinário

Processo afetado: DI6303766-1

Requerente: PISANI PLÁSTICOS S.A.

Procurador: João Cassiano Bairros Oyarzábal

Detalhes do despacho: Anulado o despacho de deferimento de petição de renovação, publicado na RPI 2785, tendo em vista a anulação do processo judicialmente, conforme publicações nas RPIs 2633 de 22/06/2021 e 2643 de 31/08/2021.



Notificações e decisões judiciais

Notificação de procedimento judicial

Notificação de decisão judicial

Outros despachos



Notificação de procedimento judicial

-
- 412313430518** Notificação de procedimento judicial
Código de despacho: 462
Petição (tipo): [protocolo interno] Notificação judicial
Processo afetado: DI6803060-6
Requerente: BRINQUEMOLDE, LICENCIAMENTO INDÚSTRIA E COMÉRCIO LTDA [BR/MG]
Detalhes do despacho: Referente ao Processo SEI/INPI! 52402.013396/2023-21. Poder Judiciário do Estado de Minas Gerais. Comarca de Três Pontas - 1ª Vara Cível. Processo nº 0072394-40.2011.8.13.0694. "Pelo presente, extraído dos autos em referência, requisiu a Vossa Senhoria que proceda o CANCELAMENTO da indisponibilidade de bens da executada BRINQUEMOLDE LICENCIAMENTO INDUSTRIA E COMERCIO LTDA - MATRIZ [...] determinada anteriormente no presente feito, ID5790888080 - Pág. 15"
-
- 412313430720** Notificação de procedimento judicial
Código de despacho: 462
Petição (tipo): [protocolo interno] Notificação judicial
Processo afetado: DI6803061-4
Requerente: BRINQUEMOLDE, LICENCIAMENTO INDÚSTRIA E COMÉRCIO LTDA [BR/MG]
Detalhes do despacho: Referente ao Processo SEI/INPI! 52402.013396/2023-21. Poder Judiciário do Estado de Minas Gerais. Comarca de Três Pontas - 1ª Vara Cível. Processo nº 0072394-40.2011.8.13.0694. "Pelo presente, extraído dos autos em referência, requisiu a Vossa Senhoria que proceda o CANCELAMENTO da indisponibilidade de bens da executada BRINQUEMOLDE LICENCIAMENTO INDUSTRIA E COMERCIO LTDA - MATRIZ [...] determinada anteriormente no presente feito, ID5790888080 - Pág. 15"
-
- 412313430925** Notificação de procedimento judicial
Código de despacho: 462
Petição (tipo): [protocolo interno] Notificação judicial
Processo afetado: DI6803062-2
Requerente: BRINQUEMOLDE, LICENCIAMENTO INDÚSTRIA E COMÉRCIO LTDA [BR/MG]
Detalhes do despacho: Referente ao Processo SEI/INPI! 52402.013396/2023-21. Poder Judiciário do Estado de Minas Gerais. Comarca de Três Pontas - 1ª Vara Cível. Processo nº 0072394-40.2011.8.13.0694. "Pelo presente, extraído dos autos em referência, requisiu a Vossa Senhoria que proceda o CANCELAMENTO da indisponibilidade de bens da executada BRINQUEMOLDE LICENCIAMENTO INDUSTRIA E COMERCIO LTDA - MATRIZ [...] determinada anteriormente no presente feito, ID5790888080 - Pág. 15"
-
- 412313431255** Notificação de procedimento judicial
Código de despacho: 462
Petição (tipo): [protocolo interno] Notificação judicial
Processo afetado: DI6803063-0
Requerente: BRINQUEMOLDE, LICENCIAMENTO INDÚSTRIA E COMÉRCIO LTDA [BR/MG]
Detalhes do despacho: Referente ao Processo SEI/INPI! 52402.013396/2023-21. Poder Judiciário do Estado de Minas Gerais. Comarca de Três Pontas - 1ª Vara Cível. Processo nº 0072394-40.2011.8.13.0694. "Pelo presente, extraído dos autos em referência, requisiu a Vossa Senhoria que proceda o CANCELAMENTO da indisponibilidade de bens da executada BRINQUEMOLDE LICENCIAMENTO INDUSTRIA E COMERCIO LTDA - MATRIZ [...] determinada anteriormente no presente feito, ID5790888080 - Pág. 15"
-



-
- 412313431492** Notificação de procedimento judicial
Código de despacho: 462
Petição (tipo): [protocolo interno] Notificação judicial
Processo afetado: DI6803064-9
Requerente: BRINQUEMOLDE, LICENCIAMENTO INDÚSTRIA E COMÉRCIO LTDA [BR/MG]
Detalhes do despacho: Referente ao Processo SEI/INPI! 52402.013396/2023-21. Poder Judiciário do Estado de Minas Gerais. Comarca de Três Pontas - 1ª Vara Cível. Processo nº 0072394-40.2011.8.13.0694. "Pelo presente, extraído dos autos em referência, requisiute a Vossa Senhoria que proceda o CANCELAMENTO da indisponibilidade de bens da executada BRINQUEMOLDE LICENCIAMENTO INDUSTRIA E COMERCIO LTDA - MATRIZ [...] determinada anteriormente no presente feito, ID5790888080 - Pág. 15"
-
- 412313432847** Notificação de procedimento judicial
Código de despacho: 462
Petição (tipo): [protocolo interno] Notificação judicial
Processo afetado: DI6803065-7
Requerente: BRINQUEMOLDE, LICENCIAMENTO INDÚSTRIA E COMÉRCIO LTDA [BR/MG]
Detalhes do despacho: Referente ao Processo SEI/INPI! 52402.013396/2023-21. Poder Judiciário do Estado de Minas Gerais. Comarca de Três Pontas - 1ª Vara Cível. Processo nº 0072394-40.2011.8.13.0694. "Pelo presente, extraído dos autos em referência, requisiute a Vossa Senhoria que proceda o CANCELAMENTO da indisponibilidade de bens da executada BRINQUEMOLDE LICENCIAMENTO INDUSTRIA E COMERCIO LTDA - MATRIZ [...] determinada anteriormente no presente feito, ID5790888080 - Pág. 15"
-
- 412313433100** Notificação de procedimento judicial
Código de despacho: 462
Petição (tipo): [protocolo interno] Notificação judicial
Processo afetado: DI6803078-9
Requerente: BRINQUEMOLDE, LICENCIAMENTO INDÚSTRIA E COMÉRCIO LTDA [BR/MG]
Detalhes do despacho: Referente ao Processo SEI/INPI! 52402.013396/2023-21. Poder Judiciário do Estado de Minas Gerais. Comarca de Três Pontas - 1ª Vara Cível. Processo nº 0072394-40.2011.8.13.0694. "Pelo presente, extraído dos autos em referência, requisiute a Vossa Senhoria que proceda o CANCELAMENTO da indisponibilidade de bens da executada BRINQUEMOLDE LICENCIAMENTO INDUSTRIA E COMERCIO LTDA - MATRIZ [...] determinada anteriormente no presente feito, ID5790888080 - Pág. 15"
-
- 412313433304** Notificação de procedimento judicial
Código de despacho: 462
Petição (tipo): [protocolo interno] Notificação judicial
Processo afetado: DI6803117-3
Requerente: BRINQUEMOLDE, LICENCIAMENTO INDÚSTRIA E COMÉRCIO LTDA [BR/MG]
Detalhes do despacho: Referente ao Processo SEI/INPI! 52402.013396/2023-21. Poder Judiciário do Estado de Minas Gerais. Comarca de Três Pontas - 1ª Vara Cível. Processo nº 0072394-40.2011.8.13.0694. "Pelo presente, extraído dos autos em referência, requisiute a Vossa Senhoria que proceda o CANCELAMENTO da indisponibilidade de bens da executada BRINQUEMOLDE LICENCIAMENTO INDUSTRIA E COMERCIO LTDA - MATRIZ [...] determinada anteriormente no presente feito, ID5790888080 - Pág. 15"
-
- 412313433673** Notificação de procedimento judicial
Código de despacho: 462
Petição (tipo): [protocolo interno] Notificação judicial
Processo afetado: DI6803563-2
Requerente: BRINQUEMOLDE, LICENCIAMENTO INDÚSTRIA E COMÉRCIO LTDA [BR/MG]
Detalhes do despacho: Referente ao Processo SEI/INPI! 52402.013396/2023-21. Poder Judiciário do Estado de Minas Gerais. Comarca de Três Pontas - 1ª Vara Cível. Processo nº 0072394-40.2011.8.13.0694. "Pelo presente, extraído dos autos em referência, requisiute a Vossa Senhoria que proceda o CANCELAMENTO da indisponibilidade de bens da executada BRINQUEMOLDE LICENCIAMENTO INDUSTRIA E COMERCIO LTDA - MATRIZ [...] determinada anteriormente no presente feito, ID5790888080 - Pág. 15"
-
- 412313433738** Notificação de procedimento judicial
Código de despacho: 462
Petição (tipo): [protocolo interno] Notificação judicial
Processo afetado: DI6902753-6
Requerente: BRINQUEMOLDE, LICENCIAMENTO INDÚSTRIA E COMÉRCIO LTDA. [BR/MG]
Detalhes do despacho: Referente ao Processo SEI/INPI! 52402.013396/2023-21. Poder Judiciário do Estado de Minas Gerais. Comarca de Três Pontas - 1ª Vara Cível. Processo nº 0072394-40.2011.8.13.0694. "Pelo presente, extraído dos autos em referência, requisiute a Vossa Senhoria que proceda o CANCELAMENTO da indisponibilidade de bens da executada BRINQUEMOLDE LICENCIAMENTO INDUSTRIA E COMERCIO LTDA - MATRIZ [...] determinada anteriormente no presente feito, ID5790888080 - Pág. 15"
-



412312840771

Notificação de procedimento judicial
Código de despacho: 462
Petição (tipo): [protocolo interno] Notificação judicial
Processo afetado: BR302022001390-0
Requerente: PAULO CELSO CARDOSO BACCHI [US]



Disponibilidade de documentos oficiais

Exigência de pagamento

Disponibilidade de certificados de registro

Disponibilidade de outros documentos oficiais

Outros despachos



Disponibilidade de outros documentos oficiais

870240042775 21/05/2024	Emissão de folha de rosto de cópia reprográfica simples Código de despacho: 577 Petição (tipo): [824.05] Cópia reprográfica simples Processo afetado: BR302020005736-8 Requerente: AMPEPLAST ARTEFATOS PLASTICOS LTDA Procurador: Guerra Advogados Associados
870240043080 21/05/2024	Emissão de folha de rosto de cópia reprográfica autenticada Código de despacho: 578 Petição (tipo): [824.05] Cópia reprográfica simples Processo afetado: BR302021001627-3 Requerente: CALHA UMIDA FABRICACAO DE ARTIGOS DE METAL LIMITADA Procurador: Jatyr Ranzolin Junior
870230104600 28/11/2023	Emissão de cópia oficial de registro de desenho industrial Código de despacho: 575 Petição (tipo): [118.02] Cópia oficial para efeito de reivindicação de prioridade Processo afetado: BR302023002996-6 Requerente: MARCO AURÉLIO KAISER Procurador: Milton Lucidio Leao Barcellos
870230102991 23/11/2023	Emissão de cópia oficial de pedido de registro Código de despacho: 576 Petição (tipo): [118.02] Cópia oficial para efeito de reivindicação de prioridade Processo afetado: BR302023004767-0 Requerente: ELSYS EQUIPAMENTOS ELETRÔNICOS LTDA. Procurador: Denis Allan Daniel
870240039050 08/05/2024	Emissão de cópia oficial de pedido de registro Código de despacho: 576 Petição (tipo): [118.02] Cópia oficial para efeito de reivindicação de prioridade Processo afetado: BR302023006027-8 Requerente: COMPANHIA PIRATININGA DE FORÇA E LUZ Procurador: Marcelo Oliveira de Souza



Código internacional de países e organizações

Lista dos códigos de duas letras para representação dos Países, Entidades e Organizações Intergovernamentais baseada no Padrão ST.3 recomendado pela OMPI e na ISO 3166-1.

Por ordem de sigla

AD	ANDORRA	GL	GROELÂNDIA	NU	NIUE
AE	EMIRADOS ÁRABES UNIDOS	GM	GÂMBIA	NZ	NOVA ZELÂNDIA
AF	AFEGANISTÃO	GN	GUINÉ	OM	OMÃ
AG	ANTÍGUA E BARBUDA	GP	GUADALUPE	PA	PANAMÁ
AI	ANGUILLA	GQ	GUINÉ EQUATORIAL	PB	PAÍSES BAIXOS
AL	ALBÂNIA	GR	GRÉCIA	PE	PERU
AM	ARMÊNIA	GS	GEORGIA DO SUL E ILHAS SANDWICH DO SUL	PF	POLINÉSIA FRANCESA
AN	ANTILHAS HOLANDESES	GT	GUATEMALA	PG	PAPUA NOVA GUINÉ
AO	ANGOLA	GU	GUAM	PH	FILIPINAS
AQ	ANTÁRTICA	GW	GUINÉ BISSAU	PK	PAQUISTÃO
AR	ARGENTINA	GY	GUIANA	PL	POLÓNIA
AS	SAMOA AMERICANA	HK	HONG-KONG	PM	SAINT PIERRE E MIQUELON
AT	ÁUSTRIA	HM	ILHAS HEARD E MCDONALD	PN	PITCAIRN
AU	AUSTRÁLIA	HN	HONDURAS	PR	PORTO RICO
AW	ARUBA	HR	CRÓÁCIA	PS	TERRITÓRIO OCUPADO PALESTINO
AZ	AZERBAIJÃO	HT	HAITI	PT	PORTUGAL
BA	BÓSNIA E HERZEGÓVINA	HU	HUNGRIA	PW	PALAU
BB	BARBADOS	ID	INDONÉSIA	PY	PARAGUAI
BD	BANGLADESH	IE	IRLANDA	QA	CATAR
BE	BÉLGICA	IL	ISRAEL	RE	REUNIÃO
BF	BURKINA FASO	IN	ÍNDIA	RO	ROMÊNIA
BG	BULGÁRIA	IO	TERRIT. BRITAN. OCEANO ÍNDICO	RS	SÉRBIA
BH	BAREINE	IQ	IRAQUE	RU	FEDERAÇÃO RUSSA
BI	BURUNDI	IR	IRÃ (REPÚBLICA ISLÂMICA DO)	RW	RUANDA
BJ	BENIN	IS	ISLÂNDIA	SA	ARÁBIA SAUDITA
BM	BERMUDAS	IT	ITÁLIA	SB	ILHAS SALOMÃO
BN	BRUNEI DARUSSALAM	JM	JAMAICA	SC	SEYCHELLES
BO	BOLÍVIA	JO	JORDÂNIA	SD	SUDÃO
BR	BRASIL	JP	JAPÃO	SE	SUÉCIA
BS	BAHAMAS	KE	QUÊNIA	SG	SINGAPURA
BT	BUTÃO	KG	QUIRGUISTÃO	SH	SANTA HELENA
BV	ILHA BOUVET	KH	CAMBOJA	SI	ESLOVENIA
BW	BOTSUANA	KI	KIRIBATI	SJ	SVALBARD E JAN MAYEN
BY	BELARUS	KM	COMORES	SK	ESLOVÁQUIA
BZ	BELIZE	KN	SÃO CRISTÓVÃO E NEVIS	SL	SERRA LEOA
CA	CANADÁ	KP	REPÚBLICA POPULAR DEM. DA CORÉIA	SM	SÃO MARINO
CC	ILHAS COCOS	KR	REPÚBLICA DA CORÉIA	SN	SENEGAL
CF	REPÚBLICA CENTRO AFRICANA	KW	KUWAIT	SO	SOMÁLIA
CG	CONGO	KY	ILHAS CAIMAN	SR	SURINAME
CH	SUIÇA	KZ	CAZAQUISTÃO	ST	SÃO TOMÉ E PRÍNCIPE
CI	COSTA DO MARFIM	LA	LAOS	SV	EL SALVADOR
CK	ILHAS COOK	LB	LÍBANO	SY	SÍRIA
CL	CHILE	LC	SANTA LÚCIA	SZ	SUAZILÂNDIA
CM	CAMARÕES	LI	LIECHTENSTEIN	TC	ILHAS TURKS E CAICOS
CN	CHINA	LK	SRI LANKA	TD	CHADE
CO	COLÔMBIA	LR	LIBÉRIA	TF	TERRAS AUSTRAIS FRANCESAS
CR	COSTA RICA	LS	LESOTO	TG	TOGO
CU	CUBA	LT	LITUÂNIA	TH	TAILÂNDIA
CV	CABO VERDE	LU	LUXEMBURGO	TJ	TADJIQUISTÃO
CX	ILHA NATAL	LV	LETÓNIA	TK	TOKELAU
CY	CHIPRE	LY	LÍBIA	TL	TIMOR-LESTE
CZ	REPÚBLICA TCHECA	MA	MARROCOS	TM	TURCOMENISTÃO
DE	ALEMANHA	MC	MÔNACO	TN	TUNÍSIA
DJ	DJIBUTI	MD	REPÚBLICA DA MOLDOVA	TO	TONGA
DK	DINAMARCA	MG	MADAGASCAR	TR	TURQUIA
DM	DOMINICA	MH	ILHAS MARSHALL	TT	TRINIDAD E TOBAGO
DO	REPÚBLICA DOMINICANA	MK	ANT. IUGOSLÁVIA (REP. MACEDÓNIA)	TV	TUVALU
DZ	ARGÉLIA	ML	MALI	TW	TAIWAN, PROVÍNCIA DA CHINA
EC	EQUADOR	MM	MIANMÁ	TZ	REPÚBLICA UNIDA DA TANZÂNIA
EE	ESTÓNIA	MN	MONGÓLIA	UA	UCRÂNIA
EG	EGITO	MO	MACAU	UG	UGANDA
EH	SAARA OCIDENTAL	MP	ILHAS MARIANAS DO NORTE	UM	ILHAS MENORES AFASTADAS EUA
EM	INSTITUTO DA PROPRIEDADE INTELECTUAL DA UNIÃO EUROPEIA	MQ	MARTINICA	US	ESTADOS UNIDOS
EP	ORGANIZAÇÃO EUROPÉIA DE PATENTES	MR	MAURITÂNIA	UY	URUGUAI
ER	ERITRÉIA	MS	MONT SERRAT	UZ	UZBEQUISTÃO
ES	ESPAÑHA	MT	MALTA	VA	VATICANO
ET	ETIÓPIA	MU	MAURÍCIO	VC	SÃO VICENTE E GRANADINAS
FI	FINLÂNDIA	MV	MALDIVAS	VE	VENEZUELA
FJ	FJI	MW	MALÁVI	VG	ILHAS VIRGENS (BRITÂNICAS)
FK	ILHAS MALVINAS	MX	MÉXICO	VI	ILHAS VIRGENS (U.S.)
FM	MICRONÉSIA (EST. DA FEDERAÇÃO)	MY	MALÁSIA	VN	VIETNÃ
FO	ILHAS FAROE	MZ	MOÇAMBIQUE	VU	VANUATU
FR	FRANÇA	NA	NAMÍBIA	WF	ILHAS WALLIS E FUTURA
GA	GABÃO	NC	NOVA CALEDÔNIA	WS	SAMOA OCIDENTAL
GB	REINO UNIDO	NE	NIGER	YE	IÊMEN
GD	GRANADA	NF	ILHA NORFALK	YT	MAYOTTE
GE	GEÓRGIA	NG	NIGÉRIA	YU	YUGOSLÁVIA
GF	GUIANA FRANCESA	NI	NICARÁGUA	ZA	ÁFRICA DO SUL
GG	CHANNEL ISLAND OF GUERNSEY	NL	HOLANDA	ZM	ZÂMBIA
GH	GANÁ	NO	NORUEGA	ZR	ZAIRE
GI	GIBRALTAR	NP	NEPAL	ZW	ZIMBÁBUE
		NR	NAURU		

