

Revista da
**Propriedade
Industrial**

Nº 2790
25 de junho de 2024

Desenho Industrial

Seção III



**REPÚBLICA FEDERATIVA DO BRASIL**

Presidente

Luiz Inácio Lula da Silva

MINISTÉRIO DO DESENVOLVIMENTO, INDÚSTRIA, COMÉRCIO E SERVIÇOS

Ministro do Desenvolvimento, Indústria, Comércio e Serviços

Geraldo José Rodrigues Alckmin Filho

INSTITUTO NACIONAL DA PROPRIEDADE INDUSTRIAL

Presidente

Júlio César Castelo Branco Reis Moreira

De conformidade com a Lei nº 5.648 de 11 de dezembro de 1970, esta é a publicação oficial do Instituto Nacional da Propriedade Industrial, órgão vinculado ao Ministério da Economia, República Federativa do Brasil, que publica todos os seus atos, despachos e decisões relativos ao sistema de propriedade industrial no Brasil, compreendendo Marcas e Patentes, bem como os referentes a contratos de Transferência de Tecnologia e assuntos correlatos, além dos que dizem respeito ao registro de programas de computador como direito autoral.

As established by Law nº 5.648 of december 11, 1970, this is the official publication of the National Institute of Industrial Property, an office under the Ministry of Economy, Federative Republic of Brazil, which publishes all its official acts, orders and decisions regarding the industrial property system in Brazil, comprising Trademarks and Patents, as well as those referring to Technology Transfer agreements and related matters, besides those regarding software registering as copyright.

D'après la Loi nº 5.648 du 11 décembre 1970, celle-ci est la publication officielle de l'Institut National de la Propriété Industrielle, un office lié au Ministère de l'Économie, République Fédérative du Brésil, qui publie tous ses actes, ordres et décisions concernant le système de la propriété industrielle au Brésil, y compris marques et brevets, aussi que ceux référents aux contrats de transfert de technologie et des sujets afférents, en outre que ceux se rapportant à l'enregistrement des programmes d'ordinateur comme droit d'auteur.

Según establece la Ley nº 5.648 de 11 diciembre 1970, esta es la publicación oficial del Instituto Nacional de la Propiedad Industrial, oficina vinculada al Ministerio de la Economía, República Federativa del Brasil, que publica todos sus actos, ordenes y decisiones referentes al sistema de propiedad industrial en Brasil, comprendiendo marcas y patentes así que los referentes a contratos de transferencia de tecnología y asuntos corelacionados, además de los referentes al registro de programas de ordenador como derecho de autor.

Laut Gezets Nr. 5.648 vom 11. dezember 1970, ist dies das Amtsblatt des Nationalen Instituts für gewerbliches Eigentum (INPI), eines Organs des Bundesministerium für Wirtschaft, der Bundesrepublik Brasilien, welches alle Amtshandlungen, Beschlüsse und Entscheidungen über gewerbliches Eigentum in Brasilien, einschliesslich Warenzeichen und Patente, ebenso wie auch Übertragungsverträge von Technologie und Computerprogramme als Urheberrecht veröffentlicht.

Endereços, telefones e horários de atendimento da Sede, Divisões Regionais e Representações podem ser obtidos em:

www.inpi.gov.br



Índice Geral

PEDIDOS DE REGISTRO DE DESENHO INDUSTRIAL EM ANDAMENTO	4
Notificação de depósito	5
Notificação de depósito - pedido em sigilo.....	31
Exame técnico: Exigência	32
PEDIDOS DE REGISTRO DE DESENHO INDUSTRIAL DEFINITIVAMENTE ARQUIVADOS	38
Por falta de procuração	39
Por falta de resposta à exigência técnica	40
CONCESSÕES DE REGISTROS DE DESENHO INDUSTRIAL	49
Registro de desenho industrial concedido	50
REGISTROS DE DESENHO INDUSTRIAL EXTINTOS	88
Pelo fim da vigência	89
Pela falta de pagamento da retribuição prevista nos arts. 108 e 120.....	90
NULIDADES ADMINISTRATIVAS DE REGISTROS DE DESENHO INDUSTRIAL	96
Notificação de nulidade administrativa, por requerimento de terceiros, para manifestação	97
Decisão da nulidade: Provimento.....	99
MANUTENÇÕES E RENOVAÇÕES DE REGISTROS DE DESENHO INDUSTRIAL	100
Registro de desenho industrial renovado.....	101
Anotação de manutenção de registro	128
ANOTAÇÕES DE ALTERAÇÃO DE NOME E ENDEREÇO	130
Exame de petição: Deferimento.....	131
OUTRAS PETIÇÕES	148
Exigência de pagamento.....	149
Exame de petição: Exigência	150
Exame de petição: Deferimento	152
Exame de petição: Petição de retificação (126) atendida.....	162
Exame de petição: Petição de retificação (126) não atendida.....	163
NOTIFICAÇÕES E DECISÕES JUDICIAIS	164
Notificação de procedimento judicial.....	165
DISPONIBILIDADE DE DOCUMENTOS OFICIAIS	166
Disponibilidade de outros documentos oficiais	167
CÓDIGO INTERNACIONAL DE PAÍSES E ORGANIZAÇÕES	170



Pedidos de registro de desenho industrial em andamento

Exigência de pagamento
Exigência formal
Notificação de depósito
Notificação de designação
Notificação de depósito – pedido em sigilo
Exame técnico: Exigência
Exame técnico em designação: Exigência
Exame técnico: Sobrestamento
Exame técnico em designação: Sobrestamento
Exame técnico: Indeferimento
Exame técnico em designação: Indeferimento
Perda de Prioridade Unionista
Perda de Prioridade Unionista – pedidos em designação



Notificação de depósito

Notificam-se os pedidos de registro de desenho industrial listados a seguir. Os pedidos cumprem as condições de admissibilidade previstas na LPI e seguem para a etapa de exame técnico. Este despacho não gera direito à fotocópia por parte de terceiros.

Para esclarecer outras dúvidas e conhecer, em detalhe, o processamento de pedidos de registro de desenho industrial e outras petições, não deixe de consultar o Manual de Desenho Industrial (<http://manualdedi.inpi.gov.br/projects/manual-de-desenho-industrial/wiki>).

BR302024000659-4	Notificação do depósito (exame formal concluído) Código de despacho: 860 Data de depósito: 15/02/2024 Titular: THE COCA-COLA COMPANY [US] Procurador: Cristiane Santos Manzueto
BR302024000878-3	Notificação do depósito (exame formal concluído) Código de despacho: 860 Data de depósito: 23/02/2024 Titular: TVS MOTOR COMPANY LIMITED [IN] Procurador: Marcela Trigo de Souza
BR302024000958-5	Notificação do depósito (exame formal concluído) Código de despacho: 860 Data de depósito: 28/02/2024 Titular: IONIC HEALTH HOLDING TECHNOLOGIES LLC [US] Procurador: João Luis D'Orey Facco Vianna
BR302024001072-9	Notificação do depósito (exame formal concluído) Código de despacho: 860 Data de depósito: 06/03/2024 Titular: UNIVERSIDADE FEDERAL DO RIO DE JANEIRO [BR/RJ]
BR302024001116-4	Notificação do depósito (exame formal concluído) Código de despacho: 860 Data de depósito: 07/03/2024 Titular: UNIVERSIDADE FEDERAL DO RIO DE JANEIRO [BR/RJ]
BR302024001244-6	Notificação do depósito (exame formal concluído) Código de despacho: 860 Data de depósito: 13/03/2024 Titular: RODRIGO BASAGLIA [BR/SP] Procurador: GEISLER CHBANE BOSSO
BR302024001245-4	Notificação do depósito (exame formal concluído) Código de despacho: 860 Data de depósito: 13/03/2024 Titular: RODRIGO BASAGLIA [BR/SP] Procurador: GEISLER CHBANE BOSSO
BR302024001246-2	Notificação do depósito (exame formal concluído) Código de despacho: 860 Data de depósito: 13/03/2024 Titular: OWENS-BROCKWAY GLASS CONTAINER INC. [US] Procurador: Flávia Salim Lopes



BR302024001247-0	Notificação do depósito (exame formal concluído) Código de despacho: 860 Data de depósito: 13/03/2024 Titular: CAMILA SANTANA [BR/SP] e CAMILA SANTANA [BR/SP] Procurador: Leonardo Regis Orlandini
BR302024001251-9	Notificação do depósito (exame formal concluído) Código de despacho: 860 Data de depósito: 13/03/2024 Titular: MIRANDA ESTUDIO SERVICOS DE DESIGN LTDA [BR/BA] Procurador: JANAÍNA SHIRLEY DEL' REI MUNIZ DA ROCHA
BR302024001252-7	Notificação do depósito (exame formal concluído) Código de despacho: 860 Data de depósito: 13/03/2024 Titular: M2 SOLUÇÕES EM ENGENHARIA LTDA [BR/SP] Procurador: Carolina Nakata
BR302024001253-5	Notificação do depósito (exame formal concluído) Código de despacho: 860 Data de depósito: 13/03/2024 Titular: CAMILA SANTANA [BR/SP] Procurador: Leonardo Regis Orlandini
BR302024001254-3	Notificação do depósito (exame formal concluído) Código de despacho: 860 Data de depósito: 13/03/2024 Titular: M2 SOLUÇÕES EM ENGENHARIA LTDA [BR/SP] Procurador: Carolina Nakata
BR302024001255-1	Notificação do depósito (exame formal concluído) Código de despacho: 860 Data de depósito: 13/03/2024 Titular: CAMILA SANTANA [BR/SP] Procurador: Leonardo Regis Orlandini
BR302024001256-0	Notificação do depósito (exame formal concluído) Código de despacho: 860 Data de depósito: 13/03/2024 Titular: MARCO ANTONIO DOS SANTOS [BR/PR] Procurador: Carlos Eduardo Gomes da Silva
BR302024001257-8	Notificação do depósito (exame formal concluído) Código de despacho: 860 Data de depósito: 13/03/2024 Titular: UNIVERSIDADE FEDERAL DO RIO GRANDE DO SUL [BR/RS]
BR302024001258-6	Notificação do depósito (exame formal concluído) Código de despacho: 860 Data de depósito: 13/03/2024 Titular: RODRIGO BASAGLIA [BR/SP] Procurador: GEISLER CHBANE BOSSO
BR302024001259-4	Notificação do depósito (exame formal concluído) Código de despacho: 860 Data de depósito: 13/03/2024 Titular: JORGE LINDOMAR SERVO [BR/SP] Procurador: Livia Fornaciari ME
BR302024001260-8	Notificação do depósito (exame formal concluído) Código de despacho: 860 Data de depósito: 14/03/2024 Titular: GRILAZER INDUSTRIA E COMERCIO DE UTILIDADES DOMESTICAS LTDA [BR/PR]
BR302024001261-6	Notificação do depósito (exame formal concluído) Código de despacho: 860 Data de depósito: 14/03/2024 Titular: CERPA CERVEJARIA PARAENSE S/A. [BR/PA] Procurador: NEWTON BURITY ALVES JUNIOR



BR302024001262-4	Notificação do depósito (exame formal concluído) Código de despacho: 860 Data de depósito: 14/03/2024 Titular: EDITORA E DISTRIBUIDORA EDUCACIONAL S/A [BR/MG] e ANHANGUERA EDUCACIONAL PARTICIPAÇÕES S/A [BR/SP] Procurador: Cristiane Rumika Minowa Ozawa
BR302024001264-0	Notificação do depósito (exame formal concluído) Código de despacho: 860 Data de depósito: 14/03/2024 Titular: ADVANIDE HOLDINGS PTE. LTD. [XX] Procurador: Gustavo Leonardos
BR302024001265-9	Notificação do depósito (exame formal concluído) Código de despacho: 860 Data de depósito: 14/03/2024 Titular: YURI KOZOWSKI [BR/RS] Procurador: Natalicio Eduardo Gromovski Hentz
BR302024001266-7	Notificação do depósito (exame formal concluído) Código de despacho: 860 Data de depósito: 14/03/2024 Titular: LUIZ FERNANDO RUFO [BR/SP] Procurador: Jorge Roberto Innocência da Costa
BR302024001267-5	Notificação do depósito (exame formal concluído) Código de despacho: 860 Data de depósito: 14/03/2024 Titular: M S MÓVEIS E UTENSÍLIOS LTDA [BR/SP] Procurador: Marco Aurélio Marchiori
BR302024001268-3	Notificação do depósito (exame formal concluído) Código de despacho: 860 Data de depósito: 14/03/2024 Titular: JHENIFER DOS REIS TEODORO BOIANI 42777428824 [BR/SP] Procurador: Edemilson Pereira Lima
BR302024001270-5	Notificação do depósito (exame formal concluído) Código de despacho: 860 Data de depósito: 15/03/2024 Titular: ST2 INDÚSTRIA E COMÉRCIO LTDA. - ME [BR/RS] Procurador: Custodio Cesar Castro de Almeida
BR302024001271-3	Notificação do depósito (exame formal concluído) Código de despacho: 860 Data de depósito: 15/03/2024 Titular: ABLOY OY [FI] Procurador: Daniela de Almeida Lin
BR302024001272-1	Notificação do depósito (exame formal concluído) Código de despacho: 860 Data de depósito: 15/03/2024 Titular: ATLAS INDUSTRIA DE ELETRODOMESTICOS LTDA [BR/PR] Procurador: Franklin Batista Gomes
BR302024001273-0	Notificação do depósito (exame formal concluído) Código de despacho: 860 Data de depósito: 15/03/2024 Titular: ATLAS INDUSTRIA DE ELETRODOMESTICOS LTDA [BR/PR] Procurador: Franklin Batista Gomes
BR302024001274-8	Notificação do depósito (exame formal concluído) Código de despacho: 860 Data de depósito: 15/03/2024 Titular: ATLAS INDUSTRIA DE ELETRODOMESTICOS LTDA [BR/PR] Procurador: Franklin Batista Gomes



BR302024001275-6	Notificação do depósito (exame formal concluído) Código de despacho: 860 Data de depósito: 15/03/2024 Titular: MAX WILL 07678244746 [BR/ES]
BR302024001276-4	Notificação do depósito (exame formal concluído) Código de despacho: 860 Data de depósito: 15/03/2024 Titular: ATLAS INDUSTRIA DE ELETRODOMESTICOS LTDA [BR/PR] Procurador: Franklin Batista Gomes
BR302024001279-9	Notificação do depósito (exame formal concluído) Código de despacho: 860 Data de depósito: 15/03/2024 Titular: BRITÂNIA ELETRODOMÉSTICOS S.A. [BR/PR] Procurador: Otto Banho Licks
BR302024001282-9	Notificação do depósito (exame formal concluído) Código de despacho: 860 Data de depósito: 15/03/2024 Titular: ERE LAB CRIAÇÃO E DESENVOLVIMENTO DE EQUIPAMENTOS LTDA [BR/SP] Procurador: José Carlos Tinoco Soares Júnior
BR302024001283-7	Notificação do depósito (exame formal concluído) Código de despacho: 860 Data de depósito: 15/03/2024 Titular: ERE LAB CRIAÇÃO E DESENVOLVIMENTO DE EQUIPAMENTOS LTDA [BR/SP] Procurador: José Carlos Tinoco Soares Júnior
BR302024001284-5	Notificação do depósito (exame formal concluído) Código de despacho: 860 Data de depósito: 15/03/2024 Titular: ERE LAB CRIAÇÃO E DESENVOLVIMENTO DE EQUIPAMENTOS LTDA [BR/SP] Procurador: José Carlos Tinoco Soares Júnior
BR302024001285-3	Notificação do depósito (exame formal concluído) Código de despacho: 860 Data de depósito: 15/03/2024 Titular: HONDA MOTOR CO., LTD. [JP] Procurador: Luiz Henrique Oliveira Do Amaral
BR302024001286-1	Notificação do depósito (exame formal concluído) Código de despacho: 860 Data de depósito: 15/03/2024 Titular: ERE LAB CRIAÇÃO E DESENVOLVIMENTO DE EQUIPAMENTOS LTDA [BR/SP] Procurador: José Carlos Tinoco Soares Júnior
BR302024001287-0	Notificação do depósito (exame formal concluído) Código de despacho: 860 Data de depósito: 15/03/2024 Titular: HONDA MOTOR CO., LTD. [JP] Procurador: Luiz Henrique Oliveira Do Amaral
BR302024001288-8	Notificação do depósito (exame formal concluído) Código de despacho: 860 Data de depósito: 15/03/2024 Titular: ERE LAB CRIAÇÃO E DESENVOLVIMENTO DE EQUIPAMENTOS LTDA [BR/SP] Procurador: José Carlos Tinoco Soares Júnior
BR302024001289-6	Notificação do depósito (exame formal concluído) Código de despacho: 860 Data de depósito: 15/03/2024 Titular: SCALENO CALÇADOS EIRELI [BR/MG] Procurador: Eduardo Lívio Daimond



BR302024001290-0	Notificação do depósito (exame formal concluído) Código de despacho: 860 Data de depósito: 15/03/2024 Titular: CLEBER LUIS DA RÉ [BR/RS] Procurador: Luiz Fernando Campos Stock
BR302024001291-8	Notificação do depósito (exame formal concluído) Código de despacho: 860 Data de depósito: 15/03/2024 Titular: J S CALIN EQUIPAMENTOS ELETRONICOS LTDA [BR/PR] Procurador: Alexandre Pietrângelo Lima
BR302024001292-6	Notificação do depósito (exame formal concluído) Código de despacho: 860 Data de depósito: 15/03/2024 Titular: ATILIO PORFIRIO LEDESMA REY [BR/AM]
BR302024001293-4	Notificação do depósito (exame formal concluído) Código de despacho: 860 Data de depósito: 15/03/2024 Titular: ELZA TAVARES MALAVAZI [BR/SP] Procurador: Elgem Alves de Gouvea Filho
BR302024001295-0	Notificação do depósito (exame formal concluído) Código de despacho: 860 Data de depósito: 18/03/2024 Titular: PEDRO ANTÔNIO RODRIGUES DE MELLO JUNIOR [BR/PA] Procurador: AIRSON QUINTINO
BR302024001296-9	Notificação do depósito (exame formal concluído) Código de despacho: 860 Data de depósito: 18/03/2024 Titular: KERSON ALEXANDRE RODRIGUES [BR/SP] Procurador: Paulo Sérgio Calixto Mendes
BR302024001297-7	Notificação do depósito (exame formal concluído) Código de despacho: 860 Data de depósito: 18/03/2024 Titular: GABRIEL JOHANSSON AZEREDO [BR/RS]
BR302024001298-5	Notificação do depósito (exame formal concluído) Código de despacho: 860 Data de depósito: 18/03/2024 Titular: GABRIEL JOHANSSON AZEREDO [BR/RS]
BR302024001299-3	Notificação do depósito (exame formal concluído) Código de despacho: 860 Data de depósito: 18/03/2024 Titular: GABRIEL JOHANSSON AZEREDO [BR/RS]
BR302024001300-0	Notificação do depósito (exame formal concluído) Código de despacho: 860 Data de depósito: 18/03/2024 Titular: MIGUEL ANGELO AMBROSIO [BR/SP] Procurador: Ana Paula Mazzei dos Santos Leite
BR302024001301-9	Notificação do depósito (exame formal concluído) Código de despacho: 860 Data de depósito: 18/03/2024 Titular: P&P COMERCIO IMPORTACAO E EXPORTACAO DE ARTIGOS DE ARMARINHO LTDA [BR/SP] Procurador: Leandro de Souza Frigo
BR302024001302-7	Notificação do depósito (exame formal concluído) Código de despacho: 860 Data de depósito: 18/03/2024 Titular: T GRILL IMPORTAÇÃO E EXPORTAÇÃO LTDA [BR/SP] Procurador: FÁBIA MARIA SBRISSA DAL MONTE



BR302024001303-5	Notificação do depósito (exame formal concluído) Código de despacho: 860 Data de depósito: 18/03/2024 Titular: LGA ENGENHARIA LTDA [BR/DF] Procurador: Janaina Tomazoni Santos
BR302024001304-3	Notificação do depósito (exame formal concluído) Código de despacho: 860 Data de depósito: 18/03/2024 Titular: IVAN FALCADI VENDRAMINE [BR/SP] Procurador: FATIMA MARIA FELISONI PRADO
BR302024001305-1	Notificação do depósito (exame formal concluído) Código de despacho: 860 Data de depósito: 18/03/2024 Titular: SAMBA TOYS - INDÚSTRIA, DISTRIBUIDORA E IMPORTADORA LTDA [BR/SP] Procurador: Marcelo Domingos
BR302024001306-0	Notificação do depósito (exame formal concluído) Código de despacho: 860 Data de depósito: 18/03/2024 Titular: DONISETE APARECIDO DE FREITAS [BR/SP] Procurador: Marcus Antonio Camossa
BR302024001308-6	Notificação do depósito (exame formal concluído) Código de despacho: 860 Data de depósito: 18/03/2024 Titular: REFLYTA INDÚSTRIA E COMÉRCIO DE PRODUTOS NATURAIS LTDA [BR/MA] Procurador: Maria Eugênia de Córdova Cantarelli
BR302024001309-4	Notificação do depósito (exame formal concluído) Código de despacho: 860 Data de depósito: 18/03/2024 Titular: SAMSUNG ELECTRONICS CO., LTD. [KR] Procurador: Alícia Kristina Daniel Shores
BR302024001310-8	Notificação do depósito (exame formal concluído) Código de despacho: 860 Data de depósito: 18/03/2024 Titular: CALÇADOS BIBI LTDA [BR/RS] Procurador: Alberto Jeronimo Guerra Neto
BR302024001311-6	Notificação do depósito (exame formal concluído) Código de despacho: 860 Data de depósito: 18/03/2024 Titular: SAMSUNG ELECTRONICS CO., LTD. [KR] Procurador: Alícia Kristina Daniel Shores
BR302024001312-4	Notificação do depósito (exame formal concluído) Código de despacho: 860 Data de depósito: 18/03/2024 Titular: LUCIANA RAUNAIMER [BR/SP]
BR302024001313-2	Notificação do depósito (exame formal concluído) Código de despacho: 860 Data de depósito: 18/03/2024 Titular: LUCIANA RAUNAIMER [BR/SP]
BR302024001314-0	Notificação do depósito (exame formal concluído) Código de despacho: 860 Data de depósito: 18/03/2024 Titular: NATAN QUERUBINI CORREIA DOS SANTOS [BR/SP]
BR302024001315-9	Notificação do depósito (exame formal concluído) Código de despacho: 860 Data de depósito: 18/03/2024 Titular: LUCIANA RAUNAIMER [BR/SP]



BR302024001316-7	Notificação do depósito (exame formal concluído) Código de despacho: 860 Data de depósito: 19/03/2024 Titular: J.C. BAMFORD EXCAVATORS LIMITED [GB] Procurador: Flávia Salim Lopes
BR302024001317-5	Notificação do depósito (exame formal concluído) Código de despacho: 860 Data de depósito: 19/03/2024 Titular: RUBENS DE ALMEIDA SANTOS [BR/MG] Procurador: Ronaldo Franklin de Sousa
BR302024001318-3	Notificação do depósito (exame formal concluído) Código de despacho: 860 Data de depósito: 19/03/2024 Titular: J.C. BAMFORD EXCAVATORS LIMITED [GB] Procurador: Flávia Salim Lopes
BR302024001319-1	Notificação do depósito (exame formal concluído) Código de despacho: 860 Data de depósito: 19/03/2024 Titular: TRIBOSHOP COMERCIO DE CALCADOS LTDA [BR/SP] Procurador: William Santos Leal
BR302024001320-5	Notificação do depósito (exame formal concluído) Código de despacho: 860 Data de depósito: 19/03/2024 Titular: CLAUDINEI APARECIDO DA COSTA [BR/SP] Procurador: Jair Silva de Andrade
BR302024001321-3	Notificação do depósito (exame formal concluído) Código de despacho: 860 Data de depósito: 19/03/2024 Titular: RAFAEL RUFINO NEGRI 32085902880 [BR/SP] Procurador: Celino Bento de Souza
BR302024001322-1	Notificação do depósito (exame formal concluído) Código de despacho: 860 Data de depósito: 19/03/2024 Titular: JADERSON DE ALMEIDA [BR/SC]
BR302024001323-0	Notificação do depósito (exame formal concluído) Código de despacho: 860 Data de depósito: 19/03/2024 Titular: JADERSON DE ALMEIDA [BR/SC]
BR302024001324-8	Notificação do depósito (exame formal concluído) Código de despacho: 860 Data de depósito: 19/03/2024 Titular: JADERSON DE ALMEIDA [BR/SC]
BR302024001325-6	Notificação do depósito (exame formal concluído) Código de despacho: 860 Data de depósito: 19/03/2024 Titular: JADERSON DE ALMEIDA [BR/SC]
BR302024001326-4	Notificação do depósito (exame formal concluído) Código de despacho: 860 Data de depósito: 19/03/2024 Titular: FLAVIO CUNHA CARMO [BR/GO] Procurador: Thiago Noleto de Paiva
BR302024001327-2	Notificação do depósito (exame formal concluído) Código de despacho: 860 Data de depósito: 19/03/2024 Titular: JADERSON DE ALMEIDA [BR/SC]



BR302024001328-0	Notificação do depósito (exame formal concluído) Código de despacho: 860 Data de depósito: 19/03/2024 Titular: FLAVIO CUNHA CARMO [BR/GO] Procurador: Thiago Noleto de Paiva
BR302024001329-9	Notificação do depósito (exame formal concluído) Código de despacho: 860 Data de depósito: 19/03/2024 Titular: JADERSON DE ALMEIDA [BR/SC]
BR302024001330-2	Notificação do depósito (exame formal concluído) Código de despacho: 860 Data de depósito: 19/03/2024 Titular: JADERSON DE ALMEIDA [BR/SC]
BR302024001331-0	Notificação do depósito (exame formal concluído) Código de despacho: 860 Data de depósito: 19/03/2024 Titular: JADERSON DE ALMEIDA [BR/SC]
BR302024001332-9	Notificação do depósito (exame formal concluído) Código de despacho: 860 Data de depósito: 19/03/2024 Titular: JADERSON DE ALMEIDA [BR/SC]
BR302024001333-7	Notificação do depósito (exame formal concluído) Código de despacho: 860 Data de depósito: 19/03/2024 Titular: JADERSON DE ALMEIDA [BR/SC]
BR302024001334-5	Notificação do depósito (exame formal concluído) Código de despacho: 860 Data de depósito: 19/03/2024 Titular: VISA INTERNATIONAL SERVICE ASSOCIATION [US] Procurador: João Luis DOrey Facco Vianna
BR302024001335-3	Notificação do depósito (exame formal concluído) Código de despacho: 860 Data de depósito: 19/03/2024 Titular: JADERSON DE ALMEIDA [BR/SC]
BR302024001336-1	Notificação do depósito (exame formal concluído) Código de despacho: 860 Data de depósito: 19/03/2024 Titular: JADERSON DE ALMEIDA [BR/SC]
BR302024001337-0	Notificação do depósito (exame formal concluído) Código de despacho: 860 Data de depósito: 19/03/2024 Titular: JADERSON DE ALMEIDA [BR/SC]
BR302024001338-8	Notificação do depósito (exame formal concluído) Código de despacho: 860 Data de depósito: 19/03/2024 Titular: JADERSON DE ALMEIDA [BR/SC]
BR302024001339-6	Notificação do depósito (exame formal concluído) Código de despacho: 860 Data de depósito: 19/03/2024 Titular: JADERSON DE ALMEIDA [BR/SC]
BR302024001340-0	Notificação do depósito (exame formal concluído) Código de despacho: 860 Data de depósito: 19/03/2024 Titular: JADERSON DE ALMEIDA [BR/SC]



BR302024001341-8	Notificação do depósito (exame formal concluído) Código de despacho: 860 Data de depósito: 19/03/2024 Titular: JADERSON DE ALMEIDA [BR/SC]
BR302024001342-6	Notificação do depósito (exame formal concluído) Código de despacho: 860 Data de depósito: 19/03/2024 Titular: JADERSON DE ALMEIDA [BR/SC]
BR302024001343-4	Notificação do depósito (exame formal concluído) Código de despacho: 860 Data de depósito: 19/03/2024 Titular: JADERSON DE ALMEIDA [BR/SC]
BR302024001344-2	Notificação do depósito (exame formal concluído) Código de despacho: 860 Data de depósito: 19/03/2024 Titular: JADERSON DE ALMEIDA [BR/SC]
BR302024001345-0	Notificação do depósito (exame formal concluído) Código de despacho: 860 Data de depósito: 19/03/2024 Titular: JADERSON DE ALMEIDA [BR/SC]
BR302024001346-9	Notificação do depósito (exame formal concluído) Código de despacho: 860 Data de depósito: 19/03/2024 Titular: CEAT LIMITED [IN] Procurador: Diego Perandin
BR302024001347-7	Notificação do depósito (exame formal concluído) Código de despacho: 860 Data de depósito: 19/03/2024 Titular: JADERSON DE ALMEIDA [BR/SC]
BR302024001348-5	Notificação do depósito (exame formal concluído) Código de despacho: 860 Data de depósito: 19/03/2024 Titular: CUKUROVA MAKINA IMALAT VE TICARET ANONIM SIRKETI [TR] Procurador: WAGNER JOSE DA SILVA
BR302024001349-3	Notificação do depósito (exame formal concluído) Código de despacho: 860 Data de depósito: 19/03/2024 Titular: JADERSON DE ALMEIDA [BR/SC]
BR302024001350-7	Notificação do depósito (exame formal concluído) Código de despacho: 860 Data de depósito: 19/03/2024 Titular: CEAT LIMITED [IN] Procurador: Diego Perandin
BR302024001351-5	Notificação do depósito (exame formal concluído) Código de despacho: 860 Data de depósito: 19/03/2024 Titular: NILSON EUGÊNIO TOMAZ [BR/MG] Procurador: Carlos Eduardo Gomes da Silva
BR302024001352-3	Notificação do depósito (exame formal concluído) Código de despacho: 860 Data de depósito: 19/03/2024 Titular: NILSON EUGÊNIO TOMAZ [BR/MG] Procurador: Carlos Eduardo Gomes da Silva

BR302024001353-1	Notificação do depósito (exame formal concluído) Código de despacho: 860 Data de depósito: 19/03/2024 Titular: NILSON EUGÊNIO TOMAZ [BR/MG] Procurador: Carlos Eduardo Gomes da Silva
BR302024001354-0	Notificação do depósito (exame formal concluído) Código de despacho: 860 Data de depósito: 19/03/2024 Titular: DIEGO DA SILVA CASTRO [BR/SP] Procurador: Beatriz Da Silva Negri
BR302024001355-8	Notificação do depósito (exame formal concluído) Código de despacho: 860 Data de depósito: 19/03/2024 Titular: SHORE MEDICAL PTY LTD [AU] Procurador: Hugo Casinhas da Silva
BR302024001356-6	Notificação do depósito (exame formal concluído) Código de despacho: 860 Data de depósito: 19/03/2024 Titular: THE CUMULUS COFFEE COMPANY [US] Procurador: Hugo Casinhas da Silva
BR302024001357-4	Notificação do depósito (exame formal concluído) Código de despacho: 860 Data de depósito: 19/03/2024 Titular: ZHUOJUN TAN [BR/RJ]
BR302024001358-2	Notificação do depósito (exame formal concluído) Código de despacho: 860 Data de depósito: 20/03/2024 Titular: RODRIGO PRADO DOS SANTOS [BR/SP] Procurador: Eduarda Colla
BR302024001359-0	Notificação do depósito (exame formal concluído) Código de despacho: 860 Data de depósito: 20/03/2024 Titular: RODRIGO PRADO DOS SANTOS [BR/SP] Procurador: Eduarda Colla
BR302024001360-4	Notificação do depósito (exame formal concluído) Código de despacho: 860 Data de depósito: 20/03/2024 Titular: RODRIGO PRADO DOS SANTOS [BR/SP] Procurador: Eduarda Colla
BR302024001361-2	Notificação do depósito (exame formal concluído) Código de despacho: 860 Data de depósito: 20/03/2024 Titular: AMIRLEA KEILA DELFINO DE FREITAS [BR/RJ] Procurador: Claudemir Monteiro Silva
BR302024001362-0	Notificação do depósito (exame formal concluído) Código de despacho: 860 Data de depósito: 20/03/2024 Titular: RODRIGO PRADO DOS SANTOS [BR/SP] Procurador: Eduarda Colla
BR302024001363-9	Notificação do depósito (exame formal concluído) Código de despacho: 860 Data de depósito: 20/03/2024 Titular: JADERSON DE ALMEIDA [BR/SC]
BR302024001364-7	Notificação do depósito (exame formal concluído) Código de despacho: 860 Data de depósito: 20/03/2024 Titular: JADERSON DE ALMEIDA [BR/SC]

BR302024001365-5	Notificação do depósito (exame formal concluído) Código de despacho: 860 Data de depósito: 20/03/2024 Titular: JADERSON DE ALMEIDA [BR/SC]
BR302024001366-3	Notificação do depósito (exame formal concluído) Código de despacho: 860 Data de depósito: 20/03/2024 Titular: JADERSON DE ALMEIDA [BR/SC]
BR302024001367-1	Notificação do depósito (exame formal concluído) Código de despacho: 860 Data de depósito: 20/03/2024 Titular: JADERSON DE ALMEIDA [BR/SC]
BR302024001368-0	Notificação do depósito (exame formal concluído) Código de despacho: 860 Data de depósito: 20/03/2024 Titular: JADERSON DE ALMEIDA [BR/SC]
BR302024001369-8	Notificação do depósito (exame formal concluído) Código de despacho: 860 Data de depósito: 20/03/2024 Titular: JADERSON DE ALMEIDA [BR/SC]
BR302024001370-1	Notificação do depósito (exame formal concluído) Código de despacho: 860 Data de depósito: 20/03/2024 Titular: JADERSON DE ALMEIDA [BR/SC]
BR302024001371-0	Notificação do depósito (exame formal concluído) Código de despacho: 860 Data de depósito: 20/03/2024 Titular: JADERSON DE ALMEIDA [BR/SC]
BR302024001372-8	Notificação do depósito (exame formal concluído) Código de despacho: 860 Data de depósito: 20/03/2024 Titular: ROBSON SOARES CALEGON [BR/SP] Procurador: Anderson Toni
BR302024001373-6	Notificação do depósito (exame formal concluído) Código de despacho: 860 Data de depósito: 20/03/2024 Titular: JADERSON DE ALMEIDA [BR/SC]
BR302024001374-4	Notificação do depósito (exame formal concluído) Código de despacho: 860 Data de depósito: 20/03/2024 Titular: P&P COMERCIO IMPORTACAO E EXPORTACAO DE ARTIGOS DE ARMARINHO LTDA [BR/SP] Procurador: Leandro de Souza Frigo
BR302024001375-2	Notificação do depósito (exame formal concluído) Código de despacho: 860 Data de depósito: 20/03/2024 Titular: JADERSON DE ALMEIDA [BR/SC]
BR302024001376-0	Notificação do depósito (exame formal concluído) Código de despacho: 860 Data de depósito: 20/03/2024 Titular: ROBSON SOARES CALEGON [BR/SP] Procurador: Anderson Toni
BR302024001377-9	Notificação do depósito (exame formal concluído) Código de despacho: 860 Data de depósito: 20/03/2024 Titular: JADERSON DE ALMEIDA [BR/SC]



BR302024001378-7 Notificação do depósito (exame formal concluído)
Código de despacho: 860
Data de depósito: 20/03/2024
Titular: ROBSON SOARES CALEGON [BR/SP]
Procurador: Anderson Toni

BR302024001379-5 Notificação do depósito (exame formal concluído)
Código de despacho: 860
Data de depósito: 20/03/2024
Titular: ROBSON SOARES CALEGON [BR/SP]
Procurador: Anderson Toni

BR302024001380-9 Notificação do depósito (exame formal concluído)
Código de despacho: 860
Data de depósito: 20/03/2024
Titular: JADERSON DE ALMEIDA [BR/SC]

BR302024001381-7 Notificação do depósito (exame formal concluído)
Código de despacho: 860
Data de depósito: 20/03/2024
Titular: JADERSON DE ALMEIDA [BR/SC]

BR302024001382-5 Notificação do depósito (exame formal concluído)
Código de despacho: 860
Data de depósito: 20/03/2024
Titular: JADERSON DE ALMEIDA [BR/SC]

BR302024001383-3 Notificação do depósito (exame formal concluído)
Código de despacho: 860
Data de depósito: 20/03/2024
Titular: JADERSON DE ALMEIDA [BR/SC]

BR302024001384-1 Notificação do depósito (exame formal concluído)
Código de despacho: 860
Data de depósito: 20/03/2024
Titular: JADERSON DE ALMEIDA [BR/SC]

BR302024001385-0 Notificação do depósito (exame formal concluído)
Código de despacho: 860
Data de depósito: 20/03/2024
Titular: JADERSON DE ALMEIDA [BR/SC]

BR302024001386-8 Notificação do depósito (exame formal concluído)
Código de despacho: 860
Data de depósito: 20/03/2024
Titular: JADERSON DE ALMEIDA [BR/SC]

BR302024001387-6 Notificação do depósito (exame formal concluído)
Código de despacho: 860
Data de depósito: 20/03/2024
Titular: JADERSON DE ALMEIDA [BR/SC]

BR302024001388-4 Notificação do depósito (exame formal concluído)
Código de despacho: 860
Data de depósito: 20/03/2024
Titular: JADERSON DE ALMEIDA [BR/SC]

BR302024001389-2 Notificação do depósito (exame formal concluído)
Código de despacho: 860
Data de depósito: 20/03/2024
Titular: ALFRED KÄRCHER SE & CO. KG [DE]
Procurador: Luiz Henrique Oliveira Do Amaral

BR302024001390-6 Notificação do depósito (exame formal concluído)
Código de despacho: 860
Data de depósito: 20/03/2024
Titular: ROBSON SOARES CALEGON [BR/SP]
Procurador: Anderson Toni



BR302024001391-4	Notificação do depósito (exame formal concluído) Código de despacho: 860 Data de depósito: 20/03/2024 Titular: ROBSON SOARES CALEGON [BR/SP] Procurador: Anderson Toni
BR302024001392-2	Notificação do depósito (exame formal concluído) Código de despacho: 860 Data de depósito: 20/03/2024 Titular: ROBSON SOARES CALEGON [BR/SP] Procurador: Anderson Toni
BR302024001393-0	Notificação do depósito (exame formal concluído) Código de despacho: 860 Data de depósito: 20/03/2024 Titular: ANRAN SUPPLY CHAIN MANAGEMENT LIMITED - ANRAN [HK] Procurador: DANILO ALVES
BR302024001394-9	Notificação do depósito (exame formal concluído) Código de despacho: 860 Data de depósito: 20/03/2024 Titular: ANRAN SUPPLY CHAIN MANAGEMENT LIMITED - ANRAN [HK] Procurador: DANILO ALVES
BR302024001395-7	Notificação do depósito (exame formal concluído) Código de despacho: 860 Data de depósito: 20/03/2024 Titular: BURGUESINHA BRECHÓ CHIC FRANCHISING LTDA [BR/SP] Procurador: GEISLER CHBANE BOSSO
BR302024001396-5	Notificação do depósito (exame formal concluído) Código de despacho: 860 Data de depósito: 20/03/2024 Titular: TORTUGA-PRODUTOS DE BORRACHA LTDA. [BR/PR] Procurador: Ildo Ritter de Oliveira
BR302024001397-3	Notificação do depósito (exame formal concluído) Código de despacho: 860 Data de depósito: 20/03/2024 Titular: RENATO SOARES TEIXEIRA [BR/SP]
BR302024001398-1	Notificação do depósito (exame formal concluído) Código de despacho: 860 Data de depósito: 21/03/2024 Titular: VIVIANE HERICA SILVA VIERA [BR/SP]
BR302024001400-7	Notificação do depósito (exame formal concluído) Código de despacho: 860 Data de depósito: 21/03/2024 Titular: CG FÁBRICA DE ARTEFATOS PLÁSTICOS LTDA [BR/SC] Procurador: Sandro Wunderlich
BR302024001401-5	Notificação do depósito (exame formal concluído) Código de despacho: 860 Data de depósito: 21/03/2024 Titular: GUILHERME FILIPPETTO KAZEQUER [BR/PR] Procurador: RAFAEL LUIZ RODRIGUES
BR302024001402-3	Notificação do depósito (exame formal concluído) Código de despacho: 860 Data de depósito: 21/03/2024 Titular: GUILHERME FILIPPETTO KAZEQUER [BR/PR] Procurador: RAFAEL LUIZ RODRIGUES
BR302024001403-1	Notificação do depósito (exame formal concluído) Código de despacho: 860 Data de depósito: 21/03/2024 Titular: GUILHERME FILIPPETTO KAZEQUER [BR/PR] Procurador: RAFAEL LUIZ RODRIGUES



BR302024001404-0	Notificação do depósito (exame formal concluído) Código de despacho: 860 Data de depósito: 21/03/2024 Titular: IVAIR FLÁVIO PIMENTA [BR/SP], MARCOS ROISMANN [BR/SP] e RAQUEL BREDA NUNES DA COSTA [BR/SP] Procurador: Anízio Dias de Oliveira
BR302024001405-8	Notificação do depósito (exame formal concluído) Código de despacho: 860 Data de depósito: 21/03/2024 Titular: JADERSON DE ALMEIDA [BR/SC]
BR302024001406-6	Notificação do depósito (exame formal concluído) Código de despacho: 860 Data de depósito: 21/03/2024 Titular: JADERSON DE ALMEIDA [BR/SC]
BR302024001407-4	Notificação do depósito (exame formal concluído) Código de despacho: 860 Data de depósito: 21/03/2024 Titular: JADERSON DE ALMEIDA [BR/SC]
BR302024001408-2	Notificação do depósito (exame formal concluído) Código de despacho: 860 Data de depósito: 21/03/2024 Titular: GUILHERME DA SILVA POSSANI [BR/SP]
BR302024001409-0	Notificação do depósito (exame formal concluído) Código de despacho: 860 Data de depósito: 21/03/2024 Titular: JADERSON DE ALMEIDA [BR/SC]
BR302024001410-4	Notificação do depósito (exame formal concluído) Código de despacho: 860 Data de depósito: 21/03/2024 Titular: PIUSI S.P.A. [IT] Procurador: Marcelo Oliveira de Souza
BR302024001411-2	Notificação do depósito (exame formal concluído) Código de despacho: 860 Data de depósito: 21/03/2024 Titular: JADERSON DE ALMEIDA [BR/SC]
BR302024001412-0	Notificação do depósito (exame formal concluído) Código de despacho: 860 Data de depósito: 21/03/2024 Titular: JADERSON DE ALMEIDA [BR/SC]
BR302024001413-9	Notificação do depósito (exame formal concluído) Código de despacho: 860 Data de depósito: 21/03/2024 Titular: JADERSON DE ALMEIDA [BR/SC]
BR302024001414-7	Notificação do depósito (exame formal concluído) Código de despacho: 860 Data de depósito: 21/03/2024 Titular: JADERSON DE ALMEIDA [BR/SC]
BR302024001415-5	Notificação do depósito (exame formal concluído) Código de despacho: 860 Data de depósito: 21/03/2024 Titular: JADERSON DE ALMEIDA [BR/SC]
BR302024001416-3	Notificação do depósito (exame formal concluído) Código de despacho: 860 Data de depósito: 21/03/2024 Titular: JADERSON DE ALMEIDA [BR/SC]



BR302024001417-1	Notificação do depósito (exame formal concluído) Código de despacho: 860 Data de depósito: 21/03/2024 Titular: JADERSON DE ALMEIDA [BR/SC]
BR302024001418-0	Notificação do depósito (exame formal concluído) Código de despacho: 860 Data de depósito: 21/03/2024 Titular: JADERSON DE ALMEIDA [BR/SC]
BR302024001419-8	Notificação do depósito (exame formal concluído) Código de despacho: 860 Data de depósito: 21/03/2024 Titular: JADERSON DE ALMEIDA [BR/SC]
BR302024001420-1	Notificação do depósito (exame formal concluído) Código de despacho: 860 Data de depósito: 21/03/2024 Titular: JADERSON DE ALMEIDA [BR/SC]
BR302024001421-0	Notificação do depósito (exame formal concluído) Código de despacho: 860 Data de depósito: 21/03/2024 Titular: ERIKA LINARDI DONÉ [BR/SP] Procurador: WILSON SILVEIRA
BR302024001422-8	Notificação do depósito (exame formal concluído) Código de despacho: 860 Data de depósito: 21/03/2024 Titular: JADERSON DE ALMEIDA [BR/SC]
BR302024001423-6	Notificação do depósito (exame formal concluído) Código de despacho: 860 Data de depósito: 21/03/2024 Titular: JADERSON DE ALMEIDA [BR/SC]
BR302024001424-4	Notificação do depósito (exame formal concluído) Código de despacho: 860 Data de depósito: 21/03/2024 Titular: JADERSON DE ALMEIDA [BR/SC]
BR302024001425-2	Notificação do depósito (exame formal concluído) Código de despacho: 860 Data de depósito: 21/03/2024 Titular: RISCHIOTO IND. E COM. DE PLASTICOS LTDA [BR/SP] Procurador: Aduino Silva Emerenciano
BR302024001426-0	Notificação do depósito (exame formal concluído) Código de despacho: 860 Data de depósito: 21/03/2024 Titular: RISCHIOTO IND. E COM. DE PLASTICOS LTDA [BR/SP] Procurador: Aduino Silva Emerenciano
BR302024001427-9	Notificação do depósito (exame formal concluído) Código de despacho: 860 Data de depósito: 21/03/2024 Titular: FMG SUPRIMENTOS [BR/SP] Procurador: Ricia Marcos da Silva Gaio
BR302024001428-7	Notificação do depósito (exame formal concluído) Código de despacho: 860 Data de depósito: 21/03/2024 Titular: RISCHIOTO IND. E COM. DE PLASTICOS LTDA [BR/SP] Procurador: Aduino Silva Emerenciano



BR302024001429-5	Notificação do depósito (exame formal concluído) Código de despacho: 860 Data de depósito: 21/03/2024 Titular: ERIKA LINARDI DONÉ [BR/SP] Procurador: WILSON SILVEIRA
BR302024001430-9	Notificação do depósito (exame formal concluído) Código de despacho: 860 Data de depósito: 21/03/2024 Titular: MODULAR FLOOR INDUSTRIA, COMERCIO, IMPORTAÇÃO E EXPORTAÇÃO DE PLASTICO LTDA [BR/RS] Procurador: GABRIELA FERNANDA DOBLER
BR302024001431-7	Notificação do depósito (exame formal concluído) Código de despacho: 860 Data de depósito: 21/03/2024 Titular: MARCELO GRAFF BORDIGNON [BR/PR]
BR302024001432-5	Notificação do depósito (exame formal concluído) Código de despacho: 860 Data de depósito: 21/03/2024 Titular: ERIKA LINARDI DONÉ [BR/SP] Procurador: WILSON SILVEIRA
BR302024001433-3	Notificação do depósito (exame formal concluído) Código de despacho: 860 Data de depósito: 21/03/2024 Titular: ADVANCED DRAINAGE SYSTEMS, INC. [US] Procurador: Luiz Henrique Oliveira Do Amaral
BR302024001434-1	Notificação do depósito (exame formal concluído) Código de despacho: 860 Data de depósito: 21/03/2024 Titular: DSA MANUTENCAO EM ATM LTDA [BR/RS] Procurador: Ricardo Rabello Spoo
BR302024001435-0	Notificação do depósito (exame formal concluído) Código de despacho: 860 Data de depósito: 21/03/2024 Titular: TUTTY TOYS INDÚSTRIA E COMÉRCIO DE PLÁSTICOS EIRELI [BR/SP] Procurador: GEISLER CHBANE BOSSO
BR302024001437-6	Notificação do depósito (exame formal concluído) Código de despacho: 860 Data de depósito: 21/03/2024 Titular: UNIVERSIDADE FEDERAL DO RIO DE JANEIRO [BR/RJ]
BR302024001438-4	Notificação do depósito (exame formal concluído) Código de despacho: 860 Data de depósito: 21/03/2024 Titular: UNIVERSIDADE FEDERAL DO RIO DE JANEIRO [BR/RJ]
BR302024001439-2	Notificação do depósito (exame formal concluído) Código de despacho: 860 Data de depósito: 21/03/2024 Titular: UNIVERSIDADE FEDERAL DO RIO DE JANEIRO [BR/RJ]
BR302024001440-6	Notificação do depósito (exame formal concluído) Código de despacho: 860 Data de depósito: 21/03/2024 Titular: UNIVERSIDADE FEDERAL DO RIO DE JANEIRO [BR/RJ]
BR302024001442-2	Notificação do depósito (exame formal concluído) Código de despacho: 860 Data de depósito: 21/03/2024 Titular: UNIVERSIDADE FEDERAL DO RIO DE JANEIRO [BR/RJ]



BR302024001443-0	Notificação do depósito (exame formal concluído) Código de despacho: 860 Data de depósito: 21/03/2024 Titular: UNIVERSIDADE FEDERAL DO RIO DE JANEIRO [BR/RJ]
BR302024001444-9	Notificação do depósito (exame formal concluído) Código de despacho: 860 Data de depósito: 21/03/2024 Titular: UNIVERSIDADE FEDERAL DO RIO DE JANEIRO [BR/RJ]
BR302024001445-7	Notificação do depósito (exame formal concluído) Código de despacho: 860 Data de depósito: 21/03/2024 Titular: M. L. DOS SANTOS - COMERCIO DE PECAS [BR/SP] Procurador: WENDEL WESLEY SANCHES OLIVEIRA
BR302024001446-5	Notificação do depósito (exame formal concluído) Código de despacho: 860 Data de depósito: 21/03/2024 Titular: UNIVERSIDADE FEDERAL DO RIO DE JANEIRO [BR/RJ]
BR302024001447-3	Notificação do depósito (exame formal concluído) Código de despacho: 860 Data de depósito: 21/03/2024 Titular: UNIVERSIDADE FEDERAL DO RIO DE JANEIRO [BR/RJ]
BR302024001448-1	Notificação do depósito (exame formal concluído) Código de despacho: 860 Data de depósito: 21/03/2024 Titular: UNIVERSIDADE FEDERAL DO RIO DE JANEIRO [BR/RJ]
BR302024001449-0	Notificação do depósito (exame formal concluído) Código de despacho: 860 Data de depósito: 22/03/2024 Titular: TRYMAX INDUSTRIA E COMERCIO DE ARTEFATOS CIMENTICIOS EIRELI [BR/RS]
BR302024001450-3	Notificação do depósito (exame formal concluído) Código de despacho: 860 Data de depósito: 22/03/2024 Titular: RISCHIOTO IND. E COM. DE PLASTICOS LTDA [BR/SP] Procurador: Adauto Silva Emerenciano
BR302024001451-1	Notificação do depósito (exame formal concluído) Código de despacho: 860 Data de depósito: 22/03/2024 Titular: FMG SUPRIMENTOS [BR/SP] Procurador: Ricia Marcos da Silva Gaio
BR302024001452-0	Notificação do depósito (exame formal concluído) Código de despacho: 860 Data de depósito: 22/03/2024 Titular: STELL PLAST INJEÇÃO E PRODUTOS PLÁSTICOS LTDA. [BR/RS] Procurador: Norberto Pardelhas de Barcellos
BR302024001454-6	Notificação do depósito (exame formal concluído) Código de despacho: 860 Data de depósito: 22/03/2024 Titular: PMI SOUTH AMERICA CONSUMER GOODS LTDA. [BR/RJ] Procurador: Luiz Henrique Oliveira Do Amaral
BR302024001455-4	Notificação do depósito (exame formal concluído) Código de despacho: 860 Data de depósito: 22/03/2024 Titular: TRYMAX INDUSTRIA E COMERCIO DE ARTEFATOS CIMENTICIOS EIRELI [BR/RS]



BR302024001456-2	Notificação do depósito (exame formal concluído) Código de despacho: 860 Data de depósito: 22/03/2024 Titular: TYT S.A. [AR] Procurador: João Cassiano Bairros Oyarzábal
BR302024001457-0	Notificação do depósito (exame formal concluído) Código de despacho: 860 Data de depósito: 22/03/2024 Titular: PMI SOUTH AMERICA CONSUMER GOODS LTDA. [BR/RJ] Procurador: Luiz Henrique Oliveira Do Amaral
BR302024001458-9	Notificação do depósito (exame formal concluído) Código de despacho: 860 Data de depósito: 22/03/2024 Titular: RODRIGO PRADO DOS SANTOS [BR/SP] Procurador: Eduarda Colla
BR302024001459-7	Notificação do depósito (exame formal concluído) Código de despacho: 860 Data de depósito: 22/03/2024 Titular: ROMAR MOVEIS LTDA [BR/SP] Procurador: Eduarda Colla
BR302024001460-0	Notificação do depósito (exame formal concluído) Código de despacho: 860 Data de depósito: 22/03/2024 Titular: ITENS COMERCIO DE ARTIGOS DE DECORAÇÃO EIRELI [BR/SP]
BR302024001461-9	Notificação do depósito (exame formal concluído) Código de despacho: 860 Data de depósito: 22/03/2024 Titular: JEAN OTAVIO LEAO LIMA [BR/SP] Procurador: Eduarda Colla
BR302024001462-7	Notificação do depósito (exame formal concluído) Código de despacho: 860 Data de depósito: 22/03/2024 Titular: NILTON GONÇALVES [BR/SP] Procurador: CLAY ELLISON GOMES LEAL
BR302024001463-5	Notificação do depósito (exame formal concluído) Código de despacho: 860 Data de depósito: 22/03/2024 Titular: BRISK AROMAS INDÚSTRIA E COMÉRCIO EIRELI [BR/SP] Procurador: VICTOR ALVES RIBEIRO
BR302024001464-3	Notificação do depósito (exame formal concluído) Código de despacho: 860 Data de depósito: 22/03/2024 Titular: UNIVERSIDADE FEDERAL DO RIO DE JANEIRO [BR/RJ]
BR302024001465-1	Notificação do depósito (exame formal concluído) Código de despacho: 860 Data de depósito: 22/03/2024 Titular: UNIVERSIDADE FEDERAL DO RIO DE JANEIRO [BR/RJ]
BR302024001466-0	Notificação do depósito (exame formal concluído) Código de despacho: 860 Data de depósito: 22/03/2024 Titular: UNIVERSIDADE FEDERAL DO RIO DE JANEIRO [BR/RJ]
BR302024001467-8	Notificação do depósito (exame formal concluído) Código de despacho: 860 Data de depósito: 22/03/2024 Titular: UNIVERSIDADE FEDERAL DO RIO DE JANEIRO [BR/RJ]



BR302024001468-6	Notificação do depósito (exame formal concluído) Código de despacho: 860 Data de depósito: 22/03/2024 Titular: VITA SONO LTDA [BR/SP] Procurador: GEISLER CHBANE BOSSO
BR302024001469-4	Notificação do depósito (exame formal concluído) Código de despacho: 860 Data de depósito: 22/03/2024 Titular: ALLAN ROMULO FERREIRA MUCHE [BR/SP] Procurador: GEISLER CHBANE BOSSO
BR302024001470-8	Notificação do depósito (exame formal concluído) Código de despacho: 860 Data de depósito: 22/03/2024 Titular: DAVID DUNWOODIE [CA] Procurador: Rodrigo Gomes Galvez
BR302024001471-6	Notificação do depósito (exame formal concluído) Código de despacho: 860 Data de depósito: 22/03/2024 Titular: IDEAL LASER COMERCIO DE UTILIDADES LTDA [BR/RS]
BR302024001472-4	Notificação do depósito (exame formal concluído) Código de despacho: 860 Data de depósito: 22/03/2024 Titular: ITENS COMERCIO DE ARTIGOS DE DECORAÇÃO EIRELI [BR/SP]
BR302024001473-2	Notificação do depósito (exame formal concluído) Código de despacho: 860 Data de depósito: 22/03/2024 Titular: CAROLINA RODRIGUES MARTINS LOSSIO [BR/DF] Procurador: Iago Farias Lora
BR302024001474-0	Notificação do depósito (exame formal concluído) Código de despacho: 860 Data de depósito: 23/03/2024 Titular: AREZZO INDÚSTRIA E COMÉRCIO S.A. [BR/MG] Procurador: Natan Baril
BR302024001475-9	Notificação do depósito (exame formal concluído) Código de despacho: 860 Data de depósito: 24/03/2024 Titular: CRISTIANE APARECIDA OYA DIAS [BR/SP] Procurador: ALAN BENITES DA SILVA
BR302024001476-7	Notificação do depósito (exame formal concluído) Código de despacho: 860 Data de depósito: 24/03/2024 Titular: CESAR AUGUSTO MEDEIROS GEREMIAS [BR/SP]
BR302024001477-5	Notificação do depósito (exame formal concluído) Código de despacho: 860 Data de depósito: 25/03/2024 Titular: MILENE SANTOS MORAES [BR/SP] Procurador: Eduarda Colla
BR302024001478-3	Notificação do depósito (exame formal concluído) Código de despacho: 860 Data de depósito: 25/03/2024 Titular: SAMSUNG ELECTRONICS CO., LTD. [KR] Procurador: Alícia Kristina Daniel Shores
BR302024001479-1	Notificação do depósito (exame formal concluído) Código de despacho: 860 Data de depósito: 25/03/2024 Titular: BRIDGESTONE BANDAG, LLC [US] Procurador: Roberto Pernold Vieira de Mello



BR302024001480-5	Notificação do depósito (exame formal concluído) Código de despacho: 860 Data de depósito: 25/03/2024 Titular: SAMSUNG ELECTRONICS CO., LTD. [KR] Procurador: Alicia Kristina Daniel Shores
BR302024001481-3	Notificação do depósito (exame formal concluído) Código de despacho: 860 Data de depósito: 25/03/2024 Titular: SAMSUNG ELECTRONICS CO., LTD [KR] Procurador: Alicia Kristina Daniel Shores
BR302024001482-1	Notificação do depósito (exame formal concluído) Código de despacho: 860 Data de depósito: 25/03/2024 Titular: ORANGE INDUSTRIA E COMERCIO DE FERRAGENS LTDA [BR/RS] Procurador: LEONOR MAGALHÃES PERES GALVÃO
BR302024001483-0	Notificação do depósito (exame formal concluído) Código de despacho: 860 Data de depósito: 25/03/2024 Titular: BAILÉU INDÚSTRIA, COMÉRCIO E LOCAÇÃO DE EQUIPAMENTOS LTDA - EPP [BR/SP] Procurador: José Ruy Lia
BR302024001485-6	Notificação do depósito (exame formal concluído) Código de despacho: 860 Data de depósito: 25/03/2024 Titular: PGT BIANCHI COMERCIO DE MOVEIS E DECORACOES [BR/SP] Procurador: Eduarda Colla
BR302024001486-4	Notificação do depósito (exame formal concluído) Código de despacho: 860 Data de depósito: 25/03/2024 Titular: ADVANCED DRAINAGE SYSTEMS, INC. [US] Procurador: Luiz Henrique Oliveira Do Amaral
BR302024001487-2	Notificação do depósito (exame formal concluído) Código de despacho: 860 Data de depósito: 25/03/2024 Titular: MARCIO HENRIQUE PASARSSEPE TRIDICO [BR/SP] Procurador: Eduarda Colla
BR302024001488-0	Notificação do depósito (exame formal concluído) Código de despacho: 860 Data de depósito: 25/03/2024 Titular: MATOS STUDIO SERVICOS DE DESIGN LTDA [BR/PB]
BR302024001489-9	Notificação do depósito (exame formal concluído) Código de despacho: 860 Data de depósito: 25/03/2024 Titular: APPLE INC. [US] Procurador: João Luis DOrey Facco Vianna
BR302024001490-2	Notificação do depósito (exame formal concluído) Código de despacho: 860 Data de depósito: 25/03/2024 Titular: INDUSTRIA DE ARTEFATOS DE BORRACHA INOVATEX LTDA EPP [BR/SP] Procurador: Marcos Henrique Marques Bueno
BR302024001491-0	Notificação do depósito (exame formal concluído) Código de despacho: 860 Data de depósito: 25/03/2024 Titular: MATOS STUDIO SERVICOS DE DESIGN LTDA [BR/PB]
BR302024001492-9	Notificação do depósito (exame formal concluído) Código de despacho: 860 Data de depósito: 25/03/2024 Titular: WIER TECNOLOGIA PLASMA E OZÔNIO LTDA [BR/SC] Procurador: Rafael Migliorini



BR302024001493-7	Notificação do depósito (exame formal concluído) Código de despacho: 860 Data de depósito: 25/03/2024 Titular: CABOFIX INDÚSTRIA E COMÉRCIO DE ARTEFATOS PLÁSTICOS LTDA - EPP [BR/SP] Procurador: José Ruy Lia
BR302024001494-5	Notificação do depósito (exame formal concluído) Código de despacho: 860 Data de depósito: 25/03/2024 Titular: MATOS STUDIO SERVICOS DE DESIGN LTDA [BR/PB]
BR302024001495-3	Notificação do depósito (exame formal concluído) Código de despacho: 860 Data de depósito: 25/03/2024 Titular: I.N.W. SOLUÇÕES INDUSTRIA DE MÁQUINAS E EQUIPAMENTOS AGRÍCOLAS E RODOVIÁRIOS LTDA [BR/RS] Procurador: Jaqueline Ortigara
BR302024001496-1	Notificação do depósito (exame formal concluído) Código de despacho: 860 Data de depósito: 25/03/2024 Titular: I.N.W. SOLUÇÕES INDUSTRIA DE MÁQUINAS E EQUIPAMENTOS AGRÍCOLAS E RODOVIÁRIOS LTDA [BR/RS] Procurador: Jaqueline Ortigara
BR302024001497-0	Notificação do depósito (exame formal concluído) Código de despacho: 860 Data de depósito: 25/03/2024 Titular: MATOS STUDIO SERVICOS DE DESIGN LTDA [BR/PB]
BR302024001498-8	Notificação do depósito (exame formal concluído) Código de despacho: 860 Data de depósito: 25/03/2024 Titular: I.N.W. SOLUÇÕES INDUSTRIA DE MÁQUINAS E EQUIPAMENTOS AGRÍCOLAS E RODOVIÁRIOS LTDA [BR/RS] Procurador: Jaqueline Ortigara
BR302024001499-6	Notificação do depósito (exame formal concluído) Código de despacho: 860 Data de depósito: 25/03/2024 Titular: MATOS STUDIO SERVICOS DE DESIGN LTDA [BR/PB]
BR302024001500-3	Notificação do depósito (exame formal concluído) Código de despacho: 860 Data de depósito: 25/03/2024 Titular: ERIKA LINARDI DONÉ [BR/SP] Procurador: WILSON SILVEIRA
BR302024001501-1	Notificação do depósito (exame formal concluído) Código de despacho: 860 Data de depósito: 25/03/2024 Titular: THE GILLETTE COMPANY LLC [US] Procurador: Marcela Trigo de Souza
BR302024001502-0	Notificação do depósito (exame formal concluído) Código de despacho: 860 Data de depósito: 25/03/2024 Titular: ACOART FERRAGENS E INDUSTRIA LTDA ME [BR/SP] Procurador: marcelo henrique zanoni
BR302024001503-8	Notificação do depósito (exame formal concluído) Código de despacho: 860 Data de depósito: 26/03/2024 Titular: CASA VALDUGA - VINHOS FINOS LTDA. [BR/RS] Procurador: Guilherme Spiller



BR302024001504-6	Notificação do depósito (exame formal concluído) Código de despacho: 860 Data de depósito: 26/03/2024 Titular: SANTUARIO NACIONAL DE NOSSA SENHORA DA CONCEIÇÃO APARECIDA [BR/SP] Procurador: José Edis Rodrigues
BR302024001506-2	Notificação do depósito (exame formal concluído) Código de despacho: 860 Data de depósito: 26/03/2024 Titular: GRUPO DE MODA SOMA S.A. [BR/RJ] Procurador: Rodrigo Affonso de Ouro Preto Santos
BR302024001507-0	Notificação do depósito (exame formal concluído) Código de despacho: 860 Data de depósito: 26/03/2024 Titular: HIDROLIGHT DO BRASIL S.A. [BR/SC] Procurador: Samuel Claudino Simões
BR302024001508-9	Notificação do depósito (exame formal concluído) Código de despacho: 860 Data de depósito: 26/03/2024 Titular: CABOFIX INDÚSTRIA E COMÉRCIO DE ARTEFATOS PLÁSTICOS LTDA - EPP [BR/SP] Procurador: José Ruy Lia
BR302024001509-7	Notificação do depósito (exame formal concluído) Código de despacho: 860 Data de depósito: 26/03/2024 Titular: ENGEMAX ENGENHARIA, PESQUISA E DESENVOLVIMENTO CIENTIFICO LTDA [BR/MA]
BR302024001510-0	Notificação do depósito (exame formal concluído) Código de despacho: 860 Data de depósito: 26/03/2024 Titular: DIEGO ALMEIDA DE LIMA [BR/PA]
BR302024001511-9	Notificação do depósito (exame formal concluído) Código de despacho: 860 Data de depósito: 27/03/2024 Titular: ALEXANDRE LUIZ DE ALMEIDA SEGRÉGIO [BR/SP]
BR302024001512-7	Notificação do depósito (exame formal concluído) Código de despacho: 860 Data de depósito: 27/03/2024 Titular: HONDA MOTOR CO., LTD. [JP] Procurador: Luiz Henrique Oliveira Do Amaral
BR302024001513-5	Notificação do depósito (exame formal concluído) Código de despacho: 860 Data de depósito: 27/03/2024 Titular: HONDA MOTOR CO., LTD. [JP] Procurador: Luiz Henrique Oliveira Do Amaral
BR302024001514-3	Notificação do depósito (exame formal concluído) Código de despacho: 860 Data de depósito: 27/03/2024 Titular: HONDA MOTOR CO., LTD. [JP] Procurador: Luiz Henrique Oliveira Do Amaral
BR302024001515-1	Notificação do depósito (exame formal concluído) Código de despacho: 860 Data de depósito: 27/03/2024 Titular: HONDA MOTOR CO., LTD. [JP] Procurador: Luiz Henrique Oliveira Do Amaral
BR302024001516-0	Notificação do depósito (exame formal concluído) Código de despacho: 860 Data de depósito: 27/03/2024 Titular: TECHNIC DO BRASIL LTDA [BR/SP] Procurador: João Batista Valverde



BR302024001517-8	Notificação do depósito (exame formal concluído) Código de despacho: 860 Data de depósito: 27/03/2024 Titular: FAME - FÁBRICA DE APARELHOS E MATERIAL ELÉTRICO LTDA [BR/SP] Procurador: Dante Lioi Filho
BR302024001518-6	Notificação do depósito (exame formal concluído) Código de despacho: 860 Data de depósito: 27/03/2024 Titular: MARCO ANTONIO DURGANTE LACERDA [BR/RS] Procurador: Denis Oliveira Silva Filho
BR302024001519-4	Notificação do depósito (exame formal concluído) Código de despacho: 860 Data de depósito: 28/03/2024 Titular: JUNYIONG CHEN [BR/SC] Procurador: Valmir de Almeida Medina
BR302024001520-8	Notificação do depósito (exame formal concluído) Código de despacho: 860 Data de depósito: 28/03/2024 Titular: JUNYIONG CHEN [BR/SC] Procurador: Valmir de Almeida Medina
BR302024001521-6	Notificação do depósito (exame formal concluído) Código de despacho: 860 Data de depósito: 28/03/2024 Titular: JUNYIONG CHEN [BR/SC] Procurador: Valmir de Almeida Medina
BR302024001522-4	Notificação do depósito (exame formal concluído) Código de despacho: 860 Data de depósito: 28/03/2024 Titular: JUNYIONG CHEN [BR/SC] Procurador: Valmir de Almeida Medina
BR302024001523-2	Notificação do depósito (exame formal concluído) Código de despacho: 860 Data de depósito: 28/03/2024 Titular: GRENDENE S.A. [BR/CE] Procurador: Ricardo Amaral Remer
BR302024001524-0	Notificação do depósito (exame formal concluído) Código de despacho: 860 Data de depósito: 28/03/2024 Titular: LUIZ APARECIDO NETO [BR/PR] Procurador: Karen Christine Nalin Sinnema
BR302024001525-9	Notificação do depósito (exame formal concluído) Código de despacho: 860 Data de depósito: 28/03/2024 Titular: LUIZ APARECIDO NETO [BR/PR] Procurador: Karen Christine Nalin Sinnema
BR302024001526-7	Notificação do depósito (exame formal concluído) Código de despacho: 860 Data de depósito: 28/03/2024 Titular: GRENDENE S.A. [BR/CE] Procurador: Ricardo Amaral Remer
BR302024001527-5	Notificação do depósito (exame formal concluído) Código de despacho: 860 Data de depósito: 28/03/2024 Titular: CARLOS EDUARDO SOARES DA COSTA [BR/SP] e HECTOR JORGE TEMPRANO [BR/SP] Procurador: Mirian Helena Caruy e Silva



BR302024001528-3	Notificação do depósito (exame formal concluído) Código de despacho: 860 Data de depósito: 28/03/2024 Titular: STETSOM INDUSTRIA ELETRÔNICA LTDA. [BR/SP] Procurador: João Luis DOrey Facco Vianna
BR302024001529-1	Notificação do depósito (exame formal concluído) Código de despacho: 860 Data de depósito: 28/03/2024 Titular: MARCOS ANTONIO PEDROSO [BR/SP] Procurador: Celino Bento de Souza
BR302024001530-5	Notificação do depósito (exame formal concluído) Código de despacho: 860 Data de depósito: 28/03/2024 Titular: GRENDENE S.A. [BR/CE] Procurador: Ricardo Amaral Remer
BR302024001531-3	Notificação do depósito (exame formal concluído) Código de despacho: 860 Data de depósito: 28/03/2024 Titular: GRENDENE S.A. [BR/CE] Procurador: Ricardo Amaral Remer
BR302024001532-1	Notificação do depósito (exame formal concluído) Código de despacho: 860 Data de depósito: 28/03/2024 Titular: MARCOS ANTONIO PEDROSO [BR/SP] Procurador: Celino Bento de Souza
BR302024001533-0	Notificação do depósito (exame formal concluído) Código de despacho: 860 Data de depósito: 28/03/2024 Titular: THE GILLETTE COMPANY LLC [US] Procurador: Marcela Trigo de Souza
BR302024001534-8	Notificação do depósito (exame formal concluído) Código de despacho: 860 Data de depósito: 28/03/2024 Titular: ANDRÉ MASSANORI TABA [BR/SP]
BR302024001535-6	Notificação do depósito (exame formal concluído) Código de despacho: 860 Data de depósito: 28/03/2024 Titular: THE PROCTER & GAMBLE COMPANY [US] Procurador: Marcela Trigo de Souza
BR302024001536-4	Notificação do depósito (exame formal concluído) Código de despacho: 860 Data de depósito: 28/03/2024 Titular: INSTITUTO FEDERAL DE EDUCAÇÃO, CIÊNCIA E TECNOLOGIA DE SANTA CATARINA [BR/SC]
BR302024001537-2	Notificação do depósito (exame formal concluído) Código de despacho: 860 Data de depósito: 28/03/2024 Titular: THE PROCTER & GAMBLE COMPANY [US] Procurador: Marcela Trigo de Souza
BR302024001538-0	Notificação do depósito (exame formal concluído) Código de despacho: 860 Data de depósito: 28/03/2024 Titular: CALÇADOS BIBI LTDA [BR/RS] Procurador: Alberto Jeronimo Guerra Neto
BR302024001539-9	Notificação do depósito (exame formal concluído) Código de despacho: 860 Data de depósito: 28/03/2024 Titular: THE GILLETTE COMPANY LLC [US] Procurador: Marcela Trigo de Souza



BR302024001540-2	Notificação do depósito (exame formal concluído) Código de despacho: 860 Data de depósito: 28/03/2024 Titular: CHRISTIANE LAMENHA BARROS [BR/AL] Procurador: M E M CONSULTORIA EM MARKETING E PROPRIEDADE INTELECTUAL
BR302024001542-9	Notificação do depósito (exame formal concluído) Código de despacho: 860 Data de depósito: 28/03/2024 Titular: UNIVERSIDADE FEDERAL DO RIO DE JANEIRO [BR/RJ]
BR302024001543-7	Notificação do depósito (exame formal concluído) Código de despacho: 860 Data de depósito: 28/03/2024 Titular: CARL ZEISS VISION INTERNATIONAL GMBH [DE] Procurador: Luiz Henrique Oliveira Do Amaral
BR302024001544-5	Notificação do depósito (exame formal concluído) Código de despacho: 860 Data de depósito: 28/03/2024 Titular: THE GILLETTE COMPANY LLC [US] Procurador: Marcela Trigo de Souza
BR302024001545-3	Notificação do depósito (exame formal concluído) Código de despacho: 860 Data de depósito: 28/03/2024 Titular: CARL ZEISS VISION INTERNATIONAL GMBH [DE] Procurador: Luiz Henrique Oliveira Do Amaral
BR302024001546-1	Notificação do depósito (exame formal concluído) Código de despacho: 860 Data de depósito: 28/03/2024 Titular: CARL ZEISS VISION INTERNATIONAL GMBH [DE] Procurador: Luiz Henrique Oliveira Do Amaral
BR302024001547-0	Notificação do depósito (exame formal concluído) Código de despacho: 860 Data de depósito: 28/03/2024 Titular: BUILDING CONTROL ENGENHARIA E INCORPORAÇÃO LTDA [BR/SP] Procurador: Eduardo Silva
BR302024001549-6	Notificação do depósito (exame formal concluído) Código de despacho: 860 Data de depósito: 28/03/2024 Titular: DOUGLAS AUREO MOTA [BR/SP] Procurador: Mari Alba Perito
BR302024001550-0	Notificação do depósito (exame formal concluído) Código de despacho: 860 Data de depósito: 28/03/2024 Titular: DOUGLAS AUREO MOTA [BR/SP] Procurador: Mari Alba Perito
BR302024001552-6	Notificação do depósito (exame formal concluído) Código de despacho: 860 Data de depósito: 29/03/2024 Titular: EVANDRO SABATKE [BR/SC]
BR302024001553-4	Notificação do depósito (exame formal concluído) Código de despacho: 860 Data de depósito: 29/03/2024 Titular: ANDRÉ MASSANORI TABA [BR/SP]
BR302024001554-2	Notificação do depósito (exame formal concluído) Código de despacho: 860 Data de depósito: 30/03/2024 Titular: MAXIMILIANO NOGUEIRA RIBEIRO [BR/MG]



BR302024001555-0	Notificação do depósito (exame formal concluído) Código de despacho: 860 Data de depósito: 31/03/2024 Titular: EVANDRO SABATKE [BR/SC]
BR302024001556-9	Notificação do depósito (exame formal concluído) Código de despacho: 860 Data de depósito: 01/04/2024 Titular: FÁBRICA DE MÓVEIS FLORENSE LTDA [BR/RS] Procurador: João Cassiano Bairros Oyarzábal
BR302024001557-7	Notificação do depósito (exame formal concluído) Código de despacho: 860 Data de depósito: 01/04/2024 Titular: FÁBRICA DE MÓVEIS FLORENSE LTDA [BR/RS] Procurador: João Cassiano Bairros Oyarzábal
BR302024001558-5	Notificação do depósito (exame formal concluído) Código de despacho: 860 Data de depósito: 01/04/2024 Titular: RAFAEL BREVES DOS SANTOS [BR/SP] Procurador: Eduarda Colla
BR302024001559-3	Notificação do depósito (exame formal concluído) Código de despacho: 860 Data de depósito: 01/04/2024 Titular: RGA PRODUTOS DE LIMPEZA LTDA [BR/SC] Procurador: Giovanni Giuseppe Bertan
BR302024001561-5	Notificação do depósito (exame formal concluído) Código de despacho: 860 Data de depósito: 01/04/2024 Titular: HH ELETRODOMÉSTICO E ARMARINHO LTDA [BR/SP] Procurador: Sílvio Darré Júnior
BR302024001562-3	Notificação do depósito (exame formal concluído) Código de despacho: 860 Data de depósito: 01/04/2024 Titular: HH ELETRODOMÉSTICO E ARMARINHO LTDA [BR/SP] Procurador: Sílvio Darré Júnior



Notificação de depósito - pedido em sigilo

Notificam-se os pedidos de registro de desenho industrial listados a seguir. Os pedidos cumprem as condições de admissibilidade previstas na LPI e seguirão para a etapa de exame técnico, após a observação do prazo de sigilo. Este despacho não gera direito a fotocópia por parte de terceiros.

Tendo sido requerido o sigilo, na forma do art. 106 § 1º da LPI, o processamento do pedido será suspenso pelo prazo de 180 (cento e oitenta) dias. O depositante poderá solicitar a retirada do pedido, dentro do prazo de 90 (noventa) dias, contados da data do depósito. A retirada do pedido, sem que o mesmo tenha produzido qualquer efeito, dará prioridade ao depósito imediatamente posterior.

Caso seja de interesse a retirada do pedido:

1. Acesse o e-DI no site do INPI (www.inpi.gov.br);
2. Emita uma Guia de Recolhimento da União (GRU) para o serviço "retirada de pedido em sigilo" (código 159);
3. Preencha e envie o formulário eletrônico correspondente à opção indicada na emissão da GRU, acompanhado dos esclarecimentos, argumentos, provas ou documentos apropriados.

Para esclarecer outras dúvidas e conhecer, em detalhe, o processamento de pedidos de registro de desenho industrial e outras petições, não deixe de consultar o Manual de Desenho Industrial <http://manualdedi.inpi.gov.br/projects/manual-de-desenho-industrial/wiki>.

BR302024001263-2	Notificação do depósito com requerimento de sigilo (exame formal concluído) Código de despacho: 009 Data de depósito: 14/03/2024 Titular: ELI LILLY AND COMPANY [US] Procurador: Luiz Henrique Oliveira Do Amaral
BR302024001269-1	Notificação do depósito com requerimento de sigilo (exame formal concluído) Código de despacho: 009 Data de depósito: 14/03/2024 Titular: CASIO KEISANKI KABUSHIKI KAISHA D.B.A. CASIO COMPUTER CO., LTD. [JP] Procurador: Luiz Henrique Oliveira Do Amaral
BR302024001307-8	Notificação do depósito com requerimento de sigilo (exame formal concluído) Código de despacho: 009 Data de depósito: 18/03/2024 Titular: MARCHESAN IMPLEMENTOS E MÁQUINAS AGRÍCOLAS TATU S.A. [BR/SP] Procurador: Luiz Henrique Oliveira Do Amaral
BR302024001453-8	Notificação do depósito com requerimento de sigilo (exame formal concluído) Código de despacho: 009 Data de depósito: 22/03/2024 Titular: CASIO KEISANKI KABUSHIKI KAISHA D.B.A. CASIO COMPUTER CO., LTD. [JP] Procurador: Luiz Henrique Oliveira Do Amaral



Exame técnico: Exigência

Como etapa do exame técnico dos pedidos de registro de desenho industrial, listados a seguir – nos termos do artigo 106, § 3º da Lei da Propriedade Industrial (LPI, lei n.º 9.279, de 14 de maio de 1996) – formula-se exigência relativa às questões indicadas.

Para cumprir ou contestar a exigência de petição:

1. Acesse o e-DI no site do INPI (www.inpi.gov.br);
2. Emita uma Guia de Recolhimento da União (GRU) para o serviço de “cumprimento de exigência” (código 105 – em processo), referente a processo de registro;
3. Efetue o pagamento; e
4. Preencha e envie o formulário eletrônico correspondente à opção indicada na emissão da GRU, acompanhado dos esclarecimentos, argumentos, provas ou documentos apropriados.

Os sistemas de informática do INPI identificarão o cumprimento de exigência, para que o pedido de registro prossiga, automaticamente, em seu processamento.

Para esclarecer outras dúvidas e conhecer em detalhe o processamento de pedidos de registro de desenho industrial e outras petições, não deixe de consultar o Manual de Desenho Industrial (<http://manualdedi.inpi.gov.br/projects/manual-de-desenho-industrial/wiki>).

BR302023005843-5

Exigência técnica

Código de despacho: 136

Titular: CARLOS ALBERTO SILVA DE MIRANDA [BR/MG], MARIANA PRETTI GAZZINELLI NEVES [BR/MG], EDUARDO MAIA ALVES PEREIRA [BR/MG], LUIZ FELIPE MACHADO DIAS [BR/MG], JOÃO VITOR BRANDÃO LIMA [BR/MG], MARIA TEREZA CARNEIRO BATISTA DE OLIVEIRA [BR/MG], LIVINGSTONE AUGUSTO ELLER [BR/MG], THIAGO DE MENDONÇA VIANA NUNES [BR/MG] e GABRIELA QUINTÃO SENNA [BR/MG]

Detalhes do despacho: Com base no Manual de Desenhos Industriais instituído pela Portaria INPI/PR nº 36/2023, formulam-se as seguintes exigências:[1] De acordo com o item 5.3.4.2, de maneira a esclarecer a área a que se refere a vista em corte, a perspectiva deverá conter a indicação da área seccionada com o número da figura que revela o dito corte, ou seja, figura 1.8. Reapresente as figuras corrigidas. [2] Em atendimento ao item 5.3.1.1 do Manual a classe foi alterada de ofício para 08.08 a fim de se adequar ao objeto requerido. [3] De acordo com o item 3.5.2 G do Manual o campo DESCRIÇÃO pode ser usado para adicionar informações consideradas necessárias para uma melhor compreensão das FIGURAS do desenho industrial. No entanto, foram inseridas informações que não se enquadram nesta categoria. Portanto, o texto a partir da palavra APLICADAS será excluído de ofício. [4] Todos os dados do pedido (figuras, título e classificação) devem ser apresentados exclusivamente conforme descrito no item 3.5.2 G do Manual (recomendamos a leitura do item para ver o passo a passo). Não anexe arquivos PDF com figuras, relatório ou reivindicação. As figuras não devem ter numeração de folha ou legenda no arquivo JPEG a ser inserido: a numeração e as legendas serão preenchidas automaticamente pelo sistema de acordo com as informações fornecidas pelo usuário no momento de inserção das figuras. O relatório descritivo e a reivindicação serão gerados automaticamente. Ao preencher o título (indicação do produto) observe se está idêntico ao informado na petição (campo título).



BR302023005954-7

Exigência técnica

Código de despacho: 136

Titular: 34.069.787 JOSE JORGE DE JESUS JUNIOR [BR/BA]

Detalhes do despacho: Com base no Manual de Desenhos Industriais instituído pela Portaria INPI/PR nº 36/2023, formulam-se as seguintes exigências: [1] As figuras apresentam linhas auxiliares, cotas e outros caracteres indicativos que não fazem parte da configuração do desenho industrial, como legenda de instrução (corte e vinco) e informações sobre o material. Em atenção ao item 5.3.4.3 do Manual reapresentar as figuras sem estes elementos. Somente o objeto requerido deve ser representado nas figuras. [2] De acordo com o item 5.3.4 do Manual de Desenhos Industriais, cada vista do desenho industrial deverá ser apresentada em uma figura. Na apresentação atual do pedido cada figura apresenta duas vistas do desenho industrial: à esquerda há uma vista retangular e à direita há uma vista com contorno multifacetado, tanto na figura 1.1, quanto na figura 1.2; ou seja, o pedido contém 4 figuras, não 2, como foi apresentado. Apresentar cada figura com apenas uma vista. [3] Para cumprir os itens [1] e [2] desta exigência apresente todos os dados do pedido (figuras, título e classificação) exclusivamente conforme descrito no item 3.5.2 G do Manual (recomendamos a leitura do item para ver o passo a passo). Não anexe arquivos PDF com figuras, relatório ou reivindicação. As figuras não devem ter numeração de folha ou legenda no arquivo JPEG a ser inserido: a numeração e as legendas serão preenchidas automaticamente pelo sistema de acordo com as informações fornecidas pelo usuário no momento de inserção das figuras. O relatório descritivo e a reivindicação serão gerados automaticamente. Ao preencher o título (indicação do produto) observe se está idêntico ao informado na petição (campo título). Atenção para informar a legenda correta das figuras. [4] A partir das figuras apresentadas não é possível identificar o produto requerido. Na figura 1.1 as duas vistas foram apresentadas juntas e identificadas como vista superior. O mesmo ocorre com a figura 2.1. Apesar de terem sido apresentadas juntas não é possível compreender de que maneira estariam representando o mesmo objeto, até porque estão com a mesma legenda, mesmo sendo diferentes. Apresente esclarecimentos a fim de permitir que se compreenda qual o escopo de proteção pretendido. Os esclarecimentos podem ser inseridos no campo TEXTO DA EXIGÊNCIA ou apresentados como arquivos PDF (veja item item 3.5.2 H do Manual). [5] De acordo com o item 3.5.2 G do Manual o campo DESCRIÇÃO pode ser usado para adicionar informações consideradas necessárias para uma melhor compreensão das FIGURAS do desenho industrial. No entanto, foram inseridas informações que não se enquadram nesta categoria: medidas, material de fabricação, tipo de acabamento. Portanto, o texto apresentado neste campo será desconsiderado por não se adequar ao item 3.5.2 G do Manual. [6] De acordo com o item 5.3.1.1 do Manual, o título não deve conter descrição de material de fabricação. Sugerimos modificar o título para caixa OU para embalagem. [7] Após o cumprimento da exigência, quando for possível compreender o objeto para o qual está sendo requerida a proteção, será feita a análise sobre a necessidade ou não de divisão, nos termos do item 5.3.3 do Manual.

BR302023005959-8

Exigência técnica

Código de despacho: 136

Titular: RFMATIK TECNOLOGIA LTDA [BR/RJ]

Detalhes do despacho: Com base no Manual de Desenhos Industriais instituído pela Portaria INPI/PR nº 36/2023, formulam-se as seguintes exigências: [1] O título do pedido parece não corresponder ao produto que é revelado nas figuras. Com base no item 5.3.1.1b, a indicação do produto no título do registro deve permitir identificar o produto no qual o desenho industrial será aplicado. Caso de fato não haja correspondência, modificar título para adequação. [2] A atual apresentação do pedido deixa dúvidas se este se refere a um produto bidimensional ou tridimensional. Caso o produto reivindicado seja bidimensional, o título deve ter a seguinte formatação: Ornamento aplicado em (produto no qual será aplicado). [3] De acordo com o item 3.5.2 G do Manual, no campo "Descrição", o requerente pode adicionar informações consideradas necessárias para uma melhor compreensão das figuras do desenho industrial. Como as informações que constam nesse campo na atual apresentação do pedido não esclarecem sobre a representação das figuras, não estão em concordância com as disposições do Manual. Por isso, serão desconsideradas e não farão parte do certificado do registro.

BR302023005987-3

Exigência técnica

Código de despacho: 136

Titular: MAR-GIRIUS CONTINENTAL I. C. E. LTDA [BR/SP]

Procurador: Carolina Nakata

Detalhes do despacho: [1]- A representação das figuras apresenta linhas serrilhadas e com diferença de espessura entre elas, impedindo uma perfeita visualização de todos os detalhes do objeto. Em atendimento ao item 5.3.4.1 do Manual de Desenhos Industriais, apresentar figuras com melhor qualidade e com linhas uniformes. [2]- Em atendimento ao item 5.3.1.1 do Manual de Desenhos Industriais, a indicação do produto no título do pedido deve ser clara e concisa e adequada ao produto representado nas figuras, de preferência em concordância com a lista de produtos disponibilizada na Classificação de Locarno. Sugerimos modificar o título para PERFIL.



BR302023005989-0	<p>Exigência técnica Código de despacho: 136 Titular: MAR-GIRIUS CONTINENTAL I. C. E. LTDA [BR/SP] Procurador: Carolina Nakata Detalhes do despacho: [1]- A representação das figuras apresenta linhas serrilhadas e com diferença de espessura entre elas, impedindo uma perfeita visualização de todos os detalhes do objeto. Em atendimento ao item 5.3.4.1 do Manual de Desenhos Industriais, apresentar figuras com melhor qualidade e com linhas uniformes.</p>
BR302023006030-8	<p>Exigência técnica Código de despacho: 136 Titular: ARTIPE [BR/SP] Procurador: Leandro Soares Barros Detalhes do despacho: No atual pedido, foram inseridas no sistema de peticionamento eletrônico figuras do desenho industrial reivindicado no formato solicitado (.jpg), que gerou automaticamente, baseado nessas figuras, relatório descritivo e reivindicação. Além disso, também foi apresentado novo jogo de figuras, relatório descritivo e reivindicação como anexos, em formato .pdf e com título distinto do informado no formulário. Em atenção ao item 5.3.4.4 do Manual de Desenhos Industriais rerepresente as figuras, sem alteração de matéria, em formato .jpg, correspondentes entre si. Com a rerepresentação de todas as figuras no formato .jpg, o relatório e a reivindicação serão gerados automaticamente pelo sistema de peticionamento. Caso as figuras ou esses documentos sejam também apresentados como anexos em pdf, os mesmos serão desconsiderados.</p>
BR302023006033-2	<p>Exigência técnica Código de despacho: 136 Titular: RICARDO CAPPUTI DE LARA [BR/PR] Procurador: JOSE ROBERTO FAVARIN Detalhes do despacho: Existe divergência entre o CPF do outorgante informado no formulário e o informado no documento de procuração. Esclareça a divergência informando se houve erro no preenchimento do formulário ou na procuração. Caso o erro esteja no formulário, corrija os dados do cadastro do(s) outorgante(s) conforme orientações no item 3.1.2 do Manual de Desenhos Industriais, antes da geração da GRU para o cumprimento desta exigência. Caso o cadastro esteja correto, apresente a procuração corrigida, conforme disposto no item 5.1 do Manual de Desenhos Industriais, ratificando os atos anteriormente praticados ou com data de assinatura igual ou anterior à do protocolo do pedido de registro ou da petição inicial em que a procuração foi apresentada.</p>
BR302023006037-5	<p>Exigência técnica Código de despacho: 136 Titular: MACHADO & GARCIA LTDA [BR/SP] Procurador: marcelo henrique zanoni Detalhes do despacho: [1]- As figuras demonstram produto com mais de uma maneira de uso, cores ou combinação de cores e/ou representação. De acordo com o item 5.3.3 do Manual de Desenhos Industriais, cada configuração distinta deve ser apresentada como variação. Portanto, rerepresente as figuras, em formato .jpg, inserindo-as no sistema de peticionamento eletrônico como variações de um mesmo desenho industrial (uma primeira variação com o objeto estendido e uma segunda variação com o objeto recolhido). Com a rerepresentação de todas as figuras no formato .jpg, sua numeração, bem como o relatório e a reivindicação serão gerados automaticamente pelo sistema de peticionamento. [2]- Em atendimento ao item 5.3.1.1 do Manual de Desenhos Industriais, a indicação do produto no título do pedido deve ser clara e concisa e adequada ao produto representado nas figuras, de preferência em concordância com a lista de produtos disponibilizada na Classificação de Locarno. Sugerimos modificar o título para ESTRUTURA PARA POLTRONA.</p>
BR302023006038-3	<p>Exigência técnica Código de despacho: 136 Titular: MACHADO & GARCIA LTDA [BR/SP] Procurador: marcelo henrique zanoni Detalhes do despacho: [1]- As figuras demonstram produto com mais de uma maneira de uso, cores ou combinação de cores e/ou representação. De acordo com o item 5.3.3 do Manual de Desenhos Industriais, cada configuração distinta deve ser apresentada como variação. Portanto, rerepresente as figuras, em formato .jpg, inserindo-as no sistema de peticionamento eletrônico como variações de um mesmo desenho industrial (uma primeira variação com o objeto estendido e uma segunda variação com o objeto recolhido). Com a rerepresentação de todas as figuras no formato .jpg, sua numeração, bem como o relatório e a reivindicação serão gerados automaticamente pelo sistema de peticionamento. [2]- Em atendimento ao item 5.3.1.1 do Manual de Desenhos Industriais, a indicação do produto no título do pedido deve ser clara e concisa e adequada ao produto representado nas figuras, de preferência em concordância com a lista de produtos disponibilizada na Classificação de Locarno. Sugerimos modificar o título para ESTRUTURA PARA POLTRONA.</p>



BR302023006039-1	<p>Exigência técnica Código de despacho: 136 Titular: RICARDO ALVES DE OLIVEIRA [BR/SP] Procurador: DANILO ALVES Detalhes do despacho: [1]- A imagem da procuração atual encontra-se com um pedaço faltando, na parte em que são apresentados os dados do outorgante, a ponto de impedir a análise do documento apresentado. Em atendimento ao item 5.1 do Manual de Desenhos Industriais, apresentar documento adequado, ratificando os atos anteriormente praticados ou com data de assinatura igual ou anterior à do protocolo do pedido de registro ou da petição inicial em que a procuração foi apresentada. [2]- De acordo com o item 5.3.1.1 do Manual de Desenhos Industriais, o título não deve conter: informações técnicas do produto; nome comercial do produto ou indicação de código, numeração ou modelo; adjetivos; referência a kits, conjuntos ou jogos de objetos; descrição de forma ou material de fabricação. Alterar o título por outro que defina clara e objetivamente o objeto reivindicado.</p>
BR302023006042-1	<p>Exigência técnica Código de despacho: 136 Titular: AXON ENTERPRISE, INC. [US] Procurador: Hugo Casinhas da Silva Detalhes do despacho: De acordo com o disposto no art. 99 c/c art. 16, § 1º e 2º da LPI, a reivindicação de prioridade deverá ser efetuada no ato do depósito e comprovada por documento hábil da origem, contendo número, data, título e desenhos. Para tal comprovação, não serão aceitos recibos de depósito, uma vez que não informam a efetiva data de depósito, impossibilitando aferir a data de início de vigência do direito reivindicado, bem como apenas as traduções dos respectivos documentos de prioridade. Em atenção ao item 5.2 do Manual de Desenhos Industriais, queira apresentar documento(s) oficial(is) de depósito do pedido em jurisdição internacional, com a informação exigida pelos citados dispositivos legais, a fim de comprovar o direito à(s) prioridade(s) reivindicada(s) no ato do depósito. Opcionalmente, pode(m) ser informado(s) o(s) respectivo(s) código(s) WIPO-DAS da(s) prioridade(s) reivindicada(s). A falta de comprovação poderá ensejar a publicação da perda da(s) prioridade(s) unionista(s) reivindicada(s).</p>
BR302023006416-8	<p>Exigência técnica Código de despacho: 136 Titular: ASSA ABLOY BRASIL INDUSTRIA E COMERCIO LTDA. [BR/BA] Procurador: Eduardo Conrado Silveira Detalhes do despacho: Com base no Manual de Desenhos Industriais instituído pela Portaria INPI/PR nº 36/2023, formulam-se as seguintes exigências: [1] De acordo com o item 5.3.4.3 do manual, caracteres indicativos que não façam parte da configuração do desenho industrial devem ser evitados. Assim sendo, apresentar novo conjunto de figuras que deverão conter somente a representação dos produtos requeridos; nas figuras não devem constar a numeração da página e a numeração das próprias figuras.</p>
BR302023006418-4	<p>Exigência técnica Código de despacho: 136 Titular: ASSA ABLOY BRASIL INDUSTRIA E COMERCIO LTDA. [BR/BA] Procurador: Eduardo Conrado Silveira Detalhes do despacho: Com base no Manual de Desenhos Industriais instituído pela Portaria INPI/PR nº 36/2023, formulam-se as seguintes exigências: [1] De acordo com o item 5.3.4.3 do manual, caracteres indicativos que não façam parte da configuração do desenho industrial devem ser evitados. Assim sendo, apresentar novo conjunto de figuras que deverão conter somente a representação dos produtos requeridos; nas figuras não devem constar a numeração da página e a numeração das próprias figuras.</p>
BR302023006420-6	<p>Exigência técnica Código de despacho: 136 Titular: ASSA ABLOY BRASIL INDUSTRIA E COMERCIO LTDA. [BR/BA] Procurador: Eduardo Conrado Silveira Detalhes do despacho: Com base no Manual de Desenhos Industriais instituído pela Portaria INPI/PR nº 36/2023, formulam-se as seguintes exigências: [1] De acordo com o item 5.3.4.3 do manual, caracteres indicativos que não façam parte da configuração do desenho industrial devem ser evitados. Assim sendo, apresentar novo conjunto de figuras que deverão conter somente a representação dos produtos requeridos; nas figuras não devem constar a numeração da página e a numeração das próprias figuras.</p>



BR302023006468-0

Exigência técnica

Código de despacho: 136

Titular: MURILO GANANCA MARCONI [BR/SP]

Detalhes do despacho: Com base no Manual de Desenhos Industriais instituído pela Portaria INPI/PR nº 36/2023, formulam-se as seguintes exigências: Não há adequação entre o título, o campo de aplicação e a representação das figuras, não sendo possível identificar o produto requerido. Em atenção ao item 5.3.1.1 do Manual informe título que indique claramente o produto no qual o desenho industrial é aplicado. Se necessário, informe também nova classe mais adequada. O título escolhido "design de parede e teto" não representa adequadamente um produto tridimensional, nem a classe escolhida "32-00" se refere a produto tridimensional, mas sim a produto bidimensional. A partir das figuras apresentadas, somente as atuais fig. 1.2 a 1.4 representaram um produto tridimensional distinguível. As figuras 1.1 e 2.1 revelam fotografias de um espaço interno. Portanto, se houver interesse, rerepresente a figura 1.2 como a primeira variação e as figuras 1.3 e 1.4 como segunda variação, vista lateral direita e inferior respectivamente, removendo os eixos de simetria e linhas auxiliares das figuras, em atenção ao item 5.3.4.3 do manual de desenho industrial. Para o cumprimento desta exigência, utilizar o formulário eletrônico para a inclusão de figuras. Não apresentar as figuras em documento pdf, sob pena de publicação de nova exigência. http://manualdedi.inpi.gov.br/projects/manual-de-desenho-industrial/wiki/03_05_Peticionamento_pelo_e-DI#352-Preenchimento-do-formul%C3%A1rio

BR302023006521-0

Exigência técnica

Código de despacho: 136

Titular: GARZON INDUSTRIA E COMERCIO LTDA [BR/MG]

Procurador: Gabriel Vicente Borges Correa

Detalhes do despacho: Com base no Manual de Desenhos Industriais instituído pela Portaria INPI/PR nº 36/2023, formulam-se as seguintes exigências: O título se refere à alça de bolsa e as figuras revelam o produto bolsa. Não há adequação entre o título e a representação das figuras, não sendo possível identificar o produto requerido. Em atenção ao item 5.3.1.1 do Manual informe título que indique claramente o produto no qual o desenho industrial é aplicado. Conforme o item 5.3.6 do Manual de Desenhos Industriais, não é permitida a inclusão, nas figuras, de caracteres, palavras ou elementos textuais que não façam parte da configuração do desenho industrial. As figuras foram apresentadas com legendas e/ou numeração de páginas. Reapresentar as figuras corrigidas. Verifica-se que há inconsistência entre as vistas: as figuras 1.5 e 1.6 não representaram a característica espiralada da alça. Em atenção ao item 5.3.4.4 do Manual rerepresente as figuras com as correções indicadas e quaisquer outras que sejam necessárias para que as imagens apresentem coerência entre si. Para o cumprimento desta exigência, utilizar o formulário eletrônico para a inclusão de figuras (somente o produto). Não apresentar as figuras em documento pdf, sob pena de publicação de nova exigência. http://manualdedi.inpi.gov.br/projects/manual-de-desenho-industrial/wiki/03_05_Peticionamento_pelo_e-DI#352-Preenchimento-do-formul%C3%A1rio

BR302023006527-0

Exigência técnica

Código de despacho: 136

Titular: INDUSTRIAS REUNIDAS RAYMUNDO DA FONTE S/A. [BR/PE]

Procurador: GUSTAVO HENRIQUE EIRADO DE ESCOBAR

Detalhes do despacho: Com base no Manual de Desenhos Industriais instituído pela Portaria INPI/PR nº 36/2023, formulam-se as seguintes exigências: [1] A procuração atual não faz menção à proteção conferida pelo registro de desenho industrial. De acordo com o item 5.1 do manual de desenhos industriais, apresentar novo documento de procuração citando poderes expressos para representar o outorgante em matéria de desenho industrial, ratificando os atos anteriormente praticados ou com data de assinatura igual ou anterior à do protocolo do pedido de registro ou da petição em que a procuração foi apresentada.

BR302023006539-3

Exigência técnica

Código de despacho: 136

Titular: DR. ING. H.C. F. PORSCHE AKTIENGESELLSCHAFT [DE]

Procurador: Otto Banho Licks

Detalhes do despacho: Com base no Manual de Desenhos Industriais instituído pela Portaria INPI/PR nº 36/2023, formulam-se as seguintes exigências: Verifica-se que há inconsistência entre as vistas: as figuras 1.7 e 2.7 estão invertidas horizontalmente quando comparada às figuras 1.1 e 2.1. Parece que foram trocadas. Em atenção ao item 5.3.4.4 do Manual rerepresente as figuras com as correções indicadas e quaisquer outras que sejam necessárias para que as imagens apresentem coerência entre si. Para o cumprimento desta exigência, utilizar o formulário eletrônico para a inclusão de figuras (somente o produto). Não apresentar as figuras em documento pdf, sob pena de publicação de nova exigência. http://manualdedi.inpi.gov.br/projects/manual-de-desenho-industrial/wiki/03_05_Peticionamento_pelo_e-DI#352-Preenchimento-do-formul%C3%A1rio



-
- BR302023006547-4** Exigência técnica
Código de despacho: 136
Titular: GRIDSPERTISE S.R.L. [IT]
Procurador: Alicia Kristina Daniel Shores
Detalhes do despacho: Com base no Manual de Desenhos Industriais instituído pela Portaria INPI/PR nº 36/2023, formulam-se as seguintes exigências:Verifica-se que há inconsistência entre as vistas: as figuras 1.6 e 1.7 não revelaram as linhas que demarcam as curvas das bordas do produto, como podem ser observadas nas demais vistas. Além disso, a figura 1.7 não revelou a pequena projeção retangular na face superior do produto, observada na fig. 1.6 e laterais. Em atenção ao item 5.3.4.4 do Manual reapresente as figuras com as correções indicadas e quaisquer outras que sejam necessárias para que as imagens apresentem coerência entre si.Para o cumprimento desta exigência, utilizar o formulário eletrônico para a inclusão de figuras (somente o produto). Não apresentar as figuras em documento pdf, sob pena de publicação de nova exigência.
-
- BR302023006567-9** Exigência técnica
Código de despacho: 136
Titular: DR. ING. H.C. F. PORSCHE AKTIENGESELLSCHAFT [DE]
Procurador: Otto Banho Licks
Detalhes do despacho: Com base no Manual de Desenhos Industriais instituído pela Portaria INPI/PR nº 36/2023, formulam-se as seguintes exigências:Verifica-se que há inconsistência entre as vistas: as figuras 1.7 e 2.7 estão invertidas horizontalmente quando comparada às figuras 1.1 e 2.1. Parece que foram trocadas. Em atenção ao item 5.3.4.4 do Manual reapresente as figuras com as correções indicadas e quaisquer outras que sejam necessárias para que as imagens apresentem coerência entre si.Para o cumprimento desta exigência, utilizar o formulário eletrônico para a inclusão de figuras (somente o produto). Não apresentar as figuras em documento pdf, sob pena de publicação de nova exigência.http://manualdedi.inpi.gov.br/projects/manual-de-desenho-industrial/wiki/03_05_Peticionamento_pelo_e-DI#352-Preenchimento-do-formul%C3%A1rio
-
- BR302023006568-7** Exigência técnica
Código de despacho: 136
Titular: DR. ING. H.C. F. PORSCHE AKTIENGESELLSCHAFT [DE]
Procurador: Otto Banho Licks
Detalhes do despacho: Com base no Manual de Desenhos Industriais instituído pela Portaria INPI/PR nº 36/2023, formulam-se as seguintes exigências:Verifica-se que há inconsistência entre as vistas: as figuras 1.7 e 2.7 estão invertidas horizontalmente quando comparada às figuras 1.1 e 2.1. Parece que foram trocadas. Em atenção ao item 5.3.4.4 do Manual reapresente as figuras com as correções indicadas e quaisquer outras que sejam necessárias para que as imagens apresentem coerência entre si.Para o cumprimento desta exigência, utilizar o formulário eletrônico para a inclusão de figuras (somente o produto). Não apresentar as figuras em documento pdf, sob pena de publicação de nova exigência.http://manualdedi.inpi.gov.br/projects/manual-de-desenho-industrial/wiki/03_05_Peticionamento_pelo_e-DI#352-Preenchimento-do-formul%C3%A1rio
-
- BR302023006569-5** Exigência técnica
Código de despacho: 136
Titular: DR. ING. H.C. F. PORSCHE AKTIENGESELLSCHAFT [DE]
Procurador: Otto Banho Licks
Detalhes do despacho: Com base no Manual de Desenhos Industriais instituído pela Portaria INPI/PR nº 36/2023, formulam-se as seguintes exigências:Verifica-se que há inconsistência entre as vistas: as figuras 1.7 e 2.7 estão invertidas horizontalmente quando comparada às figuras 1.1 e 2.1. Parece que foram trocadas. Em atenção ao item 5.3.4.4 do Manual reapresente as figuras com as correções indicadas e quaisquer outras que sejam necessárias para que as imagens apresentem coerência entre si.Para o cumprimento desta exigência, utilizar o formulário eletrônico para a inclusão de figuras (somente o produto). Não apresentar as figuras em documento pdf, sob pena de publicação de nova exigência.http://manualdedi.inpi.gov.br/projects/manual-de-desenho-industrial/wiki/03_05_Peticionamento_pelo_e-DI#352-Preenchimento-do-formul%C3%A1rio
-
- BR302023006572-5** Exigência técnica
Código de despacho: 136
Titular: ORIGINAL FEET COMERCIO DE CALCADOS LTDA [BR/MG]
Procurador: Lucas Gonçalves Silva
Detalhes do despacho: Com base no Manual de Desenhos Industriais instituído pela Portaria INPI/PR nº 36/2023, formulam-se as seguintes exigências:As figs. 1.1 e 1.3 representam a primeira maneira de uso; a fig. 1.2, a segunda; fig. 2.1, 2.3 e 2.4, a terceira; as figs. 3.1 e 3.3, a quarta e a fig. 3.2 a quinta. As figuras demonstram produto com mais de uma maneira de uso, cores ou combinação de cores e/ou representação. De acordo com o item 5.3.3 do Manual de Desenhos Industriais, cada maneira de uso deve ser numerada como variação. Portanto, proceda a correção de forma que as variações os produtos tenham a seguinte formatação: fig. 1.1, 1.2, 1.3 etc., para primeira variação(maneira de uso); fig. 2.1, 2.2, 2.3, etc., para a segunda variação e assim sucessivamente, conforme determinado no item 5.3.4.5 do Manual. Para o cumprimento desta exigência, utilizar o formulário eletrônico para a inclusão de figuras (somente o produto). Não apresentar as figuras em documento pdf, sob pena de publicação de nova exigência.http://manualdedi.inpi.gov.br/projects/manual-de-desenho-industrial/wiki/03_05_Peticionamento_pelo_e-DI#352-Preenchimento-do-formul%C3%A1rio
-

Pedidos de registro de desenho industrial definitivamente arquivados

Por falta de procuração

Por falta de resposta à exigência técnica

Exigência de designação não respondida



Por falta de procuração

Os pedidos de registro de desenho industrial, listados a seguir, foram, definitivamente, arquivados, em vista da ausência de procuração, nos termos do parágrafo 2º do artigo 216 da Lei da Propriedade Industrial (LPI, lei n.º 9.279, de 14 de maio de 1996).

Com respeito a esses processos, encerra-se a instância administrativa, nos termos do parágrafo 2º do artigo 216 da Lei da Propriedade Industrial (LPI, lei n.º 9.279, de 14 de maio de 1996).

Art. 216 - Os atos previstos nesta Lei serão praticados pelas partes ou por seus procuradores, devidamente qualificados.

Parágrafo 2º - A procuração deverá ser apresentada em até 60 (sessenta) dias contados da prática do primeiro ato da parte no processo, independente de notificação ou exigência, sob pena de arquivamento, sendo definitivo o arquivamento do pedido de patente, do pedido de registro de desenho industrial e de registro de marca.

Este despacho não gera direito a fotocópia por parte de terceiros.

BR302024001436-8	Arquivamento definitivo de pedido de registro por falta de procuração Código de despacho: 106 Titular: SERGIO RODRIGUES PROJETOS E LICENCIAMENTOS LTDA. [BR/RJ] Procurador: NATALIA NASCIMENTO FUSCO Detalhes do despacho: Pedido arquivado por não ter sido apresentada a procuração dentro do prazo de 60 dias da data do primeiro ato da parte no processo, Artigo 216, §2º da Lei 9279/96.
BR302024001484-8	Arquivamento definitivo de pedido de registro por falta de procuração Código de despacho: 106 Titular: AMIRLEA KEILA DELFINO DE FREITAS [BR/RJ] Procurador: Claudemir Monteiro Silva Detalhes do despacho: Pedido arquivado por não ter sido apresentada a procuração dentro do prazo de 60 dias da data do primeiro ato da parte no processo, Artigo 216, §2º da Lei 9279/96.



Por falta de resposta à exigência técnica

Os pedidos de registro de desenho industrial, listados a seguir, foram, definitivamente, arquivados, em vista da ausência de resposta a uma exigência técnica. Com respeito a esses processos, encerra-se a instância administrativa, nos termos do parágrafo 3º do artigo 106 da Lei da Propriedade Industrial (LPI, lei n.º 9.279, de 14 de maio de 1996).

Art. 106. Depositado o pedido de registro de desenho industrial e observado o disposto nos arts. 100, 101 e 104, será automaticamente publicado e simultaneamente concedido o registro, expedindo-se o respectivo certificado.

§ 3º Não atendido o disposto nos arts. 101 e 104, será formulada exigência, que deverá ser respondida em 60 (sessenta) dias, sob pena de arquivamento definitivo.

Este despacho não gera direito a fotocópia por parte de terceiros.

DI7106755-8	Arquivamento definitivo de pedido de registro por falta de cumprimento de exigência técnica Código de despacho: 139 Titular: MORETTO S.P.A. [IT] Procurador: ATEM & REMER ASSES CONSULT. PROP. INT. LTDA Detalhes do despacho: Pedido arquivado por não ter sido apresentada a petição de cumprimento de exigência no prazo legal de 60 dias da publicação da exigência técnica.
DI7106756-6	Arquivamento definitivo de pedido de registro por falta de cumprimento de exigência técnica Código de despacho: 139 Titular: MORETTO S.P.A. [IT] Procurador: ATEM & REMER ASSES CONSULT. PROP. INT. LTDA Detalhes do despacho: Pedido arquivado por não ter sido apresentada a petição de cumprimento de exigência no prazo legal de 60 dias da publicação da exigência técnica.
BR30202006038-5	Arquivamento definitivo de pedido de registro por falta de cumprimento de exigência técnica Código de despacho: 139 Titular: METALURGICA METALMAQ LTDA. [BR/RS] Procurador: AGERPI - MARCAS E PATENTES LTDA Detalhes do despacho: Pedido arquivado por não ter sido apresentada a petição de cumprimento de exigência no prazo legal de 60 dias da publicação da exigência técnica.
BR30202006039-3	Arquivamento definitivo de pedido de registro por falta de cumprimento de exigência técnica Código de despacho: 139 Titular: INSTITUTO FEDERAL DE EDUCAÇÃO CIÊNCIA E TECNOLOGIA DO ESPIRITO SANTO [BR/ES] Detalhes do despacho: Pedido arquivado por não ter sido apresentada a petição de cumprimento de exigência no prazo legal de 60 dias da publicação da exigência técnica.
BR302021002583-3	Arquivamento definitivo de pedido de registro por falta de cumprimento de exigência técnica Código de despacho: 139 Titular: FIBRAFORM INDUSTRIA DE EMBALAGENS PLASTICAS LTDA. [BR/RS] Procurador: RODRIGO MONTEIRO Detalhes do despacho: Pedido arquivado por não ter sido apresentada a petição de cumprimento de exigência no prazo legal de 60 dias da publicação da exigência técnica.



BR302021003099-3	Arquivamento definitivo de pedido de registro por falta de cumprimento de exigência técnica Código de despacho: 139 Titular: FLAVIO ROBERTO RODRIGUES DE SOUZA [BR/RS] Procurador: ALAN BENITES DA SILVA Detalhes do despacho: Pedido arquivado por não ter sido apresentada a petição de cumprimento de exigência no prazo legal de 60 dias da publicação da exigência técnica.
BR302021003614-2	Arquivamento definitivo de pedido de registro por falta de cumprimento de exigência técnica Código de despacho: 139 Titular: LUCAS SARKIS TEIXEIRA BERGO [BR/DF] Detalhes do despacho: Pedido arquivado por não ter sido apresentada a petição de cumprimento de exigência no prazo legal de 60 dias da publicação da exigência técnica.
BR302021004400-5	Arquivamento definitivo de pedido de registro por falta de cumprimento de exigência técnica Código de despacho: 139 Titular: JOSÉ DA SILVA GRAVIA [BR/GO] Procurador: VILAGE MARCAS E PATENTES LTDA Detalhes do despacho: Pedido arquivado por não ter sido apresentada a petição de cumprimento de exigência no prazo legal de 60 dias da publicação da exigência técnica. Referente à exigência publicada na RPI 2777, de 26/03/2024.
BR302021004410-2	Arquivamento definitivo de pedido de registro por falta de cumprimento de exigência técnica Código de despacho: 139 Titular: VINÍCIUS HERNANDEZ LOPES LADIVEZ [BR/SP] Detalhes do despacho: Pedido arquivado por não ter sido apresentada a petição de cumprimento de exigência no prazo legal de 60 dias da publicação da exigência técnica. Referente à exigência publicada na RPI 2777, de 26/03/2024.
BR302021004503-6	Arquivamento definitivo de pedido de registro por falta de cumprimento de exigência técnica Código de despacho: 139 Titular: ENIO FOGAÇA DE JESUS [BR/SP] Procurador: ASHA SERVICOS DE PROPRIEDADE INTELECTUAL LTDA Detalhes do despacho: Pedido arquivado por não ter sido apresentada a petição de cumprimento de exigência no prazo legal de 60 dias da publicação da exigência técnica. Referente à exigência publicada na RPI 2777, de 26/03/2024.
BR302022003432-0	Arquivamento definitivo de pedido de registro por falta de cumprimento de exigência técnica Código de despacho: 139 Titular: MAIC ROGER GONÇALVES CANEIRA [BR/SP] Procurador: VILAGE MARCAS E PATENTES LTDA Detalhes do despacho: Pedido arquivado por não ter sido apresentada a petição de cumprimento de exigência no prazo legal de 60 dias da publicação da exigência técnica. Referente à exigência publicada na RPI 2777, de 26/03/2024.
BR302022003654-4	Arquivamento definitivo de pedido de registro por falta de cumprimento de exigência técnica Código de despacho: 139 Titular: RAFAEL NASCIMENTO ERNICA [BR/SP] Detalhes do despacho: Pedido arquivado por não ter sido apresentada a petição de cumprimento de exigência no prazo legal de 60 dias da publicação da exigência técnica.
BR302022003658-7	Arquivamento definitivo de pedido de registro por falta de cumprimento de exigência técnica Código de despacho: 139 Titular: RAFAEL NASCIMENTO ERNICA [BR/SP] Detalhes do despacho: Pedido arquivado por não ter sido apresentada a petição de cumprimento de exigência no prazo legal de 60 dias da publicação da exigência técnica.
BR302022003792-3	Arquivamento definitivo de pedido de registro por falta de cumprimento de exigência técnica Código de despacho: 139 Titular: SAVIA PROPRIEDADE INTELECTUAL LTDA [BR/PR] Procurador: ANDREZA RODRIGUES DA SILVA Detalhes do despacho: Pedido arquivado por não ter sido apresentada a petição de cumprimento de exigência no prazo legal de 60 dias da publicação da exigência técnica.
BR302022003879-2	Arquivamento definitivo de pedido de registro por falta de cumprimento de exigência técnica Código de despacho: 139 Titular: MAURICIO BALBINOT [BR/RS] Procurador: SKO OYARZÁBAL MARCAS E PATENTES SOCIEDADE SIMPLES LTDA. Detalhes do despacho: Pedido arquivado por não ter sido apresentada a petição de cumprimento de exigência no prazo legal de 60 dias da publicação da exigência técnica.



BR302022004075-4	Arquivamento definitivo de pedido de registro por falta de cumprimento de exigência técnica Código de despacho: 139 Titular: ROSEMARY DE CASSIA CORREA [BR/SP] Procurador: Mônica Loron Guimarães Detalhes do despacho: Pedido arquivado por não ter sido apresentada a petição de cumprimento de exigência no prazo legal de 60 dias da publicação da exigência técnica.
BR302022004136-0	Arquivamento definitivo de pedido de registro por falta de cumprimento de exigência técnica Código de despacho: 139 Titular: FOGO E ART INDUSTRIA DE PRODUTOS DE METAL LTDA-EPP [BR/SP] Procurador: NADIR EMILIA DE LIMA Detalhes do despacho: Pedido arquivado por não ter sido apresentada a petição de cumprimento de exigência no prazo legal de 60 dias da publicação da exigência técnica.
BR302022004141-6	Arquivamento definitivo de pedido de registro por falta de cumprimento de exigência técnica Código de despacho: 139 Titular: FOGO E ART INDUSTRIA DE PRODUTOS DE METAL LTDA-EPP [BR/SP] Procurador: NADIR EMILIA DE LIMA Detalhes do despacho: Pedido arquivado por não ter sido apresentada a petição de cumprimento de exigência no prazo legal de 60 dias da publicação da exigência técnica.
BR302022004154-8	Arquivamento definitivo de pedido de registro por falta de cumprimento de exigência técnica Código de despacho: 139 Titular: FOGO E ART INDUSTRIA DE PRODUTOS DE METAL LTDA-EPP [BR/SP] Procurador: NADIR EMILIA DE LIMA Detalhes do despacho: Pedido arquivado por não ter sido apresentada a petição de cumprimento de exigência no prazo legal de 60 dias da publicação da exigência técnica.
BR302022004315-0	Arquivamento definitivo de pedido de registro por falta de cumprimento de exigência técnica Código de despacho: 139 Titular: ABIMAEEL CALUMBI DOS SANTOS [BR/SP] Detalhes do despacho: Pedido arquivado por não ter sido apresentada a petição de cumprimento de exigência no prazo legal de 60 dias da publicação da exigência técnica.
BR302022004377-0	Arquivamento definitivo de pedido de registro por falta de cumprimento de exigência técnica Código de despacho: 139 Titular: GUILHERME CORREA SETTE TORRES [BR/DF] Procurador: DEFERE - SERVIÇOS EM PROPRIEDADE INTELECTUAL Detalhes do despacho: Pedido arquivado por não ter sido apresentada a petição de cumprimento de exigência no prazo legal de 60 dias da publicação da exigência técnica.
BR302022004777-5	Arquivamento definitivo de pedido de registro por falta de cumprimento de exigência técnica Código de despacho: 139 Titular: GRACIETTE CAYRES DI CLEMENTI 26222330860 [BR/SP] Detalhes do despacho: Pedido arquivado por não ter sido apresentada a petição de cumprimento de exigência no prazo legal de 60 dias da publicação da exigência técnica.
BR302022004853-4	Arquivamento definitivo de pedido de registro por falta de cumprimento de exigência técnica Código de despacho: 139 Titular: LUKA INDUSTRIA E COMERCIO DE PLASTICOS LTDA - EPP [BR/SP] Procurador: JOSÉ HENRIQUE DE LIMA RODRIGUES Detalhes do despacho: Pedido arquivado por não ter sido apresentada a petição de cumprimento de exigência no prazo legal de 60 dias da publicação da exigência técnica.
BR302022005129-2	Arquivamento definitivo de pedido de registro por falta de cumprimento de exigência técnica Código de despacho: 139 Titular: GLOBAL TEC INDUSTRIA E COMERCIO DE PRODUTOS MÉDICOS LTDA [BR/SP] Detalhes do despacho: Pedido arquivado por não ter sido apresentada a petição de cumprimento de exigência no prazo legal de 60 dias da publicação da exigência técnica.
BR302022005242-6	Arquivamento definitivo de pedido de registro por falta de cumprimento de exigência técnica Código de despacho: 139 Titular: ANACLETO NELSON SANTOS DA CUNHA [BR/SC] Procurador: Saulo Leal Detalhes do despacho: Pedido arquivado por não ter sido apresentada a petição de cumprimento de exigência no prazo legal de 60 dias da publicação da exigência técnica.

BR302022005325-2	Arquivamento definitivo de pedido de registro por falta de cumprimento de exigência técnica Código de despacho: 139 Titular: MAURICIO TRENTIN [BR/SP] Procurador: Clissie Bazan Corral Silva Detalhes do despacho: Pedido arquivado por não ter sido apresentada a petição de cumprimento de exigência no prazo legal de 60 dias da publicação da exigência técnica.
BR302022005326-0	Arquivamento definitivo de pedido de registro por falta de cumprimento de exigência técnica Código de despacho: 139 Titular: MAURICIO TRENTIN [BR/SP] Procurador: Clissie Bazan Corral Silva Detalhes do despacho: Pedido arquivado por não ter sido apresentada a petição de cumprimento de exigência no prazo legal de 60 dias da publicação da exigência técnica.
BR302022005328-7	Arquivamento definitivo de pedido de registro por falta de cumprimento de exigência técnica Código de despacho: 139 Titular: MAURICIO TRENTIN [BR/SP] Procurador: Clissie Bazan Corral Silva Detalhes do despacho: Pedido arquivado por não ter sido apresentada a petição de cumprimento de exigência no prazo legal de 60 dias da publicação da exigência técnica.
BR302022005468-2	Arquivamento definitivo de pedido de registro por falta de cumprimento de exigência técnica Código de despacho: 139 Titular: LUIZ FERNANDO SCHWINGEL [BR/GO] Procurador: MARAH RUBIA OLIVEIRA DA SILVA Detalhes do despacho: Pedido arquivado por não ter sido apresentada a petição de cumprimento de exigência no prazo legal de 60 dias da publicação da exigência técnica.
BR302022005501-8	Arquivamento definitivo de pedido de registro por falta de cumprimento de exigência técnica Código de despacho: 139 Titular: WATPLAST INDUSTRIA E COMERCIO LTDA-ME [BR/SP] Procurador: JUSCELINA SOUZA DA SILVA Detalhes do despacho: Pedido arquivado por não ter sido apresentada a petição de cumprimento de exigência no prazo legal de 60 dias da publicação da exigência técnica.
BR302022005539-5	Arquivamento definitivo de pedido de registro por falta de cumprimento de exigência técnica Código de despacho: 139 Titular: INDUSTRIA DE CALCADOS RIBEIRO BRITO EIRELI [BR/MG] Procurador: RICARDO LUIS DE SOUZA Detalhes do despacho: Pedido arquivado por não ter sido apresentada a petição de cumprimento de exigência no prazo legal de 60 dias da publicação da exigência técnica.
BR302022005628-6	Arquivamento definitivo de pedido de registro por falta de cumprimento de exigência técnica Código de despacho: 139 Titular: ECCO GESTÃO EMPRESARIAL EIRELI [BR/RJ] Procurador: MATEUS SANTOS BERRIEL Detalhes do despacho: Pedido arquivado por não ter sido apresentada a petição de cumprimento de exigência no prazo legal de 60 dias da publicação da exigência técnica.
BR302022005633-2	Arquivamento definitivo de pedido de registro por falta de cumprimento de exigência técnica Código de despacho: 139 Titular: JACOBSEN ARQUITETURA LTDA [BR/SP] Procurador: ALBERTO JUN IL SHIN Detalhes do despacho: Pedido arquivado por não ter sido apresentada a petição de cumprimento de exigência no prazo legal de 60 dias da publicação da exigência técnica.
BR302022005638-3	Arquivamento definitivo de pedido de registro por falta de cumprimento de exigência técnica Código de despacho: 139 Titular: JACOBSEN ARQUITETURA LTDA [BR/SP] Procurador: ALBERTO JUN IL SHIN Detalhes do despacho: Pedido arquivado por não ter sido apresentada a petição de cumprimento de exigência no prazo legal de 60 dias da publicação da exigência técnica.
BR302022005639-1	Arquivamento definitivo de pedido de registro por falta de cumprimento de exigência técnica Código de despacho: 139 Titular: JACOBSEN ARQUITETURA LTDA [BR/SP] Procurador: ALBERTO JUN IL SHIN Detalhes do despacho: Pedido arquivado por não ter sido apresentada a petição de cumprimento de exigência no prazo legal de 60 dias da publicação da exigência técnica.



BR302022005640-5	Arquivamento definitivo de pedido de registro por falta de cumprimento de exigência técnica Código de despacho: 139 Titular: JACOBSEN ARQUITETURA LTDA [BR/SP] Procurador: ALBERTO JUN IL SHIN Detalhes do despacho: Pedido arquivado por não ter sido apresentada a petição de cumprimento de exigência no prazo legal de 60 dias da publicação da exigência técnica.
BR302022005641-3	Arquivamento definitivo de pedido de registro por falta de cumprimento de exigência técnica Código de despacho: 139 Titular: JACOBSEN ARQUITETURA LTDA [BR/SP] Procurador: ALBERTO JUN IL SHIN Detalhes do despacho: Pedido arquivado por não ter sido apresentada a petição de cumprimento de exigência no prazo legal de 60 dias da publicação da exigência técnica.
BR302022005643-0	Arquivamento definitivo de pedido de registro por falta de cumprimento de exigência técnica Código de despacho: 139 Titular: JACOBSEN ARQUITETURA LTDA [BR/SP] Procurador: ALBERTO JUN IL SHIN Detalhes do despacho: Pedido arquivado por não ter sido apresentada a petição de cumprimento de exigência no prazo legal de 60 dias da publicação da exigência técnica.
BR302022005644-8	Arquivamento definitivo de pedido de registro por falta de cumprimento de exigência técnica Código de despacho: 139 Titular: GRANNO INDUSTRIA E COMERCIO LTDA EPP [BR/PE] Procurador: CARVALHO, CHAVES & ALCOFORADO ADVOGADOS ASSOCIADOS Detalhes do despacho: Pedido arquivado por não ter sido apresentada a petição de cumprimento de exigência no prazo legal de 60 dias da publicação da exigência técnica.
BR302022005659-6	Arquivamento definitivo de pedido de registro por falta de cumprimento de exigência técnica Código de despacho: 139 Titular: MURANO COMERCIO DE DOCES E CONFEITES LTDA ME [BR/SP] e O TRADICIONALISSIMO COMERCIO DE DOCES E FAST FOOD LTDA [BR/SP] Procurador: Elci Maria Teixeira Gonçalves Detalhes do despacho: Pedido arquivado por não ter sido apresentada a petição de cumprimento de exigência no prazo legal de 60 dias da publicação da exigência técnica.
BR302022005661-8	Arquivamento definitivo de pedido de registro por falta de cumprimento de exigência técnica Código de despacho: 139 Titular: O TRADICIONALISSIMO COMERCIO DE DOCES E FAST FOOD LTDA ME [BR/SP] e MURANO COMERCIO DE DOCES E CONFEITES LTDA [BR/SP] Procurador: Elci Maria Teixeira Gonçalves Detalhes do despacho: Pedido arquivado por não ter sido apresentada a petição de cumprimento de exigência no prazo legal de 60 dias da publicação da exigência técnica.
BR302022005662-6	Arquivamento definitivo de pedido de registro por falta de cumprimento de exigência técnica Código de despacho: 139 Titular: O TRADICIONALISSIMO COMERCIO DE DOCES E FAST FOOD LTDA ME [BR/SP] e MURANO COMERCIO DE DOCES E CONFEITES LTDA ME [BR/SP] Procurador: Elci Maria Teixeira Gonçalves Detalhes do despacho: Pedido arquivado por não ter sido apresentada a petição de cumprimento de exigência no prazo legal de 60 dias da publicação da exigência técnica.
BR302022005663-4	Arquivamento definitivo de pedido de registro por falta de cumprimento de exigência técnica Código de despacho: 139 Titular: O TRADICIONALISSIMO COMERCIO DE DOCES E FAST FOOD LTDA ME [BR/SP] e MURANO COMERCIO DE DOCES E CONFEITES LTDA ME [BR/SP] Procurador: Elci Maria Teixeira Gonçalves Detalhes do despacho: Pedido arquivado por não ter sido apresentada a petição de cumprimento de exigência no prazo legal de 60 dias da publicação da exigência técnica.
BR302022005749-5	Arquivamento definitivo de pedido de registro por falta de cumprimento de exigência técnica Código de despacho: 139 Titular: ROGÉRIO INÁCIO DA SILVA MENDES [BR/SP] Detalhes do despacho: Pedido arquivado por não ter sido apresentada a petição de cumprimento de exigência no prazo legal de 60 dias da publicação da exigência técnica.



BR302022005877-7	Arquivamento definitivo de pedido de registro por falta de cumprimento de exigência técnica Código de despacho: 139 Titular: FERNANDO RODRIGUES [BR/RS] Detalhes do despacho: Pedido arquivado por não ter sido apresentada a petição de cumprimento de exigência no prazo legal de 60 dias da publicação da exigência técnica.
BR302022006428-9	Arquivamento definitivo de pedido de registro por falta de cumprimento de exigência técnica Código de despacho: 139 Titular: FOUR DISTRIBUIÇÃO LTDA [BR/SC] Procurador: FABIO MAIA CÔRTEZ Detalhes do despacho: Pedido arquivado por não ter sido apresentada a petição de cumprimento de exigência no prazo legal de 60 dias da publicação da exigência técnica.
BR302022006522-6	Arquivamento definitivo de pedido de registro por falta de cumprimento de exigência técnica Código de despacho: 139 Titular: ESTELA MARIA DE MELLO MATTOS SOARES [BR/RJ] Procurador: KASZNAR LEONARDOS PROPRIEDADE INTELECTUAL Detalhes do despacho: Pedido arquivado por não ter sido apresentada a petição de cumprimento de exigência no prazo legal de 60 dias da publicação da exigência técnica.
BR302022006616-8	Arquivamento definitivo de pedido de registro por falta de cumprimento de exigência técnica Código de despacho: 139 Titular: COTIPLÁS INDÚSTRIA E COMÉRCIO DE ARTEFATOS PLÁSTICOS LTDA [BR/SP] Procurador: MARÍLIA CROZATTI Detalhes do despacho: Pedido arquivado por não ter sido apresentada a petição de cumprimento de exigência no prazo legal de 60 dias da publicação da exigência técnica.
BR302022006722-9	Arquivamento definitivo de pedido de registro por falta de cumprimento de exigência técnica Código de despacho: 139 Titular: GUILHERME CORREA SETTE TORRES [BR/DF] Procurador: DEFERE - SERVIÇOS EM PROPRIEDADE INTELECTUAL Detalhes do despacho: Pedido arquivado por não ter sido apresentada a petição de cumprimento de exigência no prazo legal de 60 dias da publicação da exigência técnica.
BR302022006827-6	Arquivamento definitivo de pedido de registro por falta de cumprimento de exigência técnica Código de despacho: 139 Titular: EVANDRO SABATKE [BR/SC] Detalhes do despacho: Pedido arquivado por não ter sido apresentada a petição de cumprimento de exigência no prazo legal de 60 dias da publicação da exigência técnica.
BR302022006854-3	Arquivamento definitivo de pedido de registro por falta de cumprimento de exigência técnica Código de despacho: 139 Titular: CARLOS EDUARDO SOARES DA COSTA [BR/SP] Detalhes do despacho: Pedido arquivado por não ter sido apresentada a petição de cumprimento de exigência no prazo legal de 60 dias da publicação da exigência técnica.
BR302022006900-0	Arquivamento definitivo de pedido de registro por falta de cumprimento de exigência técnica Código de despacho: 139 Titular: CARLOS EDUARDO SOARES DA COSTA [BR/SP] Detalhes do despacho: Pedido arquivado por não ter sido apresentada a petição de cumprimento de exigência no prazo legal de 60 dias da publicação da exigência técnica.
BR302022006975-2	Arquivamento definitivo de pedido de registro por falta de cumprimento de exigência técnica Código de despacho: 139 Titular: HERMINIA MARIA PESSOTI DE AZEVEDO ME [BR/ES] Procurador: CARLOS DRAGO TAMAGNONI Detalhes do despacho: Pedido arquivado por não ter sido apresentada a petição de cumprimento de exigência no prazo legal de 60 dias da publicação da exigência técnica.
BR302022006976-0	Arquivamento definitivo de pedido de registro por falta de cumprimento de exigência técnica Código de despacho: 139 Titular: JOSÉ CLEMENTE FILHO CLEMENTE [BR/SP] Detalhes do despacho: Pedido arquivado por não ter sido apresentada a petição de cumprimento de exigência no prazo legal de 60 dias da publicação da exigência técnica.



BR302022006977-9	Arquivamento definitivo de pedido de registro por falta de cumprimento de exigência técnica Código de despacho: 139 Titular: DEFA AS [NO] Procurador: KASZNAR LEONARDOS PROPRIEDADE INTELECTUAL Detalhes do despacho: Pedido arquivado por não ter sido apresentada a petição de cumprimento de exigência no prazo legal de 60 dias da publicação da exigência técnica.
BR302022006978-7	Arquivamento definitivo de pedido de registro por falta de cumprimento de exigência técnica Código de despacho: 139 Titular: UNIVERSIDADE FEDERAL DA PARAIBA [BR/PB] Detalhes do despacho: Pedido arquivado por não ter sido apresentada a petição de cumprimento de exigência no prazo legal de 60 dias da publicação da exigência técnica.
BR302022007011-4	Arquivamento definitivo de pedido de registro por falta de cumprimento de exigência técnica Código de despacho: 139 Titular: CARLOS EDUARDO SOARES DA COSTA [BR/SP] Detalhes do despacho: Pedido arquivado por não ter sido apresentada a petição de cumprimento de exigência no prazo legal de 60 dias da publicação da exigência técnica.
BR302022007071-8	Arquivamento definitivo de pedido de registro por falta de cumprimento de exigência técnica Código de despacho: 139 Titular: GENILDO DA ROCHA TEIXEIRA [BR/BA] Procurador: DIREÇÃO MARCAS E PATENTES LTDA Detalhes do despacho: Pedido arquivado por não ter sido apresentada a petição de cumprimento de exigência no prazo legal de 60 dias da publicação da exigência técnica.
BR302022007075-0	Arquivamento definitivo de pedido de registro por falta de cumprimento de exigência técnica Código de despacho: 139 Titular: WILLIAM GABRIEL LIMA BARBOSA [BR/SP] Detalhes do despacho: Pedido arquivado por não ter sido apresentada a petição de cumprimento de exigência no prazo legal de 60 dias da publicação da exigência técnica.
BR302022007170-6	Arquivamento definitivo de pedido de registro por falta de cumprimento de exigência técnica Código de despacho: 139 Titular: MONIQUE MARCELLI CONCEICAO GUIMARAES [BR/SP] Procurador: Ana Paula Mazzei dos Santos Leite Detalhes do despacho: Pedido arquivado por não ter sido apresentada a petição de cumprimento de exigência no prazo legal de 60 dias da publicação da exigência técnica.
BR302023000507-2	Arquivamento definitivo de pedido de registro por falta de cumprimento de exigência técnica Código de despacho: 139 Titular: RN INDUSTRIAL LTDA [BR/GO] Procurador: ALEXANDRE DE CARVALHO MARINS Detalhes do despacho: Pedido arquivado por não ter sido apresentada a petição de cumprimento de exigência no prazo legal de 60 dias da publicação da exigência técnica.
BR302023001108-0	Arquivamento definitivo de pedido de registro por falta de cumprimento de exigência técnica Código de despacho: 139 Titular: INTENSITY B D COMERCIO E EQUIPAMENTOS FITNESS LTDA [BR/MG] Procurador: MÚSCIA ZAIDAN Detalhes do despacho: Pedido arquivado por não ter sido apresentada a petição de cumprimento de exigência no prazo legal de 60 dias da publicação da exigência técnica.
BR302023001175-7	Arquivamento definitivo de pedido de registro por falta de cumprimento de exigência técnica Código de despacho: 139 Titular: GO WORK DIGITAL LTDA [BR/GO] Procurador: ANDRÉ DA SILVA COSTA Detalhes do despacho: Pedido arquivado por não ter sido apresentada a petição de cumprimento de exigência no prazo legal de 60 dias da publicação da exigência técnica.
BR302023001546-9	Arquivamento definitivo de pedido de registro por falta de cumprimento de exigência técnica Código de despacho: 139 Titular: ANDRE WALLACE MOREIRA DE OLIVEIRA [BR/RJ] Procurador: IDEIATIVA PROPRIEDADE INTELECTUAL LTDA Detalhes do despacho: Pedido arquivado por não ter sido apresentada a petição de cumprimento de exigência no prazo legal de 60 dias da publicação da exigência técnica. Referente à exigência publicada na RPI 2777, de 26/03/2024.



BR302023001796-8	Arquivamento definitivo de pedido de registro por falta de cumprimento de exigência técnica Código de despacho: 139 Titular: ANDRE NERONI [BR/SP] e A KLIMPER COMERCIAL EIRELI [BR/SP] Detalhes do despacho: Pedido arquivado por não ter sido apresentada a petição de cumprimento de exigência no prazo legal de 60 dias da publicação da exigência técnica.
BR302023001842-5	Arquivamento definitivo de pedido de registro por falta de cumprimento de exigência técnica Código de despacho: 139 Titular: BIG MIX COMERCIO E SERVICOS DE BRINQUEDOS LTDA [BR/SP] Procurador: BIANCA GABRIELA GOMES Detalhes do despacho: Pedido arquivado por não ter sido apresentada a petição de cumprimento de exigência no prazo legal de 60 dias da publicação da exigência técnica.
BR302023001843-3	Arquivamento definitivo de pedido de registro por falta de cumprimento de exigência técnica Código de despacho: 139 Titular: BIG MIX COMERCIO E SERVICOS DE BRINQUEDOS LTDA [BR/SP] Procurador: BIANCA GABRIELA GOMES Detalhes do despacho: Pedido arquivado por não ter sido apresentada a petição de cumprimento de exigência no prazo legal de 60 dias da publicação da exigência técnica.
BR302023001845-0	Arquivamento definitivo de pedido de registro por falta de cumprimento de exigência técnica Código de despacho: 139 Titular: BIG MIX COMERCIO E SERVICOS DE BRINQUEDOS LTDA [BR/SP] Procurador: BIANCA GABRIELA GOMES Detalhes do despacho: Pedido arquivado por não ter sido apresentada a petição de cumprimento de exigência no prazo legal de 60 dias da publicação da exigência técnica.
BR302023002322-4	Arquivamento definitivo de pedido de registro por falta de cumprimento de exigência técnica Código de despacho: 139 Titular: SIAN MARTINS COMUNICAÇÃO LTDA - ME [BR/SP] Detalhes do despacho: Pedido arquivado por não ter sido apresentada a petição de cumprimento de exigência no prazo legal de 60 dias da publicação da exigência técnica.
BR302023002367-4	Arquivamento definitivo de pedido de registro por falta de cumprimento de exigência técnica Código de despacho: 139 Titular: FUNDAÇÃO EDUCACIONAL JAYME DE ALTAVILA - FEJAL [BR/AL] e UNIVERSIDADE ESTADUAL DE CIÊNCIAS DA SAÚDE DE ALAGOAS [BR/AL] Detalhes do despacho: Pedido arquivado por não ter sido apresentada a petição de cumprimento de exigência no prazo legal de 60 dias da publicação da exigência técnica.
BR302023002369-0	Arquivamento definitivo de pedido de registro por falta de cumprimento de exigência técnica Código de despacho: 139 Titular: CLAMPER INDÚSTRIA E COMÉRCIO S/A. [BR/MG] Procurador: JOÃO JACKSON BATISTA BRAGA Detalhes do despacho: Pedido arquivado por não ter sido apresentada a petição de cumprimento de exigência no prazo legal de 60 dias da publicação da exigência técnica.
BR302023002376-3	Arquivamento definitivo de pedido de registro por falta de cumprimento de exigência técnica Código de despacho: 139 Titular: SAVIA PROPRIEDADE INTELECTUAL LTDA [BR/PR] Procurador: ANDREZA RODRIGUES DA SILVA Detalhes do despacho: Pedido arquivado por não ter sido apresentada a petição de cumprimento de exigência no prazo legal de 60 dias da publicação da exigência técnica.
BR302023003670-9	Arquivamento definitivo de pedido de registro por falta de cumprimento de exigência técnica Código de despacho: 139 Titular: KLEBER SANTOS MELLO 38404288828 [BR/SP] Detalhes do despacho: Pedido arquivado por não ter sido apresentada a petição de cumprimento de exigência no prazo legal de 60 dias da publicação da exigência técnica.
BR302023004145-1	Arquivamento definitivo de pedido de registro por falta de cumprimento de exigência técnica Código de despacho: 139 Titular: KLEBER SANTOS MELLO 38404288828 [BR/SP] Detalhes do despacho: Pedido arquivado por não ter sido apresentada a petição de cumprimento de exigência no prazo legal de 60 dias da publicação da exigência técnica.

BR302023004148-6

Arquivamento definitivo de pedido de registro por falta de cumprimento de exigência técnica

Código de despacho: 139

Titular: KLEBER SANTOS MELLO 38404288828 [BR/SP]

Detalhes do despacho: Pedido arquivado por não ter sido apresentada a petição de cumprimento de exigência no prazo legal de 60 dias da publicação da exigência técnica.

BR322022006894-5

Arquivamento definitivo de pedido de registro por falta de cumprimento de exigência técnica

Código de despacho: 139

Titular: FERNANDA DE ANDRADE SANTOS REIS 02646938500 [BR/SP]

Procurador: RICARDO RABELLO SPOO

Detalhes do despacho: Pedido arquivado por não ter sido apresentada a petição de cumprimento de exigência no prazo legal de 60 dias da publicação da exigência técnica.



Concessões de registros de desenho industrial

Registro de desenho industrial concedido

Concessão em designação



Registro de desenho industrial concedido

Os registros de desenho industrial, listados a seguir, foram concedidos, nos termos dos artigos 106 da Lei da Propriedade Industrial (LPI, lei n.º 9.279, de 14 de maio de 1996).

Art. 100. Não é registrável como desenho industrial:

I - o que for contrário à moral e aos bons costumes ou que ofenda a honra ou imagem de pessoas, ou atente contra liberdade de consciência, crença, culto religioso ou ideia e sentimentos dignos de respeito e veneração;

II - a forma necessária comum ou vulgar do objeto ou, ainda, aquela determinada essencialmente por considerações técnicas ou funcionais.

Art. 101. O pedido de registro, nas condições estabelecidas pelo INPI, conterá:

I - requerimento;

II - relatório descritivo, se for o caso;

III - reivindicações, se for o caso;

IV - desenhos ou fotografias;

V - campo de aplicação do objeto; e

VI - comprovante do pagamento da retribuição relativa ao depósito.

Parágrafo único. Os documentos que integram o pedido de registro deverão ser apresentados em língua portuguesa.

Art. 104. O pedido de registro de desenho industrial terá que se referir a um único objeto, permitida uma pluralidade de variações, desde que se destinem ao mesmo propósito e guardem entre si a mesma característica distintiva preponderante, limitado cada pedido ao máximo de 20 (vinte) variações.

Parágrafo único. O desenho deverá representar clara e suficientemente o objeto e suas variações, se houver, de modo a possibilitar sua reprodução por técnico no assunto.

Art. 106. Depositado o pedido de registro de desenho industrial e observado o disposto nos arts. 100, 101 e 104, será automaticamente publicado e simultaneamente concedido o registro, expedindo-se o respectivo certificado.

Os certificados dos registros de desenho industrial ora concedidos estarão disponíveis no site do INPI (www.inpi.gov.br), em até 60 (sessenta) dias contados da publicação desta RPI.).

BR302019005699-2

Concessão de registro

Código de despacho: 158

Titular: PSA AUTOMOBILES SA [FR]

Autor: JEAN-PIERRE PLOUÉ[FR]

Título do registro: GRADE INFERIOR DO PARA-CHOQUE FRONTAL

Data de depósito: 21/11/2019

Data de concessão: 24/03/2020

Data de vigência: 21/11/2029

Prioridade unionista: 006493607 21/05/2019 EM

Classificação: 12-16

Procurador: MONTAURY PIMENTA, MACHADO & VIEIRA DE MELLO ADVOGADOS



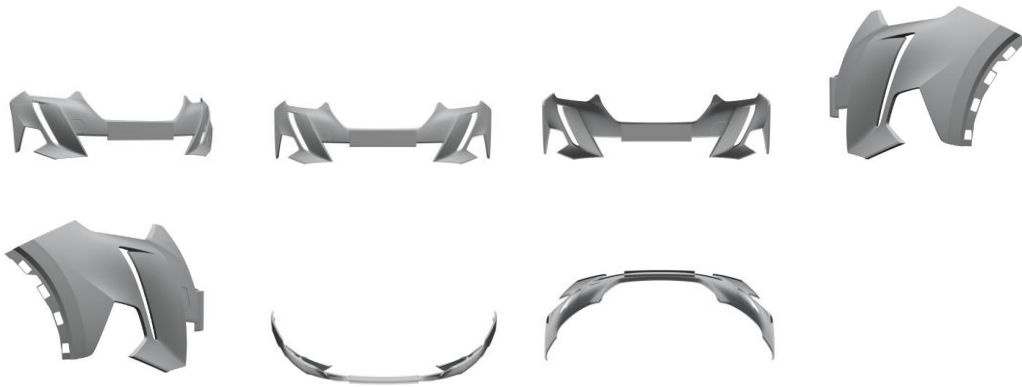

BR302021002600-7

Concessão de registro

Código de despacho: 158

Titular: COMEMORE EMBALAGENS E ARTEFATOS ARTISTICOS LTDA [BR/PR]

Autor: ANDRESSA GABRIELA BOTTINI[BR]

Título do registro: VELAS

Data de depósito: 08/06/2021

Classificação: 26-04

Procurador: JATYR RANZOLIN JUNIOR



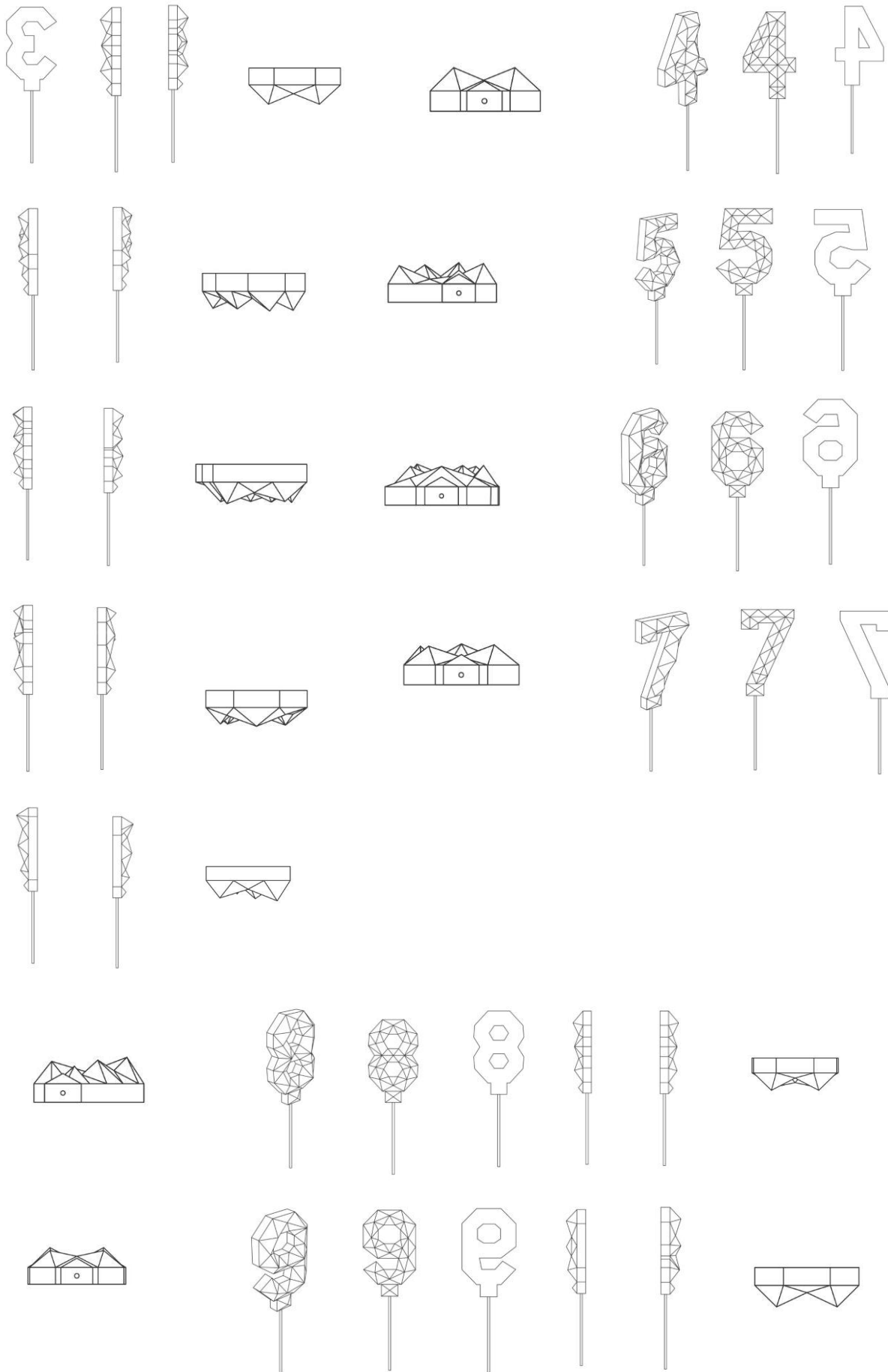

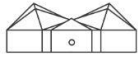

BR302022007047-5

Concessão de registro

Código de despacho: 158

Titular: MINGJUN LENG [CN]

Autor: MINGJUN LENG[CN]

Título do registro: APARELHO PARA ESPORTES

Data de depósito: 22/12/2022

Classificação: 21-02

Procurador: LEÃO PROPRIEDADE INTELECTUAL

Detalhes do despacho: Título adequado de ofício com base no item 5.3.1.1 do Manual de Desenhos Industriais.

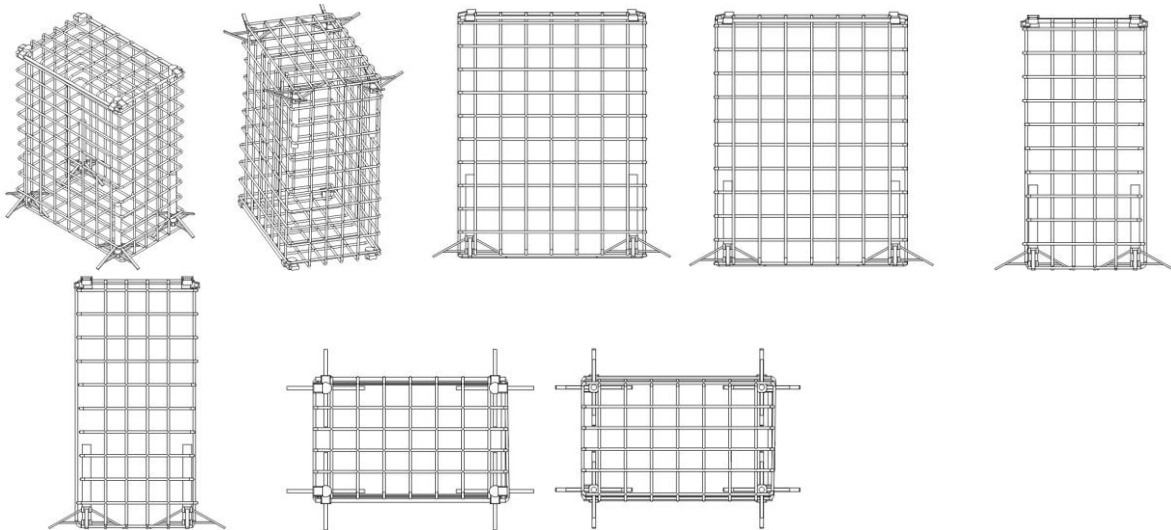

BR302023004333-0

Concessão de registro

Código de despacho: 158

Titular: CHEN WENWU [BR/RJ]

Autor: CHEN WENWU[CN]

Título do registro: LÂMPADA AUTOMOTIVA

Data de depósito: 11/08/2023

Classificação: 12-16

Procurador: MONICA DA SILVA MORAES

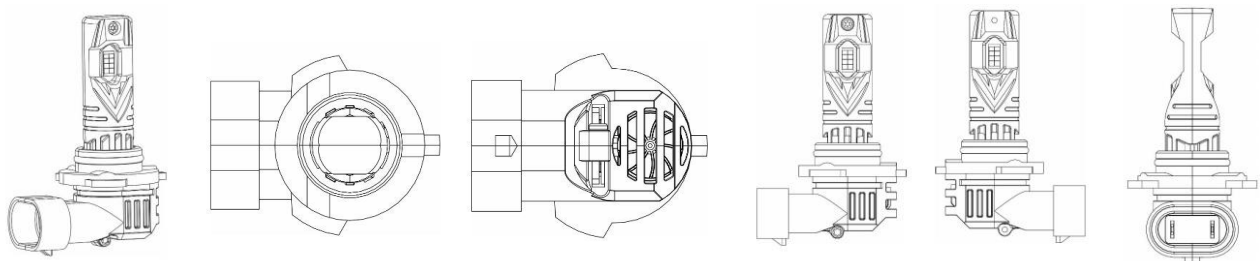



BR302023004334-9

Concessão de registro
 Código de despacho: 158
Titular: CHEN WENWU [BR/RJ]
 Autor: CHEN WENWU[CN]
 Título do registro: LÂMPADA AUTOMOTIVA
 Data de depósito: 11/08/2023
 Classificação: 12-16
 Procurador: MONICA DA SILVA MORAES

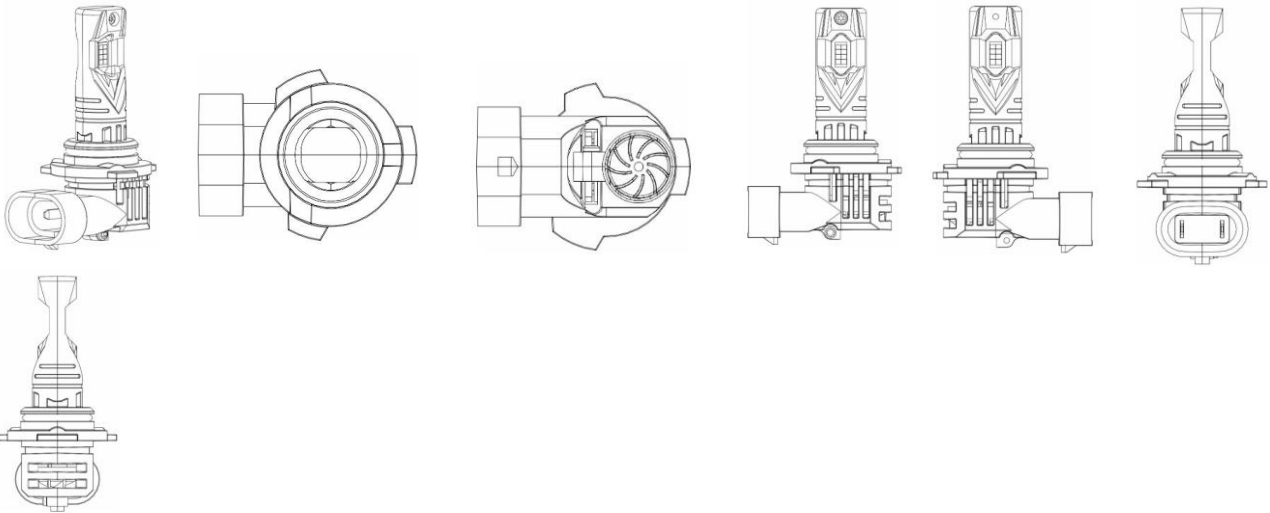

BR302023004335-7

Concessão de registro
 Código de despacho: 158
Titular: CHEN WENWU [BR/RJ]
 Autor: CHEN WENWU[CN]
 Título do registro: LÂMPADA AUTOMOTIVA
 Data de depósito: 11/08/2023
 Classificação: 12-16
 Procurador: MONICA DA SILVA MORAES

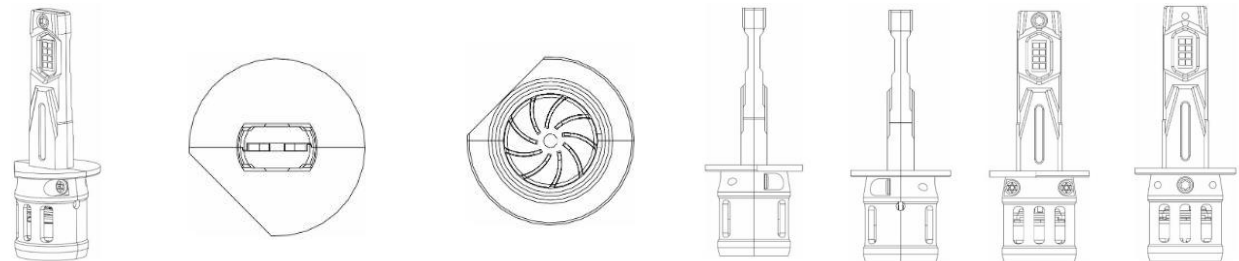

BR302023004336-5

Concessão de registro
 Código de despacho: 158
Titular: CHEN WENWU [BR/RJ]
 Autor: CHEN WENWU[CN]
 Título do registro: LÂMPADA AUTOMOTIVA



Data de depósito: 11/08/2023
 Classificação: 12-16
 Procurador: MONICA DA SILVA MORAES

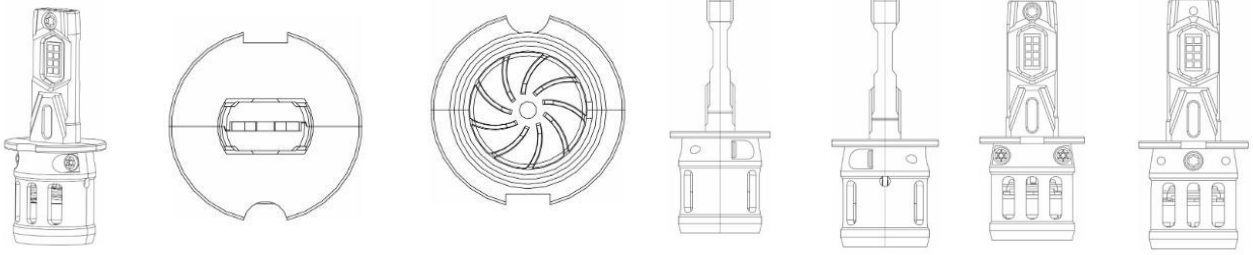

BR302023004337-3

Concessão de registro
 Código de despacho: 158
Titular: CHEN WENWU [BR/RJ]
 Autor: CHEN WENWU[CN]
 Título do registro: LÂMPADA AUTOMOTIVA
 Data de depósito: 11/08/2023
 Classificação: 12-16
 Procurador: MONICA DA SILVA MORAES

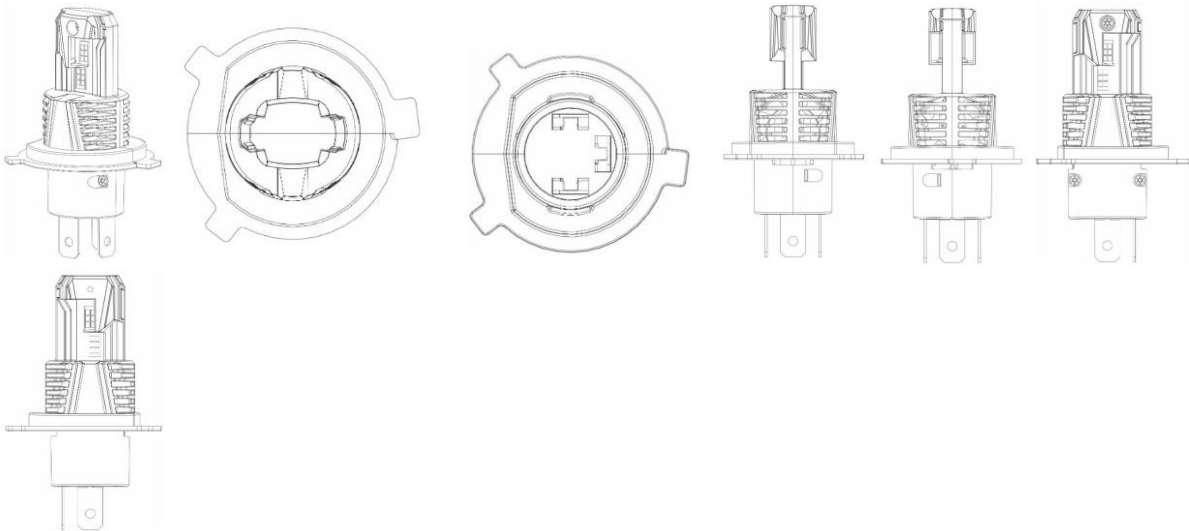

BR302023004338-1

Concessão de registro
 Código de despacho: 158
Titular: CHEN WENWU [BR/RJ]
 Autor: CHEN WENWU[CN]
 Título do registro: LÂMPADA AUTOMOTIVA
 Data de depósito: 11/08/2023
 Classificação: 12-16
 Procurador: MONICA DA SILVA MORAES

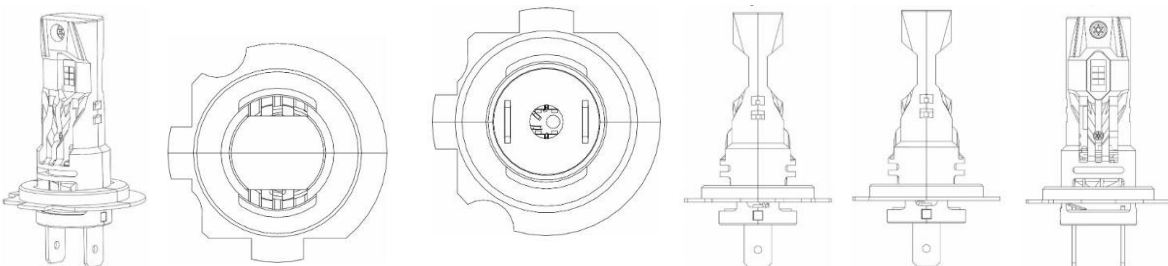

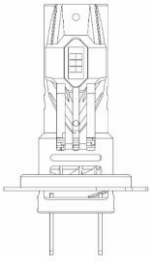

BR302023004339-0

Concessão de registro
 Código de despacho: 158
Titular: CHEN WENWU [BR/RJ]
 Autor: CHEN WENWU[CN]
 Título do registro: LÂMPADA AUTOMOTIVA
 Data de depósito: 11/08/2023
 Classificação: 12-16
 Procurador: MONICA DA SILVA MORAES

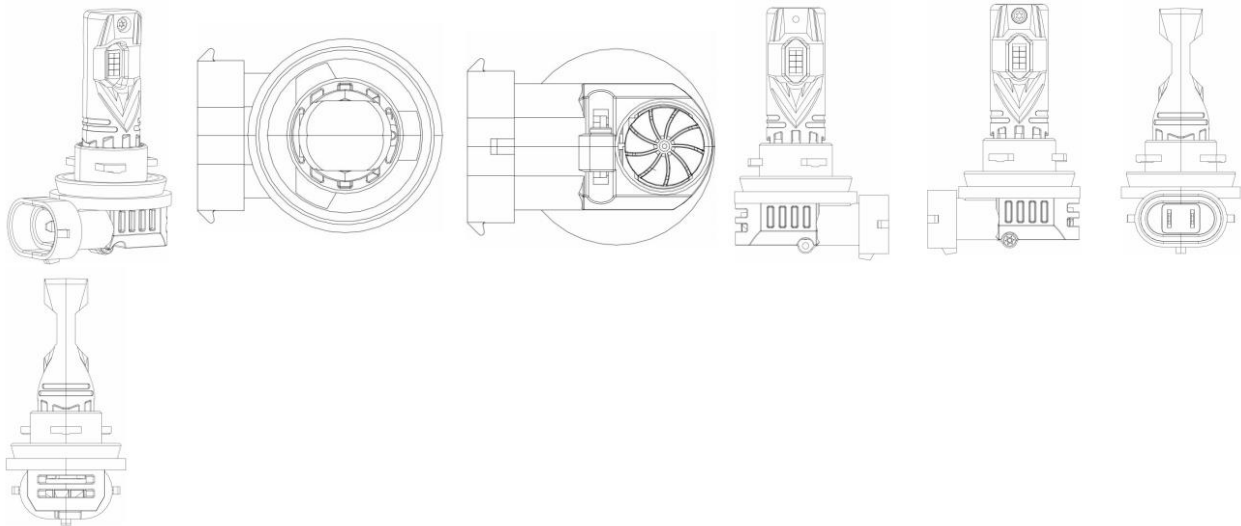

BR302023004348-9

Concessão de registro
 Código de despacho: 158
Titular: MEGA COMPRAS PRESENTES.COM LTDA [BR/SP]
 Autor: HELCIO SOBRAL[BR]
 Título do registro: BRINQUEDOS
 Data de depósito: 11/08/2023
 Classificação: 21-01
 Procurador: FELIPE FELIMAN CAMARGO





BR302023004576-7

Concessão de registro
 Código de despacho: 158
Titular: 030 MARCAS E PATENTES S.A [BR/SP]
 Autor: CLEBER DA SILVA FARIA[BR]
 Título do registro: ORNAMENTO PARA A GARRAFA
 Data de depósito: 23/08/2023
 Classificação: 09-01
 Procurador: ALTIVO AQUINO MENEZES

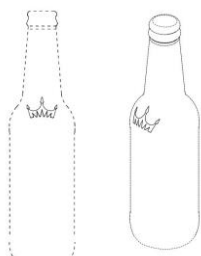

BR302023005061-2

Concessão de registro
 Código de despacho: 158
Titular: ELC MANAGEMENT LLC [US]
 Autor: JING JIN[CN]
 Título do registro: APLICADOR DE COSMÉTICO
 Data de depósito: 15/09/2023
 Prioridade unionista: 29/872,759 17/03/2023 US
 Classificação: 28-02
 Procurador: DANNEMANN, SIEMSEN, BIGLER & IPANEMA MOREIRA

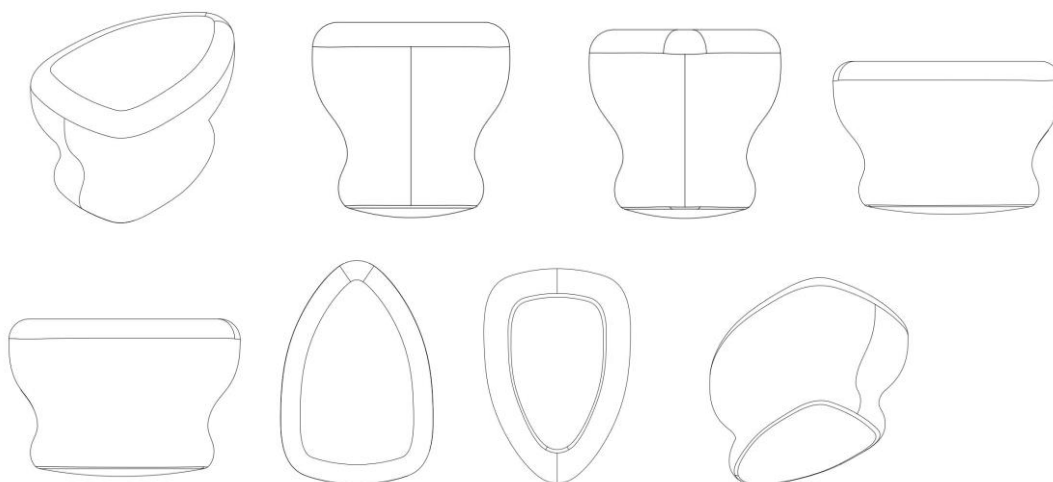

BR302023005062-0

Concessão de registro
 Código de despacho: 158
Titular: ELC MANAGEMENT LLC [US]
 Autor: JING JIN[CN]



Título do registro: APLICADOR DE COSMÉTICO
 Data de depósito: 15/09/2023
 Prioridade unionista: 29/872,757 17/03/2023 US
 Classificação: 28-02
 Procurador: DANNEMANN, SIEMSEN, BIGLER & IPANEMA MOREIRA

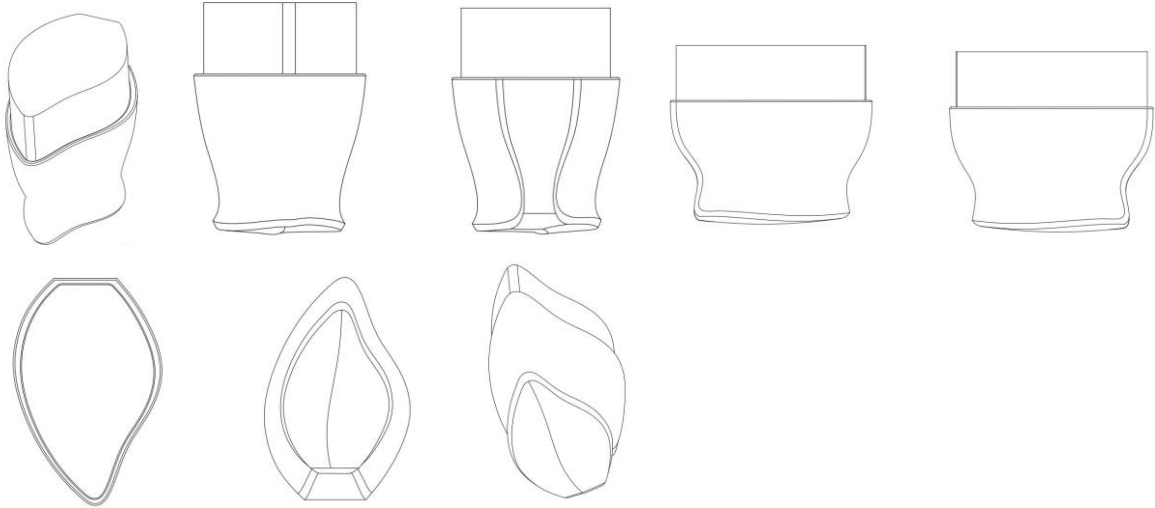

BR302023005198-8

Concessão de registro
 Código de despacho: 158
 Titular: **SERVIÇOS DE MANUTENÇÃO E MONTAGENS RADKE LTDA [BR/RS]**
 Autor: DIOGO DE BEM ALMEIDA[BR]
 Título do registro: REPARO DE PORTA PALLET
 Data de depósito: 25/09/2023
 Classificação: 25-01
 Procurador: CAPELLA & VELOSO ADVOGADOS ASSOCIADOS

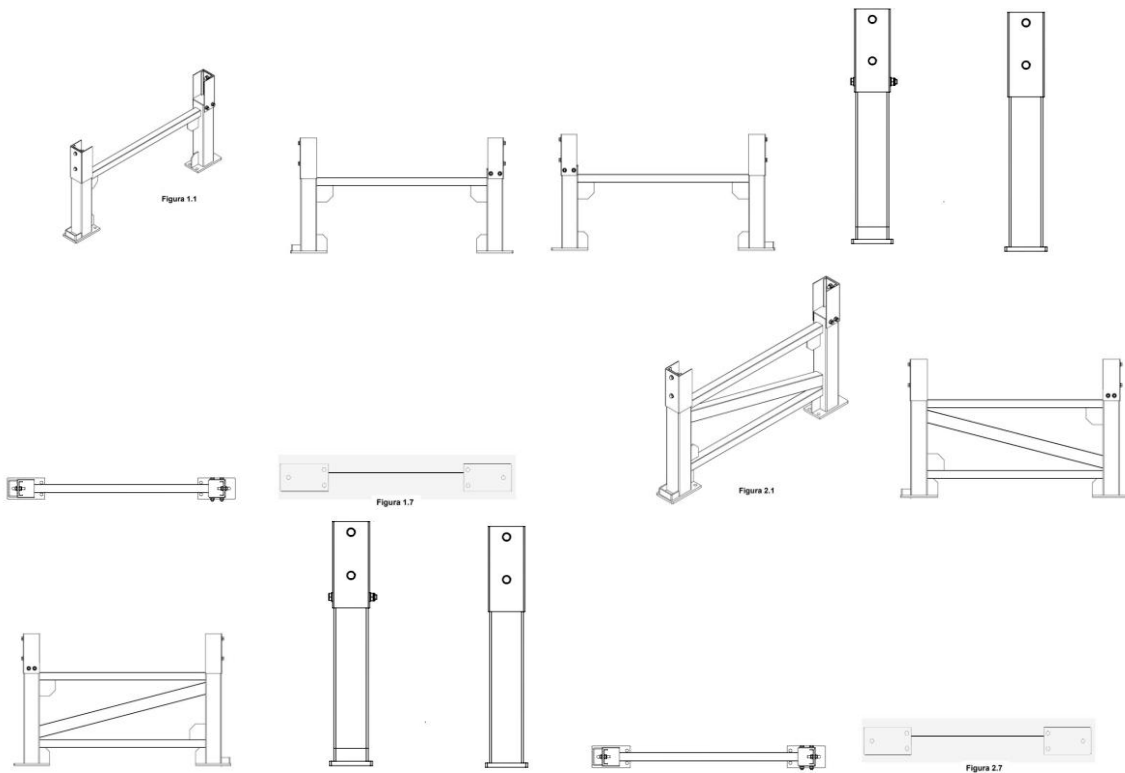

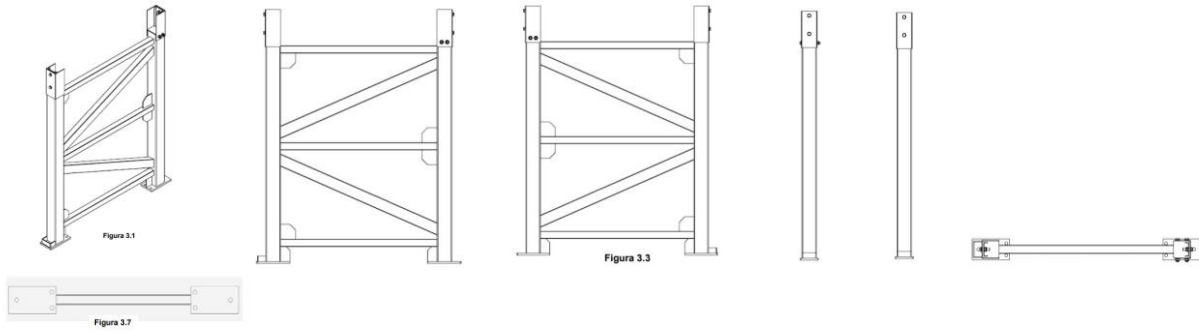

BR302023005863-0

Concessão de registro

Código de despacho: 158

Titular: BOTICA COMERCIAL FARMACÊUTICA LTDA. [BR/PR]

Autor: LARISSA BARRETO ADAD[BR]

Título do registro: Equipamento para maquiagem assistiva

Data de depósito: 30/10/2023

Classificação: 23-08

Procurador: André Luis Flesch Bretanha Jorge

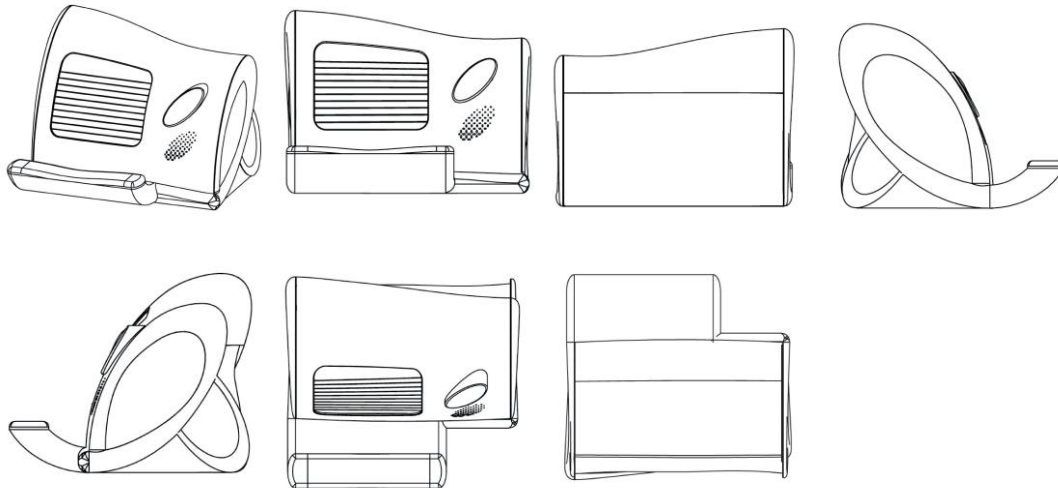

BR302023005984-9

Concessão de registro

Código de despacho: 158

Titular: CHRISTIAN DIOR COUTURE [FR]

Autor: VICTOIRE DE CASTELLANE[FR]

Título do registro: Brincos

Data de depósito: 07/11/2023

Prioridade unionista: WIPO140090 26/10/2023 WO

Classificação: 11-01

Procurador: Gustavo Leonardos

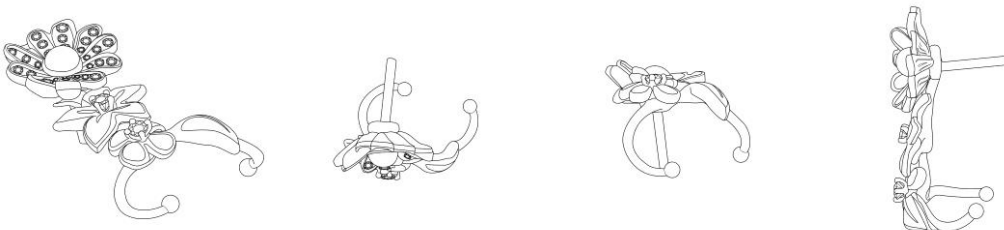



BR302023005985-7

Concessão de registro
 Código de despacho: 158
Titular: CHRISTIAN DIOR COUTURE [FR]
 Autor: VICTOIRE DE CASTELLANE[FR]
 Título do registro: Brincos
 Data de depósito: 07/11/2023
 Prioridade unionista: WIPO140090 26/10/2023 WO
 Classificação: 11-01
 Procurador: Gustavo Leonardos

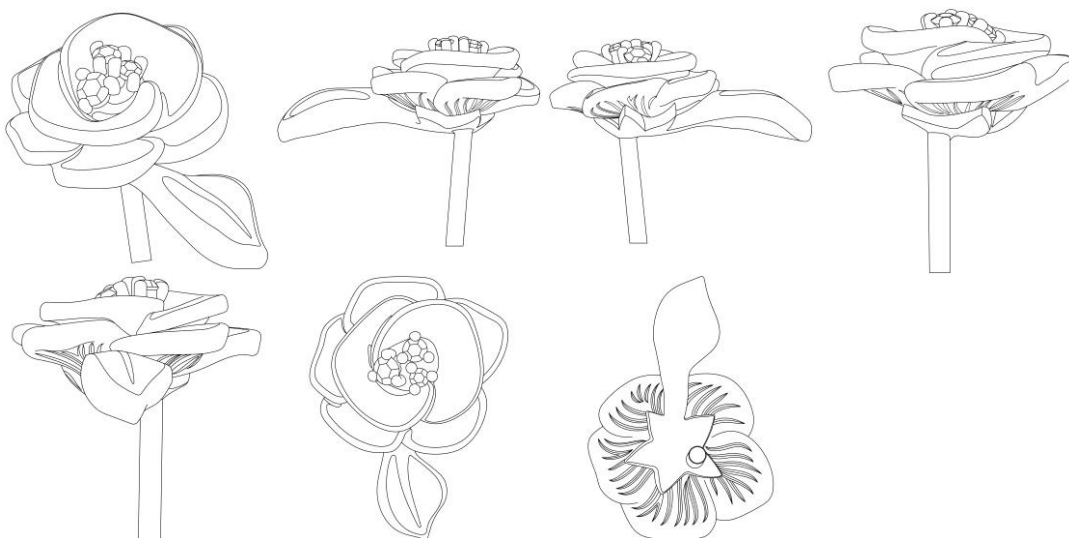

BR302023005986-5

Concessão de registro
 Código de despacho: 158
Titular: CHRISTIAN DIOR COUTURE [FR]
 Autor: VICTOIRE DE CASTELLANE[FR]
 Título do registro: COLAR
 Data de depósito: 07/11/2023
 Prioridade unionista: WIPO140090 26/10/2023 WO
 Classificação: 11-01
 Procurador: Gustavo Leonardos



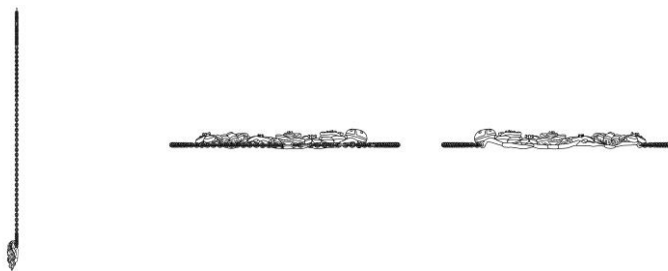

BR302023006029-4

Concessão de registro
 Código de despacho: 158
Titular: ZEN TOYS INDÚSTRIA E COMÉRCIO DE BRINQUEDOS LTDA [BR/PR]
 Autor: IVAN CARLO SERPELONI[BR]
 Título do registro: BRINQUEDOS
 Data de depósito: 09/11/2023
 Classificação: 21-01
 Procurador: Karen Christine Nalin Sinnema

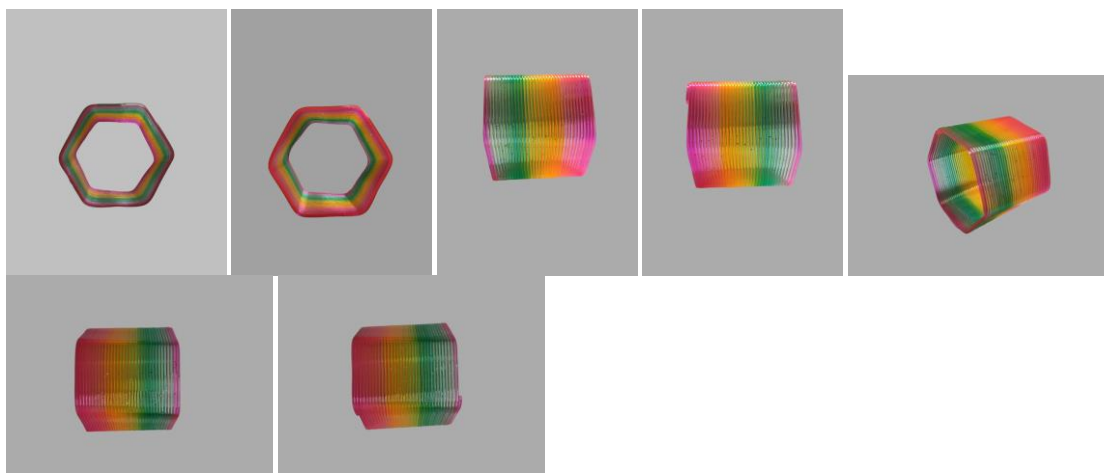

BR302023006031-6

Concessão de registro
 Código de despacho: 158
Titular: PEDRO HENRIQUE FIGUEIRA BOCATO [BR/PR]
 Autor: PEDRO HENRIQUE FIGUEIRA BOCATO[BR]
 Título do registro: BRIQUETE DE CARVÃO VEGETAL
 Data de depósito: 09/11/2023
 Classificação: 23-05
 Procurador: SÉRGIO RIBEIRO LEMOS

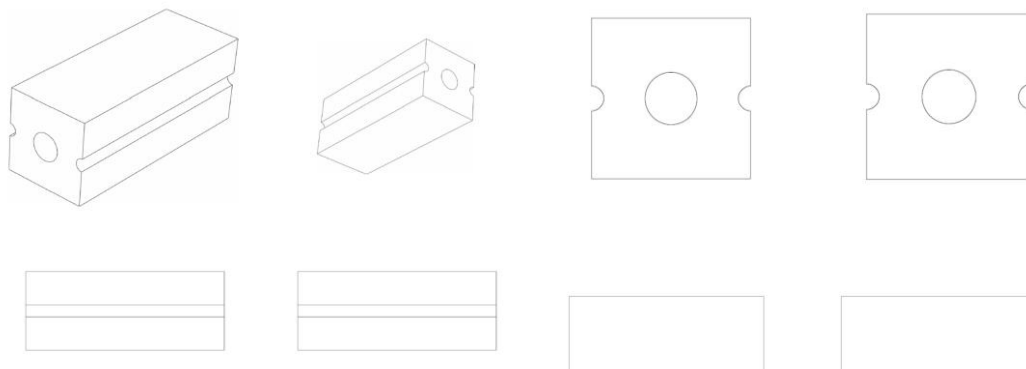

BR302023006032-4

Concessão de registro



Código de despacho: 158
Titular: HONDA MOTOR CO., LTD. [JP]
 Autor: MAURIZIO CARBONARA[IT] e KAZUTERU ISHIKAWA[JP]
 Título do registro: CARENAGEM LATERAL
 Data de depósito: 09/11/2023
 Prioridade unionista: 2023-009618 12/05/2023 JP
 Classificação: 12-11
 Procurador: Luiz Henrique Oliveira Do Amaral

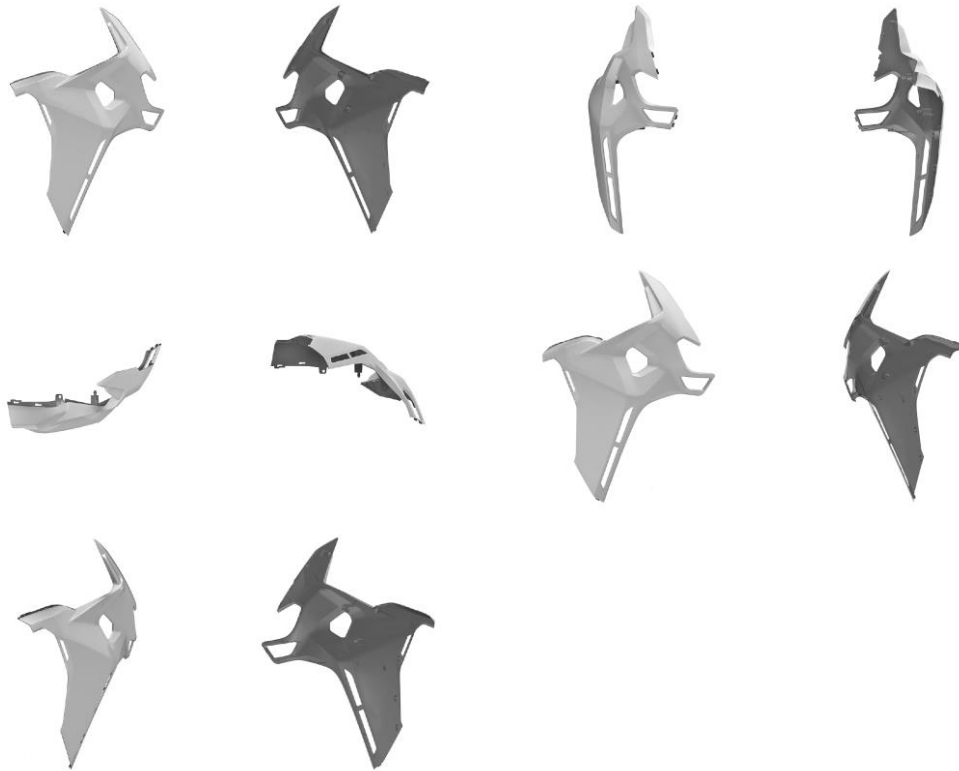

BR302023006034-0

Concessão de registro
 Código de despacho: 158
Titular: N J MATHEUS MAQUINAS E ARTEFATOS DE CIMENTO LTDA ME [BR/PR]
 Autor: NITIELLY JENIFFER MATHEUS[BR]
 Título do registro: MÁQUINA DE PAVER
 Data de depósito: 09/11/2023
 Classificação: 15-04
 Procurador: JOSE ROBERTO FAVARIN
 Detalhes do despacho: Campo de aplicação alterado de ofício, de acordo com a Nota Técnica INPI/CPAPD nº 01/2024, para adequação ao disposto no item 5.3.1.1 do Manual de Desenhos Industriais.



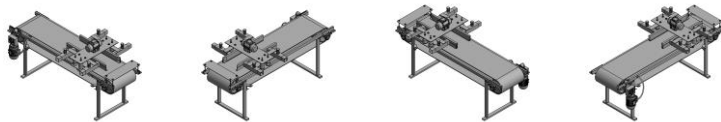

BR302023006035-9

Concessão de registro

Código de despacho: 158

Titular: ANRAN SUPPLY CHAIN MANAGEMENT LIMITED [CN]

Autor: ZOU ZIHUA[CN]

Título do registro: COMEDOURO PARA ANIMAIS

Data de depósito: 09/11/2023

Classificação: 30-03

Procurador: Milton Isejima Lima

Detalhes do despacho: Título alterado de ofício, de acordo com a Nota Técnica INPI/CPAPD nº 01/2024, para adequação ao disposto no item 5.3.1.1 do Manual de Desenhos Industriais.

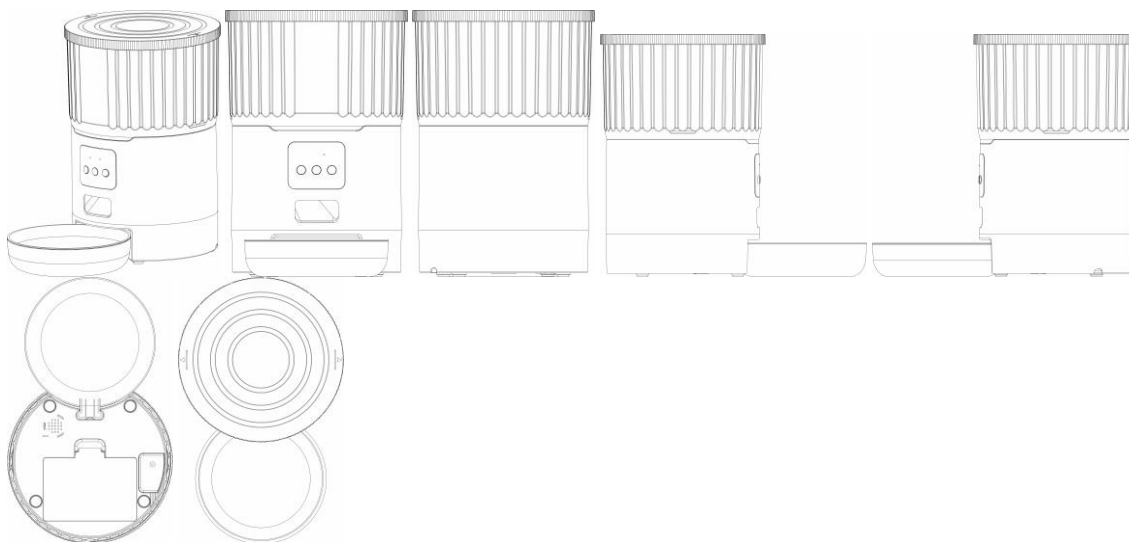

BR302023006040-5

Concessão de registro

Código de despacho: 158

Titular: HONDA MOTOR CO., LTD. [JP]

Autor: MAURIZIO CARBONARA[IT] e SATOSHI ITO[JP]

Título do registro: MOTOCICLETA

Data de depósito: 09/11/2023

Prioridade unionista: 2023-009616 12/05/2023 JP

Classificação: 12-11

Procurador: Luiz Henrique Oliveira Do Amaral



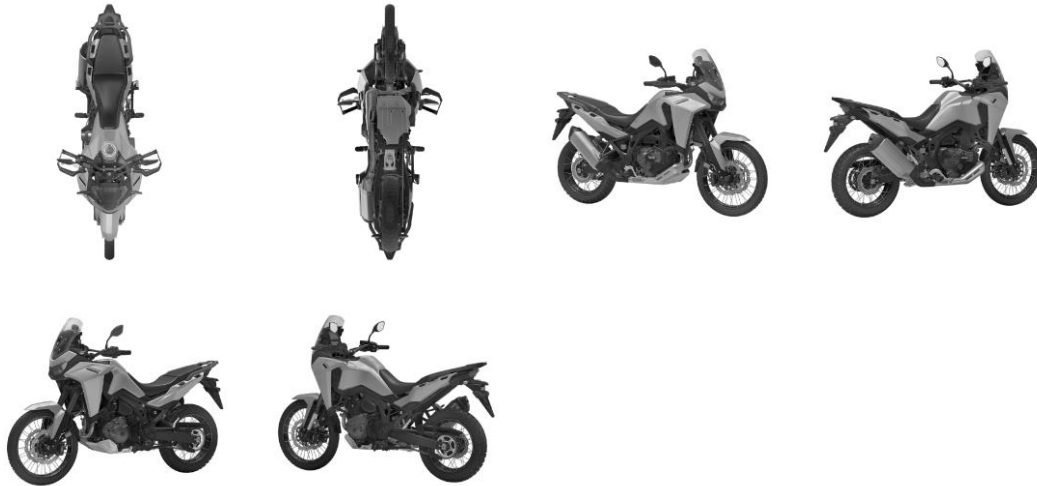

BR302023006041-3

Concessão de registro

Código de despacho: 158

Titular: AL - COMÉRCIO, IMPORTAÇÃO E EXPORTAÇÃO LTDA EPP. [BR/SP]

Autor: ÂNGELO LOPES NETO[BR]

Título do registro: FRASCOS PARA COSMÉTICOS

Data de depósito: 09/11/2023

Classificação: 09-01

Procurador: VIVIANE BEZERRA DE OLIVEIRA

Detalhes do despacho: Numeração das figuras alterada de ofício, de acordo com a Nota Técnica INPI/CPAPD nº 01/2024, para adequação ao disposto no item 5.3.3 do Manual de Desenhos Industriais.

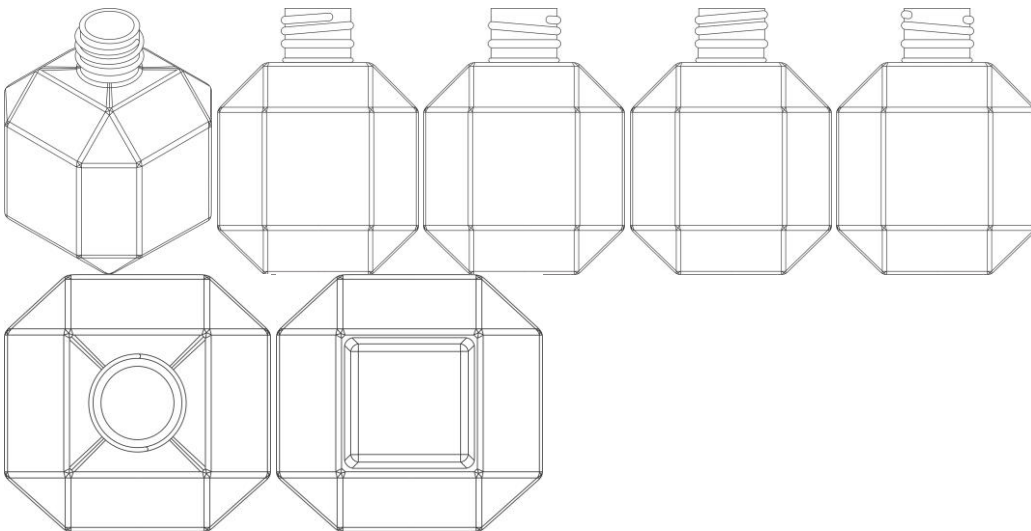

BR302023006058-8

Concessão de registro

Código de despacho: 158

Titular: HELENA APARECIDA PAIÃO [BR/SP]

Autor: HELENA APARECIDA PAIÃO[BR]

Título do registro: Botas

Data de depósito: 10/11/2023

Classificação: 02-04

Procurador: Guilherme Stefanello





BR302023006059-6

Concessão de registro
 Código de despacho: 158
Titular: GIVI S.P.A. [IT]
 Autor: VISENZI GIUSEPPE[IT]
 Título do registro: Fechaduras
 Data de depósito: 10/11/2023
 Classificação: 08-07
 Procurador: ADRIANA GOMES BRUNNER

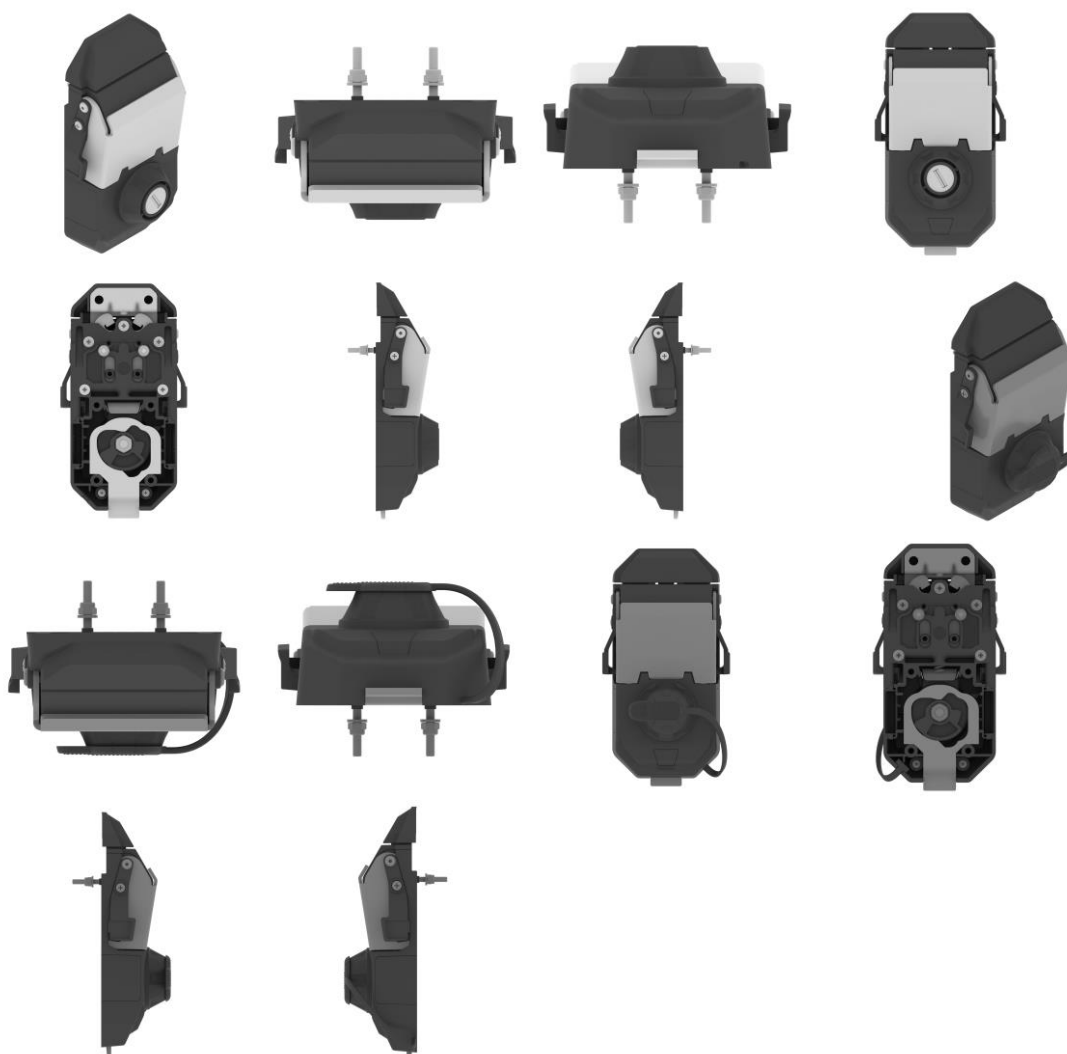

BR302023006061-8

Concessão de registro
 Código de despacho: 158
Titular: TRITUBRAS COMERCIO DE MAQUINAS E EQUIPAMENTOS AGRICOLAS LTDA [BR/PR]
 Autor: MANUEL PINA CABRITA DA SILVA RIBEIRO[BR]
 Título do registro: MÁQUINA AGRÍCOLA
 Data de depósito: 10/11/2023



Classificação: 15-03
 Procurador: RODRIGO ALVES DA SILVA

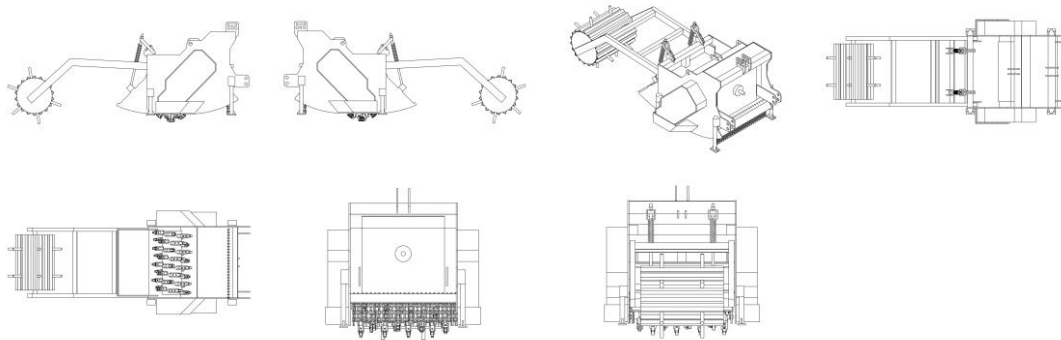

BR302023006064-2 Concessão de registro
 Código de despacho: 158
Titular: LONGEVITA CENTRO GERIATRICO LTDA [BR/DF]
 Autor: MARIANA CABRAL RUBACK ACCIOLY[BR]
 Título do registro: Fralda Geriátrica
 Data de depósito: 10/11/2023
 Classificação: 02-01
 Procurador: Henrique Haruki Arake Cavalcante

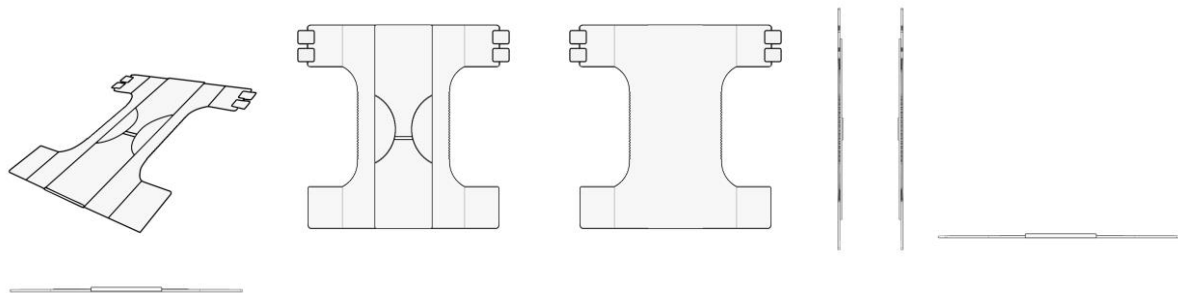

BR302023006065-0 Concessão de registro
 Código de despacho: 158
Titular: COLUMBIA SPORTSWEAR NORTH AMERICA, INC. [US]
 Autor: CHARLIE NARITO ALFARO[US]
 Título do registro: CALÇADOS
 Data de depósito: 10/11/2023
 Prioridade unionista: 29/892,033 12/05/2023 US
 Classificação: 02-04
 Procurador: angela cristina pinheiro palmer
 Detalhes do despacho: Título adequado de ofício com base no item 5.3.1.1 do Manual de Desenhos Industriais.

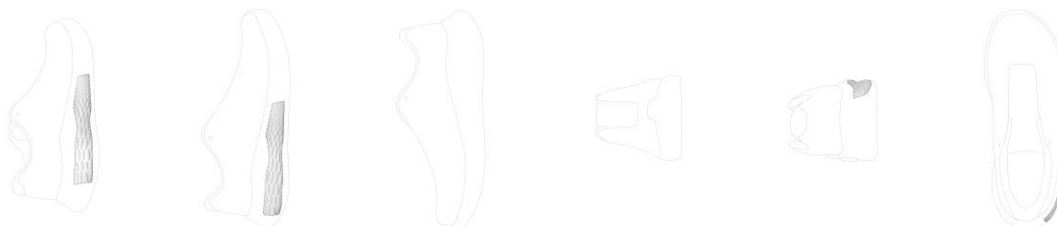



BR302023006066-9

Concessão de registro
 Código de despacho: 158
Titular: COLUMBIA SPORTSWEAR NORTH AMERICA, INC. [US]
 Autor: CHARLIE NARITO ALFARO[US]
 Título do registro: Calçados
 Data de depósito: 10/11/2023
 Prioridade unionista: 29/892,035 12/05/2023 US
 Classificação: 02-04
 Procurador: angela cristina pinheiro palmer
 Detalhes do despacho: Título adequado de ofício com base no item 5.3.1.1 do Manual de Desenhos Industriais.



BR302023006067-7

Concessão de registro
 Código de despacho: 158
Titular: COLUMBIA SPORTSWEAR NORTH AMERICA, INC. [US]
 Autor: CHARLIE NARITO ALFARO[US]
 Título do registro: CALÇADOS
 Data de depósito: 10/11/2023
 Prioridade unionista: 29/892,037 12/05/2023 US
 Classificação: 02-04
 Procurador: angela cristina pinheiro palmer
 Detalhes do despacho: Título adequado de ofício com base no item 5.3.1.1 do Manual de Desenhos Industriais.

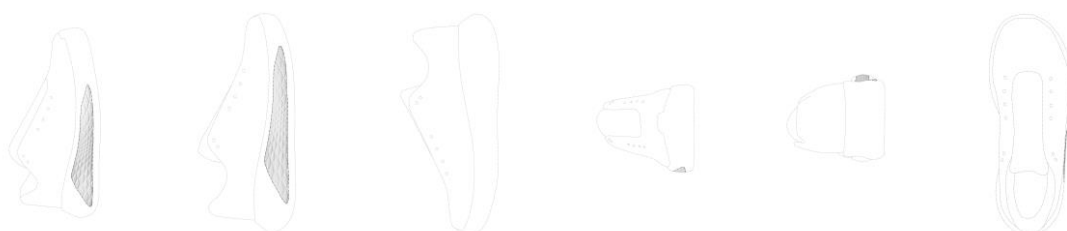



BR302023006068-5

Concessão de registro

Código de despacho: 158

Titular: COLUMBIA SPORTSWEAR NORTH AMERICA, INC. [US]

Autor: CHARLIE NARITO ALFARO[US]

Título do registro: CALÇADOS

Data de depósito: 10/11/2023

Prioridade unionista: 29/892,039 12/05/2023 US

Classificação: 02-04

Procurador: angela cristina pinheiro palmer

Detalhes do despacho: Título adequado de ofício com base no item 5.3.1.1 do Manual de Desenhos Industriais.



BR302023006069-3

Concessão de registro

Código de despacho: 158

Titular: MARCELLO DURAN COMINATO [BR/SP]

Autor: MARCELLO DURAN COMINATO[BR]

Título do registro: Lavadoras de louça [máquinas]

Data de depósito: 11/11/2023

Classificação: 15-05

Procurador: Fabricio Vilela Coelho

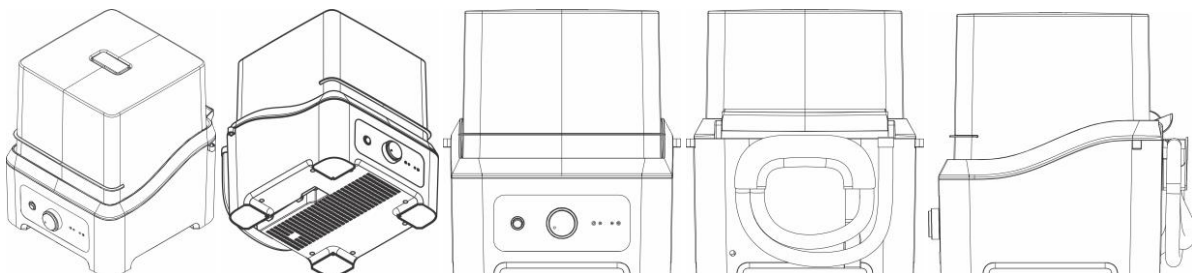

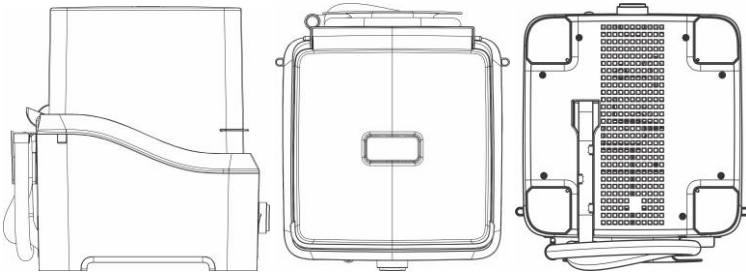

BR302023006413-3

Concessão de registro
 Código de despacho: 158
Titular: EDUARDO ERNESTO BAZHUNI MAIA [BR/RJ]
 Autor: EDUARDO ERNESTO BAZHUNI MAIA[BR]
 Título do registro: Tampo de mesa
 Data de depósito: 29/11/2023
 Classificação: 06-03
 Procurador: Flávia Salim Lopes









BR302023006414-1

Concessão de registro
 Código de despacho: 158
Titular: EDUARDO ERNESTO BAZHUNI MAIA [BR/RJ]
 Autor: EDUARDO ERNESTO BAZHUNI MAIA[BR]
 Título do registro: Tampo de mesa
 Data de depósito: 29/11/2023
 Classificação: 06-03
 Procurador: Flávia Salim Lopes

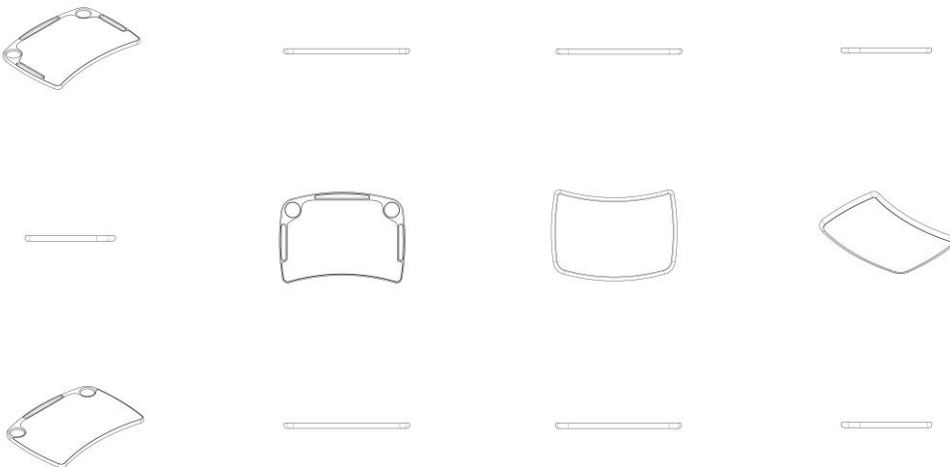



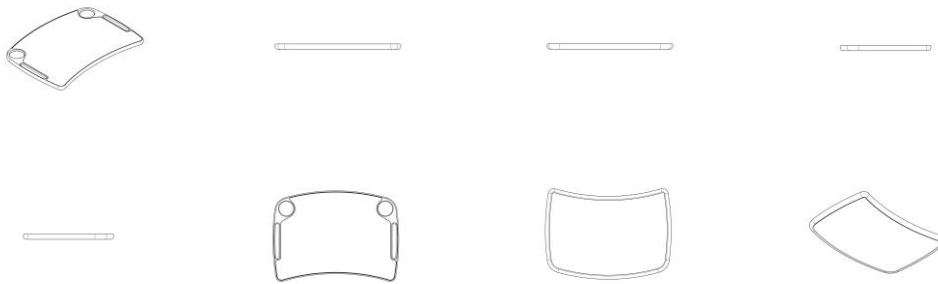

BR302023006434-6

Concessão de registro

Código de despacho: 158

Titular: SUPER TOYS INDÚSTRIA E COMÉRCIO DE ARTEFATOS PLÁSTICOS LTDA. [BR/SP]

Autor: CARLOS ALBERTO BAZZO[BR], PAULO ROBERTO BAZZO[BR] e LUIZ ANTONIO BAZZO JUNIOR[BR]

Título do registro: Bonecas

Data de depósito: 30/11/2023

Classificação: 21-01

Procurador: Marília Crozatti



BR302023006453-2

Concessão de registro

Código de despacho: 158

Titular: SAUL DE OLIVEIRA FERREIRA [BR/RJ] e LUIS CLAUDIO DOS SANTOS FERREIRA [BR/RJ]

Autor: LUIS CLAUDIO DOS SANTOS FERREIRA[BR] e SAUL DE OLIVEIRA FERREIRA[BR]

Título do registro: BASE PARA RESERVATÓRIO

Data de depósito: 30/11/2023

Classificação: 25-03

Procurador: Geisler Chbane Bosso

Detalhes do despacho: Título adequado de ofício com base no item 5.3.1.1 do Manual de Desenhos Industriais.





BR302023006515-6

Concessão de registro
 Código de despacho: 158
Títular: GIFE TECNOLOGIA INDUSTRIAL LTDA EPP [BR/SC]
 Autor: ADRIANO FELIPE SEGER[BR] e GILSON LUIZ SEGER[BR]
 Título do registro: Fritadeiras
 Data de depósito: 04/12/2023
 Classificação: 07-02
 Procurador: VITOR LUIZ RAMOS BATISTA



BR302023006518-0

Concessão de registro
 Código de despacho: 158
Títular: D. V. SALES COMERCIO E FABRICACAO DE MOVEIS LTDA [BR/PE]
 Autor: DANILO VILAR SALES[BR]
 Título do registro: Balanços de jardim
 Data de depósito: 04/12/2023
 Classificação: 06-01
 Procurador: Edemilson Pereira Lima



BR302023006519-9

Concessão de registro
 Código de despacho: 158
Títular: D. V. SALES COMERCIO E FABRICACAO DE MOVEIS LTDA [BR/PE]
 Autor: DANILO VILAR SALES[BR]
 Título do registro: Cadeiras de jardim



Data de depósito: 04/12/2023
 Classificação: 06-01
 Procurador: Edemilson Pereira Lima



BR302023006524-5

Concessão de registro
 Código de despacho: 158
Titular: FLÁVIA ARAÚJO DE OLIVEIRA [BR/MG], FELIPE VIANNA VARGAS [BR/RJ] e FERNANDO GUILHERME RIBEIRO FERNANDES [BR/RJ]
 Autor: FLÁVIA ARAÚJO DE OLIVEIRA[BR], FELIPE VIANNA VARGAS[BR] e FERNANDO GUILHERME RIBEIRO FERNANDES[BR]
 Título do registro: Mesas
 Data de depósito: 04/12/2023
 Classificação: 06-03
 Procurador: Kizzi Stigert Orlando

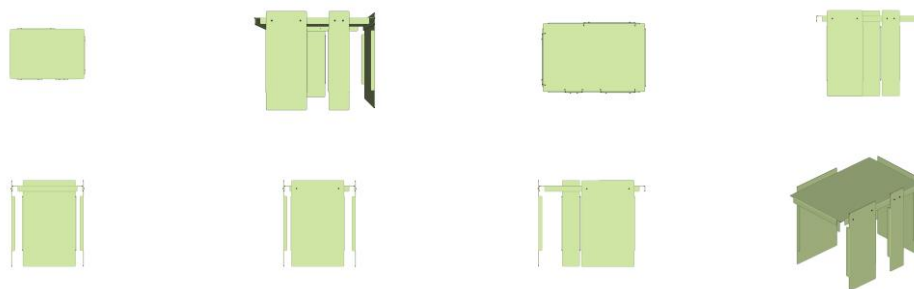

BR302023006526-1

Concessão de registro
 Código de despacho: 158
Titular: DR. ING. H.C. F. PORSCHE AKTIENGESELLSCHAFT [DE]
 Autor: SHUICHI YAMASHITA[JP] e WOOSUNG CHUNG[KP]
 Título do registro: Automóveis
 Data de depósito: 04/12/2023
 Prioridade unionista: 015023618 05/06/2023 EM
 Classificação: 12-08
 Procurador: Otto Banho Licks





BR302023006531-8

Concessão de registro
 Código de despacho: 158
Titular: CYNTHIA VIEIRA MOREIRA BRAGA [BR/SP]
 Autor: CYNTHIA VIEIRA MOREIRA BRAGA[BR]
 Título do registro: Base para segurar objetos cilíndricos
 Data de depósito: 04/12/2023
 Classificação: 19-06

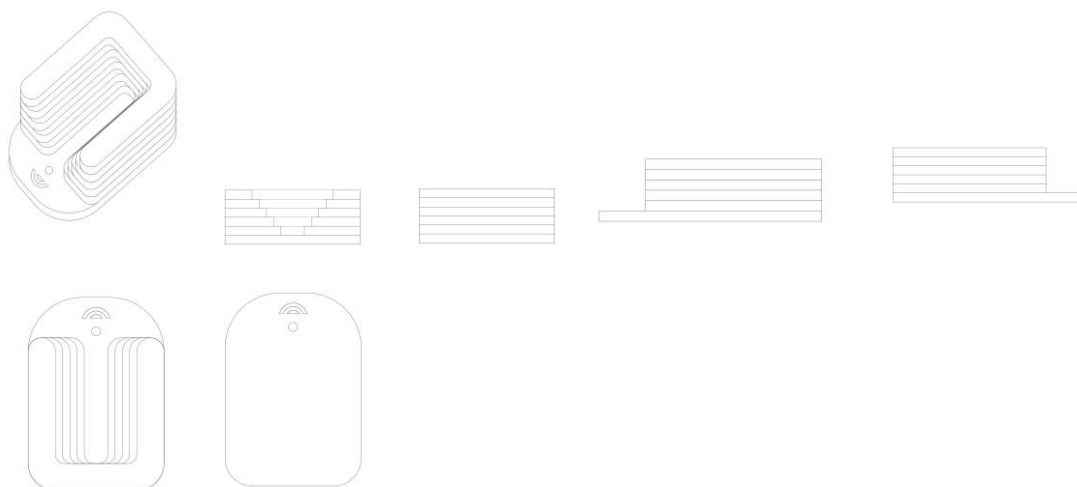

BR302023006532-6

Concessão de registro
 Código de despacho: 158
Titular: FLÁVIA ARAÚJO DE OLIVEIRA [BR/MG], FELIPE VIANNA VARGAS [BR/RJ] e FERNANDO GUILHERME RIBEIRO FERNANDES [BR/RJ]
 Autor: FLÁVIA ARAÚJO DE OLIVEIRA[BR], FELIPE VIANNA VARGAS[BR] e FERNANDO GUILHERME RIBEIRO FERNANDES[BR]
 Título do registro: Tabuleiros de xadrez
 Data de depósito: 04/12/2023
 Classificação: 21-01
 Procurador: Kizzi Stigert Orlando



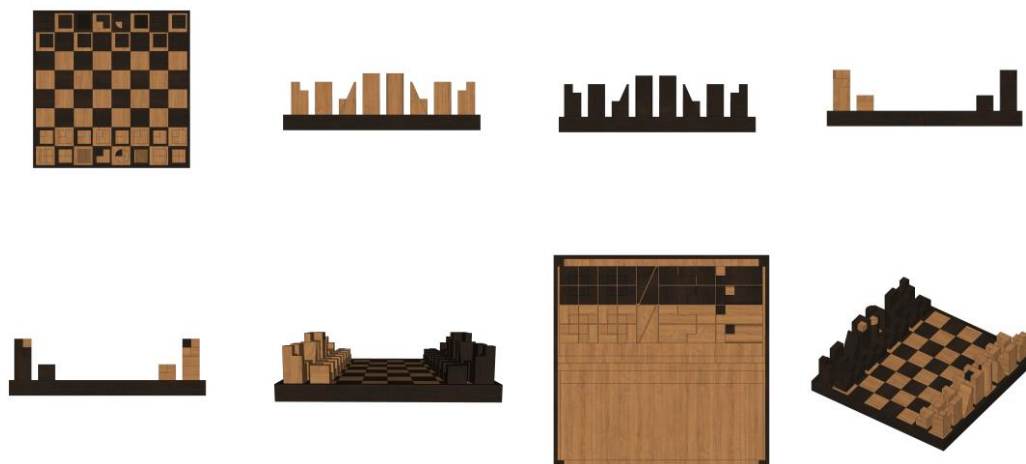

BR302023006533-4

Concessão de registro
 Código de despacho: 158
Titular: DR. ING. H.C. F. PORSCHE AKTIENGESELLSCHAFT [DE]
 Autor: SHUICHI YAMASHITA[JP] e WOOSUNG CHUNG[KP]
 Título do registro: Asas de veículo
 Data de depósito: 04/12/2023
 Prioridade unionista: 015023618 05/06/2023 EM
 Classificação: 12-16
 Procurador: Otto Banho Licks





BR302023006535-0

Concessão de registro
 Código de despacho: 158
Titular: CYNTHIA VIEIRA MOREIRA BRAGA [BR/SP]
 Autor: CYNTHIA VIEIRA MOREIRA BRAGA[BR]
 Título do registro: Espátulas
 Data de depósito: 04/12/2023
 Classificação: 08-05

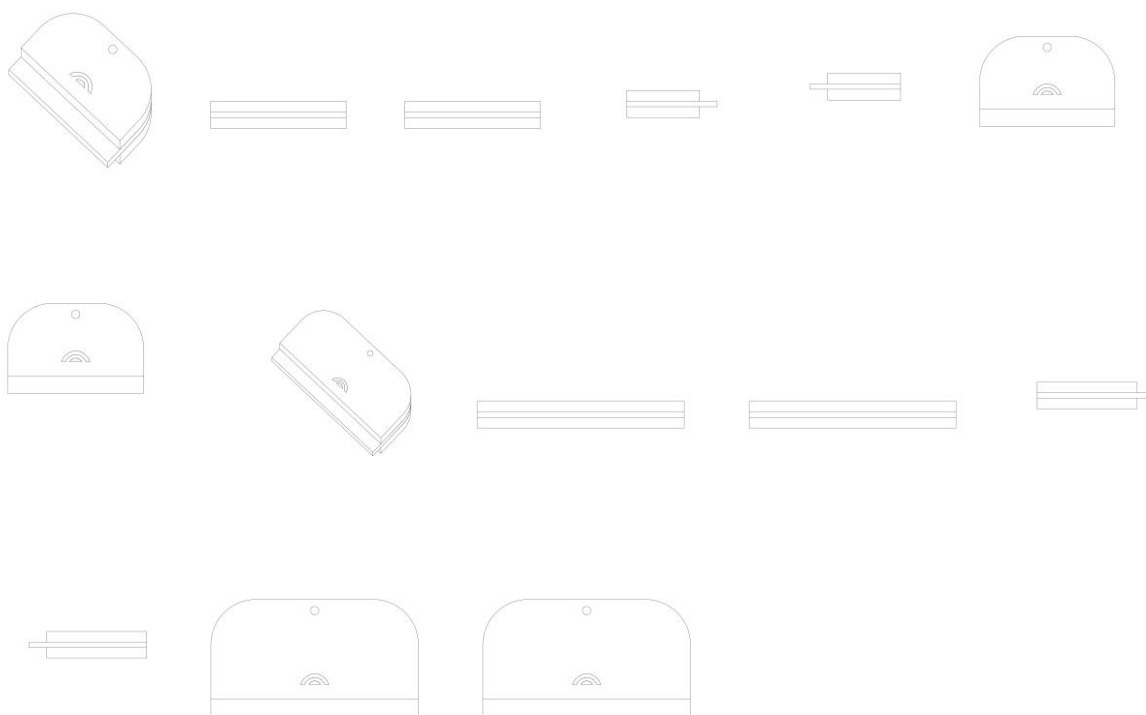

BR302023006536-9

Concessão de registro
 Código de despacho: 158
Titular: DR. ING. H.C. F. PORSCHE AKTIENGESELLSCHAFT [DE]
 Autor: SHUICHI YAMASHITA[JP] e WOOSUNG CHUNG[KP]
 Título do registro: Aerofólios para automóveis
 Data de depósito: 04/12/2023
 Prioridade unionista: 015023618 05/06/2023 EM
 Classificação: 12-16
 Procurador: Otto Banho Licks



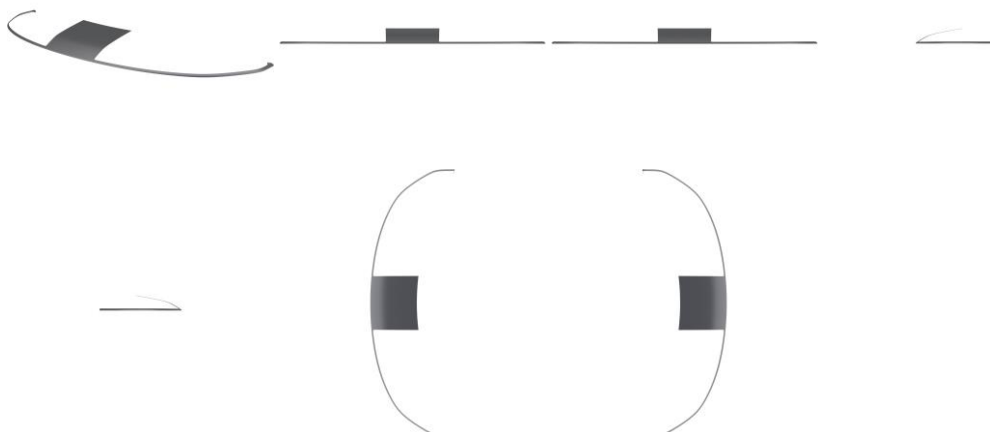

BR302023006542-3

Concessão de registro
 Código de despacho: 158
Titular: DR. ING. H.C. F. PORSCHE AKTIENGESELLSCHAFT [DE]
 Autor: SHUICHI YAMASHITA[JP] e WOOSUNG CHUNG[KP]
 Título do registro: Tetos de veículo
 Data de depósito: 04/12/2023
 Prioridade unionista: 015023618 05/06/2023 EM
 Classificação: 12-16
 Procurador: Otto Banho Licks



BR302023006544-0

Concessão de registro
 Código de despacho: 158
Titular: CEAT LIMITED [IN]
 Autor: SHAID BHAT[IN]
 Título do registro: Pneus para rodas de veículos
 Data de depósito: 04/12/2023
 Prioridade unionista: 394713-001 08/09/2023 IN
 Classificação: 12-15
 Procurador: Diego Perandin



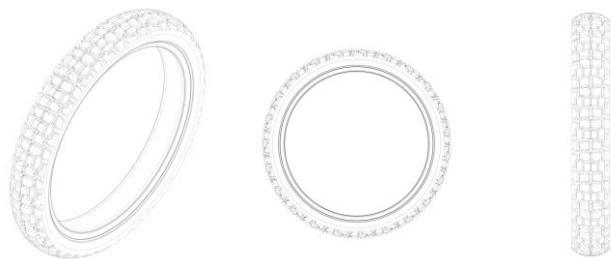

BR302023006549-0

Concessão de registro

Código de despacho: 158

Titular: DR. ING. H.C. F. PORSCHE AKTIENGESELLSCHAFT [DE]

Autor: SHUICHI YAMASHITA[JP] e WOOSUNG CHUNG[KP]

Título do registro: Partes de carrocerias para veículo

Data de depósito: 04/12/2023

Prioridade unionista: 015023618 05/06/2023 EM

Classificação: 12-16

Procurador: Otto Banho Licks

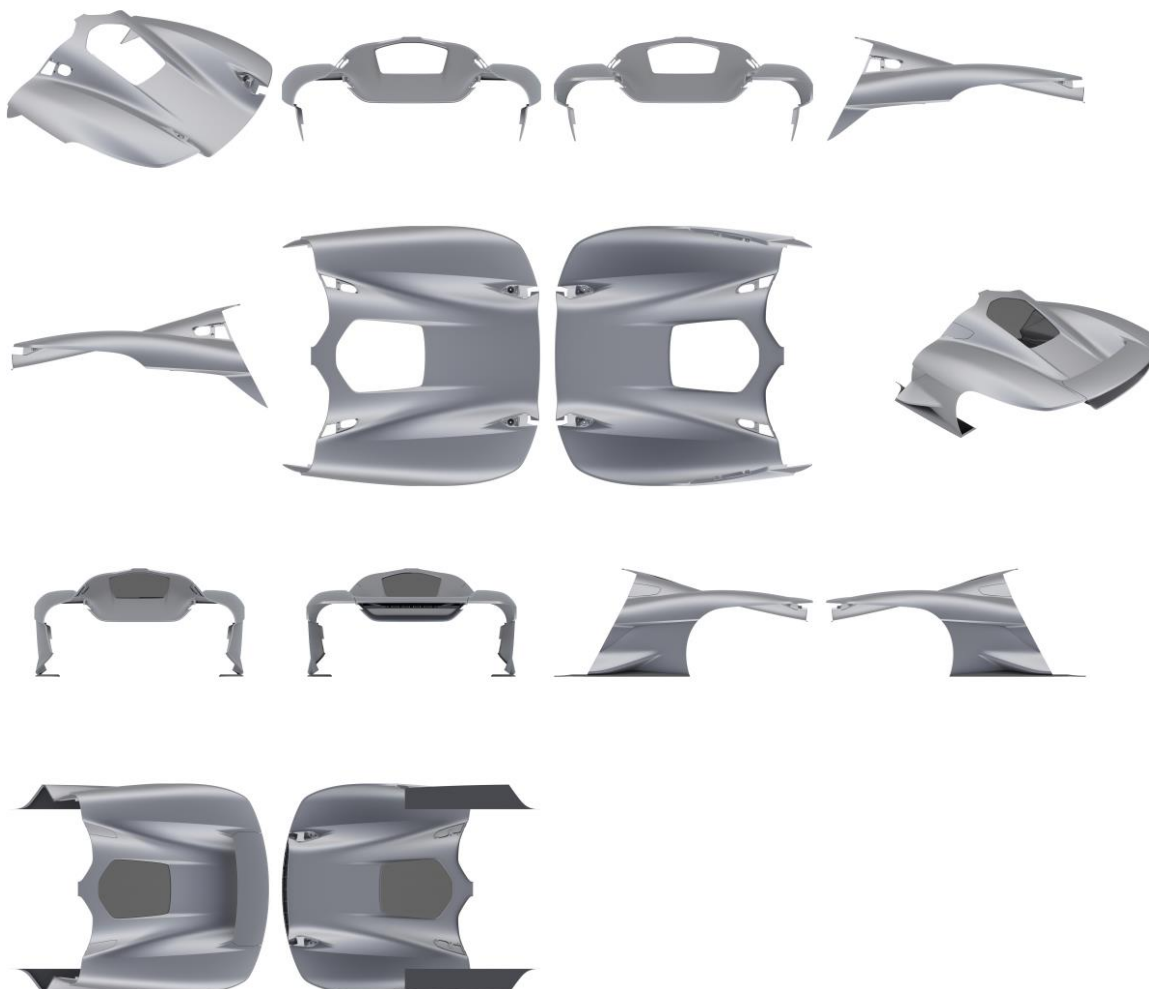

BR302023006551-2

Concessão de registro

Código de despacho: 158

Titular: DR. ING. H.C. F. PORSCHE AKTIENGESELLSCHAFT [DE]

Autor: SHUICHI YAMASHITA[JP] e WOOSUNG CHUNG[KP]

Título do registro: Painéis para carrocerias de veículos

Data de depósito: 04/12/2023
 Prioridade unionista: 015023618 05/06/2023 EM
 Classificação: 12-16
 Procurador: Otto Banho Licks



BR302023006554-7

Concessão de registro
 Código de despacho: 158
Titular: DR. ING. H.C. F. PORSCHE AKTIENGESELLSCHAFT [DE]
 Autor: SHUICHI YAMASHITA[JP] e WOOSUNG CHUNG[KP]
 Título do registro: Painéis para carrocerias de veículos
 Data de depósito: 04/12/2023
 Prioridade unionista: 015023618 05/06/2023 EM
 Classificação: 12-16
 Procurador: Otto Banho Licks





BR302023006558-0

Concessão de registro

Código de despacho: 158

Titular: DR. ING. H.C. F. PORSCHE AKTIENGESELLSCHAFT [DE]

Autor: SHUICHI YAMASHITA[JP] e WOOSUNG CHUNG[KP]

Título do registro: Painéis para carrocerias de veículos

Data de depósito: 04/12/2023

Prioridade unionista: 015023618 05/06/2023 EM

Classificação: 12-16

Procurador: Otto Banho Licks



BR302023006559-8

Concessão de registro

Código de despacho: 158

Titular: DR. ING. H.C. F. PORSCHE AKTIENGESELLSCHAFT [DE]

Autor: SHUICHI YAMASHITA[JP] e WOOSUNG CHUNG[KP]

Título do registro: Aerofólio para veículo

Data de depósito: 04/12/2023
Prioridade unionista: 015023618 05/06/2023 EM
Classificação: 12-16
Procurador: Otto Banho Licks

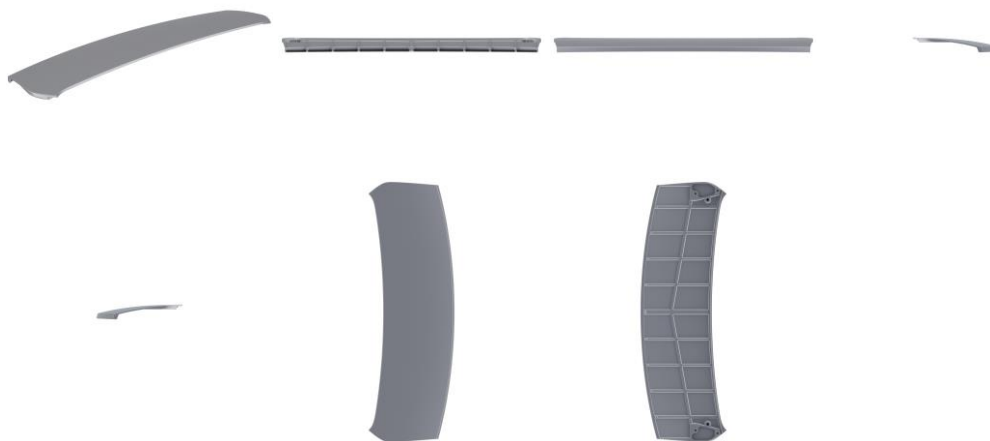
**BR302023006562-8**

Concessão de registro
Código de despacho: 158
Titular: DR. ING. H.C. F. PORSCHE AKTIENGESELLSCHAFT [DE]
Autor: SHUICHI YAMASHITA[JP] e WOOSUNG CHUNG[KP]
Título do registro: Aerofólios para automóveis
Data de depósito: 04/12/2023
Prioridade unionista: 015023618 05/06/2023 EM
Classificação: 12-16
Procurador: Otto Banho Licks

**BR302023006563-6**

Concessão de registro
Código de despacho: 158
Titular: DR. ING. H.C. F. PORSCHE AKTIENGESELLSCHAFT [DE]
Autor: SHUICHI YAMASHITA[JP] e WOOSUNG CHUNG[KP]
Título do registro: Partes de carrocerias para veículo
Data de depósito: 04/12/2023
Prioridade unionista: 015023618 05/06/2023 EM
Classificação: 12-08
Procurador: Otto Banho Licks
Detalhes do despacho: Classe de locarno alterada para 12-16 conforme nota técnica 01/2024



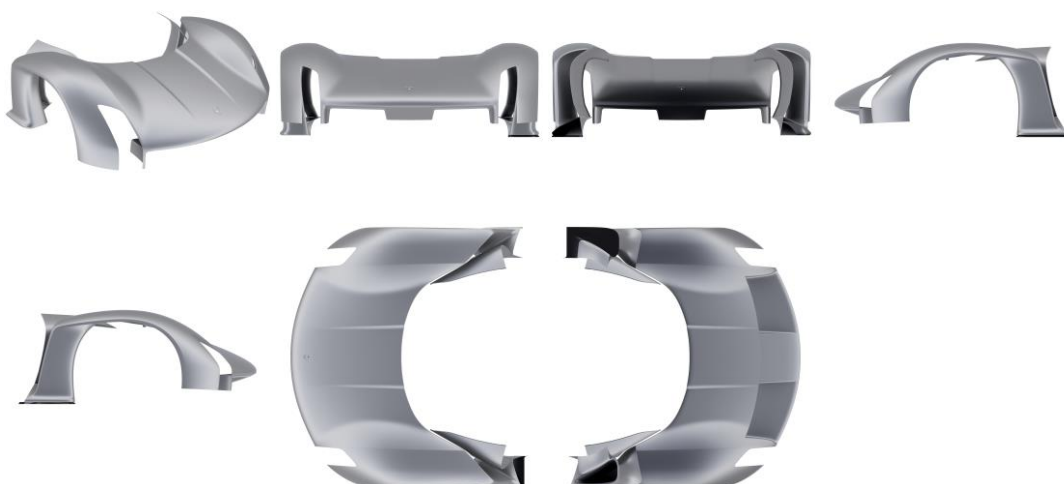

BR302023006564-4

Concessão de registro
Código de despacho: 158
Titular: DR. ING. H.C. F. PORSCHE AKTIENGESELLSCHAFT [DE]
Autor: SHUICHI YAMASHITA[JP] e WOOSUNG CHUNG[KP]
Título do registro: Painéis para carrocerias de veículos
Data de depósito: 04/12/2023
Prioridade unionista: 015023618 05/06/2023 EM
Classificação: 12-16
Procurador: Otto Banho Licks



BR302023006565-2

Concessão de registro
Código de despacho: 158
Titular: DR. ING. H.C. F. PORSCHE AKTIENGESELLSCHAFT [DE]
Autor: SHUICHI YAMASHITA[JP] e WOOSUNG CHUNG[KP]
Título do registro: Partes de aros de roda de veículo
Data de depósito: 04/12/2023
Prioridade unionista: 015023618 05/06/2023 EM
Classificação: 12-16
Procurador: Otto Banho Licks





BR302023006574-1

Concessão de registro

Código de despacho: 158

Titular: COLTTIER COMÉRCIO DE CALÇADOS LTDA [BR/MG]

Autor: IVANI RODRIGUES DA COSTA SILVA[BR]

Título do registro: Calçados

Data de depósito: 05/12/2023

Classificação: 02-04

Procurador: Lucas Gonçalves Silva

Detalhes do despacho: Legendas corrigidas conforme nota técnica 01/2024.



BR302023006576-8

Concessão de registro

Código de despacho: 158

Titular: FERRAZ IMPORT LTDA - ME [BR/SP]

Autor: FABIO FERRAZ DO AMARAL[BR]

Título do registro: Baús [bagagem]

Data de depósito: 05/12/2023
 Classificação: 03-01
 Procurador: Ricardo Serafim



BR302023006581-4

Concessão de registro
 Código de despacho: 158
Titular: RENAN ALTERA DE CASTRO ARQUITETURA LTDA - ME [BR/SP]
 Autor: RENAN ALTERA DE CASTRO[BR]
 Título do registro: Sofás
 Data de depósito: 05/12/2023
 Classificação: 06-01
 Procurador: Sônia Maria de Almeida Moreira

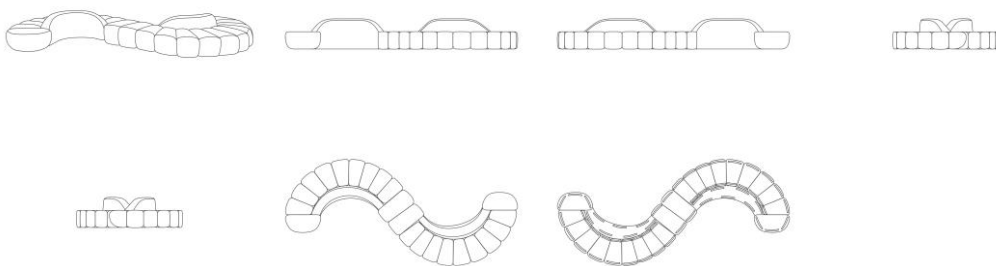

Registros de desenho industrial extintos

Pelo fim da vigência

Pela falta de pagamento da retribuição prevista nos arts. 108 e 120

Pela inobservância do artigo 217 da Lei da Propriedade Industrial



Pelo fim da vigência

Os registros de desenho industrial, listados a seguir, estão extintos, em vista da expiração do prazo de vigência máximo de 25 anos, nos termos do inciso I do artigo 119 da Lei da Propriedade Industrial (LPI, lei n.º 9.279, de 14 de maio de 1996).

Art. 108. O registro vigorará pelo prazo de 10 (dez) anos contados da data do depósito, prorrogável por 3 (três) períodos sucessivos de 5 (cinco) anos cada.

Art. 119. O registro extingue-se:

I - pela expiração do prazo de vigência;

(...)

DI5801586-8

Extinção de registro pela expiração do prazo de vigência (art. 119, I)

Código de despacho: 161

Titular: JOHNSON & JOHNSON CONSUMER INC. [US]

Procurador: DANNEMANN, SIEMSEN, BIGLER & IPANEMA MOREIRA

Detalhes do despacho: A contar de 17/09/2023



Pela falta de pagamento da retribuição prevista nos arts. 108 e 120

Os registros de desenho industrial, listados a seguir, estão extintos, em vista da expiração do prazo de vigência, nos termos do inciso III do artigo 119 da Lei da Propriedade Industrial (LPI, lei n.º 9.279, de 14 de maio de 1996).

Art. 119. O registro extingue-se:

...

III - pela falta de pagamento da retribuição prevista nos arts. 108 e 120

....

DI6204265-3	Extinção de registro pela falta de pagamento (art.119, III) Código de despacho: 870 Titular: A.W. FABER-CASTELL S.A. [BR/SP] Procurador: Dannemann, Siemsen, Bigler & Ipanema Moreira Detalhes do despacho: A contar de 13/08/2022
DI6804580-8	Extinção de registro pela falta de pagamento (art.119, III) Código de despacho: 870 Titular: MDS Consumer Care, Inc. [US] Procurador: Dannemann, Siemsen, Bigler & Ipanema Moreira Detalhes do despacho: A contar de 18/10/2023
DI6804653-7	Extinção de registro pela falta de pagamento (art.119, III) Código de despacho: 870 Titular: Marcos Macedo Maynard Araújo [BR/SP], Armando Périco Neto [CH] e Bruno de Marchi Filho [BR/SP] Procurador: DAVID DO NASCIMENTO ADVOGADOS ASSOCIADOS Detalhes do despacho: A contar de 29/10/2023
DI6804680-4	Extinção de registro pela falta de pagamento (art.119, III) Código de despacho: 870 Titular: USG Interiors, Inc. [US] Procurador: Nellie Anne Daniel -Shores Detalhes do despacho: A contar de 22/10/2023
DI6804719-3	Extinção de registro pela falta de pagamento (art.119, III) Código de despacho: 870 Titular: Hosiden Corporation [JP] Procurador: Dannemann, Siemsen, Bigler & Ipanema Moreira Detalhes do despacho: A contar de 22/10/2023
DI6804744-4	Extinção de registro pela falta de pagamento (art.119, III) Código de despacho: 870 Titular: Wadi Nicola Mansour [BR/SP] Procurador: Aguinaldo Moreira Detalhes do despacho: A contar de 25/10/2023
DI6804751-7	Extinção de registro pela falta de pagamento (art.119, III) Código de despacho: 870 Titular: Naira Hosana Silvestrini Maschio [BR/PR] Procurador: Ildo Ritter de Oliveira Detalhes do despacho: A contar de 29/10/2023



DI6804758-4	Extinção de registro pela falta de pagamento (art.119, III) Código de despacho: 870 Titular: Alcoa Alumínio S/A [BR/SP] Procurador: Dannemann, Siemsen, Bigler & Ipanema Moreira Detalhes do despacho: A contar de 29/10/2023
DI6804759-2	Extinção de registro pela falta de pagamento (art.119, III) Código de despacho: 870 Titular: Alcoa Alumínio S/A [BR/SP] Procurador: Dannemann, Siemsen, Bigler & Ipanema Moreira Detalhes do despacho: A contar de 29/10/2023
DI6804761-4	Extinção de registro pela falta de pagamento (art.119, III) Código de despacho: 870 Titular: ALCOA ALUMÍNIO S/A [BR/SP] Procurador: Dannemann , Siemsen, Bigler & Ipanema Moreira Detalhes do despacho: A contar de 29/10/2023
DI6804763-0	Extinção de registro pela falta de pagamento (art.119, III) Código de despacho: 870 Titular: ALCOA ALUMÍNIO S/A [BR/SP] Procurador: Dannemann , Siemsen, Bigler & Ipanema Moreira Detalhes do despacho: A contar de 29/10/2023
DI6804772-0	Extinção de registro pela falta de pagamento (art.119, III) Código de despacho: 870 Titular: Ebm-Papst Mulfingen Gmbh & Co. Kg [DE] Procurador: Dannemann , Siemsen, Bigler & Ipanema Moreira Detalhes do despacho: A contar de 30/10/2023
DI6804773-8	Extinção de registro pela falta de pagamento (art.119, III) Código de despacho: 870 Titular: Ebm-Papst Mulfingen Gmbh & Co. Kg [DE] Procurador: Dannemann , Siemsen, Bigler & Ipanema Moreira Detalhes do despacho: A contar de 30/10/2023
DI6804774-6	Extinção de registro pela falta de pagamento (art.119, III) Código de despacho: 870 Titular: Ebm-Papst Mulfingen Gmbh & Co. Kg [DE] Procurador: Dannemann , Siemsen, Bigler & Ipanema Moreira Detalhes do despacho: A contar de 30/10/2023
DI6804775-4	Extinção de registro pela falta de pagamento (art.119, III) Código de despacho: 870 Titular: Ebm-Papst Mulfingen Gmbh & Co. Kg [DE] Procurador: Dannemann , Siemsen, Bigler & Ipanema Moreira Detalhes do despacho: A contar de 30/10/2023
DI6804776-2	Extinção de registro pela falta de pagamento (art.119, III) Código de despacho: 870 Titular: Ebm-Papst Mulfingen Gmbh & Co. Kg [DE] Procurador: Dannemann , Siemsen, Bigler & Ipanema Moreira Detalhes do despacho: A contar de 30/10/2023
DI6804777-0	Extinção de registro pela falta de pagamento (art.119, III) Código de despacho: 870 Titular: Ebm-Papst Mulfingen Gmbh & Co. Kg [DE] Procurador: Dannemann , Siemsen, Bigler & Ipanema Moreira Detalhes do despacho: A contar de 30/10/2023
DI6804778-9	Extinção de registro pela falta de pagamento (art.119, III) Código de despacho: 870 Titular: Ebm-Papst Mulfingen Gmbh & Co. Kg [DE] Procurador: Dannemann , Siemsen, Bigler & Ipanema Moreira Detalhes do despacho: A contar de 30/10/2023

DI6804783-5	Extinção de registro pela falta de pagamento (art.119, III) Código de despacho: 870 Titular: Ebm-Papst Mulfingen Gmbh & Co. Kg [DE] Procurador: Dannemann , Siemsen, Bigler & Ipanema Moreira Detalhes do despacho: A contar de 30/10/2023
DI6804789-4	Extinção de registro pela falta de pagamento (art.119, III) Código de despacho: 870 Titular: Mueller Eletrodomésticos S/A [BR/SC] Procurador: PAP Marcas e Patentes Ltda Detalhes do despacho: A contar de 30/10/2023
DI7000035-2	Extinção de registro pela falta de pagamento (art.119, III) Código de despacho: 870 Titular: LG ELECTRONICS INC. [KR] Procurador: SIMBOLO MARCAS E PATENTES LTDA Detalhes do despacho: A contar de 09/01/2020
DI7000048-4	Extinção de registro pela falta de pagamento (art.119, III) Código de despacho: 870 Titular: Keko Acessórios S/A [BR/RS] Procurador: SKO - Oyarzáball Marcas & Patentes S/S Ltda. Detalhes do despacho: A contar de 12/01/2020
DI7000160-0	Extinção de registro pela falta de pagamento (art.119, III) Código de despacho: 870 Titular: CALÇADOS AZALEIA S.A. [BR/RS] Procurador: DAVID DO NASCIMENTO ADVOGADOS ASSOCIADOS Detalhes do despacho: A contar de 19/01/2020
DI7000161-8	Extinção de registro pela falta de pagamento (art.119, III) Código de despacho: 870 Titular: CALÇADOS AZALEIA S.A. [BR/RS] Procurador: DAVID DO NASCIMENTO ADVOGADOS ASSOCIADOS Detalhes do despacho: A contar de 19/01/2020
DI7000163-4	Extinção de registro pela falta de pagamento (art.119, III) Código de despacho: 870 Titular: VLAMIR DA SILVA RIGO [BR/SP] Procurador: Logos Marcas e Patentes S/C Ltda Detalhes do despacho: A contar de 19/01/2020
DI7000164-2	Extinção de registro pela falta de pagamento (art.119, III) Código de despacho: 870 Titular: VLAMIR DA SILVA RIGO [BR/SP] Procurador: LOGOS MARCAS E PATENTES S/S LTDA Detalhes do despacho: A contar de 19/01/2020
DI7000183-9	Extinção de registro pela falta de pagamento (art.119, III) Código de despacho: 870 Titular: Koninklijke Philips Electronics N.V. [NL] Procurador: Nellie Anne Daniel-Shores Detalhes do despacho: A contar de 20/01/2020
DI7000184-7	Extinção de registro pela falta de pagamento (art.119, III) Código de despacho: 870 Titular: GIBSON INNOVATIONS BELGIUM NV [BE] Procurador: DANIEL ADVOGADOS Detalhes do despacho: A contar de 20/01/2020
DI7000361-0	Extinção de registro pela falta de pagamento (art.119, III) Código de despacho: 870 Titular: LG Electronics Inc. [KR] Procurador: Dannemann, Siemsen, Bigler & Ipanema Moreira Detalhes do despacho: A contar de 05/02/2020



DI7000438-2	Extinção de registro pela falta de pagamento (art.119, III) Código de despacho: 870 Titular: LG ELECTRONICS INC. [KR] Procurador: Dannemann, Siemsen, Bigler & Ipanema Moreira Detalhes do despacho: A contar de 13/02/2020
DI7000466-8	Extinção de registro pela falta de pagamento (art.119, III) Código de despacho: 870 Titular: Perfilyne Industria e Comércio de Perfis Plásticos Ltda [BR/RS] Procurador: Guerra Propriedade Industrial Detalhes do despacho: A contar de 13/02/2020
DI7000592-3	Extinção de registro pela falta de pagamento (art.119, III) Código de despacho: 870 Titular: Shop - Vac Corporation [US] Procurador: Orlando de Souza Detalhes do despacho: A contar de 27/02/2020
DI7000713-6	Extinção de registro pela falta de pagamento (art.119, III) Código de despacho: 870 Titular: Estribo Indústria e Comércio Ltda [BR/SC] Procurador: Fernando José Carvalho Detalhes do despacho: A contar de 06/03/2020
DI7000716-0	Extinção de registro pela falta de pagamento (art.119, III) Código de despacho: 870 Titular: Estribo Indústria e Comércio Ltda [BR/SC] Procurador: Fernando José Carvalho Detalhes do despacho: A contar de 06/03/2020
DI7000851-5	Extinção de registro pela falta de pagamento (art.119, III) Código de despacho: 870 Titular: JEDAL REDENTOR INDÚSTRIA E COMÉRCIO LTDA. [BR/SP] Procurador: ICAMP MARCAS E PATENTES LTDA Detalhes do despacho: A contar de 17/03/2020
DI7000866-3	Extinção de registro pela falta de pagamento (art.119, III) Código de despacho: 870 Titular: Manoel Trajano Junqueira dos Santos [BR/CE] Procurador: Wettor Bureau de Apoio Emp. S/S Ltda ME Detalhes do despacho: A contar de 17/03/2020
DI7000868-0	Extinção de registro pela falta de pagamento (art.119, III) Código de despacho: 870 Titular: Manoel Trajano Junqueira dos Santos [BR/CE] Procurador: Wettor Bureau de Apoio Emp. S/S Ltda ME Detalhes do despacho: A contar de 17/03/2020
DI7000872-8	Extinção de registro pela falta de pagamento (art.119, III) Código de despacho: 870 Titular: Manoel Trajano Junqueira dos Santos [BR/CE] Procurador: Wettor Bureau de Apoio Emp. S/S Ltda ME Detalhes do despacho: A contar de 17/03/2020
DI7000890-6	Extinção de registro pela falta de pagamento (art.119, III) Código de despacho: 870 Titular: Marshall Indústria, Comércio, Importação e Exportação Ltda [BR/BA] Procurador: Nastuti Assessoria Empresarial Ltda Detalhes do despacho: A contar de 18/03/2020, tendo em vista não ter sido cumprida a exigência de complementação da taxa de renovação.
DI7001016-1	Extinção de registro pela falta de pagamento (art.119, III) Código de despacho: 870 Titular: Rowenta France [FR] Procurador: Araripe & Associados Detalhes do despacho: A contar de 26/03/2020

DI7001098-6	Extinção de registro pela falta de pagamento (art.119, III) Código de despacho: 870 Titular: Joaquim Alfredo Gomes da Costa [BR/SP] Procurador: AGUINALDO MOREIRA Detalhes do despacho: A contar de 30/03/2020
DI7001474-4	Extinção de registro pela falta de pagamento (art.119, III) Código de despacho: 870 Titular: Aspock do Brasil Ltda [BR/RS] Procurador: David Nilton Pereira de Lucena Detalhes do despacho: A contar de 27/04/2020
DI7001475-2	Extinção de registro pela falta de pagamento (art.119, III) Código de despacho: 870 Titular: Aspock do Brasil Ltda [BR/RS] Procurador: David Nilton Pereira de Lucena Detalhes do despacho: A contar de 27/04/2020
DI7001476-0	Extinção de registro pela falta de pagamento (art.119, III) Código de despacho: 870 Titular: Aspock do Brasil Ltda [BR/RS] Procurador: David Nilton Pereira de Lucena Detalhes do despacho: A contar de 27/04/2020
DI7001477-9	Extinção de registro pela falta de pagamento (art.119, III) Código de despacho: 870 Titular: Aspock do Brasil Ltda [BR/RS] Procurador: David Nilton Pereira de Lucena Detalhes do despacho: A contar de 27/04/2020
DI7001478-7	Extinção de registro pela falta de pagamento (art.119, III) Código de despacho: 870 Titular: Aspock do Brasil Ltda [BR/RS] Procurador: David Nilton Pereira de Lucena Detalhes do despacho: A contar de 27/04/2020
DI7001480-9	Extinção de registro pela falta de pagamento (art.119, III) Código de despacho: 870 Titular: Aspock do Brasil Ltda [BR/RS] Procurador: David Nilton Pereira de Lucena Detalhes do despacho: A contar de 27/04/2020
DI7001481-7	Extinção de registro pela falta de pagamento (art.119, III) Código de despacho: 870 Titular: Aspock do Brasil Ltda [BR/RS] Procurador: David Nilton Pereira de Lucena Detalhes do despacho: A contar de 27/04/2020
DI7001483-3	Extinção de registro pela falta de pagamento (art.119, III) Código de despacho: 870 Titular: Aspock do Brasil Ltda [BR/RS] Procurador: David Nilton Pereira de Lucena Detalhes do despacho: A contar de 27/04/2020
DI7001721-2	Extinção de registro pela falta de pagamento (art.119, III) Código de despacho: 870 Titular: Robert Bosch Limitada [BR/SP] Procurador: Dannemann, Siemsen, Bigler & Ipanema Moreira Detalhes do despacho: A contar de 11/05/2020
DI7002082-5	Extinção de registro pela falta de pagamento (art.119, III) Código de despacho: 870 Titular: Illycaffè S.P.A. [IT] Procurador: Di Blasi, Parente, Vaz e Dias & Al. Detalhes do despacho: A contar de 13/05/2020



DI7002083-3

Extinção de registro pela falta de pagamento (art.119, III)

Código de despacho: 870

Titular: Koninklijke Philips Electronics N.V. [NL]

Procurador: Nellie Anne Daniel-Shores

Detalhes do despacho: A contar de 19/05/2020

DI7002352-2

Extinção de registro pela falta de pagamento (art.119, III)

Código de despacho: 870

Titular: PAULO CESAR MEDINA [BR/SP] e ALEXANDRE MEDINA [BR/SP]

Procurador: MARTINI MARCAS E PATENTES LTDA

Detalhes do despacho: A contar de 09/04/2020



Nulidades administrativas de registros de desenho industrial

Exigência de pagamento
Exigência de conformidade de petição
Notificação de instauração de nulidade administrativa, por requerimento de terceiros, para manifestação
Notificação de instauração de nulidade administrativa, de ofício, para manifestação
Instrução técnica: Exigência
Instrução técnica: Sobrestamento
Decisão da nulidade: Negado provimento
Decisão da nulidade: Provimento
Instrução técnica: Intimação para manifestação por parte do titular e do requerente
Outros despachos



Notificação de nulidade administrativa, por requerimento de terceiros, para manifestação

Notificação de processo administrativo de nulidade (PAN) instaurado mediante requerimento de terceiros. A partir da publicação deste ato, na Revista da Propriedade Industrial (RPI), inicia-se o prazo de 60 (sessenta) dias para que o titular do registro se manifeste, nos termos do artigo 170 da Lei da Propriedade Industrial (LPI, lei n.º 9.279, de 14 de maio de 1996).

Declara-se, ainda, neste ato, o interesse público no reexame da concessão do atual registro.

Art. 170 - O titular será intimado para se manifestar no prazo de 60 (sessenta) dias.

Para visualizar petições eletrônicas no site do INPI (www.inpi.gov.br):

1. Acesse a pesquisa da base de desenho industrial utilizando login e senha; e
2. Informe o número do processo ao qual está vinculada a petição a ser visualizada.

3. Selecione o ícone "pdf" ao lado da petição desejada.

Para apresentar manifestação sobre nulidade administrativa:

1. Acesse o e-DI no site do INPI (www.inpi.gov.br);
2. Emita uma Guia de Recolhimento da União (GRU) para o serviço "manifestação ao processo administrativo de nulidade notificado" (código 108);
3. Efetue o pagamento; e
4. Preencha e envie o formulário eletrônico correspondente à opção indicada na emissão da GRU, acompanhado dos esclarecimentos, argumentos, provas ou documentos apropriados.

O prazo para apresentação de manifestação é de 60 (sessenta) dias, contados da data de publicação da notificação do processo administrativo de nulidade na Revista da Propriedade Industrial (RPI), nos termos dos art. 170, 221, 222 e 223 da Lei da Propriedade Industrial (LPI, Lei n.º 9.279, de 14 de maio de 1996).

Para esclarecer outras dúvidas e conhecer em detalhe o processamento de pedidos de registro de desenho industrial e outras petições, não deixe de consultar o Manual de Desenho Industrial <http://manualdedi.inpi.gov.br/projects/manual-de-desenho-industrial/wiki>

870240047642
05/06/2024

Notificação de instauração de processo de nulidade a requerimento
Código de despacho: 400
Petição (tipo): [107.02] Nulidade de registro de desenho industrial
Processo afetado: BR302019006296-8
Requerente: SERBIN INDÚSTRIA E COMÉRCIO DE MOVEIS LTDA
Procurador: Alcides Ribeiro Filho
Titular do registro: LEANDRO SANTOS NUNES [BR/SP]
Procurador do titular: BEERRE ASSESSORIA EMPRESARIAL LTDA



870240047789
06/06/2024

Notificação de instauração de processo de nulidade a requerimento
Código de despacho: 400
Petição (tipo): [107.02] Nulidade de registro de desenho industrial
Processo afetado: BR302023004345-4
Requerente: EGGERS SERVICOS EMPRESARIAIS LTDA
Procurador: Rodrigo Bordignon
Titular do registro: WOOD IN BOX LTDA [BR/PR]
Procurador do titular: ALEXANDRE PIETRÂNGELO LIMA

870240048205
07/06/2024

Notificação de instauração de processo de nulidade a requerimento
Código de despacho: 400
Petição (tipo): [107.02] Nulidade de registro de desenho industrial
Processo afetado: BR302023004754-9
Requerente: JR GRELHAS LTDA
Procurador: DIREÇÃO MARCAS E PATENTES LTDA
Titular do registro: MONT SERRAT BRASIL INDÚSTRIA E COMÉRCIO, IMPORTAÇÃO E EXPORTAÇÃO DE ACESSÓRIOS PARA PISCINAS - EIRELI - EPP [BR/SP]
Procurador do titular: ICAMP MARCAS E PATENTES LTDA
Detalhes do despacho: Processo Administrativo de Nulidade instaurado por requerimento de terceiros ficando suspensos os efeitos da concessão, de acordo com o parágrafo 2º do artigo 113 da Lei 9279/96.



Decisão da nulidade: Provimento

Os processos administrativos de nulidade de registro listados foram conhecidos e providos por decisão do Presidente do INPI.

Declarados, assim, nulos os registros de desenho industrial relacionados - nos termos do artigo 168 da Lei da Propriedade Industrial (LPI, lei n.º 9.279, de 14 de maio de 1996) - face à infringência das normas legais apontadas a seguir.

Encerra-se a instância administrativa nos termos do artigo 171 da Lei da Propriedade Industrial (LPI, lei n.º 9.279, de 14 de maio de 1996).

Art. 171 – Decorrido o prazo fixado no artigo anterior, mesmo que não apresentada a manifestação, o processo será decidido pelo Presidente do INPI, encerrando-se a instância administrativa.

870230013504
15/02/2023

Requerimento provido (nulo o registro)
Código de despacho: 530
Petição (tipo): [107.01] [DESC.] Nulidade de registro de desenho industrial
Processo afetado: BR302016004423-6
Requerente: PISOBOR PISOS DE BORRACHA LTDA.
Procurador: Maurício Ariboni
Titular do registro: MÁRCIO SÉRGIO PEREIRA DA FONSECA [BR/SP]
Procurador do titular: RITA DE CÁSSIA BRUNNER



Manutenções e renovações de registros de desenho industrial

Exigência de pagamento de renovação
Exigência de pagamento de manutenção
Registro de desenho industrial prorrogado
Anotação de manutenção de registro
Outros despachos



Registro de desenho industrial renovado

Os registros de desenho industrial listados a seguir foram mantidos, em vista do cumprimento ao que dispõe os parágrafos 1º e 2º do artigo 108, bem como os parágrafos 2º e 3º do artigo 120 da Lei da Propriedade Industrial (LPI, lei n.º 9.279, de 14 de maio de 1996).

Art. 108. O registro vigorará pelo prazo de 10 (dez) anos contados da data do depósito, prorrogável por 3 (três) períodos sucessivos de 5 (cinco) anos cada.

§ 1º O pedido de prorrogação deverá ser formulado durante o último ano de vigência do registro, instruído com o comprovante do pagamento da respectiva retribuição.

§ 2º Se o pedido de prorrogação não tiver sido formulado até o termo final da vigência do registro, o titular poderá fazê-lo nos 180 (cento e oitenta) dias subsequentes, mediante o pagamento de retribuição adicional.

Art. 120. O titular do registro está sujeito ao pagamento de retribuição quinquenal, a partir do segundo quinquênio da data do depósito

§ 2º O pagamento dos demais quinquênios será apresentado junto com o pedido de prorrogação a que se refere o art. 108.

§ 3º O pagamento dos quinquênios poderá ainda ser efetuado dentro dos 6 (seis) meses subsequentes ao prazo estabelecido no parágrafo anterior, mediante pagamento de retribuição adicional.

800230449847
04/12/2023

Deferimento da petição
Código de despacho: 270
Petição (tipo): [131.01] Renovação do registro de desenho industrial no prazo ordinário
Processo afetado: DI6304620-2
Requerente: COLGATE-PALMOLIVE COMPANY
Procurador: Filipe Fonteles Cabral
Detalhes do despacho: Renovada vigência até 30/12/2028.

800230449853
04/12/2023

Deferimento da petição
Código de despacho: 270
Petição (tipo): [131.01] Renovação do registro de desenho industrial no prazo ordinário
Processo afetado: DI6304678-4
Requerente: CTB, INC
Procurador: Filipe Fonteles Cabral
Detalhes do despacho: Renovada vigência até 16/12/2028.

800230449848
04/12/2023

Deferimento da petição
Código de despacho: 270
Petição (tipo): [131.01] Renovação do registro de desenho industrial no prazo ordinário
Processo afetado: DI6304721-7
Requerente: COLGATE-PALMOLIVE COMPANY
Procurador: Filipe Fonteles Cabral
Detalhes do despacho: Renovada vigência até 30/12/2028.

800230469286
18/12/2023

Deferimento da petição
Código de despacho: 270
Petição (tipo): [131.01] Renovação do registro de desenho industrial no prazo ordinário
Processo afetado: DI6304726-8
Requerente: STOKKE AS
Procurador: Gustavo Leonardos
Detalhes do despacho: Renovada vigência até 31/12/2028.



800230449785
04/12/2023

Deferimento da petição
Código de despacho: 270
Petição (tipo): [131.01] Renovação do registro de desenho industrial no prazo ordinário
Processo afetado: DI6304866-3
Requerente: GLAUBER JENSEN FILHO
Procurador: José Carlos Tinoco Soares Júnior
Detalhes do despacho: Renovada vigência até 23/12/2028.

800230477905
26/12/2023

Deferimento da petição
Código de despacho: 270
Petição (tipo): [131.01] Renovação do registro de desenho industrial no prazo ordinário
Processo afetado: DI6400008-7
Requerente: SOCIÉTÉ BIC
Procurador: Dannemann Siemsen Advogados
Detalhes do despacho: Renovada vigência até 08/01/2029.

800230471674
19/12/2023

Deferimento da petição
Código de despacho: 270
Petição (tipo): [131.01] Renovação do registro de desenho industrial no prazo ordinário
Processo afetado: DI6400014-1
Requerente: YKK CORPORATION
Procurador: David do Nascimento Advogados Associados
Detalhes do despacho: Renovada vigência até 06/01/2029.

800230476372
21/12/2023

Deferimento da petição
Código de despacho: 270
Petição (tipo): [131.01] Renovação do registro de desenho industrial no prazo ordinário
Processo afetado: DI6400021-4
Requerente: EDSON DONIZETTI BEGNANI
Procurador: VILELA COELHO SOCIEDADE DE ADVOGADOS
Detalhes do despacho: Renovada vigência até 07/01/2029.

800230476371
21/12/2023

Deferimento da petição
Código de despacho: 270
Petição (tipo): [131.01] Renovação do registro de desenho industrial no prazo ordinário
Processo afetado: DI6400022-2
Requerente: EDSON DONIZETTI BEGNANI
Procurador: VILELA COELHO SOCIEDADE DE ADVOGADOS
Detalhes do despacho: Renovada vigência até 07/01/2029.

800230476368
21/12/2023

Deferimento da petição
Código de despacho: 270
Petição (tipo): [131.01] Renovação do registro de desenho industrial no prazo ordinário
Processo afetado: DI6400045-1
Requerente: EDSON DONIZETTI BEGNANI
Procurador: VILELA COELHO SOCIEDADE DE ADVOGADOS
Detalhes do despacho: Renovada vigência até 07/01/2029.

800230476370
21/12/2023

Deferimento da petição
Código de despacho: 270
Petição (tipo): [131.01] Renovação do registro de desenho industrial no prazo ordinário
Processo afetado: DI6400099-0
Requerente: EDSON DONIZETTI BEGNANI
Procurador: VILELA COELHO SOCIEDADE DE ADVOGADOS
Detalhes do despacho: Renovada vigência até 07/01/2029.

800230476369
21/12/2023

Deferimento da petição
Código de despacho: 270
Petição (tipo): [131.01] Renovação do registro de desenho industrial no prazo ordinário
Processo afetado: DI6400101-6
Requerente: EDSON DONIZETTI BEGNANI
Procurador: VILELA COELHO SOCIEDADE DE ADVOGADOS
Detalhes do despacho: Renovada vigência até 07/01/2029.



800230473150
20/12/2023

Deferimento da petição
Código de despacho: 270
Petição (tipo): [131.01] Renovação do registro de desenho industrial no prazo ordinário
Processo afetado: DI6400102-4
Requerente: PIRELLI PNEUMATICI S.P.A.
Procurador: Dannemann Siemsen Advogados
Detalhes do despacho: Renovada vigência até 05/01/2029.

800230477931
26/12/2023

Deferimento da petição
Código de despacho: 270
Petição (tipo): [131.01] Renovação do registro de desenho industrial no prazo ordinário
Processo afetado: DI6400117-2
Requerente: SYMBOL TECHNOLOGIES, INC.
Procurador: Dannemann Siemsen Advogados
Detalhes do despacho: Renovada vigência até 07/01/2029.

800230477932
26/12/2023

Deferimento da petição
Código de despacho: 270
Petição (tipo): [131.01] Renovação do registro de desenho industrial no prazo ordinário
Processo afetado: DI6400127-0
Requerente: SYMBOL TECHNOLOGIES, INC.
Procurador: Dannemann Siemsen Advogados
Detalhes do despacho: Renovada vigência até 07/01/2029.

800230477933
26/12/2023

Deferimento da petição
Código de despacho: 270
Petição (tipo): [131.01] Renovação do registro de desenho industrial no prazo ordinário
Processo afetado: DI6400148-2
Requerente: SYMBOL TECHNOLOGIES, INC.
Procurador: Dannemann Siemsen Advogados
Detalhes do despacho: Renovada vigência até 07/01/2029.

800230473136
20/12/2023

Deferimento da petição
Código de despacho: 270
Petição (tipo): [131.01] Renovação do registro de desenho industrial no prazo ordinário
Processo afetado: DI6400155-5
Requerente: MICHELIN RECHERCHE ET TECHNIQUE S.A
Procurador: Dennemeyer & Associates Propriedade Intelectual Ltda
Detalhes do despacho: Renovada vigência até 14/01/2029.

800230476366
21/12/2023

Deferimento da petição
Código de despacho: 270
Petição (tipo): [131.01] Renovação do registro de desenho industrial no prazo ordinário
Processo afetado: DI6400209-8
Requerente: EDSON DONIZETTI BEGNANI
Procurador: VILELA COELHO SOCIEDADE DE ADVOGADOS
Detalhes do despacho: Renovada vigência até 07/01/2029.

800230476367
21/12/2023

Deferimento da petição
Código de despacho: 270
Petição (tipo): [131.01] Renovação do registro de desenho industrial no prazo ordinário
Processo afetado: DI6400210-1
Requerente: EDSON DONIZETTI BEGNANI
Procurador: VILELA COELHO SOCIEDADE DE ADVOGADOS
Detalhes do despacho: Renovada vigência até 07/01/2029.

800230479260
27/12/2023

Deferimento da petição
Código de despacho: 270
Petição (tipo): [131.01] Renovação do registro de desenho industrial no prazo ordinário
Processo afetado: DI6400213-6
Requerente: SUZUKI MOTOR CORPORATION
Procurador: David do Nascimento Advogados Associados
Detalhes do despacho: Renovada vigência até 21/01/2029.



800230449834 04/12/2023	Deferimento da petição Código de despacho: 270 Petição (tipo): [131.01] Renovação do registro de desenho industrial no prazo ordinário Processo afetado: DI6400356-6 Requerente: AMBEV S.A. Procurador: Luiz Henrique Oliveira Do Amaral Detalhes do despacho: Renovada vigência até 09/02/2029.
800230451433 05/12/2023	Deferimento da petição Código de despacho: 270 Petição (tipo): [131.01] Renovação do registro de desenho industrial no prazo ordinário Processo afetado: DI6400432-5 Requerente: PAI CHEN PAO LIN Procurador: Eduardo Conrado Silveira Detalhes do despacho: Renovada vigência até 05/02/2029.
800230476431 22/12/2023	Deferimento da petição Código de despacho: 270 Petição (tipo): [131.01] Renovação do registro de desenho industrial no prazo ordinário Processo afetado: DI6400709-0 Requerente: INDÚSTRIA E COMÉRCIO DE PLÁSTICOS CAJOVIL LTDA Procurador: King'S Marcas e Patentes Ltda. Detalhes do despacho: Renovada vigência até 15/03/2029.
800230477914 26/12/2023	Deferimento da petição Código de despacho: 270 Petição (tipo): [131.01] Renovação do registro de desenho industrial no prazo ordinário Processo afetado: DI6400760-0 Requerente: WAHL CLIPPER CORPORATION Procurador: Dannemann Siemsen Advogados Detalhes do despacho: Renovada vigência até 07/01/2029.
800230477915 26/12/2023	Deferimento da petição Código de despacho: 270 Petição (tipo): [131.01] Renovação do registro de desenho industrial no prazo ordinário Processo afetado: DI6400993-9 Requerente: WAHL CLIPPER CORPORATION Procurador: Dannemann Siemsen Advogados Detalhes do despacho: Renovada vigência até 07/01/2029.
800230461252 11/12/2023	Deferimento da petição Código de despacho: 270 Petição (tipo): [131.01] Renovação do registro de desenho industrial no prazo ordinário Processo afetado: DI6401024-4 Requerente: SOCIETE DES PRODUITS NESTLE S.A Procurador: David do Nascimento Detalhes do despacho: Renovada vigência até 26/03/2029.
800230440160 27/11/2023	Deferimento da petição Código de despacho: 270 Petição (tipo): [131.01] Renovação do registro de desenho industrial no prazo ordinário Processo afetado: DI6401635-8 Requerente: BOTICA COMERCIAL FARMACÊUTICA LTDA. Procurador: André Luis Flesch Bretanha Jorge Detalhes do despacho: Renovada vigência até 19/05/2029.
800230446915 30/11/2023	Deferimento da petição Código de despacho: 270 Petição (tipo): [131.01] Renovação do registro de desenho industrial no prazo ordinário Processo afetado: DI6404060-7 Requerente: MÁQUINAS AGRÍCOLAS JACTO S/A. Procurador: Roger Pampana Nicolau Detalhes do despacho: Renovada vigência até 08/11/2029.

800230480697 28/12/2023	Deferimento da petição Código de despacho: 270 Petição (tipo): [131.01] Renovação do registro de desenho industrial no prazo ordinário Processo afetado: DI6404273-1 Requerente: SANREMO S/A Procurador: LEÃO PROPRIEDADE INTELECTUAL Detalhes do despacho: Renovada vigência até 07/12/2029.
800230449783 04/12/2023	Deferimento da petição Código de despacho: 270 Petição (tipo): [131.01] Renovação do registro de desenho industrial no prazo ordinário Processo afetado: DI6404905-1 Requerente: VERSANT DO BRASIL INDUSTRIA E COMÉRCIO DE BEBIDAS E ALIMENTOS LTDA Procurador: Paulo Afonso Pereira Detalhes do despacho: Renovada vigência até 11/10/2029.
800230480698 28/12/2023	Deferimento da petição Código de despacho: 270 Petição (tipo): [131.01] Renovação do registro de desenho industrial no prazo ordinário Processo afetado: DI6404895-0 Requerente: SANREMO S/A Procurador: LEÃO PROPRIEDADE INTELECTUAL Detalhes do despacho: Renovada vigência até 07/12/2029.
800230471712 19/12/2023	Deferimento da petição Código de despacho: 270 Petição (tipo): [132.01] Renovação do registro de desenho industrial no prazo extraordinário Processo afetado: DI6804746-0 Requerente: COPEL GERAÇÃO E TRANSMISSÃO S.A. Procurador: Vaz e Dias Advogados & Associados Detalhes do despacho: Renovada vigência até 24/10/2028.
800230451421 05/12/2023	Deferimento da petição Código de despacho: 270 Petição (tipo): [131.01] Renovação do registro de desenho industrial no prazo ordinário Processo afetado: DI6805319-3 Requerente: NORDTECH MÁQUINAS E MOTORES LTDA Procurador: Carlos Eduardo Leme de Jesus Detalhes do despacho: Renovada vigência até 05/12/2028.
800230449784 04/12/2023	Deferimento da petição Código de despacho: 270 Petição (tipo): [131.01] Renovação do registro de desenho industrial no prazo ordinário Processo afetado: DI6805449-1 Requerente: ROMA JENSEN COMÉRCIO E INDÚSTRIA LTDA. Procurador: José Carlos Tinoco Soares Júnior Detalhes do despacho: Renovada vigência até 11/12/2028.
800230449849 04/12/2023	Deferimento da petição Código de despacho: 270 Petição (tipo): [131.01] Renovação do registro de desenho industrial no prazo ordinário Processo afetado: DI6805636-2 Requerente: COLGATE-PALMOLIVE COMPANY Procurador: Filipe Fonteles Cabral Detalhes do despacho: Renovada vigência até 19/12/2028.
800230449841 04/12/2023	Deferimento da petição Código de despacho: 270 Petição (tipo): [131.01] Renovação do registro de desenho industrial no prazo ordinário Processo afetado: DI6805641-9 Requerente: G.D S.P.A. Procurador: Filipe Fonteles Cabral Detalhes do despacho: Renovada vigência até 19/12/2028.

800230449837
04/12/2023

Deferimento da petição
Código de despacho: 270
Petição (tipo): [131.01] Renovação do registro de desenho industrial no prazo ordinário
Processo afetado: DI6805642-7
Requerente: BLACKBERRY LIMITED
Procurador: Filipe Fonteles Cabral
Detalhes do despacho: Renovada vigência até 19/12/2028.

800230449851
04/12/2023

Deferimento da petição
Código de despacho: 270
Petição (tipo): [131.01] Renovação do registro de desenho industrial no prazo ordinário
Processo afetado: DI6805644-3
Requerente: COLGATE-PALMOLIVE COMPANY
Procurador: Filipe Fonteles Cabral
Detalhes do despacho: Renovada vigência até 19/12/2028.

800230471675
19/12/2023

Deferimento da petição
Código de despacho: 270
Petição (tipo): [131.01] Renovação do registro de desenho industrial no prazo ordinário
Processo afetado: DI6805703-2
Requerente: TOYO TIRE & RUBBER CO., LTD.
Procurador: David do Nascimento Advogados Associados
Detalhes do despacho: Renovada vigência até 29/12/2028.

800230471676
19/12/2023

Deferimento da petição
Código de despacho: 270
Petição (tipo): [131.01] Renovação do registro de desenho industrial no prazo ordinário
Processo afetado: DI6805708-3
Requerente: HONDA MOTOR CO., LTD.
Procurador: David do Nascimento Advogados Associados
Detalhes do despacho: Renovada vigência até 30/12/2028.

800230471677
19/12/2023

Deferimento da petição
Código de despacho: 270
Petição (tipo): [131.01] Renovação do registro de desenho industrial no prazo ordinário
Processo afetado: DI6805709-1
Requerente: HONDA MOTOR CO., LTD
Procurador: David do Nascimento Advogados Associados
Detalhes do despacho: Renovada vigência até 30/12/2028.

800230449842
04/12/2023

Deferimento da petição
Código de despacho: 270
Petição (tipo): [131.01] Renovação do registro de desenho industrial no prazo ordinário
Processo afetado: DI6805713-0
Requerente: G.D S.P.A.
Procurador: Filipe Fonteles Cabral
Detalhes do despacho: Renovada vigência até 30/12/2028.

800230473135
20/12/2023

Deferimento da petição
Código de despacho: 270
Petição (tipo): [131.01] Renovação do registro de desenho industrial no prazo ordinário
Processo afetado: DI6900005-0
Requerente: BRIDGESTONE CORPORATION
Procurador: Dennemeyer & Associates Propriedade Intelectual Ltda
Detalhes do despacho: Renovada vigência até 05/01/2029.

800230466273
14/12/2023

Deferimento da petição
Código de despacho: 270
Petição (tipo): [131.01] Renovação do registro de desenho industrial no prazo ordinário
Processo afetado: DI6900029-8
Requerente: INDÚSTRIA MATE LARANJEIRAS LTDA
Procurador: Danilo César de Castro
Detalhes do despacho: Renovada vigência até 08/01/2029.



800230473159
20/12/2023

Deferimento da petição
Código de despacho: 270
Petição (tipo): [131.01] Renovação do registro de desenho industrial no prazo ordinário
Processo afetado: DI6900072-7
Requerente: OMS INVESTMENTS, INC.
Procurador: Dannemann Siemsen Advogados
Detalhes do despacho: Renovada vigência até 09/01/2029.

800230473163
20/12/2023

Deferimento da petição
Código de despacho: 270
Petição (tipo): [131.01] Renovação do registro de desenho industrial no prazo ordinário
Processo afetado: DI6900077-8
Requerente: MARS, INCORPORATED
Procurador: Dannemann Siemsen Advogados
Detalhes do despacho: Renovada vigência até 07/01/2029.

800230473164
20/12/2023

Deferimento da petição
Código de despacho: 270
Petição (tipo): [131.01] Renovação do registro de desenho industrial no prazo ordinário
Processo afetado: DI6900078-6
Requerente: MARS, INCORPORATED
Procurador: Dannemann Siemsen Advogados
Detalhes do despacho: Renovada vigência até 07/01/2029.

800230473165
20/12/2023

Deferimento da petição
Código de despacho: 270
Petição (tipo): [131.01] Renovação do registro de desenho industrial no prazo ordinário
Processo afetado: DI6900079-4
Requerente: MARS, INCORPORATED
Procurador: Dannemann Siemsen Advogados
Detalhes do despacho: Renovada vigência até 07/01/2029.

800230469291
18/12/2023

Deferimento da petição
Código de despacho: 270
Petição (tipo): [131.01] Renovação do registro de desenho industrial no prazo ordinário
Processo afetado: DI6900127-8
Requerente: MECANIZADOS RODRIGUEZ FERNANDEZ S. L.
Procurador: Flávia Salim Lopes
Detalhes do despacho: Renovada vigência até 23/01/2029.

800230435417
22/11/2023

Deferimento da petição
Código de despacho: 270
Petição (tipo): [131.01] Renovação do registro de desenho industrial no prazo ordinário
Processo afetado: DI6900162-6
Requerente: BRIL COSMÉTICOS S.A.
Procurador: Gustavo Adolfo da Silva Gordo Pugliesi
Detalhes do despacho: Renovada vigência até 22/01/2029.

800230446931
30/11/2023

Deferimento da petição
Código de despacho: 270
Petição (tipo): [131.01] Renovação do registro de desenho industrial no prazo ordinário
Processo afetado: DI6900167-7
Requerente: SCHULZ COMPRESSORES LTDA
Procurador: Paulo Sérgio Scatamburlo
Detalhes do despacho: Renovada vigência até 23/01/2029.

800230479283
27/12/2023

Deferimento da petição
Código de despacho: 270
Petição (tipo): [131.01] Renovação do registro de desenho industrial no prazo ordinário
Processo afetado: DI6900172-3
Requerente: HERMES SELLIER
Procurador: Jacques Labrunie
Detalhes do despacho: Renovada vigência até 26/01/2029.



800230479284
27/12/2023

Deferimento da petição
Código de despacho: 270
Petição (tipo): [131.01] Renovação do registro de desenho industrial no prazo ordinário
Processo afetado: DI6900173-1
Requerente: HERMES SELLIER
Procurador: Jacques Labrunie
Detalhes do despacho: Renovada vigência até 26/01/2029.

800230480729
28/12/2023

Deferimento da petição
Código de despacho: 270
Petição (tipo): [131.01] Renovação do registro de desenho industrial no prazo ordinário
Processo afetado: DI6900175-8
Requerente: FORD MOTOR COMPANY
Procurador: Daniel Advogados (Alt.de Daniel & Cia)
Detalhes do despacho: Renovada vigência até 26/01/2029.

800230462654
12/12/2023

Deferimento da petição
Código de despacho: 270
Petição (tipo): [131.01] Renovação do registro de desenho industrial no prazo ordinário
Processo afetado: DI6900193-6
Requerente: IRINEU RICARDO SOLDEIRA ESPARRINHA
Procurador: marcelo henrique zaroni
Detalhes do despacho: Renovada vigência até 28/01/2029.

800230453553
06/12/2023

Deferimento da petição
Código de despacho: 270
Petição (tipo): [131.01] Renovação do registro de desenho industrial no prazo ordinário
Processo afetado: DI6900245-2
Requerente: MAM BABYARTIKEL GESELLSCHAFT M.B.H.
Procurador: Luiz Henrique Oliveira Do Amaral
Detalhes do despacho: Renovada vigência até 30/01/2029.

800230477913
26/12/2023

Deferimento da petição
Código de despacho: 270
Petição (tipo): [131.01] Renovação do registro de desenho industrial no prazo ordinário
Processo afetado: DI6900249-5
Requerente: HONDA MOTOR CO., LTD.
Procurador: Dannemann Siemsen Advogados
Detalhes do despacho: Renovada vigência até 30/01/2029.

800230445468
29/11/2023

Deferimento da petição
Código de despacho: 270
Petição (tipo): [131.01] Renovação do registro de desenho industrial no prazo ordinário
Processo afetado: DI6900447-1
Requerente: SEW-EURODRIVE GMBH & CO. KG
Procurador: Luiz Henrique Oliveira Do Amaral
Detalhes do despacho: Renovada vigência até 18/02/2029.

800230445469
29/11/2023

Deferimento da petição
Código de despacho: 270
Petição (tipo): [131.01] Renovação do registro de desenho industrial no prazo ordinário
Processo afetado: DI6900458-7
Requerente: SEW-EURODRIVE GMBH & CO. KG
Procurador: Luiz Henrique Oliveira Do Amaral
Detalhes do despacho: Renovada vigência até 18/02/2029.

800230476430
22/12/2023

Deferimento da petição
Código de despacho: 270
Petição (tipo): [131.01] Renovação do registro de desenho industrial no prazo ordinário
Processo afetado: DI6900495-1
Requerente: INDÚSTRIA E COMÉRCIO DE PLÁSTICOS CAJOVIL LTDA
Procurador: King'S Marcas e Patentes Ltda.
Detalhes do despacho: Renovada vigência até 27/02/2029.



800230476428
22/12/2023

Deferimento da petição
Código de despacho: 270
Petição (tipo): [131.01] Renovação do registro de desenho industrial no prazo ordinário
Processo afetado: DI6900497-8
Requerente: INDÚSTRIA E COMÉRCIO DE PLÁSTICOS CAJOVIL LTDA
Procurador: King'S Marcas e Patentes Ltda.
Detalhes do despacho: Renovada vigência até 27/02/2029.

800230476429
22/12/2023

Deferimento da petição
Código de despacho: 270
Petição (tipo): [131.01] Renovação do registro de desenho industrial no prazo ordinário
Processo afetado: DI6900501-0
Requerente: INDÚSTRIA E COMÉRCIO DE PLÁSTICOS CAJOVIL LTDA
Procurador: King'S Marcas e Patentes Ltda.
Detalhes do despacho: Renovada vigência até 27/02/2029.

800230453557
06/12/2023

Deferimento da petição
Código de despacho: 270
Petição (tipo): [131.01] Renovação do registro de desenho industrial no prazo ordinário
Processo afetado: DI6900515-0
Requerente: SEW-EURODRIVE GMBH & CO. KG
Procurador: Luiz Henrique Oliveira Do Amaral
Detalhes do despacho: Renovada vigência até 26/02/2029.

800230453556
06/12/2023

Deferimento da petição
Código de despacho: 270
Petição (tipo): [131.01] Renovação do registro de desenho industrial no prazo ordinário
Processo afetado: DI6900759-4
Requerente: MAM BABYARTIKEL GESELLSCHAFT M.B.H.
Procurador: Luiz Henrique Oliveira Do Amaral
Detalhes do despacho: Renovada vigência até 13/03/2029.

800230453554
06/12/2023

Deferimento da petição
Código de despacho: 270
Petição (tipo): [131.01] Renovação do registro de desenho industrial no prazo ordinário
Processo afetado: DI6900760-8
Requerente: MAM BABYARTIKEL GESELLSCHAFT M.B.H.
Procurador: Luiz Henrique Oliveira Do Amaral
Detalhes do despacho: Renovada vigência até 13/03/2029.

800230480736
28/12/2023

Deferimento da petição
Código de despacho: 270
Petição (tipo): [131.01] Renovação do registro de desenho industrial no prazo ordinário
Processo afetado: DI6900766-7
Requerente: KONINKLIJKE PHILIPS N.V.
Procurador: Daniel Advogados (Alt.de Daniel & Cia)
Detalhes do despacho: Renovada vigência até 16/03/2029.

800230435420
22/11/2023

Deferimento da petição
Código de despacho: 270
Petição (tipo): [131.01] Renovação do registro de desenho industrial no prazo ordinário
Processo afetado: DI6900880-9
Requerente: BRIL COSMÉTICOS S.A.
Procurador: Gustavo Adolfo da Silva Gordo Pugliesi
Detalhes do despacho: Renovada vigência até 20/03/2029.

800230451418
05/12/2023

Deferimento da petição
Código de despacho: 270
Petição (tipo): [131.01] Renovação do registro de desenho industrial no prazo ordinário
Processo afetado: DI6901364-0
Requerente: BRIL COSMÉTICOS S.A.
Procurador: Gustavo Adolfo da Silva Gordo Pugliesi
Detalhes do despacho: Renovada vigência até 16/04/2029.



800230451415
05/12/2023

Deferimento da petição
Código de despacho: 270
Petição (tipo): [131.01] Renovação do registro de desenho industrial no prazo ordinário
Processo afetado: DI6901365-9
Requerente: BRIL COSMÉTICOS S.A.
Procurador: Gustavo Adolfo da Silva Gordo Pugliesi
Detalhes do despacho: Renovada vigência até 16/04/2029.

800230451417
05/12/2023

Deferimento da petição
Código de despacho: 270
Petição (tipo): [131.01] Renovação do registro de desenho industrial no prazo ordinário
Processo afetado: DI6901366-7
Requerente: BRIL COSMÉTICOS S.A.
Procurador: Gustavo Adolfo da Silva Gordo Pugliesi
Detalhes do despacho: Renovada vigência até 16/04/2029.

800230451416
05/12/2023

Deferimento da petição
Código de despacho: 270
Petição (tipo): [131.01] Renovação do registro de desenho industrial no prazo ordinário
Processo afetado: DI6901379-9
Requerente: BRIL COSMÉTICOS S.A.
Procurador: Gustavo Adolfo da Silva Gordo Pugliesi
Detalhes do despacho: Renovada vigência até 16/04/2029.

800230456206
01/12/2023

Deferimento da petição
Código de despacho: 270
Petição (tipo): [131.01] Renovação do registro de desenho industrial no prazo ordinário
Processo afetado: DI6901713-1
Requerente: BOTICA COMERCIAL FARMACÊUTICA LTDA.
Procurador: André Luis Flesch Bretanha Jorge
Detalhes do despacho: Renovada vigência até 05/05/2029.

800230440162
27/11/2023

Deferimento da petição
Código de despacho: 270
Petição (tipo): [131.01] Renovação do registro de desenho industrial no prazo ordinário
Processo afetado: DI6901781-6
Requerente: JOEY INDÚSTRIA E COMÉRCIO DE CALÇADOS EIRELI
Procurador: Alicia Kristina Daniel Shores
Detalhes do despacho: Renovada vigência até 08/05/2029.

800230440161
27/11/2023

Deferimento da petição
Código de despacho: 270
Petição (tipo): [131.01] Renovação do registro de desenho industrial no prazo ordinário
Processo afetado: DI6901786-7
Requerente: JOEY INDÚSTRIA E COMÉRCIO DE CALÇADOS EIRELI
Procurador: Alicia Kristina Daniel Shores
Detalhes do despacho: Renovada vigência até 08/05/2029.

800230451430
05/12/2023

Deferimento da petição
Código de despacho: 270
Petição (tipo): [131.01] Renovação do registro de desenho industrial no prazo ordinário
Processo afetado: DI6902177-5
Requerente: AGNALDO RODRIGUES
Procurador: Geisler Chbane Bosso
Detalhes do despacho: Renovada vigência até 19/06/2029.

800230451431
05/12/2023

Deferimento da petição
Código de despacho: 270
Petição (tipo): [131.01] Renovação do registro de desenho industrial no prazo ordinário
Processo afetado: DI6902447-2
Requerente: AGNALDO RODRIGUES
Procurador: Geisler Chbane Bosso
Detalhes do despacho: Renovada vigência até 30/07/2029.



800230453555 06/12/2023	Deferimento da petição Código de despacho: 270 Petição (tipo): [131.01] Renovação do registro de desenho industrial no prazo ordinário Processo afetado: DI6902587-8 Requerente: MAM BABYARTIKEL GESELLSCHAFT M.B.H. Procurador: Luiz Henrique Oliveira Do Amaral Detalhes do despacho: Renovada vigência até 16/07/2029.
800230451419 05/12/2023	Deferimento da petição Código de despacho: 270 Petição (tipo): [131.01] Renovação do registro de desenho industrial no prazo ordinário Processo afetado: DI6902742-0 Requerente: BRIL COSMÉTICOS S.A. Procurador: Gustavo Adolfo da Silva Gordo Pugliesi Detalhes do despacho: Renovada vigência até 26/06/2029.
800230479250 27/12/2023	Deferimento da petição Código de despacho: 270 Petição (tipo): [131.01] Renovação do registro de desenho industrial no prazo ordinário Processo afetado: DI6902919-9 Requerente: CMP - COMPANHIA METALGRAPHICA PAULISTA Procurador: NOBEL PROPRIEDADE INTELECTUAL LTDA - ME Detalhes do despacho: Renovada vigência até 28/07/2029.
800230438618 24/11/2023	Deferimento da petição Código de despacho: 270 Petição (tipo): [131.01] Renovação do registro de desenho industrial no prazo ordinário Processo afetado: DI6903215-7 Requerente: AKUA INDUSTRIA, COMERCIO, IMPORTACAO E EXPORTACAO DE COSMETICOS LTDA Procurador: CESAR PEDUTI FILHO Detalhes do despacho: Renovada vigência até 24/08/2029.
800230438638 24/11/2023	Deferimento da petição Código de despacho: 270 Petição (tipo): [131.01] Renovação do registro de desenho industrial no prazo ordinário Processo afetado: DI6903763-9 Requerente: PAULO CESAR MEDINA Procurador: Celino Bento de Souza Detalhes do despacho: Renovada vigência até 28/09/2029.
800230479254 27/12/2023	Deferimento da petição Código de despacho: 270 Petição (tipo): [131.01] Renovação do registro de desenho industrial no prazo ordinário Processo afetado: DI6903835-0 Requerente: COFRA AG Procurador: Dannemann, Siemsen, Bigler & Ipanema Moreira Detalhes do despacho: Renovada vigência até 17/08/2029.
800230461255 11/12/2023	Deferimento da petição Código de despacho: 270 Petição (tipo): [131.01] Renovação do registro de desenho industrial no prazo ordinário Processo afetado: DI6904022-2 Requerente: SOCIÉTÉ DES PRODUITS NESTLÉ S.A. Procurador: David do Nascimento Detalhes do despacho: Renovada vigência até 28/09/2029.
800230466176 13/12/2023	Deferimento da petição Código de despacho: 270 Petição (tipo): [131.01] Renovação do registro de desenho industrial no prazo ordinário Processo afetado: DI6904038-9 Requerente: MARSCHALL COMÉRCIO IMPORTAÇÃO E EXPORTAÇÃO LTDA Procurador: Francisco de Assis Queiroz Matos e Novaes Detalhes do despacho: Renovada vigência até 20/10/2029.

800230466175 13/12/2023	Deferimento da petição Código de despacho: 270 Petição (tipo): [131.01] Renovação do registro de desenho industrial no prazo ordinário Processo afetado: DI6904039-7 Requerente: MARSCHALL COMÉRCIO IMPORTAÇÃO E EXPORTAÇÃO LTDA Procurador: Francisco de Assis Queiroz Matos e Novaes Detalhes do despacho: Renovada vigência até 20/10/2029.
800230471708 19/12/2023	Deferimento da petição Código de despacho: 270 Petição (tipo): [131.01] Renovação do registro de desenho industrial no prazo ordinário Processo afetado: DI6904317-5 Requerente: OMAR SOUBHIA Procurador: Vilage Marcas e Patentes Ltda Detalhes do despacho: Renovada vigência até 13/11/2029.
800230461266 11/12/2023	Deferimento da petição Código de despacho: 270 Petição (tipo): [131.01] Renovação do registro de desenho industrial no prazo ordinário Processo afetado: DI6904340-0 Requerente: ARNALDO PETRY Procurador: Sandro Wunderlich Detalhes do despacho: Renovada vigência até 18/11/2029.
800230471710 19/12/2023	Deferimento da petição Código de despacho: 270 Petição (tipo): [131.01] Renovação do registro de desenho industrial no prazo ordinário Processo afetado: DI6904394-9 Requerente: OMAR SOUBHIA Procurador: Vilage Marcas e Patentes Ltda Detalhes do despacho: Renovada vigência até 19/11/2029.
800230471709 19/12/2023	Deferimento da petição Código de despacho: 270 Petição (tipo): [131.01] Renovação do registro de desenho industrial no prazo ordinário Processo afetado: DI6904395-7 Requerente: OMAR SOUBHIA Procurador: Vilage Marcas e Patentes Ltda Detalhes do despacho: Renovada vigência até 19/11/2029.
800230435423 22/11/2023	Deferimento da petição Código de despacho: 270 Petição (tipo): [131.01] Renovação do registro de desenho industrial no prazo ordinário Processo afetado: DI6904400-7 Requerente: ESTANCIA HIDROMINERAL SANTA RITA DE CASSIA LTDA. Procurador: Milton Lucidio Leao Barcellos Detalhes do despacho: Renovada vigência até 20/11/2029.
800230435533 22/11/2023	Deferimento da petição Código de despacho: 270 Petição (tipo): [131.01] Renovação do registro de desenho industrial no prazo ordinário Processo afetado: DI6904507-0 Requerente: JOSÉ DE MEDEIROS NANDI Procurador: Sandro Conrado da Silva Detalhes do despacho: Renovada vigência até 13/11/2029.
800230453551 06/12/2023	Deferimento da petição Código de despacho: 270 Petição (tipo): [131.01] Renovação do registro de desenho industrial no prazo ordinário Processo afetado: DI6904635-2 Requerente: AZEVEDO DE ASSIS COMÉRCIO DE MÓVEIS EIRELI Procurador: Milton Lucidio Leao Barcellos Detalhes do despacho: Renovada vigência até 04/12/2029.

800230469275 18/12/2023	Deferimento da petição Código de despacho: 270 Petição (tipo): [131.01] Renovação do registro de desenho industrial no prazo ordinário Processo afetado: DI6904713-8 Requerente: ASSOCIACAO PARANAENSE DE CULTURA - APC Detalhes do despacho: Renovada vigência até 24/11/2029.
800230461256 11/12/2023	Deferimento da petição Código de despacho: 270 Petição (tipo): [131.01] Renovação do registro de desenho industrial no prazo ordinário Processo afetado: DI6904723-5 Requerente: SOCIÉTÉ DES PRODUITS NESTLÉ S.A. Procurador: David do Nascimento Detalhes do despacho: Renovada vigência até 03/12/2029.
800230466206 13/12/2023	Deferimento da petição Código de despacho: 270 Petição (tipo): [131.01] Renovação do registro de desenho industrial no prazo ordinário Processo afetado: DI6904742-1 Requerente: GERALDA PEREIRA DOS SANTOS DUTRA Procurador: Luciene Batista de Almeida Detalhes do despacho: Renovada vigência até 10/12/2029.
800230473126 20/12/2023	Deferimento da petição Código de despacho: 270 Petição (tipo): [131.01] Renovação do registro de desenho industrial no prazo ordinário Processo afetado: DI6904809-6 Requerente: GRENDENE S.A. Procurador: Remer Villaça & Nogueira Assessoria e Consultoria de Prop. Intelectual S/S Ltda. Detalhes do despacho: Renovada vigência até 15/12/2029.
800230468483 11/12/2023	Deferimento da petição Código de despacho: 270 Petição (tipo): [131.01] Renovação do registro de desenho industrial no prazo ordinário Processo afetado: DI6905086-4 Requerente: SOCIÉTÉ DES PRODUITS NESTLÉ S.A. Procurador: David do Nascimento Advogados Associados Detalhes do despacho: Renovada vigência até 03/12/2029.
800230480695 28/12/2023	Deferimento da petição Código de despacho: 270 Petição (tipo): [131.01] Renovação do registro de desenho industrial no prazo ordinário Processo afetado: DI6905146-1 Requerente: FABIO MORETTO Procurador: Sul América Marcas e Patentes Ltda. Detalhes do despacho: Renovada vigência até 10/12/2029.
800230473166 20/12/2023	Deferimento da petição Código de despacho: 270 Petição (tipo): [131.01] Renovação do registro de desenho industrial no prazo ordinário Processo afetado: DI6905096-1 Requerente: MARS, INCORPORATED Procurador: Dannemann Siemsen Advogados Detalhes do despacho: Renovada vigência até 07/01/2029.
800230479251 27/12/2023	Deferimento da petição Código de despacho: 270 Petição (tipo): [131.01] Renovação do registro de desenho industrial no prazo ordinário Processo afetado: DI6905224-7 Requerente: CMP - COMPANHIA METALGRAPHICA PAULISTA Procurador: NOBEL PROPRIEDADE INTELECTUAL LTDA - ME Detalhes do despacho: Renovada vigência até 28/07/2029.

80020000003 02/01/2020	Deferimento da petição Código de despacho: 270 Petição (tipo): [131.01] Renovação do registro de desenho industrial no prazo ordinário Processo afetado: DI7000024-7 Requerente: LEGRAND BRASIL LTDA. Procurador: Paulo Sérgio Scatamburlo Detalhes do despacho: Renovada vigência até 08/01/2025
800200011466 13/01/2020	Deferimento da petição Código de despacho: 270 Petição (tipo): [131.01] Renovação do registro de desenho industrial no prazo ordinário Processo afetado: DI7000375-0 Requerente: RECKITT & COLMAN (OVERSEAS) HYGIENE HOME LIMITED Procurador: Denis Allan Daniel Detalhes do despacho: Renovada vigência até 05/02/2025
800190311575 19/08/2019	Deferimento da petição Código de despacho: 270 Petição (tipo): [131.01] Renovação do registro de desenho industrial no prazo ordinário Processo afetado: DI7000630-0 Requerente: BRITÂNIA ELETRODOMÉSTICOS S.A Procurador: HENRIQUE RIBEIRO DA LUZ DE MORAES Detalhes do despacho: Renovada vigência até 01/03/2025
800150173901 08/07/2015	Deferimento da petição Código de despacho: 270 Petição (tipo): [132.01] Renovação do registro de desenho industrial no prazo extraordinário Processo afetado: DI7000766-7 Requerente: FCA FIAT CHRYSLER AUTOMOVEIS BRASIL LTDA Detalhes do despacho: Renovada vigência até 09/03/2025
800200056165 17/02/2020	Deferimento da petição Código de despacho: 270 Petição (tipo): [131.01] Renovação do registro de desenho industrial no prazo ordinário Processo afetado: DI7000818-3 Requerente: KONINKLIJKE PHILIPS N.V. Procurador: Denis Allan Daniel Detalhes do despacho: Renovada vigência até 11/03/2025
800200056164 17/02/2020	Deferimento da petição Código de despacho: 270 Petição (tipo): [131.01] Renovação do registro de desenho industrial no prazo ordinário Processo afetado: DI7000832-9 Requerente: KONINKLIJKE PHILIPS N.V. Procurador: Denis Allan Daniel Detalhes do despacho: Renovada vigência até 15/03/2025
800200136893 29/04/2020	Deferimento da petição Código de despacho: 270 Petição (tipo): [131.01] Renovação do registro de desenho industrial no prazo ordinário Processo afetado: DI7002233-0 Requerente: KONINKLIJKE PHILIPS N.V. Procurador: Denis Allan Daniel Detalhes do despacho: Renovada vigência até 27/05/2025
800200138972 30/04/2020	Deferimento da petição Código de despacho: 270 Petição (tipo): [131.01] Renovação do registro de desenho industrial no prazo ordinário Processo afetado: DI7002246-1 Requerente: KONINKLIJKE PHILIPS N.V. Procurador: Denis Allan Daniel Detalhes do despacho: Renovada vigência até 28/05/2025

800200104292 30/03/2020	Deferimento da petição Código de despacho: 270 Petição (tipo): [131.01] Renovação do registro de desenho industrial no prazo ordinário Processo afetado: DI7002888-5 Requerente: KONINKLIJKE PHILIPS N.V. Procurador: Denis Allan Daniel Detalhes do despacho: Renovada vigência até 26/04/2025
800230444690 28/11/2023	Deferimento da petição Código de despacho: 270 Petição (tipo): [132.01] Renovação do registro de desenho industrial no prazo extraordinário Processo afetado: BR302013002695-7 Requerente: VERDE MAR DISTRIBUIDORA DE COSMÉTICOS LTDA.EPP. Procurador: Clarke, Modet Propriedade Intelectual Ltda. Detalhes do despacho: Renovada vigência até 07/06/2028.
800230259756 06/07/2023	Deferimento da petição Código de despacho: 270 Petição (tipo): [131.01] Renovação do registro de desenho industrial no prazo ordinário Processo afetado: BR302013004621-4 Requerente: PAULO CELSO CARDOSO BACCHI Procurador: JEFFERSON DE ARAUJO SERAFIM Detalhes do despacho: Renovada vigência até 13/09/2028.
800230259757 06/07/2023	Deferimento da petição Código de despacho: 270 Petição (tipo): [131.01] Renovação do registro de desenho industrial no prazo ordinário Processo afetado: BR302013004622-2 Requerente: PAULO CELSO CARDOSO BACCHI Procurador: JEFFERSON DE ARAUJO SERAFIM Detalhes do despacho: Renovada vigência até 13/09/2028.
800230259758 06/07/2023	Deferimento da petição Código de despacho: 270 Petição (tipo): [131.01] Renovação do registro de desenho industrial no prazo ordinário Processo afetado: BR302013004634-6 Requerente: PAULO CELSO CARDOSO BACCHI Procurador: JEFFERSON DE ARAUJO SERAFIM Detalhes do despacho: Renovada vigência até 13/09/2028.
800230259759 06/07/2023	Deferimento da petição Código de despacho: 270 Petição (tipo): [131.01] Renovação do registro de desenho industrial no prazo ordinário Processo afetado: BR302013004635-4 Requerente: PAULO CELSO CARDOSO BACCHI Procurador: JEFFERSON DE ARAUJO SERAFIM Detalhes do despacho: Renovada vigência até 13/09/2028.
800230395516 18/10/2023	Deferimento da petição Código de despacho: 270 Petição (tipo): [131.01] Renovação do registro de desenho industrial no prazo ordinário Processo afetado: BR302013005391-1 Requerente: MAURICIO BALBINOT Procurador: João Cassiano Bairros Oyarzábal Detalhes do despacho: Renovada vigência até 21/10/2028.
800230395518 18/10/2023	Deferimento da petição Código de despacho: 270 Petição (tipo): [131.01] Renovação do registro de desenho industrial no prazo ordinário Processo afetado: BR302013005393-8 Requerente: MAURICIO BALBINOT Procurador: João Cassiano Bairros Oyarzábal Detalhes do despacho: Renovada vigência até 21/10/2028.

800230409616 31/10/2023	Deferimento da petição Código de despacho: 270 Petição (tipo): [131.01] Renovação do registro de desenho industrial no prazo ordinário Processo afetado: BR302013005570-1 Requerente: M DIAS BRANCO S.A INDÚSTRIA E COMÉRCIO DE ALIMENTOS. Procurador: Fabricio Vilela Coelho Detalhes do despacho: Renovada vigência até 31/10/2028.
800230435455 22/11/2023	Deferimento da petição Código de despacho: 270 Petição (tipo): [131.01] Renovação do registro de desenho industrial no prazo ordinário Processo afetado: BR302013006106-0 Requerente: INTRALOT S.A. - INTEGRATED LOTTERY SYSTEMS AND SERVICES Procurador: David do Nascimento Detalhes do despacho: Renovada vigência até 29/11/2028.
800230396898 20/10/2023	Deferimento da petição Código de despacho: 270 Petição (tipo): [131.01] Renovação do registro de desenho industrial no prazo ordinário Processo afetado: BR302013006121-3 Requerente: Q-MED AB Procurador: Marcos Vinicius Azevedo Alves Detalhes do despacho: Renovada vigência até 29/11/2028.
800230437438 23/11/2023	Deferimento da petição Código de despacho: 270 Petição (tipo): [131.01] Renovação do registro de desenho industrial no prazo ordinário Processo afetado: BR302013006362-3 Requerente: HILL-ROM SERVICES PTE. LTD. Procurador: Filipe Fonteles Cabral Detalhes do despacho: Renovada vigência até 09/12/2028.
800230437439 23/11/2023	Deferimento da petição Código de despacho: 270 Petição (tipo): [131.01] Renovação do registro de desenho industrial no prazo ordinário Processo afetado: BR302013006430-1 Requerente: HILL-ROM SERVICES PTE. LTD. Procurador: Filipe Fonteles Cabral Detalhes do despacho: Renovada vigência até 12/12/2028.
800230471598 18/12/2023	Deferimento da petição Código de despacho: 270 Petição (tipo): [131.01] Renovação do registro de desenho industrial no prazo ordinário Processo afetado: BR302013006655-0 Requerente: INSTITUTO NACIONAL DE TECNOLOGIA Detalhes do despacho: Renovada vigência até 20/12/2028.
800230476375 21/12/2023	Deferimento da petição Código de despacho: 270 Petição (tipo): [131.01] Renovação do registro de desenho industrial no prazo ordinário Processo afetado: BR302013006776-9 Requerente: PLESTIN PLASTICOS ESTAMPADOS INDUSTRIAIS LTDA Procurador: Rubens dos Santos Filho Detalhes do despacho: Renovada vigência até 26/12/2028.
800230437440 23/11/2023	Deferimento da petição Código de despacho: 270 Petição (tipo): [131.01] Renovação do registro de desenho industrial no prazo ordinário Processo afetado: BR302013006784-0 Requerente: HILL-ROM SERVICES PTE. LTD. Procurador: Filipe Fonteles Cabral Detalhes do despacho: Renovada vigência até 26/12/2028.

800230437441
23/11/2023

Deferimento da petição
Código de despacho: 270
Petição (tipo): [131.01] Renovação do registro de desenho industrial no prazo ordinário
Processo afetado: BR302013006785-8
Requerente: HILL-ROM SERVICES PTE. LTD.
Procurador: Filipe Fonteles Cabral
Detalhes do despacho: Renovada vigência até 26/12/2028.

800230473133
20/12/2023

Deferimento da petição
Código de despacho: 270
Petição (tipo): [131.01] Renovação do registro de desenho industrial no prazo ordinário
Processo afetado: BR302014000007-1
Requerente: GREE ELECTRIC APPLIANCES INC. OF ZHUHAI
Procurador: Denmeyer & Associates Propriedade Intelectual Ltda
Detalhes do despacho: Renovada vigência até 02/01/2029.

800230467579
11/12/2023

Deferimento da petição
Código de despacho: 270
Petição (tipo): [131.01] Renovação do registro de desenho industrial no prazo ordinário
Processo afetado: BR302014000034-9
Requerente: ROMA JENSEN COMÉRCIO E INDÚSTRIA LTDA.
Procurador: TINOCO SOARES SOCIEDADE DE ADVOGADOS
Detalhes do despacho: Renovada vigência até 07/01/2029.

800230467580
12/12/2023

Deferimento da petição
Código de despacho: 270
Petição (tipo): [131.01] Renovação do registro de desenho industrial no prazo ordinário
Processo afetado: BR302014000035-7
Requerente: ROMA JENSEN COMÉRCIO E INDÚSTRIA LTDA.
Procurador: TINOCO SOARES SOCIEDADE DE ADVOGADOS
Detalhes do despacho: Renovada vigência até 07/01/2029.

800230471678
19/12/2023

Deferimento da petição
Código de despacho: 270
Petição (tipo): [131.01] Renovação do registro de desenho industrial no prazo ordinário
Processo afetado: BR302014000039-0
Requerente: NIKE INNOVATE C.V.
Procurador: David do Nascimento Advogados Associados
Detalhes do despacho: Renovada vigência até 07/01/2029.

800230471679
19/12/2023

Deferimento da petição
Código de despacho: 270
Petição (tipo): [131.01] Renovação do registro de desenho industrial no prazo ordinário
Processo afetado: BR302014000040-3
Requerente: NIKE INNOVATE C.V.
Procurador: David do Nascimento Advogados Associados
Detalhes do despacho: Renovada vigência até 07/01/2029.

800230471680
19/12/2023

Deferimento da petição
Código de despacho: 270
Petição (tipo): [131.01] Renovação do registro de desenho industrial no prazo ordinário
Processo afetado: BR302014000041-1
Requerente: NIKE INNOVATE C.V.
Procurador: David do Nascimento Advogados Associados
Detalhes do despacho: Renovada vigência até 07/01/2029.

800230471681
19/12/2023

Deferimento da petição
Código de despacho: 270
Petição (tipo): [131.01] Renovação do registro de desenho industrial no prazo ordinário
Processo afetado: BR302014000042-0
Requerente: NIKE INNOVATE C.V.
Procurador: David do Nascimento Advogados Associados
Detalhes do despacho: Renovada vigência até 07/01/2029.



800230471682
19/12/2023

Deferimento da petição
Código de despacho: 270
Petição (tipo): [131.01] Renovação do registro de desenho industrial no prazo ordinário
Processo afetado: BR302014000043-8
Requerente: NIKE INNOVATE C.V.
Procurador: David do Nascimento Advogados Associados
Detalhes do despacho: Renovada vigência até 07/01/2029.

800230480709
28/12/2023

Deferimento da petição
Código de despacho: 270
Petição (tipo): [131.01] Renovação do registro de desenho industrial no prazo ordinário
Processo afetado: BR302014000084-5
Requerente: OTO MELARA SPA
Procurador: Dannemann Siemsen Advogados
Detalhes do despacho: Renovada vigência até 10/01/2029.

800230477917
26/12/2023

Deferimento da petição
Código de despacho: 270
Petição (tipo): [131.01] Renovação do registro de desenho industrial no prazo ordinário
Processo afetado: BR302014000089-6
Requerente: 3M INNOVATIVE PROPERTIES COMPANY
Procurador: Dannemann Siemsen Advogados
Detalhes do despacho: Renovada vigência até 10/01/2029.

800230477918
26/12/2023

Deferimento da petição
Código de despacho: 270
Petição (tipo): [131.01] Renovação do registro de desenho industrial no prazo ordinário
Processo afetado: BR302014000090-0
Requerente: 3M INNOVATIVE PROPERTIES COMPANY
Procurador: Dannemann Siemsen Advogados
Detalhes do despacho: Renovada vigência até 10/01/2029.

800230471684
19/12/2023

Deferimento da petição
Código de despacho: 270
Petição (tipo): [131.01] Renovação do registro de desenho industrial no prazo ordinário
Processo afetado: BR302014000096-9
Requerente: YKK CORPORATION
Procurador: David do Nascimento Advogados Associados
Detalhes do despacho: Renovada vigência até 10/01/2029.

800230466265
14/12/2023

Deferimento da petição
Código de despacho: 270
Petição (tipo): [131.01] Renovação do registro de desenho industrial no prazo ordinário
Processo afetado: BR302014000103-5
Requerente: KONINKLIJKE PHILIPS N.V.
Procurador: David do Nascimento
Detalhes do despacho: Renovada vigência até 10/01/2029.

800230473171
20/12/2023

Deferimento da petição
Código de despacho: 270
Petição (tipo): [131.01] Renovação do registro de desenho industrial no prazo ordinário
Processo afetado: BR302014000111-6
Requerente: MEDLINE INDUSTRIES, LP
Procurador: Dannemann Siemsen Advogados
Detalhes do despacho: Renovada vigência até 13/01/2029.

800230473172
20/12/2023

Deferimento da petição
Código de despacho: 270
Petição (tipo): [131.01] Renovação do registro de desenho industrial no prazo ordinário
Processo afetado: BR302014000112-4
Requerente: MEDLINE INDUSTRIES, LP
Procurador: Dannemann Siemsen Advogados
Detalhes do despacho: Renovada vigência até 13/01/2029.



800230473173
20/12/2023

Deferimento da petição
Código de despacho: 270
Petição (tipo): [131.01] Renovação do registro de desenho industrial no prazo ordinário
Processo afetado: BR302014000113-2
Requerente: MEDLINE INDUSTRIES, LP
Procurador: Dannemann Siemsen Advogados
Detalhes do despacho: Renovada vigência até 13/01/2029.

800230473174
20/12/2023

Deferimento da petição
Código de despacho: 270
Petição (tipo): [131.01] Renovação do registro de desenho industrial no prazo ordinário
Processo afetado: BR302014000114-0
Requerente: MEDLINE INDUSTRIES, LP
Procurador: Dannemann Siemsen Advogados
Detalhes do despacho: Renovada vigência até 13/01/2029.

800230471687
19/12/2023

Deferimento da petição
Código de despacho: 270
Petição (tipo): [131.01] Renovação do registro de desenho industrial no prazo ordinário
Processo afetado: BR302014000120-5
Requerente: SUMITOMO RUBBER INDUSTRIES, LTD.
Procurador: David do Nascimento Advogados Associados
Detalhes do despacho: Renovada vigência até 14/01/2029.

800230471688
19/12/2023

Deferimento da petição
Código de despacho: 270
Petição (tipo): [131.01] Renovação do registro de desenho industrial no prazo ordinário
Processo afetado: BR302014000121-3
Requerente: SUMITOMO RUBBER INDUSTRIES, LTD.
Procurador: David do Nascimento Advogados Associados
Detalhes do despacho: Renovada vigência até 14/01/2029.

800230477903
26/12/2023

Deferimento da petição
Código de despacho: 270
Petição (tipo): [131.01] Renovação do registro de desenho industrial no prazo ordinário
Processo afetado: BR302014000130-2
Requerente: COOPER CROUSE-HINDS GMBH
Procurador: Dannemann Siemsen Advogados
Detalhes do despacho: Renovada vigência até 14/01/2029.

800230477904
26/12/2023

Deferimento da petição
Código de despacho: 270
Petição (tipo): [131.01] Renovação do registro de desenho industrial no prazo ordinário
Processo afetado: BR302014000132-9
Requerente: COOPER CROUSE-HINDS GMBH
Procurador: Dannemann Siemsen Advogados
Detalhes do despacho: Renovada vigência até 14/01/2029.

800230477919
26/12/2023

Deferimento da petição
Código de despacho: 270
Petição (tipo): [131.01] Renovação do registro de desenho industrial no prazo ordinário
Processo afetado: BR302014000142-6
Requerente: 3M INNOVATIVE PROPERTIES COMPANY
Procurador: Dannemann Siemsen Advogados
Detalhes do despacho: Renovada vigência até 14/01/2029.

800230476434
22/12/2023

Deferimento da petição
Código de despacho: 270
Petição (tipo): [131.01] Renovação do registro de desenho industrial no prazo ordinário
Processo afetado: BR302014000145-0
Requerente: KONINKLIJKE PHILIPS N.V.
Procurador: David do Nascimento Advogados Associados
Detalhes do despacho: Renovada vigência até 14/01/2029.



800230471600
18/12/2023
Deferimento da petição
Código de despacho: 270
Petição (tipo): [131.01] Renovação do registro de desenho industrial no prazo ordinário
Processo afetado: BR302014000151-5
Requerente: INSTITUTO NACIONAL DE TECNOLOGIA
Detalhes do despacho: Renovada vigência até 15/01/2029.

800230473151
20/12/2023
Deferimento da petição
Código de despacho: 270
Petição (tipo): [131.01] Renovação do registro de desenho industrial no prazo ordinário
Processo afetado: BR302014000157-4
Requerente: PIRELLI TYRE S.P.A.
Procurador: Dannemann Siemsen Advogados
Detalhes do despacho: Renovada vigência até 15/01/2029.

800230473160
20/12/2023
Deferimento da petição
Código de despacho: 270
Petição (tipo): [131.01] Renovação do registro de desenho industrial no prazo ordinário
Processo afetado: BR302014000158-2
Requerente: DART INDUSTRIES INC.
Procurador: Dannemann Siemsen Advogados
Detalhes do despacho: Renovada vigência até 15/01/2029.

800230477907
26/12/2023
Deferimento da petição
Código de despacho: 270
Petição (tipo): [131.01] Renovação do registro de desenho industrial no prazo ordinário
Processo afetado: BR302014000178-7
Requerente: HONDA MOTOR CO., LTD.
Procurador: Dannemann Siemsen Advogados
Detalhes do despacho: Renovada vigência até 17/01/2029.

800230477910
26/12/2023
Deferimento da petição
Código de despacho: 270
Petição (tipo): [131.01] Renovação do registro de desenho industrial no prazo ordinário
Processo afetado: BR302014000181-7
Requerente: HONDA MOTOR CO., LTD.
Procurador: Dannemann Siemsen Advogados
Detalhes do despacho: Renovada vigência até 17/01/2029.

800230473140
20/12/2023
Deferimento da petição
Código de despacho: 270
Petição (tipo): [131.01] Renovação do registro de desenho industrial no prazo ordinário
Processo afetado: BR302014000206-6
Requerente: BRIDGESTONE CORPORATION
Procurador: Denneweyer & Associates Propriedade Intelectual Ltda
Detalhes do despacho: Renovada vigência até 17/01/2029.

800230473141
20/12/2023
Deferimento da petição
Código de despacho: 270
Petição (tipo): [131.01] Renovação do registro de desenho industrial no prazo ordinário
Processo afetado: BR302014000208-2
Requerente: BRIDGESTONE CORPORATION
Procurador: Denneweyer & Associates Propriedade Intelectual Ltda
Detalhes do despacho: Renovada vigência até 07/01/2029.

800230476437
22/12/2023
Deferimento da petição
Código de despacho: 270
Petição (tipo): [131.01] Renovação do registro de desenho industrial no prazo ordinário
Processo afetado: BR302014000216-3
Requerente: KONINKLIJKE PHILIPS N.V.
Procurador: David do Nascimento Advogados Associados
Detalhes do despacho: Renovada vigência até 17/01/2029.



800230471689
19/12/2023
Deferimento da petição
Código de despacho: 270
Petição (tipo): [131.01] Renovação do registro de desenho industrial no prazo ordinário
Processo afetado: BR302014000217-1
Requerente: THE GOODYEAR TIRE & RUBBER COMPANY
Procurador: David do Nascimento Advogados Associados
Detalhes do despacho: Renovada vigência até 17/01/2029.

800230476438
22/12/2023
Deferimento da petição
Código de despacho: 270
Petição (tipo): [131.01] Renovação do registro de desenho industrial no prazo ordinário
Processo afetado: BR302014000219-8
Requerente: KONINKLIJKE PHILIPS N.V.
Procurador: David do Nascimento Advogados Associados
Detalhes do despacho: Renovada vigência até 17/01/2029.

800230476439
22/12/2023
Deferimento da petição
Código de despacho: 270
Petição (tipo): [131.01] Renovação do registro de desenho industrial no prazo ordinário
Processo afetado: BR302014000220-1
Requerente: KONINKLIJKE PHILIPS N.V.
Procurador: David do Nascimento Advogados Associados
Detalhes do despacho: Renovada vigência até 17/01/2029.

800230415172
06/11/2023
Deferimento da petição
Código de despacho: 270
Petição (tipo): [131.01] Renovação do registro de desenho industrial no prazo ordinário
Processo afetado: BR302014000239-2
Requerente: BELGO BEKAERT ARAMES LTDA
Procurador: Luiz Henrique Oliveira Do Amaral
Detalhes do despacho: Renovada vigência até 21/01/2029.

800230479282
27/12/2023
Deferimento da petição
Código de despacho: 270
Petição (tipo): [131.01] Renovação do registro de desenho industrial no prazo ordinário
Processo afetado: BR302014000262-7
Requerente: HERMES SELLIER
Procurador: Jacques Labrunie
Detalhes do despacho: Renovada vigência até 22/01/2029.

800230477925
26/12/2023
Deferimento da petição
Código de despacho: 270
Petição (tipo): [131.01] Renovação do registro de desenho industrial no prazo ordinário
Processo afetado: BR302014000271-6
Requerente: S. C. JOHNSON & SON, INC.
Procurador: Dannemann Siemsen Advogados
Detalhes do despacho: Renovada vigência até 22/01/2029.

800230466203
13/12/2023
Deferimento da petição
Código de despacho: 270
Petição (tipo): [131.01] Renovação do registro de desenho industrial no prazo ordinário
Processo afetado: BR302014000292-9
Requerente: TRAMONTINA S/A CUTE LARIA
Procurador: Guilherme Spiller
Detalhes do despacho: Renovada vigência até 23/01/2029.

800230466201
13/12/2023
Deferimento da petição
Código de despacho: 270
Petição (tipo): [131.01] Renovação do registro de desenho industrial no prazo ordinário
Processo afetado: BR302014000293-7
Requerente: TRAMONTINA S/A CUTE LARIA
Procurador: Guilherme Spiller
Detalhes do despacho: Renovada vigência até 23/01/2029.



800230466200
13/12/2023
Deferimento da petição
Código de despacho: 270
Petição (tipo): [131.01] Renovação do registro de desenho industrial no prazo ordinário
Processo afetado: BR302014000294-5
Requerente: TRAMONTINA S/A CUTELARIA
Procurador: Guilherme Spiller
Detalhes do despacho: Renovada vigência até 23/01/2029.

800230466202
13/12/2023
Deferimento da petição
Código de despacho: 270
Petição (tipo): [131.01] Renovação do registro de desenho industrial no prazo ordinário
Processo afetado: BR302014000295-3
Requerente: TRAMONTINA S/A CUTELARIA
Procurador: Guilherme Spiller
Detalhes do despacho: Renovada vigência até 23/01/2029.

800230466204
13/12/2023
Deferimento da petição
Código de despacho: 270
Petição (tipo): [131.01] Renovação do registro de desenho industrial no prazo ordinário
Processo afetado: BR302014000297-0
Requerente: TRAMONTINA S/A CUTELARIA
Procurador: Guilherme Spiller
Detalhes do despacho: Renovada vigência até 23/01/2029.

800230466205
13/12/2023
Deferimento da petição
Código de despacho: 270
Petição (tipo): [131.01] Renovação do registro de desenho industrial no prazo ordinário
Processo afetado: BR302014000300-3
Requerente: TRAMONTINA S/A CUTELARIA
Procurador: Guilherme Spiller
Detalhes do despacho: Renovada vigência até 23/01/2029.

800230479268
27/12/2023
Deferimento da petição
Código de despacho: 270
Petição (tipo): [131.01] Renovação do registro de desenho industrial no prazo ordinário
Processo afetado: BR302014000302-0
Requerente: THE GOODYEAR TIRE & RUBBER COMPANY
Procurador: David do Nascimento Advogados Associados
Detalhes do despacho: Renovada vigência até 23/01/2029.

800230477924
26/12/2023
Deferimento da petição
Código de despacho: 270
Petição (tipo): [131.01] Renovação do registro de desenho industrial no prazo ordinário
Processo afetado: BR302014000305-4
Requerente: CATERPILLAR INC.
Procurador: Dannemann Siemsen Advogados
Detalhes do despacho: Renovada vigência até 23/01/2029.

800230479269
27/12/2023
Deferimento da petição
Código de despacho: 270
Petição (tipo): [131.01] Renovação do registro de desenho industrial no prazo ordinário
Processo afetado: BR302014000324-0
Requerente: SEKISUI MEDICAL CO., LTD
Procurador: David do Nascimento Advogados Associados
Detalhes do despacho: Renovada vigência até 24/01/2029.

800230435419
22/11/2023
Deferimento da petição
Código de despacho: 270
Petição (tipo): [131.01] Renovação do registro de desenho industrial no prazo ordinário
Processo afetado: BR302014000347-0
Requerente: BRIL COSMÉTICOS S.A.
Procurador: Gustavo Adolfo da Silva Gordo Pugliesi
Detalhes do despacho: Renovada vigência até 24/01/2029.



800230435418
22/11/2023
Deferimento da petição
Código de despacho: 270
Petição (tipo): [131.01] Renovação do registro de desenho industrial no prazo ordinário
Processo afetado: BR302014000348-8
Requerente: BRIL COSMÉTICOS S.A.
Procurador: Gustavo Adolfo da Silva Gordo Pugliesi
Detalhes do despacho: Renovada vigência até 24/01/2029.

800230477926
26/12/2023
Deferimento da petição
Código de despacho: 270
Petição (tipo): [131.01] Renovação do registro de desenho industrial no prazo ordinário
Processo afetado: BR302014000358-5
Requerente: S. C. JOHNSON & SON, INC.
Procurador: Dannemann Siemsen Advogados
Detalhes do despacho: Renovada vigência até 24/01/2029.

800230473128
20/12/2023
Deferimento da petição
Código de despacho: 270
Petição (tipo): [131.01] Renovação do registro de desenho industrial no prazo ordinário
Processo afetado: BR302014000383-6
Requerente: DEXCO S.A.
Procurador: Daniel Advogados (Alt.de Daniel & Cia)
Detalhes do despacho: Renovada vigência até 28/01/2029.

800230476432
22/12/2023
Deferimento da petição
Código de despacho: 270
Petição (tipo): [131.01] Renovação do registro de desenho industrial no prazo ordinário
Processo afetado: BR302014000403-4
Requerente: PERTO S/A PERIFÉRICOS PARA AUTOMAÇÃO
Procurador: D' Mark Registros de Marcas e Patentes S/S Ltda.
Detalhes do despacho: Renovada vigência até 29/01/2029.

800230473156
20/12/2023
Deferimento da petição
Código de despacho: 270
Petição (tipo): [131.01] Renovação do registro de desenho industrial no prazo ordinário
Processo afetado: BR302014000438-7
Requerente: SATAKE CORPORATION
Procurador: Dennemeyer & Associates Propriedade Intelectual Ltda
Detalhes do despacho: Renovada vigência até 30/01/2029.

800230473131
20/12/2023
Deferimento da petição
Código de despacho: 270
Petição (tipo): [131.01] Renovação do registro de desenho industrial no prazo ordinário
Processo afetado: BR302014000523-5
Requerente: VOLKSWAGEN AKTIENGESELLSCHAFT
Procurador: Dannemann, Siemsen, Bigler & Ipanema Moreira
Detalhes do despacho: Renovada vigência até 06/02/2029.

800230480724
28/12/2023
Deferimento da petição
Código de despacho: 270
Petição (tipo): [131.01] Renovação do registro de desenho industrial no prazo ordinário
Processo afetado: BR302014000546-4
Requerente: FORD GLOBAL TECHNOLOGIES, LLC
Procurador: Daniel Advogados (Alt.de Daniel & Cia)
Detalhes do despacho: Renovada vigência até 07/02/2029.

800230480723
28/12/2023
Deferimento da petição
Código de despacho: 270
Petição (tipo): [131.01] Renovação do registro de desenho industrial no prazo ordinário
Processo afetado: BR302014000547-2
Requerente: FORD GLOBAL TECHNOLOGIES, LLC
Procurador: Daniel Advogados (Alt.de Daniel & Cia)
Detalhes do despacho: Renovada vigência até 07/02/2029.



800230480722
28/12/2023
Deferimento da petição
Código de despacho: 270
Petição (tipo): [131.01] Renovação do registro de desenho industrial no prazo ordinário
Processo afetado: BR302014000548-0
Requerente: FORD GLOBAL TECHNOLOGIES, LLC
Procurador: Daniel Advogados (Alt.de Daniel & Cia)
Detalhes do despacho: Renovada vigência até 07/02/2029.

800230480720
28/12/2023
Deferimento da petição
Código de despacho: 270
Petição (tipo): [131.01] Renovação do registro de desenho industrial no prazo ordinário
Processo afetado: BR302014000550-2
Requerente: FORD GLOBAL TECHNOLOGIES, LLC
Procurador: Daniel Advogados (Alt.de Daniel & Cia)
Detalhes do despacho: Renovada vigência até 07/02/2029.

800230480718
28/12/2023
Deferimento da petição
Código de despacho: 270
Petição (tipo): [131.01] Renovação do registro de desenho industrial no prazo ordinário
Processo afetado: BR302014000716-5
Requerente: FORD GLOBAL TECHNOLOGIES, LLC
Procurador: Daniel Advogados (Alt.de Daniel & Cia)
Detalhes do despacho: Renovada vigência até 19/02/2029.

800230480717
28/12/2023
Deferimento da petição
Código de despacho: 270
Petição (tipo): [131.01] Renovação do registro de desenho industrial no prazo ordinário
Processo afetado: BR302014000717-3
Requerente: FORD GLOBAL TECHNOLOGIES, LLC
Procurador: Daniel Advogados (Alt.de Daniel & Cia)
Detalhes do despacho: Renovada vigência até 19/02/2029.

800230480716
28/12/2023
Deferimento da petição
Código de despacho: 270
Petição (tipo): [131.01] Renovação do registro de desenho industrial no prazo ordinário
Processo afetado: BR302014000718-1
Requerente: FORD GLOBAL TECHNOLOGIES, LLC
Procurador: Daniel Advogados (Alt.de Daniel & Cia)
Detalhes do despacho: Renovada vigência até 19/02/2029.

800230480713
28/12/2023
Deferimento da petição
Código de despacho: 270
Petição (tipo): [131.01] Renovação do registro de desenho industrial no prazo ordinário
Processo afetado: BR302014000721-1
Requerente: BROTHER INDUSTRIES, LTD
Procurador: Daniel Advogados (Alt.de Daniel & Cia)
Detalhes do despacho: Renovada vigência até 19/02/2029.

800230461253
11/12/2023
Deferimento da petição
Código de despacho: 270
Petição (tipo): [131.01] Renovação do registro de desenho industrial no prazo ordinário
Processo afetado: BR302014000725-4
Requerente: SOCIÉTÉ DES PRODUITS NESTLÉ S.A.
Procurador: David do Nascimento
Detalhes do despacho: Renovada vigência até 19/02/2029.

800230477941
26/12/2023
Deferimento da petição
Código de despacho: 270
Petição (tipo): [131.01] Renovação do registro de desenho industrial no prazo ordinário
Processo afetado: BR302014000874-9
Requerente: WHIRLPOOL S.A
Procurador: Daniel Advogados (Alt.de Daniel & Cia)
Detalhes do despacho: Renovada vigência até 27/02/2029.



800230471601 18/12/2023	Deferimento da petição Código de despacho: 270 Petição (tipo): [131.01] Renovação do registro de desenho industrial no prazo ordinário Processo afetado: BR302014001605-9 Requerente: INSTITUTO NACIONAL DE TECNOLOGIA Detalhes do despacho: Renovada vigência até 09/04/2029.
800230177271 09/05/2023	Deferimento da petição Código de despacho: 270 Petição (tipo): [131.01] Renovação do registro de desenho industrial no prazo ordinário Processo afetado: BR302014001688-1 Requerente: POLAR INDÚSTRIA DE PLÁSTICOS S.A Procurador: Franklin Batista Gomes Detalhes do despacho: Renovada vigência até 15/04/2029.
800230177272 09/05/2023	Deferimento da petição Código de despacho: 270 Petição (tipo): [131.01] Renovação do registro de desenho industrial no prazo ordinário Processo afetado: BR302014001689-0 Requerente: POLAR INDÚSTRIA DE PLÁSTICOS S.A Procurador: Franklin Batista Gomes Detalhes do despacho: Renovada vigência até 15/04/2029.
800230177270 09/05/2023	Deferimento da petição Código de despacho: 270 Petição (tipo): [131.01] Renovação do registro de desenho industrial no prazo ordinário Processo afetado: BR302014001690-3 Requerente: POLAR INDÚSTRIA DE PLÁSTICOS S.A Procurador: Franklin Batista Gomes Detalhes do despacho: Renovada vigência até 15/04/2029.
800230177273 09/05/2023	Deferimento da petição Código de despacho: 270 Petição (tipo): [131.01] Renovação do registro de desenho industrial no prazo ordinário Processo afetado: BR302014001691-1 Requerente: POLAR INDÚSTRIA DE PLÁSTICOS S.A Procurador: Franklin Batista Gomes Detalhes do despacho: Renovada vigência até 15/04/2029.
800230422366 30/10/2023	Deferimento da petição Código de despacho: 270 Petição (tipo): [131.01] Renovação do registro de desenho industrial no prazo ordinário Processo afetado: BR302014001740-3 Requerente: ANTONIO PUIG, S.A. Procurador: Bhering Advogados (nome anterior Bhering Assessoria S/C Ltda.) Detalhes do despacho: Renovada vigência até 16/04/2029.
800230461254 11/12/2023	Deferimento da petição Código de despacho: 270 Petição (tipo): [131.01] Renovação do registro de desenho industrial no prazo ordinário Processo afetado: BR302014001971-6 Requerente: SOCIÉTÉ DES PRODUITS NESTLÉ S.A. Procurador: David do Nascimento Detalhes do despacho: Renovada vigência até 02/05/2029.
800240021877 16/01/2024	Deferimento da petição Código de despacho: 270 Petição (tipo): [131.01] Renovação do registro de desenho industrial no prazo ordinário Processo afetado: BR302014001998-8 Requerente: ARJO IP HOLDING AB Procurador: EDUARDO LOURENÇO GUEDES SERRÃO DE OTERO Detalhes do despacho: Renovada vigência até 05/05/2029
800230471599 18/12/2023	Deferimento da petição Código de despacho: 270 Petição (tipo): [131.01] Renovação do registro de desenho industrial no prazo ordinário Processo afetado: BR302014002167-2 Requerente: INSTITUTO NACIONAL DE TECNOLOGIA Detalhes do despacho: Renovada vigência até 15/05/2029.

800230401702
24/10/2023
Deferimento da petição
Código de despacho: 270
Petição (tipo): [131.01] Renovação do registro de desenho industrial no prazo ordinário
Processo afetado: BR302014002376-4
Requerente: NIKE INNOVATE C.V.
Procurador: David do Nascimento
Detalhes do despacho: Renovada vigência até 23/05/2029.

800230476365
21/12/2023
Deferimento da petição
Código de despacho: 270
Petição (tipo): [131.01] Renovação do registro de desenho industrial no prazo ordinário
Processo afetado: BR302014003738-2
Requerente: CARLOS MANOEL GUARDIA
Procurador: Itamarati Patentes e Marcas Ltda.
Detalhes do despacho: Renovada vigência até 05/08/2029.

800230417270
06/11/2023
Deferimento da petição
Código de despacho: 270
Petição (tipo): [131.01] Renovação do registro de desenho industrial no prazo ordinário
Processo afetado: BR302014004713-2
Requerente: CÉSAR MARQUES YOSHIKUMI
Detalhes do despacho: Renovada vigência até 18/09/2029.

800230396867
20/10/2023
Deferimento da petição
Código de despacho: 270
Petição (tipo): [131.01] Renovação do registro de desenho industrial no prazo ordinário
Processo afetado: BR302014005228-4
Requerente: EMPRESA BRASILEIRA DE BEBIDAS E ALIMENTOS S/A
Procurador: Maurício Ariboni
Detalhes do despacho: Renovada vigência até 17/10/2029.

800230453547
06/12/2023
Deferimento da petição
Código de despacho: 270
Petição (tipo): [131.01] Renovação do registro de desenho industrial no prazo ordinário
Processo afetado: BR302014005496-1
Requerente: ANTILHAS GRÁFICA E EMBALAGENS LTDA
Procurador: LUCIMAR BENTO CURCINO
Detalhes do despacho: Renovada vigência até 03/11/2029.

800230476374
21/12/2023
Deferimento da petição
Código de despacho: 270
Petição (tipo): [131.01] Renovação do registro de desenho industrial no prazo ordinário
Processo afetado: BR302014006187-9
Requerente: YEH KUANG HSIANG
Procurador: São Paulo Marcas e Patentes Ltda.
Detalhes do despacho: Renovada vigência até 09/12/2029.

800230461250
11/12/2023
Deferimento da petição
Código de despacho: 270
Petição (tipo): [131.01] Renovação do registro de desenho industrial no prazo ordinário
Processo afetado: BR302014006276-0
Requerente: SOCIÉTÉ DES PRODUITS NESTLÉ S.A.
Procurador: David do Nascimento
Detalhes do despacho: Renovada vigência até 11/12/2029.

800230466271
14/12/2023
Deferimento da petição
Código de despacho: 270
Petição (tipo): [131.01] Renovação do registro de desenho industrial no prazo ordinário
Processo afetado: BR322014005412-3
Requerente: NELY CRISTINA BRAIDOTTI
Procurador: Fabricio Vilela Coelho
Detalhes do despacho: Renovada vigência até 16/12/2028.



800230449845 04/12/2023	Deferimento da petição Código de despacho: 270 Petição (tipo): [131.01] Renovação do registro de desenho industrial no prazo ordinário Processo afetado: BR322015000690-3 Requerente: COLGATE-PALMOLIVE COMPANY Procurador: Filipe Fonteles Cabral Detalhes do despacho: Renovada vigência até 20/12/2028.
800230396901 20/10/2023	Deferimento da petição Código de despacho: 270 Petição (tipo): [131.01] Renovação do registro de desenho industrial no prazo ordinário Processo afetado: BR322015001943-6 Requerente: Q-MED AB Procurador: Marcos Vinicius Azevedo Alves Detalhes do despacho: Renovada vigência até 29/11/2028.
800230396902 20/10/2023	Deferimento da petição Código de despacho: 270 Petição (tipo): [131.01] Renovação do registro de desenho industrial no prazo ordinário Processo afetado: BR322015001944-4 Requerente: Q-MED AB Procurador: Marcos Vinicius Azevedo Alves Detalhes do despacho: Renovada vigência até 29/11/2028.
800230396903 20/10/2023	Deferimento da petição Código de despacho: 270 Petição (tipo): [131.01] Renovação do registro de desenho industrial no prazo ordinário Processo afetado: BR322015001945-2 Requerente: Q-MED AB Procurador: Marcos Vinicius Azevedo Alves Detalhes do despacho: Renovada vigência até 29/11/2028.
800230445467 29/11/2023	Deferimento da petição Código de despacho: 270 Petição (tipo): [131.01] Renovação do registro de desenho industrial no prazo ordinário Processo afetado: BR322016002310-0 Requerente: WAGNER MARTINS 05627964952 Procurador: André Gosmann Detalhes do despacho: Renovada vigência até 15/09/2029.
800230466260 14/12/2023	Deferimento da petição Código de despacho: 270 Petição (tipo): [131.01] Renovação do registro de desenho industrial no prazo ordinário Processo afetado: BR322016002477-7 Requerente: AM REPRESENTAÇÕES COMERCIAIS, INDÚSTRIA E COMÉRCIO DE MÁQUINAS LTDA. Procurador: José Carlos Tinoco Soares Júnior Detalhes do despacho: Renovada vigência até 24/04/2029.

Anotação de manutenção de registro

Os registros de desenho industrial listados a seguir foram prorrogados, em vista do cumprimento ao que dispõe os parágrafos 1º e 2º do artigo 108, bem como os parágrafos 2º e 3º do artigo 120 da Lei da Propriedade Industrial (LPI, lei n.º 9.279, de 14 de maio de 1996).

Art. 108. O registro vigorará pelo prazo de 10 (dez) anos contados da data do depósito, prorrogável por 3 (três) períodos sucessivos de 5 (cinco) anos cada.

§ 1º O pedido de prorrogação deverá ser formulado durante o último ano de vigência do registro, instruído com o comprovante do pagamento da respectiva retribuição.

§ 2º Se o pedido de prorrogação não tiver sido formulado até o termo final da vigência do registro, o titular poderá fazê-lo nos 180 (cento e oitenta) dias subsequentes, mediante o pagamento de retribuição adicional.

Art. 120. O titular do registro está sujeito ao pagamento de retribuição quinquenal, a partir do segundo quinquênio da data do depósito

§ 2º O pagamento dos demais quinquênios será apresentado junto com o pedido de prorrogação a que se refere o art. 108.

§ 3º O pagamento dos quinquênios poderá ainda ser efetuado dentro dos 6 (seis) meses subsequentes ao prazo estabelecido no parágrafo anterior, mediante pagamento de retribuição adicional.

800230405513 26/10/2023	Deferimento da petição Código de despacho: 270 Petição (tipo): [129.01] Manutenção: 2º quinquênio ordinário Processo afetado: BR302018055216-4 Requerente: PARAMOUNT INDÚSTRIA E COMÉRCIO DE PLÁSTICOS LTDA. Procurador: Adauto Silva Emerenciano Detalhes do despacho: Renovada vigência até 08/11/2028
-----------------------------------	--

800230405514 26/10/2023	Deferimento da petição Código de despacho: 270 Petição (tipo): [129.01] Manutenção: 2º quinquênio ordinário Processo afetado: BR302018055270-9 Requerente: PARAMOUNT INDÚSTRIA E COMÉRCIO DE PLÁSTICOS LTDA. Procurador: Adauto Silva Emerenciano Detalhes do despacho: Renovada vigência até 13/11/2028
-----------------------------------	--

800230462649 12/12/2023	Deferimento da petição Código de despacho: 270 Petição (tipo): [129.01] Manutenção: 2º quinquênio ordinário Processo afetado: BR302019000258-2 Requerente: MAXMIX - PRODUTOS DE BELEZA LTDA Procurador: SONIA CARLOS ANTONIO Detalhes do despacho: Renovada vigência até 22/01/2029
-----------------------------------	---



800230335678
31/08/2023

Deferimento da petição
Código de despacho: 270
Petição (tipo): [129.01] Manutenção: 2º quinquênio ordinário
Processo afetado: BR302019003969-9
Requerente: TÉGULA SOLAR FABRICAÇÃO E COMERCIALIZAÇÃO DE MATERIAIS DE CONSTRUÇÃO LTDA
Procurador: Gabriela Siqueira Neves
Detalhes do despacho: Renovada vigência até 23/08/2029

800240021875
16/01/2024

Deferimento da petição
Código de despacho: 270
Petição (tipo): [129.01] Manutenção: 2º quinquênio ordinário
Processo afetado: BR302020000091-9
Requerente: SUGAR SHOES INDUSTRIA DE CALÇADOS LTDA.
Procurador: AUDITA ASSESSORIA EMPRESARIAL LTDA.
Detalhes do despacho: Renovada vigência até 13/01/2030



Anotações de alteração de nome e endereço

Exigência de pagamento
Exigência de conformidade de petição
Exame de petição: Exigência
Exame de petição: Sobrestamento
Exame de petição: Indeferimento
Exame de petição: Deferimento
Outros despachos



Exame de petição: Deferimento

Concluído o exame, deferem-se as petições em referência.

Cabe recurso desta decisão, que deve ser apresentado no prazo de 60 (sessenta) dias, contados da data de publicação da decisão recorrida na Revista da Propriedade Industrial (RPI), nos termos dos art. 212, 221, 222, 223 e 224 da Lei da Propriedade Industrial (LPI, Lei n.º 9.279, de 14 de maio de 1996).

Para apresentar uma petição de recurso:

1. Acesse o e-DI no site do INPI (www.inpi.gov.br);
2. Emita uma Guia de Recolhimento da União (GRU) para o serviço de “Recurso de desenho industrial - exceto contra indeferimento de pedido de registro de DI” (código 142), referente a petição;
3. Efetue o pagamento; e
4. Preencha e envie o formulário eletrônico correspondente à opção indicada na emissão da GRU, acompanhado dos esclarecimentos, argumentos, provas ou documentos apropriados.

Para esclarecer outras dúvidas e conhecer em detalhe o processamento de pedidos de registro de desenho industrial e outras petições, não deixe de consultar o Manual de Desenho Industrial <http://manualdedi.inpi.gov.br/projects/manual-de-desenho-industrial/wiki>.

870230093419 20/10/2023	Deferimento da petição Código de despacho: 270 Petição (tipo): [113.02] Anotação de alteração de nome, sede e/ou endereço: nome, sede ou endereço Processo afetado: DI6700942-5 Requerente: COMPAGNIE GENERALE DES ETABLISSEMENTS MICHELIN Procurador: Carlos Alberto Meireles dos Santos Detalhes do despacho: Alteração de sede.
-----------------------------------	--

870230093419 20/10/2023	Deferimento da petição Código de despacho: 270 Petição (tipo): [113.02] Anotação de alteração de nome, sede e/ou endereço: nome, sede ou endereço Processo afetado: DI6703105-6 Requerente: COMPAGNIE GENERALE DES ETABLISSEMENTS MICHELIN Procurador: Carlos Alberto Meireles dos Santos Detalhes do despacho: Alteração de sede.
-----------------------------------	--

870230094377 25/10/2023	Deferimento da petição Código de despacho: 270 Petição (tipo): [113.02] Anotação de alteração de nome, sede e/ou endereço: nome, sede ou endereço Processo afetado: DI6800440-0 Requerente: VEJA FAIR TRADE SARL Procurador: Roner Guerra Fabris Detalhes do despacho: Alteração de sede.
-----------------------------------	---

870230094377 25/10/2023	Deferimento da petição Código de despacho: 270 Petição (tipo): [113.02] Anotação de alteração de nome, sede e/ou endereço: nome, sede ou endereço Processo afetado: DI6800441-9 Requerente: VEJA FAIR TRADE SARL Procurador: Roner Guerra Fabris Detalhes do despacho: Alteração de sede.
-----------------------------------	---



870230094377 25/10/2023	Deferimento da petição Código de despacho: 270 Petição (tipo): [113.02] Anotação de alteração de nome, sede e/ou endereço: nome, sede ou endereço Processo afetado: DI6800443-5 Requerente: VEJA FAIR TRADE SARL Procurador: Roner Guerra Fabris Detalhes do despacho: Alteração de sede.
870230093419 20/10/2023	Deferimento da petição Código de despacho: 270 Petição (tipo): [113.02] Anotação de alteração de nome, sede e/ou endereço: nome, sede ou endereço Processo afetado: DI6803265-0 Requerente: COMPAGNIE GENERALE DES ETABLISSEMENTS MICHELIN Procurador: Carlos Alberto Meireles dos Santos Detalhes do despacho: Alteração de sede.
870230093419 20/10/2023	Deferimento da petição Código de despacho: 270 Petição (tipo): [113.02] Anotação de alteração de nome, sede e/ou endereço: nome, sede ou endereço Processo afetado: DI6803620-5 Requerente: COMPAGNIE GENERALE DES ETABLISSEMENTS MICHELIN Procurador: Carlos Alberto Meireles dos Santos Detalhes do despacho: Alteração de sede.
870230093419 20/10/2023	Deferimento da petição Código de despacho: 270 Petição (tipo): [113.02] Anotação de alteração de nome, sede e/ou endereço: nome, sede ou endereço Processo afetado: DI6803621-3 Requerente: COMPAGNIE GENERALE DES ETABLISSEMENTS MICHELIN Procurador: Carlos Alberto Meireles dos Santos Detalhes do despacho: Alteração de sede.
870230093419 20/10/2023	Deferimento da petição Código de despacho: 270 Petição (tipo): [113.02] Anotação de alteração de nome, sede e/ou endereço: nome, sede ou endereço Processo afetado: DI6803622-1 Requerente: COMPAGNIE GENERALE DES ETABLISSEMENTS MICHELIN Procurador: Carlos Alberto Meireles dos Santos Detalhes do despacho: Alteração de sede.
870230093419 20/10/2023	Deferimento da petição Código de despacho: 270 Petição (tipo): [113.02] Anotação de alteração de nome, sede e/ou endereço: nome, sede ou endereço Processo afetado: DI6803956-5 Requerente: COMPAGNIE GENERALE DES ETABLISSEMENTS MICHELIN Procurador: Carlos Alberto Meireles dos Santos Detalhes do despacho: Alteração de sede.
870230093419 20/10/2023	Deferimento da petição Código de despacho: 270 Petição (tipo): [113.02] Anotação de alteração de nome, sede e/ou endereço: nome, sede ou endereço Processo afetado: DI6804264-7 Requerente: COMPAGNIE GENERALE DES ETABLISSEMENTS MICHELIN Procurador: Carlos Alberto Meireles dos Santos Detalhes do despacho: Alteração de sede.
870230093419 20/10/2023	Deferimento da petição Código de despacho: 270 Petição (tipo): [113.02] Anotação de alteração de nome, sede e/ou endereço: nome, sede ou endereço Processo afetado: DI6804567-0 Requerente: COMPAGNIE GENERALE DES ETABLISSEMENTS MICHELIN Procurador: Carlos Alberto Meireles dos Santos Detalhes do despacho: Alteração de sede.

870230093419
20/10/2023
Deferimento da petição
Código de despacho: 270
Petição (tipo): [113.02] Anotação de alteração de nome, sede e/ou endereço: nome, sede ou endereço
Processo afetado: DI6804924-2
Requerente: COMPAGNIE GENERALE DES ETABLISSEMENTS MICHELIN
Procurador: Carlos Alberto Meireles dos Santos
Detalhes do despacho: Alteração de sede.

870230093419
20/10/2023
Deferimento da petição
Código de despacho: 270
Petição (tipo): [113.02] Anotação de alteração de nome, sede e/ou endereço: nome, sede ou endereço
Processo afetado: DI6805014-3
Requerente: COMPAGNIE GENERALE DES ETABLISSEMENTS MICHELIN
Procurador: Carlos Alberto Meireles dos Santos
Detalhes do despacho: Alteração de sede.

870230093419
20/10/2023
Deferimento da petição
Código de despacho: 270
Petição (tipo): [113.02] Anotação de alteração de nome, sede e/ou endereço: nome, sede ou endereço
Processo afetado: DI6900765-9
Requerente: COMPAGNIE GENERALE DES ETABLISSEMENTS MICHELIN
Procurador: Carlos Alberto Meireles dos Santos
Detalhes do despacho: Alteração de sede.

870230093419
20/10/2023
Deferimento da petição
Código de despacho: 270
Petição (tipo): [113.02] Anotação de alteração de nome, sede e/ou endereço: nome, sede ou endereço
Processo afetado: DI6902190-2
Requerente: COMPAGNIE GENERALE DES ETABLISSEMENTS MICHELIN
Procurador: Carlos Alberto Meireles dos Santos
Detalhes do despacho: Alteração de sede.

870230093419
20/10/2023
Deferimento da petição
Código de despacho: 270
Petição (tipo): [113.02] Anotação de alteração de nome, sede e/ou endereço: nome, sede ou endereço
Processo afetado: DI6902191-0
Requerente: COMPAGNIE GENERALE DES ETABLISSEMENTS MICHELIN
Procurador: Carlos Alberto Meireles dos Santos
Detalhes do despacho: Alteração de sede.

870230093419
20/10/2023
Deferimento da petição
Código de despacho: 270
Petição (tipo): [113.02] Anotação de alteração de nome, sede e/ou endereço: nome, sede ou endereço
Processo afetado: DI6902198-8
Requerente: COMPAGNIE GENERALE DES ETABLISSEMENTS MICHELIN
Procurador: Carlos Alberto Meireles dos Santos
Detalhes do despacho: Alteração de sede.

870230093419
20/10/2023
Deferimento da petição
Código de despacho: 270
Petição (tipo): [113.02] Anotação de alteração de nome, sede e/ou endereço: nome, sede ou endereço
Processo afetado: DI6903705-1
Requerente: COMPAGNIE GENERALE DES ETABLISSEMENTS MICHELIN
Procurador: Carlos Alberto Meireles dos Santos
Detalhes do despacho: Alteração de sede.

870230093419
20/10/2023
Deferimento da petição
Código de despacho: 270
Petição (tipo): [113.02] Anotação de alteração de nome, sede e/ou endereço: nome, sede ou endereço
Processo afetado: DI6904159-8
Requerente: COMPAGNIE GENERALE DES ETABLISSEMENTS MICHELIN
Procurador: Carlos Alberto Meireles dos Santos
Detalhes do despacho: Alteração de sede.



870230093419
20/10/2023

Deferimento da petição
Código de despacho: 270
Petição (tipo): [113.02] Anotação de alteração de nome, sede e/ou endereço: nome, sede ou endereço
Processo afetado: DI7000485-4
Requerente: COMPAGNIE GENERALE DES ETABLISSEMENTS MICHELIN
Procurador: Carlos Alberto Meireles dos Santos
Detalhes do despacho: Alteração de sede.

870230093419
20/10/2023

Deferimento da petição
Código de despacho: 270
Petição (tipo): [113.02] Anotação de alteração de nome, sede e/ou endereço: nome, sede ou endereço
Processo afetado: DI7001217-2
Requerente: COMPAGNIE GENERALE DES ETABLISSEMENTS MICHELIN
Procurador: Carlos Alberto Meireles dos Santos
Detalhes do despacho: Alteração de sede.

870230093419
20/10/2023

Deferimento da petição
Código de despacho: 270
Petição (tipo): [113.02] Anotação de alteração de nome, sede e/ou endereço: nome, sede ou endereço
Processo afetado: DI7001218-0
Requerente: COMPAGNIE GENERALE DES ETABLISSEMENTS MICHELIN
Procurador: Carlos Alberto Meireles dos Santos
Detalhes do despacho: Alteração de sede.

870230093419
20/10/2023

Deferimento da petição
Código de despacho: 270
Petição (tipo): [113.02] Anotação de alteração de nome, sede e/ou endereço: nome, sede ou endereço
Processo afetado: DI7001673-9
Requerente: COMPAGNIE GENERALE DES ETABLISSEMENTS MICHELIN
Procurador: Carlos Alberto Meireles dos Santos
Detalhes do despacho: Alteração de sede.

870230093419
20/10/2023

Deferimento da petição
Código de despacho: 270
Petição (tipo): [113.02] Anotação de alteração de nome, sede e/ou endereço: nome, sede ou endereço
Processo afetado: DI7001674-7
Requerente: COMPAGNIE GENERALE DES ETABLISSEMENTS MICHELIN
Procurador: Carlos Alberto Meireles dos Santos
Detalhes do despacho: Alteração de sede.

870230093419
20/10/2023

Deferimento da petição
Código de despacho: 270
Petição (tipo): [113.02] Anotação de alteração de nome, sede e/ou endereço: nome, sede ou endereço
Processo afetado: DI7003225-4
Requerente: COMPAGNIE GENERALE DES ETABLISSEMENTS MICHELIN
Procurador: Carlos Alberto Meireles dos Santos
Detalhes do despacho: Alteração de sede.

870230093419
20/10/2023

Deferimento da petição
Código de despacho: 270
Petição (tipo): [113.02] Anotação de alteração de nome, sede e/ou endereço: nome, sede ou endereço
Processo afetado: DI7003226-2
Requerente: COMPAGNIE GENERALE DES ETABLISSEMENTS MICHELIN
Procurador: Carlos Alberto Meireles dos Santos
Detalhes do despacho: Alteração de sede.

870230093419
20/10/2023

Deferimento da petição
Código de despacho: 270
Petição (tipo): [113.02] Anotação de alteração de nome, sede e/ou endereço: nome, sede ou endereço
Processo afetado: DI7003666-7
Requerente: COMPAGNIE GENERALE DES ETABLISSEMENTS MICHELIN
Procurador: Carlos Alberto Meireles dos Santos
Detalhes do despacho: Alteração de sede.



870230093419
20/10/2023

Deferimento da petição
Código de despacho: 270
Petição (tipo): [113.02] Anotação de alteração de nome, sede e/ou endereço: nome, sede ou endereço
Processo afetado: DI7003782-5
Requerente: COMPAGNIE GENERALE DES ETABLISSEMENTS MICHELIN
Procurador: Carlos Alberto Meireles dos Santos
Detalhes do despacho: Alteração de sede.

870230093419
20/10/2023

Deferimento da petição
Código de despacho: 270
Petição (tipo): [113.02] Anotação de alteração de nome, sede e/ou endereço: nome, sede ou endereço
Processo afetado: DI7004518-6
Requerente: COMPAGNIE GENERALE DES ETABLISSEMENTS MICHELIN
Procurador: Carlos Alberto Meireles dos Santos
Detalhes do despacho: Alteração de sede.

870230093419
20/10/2023

Deferimento da petição
Código de despacho: 270
Petição (tipo): [113.02] Anotação de alteração de nome, sede e/ou endereço: nome, sede ou endereço
Processo afetado: DI7005288-3
Requerente: COMPAGNIE GENERALE DES ETABLISSEMENTS MICHELIN
Procurador: Carlos Alberto Meireles dos Santos
Detalhes do despacho: Alteração de sede.

870230093419
20/10/2023

Deferimento da petição
Código de despacho: 270
Petição (tipo): [113.02] Anotação de alteração de nome, sede e/ou endereço: nome, sede ou endereço
Processo afetado: DI7005437-1
Requerente: COMPAGNIE GENERALE DES ETABLISSEMENTS MICHELIN
Procurador: Carlos Alberto Meireles dos Santos
Detalhes do despacho: Alteração de sede.

870230093419
20/10/2023

Deferimento da petição
Código de despacho: 270
Petição (tipo): [113.02] Anotação de alteração de nome, sede e/ou endereço: nome, sede ou endereço
Processo afetado: DI7005438-0
Requerente: COMPAGNIE GENERALE DES ETABLISSEMENTS MICHELIN
Procurador: Carlos Alberto Meireles dos Santos
Detalhes do despacho: Alteração de sede.

870230093419
20/10/2023

Deferimento da petição
Código de despacho: 270
Petição (tipo): [113.02] Anotação de alteração de nome, sede e/ou endereço: nome, sede ou endereço
Processo afetado: DI7101143-9
Requerente: COMPAGNIE GENERALE DES ETABLISSEMENTS MICHELIN
Procurador: Carlos Alberto Meireles dos Santos
Detalhes do despacho: Alteração de sede.

870230093419
20/10/2023

Deferimento da petição
Código de despacho: 270
Petição (tipo): [113.02] Anotação de alteração de nome, sede e/ou endereço: nome, sede ou endereço
Processo afetado: DI7101149-8
Requerente: COMPAGNIE GENERALE DES ETABLISSEMENTS MICHELIN
Procurador: Carlos Alberto Meireles dos Santos
Detalhes do despacho: Alteração de sede.

870230093419
20/10/2023

Deferimento da petição
Código de despacho: 270
Petição (tipo): [113.02] Anotação de alteração de nome, sede e/ou endereço: nome, sede ou endereço
Processo afetado: DI7101150-1
Requerente: COMPAGNIE GENERALE DES ETABLISSEMENTS MICHELIN
Procurador: Carlos Alberto Meireles dos Santos
Detalhes do despacho: Alteração de sede.



870230093419
20/10/2023

Deferimento da petição
Código de despacho: 270
Petição (tipo): [113.02] Anotação de alteração de nome, sede e/ou endereço: nome, sede ou endereço
Processo afetado: DI7101152-8
Requerente: COMPAGNIE GENERALE DES ETABLISSEMENTS MICHELIN
Procurador: Carlos Alberto Meireles dos Santos
Detalhes do despacho: Alteração de sede.

870230093419
20/10/2023

Deferimento da petição
Código de despacho: 270
Petição (tipo): [113.02] Anotação de alteração de nome, sede e/ou endereço: nome, sede ou endereço
Processo afetado: DI7101153-6
Requerente: COMPAGNIE GENERALE DES ETABLISSEMENTS MICHELIN
Procurador: Carlos Alberto Meireles dos Santos
Detalhes do despacho: Alteração de sede.

870230093419
20/10/2023

Deferimento da petição
Código de despacho: 270
Petição (tipo): [113.02] Anotação de alteração de nome, sede e/ou endereço: nome, sede ou endereço
Processo afetado: DI7102773-4
Requerente: COMPAGNIE GENERALE DES ETABLISSEMENTS MICHELIN
Procurador: Carlos Alberto Meireles dos Santos
Detalhes do despacho: Alteração de sede.

870230093419
20/10/2023

Deferimento da petição
Código de despacho: 270
Petição (tipo): [113.02] Anotação de alteração de nome, sede e/ou endereço: nome, sede ou endereço
Processo afetado: DI7103651-2
Requerente: COMPAGNIE GENERALE DES ETABLISSEMENTS MICHELIN
Procurador: Carlos Alberto Meireles dos Santos
Detalhes do despacho: Alteração de sede.

870230093419
20/10/2023

Deferimento da petição
Código de despacho: 270
Petição (tipo): [113.02] Anotação de alteração de nome, sede e/ou endereço: nome, sede ou endereço
Processo afetado: DI7103654-7
Requerente: COMPAGNIE GENERALE DES ETABLISSEMENTS MICHELIN
Procurador: Carlos Alberto Meireles dos Santos
Detalhes do despacho: Alteração de sede.

870230093419
20/10/2023

Deferimento da petição
Código de despacho: 270
Petição (tipo): [113.02] Anotação de alteração de nome, sede e/ou endereço: nome, sede ou endereço
Processo afetado: DI7103738-1
Requerente: COMPAGNIE GENERALE DES ETABLISSEMENTS MICHELIN
Procurador: Carlos Alberto Meireles dos Santos
Detalhes do despacho: Alteração de sede.

870230093419
20/10/2023

Deferimento da petição
Código de despacho: 270
Petição (tipo): [113.02] Anotação de alteração de nome, sede e/ou endereço: nome, sede ou endereço
Processo afetado: DI7105781-1
Requerente: COMPAGNIE GENERALE DES ETABLISSEMENTS MICHELIN
Procurador: Carlos Alberto Meireles dos Santos
Detalhes do despacho: Alteração de sede.

870230093419
20/10/2023

Deferimento da petição
Código de despacho: 270
Petição (tipo): [113.02] Anotação de alteração de nome, sede e/ou endereço: nome, sede ou endereço
Processo afetado: DI7105926-1
Requerente: COMPAGNIE GENERALE DES ETABLISSEMENTS MICHELIN
Procurador: Carlos Alberto Meireles dos Santos
Detalhes do despacho: Alteração de sede.



870230093419
20/10/2023
Deferimento da petição
Código de despacho: 270
Petição (tipo): [113.02] Anotação de alteração de nome, sede e/ou endereço: nome, sede ou endereço
Processo afetado: DI7106473-7
Requerente: COMPAGNIE GENERALE DES ETABLISSEMENTS MICHELIN
Procurador: Carlos Alberto Meireles dos Santos
Detalhes do despacho: Alteração de sede.

870230093419
20/10/2023
Deferimento da petição
Código de despacho: 270
Petição (tipo): [113.02] Anotação de alteração de nome, sede e/ou endereço: nome, sede ou endereço
Processo afetado: DI7106572-5
Requerente: COMPAGNIE GENERALE DES ETABLISSEMENTS MICHELIN
Procurador: Carlos Alberto Meireles dos Santos
Detalhes do despacho: Alteração de sede.

870230093419
20/10/2023
Deferimento da petição
Código de despacho: 270
Petição (tipo): [113.02] Anotação de alteração de nome, sede e/ou endereço: nome, sede ou endereço
Processo afetado: BR302012000314-8
Requerente: COMPAGNIE GENERALE DES ETABLISSEMENTS MICHELIN
Procurador: Carlos Alberto Meireles dos Santos
Detalhes do despacho: Alteração de sede.

870230093419
20/10/2023
Deferimento da petição
Código de despacho: 270
Petição (tipo): [113.02] Anotação de alteração de nome, sede e/ou endereço: nome, sede ou endereço
Processo afetado: BR302012000315-6
Requerente: COMPAGNIE GENERALE DES ETABLISSEMENTS MICHELIN
Procurador: Carlos Alberto Meireles dos Santos
Detalhes do despacho: Alteração de sede.

870230093419
20/10/2023
Deferimento da petição
Código de despacho: 270
Petição (tipo): [113.02] Anotação de alteração de nome, sede e/ou endereço: nome, sede ou endereço
Processo afetado: BR302012001463-8
Requerente: COMPAGNIE GENERALE DES ETABLISSEMENTS MICHELIN
Procurador: Carlos Alberto Meireles dos Santos
Detalhes do despacho: Alteração de sede.

870230093419
20/10/2023
Deferimento da petição
Código de despacho: 270
Petição (tipo): [113.02] Anotação de alteração de nome, sede e/ou endereço: nome, sede ou endereço
Processo afetado: BR302012001464-6
Requerente: COMPAGNIE GENERALE DES ETABLISSEMENTS MICHELIN
Procurador: Carlos Alberto Meireles dos Santos
Detalhes do despacho: Alteração de sede.

870230093419
20/10/2023
Deferimento da petição
Código de despacho: 270
Petição (tipo): [113.02] Anotação de alteração de nome, sede e/ou endereço: nome, sede ou endereço
Processo afetado: BR302012001532-4
Requerente: COMPAGNIE GENERALE DES ETABLISSEMENTS MICHELIN
Procurador: Carlos Alberto Meireles dos Santos
Detalhes do despacho: Alteração de sede.

870230093419
20/10/2023
Deferimento da petição
Código de despacho: 270
Petição (tipo): [113.02] Anotação de alteração de nome, sede e/ou endereço: nome, sede ou endereço
Processo afetado: BR302012001828-5
Requerente: COMPAGNIE GENERALE DES ETABLISSEMENTS MICHELIN
Procurador: Carlos Alberto Meireles dos Santos
Detalhes do despacho: Alteração de sede.



870230093419 20/10/2023	Deferimento da petição Código de despacho: 270 Petição (tipo): [113.02] Anotação de alteração de nome, sede e/ou endereço: nome, sede ou endereço Processo afetado: BR302012002676-8 Requerente: COMPAGNIE GENERALE DES ETABLISSEMENTS MICHELIN Procurador: Carlos Alberto Meireles dos Santos Detalhes do despacho: Alteração de sede.
870230093419 20/10/2023	Deferimento da petição Código de despacho: 270 Petição (tipo): [113.02] Anotação de alteração de nome, sede e/ou endereço: nome, sede ou endereço Processo afetado: BR302012002842-6 Requerente: COMPAGNIE GENERALE DES ETABLISSEMENTS MICHELIN Procurador: Carlos Alberto Meireles dos Santos Detalhes do despacho: Alteração de sede.
870230093419 20/10/2023	Deferimento da petição Código de despacho: 270 Petição (tipo): [113.02] Anotação de alteração de nome, sede e/ou endereço: nome, sede ou endereço Processo afetado: BR302012004759-5 Requerente: COMPAGNIE GENERALE DES ETABLISSEMENTS MICHELIN Procurador: Carlos Alberto Meireles dos Santos Detalhes do despacho: Alteração de sede.
870230093419 20/10/2023	Deferimento da petição Código de despacho: 270 Petição (tipo): [113.02] Anotação de alteração de nome, sede e/ou endereço: nome, sede ou endereço Processo afetado: BR302012005670-5 Requerente: COMPAGNIE GENERALE DES ETABLISSEMENTS MICHELIN Procurador: Carlos Alberto Meireles dos Santos Detalhes do despacho: Alteração de sede.
870230093419 20/10/2023	Deferimento da petição Código de despacho: 270 Petição (tipo): [113.02] Anotação de alteração de nome, sede e/ou endereço: nome, sede ou endereço Processo afetado: BR302013000556-9 Requerente: COMPAGNIE GENERALE DES ETABLISSEMENTS MICHELIN Procurador: Carlos Alberto Meireles dos Santos Detalhes do despacho: Alteração de sede.
870230093419 20/10/2023	Deferimento da petição Código de despacho: 270 Petição (tipo): [113.02] Anotação de alteração de nome, sede e/ou endereço: nome, sede ou endereço Processo afetado: BR302013000656-5 Requerente: COMPAGNIE GENERALE DES ETABLISSEMENTS MICHELIN Procurador: Carlos Alberto Meireles dos Santos Detalhes do despacho: Alteração de sede.
870230093419 20/10/2023	Deferimento da petição Código de despacho: 270 Petição (tipo): [113.02] Anotação de alteração de nome, sede e/ou endereço: nome, sede ou endereço Processo afetado: BR302013001132-1 Requerente: COMPAGNIE GENERALE DES ETABLISSEMENTS MICHELIN Procurador: Carlos Alberto Meireles dos Santos Detalhes do despacho: Alteração de sede.
870230093419 20/10/2023	Deferimento da petição Código de despacho: 270 Petição (tipo): [113.02] Anotação de alteração de nome, sede e/ou endereço: nome, sede ou endereço Processo afetado: BR302013001148-8 Requerente: COMPAGNIE GENERALE DES ETABLISSEMENTS MICHELIN Procurador: Carlos Alberto Meireles dos Santos Detalhes do despacho: Alteração de sede.



870230093419
20/10/2023
Deferimento da petição
Código de despacho: 270
Petição (tipo): [113.02] Anotação de alteração de nome, sede e/ou endereço: nome, sede ou endereço
Processo afetado: BR302013001785-0
Requerente: COMPAGNIE GENERALE DES ETABLISSEMENTS MICHELIN
Procurador: Carlos Alberto Meireles dos Santos
Detalhes do despacho: Alteração de sede.

870230093419
20/10/2023
Deferimento da petição
Código de despacho: 270
Petição (tipo): [113.02] Anotação de alteração de nome, sede e/ou endereço: nome, sede ou endereço
Processo afetado: BR302013001786-9
Requerente: COMPAGNIE GENERALE DES ETABLISSEMENTS MICHELIN
Procurador: Carlos Alberto Meireles dos Santos
Detalhes do despacho: Alteração de sede.

870230093419
20/10/2023
Deferimento da petição
Código de despacho: 270
Petição (tipo): [113.02] Anotação de alteração de nome, sede e/ou endereço: nome, sede ou endereço
Processo afetado: BR302013002064-9
Requerente: COMPAGNIE GENERALE DES ETABLISSEMENTS MICHELIN
Procurador: Carlos Alberto Meireles dos Santos
Detalhes do despacho: Alteração de sede.

870230093419
20/10/2023
Deferimento da petição
Código de despacho: 270
Petição (tipo): [113.02] Anotação de alteração de nome, sede e/ou endereço: nome, sede ou endereço
Processo afetado: BR302013002942-5
Requerente: COMPAGNIE GENERALE DES ETABLISSEMENTS MICHELIN
Procurador: Carlos Alberto Meireles dos Santos
Detalhes do despacho: Alteração de sede.

870230093419
20/10/2023
Deferimento da petição
Código de despacho: 270
Petição (tipo): [113.02] Anotação de alteração de nome, sede e/ou endereço: nome, sede ou endereço
Processo afetado: BR302013003716-9
Requerente: COMPAGNIE GENERALE DES ETABLISSEMENTS MICHELIN
Procurador: Carlos Alberto Meireles dos Santos
Detalhes do despacho: Alteração de sede.

870230093419
20/10/2023
Deferimento da petição
Código de despacho: 270
Petição (tipo): [113.02] Anotação de alteração de nome, sede e/ou endereço: nome, sede ou endereço
Processo afetado: BR302013003717-7
Requerente: COMPAGNIE GENERALE DES ETABLISSEMENTS MICHELIN
Procurador: Carlos Alberto Meireles dos Santos
Detalhes do despacho: Alteração de sede.

870230093419
20/10/2023
Deferimento da petição
Código de despacho: 270
Petição (tipo): [113.02] Anotação de alteração de nome, sede e/ou endereço: nome, sede ou endereço
Processo afetado: BR302013005527-2
Requerente: COMPAGNIE GENERALE DES ETABLISSEMENTS MICHELIN
Procurador: Carlos Alberto Meireles dos Santos
Detalhes do despacho: Alteração de sede.

870230093419
20/10/2023
Deferimento da petição
Código de despacho: 270
Petição (tipo): [113.02] Anotação de alteração de nome, sede e/ou endereço: nome, sede ou endereço
Processo afetado: BR302013005864-6
Requerente: COMPAGNIE GENERALE DES ETABLISSEMENTS MICHELIN
Procurador: Carlos Alberto Meireles dos Santos
Detalhes do despacho: Alteração de sede.



870230093419
20/10/2023

Deferimento da petição
Código de despacho: 270
Petição (tipo): [113.02] Anotação de alteração de nome, sede e/ou endereço: nome, sede ou endereço
Processo afetado: BR302013005865-4
Requerente: COMPAGNIE GENERALE DES ETABLISSEMENTS MICHELIN
Procurador: Carlos Alberto Meireles dos Santos
Detalhes do despacho: Alteração de sede.

870230093419
20/10/2023

Deferimento da petição
Código de despacho: 270
Petição (tipo): [113.02] Anotação de alteração de nome, sede e/ou endereço: nome, sede ou endereço
Processo afetado: BR302013005993-6
Requerente: COMPAGNIE GENERALE DES ETABLISSEMENTS MICHELIN
Procurador: Carlos Alberto Meireles dos Santos
Detalhes do despacho: Alteração de sede.

870230093419
20/10/2023

Deferimento da petição
Código de despacho: 270
Petição (tipo): [113.02] Anotação de alteração de nome, sede e/ou endereço: nome, sede ou endereço
Processo afetado: BR302014000507-3
Requerente: COMPAGNIE GENERALE DES ETABLISSEMENTS MICHELIN
Procurador: Carlos Alberto Meireles dos Santos
Detalhes do despacho: Alteração de sede.

870230093419
20/10/2023

Deferimento da petição
Código de despacho: 270
Petição (tipo): [113.02] Anotação de alteração de nome, sede e/ou endereço: nome, sede ou endereço
Processo afetado: BR302014004232-7
Requerente: COMPAGNIE GENERALE DES ETABLISSEMENTS MICHELIN
Procurador: Carlos Alberto Meireles dos Santos
Detalhes do despacho: Alteração de sede.

870230093419
20/10/2023

Deferimento da petição
Código de despacho: 270
Petição (tipo): [113.02] Anotação de alteração de nome, sede e/ou endereço: nome, sede ou endereço
Processo afetado: BR302014004233-5
Requerente: COMPAGNIE GENERALE DES ETABLISSEMENTS MICHELIN
Procurador: Carlos Alberto Meireles dos Santos
Detalhes do despacho: Alteração de sede.

870230093419
20/10/2023

Deferimento da petição
Código de despacho: 270
Petição (tipo): [113.02] Anotação de alteração de nome, sede e/ou endereço: nome, sede ou endereço
Processo afetado: BR302014004234-3
Requerente: COMPAGNIE GENERALE DES ETABLISSEMENTS MICHELIN
Procurador: Carlos Alberto Meireles dos Santos
Detalhes do despacho: Alteração de sede.

870230093419
20/10/2023

Deferimento da petição
Código de despacho: 270
Petição (tipo): [113.02] Anotação de alteração de nome, sede e/ou endereço: nome, sede ou endereço
Processo afetado: BR302014004277-7
Requerente: COMPAGNIE GENERALE DES ETABLISSEMENTS MICHELIN
Procurador: Carlos Alberto Meireles dos Santos
Detalhes do despacho: Alteração de sede.

870230093419
20/10/2023

Deferimento da petição
Código de despacho: 270
Petição (tipo): [113.02] Anotação de alteração de nome, sede e/ou endereço: nome, sede ou endereço
Processo afetado: BR302014004278-5
Requerente: COMPAGNIE GENERALE DES ETABLISSEMENTS MICHELIN
Procurador: Carlos Alberto Meireles dos Santos
Detalhes do despacho: Alteração de sede.



870230093419
20/10/2023

Deferimento da petição
Código de despacho: 270
Petição (tipo): [113.02] Anotação de alteração de nome, sede e/ou endereço: nome, sede ou endereço
Processo afetado: BR302014004279-3
Requerente: COMPAGNIE GENERALE DES ETABLISSEMENTS MICHELIN
Procurador: Carlos Alberto Meireles dos Santos
Detalhes do despacho: Alteração de sede.

870230093419
20/10/2023

Deferimento da petição
Código de despacho: 270
Petição (tipo): [113.02] Anotação de alteração de nome, sede e/ou endereço: nome, sede ou endereço
Processo afetado: BR302014005058-3
Requerente: COMPAGNIE GENERALE DES ETABLISSEMENTS MICHELIN
Procurador: Carlos Alberto Meireles dos Santos
Detalhes do despacho: Alteração de sede.

870230093419
20/10/2023

Deferimento da petição
Código de despacho: 270
Petição (tipo): [113.02] Anotação de alteração de nome, sede e/ou endereço: nome, sede ou endereço
Processo afetado: BR302014005059-1
Requerente: COMPAGNIE GENERALE DES ETABLISSEMENTS MICHELIN
Procurador: Carlos Alberto Meireles dos Santos
Detalhes do despacho: Alteração de sede.

870230093419
20/10/2023

Deferimento da petição
Código de despacho: 270
Petição (tipo): [113.02] Anotação de alteração de nome, sede e/ou endereço: nome, sede ou endereço
Processo afetado: BR302014005088-5
Requerente: COMPAGNIE GENERALE DES ETABLISSEMENTS MICHELIN
Procurador: Carlos Alberto Meireles dos Santos
Detalhes do despacho: Alteração de sede.

870230093419
20/10/2023

Deferimento da petição
Código de despacho: 270
Petição (tipo): [113.02] Anotação de alteração de nome, sede e/ou endereço: nome, sede ou endereço
Processo afetado: BR302014006362-6
Requerente: COMPAGNIE GENERALE DES ETABLISSEMENTS MICHELIN
Procurador: Carlos Alberto Meireles dos Santos
Detalhes do despacho: Alteração de sede.

870230093419
20/10/2023

Deferimento da petição
Código de despacho: 270
Petição (tipo): [113.02] Anotação de alteração de nome, sede e/ou endereço: nome, sede ou endereço
Processo afetado: BR302014006364-2
Requerente: COMPAGNIE GENERALE DES ETABLISSEMENTS MICHELIN
Procurador: Carlos Alberto Meireles dos Santos
Detalhes do despacho: Alteração de sede.

870230093419
20/10/2023

Deferimento da petição
Código de despacho: 270
Petição (tipo): [113.02] Anotação de alteração de nome, sede e/ou endereço: nome, sede ou endereço
Processo afetado: BR302015001747-3
Requerente: COMPAGNIE GENERALE DES ETABLISSEMENTS MICHELIN
Procurador: Carlos Alberto Meireles dos Santos
Detalhes do despacho: Alteração de sede.

870230093419
20/10/2023

Deferimento da petição
Código de despacho: 270
Petição (tipo): [113.02] Anotação de alteração de nome, sede e/ou endereço: nome, sede ou endereço
Processo afetado: BR302015002755-0
Requerente: COMPAGNIE GENERALE DES ETABLISSEMENTS MICHELIN
Procurador: Carlos Alberto Meireles dos Santos
Detalhes do despacho: Alteração de sede.



870230093419 20/10/2023	Deferimento da petição Código de despacho: 270 Petição (tipo): [113.02] Anotação de alteração de nome, sede e/ou endereço: nome, sede ou endereço Processo afetado: BR302015002757-6 Requerente: COMPAGNIE GENERALE DES ETABLISSEMENTS MICHELIN Procurador: Carlos Alberto Meireles dos Santos Detalhes do despacho: Alteração de sede.
870230093419 20/10/2023	Deferimento da petição Código de despacho: 270 Petição (tipo): [113.02] Anotação de alteração de nome, sede e/ou endereço: nome, sede ou endereço Processo afetado: BR302015003405-0 Requerente: COMPAGNIE GENERALE DES ETABLISSEMENTS MICHELIN Procurador: Carlos Alberto Meireles dos Santos Detalhes do despacho: Alteração de sede.
870230093419 20/10/2023	Deferimento da petição Código de despacho: 270 Petição (tipo): [113.02] Anotação de alteração de nome, sede e/ou endereço: nome, sede ou endereço Processo afetado: BR302015003560-9 Requerente: COMPAGNIE GENERALE DES ETABLISSEMENTS MICHELIN Procurador: Carlos Alberto Meireles dos Santos Detalhes do despacho: Alteração de sede.
870230093419 20/10/2023	Deferimento da petição Código de despacho: 270 Petição (tipo): [113.02] Anotação de alteração de nome, sede e/ou endereço: nome, sede ou endereço Processo afetado: BR302015003739-3 Requerente: COMPAGNIE GENERALE DES ETABLISSEMENTS MICHELIN Procurador: Carlos Alberto Meireles dos Santos Detalhes do despacho: Alteração de sede.
870230093419 20/10/2023	Deferimento da petição Código de despacho: 270 Petição (tipo): [113.02] Anotação de alteração de nome, sede e/ou endereço: nome, sede ou endereço Processo afetado: BR302015004015-7 Requerente: COMPAGNIE GENERALE DES ETABLISSEMENTS MICHELIN Procurador: Carlos Alberto Meireles dos Santos Detalhes do despacho: Alteração de sede.
870230093419 20/10/2023	Deferimento da petição Código de despacho: 270 Petição (tipo): [113.02] Anotação de alteração de nome, sede e/ou endereço: nome, sede ou endereço Processo afetado: BR302015004018-1 Requerente: COMPAGNIE GENERALE DES ETABLISSEMENTS MICHELIN Procurador: Carlos Alberto Meireles dos Santos Detalhes do despacho: Alteração de sede.
870230093419 20/10/2023	Deferimento da petição Código de despacho: 270 Petição (tipo): [113.02] Anotação de alteração de nome, sede e/ou endereço: nome, sede ou endereço Processo afetado: BR302015004035-1 Requerente: COMPAGNIE GENERALE DES ETABLISSEMENTS MICHELIN Procurador: Carlos Alberto Meireles dos Santos Detalhes do despacho: Alteração de sede.
870230093419 20/10/2023	Deferimento da petição Código de despacho: 270 Petição (tipo): [113.02] Anotação de alteração de nome, sede e/ou endereço: nome, sede ou endereço Processo afetado: BR302015004376-8 Requerente: COMPAGNIE GENERALE DES ETABLISSEMENTS MICHELIN Procurador: Carlos Alberto Meireles dos Santos Detalhes do despacho: Alteração de sede.

870230093419 20/10/2023	Deferimento da petição Código de despacho: 270 Petição (tipo): [113.02] Anotação de alteração de nome, sede e/ou endereço: nome, sede ou endereço Processo afetado: BR302015004378-4 Requerente: COMPAGNIE GENERALE DES ETABLISSEMENTS MICHELIN Procurador: Carlos Alberto Meireles dos Santos Detalhes do despacho: Alteração de sede.
870230093419 20/10/2023	Deferimento da petição Código de despacho: 270 Petição (tipo): [113.02] Anotação de alteração de nome, sede e/ou endereço: nome, sede ou endereço Processo afetado: BR302015004381-4 Requerente: COMPAGNIE GENERALE DES ETABLISSEMENTS MICHELIN Procurador: Carlos Alberto Meireles dos Santos Detalhes do despacho: Alteração de sede.
870230093419 20/10/2023	Deferimento da petição Código de despacho: 270 Petição (tipo): [113.02] Anotação de alteração de nome, sede e/ou endereço: nome, sede ou endereço Processo afetado: BR302015004393-8 Requerente: COMPAGNIE GENERALE DES ETABLISSEMENTS MICHELIN Procurador: Carlos Alberto Meireles dos Santos Detalhes do despacho: Alteração de sede.
870230093419 20/10/2023	Deferimento da petição Código de despacho: 270 Petição (tipo): [113.02] Anotação de alteração de nome, sede e/ou endereço: nome, sede ou endereço Processo afetado: BR302015004424-1 Requerente: COMPAGNIE GENERALE DES ETABLISSEMENTS MICHELIN Procurador: Carlos Alberto Meireles dos Santos Detalhes do despacho: Alteração de sede.
870230093419 20/10/2023	Deferimento da petição Código de despacho: 270 Petição (tipo): [113.02] Anotação de alteração de nome, sede e/ou endereço: nome, sede ou endereço Processo afetado: BR302015005068-3 Requerente: COMPAGNIE GENERALE DES ETABLISSEMENTS MICHELIN Procurador: Carlos Alberto Meireles dos Santos Detalhes do despacho: Alteração de sede.
870230093419 20/10/2023	Deferimento da petição Código de despacho: 270 Petição (tipo): [113.02] Anotação de alteração de nome, sede e/ou endereço: nome, sede ou endereço Processo afetado: BR302015005069-1 Requerente: COMPAGNIE GENERALE DES ETABLISSEMENTS MICHELIN Procurador: Carlos Alberto Meireles dos Santos Detalhes do despacho: Alteração de sede.
870230093419 20/10/2023	Deferimento da petição Código de despacho: 270 Petição (tipo): [113.02] Anotação de alteração de nome, sede e/ou endereço: nome, sede ou endereço Processo afetado: BR302015005070-5 Requerente: COMPAGNIE GENERALE DES ETABLISSEMENTS MICHELIN Procurador: Carlos Alberto Meireles dos Santos Detalhes do despacho: Alteração de sede.
870230093419 20/10/2023	Deferimento da petição Código de despacho: 270 Petição (tipo): [113.02] Anotação de alteração de nome, sede e/ou endereço: nome, sede ou endereço Processo afetado: BR302015005101-9 Requerente: COMPAGNIE GENERALE DES ETABLISSEMENTS MICHELIN Procurador: Carlos Alberto Meireles dos Santos Detalhes do despacho: Alteração de sede.

870230093419
20/10/2023
Deferimento da petição
Código de despacho: 270
Petição (tipo): [113.02] Anotação de alteração de nome, sede e/ou endereço: nome, sede ou endereço
Processo afetado: BR302015005922-2
Requerente: COMPAGNIE GENERALE DES ETABLISSEMENTS MICHELIN
Procurador: Carlos Alberto Meireles dos Santos
Detalhes do despacho: Alteração de sede.

870230093419
20/10/2023
Deferimento da petição
Código de despacho: 270
Petição (tipo): [113.02] Anotação de alteração de nome, sede e/ou endereço: nome, sede ou endereço
Processo afetado: BR302016000506-0
Requerente: COMPAGNIE GENERALE DES ETABLISSEMENTS MICHELIN
Procurador: Carlos Alberto Meireles dos Santos
Detalhes do despacho: Alteração de sede.

870230093419
20/10/2023
Deferimento da petição
Código de despacho: 270
Petição (tipo): [113.02] Anotação de alteração de nome, sede e/ou endereço: nome, sede ou endereço
Processo afetado: BR302016000516-8
Requerente: COMPAGNIE GENERALE DES ETABLISSEMENTS MICHELIN
Procurador: Carlos Alberto Meireles dos Santos
Detalhes do despacho: Alteração de sede.

870230093419
20/10/2023
Deferimento da petição
Código de despacho: 270
Petição (tipo): [113.02] Anotação de alteração de nome, sede e/ou endereço: nome, sede ou endereço
Processo afetado: BR302016000525-7
Requerente: COMPAGNIE GENERALE DES ETABLISSEMENTS MICHELIN
Procurador: Carlos Alberto Meireles dos Santos
Detalhes do despacho: Alteração de sede.

870230093419
20/10/2023
Deferimento da petição
Código de despacho: 270
Petição (tipo): [113.02] Anotação de alteração de nome, sede e/ou endereço: nome, sede ou endereço
Processo afetado: BR302016000527-3
Requerente: COMPAGNIE GENERALE DES ETABLISSEMENTS MICHELIN
Procurador: Carlos Alberto Meireles dos Santos
Detalhes do despacho: Alteração de sede.

870230093419
20/10/2023
Deferimento da petição
Código de despacho: 270
Petição (tipo): [113.02] Anotação de alteração de nome, sede e/ou endereço: nome, sede ou endereço
Processo afetado: BR302016000737-3
Requerente: COMPAGNIE GENERALE DES ETABLISSEMENTS MICHELIN
Procurador: Carlos Alberto Meireles dos Santos
Detalhes do despacho: Alteração de sede.

870230093419
20/10/2023
Deferimento da petição
Código de despacho: 270
Petição (tipo): [113.02] Anotação de alteração de nome, sede e/ou endereço: nome, sede ou endereço
Processo afetado: BR302016001289-0
Requerente: COMPAGNIE GENERALE DES ETABLISSEMENTS MICHELIN
Procurador: Carlos Alberto Meireles dos Santos
Detalhes do despacho: Alteração de sede.

870230093419
20/10/2023
Deferimento da petição
Código de despacho: 270
Petição (tipo): [113.02] Anotação de alteração de nome, sede e/ou endereço: nome, sede ou endereço
Processo afetado: BR302016002224-0
Requerente: COMPAGNIE GENERALE DES ETABLISSEMENTS MICHELIN
Procurador: Carlos Alberto Meireles dos Santos
Detalhes do despacho: Alteração de sede.



870230093419
20/10/2023
Deferimento da petição
Código de despacho: 270
Petição (tipo): [113.02] Anotação de alteração de nome, sede e/ou endereço: nome, sede ou endereço
Processo afetado: BR302016003358-7
Requerente: COMPAGNIE GENERALE DES ETABLISSEMENTS MICHELIN
Procurador: Carlos Alberto Meireles dos Santos
Detalhes do despacho: Alteração de sede.

870230093419
20/10/2023
Deferimento da petição
Código de despacho: 270
Petição (tipo): [113.02] Anotação de alteração de nome, sede e/ou endereço: nome, sede ou endereço
Processo afetado: BR302016004222-5
Requerente: COMPAGNIE GENERALE DES ETABLISSEMENTS MICHELIN
Procurador: Carlos Alberto Meireles dos Santos
Detalhes do despacho: Alteração de sede.

870230093419
20/10/2023
Deferimento da petição
Código de despacho: 270
Petição (tipo): [113.02] Anotação de alteração de nome, sede e/ou endereço: nome, sede ou endereço
Processo afetado: BR302016005097-0
Requerente: COMPAGNIE GENERALE DES ETABLISSEMENTS MICHELIN
Procurador: Carlos Alberto Meireles dos Santos
Detalhes do despacho: Alteração de sede.

870230093419
20/10/2023
Deferimento da petição
Código de despacho: 270
Petição (tipo): [113.02] Anotação de alteração de nome, sede e/ou endereço: nome, sede ou endereço
Processo afetado: BR302016005195-0
Requerente: COMPAGNIE GENERALE DES ETABLISSEMENTS MICHELIN
Procurador: Carlos Alberto Meireles dos Santos
Detalhes do despacho: Alteração de sede.

870230093419
20/10/2023
Deferimento da petição
Código de despacho: 270
Petição (tipo): [113.02] Anotação de alteração de nome, sede e/ou endereço: nome, sede ou endereço
Processo afetado: BR302016005732-0
Requerente: COMPAGNIE GENERALE DES ETABLISSEMENTS MICHELIN
Procurador: Carlos Alberto Meireles dos Santos
Detalhes do despacho: Alteração de sede.

870230093419
20/10/2023
Deferimento da petição
Código de despacho: 270
Petição (tipo): [113.02] Anotação de alteração de nome, sede e/ou endereço: nome, sede ou endereço
Processo afetado: BR302016005733-8
Requerente: COMPAGNIE GENERALE DES ETABLISSEMENTS MICHELIN
Procurador: Carlos Alberto Meireles dos Santos
Detalhes do despacho: Alteração de sede.

870230093419
20/10/2023
Deferimento da petição
Código de despacho: 270
Petição (tipo): [113.02] Anotação de alteração de nome, sede e/ou endereço: nome, sede ou endereço
Processo afetado: BR302016005734-6
Requerente: COMPAGNIE GENERALE DES ETABLISSEMENTS MICHELIN
Procurador: Carlos Alberto Meireles dos Santos
Detalhes do despacho: Alteração de sede.

870230093419
20/10/2023
Deferimento da petição
Código de despacho: 270
Petição (tipo): [113.02] Anotação de alteração de nome, sede e/ou endereço: nome, sede ou endereço
Processo afetado: BR302016005983-7
Requerente: COMPAGNIE GENERALE DES ETABLISSEMENTS MICHELIN
Procurador: Carlos Alberto Meireles dos Santos
Detalhes do despacho: Alteração de sede.



870230093419 20/10/2023	Deferimento da petição Código de despacho: 270 Petição (tipo): [113.02] Anotação de alteração de nome, sede e/ou endereço: nome, sede ou endereço Processo afetado: BR302016005986-1 Requerente: COMPAGNIE GENERALE DES ETABLISSEMENTS MICHELIN Procurador: Carlos Alberto Meireles dos Santos Detalhes do despacho: Alteração de sede.
870230093419 20/10/2023	Deferimento da petição Código de despacho: 270 Petição (tipo): [113.02] Anotação de alteração de nome, sede e/ou endereço: nome, sede ou endereço Processo afetado: BR302016005987-0 Requerente: COMPAGNIE GENERALE DES ETABLISSEMENTS MICHELIN Procurador: Carlos Alberto Meireles dos Santos Detalhes do despacho: Alteração de sede.
870230093419 20/10/2023	Deferimento da petição Código de despacho: 270 Petição (tipo): [113.02] Anotação de alteração de nome, sede e/ou endereço: nome, sede ou endereço Processo afetado: BR302017001066-0 Requerente: COMPAGNIE GENERALE DES ETABLISSEMENTS MICHELIN Procurador: Carlos Alberto Meireles dos Santos Detalhes do despacho: Alteração de sede.
870230093419 20/10/2023	Deferimento da petição Código de despacho: 270 Petição (tipo): [113.02] Anotação de alteração de nome, sede e/ou endereço: nome, sede ou endereço Processo afetado: BR302017001068-7 Requerente: COMPAGNIE GENERALE DES ETABLISSEMENTS MICHELIN Procurador: Carlos Alberto Meireles dos Santos Detalhes do despacho: Alteração de sede.
870230094377 25/10/2023	Deferimento da petição Código de despacho: 270 Petição (tipo): [113.02] Anotação de alteração de nome, sede e/ou endereço: nome, sede ou endereço Processo afetado: BR302021005491-4 Requerente: VEJA FAIR TRADE SARL Procurador: Roner Guerra Fabris Detalhes do despacho: Alteração de sede.
870230094377 25/10/2023	Deferimento da petição Código de despacho: 270 Petição (tipo): [113.02] Anotação de alteração de nome, sede e/ou endereço: nome, sede ou endereço Processo afetado: BR302021005492-2 Requerente: VEJA FAIR TRADE SARL Procurador: Roner Guerra Fabris Detalhes do despacho: Alteração de sede.
870230094377 25/10/2023	Deferimento da petição Código de despacho: 270 Petição (tipo): [113.02] Anotação de alteração de nome, sede e/ou endereço: nome, sede ou endereço Processo afetado: BR302021005493-0 Requerente: VEJA FAIR TRADE SARL Procurador: Roner Guerra Fabris Detalhes do despacho: Alteração de sede.
870230094377 25/10/2023	Deferimento da petição Código de despacho: 270 Petição (tipo): [113.02] Anotação de alteração de nome, sede e/ou endereço: nome, sede ou endereço Processo afetado: BR302021005494-9 Requerente: VEJA FAIR TRADE SARL Procurador: Roner Guerra Fabris Detalhes do despacho: Alteração de sede.

870230094377
25/10/2023

Deferimento da petição
Código de despacho: 270
Petição (tipo): [113.02] Anotação de alteração de nome, sede e/ou endereço: nome, sede ou endereço
Processo afetado: BR302021005495-7
Requerente: VEJA FAIR TRADE SARL
Procurador: Roner Guerra Fabris
Detalhes do despacho: Alteração de sede.

870230094377
25/10/2023

Deferimento da petição
Código de despacho: 270
Petição (tipo): [113.02] Anotação de alteração de nome, sede e/ou endereço: nome, sede ou endereço
Processo afetado: BR302021005496-5
Requerente: VEJA FAIR TRADE SARL
Procurador: Roner Guerra Fabris
Detalhes do despacho: Alteração de sede.

870230094377
25/10/2023

Deferimento da petição
Código de despacho: 270
Petição (tipo): [113.02] Anotação de alteração de nome, sede e/ou endereço: nome, sede ou endereço
Processo afetado: BR302023000314-2
Requerente: VEJA FAIR TRADE SARL
Procurador: Roner Guerra Fabris
Detalhes do despacho: Alteração de sede.

870230094377
25/10/2023

Deferimento da petição
Código de despacho: 270
Petição (tipo): [113.02] Anotação de alteração de nome, sede e/ou endereço: nome, sede ou endereço
Processo afetado: BR302023000315-0
Requerente: VEJA FAIR TRADE SARL
Procurador: Roner Guerra Fabris
Detalhes do despacho: Alteração de sede.

870230094377
25/10/2023

Deferimento da petição
Código de despacho: 270
Petição (tipo): [113.02] Anotação de alteração de nome, sede e/ou endereço: nome, sede ou endereço
Processo afetado: BR302023000575-7
Requerente: VEJA FAIR TRADE SARL
Procurador: Roner Guerra Fabris
Detalhes do despacho: Alteração de sede.



Outras petições

Exigência de pagamento
Exigência de conformidade de petição
Exame de petição: Exigência
Exame de petição: Sobrestamento
Exame de petição: Indeferimento
Exame de petição: Deferimento
Exame de petição: petição de retificação (126) atendida
Exame de petição: petição de retificação (126) não atendida
Outros despachos



Exigência de pagamento

Como etapa do exame da conformidade de petições, e a fim de assegurar que sejam atendidas as formalidades previstas em lei, formula-se exigência de conformidade – nos termos do artigo 220 da Lei da Propriedade Industrial (LPI, lei n.º 9.279, de 14 de maio de 1996) – relativa às questões de pagamento da retribuição conforme indicado abaixo.

O prazo para responder a exigência de conformidade formulada para a petição é de 60 (sessenta) dias, nos termos do art. 214, 221, 222, 223 e 224 da LPI.

Para cumprir a exigência ou complementar a retribuição anterior:

1. Acesse o e-DI no site do INPI (www.inpi.gov.br);
2. Emita uma Guia de Recolhimento da União (GRU) para o serviço “complementação de retribuição” (código 800), se for o caso, no exato valor da complementação, fazendo referência ao número da GRU anterior;
3. Efetue o pagamento da complementação, se for o caso;
4. Emita uma Guia de Recolhimento da União (GRU) para o serviço de “cumprimento de exigência decorrente de exame de conformidade em petição” (código 137), referente a petição; e
5. Preencha e envie o formulário eletrônico correspondente à opção indicada na emissão da GRU, acompanhado dos esclarecimentos, argumentos, provas ou documentos apropriados.

Os sistemas de informática do INPI identificarão o cumprimento de exigência, para que o pedido de registro prossiga automaticamente em seu processamento.

Para esclarecer outras dúvidas e conhecer em detalhe o processamento de pedidos de registro de desenho industrial e outras petições, não deixe de consultar o Manual de Desenho Industrial <http://manualdedi.inpi.gov.br/projects/manual-de-desenho-industrial/wiki>.

870240044296
24/05/2024

Exigência de pagamento (em petição)
Código de despacho: 089
Petição (tipo): [162.01] Contrarrazões à nulidade (terceiros se manifestando)
Processo afetado: BR302021004592-3
Petição afetada: Nro. 870230055148 Data 26/06/2023 Tipo [107.01] [DESC.] Nulidade de registro de desenho industrial
Requerente: MARIANA PORTOVEDO MARTINI
Procurador: BEERRE ASSESSORIA EMPRESARIAL LTDA
Detalhes do despacho: Para que a petição nº 870240044296 de 24/5/2024 possa ser acatada como Manifestação ao processo administrativo de nulidade notificado, o requerente deverá realizar o pagamento do valor da retribuição devida.



Exame de petição: Exigência

Como etapa do exame das petições em referência, formula-se exigência – nos termos do artigo 220 da Lei da Propriedade Industrial (LPI, lei n.º 9.279, de 14 de maio de 1996) – relativa às questões indicadas abaixo.

O prazo para responder à exigência formulada para a petição é de 60 (sessenta) dias, nos termos do art. 221, 222, 223 e 224 da LPI.

Para cumprir ou contestar a exigência :

1. Acesse o e-DI no site do INPI (www.inpi.gov.br);
2. Emita uma Guia de Recolhimento da União (GRU) para o serviço de “cumprimento de exigência” (código 105), referente a petição;
3. Efetue o pagamento; e
4. Preencha e envie o formulário eletrônico correspondente à opção indicada na emissão da GRU, acompanhado dos esclarecimentos, argumentos, provas ou documentos apropriados.

Os sistemas de informática do INPI identificarão o cumprimento de exigência, para que o pedido de registro prossiga automaticamente em seu processamento.

Para esclarecer outras dúvidas e conhecer em detalhe o processamento de pedidos de registro de desenho industrial e outras petições, não deixe de consultar o Manual de Desenho Industrial (<http://manualdedi.inpi.gov.br/projects/manual-de-desenho-industrial/wiki>).

870230087920 04/10/2023	Exigência em exame de petição Código de despacho: 267 Petição (tipo): [156.01] Nomeação, destituição ou substituição de procurador: processo Processo afetado: DI6303770-0 Requerente: SANTHER - FÁBRICA DE PAPEL SANTA THEREZINHA S/A Procurador: Helcio Ferro Ricci Detalhes do despacho: Documento de procuração apresentado tem validade até 01/01/2024. Para deferimento de nomeação apresente novo documento de procuração com nova data de validade ou validade indefinida.
870230088024 04/10/2023	Exigência em exame de petição Código de despacho: 267 Petição (tipo): [156.01] Nomeação, destituição ou substituição de procurador: processo Processo afetado: DI6303815-3 Requerente: SANTHER - FÁBRICA DE PAPEL SANTA THEREZINHA S/A Procurador: Helcio Ferro Ricci Detalhes do despacho: Documento de procuração apresentado tem validade até 01/01/2024. Para deferimento de nomeação apresente novo documento de procuração com nova data de validade ou sem validade determinada.
870230094791 26/10/2023	Exigência em exame de petição Código de despacho: 267 Petição (tipo): [156.01] Nomeação, destituição ou substituição de procurador: processo Processo afetado: DI6304001-8 Requerente: WESTAFLEX TUBOS FLEXÍVEIS LTDA. Procurador: Vasco da Gama Coelho Pereira Detalhes do despacho: A procuração apresentada não estabelece poderes ao outorgado para atuação junto a pedidos de desenho industrial, apenas para marcas, patentes, softwares e contratos. Esclareça apresentando novo documento de procuração, onde constem poderes genéricos para atuar perante o INPI ou poderes específicos para solicitar registros de desenho industrial.



870230088038 04/10/2023	Exigência em exame de petição Código de despacho: 267 Petição (tipo): [156.01] Nomeação, destituição ou substituição de procurador: processo Processo afetado: DI6304010-7 Requerente: SANTHER - FÁBRICA DE PAPEL SANTA THEREZINHA S/A Procurador: Helcio Ferro Ricci Detalhes do despacho: Documento de procuração apresentado tem validade até 01/01/2024. Para deferimento de nomeação apresente novo documento de procuração com nova data de validade ou sem validade determinada.
870230098374 07/11/2023	Exigência em exame de petição Código de despacho: 267 Petição (tipo): [156.01] Nomeação, destituição ou substituição de procurador: processo Processo afetado: DI6304404-8 Requerente: SANTHER - FÁBRICA DE PAPEL SANTA THEREZINHA S/A Procurador: Helcio Ferro Ricci Detalhes do despacho: Documento de procuração apresentado tem validade até 01/05/2024. Para deferimento de nomeação apresente novo documento de procuração com nova data de validade ou sem validade determinada.
870230098382 07/11/2023	Exigência em exame de petição Código de despacho: 267 Petição (tipo): [156.01] Nomeação, destituição ou substituição de procurador: processo Processo afetado: BR302013005995-2 Requerente: SANTHER - FÁBRICA DE PAPEL SANTA THEREZINHA S/A Procurador: Helcio Ferro Ricci Detalhes do despacho: Documento de procuração apresentado tem validade até 01/05/2024. Para deferimento de nomeação apresente novo documento de procuração com nova data de validade ou sem validade determinada.
870230098365 07/11/2023	Exigência em exame de petição Código de despacho: 267 Petição (tipo): [156.01] Nomeação, destituição ou substituição de procurador: processo Processo afetado: BR302013005996-0 Requerente: SANTHER - FÁBRICA DE PAPEL SANTA THEREZINHA S/A Procurador: Helcio Ferro Ricci Detalhes do despacho: Documento de procuração apresentado tem validade até 01/05/2024. Para deferimento de nomeação apresente novo documento de procuração com nova data de validade ou sem validade determinada.
870230094442 25/10/2023	Exigência em exame de petição Código de despacho: 267 Petição (tipo): [156.01] Nomeação, destituição ou substituição de procurador: processo Processo afetado: BR302021002601-5 Requerente: SAINT-GOBAIN DO BRASIL PRODUTOS INDUSTRIAIS E PARA CONSTRUÇÃO LTDA. Procurador: Helcio Ferro Ricci Detalhes do despacho: Documento de procuração apresentado tem validade até 01/05/2024. Para deferimento de nomeação apresente novo documento de procuração com nova data de validade ou sem validade determinada.
870230110333 14/12/2023	Exigência em exame de petição Código de despacho: 267 Petição (tipo): [156.01] Nomeação, destituição ou substituição de procurador: processo Processo afetado: BR302023005288-7 Requerente: RENAN RIBEIRO DE MENDONÇA Procurador: RENATA CORREA MOLINA Detalhes do despacho: A procuração apresentada não estabelece poderes ao outorgado para atuação junto a pedidos de desenho industrial, apenas para marcas, patentes, contratos e software. Esclareça apresentando novo documento de procuração, onde constem poderes genéricos para atuar perante o INPI ou poderes específicos para solicitar registros de desenho industrial.

Exame de petição: Deferimento

Concluído o exame, deferem-se as petições em referência.

Cabe recurso desta decisão, que deve ser apresentado no prazo de 60 (sessenta) dias, contados da data de publicação da decisão recorrida na Revista da Propriedade Industrial (RPI), nos termos dos art. 212, 221, 222, 223 e 224 da Lei da Propriedade Industrial (LPI, Lei n.º 9.279, de 14 de maio de 1996).

Para apresentar uma petição de recurso:

1. Acesse o e-DI no site do INPI (www.inpi.gov.br);
2. Emita uma Guia de Recolhimento da União (GRU) para o serviço de “Recurso de desenho industrial - exceto contra indeferimento de pedido de registro de DI” (código 142), referente a petição;
3. Efetue o pagamento; e
4. Preencha e envie o formulário eletrônico correspondente à opção indicada na emissão da GRU, acompanhado dos esclarecimentos, argumentos, provas ou documentos apropriados.

Para esclarecer outras dúvidas e conhecer em detalhe o processamento de pedidos de registro de desenho industrial e outras petições, não deixe de consultar o Manual de Desenho Industrial <http://manualdedi.inpi.gov.br/projects/manual-de-desenho-industrial/wiki>).

870230101541 17/11/2023	Deferimento da petição Código de despacho: 270 Petição (tipo): [156.01] Nomeação, destituição ou substituição de procurador: processo Processo afetado: DI6802165-8 Requerente: INDÚSTRIA DE CARROCERIAS METÁLICAS IBIPORÃ LTDA Procurador: Karen Christine Nalin Sinnema Detalhes do despacho: Destituído o procurador VILLAGE MARCAS E PATENTES e nomeado novo representante LONDON MARCAS E PATENTES com poderes para representar o titular do processo perante o INPI.
870230105657 30/11/2023	Deferimento da petição Código de despacho: 270 Petição (tipo): [156.01] Nomeação, destituição ou substituição de procurador: processo Processo afetado: DI6805281-2 Requerente: DEUX COSMÉTICOS LTDA EPP Procurador: Joaquim Calheiros de Moraes Detalhes do despacho: Destituído o procurador REMARCA - Registro de Marcas e Patentes e nomeado novo representante ROMATREX SERVIÇOS ADMINISTRATIVOS com poderes para representar o titular do processo perante o INPI.
870230094983 26/10/2023	Deferimento da petição Código de despacho: 270 Petição (tipo): [156.01] Nomeação, destituição ou substituição de procurador: processo Processo afetado: DI6805773-3 Requerente: CARBUSS INDUSTRIA CATARINENSE DE CARROCERIAS LTDA Procurador: Milton Isejima Lima Detalhes do despacho: Destituído o procurador ELAINE LAU DA SILVA PEREIRA e nomeado novo representante ORG. MÉRITO MARCAS E PATENTES com poderes para representar o titular do processo perante o INPI.



870230094981 26/10/2023	Deferimento da petição Código de despacho: 270 Petição (tipo): [156.01] Nomeação, destituição ou substituição de procurador: processo Processo afetado: DI6900115-4 Requerente: CARBUSS INDUSTRIA CATARINENSE DE CARROCERIAS LTDA Procurador: Milton Isejima Lima Detalhes do despacho: Destituído o procurador ELAINE LAU DA SILVA PEREIRA e nomeado novo representante ORG. MÉRITO MARCAS E PATENTES com poderes para representar o titular do processo perante o INPI.
870240014729 22/02/2024	Deferimento da petição Código de despacho: 270 Petição (tipo): [156.01] Nomeação, destituição ou substituição de procurador: processo Processo afetado: DI6900667-9 Requerente: SANTHER - FÁBRICA DE PAPEL SANTA THEREZINHA S/A Procurador: Helcio Ferro Ricci Detalhes do despacho: Destituído o procurador ALBERTO LUIS CAMELIER DA SILVA e nomeado novo representante RICCI & ASSOCIADOS PROPRIEDADE INTELECTUAL com poderes para representar o titular do processo perante o INPI.
870240014742 22/02/2024	Deferimento da petição Código de despacho: 270 Petição (tipo): [156.01] Nomeação, destituição ou substituição de procurador: processo Processo afetado: DI6900668-7 Requerente: SANTHER - FÁBRICA DE PAPEL SANTA THEREZINHA S/A Procurador: Helcio Ferro Ricci Detalhes do despacho: Destituído o procurador ALBERTO LUIS CAMELIER DA SILVA e nomeado novo representante RICCI & ASSOCIADOS PROPRIEDADE INTELECTUAL com poderes para representar o titular do processo perante o INPI.
870240014753 22/02/2024	Deferimento da petição Código de despacho: 270 Petição (tipo): [156.01] Nomeação, destituição ou substituição de procurador: processo Processo afetado: DI6900669-5 Requerente: SANTHER - FÁBRICA DE PAPEL SANTA THEREZINHA S/A Procurador: Helcio Ferro Ricci Detalhes do despacho: Destituído o procurador ALBERTO LUIS CAMELIER DA SILVA e nomeado novo representante RICCI & ASSOCIADOS PROPRIEDADE INTELECTUAL com poderes para representar o titular do processo perante o INPI.
870240014761 22/02/2024	Deferimento da petição Código de despacho: 270 Petição (tipo): [156.01] Nomeação, destituição ou substituição de procurador: processo Processo afetado: DI6900670-9 Requerente: SANTHER - FÁBRICA DE PAPEL SANTA THEREZINHA S/A Procurador: Helcio Ferro Ricci Detalhes do despacho: Destituído o procurador ALBERTO LUIS CAMELIER DA SILVA e nomeado novo representante RICCI & ASSOCIADOS PROPRIEDADE INTELECTUAL com poderes para representar o titular do processo perante o INPI.
870230094959 26/10/2023	Deferimento da petição Código de despacho: 270 Petição (tipo): [156.01] Nomeação, destituição ou substituição de procurador: processo Processo afetado: DI6902922-9 Requerente: CARBUSS INDUSTRIA CATARINENSE DE CARROCERIAS LTDA Procurador: Milton Isejima Lima Detalhes do despacho: Destituído o procurador ELAINE LAU DA SILVA PEREIRA e nomeado novo representante ORG. MÉRITO MARCAS E PATENTES com poderes para representar o titular do processo perante o INPI.
870240016912 28/02/2024	Deferimento da petição Código de despacho: 270 Petição (tipo): [156.01] Nomeação, destituição ou substituição de procurador: processo Processo afetado: BR302013004234-0 Requerente: LIGHT - SERVIÇOS DE ELETRICIDADE S/A Procurador: Lívia Barboza Maia Detalhes do despacho: Nomeado procurador DENIS BORGES BARBOSA ADVOGADOS com poderes para representar o titular do processo perante o INPI.

870240016914 28/02/2024	Deferimento da petição Código de despacho: 270 Petição (tipo): [156.01] Nomeação, destituição ou substituição de procurador: processo Processo afetado: BR302013004235-9 Requerente: LIGHT - SERVIÇOS DE ELETRICIDADE S/A Procurador: Lívia Barboza Maia Detalhes do despacho: Nomeado procurador DENIS BORGES BARBOSA ADVOGADOS com poderes para representar o titular do processo perante o INPI.
870240016917 28/02/2024	Deferimento da petição Código de despacho: 270 Petição (tipo): [156.01] Nomeação, destituição ou substituição de procurador: processo Processo afetado: BR302013004236-7 Requerente: LIGHT - SERVIÇOS DE ELETRICIDADE S/A Procurador: Lívia Barboza Maia Detalhes do despacho: Nomeado procurador DENIS BORGES BARBOSA ADVOGADOS com poderes para representar o titular do processo perante o INPI.
870240016920 28/02/2024	Deferimento da petição Código de despacho: 270 Petição (tipo): [156.01] Nomeação, destituição ou substituição de procurador: processo Processo afetado: BR302013004237-5 Requerente: LIGHT - SERVIÇOS DE ELETRICIDADE S/A Procurador: Lívia Barboza Maia Detalhes do despacho: Nomeado procurador DENIS BORGES BARBOSA ADVOGADOS com poderes para representar o titular do processo perante o INPI.
870230094048 24/10/2023	Deferimento da petição Código de despacho: 270 Petição (tipo): [156.01] Nomeação, destituição ou substituição de procurador: processo Processo afetado: BR302013006268-6 Requerente: ARJO IP HOLDING AB Procurador: EDUARDO LOURENÇO GUEDES SERRÃO DE OTERO Detalhes do despacho: Nomeado procurador EDUARDO LOURENÇO GUEDES SERRÃO DE OTERO com poderes para representar o titular do processo perante o INPI.
870230096531 31/10/2023	Deferimento da petição Código de despacho: 270 Petição (tipo): [156.01] Nomeação, destituição ou substituição de procurador: processo Processo afetado: BR302014000170-1 Requerente: HONEYWELL INTERNATIONAL INC. Procurador: Paulo Maurício Carlos de Oliveira Detalhes do despacho: Destituído o procurador WALTER DE ALMEIDA MARTINS e nomeado novo representante PAULO MAURÍCIO CARLOS DE OLIVEIRA com poderes para representar o titular do processo perante o INPI.
870240004115 16/01/2024	Deferimento da petição Código de despacho: 270 Petição (tipo): [156.01] Nomeação, destituição ou substituição de procurador: processo Processo afetado: BR302014001998-8 Requerente: ARJO IP HOLDING AB Procurador: EDUARDO LOURENÇO GUEDES SERRÃO DE OTERO Detalhes do despacho: Destituído o procurador SOERENSEN GARCIA ADVOGADOS ASSOCIADOS e nomeado novo representante EDUARDO LOURENÇO GUEDES SERRÃO DE OTERO com poderes para representar o titular do processo perante o INPI.
870230101481 17/11/2023	Deferimento da petição Código de despacho: 270 Petição (tipo): [156.01] Nomeação, destituição ou substituição de procurador: processo Processo afetado: BR302015003806-3 Requerente: INDÚSTRIA DE CARROCERIAS METÁLICAS IBIPORÃ LTDA Procurador: Karen Christine Nalin Sinnema Detalhes do despacho: Destituído o procurador VILLAGE MARCAS E PATENTES e nomeado novo representante LONDON MARCAS E PATENTES com poderes para representar o titular do processo perante o INPI.



870230101512 17/11/2023	Deferimento da petição Código de despacho: 270 Petição (tipo): [156.01] Nomeação, destituição ou substituição de procurador: processo Processo afetado: BR302015003807-1 Requerente: INDÚSTRIA DE CARROCERIAS METÁLICAS IBIPORÃ LTDA Procurador: Karen Christine Nalin Sinnema Detalhes do despacho: Destituído o procurador VILLAGE MARCAS E PATENTES e nomeado novo representante LONDON MARCAS E PATENTES com poderes para representar o titular do processo perante o INPI.
870230101488 17/11/2023	Deferimento da petição Código de despacho: 270 Petição (tipo): [156.01] Nomeação, destituição ou substituição de procurador: processo Processo afetado: BR302015003809-8 Requerente: INDÚSTRIA DE CARROCERIAS METÁLICAS IBIPORÃ LTDA Procurador: Karen Christine Nalin Sinnema Detalhes do despacho: Destituído o procurador VILLAGE MARCAS E PATENTES e nomeado novo representante LONDON MARCAS E PATENTES com poderes para representar o titular do processo perante o INPI.
870230099591 10/11/2023	Deferimento da petição Código de despacho: 270 Petição (tipo): [156.01] Nomeação, destituição ou substituição de procurador: processo Processo afetado: BR302017001043-1 Requerente: SMARDTV SA Procurador: Luiz Henrique Oliveira Do Amaral Detalhes do despacho: Destituído o procurador DANIEL ADVOGADOS e nomeado novo representante DANNEMANN, SIEMSEN, BIGLER & IPANEMA MOREIRA com poderes para representar o titular do processo perante o INPI.
870230098104 07/11/2023	Deferimento da petição Código de despacho: 270 Petição (tipo): [156.01] Nomeação, destituição ou substituição de procurador: processo Processo afetado: BR302018055216-4 Requerente: PARAMOUNT INDÚSTRIA E COMÉRCIO DE PLÁSTICOS LTDA. Procurador: Aduino Silva Emerenciano Detalhes do despacho: Destituído o procurador Rosana Carvalho de Andrade e nomeado novo representante ICAMP MARCAS E PATENTES LTDA com poderes para representar o titular do processo perante o INPI.
870230098112 07/11/2023	Deferimento da petição Código de despacho: 270 Petição (tipo): [156.01] Nomeação, destituição ou substituição de procurador: processo Processo afetado: BR302018055270-9 Requerente: PARAMOUNT INDÚSTRIA E COMÉRCIO DE PLÁSTICOS LTDA. Procurador: Aduino Silva Emerenciano Detalhes do despacho: Destituído o procurador Rosana Carvalho de Andrade e nomeado novo representante ICAMP MARCAS E PATENTES LTDA com poderes para representar o titular do processo perante o INPI.
870230104962 29/11/2023	Deferimento da petição Código de despacho: 270 Petição (tipo): [156.01] Nomeação, destituição ou substituição de procurador: processo Processo afetado: BR302019000258-2 Requerente: MAXMIX - PRODUTOS DE BELEZA LTDA Procurador: SONIA CARLOS ANTONIO Detalhes do despacho: Destituído o procurador VILAGE MARCAS E PATENTES e nomeado novo representante CARLOS ANTONIO, NEVES & VIDAL ADVOGADOS ASSOCIADOS com poderes para representar o titular do processo perante o INPI.
870230094967 26/10/2023	Deferimento da petição Código de despacho: 270 Petição (tipo): [156.01] Nomeação, destituição ou substituição de procurador: processo Processo afetado: BR302019001241-3 Requerente: CARBUSS INDUSTRIA CATARINENSE DE CARROCERIAS LTDA Procurador: Milton Isejima Lima Detalhes do despacho: Destituído o procurador ELAINE LAU DA SILVA PEREIRA e nomeado novo representante ORG. MÉRITO MARCAS E PATENTES com poderes para representar o titular do processo perante o INPI.



870240003700 15/01/2024	Deferimento da petição Código de despacho: 270 Petição (tipo): [156.01] Nomeação, destituição ou substituição de procurador: processo Processo afetado: BR302019002819-0 Requerente: PARAMOUNT INDÚSTRIA E COMÉRCIO DE PLÁSTICOS LTDA. Procurador: Aduino Silva Emerenciano Detalhes do despacho: Destituído o procurador ROSANA CARVALHO DE ANDRADE e nomeado novo representante ICAMP MARCAS E PATENTES com poderes para representar o titular do processo perante o INPI.
870240003705 15/01/2024	Deferimento da petição Código de despacho: 270 Petição (tipo): [156.01] Nomeação, destituição ou substituição de procurador: processo Processo afetado: BR302019002829-8 Requerente: PARAMOUNT INDÚSTRIA E COMÉRCIO DE PLÁSTICOS LTDA. Procurador: Aduino Silva Emerenciano Detalhes do despacho: Destituído o procurador ROSANA CARVALHO DE ANDRADE e nomeado novo representante ICAMP MARCAS E PATENTES com poderes para representar o titular do processo perante o INPI.
870240003716 15/01/2024	Deferimento da petição Código de despacho: 270 Petição (tipo): [156.01] Nomeação, destituição ou substituição de procurador: processo Processo afetado: BR302019002967-7 Requerente: PARAMOUNT INDÚSTRIA E COMÉRCIO DE PLÁSTICOS LTDA. Procurador: Aduino Silva Emerenciano Detalhes do despacho: Destituído o procurador ROSANA CARVALHO DE ANDRADE e nomeado novo representante ICAMP MARCAS E PATENTES com poderes para representar o titular do processo perante o INPI.
870240003719 15/01/2024	Deferimento da petição Código de despacho: 270 Petição (tipo): [156.01] Nomeação, destituição ou substituição de procurador: processo Processo afetado: BR302019002968-5 Requerente: PARAMOUNT INDÚSTRIA E COMÉRCIO DE PLÁSTICOS LTDA. Procurador: Aduino Silva Emerenciano Detalhes do despacho: Destituído o procurador ROSANA CARVALHO DE ANDRADE e nomeado novo representante ICAMP MARCAS E PATENTES com poderes para representar o titular do processo perante o INPI.
870240003730 15/01/2024	Deferimento da petição Código de despacho: 270 Petição (tipo): [156.01] Nomeação, destituição ou substituição de procurador: processo Processo afetado: BR302019003236-8 Requerente: PARAMOUNT INDÚSTRIA E COMÉRCIO DE PLÁSTICOS LTDA. Procurador: Aduino Silva Emerenciano Detalhes do despacho: Destituído o procurador ROSANA CARVALHO DE ANDRADE e nomeado novo representante ICAMP MARCAS E PATENTES com poderes para representar o titular do processo perante o INPI.
870240003742 15/01/2024	Deferimento da petição Código de despacho: 270 Petição (tipo): [156.01] Nomeação, destituição ou substituição de procurador: processo Processo afetado: BR302019003239-2 Requerente: PARAMOUNT INDÚSTRIA E COMÉRCIO DE PLÁSTICOS LTDA. Procurador: Aduino Silva Emerenciano Detalhes do despacho: Destituído o procurador ROSANA CARVALHO DE ANDRADE e nomeado novo representante ICAMP MARCAS E PATENTES com poderes para representar o titular do processo perante o INPI.
870240003752 15/01/2024	Deferimento da petição Código de despacho: 270 Petição (tipo): [156.01] Nomeação, destituição ou substituição de procurador: processo Processo afetado: BR302019003412-3 Requerente: PARAMOUNT INDÚSTRIA E COMÉRCIO DE PLÁSTICOS LTDA. Procurador: Aduino Silva Emerenciano Detalhes do despacho: Destituído o procurador ROSANA CARVALHO DE ANDRADE e nomeado novo representante ICAMP MARCAS E PATENTES com poderes para representar o titular do processo perante o INPI.

870240003758 15/01/2024	Deferimento da petição Código de despacho: 270 Petição (tipo): [156.01] Nomeação, destituição ou substituição de procurador: processo Processo afetado: BR302019003413-1 Requerente: PARAMOUNT INDÚSTRIA E COMÉRCIO DE PLÁSTICOS LTDA. Procurador: Aduino Silva Emerenciano Detalhes do despacho: Destituído o procurador ROSANA CARVALHO DE ANDRADE e nomeado novo representante ICAMP MARCAS E PATENTES com poderes para representar o titular do processo perante o INPI.
870240003679 15/01/2024	Deferimento da petição Código de despacho: 270 Petição (tipo): [156.01] Nomeação, destituição ou substituição de procurador: processo Processo afetado: BR302019003417-4 Requerente: PARAMOUNT INDÚSTRIA E COMÉRCIO DE PLÁSTICOS LTDA. Procurador: Aduino Silva Emerenciano Detalhes do despacho: Destituído o procurador ROSANA CARVALHO DE ANDRADE e nomeado novo representante ICAMP MARCAS E PATENTES com poderes para representar o titular do processo perante o INPI.
870240003675 15/01/2024	Deferimento da petição Código de despacho: 270 Petição (tipo): [156.01] Nomeação, destituição ou substituição de procurador: processo Processo afetado: BR302019003418-2 Requerente: PARAMOUNT INDÚSTRIA E COMÉRCIO DE PLÁSTICOS LTDA. Procurador: Aduino Silva Emerenciano Detalhes do despacho: Destituído o procurador ROSANA CARVALHO DE ANDRADE e nomeado novo representante ICAMP MARCAS E PATENTES com poderes para representar o titular do processo perante o INPI.
870240006054 23/01/2024	Deferimento da petição Código de despacho: 270 Petição (tipo): [156.01] Nomeação, destituição ou substituição de procurador: processo Processo afetado: BR302019004318-1 Requerente: V. E. F. DE BRITO & CIA LTDA - ME Procurador: Giovanni Riboli Beirigo Detalhes do despacho: Destituído o procurador ALEXANDRE PIETRÂNGELO LIMA e nomeado novo representante GIOVANI RIBOLI BEIRIGO com poderes para representar o titular do processo perante o INPI.
870240006059 23/01/2024	Deferimento da petição Código de despacho: 270 Petição (tipo): [156.01] Nomeação, destituição ou substituição de procurador: processo Processo afetado: BR302019005672-0 Requerente: V. E. F. DE BRITO & CIA LTDA - ME Procurador: Giovanni Riboli Beirigo Detalhes do despacho: Destituído o procurador ALEXANDRE PIETRÂNGELO LIMA e nomeado novo representante GIOVANI RIBOLI BEIRIGO com poderes para representar o titular do processo perante o INPI.
870230101537 17/11/2023	Deferimento da petição Código de despacho: 270 Petição (tipo): [156.01] Nomeação, destituição ou substituição de procurador: processo Processo afetado: BR302019005974-6 Requerente: INDÚSTRIA DE CARROCERIAS METÁLICAS IBIPORÃ LTDA Procurador: Karen Christine Nalin Sinnema Detalhes do despacho: Destituído o procurador VILLAGE MARCAS E PATENTES e nomeado novo representante LONDON MARCAS E PATENTES com poderes para representar o titular do processo perante o INPI.
870240004077 16/01/2024	Deferimento da petição Código de despacho: 270 Petição (tipo): [156.01] Nomeação, destituição ou substituição de procurador: processo Processo afetado: BR302020000091-9 Requerente: SUGAR SHOES INDUSTRIA DE CALÇADOS LTDA. Procurador: NEWTON BURITY ALVES JUNIOR Detalhes do despacho: Destituído o procurador D' MARK REGISTROS DE MARCAS E PATENTES e nomeado novo representante AUDITA ASSESSORIA EMPRESARIAL com poderes para representar o titular do processo perante o INPI.



870240016918 28/02/2024	Deferimento da petição Código de despacho: 270 Petição (tipo): [156.01] Nomeação, destituição ou substituição de procurador: processo Processo afetado: BR302021004643-1 Requerente: LIGHT - SERVIÇOS DE ELETRICIDADE S/A Procurador: Lívia Barboza Maia Detalhes do despacho: Nomeado procurador DENIS BORGES BARBOSA ADVOGADOS com poderes para representar o titular do processo perante o INPI.
870230087496 03/10/2023	Deferimento da petição Código de despacho: 270 Petição (tipo): [156.01] Nomeação, destituição ou substituição de procurador: processo Processo afetado: BR302022001570-9 Requerente: FERRAMENTAS FRANÇA LTDA - EPP Procurador: ODILON GRUBE Detalhes do despacho: Destituído o procurador ABSOLUTA MARCAS E PATENTES e nomeado novo representante GRUBE MARCAS E PATENTES com poderes para representar o titular do processo perante o INPI.
870230087500 03/10/2023	Deferimento da petição Código de despacho: 270 Petição (tipo): [156.01] Nomeação, destituição ou substituição de procurador: processo Processo afetado: BR302022001571-7 Requerente: FERRAMENTAS FRANÇA LTDA - EPP Procurador: ODILON GRUBE Detalhes do despacho: Destituído o procurador ABSOLUTA MARCAS E PATENTES e nomeado novo representante GRUBE MARCAS E PATENTES com poderes para representar o titular do processo perante o INPI.
870230100404 14/11/2023	Deferimento da petição Código de despacho: 270 Petição (tipo): [156.01] Nomeação, destituição ou substituição de procurador: processo Processo afetado: BR302022002319-1 Requerente: THERAPY - MONTAGEM DE ELETRONICOS LTDA Procurador: Karen Christine Nalin Sinnema Detalhes do despacho: Destituído o procurador NELSON IVAN ARNALDO IBANEZ FAUNDEZ e nomeado novo representante LONDON MARCAS E PATENTES com poderes para representar o titular do processo perante o INPI.
870230100449 14/11/2023	Deferimento da petição Código de despacho: 270 Petição (tipo): [156.01] Nomeação, destituição ou substituição de procurador: processo Processo afetado: BR302022003034-1 Requerente: THERAPY - MONTAGEM DE ELETRONICOS LTDA Procurador: Karen Christine Nalin Sinnema Detalhes do despacho: Destituído o procurador NELSON IVAN ARNALDO IBANEZ FAUNDEZ e nomeado novo representante LONDON MARCAS E PATENTES com poderes para representar o titular do processo perante o INPI.
870230100451 14/11/2023	Deferimento da petição Código de despacho: 270 Petição (tipo): [156.01] Nomeação, destituição ou substituição de procurador: processo Processo afetado: BR302022003048-1 Requerente: THERAPY - MONTAGEM DE ELETRONICOS LTDA Procurador: Karen Christine Nalin Sinnema Detalhes do despacho: Destituído o procurador NELSON IVAN ARNALDO IBANEZ FAUNDEZ e nomeado novo representante LONDON MARCAS E PATENTES com poderes para representar o titular do processo perante o INPI.
870230089736 09/10/2023	Deferimento da petição Código de despacho: 270 Petição (tipo): [156.01] Nomeação, destituição ou substituição de procurador: processo Processo afetado: BR302023000277-4 Requerente: UNFAIR ADVANTAGE GROUP LTDA Procurador: Anna Luiza Cabral Guerzet Detalhes do despacho: Procurador constituído apenas para este processo, tendo em vista que a petição 156 não pode ser utilizada para alteração em múltiplos processos. Nomeado procurador - Anna Luiza Cabral Guerzet - com poderes para representar o titular do processo perante o INPI.



870230095283 27/10/2023	Deferimento da petição Código de despacho: 270 Petição (tipo): [156.01] Nomeação, destituição ou substituição de procurador: processo Processo afetado: BR302023000551-0 Requerente: SOCIEDADE EDUCACIONAL UBERABENSE - UNIVERSIDADE DE UBERABA - UNIUBE Detalhes do despacho: Destituído o procurador RENATA SILVEIRA TAVARES . O requerente passa a ser o responsável pelo acompanhamento do processo perante o INPI.
870230095285 27/10/2023	Deferimento da petição Código de despacho: 270 Petição (tipo): [156.01] Nomeação, destituição ou substituição de procurador: processo Processo afetado: BR302023002268-6 Requerente: SOCIEDADE EDUCACIONAL UBERABENSE - UNIVERSIDADE DE UBERABA - UNIUBE Detalhes do despacho: Destituído o procurador RENATA SILVEIRA TAVARES . O requerente passa a ser o responsável pelo acompanhamento do processo perante o INPI.
870230095288 27/10/2023	Deferimento da petição Código de despacho: 270 Petição (tipo): [156.01] Nomeação, destituição ou substituição de procurador: processo Processo afetado: BR302023002269-4 Requerente: SOCIEDADE EDUCACIONAL UBERABENSE - UNIVERSIDADE DE UBERABA - UNIUBE Detalhes do despacho: Destituído o procurador RENATA SILVEIRA TAVARES . O requerente passa a ser o responsável pelo acompanhamento do processo perante o INPI.
870230095290 27/10/2023	Deferimento da petição Código de despacho: 270 Petição (tipo): [156.01] Nomeação, destituição ou substituição de procurador: processo Processo afetado: BR302023002272-4 Requerente: SOCIEDADE EDUCACIONAL UBERABENSE - UNIVERSIDADE DE UBERABA - UNIUBE Detalhes do despacho: Destituído o procurador RENATA SILVEIRA TAVARES . O requerente passa a ser o responsável pelo acompanhamento do processo perante o INPI.
870230095296 27/10/2023	Deferimento da petição Código de despacho: 270 Petição (tipo): [156.01] Nomeação, destituição ou substituição de procurador: processo Processo afetado: BR302023002274-0 Requerente: SOCIEDADE EDUCACIONAL UBERABENSE - UNIVERSIDADE DE UBERABA - UNIUBE Detalhes do despacho: Destituído o procurador RENATA SILVEIRA TAVARES . O requerente passa a ser o responsável pelo acompanhamento do processo perante o INPI.
870230066335 28/07/2023	Deferimento da petição Código de despacho: 270 Petição (tipo): [125.03] [DESC.] Outras petições: Correção de cadastro Processo afetado: BR302023002995-8 Requerente: FLONQ LTD Procurador: Andréa Gama Possinhas Detalhes do despacho: Dados corrigidos: nome do titular.
870230111523 18/12/2023	Deferimento da petição Código de despacho: 270 Petição (tipo): [156.01] Nomeação, destituição ou substituição de procurador: processo Processo afetado: BR302023003654-7 Requerente: WELDER LUIZ MARTINS CARDOSO Procurador: Kleysller Willon Silva Detalhes do despacho: Destituído o procurador VILAGE MARCAS E PATENTES e nomeado novo representante RESOLVA CONOSCO ASSESSORIA com poderes para representar o titular do processo perante o INPI.
870240039848 10/05/2024	Deferimento da petição Código de despacho: 270 Petição (tipo): [155.01] Correção de dados no processo devido à falha do interessado Processo afetado: BR302024001252-7 Requerente: M2 SOLUÇÕES EM ENGENHARIA LTDA Procurador: Carolina Nakata Detalhes do despacho: Dados corrigidos: endereço do titular.

870240039937 10/05/2024	Deferimento da petição Código de despacho: 270 Petição (tipo): [155.01] Correção de dados no processo devido à falha do interessado Processo afetado: BR302024001254-3 Requerente: M2 SOLUÇÕES EM ENGENHARIA LTDA Procurador: Carolina Nakata Detalhes do despacho: Dados corrigidos: endereço do titular.
870230101492 17/11/2023	Deferimento da petição Código de despacho: 270 Petição (tipo): [156.01] Nomeação, destituição ou substituição de procurador: processo Processo afetado: BR322016004757-2 Requerente: INDÚSTRIA DE CARROCERIAS METÁLICAS IBIPORÃ LTDA Procurador: Karen Christine Nalin Sinnema Detalhes do despacho: Destituído o procurador VILLAGE MARCAS E PATENTES e nomeado novo representante LONDON MARCAS E PATENTES com poderes para representar o titular do processo perante o INPI.
870230101530 17/11/2023	Deferimento da petição Código de despacho: 270 Petição (tipo): [156.01] Nomeação, destituição ou substituição de procurador: processo Processo afetado: BR322016004766-1 Requerente: INDÚSTRIA DE CARROCERIAS METÁLICAS IBIPORÃ LTDA Procurador: Karen Christine Nalin Sinnema Detalhes do despacho: Destituído o procurador VILLAGE MARCAS E PATENTES e nomeado novo representante LONDON MARCAS E PATENTES com poderes para representar o titular do processo perante o INPI.
870230101500 17/11/2023	Deferimento da petição Código de despacho: 270 Petição (tipo): [156.01] Nomeação, destituição ou substituição de procurador: processo Processo afetado: BR322016004776-9 Requerente: INDÚSTRIA DE CARROCERIAS METÁLICAS IBIPORÃ LTDA Procurador: Karen Christine Nalin Sinnema Detalhes do despacho: Destituído o procurador VILLAGE MARCAS E PATENTES e nomeado novo representante LONDON MARCAS E PATENTES com poderes para representar o titular do processo perante o INPI.
870230101504 17/11/2023	Deferimento da petição Código de despacho: 270 Petição (tipo): [156.01] Nomeação, destituição ou substituição de procurador: processo Processo afetado: BR322016004777-7 Requerente: INDÚSTRIA DE CARROCERIAS METÁLICAS IBIPORÃ LTDA Procurador: Karen Christine Nalin Sinnema Detalhes do despacho: Destituído o procurador VILLAGE MARCAS E PATENTES e nomeado novo representante LONDON MARCAS E PATENTES com poderes para representar o titular do processo perante o INPI.
870230101509 17/11/2023	Deferimento da petição Código de despacho: 270 Petição (tipo): [156.01] Nomeação, destituição ou substituição de procurador: processo Processo afetado: BR322016004778-5 Requerente: INDÚSTRIA DE CARROCERIAS METÁLICAS IBIPORÃ LTDA Procurador: Karen Christine Nalin Sinnema Detalhes do despacho: Destituído o procurador VILLAGE MARCAS E PATENTES e nomeado novo representante LONDON MARCAS E PATENTES com poderes para representar o titular do processo perante o INPI.
870230101515 17/11/2023	Deferimento da petição Código de despacho: 270 Petição (tipo): [156.01] Nomeação, destituição ou substituição de procurador: processo Processo afetado: BR322016004779-3 Requerente: INDÚSTRIA DE CARROCERIAS METÁLICAS IBIPORÃ LTDA Procurador: Karen Christine Nalin Sinnema Detalhes do despacho: Destituído o procurador VILLAGE MARCAS E PATENTES e nomeado novo representante LONDON MARCAS E PATENTES com poderes para representar o titular do processo perante o INPI.

870230101521 17/11/2023	Deferimento da petição Código de despacho: 270 Petição (tipo): [156.01] Nomeação, destituição ou substituição de procurador: processo Processo afetado: BR322016004783-1 Requerente: INDÚSTRIA DE CARROCERIAS METÁLICAS IBIPORÃ LTDA Procurador: Karen Christine Nalin Sinnema Detalhes do despacho: Destituído o procurador VILLAGE MARCAS E PATENTES e nomeado novo representante LONDON MARCAS E PATENTES com poderes para representar o titular do processo perante o INPI.
870230101527 17/11/2023	Deferimento da petição Código de despacho: 270 Petição (tipo): [156.01] Nomeação, destituição ou substituição de procurador: processo Processo afetado: BR322016004784-0 Requerente: INDÚSTRIA DE CARROCERIAS METÁLICAS IBIPORÃ LTDA Procurador: Karen Christine Nalin Sinnema Detalhes do despacho: Destituído o procurador VILLAGE MARCAS E PATENTES e nomeado novo representante LONDON MARCAS E PATENTES com poderes para representar o titular do processo perante o INPI.
870240003723 15/01/2024	Deferimento da petição Código de despacho: 270 Petição (tipo): [156.01] Nomeação, destituição ou substituição de procurador: processo Processo afetado: BR322019004641-8 Requerente: PARAMOUNT INDÚSTRIA E COMÉRCIO DE PLÁSTICOS LTDA. Procurador: Adauto Silva Emerenciano Detalhes do despacho: Destituído o procurador ROSANA CARVALHO DE ANDRADE e nomeado novo representante ICAMP MARCAS E PATENTES com poderes para representar o titular do processo perante o INPI.

Exame de petição: Petição de retificação (126) atendida

Atendidas as solicitações das petições em referência, conforme indicado abaixo:

870240043166 22/05/2024	Petição de retificação atendida Código de despacho: 566 Petição (tipo): [126.03] Retificação por erro de publicação na RPI: em petição Processo afetado: BR302019000870-0 Petição afetada: Nro. 870240040616 Data 14/05/2024 Tipo [824.05] Cópia reprográfica simples Requerente: WANDERLEI CARDOSO Procurador: REGIBRAS LTDA EPP Detalhes do despacho: Recebido o anexo "Declaração de Finalidade – LGPD" para atendimento de cópia referente ao protocolo 870240040616.
870230111327 18/12/2023	Petição de retificação atendida Código de despacho: 566 Petição (tipo): [126.03] Retificação por erro de publicação na RPI: em petição Processo afetado: BR302021004131-6 Petição afetada: Nro. 870230104387 Data 28/11/2023 Tipo [824.05] Cópia reprográfica simples Requerente: PEDUTI SOCIEDADE DE ADVOGADOS Procurador: CESAR PEDUTI FILHO Detalhes do despacho: Recebido o anexo "Declaração de Finalidade – LGPD" para atendimento de cópia referente ao protocolo 870230104387



Exame de petição: Petição de retificação (126) não atendida

Não atendidas as solicitações das petições em referência, com base nos motivos indicados abaixo:

870240044353
24/05/2024

Petição de retificação não atendida

Código de despacho: 567

Petição (tipo): [126.02] Retificação por erro de publicação na RPI: em processo

Processo afetado: BR322018001830-6

Requerente: CEZAR JOSÉ

Procurador: C. MARCAS - MARCAS E PATENTES LTDA.

Detalhes do despacho: A data de depósito do pedido dividido é a mesma do pedido que o origina. Desta forma a data de pagamento dos quinquênios do pedido dividido também é a mesma do pedido original, não havendo, portanto, erro que motive a anulação da exigência.



Notificações e decisões judiciais

Notificação de procedimento judicial

Notificação de decisão judicial

Outros despachos



Notificação de procedimento judicial

301240006180

Notificação de procedimento judicial

Código de despacho: 462

Petição (tipo): [protocolo interno] Notificação judicial

Processo afetado: BR302022005999-4

Requerente: 13ª VARA FEDERAL DO RIO DE JANEIRO

Detalhes do despacho: NOTIFICAÇÃO DE DECISÃO JUDICIAL. REFERENTE AO PROCESSO SEI INPI: 52400.014882/2013-12. Origem: 13ª Vara Federal do Rio de Janeiro. Ação Ordinária nº: 5008347-

25.2024.4.02.5101/RJ Autor: MRW IMPORT COMERCIO DE EQUIPAMENTOS LTDA. Réus: INPI-INSTITUTO

NACIONAL DA PROPRIEDADE INDUSTRIAL e ANRAN SUPPLY CHAIN MANAGEMENT LIMITED - ANRAN (HK).

Decisão: "(...) Por conseguinte, defiro a tutela de urgência para determinar a suspensão dos efeitos dos registros de desenho industrial DI BR 302022005999-4 para "configuração aplicada a/em boneca", até o julgamento final do processo."



Disponibilidade de documentos oficiais

Exigência de pagamento

Disponibilidade de certificados de registro

Disponibilidade de outros documentos oficiais

Outros despachos



Disponibilidade de outros documentos oficiais

870240036235 29/04/2024	Emissão de folha de rosto de cópia reprográfica simples Código de despacho: 577 Petição (tipo): [824.05] Cópia reprográfica simples Processo afetado: DI6600811-5 Requerente: MARCIA CORREIA Procurador: Márcia Correia
870240040616 14/05/2024	Emissão de folha de rosto de cópia reprográfica simples Código de despacho: 577 Petição (tipo): [824.05] Cópia reprográfica simples Processo afetado: BR302019000870-0 Requerente: WANDERLEI CARDOSO Procurador: REGIBRAS LTDA EPP
870240044873 27/05/2024	Emissão de folha de rosto de cópia reprográfica simples Código de despacho: 577 Petição (tipo): [824.05] Cópia reprográfica simples Processo afetado: BR302019003969-9 Requerente: TÉGULA SOLAR FABRICAÇÃO E COMERCIALIZAÇÃO DE MATERIAIS DE CONSTRUÇÃO LTDA Procurador: Veirano Advogados
870240044039 24/05/2024	Emissão de folha de rosto de cópia reprográfica simples Código de despacho: 577 Petição (tipo): [824.05] Cópia reprográfica simples Processo afetado: BR302019004976-7 Requerente: TERMOTÉCNICA LTDA. Procurador: Montauray Pimenta, Machado & Vieira de Mello Advogados
870240044666 27/05/2024	Emissão de folha de rosto de cópia reprográfica simples Código de despacho: 577 Petição (tipo): [824.05] Cópia reprográfica simples Processo afetado: BR302020003306-0 Requerente: RÍCIA MARCOS DA SILVA GAIO
870240046528 03/06/2024	Emissão de folha de rosto de cópia reprográfica simples Código de despacho: 577 Petição (tipo): [824.05] Cópia reprográfica simples Processo afetado: BR302020004113-5 Requerente: CASP INDÚSTRIA E COMÉRCIO LTDA Procurador: Icamp Marcas e Patentes Ltda
870240046516 03/06/2024	Emissão de folha de rosto de cópia reprográfica simples Código de despacho: 577 Petição (tipo): [824.05] Cópia reprográfica simples Processo afetado: BR302020005554-3 Requerente: CASP INDÚSTRIA E COMÉRCIO LTDA Procurador: Icamp Marcas e Patentes Ltda



870240046938 03/06/2024	Emissão de folha de rosto de cópia reprográfica simples Código de despacho: 577 Petição (tipo): [824.05] Cópia reprográfica simples Processo afetado: BR302021000566-2 Requerente: DUX COMERCIO E IMPORTAÇÃO LTDA. Procurador: FARIA, CENDÃO & MAIA ADVOGADOS
870240047462 05/06/2024	Emissão de folha de rosto de cópia reprográfica simples Código de despacho: 577 Petição (tipo): [824.05] Cópia reprográfica simples Processo afetado: BR302021000921-8 Requerente: SUL AMÉRICA MARCAS E PATENTES LTDA. Procurador: Sul América Marcas e Patentes Ltda.
870240047770 06/06/2024	Emissão de folha de rosto de cópia reprográfica simples Código de despacho: 577 Petição (tipo): [824.05] Cópia reprográfica simples Processo afetado: BR302021003389-5 Requerente: PLASNEW UTILIDADES DOMÉSTICAS LTDA. Procurador: MARCO ANTÔNIO DE OLIVEIRA
870240045581 29/05/2024	Emissão de folha de rosto de cópia reprográfica simples Código de despacho: 577 Petição (tipo): [824.05] Cópia reprográfica simples Processo afetado: BR302021005274-1 Requerente: CARLOS HENRIQUE DE SOUZA PLÁSTICOS EIRELI Procurador: Francisco de Souza Ferreira Filho
870240046936 03/06/2024	Emissão de folha de rosto de cópia reprográfica simples Código de despacho: 577 Petição (tipo): [824.05] Cópia reprográfica simples Processo afetado: BR302022002840-1 Requerente: DUX COMERCIO E IMPORTAÇÃO LTDA. Procurador: FARIA, CENDÃO & MAIA ADVOGADOS
870240046173 31/05/2024	Emissão de folha de rosto de cópia reprográfica simples Código de despacho: 577 Petição (tipo): [824.05] Cópia reprográfica simples Processo afetado: BR302023001412-8 Requerente: C DELAZARI COMERCIO DE BELEZA E BRINQUEDOS ME Procurador: Marília Crozatti
870240045000 28/05/2024	Emissão de folha de rosto de cópia reprográfica simples Código de despacho: 577 Petição (tipo): [824.05] Cópia reprográfica simples Processo afetado: BR302023002351-8 Requerente: DELLAMED S.A. Procurador: ANDREOLA, TOMÁS E OSS ADVOGADOS ASSOCIADOS
870240045530 29/05/2024	Emissão de folha de rosto de cópia reprográfica simples Código de despacho: 577 Petição (tipo): [824.05] Cópia reprográfica simples Processo afetado: BR302023002723-8 Requerente: MULA PRETA DESIGN LTDA Procurador: LUIZ RODRIGUES SILVA
870240045532 29/05/2024	Emissão de folha de rosto de cópia reprográfica simples Código de despacho: 577 Petição (tipo): [824.05] Cópia reprográfica simples Processo afetado: BR302023002724-6 Requerente: MULA PRETA DESIGN LTDA Procurador: LUIZ RODRIGUES SILVA
870240045533 29/05/2024	Emissão de folha de rosto de cópia reprográfica simples Código de despacho: 577 Petição (tipo): [824.05] Cópia reprográfica simples Processo afetado: BR302023002725-4 Requerente: MULA PRETA DESIGN LTDA Procurador: LUIZ RODRIGUES SILVA



870240045536 29/05/2024	Emissão de folha de rosto de cópia reprográfica simples Código de despacho: 577 Petição (tipo): [824.05] Cópia reprográfica simples Processo afetado: BR302023002728-9 Requerente: MULA PRETA DESIGN LTDA Procurador: LUIZ RODRIGUES SILVA
870240045537 29/05/2024	Emissão de folha de rosto de cópia reprográfica simples Código de despacho: 577 Petição (tipo): [824.05] Cópia reprográfica simples Processo afetado: BR302023002729-7 Requerente: MULA PRETA DESIGN LTDA Procurador: LUIZ RODRIGUES SILVA
870240045539 29/05/2024	Emissão de folha de rosto de cópia reprográfica simples Código de despacho: 577 Petição (tipo): [824.05] Cópia reprográfica simples Processo afetado: BR302023002730-0 Requerente: MULA PRETA DESIGN LTDA Procurador: LUIZ RODRIGUES SILVA
870240045529 29/05/2024	Emissão de folha de rosto de cópia reprográfica simples Código de despacho: 577 Petição (tipo): [824.05] Cópia reprográfica simples Processo afetado: BR302023002731-9 Requerente: MULA PRETA DESIGN LTDA Procurador: LUIZ RODRIGUES SILVA
870240044281 24/05/2024	Emissão de folha de rosto de cópia reprográfica simples Código de despacho: 577 Petição (tipo): [824.05] Cópia reprográfica simples Processo afetado: BR302023003589-3 Requerente: INDÚSTRIA METALÚRGICA MCA LTDA Procurador: Icamp Marcas e Patentes Ltda
870240045525 29/05/2024	Emissão de folha de rosto de cópia reprográfica simples Código de despacho: 577 Petição (tipo): [824.05] Cópia reprográfica simples Processo afetado: BR302023004627-5 Requerente: PARAMOUNT INDÚSTRIA E COMÉRCIO DE PLÁSTICOS LTDA. Procurador: Icamp Marcas e Patentes Ltda
870240045561 29/05/2024	Emissão de folha de rosto de cópia reprográfica simples Código de despacho: 577 Petição (tipo): [824.05] Cópia reprográfica simples Processo afetado: BR302023004629-1 Requerente: PARAMOUNT INDÚSTRIA E COMÉRCIO DE PLÁSTICOS LTDA. Procurador: Icamp Marcas e Patentes Ltda
870240045567 29/05/2024	Emissão de folha de rosto de cópia reprográfica simples Código de despacho: 577 Petição (tipo): [824.05] Cópia reprográfica simples Processo afetado: BR302023004633-0 Requerente: PARAMOUNT INDÚSTRIA E COMÉRCIO DE PLÁSTICOS LTDA. Procurador: Icamp Marcas e Patentes Ltda
870240044979 28/05/2024	Emissão de folha de rosto de cópia reprográfica simples Código de despacho: 577 Petição (tipo): [824.05] Cópia reprográfica simples Processo afetado: BR302023005554-1 Requerente: STEPHEN BRUCE LOBER Procurador: Dannemann, Siemsen, Bigler & Ipanema Moreira



Código internacional de países e organizações

Lista dos códigos de duas letras para representação dos Países, Entidades e Organizações Intergovernamentais baseada no Padrão ST.3 recomendado pela OMPI e na ISO 3166-1.

Por ordem de sigla

AD	ANDORRA	GL	GROELÂNDIA	NU	NIUE
AE	EMIRADOS ÁRABES UNIDOS	GM	GÂMBIA	NZ	NOVA ZELÂNDIA
AF	AFEGANISTÃO	GN	GUINÉ	OM	OMÃ
AG	ANTÍGUA E BARBUDA	GP	GUADALUPE	PA	PANAMÁ
AI	ANGUILLA	GQ	GUINÉ EQUATORIAL	PB	PAÍSES BAIXOS
AL	ALBÂNIA	GR	GRÉCIA	PE	PERU
AM	ARMÊNIA	GS	GEORGIA DO SUL E ILHAS SANDWICH DO SUL	PF	POLINÉSIA FRANCESA
AN	ANTILHAS HOLANDESES	GT	GUATEMALA	PG	PAPUA NOVA GUINÉ
AO	ANGOLA	GU	GUAM	PH	FILIPINAS
AQ	ANTÁRTICA	GW	GUINÉ BISSAU	PK	PAQUISTÃO
AR	ARGENTINA	GY	GUIANA	PL	POLÓNIA
AS	SAMOA AMERICANA	HK	HONG-KONG	PM	SAINT PIERRE E MIQUELON
AT	ÁUSTRIA	HM	ILHAS HEARD E MCDONALD	PN	PITCAIRN
AU	AUSTRÁLIA	HN	HONDURAS	PR	PORTO RICO
AW	ARUBA	HR	CRÓÁCIA	PS	TERRITÓRIO OCUPADO PALESTINO
AZ	AZERBAIJÃO	HT	HAITI	PT	PORTUGAL
BA	BÓSNIA E HERZEGÓVINA	HU	HUNGRIA	PW	PALAU
BB	BARBADOS	ID	INDONÉSIA	PY	PARAGUAI
BD	BANGLADESH	IE	IRLANDA	QA	CATAR
BE	BÉLGICA	IL	ISRAEL	RE	REUNIÃO
BF	BURKINA FASO	IN	ÍNDIA	RO	ROMÊNIA
BG	BULGÁRIA	IO	TERRIT. BRITAN. OCEANO ÍNDICO	RS	SÉRBIA
BH	BAREINE	IQ	IRAQUE	RU	FEDERAÇÃO RUSSA
BI	BURUNDI	IR	IRÃ (REPÚBLICA ISLÂMICA DO)	RW	RUANDA
BJ	BENIN	IS	ISLÂNDIA	SA	ARÁBIA SAUDITA
BM	BERMUDAS	IT	ITÁLIA	SB	ILHAS SALOMÃO
BN	BRUNEI DARUSSALAM	JM	JAMAICA	SC	SEYCHELLES
BO	BOLÍVIA	JO	JORDÂNIA	SD	SUDÃO
BR	BRASIL	JP	JAPÃO	SE	SUÉCIA
BS	BAHAMAS	KE	QUÊNIA	SG	SINGAPURA
BT	BUTÃO	KG	QUIRGUISTÃO	SH	SANTA HELENA
BV	ILHA BOUVET	KH	CAMBOJA	SI	ESLOVENIA
BW	BOTSUANA	KI	KIRIBATI	SJ	SVALBARD E JAN MAYEN
BY	BELARUS	KM	COMORES	SK	ESLOVÁQUIA
BZ	BELIZE	KN	SÃO CRISTÓVÃO E NEVIS	SL	SERRA LEOA
CA	CANADÁ	KP	REPÚBLICA POPULAR DEM. DA CORÉIA	SM	SÃO MARINO
CC	ILHAS COCOS	KR	REPÚBLICA DA CORÉIA	SN	SENEGAL
CF	REPÚBLICA CENTRO AFRICANA	KW	KUWAIT	SO	SOMÁLIA
CG	CONGO	KY	ILHAS CAIMAN	SR	SURINAME
CH	SUIÇA	KZ	CAZAQUISTÃO	ST	SÃO TOMÉ E PRÍNCIPE
CI	COSTA DO MARFIM	LA	LAOS	SV	EL SALVADOR
CK	ILHAS COOK	LB	LÍBANO	SY	SÍRIA
CL	CHILE	LC	SANTA LÚCIA	SZ	SUAZILÂNDIA
CM	CAMARÕES	LI	LIECHTENSTEIN	TC	ILHAS TURKS E CAICOS
CN	CHINA	LK	SRI LANKA	TD	CHADE
CO	COLÔMBIA	LR	LIBÉRIA	TF	TERRAS AUSTRAIS FRANCESAS
CR	COSTA RICA	LS	LESOTO	TG	TOGO
CU	CUBA	LT	LITUÂNIA	TH	TAILÂNDIA
CV	CABO VERDE	LU	LUXEMBURGO	TJ	TADJIQUISTÃO
CX	ILHA NATAL	LV	LETÓNIA	TK	TOKELAU
CY	CHIPRE	LY	LÍBIA	TL	TIMOR-LESTE
CZ	REPÚBLICA TCHECA	MA	MARROCOS	TM	TURCOMENISTÃO
DE	ALEMANHA	MC	MÔNACO	TN	TUNÍSIA
DJ	DJIBUTI	MD	REPÚBLICA DA MOLDOVA	TO	TONGA
DK	DINAMARCA	MG	MADAGASCAR	TR	TURQUIA
DM	DOMINICA	MH	ILHAS MARSHALL	TT	TRINIDAD E TOBAGO
DO	REPÚBLICA DOMINICANA	MK	ANT. IUGOSLÁVIA (REP. MACEDÓNIA)	TV	TUVALU
DZ	ARGÉLIA	ML	MALI	TW	TAIWAN, PROVÍNCIA DA CHINA
EC	EQUADOR	MM	MIANMÁ	TZ	REPÚBLICA UNIDA DA TANZÂNIA
EE	ESTÓNIA	MN	MONGÓLIA	UA	UCRÂNIA
EG	EGITO	MO	MACAU	UG	UGANDA
EH	SAARA OCIDENTAL	MP	ILHAS MARIANAS DO NORTE	UM	ILHAS MENORES AFASTADAS EUA
EM	INSTITUTO DA PROPRIEDADE INTELECTUAL DA UNIÃO EUROPEIA	MQ	MARTINICA	US	ESTADOS UNIDOS
EP	ORGANIZAÇÃO EUROPÉIA DE PATENTES	MR	MAURITÂNIA	UY	URUGUAI
ER	ERITRÉIA	MS	MONT SERRAT	UZ	UZBEQUISTÃO
ES	ESPAÑA	MT	MALTA	VA	VATICANO
ET	ETIÓPIA	MU	MAURÍCIO	VC	SÃO VICENTE E GRANADINAS
FI	FINLÂNDIA	MV	MALDIVAS	VE	VENEZUELA
FJ	FJI	MW	MALÁVI	VG	ILHAS VIRGENS (BRITÂNICAS)
FK	ILHAS MALVINAS	MX	MÉXICO	VI	ILHAS VIRGENS (U.S.)
FM	MICRONÉSIA (EST. DA FEDERAÇÃO)	MY	MALÁSIA	VN	VIETNÃ
FO	ILHAS FAROE	MZ	MOÇAMBIQUE	VU	VANUATU
FR	FRANÇA	NA	NAMÍBIA	WF	ILHAS WALLIS E FUTURA
GA	GABÃO	NC	NOVA CALEDÔNIA	WS	SAMOA OCIDENTAL
GB	REINO UNIDO	NE	NIGER	YE	IÊMEN
GD	GRANADA	NF	ILHA NORFALK	YT	MAYOTTE
GE	GEÓRGIA	NG	NIGÉRIA	YU	YUGOSLÁVIA
GF	GUIANA FRANCESA	NI	NICARÁGUA	ZA	ÁFRICA DO SUL
GG	CHANNEL ISLAND OF GUERNSEY	NL	HOLANDA	ZM	ZÂMBIA
GH	GANÁ	NO	NORUEGA	ZR	ZAIRE
GI	GIBRALTAR	NP	NEPAL	ZW	ZIMBÁBUE
		NR	NAURU		

