

Revista da  
**Propriedade  
Industrial**

Nº 2792  
09 de julho de 2024

**Desenho Industrial**  
Seção III



**REPÚBLICA FEDERATIVA DO BRASIL**

Presidente

Luiz Inácio Lula da Silva

**MINISTÉRIO DO DESENVOLVIMENTO, INDÚSTRIA, COMÉRCIO E SERVIÇOS**

Ministro do Desenvolvimento, Indústria, Comércio e Serviços

Geraldo José Rodrigues Alckmin Filho

**INSTITUTO NACIONAL DA PROPRIEDADE INDUSTRIAL**

Presidente

Júlio César Castelo Branco Reis Moreira

De conformidade com a Lei nº 5.648 de 11 de dezembro de 1970, esta é a publicação oficial do Instituto Nacional da Propriedade Industrial, órgão vinculado ao Ministério da Economia, República Federativa do Brasil, que publica todos os seus atos, despachos e decisões relativos ao sistema de propriedade industrial no Brasil, compreendendo Marcas e Patentes, bem como os referentes a contratos de Transferência de Tecnologia e assuntos correlatos, além dos que dizem respeito ao registro de programas de computador como direito autoral.

As established by Law nº 5.648 of december 11, 1970, this is the official publication of the National Institute of Industrial Property, an office under the Ministry of Economy, Federative Republic of Brazil, which publishes all its official acts, orders and decisions regarding the industrial property system in Brazil, comprising Trademarks and Patents, as well as those referring to Technology Transfer agreements and related matters, besides those regarding software registering as copyright.

D'après la Loi nº 5.648 du 11 décembre 1970, celle-ci est la publication officielle de l'Institut National de la Propriété Industrielle, un office lié au Ministère de l'Économie, République Fédérative du Brésil, qui publie tous ses actes, ordres et décisions concernant le système de la propriété industrielle au Brésil, y compris marques et brevets, aussi que ceux référents aux contrats de transfert de technologie et des sujets afférents, en outre que ceux se rapportant à l'enregistrement des programmes d'ordinateur comme droit d'auteur.

Según establece la Ley nº 5.648 de 11 diciembre 1970, esta es la publicación oficial del Instituto Nacional de la Propiedad Industrial, oficina vinculada al Ministerio de la Economía, República Federativa del Brasil, que publica todos sus actos, ordenes y decisiones referentes al sistema de propiedad industrial en Brasil, comprendiendo marcas y patentes así que los referentes a contratos de transferencia de tecnología y asuntos corelacionados, además de los referentes al registro de programas de ordenador como derecho de autor.

Laut Gezets Nr. 5.648 vom 11. dezember 1970, ist dies das Amtsblatt des Nationalen Instituts für gewerbliches Eigentum (INPI), eines Organs des Bundesministerium für Wirtschaft, der Bundesrepublik Brasilien, welches alle Amtshandlungen, Beschlüsse und Entscheidungen über gewerbliches Eigentum in Brasilien, einschliesslich Warenzeichen und Patente, ebenso wie auch Übertragungsverträge von Technologie und Computerprogramme als Urheberrecht veröffentlicht.

Endereços, telefones e horários de atendimento da Sede, Divisões Regionais e Representações podem ser obtidos em:

[www.inpi.gov.br](http://www.inpi.gov.br)



# Índice Geral

## Sumário

<b>PEDIDOS DE REGISTRO DE DESENHO INDUSTRIAL EM ANDAMENTO</b> .....	<b>5</b>
Notificação de depósito.....	6
Notificação de depósito - pedido em sigilo.....	16
Exame técnico: Exigência.....	17
Perda de Prioridade Unionista.....	49
<b>PEDIDOS DE REGISTRO DE DESENHO INDUSTRIAL DEFINITIVAMENTE ARQUIVADOS</b> .....	<b>50</b>
Por falta de procuração.....	51
Por falta de resposta à exigência técnica.....	52
<b>CONCESSÕES DE REGISTROS DE DESENHO INDUSTRIAL</b> .....	<b>55</b>
Registro de desenho industrial concedido.....	56
<b>REGISTROS DE DESENHO INDUSTRIAL EXTINTOS</b> .....	<b>175</b>
Pela falta de pagamento da retribuição prevista nos arts. 108 e 120.....	176
<b>NULIDADES ADMINISTRATIVAS DE REGISTROS DE DESENHO INDUSTRIAL</b> .....	<b>177</b>
Notificação de nulidade administrativa, por requerimento de terceiros, para manifestação.....	178
Instrução técnica: Exigência.....	180
Instrução técnica: Intimação para manifestação por parte do titular e do requerente.....	181
<b>MANUTENÇÕES E RENOVAÇÕES DE REGISTROS DE DESENHO INDUSTRIAL</b> .....	<b>187</b>
Registro de desenho industrial renovado.....	188
Anotação de manutenção de registro.....	189
<b>ANOTAÇÕES DE ALTERAÇÃO DE NOME E ENDEREÇO</b> .....	<b>190</b>
Exame de petição: Deferimento.....	191
Outros despachos.....	206
<b>ANOTAÇÕES DE TRANSFERÊNCIA DE TITULARIDADE</b> .....	<b>210</b>
Exame de petição: Deferimento.....	211
<b>RECURSOS</b> .....	<b>214</b>
Instrução técnica: Exigência de petição.....	215
<b>OUTRAS PETIÇÕES</b> .....	<b>216</b>
Exame de petição: Indeferimento.....	217
Exame de petição: Petição de retificação (126) atendida.....	218
Outros despachos.....	219
<b>ANULAÇÃO DE DESPACHOS</b> .....	<b>220</b>
Anulação de despachos relativos a processos de registro.....	221
Anulação de despachos relativos a petições.....	222
<b>NOTIFICAÇÕES E DECISÕES JUDICIAIS</b> .....	<b>223</b>
Notificação de procedimento judicial.....	224
<b>DISPONIBILIDADE DE DOCUMENTOS OFICIAIS</b> .....	<b>225</b>
Disponibilidade de outros documentos oficiais.....	226
Outros despachos.....	228
<b>EXAME QUANTO À NOVIDADE E À ORIGINALIDADE</b> .....	<b>229</b>
Deferimento.....	230





## Pedidos de registro de desenho industrial em andamento

Exigência de pagamento  
Exigência formal  
Notificação de depósito  
Notificação de designação  
Notificação de depósito – pedido em sigilo  
Exame técnico: Exigência  
Exame técnico em designação: Exigência  
Exame técnico: Sobrestamento  
Exame técnico em designação: Sobrestamento  
Exame técnico: Indeferimento  
Exame técnico em designação: Indeferimento  
Perda de Prioridade Unionista  
Perda de Prioridade Unionista – pedidos em designação



## Notificação de depósito

Notificam-se os pedidos de registro de desenho industrial listados a seguir. Os pedidos cumprem as condições de admissibilidade previstas na LPI e seguem para a etapa de exame técnico. Este despacho não gera direito à fotocópia por parte de terceiros.

Para esclarecer outras dúvidas e conhecer, em detalhe, o processamento de pedidos de registro de desenho industrial e outras petições, não deixe de consultar o Manual de Desenho Industrial (<http://manual-dedi.inpi.gov.br/projects/manual-de-desenho-industrial/wiki>).

<b>BR302024001571-2</b>	Notificação do depósito (exame formal concluído) Código de despacho: 860 Data de depósito: 02/04/2024 <b>Titular: TRINDADE INVESTIMENTO S/A [BR/SP]</b>
<b>BR302024001572-0</b>	Notificação do depósito (exame formal concluído) Código de despacho: 860 Data de depósito: 02/04/2024 <b>Titular: ROMULO SILVA CERQUEIRA [BR/SP]</b> Fabiola Cristina Perineto de Paiva
<b>BR302024001573-9</b>	Notificação do depósito (exame formal concluído) Código de despacho: 860 Data de depósito: 02/04/2024 <b>Titular: ITALIA INDUSTRIA E SERVICOS UNIPessoal LTDA [BR/GO]</b> Dr. Raphael Borges Rodrigues Barros
<b>BR302024001574-7</b>	Notificação do depósito (exame formal concluído) Código de despacho: 860 Data de depósito: 02/04/2024 <b>Titular: FAUZI ALI AOUADA [BR/PR]</b> Danilo César de Castro
<b>BR302024001575-5</b>	Notificação do depósito (exame formal concluído) Código de despacho: 860 Data de depósito: 02/04/2024 <b>Titular: MARILDO PARISE [BR/RS]</b> Guilherme Spiller
<b>BR302024001576-3</b>	Notificação do depósito (exame formal concluído) Código de despacho: 860 Data de depósito: 02/04/2024 <b>Titular: MARILDO PARISE [BR/RS]</b> Guilherme Spiller
<b>BR302024001577-1</b>	Notificação do depósito (exame formal concluído) Código de despacho: 860 Data de depósito: 02/04/2024 <b>Titular: HUNTER &amp; RODRIGUES LTDA [BR/RS]</b> Katieli Stefanello Descovi
<b>BR302024001578-0</b>	Notificação do depósito (exame formal concluído) Código de despacho: 860 Data de depósito: 02/04/2024 <b>Titular: 28.948.245 NILTON DE SANTANA ELIAS [BR/MG]</b>
<b>BR302024001579-8</b>	Notificação do depósito (exame formal concluído) Código de despacho: 860 Data de depósito: 02/04/2024 <b>Titular: SERGIO RODRIGUES PROJETOS E LICENCIAMENTOS LTDA. [BR/RJ]</b> NATALIA NASCIMENTO FUSCO
<b>BR302024001580-1</b>	Notificação do depósito (exame formal concluído) Código de despacho: 860 Data de depósito: 02/04/2024 <b>Titular: JOSÉ ROBERTO CARAVINA [BR/PR]</b>
<b>BR302024001581-0</b>	Notificação do depósito (exame formal concluído) Código de despacho: 860 Data de depósito: 02/04/2024 <b>Titular: TRON INDUSTRIAL REFRIGERAÇÃO E ELETRÔNICA LTDA [BR/SP]</b> Celino Bento de Souza



---

BR302024001582-8	Notificação do depósito (exame formal concluído) Código de despacho: 860 Data de depósito: 02/04/2024 <b>Titular: TRON INDUSTRIAL REFRIGERAÇÃO E ELETRÔNICA LTDA [BR/SP]</b> Celino Bento de Souza
BR302024001583-6	Notificação do depósito (exame formal concluído) Código de despacho: 860 Data de depósito: 02/04/2024 <b>Titular: TRON INDUSTRIAL REFRIGERAÇÃO E ELETRÔNICA LTDA [BR/SP]</b> Celino Bento de Souza
BR302024001584-4	Notificação do depósito (exame formal concluído) Código de despacho: 860 Data de depósito: 02/04/2024 <b>Titular: TRON INDUSTRIAL REFRIGERAÇÃO E ELETRÔNICA LTDA [BR/SP]</b> Celino Bento de Souza
BR302024001585-2	Notificação do depósito (exame formal concluído) Código de despacho: 860 Data de depósito: 02/04/2024 <b>Titular: PLASTICOS NOVEL SÃO PAULO LTDA [BR/SP]</b> TATIANA CAMPELLO LOPES
BR302024001586-0	Notificação do depósito (exame formal concluído) Código de despacho: 860 Data de depósito: 02/04/2024 <b>Titular: ANA WEEGE ARQUITETURA E DESIGN DE INTERIORES LTDA [BR/SP]</b> Eduardo João Garcia
BR302024001587-9	Notificação do depósito (exame formal concluído) Código de despacho: 860 Data de depósito: 02/04/2024 <b>Titular: ILLUMINA, INC. [US]</b> Alícia Kristina Daniel Shores
BR302024001588-7	Notificação do depósito (exame formal concluído) Código de despacho: 860 Data de depósito: 02/04/2024 <b>Titular: BYD COMPANY LIMITED [CN]</b> João Luis DOrey Facco Vianna
BR302024001589-5	Notificação do depósito (exame formal concluído) Código de despacho: 860 Data de depósito: 02/04/2024 <b>Titular: ALEXANDRE PERANDINI BARBOSA [BR/SP]</b>
BR302024001590-9	Notificação do depósito (exame formal concluído) Código de despacho: 860 Data de depósito: 03/04/2024 <b>Titular: ESMALTEC S/A [BR/CE]</b> Ana Vlândia César Barreira
BR302024001591-7	Notificação do depósito (exame formal concluído) Código de despacho: 860 Data de depósito: 03/04/2024 <b>Titular: ESMALTEC S/A [BR/CE]</b> Ana Vlândia César Barreira
BR302024001592-5	Notificação do depósito (exame formal concluído) Código de despacho: 860 Data de depósito: 03/04/2024 <b>Titular: LUCIANE CRISTINA MACHADO [BR/PR]</b> marcelo henrique zanoni
BR302024001593-3	Notificação do depósito (exame formal concluído) Código de despacho: 860 Data de depósito: 03/04/2024 <b>Titular: ANTÔNIO CARLOS TORRES [BR/ES]</b> GEISLER CHBANE BOSSO
BR302024001594-1	Notificação do depósito (exame formal concluído) Código de despacho: 860 Data de depósito: 03/04/2024 <b>Titular: FELIPE ZORZETO BITTENCOURT [BR/DF]</b> Iago Farias Lora
BR302024001595-0	Notificação do depósito (exame formal concluído) Código de despacho: 860 Data de depósito: 03/04/2024 <b>Titular: ANTÔNIO CARLOS TORRES [BR/ES]</b> GEISLER CHBANE BOSSO

---



---

BR302024001596-8	Notificação do depósito (exame formal concluído) Código de despacho: 860 Data de depósito: 03/04/2024 <b>Titular: ANTÔNIO CARLOS TORRES [BR/ES]</b> GEISLER CHBANE BOSSO
BR302024001597-6	Notificação do depósito (exame formal concluído) Código de despacho: 860 Data de depósito: 03/04/2024 <b>Titular: ERE LAB CRIAÇÃO E DESENVOLVIMENTO DE EQUIPAMENTOS LTDA [BR/SP]</b> José Carlos Tinoco Soares Júnior
BR302024001598-4	Notificação do depósito (exame formal concluído) Código de despacho: 860 Data de depósito: 03/04/2024 <b>Titular: L DE L RIVAS EPP [BR/SP]</b>
BR302024001599-2	Notificação do depósito (exame formal concluído) Código de despacho: 860 Data de depósito: 03/04/2024 <b>Titular: JOSÉ ROBERTO CARAVINA [BR/PR]</b>
BR302024001600-0	Notificação do depósito (exame formal concluído) Código de despacho: 860 Data de depósito: 03/04/2024 <b>Titular: STRASS TECH LTDA. [BR/SC]</b> Flávia Salim Lopes
BR302024001601-8	Notificação do depósito (exame formal concluído) Código de despacho: 860 Data de depósito: 03/04/2024 <b>Titular: STRASS TECH LTDA. [BR/SC]</b> Flávia Salim Lopes
BR302024001602-6	Notificação do depósito (exame formal concluído) Código de despacho: 860 Data de depósito: 03/04/2024 <b>Titular: IURI MIGNONI FINOTTI [BR/RS]</b> João Cassiano Bairros Oyarzábal
BR302024001603-4	Notificação do depósito (exame formal concluído) Código de despacho: 860 Data de depósito: 03/04/2024 <b>Titular: BAMBOLA INDÚSTRIA E COMÉRCIO DE BRINQUEDOS LTDA [BR/SP]</b> Marília Crozatti
BR302024001604-2	Notificação do depósito (exame formal concluído) Código de despacho: 860 Data de depósito: 03/04/2024 <b>Titular: ANTONIO JOSÉ GASPAS [BR/SP]</b> Edeiner Pezzuol Júnior
BR302024001605-0	Notificação do depósito (exame formal concluído) Código de despacho: 860 Data de depósito: 03/04/2024 <b>Titular: ANTONIO JOSÉ GASPAS [BR/SP]</b> Edeiner Pezzuol Júnior
BR302024001606-9	Notificação do depósito (exame formal concluído) Código de despacho: 860 Data de depósito: 03/04/2024 <b>Titular: ANTONIO JOSÉ GASPAS [BR/SP]</b> Edeiner Pezzuol Júnior
BR302024001607-7	Notificação do depósito (exame formal concluído) Código de despacho: 860 Data de depósito: 03/04/2024 <b>Titular: BAMBOLA INDÚSTRIA E COMÉRCIO DE BRINQUEDOS LTDA [BR/SP]</b> Marília Crozatti
BR302024001608-5	Notificação do depósito (exame formal concluído) Código de despacho: 860 Data de depósito: 03/04/2024 <b>Titular: NUANCE PROFESSIONAL LTDA ME [BR/GO]</b> Leandro de Souza Frigo

---



---

BR302024001610-7	Notificação do depósito (exame formal concluído) Código de despacho: 860 Data de depósito: 03/04/2024 <b>Titular: UNI-ART IMPORT LTDA - EPP [BR/SP]</b> Rosa Maria Sborgia
BR302024001611-5	Notificação do depósito (exame formal concluído) Código de despacho: 860 Data de depósito: 03/04/2024 <b>Titular: UNI-ART IMPORT LTDA - EPP [BR/SP]</b> Rosa Maria Sborgia
BR302024001612-3	Notificação do depósito (exame formal concluído) Código de despacho: 860 Data de depósito: 03/04/2024 <b>Titular: FELIPE ZORZETO BITTENCOURT [BR/DF]</b> Iago Farias Lora
BR302024001614-0	Notificação do depósito (exame formal concluído) Código de despacho: 860 Data de depósito: 04/04/2024 <b>Titular: JS DE JESUS COMÉRCIO DE MÓVEIS [BR/SP]</b> Eduarda Colla
BR302024001615-8	Notificação do depósito (exame formal concluído) Código de despacho: 860 Data de depósito: 04/04/2024 <b>Titular: ELTON SACHETO [BR/SP]</b> Luiz Fernando Alves
BR302024001616-6	Notificação do depósito (exame formal concluído) Código de despacho: 860 Data de depósito: 04/04/2024 <b>Titular: EDGAR BEZERRA VALENTE NETO [BR/PR]</b> Claudemir Elias Calheiros
BR302024001617-4	Notificação do depósito (exame formal concluído) Código de despacho: 860 Data de depósito: 04/04/2024 <b>Titular: MAXMILA INDUSTRIA MOVELEIRA LTDA EPP [BR/PR]</b> AIRSON QUINTINO
BR302024001618-2	Notificação do depósito (exame formal concluído) Código de despacho: 860 Data de depósito: 04/04/2024 <b>Titular: JOÃO MILTON MENEGHETTI [BR/SP]</b> Eduarda Colla
BR302024001619-0	Notificação do depósito (exame formal concluído) Código de despacho: 860 Data de depósito: 04/04/2024 <b>Titular: JOSÉ ROBERTO CARAVINA [BR/PR]</b>
BR302024001620-4	Notificação do depósito (exame formal concluído) Código de despacho: 860 Data de depósito: 04/04/2024 <b>Titular: GATELLI REPRESENTACOES LTDA [BR/RS]</b> Luis Andre Ribas Werlang
BR302024001621-2	Notificação do depósito (exame formal concluído) Código de despacho: 860 Data de depósito: 04/04/2024 <b>Titular: INSTITUTO FEDERAL DE EDUCAÇÃO CIÊNCIA E TECNOLOGIA DO MARANHÃO [BR/MA]</b>
BR302024001622-0	Notificação do depósito (exame formal concluído) Código de despacho: 860 Data de depósito: 04/04/2024 <b>Titular: VANILLA TECIDOS E VESTUÁRIOS LTDA [BR/SP]</b> Aparecido Donizete Ferraz de Carvalho
BR302024001623-9	Notificação do depósito (exame formal concluído) Código de despacho: 860 Data de depósito: 04/04/2024 <b>Titular: MANUFACTURAS TOMAS, S.A. [ES]</b> David do Nascimento
BR302024001624-7	Notificação do depósito (exame formal concluído) Código de despacho: 860 Data de depósito: 04/04/2024 <b>Titular: TÉRCIO CAPARRÓS DE PAIVA [BR/SP]</b> Gevalci Oliveira Prado

---



---

BR302024001625-5	Notificação do depósito (exame formal concluído) Código de despacho: 860 Data de depósito: 04/04/2024 <b>Titular: VANILLA TECIDOS E VESTUÁRIOS LTDA [BR/SP]</b> Aparecido Donizete Ferraz de Carvalho
BR302024001626-3	Notificação do depósito (exame formal concluído) Código de despacho: 860 Data de depósito: 04/04/2024 <b>Titular: MANUFACTURAS TOMAS, S.A. [ES]</b> David do Nascimento
BR302024001627-1	Notificação do depósito (exame formal concluído) Código de despacho: 860 Data de depósito: 04/04/2024 <b>Titular: JOSÉ ROBERTO CARAVINA [BR/PR]</b>
BR302024001628-0	Notificação do depósito (exame formal concluído) Código de despacho: 860 Data de depósito: 04/04/2024 <b>Titular: GTS DO BRASIL LTDA. [BR/SC]</b> Flávia Salim Lopes
BR302024001629-8	Notificação do depósito (exame formal concluído) Código de despacho: 860 Data de depósito: 04/04/2024 <b>Titular: NELY CRISTINA BRAIDOTTI [BR/SP]</b> Fabricio Vilela Coelho
BR302024001630-1	Notificação do depósito (exame formal concluído) Código de despacho: 860 Data de depósito: 04/04/2024 <b>Titular: NELY CRISTINA BRAIDOTTI [BR/SP]</b> Fabricio Vilela Coelho
BR302024001631-0	Notificação do depósito (exame formal concluído) Código de despacho: 860 Data de depósito: 04/04/2024 <b>Titular: JOSÉ ROBERTO CARAVINA [BR/PR]</b>
BR302024001632-8	Notificação do depósito (exame formal concluído) Código de despacho: 860 Data de depósito: 04/04/2024 <b>Titular: NELY CRISTINA BRAIDOTTI [BR/SP]</b> Fabricio Vilela Coelho
BR302024001633-6	Notificação do depósito (exame formal concluído) Código de despacho: 860 Data de depósito: 04/04/2024 <b>Titular: NELY CRISTINA BRAIDOTTI [BR/SP]</b> Fabricio Vilela Coelho
BR302024001634-4	Notificação do depósito (exame formal concluído) Código de despacho: 860 Data de depósito: 04/04/2024 <b>Titular: UNIVERSIDADE FEDERAL RURAL DE PERNAMBUCO [BR/PE]</b>
BR302024001635-2	Notificação do depósito (exame formal concluído) Código de despacho: 860 Data de depósito: 04/04/2024 <b>Titular: NELY CRISTINA BRAIDOTTI [BR/SP]</b> Fabricio Vilela Coelho
BR302024001636-0	Notificação do depósito (exame formal concluído) Código de despacho: 860 Data de depósito: 04/04/2024 <b>Titular: NELY CRISTINA BRAIDOTTI [BR/SP]</b> Fabricio Vilela Coelho
BR302024001637-9	Notificação do depósito (exame formal concluído) Código de despacho: 860 Data de depósito: 04/04/2024 <b>Titular: SHENZHEN MUCHEN TECHNOLOGY CO., LTD [CN]</b> SONIA CARLOS ANTONIO
BR302024001638-7	Notificação do depósito (exame formal concluído) Código de despacho: 860 Data de depósito: 04/04/2024 <b>Titular: NELY CRISTINA BRAIDOTTI [BR/SP]</b> Fabricio Vilela Coelho

---



---

<b>BR302024001639-5</b>	Notificação do depósito (exame formal concluído) Código de despacho: 860 Data de depósito: 04/04/2024 <b>Titular: NELY CRISTINA BRAIDOTTI [BR/SP]</b> Fabricio Vilela Coelho
<b>BR302024001640-9</b>	Notificação do depósito (exame formal concluído) Código de despacho: 860 Data de depósito: 04/04/2024 <b>Titular: NELY CRISTINA BRAIDOTTI [BR/SP]</b> Fabricio Vilela Coelho
<b>BR302024001641-7</b>	Notificação do depósito (exame formal concluído) Código de despacho: 860 Data de depósito: 04/04/2024 <b>Titular: JOSÉ ROBERTO CARAVINA [BR/PR]</b>
<b>BR302024001642-5</b>	Notificação do depósito (exame formal concluído) Código de despacho: 860 Data de depósito: 04/04/2024 <b>Titular: NELY CRISTINA BRAIDOTTI [BR/SP]</b> Fabricio Vilela Coelho
<b>BR302024001643-3</b>	Notificação do depósito (exame formal concluído) Código de despacho: 860 Data de depósito: 04/04/2024 <b>Titular: NELY CRISTINA BRAIDOTTI [BR/SP]</b> Fabricio Vilela Coelho
<b>BR302024001644-1</b>	Notificação do depósito (exame formal concluído) Código de despacho: 860 Data de depósito: 04/04/2024 <b>Titular: JOSÉ ROBERTO CARAVINA [BR/PR]</b>
<b>BR302024001645-0</b>	Notificação do depósito (exame formal concluído) Código de despacho: 860 Data de depósito: 04/04/2024 <b>Titular: TEC VIDRO IND. COM. SERV. TÉCNICOS LTDA. [BR/SP]</b> Eduardo Pontes Bohn
<b>BR302024001646-8</b>	Notificação do depósito (exame formal concluído) Código de despacho: 860 Data de depósito: 04/04/2024 <b>Titular: TEC VIDRO IND. COM. SERV. TÉCNICOS LTDA. [BR/SP]</b> Eduardo Pontes Bohn
<b>BR302024001647-6</b>	Notificação do depósito (exame formal concluído) Código de despacho: 860 Data de depósito: 04/04/2024 <b>Titular: NELY CRISTINA BRAIDOTTI [BR/SP]</b> Fabricio Vilela Coelho
<b>BR302024001648-4</b>	Notificação do depósito (exame formal concluído) Código de despacho: 860 Data de depósito: 04/04/2024 <b>Titular: NELY CRISTINA BRAIDOTTI [BR/SP]</b> Fabricio Vilela Coelho
<b>BR302024001649-2</b>	Notificação do depósito (exame formal concluído) Código de despacho: 860 Data de depósito: 04/04/2024 <b>Titular: NELY CRISTINA BRAIDOTTI [BR/SP]</b> Fabricio Vilela Coelho
<b>BR302024001650-6</b>	Notificação do depósito (exame formal concluído) Código de despacho: 860 Data de depósito: 04/04/2024 <b>Titular: NELY CRISTINA BRAIDOTTI [BR/SP]</b> Fabricio Vilela Coelho
<b>BR302024001651-4</b>	Notificação do depósito (exame formal concluído) Código de despacho: 860 Data de depósito: 04/04/2024 <b>Titular: NELY CRISTINA BRAIDOTTI [BR/SP]</b> Fabricio Vilela Coelho
<b>BR302024001652-2</b>	Notificação do depósito (exame formal concluído) Código de despacho: 860 Data de depósito: 04/04/2024 <b>Titular: NELY CRISTINA BRAIDOTTI [BR/SP]</b> Fabricio Vilela Coelho

---



---

BR302024001653-0	Notificação do depósito (exame formal concluído) Código de despacho: 860 Data de depósito: 04/04/2024 <b>Titular: NELY CRISTINA BRAIDOTTI [BR/SP]</b> Fabricio Vilela Coelho
BR302024001654-9	Notificação do depósito (exame formal concluído) Código de despacho: 860 Data de depósito: 04/04/2024 <b>Titular: NELY CRISTINA BRAIDOTTI [BR/SP]</b> Fabricio Vilela Coelho
BR302024001655-7	Notificação do depósito (exame formal concluído) Código de despacho: 860 Data de depósito: 04/04/2024 <b>Titular: NELY CRISTINA BRAIDOTTI [BR/SP]</b> Fabricio Vilela Coelho
BR302024001656-5	Notificação do depósito (exame formal concluído) Código de despacho: 860 Data de depósito: 04/04/2024 <b>Titular: ITENS COMERCIO DE ARTIGOS DE DECORAÇÃO EIRELI [BR/SP]</b>
BR302024001657-3	Notificação do depósito (exame formal concluído) Código de despacho: 860 Data de depósito: 05/04/2024 <b>Titular: CINTHIA CURTY DE PAULA [BR/SP]</b> SERGIO JUVENCIO HERCULANO
BR302024001658-1	Notificação do depósito (exame formal concluído) Código de despacho: 860 Data de depósito: 05/04/2024 <b>Titular: CINTHIA CURTY DE PAULA [BR/SP]</b> SERGIO JUVENCIO HERCULANO
BR302024001659-0	Notificação do depósito (exame formal concluído) Código de despacho: 860 Data de depósito: 05/04/2024 <b>Titular: LZ ENERGIA LTDA [BR/PR]</b> Edmila Adriana Denig
BR302024001660-3	Notificação do depósito (exame formal concluído) Código de despacho: 860 Data de depósito: 05/04/2024 <b>Titular: NELY CRISTINA BRAIDOTTI [BR/SP]</b> Fabricio Vilela Coelho
BR302024001661-1	Notificação do depósito (exame formal concluído) Código de despacho: 860 Data de depósito: 05/04/2024 <b>Titular: VGCO VERTICAL GARDEN LTDA - ME [BR/SP]</b> EDUARDO DE FREITAS ALVARENGA
BR302024001662-0	Notificação do depósito (exame formal concluído) Código de despacho: 860 Data de depósito: 05/04/2024 <b>Titular: VGCO VERTICAL GARDEN LTDA - ME [BR/SP]</b> EDUARDO DE FREITAS ALVARENGA
BR302024001663-8	Notificação do depósito (exame formal concluído) Código de despacho: 860 Data de depósito: 05/04/2024 <b>Titular: NELY CRISTINA BRAIDOTTI [BR/SP]</b> Fabricio Vilela Coelho
BR302024001664-6	Notificação do depósito (exame formal concluído) Código de despacho: 860 Data de depósito: 05/04/2024 <b>Titular: NELY CRISTINA BRAIDOTTI [BR/SP]</b> Fabricio Vilela Coelho
BR302024001665-4	Notificação do depósito (exame formal concluído) Código de despacho: 860 Data de depósito: 05/04/2024 <b>Titular: NELY CRISTINA BRAIDOTTI [BR/SP]</b> Fabricio Vilela Coelho
BR302024001666-2	Notificação do depósito (exame formal concluído) Código de despacho: 860 Data de depósito: 05/04/2024 <b>Titular: NELY CRISTINA BRAIDOTTI [BR/SP]</b> Fabricio Vilela Coelho

---



---

<b>BR302024001667-0</b>	Notificação do depósito (exame formal concluído) Código de despacho: 860 Data de depósito: 05/04/2024 <b>Titular: NELY CRISTINA BRAIDOTTI [BR/SP]</b> Fabricio Vilela Coelho
<b>BR302024001668-9</b>	Notificação do depósito (exame formal concluído) Código de despacho: 860 Data de depósito: 05/04/2024 <b>Titular: NELY CRISTINA BRAIDOTTI [BR/SP]</b> Fabricio Vilela Coelho
<b>BR302024001669-7</b>	Notificação do depósito (exame formal concluído) Código de despacho: 860 Data de depósito: 05/04/2024 <b>Titular: NELY CRISTINA BRAIDOTTI [BR/SP]</b> Fabricio Vilela Coelho
<b>BR302024001670-0</b>	Notificação do depósito (exame formal concluído) Código de despacho: 860 Data de depósito: 05/04/2024 <b>Titular: NELY CRISTINA BRAIDOTTI [BR/SP]</b> Fabricio Vilela Coelho
<b>BR302024001671-9</b>	Notificação do depósito (exame formal concluído) Código de despacho: 860 Data de depósito: 05/04/2024 <b>Titular: JOSÉ ROBERTO CARAVINA [BR/PR]</b>
<b>BR302024001672-7</b>	Notificação do depósito (exame formal concluído) Código de despacho: 860 Data de depósito: 05/04/2024 <b>Titular: NELY CRISTINA BRAIDOTTI [BR/SP]</b> Fabricio Vilela Coelho
<b>BR302024001673-5</b>	Notificação do depósito (exame formal concluído) Código de despacho: 860 Data de depósito: 05/04/2024 <b>Titular: AQUIRIAN TECHNOLOGY PTY LTD [AU]</b> Helcio Ferro Ricci
<b>BR302024001674-3</b>	Notificação do depósito (exame formal concluído) Código de despacho: 860 Data de depósito: 05/04/2024 <b>Titular: BERNARDES PARTICIPAÇÕES LTDA [BR/SP]</b> Celino Bento de Souza
<b>BR302024001675-1</b>	Notificação do depósito (exame formal concluído) Código de despacho: 860 Data de depósito: 05/04/2024 <b>Titular: BSB PARTICIPACOES S.A. [BR/SP]</b> Celino Bento de Souza
<b>BR302024001676-0</b>	Notificação do depósito (exame formal concluído) Código de despacho: 860 Data de depósito: 05/04/2024 <b>Titular: AWA BRASIL EIRELI [BR/RS]</b> Milton Lucidio Leao Barcellos
<b>BR302024001677-8</b>	Notificação do depósito (exame formal concluído) Código de despacho: 860 Data de depósito: 05/04/2024 <b>Titular: R&amp;S NEGÓCIOS DIGITAIS LTDA [BR/MT]</b> MARIA LUIZA FERNANDES MOMM
<b>BR302024001678-6</b>	Notificação do depósito (exame formal concluído) Código de despacho: 860 Data de depósito: 05/04/2024 <b>Titular: 28.948.245 NILTON DE SANTANA ELIAS [BR/MG]</b>
<b>BR302024001679-4</b>	Notificação do depósito (exame formal concluído) Código de despacho: 860 Data de depósito: 05/04/2024 <b>Titular: JOAO ROBERTO BORGES SALVIANO [BR/GO]</b> Moisés Francisco da Silva
<b>BR302024001680-8</b>	Notificação do depósito (exame formal concluído) Código de despacho: 860 Data de depósito: 08/04/2024 <b>Titular: SCALENO CALÇADOS EIRELI [BR/MG]</b> Eduardo Lívio Daimond

---



---

BR302024001681-6	Notificação do depósito (exame formal concluído) Código de despacho: 860 Data de depósito: 08/04/2024 <b>Titular: CORTAG INDUSTRIA E COMERCIO LTDA [BR/SP] CARLOS OLBERTO DUARTE</b>
BR302024001682-4	Notificação do depósito (exame formal concluído) Código de despacho: 860 Data de depósito: 08/04/2024 <b>Titular: DELLAMED S.A. [BR/RS] Rafael Oss Emer</b>
BR302024001683-2	Notificação do depósito (exame formal concluído) Código de despacho: 860 Data de depósito: 08/04/2024 <b>Titular: ATENUARE COMÉRCIO VAREJISTA DE PRODUTOS TERAPÊUTICOS LTDA [BR/SP] Andre Alvares de Lima Machado Franca</b>
BR302024001685-9	Notificação do depósito (exame formal concluído) Código de despacho: 860 Data de depósito: 08/04/2024 <b>Titular: ESPAFERRO ESPACADORES PARA FERRAGENS LTDA EPP [BR/SP] DANILO ALVES</b>
BR302024001686-7	Notificação do depósito (exame formal concluído) Código de despacho: 860 Data de depósito: 08/04/2024 <b>Titular: L DE L RIVAS EPP [BR/SP]</b>
BR302024001687-5	Notificação do depósito (exame formal concluído) Código de despacho: 860 Data de depósito: 08/04/2024 <b>Titular: LUCAS DA SILVA GABRIEL - ME [BR/SP]</b>
BR302024001688-3	Notificação do depósito (exame formal concluído) Código de despacho: 860 Data de depósito: 08/04/2024 <b>Titular: RODRIGO PRADO DOS SANTOS [BR/SP] Eduarda Colla</b>
BR302024001689-1	Notificação do depósito (exame formal concluído) Código de despacho: 860 Data de depósito: 08/04/2024 <b>Titular: FURUKAWA ELECTRIC LATAM S.A. [BR/PR] Antônio Maurício Pedras Arnaud</b>
BR302024001690-5	Notificação do depósito (exame formal concluído) Código de despacho: 860 Data de depósito: 08/04/2024 <b>Titular: HAARSLEV INDUSTRIES A/S [DK] Flávia Salim Lopes</b>
BR302024001691-3	Notificação do depósito (exame formal concluído) Código de despacho: 860 Data de depósito: 08/04/2024 <b>Titular: HAARSLEV INDUSTRIES A/S [DK] Flávia Salim Lopes</b>
BR302024001692-1	Notificação do depósito (exame formal concluído) Código de despacho: 860 Data de depósito: 08/04/2024 <b>Titular: RODOVALE INDÚSTRIA E COMÉRCIO DE EQUIPAMENTOS RODOVIÁRIOS LTDA [BR/RS] Edemar Pereira Capella</b>
BR302024001693-0	Notificação do depósito (exame formal concluído) Código de despacho: 860 Data de depósito: 08/04/2024 <b>Titular: ATLAS COPCO INDUSTRIAL TECHNIQUE AB [SE] Flávia Salim Lopes</b>
BR302024001696-4	Notificação do depósito (exame formal concluído) Código de despacho: 860 Data de depósito: 08/04/2024 <b>Titular: ATLAS COPCO INDUSTRIAL TECHNIQUE AB [SE] Flávia Salim Lopes</b>

---



---

<b>BR302024001697-2</b>	Notificação do depósito (exame formal concluído) Código de despacho: 860 Data de depósito: 08/04/2024 <b>Titular: ATLAS COPCO INDUSTRIAL TECHNIQUE AB [SE]</b> Flávia Salim Lopes
<b>BR302024001698-0</b>	Notificação do depósito (exame formal concluído) Código de despacho: 860 Data de depósito: 08/04/2024 <b>Titular: ATLAS COPCO INDUSTRIAL TECHNIQUE AB [SE]</b> Flávia Salim Lopes
<b>BR302024001699-9</b>	Notificação do depósito (exame formal concluído) Código de despacho: 860 Data de depósito: 08/04/2024 <b>Titular: ATLAS COPCO INDUSTRIAL TECHNIQUE AB [SE]</b> Flávia Salim Lopes
<b>BR302024001700-6</b>	Notificação do depósito (exame formal concluído) Código de despacho: 860 Data de depósito: 08/04/2024 <b>Titular: ATLAS COPCO INDUSTRIAL TECHNIQUE AB [SE]</b> Flávia Salim Lopes

---

## Notificação de depósito - pedido em sigilo

Notificam-se os pedidos de registro de desenho industrial listados a seguir. Os pedidos cumprem as condições de admissibilidade previstas na LPI e seguirão para a etapa de exame técnico, após a observação do prazo de sigilo. Este despacho não gera direito a fotocópia por parte de terceiros.

Tendo sido requerido o sigilo, na forma do art. 106 § 1º da LPI, o processamento do pedido será suspenso pelo prazo de 180 (cento e oitenta) dias. O depositante poderá solicitar a retirada do pedido, dentro do prazo de 90 (noventa) dias, contados da data do depósito. A retirada do pedido, sem que o mesmo tenha produzido qualquer efeito, dará prioridade ao depósito imediatamente posterior.

Caso seja de interesse a retirada do pedido:

1. Acesse o e-DI no site do INPI ([www.inpi.gov.br](http://www.inpi.gov.br));
2. Emita uma Guia de Recolhimento da União (GRU) para o serviço "retirada de pedido em sigilo" (código 159);
3. Preencha e envie o formulário eletrônico correspondente à opção indicada na emissão da GRU, acompanhado dos esclarecimentos, argumentos, provas ou documentos apropriados.

Para esclarecer outras dúvidas e conhecer, em detalhe, o processamento de pedidos de registro de desenho industrial e outras petições, não deixe de consultar o Manual de Desenho Industrial <http://manual-dedi.inpi.gov.br/projects/manual-de-desenho-industrial/wiki>.

---

**BR302024001099-0**

Notificação do depósito com requerimento de sigilo (exame formal concluído)

Código de despacho: 009

Data de depósito: 07/03/2024

Titular: **INKBOX INK INC. [CA]** Carolina Nakata

---

**BR302024001609-3**

Notificação do depósito com requerimento de sigilo (exame formal concluído)

Código de despacho: 009

Data de depósito: 03/04/2024

Titular: **MARCHESAN IMPLEMENTOS E MÁQUINAS AGRÍCOLAS TATU S.A. [BR/SP]** Luiz Henrique Oliveira Do Amaral

---

**BR302024001684-0**

Notificação do depósito com requerimento de sigilo (exame formal concluído)

Código de despacho: 009

Data de depósito: 08/04/2024

Titular: **MARCHESAN IMPLEMENTOS E MÁQUINAS AGRÍCOLAS TATU S.A. [BR/SP]** Luiz Henrique Oliveira Do Amaral

## Exame técnico: Exigência

Como etapa do exame técnico dos pedidos de registro de desenho industrial, listados a seguir – nos termos do artigo 106, § 3º da Lei da Propriedade Industrial (LPI, lei n.º 9.279, de 14 de maio de 1996) – formula-se exigência relativa às questões indicadas.

Para cumprir ou contestar a exigência de petição:

1. Acesse o e-DI no site do INPI ([www.inpi.gov.br](http://www.inpi.gov.br));
2. Emita uma Guia de Recolhimento da União (GRU) para o serviço de “cumprimento de exigência” (código 105 – em processo), referente a processo de registro;
3. Efetue o pagamento; e
4. Preencha e envie o formulário eletrônico correspondente à opção indicada na emissão da GRU, acompanhado dos esclarecimentos, argumentos, provas ou documentos apropriados.

Os sistemas de informática do INPI identificarão o cumprimento de exigência, para que o pedido de registro prossiga, automaticamente, em seu processamento.

Para esclarecer outras dúvidas e conhecer em detalhe o processamento de pedidos de registro de desenho industrial e outras petições, não deixe de consultar o Manual de Desenho Industrial (<http://manualdedi.inpi.gov.br/projects/manual-de-desenho-industrial/wiki>).

---

**BR302022003235-2**

Exigência técnica

Código de despacho: 136

**Titular: ALEX MINGOZZI [BR/RS]** ANDRE LUIZ VARELLA ANDREOLI Novamente, o requerente modificou o desenho industrial sem que a alteração decorresse de solicitação publicada em exigência, incorrendo, portanto, na alteração da matéria inicialmente reivindicada: nas novas figuras apresentadas, o objeto é mostrado com uma linha sinuosa mais interna, acompanhando seu contorno, não presente inicialmente; além disso, as extremidades do objeto, como o punho, p. ex., antes apresentando um acabamento com curvaturas suaves, desta vez é mostrado com cantos vivos. Em atendimento ao item 5.3.1.1 do Manual de Desenhos Industriais, as figuras alteradas estão sendo desconsideradas. Baseado nas figuras apresentadas na petição de cumprimento de exigência 870230019471, de 07/03/2023, solicita-se: Verifica-se que há inconsistência entre as vistas: a fig. 1.1, identificada como perspectiva, mostra apenas uma parte do objeto representado nas demais vistas. Em atenção ao item 5.3.4.4 do Manual de Desenhos Industriais rerepresente as figuras corrigidas, em formato .jpg, correspondentes entre si. Com a rerepresentação de todas as figuras corrigidas no formato .jpg, o relatório e a reivindicação serão gerados automaticamente pelo sistema de peticionamento. Caso esses documentos sejam também apresentados como anexos em pdf, os mesmos serão desconsiderados.

---

**BR302023000201-4**

Exigência técnica

Código de despacho: 136

**Titular: A.L.F SERVIÇOS E TRANSPORTE LTDA - ME [BR/BA]** KARLA MAIRA ALMEIDA GOMES As figuras do desenho industrial reivindicado foram inseridas no peticionamento eletrônico com numeração de figuras e numeração de páginas, informações que são geradas automaticamente pelo sistema. Em atenção ao item 5.3.4.4 do Manual de Desenhos Industriais rerepresente as figuras, sem alteração de matéria, sem qualquer tipo de informação adicional, como numeração das figuras ou de páginas, em formato .jpg, correspondentes entre si. Com a rerepresentação de todas as figuras no formato .jpg, o relatório e a reivindicação serão gerados automaticamente pelo sistema de peticionamento. Caso as figuras ou esses documentos sejam também apresentados como anexos em pdf, os mesmos serão desconsiderados.

---

**BR302023005453-7**

Exigência técnica

Código de despacho: 136

**Titular: YURI KOZOWSKI [BR/RS] e PAULO ADRIANO BIONDAN [BR/RS]** Natalicio Eduardo Gromovski Hentz Com base no Manual de Desenhos Industriais instituído pela Portaria INPI/PR nº 36/2023, formulam-se as seguintes exigências: Conforme o item 5.3.6 do Manual de Desenhos Industriais, não é permitida a inclusão, nas figuras, de caracteres, palavras ou elementos textuais que não façam parte da configuração do desenho industrial. As figuras foram apresentadas com legendas (figura 1, figura 2, por exemplo). Reapresentar as figuras somente com os desenhos. As legendas serão geradas automaticamente pelo sistema. Para o cumprimento desta exigência, utilizar o formulário eletrônico para a inclusão de figuras (somente o produto). Não apresentar as figuras em documento pdf, sob pena de publicação de nova exigência. [http://manualdedi.inpi.gov.br/projects/manual-de-desenho-industrial/wiki/03\\_05\\_Peticionamento\\_pelo\\_e-DI#352-Preenchimento-do-formul%C3%A1rio](http://manualdedi.inpi.gov.br/projects/manual-de-desenho-industrial/wiki/03_05_Peticionamento_pelo_e-DI#352-Preenchimento-do-formul%C3%A1rio)

---



---

BR302023005840-0	<p>Exigência técnica Código de despacho: 136 <b>Titular: POLMOS ZYRARDOW SPOLKA Z OGRANICZONA ODPOWIEDZIALNOSCIA [PL]</b> Pedro Afonso Vieira Bhering Com base no Manual de Desenhos Industriais instituído pela Portaria INPI/PR nº 36/2023, formulam-se as seguintes exigências:[1] Não foi possível acessar o documento de prioridade através do sistema WIPO DAS pois os dados fornecidos são do registro, e não do depósito. O sistema não reconhece o número informado e retorna resposta de que o documento não está disponível em DAS. Apresente dados do depósito da prioridade requerida, não do registro, para que se possa buscar no sistema ou apresente o documento. Após a análise do documento será verificada a correspondência com o conteúdo do pedido nacional, nos termos do item 5.2 do Manual, que está prejudicada no momento.</p>
BR302023006043-0	<p>Exigência técnica Código de despacho: 136 <b>Titular: RODOPLAST INDÚSTRIA E COMÉRCIO DE COMPONENTES PLÁSTICOS LTDA. [BR/RS]</b> THIELE MENEGOL NUNES A procuração apresentada não outorga poderes para representar o outorgante em matéria específica de propriedade industrial. Além disso, existe divergência entre o CNPJ do outorgante informado no formulário e o informado no documento de procuração. Caso o erro esteja no formulário, corrija os dados do cadastro do(s) outorgante(s) conforme orientações no item 3.1.2 do Manual de Desenhos Industriais, antes da geração da GRU para o cumprimento desta exigência. Caso o cadastro esteja correto, apresente a procuração corrigida, conforme disposto no item 5.1 do Manual de Desenhos Industriais, citando poderes expressos para representar o outorgante em matéria de desenho industrial e ratificando os atos anteriormente praticados ou com data de assinatura igual ou anterior à do protocolo do pedido de registro ou da petição inicial em que a procuração foi apresentada.</p>
BR302023006045-6	<p>Exigência técnica Código de despacho: 136 <b>Titular: ANTONIO CARLOS FALCO [BR/SP]</b> Silvio Lopes No atual pedido, foram inseridas no sistema de peticionamento eletrônico figuras do desenho industrial reivindicado no formato solicitado (.jpg), com numeração de figuras, informação gerada automaticamente pelo sistema. Em atenção ao item 5.3.4.4 do Manual de Desenhos Industriais rerepresente as figuras, sem alteração de matéria, sem qualquer tipo de informação adicional, como numeração das figuras ou das páginas, em formato .jpg, correspondentes entre si. Com a rerepresentação de todas as figuras no formato .jpg, a numeração das mesmas, o relatório e a reivindicação serão gerados automaticamente pelo sistema de peticionamento. Caso as figuras ou esses documentos sejam também apresentados como anexos em pdf, os mesmos serão desconsiderados.</p>
BR302023006048-0	<p>Exigência técnica Código de despacho: 136 <b>Titular: TOKSHOP COMÉRCIO DE ARTIGOS DE VIAGEM LTDA. [BR/RS]</b> ANDREOLA, TOMÁS E OSS ADVOGADOS ASSOCIADOS Verifica-se que há inconsistência entre a perspectiva e as vistas: em algumas das figuras, o objeto é apresentado de maneira uniforme, mais rígido, enquanto em outras, a aparência é de foi "esvaziado", parecendo mais maleável; além disso, o posicionamento dos puxadores dos fechos são mostrados em posições distintas entre as figuras, bem como a posição das alças do objeto. Em atenção ao item 5.3.4.4 do Manual de Desenhos Industriais rerepresente as figuras corrigidas, em formato .jpg, correspondentes entre si, com o objeto configurado da mesma maneira e todos os seus componentes na mesma posição em todas as figuras.</p>
BR302023006049-9	<p>Exigência técnica Código de despacho: 136 <b>Titular: TOKSHOP COMÉRCIO DE ARTIGOS DE VIAGEM LTDA. [BR/RS]</b> ANDREOLA, TOMÁS E OSS ADVOGADOS ASSOCIADOS Verifica-se que há inconsistência entre a perspectiva e as vistas: em algumas das figuras, o objeto é apresentado de maneira uniforme, mais rígido, enquanto em outras, a aparência é de foi "esvaziado", parecendo mais maleável; além disso, o posicionamento dos puxadores dos fechos são mostrados em posições distintas entre as figuras, bem como a posição das alças do objeto; por fim, as vistas laterais foram apresentadas um pedaço cortado na parte superior das alças. Em atenção ao item 5.3.4.4 do Manual de Desenhos Industriais rerepresente as figuras corrigidas, em formato .jpg, correspondentes entre si, com o objeto configurado da mesma maneira e todos os seus componentes na mesma posição em todas as figuras.</p>
BR302023006050-2	<p>Exigência técnica Código de despacho: 136 <b>Titular: TOKSHOP COMÉRCIO DE ARTIGOS DE VIAGEM LTDA. [BR/RS]</b> ANDREOLA, TOMÁS E OSS ADVOGADOS ASSOCIADOS Verifica-se que há inconsistência entre a perspectiva e as vistas: em algumas das figuras, o objeto é apresentado de maneira uniforme, mais rígido, enquanto em outras, a aparência é de foi "esvaziado", parecendo mais maleável; além disso, o posicionamento dos puxadores dos fechos são mostrados em posições distintas entre as figuras, bem como a posição das alças do objeto. Em atenção ao item 5.3.4.4 do Manual de Desenhos Industriais rerepresente as figuras corrigidas, em formato .jpg, correspondentes entre si, com o objeto configurado da mesma maneira e todos os seus componentes na mesma posição em todas as figuras.</p>

---



---

BR302023006051-0	<p>Exigência técnica Código de despacho: 136 <b>Titular: TOKSHOP COMÉRCIO DE ARTIGOS DE VIAGEM LTDA. [BR/RS] ANDREOLA, TOMÁS E OSS ADVOGADOS ASSOCIADOS</b> Verifica-se que há inconsistência entre a perspectiva e as vistas: em algumas das figuras, o objeto é apresentado de maneira uniforme, mais rígido, enquanto em outras, a aparência é de foi "esvaziado", parecendo mais maleável; além disso, o posicionamento dos puxadores dos fechos são mostrados em posições distintas entre as figuras, bem como a posição das alças do objeto. Em atenção ao item 5.3.4.4 do Manual de Desenhos Industriais rerepresente as figuras corrigidas, em formato .jpg, correspondentes entre si, com o objeto configurado da mesma maneira e todos os seus componentes na mesma posição em todas as figuras.</p>
BR302023006052-9	<p>Exigência técnica Código de despacho: 136 <b>Titular: TOKSHOP COMÉRCIO DE ARTIGOS DE VIAGEM LTDA. [BR/RS] ANDREOLA, TOMÁS E OSS ADVOGADOS ASSOCIADOS</b> Verifica-se que há inconsistência entre a perspectiva e as vistas: em algumas das figuras, o objeto é apresentado de maneira uniforme, mais rígido, enquanto em outras, a aparência é de foi "esvaziado", parecendo mais maleável; além disso, o posicionamento dos puxadores dos fechos são mostrados em posições distintas entre as figuras, bem como a posição das alças do objeto. Em atenção ao item 5.3.4.4 do Manual de Desenhos Industriais rerepresente as figuras corrigidas, em formato .jpg, correspondentes entre si, com o objeto configurado da mesma maneira e todos os seus componentes na mesma posição em todas as figuras.</p>
BR302023006054-5	<p>Exigência técnica Código de despacho: 136 <b>Titular: ZHU HIDRÁULICA E FERRAGENS LTDA [BR/SP] Marcelo Gozeloto</b> A representação das figuras apresenta regiões serrilhadas e com baixo contraste, além de algumas partes falhadas, impedindo uma perfeita visualização de todos os detalhes do objeto. Em atendimento ao item 5.3.4.1 do Manual de Desenhos Industriais, apresentar figuras com melhor qualidade e contraste.</p>
BR302023006073-1	<p>Exigência técnica Código de despacho: 136 <b>Titular: UNIVERSIDADE DO ESTADO DA BAHIA [BR/BA]</b> Com base no Manual de Desenhos Industriais instituído pela Portaria INPI/PR nº 36/2023, formulam-se as seguintes exigências:[1] Conforme o item 5.3.6 do Manual de Desenhos Industriais, não é permitida a inclusão, nas figuras, de caracteres, palavras ou elementos textuais que não façam parte da configuração do desenho industrial: somente o objeto requerido pode ser representado na figura. As figuras foram apresentadas com legendas e numeração de páginas além da legenda que é gerada automaticamente pelo sistema. Reapresentar a figura corrigida conforme descrito no item 3.5.2 G do Manual (recomendamos a leitura do item para ver o passo a passo). Não anexe arquivos PDF com figuras, relatório ou reivindicação. As figuras não devem ter numeração de folha ou legenda no arquivo JPEG a ser inserido: a numeração e as legendas serão preenchidas automaticamente pelo sistema de acordo com as informações fornecidas pelo usuário no momento de inserção das figuras. O relatório descritivo e a reivindicação serão gerados automaticamente. [2] Por entendermos que se trata de produto bidimensional o título foi alterado de ofício para PADRÃO DE SUPERFÍCIE APLICADO EM JOGOS DE TABULEIRO, com apoio na Nota Técnica INPI/CPAPD nº 01/2024 a fim de adequar o pedido ao item 5.3.1.1 do Manual de Desenhos Industriais. Caso discorde, apresente esclarecimentos, que podem ser inseridos no campo TEXTO DA EXIGÊNCIA ou apresentados como arquivos PDF (veja item item 3.5.2 H do Manual). [3] Classificação adequada de ofício PARA 32.00 com base no item 5.3.1.1 do Manual de Desenhos Industriais. Caso discorde, apresente esclarecimentos conforme indicado acima.</p>
BR302023006074-0	<p>Exigência técnica Código de despacho: 136 <b>Titular: UNIVERSIDADE DO ESTADO DA BAHIA [BR/BA]</b> Com base no Manual de Desenhos Industriais instituído pela Portaria INPI/PR nº 36/2023, formulam-se as seguintes exigências:[1] Conforme o item 5.3.6 do Manual de Desenhos Industriais, não é permitida a inclusão, nas figuras, de caracteres, palavras ou elementos textuais que não façam parte da configuração do desenho industrial: somente o objeto requerido pode ser representado na figura. As figuras foram apresentadas com legendas e numeração de páginas além da legenda que é gerada automaticamente pelo sistema. Reapresentar a figura corrigida conforme descrito no item 3.5.2 G do Manual (recomendamos a leitura do item para ver o passo a passo). Não anexe arquivos PDF com figuras, relatório ou reivindicação. As figuras não devem ter numeração de folha ou legenda no arquivo JPEG a ser inserido: a numeração e as legendas serão preenchidas automaticamente pelo sistema de acordo com as informações fornecidas pelo usuário no momento de inserção das figuras. O relatório descritivo e a reivindicação serão gerados automaticamente. [2] Por entendermos que se trata de produto bidimensional o título foi alterado de ofício para PADRÃO DE SUPERFÍCIE APLICADO EM JOGOS DE TABULEIRO, com apoio na Nota Técnica INPI/CPAPD nº 01/2024 a fim de adequar o pedido ao item 5.3.1.1 do Manual de Desenhos Industriais. Caso discorde, apresente esclarecimentos, que podem ser inseridos no campo TEXTO DA EXIGÊNCIA ou apresentados como arquivos PDF (veja item item 3.5.2 H do Manual). [3] Classificação adequada de ofício PARA 32.00 com base no item 5.3.1.1 do Manual de Desenhos Industriais. Caso discorde, apresente esclarecimentos conforme indicado acima.</p>

---



BR302023006075-8

Exigência técnica

Código de despacho: 136

**Titular: UNIVERSIDADE DO ESTADO DA BAHIA [BR/BA]** Com base no Manual de Desenhos Industriais instituído pela Portaria INPI/PR nº 36/2023, formulam-se as seguintes exigências:[1] Conforme o item 5.3.6 do Manual de Desenhos Industriais, não é permitida a inclusão, nas figuras, de caracteres, palavras ou elementos textuais que não façam parte da configuração do desenho industrial: somente o objeto requerido pode ser representado na figura. As figuras foram apresentadas com legendas e numeração de páginas além da legenda que é gerada automaticamente pelo sistema. Reapresentar a figura corrigida conforme descrito no item 3.5.2 G do Manual (recomendamos a leitura do item para ver o passo a passo). Não anexe arquivos PDF com figuras, relatório ou reivindicação. As figuras não devem ter numeração de folha ou legenda no arquivo JPEG a ser inserido: a numeração e as legendas serão preenchidas automaticamente pelo sistema de acordo com as informações fornecidas pelo usuário no momento de inserção das figuras. O relatório descritivo e a reivindicação serão gerados automaticamente. [2] Por entendermos que se trata de produto bidimensional o título foi alterado de ofício para PADRÃO DE SUPERFÍCIE APLICADO EM JOGOS DE TABULEIRO, com apoio na Nota Técnica INPI/CPAPD nº 01/2024 a fim de adequar o pedido ao item 5.3.1.1 do Manual de Desenhos Industriais. Caso discorde, apresente esclarecimentos, que podem ser inseridos no campo TEXTO DA EXIGÊNCIA ou apresentados como arquivos PDF (veja item item 3.5.2 H do Manual). [3] Classificação adequada de ofício PARA 32.00 com base no item 5.3.1.1 do Manual de Desenhos Industriais. Caso discorde, apresente esclarecimentos conforme indicado acima.

BR302023006076-6

Exigência técnica

Código de despacho: 136

**Titular: UNIVERSIDADE DO ESTADO DA BAHIA [BR/BA]** Com base no Manual de Desenhos Industriais instituído pela Portaria INPI/PR nº 36/2023, formulam-se as seguintes exigências:[1] Conforme o item 5.3.6 do Manual de Desenhos Industriais, não é permitida a inclusão, nas figuras, de caracteres, palavras ou elementos textuais que não façam parte da configuração do desenho industrial: somente o objeto requerido pode ser representado na figura. As figuras foram apresentadas com legendas e numeração de páginas além da legenda que é gerada automaticamente pelo sistema. Reapresentar a figura corrigida conforme descrito no item 3.5.2 G do Manual (recomendamos a leitura do item para ver o passo a passo). Não anexe arquivos PDF com figuras, relatório ou reivindicação. As figuras não devem ter numeração de folha ou legenda no arquivo JPEG a ser inserido: a numeração e as legendas serão preenchidas automaticamente pelo sistema de acordo com as informações fornecidas pelo usuário no momento de inserção das figuras. O relatório descritivo e a reivindicação serão gerados automaticamente. [2] Por entendermos que se trata de produto bidimensional o título foi alterado de ofício para PADRÃO DE SUPERFÍCIE APLICADO EM JOGOS DE TABULEIRO, com apoio na Nota Técnica INPI/CPAPD nº 01/2024 a fim de adequar o pedido ao item 5.3.1.1 do Manual de Desenhos Industriais. Caso discorde, apresente esclarecimentos, que podem ser inseridos no campo TEXTO DA EXIGÊNCIA ou apresentados como arquivos PDF (veja item item 3.5.2 H do Manual). [3] Classificação adequada de ofício PARA 32.00 com base no item 5.3.1.1 do Manual de Desenhos Industriais. Caso discorde, apresente esclarecimentos conforme indicado acima.

BR302023006081-2

Exigência técnica

Código de despacho: 136

**Titular: CASA BRAZIL FURNITURE LTDA [BR/PR] ANDREZA RODRIGUES DA SILVA** Não há adequação entre o título, o campo de aplicação e a representação das figuras, não sendo possível identificar o produto requerido. Em atenção ao item 5.3.1.1 do Manual de Desenhos Industriais informe título que indique claramente o produto no qual o desenho industrial é aplicado. Se necessário, informe também nova classe mais adequada.

BR302023006084-7

Exigência técnica

Código de despacho: 136

**Titular: CASA BRAZIL FURNITURE LTDA [BR/PR] ANDREZA RODRIGUES DA SILVA** Verifica-se que há inconsistência entre as vistas: na vista superior, é visto um corte em diagonal no desenho industrial reivindicado, não representado na perspectiva. Em atenção ao item 5.3.4.4 do Manual de Desenhos Industriais reapresente a(s) figura(s) corrigida(s), em formato .jpg, correspondente(s) com as demais figuras. No cumprimento desta exigência, não é necessário reapresentar todas as figuras, apenas as que tiveram a correção solicitada. Neste caso, será gerado, automaticamente, novos relatório e reivindicação, fazendo referência somente à(s) nova(s) figura(s) apresentada(s), que serão desconsiderado(s), sendo aproveitados os documentos originalmente apresentados para a confecção do certificado, caso o pedido seja concedido.

BR302023006109-6

Exigência técnica

Código de despacho: 136

**Titular: FABIO SIMOES DE MIRANDA [BR/SP] Octavio Tinoco Soares Filho** De acordo com o item 5.1 do Manual de Desenhos Industriais, apresentar novo documento de procuração citando poderes expressos para representar o outorgante em matéria de desenho industrial, ratificando os atos anteriormente praticados ou com data de assinatura igual ou anterior à do protocolo do pedido de registro ou da petição inicial em que a procuração foi apresentada.



BR302023006110-0

Exigência técnica

Código de despacho: 136

**Titular: ORANGE TOYS INDUSTRIA E COMERCIO DE BRINQUEDOS LTDA [BR/SP]** Mauricio Carlos da Silva Braga Com base no Manual de Desenhos Industriais instituído pela Portaria INPI/PR nº 36/2023, formulam-se as seguintes exigências:[1] No cadastro de procurador os dados (nome e CPF) da pessoa física representante da pessoa jurídica estão diferentes do que foi informado no documento da procuração (Maurício x Mário). Esclareça a divergência informando se houve erro no preenchimento do formulário ou na procuração. Caso o erro esteja no formulário, corrija os dados do cadastro do outorgado conforme orientações no item 3.1.2 do Manual, antes da geração da GRU para o cumprimento desta exigência. Caso o cadastro esteja correto, apresente a procuração corrigida, conforme disposto no item 5.1 do Manual, ratificando os atos anteriormente praticados ou com data de assinatura igual ou anterior à do protocolo do pedido de registro. [2] Foram informados 2 títulos diferentes para o pedido: um no relatório e outro na descrição. Será considerado o título informado no relatório, por ser o mais adequado nos termos do item 5.3.1.1 do Manual. [3] De acordo com o item 3.5.2 G do Manual o campo DESCRIÇÃO pode ser usado para adicionar informações consideradas necessárias para uma melhor compreensão das FIGURAS do desenho industrial. No entanto, foram inseridas informações que não se enquadram nesta categoria: foi apresentado apenas o título e o texto que já consta na reivindicação. Portanto, o texto apresentado neste campo será desconsiderado por não se adequar ao item 3.5.2 G do Manual. [4] As legendas das figuras 1.1 e 1.2 foram alteradas de ofício para PERSPECTIVA, com apoio na Nota Técnica INPI/CPAPD nº 01/2024, a fim de indicar corretamente as vistas representadas.

BR302023006111-8

Exigência técnica

Código de despacho: 136

**Titular: METALURGICA AVER METAIS LTDA [BR/RS]** Uliana Dalla Costa Com base no Manual de Desenhos Industriais instituído pela Portaria INPI/PR nº 36/2023, formulam-se as seguintes exigências: [1] Existe divergência entre os dados do procurador no cadastro e os da procuração: na procuração o CPF foi indicado idêntico ao RG, diferente do cadastro. Apresente a procuração corrigida, conforme disposto no item 5.1 do Manual, ratificando os atos anteriormente praticados ou com data de assinatura igual ou anterior à do protocolo do pedido de registro.

BR302023006113-4

Exigência técnica

Código de despacho: 136

**Titular: ORANGE TOYS INDUSTRIA E COMERCIO DE BRINQUEDOS LTDA [BR/SP]** Mauricio Carlos da Silva Braga Com base no Manual de Desenhos Industriais instituído pela Portaria INPI/PR nº 36/2023, formulam-se as seguintes exigências: [1] No cadastro de procurador os dados (nome e CPF) da pessoa física representante da pessoa jurídica estão diferentes do que foi informado no documento da procuração (Maurício x Mário). Esclareça a divergência informando se houve erro no preenchimento do formulário ou na procuração. Caso o erro esteja no formulário, corrija os dados do cadastro do outorgado conforme orientações no item 3.1.2 do Manual, antes da geração da GRU para o cumprimento desta exigência. Caso o cadastro esteja correto, apresente a procuração corrigida, conforme disposto no item 5.1 do Manual, ratificando os atos anteriormente praticados ou com data de assinatura igual ou anterior à do protocolo do pedido de registro. [2] Foram informados 2 títulos diferentes para o pedido: um no relatório e outro na descrição. Será considerado o título informado no relatório, por ser o mais adequado nos termos do item 5.3.1.1 do Manual. [3] De acordo com o item 3.5.2 G do Manual o campo DESCRIÇÃO pode ser usado para adicionar informações consideradas necessárias para uma melhor compreensão das FIGURAS do desenho industrial. No entanto, foram inseridas informações que não se enquadram nesta categoria: foi apresentado apenas o título e o texto que já consta na reivindicação. Portanto, o texto apresentado neste campo será desconsiderado por não se adequar ao item 3.5.2 G do Manual. [4] As legendas das figuras 1.1 e 1.2 foram alteradas de ofício para PERSPECTIVA, com apoio na Nota Técnica INPI/CPAPD nº 01/2024, a fim de indicar corretamente as vistas representadas.

BR302023006114-2

Exigência técnica

Código de despacho: 136

**Titular: ORANGE TOYS INDUSTRIA E COMERCIO DE BRINQUEDOS LTDA [BR/SP]** Mauricio Carlos da Silva Braga Com base no Manual de Desenhos Industriais instituído pela Portaria INPI/PR nº 36/2023, formulam-se as seguintes exigências:[1] No cadastro de procurador os dados (nome e CPF) da pessoa física representante da pessoa jurídica estão diferentes do que foi informado no documento da procuração (Maurício x Mário). Esclareça a divergência informando se houve erro no preenchimento do formulário ou na procuração. Caso o erro esteja no formulário, corrija os dados do cadastro do outorgado conforme orientações no item 3.1.2 do Manual, antes da geração da GRU para o cumprimento desta exigência. Caso o cadastro esteja correto, apresente a procuração corrigida, conforme disposto no item 5.1 do Manual, ratificando os atos anteriormente praticados ou com data de assinatura igual ou anterior à do protocolo do pedido de registro. [2] Foram informados 2 títulos diferentes para o pedido: um no relatório e outro na descrição. Será considerado o título informado no relatório, por ser o mais adequado nos termos do item 5.3.1.1 do Manual. [3] De acordo com o item 3.5.2 G do Manual o campo DESCRIÇÃO pode ser usado para adicionar informações consideradas necessárias para uma melhor compreensão das FIGURAS do desenho industrial. No entanto, foram inseridas informações que não se enquadram nesta categoria: foi apresentado apenas o título e o texto que já consta na reivindicação. Portanto, o texto apresentado neste campo será desconsiderado por não se adequar ao item 3.5.2 G do Manual. [4] A legenda da figura 1.1 foi alterada de ofício para PERSPECTIVA, com apoio na Nota Técnica INPI/CPAPD nº 01/2024, a fim de indicar corretamente a vista representada.



---

BR302023006115-0	<p>Exigência técnica Código de despacho: 136 <b>Titular: VIVIANE WINKLER COMERCIO VAREJISTA LTDA [BR/RJ]</b> Igor Cadiz Com base no Manual de Desenhos Industriais instituído pela Portaria INPI/PR nº 36/2023, formulam-se as seguintes exigências: .[1] Verifica-se que há inconsistência entre as vistas. A perspectiva está espelhada em relação às demais figuras, ou vice-versa, por exemplo: a figura 1.1 deveria corresponder à face e destaque na figura 1.4, mas na figura 1.1 há um zíper e na figura 1.4 não; . Em atenção ao item 5.3.4.4 do Manual reapresente as figuras com as correções indicadas e quaisquer outras que sejam necessárias para que as imagens apresentem coerência entre si. [2] Conforme o item 5.3.6 do Manual de Desenhos Industriais, não é permitida a inclusão, nas figuras, de caracteres, palavras ou elementos textuais que não façam parte da configuração do desenho industrial: somente o objeto requerido pode ser representado na figura. As figuras foram apresentadas com legendas além da legenda que é gerada automaticamente pelo sistema. Reapresentar a figura corrigida conforme descrito no item 3.5.2 G do Manual (recomendamos a leitura do item para ver o passo a passo). Não anexe arquivos PDF com figuras, relatório ou reivindicação. As figuras não devem ter numeração de folha ou legenda no arquivo JPEG a ser inserido: a numeração e as legendas serão preenchidas automaticamente pelo sistema de acordo com as informações fornecidas pelo usuário no momento de inserção das figuras. O relatório descritivo e a reivindicação serão gerados automaticamente.</p>
BR302023006120-7	<p>Exigência técnica Código de despacho: 136 <b>Titular: ITALY LINE FERRAGENS LTDA [BR/MG]</b> Sâmia Batista Amin ( nome anterior Sâmia Amin Santos) Com base no Manual de Desenhos Industriais instituído pela Portaria INPI/PR nº 36/2023, formulam-se as seguintes exigências: .[1] A representação das figuras não apresenta qualidade adequada: as linhas estão borradas, com uma espécie de sombreamento, imprecisas. Em atendimento ao item 5.3.4.1 do Manual, apresentar figuras com melhor qualidade. .[2] Todos os dados do pedido (figuras, título e classificação) exclusivamente conforme descrito no item 3.5.2 G do Manual (recomendamos a leitura do item para ver o passo a passo). Não anexe arquivos PDF com figuras, relatório ou reivindicação. As figuras não devem ter numeração de folha ou legenda no arquivo JPEG a ser inserido: a numeração e as legendas serão preenchidas automaticamente pelo sistema de acordo com as informações fornecidas pelo usuário no momento de inserção das figuras. O relatório descritivo e a reivindicação serão gerados automaticamente. .[3] Foram apresentados 2 relatórios descritivos. Observe que em cada um deles foi informado um título diferente: o requerente deve definir qual o título correto. Ao preencher o título (indicação do produto) observe se está idêntico ao informado na petição (campo título). Em atenção ao item 5.3.1.1 b do Manual corrija o título do pedido, retirando a expressão CONFIGURAÇÃO APLICADA EM, que não constitui a indicação do produto.</p>
BR302023006123-1	<p>Exigência técnica Código de despacho: 136 <b>Titular: SOPRANO INDÚSTRIA ELETROMETALÚRGICA EIRELI [BR/RS]</b> Edemar Pereira Capella Com base no Manual de Desenhos Industriais instituído pela Portaria INPI/PR nº 36/2023, formulam-se as seguintes exigências: . [1] A representação das figuras não apresenta qualidade adequada: as linhas estão borradas, com uma espécie de sombreamento, imprecisas. Em atendimento ao item 5.3.4.1 do Manual, apresentar figuras com melhor qualidade. .[2] Todos os dados do pedido (figuras, título e classificação) exclusivamente conforme descrito no item 3.5.2 G do Manual (recomendamos a leitura do item para ver o passo a passo). Não anexe arquivos PDF com figuras, relatório ou reivindicação. As figuras não devem ter numeração de folha ou legenda no arquivo JPEG a ser inserido: a numeração e as legendas serão preenchidas automaticamente pelo sistema de acordo com as informações fornecidas pelo usuário no momento de inserção das figuras. O relatório descritivo e a reivindicação serão gerados automaticamente.</p>

---



---

BR302023006126-6	<p>Exigência técnica Código de despacho: 136 <b>Titular: SOPRANO INDÚSTRIA ELETROMETALÚRGICA EIRELI [BR/RS]</b> Edeмар Pereira Capella Com base no Manual de Desenhos Industriais instituído pela Portaria INPI/PR nº 36/2023, formulam-se as seguintes exigências: .[1] A representação das figuras não apresenta qualidade adequada: as linhas estão imprecisas. Em atendimento ao item 5.3.4.1 do Manual, apresentar figuras com melhor qualidade. .[2] Verifica-se que há inconsistência entre as vistas: na figura 1.6 há detalhes na parte superior e na parte inferior dos círculos da borda externa que não estão representados nas demais figuras; os detalhes devem ser representados nas demais figuras (estariam visíveis na figura 1.1, por exemplo) OU retirados da figura 1.6. Em atenção ao item 5.3.4.4 do Manual reapresente as figuras com as correções indicadas e quaisquer outras que sejam necessárias para que as imagens apresentem coerência entre si.[3] Todos os dados do pedido (figuras, título e classificação) exclusivamente conforme descrito no item 3.5.2 G do Manual (recomendamos a leitura do item para ver o passo a passo). Não anexe arquivos PDF com figuras, relatório ou reivindicação. As figuras não devem ter numeração de folha ou legenda no arquivo JPEG a ser inserido: a numeração e as legendas serão preenchidas automaticamente pelo sistema de acordo com as informações fornecidas pelo usuário no momento de inserção das figuras. O relatório descritivo e a reivindicação serão gerados automaticamente. . [4] Foram apresentados 2 relatórios descritivos. Observe que em cada um deles foi informado um título diferente: o requerente deve definir qual o título correto. Se necessário, adeque também a classificação. Ao preencher o título (indicação do produto) observe se está idêntico ao informado na petição (campo título). Em atenção ao item 5.3.1.1 b do Manual corrija o título do pedido, retirando a expressão CONFIGURAÇÃO APLICADA EM, que não constitui a indicação do produto.</p>
BR302023006127-4	<p>Exigência técnica Código de despacho: 136 <b>Titular: THE PROCTER &amp; GAMBLE COMPANY [US]</b> Marcela Trigo de Souza Com base no Manual de Desenhos Industriais instituído pela Portaria INPI/PR nº 36/2023, formulam-se as seguintes exigências: .[1] O documento de prioridade apresentado revela figuras com baixa qualidade gráfica, a ponto de não permitir a aferição da correspondência do desenho industrial da prioridade com aquele reivindicado nas figuras do pedido nacional. Em atendimento ao item 5.2.3 do Manual, apresentar documento de prioridade com qualidade gráfica que permita tal aferição.</p>
BR302023006132-0	<p>Exigência técnica Código de despacho: 136 <b>Titular: THE PROCTER &amp; GAMBLE COMPANY [US]</b> Marcela Trigo de Souza Com base no Manual de Desenhos Industriais instituído pela Portaria INPI/PR nº 36/2023, formulam-se as seguintes exigências:[1] O documento de prioridade apresentado revela figuras com baixa qualidade gráfica, a ponto de não permitir a aferição da correspondência do desenho industrial da prioridade com aquele reivindicado nas figuras do pedido nacional. Em atendimento ao item 5.2.3 do Manual, apresentar documento de prioridade com qualidade gráfica que permita tal aferição.</p>
BR302023006134-7	<p>Exigência técnica Código de despacho: 136 <b>Titular: THE PROCTER &amp; GAMBLE COMPANY [US]</b> Marcela Trigo de Souza Com base no Manual de Desenhos Industriais instituído pela Portaria INPI/PR nº 36/2023, formulam-se as seguintes exigências: .[1] O documento de prioridade apresentado revela figuras com baixa qualidade gráfica, a ponto de não permitir a aferição da correspondência do desenho industrial da prioridade com aquele reivindicado nas figuras do pedido nacional. Em atendimento ao item 5.2.3 do Manual, apresentar documento de prioridade com qualidade gráfica que permita tal aferição.</p>

---



BR302023006146-0

Exigência técnica

Código de despacho: 136

**Titular: PROCAMP AMAZONIA INDÚSTRIA ELETRÔNICA LTDA. [BR/AM] TATIANA CAMPELLO LOPES**

Com base no Manual de Desenhos Industriais instituído pela Portaria INPI/PR nº 36/2023, formulam-se as seguintes exigências: [1] Verifica-se que há inconsistência entre as vistas. As proporções variam de uma vista para outra, por exemplo: na figura 1.7 o monitor parece quadrado, enquanto na figura 1.1 está retangular; a vista superior (figura 1.8) está mais achatada se comparada com a vista inferior (figura 1.9), mais alongada. Em atenção ao item 5.3.4.4 do Manual reapresente as figuras com as correções indicadas e quaisquer outras que sejam necessárias para que as imagens apresentem coerência entre si. Sugerimos que evite figuras em escalas diferentes e distorções. [2] A representação das figuras não apresenta qualidade adequada: o fundo apresenta dégradés de cinza que, por vezes, têm tons muito similares aos do objeto, dificultando a visualização dos contornos / limites do objeto; as linhas de contorno estão imprecisas, serrilhadas; a figura 1.10 está desfocada. Em atendimento ao item 5.3.4.1 do Manual, apresentar figuras com melhor qualidade. O fundo pode ser colorido, desde que seja neutro e não interfira na visualização do objeto. Observe que o objeto tem partes brancas, então o fundo branco também não é indicado. [3] Todos os dados do pedido (figuras, título e classificação) exclusivamente conforme descrito no item 3.5.2 G do Manual (recomendamos a leitura do item para ver o passo a passo). Não anexe arquivos PDF com figuras, relatório ou reivindicação. As figuras não devem ter numeração de folha ou legenda no arquivo JPEG a ser inserido: a numeração e as legendas serão preenchidas automaticamente pelo sistema de acordo com as informações fornecidas pelo usuário no momento de inserção das figuras. O relatório descritivo e a reivindicação serão gerados automaticamente.

BR302023006148-7

Exigência técnica

Código de despacho: 136

**Titular: HISAMITSU PHARMACEUTICAL CO., INC. [JP] Hissao Arita**

Com base no Manual de Desenhos Industriais instituído pela Portaria INPI/PR nº 36/2023, formulam-se as seguintes exigências: [1] Na figura 1.1 foram indicadas vistas com letras (A e B). A indicação deve ser feita com o número da figura, por exemplo: o que está indicado com a letra A é uma vista ampliada representada pela figura 1.9, portanto a letra A deve ser substituída por Fig. 1.9. Em atenção ao item 5.3.4.2 do Manual, caso deseje indicar a vista ampliada é necessário identificar na figura correspondente (neste pedido específico seria na vista anterior – fig. 1.1) a área que está sendo ampliada (sem as setas) e colocar a legenda da vista ampliada correspondente (figura 1.9, por exemplo, não A, como foi indicado). A vista ampliada deve corresponder exatamente à área demarcada na figura correspondente. O contorno da área ampliada deve ser representado preferencialmente com linha tracejada tanto na vista anterior, quanto na vista ampliada. Caso a vista ampliada não seja apresentada, corrija a vista anterior retirando a indicação. A legenda da figura 1.9 deve ser corrigida, pois foi identificada como corte. [2] Verifica-se que há inconsistência entre as vistas: não foi possível verificar a correspondência entre o que está indicado com a letra B na figura 1.1 e a figura 1.10, identificada como corte. Caso queira apresentar o corte tal como indicado na figura 1.1 substitua a letra B pela legenda da figura que representará o corte (figura 1.10, por exemplo) e apresente o corte corrigido, correspondente à área seccionada, em atenção ao item 5.3.4.4 do Manual. Caso o corte não seja apresentado, corrija a vista anterior retirando a indicação. [3] Todos os dados do pedido (figuras, título e classificação) exclusivamente conforme descrito no item 3.5.2 G do Manual (recomendamos a leitura do item para ver o passo a passo). Não anexe arquivos PDF com figuras, relatório ou reivindicação. As figuras não devem ter numeração de folha ou legenda no arquivo JPEG a ser inserido: a numeração e as legendas serão preenchidas automaticamente pelo sistema de acordo com as informações fornecidas pelo usuário no momento de inserção das figuras. O relatório descritivo e a reivindicação serão gerados automaticamente.

BR302023006156-8

Exigência técnica

Código de despacho: 136

**Titular: DORCO CO., LTD. [KR] Flávia Salim Lopes**

Com base no Manual de Desenhos Industriais instituído pela Portaria INPI/PR nº 36/2023, formulam-se as seguintes exigências: [1] Não há adequação entre o título e o produto representado das figuras. Em atenção ao item 5.3.1.1 do Manual informe título que indique claramente o produto no qual o desenho industrial é aplicado. Os esclarecimentos podem ser apresentados no campo TEXTO DA PETIÇÃO ou em arquivo anexo, conforme orientações do item 3.5.2 H do Manual.



BR302023006169-0

Exigência técnica

Código de despacho: 136

**Titular: SHENZHEN XINYIFA ELECTRONIC TECHNOLOGY CO., LTD. [CN]** Diego Gomes Do Vale Com base no Manual de Desenhos Industriais instituído pela Portaria INPI/PR nº 36/2023, formulam-se as seguintes exigências: [1] As figuras demonstram produto com mais de uma maneira de uso: nas figuras 1.1 e 1.2 o produto está em uma posição e nas figuras 1.3 a 1.8 está em outra posição. De acordo com o item 5.3.3 do Manual de Desenhos Industriais, cada maneira de uso configura uma variação. Esclareça se deseja proteger o produto nas 2 variações ou somente em uma delas. [1.1] Caso deseje proteger como variações, reapresente as figuras 1.1 e 1.2 como 1ª variação e as figuras 1.3 a 1.8 como 2ª variação, corrigindo a numeração com a seguinte formatação: fig. 1.1, 1.2, 1.3 etc., para primeira variação (maneira de uso); fig. 2.1, 2.2, 2.3, etc., conforme determinado no item 5.3.4.5 do Manual. [1.2] Caso deseje apresentar apenas uma das variações, reapresente as figuras mostrando o produto sempre na mesma posição, para que haja coerência entre as vistas, em atenção ao item 5.3.4.4 do Manual. [2] Todos os dados do pedido (figuras, título e classificação) exclusivamente conforme descrito no item 3.5.2 G do Manual (recomendamos a leitura do item para ver o passo a passo). Não anexe arquivos PDF com figuras, relatório ou reivindicação. As figuras não devem ter numeração de folha ou legenda no arquivo JPEG a ser inserido: a numeração e as legendas serão preenchidas automaticamente pelo sistema de acordo com as informações fornecidas pelo usuário no momento de inserção das figuras. O relatório descritivo e a reivindicação serão gerados automaticamente. [3] De acordo com o item 3.5.2 G do Manual o campo DESCRIÇÃO pode ser usado para adicionar informações consideradas necessárias para uma melhor compreensão das FIGURAS do desenho industrial. No entanto, foram inseridas informações que não se enquadram nesta categoria: foi descrito o modelo do produto. Portanto, o texto apresentado neste campo será desconsiderado por não se adequar ao item 3.5.2 G do Manual.

BR302023006201-7

Exigência técnica

Código de despacho: 136

**Titular: DIMITRI LOCIKS CAVALCANTI DE GUSMÃO [BR/DF]** Com base no Manual de Desenhos Industriais instituído pela Portaria INPI/PR nº 36/2023, formulam-se as seguintes exigências: [1] As figuras apresentam textos (indicação de escala, por exemplo), linhas auxiliares e números indicativos que não fazem parte da configuração do desenho industrial e prejudicam a compreensão da forma do objeto requerido. Em atenção ao item 5.3.4.3 do Manual reapresentar as figuras sem estes elementos. Somente o objeto deve ser representado nas figuras. [2] As figuras demonstram produto com mais de uma textura / cor e representação que, de acordo com o item 5.3.3 do Manual de Desenhos Industriais, devem ser numeradas como variações. As figuras 1.1 a 1.5 mostram a primeira variação e a figura 1.6 (que contém, erradamente, 2 vistas) representa a segunda variação. Portanto, reapresentar as figuras de modo que as variações tenham a seguinte formatação: fig. 1.1, 1.2, 1.3, etc., para primeira variação; fig. 2.1, 2.2, para a segunda variação, conforme determinado no item 5.3.4.5 do Manual. [3] De acordo com o item 5.3.4 do Manual de Desenhos Industriais, cada vista do desenho industrial deverá ser apresentada em uma figura. Na apresentação atual do pedido, a figura 1.6 apresenta mais de uma vista do desenho industrial: apresentar cada figura com apenas uma vista, ou seja, a figura 1.6 deve ser representada como figura 2.1 e 2.2, cada uma mostrando uma das perspectivas. [3] A figura 1.5 foi identificada como corte, no entanto a seção não foi indicada em nenhuma vista. Caso queira manter o corte no pedido, de acordo com o item 5.3.4.2 do Manual, de maneira a esclarecer a área a que se refere a vista em corte, a vista referente à área seccionada deverá conter a indicação da área seccionada com o número da figura que revela o dito corte, ou seja, figura 1.5. Reapresente as figuras corrigidas. [4] Todos os dados do pedido (figuras, título e classificação) exclusivamente conforme descrito no item 3.5.2 G do Manual (recomendamos a leitura do item para ver o passo a passo). Não anexe arquivos PDF com figuras, relatório ou reivindicação. As figuras não devem ter numeração de folha ou legenda no arquivo JPEG a ser inserido: a numeração e as legendas serão preenchidas automaticamente pelo sistema de acordo com as informações fornecidas pelo usuário no momento de inserção das figuras. O relatório descritivo e a reivindicação serão gerados automaticamente. [5] De acordo com o item 3.5.2 G do Manual o campo DESCRIÇÃO pode ser usado para adicionar informações consideradas necessárias para uma melhor compreensão das FIGURAS do desenho industrial, como informações de maneira a esclarecer recursos gráficos utilizados nas figuras ou ainda esclarecer como tais recursos podem influenciar o que é reivindicado nas figuras. No entanto, foram inseridas informações que não se enquadram nesta categoria: foi descrito o modelo do produto, materiais e modo de fabricação, vantagens técnicas, etc. Portanto, o texto apresentado neste campo será desconsiderado por não se adequar ao item 3.5.2 G do Manual.



BR302023006206-8

Exigência técnica

Código de despacho: 136

**Titular: BELASUL COMÉRCIO, IMPORTAÇÃO, EXPORTAÇÃO DE MÓVEIS E COSMÉTICOS LTDA. [BR/RS]**

Everton Victório Pires Com base no Manual de Desenhos Industriais instituído pela Portaria INPI/PR nº 36/2023, formulam-se as seguintes exigências: [1] Foram apresentados 2 jogos de figuras: o primeiro, contendo apenas uma perspectiva; o segundo contendo 7 figuras. Informe qual é o objeto, de fato, requerido no pedido. [1.1] Caso deseje proteger apenas a figura apresentada na folha 5/24 da petição é necessário corrigir o título (alterar para CADEIRA) e a classe (alterar para 06.01) em atenção ao item 5.3.1.1 do Manual, a fim de corresponderem ao objeto requerido. Considere que, conforme item 5.3.4.2 do Manual, apenas as características visuais devidamente reveladas e representadas serão consideradas reivindicações do pedido de desenho industrial. Caso alguma vista do produto tridimensional não seja apresentada no jogo de figuras será considerada excluída da reivindicação. Dessa maneira, a matéria não revelada e não reivindicada nas figuras está fora do escopo da proteção do registro, resguardadas as exceções referentes às omissões de vistas (que não se aplicam à esta única figura apresentada). [1.2] Caso deseje proteger as figuras das folhas 9/24 a 15/24 (figuras 1.1 a 1.7) rerepresente-as em formato JPEG, sem legenda ou numeração de folha, conforme instruções do item 3.5.2 G do Manual (recomendamos a leitura do item para ver o passo a passo). [2] Em atenção ao item 5.3.1.1 do Manual, ao preencher o título (indicação do produto) não escreva a expressão CONFIGURAÇÃO APLICADA EM, pois não faz parte da indicação do produto, e observe se está idêntico ao informado na petição (campo título). [3] De acordo com o item 3.5.2 G do Manual o campo DESCRIÇÃO pode ser usado para adicionar informações consideradas necessárias para uma melhor compreensão das FIGURAS do desenho industrial e que farão parte do relatório descritivo. No entanto, foram inseridas informações que não se enquadram nesta categoria e devem ser suprimidas. [4] Todos os dados do pedido (figuras, título e classificação) exclusivamente conforme descrito no item 3.5.2 G do Manual (recomendamos a leitura do item para ver o passo a passo). Não anexe arquivos PDF com figuras, relatório ou reivindicação. As figuras não devem ter numeração de folha ou legenda no arquivo JPEG a ser inserido: a numeração e as legendas serão preenchidas automaticamente pelo sistema de acordo com as informações fornecidas pelo usuário no momento de inserção das figuras. O relatório descritivo e a reivindicação serão gerados automaticamente. [5] Exigências técnicas (despacho 136) devem ser cumpridas com GRU de código de serviço 105, no prazo de 60 dias.

BR302023006208-4

Exigência técnica

Código de despacho: 136

**Titular: ALEX CENCI [BR/SC] LEILA KRAUSE SIGNORELLI** Com base no Manual de Desenhos Industriais instituído pela Portaria INPI/PR nº 36/2023, formulam-se as seguintes exigências: [1] Não há adequação entre o título, o campo de aplicação e a representação das figuras, não sendo possível identificar o produto requerido. Em atenção ao item 5.3.1.1 do Manual informe título que indique claramente o produto no qual o desenho industrial é aplicado. Se necessário, informe também nova classe mais adequada. Os esclarecimentos podem ser apresentados no campo TEXTO DA PETIÇÃO ou em arquivo anexo, conforme orientações do item 3.5.2 H do Manual. [2] Verifica-se que há inconsistência entre as vistas. Na figura 1.1 as abas superiores contêm apenas 2 retângulos em relevo, um na parte superior e outro na parte inferior da aba; o espaço entre eles é rebaixado; no entanto, nas figuras 1.5, 1.6 e 1.7 a área intermediária também apresenta um retângulo ressaltado. Em atenção ao item 5.3.4.4 do Manual rerepresente as figuras com as correções indicadas e quaisquer outras que sejam necessárias para que as imagens apresentem coerência entre si. [3] Todos os dados do pedido (figuras, título e classificação) exclusivamente conforme descrito no item 3.5.2 G do Manual (recomendamos a leitura do item para ver o passo a passo). Não anexe arquivos PDF com figuras, relatório ou reivindicação. As figuras não devem ter numeração de folha ou legenda no arquivo JPEG a ser inserido: a numeração e as legendas serão preenchidas automaticamente pelo sistema de acordo com as informações fornecidas pelo usuário no momento de inserção das figuras. O relatório descritivo e a reivindicação serão gerados automaticamente.



BR302023006209-2

Exigência técnica

Código de despacho: 136

**Titular: ALEX CENCI [BR/SC]** LEILA KRAUSE SIGNORELLI Com base no Manual de Desenhos Industriais instituído pela Portaria INPI/PR nº 36/2023, formulam-se as seguintes exigências: [1] Não há adequação entre o título, o campo de aplicação e a representação das figuras, não sendo possível identificar o produto requerido. Em atenção ao item 5.3.1.1 do Manual informe título que indique claramente o produto no qual o desenho industrial é aplicado. Se necessário, informe também nova classe mais adequada. Os esclarecimentos podem ser apresentados no campo TEXTO DA PETIÇÃO ou em arquivo anexo, conforme orientações do item 3.5.2 H do Manual. [2] Verifica-se que há inconsistência entre as vistas. Não é possível verificar a correspondência das figuras 1.5 e 1.6 com as demais; o ponto de referência não parece ser o mesmo; além disso, na parte superior destas duas figuras há pequenos retângulos nas extremidades e na junção central, mas pela perspectiva só deveria haver em um dos lados. Em atenção ao item 5.3.4.4 do Manual reapresente as figuras com as correções indicadas e quaisquer outras que sejam necessárias para que as imagens apresentem coerência entre si. [3] Todos os dados do pedido (figuras, título e classificação) exclusivamente conforme descrito no item 3.5.2 G do Manual (recomendamos a leitura do item para ver o passo a passo). Não anexe arquivos PDF com figuras, relatório ou reivindicação. As figuras não devem ter numeração de folha ou legenda no arquivo JPEG a ser inserido: a numeração e as legendas serão preenchidas automaticamente pelo sistema de acordo com as informações fornecidas pelo usuário no momento de inserção das figuras. O relatório descritivo e a reivindicação serão gerados automaticamente.

BR302023006211-4

Exigência técnica

Código de despacho: 136

**Titular: SAMI EL BADAOUI [LB]** Luiz Fernando Alves Com base no Manual de Desenhos Industriais instituído pela Portaria INPI/PR nº 36/2023, formulam-se as seguintes exigências: [1] Verifica-se que há inconsistência entre as vistas: a forma de representação escolhida confunde a visualização do objeto. Há áreas preenchidas na cor cinza em diferentes tons, parecendo que as peças realmente variam de cor, mas as cores variam de uma vista para outra. Em atenção ao item 5.3.4.4 do Manual reapresente as figuras com as correções indicadas e quaisquer outras que sejam necessárias para que as imagens apresentem coerência entre si, com as peças representadas com a mesma cor em todas as figuras (as peças podem variar de cor, mas a variação tem que ser correspondente). [2] Todos os dados do pedido (figuras, título e classificação) exclusivamente conforme descrito no item 3.5.2 G do Manual (recomendamos a leitura do item para ver o passo a passo). Não anexe arquivos PDF com figuras, relatório ou reivindicação. As figuras não devem ter numeração de folha ou legenda no arquivo JPEG a ser inserido: a numeração e as legendas serão preenchidas automaticamente pelo sistema de acordo com as informações fornecidas pelo usuário no momento de inserção das figuras. O relatório descritivo e a reivindicação serão gerados automaticamente.

BR302023006216-5

Exigência técnica

Código de despacho: 136

**Titular: ANNA CHRISTINA RODRIGUES MORAES DE OLIVA MAYA [BR/SC]** Com base no Manual de Desenhos Industriais instituído pela Portaria INPI/PR nº 36/2023, formulam-se as seguintes exigências: As figuras demonstram dois produtos, fig. 1.1 e 1.2; fig. 1.3 e 1.4. De acordo com o item 5.3.3 do Manual de Desenhos Industriais, produto deve ter numeração própria. Portanto, proceda a correção de forma que os produtos tenham a seguinte formatação: fig. 1.1 e 1.2, para o primeiro; fig. 2.1 e 2.2 para o segundo produto, conforme determinado no item 5.3.4.5 do Manual. A atual figura 1.6 revela um arranjo dos produtos citados e deve ser removida do pedido. Para o cumprimento desta exigência, utilizar o formulário eletrônico para a inclusão de figuras (somente o produto). Não apresentar as figuras em documento pdf, sob pena de publicação de nova exigência. [http://manualdedi.inpi.gov.br/projects/manual-de-desenho-industrial/wiki/03\\_05\\_Peticionamento\\_pelo\\_e-DI#352-Preenchimento-do-formul%C3%A1rio](http://manualdedi.inpi.gov.br/projects/manual-de-desenho-industrial/wiki/03_05_Peticionamento_pelo_e-DI#352-Preenchimento-do-formul%C3%A1rio)

BR302023006220-3

Exigência técnica

Código de despacho: 136

**Titular: NEXTRACKER LLC [US]** João Luis DOrey Facco Vianna Com base no Manual de Desenhos Industriais instituído pela Portaria INPI/PR nº 36/2023, formulam-se as seguintes exigências: A atual figura 1.8 não constitui uma vista explodida nos parâmetros definidos pelo item 5.3.4.2 do manual. Igualmente não é uma representação de desenho com linha interrompida, pois o produto não está plenamente representado como na figura 1.4. Estão faltando partes. Dessa forma, a atual figura 1.8 deve ser excluída do pedido. Para o cumprimento desta exigência, utilizar o formulário eletrônico para a inclusão de figuras (somente o produto). Não apresentar as figuras em documento pdf, sob pena de publicação de nova exigência. [http://manualdedi.inpi.gov.br/projects/manual-de-desenho-industrial/wiki/03\\_05\\_Peticionamento\\_pelo\\_e-DI#352-Preenchimento-do-formul%C3%A1rio](http://manualdedi.inpi.gov.br/projects/manual-de-desenho-industrial/wiki/03_05_Peticionamento_pelo_e-DI#352-Preenchimento-do-formul%C3%A1rio)



---

BR302023006222-0	<p>Exigência técnica Código de despacho: 136 <b>Titular: NEXTRACKER LLC [US]</b> João Luis DOrey Facco Vianna Com base no Manual de Desenhos Industriais instituído pela Portaria INPI/PR nº 36/2023, formulam-se as seguintes exigências:A atual figura 1.8 não constitui uma vista explodida nos parâmetros definidos pelo item 5.3.4.2 do manual. Igualmente não é uma representação de desenho com linha interrompida, pois o produto não está plenamente representado como na figura 1.4. Estão faltando partes. Dessa forma, a atual figura 1.8 deve ser excluída do pedido.Para o cumprimento desta exigência, utilizar o formulário eletrônico para a inclusão de figuras (somente o produto). Não apresentar as figuras em documento pdf, sob pena de publicação de nova exigência.<a href="http://manualdedi.inpi.gov.br/projects/manual-de-desenho-industrial/wiki/03_05_Peticionamento_pelo_e-DI#352-Preenchimento-do-formul%C3%A1rio">http://manualdedi.inpi.gov.br/projects/manual-de-desenho-industrial/wiki/03_05_Peticionamento_pelo_e-DI#352-Preenchimento-do-formul%C3%A1rio</a></p>
BR302023006232-7	<p>Exigência técnica Código de despacho: 136 <b>Titular: PATIO BRASIL INDUSTRIA E COMERCIO DE MOVEIS EIRELI [BR/MG]</b> AIRSON QUINTINO Com base no Manual de Desenhos Industriais instituído pela Portaria INPI/PR nº 36/2023, formulam-se as seguintes exigências:Na exposição de figuras, não ficou claro quantos produtos foram reivindicados. A figura 1.1 revela produto com formas similares ao produto das figuras 3.1 a 3.6. Se forem o mesmo produto, manter somente as figuras 3.1 a 3.6. Se for um outro produto, incluir ao menos uma vista em perspectiva da parte posterior.Além disso, as nomenclaturas as vistas e numeração das figuras estão incorretas. Exemplo, a vista inferior está repetida. Corrigir.Para o cumprimento desta exigência, utilizar o formulário eletrônico para a inclusão de figuras (somente o produto). Não apresentar as figuras em documento pdf, sob pena de publicação de nova exigência.<a href="http://manualdedi.inpi.gov.br/projects/manual-de-desenho-industrial/wiki/03_05_Peticionamento_pelo_e-DI#352-Preenchimento-do-formul%C3%A1rio">http://manualdedi.inpi.gov.br/projects/manual-de-desenho-industrial/wiki/03_05_Peticionamento_pelo_e-DI#352-Preenchimento-do-formul%C3%A1rio</a></p>
BR302023006233-5	<p>Exigência técnica Código de despacho: 136 <b>Titular: SAVING THE WORLD BRASIL LTDA [BR/CE]</b> Ana Vlândia César Barreira Com base no Manual de Desenhos Industriais instituído pela Portaria INPI/PR nº 36/2023, formulam-se as seguintes exigências:Em atendimento ao item 5.3.1.1, a indicação do produto no título do pedido deve ser clara e concisa e adequada ao produto representado nas figuras, de preferência em concordância com a lista de produtos disponibilizada na Classificação de Locarno. Sugerimos modificar o título para: Equipamento de nebulização e hidratação. Se necessário, classe e subclasse também deverão ser alteradas.Apenas a vista em perspectiva foi apresentada utilizando o sistema. As demais figuras foram apresentadas em documento PDF. Todas as figuras devem ser apresentadas por meio do formulário de peticionamento eletrônico para inclusão na base de dados. Relatório descritivo e reivindicação serão gerados automaticamente a partir da inclusão das figuras.Conforme o item 5.3.6 do Manual de Desenhos Industriais, não é permitida a inclusão, nas figuras, de caracteres, palavras ou elementos textuais que não façam parte da configuração do desenho industrial. As figuras foram apresentadas com legendas e/ou numeração de páginas. Reapresentar as figuras corrigidas.Utilizar o formulário eletrônico para a inclusão de figuras (somente o produto). Não apresentar as figuras em documento pdf, sob pena de publicação de nova exigência.<a href="http://manualdedi.inpi.gov.br/projects/manual-de-desenho-industrial/wiki/03_05_Peticionamento_pelo_e-DI#352-Preenchimento-do-formul%C3%A1rio">http://manualdedi.inpi.gov.br/projects/manual-de-desenho-industrial/wiki/03_05_Peticionamento_pelo_e-DI#352-Preenchimento-do-formul%C3%A1rio</a></p>
BR302023006236-0	<p>Exigência técnica Código de despacho: 136 <b>Titular: BEVROCK BEVERAGE LTDA. [BR/GO]</b> LUCIMAR BENTO CURCINO Com base no Manual de Desenhos Industriais instituído pela Portaria INPI/PR nº 36/2023, formulam-se as seguintes exigências:Conforme o item 5.3.6 do Manual de Desenhos Industriais, não é permitida a inclusão, nas figuras, de caracteres, palavras ou elementos textuais que não façam parte da configuração do desenho industrial. As figuras foram apresentadas com legendas e/ou numeração de páginas. Reapresentar as figuras corrigidas.Para o cumprimento desta exigência, utilizar o formulário eletrônico para a inclusão de figuras (somente o produto). Não apresentar as figuras em documento pdf, sob pena de publicação de nova exigência.<a href="http://manualdedi.inpi.gov.br/projects/manual-de-desenho-industrial/wiki/03_05_Peticionamento_pelo_e-DI#352-Preenchimento-do-formul%C3%A1rio">http://manualdedi.inpi.gov.br/projects/manual-de-desenho-industrial/wiki/03_05_Peticionamento_pelo_e-DI#352-Preenchimento-do-formul%C3%A1rio</a></p>
BR302023006244-0	<p>Exigência técnica Código de despacho: 136 <b>Titular: AMERICO CHIOQUETTA JUNIOR [BR/PR]</b> JOSE ROBERTO FAVARIN Com base no Manual de Desenhos Industriais instituído pela Portaria INPI/PR nº 36/2023, formulam-se as seguintes exigências:Entende-se que parque de diversões é um espaço geográfico amplo que abarca diferentes tipos de atrações. Portanto, o atual título do pedido não indica corretamente o produto reivindicado.Em atendimento ao item 5.3.1.1, a indicação do produto no título do pedido deve ser clara e concisa e adequada ao produto representado nas figuras, de preferência em concordância com a lista de produtos disponibilizada na Classificação de Locarno.</p>

---



---

BR302023006245-9	<p>Exigência técnica Código de despacho: 136 <b>Titular: AMERICO CHIOQUETTA JUNIOR [BR/PR]</b> JOSE ROBERTO FAVARIN Com base no Manual de Desenhos Industriais instituído pela Portaria INPI/PR nº 36/2023, formulam-se as seguintes exigências: Entende-se que parque de diversões é um espaço geográfico amplo que abarca diferentes tipos de atrações. Portanto, o atual título do pedido não indica corretamente o produto reivindicado. Em atendimento ao item 5.3.1.1, a indicação do produto no título do pedido deve ser clara e concisa e adequada ao produto representado nas figuras, de preferência em concordância com a lista de produtos disponibilizada na Classificação de Locarno.</p>
BR302023006246-7	<p>Exigência técnica Código de despacho: 136 <b>Titular: AMERICO CHIOQUETTA JUNIOR [BR/PR]</b> JOSE ROBERTO FAVARIN 30 2023 006246 Com base no Manual de Desenhos Industriais instituído pela Portaria INPI/PR nº 36/2023, formulam-se as seguintes exigências: Entende-se que parque de diversões é um espaço geográfico amplo que abarca diferentes tipos de atrações. Portanto, o atual título do pedido não indica corretamente o produto reivindicado. Em atendimento ao item 5.3.1.1, a indicação do produto no título do pedido deve ser clara e concisa e adequada ao produto representado nas figuras, de preferência em concordância com a lista de produtos disponibilizada na Classificação de Locarno.</p>
BR302023006247-5	<p>Exigência técnica Código de despacho: 136 <b>Titular: DAVID MANUEL NOBREGA DOS SANTOS [BR/SP]</b> PAULA CORDEIRO FERREIRA MORITA Com base no Manual de Desenhos Industriais instituído pela Portaria INPI/PR nº 36/2023, formulam-se as seguintes exigências: .[1] De acordo com o item 3.5.2 G do Manual o campo DESCRIÇÃO pode ser usado para adicionar informações consideradas necessárias para uma melhor compreensão das FIGURAS do desenho industrial e que farão parte do relatório descritivo. No entanto, foram inseridas informações que não se enquadram nesta categoria e serão desconsideradas. Para informações do tipo (esclarecimentos, por exemplo) deve ser usado o campo TEXTO DA PETIÇÃO. .[2] Foram apresentados dois jogos de figuras. O primeiro jogo foi inserido conforme instruções do item 3.5.2 G do Manual, com arquivo em formato JPEG contendo apenas uma vista (figura 1.1, na folha 5/27 da petição). O segundo jogo foi apresentado como anexo em formato PDF, contrariando o Manual, contendo as figuras 1.1 a 1.6 e 2.1 a 2.6. O requerente deve esclarecer se pretende proteger apenas a figura 1.1 (arquivo JPEG) ou as demais figuras do arquivo PDF. Também foram apresentados dois relatórios e duas reivindicações. No arquivo PDF o relatório indica título diferente do informado no relatório gerado pelo sistema (arquivo JPEG). O requerente deve indicar qual título é o correto. Os esclarecimentos podem constar no campo TEXTO DA PETIÇÃO ou podem ser apresentados em arquivo anexo em formato PDF (veja instruções no item 3.5.2 H do Manual). .[2.1] Caso queira proteger apenas a figura 1.1 (arquivo JPEG) basta apresentar esclarecimentos, informando qual o título correto. Nesta situação as demais figuras serão desconsideradas.[2.2] Caso queira proteger as figuras 1.1 a 1.6 e 2.1 e 2.6 apresente todos os dados do pedido (figuras, título e classificação) exclusivamente conforme descrito no item 3.5.2 G do Manual (recomendamos a leitura do item para ver o passo a passo). Não anexe arquivos PDF com figuras, relatório ou reivindicação. As figuras não devem ter numeração de folha ou legenda no arquivo JPEG a ser inserido: a numeração e as legendas serão preenchidas automaticamente pelo sistema de acordo com as informações fornecidas pelo usuário no momento de inserção das figuras. O relatório descritivo e a reivindicação serão gerados automaticamente. Ao preencher o título (indicação do produto) não escreva a expressão CONFIGURAÇÃO APLICADA EM, pois não faz parte da indicação do produto, e observe se está idêntico ao informado na petição (campo título).</p>
BR302023006249-1	<p>Exigência técnica Código de despacho: 136 <b>Titular: AMERICO CHIOQUETTA JUNIOR [BR/PR]</b> JOSE ROBERTO FAVARIN Com base no Manual de Desenhos Industriais instituído pela Portaria INPI/PR nº 36/2023, formulam-se as seguintes exigências: Entende-se que parque de diversões é um espaço geográfico amplo que abarca diferentes tipos de atrações. Portanto, o atual título do pedido não indica corretamente o produto reivindicado. Em atendimento ao item 5.3.1.1, a indicação do produto no título do pedido deve ser clara e concisa e adequada ao produto representado nas figuras, de preferência em concordância com a lista de produtos disponibilizada na Classificação de Locarno.</p>
BR302023006252-1	<p>Exigência técnica Código de despacho: 136 <b>Titular: AMERICO CHIOQUETTA JUNIOR [BR/PR]</b> JOSE ROBERTO FAVARIN Com base no Manual de Desenhos Industriais instituído pela Portaria INPI/PR nº 36/2023, formulam-se as seguintes exigências: Entende-se que parque de diversões é um espaço geográfico amplo que abarca diferentes tipos de atrações. Portanto, o atual título do pedido não indica corretamente o produto reivindicado. Em atendimento ao item 5.3.1.1, a indicação do produto no título do pedido deve ser clara e concisa e adequada ao produto representado nas figuras, de preferência em concordância com a lista de produtos disponibilizada na Classificação de Locarno.</p>

---



---

<b>BR302023006253-0</b>	<p>Exigência técnica Código de despacho: 136 <b>Titular: AMERICO CHIOQUETTA JUNIOR [BR/PR]</b> JOSE ROBERTO FAVARIN Com base no Manual de Desenhos Industriais instituído pela Portaria INPI/PR nº 36/2023, formulam-se as seguintes exigências:Entende-se que parque de diversões é um espaço geográfico amplo que abarca diferentes tipos de atrações. Portanto, o atual título do pedido não indica corretamente o produto reivindicado.Em atendimento ao item 5.3.1.1, a indicação do produto no título do pedido deve ser clara e concisa e adequada ao produto representado nas figuras, de preferência em concordância com a lista de produtos disponibilizada na Classificação de Locarno.</p>
<b>BR302023006259-9</b>	<p>Exigência técnica Código de despacho: 136 <b>Titular: METALFRIO SOLUTIONS S.A. [BR/SP]</b> Luiz Henrique Oliveira Do Amaral Com base no Manual de Desenhos Industriais instituído pela Portaria INPI/PR nº 36/2023, formulam-se as seguintes exigências:A representação das figuras não apresenta qualidade adequada, com linhas pixelizadas e sem definição, principalmente as vistas em perspectiva. Em atendimento ao item 5.3.4.1 do Manual, apresentar figuras com melhor qualidade.Para o cumprimento desta exigência, utilizar o formulário eletrônico para a inclusão de figuras (somente o produto). Não apresentar as figuras em documento pdf, sob pena de publicação de nova exigência.<a href="http://manualdedi.inpi.gov.br/projects/manual-de-desenho-industrial/wiki/03_05_Peticionamento_pelo_e-DI#352-Preenchimento-do-formul%C3%A1rio">http://manualdedi.inpi.gov.br/projects/manual-de-desenho-industrial/wiki/03_05_Peticionamento_pelo_e-DI#352-Preenchimento-do-formul%C3%A1rio</a></p>
<b>BR302023006261-0</b>	<p>Exigência técnica Código de despacho: 136 <b>Titular: METALFRIO SOLUTIONS S.A. [BR/SP]</b> Luiz Henrique Oliveira Do Amaral Com base no Manual de Desenhos Industriais instituído pela Portaria INPI/PR nº 36/2023, formulam-se as seguintes exigências:Claramente o produto representado nas figuras não se trata de um refrigerador. Em atendimento ao item 5.3.1.1, a indicação do produto no título do pedido deve ser clara e concisa e adequada ao produto representado nas figuras, de preferência em concordância com a lista de produtos disponibilizada na Classificação de Locarno. Verifica-se que há inconsistência entre as vistas: as figuras 1.6 e 1.7 são idênticas. Para manter a coerência na representação, a figura 1.7 deve ser espelhada horizontalmente. Em atenção ao item 5.3.4.4 do Manual reapresente as figuras com as correções indicadas e quaisquer outras que sejam necessárias para que as imagens apresentem coerência entre si.Para o cumprimento desta exigência, utilizar o formulário eletrônico para a inclusão de figuras (somente o produto). Não apresentar as figuras em documento pdf, sob pena de publicação de nova exigência.<a href="http://manualdedi.inpi.gov.br/projects/manual-de-desenho-industrial/wiki/03_05_Peticionamento_pelo_e-DI#352-Preenchimento-do-formul%C3%A1rio">http://manualdedi.inpi.gov.br/projects/manual-de-desenho-industrial/wiki/03_05_Peticionamento_pelo_e-DI#352-Preenchimento-do-formul%C3%A1rio</a></p>
<b>BR302023006267-0</b>	<p>Exigência técnica Código de despacho: 136 <b>Titular: ORTO DENTE LTDA [BR/MG]</b> Lucas da Silva Ferreira Alves Com base no Manual de Desenhos Industriais instituído pela Portaria INPI/PR nº 36/2023, formulam-se as seguintes exigências:De acordo com o Art. 100 da LPI, não é registrável como desenho industrial a forma determinada essencialmente por considerações técnicas ou funcionais. A partir da apresentação do produto no pedido não foi possível perceber características ornamentais em sua forma. Em atendimento ao item 5.3.1 do Manual, no caso de a forma pleiteada possuir aspectos ornamentais, esclarecer quais elementos da forma do objeto compõem tais aspectos. Sugerimos que sejam apresentadas, nos esclarecimentos, argumentos quanto às características ornamentais do desenho industrial, a liberdade de escolha em relação à forma necessária do objeto, e/ou figuras que demonstrem como o produto é usado, acoplado, encaixado, etc.</p>

---



BR302023006288-2

Exigência técnica

Código de despacho: 136

**Titular: DERMYLIFE LTDA [BR/MG] SEGURANCA MARCA E PATENTES LTDA** Com base no Manual de Desenhos Industriais instituído pela Portaria INPI/PR nº 36/2023, formulam-se as seguintes exigências: .[1] Existe divergência dos dados do procurador no cadastro e os da procuração: foi cadastrado o escritório, porém foi informado um número de CPF, ao invés do CNPJ. na procuração o CPF foi indicado idêntico ao RG, diferente do cadastro. Apresente a procuração corrigida, conforme disposto no item 5.1 do Manual, ratificando os atos anteriormente praticados ou com data de assinatura igual ou anterior à do protocolo do pedido de registro. .[2] Foram apresentados dois jogos de figuras. O primeiro jogo é composto por 6 figuras e foi inserido conforme instruções do item 3.5.2 G do Manual. O segundo jogo foi apresentado como anexo em formato PDF, contrariando o Manual, contendo 7 figuras. Considerando que o segundo jogo permite visualizar com mais clareza a forma do objeto, devem ser reapresentadas as 7 figuras com as seguintes correções: .[2.1] De acordo com o item 5.3.4 do Manual de Desenhos Industriais, cada vista do desenho industrial deverá ser apresentada em uma figura. Apresentar cada figura individualmente.[2.2] Verifica-se que há inconsistência entre as vistas. A figura 1.7 está incompleta: a forma do objeto não está fechada. A representação do cabo está variando de uma vista para a outra: nas figuras 1.2 e 1.3 está representado idêntico, por exemplo, bem como nas figuras 1.4 e 1.5, mas na figura 1.7 está curvo, de modo que não pode ser idêntico em vistas opostas; o cabo deve ser o mesmo em todas as vistas, observando a curvatura, o comprimento, etc. Em atenção ao item 5.3.4.4 do Manual reapresente as figuras com as correções indicadas e quaisquer outras que sejam necessárias para que as imagens apresentem coerência entre si. .[3] A representação das figuras não apresenta qualidade adequada: as linhas estão falhadas. Em atendimento ao item 5.3.4.1 do Manual, apresentar figuras com melhor qualidade, com linhas precisas. .[4] Também foram apresentados dois relatórios e duas reivindicações. No arquivo PDF o relatório indica título diferente do informado no relatório gerado pelo sistema (arquivo JPEG). O requerente deve indicar qual título é o correto. .[5] Todos os dados do pedido (figuras, título e classificação) exclusivamente conforme descrito no item 3.5.2 G do Manual (recomendamos a leitura do item para ver o passo a passo). Não anexe arquivos PDF com figuras, relatório ou reivindicação. As figuras não devem ter numeração de folha ou legenda no arquivo JPEG a ser inserido: a numeração e as legendas serão preenchidas automaticamente pelo sistema de acordo com as informações fornecidas pelo usuário no momento de inserção das figuras. O relatório descritivo e a reivindicação serão gerados automaticamente. Ao preencher o título (indicação do produto) não escreva a expressão CONFIGURAÇÃO APLICADA EM, pois não faz parte da indicação do produto, e observe se está idêntico ao informado na petição (campo título).

BR302023006290-4

Exigência técnica

Código de despacho: 136

**Titular: JADERSON DE ALMEIDA [BR/SC]** Com base no Manual de Desenhos Industriais instituído pela Portaria INPI/PR nº 36/2023, formulam-se as seguintes exigências: .[1] Verifica-se que há inconsistência entre as vistas: há variação de cor de uma vista para a outra, quando as partes deveriam ser representadas da mesma maneira em todas as vistas; na figura 1.7, por exemplo, o objeto todo é cinza, nas figuras 1.1, 1.3, 1.4 e 1.5 todas as partes são brancas, e nas figuras 1.1 e 1.6 há partes brancas e cinzas. De acordo com o item 5.3.3 do Manual de Desenhos Industriais, cada combinação de cor deve ser considerada como variação. Deve ser escolhida uma das vistas como referência e as demais devem ser correspondentes, ou então devem ser apresentadas variações, caso queira mostrar configurações com cores diferentes (usando apenas as opções das figuras que já foram apresentadas para não configurar alteração de matéria). Em atenção ao item 5.3.4.4 do Manual reapresente as figuras com as correções indicadas e quaisquer outras que sejam necessárias para que as imagens apresentem coerência entre si.[2] Todos os dados do pedido (figuras, título e classificação) exclusivamente conforme descrito no item 3.5.2 G do Manual (recomendamos a leitura do item para ver o passo a passo).

BR302023006291-2

Exigência técnica

Código de despacho: 136

**Titular: JADERSON DE ALMEIDA [BR/SC]** Com base no Manual de Desenhos Industriais instituído pela Portaria INPI/PR nº 36/2023, formulam-se as seguintes exigências: .[1] Verifica-se que há inconsistência entre as vistas: há variação de cor de uma vista para a outra, quando as partes deveriam ser representadas da mesma maneira em todas as vistas. De acordo com o item 5.3.3 do Manual de Desenhos Industriais, cada combinação de cor deve ser considerada como variação. Deve ser escolhida uma das vistas como referência e as demais devem ser correspondentes, ou então devem ser apresentadas variações, caso queira mostrar configurações com cores diferentes (usando apenas as opções das figuras que já foram apresentadas para não configurar alteração de matéria). Em atenção ao item 5.3.4.4 do Manual reapresente as figuras com as correções indicadas e quaisquer outras que sejam necessárias para que as imagens apresentem coerência entre si.[2] Todos os dados do pedido (figuras, título e classificação) exclusivamente conforme descrito no item 3.5.2 G do Manual (recomendamos a leitura do item para ver o passo a passo).



---

BR302023006292-0	<p>Exigência técnica Código de despacho: 136 <b>Titular: JADERSON DE ALMEIDA [BR/SC]</b> Com base no Manual de Desenhos Industriais instituído pela Portaria INPI/PR nº 36/2023, formulam-se as seguintes exigências: .[1] Verifica-se que há inconsistência entre as vistas: nas figuras 1.2, 1.4, 1.5 e 1.6 a face do objeto vai de uma haste à outra, formando um trapézio, enquanto na figura 1.7 as faces são retangulares, com as abas vazadas; não é possível visualizar na perspectiva as variações das quinas (faces inclinadas do trapézio) que se observam nas figuras 1.2, 1.4, 1.5 e 1.6; há variação de cor de uma vista para a outra, quando as partes deveriam ser representadas da mesma maneira em todas as vistas. De acordo com o item 5.3.3 do Manual de Desenhos Industriais, cada combinação de cor deve ser considerada como variação. Deve ser escolhida uma das vistas como referência e as demais devem ser correspondentes, ou então devem ser apresentadas variações, caso queira mostrar configurações com cores diferentes (usando apenas as opções das figuras que já foram apresentadas para não configurar alteração de matéria). Em atenção ao item 5.3.4.4 do Manual reapresente as figuras com as correções indicadas e quaisquer outras que sejam necessárias para que as imagens apresentem coerência entre si.[2] Todos os dados do pedido (figuras, título e classificação) exclusivamente conforme descrito no item 3.5.2 G do Manual (recomendamos a leitura do item para ver o passo a passo).</p>
BR302023006293-9	<p>Exigência técnica Código de despacho: 136 <b>Titular: JADERSON DE ALMEIDA [BR/SC]</b> Com base no Manual de Desenhos Industriais instituído pela Portaria INPI/PR nº 36/2023, formulam-se as seguintes exigências: .[1] Verifica-se que há inconsistência entre as vistas: há variação de cor de uma vista para a outra, quando as partes deveriam ser representadas da mesma maneira em todas as vistas. De acordo com o item 5.3.3 do Manual de Desenhos Industriais, cada combinação de cor deve ser considerada como variação. Deve ser escolhida uma das vistas como referência e as demais devem ser correspondentes, ou então devem ser apresentadas variações, caso queira mostrar configurações com cores diferentes (usando apenas as opções das figuras que já foram apresentadas para não configurar alteração de matéria). Em atenção ao item 5.3.4.4 do Manual reapresente as figuras com as correções indicadas e quaisquer outras que sejam necessárias para que as imagens apresentem coerência entre si.[2] Todos os dados do pedido (figuras, título e classificação) exclusivamente conforme descrito no item 3.5.2 G do Manual (recomendamos a leitura do item para ver o passo a passo).</p>
BR302023006294-7	<p>Exigência técnica Código de despacho: 136 <b>Titular: JADERSON DE ALMEIDA [BR/SC]</b> Com base no Manual de Desenhos Industriais instituído pela Portaria INPI/PR nº 36/2023, formulam-se as seguintes exigências: .[1] Verifica-se que há inconsistência entre as vistas: há variação de cor de uma vista para a outra, quando as partes deveriam ser representadas da mesma maneira em todas as vistas. De acordo com o item 5.3.3 do Manual de Desenhos Industriais, cada combinação de cor deve ser considerada como variação. Deve ser escolhida uma das vistas como referência e as demais devem ser correspondentes, ou então devem ser apresentadas variações, caso queira mostrar configurações com cores diferentes (usando apenas as opções das figuras que já foram apresentadas para não configurar alteração de matéria). Em atenção ao item 5.3.4.4 do Manual reapresente as figuras com as correções indicadas e quaisquer outras que sejam necessárias para que as imagens apresentem coerência entre si.[2] Todos os dados do pedido (figuras, título e classificação) exclusivamente conforme descrito no item 3.5.2 G do Manual (recomendamos a leitura do item para ver o passo a passo).</p>
BR302023006295-5	<p>Exigência técnica Código de despacho: 136 <b>Titular: JADERSON DE ALMEIDA [BR/SC]</b> Com base no Manual de Desenhos Industriais instituído pela Portaria INPI/PR nº 36/2023, formulam-se as seguintes exigências: .[1] Verifica-se que há inconsistência entre as vistas: há variação de cor de uma vista para a outra, quando as partes deveriam ser representadas da mesma maneira em todas as vistas. De acordo com o item 5.3.3 do Manual de Desenhos Industriais, cada combinação de cor deve ser considerada como variação. Deve ser escolhida uma das vistas como referência e as demais devem ser correspondentes, ou então devem ser apresentadas variações, caso queira mostrar configurações com cores diferentes (usando apenas as opções das figuras que já foram apresentadas para não configurar alteração de matéria). Em atenção ao item 5.3.4.4 do Manual reapresente as figuras com as correções indicadas e quaisquer outras que sejam necessárias para que as imagens apresentem coerência entre si.[2] Todos os dados do pedido (figuras, título e classificação) exclusivamente conforme descrito no item 3.5.2 G do Manual (recomendamos a leitura do item para ver o passo a passo).</p>

---



BR302023006296-3

Exigência técnica

Código de despacho: 136

**Titular: JADERSON DE ALMEIDA [BR/SC]** Com base no Manual de Desenhos Industriais instituído pela Portaria INPI/PR nº 36/2023, formulam-se as seguintes exigências: [1] Verifica-se que há inconsistência entre as vistas: há variação de cor de uma vista para a outra, quando as partes deveriam ser representadas da mesma maneira em todas as vistas. De acordo com o item 5.3.3 do Manual de Desenhos Industriais, cada combinação de cor deve ser considerada como variação. Deve ser escolhida uma das vistas como referência e as demais devem ser correspondentes, ou então devem ser apresentadas variações, caso queira mostrar configurações com cores diferentes (usando apenas as opções das figuras que já foram apresentadas para não configurar alteração de matéria). Em atenção ao item 5.3.4.4 do Manual reapresente as figuras com as correções indicadas e quaisquer outras que sejam necessárias para que as imagens apresentem coerência entre si.[2] Todos os dados do pedido (figuras, título e classificação) exclusivamente conforme descrito no item 3.5.2 G do Manual (recomendamos a leitura do item para ver o passo a passo).

BR302023006298-0

Exigência técnica

Código de despacho: 136

**Titular: CLODOALDO PEREIRA DE AGUIAR [BR/PR]** Augusto Cassiano Abegg Com base no Manual de Desenhos Industriais instituído pela Portaria INPI/PR nº 36/2023, formulam-se as seguintes exigências: [1] De acordo com o item 3.5.2 G do Manual o campo DESCRIÇÃO pode ser usado para adicionar informações consideradas necessárias para uma melhor compreensão das FIGURAS do desenho industrial, como informações para esclarecer recursos gráficos utilizados nas figuras ou ainda esclarecer como tais recursos podem influenciar o que é reivindicado nas figuras. No entanto, foram inseridas informações que não se enquadram nesta categoria: foi descrito o material de fabricação e apresentadas instruções de uso. Portanto, o texto apresentado neste campo será desconsiderado por não se adequar ao item 3.5.2 G do Manual. [2] Considerando o texto contido na descrição o produto requerido é um desenho industrial tridimensional complexo, constituído por partes sem interconexão, como definido no item 2.3.1 B do Manual de Desenhos Industriais. Conforme item 5.3.1.1 do Manual, o arranjo das partes deve ser consistente em todas as figuras de maneira a facilitar o exame da configuração, ou seja, as peças devem ser representadas nas mesmas posições em todas as vistas. As partes ou componentes deste tipo de produto não são variações da configuração, mas sim partes de uma única configuração. [2] Por se tratar de objeto com partes sem interconexão as figuras 1.1, 2.1 e 3.1 não são consideradas vistas explodidas. A figura 3.1 mostra as partes componentes do objeto da figura 2.1 em posição diferente. As figuras 4.1 e 5.1 são perspectivas das peças isoladas do arranjo da figura 1.1. Todas as figuras apresentadas são perspectivas, diferentemente do que foi indicado nas legendas. Portanto, proceda às seguintes correções:[2.1] Retire a figura 3.1 do pedido, pois não corresponde ao arranjo da figura 2.1. [2.2] Retire as figuras 4.1 e 5.1 do pedido, pois mostram partes isoladas de objeto complexo sem interconexão. Caso deseje proteção para cada uma destas partes isoladamente, apresenta cada peça em um pedido dividido. [2.3] Reapresente as figuras 1.1 e 2.1 como variações, corrigindo as legendas. [3] Foram apresentadas figuras e relatório descritivo em arquivo formato PDF (folhas 15 a 20 da petição). Por conter as mesmas vistas dos arquivos JPEG (folhas 5 a 9 da petição) e relatório descritivo fora do padrão gerado pelo sistema, os arquivos PDF serão desconsiderados. [4] Em atendimento ao item 5.3.1.1, a indicação do produto no título do pedido deve ser clara e concisa e adequada ao produto representado nas figuras, de preferência em concordância com a lista de produtos disponibilizada na Classificação de Locarno. Com base no texto da descrição sugerimos modificar o título para: tábua de corte OU Tábuas para cortar [uso doméstico]. [5] Classificação adequada de ofício para 07.04, a fim de se adequar ao objeto requerido, com base no item 5.3.1.1 do Manual de Desenhos Industriais. [6] Todos os dados do pedido (figuras, título e classificação) exclusivamente conforme descrito no item 3.5.2 G do Manual (recomendamos a leitura do item para ver o passo a passo). Não anexe arquivos PDF com figuras, relatório ou reivindicação. As figuras não devem ter numeração de folha ou legenda no arquivo JPEG a ser inserido: a numeração e as legendas serão preenchidas automaticamente pelo sistema de acordo com as informações fornecidas pelo usuário no momento de inserção das figuras. O relatório descritivo e a reivindicação serão gerados automaticamente. Ao preencher o título (indicação do produto) não escreva a expressão CONFIGURAÇÃO APLICADA EM, pois não faz parte da indicação do produto, e observe se está idêntico ao informado na petição (campo título).

BR302023006299-8

Exigência técnica

Código de despacho: 136

**Titular: JADERSON DE ALMEIDA [BR/SC]** Com base no Manual de Desenhos Industriais instituído pela Portaria INPI/PR nº 36/2023, formulam-se as seguintes exigências: [1] Verifica-se que há inconsistência entre as vistas: há variação de cor de uma vista para a outra, quando as partes deveriam ser representadas da mesma maneira em todas as vistas. De acordo com o item 5.3.3 do Manual de Desenhos Industriais, cada combinação de cor deve ser considerada como variação. Deve ser escolhida uma das vistas como referência e as demais devem ser correspondentes, ou então devem ser apresentadas variações, caso queira mostrar configurações com cores diferentes (usando apenas as opções das figuras que já foram apresentadas para não configurar alteração de matéria). Em atenção ao item 5.3.4.4 do Manual reapresente as figuras com as correções indicadas e quaisquer outras que sejam necessárias para que as imagens apresentem coerência entre si.[2] Todos os dados do pedido (figuras, título e classificação) exclusivamente conforme descrito no item 3.5.2 G do Manual (recomendamos a leitura do item para ver o passo a passo).



---

BR302023006300-5	<p>Exigência técnica Código de despacho: 136 <b>Titular: JADERSON DE ALMEIDA [BR/SC]</b> Com base no Manual de Desenhos Industriais instituído pela Portaria INPI/PR nº 36/2023, formulam-se as seguintes exigências: .[1] Verifica-se que há inconsistência entre as vistas: há variação de cor de uma vista para a outra, quando as partes deveriam ser representadas da mesma maneira em todas as vistas. De acordo com o item 5.3.3 do Manual de Desenhos Industriais, cada combinação de cor deve ser considerada como variação. Deve ser escolhida uma das vistas como referência e as demais devem ser correspondentes, ou então devem ser apresentadas variações, caso queira mostrar configurações com cores diferentes (usando apenas as opções das figuras que já foram apresentadas para não configurar alteração de matéria). Em atenção ao item 5.3.4.4 do Manual reapresente as figuras com as correções indicadas e quaisquer outras que sejam necessárias para que as imagens apresentem coerência entre si.[2] Todos os dados do pedido (figuras, título e classificação) exclusivamente conforme descrito no item 3.5.2 G do Manual (recomendamos a leitura do item para ver o passo a passo).</p>
BR302023006301-3	<p>Exigência técnica Código de despacho: 136 <b>Titular: JADERSON DE ALMEIDA [BR/SC]</b> Com base no Manual de Desenhos Industriais instituído pela Portaria INPI/PR nº 36/2023, formulam-se as seguintes exigências: .[1] Verifica-se que há inconsistência entre as vistas: há variação de cor de uma vista para a outra, quando as partes deveriam ser representadas da mesma maneira em todas as vistas. De acordo com o item 5.3.3 do Manual de Desenhos Industriais, cada combinação de cor deve ser considerada como variação. Deve ser escolhida uma das vistas como referência e as demais devem ser correspondentes, ou então devem ser apresentadas variações, caso queira mostrar configurações com cores diferentes (usando apenas as opções das figuras que já foram apresentadas para não configurar alteração de matéria). Em atenção ao item 5.3.4.4 do Manual reapresente as figuras com as correções indicadas e quaisquer outras que sejam necessárias para que as imagens apresentem coerência entre si.[2] Todos os dados do pedido (figuras, título e classificação) exclusivamente conforme descrito no item 3.5.2 G do Manual (recomendamos a leitura do item para ver o passo a passo).</p>
BR302023006302-1	<p>Exigência técnica Código de despacho: 136 <b>Titular: JADERSON DE ALMEIDA [BR/SC]</b> Com base no Manual de Desenhos Industriais instituído pela Portaria INPI/PR nº 36/2023, formulam-se as seguintes exigências: .[1] Verifica-se que há inconsistência entre as vistas: há variação de cor de uma vista para a outra, quando as partes deveriam ser representadas da mesma maneira em todas as vistas. De acordo com o item 5.3.3 do Manual de Desenhos Industriais, cada combinação de cor deve ser considerada como variação. Deve ser escolhida uma das vistas como referência e as demais devem ser correspondentes, ou então devem ser apresentadas variações, caso queira mostrar configurações com cores diferentes (usando apenas as opções das figuras que já foram apresentadas para não configurar alteração de matéria). Em atenção ao item 5.3.4.4 do Manual reapresente as figuras com as correções indicadas e quaisquer outras que sejam necessárias para que as imagens apresentem coerência entre si.[2] Todos os dados do pedido (figuras, título e classificação) exclusivamente conforme descrito no item 3.5.2 G do Manual (recomendamos a leitura do item para ver o passo a passo).</p>
BR302023006303-0	<p>Exigência técnica Código de despacho: 136 <b>Titular: UNIVERSIDADE FEDERAL DO RIO DE JANEIRO [BR/RJ]</b> Com base no Manual de Desenhos Industriais instituído pela Portaria INPI/PR nº 36/2023, formulam-se as seguintes exigências: Em atendimento ao item 5.3.1.1, a indicação do produto no título do pedido deve ser clara e concisa e adequada ao produto representado nas figuras, de preferência em concordância com a lista de produtos disponibilizada na Classificação de Locarno. Sugerimos modificar o título para: Caixa. Se necessário, classe e subclasse também deverão ser alteradas. As figuras demonstram produto com mais de uma maneira de uso, cores ou combinação de cores e/ou representação. De acordo com o item 5.3.3 do Manual de Desenhos Industriais, cada maneira de uso deve ser numerada como variação. Portanto, proceda a correção de forma que as variações os produtos tenham a seguinte formatação: fig. 1.1, 1.2, 1.3, etc. para primeira variação (com tampa); fig. 2.1, 2.2, 2.3, etc., para a segunda variação (caixa aberta) e assim sucessivamente, conforme determinado no item 5.3.4.5 do Manual. Corrigir legenda da figura 1.1 para "vista explodida". As vistas apresentadas não são suficientes para revelar o desenho industrial reivindicado e permitir a identificação do produto no qual o desenho industrial é aplicado. Em atendimento ao item 5.3.4.2, apresentar a vista em perspectiva do produto com tampa (fig. 1.2) e ao menos uma vista em perspectiva da atual figura 3.1 para complementação. Para o cumprimento desta exigência, utilizar o formulário eletrônico para a inclusão de figuras (somente o produto). Não apresentar as figuras em documento pdf, sob pena de publicação de nova exigência. <a href="http://manualdedi.inpi.gov.br/projects/manual-de-desenho-industrial/wiki/03_05_Peticionamento_pelo_e-DI#352-Preenchimento-do-formul%C3%A1rio">http://manualdedi.inpi.gov.br/projects/manual-de-desenho-industrial/wiki/03_05_Peticionamento_pelo_e-DI#352-Preenchimento-do-formul%C3%A1rio</a></p>

---



---

<b>BR302023006304-8</b>	<p>Exigência técnica Código de despacho: 136 <b>Titular: THE PROCTER &amp; GAMBLE COMPANY [US]</b> Marcela Trigo de Souza Com base no Manual de Desenhos Industriais instituído pela Portaria INPI/PR nº 36/2023, formulam-se as seguintes exigências: [1] O desenho industrial reivindicado nas figuras da prioridade não corresponde ao desenho industrial reivindicado nas figuras do pedido nacional: no documento estrangeiro não há nenhuma variação com todas as linhas contínuas. Em atendimento ao item 5.2.3 do Manual, apresentar documento de prioridade que corresponda integralmente à matéria do depósito nacional, sob pena de publicação de perda da prioridade.</p>
<b>BR302023006305-6</b>	<p>Exigência técnica Código de despacho: 136 <b>Titular: THE PROCTER &amp; GAMBLE COMPANY [US]</b> Marcela Trigo de Souza Com base no Manual de Desenhos Industriais instituído pela Portaria INPI/PR nº 36/2023, formulam-se as seguintes exigências: [1] O desenho industrial reivindicado nas figuras da prioridade não corresponde ao desenho industrial reivindicado nas figuras do pedido nacional: no documento estrangeiro não há nenhuma imagem com todas as linhas contínuas. Em atendimento ao item 5.2.3 do Manual, apresentar documento de prioridade que corresponda integralmente à matéria do depósito nacional, sob pena de publicação de perda da prioridade.</p>
<b>BR302023006322-6</b>	<p>Exigência técnica Código de despacho: 136 <b>Titular: VOLVO TRUCK CORPORATION [SE]</b> Luiz Henrique Oliveira Do Amaral Com base no Manual de Desenhos Industriais instituído pela Portaria INPI/PR nº 36/2023, formulam-se as seguintes exigências: Considerando que a prioridade reivindica um produto, representado na figura 1.1 do depósito, parece que o produto contido na figura 2.1 foi um erro material no processo. Neste caso, basta excluir as figuras as figuras 2.1 a 2.7 e corrigir a atual figura 1.4. Se de fato houver interesse no produto da figura 2.1, além de corrigir a atual figura 1.4, proceder com que segue: O desenho industrial reivindicado nas figuras da prioridade não corresponde ao desenho industrial reivindicado nas figuras do pedido nacional. Em atendimento ao item 5.2.3 do Manual, apresentar documento de prioridade que corresponda integralmente à matéria do depósito nacional, sob pena de publicação de perda da prioridade. Para o cumprimento desta exigência, utilizar o formulário eletrônico para a inclusão de figuras (somente o produto). Não apresentar as figuras em documento pdf, sob pena de publicação de nova exigência. <a href="http://manualdedi.inpi.gov.br/projects/manual-de-desenho-industrial/wiki/03_05_Peticionamento_pelo_e-DI#352-Preenchimento-do-formul%C3%A1rio">http://manualdedi.inpi.gov.br/projects/manual-de-desenho-industrial/wiki/03_05_Peticionamento_pelo_e-DI#352-Preenchimento-do-formul%C3%A1rio</a></p>
<b>BR302023006446-0</b>	<p>Exigência técnica Código de despacho: 136 <b>Titular: METALURGICA AVER METAIS LTDA [BR/RS]</b> Uliana Dalla Costa Com base no Manual de Desenhos Industriais instituído pela Portaria INPI/PR nº 36/2023, formulam-se as seguintes exigências: [1] Existe divergência dos dados do procurador no cadastro e os da procuração: na procuração o CPF foi indicado idêntico ao RG, diferente do cadastro. Apresente a procuração corrigida, conforme disposto no item 5.1 do Manual, ratificando os atos anteriormente praticados ou com data de assinatura igual ou anterior à do protocolo do pedido de registro.</p>

---



BR302023006450-8

Exigência técnica

Código de despacho: 136

**Titular: FAR WEST JEANS LTDA [BR/GO]** Aureolino Pinto Das Neves Com base no Manual de Desenhos Industriais instituído pela Portaria INPI/PR nº 36/2023, formulam-se as seguintes exigências:[1] Em atendimento ao item 5.3.1.1, a indicação do produto no título do pedido deve ser clara e concisa e adequada ao produto representado nas figuras, de preferência em concordância com a lista de produtos disponibilizada na Classificação de Locarno. Sugerimos modificar o título para: CALÇA. [2] Foram apresentados dois jogos de figuras. O primeiro jogo foi inserido conforme instruções do item 3.5.2 G do Manual, com arquivo em formato JPEG contendo apenas uma figura que revela 3 vistas ampliadas numa única figura, o que contraria o item 5.3.4 do Manual. Por ter sido apresentada no outro jogo de figuras, será desconsiderada. O segundo jogo foi apresentado como anexo em formato PDF, contrariando o Manual, contendo 7 figuras. Também foram apresentados dois relatórios e duas reivindicações. [3] De acordo com o item 5.3.4 do Manual de Desenhos Industriais, cada vista do desenho industrial deverá ser apresentada em uma figura. Na apresentação atual do pedido cada folha contém mais de uma vista/figura. Apresentar cada figura com apenas uma vista, ou seja, devem ser inseridas 7 figuras isoladamente. [4] As figuras apresentam elementos que não fazem parte da configuração do desenho industrial (linhas auxiliares, indicações numéricas e setas indicando a sequência das vistas). Em atenção ao item 5.3.4.3 do Manual reapresentar as figuras sem estes elementos. Somente o objeto requerido deve ser representado nas figuras. [5] As figuras 3, 4, 5, 6 e 7 são vistas ampliadas. Para manter os detalhes ampliados (figura não obrigatória) deve ser indicada a área ampliada na figura correspondente. Por exemplo: o detalhe revelado na figura 6 deveria estar indicado na figura 1; o detalhe revelado na figura 7 deveria estar indicado na figura 2; as figuras 3, 4 e 5 não correspondem à ampliação de nenhuma área que tenha sido representado nas figuras 1 e 2, que são as púnicas que mostram o objeto completo (a figura 1 precisa mostrar o objeto completo, sem a sobreposição da figura 2). Portanto, deve ser indicado o contorno da área ampliada nas figuras 1 e 2, indicando ao invés de número, a legenda da figura correspondente, por exemplo: se a figura 6 foi renomeada como 1.3 deve ser indicada como 1.3 na figura 1.1, não como 1, para que possa fazer a correlação. [6] A numeração identifica as figuras pertinentes a cada variação do desenho industrial. Havendo só uma configuração no pedido, será considerada primeira variação e as figuras deverão ser numeradas como 1.1, 1.2, 1.3 e assim sucessivamente. [7] Corrija a legenda das figuras a fim de identificar corretamente a vista que representam: figura 1.1 – vista frontal; figura 1.2 – vista posterior; figura 1.3 – vista ampliada; figura 1.4 – vista ampliada. [8] Todos os dados do pedido (figuras, título e classificação) exclusivamente conforme descrito no item 3.5.2 G do Manual (recomendamos a leitura do item para ver o passo a passo). Não anexe arquivos PDF com figuras, relatório ou reivindicação. As figuras não devem ter numeração de folha ou legenda no arquivo JPEG a ser inserido: a numeração e as legendas serão preenchidas automaticamente pelo sistema de acordo com as informações fornecidas pelo usuário no momento de inserção das figuras. O relatório descritivo e a reivindicação serão gerados automaticamente. Ao preencher o título (indicação do produto) não escreva a expressão CONFIGURAÇÃO APLICADA EM, pois não faz parte da indicação do produto, e observe se está idêntico ao informado na petição (campo título).

BR302023006597-0

Exigência técnica

Código de despacho: 136

**Titular: SHINAGAWA REFRATÁRIOS DO BRASIL LTDA [BR/SP]** Gabriela Siqueira Neves Verifica-se que há inconsistência entre as vistas: várias arestas mostradas nas perspectivas não foram representadas nas demais vistas. Em atenção ao item 5.3.4.4 do Manual de Desenhos Industriais reapresente as figuras corrigidas, em formato .jpg, correspondentes entre si. Com a reapresentação de todas as figuras corrigidas no formato .jpg, o relatório e a reivindicação serão gerados automaticamente pelo sistema de peticionamento.

BR302023006598-9

Exigência técnica

Código de despacho: 136

**Titular: SHINAGAWA REFRATÁRIOS DO BRASIL LTDA [BR/SP]** Gabriela Siqueira Neves Verifica-se que há inconsistência entre as vistas: várias arestas mostradas nas perspectivas não foram representadas nas demais vistas. Em atenção ao item 5.3.4.4 do Manual de Desenhos Industriais reapresente as figuras corrigidas, em formato .jpg, correspondentes entre si. Com a reapresentação de todas as figuras corrigidas no formato .jpg, o relatório e a reivindicação serão gerados automaticamente pelo sistema de peticionamento.

BR302023006599-7

Exigência técnica

Código de despacho: 136

**Titular: SHINAGAWA REFRATÁRIOS DO BRASIL LTDA [BR/SP]** Gabriela Siqueira Neves Verifica-se que há inconsistência entre as vistas: várias arestas mostradas na perspectiva não foram representadas na vista inferior. Em atenção ao item 5.3.4.4 do Manual de Desenhos Industriais reapresente as figuras corrigidas, em formato .jpg, correspondentes entre si. Com a reapresentação de todas as figuras corrigidas no formato .jpg, o relatório e a reivindicação serão gerados automaticamente pelo sistema de peticionamento.



BR302023006615-2

Exigência técnica

Código de despacho: 136

**Titular: BEACHSTYLE INDUSTRIA E COMERCIO [BR/SP]** Com base no Manual de Desenhos Industriais instituído pela Portaria INPI/PR nº 36/2023, formulam-se as seguintes exigências: [1] Foram apresentados dois jogos de figuras. O primeiro jogo é composto por 6 figuras (1.1 a 1.6) e foi inserido conforme instruções do item 3.5.2 G do Manual. O segundo jogo foi apresentado como anexo em formato PDF, contrariando o Manual, contendo 5 figuras sem numeração ou legenda, além de uma figura incompleta (última). Considerando que as figuras do segundo jogo estão contidas no primeiro, consideraremos apenas os arquivos em formato JPEG. [2] O pedido contém 2 configurações: a primeira está revelada na figura 1.1 (idêntica à figura 1.5), com o objeto aberto; a segunda é a das figuras 1.3, 1.4 e 1.6 (objeto fechado). A figura 1.2 não revela um objeto completo e deve ser retirada do pedido. De acordo com o item 5.3.3 do Manual de Desenhos Industriais, cada maneira de uso (aberto e fechado, por exemplo) é considerada como variação. Portanto, a figura 1.1 é a primeira variação, as figuras 1.3, 1.4 e 1.6 é a segunda variação. Reapresente as figuras como variações e proceda a correção da numeração de modo que tenham a seguinte formatação: fig. 1.1, 1.2, 1.3 etc., para primeira variação; fig. 2.1, 2.2, 2.3, etc., conforme determinado no item 5.3.4.5 do Manual. [2] As legendas que indicam a vista representada em cada figura estão erradas. Se a figura é a vista superior, a vista inferior deveria ser a vista oposta a ela, que não foi apresentada. A figura 1.2, que foi nomeada como vista inferior, inclusive mostra outra variação, como explicado acima. As figuras 1.3 e 1.4 são opostas entre si, então se considerarmos que a figura 1.4 é a vista anterior, a figura 1.3 seria a vista posterior da segunda variação. Corrija as legendas das figuras. [3] A figura 1.6 é uma vista de referência pelo ponto de vista da lateral do objeto das figuras 1.3 e 1.4. Esta vista contém elemento não reivindicado (mão), apenas para contextualizar o uso do objeto. Para manter a figura no pedido é necessário que seja corrigida, dando algum tratamento ao elemento não reivindicado, como colorização ou uso de linhas tracejadas, por exemplo, como determina o item 5.3.4.3 do Manual, no trecho que trata de representação contextual. [4] Todos os dados do pedido (figuras, título e classificação) exclusivamente conforme descrito no item 3.5.2 G do Manual (recomendamos a leitura do item para ver o passo a passo). Não anexe arquivos PDF com figuras, relatório ou reivindicação. As figuras não devem ter numeração de folha ou legenda no arquivo JPEG a ser inserido: a numeração e as legendas serão preenchidas automaticamente pelo sistema de acordo com as informações fornecidas pelo usuário no momento de inserção das figuras. O relatório descritivo e a reivindicação serão gerados automaticamente.

BR302023006618-7

Exigência técnica

Código de despacho: 136

**Titular: FUNDAÇÃO UNIVERSIDADE DE BRASILIA [BR/DF]** [1]- As figuras demonstram produto com mais de uma maneira de uso, cores ou combinação de cores e/ou representação. De acordo com o item 5.3.3 do Manual de Desenhos Industriais, cada configuração distinta deve ser apresentada como variação. Portanto, reapresente as figuras, em formato .jpg, inserindo-as no sistema de petição eletrônico como variações de um mesmo desenho industrial. Desta forma, haverá 18 variações do desenho industrial, numeradas automaticamente de 1.1 a 18.1, todas elas nomeadas como "Vista planificada". [2]- Em atendimento ao item 5.3.1.1 do Manual de Desenhos Industriais, a indicação do produto no título do pedido deve ser clara e concisa e adequada ao produto representado nas figuras, de preferência em concordância com a lista de produtos disponibilizada na Classificação de Locarno. Alterar o título por outro que defina clara e objetivamente o objeto reivindicado.

BR302023006624-1

Exigência técnica

Código de despacho: 136

**Titular: CASSIANO RODRIGUES MOURA [BR/SC]** Andréa Gama Possinhas A partir da documentação apresentada no ato do depósito, não foi possível identificar o produto requerido. Em atenção ao item 5.3.1.1 do Manual de Desenhos Industriais informe título que indique claramente o produto no qual o desenho industrial é aplicado, bem como também nova classe de Locarno mais adequada ao desenho industrial reivindicado, caso necessário.

BR302023006632-2

Exigência técnica

Código de despacho: 136

**Titular: GRACI TEREZINHA SIA DE SANTANA [BR/SP]** LUCIMAR BENTO CURCINO Com base no Manual de Desenhos Industriais instituído pela Portaria INPI/PR nº 36/2023, formulam-se as seguintes exigências: [1] As figuras contêm legenda e numeração de folha no arquivo JPEG inserido. Em atenção ao item 5.3.4.3 do Manual reapresentar as figuras sem estes elementos. Somente o objeto requerido deve ser representado nas figuras. [2] Todos os dados do pedido (figuras, título e classificação) devem ser incluídos exclusivamente conforme descrito no item 3.5.2 G do Manual (recomendamos a leitura do item para ver o passo a passo). Não anexe arquivos PDF com figuras, relatório ou reivindicação. As figuras não devem ter numeração de folha ou legenda no arquivo JPEG a ser inserido: a numeração e as legendas serão preenchidas automaticamente pelo sistema de acordo com as informações fornecidas pelo usuário no momento de inserção das figuras. O relatório descritivo e a reivindicação serão gerados automaticamente. Ao preencher o título (indicação do produto) não escreva a expressão CONFIGURAÇÃO APLICADA EM, pois não faz parte da indicação do produto, e observe se está idêntico ao informado na petição (campo título).



BR302023006634-9

Exigência técnica

Código de despacho: 136

**Titular: GRACI TEREZINHA SIA DE SANTANA [BR/SP]** LUCIMAR BENTO CURCINO Com base no Manual de Desenhos Industriais instituído pela Portaria INPI/PR nº 36/2023, formulam-se as seguintes exigências: [1] As figuras contêm legenda e numeração de folha no arquivo JPEG inserido. Em atenção ao item 5.3.4.3 do Manual rerepresentar as figuras sem estes elementos. Somente o objeto requerido deve ser representado nas figuras. [2] Todos os dados do pedido (figuras, título e classificação) devem ser incluídos exclusivamente conforme descrito no item 3.5.2 G do Manual (recomendamos a leitura do item para ver o passo a passo). Não anexe arquivos PDF com figuras, relatório ou reivindicação. As figuras não devem ter numeração de folha ou legenda no arquivo JPEG a ser inserido: a numeração e as legendas serão preenchidas automaticamente pelo sistema de acordo com as informações fornecidas pelo usuário no momento de inserção das figuras. O relatório descritivo e a reivindicação serão gerados automaticamente. Ao preencher o título (indicação do produto) não escreva a expressão CONFIGURAÇÃO APLICADA EM, pois não faz parte da indicação do produto, e observe se está idêntico ao informado na petição (campo título).[3] As declarações de omissão de vistas contidas no relatório descritivo anexado em formato PDF devem ser apresentadas no campo DESCRIÇÃO ou no campo TEXTO DA PETIÇÃO. Em atenção ao item 5.3.4.3 do Manual acrescente a declaração referente às linhas tracejadas, explicando o que representam, por exemplo: As linhas tracejadas representam elementos contextuais e não fazem parte do desenho industrial reivindicado. Esse é apenas um exemplo: a declaração deve fazer referência às figuras do pedido.

BR302023006635-7

Exigência técnica

Código de despacho: 136

**Titular: GRACI TEREZINHA SIA DE SANTANA [BR/SP]** LUCIMAR BENTO CURCINO Com base no Manual de Desenhos Industriais instituído pela Portaria INPI/PR nº 36/2023, formulam-se as seguintes exigências: [1] As figuras contêm legenda e numeração de folha no arquivo JPEG inserido. Em atenção ao item 5.3.4.3 do Manual rerepresentar as figuras sem estes elementos. Somente o objeto requerido deve ser representado nas figuras. [2] Todos os dados do pedido (figuras, título e classificação) devem ser incluídos exclusivamente conforme descrito no item 3.5.2 G do Manual (recomendamos a leitura do item para ver o passo a passo). Não anexe arquivos PDF com figuras, relatório ou reivindicação. As figuras não devem ter numeração de folha ou legenda no arquivo JPEG a ser inserido: a numeração e as legendas serão preenchidas automaticamente pelo sistema de acordo com as informações fornecidas pelo usuário no momento de inserção das figuras. O relatório descritivo e a reivindicação serão gerados automaticamente. Ao preencher o título (indicação do produto) não escreva a expressão CONFIGURAÇÃO APLICADA EM, pois não faz parte da indicação do produto, e observe se está idêntico ao informado na petição (campo título).

BR302023006636-5

Exigência técnica

Código de despacho: 136

**Titular: GRACI TEREZINHA SIA DE SANTANA [BR/SP]** LUCIMAR BENTO CURCINO Com base no Manual de Desenhos Industriais instituído pela Portaria INPI/PR nº 36/2023, formulam-se as seguintes exigências: [1] As figuras contêm legenda e numeração de folha no arquivo JPEG inserido. Em atenção ao item 5.3.4.3 do Manual rerepresentar as figuras sem estes elementos. Somente o objeto requerido deve ser representado nas figuras. [2] Todos os dados do pedido (figuras, título e classificação) devem ser incluídos exclusivamente conforme descrito no item 3.5.2 G do Manual (recomendamos a leitura do item para ver o passo a passo). Não anexe arquivos PDF com figuras, relatório ou reivindicação. As figuras não devem ter numeração de folha ou legenda no arquivo JPEG a ser inserido: a numeração e as legendas serão preenchidas automaticamente pelo sistema de acordo com as informações fornecidas pelo usuário no momento de inserção das figuras. O relatório descritivo e a reivindicação serão gerados automaticamente. Ao preencher o título (indicação do produto) não escreva a expressão CONFIGURAÇÃO APLICADA EM, pois não faz parte da indicação do produto, e observe se está idêntico ao informado na petição (campo título).



BR302023006639-0

Exigência técnica

Código de despacho: 136

**Titular: CEU AZUL - INDÚSTRIA E COMERCIO DE EQUIPAMENTOS AGROPECUÁRIOS LTDA [BR/PR]**

Danilo César de Castro Com base no Manual de Desenhos Industriais instituído pela Portaria INPI/PR nº 36/2023, formulam-se as seguintes exigências: .[1] As figuras contêm legenda e numeração de folha no arquivo JPEG inserido. Em atenção ao item 5.3.4.3 do Manual rerepresentar as figuras sem estes elementos. Somente o objeto requerido deve ser representado nas figuras. .[2] As legendas das figuras não estão correspondentes às vistas representadas: se a figura 1.3 é a vista anterior, a vista posterior deve ser sua oposta, ou seja, a figura 1.5, mas a figura 1.5 tem legenda de vista lateral esquerda; se a figura 1.4 for a lateral direita, a lateral esquerda deve ser sua oposta, ou seja, a figura 1.6, mas a figura 1.6 está com legenda informando se tratar de vista posterior. O requerente deve definir um ponto de referência e, a partir dele, indicar as legendas corretas das figuras. .[3] Todos os dados do pedido (figuras, título e classificação) devem ser incluídos exclusivamente conforme descrito no item 3.5.2 G do Manual (recomendamos a leitura do item para ver o passo a passo). Não anexe arquivos PDF com figuras, relatório ou reivindicação. As figuras não devem ter numeração de folha ou legenda no arquivo JPEG a ser inserido: a numeração e as legendas serão preenchidas automaticamente pelo sistema de acordo com as informações fornecidas pelo usuário no momento de inserção das figuras. O relatório descritivo e a reivindicação serão gerados automaticamente. Ao preencher o título (indicação do produto) não escreva a expressão CONFIGURAÇÃO APLICADA EM, pois não faz parte da indicação do produto, e observe se está idêntico ao informado na petição (campo título).

BR302023006640-3

Exigência técnica

Código de despacho: 136

**Titular: RELAXMEDIC IMPORTAÇÃO EXPORTAÇÃO LTDA [BR/SP] MARIANA HAMAR VALVERDE**

Com base no Manual de Desenhos Industriais instituído pela Portaria INPI/PR nº 36/2023, formulam-se as seguintes exigências: .[1] De acordo com o item 3.5.2 G do Manual o campo DESCRIÇÃO pode ser usado para adicionar informações consideradas necessárias para uma melhor compreensão das FIGURAS do desenho industrial. No entanto, foram inseridas informações que não se enquadram nesta categoria: foi descrito o processo de obtenção do produto e os materiais usados. Portanto, com base na Nota Técnica INPI/CPAPD nº 01/2024 o texto apresentado neste campo será desconsiderado por não se adequar ao item 3.5.2 G do Manual. .[2] O título constante no relatório descritivo difere do que foi informado na Descrição. Caso deseje que o título informado na descrição seja o título do pedido basta alterar o título quando preencher os dados do pedido na petição de cumprimento de exigência. Ao preencher o título (indicação do produto) não escreva a expressão CONFIGURAÇÃO APLICADA EM, pois não faz parte da indicação do produto, e observe se está idêntico ao informado na petição (campo título).

BR302023006641-1

Exigência técnica

Código de despacho: 136

**Titular: RELAXMEDIC IMPORTAÇÃO EXPORTAÇÃO LTDA [BR/SP] MARIANA HAMAR VALVERDE**

Com base no Manual de Desenhos Industriais instituído pela Portaria INPI/PR nº 36/2023, formulam-se as seguintes exigências: .[1] Verifica-se que há inconsistência entre as vistas: a figura 1.1 está incompleta, não revela o contorno completo do objeto. Em atenção ao item 5.3.4.4 do Manual rerepresente as figuras com as correções indicadas e quaisquer outras que sejam necessárias para que as imagens apresentem coerência entre si. .[2] De acordo com o item 3.5.2 G do Manual o campo DESCRIÇÃO pode ser usado para adicionar informações consideradas necessárias para uma melhor compreensão das FIGURAS do desenho industrial. No entanto, foram inseridas informações que não se enquadram nesta categoria: foi descrito o processo de obtenção do produto e os materiais usados. Portanto, com base na Nota Técnica INPI/CPAPD nº 01/2024 o texto apresentado neste campo será desconsiderado por não se adequar ao item 3.5.2 G do Manual. .[3] O título constante no relatório descritivo difere do que foi informado na Descrição. Caso deseje que o título informado na descrição seja o título do pedido basta alterar o título quando preencher os dados do pedido na petição de cumprimento de exigência. Ao preencher o título (indicação do produto) não escreva a expressão CONFIGURAÇÃO APLICADA EM, pois não faz parte da indicação do produto, e observe se está idêntico ao informado na petição (campo título). .[4] Todos os dados do pedido (figuras, título e classificação) devem ser incluídos exclusivamente conforme descrito no item 3.5.2 G do Manual (recomendamos a leitura do item para ver o passo a passo). Não anexe arquivos PDF com figuras, relatório ou reivindicação.



BR302023006642-0

Exigência técnica

Código de despacho: 136

**Titular: RELAXMEDIC IMPORTAÇÃO EXPORTAÇÃO LTDA [BR/SP]** MARIANA HAMAR VALVERDE Com base no Manual de Desenhos Industriais instituído pela Portaria INPI/PR nº 36/2023, formulam-se as seguintes exigências: .[1] De acordo com o item 3.5.2 G do Manual o campo DESCRIÇÃO pode ser usado para adicionar informações consideradas necessárias para uma melhor compreensão das FIGURAS do desenho industrial. No entanto, foram inseridas informações que não se enquadram nesta categoria: foi descrito o processo de obtenção do produto e os materiais usados. Portanto, com base na Nota Técnica INPI/CPAPD nº 01/2024 o texto apresentado neste campo será desconsiderado por não se adequar ao item 3.5.2 G do Manual. .[2] O título constante no relatório descritivo difere do que foi informado na Descrição. Caso deseje que o título informado na descrição seja o título do pedido basta alterar o título quando preencher os dados do pedido na petição de cumprimento de exigência. Ao preencher o título (indicação do produto) não escreva a expressão CONFIGURAÇÃO APLICADA EM, pois não faz parte da indicação do produto, e observe se está idêntico ao informado na petição (campo título).

BR302023006643-8

Exigência técnica

Código de despacho: 136

**Titular: RELAXMEDIC IMPORTAÇÃO EXPORTAÇÃO LTDA [BR/SP]** MARIANA HAMAR VALVERDE Com base no Manual de Desenhos Industriais instituído pela Portaria INPI/PR nº 36/2023, formulam-se as seguintes exigências: .[1] Verifica-se que há inconsistência entre as vistas: a figura 1.2 está incompleta, não revela o contorno completo do objeto. Em atenção ao item 5.3.4.4 do Manual rerepresente as figuras com as correções indicadas e quaisquer outras que sejam necessárias para que as imagens apresentem coerência entre si, utilizando linhas precisas. .[2] De acordo com o item 3.5.2 G do Manual o campo DESCRIÇÃO pode ser usado para adicionar informações consideradas necessárias para uma melhor compreensão das FIGURAS do desenho industrial. No entanto, foram inseridas informações que não se enquadram nesta categoria: foi descrito o processo de obtenção do produto e os materiais usados. Portanto, com base na Nota Técnica INPI/CPAPD nº 01/2024 o texto apresentado neste campo será desconsiderado por não se adequar ao item 3.5.2 G do Manual. .[3] O título constante no relatório descritivo difere do que foi informado na Descrição. Caso deseje que o título informado na descrição seja o título do pedido, basta alterar o título quando preencher os dados do pedido na petição de cumprimento de exigência. Ao preencher o título (indicação do produto) não escreva a expressão CONFIGURAÇÃO APLICADA EM, pois não faz parte da indicação do produto, e observe se está idêntico ao informado na petição (campo título). .[4] Todos os dados do pedido (figuras, título e classificação) devem ser incluídos exclusivamente conforme descrito no item 3.5.2 G do Manual (recomendamos a leitura do item para ver o passo a passo). Não anexe arquivos PDF com figuras, relatório ou reivindicação.

BR302023006644-6

Exigência técnica

Código de despacho: 136

**Titular: RELAXMEDIC IMPORTAÇÃO EXPORTAÇÃO LTDA [BR/SP]** MARIANA HAMAR VALVERDE Com base no Manual de Desenhos Industriais instituído pela Portaria INPI/PR nº 36/2023, formulam-se as seguintes exigências: .[1] De acordo com o item 3.5.2 G do Manual o campo DESCRIÇÃO pode ser usado para adicionar informações consideradas necessárias para uma melhor compreensão das FIGURAS do desenho industrial. No entanto, foram inseridas informações que não se enquadram nesta categoria: foi descrito o processo de obtenção do produto e os materiais usados. Portanto, com base na Nota Técnica INPI/CPAPD nº 01/2024 o texto apresentado neste campo será desconsiderado por não se adequar ao item 3.5.2 G do Manual. .[2] O título constante no relatório descritivo difere do que foi informado na Descrição. Caso deseje que o título informado na descrição seja o título do pedido, basta alterar o título quando preencher os dados do pedido na petição de cumprimento de exigência. Ao preencher o título (indicação do produto) não escreva a expressão CONFIGURAÇÃO APLICADA EM, pois não faz parte da indicação do produto, e observe se está idêntico ao informado na petição (campo título).

BR302023006645-4

Exigência técnica

Código de despacho: 136

**Titular: SAMI EL BADAoui [LB]** Luiz Fernando Alves Com base no Manual de Desenhos Industriais instituído pela Portaria INPI/PR nº 36/2023, formulam-se as seguintes exigências: .[1] Verifica-se que há inconsistência entre as vistas: a forma de representação escolhida confunde a visualização do objeto; talvez a intenção tenha sido representar sombreados, mas o resultado não foi coerente ou satisfatório. Há áreas preenchidas com a mesma cor em diferentes tons, parecendo que as peças realmente variam de cor, mas as cores variam de uma vista para outra. Em atenção ao item 5.3.4.4 do Manual rerepresente as figuras com as correções indicadas e quaisquer outras que sejam necessárias para que as imagens apresentem coerência entre si, com as peças representadas com a mesma cor em todas as figuras (as peças podem variar de cor, mas a variação tem que ser correspondente). [2] Todos os dados do pedido (figuras, título e classificação) exclusivamente conforme descrito no item 3.5.2 G do Manual (recomendamos a leitura do item para ver o passo a passo). Não anexe arquivos PDF com figuras, relatório ou reivindicação. As figuras não devem ter numeração de folha ou legenda no arquivo JPEG a ser inserido: a numeração e as legendas serão preenchidas automaticamente pelo sistema de acordo com as informações fornecidas pelo usuário no momento de inserção das figuras. O relatório descritivo e a reivindicação serão gerados automaticamente.



---

BR302023006646-2	<p>Exigência técnica Código de despacho: 136 <b>Titular: RELAXMEDIC IMPORTAÇÃO EXPORTAÇÃO LTDA [BR/SP]</b> MARIANA HAMAR VALVERDE Com base no Manual de Desenhos Industriais instituído pela Portaria INPI/PR nº 36/2023, formulam-se as seguintes exigências: .[1] De acordo com o item 3.5.2 G do Manual o campo DESCRIÇÃO pode ser usado para adicionar informações consideradas necessárias para uma melhor compreensão das FIGURAS do desenho industrial. No entanto, foram inseridas informações que não se enquadram nesta categoria: foi descrito o processo de obtenção do produto e os materiais usados. Portanto, com base na Nota Técnica INPI/CPAPD nº 01/2024 o texto apresentado neste campo será desconsiderado por não se adequar ao item 3.5.2 G do Manual. .[2] O título constante no relatório descritivo difere do que foi informado na Descrição. Caso deseje que o título informado na descrição seja o título do pedido, basta alterar o título quando preencher os dados do pedido na petição de cumprimento de exigência. Ao preencher o título (indicação do produto) não escreva a expressão CONFIGURAÇÃO APLICADA EM, pois não faz parte da indicação do produto, e observe se está idêntico ao informado na petição (campo título).</p>
BR302023006682-9	<p>Exigência técnica Código de despacho: 136 <b>Titular: JADERSON DE ALMEIDA [BR/SC]</b> Com base no Manual de Desenhos Industriais instituído pela Portaria INPI/PR nº 36/2023, formulam-se as seguintes exigências: .[1] Verifica-se que há inconsistência entre as vistas: há variação de cor de uma vista para a outra, quando as partes deveriam ser representadas da mesma maneira em todas as vistas. De acordo com o item 5.3.3 do Manual de Desenhos Industriais, cada combinação de cor deve ser considerada como variação. Deve ser escolhida uma das vistas como referência e as demais devem ser correspondentes, ou então devem ser apresentadas variações, caso queira mostrar configurações com cores diferentes (usando apenas as opções das figuras que já foram apresentadas para não configurar alteração de matéria). Em atenção ao item 5.3.4.4 do Manual reapresente as figuras com as correções indicadas e quaisquer outras que sejam necessárias para que as imagens apresentem coerência entre si.[2] Todos os dados do pedido (figuras, título e classificação) exclusivamente conforme descrito no item 3.5.2 G do Manual (recomendamos a leitura do item para ver o passo a passo).</p>
BR302023006683-7	<p>Exigência técnica Código de despacho: 136 <b>Titular: JADERSON DE ALMEIDA [BR/SC]</b> Com base no Manual de Desenhos Industriais instituído pela Portaria INPI/PR nº 36/2023, formulam-se as seguintes exigências: .[1] Verifica-se que há inconsistência entre as vistas: há variação de cor de uma vista para a outra, quando as partes deveriam ser representadas da mesma maneira em todas as vistas; na figura 1.7, por exemplo, o objeto todo é cinza, nas demais figuras todas as partes são brancas. De acordo com o item 5.3.3 do Manual de Desenhos Industriais, cada combinação de cor deve ser considerada como variação. Deve ser escolhida uma das vistas como referência e as demais devem ser correspondentes, ou então devem ser apresentadas variações, caso queira mostrar configurações com cores diferentes (usando apenas as opções das figuras que já foram apresentadas para não configurar alteração de matéria). Em atenção ao item 5.3.4.4 do Manual reapresente as figuras com as correções indicadas e quaisquer outras que sejam necessárias para que as imagens apresentem coerência entre si.[2] Todos os dados do pedido (figuras, título e classificação) exclusivamente conforme descrito no item 3.5.2 G do Manual (recomendamos a leitura do item para ver o passo a passo).</p>
BR302023006684-5	<p>Exigência técnica Código de despacho: 136 <b>Titular: JADERSON DE ALMEIDA [BR/SC]</b> Com base no Manual de Desenhos Industriais instituído pela Portaria INPI/PR nº 36/2023, formulam-se as seguintes exigências: .[1] Verifica-se que há inconsistência entre as vistas: há variação de cor de uma vista para a outra, quando as partes deveriam ser representadas da mesma maneira em todas as vistas. De acordo com o item 5.3.3 do Manual de Desenhos Industriais, cada combinação de cor deve ser considerada como variação. Deve ser escolhida uma das vistas como referência e as demais devem ser correspondentes, ou então devem ser apresentadas variações, caso queira mostrar configurações com cores diferentes (usando apenas as opções das figuras que já foram apresentadas para não configurar alteração de matéria). Em atenção ao item 5.3.4.4 do Manual reapresente as figuras com as correções indicadas e quaisquer outras que sejam necessárias para que as imagens apresentem coerência entre si.[2] Todos os dados do pedido (figuras, título e classificação) exclusivamente conforme descrito no item 3.5.2 G do Manual (recomendamos a leitura do item para ver o passo a passo).</p>

---



- 
- BR302023006691-8** Exigência técnica  
Código de despacho: 136  
**Titular: JADERSON DE ALMEIDA [BR/SC]** Com base no Manual de Desenhos Industriais instituído pela Portaria INPI/PR nº 36/2023, formulam-se as seguintes exigências: .[1] Verifica-se que há inconsistência entre as vistas: há variação de cor de uma vista para a outra, quando as partes deveriam ser representadas da mesma maneira em todas as vistas. De acordo com o item 5.3.3 do Manual de Desenhos Industriais, cada combinação de cor deve ser considerada como variação. Deve ser escolhida uma das vistas como referência e as demais devem ser correspondentes, ou então devem ser apresentadas variações, caso queira mostrar configurações com cores diferentes (usando apenas as opções das figuras que já foram apresentadas para não configurar alteração de matéria). Em atenção ao item 5.3.4.4 do Manual reapresente as figuras com as correções indicadas e quaisquer outras que sejam necessárias para que as imagens apresentem coerência entre si.[2] Todos os dados do pedido (figuras, título e classificação) exclusivamente conforme descrito no item 3.5.2 G do Manual (recomendamos a leitura do item para ver o passo a passo).
- 
- BR302023006692-6** Exigência técnica  
Código de despacho: 136  
**Titular: JADERSON DE ALMEIDA [BR/SC]** Com base no Manual de Desenhos Industriais instituído pela Portaria INPI/PR nº 36/2023, formulam-se as seguintes exigências: .[1] Verifica-se que há inconsistência entre as vistas: há variação de cor de uma vista para a outra, quando as partes deveriam ser representadas da mesma maneira em todas as vistas. De acordo com o item 5.3.3 do Manual de Desenhos Industriais, cada combinação de cor deve ser considerada como variação. Deve ser escolhida uma das vistas como referência e as demais devem ser correspondentes, ou então devem ser apresentadas variações, caso queira mostrar configurações com cores diferentes (usando apenas as opções das figuras que já foram apresentadas para não configurar alteração de matéria). Em atenção ao item 5.3.4.4 do Manual reapresente as figuras com as correções indicadas e quaisquer outras que sejam necessárias para que as imagens apresentem coerência entre si.[2] Todos os dados do pedido (figuras, título e classificação) exclusivamente conforme descrito no item 3.5.2 G do Manual (recomendamos a leitura do item para ver o passo a passo).
- 
- BR302023006693-4** Exigência técnica  
Código de despacho: 136  
**Titular: JADERSON DE ALMEIDA [BR/SC]** Com base no Manual de Desenhos Industriais instituído pela Portaria INPI/PR nº 36/2023, formulam-se as seguintes exigências: .[1] Verifica-se que há inconsistência entre as vistas: há variação de cor de uma vista para a outra, quando as partes deveriam ser representadas da mesma maneira em todas as vistas. De acordo com o item 5.3.3 do Manual de Desenhos Industriais, cada combinação de cor deve ser considerada como variação. Deve ser escolhida uma das vistas como referência e as demais devem ser correspondentes, ou então devem ser apresentadas variações, caso queira mostrar configurações com cores diferentes (usando apenas as opções das figuras que já foram apresentadas para não configurar alteração de matéria). Em atenção ao item 5.3.4.4 do Manual reapresente as figuras com as correções indicadas e quaisquer outras que sejam necessárias para que as imagens apresentem coerência entre si.[2] Todos os dados do pedido (figuras, título e classificação) exclusivamente conforme descrito no item 3.5.2 G do Manual (recomendamos a leitura do item para ver o passo a passo).
- 
- BR302023006694-2** Exigência técnica  
Código de despacho: 136  
**Titular: JADERSON DE ALMEIDA [BR/SC]** Com base no Manual de Desenhos Industriais instituído pela Portaria INPI/PR nº 36/2023, formulam-se as seguintes exigências: .[1] Verifica-se que há inconsistência entre as vistas. Há variação de cor de uma vista para a outra, quando as partes deveriam ser representadas da mesma maneira em todas as vistas. As posições das hastes varia de uma vista para outra, por exemplo: a haste inclinada mais longa da figura 1.1 está acima da haste horizontal, enquanto na figura 1.7 está por baixo. De acordo com o item 5.3.3 do Manual de Desenhos Industriais, cada combinação de cor deve ser considerada como variação. Deve ser escolhida uma das vistas como referência e as demais devem ser correspondentes, ou então devem ser apresentadas variações, caso queira mostrar configurações com cores diferentes (usando apenas as opções das figuras que já foram apresentadas para não configurar alteração de matéria). Em atenção ao item 5.3.4.4 do Manual reapresente as figuras com as correções indicadas e quaisquer outras que sejam necessárias para que as imagens apresentem coerência entre si.[2] Todos os dados do pedido (figuras, título e classificação) exclusivamente conforme descrito no item 3.5.2 G do Manual (recomendamos a leitura do item para ver o passo a passo).
-

---

BR302023006695-0	<p>Exigência técnica Código de despacho: 136 <b>Titular: JADERSON DE ALMEIDA [BR/SC]</b> Com base no Manual de Desenhos Industriais instituído pela Portaria INPI/PR nº 36/2023, formulam-se as seguintes exigências: .[1] Verifica-se que há inconsistência entre as vistas: há variação de cor de uma vista para a outra, quando as partes deveriam ser representadas da mesma maneira em todas as vistas. De acordo com o item 5.3.3 do Manual de Desenhos Industriais, cada combinação de cor deve ser considerada como variação. Deve ser escolhida uma das vistas como referência e as demais devem ser correspondentes, ou então devem ser apresentadas variações, caso queira mostrar configurações com cores diferentes (usando apenas as opções das figuras que já foram apresentadas para não configurar alteração de matéria). Em atenção ao item 5.3.4.4 do Manual reapresente as figuras com as correções indicadas e quaisquer outras que sejam necessárias para que as imagens apresentem coerência entre si.[2] Todos os dados do pedido (figuras, título e classificação) exclusivamente conforme descrito no item 3.5.2 G do Manual (recomendamos a leitura do item para ver o passo a passo).</p>
BR302023006696-9	<p>Exigência técnica Código de despacho: 136 <b>Titular: JADERSON DE ALMEIDA [BR/SC]</b> Com base no Manual de Desenhos Industriais instituído pela Portaria INPI/PR nº 36/2023, formulam-se as seguintes exigências: .[1] Verifica-se que há inconsistência entre as vistas: há variação de cor de uma vista para a outra, quando as partes deveriam ser representadas da mesma maneira em todas as vistas; na figura 1.7, por exemplo, o objeto todo é cinza, nas demais figuras todas as partes são brancas. De acordo com o item 5.3.3 do Manual de Desenhos Industriais, cada combinação de cor deve ser considerada como variação. Deve ser escolhida uma das vistas como referência e as demais devem ser correspondentes, ou então devem ser apresentadas variações, caso queira mostrar configurações com cores diferentes (usando apenas as opções das figuras que já foram apresentadas para não configurar alteração de matéria). Em atenção ao item 5.3.4.4 do Manual reapresente as figuras com as correções indicadas e quaisquer outras que sejam necessárias para que as imagens apresentem coerência entre si.[2] Todos os dados do pedido (figuras, título e classificação) exclusivamente conforme descrito no item 3.5.2 G do Manual (recomendamos a leitura do item para ver o passo a passo).</p>
BR302023006709-4	<p>Exigência técnica Código de despacho: 136 <b>Titular: MARCOS ANTONIO RAMOS [BR/PR]</b> Paulo Gustavo Zanetti Morais Badan Com base no Manual de Desenhos Industriais instituído pela Portaria INPI/PR nº 36/2023, formulam-se as seguintes exigências:A atual procuração cita poderes para representar o interessado para pedido de "desenhos". A descrição correta do ativo de PI é desenho industrial. De acordo com o item 5.1 do manual de desenhos industriais, apresentar novo documento de procuração citando poderes expressos para representar o outorgante em matéria de desenho industrial, ratificando os atos anteriormente praticados ou com data de assinatura igual ou anterior à do protocolo do pedido de registro ou da petição em que a procuração foi apresentada.</p>
BR302023006710-8	<p>Exigência técnica Código de despacho: 136 <b>Titular: MARCOS ANTONIO RAMOS [BR/PR]</b> Paulo Gustavo Zanetti Morais Badan Com base no Manual de Desenhos Industriais instituído pela Portaria INPI/PR nº 36/2023, formulam-se as seguintes exigências:A atual procuração cita poderes para representar o interessado para pedido de "desenhos". A descrição correta do ativo de PI é desenho industrial. De acordo com o item 5.1 do manual de desenhos industriais, apresentar novo documento de procuração citando poderes expressos para representar o outorgante em matéria de desenho industrial, ratificando os atos anteriormente praticados ou com data de assinatura igual ou anterior à do protocolo do pedido de registro ou da petição em que a procuração foi apresentada.</p>
BR302023006711-6	<p>Exigência técnica Código de despacho: 136 <b>Titular: MARCOS ANTONIO RAMOS [BR/PR]</b> Paulo Gustavo Zanetti Morais Badan Com base no Manual de Desenhos Industriais instituído pela Portaria INPI/PR nº 36/2023, formulam-se as seguintes exigências:A atual procuração cita poderes para representar o interessado para pedido de "desenhos". A descrição correta do ativo de PI é desenho industrial. De acordo com o item 5.1 do manual de desenhos industriais, apresentar novo documento de procuração citando poderes expressos para representar o outorgante em matéria de desenho industrial, ratificando os atos anteriormente praticados ou com data de assinatura igual ou anterior à do protocolo do pedido de registro ou da petição em que a procuração foi apresentada.</p>

---



---

BR302023006712-4	<p>Exigência técnica Código de despacho: 136 <b>Titular: CSW SOLUCOES ESPORTIVAS LTDA [XX]</b> Com base no Manual de Desenhos Industriais instituído pela Portaria INPI/PR nº 36/2023, formulam-se as seguintes exigências:A representação das figuras não apresenta qualidade adequada, com linhas pixelizadas e sem definição. Em atendimento ao item 5.3.4.1 do Manual, apresentar figuras com melhor qualidade.Todas as figuras devem ser incluídas por meio do formulário de peticionamento eletrônico. Não será admitida a apresentação de figuras em arquivo pdf.Para o cumprimento desta exigência, utilizar o formulário eletrônico para a inclusão de figuras (somente o produto). Não apresentar as figuras em documento pdf, sob pena de publicação de nova exigência.<a href="http://manualdedi.inpi.gov.br/projects/manual-de-desenho-industrial/wiki/03_05_Peticionamento_pelo_e-DI#352-Preenchimento-do-formul%C3%A1rio">http://manualdedi.inpi.gov.br/projects/manual-de-desenho-industrial/wiki/03_05_Peticionamento_pelo_e-DI#352-Preenchimento-do-formul%C3%A1rio</a></p>
BR302023006713-2	<p>Exigência técnica Código de despacho: 136 <b>Titular: CSW SOLUCOES ESPORTIVAS LTDA [XX]</b> Com base no Manual de Desenhos Industriais instituído pela Portaria INPI/PR nº 36/2023, formulam-se as seguintes exigências:A representação da figura não apresenta qualidade adequada, com linhas pixelizadas e sem definição. Em atendimento ao item 5.3.4.1 do Manual, apresentar figuras com melhor qualidade.Todas as figuras devem ser incluídas por meio do formulário de peticionamento eletrônico. Não será admitida a apresentação de figuras em arquivo pdf.Para o cumprimento desta exigência, utilizar o formulário eletrônico para a inclusão de figuras (somente o produto). Não apresentar as figuras em documento pdf, sob pena de publicação de nova exigência.<a href="http://manualdedi.inpi.gov.br/projects/manual-de-desenho-industrial/wiki/03_05_Peticionamento_pelo_e-DI#352-Preenchimento-do-formul%C3%A1rio">http://manualdedi.inpi.gov.br/projects/manual-de-desenho-industrial/wiki/03_05_Peticionamento_pelo_e-DI#352-Preenchimento-do-formul%C3%A1rio</a></p>
BR302023006714-0	<p>Exigência técnica Código de despacho: 136 <b>Titular: CSW SOLUCOES ESPORTIVAS LTDA [XX]</b> Com base no Manual de Desenhos Industriais instituído pela Portaria INPI/PR nº 36/2023, formulam-se as seguintes exigências:O título do pedido indica "gaiola de treinamento", mas o produto representado parece representar barras fixas. Em atendimento ao item 5.3.1.1, a indicação do produto no título do pedido deve ser clara e concisa e adequada ao produto representado nas figuras, de preferência em concordância com a lista de produtos disponibilizada na Classificação de Locarno. Se necessário, classe e subclasse também deverão ser alteradas.Todas as figuras devem ser incluídas por meio do formulário de peticionamento eletrônico. Não será admitida a apresentação de figuras em arquivo pdf. Apenas a vista em perspectiva foi incluída no sistema utilizando a ferramenta.Para o cumprimento desta exigência, utilizar o formulário eletrônico para a inclusão de figuras (somente o produto). Não apresentar as figuras em documento pdf, sob pena de publicação de nova exigência.<a href="http://manualdedi.inpi.gov.br/projects/manual-de-desenho-industrial/wiki/03_05_Peticionamento_pelo_e-DI#352-Preenchimento-do-formul%C3%A1rio">http://manualdedi.inpi.gov.br/projects/manual-de-desenho-industrial/wiki/03_05_Peticionamento_pelo_e-DI#352-Preenchimento-do-formul%C3%A1rio</a></p>
BR302023006715-9	<p>Exigência técnica Código de despacho: 136 <b>Titular: CSW SOLUCOES ESPORTIVAS LTDA [XX]</b> Com base no Manual de Desenhos Industriais instituído pela Portaria INPI/PR nº 36/2023, formulam-se as seguintes exigências:A representação da figura não apresenta qualidade adequada, com linhas pixelizadas e sem definição. Em atendimento ao item 5.3.4.1 do Manual, apresentar figuras com melhor qualidade.Todas as figuras devem ser incluídas por meio do formulário de peticionamento eletrônico. Não será admitida a apresentação de figuras em arquivo pdf.Para o cumprimento desta exigência, utilizar o formulário eletrônico para a inclusão de figuras (somente o produto). Não apresentar as figuras em documento pdf, sob pena de publicação de nova exigência.<a href="http://manualdedi.inpi.gov.br/projects/manual-de-desenho-industrial/wiki/03_05_Peticionamento_pelo_e-DI#352-Preenchimento-do-formul%C3%A1rio">http://manualdedi.inpi.gov.br/projects/manual-de-desenho-industrial/wiki/03_05_Peticionamento_pelo_e-DI#352-Preenchimento-do-formul%C3%A1rio</a></p>
BR302023006716-7	<p>Exigência técnica Código de despacho: 136 <b>Titular: CSW SOLUCOES ESPORTIVAS LTDA [XX]</b> Com base no Manual de Desenhos Industriais instituído pela Portaria INPI/PR nº 36/2023, formulam-se as seguintes exigências:O título do pedido indica "gaiola de treinamento", mas o produto representado parece representar aparelho esportivo. Em atendimento ao item 5.3.1.1, a indicação do produto no título do pedido deve ser clara e concisa e adequada ao produto representado nas figuras, de preferência em concordância com a lista de produtos disponibilizada na Classificação de Locarno. Se necessário, classe e subclasse também deverão ser alteradas.Todas as figuras devem ser incluídas por meio do formulário de peticionamento eletrônico. Não será admitida a apresentação de figuras em arquivo pdf. Apenas a vista em perspectiva foi incluída no sistema utilizando a ferramenta.Para o cumprimento desta exigência, utilizar o formulário eletrônico para a inclusão de figuras (somente o produto). Não apresentar as figuras em documento pdf, sob pena de publicação de nova exigência.<a href="http://manualdedi.inpi.gov.br/projects/manual-de-desenho-industrial/wiki/03_05_Peticionamento_pelo_e-DI#352-Preenchimento-do-formul%C3%A1rio">http://manualdedi.inpi.gov.br/projects/manual-de-desenho-industrial/wiki/03_05_Peticionamento_pelo_e-DI#352-Preenchimento-do-formul%C3%A1rio</a></p>

---



---

BR302023006717-5	<p>Exigência técnica Código de despacho: 136 <b>Titular: CSW SOLUCOES ESPORTIVAS LTDA [XX]</b> Com base no Manual de Desenhos Industriais instituído pela Portaria INPI/PR nº 36/2023, formulam-se as seguintes exigências: Todas as figuras devem ser incluídas por meio do formulário de petição eletrônico. Não será admitida a apresentação de figuras em arquivo pdf. Apenas a vista em perspectiva foi incluída no sistema utilizando a ferramenta. Para o cumprimento desta exigência, utilizar o formulário eletrônico para a inclusão de figuras (somente o produto). Não apresentar as figuras em documento pdf, sob pena de publicação de nova exigência. <a href="http://manualdedi.inpi.gov.br/projects/manual-de-desenho-industrial/wiki/03_05_Peticionamento_pelo_e-DI#352-Preenchimento-do-formul%C3%A1rio">http://manualdedi.inpi.gov.br/projects/manual-de-desenho-industrial/wiki/03_05_Peticionamento_pelo_e-DI#352-Preenchimento-do-formul%C3%A1rio</a></p>
BR302023006718-3	<p>Exigência técnica Código de despacho: 136 <b>Titular: CSW SOLUCOES ESPORTIVAS LTDA [XX]</b> Com base no Manual de Desenhos Industriais instituído pela Portaria INPI/PR nº 36/2023, formulam-se as seguintes exigências: O título do pedido indica "gaiola de treinamento", mas o produto representado parece representar aparelho esportivo. Em atendimento ao item 5.3.1.1, a indicação do produto no título do pedido deve ser clara e concisa e adequada ao produto representado nas figuras, de preferência em concordância com a lista de produtos disponibilizada na Classificação de Locarno. Se necessário, classe e subclasse também deverão ser alteradas. A representação da figura não apresenta qualidade adequada, com linhas pixelizadas e sem definição. Em atendimento ao item 5.3.4.1 do Manual, apresentar figuras com melhor qualidade. Todas as figuras devem ser incluídas por meio do formulário de petição eletrônico. Não será admitida a apresentação de figuras em arquivo pdf. Apenas as vistas em perspectiva foram incluídas no sistema utilizando a ferramenta. Para o cumprimento desta exigência, utilizar o formulário eletrônico para a inclusão de figuras (somente o produto). Não apresentar as figuras em documento pdf, sob pena de publicação de nova exigência. <a href="http://manualdedi.inpi.gov.br/projects/manual-de-desenho-industrial/wiki/03_05_Peticionamento_pelo_e-DI#352-Preenchimento-do-formul%C3%A1rio">http://manualdedi.inpi.gov.br/projects/manual-de-desenho-industrial/wiki/03_05_Peticionamento_pelo_e-DI#352-Preenchimento-do-formul%C3%A1rio</a></p>
BR302023006719-1	<p>Exigência técnica Código de despacho: 136 <b>Titular: CSW SOLUCOES ESPORTIVAS LTDA [XX]</b> Com base no Manual de Desenhos Industriais instituído pela Portaria INPI/PR nº 36/2023, formulam-se as seguintes exigências: Todas as figuras devem ser incluídas por meio do formulário de petição eletrônico. Não será admitida a apresentação de figuras em arquivo pdf. Apenas a vista em perspectiva foi incluída no sistema utilizando a ferramenta. Para o cumprimento desta exigência, utilizar o formulário eletrônico para a inclusão de figuras (somente o produto). Não apresentar as figuras em documento pdf, sob pena de publicação de nova exigência. <a href="http://manualdedi.inpi.gov.br/projects/manual-de-desenho-industrial/wiki/03_05_Peticionamento_pelo_e-DI#352-Preenchimento-do-formul%C3%A1rio">http://manualdedi.inpi.gov.br/projects/manual-de-desenho-industrial/wiki/03_05_Peticionamento_pelo_e-DI#352-Preenchimento-do-formul%C3%A1rio</a></p>
BR302023006720-5	<p>Exigência técnica Código de despacho: 136 <b>Titular: UNIVERSIDADE FEDERAL DO RECONCAVO DA BAHIA - UFRB [XX]</b> Com base no Manual de Desenhos Industriais instituído pela Portaria INPI/PR nº 36/2023, formulam-se as seguintes exigências: A atual figura 1.1 parece revelar dois exemplares do mesmo produto. Manter apenas 1 produto por figura. De acordo com o item 5.3.4.2, a vista em corte deve ser apresentada em uma figura exclusiva para esse fim. Apresentar uma figura contendo apenas a vista em corte. De maneira a esclarecer a área a que se refere a vista em corte, uma das demais vistas do desenho industrial deverá conter a indicação da área seccionada. Se desejar revelar mais cortes, cada corte deverá constituir uma vista independente. A vista explodida deverá ser uma perspectiva, de apenas um produto, para poder visualizar a integração entre as peças. A representação da figura em perspectiva não apresenta qualidade adequada, com várias formas incompletas, sem fechamento. Em atendimento ao item 5.3.4.1 do Manual, apresentar figuras com melhor qualidade. Para o cumprimento desta exigência, utilizar o formulário eletrônico para a inclusão de figuras (somente o produto). Não apresentar as figuras em documento pdf, sob pena de publicação de nova exigência. <a href="http://manualdedi.inpi.gov.br/projects/manual-de-desenho-industrial/wiki/03_05_Peticionamento_pelo_e-DI#352-Preenchimento-do-formul%C3%A1rio">http://manualdedi.inpi.gov.br/projects/manual-de-desenho-industrial/wiki/03_05_Peticionamento_pelo_e-DI#352-Preenchimento-do-formul%C3%A1rio</a></p>

---



- 
- BR302023006721-3** Exigência técnica  
Código de despacho: 136  
**Titular: ROBSON TALVANY MELVINO ARAUJO [XX]** Com base no Manual de Desenhos Industriais instituído pela Portaria INPI/PR nº 36/2023, formulam-se as seguintes exigências: .[1] As figuras contêm legenda e numeração de folha no arquivo JPEG inserido. As figuras não devem ter numeração de folha ou legenda no arquivo JPEG a ser inserido: a numeração e as legendas serão preenchidas automaticamente pelo sistema de acordo com as informações fornecidas pelo usuário no momento de inserção das figuras. O relatório descritivo e a reivindicação são gerados automaticamente. Reapresente todos os dados do pedido (figuras, título e classificação) exclusivamente conforme descrito no item 3.5.2 G do Manual (recomendamos a leitura do item para ver o passo a passo). Não anexe arquivos PDF com figuras, relatório ou reivindicação. .[2] Ao preencher o título (indicação do produto) não escreva a expressão CONFIGURAÇÃO APLICADA EM, pois não faz parte da indicação do produto, e observe se está idêntico ao informado na petição (campo título). .[3] A representação das figuras não apresenta qualidade adequada: há linhas muito próximas que foram representadas muito grossas, de maneira que se confundem, não permitindo a perfeita visualização da forma do objeto. Em atendimento ao item 5.3.4.1 do Manual, apresentar figuras com melhor qualidade: sugerimos que use linhas mais finas quando forem muito próximas. .[4] O campo de aplicação indicado não parece condizente com o desenho industrial representado nas figuras. Em atendimento ao item 5.3.1.1 do Manual, a classe deve ser alterada para 23.01.
- 
- BR302023006724-8** Exigência técnica  
Código de despacho: 136  
**Titular: UNIVERSIDADE FEDERAL DE UBERLÂNDIA [XX]** Com base no Manual de Desenhos Industriais instituído pela Portaria INPI/PR nº 36/2023, formulam-se as seguintes exigências: .[1] Verifica-se que há inconsistência entre as vistas. Há arestas vivas que não foram representadas nas figuras. Considerando-se as figuras 1.2 e 1.3 como referência de posição, a inclinação do objeto está sendo desconsiderada nas figuras 1.4, 1.5, 1.6 e 1.7, especialmente os volumes superiores, por exemplo: na figura 1.6 não foram representadas as quinas do volume da tampa; na figura 1.7 não foi representada a variação progressiva da base para a face lateral: a base mostra apenas a parte que toca o fundo, sem a parte chanfrada e a lateral é representada apenas na porção de menor dimensão. Em atenção ao item 5.3.4.4 do Manual reapresente as figuras com as correções indicadas e quaisquer outras que sejam necessárias para que as imagens apresentem coerência entre si. .[2] Todos os dados do pedido (figuras, título e classificação) exclusivamente conforme descrito no item 3.5.2 G do Manual (recomendamos a leitura do item para ver o passo a passo).
- 
- BR302023006738-8** Exigência técnica  
Código de despacho: 136  
**Titular: DANIEL PAES DE GODOY BENEDICTO [XX]** Ana Paula Mazzei dos Santos Leite Com base no Manual de Desenhos Industriais instituído pela Portaria INPI/PR nº 36/2023, formulam-se as seguintes exigências:A atual figura 1.1, chamada de perspectiva, se refere a uma vista frontal. Corrigir.As vistas apresentadas não são suficientes para revelar o desenho industrial reivindicado e permitir a identificação do produto no qual o desenho industrial é aplicado. Em atendimento ao item 5.3.4.2, apresentar uma vista em perspectiva para complementação.Para o cumprimento desta exigência, utilizar o formulário eletrônico para a inclusão de figuras (somente o produto). Não apresentar as figuras em documento pdf, sob pena de publicação de nova exigência.[http://manualdedi.inpi.gov.br/projects/manual-de-desenho-industrial/wiki/03\\_05\\_Peticionamento\\_pelo\\_e-DI#352-Preenchimento-do-formul%C3%A1rio](http://manualdedi.inpi.gov.br/projects/manual-de-desenho-industrial/wiki/03_05_Peticionamento_pelo_e-DI#352-Preenchimento-do-formul%C3%A1rio)
- 
- BR302023006739-6** Exigência técnica  
Código de despacho: 136  
**Titular: GAAM INDUSTRIA E COMERCIO DE MOVEIS LTDA [XX]** Com base no Manual de Desenhos Industriais instituído pela Portaria INPI/PR nº 36/2023, formulam-se as seguintes exigências:Conforme o item 5.3.6 do Manual de Desenhos Industriais, não é permitida a inclusão, nas figuras, de caracteres, palavras ou elementos textuais que não façam parte da configuração do desenho industrial. As figuras foram apresentadas com legendas e/ou numeração de páginas. Reapresentar as figuras somente com os desenhos. As legendas serão geradas automaticamente pelo sistema.Para o cumprimento desta exigência, utilizar o formulário eletrônico para a inclusão de figuras (somente o produto). Não apresentar as figuras em documento pdf, sob pena de publicação de nova exigência.[http://manualdedi.inpi.gov.br/projects/manual-de-desenho-industrial/wiki/03\\_05\\_Peticionamento\\_pelo\\_e-DI#352-Preenchimento-do-formul%C3%A1rio](http://manualdedi.inpi.gov.br/projects/manual-de-desenho-industrial/wiki/03_05_Peticionamento_pelo_e-DI#352-Preenchimento-do-formul%C3%A1rio)
- 
- BR302023006741-8** Exigência técnica  
Código de despacho: 136  
**Titular: MISTY MORNING HOLDINGS LTD. [XX]** Diego Mahaut Duarte Pereira Com base no Manual de Desenhos Industriais instituído pela Portaria INPI/PR nº 36/2023, formulam-se as seguintes exigências:Conforme o item 5.3.6 do Manual de Desenhos Industriais, não é permitida a inclusão, nas figuras, de caracteres, palavras ou elementos textuais que não façam parte da configuração do desenho industrial. As figuras foram apresentadas com legendas e/ou numeração de páginas. Reapresentar as figuras somente com os desenhos. As legendas serão geradas automaticamente pelo sistema.Para o cumprimento desta exigência, utilizar o formulário eletrônico para a inclusão de figuras (somente o produto). Não apresentar as figuras em documento pdf, sob pena de publicação de nova exigência.[http://manualdedi.inpi.gov.br/projects/manual-de-desenho-industrial/wiki/03\\_05\\_Peticionamento\\_pelo\\_e-DI#352-Preenchimento-do-formul%C3%A1rio](http://manualdedi.inpi.gov.br/projects/manual-de-desenho-industrial/wiki/03_05_Peticionamento_pelo_e-DI#352-Preenchimento-do-formul%C3%A1rio)
-

---

BR302023006742-6	<p>Exigência técnica Código de despacho: 136 <b>Titular: MISTY MORNING HOLDINGS LTD. [XX]</b> Diego Mahaut Duarte Pereira Com base no Manual de Desenhos Industriais instituído pela Portaria INPI/PR nº 36/2023, formulam-se as seguintes exigências: Conforme o item 5.3.6 do Manual de Desenhos Industriais, não é permitida a inclusão, nas figuras, de caracteres, palavras ou elementos textuais que não façam parte da configuração do desenho industrial. As figuras foram apresentadas com legendas e/ou numeração de páginas. Reapresentar as figuras somente com os desenhos. As legendas serão geradas automaticamente pelo sistema. Para o cumprimento desta exigência, utilizar o formulário eletrônico para a inclusão de figuras (somente o produto). Não apresentar as figuras em documento pdf, sob pena de publicação de nova exigência. <a href="http://manualdedi.inpi.gov.br/projects/manual-de-desenho-industrial/wiki/03_05_Peticionamento_pelo_e-DI#352-Preenchimento-do-formul%C3%A1rio">http://manualdedi.inpi.gov.br/projects/manual-de-desenho-industrial/wiki/03_05_Peticionamento_pelo_e-DI#352-Preenchimento-do-formul%C3%A1rio</a></p>
BR302023006758-2	<p>Exigência técnica Código de despacho: 136 <b>Titular: RESFRI AR CLIMATIZADORES E EQUIPAMENTOS LTDA [XX]</b> João Henrique Espirito de Oliveira Poli No atual pedido, foram inseridas no sistema de peticionamento eletrônico figuras do desenho industrial reivindicado no formato solicitado (.jpg), com numeração de figuras e numeração de páginas, informações que são geradas automaticamente pelo sistema, que gerou também, baseado nessas figuras, relatório descritivo e reivindicação. Além disso, também foi apresentado novo relatório descritivo e reivindicação como anexos, em formato .pdf. Em atenção ao item 5.3.4.4 do Manual de Desenhos Industriais reapresente as figuras, sem alteração de matéria, sem qualquer tipo de informação adicional, como numeração das figuras ou das páginas, em formato .jpg, correspondentes entre si. Com a reapresentação de todas as figuras no formato .jpg, o relatório e a reivindicação serão gerados automaticamente pelo sistema de peticionamento. Caso as figuras ou esses documentos sejam também apresentados como anexos em pdf, os mesmos serão desconsiderados.</p>
BR302023006763-9	<p>Exigência técnica Código de despacho: 136 <b>Titular: RESFRI AR CLIMATIZADORES E EQUIPAMENTOS LTDA [XX]</b> João Henrique Espirito de Oliveira Poli No atual pedido, foram inseridas no sistema de peticionamento eletrônico figuras do desenho industrial reivindicado no formato solicitado (.jpg), com numeração de figuras e numeração de páginas, informações que são geradas automaticamente pelo sistema, que gerou também, baseado nessas figuras, relatório descritivo e reivindicação. Além disso, também foi apresentado novo relatório descritivo e reivindicação como anexos, em formato .pdf. Em atenção ao item 5.3.4.4 do Manual de Desenhos Industriais reapresente as figuras, sem alteração de matéria, sem qualquer tipo de informação adicional, como numeração das figuras ou das páginas, em formato .jpg, correspondentes entre si. Com a reapresentação de todas as figuras no formato .jpg, o relatório e a reivindicação serão gerados automaticamente pelo sistema de peticionamento. Caso as figuras ou esses documentos sejam também apresentados como anexos em pdf, os mesmos serão desconsiderados.</p>
BR322023006188-9	<p>Exigência técnica Código de despacho: 136 <b>Titular: CHUNG KWO TZUO [BR/SP]</b> Aguinaldo Moreira O requerente modificou o desenho industrial sem que a alteração decorresse de solicitação publicada em exigência, incorrendo, portanto, na alteração da matéria inicialmente reivindicada: a nova configuração do objeto foi apresentada sem os suportes de apoio, em sua parte inferior. Em atendimento ao item 5.3.1.1 do Manual de Desenhos Industriais, as figuras alteradas estão sendo desconsideradas. Baseado nas figuras 2.1 a 2.8 apresentadas no ato do depósito, solicita-se: [1]- Verifica-se que há inconsistência entre as vistas: na parte inferior da fig. 1.8, há uma linha horizontal ao longo de toda a extensão do objeto, não presente na fig. 1.2. Em atenção ao item 5.3.4.4 do Manual de Desenhos Industriais reapresente as figuras corrigidas, em formato .jpg, correspondentes entre si. Com a reapresentação de todas as figuras corrigidas no formato .jpg, o relatório e a reivindicação serão gerados automaticamente pelo sistema de peticionamento. Caso esses documentos sejam também apresentados como anexos em pdf, os mesmos serão desconsiderados.</p>
BR322023006189-7	<p>Exigência técnica Código de despacho: 136 <b>Titular: ELKA TORANTRIEBE GMBH U. CO. BETRIEBS KG [DE]</b> João Luis DOrey Facco Vianna A representação das figuras apresenta linhas bastante serrilhadas, impedindo uma perfeita visualização de todos os detalhes do objeto. Em atendimento ao item 5.3.4.1 do Manual de Desenhos Industriais, apresentar figuras com melhor qualidade e definição.</p>
BR322023006190-0	<p>Exigência técnica Código de despacho: 136 <b>Titular: ELKA TORANTRIEBE GMBH U. CO. BETRIEBS KG [DE]</b> João Luis DOrey Facco Vianna A representação das figuras apresenta linhas bastante serrilhadas, impedindo uma perfeita visualização de todos os detalhes do objeto. Em atendimento ao item 5.3.4.1 do Manual de Desenhos Industriais, apresentar figuras com melhor qualidade e definição.</p>

---



---

BR322023006191-9

Exigência técnica

Código de despacho: 136

**Titular: ELKA TORANTRIEBE GMBH U. CO. BETRIEBS KG [DE]** João Luis DOrey Facco Vianna A representação das figuras apresenta linhas bastante serrilhadas, impedindo uma perfeita visualização de todos os detalhes do objeto. Em atendimento ao item 5.3.4.1 do Manual de Desenhos Industriais, apresentar figuras com melhor qualidade e definição.

---



## Perda de Prioridade Unionista

Perda da prioridade reivindicada por não atender às disposições previstas no Art. 99 da LPI. O titular poderá apresentar recurso contra a perda de prioridade. Desta data corre o prazo de 60 (sessenta) dias para eventual recurso do interessado. Sobrestado o exame do pedido até o fim do exame do recurso ou, na ausência deste, até o fim do prazo de 60 (sessenta) dias.

---

BR302023006116-9

Perda de Prioridade (sobrestamento do exame)

Código de despacho: 135

**Titular:** SHENZHEN CHUNZHEN INNOVATION CO., LTD. [CN] Benjamin Munoz Por não ter sido apresentado documento comprobatório dentro do prazo previsto na LPI.

---



# Pedidos de registro de desenho industrial definitivamente arquivados

Por falta de procuração

Por falta de resposta à exigência técnica

Exigência de designação não respondida



## Por falta de procuração

Os pedidos de registro de desenho industrial, listados a seguir, foram, definitivamente, arquivados, em vista da ausência de procuração, nos termos do parágrafo 2º do artigo 216 da Lei da Propriedade Industrial (LPI, lei n.º 9.279, de 14 de maio de 1996).

Com respeito a esses processos, encerra-se a instância administrativa, nos termos do parágrafo 2º do artigo 216 da Lei da Propriedade Industrial (LPI, lei n.º 9.279, de 14 de maio de 1996).

Art. 216 - Os atos previstos nesta Lei serão praticados pelas partes ou por seus procuradores, devidamente qualificados.

Parágrafo 2º - A procuração deverá ser apresentada em até 60 (sessenta) dias contados da prática do primeiro ato da parte no processo, independente de notificação ou exigência, sob pena de arquivamento, sendo definitivo o arquivamento do pedido de patente, do pedido de registro de desenho industrial e de registro de marca.

Este despacho não gera direito a fotocópia por parte de terceiros.

---

<b>BR302023006256-4</b>	Arquivamento definitivo de pedido de registro por falta de procuração Código de despacho: 106 <b>Titular: MARLON LOURENÇO LONGATTO [BR/SP]</b> Marlon Lourenço Longatto Pedido arquivado por não ter sido apresentada a procuração dentro do prazo de 60 dias da data do primeiro ato da parte no processo, Artigo 216, §2º da Lei 9279/96.
<b>BR302024001613-1</b>	Arquivamento definitivo de pedido de registro por falta de procuração Código de despacho: 106 <b>Titular: JULIANA SILVA HELLER [BR/SC]</b> Izabelly Silva Friedrich Pedido arquivado por não ter sido apresentada a procuração dentro do prazo de 60 dias da data do primeiro ato da parte no processo, Artigo 216, §2º da Lei 9279/96.

---



## Por falta de resposta à exigência técnica

Os pedidos de registro de desenho industrial, listados a seguir, foram, definitivamente, arquivados, em vista da ausência de resposta a uma exigência técnica. Com respeito a esses processos, encerra-se a instância administrativa, nos termos do parágrafo 3º do artigo 106 da Lei da Propriedade Industrial (LPI, lei n.º 9.279, de 14 de maio de 1996).

Art. 106. Depositado o pedido de registro de desenho industrial e observado o disposto nos arts. 100, 101 e 104, será automaticamente publicado e simultaneamente concedido o registro, expedindo-se o respectivo certificado.

§ 3º Não atendido o disposto nos arts. 101 e 104, será formulada exigência, que deverá ser respondida em 60 (sessenta) dias, sob pena de arquivamento definitivo.

Este despacho não gera direito a fotocópia por parte de terceiros.

---

DI7004750-2	Arquivamento definitivo de pedido de registro por falta de cumprimento de exigência técnica Código de despacho: 139 <b>Titular: Valdir Luis Pavan [BR/SC]</b> Rosangela Hasse da Silva Pedido arquivado definitivamente por não ter sido apresentada a petição de cumprimento de exigência no prazo legal de 60 dias da publicação da exigência técnica. Referente à exigência publicada na RPI 2780, de 16/04/2024.
BR302014005738-3	Arquivamento definitivo de pedido de registro por falta de cumprimento de exigência técnica Código de despacho: 139 <b>Titular: CAMILA DA SILVA ALVES [BR/SP]</b> CELSO DE CARVALHO MELLO Pedido arquivado definitivamente por não ter sido apresentada a petição de cumprimento de exigência no prazo legal de 60 dias da publicação da exigência técnica. Referente à exigência publicada na RPI 2780, de 16/04/2024.
BR302015001047-9	Arquivamento definitivo de pedido de registro por falta de cumprimento de exigência técnica Código de despacho: 139 <b>Titular: EXTRAMOLD JOMO INDÚSTRIA DE PLÁSTICOS LTDA [BR/RS]</b> EMERSON SALBEGO HOFART Pedido arquivado definitivamente por não ter sido apresentada a petição de cumprimento de exigência no prazo legal de 60 dias da publicação da exigência técnica. Referente à exigência publicada na RPI 2780, de 16/04/2024.
BR302015003989-2	Arquivamento definitivo de pedido de registro por falta de cumprimento de exigência técnica Código de despacho: 139 <b>Titular: ROBERTO LUIZ DE ALMEIDA HAUSHAHN [BR/SP]</b> ESTRELA MARCAS E PATENTES LTDA ME Pedido arquivado definitivamente por não ter sido apresentada a petição de cumprimento de exigência no prazo legal de 60 dias da publicação da exigência técnica. Referente à exigência publicada na RPI 2780, de 16/04/2024.
BR302019001928-0	Arquivamento definitivo de pedido de registro por falta de cumprimento de exigência técnica Código de despacho: 139 <b>Titular: MONT VALIER PARTICIPAÇÕES SOCIETÁRIAS LTDA [BR/RS]</b> ELIANE DUZ Pedido arquivado por não ter sido apresentada a petição de cumprimento de exigência no prazo legal de 60 dias da publicação da exigência técnica.
BR302021004254-1	Arquivamento definitivo de pedido de registro por falta de cumprimento de exigência técnica Código de despacho: 139 <b>Titular: ADILSON JOSE ANGST [BR/RS]</b> CLAIR ANTONIO LEUSIN Pedido arquivado por não ter sido apresentada a petição de cumprimento de exigência no prazo legal de 60 dias da publicação da exigência técnica. Referente à exigência publicada na RPI 2779, de 09/04/2024.
BR302021004610-5	Arquivamento definitivo de pedido de registro por falta de cumprimento de exigência técnica Código de despacho: 139 <b>Titular: RUBEM RICARDO CORRÊA [BR/SP]</b> ABM ASSESSORIA BRASILEIRA DE MARCAS LTDA. Pedido arquivado por não ter sido apresentada a petição de cumprimento de exigência no prazo legal de 60 dias da publicação da exigência técnica.
BR302022001604-7	Arquivamento definitivo de pedido de registro por falta de cumprimento de exigência técnica Código de despacho: 139 <b>Titular: ABROMOVICZ &amp; ROPELATO COMÉRCIO DE VIDROS LTDA - ME [BR/SC]</b> VINÍCIUS SILVA DE OLIVEIRA Pedido arquivado definitivamente por não ter sido apresentada a petição de cumprimento de exigência no prazo legal de 60 dias da publicação da exigência técnica. Referente à exigência publicada na RPI 2780, de 16/04/2024.

---



---

BR302022001698-5	Arquivamento definitivo de pedido de registro por falta de cumprimento de exigência técnica Código de despacho: 139 <b>Titular: CIRLANIA PEREIRA BATISTA [BR/RO]</b> Pedido arquivado definitivamente por não ter sido apresentada a petição de cumprimento de exigência no prazo legal de 60 dias da publicação da exigência técnica. Referente à exigência publicada na RPI 2780, de 16/04/2024.
BR302022001831-7	Arquivamento definitivo de pedido de registro por falta de cumprimento de exigência técnica Código de despacho: 139 <b>Titular: JOSÉ FREIRE GONÇALVES [BR/SC]</b> MÁRIO DE ALMEIDA MARCAS E PATENTES SOCIEDADE SIMPLES Pedido arquivado por não ter sido apresentada a petição de cumprimento de exigência no prazo legal de 60 dias da publicação da exigência técnica. Referente à exigência publicada na RPI 2778, de 02/04/2024.
BR302022002150-4	Arquivamento definitivo de pedido de registro por falta de cumprimento de exigência técnica Código de despacho: 139 <b>Titular: SANTA CUCA LTDA [BR/SC]</b> LUANA KLAUS Pedido arquivado por não ter sido apresentada a petição de cumprimento de exigência no prazo legal de 60 dias da publicação da exigência técnica. Referente à exigência publicada na RPI 2778, de 02/04/2024.
BR302022002237-3	Arquivamento definitivo de pedido de registro por falta de cumprimento de exigência técnica Código de despacho: 139 <b>Titular: ISABELLA DE SOUZA [BR/SP]</b> ANNA LUIZA CABRAL GUERZET Pedido arquivado por não ter sido apresentada a petição de cumprimento de exigência no prazo legal de 60 dias da publicação da exigência técnica. Referente à exigência publicada na RPI 2778, de 02/04/2024.
BR302022002832-0	Arquivamento definitivo de pedido de registro por falta de cumprimento de exigência técnica Código de despacho: 139 <b>Titular: FUNDAÇÃO EDUCACIONAL JAYME DE ALTAVILA - FEJAL [BR/AL]</b> Pedido arquivado por não ter sido apresentada a petição de cumprimento de exigência no prazo legal de 60 dias da publicação da exigência técnica.
BR302022003175-5	Arquivamento definitivo de pedido de registro por falta de cumprimento de exigência técnica Código de despacho: 139 <b>Titular: RENATO DE FREITAS VIEIRA 29596875825 [BR/SP]</b> RICARDO RABELLO SPOO Pedido arquivado por não ter sido apresentada a petição de cumprimento de exigência no prazo legal de 60 dias da publicação da exigência técnica.
BR302022003177-1	Arquivamento definitivo de pedido de registro por falta de cumprimento de exigência técnica Código de despacho: 139 <b>Titular: RENATO DE FREITAS VIEIRA 29596875825 [BR/SP]</b> RICARDO RABELLO SPOO Pedido arquivado por não ter sido apresentada a petição de cumprimento de exigência no prazo legal de 60 dias da publicação da exigência técnica.
BR302022003179-8	Arquivamento definitivo de pedido de registro por falta de cumprimento de exigência técnica Código de despacho: 139 <b>Titular: RENATO DE FREITAS VIEIRA 29596875825 [BR/SP]</b> RICARDO RABELLO SPOO Pedido arquivado por não ter sido apresentada a petição de cumprimento de exigência no prazo legal de 60 dias da publicação da exigência técnica.
BR302022004065-7	Arquivamento definitivo de pedido de registro por falta de cumprimento de exigência técnica Código de despacho: 139 <b>Titular: NATALIA MIRANDA DOS SANTOS DE OLIVEIRA 34708672837 [BR/SP]</b> JEAN CARLO MAZZONI Pedido arquivado por não ter sido apresentada a petição de cumprimento de exigência no prazo legal de 60 dias da publicação da exigência técnica. Referente à exigência publicada na RPI 2779, de 09/04/2024.
BR302022004601-9	Arquivamento definitivo de pedido de registro por falta de cumprimento de exigência técnica Código de despacho: 139 <b>Titular: USICENTER COMERCIO E INDUSTRIA DE PRODUTOS PLASTICOS LTDA [BR/SC]</b> NILVAN PAULO MINGURANSE Pedido arquivado por não ter sido apresentada a petição de cumprimento de exigência no prazo legal de 60 dias da publicação da exigência técnica. Referente à exigência publicada na RPI 2778, de 02/04/2024.
BR302022004819-4	Arquivamento definitivo de pedido de registro por falta de cumprimento de exigência técnica Código de despacho: 139 <b>Titular: DV INDUSTRIA E COMÉRCIO DE CONFECÇÕES EIRELI [BR/CE]</b> YANN CAVALCANTE PURVIS Pedido arquivado por não ter sido apresentada a petição de cumprimento de exigência no prazo legal de 60 dias da publicação da exigência técnica.

---

---

BR302022005381-3	Arquivamento definitivo de pedido de registro por falta de cumprimento de exigência técnica Código de despacho: 139 <b>Titular: RECKITT BENCKISER VANISH B.V. [NL]</b> DI BLASI, PARENTE & ADVOGADOS ASSOCIADOS Pedido arquivado por não ter sido apresentada a petição de cumprimento de exigência no prazo legal de 60 dias da publicação da exigência técnica. Referente à exigência publicada na RPI 2778, de 02/04/2024.
BR302023001353-9	Arquivamento definitivo de pedido de registro por falta de cumprimento de exigência técnica Código de despacho: 139 <b>Titular: COMPAGNIE GENERALE DES ETABLISSEMENTS MICHELIN [FR]</b> GUERRA ADVOGADOS ASSOCIADOS Pedido arquivado por não ter sido apresentada a petição de cumprimento de exigência no prazo legal de 60 dias da publicação da exigência técnica. Referente à exigência publicada na RPI 2778, de 02/04/2024.
BR302023003760-8	Arquivamento definitivo de pedido de registro por falta de cumprimento de exigência técnica Código de despacho: 139 <b>Titular: MARIA HILDA MENDONÇA OLIVEIRA [BR/RJ]</b> Pedido arquivado por não ter sido apresentada a petição de cumprimento de exigência no prazo legal de 60 dias da publicação da exigência técnica. Referente à exigência publicada na RPI 2778, de 02/04/2024.
BR302023004350-0	Arquivamento definitivo de pedido de registro por falta de cumprimento de exigência técnica Código de despacho: 139 <b>Titular: UNIVERSIDADE FEDERAL DO RECONCAVO DA BAHIA - UFRB [BR/BA]</b> Pedido arquivado por não ter sido apresentada a petição de cumprimento de exigência no prazo legal de 60 dias da publicação da exigência técnica. Referente à exigência publicada na RPI 2778, de 02/04/2024.
BR302023004372-1	Arquivamento definitivo de pedido de registro por falta de cumprimento de exigência técnica Código de despacho: 139 <b>Titular: ALEX SANDRO DA SILVA [BR/PR]</b> DEFERE - SERVIÇOS EM PROPRIEDADE INTELECTUAL Pedido arquivado por não ter sido apresentada a petição de cumprimento de exigência no prazo legal de 60 dias da publicação da exigência técnica. Referente à exigência publicada na RPI 2779, de 09/04/2024.
BR302023004405-1	Arquivamento definitivo de pedido de registro por falta de cumprimento de exigência técnica Código de despacho: 139 <b>Titular: BRUNO GUIDA COUTINHO [BR/PR]</b> NEWTON MARIA DO VALLE Pedido arquivado por não ter sido apresentada a petição de cumprimento de exigência no prazo legal de 60 dias da publicação da exigência técnica.
BR302023004455-8	Arquivamento definitivo de pedido de registro por falta de cumprimento de exigência técnica Código de despacho: 139 <b>Titular: RAFAEL JOAO RODRIGUES FERREIRA [BR/SC]</b> ROGÉRIO DE SOUZA Pedido arquivado por não ter sido apresentada a petição de cumprimento de exigência no prazo legal de 60 dias da publicação da exigência técnica.

---

# Concessões de registros de desenho industrial

Registro de desenho industrial concedido  
Concessão em designação



## Registro de desenho industrial concedido

Os registros de desenho industrial, listados a seguir, foram concedidos, nos termos dos artigos 106 da Lei da Propriedade Industrial (LPI, lei n.º 9.279, de 14 de maio de 1996).

Art. 100. Não é registrável como desenho industrial:

I - o que for contrário à moral e aos bons costumes ou que ofenda a honra ou imagem de pessoas, ou atente contra liberdade de consciência, crença, culto religioso ou ideia e sentimentos dignos de respeito e veneração;

II - a forma necessária comum ou vulgar do objeto ou, ainda, aquela determinada essencialmente por considerações técnicas ou funcionais.

Art. 101. O pedido de registro, nas condições estabelecidas pelo INPI, conterà:

I - requerimento;

II - relatório descritivo, se for o caso;

III - reivindicações, se for o caso;

IV - desenhos ou fotografias;

V - campo de aplicação do objeto; e

VI - comprovante do pagamento da retribuição relativa ao depósito.

Parágrafo único. Os documentos que integram o pedido de registro deverão ser apresentados em língua portuguesa.

Art. 104. O pedido de registro de desenho industrial terá que se referir a um único objeto, permitida uma pluralidade de variações, desde que se destinem ao mesmo propósito e guardem entre si a mesma característica distintiva preponderante, limitado cada pedido ao máximo de 20 (vinte) variações.

Parágrafo único. O desenho deverá representar clara e suficientemente o objeto e suas variações, se houver, de modo a possibilitar sua reprodução por técnico no assunto.

Art. 106. Depositado o pedido de registro de desenho industrial e observado o disposto nos arts. 100, 101 e 104, será automaticamente publicado e simultaneamente concedido o registro, expedindo-se o respectivo certificado.

Os certificados dos registros de desenho industrial ora concedidos estarão disponíveis no site do INPI ([www.inpi.gov.br](http://www.inpi.gov.br)), em até 60 (sessenta) dias contados da publicação desta RPI.).

BR302020003250-0

Concessão de registro  
Código de despacho: 158  
**Titular: COMPTOIR FRANÇAIS COMMERCIAL [FR]**  
Autor: ERIC FRESSE[FR]  
Título do registro: GARRAFA  
Data de depósito: 27/07/2020  
Classificação: 09-01 CAROLINA NAKATA

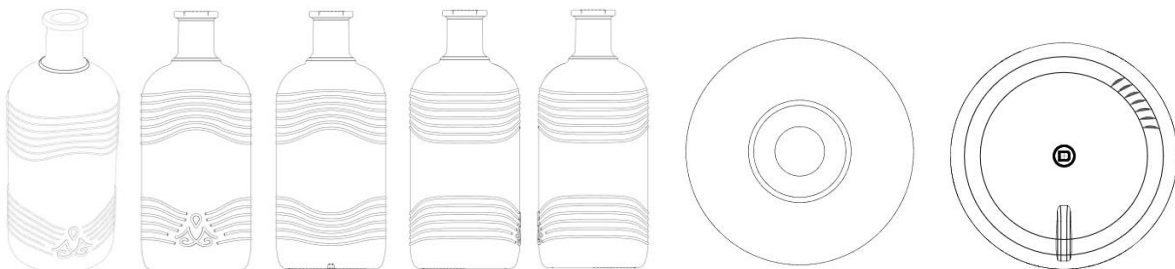

BR302022000270-4

Concessão de registro



Código de despacho: 158  
 Titular: FIBRACEM TELEINFORMÁTICA LTDA [BR/PR]  
 Autor: LUIZ CARLOS SILVEIRA BITENCOURT[BR]  
 Título do registro: SUPORTE DE CABOS  
 Data de depósito: 21/01/2022  
 Classificação: 08-08 ALCION BUBNIAK

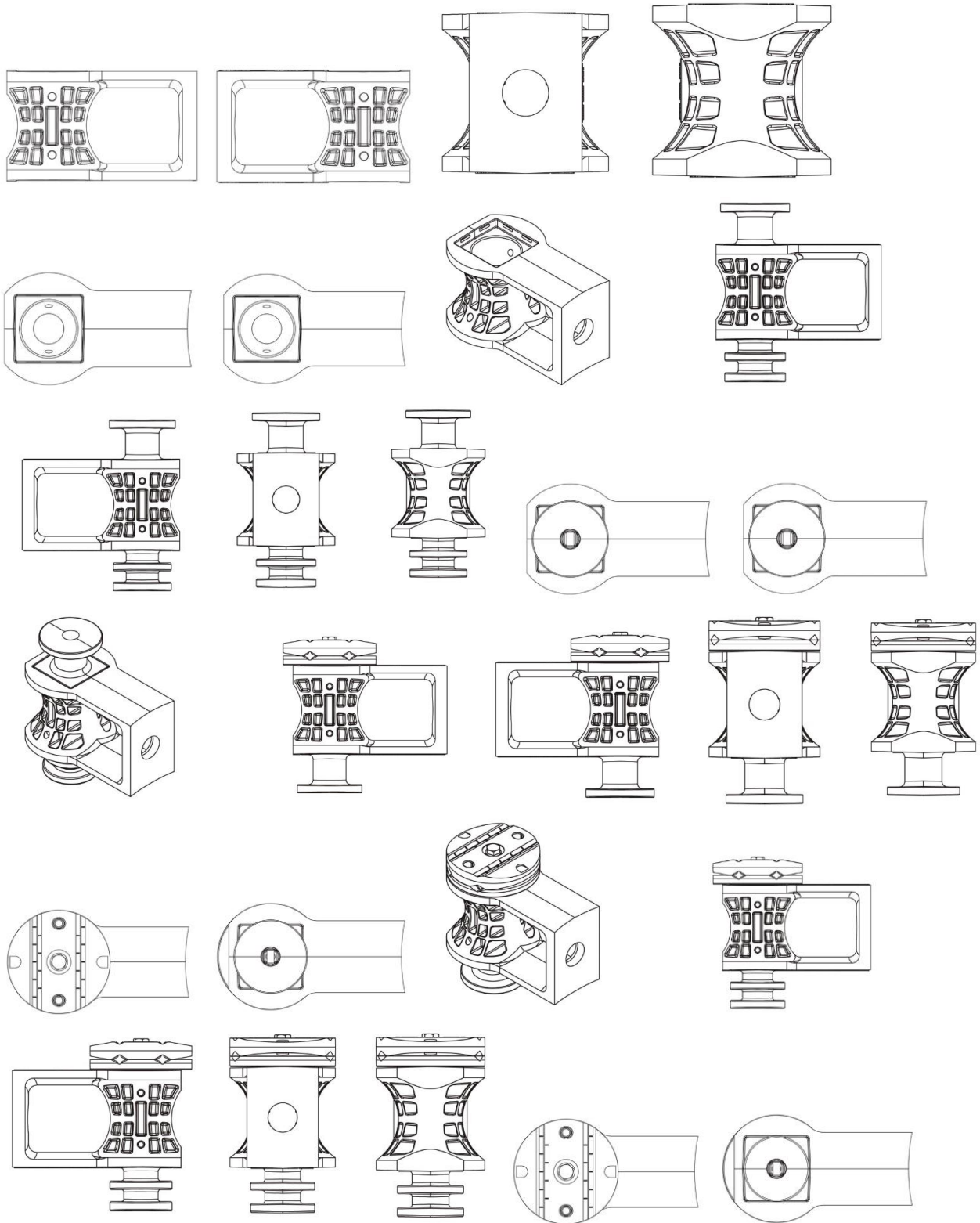

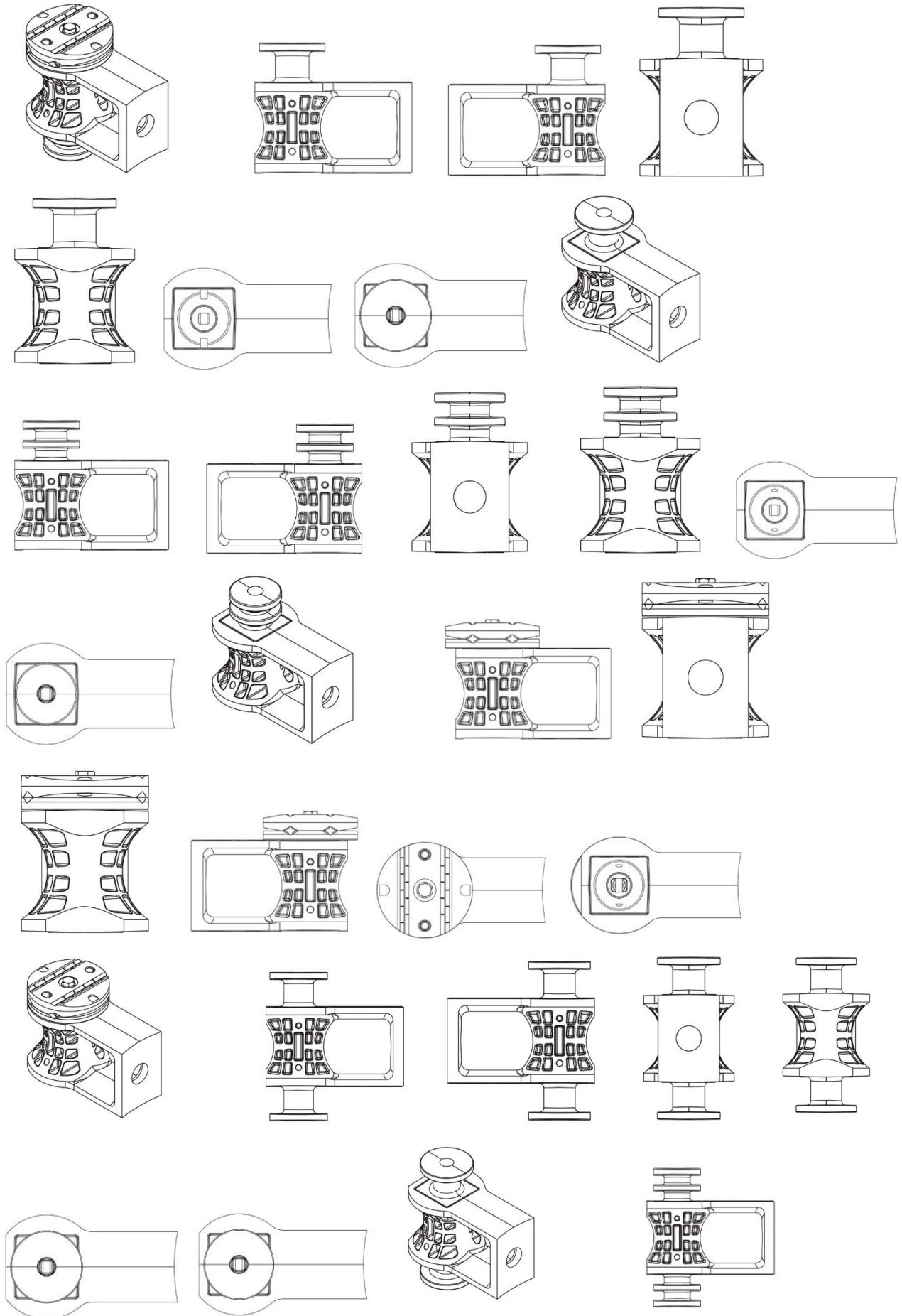

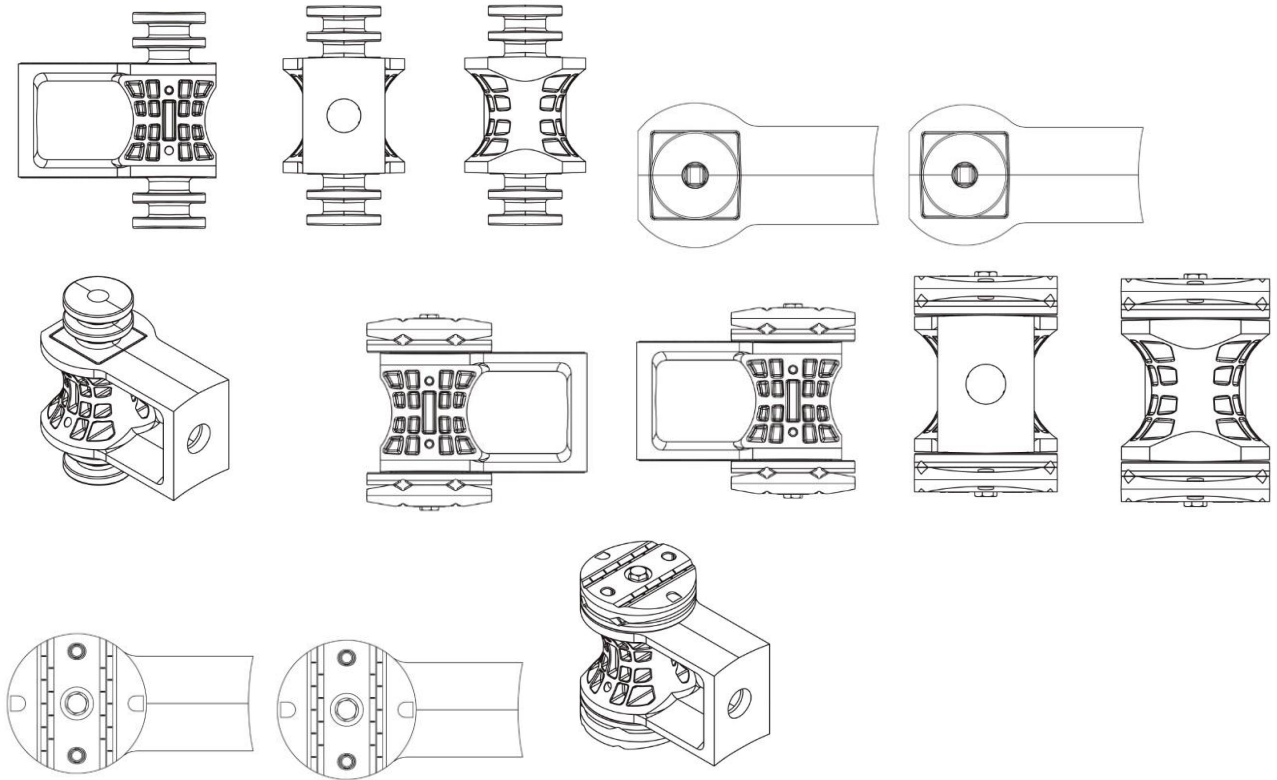

BR302022002423-6

Concessão de registro

Código de despacho: 158

**Titular: HEINKEL HOLDING GMBH [DE]**

Autor: TOBIAS HANLE[DE], TOBIAS HOFFMANN[DE] e EUGEN LEHR[DE]

Título do registro: CENTRÍFUGAS

Data de depósito: 13/05/2022 EM 008758742-0002 16/11/2021 EM, EM 008944003-0001 20/04/2022 EM e EM 008944003-0003 20/04/2022 EM

Classificação: 15-99 HERRERO & ASSOCIADOS BRASIL PROPRIEDADE INTELECTUAL LTDA.

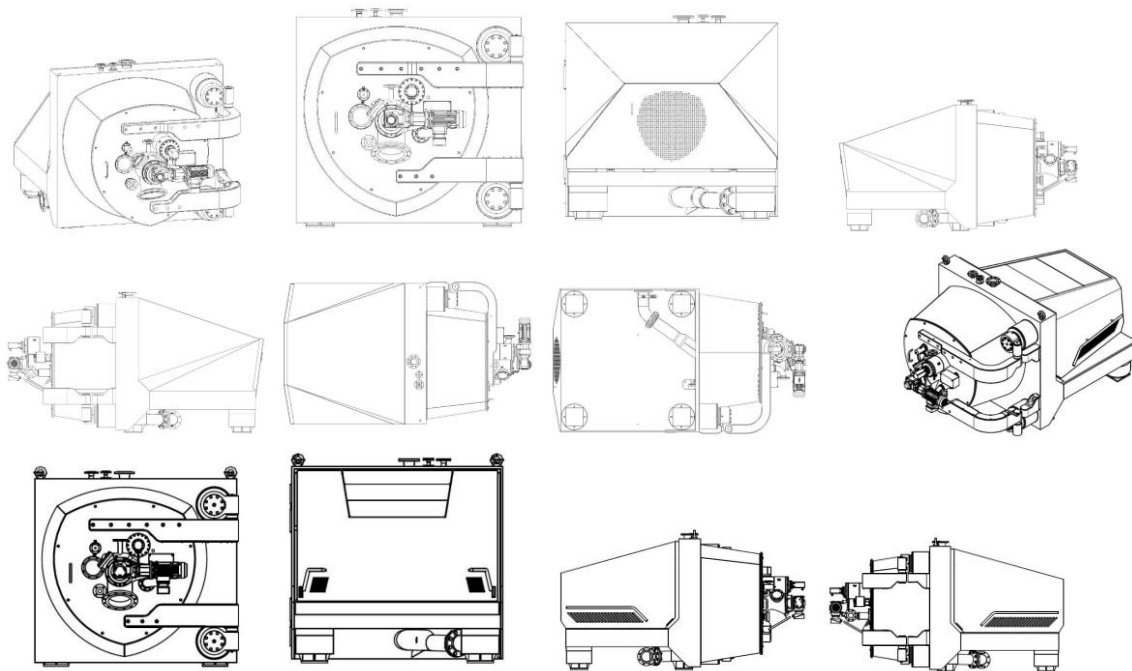

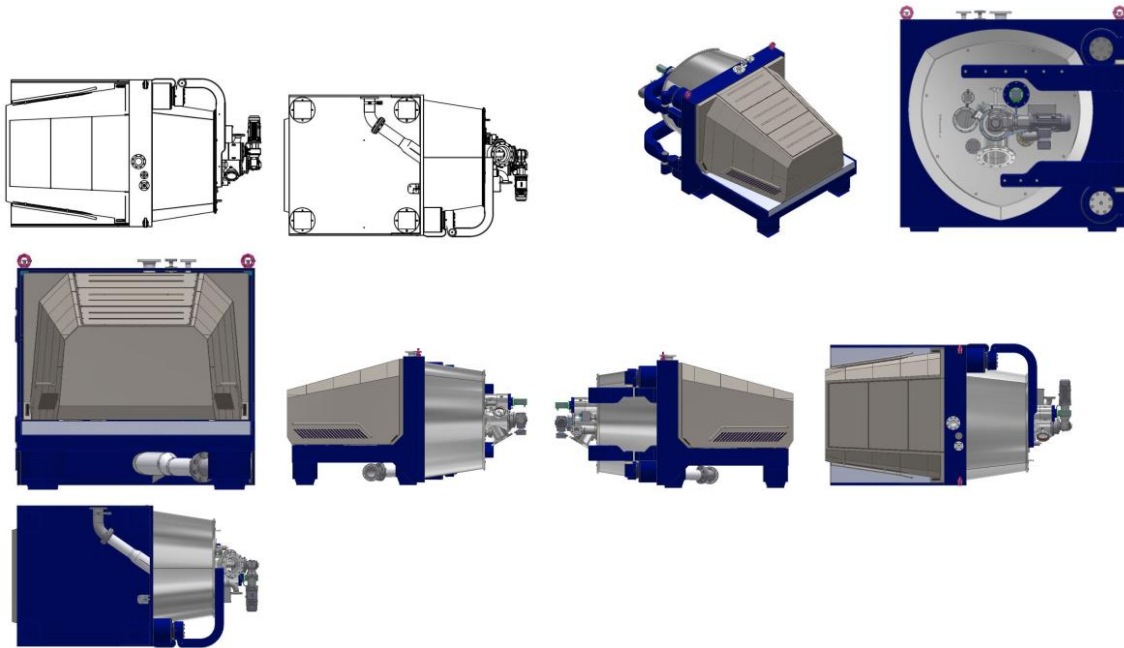

BR302022003609-9

Concessão de registro  
 Código de despacho: 158  
**Titular: BYD COMPANY LIMITED [CN]**  
 Autor: CHENG YANG[CN], ZHIGANG LIU[CN], CHAN CHEN[CN] e LUFENG ZHANG[CN]  
 Título do registro: CARREGADOR  
 Data de depósito: 13/07/2022 202230030216.8 17/01/2022 CN  
 Classificação: 13-02 DI BLASI, PARENTE & ADVOGADOS ASSOCIADOS

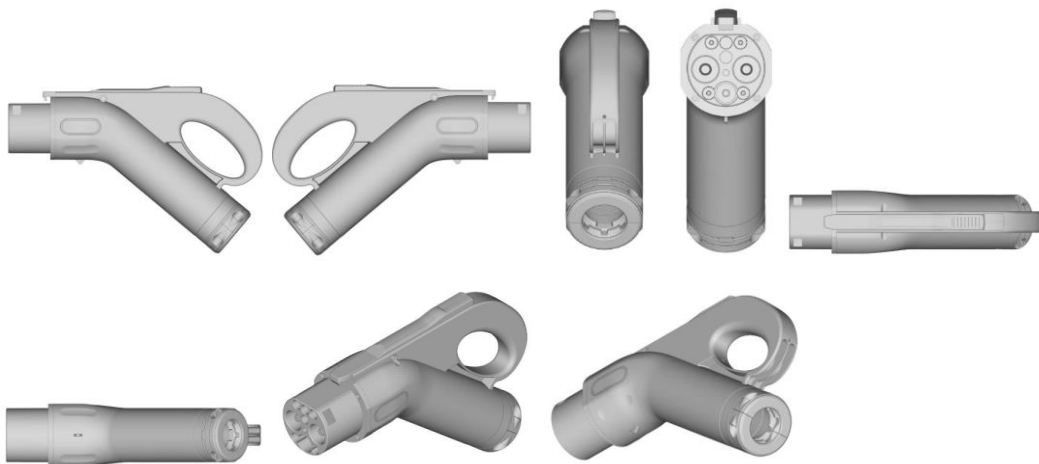

BR302023000130-1

Concessão de registro  
 Código de despacho: 158  
**Titular: ELIANA DE CARVALHO DOTA [BR/SP]**  
 Autor: ELIANA DE CARVALHO DOTA[BR]  
 Título do registro: RECIPIENTE PARA ÓLEOS ESSENCIAIS  
 Data de depósito: 12/01/2023  
 Classificação: 09-03 VILAGE MARCAS E PATENTES LTDA Numeração das figuras alterada de ofício, de acordo com a Nota Técnica INPI/CPAPD nº 01/2024, para adequação ao disposto no item 5.3.3 do Manual de Desenhos Industriais.



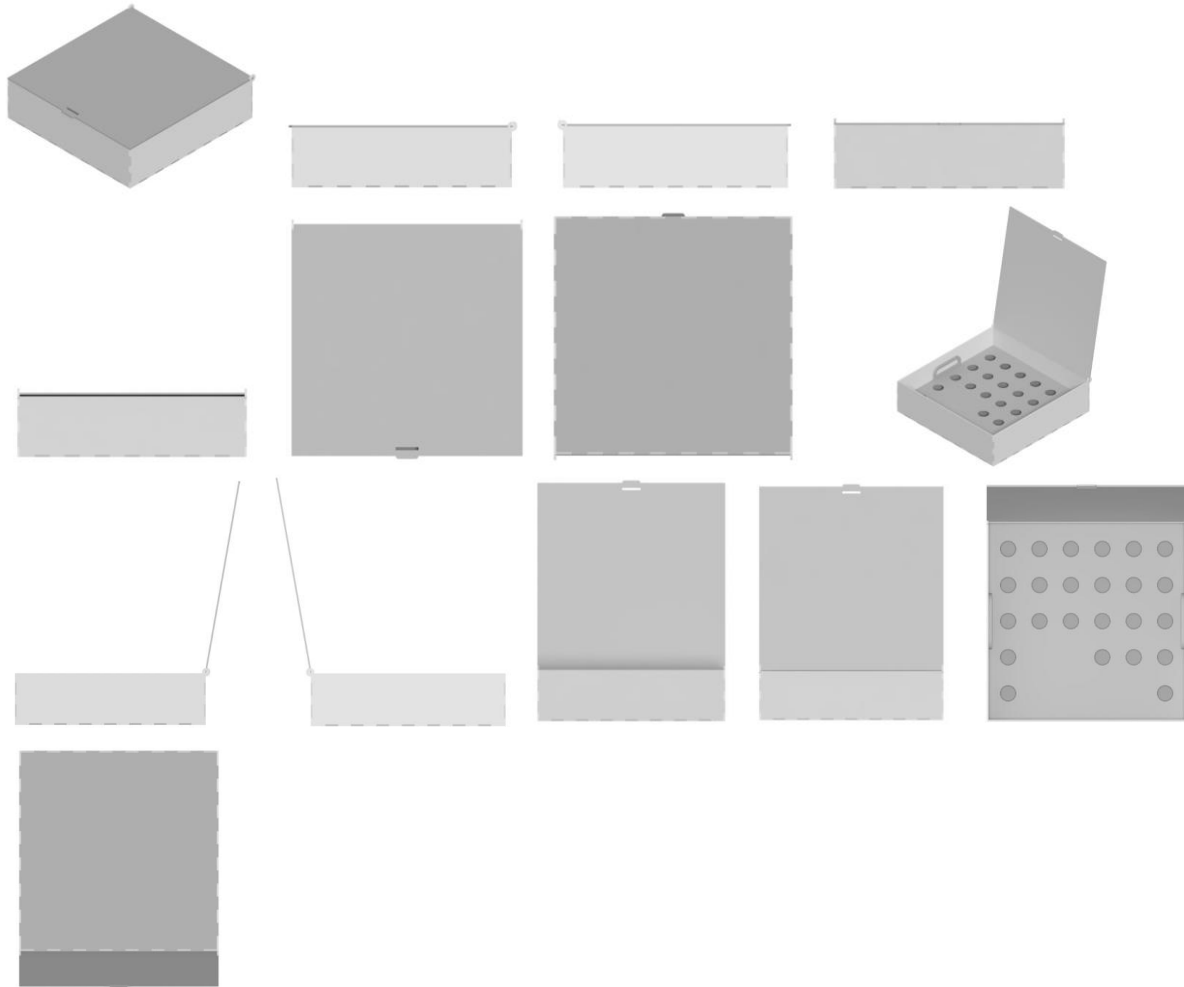

BR302023000653-2

Concessão de registro

Código de despacho: 158

**Titular: RAFAEL RIBAS DALSTO [BR/RS]**

Autor: RAFAEL RIBAS DALSTO[BR]

Título do registro: GRAMPO DE ENFORCAMENTO

Data de depósito: 07/02/2023

Classificação: 08-08 Avan - Serviços para Registro de Marcas e Patentes Ltda. Título alterado de ofício, de acordo com a Nota Técnica INPI/CPAD nº 01/2024, para adequação ao disposto no item 5.3.1.1 do Manual de Desenhos Industriais.

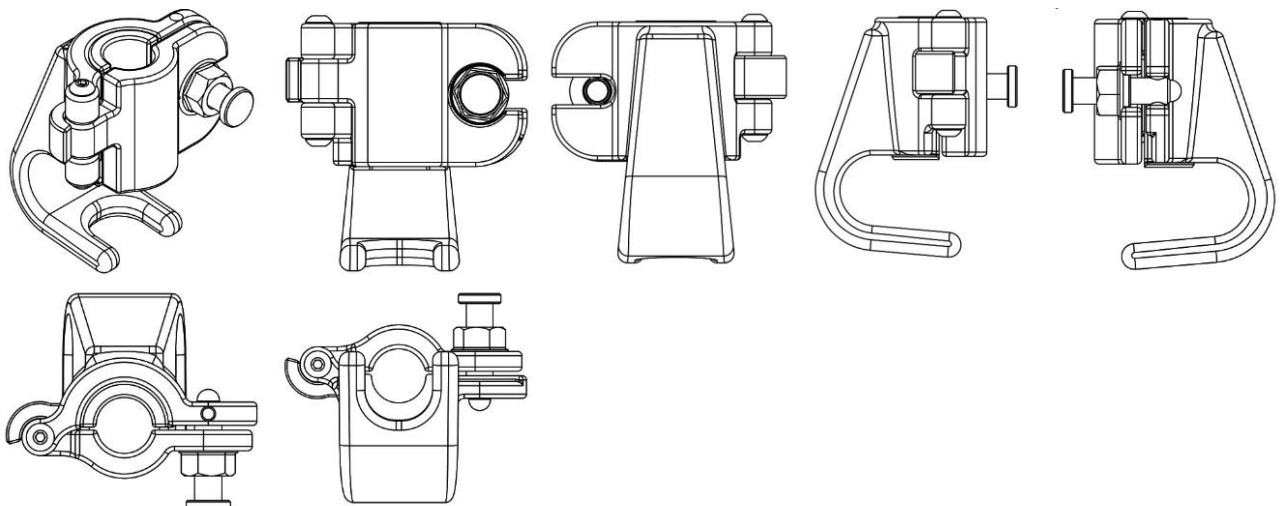

BR302023001444-6

Concessão de registro  
 Código de despacho: 158  
**Titular: GIOVANA ANVERSA DALLA CORTE [BR/RS]**  
 Autor: GIOVANA ANVERSA DALLA CORTE[BR]  
 Título do registro: PULSEIRA  
 Data de depósito: 23/03/2023  
 Classificação: 11-01 ELESBÃO FONTOURA E SCHMIDT SOCIEDADE DE ADVOGADOS



BR302023002939-7

Concessão de registro  
 Código de despacho: 158  
**Titular: VOLKSWAGEN AKTIENGESELLSCHAFT [DE]**  
 Autor: AKOS SZAZ[HU], JOZEF KABAN[SK] e FELIPE MONTOYA BUELONI[BR]  
 Título do registro: BRINQUEDO  
 Data de depósito: 06/06/2023  
 Classificação: 21-01 Ariboni, Fabbri e Schmidt Sociedade de Advogados



BR302023002940-0

Concessão de registro  
 Código de despacho: 158  
**Titular: VOLKSWAGEN AKTIENGESELLSCHAFT [DE]**  
 Autor: AKOS SZAZ[HU], JOZEF KABAN[SK] e FELIPE MONTOYA BUELONI[BR]



Título do registro: BRINQUEDO  
 Data de depósito: 06/06/2023  
 Classificação: 21-01 Ariboni, Fabbri e Schmidt Sociedade de Advogados

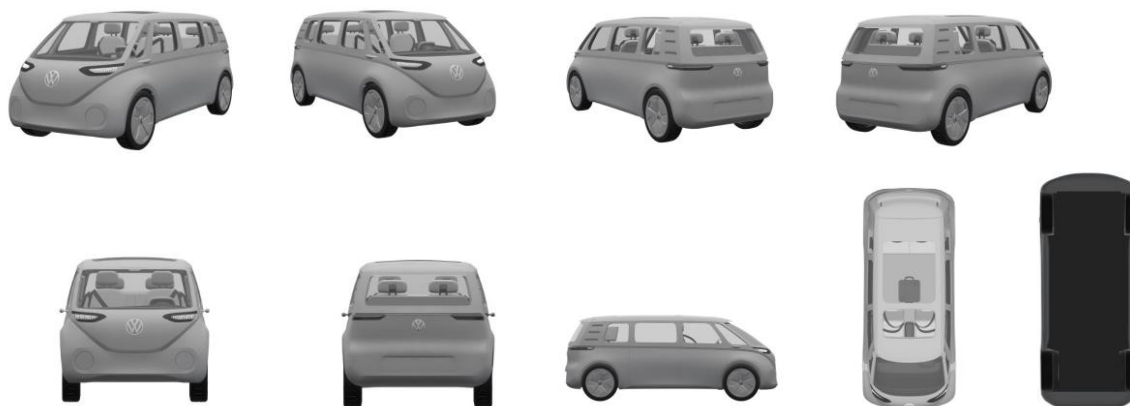

BR302023004364-0

Concessão de registro  
 Código de despacho: 158  
**Titular: CNH INDUSTRIAL AMERICA LLC [US] e CNH INDUSTRIAL CANADA, LTD. [CA]**  
 Autor: CHAD JOHNSON[US], MAYUR KISHORCHANDRA JOSHI[CA], DOUGLAS V. MONTGOMERY[US], ADAM HEMMELGARN[US] e KREGG J. RADUCHA[US]  
 Título do registro: TREMONHA  
 Data de depósito: 11/08/2023 29/884,549 13/02/2023 US  
 Classificação: 15-03 DANIEL ADVOGADOS (ALT.DE DANIEL & CIA) Título adequado de ofício com base no item 5.3.1.1 do Manual de Desenhos Industriais.

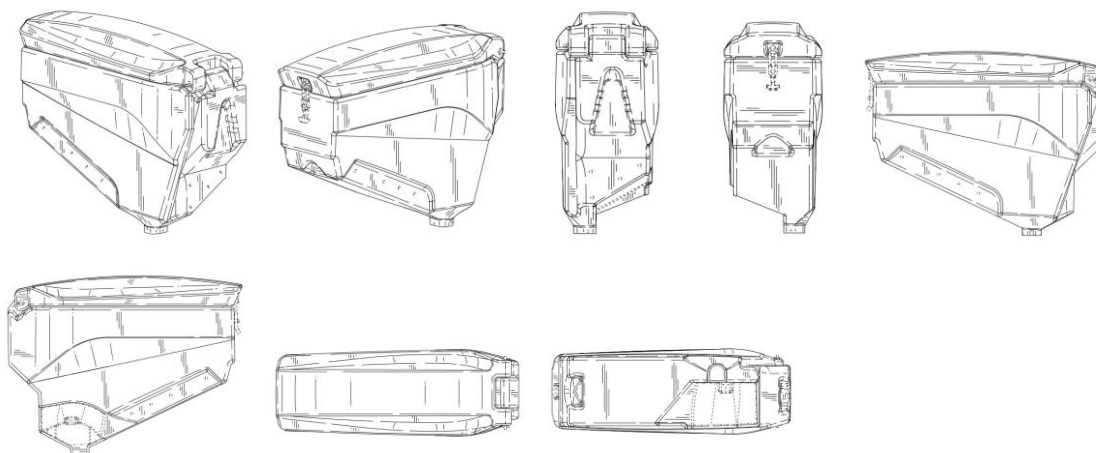

BR302023005047-7

Concessão de registro  
 Código de despacho: 158  
**Titular: DELLAMED S.A. [BR/RS]**  
 Autor: FELIPE DELLA GIUSTINA[BR]  
 Título do registro: CADEIRA PARA HIGIENE  
 Data de depósito: 15/09/2023  
 Classificação: 23-06 e 23-07 ANDREOLA, TOMÁS E OSS ADVOGADOS ASSOCIADOS Numeração das figuras alterada de ofício, com a correspondente modificação no relatório descritivo, de acordo com a Nota Técnica INPI/CPAPD nº 01/2024, para adequação ao disposto no item 5.3.3 do Manual de Desenhos Industriais.



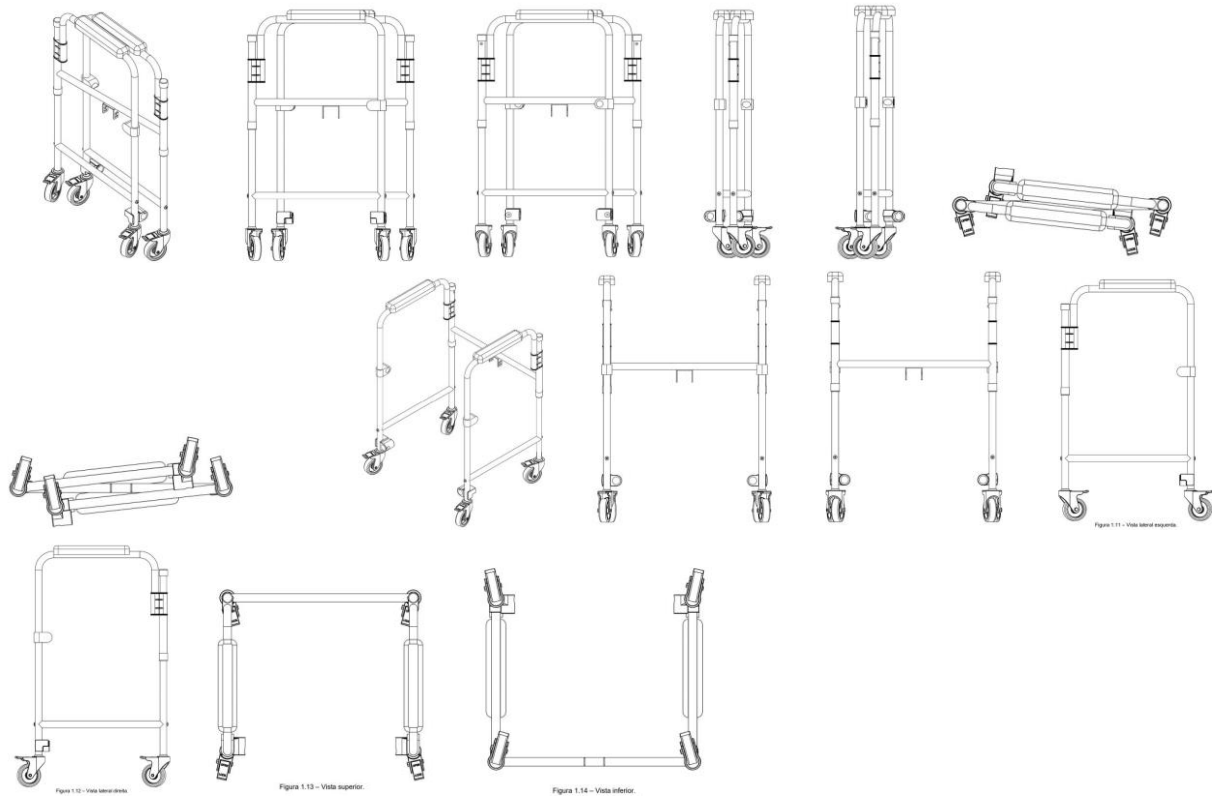

BR302023005341-7

Concessão de registro

Código de despacho: 158

**Titular: ELISA CARNEIRO COSTA BAX DE BARROS [BR/MG]**

Autor: ELISA CARNEIRO COSTA BAX DE BARROS[BR]

Título do registro: Ornamento para louças, porcelanas e tecidos.

Data de depósito: 03/10/2023

Classificação: 32-00 TATIANA DI LIBERO BARRETO MACEDO Título e classificação alterados de ofício com apoio na Nota Técnica INPI/CPAPD nº 01/2024 a fim de adequar o pedido ao item 5.3.1.1 do Manual de Desenhos Industriais.



BR302023005841-9

Concessão de registro

Código de despacho: 158

**Titular: ERE LAB CRIAÇÃO E DESENVOLVIMENTO DE EQUIPAMENTOS LTDA [BR/SP]**

Autor: HELOISA MARA PAOLI WEXLER[BR]

Título do registro: Aparelhos de diversão

Data de depósito: 30/10/2023

Classificação: 21-03 José Carlos Tinoco Soares Júnior Descrição excluída de ofício com apoio na Nota Técnica INPI/CPAPD nº 01/2024 por conter informações que não se enquadravam ao previsto no item 3.5.2 G do Manual de Desenhos Industriais.



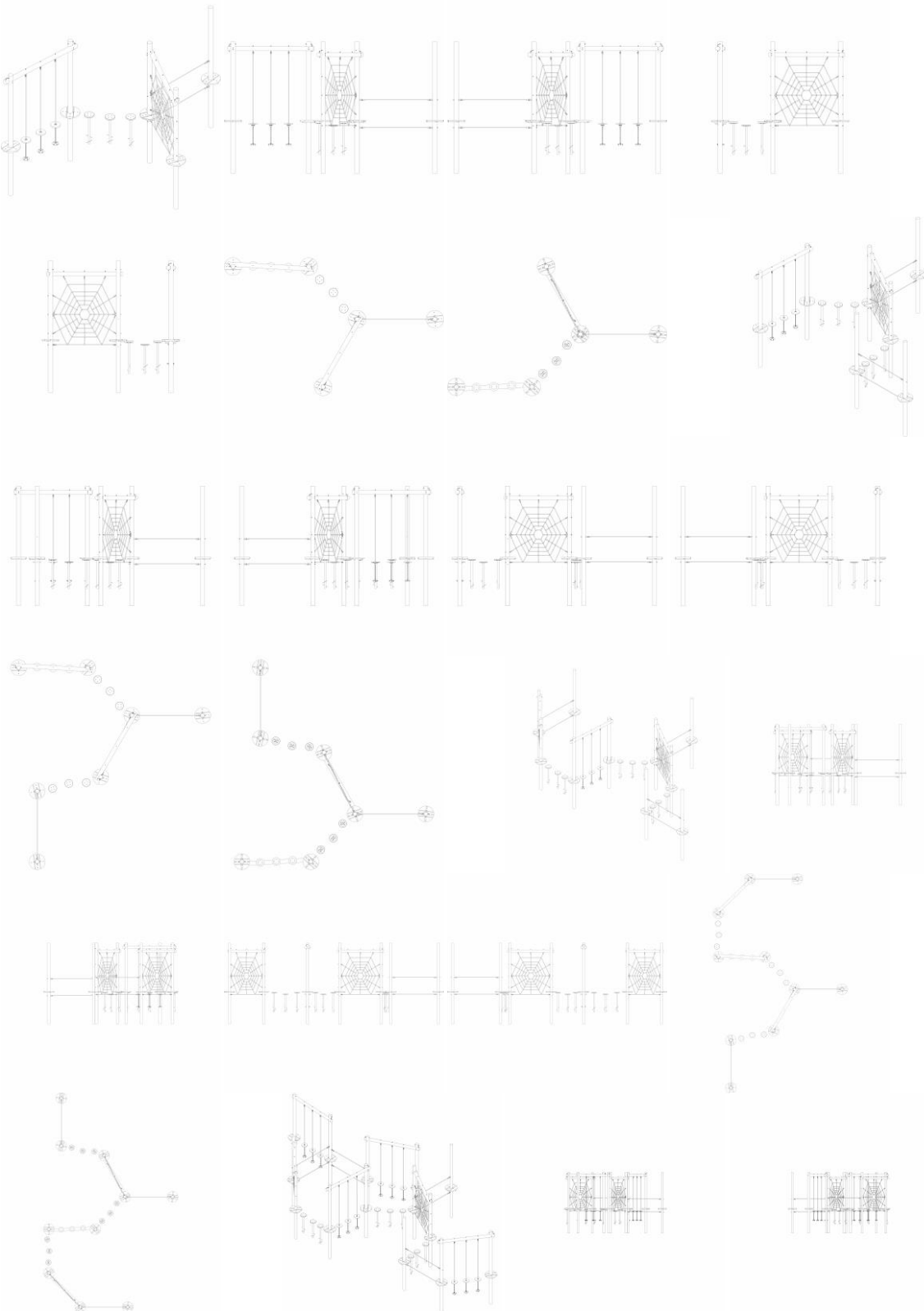

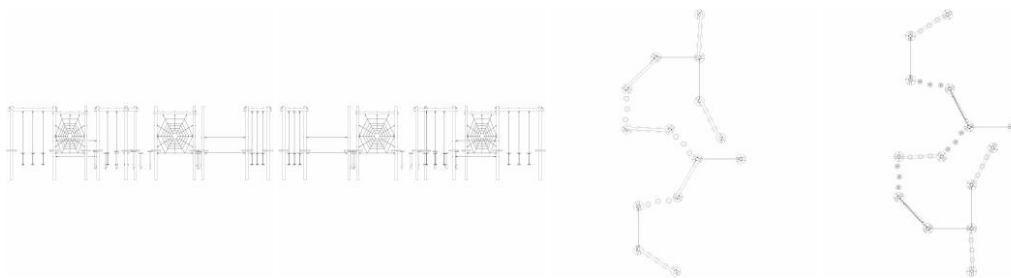

BR302023006044-8

Concessão de registro  
 Código de despacho: 158  
**Titular: MARILDO PARISE [BR/RS]**  
 Autor: MARILDO PARISE[BR]  
 Título do registro: MÁQUINAS AGRÍCOLAS  
 Data de depósito: 10/11/2023  
 Classificação: 15-03 Guilherme Spiller

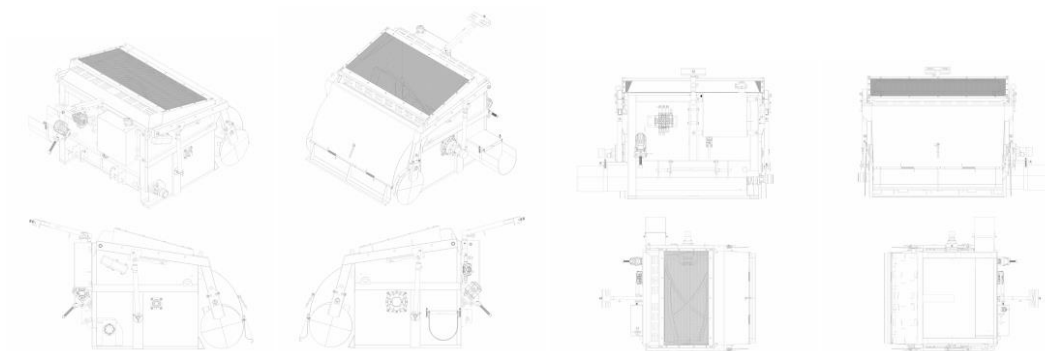

BR302023006047-2

Concessão de registro  
 Código de despacho: 158  
**Titular: TOKSHOP COMÉRCIO DE ARTIGOS DE VIAGEM LTDA. [BR/RS]**  
 Autor: PABLO CHAVES CAVALCANTI DE MEDEIROS[BR]  
 Título do registro: CARTEIRAS  
 Data de depósito: 10/11/2023  
 Classificação: 03-01 ANDREOLA, TOMÁS E OSS ADVOGADOS ASSOCIADOS



BR302023006053-7

Concessão de registro  
 Código de despacho: 158  
**Titular: DJALMA SAMPAIO DOS SANTOS EMBALAGENS ME [BR/SP]**



Autor: DJALMA SAMPAIO DOS SANTOS[BR]  
 Título do registro: BOLSA  
 Data de depósito: 10/11/2023  
 Classificação: 03-01 Ricardo Serafim



**BR302023006055-3** Concessão de registro  
 Código de despacho: 158  
**Titular: QIU GENJUN [BR/SP]**  
 Autor: QIU GENJUN[CN]  
 Título do registro: GARRAFAS PARA BEBIDA  
 Data de depósito: 10/11/2023  
 Classificação: 09-01 Milton Isejima Lima

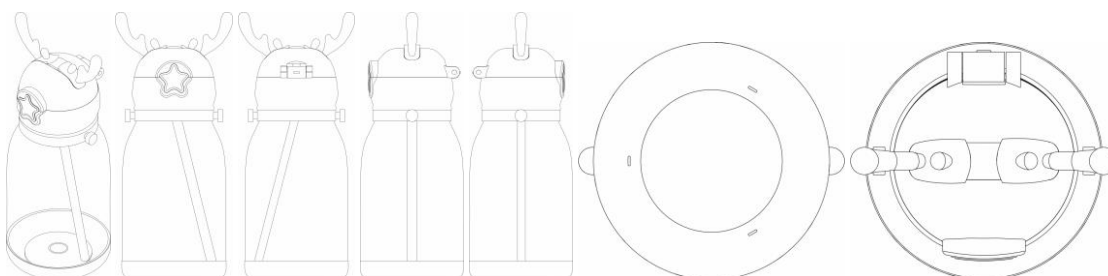

**BR302023006056-1** Concessão de registro  
 Código de despacho: 158  
**Titular: QIU GENJUN [BR/SP]**  
 Autor: QIU GENJUN[CN]  
 Título do registro: COPO TÉRMICO  
 Data de depósito: 10/11/2023  
 Classificação: 07-10 Milton Isejima Lima



**BR302023006057-0** Concessão de registro  
 Código de despacho: 158  
**Titular: QIU GENJUN [BR/SP]**  
 Autor: QIU GENJUN[CN]



Título do registro: TAÇAS TÉRMICAS  
 Data de depósito: 10/11/2023  
 Classificação: 07-10 Milton Isejima Lima



BR302023006070-7

Concessão de registro  
 Código de despacho: 158  
**Titular: LUCAS MATHEUS MOURA ME [BR/SP]**  
 Autor: LUCAS MATHEUS MOURA[BR]  
 Título do registro: Mochila  
 Data de depósito: 13/11/2023  
 Classificação: 03-01 Ricardo Rabello Spoo



BR302023006071-5

Concessão de registro  
 Código de despacho: 158  
**Titular: LUCAS MATHEUS MOURA ME [BR/SP]**  
 Autor: LUCAS MATHEUS MOURA[BR]  
 Título do registro: Mochila  
 Data de depósito: 13/11/2023  
 Classificação: 03-01 Ricardo Rabello Spoo





BR302023006072-3

Concessão de registro  
 Código de despacho: 158  
**Titular: LUAN FRANCO DE LUCCA [BR/SP]**  
 Autor: LUAN FRANCO DE LUCCA[BR]  
 Título do registro: Camas  
 Data de depósito: 13/11/2023  
 Classificação: 06-02 Eduarda Colla

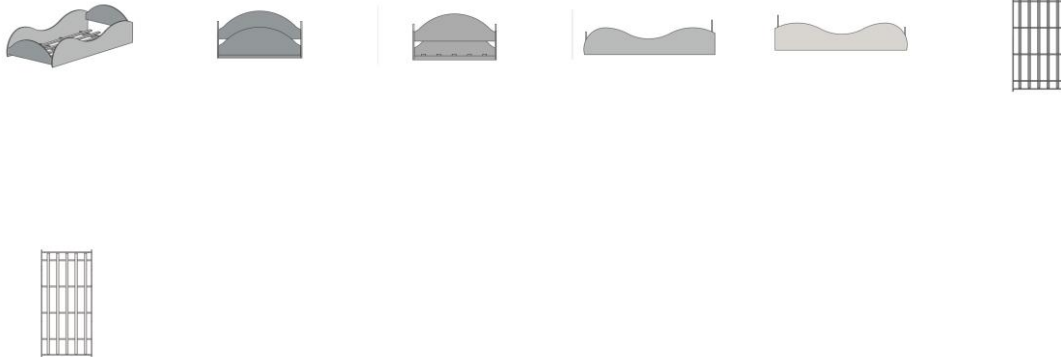

BR302023006077-4

Concessão de registro  
 Código de despacho: 158  
**Titular: BELLE ARTI INDUSTRIA E COMERCIO LTDA [BR/MG]**  
 Autor: KAMIR DUARTE[BR]  
 Título do registro: MÁQUINA DE TATUAGEM  
 Data de depósito: 13/11/2023  
 Classificação: 13-02 Ricardo Pernold Vieira de Mello





BR302023006078-2

Concessão de registro

Código de despacho: 158

Titular: SKECHERS U.S.A., INC. II [US]

Autor: CRAIG NELSON[US]

Título do registro: PARTE DE CABEDAL DE CALÇADOS

Data de depósito: 13/11/2023 29/910,509 21/08/2023 US

Classificação: 02-04 Diego Goulart de Oliveira Vieira Título alterado de ofício, de acordo com a Nota Técnica INPI/CPAPD nº 01/2024, para adequação ao disposto no item 5.3.1.1 do Manual de Desenhos Industriais.

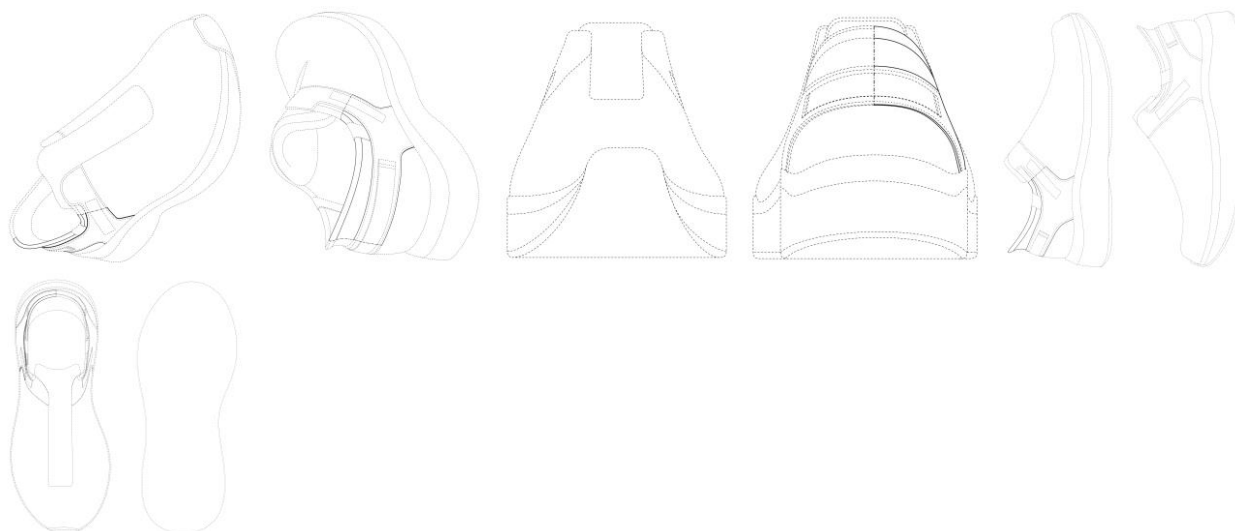

BR302023006079-0

Concessão de registro

Código de despacho: 158

Titular: SKECHERS U.S.A., INC. II [US]

Autor: CRAIG NELSON[US]

Título do registro: PARTE DE CABEDAL DE CALÇADOS

Data de depósito: 13/11/2023 29/910,514 21/08/2023 US

Classificação: 02-04 Diego Goulart de Oliveira Vieira Título alterado de ofício, de acordo com a Nota Técnica INPI/CPAPD nº 01/2024, para adequação ao disposto no item 5.3.1.1 do Manual de Desenhos Industriais.

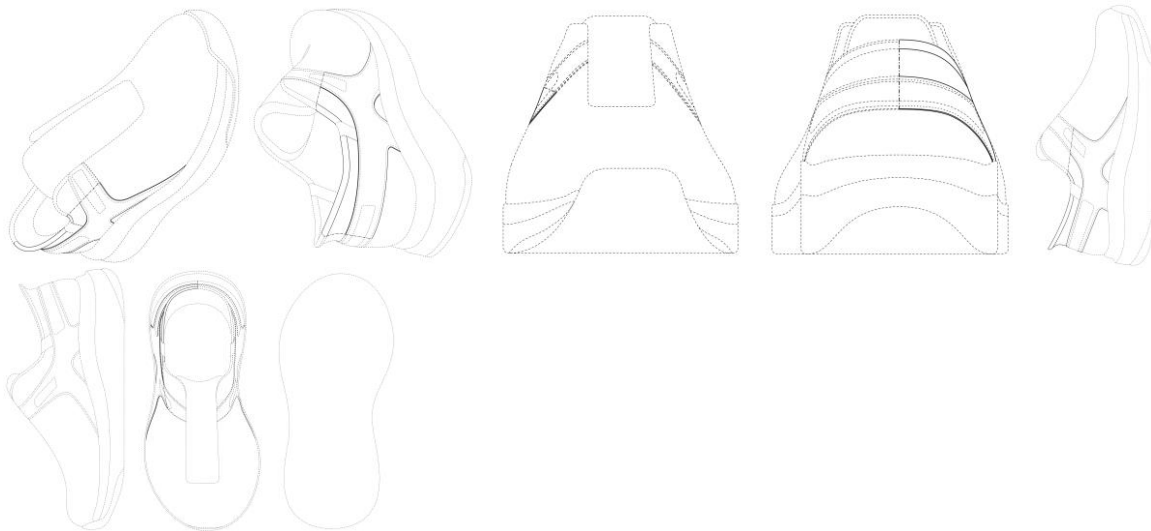

**BR302023006080-4** Concessão de registro  
 Código de despacho: 158  
**Titular: QIU GENJUN [BR/SP]**  
 Autor: QIU GENJUN[CN]  
 Título do registro: ADAPTADOR DE TORNEIRA  
 Data de depósito: 13/11/2023  
 Classificação: 23-01 Milton Isejima Lima

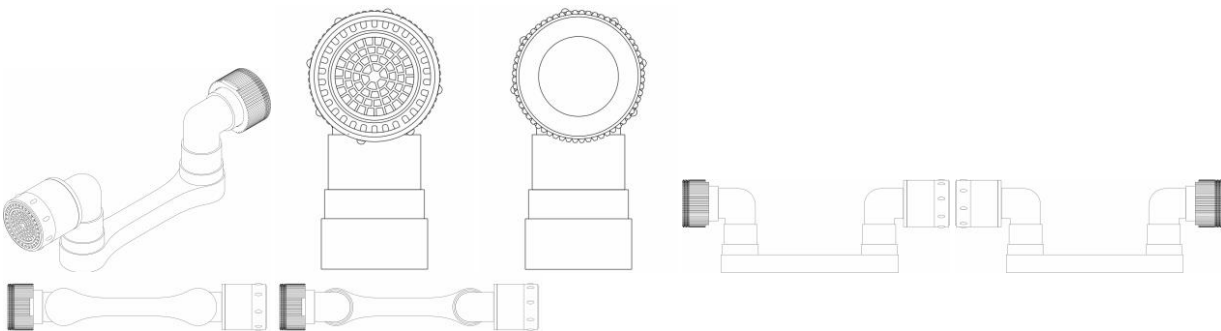

**BR302023006082-0** Concessão de registro  
 Código de despacho: 158  
**Titular: JORGE PITEL DA ROSA - ME [BR/SP]**  
 Autor: JORGE PITEL DA ROSA[BR]  
 Título do registro: ALICATE NIVELADOR  
 Data de depósito: 13/11/2023  
 Classificação: 25-01 Ricardo Serafim





BR302023006083-9

Concessão de registro  
 Código de despacho: 158  
**Titular: CASA BRAZIL FURNITURE LTDA [BR/PR]**  
 Autor: SALIM ANTOINE SKAF[BR]  
 Título do registro: MESAS AUXILIARES  
 Data de depósito: 13/11/2023  
 Classificação: 06-03 ANDREZA RODRIGUES DA SILVA

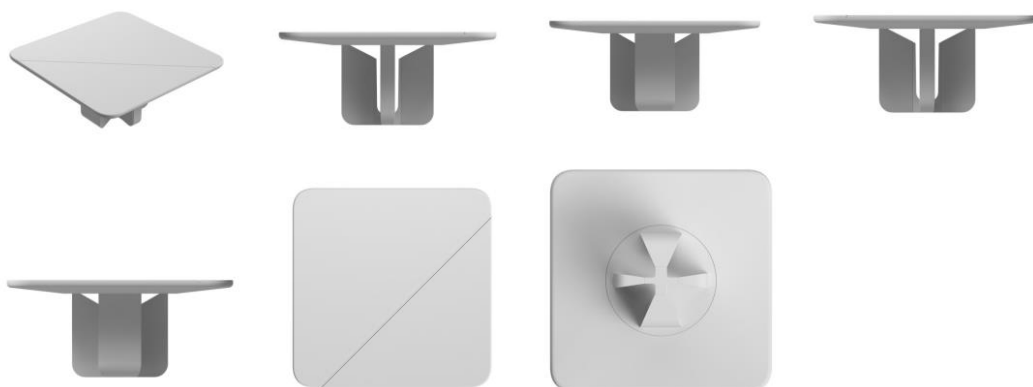

BR302023006085-5

Concessão de registro  
 Código de despacho: 158  
**Titular: CASA BRAZIL FURNITURE LTDA [BR/PR]**  
 Autor: SALIM ANTOINE SKAF[BR]  
 Título do registro: MESAS DE JANTAR  
 Data de depósito: 13/11/2023  
 Classificação: 06-03 ANDREZA RODRIGUES DA SILVA



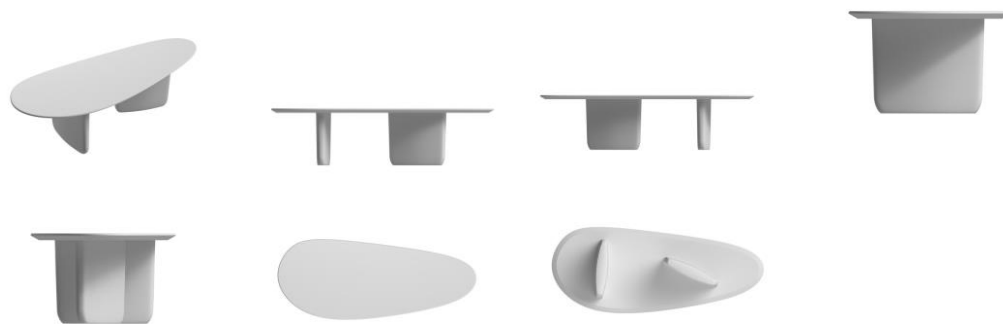

BR302023006086-3

Concessão de registro  
 Código de despacho: 158  
**Titular: CASA BRAZIL FURNITURE LTDA [BR/PR]**  
 Autor: SALIM ANTOINE SKAF[BR]  
 Título do registro: MESAS DE JANTAR  
 Data de depósito: 13/11/2023  
 Classificação: 06-03 ANDREZA RODRIGUES DA SILVA

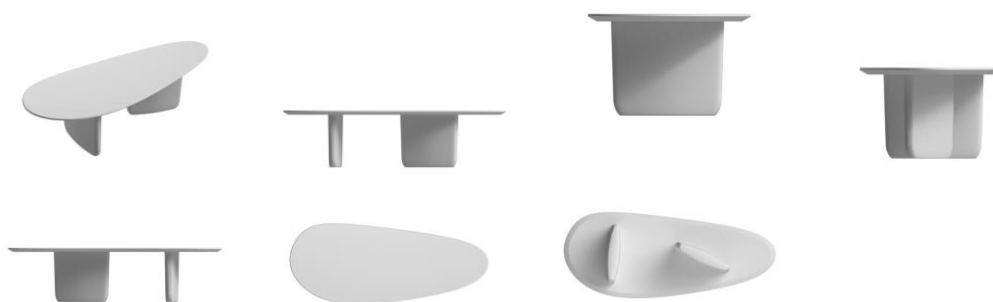

BR302023006087-1

Concessão de registro  
 Código de despacho: 158  
**Titular: CASA BRAZIL FURNITURE LTDA [BR/PR]**  
 Autor: SALIM ANTOINE SKAF[BR]  
 Título do registro: MESAS DE JANTAR  
 Data de depósito: 13/11/2023  
 Classificação: 06-03 ANDREZA RODRIGUES DA SILVA

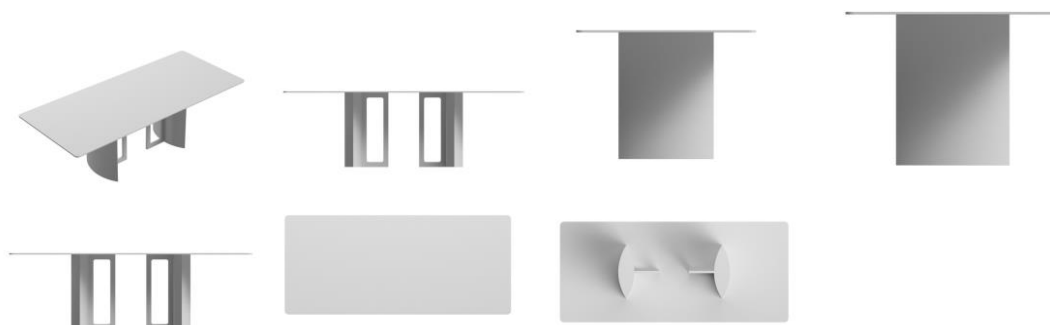

BR302023006090-1

Concessão de registro  
 Código de despacho: 158  
**Titular: FIBRACEM TELEINFORMÁTICA LTDA [BR/PR]**



Autor: LUIZ CARLOS SILVEIRA DE BITENCOURT[BR]  
 Título do registro: SUPORTE PARA CABOS DE FIBRA OPTICA  
 Data de depósito: 13/11/2023  
 Classificação: 14-99 Alcion Bubniak

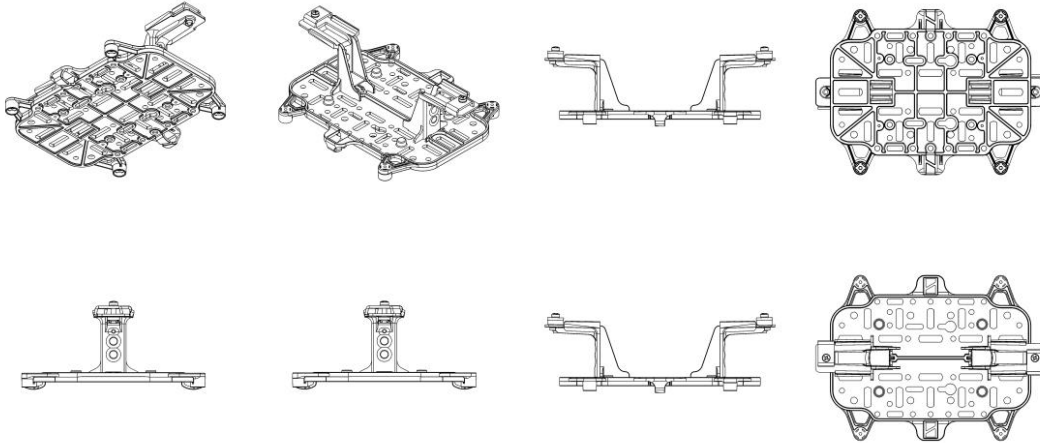

BR302023006092-8

Concessão de registro  
 Código de despacho: 158  
**Titular: K&C INDUSTRIA DE TRANSFORMACAO DE PLASTICOS E EMBALAGENS LTDA [BR/SP]**  
 Autor: KARLA CORREA RABELLO BELTRAO[BR]  
 Título do registro: FRASCOS PARA COSMÉTICOS  
 Data de depósito: 13/11/2023  
 Classificação: 09-01 Andrea de Barros Filomeno Faria

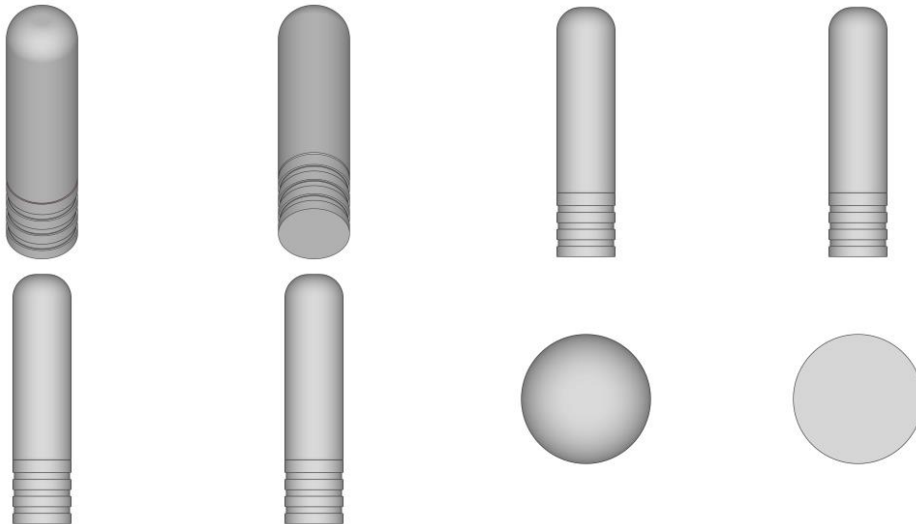

BR302023006094-4

Concessão de registro  
 Código de despacho: 158  
**Titular: K&C INDUSTRIA DE TRANSFORMACAO DE PLASTICOS E EMBALAGENS LTDA [BR/SP]**  
 Autor: KARLA CORREA RABELLO BELTRAO[BR]  
 Título do registro: FRASCOS PARA COSMÉTICOS  
 Data de depósito: 13/11/2023  
 Classificação: 09-01 Andrea de Barros Filomeno Faria



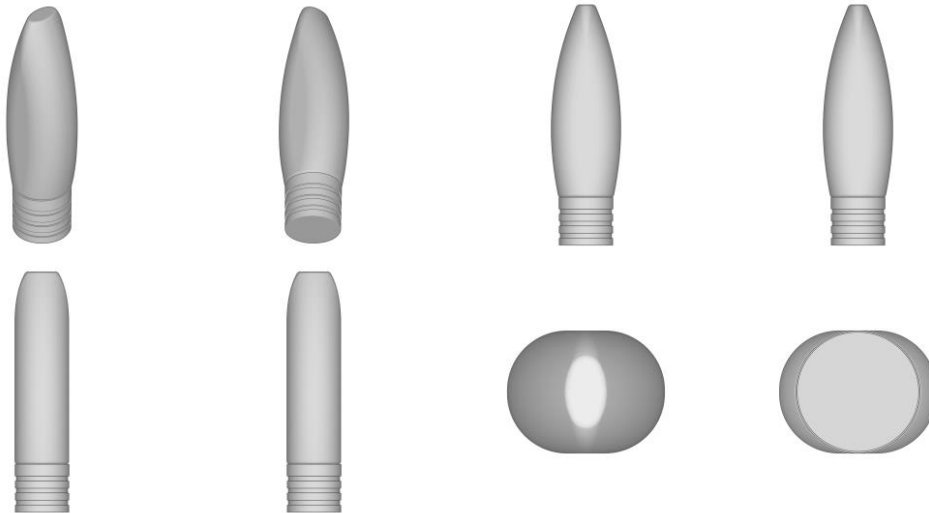

BR302023006096-0

Concessão de registro  
 Código de despacho: 158  
**Titular: ALTAIR MIGUEL SGANZERLA [BR/RS]**  
 Autor: ALTAIR MIGUEL SGANZERLA[BR]  
 Título do registro: BOTAS  
 Data de depósito: 13/11/2023  
 Classificação: 02-04 Norberto Pardelhas de Barcellos

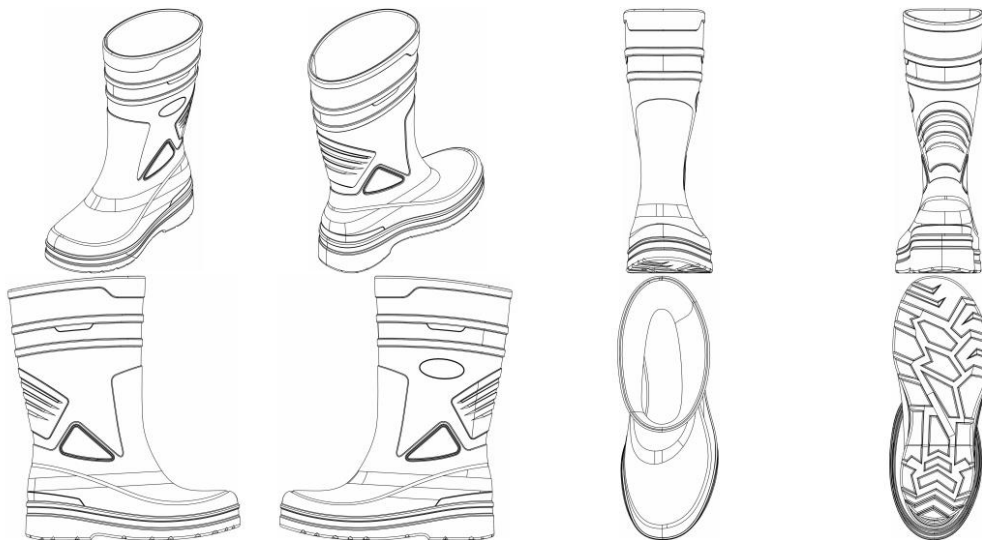

BR302023006097-9

Concessão de registro  
 Código de despacho: 158  
**Titular: ALTAIR MIGUEL SGANZERLA [BR/RS]**  
 Autor: ALTAIR MIGUEL SGANZERLA[BR]  
 Título do registro: BOTAS  
 Data de depósito: 13/11/2023  
 Classificação: 02-04 Norberto Pardelhas de Barcellos



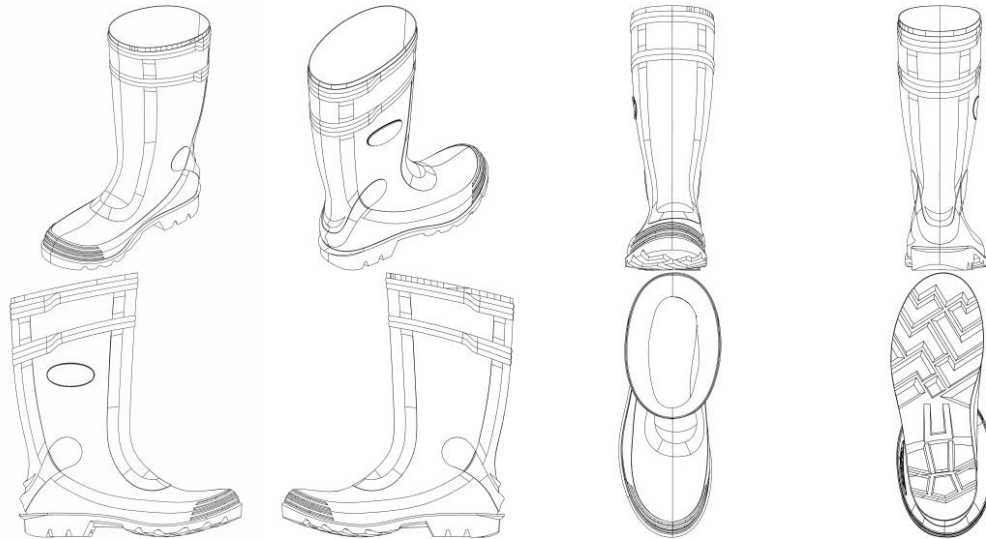

BR302023006098-7

Concessão de registro  
 Código de despacho: 158  
**Titular: ALTAIR MIGUEL SGANZERLA [BR/RS]**  
 Autor: ALTAIR MIGUEL SGANZERLA[BR]  
 Título do registro: BOTAS  
 Data de depósito: 13/11/2023  
 Classificação: 02-04 Norberto Pardelhas de Barcellos

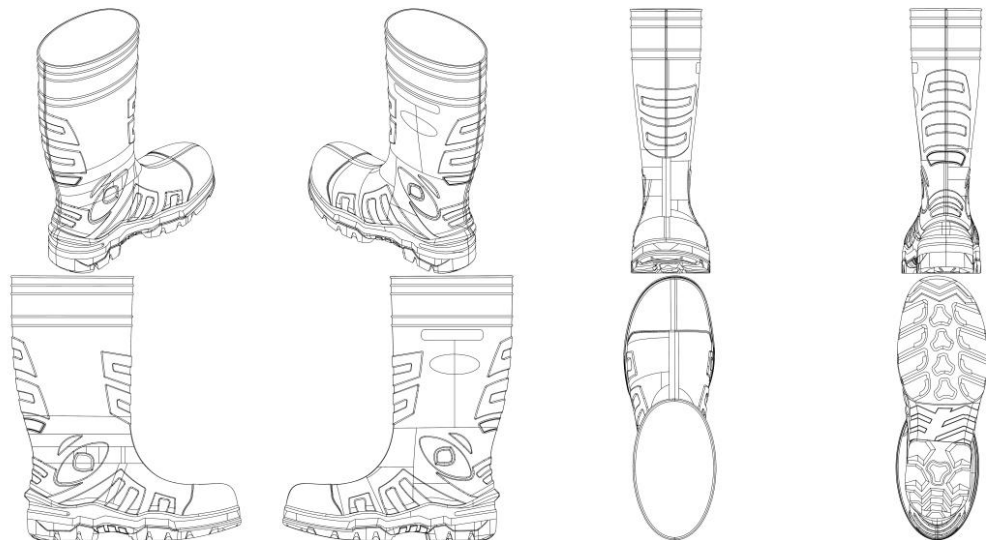

BR302023006099-5

Concessão de registro  
 Código de despacho: 158  
**Titular: ALTAIR MIGUEL SGANZERLA [BR/RS]**  
 Autor: ALTAIR MIGUEL SGANZERLA[BR]  
 Título do registro: BOTAS  
 Data de depósito: 13/11/2023  
 Classificação: 02-04 Norberto Pardelhas de Barcellos





BR302023006100-2

Concessão de registro  
 Código de despacho: 158  
**Titular: ALTAIR MIGUEL SGANZERLA [BR/RS]**  
 Autor: ALTAIR MIGUEL SGANZERLA[BR]  
 Título do registro: TARRO  
 Data de depósito: 13/11/2023  
 Classificação: 09-02 Norberto Pardelhas de Barcellos

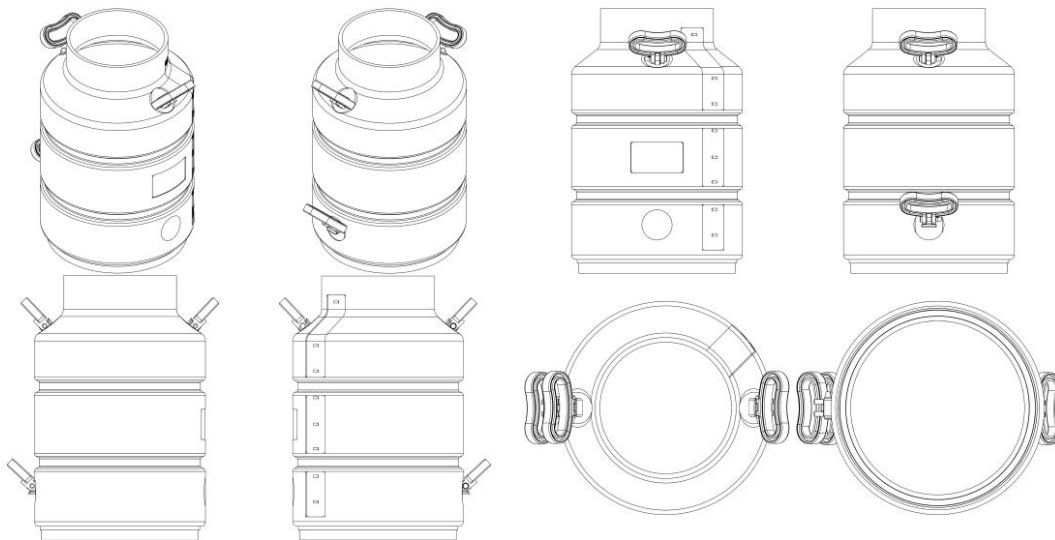

BR302023006101-0

Concessão de registro  
 Código de despacho: 158  
**Titular: LUCIANA RAUNAIMER [BR/SP]**  
 Autor: LUCIANA RAUNAIMER[BR]  
 Título do registro: BERÇOS  
 Data de depósito: 13/11/2023  
 Classificação: 06-02



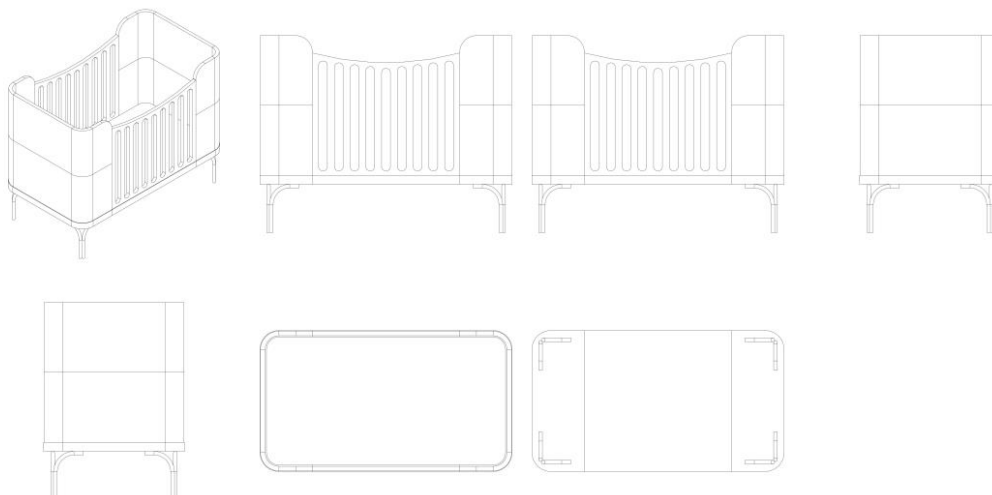

BR302023006102-9

Concessão de registro

Código de despacho: 158

**Titular:** TICRUZ CARTOES E ETIQUETAS LTDA - EPP [BR/PR]

Autor: TIAGO MARQUES DA CRUZ[BR]

Título do registro: CESTAS [EMBALAGEM]

Data de depósito: 14/11/2023

Classificação: 09-04 LUCIANO SALVIATO



BR302023006103-7

Concessão de registro

Código de despacho: 158

**Titular:** TICRUZ CARTOES E ETIQUETAS LTDA - EPP [BR/PR]

Autor: TIAGO MARQUES DA CRUZ[BR]

Título do registro: CAIXAS [EMBALAGEM]

Data de depósito: 14/11/2023

Classificação: 09-03 LUCIANO SALVIATO



BR302023006105-3

Concessão de registro

Código de despacho: 158

**Titular:** TICRUZ CARTOES E ETIQUETAS LTDA - EPP [BR/PR]

Autor: TIAGO MARQUES DA CRUZ[BR]

Título do registro: PORTA OVO

Data de depósito: 14/11/2023

Classificação: 09-03 LUCIANO SALVIATO Campo de aplicação alterado de ofício, de acordo com a Nota Técnica INPI/CPAPD nº 01/2024, para adequação ao disposto no item 5.3.1.1 do Manual de Desenhos Industriais.



BR302023006106-1

Concessão de registro

Código de despacho: 158

**Titular:** TICRUZ CARTOES E ETIQUETAS LTDA - EPP [BR/PR]

Autor: TIAGO MARQUES DA CRUZ[BR]

Título do registro: ORNAMENTO APLICADO EM VARAL DECORATIVO

Data de depósito: 14/11/2023

Classificação: 32-00 LUCIANO SALVIATO Título e campo de aplicação alterados de ofício, de acordo com a Nota Técnica INPI/CPAPD nº 01/2024, para adequação ao disposto no item 5.3.1.1 do Manual de Desenhos Industriais.





BR302023006108-8

Concessão de registro

Código de despacho: 158

**Titular: RODRIGO CORDEIRO EPIFANI [BR/SP]**

Autor: RODRIGO CORDEIRO EPIFANI[BR]

Título do registro: JARDIM VERTICAL

Data de depósito: 14/11/2023

Classificação: 11-02 JULIO GONÇALVES Título alterado de ofício, de acordo com a Nota Técnica INPI/CPAPD nº 01/2024, para adequação ao disposto no item 5.3.1.1 do Manual de Desenhos Industriais.

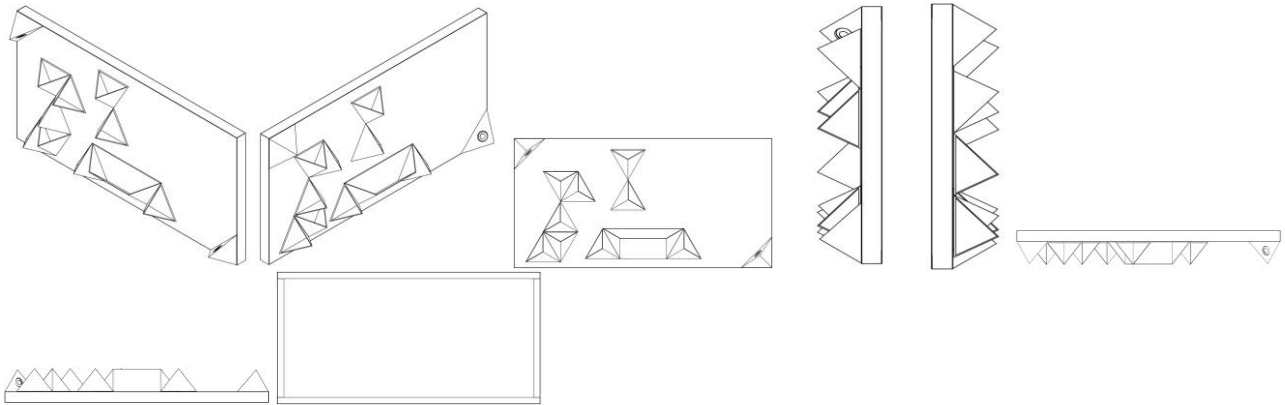

BR302023006112-6

Concessão de registro

Código de despacho: 158

**Titular: STUDIO & SEVEN DISTRIBUIDORA LTDA [BR/PR]**

Autor: DANIEL BATISTA BELO[BR]

Título do registro: Fixador de módulo solar

Data de depósito: 14/11/2023

Classificação: 13-04 BIANCA PILATO SILVEIRA

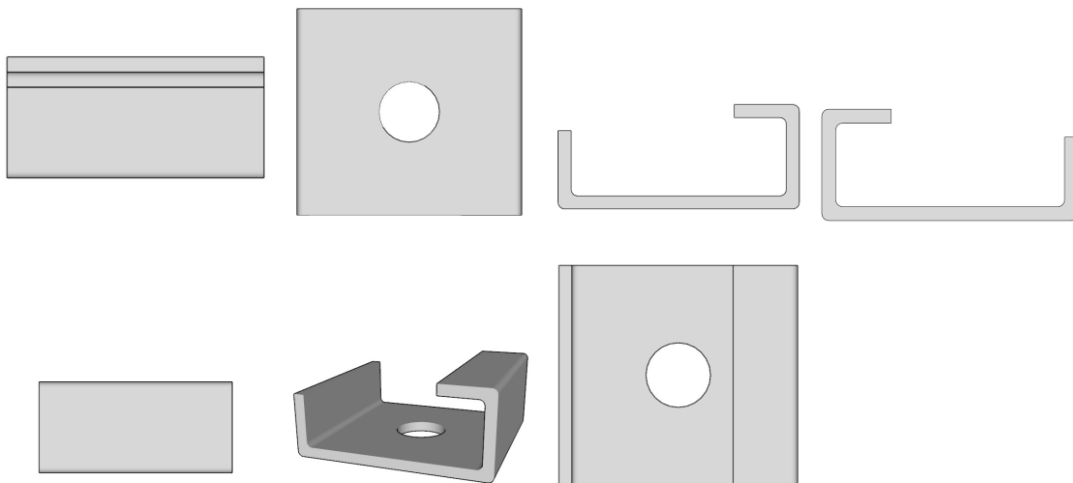

**BR302023006117-7** Concessão de registro  
 Código de despacho: 158  
**Titular: DECATHLON [FR]**  
 Autor: NICOLAS CARON[FR]  
 Título do registro: Esteiras  
 Data de depósito: 14/11/2023 015021624 16/05/2023 EM  
 Classificação: 21-02 Otto Banho Licks



**BR302023006118-5** Concessão de registro  
 Código de despacho: 158  
**Titular: UNIVERSIDADE TECNOLÓGICA FEDERAL DO PARANÁ [BR/PR] e INSTITUTO FEDERAL DO PARANÁ [BR/PR]**  
 Autor: OSVALDO VALARINI JUNIOR[BR], OTAVIO AKIRA SAKAI[BR], DEBORA CRISTINA DE SOUZA[BR], ANA PAULA PERON[BR], LUIZ EDUARDO ZANI DE MORAES[BR], BIANCA CAROLINE DA SILVA ROCHA[BR] e JOAO MASSAKITI IIDA[BR]  
 Título do registro: REATOR PARA PRODUÇÃO DE CARVÃO ATIVADO  
 Data de depósito: 14/11/2023  
 Classificação: 23-03 Título adequado de ofício com base no item 5.3.1.1 do Manual de Desenhos Industriais.

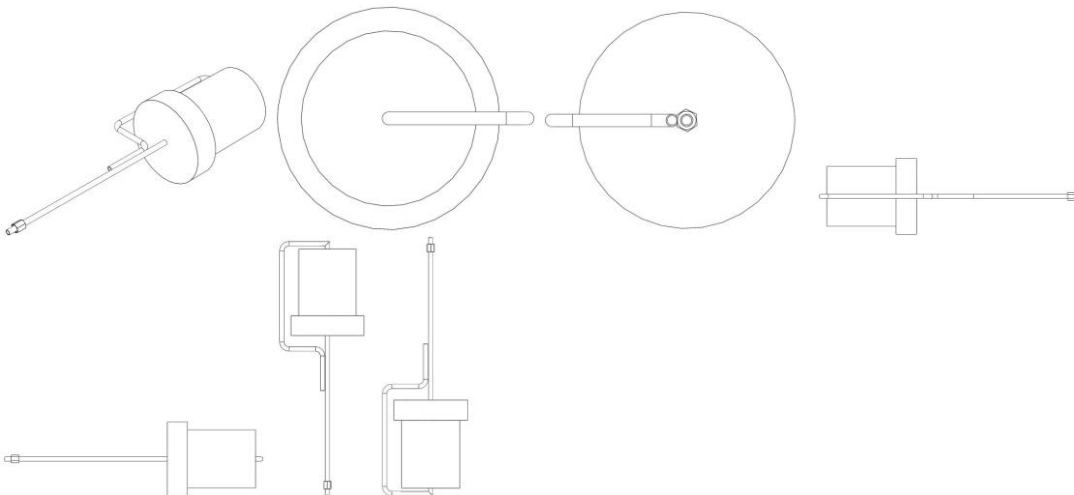

**BR302023006119-3** Concessão de registro  
 Código de despacho: 158  
**Titular: CASA BRAZIL FURNITURE LTDA [BR/PR]**  
 Autor: SALIM ANTOINE SKAF[BR]  
 Título do registro: Mesas auxiliares  
 Data de depósito: 14/11/2023



Classificação: 06-03 ANDREZA RODRIGUES DA SILVA As legendas das figuras 1.4 e 1.5 foram alteradas de ofício com apoio na Nota Técnica INPI/CPAPD nº 01/2024 a fim de indicarem corretamente as vistas que representam.

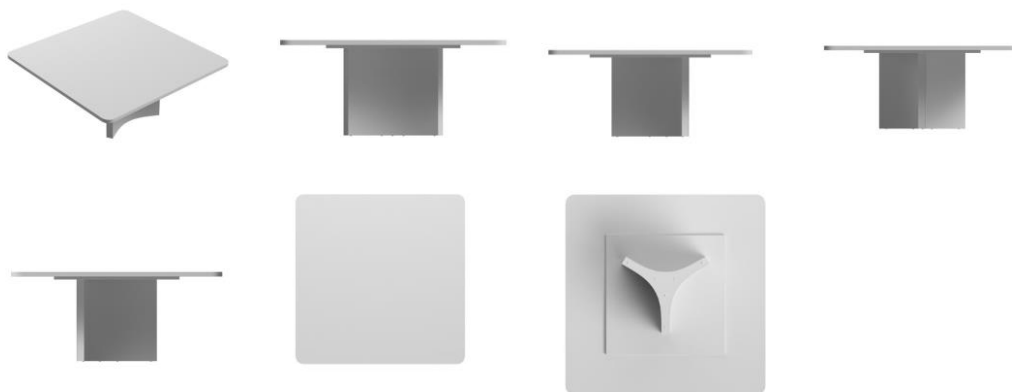

BR302023006121-5

Concessão de registro  
Código de despacho: 158  
**Titular: CASA BRAZIL FURNITURE LTDA [BR/PR]**  
Autor: SALIM ANTOINE SKAF[BR]  
Título do registro: Mesas de jantar  
Data de depósito: 14/11/2023  
Classificação: 06-03 ANDREZA RODRIGUES DA SILVA

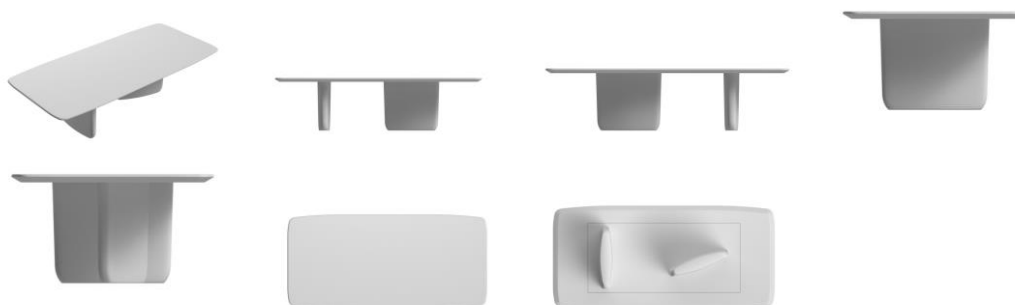

BR302023006122-3

Concessão de registro  
Código de despacho: 158  
**Titular: CASA BRAZIL FURNITURE LTDA [BR/PR]**  
Autor: SALIM ANTOINE SKAF[BR]  
Título do registro: Mesas de jantar  
Data de depósito: 14/11/2023  
Classificação: 06-03 ANDREZA RODRIGUES DA SILVA



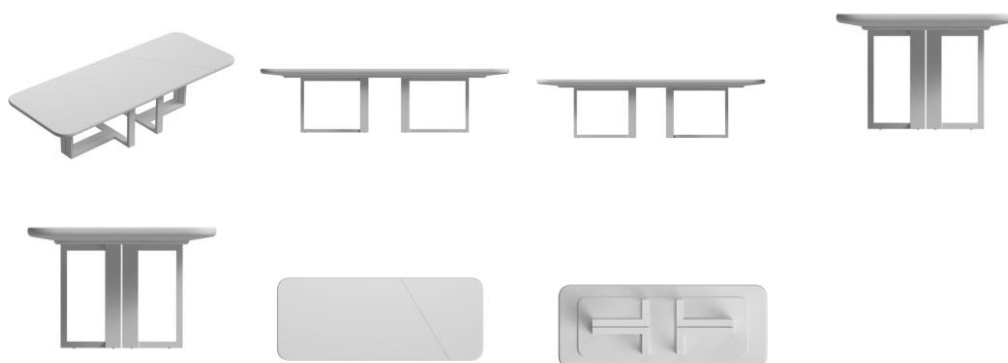

BR302023006124-0

Concessão de registro

Código de despacho: 158

**Titular:** SHERLEM MARA ROCHA [BR/ES]

Autor: SHERLEM MARA ROCHA[BR]

Título do registro: SUPORTE PARA FILTRO DE PAPEL PARA PREPARAÇÃO DE BEBIDAS

Data de depósito: 14/11/2023

Classificação: 07-02 AIRSON QUINTINO As legendas e as numerações das figuras foram alteradas de ofício com apoio na Nota Técnica INPI/CPAPD nº 01/2024 a fim de indicarem corretamente as vistas e a variação que representam, conforme item 5.3.3 do Manual de Desenhos Industriais.

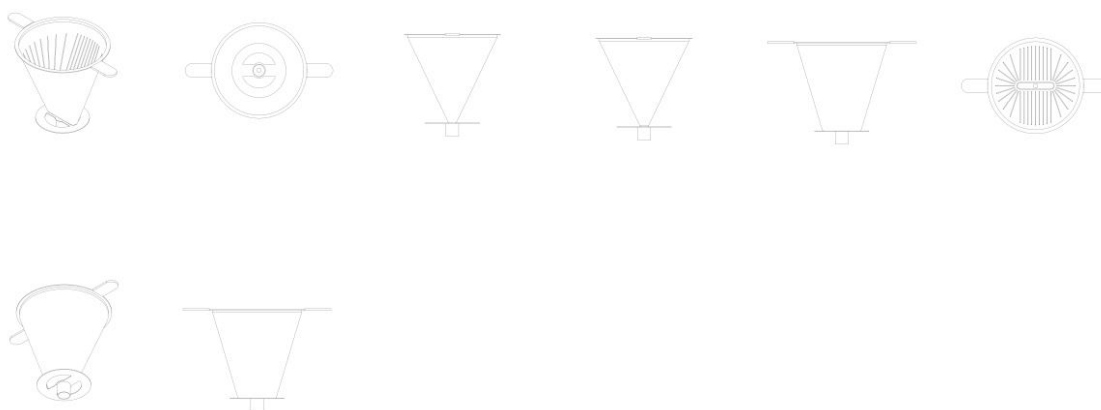

BR302023006125-8

Concessão de registro

Código de despacho: 158

**Titular:** SHENZHEN CHUNZHEN INNOVATION CO., LTD. [CN]

Autor: JIE LI[CN], JIANLI SUN[CN], XIN HUANG[CN] e YANLV TANG[CN]

Título do registro: Alto-falante

Data de depósito: 14/11/2023 202330283011.5 15/05/2023 CN

Classificação: 14-01 Carolina Nakata





BR302023006128-2

Concessão de registro  
 Código de despacho: 158  
**Titular: THE PROCTER & GAMBLE COMPANY [US]**  
 Autor: JENNIFER KAY SEISER[US] e YE PAIGE HUANG[US]  
 Título do registro: Caixas [embalagem]  
 Data de depósito: 14/11/2023 WIPO133139 (DM/229 047) 19/05/2023 WO  
 Classificação: 09-03 Marcela Trigo de Souza

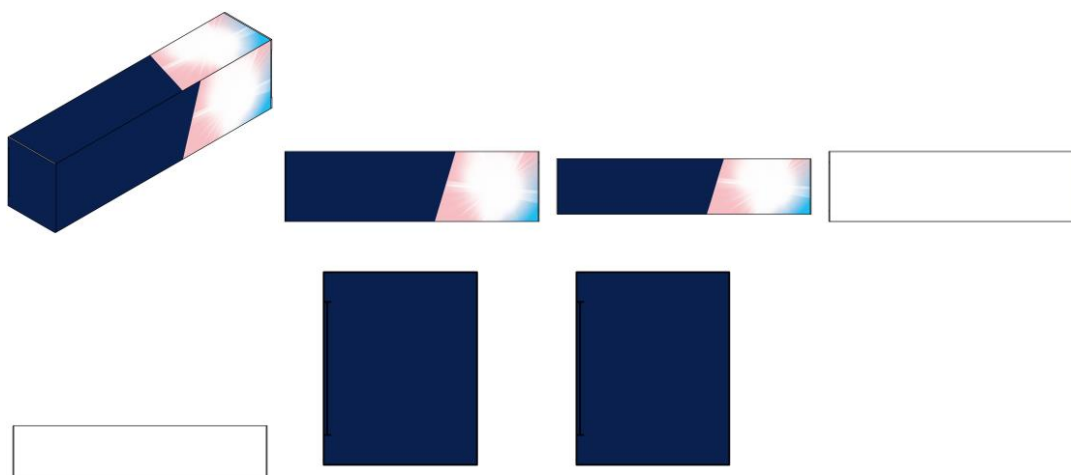

BR302023006129-0

Concessão de registro  
 Código de despacho: 158  
**Titular: THE PROCTER & GAMBLE COMPANY [US]**  
 Autor: JENNIFER KAY SEISER[US] e YE PAIGE HUANG[US]  
 Título do registro: Caixas [embalagem]  
 Data de depósito: 14/11/2023 WIPO133139 (DM/229 047) 19/05/2023 WO  
 Classificação: 09-03 Marcela Trigo de Souza



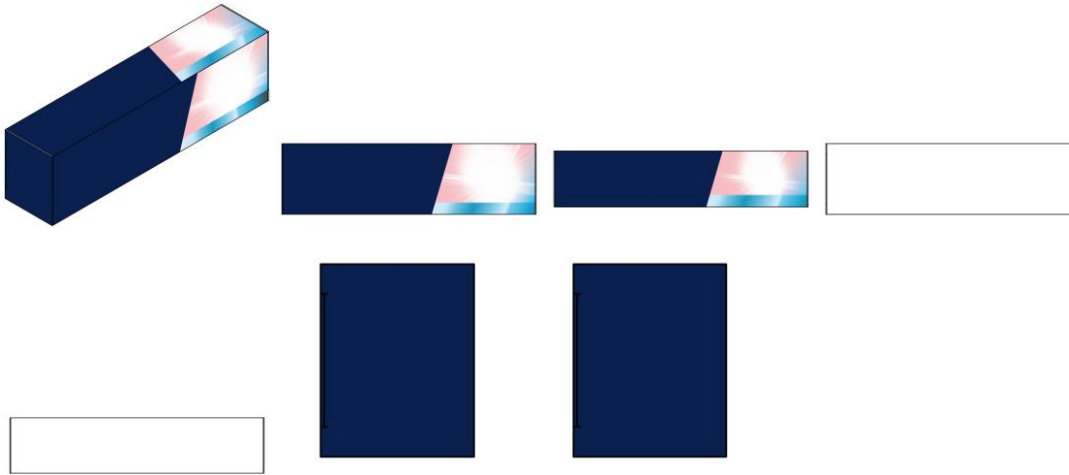

**BR302023006130-4** Concessão de registro  
 Código de despacho: 158  
**Titular: QIU GENJUN [BR/SP]**  
 Autor: QIU GENJUN[CN]  
 Título do registro: LIQUIDIFICADOR PORTÁTIL  
 Data de depósito: 14/11/2023  
 Classificação: 31-00 Milton Isejima Lima



**BR302023006131-2** Concessão de registro  
 Código de despacho: 158  
**Titular: QIU GENJUN [BR/SP]**  
 Autor: QIU GENJUN[CN]  
 Título do registro: CAFETEIRA PORTÁTIL  
 Data de depósito: 14/11/2023  
 Classificação: 07-02 Milton Isejima Lima



**BR302023006133-9** Concessão de registro  
 Código de despacho: 158  
**Titular: GTS DO BRASIL LTDA. [BR/SC]**  
 Autor: ASSIS STRASSER[BR]  
 Título do registro: PLATAFORMA DE COLHEITA DE MILHO  
 Data de depósito: 14/11/2023  
 Classificação: 15-03 Flávia Salim Lopes



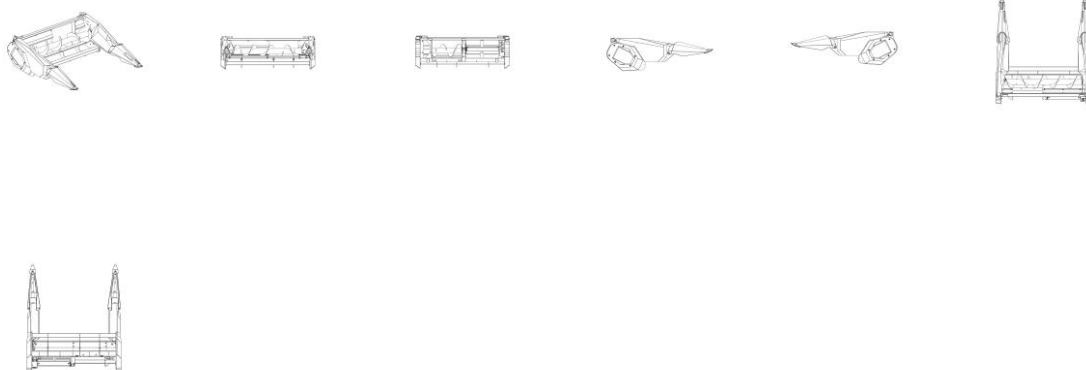

BR302023006135-5

Concessão de registro  
 Código de despacho: 158  
**Titular: LARISSA PACK IND. E COM. DE EMBALAGENS PLASTICAS EIRELI - ME [BR/SP]**  
 Autor: SIDINEI AMADOR[BR]  
 Título do registro: Potes [embalagem]  
 Data de depósito: 14/11/2023  
 Classificação: 09-01 Ricardo Serafim



BR302023006136-3

Concessão de registro  
 Código de despacho: 158  
**Titular: LARISSA PACK IND. E COM. DE EMBALAGENS PLASTICAS EIRELI - ME [BR/SP]**  
 Autor: SIDINEI AMADOR[BR]



Título do registro: Potes [embalagem]  
 Data de depósito: 14/11/2023  
 Classificação: 09-01 Ricardo Serafim

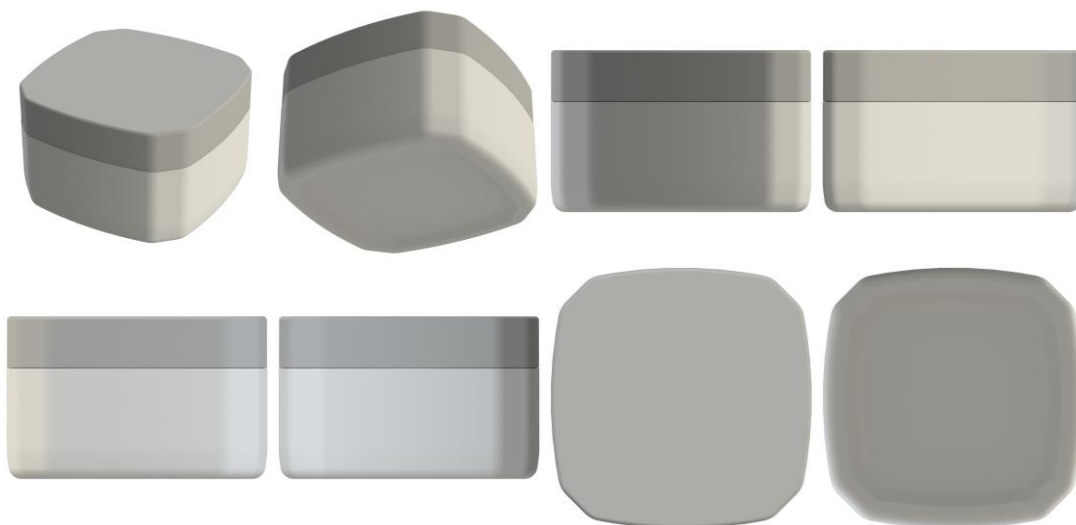

BR302023006137-1

Concessão de registro  
 Código de despacho: 158  
**Titular: THE PROCTER & GAMBLE COMPANY [US]**  
 Autor: JENNIFER KAY SEISER[US] e YE PAIGE HUANG[US]  
 Título do registro: Caixas [embalagem]  
 Data de depósito: 14/11/2023 WIPO133139 (DM/229 047) 19/05/2023 WO  
 Classificação: 09-03 Marcela Trigo de Souza

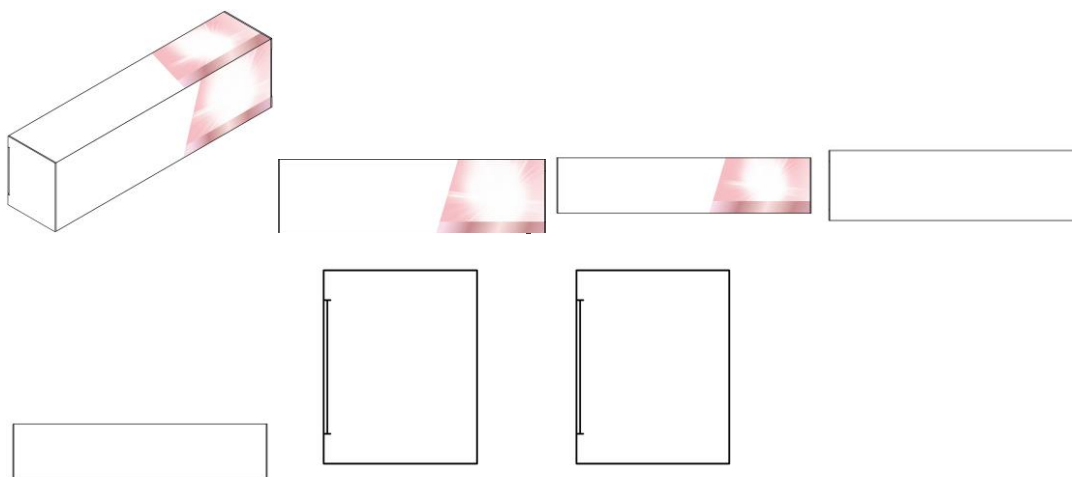

BR302023006138-0

Concessão de registro  
 Código de despacho: 158  
**Titular: TICRUZ CARTOES E ETIQUETAS LTDA - EPP [BR/PR]**  
 Autor: TIAGO MARQUES DA CRUZ[BR]  
 Título do registro: CHAPÉUS  
 Data de depósito: 14/11/2023  
 Classificação: 02-03 LUCIANO SALVIATO



**BR302023006139-8**

Concessão de registro

Código de despacho: 158

**Titular: TICRUZ CARTOES E ETIQUETAS LTDA - EPP [BR/PR]**

Autor: TIAGO MARQUES DA CRUZ[BR]

Título do registro: ORNAMENTO APLICADO EM VARAL DECORATIVO

Data de depósito: 14/11/2023

Classificação: 32-00 LUCIANO SALVIATO Título e campo de aplicação alterados de ofício, de acordo com a Nota Técnica INPI/CPAPD nº 01/2024, para adequação ao disposto no item 5.3.1.1 do Manual de Desenhos Industriais.

**BR302023006140-1**

Concessão de registro

Código de despacho: 158

**Titular: MAURICIO FLORENCIO DIAS 04551417971 [BR/PR]**

Autor: MAURICIO FLORÊNCIO DIAS[BR]

Título do registro: Poltronas

Data de depósito: 15/11/2023

Classificação: 06-01 DEBORA MAGALY SILVA



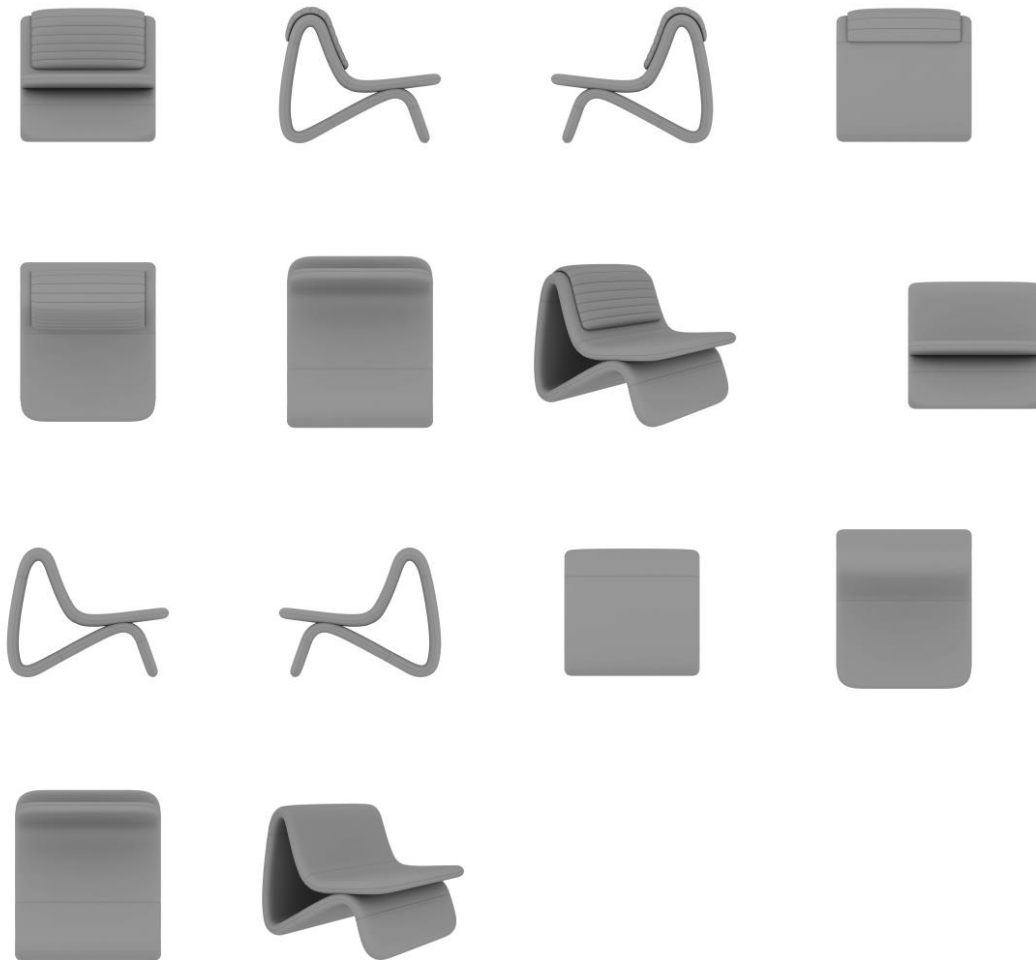

BR302023006141-0

Concessão de registro

Código de despacho: 158

**Titular: MAURICIO FLORENCIO DIAS 04551417971 [BR/PR]**

Autor: MAURICIO FLORÊNCIO DIAS[BR]

Título do registro: Poltronas

Data de depósito: 15/11/2023

Classificação: 06-01 DEBORA MAGALY SILVA



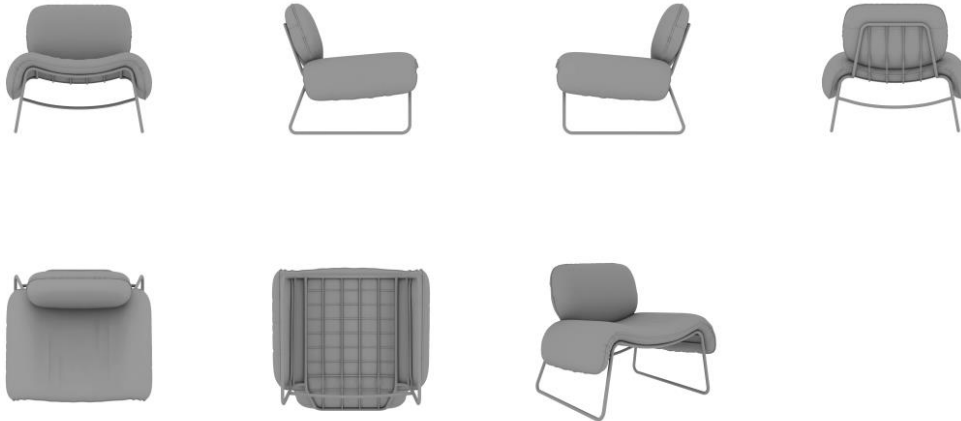

BR302023006142-8

Concessão de registro

Código de despacho: 158

**Titular: MAURICIO FLORENCIO DIAS 04551417971 [BR/PR]**

Autor: MAURICIO FLORÊNCIO DIAS[BR]

Título do registro: Poltronas

Data de depósito: 15/11/2023

Classificação: 06-01 DEBORA MAGALY SILVA



BR302023006143-6

Concessão de registro

Código de despacho: 158

**Titular: MAURICIO FLORENCIO DIAS 04551417971 [BR/PR]**

Autor: MAURICIO FLORÊNCIO DIAS[BR]

Título do registro: Poltronas

Data de depósito: 15/11/2023

Classificação: 06-01 DEBORA MAGALY SILVA



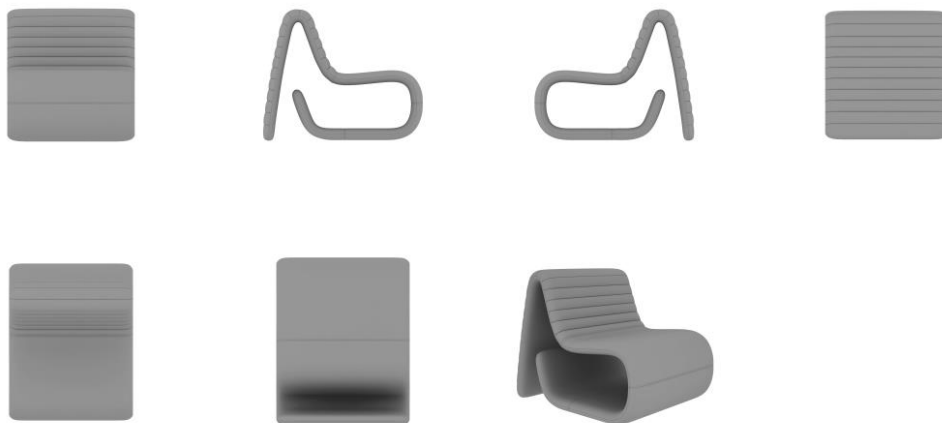

BR302023006144-4

Concessão de registro

Código de despacho: 158

**Titular: MAURICIO FLORENCIO DIAS 04551417971 [BR/PR]**

Autor: MAURICIO FLORÊNCIO DIAS[BR]

Título do registro: Pufes

Data de depósito: 15/11/2023

Classificação: 06-01 DEBORA MAGALY SILVA

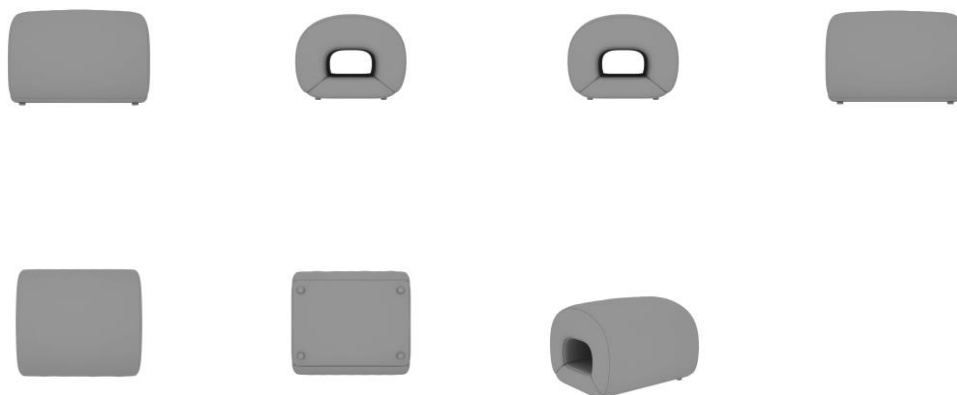

BR302023006145-2

Concessão de registro

Código de despacho: 158

**Titular: CRISTIANO BRAZ LOPES [BR/MG]**

Autor: CRISTIANO BRAZ LOPES[BR]

Título do registro: PORTA CARREGADOR DE CELULAR

Data de depósito: 16/11/2023

Classificação: 13-02 Título e classificação adequados de ofício com base no item 5.3.1.1 do Manual de Desenhos Industriais.



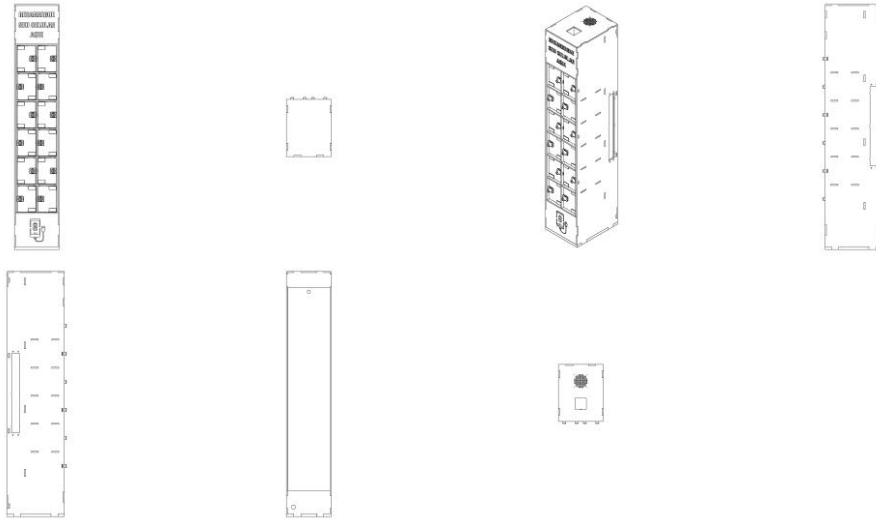

BR302023006147-9

Concessão de registro  
 Código de despacho: 158  
**Titular: DORCO CO., LTD. [KR]**  
 Autor: YOUNG JIN LEE[KR]  
 Título do registro: Cabo de Barbeador  
 Data de depósito: 16/11/2023 30-2023-0019124 18/05/2023 KR  
 Classificação: 28-03 Flávia Salim Lopes



BR302023006152-5

Concessão de registro  
 Código de despacho: 158  
**Titular: JOEY INDÚSTRIA E COMÉRCIO DE CALÇADOS EIRELI [BR/SP]**  
 Autor: SCOTT GORDON MCINERNEY[AU]  
 Título do registro: CALÇADO  
 Data de depósito: 16/11/2023  
 Classificação: 02-04 Flávia Salim Lopes

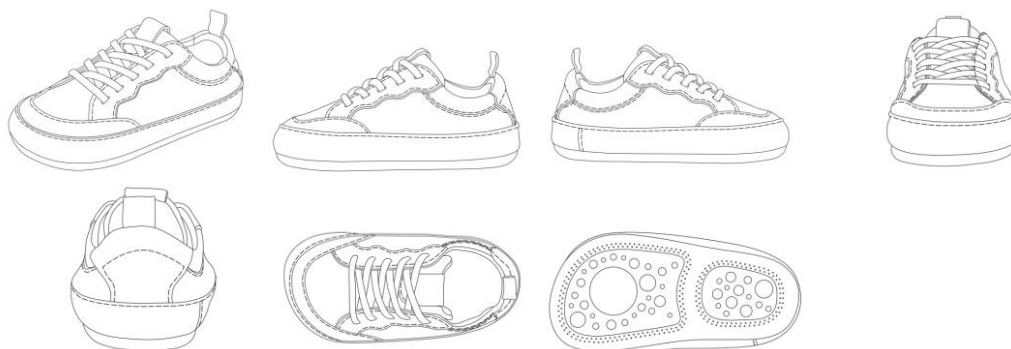

BR302023006153-3

Concessão de registro  
 Código de despacho: 158



**Titular:** JOEY INDÚSTRIA E COMÉRCIO DE CALÇADOS EIRELI [BR/SP]

**Autor:** SCOTT GORDON MCINERNEY[AU]

**Título do registro:** CALÇADO

**Data de depósito:** 16/11/2023

**Classificação:** 02-04 Flávia Salim Lopes

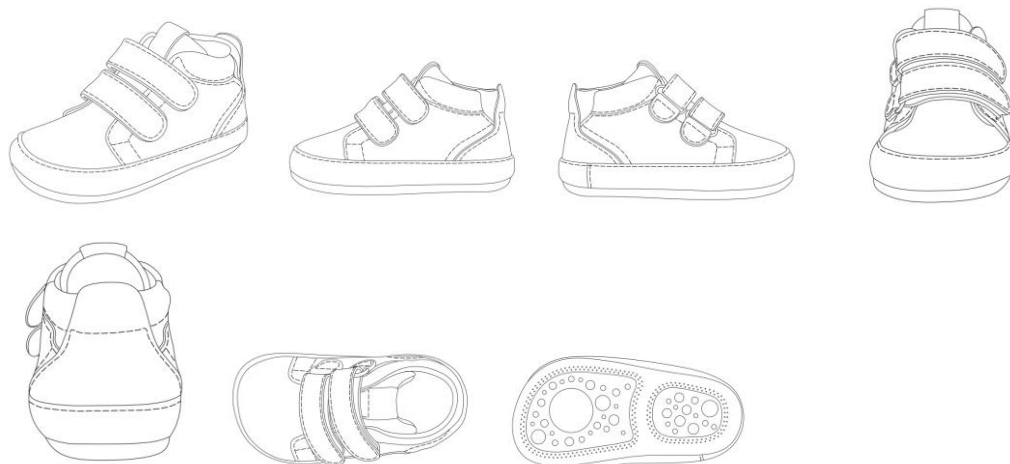

**BR302023006154-1**

Concessão de registro

Código de despacho: 158

**Titular:** DORCO CO., LTD. [KR]

**Autor:** YOUNG JIN LEE[KP]

**Título do registro:** Cabo de barbeador

**Data de depósito:** 16/11/2023 30-2023-0019126 18/05/2023 KR

**Classificação:** 28-03 Flávia Salim Lopes



**BR302023006155-0**

Concessão de registro

Código de despacho: 158

**Titular:** DORCO CO., LTD. [KR]

**Autor:** YOUNG JIN LEE[KP]

**Título do registro:** Cabo de barbeador

**Data de depósito:** 16/11/2023 30-2023-0019125 18/05/2023 KR

**Classificação:** 28-03 Flávia Salim Lopes





BR302023006166-5

Concessão de registro

Código de despacho: 158

**Titular: RUBENS RICARDO CORRÊA [BR/SP]**

Autor: RUBENS RICARDO CORREA[BR]

Título do registro: MÁQUINA DE PRODUTOS PARA CABELO

Data de depósito: 16/11/2023

Classificação: 28-03 AIRSON QUINTINO As legendas e as numerações das figuras foram alteradas de ofício com apoio na Nota Técnica INPI/CPAPD nº 01/2024 a fim de indicarem corretamente as vistas e a variação que representam, conforme item 5.3.3 do Manual de Desenhos Industriais.



BR302023006170-3

Concessão de registro

Código de despacho: 158

**Titular: MAURICIO BALBINOT [BR/RS]**

Autor: MAURICIO BALBINOT[BR]

Título do registro: TOMADA PARA VEÍCULO

Data de depósito: 17/11/2023

Classificação: 13-03 João Cassiano Bairros Oyarzábal Título adequado de ofício com base no item 5.3.1.1 do Manual de Desenhos Industriais.

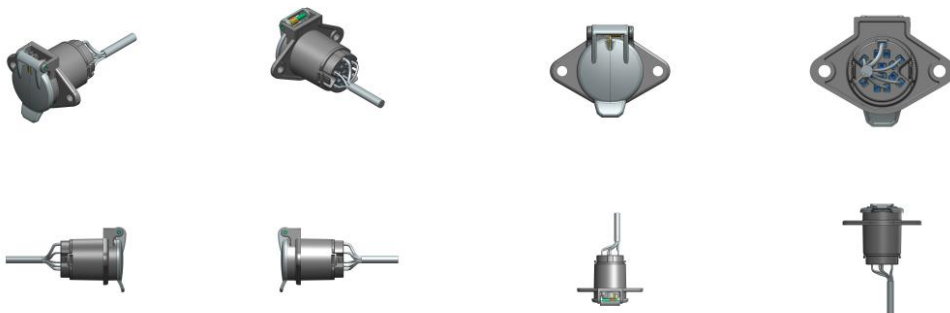

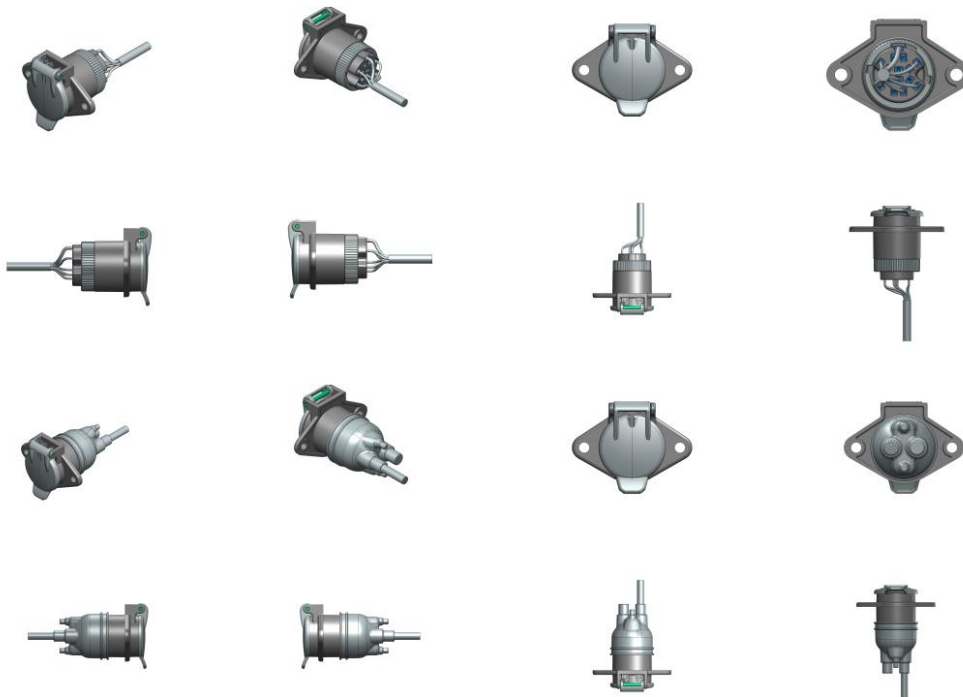

BR302023006171-1

Concessão de registro

Código de despacho: 158

**Titular:** BE220 TECNOLOGIA LTDA [BR/RS]

Autor: DIEGO FURTADO VILELA[BR], RAFAEL DE ABREU ANTUNES[BR] e RODNEY SILVA[BR]

Título do registro: INTERFACE GRÁFICA

Data de depósito: 17/11/2023

Classificação: 14-04 Milton Lucidio Leao Barcellos



BR302023006172-0

Concessão de registro

Código de despacho: 158

**Titular:** MAURICIO BALBINOT [BR/RS]

Autor: MAURICIO BALBINOT[BR]

Título do registro: LANTERNA

Data de depósito: 17/11/2023

Classificação: 26-06 João Cassiano Bairros Oyarzábal Título adequado de ofício com base no item 5.3.1.1 do Manual de Desenhos Industriais.



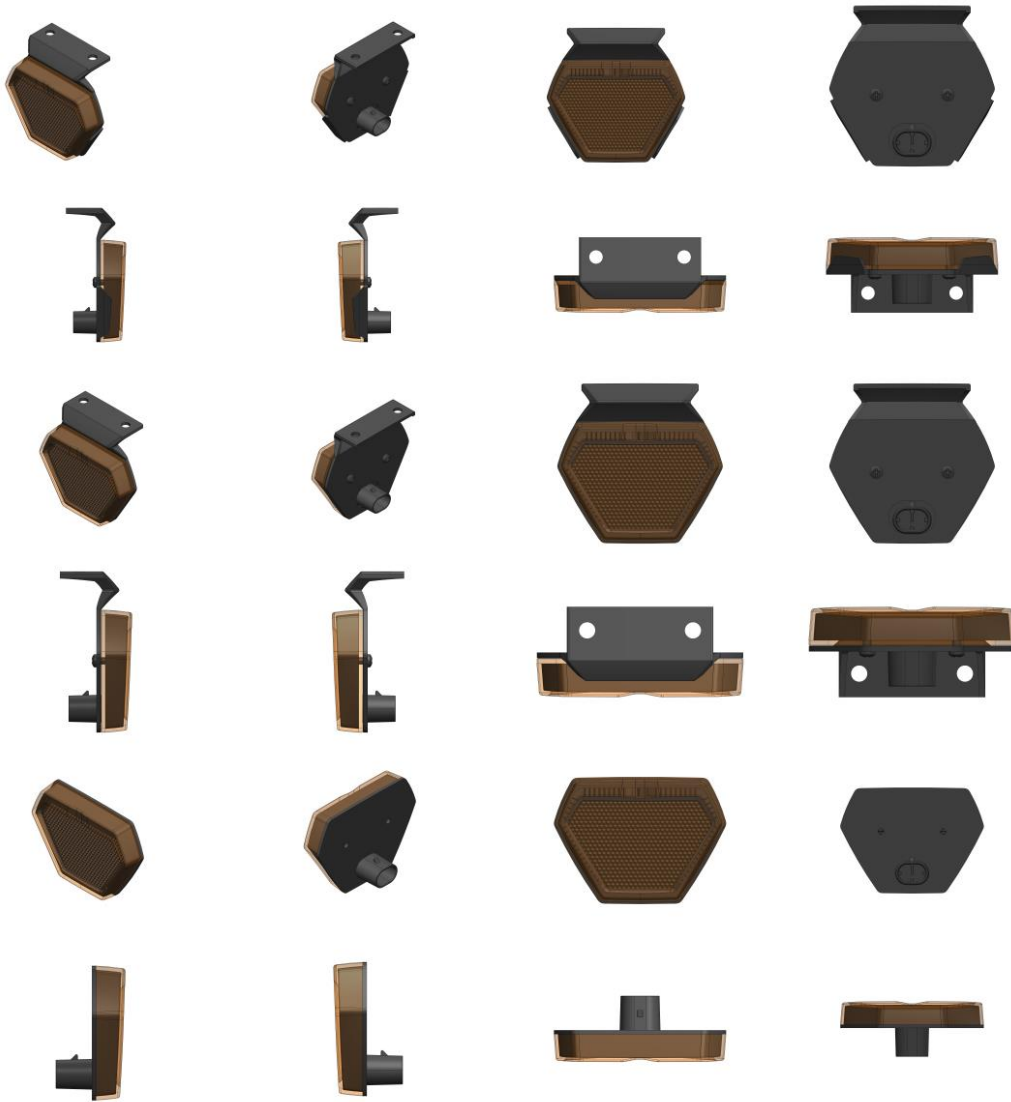

BR302023006180-0

Concessão de registro

Código de despacho: 158

**Títular: MAURICIO BALBINOT [BR/RS]**

Autor: MAURICIO BALBINOT[BR]

Título do registro: FAROL

Data de depósito: 17/11/2023

Classificação: 26-06 João Cassiano Bairros Oyarzábal Título adequado de ofício com base no item 5.3.1.1 do Manual de Desenhos Industriais.



BR302023006204-1

Concessão de registro

Código de despacho: 158

Titular: **ALCAST DO BRASIL LTDA. [BR/PR]**

Autor: ABELSON CARLES[BR]

Título do registro: Suportes para tampas de painéis e potes

Data de depósito: 20/11/2023

Classificação: 07-02 Marcos Antonio Nunes Classificação adequada de ofício com base no item 5.3.1.1 do Manual de Desenhos Industriais.

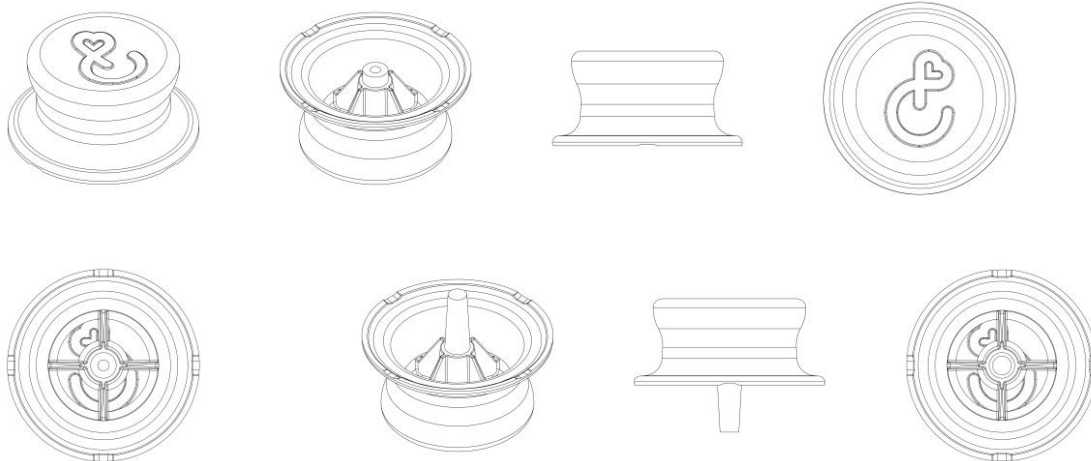

BR302023006205-0

Concessão de registro

Código de despacho: 158

Titular: **ALCAST DO BRASIL LTDA. [BR/PR]**

Autor: ABELSON CARLES[BR]

Título do registro: Suportes para tampas de painéis e potes

Data de depósito: 20/11/2023

Classificação: 07-02 Marcos Antonio Nunes Classificação adequada de ofício com base no item 5.3.1.1 do Manual de Desenhos Industriais.

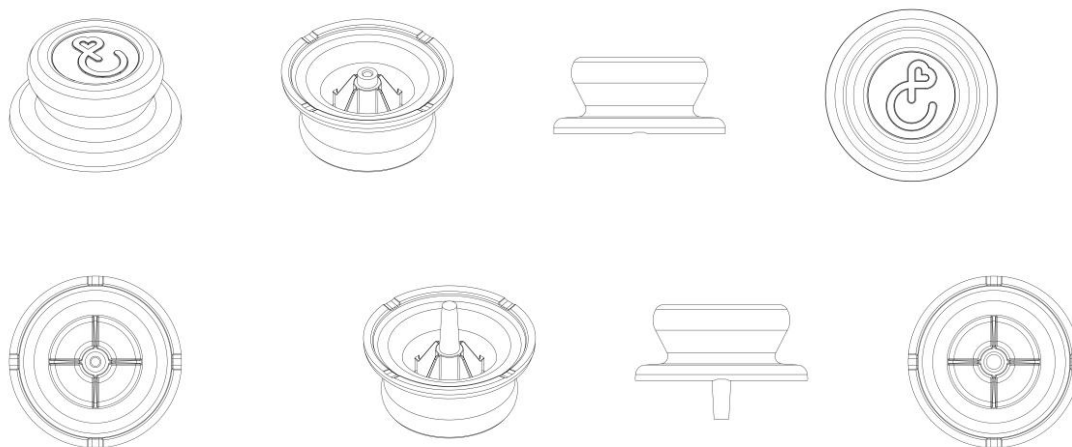

BR302023006207-6

Concessão de registro

Código de despacho: 158

Titular: **R A VIEIRA LTDA [BR/PR]**

Autor: RAMON ARDUIM MARTINEZ VIEIRA[BR]

Título do registro: Maca

Data de depósito: 21/11/2023

Classificação: 06-01 LUCIANO SALVIATO Classificação adequada de ofício com base no item 5.3.1.1 do Manual de Desenhos Industriais.



BR302023006212-2

Concessão de registro  
 Código de despacho: 158  
**Titular: SONY INTERACTIVE ENTERTAINMENT INC. [JP]**  
 Autor: YUJIN MORISAWA[JP]  
 Título do registro: DISPOSITIVO ELETRÔNICO  
 Data de depósito: 21/11/2023 2023-011076 31/05/2023 JP  
 Classificação: 14-02 João Luis DOrey Facco Vianna

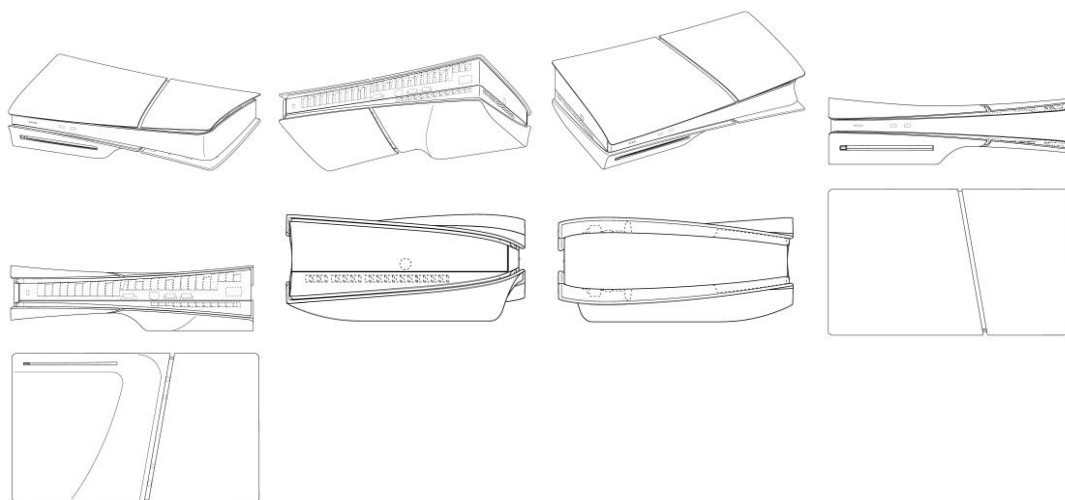

BR302023006213-0

Concessão de registro  
 Código de despacho: 158  
**Titular: FABIO CESAR PEDOT TONETTO [BR/PR]**  
 Autor: FABIO CESAR PEDOT TONETTO[BR]  
 Título do registro: ACABAMENTO DE CHUVEIRO PARA DUCHA  
 Data de depósito: 21/11/2023  
 Classificação: 23-06 Guilherme Stefanello Classe de locarno adequada para 23-06 de acordo com a nota técnica 01/2024.



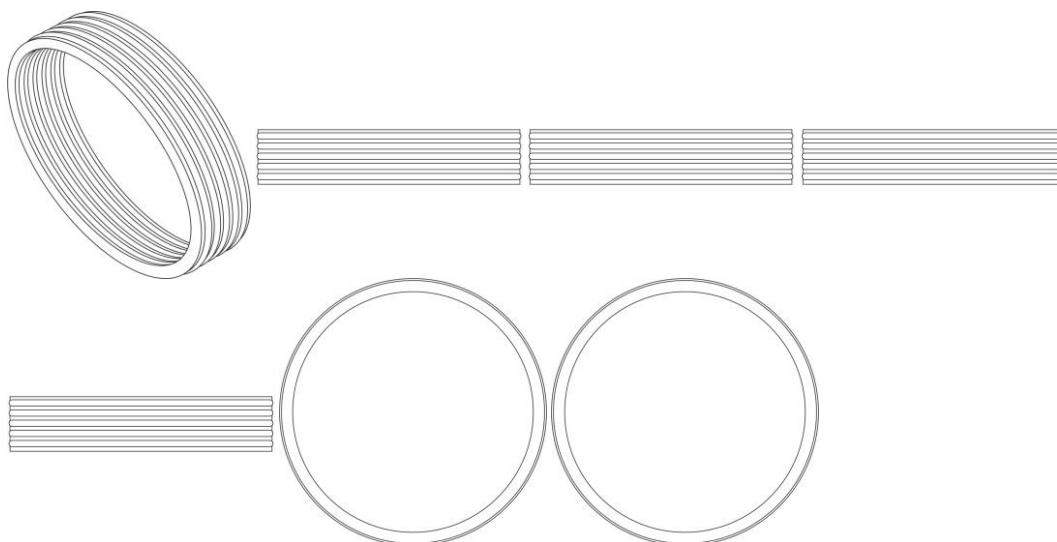

BR302023006214-9

Concessão de registro

Código de despacho: 158

Titular: SONY INTERACTIVE ENTERTAINMENT INC. [JP]

Autor: YUJIN MORISAWA[JP]

Título do registro: DISPOSITIVO ELETRÔNICO

Data de depósito: 21/11/2023 2023-011077 31/05/2023 JP

Classificação: 14-02 João Luis D'Orey Facco Vianna

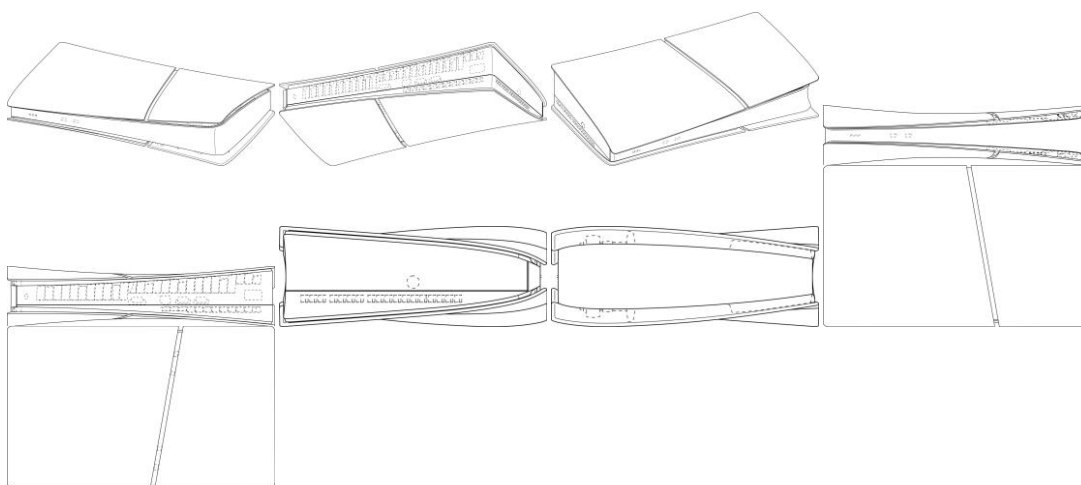

BR302023006215-7

Concessão de registro

Código de despacho: 158

Titular: SONY INTERACTIVE ENTERTAINMENT INC. [JP]

Autor: YUJIN MORISAWA[JP]

Título do registro: COBERTURA PARA DISPOSITIVO ELETRÔNICO

Data de depósito: 21/11/2023 2023-011079 31/05/2023 JP

Classificação: 14-02 João Luis D'Orey Facco Vianna

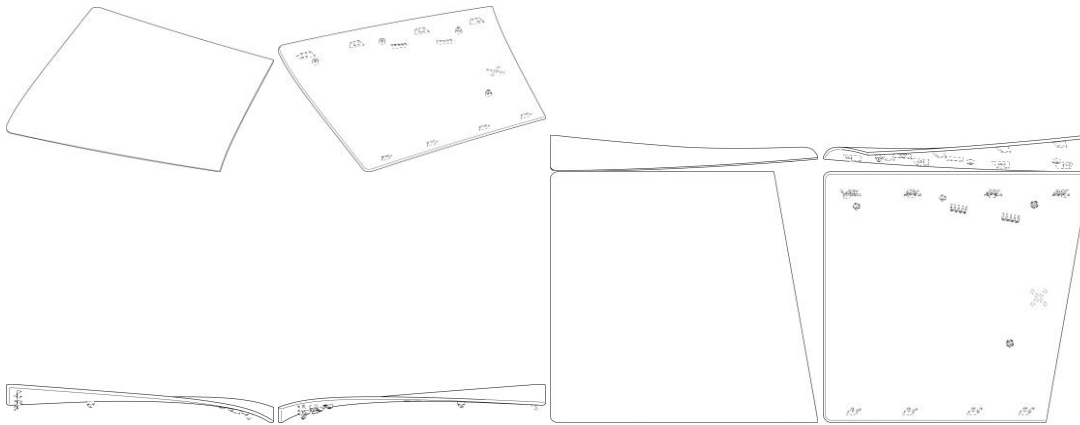

BR302023006217-3

Concessão de registro  
 Código de despacho: 158  
**Titular: APARECIDA VICENTE DE PAULA [BR/SP]**  
 Autor: APARECIDA VICENTE DE PAULA[BR]  
 Título do registro: LIXEIRA  
 Data de depósito: 21/11/2023  
 Classificação: 09-09 Celino Bento de Souza

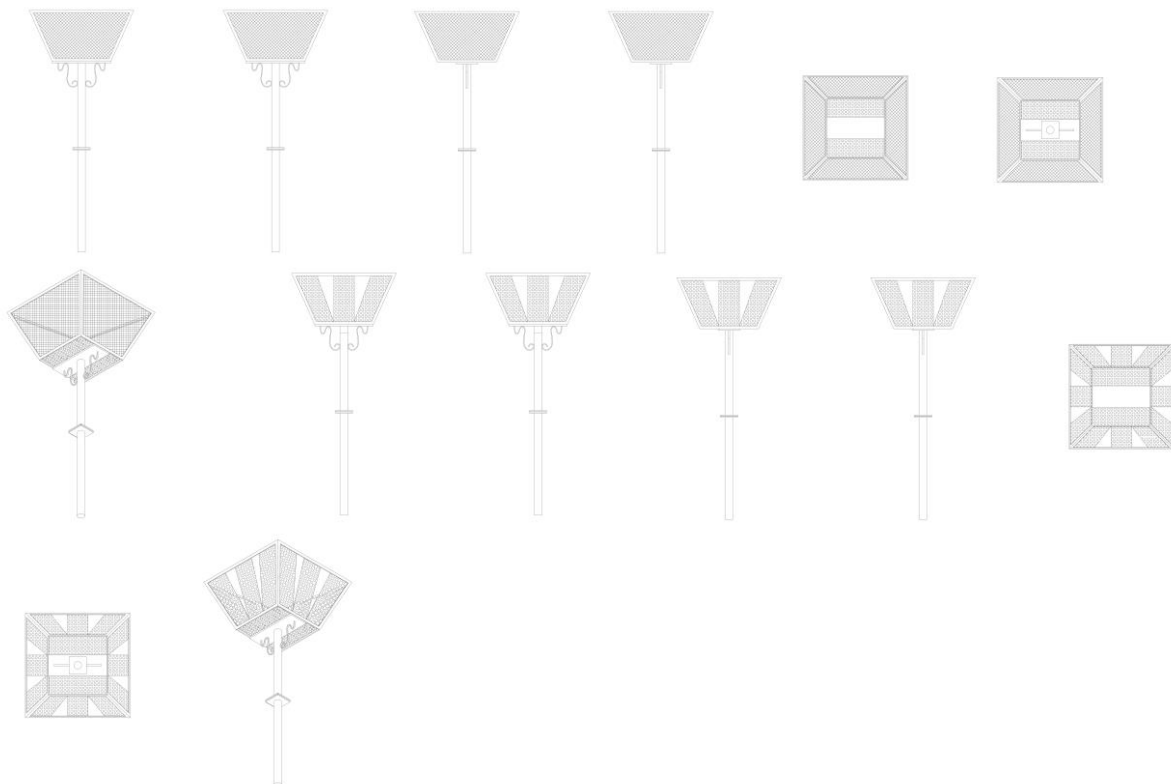

BR302023006218-1

Concessão de registro  
 Código de despacho: 158  
**Titular: NILKO TECNOLOGIA LTDA [BR/PR]**  
 Autor: ANDREA HUSCHER[BR]  
 Título do registro: ARMÁRIO  
 Data de depósito: 21/11/2023  
 Classificação: 06-04 Vasco da Gama Coelho Pereira



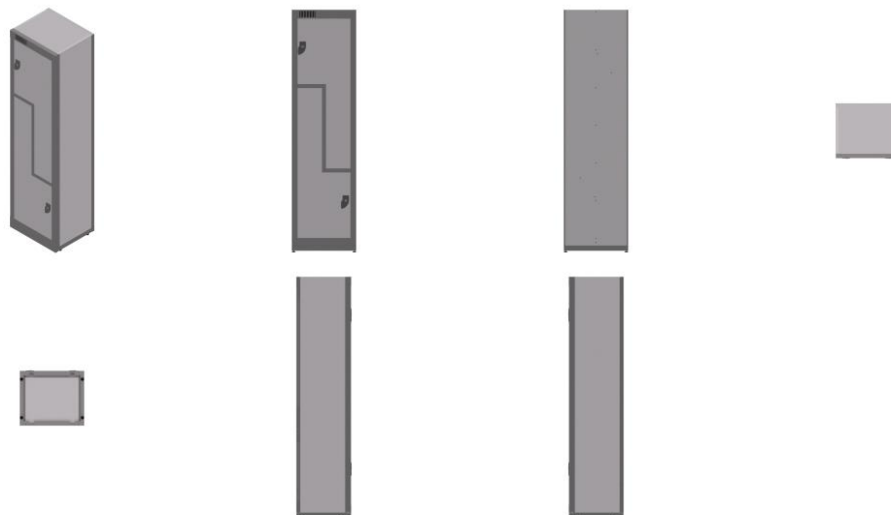

BR302023006219-0

Concessão de registro

Código de despacho: 158

**Titular:** NEXTRACKER LLC [US]

Autor: JITENDRA MORANKAR[IN], ABHIMANYU SABLE[IN] e RAGHAVENDRA PRAVEEN MADDULAPALLI[IN]

Título do registro: SELA DE TRILHO DE PAINEL PARA MÓDULO SOLAR

Data de depósito: 21/11/2023 29/892,764 22/05/2023 US

Classificação: 13-99 João Luis D'Orey Facco Vianna

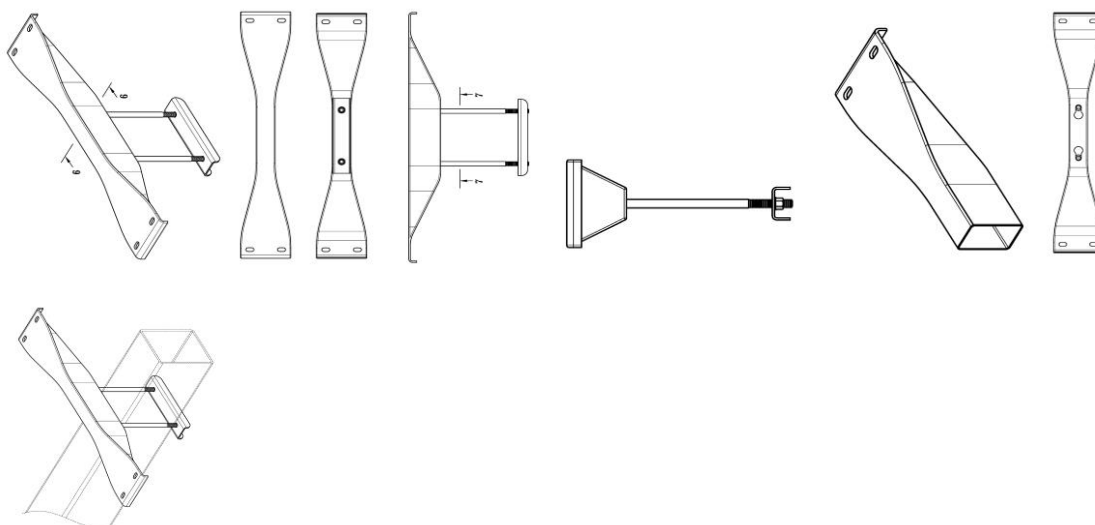

BR302023006221-1

Concessão de registro

Código de despacho: 158

**Titular:** NEXTRACKER LLC [US]

Autor: ASHWAJIT WAHANE[IN], JITENDRA MORANKAR[IN], PHANI KUMAR[IN] e ABHIMANYU SABLE[IN]

Título do registro: SELA DE TRILHO DE PAINEL PARA MÓDULO SOLAR

Data de depósito: 21/11/2023 29/892,766 22/05/2023 US

Classificação: 13-04 e 13-99 João Luis D'Orey Facco Vianna



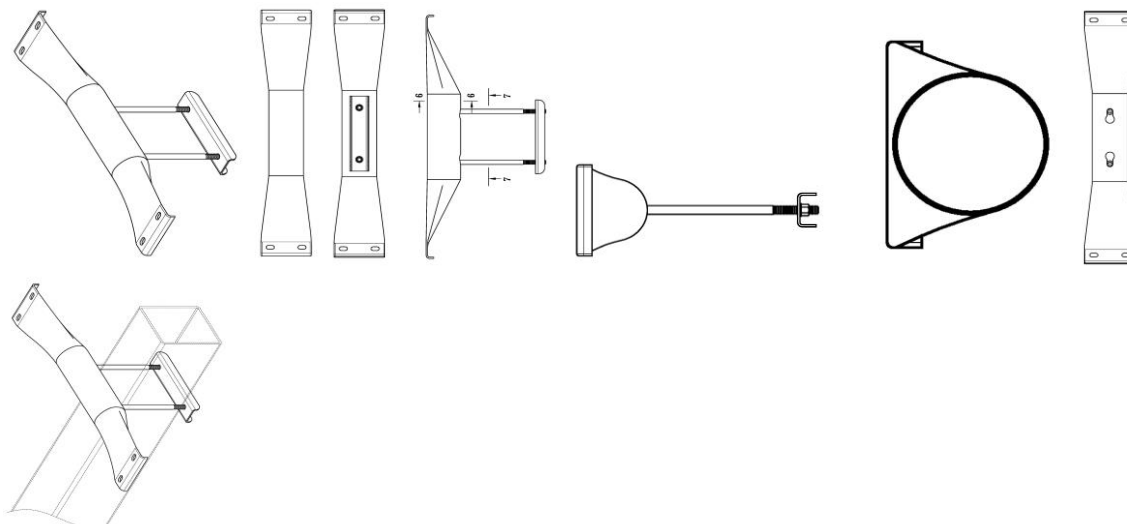

BR302023006223-8

Concessão de registro

Código de despacho: 158

**Titular:** NEXTRACKER LLC [US]

Autor: JITENDRA MORANKAR[IN], VENKATA NITIN MYTHREYA YADLAPALLI[IN], ABHIMANYU SABLE[IN] e BHANU REKHA BANDHAKAVI[IN]

Título do registro: SELA DE TRILHO DE PAINEL PARA MÓDULO SOLAR

Data de depósito: 21/11/2023 29/892,762 22/05/2023 US

Classificação: 13-04 e 13-99 João Luis DOrey Facco Vianna

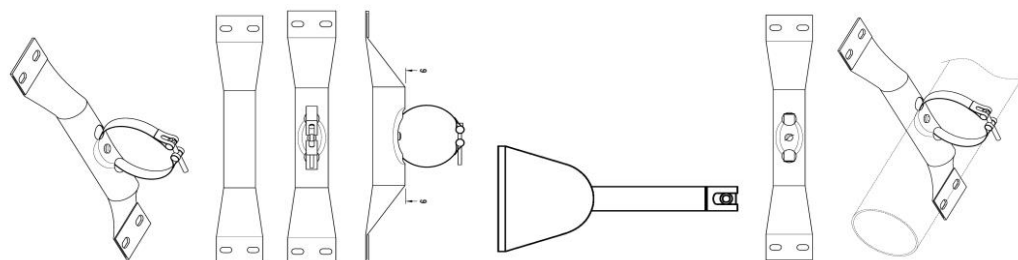

BR302023006224-6

Concessão de registro

Código de despacho: 158

**Titular:** VIXPACK INDUSTRIA E COM. DE EMBALAGENS LTDA [BR/ES]

Autor: RONALDO JOSE CALVI[BR]

Título do registro: Garrafas

Data de depósito: 21/11/2023

Classificação: 09-01 Cristiane Rumika Minowa Ozawa



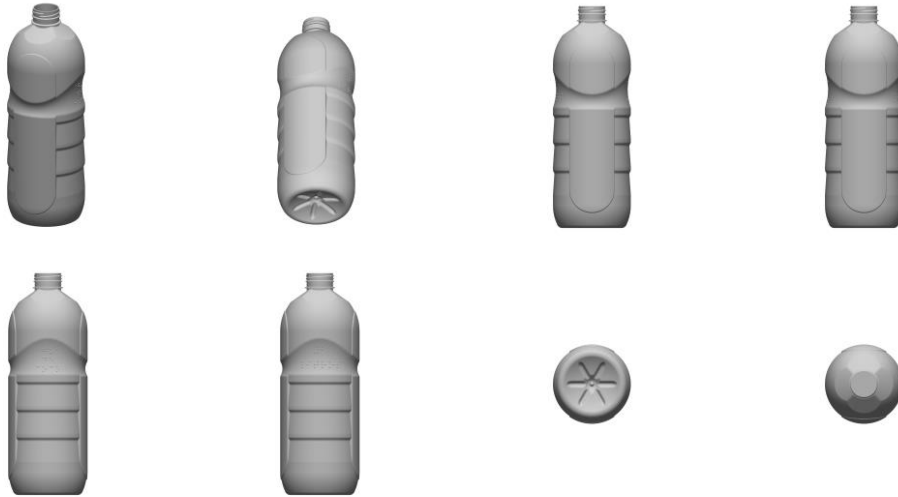

BR302023006225-4

Concessão de registro  
 Código de despacho: 158  
**Titular: RENAN BELTRATI COSER [BR/SP]**  
 Autor: RENAN BELTRATI COSER[BR]  
 Título do registro: Escrivaninhas  
 Data de depósito: 21/11/2023  
 Classificação: 06-03 Marcelo Masiero Kusunoki

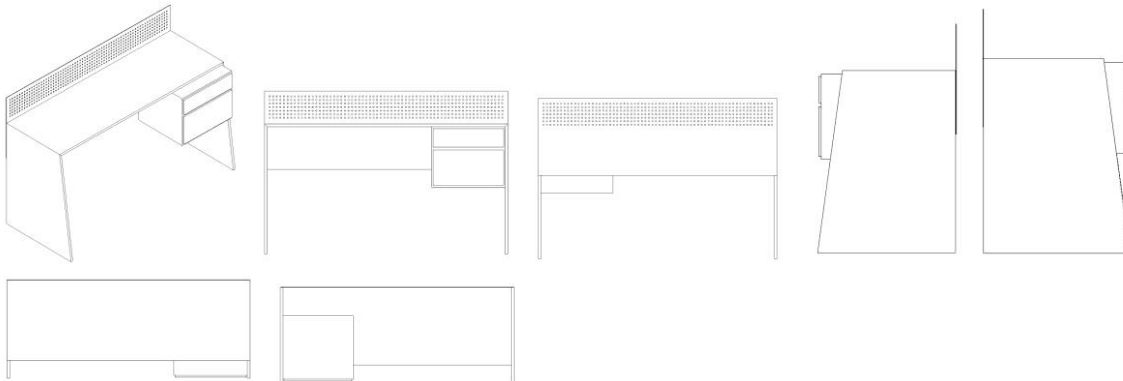

BR302023006226-2

Concessão de registro  
 Código de despacho: 158  
**Titular: RENAN BELTRATI COSER [BR/SP]**  
 Autor: RENAN BELTRATI COSER[BR]  
 Título do registro: Cômодas  
 Data de depósito: 21/11/2023  
 Classificação: 06-04 Marcelo Masiero Kusunoki



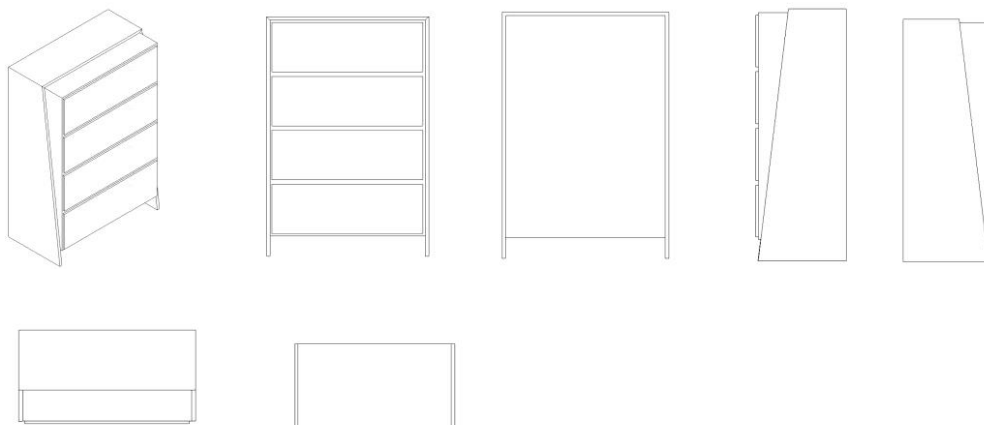

BR302023006227-0

Concessão de registro

Código de despacho: 158

**Titular:** LUIS GUSTAVO MIRANDA RODRIGUES [BR/SP]

Autor: LUIS GUSTAVO MIRANDA RODRIGUES[BR]

Título do registro: GRAMPO DE FIXAÇÃO DE MÓDULOS FOTOVOLTAICOS

Data de depósito: 22/11/2023

Classificação: 13-03 e 13-99 AIRSON QUINTINO Legendas e numeração de figuras corrigidas de acordo com a nota técnica 01/2024.

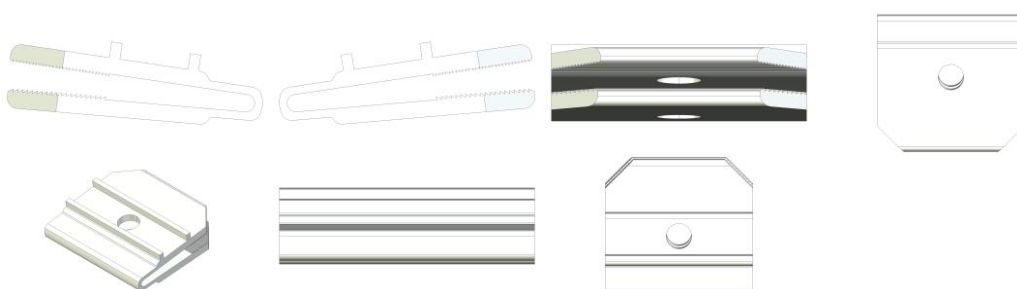

BR302023006229-7

Concessão de registro

Código de despacho: 158

**Titular:** VALEMIX CONCRETOS E SERVIÇOS LTDA [BR/MG]

Autor: ROMERIO SALES PEREIRA[BR]

Título do registro: BLOCO DE ENCAIXE PARA CONSTRUÇÃO

Data de depósito: 22/11/2023

Classificação: 25-01 SERGIO RODRIGUES DE OLIVEIRA Classe de locarno alterada para 25-01 de acordo com a nota técnica 01/2024.

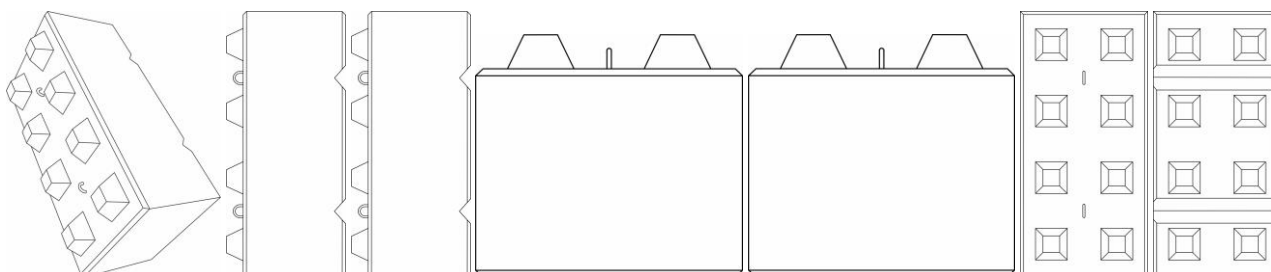

BR302023006230-0

Concessão de registro

Código de despacho: 158

**Titular:** PATIO BRASIL INDUSTRIA E COMERCIO DE MOVEIS EIRELI [BR/MG]

Autor: CRISTIANA CHAVES BRASIL SALOMAO[BR]



Título do registro: MESA  
 Data de depósito: 22/11/2023  
 Classificação: 06-03 AIRSON QUINTINO Legendas e numeração alteradas de ofício de acordo com a nota técnica 01/2024.

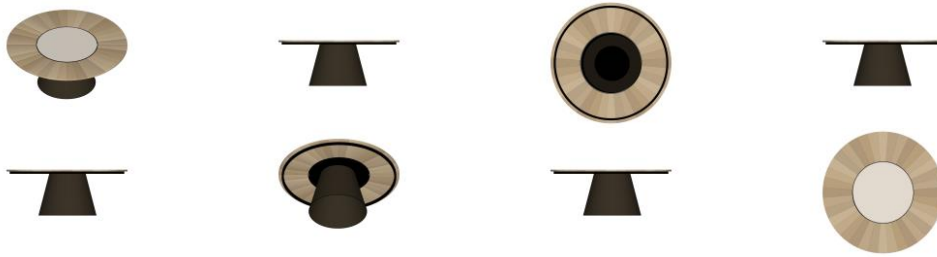

BR302023006231-9

Concessão de registro  
 Código de despacho: 158  
**Titular: PATIO BRASIL INDUSTRIA E COMERCIO DE MOVEIS EIRELI [BR/MG]**  
 Autor: CRISTIANA CHAVES BRASIL SALOMAO[BR]  
 Título do registro: MESA  
 Data de depósito: 22/11/2023  
 Classificação: 06-03 AIRSON QUINTINO Legendas e numeração alteradas de ofício de acordo com a nota técnica 01/2024.

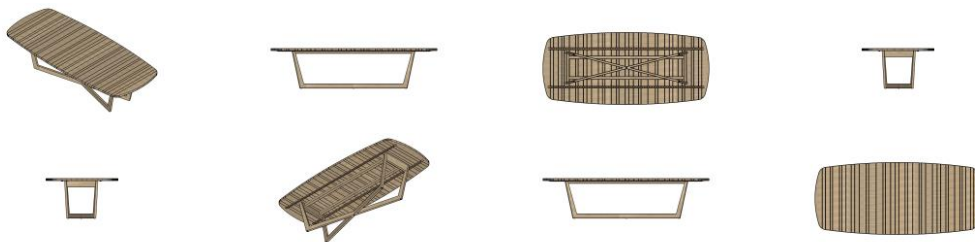

BR302023006234-3

Concessão de registro  
 Código de despacho: 158  
**Titular: COMPAGNIE GENERALE DES ETABLISSEMENTS MICHELIN [FR]**  
 Autor: CHARLES GUICHERD[FR]  
 Título do registro: PNEUMÁTICO  
 Data de depósito: 22/11/2023 015026492-0001 29/06/2023 EP  
 Classificação: 12-15 Alberto Jeronimo Guerra Neto

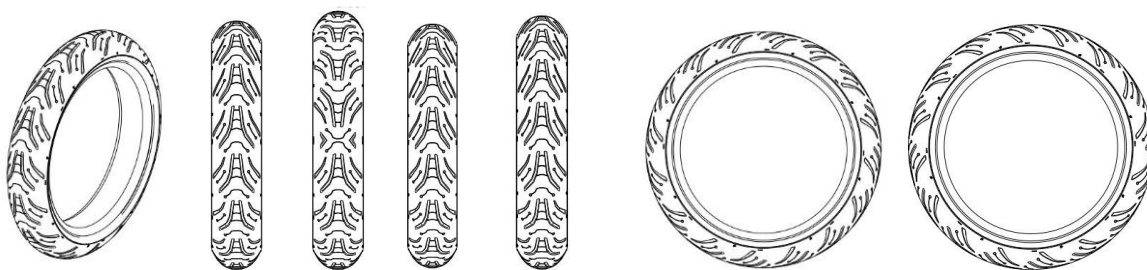

BR302023006235-1

Concessão de registro  
 Código de despacho: 158  
**Titular: COMPAGNIE GENERALE DES ETABLISSEMENTS MICHELIN [FR]**  
 Autor: WALID DJABOUR[FR]  
 Título do registro: PNEUMÁTICO  
 Data de depósito: 22/11/2023 015026494-0001 29/06/2023 EP  
 Classificação: 12-15 Alberto Jeronimo Guerra Neto



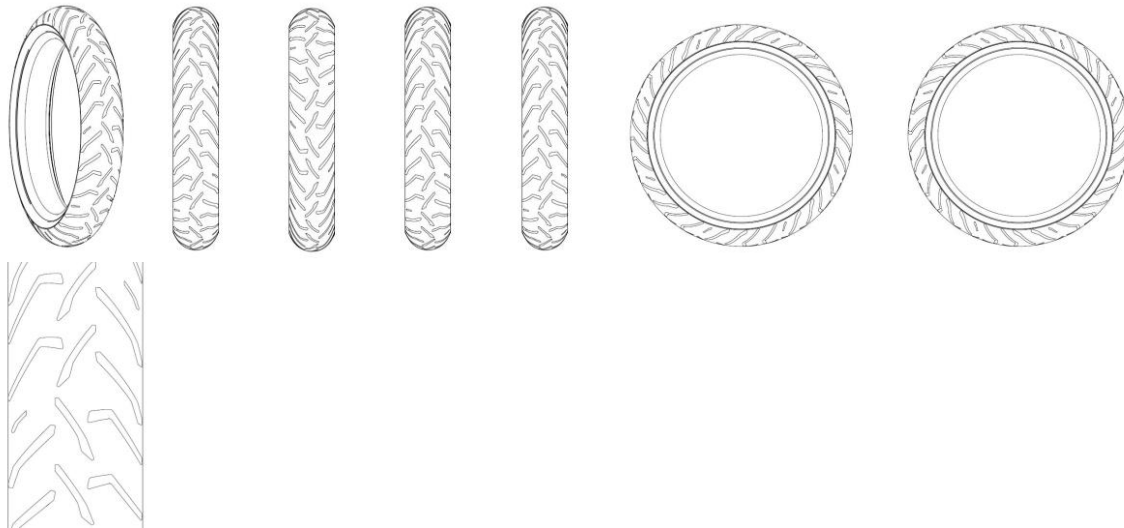

BR302023006237-8

Concessão de registro  
 Código de despacho: 158  
**Titular: DR. ING. H.C. F. PORSCHE AKTIENGESELLSCHAFT [DE]**  
 Autor: JAMES BURGESS[IE]  
 Título do registro: Automóveis  
 Data de depósito: 22/11/2023  
 Classificação: 12-08 Otto Banho Licks

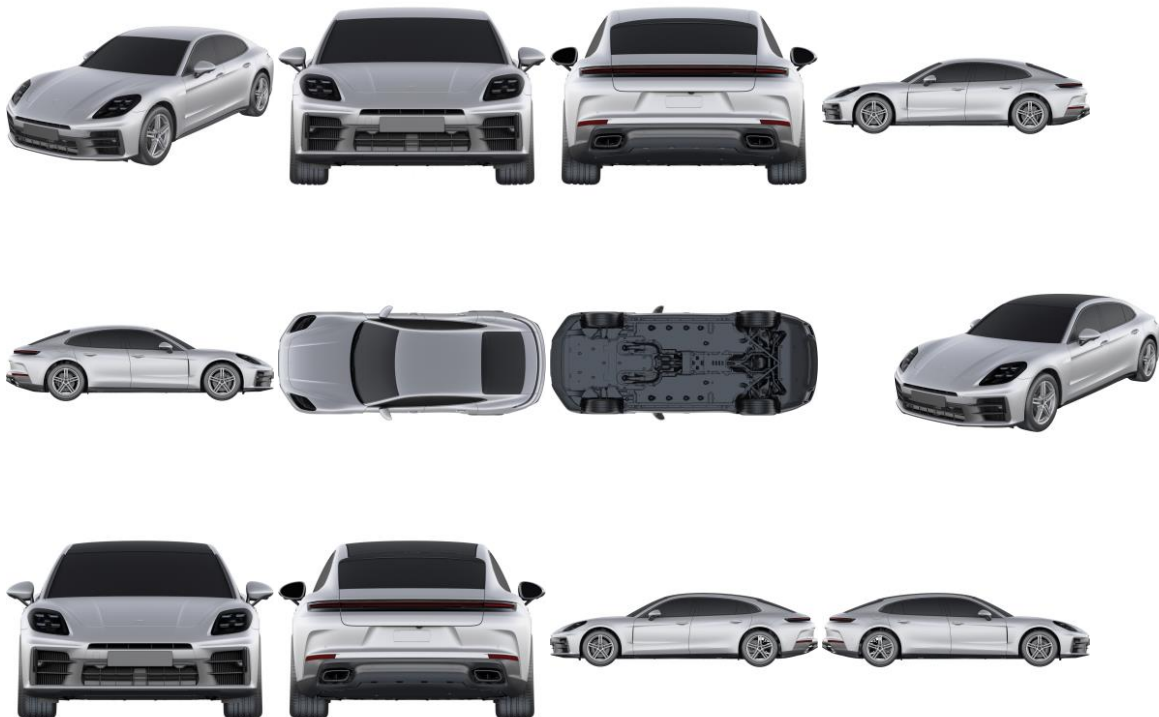



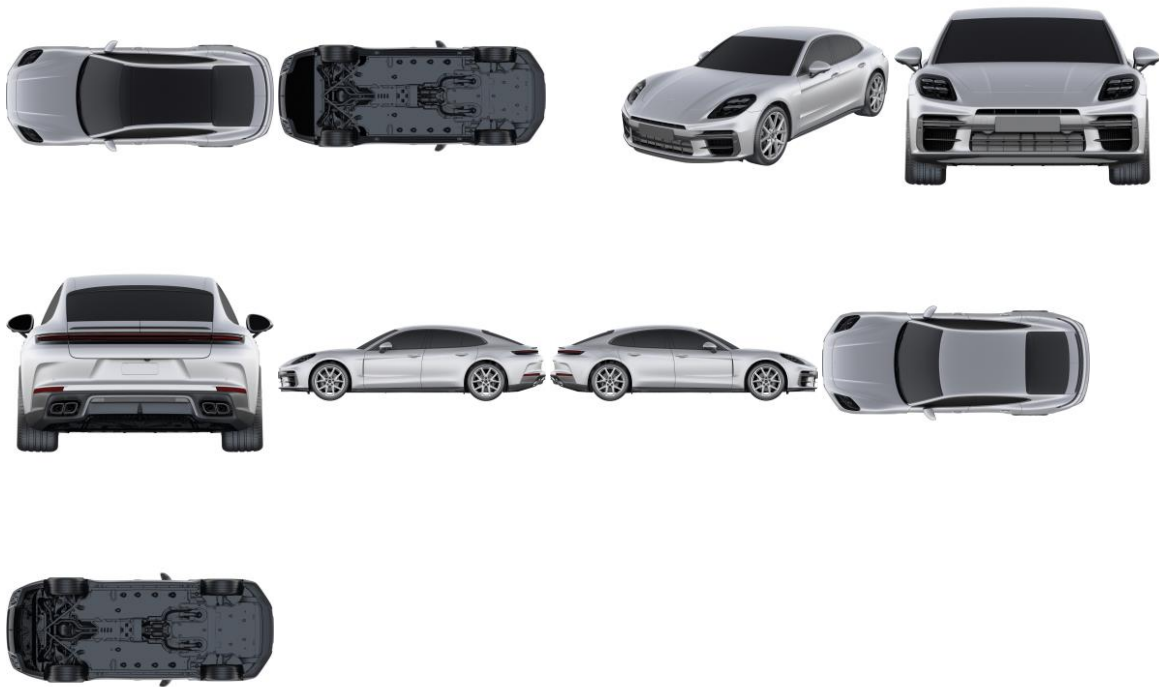

BR302023006238-6

Concessão de registro  
 Código de despacho: 158  
**Titular: MOPLASTIC INJEÇÃO PLÁSTICA LTDA. [BR/SP]**  
 Autor: ROGERIO FERNANDO STAFUCA[BR]  
 Título do registro: Acessórios para montagem de móveis  
 Data de depósito: 22/11/2023  
 Classificação: 08-09 Luiz Fernando Alves

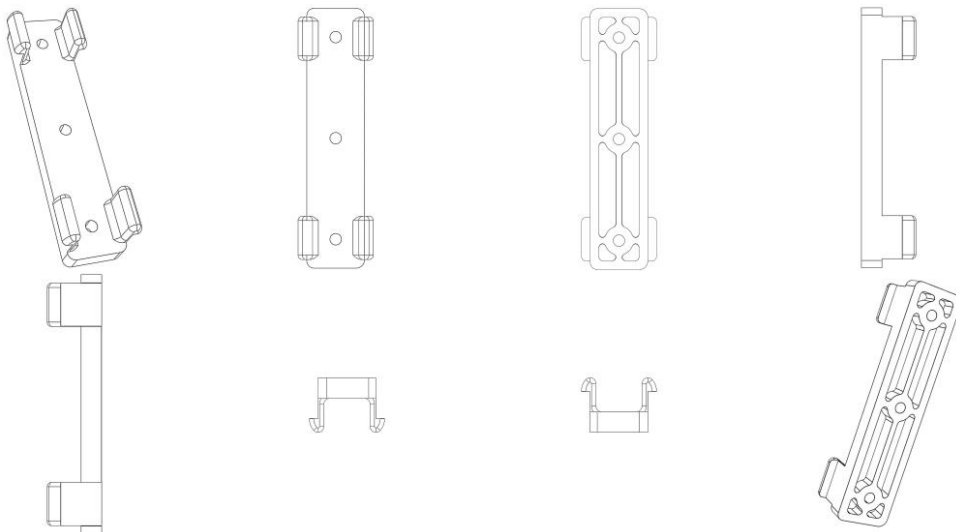

BR302023006239-4

Concessão de registro  
 Código de despacho: 158  
**Titular: CLAUDINEI APARECIDO DA COSTA [BR/SP]**  
 Autor: CLAUDINEI APARECIDO DA COSTA[BR]



Título do registro: Rodas para veículos [exceto para veículos sobre trilho]  
 Data de depósito: 22/11/2023  
 Classificação: 12-16 Jair Silva de Andrade



BR302023006240-8

Concessão de registro  
 Código de despacho: 158  
**Titular: MOPLASTIC INJEÇÃO PLÁSTICA LTDA. [BR/SP]**  
 Autor: ROGERIO FERNANDO STAFOCA[BR]  
 Título do registro: Trilho para braço de sofá  
 Data de depósito: 22/11/2023  
 Classificação: 06-06 Luiz Fernando Alves

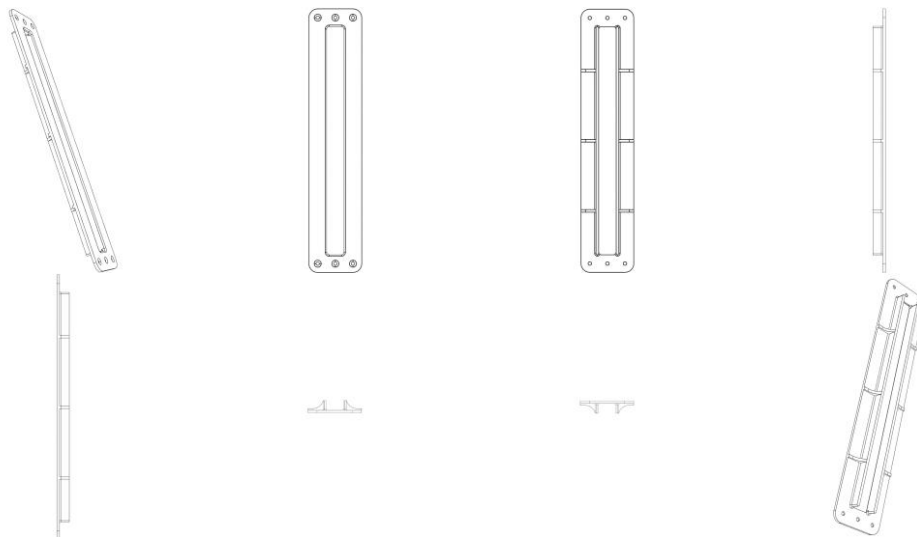

BR302023006241-6

Concessão de registro  
 Código de despacho: 158  
**Titular: HUIPING ZHANG [CN] e ZHIYU RUAN [CN]**  
 Autor: HUIPING ZHANG[CN]  
 Título do registro: Umidificadores de ar  
 Data de depósito: 22/11/2023  
 Classificação: 23-04 MARCELO DREON



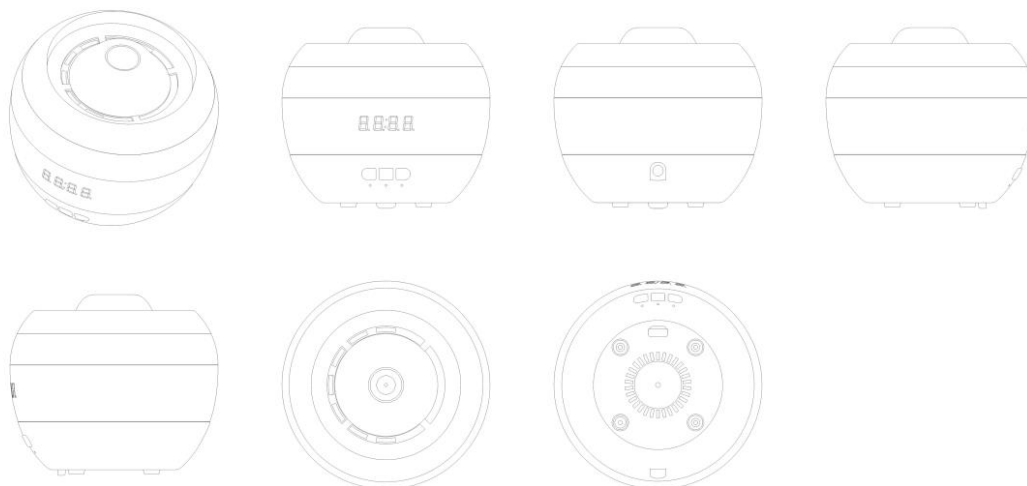

BR302023006242-4

Concessão de registro

Código de despacho: 158

**Titular:** CLAUDINEI APARECIDO DA COSTA [BR/SP]

Autor: CLAUDINEI APARECIDO DA COSTA[BR]

Título do registro: Rodas para veículos [exceto para veículos sobre trilho]

Data de depósito: 22/11/2023

Classificação: 12-16 Jair Silva de Andrade



BR302023006243-2

Concessão de registro

Código de despacho: 158

**Titular:** CLAUDINEI APARECIDO DA COSTA [BR/SP]

Autor: CLAUDINEI APARECIDO DA COSTA[BR]

Título do registro: Rodas para veículos [exceto para veículos sobre trilho]

Data de depósito: 22/11/2023

Classificação: 12-16 Jair Silva de Andrade



BR302023006248-3

Concessão de registro

Código de despacho: 158

**Titular: MEYERS MANX LLC [US]**

Autor: FREEMAN THOMAS[US], RONALD LOWELL ANDERSON[US] e PHILLIP SAROFIM[US]

Título do registro: Corpo de veículo recreativo

Data de depósito: 22/11/2023 29/876,526 23/05/2023 US

Classificação: 12-08 Gustavo Leonardos

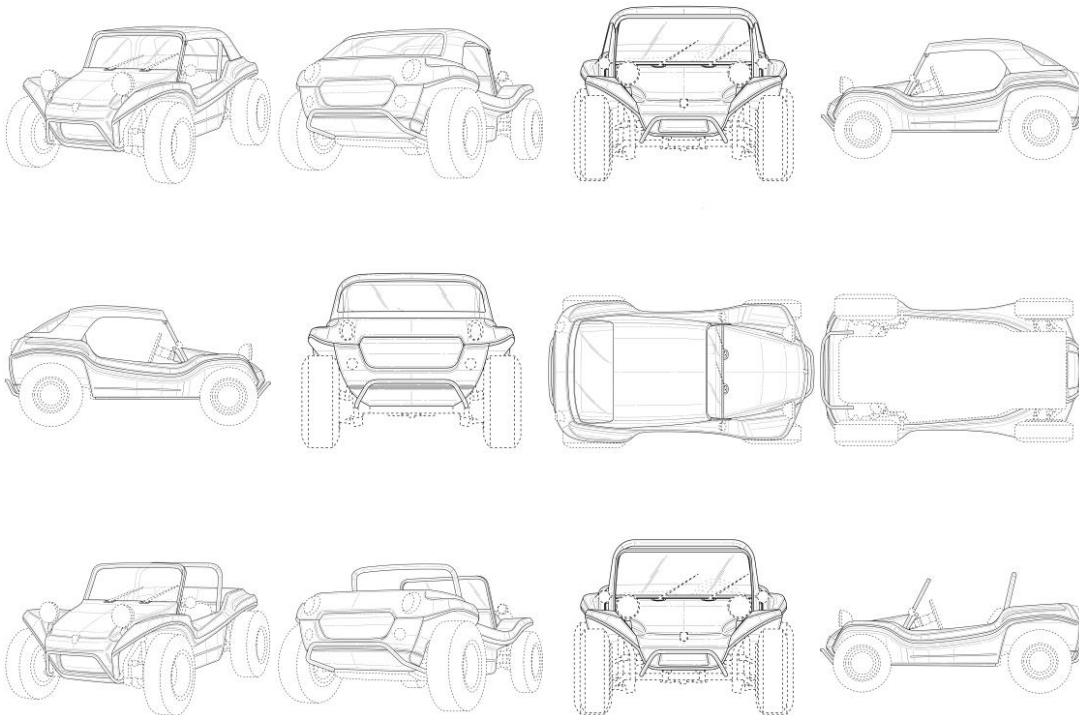

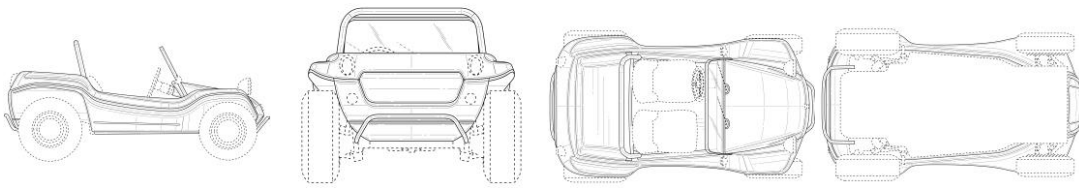

BR302023006251-3

Concessão de registro  
 Código de despacho: 158  
**Titular: SONY INTERACTIVE ENTERTAINMENT INC. [JP]**  
 Autor: YUJIN MORISAWA[JP]  
 Título do registro: Cobertura para dispositivo eletrônico  
 Data de depósito: 22/11/2023 2023-011078 31/05/2023 JP  
 Classificação: 14-02 João Luis D'Orey Facco Vianna

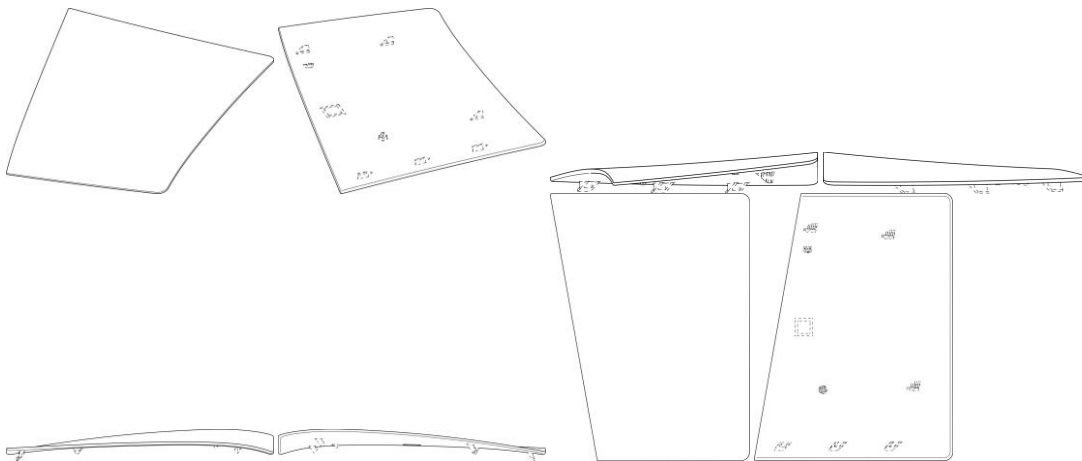

BR302023006254-8

Concessão de registro  
 Código de despacho: 158  
**Titular: SONY INTERACTIVE ENTERTAINMENT INC. [JP]**  
 Autor: YUJIN MORISAWA[JP]  
 Título do registro: COBERTURA PARA DISPOSITIVO ELETRÔNICO  
 Data de depósito: 22/11/2023 2023-011080 31/05/2023 JP  
 Classificação: 14-02 João Luis D'Orey Facco Vianna

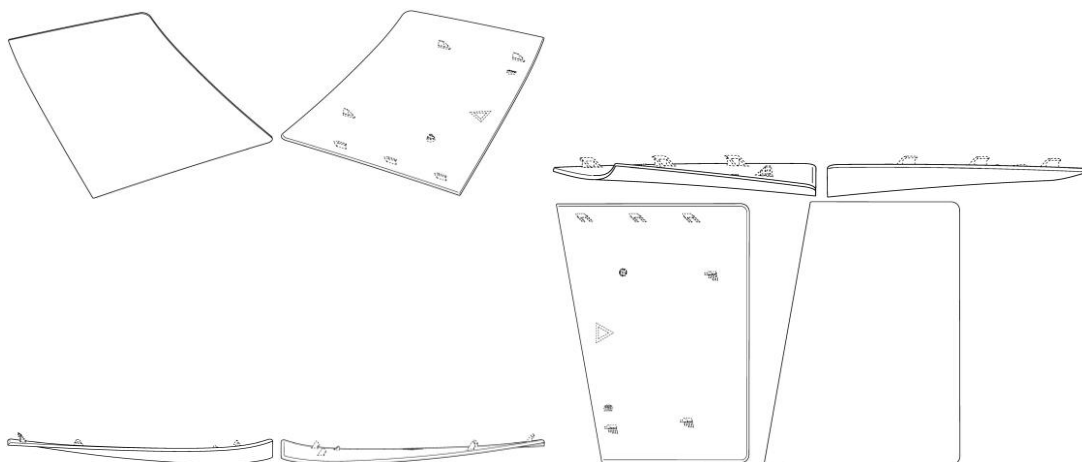

BR302023006255-6

Concessão de registro  
 Código de despacho: 158



**Titular:** TOKSHOP COMÉRCIO DE ARTIGOS DE VIAGEM LTDA. [BR/RS]  
**Autor:** PABLO CHAVES CAVALCANTI DE MEDEIROS[BR]  
**Título do registro:** Carteiras  
**Data de depósito:** 22/11/2023  
**Classificação:** 03-01 ANDREOLA, TOMÁS E OSS ADVOGADOS ASSOCIADOS



BR302023006257-2

Concessão de registro  
Código de despacho: 158  
**Titular:** TOKSHOP COMÉRCIO DE ARTIGOS DE VIAGEM LTDA. [BR/RS]  
**Autor:** PABLO CHAVES CAVALCANTI DE MEDEIROS[BR]  
**Título do registro:** Mochilas  
**Data de depósito:** 22/11/2023  
**Classificação:** 03-01 ANDREOLA, TOMÁS E OSS ADVOGADOS ASSOCIADOS



BR302023006258-0

Concessão de registro  
Código de despacho: 158  
**Titular:** SONY INTERACTIVE ENTERTAINMENT INC. [JP]  
**Autor:** YUJIN MORISAWA[JP]  
**Título do registro:** COBERTURA PARA DISPOSITIVO ELETRÔNICO  
**Data de depósito:** 22/11/2023 2023-011081 31/05/2023 JP  
**Classificação:** 14-02 João Luis DOrey Facco Vianna Cadastro de prioridade (país) alterado de ofício com base no item 5.2.2 do Manual de Desenhos Industriais.



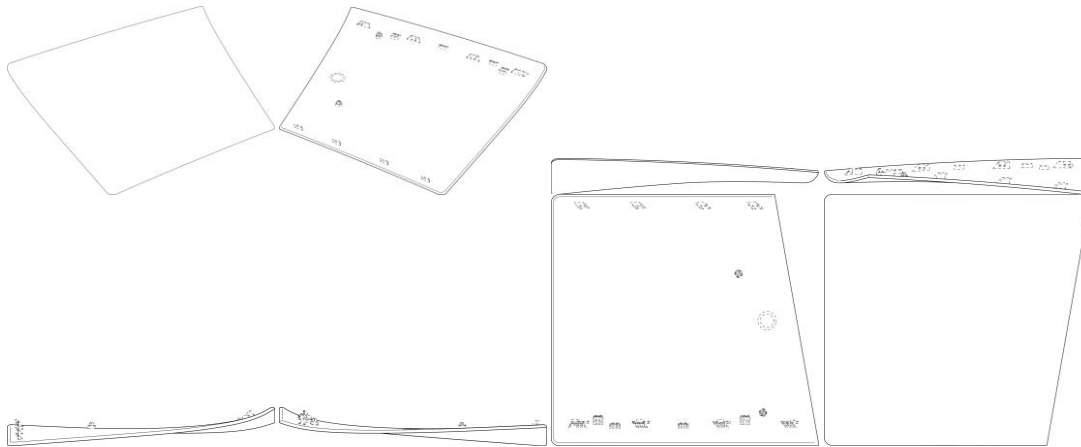

BR302023006260-2

Concessão de registro  
 Código de despacho: 158  
**Titular: TOKSHOP COMÉRCIO DE ARTIGOS DE VIAGEM LTDA. [BR/RS]**  
 Autor: PABLO CHAVES CAVALCANTI DE MEDEIROS[BR]  
 Título do registro: Mochilas  
 Data de depósito: 22/11/2023  
 Classificação: 03-01 ANDREOLA, TOMÁS E OSS ADVOGADOS ASSOCIADOS



BR302023006262-9

Concessão de registro  
 Código de despacho: 158  
**Titular: TOKSHOP COMÉRCIO DE ARTIGOS DE VIAGEM LTDA. [BR/RS]**  
 Autor: PABLO CHAVES CAVALCANTI DE MEDEIROS[BR]  
 Título do registro: Mochilas  
 Data de depósito: 22/11/2023  
 Classificação: 03-01 ANDREOLA, TOMÁS E OSS ADVOGADOS ASSOCIADOS





BR302023006264-5

Concessão de registro

Código de despacho: 158

Titular: TOKSHOP COMÉRCIO DE ARTIGOS DE VIAGEM LTDA. [BR/RS]

Autor: PABLO CHAVES CAVALCANTI DE MEDEIROS[BR]

Título do registro: Mochilas

Data de depósito: 22/11/2023

Classificação: 03-01 ANDREOLA, TOMÁS E OSS ADVOGADOS ASSOCIADOS



BR302023006265-3

Concessão de registro

Código de despacho: 158

Titular: TOKSHOP COMÉRCIO DE ARTIGOS DE VIAGEM LTDA. [BR/RS]

Autor: PABLO CHAVES CAVALCANTI DE MEDEIROS[BR]

Título do registro: Baús [bagagem]

Data de depósito: 22/11/2023

Classificação: 03-01 ANDREOLA, TOMÁS E OSS ADVOGADOS ASSOCIADOS



BR302023006266-1

Concessão de registro

Código de despacho: 158

**Titular: CRESCER INDUSTRIA E COMERCIO DE INJETADOS PLASTICOS LTDA [BR/RS]**

Autor: NATALIA WASCHOW MINATTO TOSS[BR]

Título do registro: Cercas para bebês

Data de depósito: 22/11/2023

Classificação: 06-06 ANDREOLA, TOMÁS E OSS ADVOGADOS ASSOCIADOS

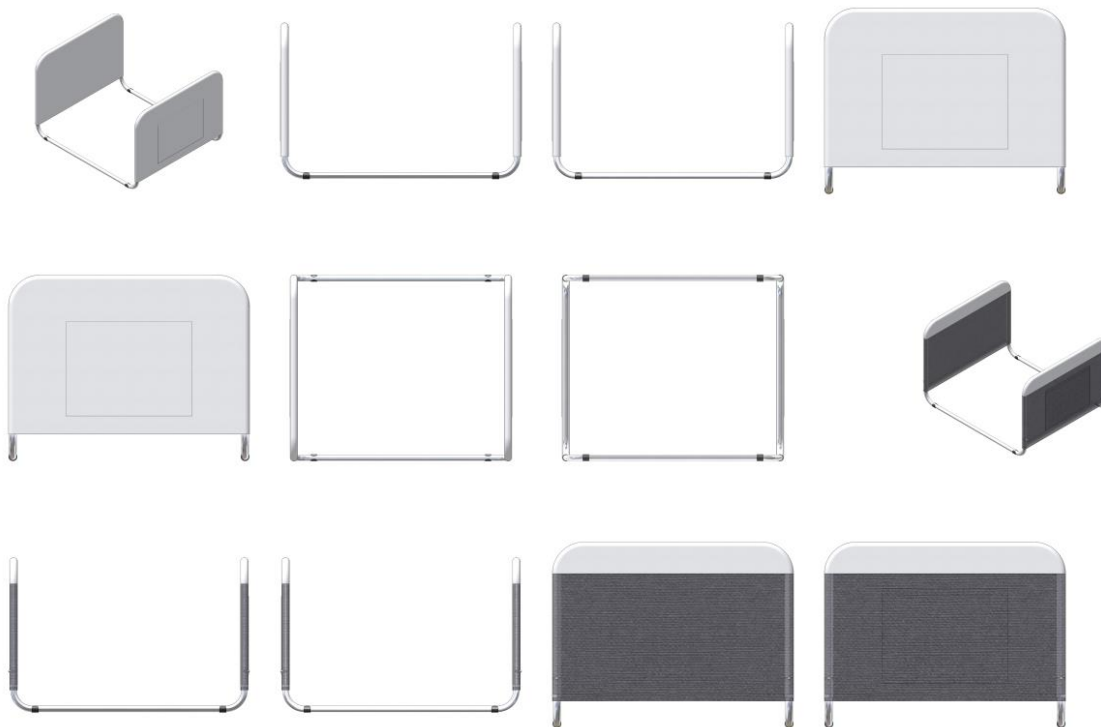

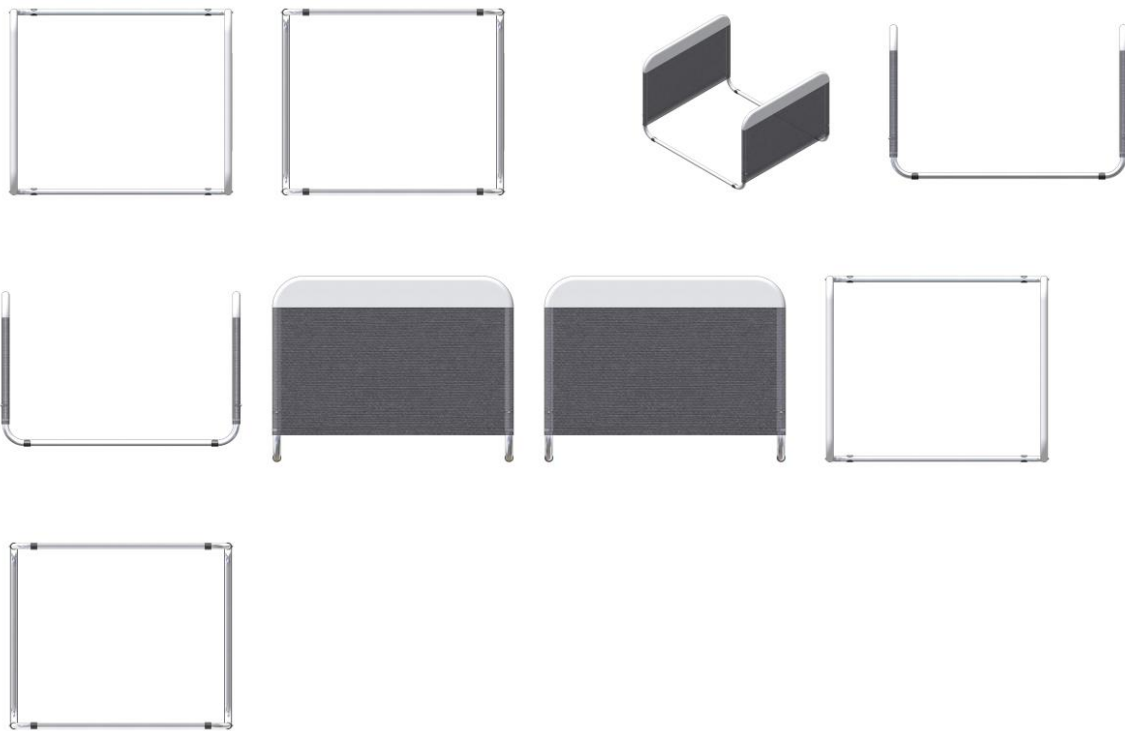

BR302023006269-6

Concessão de registro  
 Código de despacho: 158  
 Titular: ANGELO LIMA ALVES [BR/PE]  
 Autor: ANGELO LIMA ALVES[BR]  
 Título do registro: EMBALAGEM  
 Data de depósito: 22/11/2023  
 Classificação: 09-03 João Cassiano Bairros Oyarzábal

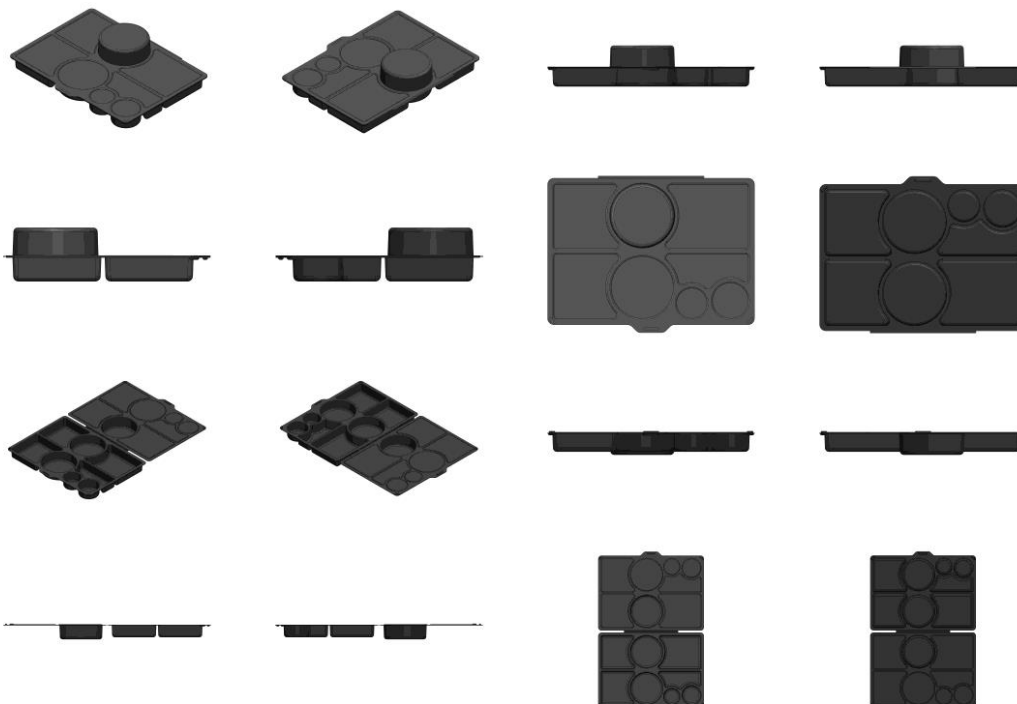

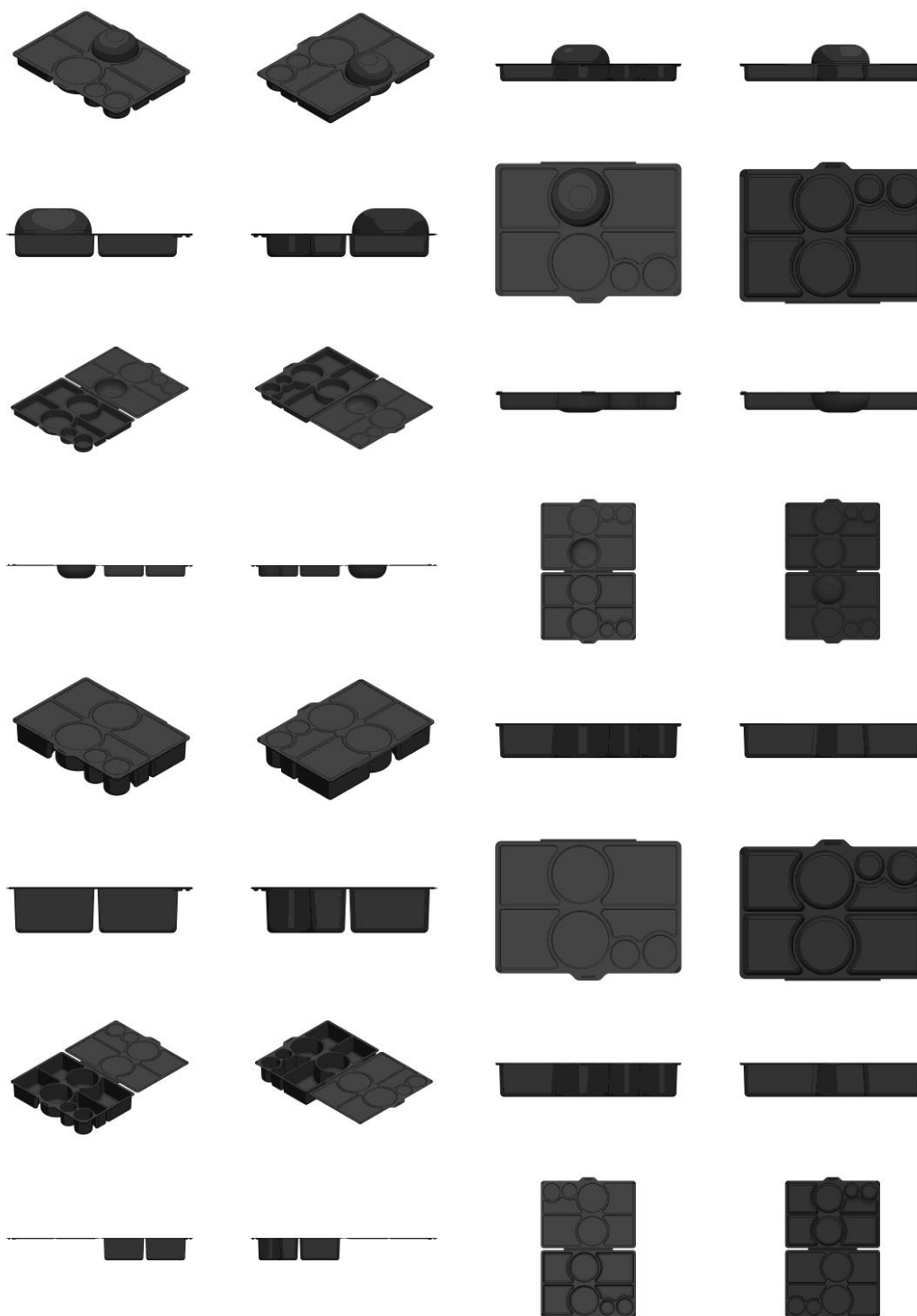

BR302023006283-1

Concessão de registro

Código de despacho: 158

**Titular: UNIVERSIDADE FEDERAL DO RIO DE JANEIRO [BR/RJ]**

Autor: NICHOLAS DOS SANTOS FARIA CORREA[BR], GABRIEL TORRES E SILVA[BR], JULIANA RAMOS DE OLIVEIRA[BR], ANNA CABRAL COSTA[BR], NICOLE HANDELSBLAD BARROS CASELLA[BR] e JULIA POLESSA MACAIRA[BR]

Título do registro: Desenhos gráficos [bidimensionais]

Data de depósito: 24/11/2023

Classificação: 32-00 Legenda alterada de acordo com nota técnica 01/2024.





BR302023006284-0

Concessão de registro  
 Código de despacho: 158  
**Titular: F.VASCONCELLOS & CIA LTDA - ME [BR/PR]**  
 Autor: FLAVIA VASCONCELLOS[BR]  
 Título do registro: Poltronas  
 Data de depósito: 24/11/2023  
 Classificação: 06-01 Felipe Feliman Camargo



BR302023006285-8

Concessão de registro  
 Código de despacho: 158  
**Titular: MAGNAMED TECNOLOGIA MEDICA S.A. [BR/SP]**  
 Autor: JULIO AKIRA UEDA[BR], WATARU UEDA[BR], TORU MIYAGI KINJO[BO] e TATSUO SUZUKI[BR]  
 Título do registro: Interface gráfica dinâmica para ventilador pulmonar  
 Data de depósito: 24/11/2023  
 Classificação: 14-02 Gustavo Leonardos Classificação adequada de ofício com base no item 5.3.1.1 do Manual de Desenhos Industriais.

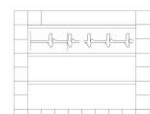
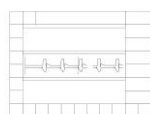
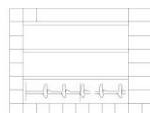
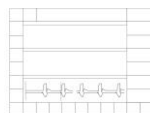
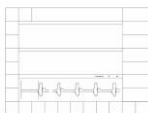

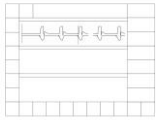

BR302023006286-6

Concessão de registro  
 Código de despacho: 158  
**Titular: JOEY INDÚSTRIA E COMÉRCIO DE CALÇADOS EIRELI [BR/SP]**  
 Autor: SCOTT GORDON MCINERNEY[AU]  
 Título do registro: Calçados  
 Data de depósito: 24/11/2023  
 Classificação: 02-04 Flávia Salim Lopes



BR302023006297-1

Concessão de registro

Código de despacho: 158

**Titular: CLEBER LUIS DA RÉ [BR/RS]**

Autor: CLEBER LUIS DA RÉ[BR]

Título do registro: PUXADOR

Data de depósito: 24/11/2023

Classificação: 08-06 Luiz Fernando Campos Stock Com apoio na Nota Técnica INPI/CPAPD nº 01/2024 a legenda da figura 1.4 foi alterada de ofício para VISTA POSTERIOR, tanto na figura, como no relatório descritivo, a fim de identificar corretamente a vista representada.

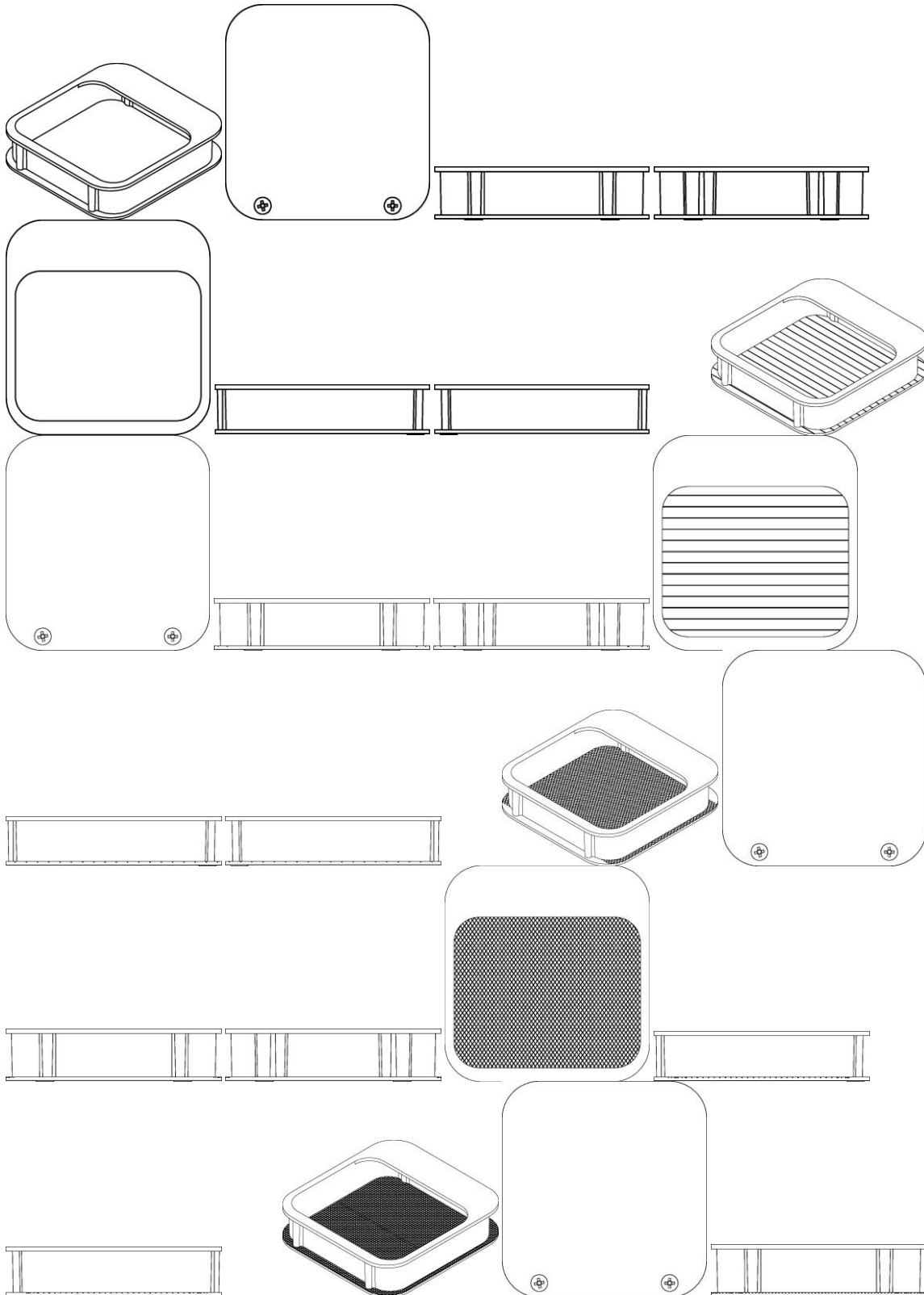

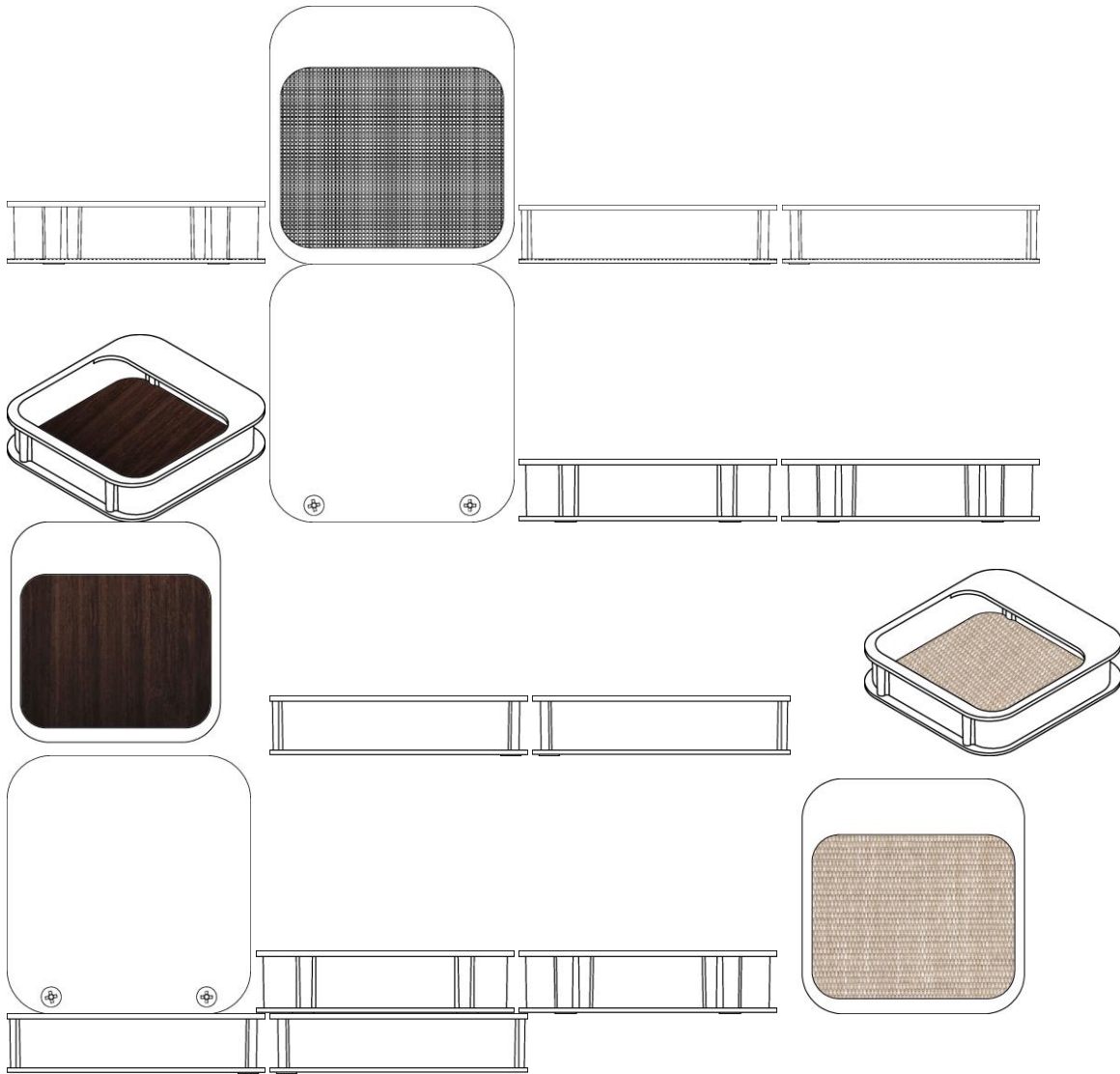

BR302023006319-6

Concessão de registro

Código de despacho: 158

Titular: VOLVO TRUCK CORPORATION [SE]

Autor: ISMAIL OVACIK[SE] e SINISA BRIGLJEVIC[DE]

Título do registro: Cobertura de câmera

Data de depósito: 27/11/2023 015023423-0003 01/06/2023 EM

Classificação: 12-16 Luiz Henrique Oliveira Do Amaral



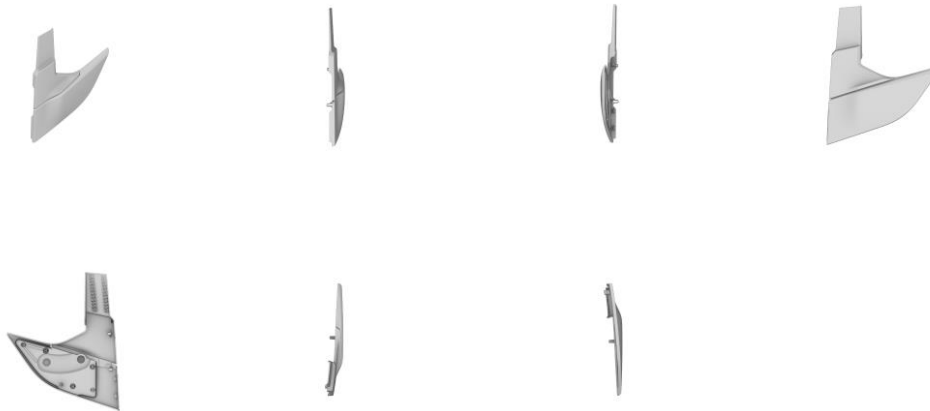

BR302023006323-4

Concessão de registro  
 Código de despacho: 158  
**Titular: VOLVO TRUCK CORPORATION [SE]**  
 Autor: ISMAIL OVACIK[SE] e SINISA BRIGLJEVIC[DE]  
 Título do registro: Cobertura de câmera  
 Data de depósito: 27/11/2023 015023423-0004 01/06/2023 EM  
 Classificação: 12-16 Luiz Henrique Oliveira Do Amaral

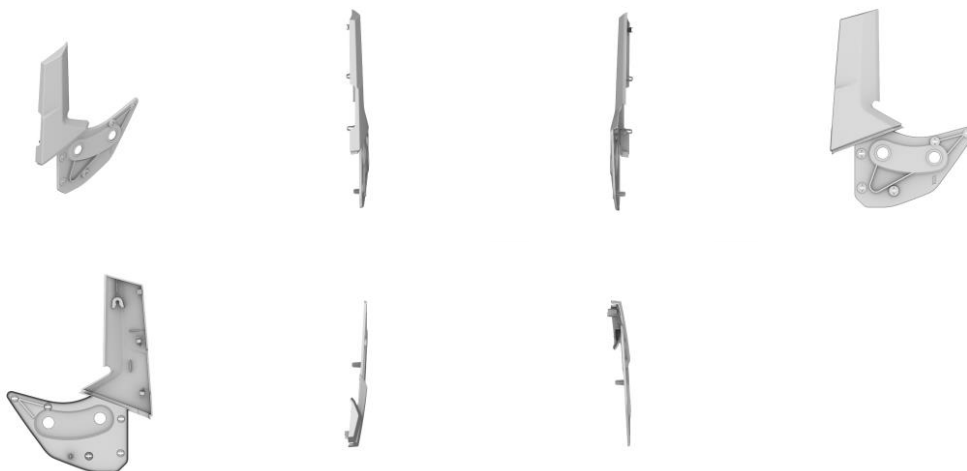

BR302023006325-0

Concessão de registro  
 Código de despacho: 158  
**Titular: VOLVO TRUCK CORPORATION [SE]**  
 Autor: ISMAIL OVACIK[SE]  
 Título do registro: FAROL  
 Data de depósito: 27/11/2023 015023418-0001 01/06/2023 EM  
 Classificação: 26-06 Luiz Henrique Oliveira Do Amaral



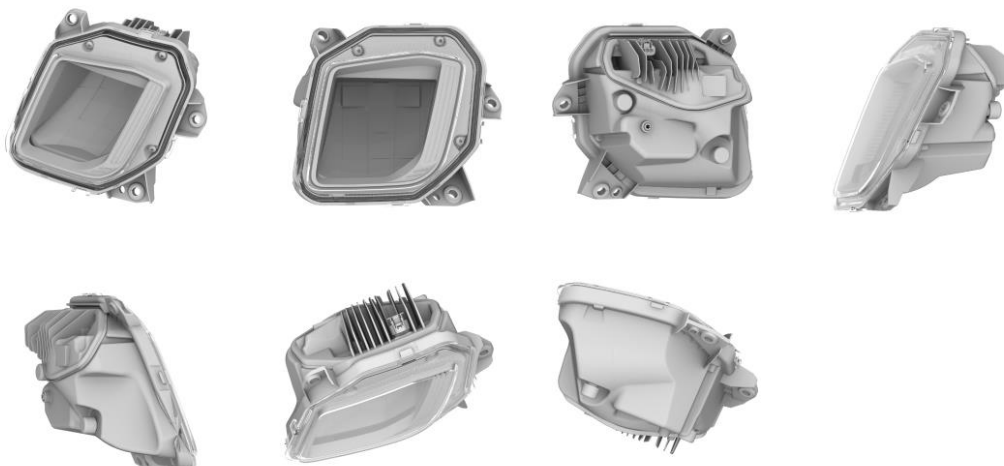

BR302023006326-9

Concessão de registro

Código de despacho: 158

**Titular: VOLVO TRUCK CORPORATION [SE]**

Autor: ISMAIL OVACIK[SE]

Título do registro: FAROL

Data de depósito: 27/11/2023 015023418-0002 01/06/2023 EM

Classificação: 26-06 Luiz Henrique Oliveira Do Amaral

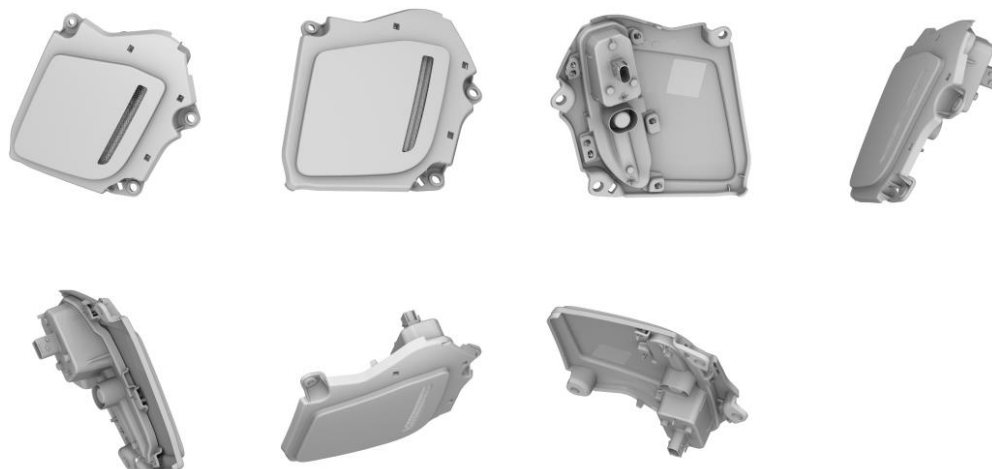

BR302023006327-7

Concessão de registro

Código de despacho: 158

**Titular: VOLVO TRUCK CORPORATION [SE]**

Autor: ISMAIL OVACIK[SE]

Título do registro: FAROL

Data de depósito: 27/11/2023 015023417-0001 01/06/2023 EM

Classificação: 12-16 Luiz Henrique Oliveira Do Amaral



BR302023006328-5

Concessão de registro

Código de despacho: 158

**Titular: VOLVO TRUCK CORPORATION [SE]**

Autor: ISMAIL OVACIK[SE] e SINISA BRIGLJEVIC[DE]

Título do registro: COBERTURA DE CÂMERA

Data de depósito: 27/11/2023 015023423-0005 01/06/2023 EM

Classificação: 12-16 Luiz Henrique Oliveira Do Amaral

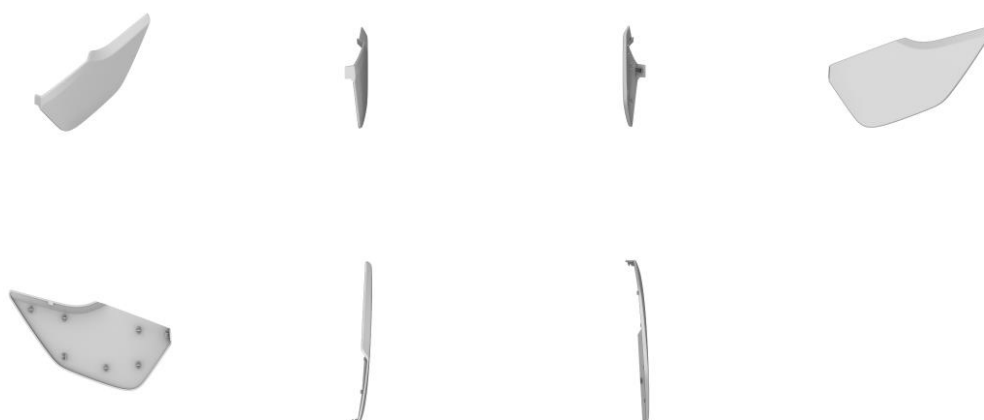

BR302023006330-7

Concessão de registro

Código de despacho: 158

**Titular: VOLVO TRUCK CORPORATION [SE]**

Autor: ISMAIL OVACIK[SE] e SINISA BRIGLJEVIC[DE]

Título do registro: COBERTURA DE CÂMERA

Data de depósito: 27/11/2023 015023423-0001 01/06/2023 EM

Classificação: 12-16 Luiz Henrique Oliveira Do Amaral



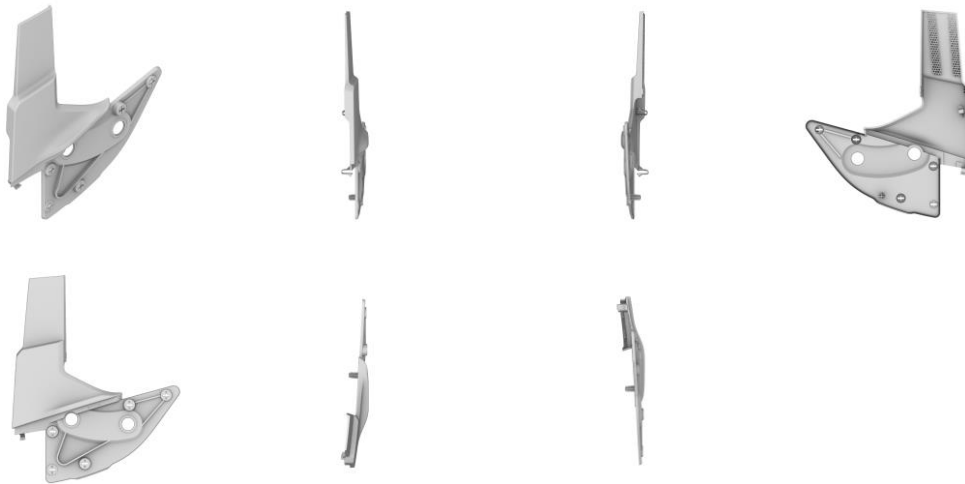

BR302023006336-6

Concessão de registro

Código de despacho: 158

**Titular: VOLVO TRUCK CORPORATION [SE]**

Autor: ISMAIL OVACIK[SE] e SINISA BRIGLJEVIC[DE]

Título do registro: COBERTURA DE CÂMERA

Data de depósito: 27/11/2023 015023423-0006 01/06/2023 EM

Classificação: 12-16 Luiz Henrique Oliveira Do Amaral

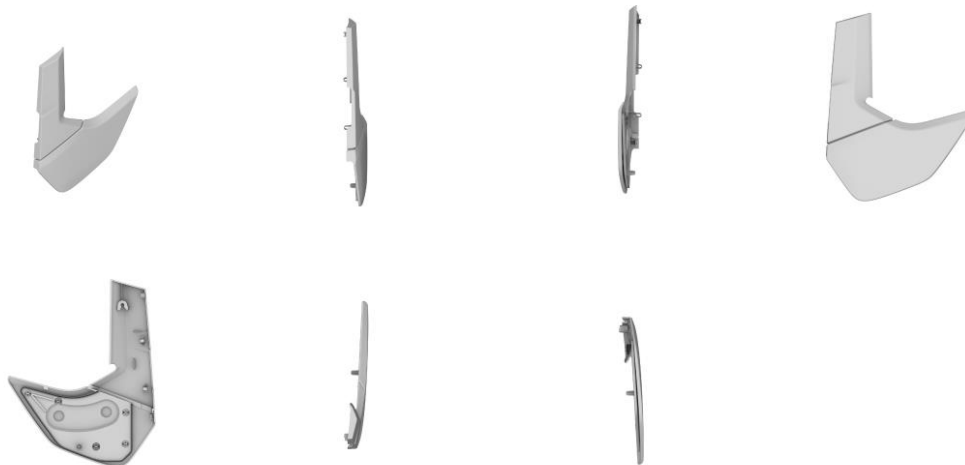

BR302023006337-4

Concessão de registro

Código de despacho: 158

**Titular: VOLVO TRUCK CORPORATION [SE]**

Autor: PATRIK PALOVAARA[SE], DEJAN TOMIC[SE], ISMAIL OVACIK[SE] e PETER WOCKATZ[SE]

Título do registro: Grade Frontal

Data de depósito: 27/11/2023 015023420-0002 01/06/2023 EM

Classificação: 12-16 Luiz Henrique Oliveira Do Amaral

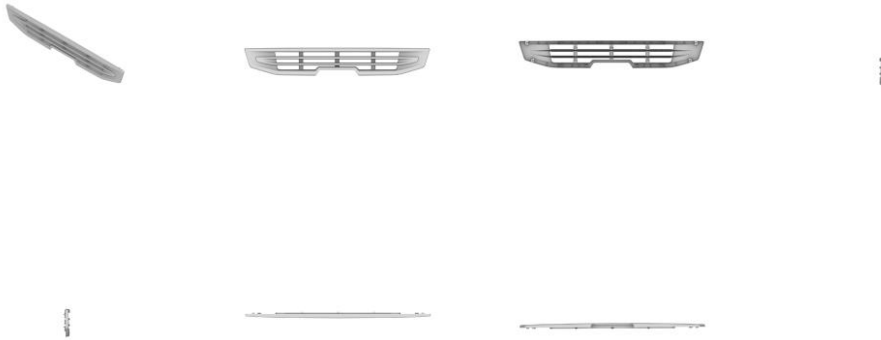

BR302023006339-0

Concessão de registro

Código de despacho: 158

**Titular: VOLVO TRUCK CORPORATION [SE]**

Autor: ISMAIL OVACIK[SE], NIGEL ATTERBURY[SE], REZA TAJIK[SE], PETER REUTERBERG[SE] e TARAS CZORNYJ[SE]

Título do registro: Grade Frontal

Data de depósito: 27/11/2023 015023419-0002 01/06/2023 EM

Classificação: 12-16 Luiz Henrique Oliveira Do Amaral

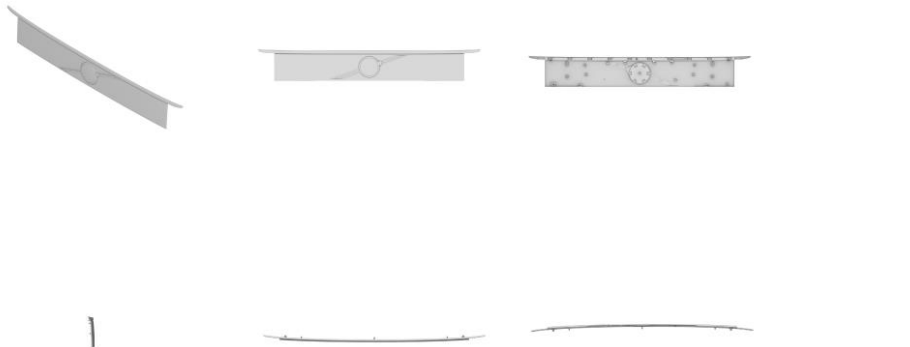

BR302023006340-4

Concessão de registro

Código de despacho: 158

**Titular: VOLVO TRUCK CORPORATION [SE]**

Autor: ISMAIL OVACIK[SE], NIGEL ATTERBURY[SE], REZA TAJIK[SE], PETER REUTERBERG[SE] e TARAS CZORNYJ[SE]

Título do registro: Grade Frontal

Data de depósito: 27/11/2023 015023419-0001 01/06/2023 EM

Classificação: 12-16 Luiz Henrique Oliveira Do Amaral

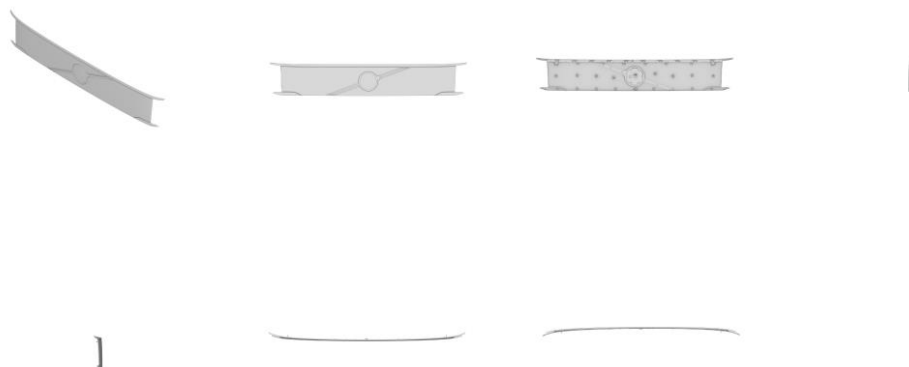

BR302023006341-2

Concessão de registro

Código de despacho: 158

**Titular: VOLVO TRUCK CORPORATION [SE]**

Autor: PATRIK PALOVAARA[SE], DEJAN TOMIC[SE], ISMAIL OVACIK[SE] e PETER WOCKATZ[SE]

Título do registro: Grade Frontal

Data de depósito: 27/11/2023 015023420-0001 01/06/2023 EM

Classificação: 12-16 Luiz Henrique Oliveira Do Amaral

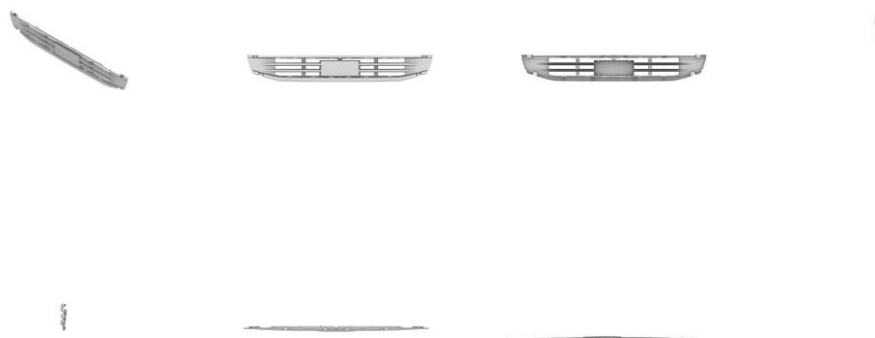

BR302023006586-5

Concessão de registro

Código de despacho: 158

**Titular: UNIVERSIDADE FEDERAL DE UBERLÂNDIA [BR/MG]**

Autor: ALINE TEIXEIRA DE SOUZA[BR], GABRIELE FERREIRA LOPES[BR] e JULIA ALVES CARDOSO[BR]

Título do registro: CAIXA ACÚSTICA

Data de depósito: 06/12/2023

Classificação: 14-01

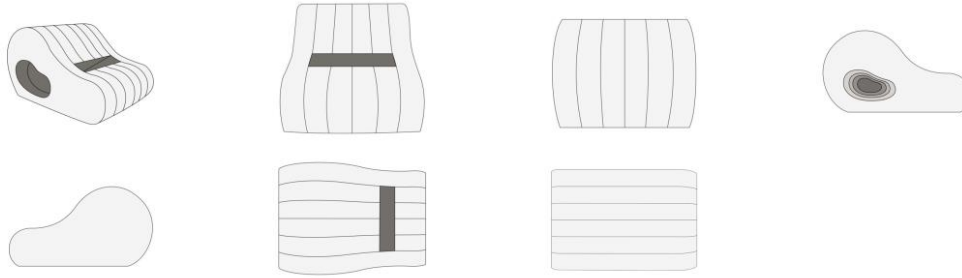

BR302023006588-1

Concessão de registro

Código de despacho: 158

**Titular:** ILDEMARIO KULICZ [BR/PR], CAROLINE DELGORUCOV DE MEDEIROS [BR/PR] e GUSTAVO MORO LEMES [BR/PR]

Autor: ILDEMARIO KULICZ[BR], CAROLINE DELGORUCOV DE MEDEIROS[BR] e GUSTAVO MORO LEMES[BR]

Título do registro: Recipientes Portáteis para Germinação e Reprodução de Plantas

Data de depósito: 06/12/2023

Classificação: 09-03 José Carlos Tinoco Soares Júnior

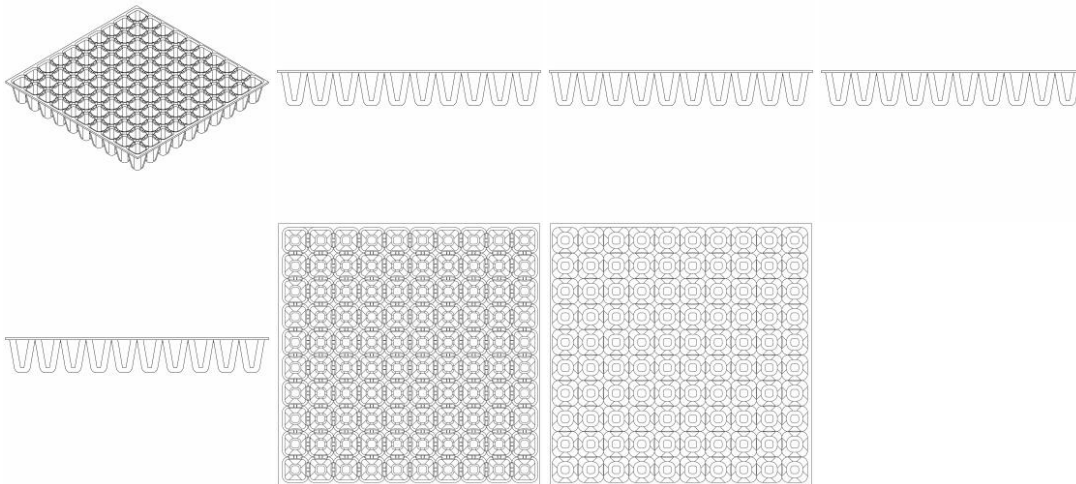

BR302023006589-0

Concessão de registro

Código de despacho: 158

**Titular:** MARINI METAIS LTDA [BR/SP]

Autor: ANDRE LUIS RONDINI[BR]

Título do registro: Porta toalhas

Data de depósito: 06/12/2023

Classificação: 23-08 Eduarda Colla



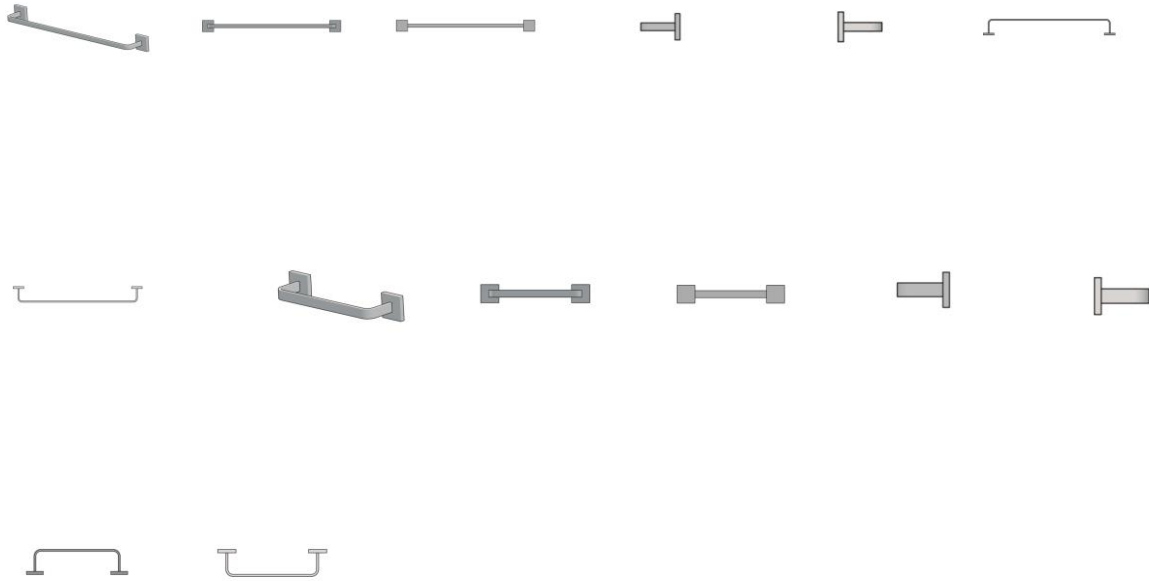

BR302023006590-3

Concessão de registro  
 Código de despacho: 158  
 Titular: **MARINI METAIS LTDA [BR/SP]**  
 Autor: ANDRE LUIS RONDINI[BR]  
 Título do registro: Porta toalhas  
 Data de depósito: 06/12/2023  
 Classificação: 23-08 Eduarda Colla

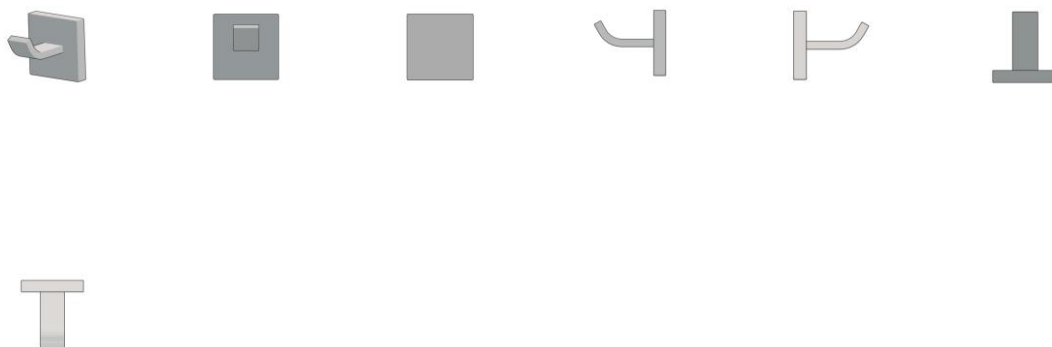

BR302023006591-1

Concessão de registro  
 Código de despacho: 158  
 Titular: **INSTITUTO CAL-COMP DE PESQUISA E INOVAÇÃO TECNOLÓGICA DA AMAZONIA [BR/AM]**  
 Autor: CARLOS WILLIAM CAVALCANTE BENTES[BR], SILAS PINHEIRO DA CUNHA[BR] e YARA BATALHA SILVA DUTRA[BR]



Título do registro: Equipamentos para transmissão de dados [processamento de dados]  
 Data de depósito: 06/12/2023  
 Classificação: 14-02 KALIL REGIS BATISTA ANDRADE

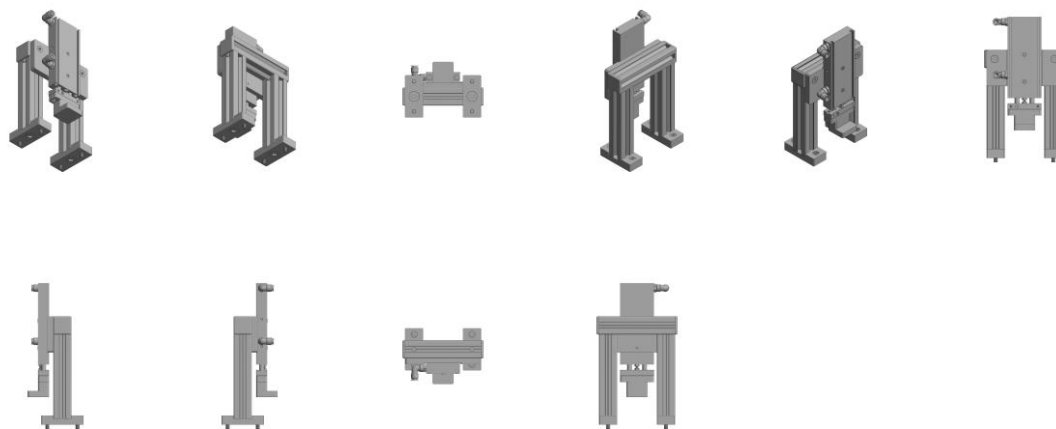

BR302023006592-0

Concessão de registro  
 Código de despacho: 158  
**Titular: MARINI METAIS LTDA [BR/SP]**  
 Autor: ANDRE LUIS RONDINI[BR]  
 Título do registro: Porta-papel higiênico  
 Data de depósito: 06/12/2023  
 Classificação: 23-08 Eduarda Colla

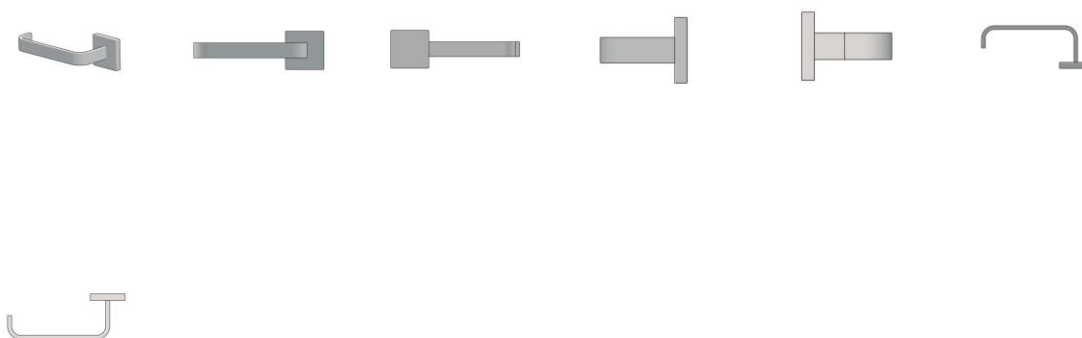

BR302023006594-6

Concessão de registro  
 Código de despacho: 158  
**Titular: IM INDUSTRIA MECANICA S/A [BR/RS]**  
 Autor: JOSIEL TEIXEIRA CONSUL[BR]  
 Título do registro: ROLO COMPACTADOR  
 Data de depósito: 06/12/2023  
 Classificação: 15-04 João Cassiano Bairros Oyarzábal



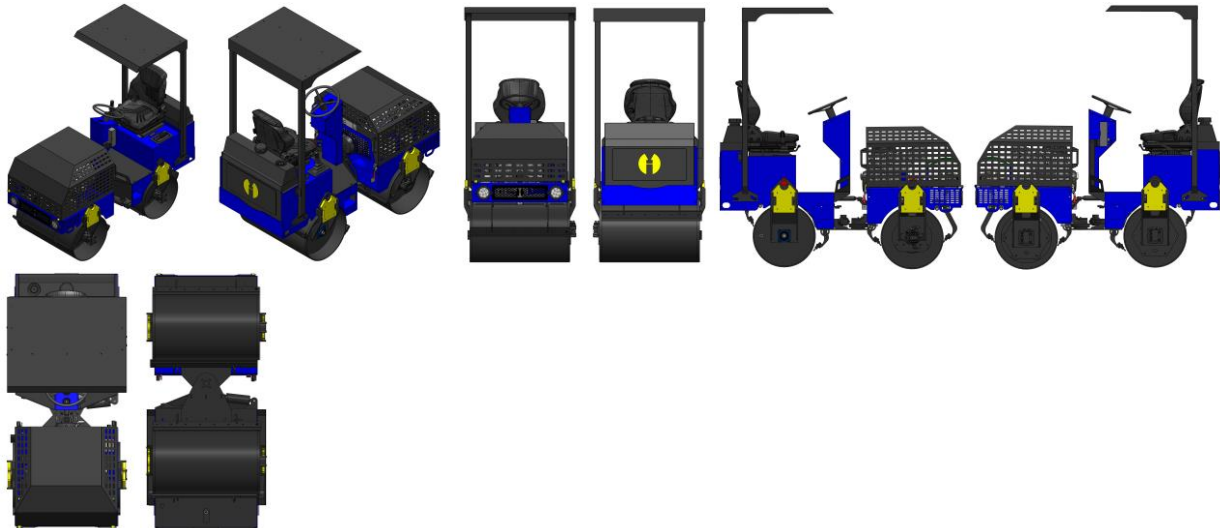

BR302023006596-2

Concessão de registro  
 Código de despacho: 158  
**Titular: MAURICIO BALBINOT [BR/RS]**  
 Autor: MAURICIO BALBINOT[BR]  
 Título do registro: FAROL  
 Data de depósito: 06/12/2023  
 Classificação: 26-06 João Cassiano Bairros Oyarzábal Título alterado de ofício, de acordo com a Nota Técnica INPI/CPAPD nº 01/2024, para adequação ao disposto no item 5.3.1.1 do Manual de Desenhos Industriais.



BR302023006600-4

Concessão de registro  
 Código de despacho: 158  
**Titular: ANDREA ALMEIDA MARTINS [BR/MG]**  
 Autor: ANDREA ALMEIDA MARTINS[BR]  
 Título do registro: VESTIDOS  
 Data de depósito: 06/12/2023  
 Classificação: 02-02 Cláudio Mendes Rocha

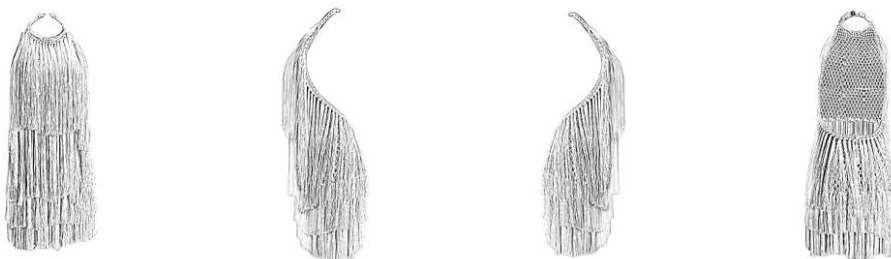

BR302023006601-2

Concessão de registro



Código de despacho: 158

**Titular:** AGRO UP AGRICULTURA E AGROINDUSTRIA LTDA - ME [BR/PR]

Autor: FELIPE ROESSLE SANCHES[BR]

Título do registro: CONTÊINERES DE CARGA

Data de depósito: 06/12/2023

Classificação: 09-03 marcelo henrique zanoni

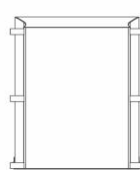
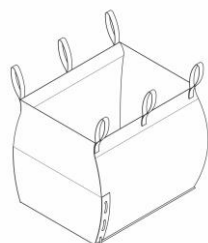
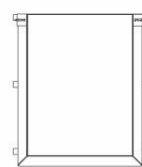
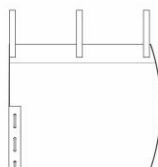
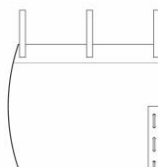

**BR302023006602-0**

Concessão de registro

Código de despacho: 158

**Titular:** THIAGO HENRIQUE RIBEIRO [BR/SP]

Autor: THIAGO HENRIQUE RIBEIRO[BR]

Título do registro: PORTA CABIDES

Data de depósito: 06/12/2023

Classificação: 06-08 Celino Bento de Souza



**BR302023006605-5**

Concessão de registro

Código de despacho: 158

**Titular:** JOSE ANTONIO HENRIQUES DA SILVA [BR/PB]

Autor: JOSE ANTONIO HENRIQUES DA SILVA[PT]

Título do registro: SUPORTES PARA ETIQUETAS PUBLICITÁRIAS

Data de depósito: 07/12/2023

Classificação: 20-03 Francisco Leite de Oliveira Filho



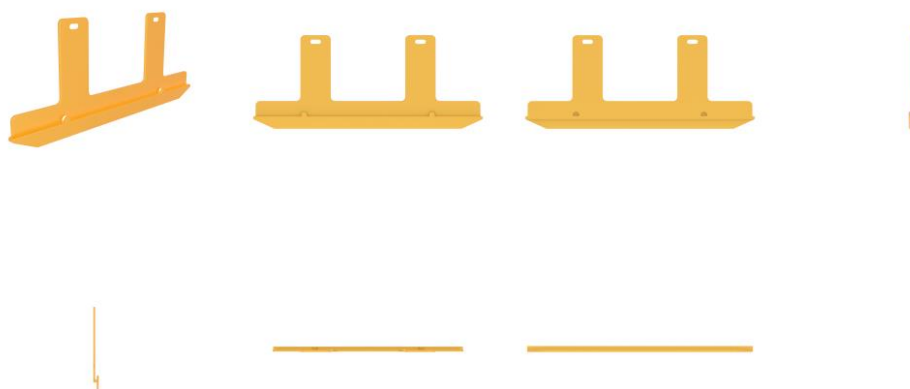

BR302023006606-3

Concessão de registro  
 Código de despacho: 158  
**Titular: NELY CRISTINA BRAIDOTTI [BR/SP]**  
 Autor: NELY CRISTINA BRAIDOTTI[BR]  
 Título do registro: Bandejas para artigos de escritório  
 Data de depósito: 07/12/2023  
 Classificação: 19-02 Fabricio Vilela Coelho

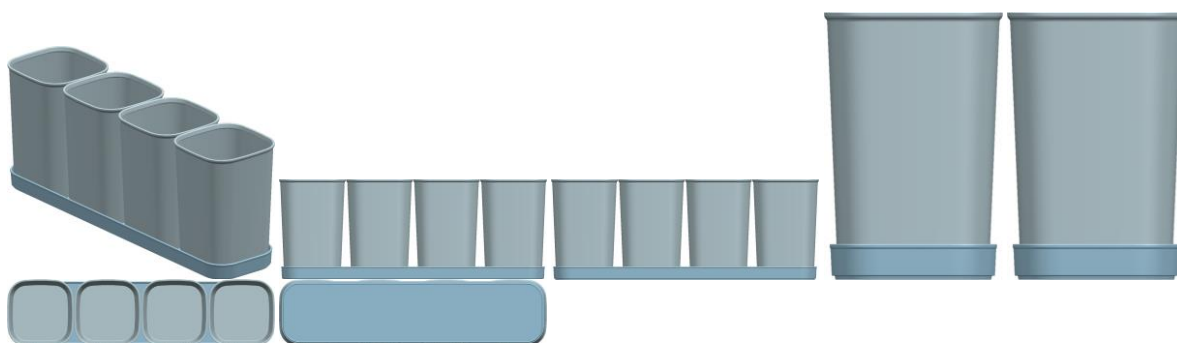

BR302023006607-1

Concessão de registro  
 Código de despacho: 158  
**Titular: NELY CRISTINA BRAIDOTTI [BR/SP]**  
 Autor: NELY CRISTINA BRAIDOTTI[BR]  
 Título do registro: Garrafas  
 Data de depósito: 07/12/2023  
 Classificação: 09-01 Fabricio Vilela Coelho

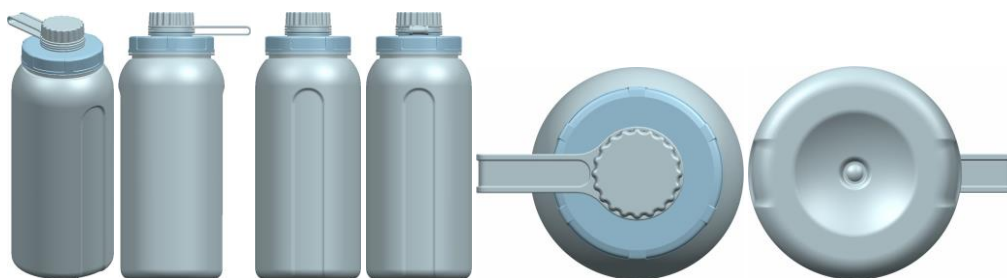

BR302023006608-0

Concessão de registro  
 Código de despacho: 158  
**Titular: NELY CRISTINA BRAIDOTTI [BR/SP]**



Autor: NELY CRISTINA BRAIDOTTI[BR]  
 Título do registro: Garrafas  
 Data de depósito: 07/12/2023  
 Classificação: 09-01 Fabricio Vilela Coelho



BR302023006609-8

Concessão de registro  
 Código de despacho: 158  
**Titular: NELY CRISTINA BRAIDOTTI [BR/SP]**  
 Autor: NELY CRISTINA BRAIDOTTI[BR]  
 Título do registro: Garrafas  
 Data de depósito: 07/12/2023  
 Classificação: 09-01 Fabricio Vilela Coelho

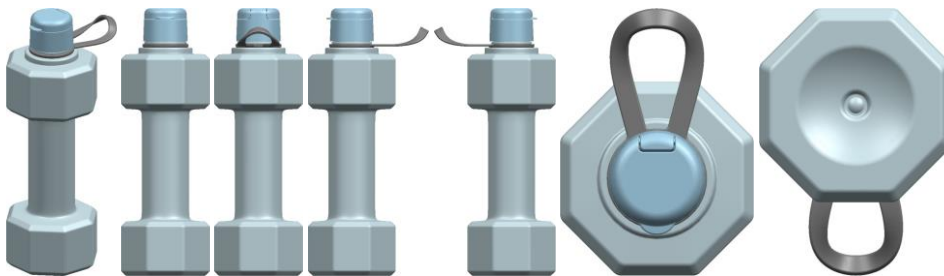

BR302023006610-1

Concessão de registro  
 Código de despacho: 158  
**Titular: NELY CRISTINA BRAIDOTTI [BR/SP]**  
 Autor: NELY CRISTINA BRAIDOTTI[BR]  
 Título do registro: Garrafas  
 Data de depósito: 07/12/2023  
 Classificação: 09-01 Fabricio Vilela Coelho

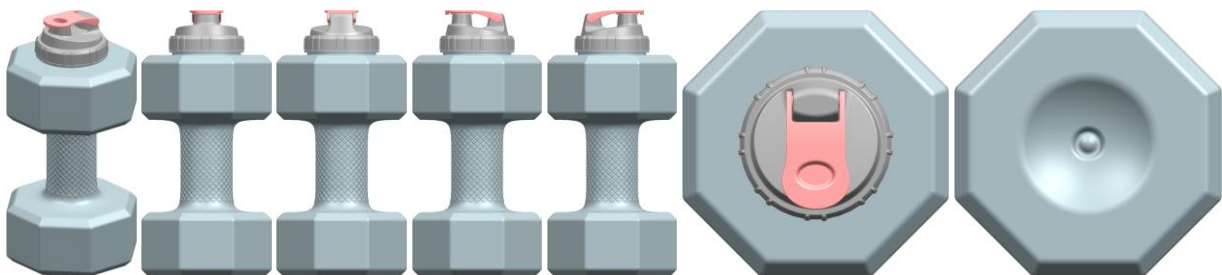

BR302023006611-0

Concessão de registro  
 Código de despacho: 158  
**Titular: NELY CRISTINA BRAIDOTTI [BR/SP]**  
 Autor: NELY CRISTINA BRAIDOTTI[BR]  
 Título do registro: Copos para beber  
 Data de depósito: 07/12/2023  
 Classificação: 07-01 Fabricio Vilela Coelho





**BR302023006612-8** Concessão de registro  
 Código de despacho: 158  
**Titular: NELY CRISTINA BRAIDOTTI [BR/SP]**  
 Autor: NELY CRISTINA BRAIDOTTI[BR]  
 Título do registro: Tampas para recipientes de beber  
 Data de depósito: 07/12/2023  
 Classificação: 07-01 Fabricio Vilela Coelho

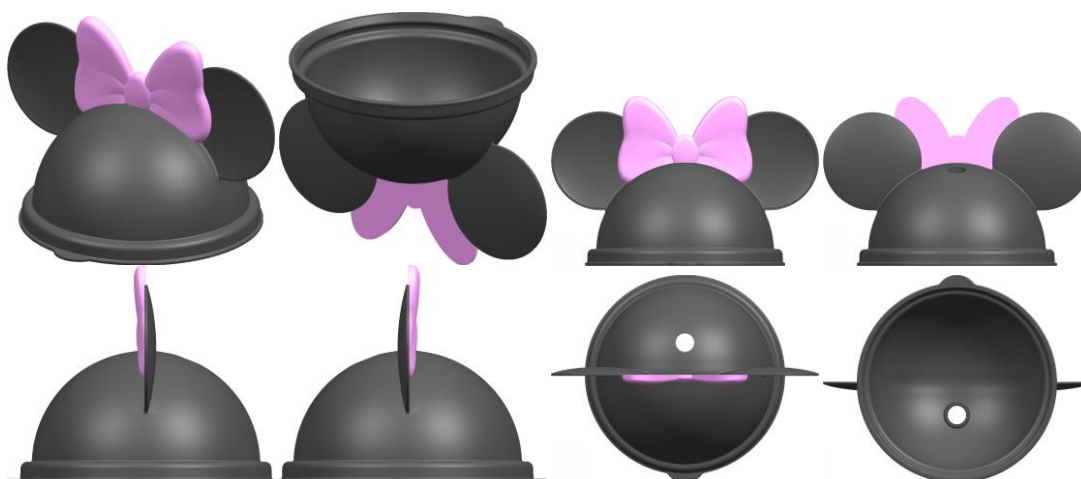

**BR302023006613-6** Concessão de registro  
 Código de despacho: 158  
**Titular: LARISSA PACK IND. E COM. DE EMBALAGENS PLASTICAS EIRELI - ME [BR/SP]**  
 Autor: SIDINEI AMADOR[BR]  
 Título do registro: Potes [embalagem]  
 Data de depósito: 07/12/2023  
 Classificação: 09-01 Ricardo Serafim





BR302023006614-4

Concessão de registro  
 Código de despacho: 158  
**Titular: SILVAFLEX - INDÚSTRIA E COMÉRCIO DE ESTOFADOS LTDA EPP [BR/SP]**  
 Autor: PAULO SERGIO SECATO DA SILVA[BR]  
 Título do registro: Sofás  
 Data de depósito: 07/12/2023  
 Classificação: 06-01 Celino Bento de Souza



BR302023006616-0

Concessão de registro  
 Código de despacho: 158  
**Titular: SCALENO CALÇADOS EIRELI [BR/MG]**



Autor: RIVALDO CAETANO DE AZEVEDO[BR]  
 Título do registro: CALÇADOS  
 Data de depósito: 07/12/2023  
 Classificação: 02-04 Eduardo Lívio Daimond



BR302023006617-9

Concessão de registro  
 Código de despacho: 158  
**Titular: ALAN DIAS DA SILVA - PIZZARIA - ME [BR/PR]**  
 Autor: ALAN DIAS DA SILVA[BR]  
 Título do registro: PIZZAS  
 Data de depósito: 07/12/2023  
 Classificação: 01-01 ALMIR ANTONIO DE ALMEIDA



BR302023006619-5

Concessão de registro  
 Código de despacho: 158  
**Titular: DART INDUSTRIES INC. [US]**  
 Autor: BAVO DE ZUTTER[BE], TIJS VANRIJCKEGHEM[BE], DIMITRI M.C.J. BACKAERT[BE], TEO SOK YEE[MY], MICHIEL WIERINCK[BE], ANTOON KEYMEULEN[BE], IWAN SOETOMO SALIM[ID], INE M.K. VANDAELE[BE] e SANDER SCHELFOUT[BE]  
 Título do registro: PIPOQUEIRA  
 Data de depósito: 07/12/2023 29/898,621 30/07/2023 US  
 Classificação: 07-02 João Luis D'Orey Facco Vianna



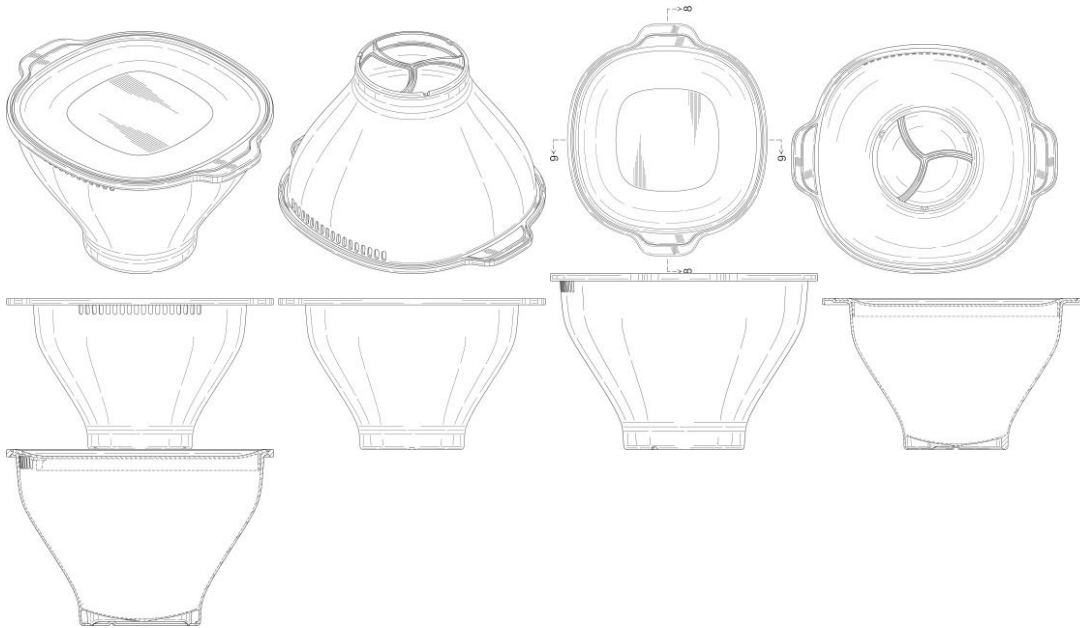

BR302023006620-9

Concessão de registro  
 Código de despacho: 158  
**Titular: SPD SWISS PRECISION DIAGNOSTICS GMBH [CH]**  
 Autor: JOANNA ELIZABETH PIKE[GB] e LOIS AILEE BUTTERWITH[GB]  
 Título do registro: INTERFACES GRÁFICAS [LAYOUT DE TELA DE DISPOSITIVO]  
 Data de depósito: 07/12/2023 6288474 07/06/2023 GB, 6288475 07/06/2023 GB e 6288476 07/06/2023 GB  
 Classificação: 14-04 Ana Cristina Almeida Muller

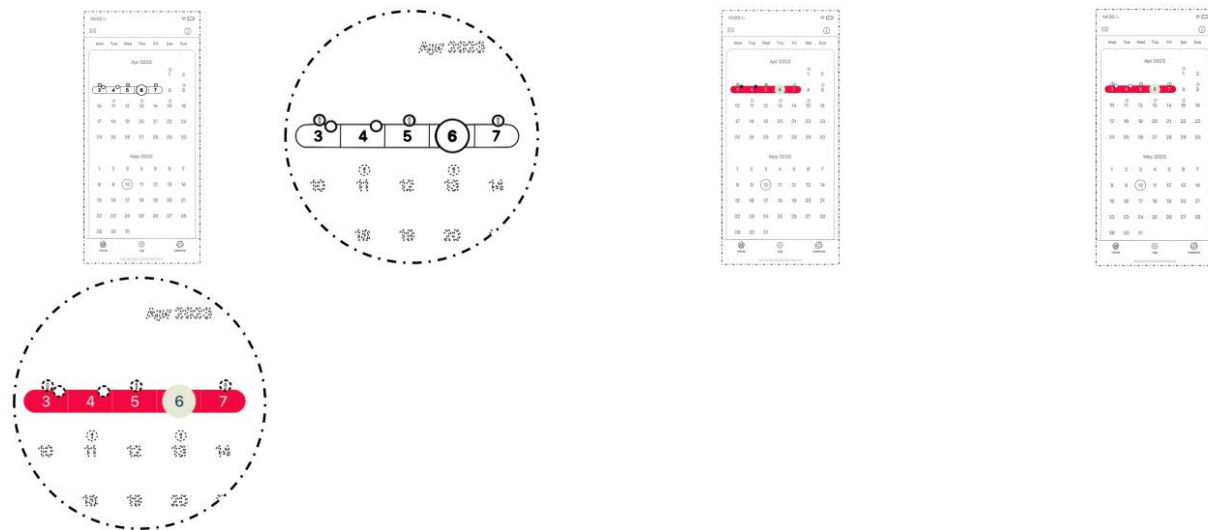

BR302023006621-7

Concessão de registro  
 Código de despacho: 158  
**Titular: VOLKSWAGEN AKTIENGESELLSCHAFT [DE]**  
 Autor: ANDREAS MINDT[DE] e MARCO ANTONIO PAVONE[BR]  
 Título do registro: AUTOMÓVEIS  
 Data de depósito: 07/12/2023 40 2023 100 369.5 07/06/2023 DE  
 Classificação: 12-08 Maurício Ariboni



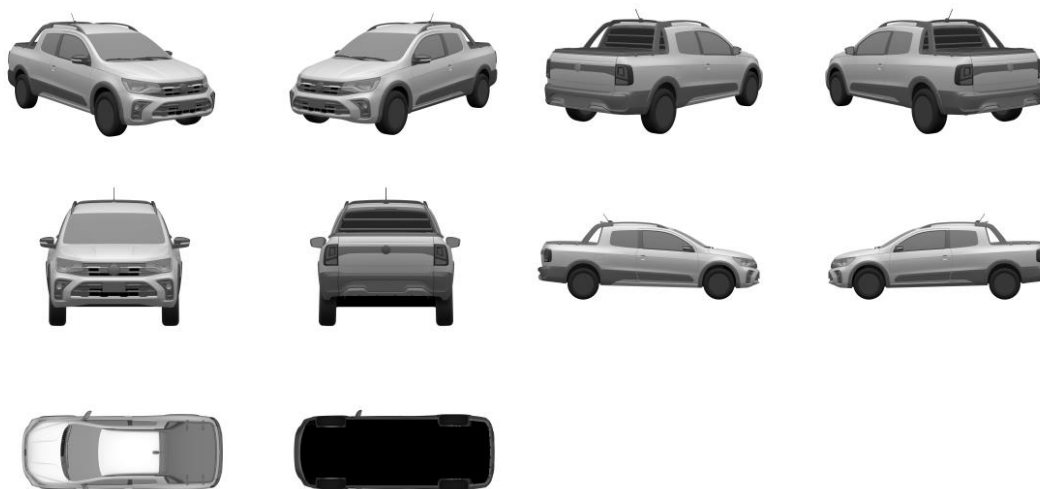

BR302023006622-5

Concessão de registro  
 Código de despacho: 158  
**Titular: VOLKSWAGEN AKTIENGESELLSCHAFT [DE]**  
 Autor: ANDREAS MINDT[DE] e MARCO ANTONIO PAVONE[BR]  
 Título do registro: AUTOMÓVEIS  
 Data de depósito: 07/12/2023 40 2023 100 368.7 07/06/2023 DE  
 Classificação: 12-08 Maurício Ariboni

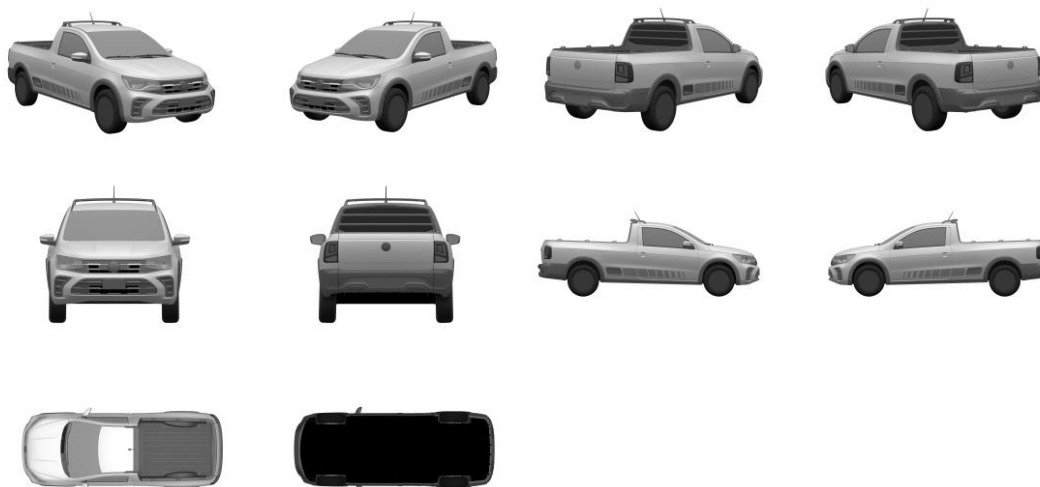

BR302023006625-0

Concessão de registro  
 Código de despacho: 158  
**Titular: FERNANDO FIGUEIREDO DE PAULA 80068553587 [BR/BA] e FERNANDO FIGUEIREDO DE PAULA [BR/BA]**  
 Autor: FERNANDO FIGUEIREDO DE PAULA[BR]  
 Título do registro: FAMÍLIAS TIPOGRÁFICAS  
 Data de depósito: 07/12/2023  
 Classificação: 18-03 Felipe Gabriel Alves dos Santos



ABCDEFGHIJKLMNOPQ  
 RSTUVWXYZ1234567  
 890AAAAAAAAAAAAECC  
 CÉÉÉÉÉÉÉÉÉÉÉÉÉÉÉÉ  
 IIIIIIIIIIIIIIIIIIIII  
 N00000000000000000  
 \$\$\$\$TTTTUUUUUUUUUU  
 ùùùùùùùùùùùùùùùù  
 -;:~@+\*#%&'()\*~{|}~  
 =+\*~+~+~+~+~+~+~+~+  
 ()<>[]{}~&~&~&~&~  
 ΠΣ∫∞∞∞∞∞∞∞∞∞∞∞

BR302023006626-8

Concessão de registro  
 Código de despacho: 158  
**Titular: MINXUN HUANG [CN]**  
 Autor: MINXUN HUANG[CN]  
 Título do registro: Secadores de cabelo  
 Data de depósito: 08/12/2023  
 Classificação: 28-03 Carolina Machado Calheiros As legendas das figuras 1.1, 1.2, 1.3 e 1.8 foram alteradas de ofício com apoio na Nota Técnica INPI/CPAPD nº 01/2024 a fim de indicarem corretamente as vistas que representam.



BR302023006627-6

Concessão de registro  
 Código de despacho: 158  
**Titular: DANILO JOSE ALVES [BR/SP]**  
 Autor: DANILO JOSE ALVES[BR]  
 Título do registro: Mesas  
 Data de depósito: 08/12/2023  
 Classificação: 06-03 Eduarda Colla



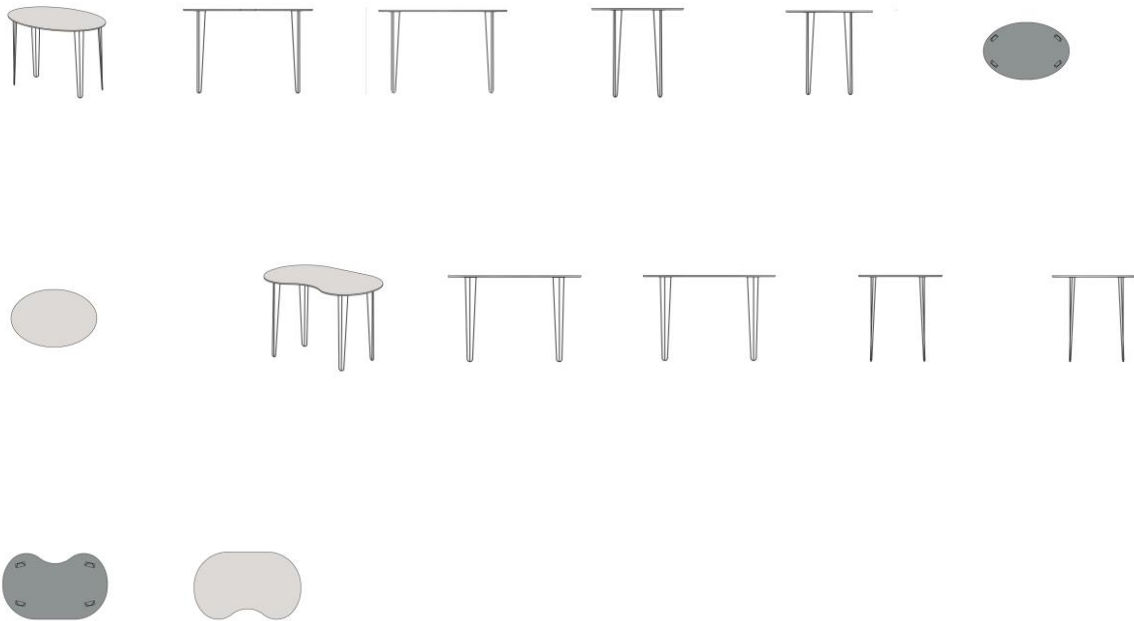

BR302023006628-4

Concessão de registro

Código de despacho: 158

**Titular: A. G. PEREIRA - MÓVEIS [BR/SP]**

Autor: ANDERSON GARCIA PEREIRA[BR]

Título do registro: SUPORTE DE CABIDES

Data de depósito: 08/12/2023

Classificação: 06-08 Geisler Chbane Bosso Título adequado de ofício com base no item 5.3.1.1 do Manual de Desenhos Industriais.

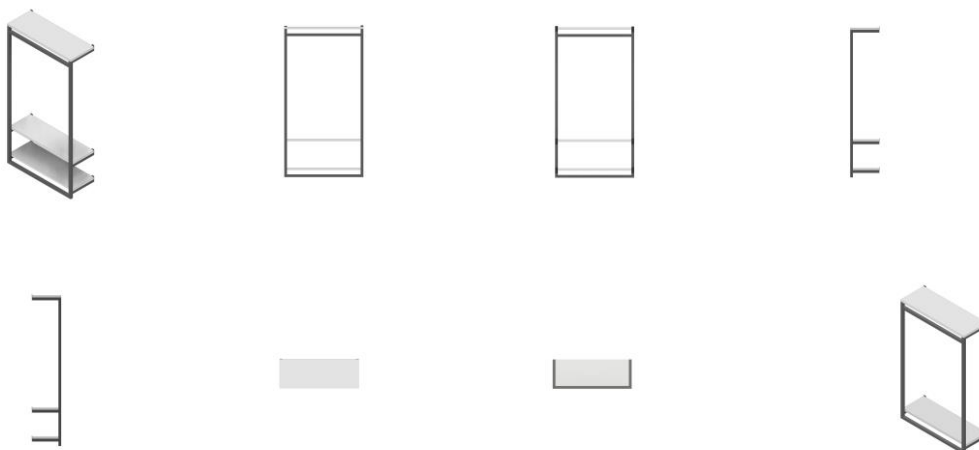

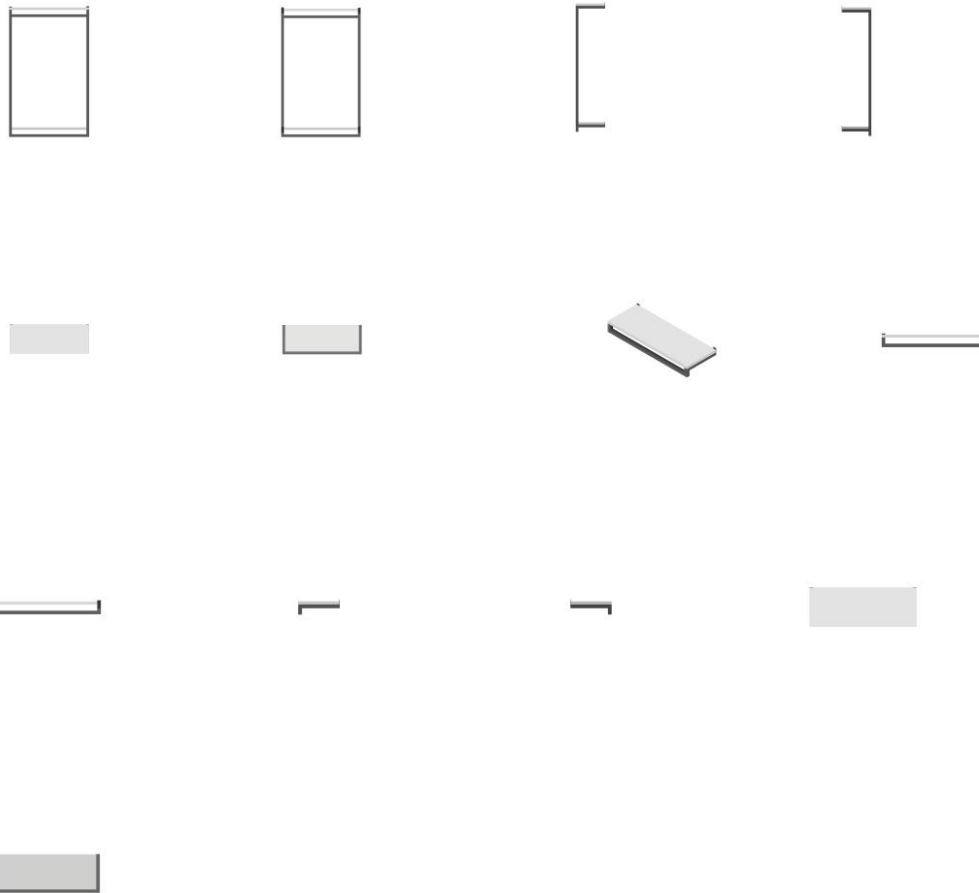

BR302023006630-6

Concessão de registro  
 Código de despacho: 158  
**Titular: LEONARDO BARBOSA RIGONATO [BR/SP]**  
 Autor: LEONARDO BARBOSA RIGONATO[BR]  
 Título do registro: Aparador  
 Data de depósito: 08/12/2023  
 Classificação: 06-04 Eduarda Colla



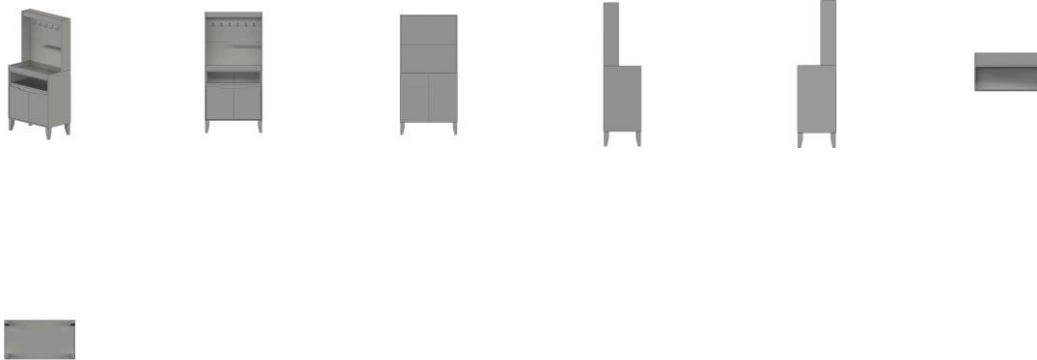

BR302023006631-4

Concessão de registro

Código de despacho: 158

**Titular:** SALVAPE PRODUTOS ORTOPEDICOS LTDA [BR/SP]

Autor: AMADEO PETER HILLER[BR]

Título do registro: CUNHA ORTOPÉDICA

Data de depósito: 08/12/2023

Classificação: 24-04 ANDRÉ JOÃO LACERDA DA SILVA



BR302023006633-0

Concessão de registro

Código de despacho: 158

**Titular:** JAPI S/A INDÚSTRIA E COMÉRCIO [BR/SP]

Autor: OSWALDO ANTONIO CORREA MELLONE[BR]

Título do registro: Bancos [mobiliário]

Data de depósito: 08/12/2023

Classificação: 06-01



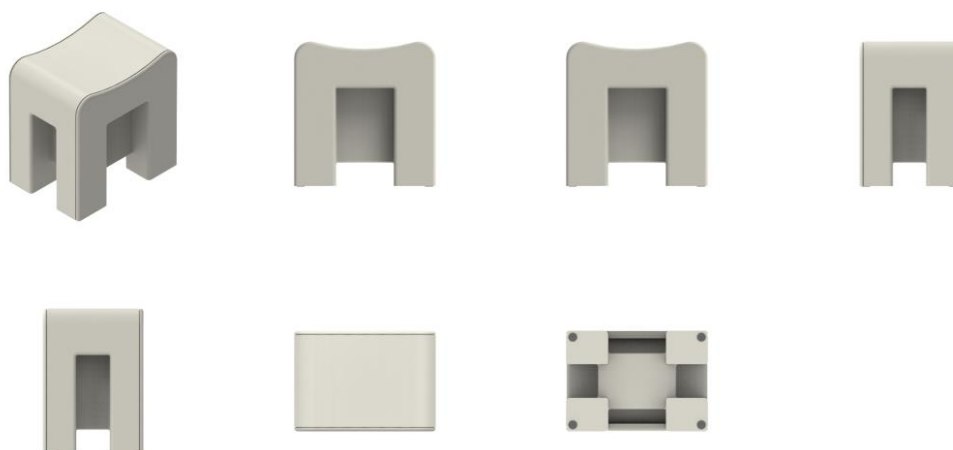

BR302023006637-3

Concessão de registro

Código de despacho: 158

**Titular: THIAGO CAPOSSOLI [BR/SP]**

Autor: THIAGO CAPOSSOLI[BR]

Título do registro: Reparo para abas de caixas de passagem [eletricidade]

Data de depósito: 08/12/2023

Classificação: 13-03 Com apoio na Nota Técnica INPI/CPAPD nº 01/2024 foram feitas as seguintes alterações de ofício:

[1] Título: alterado a fim de adequar ao objeto requerido, com base nas informações contidas na descrição. [2]

Descrição: excluída por conter informações que não se enquadram no previsto no item 3.5.2.G do Manual.

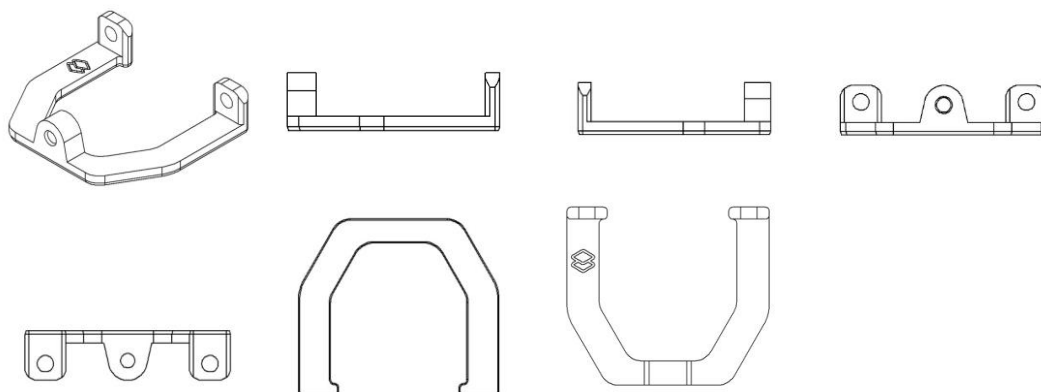

BR302023006638-1

Concessão de registro

Código de despacho: 158

**Titular: JOSÉ CLARETE MARCINARI [BR/SP]**

Autor: JOSÉ CLARETE MARCINARI[BR]

Título do registro: Prendedores de roupa

Data de depósito: 08/12/2023

Classificação: 07-05 Fernanda Rosa Picosse



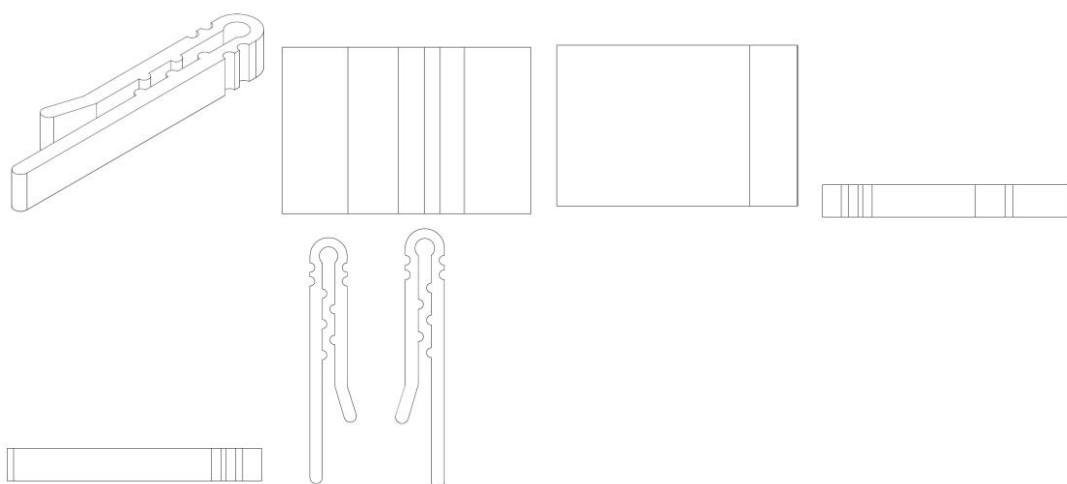

BR302023006647-0

Concessão de registro

Código de despacho: 158

Titular: DYNAMOX S/A [BR/SC]

Autor: GUILLAUME FRANCOIS GILBERT BARRAULT[FR]

Título do registro: GATEWAY

Data de depósito: 08/12/2023

Classificação: 14-02 Título adequado de ofício com base no item 5.3.1.1 do Manual de Desenhos Industriais.

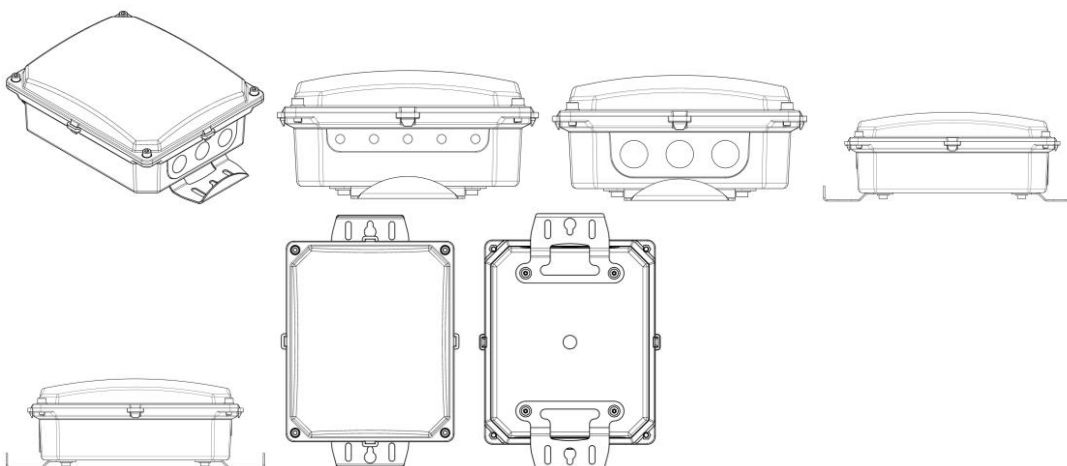

BR302023006648-9

Concessão de registro

Código de despacho: 158

Titular: 52.065.635 CARMEN LUCIA MENDES MULLER [BR/DF]

Autor: CARMEN LUCIA MENDES MULLER[BR]

Título do registro: Logotipos

Data de depósito: 08/12/2023

Classificação: 32-00 Com apoio na Nota Técnica INPI/CPAPD nº 01/2024 foram feitas as seguintes alterações de ofício:

[1] Legendas das figuras 1.1 e 2.1 alteradas para VISTA PLANIFICADA, tanto nas figuras, como no relatório descritivo, a fim de identificar corretamente as vistas que representam. [2] Descrição: excluída por conter informações que não se enquadram no previsto no item 3.5.2.G do Manual.





BR302023006652-7

Concessão de registro

Código de despacho: 158

**Titular: FRIGELA FABRICA DE EMBALAGENS E PRODUTOS DE PLÁSTICO LTDA [BR/SP]**

Autor: RICARDO BENELLI ZACCARIAS[BR] e DIWONEY DE CASTRO[BR]

Título do registro: SUPORTE GARRAFA

Data de depósito: 11/12/2023

Classificação: 07-09 David do Nascimento Classe de locarno alterada para 07-09 de acordo com a nota técnica 01/2024.

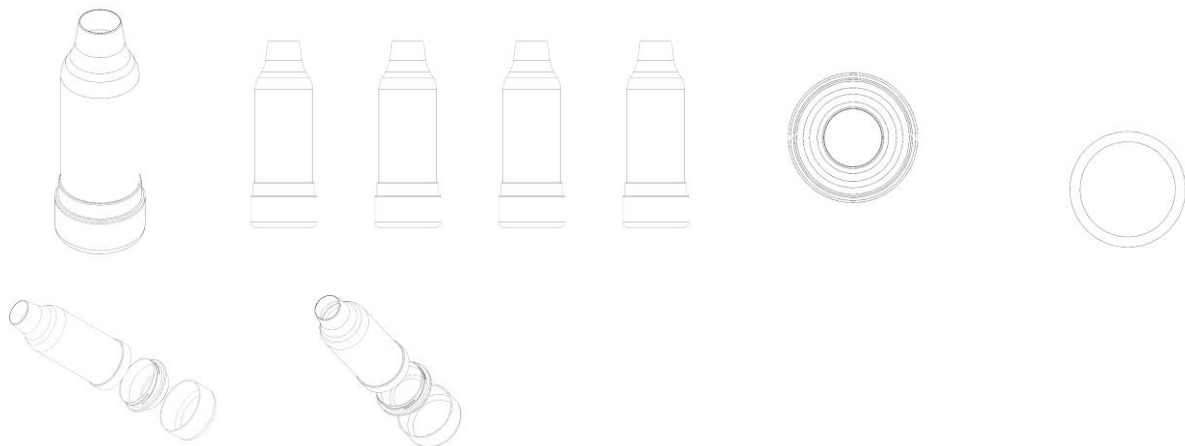

BR302023006686-1

Concessão de registro

Código de despacho: 158

**Titular: VULCABRAS - CE, CALÇADOS E ARTIGOS ESPORTIVOS S.A. [BR/CE]**

Autor: MARCELO HENNEMANN[BR]

Título do registro: SOLADO

Data de depósito: 12/12/2023

Classificação: 02-04 David do Nascimento

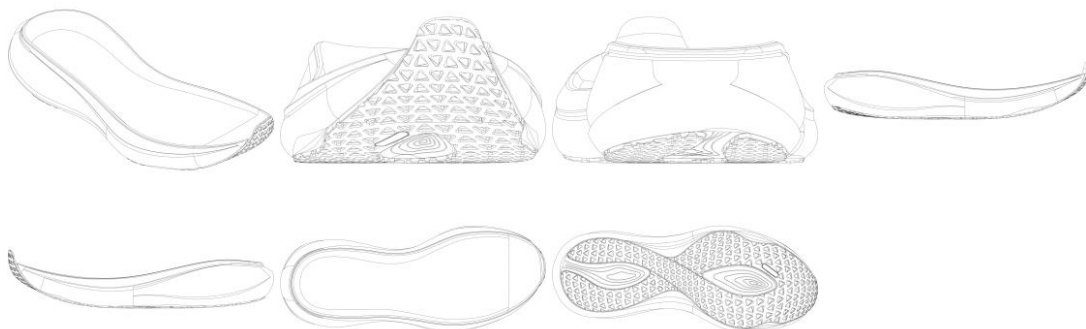

BR302023006687-0

Concessão de registro

Código de despacho: 158

**Titular: VULCABRAS - CE, CALÇADOS E ARTIGOS ESPORTIVOS S.A. [BR/CE]**

Autor: MARCELO HENNEMANN[BR]

Título do registro: SOLADO

Data de depósito: 12/12/2023

Classificação: 02-04 David do Nascimento



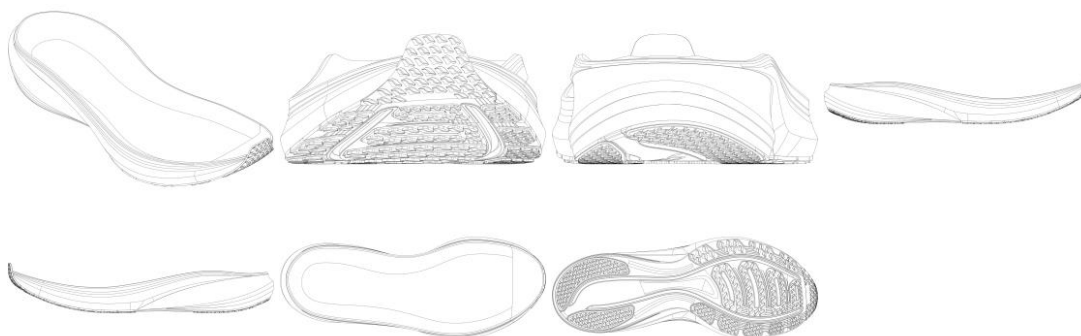

BR302023006688-8

Concessão de registro

Código de despacho: 158

Titular: VULCABRAS - CE, CALÇADOS E ARTIGOS ESPORTIVOS S.A. [BR/CE]

Autor: MARCELO HENNEMANN[BR]

Título do registro: SOLADO

Data de depósito: 12/12/2023

Classificação: 02-04 David do Nascimento

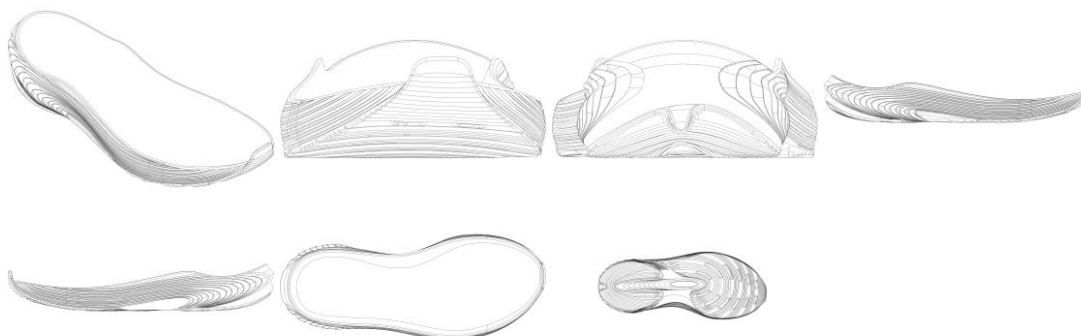

BR302023006689-6

Concessão de registro

Código de despacho: 158

Titular: VULCABRAS - CE, CALÇADOS E ARTIGOS ESPORTIVOS S.A. [BR/CE]

Autor: MARCELO HENNEMANN[BR]

Título do registro: SOLADO

Data de depósito: 12/12/2023

Classificação: 02-04 David do Nascimento

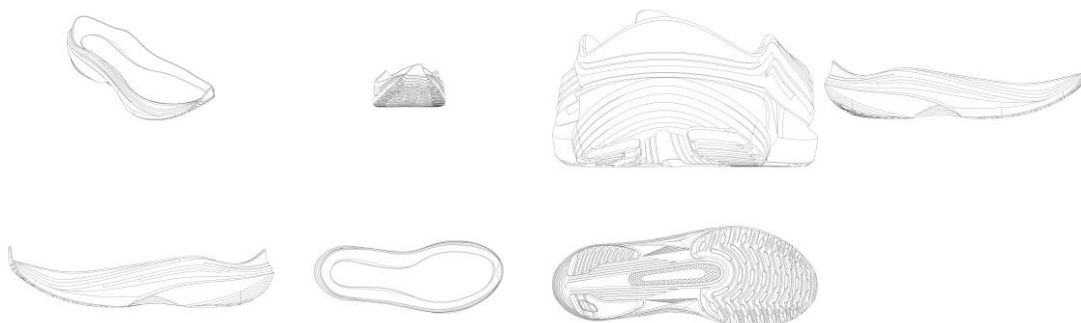

BR302023006690-0

Concessão de registro

Código de despacho: 158

Titular: VULCABRAS - CE, CALÇADOS E ARTIGOS ESPORTIVOS S.A. [BR/CE]



Autor: MARCELO HENNEMANN[BR]  
Título do registro: SOLADO  
Data de depósito: 12/12/2023  
Classificação: 02-04 David do Nascimento

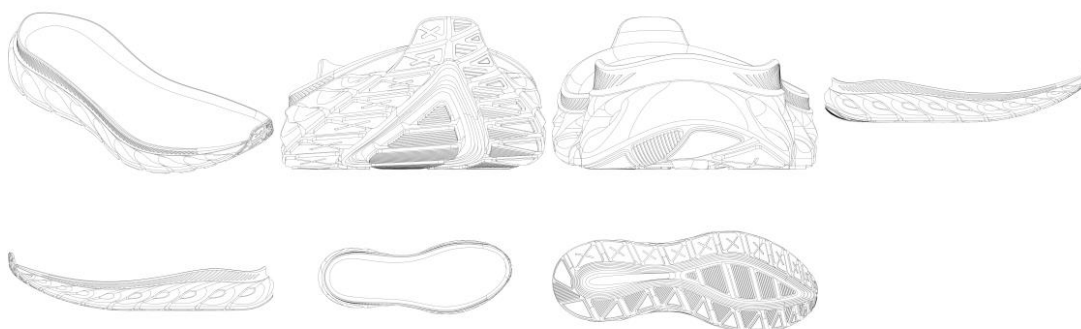

BR302023006697-7

Concessão de registro  
Código de despacho: 158  
Titular: DORCO CO., LTD. [KR]  
Autor: DAWOON HAN[KR]  
Título do registro: CARTUCHO DE BARBEADOR  
Data de depósito: 12/12/2023 30-2023-0022867 15/06/2023 KR  
Classificação: 28-03 Flávia Salim Lopes

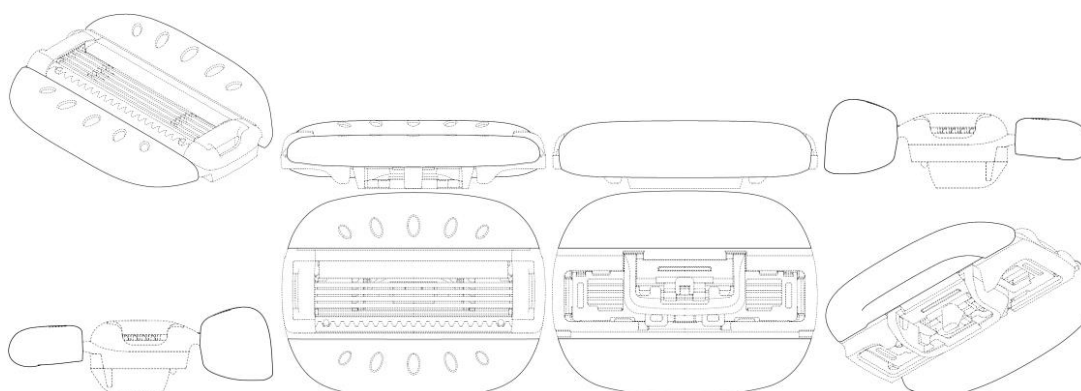

BR302023006698-5

Concessão de registro  
Código de despacho: 158  
Titular: MÁRCIO XAVIER GONTIJO JÚNIOR [BR/MG]  
Autor: MÁRCIO XAVIER GONTIJO JÚNIOR[BR]  
Título do registro: FERRAMENTA  
Data de depósito: 12/12/2023  
Classificação: 08-05 Ronaldo Franklin de Sousa



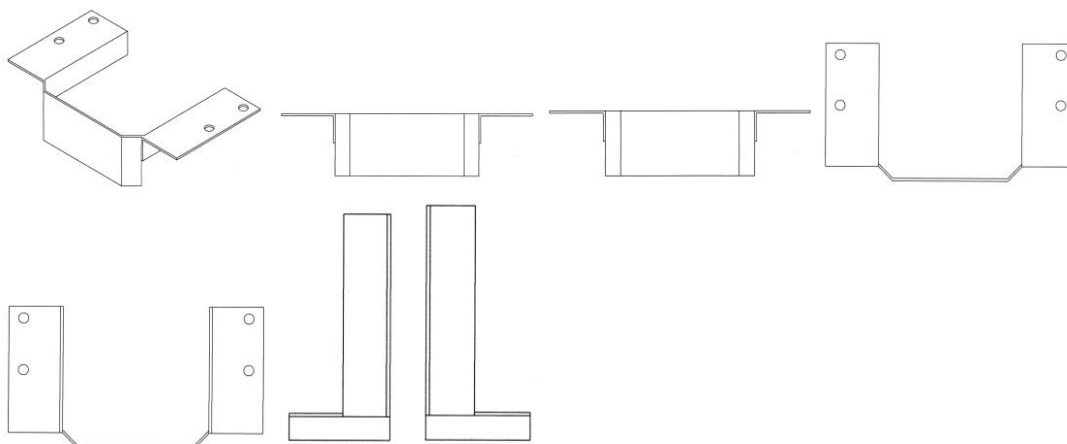

BR302023006699-3

Concessão de registro

Código de despacho: 158

**Titular:** DORCO CO., LTD. [KR]

Autor: DAWOON HAN[KR]

Título do registro: CARTUCHO DE BARBEADOR

Data de depósito: 12/12/2023 30-2023-0022866 15/06/2023 KR

Classificação: 28-03 Flávia Salim Lopes

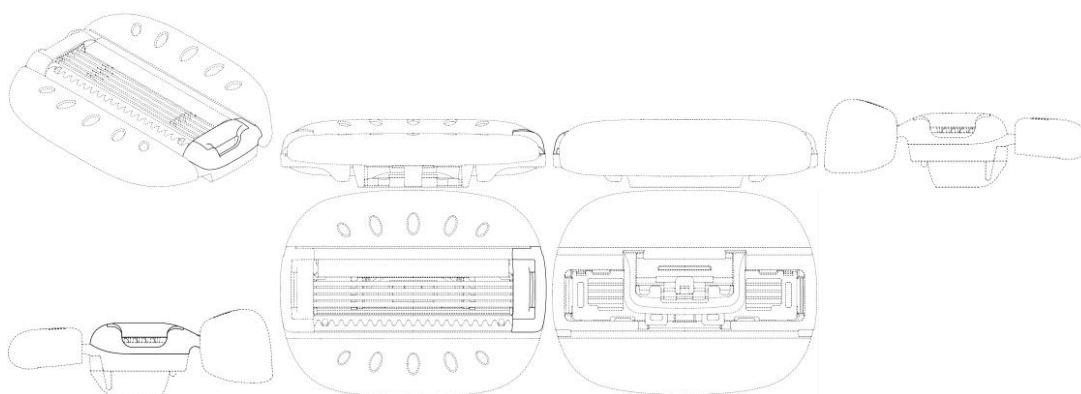

BR302023006700-0

Concessão de registro

Código de despacho: 158

**Titular:** JAPI S/A INDÚSTRIA E COMÉRCIO [BR/SP]

Autor: OSWALDO ANTONIO CORREA MELLONE[BR]

Título do registro: Mesas de centro

Data de depósito: 12/12/2023

Classificação: 06-03



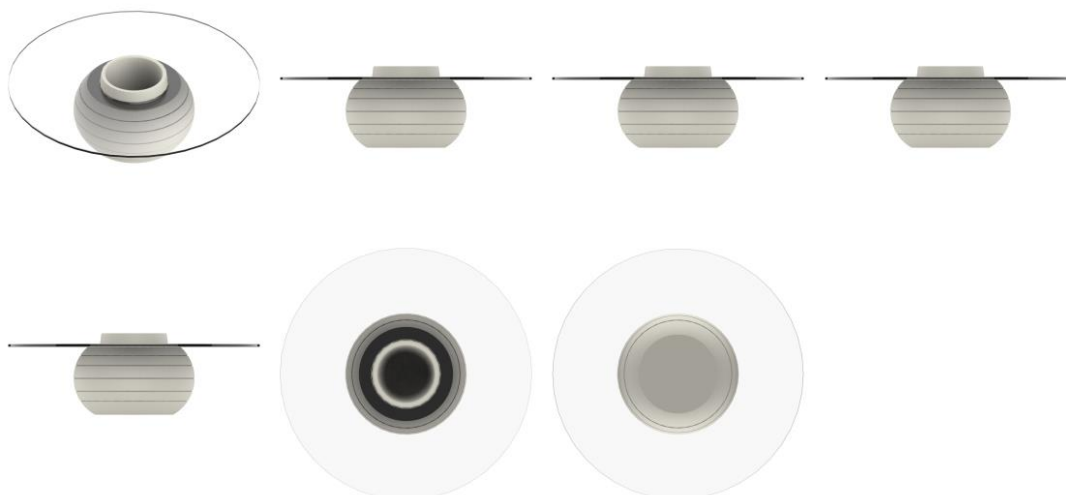

BR302023006701-9

Concessão de registro  
 Código de despacho: 158  
**Titular: JAPI S/A INDÚSTRIA E COMÉRCIO [BR/SP]**  
 Autor: OSWALDO ANTONIO CORREA MELLONE[BR]  
 Título do registro: Poltronas  
 Data de depósito: 12/12/2023  
 Classificação: 06-01

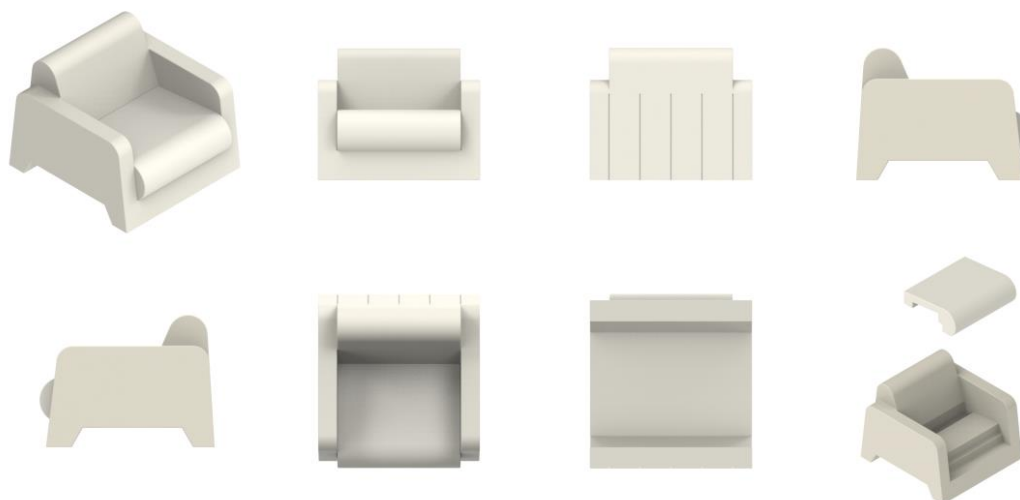

BR302023006703-5

Concessão de registro  
 Código de despacho: 158  
**Titular: MAX CO., LTD. [JP]**  
 Autor: SATOSHI HOTTA[JP]  
 Título do registro: Ferramenta Amarradora  
 Data de depósito: 12/12/2023 2023-012085 13/06/2023 JP  
 Classificação: 08-05 Alicia Kristina Daniel Shores



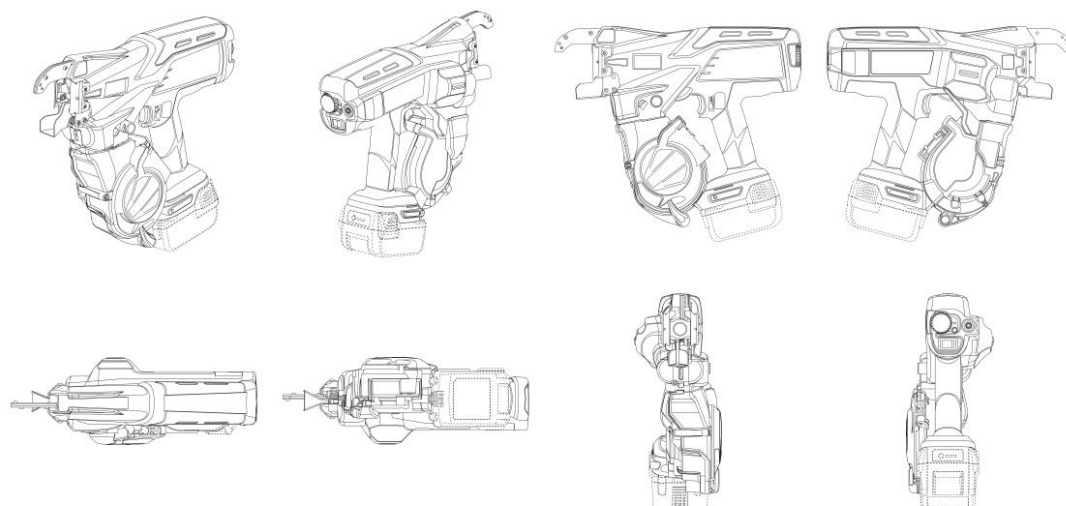

BR302023006704-3

Concessão de registro

Código de despacho: 158

Titular: **MAX CO., LTD. [JP]**

Autor: SATOSHI HOTTA[JP]

Título do registro: Ferramenta Amarradora

Data de depósito: 12/12/2023 2023-012089 13/06/2023 JP

Classificação: 08-05 Alicia Kristina Daniel Shores

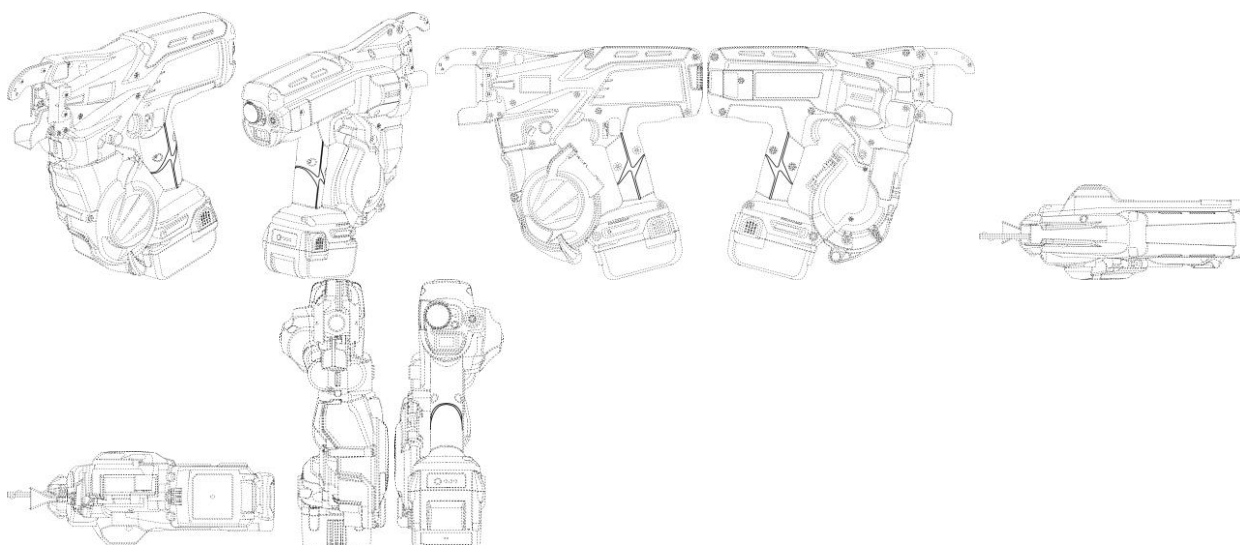

BR302023006705-1

Concessão de registro

Código de despacho: 158

Titular: **A TOZZE DA SILVA E CIA LTDA [BR/PR]**

Autor: SENIVAL LUIS TOZZE DA SILVA JUNIOR[BR]

Título do registro: PORTA SABÃO EM PÓ

Data de depósito: 12/12/2023

Classificação: 09-01 Wladimir de Andrade



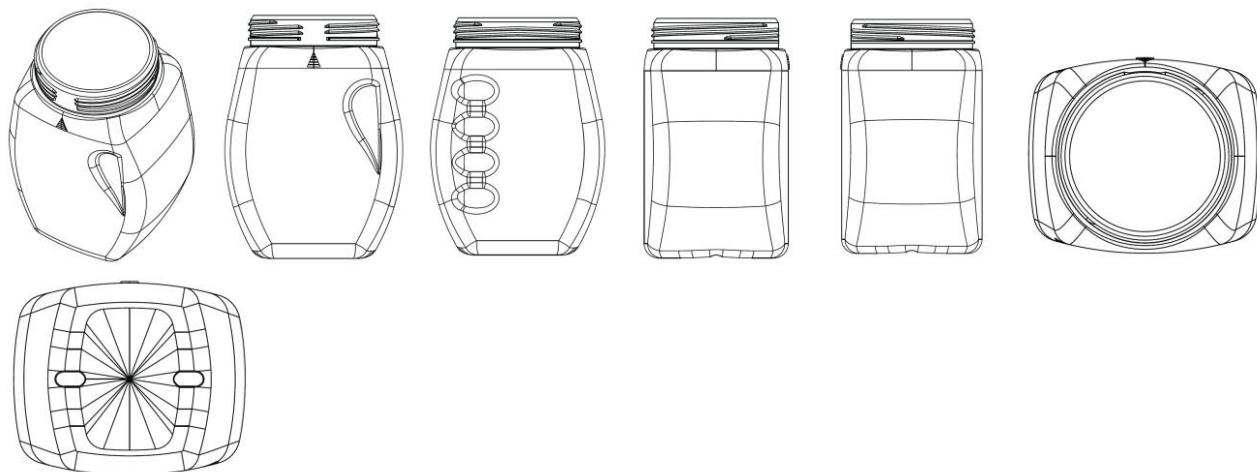

BR302023006706-0

Concessão de registro  
 Código de despacho: 158  
**Titular: JAPI S/A INDÚSTRIA E COMÉRCIO [BR/SP]**  
 Autor: OSWALDO ANTONIO CORREA MELLONE[BR]  
 Título do registro: Mesas auxiliares  
 Data de depósito: 12/12/2023  
 Classificação: 06-03



BR302023006707-8

Concessão de registro  
 Código de despacho: 158  
**Titular: ALCAST DO BRASIL LTDA. [BR/PR]**  
 Autor: ABELSON CARLES[BR]  
 Título do registro: Cabos de panela  
 Data de depósito: 12/12/2023  
 Classificação: 07-02 Marcos Antonio Nunes Legendas corrigidas de acordo com a nota técnica 01/2024.



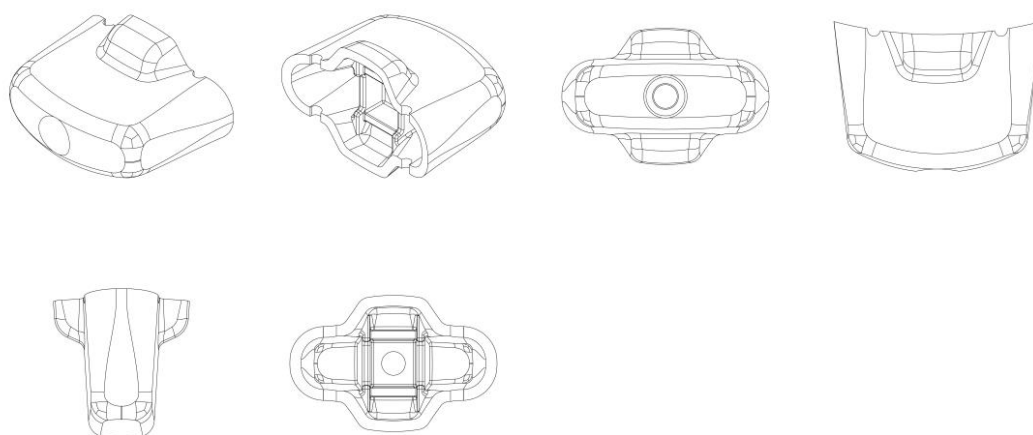

BR302023006708-6

Concessão de registro  
 Código de despacho: 158  
**Titular: ANTONIO IGNACIO PIZZORNO [AR]**  
 Autor: ANTONIO IGNACIO PIZZORNO [AR]  
 Título do registro: Luvas  
 Data de depósito: 12/12/2023  
 Classificação: 02-06 Milton Pionte



BR302023006722-1

Concessão de registro  
 Código de despacho: 158  
**Titular: UNIVERSIDADE FEDERAL DO RECONCAVO DA BAHIA - UFRB [XX]**  
 Autor: MARIA CLARA SAMPAIO GONCALVES[XX], CAMILLE PEREIRA GUIMARAES[XX], ANDRESSA CLARA BARBOSA DE ARAUJO[XX], JOAO VITOR SIQUEIRA FONSECA[XX] e CRISTIANE AGRÁ PIMENTEL[XX]  
 Título do registro: Estampas para Cartas de baralho  
 Data de depósito: 13/12/2023  
 Classificação: 32-00 Título do pedido e classificação de locarno alterados de acordo nota técnica 01/2024.



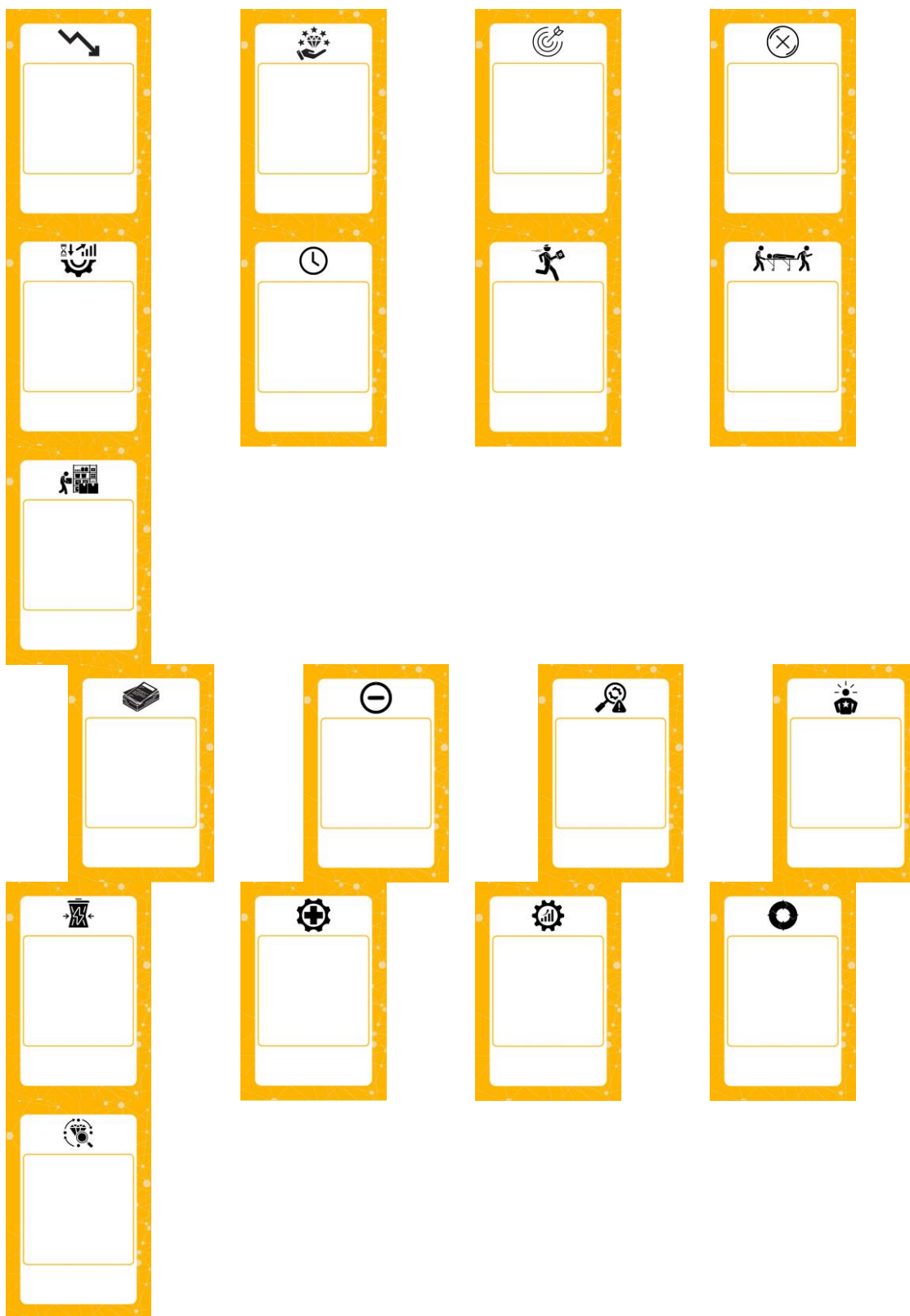

BR302023006723-0

Concessão de registro

Código de despacho: 158

**Titular: ORION COMERCIO DE ALUMINIO LTDA EPP [XX]**

Autor: DURVAL MIOLA FILHO[XX]

Título do registro: Perfil

Data de depósito: 13/12/2023

Classificação: 08-09 Aguinaldo Moreira Título alterado de ofício com apoio na Nota Técnica INPI/CPAPD nº 01/2024, considerando o relatório descritivo anexado.



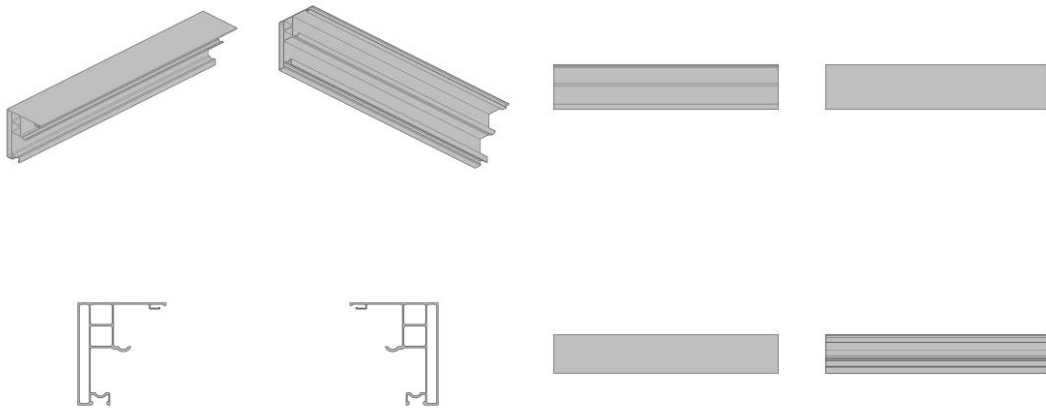

BR302023006725-6

Concessão de registro  
 Código de despacho: 158  
**Titular: EDUARDO ERNESTO BAZHUNI MAIA [XX]**  
 Autor: EDUARDO ERNESTO BAZHUNI MAIA[XX]  
 Título do registro: TAMPO DE MESA  
 Data de depósito: 13/12/2023  
 Classificação: 06-06 Flávia Salim Lopes

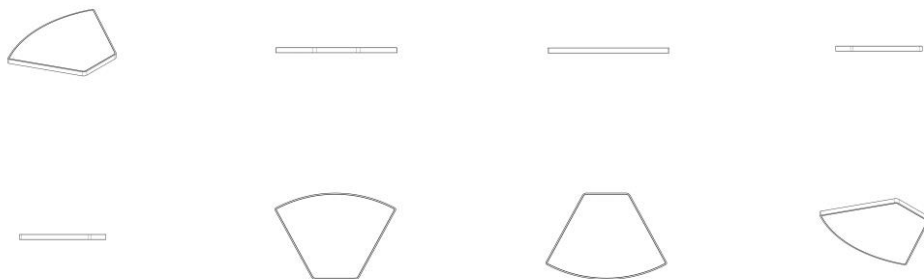

BR302023006726-4

Concessão de registro  
 Código de despacho: 158  
**Titular: UNIVERSIDADE FEDERAL DE UBERLÂNDIA [XX]**  
 Autor: JULIANA CARDOSO BRAGA[XX], CLEUDMAR AMARAL DE ARAÚJO[XX], DIEGO AUGUSTO COSTA ALVES[XX], MARCIO PERES DE SOUZA[XX], GLENIO FERNANDES LEITE[XX], MATHEUS OLIVEIRA MAZETTO[XX] e RICARDO DE JESUS SANTOS[XX]  
 Título do registro: SUPORTE DE BOLAS LATERAL PARA ESPORTES  
 Data de depósito: 13/12/2023  
 Classificação: 21-02



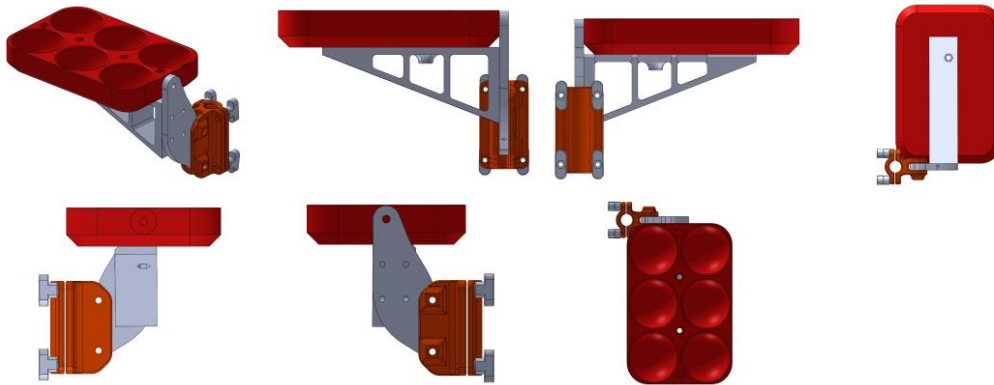

BR302023006727-2

Concessão de registro  
 Código de despacho: 158  
**Titular: FACCHINI S/A [XX]**  
 Autor: RUBENS FACCHINI[XX]  
 Título do registro: ARMÁRIO DE COZINHA PARA CAMINHÃO  
 Data de depósito: 13/12/2023  
 Classificação: 06-04 Geisler Chbane Bosso Título adequado de ofício com base no item 5.3.1.1 do Manual de Desenhos Industriais.

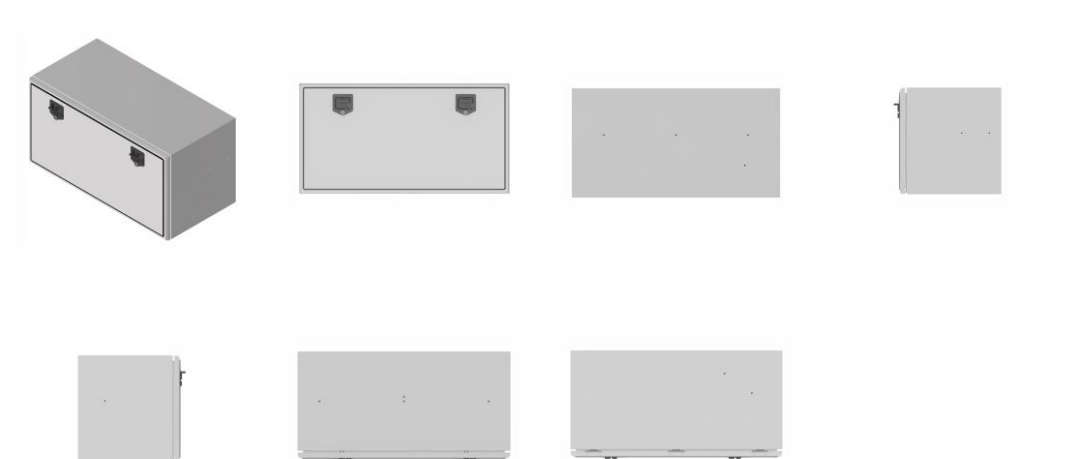

BR302023006728-0

Concessão de registro  
 Código de despacho: 158  
**Titular: SONY INTERACTIVE ENTERTAINMENT INC. [XX]**  
 Autor: YUJIN MORISAWA[XX]  
 Título do registro: COBERTURA PARA DISPOSITIVO ELETRÔNICO  
 Data de depósito: 13/12/2023 2023-012877 23/06/2023 JP  
 Classificação: 14-02 João Luis Dorey Facco Vianna

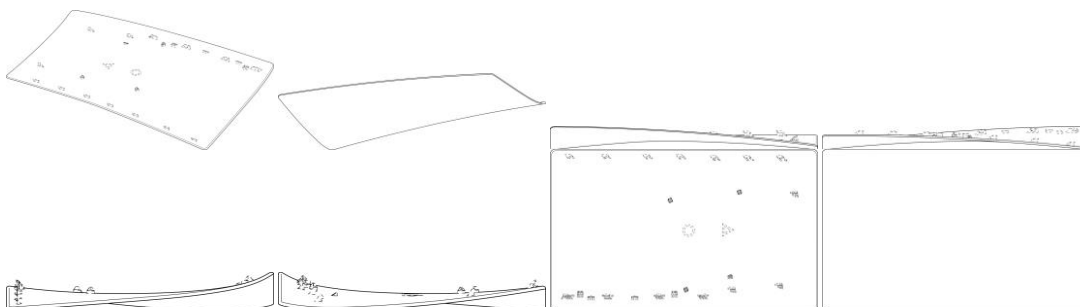

**BR302023006729-9** Concessão de registro  
Código de despacho: 158  
**Titular: FERNANDA SILVA RIBEIRO [XX]**  
Autor: FERNANDA SILVA RIBEIRO[XX]  
Título do registro: Máquinas agrícolas  
Data de depósito: 13/12/2023  
Classificação: 15-03 RODRIGO ALVES DA SILVA

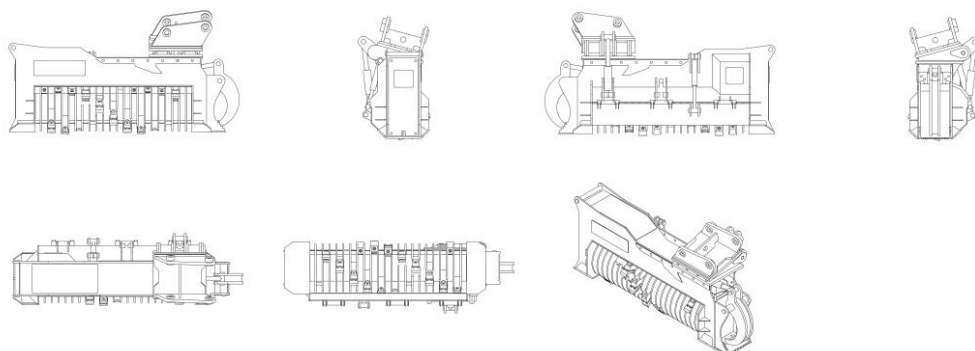

**BR302023006730-2** Concessão de registro  
Código de despacho: 158  
**Titular: GABRIEL JOHANSSON AZEREDO [XX]**  
Autor: GABRIEL JOHANSSON AZEREDO[XX]  
Título do registro: Bancos [mobiliário urbano]  
Data de depósito: 13/12/2023  
Classificação: 06-01 Descrição excluída de ofício com apoio na Nota Técnica INPI/CPAPD nº 01/2024 por conter informações que não se enquadravam ao previsto no item 3.5.2 G do Manual de Desenhos Industriais.

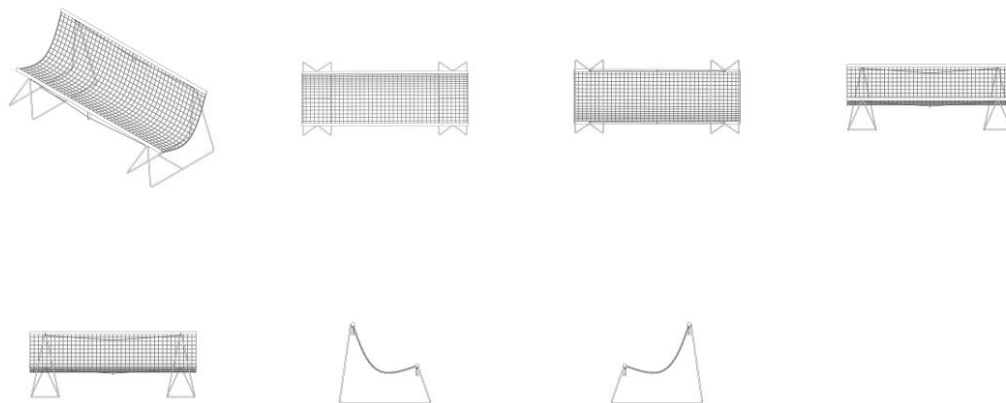

**BR302023006731-0** Concessão de registro  
Código de despacho: 158  
**Titular: GABRIEL JOHANSSON AZEREDO [XX]**  
Autor: GABRIEL JOHANSSON AZEREDO[XX]  
Título do registro: Latas de lixo [lixeiras]  
Data de depósito: 13/12/2023  
Classificação: 09-09 Descrição excluída de ofício com apoio na Nota Técnica INPI/CPAPD nº 01/2024 por conter informações que não se enquadravam ao previsto no item 3.5.2 G do Manual de Desenhos Industriais.



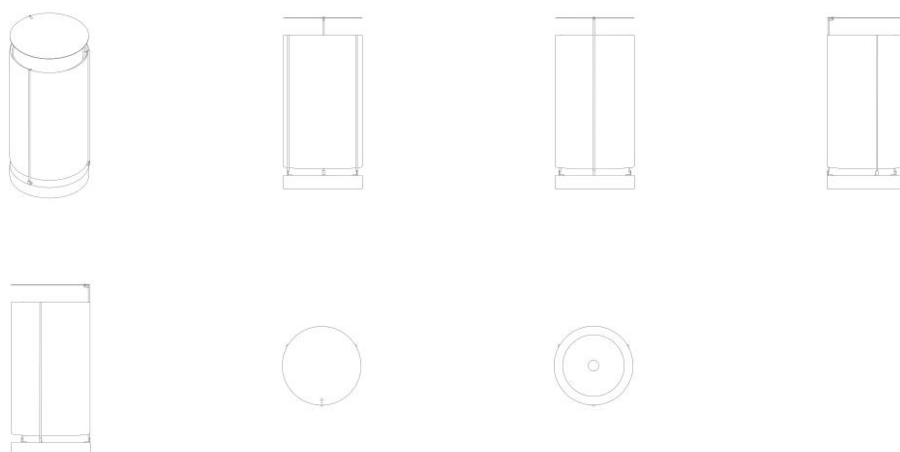

BR302023006732-9

Concessão de registro

Código de despacho: 158

**Titular:** SONY INTERACTIVE ENTERTAINMENT INC. [XX]

Autor: YUJIN MORISAWA[XX]

Título do registro: COBERTURA PARA DISPOSITIVO ELETRÔNICO

Data de depósito: 13/12/2023 2023-012875 23/06/2023 JP

Classificação: 14-02 João Luis D'Orey Facco Vianna

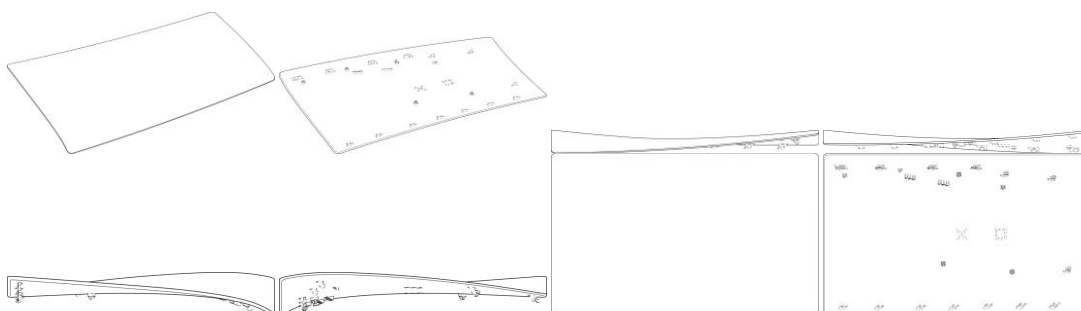

BR302023006733-7

Concessão de registro

Código de despacho: 158

**Titular:** GABRIEL JOHANSSON AZEREDO [XX]

Autor: GABRIEL JOHANSSON AZEREDO[XX]

Título do registro: Poltronas

Data de depósito: 13/12/2023

Classificação: 06-01 Descrição excluída de ofício com apoio na Nota Técnica INPI/CPAPD nº 01/2024 por conter informações que não se enquadravam ao previsto no item 3.5.2 G do Manual de Desenhos Industriais.



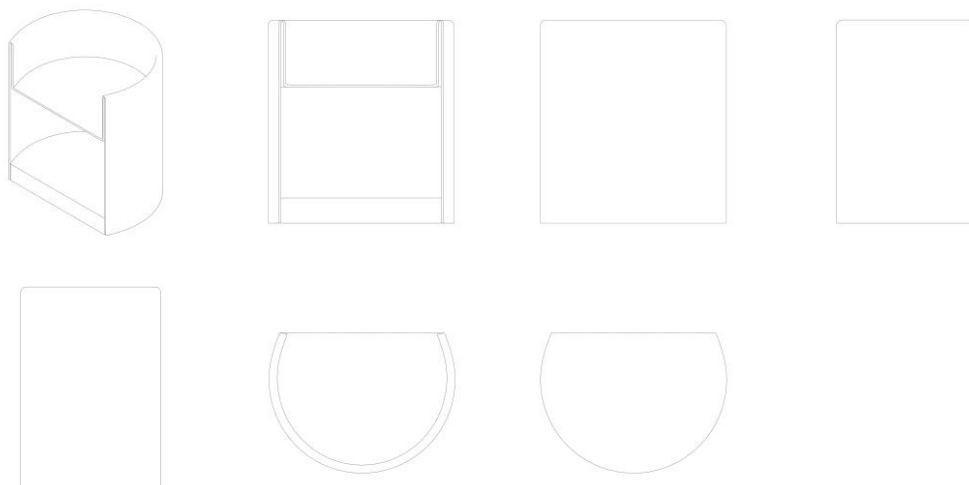

BR302023006734-5

Concessão de registro

Código de despacho: 158

**Titular:** GABRIEL JOHANSSON AZEREDO [XX]

Autor: GABRIEL JOHANSSON AZEREDO[XX]

Título do registro: Mesas de jantar

Data de depósito: 13/12/2023

Classificação: 06-03 Descrição excluída de ofício com apoio na Nota Técnica INPI/CPAPD nº 01/2024 por conter informações que não se enquadravam ao previsto no item 3.5.2 G do Manual de Desenhos Industriais.

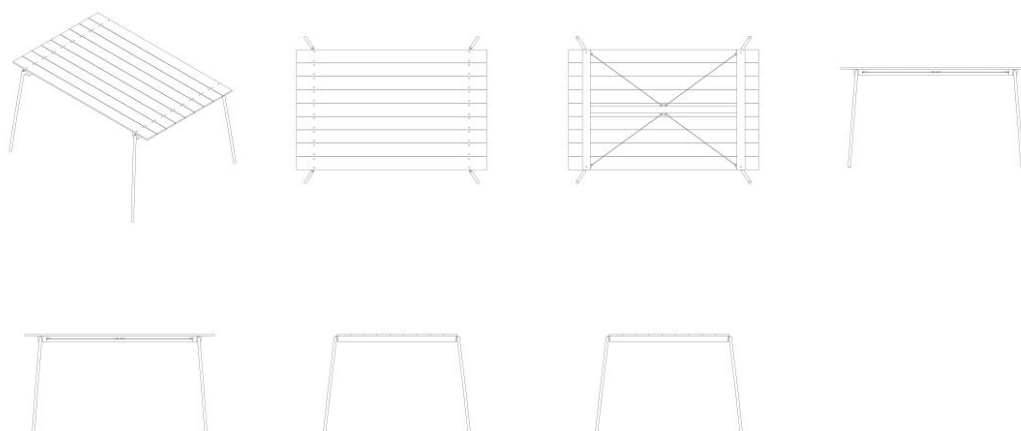

BR302023006735-3

Concessão de registro

Código de despacho: 158

**Titular:** GABRIEL JOHANSSON AZEREDO [XX]

Autor: GABRIEL JOHANSSON AZEREDO[XX]

Título do registro: Luminárias de rua

Data de depósito: 13/12/2023

Classificação: 26-03 Descrição excluída de ofício com apoio na Nota Técnica INPI/CPAPD nº 01/2024 por conter informações que não se enquadravam ao previsto no item 3.5.2 G do Manual de Desenhos Industriais.



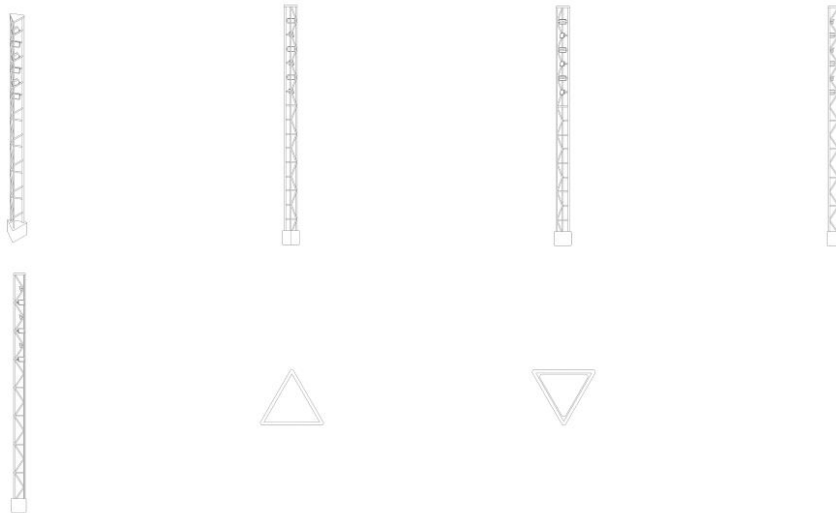

BR302023006736-1

Concessão de registro  
 Código de despacho: 158  
**Titular: HSIEH TIEN HUO [XX]**  
 Autor: HSIEH TIEN HUO[XX]  
 Título do registro: Manete para freio de moto  
 Data de depósito: 13/12/2023  
 Classificação: 12-11 Maria Ignêz Pereira Título adequado de ofício de acordo com a nota técnica 01/2024.



BR302023006737-0

Concessão de registro  
 Código de despacho: 158  
**Titular: C & B GLOBAL IMPORTAÇÃO E EXPORTAÇÃO LTDA [XX]**  
 Autor: ZONGMIN SUN[XX]  
 Título do registro: câmera de segurança  
 Data de depósito: 13/12/2023  
 Classificação: 16-01 Elaine dos Santos Classe de locarno alterada para 16-01 de acordo com a nota técnica 01/2024.



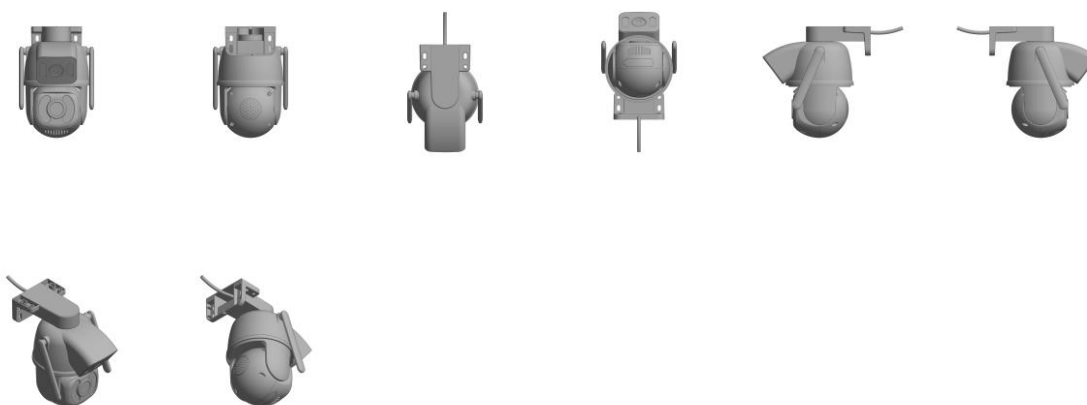

BR302023006740-0

Concessão de registro

Código de despacho: 158

**Titular: INCOM INDUSTRIAL SLU LTDA. [XX]**

Autor: RICARDO MARIANO DE BARROS JOHANSEN[XX]

Título do registro: FRASCO

Data de depósito: 13/12/2023

Classificação: 09-01 Alberto Luís Camelier da Silva Classe de locarno alterada para 09-01 de acordo com a nota técnica 01/2024

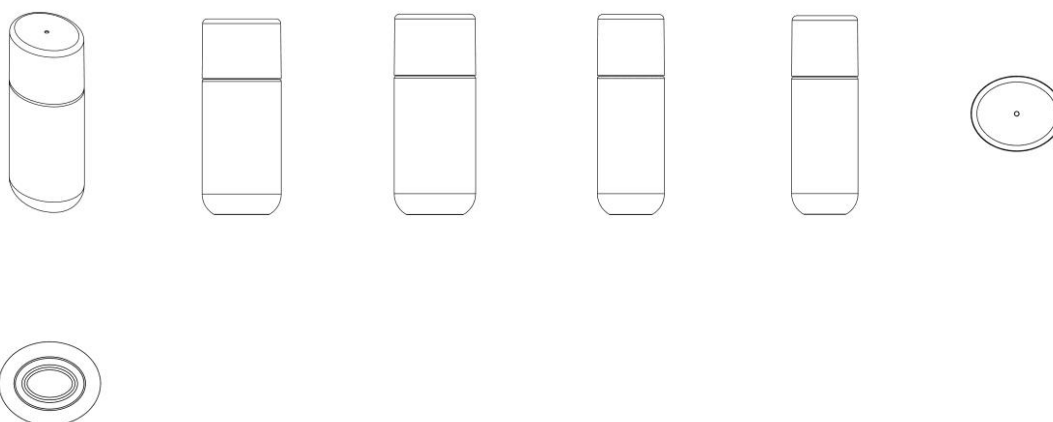

BR302023006743-4

Concessão de registro

Código de despacho: 158

**Titular: CABINET HEALTH P.B.C. [US]**

Autor: RUSSELL ELIOT GONG[US] e ACHAL APURVA PATEL[US]

Título do registro: RECIPIENTE PARA MEDICAMENTOS

Data de depósito: 13/12/2023 29/894,771 14/06/2023 US

Classificação: 09-03 Pedro Afonso Vieira Bhering



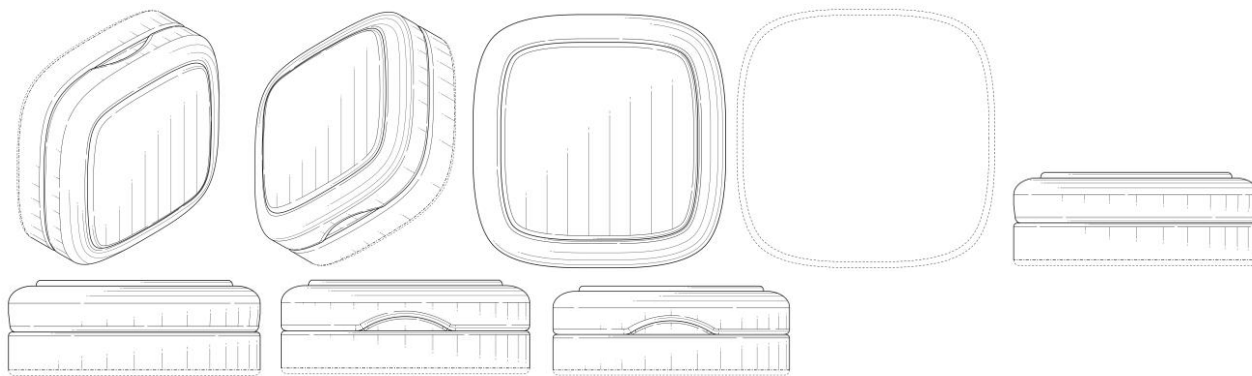

BR302023006744-2

Concessão de registro

Código de despacho: 158

**Titular: CABINET HEALTH P.B.C. [US]**

Autor: RUSSELL ELIOT GONG[US] e ACHAL APURVA PATEL[US]

Título do registro: RECIPIENTE PARA MEDICAMENTOS

Data de depósito: 13/12/2023 29/894,770 14/06/2023 US

Classificação: 09-03 PEDRO AFONSO VIEIRA BHERING

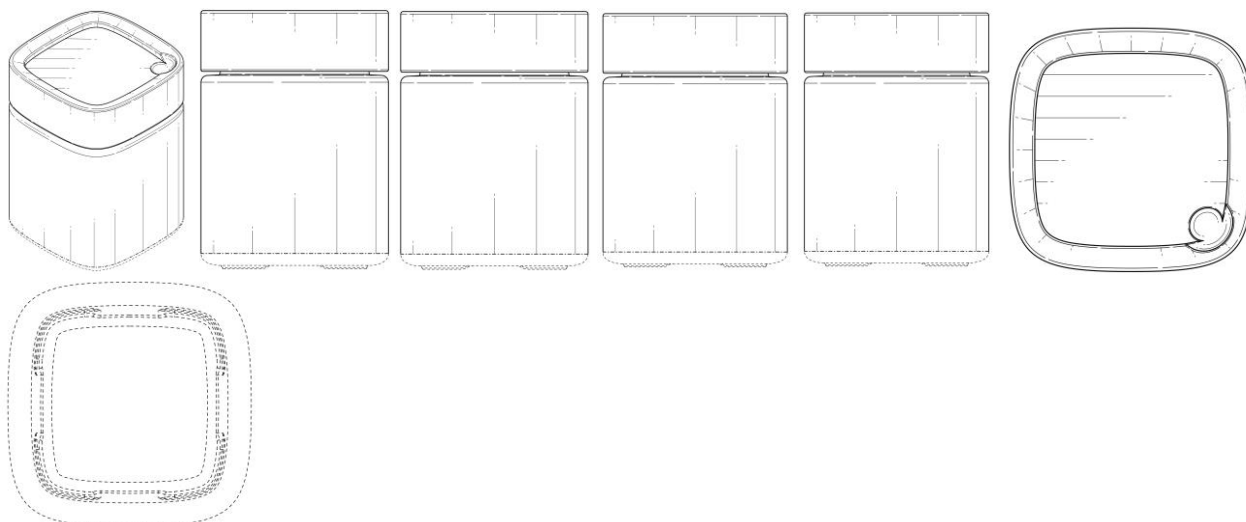

BR302023006745-0

Concessão de registro

Código de despacho: 158

**Titular: INCOM INDUSTRIAL SLU LTDA. [XX]**

Autor: RICARDO MARIANO DE BARROS JOHANSEN[XX]

Título do registro: TAMPA

Data de depósito: 14/12/2023

Classificação: 09-07 Alberto Luís Camelier da Silva Classe de locarno alterada para 09-07 de acordo com a nota técnica 01/24.



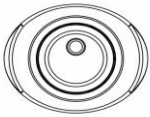
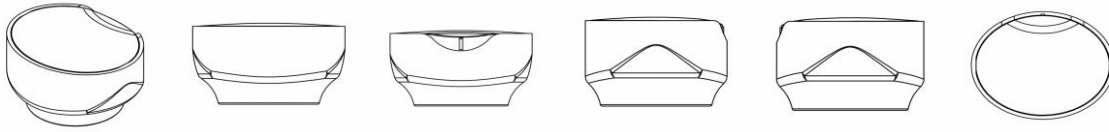

BR302023006746-9

Concessão de registro  
 Código de despacho: 158  
**Titular: INCOM INDUSTRIAL SLU LTDA. [XX]**  
 Autor: RICARDO MARIANO DE BARROS JOHANSEN[XX]  
 Título do registro: POTE  
 Data de depósito: 14/12/2023  
 Classificação: 09-01 Alberto Luís Camelier da Silva

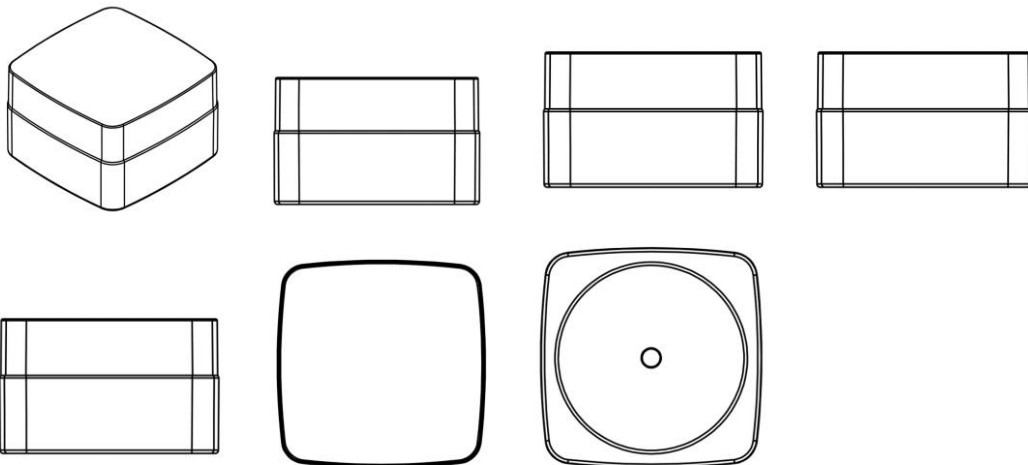

BR302023006747-7

Concessão de registro  
 Código de despacho: 158  
**Titular: INCOM INDUSTRIAL SLU LTDA. [XX]**  
 Autor: RICARDO MARIANO DE BARROS JOHANSEN[XX]  
 Título do registro: FRASCO  
 Data de depósito: 14/12/2023  
 Classificação: 09-01 Alberto Luís Camelier da Silva



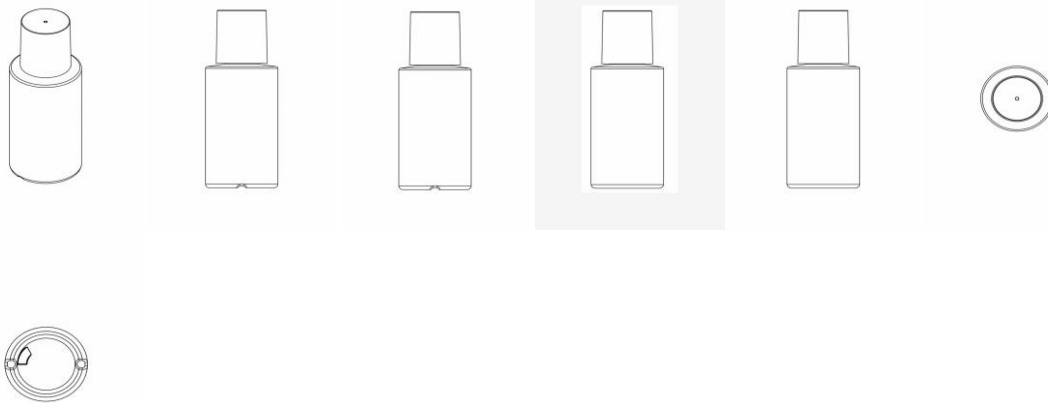

BR302023006748-5

Concessão de registro

Código de despacho: 158

**Titular: INCOM INDUSTRIAL SLU LTDA. [XX]**

Autor: RICARDO MARIANO DE BARROS JOHANSEN[XX]

Título do registro: FRASCO

Data de depósito: 14/12/2023

Classificação: 09-01 Alberto Luís Camelier da Silva Classe de locarno alterada para 09-01 de acordo com a nota técnica 01/2024.

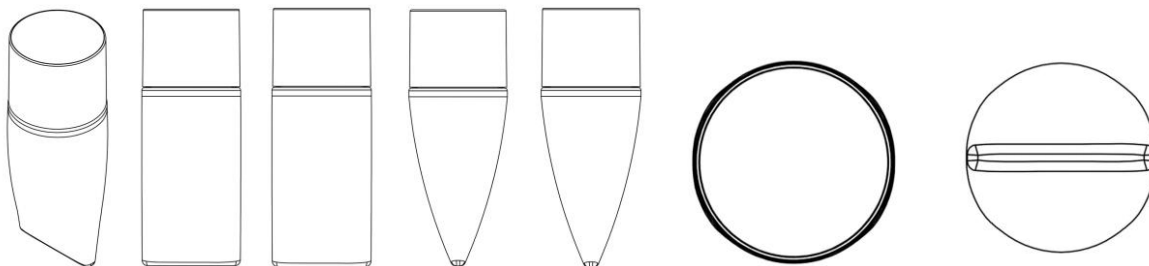

BR302023006749-3

Concessão de registro

Código de despacho: 158

**Titular: INCOM INDUSTRIAL SLU LTDA. [XX]**

Autor: RICARDO MARIANO DE BARROS JOHANSEN[XX]

Título do registro: FRASCO

Data de depósito: 14/12/2023

Classificação: 09-01 Alberto Luís Camelier da Silva Classe de locarno alterada para 09-01 de acordo com a nota técnica 01/2024.

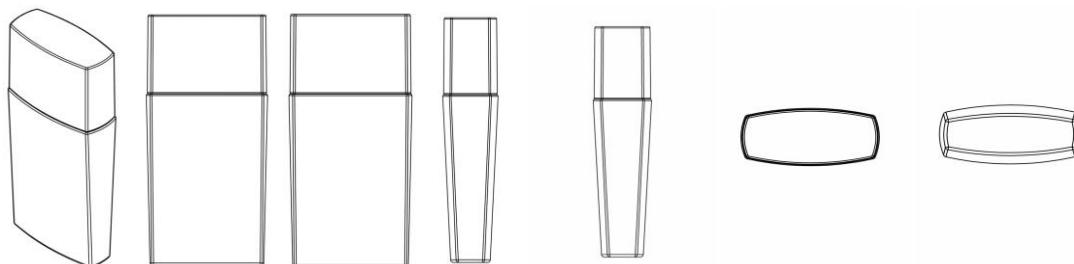

BR302023006750-7

Concessão de registro

Código de despacho: 158

**Titular: INCOM INDUSTRIAL SLU LTDA. [XX]**

Autor: RICARDO MARIANO DE BARROS JOHANSEN[XX]



Título do registro: FRASCO  
 Data de depósito: 14/12/2023  
 Classificação: 09-01 Alberto Luís Camelier da Silva

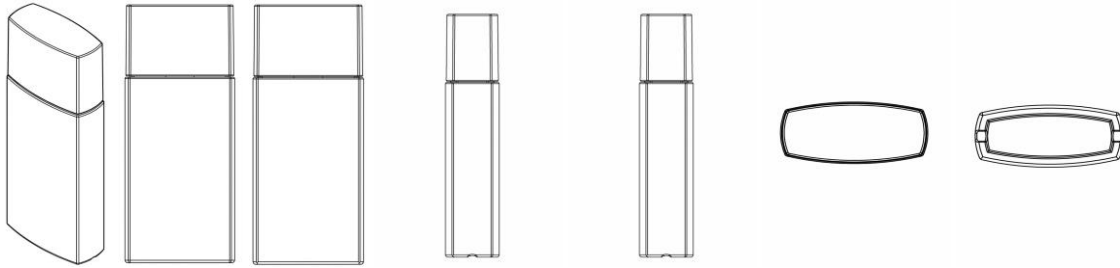

**BR302023006751-5** Concessão de registro  
 Código de despacho: 158  
**Títular: SONY INTERACTIVE ENTERTAINMENT INC. [XX]**  
 Autor: YUJIN MORISAWA[XX]  
 Título do registro: COBERTURA PARA DISPOSITIVO ELETRÔNICO  
 Data de depósito: 14/12/2023 2023-012876 23/06/2023 JP  
 Classificação: 14-02 João Luis D'Orey Facco Vianna

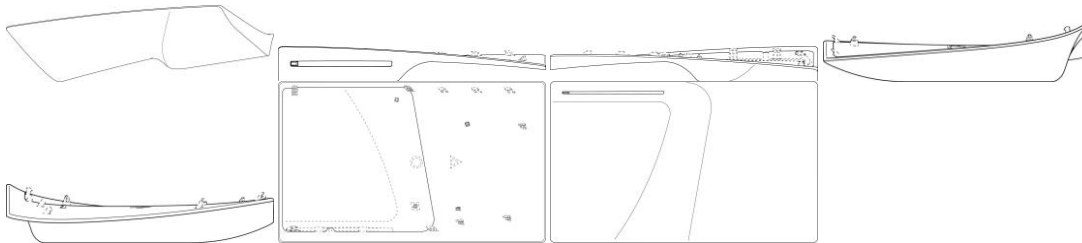

**BR302023006752-3** Concessão de registro  
 Código de despacho: 158  
**Títular: EDUARDO ERNESTO BAZHUNI MAIA [XX]**  
 Autor: EDUARDO ERNESTO BAZHUNI MAIA[XX]  
 Título do registro: TAMPO DE MESA  
 Data de depósito: 14/12/2023  
 Classificação: 06-06 Flávia Salim Lopes

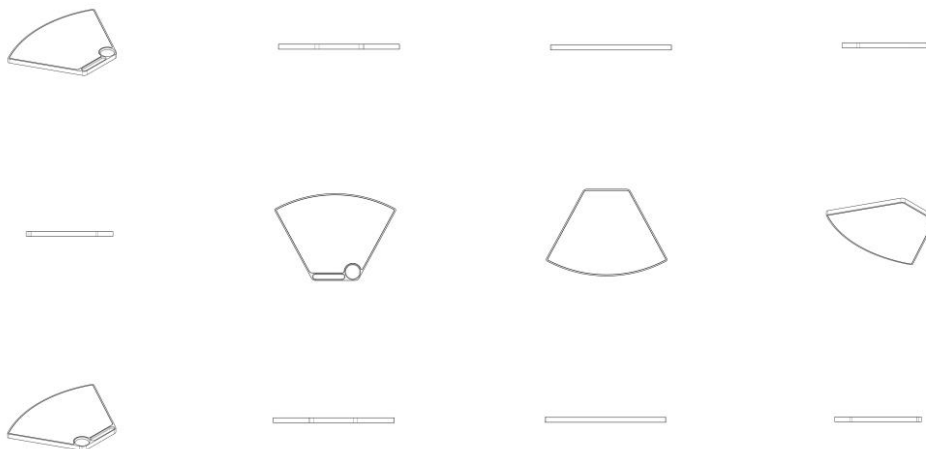

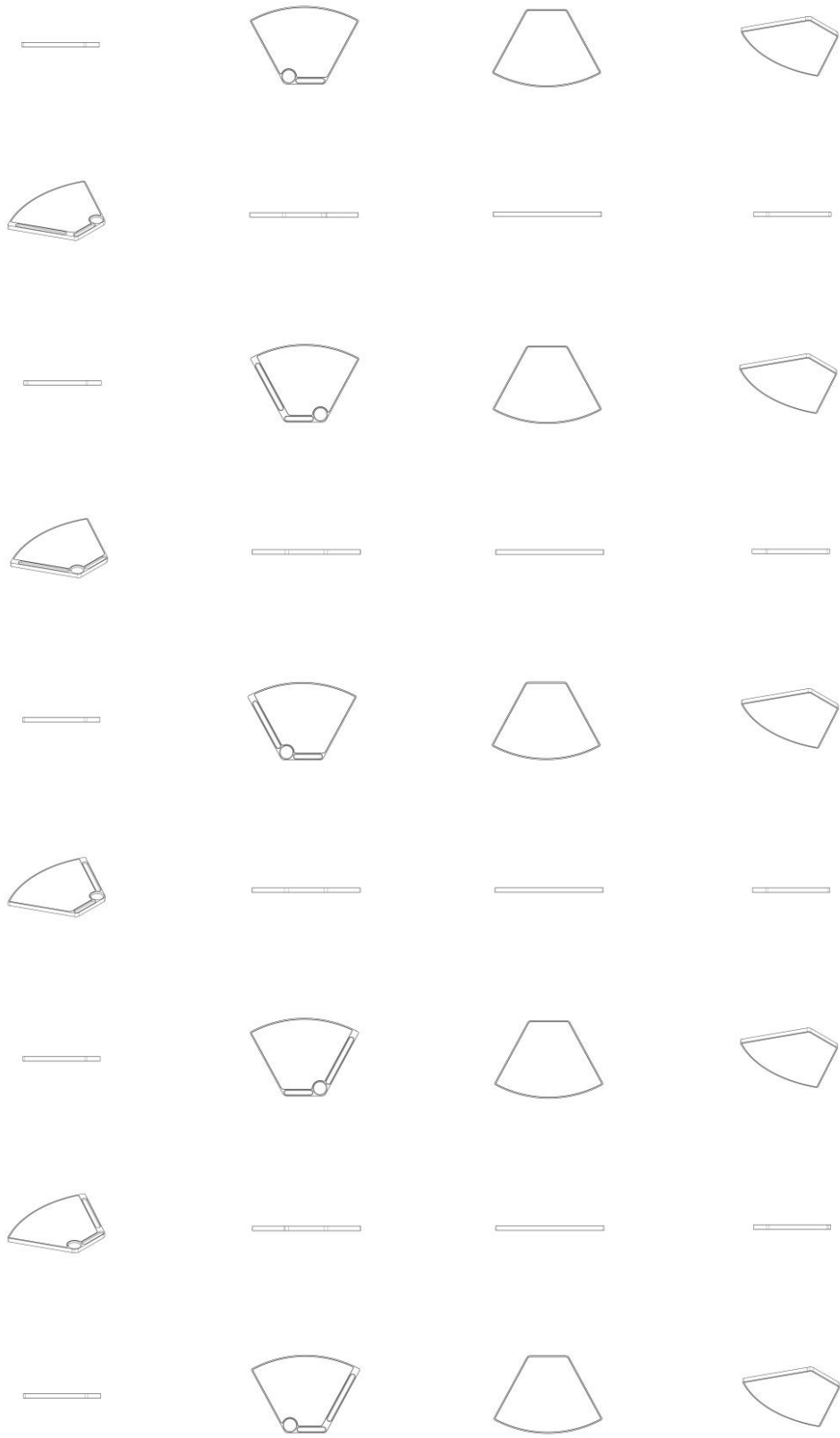

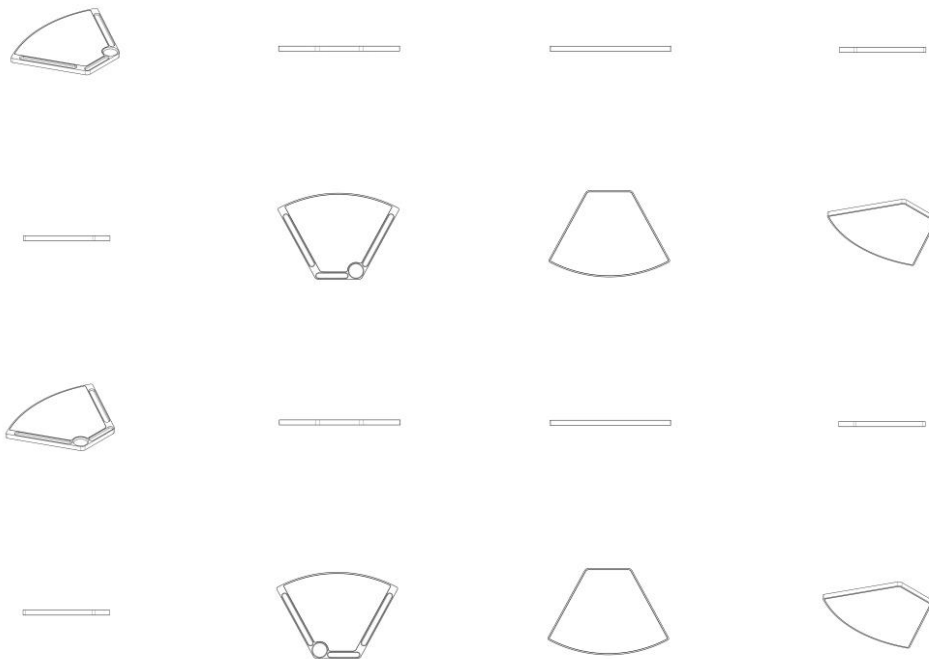

BR302023006753-1

Concessão de registro

Código de despacho: 158

**Titular: INCOM INDUSTRIAL SLU LTDA. [XX]**

Autor: RICARDO MARIANO DE BARROS JOHANSEN[XX]

Título do registro: TAMPA

Data de depósito: 14/12/2023

Classificação: 09-07 Alberto Luís Camelier da Silva Classe de locarno alterada para 09-07 de acordo com a nota técnica 01/2024.

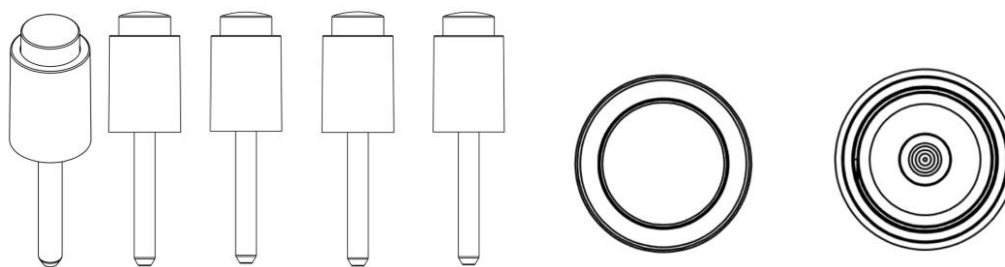

BR302023006754-0

Concessão de registro

Código de despacho: 158

**Titular: INCOM INDUSTRIAL SLU LTDA. [XX]**

Autor: RICARDO MARIANO DE BARROS JOHANSEN[XX]

Título do registro: FRASCO

Data de depósito: 14/12/2023

Classificação: 09-01 Alberto Luís Camelier da Silva Classe de locarno alterada para 09-01 de acordo com a nota técnica 01/2024.



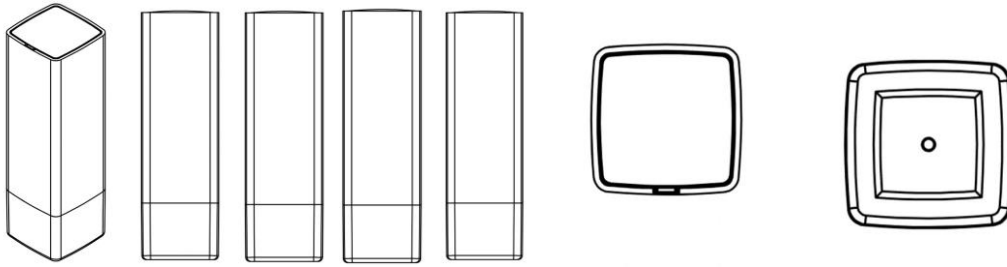

BR302023006755-8

Concessão de registro  
 Código de despacho: 158  
**Titular: INCOM INDUSTRIAL SLU LTDA. [XX]**  
 Autor: RICARDO MARIANO DE BARROS JOHANSEN[XX]  
 Título do registro: POTE  
 Data de depósito: 14/12/2023  
 Classificação: 09-01 Alberto Luís Camelier da Silva Classe de locarno alterada para 09-01 de acordo com a nota técnica 01/2024.

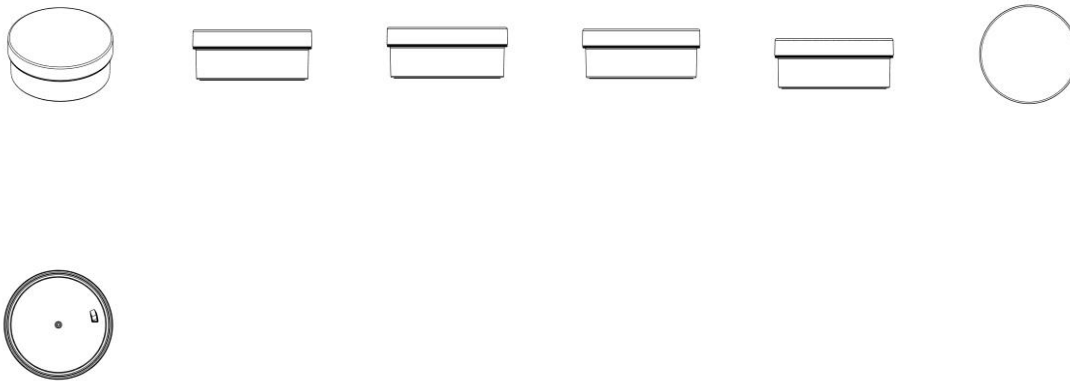

BR302023006756-6

Concessão de registro  
 Código de despacho: 158  
**Titular: DECATHLON [XX]**  
 Autor: GASPARD MILLET[XX]  
 Título do registro: SOLAS PARA CALÇADOS  
 Data de depósito: 14/12/2023 015024706 15/06/2023 EM  
 Classificação: 02-04 Otto Banho Licks Título alterado de ofício, de acordo com a Nota Técnica INPI/CPAPD nº 01/2024, para adequação ao disposto no item 5.3.1.1 do Manual de Desenhos Industriais.



BR302023006757-4

Concessão de registro  
 Código de despacho: 158  
**Titular: INCOM INDUSTRIAL SLU LTDA. [XX]**  
 Autor: RICARDO MARIANO DE BARROS JOHANSEN[XX]



Título do registro: POTE  
Data de depósito: 14/12/2023  
Classificação: 09-01 Alberto Luís Camelier da Silva Classe de locarno alterada para 09-01 de acordo com anota técnica 01/2024.

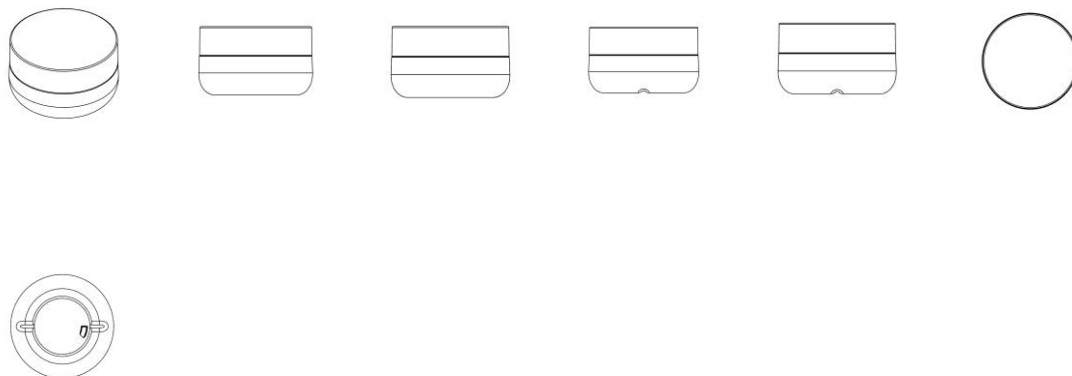

BR302023006759-0

Concessão de registro  
Código de despacho: 158  
**Titular: INCOM INDUSTRIAL SLU LTDA. [XX]**  
Autor: RICARDO MARIANO DE BARROS JOHANSEN[XX]  
Título do registro: FRASCO  
Data de depósito: 14/12/2023  
Classificação: 09-01 Alberto Luís Camelier da Silva Classe de locarno alterada para 09-01 de acordo com a nota técnica 01/2024.

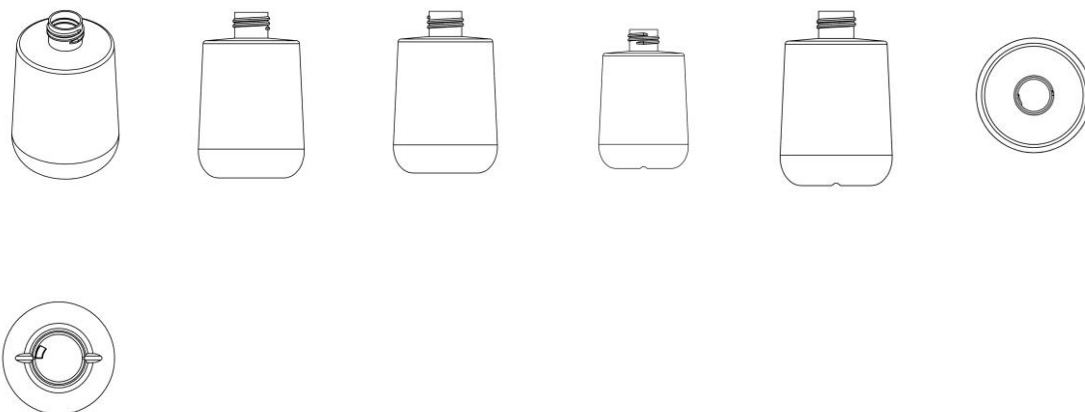

BR302023006760-4

Concessão de registro  
Código de despacho: 158  
**Titular: INCOM INDUSTRIAL SLU LTDA. [XX]**  
Autor: RICARDO MARIANO DE BARROS JOHANSEN[XX]  
Título do registro: TAMPA  
Data de depósito: 14/12/2023  
Classificação: 09-07 Alberto Luís Camelier da Silva Classe de locarno alterada para 09-07 de acordo com a nota técnica 01/2024.



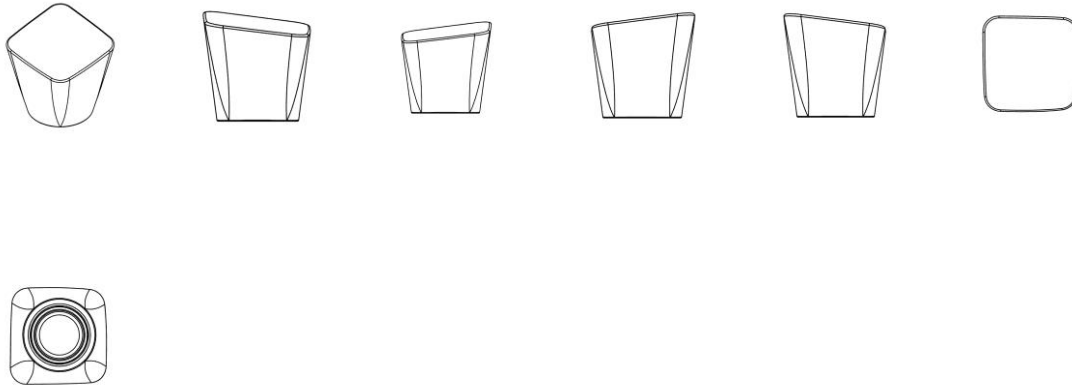

BR302023006761-2

Concessão de registro

Código de despacho: 158

**Titular: INCOM INDUSTRIAL SLU LTDA. [XX]**

Autor: RICARDO MARIANO DE BARROS JOHANSEN[XX]

Título do registro: TAMPA

Data de depósito: 14/12/2023

Classificação: 09-01 Alberto Luís Camelier da Silva Classe de locarno alterada para 09-01 de acordo com a nota técnica 01/2024.

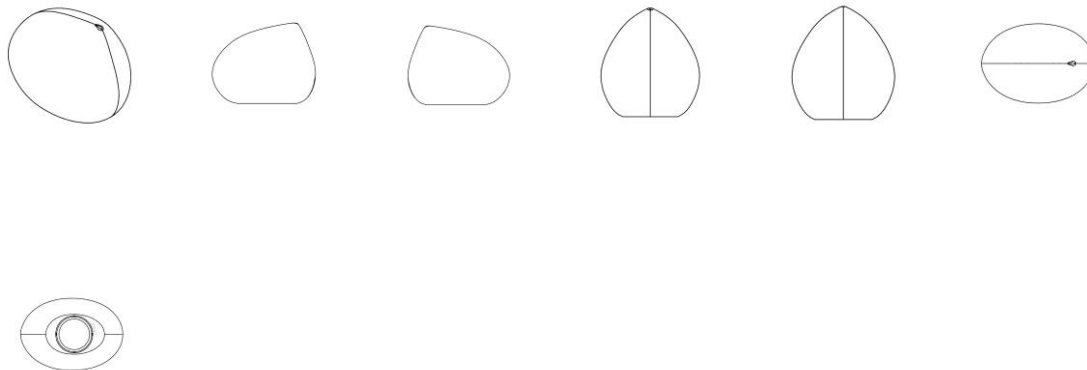

BR302023006762-0

Concessão de registro

Código de despacho: 158

**Titular: INCOM INDUSTRIAL SLU LTDA. [XX]**

Autor: RICARDO MARIANO DE BARROS JOHANSEN[XX]

Título do registro: Configuração aplicada em Tampa

Data de depósito: 14/12/2023

Classificação: 09-07 Alberto Luís Camelier da Silva Classe de locarno alterada para 09-07 de acordo com a nota técnica 01/2024.



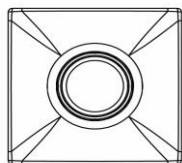

BR302023006764-7

Concessão de registro

Código de despacho: 158

**Titular: INCOM INDUSTRIAL SLU LTDA. [XX]**

Autor: RICARDO MARIANO DE BARROS JOHANSEN[XX]

Título do registro: TAMPA

Data de depósito: 14/12/2023

Classificação: 09-07 Alberto Luís Camelier da Silva Classe de locarno alterada para 09-07 de acordo com a nota técnica 01/2024.

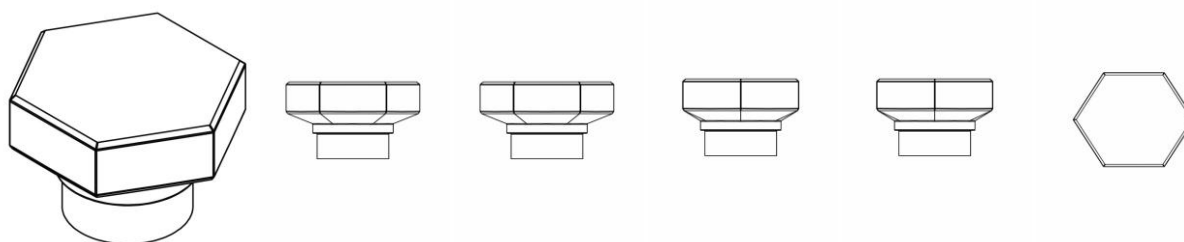

BR302023006765-5

Concessão de registro

Código de despacho: 158

**Titular: DECATHLON [XX]**

Autor: GASPARD MILLET[XX]

Título do registro: SOLAS PARA CALÇADOS

Data de depósito: 14/12/2023 015024706 15/06/2023 EM

Classificação: 02-04 Otto Banho Licks Título alterado de ofício, de acordo com a Nota Técnica INPI/CPAPD nº 01/2024, para adequação ao disposto no item 5.3.1.1 do Manual de Desenhos Industriais.



BR322023005706-7

Concessão de registro

Código de despacho: 158

**Titular:** KONINKLIJKE PHILIPS N.V. [NL]

Autor: JENS PETER KOPHMANN ANDERSSON[SE], JOZEF WILLEBRORDUS VAN ROOSMALEN[NL], SIMON VAN ANKEN[NL], ROSHAN ALI HAKKIM PARAMBATHKANDI ABDULHAKKIM[IN], MINGSHUO ZHANG[CN], ROELAND GERARD KROOSHOF[NL], FRANK VERBRUGGE[NL], PETER GAL[HU] e LIEVEN ADRIAENSSEN[BE]

Título do registro: Corpo de Barbeador Elétrico

Data de depósito: 23/10/2023

Classificação: 28-03 Denis Allan Daniel A legenda e a numeração da vista anterior indicada como figura 3.7 foi alterada de ofício para FIGURA 3.3, tanto na figura, como no relatório descritivo, com apoio na Nota Técnica INPI/CPAPD nº 01/2024. Reivindicação de prioridade excluída de ofício com base no item 5.2.3 do Manual de Desenhos Industriais: a matéria do pedido não está contida na referida prioridade.



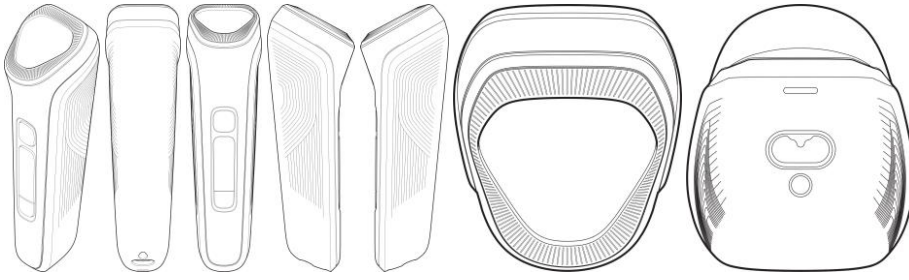

# Registros de desenho industrial extintos

Pelo fim da vigência  
Pela falta de pagamento da retribuição prevista nos arts. 108 e 120  
Pela inobservância do artigo 217 da Lei da Propriedade Industrial



## Pela falta de pagamento da retribuição prevista nos arts. 108 e 120

Os registros de desenho industrial, listados a seguir, estão extintos, em vista da expiração do prazo de vigência, nos termos do inciso III do artigo 119 da Lei da Propriedade Industrial (LPI, lei n.º 9.279, de 14 de maio de 1996).

Art. 119. O registro extingue-se:

...

III - pela falta de pagamento da retribuição prevista nos arts. 108 e 120

....

---

<b>BR302018053988-5</b>	Extinção de registro pela falta de pagamento (art.119, III) Código de despacho: 870 <b>Titular: ELISABETE TRINDADE DE MACEDO SPAGOLLA 22051311846 [BR/SP]</b> A contar de 05/09/2023.
<b>BR302018053989-3</b>	Extinção de registro pela falta de pagamento (art.119, III) Código de despacho: 870 <b>Titular: ELISABETE TRINDADE DE MACEDO SPAGOLLA 22051311846 [BR/SP] e ELISABETE TRINDADE DE MACEDO SPAGOLLA [BR/SP]</b> A contar de 05/09/2023.
<b>BR302018053990-7</b>	Extinção de registro pela falta de pagamento (art.119, III) Código de despacho: 870 <b>Titular: ELISABETE TRINDADE DE MACEDO SPAGOLLA 22051311846 [BR/SP]</b> A contar de 05/09/2023.
<b>BR302018053991-5</b>	Extinção de registro pela falta de pagamento (art.119, III) Código de despacho: 870 <b>Titular: ELISABETE TRINDADE DE MACEDO SPAGOLLA 22051311846 [BR/SP] e ELISABETE TRINDADE DE MACEDO SPAGOLLA [BR/SP]</b> A contar de 05/09/2023.

---



# Nulidades administrativas de registros de desenho industrial

Exigência de pagamento  
Exigência de conformidade de petição  
Notificação de instauração de nulidade administrativa, por requerimento de terceiros, para manifestação  
Notificação de instauração de nulidade administrativa, de ofício, para manifestação  
Instrução técnica: Exigência  
Instrução técnica: Sobrestamento  
Decisão da nulidade: Negado provimento  
Decisão da nulidade: Provimento  
Instrução técnica: Intimação para manifestação por parte do titular e do requerente  
Outros despachos



## Notificação de nulidade administrativa, por requerimento de terceiros, para manifestação

Notificação de processo administrativo de nulidade (PAN) instaurado mediante requerimento de terceiros. A partir da publicação deste ato, na Revista da Propriedade Industrial (RPI), inicia-se o prazo de 60 (sessenta) dias para que o titular do registro se manifeste, nos termos do artigo 170 da Lei da Propriedade Industrial (LPI, lei n.º 9.279, de 14 de maio de 1996).

Declara-se, ainda, neste ato, o interesse público no reexame da concessão do atual registro.

Art. 170 - O titular será intimado para se manifestar no prazo de 60 (sessenta) dias.

Para visualizar petições eletrônicas no site do INPI ([www.inpi.gov.br](http://www.inpi.gov.br)):

1. Acesse a pesquisa da base de desenho industrial utilizando login e senha; e
2. Informe o número do processo ao qual está vinculada a petição a ser visualizada.
3. Selecione o ícone "pdf" ao lado da petição desejada.

Para apresentar manifestação sobre nulidade administrativa:

1. Acesse o e-DI no site do INPI ([www.inpi.gov.br](http://www.inpi.gov.br));
2. Emita uma Guia de Recolhimento da União (GRU) para o serviço "manifestação ao processo administrativo de nulidade notificado" (código 108);
3. Efetue o pagamento; e
4. Preencha e envie o formulário eletrônico correspondente à opção indicada na emissão da GRU, acompanhado dos esclarecimentos, argumentos, provas ou documentos apropriados.

O prazo para apresentação de manifestação é de 60 (sessenta) dias, contados da data de publicação da notificação do processo administrativo de nulidade na Revista da Propriedade Industrial (RPI), nos termos dos art. 170, 221, 222 e 223 da Lei da Propriedade Industrial (LPI, Lei n.º 9.279, de 14 de maio de 1996).

Para esclarecer outras dúvidas e conhecer em detalhe o processamento de pedidos de registro de desenho industrial e outras petições, não deixe de consultar o Manual de Desenho Industrial <http://manualdedi.inpi.gov.br/projects/manual-de-desenho-industrial/wiki>

<b>870240054313</b> 27/06/2024	Notificação de instauração de processo de nulidade a requerimento Código de despacho: 400 Petição (tipo): [107.02] Nulidade de registro de desenho industrial BR302023000617-6 CAZELOTO & FERREIRA INDUSTRIA DE MOVEIS LTDA PRIORIZE MARCAS E PATENTES LTDA ROMAR MOVEIS LTDA [BR/SP] PLAY MARCAS E PATENTES LTDA Processo Administrativo de Nulidade instaurado por requerimento de terceiros ficando suspensos os efeitos da concessão, de acordo com o parágrafo 2º do artigo 113 da Lei 9279/96.
<b>870240052706</b> 21/06/2024	Notificação de instauração de processo de nulidade a requerimento Código de despacho: 400 Petição (tipo): [107.02] Nulidade de registro de desenho industrial BR302023004795-6 IMPÉRIO COMÉRCIO E IMPORTAÇÃO LTDA Vilage Marcas e Patentes Ltda ANRAN SUPPLY CHAIN MANAGEMENT LIMITED - ANRAN [HK] TAMIRES CALDAS ALVES
<b>870240052417</b> 20/06/2024	Notificação de instauração de processo de nulidade a requerimento Código de despacho: 400 Petição (tipo): [107.02] Nulidade de registro de desenho industrial BR302023004798-0 IMPÉRIO COMÉRCIO E IMPORTAÇÃO LTDA Vilage Marcas e Patentes Ltda ANRAN SUPPLY CHAIN MANAGEMENT LIMITED - ANRAN [HK] TAMIRES CALDAS ALVES Processo Administrativo de Nulidade instaurado por requerimento de terceiros ficando suspensos os efeitos da concessão, de acordo com o parágrafo 2º do artigo 113 da Lei 9279/96.



**870240052705**  
21/06/2024

Notificação de instauração de processo de nulidade a requerimento

Código de despacho: 400

Petição (tipo): [107.02] Nulidade de registro de desenho industrial BR302023004853-7 AMARILDO CARRASCO ALVES REGIBRAS LTDA EPP AGUINALDO VICTOR FAVARO [BR/SP] SOMARCA ASSESSORIA EMPRESARIAL S/C LTDA. Processo Administrativo de Nulidade instaurado por requerimento de terceiros ficando suspensos os efeitos da concessão, de acordo com o parágrafo 2º do artigo 113 da Lei 9279/96.



## Instrução técnica: Exigência

Como etapa da instrução técnica de petições, formula-se exigência – nos termos do artigo 220 da Lei da Propriedade Industrial (LPI, lei n.º 9.279, de 14 de maio de 1996) – relativa às questões indicadas a seguir.

O prazo para responder à exigência formulada para a petição é de 60 (sessenta) dias, nos termos do art. 221, 222, 223 e 224 da LPI.

Para cumprir ou contestar a exigência:

1. Acesse o e-DI no site do INPI ([www.inpi.gov.br](http://www.inpi.gov.br));
2. Emita uma Guia de Recolhimento da União (GRU) para o serviço de “cumprimento de exigência em grau de recurso/nulidade” (código 135);
3. Efetue o pagamento; e
4. Preencha e envie o formulário eletrônico correspondente à opção indicada na emissão da GRU, acompanhado dos esclarecimentos, argumentos, provas ou documentos apropriados.

Os sistemas de informática do INPI identificarão o cumprimento de exigência, para que o pedido de registro prossiga automaticamente em seu processamento.

Para esclarecer outras dúvidas e conhecer em detalhe o processamento de pedidos de registro de desenho industrial e outras petições, não deixe de consultar o Manual de Desenho Industrial <http://manual-dedi.inpi.gov.br/projects/manual-de-desenho-industrial/wiki>.

<b>870230074662</b> 23/08/2023	Exigência em grau de recurso/nulidade Código de despacho: 1289 Petição (tipo): [107.01] [DESC.] Nulidade de registro de desenho industrial BR302022005138-1 CLIC METAIS E PRODUTOS LTDA. Norberto Pardelhas de Barcellos VRS INDUSTRIA DE METAIS SANITARIOS LTDA [BR/PR] HUMBERTO GARBELINI KOTSIFAS Deve o requerente da nulidade administrativa, Clic Metais e Produtos Ltda, apresentar provas consistentes e datadas que sejam capazes de comprovar a divulgação pública do objeto apontado como anterioridade em prazo anterior.
<b>870230023086</b> 17/03/2023	Exigência em grau de recurso/nulidade Código de despacho: 1289 Petição (tipo): [107.01] [DESC.] Nulidade de registro de desenho industrial BR302022006834-9 MK ELETRODOMESTICOS MONDIAL S.A Vandrê Cavalcante Bittencourt Torres BRITÂNIA ELETRODOMÉSTICOS S.A. [BR/PR] Licks Advogados Deve o requerente da nulidade administrativa, MK Eletrodomésticos Mondial S.A., apresentar processo administrativo referente ao BR 30 2022 006834-9. O titular do presente registro, Britânia Eletrodomésticos S.A., terá o direito de se manifestar se o requerente apresentar outro processo administrativo de nulidade referente ao presente objeto.
<b>870230074920</b> 24/08/2023	Exigência em grau de recurso/nulidade Código de despacho: 1289 Petição (tipo): [107.01] [DESC.] Nulidade de registro de desenho industrial BR302023002917-6 LOJAS RPM MOVEIS LTDA ELIANE SILMARA MAGRINI DUARTE [BR/SP] EDUARDA COLLA Deve o titular do processo BR 30 2023 002917-6, ELIANE SILMARA MAGRINI DUARTE, apresentar nova guia de retribuição relativa à complementação do valor do serviço requerido.



## Instrução técnica: Intimação para manifestação por parte do titular e do requerente

Os titulares e requerentes, ou seus procuradores, deverão tomar conhecimento do parecer técnico que concluiu o processo de nulidade instaurado nos termos do Art. 115 da Lei da Propriedade Industrial (LPI, lei nº 9279, de 14 de maio de 1996).

A partir da publicação deste ato na Revista da Propriedade Industrial (RPI), inicia-se o prazo de 60 (sessenta) dias para a manifestação.

Art. 115. Havendo ou não manifestação, decorrido o prazo fixado no artigo anterior, o INPI emitirá parecer, intimando o titular e o requerente para se manifestarem no prazo comum de 60 (sessenta) dias.

Art. 116. Decorrido o prazo fixado no artigo anterior, mesmo que não apresentadas as manifestações, o processo será decidido pelo Presidente do INPI, encerrando-se a instância administrativa.

Para apresentar manifestação sobre o parecer da nulidade administrativa:

1. Acesse o e-DI no site do INPI ([www.inpi.gov.br](http://www.inpi.gov.br));
2. Emita uma Guia de Recolhimento da União (GRU) para o serviço de “manifestação ao processo administrativo de nulidade notificado” (código 108) ou “contrarrazões à nulidade (terceiros se manifestando)” (código 162);
3. Efetue o pagamento; e
4. Preencha e envie o formulário eletrônico correspondente à opção indicada na emissão da GRU, acompanhado dos esclarecimentos, argumentos, provas ou documentos apropriados.

Para esclarecer outras dúvidas e conhecer em detalhe o processamento de pedidos de registro de desenho industrial e outras petições, não deixe de consultar o Manual de Desenho Industrial <http://manual-dedi.inpi.gov.br/projects/manual-de-desenho-industrial/wiki>.

<b>30324000065</b> 03/05/2024	Intimação para manifestação por parte do titular e do requerente Código de despacho: 1010 Petição (tipo): [protocolo interno] Nulidade administrativa de registro de DI BR302016002293-3 DIRMA/GABINETE BAYERISCHE MOTOREN WERKE AKTIENGESELLSCHAFT [DE] Dannemann, Siemsen, Bigler & Ipanema Moreira
<b>30324000070</b> 07/05/2024	Intimação para manifestação por parte do titular e do requerente Código de despacho: 1010 Petição (tipo): [protocolo interno] Nulidade administrativa de registro de DI BR302017001173-0 DIRMA/GABINETE FREEZIO AG [CH] Bhering Advogados ( nome anterior Bhering Assessoria S/C Ltda.) Sugerimos que seja declarado nulo o registro por infringência ao(s) art.(s) 95 e 96 da LPI, e, nos termos do art. 115 da LPI, intimamos o titular para se manifestar no prazo de 60 dias.
<b>870230091184</b> 16/10/2023	Intimação para manifestação por parte do titular e do requerente Código de despacho: 1010 Petição (tipo): [107.02] Nulidade de registro de desenho industrial BR302018000288-1 MAURICIO BALBINOT João Cassiano Bairros Oyarzábal LEONARDO BERTASSI BORTOLOTTO [BR/RS] Custodio de Almeida & Cia.
<b>870230091290</b> 16/10/2023	Intimação para manifestação por parte do titular e do requerente Código de despacho: 1010 Petição (tipo): [107.02] Nulidade de registro de desenho industrial BR302018000664-0 MAURICIO BALBINOT João Cassiano Bairros Oyarzábal ASPÖCK SYSTEMS GMBH [AT] Excel Marcas e Patentes Ltda ME
<b>870230095239</b> 27/10/2023	Intimação para manifestação por parte do titular e do requerente Código de despacho: 1010 Petição (tipo): [107.02] Nulidade de registro de desenho industrial BR302018053922-2 MAURICIO BALBINOT João Cassiano Bairros Oyarzábal LEONARDO BERTASSI BORTOLOTTO [BR/RS] Custodio de Almeida & Cia.
<b>870230099399</b> 10/11/2023	Intimação para manifestação por parte do titular e do requerente Código de despacho: 1010 Petição (tipo): [107.02] Nulidade de registro de desenho industrial BR302018054176-6 MAURICIO BALBINOT João Cassiano Bairros Oyarzábal LEONARDO BERTASSI BORTOLOTTO [BR/RS] Custodio de Almeida & Cia.



<b>870240010596</b> 07/02/2024	Intimação para manifestação por parte do titular e do requerente Código de despacho: 1010 Petição (tipo): [107.02] Nulidade de registro de desenho industrial BR302019000870-0 RAFAEL MARTINS SILVA RAFAEL MARTINS SILVA AMARILDO CARRASCO ALVES [BR/SC] REGIBRAS LTDA EPP
<b>870230114981</b> 28/12/2023	Intimação para manifestação por parte do titular e do requerente Código de despacho: 1010 Petição (tipo): [107.02] Nulidade de registro de desenho industrial BR302019001410-6 TÉGULA S.A. Gabriela Siqueira Neves SERVIÇO NACIONAL DE APRENDIZAGEM INDUSTRIAL - SENAI. [BR/RS] e FORTE INDÚSTRIA E COMÉRCIO DE ARTEFATOS PLÁSTICOS LTDA - ME [BR/RS] Custodio de Almeida & Cia.
<b>870240014805</b> 22/02/2024	Intimação para manifestação por parte do titular e do requerente Código de despacho: 1010 Petição (tipo): [107.02] Nulidade de registro de desenho industrial BR302019004026-3 S C G ROSSETON ECOMMERCE Aguinaldo Dalberto RODRIGO DA SILVA RAMOS DE LIMA 05122391939 [BR/PR] Roberto Hudson Diniz
<b>870240009942</b> 05/02/2024	Intimação para manifestação por parte do titular e do requerente Código de despacho: 1010 Petição (tipo): [107.02] Nulidade de registro de desenho industrial BR302020000448-5 CASA MOVEIS - INDUSTRIA DE MOVEIS - EIRELI Eduarda Colla LOJAS RPM MÓVEIS LTDA. [BR/SP]
<b>870230039827</b> 12/05/2023	Intimação para manifestação por parte do titular e do requerente Código de despacho: 1010 Petição (tipo): [107.01] [DESC.] Nulidade de registro de desenho industrial BR302020000739-5 SINALSUL INDÚSTRIA DE AUTO PEÇAS LTDA Elizabete Pereira MAURICIO BALBINOT [BR/RS] SKO OYARZÁBAL MARCAS E PATENTES SOCIEDADE SIMPLES LTDA.
<b>870230066662</b> 28/07/2023	Intimação para manifestação por parte do titular e do requerente Código de despacho: 1010 Petição (tipo): [107.01] [DESC.] Nulidade de registro de desenho industrial BR302020001148-1 GRUPO MVD IND E COM LTDA Diego Fernandes Lima LOJAS RPM MÓVEIS LTDA. [BR/SP]
<b>870240009955</b> 05/02/2024	Intimação para manifestação por parte do titular e do requerente Código de despacho: 1010 Petição (tipo): [107.02] Nulidade de registro de desenho industrial BR302020002724-8 CASA MOVEIS - INDUSTRIA DE MOVEIS - EIRELI Eduarda Colla RÍCIA MARCOS DA SILVA GAIO [BR/SP]
<b>870240019026</b> 06/03/2024	Intimação para manifestação por parte do titular e do requerente Código de despacho: 1010 Petição (tipo): [107.02] Nulidade de registro de desenho industrial BR302020003306-0 MARIA & MARIA INDUSTRIA E COMERCIO DE MOVEIS LTDA Eduarda Colla RÍCIA MARCOS DA SILVA GAIO [BR/SP] Sugerimos que seja declarado nulo o registro por infringência ao(s) art. (s) 95 e 97 da LPI, e, nos termos do art. 115 da LPI, intimamos as partes para se manifestarem no prazo de 60 dias.
<b>870240015630</b> 26/02/2024	Intimação para manifestação por parte do titular e do requerente Código de despacho: 1010 Petição (tipo): [107.02] Nulidade de registro de desenho industrial BR302020003885-1 MARIA & MARIA INDUSTRIA E COMERCIO DE MOVEIS LTDA Eduarda Colla LOJAS RPM MÓVEIS LTDA. [BR/SP] Sugerimos que seja declarado nulo o registro por infringência ao(s) art. (s) 95, 96 e 97 da LPI, e, nos termos do art. 115 da LPI, intimamos as partes para se manifestarem no prazo de 60 dias.
<b>870240011044</b> 08/02/2024	Intimação para manifestação por parte do titular e do requerente Código de despacho: 1010 Petição (tipo): [107.02] Nulidade de registro de desenho industrial BR302020005856-9 CASA MOVEIS - INDUSTRIA DE MOVEIS - EIRELI Eduarda Colla RÍCIA MARCOS DA SILVA GAIO [BR/SP]
<b>870240015662</b> 26/02/2024	Intimação para manifestação por parte do titular e do requerente Código de despacho: 1010 Petição (tipo): [107.02] Nulidade de registro de desenho industrial BR302021000471-2 CIACOOOL INDUSTRIA E COMERCIO DE PRODUTOS ESPORTIVOS LTDA Jaqueline Ortigara AUTHEN COMÉRCIO DE ROUPAS E ARTIGOS ESPORTIVOS EIRELI - EPP [BR/RJ] CLAUDIA TRIEF ROITMAN Sugerimos que seja declarado nulo o registro por infringência ao(s) art. (s) 95 e 97 da LPI, e, nos termos do art. 115 da LPI, intimamos as partes para se manifestarem no prazo de 60 dias.



<b>870240004551</b> 18/01/2024	Intimação para manifestação por parte do titular e do requerente Código de despacho: 1010 Petição (tipo): [107.02] Nulidade de registro de desenho industrial BR302021000888-2 EDSON ROBERTO VIANA Sandro Wunderlich JANAINA BORGES DO COUTO ALVES [BR/RJ] DIREÇÃO MARCAS E PATENTES LTDA
<b>870240018927</b> 06/03/2024	Intimação para manifestação por parte do titular e do requerente Código de despacho: 1010 Petição (tipo): [107.02] Nulidade de registro de desenho industrial BR302021003217-1 BEEP DIESEL SISTEMAS PARA MOTORES LTDA Neto Galizi M GEREI E R L DA SILVA LTDA [BR/PR] Sugerimos que seja declarado nulo o registro por infringência ao(s) art. (s) 95 e 96 da LPI, e, nos termos do art. 115 da LPI, intimamos as partes para se manifestarem no prazo de 60 dias.
<b>870240018832</b> 05/03/2024	Intimação para manifestação por parte do titular e do requerente Código de despacho: 1010 Petição (tipo): [107.02] Nulidade de registro de desenho industrial BR302021003334-8 BRIESCH, KNEBEL E CIA LTDA WAGNER DOS SANTOS CROSATTI N J MATHEUS MAQUINAS E ARTEFATOS DE CIMENTO LTDA ME [BR/PR] ALEXANDRE PIETRÂNGELO LIMA Sugerimos que seja declarado nulo o registro por infringência ao(s) art. (s) 95, 96 e 97 da LPI, e, nos termos do art. 115 da LPI, intimamos as partes para se manifestarem no prazo de 60 dias.
<b>870240018835</b> 05/03/2024	Intimação para manifestação por parte do titular e do requerente Código de despacho: 1010 Petição (tipo): [107.02] Nulidade de registro de desenho industrial BR302021003336-4 BRIESCH, KNEBEL E CIA LTDA WAGNER DOS SANTOS CROSATTI N J MATHEUS MAQUINAS E ARTEFATOS DE CIMENTO LTDA ME [BR/PR] ALEXANDRE PIETRÂNGELO LIMA Sugerimos que seja declarado nulo o registro por infringência ao(s) art. (s) 95, 96 e 97 da LPI, e, nos termos do art. 115 da LPI, intimamos as partes para se manifestarem no prazo de 60 dias.
<b>870230089329</b> 09/10/2023	Intimação para manifestação por parte do titular e do requerente Código de despacho: 1010 Petição (tipo): [107.01] [DESC.] Nulidade de registro de desenho industrial BR302021003370-4 SARA LEMOS ROSA Jean Carlo Mazzoni JOÃO E MARIA PARTICIPAÇÕES E INVESTIMENTOS LTDA [BR/SP] SCUDERIA MARCAS E PATENTES LTDA Sugerimos que seja declarado nulo o registro por infringência ao(s) art. (s) 95 da LPI, e, nos termos do art. 115 da LPI, intimamos as partes para se manifestarem no prazo de 60 dias.
<b>870240017817</b> 01/03/2024	Intimação para manifestação por parte do titular e do requerente Código de despacho: 1010 Petição (tipo): [107.02] Nulidade de registro de desenho industrial BR302021003726-2 PISANI PLÁSTICOS S.A. João Cassiano Bairros Oyarzábal SCHOELLER ALLIBERT GMBH [DE] Rui Coelho Da Rosa Sugerimos que seja declarado nulo o registro por infringência ao(s) art. (s) 95 e 97 da LPI, e, nos termos do art. 115 da LPI, intimamos as partes para se manifestarem no prazo de 60 dias.
<b>870230031271</b> 14/04/2023	Intimação para manifestação por parte do titular e do requerente Código de despacho: 1010 Petição (tipo): [107.01] [DESC.] Nulidade de registro de desenho industrial BR302021004854-0 ODIN COMÉRCIO E IMPORTAÇÃO LTDA - ME Leticia Provedel da Cunha MMZ ADMINISTRADORA DE BENS E PARTICIPACOES LTDA [BR/SC] NILVAN PAULO MINGURANSE
<b>870240004758</b> 18/01/2024	Intimação para manifestação por parte do titular e do requerente Código de despacho: 1010 Petição (tipo): [107.02] Nulidade de registro de desenho industrial BR302021005265-2 ALUXA ALUMÍNIO LTDA ME Guilherme Spiller FELICIO TADEU BRAGANTE [BR/SP] BEERRE ASSESSORIA EMPRESARIAL LTDA
<b>870240002388</b> 09/01/2024	Intimação para manifestação por parte do titular e do requerente Código de despacho: 1010 Petição (tipo): [107.02] Nulidade de registro de desenho industrial BR302021006057-4 RAFAEL MARTINS SILVA Edeiner Pezzuol Júnior AMARILDO CARRASCO ALVES [BR/SC] REGIBRAS LTDA EPP
<b>870230078730</b> 05/09/2023	Intimação para manifestação por parte do titular e do requerente Código de despacho: 1010 Petição (tipo): [107.01] [DESC.] Nulidade de registro de desenho industrial BR302021006314-0 GUANMEI LIN COMERCIAL E.P.P. Josyane Souza Almeida Liu OUTLET MUNDIAL COMERCIO E ASSESSORIA EIRELI [BR/SP] Scorpions Marcas e Patentes Ltda.- ME



<b>870230115297</b> 29/12/2023	Intimação para manifestação por parte do titular e do requerente Código de despacho: 1010 Petição (tipo): [107.02] Nulidade de registro de desenho industrial BR302022000061-2 RCS IMPORTAÇÃO E EXPORTAÇÃO DE PRODUTOS LTDA Geisler Chbane Bosso DEMETRIUS ROCHA [BR/SP]
<b>870240019769</b> 08/03/2024	Intimação para manifestação por parte do titular e do requerente Código de despacho: 1010 Petição (tipo): [107.02] Nulidade de registro de desenho industrial BR302022000066-3 LOJAS RPM MOVEIS LTDA VIANOSSA COMÉRCIO DE MÓVEIS E ARTIGOS PARA O LAR LTDA [BR/SP] BEERRE ASSESSORIA EMPRESARIAL LTDA
<b>870240018829</b> 05/03/2024	Intimação para manifestação por parte do titular e do requerente Código de despacho: 1010 Petição (tipo): [107.02] Nulidade de registro de desenho industrial BR302022001672-1 BRIESCH, KNEBEL E CIA LTDA WAGNER DOS SANTOS CROSATTI N J MATHEUS MAQUINAS E ARTEFATOS DE CIMENTO LTDA ME [BR/PR] ALEXANDRE PIETRÂNGELO LIMA
<b>870240015648</b> 26/02/2024	Intimação para manifestação por parte do titular e do requerente Código de despacho: 1010 Petição (tipo): [107.02] Nulidade de registro de desenho industrial BR302022002334-5 MARIA & MARIA INDUSTRIA E COMERCIO DE MOVEIS LTDA Eduarda Colla LOJAS RPM MOVEIS EIRELI [BR/SP] Sugerimos que seja declarado nulo o registro por infringência ao(s) art. (s) 95, 96 e 97 da LPI, e, nos termos do art. 115 da LPI, intimamos as partes para se manifestarem no prazo de 60 dias.
<b>870240009990</b> 05/02/2024	Intimação para manifestação por parte do titular e do requerente Código de despacho: 1010 Petição (tipo): [107.02] Nulidade de registro de desenho industrial BR302022002441-4 J.P. - BILHAR - MARCENARIA & LOCAÇÃO LTDA - ME. Manoel Paixao do Nascimento LARISSA BATISTA [BR/RS]
<b>870240020339</b> 09/03/2024	Intimação para manifestação por parte do titular e do requerente Código de despacho: 1010 Petição (tipo): [107.02] Nulidade de registro de desenho industrial BR302022003468-1 PLATAFORMA DE RELACIONAMENTO E FIDELIZAÇÃO LTDA TATIANA CAMPELLO LOPES TOWERKING TECH LIMITED [SC] MONTAURY PIMENTA, MACHADO & VIEIRA DE MELLO ADVOGADOS
<b>870240014497</b> 21/02/2024	Intimação para manifestação por parte do titular e do requerente Código de despacho: 1010 Petição (tipo): [107.02] Nulidade de registro de desenho industrial BR302022005291-4 MOISÉS DIAS PENA valdete batista dias pena GIANNINI MARQUES DE ALENCAR FERNANDES [BR/RN] JÚLISON CÉSAR SOUZA DOS SANTOS
<b>870240010303</b> 06/02/2024	Intimação para manifestação por parte do titular e do requerente Código de despacho: 1010 Petição (tipo): [107.02] Nulidade de registro de desenho industrial BR302022005293-0 CAMPANELLI SOCIEDADE INDIVIDUAL DE ADVOCACIA Leandro Soares Barros JIEDIAO XU [BR/SP] SILVIA MARTINS
<b>870230059562</b> 07/07/2023	Intimação para manifestação por parte do titular e do requerente Código de despacho: 1010 Petição (tipo): [107.01] [DESC.] Nulidade de registro de desenho industrial BR302022006061-5 JULIANO POLIDORO Geisler Chbane Bosso LUIZ ANDRÉ PEDROSO [BR/RS] INOVAPICOR CONSULTORIA EMPRESARIAL LTDA Sugerimos que seja declarado nulo o registro por infringência ao(s) art. (s) 95, 96 e 97 da LPI, e, nos termos do art. 115 da LPI, intimamos as partes para se manifestarem no prazo de 60 dias.
<b>870230078188</b> 04/09/2023	Intimação para manifestação por parte do titular e do requerente Código de despacho: 1010 Petição (tipo): [107.01] [DESC.] Nulidade de registro de desenho industrial BR302022006935-3 MAURICIO BALBINOT João Cassiano Bairros Oyarzábal LEONARDO BERTASSI BORTOLOTTI [BR/RS] Custodio de Almeida & Cia.
<b>870240015533</b> 23/02/2024	Intimação para manifestação por parte do titular e do requerente Código de despacho: 1010 Petição (tipo): [107.02] Nulidade de registro de desenho industrial BR302023000981-7 ATLAS INDUSTRIA DE ELETRODOMESTICOS LTDA Franklin Batista Gomes ITATIAIA ELETRO E MÓVEIS S.A. [BR/MG] LUIZA TANGARI COELHO



<b>870240015530</b> 23/02/2024	Intimação para manifestação por parte do titular e do requerente Código de despacho: 1010 Petição (tipo): [107.02] Nulidade de registro de desenho industrial BR302023000983-3 ATLAS INDUSTRIA DE ELETRODOMESTICOS LTDA Franklin Batista Gomes ITATIAIA ELETRO E MÓVEIS S.A. [BR/MG] LUIZA TANGARI COELHO
<b>870240015538</b> 23/02/2024	Intimação para manifestação por parte do titular e do requerente Código de despacho: 1010 Petição (tipo): [107.02] Nulidade de registro de desenho industrial BR302023000985-0 ATLAS INDUSTRIA DE ELETRODOMESTICOS LTDA Franklin Batista Gomes ITATIAIA ELETRO E MÓVEIS S.A. [BR/MG] LUIZA TANGARI COELHO
<b>870230048173</b> 05/06/2023	Intimação para manifestação por parte do titular e do requerente Código de despacho: 1010 Petição (tipo): [107.01] [DESC.] Nulidade de registro de desenho industrial BR302023001273-7 ODIN COMÉRCIO E IMPORTAÇÃO LTDA - ME Fernanda Rosa Picosse MMZ ADMINISTRADORA DE BENS E PARTICIPACOES LTDA [BR/SC] NILVAN PAULO MINGURANSE Sugerimos que seja declarado nulo o registro por infringência ao(s) art. (s) 95, 96 e 97 da LPI, e, nos termos do art. 115 da LPI, intimamos as partes para se manifestarem no prazo de 60 dias.
<b>870240019445</b> 07/03/2024	Intimação para manifestação por parte do titular e do requerente Código de despacho: 1010 Petição (tipo): [107.02] Nulidade de registro de desenho industrial BR302023001469-1 MARIA & MARIA INDUSTRIA E COMERCIO DE MOVEIS LTDA Eduarda Colla LOJAS RPM MOVEIS LTDA [BR/SP]
<b>870240014850</b> 22/02/2024	Intimação para manifestação por parte do titular e do requerente Código de despacho: 1010 Petição (tipo): [107.02] Nulidade de registro de desenho industrial BR302023002673-8 MK ELETRODOMESTICOS MONDIAL S.A Vandrê Cavalcante Bittencourt Torres KONINKLIJKE PHILIPS N.V. [NL] HERRERO & ASSOCIADOS BRASIL PROPRIEDADE INTELECTUAL LTDA.
<b>870240019260</b> 06/03/2024	Intimação para manifestação por parte do titular e do requerente Código de despacho: 1010 Petição (tipo): [107.02] Nulidade de registro de desenho industrial BR302023003081-6 SANOVO GREENPACK EMBALAGENS DO BRASIL LTDA Hélio Donizetti Serrano RIO BONITO EMBALAGENS LTDA. [BR/PR] EDUARDO PEREIRA DA SILVA Sugerimos que seja declarado nulo o registro por infringência ao(s) art. (s) 95 e 97 da LPI, e, nos termos do art. 115 da LPI, intimamos as partes para se manifestarem no prazo de 60 dias.
<b>870240015539</b> 23/02/2024	Intimação para manifestação por parte do titular e do requerente Código de despacho: 1010 Petição (tipo): [107.02] Nulidade de registro de desenho industrial BR302023004252-0 ELITAMARA MORSOLETTO MARCO ANTÔNIO DE OLIVEIRA BIO EMBALAGENS BIOLÓGICAS LTDA [BR/SP] MARCIO LORETI Sugerimos que seja declarado nulo o registro por infringência ao(s) art. (s) 95 e 97 da LPI, e, nos termos do art. 115 da LPI, intimamos as partes para se manifestarem no prazo de 60 dias.
<b>870240015066</b> 23/02/2024	Intimação para manifestação por parte do titular e do requerente Código de despacho: 1010 Petição (tipo): [107.02] Nulidade de registro de desenho industrial BR302023004505-8 PLÁSTICOS MB LTDA. Celino Bento de Souza PARAMOUNT INDÚSTRIA E COMÉRCIO DE PLÁSTICOS LTDA. [BR/SP] ICAMP MARCAS E PATENTES LTDA
<b>870240015027</b> 23/02/2024	Intimação para manifestação por parte do titular e do requerente Código de despacho: 1010 Petição (tipo): [107.02] Nulidade de registro de desenho industrial BR302023004507-4 PLÁSTICOS MB LTDA. Celino Bento de Souza PARAMOUNT INDÚSTRIA E COMÉRCIO DE PLÁSTICOS LTDA. [BR/SP] ICAMP MARCAS E PATENTES LTDA
<b>870230115646</b> 30/12/2023	Intimação para manifestação por parte do titular e do requerente Código de despacho: 1010 Petição (tipo): [107.02] Nulidade de registro de desenho industrial BR322022002128-0 UV LIFE BRASIL LTDA André Luis Cavalcante Silva ELAINE CRISTINA FERNANDES DE SOUSA 05347932902 [BR/SC] RAFAEL DA SILVA WUNDERLICH
<b>870230062243</b> 14/07/2023	Intimação para manifestação por parte do titular e do requerente Código de despacho: 1010 Petição (tipo): [107.01] [DESC.] Nulidade de registro de desenho industrial BR322022006432-0 KENDY BRINQUEDOS LTDA André Gosmann TUTTY TOYS INDÚSTRIA E COMÉRCIO DE PLÁSTICOS EIRELI [BR/SP] VILAGE MARCAS E PATENTES LTDA





# Manutenções e renovações de registros de desenho industrial

Exigência de pagamento de renovação  
Exigência de pagamento de manutenção  
Registro de desenho industrial prorrogado  
Anotação de manutenção de registro  
Outros despachos



## Registro de desenho industrial renovado

Os registros de desenho industrial listados a seguir foram mantidos, em vista do cumprimento ao que dispõe os parágrafos 1º e 2º do artigo 108, bem como os parágrafos 2º e 3º do artigo 120 da Lei da Propriedade Industrial (LPI, lei n.º 9.279, de 14 de maio de 1996).

Art. 108. O registro vigorará pelo prazo de 10 (dez) anos contados da data do depósito, prorrogável por 3 (três) períodos sucessivos de 5 (cinco) anos cada.

§ 1º O pedido de prorrogação deverá ser formulado durante o último ano de vigência do registro, instruído com o comprovante do pagamento da respectiva retribuição.

§ 2º Se o pedido de prorrogação não tiver sido formulado até o termo final da vigência do registro, o titular poderá fazê-lo nos 180 (cento e oitenta) dias subsequentes, mediante o pagamento de retribuição adicional.

Art. 120. O titular do registro está sujeito ao pagamento de retribuição quinquenal, a partir do segundo quinquênio da data do depósito

§ 2º O pagamento dos demais quinquênios será apresentado junto com o pedido de prorrogação a que se refere o art. 108.

§ 3º O pagamento dos quinquênios poderá ainda ser efetuado dentro dos 6 (seis) meses subsequentes ao prazo estabelecido no parágrafo anterior, mediante pagamento de retribuição adicional.

---

**800230417278**  
30/10/2023

Deferimento da petição  
Código de despacho: 270  
Petição (tipo): [131.01] Renovação do registro de desenho industrial no prazo ordinário BR302013005704-6  
SALOMON OSCAR DIGESTANI Cannon Marcas e Patentes S/C Ltda. Renovada vigência até 07/11/2028

---



## Anotação de manutenção de registro

Os registros de desenho industrial listados a seguir foram prorrogados, em vista do cumprimento ao que dispõe os parágrafos 1º e 2º do artigo 108, bem como os parágrafos 2º e 3º do artigo 120 da Lei da Propriedade Industrial (LPI, lei n.º 9.279, de 14 de maio de 1996).

Art. 108. O registro vigorará pelo prazo de 10 (dez) anos contados da data do depósito, prorrogável por 3 (três) períodos sucessivos de 5 (cinco) anos cada.

§ 1º O pedido de prorrogação deverá ser formulado durante o último ano de vigência do registro, instruído com o comprovante do pagamento da respectiva retribuição.

§ 2º Se o pedido de prorrogação não tiver sido formulado até o termo final da vigência do registro, o titular poderá fazê-lo nos 180 (cento e oitenta) dias subsequentes, mediante o pagamento de retribuição adicional.

Art. 120. O titular do registro está sujeito ao pagamento de retribuição quinquenal, a partir do segundo quinquênio da data do depósito

§ 2º O pagamento dos demais quinquênios será apresentado junto com o pedido de prorrogação a que se refere o art. 108.

§ 3º O pagamento dos quinquênios poderá ainda ser efetuado dentro dos 6 (seis) meses subsequentes ao prazo estabelecido no parágrafo anterior, mediante pagamento de retribuição adicional.

---

800230345487  
06/09/2023

Deferimento da petição  
Código de despacho: 270  
Petição (tipo): [129.01] Manutenção: 2º quinquênio ordinário BR302018054160-0 GESSO 3D INDÚSTRIA E  
COMÉRCIO LTDA Patrick Raphael Nascimento de Melo

---



## Anotações de alteração de nome e endereço

Exigência de pagamento  
Exigência de conformidade de petição  
Exame de petição: Exigência  
Exame de petição: Sobrestamento  
Exame de petição: Indeferimento  
Exame de petição: Deferimento  
Outros despachos



## Exame de petição: Deferimento

Concluído o exame, deferem-se as petições em referência.

Cabe recurso desta decisão, que deve ser apresentado no prazo de 60 (sessenta) dias, contados da data de publicação da decisão recorrida na Revista da Propriedade Industrial (RPI), nos termos dos art. 212, 221, 222, 223 e 224 da Lei da Propriedade Industrial (LPI, Lei n.º 9.279, de 14 de maio de 1996).

Para apresentar uma petição de recurso:

1. Acesse o e-DI no site do INPI ([www.inpi.gov.br](http://www.inpi.gov.br));
2. Emita uma Guia de Recolhimento da União (GRU) para o serviço de “Recurso de desenho industrial - exceto contra indeferimento de pedido de registro de DI” (código 142), referente a petição;
3. Efetue o pagamento; e
4. Preencha e envie o formulário eletrônico correspondente à opção indicada na emissão da GRU, acompanhado dos esclarecimentos, argumentos, provas ou documentos apropriados.

Para esclarecer outras dúvidas e conhecer em detalhe o processamento de pedidos de registro de desenho industrial e outras petições, não deixe de consultar o Manual de Desenho Industrial (<http://manual-dedi.inpi.gov.br/projects/manual-de-desenho-industrial/wiki>).

<b>870240027509</b> 28/03/2024	Deferimento da petição Código de despacho: 270 Petição (tipo): [113.02] Anotação de alteração de nome, sede e/ou endereço: nome, sede ou endereço DI6400703-0 THE YOKOHAMA RUBBER CO., LTD. Rean de Mello Fernandes Evangelista Alteração de sede.
<b>870240027509</b> 28/03/2024	Deferimento da petição Código de despacho: 270 Petição (tipo): [113.02] Anotação de alteração de nome, sede e/ou endereço: nome, sede ou endereço DI6400720-0 THE YOKOHAMA RUBBER CO., LTD. Rean de Mello Fernandes Evangelista Alteração de sede.
<b>870240027509</b> 28/03/2024	Deferimento da petição Código de despacho: 270 Petição (tipo): [113.02] Anotação de alteração de nome, sede e/ou endereço: nome, sede ou endereço DI6402534-9 THE YOKOHAMA RUBBER CO., LTD. Rean de Mello Fernandes Evangelista Alteração de sede.
<b>870240027509</b> 28/03/2024	Deferimento da petição Código de despacho: 270 Petição (tipo): [113.02] Anotação de alteração de nome, sede e/ou endereço: nome, sede ou endereço DI6402863-1 THE YOKOHAMA RUBBER CO., LTD. Rean de Mello Fernandes Evangelista Alteração de sede.
<b>870230093419</b> 20/10/2023	Deferimento da petição Código de despacho: 270 Petição (tipo): [113.02] Anotação de alteração de nome, sede e/ou endereço: nome, sede ou endereço DI6702198-0 COMPAGNIE GENERALE DES ETABLISSEMENTS MICHELIN Carlos Alberto Meireles dos Santos Alteração de sede.
<b>870230093419</b> 20/10/2023	Deferimento da petição Código de despacho: 270 Petição (tipo): [113.02] Anotação de alteração de nome, sede e/ou endereço: nome, sede ou endereço DI6702483-1 COMPAGNIE GENERALE DES ETABLISSEMENTS MICHELIN Carlos Alberto Meireles dos Santos Alteração de sede.
<b>870230093419</b> 20/10/2023	Deferimento da petição Código de despacho: 270 Petição (tipo): [113.02] Anotação de alteração de nome, sede e/ou endereço: nome, sede ou endereço DI6703106-4 COMPAGNIE GENERALE DES ETABLISSEMENTS MICHELIN Carlos Alberto Meireles dos Santos Alteração de sede.
<b>870230093419</b> 20/10/2023	Deferimento da petição Código de despacho: 270 Petição (tipo): [113.02] Anotação de alteração de nome, sede e/ou endereço: nome, sede ou endereço DI6703488-8 COMPAGNIE GENERALE DES ETABLISSEMENTS MICHELIN Carlos Alberto Meireles dos Santos Alteração de sede.



---

<b>870230093419</b> 20/10/2023	Deferimento da petição Código de despacho: 270 Petição (tipo): [113.02] Anotação de alteração de nome, sede e/ou endereço: nome, sede ou endereço DI6703489-6 COMPAGNIE GENERALE DES ETABLISSEMENTS MICHELIN Carlos Alberto Meireles dos Santos
<b>870230093419</b> 20/10/2023	Deferimento da petição Código de despacho: 270 Petição (tipo): [113.02] Anotação de alteração de nome, sede e/ou endereço: nome, sede ou endereço DI6800049-9 COMPAGNIE GENERALE DES ETABLISSEMENTS MICHELIN Carlos Alberto Meireles dos Santos Alteração de sede.
<b>870240027509</b> 28/03/2024	Deferimento da petição Código de despacho: 270 Petição (tipo): [113.02] Anotação de alteração de nome, sede e/ou endereço: nome, sede ou endereço DI6800498-2 THE YOKOHAMA RUBBER CO., LTD. Rean de Mello Fernandes Evangelista Alteração de sede.
<b>870240027509</b> 28/03/2024	Deferimento da petição Código de despacho: 270 Petição (tipo): [113.02] Anotação de alteração de nome, sede e/ou endereço: nome, sede ou endereço DI6801693-0 THE YOKOHAMA RUBBER CO., LTD. Rean de Mello Fernandes Evangelista Alteração de sede.
<b>870240027509</b> 28/03/2024	Deferimento da petição Código de despacho: 270 Petição (tipo): [113.02] Anotação de alteração de nome, sede e/ou endereço: nome, sede ou endereço DI6803812-7 THE YOKOHAMA RUBBER CO., LTD. Rean de Mello Fernandes Evangelista Alteração de sede.
<b>870230093419</b> 20/10/2023	Deferimento da petição Código de despacho: 270 Petição (tipo): [113.02] Anotação de alteração de nome, sede e/ou endereço: nome, sede ou endereço DI6805376-2 COMPAGNIE GENERALE DES ETABLISSEMENTS MICHELIN Carlos Alberto Meireles dos Santos Alteração de sede.
<b>870230093419</b> 20/10/2023	Deferimento da petição Código de despacho: 270 Petição (tipo): [113.02] Anotação de alteração de nome, sede e/ou endereço: nome, sede ou endereço DI6900590-7 COMPAGNIE GENERALE DES ETABLISSEMENTS MICHELIN Carlos Alberto Meireles dos Santos Alteração de sede.
<b>870230093419</b> 20/10/2023	Deferimento da petição Código de despacho: 270 Petição (tipo): [113.02] Anotação de alteração de nome, sede e/ou endereço: nome, sede ou endereço DI6901163-0 COMPAGNIE GENERALE DES ETABLISSEMENTS MICHELIN Carlos Alberto Meireles dos Santos Alteração de sede.
<b>870230093419</b> 20/10/2023	Deferimento da petição Código de despacho: 270 Petição (tipo): [113.02] Anotação de alteração de nome, sede e/ou endereço: nome, sede ou endereço DI6901417-5 COMPAGNIE GENERALE DES ETABLISSEMENTS MICHELIN Carlos Alberto Meireles dos Santos Alteração de sede.
<b>870230093419</b> 20/10/2023	Deferimento da petição Código de despacho: 270 Petição (tipo): [113.02] Anotação de alteração de nome, sede e/ou endereço: nome, sede ou endereço DI6901516-3 COMPAGNIE GENERALE DES ETABLISSEMENTS MICHELIN Carlos Alberto Meireles dos Santos Alteração de sede.
<b>870240027509</b> 28/03/2024	Deferimento da petição Código de despacho: 270 Petição (tipo): [113.02] Anotação de alteração de nome, sede e/ou endereço: nome, sede ou endereço DI6903736-1 THE YOKOHAMA RUBBER CO., LTD. Rean de Mello Fernandes Evangelista Alteração de sede.
<b>870240027509</b> 28/03/2024	Deferimento da petição Código de despacho: 270 Petição (tipo): [113.02] Anotação de alteração de nome, sede e/ou endereço: nome, sede ou endereço DI6904145-8 THE YOKOHAMA RUBBER CO., LTD. Rean de Mello Fernandes Evangelista Alteração de sede.

---

<b>870240027509</b> 28/03/2024	Deferimento da petição Código de despacho: 270 Petição (tipo): [113.02] Anotação de alteração de nome, sede e/ou endereço: nome, sede ou endereço DI6904163-6 THE YOKOHAMA RUBBER CO., LTD. Rean de Mello Fernandes Evangelista Alteração de sede.
<b>870240027509</b> 28/03/2024	Deferimento da petição Código de despacho: 270 Petição (tipo): [113.02] Anotação de alteração de nome, sede e/ou endereço: nome, sede ou endereço DI6904176-8 THE YOKOHAMA RUBBER CO., LTD. Rean de Mello Fernandes Evangelista Alteração de sede.
<b>870240027509</b> 28/03/2024	Deferimento da petição Código de despacho: 270 Petição (tipo): [113.02] Anotação de alteração de nome, sede e/ou endereço: nome, sede ou endereço DI7004515-1 THE YOKOHAMA RUBBER CO., LTD. Rean de Mello Fernandes Evangelista Alteração de sede.
<b>870240027509</b> 28/03/2024	Deferimento da petição Código de despacho: 270 Petição (tipo): [113.02] Anotação de alteração de nome, sede e/ou endereço: nome, sede ou endereço DI7005167-4 THE YOKOHAMA RUBBER CO., LTD. Rean de Mello Fernandes Evangelista Alteração de sede.
<b>870240027509</b> 28/03/2024	Deferimento da petição Código de despacho: 270 Petição (tipo): [113.02] Anotação de alteração de nome, sede e/ou endereço: nome, sede ou endereço DI7106632-2 THE YOKOHAMA RUBBER CO., LTD. Rean de Mello Fernandes Evangelista Alteração de sede.
<b>870230093419</b> 20/10/2023	Deferimento da petição Código de despacho: 270 Petição (tipo): [113.02] Anotação de alteração de nome, sede e/ou endereço: nome, sede ou endereço BR302012004761-7 COMPAGNIE GENERALE DES ETABLISSEMENTS MICHELIN Carlos Alberto Meireles dos Santos Alteração de sede.
<b>870230093419</b> 20/10/2023	Deferimento da petição Código de despacho: 270 Petição (tipo): [113.02] Anotação de alteração de nome, sede e/ou endereço: nome, sede ou endereço BR302012005493-1 COMPAGNIE GENERALE DES ETABLISSEMENTS MICHELIN Carlos Alberto Meireles dos Santos Alteração de sede.
<b>870230093419</b> 20/10/2023	Deferimento da petição Código de despacho: 270 Petição (tipo): [113.02] Anotação de alteração de nome, sede e/ou endereço: nome, sede ou endereço BR302012006285-3 COMPAGNIE GENERALE DES ETABLISSEMENTS MICHELIN Carlos Alberto Meireles dos Santos Alteração de sede.
<b>870230093419</b> 20/10/2023	Deferimento da petição Código de despacho: 270 Petição (tipo): [113.02] Anotação de alteração de nome, sede e/ou endereço: nome, sede ou endereço BR302012006568-2 COMPAGNIE GENERALE DES ETABLISSEMENTS MICHELIN Carlos Alberto Meireles dos Santos Alteração de sede.
<b>870230093419</b> 20/10/2023	Deferimento da petição Código de despacho: 270 Petição (tipo): [113.02] Anotação de alteração de nome, sede e/ou endereço: nome, sede ou endereço BR302013000400-7 COMPAGNIE GENERALE DES ETABLISSEMENTS MICHELIN Carlos Alberto Meireles dos Santos Alteração de sede.
<b>870230093419</b> 20/10/2023	Deferimento da petição Código de despacho: 270 Petição (tipo): [113.02] Anotação de alteração de nome, sede e/ou endereço: nome, sede ou endereço BR302013000657-3 COMPAGNIE GENERALE DES ETABLISSEMENTS MICHELIN Carlos Alberto Meireles dos Santos Alteração de sede.
<b>870230093419</b> 20/10/2023	Deferimento da petição Código de despacho: 270 Petição (tipo): [113.02] Anotação de alteração de nome, sede e/ou endereço: nome, sede ou endereço BR302013006534-0 COMPAGNIE GENERALE DES ETABLISSEMENTS MICHELIN Carlos Alberto Meireles dos Santos Alteração de sede.



---

<b>870230093419</b> 20/10/2023	Deferimento da petição Código de despacho: 270 Petição (tipo): [113.02] Anotação de alteração de nome, sede e/ou endereço: nome, sede ou endereço BR302014001125-1 COMPAGNIE GENERALE DES ETABLISSEMENTS MICHELIN Carlos Alberto Meireles dos Santos Alteração de sede.
<b>870230093419</b> 20/10/2023	Deferimento da petição Código de despacho: 270 Petição (tipo): [113.02] Anotação de alteração de nome, sede e/ou endereço: nome, sede ou endereço BR302014001637-7 COMPAGNIE GENERALE DES ETABLISSEMENTS MICHELIN Carlos Alberto Meireles dos Santos Alteração de sede.
<b>870230093419</b> 20/10/2023	Deferimento da petição Código de despacho: 270 Petição (tipo): [113.02] Anotação de alteração de nome, sede e/ou endereço: nome, sede ou endereço BR302014001638-5 COMPAGNIE GENERALE DES ETABLISSEMENTS MICHELIN Carlos Alberto Meireles dos Santos Alteração de sede.
<b>870230093419</b> 20/10/2023	Deferimento da petição Código de despacho: 270 Petição (tipo): [113.02] Anotação de alteração de nome, sede e/ou endereço: nome, sede ou endereço BR302014001758-6 COMPAGNIE GENERALE DES ETABLISSEMENTS MICHELIN Carlos Alberto Meireles dos Santos Alteração de sede.
<b>870230093419</b> 20/10/2023	Deferimento da petição Código de despacho: 270 Petição (tipo): [113.02] Anotação de alteração de nome, sede e/ou endereço: nome, sede ou endereço BR302014001842-6 COMPAGNIE GENERALE DES ETABLISSEMENTS MICHELIN Carlos Alberto Meireles dos Santos Alteração de sede.
<b>870230093419</b> 20/10/2023	Deferimento da petição Código de despacho: 270 Petição (tipo): [113.02] Anotação de alteração de nome, sede e/ou endereço: nome, sede ou endereço BR302014001843-4 COMPAGNIE GENERALE DES ETABLISSEMENTS MICHELIN Carlos Alberto Meireles dos Santos Alteração de sede.
<b>870230093419</b> 20/10/2023	Deferimento da petição Código de despacho: 270 Petição (tipo): [113.02] Anotação de alteração de nome, sede e/ou endereço: nome, sede ou endereço BR302014002055-2 COMPAGNIE GENERALE DES ETABLISSEMENTS MICHELIN Carlos Alberto Meireles dos Santos Alteração de sede.
<b>870230093419</b> 20/10/2023	Deferimento da petição Código de despacho: 270 Petição (tipo): [113.02] Anotação de alteração de nome, sede e/ou endereço: nome, sede ou endereço BR302014002056-0 COMPAGNIE GENERALE DES ETABLISSEMENTS MICHELIN Carlos Alberto Meireles dos Santos Alteração de sede.
<b>870230087720</b> 03/10/2023	Deferimento da petição Código de despacho: 270 Petição (tipo): [113.02] Anotação de alteração de nome, sede e/ou endereço: nome, sede ou endereço BR302014004673-0 GABINETTO INDÚSTRIA E COMÉRCIO DE MÓVEIS LTDA José Ruy Lia Alteração de sede.
<b>870240027509</b> 28/03/2024	Deferimento da petição Código de despacho: 270 Petição (tipo): [113.02] Anotação de alteração de nome, sede e/ou endereço: nome, sede ou endereço BR302015001824-0 THE YOKOHAMA RUBBER CO., LTD. Rean de Mello Fernandes Evangelista Alteração de sede.
<b>870240027509</b> 28/03/2024	Deferimento da petição Código de despacho: 270 Petição (tipo): [113.02] Anotação de alteração de nome, sede e/ou endereço: nome, sede ou endereço BR302015004013-0 THE YOKOHAMA RUBBER CO., LTD. Rean de Mello Fernandes Evangelista Alteração de sede.

---



---

<b>870240027509</b> 28/03/2024	Deferimento da petição Código de despacho: 270 Petição (tipo): [113.02] Anotação de alteração de nome, sede e/ou endereço: nome, sede ou endereço BR302017000021-5 THE YOKOHAMA RUBBER CO., LTD. Rean de Mello Fernandes Evangelista Alteração de sede.
<b>870240027509</b> 28/03/2024	Deferimento da petição Código de despacho: 270 Petição (tipo): [113.02] Anotação de alteração de nome, sede e/ou endereço: nome, sede ou endereço BR302017000031-2 THE YOKOHAMA RUBBER CO., LTD. Rean de Mello Fernandes Evangelista Alteração de sede.
<b>870240027509</b> 28/03/2024	Deferimento da petição Código de despacho: 270 Petição (tipo): [113.02] Anotação de alteração de nome, sede e/ou endereço: nome, sede ou endereço BR302017000032-0 THE YOKOHAMA RUBBER CO., LTD. Rean de Mello Fernandes Evangelista Alteração de sede.
<b>870240027509</b> 28/03/2024	Deferimento da petição Código de despacho: 270 Petição (tipo): [113.02] Anotação de alteração de nome, sede e/ou endereço: nome, sede ou endereço BR302017000035-5 THE YOKOHAMA RUBBER CO., LTD. Rean de Mello Fernandes Evangelista Alteração de sede.
<b>870230109581</b> 12/12/2023	Deferimento da petição Código de despacho: 270 Petição (tipo): [113.02] Anotação de alteração de nome, sede e/ou endereço: nome, sede ou endereço BR302017003403-9 GESSO 3D INDÚSTRIA E COMÉRCIO LTDA Patrick Raphael Nascimento de Melo Alteração de nome e de sede.
<b>870230109581</b> 12/12/2023	Deferimento da petição Código de despacho: 270 Petição (tipo): [113.02] Anotação de alteração de nome, sede e/ou endereço: nome, sede ou endereço BR302017003422-5 GESSO 3D INDÚSTRIA E COMÉRCIO LTDA Patrick Raphael Nascimento de Melo Alteração de nome e de sede.
<b>870230109581</b> 12/12/2023	Deferimento da petição Código de despacho: 270 Petição (tipo): [113.02] Anotação de alteração de nome, sede e/ou endereço: nome, sede ou endereço BR302018000996-7 GESSO 3D INDÚSTRIA E COMÉRCIO LTDA Patrick Raphael Nascimento de Melo Alteração de nome e de sede.
<b>870240027509</b> 28/03/2024	Deferimento da petição Código de despacho: 270 Petição (tipo): [113.02] Anotação de alteração de nome, sede e/ou endereço: nome, sede ou endereço BR302018003256-0 THE YOKOHAMA RUBBER CO., LTD. Rean de Mello Fernandes Evangelista Alteração de sede.
<b>870240027509</b> 28/03/2024	Deferimento da petição Código de despacho: 270 Petição (tipo): [113.02] Anotação de alteração de nome, sede e/ou endereço: nome, sede ou endereço BR302018003317-5 THE YOKOHAMA RUBBER CO., LTD. Rean de Mello Fernandes Evangelista Alteração de sede.
<b>870230109581</b> 12/12/2023	Deferimento da petição Código de despacho: 270 Petição (tipo): [113.02] Anotação de alteração de nome, sede e/ou endereço: nome, sede ou endereço BR302018054058-1 GESSO 3D INDÚSTRIA E COMÉRCIO LTDA Patrick Raphael Nascimento de Melo Alteração de nome e de sede.
<b>870230109581</b> 12/12/2023	Deferimento da petição Código de despacho: 270 Petição (tipo): [113.02] Anotação de alteração de nome, sede e/ou endereço: nome, sede ou endereço BR302018054089-1 GESSO 3D INDÚSTRIA E COMÉRCIO LTDA Patrick Raphael Nascimento de Melo Alteração de nome e de sede.

---



---

<b>870230109581</b> 12/12/2023	Deferimento da petição Código de despacho: 270 Petição (tipo): [113.02] Anotação de alteração de nome, sede e/ou endereço: nome, sede ou endereço BR302018054159-6 GESSO 3D INDÚSTRIA E COMÉRCIO LTDA Patrick Raphael Nascimento de Melo Alteração de nome e de sede.
<b>870230109581</b> 12/12/2023	Deferimento da petição Código de despacho: 270 Petição (tipo): [113.02] Anotação de alteração de nome, sede e/ou endereço: nome, sede ou endereço BR302018054160-0 GESSO 3D INDÚSTRIA E COMÉRCIO LTDA Patrick Raphael Nascimento de Melo Alteração de nome e de sede.
<b>870230109581</b> 12/12/2023	Deferimento da petição Código de despacho: 270 Petição (tipo): [113.02] Anotação de alteração de nome, sede e/ou endereço: nome, sede ou endereço BR302018054296-7 GESSO 3D INDÚSTRIA E COMÉRCIO LTDA Patrick Raphael Nascimento de Melo Alteração de nome e de sede.
<b>870230109581</b> 12/12/2023	Deferimento da petição Código de despacho: 270 Petição (tipo): [113.02] Anotação de alteração de nome, sede e/ou endereço: nome, sede ou endereço BR302018054299-1 GESSO 3D INDÚSTRIA E COMÉRCIO LTDA Patrick Raphael Nascimento de Melo Alteração de nome e de sede.
<b>870230109581</b> 12/12/2023	Deferimento da petição Código de despacho: 270 Petição (tipo): [113.02] Anotação de alteração de nome, sede e/ou endereço: nome, sede ou endereço BR302018054300-9 GESSO 3D INDÚSTRIA E COMÉRCIO LTDA Patrick Raphael Nascimento de Melo Alteração de nome e de sede.
<b>870230109581</b> 12/12/2023	Deferimento da petição Código de despacho: 270 Petição (tipo): [113.02] Anotação de alteração de nome, sede e/ou endereço: nome, sede ou endereço BR302018054302-5 GESSO 3D INDÚSTRIA E COMÉRCIO LTDA Patrick Raphael Nascimento de Melo Alteração de nome e de sede.
<b>870230109581</b> 12/12/2023	Deferimento da petição Código de despacho: 270 Petição (tipo): [113.02] Anotação de alteração de nome, sede e/ou endereço: nome, sede ou endereço BR302018054992-9 GESSO 3D INDÚSTRIA E COMÉRCIO LTDA Patrick Raphael Nascimento de Melo Alteração de nome e de sede.
<b>870230109581</b> 12/12/2023	Deferimento da petição Código de despacho: 270 Petição (tipo): [113.02] Anotação de alteração de nome, sede e/ou endereço: nome, sede ou endereço BR302018054993-7 GESSO 3D INDÚSTRIA E COMÉRCIO LTDA Patrick Raphael Nascimento de Melo Alteração de nome e de sede.
<b>870230109581</b> 12/12/2023	Deferimento da petição Código de despacho: 270 Petição (tipo): [113.02] Anotação de alteração de nome, sede e/ou endereço: nome, sede ou endereço BR302018054995-3 GESSO 3D INDÚSTRIA E COMÉRCIO LTDA Patrick Raphael Nascimento de Melo Alteração de nome e de sede.
<b>870230109581</b> 12/12/2023	Deferimento da petição Código de despacho: 270 Petição (tipo): [113.02] Anotação de alteração de nome, sede e/ou endereço: nome, sede ou endereço BR302018054996-1 GESSO 3D INDÚSTRIA E COMÉRCIO LTDA Patrick Raphael Nascimento de Melo Alteração de nome e de sede.
<b>870230109581</b> 12/12/2023	Deferimento da petição Código de despacho: 270 Petição (tipo): [113.02] Anotação de alteração de nome, sede e/ou endereço: nome, sede ou endereço BR302018055501-5 GESSO 3D INDÚSTRIA E COMÉRCIO LTDA Patrick Raphael Nascimento de Melo Alteração de nome e de sede.

---



---

<b>870230109581</b> 12/12/2023	Deferimento da petição Código de despacho: 270 Petição (tipo): [113.02] Anotação de alteração de nome, sede e/ou endereço: nome, sede ou endereço BR302018055506-6 GESSO 3D INDÚSTRIA E COMÉRCIO LTDA Patrick Raphael Nascimento de Melo Alteração de nome e de sede.
<b>870230109581</b> 12/12/2023	Deferimento da petição Código de despacho: 270 Petição (tipo): [113.02] Anotação de alteração de nome, sede e/ou endereço: nome, sede ou endereço BR302018055508-2 GESSO 3D INDÚSTRIA E COMÉRCIO LTDA Patrick Raphael Nascimento de Melo Alteração de nome e de sede.
<b>870230109581</b> 12/12/2023	Deferimento da petição Código de despacho: 270 Petição (tipo): [113.02] Anotação de alteração de nome, sede e/ou endereço: nome, sede ou endereço BR302018055516-3 GESSO 3D INDÚSTRIA E COMÉRCIO LTDA Patrick Raphael Nascimento de Melo Alteração de nome e de sede.
<b>870230109581</b> 12/12/2023	Deferimento da petição Código de despacho: 270 Petição (tipo): [113.02] Anotação de alteração de nome, sede e/ou endereço: nome, sede ou endereço BR302018055517-1 GESSO 3D INDÚSTRIA E COMÉRCIO LTDA Patrick Raphael Nascimento de Melo Alteração de nome e de sede.
<b>870230109581</b> 12/12/2023	Deferimento da petição Código de despacho: 270 Petição (tipo): [113.02] Anotação de alteração de nome, sede e/ou endereço: nome, sede ou endereço BR302018055558-9 GESSO 3D INDÚSTRIA E COMÉRCIO LTDA Patrick Raphael Nascimento de Melo Alteração de nome e de sede.
<b>870230109581</b> 12/12/2023	Deferimento da petição Código de despacho: 270 Petição (tipo): [113.02] Anotação de alteração de nome, sede e/ou endereço: nome, sede ou endereço BR302018055595-3 GESSO 3D INDÚSTRIA E COMÉRCIO LTDA Patrick Raphael Nascimento de Melo Alteração de nome e de sede.
<b>870230109581</b> 12/12/2023	Deferimento da petição Código de despacho: 270 Petição (tipo): [113.02] Anotação de alteração de nome, sede e/ou endereço: nome, sede ou endereço BR302018055712-3 GESSO 3D INDÚSTRIA E COMÉRCIO LTDA Patrick Raphael Nascimento de Melo Alteração de nome e de sede.
<b>870230109581</b> 12/12/2023	Deferimento da petição Código de despacho: 270 Petição (tipo): [113.02] Anotação de alteração de nome, sede e/ou endereço: nome, sede ou endereço BR302018055834-0 GESSO 3D INDÚSTRIA E COMÉRCIO LTDA Patrick Raphael Nascimento de Melo Alteração de nome e de sede.
<b>870230109581</b> 12/12/2023	Deferimento da petição Código de despacho: 270 Petição (tipo): [113.02] Anotação de alteração de nome, sede e/ou endereço: nome, sede ou endereço BR302018055835-9 GESSO 3D INDÚSTRIA E COMÉRCIO LTDA Patrick Raphael Nascimento de Melo Alteração de nome e de sede.
<b>870230109581</b> 12/12/2023	Deferimento da petição Código de despacho: 270 Petição (tipo): [113.02] Anotação de alteração de nome, sede e/ou endereço: nome, sede ou endereço BR302018056102-3 GESSO 3D INDÚSTRIA E COMÉRCIO LTDA Patrick Raphael Nascimento de Melo Alteração de nome e de sede.
<b>870230109581</b> 12/12/2023	Deferimento da petição Código de despacho: 270 Petição (tipo): [113.02] Anotação de alteração de nome, sede e/ou endereço: nome, sede ou endereço BR302018056104-0 GESSO 3D INDÚSTRIA E COMÉRCIO LTDA Patrick Raphael Nascimento de Melo Alteração de nome e de sede.

---



---

<b>870230109581</b> 12/12/2023	Deferimento da petição Código de despacho: 270 Petição (tipo): [113.02] Anotação de alteração de nome, sede e/ou endereço: nome, sede ou endereço BR302018056105-8 GESSO 3D INDÚSTRIA E COMÉRCIO LTDA Patrick Raphael Nascimento de Melo Alteração de nome e de sede.
<b>870230109581</b> 12/12/2023	Deferimento da petição Código de despacho: 270 Petição (tipo): [113.02] Anotação de alteração de nome, sede e/ou endereço: nome, sede ou endereço BR302018056106-6 GESSO 3D INDÚSTRIA E COMÉRCIO LTDA Patrick Raphael Nascimento de Melo Alteração de nome e de sede.
<b>870230109581</b> 12/12/2023	Deferimento da petição Código de despacho: 270 Petição (tipo): [113.02] Anotação de alteração de nome, sede e/ou endereço: nome, sede ou endereço BR302019000081-4 GESSO 3D INDÚSTRIA E COMÉRCIO LTDA Patrick Raphael Nascimento de Melo Alteração de nome e de sede.
<b>870230109581</b> 12/12/2023	Deferimento da petição Código de despacho: 270 Petição (tipo): [113.02] Anotação de alteração de nome, sede e/ou endereço: nome, sede ou endereço BR302019000082-2 GESSO 3D INDÚSTRIA E COMÉRCIO LTDA Patrick Raphael Nascimento de Melo Alteração de nome e de sede.
<b>870230109581</b> 12/12/2023	Deferimento da petição Código de despacho: 270 Petição (tipo): [113.02] Anotação de alteração de nome, sede e/ou endereço: nome, sede ou endereço BR302019000184-5 GESSO 3D INDÚSTRIA E COMÉRCIO LTDA Patrick Raphael Nascimento de Melo Alteração de nome e de sede.
<b>870230109581</b> 12/12/2023	Deferimento da petição Código de despacho: 270 Petição (tipo): [113.02] Anotação de alteração de nome, sede e/ou endereço: nome, sede ou endereço BR302019000186-1 GESSO 3D INDÚSTRIA E COMÉRCIO LTDA Patrick Raphael Nascimento de Melo Alteração de nome e de sede.
<b>870230109581</b> 12/12/2023	Deferimento da petição Código de despacho: 270 Petição (tipo): [113.02] Anotação de alteração de nome, sede e/ou endereço: nome, sede ou endereço BR302019000187-0 GESSO 3D INDÚSTRIA E COMÉRCIO LTDA Patrick Raphael Nascimento de Melo Alteração de nome e de sede.
<b>870230109581</b> 12/12/2023	Deferimento da petição Código de despacho: 270 Petição (tipo): [113.02] Anotação de alteração de nome, sede e/ou endereço: nome, sede ou endereço BR302019000231-0 GESSO 3D INDÚSTRIA E COMÉRCIO LTDA Patrick Raphael Nascimento de Melo Alteração de nome e de sede.
<b>870230109581</b> 12/12/2023	Deferimento da petição Código de despacho: 270 Petição (tipo): [113.02] Anotação de alteração de nome, sede e/ou endereço: nome, sede ou endereço BR302019000349-0 GESSO 3D INDÚSTRIA E COMÉRCIO LTDA Patrick Raphael Nascimento de Melo Alteração de nome e de sede.
<b>870230109581</b> 12/12/2023	Deferimento da petição Código de despacho: 270 Petição (tipo): [113.02] Anotação de alteração de nome, sede e/ou endereço: nome, sede ou endereço BR302019000849-1 GESSO 3D INDÚSTRIA E COMÉRCIO LTDA Patrick Raphael Nascimento de Melo Alteração de nome e de sede.
<b>870230109581</b> 12/12/2023	Deferimento da petição Código de despacho: 270 Petição (tipo): [113.02] Anotação de alteração de nome, sede e/ou endereço: nome, sede ou endereço BR302019000882-3 GESSO 3D INDÚSTRIA E COMÉRCIO LTDA Patrick Raphael Nascimento de Melo Alteração de nome e de sede.

---



---

<b>870230109581</b> 12/12/2023	Deferimento da petição Código de despacho: 270 Petição (tipo): [113.02] Anotação de alteração de nome, sede e/ou endereço: nome, sede ou endereço BR302019000895-5 GESSO 3D INDÚSTRIA E COMÉRCIO LTDA Patrick Raphael Nascimento de Melo Alteração de nome e de sede.
<b>870230109581</b> 12/12/2023	Deferimento da petição Código de despacho: 270 Petição (tipo): [113.02] Anotação de alteração de nome, sede e/ou endereço: nome, sede ou endereço BR302019000986-2 GESSO 3D INDÚSTRIA E COMÉRCIO LTDA Patrick Raphael Nascimento de Melo Alteração de nome e de sede.
<b>870230109581</b> 12/12/2023	Deferimento da petição Código de despacho: 270 Petição (tipo): [113.02] Anotação de alteração de nome, sede e/ou endereço: nome, sede ou endereço BR302019000987-0 GESSO 3D INDÚSTRIA E COMÉRCIO LTDA Patrick Raphael Nascimento de Melo Alteração de nome e de sede.
<b>870230109581</b> 12/12/2023	Deferimento da petição Código de despacho: 270 Petição (tipo): [113.02] Anotação de alteração de nome, sede e/ou endereço: nome, sede ou endereço BR302019001115-8 GESSO 3D INDÚSTRIA E COMÉRCIO LTDA Patrick Raphael Nascimento de Melo Alteração de nome e de sede.
<b>870230109581</b> 12/12/2023	Deferimento da petição Código de despacho: 270 Petição (tipo): [113.02] Anotação de alteração de nome, sede e/ou endereço: nome, sede ou endereço BR302019001190-5 GESSO 3D INDÚSTRIA E COMÉRCIO LTDA Patrick Raphael Nascimento de Melo Alteração de nome e de sede.
<b>870230109581</b> 12/12/2023	Deferimento da petição Código de despacho: 270 Petição (tipo): [113.02] Anotação de alteração de nome, sede e/ou endereço: nome, sede ou endereço BR302019001222-7 GESSO 3D INDÚSTRIA E COMÉRCIO LTDA Patrick Raphael Nascimento de Melo Alteração de nome e de sede.
<b>870230109581</b> 12/12/2023	Deferimento da petição Código de despacho: 270 Petição (tipo): [113.02] Anotação de alteração de nome, sede e/ou endereço: nome, sede ou endereço BR302019002747-0 GESSO 3D INDÚSTRIA E COMÉRCIO LTDA Patrick Raphael Nascimento de Melo Alteração de nome e de sede.
<b>870230109581</b> 12/12/2023	Deferimento da petição Código de despacho: 270 Petição (tipo): [113.02] Anotação de alteração de nome, sede e/ou endereço: nome, sede ou endereço BR302019002748-8 GESSO 3D INDÚSTRIA E COMÉRCIO LTDA Patrick Raphael Nascimento de Melo Alteração de nome e de sede.
<b>870230109581</b> 12/12/2023	Deferimento da petição Código de despacho: 270 Petição (tipo): [113.02] Anotação de alteração de nome, sede e/ou endereço: nome, sede ou endereço BR302019002749-6 GESSO 3D INDÚSTRIA E COMÉRCIO LTDA Patrick Raphael Nascimento de Melo Alteração de nome e de sede.
<b>870230109581</b> 12/12/2023	Deferimento da petição Código de despacho: 270 Petição (tipo): [113.02] Anotação de alteração de nome, sede e/ou endereço: nome, sede ou endereço BR302019002751-8 GESSO 3D INDÚSTRIA E COMÉRCIO LTDA Patrick Raphael Nascimento de Melo Alteração de nome e de sede.
<b>870230109581</b> 12/12/2023	Deferimento da petição Código de despacho: 270 Petição (tipo): [113.02] Anotação de alteração de nome, sede e/ou endereço: nome, sede ou endereço BR302019002854-9 GESSO 3D INDÚSTRIA E COMÉRCIO LTDA Patrick Raphael Nascimento de Melo Alteração de nome e de sede.

---



---

<b>870230109581</b> 12/12/2023	Deferimento da petição Código de despacho: 270 Petição (tipo): [113.02] Anotação de alteração de nome, sede e/ou endereço: nome, sede ou endereço BR302019002918-9 GESSO 3D INDÚSTRIA E COMÉRCIO LTDA Patrick Raphael Nascimento de Melo Alteração de nome e de sede.
<b>870230109581</b> 12/12/2023	Deferimento da petição Código de despacho: 270 Petição (tipo): [113.02] Anotação de alteração de nome, sede e/ou endereço: nome, sede ou endereço BR302019002931-6 GESSO 3D INDÚSTRIA E COMÉRCIO LTDA Patrick Raphael Nascimento de Melo Alteração de nome e de sede.
<b>870230109581</b> 12/12/2023	Deferimento da petição Código de despacho: 270 Petição (tipo): [113.02] Anotação de alteração de nome, sede e/ou endereço: nome, sede ou endereço BR302019004040-9 GESSO 3D INDÚSTRIA E COMÉRCIO LTDA Patrick Raphael Nascimento de Melo Alteração de nome e de sede.
<b>870240027509</b> 28/03/2024	Deferimento da petição Código de despacho: 270 Petição (tipo): [113.02] Anotação de alteração de nome, sede e/ou endereço: nome, sede ou endereço BR302019005734-4 THE YOKOHAMA RUBBER CO., LTD. Rean de Mello Fernandes Evangelista Alteração de sede.
<b>870230109581</b> 12/12/2023	Deferimento da petição Código de despacho: 270 Petição (tipo): [113.02] Anotação de alteração de nome, sede e/ou endereço: nome, sede ou endereço BR302019005767-0 GESSO 3D INDÚSTRIA E COMÉRCIO LTDA Patrick Raphael Nascimento de Melo Alteração de nome e de sede.
<b>870230109581</b> 12/12/2023	Deferimento da petição Código de despacho: 270 Petição (tipo): [113.02] Anotação de alteração de nome, sede e/ou endereço: nome, sede ou endereço BR302019005882-0 GESSO 3D INDÚSTRIA E COMÉRCIO LTDA Patrick Raphael Nascimento de Melo Alteração de nome e de sede.
<b>870230109581</b> 12/12/2023	Deferimento da petição Código de despacho: 270 Petição (tipo): [113.02] Anotação de alteração de nome, sede e/ou endereço: nome, sede ou endereço BR302019005891-0 GESSO 3D INDÚSTRIA E COMÉRCIO LTDA Patrick Raphael Nascimento de Melo Alteração de nome e de sede.
<b>870230109581</b> 12/12/2023	Deferimento da petição Código de despacho: 270 Petição (tipo): [113.02] Anotação de alteração de nome, sede e/ou endereço: nome, sede ou endereço BR302019005892-8 GESSO 3D INDÚSTRIA E COMÉRCIO LTDA Patrick Raphael Nascimento de Melo Alteração de nome e de sede.
<b>870230109581</b> 12/12/2023	Deferimento da petição Código de despacho: 270 Petição (tipo): [113.02] Anotação de alteração de nome, sede e/ou endereço: nome, sede ou endereço BR302019005893-6 GESSO 3D INDÚSTRIA E COMÉRCIO LTDA Patrick Raphael Nascimento de Melo Alteração de nome e de sede.
<b>870230109581</b> 12/12/2023	Deferimento da petição Código de despacho: 270 Petição (tipo): [113.02] Anotação de alteração de nome, sede e/ou endereço: nome, sede ou endereço BR302019005896-0 GESSO 3D INDÚSTRIA E COMÉRCIO LTDA Patrick Raphael Nascimento de Melo Alteração de nome e de sede.
<b>870230109581</b> 12/12/2023	Deferimento da petição Código de despacho: 270 Petição (tipo): [113.02] Anotação de alteração de nome, sede e/ou endereço: nome, sede ou endereço BR302019005937-1 GESSO 3D INDÚSTRIA E COMÉRCIO LTDA Patrick Raphael Nascimento de Melo Alteração de nome e de sede.

---



---

<b>870230109581</b> 12/12/2023	Deferimento da petição Código de despacho: 270 Petição (tipo): [113.02] Anotação de alteração de nome, sede e/ou endereço: nome, sede ou endereço BR302019005940-1 GESSO 3D INDÚSTRIA E COMÉRCIO LTDA Patrick Raphael Nascimento de Melo Alteração de nome e de sede.
<b>870230109581</b> 12/12/2023	Deferimento da petição Código de despacho: 270 Petição (tipo): [113.02] Anotação de alteração de nome, sede e/ou endereço: nome, sede ou endereço BR302019006057-4 GESSO 3D INDÚSTRIA E COMÉRCIO LTDA Patrick Raphael Nascimento de Melo Alteração de nome e de sede.
<b>870230109581</b> 12/12/2023	Deferimento da petição Código de despacho: 270 Petição (tipo): [113.02] Anotação de alteração de nome, sede e/ou endereço: nome, sede ou endereço BR302019006059-0 GESSO 3D INDÚSTRIA E COMÉRCIO LTDA Patrick Raphael Nascimento de Melo Alteração de nome e de sede.
<b>870230109581</b> 12/12/2023	Deferimento da petição Código de despacho: 270 Petição (tipo): [113.02] Anotação de alteração de nome, sede e/ou endereço: nome, sede ou endereço BR302019006205-4 GESSO 3D INDÚSTRIA E COMÉRCIO LTDA Patrick Raphael Nascimento de Melo Alteração de nome e de sede.
<b>870230109581</b> 12/12/2023	Deferimento da petição Código de despacho: 270 Petição (tipo): [113.02] Anotação de alteração de nome, sede e/ou endereço: nome, sede ou endereço BR302019006357-3 GESSO 3D INDÚSTRIA E COMÉRCIO LTDA Patrick Raphael Nascimento de Melo Alteração de nome e de sede.
<b>870230109581</b> 12/12/2023	Deferimento da petição Código de despacho: 270 Petição (tipo): [113.02] Anotação de alteração de nome, sede e/ou endereço: nome, sede ou endereço BR302019006369-7 GESSO 3D INDÚSTRIA E COMÉRCIO LTDA Patrick Raphael Nascimento de Melo Alteração de nome e de sede.
<b>870230109581</b> 12/12/2023	Deferimento da petição Código de despacho: 270 Petição (tipo): [113.02] Anotação de alteração de nome, sede e/ou endereço: nome, sede ou endereço BR302019006372-7 GESSO 3D INDÚSTRIA E COMÉRCIO LTDA Patrick Raphael Nascimento de Melo Alteração de nome e de sede.
<b>870230109581</b> 12/12/2023	Deferimento da petição Código de despacho: 270 Petição (tipo): [113.02] Anotação de alteração de nome, sede e/ou endereço: nome, sede ou endereço BR302020000576-7 GESSO 3D INDÚSTRIA E COMÉRCIO LTDA Patrick Raphael Nascimento de Melo Alteração de nome e de sede.
<b>870230109581</b> 12/12/2023	Deferimento da petição Código de despacho: 270 Petição (tipo): [113.02] Anotação de alteração de nome, sede e/ou endereço: nome, sede ou endereço BR302020000577-5 GESSO 3D INDÚSTRIA E COMÉRCIO LTDA Patrick Raphael Nascimento de Melo Alteração de nome e de sede.
<b>870230109581</b> 12/12/2023	Deferimento da petição Código de despacho: 270 Petição (tipo): [113.02] Anotação de alteração de nome, sede e/ou endereço: nome, sede ou endereço BR302020000583-0 GESSO 3D INDÚSTRIA E COMÉRCIO LTDA Patrick Raphael Nascimento de Melo Alteração de nome e de sede.
<b>870230109581</b> 12/12/2023	Deferimento da petição Código de despacho: 270 Petição (tipo): [113.02] Anotação de alteração de nome, sede e/ou endereço: nome, sede ou endereço BR302020000585-6 GESSO 3D INDÚSTRIA E COMÉRCIO LTDA Patrick Raphael Nascimento de Melo Alteração de nome e de sede.

---



---

<b>870230109581</b> 12/12/2023	Deferimento da petição Código de despacho: 270 Petição (tipo): [113.02] Anotação de alteração de nome, sede e/ou endereço: nome, sede ou endereço BR302020000586-4 GESSO 3D INDÚSTRIA E COMÉRCIO LTDA Patrick Raphael Nascimento de Melo Alteração de nome e de sede.
<b>870230109581</b> 12/12/2023	Deferimento da petição Código de despacho: 270 Petição (tipo): [113.02] Anotação de alteração de nome, sede e/ou endereço: nome, sede ou endereço BR302020000595-3 GESSO 3D INDÚSTRIA E COMÉRCIO LTDA Patrick Raphael Nascimento de Melo Alteração de nome e de sede.
<b>870230109581</b> 12/12/2023	Deferimento da petição Código de despacho: 270 Petição (tipo): [113.02] Anotação de alteração de nome, sede e/ou endereço: nome, sede ou endereço BR302020000600-3 GESSO 3D INDÚSTRIA E COMÉRCIO LTDA Patrick Raphael Nascimento de Melo Alteração de nome e de sede.
<b>870230109581</b> 12/12/2023	Deferimento da petição Código de despacho: 270 Petição (tipo): [113.02] Anotação de alteração de nome, sede e/ou endereço: nome, sede ou endereço BR302020000640-2 GESSO 3D INDÚSTRIA E COMÉRCIO LTDA Patrick Raphael Nascimento de Melo Alteração de nome e de sede.
<b>870230109581</b> 12/12/2023	Deferimento da petição Código de despacho: 270 Petição (tipo): [113.02] Anotação de alteração de nome, sede e/ou endereço: nome, sede ou endereço BR302020000641-0 GESSO 3D INDÚSTRIA E COMÉRCIO LTDA Patrick Raphael Nascimento de Melo Alteração de nome e de sede.
<b>870230109581</b> 12/12/2023	Deferimento da petição Código de despacho: 270 Petição (tipo): [113.02] Anotação de alteração de nome, sede e/ou endereço: nome, sede ou endereço BR302020000699-2 GESSO 3D INDÚSTRIA E COMÉRCIO LTDA Patrick Raphael Nascimento de Melo Alteração de nome e de sede.
<b>870230109581</b> 12/12/2023	Deferimento da petição Código de despacho: 270 Petição (tipo): [113.02] Anotação de alteração de nome, sede e/ou endereço: nome, sede ou endereço BR302020000700-0 GESSO 3D INDÚSTRIA E COMÉRCIO LTDA Patrick Raphael Nascimento de Melo Alteração de nome e de sede.
<b>870230109581</b> 12/12/2023	Deferimento da petição Código de despacho: 270 Petição (tipo): [113.02] Anotação de alteração de nome, sede e/ou endereço: nome, sede ou endereço BR302020000703-4 GESSO 3D INDÚSTRIA E COMÉRCIO LTDA Patrick Raphael Nascimento de Melo Alteração de nome e de sede.
<b>870230109581</b> 12/12/2023	Deferimento da petição Código de despacho: 270 Petição (tipo): [113.02] Anotação de alteração de nome, sede e/ou endereço: nome, sede ou endereço BR302020000708-5 GESSO 3D INDÚSTRIA E COMÉRCIO LTDA Patrick Raphael Nascimento de Melo Alteração de nome e de sede.
<b>870230109581</b> 12/12/2023	Deferimento da petição Código de despacho: 270 Petição (tipo): [113.02] Anotação de alteração de nome, sede e/ou endereço: nome, sede ou endereço BR302020000709-3 GESSO 3D INDÚSTRIA E COMÉRCIO LTDA Patrick Raphael Nascimento de Melo Alteração de nome e de sede.
<b>870230109581</b> 12/12/2023	Deferimento da petição Código de despacho: 270 Petição (tipo): [113.02] Anotação de alteração de nome, sede e/ou endereço: nome, sede ou endereço BR302020000777-8 GESSO 3D INDÚSTRIA E COMÉRCIO LTDA Patrick Raphael Nascimento de Melo Alteração de nome e de sede.

---



---

<b>870230109581</b> 12/12/2023	Deferimento da petição Código de despacho: 270 Petição (tipo): [113.02] Anotação de alteração de nome, sede e/ou endereço: nome, sede ou endereço BR302020000779-4 GESSO 3D INDÚSTRIA E COMÉRCIO LTDA Patrick Raphael Nascimento de Melo Alteração de nome e de sede.
<b>870230109581</b> 12/12/2023	Deferimento da petição Código de despacho: 270 Petição (tipo): [113.02] Anotação de alteração de nome, sede e/ou endereço: nome, sede ou endereço BR302020000780-8 GESSO 3D INDÚSTRIA E COMÉRCIO LTDA Patrick Raphael Nascimento de Melo Alteração de nome e de sede.
<b>870230109581</b> 12/12/2023	Deferimento da petição Código de despacho: 270 Petição (tipo): [113.02] Anotação de alteração de nome, sede e/ou endereço: nome, sede ou endereço BR302020000801-4 GESSO 3D INDÚSTRIA E COMÉRCIO LTDA Patrick Raphael Nascimento de Melo Alteração de nome e de sede.
<b>870230109581</b> 12/12/2023	Deferimento da petição Código de despacho: 270 Petição (tipo): [113.02] Anotação de alteração de nome, sede e/ou endereço: nome, sede ou endereço BR302020001201-1 GESSO 3D INDÚSTRIA E COMÉRCIO LTDA Patrick Raphael Nascimento de Melo Alteração de nome e de sede.
<b>870230109581</b> 12/12/2023	Deferimento da petição Código de despacho: 270 Petição (tipo): [113.02] Anotação de alteração de nome, sede e/ou endereço: nome, sede ou endereço BR302020003219-5 GESSO 3D INDÚSTRIA E COMÉRCIO LTDA Patrick Raphael Nascimento de Melo Alteração de nome e de sede.
<b>870230109581</b> 12/12/2023	Deferimento da petição Código de despacho: 270 Petição (tipo): [113.02] Anotação de alteração de nome, sede e/ou endereço: nome, sede ou endereço BR302020003224-1 GESSO 3D INDÚSTRIA E COMÉRCIO LTDA Patrick Raphael Nascimento de Melo Alteração de nome e de sede.
<b>870230109581</b> 12/12/2023	Deferimento da petição Código de despacho: 270 Petição (tipo): [113.02] Anotação de alteração de nome, sede e/ou endereço: nome, sede ou endereço BR302020003229-2 GESSO 3D INDÚSTRIA E COMÉRCIO LTDA Patrick Raphael Nascimento de Melo Alteração de nome e de sede.
<b>870230109581</b> 12/12/2023	Deferimento da petição Código de despacho: 270 Petição (tipo): [113.02] Anotação de alteração de nome, sede e/ou endereço: nome, sede ou endereço BR302020003230-6 GESSO 3D INDÚSTRIA E COMÉRCIO LTDA Patrick Raphael Nascimento de Melo Alteração de nome e de sede.
<b>870230109581</b> 12/12/2023	Deferimento da petição Código de despacho: 270 Petição (tipo): [113.02] Anotação de alteração de nome, sede e/ou endereço: nome, sede ou endereço BR302020003231-4 GESSO 3D INDÚSTRIA E COMÉRCIO LTDA Patrick Raphael Nascimento de Melo Alteração de nome e de sede.
<b>870240024688</b> 21/03/2024	Deferimento da petição Código de despacho: 270 Petição (tipo): [113.02] Anotação de alteração de nome, sede e/ou endereço: nome, sede ou endereço BR302022000321-2 VERSUNI HOLDING B.V. Ricardo Pernold Vieira de Mello Alteração de nome e de sede.
<b>870240024688</b> 21/03/2024	Deferimento da petição Código de despacho: 270 Petição (tipo): [113.02] Anotação de alteração de nome, sede e/ou endereço: nome, sede ou endereço BR302022001990-9 VERSUNI HOLDING B.V. Ricardo Pernold Vieira de Mello Alteração de nome e de sede.
<b>870240024688</b> 21/03/2024	Deferimento da petição Código de despacho: 270 Petição (tipo): [113.02] Anotação de alteração de nome, sede e/ou endereço: nome, sede ou endereço BR302022002045-1 VERSUNI HOLDING B.V. Ricardo Pernold Vieira de Mello Alteração de nome e de sede.

---



---

<b>870240024688</b> 21/03/2024	Deferimento da petição Código de despacho: 270 Petição (tipo): [113.02] Anotação de alteração de nome, sede e/ou endereço: nome, sede ou endereço BR302022004039-8 VERSUNI HOLDING B.V. Ricardo Pernold Vieira de Mello Alteração de nome e de sede.
<b>870240024688</b> 21/03/2024	Deferimento da petição Código de despacho: 270 Petição (tipo): [113.02] Anotação de alteração de nome, sede e/ou endereço: nome, sede ou endereço BR302022005089-0 VERSUNI HOLDING B.V. Ricardo Pernold Vieira de Mello Alteração de nome e de sede.
<b>870240024688</b> 21/03/2024	Deferimento da petição Código de despacho: 270 Petição (tipo): [113.02] Anotação de alteração de nome, sede e/ou endereço: nome, sede ou endereço BR302022005091-1 VERSUNI HOLDING B.V. Ricardo Pernold Vieira de Mello Alteração de nome e de sede.
<b>870240024688</b> 21/03/2024	Deferimento da petição Código de despacho: 270 Petição (tipo): [113.02] Anotação de alteração de nome, sede e/ou endereço: nome, sede ou endereço BR302022005092-0 VERSUNI HOLDING B.V. Ricardo Pernold Vieira de Mello Alteração de nome e de sede.
<b>870240024688</b> 21/03/2024	Deferimento da petição Código de despacho: 270 Petição (tipo): [113.02] Anotação de alteração de nome, sede e/ou endereço: nome, sede ou endereço BR302022005094-6 VERSUNI HOLDING B.V. Ricardo Pernold Vieira de Mello Alteração de nome e de sede.
<b>870240024688</b> 21/03/2024	Deferimento da petição Código de despacho: 270 Petição (tipo): [113.02] Anotação de alteração de nome, sede e/ou endereço: nome, sede ou endereço BR302022005096-2 VERSUNI HOLDING B.V. Ricardo Pernold Vieira de Mello Alteração de nome e de sede.
<b>870240024688</b> 21/03/2024	Deferimento da petição Código de despacho: 270 Petição (tipo): [113.02] Anotação de alteração de nome, sede e/ou endereço: nome, sede ou endereço BR302022005100-4 VERSUNI HOLDING B.V. Ricardo Pernold Vieira de Mello Alteração de nome e de sede.
<b>870240027509</b> 28/03/2024	Deferimento da petição Código de despacho: 270 Petição (tipo): [113.02] Anotação de alteração de nome, sede e/ou endereço: nome, sede ou endereço BR302022005275-2 THE YOKOHAMA RUBBER CO., LTD. Rean de Mello Fernandes Evangelista Alteração de sede.
<b>870240024688</b> 21/03/2024	Deferimento da petição Código de despacho: 270 Petição (tipo): [113.02] Anotação de alteração de nome, sede e/ou endereço: nome, sede ou endereço BR302022006253-7 VERSUNI HOLDING B.V. Ricardo Pernold Vieira de Mello Alteração de nome e de sede.
<b>870240024688</b> 21/03/2024	Deferimento da petição Código de despacho: 270 Petição (tipo): [113.02] Anotação de alteração de nome, sede e/ou endereço: nome, sede ou endereço BR302022006254-5 VERSUNI HOLDING B.V. Ricardo Pernold Vieira de Mello Alteração de nome e de sede.
<b>870240024688</b> 21/03/2024	Deferimento da petição Código de despacho: 270 Petição (tipo): [113.02] Anotação de alteração de nome, sede e/ou endereço: nome, sede ou endereço BR302023001392-0 VERSUNI HOLDING B.V. Ricardo Pernold Vieira de Mello Alteração de nome e de sede.
<b>870240024688</b> 21/03/2024	Deferimento da petição Código de despacho: 270 Petição (tipo): [113.02] Anotação de alteração de nome, sede e/ou endereço: nome, sede ou endereço BR302023001394-6 VERSUNI HOLDING B.V. Ricardo Pernold Vieira de Mello Alteração de nome e de sede.
<b>870240024688</b> 21/03/2024	Deferimento da petição Código de despacho: 270 Petição (tipo): [113.02] Anotação de alteração de nome, sede e/ou endereço: nome, sede ou endereço BR302023001397-0 VERSUNI HOLDING B.V. Ricardo Pernold Vieira de Mello Alteração de nome e de sede.

---



---

<b>870240024688</b> 21/03/2024	Deferimento da petição Código de despacho: 270 Petição (tipo): [113.02] Anotação de alteração de nome, sede e/ou endereço: nome, sede ou endereço BR302023001400-4 VERSUNI HOLDING B.V. Ricardo Pernold Vieira de Mello Alteração de nome e de sede.
<b>870240024688</b> 21/03/2024	Deferimento da petição Código de despacho: 270 Petição (tipo): [113.02] Anotação de alteração de nome, sede e/ou endereço: nome, sede ou endereço BR302023001401-2 VERSUNI HOLDING B.V. Ricardo Pernold Vieira de Mello Alteração de nome e de sede.
<b>870240024688</b> 21/03/2024	Deferimento da petição Código de despacho: 270 Petição (tipo): [113.02] Anotação de alteração de nome, sede e/ou endereço: nome, sede ou endereço BR302023001402-0 VERSUNI HOLDING B.V. Ricardo Pernold Vieira de Mello Alteração de nome e de sede.
<b>870240024688</b> 21/03/2024	Deferimento da petição Código de despacho: 270 Petição (tipo): [113.02] Anotação de alteração de nome, sede e/ou endereço: nome, sede ou endereço BR302023001952-9 VERSUNI HOLDING B.V. Ricardo Pernold Vieira de Mello Alteração de nome e de sede.
<b>870240024688</b> 21/03/2024	Deferimento da petição Código de despacho: 270 Petição (tipo): [113.02] Anotação de alteração de nome, sede e/ou endereço: nome, sede ou endereço BR302023002319-4 VERSUNI HOLDING B.V. Ricardo Pernold Vieira de Mello Alteração de nome e de sede.
<b>870240024688</b> 21/03/2024	Deferimento da petição Código de despacho: 270 Petição (tipo): [113.02] Anotação de alteração de nome, sede e/ou endereço: nome, sede ou endereço BR302023002320-8 VERSUNI HOLDING B.V. Ricardo Pernold Vieira de Mello Alteração de nome e de sede.
<b>870240024688</b> 21/03/2024	Deferimento da petição Código de despacho: 270 Petição (tipo): [113.02] Anotação de alteração de nome, sede e/ou endereço: nome, sede ou endereço BR302023002323-2 VERSUNI HOLDING B.V. Ricardo Pernold Vieira de Mello Alteração de nome e de sede.
<b>870240024688</b> 21/03/2024	Deferimento da petição Código de despacho: 270 Petição (tipo): [113.02] Anotação de alteração de nome, sede e/ou endereço: nome, sede ou endereço BR302023002324-0 VERSUNI HOLDING B.V. Ricardo Pernold Vieira de Mello Alteração de nome e de sede.
<b>870240035969</b> 26/04/2024	Deferimento da petição Código de despacho: 270 Petição (tipo): [113.02] Anotação de alteração de nome, sede e/ou endereço: nome, sede ou endereço BR322015001313-6 DEXCO S.A. Alcía Kristina Daniel Shores Alteração de nome.
<b>870240024688</b> 21/03/2024	Deferimento da petição Código de despacho: 270 Petição (tipo): [113.02] Anotação de alteração de nome, sede e/ou endereço: nome, sede ou endereço BR322022002076-4 VERSUNI HOLDING B.V. Ricardo Pernold Vieira de Mello Alteração de nome e de sede.
<b>870240024688</b> 21/03/2024	Deferimento da petição Código de despacho: 270 Petição (tipo): [113.02] Anotação de alteração de nome, sede e/ou endereço: nome, sede ou endereço BR322022006062-6 VERSUNI HOLDING B.V. Ricardo Pernold Vieira de Mello Alteração de nome e de sede.

---



## Outros despachos

Concluído o exame das petições em referência, publicam-se suas decisões conforme abaixo:

---

<b>870230109581</b> 12/12/2023	Ato de prejudicar petição Código de despacho: 699 Petição (tipo): [113.02] Anotação de alteração de nome, sede e/ou endereço: nome, sede ou endereço BR302017003402-0 GESSO 3D INDÚSTRIA E COMÉRCIO LTDA Patrick Raphael Nascimento de Melo Tendo em vista a nulidade do registro, publicada na RPI 2681.
<b>870230109581</b> 12/12/2023	Ato de prejudicar petição Código de despacho: 699 Petição (tipo): [113.02] Anotação de alteração de nome, sede e/ou endereço: nome, sede ou endereço BR302017003427-6 GESSO 3D INDÚSTRIA E COMÉRCIO LTDA Patrick Raphael Nascimento de Melo Tendo em vista a nulidade do registro, publicada na RPI 2602.
<b>870230109581</b> 12/12/2023	Ato de prejudicar petição Código de despacho: 699 Petição (tipo): [113.02] Anotação de alteração de nome, sede e/ou endereço: nome, sede ou endereço BR302018000128-1 GESSO 3D INDÚSTRIA E COMÉRCIO LTDA Patrick Raphael Nascimento de Melo Tendo em vista a extinção do registro, publicada na RPI 2772.
<b>870230109581</b> 12/12/2023	Ato de prejudicar petição Código de despacho: 699 Petição (tipo): [113.02] Anotação de alteração de nome, sede e/ou endereço: nome, sede ou endereço BR302018000997-5 GESSO 3D INDÚSTRIA E COMÉRCIO LTDA Patrick Raphael Nascimento de Melo Tendo em vista a extinção do registro, publicada na RPI 2767.
<b>870230109581</b> 12/12/2023	Ato de prejudicar petição Código de despacho: 699 Petição (tipo): [113.02] Anotação de alteração de nome, sede e/ou endereço: nome, sede ou endereço BR302018000998-3 GESSO 3D INDÚSTRIA E COMÉRCIO LTDA Patrick Raphael Nascimento de Melo Tendo em vista a nulidade do registro, publicado na RPI 2682.
<b>870230109581</b> 12/12/2023	Ato de prejudicar petição Código de despacho: 699 Petição (tipo): [113.02] Anotação de alteração de nome, sede e/ou endereço: nome, sede ou endereço BR302018003810-0 GESSO 3D INDÚSTRIA E COMÉRCIO LTDA Patrick Raphael Nascimento de Melo Tendo em vista a extinção do registro, publicada na RPI 2779.
<b>870230109581</b> 12/12/2023	Ato de prejudicar petição Código de despacho: 699 Petição (tipo): [113.02] Anotação de alteração de nome, sede e/ou endereço: nome, sede ou endereço BR302018003814-2 GESSO 3D INDÚSTRIA E COMÉRCIO LTDA Patrick Raphael Nascimento de Melo Tendo em vista a extinção do registro, publicada na RPI 2778.
<b>870230109581</b> 12/12/2023	Ato de prejudicar petição Código de despacho: 699 Petição (tipo): [113.02] Anotação de alteração de nome, sede e/ou endereço: nome, sede ou endereço BR302018003821-5 GESSO 3D INDÚSTRIA E COMÉRCIO LTDA Patrick Raphael Nascimento de Melo Tendo em vista a extinção do registro, publicada na RPI 2778.
<b>870230109581</b> 12/12/2023	Ato de prejudicar petição Código de despacho: 699 Petição (tipo): [113.02] Anotação de alteração de nome, sede e/ou endereço: nome, sede ou endereço BR302018053992-3 GESSO 3D INDÚSTRIA E COMÉRCIO LTDA Patrick Raphael Nascimento de Melo Tendo em vista a nulidade do registro, publicada na RPI 2682.
<b>870230109581</b> 12/12/2023	Ato de prejudicar petição Código de despacho: 699 Petição (tipo): [113.02] Anotação de alteração de nome, sede e/ou endereço: nome, sede ou endereço BR302018054091-3 GESSO 3D INDÚSTRIA E COMÉRCIO LTDA Patrick Raphael Nascimento de Melo Tendo em vista ter sido, o pedido, considerado inexistente, conforme publicado na RPI 2495.

---



---

<b>870230109581</b> 12/12/2023	Ato de prejudicar petição Código de despacho: 699 Petição (tipo): [113.02] Anotação de alteração de nome, sede e/ou endereço: nome, sede ou endereço BR302018054093-0 GESSO 3D INDÚSTRIA E COMÉRCIO LTDA Patrick Raphael Nascimento de Melo Tendo em vista ter sido, o pedido, considerado inexistente, conforme publicado na RPI 2495.
<b>870230109581</b> 12/12/2023	Ato de prejudicar petição Código de despacho: 699 Petição (tipo): [113.02] Anotação de alteração de nome, sede e/ou endereço: nome, sede ou endereço BR302018054094-8 GESSO 3D INDÚSTRIA E COMÉRCIO LTDA Patrick Raphael Nascimento de Melo Tendo em vista ter sido, o pedido, considerado inexistente, conforme publicado na RPI 2495.
<b>870230109581</b> 12/12/2023	Ato de prejudicar petição Código de despacho: 699 Petição (tipo): [113.02] Anotação de alteração de nome, sede e/ou endereço: nome, sede ou endereço BR302018054994-5 GESSO 3D INDÚSTRIA E COMÉRCIO LTDA Patrick Raphael Nascimento de Melo Tendo em vista a publicação de pedido inexistente na RPI 2506.
<b>870230109581</b> 12/12/2023	Ato de prejudicar petição Código de despacho: 699 Petição (tipo): [113.02] Anotação de alteração de nome, sede e/ou endereço: nome, sede ou endereço BR30201805564-3 GESSO 3D INDÚSTRIA E COMÉRCIO LTDA Patrick Raphael Nascimento de Melo Tendo em vista a publicação, de pedido inexistente, na RPI 2508.
<b>870230109581</b> 12/12/2023	Ato de prejudicar petição Código de despacho: 699 Petição (tipo): [113.02] Anotação de alteração de nome, sede e/ou endereço: nome, sede ou endereço BR302018055594-5 GESSO 3D INDÚSTRIA E COMÉRCIO LTDA Patrick Raphael Nascimento de Melo Alteração de nome e de sede.
<b>870230109581</b> 12/12/2023	Ato de prejudicar petição Código de despacho: 699 Petição (tipo): [113.02] Anotação de alteração de nome, sede e/ou endereço: nome, sede ou endereço BR302018055702-6 GESSO 3D INDÚSTRIA E COMÉRCIO LTDA Patrick Raphael Nascimento de Melo Tendo em vista a publicação, da nulidade do registro, na RPI 2682.
<b>870230109581</b> 12/12/2023	Ato de prejudicar petição Código de despacho: 699 Petição (tipo): [113.02] Anotação de alteração de nome, sede e/ou endereço: nome, sede ou endereço BR302018055732-8 GESSO 3D INDÚSTRIA E COMÉRCIO LTDA Patrick Raphael Nascimento de Melo Tendo em vista o arquivamento do pedido, publicado na RPI 2552.
<b>870230109581</b> 12/12/2023	Ato de prejudicar petição Código de despacho: 699 Petição (tipo): [113.02] Anotação de alteração de nome, sede e/ou endereço: nome, sede ou endereço BR302018055748-4 GESSO 3D INDÚSTRIA E COMÉRCIO LTDA Patrick Raphael Nascimento de Melo Tendo em vista o arquivamento do pedido, publicado na RPI 2555.
<b>870230109581</b> 12/12/2023	Ato de prejudicar petição Código de despacho: 699 Petição (tipo): [113.02] Anotação de alteração de nome, sede e/ou endereço: nome, sede ou endereço BR302019000232-9 GESSO 3D INDÚSTRIA E COMÉRCIO LTDA Patrick Raphael Nascimento de Melo Tendo em vista a nulidade do registro, publicado na RPI 2681.
<b>870230109581</b> 12/12/2023	Ato de prejudicar petição Código de despacho: 699 Petição (tipo): [113.02] Anotação de alteração de nome, sede e/ou endereço: nome, sede ou endereço BR302019005769-7 GESSO 3D INDÚSTRIA E COMÉRCIO LTDA Patrick Raphael Nascimento de Melo Tendo em vista o arquivamento do pedido, conforme publicado na RPI 2592.
<b>870230109581</b> 12/12/2023	Ato de prejudicar petição Código de despacho: 699 Petição (tipo): [113.02] Anotação de alteração de nome, sede e/ou endereço: nome, sede ou endereço BR302019005895-2 GESSO 3D INDÚSTRIA E COMÉRCIO LTDA Patrick Raphael Nascimento de Melo Tendo em vista o arquivamento do pedido, publicado na RPI 2593.

---



---

<b>870230109581</b> 12/12/2023	Ato de prejudicar petição Código de despacho: 699 Petição (tipo): [113.02] Anotação de alteração de nome, sede e/ou endereço: nome, sede ou endereço BR302019006060-4 GESSO 3D INDÚSTRIA E COMÉRCIO LTDA Patrick Raphael Nascimento de Melo Tendo em vista o arquivamento do pedido, publicado na RPI 2602.
<b>870230109581</b> 12/12/2023	Ato de prejudicar petição Código de despacho: 699 Petição (tipo): [113.02] Anotação de alteração de nome, sede e/ou endereço: nome, sede ou endereço BR302019006061-2 GESSO 3D INDÚSTRIA E COMÉRCIO LTDA Patrick Raphael Nascimento de Melo Tendo em vista o arquivamento do pedido, publicado na RPI 2594.
<b>870230109581</b> 12/12/2023	Ato de prejudicar petição Código de despacho: 699 Petição (tipo): [113.02] Anotação de alteração de nome, sede e/ou endereço: nome, sede ou endereço BR302019006202-0 GESSO 3D INDÚSTRIA E COMÉRCIO LTDA Patrick Raphael Nascimento de Melo Tendo em vista a nulidade do registro, publicada na RPI 2682.
<b>870230109581</b> 12/12/2023	Ato de prejudicar petição Código de despacho: 699 Petição (tipo): [113.02] Anotação de alteração de nome, sede e/ou endereço: nome, sede ou endereço BR302019006370-0 GESSO 3D INDÚSTRIA E COMÉRCIO LTDA Patrick Raphael Nascimento de Melo Tendo em vista a nulidade do registro, publicada na RPI 2682.
<b>870230109581</b> 12/12/2023	Ato de prejudicar petição Código de despacho: 699 Petição (tipo): [113.02] Anotação de alteração de nome, sede e/ou endereço: nome, sede ou endereço BR302019006371-9 GESSO 3D INDÚSTRIA E COMÉRCIO LTDA Patrick Raphael Nascimento de Melo Tendo em vista a nulidade do registro, publicada na RPI 2682.
<b>870230109581</b> 12/12/2023	Ato de prejudicar petição Código de despacho: 699 Petição (tipo): [113.02] Anotação de alteração de nome, sede e/ou endereço: nome, sede ou endereço BR302020000581-3 GESSO 3D INDÚSTRIA E COMÉRCIO LTDA Patrick Raphael Nascimento de Melo Tendo em vista o arquivamento do pedido, publicado na RPI 2602.
<b>870230109581</b> 12/12/2023	Ato de prejudicar petição Código de despacho: 699 Petição (tipo): [113.02] Anotação de alteração de nome, sede e/ou endereço: nome, sede ou endereço BR302020000582-1 GESSO 3D INDÚSTRIA E COMÉRCIO LTDA Patrick Raphael Nascimento de Melo Tendo em vista o arquivamento do pedido, publicado na RPI 2592.
<b>870230109581</b> 12/12/2023	Ato de prejudicar petição Código de despacho: 699 Petição (tipo): [113.02] Anotação de alteração de nome, sede e/ou endereço: nome, sede ou endereço BR302020000587-2 GESSO 3D INDÚSTRIA E COMÉRCIO LTDA Patrick Raphael Nascimento de Melo Tendo em vista o arquivamento do pedido, publicado na RPI 2646.
<b>870230109581</b> 12/12/2023	Ato de prejudicar petição Código de despacho: 699 Petição (tipo): [113.02] Anotação de alteração de nome, sede e/ou endereço: nome, sede ou endereço BR302020000588-0 GESSO 3D INDÚSTRIA E COMÉRCIO LTDA Patrick Raphael Nascimento de Melo Tendo em vista o arquivamento do pedido, publicado na RPI 2605.
<b>870230109581</b> 12/12/2023	Ato de prejudicar petição Código de despacho: 699 Petição (tipo): [113.02] Anotação de alteração de nome, sede e/ou endereço: nome, sede ou endereço BR302020000590-2 GESSO 3D INDÚSTRIA E COMÉRCIO LTDA Patrick Raphael Nascimento de Melo Tendo em vista o arquivamento do pedido, publicado na RPI 2592.
<b>870230109581</b> 12/12/2023	Ato de prejudicar petição Código de despacho: 699 Petição (tipo): [113.02] Anotação de alteração de nome, sede e/ou endereço: nome, sede ou endereço BR302020000591-0 GESSO 3D INDÚSTRIA E COMÉRCIO LTDA Patrick Raphael Nascimento de Melo Tendo em vista o arquivamento do pedido, publicado na RPI 2593.

---



---

<b>870230109581</b> 12/12/2023	Ato de prejudicar petição Código de despacho: 699 Petição (tipo): [113.02] Anotação de alteração de nome, sede e/ou endereço: nome, sede ou endereço BR302020000592-9 GESSO 3D INDÚSTRIA E COMÉRCIO LTDA Patrick Raphael Nascimento de Melo Tendo em vista o arquivamento do pedido, publicado na RPI 2605.
<b>870230109581</b> 12/12/2023	Ato de prejudicar petição Código de despacho: 699 Petição (tipo): [113.02] Anotação de alteração de nome, sede e/ou endereço: nome, sede ou endereço BR302020000594-5 GESSO 3D INDÚSTRIA E COMÉRCIO LTDA Patrick Raphael Nascimento de Melo Tendo em vista o arquivamento do pedido, publicado na RPI 2605.
<b>870230109581</b> 12/12/2023	Ato de prejudicar petição Código de despacho: 699 Petição (tipo): [113.02] Anotação de alteração de nome, sede e/ou endereço: nome, sede ou endereço BR302020000705-0 GESSO 3D INDÚSTRIA E COMÉRCIO LTDA Patrick Raphael Nascimento de Melo Tendo em vista a nulidade do registro, publicada na RPI 2682.
<b>870230109581</b> 12/12/2023	Ato de prejudicar petição Código de despacho: 699 Petição (tipo): [113.02] Anotação de alteração de nome, sede e/ou endereço: nome, sede ou endereço BR302020000771-9 GESSO 3D INDÚSTRIA E COMÉRCIO LTDA Patrick Raphael Nascimento de Melo Tendo em vista a nulidade do registro, publicada na RPI 2682.
<b>870230109581</b> 12/12/2023	Ato de prejudicar petição Código de despacho: 699 Petição (tipo): [113.02] Anotação de alteração de nome, sede e/ou endereço: nome, sede ou endereço BR302020000772-7 GESSO 3D INDÚSTRIA E COMÉRCIO LTDA Patrick Raphael Nascimento de Melo Tendo em vista o arquivamento do pedido, publicado na RPI 2603.
<b>870230109581</b> 12/12/2023	Ato de prejudicar petição Código de despacho: 699 Petição (tipo): [113.02] Anotação de alteração de nome, sede e/ou endereço: nome, sede ou endereço BR302020000778-6 GESSO 3D INDÚSTRIA E COMÉRCIO LTDA Patrick Raphael Nascimento de Melo Tendo em vista o arquivamento do pedido, publicado na RPI 2592.
<b>870230109581</b> 12/12/2023	Ato de prejudicar petição Código de despacho: 699 Petição (tipo): [113.02] Anotação de alteração de nome, sede e/ou endereço: nome, sede ou endereço BR302020000806-5 GESSO 3D INDÚSTRIA E COMÉRCIO LTDA Patrick Raphael Nascimento de Melo Tendo em vista o arquivamento do pedido, publicado na RPI 2600.
<b>870230109581</b> 12/12/2023	Ato de prejudicar petição Código de despacho: 699 Petição (tipo): [113.02] Anotação de alteração de nome, sede e/ou endereço: nome, sede ou endereço BR302020001200-3 GESSO 3D INDÚSTRIA E COMÉRCIO LTDA Patrick Raphael Nascimento de Melo Tendo em vista o arquivamento do pedido, publicado na RPI 2593.
<b>870230109581</b> 12/12/2023	Ato de prejudicar petição Código de despacho: 699 Petição (tipo): [113.02] Anotação de alteração de nome, sede e/ou endereço: nome, sede ou endereço BR302020003211-0 GESSO 3D INDÚSTRIA E COMÉRCIO LTDA Patrick Raphael Nascimento de Melo Tendo em vista o arquivamento do pedido, publicado na RPI 2631.
<b>870230109581</b> 12/12/2023	Ato de prejudicar petição Código de despacho: 699 Petição (tipo): [113.02] Anotação de alteração de nome, sede e/ou endereço: nome, sede ou endereço BR302020003220-9 GESSO 3D INDÚSTRIA E COMÉRCIO LTDA Patrick Raphael Nascimento de Melo Tendo em vista o arquivamento do pedido, publicado na RPI 2646.
<b>870230109581</b> 12/12/2023	Ato de prejudicar petição Código de despacho: 699 Petição (tipo): [113.02] Anotação de alteração de nome, sede e/ou endereço: nome, sede ou endereço BR302020003222-5 GESSO 3D INDÚSTRIA E COMÉRCIO LTDA Patrick Raphael Nascimento de Melo Tendo em vista o arquivamento do pedido, publicado na RPI 2646.

---



# Anotações de transferência de titularidade

Exigência de pagamento  
Exigência de conformidade de petição  
Exame de petição: Exigência  
Exame de petição: Sobrestamento  
Exame de petição: Indeferimento  
Exame de petição: Deferimento  
Outros despachos



## Exame de petição: Deferimento

Concluído o exame, deferem-se as petições em referência.

Cabe recurso desta decisão, que deve ser apresentado no prazo de 60 (sessenta) dias, contados da data de publicação da decisão recorrida na Revista da Propriedade Industrial (RPI), nos termos dos art. 212, 221, 222, 223 e 224 da Lei da Propriedade Industrial (LPI, Lei n.º 9.279, de 14 de maio de 1996).

Para apresentar uma petição de recurso:

1. Acesse o e-DI no site do INPI ([www.inpi.gov.br](http://www.inpi.gov.br));
2. Emita uma Guia de Recolhimento da União (GRU) para o serviço de “Recurso de desenho industrial - exceto contra indeferimento de pedido de registro de DI” (código 142), referente a petição;
3. Efetue o pagamento; e
4. Preencha e envie o formulário eletrônico correspondente à opção indicada na emissão da GRU, acompanhado dos esclarecimentos, argumentos, provas ou documentos apropriados.

Para esclarecer outras dúvidas e conhecer em detalhe o processamento de pedidos de registro de desenho industrial e outras petições, não deixe de consultar o Manual de Desenho Industrial (<http://manual-dedi.inpi.gov.br/projects/manual-de-desenho-industrial/wiki>).

---

<b>870240031574</b> 11/04/2024	Deferimento da petição Código de despacho: 270 Petição (tipo): [114.02] Anotação de transferência de titular: cessão BR302021002720-8 Cedente: ARISTEU DE OLIVEIRA PIRES JUNIOR. [BR/RS] Cessionário: SOSSEGO PARTICIPAÇÕES LTDA Cristina Baum da Silva
<b>870240031563</b> 11/04/2024	Deferimento da petição Código de despacho: 270 Petição (tipo): [114.02] Anotação de transferência de titular: cessão BR302021002723-2 Cedente: ARISTEU DE OLIVEIRA PIRES JUNIOR. [BR/RS] Cessionário: SOSSEGO PARTICIPAÇÕES LTDA Cristina Baum da Silva
<b>870240031553</b> 11/04/2024	Deferimento da petição Código de despacho: 270 Petição (tipo): [114.02] Anotação de transferência de titular: cessão BR302021003025-0 Cedente: ARISTEU DE OLIVEIRA PIRES JUNIOR. [BR/RS] Cessionário: SOSSEGO PARTICIPAÇÕES LTDA Cristina Baum da Silva
<b>870240031541</b> 11/04/2024	Deferimento da petição Código de despacho: 270 Petição (tipo): [114.02] Anotação de transferência de titular: cessão BR302021003207-4 Cedente: ARISTEU DE OLIVEIRA PIRES JUNIOR. [BR/RS] Cessionário: SOSSEGO PARTICIPAÇÕES LTDA Cristina Baum da Silva
<b>870240031530</b> 11/04/2024	Deferimento da petição Código de despacho: 270 Petição (tipo): [114.02] Anotação de transferência de titular: cessão BR302021003208-2 Cedente: ARISTEU DE OLIVEIRA PIRES JUNIOR. [BR/RS] Cessionário: SOSSEGO PARTICIPAÇÕES LTDA Cristina Baum da Silva
<b>870240031536</b> 11/04/2024	Deferimento da petição Código de despacho: 270 Petição (tipo): [114.02] Anotação de transferência de titular: cessão BR302021003209-0 Cedente: ARISTEU DE OLIVEIRA PIRES JUNIOR. [BR/RS] Cessionário: SOSSEGO PARTICIPAÇÕES LTDA Cristina Baum da Silva
<b>870240031522</b> 11/04/2024	Deferimento da petição Código de despacho: 270 Petição (tipo): [114.02] Anotação de transferência de titular: cessão BR302021003318-6 Cedente: ARISTEU DE OLIVEIRA PIRES JUNIOR. [BR/RS] Cessionário: SOSSEGO PARTICIPAÇÕES LTDA Cristina Baum da Silva

---



---

<b>870240031511</b> 11/04/2024	Deferimento da petição Código de despacho: 270 Petição (tipo): [114.02] Anotação de transferência de titular: cessão BR302021003319-4 Cedente: ARISTEU DE OLIVEIRA PIRES JUNIOR. [BR/RS] Cessionário: SOSSEGO PARTICIPAÇÕES LTDA Cristina Baum da Silva
<b>870240031570</b> 11/04/2024	Deferimento da petição Código de despacho: 270 Petição (tipo): [114.02] Anotação de transferência de titular: cessão BR302021004257-6 Cedente: ARISTEU DE OLIVEIRA PIRES JUNIOR. [BR/RS] Cessionário: SOSSEGO PARTICIPAÇÕES LTDA Cristina Baum da Silva
<b>870240031562</b> 11/04/2024	Deferimento da petição Código de despacho: 270 Petição (tipo): [114.02] Anotação de transferência de titular: cessão BR302021004258-4 Cedente: ARISTEU DE OLIVEIRA PIRES JUNIOR. [BR/RS] Cessionário: SOSSEGO PARTICIPAÇÕES LTDA Cristina Baum da Silva
<b>870240031548</b> 11/04/2024	Deferimento da petição Código de despacho: 270 Petição (tipo): [114.02] Anotação de transferência de titular: cessão BR302021004259-2 Cedente: ARISTEU DE OLIVEIRA PIRES JUNIOR. [BR/RS] Cessionário: SOSSEGO PARTICIPAÇÕES LTDA Cristina Baum da Silva
<b>870240031540</b> 11/04/2024	Deferimento da petição Código de despacho: 270 Petição (tipo): [114.02] Anotação de transferência de titular: cessão BR302021004260-6 Cedente: ARISTEU DE OLIVEIRA PIRES JUNIOR. [BR/RS] Cessionário: SOSSEGO PARTICIPAÇÕES LTDA Cristina Baum da Silva
<b>870240031534</b> 11/04/2024	Deferimento da petição Código de despacho: 270 Petição (tipo): [114.02] Anotação de transferência de titular: cessão BR302021004482-0 Cedente: ARISTEU DE OLIVEIRA PIRES JUNIOR. [BR/RS] Cessionário: SOSSEGO PARTICIPAÇÕES LTDA Cristina Baum da Silva
<b>870240031529</b> 11/04/2024	Deferimento da petição Código de despacho: 270 Petição (tipo): [114.02] Anotação de transferência de titular: cessão BR302021004488-9 Cedente: ARISTEU DE OLIVEIRA PIRES JUNIOR. [BR/RS] Cessionário: SOSSEGO PARTICIPAÇÕES LTDA Cristina Baum da Silva
<b>870240031518</b> 11/04/2024	Deferimento da petição Código de despacho: 270 Petição (tipo): [114.02] Anotação de transferência de titular: cessão BR302021004491-9 Cedente: ARISTEU DE OLIVEIRA PIRES JUNIOR. [BR/RS] Cessionário: SOSSEGO PARTICIPAÇÕES LTDA Cristina Baum da Silva
<b>870240031556</b> 11/04/2024	Deferimento da petição Código de despacho: 270 Petição (tipo): [114.02] Anotação de transferência de titular: cessão BR302021004961-9 Cedente: ARISTEU DE OLIVEIRA PIRES JUNIOR. [BR/RS] Cessionário: SOSSEGO PARTICIPAÇÕES LTDA Cristina Baum da Silva
<b>870240031507</b> 11/04/2024	Deferimento da petição Código de despacho: 270 Petição (tipo): [114.02] Anotação de transferência de titular: cessão BR302021004962-7 Cedente: ARISTEU DE OLIVEIRA PIRES JUNIOR. [BR/RS] Cessionário: SOSSEGO PARTICIPAÇÕES LTDA Cristina Baum da Silva
<b>870240031566</b> 11/04/2024	Deferimento da petição Código de despacho: 270 Petição (tipo): [114.02] Anotação de transferência de titular: cessão BR302021004963-5 Cedente: ARISTEU DE OLIVEIRA PIRES JUNIOR. [BR/RS] Cessionário: SOSSEGO PARTICIPAÇÕES LTDA Cristina Baum da Silva

---



---

<b>870240031545</b> 11/04/2024	Deferimento da petição Código de despacho: 270 Petição (tipo): [114.02] Anotação de transferência de titular: cessão BR302022000530-4 Cedente: ARISTEU DE OLIVEIRA PIRES JUNIOR. [BR/RS] Cessionário: SOSSEGO PARTICIPAÇÕES LTDA Cristina Baum da Silva
<b>870240031532</b> 11/04/2024	Deferimento da petição Código de despacho: 270 Petição (tipo): [114.02] Anotação de transferência de titular: cessão BR302022003287-5 Cedente: ARISTEU DE OLIVEIRA PIRES JUNIOR. [BR/RS] Cessionário: SOSSEGO PARTICIPAÇÕES LTDA Cristina Baum da Silva
<b>870240031537</b> 11/04/2024	Deferimento da petição Código de despacho: 270 Petição (tipo): [114.02] Anotação de transferência de titular: cessão BR302022003288-3 Cedente: ARISTEU DE OLIVEIRA PIRES JUNIOR. [BR/RS] Cessionário: SOSSEGO PARTICIPAÇÕES LTDA Cristina Baum da Silva
<b>870240031525</b> 11/04/2024	Deferimento da petição Código de despacho: 270 Petição (tipo): [114.02] Anotação de transferência de titular: cessão BR302022003406-1 Cedente: ARISTEU DE OLIVEIRA PIRES JUNIOR. [BR/RS] Cessionário: SOSSEGO PARTICIPAÇÕES LTDA Cristina Baum da Silva
<b>870240031517</b> 11/04/2024	Deferimento da petição Código de despacho: 270 Petição (tipo): [114.02] Anotação de transferência de titular: cessão BR302022005500-0 Cedente: ARISTEU DE OLIVEIRA PIRES JUNIOR. [BR/RS] Cessionário: SOSSEGO PARTICIPAÇÕES LTDA Cristina Baum da Silva
<b>870240031505</b> 11/04/2024	Deferimento da petição Código de despacho: 270 Petição (tipo): [114.02] Anotação de transferência de titular: cessão BR302023001370-9 Cedente: ARISTEU DE OLIVEIRA PIRES JUNIOR. [BR/RS] Cessionário: SOSSEGO PARTICIPAÇÕES LTDA Cristina Baum da Silva

---

## Recursos

Exigência de pagamento  
Exigência de conformidade de petição  
Notificação de recurso para manifestação  
Instrução técnica: Exigência de petição  
Instrução técnica: Sobrestamento  
Instrução técnica: Ciência de parecer  
Decisão do recurso: Negado provimento  
Decisão do recurso: Provimento  
Outros despachos



## Instrução técnica: Exigência de petição

Como etapa do exame das petições em referência, formula-se exigência – nos termos do artigo 220 da Lei da Propriedade Industrial (LPI, lei n.º 9.279, de 14 de maio de 1996) – relativa às questões indicadas abaixo.

O prazo para responder à exigência formulada para a petição é de 60 (sessenta) dias, nos termos do art. 221, 222, 223 e 224 da LPI.

Para cumprir ou contestar a exigência :

1. Acesse o e-DI no site do INPI ([www.inpi.gov.br](http://www.inpi.gov.br));
2. Emita uma Guia de Recolhimento da União (GRU) para o serviço de “cumprimento de exigência” (código 105), referente a petição;
3. Efetue o pagamento; e
4. Preencha e envie o formulário eletrônico correspondente à opção indicada na emissão da GRU, acompanhado dos esclarecimentos, argumentos, provas ou documentos apropriados.

Os sistemas de informática do INPI identificarão o cumprimento de exigência, para que o pedido de registro prossiga automaticamente em seu processamento.

Para esclarecer outras dúvidas e conhecer em detalhe o processamento de pedidos de registro de desenho industrial e outras petições, não deixe de consultar o Manual de Desenho Industrial <http://manual-dedi.inpi.gov.br/projects/manual-de-desenho-industrial/wiki>.

---

870200077044  
19/06/2020

Exigência em grau de recurso/nulidade  
Código de despacho: 1289  
Petição (tipo): [106.01] [DESC.] Recurso de desenho industrial BR322020001627-3 TWITTER, INC. Luiz Henrique Oliveira Do Amaral Deve o recorrente, Twitter Inc., apresentar novo conjunto de figuras totalmente coerente com a prioridade unionista, conforme orientação do item 5.2.3 Condições para a manutenção da prioridade e do item 5.3.6 Inclusão de elementos textuais no Desenho Industrial.

---



## Outras petições

Exigência de pagamento  
Exigência de conformidade de petição  
Exame de petição: Exigência  
Exame de petição: Sobrestamento  
Exame de petição: Indeferimento  
Exame de petição: Deferimento  
Exame de petição: petição de retificação (126) atendida  
Exame de petição: petição de retificação (126) não atendida  
Outros despachos



## Exame de petição: Indeferimento

Concluído o exame, indeferem-se as petições em referência, com base nos motivos indicados abaixo.

Cabe recurso desta decisão, que deve ser apresentado no prazo de 60 (sessenta) dias, contados da data de publicação da decisão recorrida na Revista da Propriedade Industrial (RPI), nos termos dos art. 212, 221, 222, 223 e 224 da Lei da Propriedade Industrial (LPI, Lei n.º 9.279, de 14 de maio de 1996).

Para apresentar uma petição de recurso:

1. Acesse o e-DI no site do INPI ([www.inpi.gov.br](http://www.inpi.gov.br));
2. Emita uma Guia de Recolhimento da União (GRU) para o serviço de “Recurso de desenho industrial - exceto contra indeferimento de pedido de registro de DI” (código 142), referente a petição;
3. Efetue o pagamento; e
4. Preencha e envie o formulário eletrônico correspondente à opção indicada na emissão da GRU, acompanhado dos esclarecimentos, argumentos, provas ou documentos apropriados.

Para esclarecer outras dúvidas e conhecer em detalhe o processamento de pedidos de registro de desenho industrial e outras petições, não deixe de consultar o Manual de Desenho Industrial (<http://manual-dedi.inpi.gov.br/projects/manual-de-desenho-industrial/wiki>).

---

<b>870240010996</b> 07/02/2024	Indeferimento da petição Código de despacho: 271 Petição (tipo): [121.02] Pedido de devolução de prazo (interessado): para prática de ato relativo a um processo BR302022002783-9 PRO-AQUA INTERNATIONAL GMBH Fernanda Guimarães Aguiar Diniz Conforme o art. 9º da Portaria INPI/PR Nº 049/2021, consoante o disposto no art. 226 da Lei nº 9.279, de 1996 decide-se: Mediante os critérios da Portaria INPI/PR Nº 049/2021 somos contrários a devolução de prazo solicitada, tendo em vista as justificativas apresentadas não constituírem justa causa impeditiva para a prática do ato.
<b>870230088515</b> 05/10/2023	Indeferimento da petição Código de despacho: 271 Petição (tipo): [121.02] Pedido de devolução de prazo (interessado): para prática de ato relativo a um processo BR322019004833-0 KINESIO IP LLC LEONOR MAGALHÃES PERES GALVÃO Por não comprovação da justa causa

---



## Exame de petição: Petição de retificação (126) atendida

Atendidas as solicitações das petições em referência, conforme indicado abaixo:

---

<b>870240053721</b> 25/06/2024	Petição de retificação atendida Código de despacho: 566 Petição (tipo): [126.02] Retificação por erro de publicação na RPI: em processo DI7103454-4 CONCREARTE CONSTRUÇÃO E PAVIMENTAÇÃO LTDA. Custodio de Almeida & Cia. Recebido o anexo "Declaração de Finalidade – LGPD" para atendimento de cópia referente ao protocolo 870240051884
<b>870240053287</b> 24/06/2024	Petição de retificação atendida Código de despacho: 566 Petição (tipo): [126.02] Retificação por erro de publicação na RPI: em processo BR302019001199-9 MANSUR MURAD ADVOGADOS FLAVIA MANSUR MURAD SCHAAL Recebido o anexo "Declaração de Finalidade – LGPD" para atendimento de cópia referente ao protocolo 870240051796
<b>870240052400</b> 20/06/2024	Petição de retificação atendida Código de despacho: 566 Petição (tipo): [126.03] Retificação por erro de publicação na RPI: em petição BR302022005138-1 Nro. 870240037220 Data 02/05/2024 Tipo [108.02] Manifestação ao processo administrativo de nulidade notificado CLIC METAIS E PRODUTOS LTDA. Norberto Pardelhas de Barcellos Recebido o anexo "Declaração de Finalidade – LGPD" para atendimento de cópia referente ao protocolo 870240051595

---



## Outros despachos

Concluído o exame das petições em referência, publicam-se suas decisões conforme abaixo:

---

<b>870230098106</b> 07/11/2023	Ato de prejudicar petição Código de despacho: 699 Petição (tipo): [122.02] Pedido de devolução de prazo por falha do INPI: para prática de ato relativo a um processo BR302013005704-6 SALOMON OSCAR DIGESTANI Vibka Aparecida Canno Corrêa Petição solicita devolução de prazo para pagamento de taxa relativa ao 3º quinquênio, por não ter sido gerado comprovante de pagamento para esta taxa até a data final do período ordinário. Como foi verificado o correto pagamento do período e publicado o deferimento da renovação, a solicitação de devolução de prazo foi considerada prejudicada, uma vez que as obrigações de pagamento já estão cumpridas.
<b>870230042004</b> 19/05/2023	Decisão de não conhecer da petição Código de despacho: 428 Petição (tipo): [134.01] [DESC.] Manifestação sobre parecer técnico proferido em grau de recurso BR302022003012-0 DENISE VALENTINI Art. 219. Não serão conhecidos a petição, a oposição e o recurso, quando: ... III - desacompanhados do comprovante do pagamento da retribuição correspondente.

---



# Anulação de despachos

Anulação de despachos relativos a processos de registro

Anulação de despachos relativos a petições



## Anulação de despachos relativos a processos de registro

Os despachos listados a seguir tiveram sua publicação anulada com base nos motivos indicados:

---

<b>BR302023005087-6</b>	Anulação de despacho (em processo) Código de despacho: 402 <b>Titular: JOSEPH CHEHEBAR [US]</b> Ana Cristina Almeida Muller Referente à exigência técnica publicada na RPI 2787, de 04/06/2024. O pedido será reexaminado.
<b>BR302023005792-7</b>	Anulação de despacho (em processo) Código de despacho: 402 <b>Titular: POSITIVO TECNOLOGIA S.A. [BR/PR]</b> Natan Baril Referente à exigência técnica publicada na RPI 2786, de 28/05/2024. O pedido será reexaminado.

---



## Anulação de despachos relativos a petições

Os despachos listados a seguir tiveram sua publicação anulada com base nos motivos indicados:

---

**870240036212**  
29/04/2024

Anulação de despacho (em petição)

Código de despacho: 403

Petição (tipo): [105.03] Cumprimento de exigência - [em petição] BR302022006015-1 Nro. 870230093060 Data 20/10/2023 Tipo [107.02] Nulidade de registro de desenho industrial SKYLIGHTS DO BRASIL INDUSTRIA E COMERCIO DE MATERIAIS PARA CONSTRUCAO CIVIL EIRELI Carlos Eduardo Gomes da Silva Anulada a publicação do despacho de exigência em pagamento da RPI 2789, de 18/06/2024, tendo em vista erro formal, uma vez que o complemento do despacho está incorreto.

---



## Notificações e decisões judiciais

Notificação de procedimento judicial

Notificação de decisão judicial

Outros despachos



## Notificação de procedimento judicial

---

<b>303240000074</b>	Notificação de procedimento judicial Código de despacho: 462 Petição (tipo): [protocolo interno] Notificação judicial BR302014004327-7 09ª VARA FEDERAL DO RIO DE JANEIRO NOTIFICAÇÃO DE AÇÃO JUDICIAL REFERENTE AO REGISTRO BR 30 2014 004327-7 INPI: 52402.011677/2023-49 Origem: JUÍZO SUBSTITUTO DA 12ª VF DO RIO DE JANEIRO (TRF2) Ação Ordinária nº: 00408.081755/2023-19 Autor: TECNOLOGIA BANCÁRIA S.A. - TECBAN Réus: INSTITUTO NACIONAL DA PROPRIEDADE INDUSTRIAL – INPI REGISTRO SUB-JUDICE
<b>303240000075</b>	Notificação de procedimento judicial Código de despacho: 462 Petição (tipo): [protocolo interno] Notificação judicial BR302015004995-2 09ª VARA FEDERAL DO RIO DE JANEIRO NOTIFICAÇÃO DE AÇÃO JUDICIAL REFERENTE AO REGISTRO BR 30 2015 004995-2 INPI: 52402.005127/2020-48 Origem: JUÍZO SUBSTITUTO DA 31ª VF DO RIO DE JANEIRO (TRF2) Ação Ordinária nº: 00408.034205/2020-68 Autor: DURATEX S/A Réus: INSTITUTO NACIONAL DA PROPRIEDADE INDUSTRIAL – INPI REGISTRO SUB-JUDICE
<b>303240000072</b>	Notificação de procedimento judicial Código de despacho: 462 Petição (tipo): [protocolo interno] Notificação judicial BR302018001137-6 09ª VARA FEDERAL DO RIO DE JANEIRO NOTIFICAÇÃO DE AÇÃO JUDICIAL REFERENTE AO REGISTRO BR302018001137-6 INPI: 52402.003914/2024-89 Origem: JUÍZO FEDERAL DA 1ª VF DE NOVO HAMBURGO (TRF4) Ação Ordinária nº: 00617.003996/2024-42 Autor: STELLA IMPORTAÇÃO E EXPORTAÇÃO DE LUMINÁRIAS LTDA Réus: INSTITUTO NACIONAL DA PROPRIEDADE INDUSTRIAL – INPI REGISTRO SUB-JUDICE
<b>303240000082</b>	Notificação de procedimento judicial Código de despacho: 462 Petição (tipo): [protocolo interno] Notificação judicial BR302019005029-3 09ª VARA FEDERAL DO RIO DE JANEIRO AÇÃO ORDINÁRIA MOVIDA POR FIORELLO & SANGALI LTDA CONTRA MOBLER – INDÚSTRIA E COMÉRCIO DE MÓVEIS EESTOFADOS LTDA. e INSTITUTO NACIONAL DA PROPRIEDADE INDUSTRIAL – INPI.NUP: 00408.038902/2024-11 (REF. 5126204-29.2023.4.02.5101)PROCEDENCIA: JUÍZO FEDERAL DA 12ª VF DO RIO DE JANEIRO (TRF2)
<b>301240007215</b>	Notificação de procedimento judicial Código de despacho: 462 Petição (tipo): [protocolo interno] Notificação judicial BR302022003642-0 25ª VARA FEDERAL DO RIO DE JANEIRO NOTIFICAÇÃO JUDICIAL REFERENTE AO PROCESSO SEI. INPI: 52402.006000/2024-70; Origem: 25ª VARA FEDERAL DO RIO DE JANEIRO (TRF2); Ação Ordinária nº: 5003721-60.2024.4.02.5101; Autor: ELECTROLUX DO BRASIL S.A.; Réus: CULLIGAN LATAM LTDA. e INPI - INSTITUTO NACIONAL DA PROPRIEDADE INDUSTRIAL. Registro sub-judice.

---



## Disponibilidade de documentos oficiais

Exigência de pagamento

Disponibilidade de certificados de registro

Disponibilidade de outros documentos oficiais

Outros despachos



## Disponibilidade de outros documentos oficiais

<b>870240049251</b> 11/06/2024	Emissão de folha de rosto de cópia reprográfica autenticada Código de despacho: 578 Petição (tipo): [824.05] Cópia reprográfica simples DI6401747-8 FLAVIA SALIM LOPES Clarke, Modet Propriedade Intelectual Ltda.
<b>870240049484</b> 11/06/2024	Emissão de folha de rosto de cópia reprográfica simples Código de despacho: 577 Petição (tipo): [824.05] Cópia reprográfica simples DI7101874-3 LUIZ FERNANDO CAMPOS STOCK STOCK MARCAS E PATENTES LTDA - ME
<b>870240049487</b> 11/06/2024	Emissão de folha de rosto de cópia reprográfica simples Código de despacho: 577 Petição (tipo): [824.05] Cópia reprográfica simples DI7101875-1 LUIZ FERNANDO CAMPOS STOCK STOCK MARCAS E PATENTES LTDA - ME
<b>870240049489</b> 11/06/2024	Emissão de folha de rosto de cópia reprográfica simples Código de despacho: 577 Petição (tipo): [824.05] Cópia reprográfica simples DI7101877-8 LUIZ FERNANDO CAMPOS STOCK STOCK MARCAS E PATENTES LTDA - ME
<b>870240049488</b> 11/06/2024	Emissão de folha de rosto de cópia reprográfica simples Código de despacho: 577 Petição (tipo): [824.05] Cópia reprográfica simples DI7101878-6 LUIZ FERNANDO CAMPOS STOCK STOCK MARCAS E PATENTES LTDA - ME
<b>870240049262</b> 11/06/2024	Emissão de folha de rosto de cópia reprográfica simples Código de despacho: 577 Petição (tipo): [824.05] Cópia reprográfica simples DI7102776-9 FLAVIA SALIM LOPES Clarke, Modet Propriedade Intelectual Ltda.
<b>870240051884</b> 19/06/2024	Emissão de folha de rosto de cópia reprográfica simples Código de despacho: 577 Petição (tipo): [824.05] Cópia reprográfica simples DI7103454-4 CONCREARTE CONSTRUÇÃO E PAVIMENTAÇÃO LTDA. Custodio de Almeida & Cia.
<b>870240052688</b> 21/06/2024	Emissão de folha de rosto de cópia reprográfica simples Código de despacho: 577 Petição (tipo): [824.05] Cópia reprográfica simples BR302014005906-8 SKECHERS U.S.A., INC. II Felsberg e Pedretti Advogados e Consultores Legais
<b>870240051796</b> 19/06/2024	Emissão de folha de rosto de cópia reprográfica simples Código de despacho: 577 Petição (tipo): [824.05] Cópia reprográfica simples BR302019001199-9 MANSUR MURAD ADVOGADOS FLAVIA MANSUR MURAD SCHAAL
<b>870240050875</b> 17/06/2024	Emissão de folha de rosto de cópia reprográfica simples Código de despacho: 577 Petição (tipo): [824.05] Cópia reprográfica simples BR302019004746-2 LOJAS RPM MOVEIS LTDA
<b>870240052763</b> 21/06/2024	Emissão de folha de rosto de cópia reprográfica simples Código de despacho: 577 Petição (tipo): [824.05] Cópia reprográfica simples BR302022003463-0 NUANCE PROFESSIONAL LTDA ME Leandro de Souza Frigo
<b>870240051595</b> 18/06/2024	Emissão de folha de rosto de cópia reprográfica simples Código de despacho: 577 Petição (tipo): [824.05] Cópia reprográfica simples BR302022005138-1 CLIC METAIS E PRODUTOS LTDA. Norberto Pardelhas de Barcellos
<b>870240052935</b> 21/06/2024	Emissão de folha de rosto de cópia reprográfica simples Código de despacho: 577 Petição (tipo): [824.05] Cópia reprográfica simples BR302022005407-0 CAEMMUN INDUSTRIA E COMERCIO DE MOVEIS LTDA Leandro de Souza Frigo



---

<b>870240050967</b> 17/06/2024	Emissão de folha de rosto de cópia reprográfica simples Código de despacho: 577 Petição (tipo): [824.05] Cópia reprográfica simples BR302022007026-2 LOJAS RPM MOVEIS LTDA
<b>870240051479</b> 18/06/2024	Emissão de folha de rosto de cópia reprográfica simples Código de despacho: 577 Petição (tipo): [824.05] Cópia reprográfica simples BR302023003654-7 WELDER LUIZ MARTINS CARDOSO Vilage Marcas e Patentes Ltda
<b>870240049932</b> 13/06/2024	Emissão de folha de rosto de cópia reprográfica simples Código de despacho: 577 Petição (tipo): [824.05] Cópia reprográfica simples BR302023004895-2 ALESSANDRO CARLOS ROMERO PIRES Eduarda Colla
<b>870240049949</b> 13/06/2024	Emissão de folha de rosto de cópia reprográfica simples Código de despacho: 577 Petição (tipo): [824.05] Cópia reprográfica simples BR302023005267-4 VINICIUS FELIPE VIVEIROS Eduarda Colla

---



## Outros despachos

Concluído o exame das petições em referência, publicam-se suas decisões conforme abaixo:

---

**870240053170**  
24/06/2024

Ato de prejudicar petição

Código de despacho: 699

Petição (tipo): [824.05] Cópia reprográfica simples BR302023004438-8 LEONARDO BARBOSA RIGONATO Eduarda Colla Foi solicitada cópia do certificado de registro do pedido, porém a concessão se deu na RPI 2764. Conforme publicado na RPI 2787 seção "Comunicados" em 04/06/2024 o serviço de emissão de certificados se encontra paralisado para certificados dos registros com concessão publicada a partir da RPI 2758. É necessário aguardar a retomada do serviço de expedição para visualizar o certificado.

---

**870240052187**  
20/06/2024

Ato de prejudicar petição

Código de despacho: 699

Petição (tipo): [824.05] Cópia reprográfica simples BR302023005777-3 PGT BIANCHI COMERCIO DE MOVEIS E DECORACOES Eduarda Colla Foi solicitada cópia do certificado de registro do pedido, porém a concessão se deu na RPI 2786. Conforme publicado na RPI 2787 seção "Comunicados" em 04/06/2024 o serviço de emissão de certificados se encontra paralisado para certificados dos registros com concessão publicada a partir da RPI 2758. É necessário aguardar a retomada do serviço de expedição para visualizar o certificado.

---



# Exame quanto à novidade e à originalidade

Notificação de exame quanto à novidade e à originalidade

Sobrestamento quanto à novidade e à originalidade

Indeferimento

Deferimento

Outros despachos



## Deferimento

NÃO foram identificadas anterioridades: o registro atende ao artigo 95 da LPI. Notifica-se a emissão do parecer de mérito conforme previsto no Art. 111 da LPI. Poderá ser requerida cópia do parecer.

---

**870190024106**  
13/03/2019

Exame de Novidade e Originalidade - Manutenção do Registro

Código de despacho: 911

Petição (tipo): [103.01] [DESC.] Pedido de exame do registro quanto à novidade e originalidade

BR302015000879-2 ARRIS ENTERPRISES, INC. Orlando de Souza Não foram identificadas anterioridades: o registro atende o artigo 95 da LPI.

---





# Código internacional de países e organizações

Lista dos códigos de duas letras para representação dos Países, Entidades e Organizações Intergovernamentais baseada no Padrão ST.3 recomendado pela OMPI e na ISO 3166-1.

Por ordem de sigla

AD	ANDORRA	GL	GROELÂNDIA	NU	NIUE
AE	EMIRADOS ÁRABES UNIDOS	GM	GÂMBIA	NZ	NOVA ZELÂNDIA
AF	AFEGANISTÃO	GN	GUINÉ	OM	OMÃ
AG	ANTIGUA E BARBUDA	GP	GUADALUPE	PA	PANAMÁ
AI	ANGUILLA	GQ	GUINÉ EQUATORIAL	PB	PAÍSES BAIXOS
AL	ALBÂNIA	GR	GRÉCIA	PE	PERU
AM	ARMÊNIA	GS	GEORGIA DO SUL E ILHAS SANDWICH DO SUL	PF	POLINÉSIA FRANCESA
AN	ANTILHAS HOLANDESAS	GT	GUATEMALA	PG	PAPUA NOVA GUINÉ
AO	ANGOLA	GU	GUAM	PH	FILIPINAS
AQ	ANTÁRTICA	GW	GUINÉ BISSAU	PK	PAQUISTÃO
AR	ARGENTINA	GY	GUIANA	PL	POLÓNIA
AS	SAMOA AMERICANA	HK	HONG-KONG	PM	SAINT PIERRE E MIQUELON
AT	ÁUSTRIA	HM	ILHAS HEARD E MCDONALD	PN	PITCAIRN
AU	AUSTRÁLIA	HN	HONDURAS	PR	PORTO RICO
AW	ARUBA	HR	CROÁCIA	PS	TERRITÓRIO OCUPADO PALESTINO
AZ	AZERBAIJÃO	HT	HAITI	PT	PORTUGAL
BA	BÓSNIA E HERZEGÓVINA	HU	HUNGRIA	PW	PALAU
BB	BARBADOS	ID	INDONÉSIA	PY	PARAGUAI
BD	BANGLADESH	IE	IRLANDA	QA	CATAR
BE	BÉLGICA	IL	ISRAEL	RE	REUNIÃO
BF	BURKINA FASO	IN	ÍNDIA	RO	ROMÊNIA
BG	BULGÁRIA	IO	TERRIT. BRITAN. OCEANO ÍNDICO	RS	SERBIA
BH	BAREINE	IQ	IRAQUE	RU	FEDERAÇÃO RUSSA
BI	BURUNDI	IR	IRÃ (REPÚBLICA ISLÂMICA DO)	RW	RUANDA
BJ	BENIN	IS	ISLÂNDIA	SA	ARÁBIA SAUDITA
BM	BERMUDAS	IT	ITÁLIA	SB	ILHAS SALOMÃO
BN	BRUNEI DARUSSALAM	JM	JAMAICA	SC	SEYCHELLES
BO	BOLÍVIA	JO	JORDÂNIA	SD	SUDÃO
BR	BRASIL	JP	JAPÃO	SE	SUÉCIA
BS	BAHAMAS	KE	QUÊNIA	SG	SINGAPURA
BT	BUTÃO	KG	QUIRGUISTÃO	SH	SANTA HELENA
BV	ILHA BOUVET	KH	CAMBOJA	SI	ESLOVENIA
BW	BOTSUANA	KI	KIRIBATI	SJ	SVALBARD E JAN MAYEN
BY	BELARUS	KM	COMORES	SK	ESLOVÁQUIA
BZ	BELIZE	KN	SÃO CRISTÓVÃO E NEVIS	SL	SERRA LEOA
CA	CANADÁ	KP	REPÚBLICA POPULAR DEM. DA CORÉIA	SM	SÃO MARINO
CC	ILHAS COCOS	KR	REPÚBLICA DA CORÉIA	SN	SENEGAL
CF	REPÚBLICA CENTRO AFRICANA	KW	KUWAIT	SO	SOMÁLIA
CG	CONGO	KY	ILHAS CAIMAN	SR	SURINAME
CH	SUIÇA	KZ	CAZAQUISTÃO	ST	SÃO TOMÉ E PRÍNCIPE
CI	COSTA DO MARFIM	LA	LAOS	SV	EL SALVADOR
CK	ILHAS COOK	LB	LÍBANO	SY	SÍRIA
CL	CHILE	LC	SANTA LÚCIA	SZ	SUAZILÂNDIA
CM	CAMARÕES	LI	LIECHTENSTEIN	TC	ILHAS TURKS E CAICOS
CN	CHINA	LK	SRI LANKA	TD	CHADE
CO	COLÔMBIA	LR	LIBÉRIA	TF	TERRAS AUSTRAIS FRANCESAS
CR	COSTA RICA	LS	LESOTO	TG	TOGO
CU	CUBA	LT	LITUÂNIA	TH	TAILÂNDIA
CV	CABO VERDE	LU	LUXEMBURGO	TJ	TADJQUISTÃO
CX	ILHA NATAL	LV	LETÔNIA	TK	TOKELAU
CY	CHIPRE	LY	LÍBIA	TL	TIMOR-LESTE
CZ	REPÚBLICA TCHECA	MA	MARROCOS	TM	TURCOMENISTÃO
DE	ALEMANHA	MC	MÓNACO	TN	TUNÍSIA
DJ	DJIBUTI	MD	REPÚBLICA DA MOLDOVA	TO	TONGA
DK	DINAMARCA	MG	MADAGASCAR	TR	TURQUIA
DM	DOMINICA	MH	ILHAS MARSHALL	TT	TRINIDAD E TOBAGO
DO	REPÚBLICA DOMINICANA	MK	ANT.JUGOSLÁVIA (REP.MACEDÓNIA)	TV	TUVALU
DZ	ARGÉLIA	ML	MALI	TW	TAIWAN, PROVÍNCIA DA CHINA
EC	EQUADOR	MM	MIANMÁ	TZ	REPÚBLICA UNIDA DA TANZÂNIA
EE	ESTÓNIA	MN	MONGÓLIA	UA	UCRÂNIA
EG	EGITO	MO	MACAU	UG	UGANDA
EH	SAARA OCIDENTAL	MP	ILHAS MARIANAS DO NORTE	UM	ILHAS MENORES AFASTADAS EUA
EM	INSTITUTO DA PROPRIEDADE INTELECTUAL DA UNIÃO EUROPEIA	MQ	MARTINICA	US	ESTADOS UNIDOS
EP	ORGANIZAÇÃO EUROPÉIA DE PATENTES	MR	MAURITÂNIA	UY	URUGUAI
ER	ERITRÉIA	MS	MONT SERRAT	UZ	UZBEQUISTÃO
ES	ESPANHA	MT	MALTA	VA	VATICANO
ET	ETIÓPIA	MU	MAURÍCIO	VC	SÃO VICENTE E GRANADINAS
FJ	FINLÂNDIA	MV	MALDIVAS	VE	VENEZUELA
FI	FIJI	MW	MALÁWI	VG	ILHAS VIRGENS (BRITÂNICAS)
FK	ILHAS MALVINAS	MX	MÉXICO	VI	ILHAS VIRGENS (U.S.)
FM	MICRONÉSIA (EST. DA FEDERAÇÃO)	MY	MALÁSIA	VN	VIETNÃ
FO	ILHAS FAROE	MZ	MOÇAMBIQUE	VU	VANUATU
FR	FRANÇA	NA	NAMÍBIA	WF	ILHAS WALLIS E FUTURA
GA	GABÃO	NC	NOVA CALEDÔNIA	WS	SAMOA OCIDENTAL
GB	REINO UNIDO	NE	NÍGER	YE	IÊMEN
GD	GRANADA	NF	ILHA NORFALK	YT	MAYOTTE
GE	GEÓRGIA	NG	NIGÉRIA	YU	YUGOSLÁVIA
GF	GUIANA FRANCESA	NI	NICARÁGUA	ZA	ÁFRICA DO SUL
GG	CHANNEL ISLAND OF GUERNSEY	NL	HOLANDA	ZM	ZÂMBIA
GH	GANÁ	NO	NORUEGA	ZR	ZAIRE
GI	GIBRALTAR	NP	NEPAL	ZW	ZIMBÁBUE
		NR	NAURU		

