

Revista da
**Propriedade
Industrial**

Nº 2795
30 de julho de 2024

Desenho Industrial

Seção III



**REPÚBLICA FEDERATIVA DO BRASIL**

Presidente

Luiz Inácio Lula da Silva

MINISTÉRIO DO DESENVOLVIMENTO, INDÚSTRIA, COMÉRCIO E SERVIÇOS

Ministro do Desenvolvimento, Indústria, Comércio e Serviços

Geraldo José Rodrigues Alckmin Filho

INSTITUTO NACIONAL DA PROPRIEDADE INDUSTRIAL

Presidente

Júlio César Castelo Branco Reis Moreira

De conformidade com a Lei nº 5.648 de 11 de dezembro de 1970, esta é a publicação oficial do Instituto Nacional da Propriedade Industrial, órgão vinculado ao Ministério da Economia, República Federativa do Brasil, que publica todos os seus atos, despachos e decisões relativos ao sistema de propriedade industrial no Brasil, compreendendo Marcas e Patentes, bem como os referentes a contratos de Transferência de Tecnologia e assuntos correlatos, além dos que dizem respeito ao registro de programas de computador como direito autoral.

As established by Law nº 5.648 of december 11, 1970, this is the official publication of the National Institute of Industrial Property, an office under the Ministry of Economy, Federative Republic of Brazil, which publishes all its official acts, orders and decisions regarding the industrial property system in Brazil, comprising Trademarks and Patents, as well as those referring to Technology Transfer agreements and related matters, besides those regarding software registering as copyright.

D'après la Loi nº 5.648 du 11 décembre 1970, celle-ci est la publication officielle de l'Institut National de la Propriété Industrielle, un office lié au Ministère de l'Économie, République Fédérative du Brésil, qui publie tous ses actes, ordres et décisions concernant le système de la propriété industrielle au Brésil, y compris marques et brevets, aussi que ceux référents aux contrats de transfert de technologie et des sujets afférents, en outre que ceux se rapportant à l'enregistrement des programmes d'ordinateur comme droit d'auteur.

Según establece la Ley nº 5.648 de 11 diciembre 1970, esta es la publicación oficial del Instituto Nacional de la Propiedad Industrial, oficina vinculada al Ministerio de la Economía, República Federativa del Brasil, que publica todos sus actos, ordenes y decisiones referentes al sistema de propiedad industrial en Brasil, comprendiendo marcas y patentes así que los referentes a contratos de transferencia de tecnología y asuntos corelacionados, además de los referentes al registro de programas de ordenador como derecho de autor.

Laut Gezets Nr. 5.648 vom 11. dezember 1970, ist dies das Amtsblatt des Nationalen Instituts für gewerbliches Eigentum (INPI), eines Organs des Bundesministerium für Wirtschaft, der Bundesrepublik Brasilien, welches alle Amtshandlungen, Beschlüsse und Entscheidungen über gewerbliches Eigentum in Brasilien, einschliesslich Warenzeichen und Patente, ebenso wie auch Übertragungsverträge von Technologie und Computerprogramme als Urheberrecht veroffentlicht.

Endereços, telefones e horários de atendimento da Sede, Divisões Regionais e Representações podem ser obtidos em:

www.inpi.gov.br

Índice Geral

PEDIDOS DE REGISTRO DE DESENHO INDUSTRIAL EM ANDAMENTO	4
Notificação de depósito	5
Notificação de depósito - pedido em sigilo.....	43
Exame técnico: Exigência	49
PEDIDOS DE REGISTRO DE DESENHO INDUSTRIAL DEFINITIVAMENTE ARQUIVADOS	71
Por falta de resposta à exigência técnica	72
DESISTÊNCIAS EM PEDIDO DE REGISTRO DE DESENHO INDUSTRIAL	74
Exame de petição: Deferimento	75
Outros despachos	77
CONCESSÕES DE REGISTROS DE DESENHO INDUSTRIAL	78
Registro de desenho industrial concedido	79
NULIDADES ADMINISTRATIVAS DE REGISTROS DE DESENHO INDUSTRIAL	191
Instrução técnica: Exigência.....	192
Instrução técnica: Intimação para manifestação por parte do titular e do requerente.....	193
MANUTENÇÕES E RENOVAÇÕES DE REGISTROS DE DESENHO INDUSTRIAL	196
Anotação de manutenção de registro	197
ANOTAÇÕES DE ALTERAÇÃO DE NOME E ENDEREÇO	198
Exame de petição: Deferimento	199
ANOTAÇÕES DE TRANSFERÊNCIA DE TITULARIDADE	200
Exame de petição: Deferimento	201
OUTRAS PETIÇÕES	222
Exame de petição: Deferimento	223
Exame de petição: Petição de retificação (126) atendida.....	224
ANULAÇÃO DE DESPACHOS	225
Anulação de despachos relativos a processos de registro	225
Anulação de despachos relativos a petições	227
NOTIFICAÇÕES E DECISÕES JUDICIAIS	229
Notificação de procedimento judicial.....	229
Notificação de decisão judicial	231
DISPONIBILIDADE DE DOCUMENTOS OFICIAIS	232
Disponibilidade de outros documentos oficiais	233
Outros despachos	236
EXAME QUANTO À NOVIDADE E À ORIGINALIDADE	237
Notificação de exame quanto à novidade e originalidade.....	238
CÓDIGO INTERNACIONAL DE PAÍSES E ORGANIZAÇÕES	239



Pedidos de registro de desenho industrial em andamento

Exigência de pagamento
Exigência formal
Notificação de depósito
Notificação de designação
Notificação de depósito – pedido em sigilo
Exame técnico: Exigência
Exame técnico em designação: Exigência
Exame técnico: Sobrestamento
Exame técnico em designação: Sobrestamento
Exame técnico: Indeferimento
Exame técnico em designação: Indeferimento
Perda de Prioridade Unionista
Perda de Prioridade Unionista – pedidos em designação



Notificação de depósito

Notificam-se os pedidos de registro de desenho industrial listados a seguir. Os pedidos cumprem as condições de admissibilidade previstas na LPI e seguem para a etapa de exame técnico. Este despacho não gera direito à fotocópia por parte de terceiros.

Para esclarecer outras dúvidas e conhecer, em detalhe, o processamento de pedidos de registro de desenho industrial e outras petições, não deixe de consultar o Manual de Desenho Industrial (<http://manualdedi.inpi.gov.br/projects/manual-de-desenho-industrial/wiki>).

BR302023006825-2 Notificação do depósito (exame formal concluído)
Código de despacho: 860
Data de depósito: 18/12/2023
Titular: THE COCA-COLA COMPANY [US]
Procurador: Cristiane Santos Manzueto

BR302023006868-6 Notificação do depósito (exame formal concluído)
Código de despacho: 860
Data de depósito: 19/12/2023
Titular: ZHIYAN MENG [CN]
Procurador: Flávia Salim Lopes

BR302023006878-3 Notificação do depósito (exame formal concluído)
Código de despacho: 860
Data de depósito: 20/12/2023
Titular: LUCIANA RAUNAIMER [BR/SP]

BR302023006879-1 Notificação do depósito (exame formal concluído)
Código de despacho: 860
Data de depósito: 20/12/2023
Titular: LUCIANA RAUNAIMER [BR/SP]

BR302023006880-5 Notificação do depósito (exame formal concluído)
Código de despacho: 860
Data de depósito: 20/12/2023
Titular: LUCIANA RAUNAIMER [BR/SP]

BR302023006881-3 Notificação do depósito (exame formal concluído)
Código de despacho: 860
Data de depósito: 20/12/2023
Titular: LUCIANA RAUNAIMER [BR/SP]

BR302023006882-1 Notificação do depósito (exame formal concluído)
Código de despacho: 860
Data de depósito: 20/12/2023
Titular: LUCIANA RAUNAIMER [BR/SP]

BR302023006883-0 Notificação do depósito (exame formal concluído)
Código de despacho: 860
Data de depósito: 20/12/2023
Titular: LUCIANA RAUNAIMER [BR/SP]



BR302023006949-6	Notificação do depósito (exame formal concluído) Código de despacho: 860 Data de depósito: 21/12/2023 Titular: FIBRACEM TELEINFORMÁTICA LTDA [BR/PR] Procurador: Alcion Bubniak
BR302023006992-5	Notificação do depósito (exame formal concluído) Código de despacho: 860 Data de depósito: 22/12/2023 Titular: ANDRE LUIZ FRANCISCO DA SILVA VITAL [BR/DF] Procurador: Eduardo Pereira da Silva
BR302023006993-3	Notificação do depósito (exame formal concluído) Código de despacho: 860 Data de depósito: 22/12/2023 Titular: SOCIEDADE CARITATIVA E LITERÁRIA SÃO FRANCISCO DE ASSIS ZONA NORTE [BR/RS]
BR302023006994-1	Notificação do depósito (exame formal concluído) Código de despacho: 860 Data de depósito: 22/12/2023 Titular: VERISURE SÀRL [CH] Procurador: Paulo de Tarso Castro Brandão
BR302023006996-8	Notificação do depósito (exame formal concluído) Código de despacho: 860 Data de depósito: 22/12/2023 Titular: HONDA MOTOR CO., LTD. [JP] Procurador: Luiz Henrique Oliveira Do Amaral
BR302023006997-6	Notificação do depósito (exame formal concluído) Código de despacho: 860 Data de depósito: 22/12/2023 Titular: AUTOMOBILI LAMBORGHINI S.P.A. [IT] Procurador: EDUARDO LOURENÇO GUEDES SERRÃO DE OTERO
BR302023006999-2	Notificação do depósito (exame formal concluído) Código de despacho: 860 Data de depósito: 22/12/2023 Titular: JOSÉ RODRIGO DA SILVA [BR/SP] Procurador: Eduarda Colla
BR302023007000-1	Notificação do depósito (exame formal concluído) Código de despacho: 860 Data de depósito: 22/12/2023 Titular: TIAGO DO AMARAL 00757146988 [BR/SC] Procurador: Esther Cristine Branco Ledoux
BR302023007001-0	Notificação do depósito (exame formal concluído) Código de despacho: 860 Data de depósito: 22/12/2023 Titular: KLEBER ROBERTO CARDOSO [BR/SP] Procurador: Sueli Viana de Salles
BR302023007002-8	Notificação do depósito (exame formal concluído) Código de despacho: 860 Data de depósito: 22/12/2023 Titular: GRENDENE S.A. [BR/CE] Procurador: Ricardo Amaral Remer
BR302023007003-6	Notificação do depósito (exame formal concluído) Código de despacho: 860 Data de depósito: 22/12/2023 Titular: ALFREDO PORTELLA MARQUES [BR/SP] Procurador: Joaquim Calheiros de Moraes

BR302023007004-4	Notificação do depósito (exame formal concluído) Código de despacho: 860 Data de depósito: 22/12/2023 Titular: GRENDENE S.A. [BR/CE] Procurador: Ricardo Amaral Remer
BR302023007005-2	Notificação do depósito (exame formal concluído) Código de despacho: 860 Data de depósito: 22/12/2023 Titular: GRENDENE S.A. [BR/CE] Procurador: Ricardo Amaral Remer
BR302023007006-0	Notificação do depósito (exame formal concluído) Código de despacho: 860 Data de depósito: 22/12/2023 Titular: GIOVANNA BRIGOLLA BERNART [BR/PR] Procurador: Joaquim Calheiros de Moraes
BR302023007007-9	Notificação do depósito (exame formal concluído) Código de despacho: 860 Data de depósito: 22/12/2023 Titular: GRENDENE S.A. [BR/CE] Procurador: Ricardo Amaral Remer
BR302023007008-7	Notificação do depósito (exame formal concluído) Código de despacho: 860 Data de depósito: 22/12/2023 Titular: INTERNATIONAL ISOTOPES INC. [US] e EC2 TECHNOLOGIES, LLC [US] Procurador: João Luis DOrey Facco Vianna
BR302023007009-5	Notificação do depósito (exame formal concluído) Código de despacho: 860 Data de depósito: 22/12/2023 Titular: GRENDENE S.A. [BR/CE] Procurador: Ricardo Amaral Remer
BR302023007010-9	Notificação do depósito (exame formal concluído) Código de despacho: 860 Data de depósito: 22/12/2023 Titular: GRENDENE S.A. [BR/CE] Procurador: Ricardo Amaral Remer
BR302023007011-7	Notificação do depósito (exame formal concluído) Código de despacho: 860 Data de depósito: 22/12/2023 Titular: FLEXIBLE STEEL LACING COMPANY [US] Procurador: IGOR LEONARDO GUIMARÃES SIMÕES
BR302023007012-5	Notificação do depósito (exame formal concluído) Código de despacho: 860 Data de depósito: 22/12/2023 Titular: MÁRIO EUGÊNIO FLORES CARNEIRO [BR/BA] Procurador: Andrea Ricci
BR302023007013-3	Notificação do depósito (exame formal concluído) Código de despacho: 860 Data de depósito: 22/12/2023 Titular: MÁRIO EUGÊNIO FLORES CARNEIRO [BR/BA] Procurador: Andrea Ricci
BR302023007014-1	Notificação do depósito (exame formal concluído) Código de despacho: 860 Data de depósito: 22/12/2023 Titular: MÁRIO EUGÊNIO FLORES CARNEIRO [BR/BA] Procurador: Andrea Ricci



BR302023007015-0	Notificação do depósito (exame formal concluído) Código de despacho: 860 Data de depósito: 22/12/2023 Titular: INTERNATIONAL ISOTOPES INC. [US] e EC2 TECHNOLOGIES, LLC [US] Procurador: João Luis DOrey Facco Vianna
BR302024001505-4	Notificação do depósito (exame formal concluído) Código de despacho: 860 Data de depósito: 26/03/2024 Titular: PLASTIPAK PACKAGING, INC. [US] Procurador: Pedro Afonso Vieira Bhering
BR302024001694-8	Notificação do depósito (exame formal concluído) Código de despacho: 860 Data de depósito: 08/04/2024 Titular: AWA BRASIL EIRELI [BR/RS] Procurador: Milton Lucidio Leao Barcellos
BR302024001695-6	Notificação do depósito (exame formal concluído) Código de despacho: 860 Data de depósito: 08/04/2024 Titular: QIU GENJUN [BR/SP] Procurador: Milton Isejima Lima
BR302024001701-4	Notificação do depósito (exame formal concluído) Código de despacho: 860 Data de depósito: 08/04/2024 Titular: KMB DE ASSIS CALCADOS [BR/SP] Procurador: William Santos Leal
BR302024001703-0	Notificação do depósito (exame formal concluído) Código de despacho: 860 Data de depósito: 08/04/2024 Titular: MARCUS LISITA ROTOLI FILHO [BR/GO]
BR302024001704-9	Notificação do depósito (exame formal concluído) Código de despacho: 860 Data de depósito: 08/04/2024 Titular: GUILHERME HOLTZ GUERREIRO - ME [BR/SP] Procurador: Rodrigo Holtz Guerreiro
BR302024001705-7	Notificação do depósito (exame formal concluído) Código de despacho: 860 Data de depósito: 09/04/2024 Titular: STEVAN DE MELO PINTO [BR/RS] Procurador: Custódio Cesar Castro de Almeida
BR302024001706-5	Notificação do depósito (exame formal concluído) Código de despacho: 860 Data de depósito: 09/04/2024 Titular: GIOVANNA BRIGOLLA BERNART [BR/PR] Procurador: Joaquim Calheiros de Moraes
BR302024001707-3	Notificação do depósito (exame formal concluído) Código de despacho: 860 Data de depósito: 09/04/2024 Titular: ROMULO MIRANDA GUIMARÃES [BR/MG]
BR302024001708-1	Notificação do depósito (exame formal concluído) Código de despacho: 860 Data de depósito: 09/04/2024 Titular: RADU INDÚSTRIA IMPORTAÇÃO E EXPORTAÇÃO LTDA [BR/RJ] Procurador: Mauricio Serino Lia
BR302024001709-0	Notificação do depósito (exame formal concluído) Código de despacho: 860 Data de depósito: 09/04/2024 Titular: ANDRÉ SILVESTRI SCHUH [BR/RS]

BR302024001710-3	Notificação do depósito (exame formal concluído) Código de despacho: 860 Data de depósito: 09/04/2024 Titular: LEGO A/S [DK] Procurador: Roberto Pernold Vieira de Mello
BR302024001711-1	Notificação do depósito (exame formal concluído) Código de despacho: 860 Data de depósito: 09/04/2024 Titular: ARATU S.A. [BR/ES]
BR302024001712-0	Notificação do depósito (exame formal concluído) Código de despacho: 860 Data de depósito: 09/04/2024 Titular: LEGO A/S [DK] Procurador: Roberto Pernold Vieira de Mello
BR302024001713-8	Notificação do depósito (exame formal concluído) Código de despacho: 860 Data de depósito: 09/04/2024 Titular: HIZHO COMÉRCIO IMPORTAÇÃO E EXPORTAÇÃO LTDA. [BR/SP] Procurador: Milton Isejima Lima
BR302024001714-6	Notificação do depósito (exame formal concluído) Código de despacho: 860 Data de depósito: 09/04/2024 Titular: HIZHO COMÉRCIO IMPORTAÇÃO E EXPORTAÇÃO LTDA. [BR/SP] Procurador: Milton Isejima Lima
BR302024001715-4	Notificação do depósito (exame formal concluído) Código de despacho: 860 Data de depósito: 09/04/2024 Titular: LEGO A/S [DK] Procurador: Roberto Pernold Vieira de Mello
BR302024001716-2	Notificação do depósito (exame formal concluído) Código de despacho: 860 Data de depósito: 09/04/2024 Titular: HIZHO COMÉRCIO IMPORTAÇÃO E EXPORTAÇÃO LTDA. [BR/SP] Procurador: Milton Isejima Lima
BR302024001717-0	Notificação do depósito (exame formal concluído) Código de despacho: 860 Data de depósito: 09/04/2024 Titular: HIZHO COMÉRCIO IMPORTAÇÃO E EXPORTAÇÃO LTDA. [BR/SP] Procurador: Milton Isejima Lima
BR302024001718-9	Notificação do depósito (exame formal concluído) Código de despacho: 860 Data de depósito: 09/04/2024 Titular: HIZHO COMÉRCIO IMPORTAÇÃO E EXPORTAÇÃO LTDA. [BR/SP] Procurador: Milton Isejima Lima
BR302024001719-7	Notificação do depósito (exame formal concluído) Código de despacho: 860 Data de depósito: 09/04/2024 Titular: UNIVERSIDADE FEDERAL DE UBERLÂNDIA [BR/MG]
BR302024001720-0	Notificação do depósito (exame formal concluído) Código de despacho: 860 Data de depósito: 09/04/2024 Titular: VICTAULIC COMPANY [US] Procurador: João Luis DOrey Facco Vianna
BR302024001721-9	Notificação do depósito (exame formal concluído) Código de despacho: 860 Data de depósito: 09/04/2024 Titular: GTS DO BRASIL LTDA. [BR/SC] Procurador: Flávia Salim Lopes



BR302024001722-7	Notificação do depósito (exame formal concluído) Código de despacho: 860 Data de depósito: 09/04/2024 Titular: VICTAULIC COMPANY [US] Procurador: João Luis DOrey Facco Vianna
BR302024001723-5	Notificação do depósito (exame formal concluído) Código de despacho: 860 Data de depósito: 09/04/2024 Titular: GTS DO BRASIL LTDA. [BR/SC] Procurador: Flávia Salim Lopes
BR302024001724-3	Notificação do depósito (exame formal concluído) Código de despacho: 860 Data de depósito: 09/04/2024 Titular: EDSON BARBOSA [BR/SP] Procurador: Camylla Candido Muniz Lopes
BR302024001725-1	Notificação do depósito (exame formal concluído) Código de despacho: 860 Data de depósito: 09/04/2024 Titular: GTS DO BRASIL LTDA. [BR/SC] Procurador: Flávia Salim Lopes
BR302024001726-0	Notificação do depósito (exame formal concluído) Código de despacho: 860 Data de depósito: 09/04/2024 Titular: CARL CORRÊA KAWASAKI [BR/PR] Procurador: Edmila Adriana Denig
BR302024001727-8	Notificação do depósito (exame formal concluído) Código de despacho: 860 Data de depósito: 09/04/2024 Titular: GTS DO BRASIL LTDA. [BR/SC] Procurador: Flávia Salim Lopes
BR302024001728-6	Notificação do depósito (exame formal concluído) Código de despacho: 860 Data de depósito: 09/04/2024 Titular: GTS DO BRASIL LTDA. [BR/SC] Procurador: Flávia Salim Lopes
BR302024001729-4	Notificação do depósito (exame formal concluído) Código de despacho: 860 Data de depósito: 09/04/2024 Titular: ANRAN SUPPLY CHAIN MANAGEMENT LIMITED - ANRAN [HK] Procurador: DANILO ALVES
BR302024001730-8	Notificação do depósito (exame formal concluído) Código de despacho: 860 Data de depósito: 09/04/2024 Titular: ANRAN SUPPLY CHAIN MANAGEMENT LIMITED - ANRAN [HK] Procurador: DANILO ALVES
BR302024001731-6	Notificação do depósito (exame formal concluído) Código de despacho: 860 Data de depósito: 09/04/2024 Titular: LUIZ HENRIQUE ROMANHOL FERREIRA [BR/MG]
BR302024001732-4	Notificação do depósito (exame formal concluído) Código de despacho: 860 Data de depósito: 10/04/2024 Titular: RAFAEL BREVES DOS SANTOS [BR/SP] Procurador: Eduarda Colla



BR302024001733-2	Notificação do depósito (exame formal concluído) Código de despacho: 860 Data de depósito: 10/04/2024 Titular: RADU INDÚSTRIA IMPORTAÇÃO E EXPORTAÇÃO LTDA [BR/RJ] Procurador: Mauricio Serino Lia
BR302024001734-0	Notificação do depósito (exame formal concluído) Código de despacho: 860 Data de depósito: 10/04/2024 Titular: BRACCI COMÉRCIO DE METAIS SANITÁRIOS EIRELI [BR/RS] Procurador: Guilherme Franzen Rizzo
BR302024001735-9	Notificação do depósito (exame formal concluído) Código de despacho: 860 Data de depósito: 10/04/2024 Titular: RENATO SOARES TEIXEIRA [BR/SP]
BR302024001736-7	Notificação do depósito (exame formal concluído) Código de despacho: 860 Data de depósito: 10/04/2024 Titular: RENATO SOARES TEIXEIRA [BR/SP]
BR302024001737-5	Notificação do depósito (exame formal concluído) Código de despacho: 860 Data de depósito: 10/04/2024 Titular: FEPASE COMÉRCIO E SERVIÇOS LTDA [BR/SP] Procurador: Maurício Ariboni
BR302024001738-3	Notificação do depósito (exame formal concluído) Código de despacho: 860 Data de depósito: 10/04/2024 Titular: PATIO BRASIL INDUSTRIA E COMERCIO DE MOVEIS LTDA [BR/MG] Procurador: AIRSON QUINTINO
BR302024001739-1	Notificação do depósito (exame formal concluído) Código de despacho: 860 Data de depósito: 10/04/2024 Titular: RIAN VALLE FERREIRA [BR/MG] Procurador: João Cassiano Bairros Oyarzábal
BR302024001740-5	Notificação do depósito (exame formal concluído) Código de despacho: 860 Data de depósito: 10/04/2024 Titular: PATIO BRASIL INDUSTRIA E COMERCIO DE MOVEIS LTDA [BR/MG] Procurador: AIRSON QUINTINO
BR302024001741-3	Notificação do depósito (exame formal concluído) Código de despacho: 860 Data de depósito: 10/04/2024 Titular: ETA SA MANUFACTURE HORLOGÈRE SUISSE [CH] Procurador: Luiz Henrique Oliveira Do Amaral
BR302024001743-0	Notificação do depósito (exame formal concluído) Código de despacho: 860 Data de depósito: 10/04/2024 Titular: PATIO BRASIL INDUSTRIA E COMERCIO DE MOVEIS LTDA [BR/MG] Procurador: AIRSON QUINTINO
BR302024001744-8	Notificação do depósito (exame formal concluído) Código de despacho: 860 Data de depósito: 10/04/2024 Titular: CHRISTIAN DIOR COUTURE [FR] Procurador: Gustavo Leonardos
BR302024001745-6	Notificação do depósito (exame formal concluído) Código de despacho: 860 Data de depósito: 10/04/2024 Titular: CHRISTIAN DIOR COUTURE [FR] Procurador: Gustavo Leonardos



BR302024001746-4	Notificação do depósito (exame formal concluído) Código de despacho: 860 Data de depósito: 10/04/2024 Titular: CHRISTIAN DIOR COUTURE [FR] Procurador: Gustavo Leonardos
BR302024001747-2	Notificação do depósito (exame formal concluído) Código de despacho: 860 Data de depósito: 10/04/2024 Titular: CHRISTIAN DIOR COUTURE [FR] Procurador: Gustavo Leonardos
BR302024001748-0	Notificação do depósito (exame formal concluído) Código de despacho: 860 Data de depósito: 10/04/2024 Titular: CHRISTIAN DIOR COUTURE [FR] Procurador: Gustavo Leonardos
BR302024001749-9	Notificação do depósito (exame formal concluído) Código de despacho: 860 Data de depósito: 10/04/2024 Titular: PATIO BRASIL INDUSTRIA E COMERCIO DE MOVEIS LTDA [BR/MG] Procurador: AIRSON QUINTINO
BR302024001750-2	Notificação do depósito (exame formal concluído) Código de despacho: 860 Data de depósito: 10/04/2024 Titular: FISHER & PAYKEL HEALTHCARE LIMITED [NZ] Procurador: Luiz Henrique Oliveira Do Amaral
BR302024001751-0	Notificação do depósito (exame formal concluído) Código de despacho: 860 Data de depósito: 10/04/2024 Titular: ORTIZ CALDERÓN, EMMANUEL ABRAHAM [MX] Procurador: Fabricio Vilela Coelho
BR302024001752-9	Notificação do depósito (exame formal concluído) Código de despacho: 860 Data de depósito: 10/04/2024 Titular: AMBEV S.A. [BR/SP] Procurador: Luiz Henrique Oliveira Do Amaral
BR302024001753-7	Notificação do depósito (exame formal concluído) Código de despacho: 860 Data de depósito: 10/04/2024 Titular: PMI SOUTH AMERICA CONSUMER GOODS LTDA. [BR/RJ] Procurador: Luiz Henrique Oliveira Do Amaral
BR302024001754-5	Notificação do depósito (exame formal concluído) Código de despacho: 860 Data de depósito: 10/04/2024 Titular: INDUSTRIA BEETHOVEN AGROPET LTDA [BR/SC] Procurador: LUANA KLAUS
BR302024001755-3	Notificação do depósito (exame formal concluído) Código de despacho: 860 Data de depósito: 10/04/2024 Titular: INDUSTRIA BEETHOVEN AGROPET LTDA [BR/SC] Procurador: LUANA KLAUS
BR302024001756-1	Notificação do depósito (exame formal concluído) Código de despacho: 860 Data de depósito: 10/04/2024 Titular: BEIJING ZITIAO NETWORK TECHNOLOGY CO., LTD. [CN] Procurador: Otto Banho Licks



BR302024001758-8	Notificação do depósito (exame formal concluído) Código de despacho: 860 Data de depósito: 10/04/2024 Titular: AUTISMIND COMÉRCIO E SERVIÇOS LTDA [BR/PR]
BR302024001759-6	Notificação do depósito (exame formal concluído) Código de despacho: 860 Data de depósito: 10/04/2024 Titular: HIZHO COMÉRCIO IMPORTAÇÃO E EXPORTAÇÃO LTDA. [BR/SP] Procurador: Milton Isejima Lima
BR302024001760-0	Notificação do depósito (exame formal concluído) Código de despacho: 860 Data de depósito: 10/04/2024 Titular: POSTO9.COM, LLC [US] Procurador: marcelo henrique zanoni
BR302024001761-8	Notificação do depósito (exame formal concluído) Código de despacho: 860 Data de depósito: 10/04/2024 Titular: HIZHO COMÉRCIO IMPORTAÇÃO E EXPORTAÇÃO LTDA. [BR/SP] Procurador: Milton Isejima Lima
BR302024001762-6	Notificação do depósito (exame formal concluído) Código de despacho: 860 Data de depósito: 10/04/2024 Titular: HIZHO COMÉRCIO IMPORTAÇÃO E EXPORTAÇÃO LTDA. [BR/SP] Procurador: Milton Isejima Lima
BR302024001763-4	Notificação do depósito (exame formal concluído) Código de despacho: 860 Data de depósito: 10/04/2024 Titular: HIZHO COMÉRCIO IMPORTAÇÃO E EXPORTAÇÃO LTDA. [BR/SP] Procurador: Milton Isejima Lima
BR302024001764-2	Notificação do depósito (exame formal concluído) Código de despacho: 860 Data de depósito: 10/04/2024 Titular: HIZHO COMÉRCIO IMPORTAÇÃO E EXPORTAÇÃO LTDA. [BR/SP] Procurador: Milton Isejima Lima
BR302024001765-0	Notificação do depósito (exame formal concluído) Código de despacho: 860 Data de depósito: 10/04/2024 Titular: MARCELLO SALGUEIRO CAPUZZO [BR/MG] Procurador: Lara Elisa Batista Vieira
BR302024001766-9	Notificação do depósito (exame formal concluído) Código de despacho: 860 Data de depósito: 10/04/2024 Titular: THE PROCTER & GAMBLE COMPANY [US] Procurador: Marcela Trigo de Souza
BR302024001767-7	Notificação do depósito (exame formal concluído) Código de despacho: 860 Data de depósito: 10/04/2024 Titular: THE PROCTER & GAMBLE COMPANY [US] Procurador: Marcela Trigo de Souza
BR302024001768-5	Notificação do depósito (exame formal concluído) Código de despacho: 860 Data de depósito: 10/04/2024 Titular: BEIJING ZITIAO NETWORK TECHNOLOGY CO., LTD. [CN] Procurador: Otto Banho Licks



BR302024001769-3	Notificação do depósito (exame formal concluído) Código de despacho: 860 Data de depósito: 10/04/2024 Titular: THE PROCTER & GAMBLE COMPANY [US] Procurador: Marcela Trigo de Souza
BR302024001770-7	Notificação do depósito (exame formal concluído) Código de despacho: 860 Data de depósito: 10/04/2024 Titular: THE PROCTER & GAMBLE COMPANY [US] Procurador: Marcela Trigo de Souza
BR302024001771-5	Notificação do depósito (exame formal concluído) Código de despacho: 860 Data de depósito: 10/04/2024 Titular: BEIJING ZITIAO NETWORK TECHNOLOGY CO., LTD. [CN] Procurador: Otto Banho Licks
BR302024001772-3	Notificação do depósito (exame formal concluído) Código de despacho: 860 Data de depósito: 10/04/2024 Titular: NOHA SHOES NEGÓCIOS E PARTICIPAÇÕES LTDA [BR/PE] Procurador: Ticiano Torres Gadelha
BR302024001773-1	Notificação do depósito (exame formal concluído) Código de despacho: 860 Data de depósito: 11/04/2024 Titular: FUNDAÇÃO UNIVERSIDADE ESTADUAL DO CEARÁ - FUNECE [BR/CE]
BR302024001774-0	Notificação do depósito (exame formal concluído) Código de despacho: 860 Data de depósito: 11/04/2024 Titular: UNIVERSIDADE DO ESTADO DA BAHIA [BR/BA]
BR302024001775-8	Notificação do depósito (exame formal concluído) Código de despacho: 860 Data de depósito: 11/04/2024 Titular: ORIGINAL COMERCIO INTERNACIONAL LTDA [BR/SC] Procurador: FELIPE CAMPANELLI DO NASCIMENTO
BR302024001776-6	Notificação do depósito (exame formal concluído) Código de despacho: 860 Data de depósito: 11/04/2024 Titular: TORTUGA-PRODUTOS DE BORRACHA LTDA. [BR/PR] Procurador: Ildo Ritter de Oliveira
BR302024001777-4	Notificação do depósito (exame formal concluído) Código de despacho: 860 Data de depósito: 11/04/2024 Titular: GIVI S.P.A. [IT] Procurador: ADRIANA GOMES BRUNNER
BR302024001778-2	Notificação do depósito (exame formal concluído) Código de despacho: 860 Data de depósito: 11/04/2024 Titular: GIVI S.P.A. [IT] Procurador: ADRIANA GOMES BRUNNER
BR302024001779-0	Notificação do depósito (exame formal concluído) Código de despacho: 860 Data de depósito: 11/04/2024 Titular: BELLE ARTI INDUSTRIA E COMERCIO LTDA [BR/MG] Procurador: Ricardo Pernold Vieira de Mello
BR302024001780-4	Notificação do depósito (exame formal concluído) Código de despacho: 860 Data de depósito: 11/04/2024 Titular: BELLE ARTI INDUSTRIA E COMERCIO LTDA [BR/MG] Procurador: Ricardo Pernold Vieira de Mello



BR302024001781-2	Notificação do depósito (exame formal concluído) Código de despacho: 860 Data de depósito: 11/04/2024 Titular: PARTHA SARATHI JENA [CA] Procurador: GEISLER CHBANE BOSSO
BR302024001782-0	Notificação do depósito (exame formal concluído) Código de despacho: 860 Data de depósito: 11/04/2024 Titular: JAMES ROJAS WATERHOUSE [BR/SP] Procurador: LEVI GUSTAVO THOMAZ RANGEL
BR302024001783-9	Notificação do depósito (exame formal concluído) Código de despacho: 860 Data de depósito: 11/04/2024 Titular: HONDA MOTOR CO., LTD. [JP] Procurador: Luiz Henrique Oliveira Do Amaral
BR302024001784-7	Notificação do depósito (exame formal concluído) Código de despacho: 860 Data de depósito: 11/04/2024 Titular: HONDA MOTOR CO., LTD. [JP] Procurador: Luiz Henrique Oliveira Do Amaral
BR302024001785-5	Notificação do depósito (exame formal concluído) Código de despacho: 860 Data de depósito: 11/04/2024 Titular: UTECO CONVERTING S.P.A. [IT] Procurador: Marcelo Oliveira de Souza
BR302024001786-3	Notificação do depósito (exame formal concluído) Código de despacho: 860 Data de depósito: 11/04/2024 Titular: ATENUARE COMÉRCIO VAREJISTA DE PRODUTOS TERAPÊUTICOS LTDA [BR/SP] Procurador: Andre Alvares de Lima Machado Franca
BR302024001787-1	Notificação do depósito (exame formal concluído) Código de despacho: 860 Data de depósito: 12/04/2024 Titular: UNIVERSIDADE ESTADUAL DO CENTRO-OESTE, UNICENTRO [BR/PR]
BR302024001788-0	Notificação do depósito (exame formal concluído) Código de despacho: 860 Data de depósito: 12/04/2024 Titular: CARL CORRÊA KAWASAKI [BR/PR] Procurador: Edmila Adriana Denig
BR302024001789-8	Notificação do depósito (exame formal concluído) Código de despacho: 860 Data de depósito: 12/04/2024 Titular: L'OCCITANE INTERNATIONAL S.A. [LU] Procurador: David do Nascimento
BR302024001790-1	Notificação do depósito (exame formal concluído) Código de despacho: 860 Data de depósito: 12/04/2024 Titular: GTS DO BRASIL LTDA. [BR/SC] Procurador: Flávia Salim Lopes
BR302024001791-0	Notificação do depósito (exame formal concluído) Código de despacho: 860 Data de depósito: 12/04/2024 Titular: JOSÉ DA SILVA CRUZ [BR/SP]
BR302024001792-8	Notificação do depósito (exame formal concluído) Código de despacho: 860 Data de depósito: 12/04/2024 Titular: LUIZ VIEIRA ARQUITETURA DE PAISAGEM LTDA [BR/PE] Procurador: GUSTAVO HENRIQUE EIRADO DE ESCOBAR



BR302024001793-6	Notificação do depósito (exame formal concluído) Código de despacho: 860 Data de depósito: 12/04/2024 Titular: JEFERSON TEIXEIRA DA CRUZ LTDA [BR/PR] Procurador: CIBELE ANTONIA KLOC E SILVA
BR302024001794-4	Notificação do depósito (exame formal concluído) Código de despacho: 860 Data de depósito: 12/04/2024 Titular: JE HOME LTDA [BR/SP]
BR302024001795-2	Notificação do depósito (exame formal concluído) Código de despacho: 860 Data de depósito: 12/04/2024 Titular: THOR ENGENHARIA LTDA [BR/SP] Procurador: Ricardo Serafim
BR302024001796-0	Notificação do depósito (exame formal concluído) Código de despacho: 860 Data de depósito: 12/04/2024 Titular: GRUPO ROTOPLAS, S.A.B. DE C.V. [MX] Procurador: LEONOR MAGALHÃES PERES GALVÃO
BR302024001797-9	Notificação do depósito (exame formal concluído) Código de despacho: 860 Data de depósito: 12/04/2024 Titular: GILES CESAR BALBINOTTI [BR/PR]
BR302024001798-7	Notificação do depósito (exame formal concluído) Código de despacho: 860 Data de depósito: 12/04/2024 Titular: COLOTOP LTDA [BR/SC] Procurador: Andre Alvares de Lima Machado Franca
BR302024001799-5	Notificação do depósito (exame formal concluído) Código de despacho: 860 Data de depósito: 12/04/2024 Titular: PACIFIC MARKET INTERNATIONAL, LLC [US] Procurador: Otto Banho Licks
BR302024001800-2	Notificação do depósito (exame formal concluído) Código de despacho: 860 Data de depósito: 12/04/2024 Titular: QUALITY MACHINES INDÚSTRIA E COMÉRCIO DE MÁQUINAS LTDA [BR/SP] Procurador: Celino Bento de Souza
BR302024001801-0	Notificação do depósito (exame formal concluído) Código de despacho: 860 Data de depósito: 12/04/2024 Titular: QUALITY MACHINES INDÚSTRIA E COMÉRCIO DE MÁQUINAS LTDA [BR/SP] Procurador: Celino Bento de Souza
BR302024001802-9	Notificação do depósito (exame formal concluído) Código de despacho: 860 Data de depósito: 12/04/2024 Titular: QUALITY MACHINES INDÚSTRIA E COMÉRCIO DE MÁQUINAS LTDA [BR/SP] Procurador: Celino Bento de Souza
BR302024001803-7	Notificação do depósito (exame formal concluído) Código de despacho: 860 Data de depósito: 12/04/2024 Titular: ATENUARE COMÉRCIO VAREJISTA DE PRODUTOS TERAPÊUTICOS LTDA [BR/SP] Procurador: Andre Alvares de Lima Machado Franca
BR302024001804-5	Notificação do depósito (exame formal concluído) Código de despacho: 860 Data de depósito: 12/04/2024 Titular: PACIFIC MARKET INTERNATIONAL, LLC [US] Procurador: Otto Banho Licks



BR302024001805-3	Notificação do depósito (exame formal concluído) Código de despacho: 860 Data de depósito: 12/04/2024 Titular: ATENUARE COMÉRCIO VAREJISTA DE PRODUTOS TERAPÊUTICOS LTDA [BR/SP] Procurador: Andre Alvares de Lima Machado Franca
BR302024001806-1	Notificação do depósito (exame formal concluído) Código de despacho: 860 Data de depósito: 12/04/2024 Titular: ATENUARE COMÉRCIO VAREJISTA DE PRODUTOS TERAPÊUTICOS LTDA [BR/SP] Procurador: Andre Alvares de Lima Machado Franca
BR302024001807-0	Notificação do depósito (exame formal concluído) Código de despacho: 860 Data de depósito: 14/04/2024 Titular: HRT COSMETICOS DO BRASIL LTDA - ME [BR/SP] Procurador: Heloize Melo Camargo
BR302024001808-8	Notificação do depósito (exame formal concluído) Código de despacho: 860 Data de depósito: 15/04/2024 Titular: NEPOMUCENO & MARTARELLO JOIAS LTDA ME [BR/SP] Procurador: RAFAEL LUIZ RODRIGUES
BR302024001809-6	Notificação do depósito (exame formal concluído) Código de despacho: 860 Data de depósito: 15/04/2024 Titular: SAL MOVELARIA E DISTRIBUIDORA LTDA. [BR/SP] Procurador: Eduarda Colla
BR302024001810-0	Notificação do depósito (exame formal concluído) Código de despacho: 860 Data de depósito: 15/04/2024 Titular: CARL CORRÊA KAWASAKI [BR/PR] Procurador: Edmila Adriana Denig
BR302024001811-8	Notificação do depósito (exame formal concluído) Código de despacho: 860 Data de depósito: 15/04/2024 Titular: THIAGO BUSATO MENDONÇA [BR/PR] Procurador: Edmila Adriana Denig
BR302024001812-6	Notificação do depósito (exame formal concluído) Código de despacho: 860 Data de depósito: 15/04/2024 Titular: SILVESTRE CORDONE [BR/RS] Procurador: Rosemari Silva Soares
BR302024001813-4	Notificação do depósito (exame formal concluído) Código de despacho: 860 Data de depósito: 15/04/2024 Titular: FUJIAN NEWLAND PAYMENT TECHNOLOGY CO.,LTD. [CN] Procurador: Daniela de Almeida Lin
BR302024001814-2	Notificação do depósito (exame formal concluído) Código de despacho: 860 Data de depósito: 15/04/2024 Titular: CARL CORRÊA KAWASAKI [BR/PR] Procurador: Edmila Adriana Denig
BR302024001815-0	Notificação do depósito (exame formal concluído) Código de despacho: 860 Data de depósito: 15/04/2024 Titular: PACIFIC MARKET INTERNATIONAL, LLC [US] Procurador: Otto Banho Licks



BR302024001816-9	Notificação do depósito (exame formal concluído) Código de despacho: 860 Data de depósito: 15/04/2024 Titular: THIAGO BUSATO MENDONÇA [BR/PR] Procurador: Edmila Adriana Denig
BR302024001817-7	Notificação do depósito (exame formal concluído) Código de despacho: 860 Data de depósito: 15/04/2024 Titular: THIAGO BUSATO MENDONÇA [BR/PR] Procurador: Edmila Adriana Denig
BR302024001818-5	Notificação do depósito (exame formal concluído) Código de despacho: 860 Data de depósito: 15/04/2024 Titular: DAFU ADMINISTRACAO E PARTICIPACOES DE BENS LTDA [BR/SP] Procurador: Leandro de Souza Frigo
BR302024001819-3	Notificação do depósito (exame formal concluído) Código de despacho: 860 Data de depósito: 15/04/2024 Titular: ELTON SACHETO [BR/SP] Procurador: Luiz Fernando Alves
BR302024001820-7	Notificação do depósito (exame formal concluído) Código de despacho: 860 Data de depósito: 15/04/2024 Titular: DAFU ADMINISTRACAO E PARTICIPACOES DE BENS LTDA [BR/SP] Procurador: Leandro de Souza Frigo
BR302024001821-5	Notificação do depósito (exame formal concluído) Código de despacho: 860 Data de depósito: 15/04/2024 Titular: DAFU ADMINISTRACAO E PARTICIPACOES DE BENS LTDA [BR/SP] Procurador: Leandro de Souza Frigo
BR302024001822-3	Notificação do depósito (exame formal concluído) Código de despacho: 860 Data de depósito: 15/04/2024 Titular: DAFU ADMINISTRACAO E PARTICIPACOES DE BENS LTDA [BR/SP] Procurador: Leandro de Souza Frigo
BR302024001823-1	Notificação do depósito (exame formal concluído) Código de despacho: 860 Data de depósito: 15/04/2024 Titular: INOVE EMBALAGENS LTDA - ME [BR/PB]
BR302024001824-0	Notificação do depósito (exame formal concluído) Código de despacho: 860 Data de depósito: 15/04/2024 Titular: TORMAQ OURO LTDA [BR/SC] Procurador: ALINE GRAZIELE SOBRINHO
BR302024001825-8	Notificação do depósito (exame formal concluído) Código de despacho: 860 Data de depósito: 15/04/2024 Titular: CARL CORRÊA KAWASAKI [BR/PR] e THIAGO BUSATO MENDONÇA [BR/PR] Procurador: Edmila Adriana Denig
BR302024001826-6	Notificação do depósito (exame formal concluído) Código de despacho: 860 Data de depósito: 15/04/2024 Titular: INDÚSTRIA METALÚRGICA MCA LTDA [BR/SP] Procurador: Adatao Silva Emerenciano



BR302024001827-4	Notificação do depósito (exame formal concluído) Código de despacho: 860 Data de depósito: 15/04/2024 Titular: GRACILENE FERNANDES CÂMARA [BR/PR] Procurador: Nestor José Ribeiro Filho
BR302024001828-2	Notificação do depósito (exame formal concluído) Código de despacho: 860 Data de depósito: 15/04/2024 Titular: MILTON BUENO DA SILVA NETO [BR/SP] Procurador: Douglas William Pereira Nabarrete
BR302024001829-0	Notificação do depósito (exame formal concluído) Código de despacho: 860 Data de depósito: 16/04/2024 Titular: FERNANDO FRANCY VIEIRA [BR/SC] Procurador: marcelo henrique zanoni
BR302024001830-4	Notificação do depósito (exame formal concluído) Código de despacho: 860 Data de depósito: 16/04/2024 Titular: MARIANA MENEGHEL WIGHTMAN [BR/SP] Procurador: Yuri Reche Biscain Rios
BR302024001831-2	Notificação do depósito (exame formal concluído) Código de despacho: 860 Data de depósito: 16/04/2024 Titular: LEONARDO BARBOSA RIGONATO [BR/SP] Procurador: Eduarda Colla
BR302024001832-0	Notificação do depósito (exame formal concluído) Código de despacho: 860 Data de depósito: 16/04/2024 Titular: LEONARDO BARBOSA RIGONATO [BR/SP] Procurador: Eduarda Colla
BR302024001833-9	Notificação do depósito (exame formal concluído) Código de despacho: 860 Data de depósito: 16/04/2024 Titular: TEXTIL AMERICANA INDUSTRIA E COMERCIO DE TECIDOS TECNICOS LTDA [BR/SP] Procurador: Kizzi Stigert Orlando
BR302024001834-7	Notificação do depósito (exame formal concluído) Código de despacho: 860 Data de depósito: 16/04/2024 Titular: DIH MORAIS [BR/BA] Procurador: Donizete Amurim Moraes
BR302024001835-5	Notificação do depósito (exame formal concluído) Código de despacho: 860 Data de depósito: 16/04/2024 Titular: TEXTIL AMERICANA INDUSTRIA E COMERCIO DE TECIDOS TECNICOS LTDA [BR/SP] Procurador: Kizzi Stigert Orlando
BR302024001836-3	Notificação do depósito (exame formal concluído) Código de despacho: 860 Data de depósito: 16/04/2024 Titular: ALOHA INVESTIMENTOS LTDA [BR/PR] Procurador: marcelo henrique zanoni
BR302024001837-1	Notificação do depósito (exame formal concluído) Código de despacho: 860 Data de depósito: 16/04/2024 Titular: LUIZA DE BIASI DESIGN LTDA - ME [BR/SP] Procurador: Ricardo Serafim



BR302024001838-0 Notificação do depósito (exame formal concluído)
Código de despacho: 860
Data de depósito: 16/04/2024
Titular: SOLIS TECNOLOGIA E CONSULTORIA EMPRESARIAL LTDA - EPP [BR/SP]
Procurador: Ricardo Serafim

BR302024001839-8 Notificação do depósito (exame formal concluído)
Código de despacho: 860
Data de depósito: 16/04/2024
Titular: ROCHE DIABETES CARE GMBH [DE]
Procurador: Carolina Nakata

BR302024001840-1 Notificação do depósito (exame formal concluído)
Código de despacho: 860
Data de depósito: 16/04/2024
Titular: ROCHE DIABETES CARE GMBH [DE]
Procurador: Carolina Nakata

BR302024001841-0 Notificação do depósito (exame formal concluído)
Código de despacho: 860
Data de depósito: 16/04/2024
Titular: ROTHY'S, INC. [US]
Procurador: Flávia Salim Lopes

BR302024001842-8 Notificação do depósito (exame formal concluído)
Código de despacho: 860
Data de depósito: 16/04/2024
Titular: ROTHY'S, INC. [US]
Procurador: Flávia Salim Lopes

BR302024001843-6 Notificação do depósito (exame formal concluído)
Código de despacho: 860
Data de depósito: 16/04/2024
Titular: ROCHE DIABETES CARE GMBH [DE]
Procurador: Carolina Nakata

BR302024001844-4 Notificação do depósito (exame formal concluído)
Código de despacho: 860
Data de depósito: 16/04/2024
Titular: ROCHE DIABETES CARE GMBH [DE]
Procurador: Carolina Nakata

BR302024001845-2 Notificação do depósito (exame formal concluído)
Código de despacho: 860
Data de depósito: 16/04/2024
Titular: ROCHE DIABETES CARE GMBH [DE]
Procurador: Carolina Nakata

BR302024001846-0 Notificação do depósito (exame formal concluído)
Código de despacho: 860
Data de depósito: 16/04/2024
Titular: ROCHE DIABETES CARE GMBH [DE]
Procurador: Carolina Nakata

BR302024001847-9 Notificação do depósito (exame formal concluído)
Código de despacho: 860
Data de depósito: 16/04/2024
Titular: CAMPOS ENGENHARIA LTDA [BR/SP]

BR302024001848-7 Notificação do depósito (exame formal concluído)
Código de despacho: 860
Data de depósito: 16/04/2024
Titular: STELLA D'ORO ALIMENTOS LTDA [BR/SP]
Procurador: Renata Passarella



BR302024001849-5	Notificação do depósito (exame formal concluído) Código de despacho: 860 Data de depósito: 16/04/2024 Titular: PET INJET COMERCIO DE ACESSORIOS PARA ANIMAIS LTDA - EPP [BR/SP] Procurador: DANILO ALVES
BR302024001850-9	Notificação do depósito (exame formal concluído) Código de despacho: 860 Data de depósito: 16/04/2024 Titular: PET INJET COMERCIO DE ACESSORIOS PARA ANIMAIS LTDA - EPP [BR/SP] Procurador: DANILO ALVES
BR302024001851-7	Notificação do depósito (exame formal concluído) Código de despacho: 860 Data de depósito: 16/04/2024 Titular: PLASBRINK EMBALAGENS PLÁSTICAS LTDA-EPP [BR/SP] Procurador: Mari Alba Perito
BR302024001852-5	Notificação do depósito (exame formal concluído) Código de despacho: 860 Data de depósito: 17/04/2024 Titular: IBMF INDÚSTRIA DE MATERIAIS PARA CONSTRUÇÃO LTDA [BR/SC] Procurador: SILVIO CAETANO
BR302024001853-3	Notificação do depósito (exame formal concluído) Código de despacho: 860 Data de depósito: 17/04/2024 Titular: TIAGO ALVES PINTO [BR/RJ] Procurador: Raquel Cleveston Ohashi
BR302024001854-1	Notificação do depósito (exame formal concluído) Código de despacho: 860 Data de depósito: 17/04/2024 Titular: CAMILA DE MELO ARAÚJO [BR/SP]
BR302024001855-0	Notificação do depósito (exame formal concluído) Código de despacho: 860 Data de depósito: 17/04/2024 Titular: SERGIO CONVENTO JUNIOR [BR/SP] Procurador: Fernando Perandín Evangelista
BR302024001856-8	Notificação do depósito (exame formal concluído) Código de despacho: 860 Data de depósito: 17/04/2024 Titular: INPET BRASIL EMBALAGENS PLÁSTICAS S.A. [BR/SP] Procurador: Clovis Silveira
BR302024001857-6	Notificação do depósito (exame formal concluído) Código de despacho: 860 Data de depósito: 17/04/2024 Titular: LIFE WORK SERVICOS ESPECIALIZADOS LTDA [BR/SP] Procurador: ELISABETE DA SILVA SPINELLI - PORTO SEGURO MARCAS E PATENTES
BR302024001858-4	Notificação do depósito (exame formal concluído) Código de despacho: 860 Data de depósito: 17/04/2024 Titular: LIFE WORK SERVICOS ESPECIALIZADOS LTDA [BR/SP] Procurador: ELISABETE DA SILVA SPINELLI - PORTO SEGURO MARCAS E PATENTES
BR302024001859-2	Notificação do depósito (exame formal concluído) Código de despacho: 860 Data de depósito: 17/04/2024 Titular: ANTONIO JANINI NETO [BR/MG] Procurador: ANDRÉ JOÃO LACERDA DA SILVA

BR302024001860-6	Notificação do depósito (exame formal concluído) Código de despacho: 860 Data de depósito: 17/04/2024 Titular: EDISON HIROSHI HOSSAKA [BR/PR] Procurador: DEBORA MAGALY SILVA
BR302024001861-4	Notificação do depósito (exame formal concluído) Código de despacho: 860 Data de depósito: 17/04/2024 Titular: DIVERTOYS INDÚSTRIA E COMÉRCIO LTDA - EPP [BR/SP] Procurador: Marcelo Domingos
BR302024001862-2	Notificação do depósito (exame formal concluído) Código de despacho: 860 Data de depósito: 17/04/2024 Titular: PAREJA FESTAS PRODUTOS PLASTICOS LTDA [BR/SP] Procurador: Deborah D'arc Camargo Mariano
BR302024001863-0	Notificação do depósito (exame formal concluído) Código de despacho: 860 Data de depósito: 17/04/2024 Titular: DIVERTOYS INDÚSTRIA E COMÉRCIO LTDA - EPP [BR/SP] Procurador: Marcelo Domingos
BR302024001864-9	Notificação do depósito (exame formal concluído) Código de despacho: 860 Data de depósito: 17/04/2024 Titular: MADEIREIRA PASSA PERTO LTDA [BR/SC] Procurador: Fernando Muller
BR302024001865-7	Notificação do depósito (exame formal concluído) Código de despacho: 860 Data de depósito: 17/04/2024 Titular: FERNANDO QUADRINI CASTILHO [BR/SP] Procurador: SILVIA MARTINS
BR302024001866-5	Notificação do depósito (exame formal concluído) Código de despacho: 860 Data de depósito: 18/04/2024 Titular: FERRARI S.P.A. [IT] Procurador: Maurício Ariboni
BR302024001867-3	Notificação do depósito (exame formal concluído) Código de despacho: 860 Data de depósito: 18/04/2024 Titular: EVANDRO FERNANDES [BR/SP] Procurador: Osvaldo Pelosi
BR302024001868-1	Notificação do depósito (exame formal concluído) Código de despacho: 860 Data de depósito: 18/04/2024 Titular: PATRICIA GARCIA RACHETA [BR/SP] Procurador: Leandro de Souza Frigo
BR302024001869-0	Notificação do depósito (exame formal concluído) Código de despacho: 860 Data de depósito: 18/04/2024 Titular: PATRICIA GARCIA RACHETA [BR/SP] Procurador: Leandro de Souza Frigo
BR302024001870-3	Notificação do depósito (exame formal concluído) Código de despacho: 860 Data de depósito: 18/04/2024 Titular: PATRICIA GARCIA RACHETA [BR/SP] Procurador: Leandro de Souza Frigo



BR302024001871-1	Notificação do depósito (exame formal concluído) Código de despacho: 860 Data de depósito: 18/04/2024 Titular: DAFU ADMINISTRACAO E PARTICIPACOES DE BENS LTDA [BR/SP] Procurador: Leandro de Souza Frigo
BR302024001872-0	Notificação do depósito (exame formal concluído) Código de despacho: 860 Data de depósito: 18/04/2024 Titular: JOÃO PEDRO RABELO [BR/PR] Procurador: Newton Maria do Valle
BR302024001873-8	Notificação do depósito (exame formal concluído) Código de despacho: 860 Data de depósito: 18/04/2024 Titular: ALINE MARTINS BERGSON -ME [BR/SP] Procurador: JONAS PEREIRA DOS SANTOS FILHO - Santos e Santos Marcas e Patentes
BR302024001874-6	Notificação do depósito (exame formal concluído) Código de despacho: 860 Data de depósito: 18/04/2024 Titular: JOÃO PEDRO RABELO [BR/PR] Procurador: Newton Maria do Valle
BR302024001875-4	Notificação do depósito (exame formal concluído) Código de despacho: 860 Data de depósito: 18/04/2024 Titular: ROTHY'S, INC. [US] Procurador: Flávia Salim Lopes
BR302024001876-2	Notificação do depósito (exame formal concluído) Código de despacho: 860 Data de depósito: 18/04/2024 Titular: ROTHY'S, INC. [US] Procurador: Flávia Salim Lopes
BR302024001877-0	Notificação do depósito (exame formal concluído) Código de despacho: 860 Data de depósito: 18/04/2024 Titular: AUTO ADESIVOS PARANA S.A [BR/PR] Procurador: Vivianne Franco Araujo Gianullo
BR302024001878-9	Notificação do depósito (exame formal concluído) Código de despacho: 860 Data de depósito: 19/04/2024 Titular: INDÚSTRIA E COMÉRCIO DE MÓVEIS EUROPA LTDA. [BR/MG] Procurador: MARIANA CEREZA DA SILVEIRA
BR302024001879-7	Notificação do depósito (exame formal concluído) Código de despacho: 860 Data de depósito: 19/04/2024 Titular: INDÚSTRIA E COMÉRCIO DE MÓVEIS EUROPA LTDA. [BR/MG] Procurador: MARIANA CEREZA DA SILVEIRA
BR302024001880-0	Notificação do depósito (exame formal concluído) Código de despacho: 860 Data de depósito: 19/04/2024 Titular: INDÚSTRIA E COMÉRCIO DE MÓVEIS EUROPA LTDA. [BR/MG] Procurador: MARIANA CEREZA DA SILVEIRA
BR302024001881-9	Notificação do depósito (exame formal concluído) Código de despacho: 860 Data de depósito: 19/04/2024 Titular: GERCINO DE SOUZA JÚNIOR [BR/PR] Procurador: ALMIR ANTONIO DE ALMEIDA



BR302024001882-7	Notificação do depósito (exame formal concluído) Código de despacho: 860 Data de depósito: 19/04/2024 Titular: HIGOR MIRON LOUREIRO [BR/SP] Procurador: Milton Isejima Lima
BR302024001883-5	Notificação do depósito (exame formal concluído) Código de despacho: 860 Data de depósito: 19/04/2024 Titular: CASTOR FRANCHISING EIRELI [BR/SP] Procurador: GEISLER CHBANE BOSSO
BR302024001884-3	Notificação do depósito (exame formal concluído) Código de despacho: 860 Data de depósito: 19/04/2024 Titular: HIGOR MIRON LOUREIRO [BR/SP] Procurador: Milton Isejima Lima
BR302024001885-1	Notificação do depósito (exame formal concluído) Código de despacho: 860 Data de depósito: 19/04/2024 Titular: HIGOR MIRON LOUREIRO [BR/SP] Procurador: Milton Isejima Lima
BR302024001886-0	Notificação do depósito (exame formal concluído) Código de despacho: 860 Data de depósito: 19/04/2024 Titular: HIGOR MIRON LOUREIRO [BR/SP] Procurador: Milton Isejima Lima
BR302024001887-8	Notificação do depósito (exame formal concluído) Código de despacho: 860 Data de depósito: 19/04/2024 Titular: BRUNO MENA CADORIN [BR/RJ] Procurador: Rafael Migliorini
BR302024001888-6	Notificação do depósito (exame formal concluído) Código de despacho: 860 Data de depósito: 19/04/2024 Titular: ROBSON TALVANY MELVINO ARAUJO [BR/SP]
BR302024001889-4	Notificação do depósito (exame formal concluído) Código de despacho: 860 Data de depósito: 19/04/2024 Titular: GERCINO DE SOUZA JÚNIOR [BR/PR] Procurador: ALMIR ANTONIO DE ALMEIDA
BR302024001890-8	Notificação do depósito (exame formal concluído) Código de despacho: 860 Data de depósito: 19/04/2024 Titular: GUILHERME BERTOLINI DE GODOY SAMPAIO 48517227883 [BR/SC] Procurador: DANIELA DE ABREU SANTOS
BR302024001891-6	Notificação do depósito (exame formal concluído) Código de despacho: 860 Data de depósito: 19/04/2024 Titular: GERCINO DE SOUZA JÚNIOR [BR/PR] Procurador: ALMIR ANTONIO DE ALMEIDA
BR302024001892-4	Notificação do depósito (exame formal concluído) Código de despacho: 860 Data de depósito: 19/04/2024 Titular: GUILHERME BERTOLINI DE GODOY SAMPAIO 48517227883 [BR/SC] Procurador: DANIELA DE ABREU SANTOS



BR302024001893-2	Notificação do depósito (exame formal concluído) Código de despacho: 860 Data de depósito: 19/04/2024 Titular: RICARDO ROMERO PIRES [BR/SP] Procurador: GEISLER CHBANE BOSSO
BR302024001894-0	Notificação do depósito (exame formal concluído) Código de despacho: 860 Data de depósito: 19/04/2024 Titular: MARCOS PEREIRA DE ANDRADE [BR/SP] Procurador: Jorge Roberto Innocência da Costa
BR302024001895-9	Notificação do depósito (exame formal concluído) Código de despacho: 860 Data de depósito: 19/04/2024 Titular: KARLEN BIANCHI LOPES [BR/SP] Procurador: GEISLER CHBANE BOSSO
BR302024001896-7	Notificação do depósito (exame formal concluído) Código de despacho: 860 Data de depósito: 19/04/2024 Titular: KARLEN BIANCHI LOPES [BR/SP] Procurador: GEISLER CHBANE BOSSO
BR302024001897-5	Notificação do depósito (exame formal concluído) Código de despacho: 860 Data de depósito: 19/04/2024 Titular: DEXCO S.A. [BR/SP] Procurador: Alícia Kristina Daniel Shores
BR302024001898-3	Notificação do depósito (exame formal concluído) Código de despacho: 860 Data de depósito: 19/04/2024 Titular: DEXCO S.A. [BR/SP] Procurador: Alícia Kristina Daniel Shores
BR302024001899-1	Notificação do depósito (exame formal concluído) Código de despacho: 860 Data de depósito: 19/04/2024 Titular: BYD COMPANY LIMITED [CN] Procurador: João Luis DOrey Facco Vianna
BR302024001900-9	Notificação do depósito (exame formal concluído) Código de despacho: 860 Data de depósito: 19/04/2024 Titular: DEXCO S.A. [BR/SP] Procurador: Alícia Kristina Daniel Shores
BR302024001901-7	Notificação do depósito (exame formal concluído) Código de despacho: 860 Data de depósito: 19/04/2024 Titular: CARLOS AUGUSTO RODRIGUES DE BRITO [BR/BA] Procurador: SERGIO ISRAEL FERREIRA
BR302024001902-5	Notificação do depósito (exame formal concluído) Código de despacho: 860 Data de depósito: 19/04/2024 Titular: MARIA HELENA BRAGANÇA MADALENA [BR/SP]
BR302024001903-3	Notificação do depósito (exame formal concluído) Código de despacho: 860 Data de depósito: 19/04/2024 Titular: PISANI PLÁSTICOS S.A. [BR/RS] Procurador: João Cassiano Bairros Oyarzábal



BR302024001904-1	Notificação do depósito (exame formal concluído) Código de despacho: 860 Data de depósito: 19/04/2024 Titular: MARIA DO CARMO ZORZIN [BR/SP] Procurador: GEISLER CHBANE BOSSO
BR302024001905-0	Notificação do depósito (exame formal concluído) Código de despacho: 860 Data de depósito: 19/04/2024 Titular: MARIA DO CARMO ZORZIN [BR/SP] Procurador: GEISLER CHBANE BOSSO
BR302024001906-8	Notificação do depósito (exame formal concluído) Código de despacho: 860 Data de depósito: 21/04/2024 Titular: JOSEILDO GOMES FERREIRA [BR/PB] Procurador: VAGNER PEREIRA DE FREITAS
BR302024001907-6	Notificação do depósito (exame formal concluído) Código de despacho: 860 Data de depósito: 21/04/2024 Titular: JOSEILDO GOMES FERREIRA [BR/PB] Procurador: VAGNER PEREIRA DE FREITAS
BR302024001908-4	Notificação do depósito (exame formal concluído) Código de despacho: 860 Data de depósito: 21/04/2024 Titular: JOSEILDO GOMES FERREIRA [BR/PB] Procurador: VAGNER PEREIRA DE FREITAS
BR302024001909-2	Notificação do depósito (exame formal concluído) Código de despacho: 860 Data de depósito: 22/04/2024 Titular: COLGATE-PALMOLIVE COMPANY [US] Procurador: Flávia Salim Lopes
BR302024001910-6	Notificação do depósito (exame formal concluído) Código de despacho: 860 Data de depósito: 22/04/2024 Titular: AKTIEBOLAGET ELECTROLUX [SE] Procurador: Salomão Waisberg Gieremek
BR302024001911-4	Notificação do depósito (exame formal concluído) Código de despacho: 860 Data de depósito: 22/04/2024 Titular: KONINKLIJKE PHILIPS N.V. [NL] Procurador: Alícia Kristina Daniel Shores
BR302024001912-2	Notificação do depósito (exame formal concluído) Código de despacho: 860 Data de depósito: 22/04/2024 Titular: AKTIEBOLAGET ELECTROLUX [SE] Procurador: Salomão Waisberg Gieremek
BR302024001913-0	Notificação do depósito (exame formal concluído) Código de despacho: 860 Data de depósito: 22/04/2024 Titular: PASIN MAQUINAS E IMPLEMENTOS AGRICOLAS LTDA [BR/RS] Procurador: João Cassiano Bairros Oyarzábal
BR302024001914-9	Notificação do depósito (exame formal concluído) Código de despacho: 860 Data de depósito: 22/04/2024 Titular: ALFLEN INDUSTRIA DE ARTIGOS EM COURO LTDA [BR/RJ] Procurador: Ricardo Rabello Spoo



BR302024001915-7	Notificação do depósito (exame formal concluído) Código de despacho: 860 Data de depósito: 22/04/2024 Titular: LUCAS PARISI GIOVANNINO [BR/SP] Procurador: Aguinaldo Moreira
BR302024001916-5	Notificação do depósito (exame formal concluído) Código de despacho: 860 Data de depósito: 22/04/2024 Titular: JOEY INDÚSTRIA E COMÉRCIO DE CALÇADOS EIRELI [BR/SP] Procurador: Flávia Salim Lopes
BR302024001917-3	Notificação do depósito (exame formal concluído) Código de despacho: 860 Data de depósito: 22/04/2024 Titular: ROCEHEL RECICLAGEM COMERCIO E TRANSPORTES LTDA [BR/SC] Procurador: marcelo henrique zaroni
BR302024001918-1	Notificação do depósito (exame formal concluído) Código de despacho: 860 Data de depósito: 22/04/2024 Titular: WELDER LUIZ MARTINS CARDOSO [BR/SP] Procurador: Kleysller Willon Silva
BR302024001919-0	Notificação do depósito (exame formal concluído) Código de despacho: 860 Data de depósito: 22/04/2024 Titular: SUMITOMO RUBBER INDUSTRIES, LTD. [JP] Procurador: Marcelo Oliveira de Souza
BR302024001920-3	Notificação do depósito (exame formal concluído) Código de despacho: 860 Data de depósito: 22/04/2024 Titular: WELDER LUIZ MARTINS CARDOSO [BR/SP] Procurador: Kleysller Willon Silva
BR302024001921-1	Notificação do depósito (exame formal concluído) Código de despacho: 860 Data de depósito: 22/04/2024 Titular: WELDER LUIZ MARTINS CARDOSO [BR/SP] Procurador: Kleysller Willon Silva
BR302024001922-0	Notificação do depósito (exame formal concluído) Código de despacho: 860 Data de depósito: 23/04/2024 Titular: WELDER LUIZ MARTINS CARDOSO [BR/SP] Procurador: Kleysller Willon Silva
BR302024001923-8	Notificação do depósito (exame formal concluído) Código de despacho: 860 Data de depósito: 23/04/2024 Titular: WELDER LUIZ MARTINS CARDOSO [BR/SP] Procurador: Kleysller Willon Silva
BR302024001924-6	Notificação do depósito (exame formal concluído) Código de despacho: 860 Data de depósito: 23/04/2024 Titular: UCA MÁQUINAS E IMPLEMENTOS AGRÍCOLAS LTDA [BR/SP] Procurador: Jorge Roberto Inocêncio da Costa
BR302024001925-4	Notificação do depósito (exame formal concluído) Código de despacho: 860 Data de depósito: 23/04/2024 Titular: WELDER LUIZ MARTINS CARDOSO [BR/SP] Procurador: Kleysller Willon Silva



BR302024001926-2	Notificação do depósito (exame formal concluído) Código de despacho: 860 Data de depósito: 23/04/2024 Titular: WELDER LUIZ MARTINS CARDOSO [BR/SP] Procurador: Kleysler Willon Silva
BR302024001927-0	Notificação do depósito (exame formal concluído) Código de despacho: 860 Data de depósito: 23/04/2024 Titular: SAL MOVELARIA E DISTRIBUIDORA LTDA. [BR/SP] Procurador: Eduarda Colla
BR302024001928-9	Notificação do depósito (exame formal concluído) Código de despacho: 860 Data de depósito: 23/04/2024 Titular: TULIO CESAR GUARISO DO LIVRAMENTO [BR/SP] Procurador: Eduarda Colla
BR302024001929-7	Notificação do depósito (exame formal concluído) Código de despacho: 860 Data de depósito: 23/04/2024 Titular: WELDER LUIZ MARTINS CARDOSO [BR/SP] Procurador: Kleysler Willon Silva
BR302024001930-0	Notificação do depósito (exame formal concluído) Código de despacho: 860 Data de depósito: 23/04/2024 Titular: WELDER LUIZ MARTINS CARDOSO [BR/SP] Procurador: Kleysler Willon Silva
BR302024001931-9	Notificação do depósito (exame formal concluído) Código de despacho: 860 Data de depósito: 23/04/2024 Titular: WELDER LUIZ MARTINS CARDOSO [BR/SP] Procurador: Kleysler Willon Silva
BR302024001932-7	Notificação do depósito (exame formal concluído) Código de despacho: 860 Data de depósito: 23/04/2024 Titular: INSTITUTO FEDERAL DE EDUCAÇÃO CIÊNCIA E TECNOLOGIA DO MARANHÃO [BR/MA]
BR302024001933-5	Notificação do depósito (exame formal concluído) Código de despacho: 860 Data de depósito: 23/04/2024 Titular: WELDER LUIZ MARTINS CARDOSO [BR/SP] Procurador: Kleysler Willon Silva
BR302024001934-3	Notificação do depósito (exame formal concluído) Código de despacho: 860 Data de depósito: 23/04/2024 Titular: DAFU ADMINISTRACAO E PARTICIPACOES DE BENS LTDA [BR/SP] Procurador: Leandro de Souza Frigo
BR302024001935-1	Notificação do depósito (exame formal concluído) Código de despacho: 860 Data de depósito: 23/04/2024 Titular: WELDER LUIZ MARTINS CARDOSO [BR/SP] Procurador: Kleysler Willon Silva
BR302024001936-0	Notificação do depósito (exame formal concluído) Código de despacho: 860 Data de depósito: 23/04/2024 Titular: DAFU ADMINISTRACAO E PARTICIPACOES DE BENS LTDA [BR/SP] Procurador: Leandro de Souza Frigo



BR302024001937-8	Notificação do depósito (exame formal concluído) Código de despacho: 860 Data de depósito: 23/04/2024 Titular: DAFU ADMINISTRACAO E PARTICIPACOES DE BENS LTDA [BR/SP] Procurador: Leandro de Souza Frigo
BR302024001938-6	Notificação do depósito (exame formal concluído) Código de despacho: 860 Data de depósito: 23/04/2024 Titular: CENTRO BRASILEIRO DE PESQUISAS FÍSICAS-CBPF [BR/RJ]
BR302024001939-4	Notificação do depósito (exame formal concluído) Código de despacho: 860 Data de depósito: 23/04/2024 Titular: MAAI SERVICOS DE DECORACAO E PAISAGISMO S/S LTDA [BR/DF] Procurador: Guilherme Villela de Andrade
BR302024001940-8	Notificação do depósito (exame formal concluído) Código de despacho: 860 Data de depósito: 23/04/2024 Titular: GUANGZHOU SANJING ELECTRIC CO., LTD. [CN] Procurador: Jacques Labrunie
BR302024001941-6	Notificação do depósito (exame formal concluído) Código de despacho: 860 Data de depósito: 23/04/2024 Titular: PLASTPENSER INDUSTRIAL LTDA - ME [BR/SP] Procurador: CLAY ELLISON GOMES LEAL
BR302024001942-4	Notificação do depósito (exame formal concluído) Código de despacho: 860 Data de depósito: 23/04/2024 Titular: GUANGZHOU SANJING ELECTRIC CO., LTD. [CN] Procurador: Jacques Labrunie
BR302024001943-2	Notificação do depósito (exame formal concluído) Código de despacho: 860 Data de depósito: 23/04/2024 Titular: LUCIANA CRISTINA DE FREITAS [BR/SP] Procurador: João Cassiano Bairros Oyarzábal
BR302024001944-0	Notificação do depósito (exame formal concluído) Código de despacho: 860 Data de depósito: 23/04/2024 Titular: POLYTEL - SISTEMAS DE SEGURANÇA ELETRÔNICA LTDA - ME [BR/SP] Procurador: José Ruy Lia
BR302024001945-9	Notificação do depósito (exame formal concluído) Código de despacho: 860 Data de depósito: 23/04/2024 Titular: JOSÉ ANTONIO SOARES MOURA FILHO [BR/SP] Procurador: Adriana Mollina Godinho
BR302024001946-7	Notificação do depósito (exame formal concluído) Código de despacho: 860 Data de depósito: 23/04/2024 Titular: QIU GENJUN [BR/SP] Procurador: Milton Isejima Lima
BR302024001947-5	Notificação do depósito (exame formal concluído) Código de despacho: 860 Data de depósito: 23/04/2024 Titular: YUANYUAN ZHANG [BR/SP] Procurador: Manoel Paixao do Nascimento



BR302024001948-3	Notificação do depósito (exame formal concluído) Código de despacho: 860 Data de depósito: 23/04/2024 Titular: YUANYUAN ZHANG [BR/SP] Procurador: Manoel Paixao do Nascimento
BR302024001949-1	Notificação do depósito (exame formal concluído) Código de despacho: 860 Data de depósito: 23/04/2024 Titular: ALAN CHU SILVEIRA [BR/DF] Procurador: Clovis Silveira
BR302024001950-5	Notificação do depósito (exame formal concluído) Código de despacho: 860 Data de depósito: 23/04/2024 Titular: RIAN VALLE FERREIRA [BR/MG] Procurador: João Cassiano Bairros Oyarzábal
BR302024001951-3	Notificação do depósito (exame formal concluído) Código de despacho: 860 Data de depósito: 23/04/2024 Titular: RIAN VALLE FERREIRA [BR/MG] Procurador: João Cassiano Bairros Oyarzábal
BR302024001952-1	Notificação do depósito (exame formal concluído) Código de despacho: 860 Data de depósito: 23/04/2024 Titular: EXTRAMOLD JOMO INDÚSTRIA DE PLÁSTICOS LTDA [BR/RS] Procurador: EMERSON SALBEGO HOFART
BR302024001953-0	Notificação do depósito (exame formal concluído) Código de despacho: 860 Data de depósito: 23/04/2024 Titular: EXTRAMOLD JOMO INDÚSTRIA DE PLÁSTICOS LTDA [BR/RS] Procurador: EMERSON SALBEGO HOFART
BR302024001954-8	Notificação do depósito (exame formal concluído) Código de despacho: 860 Data de depósito: 23/04/2024 Titular: BLISSBABY INDUSTRIA E COMERCIO LTDA [BR/PR] e KARINA APARECIDA CARDOSO DOS SANTOS [BR/PR] Procurador: Nayara Correia Pires
BR302024001955-6	Notificação do depósito (exame formal concluído) Código de despacho: 860 Data de depósito: 23/04/2024 Titular: BLISSBABY INDUSTRIA E COMERCIO LTDA [BR/PR] e KARINA APARECIDA CARDOSO DOS SANTOS [BR/PR] Procurador: Nayara Correia Pires
BR302024001956-4	Notificação do depósito (exame formal concluído) Código de despacho: 860 Data de depósito: 24/04/2024 Titular: B&G IMPORT EXPORT LTDA [BR/SC] Procurador: Patricia Lazzarin Gonzalez
BR302024001958-0	Notificação do depósito (exame formal concluído) Código de despacho: 860 Data de depósito: 24/04/2024 Titular: COLGATE-PALMOLIVE COMPANY [US] Procurador: Flávia Salim Lopes
BR302024001959-9	Notificação do depósito (exame formal concluído) Código de despacho: 860 Data de depósito: 24/04/2024 Titular: UNIVERSIDADE FEDERAL DO RIO GRANDE DO SUL [BR/RS]



BR302024001960-2	Notificação do depósito (exame formal concluído) Código de despacho: 860 Data de depósito: 24/04/2024 Titular: JOSE ROBERTO FERREIRA SANTIAGO [BR/SP] Procurador: MICHAEL EDUARDO DA SILVA SIMÕES
BR302024001961-0	Notificação do depósito (exame formal concluído) Código de despacho: 860 Data de depósito: 24/04/2024 Titular: DEXCO S.A. [BR/SP] Procurador: Aícia Kristina Daniel Shores
BR302024001962-9	Notificação do depósito (exame formal concluído) Código de despacho: 860 Data de depósito: 24/04/2024 Titular: DEXCO S.A. [BR/SP] Procurador: Aícia Kristina Daniel Shores
BR302024001963-7	Notificação do depósito (exame formal concluído) Código de despacho: 860 Data de depósito: 24/04/2024 Titular: DEXCO S.A. [BR/SP] Procurador: Aícia Kristina Daniel Shores
BR302024001965-3	Notificação do depósito (exame formal concluído) Código de despacho: 860 Data de depósito: 24/04/2024 Titular: MÁQUINAS AGRÍCOLAS JACTO S/A. [BR/SP] Procurador: Roger Pampana Nicolau
BR302024001966-1	Notificação do depósito (exame formal concluído) Código de despacho: 860 Data de depósito: 24/04/2024 Titular: GTS DO BRASIL LTDA. [BR/SC] Procurador: Flávia Salim Lopes
BR302024001967-0	Notificação do depósito (exame formal concluído) Código de despacho: 860 Data de depósito: 24/04/2024 Titular: ERNANDO LUIZ FERRAZ CAVALCANTI [BR/PE] Procurador: João Jackson Batista Braga
BR302024001968-8	Notificação do depósito (exame formal concluído) Código de despacho: 860 Data de depósito: 24/04/2024 Titular: MÁQUINAS AGRÍCOLAS JACTO S/A. [BR/SP] Procurador: Roger Pampana Nicolau
BR302024001969-6	Notificação do depósito (exame formal concluído) Código de despacho: 860 Data de depósito: 24/04/2024 Titular: MAIC ROGER GONÇALVES CANEIRA [BR/SP] Procurador: GEISLER CHBANE BOSSO
BR302024001971-8	Notificação do depósito (exame formal concluído) Código de despacho: 860 Data de depósito: 24/04/2024 Titular: COLGATE-PALMOLIVE COMPANY [US] Procurador: Flávia Salim Lopes
BR302024001973-4	Notificação do depósito (exame formal concluído) Código de despacho: 860 Data de depósito: 24/04/2024 Titular: GUANGZHOU HAVIT TECHNOLOGY CO., LTD. [CN] Procurador: Otto Banho Licks



BR302024001974-2	Notificação do depósito (exame formal concluído) Código de despacho: 860 Data de depósito: 24/04/2024 Titular: M4 PARTS COMERCIO DE PECAS LTDA [BR/PR] Procurador: Vasco da Gama Coelho Pereira
BR302024001976-9	Notificação do depósito (exame formal concluído) Código de despacho: 860 Data de depósito: 24/04/2024 Titular: BLUKIT METALÚRGICA LTDA [BR/SC] Procurador: ISMENIA DE BARROS WALLACE
BR302024001977-7	Notificação do depósito (exame formal concluído) Código de despacho: 860 Data de depósito: 24/04/2024 Titular: BLISSBABY INDUSTRIA E COMERCIO LTDA [BR/PR] e KARINA APARECIDA CARDOSO DOS SANTOS [BR/PR] Procurador: Nayara Correia Pires
BR302024001978-5	Notificação do depósito (exame formal concluído) Código de despacho: 860 Data de depósito: 25/04/2024 Titular: HH ELETRODOMÉSTICO E ARMARINHO LTDA [BR/SP] Procurador: Silvio Darré Júnior
BR302024001979-3	Notificação do depósito (exame formal concluído) Código de despacho: 860 Data de depósito: 25/04/2024 Titular: MÓVEIS SCHUSTER LTDA [BR/RS]
BR302024001980-7	Notificação do depósito (exame formal concluído) Código de despacho: 860 Data de depósito: 25/04/2024 Titular: MK ELETRODOMESTICOS MONDIAL S.A [BR/BA] Procurador: Vandrê Cavalcante Bittencourt Torres
BR302024001981-5	Notificação do depósito (exame formal concluído) Código de despacho: 860 Data de depósito: 25/04/2024 Titular: CLEBER LUIS DA RÉ [BR/RS] Procurador: Luiz Fernando Campos Stock
BR302024001982-3	Notificação do depósito (exame formal concluído) Código de despacho: 860 Data de depósito: 25/04/2024 Titular: GRAPHIC PACKAGING INTERNATIONAL, LLC [US] Procurador: Paulo Maurício Carlos de Oliveira
BR302024001983-1	Notificação do depósito (exame formal concluído) Código de despacho: 860 Data de depósito: 25/04/2024 Titular: MÓVEIS SCHUSTER LTDA [BR/RS]
BR302024001984-0	Notificação do depósito (exame formal concluído) Código de despacho: 860 Data de depósito: 25/04/2024 Titular: RENATO SOARES TEIXEIRA [BR/SP]
BR302024001986-6	Notificação do depósito (exame formal concluído) Código de despacho: 860 Data de depósito: 25/04/2024 Titular: DEXCO S.A. [BR/SP] Procurador: Alicia Kristina Daniel Shores
BR302024001987-4	Notificação do depósito (exame formal concluído) Código de despacho: 860 Data de depósito: 25/04/2024 Titular: DEXCO S.A. [BR/SP] Procurador: Alicia Kristina Daniel Shores



BR302024001988-2	Notificação do depósito (exame formal concluído) Código de despacho: 860 Data de depósito: 25/04/2024 Titular: DEXCO S.A. [BR/SP] Procurador: Aícia Kristina Daniel Shores
BR302024001989-0	Notificação do depósito (exame formal concluído) Código de despacho: 860 Data de depósito: 25/04/2024 Titular: DEXCO S.A. [BR/SP] Procurador: Aícia Kristina Daniel Shores
BR302024001990-4	Notificação do depósito (exame formal concluído) Código de despacho: 860 Data de depósito: 25/04/2024 Titular: STRASS TECH LTDA. [BR/SC] Procurador: Flávia Salim Lopes
BR302024001991-2	Notificação do depósito (exame formal concluído) Código de despacho: 860 Data de depósito: 25/04/2024 Titular: DEXCO S.A. [BR/SP] Procurador: Aícia Kristina Daniel Shores
BR302024001992-0	Notificação do depósito (exame formal concluído) Código de despacho: 860 Data de depósito: 25/04/2024 Titular: ROSANA GUIMARÃES TELES [BR/BA] Procurador: M E M CONSULTORIA EM MARKETING E PROPRIEDADE INTELECTUAL LTDA
BR302024001993-9	Notificação do depósito (exame formal concluído) Código de despacho: 860 Data de depósito: 25/04/2024 Titular: CLAUDINEI APARECIDO DA COSTA [BR/SP] Procurador: Jair Silva de Andrade
BR302024001994-7	Notificação do depósito (exame formal concluído) Código de despacho: 860 Data de depósito: 25/04/2024 Titular: NCN COMERCIO LTDA [BR/GO]
BR302024001995-5	Notificação do depósito (exame formal concluído) Código de despacho: 860 Data de depósito: 25/04/2024 Titular: CASTOR FRANCHISING EIRELI [BR/SP] Procurador: GEISLER CHBANE BOSSO
BR302024001996-3	Notificação do depósito (exame formal concluído) Código de despacho: 860 Data de depósito: 25/04/2024 Titular: STRASS TECH LTDA. [BR/SC] Procurador: Flávia Salim Lopes
BR302024001997-1	Notificação do depósito (exame formal concluído) Código de despacho: 860 Data de depósito: 25/04/2024 Titular: PINCEIS COMPEL INDUSTRIA E COMERCIO LTDA [BR/SP] Procurador: Sônia Maria de Almeida Moreira
BR302024001998-0	Notificação do depósito (exame formal concluído) Código de despacho: 860 Data de depósito: 25/04/2024 Titular: JORGE PITEL DA ROSA - ME [BR/SP] Procurador: Ricardo Serafim



BR302024001999-8	Notificação do depósito (exame formal concluído) Código de despacho: 860 Data de depósito: 25/04/2024 Titular: JORGE PITEL DA ROSA - ME [BR/SP] Procurador: Ricardo Serafim
BR302024002000-7	Notificação do depósito (exame formal concluído) Código de despacho: 860 Data de depósito: 25/04/2024 Titular: JORGE PITEL DA ROSA - ME [BR/SP] Procurador: Ricardo Serafim
BR302024002001-5	Notificação do depósito (exame formal concluído) Código de despacho: 860 Data de depósito: 25/04/2024 Titular: JORGE PITEL DA ROSA - ME [BR/SP] Procurador: Ricardo Serafim
BR302024002002-3	Notificação do depósito (exame formal concluído) Código de despacho: 860 Data de depósito: 25/04/2024 Titular: UNIVERSIDADE FEDERAL DE MINAS GERAIS [BR/MG] e UNIVERSIDADE ESTADUAL DE LONDRINA [BR/PR]
BR302024002003-1	Notificação do depósito (exame formal concluído) Código de despacho: 860 Data de depósito: 25/04/2024 Titular: FRANCCINO MOVEIS LTDA [BR/MG] Procurador: Eduardo Lívio Daimond
BR302024002004-0	Notificação do depósito (exame formal concluído) Código de despacho: 860 Data de depósito: 25/04/2024 Titular: FRANCCINO MOVEIS LTDA [BR/MG] Procurador: Eduardo Lívio Daimond
BR302024002005-8	Notificação do depósito (exame formal concluído) Código de despacho: 860 Data de depósito: 25/04/2024 Titular: FRANCCINO MOVEIS LTDA [BR/MG] Procurador: Eduardo Lívio Daimond
BR302024002006-6	Notificação do depósito (exame formal concluído) Código de despacho: 860 Data de depósito: 25/04/2024 Titular: FRANCCINO MOVEIS LTDA [BR/MG] Procurador: Eduardo Lívio Daimond
BR302024002007-4	Notificação do depósito (exame formal concluído) Código de despacho: 860 Data de depósito: 25/04/2024 Titular: FRANCCINO MOVEIS LTDA [BR/MG] Procurador: Eduardo Lívio Daimond
BR302024002008-2	Notificação do depósito (exame formal concluído) Código de despacho: 860 Data de depósito: 25/04/2024 Titular: FRANCCINO MOVEIS LTDA [BR/MG] Procurador: Eduardo Lívio Daimond
BR302024002009-0	Notificação do depósito (exame formal concluído) Código de despacho: 860 Data de depósito: 25/04/2024 Titular: FRANCCINO MOVEIS LTDA [BR/MG] Procurador: Eduardo Lívio Daimond



BR302024002010-4	Notificação do depósito (exame formal concluído) Código de despacho: 860 Data de depósito: 25/04/2024 Titular: FRANCCINO MOVEIS LTDA [BR/MG] Procurador: Eduardo Lívio Daimond
BR302024002011-2	Notificação do depósito (exame formal concluído) Código de despacho: 860 Data de depósito: 25/04/2024 Titular: FRANCCINO MOVEIS LTDA [BR/MG] Procurador: Eduardo Lívio Daimond
BR302024002012-0	Notificação do depósito (exame formal concluído) Código de despacho: 860 Data de depósito: 25/04/2024 Titular: MÓVEIS SCHUSTER LTDA [BR/RS]
BR302024002013-9	Notificação do depósito (exame formal concluído) Código de despacho: 860 Data de depósito: 25/04/2024 Titular: FRANCCINO MOVEIS LTDA [BR/MG] Procurador: Eduardo Lívio Daimond
BR302024002014-7	Notificação do depósito (exame formal concluído) Código de despacho: 860 Data de depósito: 25/04/2024 Titular: FRANCCINO MOVEIS LTDA [BR/MG] Procurador: Eduardo Lívio Daimond
BR302024002015-5	Notificação do depósito (exame formal concluído) Código de despacho: 860 Data de depósito: 25/04/2024 Titular: FRANCCINO MOVEIS LTDA [BR/MG] Procurador: Eduardo Lívio Daimond
BR302024002016-3	Notificação do depósito (exame formal concluído) Código de despacho: 860 Data de depósito: 25/04/2024 Titular: SWIMC LLC [US] Procurador: João Luis DOrey Facco Vianna
BR302024002017-1	Notificação do depósito (exame formal concluído) Código de despacho: 860 Data de depósito: 25/04/2024 Titular: FRANCCINO MOVEIS LTDA [BR/MG] Procurador: Eduardo Lívio Daimond
BR302024002018-0	Notificação do depósito (exame formal concluído) Código de despacho: 860 Data de depósito: 25/04/2024 Titular: FRANCCINO MOVEIS LTDA [BR/MG] Procurador: Eduardo Lívio Daimond
BR302024002019-8	Notificação do depósito (exame formal concluído) Código de despacho: 860 Data de depósito: 25/04/2024 Titular: SWIMC LLC [US] Procurador: João Luis DOrey Facco Vianna
BR302024002020-1	Notificação do depósito (exame formal concluído) Código de despacho: 860 Data de depósito: 25/04/2024 Titular: MÓVEIS SCHUSTER LTDA [BR/RS]
BR302024002021-0	Notificação do depósito (exame formal concluído) Código de despacho: 860 Data de depósito: 26/04/2024 Titular: CST RUBBER (ZHANGZHOU) IND.CO.,LTD. [CN] Procurador: Carlos Eduardo Galhardi Alves



BR302024002022-8	Notificação do depósito (exame formal concluído) Código de despacho: 860 Data de depósito: 26/04/2024 Titular: FUJIAN NEWLAND PAYMENT TECHNOLOGY CO.,LTD. [CN] Procurador: Daniela de Almeida Lin
BR302024002023-6	Notificação do depósito (exame formal concluído) Código de despacho: 860 Data de depósito: 26/04/2024 Titular: FUJIAN NEWLAND PAYMENT TECHNOLOGY CO.,LTD. [CN] Procurador: Daniela de Almeida Lin
BR302024002024-4	Notificação do depósito (exame formal concluído) Código de despacho: 860 Data de depósito: 26/04/2024 Titular: WANG SHENGHUI [CN] Procurador: Marcus Julius Zanon
BR302024002025-2	Notificação do depósito (exame formal concluído) Código de despacho: 860 Data de depósito: 26/04/2024 Titular: VALCIR FABRIS [BR/SP] e FABRI INDÚSTRIA E COMÉRCIO LTDA. [BR/SP] Procurador: Zilda Aparecida Serrano Canno
BR302024002026-0	Notificação do depósito (exame formal concluído) Código de despacho: 860 Data de depósito: 26/04/2024 Titular: DREISON WHALES ORLANDO RODRIGUES [BR/SP] Procurador: Celino Bento de Souza
BR302024002027-9	Notificação do depósito (exame formal concluído) Código de despacho: 860 Data de depósito: 26/04/2024 Titular: H. STERN COMÉRCIO E INDÚSTRIA S.A. [BR/RJ] Procurador: Francisco Carlos Rodrigues Silva
BR302024002028-7	Notificação do depósito (exame formal concluído) Código de despacho: 860 Data de depósito: 26/04/2024 Titular: SHENZHEN YIMIDA TECHNOLOGY CO., LTD [CN] Procurador: Marcus Julius Zanon
BR302024002029-5	Notificação do depósito (exame formal concluído) Código de despacho: 860 Data de depósito: 26/04/2024 Titular: ROTHY'S, INC. [US] Procurador: Flávia Salim Lopes
BR302024002030-9	Notificação do depósito (exame formal concluído) Código de despacho: 860 Data de depósito: 26/04/2024 Titular: GIVI S.P.A. [IT] Procurador: ADRIANA GOMES BRUNNER
BR302024002031-7	Notificação do depósito (exame formal concluído) Código de despacho: 860 Data de depósito: 26/04/2024 Titular: KELAN INDUSTRIA E COMÉRCIO DE MÓVEIS LTDA ME [BR/SP] Procurador: João Cassiano Bairros Oyarzábal
BR302024002032-5	Notificação do depósito (exame formal concluído) Código de despacho: 860 Data de depósito: 26/04/2024 Titular: ROTHY'S, INC. [US] Procurador: Flávia Salim Lopes



BR302024002033-3	Notificação do depósito (exame formal concluído) Código de despacho: 860 Data de depósito: 26/04/2024 Titular: MARCELO ECCEL [BR/SC] e DANIELLE CRISTINA WINTER [BR/SC] Procurador: Jaty Ranzolin Junior
BR302024002035-0	Notificação do depósito (exame formal concluído) Código de despacho: 860 Data de depósito: 26/04/2024 Titular: LUCIANA RAUNAIMER [BR/SP]
BR302024002036-8	Notificação do depósito (exame formal concluído) Código de despacho: 860 Data de depósito: 26/04/2024 Titular: LUCIANA RAUNAIMER [BR/SP]
BR302024002038-4	Notificação do depósito (exame formal concluído) Código de despacho: 860 Data de depósito: 26/04/2024 Titular: STRASS TECH LTDA. [BR/SC] Procurador: Flávia Salim Lopes
BR302024002039-2	Notificação do depósito (exame formal concluído) Código de despacho: 860 Data de depósito: 26/04/2024 Titular: RAQUEL ISABEL DOS REIS ANASTACIO LTDA [BR/MG] Procurador: Ricardo Rabello Spoo
BR302024002040-6	Notificação do depósito (exame formal concluído) Código de despacho: 860 Data de depósito: 26/04/2024 Titular: GRENDENE S.A. [BR/CE] Procurador: Ricardo Amaral Remer
BR302024002041-4	Notificação do depósito (exame formal concluído) Código de despacho: 860 Data de depósito: 26/04/2024 Titular: STARA S/A. INDUSTRIA DE IMPLEMENTOS AGRÍCOLAS [BR/RS] Procurador: LUIZ DE ALENCAR ARARIPE JR.
BR302024002043-0	Notificação do depósito (exame formal concluído) Código de despacho: 860 Data de depósito: 26/04/2024 Titular: TERMOTÉCNICA LTDA. [BR/SC] Procurador: Ricardo Pernold Vieira de Mello
BR302024002044-9	Notificação do depósito (exame formal concluído) Código de despacho: 860 Data de depósito: 26/04/2024 Titular: STARA S/A. INDUSTRIA DE IMPLEMENTOS AGRÍCOLAS [BR/RS] Procurador: LUIZ DE ALENCAR ARARIPE JR.
BR302024002045-7	Notificação do depósito (exame formal concluído) Código de despacho: 860 Data de depósito: 26/04/2024 Titular: STARA S/A. INDUSTRIA DE IMPLEMENTOS AGRÍCOLAS [BR/RS] Procurador: LUIZ DE ALENCAR ARARIPE JR.
BR302024002046-5	Notificação do depósito (exame formal concluído) Código de despacho: 860 Data de depósito: 26/04/2024 Titular: GRENDENE S.A. [BR/CE] Procurador: Ricardo Amaral Remer
BR302024002047-3	Notificação do depósito (exame formal concluído) Código de despacho: 860 Data de depósito: 26/04/2024 Titular: GRENDENE S.A. [BR/CE] Procurador: Ricardo Amaral Remer



BR302024002053-8	Notificação do depósito (exame formal concluído) Código de despacho: 860 Data de depósito: 26/04/2024 Titular: MARIO BERNARDO REIS FILHO [BR/RJ]
BR302024002054-6	Notificação do depósito (exame formal concluído) Código de despacho: 860 Data de depósito: 29/04/2024 Titular: RODRIGO GIANNICO [BR/SP] e REGIS MARCELO GARÇON [BR/SP] Procurador: Leonardo Regis Orlandini
BR302024002055-4	Notificação do depósito (exame formal concluído) Código de despacho: 860 Data de depósito: 29/04/2024 Titular: MÓVEIS SCHUSTER LTDA [BR/RS]
BR302024002057-0	Notificação do depósito (exame formal concluído) Código de despacho: 860 Data de depósito: 29/04/2024 Titular: IVAN MARTINS DE FREITAS [BR/MG] Procurador: José Naves de Lacerda Júnior
BR302024002058-9	Notificação do depósito (exame formal concluído) Código de despacho: 860 Data de depósito: 29/04/2024 Titular: MISTY MORNING HOLDINGS LTD. [BS] Procurador: Diego Mahaut Duarte Pereira
BR302024002059-7	Notificação do depósito (exame formal concluído) Código de despacho: 860 Data de depósito: 29/04/2024 Titular: CALÇADOS MANCHESTER LTDA [BR/MG] Procurador: José Naves de Lacerda Júnior
BR302024002060-0	Notificação do depósito (exame formal concluído) Código de despacho: 860 Data de depósito: 29/04/2024 Titular: LEONARDO FERREIRA GUIMARÃES [BR/CE] Procurador: Jonathas Ferreira Bonfim Neto
BR302024002062-7	Notificação do depósito (exame formal concluído) Código de despacho: 860 Data de depósito: 29/04/2024 Titular: NILTON GONÇALVES [BR/SP] Procurador: CLAY ELLISON GOMES LEAL
BR302024002065-1	Notificação do depósito (exame formal concluído) Código de despacho: 860 Data de depósito: 29/04/2024 Titular: HOIST FITNESS SYSTEMS, INC. [US] Procurador: João Luis D'Orey Facco Vianna
BR302024002066-0	Notificação do depósito (exame formal concluído) Código de despacho: 860 Data de depósito: 29/04/2024 Titular: MALHARIA ANSELMI LTDA [BR/RS] Procurador: João Cassiano Bairros Oyarzábal
BR302024002067-8	Notificação do depósito (exame formal concluído) Código de despacho: 860 Data de depósito: 29/04/2024 Titular: NILTON GONÇALVES [BR/SP] Procurador: CLAY ELLISON GOMES LEAL
BR302024002068-6	Notificação do depósito (exame formal concluído) Código de despacho: 860 Data de depósito: 29/04/2024 Titular: KTH INDÚSTRIA E COMÉRCIO EIRELI [BR/GO]



BR302024002069-4	Notificação do depósito (exame formal concluído) Código de despacho: 860 Data de depósito: 29/04/2024 Titular: KTH INDÚSTRIA E COMÉRCIO EIRELI [BR/GO]
BR302024002070-8	Notificação do depósito (exame formal concluído) Código de despacho: 860 Data de depósito: 29/04/2024 Titular: PLASTPENSER INDUSTRIAL LTDA - ME [BR/SP] Procurador: CLAY ELLISON GOMES LEAL
BR302024002073-2	Notificação do depósito (exame formal concluído) Código de despacho: 860 Data de depósito: 29/04/2024 Titular: I.N.W. SOLUÇÕES INDUSTRIA DE MÁQUINAS E EQUIPAMENTOS AGRÍCOLAS E RODOVIÁRIOS LTDA [BR/RS] Procurador: Jaqueline Ortigara
BR302024002076-7	Notificação do depósito (exame formal concluído) Código de despacho: 860 Data de depósito: 29/04/2024 Titular: PLASTPENSER INDUSTRIAL LTDA - ME [BR/SP] Procurador: CLAY ELLISON GOMES LEAL
BR302024002078-3	Notificação do depósito (exame formal concluído) Código de despacho: 860 Data de depósito: 29/04/2024 Titular: I.N.W. SOLUÇÕES INDUSTRIA DE MÁQUINAS E EQUIPAMENTOS AGRÍCOLAS E RODOVIÁRIOS LTDA [BR/RS] Procurador: Jaqueline Ortigara
BR302024002079-1	Notificação do depósito (exame formal concluído) Código de despacho: 860 Data de depósito: 29/04/2024 Titular: GRENDENE S.A. [BR/CE] Procurador: Ricardo Amaral Remer
BR302024002081-3	Notificação do depósito (exame formal concluído) Código de despacho: 860 Data de depósito: 29/04/2024 Titular: HOIST FITNESS SYSTEMS, INC. [US] Procurador: João Luis DOrey Facco Vianna
BR302024002082-1	Notificação do depósito (exame formal concluído) Código de despacho: 860 Data de depósito: 29/04/2024 Titular: MALWEE MALHAS LTDA [BR/SC] Procurador: LUIZ DE ALENCAR ARARIPE JR.
BR302024002083-0	Notificação do depósito (exame formal concluído) Código de despacho: 860 Data de depósito: 29/04/2024 Titular: GRENDENE S.A. [BR/CE] Procurador: Ricardo Amaral Remer
BR302024002086-4	Notificação do depósito (exame formal concluído) Código de despacho: 860 Data de depósito: 29/04/2024 Titular: GRENDENE S.A. [BR/CE] Procurador: Ricardo Amaral Remer
BR302024002087-2	Notificação do depósito (exame formal concluído) Código de despacho: 860 Data de depósito: 29/04/2024 Titular: GRENDENE S.A. [BR/CE] Procurador: Ricardo Amaral Remer



BR302024002088-0	Notificação do depósito (exame formal concluído) Código de despacho: 860 Data de depósito: 29/04/2024 Titular: GRENEDE S.A. [BR/CE] Procurador: Ricardo Amaral Remer
BR302024002089-9	Notificação do depósito (exame formal concluído) Código de despacho: 860 Data de depósito: 29/04/2024 Titular: MARCELO DEL BAGNO BARRETO [BR/SP] Procurador: SILVIA MARTINS
BR302024002090-2	Notificação do depósito (exame formal concluído) Código de despacho: 860 Data de depósito: 29/04/2024 Titular: GRENEDE S.A. [BR/CE] Procurador: Ricardo Amaral Remer
BR302024002094-5	Notificação do depósito (exame formal concluído) Código de despacho: 860 Data de depósito: 29/04/2024 Titular: MARCELO DEL BAGNO BARRETO [BR/SP] Procurador: SILVIA MARTINS
BR302024002095-3	Notificação do depósito (exame formal concluído) Código de despacho: 860 Data de depósito: 29/04/2024 Titular: NILZETH DE ARAUJO CHAVES [BR/SP]
BR302024002097-0	Notificação do depósito (exame formal concluído) Código de despacho: 860 Data de depósito: 29/04/2024 Titular: MARIANO AUGUSTO CABANI SAVOY [AR] Procurador: Antônio Maurício Pedras Arnaud
BR302024002098-8	Notificação do depósito (exame formal concluído) Código de despacho: 860 Data de depósito: 30/04/2024 Titular: SONHO FINO ARTIGOS DE FESTA LTDA [BR/SC] Procurador: BIANCA GABRIELA GOMES
BR302024002099-6	Notificação do depósito (exame formal concluído) Código de despacho: 860 Data de depósito: 30/04/2024 Titular: PALUDETTO & CIA LTDA [BR/PR] Procurador: LUCIANO SALVIATO
BR302024002100-3	Notificação do depósito (exame formal concluído) Código de despacho: 860 Data de depósito: 30/04/2024 Titular: PEALE- INDÚSTRIA E COMÉRCIO DE MÓVEIS S.A [BR/SC] Procurador: Nilvan Paulo Minguranse
BR302024002101-1	Notificação do depósito (exame formal concluído) Código de despacho: 860 Data de depósito: 30/04/2024 Titular: DEXCO S.A. [BR/SP] Procurador: Aícia Kristina Daniel Shores
BR302024002102-0	Notificação do depósito (exame formal concluído) Código de despacho: 860 Data de depósito: 30/04/2024 Titular: MG MANGUEIRAS EIRELI EPP [BR/SP] Procurador: Aguinaldo Moreira



BR302024002103-8	Notificação do depósito (exame formal concluído) Código de despacho: 860 Data de depósito: 30/04/2024 Titular: PLASTPENSER INDUSTRIAL LTDA - ME [BR/SP] Procurador: CLAY ELLISON GOMES LEAL
BR302024002104-6	Notificação do depósito (exame formal concluído) Código de despacho: 860 Data de depósito: 30/04/2024 Titular: PLASTPENSER INDUSTRIAL LTDA - ME [BR/SP] Procurador: CLAY ELLISON GOMES LEAL
BR302024002105-4	Notificação do depósito (exame formal concluído) Código de despacho: 860 Data de depósito: 30/04/2024 Titular: PLASTPENSER INDUSTRIAL LTDA - ME [BR/SP] Procurador: CLAY ELLISON GOMES LEAL
BR302024002106-2	Notificação do depósito (exame formal concluído) Código de despacho: 860 Data de depósito: 30/04/2024 Titular: SHANDONG LINGLONG TYRE CO., LTD. [CN] Procurador: Luiz Fernando Alves
BR302024002107-0	Notificação do depósito (exame formal concluído) Código de despacho: 860 Data de depósito: 30/04/2024 Titular: PLASTPENSER INDUSTRIAL LTDA - ME [BR/SP] Procurador: CLAY ELLISON GOMES LEAL
BR302024002108-9	Notificação do depósito (exame formal concluído) Código de despacho: 860 Data de depósito: 30/04/2024 Titular: HONEYWELL SAFETY PRODUCTS USA, INC. [US] Procurador: Paulo C. Oliveira & Cia
BR302024002109-7	Notificação do depósito (exame formal concluído) Código de despacho: 860 Data de depósito: 30/04/2024 Titular: SHANDONG LINGLONG TYRE CO., LTD. [CN] Procurador: Luiz Fernando Alves
BR302024002110-0	Notificação do depósito (exame formal concluído) Código de despacho: 860 Data de depósito: 30/04/2024 Titular: ROTHY'S, INC. [US] Procurador: Flávia Salim Lopes
BR302024002111-9	Notificação do depósito (exame formal concluído) Código de despacho: 860 Data de depósito: 30/04/2024 Titular: ROTHY'S, INC. [US] Procurador: Flávia Salim Lopes
BR302024002112-7	Notificação do depósito (exame formal concluído) Código de despacho: 860 Data de depósito: 30/04/2024 Titular: SHANDONG LINGLONG TYRE CO., LTD. [CN] Procurador: Luiz Fernando Alves
BR302024002113-5	Notificação do depósito (exame formal concluído) Código de despacho: 860 Data de depósito: 30/04/2024 Titular: PAULO ALBERTO GIROLA [BR/SP] Procurador: José Henrique de Lima Rodrigues



BR302024002114-3	Notificação do depósito (exame formal concluído) Código de despacho: 860 Data de depósito: 30/04/2024 Titular: NEXALIN TECHNOLOGY, INC. [US] Procurador: Gustavo Leonardos
BR302024002115-1	Notificação do depósito (exame formal concluído) Código de despacho: 860 Data de depósito: 30/04/2024 Titular: SHANDONG LINGLONG TYRE CO., LTD. [CN] Procurador: Luiz Fernando Alves
BR302024002116-0	Notificação do depósito (exame formal concluído) Código de despacho: 860 Data de depósito: 30/04/2024 Titular: LUIS FERNANDO FERRACIOLI MATIAS [BR/SP] Procurador: Silvy Helena Pires de Oliveira Cintra
BR302024002117-8	Notificação do depósito (exame formal concluído) Código de despacho: 860 Data de depósito: 30/04/2024 Titular: ODEILTON PROSPERO DE SANTANA [BR/SP] Procurador: Landualdo de Sousa
BR302024002118-6	Notificação do depósito (exame formal concluído) Código de despacho: 860 Data de depósito: 30/04/2024 Titular: MÓVEIS SCHUSTER LTDA [BR/RS]
BR302024002119-4	Notificação do depósito (exame formal concluído) Código de despacho: 860 Data de depósito: 30/04/2024 Titular: RAYE ROCKS LLC [US] Procurador: David do Nascimento
BR302024002120-8	Notificação do depósito (exame formal concluído) Código de despacho: 860 Data de depósito: 30/04/2024 Titular: AGUINALDO VICTOR FAVARO [BR/SP] Procurador: Sônia Maria de Almeida Moreira
BR302024002121-6	Notificação do depósito (exame formal concluído) Código de despacho: 860 Data de depósito: 30/04/2024 Titular: PLASTICOS HONORIO LTDA. [BR/SP] Procurador: Alcides Ribeiro Filho
BR302024002122-4	Notificação do depósito (exame formal concluído) Código de despacho: 860 Data de depósito: 30/04/2024 Titular: MERCADOLIBRE INC [UY] Procurador: Carlos Cezar Cordeiro Pires



Notificação de depósito - pedido em sigilo

Notificam-se os pedidos de registro de desenho industrial listados a seguir. Os pedidos cumprem as condições de admissibilidade previstas na LPI e seguirão para a etapa de exame técnico, após a observação do prazo de sigilo. Este despacho não gera direito a fotocópia por parte de terceiros.

Tendo sido requerido o sigilo, na forma do art. 106 § 1º da LPI, o processamento do pedido será suspenso pelo prazo de 180 (cento e oitenta) dias. O depositante poderá solicitar a retirada do pedido, dentro do prazo de 90 (noventa) dias, contados da data do depósito. A retirada do pedido, sem que o mesmo tenha produzido qualquer efeito, dará prioridade ao depósito imediatamente posterior.

Caso seja de interesse a retirada do pedido:

1. Acesse o e-DI no site do INPI (www.inpi.gov.br);
2. Emita uma Guia de Recolhimento da União (GRU) para o serviço "retirada de pedido em sigilo" (código 159);
3. Preencha e envie o formulário eletrônico correspondente à opção indicada na emissão da GRU, acompanhado dos esclarecimentos, argumentos, provas ou documentos apropriados.

Para esclarecer outras dúvidas e conhecer, em detalhe, o processamento de pedidos de registro de desenho industrial e outras petições, não deixe de consultar o Manual de Desenho Industrial <http://manualdedi.inpi.gov.br/projects/manual-de-desenho-industrial/wiki>.

BR302023006801-5 Notificação do depósito com requerimento de sigilo (exame formal concluído)
Código de despacho: 009
Data de depósito: 15/12/2023
Titular: TETRA LAVAL HOLDINGS & FINANCE S.A. [CH]
Procurador: Maurício Ariboni

BR302023006802-3 Notificação do depósito com requerimento de sigilo (exame formal concluído)
Código de despacho: 009
Data de depósito: 15/12/2023
Titular: TETRA LAVAL HOLDINGS & FINANCE S.A. [CH]
Procurador: Maurício Ariboni

BR302023006803-1 Notificação do depósito com requerimento de sigilo (exame formal concluído)
Código de despacho: 009
Data de depósito: 15/12/2023
Titular: TETRA LAVAL HOLDINGS & FINANCE S.A. [CH]
Procurador: Maurício Ariboni

BR302023006804-0 Notificação do depósito com requerimento de sigilo (exame formal concluído)
Código de despacho: 009
Data de depósito: 15/12/2023
Titular: TETRA LAVAL HOLDINGS & FINANCE S.A. [CH]
Procurador: Maurício Ariboni

BR302023006817-1 Notificação do depósito com requerimento de sigilo (exame formal concluído)
Código de despacho: 009
Data de depósito: 18/12/2023
Titular: FORD GLOBAL TECHNOLOGIES, LLC [US]
Procurador: Carolina Nakata



BR302023006818-0 Notificação do depósito com requerimento de sigilo (exame formal concluído)
Código de despacho: 009
Data de depósito: 18/12/2023
Titular: FORD GLOBAL TECHNOLOGIES, LLC [US]
Procurador: Carolina Nakata

BR302023006819-8 Notificação do depósito com requerimento de sigilo (exame formal concluído)
Código de despacho: 009
Data de depósito: 18/12/2023
Titular: FORD GLOBAL TECHNOLOGIES, LLC [US]
Procurador: Carolina Nakata

BR302023006820-1 Notificação do depósito com requerimento de sigilo (exame formal concluído)
Código de despacho: 009
Data de depósito: 18/12/2023
Titular: FORD GLOBAL TECHNOLOGIES, LLC [US]
Procurador: Carolina Nakata

BR302023006821-0 Notificação do depósito com requerimento de sigilo (exame formal concluído)
Código de despacho: 009
Data de depósito: 18/12/2023
Titular: FORD GLOBAL TECHNOLOGIES, LLC [US]
Procurador: Carolina Nakata

BR302023006822-8 Notificação do depósito com requerimento de sigilo (exame formal concluído)
Código de despacho: 009
Data de depósito: 18/12/2023
Titular: FORD GLOBAL TECHNOLOGIES, LLC [US]
Procurador: Carolina Nakata

BR302023006823-6 Notificação do depósito com requerimento de sigilo (exame formal concluído)
Código de despacho: 009
Data de depósito: 18/12/2023
Titular: FORD GLOBAL TECHNOLOGIES, LLC [US]
Procurador: Carolina Nakata

BR302023006824-4 Notificação do depósito com requerimento de sigilo (exame formal concluído)
Código de despacho: 009
Data de depósito: 18/12/2023
Titular: FORD GLOBAL TECHNOLOGIES, LLC [US]
Procurador: Carolina Nakata

BR302023006826-0 Notificação do depósito com requerimento de sigilo (exame formal concluído)
Código de despacho: 009
Data de depósito: 18/12/2023
Titular: FORD GLOBAL TECHNOLOGIES, LLC [US]
Procurador: Carolina Nakata

BR302023006828-7 Notificação do depósito com requerimento de sigilo (exame formal concluído)
Código de despacho: 009
Data de depósito: 18/12/2023
Titular: FORD GLOBAL TECHNOLOGIES, LLC [US]
Procurador: Carolina Nakata

BR302023006829-5 Notificação do depósito com requerimento de sigilo (exame formal concluído)
Código de despacho: 009
Data de depósito: 18/12/2023
Titular: FORD GLOBAL TECHNOLOGIES, LLC [US]
Procurador: Carolina Nakata

BR302023006831-7 Notificação do depósito com requerimento de sigilo (exame formal concluído)
Código de despacho: 009
Data de depósito: 18/12/2023
Titular: FORD GLOBAL TECHNOLOGIES, LLC [US]
Procurador: Carolina Nakata



BR302023006833-3 Notificação do depósito com requerimento de sigilo (exame formal concluído)
Código de despacho: 009
Data de depósito: 18/12/2023
Titular: FORD GLOBAL TECHNOLOGIES, LLC [US]
Procurador: Carolina Nakata

BR302023006835-0 Notificação do depósito com requerimento de sigilo (exame formal concluído)
Código de despacho: 009
Data de depósito: 18/12/2023
Titular: FORD GLOBAL TECHNOLOGIES, LLC [US]
Procurador: Carolina Nakata

BR302023006836-8 Notificação do depósito com requerimento de sigilo (exame formal concluído)
Código de despacho: 009
Data de depósito: 18/12/2023
Titular: FORD GLOBAL TECHNOLOGIES, LLC [US]
Procurador: Carolina Nakata

BR302023006838-4 Notificação do depósito com requerimento de sigilo (exame formal concluído)
Código de despacho: 009
Data de depósito: 18/12/2023
Titular: FORD GLOBAL TECHNOLOGIES, LLC [US]
Procurador: Carolina Nakata

BR302023006839-2 Notificação do depósito com requerimento de sigilo (exame formal concluído)
Código de despacho: 009
Data de depósito: 18/12/2023
Titular: FORD GLOBAL TECHNOLOGIES, LLC [US]
Procurador: Carolina Nakata

BR302023006841-4 Notificação do depósito com requerimento de sigilo (exame formal concluído)
Código de despacho: 009
Data de depósito: 18/12/2023
Titular: FORD GLOBAL TECHNOLOGIES, LLC [US]
Procurador: Carolina Nakata

BR302024001957-2 Notificação do depósito com requerimento de sigilo (exame formal concluído)
Código de despacho: 009
Data de depósito: 24/04/2024
Titular: MÁQUINAS AGRÍCOLAS JACTO S/A. [BR/SP]
Procurador: Roger Pampana Nicolau

BR302024001964-5 Notificação do depósito com requerimento de sigilo (exame formal concluído)
Código de despacho: 009
Data de depósito: 24/04/2024
Titular: MÁQUINAS AGRÍCOLAS JACTO S/A. [BR/SP]
Procurador: Roger Pampana Nicolau

BR302024001970-0 Notificação do depósito com requerimento de sigilo (exame formal concluído)
Código de despacho: 009
Data de depósito: 24/04/2024
Titular: MÁQUINAS AGRÍCOLAS JACTO S/A. [BR/SP]
Procurador: Roger Pampana Nicolau

BR302024001972-6 Notificação do depósito com requerimento de sigilo (exame formal concluído)
Código de despacho: 009
Data de depósito: 24/04/2024
Titular: MÁQUINAS AGRÍCOLAS JACTO S/A. [BR/SP]
Procurador: Roger Pampana Nicolau

BR302024001975-0 Notificação do depósito com requerimento de sigilo (exame formal concluído)
Código de despacho: 009
Data de depósito: 24/04/2024
Titular: MÁQUINAS AGRÍCOLAS JACTO S/A. [BR/SP]
Procurador: Roger Pampana Nicolau



BR302024002034-1	Notificação do depósito com requerimento de sigilo (exame formal concluído) Código de despacho: 009 Data de depósito: 26/04/2024 Titular: VALCIR FABRIS [BR/SP] e FABRI INDÚSTRIA E COMÉRCIO LTDA. [BR/SP] Procurador: Vibka Aparecida Canno Corrêa
BR302024002037-6	Notificação do depósito com requerimento de sigilo (exame formal concluído) Código de despacho: 009 Data de depósito: 26/04/2024 Titular: MARCHESAN IMPLEMENTOS E MÁQUINAS AGRÍCOLAS TATU S.A. [BR/SP] Procurador: Luiz Henrique Oliveira Do Amaral
BR302024002042-2	Notificação do depósito com requerimento de sigilo (exame formal concluído) Código de despacho: 009 Data de depósito: 26/04/2024 Titular: MARCHESAN IMPLEMENTOS E MÁQUINAS AGRÍCOLAS TATU S.A. [BR/SP] Procurador: Luiz Henrique Oliveira Do Amaral
BR302024002048-1	Notificação do depósito com requerimento de sigilo (exame formal concluído) Código de despacho: 009 Data de depósito: 26/04/2024 Titular: MARCHESAN IMPLEMENTOS E MÁQUINAS AGRÍCOLAS TATU S.A. [BR/SP] Procurador: Luiz Henrique Oliveira Do Amaral
BR302024002049-0	Notificação do depósito com requerimento de sigilo (exame formal concluído) Código de despacho: 009 Data de depósito: 26/04/2024 Titular: MARCHESAN IMPLEMENTOS E MÁQUINAS AGRÍCOLAS TATU S.A. [BR/SP] Procurador: Luiz Henrique Oliveira Do Amaral
BR302024002050-3	Notificação do depósito com requerimento de sigilo (exame formal concluído) Código de despacho: 009 Data de depósito: 26/04/2024 Titular: MARCHESAN IMPLEMENTOS E MÁQUINAS AGRÍCOLAS TATU S.A. [BR/SP] Procurador: Luiz Henrique Oliveira Do Amaral
BR302024002051-1	Notificação do depósito com requerimento de sigilo (exame formal concluído) Código de despacho: 009 Data de depósito: 26/04/2024 Titular: MARCHESAN IMPLEMENTOS E MÁQUINAS AGRÍCOLAS TATU S.A. [BR/SP] Procurador: Luiz Henrique Oliveira Do Amaral
BR302024002052-0	Notificação do depósito com requerimento de sigilo (exame formal concluído) Código de despacho: 009 Data de depósito: 26/04/2024 Titular: MARCHESAN IMPLEMENTOS E MÁQUINAS AGRÍCOLAS TATU S.A. [BR/SP] Procurador: Luiz Henrique Oliveira Do Amaral
BR302024002056-2	Notificação do depósito com requerimento de sigilo (exame formal concluído) Código de despacho: 009 Data de depósito: 29/04/2024 Titular: MCU EQUIPAMENTOS ELETRÔNICOS LTDA. EPP [BR/SP] e RODRIGO PERES ASSIS [BR/SP]
BR302024002061-9	Notificação do depósito com requerimento de sigilo (exame formal concluído) Código de despacho: 009 Data de depósito: 29/04/2024 Titular: MARCHESAN IMPLEMENTOS E MÁQUINAS AGRÍCOLAS TATU S.A. [BR/SP] Procurador: Luiz Henrique Oliveira Do Amaral
BR302024002063-5	Notificação do depósito com requerimento de sigilo (exame formal concluído) Código de despacho: 009 Data de depósito: 29/04/2024 Titular: MARCHESAN IMPLEMENTOS E MÁQUINAS AGRÍCOLAS TATU S.A. [BR/SP] Procurador: Luiz Henrique Oliveira Do Amaral



BR302024002064-3	Notificação do depósito com requerimento de sigilo (exame formal concluído) Código de despacho: 009 Data de depósito: 29/04/2024 Titular: MARCHESAN IMPLEMENTOS E MÁQUINAS AGRÍCOLAS TATU S.A. [BR/SP] Procurador: Luiz Henrique Oliveira Do Amaral
BR302024002071-6	Notificação do depósito com requerimento de sigilo (exame formal concluído) Código de despacho: 009 Data de depósito: 29/04/2024 Titular: MARCHESAN IMPLEMENTOS E MÁQUINAS AGRÍCOLAS TATU S.A. [BR/SP] Procurador: Luiz Henrique Oliveira Do Amaral
BR302024002072-4	Notificação do depósito com requerimento de sigilo (exame formal concluído) Código de despacho: 009 Data de depósito: 29/04/2024 Titular: MARCHESAN IMPLEMENTOS E MÁQUINAS AGRÍCOLAS TATU S.A. [BR/SP] Procurador: Luiz Henrique Oliveira Do Amaral
BR302024002074-0	Notificação do depósito com requerimento de sigilo (exame formal concluído) Código de despacho: 009 Data de depósito: 29/04/2024 Titular: MARCHESAN IMPLEMENTOS E MÁQUINAS AGRÍCOLAS TATU S.A. [BR/SP] Procurador: Luiz Henrique Oliveira Do Amaral
BR302024002075-9	Notificação do depósito com requerimento de sigilo (exame formal concluído) Código de despacho: 009 Data de depósito: 29/04/2024 Titular: MARCHESAN IMPLEMENTOS E MÁQUINAS AGRÍCOLAS TATU S.A. [BR/SP] Procurador: Luiz Henrique Oliveira Do Amaral
BR302024002077-5	Notificação do depósito com requerimento de sigilo (exame formal concluído) Código de despacho: 009 Data de depósito: 29/04/2024 Titular: MARCHESAN IMPLEMENTOS E MÁQUINAS AGRÍCOLAS TATU S.A. [BR/SP] Procurador: Luiz Henrique Oliveira Do Amaral
BR302024002080-5	Notificação do depósito com requerimento de sigilo (exame formal concluído) Código de despacho: 009 Data de depósito: 29/04/2024 Titular: MARCHESAN IMPLEMENTOS E MÁQUINAS AGRÍCOLAS TATU S.A. [BR/SP] Procurador: Luiz Henrique Oliveira Do Amaral
BR302024002084-8	Notificação do depósito com requerimento de sigilo (exame formal concluído) Código de despacho: 009 Data de depósito: 29/04/2024 Titular: MARCHESAN IMPLEMENTOS E MÁQUINAS AGRÍCOLAS TATU S.A. [BR/SP] Procurador: Luiz Henrique Oliveira Do Amaral
BR302024002085-6	Notificação do depósito com requerimento de sigilo (exame formal concluído) Código de despacho: 009 Data de depósito: 29/04/2024 Titular: MARCHESAN IMPLEMENTOS E MÁQUINAS AGRÍCOLAS TATU S.A. [BR/SP] Procurador: Luiz Henrique Oliveira Do Amaral
BR302024002091-0	Notificação do depósito com requerimento de sigilo (exame formal concluído) Código de despacho: 009 Data de depósito: 29/04/2024 Titular: MARCHESAN IMPLEMENTOS E MÁQUINAS AGRÍCOLAS TATU S.A. [BR/SP] Procurador: Luiz Henrique Oliveira Do Amaral
BR302024002092-9	Notificação do depósito com requerimento de sigilo (exame formal concluído) Código de despacho: 009 Data de depósito: 29/04/2024 Titular: MARCHESAN IMPLEMENTOS E MÁQUINAS AGRÍCOLAS TATU S.A. [BR/SP] Procurador: Luiz Henrique Oliveira Do Amaral



BR302024002093-7 Notificação do depósito com requerimento de sigilo (exame formal concluído)
Código de despacho: 009
Data de depósito: 29/04/2024
Titular: MARCHESAN IMPLEMENTOS E MÁQUINAS AGRÍCOLAS TATU S.A. [BR/SP]
Procurador: Luiz Henrique Oliveira Do Amaral

BR302024002096-1 Notificação do depósito com requerimento de sigilo (exame formal concluído)
Código de despacho: 009
Data de depósito: 29/04/2024
Titular: MARCHESAN IMPLEMENTOS E MÁQUINAS AGRÍCOLAS TATU S.A. [BR/SP]
Procurador: Luiz Henrique Oliveira Do Amaral



Exame técnico: Exigência

Como etapa do exame técnico dos pedidos de registro de desenho industrial, listados a seguir – nos termos do artigo 106, § 3º da Lei da Propriedade Industrial (LPI, lei n.º 9.279, de 14 de maio de 1996) – formula-se exigência relativa às questões indicadas.

Para cumprir ou contestar a exigência de petição:

1. Acesse o e-DI no site do INPI (www.inpi.gov.br);
2. Emita uma Guia de Recolhimento da União (GRU) para o serviço de “cumprimento de exigência” (código 105 – em processo), referente a processo de registro;
3. Efetue o pagamento; e
4. Preencha e envie o formulário eletrônico correspondente à opção indicada na emissão da GRU, acompanhado dos esclarecimentos, argumentos, provas ou documentos apropriados.

Os sistemas de informática do INPI identificarão o cumprimento de exigência, para que o pedido de registro prossiga, automaticamente, em seu processamento.

Para esclarecer outras dúvidas e conhecer em detalhe o processamento de pedidos de registro de desenho industrial e outras petições, não deixe de consultar o Manual de Desenho Industrial (<http://manualdedi.inpi.gov.br/projects/manual-de-desenho-industrial/wiki>).

BR302023006441-9

Exigência técnica

Código de despacho: 136

Titular: BRIDGESTONE BANDAG, LLC [US]

Procurador: Roberto Pernold Vieira de Mello

Detalhes do despacho: Com base no Manual de Desenhos Industriais instituído pela Portaria INPI/PR nº 36/2023, formulam-se as seguintes exigências: O desenho industrial reivindicado nas figuras da prioridade não corresponde ao desenho industrial reivindicado nas figuras do pedido nacional. Em atendimento ao item 5.2.3 do Manual, apresentar documento de prioridade que corresponda integralmente à matéria do depósito nacional, sob pena de publicação de perda da prioridade. A prioridade reivindica somente parte da banda de rodagem. No depósito nacional, todo o pneu foi reivindicado nas figuras. Não foi possível identificar o detalhe ampliado em nenhuma das demais vistas. Com base no item 5.3.4.2, exclua a vista ampliada ou apresente figura em que a área ampliada seja indicada por meio de contorno em linha tracejada. Para o cumprimento desta exigência, utilizar o formulário eletrônico para a inclusão de figuras. Não apresentar as figuras em documento pdf, sob pena de publicação de nova exigência. http://manualdedi.inpi.gov.br/projects/manual-de-desenho-industrial/wiki/03_05_Peticionamento_pelo_e-DI#352-Preenchimento-do-formul%C3%A1rio

BR302023006971-2

Exigência técnica

Código de despacho: 136

Titular: FORD GLOBAL TECHNOLOGIES, LLC [US]

Procurador: Carolina Nakata

Detalhes do despacho: Com base no Manual de Desenhos Industriais instituído pela Portaria INPI/PR nº 36/2023, formulam-se as seguintes exigências: O desenho industrial reivindicado nas figuras da prioridade não corresponde ao desenho industrial reivindicado nas figuras do pedido nacional. Em atendimento ao item 5.2.3 do Manual, apresentar documento de prioridade que corresponda integralmente à matéria do depósito nacional, sob pena de publicação de perda da prioridade. A prioridade reivindica somente as partes realçadas das figuras. No depósito nacional, toda a peça está reivindicada nas figuras, exceto aquela que contém a marca “Ford”.



BR302023006976-3

Exigência técnica

Código de despacho: 136

Titular: FORD GLOBAL TECHNOLOGIES, LLC [US]

Procurador: Carolina Nakata

Detalhes do despacho: Com base no Manual de Desenhos Industriais instituído pela Portaria INPI/PR nº

36/2023, formulam-se as seguintes exigências: O desenho industrial reivindicado nas figuras da prioridade não corresponde ao desenho industrial reivindicado nas figuras do pedido nacional. Em atendimento ao item 5.2.3 do Manual, apresentar documento de prioridade que corresponda integralmente à matéria do depósito nacional, sob pena de publicação de perda da prioridade. A reivindicação da prioridade é somente para a parte escura/realçada das figuras. No depósito nacional, toda a peça está reivindicada nas figuras.

BR302023006977-1

Exigência técnica

Código de despacho: 136

Titular: RODOPLAST INDÚSTRIA E COMÉRCIO DE COMPONENTES PLÁSTICOS LTDA. [BR/RS]

Procurador: THIELE MENEGOL NUNES

Detalhes do despacho: Com base no Manual de Desenhos Industriais instituído pela Portaria INPI/PR nº

36/2023, formulam-se as seguintes exigências: . [1] O documento de procuração apresentado confere poderes para que o outorgado represente o outorgante apenas em processos judiciais. Em atenção ao item 5.1 do Manual de Desenhos Industriais, apresentar novo documento de procuração citando poderes expressos para representar o outorgante perante o INPI para tratar de processos administrativos sobre matéria de desenho industrial ou de processos administrativos de maneira genérica, ratificando os atos anteriormente praticados ou com data de assinatura igual ou anterior à do protocolo do pedido de registro. [2] Existe divergência entre o CNPJ do outorgante informado no formulário e o informado no documento de procuração. Esclareça a divergência informando se houve erro no preenchimento do formulário ou na procuração. Caso o erro esteja no formulário, corrija os dados do cadastro do outorgante conforme orientações no item 3.1.2 do Manual, antes da geração da GRU para o cumprimento desta exigência. Caso o cadastro esteja correto, corrija os dados na procuração. .

BR302023006983-6

Exigência técnica

Código de despacho: 136

Titular: MOISES ELIANO DA SILVA LEITE [BR/MG]

Procurador: PAULA CORDEIRO FERREIRA MORITA

Detalhes do despacho: Com base no Manual de Desenhos Industriais instituído pela Portaria INPI/PR nº

36/2023, formulam-se as seguintes exigências: . [1] Em atendimento ao item 5.3.1.1, a indicação do produto no título do pedido deve ser clara e concisa e adequada ao produto representado nas figuras, de preferência em concordância com a lista de produtos disponibilizada na Classificação de Locarno. Sugerimos modificar o título para: bebedouro para gatos e cachorros. Ao preencher o título (indicação do produto) não escreva a expressão CONFIGURAÇÃO APLICADA EM, pois não faz parte da indicação do produto. [2] Foram apresentados dois jogos de figuras. O primeiro jogo foi inserido conforme instruções do item 3.5.2 G do Manual, com arquivo em formato JPEG contendo apenas uma vista do objeto (figura 1.1). O segundo jogo foi apresentado como anexo em formato PDF, contrariando o Manual, contendo as figuras 1.1 a 1.8. O requerente deve esclarecer se pretende proteger apenas a figura 1.1 (arquivo JPEG) ou as demais figuras do arquivo PDF. Também foram apresentados dois relatórios e duas reivindicações diferentes. [3] De acordo com o item 3.5.2 G do Manual o campo DESCRIÇÃO pode ser usado para adicionar informações consideradas necessárias para uma melhor compreensão das FIGURAS do desenho industrial de maneira a esclarecer recursos gráficos utilizados nas figuras ou ainda esclarecer como tais recursos podem influenciar o que é reivindicado nas figuras. No entanto, foram inseridas informações que não se enquadram nesta previsão. Portanto, com base na Nota Técnica INPI/CPAPD nº 01/2024 o texto apresentado neste campo será desconsiderado por não se adequar ao item 3.5.2 G do Manual. Esclarecimentos podem constar no campo TEXTO DA PETIÇÃO ou podem ser apresentados em arquivo anexo em formato PDF (veja instruções no item 3.5.2 H do Manual). [4] Todos os dados do pedido (figuras, título e classificação) devem ser inseridos exclusivamente conforme descrito no item 3.5.2 G do Manual (recomendamos a leitura do item para ver o passo a passo). Não anexe arquivos PDF com figuras, relatório ou reivindicação. As figuras não devem ter numeração de folha ou legenda no arquivo JPEG a ser inserido: a numeração e as legendas serão preenchidas automaticamente pelo sistema de acordo com as informações fornecidas pelo usuário no momento de inserção das figuras. O relatório descritivo e a reivindicação serão gerados automaticamente.



BR302023006988-7

Exigência técnica

Código de despacho: 136

Titular: PAULO FERNANDO SOUTO MOREIRA [BR/PE] e THOTEM INDUSTRIAL LTDA [BR/PE]

Detalhes do despacho: Com base no Manual de Desenhos Industriais instituído pela Portaria INPI/PR nº 36/2023, formulam-se as seguintes exigências: As figuras demonstram produto com mais de uma maneira de uso, cores ou combinação de cores e/ou representação. De acordo com o item 5.3.3 do Manual de Desenhos Industriais, cada maneira de uso deve ser numerada como variação. A representação da figura 1.1 revele um produto na cor cinza. As figuras 1.2 a 1.7 estão com a cor predominantemente branca. Se há apenas um produto, harmonizar a representação das vistas com a mesma cor ou tipo de representação. Se de fato foram 2 produtos, proceda a correção de forma que as variações os produtos tenham a seguinte formatação: fig. 1.1, 1.2, 1.3 etc., para primeira variação e fig. 2.1, 2.2, 2.3, etc., para a segunda variação. Para o cumprimento desta exigência, utilizar o formulário eletrônico para a inclusão de figuras. Não apresentar as figuras em documento pdf, sob pena de publicação de nova exigência. http://manualdedi.inpi.gov.br/projects/manual-de-desenho-industrial/wiki/03_05_Peticionamento_pelo_e-DI#352-Preenchimento-do-formul%C3%A1rio

BR302023006990-9

Exigência técnica

Código de despacho: 136

Titular: FIRST-U SOLUCOES DE TECNOLOGIA LTDA ME [BR/PR]

Procurador: Karen Christine Nalin Sinnema

Detalhes do despacho: Com base no Manual de Desenhos Industriais instituído pela Portaria INPI/PR nº 36/2023, formulam-se as seguintes exigências: Verifica-se que há inconsistência entre as vistas: a figura 1.7 revela um acabamento chanfrado das bordas inferiores que não são observadas na figura 1.5, vista oposta àquela. Esclarecer a divergência incluindo uma vista em perspectiva inferior, em atenção ao item 5.3.4.4 do Manual. Se de fato houver equívoco na representação, corrigir a figura 1.7. Para o cumprimento desta exigência, utilizar o formulário eletrônico para a inclusão de figuras. Não apresentar as figuras em documento pdf, sob pena de publicação de nova exigência. http://manualdedi.inpi.gov.br/projects/manual-de-desenho-industrial/wiki/03_05_Peticionamento_pelo_e-DI#352-Preenchimento-do-formul%C3%A1rio

BR302024000020-0

Exigência técnica

Código de despacho: 136

Titular: ECOTAMPAS PLÁSTICOS LTDA [BR/SP]

Procurador: Milton Isejima Lima

Detalhes do despacho: Com base no Manual de Desenhos Industriais instituído pela Portaria INPI/PR nº 36/2023, formulam-se as seguintes exigências: De acordo com o item 5.3.4.2, de maneira a esclarecer a área a que se refere a vista em corte, uma das demais vistas do desenho industrial deverá conter a indicação da área seccionada. Em atendimento ao item 5.3.1.1, a indicação do produto no título do pedido deve ser clara e concisa e adequada ao produto representado nas figuras, de preferência em concordância com a lista de produtos disponibilizada na Classificação de Locarno. Sugerimos modificar o título para: Tampa para recipientes. Se necessário, classe e subclasse também deverão ser alteradas. Para o cumprimento desta exigência, utilizar o formulário eletrônico para a inclusão de figuras. Não apresentar as figuras em documento pdf, sob pena de publicação de nova exigência. http://manualdedi.inpi.gov.br/projects/manual-de-desenho-industrial/wiki/03_05_Peticionamento_pelo_e-DI#352-Preenchimento-do-formul%C3%A1rio

BR302024000023-5

Exigência técnica

Código de despacho: 136

Titular: ROBSON TADEU COSTA DE OLIVEIRA [BR/MG]

Detalhes do despacho: Com base no Manual de Desenhos Industriais instituído pela Portaria INPI/PR nº 36/2023, formulam-se as seguintes exigências: Verifica-se que há inconsistência entre as vistas: considerando a perspectiva, algumas inconsistências foram encontradas nas demais vistas. A curvatura do gancho está mais acentuada nas figuras 1.4 e 1.5. Além disso, há diversas mudanças de plano nas formas que não estão representadas nas figuras, como por exemplo, junção entre a forma cilíndrica e o gancho das figuras 1.4, 1.5 e 1.6. As arestas da forma curva frontal do gancho da figura 1.1, como pode se observar a vista superior. Em atenção ao item 5.3.4.4 do Manual rerepresente as figuras com as correções indicadas e quaisquer outras que sejam necessárias para que as imagens apresentem coerência entre si. Em atendimento ao item 5.3.1.1, a indicação do produto no título do pedido deve ser clara e concisa e adequada ao produto representado nas figuras, de preferência em concordância com a lista de produtos disponibilizada na Classificação de Locarno. Sugerimos modificar o título para: Captador de som. Se necessário, classe e subclasse também deverão ser alteradas. Classe de locarno alterada para 17-99. Para o cumprimento desta exigência, utilizar o formulário eletrônico para a inclusão de figuras. Não apresentar as figuras em documento pdf, sob pena de publicação de nova exigência. http://manualdedi.inpi.gov.br/projects/manual-de-desenho-industrial/wiki/03_05_Peticionamento_pelo_e-DI#352-Preenchimento-do-formul%C3%A1rio



-
- BR302024000028-6** Exigência técnica
Código de despacho: 136
Titular: GRENDENE S.A. [BR/CE]
Procurador: Ricardo Amaral Remer
Detalhes do despacho: Com base no Manual de Desenhos Industriais instituído pela Portaria INPI/PR nº 36/2023, formulam-se as seguintes exigências: Verifica-se que há inconsistência entre as vistas: a figura 1.7 se refere a um outro produto diferente das demais vistas. Parece ter ocorrido um erro material. Nesse caso, a figura 1.7 deve ser excluída do pedido e a vista lateral direita ao produto representado na figura 1.4 deve ser apresentada. Em atenção ao item 5.3.4.4 do Manual reapresente as figuras com as correções indicadas. Para o cumprimento desta exigência, utilizar o formulário eletrônico para a inclusão de figuras. Não apresentar as figuras em documento pdf, sob pena de publicação de nova exigência. http://manualdedi.inpi.gov.br/projects/manual-de-desenho-industrial/wiki/03_05_Peticionamento_pelo_e-DI#352-Preenchimento-do-formul%C3%A1rio
-
- BR302024000030-8** Exigência técnica
Código de despacho: 136
Titular: STETSOM INDUSTRIA ELETRÔNICA LTDA. [BR/SP]
Procurador: João Luis DOrey Facco Vianna
Detalhes do despacho: Com base no Manual de Desenhos Industriais instituído pela Portaria INPI/PR nº 36/2023, formulam-se as seguintes exigências: Verifica-se que há inconsistência entre as vistas: a 4 projeções troncônicas, equidistantes, na parte superior do produto da fig. 1.1, estão incorretamente representadas na fig. 1.6. Em atenção ao item 5.3.4.4 do Manual reapresente as figuras com as correções indicadas. Para o cumprimento desta exigência, utilizar o formulário eletrônico para a inclusão de figuras. Não apresentar as figuras em documento pdf, sob pena de publicação de nova exigência. http://manualdedi.inpi.gov.br/projects/manual-de-desenho-industrial/wiki/03_05_Peticionamento_pelo_e-DI#352-Preenchimento-do-formul%C3%A1rio
-
- BR302024000036-7** Exigência técnica
Código de despacho: 136
Titular: GIOVANNA BRIGOLLA BERNART [BR/PR]
Procurador: Joaquim Calheiros de Moraes
Detalhes do despacho: [1]- Nas figuras 1.3 a 1.7, há uma repetição das vistas do objeto reivindicado. Além disso, também foi apresentado novo relatório descritivo e reivindicação como anexos, em formato .pdf. Em atenção ao item 5.3.4.4 do Manual de Desenhos Industriais reapresente as figuras adequadas, sem alteração de matéria, em formato .jpg, correspondentes entre si. Com a reapresentação de todas as figuras no formato .jpg, o relatório e a reivindicação serão gerados automaticamente pelo sistema de peticionamento. Caso esses documentos sejam também apresentados como anexos em pdf, os mesmos serão desconsiderados. [2]- De acordo com o item 5.3.1.1 do Manual de Desenhos Industriais, o título não deve conter: informações técnicas do produto; nome comercial do produto ou indicação de código, numeração ou modelo; adjetivos; referência a kits, conjuntos ou jogos de objetos; descrição de forma ou material de fabricação. Sugerimos modificar o título para TAMPA. [3]- O campo de aplicação indicado não parece condizente com o desenho industrial representado nas figuras. Em atendimento ao item 5.3.1.1 do Manual de Desenhos Industriais, alterar o campo de aplicação para 09-07.
-
- BR302024000037-5** Exigência técnica
Código de despacho: 136
Titular: GIOVANNA BRIGOLLA BERNART [BR/PR]
Procurador: Joaquim Calheiros de Moraes
Detalhes do despacho: [1]- Na figura 1.5, há uma repetição das vistas do objeto reivindicado. Além disso, também foi apresentado novo relatório descritivo e reivindicação como anexos, em formato .pdf. Em atenção ao item 5.3.4.4 do Manual de Desenhos Industriais reapresente as figuras adequadas, sem alteração de matéria, em formato .jpg, correspondentes entre si. Com a reapresentação de todas as figuras no formato .jpg, o relatório e a reivindicação serão gerados automaticamente pelo sistema de peticionamento. Caso esses documentos sejam também apresentados como anexos em pdf, os mesmos serão desconsiderados. [2]- De acordo com o item 5.3.1.1 do Manual de Desenhos Industriais, o título não deve conter: informações técnicas do produto; nome comercial do produto ou indicação de código, numeração ou modelo; adjetivos; referência a kits, conjuntos ou jogos de objetos; descrição de forma ou material de fabricação. Sugerimos modificar o título para TAMPA. [3]- O campo de aplicação indicado não parece condizente com o desenho industrial representado nas figuras. Em atendimento ao item 5.3.1.1 do Manual de Desenhos Industriais, alterar o campo de aplicação para 09-07.
-

BR302024000039-1	<p>Exigência técnica Código de despacho: 136 Titular: SHENZHEN EJEAS INTELLIGENT TECHNOLOGY CO., LTD. [CN] Procurador: Milton Lucidio Leao Barcellos Detalhes do despacho: A partir da documentação apresentada no ato do depósito, não foi possível identificar o produto requerido. Em atenção ao item 5.3.1.1 do Manual de Desenhos Industriais informe título que indique claramente o produto no qual o desenho industrial é aplicado, bem como também nova classe de Locarno mais adequada ao desenho industrial reivindicado, caso necessário.</p>
BR302024000040-5	<p>Exigência técnica Código de despacho: 136 Titular: ANDERSON ALVES DA FONSECA [BR/PR] Procurador: Claudemir Elias Calheiros Detalhes do despacho: De acordo com o item 5.1 do Manual de Desenhos Industriais, apresentar novo documento de procuração citando poderes expressos para representar o outorgante em matéria de desenho industrial, ratificando os atos anteriormente praticados ou com data de assinatura igual ou anterior à do protocolo do pedido de registro ou da petição inicial em que a procuração foi apresentada.</p>
BR302024000041-3	<p>Exigência técnica Código de despacho: 136 Titular: DERMYLIFE LTDA [BR/MG] Procurador: SEGURANCA MARCA E PATENTES LTDA Detalhes do despacho: [1]- Existe divergência entre os dados do procurador do pedido informado no formulário de depósito, onde consta como procurador uma pessoa jurídica, porém foi apresentado um número de CPF. Além disso, é necessário indicar uma pessoa física como procurador(a), vinculada ao escritório, que também deverá constar da procuração. Em atendimento ao item 5.1 do Manual de Desenhos Industriais, corrija os dados do outorgado no sistema de cadastro do INPI, conforme o solicitado, antes da emissão da GRU para cumprimento desta exigência e reapresente a procuração, caso necessário. O novo documento de procuração deverá estar datado e ratificando atos anteriormente executados ou com data de assinatura igual ou anterior à do depósito do pedido de registro ou da petição inicial em que a procuração foi apresentada. [2]- A fig. 1.6 foi mostrada de forma incompleta. Em atenção ao item 5.3.4.4 do Manual de Desenhos Industriais reapresente a(s) figura(s) corrigida(s), em formato .jpg, correspondente(s) com as demais figuras. No cumprimento desta exigência, não é necessário reapresentar todas as figuras, apenas as que tiveram a correção solicitada. Neste caso, será gerado, automaticamente, novos relatório e reivindicação, fazendo referência somente à(s) nova(s) figura(s) apresentada(s), que serão desconsiderado(s), sendo aproveitados os documentos originalmente apresentados para a confecção do certificado, caso o pedido seja concedido.</p>
BR302024000042-1	<p>Exigência técnica Código de despacho: 136 Titular: METALURGICA AVER METAIS LTDA [BR/RS] Procurador: Uliana Dalla Costa Detalhes do despacho: Existe divergência entre o CPF do outorgado informado no formulário e o informado no documento de procuração. Esclareça a divergência informando se houve erro no preenchimento do formulário ou na procuração. Caso o erro esteja no formulário, corrija os dados do cadastro do outorgado conforme orientações no item 3.1.2 do Manual de Desenhos Industriais, antes da geração da GRU para o cumprimento desta exigência. Caso o cadastro esteja correto, apresente a procuração corrigida, conforme disposto no item 5.1 do Manual de Desenhos Industriais, ratificando os atos anteriormente praticados ou com data de assinatura igual ou anterior à do protocolo do pedido de registro ou da petição inicial em que a procuração foi apresentada.</p>
BR302024000043-0	<p>Exigência técnica Código de despacho: 136 Titular: FUNDAÇÃO UNIVERSIDADE DE BRASILIA [BR/DF] Detalhes do despacho: [1]- Verifica-se que há inconsistência entre as vistas: o posicionamento dos diversos componentes do objeto estão em desacordo nas diversas vistas, com relação ao mostrado na perspectiva. Em atenção ao item 5.3.4.4 do Manual de Desenhos Industriais reapresente as figuras corrigidas, em formato .jpg, correspondentes entre si. Com a reapresentação de todas as figuras corrigidas no formato .jpg, o relatório e a reivindicação serão gerados automaticamente pelo sistema de peticionamento. Caso esses documentos sejam também apresentados como anexos em pdf, os mesmos serão desconsiderados. [2]- Em atendimento ao item 5.3.1.1 do Manual de Desenhos Industriais, a indicação do produto no título do pedido deve ser clara e concisa e adequada ao produto representado nas figuras, de preferência em concordância com a lista de produtos disponibilizada na Classificação de Locarno. Alterar o título por outro que defina clara e objetivamente o objeto reivindicado. Se necessário, classe e subclasse também deverão ser alteradas.</p>



BR302024000044-8	<p>Exigência técnica Código de despacho: 136 Titular: ITENS COMERCIO DE ARTIGOS DE DECORAÇÃO EIRELI [BR/SP] Detalhes do despacho: No atual pedido, foram inseridas no sistema de peticionamento eletrônico figuras do desenho industrial reivindicado no formato solicitado (.jpg), que gerou automaticamente, baseado nessas figuras, relatório descritivo e reivindicação. Além disso, também foi apresentado novo jogo de figuras, completamente distinto das demais, relatório descritivo e reivindicação como anexos, em formato .pdf. Em atenção ao item 5.3.4.4 do Manual de Desenhos Industriais rerepresente as figuras, sem alteração de matéria, em formato .jpg, correspondentes entre si. Com a rerepresentação de todas as figuras no formato .jpg, o relatório e a reivindicação serão gerados automaticamente pelo sistema de peticionamento, bem como a numeração e legenda das mesmas. Caso as figuras ou esses documentos sejam também apresentados como anexos em pdf, os mesmos serão desconsiderados.</p>
BR302024000045-6	<p>Exigência técnica Código de despacho: 136 Titular: AJ REBOQUES AUTOMOTIVOS LTDA [BR/SP] Detalhes do despacho: Verifica-se que há inconsistência entre as vistas: algumas figuras foram representadas com linhas horizontais, na parte superior e/ou inferior das mesmas, que não fazem parte do desenho industrial reivindicado e deverão ser excluídas. Em atenção ao item 5.3.4.4 do Manual de Desenhos Industriais rerepresente as figuras corrigidas, em formato .jpg, correspondentes entre si. Com a rerepresentação de todas as figuras corrigidas no formato .jpg, o relatório e a reivindicação serão gerados automaticamente pelo sistema de peticionamento. Caso esses documentos sejam também apresentados como anexos em pdf, os mesmos serão desconsiderados.</p>
BR302024000046-4	<p>Exigência técnica Código de despacho: 136 Titular: ANSELMO LAGE NICOLI [BR/MG] Procurador: julio vieira nunes Detalhes do despacho: No atual pedido, foram inseridas no sistema de peticionamento eletrônico figuras do desenho industrial reivindicado no formato solicitado (.jpg), que gerou automaticamente, baseado nessas figuras, relatório descritivo e reivindicação. Além disso, também foi apresentado novo jogo de figuras como anexo, em formato .pdf. Em atenção ao item 5.3.4.4 do Manual de Desenhos Industriais rerepresente as figuras, sem alteração de matéria, em formato .jpg, correspondentes entre si. Com a rerepresentação de todas as figuras no formato .jpg, o relatório e a reivindicação serão gerados automaticamente pelo sistema de peticionamento. Caso as figuras ou esses documentos sejam também apresentados como anexos em pdf, os mesmos serão desconsiderados.</p>
BR302024000047-2	<p>Exigência técnica Código de despacho: 136 Titular: JOHN ANDERSON SOARES VIEIRA [BR/CE] Detalhes do despacho: Verifica-se que há inconsistência entre as vistas: em algumas figuras, é possível ver a marca do fabricante na parte frontal superior do objeto, porém tal marca não é mostrada em todas as vistas nas quais seria percebida. Em atenção ao item 5.3.4.4 do Manual de Desenhos Industriais rerepresente as figuras corrigidas, em formato .jpg, correspondentes entre si. Com a rerepresentação de todas as figuras corrigidas no formato .jpg, o relatório e a reivindicação serão gerados automaticamente pelo sistema de peticionamento. Caso esses documentos sejam também apresentados como anexos em pdf, os mesmos serão desconsiderados.</p>
BR302024000050-2	<p>Exigência técnica Código de despacho: 136 Titular: JIANXIONG HUANG [BR/SP] Detalhes do despacho: Verifica-se que há inconsistência entre as vistas: várias das figuras apresentadas mostram o objeto de forma incompleta, com o fio cortado; na vista inferior, o fio não foi mostrado; na vista anterior, o painel aparece desligado, ao contrário do que é mostrado na perspectiva. Em atenção ao item 5.3.4.4 do Manual de Desenhos Industriais rerepresente as figuras corrigidas, em formato .jpg, correspondentes entre si. Com a rerepresentação de todas as figuras corrigidas no formato .jpg, o relatório e a reivindicação serão gerados automaticamente pelo sistema de peticionamento. Caso esses documentos sejam também apresentados como anexos em pdf, os mesmos serão desconsiderados.</p>
BR302024000059-6	<p>Exigência técnica Código de despacho: 136 Titular: RENATO SOARES TEIXEIRA [BR/SP] Detalhes do despacho: As figuras do desenho industrial reivindicado foram inseridas no peticionamento eletrônico com numeração de figuras e numeração de páginas, informações que são geradas automaticamente pelo sistema. Em atenção ao item 5.3.4.4 do Manual de Desenhos Industriais rerepresente as figuras, sem alteração de matéria, sem qualquer tipo de informação adicional, como numeração de figuras ou de páginas, em formato .jpg, correspondentes entre si. Com a rerepresentação de todas as figuras no formato .jpg, o relatório e a reivindicação serão gerados automaticamente pelo sistema de peticionamento. Caso as figuras ou esses documentos sejam também apresentados como anexos em pdf, os mesmos serão desconsiderados.</p>



BR302024000065-0

Exigência técnica

Código de despacho: 136

Titular: IRINEIDE CRISTINA MAGALHÃES [BR/MG]

Procurador: Maria de Lourdes Ferreira

Detalhes do despacho: Com base no Manual de Desenhos Industriais instituído pela Portaria INPI/PR nº 36/2023, formulam-se as seguintes exigências: .[1] O pedido revela 2 variações do produto: a primeira é mostrada na figura 1.1, na qual o produto está aberto e na cor branca; a segunda é a que consta nas figuras 1.2 a 1.6, com o objeto cinza e dobrado. Os produtos devem ser apresentados como variações, conforme item 5.3.3 do Manual, com a seguinte formatação de numeração: fig. 1.1, para primeira variação; fig. 2.1, 2.2, 2.3, etc., para a segunda variação, conforme determinado no item 5.3.4.5 do Manual. .[2] Verifica-se que há inconsistência entre as vistas, tanto com relação às proporções, quanto na posição e nas cores das partes do objeto. Na figura 1.6 (que é uma perspectiva, não uma vista lateral) a aba 1.7 está dobrada, na posição horizontal e está representada na cor cinza escuro; já na figura 1.2 está cinza claro e na figura 1.4 está cinza escuro, mas está levantada, na posição vertical. Na figura 1.6 a face indicada como 1.5 (representada na figura 1.4 – vista posterior) tem a mesma altura da face indicada como 1.2 (representada na figura 1.3 – vista anterior), mas nas figuras 1.3 e 1.4 estão com proporções muito diferentes. Na figura 1.6 há um elemento indicado como 1.9 que não está representado nas demais figuras. As proporções e as cores das partes do objeto devem ser correspondentes em todas as figuras. Em atenção ao item 5.3.4.4 do Manual rerepresente as figuras com as correções indicadas e quaisquer outras que sejam necessárias para que as imagens apresentem coerência entre si.[3] De acordo com o item 3.5.2 G do Manual o campo DESCRIÇÃO pode ser usado para adicionar informações consideradas necessárias para uma melhor compreensão das FIGURAS do desenho industrial de maneira a esclarecer recursos gráficos utilizados nas figuras ou ainda esclarecer como tais recursos podem influenciar o que é reivindicado nas figuras. Não está claro o que está representado com a indicação 1.9, pois está com contorno em linhas tracejadas e com cor diferente do restante do objeto. Preencha o campo DESCRIÇÃO explicando os recursos gráficos utilizados. Não escreva o título na descrição. .[4] De acordo com os itens 5.3.4 e 5.3.4.1, os desenhos ou fotografias não deverão apresentar linhas auxiliares e outros caracteres indicativos que não façam parte da configuração do desenho industrial. Rerepresente as figuras sem as linhas auxiliares e sem os números indicativos das partes do objeto. .[5] As legendas das figuras 1.1 e 1.6 estão incorretas: a figura 1.1 é a vista superior da primeira variação; a figura 1.6 é a perspectiva da 2ª variação. Ao inserir as figuras informe a legenda correta. .[6] A classificação foi adequada de ofício para 09.03, com base no item 5.3.1.1 do Manual de Desenhos Industriais, a fim de se adequar ao objeto requerido. .[7] Todos os dados do pedido (figuras, título e classificação) devem ser inseridos exclusivamente conforme descrito no item 3.5.2 G do Manual (recomendamos a leitura do item para ver o passo a passo). Escolha a classificação de Locarno, na sequência escolha a indicação do produto (que será usada como título do pedido, podendo ser escolhido na lista ou preenchido livremente) e, por fim, anexe as figuras. Não anexe arquivos PDF com figuras, relatório ou reivindicação. As figuras não devem ter numeração de folha ou legenda no arquivo JPEG a ser inserido: a numeração e as legendas serão preenchidas automaticamente pelo sistema de acordo com as informações fornecidas pelo usuário no momento de inserção das figuras. O relatório descritivo e a reivindicação serão gerados automaticamente. .

BR302024000066-9

Exigência técnica

Código de despacho: 136

Titular: DON LUCHESI DESTILARIA E BOTANICOS LTDA [BR/MG]

Procurador: Celino Bento de Souza

Detalhes do despacho: Com base no Manual de Desenhos Industriais instituído pela Portaria INPI/PR nº 36/2023, formulam-se as seguintes exigências: .[1] De acordo com o item 5.3.4.1, os desenhos ou fotografias não deverão apresentar moldura. Rerepresente as figuras sem moldura. .[2] Verifica-se que há inconsistência entre as vistas: na figura 1.8 a volumetria na parte superior (transição da parte vertical para o pescoço) apresenta linhas como se fossem arestas, que inexistem nas demais figuras. Em atenção ao item 5.3.4.4 do Manual rerepresente as figuras com as correções indicadas e quaisquer outras que sejam necessárias para que as imagens apresentem coerência entre si. .[3] Todos os dados do pedido (figuras, título e classificação) devem ser inseridos exclusivamente conforme descrito no item 3.5.2 G do Manual (recomendamos a leitura do item para ver o passo a passo).



BR302024000071-5

Exigência técnica

Código de despacho: 136

Titular: ALPHATEK ENGENHARIA LTDA [BR/SP]

Detalhes do despacho: Com base no Manual de Desenhos Industriais instituído pela Portaria INPI/PR nº 36/2023, formulam-se as seguintes exigências: [1] Verifica-se que há inconsistência entre as vistas: na figura 1.7 há um círculo preto que não corresponde ao que está representado na figura 1.1; os elementos que parecem representar aletas nas faces laterais das figuras 1.1 a 1.6 não correspondem à representação da figura 1.7; nas figuras 1.5 e 1.6 não estão representados os volumes observados nas figuras 1.3 (à direita) e 1.4 (à esquerda) e na face posterior; nas figuras 1.3 e 1.4 há cantoneiras ou chapas dobradas nas extremidades da área azul que não existem nas outras figuras; não é possível fazer a correspondência da figura 1.5 com as demais. Em atenção ao item 5.3.4.4 do Manual rerepresente as figuras com as correções indicadas e quaisquer outras que sejam necessárias para que as imagens apresentem coerência entre si. [2] O campo de aplicação indicado não parece condizente com o desenho industrial representado nas figuras. Em atendimento ao item 5.3.1.1 do Manual, solicitamos que o requerente forneça esclarecimentos quanto à classificação proposta ou informe nova classe adequada. [3] Todos os dados do pedido (figuras, título e classificação) devem ser inseridos exclusivamente conforme descrito no item 3.5.2 G do Manual (recomendamos a leitura do item para ver o passo a passo). Não anexe arquivos PDF com figuras, relatório ou reivindicação.

BR302024000089-8

Exigência técnica

Código de despacho: 136

Titular: NOVA INOVA COMÉRCIO EIRELI [BR/SP]

Procurador: RENATO JANUARIO NALDI JUNIOR

Detalhes do despacho: Com base no Manual de Desenhos Industriais instituído pela Portaria INPI/PR nº 36/2023, formulam-se as seguintes exigências: De acordo com item 5.3.6 do Manual de Desenhos Industriais, é vedado o uso indicações, cotas, medidas, assinaturas, título, carimbos etc. nas representações dos produtos. Dessa forma, esses elementos devem ser removidos das figuras 1.5 a 1.7. Corrigir a legenda da fig. 1.1 para vista explodida. A representação das figuras não apresenta qualidade adequada: percebe-se que as linhas dos desenhos estão grossas, imprecisas e sobrepostas. Em atendimento ao item 5.3.4.1 do Manual, apresentar figuras com melhor qualidade. De acordo com o item 3.5.2 do Manual de Desenhos Industriais, o campo Descrição do formulário só deve ser usado para incluir informações necessárias à compreensão das figuras do desenho industrial. As informações inseridas neste campo no pedido não cumprem com a finalidade pretendida e foram excluídas de ofício. Para o cumprimento desta exigência, utilizar o formulário eletrônico para a inclusão de figuras. Não apresentar as figuras em documento pdf, sob pena de publicação de nova exigência. http://manualdedi.inpi.gov.br/projects/manual-de-desenho-industrial/wiki/03_05_Peticionamento_pelo_e-DI#352-Preenchimento-do-formul%C3%A1rio

BR302024000090-1

Exigência técnica

Código de despacho: 136

Titular: ZHUHAI SINCO INTELLIGENT TECHNOLOGY CO., LTD. [CN]

Procurador: David do Nascimento

Detalhes do despacho: Com base no Manual de Desenhos Industriais instituído pela Portaria INPI/PR nº 36/2023, formulam-se as seguintes exigências: O desenho industrial reivindicado nas figuras da prioridade não corresponde ao desenho industrial reivindicado nas figuras do pedido nacional. Em atendimento ao item 5.2.3 do Manual, apresentar documento de prioridade que corresponda integralmente à matéria do depósito nacional, sob pena de publicação de perda da prioridade. A prioridade reivindica a totalidade do produto. No depósito nacional, apenas algumas partes do produto estão reivindicadas nas figuras, representadas por linhas cheias.

BR302024000091-0

Exigência técnica

Código de despacho: 136

Titular: DAFU ADMINISTRACAO E PARTICIPACOES DE BENS LTDA [BR/SP]

Procurador: Leandro de Souza Frigo

Detalhes do despacho: Com base no Manual de Desenhos Industriais instituído pela Portaria INPI/PR nº 36/2023, formulam-se as seguintes exigências: Verifica-se que há inconsistência entre as vistas: na figura 1.2 as formas das cerdas estão incompletas. Na figura 1.7 as bases das cerdas nas extremidades estão sobrepostas ao corpo da escova. Em atenção ao item 5.3.4.4 do Manual rerepresente as figuras com as correções indicadas e quaisquer outras que sejam necessárias para que as imagens apresentem coerência entre si. A representação das figuras não apresenta qualidade adequada: apresenta percebe-se que as linhas dos desenhos estão grossas, imprecisas e sobrepostas. Em atendimento ao item 5.3.4.1 do Manual, apresentar figuras com melhor qualidade. Para o cumprimento desta exigência, utilizar o formulário eletrônico para a inclusão de figuras. Não apresentar as figuras em documento pdf, sob pena de publicação de nova exigência. http://manualdedi.inpi.gov.br/projects/manual-de-desenho-industrial/wiki/03_05_Peticionamento_pelo_e-DI#352-Preenchimento-do-formul%C3%A1rio



BR302024000092-8	<p>Exigência técnica Código de despacho: 136 Titular: ELC MANAGEMENT LLC [US] Procurador: Luiz Henrique Oliveira Do Amaral Detalhes do despacho: Com base no Manual de Desenhos Industriais instituído pela Portaria INPI/PR nº 36/2023, formulam-se as seguintes exigências:Embora tenha se alegado que houve erro na indexação das figuras no formulário de peticionamento eletrônico, as figuras anexadas estão sem a legenda das vistas. Reapresentar todas as figuras, com todas as vistas, utilizando o formulário, que processará automaticamente as legendas e relatório descritivo.Para o cumprimento desta exigência, utilizar o formulário eletrônico para a inclusão de figuras. Não apresentar as figuras em documento pdf, sob pena de publicação de nova exigência.http://manualdedi.inpi.gov.br/projects/manual-de-desenho-industrial/wiki/03_05_Peticionamento_pelo_e-DI#352-Preenchimento-do-formul%C3%A1rio</p>
BR302024000093-6	<p>Exigência técnica Código de despacho: 136 Titular: ELEVEN COMÉRCIO E REPRESENTAÇÃO LTDA [BR/SC] Detalhes do despacho: Com base no Manual de Desenhos Industriais instituído pela Portaria INPI/PR nº 36/2023, formulam-se as seguintes exigências:As figuras demonstram produto com mais de uma maneira de uso, cores ou combinação de cores e/ou representação. As figuras 1.1 a 1.5 revelam o mesmo produto com posições distintas das alças. De acordo com o item 5.3.3 do Manual de Desenhos Industriais, cada maneira de uso deve ser numerada como variação ou, visando à harmonização, sugere-se apresentar o produto na mesma posição em todas as vistas (figuras 1.1 a 1.5).Corrigir a legenda da figura 1.2 que está repetida "Vista anterior".Para o cumprimento desta exigência, utilizar o formulário eletrônico para a inclusão de figuras. Não apresentar as figuras em documento pdf, sob pena de publicação de nova exigência.http://manualdedi.inpi.gov.br/projects/manual-de-desenho-industrial/wiki/03_05_Peticionamento_pelo_e-DI#352-Preenchimento-do-formul%C3%A1rio</p>
BR302024000096-0	<p>Exigência técnica Código de despacho: 136 Titular: ELC MANAGEMENT LLC [US] Procurador: Luiz Henrique Oliveira Do Amaral Detalhes do despacho: Com base no Manual de Desenhos Industriais instituído pela Portaria INPI/PR nº 36/2023, formulam-se as seguintes exigências:Embora tenha se alegado que houve erro na indexação das figuras no formulário de peticionamento eletrônico, as figuras anexadas estão sem a legenda das vistas. Reapresentar todas as figuras, com todas as vistas, utilizando o formulário, que processará automaticamente as legendas e relatório descritivo.Para o cumprimento desta exigência, utilizar o formulário eletrônico para a inclusão de figuras. Não apresentar as figuras em documento pdf, sob pena de publicação de nova exigência.http://manualdedi.inpi.gov.br/projects/manual-de-desenho-industrial/wiki/03_05_Peticionamento_pelo_e-DI#352-Preenchimento-do-formul%C3%A1rio</p>
BR302024000097-9	<p>Exigência técnica Código de despacho: 136 Titular: COMMERSUL INDÚSTRIA E COMÉRCIO LTDA. [BR/RS] Procurador: Juarez de Araujo Ruiz Detalhes do despacho: Com base no Manual de Desenhos Industriais instituído pela Portaria INPI/PR nº 36/2023, formulam-se as seguintes exigências:Foi apresentado um conjunto de figuras com o produto em preto e branco, incolor, por meio do formulário de depósito eletrônico, que é o processo correto. No entanto, nos anexos foi apresentado um conjunto de figuras com o produto colorido em vermelho. Se esta versão, colorida, for aquela almejada para o registro, as figuras coloridas devem ser apresentadas pelo por meio do formulário de peticionamento eletrônico. Caso o conjunto almejado seja o incolor, informar por meio de um esclarecimento nos anexos.</p>
BR302024000098-7	<p>Exigência técnica Código de despacho: 136 Titular: RV COMERCIO E INDUSTRIA DE ARTEFATOS DE CIMENTO - EIRELI-ME [BR/SP] Procurador: JONAS PEREIRA DOS SANTOS FILHO - Santos e Santos Marcas e Patentes Detalhes do despacho: Com base no Manual de Desenhos Industriais instituído pela Portaria INPI/PR nº 36/2023, formulam-se as seguintes exigências:De acordo com o item 5.1 do manual de desenhos industriais, apresentar novo documento de procuração citando poderes expressos para representar o outorgante em matéria de desenho industrial, ratificando os atos anteriormente praticados ou com data de assinatura igual ou anterior à do protocolo do pedido de registro ou da petição em que a procuração foi apresentada.</p>



BR302024000099-5	<p>Exigência técnica Código de despacho: 136 Titular: RV COMERCIO E INDUSTRIA DE ARTEFATOS DE CIMENTO - EIRELI-ME [BR/SP] Procurador: JONAS PEREIRA DOS SANTOS FILHO - Santos e Santos Marcas e Patentes Detalhes do despacho: Com base no Manual de Desenhos Industriais instituído pela Portaria INPI/PR nº 36/2023, formulam-se as seguintes exigências: De acordo com o item 5.1 do manual de desenhos industriais, apresentar novo documento de procuração citando poderes expressos para representar o outorgante em matéria de desenho industrial, ratificando os atos anteriormente praticados ou com data de assinatura igual ou anterior à do protocolo do pedido de registro ou da petição em que a procuração foi apresentada.</p>
BR302024000102-9	<p>Exigência técnica Código de despacho: 136 Titular: FW3 CAPACETES LTDA - EPP [BR/SP] Procurador: Ricardo Serafim Detalhes do despacho: O campo de aplicação indicado não parece condizente com o desenho industrial representado nas figuras. Em atendimento ao item 5.3.1.1 do Manual de Desenhos Industriais, solicitamos que o requerente forneça esclarecimentos quanto à classificação proposta ou informe nova classe adequada ao desenho industrial reivindicado.</p>
BR302024000107-0	<p>Exigência técnica Código de despacho: 136 Titular: TID IMPORTAÇÃO E DISTRIBUIÇÃO LTDA. [BR/SC] Procurador: Henrique Dias Francisco Detalhes do despacho: Verifica-se que há inconsistência entre as vistas: o mostrado na fig. 1.1 não corresponde com o mostrado na fig 1.2; nas vistas inferiores de todas as variações, não é possível discernir a variação na espessura do objeto, mostrada nas demais vistas. Em atenção ao item 5.3.4.4 do Manual de Desenhos Industriais rerepresente as figuras corrigidas, em formato .jpg, correspondentes entre si.</p>
BR302024000109-6	<p>Exigência técnica Código de despacho: 136 Titular: TID IMPORTAÇÃO E DISTRIBUIÇÃO LTDA. [BR/SC] Procurador: Henrique Dias Francisco Detalhes do despacho: Verifica-se que há inconsistência entre as vistas: na vista inferior, não é possível discernir a variação na espessura do objeto, mostrada nas demais vistas. Em atenção ao item 5.3.4.4 do Manual de Desenhos Industriais rerepresente as figuras corrigidas, em formato .jpg, correspondentes entre si.</p>
BR302024000112-6	<p>Exigência técnica Código de despacho: 136 Titular: ENEL GLOBAL TRADING S.P.A. [IT] Procurador: Alicia Kristina Daniel Shores Detalhes do despacho: O presente documento de prioridade revela figuras com baixa qualidade gráfica, a ponto de não permitir a aferição da correspondência do desenho industrial da prioridade com aquele reivindicado nas figuras do pedido nacional. Ademais, as informações referentes ao código WIPO-DAS retornam mensagem de "documento não disponível" no sistema. Em atendimento ao item 5.2.3 do Manual de Desenhos Industriais, apresentar documento de prioridade com qualidade gráfica que permita tal aferição.</p>
BR302024000121-5	<p>Exigência técnica Código de despacho: 136 Titular: DAFU ADMINISTRACAO E PARTICIPACOES DE BENS LTDA [BR/SP] Procurador: Leandro de Souza Frigo Detalhes do despacho: Verifica-se que há inconsistência entre as vistas: a vista anterior foi apresentada espelhada com relação ao eixo vertical. Em atenção ao item 5.3.4.4 do Manual de Desenhos Industriais rerepresente a(s) figura(s) corrigida(s), em formato .jpg, correspondente(s) com as demais figuras. No cumprimento desta exigência, não é necessário reapresentar todas as figuras, apenas as que tiveram a correção solicitada. Neste caso, será gerado, automaticamente, novos relatório e reivindicação, fazendo referência somente à(s) nova(s) figura(s) apresentada(s), que serão desconsiderado(s), sendo aproveitados os documentos originalmente apresentados para a confecção do certificado, caso o pedido seja concedido.</p>
BR302024000123-1	<p>Exigência técnica Código de despacho: 136 Titular: KSK CASES ACESSORIOS LTDA [BR/SP] Detalhes do despacho: As figuras do desenho industrial reivindicado foram inseridas no peticionamento eletrônico com numeração de figuras e numeração de páginas, informações que são geradas automaticamente pelo sistema. Em atenção ao item 5.3.4.4 do Manual de Desenhos Industriais rerepresente as figuras, sem alteração de matéria, sem qualquer tipo de informação adicional, como numeração de figuras ou de páginas, em formato .jpg, correspondentes entre si. Com a rerepresentação de todas as figuras no formato .jpg, o relatório e a reivindicação serão gerados automaticamente pelo sistema de peticionamento. Caso as figuras ou esses documentos sejam também apresentados como anexos em pdf, os mesmos serão desconsiderados.</p>



BR302024000127-4	<p>Exigência técnica Código de despacho: 136 Titular: OXYDECK COMERCIO DE PLASTICOS LTDA [BR/RS] Procurador: ANDRÉ JOÃO LACERDA DA SILVA Detalhes do despacho: As seguintes exigências foram formuladas com base no Manual de Desenhos Industriais – 2º revisão (out/2023), instituído pela Portaria INPI/PR nº 36/2023, acessível em http://manualdedi.inpi.gov.br/projects/manual-de-desenho-industrial/wiki/Manual_de_Desenhos_Industriais: [1] De acordo com o item 5.3.4.2 do Manual, apenas as características visuais devidamente reveladas e representadas serão consideradas reivindicações do pedido de desenho industrial. Esclareça se, de fato, a figura 2.1 trata-se de uma variação configurativa; em caso positivo, recomenda-se a apresentação das demais vistas do objeto, ou alternativamente, a declaração de omissão de vistas do mesmo. Por outro lado, se não for uma variação configurativa, a figura deve ser numerada como pertencente a primeira variação. Corrija a numeração no relatório descritivo.</p>
BR302024000128-2	<p>Exigência técnica Código de despacho: 136 Titular: OXYDECK COMERCIO DE PLASTICOS LTDA [BR/RS] Procurador: ANDRÉ JOÃO LACERDA DA SILVA Detalhes do despacho: As seguintes exigências foram formuladas com base no Manual de Desenhos Industriais – 2º revisão (out/2023), instituído pela Portaria INPI/PR nº 36/2023, acessível em http://manualdedi.inpi.gov.br/projects/manual-de-desenho-industrial/wiki/Manual_de_Desenhos_Industriais: [1] De acordo com o item 5.3.4.2 do Manual, apenas as características visuais devidamente reveladas e representadas serão consideradas reivindicações do pedido de desenho industrial. Esclareça se, de fato, a figura 2.1 trata-se de uma variação configurativa; em caso positivo, recomenda-se a apresentação das demais vistas do objeto, ou alternativamente, a declaração de omissão de vistas do mesmo. Por outro lado, se não for uma variação configurativa, a figura deve ser numerada como pertencente a primeira variação. Corrija a numeração no relatório descritivo.</p>
BR302024000129-0	<p>Exigência técnica Código de despacho: 136 Titular: P4Q HEALTH, S.L. [ES] Procurador: Luiz Henrique Oliveira Do Amaral Detalhes do despacho: As seguintes exigências fundamentam-se no Manual de Desenhos Industriais – 2º revisão (out/2023), instituído pela Portaria INPI/PR nº 36/2023, acessível em http://manualdedi.inpi.gov.br/projects/manual-de-desenho-industrial/wiki/Manual_de_Desenhos_Industriais: [1] De acordo com o item 5.3.4.1, o fundo dos desenhos ou fotografias deverá ser neutro, sem revelar qualquer padrão ou textura e sem interferir nas formas do desenho industrial representado. O fundo das figuras 2.1 a 2.8 apresenta texturas. Apresente novas figuras com adequação.</p>
BR302024000139-8	<p>Exigência técnica Código de despacho: 136 Titular: WALACE SILVA DE MAGALHÃES [BR/SP] Procurador: VICTOR DE MELO FORATO - (FORATO CONSULTORIA MARCAS E PATENTES) Detalhes do despacho: De acordo com o item 5.3.4.3 do Manual de Desenhos Industriais, não é permitida a utilização, na mesma variação, de figuras representadas por meio de linhas e outras representadas por outros meios, como fotografias ou renderizações. Assim, uma variação não pode apresentar a perspectiva renderizada e as demais vistas representadas por meio de linhas, p. ex. Tomando como base a fig. 1.1, rerepresentar as figuras, em formato .jpg, com o mesmo tipo de representação em todas elas. As figuras devem se limitar a representar o desenho industrial reivindicado, completo e montado, sem qualquer tipo de informação adicional, como cotas e dimensões.</p>
BR302024000140-1	<p>Exigência técnica Código de despacho: 136 Titular: VM TECNOLOGIA LTDA. [BR/PR] Procurador: Ildo Ritter de Oliveira Detalhes do despacho: A partir da documentação apresentada no ato do depósito, não foi possível identificar o produto requerido. Em atenção ao item 5.3.1.1 do Manual de Desenhos Industriais informe título que indique claramente o produto no qual o desenho industrial é aplicado, bem como também nova classe de Locarno mais adequada ao desenho industrial reivindicado, caso necessário.</p>
BR302024000141-0	<p>Exigência técnica Código de despacho: 136 Titular: COMPAGNIE GENERALE DES ETABLISSEMENTS MICHELIN [FR] Procurador: Alberto Jeronimo Guerra Neto Detalhes do despacho: Em atenção ao item 5.2 do Manual de Desenhos Industriais apresente documento oficial de prioridade onde se possam verificar os dados obrigatórios estabelecidos pelo art. 16 da LPI, uma vez que a informação fornecida com relação ao código WIPO-DAS retorna mensagem de "documento não disponível no DAS".</p>



BR302024000142-8	<p>Exigência técnica Código de despacho: 136 Titular: COMPAGNIE GENERALE DES ETABLISSEMENTS MICHELIN [FR] Procurador: Alberto Jeronimo Guerra Neto Detalhes do despacho: Em atenção ao item 5.2 do Manual de Desenhos Industriais presente documento oficial de prioridade onde se possam verificar os dados obrigatórios estabelecidos pelo art. 16 da LPI, uma vez que a informação fornecida com relação ao código WIPO-DAS retorna mensagem de "documento não disponível no DAS".</p>
BR302024000148-7	<p>Exigência técnica Código de despacho: 136 Titular: VITOR JIANWEI ZHAO [BR/SP] Procurador: Manoel Paixao do Nascimento Detalhes do despacho: No atual pedido, foram inseridas no sistema de peticionamento eletrônico figuras do desenho industrial reivindicado no formato solicitado (.jpg), que gerou automaticamente, baseado nessas figuras, relatório descritivo e reivindicação. Além disso, também foi apresentado novo jogo de figuras como anexo, em formato .pdf. Em atenção ao item 5.3.4.4 do Manual de Desenhos Industriais rerepresente as figuras, sem alteração de matéria, em formato .jpg, correspondentes entre si. Com a rerepresentação de todas as figuras no formato .jpg, o relatório e a reivindicação serão gerados automaticamente pelo sistema de peticionamento. Caso as figuras ou esses documentos sejam também apresentados como anexos em pdf, os mesmos serão desconsiderados.</p>
BR302024000149-5	<p>Exigência técnica Código de despacho: 136 Titular: ASSA ABLOY BRASIL INDUSTRIA E COMERCIO LTDA. [BR/BA] Procurador: Eduardo Conrado Silveira Detalhes do despacho: As figuras do desenho industrial reivindicado foram inseridas no peticionamento eletrônico com numeração de figuras e numeração de páginas, informações que são geradas automaticamente pelo sistema. Em atenção ao item 5.3.4.4 do Manual de Desenhos Industriais rerepresente as figuras, sem alteração de matéria, sem qualquer tipo de informação adicional, como numeração de figuras ou de páginas, em formato .jpg, correspondentes entre si. Com a rerepresentação de todas as figuras no formato .jpg, o relatório e a reivindicação serão gerados automaticamente pelo sistema de peticionamento. Caso as figuras ou esses documentos sejam também apresentados como anexos em pdf, os mesmos serão desconsiderados.</p>
BR302024000150-9	<p>Exigência técnica Código de despacho: 136 Titular: FLEXIBLE STEEL LACING COMPANY [US] Procurador: IGOR LEONARDO GUIMARÃES SIMÕES Detalhes do despacho: As figuras do desenho industrial reivindicado foram inseridas no peticionamento eletrônico com numeração de figuras, informações que são geradas automaticamente pelo sistema. Em atenção ao item 5.3.4.4 do Manual de Desenhos Industriais rerepresente as figuras, sem alteração de matéria, sem qualquer tipo de informação adicional, como numeração de figuras ou de páginas, em formato .jpg, correspondentes entre si. Com a rerepresentação de todas as figuras no formato .jpg, o relatório e a reivindicação serão gerados automaticamente pelo sistema de peticionamento. Caso as figuras ou esses documentos sejam também apresentados como anexos em pdf, os mesmos serão desconsiderados.</p>
BR302024000159-2	<p>Exigência técnica Código de despacho: 136 Titular: THE PROCTER & GAMBLE COMPANY [US] Procurador: Marcela Trigo de Souza Detalhes do despacho: O desenho industrial reivindicado nas figuras da prioridade não corresponde ao desenho industrial reivindicado nas figuras do pedido nacional. Em atendimento ao item 5.2.3 do Manual de Desenhos Industriais, apresentar documento de prioridade que corresponda integralmente à matéria do depósito nacional, sob pena de publicação de perda da prioridade.</p>
BR302024000168-1	<p>Exigência técnica Código de despacho: 136 Titular: WANDERLEY JAYME ESMAEL [BR/SP] Procurador: Eduardo João Asséf Jr. Detalhes do despacho: A representação das vistas anterior e posterior de todas as variações apresenta linhas mal definidas e pixelizadas, impedindo uma perfeita visualização de todos os detalhes do objeto. Em atendimento ao item 5.3.4.1 do Manual de Desenhos Industriais, apresentar figuras com melhor qualidade.</p>



BR302024000173-8	<p>Exigência técnica Código de despacho: 136 Titular: DEROYAL INDUSTRIES, INC. [US] Procurador: Luiz Henrique Oliveira Do Amaral Detalhes do despacho: Com base no Manual de Desenhos Industriais instituído pela Portaria INPI/PR nº 36/2023, formulam-se as seguintes exigências: .[1] Tanto na petição de depósito, quanto na petição 870240034873, de 24/04/2024, as figuras foram inseridas em formato PDF, sem numeração ou legenda. Reapresente as figuras conforme instruções do item 3.5.2 G do Manual, em formato JPEG: a numeração e as legendas serão preenchidas automaticamente pelo sistema de acordo com as informações fornecidas pelo usuário no momento de inserção das figuras. O relatório descritivo e a reivindicação serão gerados automaticamente.</p>
BR302024000174-6	<p>Exigência técnica Código de despacho: 136 Titular: METALURGICA AVER METAIS LTDA [BR/RS] Procurador: Uliana Dalla Costa Detalhes do despacho: Com base no Manual de Desenhos Industriais instituído pela Portaria INPI/PR nº 36/2023, formulam-se as seguintes exigências: . [1] Existe divergência dos dados do procurador no cadastro e os da procuração: na procuração o CPF foi indicado idêntico ao RG, diferente do cadastro. Corrija os dados do cadastro do procurador conforme orientações no item 3.1.2 do Manual, antes da geração da GRU para o cumprimento desta exigência. É necessário protocolar a petição para que se considere que foi apresentado o cumprimento da exigência nos termos do art. 106 da LPI.</p>
BR302024000185-1	<p>Exigência técnica Código de despacho: 136 Titular: ASSA ABLOY BRASIL INDUSTRIA E COMERCIO LTDA. [BR/BA] Procurador: Eduardo Conrado Silveira Detalhes do despacho: Com base no Manual de Desenhos Industriais instituído pela Portaria INPI/PR nº 36/2023, formulam-se as seguintes exigências: .[1] A qualidade das figuras ainda está insatisfatória: especialmente nas figuras 1.1 a 1.7 e 2.1 a 2.7 o excesso de reflexos confunde a visualização do objeto e, em alguns pontos, o contorno fica quase imperceptível, como no topo das figuras 1.6 e 2.6, por exemplo. Apresentar as figuras com qualidade satisfatória que permita visualizar com clareza a forma e os limites do contorno do objeto, como determina o item 5.3.4.3 do Manual. .[2] As figuras foram geradas com numeração de página e legenda e assim foram inseridas no processo, ficando com legenda duplicada e numeração de página, que não é mais aceita. Reapresente as figuras conforme instruções do item 3.5.2 G do Manual (em formato JPEG): a numeração e as legendas serão preenchidas automaticamente pelo sistema de acordo com as informações fornecidas pelo usuário no momento de inserção das figuras. O relatório descritivo e a reivindicação serão gerados automaticamente. Não anexe arquivos PDF com figuras, relatório ou reivindicação.</p>
BR302024000197-5	<p>Exigência técnica Código de despacho: 136 Titular: MAXMIX - PRODUTOS DE BELEZA LTDA [BR/SP] Procurador: SONIA CARLOS ANTONIO Detalhes do despacho: Com base no Manual de Desenhos Industriais instituído pela Portaria INPI/PR nº 36/2023, formulam-se as seguintes exigências: De acordo com o item 5.1 do manual de desenhos industriais, apresentar novo documento de procuração citando poderes expressos para representar o outorgante em matéria de desenho industrial, ratificando os atos anteriormente praticados ou com data de assinatura igual ou anterior à do protocolo do pedido de registro ou da petição em que a procuração foi apresentada.</p>
BR302024000233-5	<p>Exigência técnica Código de despacho: 136 Titular: GERCINO DE SOUZA JÚNIOR [BR/PR] Procurador: ALMIR ANTONIO DE ALMEIDA Detalhes do despacho: Com base no Manual de Desenhos Industriais instituído pela Portaria INPI/PR nº 36/2023, formulam-se as seguintes exigências: . [1] Verifica-se que há inconsistência entre as vistas. A figura 1.1 deveria ser espelhada da figura 1.6, mas ambas são idênticas: ao invés de serem espelhadas foram apenas rotacionadas, inseridas em posição diferente. Em atenção ao item 5.3.4.4 do Manual reapresente as figuras com as correções indicadas e quaisquer outras que sejam necessárias para que as imagens apresentem coerência entre si. .[2] Todos os dados do pedido (figuras, título e classificação) devem ser inseridos exclusivamente conforme descrito no item 3.5.2 G do Manual (recomendamos a leitura do item para ver o passo a passo). Não anexe arquivos PDF com figuras, relatório ou reivindicação. Ao preencher o título (indicação do produto) não escreva a expressão CONFIGURAÇÃO APLICADA EM, pois não faz parte da indicação do produto.</p>



BR302024000236-0	<p>Exigência técnica Código de despacho: 136 Titular: NILTON GONÇALVES [BR/SP] Procurador: CLAY ELLISON GOMES LEAL Detalhes do despacho: O campo de aplicação indicado não parece condizente com o desenho industrial representado nas figuras. Em atendimento ao item 5.3.1.1 do Manual de Desenhos Industriais, solicitamos que o requerente forneça esclarecimentos quanto à classificação proposta ou informe nova classe adequada ao desenho industrial reivindicado.</p>
BR302024000238-6	<p>Exigência técnica Código de despacho: 136 Titular: PLASTPENSER INDUSTRIAL LTDA - ME [BR/SP] Procurador: CLAY ELLISON GOMES LEAL Detalhes do despacho: O campo de aplicação indicado não parece condizente com o desenho industrial representado nas figuras. Em atendimento ao item 5.3.1.1 do Manual de Desenhos Industriais, solicitamos que o requerente forneça esclarecimentos quanto à classificação proposta ou informe nova classe adequada ao desenho industrial reivindicado.</p>
BR302024000239-4	<p>Exigência técnica Código de despacho: 136 Titular: TRYMAX INDUSTRIA E COMERCIO DE ARTEFATOS CIMENTICIOS EIRELI [BR/RS] Detalhes do despacho: [1]- No atual pedido, foram inseridas no sistema de peticionamento eletrônico figuras do desenho industrial reivindicado no formato solicitado (.jpg), que gerou automaticamente, baseado nessas figuras, relatório descritivo e reivindicação. Além disso, também foi apresentado novo jogo de figuras como anexo, em formato .pdf. Em atenção ao item 5.3.4.4 do Manual de Desenhos Industriais reapresente as figuras, sem alteração de matéria, em formato .jpg, correspondentes entre si. Com a reapresentação de todas as figuras no formato .jpg, o relatório e a reivindicação serão gerados automaticamente pelo sistema de peticionamento. Caso as figuras ou esses documentos sejam também apresentados como anexos em pdf, os mesmos serão desconsiderados. [2]- A partir da documentação apresentada no ato do depósito, não foi possível identificar o produto requerido. Em atenção ao item 5.3.1.1 do Manual de Desenhos Industriais informe título que indique claramente o produto no qual o desenho industrial é aplicado, bem como também nova classe de Locarno mais adequada ao desenho industrial reivindicado, caso necessário.</p>
BR302024000241-6	<p>Exigência técnica Código de despacho: 136 Titular: FABIANO SURIAN MAIA [BR/SP] e CAETANO SARTOR GONÇALVES DA SILVA [BR/RS] Procurador: Nilvanda Francisca de Lima Detalhes do despacho: No atual pedido, foram inseridas no sistema de peticionamento eletrônico figuras do desenho industrial reivindicado no formato solicitado (.jpg), com numeração de figuras, informações que são geradas automaticamente pelo sistema, que gerou também, baseado nessas figuras, relatório descritivo e reivindicação. Além disso, também foi apresentado novo jogo de figuras, relatório descritivo e reivindicação como anexos, em formato .pdf. Em atenção ao item 5.3.4.4 do Manual de Desenhos Industriais reapresente as figuras, sem alteração de matéria, sem qualquer tipo de informação adicional, como numeração das figuras ou das páginas, em formato .jpg, correspondentes entre si. Com a reapresentação de todas as figuras no formato .jpg, o relatório e a reivindicação serão gerados automaticamente pelo sistema de peticionamento. Caso as figuras ou esses documentos sejam também apresentados como anexos em pdf, os mesmos serão desconsiderados. [2]- A fig. 1.8 deverá ser identificada como PERSPECTIVA.</p>
BR302024000242-4	<p>Exigência técnica Código de despacho: 136 Titular: REGINALDO GINEIS [BR/SP] Procurador: Luiz Felipe Silva Coelho Detalhes do despacho: [1]- O atual pedido não atende aos requisitos do art. 104, conforme disposições do item 5.3.3 Exame quanto à unidade do desenho industrial, pois não compartilham das mesmas características distintivas preponderantes: um desenho industrial foi representado nas figuras 1.1 a 4.6; outro desenho industrial foi representado nas figuras 5.1 a 5.6. O pedido deverá ser dividido, facultando-se ao requerente indicar o desenho industrial que será mantido no pedido original. Os demais desenhos industriais poderão ser depositados como pedidos divididos, caso haja interesse em sua proteção. Cada pedido dividido dará origem a um novo depósito; para maiores informações e procedimentos a respeito de como proceder, veja o item 3.5 do Manual de Desenhos Industriais. [2]- Conforme o item 5.3.4.1 do Manual de Desenhos Industriais, o fundo dos desenhos ou fotografias deverá ser neutro, sem elementos desnecessários ou irrelevantes ao desenho industrial reivindicado, e sem revelar qualquer padrão ou textura. Por neutro, entende-se o fundo que não exerça interferência nas formas do desenho industrial representado. Reapresentar as figuras sem o fundo quadriculado mostrado. [3]- As vistas nomeadas como PERSPECTIVAS não permitem uma perfeita visualização do desenho industrial reivindicado. Reapresentar essas figuras em posição tal que mostre outros aspectos dos objetos, preferencialmente utilizando perspectivas isométricas.</p>



BR302024000247-5	<p>Exigência técnica Código de despacho: 136 Titular: TRYMAX INDUSTRIA E COMERCIO DE ARTEFATOS CIMENTICIOS EIRELI [BR/RS] Detalhes do despacho: Não há adequação entre o título, o campo de aplicação e a representação das figuras, não sendo possível identificar o produto requerido. Em atenção ao item 5.3.1.1 do Manual de Desenhos Industriais informe título que indique claramente o produto no qual o desenho industrial é aplicado. Se necessário, informe também nova classe mais adequada.</p>
BR302024000250-5	<p>Exigência técnica Código de despacho: 136 Titular: NATÁLIA WARNECKE ESPOLADORE ROSCHEL [BR/SP] Procurador: Gilberto Mariot Detalhes do despacho: No atual pedido, foram inseridas no sistema de peticionamento eletrônico figuras do desenho industrial reivindicado no formato solicitado (.jpg), que gerou automaticamente, baseado nessas figuras, relatório descritivo e reivindicação. Além disso, também foi apresentado novo jogo de figuras como anexo, em formato .pdf. Em atenção ao item 5.3.4.4 do Manual de Desenhos Industriais rerepresente as figuras, sem alteração de matéria, em formato .jpg, correspondentes entre si. Com a rerepresentação de todas as figuras no formato .jpg, o relatório e a reivindicação serão gerados automaticamente pelo sistema de peticionamento. Caso as figuras ou esses documentos sejam também apresentados como anexos em pdf, os mesmos serão desconsiderados.</p>
BR302024000251-3	<p>Exigência técnica Código de despacho: 136 Titular: 37.855.701 MATTHEUS GOMES DA SILVA ALENCAR [BR/GO] Procurador: Tyago Paulo da Cruz Detalhes do despacho: [1]- De acordo com o item 5.1 do Manual de Desenhos Industriais, apresentar novo documento de procuração citando poderes expressos para representar o outorgante em matéria de desenho industrial, ratificando os atos anteriormente praticados ou com data de assinatura igual ou anterior à do protocolo do pedido de registro ou da petição inicial em que a procuração foi apresentada. Além disso, é necessário incluir, na procuração, os dados completos do signatário. [2]- As figuras do desenho industrial reivindicado foram inseridas no peticionamento eletrônico com numeração de figuras e numeração de páginas, informações que são geradas automaticamente pelo sistema. Em atenção ao item 5.3.4.4 do Manual de Desenhos Industriais rerepresente as figuras, sem alteração de matéria, sem qualquer tipo de informação adicional, como numeração de figuras ou de páginas, em formato .jpg, correspondentes entre si. Com a rerepresentação de todas as figuras no formato .jpg, o relatório e a reivindicação serão gerados automaticamente pelo sistema de peticionamento. Caso as figuras ou esses documentos sejam também apresentados como anexos em pdf, os mesmos serão desconsiderados. [3]- Em atendimento ao item 5.3.1.1 do Manual de Desenhos Industriais, a indicação do produto no título do pedido deve ser clara e concisa e adequada ao produto representado nas figuras, de preferência em concordância com a lista de produtos disponibilizada na Classificação de Locarno. Alterar o título por outro que defina clara e objetivamente o objeto reivindicado. Se necessário, classe e subclasse também deverão ser alteradas.</p>
BR302024000255-6	<p>Exigência técnica Código de despacho: 136 Titular: GRAPHIC PACKAGING INTERNATIONAL, LLC [US] Procurador: Paulo Maurício Carlos de Oliveira Detalhes do despacho: [1]- O desenho industrial reivindicado nas figuras do pedido nacional não corresponde ao desenho industrial reivindicado nas figuras da prioridade. Em atendimento ao item 5.2.3 do Manual de Desenhos Industriais, apresentar documento de prioridade que corresponda integralmente à matéria do depósito nacional, sob pena de publicação de perda da prioridade. [2]- O documento apresentado em anexo à documentação do depósito, contendo figura meramente ilustrativas, não é parte integrante do desenho industrial reivindicado e estão sendo desconsiderados. O exame se baseará no desenho industrial reivindicado nas figs. 1.1 a 2.6, cujo documento de prioridade, contendo a mesma matéria reivindicada, deve ser apresentado.</p>
BR302024000256-4	<p>Exigência técnica Código de despacho: 136 Titular: EDSON DA FONSECA RODRIGUES [BR/PR] Procurador: Calisto Vendrame Sobrinho Detalhes do despacho: Verifica-se que há inconsistência entre as vistas: alguns detalhes do desenho industrial reivindicado não estão correspondentes entre o mostrado na perspectiva e nas demais vistas, como o "pergaminho" e os braços (na perspectiva, parece que estão cortados). Em atenção ao item 5.3.4.4 do Manual de Desenhos Industriais rerepresente as figuras corrigidas, em formato .jpg, correspondentes entre si.</p>



BR302024000257-2	<p>Exigência técnica Código de despacho: 136 Titular: PATRICIA MORENO SOARES LIXANDRAO [BR/SP] Procurador: LUANNA CATELLI VIEIRA DA SILVA Detalhes do despacho: Não há adequação entre o título, o campo de aplicação e a representação das figuras, não sendo possível identificar o produto requerido. Em atenção ao item 5.3.1.1 do Manual de Desenhos Industriais informe título que indique claramente o produto no qual o desenho industrial é aplicado. Se necessário, informe também nova classe mais adequada.</p>
BR302024000260-2	<p>Exigência técnica Código de despacho: 136 Titular: JOAO ROBERTO BORGES SALVIANO [BR/GO] Detalhes do despacho: [1]- As vistas apresentadas não são suficientes para revelar o desenho industrial reivindicado e permitir a identificação do produto no qual o desenho industrial é aplicado. Em atendimento ao item 5.3.4.2, e tomando como base o objeto mostrado na fig. 1.1, apresentar uma perspectiva e todas as vistas que se fizerem necessárias para uma perfeita compreensão do desenho industrial reivindicado, em fundo neutro e sem informações ou detalhes que sejam irrelevantes. As demais figuras mostradas no ato do depósito deverão ser excluídas. [2]- Em atendimento ao item 5.3.1.1 do Manual de Desenhos Industriais, a indicação do produto no título do pedido deve ser clara e concisa e adequada ao produto representado nas figuras, de preferência em concordância com a lista de produtos disponibilizada na Classificação de Locarno. Alterar o título por outro que defina clara e objetivamente o objeto reivindicado. Se necessário, classe e subclasse também deverão ser alteradas.</p>
BR302024000262-9	<p>Exigência técnica Código de despacho: 136 Titular: JOAO ROBERTO BORGES SALVIANO [BR/GO] Detalhes do despacho: [1]- As vistas apresentadas não são suficientes para revelar o desenho industrial reivindicado e permitir a identificação do produto no qual o desenho industrial é aplicado. Em atendimento ao item 5.3.4.2, e tomando como base o objeto mostrado na fig. 1.1, apresentar uma perspectiva e todas as vistas que se fizerem necessárias para uma perfeita compreensão do desenho industrial reivindicado, em fundo neutro e sem informações ou detalhes que sejam irrelevantes. As demais figuras mostradas no ato do depósito deverão ser excluídas. [2]- Em atendimento ao item 5.3.1.1 do Manual de Desenhos Industriais, a indicação do produto no título do pedido deve ser clara e concisa e adequada ao produto representado nas figuras, de preferência em concordância com a lista de produtos disponibilizada na Classificação de Locarno. Alterar o título por outro que defina clara e objetivamente o objeto reivindicado. Se necessário, classe e subclasse também deverão ser alteradas.</p>
BR302024000268-8	<p>Exigência técnica Código de despacho: 136 Titular: WATSON-MARLOW LIMITED [GB] Procurador: LEONOR MAGALHÃES PERES GALVÃO Detalhes do despacho: O atual pedido não atende aos requisitos do art. 104, conforme disposições do item 5.3.3 Exame quanto à unidade do desenho industrial, pois não compartilham das mesmas características distintivas preponderantes: Um desenho industrial foi representado nas figuras 1.1 a 2.7. Outro desenho industrial foi representado nas figuras 3.1 a 3.7. O pedido deverá ser dividido, facultando-se ao requerente indicar o desenho industrial que será mantido no pedido original. Para o cumprimento desta exigência, utilizar o formulário eletrônico para a inclusão de figuras. Não apresentar as figuras em documento pdf, sob pena de publicação de nova exigência. http://manualdedi.inpi.gov.br/projects/manual-de-desenho-industrial/wiki/03_05_Peticionamento_pelo_e-DI#352-Preenchimento-do-formul%C3%A1rio</p>
BR302024000269-6	<p>Exigência técnica Código de despacho: 136 Titular: IRABI RICARDO DA SILVA [BR/GO] Procurador: BRUNO CESAR TEIXEIRA SANTOS Detalhes do despacho: A representação das figuras não apresenta qualidade adequada a figura 1.3 (perspectiva) revela reflexo, sombra e desfoque. Em atendimento ao item 5.3.4.1 do Manual, apresentar figuras com melhor qualidade. Corrigir classe de locarno para 09-03 por se tratar de uma embalagem. Adequar título para "Embalagem". Para o cumprimento desta exigência, utilizar o formulário eletrônico para a inclusão de figuras. Não apresentar as figuras em documento pdf, sob pena de publicação de nova exigência. http://manualdedi.inpi.gov.br/projects/manual-de-desenho-industrial/wiki/03_05_Peticionamento_pelo_e-DI#352-Preenchimento-do-formul%C3%A1rio</p>



BR302024000270-0	<p>Exigência técnica Código de despacho: 136 Titular: GELSON RICARDO STÜRMER DA CRUZ FILHOG [BR/BA] Procurador: LEAL Detalhes do despacho: Com base no Manual de Desenhos Industriais instituído pela Portaria INPI/PR nº 36/2023, formulam-se as seguintes exigências: Em atendimento ao item 5.3.1.1, a indicação do produto no título do pedido deve ser clara e concisa e adequada ao produto representado nas figuras, de preferência em concordância com a lista de produtos disponibilizada na Classificação de Locarno. Sugerimos modificar o título para: fachada de posto. Se necessário, classe e subclasse também deverão ser alteradas. As figuras foram apresentadas por meio da opção de anexos. Somente a perspectiva foi incluída usando o formulário de petição eletrônico. Para análise do processo, as figuras devem ser inseridas no sistema pelo formulário mencionado. http://manualdedi.inpi.gov.br/projects/manual-de-desenho-industrial/wiki/03_Como_formular_pedido_de_registro_ou_peti%C3%A7%C3%A3o_de_desenho_industrial#35-Peticionamento-pelo-e-DI Para o cumprimento desta exigência, utilizar o formulário eletrônico para a inclusão de figuras. Não apresentar as figuras em documento pdf, sob pena de publicação de nova exigência. http://manualdedi.inpi.gov.br/projects/manual-de-desenho-industrial/wiki/03_05_Peticionamento_pelo_e-DI#352-Preenchimento-do-formul%C3%A1rio</p>
BR302024000274-2	<p>Exigência técnica Código de despacho: 136 Titular: LUCIANA RAUNAIMER [BR/SP] Detalhes do despacho: De acordo com o item 5.3.4.1 do Manual de Desenhos Industriais, os desenhos ou fotografias não deverão apresentar molduras. Reapresentar as figuras sem as molduras que as delimitam.</p>
BR302024000275-0	<p>Exigência técnica Código de despacho: 136 Titular: NYTRON INTERNACIONAL LTDA [BR/SP] Procurador: CÍCERA TERESINHA DA SILVA Detalhes do despacho: [1]- De acordo com o item 5.1 do Manual de Desenhos Industriais, apresentar novo documento de procuração citando poderes expressos para representar o outorgante em matéria de desenho industrial, ratificando os atos anteriormente praticados ou com data de assinatura igual ou anterior à do protocolo do pedido de registro ou da petição inicial em que a procuração foi apresentada. [2]- Em atendimento ao item 5.3.1.1 do Manual de Desenhos Industriais, a indicação do produto no título do pedido deve ser clara e concisa e adequada ao produto representado nas figuras, de preferência em concordância com a lista de produtos disponibilizada na Classificação de Locarno. Sugerimos modificar o título para MALA, ou similar. Se necessário, classe e subclasse também deverão ser alteradas.</p>
BR302024000276-9	<p>Exigência técnica Código de despacho: 136 Titular: ORTHOMETRIC - INDÚSTRIA E COMÉRCIO DE PRODUTOS MÉDICOS E ODONTOLÓGICOS LTDA [BR/SP] Procurador: Luiz Henrique Oliveira Do Amaral Detalhes do despacho: Verifica-se que há inconsistência entre as vistas: a fig. 2.10 foi denominada como vista superior, mas é idêntica à fig. 2.9 (perspectiva). Em atenção ao item 5.3.4.4 do Manual de Desenhos Industriais rerepresente a(s) figura(s) corrigida(s), em formato .jpg, correspondente(s) com as demais figuras. No cumprimento desta exigência, não é necessário reapresentar todas as figuras, apenas as que tiveram a correção solicitada. Neste caso, será gerado, automaticamente, novos relatório e reivindicação, fazendo referência somente à(s) nova(s) figura(s) apresentada(s), que serão desconsiderado(s), sendo aproveitados os documentos originalmente apresentados para a confecção do certificado, caso o pedido seja concedido.</p>
BR302024000277-7	<p>Exigência técnica Código de despacho: 136 Titular: DÉCIO ZERWES [BR/SP] Procurador: Jaqueline Ortigara Detalhes do despacho: De acordo com o item 5.1 do Manual de Desenhos Industriais, apresentar novo documento de procuração citando poderes expressos para representar o outorgante em matéria de desenhos industriais, ratificando os atos anteriormente praticados ou com data de assinatura igual ou anterior à do protocolo do pedido de registro ou da petição inicial em que a procuração foi apresentada.</p>



BR302024000278-5	<p>Exigência técnica Código de despacho: 136 Titular: ORTHOMETRIC - INDÚSTRIA E COMÉRCIO DE PRODUTOS MÉDICOS E ODONTOLÓGICOS LTDA [BR/SP] Procurador: Luiz Henrique Oliveira Do Amaral Detalhes do despacho: O atual pedido não atende aos requisitos do art. 104, conforme disposições do item 5.3.3 Exame quanto à unidade do desenho industrial, pois não compartilham das mesmas características distintas preponderantes: um desenho industrial foi representado nas figuras 1.1 a 4.10; outro desenho industrial foi representado nas figuras 5.1 a 12.10. O pedido deverá ser dividido, facultando-se ao requerente indicar o desenho industrial que será mantido no pedido original. Os demais desenhos industriais poderão ser depositados como pedidos divididos, caso haja interesse em sua proteção. Cada pedido dividido dará origem a um novo depósito; para maiores informações e procedimentos a respeito de como proceder, veja o item 3.5 do Manual de Desenhos Industriais.</p>
BR302024000280-7	<p>Exigência técnica Código de despacho: 136 Titular: TERRAS DE AVENTURA INDÚSTRIA DE ARTIGOS ESPORTIVOS S.A. [BR/RJ] Procurador: Marcelo Martins de Andrade Goyanes Detalhes do despacho: Verifica-se que há inconsistência entre as vistas: na vista superior, são mostrados detalhes que não estão presentes na perspectiva apresentada. Em atenção ao item 5.3.4.4 do Manual de Desenhos Industriais reapresente as figuras corrigidas, em formato .jpg, correspondentes entre si. No cumprimento desta exigência, não é necessário reapresentar todas as figuras, apenas as que tiveram a correção solicitada. Neste caso, será gerado, automaticamente, novos relatório e reivindicação, fazendo referência somente à(s) nova(s) figura(s) apresentada(s), que serão desconsiderado(s), sendo aproveitados os documentos originalmente apresentados para a confecção do certificado, caso o pedido seja concedido.</p>
BR302024000281-5	<p>Exigência técnica Código de despacho: 136 Titular: ECOTAMPAS PLÁSTICOS LTDA [BR/SP] Procurador: Milton Isejima Lima Detalhes do despacho: De acordo com o item 5.3.4.2, de maneira a esclarecer a área a que se refere a vista em corte, uma das demais vistas do desenho industrial deverá conter a indicação da área seccionada. Reapresente a(s) figura(s) com a respectiva indicação de onde o corte foi efetuado. No cumprimento desta exigência, não é necessário reapresentar todas as figuras, apenas as que tiveram a correção solicitada. Neste caso, será gerado, automaticamente, novos relatório e reivindicação, fazendo referência somente à(s) nova(s) figura(s) apresentada(s), que serão desconsiderados, sendo aproveitados os documentos originalmente apresentados para a confecção do certificado, caso o pedido seja concedido.</p>
BR302024000282-3	<p>Exigência técnica Código de despacho: 136 Titular: ECOTAMPAS PLÁSTICOS LTDA [BR/SP] Procurador: Milton Isejima Lima Detalhes do despacho: De acordo com o item 5.3.4.2, de maneira a esclarecer a área a que se refere a vista em corte, uma das demais vistas do desenho industrial deverá conter a indicação da área seccionada. Reapresente a(s) figura(s) com a respectiva indicação de onde o corte foi efetuado. No cumprimento desta exigência, não é necessário reapresentar todas as figuras, apenas as que tiveram a correção solicitada. Neste caso, será gerado, automaticamente, novos relatório e reivindicação, fazendo referência somente à(s) nova(s) figura(s) apresentada(s), que serão desconsiderados, sendo aproveitados os documentos originalmente apresentados para a confecção do certificado, caso o pedido seja concedido.</p>
BR302024000283-1	<p>Exigência técnica Código de despacho: 136 Titular: ECOTAMPAS PLÁSTICOS LTDA [BR/SP] Procurador: Milton Isejima Lima Detalhes do despacho: De acordo com o item 5.3.4.2, de maneira a esclarecer a área a que se refere a vista em corte, uma das demais vistas do desenho industrial deverá conter a indicação da área seccionada. Reapresente a(s) figura(s) com a respectiva indicação de onde o corte foi efetuado. No cumprimento desta exigência, não é necessário reapresentar todas as figuras, apenas as que tiveram a correção solicitada. Neste caso, será gerado, automaticamente, novos relatório e reivindicação, fazendo referência somente à(s) nova(s) figura(s) apresentada(s), que serão desconsiderados, sendo aproveitados os documentos originalmente apresentados para a confecção do certificado, caso o pedido seja concedido.</p>



BR302024000286-6	<p>Exigência técnica Código de despacho: 136 Titular: LAURA BARRETO CARPI DALLA BERNARDINA [BR/RJ] Procurador: Ana Clara Gomes Alves Detalhes do despacho: [1]- Verifica-se que há inconsistência entre as vistas: o mostrado nas diversas vistas não corresponde entre si: se a fig. 1.1 é a vista superior do objeto, a 1.2 não pode ser a vista inferior do mesmo objeto, sendo similar à vista lateral; partes do objeto que deveriam ser visíveis na fig. 1.1 não foram representadas; a vista denominada como vista planificada deveria ser identificada como vista anterior, uma vez que trata-se de um desenho industrial tridimensional. Em atenção ao item 5.3.4.4 do Manual de Desenhos Industriais rerepresente as figuras corrigidas, em formato .jpg, correspondentes entre si, com as denominações corretas. [2]- Não foi possível identificar o detalhe ampliado em nenhuma das demais vistas. A vista ampliada é desnecessária no presente caso, mas caso ainda queira apresentá-la, com base no item 5.3.4.2 presente figura em que a área ampliada seja indicada por meio de contorno em linha tracejada.</p>
BR302024000287-4	<p>Exigência técnica Código de despacho: 136 Titular: VERONICA DOMINGOS DE CARVALHO [BR/RJ] Detalhes do despacho: Não há adequação entre o título, o campo de aplicação e a representação das figuras, não sendo possível identificar o produto requerido. Em atenção ao item 5.3.1.1 do Manual de Desenhos Industriais informe título que indique claramente o produto no qual o desenho industrial é aplicado. Em se tratando de um objeto bidimensional, o título deverá iniciar por ORNAMENTO APLICADO A... Se necessário, informe também nova classe mais adequada.</p>
BR302024000289-0	<p>Exigência técnica Código de despacho: 136 Titular: JOAO ROBERTO BORGES SALVIANO [BR/GO] Detalhes do despacho: [1]- As vistas apresentadas não são suficientes para revelar o desenho industrial reivindicado e permitir a identificação do produto no qual o desenho industrial é aplicado. Em atendimento ao item 5.3.4.2, e tomando como base o objeto mostrado na fig. 1.5, apresentar uma perspectiva e todas as vistas que se fizerem necessárias para uma perfeita compreensão do desenho industrial reivindicado, em fundo neutro e sem informações ou detalhes que sejam irrelevantes. As demais figuras mostradas no ato do depósito deverão ser excluídas. [2]- Em atendimento ao item 5.3.1.1 do Manual de Desenhos Industriais, a indicação do produto no título do pedido deve ser clara e concisa e adequada ao produto representado nas figuras, de preferência em concordância com a lista de produtos disponibilizada na Classificação de Locarno. Alterar o título por outro que defina clara e objetivamente o objeto reivindicado. Se necessário, classe e subclasse também deverão ser alteradas.</p>
BR302024000290-4	<p>Exigência técnica Código de despacho: 136 Titular: JOAO ROBERTO BORGES SALVIANO [BR/GO] Detalhes do despacho: [1]- As vistas apresentadas não são suficientes para revelar o desenho industrial reivindicado e permitir a identificação do produto no qual o desenho industrial é aplicado. Em atendimento ao item 5.3.4.2, e tomando como base o objeto mostrado na fig. 1.4, apresentar uma perspectiva e todas as vistas que se fizerem necessárias para uma perfeita compreensão do desenho industrial reivindicado, em fundo neutro e sem informações ou detalhes que sejam irrelevantes. As demais figuras mostradas no ato do depósito deverão ser excluídas. [2]- Em atendimento ao item 5.3.1.1 do Manual de Desenhos Industriais, a indicação do produto no título do pedido deve ser clara e concisa e adequada ao produto representado nas figuras, de preferência em concordância com a lista de produtos disponibilizada na Classificação de Locarno. Alterar o título por outro que defina clara e objetivamente o objeto reivindicado. Se necessário, classe e subclasse também deverão ser alteradas.</p>
BR302024000291-2	<p>Exigência técnica Código de despacho: 136 Titular: JOAO ROBERTO BORGES SALVIANO [BR/GO] Detalhes do despacho: [1]- As vistas apresentadas não são suficientes para revelar o desenho industrial reivindicado e permitir a identificação do produto no qual o desenho industrial é aplicado. Em atendimento ao item 5.3.4.2, e tomando como base o objeto mostrado na fig. 1.1, apresentar uma perspectiva e todas as vistas que se fizerem necessárias para uma perfeita compreensão do desenho industrial reivindicado, em fundo neutro e sem informações ou detalhes que sejam irrelevantes. As demais figuras mostradas no ato do depósito deverão ser excluídas. [2]- Em atendimento ao item 5.3.1.1 do Manual de Desenhos Industriais, a indicação do produto no título do pedido deve ser clara e concisa e adequada ao produto representado nas figuras, de preferência em concordância com a lista de produtos disponibilizada na Classificação de Locarno. Alterar o título por outro que defina clara e objetivamente o objeto reivindicado. Se necessário, classe e subclasse também deverão ser alteradas.</p>



BR302024000292-0

Exigência técnica

Código de despacho: 136

Titular: JOAO ROBERTO BORGES SALVIANO [BR/GO]

Detalhes do despacho: [1]- As vistas apresentadas não são suficientes para revelar o desenho industrial reivindicado e permitir a identificação do produto no qual o desenho industrial é aplicado. Em atendimento ao item 5.3.4.2, e tomando como base o objeto mostrado na fig. 1.1, apresentar uma perspectiva e todas as vistas que se fizerem necessárias para uma perfeita compreensão do desenho industrial reivindicado, em fundo neutro e sem informações ou detalhes que sejam irrelevantes. As demais figuras mostradas no ato do depósito deverão ser excluídas. [2]- Em atendimento ao item 5.3.1.1 do Manual de Desenhos Industriais, a indicação do produto no título do pedido deve ser clara e concisa e adequada ao produto representado nas figuras, de preferência em concordância com a lista de produtos disponibilizada na Classificação de Locarno. Alterar o título por outro que defina clara e objetivamente o objeto reivindicado. Se necessário, classe e subclasse também deverão ser alteradas.

BR302024000293-9

Exigência técnica

Código de despacho: 136

Titular: JOAO ROBERTO BORGES SALVIANO [BR/GO]

Detalhes do despacho: [1]- As vistas apresentadas não são suficientes para revelar o desenho industrial reivindicado e permitir a identificação do produto no qual o desenho industrial é aplicado. Em atendimento ao item 5.3.4.2, e tomando como base o objeto mostrado na fig. 1.1, apresentar uma perspectiva e todas as vistas que se fizerem necessárias para uma perfeita compreensão do desenho industrial reivindicado, em fundo neutro e sem informações ou detalhes que sejam irrelevantes. As demais figuras mostradas no ato do depósito deverão ser excluídas. [2]- Em atendimento ao item 5.3.1.1 do Manual de Desenhos Industriais, a indicação do produto no título do pedido deve ser clara e concisa e adequada ao produto representado nas figuras, de preferência em concordância com a lista de produtos disponibilizada na Classificação de Locarno. Alterar o título por outro que defina clara e objetivamente o objeto reivindicado. Se necessário, classe e subclasse também deverão ser alteradas.

BR302024000294-7

Exigência técnica

Código de despacho: 136

Titular: JOAO ROBERTO BORGES SALVIANO [BR/GO]

Detalhes do despacho: [1]- As vistas apresentadas não são suficientes para revelar o desenho industrial reivindicado e permitir a identificação do produto no qual o desenho industrial é aplicado. Em atendimento ao item 5.3.4.2, e tomando como base o objeto mostrado na fig. 1.1, apresentar uma perspectiva e todas as vistas que se fizerem necessárias para uma perfeita compreensão do desenho industrial reivindicado, em fundo neutro e sem informações ou detalhes que sejam irrelevantes. As demais figuras mostradas no ato do depósito deverão ser excluídas. [2]- Em atendimento ao item 5.3.1.1 do Manual de Desenhos Industriais, a indicação do produto no título do pedido deve ser clara e concisa e adequada ao produto representado nas figuras, de preferência em concordância com a lista de produtos disponibilizada na Classificação de Locarno. Alterar o título por outro que defina clara e objetivamente o objeto reivindicado. Se necessário, classe e subclasse também deverão ser alteradas.

BR302024000295-5

Exigência técnica

Código de despacho: 136

Titular: JOAO ROBERTO BORGES SALVIANO [BR/GO]

Detalhes do despacho: [1]- As vistas apresentadas não são suficientes para revelar o desenho industrial reivindicado e permitir a identificação do produto no qual o desenho industrial é aplicado. Em atendimento ao item 5.3.4.2, e tomando como base o objeto mostrado na fig. 1.1, apresentar uma perspectiva e todas as vistas que se fizerem necessárias para uma perfeita compreensão do desenho industrial reivindicado, em fundo neutro e sem informações ou detalhes que sejam irrelevantes. As demais figuras mostradas no ato do depósito deverão ser excluídas. [2]- Em atendimento ao item 5.3.1.1 do Manual de Desenhos Industriais, a indicação do produto no título do pedido deve ser clara e concisa e adequada ao produto representado nas figuras, de preferência em concordância com a lista de produtos disponibilizada na Classificação de Locarno. Alterar o título por outro que defina clara e objetivamente o objeto reivindicado. Se necessário, classe e subclasse também deverão ser alteradas.



BR302024000297-1

Exigência técnica

Código de despacho: 136

Titular: INOVA SIMPLES [BR/PR]

Procurador: MARCIA REGINA FRASSON

Detalhes do despacho: [1]- De acordo com os itens 1.5 e 5.1 do Manual de Desenhos Industriais, para que o documento de procuração seja válido, é necessário que contenha os dados do outorgante, do outorgado, os poderes que estão sendo concedidos, além de data, local e assinatura do outorgante. Essa procuração deve ser redigida em português e, caso o original esteja em outro idioma, o usuário deve apresentar a sua tradução simples, não havendo necessidade da apresentação de legalização consular e reconhecimento de firma. Reapresentar a procuração, informando os dados completos dos outorgados: nome ou razão social, CPF ou CNPJ e endereço completo. Este documento deve estar datado e ratificando atos anteriormente executados ou com data de assinatura igual ou anterior à do depósito do pedido de registro. [2]- As figuras do desenho industrial reivindicado foram inseridas no peticionamento eletrônico com numeração de figuras e numeração de páginas, informações que são geradas automaticamente pelo sistema. Em atenção ao item 5.3.4.4 do Manual de Desenhos Industriais reapresente as figuras, sem alteração de matéria, sem qualquer tipo de informação adicional, como numeração de figuras ou de páginas, em formato .jpg, correspondentes entre si. Com a reapresentação de todas as figuras no formato .jpg, o relatório e a reivindicação serão gerados automaticamente pelo sistema de peticionamento. Caso as figuras ou esses documentos sejam também apresentados como anexos em pdf, os mesmos serão desconsiderados.

BR302024000298-0

Exigência técnica

Código de despacho: 136

Titular: INOVA SIMPLES [BR/PR]

Procurador: MARCIA REGINA FRASSON

Detalhes do despacho: [1]- De acordo com os itens 1.5 e 5.1 do Manual de Desenhos Industriais, para que o documento de procuração seja válido, é necessário que contenha os dados do outorgante, do outorgado, os poderes que estão sendo concedidos, além de data, local e assinatura do outorgante. Essa procuração deve ser redigida em português e, caso o original esteja em outro idioma, o usuário deve apresentar a sua tradução simples, não havendo necessidade da apresentação de legalização consular e reconhecimento de firma. Reapresentar a procuração, informando os dados completos dos outorgados: nome ou razão social, CPF ou CNPJ e endereço completo. Este documento deve estar datado e ratificando atos anteriormente executados ou com data de assinatura igual ou anterior à do depósito do pedido de registro. [2]- O pedido de registro contém apenas a vista explodida do desenho industrial reivindicado. Conforme item 5.3.4.2, o pedido deverá ser dividido de acordo com as disposições do item 5.3.3, pois as partes, peças ou componentes não compartilham das mesmas características distintivas preponderantes. O pedido deverá ser dividido, facultando-se ao requerente indicar a parte, peça ou componente que será mantida no pedido original. Os demais desenhos industriais poderão ser depositados como pedidos divididos. Não será permitida, no cumprimento de exigência, a apresentação do produto montado. [3]- As figuras do desenho industrial reivindicado foram inseridas no peticionamento eletrônico com numeração de figuras e numeração de páginas, informações que são geradas automaticamente pelo sistema. Em atenção ao item 5.3.4.4 do Manual de Desenhos Industriais reapresente as figuras, sem alteração de matéria, sem qualquer tipo de informação adicional, como numeração de figuras ou de páginas, em formato .jpg, correspondentes entre si. Com a reapresentação de todas as figuras no formato .jpg, o relatório e a reivindicação serão gerados automaticamente pelo sistema de peticionamento. Caso as figuras ou esses documentos sejam também apresentados como anexos em pdf, os mesmos serão desconsiderados.

BR302024000300-5

Exigência técnica

Código de despacho: 136

Titular: INOVA SIMPLES [BR/PR]

Procurador: MARCIA REGINA FRASSON

Detalhes do despacho: [1]- De acordo com os itens 1.5 e 5.1 do Manual de Desenhos Industriais, para que o documento de procuração seja válido, é necessário que contenha os dados do outorgante, do outorgado, os poderes que estão sendo concedidos, além de data, local e assinatura do outorgante. Essa procuração deve ser redigida em português e, caso o original esteja em outro idioma, o usuário deve apresentar a sua tradução simples, não havendo necessidade da apresentação de legalização consular e reconhecimento de firma. Reapresentar a procuração, informando os dados completos dos outorgados: nome ou razão social, CPF ou CNPJ e endereço completo. Este documento deve estar datado e ratificando atos anteriormente executados ou com data de assinatura igual ou anterior à do depósito do pedido de registro. [2]- As figuras do desenho industrial reivindicado foram inseridas no peticionamento eletrônico com numeração de figuras e numeração de páginas, informações que são geradas automaticamente pelo sistema. Em atenção ao item 5.3.4.4 do Manual de Desenhos Industriais reapresente as figuras, sem alteração de matéria, sem qualquer tipo de informação adicional, como numeração de figuras ou de páginas, em formato .jpg, correspondentes entre si. Com a reapresentação de todas as figuras no formato .jpg, o relatório e a reivindicação serão gerados automaticamente pelo sistema de peticionamento. Caso as figuras ou esses documentos sejam também apresentados como anexos em pdf, os mesmos serão desconsiderados. [3]- A fig. 1.1 representa uma vista explodida do desenho industrial reivindicado, e deve ser renomeada como tal. Além disso, em atendimento ao item 5.3.4.2, apresentar também uma perspectiva do desenho industrial montado, correspondente com o mostrado nas demais vistas, para complementação.



BR302024000304-8	<p>Exigência técnica Código de despacho: 136 Titular: NILTON GONÇALVES [BR/SP] Procurador: CLAY ELLISON GOMES LEAL Detalhes do despacho: A partir da documentação apresentada no ato do depósito, não foi possível identificar o produto requerido. Em atenção ao item 5.3.1.1 do Manual de Desenhos Industriais informe título que indique claramente o produto no qual o desenho industrial é aplicado, bem como também nova classe de Locarno mais adequada ao desenho industrial reivindicado, caso necessário.</p>
BR302024000305-6	<p>Exigência técnica Código de despacho: 136 Titular: NILTON GONÇALVES [BR/SP] Procurador: CLAY ELLISON GOMES LEAL Detalhes do despacho: O campo de aplicação indicado não parece condizente com o desenho industrial representado nas figuras. Em atendimento ao item 5.3.1.1 do Manual de Desenhos Industriais, solicitamos que o requerente forneça esclarecimentos quanto à classificação proposta ou informe nova classe adequada ao desenho industrial reivindicado.</p>
BR302024000306-4	<p>Exigência técnica Código de despacho: 136 Titular: ANA PAULA GARRIDO DE QUEIROGA [BR/SP] Detalhes do despacho: [1]- As figuras do desenho industrial reivindicado foram inseridas no peticionamento eletrônico com numeração de figuras e numeração de páginas, informações que são geradas automaticamente pelo sistema. Em atenção ao item 5.3.4.4 do Manual de Desenhos Industriais reapresente as figuras, sem alteração de matéria, sem qualquer tipo de informação adicional, como numeração de figuras ou de páginas, em formato .jpg, correspondentes entre si. Com a reapresentação de todas as figuras no formato .jpg, o relatório e a reivindicação serão gerados automaticamente pelo sistema de peticionamento. Caso as figuras ou esses documentos sejam também apresentados como anexos em pdf, os mesmos serão desconsiderados. [2]- De acordo com o Art. 100 da LPI, não é registrável como desenho industrial a forma “determinada essencialmente por considerações técnicas ou funcionais”. A partir da apresentação do objeto no pedido, não foi possível perceber características ornamentais em sua forma. No caso de a forma pleiteada possuir aspectos ornamentais, deve-se esclarecer quais elementos caracterizam esses aspectos. Sugerimos que sejam apresentadas imagens demonstrando como o objeto do pedido é usado no produto final e argumentos sobre a liberdade de escolha para se chegar a esta forma, independentemente do resultado técnico e funcional que se atingiria. O fato de existirem formatos diferentes pode significar, em muitos casos, que este formato é necessário para que outro objeto funcione ou para se encaixar em outro objeto específico, ou seja, não afasta a possibilidade de a forma ser determinada essencialmente por questões técnicas ou funcionais. O fundamental é demonstrar quais elementos da forma do objeto permitem liberdade de escolha na criação para lhe conferir certo grau de ornamentalidade. As explicações podem ser através de argumentações textuais, podendo incluir figuras que demonstrem como o objeto é usado, acoplado, encaixado, etc.</p>
BR302024000525-3	<p>Exigência técnica Código de despacho: 136 Titular: K&C INDUSTRIA DE TRANSFORMACAO DE PLASTICOS E EMBALAGENS LTDA [BR/SP] Procurador: Andrea de Barros Filomeno Faria Detalhes do despacho: De acordo com os itens 1.5 e 5.1 do Manual de Desenhos Industriais, para que o documento de procuração seja válido, é necessário que contenha os dados do outorgante, do outorgado, os poderes que estão sendo concedidos, além de data, local e assinatura do outorgante. Essa procuração deve ser redigida em português e, caso o original esteja em outro idioma, o usuário deve apresentar a sua tradução simples, não havendo necessidade da apresentação de legalização consular e reconhecimento de firma. Reapresentar a procuração, informando os dados identificadores do signatário do documento. Este documento deve estar datado e ratificando atos anteriormente executados ou com data de assinatura igual ou anterior à do depósito do pedido de registro.</p>



Pedidos de registro de desenho industrial definitivamente arquivados

Por falta de procuração
Por falta de resposta à exigência técnica
Exigência de designação não respondida



Por falta de resposta à exigência técnica

Os pedidos de registro de desenho industrial, listados a seguir, foram, definitivamente, arquivados, em vista da ausência de resposta a uma exigência técnica. Com respeito a esses processos, encerra-se a instância administrativa, nos termos do parágrafo 3º do artigo 106 da Lei da Propriedade Industrial (LPI, lei n.º 9.279, de 14 de maio de 1996).

Art. 106. Depositado o pedido de registro de desenho industrial e observado o disposto nos arts. 100, 101 e 104, será automaticamente publicado e simultaneamente concedido o registro, expedindo-se o respectivo certificado.

§ 3º Não atendido o disposto nos arts. 101 e 104, será formulada exigência, que deverá ser respondida em 60 (sessenta) dias, sob pena de arquivamento definitivo.

Este despacho não gera direito a fotocópia por parte de terceiros.

DI7006057-6	Arquivamento definitivo de pedido de registro por falta de cumprimento de exigência técnica Código de despacho: 139 Titular: ALICE MENDES DE SOUZA [BR/GO] Detalhes do despacho: Pedido arquivado definitivamente por não ter sido apresentada a petição de cumprimento de exigência técnica no prazo legal de 60 dias a contar da publicação na RPI 2783, de 07/05/2024.
BR302018055911-8	Arquivamento definitivo de pedido de registro por falta de cumprimento de exigência técnica Código de despacho: 139 Titular: LUNETTES OPTICAL LTDA [BR/SP] Procurador: ADILSON MARQUES DOS REIS Detalhes do despacho: Pedido arquivado por não ter sido apresentada a petição de cumprimento de exigência no prazo legal de 60 dias da publicação da exigência técnica.
BR302019002938-3	Arquivamento definitivo de pedido de registro por falta de cumprimento de exigência técnica Código de despacho: 139 Titular: JADERSON DE ALMEIDA [BR/SC] Detalhes do despacho: Pedido arquivado por não ter sido apresentada a petição de cumprimento de exigência no prazo legal de 60 dias da publicação da exigência técnica.
BR302019005104-4	Arquivamento definitivo de pedido de registro por falta de cumprimento de exigência técnica Código de despacho: 139 Titular: NOBRE MÍDIA EXTERIOR SERVIÇOS DE MARKETING LTDA. [BR/RJ] Procurador: RENATO ESTEVES RAMOS Detalhes do despacho: Pedido arquivado por não ter sido apresentada a petição de cumprimento de exigência no prazo legal de 60 dias da publicação da exigência técnica.
BR302022003786-9	Arquivamento definitivo de pedido de registro por falta de cumprimento de exigência técnica Código de despacho: 139 Titular: FUNDAÇÃO EDUCACIONAL JAYME DE ALTAVILA - FEJAL [BR/AL] Detalhes do despacho: Pedido arquivado definitivamente por não ter sido apresentada a petição de cumprimento de exigência técnica no prazo legal de 60 dias a contar da publicação na RPI 2783, de 07/05/2024.
BR302022004326-5	Arquivamento definitivo de pedido de registro por falta de cumprimento de exigência técnica Código de despacho: 139 Titular: GEOVANILSON TELES DOS SANTOS [BR/BA] Procurador: MATHEUS RAINERY DOS SANTOS Detalhes do despacho: Pedido arquivado definitivamente por não ter sido apresentada a petição de cumprimento de exigência técnica no prazo legal de 60 dias a contar da publicação na RPI 2783, de 07/05/2024.



BR302023005293-3

Arquivamento definitivo de pedido de registro por falta de cumprimento de exigência técnica

Código de despacho: 139

Titular: ODNIVEL RIBEITO SÁ [BR/MG]

Procurador: LEONARDO VINICIOS DE SOUZA

Detalhes do despacho: Pedido arquivado por não ter sido apresentada a petição de cumprimento de exigência no prazo legal de 60 dias da publicação da exigência técnica.



Desistências em pedido de registro de desenho industrial

Exame de petição: Deferimento

Exame de petição: Exigência

Exame de petição: Indeferimento

Outros despachos



Exame de petição: Deferimento

Concluído o exame, deferem-se as petições em referência.

Cabe recurso desta decisão, que deve ser apresentado no prazo de 60 (sessenta) dias, contados da data de publicação da decisão recorrida na Revista da Propriedade Industrial (RPI), nos termos dos art. 212, 221, 222, 223 e 224 da Lei da Propriedade Industrial (LPI, Lei n.º 9.279, de 14 de maio de 1996).

Para apresentar uma petição de recurso:

1. Acesse o e-DI no site do INPI (www.inpi.gov.br);
2. Emita uma Guia de Recolhimento da União (GRU) para o serviço de “Recurso de desenho industrial - exceto contra indeferimento de pedido de registro de DI” (código 142), referente a petição;
3. Efetue o pagamento; e
4. Preencha e envie o formulário eletrônico correspondente à opção indicada na emissão da GRU, acompanhado dos esclarecimentos, argumentos, provas ou documentos apropriados.

Para esclarecer outras dúvidas e conhecer, em detalhe, o processamento de pedidos de registro de desenho industrial e outras petições, não deixe de consultar o Manual de Desenho Industrial (<http://manualdedi.inpi.gov.br/projects/manual-de-desenho-industrial/wiki>).

870240021019 12/03/2024	Deferimento da petição Código de despacho: 270 Petição (tipo): [160.01] Desistência do pedido Processo afetado: BR302023003186-3 Requerente: KONINKLIJKE PHILIPS N.V. Procurador: HERRERO & ASSOCIADOS BRASIL PROPRIEDADE INTELECTUAL LTDA. Detalhes do despacho: Homologada a desistência do pedido de registro de desenho industrial, com base no art. 51 da Lei 9.784/99.
870240052194 20/06/2024	Deferimento da petição Código de despacho: 270 Petição (tipo): [160.01] Desistência do pedido Processo afetado: BR302023005390-5 Requerente: BAILLY INDUSTRIAL LTDA. - EPP Procurador: SOERENSEN GARCIA ADVOGADOS ASSOCIADOS Detalhes do despacho: Homologada a desistência do pedido de registro de desenho industrial, com base no art. 51 da Lei 9.784/99.
870240028677 02/04/2024	Deferimento da petição Código de despacho: 270 Petição (tipo): [160.01] Desistência do pedido Processo afetado: BR302024000478-8 Requerente: DEWERTOKIN DO BRASIL LTDA Procurador: Tecnomark Assessoria da Propriedade Industrial Ltda. Detalhes do despacho: Homologada a desistência do pedido de registro de desenho industrial, com base no art. 51 da Lei 9.784/99.



870240047965
06/06/2024

Deferimento da petição
Código de despacho: 270
Petição (tipo): [160.01] Desistência do pedido
Processo afetado: BR302024001083-4
Requerente: CAPITALE INVESTMENT HOLDING LTDA
Procurador: FLAVIA MANSUR MURAD SCHAAL
Detalhes do despacho: Homologada a desistência do pedido de registro de desenho industrial, com base no art. 51 da Lei 9.784/99.



Outros despachos

Concluído o exame das petições em referência, publicam-se suas decisões conforme abaixo:

870240033512
18/04/2024

Ato de prejudicar petição
Código de despacho: 699
Petição (tipo): [160.01] Desistência do pedido
Processo afetado: BR302024001548-8
Requerente: BRUNO MENA CADORIN
Procurador: INTELLINOVA CONSULTORIA EMPRESARIAL LTDA.ME
Detalhes do despacho: Tendo em vista o pedido já ter sido considerado inexistente por falta de pagamento.



Concessões de registros de desenho industrial

Registro de desenho industrial concedido

Concessão em designação



Registro de desenho industrial concedido

Os registros de desenho industrial, listados a seguir, foram concedidos, nos termos dos artigos 106 da Lei da Propriedade Industrial (LPI, lei n.º 9.279, de 14 de maio de 1996).

Art. 100. Não é registrável como desenho industrial:

I - o que for contrário à moral e aos bons costumes ou que ofenda a honra ou imagem de pessoas, ou atente contra liberdade de consciência, crença, culto religioso ou ideia e sentimentos dignos de respeito e veneração;

II - a forma necessária comum ou vulgar do objeto ou, ainda, aquela determinada essencialmente por considerações técnicas ou funcionais.

Art. 101. O pedido de registro, nas condições estabelecidas pelo INPI, conterá:

I - requerimento;

II - relatório descritivo, se for o caso;

III - reivindicações, se for o caso;

IV - desenhos ou fotografias;

V - campo de aplicação do objeto; e

VI - comprovante do pagamento da retribuição relativa ao depósito.

Parágrafo único. Os documentos que integram o pedido de registro deverão ser apresentados em língua portuguesa.

Art. 104. O pedido de registro de desenho industrial terá que se referir a um único objeto, permitida uma pluralidade de variações, desde que se destinem ao mesmo propósito e guardem entre si a mesma característica distintiva preponderante, limitado cada pedido ao máximo de 20 (vinte) variações.

Parágrafo único. O desenho deverá representar clara e suficientemente o objeto e suas variações, se houver, de modo a possibilitar sua reprodução por técnico no assunto.

Art. 106. Depositado o pedido de registro de desenho industrial e observado o disposto nos arts. 100, 101 e 104, será automaticamente publicado e simultaneamente concedido o registro, expedindo-se o respectivo certificado.

Os certificados dos registros de desenho industrial ora concedidos estarão disponíveis no site do INPI (www.inpi.gov.br), em até 60 (sessenta) dias contados da publicação desta RPI.).

BR302023006310-2

Concessão de registro

Código de despacho: 158

Titular: VOLVO TRUCK CORPORATION [SE]

Autor: JASON DABEL[US] e PHILIP MA[US]

Título do registro: CHAVE

Data de depósito: 27/11/2023

Prioridade unionista: 29/893,652 01/06/2023 US

Classificação: 14-03

Procurador: Luiz Henrique Oliveira Do Amaral



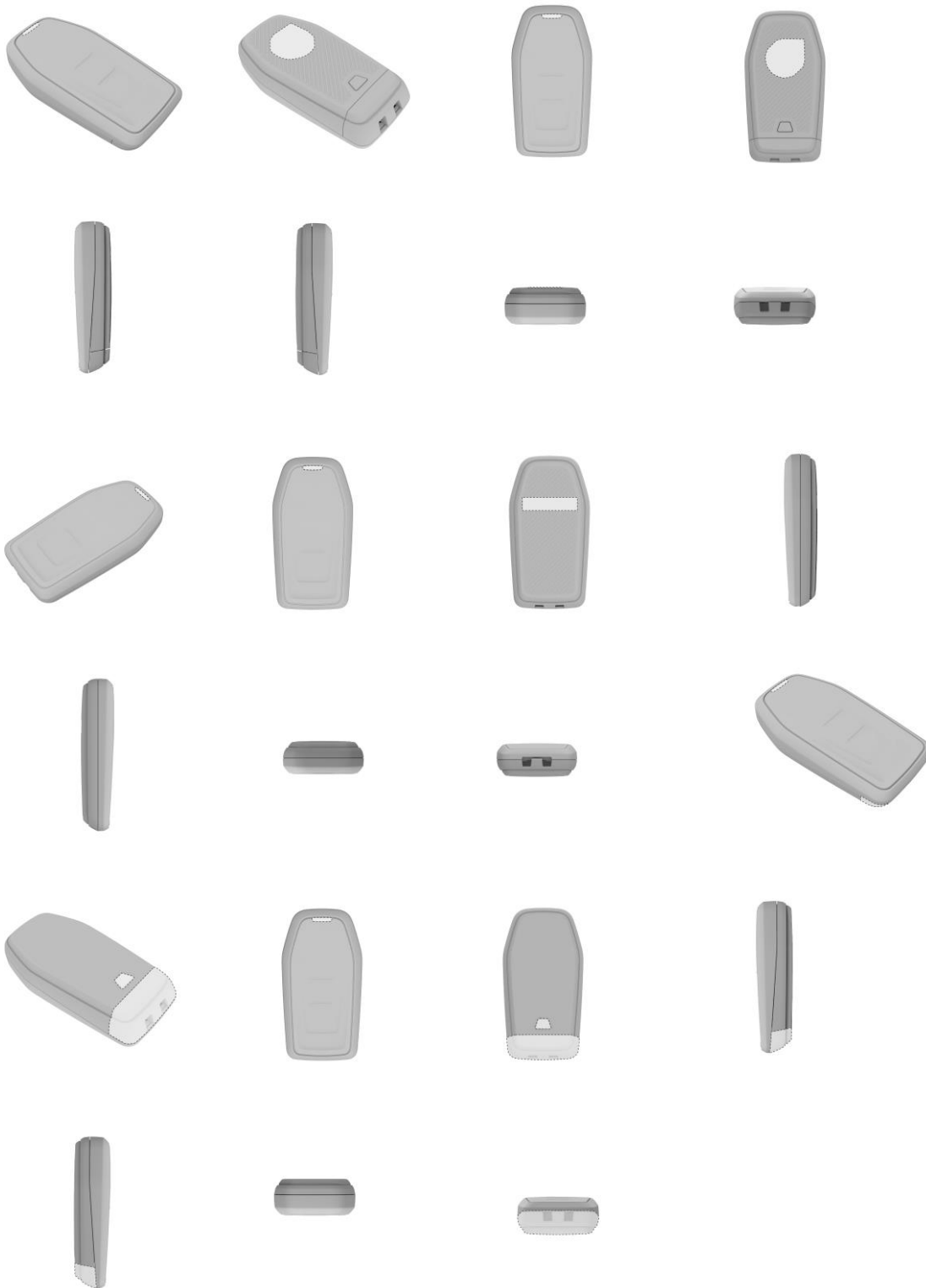

BR302023006464-8

Concessão de registro

Código de despacho: 158

Titular: APPLE INC. [US]

Autor: RICHARD P. HOWARTH[GB], BENJAMIN ANDREW SHAFFER[US] e NICOLAS PEDRO LYLYK[AR]

Título do registro: EXIBIDOR

Data de depósito: 01/12/2023

Prioridade unionista: 29/877,227 04/06/2023 US

Classificação: 20-02



Procurador: Luiz Henrique Oliveira Do Amaral

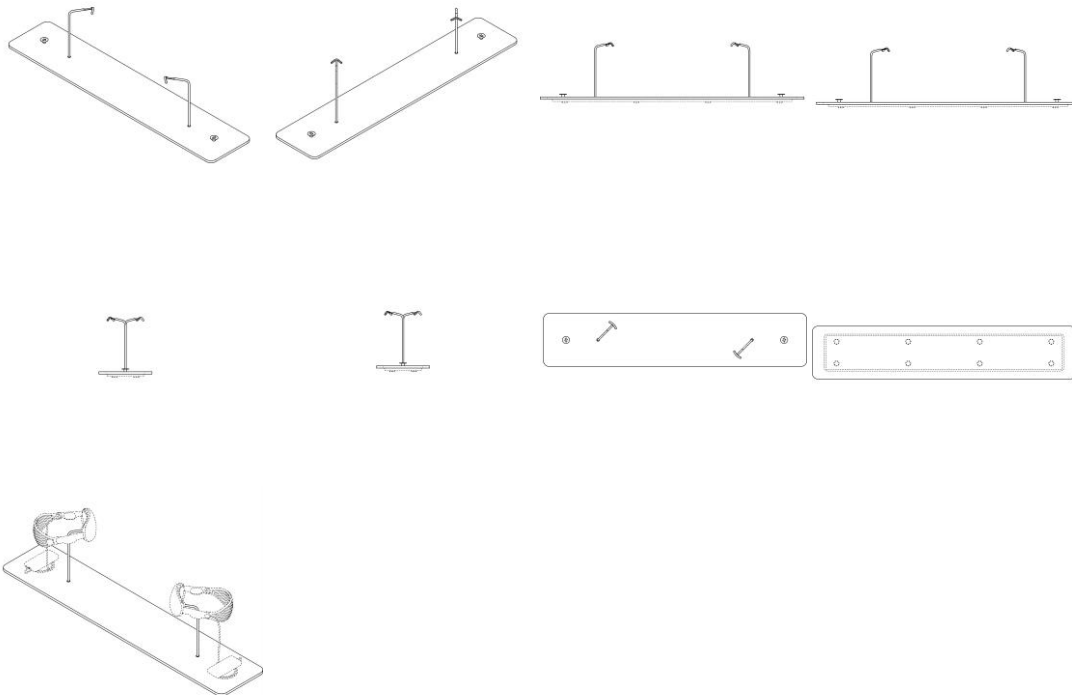

BR302023006467-2

Concessão de registro
 Código de despacho: 158
Titular: APPLE INC. [US]
 Autor: RICHARD P. HOWARTH[GB], BENJAMIN ANDREW SHAFFER[US] e NICOLAS PEDRO LYLYK[AR]
 Título do registro: EXPOSITOR DE VISOR DE REALIDADE VIRTUAL
 Data de depósito: 01/12/2023
 Prioridade unionista: 29/877,227 04/06/2023 US
 Classificação: 20-02
 Procurador: Luiz Henrique Oliveira Do Amaral

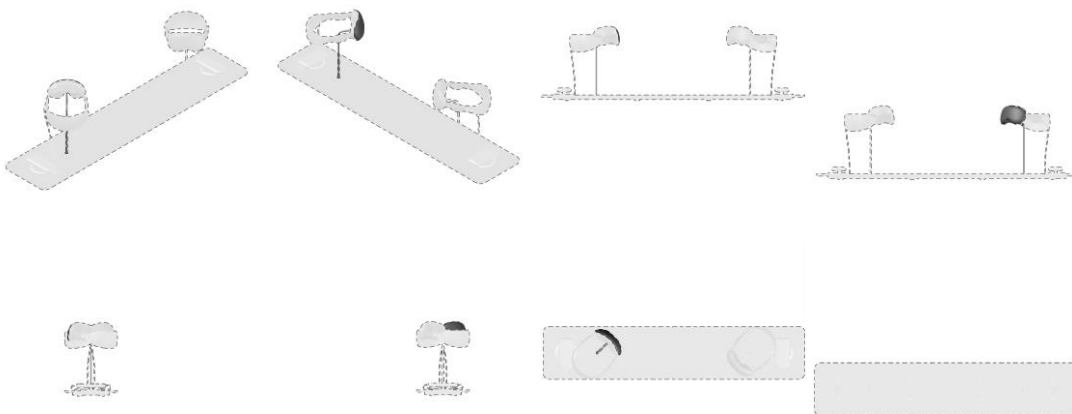

BR302023006479-6

Concessão de registro
 Código de despacho: 158
Titular: APPLE INC. [US]
 Autor: MOLLY ANDERSON[GB], CLARA GENEVIÈVE MARINE COURTAIGNE[FR], RICHARD P. HOWARTH[GB],



ABIDUR RAHMAN CHOWDHURY[GB], MOISES HERNANDEZ HERNANDEZ[MX], DUNCAN ROBERT KERR[US], SHOTA AOYAGI[JP], PETER RUSSELL-CLARKE[AU], BENJAMIN ANDREW SHAFFER[US], NICOLAS PEDRO LYLYK[AR], KAINOA KWON-PEREZ[US], M. EVANS HANKEY[US], ANNE-MARIE HECK[CH], MARINE C. BATAILLE[FR], JULIAN JAEDE[DE], ALEXANDRE B. GIRARD[US], MARKUS DIEBEL[DE], CLEMENT TISSANDIER[FR], BARTLEY K. ANDRE[US] e JONATHAN GOMEZ GARCIA[GB]

Título do registro: CABO

Data de depósito: 01/12/2023

Prioridade unionista: 29/877,344 05/06/2023 US

Classificação: 13-03

Procurador: Luiz Henrique Oliveira Do Amaral

Detalhes do despacho: Descrição excluída de ofício de acordo com a nota técnica 01/2024.

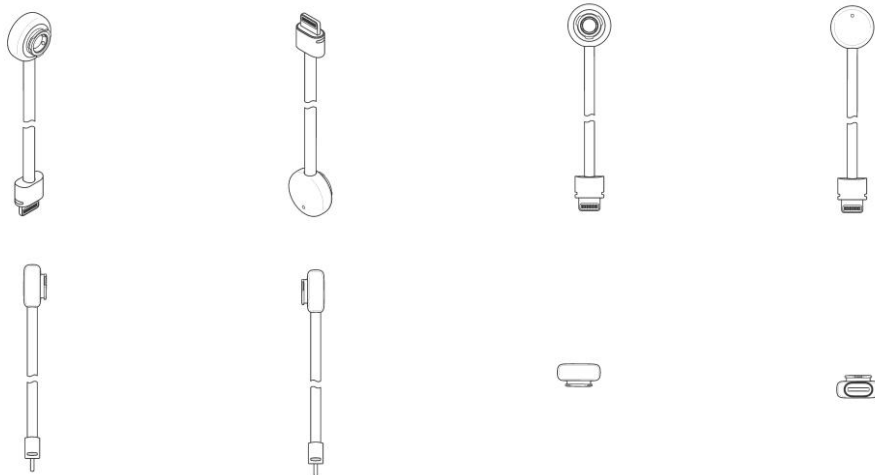

BR302023006481-8

Concessão de registro

Código de despacho: 158

Titular: APPLE INC. [US]

Autor: MOLLY ANDERSON[GB], CLARA GENEVIÈVE MARINE COURTAIGNE[FR], RICHARD P. HOWARTH[GB], ABIDUR RAHMAN CHOWDHURY[GB], MOISES HERNANDEZ HERNANDEZ[MX], DUNCAN ROBERT KERR[US], SHOTA AOYAGI[JP], PETER RUSSELL-CLARKE[AU], BENJAMIN ANDREW SHAFFER[US], NICOLAS PEDRO LYLYK[AR], KAINOA KWON-PEREZ[US], M. EVANS HANKEY[US], ANNE-MARIE HECK[CH], MARINE C. BATAILLE[FR], JULIAN JAEDE[DE], ALEXANDRE B. GIRARD[US], MARKUS DIEBEL[DE], CLEMENT TISSANDIER[FR], BARTLEY K. ANDRE[US] e JONATHAN GOMEZ GARCIA[GB]

Título do registro: CABO

Data de depósito: 01/12/2023

Prioridade unionista: 29/877,344 05/06/2023 US

Classificação: 13-03

Procurador: Luiz Henrique Oliveira Do Amaral

Detalhes do despacho: A parte que se refere às linhas interrompidas foi excluída da descrição do processo, de acordo com a nota técnica 01/2024.

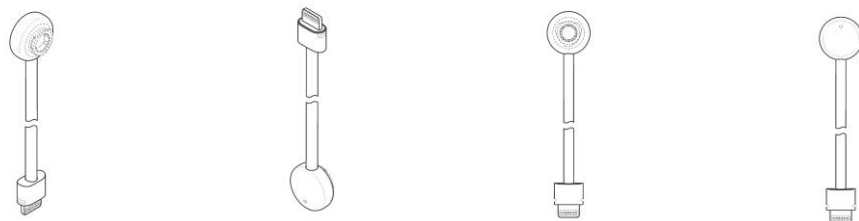



BR302023006483-4

Concessão de registro

Código de despacho: 158

Titular: APPLE INC. [US]

Autor: MOLLY ANDERSON[GB], CLARA GENEVIÈVE MARINE COURTAIGNE[FR], RICHARD P. HOWARTH[GB], ABIDUR RAHMAN CHOWDHURY[GB], MOISES HERNANDEZ HERNANDEZ[MX], DUNCAN ROBERT KERR[US], SHOTA AOYAGI[JP], PETER RUSSELL-CLARKE[AU], BENJAMIN ANDREW SHAFFER[US], NICOLAS PEDRO LYLYK[AR], KAINOA KWON-PEREZ[US], M. EVANS HANKEY[US], ANNE-MARIE HECK[CH], MARINE C. BATAILLE[FR], JULIAN JAEDE[DE], ALEXANDRE B. GIRARD[US], MARKUS DIEBEL[DE], CLEMENT TISSANDIER[FR], BARTLEY K. ANDRE[US], JONATHAN GOMEZ GARCIA[GB] e ROBERT V. TANG[CA]

Título do registro: ALÇA

Data de depósito: 01/12/2023

Prioridade unionista: 29/877,258 05/06/2023 US

Classificação: 14-02

Procurador: Luiz Henrique Oliveira Do Amaral

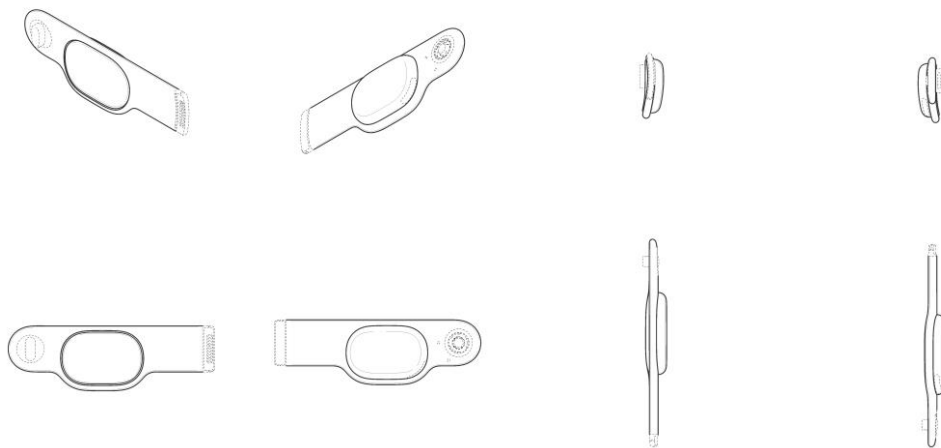

BR302023006485-0

Concessão de registro

Código de despacho: 158

Titular: APPLE INC. [US]

Autor: MOLLY ANDERSON[GB], CLARA GENEVIÈVE MARINE COURTAIGNE[FR], RICHARD P. HOWARTH[GB], ABIDUR RAHMAN CHOWDHURY[GB], MOISES HERNANDEZ HERNANDEZ[MX], DUNCAN ROBERT KERR[US], SHOTA AOYAGI[JP], PETER RUSSELL-CLARKE[AU], BENJAMIN ANDREW SHAFFER[US], NICOLAS PEDRO LYLYK[AR], KAINOA KWON-PEREZ[US], M. EVANS HANKEY[US], ANNE-MARIE HECK[CH], MARINE C. BATAILLE[FR], JULIAN JAEDE[DE], ALEXANDRE B. GIRARD[US], MARKUS DIEBEL[DE], CLEMENT TISSANDIER[FR], BARTLEY K. ANDRE[US] e JONATHAN GOMEZ GARCIA[GB]

Título do registro: CABO

Data de depósito: 01/12/2023

Prioridade unionista: 29/877,344 05/06/2023 US

Classificação: 13-03

Procurador: Luiz Henrique Oliveira Do Amaral

Detalhes do despacho: Texto referente às linhas interrompidas excluída da descrição do processo, de acordo com a nota técnica 01/2024.



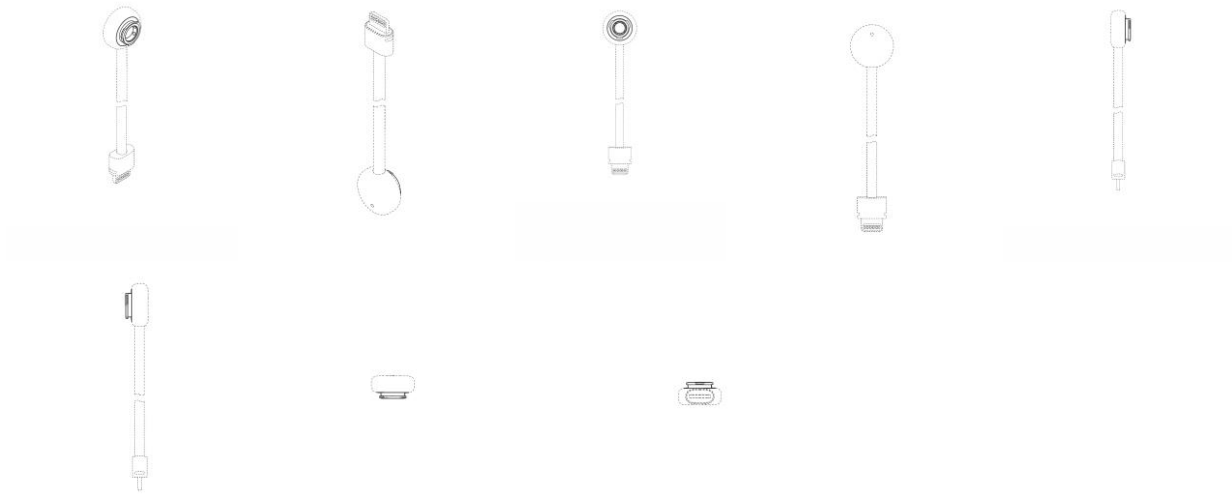

BR302023006487-7

Concessão de registro

Código de despacho: 158

Titular: **APPLE INC. [US]**

Autor: MOLLY ANDERSON[GB], CLARA GENEVIÈVE MARINE COURTAIGNE[FR], RICHARD P. HOWARTH[GB], ABIDUR RAHMAN CHOWDHURY[GB], MOISES HERNANDEZ HERNANDEZ[MX], DUNCAN ROBERT KERR[US], SHOTA AOYAGI[JP], PETER RUSSELL-CLARKE[AU], BENJAMIN ANDREW SHAFFER[US], NICOLAS PEDRO LYLYK[AR], KAINOA KWON-PEREZ[US], M. EVANS HANKEY[US], ANNE-MARIE HECK[CH], MARINE C. BATAILLE[FR], JULIAN JAEDE[DE], ALEXANDRE B. GIRARD[US], MARKUS DIEBEL[DE], CLEMENT TISSANDIER[FR], BARTLEY K. ANDRE[US], JONATHAN GOMEZ GARCIA[GB] e ROBERT V. TANG[CA]

Título do registro: CORTA LUZ

Data de depósito: 01/12/2023

Prioridade unionista: 29/893,909 04/06/2023 US

Classificação: 14-02

Procurador: Luiz Henrique Oliveira Do Amaral

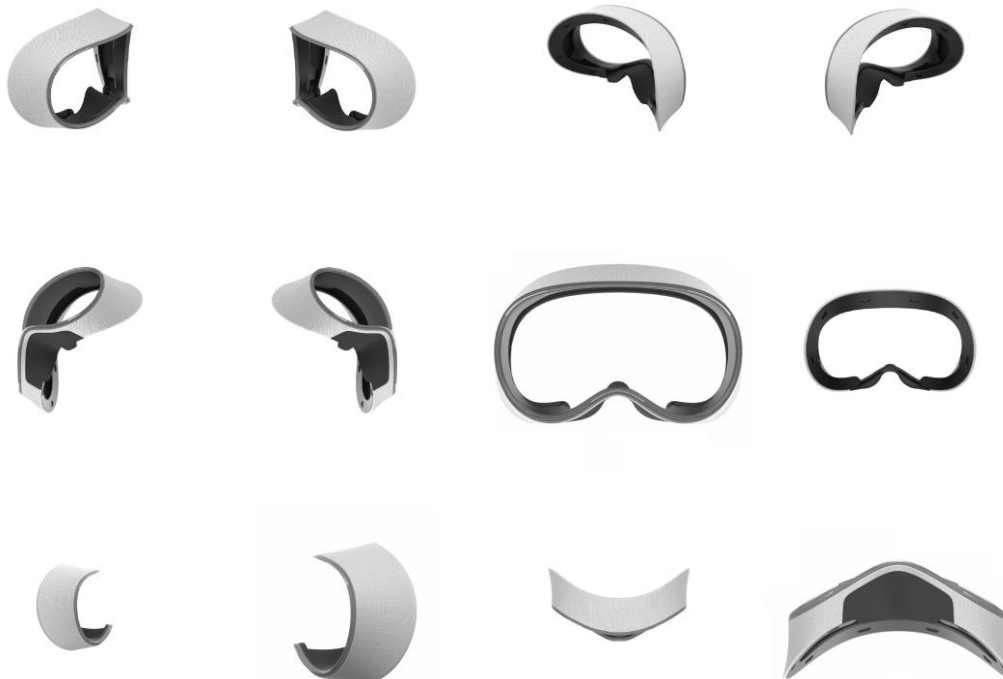

BR302023006489-3

Concessão de registro

Código de despacho: 158

Titular: APPLE INC. [US]

Autor: MOLLY ANDERSON[GB], CLARA GENEVIÈVE MARINE COURTAIGNE[FR], RICHARD P. HOWARTH[GB], ABIDUR RAHMAN CHOWDHURY[GB], MOISES HERNANDEZ HERNANDEZ[MX], DUNCAN ROBERT KERR[US], SHOTA AOYAGI[JP], PETER RUSSELL-CLARKE[AU], BENJAMIN ANDREW SHAFFER[US], NICOLAS PEDRO LYLYK[AR], KAINOA KWON-PEREZ[US], M. EVANS HANKEY[US], ANNE-MARIE HECK[CH], MARINE C. BATAILLE[FR], JULIAN JAEDE[DE], ALEXANDRE B. GIRARD[US], MARKUS DIEBEL[DE], CLEMENT TISSANDIER[FR], BARTLEY K. ANDRE[US], JONATHAN GOMEZ GARCIA[GB] e ROBERT V. TANG[CA]

Título do registro: ALÇA

Data de depósito: 01/12/2023

Prioridade unionista: 29/877,348 05/06/2023 US

Classificação: 14-02

Procurador: Luiz Henrique Oliveira Do Amaral



BR302023006490-7

Concessão de registro

Código de despacho: 158

Titular: APPLE INC. [US]

Autor: MOLLY ANDERSON[GB], CLARA GENEVIÈVE MARINE COURTAIGNE[FR], RICHARD P. HOWARTH[GB], ABIDUR RAHMAN CHOWDHURY[GB], MOISES HERNANDEZ HERNANDEZ[MX], DUNCAN ROBERT KERR[US], SHOTA AOYAGI[JP], PETER RUSSELL-CLARKE[AU], BENJAMIN ANDREW SHAFFER[US], NICOLAS PEDRO LYLYK[AR], KAINOA KWON-PEREZ[US], M. EVANS HANKEY[US], ANNE-MARIE HECK[CH], MARINE C. BATAILLE[FR], JULIAN JAEDE[DE], ALEXANDRE B. GIRARD[US], MARKUS DIEBEL[DE], CLEMENT TISSANDIER[FR], BARTLEY K. ANDRE[US], JONATHAN GOMEZ GARCIA[GB] e ROBERT V. TANG[CA]

Título do registro: ALÇA

Data de depósito: 01/12/2023

Prioridade unionista: 29/877,258 05/06/2023 US

Classificação: 14-02

Procurador: Luiz Henrique Oliveira Do Amaral



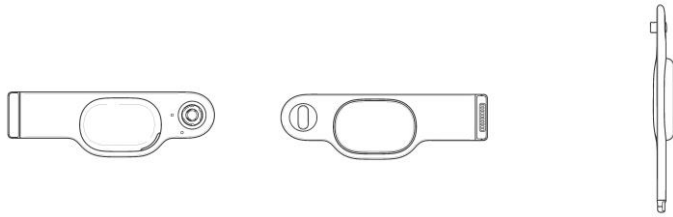

BR302023006493-1

Concessão de registro

Código de despacho: 158

Titular: APPLE INC. [US]

Autor: MOLLY ANDERSON[GB], CLARA GENEVIÈVE MARINE COURTAIGNE[FR], RICHARD P. HOWARTH[GB], ABIDUR RAHMAN CHOWDHURY[GB], MOISES HERNANDEZ HERNANDEZ[MX], DUNCAN ROBERT KERR[US], SHOTA AOYAGI[JP], PETER RUSSELL-CLARKE[AU], BENJAMIN ANDREW SHAFFER[US], NICOLAS PEDRO LYLYK[AR], KAINOA KWON-PEREZ[US], M. EVANS HANKEY[US], ANNE-MARIE HECK[CH], MARINE C. BATAILLE[FR], JULIAN JAEDE[DE], ALEXANDRE B. GIRARD[US], MARKUS DIEBEL[DE], CLEMENT TISSANDIER[FR], BARTLEY K. ANDRE[US], JONATHAN GOMEZ GARCIA[GB] e ROBERT V. TANG[CA]

Título do registro: ALÇA

Data de depósito: 01/12/2023

Prioridade unionista: 29/877,258 05/06/2023 US

Classificação: 14-02

Procurador: Luiz Henrique Oliveira Do Amaral

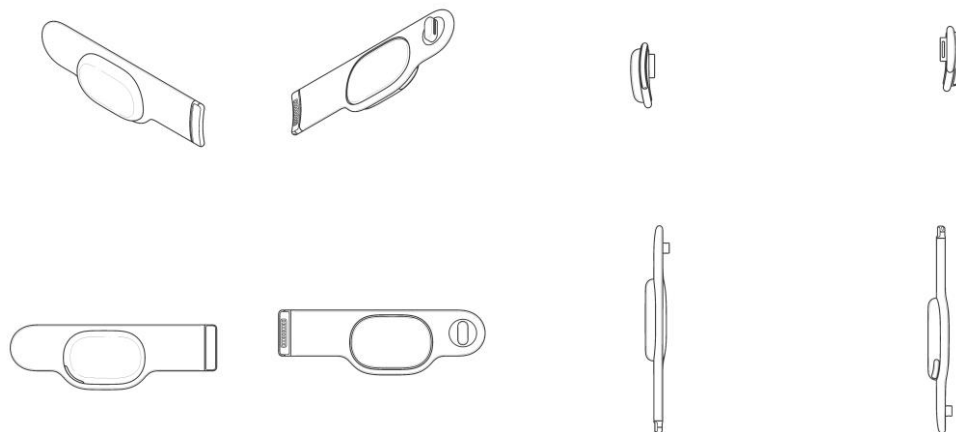

BR302023006494-0

Concessão de registro

Código de despacho: 158

Titular: APPLE INC. [US]

Autor: MOLLY ANDERSON[GB], CLARA GENEVIÈVE MARINE COURTAIGNE[FR], RICHARD P. HOWARTH[GB], ABIDUR RAHMAN CHOWDHURY[GB], MOISES HERNANDEZ HERNANDEZ[MX], DUNCAN ROBERT KERR[US], SHOTA AOYAGI[JP], PETER RUSSELL-CLARKE[AU], BENJAMIN ANDREW SHAFFER[US], NICOLAS PEDRO LYLYK[AR], KAINOA KWON-PEREZ[US], M. EVANS HANKEY[US], ANNE-MARIE HECK[CH], MARINE C. BATAILLE[FR], JULIAN JAEDE[DE], ALEXANDRE B. GIRARD[US], MARKUS DIEBEL[DE], CLEMENT TISSANDIER[FR], BARTLEY K. ANDRE[US] e JONATHAN GOMEZ GARCIA[GB]

Título do registro: cabo

Data de depósito: 01/12/2023

Prioridade unionista: 29/877,344 05/06/2023 US

Classificação: 13-03

Procurador: Luiz Henrique Oliveira Do Amaral

Detalhes do despacho: As informações referentes às linhas interrompidas foram excluídas da descrição do pedido, de acordo com a nota técnica 01/2024.



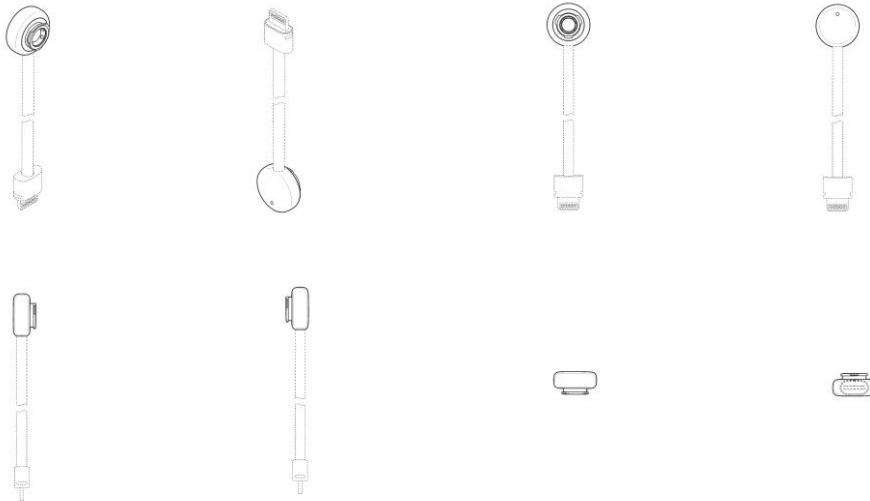

BR302023006496-6

Concessão de registro

Código de despacho: 158

Titular: **APPLE INC. [US]**

Autor: MOLLY ANDERSON[GB], CLARA GENEVIÈVE MARINE COURTAIGNE[FR], RICHARD P. HOWARTH[GB], ABIDUR RAHMAN CHOWDHURY[GB], MOISES HERNANDEZ HERNANDEZ[MX], DUNCAN ROBERT KERR[US], SHOTA AOYAGI[JP], PETER RUSSELL-CLARKE[AU], BENJAMIN ANDREW SHAFFER[US], NICOLAS PEDRO LYLYK[AR], KAINOA KWON-PEREZ[US], M. EVANS HANKEY[US], ANNE-MARIE HECK[CH], MARINE C. BATAILLE[FR], JULIAN JAEDE[DE], ALEXANDRE B. GIRARD[US], MARKUS DIEBEL[DE], CLEMENT TISSANDIER[FR], BARTLEY K. ANDRE[US], JONATHAN GOMEZ GARCIA[GB] e ROBERT V. TANG[CA]

Título do registro: FAIXA

Data de depósito: 01/12/2023

Prioridade unionista: 29/877,247 04/06/2023 US

Classificação: 14-02

Procurador: Luiz Henrique Oliveira Do Amaral

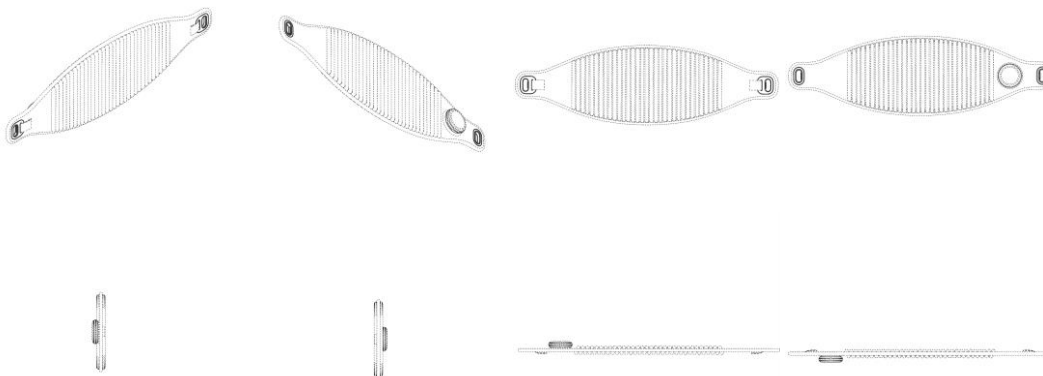

BR302023006497-4

Concessão de registro

Código de despacho: 158

Titular: **APPLE INC. [US]**

Autor: MOLLY ANDERSON[GB], CLARA GENEVIÈVE MARINE COURTAIGNE[FR], JOE SUNG-HO TAN[DE], RICHARD P. HOWARTH[GB], JULIAN HOENIG[AT], ABIDUR RAHMAN CHOWDHURY[GB], MOISES HERNANDEZ HERNANDEZ[MX], DUNCAN ROBERT KERR[US], SHOTA AOYAGI[JP], PETER RUSSELL-CLARKE[AU], MARC A. NEWSON[AU], JODY AKANA[US], BENJAMIN ANDREW SHAFFER[US], NICOLAS PEDRO LYLYK[AR], KAINOA KWON-PEREZ[US], EUGENE ANTONY WHANG[CA], ANTHONY MICHAEL ASHCROFT[FR], M. EVANS HANKEY[US], ANNE-MARIE HECK[CH], JONATHAN P. IVE[GB], MARINE C. BATAILLE[FR], JULIAN JAEDE[DE], ALEXANDRE B. GIRARD[US], JEREMY BATAILLOU[FR], MARKUS DIEBEL[DE], CLEMENT TISSANDIER[FR], BARTLEY K.



ANDRE[US] e JONATHAN GOMEZ GARCIA[GB]
 Título do registro: CAPA FRONTAL PARA VISOR DE REALIDADE VIRTUAL
 Data de depósito: 01/12/2023
 Prioridade unionista: 29/877,234 04/06/2023 US
 Classificação: 14-02
 Procurador: Luiz Henrique Oliveira Do Amaral

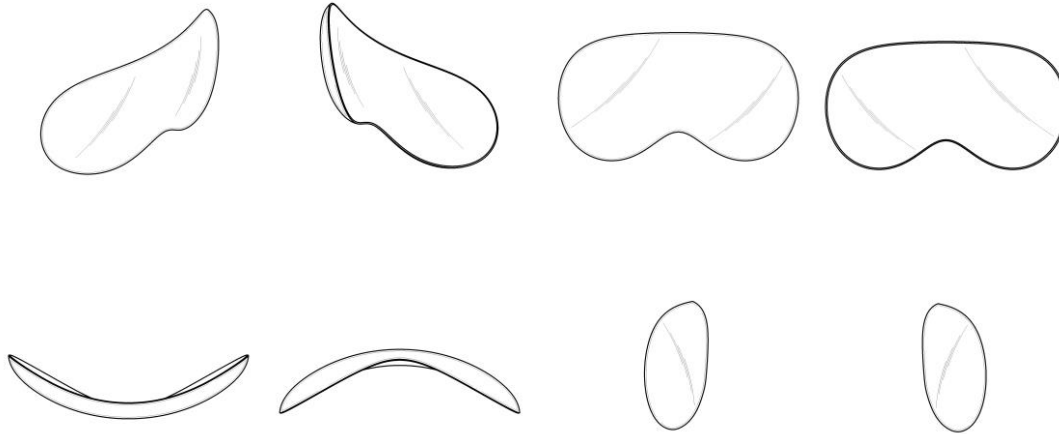

BR302023006500-8

Concessão de registro
 Código de despacho: 158
Titular: APPLE INC. [US]
 Autor: MOLLY ANDERSON[GB], CLARA GENEVIÈVE MARINE COURTAIGNE[FR], RICHARD P. HOWARTH[GB], ABIDUR RAHMAN CHOWDHURY[GB], MOISES HERNANDEZ HERNANDEZ[MX], DUNCAN ROBERT KERR[US], SHOTA AOYAGI[JP], PETER RUSSELL-CLARKE[AU], BENJAMIN ANDREW SHAFFER[US], NICOLAS PEDRO LYLYK[AR], KAINOA KWON-PEREZ[US], M. EVANS HANKEY[US], ANNE-MARIE HECK[CH], MARINE C. BATAILLE[FR], JULIAN JAEDE[DE], ALEXANDRE B. GIRARD[US], MARKUS DIEBEL[DE], CLEMENT TISSANDIER[FR], BARTLEY K. ANDRE[US], JONATHAN GOMEZ GARCIA[GB] e ROBERT V. TANG[CA]
 Título do registro: ALÇA
 Data de depósito: 01/12/2023
 Prioridade unionista: 29/877,302 05/06/2023 US
 Classificação: 14-02
 Procurador: Luiz Henrique Oliveira Do Amaral
 Detalhes do despacho: A descrição foi excluída de acordo com o nota técnica 01/2024.

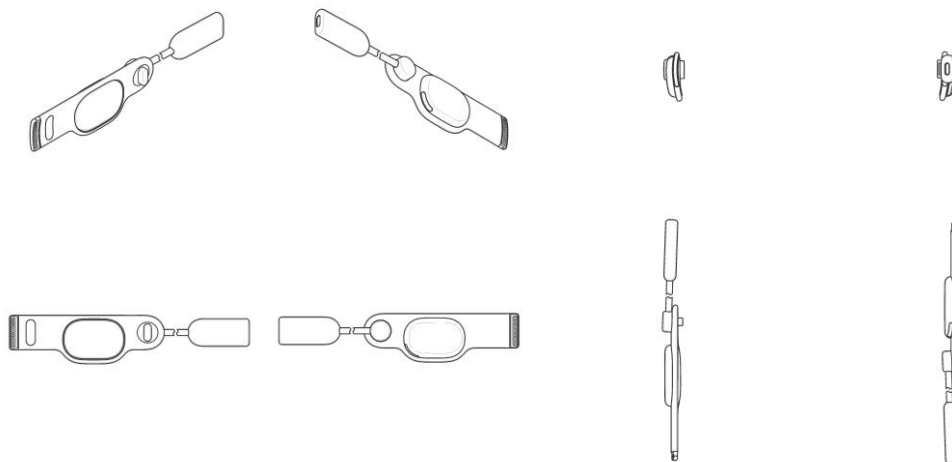

BR302023006503-2

Concessão de registro
 Código de despacho: 158



Titular: APPLE INC. [US]

Autor: MOLLY ANDERSON[GB], CLARA GENEVIÈVE MARINE COURTAIGNE[FR], RICHARD P. HOWARTH[GB], ABIDUR RAHMAN CHOWDHURY[GB], MOISES HERNANDEZ HERNANDEZ[MX], DUNCAN ROBERT KERR[US], SHOTA AOYAGI[JP], PETER RUSSELL-CLARKE[AU], BENJAMIN ANDREW SHAFFER[US], NICOLAS PEDRO LYLYK[AR], KAINOA KWON-PEREZ[US], M. EVANS HANKEY[US], ANNE-MARIE HECK[CH], MARINE C. BATAILLE[FR], JULIAN JAEDE[DE], ALEXANDRE B. GIRARD[US], MARKUS DIEBEL[DE], CLEMENT TISSANDIER[FR], BARTLEY K. ANDRE[US], JONATHAN GOMEZ GARCIA[GB] e ROBERT V. TANG[CA]

Título do registro: FAIXA

Data de depósito: 01/12/2023

Prioridade unionista: 29/877,247 04/06/2023 US

Classificação: 14-02

Procurador: Luiz Henrique Oliveira Do Amaral

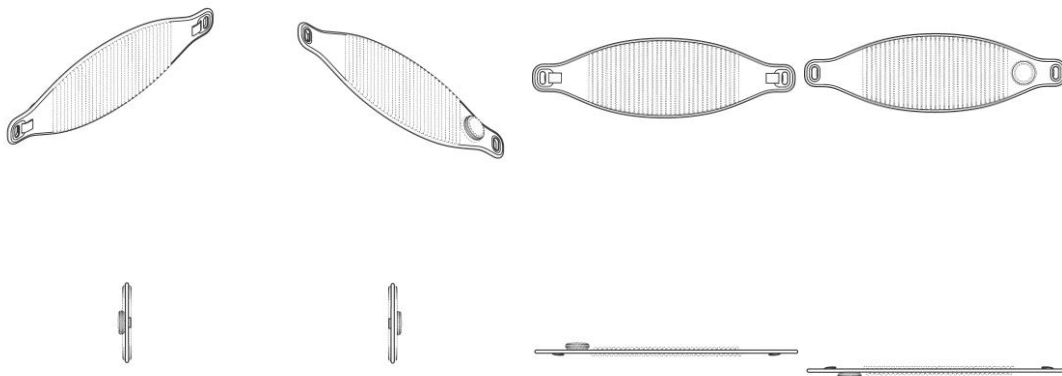

BR302023006506-7

Concessão de registro

Código de despacho: 158

Titular: APPLE INC. [US]

Autor: MOLLY ANDERSON[GB], CLARA GENEVIÈVE MARINE COURTAIGNE[FR], RICHARD P. HOWARTH[GB], ABIDUR RAHMAN CHOWDHURY[GB], MOISES HERNANDEZ HERNANDEZ[MX], DUNCAN ROBERT KERR[US], SHOTA AOYAGI[JP], PETER RUSSELL-CLARKE[AU], BENJAMIN ANDREW SHAFFER[US], NICOLAS PEDRO LYLYK[AR], KAINOA KWON-PEREZ[US], M. EVANS HANKEY[US], ANNE-MARIE HECK[CH], MARINE C. BATAILLE[FR], JULIAN JAEDE[DE], ALEXANDRE B. GIRARD[US], MARKUS DIEBEL[DE], CLEMENT TISSANDIER[FR], BARTLEY K. ANDRE[US], JONATHAN GOMEZ GARCIA[GB] e ROBERT V. TANG[CA]

Título do registro: FAIXA

Data de depósito: 01/12/2023

Prioridade unionista: 29/877,247 04/06/2023 US

Classificação: 14-02

Procurador: Luiz Henrique Oliveira Do Amaral

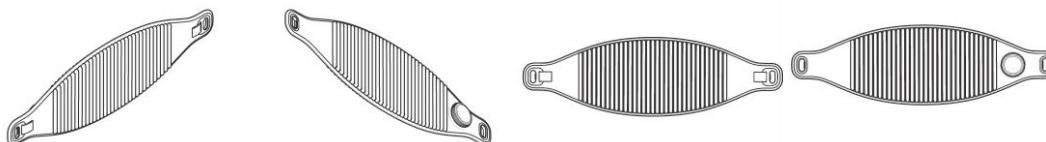



BR302023006508-3

Concessão de registro

Código de despacho: 158

Titular: APPLE INC. [US]

Autor: MOLLY ANDERSON[GB], CLARA GENEVIÈVE MARINE COURTAIGNE[FR], RICHARD P. HOWARTH[GB], ABIDUR RAHMAN CHOWDHURY[GB], MOISES HERNANDEZ HERNANDEZ[MX], DUNCAN ROBERT KERR[US], SHOTA AOYAGI[JP], PETER RUSSELL-CLARKE[AU], BENJAMIN ANDREW SHAFFER[US], NICOLAS PEDRO LYLYK[AR], KAINOA KWON-PEREZ[US], M. EVANS HANKEY[US], ANNE-MARIE HECK[CH], MARINE C. BATAILLE[FR], JULIAN JAEDE[DE], ALEXANDRE B. GIRARD[US], MARKUS DIEBEL[DE], CLEMENT TISSANDIER[FR], BARTLEY K. ANDRE[US] e JONATHAN GOMEZ GARCIA[GB]

Título do registro: LENTE

Data de depósito: 01/12/2023

Prioridade unionista: 29/877,233 04/06/2023 US

Classificação: 16-06

Procurador: Luiz Henrique Oliveira Do Amaral

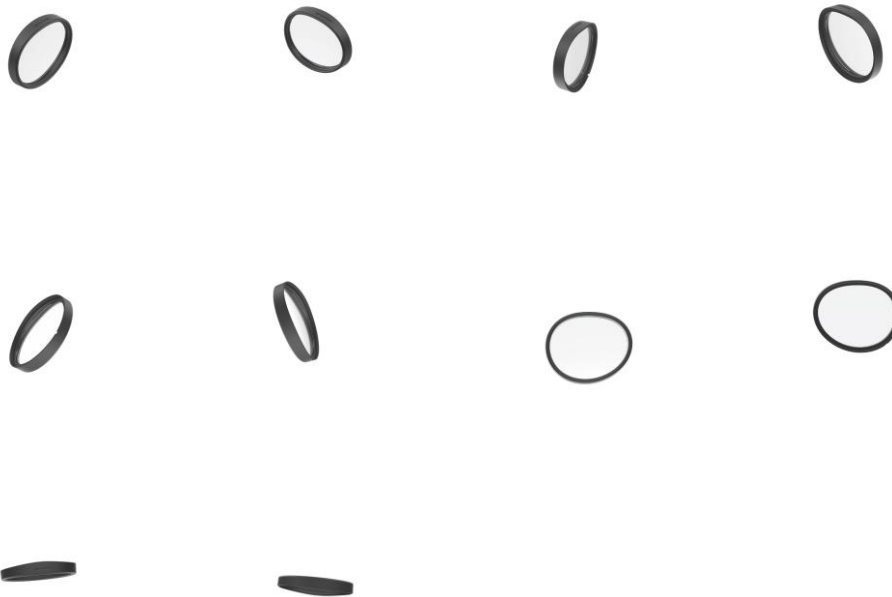

BR302023006509-1

Concessão de registro

Código de despacho: 158

Titular: APPLE INC. [US]

Autor: MOLLY ANDERSON[GB], CLARA GENEVIÈVE MARINE COURTAIGNE[FR], RICHARD P. HOWARTH[GB], ABIDUR RAHMAN CHOWDHURY[GB], MOISES HERNANDEZ HERNANDEZ[MX], DUNCAN ROBERT KERR[US], SHOTA AOYAGI[JP], PETER RUSSELL-CLARKE[AU], BENJAMIN ANDREW SHAFFER[US], NICOLAS PEDRO LYLYK[AR], KAINOA KWON-PEREZ[US], M. EVANS HANKEY[US], ANNE-MARIE HECK[CH], MARINE C. BATAILLE[FR], JULIAN JAEDE[DE], ALEXANDRE B. GIRARD[US], MARKUS DIEBEL[DE], CLEMENT TISSANDIER[FR], BARTLEY K. ANDRE[US], JONATHAN GOMEZ GARCIA[GB] e ROBERT V. TANG[CA]

Título do registro: CORTA LUZ



Data de depósito: 01/12/2023
 Prioridade unionista: 29/893,887 03/06/2023 US
 Classificação: 14-02
 Procurador: Luiz Henrique Oliveira Do Amaral



BR302023006510-5

Concessão de registro
 Código de despacho: 158

Titular: APPLE INC. [US]

Autor: MOLLY ANDERSON[GB], CLARA GENEVIÈVE MARINE COURTAIGNE[FR], RICHARD P. HOWARTH[GB], ABIDUR RAHMAN CHOWDHURY[GB], MOISES HERNANDEZ HERNANDEZ[MX], DUNCAN ROBERT KERR[US], SHOTA AOYAGI[JP], PETER RUSSELL-CLARKE[AU], BENJAMIN ANDREW SHAFFER[US], NICOLAS PEDRO LYLYK[AR], KAINOA KWON-PEREZ[US], M. EVANS HANKEY[US], ANNE-MARIE HECK[CH], MARINE C. BATAILLE[FR], JULIAN JAEDE[DE], ALEXANDRE B. GIRARD[US], MARKUS DIEBEL[DE], CLEMENT TISSANDIER[FR], BARTLEY K. ANDRE[US], JONATHAN GOMEZ GARCIA[GB] e ROBERT V. TANG[CA]

Título do registro: FAIXA

Data de depósito: 01/12/2023

Prioridade unionista: 29/877,215 03/06/2023 US

Classificação: 14-02

Procurador: Luiz Henrique Oliveira Do Amaral



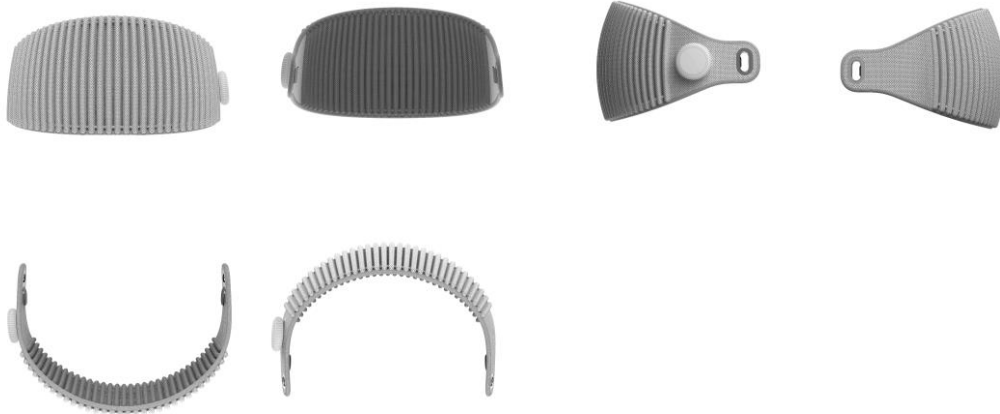

BR302023006520-2

Concessão de registro

Código de despacho: 158

Titular: **APPLE INC. [US]**

Autor: MOLLY ANDERSON[GB], CLARA GENEVIÈVE MARINE COURTAIGNE[FR], RICHARD P. HOWARTH[GB], ABIDUR RAHMAN CHOWDHURY[GB], MOISES HERNANDEZ HERNANDEZ[MX], DUNCAN ROBERT KERR[US], SHOTA AOYAGI[JP], PETER RUSSELL-CLARKE[AU], BENJAMIN ANDREW SHAFFER[US], NICOLAS PEDRO LYLYK[AR], KAINOA KWON-PEREZ[US], M. EVANS HANKEY[US], ANNE-MARIE HECK[CH], MARINE C. BATAILLE[FR], JULIAN JAEDE[DE], ALEXANDRE B. GIRARD[US], MARKUS DIEBEL[DE], CLEMENT TISSANDIER[FR], BARTLEY K. ANDRE[US], JONATHAN GOMEZ GARCIA[GB] e ROBERT V. TANG[CA]

Título do registro: CORTA LUZ

Data de depósito: 04/12/2023

Prioridade unionista: 29/877,349 05/06/2023 US

Classificação: 14-02

Procurador: Luiz Henrique Oliveira Do Amaral

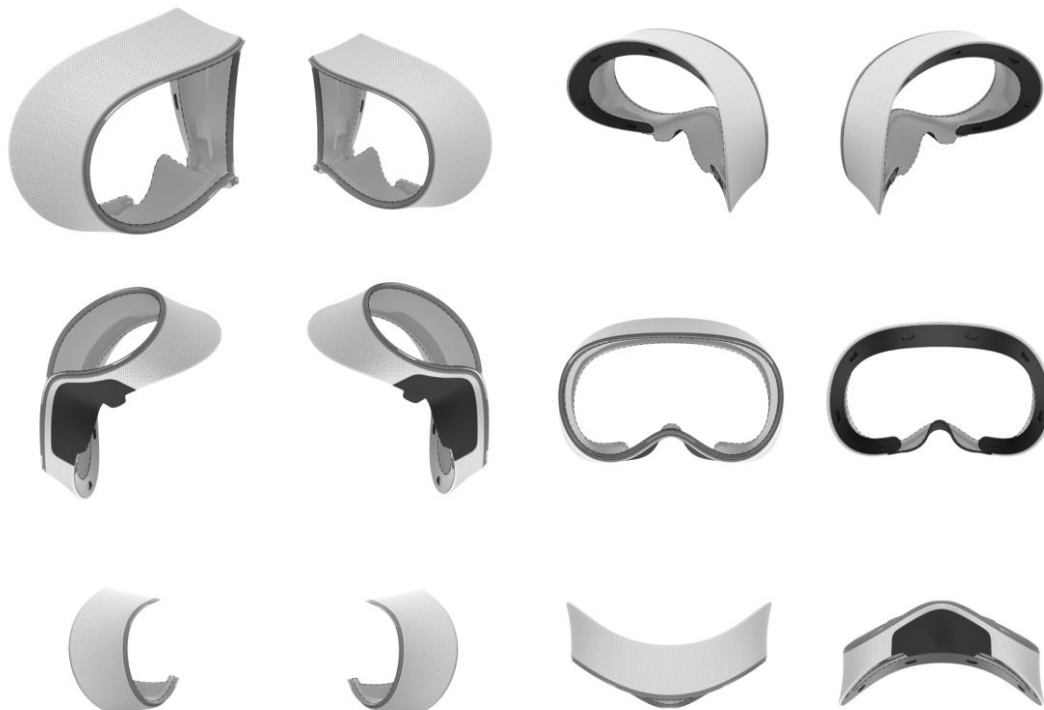

BR302023006522-9

Concessão de registro

Código de despacho: 158

Titular: APPLE INC. [US]

Autor: MOLLY ANDERSON[GB], CLARA GENEVIÈVE MARINE COURTAIGNE[FR], JOE SUNG-HO TAN[DE], RICHARD P. HOWARTH[GB], JULIAN HOENIG[AT], ABIDUR RAHMAN CHOWDHURY[GB], MOISES HERNANDEZ HERNANDEZ[MX], DUNCAN ROBERT KERR[US], SHOTA AOYAGI[JP], PETER RUSSELL-CLARKE[AU], MARC A. NEWSON[AU], JODY AKANA[US], BENJAMIN ANDREW SHAFFER[US], NICOLAS PEDRO LYLYK[AR], KAINOA KWON-PEREZ[US], EUGENE ANTONY WHANG[CA], ANTHONY MICHAEL ASHCROFT[FR], M. EVANS HANKEY[US], ANNE-MARIE HECK[CH], JONATHAN P. IVE[GB], MARINE C. BATAILLE[FR], JULIAN JAEDE[DE], ALEXANDRE B. GIRARD[US], JEREMY BATAILLOU[FR], MARKUS DIEBEL[DE], CLEMENT TISSANDIER[FR], BARTLEY K. ANDRE[US], JONATHAN GOMEZ GARCIA[GB] e ROBERT V. TANG[CA]

Título do registro: VISOR DE REALIDADE VIRTUAL

Data de depósito: 04/12/2023

Prioridade unionista: 29/877,254 04/06/2023 US

Classificação: 14-02

Procurador: Luiz Henrique Oliveira Do Amaral

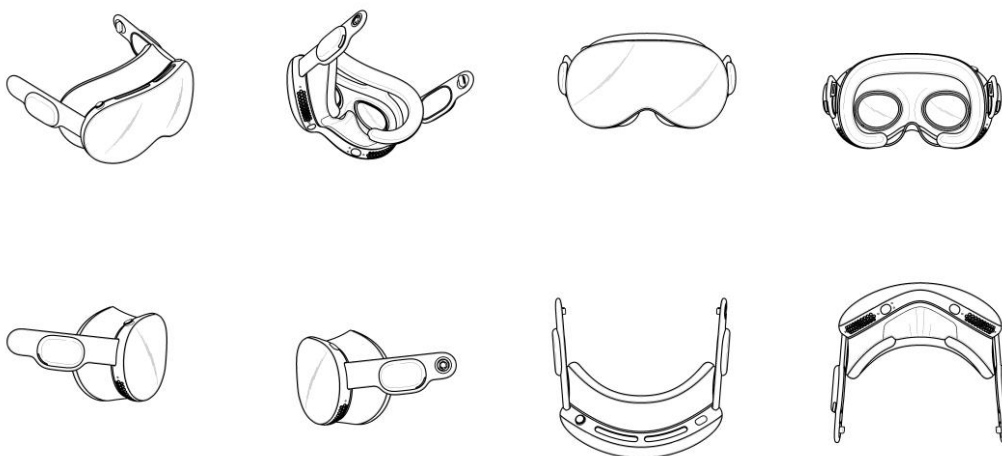

BR302023006525-3

Concessão de registro

Código de despacho: 158

Titular: APPLE INC. [US]

Autor: MOLLY ANDERSON[GB], CLARA GENEVIÈVE MARINE COURTAIGNE[FR], JOE SUNG-HO TAN[DE], RICHARD P. HOWARTH[GB], JULIAN HOENIG[AT], ABIDUR RAHMAN CHOWDHURY[GB], MOISES HERNANDEZ HERNANDEZ[MX], DUNCAN ROBERT KERR[US], SHOTA AOYAGI[JP], PETER RUSSELL-CLARKE[AU], MARC A. NEWSON[AU], JODY AKANA[US], BENJAMIN ANDREW SHAFFER[US], NICOLAS PEDRO LYLYK[AR], KAINOA KWON-PEREZ[US], EUGENE ANTONY WHANG[CA], ANTHONY MICHAEL ASHCROFT[FR], M. EVANS HANKEY[US], ANNE-MARIE HECK[CH], JONATHAN P. IVE[GB], MARINE C. BATAILLE[FR], JULIAN JAEDE[DE], ALEXANDRE B. GIRARD[US], JEREMY BATAILLOU[FR], MARKUS DIEBEL[DE], CLEMENT TISSANDIER[FR], BARTLEY K. ANDRE[US], JONATHAN GOMEZ GARCIA[GB] e ROBERT V. TANG[CA]

Título do registro: VISOR DE REALIDADE VIRTUAL

Data de depósito: 04/12/2023

Prioridade unionista: 29/877,254 04/06/2023 US

Classificação: 14-02

Procurador: Luiz Henrique Oliveira Do Amaral

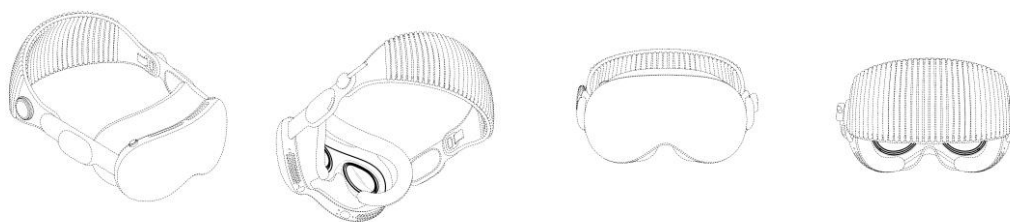

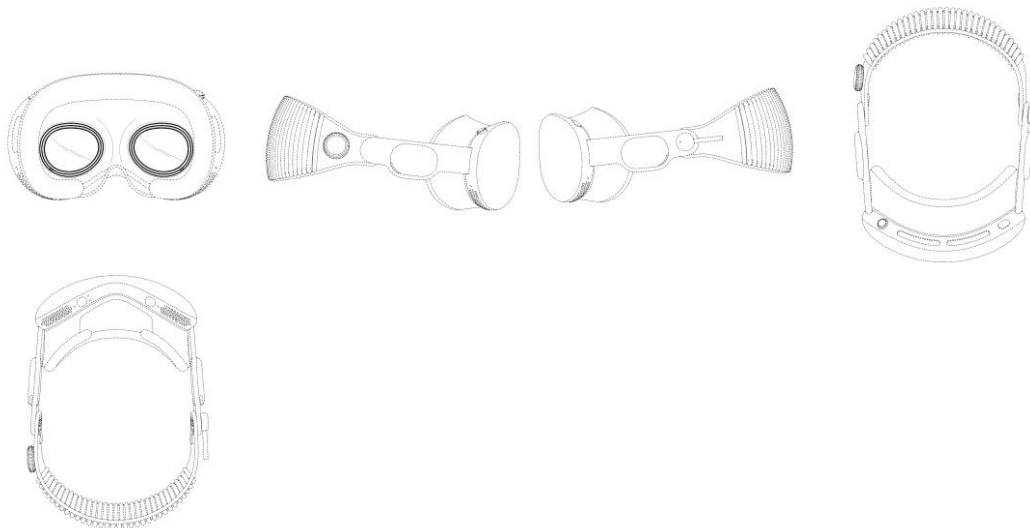

BR302023006530-0

Concessão de registro

Código de despacho: 158

Titular: APPLE INC. [US]

Autor: MOLLY ANDERSON[GB], CLARA GENEVIÈVE MARINE COURTAIGNE[FR], RICHARD P. HOWARTH[GB], ABIDUR RAHMAN CHOWDHURY[GB], MOISES HERNANDEZ HERNANDEZ[MX], DUNCAN ROBERT KERR[US], SHOTA AOYAGI[JP], PETER RUSSELL-CLARKE[AU], BENJAMIN ANDREW SHAFFER[US], NICOLAS PEDRO LYLYK[AR], KAINOA KWON-PEREZ[US], ANNE-MARIE HECK[CH], MARINE C. BATAILLE[FR], JULIAN JAEDE[DE], ALEXANDRE B. GIRARD[US], MARKUS DIEBEL[DE], CLEMENT TISSANDIER[FR], BARTLEY K. ANDRE[US], PETER RIERING-CZEKALLA[DE] e ROBERT V. TANG[CA]

Título do registro: CAPA

Data de depósito: 04/12/2023

Prioridade unionista: 29/915,474 31/10/2023 US

Classificação: 03-01

Procurador: Luiz Henrique Oliveira Do Amaral

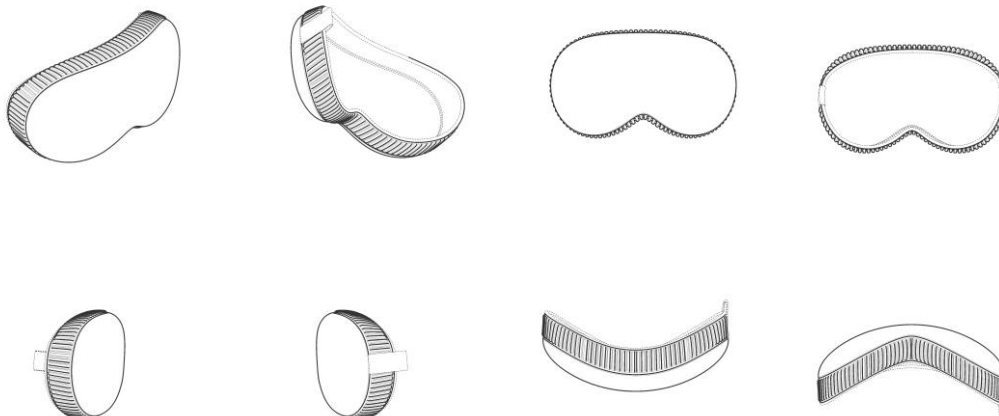

BR302023006534-2

Concessão de registro

Código de despacho: 158

Titular: APPLE INC. [US]

Autor: MOLLY ANDERSON[GB], CLARA GENEVIÈVE MARINE COURTAIGNE[FR], RICHARD P. HOWARTH[GB], ABIDUR RAHMAN CHOWDHURY[GB], MOISES HERNANDEZ HERNANDEZ[MX], DUNCAN ROBERT KERR[US], SHOTA AOYAGI[JP], PETER RUSSELL-CLARKE[AU], BENJAMIN ANDREW SHAFFER[US], NICOLAS PEDRO LYLYK[AR], KAINOA KWON-PEREZ[US], ANNE-MARIE HECK[CH], MARINE C. BATAILLE[FR], JULIAN JAEDE[DE], ALEXANDRE B. GIRARD[US], MARKUS DIEBEL[DE], CLEMENT TISSANDIER[FR], BARTLEY K. ANDRE[US], PETER RIERING-CZEKALLA[DE] e ROBERT V. TANG[CA]

Título do registro: CAPA



Data de depósito: 04/12/2023
 Prioridade unionista: 29/915,474 31/10/2023 US
 Classificação: 03-01
 Procurador: Luiz Henrique Oliveira Do Amaral
 Detalhes do despacho: Descrição excluída de acordo com a nota técnica 01/2024.

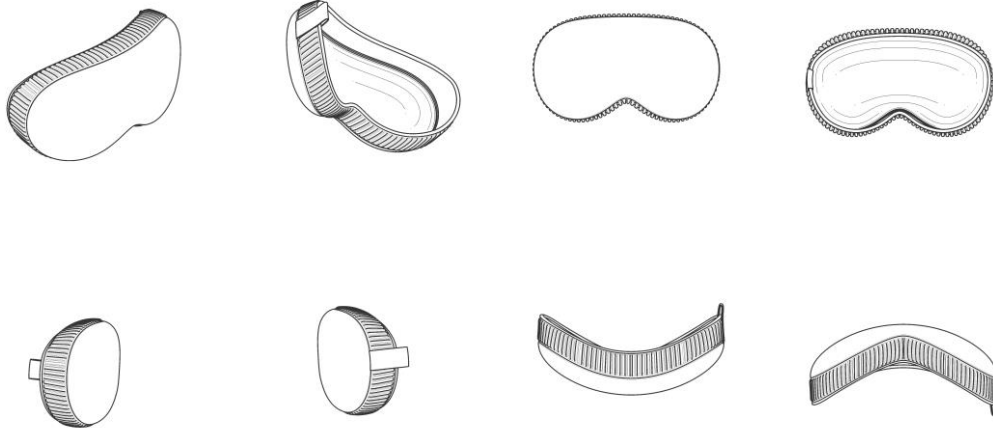

BR302023006540-7

Concessão de registro
 Código de despacho: 158
Titular: APPLE INC. [US]
 Autor: MOLLY ANDERSON[GB], CLARA GENEVIÈVE MARINE COURTAIGNE[FR], RICHARD P. HOWARTH[GB], ABIDUR RAHMAN CHOWDHURY[GB], MOISES HERNANDEZ HERNANDEZ[MX], DUNCAN ROBERT KERR[US], SHOTA AOYAGI[JP], PETER RUSSELL-CLARKE[AU], BENJAMIN ANDREW SHAFFER[US], NICOLAS PEDRO LYLYK[AR], KAINOA KWON-PEREZ[US], M. EVANS HANKEY[US], ANNE-MARIE HECK[CH], MARINE C. BATAILLE[FR], JULIAN JAEDE[DE], ALEXANDRE B. GIRARD[US], MARKUS DIEBEL[DE], CLEMENT TISSANDIER[FR], BARTLEY K. ANDRE[US], JONATHAN GOMEZ GARCIA[GB] e ROBERT V. TANG[CA]
 Título do registro: CORTA LUZ
 Data de depósito: 04/12/2023
 Prioridade unionista: 29/877,232 04/06/2023 US
 Classificação: 14-02
 Procurador: Luiz Henrique Oliveira Do Amaral

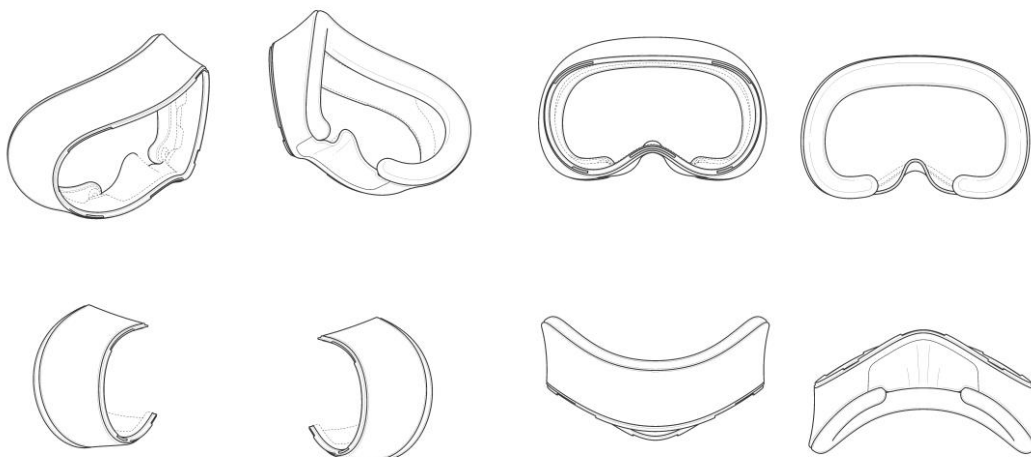

BR302023006541-5

Concessão de registro
 Código de despacho: 158
Titular: APPLE INC. [US]
 Autor: MOLLY ANDERSON[GB], CLARA GENEVIÈVE MARINE COURTAIGNE[FR], RICHARD P. HOWARTH[GB],



ABIDUR RAHMAN CHOWDHURY[GB], MOISES HERNANDEZ HERNANDEZ[MX], DUNCAN ROBERT KERR[US], SHOTA AOYAGI[JP], PETER RUSSELL-CLARKE[AU], BENJAMIN ANDREW SHAFFER[US], NICOLAS PEDRO LYLYK[AR], KAINOA KWON-PEREZ[US], M. EVANS HANKEY[US], ANNE-MARIE HECK[CH], MARINE C. BATAILLE[FR], JULIAN JAEDE[DE], ALEXANDRE B. GIRARD[US], MARKUS DIEBEL[DE], CLEMENT TISSANDIER[FR], BARTLEY K. ANDRE[US], JONATHAN GOMEZ GARCIA[GB] e ROBERT V. TANG[CA]

Título do registro: CORTA LUZ

Data de depósito: 04/12/2023

Prioridade unionista: 29/877,232 04/06/2023 US

Classificação: 14-02

Procurador: Luiz Henrique Oliveira Do Amaral

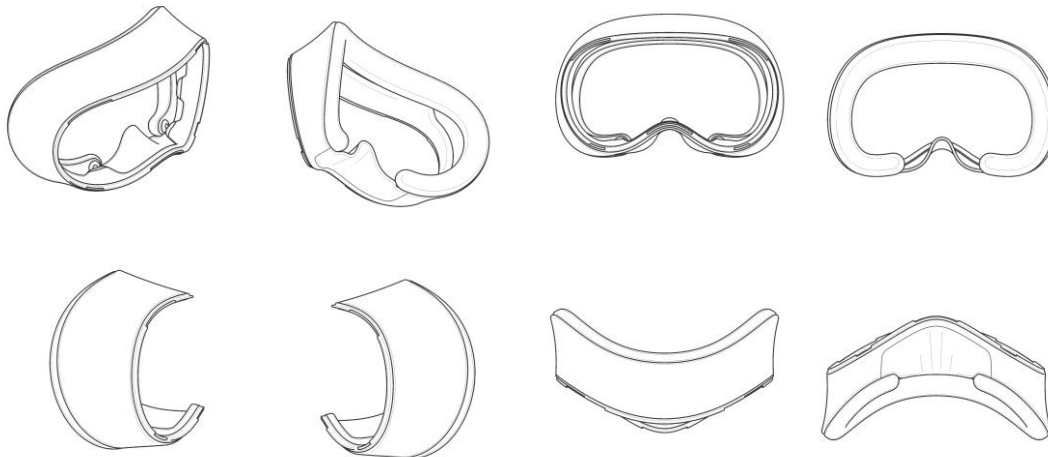

BR302023006975-5

Concessão de registro

Código de despacho: 158

Titular: UNIVERSIDADE FEDERAL DE UBERLÂNDIA [BR/MG]

Autor: ALINE TEIXEIRA DE SOUZA[BR], BRUNA MEDEIROS DOS SANTOS[BR], ISABELA CAETANO RIBEIRO[BR], PEDRO HENRIQUE DE SOUZA DIAS[BR], FABIO REIS DE SOUZA[BR] e JULIANO APARECIDO PEREIRA[BR]

Título do registro: Luminária de mesa

Data de depósito: 21/12/2023

Classificação: 26-05

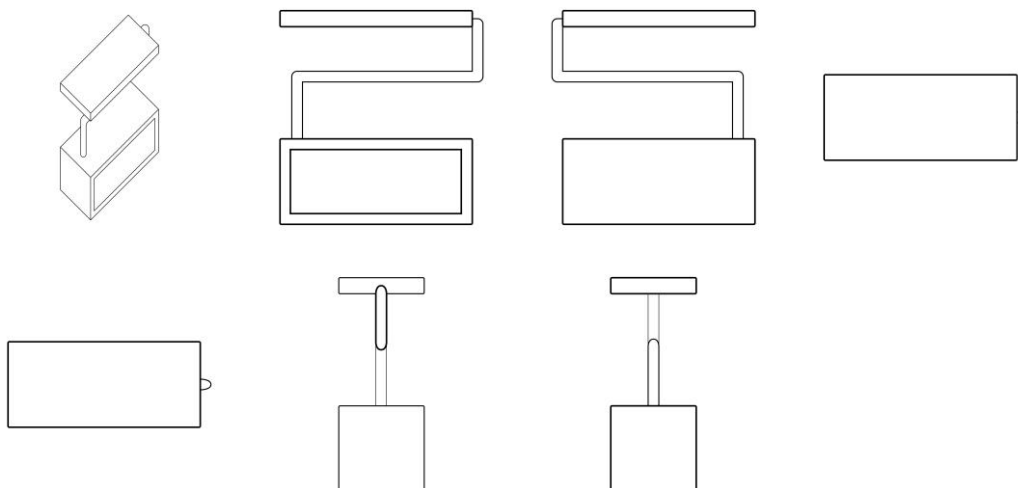

BR302023006978-0

Concessão de registro

Código de despacho: 158

Titular: INVENTIO AG [CH]

Autor: GERHARD KLEEWÉIN[AT]

Título do registro: Corrimão para escada rolante



Data de depósito: 21/12/2023
 Classificação: 12-05
 Procurador: Alcía Kristina Daniel Shores

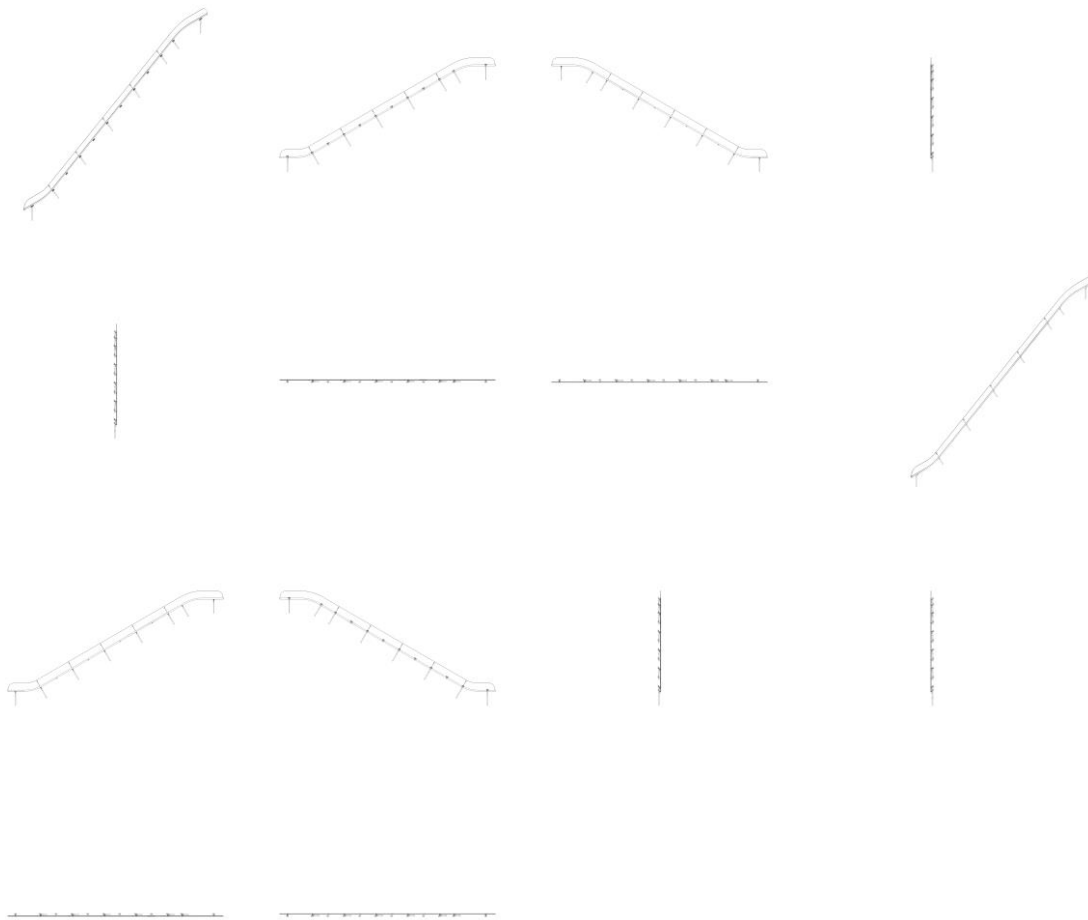

BR302023006979-8

Concessão de registro
 Código de despacho: 158
Titular: VERISURE SÀRL [CH]
 Autor: PER OLSSON[SE]
 Título do registro: Extensor de Alcance de Wi-Fi
 Data de depósito: 21/12/2023
 Prioridade unionista: WIPO135091 06/07/2023 WO
 Classificação: 14-03
 Procurador: Paulo de Tarso Castro Brandão

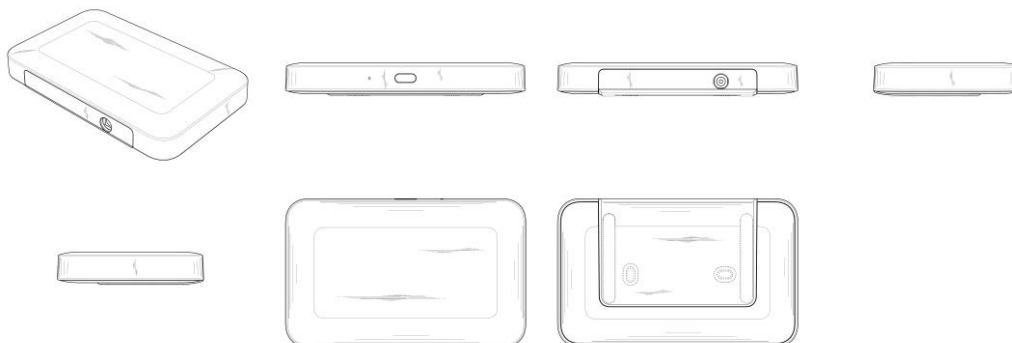

BR302023006980-1

Concessão de registro
Código de despacho: 158
Titular: CLAUDIO TRINCANATO [BR/SP]
Autor: CLAUDIO TRINCANATO[BR]
Título do registro: Rodas para veículos [exceto para veículos sobre trilho]
Data de depósito: 21/12/2023
Classificação: 12-16
Procurador: Aguinaldo Moreira



BR302023006981-0

Concessão de registro
Código de despacho: 158
Titular: CLAUDIO TRINCANATO [BR/SP]
Autor: CLAUDIO TRINCANATO[BR]
Título do registro: Rodas para veículos [exceto para veículos sobre trilho]
Data de depósito: 21/12/2023
Classificação: 12-16
Procurador: Aguinaldo Moreira



BR302023006982-8

Concessão de registro
Código de despacho: 158
Titular: CLAUDIO TRINCANATO [BR/SP]
Autor: CLAUDIO TRINCANATO[BR]
Título do registro: Rodas para veículos [exceto para veículos sobre trilho]



Data de depósito: 21/12/2023
Classificação: 12-16
Procurador: Aguinaldo Moreira



BR302023006984-4

Concessão de registro
Código de despacho: 158
Titular: **CLAUDIO TRINCANATO [BR/SP]**
Autor: CLAUDIO TRINCANATO[BR]
Título do registro: Rodas para veículos [exceto para veículos sobre trilho]
Data de depósito: 21/12/2023
Classificação: 12-16
Procurador: Aguinaldo Moreira

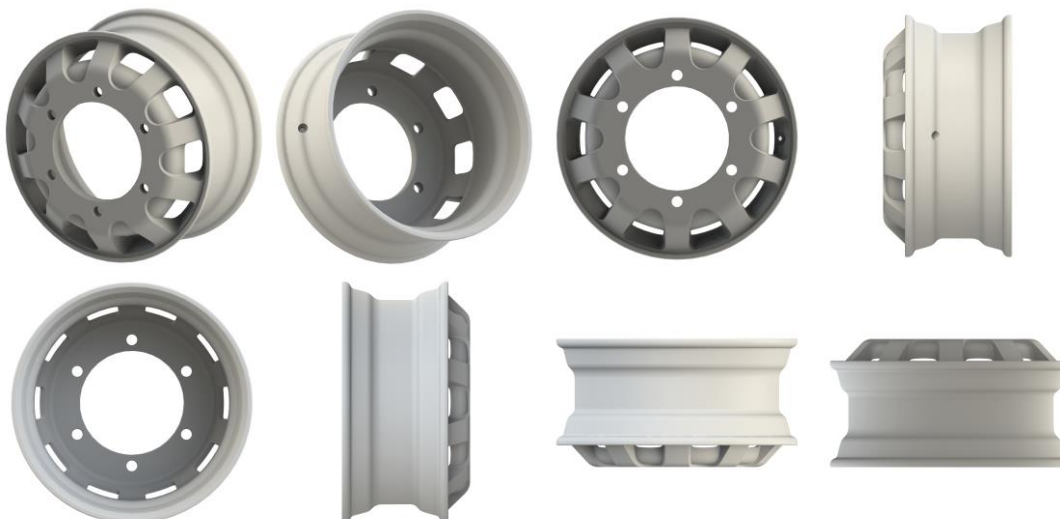

BR302023006985-2

Concessão de registro
Código de despacho: 158
Titular: **ROMULO MIRANDA GUIMARÃES [BR/MG]**
Autor: ROMULO MIRANDA GUIMARÃES[BR]
Título do registro: Velocímetros
Data de depósito: 21/12/2023
Classificação: 10-04





BR302023006986-0

Concessão de registro
 Código de despacho: 158
Titular: CLAUDIO TRINCANATO [BR/SP]
 Autor: CLAUDIO TRINCANATO[BR]
 Título do registro: Rodas para veículos [exceto para veículos sobre trilho]
 Data de depósito: 21/12/2023
 Classificação: 12-16
 Procurador: Aguinaldo Moreira



BR302023006987-9

Concessão de registro
 Código de despacho: 158
Titular: ROMULO MIRANDA GUIMARÃES [BR/MG]
 Autor: ROMULO MIRANDA GUIMARÃES[BR]
 Título do registro: Velocímetros
 Data de depósito: 21/12/2023
 Classificação: 10-04





BR302023006989-5 Concessão de registro
 Código de despacho: 158
Titular: ROMULO MIRANDA GUIMARÃES [BR/MG]
 Autor: ROMULO MIRANDA GUIMARÃES[BR]
 Título do registro: Velocímetros
 Data de depósito: 21/12/2023
 Classificação: 10-04



BR302024000021-9 Concessão de registro
 Código de despacho: 158
Titular: NEDAP N.V. [NL]
 Autor: ROXIE SABRI ROMERO MULLER[NL], EDWIN SCHÄPERCLAUS[NL] e KAREN ELISA DAMHUIS[NL]
 Título do registro: etiqueta de orelha
 Data de depósito: 05/01/2024
 Prioridade unionista: 015027501-0001 11/07/2023 EM
 Classificação: 14-02 e 30-08
 Procurador: Marcelo Martins de Andrade Goyanes
 Detalhes do despacho: Classe de locarno 30-08 incluída no processo de acordo com a nota técnica 01/2024.

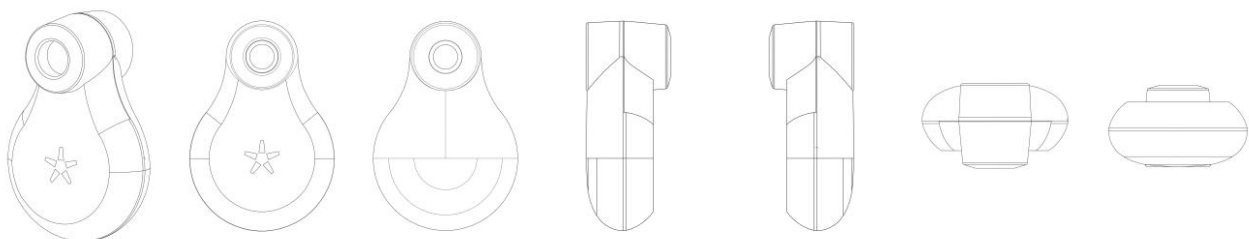

BR302024000022-7 Concessão de registro
 Código de despacho: 158
Titular: GRENDENE S.A. [BR/CE]
 Autor: SCHANA CENCI MARIN[BR]
 Título do registro: Calçados
 Data de depósito: 05/01/2024
 Classificação: 02-04
 Procurador: Ricardo Amaral Remer



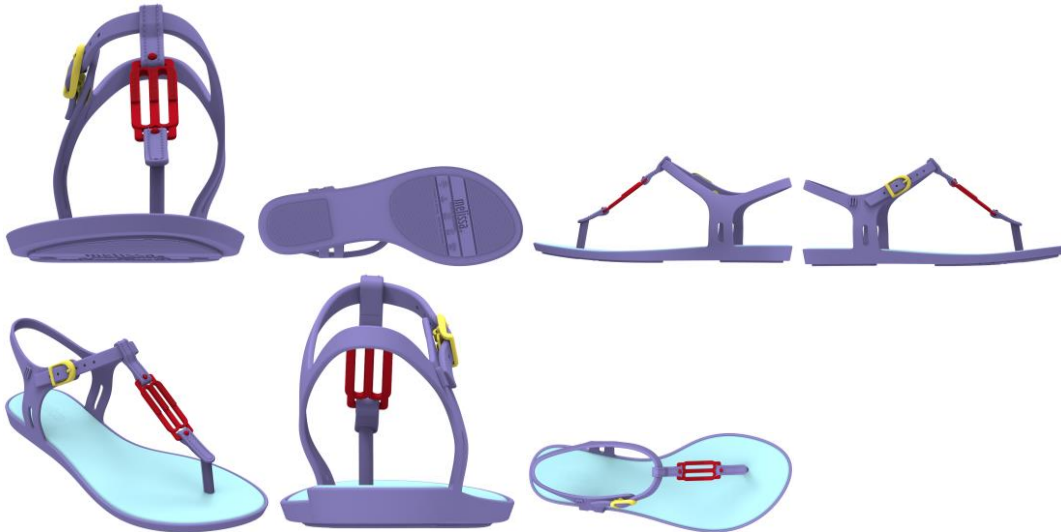

BR302024000024-3 Concessão de registro
 Código de despacho: 158
Titular: DCL DUCAL INDÚSTRIA E COMÉRCIO LTDA [BR/SP]
 Autor: EDVALDO CATARIN[BR]
 Título do registro: ARRANHADOR PARA BRAÇO DE SOFÁ
 Data de depósito: 05/01/2024
 Classificação: 30-99
 Procurador: Celino Bento de Souza



BR302024000025-1 Concessão de registro
 Código de despacho: 158
Titular: CATERPILLAR INC. [US]
 Autor: ANANDA SUDHAKAR PONNUSAMY[US]
 Título do registro: ANEL VEDADOR
 Data de depósito: 05/01/2024
 Prioridade unionista: 29/879,629 11/07/2023 US
 Classificação: 15-04 e 23-01
 Procurador: Mario Augusto Soerensen Garcia
 Detalhes do despacho: Classe 23-01 incluída no processo de acordo com a nota técnica 01/2024.

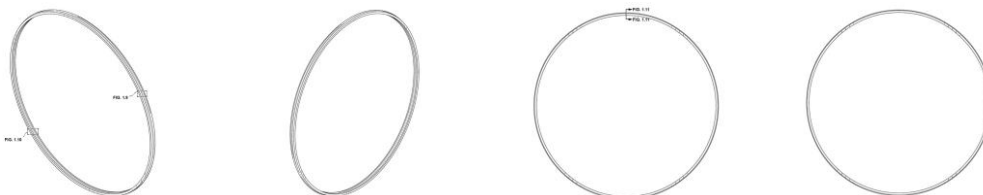

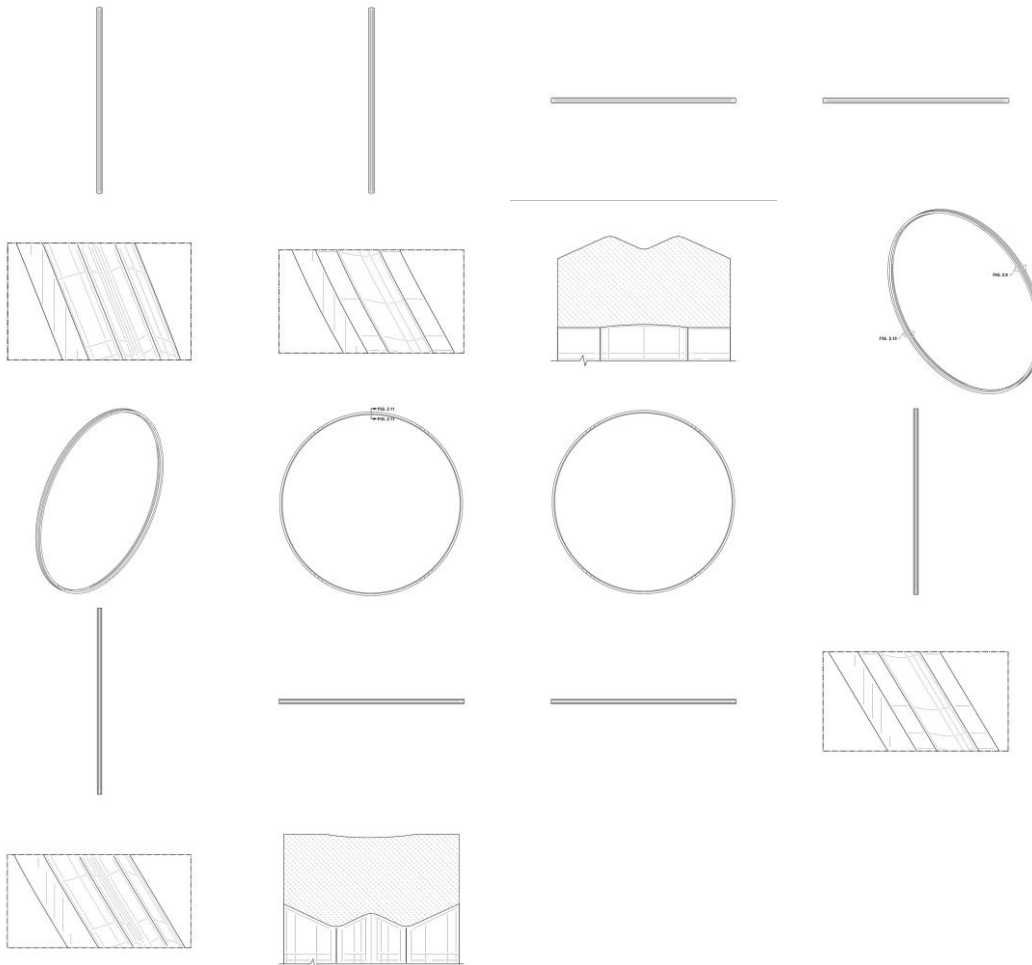

BR302024000026-0

Concessão de registro
 Código de despacho: 158
Titular: GRENDENE S.A. [BR/CE]
 Autor: SCHANA CENCI MARIN[BR]
 Título do registro: Calçados
 Data de depósito: 05/01/2024
 Classificação: 02-04
 Procurador: Ricardo Amaral Remer



BR302024000027-8

Concessão de registro
 Código de despacho: 158
Titular: GRENDENE S.A. [BR/CE]
 Autor: SCHANA CENCI MARIN[BR]
 Título do registro: Bolsa
 Data de depósito: 05/01/2024
 Classificação: 03-01
 Procurador: Ricardo Amaral Remer





BR302024000029-4

Concessão de registro
 Código de despacho: 158
Titular: GRENDENE S.A. [BR/CE]
 Autor: SCHANA CENCI MARIN[BR]
 Título do registro: Calçados
 Data de depósito: 05/01/2024
 Classificação: 02-04
 Procurador: Ricardo Amaral Remer



BR302024000032-4

Concessão de registro
 Código de despacho: 158
Titular: KLIVISSON DENNISON CAMPELO DOS SANTOS [BR/PB]
 Autor: EDSON MARTONE HENRIQUE VIEIRA[BR] e KLIVISSON DENNISON CAMPELO DOS SANTOS[BR]
 Título do registro: Chaise longues
 Data de depósito: 06/01/2024
 Classificação: 06-01

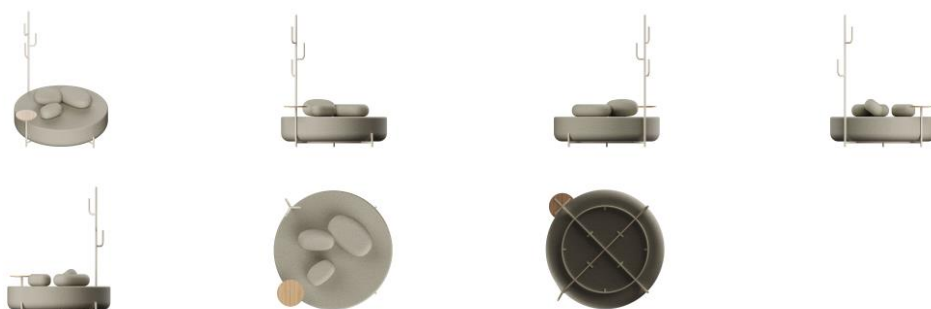

BR302024000033-2

Concessão de registro
 Código de despacho: 158
Titular: KLIVISSON DENNISON CAMPELO DOS SANTOS [BR/PB]
 Autor: EDSON MARTONE HENRIQUE VIEIRA[BR] e KLIVISSON DENNISON CAMPELO DOS SANTOS[BR]
 Título do registro: Poltronas
 Data de depósito: 06/01/2024
 Classificação: 06-01





BR302024000034-0

Concessão de registro

Código de despacho: 158

Titular: KLIVISSON DENNISON CAMPELO DOS SANTOS [BR/PB]

Autor: EDSON MARTONE HENRIQUE VIEIRA[BR] e KLIVISSON DENNISON CAMPELO DOS SANTOS[BR]

Título do registro: Sofás

Data de depósito: 06/01/2024

Classificação: 06-01



BR302024000035-9

Concessão de registro

Código de despacho: 158

Titular: MK ELETRODOMESTICOS MONDIAL S.A [BR/BA]

Autor: JACQUES IVO KRASUSE[BR]

Título do registro: TORRADEIRAS

Data de depósito: 08/01/2024

Classificação: 07-02

Procurador: Vandrê Cavalcante Bittencourt Torres



BR302024000038-3

Concessão de registro



Código de despacho: 158

Titular: GIOVANNA BRIGOLLA BERNART [BR/PR]

Autor: GIOVANNA BRIGOLLA BERNART[BR]

Título do registro: TAMPA

Data de depósito: 08/01/2024

Classificação: 09-07

Procurador: Joaquim Calheiros de Moraes

Detalhes do despacho: Título e campo de aplicação alterados de ofício, de acordo com a Nota Técnica INPI/CPAPD nº 01/2024, para adequação ao disposto no item 5.3.1.1 do Manual de Desenhos Industriais.

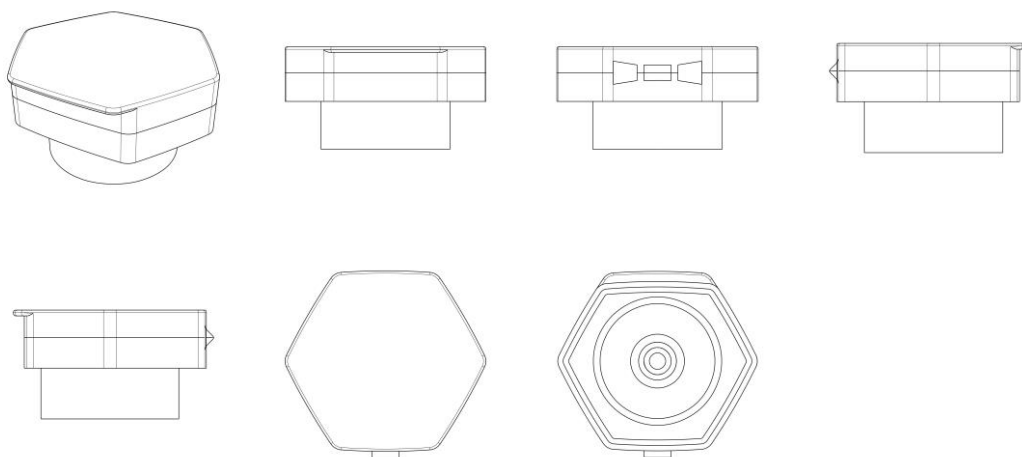

BR302024000048-0

Concessão de registro

Código de despacho: 158

Titular: PGT BIANCHI COMERCIO DE MOVEIS E DECORACOES [BR/SP]

Autor: PEDRO GABRIEL TRINDADE BIANCHI[BR]

Título do registro: APARADOR

Data de depósito: 09/01/2024

Classificação: 06-04

Procurador: Eduarda Colla

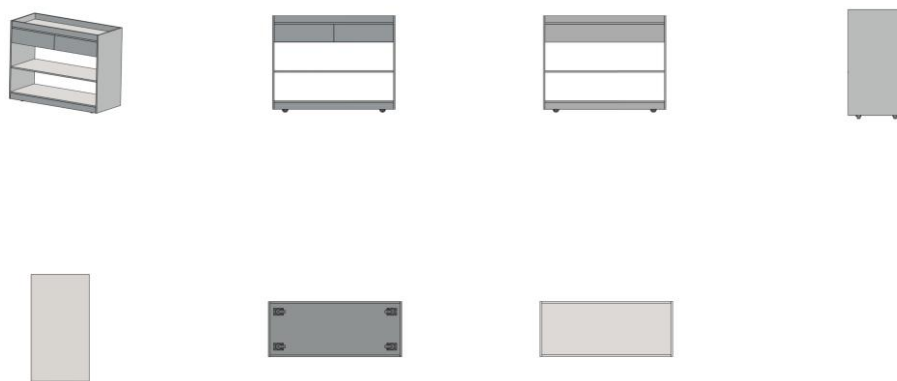

BR302024000049-9

Concessão de registro

Código de despacho: 158

Titular: JOHN ANDERSON SOARES VIEIRA [BR/CE]

Autor: JOHN ANDERSON SOARES VIEIRA[BR]

Título do registro: COLETES À PROVA DE BALAS

Data de depósito: 09/01/2024



Classificação: 29-02



BR302024000051-0

Concessão de registro
 Código de despacho: 158
Titular: ALLDROP INDÚSTRIA E COMÉRCIO LTDA. - EPP [BR/SP]
 Autor: IGOR SOARES CAMPANARIO[BR]
 Título do registro: IRRIGADORES [SPRINKLERS]
 Data de depósito: 09/01/2024
 Classificação: 23-01
 Procurador: Davino Martins da Silva Filho

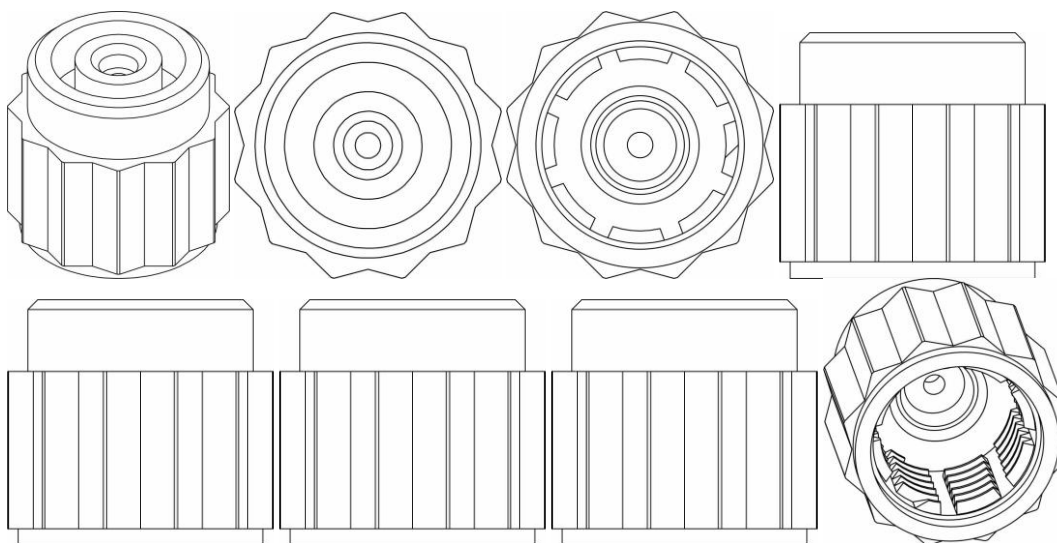

BR302024000052-9

Concessão de registro
 Código de despacho: 158
Titular: GUERRA DOS GAMES LTDA - ME [BR/SP]
 Autor: ANDRE DA SILVA BARROS[BR]
 Título do registro: BOMBAS PARA LÍQUIDOS
 Data de depósito: 09/01/2024
 Classificação: 15-02
 Procurador: Ricardo Serafim



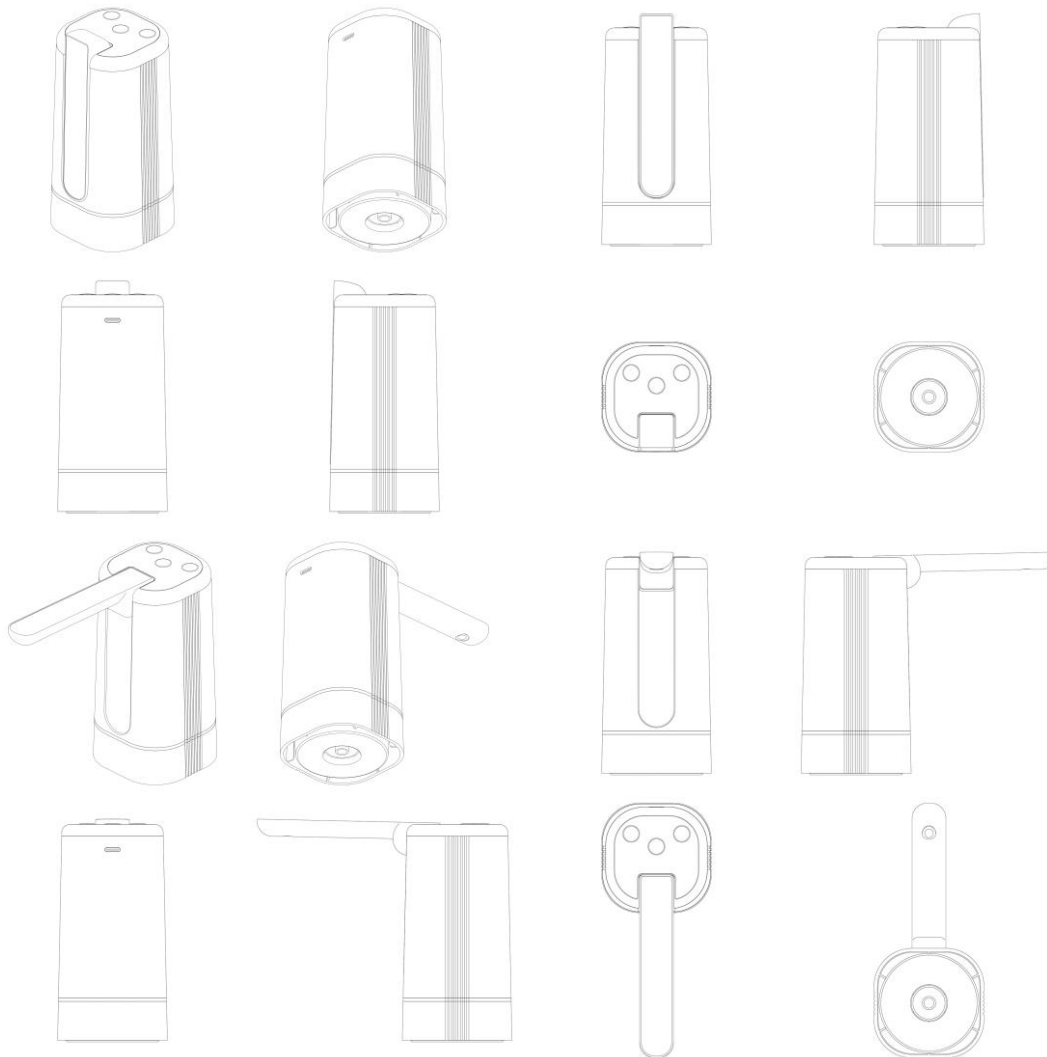

BR302024000054-5

Concessão de registro
 Código de despacho: 158
Titular: WASHINGTON RAMOS DE LUCCAS [BR/SC]
 Autor: WASHINGTON RAMOS DE LUCCAS[BR]
 Título do registro: MÁQUINA DE ROTOMOLDAGEM
 Data de depósito: 10/01/2024
 Classificação: 15-09
 Procurador: Sandro Conrado da Silva

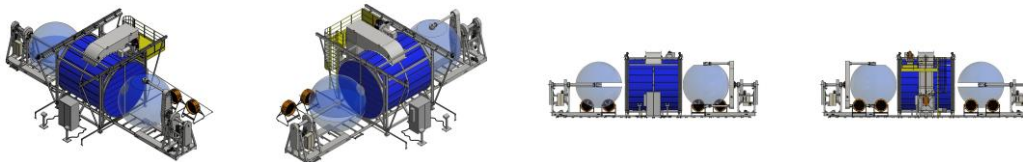

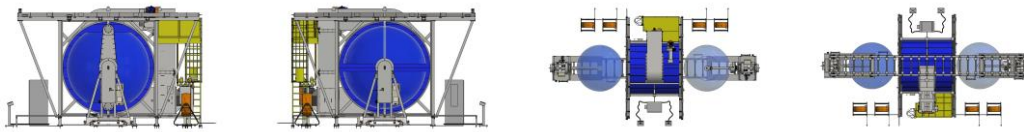

BR302024000055-3

Concessão de registro

Código de despacho: 158

Titular: STUDIES COMÉRCIO DE PRODUTOS E MATERIAIS ESCOLARES LTDA-ME [BR/PR]

Autor: ROZIMAR SPURIO GARCIA BRAVO[BR]

Título do registro: AGENDA

Data de depósito: 10/01/2024

Classificação: 19-04

Procurador: Alexandre Pietrângelo Lima

Detalhes do despacho: Título e campo de aplicação alterados de ofício, de acordo com a Nota Técnica INPI/CPAPD nº 01/2024, para adequação ao disposto no item 5.3.1.1 do Manual de Desenhos Industriais.

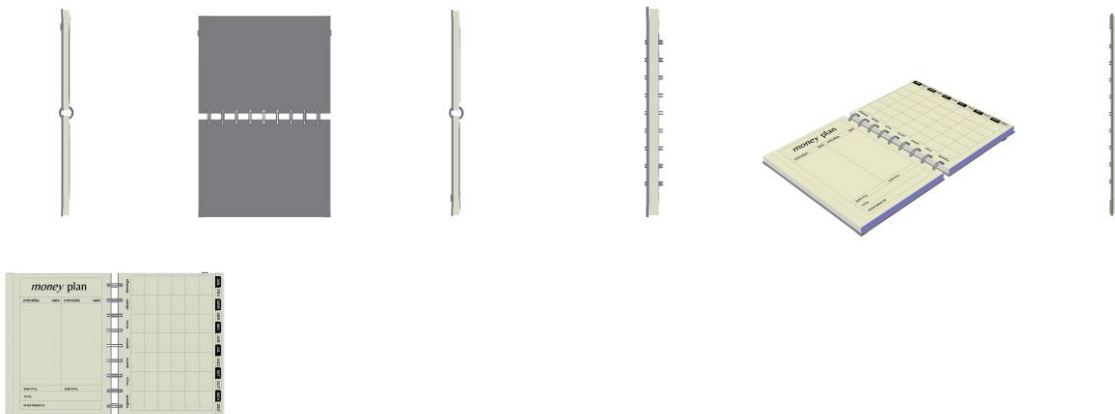

BR302024000056-1

Concessão de registro

Código de despacho: 158

Titular: STUDIES COMÉRCIO DE PRODUTOS E MATERIAIS ESCOLARES LTDA-ME [BR/PR]

Autor: ROZIMAR SPURIO GARCIA BRAVO[BR]

Título do registro: AGENDA

Data de depósito: 10/01/2024

Classificação: 19-04

Procurador: Alexandre Pietrângelo Lima

Detalhes do despacho: Título e campo de aplicação alterados de ofício, de acordo com a Nota Técnica INPI/CPAPD nº 01/2024, para adequação ao disposto no item 5.3.1.1 do Manual de Desenhos Industriais.



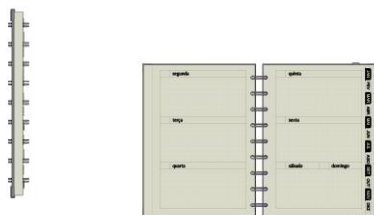

BR302024000057-0

Concessão de registro

Código de despacho: 158

Titular: STUDIES COMÉRCIO DE PRODUTOS E MATERIAIS ESCOLARES LTDA-ME [BR/PR]

Autor: ROZIMAR SPURIO GARCIA BRAVO[BR]

Título do registro: AGENDA

Data de depósito: 10/01/2024

Classificação: 19-04

Procurador: Alexandre Pietrângelo Lima

Detalhes do despacho: Título e campo de aplicação alterados de ofício, de acordo com a Nota Técnica INPI/CPAPD nº 01/2024, para adequação ao disposto no item 5.3.1.1 do Manual de Desenhos Industriais.

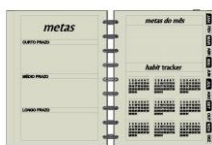
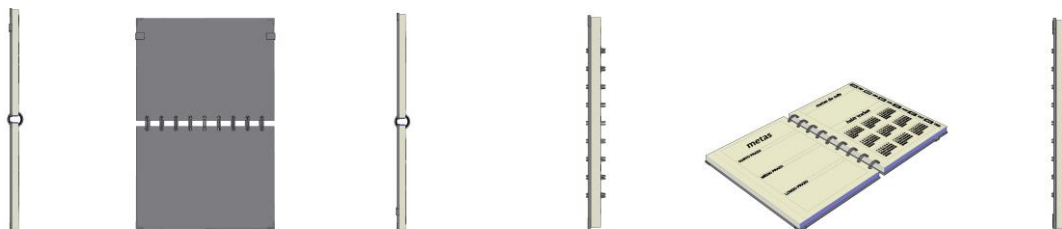

BR302024000058-8

Concessão de registro

Código de despacho: 158

Titular: PAULO ROBERTO VELLINHO ELY [BR/RS]

Autor: PAULO ROBERTO VELLINHO ELY[BR]

Título do registro: CUBO DE RODA

Data de depósito: 10/01/2024

Classificação: 12-16

Procurador: Laurentino Oliveira de Paula

Detalhes do despacho: Título alterado de ofício, de acordo com a Nota Técnica INPI/CPAPD nº 01/2024, para adequação ao disposto no item 5.3.1.1 do Manual de Desenhos Industriais.

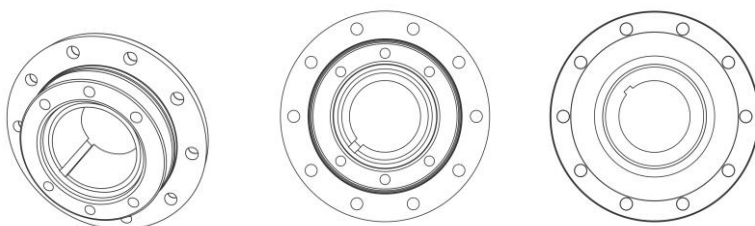

BR302024000060-0

Concessão de registro

Código de despacho: 158

Titular: PAULO ROBERTO VELLINHO ELY [BR/RS]

Autor: PAULO ROBERTO VELLINHO ELY[BR]



Título do registro: CUBO DE RODA
 Data de depósito: 10/01/2024
 Classificação: 12-16
 Procurador: Laurentino Oliveira de Paula
 Detalhes do despacho: Título alterado de ofício, de acordo com a Nota Técnica INPI/CPAPD nº 01/2024, para adequação ao disposto no item 5.3.1.1 do Manual de Desenhos Industriais.

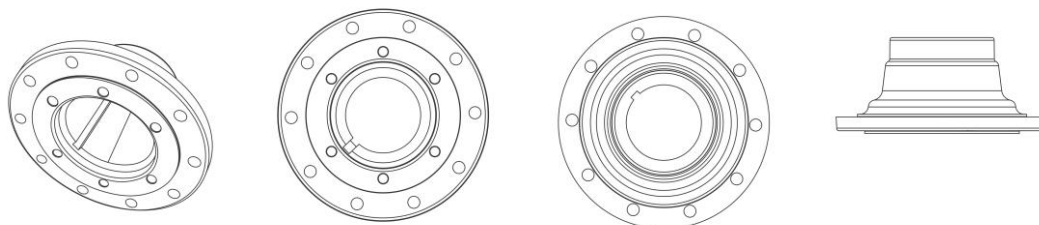

BR302024000061-8

Concessão de registro
 Código de despacho: 158
Titular: RENATO SOARES TEIXEIRA [BR/SP]
 Autor: RENATO SOARES TEIXEIRA[BR]
 Título do registro: MESAS DE CABECEIRA
 Data de depósito: 10/01/2024
 Classificação: 06-03



BR302024000062-6

Concessão de registro
 Código de despacho: 158
Titular: RENATO SOARES TEIXEIRA [BR/SP]
 Autor: RENATO SOARES TEIXEIRA[BR]
 Título do registro: MESAS DE CABECEIRA
 Data de depósito: 10/01/2024
 Classificação: 06-03

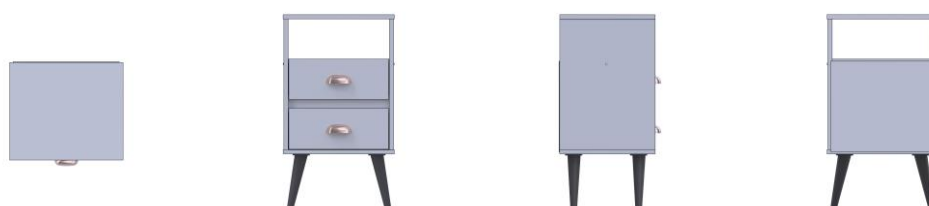



BR30202400063-4 Concessão de registro
 Código de despacho: 158
Titular: JADERSON DE ALMEIDA [BR/SC]
 Autor: JADERSON DE ALMEIDA[BR]
 Título do registro: Camas
 Data de depósito: 10/01/2024
 Classificação: 06-02

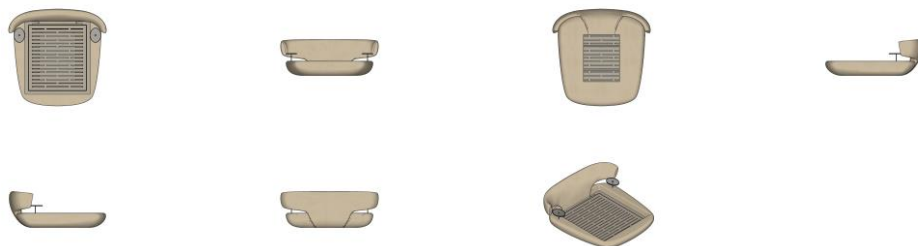

BR30202400064-2 Concessão de registro
 Código de despacho: 158
Titular: MUNDIAL IMPORTAÇÃO E EXPORTAÇÃO COMERCIAL LTDA [BR/SC]
 Autor: CAUE TOLEDO LEITE DE CARVALHO[BR]
 Título do registro: Luminárias de teto
 Data de depósito: 10/01/2024
 Classificação: 26-05
 Procurador: Fernanda Rosa Picosse

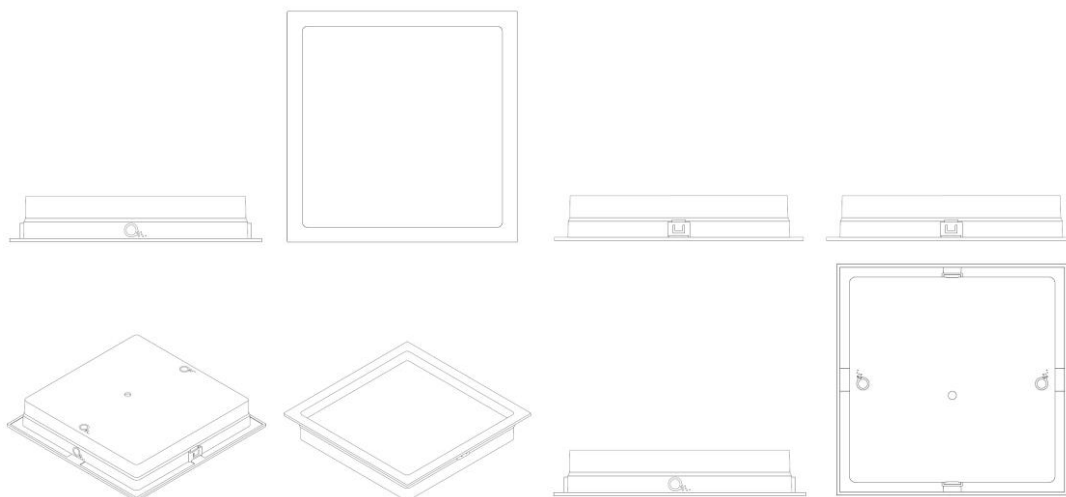

BR30202400067-7 Concessão de registro
 Código de despacho: 158
Titular: QIU GENJUN [BR/SP]
 Autor: QIU GENJUN[CN]
 Título do registro: COPO TÉRMICO
 Data de depósito: 10/01/2024



Classificação: 07-10
 Procurador: Milton Isejima Lima



BR302024000068-5

Concessão de registro
 Código de despacho: 158
Titular: MINXUN HUANG [CN]
 Autor: MINXUN HUANG[CN]
 Título do registro: Secadores de cabelo
 Data de depósito: 11/01/2024
 Classificação: 28-03
 Procurador: Carolina Machado Calheiros



BR302024000069-3

Concessão de registro
 Código de despacho: 158
Titular: EDUARDO ERNESTO BAZHUNI MAIA [BR/RJ]
 Autor: EDUARDO ERNESTO BAZHUNI MAIA[BR]
 Título do registro: Mesas
 Data de depósito: 11/01/2024
 Classificação: 06-03
 Procurador: Flávia Salim Lopes

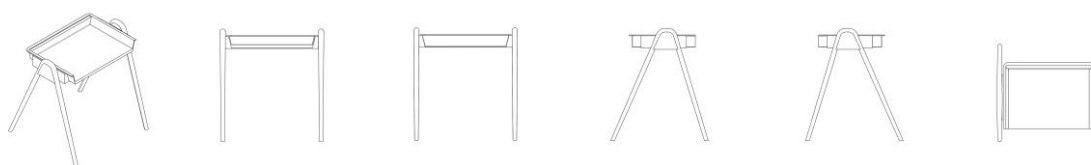



BR302024000070-7

Concessão de registro
 Código de despacho: 158
Titular: LEANDRO SANTOS NUNES [BR/SP]
 Autor: LEANDRO SANTOS NUNES[BR]
 Título do registro: Cadeiras [assentos]
 Data de depósito: 11/01/2024
 Classificação: 06-01



BR302024000072-3

Concessão de registro

Código de despacho: 158

Titular: DEERE & COMPANY [US]

Autor: KENT S. BROWN[US], MARIO L. DONINI[US], MATTHEW T. WOLD[US] e VICTORIA M. HOUSEHOLDER[US]

Título do registro: TELA DE EXIBIÇÃO

Data de depósito: 11/01/2024

Prioridade unionista: 29/912,524 20/09/2023 US

Classificação: 14-04

Procurador: João Luis Dorey Facco Vianna

Detalhes do despacho: A numeração da figura 1.2 foi alterada de ofício para 2.1 tanto na figura, como no relatório descritivo, a fim de indicar corretamente a vista e a variação que representa, conforme item 5.3.3 do Manual de Desenhos Industriais, com apoio na Nota Técnica INPI/CPAPD nº 01/2024.

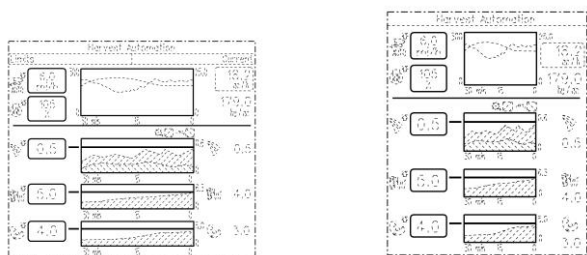

BR302024000073-1

Concessão de registro

Código de despacho: 158

Titular: RENATO SOARES TEIXEIRA [BR/SP]

Autor: RENATO SOARES TEIXEIRA[BR]

Título do registro: Cômodas

Data de depósito: 11/01/2024

Classificação: 06-04



BR302024000074-0

Concessão de registro

Código de despacho: 158

Titular: DEERE & COMPANY [US]

Autor: KENT S. BROWN[US], MARIO L. DONINI[US], MATTHEW T. WOLD[US] e VICTORIA M. HOUSEHOLDER[US]

Título do registro: TELA DE EXIBIÇÃO

Data de depósito: 11/01/2024

Prioridade unionista: 29/912,527 20/09/2023 US

Classificação: 14-04

Procurador: João Luis Dorey Facco Vianna

Detalhes do despacho: A numeração da figura 1.2 foi alterada de ofício para 2.1 tanto na figura, como no relatório descritivo, a fim de indicar corretamente a vista e a variação que representa, conforme item 5.3.3 do Manual de Desenhos Industriais, com apoio na Nota Técnica INPI/CPAPD nº 01/2024.



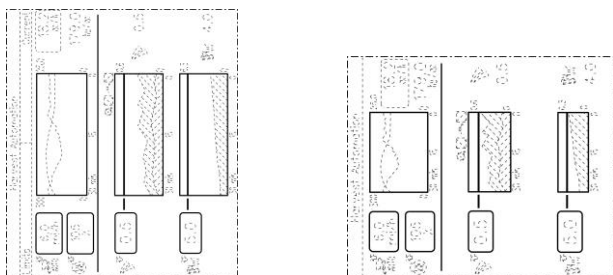

BR302024000075-8

Concessão de registro
 Código de despacho: 158
Titular: CLAUDINEI APARECIDO DA COSTA [BR/SP]
 Autor: CLAUDINEI APARECIDO DA COSTA[BR]
 Título do registro: Rodas para veículos [exceto para veículos sobre trilho]
 Data de depósito: 11/01/2024
 Classificação: 12-16
 Procurador: Jair Silva de Andrade



BR302024000076-6

Concessão de registro
 Código de despacho: 158
Titular: DEERE & COMPANY [US]
 Autor: KENT S. BROWN[US], MARIO L. DONINI[US], MATTHEW T. WOLD[US] e VICTORIA M. HOUSEHOLDER[US]
 Título do registro: TELA DE EXIBIÇÃO
 Data de depósito: 11/01/2024
 Prioridade unionista: 29/912,529 20/09/2023 US
 Classificação: 14-04
 Procurador: João Luis DOrey Facco Vianna

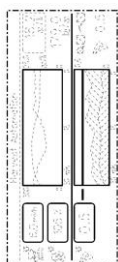

BR302024000077-4

Concessão de registro
 Código de despacho: 158
Titular: CS CABIDES INDUSTRIA E COMERCIO LTDA [BR/SP]
 Autor: SAMUEL BUENO CORDOBA[BR]



Título do registro: Cabide de roupa
 Data de depósito: 11/01/2024
 Classificação: 06-08
 Procurador: Rosemari Silva Soares

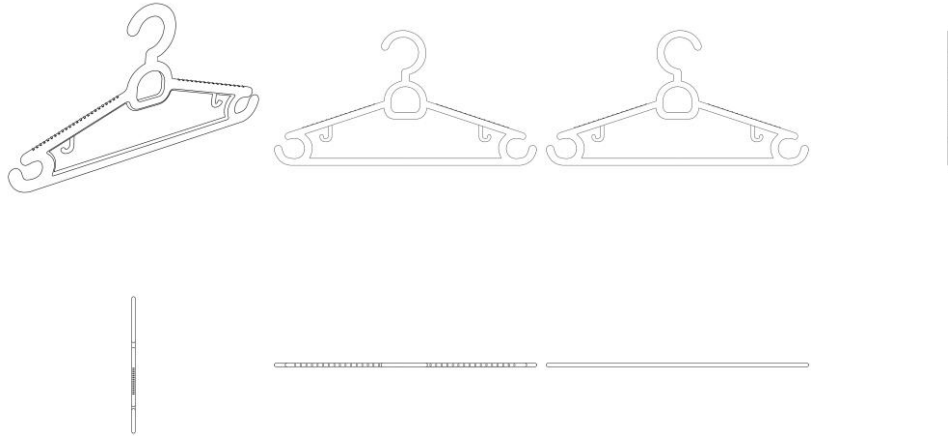

BR302024000078-2

Concessão de registro
 Código de despacho: 158
Títular: LUKALIAM MÓVEIS LTDA [BR/SP]
 Autor: LUIZ ANTONIO HENRIQUE[BR]
 Título do registro: Aparador
 Data de depósito: 11/01/2024
 Classificação: 06-04
 Procurador: Eduarda Colla

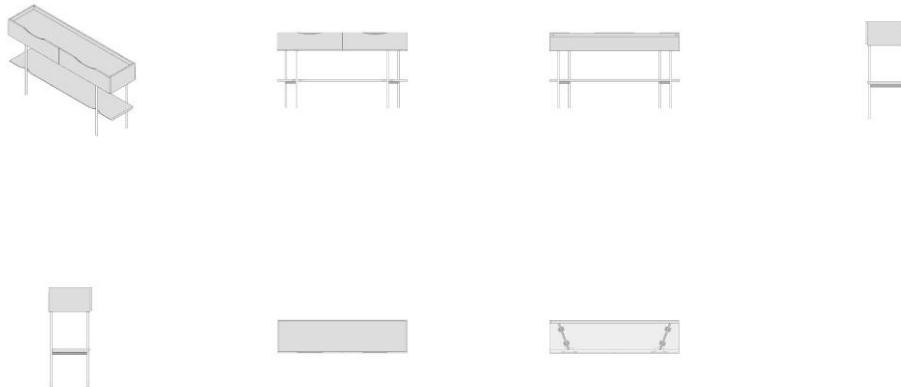

BR302024000079-0

Concessão de registro
 Código de despacho: 158
Títular: LUKALIAM MÓVEIS LTDA [BR/SP]
 Autor: LUIZ ANTONIO HENRIQUE[BR]
 Título do registro: Aparador
 Data de depósito: 11/01/2024
 Classificação: 06-04
 Procurador: Eduarda Colla



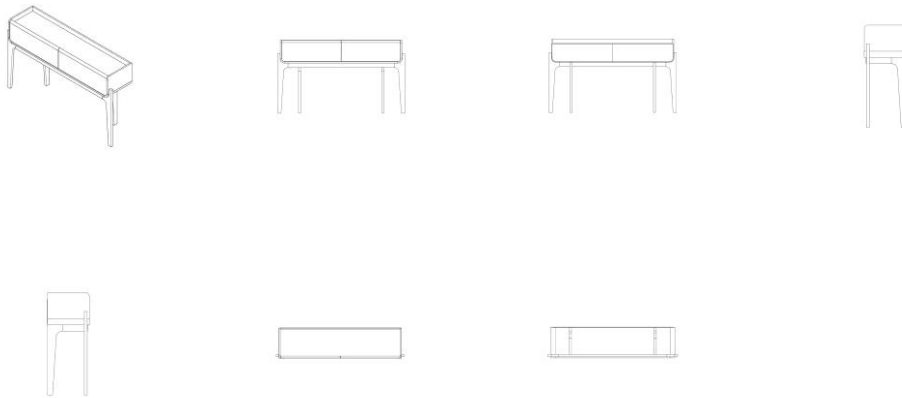

BR302024000080-4

Concessão de registro
 Código de despacho: 158
Titular: LUKALIAM MÓVEIS LTDA [BR/SP]
 Autor: LUIZ ANTONIO HENRIQUE[BR]
 Título do registro: Bufês [buffets]
 Data de depósito: 11/01/2024
 Classificação: 06-04
 Procurador: Eduarda Colla

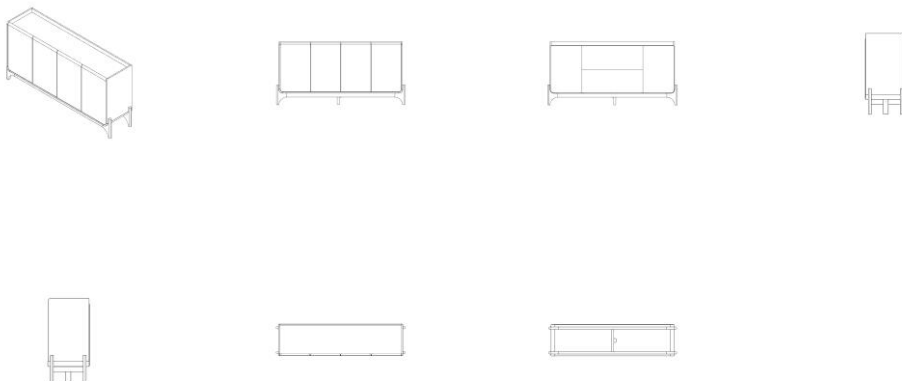

BR302024000081-2

Concessão de registro
 Código de despacho: 158
Titular: LUKALIAM MÓVEIS LTDA [BR/SP]
 Autor: LUIZ ANTONIO HENRIQUE[BR]
 Título do registro: Bufês [buffets]
 Data de depósito: 11/01/2024
 Classificação: 06-04
 Procurador: Eduarda Colla



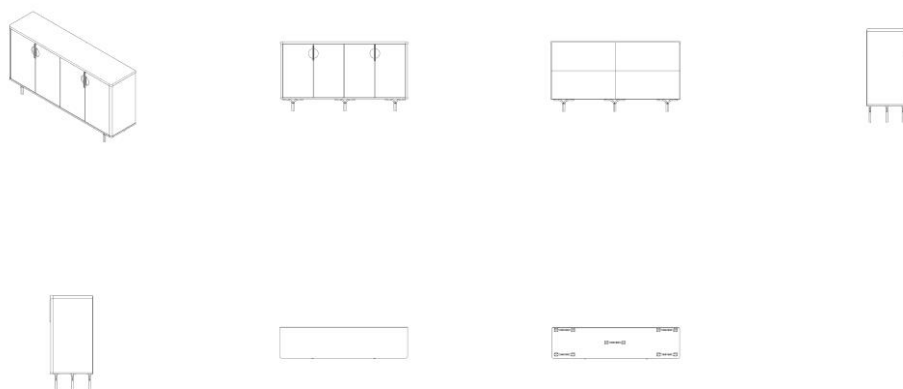

BR302024000082-0

Concessão de registro
 Código de despacho: 158
Titular: LUKALIAM MÓVEIS LTDA [BR/SP]
 Autor: LUIZ ANTONIO HENRIQUE[BR]
 Título do registro: Mesas de centro
 Data de depósito: 11/01/2024
 Classificação: 06-03
 Procurador: Eduarda Colla

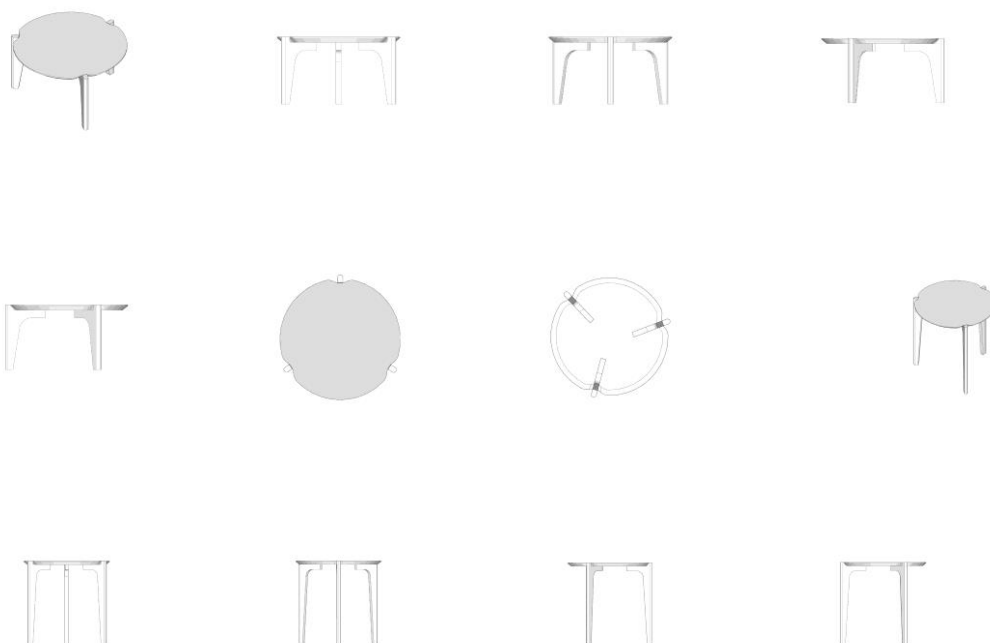



BR302024000083-9

Concessão de registro
 Código de despacho: 158
Titular: LUKALIAM MÓVEIS LTDA [BR/SP]
 Autor: LUIZ ANTONIO HENRIQUE[BR]
 Título do registro: Mesas de centro
 Data de depósito: 11/01/2024
 Classificação: 06-03
 Procurador: Eduarda Colla



BR302024000084-7

Concessão de registro
 Código de despacho: 158
Titular: LUKALIAM MÓVEIS LTDA [BR/SP]
 Autor: LUIZ ANTONIO HENRIQUE[BR]
 Título do registro: Paineis
 Data de depósito: 11/01/2024



Classificação: 06-06
 Procurador: Eduarda Colla

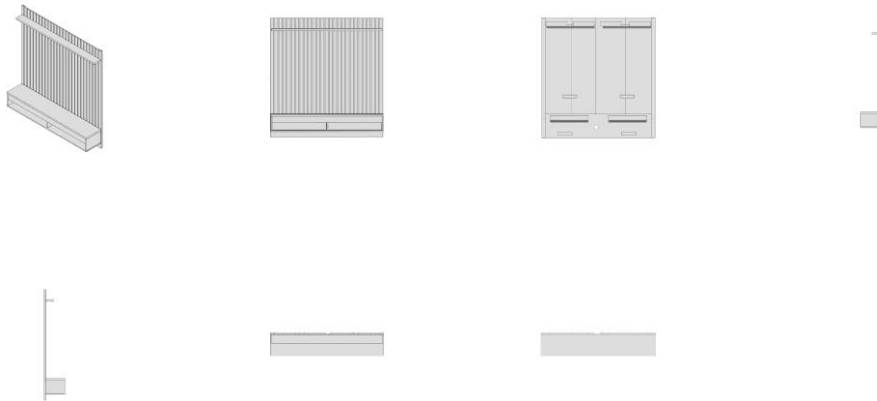

BR302024000085-5

Concessão de registro
 Código de despacho: 158
Titular: LUKALIAM MÓVEIS LTDA [BR/SP]
 Autor: LUIZ ANTONIO HENRIQUE[BR]
 Título do registro: Painei
 Data de depósito: 11/01/2024
 Classificação: 06-06
 Procurador: Eduarda Colla

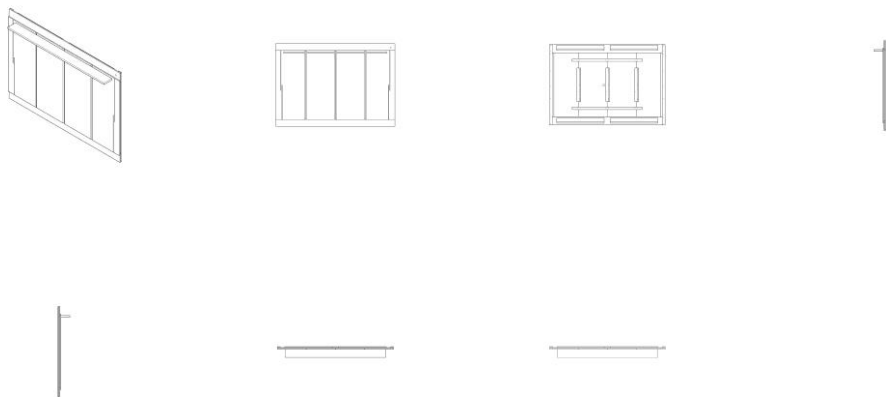

BR302024000086-3

Concessão de registro
 Código de despacho: 158
Titular: LUKALIAM MÓVEIS LTDA [BR/SP]
 Autor: LUIZ ANTONIO HENRIQUE[BR]
 Título do registro: Rack
 Data de depósito: 11/01/2024
 Classificação: 06-04
 Procurador: Eduarda Colla



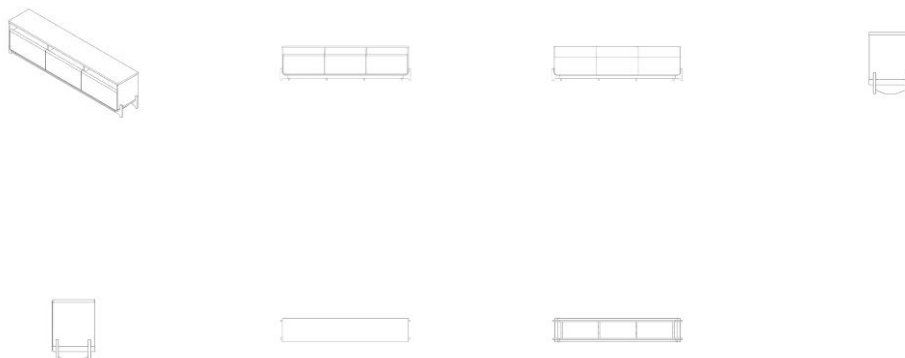

BR302024000087-1

Concessão de registro

Código de despacho: 158

Titular: MICHELI DE SOUZA E SILVA BARRETO [BR/PE]

Autor: MICHELI DE SOUZA E SILVA BARRETO[BR]

Título do registro: Ornamentações

Data de depósito: 11/01/2024

Classificação: 32-00

Detalhes do despacho: Legenda adequada de ofício de acordo com a nota técnica 01/2024.



BR302024000088-0

Concessão de registro

Código de despacho: 158

Titular: LUKALIAM MÓVEIS LTDA [BR/SP]

Autor: LUIZ ANTONIO HENRIQUE[BR]

Título do registro: Móvel

Data de depósito: 11/01/2024

Classificação: 06-04

Procurador: Eduarda Colla





BR302024000100-2

Concessão de registro
 Código de despacho: 158
Titular: MATOS STUDIO SERVICOS DE DESIGN LTDA [BR/PB]
 Autor: SÉRGIO JOSÉ DE MATOS[BR]
 Título do registro: SOFÁS
 Data de depósito: 12/01/2024
 Classificação: 06-01



BR302024000101-0

Concessão de registro
 Código de despacho: 158
Titular: GF EDUCAÇÃO SUPERIOR E GRADUAÇÃO EM ODONTOLOGIA LTDA [BR/PR]
 Autor: SILVIA DE FATIMA BONTORIN FRASON[BR]
 Título do registro: RÉGUAS DE DESENHO
 Data de depósito: 12/01/2024
 Classificação: 19-06
 Procurador: ADRIANA CUBAS MULLER PROPST

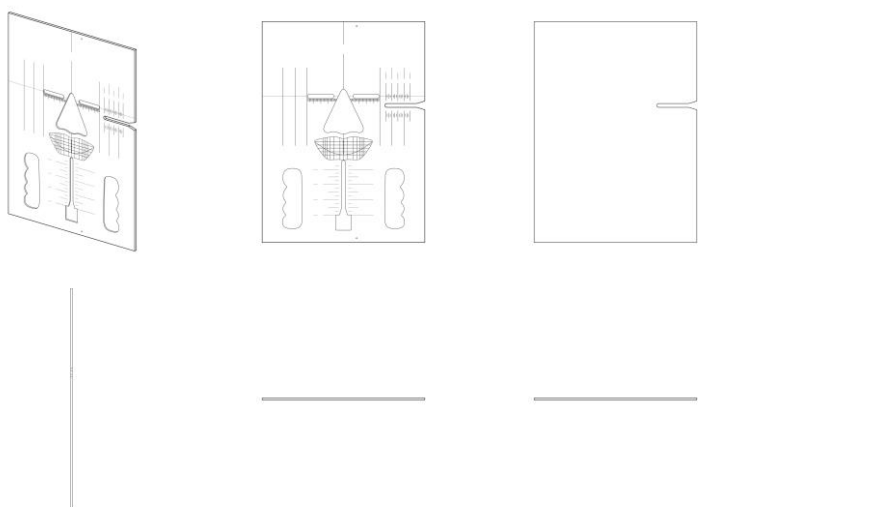

BR302024000105-3

Concessão de registro
 Código de despacho: 158
Titular: CALÇADOS BIBI LTDA [BR/RS]



Autor: MARLIN JOSE KOHLRAUSCH[BR]

Título do registro: CALÇADO

Data de depósito: 12/01/2024

Classificação: 02-04

Procurador: Alberto Jeronimo Guerra Neto

Detalhes do despacho: Título alterado de ofício, de acordo com a Nota Técnica INPI/CPAPD nº 01/2024, para adequação ao disposto no item 5.3.1.1 do Manual de Desenhos Industriais.



BR302024000106-1

Concessão de registro

Código de despacho: 158

Titular: CALÇADOS BIBI LTDA [BR/RS]

Autor: MARLIN JOSE KOHLRAUSCH[BR]

Título do registro: CALÇADO

Data de depósito: 12/01/2024

Classificação: 02-04

Procurador: Alberto Jeronimo Guerra Neto

Detalhes do despacho: Título alterado de ofício, de acordo com a Nota Técnica INPI/CPAPD nº 01/2024, para adequação ao disposto no item 5.3.1.1 do Manual de Desenhos Industriais.



BR302024000111-8

Concessão de registro

Código de despacho: 158

Titular: ENEL GLOBAL TRADING S.P.A. [IT]

Autor: ALESSANDRO VALSECCHI[IT] e ALBERTO RIZZI[IT]

Título do registro: POSTE DE ELETRICIDADE

Data de depósito: 12/01/2024



Prioridade unionista: 015027985-0001 13/07/2023 EM

Classificação: 25-03

Procurador: Alícia Kristina Daniel Shores

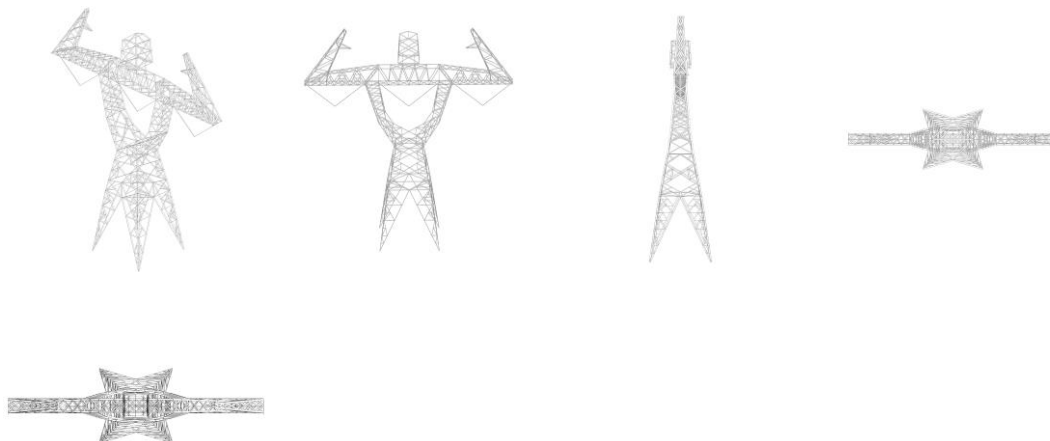

BR302024000113-4

Concessão de registro

Código de despacho: 158

Titular: LUX TERMOPLÁSTICOS LTDA [BR/MG]

Autor: IVAN RAMOS DE OLIVEIRA[BR]

Título do registro: SANDÁLIAS

Data de depósito: 12/01/2024

Classificação: 02-04

Procurador: José Naves de Lacerda Júnior



BR302024000114-2

Concessão de registro

Código de despacho: 158

Titular: CNH INDUSTRIAL AMERICA LLC [US]

Autor: SHAUN O'DONNELL[US], DENVER YODER[US], JAMES SEEDORF[US] e ASHUTOSH TAMRAKAR[US]

Título do registro: BICO DE DESCARGA PARA VEÍCULO AGRÍCOLA

Data de depósito: 12/01/2024

Prioridade unionista: 29/897,413 14/07/2023 US

Classificação: 15-03

Procurador: Alícia Kristina Daniel Shores



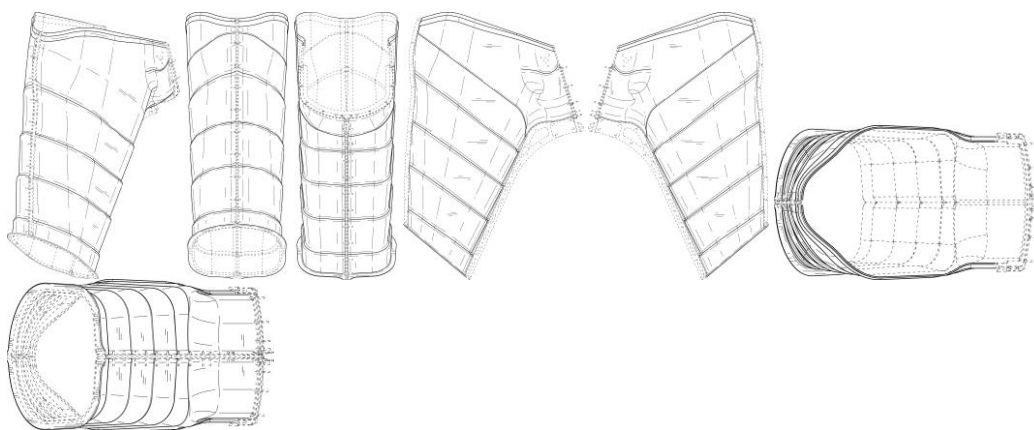

BR302024000115-0

Concessão de registro
 Código de despacho: 158
Titular: ANRAN SUPPLY CHAIN MANAGEMENT LIMITED - ANRAN [HK]
 Autor: ZOU ZIHUA[CN]
 Título do registro: BONECAS
 Data de depósito: 12/01/2024
 Classificação: 21-01
 Procurador: DANILO ALVES



BR302024000116-9

Concessão de registro
 Código de despacho: 158
Titular: ROMULO MIRANDA GUIMARÃES [BR/MG]
 Autor: ROMULO MIRANDA GUIMARÃES[BR]
 Título do registro: VELOCÍMETROS
 Data de depósito: 12/01/2024
 Classificação: 10-04



BR302024000117-7

Concessão de registro

Código de despacho: 158

Titular: WIRKLICH INDUSTRIA DE PLÁSTICOS LTDA. [BR/RS] e EVLU TECNOLOGIA SERVIÇOS E COMÉRCIO DE PEÇAS E MÁQUINAS INDUSTRIAIS EIRELI [BR/RS]

Autor: MARCELO SPERB[BR], DOUGLAS SANTANNA DE MELLO[BR], MARCUS ROGERIO FARIAS BORTOLOTTI[BR] e RODRIGO DA CUNHA MARTINS[BR]

Título do registro: SUPORTE PARA PAINEL SOLAR

Data de depósito: 12/01/2024

Classificação: 13-04

Procurador: Milton Lucidio Leao Barcellos

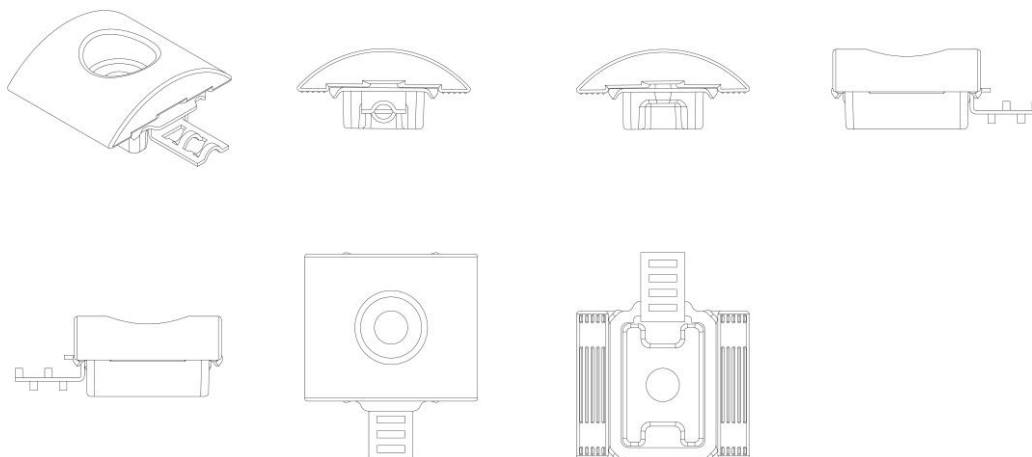

BR302024000118-5

Concessão de registro

Código de despacho: 158

Titular: CONAIR LLC [US]

Autor: CHAN NGAN CHI[CN]

Título do registro: FERROS PARA FRISAR E ONDULAR CABELO

Data de depósito: 12/01/2024

Prioridade unionista: 29/909,702 09/08/2023 US

Classificação: 28-03

Procurador: Julio Guidi Lima da Rocha

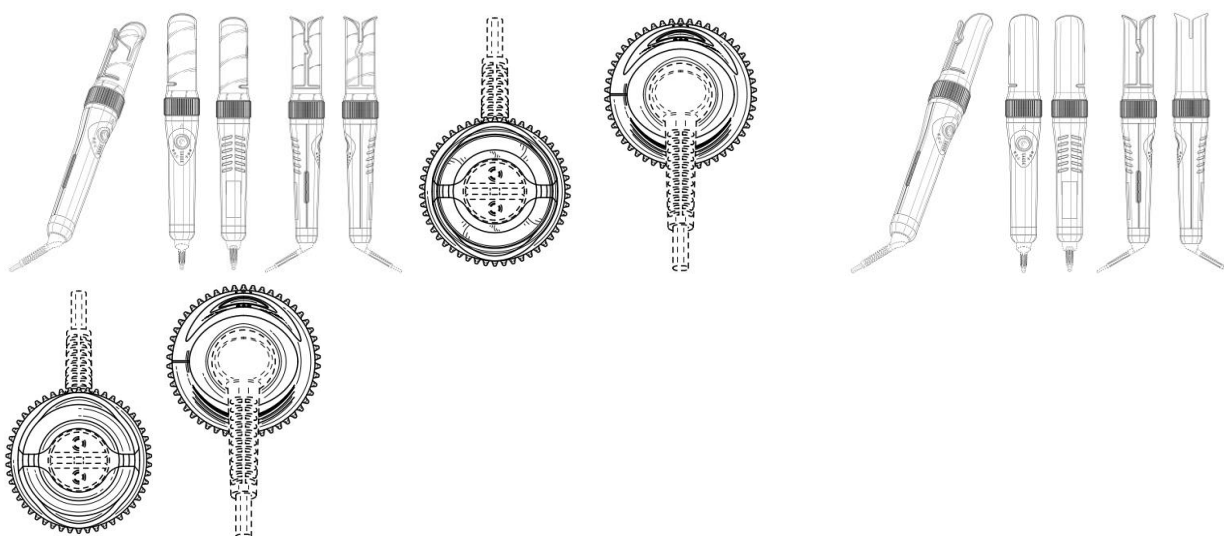

BR302024000119-3

Concessão de registro

Código de despacho: 158

Titular: KLIVISSON DENNISON CAMPELO DOS SANTOS [BR/PB]



Autor: KLIVISSON DENNISON CAMPELO DOS SANTOS[BR] e EDSON MARTONE HENRIQUE VIEIRA[BR]
 Título do registro: CADEIRAS DE JARDIM
 Data de depósito: 13/01/2024
 Classificação: 06-01

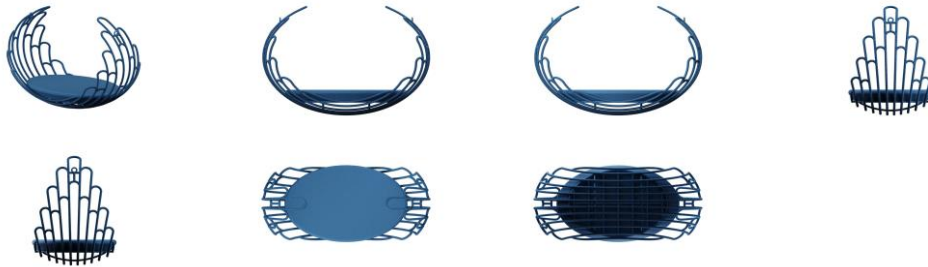

BR302024000120-7

Concessão de registro
 Código de despacho: 158
Titular: DAFU ADMINISTRACAO E PARTICIPACOES DE BENS LTDA [BR/SP]
 Autor: YONGHUI CHEN[CN]
 Título do registro: ESCOVA
 Data de depósito: 15/01/2024
 Classificação: 28-03
 Procurador: Leandro de Souza Frigo

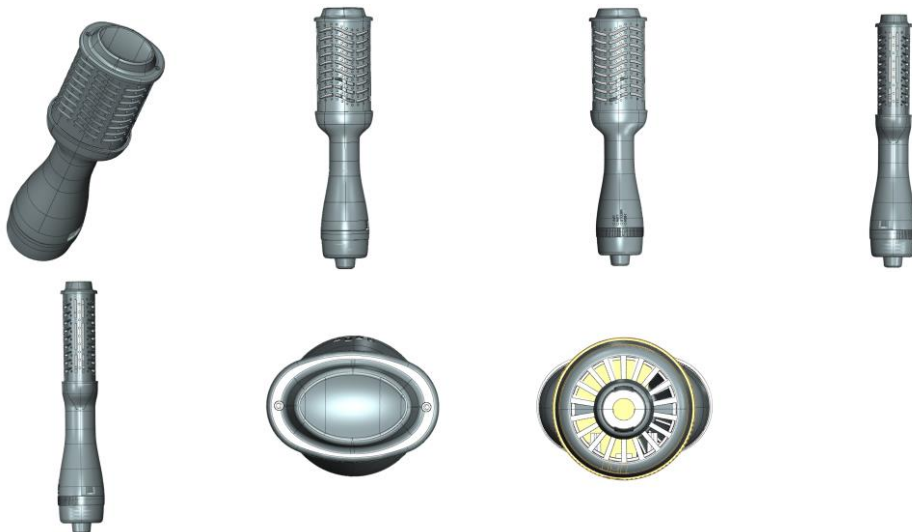

BR302024000122-3

Concessão de registro
 Código de despacho: 158
Titular: SHENZHEN AMAZWEAR TECHNOLOGY CO., LTD. [CN]
 Autor: XIANGHUA WU[CN]
 Título do registro: RELÓGIOS DE PULSO
 Data de depósito: 15/01/2024
 Classificação: 10-02
 Procurador: MARCELO DREON

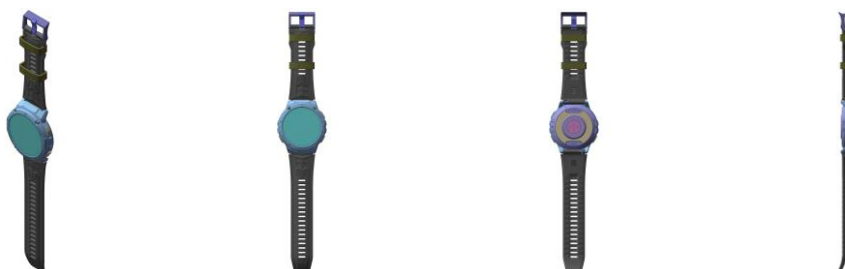



BR302024000124-0

Concessão de registro
 Código de despacho: 158
Titular: PROJFIX COMÉRCIO E IMPORTAÇÃO DE EQUIPAMENTOS EIRELI - ME [BR/SP]
 Autor: ALLAN FABIANO PEREIRA ALVES[BR]
 Título do registro: BONECOS E ESTATUETAS [BRINQUEDOS]
 Data de depósito: 15/01/2024
 Classificação: 21-01
 Procurador: CARLA TATIANA DEMETRIO

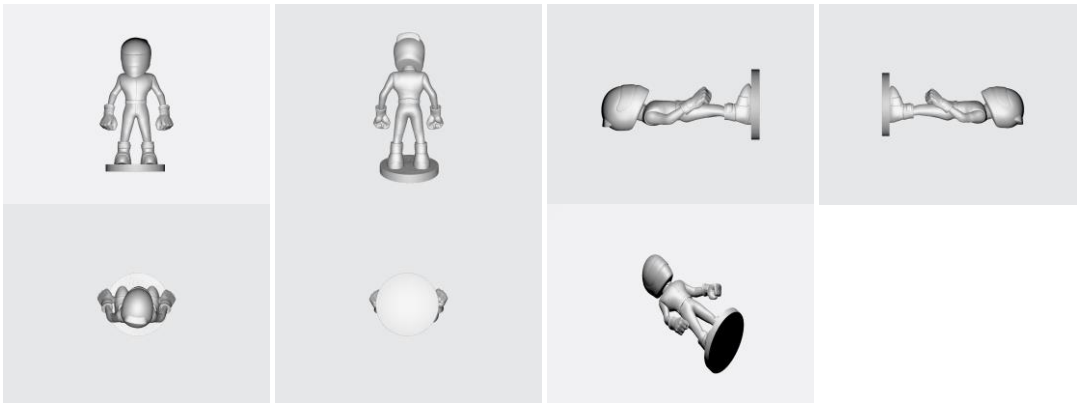

BR302024000125-8

Concessão de registro
 Código de despacho: 158
Titular: DAFU ADMINISTRACAO E PARTICIPACOES DE BENS LTDA [BR/SP]
 Autor: YONGHUI CHEN[CN]
 Título do registro: MASSAGEADOR CAPILAR
 Data de depósito: 15/01/2024
 Classificação: 28-03
 Procurador: Leandro de Souza Frigo
 Detalhes do despacho: Campo de aplicação alterado de ofício, de acordo com a Nota Técnica INPI/CPAPD nº 01/2024, para adequação ao disposto no item 5.3.1.1 do Manual de Desenhos Industriais.

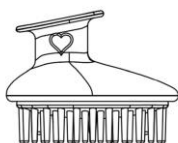
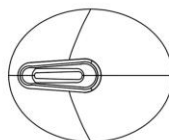
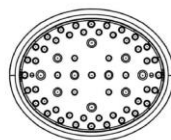

BR302024000126-6

Concessão de registro
Código de despacho: 158
Titular: ORTHO PAUHER INDUSTRIA COMERCIO E DISTRIBUIÇÕES LTDA [BR/PE]
Autor: HENRIQUE ANDERSON PREBYTERO QUEIROZ DE OLIVEIRA[BR]
Título do registro: Calçados
Data de depósito: 15/01/2024
Classificação: 02-04
Procurador: Celino Bento de Souza

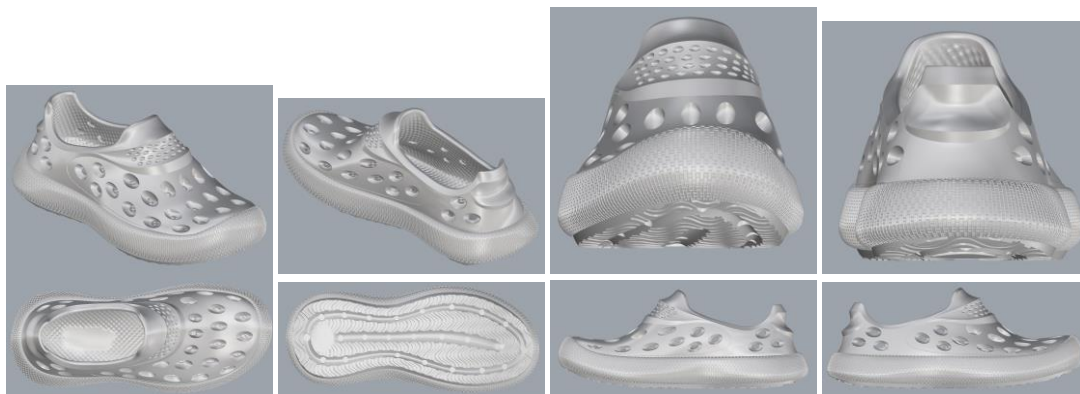

BR302024000131-2

Concessão de registro
Código de despacho: 158
Titular: ANRAN SUPPLY CHAIN MANAGEMENT LIMITED - ANRAN [HK]
Autor: ZOU ZIHUA[CN]
Título do registro: Bonecas
Data de depósito: 15/01/2024
Classificação: 21-01
Procurador: DANILO ALVES



BR302024000132-0

Concessão de registro
Código de despacho: 158
Titular: T W TEODORO TECIDOS [BR/SC]
Autor: TIAGO WELLINGTON TEODORO[BR]
Título do registro: Poltronas
Data de depósito: 15/01/2024
Classificação: 06-01
Procurador: Carlos Eduardo Gomes da Silva





BR302024000133-9

Concessão de registro
 Código de despacho: 158
Titular: ANRAN SUPPLY CHAIN MANAGEMENT LIMITED - ANRAN [HK]
 Autor: ZOU ZIHUA[CN]
 Título do registro: Moedores de café [não elétricos] [uso doméstico]
 Data de depósito: 15/01/2024
 Classificação: 07-04
 Procurador: DANILO ALVES



BR302024000134-7

Concessão de registro
 Código de despacho: 158
Titular: BRASMACOL INDÚSTRIA E COMÉRCIO LTDA [BR/PR]
 Autor: DAYSON MATOS DIAS[BR]
 Título do registro: PORTA RIPADA
 Data de depósito: 15/01/2024
 Classificação: 08-09
 Procurador: Vasco da Gama Coelho Pereira

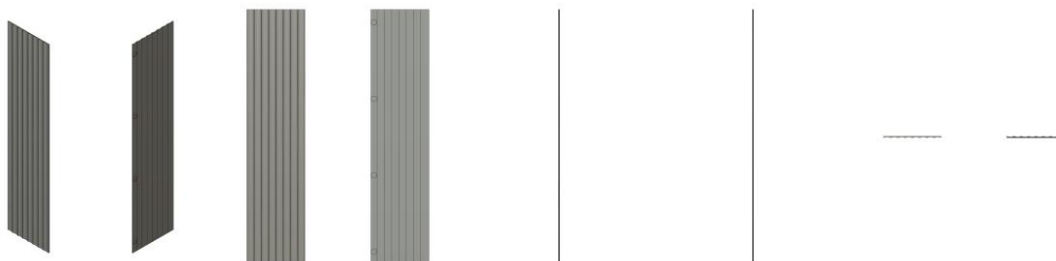

BR302024000135-5

Concessão de registro
 Código de despacho: 158
Titular: ROMULO NASCIMENTO ARARUNA [BR/CE]
 Autor: ROMULO NASCIMENTO ARARUNA[BR]
 Título do registro: Expositores
 Data de depósito: 15/01/2024
 Classificação: 20-02
 Procurador: VLÁDIA DO NASCIMENTO GONÇALVES LOPES



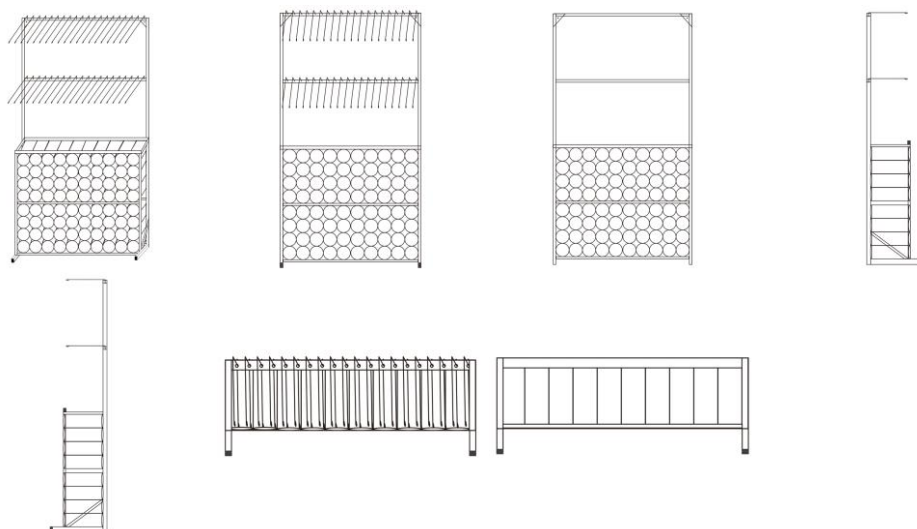

BR302024000136-3

Concessão de registro

Código de despacho: 158

Titular: CULLIGAN LATAM LTDA [BR/SP]

Autor: ALEXANDRE BENICIO MARIZ[BR] e CESAR MAZULO RIZZO[BR]

Título do registro: PURIFICADORES DE ÁGUA

Data de depósito: 15/01/2024

Classificação: 23-01

Procurador: Celino Bento de Souza



BR302024000137-1

Concessão de registro

Código de despacho: 158

Titular: FRANCCINO MOVEIS LTDA [BR/MG]

Autor: ISAAC ALBERICO PINTO FRANCCINO[BR]

Título do registro: CADEIRAS [ASSENTOS]

Data de depósito: 15/01/2024

Classificação: 06-01

Procurador: Eduardo Lívio Daimond



BR302024000138-0

Concessão de registro
Código de despacho: 158
Titular: FRANCCINO MOVEIS LTDA [BR/MG]
Autor: ISAAC ALBERICO PINTO FRANCINO[BR]
Título do registro: CADEIRAS [ASSENTOS]
Data de depósito: 15/01/2024
Classificação: 06-01
Procurador: Eduardo Lívio Daimond



BR302024000143-6

Concessão de registro
Código de despacho: 158
Titular: METALFORMA INDUSTRIA E COMERCIO LTDA [BR/MG]
Autor: AECIO TEIXEIRA DE FREITAS[BR]
Título do registro: TRAVA DE ANILHA
Data de depósito: 16/01/2024
Classificação: 21-02
Procurador: Ronaldo Franklin de Sousa
Detalhes do despacho: Título alterado de ofício, de acordo com a Nota Técnica INPI/CPAPD nº 01/2024, para adequação ao disposto no item 5.3.1.1 do Manual de Desenhos Industriais.



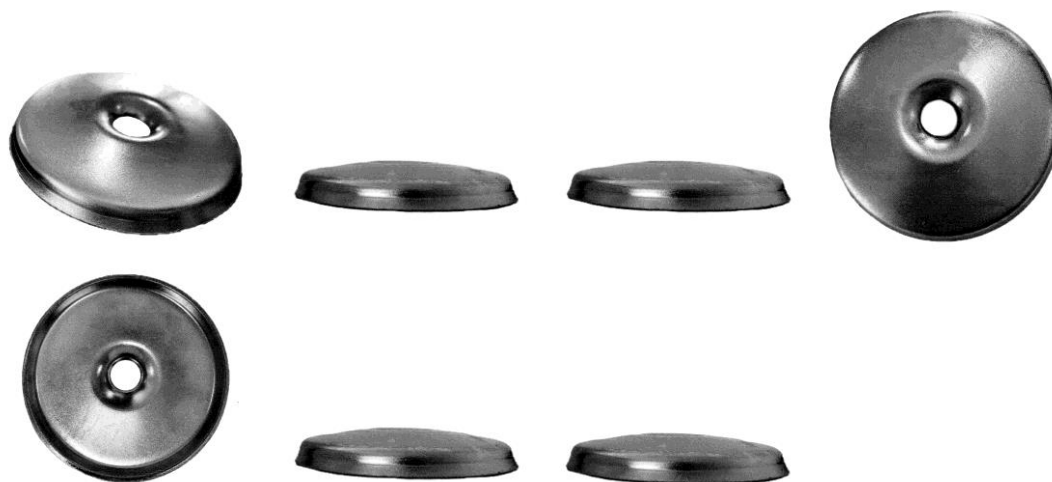

BR302024000144-4 Concessão de registro
 Código de despacho: 158
Titular: CALÇADOS PEGADA NORDESTE LTDA [BR/BA]
 Autor: JONAS LOURENÇO ENGELMANN[BR]
 Título do registro: SOLAS PARA CALÇADOS
 Data de depósito: 16/01/2024
 Classificação: 02-04
 Procurador: Edemar Pereira Capella

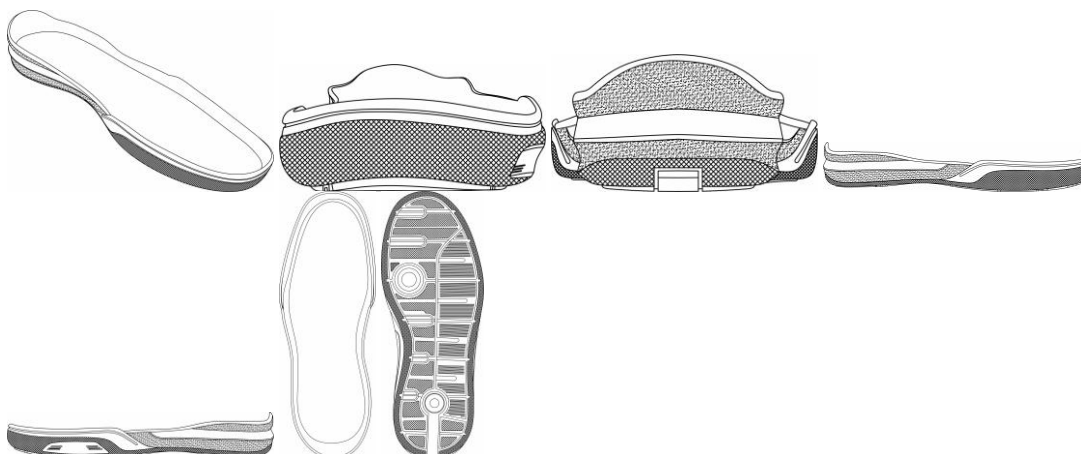

BR302024000145-2 Concessão de registro
 Código de despacho: 158
Titular: CALÇADOS PEGADA NORDESTE LTDA [BR/BA]
 Autor: JONAS LOURENÇO ENGELMANN[BR]
 Título do registro: SOLAS PARA CALÇADOS
 Data de depósito: 16/01/2024
 Classificação: 02-04
 Procurador: Edemar Pereira Capella

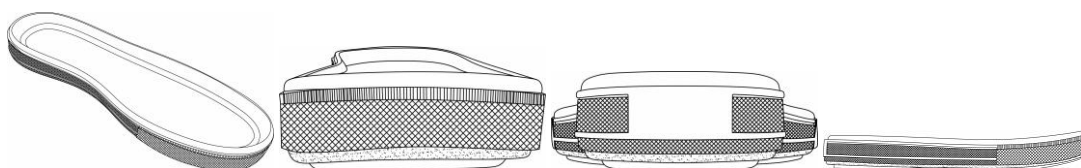

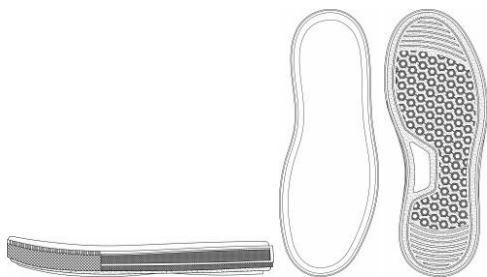

BR302024000146-0

Concessão de registro
 Código de despacho: 158
Titular: CALÇADOS PEGADA NORDESTE LTDA [BR/BA]
 Autor: JONAS LOURENCO ENGELMANN[BR]
 Título do registro: SOLAS PARA CALÇADOS
 Data de depósito: 16/01/2024
 Classificação: 02-04
 Procurador: Edegar Pereira Capella

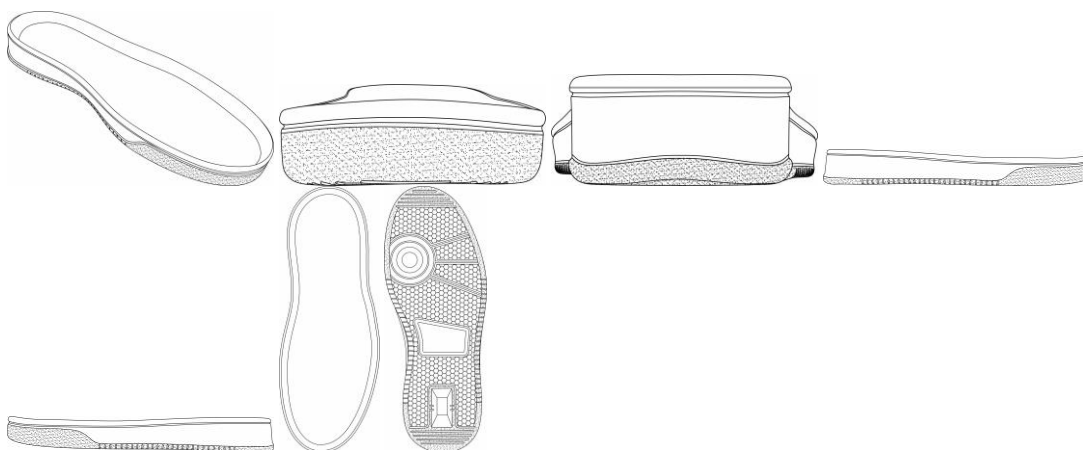

BR302024000147-9

Concessão de registro
 Código de despacho: 158
Titular: CALÇADOS PEGADA NORDESTE LTDA [BR/BA]
 Autor: JONAS LOURENCO ENGELMANN[BR]
 Título do registro: SOLAS PARA CALÇADOS
 Data de depósito: 16/01/2024
 Classificação: 02-04
 Procurador: Edegar Pereira Capella

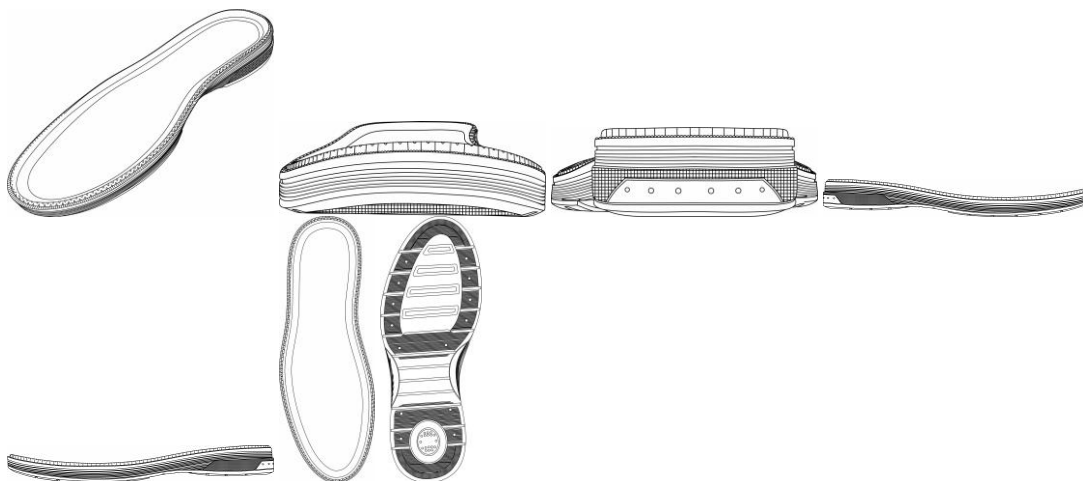

BR302024000151-7

Concessão de registro



Código de despacho: 158

Titular: UNI-ART IMPORT LTDA - EPP [BR/SP]

Autor: DENYS ZAPALA ANANIAS[BR]

Título do registro: PATINETE

Data de depósito: 16/01/2024

Classificação: 12-11

Procurador: Rosa Maria Sborgia

Detalhes do despacho: Título e numeração das figuras alterada de ofício, com a correspondente modificação no relatório descritivo, de acordo com a Nota Técnica INPI/CPAPD nº 01/2024, para adequação ao disposto no item 5.3.3 do Manual de Desenhos Industriais.



BR302024000154-1

Concessão de registro

Código de despacho: 158

Titular: MATOS STUDIO SERVICOS DE DESIGN LTDA [BR/PB]

Autor: SÉRGIO JOSÉ DE MATOS[BR]

Título do registro: SOFÁS

Data de depósito: 16/01/2024

Classificação: 06-01



BR302024000156-8

Concessão de registro



Código de despacho: 158

Titular: MATOS STUDIO SERVICOS DE DESIGN LTDA [BR/PB]

Autor: SÉRGIO JOSÉ DE MATOS[BR]

Título do registro: POLTRONAS

Data de depósito: 16/01/2024

Classificação: 06-01

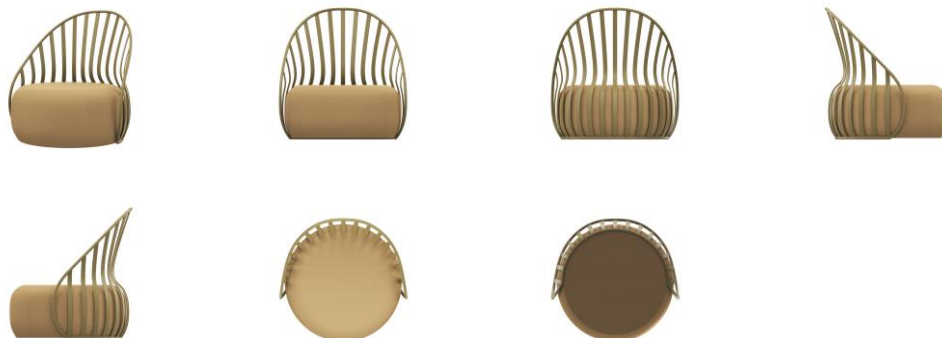

BR302024000157-6

Concessão de registro

Código de despacho: 158

Titular: MOTUL [FR]

Autor: RAFAEL NAKAZATO RECIO[BR]

Título do registro: RECIPIENTES PARA GÁS LÍQUIDO OU SÓLIDO

Data de depósito: 16/01/2024

Classificação: 09-01

Procurador: Mirian Helena Caruy e Silva



BR302024000158-4

Concessão de registro

Código de despacho: 158

Titular: AVELLOZ MOTOS EXPORTACAO E IMPORTACAO LTDA - EPP [BR/PE]

Autor: CAIO GOULART DE SIQUEIRA[BR]



Título do registro: MOTOCICLETA

Data de depósito: 16/01/2024

Classificação: 12-11

Procurador: GUSTAVO HENRIQUE EIRADO DE ESCOBAR

Detalhes do despacho: De acordo com o item 3.5.2 do Manual de Desenhos Industriais, o campo Descrição do formulário só deve ser usado para incluir informações necessárias à compreensão das figuras do desenho industrial. As informações inseridas neste campo no pedido não cumprem com a finalidade pretendida e foram excluídas de ofício, conforme a Nota Técnica INPI/CPAPD nº 01/2024.



BR302024000160-6

Concessão de registro

Código de despacho: 158

Titular: WANDERLEY JAYME ESMAEL [BR/SP]

Autor: WANDERLEY JAYME ESMAEL[BR]

Título do registro: ELEMENTO MODULAR

Data de depósito: 16/01/2024

Classificação: 25-01

Procurador: Eduardo João Assef Jr.

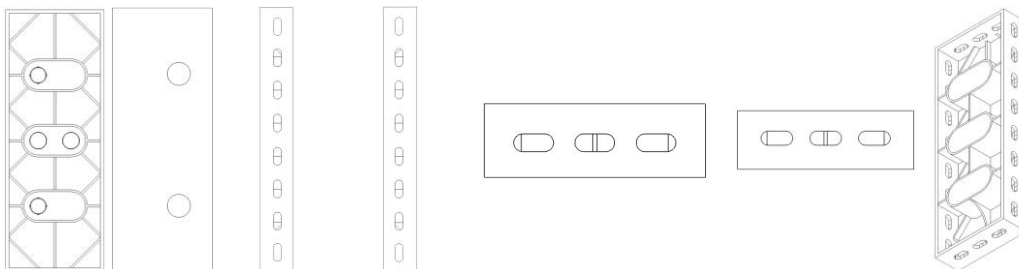

BR302024000161-4

Concessão de registro

Código de despacho: 158

Titular: WANDERLEY JAYME ESMAEL [BR/SP]

Autor: WANDERLEY JAYME ESMAEL[BR]

Título do registro: ELEMENTO MODULAR

Data de depósito: 16/01/2024

Classificação: 25-01

Procurador: Eduardo João Assef Jr.



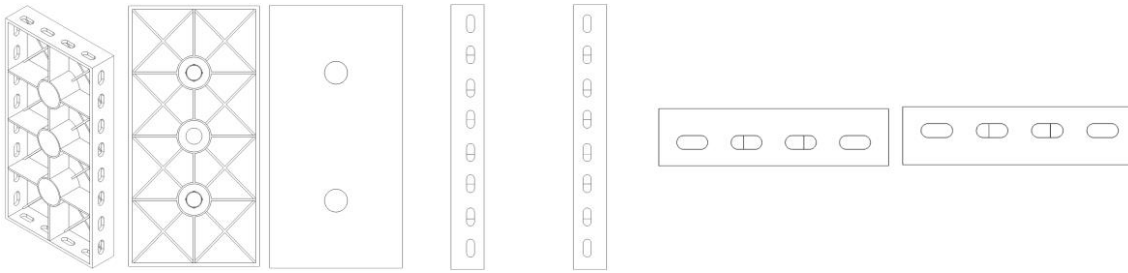

BR302024000162-2

Concessão de registro
 Código de despacho: 158
Titular: WANDERLEY JAYME ESMAEL [BR/SP]
 Autor: WANDERLEY JAYME ESMAEL[BR]
 Título do registro: ELEMENTO MODULAR
 Data de depósito: 16/01/2024
 Classificação: 25-01
 Procurador: Eduardo João Assef Jr.

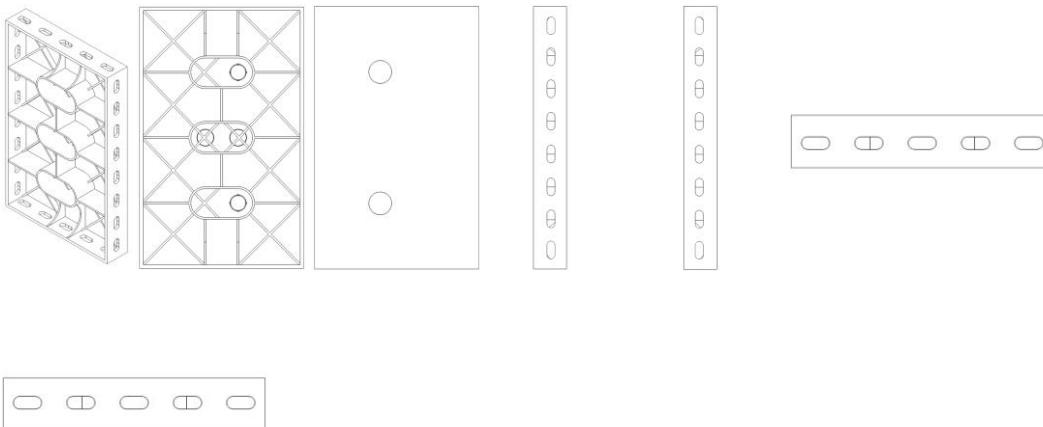

BR302024000163-0

Concessão de registro
 Código de despacho: 158
Titular: WANDERLEY JAYME ESMAEL [BR/SP]
 Autor: WANDERLEY JAYME ESMAEL[BR]
 Título do registro: ELEMENTO MODULAR
 Data de depósito: 16/01/2024
 Classificação: 25-01
 Procurador: Eduardo João Assef Jr.

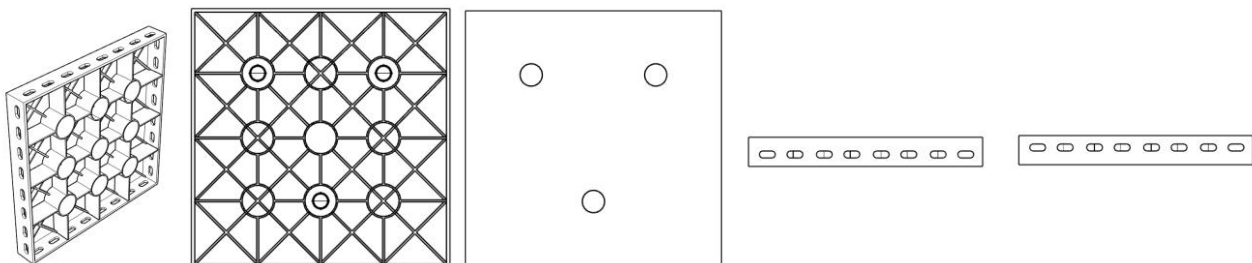

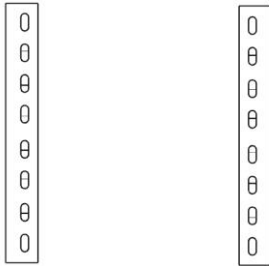

BR302024000164-9 Concessão de registro
 Código de despacho: 158
Titular: WANDERLEY JAYME ESMAEL [BR/SP]
 Autor: WANDERLEY JAYME ESMAEL[BR]
 Título do registro: TERMINAL DE CANTO
 Data de depósito: 16/01/2024
 Classificação: 25-01
 Procurador: Eduardo João Assef Jr.

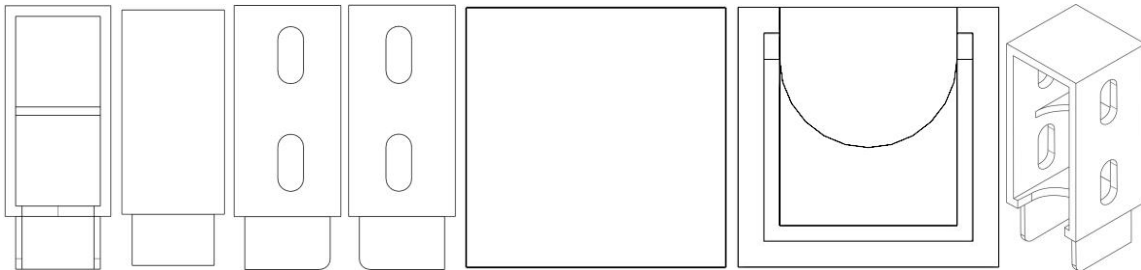

BR302024000165-7 Concessão de registro
 Código de despacho: 158
Titular: WANDERLEY JAYME ESMAEL [BR/SP]
 Autor: WANDERLEY JAYME ESMAEL[BR]
 Título do registro: CONECTOR
 Data de depósito: 16/01/2024
 Classificação: 25-01
 Procurador: Eduardo João Assef Jr.

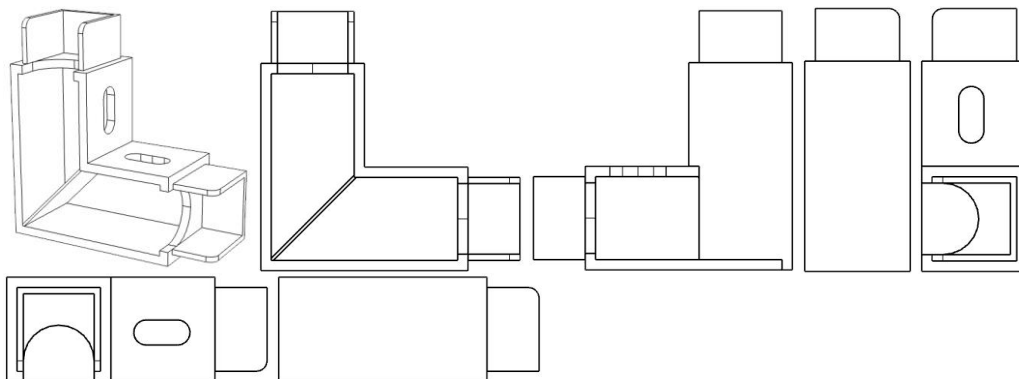

BR302024000166-5 Concessão de registro
 Código de despacho: 158
Titular: WANDERLEY JAYME ESMAEL [BR/SP]
 Autor: WANDERLEY JAYME ESMAEL[BR]
 Título do registro: ELEMENTO MODULAR
 Data de depósito: 16/01/2024
 Classificação: 25-01
 Procurador: Eduardo João Assef Jr.



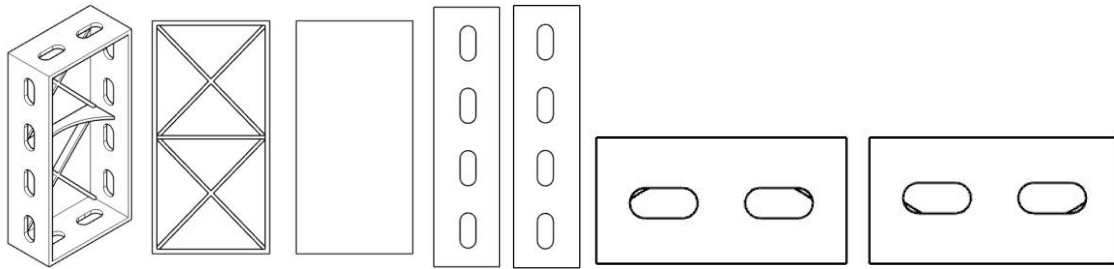

BR302024000167-3

Concessão de registro

Código de despacho: 158

Titular: WANDERLEY JAYME ESMAEL [BR/SP]

Autor: WANDERLEY JAYME ESMAEL[BR]

Título do registro: TRAVA

Data de depósito: 16/01/2024

Classificação: 08-07

Procurador: Eduardo João Assef Jr.

Detalhes do despacho: Título alterado de ofício, de acordo com a Nota Técnica INPI/CPAPD nº 01/2024, para adequação ao disposto no item 5.3.1.1 do Manual de Desenhos Industriais.

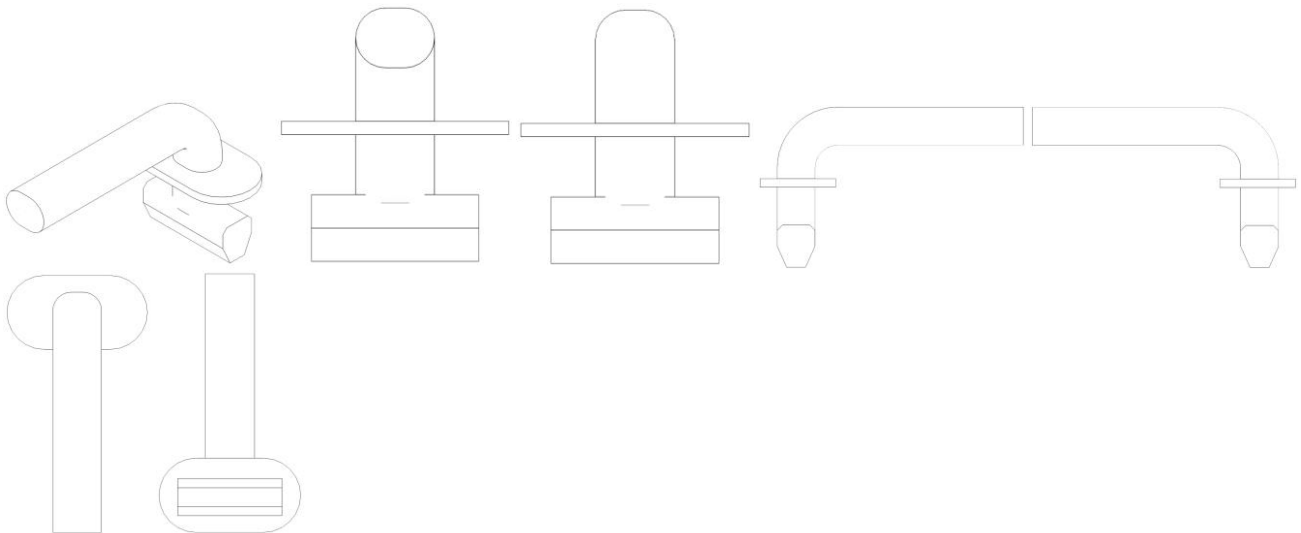

BR302024000169-0

Concessão de registro

Código de despacho: 158

Titular: CALÇADOS BIBI LTDA [BR/RS]

Autor: MARLIN JOSE KOHLRAUSCH[BR]

Título do registro: CALÇADO

Data de depósito: 16/01/2024

Classificação: 02-04

Procurador: Alberto Jeronimo Guerra Neto

Detalhes do despacho: Título adequado de ofício com base no item 5.3.1.1 do Manual de Desenhos Industriais.





BR302024000170-3

Concessão de registro

Código de despacho: 158

Titular: WALDIR SOUSA DE ANDRADE [BR/SP]

Autor: WALDIR SOUSA DE ANDRADE[BR]

Título do registro: Molduras arquitetônicas

Data de depósito: 17/01/2024

Classificação: 25-01

Detalhes do despacho: Descrição excluída de ofício com apoio na Nota Técnica INPI/CPAPD nº 01/2024 por conter informações que não se enquadravam ao previsto no item 3.5.2 G do Manual de Desenhos Industriais.

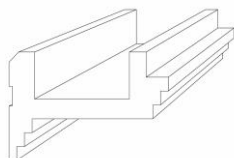

BR302024000172-0

Concessão de registro

Código de despacho: 158

Titular: DEROYAL INDUSTRIES, INC. [US]

Autor: REX ALLEN GRINDSTAFF[US], ANGELA J. SCHUBERT[US], PHILLIP DAVID PEERY[US] e ALBERT PENDLETON GILLESPIE[US]

Título do registro: MACA

Data de depósito: 17/01/2024

Prioridade unionista: 29/900,711 24/08/2023 US

Classificação: 12-12

Procurador: Luiz Henrique Oliveira Do Amaral

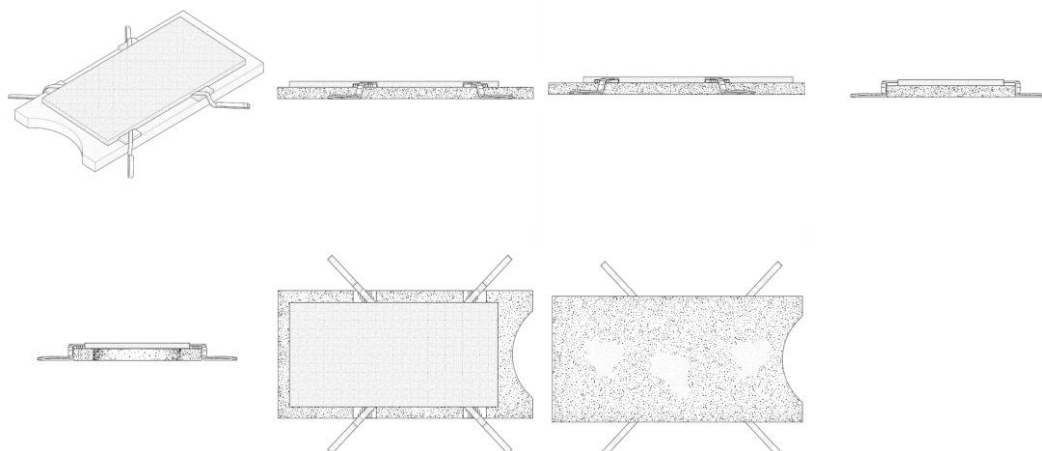

BR302024000175-4

Concessão de registro

Código de despacho: 158



Titular: PLASTICOS NOVEL SÃO PAULO LTDA [BR/SP]

Autor: WILLIANS NATALICIO[BR]

Título do registro: Caixas [embalagem]

Data de depósito: 17/01/2024

Classificação: 09-03

Procurador: TATIANA CAMPELLO LOPES

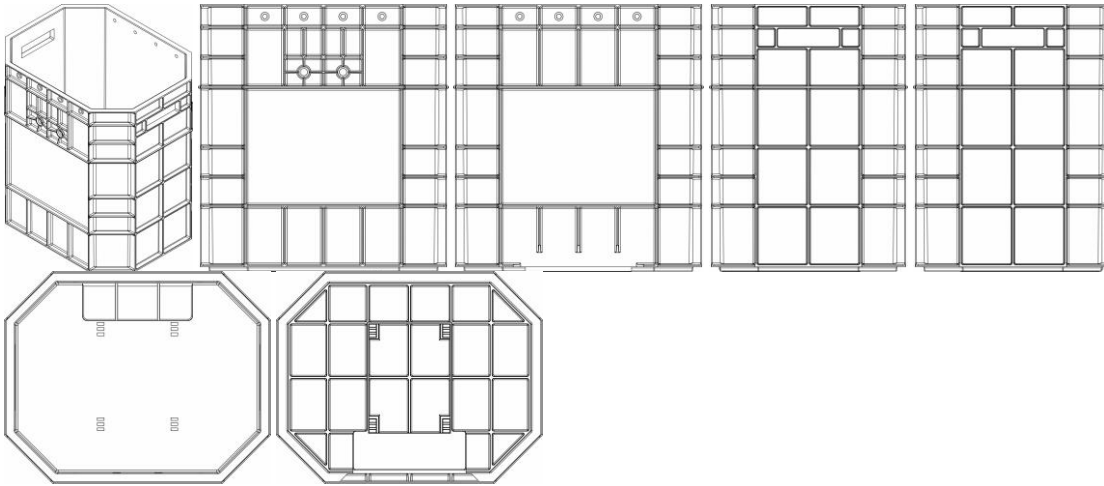

BR302024000176-2

Concessão de registro

Código de despacho: 158

Titular: PLASTICOS NOVEL SÃO PAULO LTDA [BR/SP]

Autor: WILLIANS NATALICIO[BR]

Título do registro: Caixas [embalagem]

Data de depósito: 17/01/2024

Classificação: 09-03

Procurador: TATIANA CAMPELLO LOPES

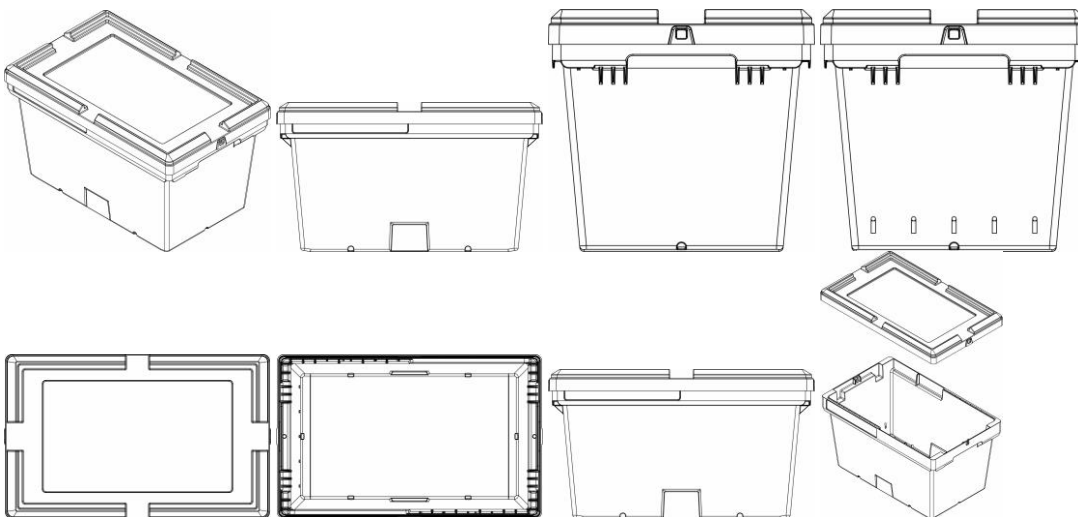

BR302024000177-0

Concessão de registro

Código de despacho: 158

Titular: PLASTICOS NOVEL SÃO PAULO LTDA [BR/SP]

Autor: WILLIANS NATALICIO[BR]

Título do registro: Caixas [embalagem]

Data de depósito: 17/01/2024

Classificação: 09-03

Procurador: TATIANA CAMPELLO LOPES



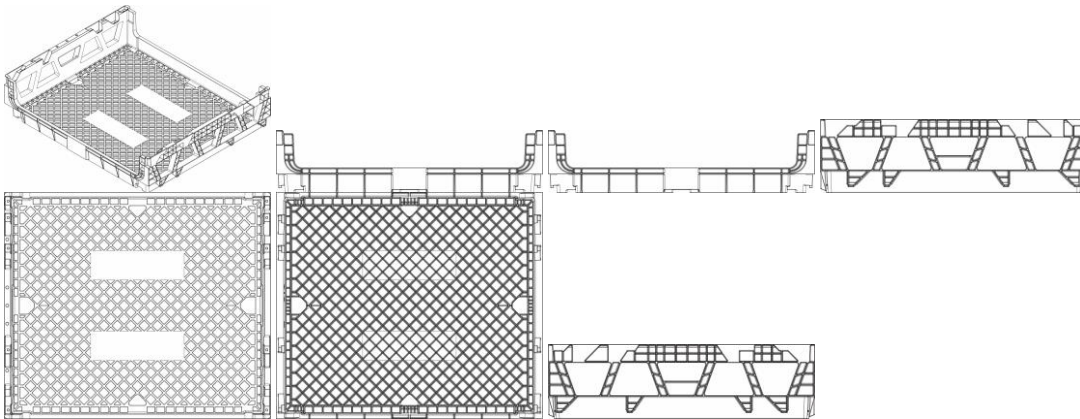

BR302024000178-9 Concessão de registro
 Código de despacho: 158
Titular: DIEGO NASCIMENTO CINTRA [BR/SP]
 Autor: DIEGO NASCIMENTO CINTRA[BR]
 Título do registro: Palmilhas
 Data de depósito: 17/01/2024
 Classificação: 02-04
 Procurador: Celino Bento de Souza

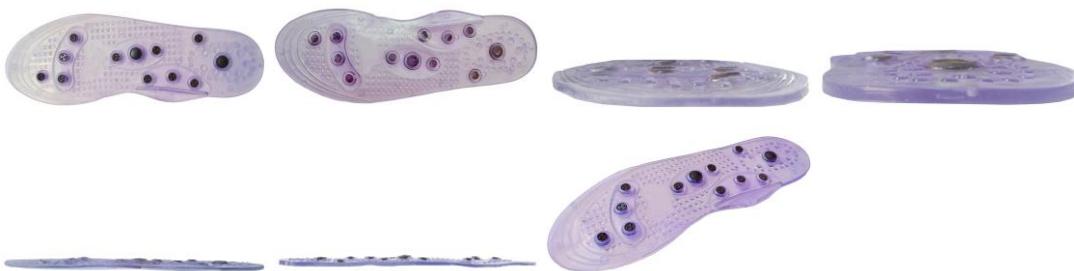

BR302024000179-7 Concessão de registro
 Código de despacho: 158
Titular: VM TECNOLOGIA LTDA. [BR/PR]
 Autor: LUIZ ALBERTO SCHWAB JUNIOR[BR]
 Título do registro: Equipamentos para processamento de dados
 Data de depósito: 17/01/2024
 Classificação: 14-02
 Procurador: Ildo Ritter de Oliveira

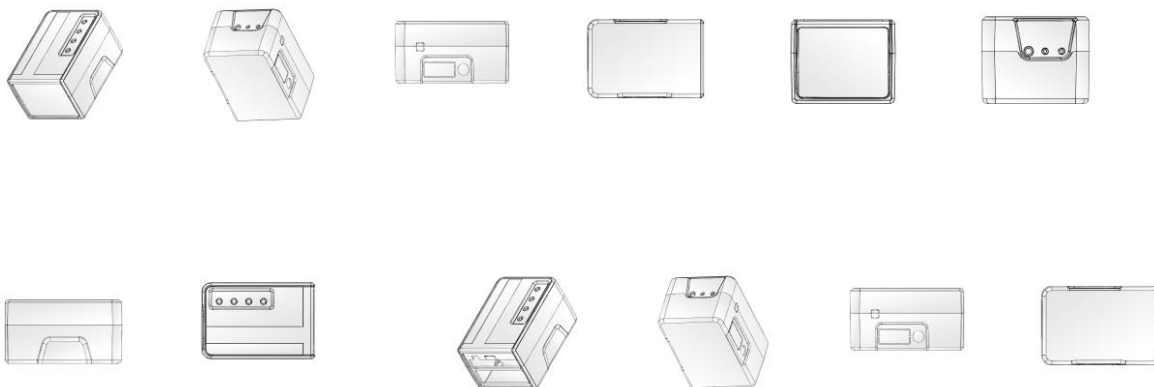

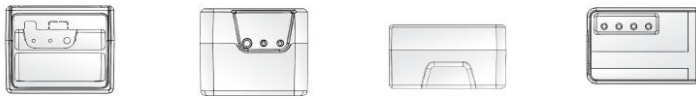

BR302024000180-0

Concessão de registro
 Código de despacho: 158
Titular: VM TECNOLOGIA LTDA. [BR/PR]
 Autor: LUIZ ALBERTO SCHWAB JUNIOR[BR]
 Título do registro: Terminais de ponto de venda
 Data de depósito: 17/01/2024
 Classificação: 14-02
 Procurador: Ildo Ritter de Oliveira

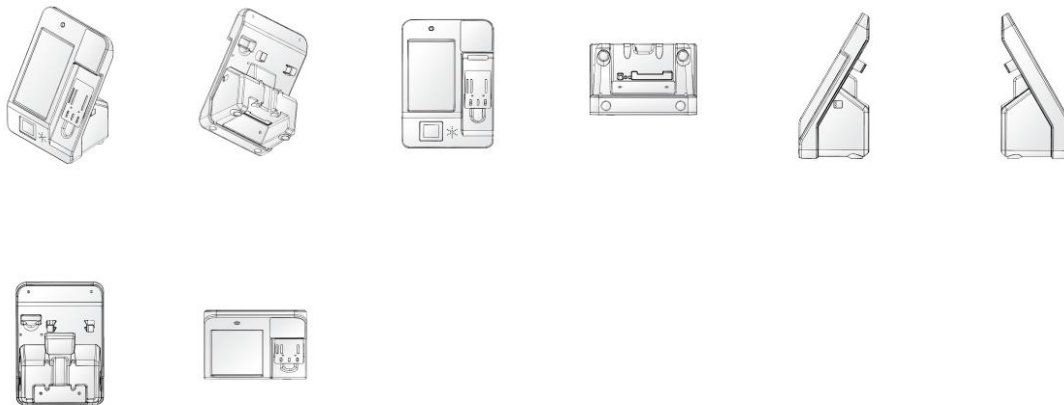

BR302024000181-9

Concessão de registro
 Código de despacho: 158
Titular: ANTARES ACOPLAMENTOS LTDA [BR/RS]
 Autor: JOSE CRISTIANO PITHAN DAUDT[BR]
 Título do registro: Padrão para alinhamento
 Data de depósito: 18/01/2024
 Classificação: 10-04
 Procurador: Alberto Jeronimo Guerra Neto
 Detalhes do despacho: Título adequado de ofício com base no item 5.3.1.1 do Manual de Desenhos Industriais.

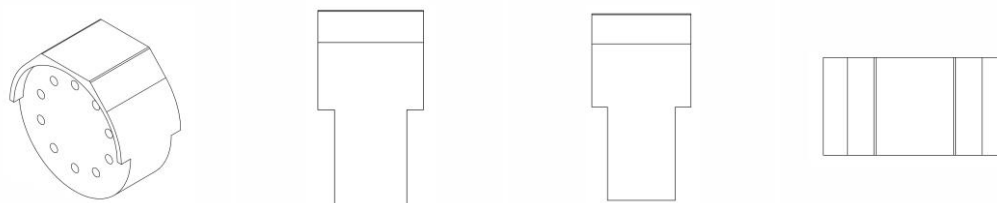

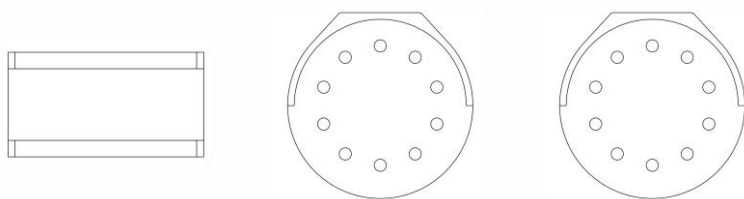

BR302024000182-7

Concessão de registro
 Código de despacho: 158
Titular: ANTARES ACOPLAMENTOS LTDA [BR/RS]
 Autor: JOSE CRISTIANO PITHAN DAUDT[BR]
 Título do registro: Padrão para alinhamento
 Data de depósito: 18/01/2024
 Classificação: 10-04
 Procurador: Alberto Jeronimo Guerra Neto

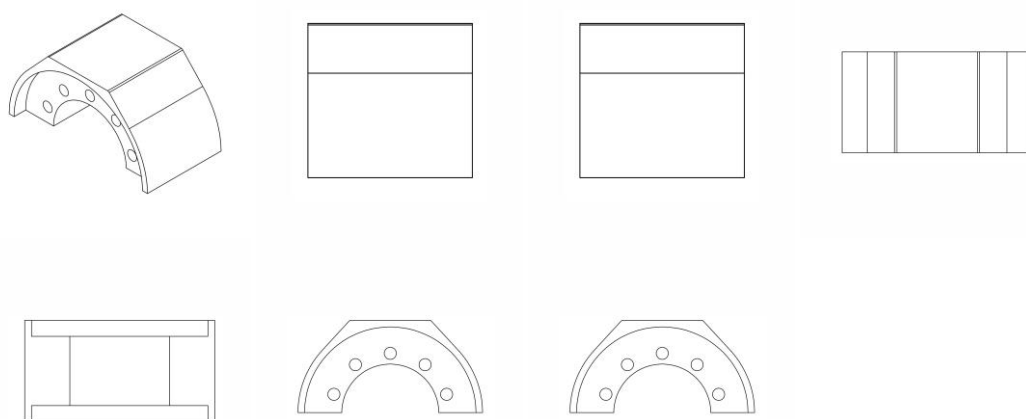

BR302024000183-5

Concessão de registro
 Código de despacho: 158
Titular: MADE IN MATO BRASIL LTDA [BR/SP]
 Autor: CARLOS ALBERTO GALLO JUNIOR[BR]
 Título do registro: Bonés
 Data de depósito: 18/01/2024
 Classificação: 02-03
 Procurador: DANIEL HENRIQUE BOVO
 Detalhes do despacho: Com apoio na Nota Técnica INPI/CPAPD nº 01/2024 as legendas das figuras 1.2 e 1.3 foram alteradas de ofício para VISTA POSTERIOR e VISTA ANTERIOR, respectivamente, tanto nas figuras, como no relatório descritivo, a fim de identificarem corretamente as vistas representadas.





BR302024000186-0

Concessão de registro
Código de despacho: 158
Titular: HONDA MOTOR CO., LTD. [JP]
Autor: GIOVANNI DOVIS[IT] e YUYA TSUTSUMI[JP]
Título do registro: MOTOCICLETA
Data de depósito: 18/01/2024
Prioridade unionista: 2023-015541 28/07/2023 JP
Classificação: 12-11
Procurador: Luiz Henrique Oliveira Do Amaral



BR302024000187-8

Concessão de registro
Código de despacho: 158
Titular: HONDA MOTOR CO., LTD. [JP]
Autor: MARTIN PETERSSON[SE] e ASATO KATO[JP]
Título do registro: Motocicleta
Data de depósito: 18/01/2024
Prioridade unionista: 2023-015540 28/07/2023 JP
Classificação: 12-11
Procurador: Luiz Henrique Oliveira Do Amaral





BR302024000188-6

Concessão de registro
 Código de despacho: 158
Titular: LUCAS PARISI GIOVANNINO [BR/SP]
 Autor: LUCAS PARISI GIOVANNINO[BR]
 Título do registro: Alças para painéis [removíveis]
 Data de depósito: 18/01/2024
 Classificação: 07-02
 Procurador: Aguinaldo Moreira



BR302024000190-8

Concessão de registro
 Código de despacho: 158
Titular: LUCAS PARISI GIOVANNINO [BR/SP]
 Autor: LUCAS PARISI GIOVANNINO[BR]
 Título do registro: Alças para painéis [removíveis]
 Data de depósito: 18/01/2024



Classificação: 07-02
 Procurador: Aguinaldo Moreira



BR302024000191-6

Concessão de registro
 Código de despacho: 158
Titular: HONDA MOTOR CO., LTD. [JP]
 Autor: MARTIN PETERSSON[SE] e TAKASHI TAKIZAWA[JP]
 Título do registro: Motocicleta
 Data de depósito: 18/01/2024
 Prioridade unionista: 2023-015544 28/07/2023 JP
 Classificação: 12-11
 Procurador: Luiz Henrique Oliveira Do Amaral

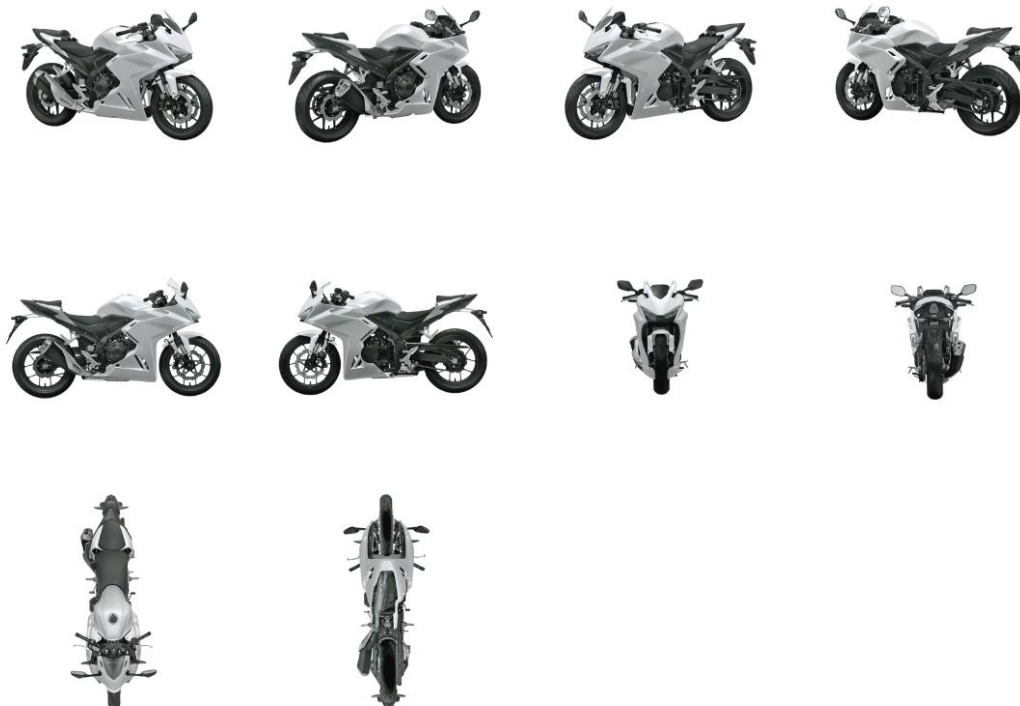

BR302024000192-4

Concessão de registro
 Código de despacho: 158
Titular: HONDA MOTOR CO., LTD. [JP]



Autor: MARTIN PETERSSON[SE] e TAKASHI TAKIZAWA[JP]
 Título do registro: CARENAGEM
 Data de depósito: 18/01/2024
 Prioridade unionista: 2023-015545 28/07/2023 JP
 Classificação: 12-11
 Procurador: Luiz Henrique Oliveira Do Amaral

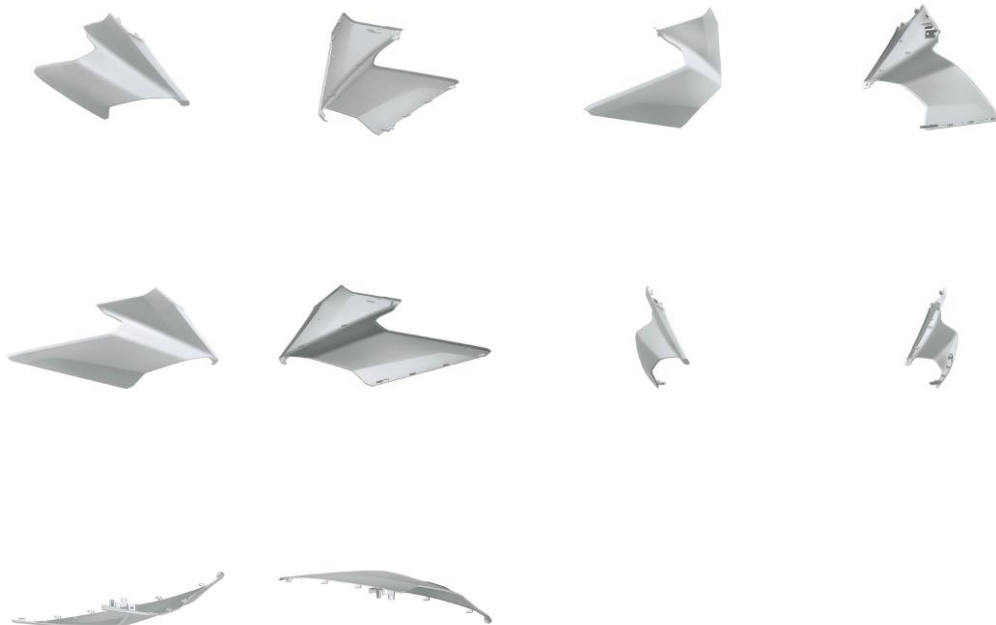

BR302024000193-2

Concessão de registro
 Código de despacho: 158
Titular: HONDA MOTOR CO., LTD. [JP]
 Autor: HIROKI YOSHITOMI[JP]
 Título do registro: FAROL
 Data de depósito: 18/01/2024
 Prioridade unionista: 2023-015546 28/07/2023 JP
 Classificação: 26-06
 Procurador: Luiz Henrique Oliveira Do Amaral



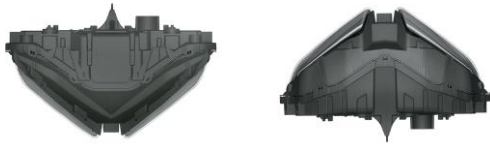

BR302024000195-9

Concessão de registro

Código de despacho: 158

Titular: HONDA MOTOR CO., LTD. [JP]

Autor: TAISHI INOUE[JP], ASATO KATO[JP] e RYOHEI OYAMA[JP]

Título do registro: FAROL

Data de depósito: 18/01/2024

Prioridade unionista: 2023-015543 28/07/2023 JP

Classificação: 26-06

Procurador: Luiz Henrique Oliveira Do Amaral



BR302024000196-7

Concessão de registro

Código de despacho: 158

Titular: FERNANDO CÉSAR MILLER [BR/SC]

Autor: FERNANDO CÉSAR MILLER[BR]

Título do registro: Churrasqueiras

Data de depósito: 18/01/2024

Classificação: 07-02

Procurador: Rafael Migliorini

Detalhes do despacho: Descrição excluída de acordo com o a nota técnica 01/2024.

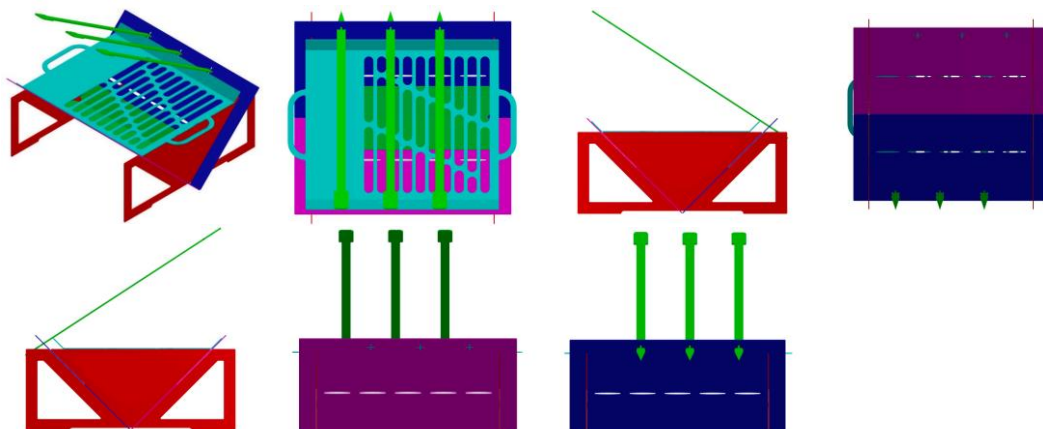

BR302024000198-3

Concessão de registro

Código de despacho: 158

Titular: F.VASCONCELLOS & CIA LTDA - ME [BR/PR]

Autor: FLÁVIA VASCONCELLOS[BR]

Título do registro: Poltronas

Data de depósito: 18/01/2024

Classificação: 06-01

Procurador: Felipe Feliman Camargo

Detalhes do despacho: Legendas corrigidas de acordo com a nota técnica 01/2024.



BR302024000199-1

Concessão de registro

Código de despacho: 158

Titular: DIRCEU FRES DE MOURA [BR/PR]

Autor: DIRCEU FRES DE MOURA[BR]

Título do registro: PROTETOR

Data de depósito: 18/01/2024

Classificação: 12-16

Procurador: Geisler Chbane Bosso

Detalhes do despacho: Título adequado de acordo com a nota técnica 01/2024.



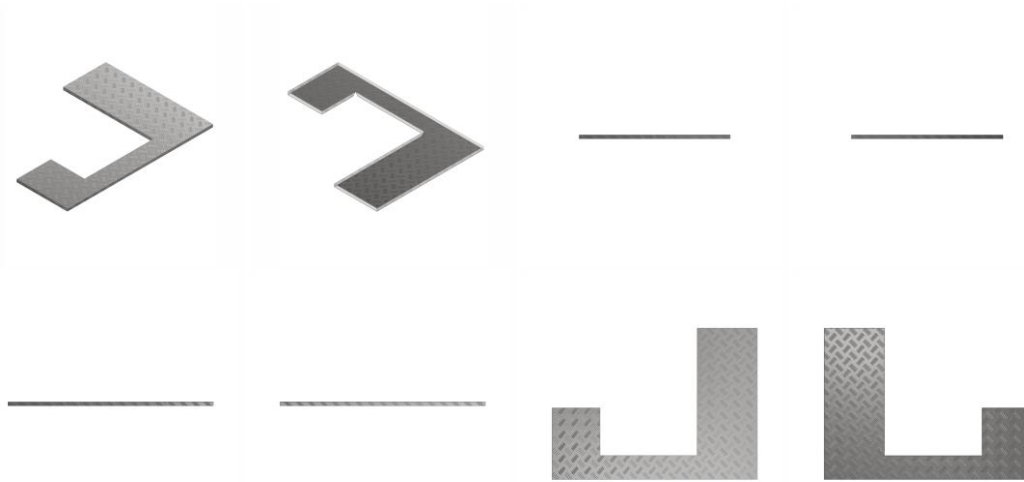

BR302024000200-9

Concessão de registro

Código de despacho: 158

Titular: MK ELETRODOMESTICOS MONDIAL S.A [BR/BA]

Autor: JACQUES IVO KRAUSE[BR]

Título do registro: Aparelhos, utensílios e recipientes para cozinhar

Data de depósito: 18/01/2024

Classificação: 07-02

Procurador: Vandré Cavalcante Bittencourt Torres

Detalhes do despacho: Legenda corrigida de acordo com a nota técnica 01/2024.

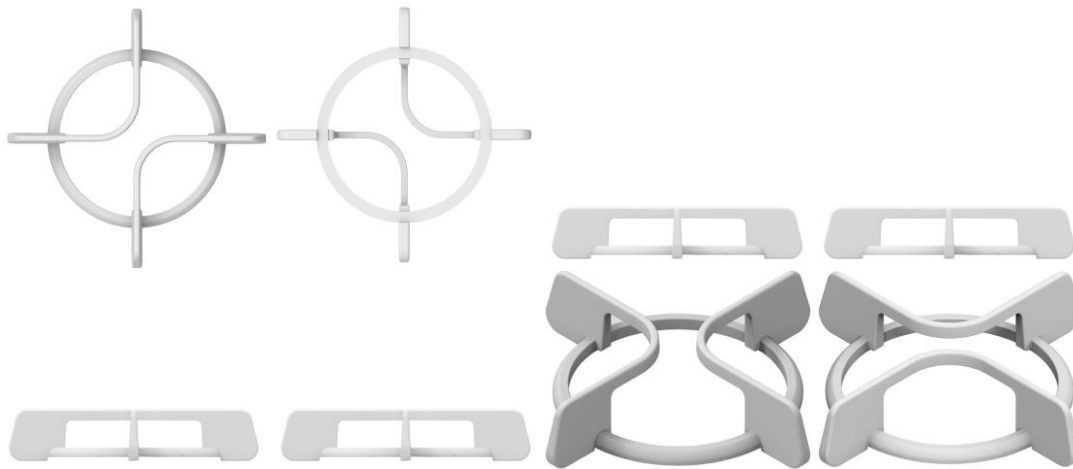

BR302024000201-7

Concessão de registro

Código de despacho: 158

Titular: DELLAMED S.A. [BR/RS]

Autor: FELIPE DELLA GIUSTINA[BR]

Título do registro: CADEIRA PARA HIGIENE

Data de depósito: 18/01/2024

Classificação: 12-12 e 23-06

Procurador: Marcelo Andreola

Detalhes do despacho: Classe locarno 12-12 incluída no processo de acordo com a nota técnica 01/2024.



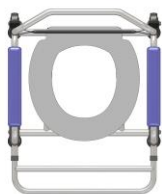

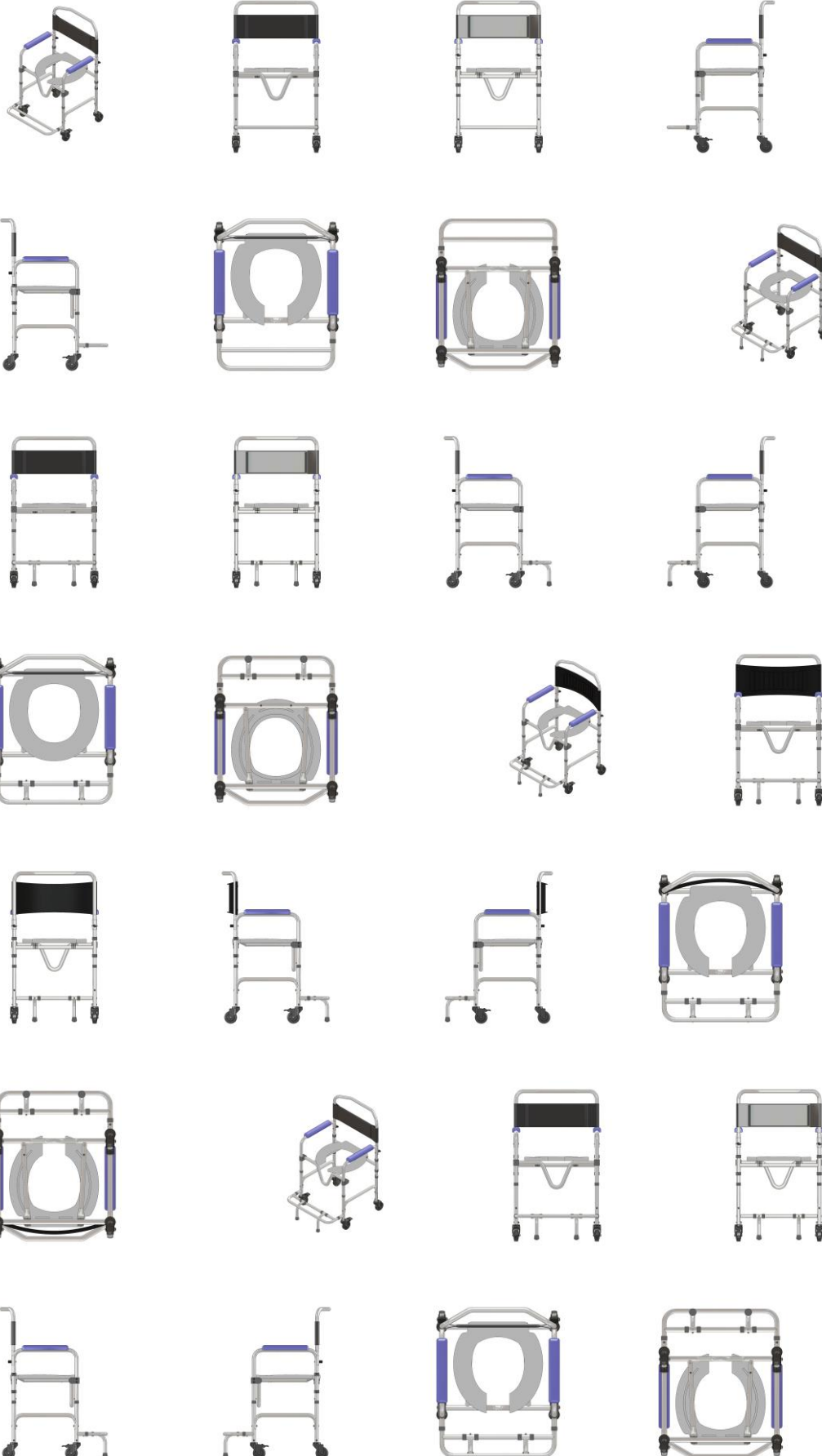

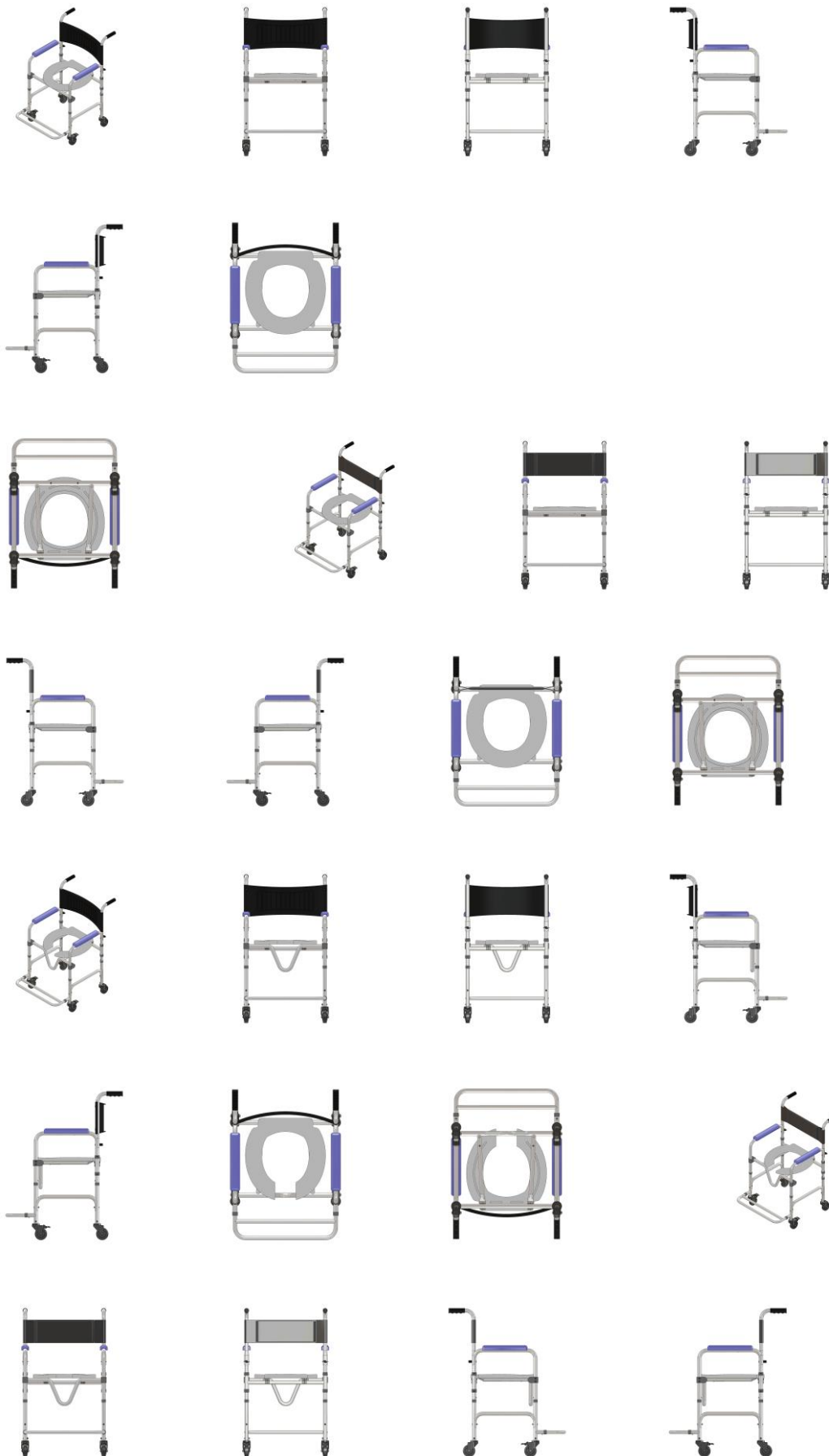

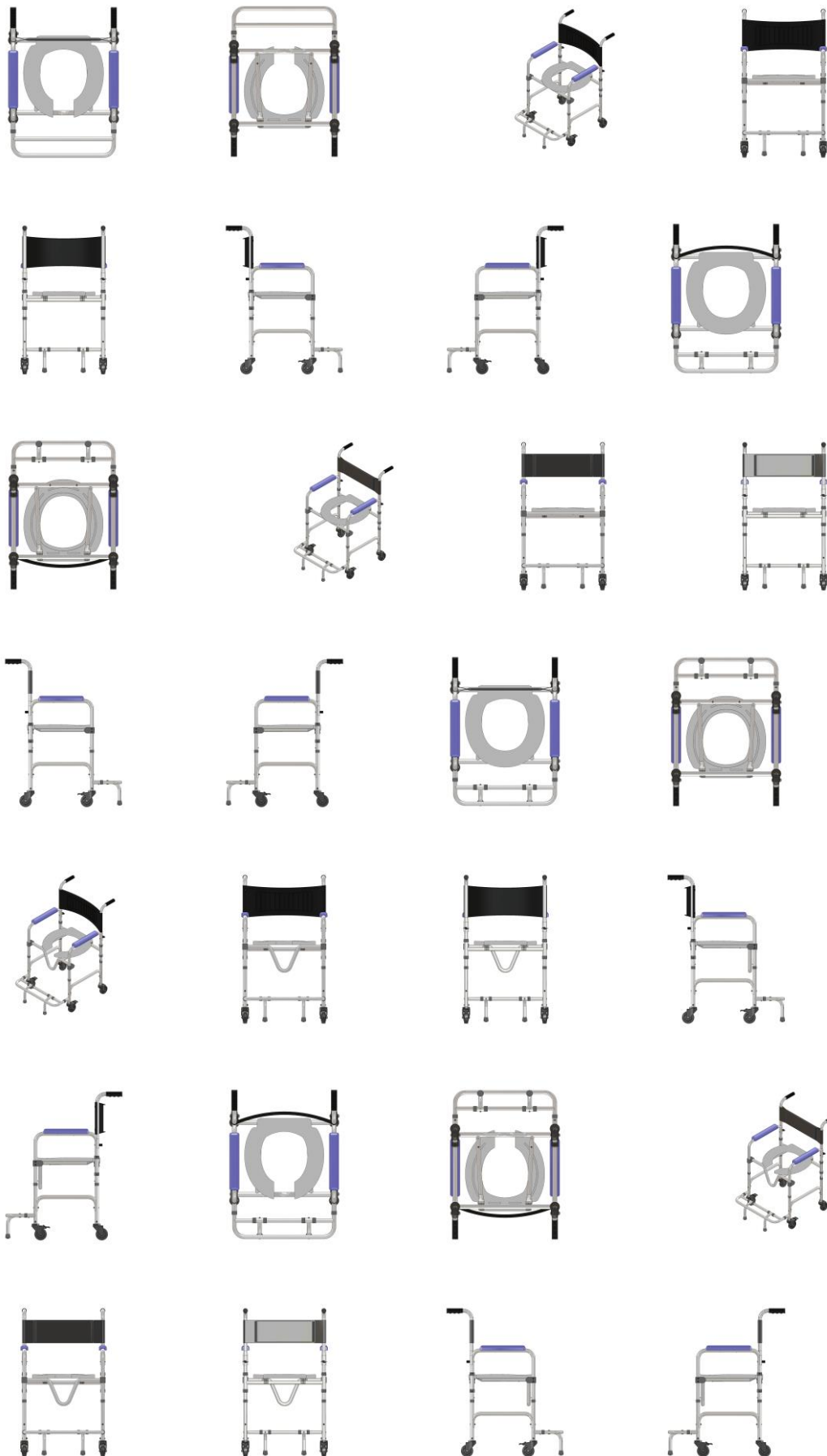

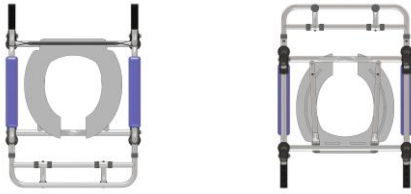

BR302024000202-5

Concessão de registro
 Código de despacho: 158
Titular: AILTON BACAS [BR/SP]
 Autor: AILTON BACAS[BR]
 Título do registro: ANTENA
 Data de depósito: 18/01/2024
 Classificação: 14-03
 Procurador: SILVIA MARTINS

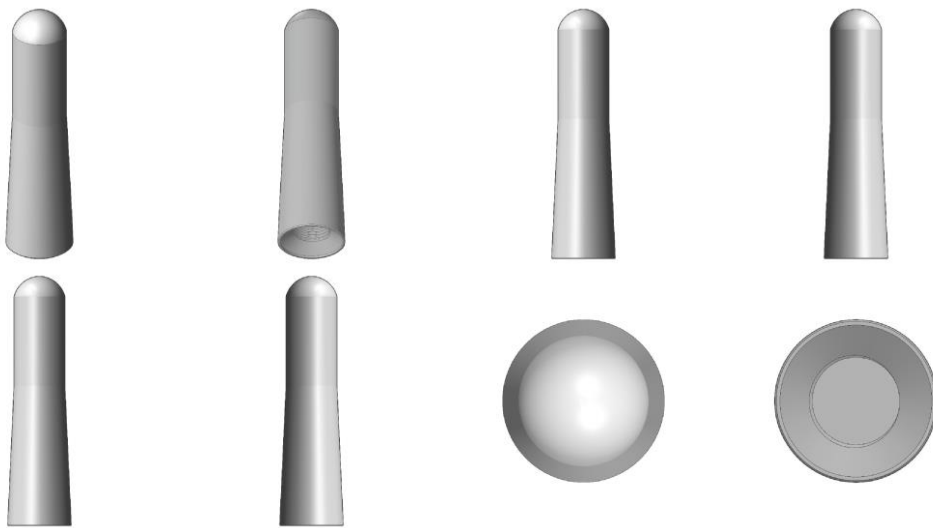

BR302024000203-3

Concessão de registro
 Código de despacho: 158
Titular: MARCELO BILAC MOBILIARIO BRASILEIRO LTDA [BR/DF]
 Autor: MARCELO RIBEIRO BILAC[BR]
 Título do registro: MESA
 Data de depósito: 18/01/2024
 Classificação: 06-03
 Procurador: AIRSON QUINTINO
 Detalhes do despacho: Legendas corrigidas de ofício de acordo com a nota técnica 01/2024.

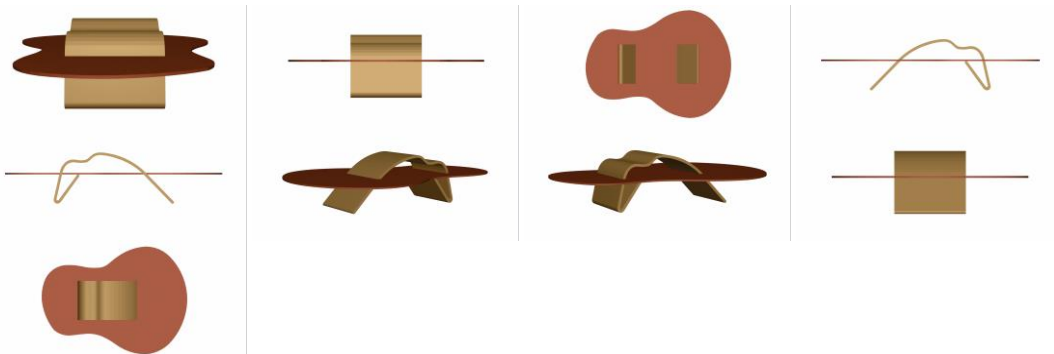

BR302024000204-1

Concessão de registro
 Código de despacho: 158



Titular: RR INDUSTRIA E COMERCIO DE MOVEIS LTDA - ME [BR/PR]

Autor: VINICIUS ALAN RUFATO[BR]

Título do registro: CONFIGURAÇÃO APLICADA EM CADEIRA

Data de depósito: 19/01/2024

Classificação: 06-01

Procurador: Caísto Vendrame Sobrinho

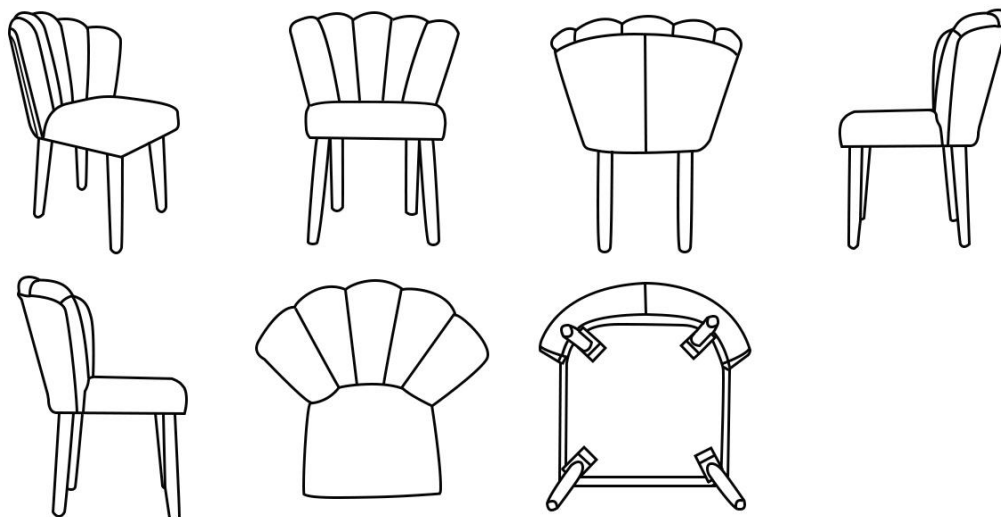

BR302024000207-6

Concessão de registro

Código de despacho: 158

Titular: 226ERS SPORTS THINGS, S.L. [ES]

Autor: JESÚS SÁNCHEZ BAS[ES]

Título do registro: Bolsas [embalagem]

Data de depósito: 19/01/2024

Prioridade unionista: 015029224-0001 26/07/2023 EM

Classificação: 09-05

Procurador: José Carlos Vaz e Dias

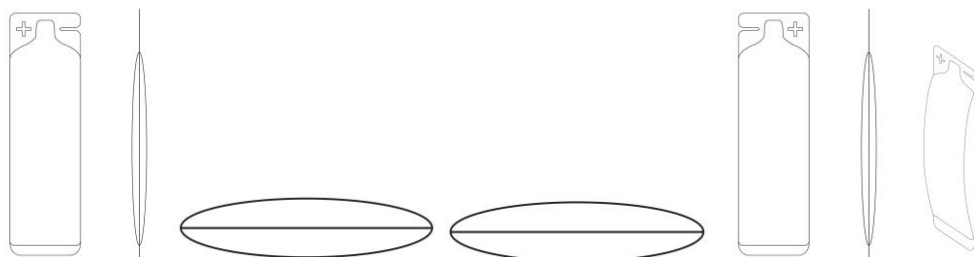

BR302024000208-4

Concessão de registro

Código de despacho: 158

Titular: SUPERGASBRAS ENERGIA LTDA. [BR/MG]

Autor: FLAVIO ROBERTO BALTENSBERGER FERREIRA[BR]

Título do registro: MEDIDOR DE FLUXO DE GÁS

Data de depósito: 19/01/2024

Classificação: 10-04

Procurador: Ricardo Pernold Vieira de Mello



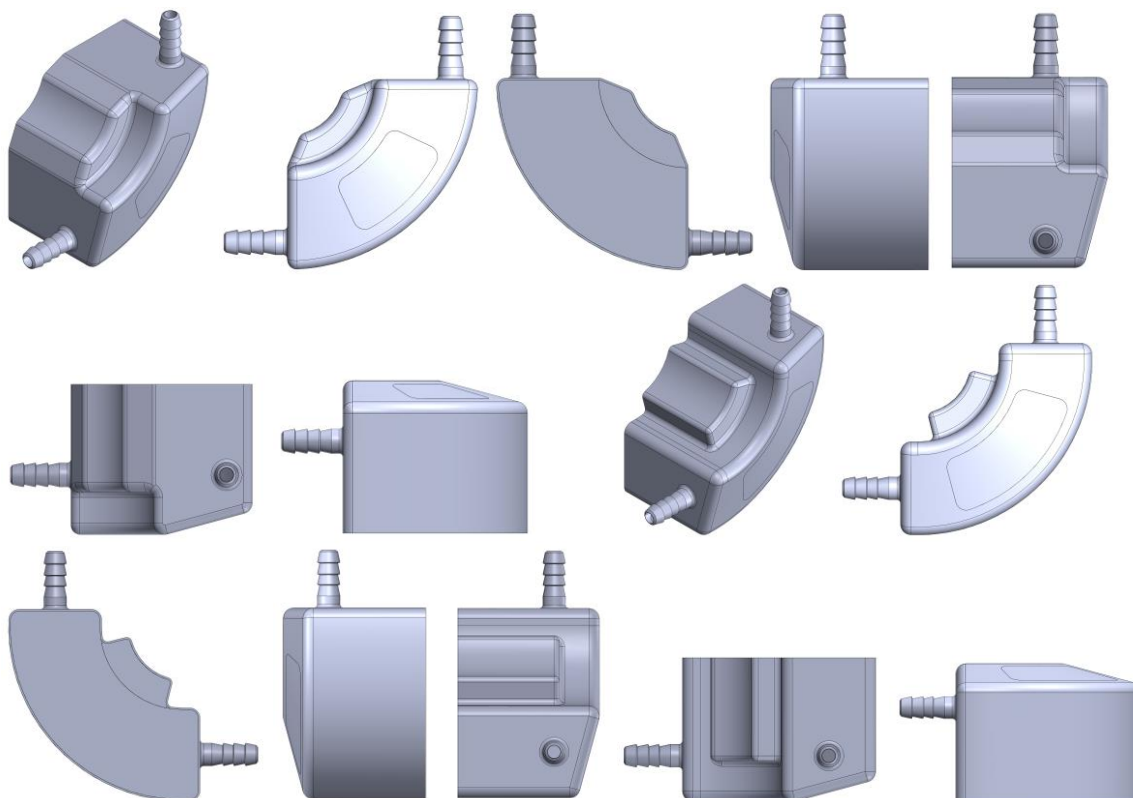

BR302024000209-2

Concessão de registro
 Código de despacho: 158
Titular: CHRISTIANO JOSE JULIO [BR/PR]
 Autor: CHRISTIANO JOSE JULIO[BR]
 Título do registro: SOLADO
 Data de depósito: 19/01/2024
 Classificação: 02-04
 Procurador: Calisto Vendrame Sobrinho



BR302024000210-6

Concessão de registro
 Código de despacho: 158
Titular: UPL LIMITED [IN]
 Autor: PUSHPAKSEN P ASHER[IN]
 Título do registro: Garrafas
 Data de depósito: 19/01/2024
 Classificação: 09-01
 Procurador: Paulo de Tarso Castro Brandão





BR302024000212-2

Concessão de registro

Código de despacho: 158

Titular: SUPERGASBRAS ENERGIA LTDA. [BR/MG]

Autor: FLAVIO ROBERTO BALTENSBERGER FERREIRA[BR]

Título do registro: MEDIDOR DE FLUXO DE GÁS

Data de depósito: 19/01/2024

Classificação: 10-04

Procurador: Ricardo Pernold Vieira de Mello

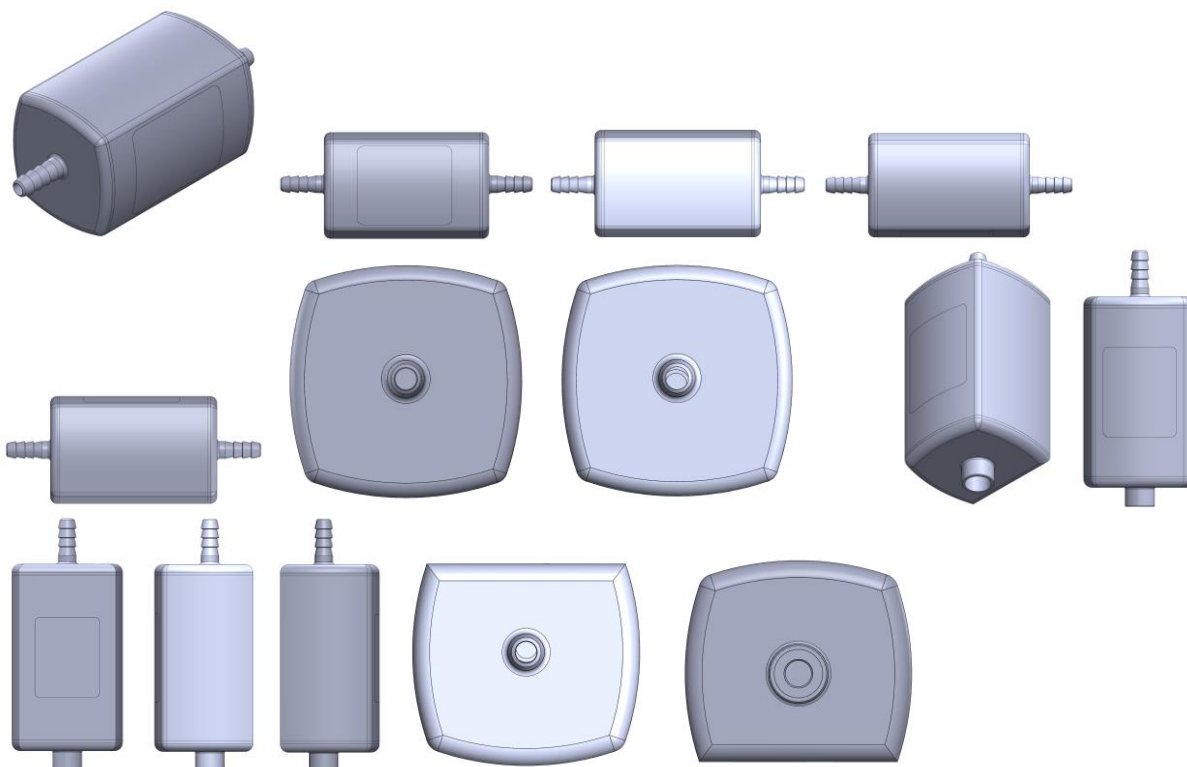

BR302024000213-0

Concessão de registro

Código de despacho: 158

Titular: SUPERGASBRAS ENERGIA LTDA. [BR/MG]

Autor: FLAVIO ROBERTO BALTENSBERGER FERREIRA[BR]

Título do registro: MEDIDOR DE FLUXO DE GÁS

Data de depósito: 19/01/2024

Classificação: 10-04



Procurador: Ricardo Pernold Vieira de Mello

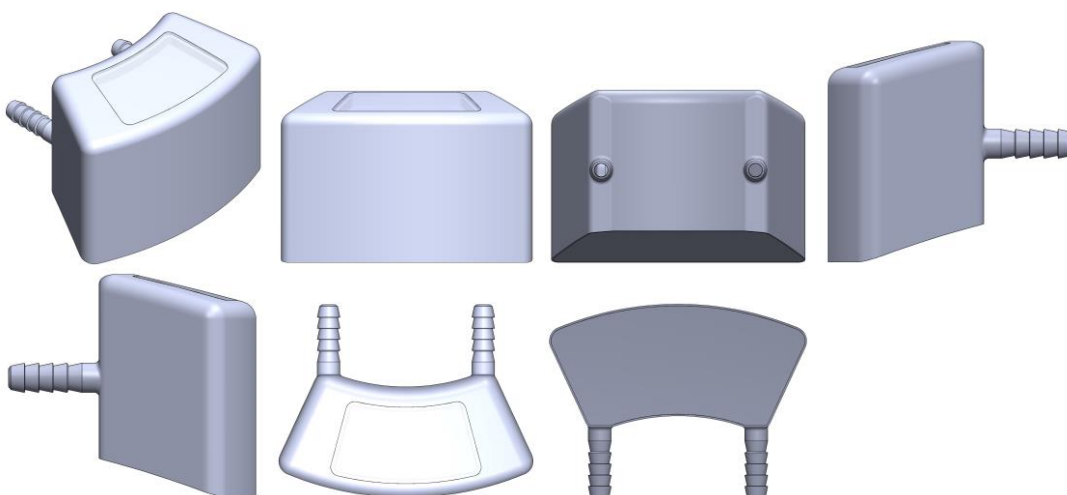

BR302024000214-9

Concessão de registro

Código de despacho: 158

Titular: SUPERGASBRAS ENERGIA LTDA. [BR/MG]

Autor: FLAVIO ROBERTO BALTENSBERGER FERREIRA[BR]

Título do registro: MEDIDOR DE FLUXO DE GÁS

Data de depósito: 19/01/2024

Classificação: 10-04

Procurador: Ricardo Pernold Vieira de Mello

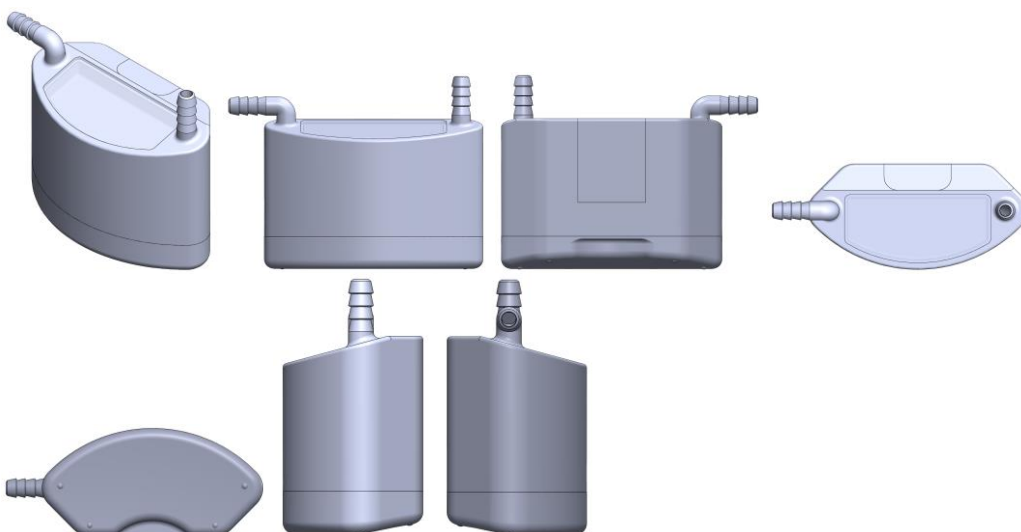

BR302024000216-5

Concessão de registro

Código de despacho: 158

Titular: SUPERGASBRAS ENERGIA LTDA. [BR/MG]

Autor: FLAVIO ROBERTO BALTENSBERGER FERREIRA[BR]

Título do registro: MEDIDOR DE FLUXO DE GÁS

Data de depósito: 19/01/2024

Classificação: 10-04

Procurador: Ricardo Pernold Vieira de Mello



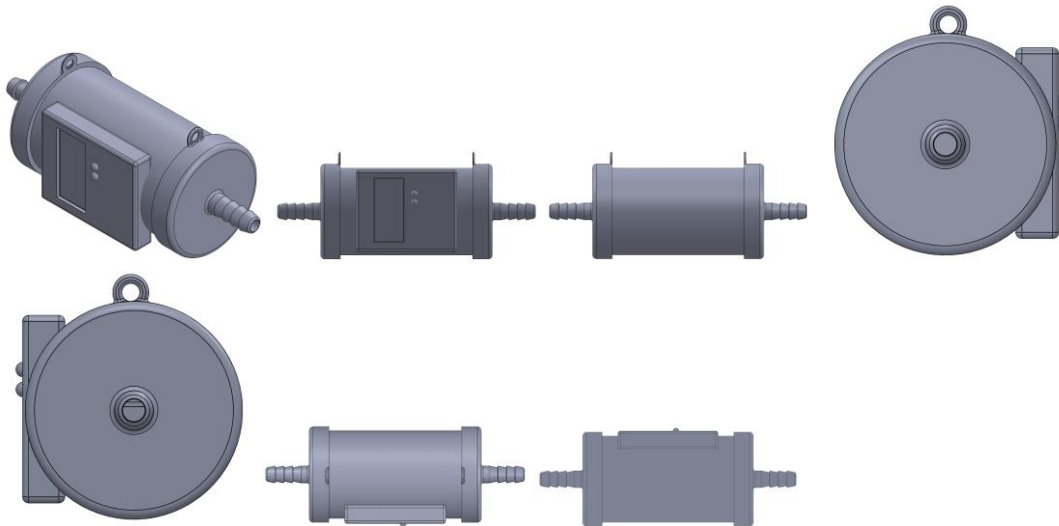

BR302024000218-1

Concessão de registro

Código de despacho: 158

Titular: **SUPERGASBRAS ENERGIA LTDA. [BR/MG]**

Autor: FLAVIO ROBERTO BALTENSBERGER FERREIRA[BR]

Título do registro: MEDIDOR DE FLUXO DE GÁS

Data de depósito: 19/01/2024

Classificação: 10-04

Procurador: Ricardo Pernold Vieira de Mello

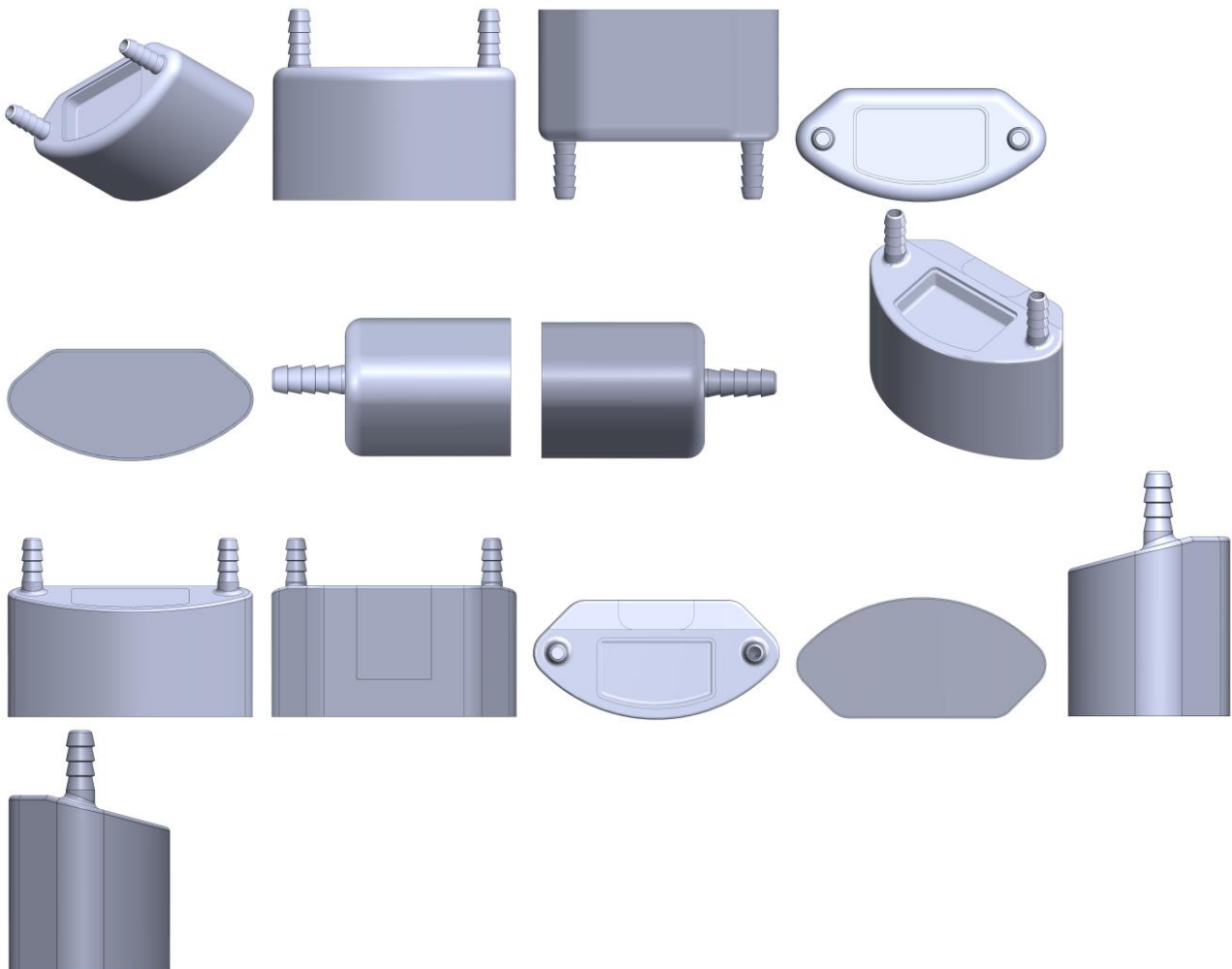

BR302024000219-0

Concessão de registro

Código de despacho: 158

Titular: THIAGO DE FREITAS [BR/SP]

Autor: THIAGO DE FREITAS[BR]

Título do registro: PEÇA DE LIQUIDIFICADOR

Data de depósito: 19/01/2024

Classificação: 31-00

Procurador: Geisler Chbane Bosso

Detalhes do despacho: Título adequado de ofício com base no item 5.3.1.1 do Manual de Desenhos Industriais.

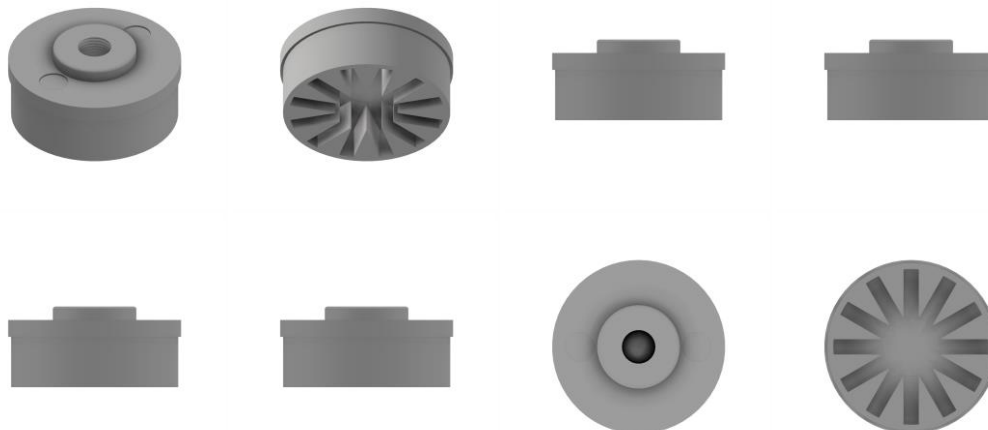

BR302024000224-6

Concessão de registro

Código de despacho: 158

Titular: DR. ING. H.C. F. PORSCHE AKTIENGESELLSCHAFT [DE]

Autor: WOOSUNG CHUNG[KP]

Título do registro: Automóveis

Data de depósito: 19/01/2024

Classificação: 12-08

Procurador: Otto Banho Licks



BR302024000225-4

Concessão de registro

Código de despacho: 158

Titular: ARISTANI CARLOS ANGONESE [BR/PR]

Autor: ARISTANI CARLOS ANGONESE[BR]

Título do registro: Painel



Data de depósito: 19/01/2024

Classificação: 06-04

Procurador: Marcos Antonio Nunes

Detalhes do despacho: Classificação adequada de ofício com base no item 5.3.1.1 do Manual de Desenhos Industriais.

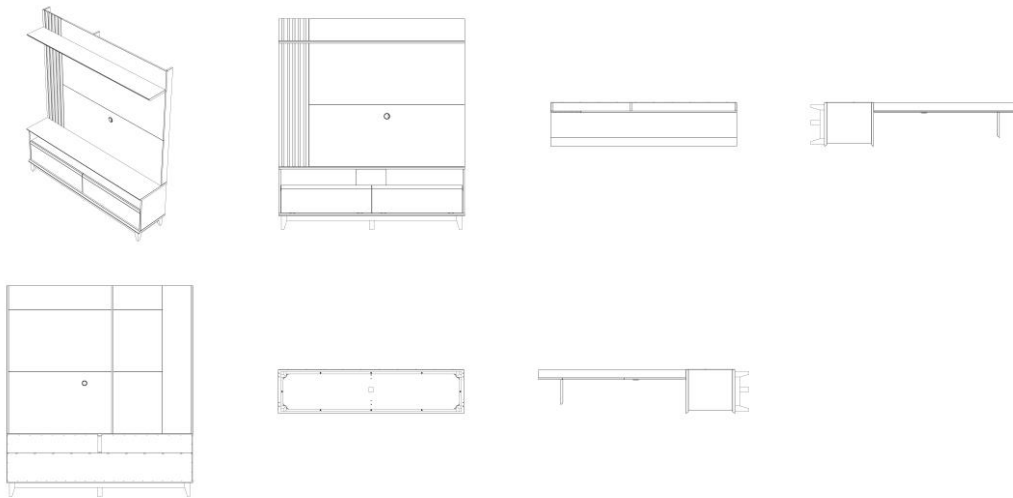

BR302024000226-2

Concessão de registro

Código de despacho: 158

Titular: GERCINO DE SOUZA JÚNIOR [BR/PR]

Autor: GERCINO DE SOUZA JUNIOR[BR]

Título do registro: PERFIL

Data de depósito: 19/01/2024

Classificação: 08-09

Procurador: ALMIR ANTONIO DE ALMEIDA

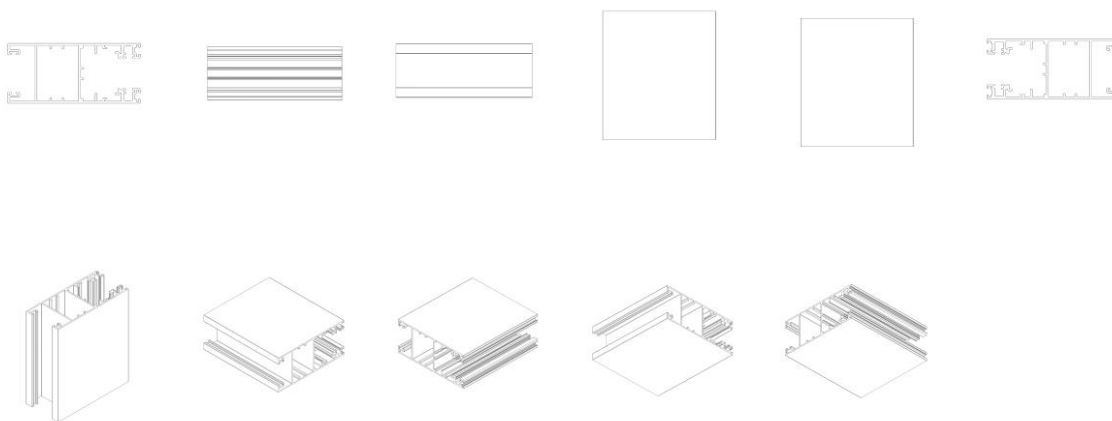

BR302024000227-0

Concessão de registro

Código de despacho: 158

Titular: ARISTANI CARLOS ANGONESE [BR/PR]

Autor: ARISTANI CARLOS ANGONESE[BR]

Título do registro: Painel

Data de depósito: 19/01/2024

Classificação: 06-04

Procurador: Marcos Antonio Nunes

Detalhes do despacho: Classificação adequada de ofício com base no item 5.3.1.1 do Manual de Desenhos Industriais.



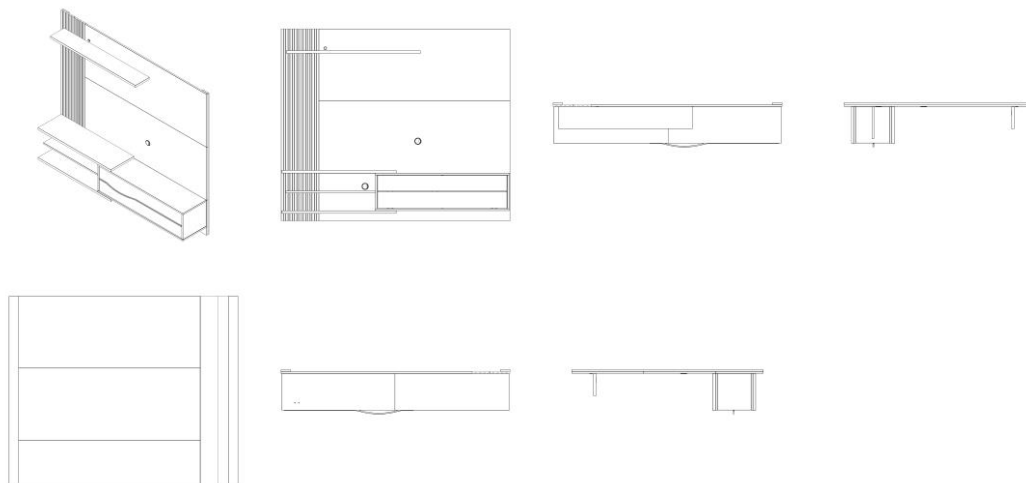

BR302024000228-9

Concessão de registro

Código de despacho: 158

Titular: **ARISTANI CARLOS ANGONESE [BR/PR]**

Autor: ARISTANI CARLOS ANGONESE[BR]

Título do registro: Escrivaninhas

Data de depósito: 19/01/2024

Classificação: 06-05

Procurador: Marcos Antonio Nunes

Detalhes do despacho: Título adequado de ofício com base no item 5.3.1.1 do Manual de Desenhos Industriais.

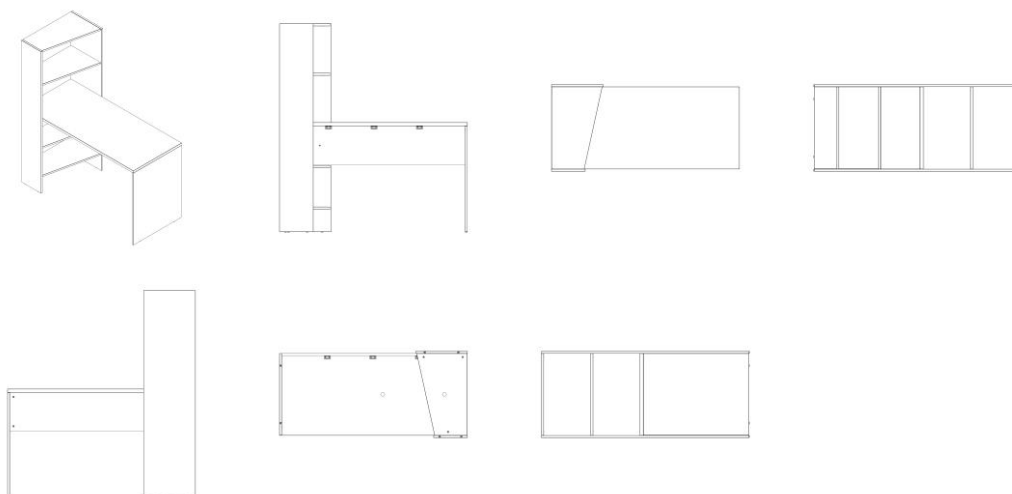

BR302024000229-7

Concessão de registro

Código de despacho: 158

Titular: **ARISTANI CARLOS ANGONESE [BR/PR]**

Autor: ARISTANI CARLOS ANGONESE[BR]

Título do registro: Painel

Data de depósito: 19/01/2024

Classificação: 06-04

Procurador: Marcos Antonio Nunes

Detalhes do despacho: Classificação adequada de ofício com base no item 5.3.1.1 do Manual de Desenhos Industriais.



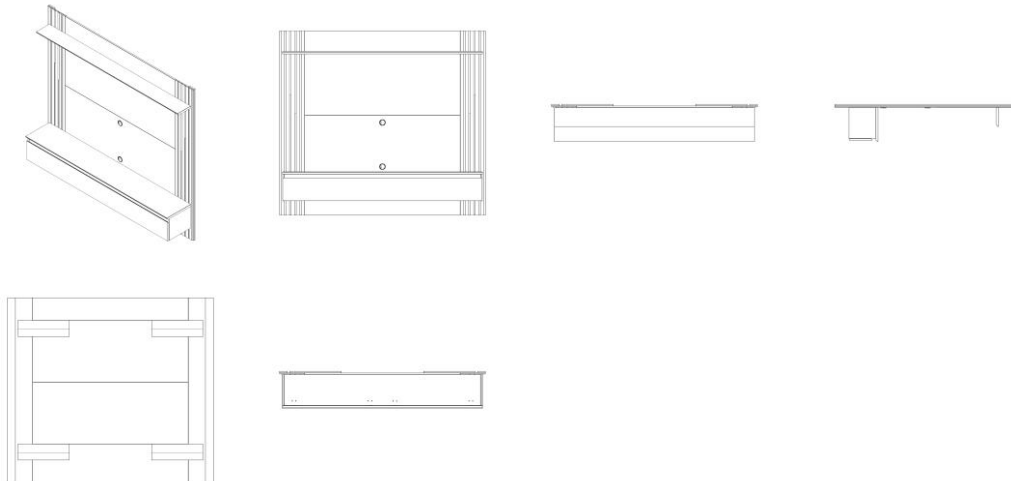

BR302024000230-0

Concessão de registro

Código de despacho: 158

Titular: ARISTANI CARLOS ANGONESE [BR/PR]

Autor: ARISTANI CARLOS ANGONESE[BR]

Título do registro: Painei

Data de depósito: 19/01/2024

Classificação: 06-04

Procurador: Marcos Antonio Nunes

Detalhes do despacho: Classificação adequada de ofício com base no item 5.3.1.1 do Manual de Desenhos Industriais.

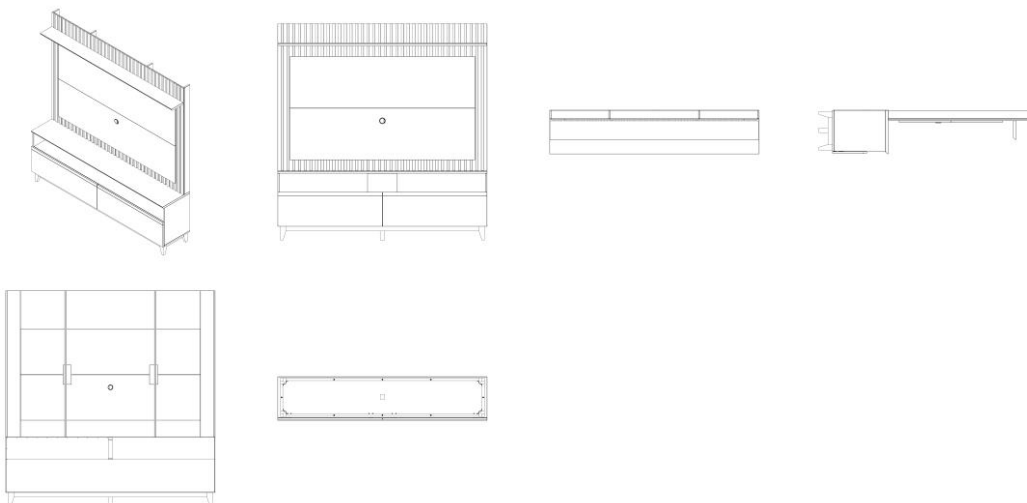

BR302024000231-9

Concessão de registro

Código de despacho: 158

Titular: GERCINO DE SOUZA JÚNIOR [BR/PR]

Autor: GERCINO DE SOUZA JUNIOR[BR]

Título do registro: PERFIL

Data de depósito: 19/01/2024

Classificação: 08-09

Procurador: ALMIR ANTONIO DE ALMEIDA

Detalhes do despacho: Título adequado de ofício com base no item 5.3.1.1 do Manual de Desenhos Industriais.



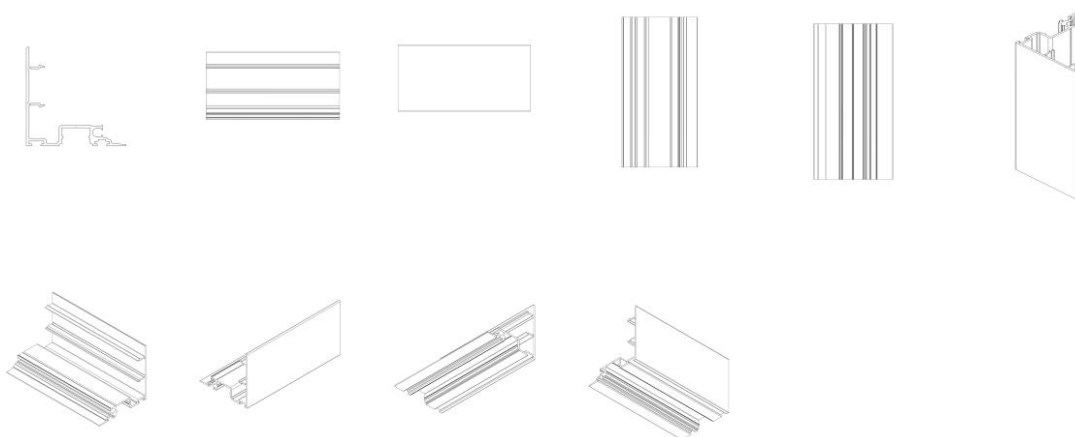

BR302024000232-7

Concessão de registro
 Código de despacho: 158
Titular: GERCINO DE SOUZA JÚNIOR [BR/PR]
 Autor: GERCINO DE SOUZA JUNIOR[BR]
 Título do registro: PERFIL
 Data de depósito: 19/01/2024
 Classificação: 08-09
 Procurador: ALMIR ANTONIO DE ALMEIDA
 Detalhes do despacho: Título adequado de ofício com base no item 5.3.1.1 do Manual de Desenhos Industriais.

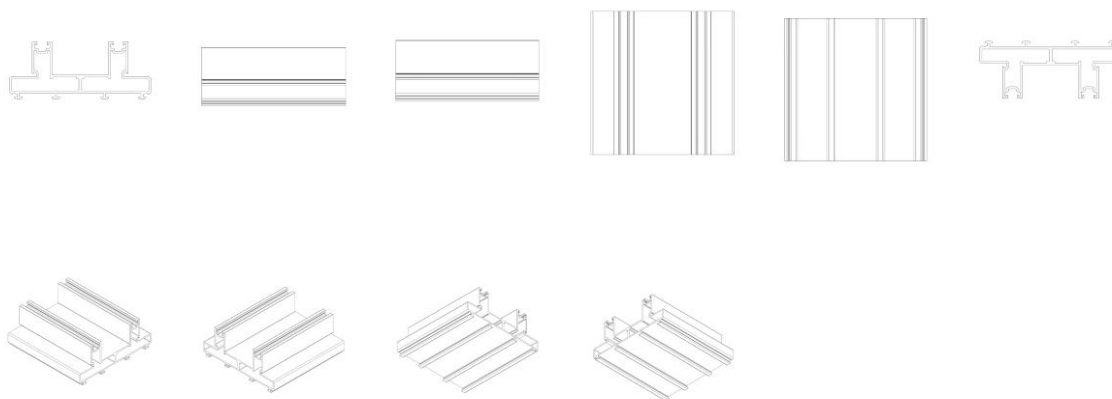

BR302024000234-3

Concessão de registro
 Código de despacho: 158
Titular: SHENZHEN AMAZWEAR TECHNOLOGY CO., LTD. [CN]
 Autor: XIANGHUA WU[CN]
 Título do registro: RELÓGIOS DE PULSO
 Data de depósito: 20/01/2024
 Prioridade unionista: 015033909-0002 14/09/2023 EM
 Classificação: 10-02
 Procurador: MARCELO DREON





BR302024000235-1

Concessão de registro
 Código de despacho: 158
Titular: ZHU HIDRÁULICA E FERRAGENS LTDA [BR/SP]
 Autor: ZHU GUOQIANG[CN]
 Título do registro: TORNEIRAS E VÁLVULAS [ACESSÓRIOS]
 Data de depósito: 22/01/2024
 Classificação: 23-01
 Procurador: Marcelo Gozeloto



BR302024000240-8

Concessão de registro
 Código de despacho: 158
Titular: L.E.M. LAMINADOS ESTILIZADOS E MOLDADOS INDÚSTRIA E COMÉRCIO LTDA [BR/SP]
 Autor: ANTONIO CARLOS GILBERTONE[BR]
 Título do registro: RODA PARA CADEIRA DE RODAS
 Data de depósito: 22/01/2024
 Classificação: 12-12
 Procurador: José Ruy Lia
 Detalhes do despacho: Campo de aplicação alterado de ofício, de acordo com a Nota Técnica INPI/CPAPD nº 01/2024, para adequação ao disposto no item 5.3.1.1 do Manual de Desenhos Industriais.





BR302024000243-2

Concessão de registro
Código de despacho: 158
Titular: CONAIR LLC [US]
Autor: CHAN NGAN CHI[CN]
Título do registro: FERROS PARA FRISAR E ONDULAR CABELO
Data de depósito: 22/01/2024
Prioridade unionista: 29/909,700 09/08/2023 US
Classificação: 28-03
Procurador: Julio Guidi Lima da Rocha

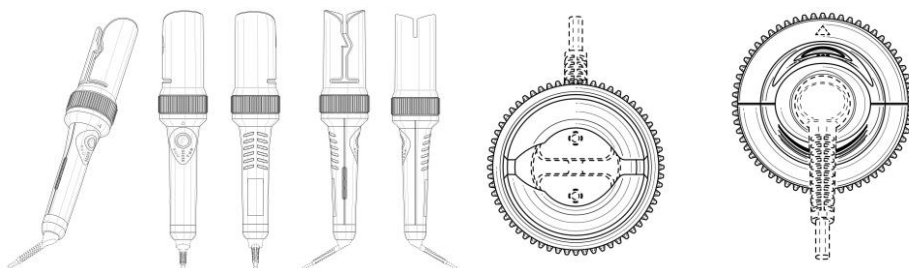

BR302024000244-0

Concessão de registro
Código de despacho: 158
Titular: ROBUST INDÚSTRIA E COMÉRCIO DE PNEUS - EIRELI [BR/PR]
Autor: THIAGO OLIVO[BR]
Título do registro: BANDAS DE RODAGEM
Data de depósito: 22/01/2024
Classificação: 12-15
Procurador: Thomas Raymund Korontai



BR302024000245-9

Concessão de registro
Código de despacho: 158
Titular: ROBUST INDÚSTRIA E COMÉRCIO DE PNEUS - EIRELI [BR/PR]
Autor: THIAGO OLIVO[BR]
Título do registro: PNEUMÁTICOS
Data de depósito: 22/01/2024
Classificação: 12-15
Procurador: Thomas Raymund Korontai





BR30202400246-7

Concessão de registro
 Código de despacho: 158
Titular: SHENZHEN AMAZWEAR TECHNOLOGY CO., LTD. [CN]
 Autor: XIANGHUA WU[CN]
 Título do registro: RELÓGIOS DE PULSO
 Data de depósito: 22/01/2024
 Prioridade unionista: 015033909-0001 14/09/2023 EM
 Classificação: 10-02
 Procurador: MARCELO DREON



BR302024000248-3

Concessão de registro
 Código de despacho: 158
Titular: HORWIN INC [CN]
 Autor: WEI ZHOU[CN], PING LIU[CN] e WEI LI[CN]
 Título do registro: MOTOCICLETA ELÉTRICA
 Data de depósito: 23/01/2024
 Classificação: 12-11
 Procurador: EDUARDO LOURENÇO GUEDES SERRÃO DE OTERO

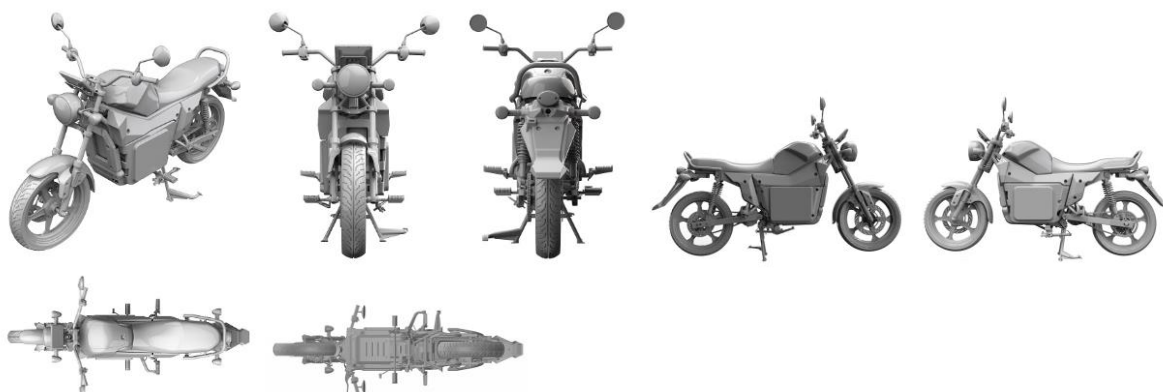

BR302024000249-1

Concessão de registro
Código de despacho: 158
Titular: HORWIN INC [CN]
Autor: WEI ZHOU[CN] e PING LIU[CN]
Título do registro: MOTOCICLETA ELÉTRICA
Data de depósito: 23/01/2024
Classificação: 12-11
Procurador: EDUARDO LOURENÇO GUEDES SERRÃO DE OTERO



BR302024000252-1

Concessão de registro
Código de despacho: 158
Titular: TERMOTÉCNICA LTDA. [BR/SC]
Autor: ALBANO SCHMIDT[BR]
Título do registro: EMBALAGEM
Data de depósito: 23/01/2024
Classificação: 09-03
Procurador: Ricardo Pernold Vieira de Mello

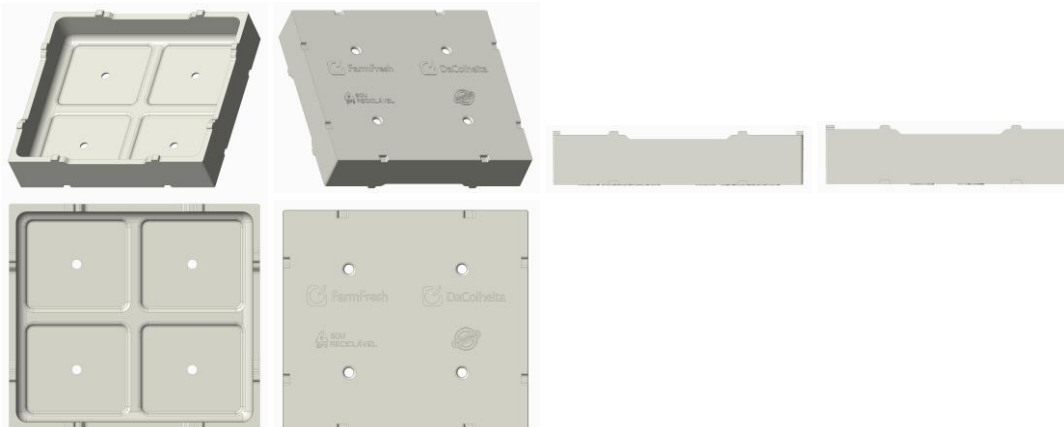

BR302024000253-0

Concessão de registro
Código de despacho: 158
Titular: PLASTIFIBRA COM. DE PLÁSTICOS E FIBRAS LTDA - ME [BR/SC]
Autor: ROMILDA BERNARDINA BRAZ[BR]
Título do registro: IATE
Data de depósito: 23/01/2024
Classificação: 12-06
Procurador: Milton Lucidio Leao Barcellos





BR302024000254-8

Concessão de registro

Código de despacho: 158

Titular: FUNDAÇÃO UNIVERSIDADE DE BRASÍLIA [BR/DF]

Autor: CARLA MARIA CHAGAS E CAVALCANTE KOIKE[BR], JONES YUDI MORI ALVES DA SILVA[BR] e RODRIGO ZAMAGNO MEDEIROS[BR]

Título do registro: LUMINÁRIA

Data de depósito: 23/01/2024

Classificação: 26-05

Detalhes do despacho: Título alterado de ofício, de acordo com a Nota Técnica INPI/CPAPD nº 01/2024, para adequação ao disposto no item 5.3.1.1 do Manual de Desenhos Industriais.

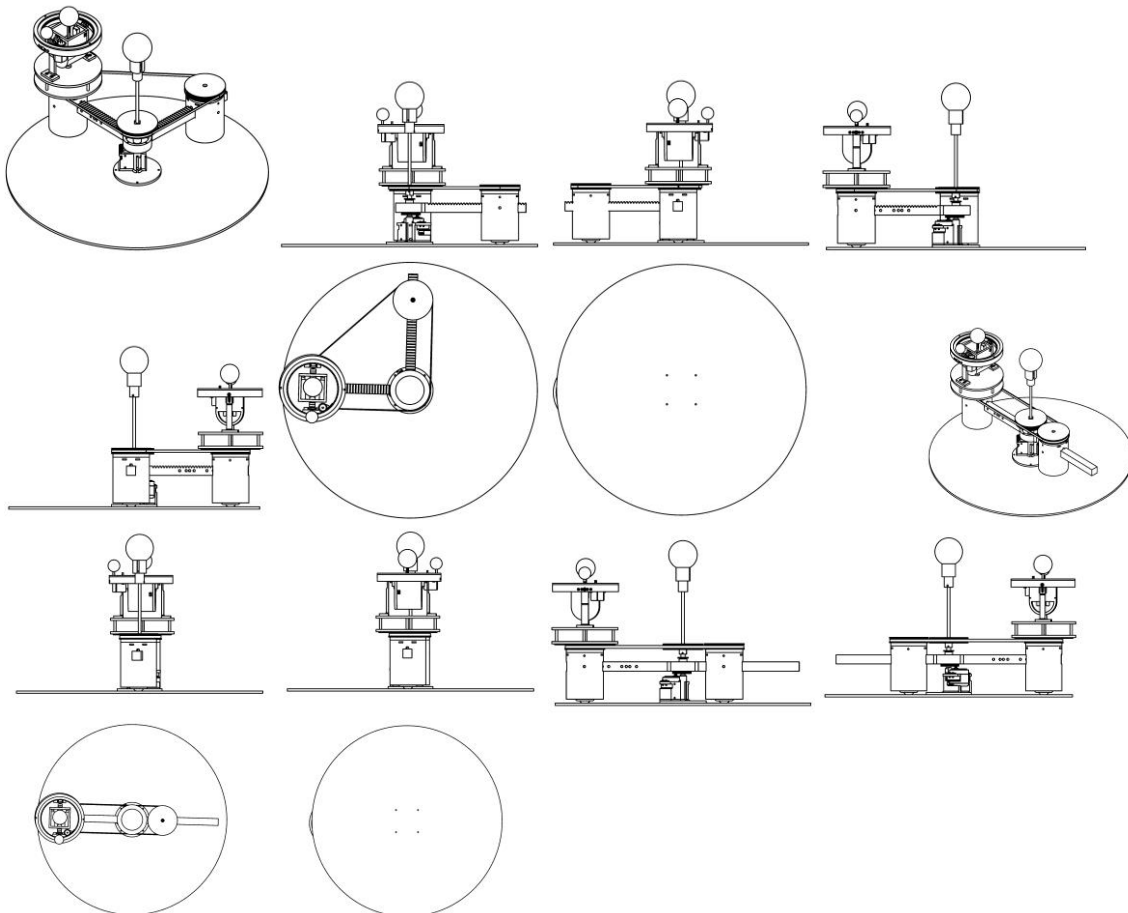

BR302024000258-0

Concessão de registro
Código de despacho: 158
Titular: ROBUST INDÚSTRIA E COMÉRCIO DE PNEUS - EIRELI [BR/PR]
Autor: THIAGO OLIVO[BR]
Título do registro: PNEUMÁTICOS
Data de depósito: 23/01/2024
Classificação: 12-15
Procurador: Thomas Raymund Korontai



BR302024000261-0

Concessão de registro
Código de despacho: 158
Titular: HENRIQUE SOARES BENTO [BR/MG]
Autor: HENRIQUE SOARES BENTO[BR]
Título do registro: Solas para Calçados
Data de depósito: 24/01/2024
Classificação: 02-04
Procurador: José Naves de Lacerda Júnior



BR302024000263-7

Concessão de registro
Código de despacho: 158
Titular: HENRIQUE SOARES BENTO [BR/MG]
Autor: HENRIQUE SOARES BENTO[BR]
Título do registro: Solas para Calçados
Data de depósito: 24/01/2024
Classificação: 02-04
Procurador: José Naves de Lacerda Júnior





BR302024000264-5

Concessão de registro

Código de despacho: 158

Titular: EDSON NOSSA JUNIOR [BR/SP]

Autor: EDSON NOSSA JUNIOR[BR]

Título do registro: RACK

Data de depósito: 24/01/2024

Classificação: 06-04

Procurador: Geisler Chbane Bosso

Detalhes do despacho: Título adequado de acordo com a nota técnica 01/2024.

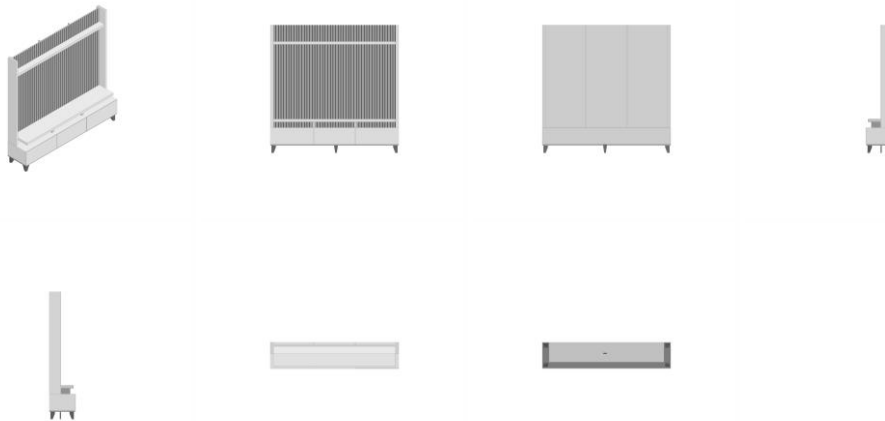

BR302024000265-3

Concessão de registro

Código de despacho: 158

Titular: EDSON NOSSA JUNIOR [BR/SP]

Autor: EDSON NOSSA JUNIOR[BR]

Título do registro: APARADOR

Data de depósito: 24/01/2024

Classificação: 06-03

Procurador: Geisler Chbane Bosso

Detalhes do despacho: Título adequado de acordo com a nota técnica 01/2024.

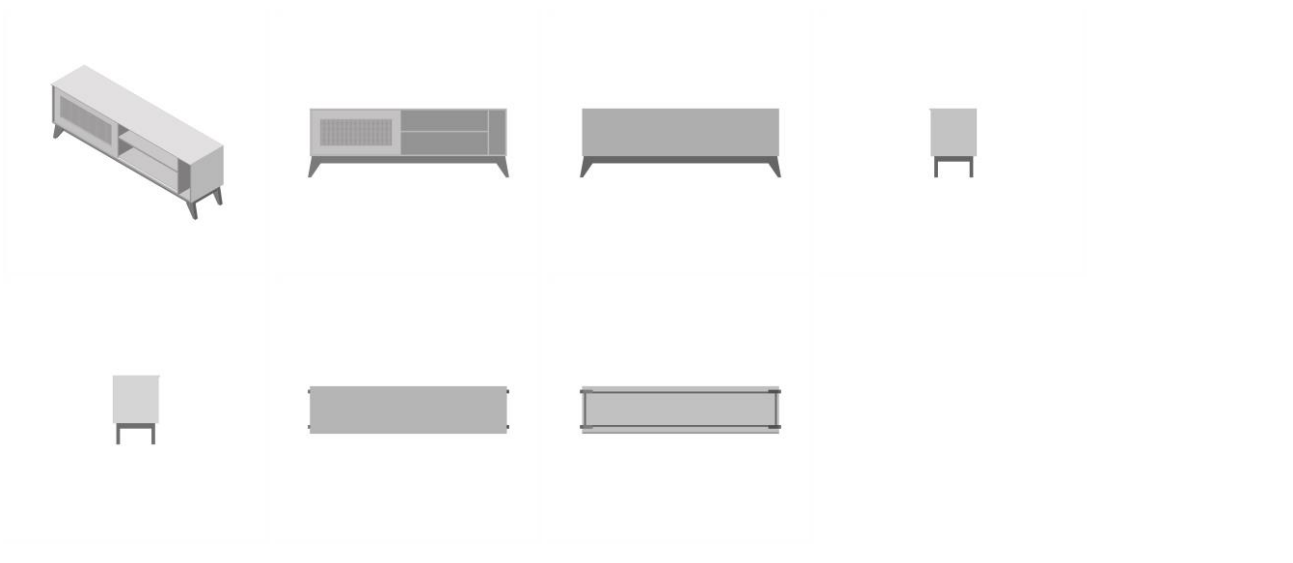

BR302024000266-1

Concessão de registro

Código de despacho: 158

Titular: EDSON NOSSA JUNIOR [BR/SP]

Autor: EDSON NOSSA JUNIOR[BR]

Título do registro: APARADOR

Data de depósito: 24/01/2024

Classificação: 06-03

Procurador: Geisler Chbane Bosso

Detalhes do despacho: Título adequado de acordo com a nota técnica 01/2024.

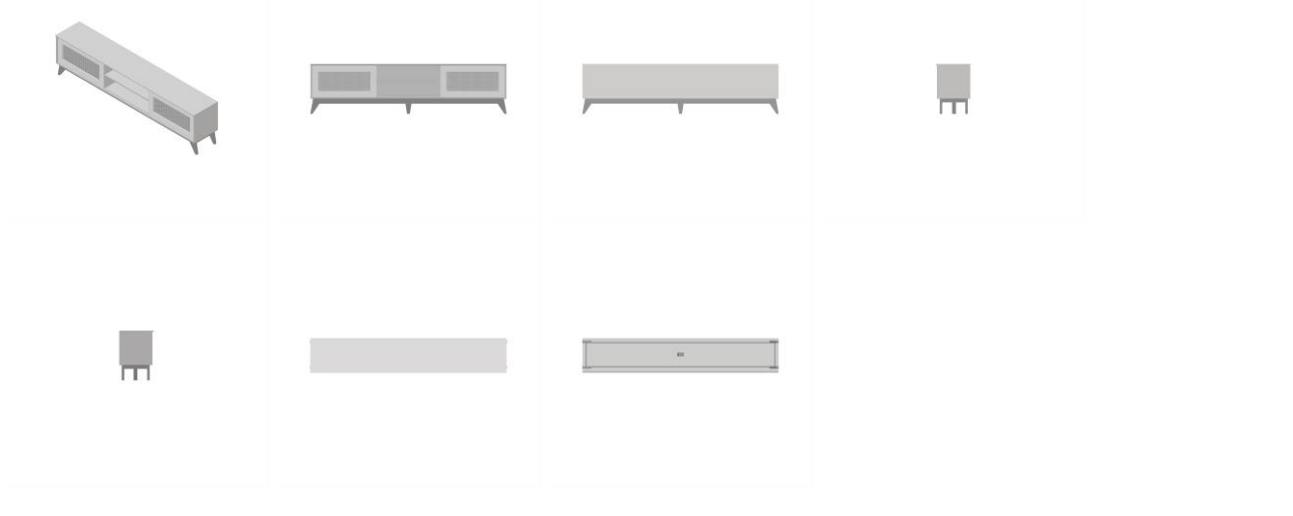

BR302024000267-0

Concessão de registro

Código de despacho: 158

Titular: EDSON NOSSA JUNIOR [BR/SP]

Autor: EDSON NOSSA JUNIOR[BR]

Título do registro: CRIADO-MUDO

Data de depósito: 24/01/2024

Classificação: 06-03

Procurador: Geisler Chbane Bosso

Detalhes do despacho: Título adequado de acordo com nota técnica 01/2024.

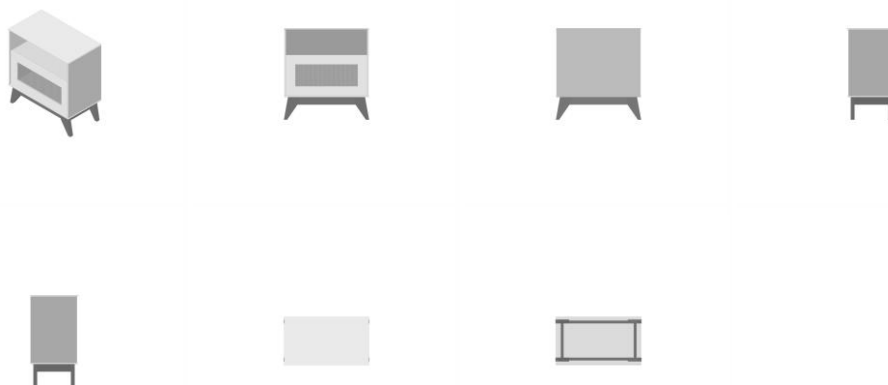

BR302024000271-8

Concessão de registro

Código de despacho: 158

Titular: RENATO BATISTA VIEIRA [BR/MG]

Autor: RENATO BATISTA VIEIRA[BR]

Título do registro: ARO DE COMEDOURO

Data de depósito: 24/01/2024

Classificação: 30-03

Procurador: Ricardo Serafim

Detalhes do despacho: Título adequado de acordo com a nota técnica 01/2024.

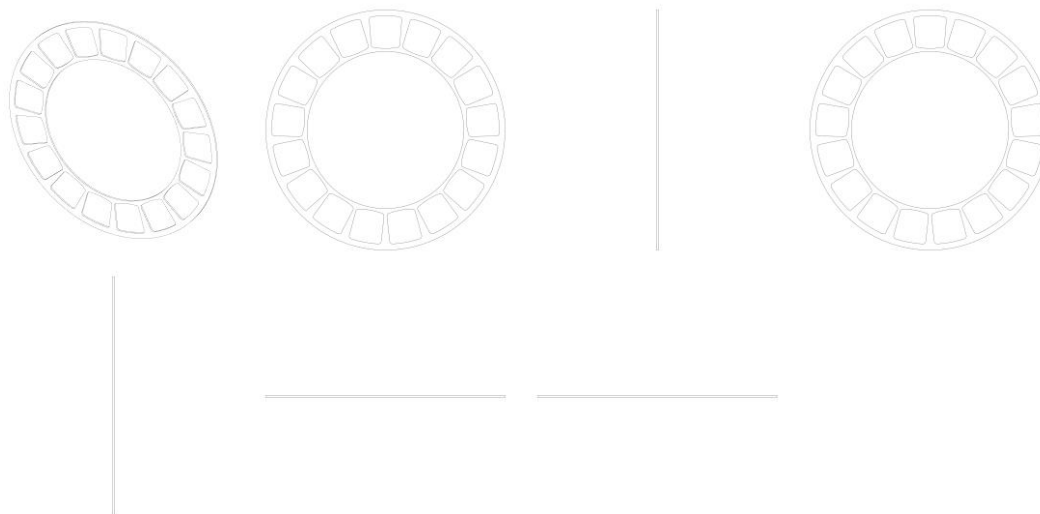

BR302024000272-6

Concessão de registro

Código de despacho: 158

Titular: RENATO BATISTA VIEIRA [BR/MG]

Autor: RENATO BATISTA VIEIRA[BR]

Título do registro: COMEDOURO

Data de depósito: 24/01/2024

Classificação: 30-03

Procurador: Ricardo Serafim

Detalhes do despacho: Título adequado de acordo com a nota técnica 01/2024.

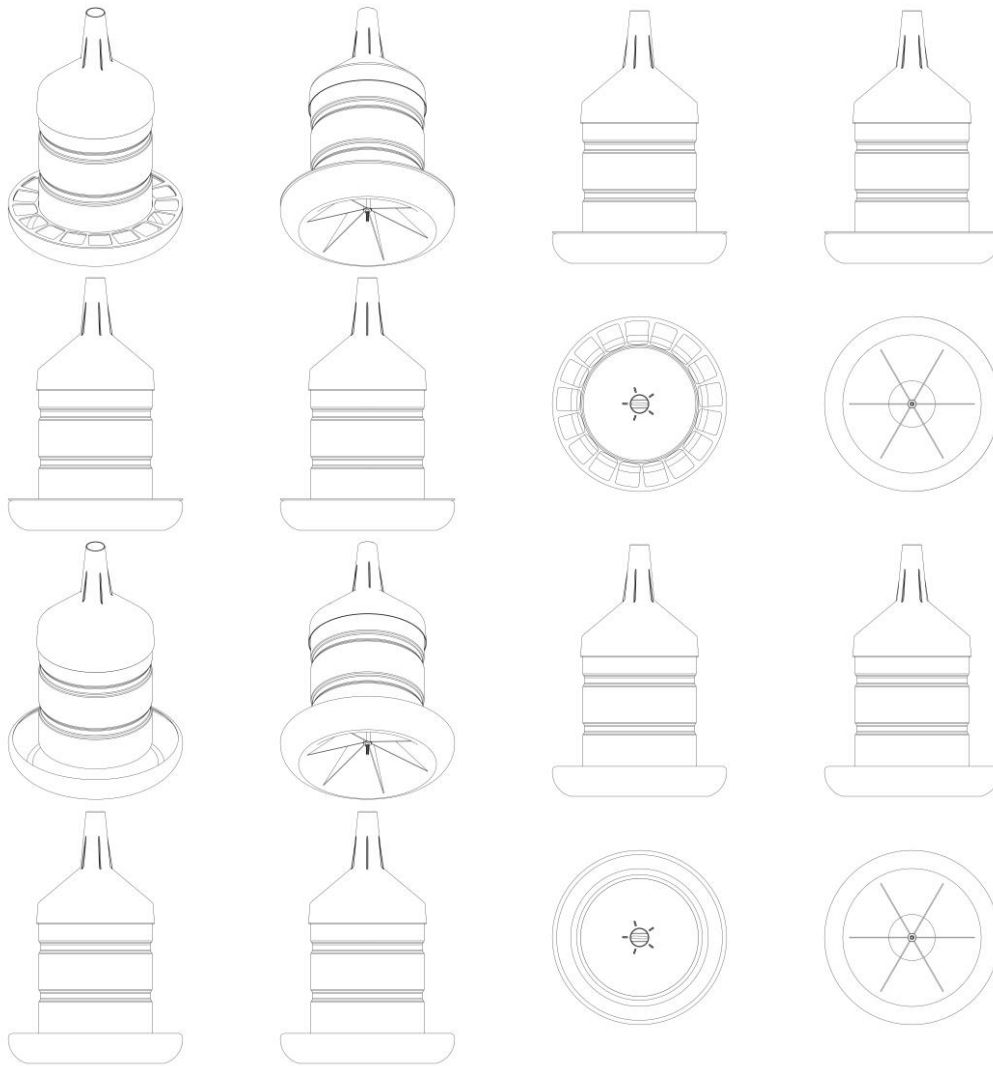

BR302024000273-4

Concessão de registro

Código de despacho: 158

Titular: RENATO BATISTA VIEIRA [BR/MG]

Autor: RENATO BATISTA VIEIRA[BR]

Título do registro: COMEDOURO

Data de depósito: 24/01/2024

Classificação: 30-03

Procurador: Ricardo Serafim

Detalhes do despacho: Título adequado de acordo com a nota técnica 01/2024.

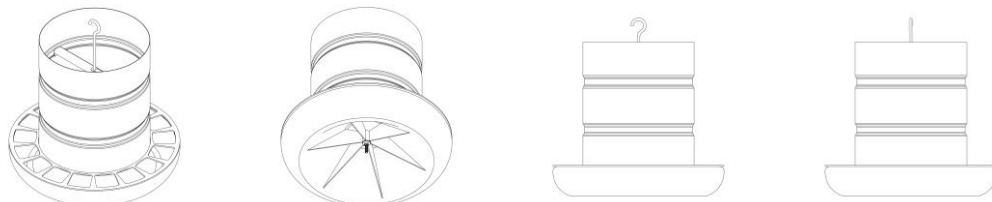

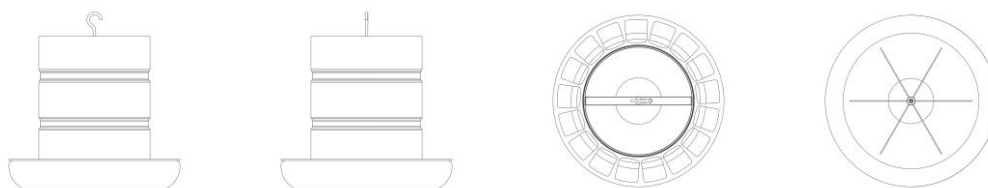

BR302024000279-3

Concessão de registro

Código de despacho: 158

Titular: CARLOS ANTONIO NASCIMENTO BERTOLINI [BR/PR]

Autor: CARLOS ANTONIO NASCIMENTO BERTOLINI[BR]

Título do registro: RALADORES ELÉTRICOS

Data de depósito: 24/01/2024

Classificação: 31-00

Procurador: Carlos Eduardo Gomes da Silva

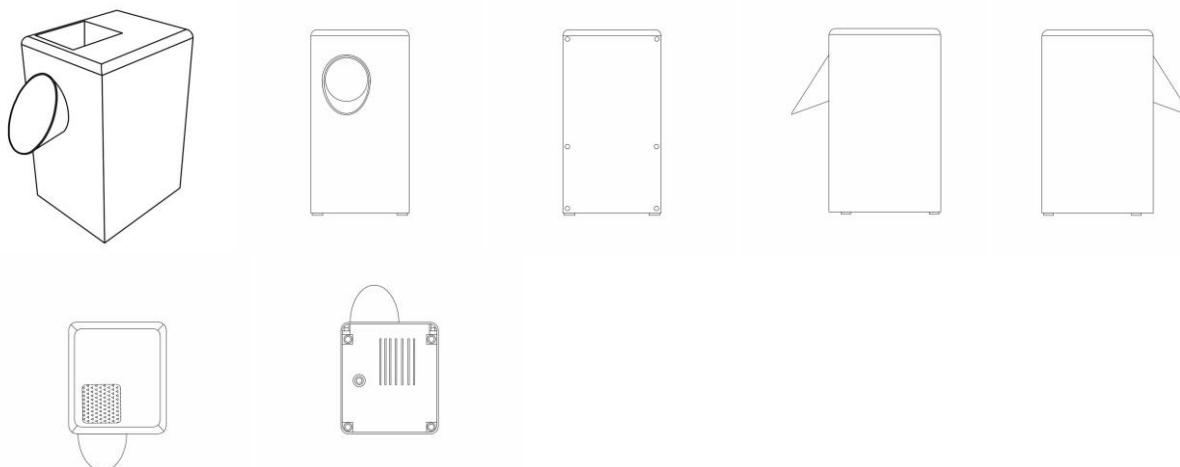

BR302024000284-0

Concessão de registro

Código de despacho: 158

Titular: MEIMEI WANG [BR/SP]

Autor: MEIMEI WANG[CN]

Título do registro: ORNAMENTO APLICADO EM CAPAS PARA TELEFONES

Data de depósito: 24/01/2024

Classificação: 32-00

Procurador: Antonio Carlos Valverde

Detalhes do despacho: Título e campo de aplicação alterados de ofício, de acordo com a Nota Técnica INPI/CPAPD nº 01/2024, para adequação ao disposto no item 5.3.1.1 do Manual de Desenhos Industriais.



BR302024000285-8

Concessão de registro

Código de despacho: 158

Titular: MARCOS ROBERTO SOUZA TAVARES DA SILVA [BR/PR]

Autor: MARCOS ROBERTO SOUZA TAVARES DA SILVA[BR]



Título do registro: CABO PARA NAVALHA
 Data de depósito: 24/01/2024
 Classificação: 08-03
 Procurador: Carlos Eduardo Gomes da Silva



BR302024000288-2

Concessão de registro
 Código de despacho: 158
Titular: ST2 INDÚSTRIA E COMÉRCIO LTDA. - ME [BR/RS]
 Autor: CLEBER PARMEGGIANI JUNIOR[BR]
 Título do registro: ACESSÓRIO PARA MISTURADOR
 Data de depósito: 25/01/2024
 Classificação: 31-00
 Procurador: Custodio Cesar Castro de Almeida

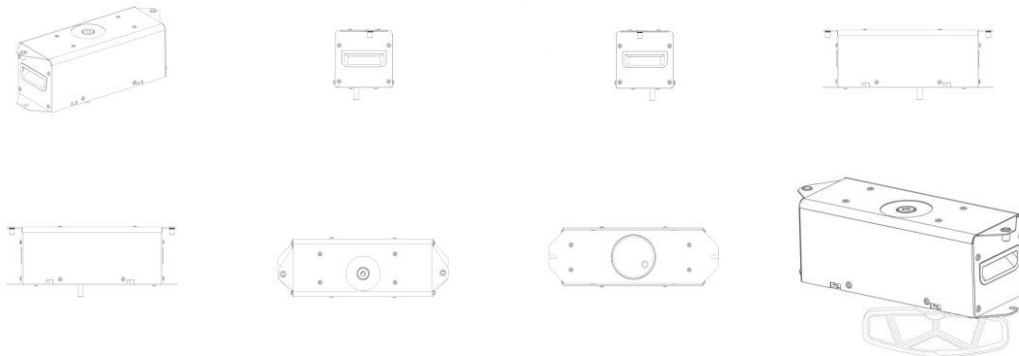

BR302024000296-3

Concessão de registro
 Código de despacho: 158
Titular: VANILSON ANTONIO PACCE [BR/SP]
 Autor: VANILSON ANTONIO PACCE[BR]
 Título do registro: SUPORTE PARA MANGUEIRA
 Data de depósito: 25/01/2024
 Classificação: 08-08
 Procurador: Geisler Chbane Bosso
 Detalhes do despacho: Título alterado de ofício, de acordo com a Nota Técnica INPI/CPAPD nº 01/2024, para adequação ao disposto no item 5.3.1.1 do Manual de Desenhos Industriais.



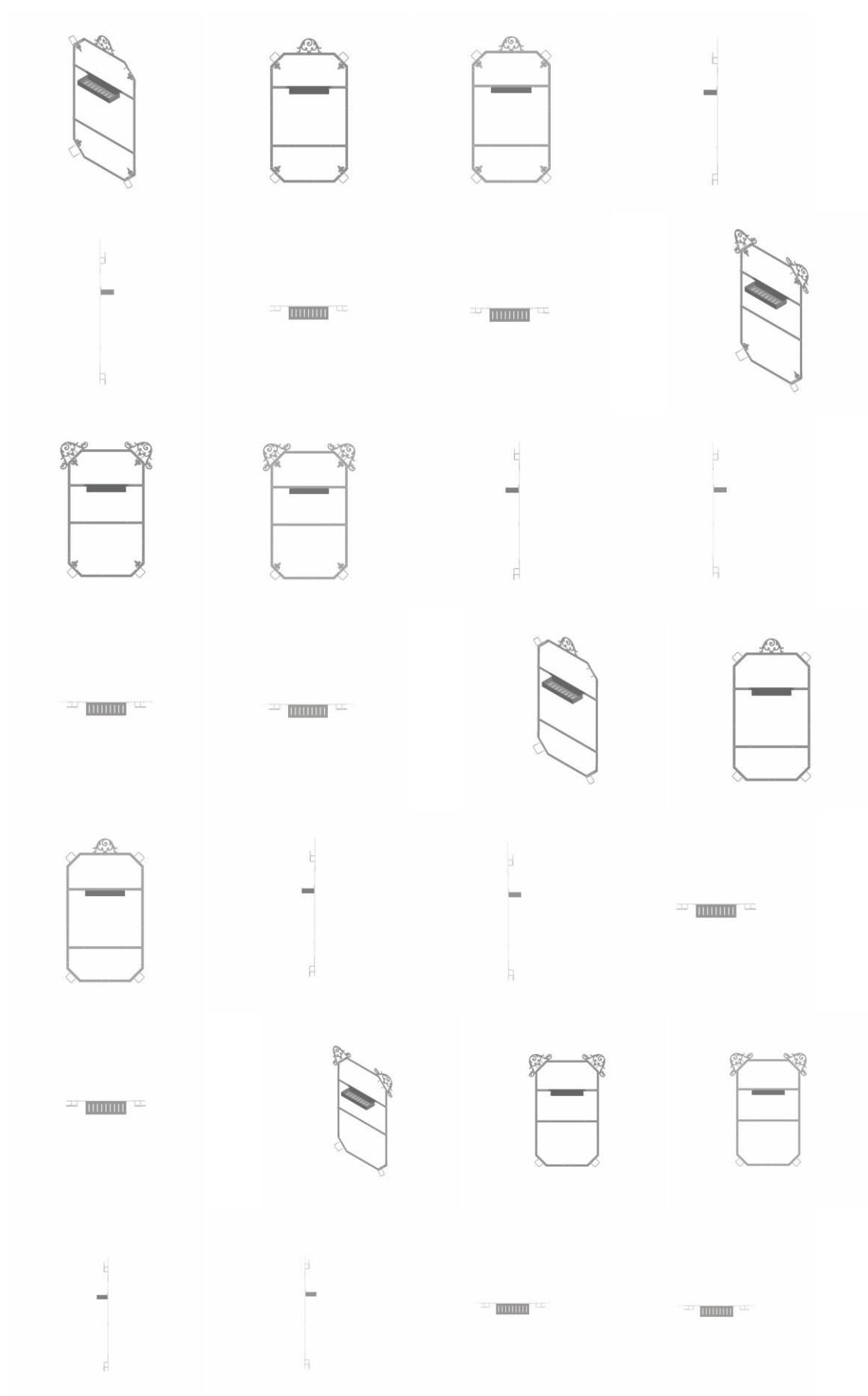

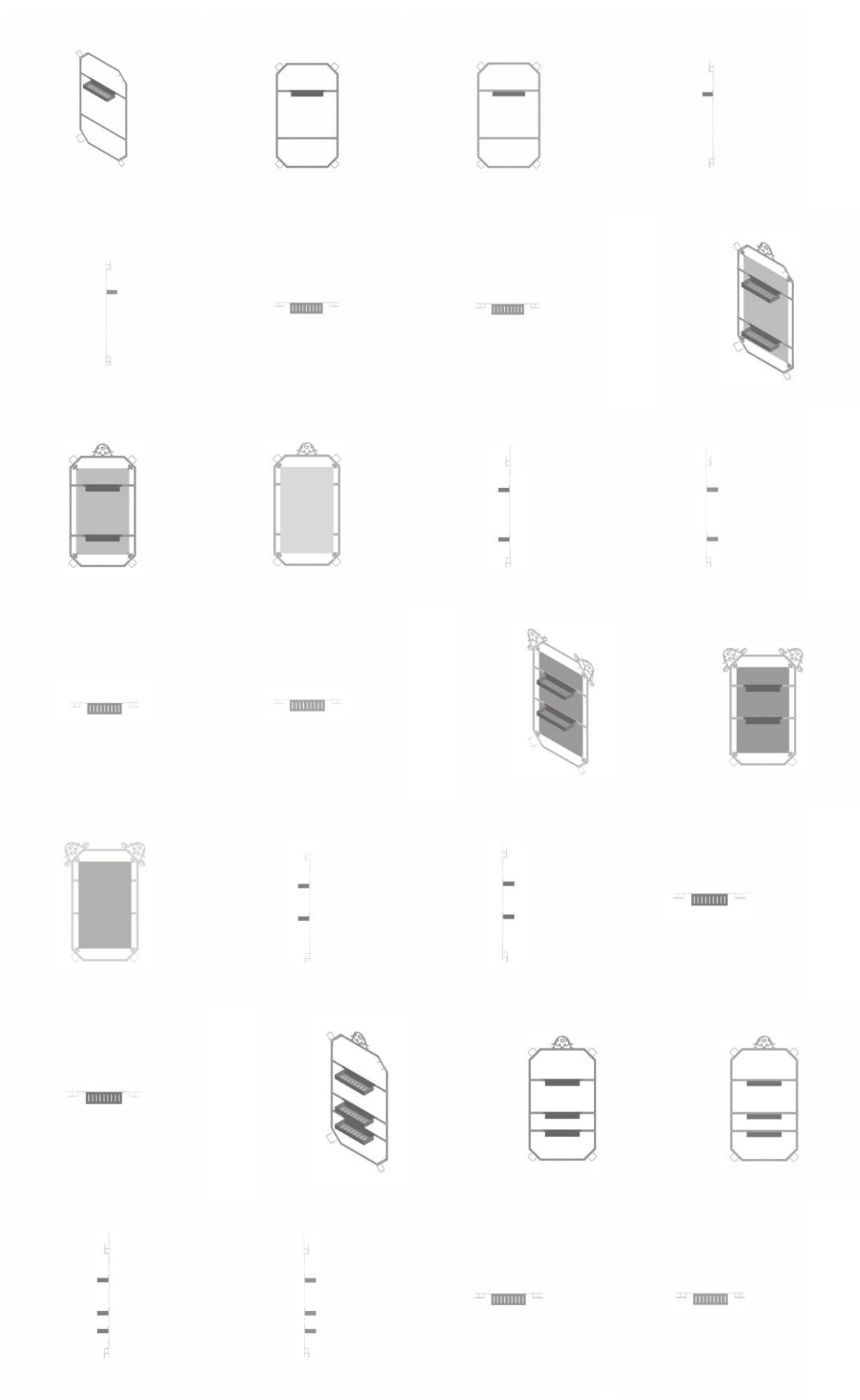



BR302024000299-8

Concessão de registro

Código de despacho: 158

Titular: MANDELLI INDUSTRIA E COMÉRCIO DE BEBIDAS LTDA ME [BR/RS]

Autor: ROBINSON DA COSTA MANDELLI[BR]

Título do registro: GARRAFAS PARA BEBIDA

Data de depósito: 25/01/2024

Classificação: 09-01

Procurador: Heloísa Mersoni

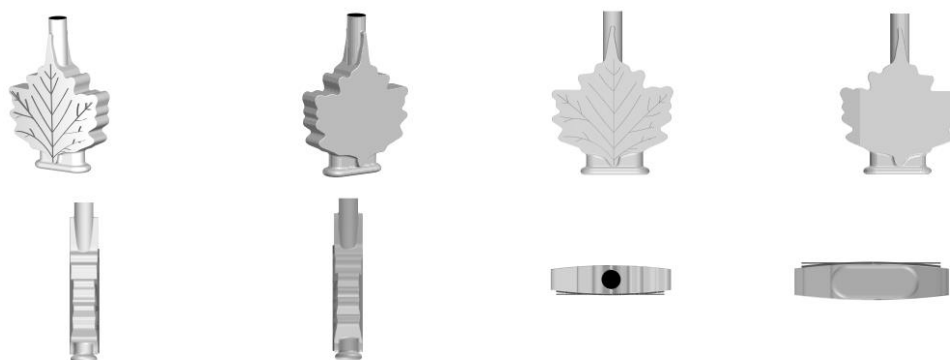

BR302024000301-3

Concessão de registro

Código de despacho: 158

Titular: POLLUS INDÚSTRIA E COMÉRCIO DE MÓVEIS LTDA [BR/SP]



Autor: RICARDO VIDIGAL DA COSTA[BR]

Título do registro: SOFÁ

Data de depósito: 25/01/2024

Classificação: 06-01

Procurador: Geisler Chbane Bosso

Detalhes do despacho: Título alterado de ofício, de acordo com a Nota Técnica INPI/CPAPD nº 01/2024, para adequação ao disposto no item 5.3.1.1 do Manual de Desenhos Industriais.

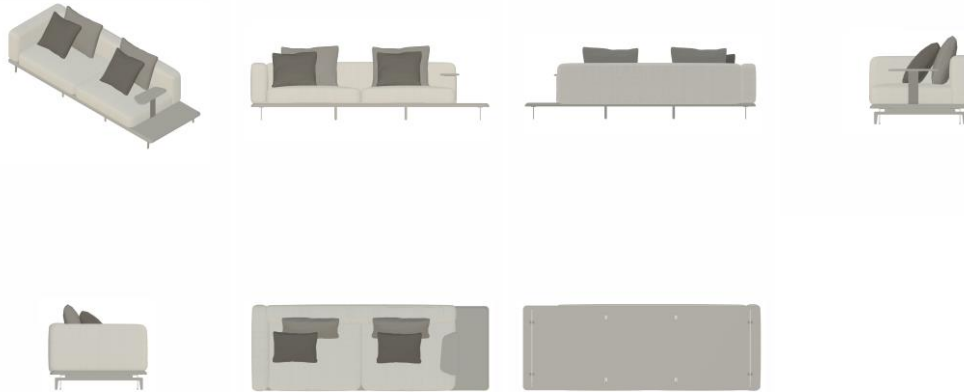

BR302024000302-1

Concessão de registro

Código de despacho: 158

Titular: ENVASES OEHRINGEN GMBH [DE]

Autor: PETER SCHNEIDER[DE] e AXEL SCHULTE[DE]

Título do registro: BARRIL

Data de depósito: 25/01/2024

Prioridade unionista: 015029171 26/07/2023 EM

Classificação: 09-02

Procurador: Pedro Afonso Vieira Bhering

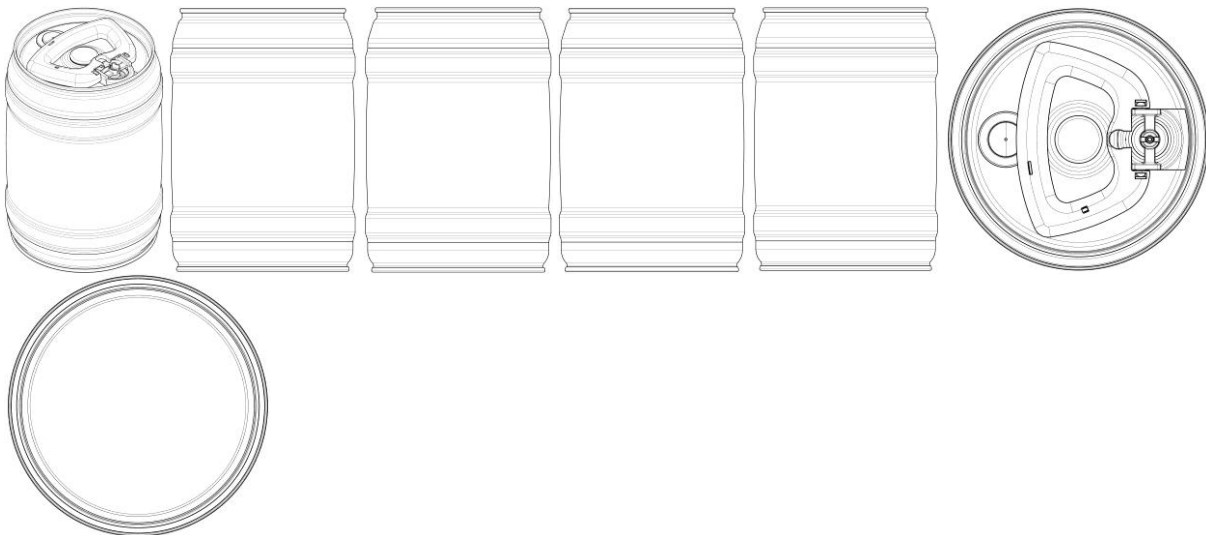

BR302024000303-0

Concessão de registro

Código de despacho: 158

Titular: ENVASES OEHRINGEN GMBH [DE]

Autor: PETER SCHNEIDER[DE] e AXEL SCHULTE[DE]

Título do registro: BARRIL

Data de depósito: 25/01/2024

Prioridade unionista: 015029171 26/07/2023 EM



Data de depósito: 26/01/2024
 Classificação: 08-08
 Procurador: MARCELO DREON

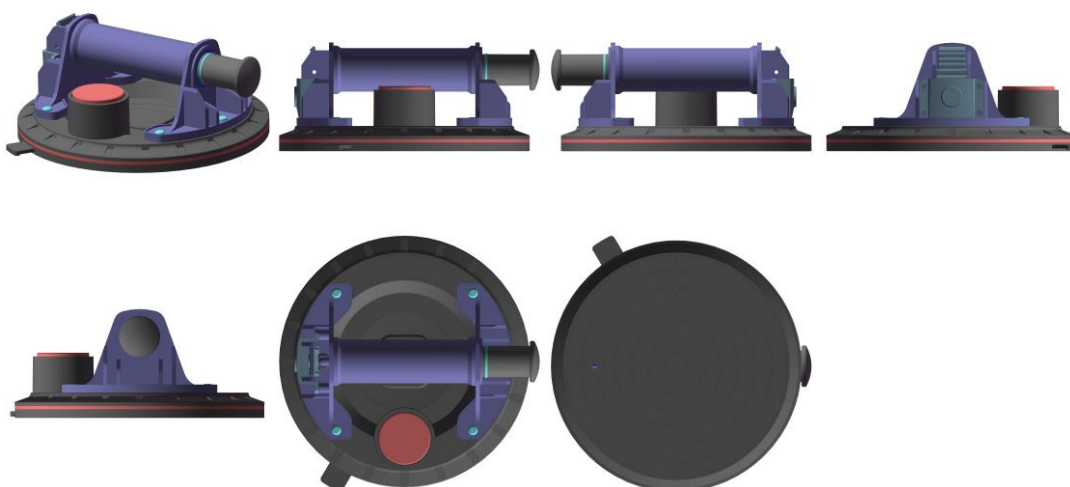

BR302024000309-9

Concessão de registro
 Código de despacho: 158
Titular: NCSOFT CORPORATION [KR]
 Autor: SUNG MI PARK[KP], YEA JI KI[KP], JONG HAE WON[KP], DAN BI BAE[KP], YOUNG AH KIM[KP], HYO JOO KIM[KP], JI HEE MOON[KP], SUNG WOO PARK[KP], JOO WON LEE[KP], BO MIN KIM[KP], BO YUN KANG[KP], KYEONG DAE KIM[KP] e TAE EUN KIM[KP]
 Título do registro: PAINEL DE EXIBIÇÃO COM INTERFACE GRÁFICA DO USUÁRIO
 Data de depósito: 26/01/2024
 Classificação: 14-04
 Procurador: José Carlos Vaz e Dias

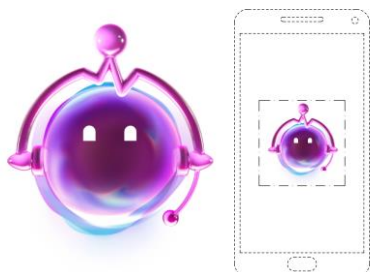

BR302024000310-2

Concessão de registro
 Código de despacho: 158
Titular: NCSOFT CORPORATION [KR]
 Autor: SUNG MI PARK[KP], YEA JI KI[KP], JONG HAE WON[KP], DAN BI BAE[KP], YOUNG AH KIM[KP], HYO JOO KIM[KP], JI HEE MOON[KP], SUNG WOO PARK[KP], JOO WON LEE[KP], BO MIN KIM[KP], BO YUN KANG[KP], KYEONG DAE KIM[KP] e TAE EUN KIM[KP]
 Título do registro: PAINEL DE EXIBIÇÃO COM INTERFACE GRÁFICA DO USUÁRIO
 Data de depósito: 26/01/2024
 Classificação: 14-04
 Procurador: José Carlos Vaz e Dias





BR302024000540-7

Concessão de registro

Código de despacho: 158

Titular: CS CABIDES INDÚSTRIA E COMÉRCIO LTDA - EPP [BR/SP]

Autor: MARLI NATALINA DE SOUZA CORDOBA[BR]

Título do registro: CABIDE DE ROUPAS

Data de depósito: 06/02/2024

Classificação: 06-08

Procurador: José Ruy Lia

Detalhes do despacho: Título alterado de ofício, de acordo com a Nota Técnica INPI/CPAPD nº 01/2024, para adequação ao disposto no item 5.3.1.1 do Manual de Desenhos Industriais.

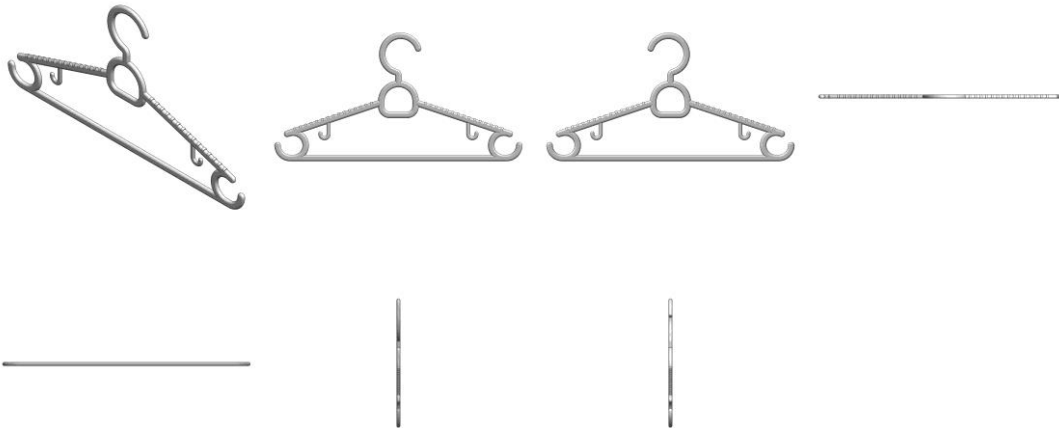

BR302024000541-5

Concessão de registro

Código de despacho: 158

Titular: DREAM BIKE COM. DE BICICLETAS, TRICICLOS, PEÇAS E ACESS. EIRELI-EPP [BR/SP]

Autor: ANDRE SERGIO DE CASTRO RIBEIRO[BR]

Título do registro: QUADROS PARA CICLOS OU MOTOCICLETAS

Data de depósito: 06/02/2024

Classificação: 12-11

Procurador: Adriana De Luca

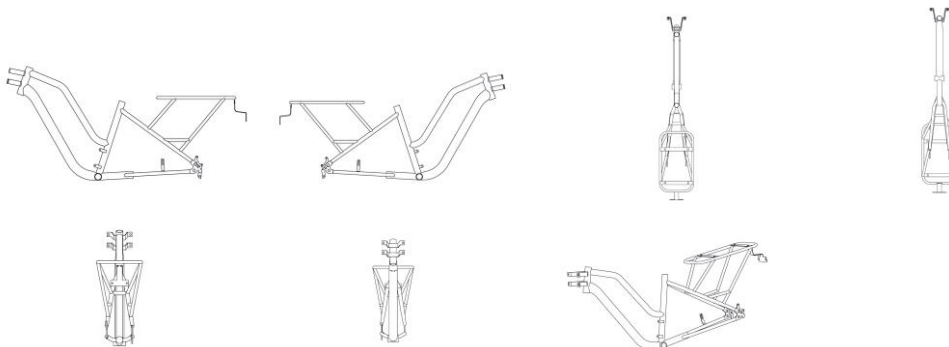

BR302024000542-3

Concessão de registro

Código de despacho: 158

Titular: CORTAG INDUSTRIA E COMERCIO LTDA [BR/SP]

Autor: LEONARDO GUARDIA[BR]

Título do registro: ESPAÇADOR DE CERÂMICAS

Data de depósito: 06/02/2024

Classificação: 08-03

Procurador: CARLOS OLBERTO DUARTE

Detalhes do despacho: Título alterado de ofício, de acordo com a Nota Técnica INPI/CPAPD nº 01/2024, para adequação ao disposto no item 5.3.1.1 do Manual de Desenhos Industriais.

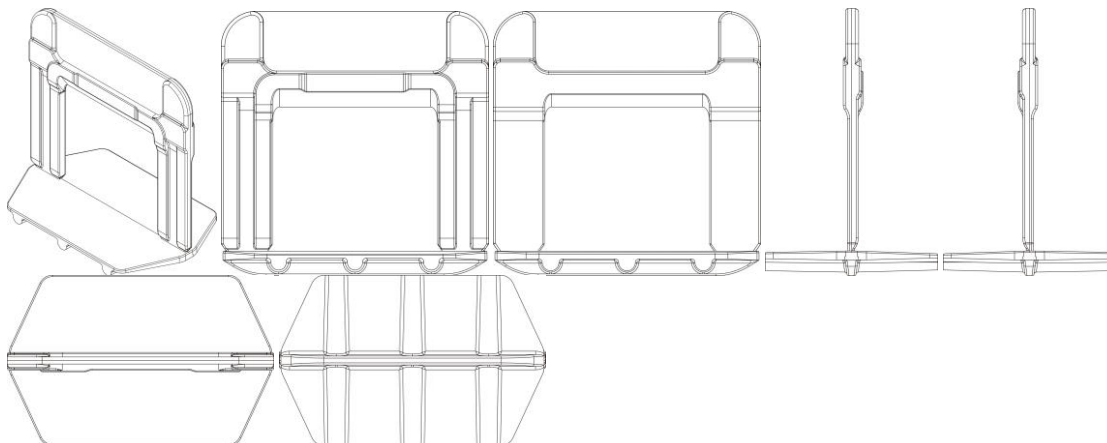

BR302024000543-1

Concessão de registro

Código de despacho: 158

Titular: TIM S.A. [BR/RJ]

Autor: ALEXANDRE FERNANDES DE SOUZA[BR]

Título do registro: LACRE DE LATA

Data de depósito: 06/02/2024

Classificação: 09-07

Procurador: David do Nascimento

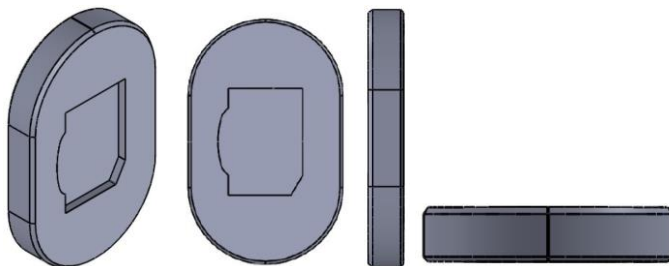

BR302024000544-0

Concessão de registro

Código de despacho: 158

Titular: ML SERVIÇO E COMERCIO DIGITAL LTDA [BR/MG]

Autor: GABRIEL ALBERICO DE MAGALHAES LINS[BR]

Título do registro: LÂMINAS DE SERRA

Data de depósito: 06/02/2024

Classificação: 08-03

Procurador: Marconni da Silva Rodrigues





BR322023000675-6

Concessão de registro
 Código de despacho: 158
Titular: FN HERSTAL SA [BE]
 Autor: BERNARD BAPS[BE] e DAMIEN VERHAEGEN[BE]
 Título do registro: CORPO DE ARMA
 Data de depósito: 02/05/2022
 Prioridade unionista: 115066 24/03/2022 WO
 Classificação: 22-01
 Procurador: DANIEL ADVOGADOS (ALT.DE DANIEL & CIA)



BR322023000676-4

Concessão de registro
 Código de despacho: 158
Titular: FN HERSTAL SA [BE]
 Autor: BERNARD BAPS[BE] e DAMIEN VERHAEGEN[BE]
 Título do registro: CARREGADOR
 Data de depósito: 02/05/2022
 Prioridade unionista: 115066 24/03/2022 WO
 Classificação: 22-01
 Procurador: DANIEL ADVOGADOS (ALT.DE DANIEL & CIA)

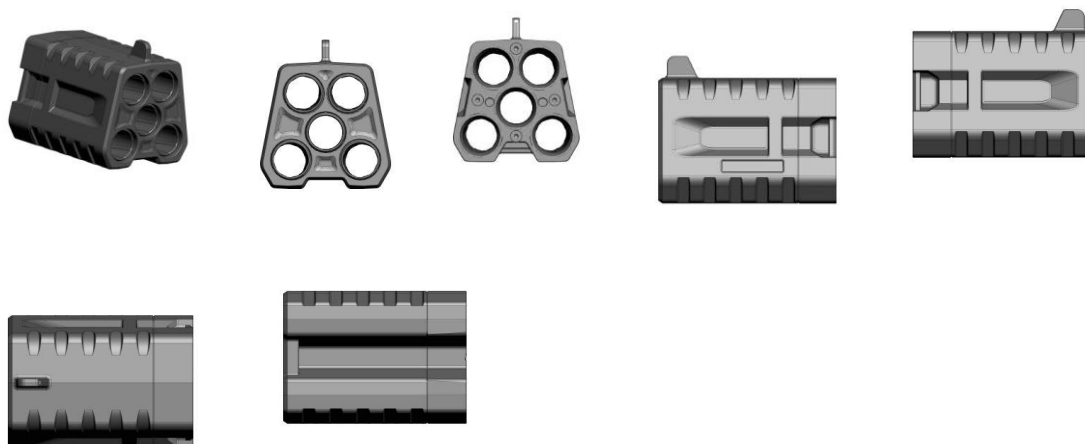



Nulidades administrativas de registros de desenho industrial

Exigência de pagamento
Exigência de conformidade de petição
Notificação de instauração de nulidade administrativa, por requerimento de terceiros, para manifestação
Notificação de instauração de nulidade administrativa, de ofício, para manifestação
Instrução técnica: Exigência
Instrução técnica: Sobrestamento
Decisão da nulidade: Negado provimento
Decisão da nulidade: Provimento
Instrução técnica: Intimação para manifestação por parte do titular e do requerente
Outros despachos



Instrução técnica: Exigência

Como etapa da instrução técnica de petições, formula-se exigência – nos termos do artigo 220 da Lei da Propriedade Industrial (LPI, lei n.º 9.279, de 14 de maio de 1996) – relativa às questões indicadas a seguir.

O prazo para responder à exigência formulada para a petição é de 60 (sessenta) dias, nos termos do art. 221, 222, 223 e 224 da LPI.

Para cumprir ou contestar a exigência:

1. Acesse o e-DI no site do INPI (www.inpi.gov.br);
2. Emita uma Guia de Recolhimento da União (GRU) para o serviço de “cumprimento de exigência em grau de recurso/nulidade” (código 135);
3. Efetue o pagamento; e
4. Preencha e envie o formulário eletrônico correspondente à opção indicada na emissão da GRU, acompanhado dos esclarecimentos, argumentos, provas ou documentos apropriados.

Os sistemas de informática do INPI identificarão o cumprimento de exigência, para que o pedido de registro prossiga automaticamente em seu processamento.

Para esclarecer outras dúvidas e conhecer em detalhe o processamento de pedidos de registro de desenho industrial e outras petições, não deixe de consultar o Manual de Desenho Industrial <http://manualdedi.inpi.gov.br/projects/manual-de-desenho-industrial/wiki>.

870230104198
27/11/2023

Exigência em grau de recurso/nulidade
Código de despacho: 1289
Petição (tipo): [107.02] Nulidade de registro de desenho industrial
Processo afetado: BR302023002674-6
Requerente: MK ELETRODOMESTICOS MONDIAL S.A
Procurador: Vandrê Cavalcante Bittencourt Torres
Titular do registro: KONINKLIJKE PHILIPS N.V. [NL]
Procurador do titular: HERRERO & ASSOCIADOS BRASIL PROPRIEDADE INTELECTUAL LTDA.
Detalhes do despacho: Deve o requerido, depositante do processo BR 30 2023 002674- 6 , comprovar se o cabo em exame cumpre o exposto na nota técnica N.00442016AGU.PGF.PFE.INPI. COOPIDJT1.0, da Procuradoria Federal especializada, para a obtenção da proteção de partes de objetos.



Instrução técnica: Intimação para manifestação por parte do titular e do requerente

Os titulares e requerentes, ou seus procuradores, deverão tomar conhecimento do parecer técnico que concluiu o processo de nulidade instaurado nos termos do Art. 115 da Lei da Propriedade Industrial (LPI, lei nº 9279, de 14 de maio de 1996).

A partir da publicação deste ato na Revista da Propriedade Industrial (RPI), inicia-se o prazo de 60 (sessenta) dias para a manifestação.

Art. 115. Havendo ou não manifestação, decorrido o prazo fixado no artigo anterior, o INPI emitirá parecer, intimando o titular e o requerente para se manifestarem no prazo comum de 60 (sessenta) dias.

Art. 116. Decorrido o prazo fixado no artigo anterior, mesmo que não apresentadas as manifestações, o processo será decidido pelo Presidente do INPI, encerrando-se a instância administrativa.

Para apresentar manifestação sobre o parecer da nulidade administrativa:

1. Acesse o e-DI no site do INPI (www.inpi.gov.br);
2. Emita uma Guia de Recolhimento da União (GRU) para o serviço de “manifestação ao processo administrativo de nulidade notificado” (código 108) ou “contrarrazões à nulidade (terceiros se manifestando) (código 162);
3. Efetue o pagamento; e
4. Preencha e envie o formulário eletrônico correspondente à opção indicada na emissão da GRU, acompanhado dos esclarecimentos, argumentos, provas ou documentos apropriados.

Para esclarecer outras dúvidas e conhecer em detalhe o processamento de pedidos de registro de desenho industrial e outras petições, não deixe de consultar o Manual de Desenho Industrial <http://manualdedi.inpi.gov.br/projects/manual-de-desenho-industrial/wiki>.

30324000076
28/05/2024

Intimação para manifestação por parte do titular e do requerente
Código de despacho: 1010
Petição (tipo): [protocolo interno] Nulidade administrativa de registro de DI
Processo afetado: DI6403980-3
Requerente: DIRMA/GABINETE
Titular do registro: AMBEV S.A. [BR/SP]
Procurador do titular: Dannemann, Siemsen, Bigler & Ipanema Moreira

870170002090
11/01/2017

Intimação para manifestação por parte do titular e do requerente
Código de despacho: 1010
Petição (tipo): [107.01] [DESC.] Nulidade de registro de desenho industrial
Processo afetado: BR302015005203-1
Requerente: MONDELEZ BRASIL LTDA.
Procurador: Helcio Ferro Ricci
Titular do registro: EXTRAMOLD JOMO INDUSTRIA DE PLÁSTICOS LTDA [BR/RS]
Procurador do titular: EMERSON SALBEGO HOFART



870240010081 05/02/2024	Intimação para manifestação por parte do titular e do requerente Código de despacho: 1010 Petição (tipo): [107.02] Nulidade de registro de desenho industrial Processo afetado: BR302018054927-9 Requerente: PAULO MIGUEL DA SILVA Procurador: SÉRGIO RIBEIRO LEMOS Titular do registro: E ENERGY INDÚSTRIA DE PRODUTOS MAGNÉTICOS LTDA [BR/PR] Procurador do titular: Vilage Marcas e Patentes Ltda
870240020528 11/03/2024	Intimação para manifestação por parte do titular e do requerente Código de despacho: 1010 Petição (tipo): [107.02] Nulidade de registro de desenho industrial Processo afetado: BR302021003210-4 Requerente: FAMÍLIA DE ESTIMAÇÃO INDÚSTRIA E COMÉRCIO LTDA Procurador: Edith Marion de O. F. Monteiro Titular do registro: PEGAPACK SOLUÇÕES EM PLÁSTICOS EIRELI [BR/SC] Procurador do titular: LEÃO PROPRIEDADE INTELECTUAL
870230101255 17/11/2023	Intimação para manifestação por parte do titular e do requerente Código de despacho: 1010 Petição (tipo): [107.02] Nulidade de registro de desenho industrial Processo afetado: BR302022002397-3 Requerente: LNL ADMINISTRAÇÃO PATRIMONIAL FAMILIAR LTDA Procurador: Everton Luis Rossin Titular do registro: LUIZ HENRIQUE DO LIVRAMENTO MELLO [BR/SP] Procurador do titular: LEANDRO SOARES BARROS
870240020350 09/03/2024	Intimação para manifestação por parte do titular e do requerente Código de despacho: 1010 Petição (tipo): [107.02] Nulidade de registro de desenho industrial Processo afetado: BR302022003464-9 Requerente: PLATAFORMA DE RELACIONAMENTO E FIDELIZAÇÃO LTDA Procurador: TATIANA CAMPELLO LOPES Titular do registro: TOWERKING TECH LIMITED [SC] Procurador do titular: MONTAURY PIMENTA, MACHADO & VIEIRA DE MELLO ADVOGADOS
870240020345 09/03/2024	Intimação para manifestação por parte do titular e do requerente Código de despacho: 1010 Petição (tipo): [107.02] Nulidade de registro de desenho industrial Processo afetado: BR302022003466-5 Requerente: PLATAFORMA DE RELACIONAMENTO E FIDELIZAÇÃO LTDA Procurador: TATIANA CAMPELLO LOPES Titular do registro: TOWERKING TECH LIMITED [SC] Procurador do titular: MONTAURY PIMENTA, MACHADO & VIEIRA DE MELLO ADVOGADOS
870240020348 09/03/2024	Intimação para manifestação por parte do titular e do requerente Código de despacho: 1010 Petição (tipo): [107.02] Nulidade de registro de desenho industrial Processo afetado: BR302022003467-3 Requerente: PLATAFORMA DE RELACIONAMENTO E FIDELIZAÇÃO LTDA Procurador: TATIANA CAMPELLO LOPES Titular do registro: TOWERKING TECH LIMITED [SC] Procurador do titular: MONTAURY PIMENTA, MACHADO & VIEIRA DE MELLO ADVOGADOS
870240020347 09/03/2024	Intimação para manifestação por parte do titular e do requerente Código de despacho: 1010 Petição (tipo): [107.02] Nulidade de registro de desenho industrial Processo afetado: BR302022003469-0 Requerente: PLATAFORMA DE RELACIONAMENTO E FIDELIZAÇÃO LTDA Procurador: TATIANA CAMPELLO LOPES Titular do registro: TOWERKING TECH LIMITED [SC] Procurador do titular: MONTAURY PIMENTA, MACHADO & VIEIRA DE MELLO ADVOGADOS



870240020342
09/03/2024
Intimação para manifestação por parte do titular e do requerente
Código de despacho: 1010
Petição (tipo): [107.02] Nulidade de registro de desenho industrial
Processo afetado: BR302022003470-3
Requerente: PLATAFORMA DE RELACIONAMENTO E FIDELIZAÇÃO LTDA
Procurador: TATIANA CAMPELLO LOPES
Titular do registro: TOWERKING TECH LIMITED [SC]
Procurador do titular: MONTAURY PIMENTA, MACHADO & VIEIRA DE MELLO ADVOGADOS

870240020352
09/03/2024
Intimação para manifestação por parte do titular e do requerente
Código de despacho: 1010
Petição (tipo): [107.02] Nulidade de registro de desenho industrial
Processo afetado: BR302022003472-0
Requerente: PLATAFORMA DE RELACIONAMENTO E FIDELIZAÇÃO LTDA
Procurador: TATIANA CAMPELLO LOPES
Titular do registro: TOWERKING TECH LIMITED [SC]
Procurador do titular: MONTAURY PIMENTA, MACHADO & VIEIRA DE MELLO ADVOGADOS

870240020351
09/03/2024
Intimação para manifestação por parte do titular e do requerente
Código de despacho: 1010
Petição (tipo): [107.02] Nulidade de registro de desenho industrial
Processo afetado: BR302022003473-8
Requerente: PLATAFORMA DE RELACIONAMENTO E FIDELIZAÇÃO LTDA
Procurador: TATIANA CAMPELLO LOPES
Titular do registro: TOWERKING TECH LIMITED [SC]
Procurador do titular: MONTAURY PIMENTA, MACHADO & VIEIRA DE MELLO ADVOGADOS

870240020349
09/03/2024
Intimação para manifestação por parte do titular e do requerente
Código de despacho: 1010
Petição (tipo): [107.02] Nulidade de registro de desenho industrial
Processo afetado: BR302022003475-4
Requerente: PLATAFORMA DE RELACIONAMENTO E FIDELIZAÇÃO LTDA
Procurador: TATIANA CAMPELLO LOPES
Titular do registro: TOWERKING TECH LIMITED [SC]
Procurador do titular: MONTAURY PIMENTA, MACHADO & VIEIRA DE MELLO ADVOGADOS

870240020346
09/03/2024
Intimação para manifestação por parte do titular e do requerente
Código de despacho: 1010
Petição (tipo): [107.02] Nulidade de registro de desenho industrial
Processo afetado: BR302022003477-0
Requerente: PLATAFORMA DE RELACIONAMENTO E FIDELIZAÇÃO LTDA
Procurador: TATIANA CAMPELLO LOPES
Titular do registro: TOWERKING TECH LIMITED [SC]
Procurador do titular: MONTAURY PIMENTA, MACHADO & VIEIRA DE MELLO ADVOGADOS

870240021095
12/03/2024
Intimação para manifestação por parte do titular e do requerente
Código de despacho: 1010
Petição (tipo): [107.02] Nulidade de registro de desenho industrial
Processo afetado: BR302022005466-6
Requerente: SIRY PLASTICOS ESQUIPAMENTOS E SISTEMAS LTDA
Procurador: Celino Bento de Souza
Titular do registro: GOLDPACK DISTRIBUIDORA LTDA [BR/SP]
Procurador do titular: LANDUALDO DE SOUSA

870240014829
22/02/2024
Intimação para manifestação por parte do titular e do requerente
Código de despacho: 1010
Petição (tipo): [107.02] Nulidade de registro de desenho industrial
Processo afetado: BR302023004112-5
Requerente: MK ELETRODOMESTICOS MONDIAL S.A
Procurador: Vandrê Cavalcante Bittencourt Torres
Titular do registro: SEB DO BRASIL PRODUTOS DOMÉSTICOS LTDA [BR/SP]
Procurador do titular: KASZNAR LEONARDOS PROPRIEDADE INTELECTUAL



Manutenções e renovações de registros de desenho industrial

Exigência de pagamento de renovação
Exigência de pagamento de manutenção
Registro de desenho industrial prorrogado
Anotação de manutenção de registro
Outros despachos



Anotação de manutenção de registro

Os registros de desenho industrial listados a seguir foram prorrogados, em vista do cumprimento ao que dispõe os parágrafos 1º e 2º do artigo 108, bem como os parágrafos 2º e 3º do artigo 120 da Lei da Propriedade Industrial (LPI, lei n.º 9.279, de 14 de maio de 1996).

Art. 108. O registro vigorará pelo prazo de 10 (dez) anos contados da data do depósito, prorrogável por 3 (três) períodos sucessivos de 5 (cinco) anos cada.

§ 1º O pedido de prorrogação deverá ser formulado durante o último ano de vigência do registro, instruído com o comprovante do pagamento da respectiva retribuição.

§ 2º Se o pedido de prorrogação não tiver sido formulado até o termo final da vigência do registro, o titular poderá fazê-lo nos 180 (cento e oitenta) dias subsequentes, mediante o pagamento de retribuição adicional.

Art. 120. O titular do registro está sujeito ao pagamento de retribuição quinquenal, a partir do segundo quinquênio da data do depósito

§ 2º O pagamento dos demais quinquênios será apresentado junto com o pedido de prorrogação a que se refere o art. 108.

§ 3º O pagamento dos quinquênios poderá ainda ser efetuado dentro dos 6 (seis) meses subsequentes ao prazo estabelecido no parágrafo anterior, mediante pagamento de retribuição adicional.

800240196914
07/06/2024

Deferimento da petição
Código de despacho: 270
Petição (tipo): [129.01] Manutenção: 2º quinquênio ordinário
Processo afetado: BR302019003811-0
Requerente: KONINKLIJKE PHILIPS N.V.
Procurador: Daniel Advogados (Alt.de Daniel & Cia)



Anotações de alteração de nome e endereço

Exigência de pagamento
Exigência de conformidade de petição
Exame de petição: Exigência
Exame de petição: Sobrestamento
Exame de petição: Indeferimento
Exame de petição: Deferimento
Outros despachos



Exame de petição: Deferimento

Concluído o exame, deferem-se as petições em referência.

Cabe recurso desta decisão, que deve ser apresentado no prazo de 60 (sessenta) dias, contados da data de publicação da decisão recorrida na Revista da Propriedade Industrial (RPI), nos termos dos art. 212, 221, 222, 223 e 224 da Lei da Propriedade Industrial (LPI, Lei n.º 9.279, de 14 de maio de 1996).

Para apresentar uma petição de recurso:

1. Acesse o e-DI no site do INPI (www.inpi.gov.br);
2. Emita uma Guia de Recolhimento da União (GRU) para o serviço de "Recurso de desenho industrial - exceto contra indeferimento de pedido de registro de DI" (código 142), referente a petição;
3. Efetue o pagamento; e
4. Preencha e envie o formulário eletrônico correspondente à opção indicada na emissão da GRU, acompanhado dos esclarecimentos, argumentos, provas ou documentos apropriados.

Para esclarecer outras dúvidas e conhecer em detalhe o processamento de pedidos de registro de desenho industrial e outras petições, não deixe de consultar o Manual de Desenho Industrial <http://manualdedi.inpi.gov.br/projects/manual-de-desenho-industrial/wiki>.

870240027509 28/03/2024	Deferimento da petição Código de despacho: 270 Petição (tipo): [113.02] Anotação de alteração de nome, sede e/ou endereço: nome, sede ou endereço Processo afetado: DI6402542-0 Requerente: THE YOKOHAMA RUBBER CO., LTD. Procurador: Rean de Mello Fernandes Evangelista Detalhes do despacho: Alteração de sede.
870240010035 05/02/2024	Deferimento da petição Código de despacho: 270 Petição (tipo): [113.01] [DESC.] Anotação de alteração de nome, sede e/ou endereço: nome, sede ou endereço Processo afetado: BR302014006494-0 Requerente: JOHNSON & JOHNSON CONSUMER INC. Procurador: Paulo Sérgio Scatamburlo Detalhes do despacho: Alteração de sede.
870240010035 05/02/2024	Deferimento da petição Código de despacho: 270 Petição (tipo): [113.01] [DESC.] Anotação de alteração de nome, sede e/ou endereço: nome, sede ou endereço Processo afetado: BR302016002342-5 Requerente: JOHNSON & JOHNSON CONSUMER INC. Procurador: Paulo Sérgio Scatamburlo Detalhes do despacho: Alteração de sede.
870240010035 05/02/2024	Deferimento da petição Código de despacho: 270 Petição (tipo): [113.01] [DESC.] Anotação de alteração de nome, sede e/ou endereço: nome, sede ou endereço Processo afetado: BR302016002343-3 Requerente: JOHNSON & JOHNSON CONSUMER INC. Procurador: Paulo Sérgio Scatamburlo Detalhes do despacho: Alteração de sede.



Anotações de transferência de titularidade

Exigência de pagamento
Exigência de conformidade de petição
Exame de petição: Exigência
Exame de petição: Sobrestamento
Exame de petição: Indeferimento
Exame de petição: Deferimento
Outros despachos



Exame de petição: Deferimento

Concluído o exame, deferem-se as petições em referência.

Cabe recurso desta decisão, que deve ser apresentado no prazo de 60 (sessenta) dias, contados da data de publicação da decisão recorrida na Revista da Propriedade Industrial (RPI), nos termos dos art. 212, 221, 222, 223 e 224 da Lei da Propriedade Industrial (LPI, Lei n.º 9.279, de 14 de maio de 1996).

Para apresentar uma petição de recurso:

1. Acesse o e-DI no site do INPI (www.inpi.gov.br);
2. Emita uma Guia de Recolhimento da União (GRU) para o serviço de “Recurso de desenho industrial - exceto contra indeferimento de pedido de registro de DI” (código 142), referente a petição;
3. Efetue o pagamento; e
4. Preencha e envie o formulário eletrônico correspondente à opção indicada na emissão da GRU, acompanhado dos esclarecimentos, argumentos, provas ou documentos apropriados.

Para esclarecer outras dúvidas e conhecer em detalhe o processamento de pedidos de registro de desenho industrial e outras petições, não deixe de consultar o Manual de Desenho Industrial <http://manualdedi.inpi.gov.br/projects/manual-de-desenho-industrial/wiki>.

870240055656 01/07/2024	Deferimento da petição Código de despacho: 270 Petição (tipo): [114.02] Anotação de transferência de titular: cessão Processo afetado: DI5901194-7 Cedente: KONINKLIJKE PHILIPS N.V. [NL] Cessionário: VERSUNI HOLDING B.V. Procurador: Montaury Pimenta, Machado & Vieira de Mello Advogados
-----------------------------------	---

870240055656 01/07/2024	Deferimento da petição Código de despacho: 270 Petição (tipo): [114.02] Anotação de transferência de titular: cessão Processo afetado: DI6001571-3 Cedente: KONINKLIJKE PHILIPS N.V. [NL] Cessionário: VERSUNI HOLDING B.V. Procurador: Montaury Pimenta, Machado & Vieira de Mello Advogados
-----------------------------------	---

870240055656 01/07/2024	Deferimento da petição Código de despacho: 270 Petição (tipo): [114.02] Anotação de transferência de titular: cessão Processo afetado: DI6002650-2 Cedente: KONINKLIJKE PHILIPS N.V. [NL] Cessionário: VERSUNI HOLDING B.V. Procurador: Montaury Pimenta, Machado & Vieira de Mello Advogados
-----------------------------------	---

870240055656 01/07/2024	Deferimento da petição Código de despacho: 270 Petição (tipo): [114.02] Anotação de transferência de titular: cessão Processo afetado: DI6002651-0 Cedente: KONINKLIJKE PHILIPS N.V. [NL] Cessionário: VERSUNI HOLDING B.V. Procurador: Montaury Pimenta, Machado & Vieira de Mello Advogados
-----------------------------------	---



870240055656
01/07/2024

Deferimento da petição
Código de despacho: 270
Petição (tipo): [114.02] Anotação de transferência de titular: cessão
Processo afetado: DI6002964-1
Cedente: KONINKLIJKE PHILIPS N.V. [NL]
Cessionário: VERSUNI HOLDING B.V.
Procurador: Montauray Pimenta, Machado & Vieira de Mello Advogados

870240055656
01/07/2024

Deferimento da petição
Código de despacho: 270
Petição (tipo): [114.02] Anotação de transferência de titular: cessão
Processo afetado: DI6003199-9
Cedente: KONINKLIJKE PHILIPS N.V. [NL]
Cessionário: VERSUNI HOLDING B.V.
Procurador: Montauray Pimenta, Machado & Vieira de Mello Advogados

870240055656
01/07/2024

Deferimento da petição
Código de despacho: 270
Petição (tipo): [114.02] Anotação de transferência de titular: cessão
Processo afetado: DI6202303-9
Cedente: KONINKLIJKE PHILIPS N.V. [NL]
Cessionário: VERSUNI HOLDING B.V.
Procurador: Montauray Pimenta, Machado & Vieira de Mello Advogados

870240055656
01/07/2024

Deferimento da petição
Código de despacho: 270
Petição (tipo): [114.02] Anotação de transferência de titular: cessão
Processo afetado: DI6400764-2
Cedente: KONINKLIJKE PHILIPS N.V. [NL]
Cessionário: VERSUNI HOLDING B.V.
Procurador: Montauray Pimenta, Machado & Vieira de Mello Advogados

870240055656
01/07/2024

Deferimento da petição
Código de despacho: 270
Petição (tipo): [114.02] Anotação de transferência de titular: cessão
Processo afetado: DI6402737-6
Cedente: KONINKLIJKE PHILIPS N.V. [NL]
Cessionário: VERSUNI HOLDING B.V.
Procurador: Montauray Pimenta, Machado & Vieira de Mello Advogados

870240055656
01/07/2024

Deferimento da petição
Código de despacho: 270
Petição (tipo): [114.02] Anotação de transferência de titular: cessão
Processo afetado: DI6500444-2
Cedente: KONINKLIJKE PHILIPS N.V. [NL]
Cessionário: VERSUNI HOLDING B.V.
Procurador: Montauray Pimenta, Machado & Vieira de Mello Advogados

870240055656
01/07/2024

Deferimento da petição
Código de despacho: 270
Petição (tipo): [114.02] Anotação de transferência de titular: cessão
Processo afetado: DI6600012-2
Cedente: KONINKLIJKE PHILIPS N.V. [NL]
Cessionário: VERSUNI HOLDING B.V.
Procurador: Montauray Pimenta, Machado & Vieira de Mello Advogados

870240055656
01/07/2024

Deferimento da petição
Código de despacho: 270
Petição (tipo): [114.02] Anotação de transferência de titular: cessão
Processo afetado: DI6601524-3
Cedente: KONINKLIJKE PHILIPS N.V. [NL]
Cessionário: VERSUNI HOLDING B.V.
Procurador: Montauray Pimenta, Machado & Vieira de Mello Advogados



870240055656
01/07/2024
Deferimento da petição
Código de despacho: 270
Petição (tipo): [114.02] Anotação de transferência de titular: cessão
Processo afetado: DI6604762-5
Cedente: KONINKLIJKE PHILIPS N.V. [NL]
Cessionário: VERSUNI HOLDING B.V.
Procurador: Montauray Pimenta, Machado & Vieira de Mello Advogados

870240055656
01/07/2024
Deferimento da petição
Código de despacho: 270
Petição (tipo): [114.02] Anotação de transferência de titular: cessão
Processo afetado: DI6604763-3
Cedente: KONINKLIJKE PHILIPS N.V. [NL]
Cessionário: VERSUNI HOLDING B.V.
Procurador: Montauray Pimenta, Machado & Vieira de Mello Advogados

870240055656
01/07/2024
Deferimento da petição
Código de despacho: 270
Petição (tipo): [114.02] Anotação de transferência de titular: cessão
Processo afetado: DI6703107-2
Cedente: KONINKLIJKE PHILIPS N.V. [NL]
Cessionário: VERSUNI HOLDING B.V.
Procurador: Montauray Pimenta, Machado & Vieira de Mello Advogados

870240055656
01/07/2024
Deferimento da petição
Código de despacho: 270
Petição (tipo): [114.02] Anotação de transferência de titular: cessão
Processo afetado: DI6703116-1
Cedente: KONINKLIJKE PHILIPS N.V. [NL]
Cessionário: VERSUNI HOLDING B.V.
Procurador: Montauray Pimenta, Machado & Vieira de Mello Advogados

870240055656
01/07/2024
Deferimento da petição
Código de despacho: 270
Petição (tipo): [114.02] Anotação de transferência de titular: cessão
Processo afetado: DI6703564-7
Cedente: KONINKLIJKE PHILIPS N.V. [NL]
Cessionário: VERSUNI HOLDING B.V.
Procurador: Montauray Pimenta, Machado & Vieira de Mello Advogados

870240055656
01/07/2024
Deferimento da petição
Código de despacho: 270
Petição (tipo): [114.02] Anotação de transferência de titular: cessão
Processo afetado: DI6703565-5
Cedente: KONINKLIJKE PHILIPS N.V. [NL]
Cessionário: VERSUNI HOLDING B.V.
Procurador: Montauray Pimenta, Machado & Vieira de Mello Advogados

870240055656
01/07/2024
Deferimento da petição
Código de despacho: 270
Petição (tipo): [114.02] Anotação de transferência de titular: cessão
Processo afetado: DI6804194-2
Cedente: KONINKLIJKE PHILIPS N.V. [NL]
Cessionário: VERSUNI HOLDING B.V.
Procurador: Montauray Pimenta, Machado & Vieira de Mello Advogados

870240055656
01/07/2024
Deferimento da petição
Código de despacho: 270
Petição (tipo): [114.02] Anotação de transferência de titular: cessão
Processo afetado: DI6804205-1
Cedente: KONINKLIJKE PHILIPS N.V. [NL]
Cessionário: VERSUNI HOLDING B.V.
Procurador: Montauray Pimenta, Machado & Vieira de Mello Advogados



870240055656 01/07/2024	Deferimento da petição Código de despacho: 270 Petição (tipo): [114.02] Anotação de transferência de titular: cessão Processo afetado: DI6900288-6 Cedente: KONINKLIJKE PHILIPS N.V. [NL] Cessionário: VERSUNI HOLDING B.V. Procurador: Montauray Pimenta, Machado & Vieira de Mello Advogados
870240055611 01/07/2024	Deferimento da petição Código de despacho: 270 Petição (tipo): [114.02] Anotação de transferência de titular: cessão Processo afetado: DI6900766-7 Cedente: KONINKLIJKE PHILIPS N.V. [NL] e KONINKLIJKE DOUWE EGBERTS B.V. [NL] Cessionário: VERSUNI HOLDING B.V. Procurador: Montauray Pimenta, Machado & Vieira de Mello Advogados
870240055656 01/07/2024	Deferimento da petição Código de despacho: 270 Petição (tipo): [114.02] Anotação de transferência de titular: cessão Processo afetado: DI6901992-4 Cedente: KONINKLIJKE PHILIPS N.V. [NL] Cessionário: VERSUNI HOLDING B.V. Procurador: Montauray Pimenta, Machado & Vieira de Mello Advogados
870240055656 01/07/2024	Deferimento da petição Código de despacho: 270 Petição (tipo): [114.02] Anotação de transferência de titular: cessão Processo afetado: DI6903245-9 Cedente: KONINKLIJKE PHILIPS N.V. [NL] Cessionário: VERSUNI HOLDING B.V. Procurador: Montauray Pimenta, Machado & Vieira de Mello Advogados
870240055656 01/07/2024	Deferimento da petição Código de despacho: 270 Petição (tipo): [114.02] Anotação de transferência de titular: cessão Processo afetado: DI6904416-3 Cedente: KONINKLIJKE PHILIPS N.V. [NL] Cessionário: VERSUNI HOLDING B.V. Procurador: Montauray Pimenta, Machado & Vieira de Mello Advogados
870240055656 01/07/2024	Deferimento da petição Código de despacho: 270 Petição (tipo): [114.02] Anotação de transferência de titular: cessão Processo afetado: DI7000818-3 Cedente: KONINKLIJKE PHILIPS N.V. [NL] Cessionário: VERSUNI HOLDING B.V. Procurador: Montauray Pimenta, Machado & Vieira de Mello Advogados
870240055656 01/07/2024	Deferimento da petição Código de despacho: 270 Petição (tipo): [114.02] Anotação de transferência de titular: cessão Processo afetado: DI7003178-9 Cedente: KONINKLIJKE PHILIPS N.V. [NL] Cessionário: VERSUNI HOLDING B.V. Procurador: Montauray Pimenta, Machado & Vieira de Mello Advogados
870240055656 01/07/2024	Deferimento da petição Código de despacho: 270 Petição (tipo): [114.02] Anotação de transferência de titular: cessão Processo afetado: DI7003186-0 Cedente: KONINKLIJKE PHILIPS N.V. [NL] Cessionário: VERSUNI HOLDING B.V. Procurador: Montauray Pimenta, Machado & Vieira de Mello Advogados



870240055656
01/07/2024
Deferimento da petição
Código de despacho: 270
Petição (tipo): [114.02] Anotação de transferência de titular: cessão
Processo afetado: DI7103551-6
Cedente: KONINKLIJKE PHILIPS N.V. [NL]
Cessionário: VERSUNI HOLDING B.V.
Procurador: Montauray Pimenta, Machado & Vieira de Mello Advogados

870240055656
01/07/2024
Deferimento da petição
Código de despacho: 270
Petição (tipo): [114.02] Anotação de transferência de titular: cessão
Processo afetado: DI7103552-4
Cedente: KONINKLIJKE PHILIPS N.V. [NL]
Cessionário: VERSUNI HOLDING B.V.
Procurador: Montauray Pimenta, Machado & Vieira de Mello Advogados

870240055656
01/07/2024
Deferimento da petição
Código de despacho: 270
Petição (tipo): [114.02] Anotação de transferência de titular: cessão
Processo afetado: DI7106039-1
Cedente: KONINKLIJKE PHILIPS N.V. [NL]
Cessionário: VERSUNI HOLDING B.V.
Procurador: Montauray Pimenta, Machado & Vieira de Mello Advogados

870240055656
01/07/2024
Deferimento da petição
Código de despacho: 270
Petição (tipo): [114.02] Anotação de transferência de titular: cessão
Processo afetado: BR302012003331-4
Cedente: KONINKLIJKE PHILIPS N.V. [NL]
Cessionário: VERSUNI HOLDING B.V.
Procurador: Montauray Pimenta, Machado & Vieira de Mello Advogados

870240055656
01/07/2024
Deferimento da petição
Código de despacho: 270
Petição (tipo): [114.02] Anotação de transferência de titular: cessão
Processo afetado: BR302012003332-2
Cedente: KONINKLIJKE PHILIPS N.V. [NL]
Cessionário: VERSUNI HOLDING B.V.
Procurador: Montauray Pimenta, Machado & Vieira de Mello Advogados

870240055656
01/07/2024
Deferimento da petição
Código de despacho: 270
Petição (tipo): [114.02] Anotação de transferência de titular: cessão
Processo afetado: BR302012006790-1
Cedente: KONINKLIJKE PHILIPS N.V. [NL]
Cessionário: VERSUNI HOLDING B.V.
Procurador: Montauray Pimenta, Machado & Vieira de Mello Advogados

870240055656
01/07/2024
Deferimento da petição
Código de despacho: 270
Petição (tipo): [114.02] Anotação de transferência de titular: cessão
Processo afetado: BR302013001611-0
Cedente: KONINKLIJKE PHILIPS N.V. [NL]
Cessionário: VERSUNI HOLDING B.V.
Procurador: Montauray Pimenta, Machado & Vieira de Mello Advogados

870240055656
01/07/2024
Deferimento da petição
Código de despacho: 270
Petição (tipo): [114.02] Anotação de transferência de titular: cessão
Processo afetado: BR302013001612-9
Cedente: KONINKLIJKE PHILIPS N.V. [NL]
Cessionário: VERSUNI HOLDING B.V.
Procurador: Montauray Pimenta, Machado & Vieira de Mello Advogados



870240055656
01/07/2024
Deferimento da petição
Código de despacho: 270
Petição (tipo): [114.02] Anotação de transferência de titular: cessão
Processo afetado: BR302013001615-3
Cedente: KONINKLIJKE PHILIPS N.V. [NL]
Cessionário: VERSUNI HOLDING B.V.
Procurador: Montauray Pimenta, Machado & Vieira de Mello Advogados

870240055656
01/07/2024
Deferimento da petição
Código de despacho: 270
Petição (tipo): [114.02] Anotação de transferência de titular: cessão
Processo afetado: BR302013002025-8
Cedente: KONINKLIJKE PHILIPS N.V. [NL]
Cessionário: VERSUNI HOLDING B.V.
Procurador: Montauray Pimenta, Machado & Vieira de Mello Advogados

870240055656
01/07/2024
Deferimento da petição
Código de despacho: 270
Petição (tipo): [114.02] Anotação de transferência de titular: cessão
Processo afetado: BR302013002454-7
Cedente: KONINKLIJKE PHILIPS N.V. [NL]
Cessionário: VERSUNI HOLDING B.V.
Procurador: Montauray Pimenta, Machado & Vieira de Mello Advogados

870240055656
01/07/2024
Deferimento da petição
Código de despacho: 270
Petição (tipo): [114.02] Anotação de transferência de titular: cessão
Processo afetado: BR302013002882-8
Cedente: KONINKLIJKE PHILIPS N.V. [NL]
Cessionário: VERSUNI HOLDING B.V.
Procurador: Montauray Pimenta, Machado & Vieira de Mello Advogados

870240055656
01/07/2024
Deferimento da petição
Código de despacho: 270
Petição (tipo): [114.02] Anotação de transferência de titular: cessão
Processo afetado: BR302013002883-6
Cedente: KONINKLIJKE PHILIPS N.V. [NL]
Cessionário: VERSUNI HOLDING B.V.
Procurador: Montauray Pimenta, Machado & Vieira de Mello Advogados

870240055656
01/07/2024
Deferimento da petição
Código de despacho: 270
Petição (tipo): [114.02] Anotação de transferência de titular: cessão
Processo afetado: BR302013002884-4
Cedente: KONINKLIJKE PHILIPS N.V. [NL]
Cessionário: VERSUNI HOLDING B.V.
Procurador: Montauray Pimenta, Machado & Vieira de Mello Advogados

870240055656
01/07/2024
Deferimento da petição
Código de despacho: 270
Petição (tipo): [114.02] Anotação de transferência de titular: cessão
Processo afetado: BR302013002886-0
Cedente: KONINKLIJKE PHILIPS N.V. [NL]
Cessionário: VERSUNI HOLDING B.V.
Procurador: Montauray Pimenta, Machado & Vieira de Mello Advogados

870240055656
01/07/2024
Deferimento da petição
Código de despacho: 270
Petição (tipo): [114.02] Anotação de transferência de titular: cessão
Processo afetado: BR302013002922-0
Cedente: KONINKLIJKE PHILIPS N.V. [NL]
Cessionário: VERSUNI HOLDING B.V.
Procurador: Montauray Pimenta, Machado & Vieira de Mello Advogados



870240055656 01/07/2024	Deferimento da petição Código de despacho: 270 Petição (tipo): [114.02] Anotação de transferência de titular: cessão Processo afetado: BR302013003445-3 Cedente: KONINKLIJKE PHILIPS N.V. [NL] Cessionário: VERSUNI HOLDING B.V. Procurador: Montauray Pimenta, Machado & Vieira de Mello Advogados
870240055656 01/07/2024	Deferimento da petição Código de despacho: 270 Petição (tipo): [114.02] Anotação de transferência de titular: cessão Processo afetado: BR302013003448-8 Cedente: KONINKLIJKE PHILIPS N.V. [NL] Cessionário: VERSUNI HOLDING B.V. Procurador: Montauray Pimenta, Machado & Vieira de Mello Advogados
870240055611 01/07/2024	Deferimento da petição Código de despacho: 270 Petição (tipo): [114.02] Anotação de transferência de titular: cessão Processo afetado: BR302013004928-0 Cedente: KONINKLIJKE DOUWE EGBERTS B.V. [NL] e KONINKLIJKE PHILIPS N. V. [NL] Cessionário: VERSUNI HOLDING B.V. Procurador: Montauray Pimenta, Machado & Vieira de Mello Advogados
870240055656 01/07/2024	Deferimento da petição Código de despacho: 270 Petição (tipo): [114.02] Anotação de transferência de titular: cessão Processo afetado: BR302013005578-7 Cedente: KONINKLIJKE PHILIPS N.V. [NL] Cessionário: VERSUNI HOLDING B.V. Procurador: Montauray Pimenta, Machado & Vieira de Mello Advogados
870240055656 01/07/2024	Deferimento da petição Código de despacho: 270 Petição (tipo): [114.02] Anotação de transferência de titular: cessão Processo afetado: BR302013005580-9 Cedente: KONINKLIJKE PHILIPS N.V. [NL] Cessionário: VERSUNI HOLDING B.V. Procurador: Montauray Pimenta, Machado & Vieira de Mello Advogados
870240055656 01/07/2024	Deferimento da petição Código de despacho: 270 Petição (tipo): [114.02] Anotação de transferência de titular: cessão Processo afetado: BR302013005599-0 Cedente: KONINKLIJKE PHILIPS N.V. [NL] Cessionário: VERSUNI HOLDING B.V. Procurador: Montauray Pimenta, Machado & Vieira de Mello Advogados
870240055656 01/07/2024	Deferimento da petição Código de despacho: 270 Petição (tipo): [114.02] Anotação de transferência de titular: cessão Processo afetado: BR302013005691-0 Cedente: KONINKLIJKE PHILIPS N.V. [NL] Cessionário: VERSUNI HOLDING B.V. Procurador: Montauray Pimenta, Machado & Vieira de Mello Advogados
870240055656 01/07/2024	Deferimento da petição Código de despacho: 270 Petição (tipo): [114.02] Anotação de transferência de titular: cessão Processo afetado: BR302013005750-0 Cedente: KONINKLIJKE PHILIPS N.V. [NL] Cessionário: VERSUNI HOLDING B.V. Procurador: Montauray Pimenta, Machado & Vieira de Mello Advogados



870240055656
01/07/2024

Deferimento da petição
Código de despacho: 270
Petição (tipo): [114.02] Anotação de transferência de titular: cessão
Processo afetado: BR302013006417-4
Cedente: KONINKLIJKE PHILIPS N.V. [NL]
Cessionário: VERSUNI HOLDING B.V.
Procurador: Montauray Pimenta, Machado & Vieira de Mello Advogados

870240055656
01/07/2024

Deferimento da petição
Código de despacho: 270
Petição (tipo): [114.02] Anotação de transferência de titular: cessão
Processo afetado: BR302014000492-1
Cedente: KONINKLIJKE PHILIPS N.V. [NL]
Cessionário: VERSUNI HOLDING B.V.
Procurador: Montauray Pimenta, Machado & Vieira de Mello Advogados

870240055656
01/07/2024

Deferimento da petição
Código de despacho: 270
Petição (tipo): [114.02] Anotação de transferência de titular: cessão
Processo afetado: BR302014001120-0
Cedente: KONINKLIJKE PHILIPS N.V. [NL]
Cessionário: VERSUNI HOLDING B.V.
Procurador: Montauray Pimenta, Machado & Vieira de Mello Advogados

870240055656
01/07/2024

Deferimento da petição
Código de despacho: 270
Petição (tipo): [114.02] Anotação de transferência de titular: cessão
Processo afetado: BR302014003069-8
Cedente: KONINKLIJKE PHILIPS N.V. [NL]
Cessionário: VERSUNI HOLDING B.V.
Procurador: Montauray Pimenta, Machado & Vieira de Mello Advogados

870240055656
01/07/2024

Deferimento da petição
Código de despacho: 270
Petição (tipo): [114.02] Anotação de transferência de titular: cessão
Processo afetado: BR302014003215-1
Cedente: KONINKLIJKE PHILIPS N.V. [NL]
Cessionário: VERSUNI HOLDING B.V.
Procurador: Montauray Pimenta, Machado & Vieira de Mello Advogados

870240055656
01/07/2024

Deferimento da petição
Código de despacho: 270
Petição (tipo): [114.02] Anotação de transferência de titular: cessão
Processo afetado: BR302014003656-4
Cedente: KONINKLIJKE PHILIPS N.V. [NL]
Cessionário: VERSUNI HOLDING B.V.
Procurador: Montauray Pimenta, Machado & Vieira de Mello Advogados

870240055656
01/07/2024

Deferimento da petição
Código de despacho: 270
Petição (tipo): [114.02] Anotação de transferência de titular: cessão
Processo afetado: BR302014004043-0
Cedente: KONINKLIJKE PHILIPS N.V. [NL]
Cessionário: VERSUNI HOLDING B.V.
Procurador: Montauray Pimenta, Machado & Vieira de Mello Advogados

870240055656
01/07/2024

Deferimento da petição
Código de despacho: 270
Petição (tipo): [114.02] Anotação de transferência de titular: cessão
Processo afetado: BR302014004329-3
Cedente: KONINKLIJKE PHILIPS N.V. [NL]
Cessionário: VERSUNI HOLDING B.V.
Procurador: Montauray Pimenta, Machado & Vieira de Mello Advogados



870240055656
01/07/2024
Deferimento da petição
Código de despacho: 270
Petição (tipo): [114.02] Anotação de transferência de titular: cessão
Processo afetado: BR302014004734-5
Cedente: KONINKLIJKE PHILIPS N.V. [NL]
Cessionário: VERSUNI HOLDING B.V.
Procurador: Montauray Pimenta, Machado & Vieira de Mello Advogados

870240055656
01/07/2024
Deferimento da petição
Código de despacho: 270
Petição (tipo): [114.02] Anotação de transferência de titular: cessão
Processo afetado: BR302014004864-3
Cedente: KONINKLIJKE PHILIPS N.V. [NL]
Cessionário: VERSUNI HOLDING B.V.
Procurador: Montauray Pimenta, Machado & Vieira de Mello Advogados

870240055656
01/07/2024
Deferimento da petição
Código de despacho: 270
Petição (tipo): [114.02] Anotação de transferência de titular: cessão
Processo afetado: BR302014005232-2
Cedente: KONINKLIJKE PHILIPS N.V. [NL]
Cessionário: VERSUNI HOLDING B.V.
Procurador: Montauray Pimenta, Machado & Vieira de Mello Advogados

870240055656
01/07/2024
Deferimento da petição
Código de despacho: 270
Petição (tipo): [114.02] Anotação de transferência de titular: cessão
Processo afetado: BR302014005243-8
Cedente: KONINKLIJKE PHILIPS N. V. [NL]
Cessionário: VERSUNI HOLDING B.V.
Procurador: Montauray Pimenta, Machado & Vieira de Mello Advogados

870240055656
01/07/2024
Deferimento da petição
Código de despacho: 270
Petição (tipo): [114.02] Anotação de transferência de titular: cessão
Processo afetado: BR302014005418-0
Cedente: KONINKLIJKE PHILIPS N.V [NL]
Cessionário: VERSUNI HOLDING B.V.
Procurador: Montauray Pimenta, Machado & Vieira de Mello Advogados

870240055656
01/07/2024
Deferimento da petição
Código de despacho: 270
Petição (tipo): [114.02] Anotação de transferência de titular: cessão
Processo afetado: BR302014005718-9
Cedente: KONINKLIJKE PHILIPS N.V [NL]
Cessionário: VERSUNI HOLDING B.V.
Procurador: Montauray Pimenta, Machado & Vieira de Mello Advogados

870240055656
01/07/2024
Deferimento da petição
Código de despacho: 270
Petição (tipo): [114.02] Anotação de transferência de titular: cessão
Processo afetado: BR302014005874-6
Cedente: KONINKLIJKE PHILIPS N.V. [NL]
Cessionário: VERSUNI HOLDING B.V.
Procurador: Montauray Pimenta, Machado & Vieira de Mello Advogados

870240055656
01/07/2024
Deferimento da petição
Código de despacho: 270
Petição (tipo): [114.02] Anotação de transferência de titular: cessão
Processo afetado: BR302014005962-9
Cedente: KONINKLIJKE PHILIPS N.V. [NL]
Cessionário: VERSUNI HOLDING B.V.
Procurador: Montauray Pimenta, Machado & Vieira de Mello Advogados



870240010007 05/02/2024	Deferimento da petição Código de despacho: 270 Petição (tipo): [114.02] Anotação de transferência de titular: cessão Processo afetado: BR302014006494-0 Cedente: JOHNSON & JOHNSON CONSUMER INC. [US] Cessionário: JOHNSON & JOHNSON CONSUMER INC. Procurador: Paulo Sérgio Scatamburlo
870240055656 01/07/2024	Deferimento da petição Código de despacho: 270 Petição (tipo): [114.02] Anotação de transferência de titular: cessão Processo afetado: BR302015000316-2 Cedente: KONINKLIJKE PHILIPS N.V. [NL] Cessionário: VERSUNI HOLDING B.V. Procurador: Montauray Pimenta, Machado & Vieira de Mello Advogados
870240055656 01/07/2024	Deferimento da petição Código de despacho: 270 Petição (tipo): [114.02] Anotação de transferência de titular: cessão Processo afetado: BR302015000513-0 Cedente: KONINKLIJKE PHILIPS N.V. [NL] Cessionário: VERSUNI HOLDING B.V. Procurador: Montauray Pimenta, Machado & Vieira de Mello Advogados
870240055656 01/07/2024	Deferimento da petição Código de despacho: 270 Petição (tipo): [114.02] Anotação de transferência de titular: cessão Processo afetado: BR302015000514-9 Cedente: KONINKLIJKE PHILIPS N.V. [NL] Cessionário: VERSUNI HOLDING B.V. Procurador: Montauray Pimenta, Machado & Vieira de Mello Advogados
870240055656 01/07/2024	Deferimento da petição Código de despacho: 270 Petição (tipo): [114.02] Anotação de transferência de titular: cessão Processo afetado: BR302015000617-0 Cedente: KONINKLIJKE PHILIPS N. V. [NL] Cessionário: VERSUNI HOLDING B.V. Procurador: Montauray Pimenta, Machado & Vieira de Mello Advogados
870240055656 01/07/2024	Deferimento da petição Código de despacho: 270 Petição (tipo): [114.02] Anotação de transferência de titular: cessão Processo afetado: BR302015001209-9 Cedente: KONINKLIJKE PHILIPS N.V. [NL] Cessionário: VERSUNI HOLDING B.V. Procurador: Montauray Pimenta, Machado & Vieira de Mello Advogados
870240055656 01/07/2024	Deferimento da petição Código de despacho: 270 Petição (tipo): [114.02] Anotação de transferência de titular: cessão Processo afetado: BR302015001369-9 Cedente: KONINKLIJKE PHILIPS N.V. [NL] Cessionário: VERSUNI HOLDING B.V. Procurador: Montauray Pimenta, Machado & Vieira de Mello Advogados
870240055656 01/07/2024	Deferimento da petição Código de despacho: 270 Petição (tipo): [114.02] Anotação de transferência de titular: cessão Processo afetado: BR302015001790-2 Cedente: KONINKLIJKE PHILIPS N.V. [NL] Cessionário: VERSUNI HOLDING B.V. Procurador: Montauray Pimenta, Machado & Vieira de Mello Advogados

870240055656
01/07/2024
Deferimento da petição
Código de despacho: 270
Petição (tipo): [114.02] Anotação de transferência de titular: cessão
Processo afetado: BR302015001842-9
Cedente: KONINKLIJKE PHILIPS N.V. [NL]
Cessionário: VERSUNI HOLDING B.V.
Procurador: Montauray Pimenta, Machado & Vieira de Mello Advogados

870240055656
01/07/2024
Deferimento da petição
Código de despacho: 270
Petição (tipo): [114.02] Anotação de transferência de titular: cessão
Processo afetado: BR302015002510-7
Cedente: KONINKLIJKE PHILIPS N.V. [NL]
Cessionário: VERSUNI HOLDING B.V.
Procurador: Montauray Pimenta, Machado & Vieira de Mello Advogados

870240055656
01/07/2024
Deferimento da petição
Código de despacho: 270
Petição (tipo): [114.02] Anotação de transferência de titular: cessão
Processo afetado: BR302015002852-1
Cedente: KONINKLIJKE PHILIPS N.V. [NL]
Cessionário: VERSUNI HOLDING B.V.
Procurador: Montauray Pimenta, Machado & Vieira de Mello Advogados

870240055656
01/07/2024
Deferimento da petição
Código de despacho: 270
Petição (tipo): [114.02] Anotação de transferência de titular: cessão
Processo afetado: BR302015003255-3
Cedente: KONINKLIJKE PHILIPS N.V. [NL]
Cessionário: VERSUNI HOLDING B.V.
Procurador: Montauray Pimenta, Machado & Vieira de Mello Advogados

870240055656
01/07/2024
Deferimento da petição
Código de despacho: 270
Petição (tipo): [114.02] Anotação de transferência de titular: cessão
Processo afetado: BR302015003402-5
Cedente: KONINKLIJKE PHILIPS N.V. [NL]
Cessionário: VERSUNI HOLDING B.V.
Procurador: Montauray Pimenta, Machado & Vieira de Mello Advogados

870240055656
01/07/2024
Deferimento da petição
Código de despacho: 270
Petição (tipo): [114.02] Anotação de transferência de titular: cessão
Processo afetado: BR302015003403-3
Cedente: KONINKLIJKE PHILIPS N.V. [NL]
Cessionário: VERSUNI HOLDING B.V.
Procurador: Montauray Pimenta, Machado & Vieira de Mello Advogados

870240055656
01/07/2024
Deferimento da petição
Código de despacho: 270
Petição (tipo): [114.02] Anotação de transferência de titular: cessão
Processo afetado: BR302015003987-6
Cedente: KONINKLIJKE PHILIPS N.V. [NL]
Cessionário: VERSUNI HOLDING B.V.
Procurador: Montauray Pimenta, Machado & Vieira de Mello Advogados

870240055656
01/07/2024
Deferimento da petição
Código de despacho: 270
Petição (tipo): [114.02] Anotação de transferência de titular: cessão
Processo afetado: BR302015004562-0
Cedente: KONINKLIJKE PHILIPS N.V. [NL]
Cessionário: VERSUNI HOLDING B.V.
Procurador: Montauray Pimenta, Machado & Vieira de Mello Advogados



870240055656
01/07/2024
Deferimento da petição
Código de despacho: 270
Petição (tipo): [114.02] Anotação de transferência de titular: cessão
Processo afetado: BR302015004913-8
Cedente: KONINKLIJKE PHILIPS N.V. [NL]
Cessionário: VERSUNI HOLDING B.V.
Procurador: Montauray Pimenta, Machado & Vieira de Mello Advogados

870240055656
01/07/2024
Deferimento da petição
Código de despacho: 270
Petição (tipo): [114.02] Anotação de transferência de titular: cessão
Processo afetado: BR302015004956-1
Cedente: KONINKLIJKE PHILIPS N.V. [NL]
Cessionário: VERSUNI HOLDING B.V.
Procurador: Montauray Pimenta, Machado & Vieira de Mello Advogados

870240055656
01/07/2024
Deferimento da petição
Código de despacho: 270
Petição (tipo): [114.02] Anotação de transferência de titular: cessão
Processo afetado: BR302016000643-1
Cedente: KONINKLIJKE PHILIPS N.V. [NL]
Cessionário: VERSUNI HOLDING B.V.
Procurador: Montauray Pimenta, Machado & Vieira de Mello Advogados

870240055656
01/07/2024
Deferimento da petição
Código de despacho: 270
Petição (tipo): [114.02] Anotação de transferência de titular: cessão
Processo afetado: BR302016000762-4
Cedente: KONINKLIJKE PHILIPS N.V. [NL]
Cessionário: VERSUNI HOLDING B.V.
Procurador: Montauray Pimenta, Machado & Vieira de Mello Advogados

870240055656
01/07/2024
Deferimento da petição
Código de despacho: 270
Petição (tipo): [114.02] Anotação de transferência de titular: cessão
Processo afetado: BR302016000771-3
Cedente: KONINKLIJKE PHILIPS N.V. [NL]
Cessionário: VERSUNI HOLDING B.V.
Procurador: Montauray Pimenta, Machado & Vieira de Mello Advogados

870240055656
01/07/2024
Deferimento da petição
Código de despacho: 270
Petição (tipo): [114.02] Anotação de transferência de titular: cessão
Processo afetado: BR302016001229-6
Cedente: KONINKLIJKE PHILIPS N.V. [NL]
Cessionário: VERSUNI HOLDING B.V.
Procurador: Montauray Pimenta, Machado & Vieira de Mello Advogados

870240055656
01/07/2024
Deferimento da petição
Código de despacho: 270
Petição (tipo): [114.02] Anotação de transferência de titular: cessão
Processo afetado: BR302016001231-8
Cedente: KONINKLIJKE PHILIPS N.V. [NL]
Cessionário: VERSUNI HOLDING B.V.
Procurador: Montauray Pimenta, Machado & Vieira de Mello Advogados

870240055656
01/07/2024
Deferimento da petição
Código de despacho: 270
Petição (tipo): [114.02] Anotação de transferência de titular: cessão
Processo afetado: BR302016001613-5
Cedente: KONINKLIJKE PHILIPS N.V. [NL]
Cessionário: VERSUNI HOLDING B.V.
Procurador: Montauray Pimenta, Machado & Vieira de Mello Advogados



870240055656
01/07/2024
Deferimento da petição
Código de despacho: 270
Petição (tipo): [114.02] Anotação de transferência de titular: cessão
Processo afetado: BR302016001749-2
Cedente: KONINKLIJKE PHILIPS N.V. [NL]
Cessionário: VERSUNI HOLDING B.V.
Procurador: Montauray Pimenta, Machado & Vieira de Mello Advogados

870240055656
01/07/2024
Deferimento da petição
Código de despacho: 270
Petição (tipo): [114.02] Anotação de transferência de titular: cessão
Processo afetado: BR302016001902-9
Cedente: KONINKLIJKE PHILIPS N.V. [NL]
Cessionário: VERSUNI HOLDING B.V.
Procurador: Montauray Pimenta, Machado & Vieira de Mello Advogados

870240055601
01/07/2024
Deferimento da petição
Código de despacho: 270
Petição (tipo): [114.02] Anotação de transferência de titular: cessão
Processo afetado: BR302016002239-9
Cedente: KONINKLIJKE PHILIPS N.V. [NL]
Cessionário: VERSUNI HOLDING B.V.
Procurador: Montauray Pimenta, Machado & Vieira de Mello Advogados

870240010007
05/02/2024
Deferimento da petição
Código de despacho: 270
Petição (tipo): [114.02] Anotação de transferência de titular: cessão
Processo afetado: BR302016002342-5
Cedente: JOHNSON & JOHNSON CONSUMER INC. [US]
Cessionário: JOHNSON & JOHNSON CONSUMER INC.
Procurador: Paulo Sérgio Scatamburlo

870240010007
05/02/2024
Deferimento da petição
Código de despacho: 270
Petição (tipo): [114.02] Anotação de transferência de titular: cessão
Processo afetado: BR302016002343-3
Cedente: JOHNSON & JOHNSON CONSUMER INC. [US]
Cessionário: JOHNSON & JOHNSON CONSUMER INC.
Procurador: Paulo Sérgio Scatamburlo

870240055656
01/07/2024
Deferimento da petição
Código de despacho: 270
Petição (tipo): [114.02] Anotação de transferência de titular: cessão
Processo afetado: BR302016002961-0
Cedente: KONINKLIJKE PHILIPS N.V. [NL]
Cessionário: VERSUNI HOLDING B.V.
Procurador: Montauray Pimenta, Machado & Vieira de Mello Advogados

870240055656
01/07/2024
Deferimento da petição
Código de despacho: 270
Petição (tipo): [114.02] Anotação de transferência de titular: cessão
Processo afetado: BR302016003110-0
Cedente: KONINKLIJKE PHILIPS N.V. [NL]
Cessionário: VERSUNI HOLDING B.V.
Procurador: Montauray Pimenta, Machado & Vieira de Mello Advogados

870240055656
01/07/2024
Deferimento da petição
Código de despacho: 270
Petição (tipo): [114.02] Anotação de transferência de titular: cessão
Processo afetado: BR302016003219-0
Cedente: KONINKLIJKE PHILIPS N.V. [NL]
Cessionário: VERSUNI HOLDING B.V.
Procurador: Montauray Pimenta, Machado & Vieira de Mello Advogados



870240055656
01/07/2024
Deferimento da petição
Código de despacho: 270
Petição (tipo): [114.02] Anotação de transferência de titular: cessão
Processo afetado: BR302016003501-6
Cedente: KONINKLIJKE PHILIPS N.V. [NL]
Cessionário: VERSUNI HOLDING B.V.
Procurador: Montauray Pimenta, Machado & Vieira de Mello Advogados

870240055656
01/07/2024
Deferimento da petição
Código de despacho: 270
Petição (tipo): [114.02] Anotação de transferência de titular: cessão
Processo afetado: BR302016003682-9
Cedente: KONINKLIJKE PHILIPS N.V. [NL]
Cessionário: VERSUNI HOLDING B.V.
Procurador: Montauray Pimenta, Machado & Vieira de Mello Advogados

870240055656
01/07/2024
Deferimento da petição
Código de despacho: 270
Petição (tipo): [114.02] Anotação de transferência de titular: cessão
Processo afetado: BR302016003993-3
Cedente: KONINKLIJKE PHILIPS N.V. [NL]
Cessionário: VERSUNI HOLDING B.V.
Procurador: Montauray Pimenta, Machado & Vieira de Mello Advogados

870240055656
01/07/2024
Deferimento da petição
Código de despacho: 270
Petição (tipo): [114.02] Anotação de transferência de titular: cessão
Processo afetado: BR302016004080-0
Cedente: KONINKLIJKE PHILIPS N.V. [NL]
Cessionário: VERSUNI HOLDING B.V.
Procurador: Montauray Pimenta, Machado & Vieira de Mello Advogados

870240055656
01/07/2024
Deferimento da petição
Código de despacho: 270
Petição (tipo): [114.02] Anotação de transferência de titular: cessão
Processo afetado: BR302016004298-5
Cedente: KONINKLIJKE PHILIPS N.V. [NL]
Cessionário: VERSUNI HOLDING B.V.
Procurador: Montauray Pimenta, Machado & Vieira de Mello Advogados

870240055656
01/07/2024
Deferimento da petição
Código de despacho: 270
Petição (tipo): [114.02] Anotação de transferência de titular: cessão
Processo afetado: BR302016004920-3
Cedente: KONINKLIJKE PHILIPS N.V. [NL]
Cessionário: VERSUNI HOLDING B.V.
Procurador: Montauray Pimenta, Machado & Vieira de Mello Advogados

870240055656
01/07/2024
Deferimento da petição
Código de despacho: 270
Petição (tipo): [114.02] Anotação de transferência de titular: cessão
Processo afetado: BR302016005971-3
Cedente: KONINKLIJKE PHILIPS N.V. [NL]
Cessionário: VERSUNI HOLDING B.V.
Procurador: Montauray Pimenta, Machado & Vieira de Mello Advogados

870240055656
01/07/2024
Deferimento da petição
Código de despacho: 270
Petição (tipo): [114.02] Anotação de transferência de titular: cessão
Processo afetado: BR302017000165-3
Cedente: KONINKLIJKE PHILIPS N.V. [NL]
Cessionário: VERSUNI HOLDING B.V.
Procurador: Montauray Pimenta, Machado & Vieira de Mello Advogados



870240055656
01/07/2024
Deferimento da petição
Código de despacho: 270
Petição (tipo): [114.02] Anotação de transferência de titular: cessão
Processo afetado: BR302017000166-1
Cedente: KONINKLIJKE PHILIPS N.V. [NL]
Cessionário: VERSUNI HOLDING B.V.
Procurador: Montauray Pimenta, Machado & Vieira de Mello Advogados

870240055656
01/07/2024
Deferimento da petição
Código de despacho: 270
Petição (tipo): [114.02] Anotação de transferência de titular: cessão
Processo afetado: BR302017000376-1
Cedente: KONINKLIJKE PHILIPS N.V. [NL]
Cessionário: VERSUNI HOLDING B.V.
Procurador: Montauray Pimenta, Machado & Vieira de Mello Advogados

870240055656
01/07/2024
Deferimento da petição
Código de despacho: 270
Petição (tipo): [114.02] Anotação de transferência de titular: cessão
Processo afetado: BR302017000406-7
Cedente: KONINKLIJKE PHILIPS N.V. [NL]
Cessionário: VERSUNI HOLDING B.V.
Procurador: Montauray Pimenta, Machado & Vieira de Mello Advogados

870240055656
01/07/2024
Deferimento da petição
Código de despacho: 270
Petição (tipo): [114.02] Anotação de transferência de titular: cessão
Processo afetado: BR302017000507-1
Cedente: KONINKLIJKE PHILIPS N.V. [NL]
Cessionário: VERSUNI HOLDING B.V.
Procurador: Montauray Pimenta, Machado & Vieira de Mello Advogados

870240055656
01/07/2024
Deferimento da petição
Código de despacho: 270
Petição (tipo): [114.02] Anotação de transferência de titular: cessão
Processo afetado: BR302017000677-9
Cedente: KONINKLIJKE PHILIPS N.V. [NL]
Cessionário: VERSUNI HOLDING B.V.
Procurador: Montauray Pimenta, Machado & Vieira de Mello Advogados

870240055656
01/07/2024
Deferimento da petição
Código de despacho: 270
Petição (tipo): [114.02] Anotação de transferência de titular: cessão
Processo afetado: BR302017001428-3
Cedente: KONINKLIJKE PHILIPS N.V. [NL]
Cessionário: VERSUNI HOLDING B.V.
Procurador: Montauray Pimenta, Machado & Vieira de Mello Advogados

870240055656
01/07/2024
Deferimento da petição
Código de despacho: 270
Petição (tipo): [114.02] Anotação de transferência de titular: cessão
Processo afetado: BR302017003026-2
Cedente: KONINKLIJKE PHILIPS N.V. [NL]
Cessionário: VERSUNI HOLDING B.V.
Procurador: Montauray Pimenta, Machado & Vieira de Mello Advogados

870240055656
01/07/2024
Deferimento da petição
Código de despacho: 270
Petição (tipo): [114.02] Anotação de transferência de titular: cessão
Processo afetado: BR302017003028-9
Cedente: KONINKLIJKE PHILIPS N.V. [NL]
Cessionário: VERSUNI HOLDING B.V.
Procurador: Montauray Pimenta, Machado & Vieira de Mello Advogados



870240055656
01/07/2024
Deferimento da petição
Código de despacho: 270
Petição (tipo): [114.02] Anotação de transferência de titular: cessão
Processo afetado: BR302017003030-0
Cedente: KONINKLIJKE PHILIPS N.V. [NL]
Cessionário: VERSUNI HOLDING B.V.
Procurador: Montauray Pimenta, Machado & Vieira de Mello Advogados

870240055656
01/07/2024
Deferimento da petição
Código de despacho: 270
Petição (tipo): [114.02] Anotação de transferência de titular: cessão
Processo afetado: BR302017003675-9
Cedente: KONINKLIJKE PHILIPS N.V. [NL]
Cessionário: VERSUNI HOLDING B.V.
Procurador: Montauray Pimenta, Machado & Vieira de Mello Advogados

870240055656
01/07/2024
Deferimento da petição
Código de despacho: 270
Petição (tipo): [114.02] Anotação de transferência de titular: cessão
Processo afetado: BR302017003676-7
Cedente: KONINKLIJKE PHILIPS N.V. [NL]
Cessionário: VERSUNI HOLDING B.V.
Procurador: Montauray Pimenta, Machado & Vieira de Mello Advogados

870240055656
01/07/2024
Deferimento da petição
Código de despacho: 270
Petição (tipo): [114.02] Anotação de transferência de titular: cessão
Processo afetado: BR302017003678-3
Cedente: KONINKLIJKE PHILIPS N.V. [NL]
Cessionário: VERSUNI HOLDING B.V.
Procurador: Montauray Pimenta, Machado & Vieira de Mello Advogados

870240055656
01/07/2024
Deferimento da petição
Código de despacho: 270
Petição (tipo): [114.02] Anotação de transferência de titular: cessão
Processo afetado: BR302017003679-1
Cedente: KONINKLIJKE PHILIPS N.V. [NL]
Cessionário: VERSUNI HOLDING B.V.
Procurador: Montauray Pimenta, Machado & Vieira de Mello Advogados

870240055656
01/07/2024
Deferimento da petição
Código de despacho: 270
Petição (tipo): [114.02] Anotação de transferência de titular: cessão
Processo afetado: BR302017004003-9
Cedente: KONINKLIJKE PHILIPS N.V. [NL]
Cessionário: VERSUNI HOLDING B.V.
Procurador: Montauray Pimenta, Machado & Vieira de Mello Advogados

870240055656
01/07/2024
Deferimento da petição
Código de despacho: 270
Petição (tipo): [114.02] Anotação de transferência de titular: cessão
Processo afetado: BR302017004011-0
Cedente: KONINKLIJKE PHILIPS N.V. [NL]
Cessionário: VERSUNI HOLDING B.V.
Procurador: Montauray Pimenta, Machado & Vieira de Mello Advogados

870240055656
01/07/2024
Deferimento da petição
Código de despacho: 270
Petição (tipo): [114.02] Anotação de transferência de titular: cessão
Processo afetado: BR302017004012-8
Cedente: KONINKLIJKE PHILIPS N.V. [NL]
Cessionário: VERSUNI HOLDING B.V.
Procurador: Montauray Pimenta, Machado & Vieira de Mello Advogados



870240055601
01/07/2024

Deferimento da petição
Código de despacho: 270
Petição (tipo): [114.02] Anotação de transferência de titular: cessão
Processo afetado: BR302017004013-6
Cedente: KONINKLIJKE PHILIPS N.V. [NL]
Cessionário: VERSUNI HOLDING B.V.
Procurador: Montauray Pimenta, Machado & Vieira de Mello Advogados

870240055656
01/07/2024

Deferimento da petição
Código de despacho: 270
Petição (tipo): [114.02] Anotação de transferência de titular: cessão
Processo afetado: BR302017004340-2
Cedente: KONINKLIJKE PHILIPS N.V. [NL]
Cessionário: VERSUNI HOLDING B.V.
Procurador: Montauray Pimenta, Machado & Vieira de Mello Advogados

870240055656
01/07/2024

Deferimento da petição
Código de despacho: 270
Petição (tipo): [114.02] Anotação de transferência de titular: cessão
Processo afetado: BR302017004341-0
Cedente: KONINKLIJKE PHILIPS N.V. [NL]
Cessionário: VERSUNI HOLDING B.V.
Procurador: Montauray Pimenta, Machado & Vieira de Mello Advogados

870240055656
01/07/2024

Deferimento da petição
Código de despacho: 270
Petição (tipo): [114.02] Anotação de transferência de titular: cessão
Processo afetado: BR302017004397-6
Cedente: KONINKLIJKE PHILIPS N.V. [NL]
Cessionário: VERSUNI HOLDING B.V.
Procurador: Montauray Pimenta, Machado & Vieira de Mello Advogados

870240055656
01/07/2024

Deferimento da petição
Código de despacho: 270
Petição (tipo): [114.02] Anotação de transferência de titular: cessão
Processo afetado: BR302017004398-4
Cedente: KONINKLIJKE PHILIPS N.V. [NL]
Cessionário: VERSUNI HOLDING B.V.
Procurador: Montauray Pimenta, Machado & Vieira de Mello Advogados

870240055656
01/07/2024

Deferimento da petição
Código de despacho: 270
Petição (tipo): [114.02] Anotação de transferência de titular: cessão
Processo afetado: BR302017005403-0
Cedente: KONINKLIJKE PHILIPS N.V. [NL]
Cessionário: VERSUNI HOLDING B.V.
Procurador: Montauray Pimenta, Machado & Vieira de Mello Advogados

870240055656
01/07/2024

Deferimento da petição
Código de despacho: 270
Petição (tipo): [114.02] Anotação de transferência de titular: cessão
Processo afetado: BR302017005404-8
Cedente: KONINKLIJKE PHILIPS N.V. [NL]
Cessionário: VERSUNI HOLDING B.V.
Procurador: Montauray Pimenta, Machado & Vieira de Mello Advogados

870240055656
01/07/2024

Deferimento da petição
Código de despacho: 270
Petição (tipo): [114.02] Anotação de transferência de titular: cessão
Processo afetado: BR302017005808-6
Cedente: KONINKLIJKE PHILIPS N.V. [NL]
Cessionário: VERSUNI HOLDING B.V.
Procurador: Montauray Pimenta, Machado & Vieira de Mello Advogados



870240055656
01/07/2024
Deferimento da petição
Código de despacho: 270
Petição (tipo): [114.02] Anotação de transferência de titular: cessão
Processo afetado: BR302018001192-9
Cedente: KONINKLIJKE PHILIPS N.V. [NL]
Cessionário: VERSUNI HOLDING B.V.
Procurador: Montauray Pimenta, Machado & Vieira de Mello Advogados

870240055656
01/07/2024
Deferimento da petição
Código de despacho: 270
Petição (tipo): [114.02] Anotação de transferência de titular: cessão
Processo afetado: BR302018001193-7
Cedente: KONINKLIJKE PHILIPS N.V. [NL]
Cessionário: VERSUNI HOLDING B.V.
Procurador: Montauray Pimenta, Machado & Vieira de Mello Advogados

870240055656
01/07/2024
Deferimento da petição
Código de despacho: 270
Petição (tipo): [114.02] Anotação de transferência de titular: cessão
Processo afetado: BR302018001693-9
Cedente: KONINKLIJKE PHILIPS N.V. [NL]
Cessionário: VERSUNI HOLDING B.V.
Procurador: Montauray Pimenta, Machado & Vieira de Mello Advogados

870240055656
01/07/2024
Deferimento da petição
Código de despacho: 270
Petição (tipo): [114.02] Anotação de transferência de titular: cessão
Processo afetado: BR302018002291-2
Cedente: KONINKLIJKE PHILIPS N.V. [NL]
Cessionário: VERSUNI HOLDING B.V.
Procurador: Montauray Pimenta, Machado & Vieira de Mello Advogados

870240055656
01/07/2024
Deferimento da petição
Código de despacho: 270
Petição (tipo): [114.02] Anotação de transferência de titular: cessão
Processo afetado: BR302019000998-6
Cedente: KONINKLIJKE PHILIPS N.V. [NL]
Cessionário: VERSUNI HOLDING B.V.
Procurador: Montauray Pimenta, Machado & Vieira de Mello Advogados

870240055656
01/07/2024
Deferimento da petição
Código de despacho: 270
Petição (tipo): [114.02] Anotação de transferência de titular: cessão
Processo afetado: BR302019003810-2
Cedente: KONINKLIJKE PHILIPS N.V. [NL]
Cessionário: VERSUNI HOLDING B.V.
Procurador: Montauray Pimenta, Machado & Vieira de Mello Advogados

870240055656
01/07/2024
Deferimento da petição
Código de despacho: 270
Petição (tipo): [114.02] Anotação de transferência de titular: cessão
Processo afetado: BR302019006203-8
Cedente: KONINKLIJKE PHILIPS N.V. [NL]
Cessionário: VERSUNI HOLDING B.V.
Procurador: Montauray Pimenta, Machado & Vieira de Mello Advogados

870240055656
01/07/2024
Deferimento da petição
Código de despacho: 270
Petição (tipo): [114.02] Anotação de transferência de titular: cessão
Processo afetado: BR302019006368-9
Cedente: KONINKLIJKE PHILIPS N.V. [NL]
Cessionário: VERSUNI HOLDING B.V.
Procurador: Montauray Pimenta, Machado & Vieira de Mello Advogados



870240055601 01/07/2024	Deferimento da petição Código de despacho: 270 Petição (tipo): [114.02] Anotação de transferência de titular: cessão Processo afetado: BR302021001732-6 Cedente: KONINKLIJKE PHILIPS N.V. [NL] Cessionário: VERSUNI HOLDING B.V. Procurador: Montauray Pimenta, Machado & Vieira de Mello Advogados
870240055601 01/07/2024	Deferimento da petição Código de despacho: 270 Petição (tipo): [114.02] Anotação de transferência de titular: cessão Processo afetado: BR302021001733-4 Cedente: KONINKLIJKE PHILIPS N.V. [NL] Cessionário: VERSUNI HOLDING B.V. Procurador: Montauray Pimenta, Machado & Vieira de Mello Advogados
870240055601 01/07/2024	Deferimento da petição Código de despacho: 270 Petição (tipo): [114.02] Anotação de transferência de titular: cessão Processo afetado: BR302021003245-7 Cedente: KONINKLIJKE PHILIPS N.V. [PB] Cessionário: VERSUNI HOLDING B.V. Procurador: Montauray Pimenta, Machado & Vieira de Mello Advogados
870240055601 01/07/2024	Deferimento da petição Código de despacho: 270 Petição (tipo): [114.02] Anotação de transferência de titular: cessão Processo afetado: BR302021004657-1 Cedente: KONINKLIJKE PHILIPS N.V. [NL] Cessionário: VERSUNI HOLDING B.V. Procurador: Montauray Pimenta, Machado & Vieira de Mello Advogados
870240055601 01/07/2024	Deferimento da petição Código de despacho: 270 Petição (tipo): [114.02] Anotação de transferência de titular: cessão Processo afetado: BR302021004820-5 Cedente: KONINKLIJKE PHILIPS N.V. [NL] Cessionário: VERSUNI HOLDING B.V. Procurador: Montauray Pimenta, Machado & Vieira de Mello Advogados
870240055601 01/07/2024	Deferimento da petição Código de despacho: 270 Petição (tipo): [114.02] Anotação de transferência de titular: cessão Processo afetado: BR302021004821-3 Cedente: KONINKLIJKE PHILIPS N.V. [NL] Cessionário: VERSUNI HOLDING B.V. Procurador: Montauray Pimenta, Machado & Vieira de Mello Advogados
870240055601 01/07/2024	Deferimento da petição Código de despacho: 270 Petição (tipo): [114.02] Anotação de transferência de titular: cessão Processo afetado: BR302021005048-0 Cedente: KONINKLIJKE PHILIPS N.V. [NL] Cessionário: VERSUNI HOLDING B.V. Procurador: Montauray Pimenta, Machado & Vieira de Mello Advogados
870240055614 01/07/2024	Deferimento da petição Código de despacho: 270 Petição (tipo): [114.02] Anotação de transferência de titular: cessão Processo afetado: BR302021005186-9 Cedente: KONINKLIJKE DOUWE EGBERTS B.V. [NL] e KONINKLIJKE PHILIPS N.V. [NL] Cessionário: VERSUNI HOLDING B.V. Procurador: Montauray Pimenta, Machado & Vieira de Mello Advogados

870240010855
07/02/2024

Deferimento da petição
Código de despacho: 270
Petição (tipo): [114.02] Anotação de transferência de titular: cessão
Processo afetado: BR302022001724-8
Cedente: JOHNSON & JOHNSON CONSUMER INC. [US]
Cessionário: JOHNSON & JOHNSON CONSUMER INC.
Procurador: Alcía Kristina Daniel Shores

870240010853
07/02/2024

Deferimento da petição
Código de despacho: 270
Petição (tipo): [114.02] Anotação de transferência de titular: cessão
Processo afetado: BR302022001727-2
Cedente: JOHNSON & JOHNSON CONSUMER INC. [US]
Cessionário: JOHNSON & JOHNSON CONSUMER INC.
Procurador: Alcía Kristina Daniel Shores

870240010852
07/02/2024

Deferimento da petição
Código de despacho: 270
Petição (tipo): [114.02] Anotação de transferência de titular: cessão
Processo afetado: BR302022001729-9
Cedente: JOHNSON & JOHNSON CONSUMER INC. [US]
Cessionário: JOHNSON & JOHNSON CONSUMER INC.
Procurador: Alcía Kristina Daniel Shores

870240010849
07/02/2024

Deferimento da petição
Código de despacho: 270
Petição (tipo): [114.02] Anotação de transferência de titular: cessão
Processo afetado: BR302022001734-5
Cedente: JOHNSON & JOHNSON CONSUMER INC. [US]
Cessionário: JOHNSON & JOHNSON CONSUMER INC.
Procurador: Alcía Kristina Daniel Shores

870240010845
07/02/2024

Deferimento da petição
Código de despacho: 270
Petição (tipo): [114.02] Anotação de transferência de titular: cessão
Processo afetado: BR302022001736-1
Cedente: JOHNSON & JOHNSON CONSUMER INC. [US]
Cessionário: JOHNSON & JOHNSON CONSUMER INC.
Procurador: Alcía Kristina Daniel Shores

870240010843
07/02/2024

Deferimento da petição
Código de despacho: 270
Petição (tipo): [114.02] Anotação de transferência de titular: cessão
Processo afetado: BR302022001737-0
Cedente: JOHNSON & JOHNSON CONSUMER INC. [US]
Cessionário: JOHNSON & JOHNSON CONSUMER INC.
Procurador: Alcía Kristina Daniel Shores

870240010835
07/02/2024

Deferimento da petição
Código de despacho: 270
Petição (tipo): [114.02] Anotação de transferência de titular: cessão
Processo afetado: BR302022001738-8
Cedente: JOHNSON & JOHNSON CONSUMER INC. [US]
Cessionário: JOHNSON & JOHNSON CONSUMER INC.
Procurador: Alcía Kristina Daniel Shores

870240010801
07/02/2024

Deferimento da petição
Código de despacho: 270
Petição (tipo): [114.02] Anotação de transferência de titular: cessão
Processo afetado: BR302022002193-8
Cedente: JOHNSON & JOHNSON CONSUMER INC. [US]
Cessionário: JOHNSON & JOHNSON CONSUMER INC.
Procurador: Alcía Kristina Daniel Shores



870240010800
07/02/2024

Deferimento da petição
Código de despacho: 270
Petição (tipo): [114.02] Anotação de transferência de titular: cessão
Processo afetado: BR302022002194-6
Cedente: JOHNSON & JOHNSON CONSUMER INC. [US]
Cessionário: JOHNSON & JOHNSON CONSUMER INC.
Procurador: Alícia Kristina Daniel Shores

870240010796
07/02/2024

Deferimento da petição
Código de despacho: 270
Petição (tipo): [114.02] Anotação de transferência de titular: cessão
Processo afetado: BR302022002195-4
Cedente: JOHNSON & JOHNSON CONSUMER INC. [US]
Cessionário: JOHNSON & JOHNSON CONSUMER INC.
Procurador: Alícia Kristina Daniel Shores

870240010794
07/02/2024

Deferimento da petição
Código de despacho: 270
Petição (tipo): [114.02] Anotação de transferência de titular: cessão
Processo afetado: BR302022002196-2
Cedente: JOHNSON & JOHNSON CONSUMER INC. [US]
Cessionário: JOHNSON & JOHNSON CONSUMER INC.
Procurador: Alícia Kristina Daniel Shores

870240010788
07/02/2024

Deferimento da petição
Código de despacho: 270
Petição (tipo): [114.02] Anotação de transferência de titular: cessão
Processo afetado: BR302022002197-0
Cedente: JOHNSON & JOHNSON CONSUMER INC. [US]
Cessionário: JOHNSON & JOHNSON CONSUMER INC.
Procurador: Alícia Kristina Daniel Shores

870240010785
07/02/2024

Deferimento da petição
Código de despacho: 270
Petição (tipo): [114.02] Anotação de transferência de titular: cessão
Processo afetado: BR302022003049-0
Cedente: JOHNSON & JOHNSON CONSUMER INC. [US]
Cessionário: JOHNSON & JOHNSON CONSUMER INC.
Procurador: Alícia Kristina Daniel Shores



Outras petições

Exigência de pagamento
Exigência de conformidade de petição
Exame de petição: Exigência
Exame de petição: Sobrestamento
Exame de petição: Indeferimento
Exame de petição: Deferimento
Exame de petição: petição de retificação (126) atendida
Exame de petição: petição de retificação (126) não atendida
Outros despachos



Exame de petição: Deferimento

Concluído o exame, deferem-se as petições em referência.

Cabe recurso desta decisão, que deve ser apresentado no prazo de 60 (sessenta) dias, contados da data de publicação da decisão recorrida na Revista da Propriedade Industrial (RPI), nos termos dos art. 212, 221, 222, 223 e 224 da Lei da Propriedade Industrial (LPI, Lei n.º 9.279, de 14 de maio de 1996).

Para apresentar uma petição de recurso:

1. Acesse o e-DI no site do INPI (www.inpi.gov.br);
2. Emita uma Guia de Recolhimento da União (GRU) para o serviço de “Recurso de desenho industrial - exceto contra indeferimento de pedido de registro de DI” (código 142), referente a petição;
3. Efetue o pagamento; e
4. Preencha e envie o formulário eletrônico correspondente à opção indicada na emissão da GRU, acompanhado dos esclarecimentos, argumentos, provas ou documentos apropriados.

Para esclarecer outras dúvidas e conhecer em detalhe o processamento de pedidos de registro de desenho industrial e outras petições, não deixe de consultar o Manual de Desenho Industrial <http://manualdedi.inpi.gov.br/projects/manual-de-desenho-industrial/wiki>.

870240041689 16/05/2024	Deferimento da petição Código de despacho: 270 Petição (tipo): [155.01] Correção de dados no processo devido à falha do interessado Processo afetado: BR302024001897-5 Requerente: DEXCO S.A. Procurador: Daniel Advogados (Alt.de Daniel & Cia) Detalhes do despacho: Dados corrigidos: inclusão de autor.
-----------------------------------	---

870240041692 16/05/2024	Deferimento da petição Código de despacho: 270 Petição (tipo): [155.01] Correção de dados no processo devido à falha do interessado Processo afetado: BR302024001898-3 Requerente: DEXCO S.A. Procurador: Daniel Advogados (Alt.de Daniel & Cia) Detalhes do despacho: Dados corrigidos: inclusão de autor.
-----------------------------------	---

870240047322 04/06/2024	Deferimento da petição Código de despacho: 270 Petição (tipo): [155.01] Correção de dados no processo devido à falha do interessado Processo afetado: BR302024001919-0 Requerente: SUMITOMO RUBBER INDUSTRIES, LTD. Procurador: DI BLASI, PARENTE & ADVOGADOS ASSOCIADOS Detalhes do despacho: Dados corrigidos: nacionalidade do autor.
-----------------------------------	--

870240048904 10/06/2024	Deferimento da petição Código de despacho: 270 Petição (tipo): [156.01] Nomeação, destituição ou substituição de procurador: processo Processo afetado: BR302024002108-9 Requerente: HONEYWELL SAFETY PRODUCTS USA, INC. Procurador: Paulo Maurício Carlos de Oliveira Detalhes do despacho: Nomeado procurador PAULO C. OLIVEIRA & CIA. com poderes para representar o titular do processo perante o INPI.
-----------------------------------	---



Exame de petição: Petição de retificação (126) atendida

Atendidas as solicitações das petições em referência, conforme indicado abaixo:

870240057445 08/07/2024	Petição de retificação atendida Código de despacho: 566 Petição (tipo): [126.03] Retificação por erro de publicação na RPI: em petição Processo afetado: BR302023000769-5 Petição afetada: Nro. 870240055883 Data 02/07/2024 Tipo [824.05] Cópia reprográfica simples Requerente: JOSE SIDNEI TORMES KAMPHORST Procurador: Alexandre Pietrângelo Lima Detalhes do despacho: Recebido o anexo "Declaração de Finalidade – LGPD" para atendimento de cópia referente ao protocolo 870240055883
-----------------------------------	---



Anulação de despachos

Anulação de despachos relativos a processos de registro

Anulação de despachos relativos a petições

Anulação de despachos relativos a processos de registro

Os despachos listados a seguir tiveram sua publicação anulada com base nos motivos indicados:



BR302021004610-5

Anulação de despacho (em processo)

Código de despacho: 402

Titular: RUBEM RICARDO CORRÊA [BR/SP]

Procurador: ABM ASSESSORIA BRASILEIRA DE MARCAS LTDA.

Detalhes do despacho: Anulado o despacho de arquivamento publicado na RPI 2792, em 09/07/2024, por ser indevido.



Anulação de despachos relativos a petições

Os despachos listados a seguir tiveram sua publicação anulada com base nos motivos indicados:

870230087920 04/10/2023	Anulação de despacho (em petição) Código de despacho: 403 Petição (tipo): [156.01] Nomeação, destituição ou substituição de procurador: processo Processo afetado: DI6303770-0 Requerente: SANTHER - FÁBRICA DE PAPEL SANTA THEREZINHA S/A Procurador: Helcio Ferro Ricci Detalhes do despacho: Anulada exigência publicada na RPI 2790, por ter sido indevida.
870230088024 04/10/2023	Anulação de despacho (em petição) Código de despacho: 403 Petição (tipo): [156.01] Nomeação, destituição ou substituição de procurador: processo Processo afetado: DI6303815-3 Requerente: SANTHER - FÁBRICA DE PAPEL SANTA THEREZINHA S/A Procurador: Helcio Ferro Ricci Detalhes do despacho: Anulada exigência publicada na RPI 2790, por ter sido indevida.
870230088038 04/10/2023	Anulação de despacho (em petição) Código de despacho: 403 Petição (tipo): [156.01] Nomeação, destituição ou substituição de procurador: processo Processo afetado: DI6304010-7 Requerente: SANTHER - FÁBRICA DE PAPEL SANTA THEREZINHA S/A Procurador: Helcio Ferro Ricci Detalhes do despacho: Anulada exigência publicada na RPI 2790, por ter sido indevida.
870230098374 07/11/2023	Anulação de despacho (em petição) Código de despacho: 403 Petição (tipo): [156.01] Nomeação, destituição ou substituição de procurador: processo Processo afetado: DI6304404-8 Requerente: SANTHER - FÁBRICA DE PAPEL SANTA THEREZINHA S/A Procurador: Helcio Ferro Ricci Detalhes do despacho: Anulada exigência publicada na RPI 2790, por ter sido indevida.
870230098382 07/11/2023	Anulação de despacho (em petição) Código de despacho: 403 Petição (tipo): [156.01] Nomeação, destituição ou substituição de procurador: processo Processo afetado: BR302013005995-2 Requerente: SANTHER - FÁBRICA DE PAPEL SANTA THEREZINHA S/A Procurador: Helcio Ferro Ricci Detalhes do despacho: Anulado despacho de exigência publicado na RPI 2790, tendo em vista ter sido indevido.
870230098365 07/11/2023	Anulação de despacho (em petição) Código de despacho: 403 Petição (tipo): [156.01] Nomeação, destituição ou substituição de procurador: processo Processo afetado: BR302013005996-0 Requerente: SANTHER - FÁBRICA DE PAPEL SANTA THEREZINHA S/A Procurador: Helcio Ferro Ricci Detalhes do despacho: Anulada exigência publicada na RPI 2790, por ter sido indevida.



870230094442
25/10/2023

Anulação de despacho (em petição)
Código de despacho: 403
Petição (tipo): [156.01] Nomeação, destituição ou substituição de procurador: processo
Processo afetado: BR302021002601-5
Requerente: SAINT-GOBAIN DO BRASIL PRODUTOS INDUSTRIAIS E PARA CONSTRUÇÃO LTDA.
Procurador: Helcio Ferro Ricci
Detalhes do despacho: Anulada exigência publicada na RPI 2790, por ter sido indevida.



Notificações e decisões judiciais

Notificação de procedimento judicial

Notificação de decisão judicial

Outros despachos

Notificação de procedimento judicial



30324000084

Notificação de procedimento judicial

Código de despacho: 462

Petição (tipo): [protocolo interno] Notificação judicial

Processo afetado: DI7104250-4

Requerente: 3ª VARA FEDERAL DE CAXIAS DO SUL

Detalhes do despacho: NOTIFICAÇÃO DE AÇÃO JUDICIAL REFERENTE AO REGISTRO INPI:

52402.006685/2024-54 Origem: JUÍZO SUBSTITUTO DA 3ª VF DE CAXIAS DO SUL (TRF4) Ação Ordinária

nº: 00758.005146/2024-74 Autor: MATRIZARIA CARDOSO LTDA Réus: FACCHINI S/A. E INSTITUTO

NACIONAL DA PROPRIEDADE INDUSTRIAL – INPI REGISTRO SUB-JUDICE

Notificação de decisão judicial

301240007829	Publicação de decisão judicial transitada em julgado Código de despacho: 639 Petição (tipo): [protocolo interno] Notificação judicial Processo afetado: DI6900539-7 Requerente: 31ª VARA FEDERAL DO RIO DE JANEIRO Detalhes do despacho: Ação 52400.002513/2010-26 NUP: 00408.004624/2021-56 (REF. 0006505-47.2014.4.02.5101 Grendene S/A contra Joana D'Arc Ribeiro e INPI 25ª Vara da Seção Judiciária do Rio de Janeiro Decisão judicial transitada em julgado. Foi julgado PROCEDENTE o pedido autoral para declarar a nulidade administrativa do registro de desenho industrial, por não atender ao requisito de originalidade.
301240007830	Publicação de decisão judicial transitada em julgado Código de despacho: 639 Petição (tipo): [protocolo interno] Notificação judicial Processo afetado: DI6901543-0 Requerente: 31ª VARA FEDERAL DO RIO DE JANEIRO Detalhes do despacho: Ação 52400.002513/2010-26 NUP: 00408.004624/2021-56 (REF. 0006505-47.2014.4.02.5101 Grendene S/A contra Joana D'Arc Ribeiro e INPI 25ª Vara da Seção Judiciária do Rio de Janeiro Decisão judicial transitada em julgado. Foi julgado PROCEDENTE o pedido autoral para declarar a nulidade administrativa do registro de desenho industrial, por não atender ao requisito de originalidade.
301240007831	Publicação de decisão judicial transitada em julgado Código de despacho: 639 Petição (tipo): [protocolo interno] Notificação judicial Processo afetado: BR302016003284-0 Requerente: 1ª VARA FEDERAL DE CARAZINHO - RS Detalhes do despacho: NOTIFICAÇÃO DE DECISÃO JUDICIAL REFERENTE AO PROCESSO SEI. INPI: 52402.006462/2021-44; Origem: 1ª VF DE CARAZINHO (TRF4); Ação Ordinária nº: 5002368-93.2021.4.04.7118; Autor: GRUPO BIG BRASIL S.A.; Réus: MARISA MARIA KIENEN e INPI - INSTITUTO NACIONAL DA PROPRIEDADE INDUSTRIAL. Decisão: "b) julgo procedente o pedido formulado na ação nº 5002368-93.2021.4.04.7118 e parcialmente procedentes os pedidos formulados nas ações nº 5024549-89.2019.4.04.7108 e nº 5003094-33.2022.4.04.7118, nos termos do art. 487, I, do Código de Processo Civil, para declarar a nulidade dos registros DI BR 302016003284-0 e DI BR 302016002261-5 em razão das anterioridades impeditivas apontadas nas ações".



Disponibilidade de documentos oficiais

Exigência de pagamento

Disponibilidade de certificados de registro

Disponibilidade de outros documentos oficiais

Outros despachos



Disponibilidade de outros documentos oficiais

870240059024 12/07/2024	Emissão de folha de rosto de cópia reprográfica simples Código de despacho: 577 Petição (tipo): [824.05] Cópia reprográfica simples Processo afetado: BR302013002141-6 Requerente: ANTONIO JOSÉ GASPAS Procurador: Pezzuol & Associados Marcas e Patentes Ltda.
870240058782 11/07/2024	Emissão de folha de rosto de cópia reprográfica simples Código de despacho: 577 Petição (tipo): [824.05] Cópia reprográfica simples Processo afetado: BR302018054802-7 Requerente: CLARA MOULIN REZENDE
870240055066 28/06/2024	Emissão de folha de rosto de cópia reprográfica simples Código de despacho: 577 Petição (tipo): [824.05] Cópia reprográfica simples Processo afetado: BR302019006296-8 Requerente: BEERRE ASSESSORIA EMPRESARIAL LTDA Procurador: BEERRE ASSESSORIA EMPRESARIAL LTDA
870240057089 05/07/2024	Emissão de folha de rosto de cópia reprográfica simples Código de despacho: 577 Petição (tipo): [824.05] Cópia reprográfica simples Processo afetado: BR302020002957-7 Requerente: CARLOS HENRIQUE DE SOUZA PLÁSTICOS EIRELI Procurador: Francisco de Souza Ferreira Filho
870240057082 05/07/2024	Emissão de folha de rosto de cópia reprográfica simples Código de despacho: 577 Petição (tipo): [824.05] Cópia reprográfica simples Processo afetado: BR302021003549-9 Requerente: CARLOS HENRIQUE DE SOUZA PLÁSTICOS EIRELI Procurador: Francisco de Souza Ferreira Filho
870240057075 05/07/2024	Emissão de folha de rosto de cópia reprográfica simples Código de despacho: 577 Petição (tipo): [824.05] Cópia reprográfica simples Processo afetado: BR302021003552-9 Requerente: CARLOS HENRIQUE DE SOUZA PLÁSTICOS EIRELI Procurador: Francisco de Souza Ferreira Filho
870240057068 05/07/2024	Emissão de folha de rosto de cópia reprográfica simples Código de despacho: 577 Petição (tipo): [824.05] Cópia reprográfica simples Processo afetado: BR302021003554-5 Requerente: CARLOS HENRIQUE DE SOUZA PLÁSTICOS EIRELI Procurador: Francisco de Souza Ferreira Filho



870240057058 05/07/2024	Emissão de folha de rosto de cópia reprográfica simples Código de despacho: 577 Petição (tipo): [824.05] Cópia reprográfica simples Processo afetado: BR302021005275-0 Requerente: CARLOS HENRIQUE DE SOUZA PLÁSTICOS EIRELI Procurador: Francisco de Souza Ferreira Filho
870240058881 12/07/2024	Emissão de folha de rosto de cópia reprográfica simples Código de despacho: 577 Petição (tipo): [824.05] Cópia reprográfica simples Processo afetado: BR302023000617-6 Requerente: ROMAR MOVEIS LTDA Procurador: PLAY MARCAS E PATENTES LTDA
870240059991 16/07/2024	Emissão de folha de rosto de cópia reprográfica simples Código de despacho: 577 Petição (tipo): [824.05] Cópia reprográfica simples Processo afetado: BR302023000684-2 Requerente: LOJAS RPM MOVEIS LTDA
870240055883 02/07/2024	Emissão de folha de rosto de cópia reprográfica simples Código de despacho: 577 Petição (tipo): [824.05] Cópia reprográfica simples Processo afetado: BR302023000769-5 Requerente: JOSE SIDNEI TORMES KAMPHORST Procurador: Alexandre Pietrângelo Lima
870240057603 08/07/2024	Emissão de folha de rosto de cópia reprográfica simples Código de despacho: 577 Petição (tipo): [824.05] Cópia reprográfica simples Processo afetado: BR302023003092-1 Requerente: MAURICIO BALBINOT Procurador: Sko Oyarzáball Marcas e Patentes Sociedade Simples Ltda.
870240059796 16/07/2024	Emissão de folha de rosto de cópia reprográfica simples Código de despacho: 577 Petição (tipo): [824.05] Cópia reprográfica simples Processo afetado: BR302023003654-7 Requerente: WELDER LUIZ MARTINS CARDOSO Procurador: RESOLVA CONOSCO ASSESSORIA - EIRELI - ME
870240054812 28/06/2024	Emissão de folha de rosto de cópia reprográfica simples Código de despacho: 577 Petição (tipo): [824.05] Cópia reprográfica simples Processo afetado: BR302023004754-9 Requerente: MONT SERRAT BRASIL INDÚSTRIA E COMÉRCIO, IMPORTAÇÃO E EXPORTAÇÃO DE ACESSÓRIOS PARA PISCINAS - EIRELI - EPP Procurador: Icamp Marcas e Patentes Ltda
870240054058 26/06/2024	Emissão de cópia oficial de registro de desenho industrial Código de despacho: 575 Petição (tipo): [118.02] Cópia oficial para efeito de reivindicação de prioridade Processo afetado: BR302023005107-4 Requerente: NATURA COSMÉTICOS S.A. Procurador: Dannemann, Siemsen, Bigler & Ipanema Moreira
870240055220 28/06/2024	Emissão de folha de rosto de cópia reprográfica simples Código de despacho: 577 Petição (tipo): [824.05] Cópia reprográfica simples Processo afetado: BR302023005298-4 Requerente: NILKO TECNOLOGIA LTDA Procurador: Licks Advogados
870240055218 28/06/2024	Emissão de folha de rosto de cópia reprográfica simples Código de despacho: 577 Petição (tipo): [824.05] Cópia reprográfica simples Processo afetado: BR302023005303-4 Requerente: NILKO TECNOLOGIA LTDA Procurador: Licks Advogados



870240055215 28/06/2024	Emissão de folha de rosto de cópia reprográfica simples Código de despacho: 577 Petição (tipo): [824.05] Cópia reprográfica simples Processo afetado: BR302023005306-9 Requerente: NILKO TECNOLOGIA LTDA Procurador: Licks Advogados
870240055776 02/07/2024	Emissão de folha de rosto de cópia reprográfica simples Código de despacho: 577 Petição (tipo): [824.05] Cópia reprográfica simples Processo afetado: BR302023005756-0 Requerente: MARCIO JOSE RAMOS Procurador: Dannemann, Siemsen, Bigler & Ipanema Moreira
870240055774 02/07/2024	Emissão de folha de rosto de cópia reprográfica simples Código de despacho: 577 Petição (tipo): [824.05] Cópia reprográfica simples Processo afetado: BR302023006006-5 Requerente: HONDA MOTOR CO., LTD. Procurador: Dannemann, Siemsen, Bigler & Ipanema Moreira
870240055778 02/07/2024	Emissão de folha de rosto de cópia reprográfica simples Código de despacho: 577 Petição (tipo): [824.05] Cópia reprográfica simples Processo afetado: BR302023006377-3 Requerente: X-THERMA, INC. Procurador: Dannemann, Siemsen, Bigler & Ipanema Moreira
870240055779 02/07/2024	Emissão de folha de rosto de cópia reprográfica simples Código de despacho: 577 Petição (tipo): [824.05] Cópia reprográfica simples Processo afetado: BR302023006449-4 Requerente: MCCAIN FOODS LIMITED Procurador: Dannemann, Siemsen, Bigler & Ipanema Moreira
870240059826 16/07/2024	Emissão de cópia oficial de pedido de registro Código de despacho: 576 Petição (tipo): [118.02] Cópia oficial para efeito de reivindicação de prioridade Processo afetado: BR302024000030-8 Requerente: STETSOM INDUSTRIA ELETRÔNICA LTDA. Procurador: KASZNAR LEONARDOS PROPRIEDADE INTELECTUAL
870240054033 26/06/2024	Emissão de cópia oficial de registro de desenho industrial Código de despacho: 575 Petição (tipo): [118.02] Cópia oficial para efeito de reivindicação de prioridade Processo afetado: BR302024001011-7 Requerente: NATURA COSMÉTICOS S.A. Procurador: Dannemann, Siemsen, Bigler & Ipanema Moreira
870240054043 26/06/2024	Emissão de cópia oficial de registro de desenho industrial Código de despacho: 575 Petição (tipo): [118.02] Cópia oficial para efeito de reivindicação de prioridade Processo afetado: BR302024001015-0 Requerente: NATURA COSMÉTICOS S.A. Procurador: Dannemann, Siemsen, Bigler & Ipanema Moreira
870240056017 02/07/2024	Emissão de folha de rosto de cópia reprográfica simples Código de despacho: 577 Petição (tipo): [824.05] Cópia reprográfica simples Processo afetado: BR322020001802-0 Requerente: ÓRIEN - INDÚSTRIA E COMÉRCIO DE PLÁSTICOS LTDA Procurador: DIREÇÃO MARCAS E PATENTES LTDA



Outros despachos

Concluído o exame das petições em referência, publicam-se suas decisões conforme abaixo:

870240057695 08/07/2024	Ato de prejudicar petição Código de despacho: 699 Petição (tipo): [824.05] Cópia reprográfica simples Processo afetado: DI6801069-9 Requerente: DEXCO S.A. Procurador: MURTA GOYANES ADVOGADOS Detalhes do despacho: Foi solicitada cópia do certificado de registro do pedido, porém a concessão se deu na RPI 1966. A emissão de certificados em formato digital se iniciou em 2014, na RPI 2244. Os certificados de DI concedidos até dezembro de 2013 (até RPI 2243) foram enviados, em papel, para o escritório onde foi dada a entrada no depósito. Para receber o referido certificado em formato digital o titular deve solicitar segunda via de certificado, sendo necessário pagar e protocolar GRU de código de serviço 117.
870240057693 08/07/2024	Ato de prejudicar petição Código de despacho: 699 Petição (tipo): [824.05] Cópia reprográfica simples Processo afetado: DI6801070-2 Requerente: DEXCO S.A. Procurador: MURTA GOYANES ADVOGADOS Detalhes do despacho: Foi solicitada cópia do certificado de registro do pedido, porém a concessão se deu na RPI 1966. A emissão de certificados em formato digital se iniciou em 2014, na RPI 2244. Os certificados de DI concedidos até dezembro de 2013 (até RPI 2243) foram enviados, em papel, para o escritório onde foi dada a entrada no depósito. Para receber o referido certificado em formato digital o titular deve solicitar segunda via de certificado, sendo necessário pagar e protocolar GRU de código de serviço 117.
870240057696 08/07/2024	Ato de prejudicar petição Código de despacho: 699 Petição (tipo): [824.05] Cópia reprográfica simples Processo afetado: DI6801090-7 Requerente: DEXCO S.A. Procurador: MURTA GOYANES ADVOGADOS Detalhes do despacho: Foi solicitada cópia do certificado de registro do pedido, porém a concessão se deu na RPI 1966. A emissão de certificados em formato digital se iniciou em 2014, na RPI 2244. Os certificados de DI concedidos até dezembro de 2013 (até RPI 2243) foram enviados, em papel, para o escritório onde foi dada a entrada no depósito. Para receber o referido certificado em formato digital o titular deve solicitar segunda via de certificado, sendo necessário pagar e protocolar GRU de código de serviço 117.
870240057697 08/07/2024	Ato de prejudicar petição Código de despacho: 699 Petição (tipo): [824.05] Cópia reprográfica simples Processo afetado: DI7001289-0 Requerente: DEXCO S.A. Procurador: MURTA GOYANES ADVOGADOS Detalhes do despacho: Foi solicitada cópia do certificado de registro do pedido, porém a concessão se deu na RPI 2076. A emissão de certificados em formato digital se iniciou em 2014, na RPI 2244. Os certificados de DI concedidos até dezembro de 2013 (até RPI 2243) foram enviados, em papel, para o escritório onde foi dada a entrada no depósito. Para receber o referido certificado em formato digital o titular deve solicitar segunda via de certificado, sendo necessário pagar e protocolar GRU de código de serviço 117.



Exame quanto à novidade e à originalidade

Notificação de exame quanto à novidade e à originalidade

Sobrestamento quanto à novidade e à originalidade

Indeferimento

Deferimento

Outros despachos



Notificação de exame quanto à novidade e originalidade

Notificação de Requerimento de Exame de Mérito, quanto aos aspectos de novidade e de originalidade, formulado pelo Titular do Registro.

870240058798 11/07/2024	Notificação de requerimento de exame de novidade e originalidade Código de despacho: 907 Petição (tipo): [103.02] Pedido de exame do registro quanto à novidade e originalidade Processo afetado: BR302023005611-4 Requerente: LAR PLÁSTICOS INDÚSTRIA E COMÉRCIO DE PRODUTOS LTDA Procurador: Vilage Marcas e Patentes Ltda
870240058801 11/07/2024	Notificação de requerimento de exame de novidade e originalidade Código de despacho: 907 Petição (tipo): [103.02] Pedido de exame do registro quanto à novidade e originalidade Processo afetado: BR302023005612-2 Requerente: LAR PLÁSTICOS INDÚSTRIA E COMÉRCIO DE PRODUTOS LTDA Procurador: Vilage Marcas e Patentes Ltda
870240058826 11/07/2024	Notificação de requerimento de exame de novidade e originalidade Código de despacho: 907 Petição (tipo): [103.02] Pedido de exame do registro quanto à novidade e originalidade Processo afetado: BR302023006495-8 Requerente: UNIFORMIZADO LTDA Procurador: Vilage Marcas e Patentes Ltda
870240058933 12/07/2024	Notificação de requerimento de exame de novidade e originalidade Código de despacho: 907 Petição (tipo): [103.02] Pedido de exame do registro quanto à novidade e originalidade Processo afetado: BR322023005297-9 Requerente: MAURICIO BALBINOT Procurador: Sko Oyarzáball Marcas e Patentes Sociedade Simples Ltda.
870240058954 12/07/2024	Notificação de requerimento de exame de novidade e originalidade Código de despacho: 907 Petição (tipo): [103.02] Pedido de exame do registro quanto à novidade e originalidade Processo afetado: BR322023005299-5 Requerente: MAURICIO BALBINOT Procurador: Sko Oyarzáball Marcas e Patentes Sociedade Simples Ltda.
870240059092 12/07/2024	Notificação de requerimento de exame de novidade e originalidade Código de despacho: 907 Petição (tipo): [103.02] Pedido de exame do registro quanto à novidade e originalidade Processo afetado: BR322023005301-0 Requerente: MAURICIO BALBINOT Procurador: Sko Oyarzáball Marcas e Patentes Sociedade Simples Ltda.



Código internacional de países e organizações

Lista dos códigos de duas letras para representação dos Países, Entidades e Organizações Intergovernamentais baseada no Padrão ST.3 recomendado pela OMPI e na ISO 3166-1.

Por ordem de sigla

AD	ANDORRA	GL	GROELÂNDIA	NU	NIUE
AE	EMIRADOS ÁRABES UNIDOS	GM	GÂMBIA	NZ	NOVA ZELÂNDIA
AF	AFEGANISTÃO	GN	GUINÉ	OM	OMÃ
AG	ANTÍGUA E BARBUDA	GP	GUADALUPE	PA	PANAMÁ
AI	ANGUILLA	GQ	GUINÉ EQUATORIAL	PB	PAÍSES BAIXOS
AL	ALBÂNIA	GR	GRÉCIA	PE	PERU
AM	ARMÊNIA	GS	GEORGIA DO SUL E ILHAS SANDWICH DO SUL	PF	POLINÉSIA FRANCESA
AN	ANTILHAS HOLANDESES	GT	GUATEMALA	PG	PAPUA NOVA GUINÉ
AO	ANGOLA	GU	GUAM	PH	FILIPINAS
AQ	ANTÁRTICA	GW	GUINÉ BISSAU	PK	PAQUISTÃO
AR	ARGENTINA	GY	GUIANA	PL	POLÓNIA
AS	SAMOA AMERICANA	HK	HONG-KONG	PM	SAINT PIERRE E MIQUELON
AT	ÁUSTRIA	HM	ILHAS HEARD E MCDONALD	PN	PITCAIRN
AU	AUSTRÁLIA	HN	HONDURAS	PR	PORTO RICO
AW	ARUBA	HR	CRÓÁCIA	PS	TERRITÓRIO OCUPADO PALESTINO
AZ	AZERBAIJÃO	HT	HAITI	PT	PORTUGAL
BA	BÓSNIA E HERZEGÓVINA	HU	HUNGRIA	PW	PALAU
BB	BARBADOS	ID	INDONÉSIA	PY	PARAGUAI
BD	BANGLADESH	IE	IRLANDA	QA	CATAR
BE	BÉLGICA	IL	ISRAEL	RE	REUNIÃO
BF	BURKINA FASO	IN	ÍNDIA	RO	ROMÊNIA
BG	BULGÁRIA	IO	TERRIT. BRITAN. OCEANO ÍNDICO	RS	SÉRBIA
BH	BAREINE	IQ	IRAQUE	RU	FEDERAÇÃO RUSSA
BI	BURUNDI	IR	IRÃ (REPÚBLICA ISLÂMICA DO)	RW	RUANDA
BJ	BENIN	IS	ISLÂNDIA	SA	ARÁBIA SAUDITA
BM	BERMUDAS	IT	ITÁLIA	SB	ILHAS SALOMÃO
BN	BRUNEI DARUSSALAM	JM	JAMAICA	SC	SEYCHELLES
BO	BOLÍVIA	JO	JORDÂNIA	SD	SUDÃO
BR	BRASIL	JP	JAPÃO	SE	SUÉCIA
BS	BAHAMAS	KE	QUÊNIA	SG	SINGAPURA
BT	BUTÃO	KG	QUIRGUISTÃO	SH	SANTA HELENA
BV	ILHA BOUVET	KH	CAMBOJA	SI	ESLOVENIA
BW	BOTSUANA	KI	KIRIBATI	SJ	SVALBARD E JAN MAYEN
BY	BELARUS	KM	COMORES	SK	ESLOVÁQUIA
BZ	BELIZE	KN	SÃO CRISTÓVÃO E NEVIS	SL	SERRA LEOA
CA	CANADÁ	KP	REPÚBLICA POPULAR DEM. DA CORÉIA	SM	SÃO MARINO
CC	ILHAS COCOS	KR	REPÚBLICA DA CORÉIA	SN	SENEGAL
CF	REPÚBLICA CENTRO AFRICANA	KW	KUWAIT	SO	SOMÁLIA
CG	CONGO	KY	ILHAS CAIMAN	SR	SURINAME
CH	SUIÇA	KZ	CAZAQUISTÃO	ST	SÃO TOMÉ E PRÍNCIPE
CI	COSTA DO MARFIM	LA	LAOS	SV	EL SALVADOR
CK	ILHAS COOK	LB	LÍBANO	SY	SÍRIA
CL	CHILE	LC	SANTA LÚCIA	SZ	SUAZILÂNDIA
CM	CAMARÕES	LI	LIECHTENSTEIN	TC	ILHAS TURKS E CAICOS
CN	CHINA	LK	SRI LANKA	TD	CHADE
CO	COLÔMBIA	LR	LIBÉRIA	TF	TERRAS AUSTRAIS FRANCESAS
CR	COSTA RICA	LS	LESOTO	TG	TOGO
CU	CUBA	LT	LITUÂNIA	TH	TAILÂNDIA
CV	CABO VERDE	LU	LUXEMBURGO	TJ	TADJIKUISTÃO
CX	ILHA NATAL	LV	LETÓNIA	TK	TOKELAU
CY	CHIPRE	LY	LÍBIA	TL	TIMOR-LESTE
CZ	REPÚBLICA TCHECA	MA	MARROCOS	TM	TURCOMENISTÃO
DE	ALEMANHA	MC	MÔNACO	TN	TUNÍSIA
DJ	DJIBUTI	MD	REPÚBLICA DA MOLDOVA	TO	TONGA
DK	DINAMARCA	MG	MADAGASCAR	TR	TURQUIA
DM	DOMINICA	MH	ILHAS MARSHALL	TT	TRINIDAD E TOBAGO
DO	REPÚBLICA DOMINICANA	MK	ANT. IUGOSLÁVIA (REP. MACEDÓNIA)	TV	TUVALU
DZ	ARGÉLIA	ML	MALI	TW	TAIWAN, PROVÍNCIA DA CHINA
EC	EQUADOR	MM	MIANMÁ	TZ	REPÚBLICA UNIDA DA TANZÂNIA
EE	ESTÓNIA	MN	MONGÓLIA	UA	UCRÂNIA
EG	EGITO	MO	MACAU	UG	UGANDA
EH	SAARA OCIDENTAL	MP	ILHAS MARIANAS DO NORTE	UM	ILHAS MENORES AFASTADAS EUA
EM	INSTITUTO DA PROPRIEDADE INTELECTUAL DA UNIÃO EUROPEIA	MQ	MARTINICA	US	ESTADOS UNIDOS
EP	ORGANIZAÇÃO EUROPÉIA DE PATENTES	MR	MAURITÂNIA	UY	URUGUAI
ER	ERITRÉIA	MS	MONT SERRAT	UZ	UZBEQUISTÃO
ES	ESPAÑA	MT	MALTA	VA	VATICANO
ET	ETIÓPIA	MU	MAURÍCIO	VC	SÃO VICENTE E GRANADINAS
FI	FINLÂNDIA	MV	MALDIVAS	VE	VENEZUELA
FJ	FJI	MW	MALÁVI	VG	ILHAS VIRGENS (BRITÂNICAS)
FK	ILHAS MALVINAS	MX	MÉXICO	VI	ILHAS VIRGENS (U.S.)
FM	MICRONÉSIA (EST. DA FEDERAÇÃO)	MY	MALÁSIA	VN	VIETNÃ
FO	ILHAS FAROE	MZ	MOÇAMBIQUE	VU	VANUATU
FR	FRANÇA	NA	NAMÍBIA	WF	ILHAS WALLIS E FUTURA
GA	GABÃO	NC	NOVA CALEDÔNIA	WS	SAMOA OCIDENTAL
GB	REINO UNIDO	NE	NIGER	YE	IÊMEN
GD	GRANADA	NF	ILHA NORFALK	YT	MAYOTTE
GE	GEÓRGIA	NG	NIGÉRIA	YU	YUGOSLÁVIA
GF	GUIANA FRANCESA	NI	NICARÁGUA	ZA	ÁFRICA DO SUL
GG	CHANNEL ISLAND OF GUERNSEY	NL	HOLANDA	ZM	ZÂMBIA
GH	GANÁ	NO	NORUEGA	ZR	ZAIRE
GI	GIBRALTAR	NP	NEPAL	ZW	ZIMBÁBUE
		NR	NAURU		

