

Revista da
**Propriedade
Industrial**

Nº 2797
13 de agosto de 2024

Desenho Industrial

Seção III



**REPÚBLICA FEDERATIVA DO BRASIL**

Presidente

Luiz Inácio Lula da Silva

MINISTÉRIO DO DESENVOLVIMENTO, INDÚSTRIA, COMÉRCIO E SERVIÇOS

Ministro do Desenvolvimento, Indústria, Comércio e Serviços

Geraldo José Rodrigues Alckmin Filho

INSTITUTO NACIONAL DA PROPRIEDADE INDUSTRIAL

Presidente

Júlio César Castelo Branco Reis Moreira

De conformidade com a Lei nº 5.648 de 11 de dezembro de 1970, esta é a publicação oficial do Instituto Nacional da Propriedade Industrial, órgão vinculado ao Ministério da Economia, República Federativa do Brasil, que publica todos os seus atos, despachos e decisões relativos ao sistema de propriedade industrial no Brasil, compreendendo Marcas e Patentes, bem como os referentes a contratos de Transferência de Tecnologia e assuntos correlatos, além dos que dizem respeito ao registro de programas de computador como direito autoral.

As established by Law nº 5.648 of december 11, 1970, this is the official publication of the National Institute of Industrial Property, an office under the Ministry of Economy, Federative Republic of Brazil, which publishes all its official acts, orders and decisions regarding the industrial property system in Brazil, comprising Trademarks and Patents, as well as those referring to Technology Transfer agreements and related matters, besides those regarding software registering as copyright.

D'après la Loi nº 5.648 du 11 décembre 1970, celle-ci est la publication officielle de l'Institut National de la Propriété Industrielle, un office lié au Ministère de l'Économie, République Fédérative du Brésil, qui publie tous ses actes, ordres et décisions concernant le système de la propriété industrielle au Brésil, y compris marques et brevets, aussi que ceux référents aux contrats de transfert de technologie et des sujets afférents, en outre que ceux se rapportant à l'enregistrement des programmes d'ordinateur comme droit d'auteur.

Según establece la Ley nº 5.648 de 11 diciembre 1970, esta es la publicación oficial del Instituto Nacional de la Propiedad Industrial, oficina vinculada al Ministerio de la Economía, República Federativa del Brasil, que publica todos sus actos, ordenes y decisiones referentes al sistema de propiedad industrial en Brasil, comprendiendo marcas y patentes así que los referentes a contratos de transferencia de tecnología y asuntos corelacionados, además de los referentes al registro de programas de ordenador como derecho de autor.

Laut Gezets Nr. 5.648 vom 11. dezember 1970, ist dies das Amtsblatt des Nationalen Instituts für gewerbliches Eigentum (INPI), eines Organs des Bundesministerium für Wirtschaft, der Bundesrepublik Brasilien, welches alle Amtshandlungen, Beschlüsse und Entscheidungen über gewerbliches Eigentum in Brasilien, einschliesslich Warenzeichen und Patente, ebenso wie auch Übertragungsverträge von Technologie und Computerprogramme als Urheberrecht veroffentlicht.

Endereços, telefones e horários de atendimento da Sede, Divisões Regionais e Representações podem ser obtidos em:

www.inpi.gov.br



Índice Geral

PEDIDOS DE REGISTRO DE DESENHO INDUSTRIAL EM ANDAMENTO	4
Notificação de depósito	5
Notificação de depósito - pedido em sigilo.....	22
Exame técnico: Exigência	24
PEDIDOS DE REGISTRO DE DESENHO INDUSTRIAL DEFINITIVAMENTE ARQUIVADOS	41
Por falta de resposta à exigência técnica	42
DESISTÊNCIAS EM PEDIDO DE REGISTRO DE DESENHO INDUSTRIAL	44
Exame de petição: Deferimento	45
CONCESSÕES DE REGISTROS DE DESENHO INDUSTRIAL	46
Registro de desenho industrial concedido	47
NULIDADES ADMINISTRATIVAS DE REGISTROS DE DESENHO INDUSTRIAL	110
Notificação de nulidade administrativa, por requerimento de terceiros, para manifestação	111
Instrução técnica: Intimação para manifestação por parte do titular e do requerente	113
MANUTENÇÕES E RENOVAÇÕES DE REGISTROS DE DESENHO INDUSTRIAL	114
Registro de desenho industrial renovado.....	115
ANOTAÇÕES DE ALTERAÇÃO DE NOME E ENDEREÇO	134
Exame de petição: Deferimento	135
Outros despachos	139
ANOTAÇÕES DE TRANSFERÊNCIA DE TITULARIDADE	140
Exame de petição: Deferimento	141
Outros despachos	147
RECURSOS	148
Instrução técnica: Exigência de petição	149
Outros despachos	150
OUTRAS PETIÇÕES	151
Exigência de pagamento	152
Exame de petição: Deferimento	153
ANULAÇÃO DE DESPACHOS	155
Anulação de despachos relativos a processos de registro	156
DISPONIBILIDADE DE DOCUMENTOS OFICIAIS	157
Disponibilidade de outros documentos oficiais	158
EXAME QUANTO À NOVIDADE E À ORIGINALIDADE	159
Notificação de exame quanto à novidade e originalidade.....	160
CÓDIGO INTERNACIONAL DE PAÍSES E ORGANIZAÇÕES	161



Pedidos de registro de desenho industrial em andamento

Exigência de pagamento
Exigência formal
Notificação de depósito
Notificação de designação
Notificação de depósito – pedido em sigilo
Exame técnico: Exigência
Exame técnico em designação: Exigência
Exame técnico: Sobrestamento
Exame técnico em designação: Sobrestamento
Exame técnico: Indeferimento
Exame técnico em designação: Indeferimento
Perda de Prioridade Unionista
Perda de Prioridade Unionista – pedidos em designação



Notificação de depósito

Notificam-se os pedidos de registro de desenho industrial listados a seguir. Os pedidos cumprem as condições de admissibilidade previstas na LPI e seguem para a etapa de exame técnico. Este despacho não gera direito à fotocópia por parte de terceiros.

Para esclarecer outras dúvidas e conhecer, em detalhe, o processamento de pedidos de registro de desenho industrial e outras petições, não deixe de consultar o Manual de Desenho Industrial (<http://manualdedi.inpi.gov.br/projects/manual-de-desenho-industrial/wiki>).

BR302024001138-5	Notificação do depósito (exame formal concluído) Código de despacho: 860 Data de depósito: 08/03/2024 Titular: DEWERTOKIN DO BRASIL LTDA [BR/SP] Procurador: Landualdo de Sousa
BR302024001541-0	Notificação do depósito (exame formal concluído) Código de despacho: 860 Data de depósito: 28/03/2024 Titular: CARL ZEISS VISION INTERNATIONAL GMBH [DE] Procurador: Luiz Henrique Oliveira Do Amaral
BR302024002298-0	Notificação do depósito (exame formal concluído) Código de despacho: 860 Data de depósito: 14/05/2024 Titular: INNOVA INDÚSTRIA, SERVIÇOS E COMÉRCIO DE PRODUTOS DE METAIS LTDA [BR/RS] Procurador: Kátia Rocha dos Santos Martins
BR302024002299-9	Notificação do depósito (exame formal concluído) Código de despacho: 860 Data de depósito: 14/05/2024 Titular: BELLANO VASSOURAS LTDA [BR/BA] Procurador: Vilage Marcas e Patentes Ltda
BR302024002330-8	Notificação do depósito (exame formal concluído) Código de despacho: 860 Data de depósito: 16/05/2024 Titular: MARCELO CARDOSO [BR/SC] Procurador: Agostinho de Melo
BR302024002387-1	Notificação do depósito (exame formal concluído) Código de despacho: 860 Data de depósito: 20/05/2024 Titular: NORTE LUMI INDÚSTRIA E COMÉRCIO DE METAIS LTDA. [BR/SP] Procurador: PERANDIN SOCIEDADE DE ADVOGADOS
BR302024002388-0	Notificação do depósito (exame formal concluído) Código de despacho: 860 Data de depósito: 20/05/2024 Titular: UNIVERSIDADE FEDERAL DE ALAGOAS [BR/AL]
BR302024002389-8	Notificação do depósito (exame formal concluído) Código de despacho: 860 Data de depósito: 20/05/2024 Titular: STEPHANYE KAROLINE DOS SANTOS VIEIRA [BR/RJ]



BR302024002390-1	Notificação do depósito (exame formal concluído) Código de despacho: 860 Data de depósito: 20/05/2024 Titular: EDILEUZA DE OLIVEIRA JORGE [BR/SP] Procurador: EDILEUZA DE OLIVEIRA JORGE
BR302024002391-0	Notificação do depósito (exame formal concluído) Código de despacho: 860 Data de depósito: 20/05/2024 Titular: ANTONIO CARLOS BERTOLLA [BR/MS] Procurador: JOSE ROBERTO FAVARIN
BR302024002392-8	Notificação do depósito (exame formal concluído) Código de despacho: 860 Data de depósito: 20/05/2024 Titular: RICARDO SANTOS SILVA [BR/SP] Procurador: AGP - Assessoria Empresarial Ltda
BR302024002393-6	Notificação do depósito (exame formal concluído) Código de despacho: 860 Data de depósito: 20/05/2024 Titular: VALDIQUE ANTONIO DIONISIO RIBEIRO [BR/SP] Procurador: Vilage Marcas e Patentes Ltda
BR302024002395-2	Notificação do depósito (exame formal concluído) Código de despacho: 860 Data de depósito: 21/05/2024 Titular: FELIPE ZORZETO BITTENCOURT [BR/DF] Procurador: Iago Farias Lora
BR302024002396-0	Notificação do depósito (exame formal concluído) Código de despacho: 860 Data de depósito: 21/05/2024 Titular: BYD COMPANY LIMITED [CN] Procurador: KASZNAR LEONARDOS PROPRIEDADE INTELECTUAL
BR302024002397-9	Notificação do depósito (exame formal concluído) Código de despacho: 860 Data de depósito: 21/05/2024 Titular: COBRA CORRENTES BRASILEIRAS LTDA [BR/RS] Procurador: LEALVI MARCAS E PATENTES LTDA.
BR302024002398-7	Notificação do depósito (exame formal concluído) Código de despacho: 860 Data de depósito: 21/05/2024 Titular: APPLE INC. [US] Procurador: Dannemann, Siemsen, Bigler & Ipanema Moreira
BR302024002399-5	Notificação do depósito (exame formal concluído) Código de despacho: 860 Data de depósito: 21/05/2024 Titular: APPLE INC. [US] Procurador: Dannemann, Siemsen, Bigler & Ipanema Moreira
BR302024002400-2	Notificação do depósito (exame formal concluído) Código de despacho: 860 Data de depósito: 21/05/2024 Titular: SUPER TOYS INDÚSTRIA E COMÉRCIO DE ARTEFATOS PLÁSTICOS LTDA. [BR/SP] Procurador: Marília Crozatti
BR302024002401-0	Notificação do depósito (exame formal concluído) Código de despacho: 860 Data de depósito: 21/05/2024 Titular: MARA LUCIA POLO KRUGER D'ALMEIDA [BR/PR] Procurador: Vasco da Gama Coelho Pereira



BR302024002403-7	Notificação do depósito (exame formal concluído) Código de despacho: 860 Data de depósito: 22/05/2024 Titular: GRENE S.A. [BR/CE] Procurador: Remer Villaça & Nogueira Assessoria e Consultoria de Prop. Intelectual S/S Ltda.
BR302024002404-5	Notificação do depósito (exame formal concluído) Código de despacho: 860 Data de depósito: 22/05/2024 Titular: DREISON WHALES ORLANDO RODRIGUES [BR/SP] Procurador: Eduarda Colla
BR302024002405-3	Notificação do depósito (exame formal concluído) Código de despacho: 860 Data de depósito: 22/05/2024 Titular: MÁRCIO AMBRÓSIO SIMÕES [BR/MG]
BR302024002406-1	Notificação do depósito (exame formal concluído) Código de despacho: 860 Data de depósito: 22/05/2024 Titular: MÁRCIO AMBRÓSIO SIMÕES [BR/MG]
BR302024002407-0	Notificação do depósito (exame formal concluído) Código de despacho: 860 Data de depósito: 22/05/2024 Titular: MÁRCIO AMBRÓSIO SIMÕES [BR/MG]
BR302024002408-8	Notificação do depósito (exame formal concluído) Código de despacho: 860 Data de depósito: 22/05/2024 Titular: STUDIO ZALMY LTDA [BR/SC] Procurador: Giovani Giuseppe Bertan
BR302024002409-6	Notificação do depósito (exame formal concluído) Código de despacho: 860 Data de depósito: 22/05/2024 Titular: SUPER TOYS INDÚSTRIA E COMÉRCIO DE ARTEFATOS PLÁSTICOS LTDA. [BR/SP] Procurador: Marília Crozatti
BR302024002410-0	Notificação do depósito (exame formal concluído) Código de despacho: 860 Data de depósito: 22/05/2024 Titular: COTIPLÁS INDÚSTRIA E COMÉRCIO DE ARTEFATOS PLÁSTICOS LTDA [BR/SP] Procurador: Marília Crozatti
BR302024002411-8	Notificação do depósito (exame formal concluído) Código de despacho: 860 Data de depósito: 22/05/2024 Titular: PADO S/A INDUSTRIAL COMERCIAL E IMPORTADORA [BR/SP] Procurador: Peduti Sociedade de Advogados
BR302024002412-6	Notificação do depósito (exame formal concluído) Código de despacho: 860 Data de depósito: 22/05/2024 Titular: PADO S/A INDUSTRIAL COMERCIAL E IMPORTADORA [BR/SP] Procurador: Peduti Sociedade de Advogados
BR302024002413-4	Notificação do depósito (exame formal concluído) Código de despacho: 860 Data de depósito: 22/05/2024 Titular: PADO S/A INDUSTRIAL COMERCIAL E IMPORTADORA [BR/SP] Procurador: Peduti Sociedade de Advogados
BR302024002414-2	Notificação do depósito (exame formal concluído) Código de despacho: 860 Data de depósito: 22/05/2024 Titular: PADO S/A INDUSTRIAL COMERCIAL E IMPORTADORA [BR/SP] Procurador: Peduti Sociedade de Advogados



BR302024002415-0	Notificação do depósito (exame formal concluído) Código de despacho: 860 Data de depósito: 22/05/2024 Titular: PADO S/A INDUSTRIAL COMERCIAL E IMPORTADORA [BR/SP] Procurador: Peduti Sociedade de Advogados
BR302024002416-9	Notificação do depósito (exame formal concluído) Código de despacho: 860 Data de depósito: 22/05/2024 Titular: JOSÉ ANÉSIO GUIMARÃES DOS REIS [BR/SP] Procurador: COLONIAL REGISTROS DE MARCAS E PATENTES LTDA
BR302024002417-7	Notificação do depósito (exame formal concluído) Código de despacho: 860 Data de depósito: 22/05/2024 Titular: RODOLFO MASSAINI INDÚSTRIA, COMÉRCIO E SERVIÇOS DE ARQUITETURA E DESIGN LTDA. [BR/SP] Procurador: Alexandre de Calais
BR302024002418-5	Notificação do depósito (exame formal concluído) Código de despacho: 860 Data de depósito: 22/05/2024 Titular: RODOLFO MASSAINI INDÚSTRIA, COMÉRCIO E SERVIÇOS DE ARQUITETURA E DESIGN LTDA. [BR/SP] Procurador: Alexandre de Calais
BR302024002419-3	Notificação do depósito (exame formal concluído) Código de despacho: 860 Data de depósito: 22/05/2024 Titular: SCANIA CV AB [SE] Procurador: Daniel Advogados (Alt.de Daniel & Cia)
BR302024002420-7	Notificação do depósito (exame formal concluído) Código de despacho: 860 Data de depósito: 22/05/2024 Titular: ELVIO FARINA [BR/SP] Procurador: FABIO FAGNANI
BR302024002421-5	Notificação do depósito (exame formal concluído) Código de despacho: 860 Data de depósito: 22/05/2024 Titular: LEONARDO SERON FERNANDES [BR/SP] Procurador: BEERRE ASSESSORIA EMPRESARIAL LTDA
BR302024002422-3	Notificação do depósito (exame formal concluído) Código de despacho: 860 Data de depósito: 22/05/2024 Titular: BUSHEL PLUS LTD. [CA] Procurador: Dannemann, Siemsen, Bigler & Ipanema Moreira
BR302024002423-1	Notificação do depósito (exame formal concluído) Código de despacho: 860 Data de depósito: 22/05/2024 Titular: EDX PARTICIPACOES LTDA [BR/SC] Procurador: GUILHERME BASSANI
BR302024002424-0	Notificação do depósito (exame formal concluído) Código de despacho: 860 Data de depósito: 22/05/2024 Titular: EDX PARTICIPACOES LTDA [BR/SC] Procurador: GUILHERME BASSANI
BR302024002425-8	Notificação do depósito (exame formal concluído) Código de despacho: 860 Data de depósito: 22/05/2024 Titular: PIRELLI TYRE S.P.A. [IT] Procurador: KASZNAR LEONARDOS PROPRIEDADE INTELECTUAL



BR302024002426-6	Notificação do depósito (exame formal concluído) Código de despacho: 860 Data de depósito: 22/05/2024 Titular: EDX PARTICIPACOES LTDA [BR/SC] Procurador: GUILHERME BASSANI
BR302024002427-4	Notificação do depósito (exame formal concluído) Código de despacho: 860 Data de depósito: 22/05/2024 Titular: 100% SPEEDLAB, LLC [US] Procurador: DI BLASI, PARENTE & ADVOGADOS ASSOCIADOS
BR302024002428-2	Notificação do depósito (exame formal concluído) Código de despacho: 860 Data de depósito: 22/05/2024 Titular: PIRELLI TYRE S.P.A. [IT] Procurador: KASZNAR LEONARDOS PROPRIEDADE INTELECTUAL
BR302024002429-0	Notificação do depósito (exame formal concluído) Código de despacho: 860 Data de depósito: 22/05/2024 Titular: COMPAGNIE GENERALE DES ETABLISSEMENTS MICHELIN [FR] Procurador: Guerra Advogados Associados
BR302024002430-4	Notificação do depósito (exame formal concluído) Código de despacho: 860 Data de depósito: 22/05/2024 Titular: COMPAGNIE GENERALE DES ETABLISSEMENTS MICHELIN [FR] Procurador: Guerra Advogados Associados
BR302024002431-2	Notificação do depósito (exame formal concluído) Código de despacho: 860 Data de depósito: 22/05/2024 Titular: COMPAGNIE GENERALE DES ETABLISSEMENTS MICHELIN [FR] Procurador: Guerra Advogados Associados
BR302024002432-0	Notificação do depósito (exame formal concluído) Código de despacho: 860 Data de depósito: 23/05/2024 Titular: MÁRCIO AMBRÓSIO SIMÕES [BR/MG]
BR302024002433-9	Notificação do depósito (exame formal concluído) Código de despacho: 860 Data de depósito: 23/05/2024 Titular: MÁRCIO AMBRÓSIO SIMÕES [BR/MG]
BR302024002434-7	Notificação do depósito (exame formal concluído) Código de despacho: 860 Data de depósito: 23/05/2024 Titular: METALURGICA COMISSO LTDA [BR/SP] Procurador: Eduarda Colla
BR302024002435-5	Notificação do depósito (exame formal concluído) Código de despacho: 860 Data de depósito: 23/05/2024 Titular: WESTROCK, CELULOSE, PAPEL E EMBALAGENS LTDA [BR/SP] Procurador: Sko Oyarzáball Marcas e Patentes Sociedade Simples Ltda.
BR302024002436-3	Notificação do depósito (exame formal concluído) Código de despacho: 860 Data de depósito: 23/05/2024 Titular: PARAFLU DO BRASIL INDUSTRIA DE PRODUTOS QUIMICOS LTDA [BR/RS] Procurador: TINOCO SOARES SOCIEDADE DE ADVOGADOS
BR302024002437-1	Notificação do depósito (exame formal concluído) Código de despacho: 860 Data de depósito: 23/05/2024 Titular: RENATO SOARES TEIXEIRA [BR/SP]



BR302024002438-0	Notificação do depósito (exame formal concluído) Código de despacho: 860 Data de depósito: 23/05/2024 Titular: PARAFU DO BRASIL INDUSTRIA DE PRODUTOS QUIMICOS LTDA [BR/RS] Procurador: TINOCO SOARES SOCIEDADE DE ADVOGADOS
BR302024002439-8	Notificação do depósito (exame formal concluído) Código de despacho: 860 Data de depósito: 23/05/2024 Titular: NINGBO VGR ELECTRIC APPLIANCE CO., LTD. [CN] Procurador: COLONIAL REGISTROS DE MARCAS E PATENTES LTDA
BR302024002440-1	Notificação do depósito (exame formal concluído) Código de despacho: 860 Data de depósito: 23/05/2024 Titular: GUILHERME GOMES [BR/SP] e RONALDO CADETTI [BR/SP] Procurador: Marcelo Gozeloto
BR302024002441-0	Notificação do depósito (exame formal concluído) Código de despacho: 860 Data de depósito: 23/05/2024 Titular: GUILHERME GOMES [BR/SP] e RONALDO CADETTI [BR/SP] Procurador: Marcelo Gozeloto
BR302024002442-8	Notificação do depósito (exame formal concluído) Código de despacho: 860 Data de depósito: 23/05/2024 Titular: SIAN MARTINS COMUNICAÇÃO LTDA - ME [BR/SP]
BR302024002443-6	Notificação do depósito (exame formal concluído) Código de despacho: 860 Data de depósito: 23/05/2024 Titular: ROGER LUIS ALVES DOS SANTOS [BR/PR] Procurador: Vilage Marcas e Patentes Ltda
BR302024002444-4	Notificação do depósito (exame formal concluído) Código de despacho: 860 Data de depósito: 23/05/2024 Titular: IND E COM DE METAIS LEAO EIRELI [BR/PR] Procurador: JOSE ROBERTO FAVARIN
BR302024002445-2	Notificação do depósito (exame formal concluído) Código de despacho: 860 Data de depósito: 23/05/2024 Titular: MALBEC COMERCIO DE MATERIAIS ELETRICOS LTDA [BR/RS]
BR302024002446-0	Notificação do depósito (exame formal concluído) Código de despacho: 860 Data de depósito: 23/05/2024 Titular: UNILEVER IP HOLDINGS B.V. [XX] Procurador: Carolina Nakata
BR302024002447-9	Notificação do depósito (exame formal concluído) Código de despacho: 860 Data de depósito: 23/05/2024 Titular: RODRIGO VIEIRA MENDES [BR/MG] Procurador: Kizzi Stigert Orlando
BR302024002449-5	Notificação do depósito (exame formal concluído) Código de despacho: 860 Data de depósito: 23/05/2024 Titular: APPLE INC. [US] Procurador: Dannemann, Siemsen, Bigler & Ipanema Moreira
BR302024002452-5	Notificação do depósito (exame formal concluído) Código de despacho: 860 Data de depósito: 23/05/2024 Titular: RODRIGO VIEIRA MENDES [BR/MG] Procurador: Kizzi Stigert Orlando



BR302024002455-0	Notificação do depósito (exame formal concluído) Código de despacho: 860 Data de depósito: 23/05/2024 Titular: FREDERYCO FREDSON EVANGELISTA [BR/MA] Procurador: Thaís Wissinieuski Bertoldo
BR302024002456-8	Notificação do depósito (exame formal concluído) Código de despacho: 860 Data de depósito: 23/05/2024 Titular: PRESYS INSTRUMENTOS E SISTEMAS LTDA [BR/SP] Procurador: DANILO ALVES
BR302024002457-6	Notificação do depósito (exame formal concluído) Código de despacho: 860 Data de depósito: 23/05/2024 Titular: FRANCCINO MOVEIS LTDA [BR/MG] Procurador: DAIMOND MARCAS E PATENTES LTDA
BR302024002458-4	Notificação do depósito (exame formal concluído) Código de despacho: 860 Data de depósito: 23/05/2024 Titular: FRANCCINO MOVEIS LTDA [BR/MG] Procurador: DAIMOND MARCAS E PATENTES LTDA
BR302024002459-2	Notificação do depósito (exame formal concluído) Código de despacho: 860 Data de depósito: 23/05/2024 Titular: EVANDRO CALDERAM [BR/RS] Procurador: ANDERSON ANDRÉ COLOMBO
BR302024002460-6	Notificação do depósito (exame formal concluído) Código de despacho: 860 Data de depósito: 23/05/2024 Titular: LUXOTTICA GROUP S.P.A. [IT] Procurador: MSANTOS PROPRIEDADE INTELECTUAL LTDA- EPP-
BR302024002461-4	Notificação do depósito (exame formal concluído) Código de despacho: 860 Data de depósito: 24/05/2024 Titular: DEBORAH KATHERINY ALMEIDA RIBEIRO [BR/SP]
BR302024002463-0	Notificação do depósito (exame formal concluído) Código de despacho: 860 Data de depósito: 24/05/2024 Titular: ESSILOR INTERNATIONAL [FR] Procurador: MSANTOS PROPRIEDADE INTELECTUAL LTDA- EPP-
BR302024002464-9	Notificação do depósito (exame formal concluído) Código de despacho: 860 Data de depósito: 24/05/2024 Titular: VINDRAIS BRASIL COM EXP E IMP LTDA [BR/SC]
BR302024002465-7	Notificação do depósito (exame formal concluído) Código de despacho: 860 Data de depósito: 24/05/2024 Titular: 54.465.853 VALDERI PEDRO ALGERI [BR/PR] Procurador: SISTEMARCAS MARCAS E PATENTES LTDA
BR302024002466-5	Notificação do depósito (exame formal concluído) Código de despacho: 860 Data de depósito: 24/05/2024 Titular: UNIVERSIDADE FEDERAL DE SANTA CATARINA [BR/SC]
BR302024002467-3	Notificação do depósito (exame formal concluído) Código de despacho: 860 Data de depósito: 24/05/2024 Titular: KAUE GARCIA PESTANA DE CARVALHO [BR/PR]



BR302024002468-1	Notificação do depósito (exame formal concluído) Código de despacho: 860 Data de depósito: 24/05/2024 Titular: MATS DESIGN E PAISAGISMO LTDA [BR/SP] Procurador: Peduti Sociedade de Advogados
BR302024002469-0	Notificação do depósito (exame formal concluído) Código de despacho: 860 Data de depósito: 24/05/2024 Titular: FABIO RECH VIZIOLI ME [BR/RS]
BR302024002470-3	Notificação do depósito (exame formal concluído) Código de despacho: 860 Data de depósito: 24/05/2024 Titular: ROBERTA BANQUERI SERRA [BR/SP]
BR302024002471-1	Notificação do depósito (exame formal concluído) Código de despacho: 860 Data de depósito: 24/05/2024 Titular: MAQUIRA INDÚSTRIA DE PRODUTOS ODONTOLÓGICOS S.A [BR/PR] Procurador: Vilage Marcas e Patentes Ltda
BR302024002472-0	Notificação do depósito (exame formal concluído) Código de despacho: 860 Data de depósito: 24/05/2024 Titular: ESSILOR INTERNATIONAL [FR] Procurador: MSANTOS PROPRIEDADE INTELECTUAL LTDA- EPP-
BR302024002473-8	Notificação do depósito (exame formal concluído) Código de despacho: 860 Data de depósito: 24/05/2024 Titular: LIDER INDUSTRIA E COMERCIO DE ESTOFADOS S.A [BR/MG] Procurador: DAIMOND MARCAS E PATENTES LTDA
BR302024002474-6	Notificação do depósito (exame formal concluído) Código de despacho: 860 Data de depósito: 24/05/2024 Titular: LIDER INDUSTRIA E COMERCIO DE ESTOFADOS S.A [BR/MG] Procurador: DAIMOND MARCAS E PATENTES LTDA
BR302024002475-4	Notificação do depósito (exame formal concluído) Código de despacho: 860 Data de depósito: 24/05/2024 Titular: LIDER INDUSTRIA E COMERCIO DE ESTOFADOS S.A [BR/MG] Procurador: DAIMOND MARCAS E PATENTES LTDA
BR302024002476-2	Notificação do depósito (exame formal concluído) Código de despacho: 860 Data de depósito: 24/05/2024 Titular: LIDER INDUSTRIA E COMERCIO DE ESTOFADOS S.A [BR/MG] Procurador: DAIMOND MARCAS E PATENTES LTDA
BR302024002477-0	Notificação do depósito (exame formal concluído) Código de despacho: 860 Data de depósito: 24/05/2024 Titular: LIDER INDUSTRIA E COMERCIO DE ESTOFADOS S.A [BR/MG] Procurador: DAIMOND MARCAS E PATENTES LTDA
BR302024002478-9	Notificação do depósito (exame formal concluído) Código de despacho: 860 Data de depósito: 24/05/2024 Titular: ROBERTA BANQUERI SERRA [BR/SP]
BR302024002479-7	Notificação do depósito (exame formal concluído) Código de despacho: 860 Data de depósito: 24/05/2024 Titular: LIDER INDUSTRIA E COMERCIO DE ESTOFADOS S.A [BR/MG] Procurador: DAIMOND MARCAS E PATENTES LTDA



BR302024002480-0	Notificação do depósito (exame formal concluído) Código de despacho: 860 Data de depósito: 24/05/2024 Titular: LYM DECOR COMERCIAL LTDA. - ME [BR/PR] Procurador: Everton Luis Rossin
BR302024002481-9	Notificação do depósito (exame formal concluído) Código de despacho: 860 Data de depósito: 24/05/2024 Titular: ROBERTA BANQUERI SERRA [BR/SP]
BR302024002482-7	Notificação do depósito (exame formal concluído) Código de despacho: 860 Data de depósito: 24/05/2024 Titular: ROBERTA BANQUERI SERRA [BR/SP]
BR302024002483-5	Notificação do depósito (exame formal concluído) Código de despacho: 860 Data de depósito: 24/05/2024 Titular: LYM DECOR COMERCIAL LTDA. - ME [BR/PR] Procurador: Everton Luis Rossin
BR302024002484-3	Notificação do depósito (exame formal concluído) Código de despacho: 860 Data de depósito: 24/05/2024 Titular: MALBEC COMERCIO DE MATERIAIS ELETRICOS LTDA [BR/RS]
BR302024002485-1	Notificação do depósito (exame formal concluído) Código de despacho: 860 Data de depósito: 24/05/2024 Titular: OSCAR WAGNER GABRIEL [BR/PR] Procurador: AGP - Assessoria Empresarial Ltda
BR302024002486-0	Notificação do depósito (exame formal concluído) Código de despacho: 860 Data de depósito: 24/05/2024 Titular: VILSON GARIANI [BR/PR] Procurador: Roberto Hudson Diniz
BR302024002487-8	Notificação do depósito (exame formal concluído) Código de despacho: 860 Data de depósito: 24/05/2024 Titular: LUIZ FERNANDO RUFO [BR/SP] Procurador: Jorge Roberto Innocêncio da Costa
BR302024002488-6	Notificação do depósito (exame formal concluído) Código de despacho: 860 Data de depósito: 24/05/2024 Titular: ROCKEFELLER PHILANTHROPY ADVISORS, INC. [US] Procurador: LUIZ LEONARDOS & ADVOGADOS
BR302024002489-4	Notificação do depósito (exame formal concluído) Código de despacho: 860 Data de depósito: 24/05/2024 Titular: ROCKEFELLER PHILANTHROPY ADVISORS, INC. [US] Procurador: LUIZ LEONARDOS & ADVOGADOS
BR302024002490-8	Notificação do depósito (exame formal concluído) Código de despacho: 860 Data de depósito: 24/05/2024 Titular: PLENITUDE INDUSTRIA E COMERCIO DE UTENSILIOS DOMESTICOS E FERRAMENTARIA LTDA [BR/SP] Procurador: VILELA COELHO SOCIEDADE DE ADVOGADOS
BR302024002491-6	Notificação do depósito (exame formal concluído) Código de despacho: 860 Data de depósito: 24/05/2024 Titular: JAIR FRANCO DE MORAES JUNIOR [BR/SP] Procurador: VILELA COELHO SOCIEDADE DE ADVOGADOS



BR302024002492-4	Notificação do depósito (exame formal concluído) Código de despacho: 860 Data de depósito: 24/05/2024 Titular: ANRAN SUPPLY CHAIN MANAGEMENT LIMITED - ANRAN [HK] Procurador: DANILO ALVES
BR302024002493-2	Notificação do depósito (exame formal concluído) Código de despacho: 860 Data de depósito: 24/05/2024 Titular: ANRAN SUPPLY CHAIN MANAGEMENT LIMITED - ANRAN [HK] Procurador: DANILO ALVES
BR302024002494-0	Notificação do depósito (exame formal concluído) Código de despacho: 860 Data de depósito: 24/05/2024 Titular: ID SAFETY DO BRASIL LTDA [BR/SP] Procurador: Icamp Marcas e Patentes Ltda
BR302024002495-9	Notificação do depósito (exame formal concluído) Código de despacho: 860 Data de depósito: 24/05/2024 Titular: ANRAN SUPPLY CHAIN MANAGEMENT LIMITED - ANRAN [HK] Procurador: DANILO ALVES
BR302024002496-7	Notificação do depósito (exame formal concluído) Código de despacho: 860 Data de depósito: 24/05/2024 Titular: ANRAN SUPPLY CHAIN MANAGEMENT LIMITED - ANRAN [HK] Procurador: DANILO ALVES
BR302024002497-5	Notificação do depósito (exame formal concluído) Código de despacho: 860 Data de depósito: 24/05/2024 Titular: ANRAN SUPPLY CHAIN MANAGEMENT LIMITED - ANRAN [HK] Procurador: DANILO ALVES
BR302024002498-3	Notificação do depósito (exame formal concluído) Código de despacho: 860 Data de depósito: 24/05/2024 Titular: ANRAN SUPPLY CHAIN MANAGEMENT LIMITED - ANRAN [HK] Procurador: DANILO ALVES
BR302024002499-1	Notificação do depósito (exame formal concluído) Código de despacho: 860 Data de depósito: 24/05/2024 Titular: ANRAN SUPPLY CHAIN MANAGEMENT LIMITED - ANRAN [HK] Procurador: DANILO ALVES
BR302024002500-9	Notificação do depósito (exame formal concluído) Código de despacho: 860 Data de depósito: 24/05/2024 Titular: ANRAN SUPPLY CHAIN MANAGEMENT LIMITED - ANRAN [HK] Procurador: DANILO ALVES
BR302024002501-7	Notificação do depósito (exame formal concluído) Código de despacho: 860 Data de depósito: 24/05/2024 Titular: BELLE ARTI INDUSTRIA E COMERCIO LTDA [BR/MG] Procurador: Montauray Pimenta, Machado & Vieira de Mello Advogados
BR302024002502-5	Notificação do depósito (exame formal concluído) Código de despacho: 860 Data de depósito: 24/05/2024 Titular: CAROLINA OLIVEIRA PEREIRA 13658953608 [BR/MG] Procurador: Ana Clara Gomes Alves



BR302024002503-3	Notificação do depósito (exame formal concluído) Código de despacho: 860 Data de depósito: 24/05/2024 Titular: ROHR INDÚSTRIA E COMÉRCIO S.A. [BR/SP] e ROHR S/A. ESTRUTURAS TUBULARES [BR/SP] Procurador: Alcides Ribeiro Filho
BR302024002504-1	Notificação do depósito (exame formal concluído) Código de despacho: 860 Data de depósito: 24/05/2024 Titular: ULTRA7 LTDA ME [BR/SP]
BR302024002505-0	Notificação do depósito (exame formal concluído) Código de despacho: 860 Data de depósito: 25/05/2024 Titular: ROBERTA BANQUERI SERRA [BR/SP]
BR302024002506-8	Notificação do depósito (exame formal concluído) Código de despacho: 860 Data de depósito: 25/05/2024 Titular: ROBERTA BANQUERI SERRA [BR/SP]
BR302024002507-6	Notificação do depósito (exame formal concluído) Código de despacho: 860 Data de depósito: 25/05/2024 Titular: GIOVANI CONRADO CARLINI [BR/SC]
BR302024002508-4	Notificação do depósito (exame formal concluído) Código de despacho: 860 Data de depósito: 26/05/2024 Titular: VICTOR DE PAULA [BR/PR]
BR302024002509-2	Notificação do depósito (exame formal concluído) Código de despacho: 860 Data de depósito: 27/05/2024 Titular: RICARDO JOSÉ DA COSTA [BR/SP] Procurador: Eduarda Colla
BR302024002510-6	Notificação do depósito (exame formal concluído) Código de despacho: 860 Data de depósito: 27/05/2024 Titular: LUIS HENRIQUE DO PRADO [BR/SP] Procurador: Eduarda Colla
BR302024002511-4	Notificação do depósito (exame formal concluído) Código de despacho: 860 Data de depósito: 27/05/2024 Titular: MISTY MORNING HOLDINGS LTD. [BS] Procurador: Diego Mahaut Duarte Pereira
BR302024002512-2	Notificação do depósito (exame formal concluído) Código de despacho: 860 Data de depósito: 27/05/2024 Titular: STTARK INDUSTRIA LTDA [BR/SP] e JÚLIO CÉSAR MOREIRA [BR/SP]
BR302024002513-0	Notificação do depósito (exame formal concluído) Código de despacho: 860 Data de depósito: 27/05/2024 Titular: HENRY TEDJAKUSUMA [ID] Procurador: Dannemann, Siemsen, Bigler & Ipanema Moreira
BR302024002514-9	Notificação do depósito (exame formal concluído) Código de despacho: 860 Data de depósito: 27/05/2024 Titular: HENRY TEDJAKUSUMA [ID] Procurador: Dannemann, Siemsen, Bigler & Ipanema Moreira



BR302024002515-7	Notificação do depósito (exame formal concluído) Código de despacho: 860 Data de depósito: 27/05/2024 Titular: TAIZHOU CITY CHUNFENG MACHINERY CO., LTD. [CN] Procurador: Carolina Calheiros Brast
BR302024002516-5	Notificação do depósito (exame formal concluído) Código de despacho: 860 Data de depósito: 27/05/2024 Titular: MISTY MORNING HOLDINGS LTD. [BS] Procurador: Diego Mahaut Duarte Pereira
BR302024002517-3	Notificação do depósito (exame formal concluído) Código de despacho: 860 Data de depósito: 27/05/2024 Titular: BRUNO ROCHA GARBIN [BR/RS] Procurador: AUDITA ASSESSORIA EMPRESARIAL LTDA.
BR302024002518-1	Notificação do depósito (exame formal concluído) Código de despacho: 860 Data de depósito: 27/05/2024 Titular: EDUARDO ERNESTO BAZHUNI MAIA [BR/RJ] Procurador: Clarke, Modet Propriedade Intelectual Ltda.
BR302024002519-0	Notificação do depósito (exame formal concluído) Código de despacho: 860 Data de depósito: 27/05/2024 Titular: EDUARDO ERNESTO BAZHUNI MAIA [BR/RJ] Procurador: Clarke, Modet Propriedade Intelectual Ltda.
BR302024002520-3	Notificação do depósito (exame formal concluído) Código de despacho: 860 Data de depósito: 27/05/2024 Titular: PIRELLI TYRE S.P.A. [IT] Procurador: KASZNAR LEONARDOS PROPRIEDADE INTELECTUAL
BR302024002521-1	Notificação do depósito (exame formal concluído) Código de despacho: 860 Data de depósito: 27/05/2024 Titular: DOGS & GATS LTDA [BR/SC] Procurador: Nilvan Paulo Minguranse
BR302024002522-0	Notificação do depósito (exame formal concluído) Código de despacho: 860 Data de depósito: 27/05/2024 Titular: MARÍLIA PEREIRA BRASIL [BR/MG] Procurador: VIVIANE ROCHA CARREGAL RAMOS DE ASSIS
BR302024002523-8	Notificação do depósito (exame formal concluído) Código de despacho: 860 Data de depósito: 27/05/2024 Titular: MARÍLIA PEREIRA BRASIL [BR/MG] Procurador: VIVIANE ROCHA CARREGAL RAMOS DE ASSIS
BR302024002524-6	Notificação do depósito (exame formal concluído) Código de despacho: 860 Data de depósito: 27/05/2024 Titular: THIAGO VICOSO DE CASTRO [BR/MG] e GLEIDSON ALMEIDA SILVA [BR/MG]
BR302024002525-4	Notificação do depósito (exame formal concluído) Código de despacho: 860 Data de depósito: 27/05/2024 Titular: ATTUS BLOOM COMERCIO INTERNACIONAL E DISTRIBUICAO LTDA [BR/RJ] Procurador: Interação Marcas e Patentes Ltda



BR302024002526-2	Notificação do depósito (exame formal concluído) Código de despacho: 860 Data de depósito: 27/05/2024 Titular: FLOREMIR FERREIRA [BR/PR] Procurador: KALASHI MARCAS E PATENTES LTDA EPP
BR302024002527-0	Notificação do depósito (exame formal concluído) Código de despacho: 860 Data de depósito: 27/05/2024 Titular: CLEBER LUIS DA RÉ [BR/RS] Procurador: STOCK MARCAS E PATENTES LTDA - ME
BR302024002528-9	Notificação do depósito (exame formal concluído) Código de despacho: 860 Data de depósito: 27/05/2024 Titular: MAYCON TAVARES MUNHOZ [BR/SP] Procurador: BEERRE ASSESSORIA EMPRESARIAL LTDA
BR302024002529-7	Notificação do depósito (exame formal concluído) Código de despacho: 860 Data de depósito: 27/05/2024 Titular: COXILHA AGRICOLA LTDA [BR/RS] Procurador: Clair Antonio Leusin
BR302024002530-0	Notificação do depósito (exame formal concluído) Código de despacho: 860 Data de depósito: 27/05/2024 Titular: MÁRCIO AMBRÓSIO SIMÕES [BR/MG]
BR302024002531-9	Notificação do depósito (exame formal concluído) Código de despacho: 860 Data de depósito: 27/05/2024 Titular: MÁRCIO AMBRÓSIO SIMÕES [BR/MG]
BR302024002532-7	Notificação do depósito (exame formal concluído) Código de despacho: 860 Data de depósito: 27/05/2024 Titular: MÁRCIO AMBRÓSIO SIMÕES [BR/MG]
BR302024002533-5	Notificação do depósito (exame formal concluído) Código de despacho: 860 Data de depósito: 28/05/2024 Titular: IVAN DE LIMA SANTOS [BR/SP] Procurador: Pedro Henrique Costa Carreiro
BR302024002534-3	Notificação do depósito (exame formal concluído) Código de despacho: 860 Data de depósito: 28/05/2024 Titular: POLINJET INDÚSTRIA E COMÉRCIO DE PRODUTOS PLÁSTICOS INJETADOS LTDA [BR/PR] Procurador: Alexandre Pietrângelo Lima
BR302024002536-0	Notificação do depósito (exame formal concluído) Código de despacho: 860 Data de depósito: 28/05/2024 Titular: SAVIA PROPRIEDADE INTELECTUAL LTDA [BR/PR] Procurador: ANDREZA RODRIGUES DA SILVA
BR302024002537-8	Notificação do depósito (exame formal concluído) Código de despacho: 860 Data de depósito: 28/05/2024 Titular: SAVIA PROPRIEDADE INTELECTUAL LTDA [BR/PR] Procurador: ANDREZA RODRIGUES DA SILVA
BR302024002538-6	Notificação do depósito (exame formal concluído) Código de despacho: 860 Data de depósito: 28/05/2024 Titular: SAVIA PROPRIEDADE INTELECTUAL LTDA [BR/PR] Procurador: ANDREZA RODRIGUES DA SILVA



BR302024002540-8	Notificação do depósito (exame formal concluído) Código de despacho: 860 Data de depósito: 28/05/2024 Titular: GUSTAVO MARTINEZ REGIS [BR/SP] Procurador: Braga e Braga Associados - Advogados
BR302024002541-6	Notificação do depósito (exame formal concluído) Código de despacho: 860 Data de depósito: 28/05/2024 Titular: PAULO ANTONIO GAMBARINI [BR/SP]
BR302024002542-4	Notificação do depósito (exame formal concluído) Código de despacho: 860 Data de depósito: 28/05/2024 Titular: SAVIA PROPRIEDADE INTELECTUAL LTDA [BR/PR] Procurador: ANDREZA RODRIGUES DA SILVA
BR302024002543-2	Notificação do depósito (exame formal concluído) Código de despacho: 860 Data de depósito: 28/05/2024 Titular: SAVIA PROPRIEDADE INTELECTUAL LTDA [BR/PR] Procurador: ANDREZA RODRIGUES DA SILVA
BR302024002544-0	Notificação do depósito (exame formal concluído) Código de despacho: 860 Data de depósito: 28/05/2024 Titular: SAVIA PROPRIEDADE INTELECTUAL LTDA [BR/PR] Procurador: ANDREZA RODRIGUES DA SILVA
BR302024002545-9	Notificação do depósito (exame formal concluído) Código de despacho: 860 Data de depósito: 28/05/2024 Titular: HYUNDAI MOTOR COMPANY [KR] e KIA CORPORATION [KR] Procurador: David do Nascimento Advogados Associados
BR302024002546-7	Notificação do depósito (exame formal concluído) Código de despacho: 860 Data de depósito: 28/05/2024 Titular: SAVIA PROPRIEDADE INTELECTUAL LTDA [BR/PR] Procurador: ANDREZA RODRIGUES DA SILVA
BR302024002548-3	Notificação do depósito (exame formal concluído) Código de despacho: 860 Data de depósito: 28/05/2024 Titular: SAVIA PROPRIEDADE INTELECTUAL LTDA [BR/PR] Procurador: ANDREZA RODRIGUES DA SILVA
BR302024002549-1	Notificação do depósito (exame formal concluído) Código de despacho: 860 Data de depósito: 28/05/2024 Titular: SAVIA PROPRIEDADE INTELECTUAL LTDA [BR/PR] Procurador: ANDREZA RODRIGUES DA SILVA
BR302024002550-5	Notificação do depósito (exame formal concluído) Código de despacho: 860 Data de depósito: 28/05/2024 Titular: SAVIA PROPRIEDADE INTELECTUAL LTDA [BR/PR] Procurador: ANDREZA RODRIGUES DA SILVA
BR302024002551-3	Notificação do depósito (exame formal concluído) Código de despacho: 860 Data de depósito: 28/05/2024 Titular: GEKA GMBH [DE] Procurador: Paulo de Tarso Castro Brandão



BR302024002552-1	Notificação do depósito (exame formal concluído) Código de despacho: 860 Data de depósito: 28/05/2024 Titular: CALÇADOS PEGADA NORDESTE LTDA [BR/BA] Procurador: CAPELLA & VELOSO ADVOGADOS ASSOCIADOS
BR302024002553-0	Notificação do depósito (exame formal concluído) Código de despacho: 860 Data de depósito: 28/05/2024 Titular: JUCAI ELECTRICAL APPLIANCES (DONGGUAN) CO., LTD. [CN] Procurador: BRAZIL PATENT COMPANY LTDA
BR302024002554-8	Notificação do depósito (exame formal concluído) Código de despacho: 860 Data de depósito: 28/05/2024 Titular: SEMAZA COMÉRCIO DE PLÁSTICOS LTDA. [BR/SP] Procurador: Francisco de Souza Ferreira Filho
BR302024002555-6	Notificação do depósito (exame formal concluído) Código de despacho: 860 Data de depósito: 28/05/2024 Titular: NICA SHOP FABRICACAO E COMERCIO LTDA [BR/SP] Procurador: Eduardo Pereira da Silva
BR302024002556-4	Notificação do depósito (exame formal concluído) Código de despacho: 860 Data de depósito: 28/05/2024 Titular: ASPÖCK DO BRASIL LTDA [BR/RS] Procurador: David Nilton Pereira de Lucena
BR302024002557-2	Notificação do depósito (exame formal concluído) Código de despacho: 860 Data de depósito: 28/05/2024 Titular: CONTINENTAL REIFEN DEUTSCHLAND GMBH [DE] Procurador: Dannemann, Siemsen, Bigler & Ipanema Moreira
BR302024002558-0	Notificação do depósito (exame formal concluído) Código de despacho: 860 Data de depósito: 28/05/2024 Titular: BEPACK INDÚSTRIA DE EMBALAGENS PLÁSTICAS LTDA [BR/SP] Procurador: Leandro de Souza Frigo
BR302024002559-9	Notificação do depósito (exame formal concluído) Código de despacho: 860 Data de depósito: 28/05/2024 Titular: SAMSUNG ELECTRONICS CO., LTD. [KR] Procurador: Daniel Advogados (Alt.de Daniel & Cia)
BR302024002560-2	Notificação do depósito (exame formal concluído) Código de despacho: 860 Data de depósito: 28/05/2024 Titular: WILTON RIOS DE OLIVEIRA [BR/SP] Procurador: Leandro de Souza Frigo
BR302024002561-0	Notificação do depósito (exame formal concluído) Código de despacho: 860 Data de depósito: 28/05/2024 Titular: SAMSUNG ELECTRONICS CO., LTD. [KR] Procurador: Daniel Advogados (Alt.de Daniel & Cia)
BR302024002563-7	Notificação do depósito (exame formal concluído) Código de despacho: 860 Data de depósito: 28/05/2024 Titular: HORTO VISTA DA PEDRA [BR/RJ]
BR302024002564-5	Notificação do depósito (exame formal concluído) Código de despacho: 860 Data de depósito: 28/05/2024 Titular: JOSE ADAO FERNANDES DA SILVA [BR/SP]



BR302024002565-3	Notificação do depósito (exame formal concluído) Código de despacho: 860 Data de depósito: 28/05/2024 Titular: PLASTICOS NOVEL SÃO PAULO LTDA [BR/SP] Procurador: DEMAREST - Almeida Rotenberg e Boscoli - Sociedade de Advogados
BR302024002566-1	Notificação do depósito (exame formal concluído) Código de despacho: 860 Data de depósito: 28/05/2024 Titular: ANSELMO BEZERRA DE LIMA [BR/BA] Procurador: LEMMARCAS SERVIÇOS ADMINISTRATIVOS LTDA
BR302024002567-0	Notificação do depósito (exame formal concluído) Código de despacho: 860 Data de depósito: 29/05/2024 Titular: ADRIANA CRISTINA VALENTE FRANCHI DINARDI [BR/SP] Procurador: CARLOS GERALDO FERREIRA
BR302024002568-8	Notificação do depósito (exame formal concluído) Código de despacho: 860 Data de depósito: 29/05/2024 Titular: MALUME [BR/MG]
BR302024002569-6	Notificação do depósito (exame formal concluído) Código de despacho: 860 Data de depósito: 29/05/2024 Titular: PREDILECTA ALIMENTOS LTDA [BR/SP] Procurador: Signo Marcas e Patentes Ltda.
BR302024002570-0	Notificação do depósito (exame formal concluído) Código de despacho: 860 Data de depósito: 29/05/2024 Titular: PREDILECTA ALIMENTOS LTDA [BR/SP] Procurador: Signo Marcas e Patentes Ltda.
BR302024002571-8	Notificação do depósito (exame formal concluído) Código de despacho: 860 Data de depósito: 29/05/2024 Titular: BYD COMPANY LIMITED [CN] Procurador: KASZNAR LEONARDOS PROPRIEDADE INTELECTUAL
BR302024002572-6	Notificação do depósito (exame formal concluído) Código de despacho: 860 Data de depósito: 29/05/2024 Titular: LARISSA PACK IND. E COM. DE EMBALAGENS PLASTICAS EIRELI - ME [BR/SP] Procurador: MODAL MARCAS E PATENTES LTDA.
BR302024002573-4	Notificação do depósito (exame formal concluído) Código de despacho: 860 Data de depósito: 29/05/2024 Titular: LARISSA PACK IND. E COM. DE EMBALAGENS PLASTICAS EIRELI - ME [BR/SP] Procurador: MODAL MARCAS E PATENTES LTDA.
BR302024002574-2	Notificação do depósito (exame formal concluído) Código de despacho: 860 Data de depósito: 29/05/2024 Titular: LARISSA PACK IND. E COM. DE EMBALAGENS PLASTICAS EIRELI - ME [BR/SP] Procurador: MODAL MARCAS E PATENTES LTDA.
BR302024002895-4	Notificação do depósito (exame formal concluído) Código de despacho: 860 Data de depósito: 17/06/2024 Titular: MERCADOLIBRE INC [UY] Procurador: Dannemann, Siemsen, Bigler & Ipanema Moreira



BR322024002394-7

Notificação do depósito (exame formal concluído)

Código de despacho: 860

Data de depósito: 20/05/2024

Titular: MANGELS INDUSTRIAL S.A [BR/MG]

Procurador: Octavio & Perocco S/C Ltda.



Notificação de depósito - pedido em sigilo

Notificam-se os pedidos de registro de desenho industrial listados a seguir. Os pedidos cumprem as condições de admissibilidade previstas na LPI e seguirão para a etapa de exame técnico, após a observação do prazo de sigilo. Este despacho não gera direito a fotocópia por parte de terceiros.

Tendo sido requerido o sigilo, na forma do art. 106 § 1º da LPI, o processamento do pedido será suspenso pelo prazo de 180 (cento e oitenta) dias. O depositante poderá solicitar a retirada do pedido, dentro do prazo de 90 (noventa) dias, contados da data do depósito. A retirada do pedido, sem que o mesmo tenha produzido qualquer efeito, dará prioridade ao depósito imediatamente posterior.

Caso seja de interesse a retirada do pedido:

1. Acesse o e-DI no site do INPI (www.inpi.gov.br);
2. Emita uma Guia de Recolhimento da União (GRU) para o serviço "retirada de pedido em sigilo" (código 159);
3. Preencha e envie o formulário eletrônico correspondente à opção indicada na emissão da GRU, acompanhado dos esclarecimentos, argumentos, provas ou documentos apropriados.

Para esclarecer outras dúvidas e conhecer, em detalhe, o processamento de pedidos de registro de desenho industrial e outras petições, não deixe de consultar o Manual de Desenho Industrial <http://manualdedi.inpi.gov.br/projects/manual-de-desenho-industrial/wiki>.

BR302024002448-7	Notificação do depósito com requerimento de sigilo (exame formal concluído) Código de despacho: 009 Data de depósito: 23/05/2024 Titular: MARCHESAN IMPLEMENTOS E MÁQUINAS AGRÍCOLAS TATU S.A. [BR/SP] Procurador: Dannemann, Siemsen, Bigler & Ipanema Moreira
BR302024002450-9	Notificação do depósito com requerimento de sigilo (exame formal concluído) Código de despacho: 009 Data de depósito: 23/05/2024 Titular: MARCHESAN IMPLEMENTOS E MÁQUINAS AGRÍCOLAS TATU S.A. [BR/SP] Procurador: Dannemann, Siemsen, Bigler & Ipanema Moreira
BR302024002451-7	Notificação do depósito com requerimento de sigilo (exame formal concluído) Código de despacho: 009 Data de depósito: 23/05/2024 Titular: MARCHESAN IMPLEMENTOS E MÁQUINAS AGRÍCOLAS TATU S.A. [BR/SP] Procurador: Dannemann, Siemsen, Bigler & Ipanema Moreira
BR302024002453-3	Notificação do depósito com requerimento de sigilo (exame formal concluído) Código de despacho: 009 Data de depósito: 23/05/2024 Titular: MARCHESAN IMPLEMENTOS E MÁQUINAS AGRÍCOLAS TATU S.A. [BR/SP] Procurador: Dannemann, Siemsen, Bigler & Ipanema Moreira
BR302024002454-1	Notificação do depósito com requerimento de sigilo (exame formal concluído) Código de despacho: 009 Data de depósito: 23/05/2024 Titular: MARCHESAN IMPLEMENTOS E MÁQUINAS AGRÍCOLAS TATU S.A. [BR/SP] Procurador: Dannemann, Siemsen, Bigler & Ipanema Moreira



BR302024002539-4 Notificação do depósito com requerimento de sigilo (exame formal concluído)
Código de despacho: 009
Data de depósito: 28/05/2024
Titular: BAYERISCHE MOTOREN WERKE AKTIENGESELLSCHAFT [DE]
Procurador: Dannemann, Siemsen, Bigler & Ipanema Moreira

BR302024002562-9 Notificação do depósito com requerimento de sigilo (exame formal concluído)
Código de despacho: 009
Data de depósito: 28/05/2024
Titular: CHEMO RESEARCH, S.L. [ES]
Procurador: Dannemann, Siemsen, Bigler & Ipanema Moreira



Exame técnico: Exigência

Como etapa do exame técnico dos pedidos de registro de desenho industrial, listados a seguir – nos termos do artigo 106, § 3º da Lei da Propriedade Industrial (LPI, lei n.º 9.279, de 14 de maio de 1996) – formula-se exigência relativa às questões indicadas.

Para cumprir ou contestar a exigência de petição:

1. Acesse o e-DI no site do INPI (www.inpi.gov.br);
2. Emita uma Guia de Recolhimento da União (GRU) para o serviço de “cumprimento de exigência” (código 105 – em processo), referente a processo de registro;
3. Efetue o pagamento; e
4. Preencha e envie o formulário eletrônico correspondente à opção indicada na emissão da GRU, acompanhado dos esclarecimentos, argumentos, provas ou documentos apropriados.

Os sistemas de informática do INPI identificarão o cumprimento de exigência, para que o pedido de registro prossiga, automaticamente, em seu processamento.

Para esclarecer outras dúvidas e conhecer em detalhe o processamento de pedidos de registro de desenho industrial e outras petições, não deixe de consultar o Manual de Desenho Industrial (<http://manualdedi.inpi.gov.br/projects/manual-de-desenho-industrial/wiki>).

BR302022000410-3

Exigência técnica

Código de despacho: 136

Titular: JOSEPH VÖGELE AG [DE]

Procurador: Licks Advogados

Detalhes do despacho: As seguintes exigências foram formuladas com base no Manual de Desenhos Industriais – 2ª revisão (out/2023), instituído pela Portaria INPI/PR nº 36/2023, acessível em http://manualdedi.inpi.gov.br/projects/manual-de-desenho-industrial/wiki/Manual_de_Desenhos_Industriais: [1] O atual pedido não atende aos requisitos do art. 104, conforme disposições do item 5.3.3 do Manual, pois os desenhos industriais apresentados não compartilham das mesmas características distintivas preponderantes. Um desenho industrial foi representado nas figuras 1.1 a 3.8. E outro desenho industrial foi representado nas figuras 4.1 a 7.8. O pedido deverá ser dividido, facultando-se ao requerente indicar o desenho industrial que será mantido no pedido original. Os demais desenhos industriais poderão ser depositados como pedidos divididos.

BR302022004134-3

Exigência técnica

Código de despacho: 136

Titular: XIAOPING XU [BR/SP]

Procurador: NADIR EMILIA DE LIMA

Detalhes do despacho: No cumprimento de exigência protocolado através da petição 870220102568, foram apresentadas 7 figuras, mas o relatório descritivo faz menção a 8 vistas. Reapresente o relatório descritivo corrigido ou a figura faltante, em formato .jpg. No cumprimento desta exigência, não é necessário reapresentar todas as figuras, apenas a solicitada. Neste caso, será gerado, automaticamente, novos relatório e reivindicação, fazendo referência somente à(s) nova(s) figura(s) apresentada(s), que serão desconsiderados, sendo aproveitados os documentos originalmente apresentados para a confecção do certificado, caso o pedido seja concedido.



BR302022004446-6

Exigência técnica

Código de despacho: 136

Titular: DANIEL JOSE GARCIA JUNIOR 09525811670 [BR/MG]

Procurador: CLEVERSON DE FREITAS CHIRICO

Detalhes do despacho: No cumprimento de exigência protocolado através da petição 870220086153, o relatório descritivo e a reivindicação apresentam títulos distintos. Apresentar esclarecimento informando o título correto do pedido.

BR302022004671-0

Exigência técnica

Código de despacho: 136

Titular: FERNANDA DE ANDRADE SANTOS REIS 02646938500 [BR/SP]

Procurador: RICARDO RABELLO SPOO

Detalhes do despacho: [1]- O desenho industrial reivindicado deve ser mostrado de forma completa, sem cortes nas figuras. As figs. 1.1 e 1.2 apresentam pequenos pedaços do objeto não representados. [2]- Conforme o item 5.3.4.1 do Manual de Desenhos Industriais, o fundo dos desenhos ou fotografias deverá ser neutro, sem elementos desnecessários ou irrelevantes ao desenho industrial reivindicado, e sem revelar qualquer padrão ou textura. Por neutro, entende-se o fundo que não exerça interferência nas formas do desenho industrial representado. Retirar das figuras aquilo que não faz parte do objeto reivindicado, como o piso mostrado. [3]- Conforme o item 5.3.6 do Manual de Desenhos Industriais, não é permitida a inclusão, nas figuras, de caracteres, palavras ou elementos textuais que não façam parte da configuração do desenho industrial. As figuras mostram informações que devem ser retiradas. [4]- Não foi possível identificar os detalhes ampliados em nenhuma das demais vistas. Com base no item 5.3.4.2, exclua as vistas ampliadas ou apresente figura(s) em que a área ampliada seja indicada por meio de contorno em linha tracejada. [5]- Em atenção ao item 5.3.4.4 do Manual de Desenhos Industriais rerepresente as figuras corrigidas, sem alteração de matéria, sem qualquer tipo de informação adicional, em formato .jpg, correspondentes entre si. Com a rerepresentação de todas as figuras no formato .jpg, o relatório e a reivindicação serão gerados automaticamente pelo sistema de peticionamento. Caso as figuras ou esses documentos sejam também apresentados como anexos em pdf, os mesmos serão desconsiderados.

BR302022004672-8

Exigência técnica

Código de despacho: 136

Titular: FERNANDA DE ANDRADE SANTOS REIS 02646938500 [BR/SP]

Procurador: RICARDO RABELLO SPOO

Detalhes do despacho: [1]- O desenho industrial reivindicado deve ser mostrado de forma completa, sem cortes nas figuras. A fig. 1.2 apresenta um pequeno pedaço do objeto não representado. [2]- As figs. 1.3 e 1.4 apresentam um desenho industrial distinto do mostrado nas demais figuras, com outra cor e com uma etiqueta. Uma vez que essas figuras não mostram o objeto de forma completa, as mesmas deverão ser excluídas. [3]- Em atenção ao item 5.3.4.4 do Manual de Desenhos Industriais rerepresente as figuras corrigidas, sem alteração de matéria, sem qualquer tipo de informação adicional, em formato .jpg, correspondentes entre si. Com a rerepresentação de todas as figuras no formato .jpg, o relatório e a reivindicação serão gerados automaticamente pelo sistema de peticionamento. Caso as figuras ou esses documentos sejam também apresentados como anexos em pdf, os mesmos serão desconsiderados.

BR302022006344-4

Exigência técnica

Código de despacho: 136

Titular: DAFU ADMINISTRACAO E PARTICIPACOES DE EENS LTDA [BR/SP]

Procurador: LEANDRO DE SOUZA FRIGO

Detalhes do despacho: [1]- A representação das figuras apresenta traços muito grossos e serrilhados, impedindo uma perfeita visualização de todos os detalhes do objeto. Em atendimento ao item 5.3.4.1 do Manual de Desenhos Industriais, apresentar figuras em formato .jpg, sem alteração de matéria, sem qualquer tipo de informação adicional, como numeração das figuras ou das páginas, com melhor qualidade gráfica. Com a rerepresentação de todas as figuras no formato .jpg, o relatório e a reivindicação serão gerados automaticamente pelo sistema de peticionamento, bem como a numeração e legenda das mesmas. Caso as figuras ou esses documentos sejam também apresentados como anexos em pdf, os mesmos serão desconsiderados. [2]- De acordo com o item 5.3.1.1 do Manual de Desenhos Industriais, o título não deve conter: informações técnicas do produto; nome comercial do produto ou indicação de código, numeração ou modelo; adjetivos; referência a kits, conjuntos ou jogos de objetos; descrição de forma ou material de fabricação. Sugerimos modificar o título para ESCOVA.



BR302023000885-3

Exigência técnica

Código de despacho: 136

Titular: EDWARDS LIFESCIENCES CORPORATION [US]

Procurador: DANNEMANN, SIEMSEN, BIGLER & IPANEMA MOREIRA

Detalhes do despacho: As seguintes exigências foram formuladas com base no Manual de Desenhos Industriais – 2º revisão (out/2023), instituído pela Portaria INPI/PR nº 36/2023, acessível em http://manualdedi.inpi.gov.br/projects/manual-de-desenho-industrial/wiki/Manual_de_Desenhos_Industriais: [1]

De acordo com o item 5.3.4.3 do Manual, facultar-se ao depositante a apresentação de figuras com representação contextual usando linhas tracejadas ou colorização para representar partes para as quais não é reivindicada proteção. No entanto, é necessário incluir um esclarecimento na descrição do desenho industrial, a qual constará no relatório descritivo, quanto ao caráter contextual das linhas tracejadas incluídas na referida figura. Por exemplo: "As linhas tracejadas representam elementos contextuais e não fazem parte do desenho industrial reivindicado". Apresente o relatório descritivo e a reivindicação. [2] Em atenção ao item 5.3.1.1.b do Manual, a indicação do produto no título do pedido de desenho industrial deve ser clara e concisa. Recomenda-se que o produto seja indicado em concordância com a lista de produtos disponibilizada na Classificação de Locarno. Altere para a classe LOC (13) 13.03. Altere o título a fim de indicar de forma clara e concisa o produto a ser reivindicado, excluindo a expressão: "Configuração aplicada a/em". Altere o título no relatório descritivo e na reivindicação. Sugere-se modificar o título para: "Cabos elétricos".

BR3020230004359-4

Exigência técnica

Código de despacho: 136

Titular: DEXCO S.A. [BR/SP]

Procurador: DANIEL ADVOGADOS (ALT.DE DANIEL & CIA)

Detalhes do despacho: As seguintes exigências foram formuladas com base no Manual de Desenhos Industriais – 2º revisão (out/2023), instituído pela Portaria INPI/PR nº 36/2023, acessível em http://manualdedi.inpi.gov.br/projects/manual-de-desenho-industrial/wiki/Manual_de_Desenhos_Industriais: [1]

O atual pedido não atende aos requisitos do art. 104, conforme disposições do item 5.3.3 do Manual, pois os desenhos industriais apresentados não compartilham das mesmas características distintivas preponderantes. Um desenho industrial foi representado nas figuras 1.1 a 2.7. Outro desenho industrial foi representado nas figuras 3.1 a 3.7. E outro desenho industrial foi representado nas figuras 4.1 a 4.7. O pedido deverá ser dividido, facultando-se ao requerente indicar o desenho industrial que será mantido no pedido original. Os demais desenhos industriais poderão ser depositados como pedidos divididos.

BR3020230004595-3

Exigência técnica

Código de despacho: 136

Titular: CLEBER LUIS DA RÉ [BR/RS]

Procurador: STOCK MARCAS E PATENTES LTDA - ME

Detalhes do despacho: As seguintes exigências foram formuladas com base no Manual de Desenhos Industriais – 2º revisão (out/2023), instituído pela Portaria INPI/PR nº 36/2023, acessível em http://manualdedi.inpi.gov.br/projects/manual-de-desenho-industrial/wiki/Manual_de_Desenhos_Industriais: [1]

O atual pedido não atende aos requisitos do art. 104, conforme disposições do item 5.3.3 do Manual, pois os desenhos industriais apresentados não compartilham das mesmas características distintivas preponderantes. Um desenho industrial foi representado nas figuras 1.1 a 2.7. Outro desenho industrial foi representado nas figuras 3.1 a 4.7. O pedido deverá ser dividido, facultando-se ao requerente indicar o desenho industrial que será mantido no pedido original. Os demais desenhos industriais poderão ser depositados como pedidos divididos.

BR3020230005064-7

Exigência técnica

Código de despacho: 136

Titular: INCASA S/A [BR/SC]

Procurador: LEILA KRAUSE SIGNORELLI

Detalhes do despacho: As seguintes exigências foram formuladas com base no Manual de Desenhos Industriais – 2º revisão (out/2023), instituído pela Portaria INPI/PR nº 36/2023, acessível em http://manualdedi.inpi.gov.br/projects/manual-de-desenho-industrial/wiki/Manual_de_Desenhos_Industriais: [1]

Em atenção ao item 5.3.1.1.b do Manual, o título do desenho industrial deve indicar claramente o produto no qual o desenho industrial é aplicado. O produto bidimensional poderá indicar, de maneira complementar, um produto tridimensional. Por exemplo: "estampa para tecido", "ornamento para embalagem", "ornamento para fraldas", "interface gráfica para dispositivo eletrônico" etc. Altere o título a fim de indicar de forma clara e concisa o produto a ser reivindicado. Altere o título no relatório descritivo e na reivindicação. Sugere-se modificar o título para: "ornamento para caixa". [2] A versão atual do Manual não admite figuras meramente ilustrativas. Exclua as figuras 1.2 e 1.3. Alternativamente, apresente as mesmas figuras como variações, uma vez que, de acordo com o item 5.3.3 (Variações decorrentes de maneiras de uso) do Manual, cada representação do desenho industrial de produtos cujas configurações variam em decorrência das suas maneiras de uso será considerada uma variação. As figuras de cada variação serão numeradas de maneira específica. Ex.: 1ª variação: 1.1, 1.2, ... etc.; 2ª variação: 2.1, 2.2, ... etc. Desta forma, se for o caso, apresente as citadas figuras com as numerações 2.1 e 2.2.



BR302024000896-1	<p>Exigência técnica Código de despacho: 136 Titular: ROBERTA BANQUERI SERRA [BR/SP] Detalhes do despacho: As seguintes exigências foram formuladas com base no Manual de Desenhos Industriais – 2º revisão (out/2023), instituído pela Portaria INPI/PR nº 36/2023, acessível em http://manualdedi.inpi.gov.br/projects/manual-de-desenho-industrial/wiki/Manual_de_Desenhos_Industriais: [1] O atual pedido não atende aos requisitos do art. 104, conforme disposições do item 5.3.3 do Manual, pois os desenhos industriais apresentados não compartilham das mesmas características distintivas preponderantes. Um desenho industrial foi representado nas figuras 1.1 a 3.7. Outro desenho industrial foi representado nas figuras 4.1 a 4.7. O pedido deverá ser dividido, facultando-se ao requerente indicar o desenho industrial que será mantido no pedido original. Os demais desenhos industriais poderão ser depositados como pedidos divididos.</p>
BR302024000899-6	<p>Exigência técnica Código de despacho: 136 Titular: GABRIEL TECNOLOGIA LTDA [BR/SP] Procurador: Alicia Kristina Daniel Shores Detalhes do despacho: Com base no Manual de Desenhos Industriais instituído pela Portaria INPI/PR nº 36/2023, formulam-se as seguintes exigências: O atual pedido não atende aos requisitos do art. 104, conforme disposições do item 5.3.3 Exame quanto à unidade do desenho industrial, pois não compartilham das mesmas características distintivas preponderantes. Um desenho industrial foi representado nas figuras 1.1 a 13.7; 16.1 a 16.7. Outro desenho industrial foi representado nas figuras 14.1 a 14.7. Outro desenho industrial foi representado nas figuras 15.1 a 15.7. O pedido deverá ser dividido, facultando-se ao requerente indicar o desenho industrial que será mantido no pedido original. Para o cumprimento desta exigência, utilizar o formulário eletrônico para a inclusão de figuras. Não apresentar as figuras em documento pdf, sob pena de publicação de nova exigência. http://manualdedi.inpi.gov.br/projects/manual-de-desenho-industrial/wiki/03_05_Peticionamento_pelo_e-DI#352-Preenchimento-do-formul%C3%A1rio</p>
BR302024000902-0	<p>Exigência técnica Código de despacho: 136 Titular: NOVA INOVA COMÉRCIO EIRELI [BR/SP] Procurador: RENATO JANUARIO NALDI JUNIOR Detalhes do despacho: Com base no Manual de Desenhos Industriais instituído pela Portaria INPI/PR nº 36/2023, formulam-se as seguintes exigências: A representação das figuras não apresenta qualidade adequada: os desenhos estão com linhas muito espessas, pixelizadas e imprecisas. Em atendimento ao item 5.3.4.1 do Manual, apresentar figuras com melhor qualidade. De acordo com o item 3.5.2 do Manual de Desenhos Industriais, o campo Descrição do formulário só deve ser usado para incluir informações necessárias à compreensão das figuras do desenho industrial. As informações inseridas neste campo no pedido não cumprem com a finalidade pretendida e foram excluídas de ofício de acordo com a nota técnica 01/2024. Para o cumprimento desta exigência, utilizar o formulário eletrônico para a inclusão de figuras. Não apresentar as figuras em documento pdf, sob pena de publicação de nova exigência. http://manualdedi.inpi.gov.br/projects/manual-de-desenho-industrial/wiki/03_05_Peticionamento_pelo_e-DI#352-Preenchimento-do-formul%C3%A1rio</p>
BR302024000903-8	<p>Exigência técnica Código de despacho: 136 Titular: NOVA INOVA COMÉRCIO EIRELI [BR/SP] Procurador: RENATO JANUARIO NALDI JUNIOR Detalhes do despacho: Com base no Manual de Desenhos Industriais instituído pela Portaria INPI/PR nº 36/2023, formulam-se as seguintes exigências: A representação das figuras não apresenta qualidade adequada: os desenhos estão com linhas muito espessas, pixelizadas e imprecisas. Em atendimento ao item 5.3.4.1 do Manual, apresentar figuras com melhor qualidade. De acordo com o item 3.5.2 do Manual de Desenhos Industriais, o campo Descrição do formulário só deve ser usado para incluir informações necessárias à compreensão das figuras do desenho industrial. As informações inseridas neste campo no pedido não cumprem com a finalidade pretendida e foram excluídas de ofício de acordo com a nota técnica 01/2024. Para o cumprimento desta exigência, utilizar o formulário eletrônico para a inclusão de figuras. Não apresentar as figuras em documento pdf, sob pena de publicação de nova exigência. http://manualdedi.inpi.gov.br/projects/manual-de-desenho-industrial/wiki/03_05_Peticionamento_pelo_e-DI#352-Preenchimento-do-formul%C3%A1rio</p>



BR302024000904-6

Exigência técnica

Código de despacho: 136

Titular: NOVA INOVA COMÉRCIO EIRELI [BR/SP]

Procurador: RENATO JANUARIO NALDI JUNIOR

Detalhes do despacho: Com base no Manual de Desenhos Industriais instituído pela Portaria INPI/PR nº 36/2023, formulam-se as seguintes exigências: A representação das figuras não apresenta qualidade adequada: os desenhos estão com linhas muito espessas, pixelizadas e imprecisas. Em atendimento ao item 5.3.4.1 do Manual, apresentar figuras com melhor qualidade. De acordo com o item 3.5.2 do Manual de Desenhos Industriais, o campo Descrição do formulário só deve ser usado para incluir informações necessárias à compreensão das figuras do desenho industrial. As informações inseridas neste campo no pedido não cumprem com a finalidade pretendida e foram excluídas de ofício de acordo com a nota técnica 01/2024. Para o cumprimento desta exigência, utilizar o formulário eletrônico para a inclusão de figuras. Não apresentar as figuras em documento pdf, sob pena de publicação de nova exigência. http://manualdedi.inpi.gov.br/projects/manual-de-desenho-industrial/wiki/03_05_Peticionamento_pelo_e-DI#352-Preenchimento-do-formul%C3%A1rio

BR302024000905-4

Exigência técnica

Código de despacho: 136

Titular: NOVA INOVA COMÉRCIO EIRELI [BR/SP]

Procurador: RENATO JANUARIO NALDI JUNIOR

Detalhes do despacho: Com base no Manual de Desenhos Industriais instituído pela Portaria INPI/PR nº 36/2023, formulam-se as seguintes exigências: A representação das figuras não apresenta qualidade adequada: os desenhos estão com linhas muito espessas, pixelizadas e imprecisas. Em atendimento ao item 5.3.4.1 do Manual, apresentar figuras com melhor qualidade. De acordo com o item 3.5.2 do Manual de Desenhos Industriais, o campo Descrição do formulário só deve ser usado para incluir informações necessárias à compreensão das figuras do desenho industrial. As informações inseridas neste campo no pedido não cumprem com a finalidade pretendida e foram excluídas de ofício de acordo com a nota técnica 01/2024. Para o cumprimento desta exigência, utilizar o formulário eletrônico para a inclusão de figuras. Não apresentar as figuras em documento pdf, sob pena de publicação de nova exigência. http://manualdedi.inpi.gov.br/projects/manual-de-desenho-industrial/wiki/03_05_Peticionamento_pelo_e-DI#352-Preenchimento-do-formul%C3%A1rio

BR302024000906-2

Exigência técnica

Código de despacho: 136

Titular: NOVA INOVA COMÉRCIO EIRELI [BR/SP]

Procurador: RENATO JANUARIO NALDI JUNIOR

Detalhes do despacho: Com base no Manual de Desenhos Industriais instituído pela Portaria INPI/PR nº 36/2023, formulam-se as seguintes exigências: A representação das figuras não apresenta qualidade adequada: os desenhos estão com linhas muito espessas, pixelizadas e imprecisas. Em atendimento ao item 5.3.4.1 do Manual, apresentar figuras com melhor qualidade. De acordo com o item 3.5.2 do Manual de Desenhos Industriais, o campo Descrição do formulário só deve ser usado para incluir informações necessárias à compreensão das figuras do desenho industrial. As informações inseridas neste campo no pedido não cumprem com a finalidade pretendida e foram excluídas de ofício de acordo com a nota técnica 01/2024. Para o cumprimento desta exigência, utilizar o formulário eletrônico para a inclusão de figuras. Não apresentar as figuras em documento pdf, sob pena de publicação de nova exigência. http://manualdedi.inpi.gov.br/projects/manual-de-desenho-industrial/wiki/03_05_Peticionamento_pelo_e-DI#352-Preenchimento-do-formul%C3%A1rio

BR302024000907-0

Exigência técnica

Código de despacho: 136

Titular: NOVA INOVA COMÉRCIO EIRELI [BR/SP]

Procurador: RENATO JANUARIO NALDI JUNIOR

Detalhes do despacho: Com base no Manual de Desenhos Industriais instituído pela Portaria INPI/PR nº 36/2023, formulam-se as seguintes exigências: A representação das figuras não apresenta qualidade adequada: os desenhos estão com linhas muito espessas, pixelizadas e imprecisas. Em atendimento ao item 5.3.4.1 do Manual, apresentar figuras com melhor qualidade. De acordo com o item 3.5.2 do Manual de Desenhos Industriais, o campo Descrição do formulário só deve ser usado para incluir informações necessárias à compreensão das figuras do desenho industrial. As informações inseridas neste campo no pedido não cumprem com a finalidade pretendida e foram excluídas de ofício de acordo com a nota técnica 01/2024. Para o cumprimento desta exigência, utilizar o formulário eletrônico para a inclusão de figuras. Não apresentar as figuras em documento pdf, sob pena de publicação de nova exigência. http://manualdedi.inpi.gov.br/projects/manual-de-desenho-industrial/wiki/03_05_Peticionamento_pelo_e-DI#352-Preenchimento-do-formul%C3%A1rio



BR302024000908-9

Exigência técnica

Código de despacho: 136

Titular: NOVA INOVA COMÉRCIO EIRELI [BR/SP]

Procurador: RENATO JANUARIO NALDI JUNIOR

Detalhes do despacho: Com base no Manual de Desenhos Industriais instituído pela Portaria INPI/PR nº 36/2023, formulam-se as seguintes exigências: A representação das figuras não apresenta qualidade adequada: os desenhos estão com linhas muito espessas, pixelizadas e imprecisas. Em atendimento ao item 5.3.4.1 do Manual, apresentar figuras com melhor qualidade. De acordo com o item 3.5.2 do Manual de Desenhos Industriais, o campo Descrição do formulário só deve ser usado para incluir informações necessárias à compreensão das figuras do desenho industrial. As informações inseridas neste campo no pedido não cumprem com a finalidade pretendida e foram excluídas de ofício de acordo com a nota técnica 01/2024. Para o cumprimento desta exigência, utilizar o formulário eletrônico para a inclusão de figuras. Não apresentar as figuras em documento pdf, sob pena de publicação de nova exigência. http://manualdedi.inpi.gov.br/projects/manual-de-desenho-industrial/wiki/03_05_Peticionamento_pelo_e-DI#352-Preenchimento-do-formul%C3%A1rio

BR302024000910-0

Exigência técnica

Código de despacho: 136

Titular: NOVA INOVA COMÉRCIO EIRELI [BR/SP]

Procurador: RENATO JANUARIO NALDI JUNIOR

Detalhes do despacho: Com base no Manual de Desenhos Industriais instituído pela Portaria INPI/PR nº 36/2023, formulam-se as seguintes exigências: A representação das figuras não apresenta qualidade adequada: os desenhos estão com linhas muito espessas, pixelizadas e imprecisas. Em atendimento ao item 5.3.4.1 do Manual, apresentar figuras com melhor qualidade. De acordo com o item 3.5.2 do Manual de Desenhos Industriais, o campo Descrição do formulário só deve ser usado para incluir informações necessárias à compreensão das figuras do desenho industrial. As informações inseridas neste campo no pedido não cumprem com a finalidade pretendida e foram excluídas de ofício de acordo com a nota técnica 01/2024. Para o cumprimento desta exigência, utilizar o formulário eletrônico para a inclusão de figuras. Não apresentar as figuras em documento pdf, sob pena de publicação de nova exigência. http://manualdedi.inpi.gov.br/projects/manual-de-desenho-industrial/wiki/03_05_Peticionamento_pelo_e-DI#352-Preenchimento-do-formul%C3%A1rio

BR302024000911-9

Exigência técnica

Código de despacho: 136

Titular: VINICIUS LATOCH ROBAZZA [BR/PR]

Procurador: MARCELA LETICIA PAULETTO

Detalhes do despacho: Com base no Manual de Desenhos Industriais instituído pela Portaria INPI/PR nº 36/2023, formulam-se as seguintes exigências: A representação das figuras não apresenta qualidade adequada: os desenhos (principalmente as figuras 2.1 a 2.3) estão com regiões muito escuras e sem definição. Em atendimento ao item 5.3.4.1 do Manual, apresentar figuras com melhor qualidade. Além disso, as figuras 1.3 e 2.3 representaram o produto incompleto, cortado. Reapresentar as figuras com o produto completo. O fundo das figuras apresentadas revela texturas e/ou elementos desnecessários ou irrelevantes ao desenho industrial reivindicado. De acordo com o item 5.3.4.1, o fundo dos desenhos ou fotografias deverá ser neutro, sem revelar qualquer padrão, ambiente ou textura e sem interferir nas formas do desenho industrial representado. Apresentar novas figuras com adequação. De acordo com o item 3.5.2 do Manual de Desenhos Industriais, o campo Descrição do formulário só deve ser usado para incluir informações necessárias à compreensão das figuras do desenho industrial. As informações inseridas neste campo no pedido não cumprem com a finalidade pretendida e foram excluídas de ofício de acordo com a nota técnica 01/2024. Corrigir legenda da figura 2.3 para vista em perspectiva. Para o cumprimento desta exigência, utilizar o formulário eletrônico para a inclusão de figuras. Não apresentar as figuras em documento pdf, sob pena de publicação de nova exigência. http://manualdedi.inpi.gov.br/projects/manual-de-desenho-industrial/wiki/03_05_Peticionamento_pelo_e-DI#352-Preenchimento-do-formul%C3%A1rio

BR302024000913-5

Exigência técnica

Código de despacho: 136

Titular: NOVA INOVA COMÉRCIO EIRELI [BR/SP]

Procurador: RENATO JANUARIO NALDI JUNIOR

Detalhes do despacho: A representação das figuras apresenta linhas pixelizadas e sem definição adequada, impedindo uma perfeita visualização de todos os detalhes do objeto. Em atendimento ao item 5.3.4.1 do Manual de Desenhos Industriais, apresentar figuras com melhor qualidade gráfica.



BR302024000916-0	<p>Exigência técnica Código de despacho: 136 Titular: ELECTROLUX DO BRASIL S.A. [BR/PR] Procurador: Monica Nogueira Detalhes do despacho: Verifica-se que há inconsistência entre as vistas: nas vistas superiores, a parte tracejada do desenho industrial reivindicado não foi representada. Em atenção ao item 5.3.4.4 do Manual de Desenhos Industriais rerepresente a(s) figura(s) corrigida(s), em formato .jpg, correspondente(s) com as demais figuras. No cumprimento desta exigência, não é necessário reapresentar todas as figuras, apenas as que tiveram a correção solicitada. Neste caso, será gerado, automaticamente, novos relatório e reivindicação, fazendo referência somente à(s) nova(s) figura(s) apresentada(s), que serão desconsiderados, sendo aproveitados os documentos originalmente apresentados para a confecção do certificado, caso o pedido seja concedido.</p>
BR302024000917-8	<p>Exigência técnica Código de despacho: 136 Titular: ELECTROLUX DO BRASIL S.A. [BR/PR] Procurador: Monica Nogueira Detalhes do despacho: Verifica-se que há inconsistência entre as vistas: na vista superior, a parte tracejada do desenho industrial reivindicado não foi representada. Em atenção ao item 5.3.4.4 do Manual de Desenhos Industriais rerepresente a(s) figura(s) corrigida(s), em formato .jpg, correspondente(s) com as demais figuras. No cumprimento desta exigência, não é necessário reapresentar todas as figuras, apenas as que tiveram a correção solicitada. Neste caso, será gerado, automaticamente, novos relatório e reivindicação, fazendo referência somente à(s) nova(s) figura(s) apresentada(s), que serão desconsiderados, sendo aproveitados os documentos originalmente apresentados para a confecção do certificado, caso o pedido seja concedido.</p>
BR302024000918-6	<p>Exigência técnica Código de despacho: 136 Titular: RJ FABRICACAO E INSTALACAO DE EQUIPAMENTOS INDUSTRIAIS LTDA [BR/SC] Procurador: LUANA KLAUS Detalhes do despacho: [1]- Verifica-se que há inconsistência entre as vistas: algumas partes do objeto não possuem a mesma proporção entre as vistas, como a barra mostrada na parte superior do mesmo; além disso, as figuras foram apresentadas com representações diferentes. Em atenção ao item 5.3.4.4 do Manual de Desenhos Industriais rerepresente as figuras corrigidas, em formato .jpg, correspondentes entre si, com o mesmo tipo de representação entre elas e com fundo neutro. Com a rerepresentação de todas as figuras corrigidas no formato .jpg, o relatório e a reivindicação serão gerados automaticamente pelo sistema de petição. Caso esses documentos sejam também apresentados como anexos em pdf, os mesmos serão desconsiderados.</p>
BR302024000919-4	<p>Exigência técnica Código de despacho: 136 Titular: GSI TRADING LTDA ME [BR/SC] Detalhes do despacho: A figura mostra dois desenhos industriais, um ao lado do outro. Reapresentar as figuras, em formato .jpg, sem alteração de matéria, mostrando cada desenho industrial isoladamente, denominando o segundo como variação do primeiro.</p>
BR302024000922-4	<p>Exigência técnica Código de despacho: 136 Titular: LUCAS M ABRÃO [BR/MG] Procurador: DR. WASHINGTON LUIZ SANTOS DE OLIVEIRA Detalhes do despacho: [1]- A legenda das figuras apresentadas não estão coerentes com as mesmas. As figs. 1.1 e 1.2 são vistas em perspectiva, ao contrário do informado. Reapresente as figuras corrigidas, quer seja adequando as legendas, quer seja apresentando novas figuras correspondentes. [2]- A fig. 1.3 é uma vista ampliada. Não foi possível identificar o detalhe ampliado em nenhuma das demais vistas. Com base no item 5.3.4.2, exclua a vista ampliada ou apresente figura em que a área ampliada seja indicada por meio de contorno em linha tracejada.</p>
BR302024000924-0	<p>Exigência técnica Código de despacho: 136 Titular: HYDRO EXTRUSION BRASIL S.A. [BR/SP] Procurador: Luiz Henrique Oliveira Do Amaral Detalhes do despacho: Verifica-se que há inconsistência entre as vistas: na perspectiva apresentada, não é possível verificar as ranhuras mostradas nas demais vistas. Em atenção ao item 5.3.4.4 do Manual de Desenhos Industriais rerepresente as figuras corrigidas, em formato .jpg, correspondentes entre si. Com a rerepresentação de todas as figuras corrigidas no formato .jpg, o relatório e a reivindicação serão gerados automaticamente pelo sistema de petição. Caso esses documentos sejam também apresentados como anexos em pdf, os mesmos serão desconsiderados.</p>



BR302024000925-9	<p>Exigência técnica Código de despacho: 136 Titular: EDVANDRO MAICIEL REIS [BR/MG] Procurador: Leandro Soares Barros Detalhes do despacho: No atual pedido, foram inseridas no sistema de peticionamento eletrônico figuras do desenho industrial reivindicado no formato solicitado (.jpg), que gerou automaticamente, baseado nessas figuras, relatório descritivo e reivindicação. Além disso, também foi apresentado novo jogo de figuras, relatório descritivo e reivindicação como anexos, em formato .pdf. Em atenção ao item 5.3.4.4 do Manual de Desenhos Industriais reapresente as figuras, sem alteração de matéria, em formato .jpg, correspondentes entre si. Com a reapresentação de todas as figuras no formato .jpg, o relatório e a reivindicação serão gerados automaticamente pelo sistema de peticionamento, bem como a numeração e legenda das mesmas. Caso as figuras ou esses documentos sejam também apresentados como anexos em pdf, os mesmos serão desconsiderados.</p>
BR302024000929-1	<p>Exigência técnica Código de despacho: 136 Titular: ELECTROLUX DO BRASIL S.A. [BR/PR] Procurador: Monica Nogueira Detalhes do despacho: [1]- O atual pedido não atende aos requisitos do art. 104, conforme disposições do item 5.3.3 Exame quanto à unidade do desenho industrial, pois não compartilham das mesmas características distintivas preponderantes: um desenho industrial foi representado nas figuras 1.1 a 1.7; outro desenho industrial foi representado nas figuras 2.1 a 2.7. O pedido deverá ser dividido, facultando-se ao requerente indicar o desenho industrial que será mantido no pedido original. Os demais desenhos industriais poderão ser depositados como pedidos divididos, caso haja interesse em sua proteção. Cada pedido dividido dará origem a um novo depósito; para maiores informações e procedimentos a respeito de como proceder, veja o item 3.5 do Manual de Desenhos Industriais. [2]- Verifica-se que há inconsistência entre as vistas: na vista superior da primeira variação, a parte tracejada do desenho industrial reivindicado não foi representada. Em atenção ao item 5.3.4.4 do Manual de Desenhos Industriais reapresente a(s) figura(s) corrigida(s), em formato .jpg, correspondente(s) com as demais figuras. No cumprimento desta exigência, não é necessário reapresentar todas as figuras, apenas as que tiveram a correção solicitada. Neste caso, será gerado, automaticamente, novos relatório e reivindicação, fazendo referência somente à(s) nova(s) figura(s) apresentada(s), que serão desconsiderados, sendo aproveitados os documentos originalmente apresentados para a confecção do certificado, caso o pedido seja concedido.</p>
BR302024000931-3	<p>Exigência técnica Código de despacho: 136 Titular: ELECTROLUX DO BRASIL S.A. [BR/PR] Procurador: Monica Nogueira Detalhes do despacho: Verifica-se que há inconsistência entre as vistas: na vista inferior, a parte tracejada do desenho industrial reivindicado não foi representada. Em atenção ao item 5.3.4.4 do Manual de Desenhos Industriais reapresente a(s) figura(s) corrigida(s), em formato .jpg, correspondente(s) com as demais figuras. No cumprimento desta exigência, não é necessário reapresentar todas as figuras, apenas as que tiveram a correção solicitada. Neste caso, será gerado, automaticamente, novos relatório e reivindicação, fazendo referência somente à(s) nova(s) figura(s) apresentada(s), que serão desconsiderados, sendo aproveitados os documentos originalmente apresentados para a confecção do certificado, caso o pedido seja concedido.</p>
BR302024001043-5	<p>Exigência técnica Código de despacho: 136 Titular: ELTON SACHETO [BR/SP] Procurador: Luiz Fernando Alves Detalhes do despacho: Com base no Manual de Desenhos Industriais instituído pela Portaria INPI/PR nº 36/2023, formulam-se as seguintes exigências: Não foi possível identificar o detalhe ampliado em nenhuma das demais vistas. Com base no item 5.3.4.2, exclua a vista ampliada ou apresente figura em que a área ampliada seja indicada por meio de contorno em linha tracejada. Para o cumprimento desta exigência, utilizar o formulário eletrônico para a inclusão de figuras. Não apresentar as figuras em documento pdf, sob pena de publicação de nova exigência. http://manualdedi.inpi.gov.br/projects/manual-de-desenho-industrial/wiki/03_05_Peticionamento_pelo_e-DI#352-Preenchimento-do-formul%C3%A1rio</p>



BR302024001044-3

Exigência técnica

Código de despacho: 136

Titular: HONG KONG GLOBAL LIMITED [HK]

Procurador: Roberto Pernold Vieira de Mello

Detalhes do despacho: Com base no Manual de Desenhos Industriais instituído pela Portaria INPI/PR nº 36/2023, formulam-se as seguintes exigências: A atual figura 1.1 revela uma terceira forma de representação do produto. As figuras demonstram produto com mais de uma maneira de uso, cores ou combinação de cores e/ou representação. De acordo com o item 5.3.3 do Manual de Desenhos Industriais, cada maneira de uso deve ser numerada como variação. Portanto, proceda a correção de forma que as variações os produtos tenham a seguinte formatação: fig. 1.1, para primeira variação (maneira de uso); fig. 2.1 a 2.4, para a segunda variação e assim sucessivamente, conforme determinado no item 5.3.4.5 do Manual. Alternativamente, alterar a legenda da figura 1.1 para vista explodida. Para o cumprimento desta exigência, utilizar o formulário eletrônico para a inclusão de figuras. Não apresentar as figuras em documento pdf, sob pena de publicação de nova exigência. http://manualdedi.inpi.gov.br/projects/manual-de-desenho-industrial/wiki/03_05_Peticionamento_pelo_e-DI#352-Preenchimento-do-formul%C3%A1rio

BR302024001051-6

Exigência técnica

Código de despacho: 136

Titular: ESCORTS KUBOTA LIMITED [IN]

Procurador: Alicia Kristina Daniel Shores

Detalhes do despacho: Com base no Manual de Desenhos Industriais instituído pela Portaria INPI/PR nº 36/2023, formulam-se as seguintes exigências: De acordo com o item 5.3.4.2, a vista em corte deve ser apresentada em uma figura exclusiva para esse fim e, de maneira a esclarecer a área a que se refere a vista em corte, uma das demais vistas do desenho industrial deverá conter a indicação da área seccionada. Além disso, a figura em corte deve representar o produto completo, sem cortes na imagem. Em tempo, as cores fazem parte do produto reivindicado, de maneira que a descrição será excluída do pedido. Para o cumprimento desta exigência, utilizar o formulário eletrônico para a inclusão de figuras. Não apresentar as figuras em documento pdf, sob pena de publicação de nova exigência. http://manualdedi.inpi.gov.br/projects/manual-de-desenho-industrial/wiki/03_05_Peticionamento_pelo_e-DI#352-Preenchimento-do-formul%C3%A1rio

BR302024001088-5

Exigência técnica

Código de despacho: 136

Titular: GUI SUSPENSION COMPANY LTDA [BR/SC]

Procurador: MATHEUS HENRIQUE BUENO

Detalhes do despacho: Com base no Manual de Desenhos Industriais instituído pela Portaria INPI/PR nº 36/2023, formulam-se as seguintes exigências: A representação das figuras não apresenta qualidade adequada: as figuras estão com regiões escuras, brilhos e reflexos que prejudicam a visualização do produto. Em atendimento ao item 5.3.4.1 do Manual, apresentar figuras com melhor qualidade. Para o cumprimento desta exigência, utilizar o formulário eletrônico para a inclusão de figuras. Não apresentar as figuras em documento pdf, sob pena de publicação de nova exigência. http://manualdedi.inpi.gov.br/projects/manual-de-desenho-industrial/wiki/03_05_Peticionamento_pelo_e-DI#352-Preenchimento-do-formul%C3%A1rio

BR302024001089-3

Exigência técnica

Código de despacho: 136

Titular: GUI SUSPENSION COMPANY LTDA [BR/SC]

Procurador: MATHEUS HENRIQUE BUENO

Detalhes do despacho: Com base no Manual de Desenhos Industriais instituído pela Portaria INPI/PR nº 36/2023, formulam-se as seguintes exigências: De acordo com o item 5.3.1.1 do Manual, o título não deve conter: informações técnicas do produto; nome comercial do produto ou indicação de código, numeração ou modelo; adjetivos; referência a kits, conjuntos ou jogos de objetos; descrição de forma ou material de fabricação. Sugerimos modificar o título para: Prensa para crimpagem. A representação das figuras não apresenta qualidade adequada: o recorte nas imagens está impreciso, com sombras projetadas. Em atendimento ao item 5.3.4.1 do Manual, apresentar figuras com melhor qualidade. Verifica-se que há inconsistência entre as vistas: as figuras estão com os produtos em diferentes posições, por exemplo, o pino da fig. 1.1 e da figura 1.6. Na fig. 1.7 não o cilindro superior não está representado. No lugar está apenas o orifício circular. Em atenção ao item 5.3.4.4 do Manual reapresente as figuras com as correções indicadas e quaisquer outras que sejam necessárias para que as imagens apresentem coerência entre si. De acordo com o item 3.5.2 do Manual de Desenhos Industriais, o campo Descrição do formulário só deve ser usado para incluir informações necessárias à compreensão das figuras do desenho industrial. As informações inseridas neste campo no pedido não cumprem com a finalidade pretendida e foram excluídas de ofício de acordo com a nota técnica 01/2024. Para o cumprimento desta exigência, utilizar o formulário eletrônico para a inclusão de figuras. Não apresentar as figuras em documento pdf, sob pena de publicação de nova exigência. http://manualdedi.inpi.gov.br/projects/manual-de-desenho-industrial/wiki/03_05_Peticionamento_pelo_e-DI#352-Preenchimento-do-formul%C3%A1rio



BR302024001091-5	<p>Exigência técnica Código de despacho: 136 Titular: CÁSSIO RESENDE DE MOURA [BR/MG] Procurador: Leonardo Regis Orlandini Detalhes do despacho: Com base no Manual de Desenhos Industriais instituído pela Portaria INPI/PR nº 36/2023, formulam-se as seguintes exigências: Não há adequação entre o título, o campo de aplicação e a representação das figuras, não sendo possível identificar o produto requerido. Em atenção ao item 5.3.1.1 do Manual informe título que indique claramente o produto no qual o desenho industrial é aplicado. Se necessário, informe também nova classe mais adequada. A representação das figuras não apresenta qualidade adequada: as linhas das figuras estão pixelizadas e imprecisas. Além disso, na figura 1.3, na parte superior da figura, verifica-se um elemento estranho ao produto. Em atendimento ao item 5.3.4.1 do Manual, apresentar figuras com melhor qualidade. De acordo com o item 3.5.2 do Manual de Desenhos Industriais, o campo Descrição do formulário só deve ser usado para incluir informações necessárias à compreensão das figuras do desenho industrial. As informações inseridas neste campo no pedido não cumprem com a finalidade pretendida e foram excluídas de ofício de acordo com a nota técnica 01/2024. Para o cumprimento desta exigência, utilizar o formulário eletrônico para a inclusão de figuras. Não apresentar as figuras em documento pdf, sob pena de publicação de nova exigência. http://manualdedi.inpi.gov.br/projects/manual-de-desenho-industrial/wiki/03_05_Peticionamento_pelo_e-DI#352-Preenchimento-do-formul%C3%A1rio</p>
BR302024001092-3	<p>Exigência técnica Código de despacho: 136 Titular: RV COMERCIO E INDUSTRIA DE ARTEFATOS DE CIMENTO - EIRELI-ME [BR/SP] Procurador: JONAS PEREIRA DOS SANTOS FILHO - Santos e Santos Marcas e Patentes Detalhes do despacho: Com base no Manual de Desenhos Industriais instituído pela Portaria INPI/PR nº 36/2023, formulam-se as seguintes exigências: De acordo com o item 5.1 do manual de desenhos industriais, apresentar novo documento de procuração citando poderes expressos para representar o outorgante em matéria de desenho industrial, ratificando os atos anteriormente praticados ou com data de assinatura igual ou anterior à do protocolo do pedido de registro ou da petição em que a procuração foi apresentada.</p>
BR302024001098-2	<p>Exigência técnica Código de despacho: 136 Titular: DPR TELECOMUNICAÇÕES LTDA [BR/SP] e FABRI INDÚSTRIA E COMÉRCIO LTDA. [BR/SP] Procurador: Veronica Meyer Gaiarsa Detalhes do despacho: O campo de aplicação indicado não parece condizente com o desenho industrial representado nas figuras. Em atendimento ao item 5.3.1.1 do Manual de Desenhos Industriais, solicitamos que o requerente forneça esclarecimentos quanto à classificação proposta ou informe nova classe adequada ao desenho industrial reivindicado.</p>
BR302024001100-8	<p>Exigência técnica Código de despacho: 136 Titular: DPR TELECOMUNICAÇÕES LTDA [BR/SP] e FABRI INDÚSTRIA E COMÉRCIO LTDA. [BR/SP] Procurador: Veronica Meyer Gaiarsa Detalhes do despacho: O campo de aplicação indicado não parece condizente com o desenho industrial representado nas figuras. Em atendimento ao item 5.3.1.1 do Manual de Desenhos Industriais, solicitamos que o requerente forneça esclarecimentos quanto à classificação proposta ou informe nova classe adequada ao desenho industrial reivindicado.</p>
BR302024001101-6	<p>Exigência técnica Código de despacho: 136 Titular: DPR TELECOMUNICAÇÕES LTDA [BR/SP] e FABRI INDÚSTRIA E COMÉRCIO LTDA. [BR/SP] Procurador: Veronica Meyer Gaiarsa Detalhes do despacho: O campo de aplicação indicado não parece condizente com o desenho industrial representado nas figuras. Em atendimento ao item 5.3.1.1 do Manual de Desenhos Industriais, solicitamos que o requerente forneça esclarecimentos quanto à classificação proposta ou informe nova classe adequada ao desenho industrial reivindicado.</p>
BR302024001102-4	<p>Exigência técnica Código de despacho: 136 Titular: DPR TELECOMUNICAÇÕES LTDA [BR/SP] e FABRI INDÚSTRIA E COMÉRCIO LTDA. [BR/SP] Procurador: Veronica Meyer Gaiarsa Detalhes do despacho: [1]- De acordo com o item 5.3.4.1 do Manual de Desenhos Industriais, os desenhos ou fotografias não deverão apresentar molduras. Reapresentar as figuras sem as molduras que as delimitam. [2]- O campo de aplicação indicado não parece condizente com o desenho industrial representado nas figuras. Em atendimento ao item 5.3.1.1 do Manual de Desenhos Industriais, solicitamos que o requerente forneça esclarecimentos quanto à classificação proposta ou informe nova classe adequada ao desenho industrial reivindicado.</p>



BR302024001103-2	<p>Exigência técnica Código de despacho: 136 Titular: DPR TELECOMUNICAÇÕES LTDA [BR/SP] e FABRI INDÚSTRIA E COMÉRCIO LTDA. [BR/SP] Procurador: Veronica Meyer Gaiarsa Detalhes do despacho: O campo de aplicação indicado não parece condizente com o desenho industrial representado nas figuras. Em atendimento ao item 5.3.1.1 do Manual de Desenhos Industriais, solicitamos que o requerente forneça esclarecimentos quanto à classificação proposta ou informe nova classe adequada ao desenho industrial reivindicado.</p>
BR302024001104-0	<p>Exigência técnica Código de despacho: 136 Titular: DPR TELECOMUNICAÇÕES LTDA [BR/SP] e FABRI INDÚSTRIA E COMÉRCIO LTDA. [BR/SP] Procurador: Veronica Meyer Gaiarsa Detalhes do despacho: O campo de aplicação indicado não parece condizente com o desenho industrial representado nas figuras. Em atendimento ao item 5.3.1.1 do Manual de Desenhos Industriais, solicitamos que o requerente forneça esclarecimentos quanto à classificação proposta ou informe nova classe adequada ao desenho industrial reivindicado.</p>
BR302024001105-9	<p>Exigência técnica Código de despacho: 136 Titular: DPR TELECOMUNICAÇÕES LTDA [BR/SP] e FABRI INDÚSTRIA E COMÉRCIO LTDA. [BR/SP] Procurador: Veronica Meyer Gaiarsa Detalhes do despacho: O campo de aplicação indicado não parece condizente com o desenho industrial representado nas figuras. Em atendimento ao item 5.3.1.1 do Manual de Desenhos Industriais, solicitamos que o requerente forneça esclarecimentos quanto à classificação proposta ou informe nova classe adequada ao desenho industrial reivindicado.</p>
BR302024001106-7	<p>Exigência técnica Código de despacho: 136 Titular: DPR TELECOMUNICAÇÕES LTDA [BR/SP] e FABRI INDÚSTRIA E COMÉRCIO LTDA. [BR/SP] Procurador: Veronica Meyer Gaiarsa Detalhes do despacho: O campo de aplicação indicado não parece condizente com o desenho industrial representado nas figuras. Em atendimento ao item 5.3.1.1 do Manual de Desenhos Industriais, solicitamos que o requerente forneça esclarecimentos quanto à classificação proposta ou informe nova classe adequada ao desenho industrial reivindicado.</p>
BR302024001107-5	<p>Exigência técnica Código de despacho: 136 Titular: DPR TELECOMUNICAÇÕES LTDA [BR/SP] e FABRI INDÚSTRIA E COMÉRCIO LTDA. [BR/SP] Procurador: Veronica Meyer Gaiarsa Detalhes do despacho: O campo de aplicação indicado não parece condizente com o desenho industrial representado nas figuras. Em atendimento ao item 5.3.1.1 do Manual de Desenhos Industriais, solicitamos que o requerente forneça esclarecimentos quanto à classificação proposta ou informe nova classe adequada ao desenho industrial reivindicado.</p>
BR302024001108-3	<p>Exigência técnica Código de despacho: 136 Titular: DPR TELECOMUNICAÇÕES LTDA [BR/SP] e FABRI INDÚSTRIA E COMÉRCIO LTDA. [BR/SP] Procurador: Veronica Meyer Gaiarsa Detalhes do despacho: O campo de aplicação indicado não parece condizente com o desenho industrial representado nas figuras. Em atendimento ao item 5.3.1.1 do Manual de Desenhos Industriais, solicitamos que o requerente forneça esclarecimentos quanto à classificação proposta ou informe nova classe adequada ao desenho industrial reivindicado.</p>
BR302024001109-1	<p>Exigência técnica Código de despacho: 136 Titular: DPR TELECOMUNICAÇÕES LTDA [BR/SP] e FABRI INDÚSTRIA E COMÉRCIO LTDA. [BR/SP] Procurador: Veronica Meyer Gaiarsa Detalhes do despacho: O campo de aplicação indicado não parece condizente com o desenho industrial representado nas figuras. Em atendimento ao item 5.3.1.1 do Manual de Desenhos Industriais, solicitamos que o requerente forneça esclarecimentos quanto à classificação proposta ou informe nova classe adequada ao desenho industrial reivindicado.</p>



BR302024001110-5	<p>Exigência técnica Código de despacho: 136 Titular: DPR TELECOMUNICAÇÕES LTDA [BR/SP] e FABRI INDÚSTRIA E COMÉRCIO LTDA. [BR/SP] Procurador: Veronica Meyer Gaiarsa Detalhes do despacho: [1]- A representação das figuras apresenta algumas linhas muito grossas e serrilhadas, impedindo uma perfeita visualização de todos os detalhes do objeto. Em atendimento ao item 5.3.4.1 do Manual de Desenhos Industriais, apresentar figuras com melhor qualidade gráfica. [2]- O campo de aplicação indicado não parece condizente com o desenho industrial representado nas figuras. Em atendimento ao item 5.3.1.1 do Manual de Desenhos Industriais, solicitamos que o requerente forneça esclarecimentos quanto à classificação proposta ou informe nova classe adequada ao desenho industrial reivindicado.</p>
BR302024001111-3	<p>Exigência técnica Código de despacho: 136 Titular: DPR TELECOMUNICAÇÕES LTDA [BR/SP] e FABRI INDÚSTRIA E COMÉRCIO LTDA. [BR/SP] Procurador: Veronica Meyer Gaiarsa Detalhes do despacho: O campo de aplicação indicado não parece condizente com o desenho industrial representado nas figuras. Em atendimento ao item 5.3.1.1 do Manual de Desenhos Industriais, solicitamos que o requerente forneça esclarecimentos quanto à classificação proposta ou informe nova classe adequada ao desenho industrial reivindicado.</p>
BR302024001112-1	<p>Exigência técnica Código de despacho: 136 Titular: DPR TELECOMUNICAÇÕES LTDA [BR/SP] e FABRI INDÚSTRIA E COMÉRCIO LTDA. [BR/SP] Procurador: Veronica Meyer Gaiarsa Detalhes do despacho: O campo de aplicação indicado não parece condizente com o desenho industrial representado nas figuras. Em atendimento ao item 5.3.1.1 do Manual de Desenhos Industriais, solicitamos que o requerente forneça esclarecimentos quanto à classificação proposta ou informe nova classe adequada ao desenho industrial reivindicado.</p>
BR302024001118-0	<p>Exigência técnica Código de despacho: 136 Titular: GABRIELA FUGANTI CASAGRANDE [BR/PR] Procurador: MARINA ZAGONEL XAVIER DA SILVA Detalhes do despacho: [1]- Conforme o item 5.3.4.1 do Manual de Desenhos Industriais, o fundo dos desenhos ou fotografias deverá ser neutro, sem elementos desnecessários ou irrelevantes ao desenho industrial reivindicado, e sem revelar qualquer padrão ou textura. Por neutro, entende-se o fundo que não exerça interferência nas formas do desenho industrial representado. Reapresentar a figura, mantendo na mesma apenas o desenho industrial reivindicado. [2]- Em atendimento ao item 5.3.1.1 do Manual de Desenhos Industriais, a indicação do produto no título do pedido deve ser clara e concisa e adequada ao produto representado nas figuras, de preferência em concordância com a lista de produtos disponibilizada na Classificação de Locarno. Sugerimos modificar o título para CADEIRA ou POLTRONA. Se necessário, classe e subclasse também deverão ser alteradas.</p>
BR302024001121-0	<p>Exigência técnica Código de despacho: 136 Titular: FRANCISCO FÁBIO CESAR DE MESQUITA [BR/CE] Procurador: WALTER EVERSON DE ANDRADE Detalhes do despacho: [1]- De acordo com o item 5.3.4.3 do Manual de Desenhos Industriais, não é permitida a utilização, na mesma variação, de figuras representadas por meio de linhas e outras representadas por outros meios, como fotografias ou renderizações. Assim, uma variação não pode apresentar a perspectiva renderizada e as demais vistas representadas por meio de linhas, p. ex. Reapresentar as figuras da primeira variação, em formato .jpg, com o mesmo tipo de representação em todas elas. [2]- Nas figuras da segunda variação, não foi possível identificar o detalhe ampliado em nenhuma das demais vistas. Com base no item 5.3.4.2, exclua a vista ampliada ou apresente figura em que a área ampliada seja indicada por meio de contorno em linha tracejada. [3]- De acordo com o item 5.3.1.1 do Manual de Desenhos Industriais, o título não deve conter: informações técnicas do produto; nome comercial do produto ou indicação de código, numeração ou modelo; adjetivos; referência a kits, conjuntos ou jogos de objetos; descrição de forma ou material de fabricação. Sugerimos modificar o título para CARTEIRA.</p>
BR302024001127-0	<p>Exigência técnica Código de despacho: 136 Titular: CARLOS HERNANI CRUZ MARMOL [BR/SP] e MICHEL NASSER [BR/SP] Procurador: Marcio Loreti Detalhes do despacho: Não foi possível identificar o detalhe ampliado em nenhuma das demais vistas. Com base no item 5.3.4.2, exclua a vista ampliada ou apresente figura em que a área ampliada seja indicada por meio de contorno em linha tracejada.</p>



BR302024001128-8	<p>Exigência técnica Código de despacho: 136 Titular: DPR TELECOMUNICAÇÕES LTDA [BR/SP] e FABRI INDÚSTRIA E COMÉRCIO LTDA. [BR/SP] Procurador: Veronica Meyer Gaiarsa Detalhes do despacho: O campo de aplicação indicado não parece condizente com o desenho industrial representado nas figuras. Em atendimento ao item 5.3.1.1 do Manual de Desenhos Industriais, solicitamos que o requerente forneça esclarecimentos quanto à classificação proposta ou informe nova classe adequada ao desenho industrial reivindicado.</p>
BR302024001129-6	<p>Exigência técnica Código de despacho: 136 Titular: DPR TELECOMUNICAÇÕES LTDA [BR/SP] Procurador: Veronica Meyer Gaiarsa Detalhes do despacho: O campo de aplicação indicado não parece condizente com o desenho industrial representado nas figuras. Em atendimento ao item 5.3.1.1 do Manual de Desenhos Industriais, solicitamos que o requerente forneça esclarecimentos quanto à classificação proposta ou informe nova classe adequada ao desenho industrial reivindicado.</p>
BR302024001130-0	<p>Exigência técnica Código de despacho: 136 Titular: ALDO WAGNER FERNANDES [BR/SC] Detalhes do despacho: [1]- De acordo com o item 5.3.4.3 do Manual de Desenhos Industriais, não é permitida a utilização, na mesma variação, de figuras representadas por meio de linhas e outras representadas por outros meios, como fotografias ou renderizações. Assim, uma variação não pode apresentar a perspectiva renderizada e as demais vistas representadas por meio de linhas, p. ex. Reapresentar as figuras da primeira variação, em formato .jpg, com o mesmo tipo de representação em todas elas. [2]- Em atendimento ao item 5.3.1.1 do Manual de Desenhos Industriais, a indicação do produto no título do pedido deve ser clara e concisa e adequada ao produto representado nas figuras, de preferência em concordância com a lista de produtos disponibilizada na Classificação de Locarno. Alterar o título por outro que defina clara e objetivamente o objeto reivindicado. Se necessário, classe e subclasse também deverão ser alteradas.</p>
BR302024001132-6	<p>Exigência técnica Código de despacho: 136 Titular: HIZHO COMÉRCIO IMPORTAÇÃO E EXPORTAÇÃO LTDA. [BR/SP] Procurador: Milton Isejima Lima Detalhes do despacho: Verifica-se que há inconsistência entre as vistas: as vistas anterior e posterior apresentadas são idênticas. Em atenção ao item 5.3.4.4 do Manual de Desenhos Industriais reapresente a(s) figura(s) corrigida(s), em formato .jpg, correspondente(s) com as demais figuras. No cumprimento desta exigência, não é necessário reapresentar todas as figuras, apenas as que tiveram a correção solicitada. Neste caso, será gerado, automaticamente, novos relatório e reivindicação, fazendo referência somente à(s) nova(s) figura(s) apresentada(s), que serão desconsiderados, sendo aproveitados os documentos originalmente apresentados para a confecção do certificado, caso o pedido seja concedido.</p>
BR302024001139-3	<p>Exigência técnica Código de despacho: 136 Titular: LANTERSUL EQUIPAMENTOS PARA SINALIZAÇÃO E SERVIÇOS DE TREINAMENTO LTDA [BR/RS] Procurador: ELIANI DE AVIZ Detalhes do despacho: O pedido apresenta vários desenhos industriais. As figuras 1.4, 1.8, 1.9, 1.10 e 1.11 mostram um mesmo desenho industrial; as demais figuras mostram, cada uma delas, desenhos industriais distintos. Caso queira requerer proteção para todos os desenhos industriais, reapresentá-los como variações, com as vistas que se fizerem necessárias para a compreensão de todos os seus detalhes.</p>
BR302024001143-1	<p>Exigência técnica Código de despacho: 136 Titular: IND QUIMICA N SRA DA PIEDADE LTDA [BR/SE] Procurador: Eduardo Lívio Daimond Detalhes do despacho: Com base no Manual de Desenhos Industriais instituído pela Portaria INPI/PR nº 36/2023, formulam-se as seguintes exigências: Verifica-se que há inconsistência entre as vistas: a pequena projeção semicircular na lateral, verificada na perspectiva, deverá estar representada em alguma vista lateral. Em atenção ao item 5.3.4.4 do Manual reapresente as figuras com as correções indicadas e quaisquer outras que sejam necessárias para que as imagens apresentem coerência entre si. Para o cumprimento desta exigência, utilizar o formulário eletrônico para a inclusão de figuras. Não apresentar as figuras em documento pdf, sob pena de publicação de nova exigência. http://manualdedi.inpi.gov.br/projects/manual-de-desenho-industrial/wiki/03_05_Peticionamento_pelo_e-DI#352-Preenchimento-do-formul%C3%A1rio</p>



BR302024001184-9

Exigência técnica

Código de despacho: 136

Titular: KADESH EQUIPAMENTOS PROFISSIONAIS LTDA [BR/PR] e DIEGO ALVES LINS [BR/PR]

Procurador: Rosimeire Rodrigues da Rocha

Detalhes do despacho: Com base no Manual de Desenhos Industriais instituído pela Portaria INPI/PR nº 36/2023, formulam-se as seguintes exigências: Não há adequação entre o título, o campo de aplicação e a representação das figuras, não sendo possível identificar o produto requerido. Em atenção ao item 5.3.1.1 do Manual informe título que indique claramente o produto no qual o desenho industrial é aplicado. Se necessário, informe também nova classe mais adequada. As figuras foram apresentadas por meio da opção de anexos. Somente a vista anterior foi incluída usando o formulário de peticionamento eletrônico. Para análise do processo, as figuras devem ser inseridas no sistema pelo formulário mencionado. http://manualdedi.inpi.gov.br/projects/manual-de-desenho-industrial/wiki/03_Como_formular_pedido_de_registro_ou_peti%C3%A7%C3%A3o_de_desenho_industrial#35-Peticionamento-pelo-e-DI Para o cumprimento desta exigência, utilizar o formulário eletrônico para a inclusão de figuras. Não apresentar as figuras em documento pdf, sob pena de publicação de nova exigência. http://manualdedi.inpi.gov.br/projects/manual-de-desenho-industrial/wiki/03_05_Peticionamento_pelo_e-DI#352-Preenchimento-do-formul%C3%A1rio

BR302024001187-3

Exigência técnica

Código de despacho: 136

Titular: OLI FONSECA DUARTE [BR/SC]

Procurador: Kleyton Leandro lung D'Avila

Detalhes do despacho: Com base no Manual de Desenhos Industriais instituído pela Portaria INPI/PR nº 36/2023, formulam-se as seguintes exigências: Verifica-se que há inconsistência entre as vistas: a perspectiva revela produto distinto daquele demonstrado nas demais vistas. Entre outras diferenças, o aro da roda apresenta formato em espiral. Em atenção ao item 5.3.4.4 do Manual reapresente as figuras com as correções indicadas e quaisquer outras que sejam necessárias para que as imagens apresentem coerência entre si. Para o cumprimento desta exigência, utilizar o formulário eletrônico para a inclusão de figuras. Não apresentar as figuras em documento pdf, sob pena de publicação de nova exigência. http://manualdedi.inpi.gov.br/projects/manual-de-desenho-industrial/wiki/03_05_Peticionamento_pelo_e-DI#352-Preenchimento-do-formul%C3%A1rio

BR302024001189-0

Exigência técnica

Código de despacho: 136

Titular: V SOARES DA SILVA MONTANARI - COMERCIO DE MOVEIS [BR/PR]

Detalhes do despacho: Com base no Manual de Desenhos Industriais instituído pela Portaria INPI/PR nº 36/2023, formulam-se as seguintes exigências: Verifica-se que há inconsistência entre as vistas: A perspectiva revela que a haste esquerda do pé da cadeira se prolonga até a base do assento. No entanto, na fig. 1.2 a haste do pé tem um formato de "U" invertido, em peça única. Na perspectiva, o encosto não tem profundidade ou volume, mas as demais vistas revelam volumetria. As vistas laterais revelam um encosto em formato curvo, enquanto na vista superior e perspectiva mostram um formato retilíneo. Na fig. 1.6 o encosto tem 3 segmentos horizontais, enquanto nas demais vistas 4. Em atenção ao item 5.3.4.4 do Manual reapresente as figuras com as correções indicadas e quaisquer outras que sejam necessárias para que as imagens apresentem coerência entre si. Para o cumprimento desta exigência, utilizar o formulário eletrônico para a inclusão de figuras. Não apresentar as figuras em documento pdf, sob pena de publicação de nova exigência. http://manualdedi.inpi.gov.br/projects/manual-de-desenho-industrial/wiki/03_05_Peticionamento_pelo_e-DI#352-Preenchimento-do-formul%C3%A1rio

BR302024001193-8

Exigência técnica

Código de despacho: 136

Titular: AMIRLEA KEILA DELFINO DE FREITAS [BR/RJ]

Procurador: Claudemir Monteiro Silva

Detalhes do despacho: Com base no Manual de Desenhos Industriais instituído pela Portaria INPI/PR nº 36/2023, formulam-se as seguintes exigências: Verifica-se que há inconsistência entre as vistas: a fig. 1.7, chamada de vista planificada, está incompreensível. Se a legenda estiver incorreta e a vista for na verdade a inferior, não haverá correspondência com fig. 1.6, vista superior. Esclarecer. Em atenção ao item 5.3.4.4 do Manual reapresente as figuras com as correções indicadas e quaisquer outras que sejam necessárias para que as imagens apresentem coerência entre si. A atual fig. 1.5 foi incorretamente indicada como vista inferior, quando deveria ser a vista lateral esquerda. Corrigir. Para o cumprimento desta exigência, utilizar o formulário eletrônico para a inclusão de figuras. Não apresentar as figuras em documento pdf, sob pena de publicação de nova exigência. http://manualdedi.inpi.gov.br/projects/manual-de-desenho-industrial/wiki/03_05_Peticionamento_pelo_e-DI#352-Preenchimento-do-formul%C3%A1rio



BR302024001266-7

Exigência técnica

Código de despacho: 136

Titular: LUIZ FERNANDO RUFO [BR/SP]

Procurador: Jorge Roberto Innocêncio da Costa

Detalhes do despacho: No atual pedido, foram inseridas no sistema de peticionamento eletrônico figuras do desenho industrial reivindicado no formato solicitado (.jpg), com numeração de figuras e numeração de páginas, informações que são geradas automaticamente pelo sistema, que gerou também, baseado nessas figuras, relatório descritivo e reivindicação. Além disso, também foi apresentado novo jogo de figuras, relatório descritivo e reivindicação como anexos, em formato .pdf. Em atenção ao item 5.3.4.4 do Manual de Desenhos Industriais reapresente as figuras, sem alteração de matéria, sem qualquer tipo de informação adicional, como numeração das figuras ou das páginas, em formato .jpg, correspondentes entre si. Com a reapresentação de todas as figuras no formato .jpg, o relatório e a reivindicação serão gerados automaticamente pelo sistema de peticionamento. Caso as figuras ou esses documentos sejam também apresentados como anexos em pdf, os mesmos serão desconsiderados.

BR302024001267-5

Exigência técnica

Código de despacho: 136

Titular: M S MÓVEIS E UTENSÍLIOS LTDA [BR/SP]

Procurador: Marco Aurélio Marchiori

Detalhes do despacho: No presente pedido, a legenda das figs. 1.1 e 1.2 não corresponde, pois tratam-se de detalhes ampliados do desenho industrial reivindicado, mostrado na fig. 1.3. A fig. 1.4 mostra uma ambientação, onde o desenho industrial reivindicado está inserido, o que não é permitido e deve, portanto, ser excluída. Tomando como referência o objeto mostrado na fig. 1.3, apresentar quantas vistas forem necessárias para representar clara e suficientemente o desenho industrial reivindicado, sem objetos que não façam parte do mesmo, como bichos de pelúcia, mosquiteiros e quaisquer outros objetos decorativos e acessórios. As figuras devem mostrar apenas o desenho industrial reivindicado. Caso queira apresentar detalhes ampliados do mesmo, a região ampliada deve estar delimitada em alguma figura através de linhas traço-ponto.

BR302024001271-3

Exigência técnica

Código de despacho: 136

Titular: ABLOY OY [FI]

Procurador: Daniela de Almeida Lin

Detalhes do despacho: [1] - A figura 1.8 demonstra uma maneira de uso do desenho industrial reivindicado. De acordo com o item 5.3.3 do Manual de Desenhos Industriais, cada configuração distinta deve ser apresentada como variação. Portanto, reapresente as figuras, em formato .jpg, inserindo a fig. 1.8 no sistema de peticionamento eletrônico como variação de um mesmo desenho industrial, denominado-a como "vista lateral direita". Com a reapresentação de todas as figuras no formato .jpg, sua numeração, bem como o relatório e a reivindicação serão gerados automaticamente pelo sistema de peticionamento. [2]- De acordo com o item 5.3.1.1 do Manual de Desenhos Industriais, o título não deve conter: informações técnicas do produto; nome comercial do produto ou indicação de código, numeração ou modelo; adjetivos; referência a kits, conjuntos ou jogos de objetos; descrição de forma ou material de fabricação. Sugerimos modificar o título para MAÇANETAS DE PORTAS.

BR302024001291-8

Exigência técnica

Código de despacho: 136

Titular: J S CALIN EQUIPAMENTOS ELETRONICOS LTDA [BR/PR]

Procurador: Alexandre Pietrângelo Lima

Detalhes do despacho: De acordo com o item 5.3.4.1 do Manual de Desenhos Industriais, os desenhos ou fotografias não deverão apresentar molduras. Reapresentar as figuras sem as molduras que as delimitam.

BR302024001292-6

Exigência técnica

Código de despacho: 136

Titular: ATILIO PORFIRIO LEDESMA REY [BR/AM]

Detalhes do despacho: [1]- Conforme o item 5.3.6 do Manual de Desenhos Industriais, não é permitida a inclusão, nas figuras, de caracteres, palavras ou elementos textuais que não façam parte da configuração do desenho industrial. A figura mostra título, setas e indicações numéricas, não pertinentes ao desenho industrial reivindicado, além do pedaço da imagem de uma interface gráfica. Reapresentar a figura 1.1 em formato .jpg corrigida, sem qualquer tipo de informação adicional, nomeando-a como "Perspectiva". Ao reapresentar a figura, a numeração, o relatório e a reivindicação serão gerados automaticamente pelo sistema de peticionamento eletrônico. [2]- Em atendimento ao item 5.3.1.1 do Manual de Desenhos Industriais, a indicação do produto no título do pedido deve ser clara e concisa e adequada ao produto representado nas figuras, de preferência em concordância com a lista de produtos disponibilizada na Classificação de Locarno. Alterar o título por outro que defina clara e objetivamente o objeto reivindicado. [3]- O campo de aplicação indicado não parece condizente com o desenho industrial representado nas figuras. Em atendimento ao item 5.3.1.1 do Manual de Desenhos Industriais, solicitamos que o requerente forneça esclarecimentos quanto à classificação proposta ou informe nova classe adequada ao desenho industrial reivindicado. [4]- A documentação apresentada em anexo ao pedido (resumo, documento técnico, descrição dos desenhos e reivindicação) está sendo desconsiderada.



BR302024001293-4	<p>Exigência técnica Código de despacho: 136 Titular: ELZA TAVARES MALAVAZI [BR/SP] Procurador: Elgem Alves de Gouvea Filho Detalhes do despacho: No atual pedido, foram inseridas no sistema de peticionamento eletrônico figuras do desenho industrial reivindicado no formato solicitado (.jpg), que gerou automaticamente, baseado nessas figuras, relatório descritivo e reivindicação. Além disso, também foi apresentado novo jogo de figuras, relatório descritivo e reivindicação como anexos, em formato .pdf. Em atenção ao item 5.3.4.4 do Manual de Desenhos Industriais rerepresente as figuras, sem alteração de matéria, em formato .jpg, correspondentes entre si. Com a rerepresentação de todas as figuras no formato .jpg, o relatório e a reivindicação serão gerados automaticamente pelo sistema de peticionamento, bem como a numeração e legenda das mesmas. Caso as figuras ou esses documentos sejam também apresentados como anexos em pdf, os mesmos serão desconsiderados.</p>
BR302024001405-8	<p>Exigência técnica Código de despacho: 136 Titular: JADERSON DE ALMEIDA [BR/SC] Detalhes do despacho: De acordo com o item 5.3.4.3 do Manual de Desenhos Industriais, não é permitida a utilização, na mesma variação, de figuras representadas por meio de linhas e outras representadas por outros meios, como fotografias ou renderizações. Assim, uma variação não pode apresentar a perspectiva renderizada e as demais vistas representadas por meio de linhas, p. ex. Reapresentar as figuras, em formato .jpg, com o mesmo tipo de representação em todas elas. Ao reapresentar as figuras, o relatório e a reivindicação serão gerados automaticamente pelo sistema de peticionamento eletrônico.</p>
BR302024001409-0	<p>Exigência técnica Código de despacho: 136 Titular: JADERSON DE ALMEIDA [BR/SC] Detalhes do despacho: Verifica-se que há inconsistência entre as vistas: a representação de luzes e sombras não está coerente em todas as vistas, principalmente nas vistas anterior e superior. Em atenção ao item 5.3.4.4 do Manual de Desenhos Industriais rerepresente as figuras corrigidas, em formato .jpg, correspondentes entre si. Com a rerepresentação de todas as figuras corrigidas no formato .jpg, o relatório e a reivindicação serão gerados automaticamente pelo sistema de peticionamento. Caso esses documentos sejam também apresentados como anexos em pdf, os mesmos serão desconsiderados.</p>
BR302024001411-2	<p>Exigência técnica Código de despacho: 136 Titular: JADERSON DE ALMEIDA [BR/SC] Detalhes do despacho: Verifica-se que há inconsistência entre as vistas: a representação de luzes e sombras não está coerente em todas as vistas. Em atenção ao item 5.3.4.4 do Manual de Desenhos Industriais rerepresente as figuras corrigidas, em formato .jpg, correspondentes entre si. Com a rerepresentação de todas as figuras corrigidas no formato .jpg, o relatório e a reivindicação serão gerados automaticamente pelo sistema de peticionamento. Caso esses documentos sejam também apresentados como anexos em pdf, os mesmos serão desconsiderados.</p>
BR302024001413-9	<p>Exigência técnica Código de despacho: 136 Titular: JADERSON DE ALMEIDA [BR/SC] Detalhes do despacho: De acordo com o item 5.3.4.3 do Manual de Desenhos Industriais, não é permitida a utilização, na mesma variação, de figuras representadas por meio de linhas e outras representadas por outros meios, como fotografias ou renderizações. Assim, uma variação não pode apresentar a perspectiva renderizada e as demais vistas representadas por meio de linhas, p. ex. Reapresentar as figuras, em formato .jpg, com o mesmo tipo de representação em todas elas. Ao reapresentar as figuras, o relatório e a reivindicação serão gerados automaticamente pelo sistema de peticionamento eletrônico.</p>
BR302024001414-7	<p>Exigência técnica Código de despacho: 136 Titular: JADERSON DE ALMEIDA [BR/SC] Detalhes do despacho: De acordo com o item 5.3.4.3 do Manual de Desenhos Industriais, não é permitida a utilização, na mesma variação, de figuras representadas por meio de linhas e outras representadas por outros meios, como fotografias ou renderizações. Assim, uma variação não pode apresentar a perspectiva renderizada e as demais vistas representadas por meio de linhas, p. ex. Reapresentar as figuras, em formato .jpg, com o mesmo tipo de representação em todas elas. Ao reapresentar as figuras, o relatório e a reivindicação serão gerados automaticamente pelo sistema de peticionamento eletrônico.</p>



BR302024001434-1

Exigência técnica

Código de despacho: 136

Titular: DSA MANUTENCAO EM ATM LTDA [BR/RS]

Procurador: Ricardo Rabello Spoo

Detalhes do despacho: Com base no Manual de Desenhos Industriais instituído pela Portaria INPI/PR nº 36/2023, formulam-se as seguintes exigências: A fig. 1.8 revela o produto em uma posição distinta das demais vistas. Se houver interesse, a fig. 1.8 deve ser apresentada como variação configurativa, fig. 2.1, sem as linhas tracejadas. As figuras demonstram produto com mais de uma maneira de uso, cores ou combinação de cores e/ou representação. De acordo com o item 5.3.3 do Manual de Desenhos Industriais, cada maneira de uso deve ser numerada como variação. Portanto, proceda a correção de forma que as variações os produtos tenham a seguinte formatação: fig. 1.1, 1.2, 1.3 etc., para primeira variação (maneira de uso); fig. 2.1 para a segunda variação, conforme determinado no item 5.3.4.5 do Manual. Corrigir legenda da fig. 1.4 que está repetida; corrigir. De acordo com o item 3.5.2 do Manual de Desenhos Industriais, o campo Descrição do formulário só deve ser usado para incluir informações necessárias à compreensão das figuras do desenho industrial. As informações inseridas neste campo no pedido não cumprem com a finalidade pretendida e foram excluídas de ofício de acordo com a nota técnica 01/2024. Para o cumprimento desta exigência, utilizar o formulário eletrônico para a inclusão de figuras. Não apresentar as figuras em documento pdf, sob pena de publicação de nova exigência. http://manualdedi.inpi.gov.br/projects/manual-de-desenho-industrial/wiki/03_05_Peticionamento_pelo_e-DI#352-Preenchimento-do-formul%C3%A1rio

BR302024001437-6

Exigência técnica

Código de despacho: 136

Titular: UNIVERSIDADE FEDERAL DO RIO DE JANEIRO [BR/RJ]

Detalhes do despacho: Com base no Manual de Desenhos Industriais instituído pela Portaria INPI/PR nº 36/2023, formulam-se as seguintes exigências: Não há adequação entre o título, o campo de aplicação e a representação das figuras. As figuras revelam uma embalagem e o título, bem como a classificação, indicam um padrão ornamental. Em atenção ao item 5.3.1.1 do Manual informe título que indique claramente o produto no qual o desenho industrial é aplicado. Se necessário, informe também nova classe mais adequada. O atual pedido não atende aos requisitos do art. 104, conforme disposições do item 5.3.3 Exame quanto à unidade do desenho industrial, pois não compartilham das mesmas características distintivas preponderantes. Um desenho industrial foi representado na figura 1.1. Outro desenho industrial foi representado na figura 2.1. Outro desenho industrial foi representado na figura 3.1. Outro desenho industrial foi representado na figura 4.1. Outro desenho industrial foi representado na figura 5.1. Outro desenho industrial foi representado na figura 6.1. O pedido deverá ser dividido, facultando-se ao requerente indicar o desenho industrial que será mantido no pedido original.

BR302024001438-4

Exigência técnica

Código de despacho: 136

Titular: UNIVERSIDADE FEDERAL DO RIO DE JANEIRO [BR/RJ]

Detalhes do despacho: Com base no Manual de Desenhos Industriais instituído pela Portaria INPI/PR nº 36/2023, formulam-se as seguintes exigências: Não há adequação entre o título, o campo de aplicação e a representação das figuras. As figuras revelam uma embalagem e o título, bem como a classificação, indicam um padrão ornamental. Em atenção ao item 5.3.1.1 do Manual informe título que indique claramente o produto no qual o desenho industrial é aplicado. Se necessário, informe também nova classe mais adequada. O atual pedido não atende aos requisitos do art. 104, conforme disposições do item 5.3.3 Exame quanto à unidade do desenho industrial, pois não compartilham das mesmas características distintivas preponderantes. Um desenho industrial foi representado na figura 1.1. Outro desenho industrial foi representado na figura 2.1. Outro desenho industrial foi representado na figura 3.1. Outro desenho industrial foi representado na figura 4.1. Outro desenho industrial foi representado na figura 5.1. Outro desenho industrial foi representado na figura 6.1. O pedido deverá ser dividido, facultando-se ao requerente indicar o desenho industrial que será mantido no pedido original.

BR302024001440-6

Exigência técnica

Código de despacho: 136

Titular: UNIVERSIDADE FEDERAL DO RIO DE JANEIRO [BR/RJ]

Detalhes do despacho: Com base no Manual de Desenhos Industriais instituído pela Portaria INPI/PR nº 36/2023, formulam-se as seguintes exigências: Não há adequação entre o título, o campo de aplicação e a representação das figuras. As figuras revelam uma embalagem e o título, bem como a classificação, indicam um padrão ornamental. Em atenção ao item 5.3.1.1 do Manual informe título que indique claramente o produto no qual o desenho industrial é aplicado. Se necessário, informe também nova classe mais adequada.



Pedidos de registro de desenho industrial definitivamente arquivados

Por falta de procuração
Por falta de resposta à exigência técnica
Exigência de designação não respondida



Por falta de resposta à exigência técnica

Os pedidos de registro de desenho industrial, listados a seguir, foram, definitivamente, arquivados, em vista da ausência de resposta a uma exigência técnica. Com respeito a esses processos, encerra-se a instância administrativa, nos termos do parágrafo 3º do artigo 106 da Lei da Propriedade Industrial (LPI, lei n.º 9.279, de 14 de maio de 1996).

Art. 106. Depositado o pedido de registro de desenho industrial e observado o disposto nos arts. 100, 101 e 104, será automaticamente publicado e simultaneamente concedido o registro, expedindo-se o respectivo certificado.

§ 3º Não atendido o disposto nos arts. 101 e 104, será formulada exigência, que deverá ser respondida em 60 (sessenta) dias, sob pena de arquivamento definitivo.

Este despacho não gera direito a fotocópia por parte de terceiros.

BR302021006209-7	Arquivamento definitivo de pedido de registro por falta de cumprimento de exigência técnica Código de despacho: 139 Titular: ANTONIO CARLOS SANTOS FIGUEIREDO [BR/MG] e SOCIEDADE UNIFICADA DE ENSINO AUGUSTO MOTTA [BR/RJ] Detalhes do despacho: Pedido arquivado por não ter sido apresentada a petição de cumprimento de exigência no prazo legal de 60 dias da publicação da exigência técnica.
BR302022000356-5	Arquivamento definitivo de pedido de registro por falta de cumprimento de exigência técnica Código de despacho: 139 Titular: SHENZHEN JIMUYIDA TECHNOLOGY CO. LTD [CN] Procurador: EMILIO COLLADO LOPEZ Detalhes do despacho: Pedido arquivado por não ter sido apresentada a petição de cumprimento de exigência no prazo legal de 60 dias da publicação da exigência técnica.
BR302023005539-8	Arquivamento definitivo de pedido de registro por falta de cumprimento de exigência técnica Código de despacho: 139 Titular: F. A. CLINICA DE ESTETICA EIRELI [BR/SP] Procurador: Carillo Sprindi de Souza Detalhes do despacho: Pedido arquivado por não ter sido apresentada a petição de cumprimento de exigência no prazo legal de 60 dias da publicação da exigência técnica.
BR302023005544-4	Arquivamento definitivo de pedido de registro por falta de cumprimento de exigência técnica Código de despacho: 139 Titular: F. A. CLINICA DE ESTETICA EIRELI [BR/SP] Procurador: Carillo Sprindi de Souza Detalhes do despacho: Pedido arquivado por não ter sido apresentada a petição de cumprimento de exigência no prazo legal de 60 dias da publicação da exigência técnica.
BR302023005545-2	Arquivamento definitivo de pedido de registro por falta de cumprimento de exigência técnica Código de despacho: 139 Titular: ROMULO SILVA CERQUEIRA [BR/SP] Procurador: Fabiola Cristina Perineto de Paiva Detalhes do despacho: Pedido arquivado por não ter sido apresentada a petição de cumprimento de exigência no prazo legal de 60 dias da publicação da exigência técnica.



BR302023005573-8	Arquivamento definitivo de pedido de registro por falta de cumprimento de exigência técnica Código de despacho: 139 Titular: LILLO DO BRASIL IND. E COMERCIO DE PRODUTOS INFANTIS LTDA [BR/RJ] Procurador: Eduardo Conrado Silveira Detalhes do despacho: Pedido arquivado por não ter sido apresentada a petição de cumprimento de exigência no prazo legal de 60 dias da publicação da exigência técnica.
BR302023005590-8	Arquivamento definitivo de pedido de registro por falta de cumprimento de exigência técnica Código de despacho: 139 Titular: METALURGICA COMISSO LTDA [BR/SP] Procurador: Eduarda Colla Detalhes do despacho: Pedido arquivado por não ter sido apresentada a petição de cumprimento de exigência no prazo legal de 60 dias da publicação da exigência técnica.
BR302023005594-0	Arquivamento definitivo de pedido de registro por falta de cumprimento de exigência técnica Código de despacho: 139 Titular: JORGE LUIZ FREITAS MARECO JUNIOR [BR/PA] Detalhes do despacho: Pedido arquivado por não ter sido apresentada a petição de cumprimento de exigência no prazo legal de 60 dias da publicação da exigência técnica.
BR302023005674-2	Arquivamento definitivo de pedido de registro por falta de cumprimento de exigência técnica Código de despacho: 139 Titular: CAMILA PUCCI MIRÓ [BR/RR] Detalhes do despacho: Pedido arquivado por não ter sido apresentada a petição de cumprimento de exigência no prazo legal de 60 dias da publicação da exigência técnica.



Desistências em pedido de registro de desenho industrial

Exame de petição: Deferimento

Exame de petição: Exigência

Exame de petição: Indeferimento

Outros despachos



Exame de petição: Deferimento

Concluído o exame, deferem-se as petições em referência.

Cabe recurso desta decisão, que deve ser apresentado no prazo de 60 (sessenta) dias, contados da data de publicação da decisão recorrida na Revista da Propriedade Industrial (RPI), nos termos dos art. 212, 221, 222, 223 e 224 da Lei da Propriedade Industrial (LPI, Lei n.º 9.279, de 14 de maio de 1996).

Para apresentar uma petição de recurso:

1. Acesse o e-DI no site do INPI (www.inpi.gov.br);
2. Emita uma Guia de Recolhimento da União (GRU) para o serviço de “Recurso de desenho industrial - exceto contra indeferimento de pedido de registro de DI” (código 142), referente a petição;
3. Efetue o pagamento; e
4. Preencha e envie o formulário eletrônico correspondente à opção indicada na emissão da GRU, acompanhado dos esclarecimentos, argumentos, provas ou documentos apropriados.

Para esclarecer outras dúvidas e conhecer, em detalhe, o processamento de pedidos de registro de desenho industrial e outras petições, não deixe de consultar o Manual de Desenho Industrial (<http://manualdedi.inpi.gov.br/projects/manual-de-desenho-industrial/wiki>).

870240061606
22/07/2024

Deferimento da petição
Código de despacho: 270
Petição (tipo): [160.01] Desistência do pedido
Processo afetado: BR302024002462-2
Requerente: ESSILOR INTERNATIONAL
Procurador: MSANTOS PROPRIEDADE INTELECTUAL LTDA- EPP-
Detalhes do despacho: Homologada a desistência do pedido de registro de desenho industrial, com base no art. 51 da Lei 9.784/99.



Concessões de registros de desenho industrial

Registro de desenho industrial concedido

Concessão em designação



Registro de desenho industrial concedido

Os registros de desenho industrial, listados a seguir, foram concedidos, nos termos dos artigos 106 da Lei da Propriedade Industrial (LPI, lei n.º 9.279, de 14 de maio de 1996).

Art. 100. Não é registrável como desenho industrial:

I - o que for contrário à moral e aos bons costumes ou que ofenda a honra ou imagem de pessoas, ou atente contra liberdade de consciência, crença, culto religioso ou ideia e sentimentos dignos de respeito e veneração;

II - a forma necessária comum ou vulgar do objeto ou, ainda, aquela determinada essencialmente por considerações técnicas ou funcionais.

Art. 101. O pedido de registro, nas condições estabelecidas pelo INPI, conterá:

I - requerimento;

II - relatório descritivo, se for o caso;

III - reivindicações, se for o caso;

IV - desenhos ou fotografias;

V - campo de aplicação do objeto; e

VI - comprovante do pagamento da retribuição relativa ao depósito.

Parágrafo único. Os documentos que integram o pedido de registro deverão ser apresentados em língua portuguesa.

Art. 104. O pedido de registro de desenho industrial terá que se referir a um único objeto, permitida uma pluralidade de variações, desde que se destinem ao mesmo propósito e guardem entre si a mesma característica distintiva preponderante, limitado cada pedido ao máximo de 20 (vinte) variações.

Parágrafo único. O desenho deverá representar clara e suficientemente o objeto e suas variações, se houver, de modo a possibilitar sua reprodução por técnico no assunto.

Art. 106. Depositado o pedido de registro de desenho industrial e observado o disposto nos arts. 100, 101 e 104, será automaticamente publicado e simultaneamente concedido o registro, expedindo-se o respectivo certificado.

Os certificados dos registros de desenho industrial ora concedidos estarão disponíveis no site do INPI (www.inpi.gov.br), em até 60 (sessenta) dias contados da publicação desta RPI.).

BR302022003674-9

Concessão de registro

Código de despacho: 158

Titular: SAVIA PROPRIEDADE INTELECTUAL LTDA [BR/PR]

Autor: NATHALIA CRISTINA SAMORANO[BR]

Título do registro: ASSENTO

Data de depósito: 18/07/2022

Classificação: 06-01

Procurador: ANDREZA RODRIGUES DA SILVA

Detalhes do despacho: Título alterado de ofício, de acordo com a Nota Técnica INPI/CPAPD nº 01/2024, para adequação ao disposto no item 5.3.1.1 do Manual de Desenhos Industriais.



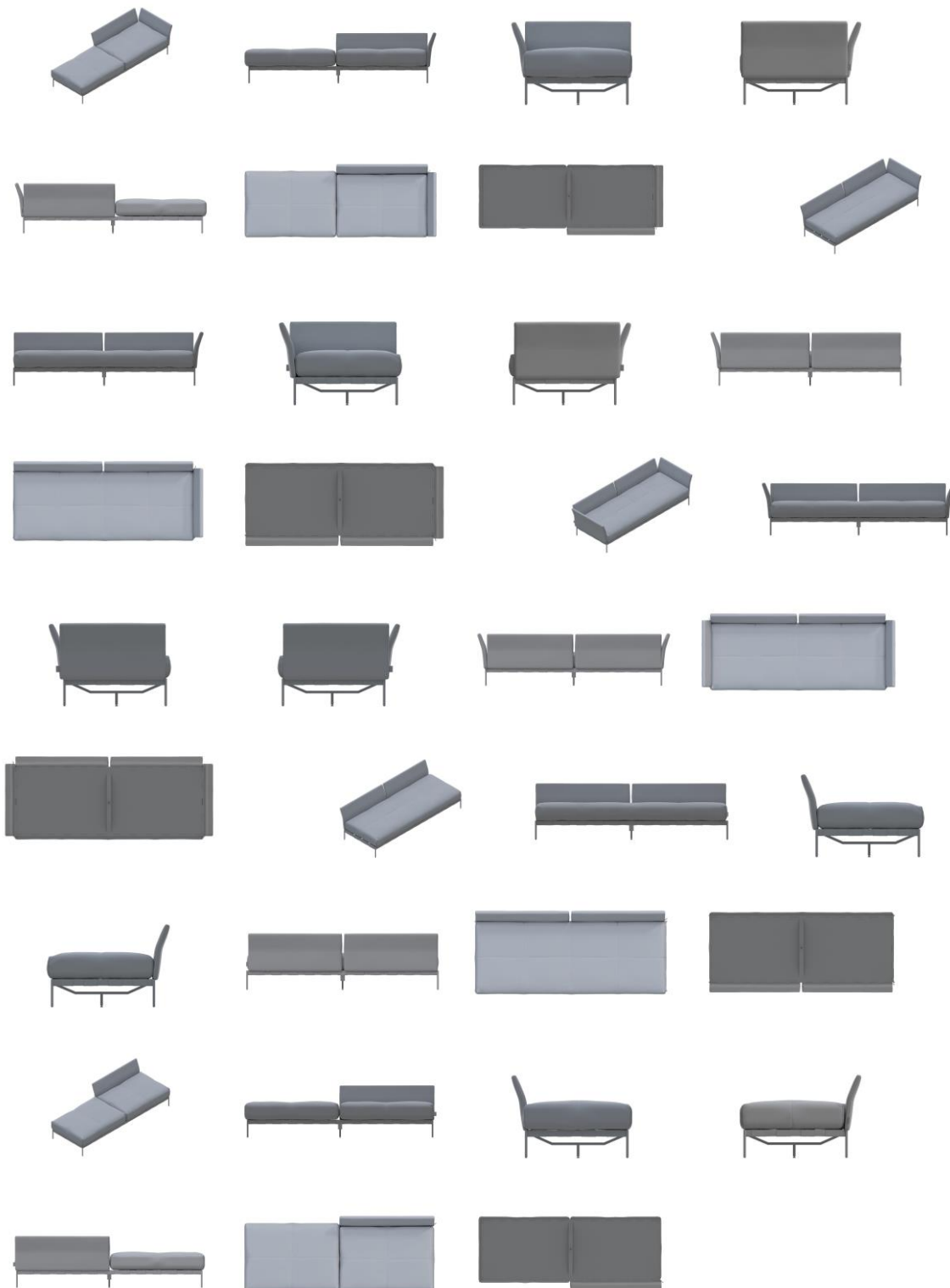

BR302022004135-1

Concessão de registro
Código de despacho: 158
Titular: XIAOPING XU [BR/SP]
Autor: XIAOPING XU[CN]
Título do registro: LANTERNA DE CAÇA
Data de depósito: 06/08/2022
Classificação: 26-04
Procurador: NADIR EMILIA DE LIMA



Detalhes do despacho: Título e legenda das figuras alterada de ofício, com a correspondente modificação no relatório descritivo, de acordo com a Nota Técnica INPI/CPAPD nº 01/2024, para adequação ao disposto no item 5.3.3 do Manual de Desenhos Industriais.



BR302022004564-0

Concessão de registro

Código de despacho: 158

Titular: AUTO ADESIVOS PARANA S.A [BR/PR]

Autor: DANIEL OLIVEIRA DOS SANTOS[BR] e ISMAEL TRINDADE FRAGA[BR]

Título do registro: ORNAMENTO APLICADO A ANTENA

Data de depósito: 26/08/2022

Classificação: 32-00

Procurador: VIVIANNE FRANCO ARAUJO

Detalhes do despacho: Título e numeração das figuras alterada de ofício, com a correspondente modificação no relatório descritivo, de acordo com a Nota Técnica INPI/CPAPD nº 01/2024, para adequação ao disposto no item 5.3.3 do Manual de Desenhos Industriais.



BR302022005128-4

Concessão de registro

Código de despacho: 158

Titular: MAUDE GROUP, INC. [US]

Autor: ÉVA CANTU[US]

Título do registro: MASSAGEADOR

Data de depósito: 20/09/2022

Prioridade unionista: 29/832,651 29/03/2022 US

Classificação: 28-03

Procurador: DANNEMANN, SIEMSEN, BIGLER & IPANEMA MOREIRA

Detalhes do despacho: Com base no Comunicado DIRMA publicado na RPI 2753 de 10 de outubro de 2023, alínea c), aproveita-se a documentação apresentada no ato do depósito, com relação às figuras. Título alterado de ofício, de acordo com a Nota Técnica INPI/CPAPD nº 01/2024, para adequação ao disposto no item 5.3.1.1 do Manual de Desenhos Industriais.

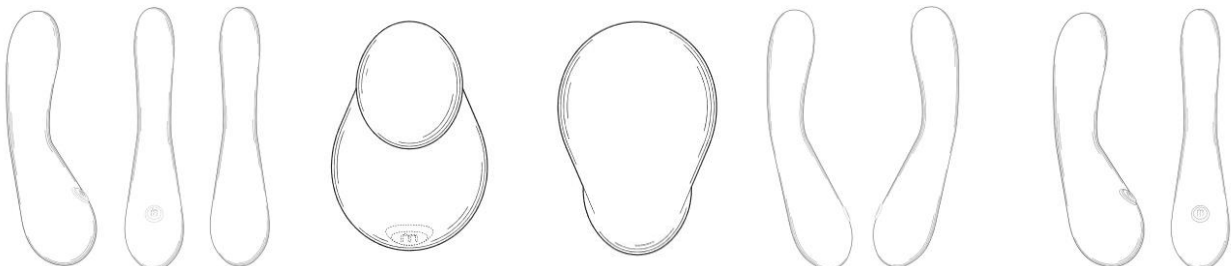

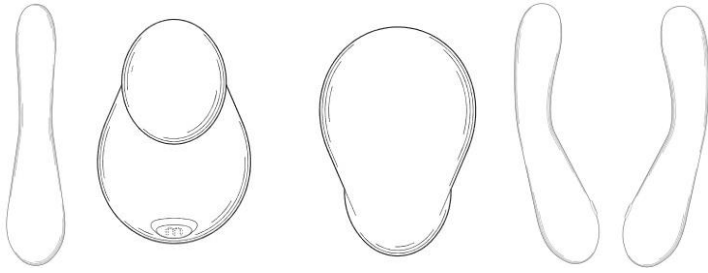

BR302022005318-0

Concessão de registro

Código de despacho: 158

Titular: JANSSEN BIOTECH, INC. [US]

Autor: JIMMY NGUYEN[US], MICHAEL CANNAMELA[US], KOLBI REGA[US] e STEVEN M. VESOLE[US]

Título do registro: DISPENSADOR DE FÁRMACOS

Data de depósito: 28/09/2022

Prioridade unionista: 29/832,846 30/03/2022 US

Classificação: 24-02

Procurador: DANNEMANN, SIEMSEN, BIGLER & IPANEMA MOREIRA

Detalhes do despacho: Com base no Comunicado DIRMA publicado na RPI 2753 de 10 de outubro de 2023, alínea c), aproveita-se a documentação apresentada na petição 870230025976, com relação às figuras. Título alterado de ofício, de acordo com a Nota Técnica INPI/CPAPD nº 01/2024, para adequação ao disposto no item 5.3.1.1 do Manual de Desenhos Industriais.

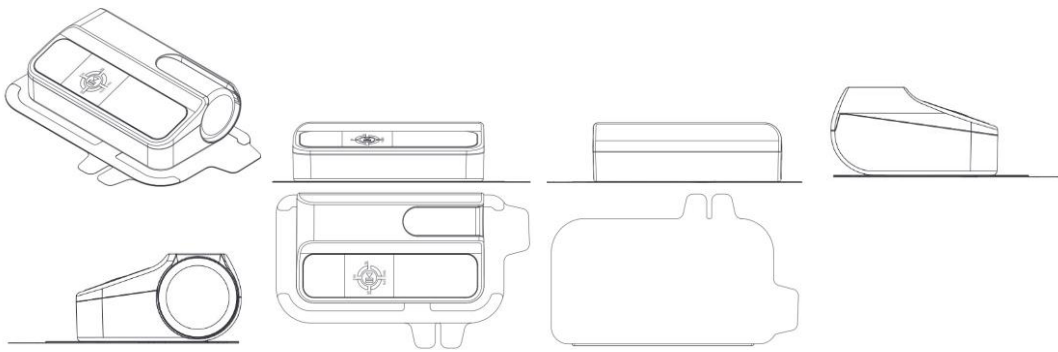

BR302022005320-1

Concessão de registro

Código de despacho: 158

Titular: IDE ELECTRIC S.L. [ES]

Autor: RAQUEL MONTAÑÉS ABOS[ES]

Título do registro: CAIXA DE DISTRIBUIÇÃO ELÉTRICA

Data de depósito: 28/09/2022

Prioridade unionista: 008920110 1 29/03/2022 EM, 008920110 2 29/03/2022 EM, 008920110 3 29/03/2022 EM, 008920110 4 29/03/2022 EM e 008920110 5 29/03/2022 EM

Classificação: 13-03

Procurador: CLARKE, MODET PROPRIEDADE INTELECTUAL LTDA.

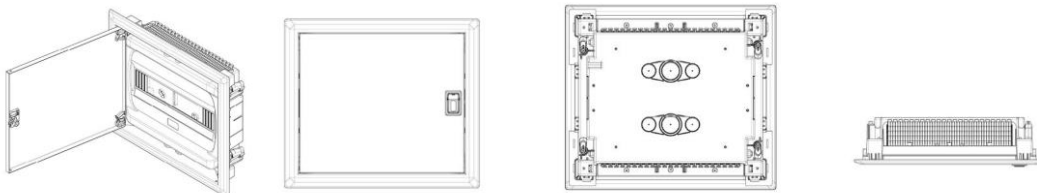

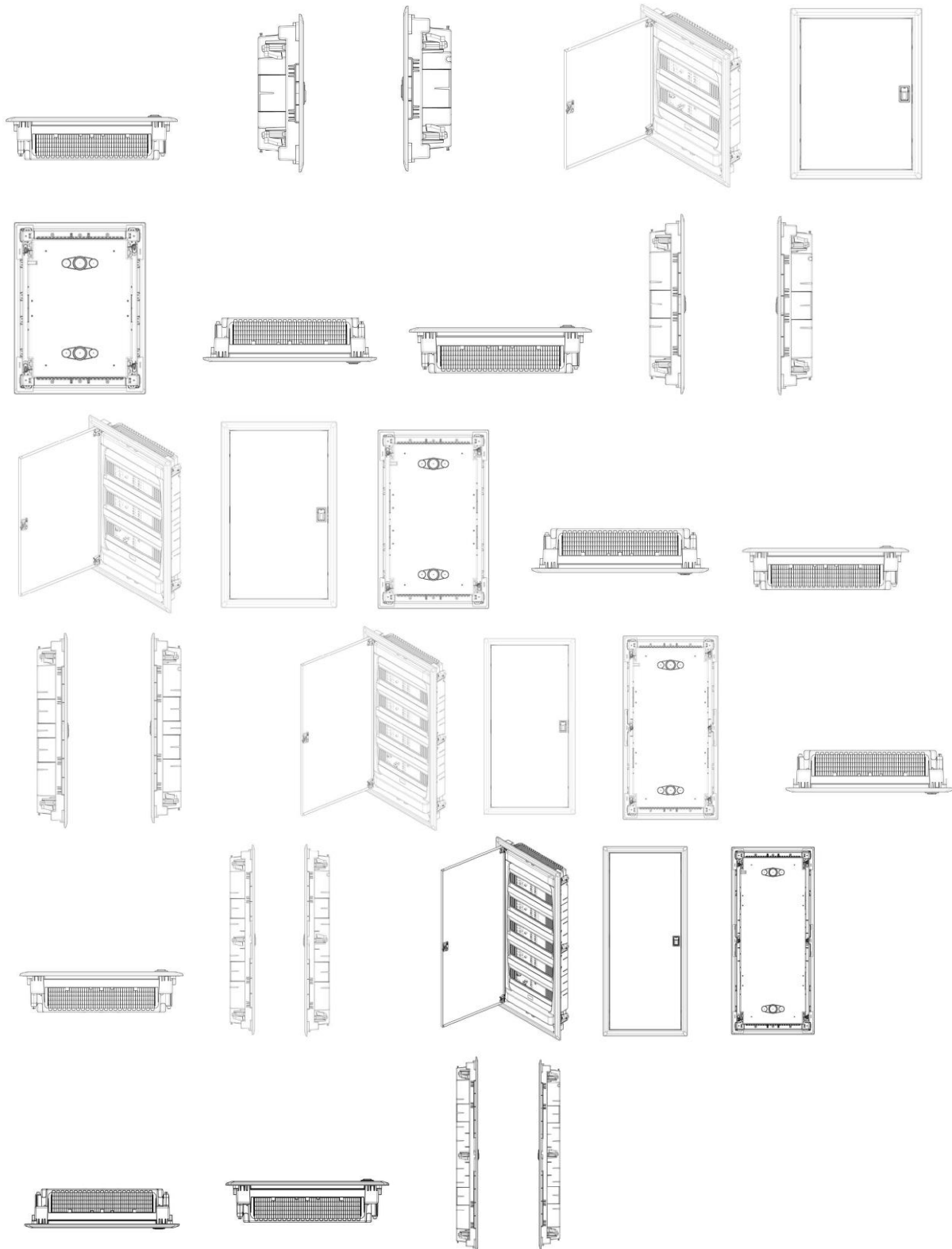

BR302022005321-0

Concessão de registro
 Código de despacho: 158
 Titular: JANSSEN BIOTECH, INC. [US]
 Autor: MICHAEL CANNAMELA[US]
 Título do registro: DISPENSADOR DE FARMACOS
 Data de depósito: 28/09/2022
 Prioridade unionista: 29/832,834 30/03/2022 US
 Classificação: 24-02



Procurador: DANNEMANN, SIEMSEN, BIGLER & IPANEMA MOREIRA

Detalhes do despacho: Título alterado de ofício, de acordo com a Nota Técnica INPI/CPAPD nº 01/2024, para adequação ao disposto no item 5.3.1.1 do Manual de Desenhos Industriais.

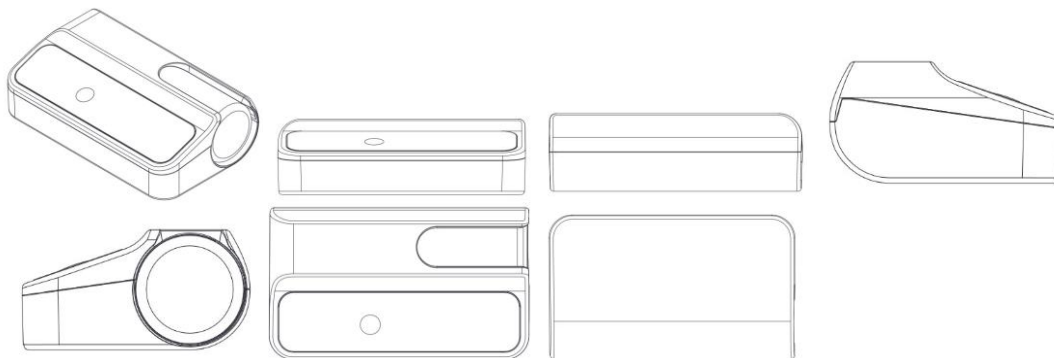

BR302022005371-6

Concessão de registro

Código de despacho: 158

Titular: UNIVERSIDADE FEDERAL RURAL DE PERNAMBUCO [BR/PE]

Autor: LUZIA INACIA DE OLIVEIRA RAPOSO VASCONCELOS[BR] e MARILIA RIBEIRO SALES CADENA[BR]

Título do registro: MODELO DIDÁTICO

Data de depósito: 30/09/2022

Classificação: 19-07

Detalhes do despacho: Título alterado de ofício, de acordo com a Nota Técnica INPI/CPAPD nº 01/2024, para adequação ao disposto no item 5.3.1.1 do Manual de Desenhos Industriais.

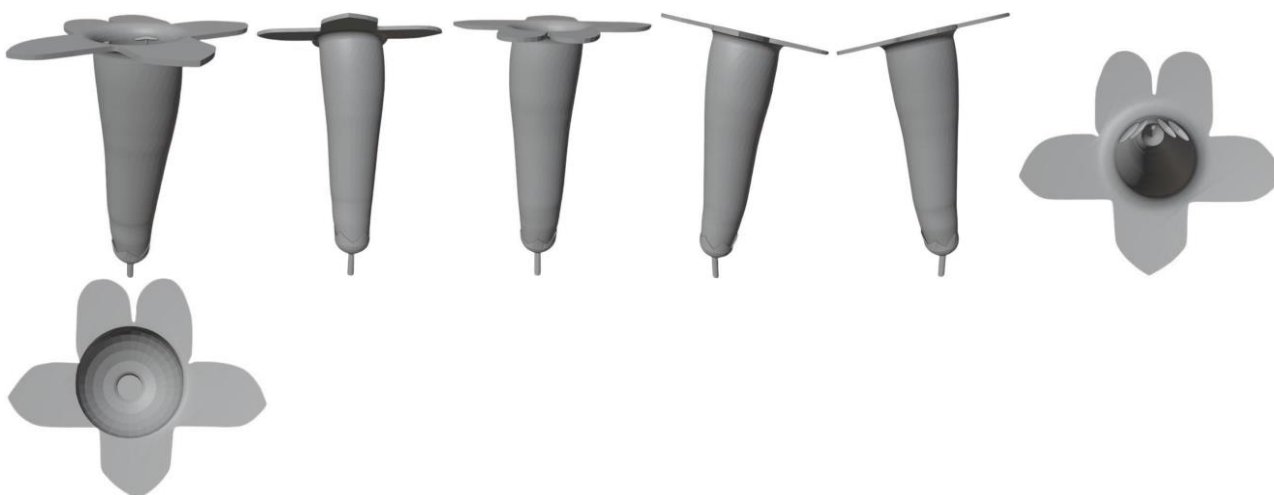

BR302022006153-0

Concessão de registro

Código de despacho: 158

Titular: BRASMACOL INDÚSTRIA E COMÉRCIO LTDA [BR/PR]

Autor: MARLON TONDO LANDO[BR]

Título do registro: MOLDURA

Data de depósito: 09/11/2022

Classificação: 06-07

Procurador: VASCO DA GAMA COELHO PEREIRA

Detalhes do despacho: Título e campo de aplicação alterados de ofício, de acordo com a Nota Técnica INPI/CPAPD nº 01/2024, para adequação ao disposto no item 5.3.1.1 do Manual de Desenhos Industriais.



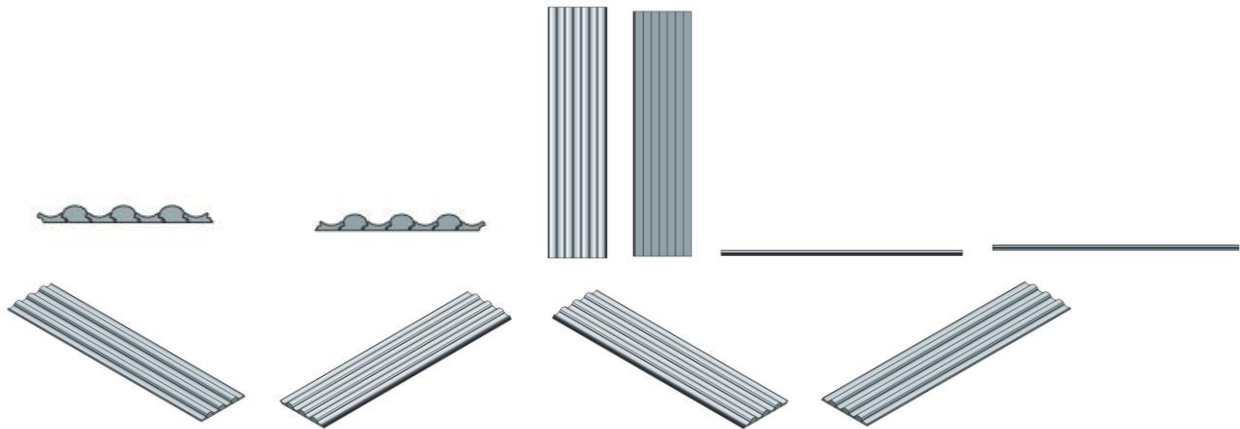

BR302022006154-9

Concessão de registro

Código de despacho: 158

Titular: BRASMACOL INDÚSTRIA E COMÉRCIO LTDA [BR/PR]

Autor: MARLON TONDO LANDO[BR]

Título do registro: MOLDURA

Data de depósito: 09/11/2022

Classificação: 06-07

Procurador: VASCO DA GAMA COELHO PEREIRA

Detalhes do despacho: Título e campo de aplicação alterados de ofício, de acordo com a Nota Técnica INPI/CPAPD nº 01/2024, para adequação ao disposto no item 5.3.1.1 do Manual de Desenhos Industriais.

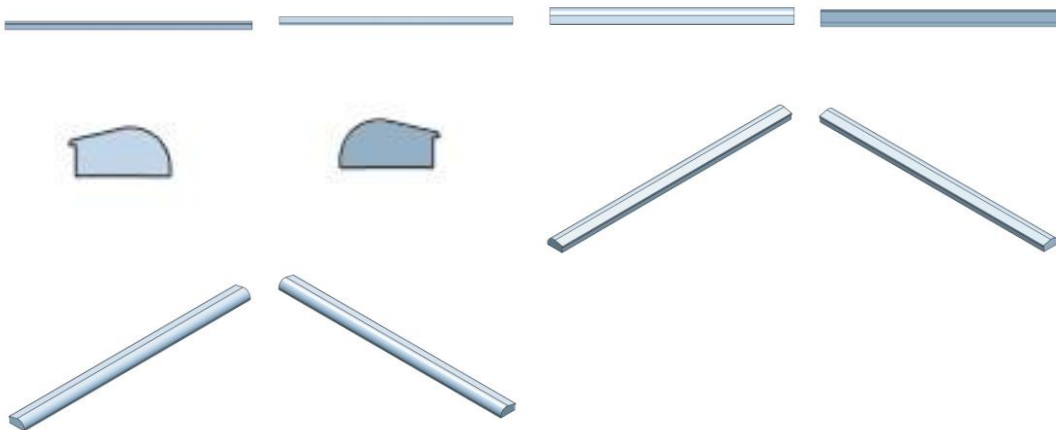

BR302022006203-0

Concessão de registro

Código de despacho: 158

Titular: UNIVERSIDADE FEDERAL DO RIO GRANDE DO SUL [BR/RS] e HOSPITAL DE CLÍNICAS DE PORTO ALEGRE [BR/RS]

Autor: VITÓRIA TORRESCASANA TEIXEIRA[BR], ANDRÉ FROTTA MÜLLER[BR], PAULO ROBERTO STEFANI SANCHES[BR], DANTON PEREIRA DA SILVA JUNIOR[BR], AFONSO LUIS BARTH[BR], XANDER CORTEZ PINZAS[PE], ALTAMIRO AMADEU SUSIN[BR], BRUNO RODRIGUEZ TONDIN[BR] e PRISCILA LAMB WINK[BR]

Título do registro: EQUIPAMENTO DE CAPTURA DE IMAGENS

Data de depósito: 10/11/2022

Classificação: 24-01

Detalhes do despacho: Título e campo de aplicação alterados de ofício, de acordo com a Nota Técnica INPI/CPAPD nº 01/2024, para adequação ao disposto no item 5.3.1.1 do Manual de Desenhos Industriais.



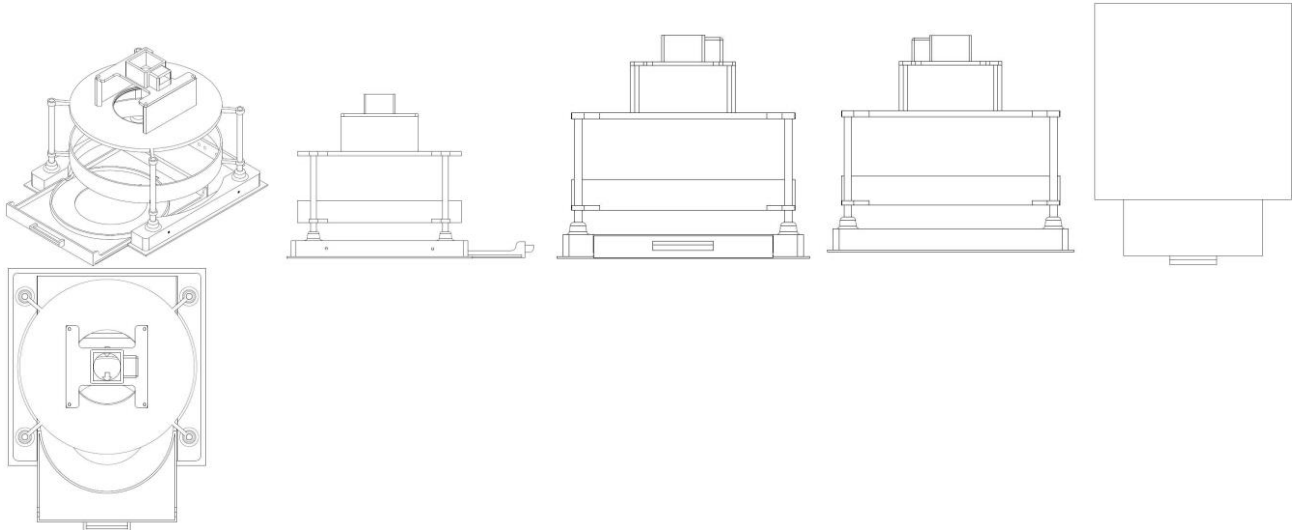

BR302022006244-8

Concessão de registro

Código de despacho: 158

Titular: ERICO DE CARVALHO FERREIRA [BR/CE]

Autor: ERICO DE CARVALHO FERREIRA[BR]

Título do registro: EMBALAGEM

Data de depósito: 11/11/2022

Classificação: 09-03 e 09-04

Procurador: WETTOR - BUREAU DE APOIO EMPRESARIAL S/S LTDA. ME

Detalhes do despacho: Título alterado de ofício, de acordo com a Nota Técnica INPI/CPAPD nº 01/2024, para adequação ao disposto no item 5.3.1.1 do Manual de Desenhos Industriais.

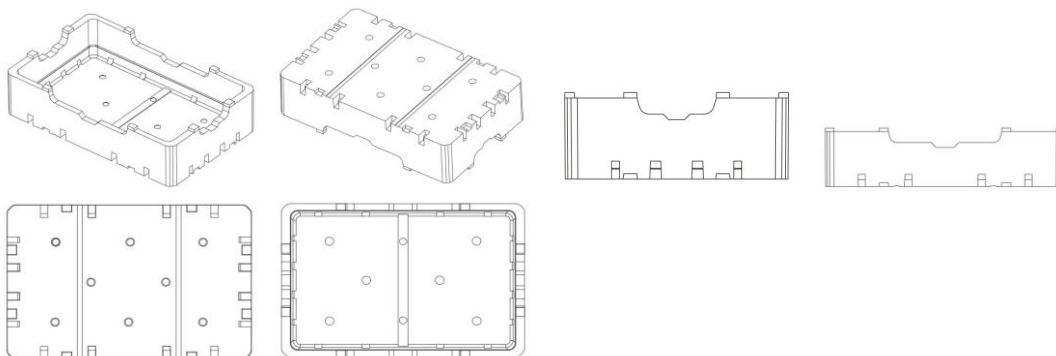

BR302022006282-0

Concessão de registro

Código de despacho: 158

Titular: A BRIGADEIRINHA CONFEITARIA LTDA ME [BR/BA]

Autor: GIOVANNA GUIMARAES SAMPAIO[BR] e AMANDA GUIMARAES SAMPAIO[BR]

Título do registro: CARIMBO

Data de depósito: 16/11/2022

Classificação: 07-02

Procurador: CLARA MARIANA DE OLIVEIRA GALLINDO

Detalhes do despacho: Título alterado de ofício, de acordo com a Nota Técnica INPI/CPAPD nº 01/2024, para adequação ao disposto no item 5.3.1.1 do Manual de Desenhos Industriais.

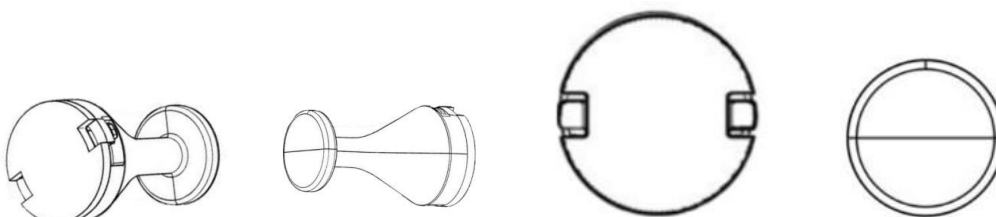

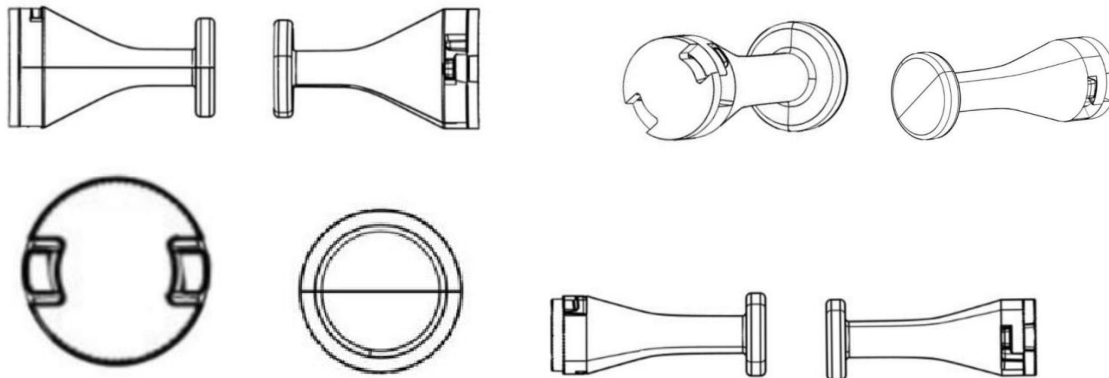

BR302022006321-5

Concessão de registro

Código de despacho: 158

Titular: VMI HOLLAND B.V. [NL]

Autor: WILLEM MARINUS VAN BEEK[NL]

Título do registro: ALOJAMENTO PARA CONDUTOR ELÉTRICO

Data de depósito: 17/11/2022

Prioridade unionista: 89676-01 18/05/2022 BX e 89676-02 18/05/2022 BX

Classificação: 13-03

Procurador: Licks Advogados

Detalhes do despacho: Título alterado de ofício, de acordo com a Nota Técnica INPI/CPAPD nº 01/2024, para adequação ao disposto no item 5.3.1.1 do Manual de Desenhos Industriais.

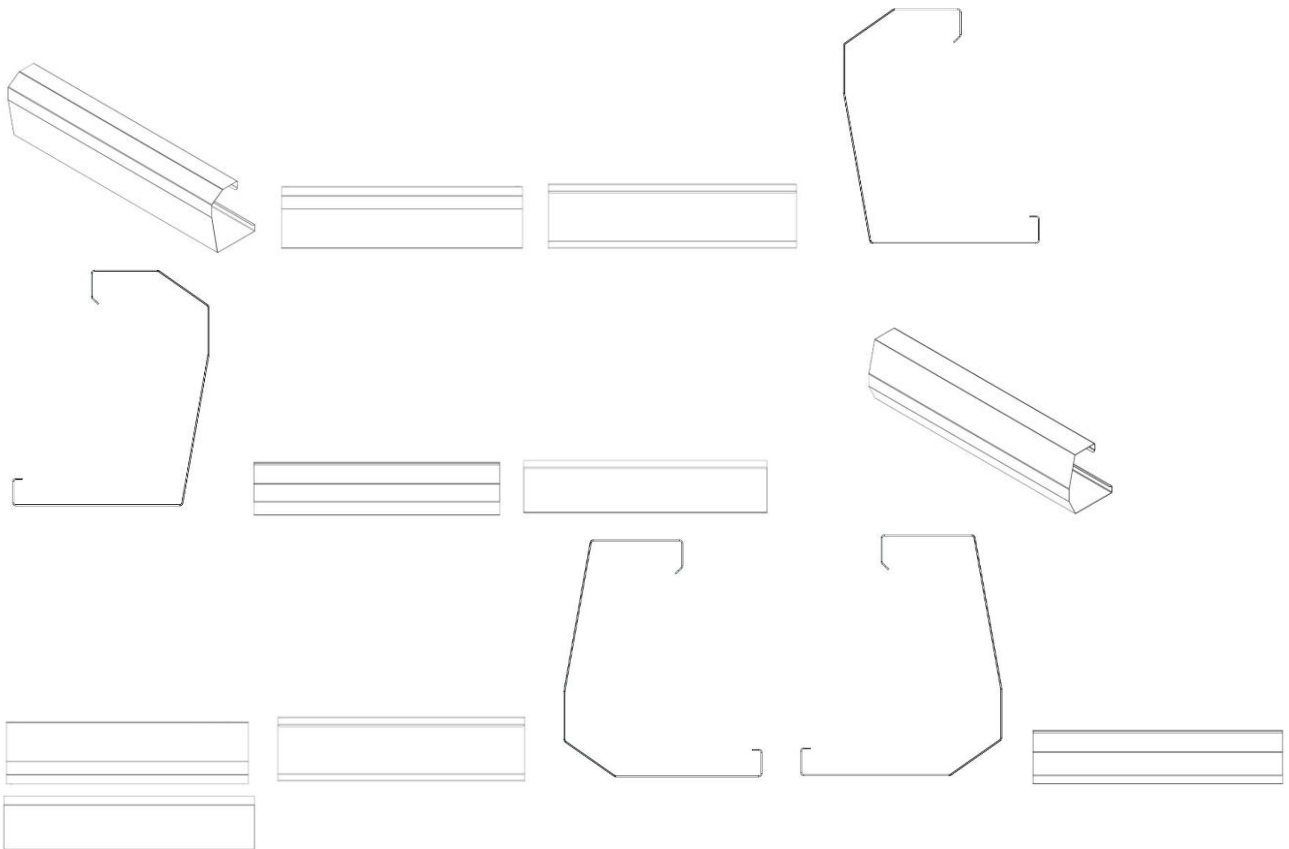

BR302023004536-8

Concessão de registro

Código de despacho: 158

Titular: FPLEME LTDA [BR/SP]

Autor: FERNÃO PAES LEME FALCÃO[BR]

Título do registro: INTERFACE GRÁFICA PARA DISPOSITIVO ELETRÔNICO



Data de depósito: 21/08/2023
 Classificação: 14-04
 Procurador: Opice Blum, Bruno, e Vainzof Advogados Associados

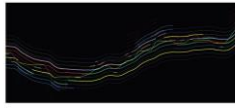

BR302024000722-1

Concessão de registro
 Código de despacho: 158
Titular: GOLD SPELL CO COSMÉTICOS LTDA [BR/SP]
 Autor: ANDERSON MORAIS DE ARAUJO[BR]
 Título do registro: FRASCO
 Data de depósito: 19/02/2024
 Classificação: 09-01
 Procurador: GEISLER CHBANE BOSSO

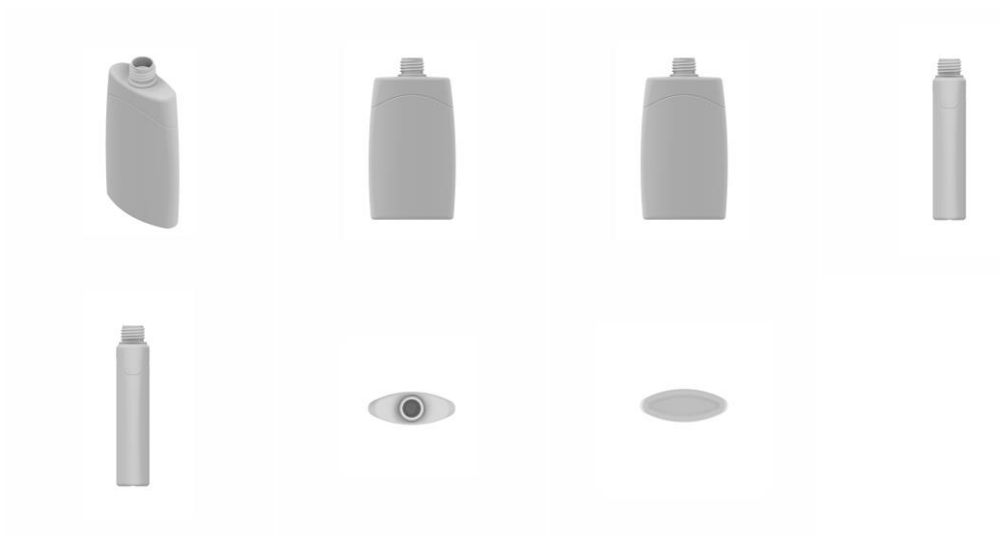

BR302024000724-8

Concessão de registro
 Código de despacho: 158
Titular: PAULO OTÁVIO PEDROSO DE OLIVEIRA [BR/SP]
 Autor: PAULO OTAVIO PEDROSO DE OLIVEIRA[BR]
 Título do registro: Aparador
 Data de depósito: 19/02/2024
 Classificação: 06-04
 Procurador: Eduarda Colla





BR302024000895-3

Concessão de registro
 Código de despacho: 158
Titular: CUIE LI [CN]
 Autor: CUIE LI[CN]
 Título do registro: Projetores inteligentes
 Data de depósito: 26/02/2024
 Classificação: 16-02
 Procurador: MARCELO DREON

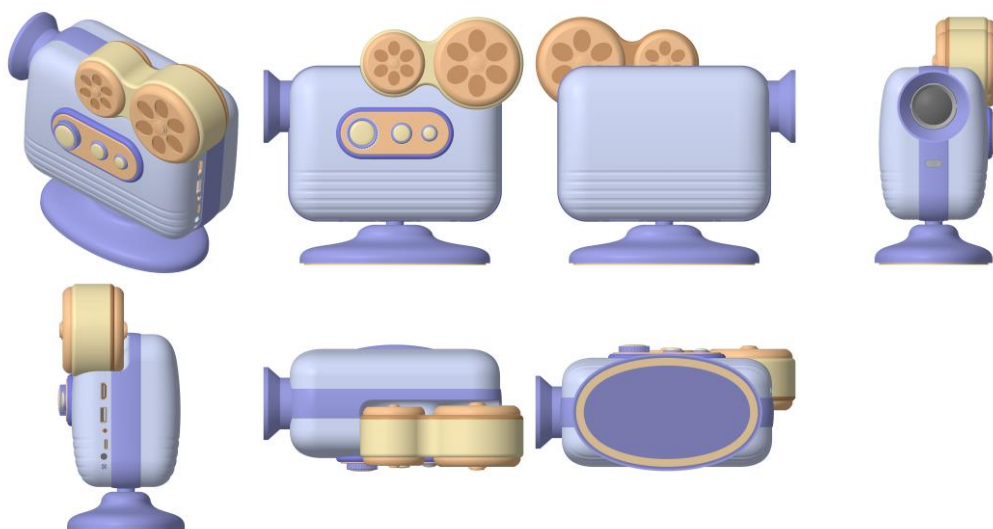

BR302024000897-0

Concessão de registro
 Código de despacho: 158
Titular: ROBERTA BANQUERI SERRA [BR/SP]
 Autor: ROBERTA BANQUERI SERRA[BR]
 Título do registro: Cadeiras [assentos]
 Data de depósito: 26/02/2024
 Classificação: 06-01



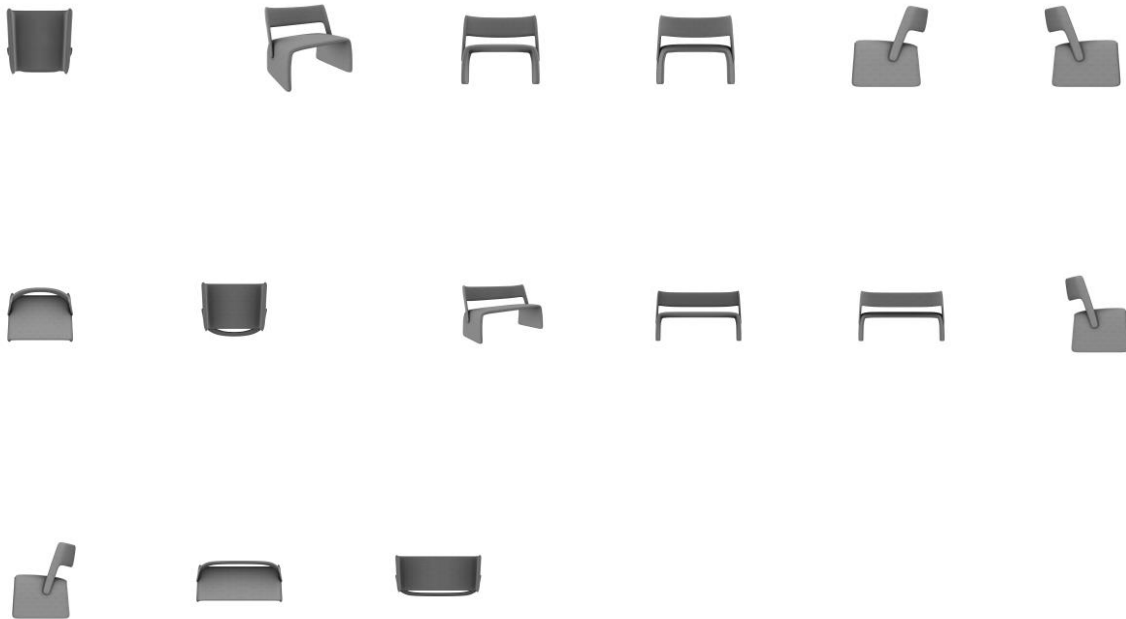

BR302024000898-8

Concessão de registro
 Código de despacho: 158
Titular: VALDIR FERREIRA PACHECO [BR/GO]
 Autor: VALDIR FERREIRA PACHECO[BR]
 Título do registro: RODA AUTOMOTIVA
 Data de depósito: 26/02/2024
 Classificação: 12-16
 Procurador: ANDERSON ANDRÉ COLOMBO

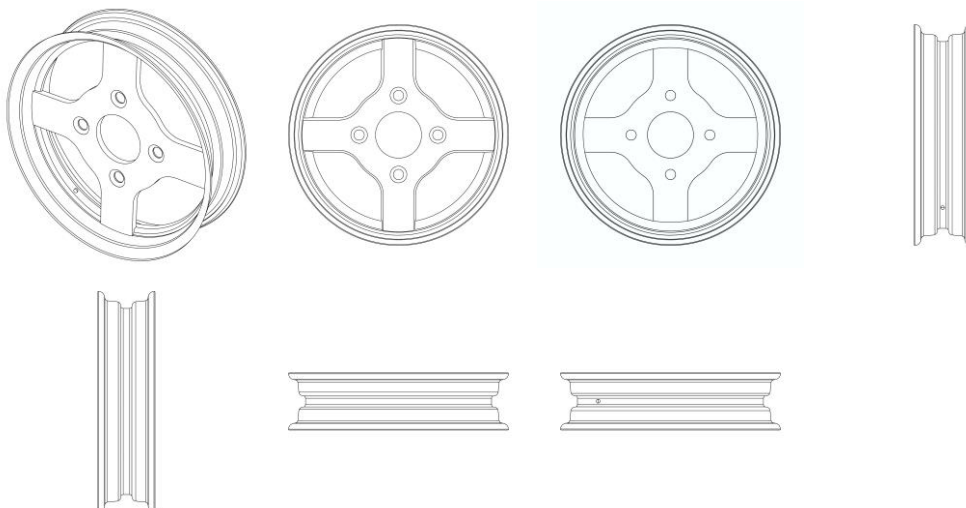

BR302024000900-3

Concessão de registro
 Código de despacho: 158
Titular: RENATO SOARES TEIXEIRA [BR/SP]
 Autor: RENATO SOARES TEIXEIRA[BR]
 Título do registro: PAINEL
 Data de depósito: 26/02/2024



Classificação: 06-04

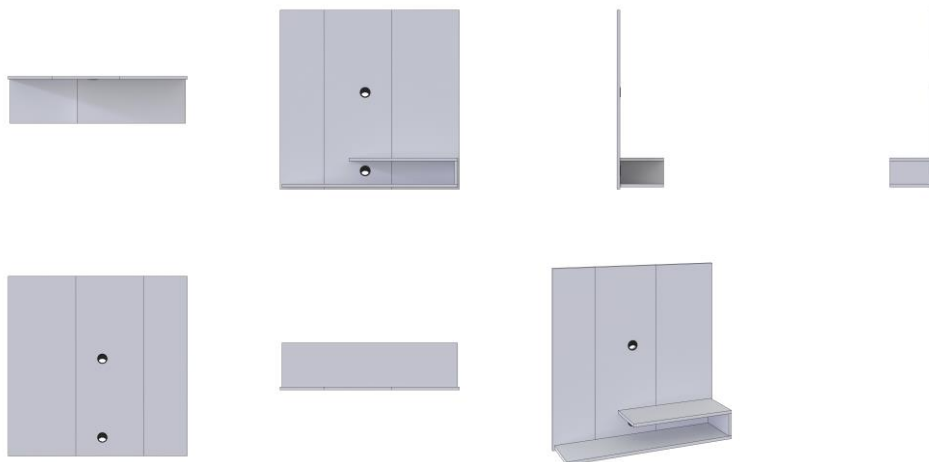

BR302024000901-1

Concessão de registro
 Código de despacho: 158
Titular: SHENZHEN JIAYIN ZHISHENG ELECTRONICS CO., LTD [CN]
 Autor: TENGWU CAI[CN]
 Título do registro: Alto-falantes
 Data de depósito: 26/02/2024
 Classificação: 14-01
 Procurador: Suyang Cassiano de Melo

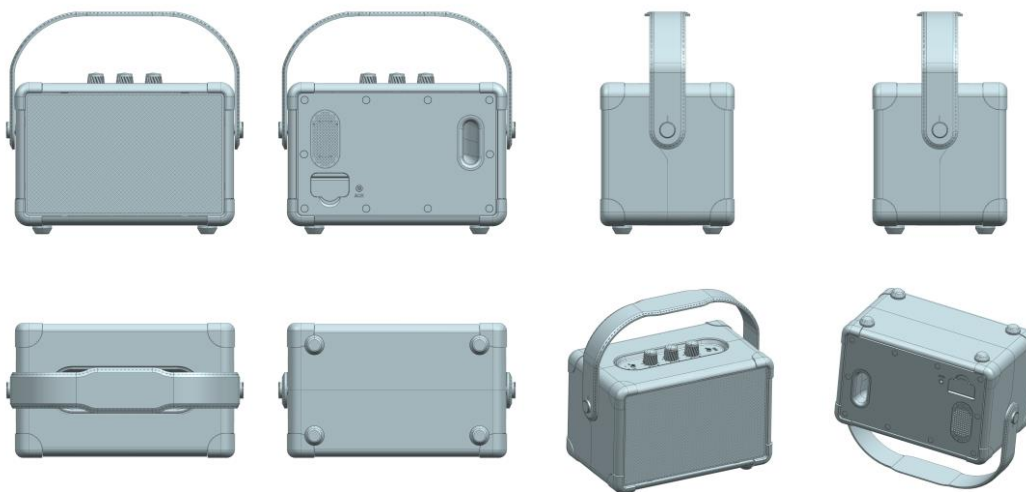

BR302024000909-7

Concessão de registro
 Código de despacho: 158
Titular: COMPAGNIE GENERALE DES ETABLISSEMENTS MICHELIN [FR]
 Autor: PAUL LACOSTE[FR]
 Título do registro: Pneumáticos
 Data de depósito: 26/02/2024
 Prioridade unionista: 015034599 20/09/2023 EM
 Classificação: 12-15
 Procurador: Alberto Jeronimo Guerra Neto



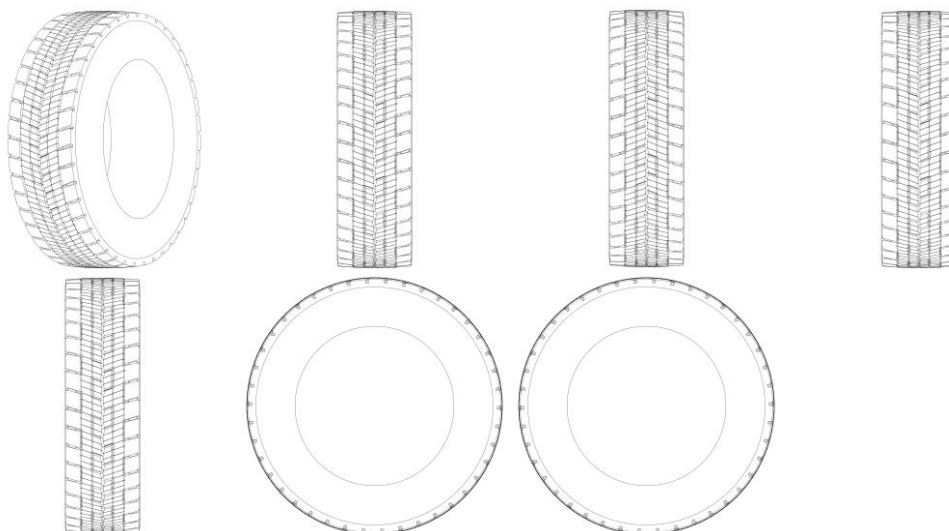

BR302024000914-3

Concessão de registro
Código de despacho: 158
Titular: R. D. V. RIBEIRO - ME [BR/SP]
Autor: RENE DONIZETE VERONEZ RIBEIRO[BR]
Título do registro: BOTAS
Data de depósito: 27/02/2024
Classificação: 02-04
Procurador: MARCO ANTÔNIO DE OLIVEIRA



BR302024000915-1

Concessão de registro
Código de despacho: 158
Titular: ACQUABIOS IND E COM DE FILTROS PURIF LTDA [BR/RS]
Autor: ADEMIR CONSTANCIO RECH[BR]
Título do registro: APARELHO PURIFICADOR DE ÁGUA
Data de depósito: 27/02/2024
Classificação: 23-01
Procurador: Milton Lucidio Leao Barcellos



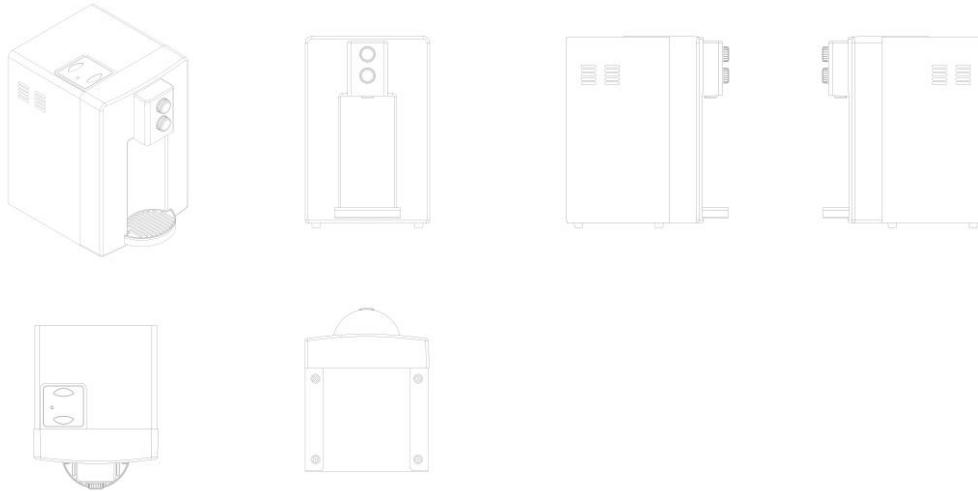

BR302024000920-8

Concessão de registro
 Código de despacho: 158
Titular: HYDRO EXTRUSION BRASIL S.A. [BR/SP]
 Autor: GUILHERME PULCINELLI PALLONI[BR]
 Título do registro: PERFIL
 Data de depósito: 27/02/2024
 Classificação: 25-01
 Procurador: Luiz Henrique Oliveira Do Amaral

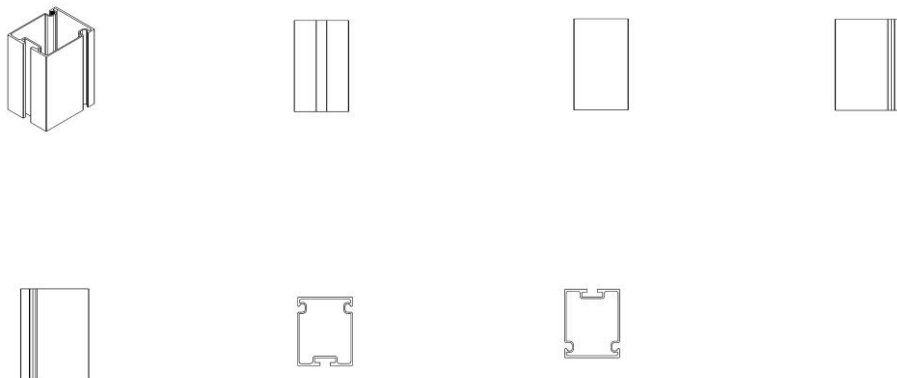

BR302024000921-6

Concessão de registro
 Código de despacho: 158
Titular: HYDRO EXTRUSION BRASIL S.A. [BR/SP]
 Autor: GUILHERME PULCINELLI PALLONI[BR]
 Título do registro: PERFIL
 Data de depósito: 27/02/2024
 Classificação: 25-01
 Procurador: Luiz Henrique Oliveira Do Amaral



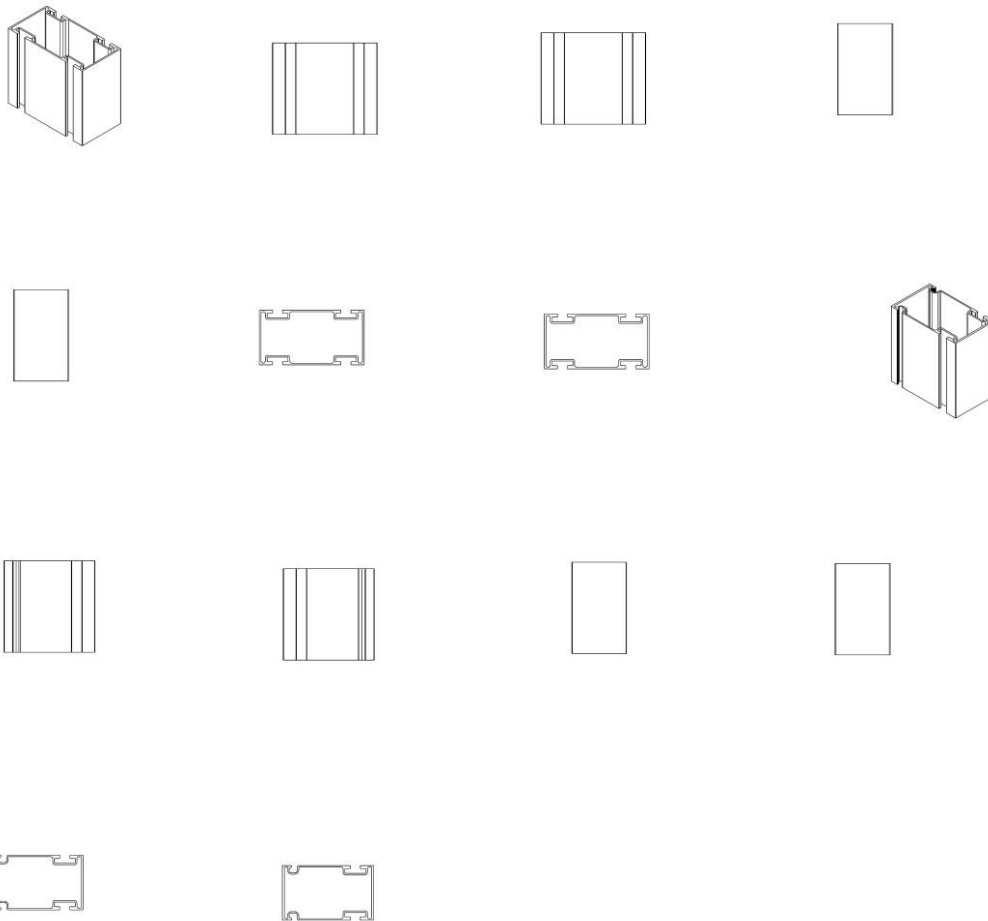

BR302024000923-2

Concessão de registro

Código de despacho: 158

Titular: LUCAS M ABRÃO [BR/MG]

Autor: LUCAS MARTINS ABRAO[BR]

Título do registro: CADEIRAS [ASSENTOS]

Data de depósito: 27/02/2024

Classificação: 06-01

Procurador: DR. WASHINGTON LUIZ SANTOS DE OLIVEIRA

Detalhes do despacho: Legenda da(s) figura(s) 1.3 alterada de ofício, de acordo com a Nota Técnica INPI/CPAPD nº 01/2024, para adequação ao disposto no Manual de Desenhos Industriais.





BR302024000926-7

Concessão de registro
 Código de despacho: 158
Titular: HIGOR MIRON LOUREIRO [BR/SP]
 Autor: HIGOR MIRON LOUREIRO[BR]
 Título do registro: PORTA PINCÉIS
 Data de depósito: 27/02/2024
 Classificação: 03-01 e 07-09
 Procurador: Milton Isejima Lima



BR302024000927-5

Concessão de registro
 Código de despacho: 158
Titular: ALTAIR MIGUEL SGANZERLA [BR/RS]
 Autor: ALTAIR MIGUEL SGANZERLA[BR]
 Título do registro: RESERVATÓRIO
 Data de depósito: 27/02/2024
 Classificação: 09-01
 Procurador: Norberto Pardelhas de Barcellos

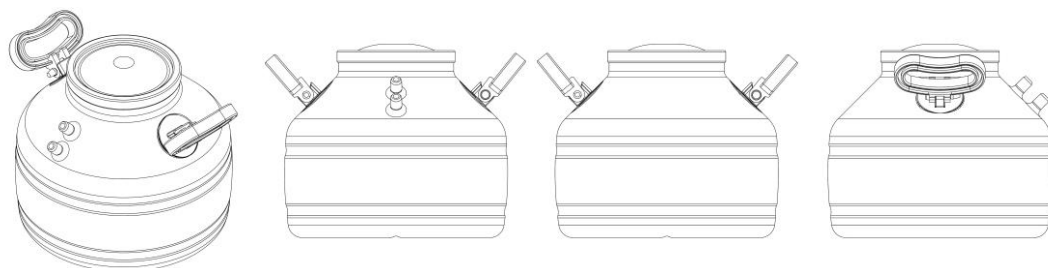

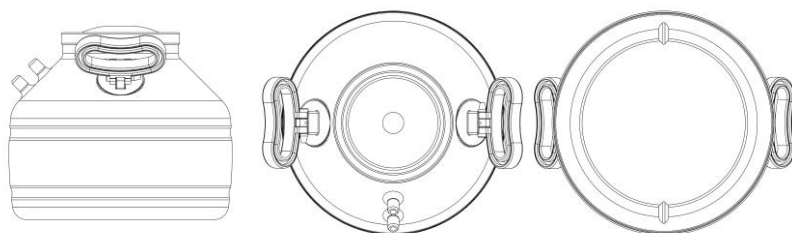

BR302024000928-3

Concessão de registro
 Código de despacho: 158
Titular: DUNA ENTERPRISES S.L. [ES]
 Autor: CARLOS JOSÉ CEVA[AR]
 Título do registro: Aparelhos para aparar pelos faciais
 Data de depósito: 27/02/2024
 Classificação: 28-03
 Procurador: Rubens dos Santos Filho
 Detalhes do despacho: Descrição excluída de ofício de acordo com a nota técnica 01/2024.



BR302024000936-4

Concessão de registro
 Código de despacho: 158
Titular: LUCAS M ABRÃO [BR/MG]
 Autor: LUCAS MARTINS ABRAO[BR]
 Título do registro: CADEIRAS [ASSENTOS]
 Data de depósito: 27/02/2024
 Classificação: 06-01
 Procurador: DR. WASHINGTON LUIZ SANTOS DE OLIVEIRA





BR302024001045-1

Concessão de registro
 Código de despacho: 158
Titular: VINICIUS FELIPE VIVEIROS [BR/SP]
 Autor: VINICIUS FELIPE VIVEIROS[BR]
 Título do registro: Bufês [buffets]
 Data de depósito: 04/03/2024
 Classificação: 06-04
 Procurador: Eduarda Colla



BR302024001047-8

Concessão de registro
 Código de despacho: 158
Titular: CREMME MÓVEIS E DECORAÇÃO EIRELI [BR/SP]
 Autor: PIERRE MAXIME COLNET[FR] e HADRIEN ARNAUD STEPHANE LELONG[FR]
 Título do registro: Cadeiras [assentos]
 Data de depósito: 04/03/2024
 Classificação: 06-01
 Procurador: Roberto Massaro





BR302024001049-4

Concessão de registro
 Código de despacho: 158
Titular: NVA INTERNET COMÉRCIO E ARTIGOS DE VESTUÁRIOS LTDA [BR/MG]
 Autor: CAMILA SILVA PEREIRA[BR] e ISABELA FADA DE OLIVEIRA SILVA[BR]
 Título do registro: Anel para vibrador
 Data de depósito: 04/03/2024
 Classificação: 28-03
 Procurador: Ana Paula Santos Celidonio
 Detalhes do despacho: Descrição excluída do processo de acordo com a nota técnica 01/2024.

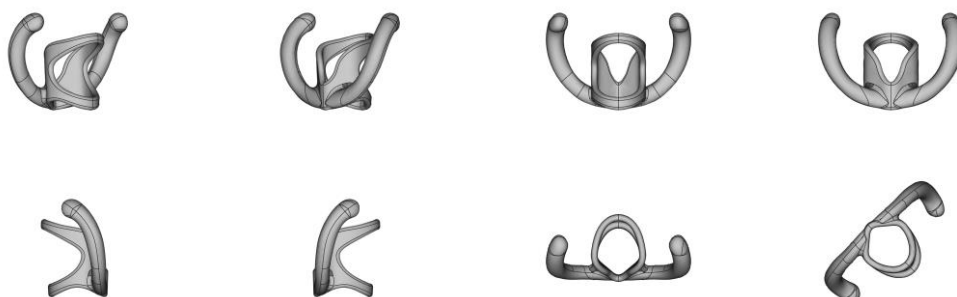

BR302024001050-8

Concessão de registro
 Código de despacho: 158
Titular: NVA INTERNET COMÉRCIO E ARTIGOS DE VESTUÁRIOS LTDA [BR/MG]
 Autor: CAMILA SILVA PEREIRA[BR] e ISABELA FADA DE OLIVEIRA SILVA[BR]
 Título do registro: Vibrador
 Data de depósito: 04/03/2024
 Classificação: 28-03
 Procurador: Ana Paula Santos Celidonio
 Detalhes do despacho: Descrição excluída de acordo com a nota técnica 01/2024.

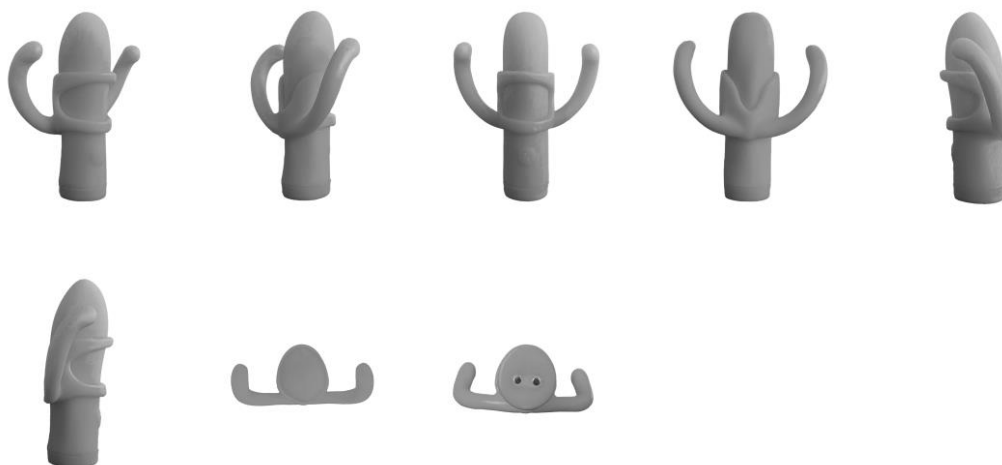

BR302024001052-4

Concessão de registro
 Código de despacho: 158
Titular: LUCIANA RAUNAIMER [BR/SP]
 Autor: LUCIANA RAUNAIMER[BR]
 Título do registro: Berços
 Data de depósito: 04/03/2024
 Classificação: 06-02

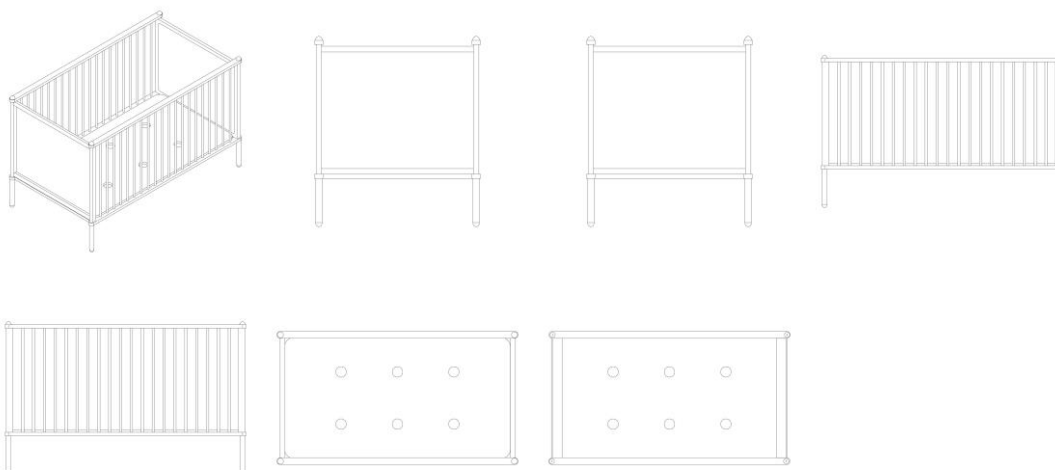

BR302024001090-7

Concessão de registro
 Código de despacho: 158
Titular: TRAMONTINA S/A CUTELARIA [BR/RS]
 Autor: MARCOS ANTONIO GRESPAN[BR]
 Título do registro: Alças para painéis [removíveis]
 Data de depósito: 07/03/2024
 Classificação: 07-02
 Procurador: Guilherme Spiller



BR302024001093-1

Concessão de registro
 Código de despacho: 158
Titular: SHANDONG LINGLONG TIRE CO., LTD [CN]
 Autor: WANG FENG[CN], LI LI[CN], XIE YONG[CN] e ZHOU BING[CN]
 Título do registro: PNEU
 Data de depósito: 07/03/2024
 Prioridade unionista: 202330799711X 05/12/2023 CN
 Classificação: 12-15



Procurador: SONIA CARLOS ANTONIO

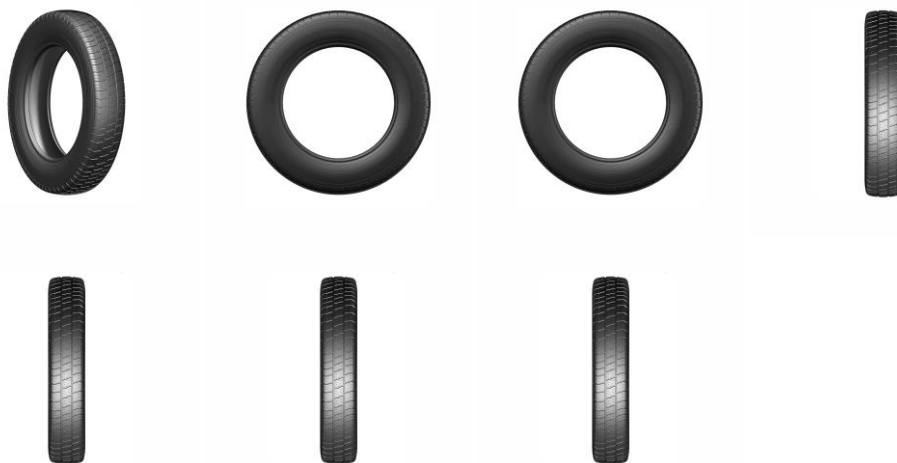

BR302024001094-0

Concessão de registro
 Código de despacho: 158
Titular: SHANDONG LINGLONG TIRE CO., LTD [CN]
 Autor: WANG FENG[CN], WANG JISHENG[CN], SHAO WEN[CN] e SUN JIANCHAO[CN]
 Título do registro: PNEU
 Data de depósito: 07/03/2024
 Prioridade unionista: 2024300519802 25/01/2024 CN
 Classificação: 12-15
 Procurador: SONIA CARLOS ANTONIO



BR302024001113-0

Concessão de registro
 Código de despacho: 158
Titular: KARINA PEREIRA SOLIGO [BR/SP]
 Autor: KARINA PEREIRA SOLIGO[BR]
 Título do registro: ARMÁRIOS DE COZINHA
 Data de depósito: 07/03/2024
 Classificação: 06-04
 Procurador: Beatriz Da Silva Negri



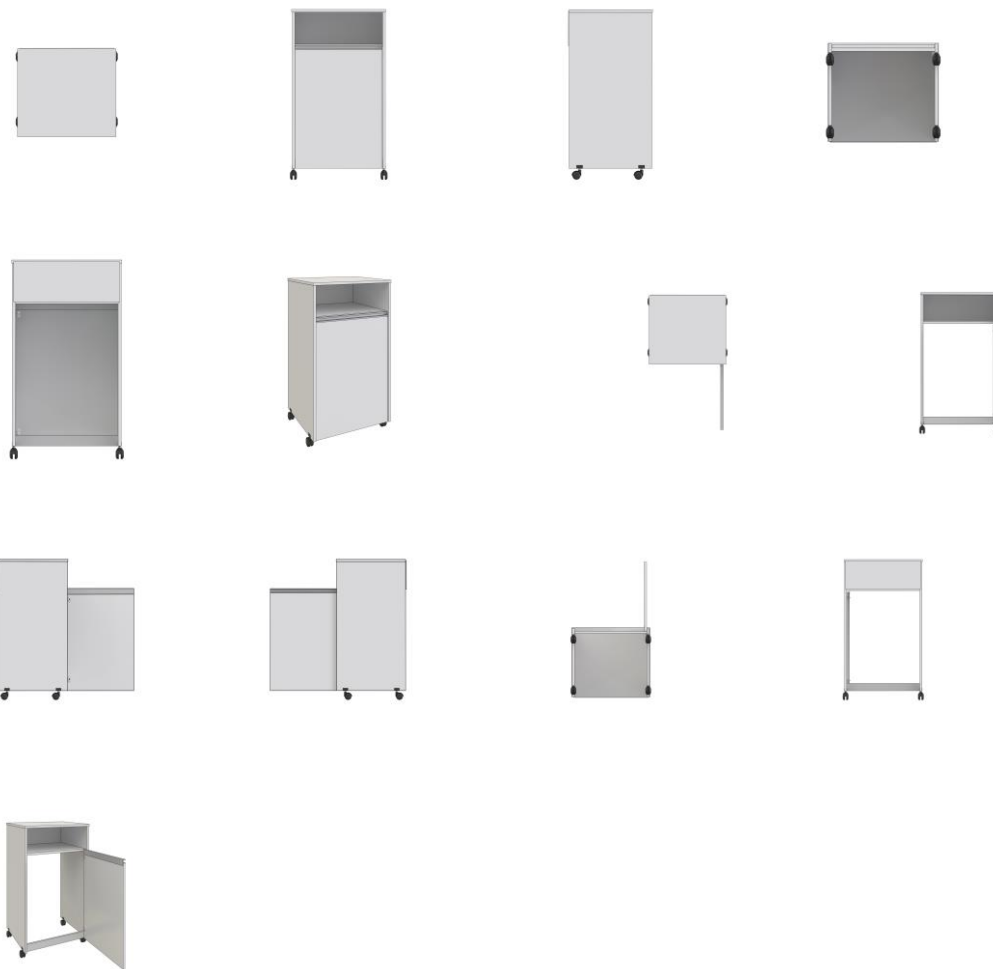

BR302024001115-6

Concessão de registro
 Código de despacho: 158
Títular: ATELIER DE COSTURA J S LTDA ME [BR/RS]
 Autor: TIAGO RAFAEL BAUM[BR]
 Título do registro: CHINELO
 Data de depósito: 07/03/2024
 Classificação: 02-04
 Procurador: Milton Lucidio Leao Barcellos

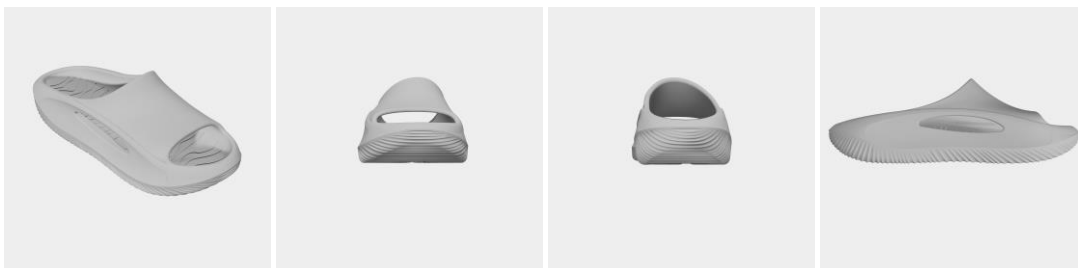

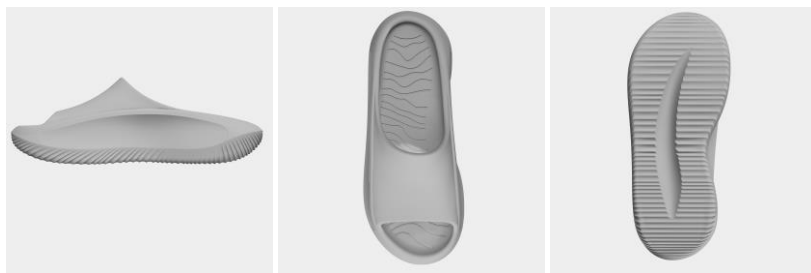

BR302024001116-4

Concessão de registro
 Código de despacho: 158
Titular: UNIVERSIDADE FEDERAL DO RIO DE JANEIRO [BR/RJ]
 Autor: MARCUS VINICIUS PEREIRA FREZE[BR] e GERSON DE AZEVEDO LESSA[BR]
 Título do registro: CADEIRAS [ASSENTOS]
 Data de depósito: 07/03/2024
 Classificação: 06-01

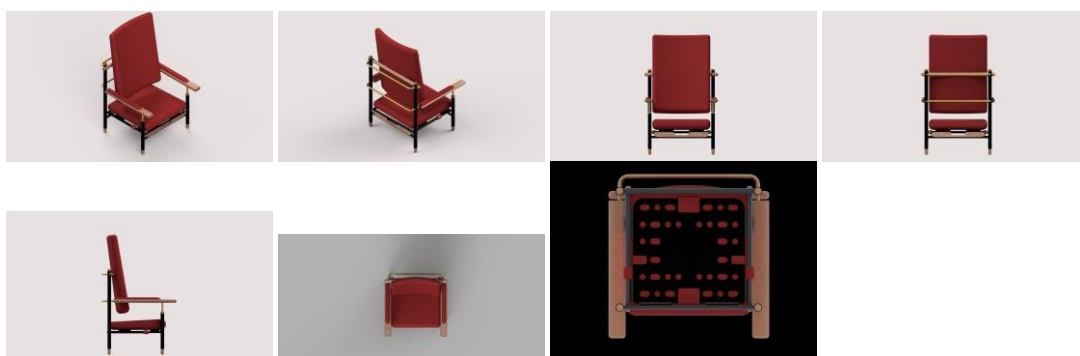

BR302024001122-9

Concessão de registro
 Código de despacho: 158
Titular: SATAKE CORPORATION [JP]
 Autor: YASUYOSHI SETO[JP]
 Título do registro: TELA DE REMOÇÃO DE FARELOS
 Data de depósito: 07/03/2024
 Classificação: 08-05
 Procurador: Marcio Ney Tavares
 Detalhes do despacho: Título alterado de ofício, de acordo com a Nota Técnica INPI/CPAPD nº 01/2024, para adequação ao disposto no item 5.3.1.1 do Manual de Desenhos Industriais.

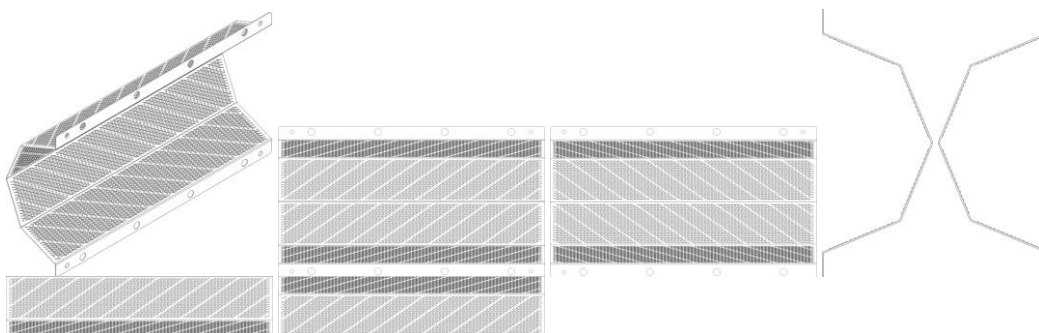

BR302024001126-1

Concessão de registro
 Código de despacho: 158
Titular: TRINH NGUYEN KHANH LE [VN]
 Autor: TRINH NGUYEN KHANH LE[VN]
 Título do registro: ESTRUTURA DE SUPORTE PARA EXERCÍCIOS
 Data de depósito: 08/03/2024
 Classificação: 21-02
 Procurador: ANDRÉ BASTOS VENTURINI



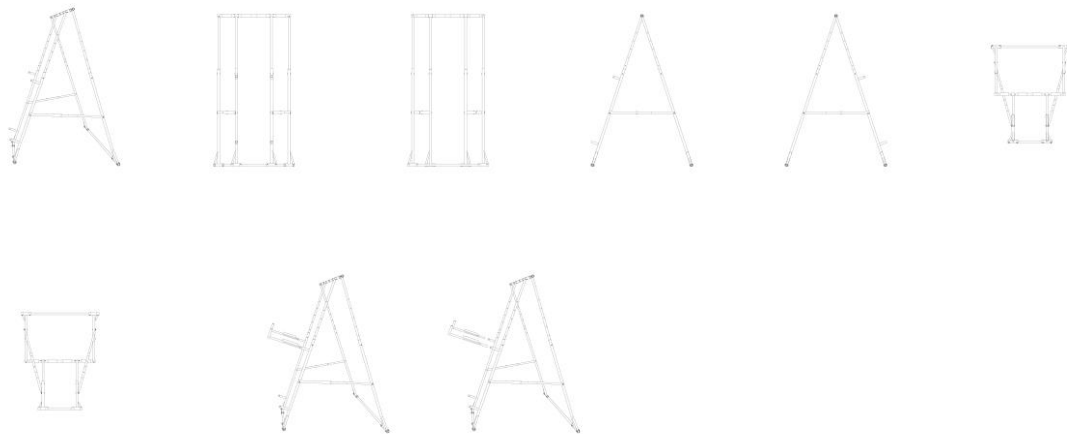

BR302024001131-8

Concessão de registro
 Código de despacho: 158
Titular: MOVER INDUSTRIAL LTDA [BR/PR]
 Autor: ALLAN VICTOR DA SILVA DORINI[BR]
 Título do registro: MÁQUINAS DE DEBULHAR
 Data de depósito: 08/03/2024
 Classificação: 15-03
 Procurador: Fernando José Carvalho

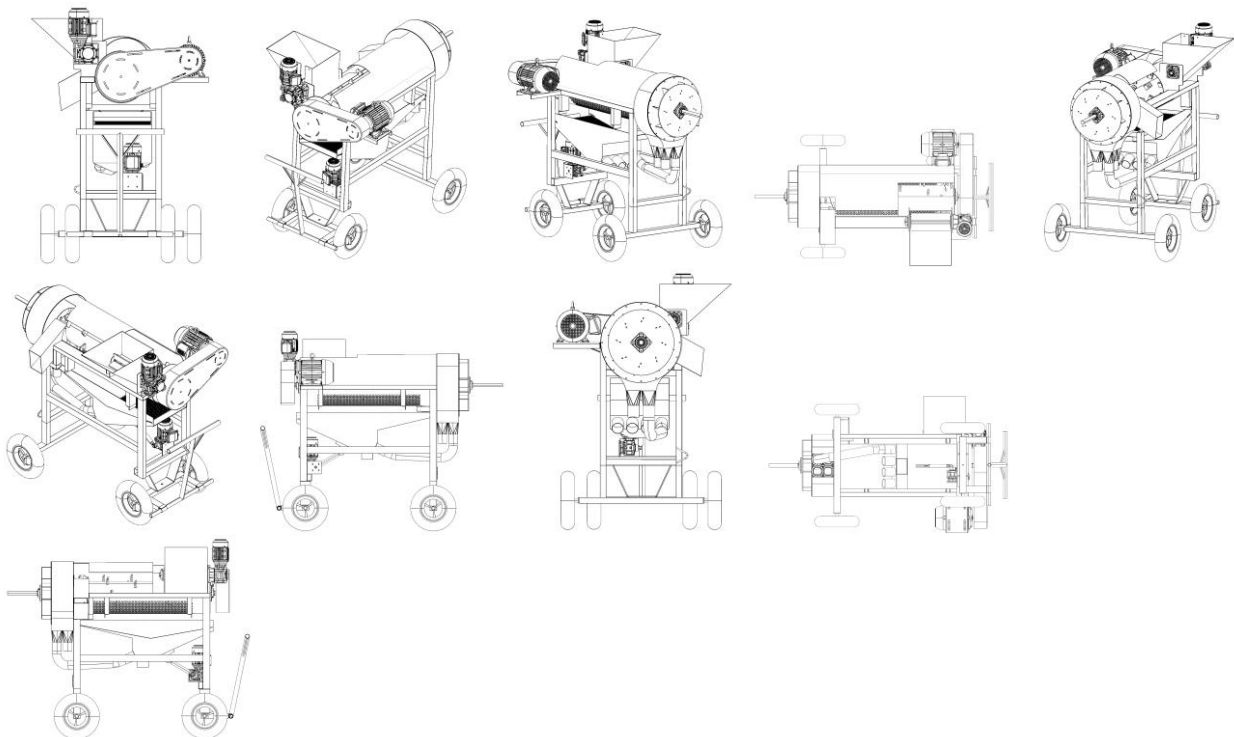

BR302024001133-4

Concessão de registro
 Código de despacho: 158
Titular: HIZHO COMÉRCIO IMPORTAÇÃO E EXPORTAÇÃO LTDA. [BR/SP]
 Autor: SHUBIN LI[CN]
 Título do registro: MANEQUIM
 Data de depósito: 08/03/2024
 Classificação: 20-02
 Procurador: Milton Isejima Lima





BR302024001134-2

Concessão de registro
 Código de despacho: 158
Titular: DEXCO S.A. [BR/SP]
 Autor: CAUÃ COBUCI MELILA[BR]
 Título do registro: TORNEIRAS
 Data de depósito: 08/03/2024
 Classificação: 23-01
 Procurador: Alícia Kristina Daniel Shores

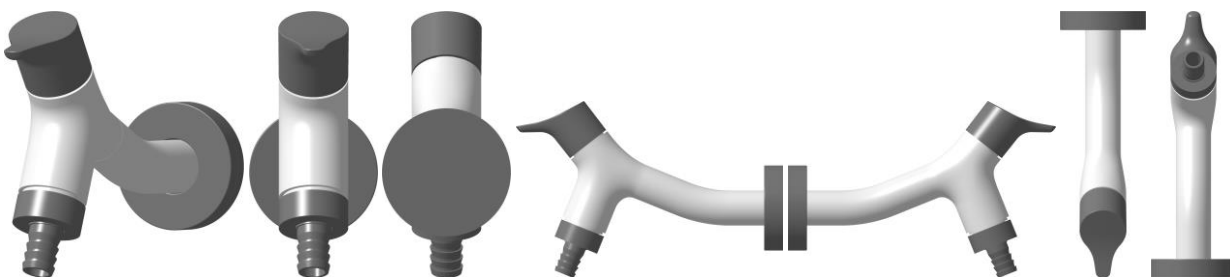

BR302024001135-0

Concessão de registro
 Código de despacho: 158
Titular: HIZHO COMÉRCIO IMPORTAÇÃO E EXPORTAÇÃO LTDA. [BR/SP]
 Autor: SHUBIN LI[CN]
 Título do registro: MANEQUIM
 Data de depósito: 08/03/2024
 Classificação: 20-02
 Procurador: Milton Isejima Lima



BR302024001136-9

Concessão de registro
 Código de despacho: 158
Titular: HIZHO COMÉRCIO IMPORTAÇÃO E EXPORTAÇÃO LTDA. [BR/SP]
 Autor: SHUBIN LI[CN]
 Título do registro: MANEQUIM
 Data de depósito: 08/03/2024
 Classificação: 20-02



Procurador: Milton Isejima Lima



BR302024001137-7

Concessão de registro
 Código de despacho: 158
Titular: HIZHO COMÉRCIO IMPORTAÇÃO E EXPORTAÇÃO LTDA. [BR/SP]
 Autor: SHUBIN LI[CN]
 Título do registro: MANEQUIM
 Data de depósito: 08/03/2024
 Classificação: 20-02
 Procurador: Milton Isejima Lima



BR302024001140-7

Concessão de registro
 Código de despacho: 158
Titular: APPLE INC. [US]
 Autor: MOLLY ANDERSON[GB], CLARA GENEVIÈVE MARINE COURTAIGNE[FR], RICHARD P. HOWARTH[GB], ABIDUR RAHMAN CHOWDHURY[GB], MOISES HERNANDEZ HERNANDEZ[MX], DUNCAN ROBERT KERR[US], SHOTA AOYAGI[JP], PETER RUSSELL-CLARKE[AU], BENJAMIN ANDREW SHAFFER[US], NICOLAS PEDRO LYLYK[AR], KAINOA KWON-PEREZ[US], M. EVANS HANKEY[US], ANNE-MARIE HECK[CH], MARINE C. BATAILLE[FR], JULIAN JAEDE[DE], ALEXANDRE B. GIRARD[US], MARKUS DIEBEL[DE], CLEMENT TISSANDIER[FR], BARTLEY K. ANDRE[US] e PETER RIERING-CZEKALLA[DE]
 Título do registro: CAPA PARA DISPOSITIVO ELETRÔNICO
 Data de depósito: 08/03/2024
 Prioridade unionista: 29/902,265 11/09/2023 US
 Classificação: 03-01
 Procurador: Luiz Henrique Oliveira Do Amaral



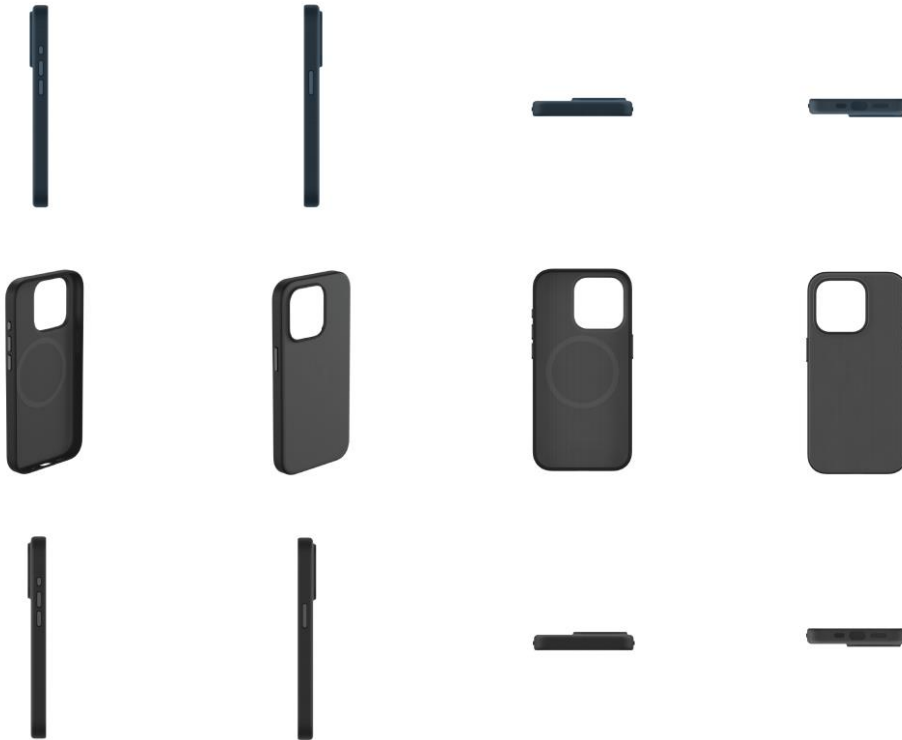

BR302024001141-5

Concessão de registro
 Código de despacho: 158
Titular: ESSENZA DESIGN INDUSTRIA DE MOVEIS LTDA [BR/RS]
 Autor: PAULO SARTORI[BR]
 Título do registro: BUFÊS [BUFFETS]
 Data de depósito: 08/03/2024
 Classificação: 06-04
 Procurador: Uliana Dalla Costa

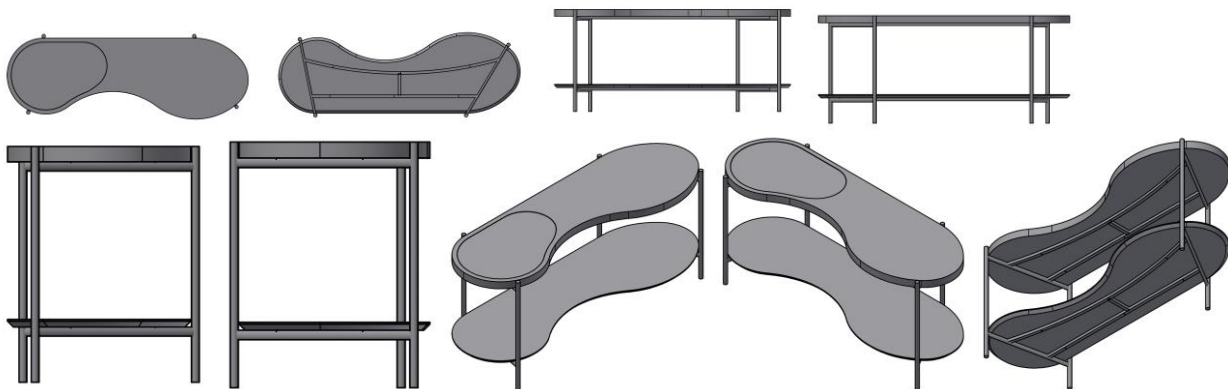

BR302024001142-3

Concessão de registro
 Código de despacho: 158
Titular: ESSENZA DESIGN INDUSTRIA DE MOVEIS LTDA [BR/RS]
 Autor: PAULO SARTORI[BR]
 Título do registro: BANCOS [MOBILIÁRIO]
 Data de depósito: 08/03/2024
 Classificação: 06-01
 Procurador: Uliana Dalla Costa





BR302024001144-0

Concessão de registro

Código de despacho: 158

Titular: ESSENZA DESIGN INDUSTRIA DE MOVEIS LTDA [BR/RS]

Autor: PAULO SARTORI[BR]

Título do registro: BANCOS [MOBILIÁRIO]

Data de depósito: 08/03/2024

Classificação: 06-01

Procurador: Uliana Dalla Costa

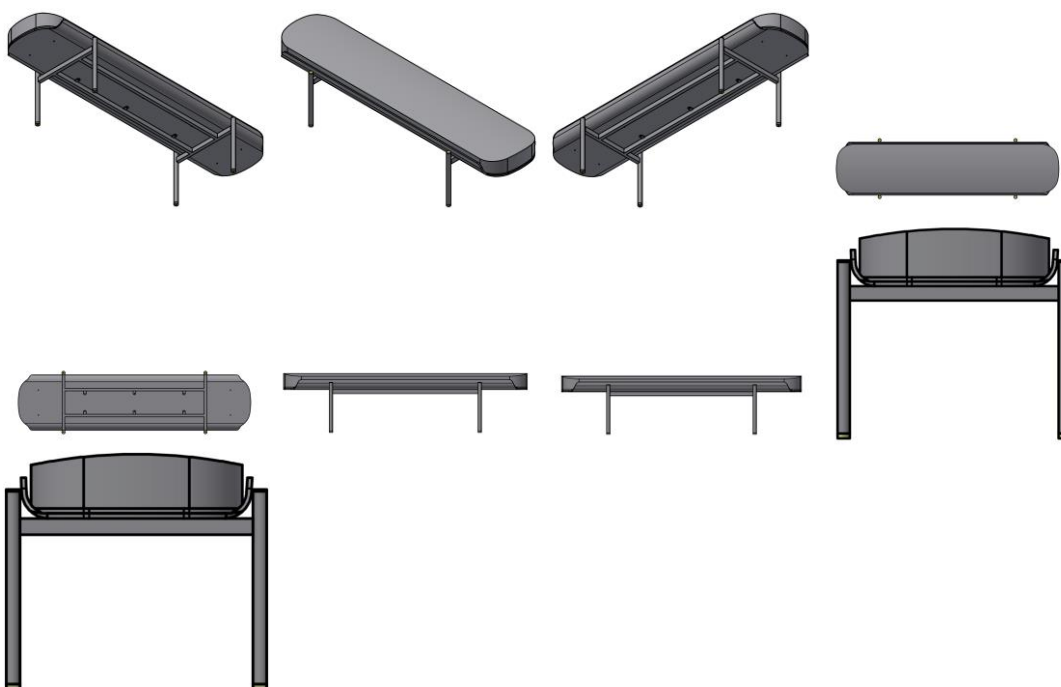

BR302024001145-8

Concessão de registro

Código de despacho: 158

Titular: ESSENZA DESIGN INDUSTRIA DE MOVEIS LTDA [BR/RS]

Autor: PAULO SARTORI[BR]

Título do registro: BUFÊS [BUFFETS]

Data de depósito: 08/03/2024

Classificação: 06-04

Procurador: Uliana Dalla Costa

Detalhes do despacho: Legenda da(s) figura(s) 1.10 alterada de ofício, de acordo com a Nota Técnica INPI/CPAPD nº 01/2024, para adequação ao disposto no Manual de Desenhos Industriais.



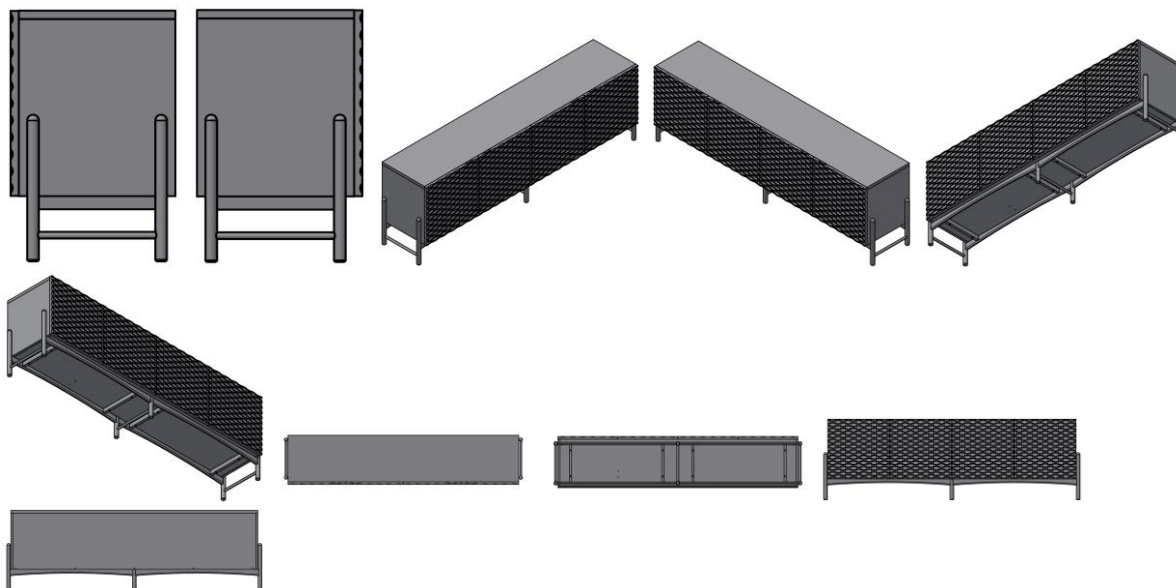

BR302024001146-6

Concessão de registro

Código de despacho: 158

Titular: ESSENZA DESIGN INDUSTRIA DE MOVEIS LTDA [BR/RS]

Autor: PAULO SARTORI[BR]

Título do registro: BUFÊS [BUFFETS]

Data de depósito: 08/03/2024

Classificação: 06-04

Procurador: Uliana Dalla Costa

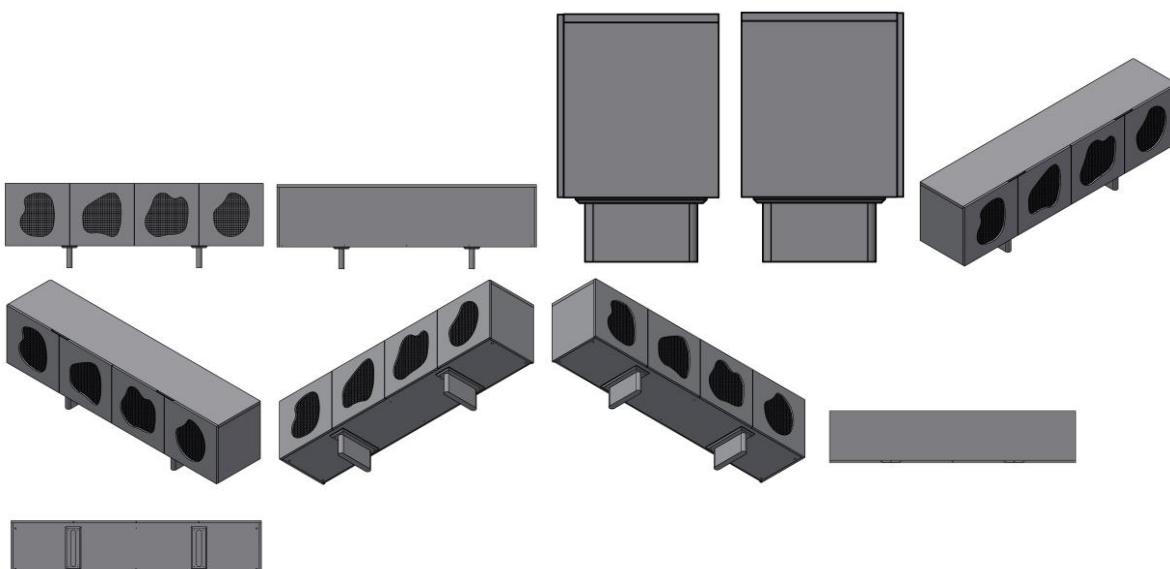

BR302024001147-4

Concessão de registro

Código de despacho: 158

Titular: THE GILLETTE COMPANY LLC [US]

Autor: PATRICK FRANCIS MCNALLY[US] e BRIAN PATRICK WATSON[US]

Título do registro: Barra de proteção de lâmina de barbear

Data de depósito: 08/03/2024

Prioridade unionista: 29/902373 12/09/2023 US

Classificação: 28-03

Procurador: Marcela Trigo de Souza



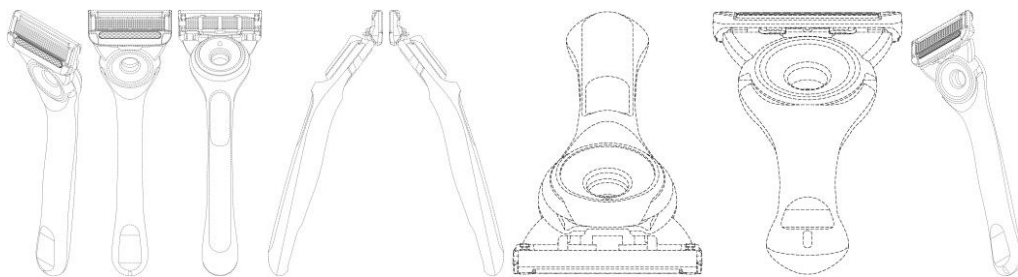

BR302024001148-2

Concessão de registro
 Código de despacho: 158
Titular: THE GILLETTE COMPANY LLC [US]
 Autor: BRIAN PATRICK WATSON[US] e RORY FREDERICK WELLINGTON MCGARRY[CA]
 Título do registro: Suporte para lâmina de barbear ou depilar
 Data de depósito: 08/03/2024
 Prioridade unionista: 29/902375 12/09/2023 US
 Classificação: 28-03
 Procurador: Marcela Trigo de Souza

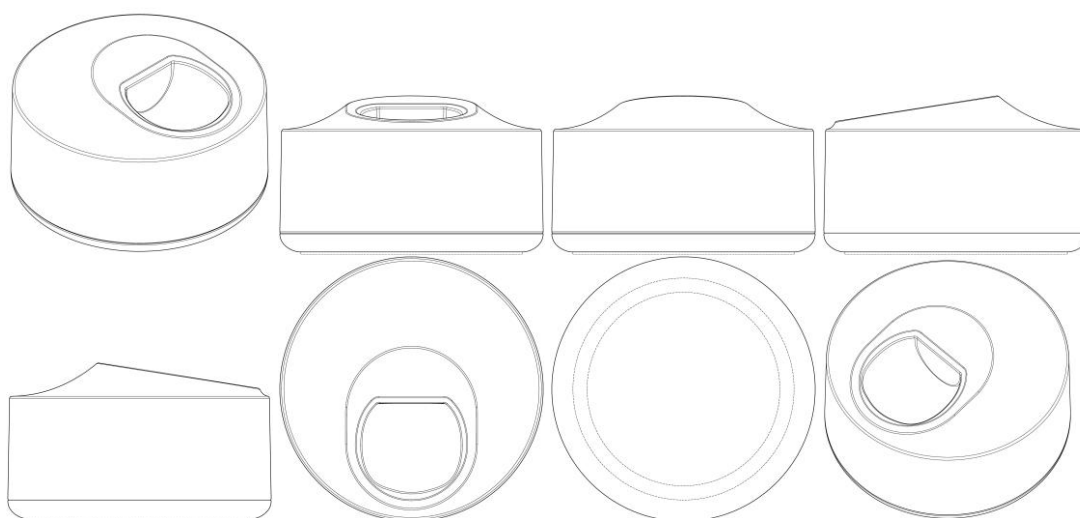

BR302024001149-0

Concessão de registro
 Código de despacho: 158
Titular: ESSENZA DESIGN INDUSTRIA DE MOVEIS LTDA [BR/RS]
 Autor: PAULO SARTORI[BR]
 Título do registro: BUFÊS [BUFFETS]
 Data de depósito: 08/03/2024
 Classificação: 06-04
 Procurador: Uliana Dalla Costa

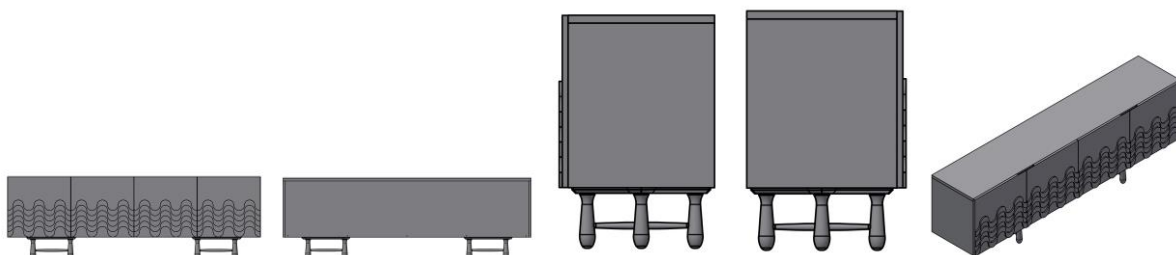

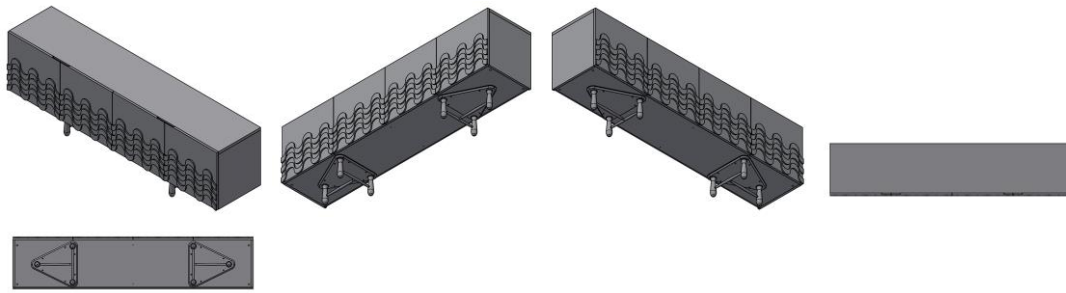

BR302024001150-4

Concessão de registro
 Código de despacho: 158
Titular: THE GILLETTE COMPANY LLC [US]
 Autor: BRIAN PATRICK WATSON[US] e RORY FREDERICK WELLINGTON MCGARRY[CA]
 Título do registro: CABO DE APARELHO DE BARBEAR OU DEPILAR
 Data de depósito: 08/03/2024
 Prioridade unionista: 29/902377 12/09/2023 US
 Classificação: 28-03
 Procurador: Marcela Trigo de Souza

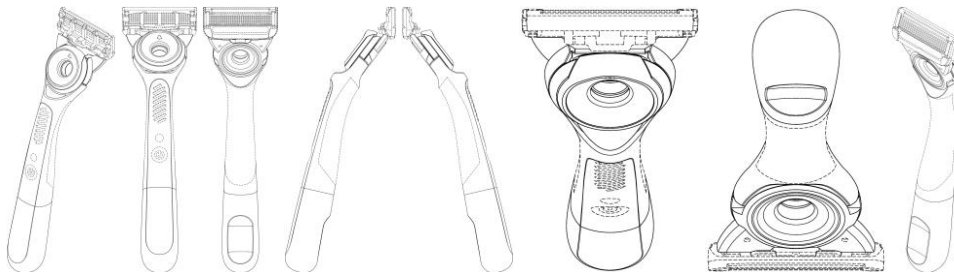

BR302024001177-6

Concessão de registro
 Código de despacho: 158
Titular: ARC MANAGEMENT & SERVICES [FR]
 Autor: GRÉGORY BALLE[FR]
 Título do registro: Assadeira
 Data de depósito: 12/03/2024
 Prioridade unionista: WIPO135807 13/09/2023 WO
 Classificação: 07-02
 Procurador: Carolina Nakata



BR302024001179-2

Concessão de registro
 Código de despacho: 158
Titular: ARC MANAGEMENT & SERVICES [FR]
 Autor: FABRICE CODRON[FR]
 Título do registro: Saladeira
 Data de depósito: 12/03/2024
 Prioridade unionista: WIPO135807 13/09/2023 WO



Classificação: 07-01
 Procurador: Carolina Nakata

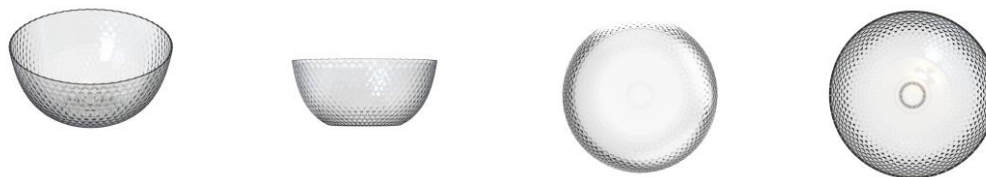

BR302024001180-6

Concessão de registro
 Código de despacho: 158
Titular: ARC MANAGEMENT & SERVICES [FR]
 Autor: FABRICE CODRON[FR]
 Título do registro: Prato
 Data de depósito: 12/03/2024
 Prioridade unionista: WIPO135807 13/09/2023 WO
 Classificação: 07-01
 Procurador: Carolina Nakata



BR302024001181-4

Concessão de registro
 Código de despacho: 158
Titular: ARC MANAGEMENT & SERVICES [FR]
 Autor: FABRICE CODRON[FR]
 Título do registro: Copo
 Data de depósito: 12/03/2024
 Prioridade unionista: WIPO135807 13/09/2023 WO
 Classificação: 07-01
 Procurador: Carolina Nakata



BR302024001182-2

Concessão de registro
 Código de despacho: 158
Titular: ARC MANAGEMENT & SERVICES [FR]
 Autor: FABRICE CODRON[FR]
 Título do registro: PRATO
 Data de depósito: 12/03/2024
 Prioridade unionista: WIPO135807 13/09/2023 WO
 Classificação: 07-01
 Procurador: Carolina Nakata



BR302024001183-0

Concessão de registro
 Código de despacho: 158
Titular: ARC MANAGEMENT & SERVICES [FR]
 Autor: GRÉGORIO BALLE[FR]
 Título do registro: Assadeira
 Data de depósito: 12/03/2024
 Prioridade unionista: WIPO135807 13/09/2023 WO
 Classificação: 07-02
 Procurador: Carolina Nakata



BR302024001185-7

Concessão de registro
 Código de despacho: 158
Titular: ARC MANAGEMENT & SERVICES [FR]
 Autor: GRÉGORIO BALLE[FR]
 Título do registro: Assadeira
 Data de depósito: 12/03/2024
 Prioridade unionista: WIPO135807 13/09/2023 WO
 Classificação: 07-02
 Procurador: Carolina Nakata



BR302024001186-5

Concessão de registro
 Código de despacho: 158
Titular: ARC MANAGEMENT & SERVICES [FR]
 Autor: GRÉGORIO BALLE[FR]
 Título do registro: Assadeira
 Data de depósito: 12/03/2024
 Prioridade unionista: WIPO135807 13/09/2023 WO
 Classificação: 07-02
 Procurador: Carolina Nakata





BR302024001188-1

Concessão de registro

Código de despacho: 158

Titular: JULIO REIS VIEIRA GOMES JUNIOR [BR/PR]

Autor: JULIO REIS VIEIRA GOMES JUNIOR[BR]

Título do registro: FRITADEIRA REDONDA

Data de depósito: 12/03/2024

Classificação: 31-00

Procurador: Karen Christine Nalin Sinnema

Detalhes do despacho: Classe de locarno alterada para 31-00 de acordo com a nota técnica 01/2024.



BR302024001190-3

Concessão de registro

Código de despacho: 158

Titular: QIU GENJUN [BR/SP]

Autor: QIU GENJUN[CN]

Título do registro: Garrafas térmicas

Data de depósito: 12/03/2024

Classificação: 07-10

Procurador: Milton Isejima Lima



BR302024001191-1

Concessão de registro

Código de despacho: 158

Titular: QIU GENJUN [BR/SP]

Autor: QIU GENJUN[CN]



Título do registro: CANECA TÉRMICA

Data de depósito: 12/03/2024

Classificação: 07-10

Procurador: Milton Isejima Lima



BR302024001192-0

Concessão de registro

Código de despacho: 158

Titular: QIU GENJUN [BR/SP]

Autor: QIU GENJUN[CN]

Título do registro: COPO TÉRMICO

Data de depósito: 12/03/2024

Classificação: 07-10

Procurador: Milton Isejima Lima



BR302024001194-6

Concessão de registro

Código de despacho: 158

Titular: BRUNO HENRIQUE JOAQUIM [BR/RS] e SABRINA BITENCOURT MARCON [BR/RS]

Autor: BRUNO HENRIQUE JOAQUIM[BR]

Título do registro: Desenhos gráficos [bidimensionais]

Data de depósito: 12/03/2024

Classificação: 32-00

Detalhes do despacho: Descrição excluída de acordo com a nota técnica 01/2024.



BR302024001195-4

Concessão de registro

Código de despacho: 158



Titular: BRUNO HENRIQUE JOAQUIM [BR/RS] e SABRINA BITENCOURT MARCON [BR/RS]

Autor: BRUNO HENRIQUE JOAQUIM[BR]

Título do registro: Desenhos gráficos [bidimensionais]

Data de depósito: 12/03/2024

Classificação: 32-00

Detalhes do despacho: Descrição excluída de acordo com a nota técnica 01/2024.



BR302024001196-2

Concessão de registro

Código de despacho: 158

Titular: BRUNO HENRIQUE JOAQUIM [BR/RS] e SABRINA BITENCOURT MARCON [BR/RS]

Autor: BRUNO HENRIQUE JOAQUIM[BR]

Título do registro: Desenhos gráficos [bidimensionais]

Data de depósito: 12/03/2024

Classificação: 32-00

Detalhes do despacho: Descrição excluída do pedido de acordo com a nota técnica 01/2024.



BR302024001197-0

Concessão de registro

Código de despacho: 158

Titular: BRUNO HENRIQUE JOAQUIM [BR/RS] e SABRINA BITENCOURT MARCON [BR/RS]

Autor: BRUNO HENRIQUE JOAQUIM[BR]

Título do registro: Desenhos gráficos [bidimensionais]

Data de depósito: 12/03/2024

Classificação: 32-00

Detalhes do despacho: Descrição excluída do pedido de acordo com a nota técnica 01/2024.



BR302024001198-9

Concessão de registro

Código de despacho: 158

Titular: BRUNO HENRIQUE JOAQUIM [BR/RS] e SABRINA BITENCOURT MARCON [BR/RS]

Autor: BRUNO HENRIQUE JOAQUIM[BR]

Título do registro: Desenhos gráficos [bidimensionais]

Data de depósito: 12/03/2024

Classificação: 32-00

Detalhes do despacho: Descrição excluída do processo de acordo com a nota técnica 01/2024.



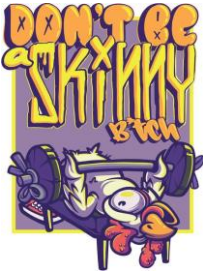

BR302024001199-7

Concessão de registro

Código de despacho: 158

Titular: BRUNO HENRIQUE JOAQUIM [BR/RS] e SABRINA BITENCOURT MARCON [BR/RS]

Autor: BRUNO HENRIQUE JOAQUIM[BR]

Título do registro: Desenhos gráficos [bidimensionais]

Data de depósito: 12/03/2024

Classificação: 32-00



BR302024001260-8

Concessão de registro

Código de despacho: 158

Titular: GRILAZER INDUSTRIA E COMERCIO DE UTILIDADES DOMESTICAS LTDA [BR/PR]

Autor: LUIS GUILHERME WASZCZUK DA SILVA[BR]

Título do registro: Grelhas para fogo

Data de depósito: 14/03/2024

Classificação: 23-03



Figura 11 - Perspectiva



Figura 12 - Vista anterior



Figura 13 - Vista posterior

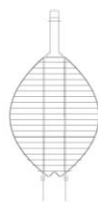

Figura 14 - Vista lateral esquerda

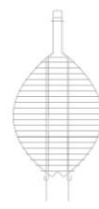

Figura 15 - Vista lateral direita



Figura 16 - Vista superior



Figura 17 - Vista inferior

BR302024001262-4

Concessão de registro

Código de despacho: 158

Titular: EDITORA E DISTRIBUIDORA EDUCACIONAL S/A [BR/MG] e ANHANGUERA EDUCACIONAL PARTICIPAÇÕES S/A [BR/SP]

Autor: ANA CLAUDIA DE CASTRO FERREIRA CONTI[BR], FABIANE LOULY BAPTISTA SANTOS SILVA[BR] e THAIS MARIA FREIRE FERNANDES POLETI[BR]

Título do registro: Estojo térmico para alinhador ortodôntico



Data de depósito: 14/03/2024
 Classificação: 24-99
 Procurador: Cristiane Rumika Minowa Ozawa



BR302024001264-0

Concessão de registro
 Código de despacho: 158
Titular: ADVANIDE HOLDINGS PTE. LTD. [XX]
 Autor: HOLGER ROESSNER[DE] e JOE LO[XX]
 Título do registro: ANTENA RFID
 Data de depósito: 14/03/2024
 Prioridade unionista: 29/912,152 14/09/2023 US, 29/912,153 14/09/2023 US e 29/912,155 14/09/2023 US
 Classificação: 14-03
 Procurador: Gustavo Leonardos

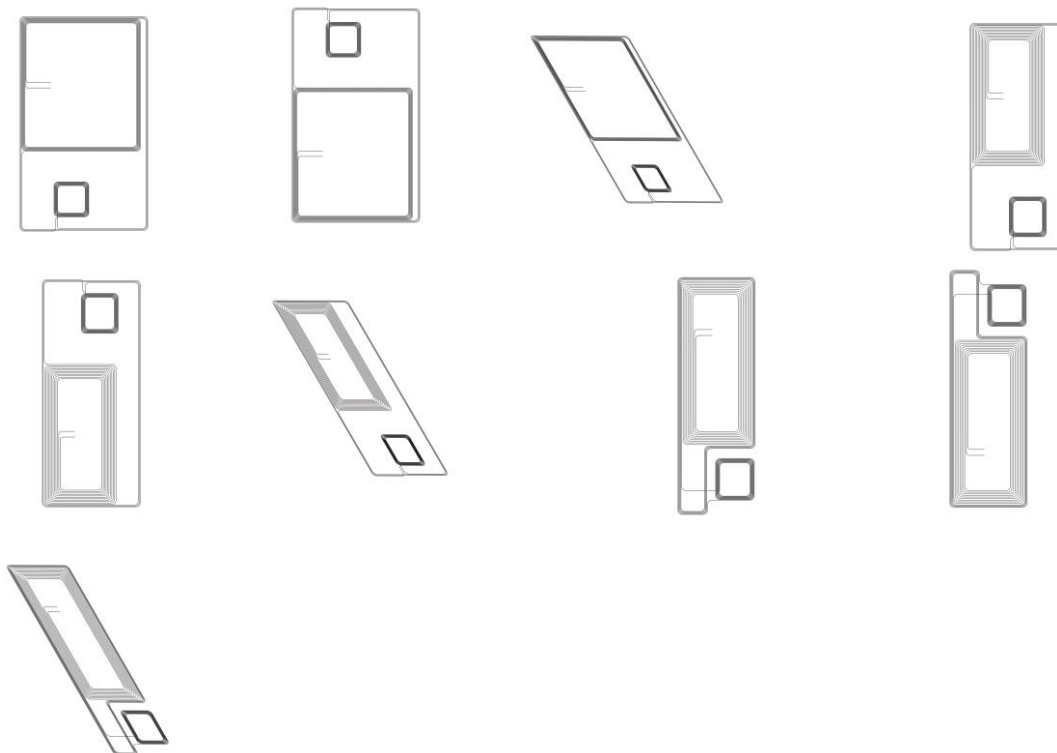

BR302024001268-3

Concessão de registro
 Código de despacho: 158
Titular: JHENIFER DOS REIS TEODORO BOIANI 42777428824 [BR/SP]



Autor: JHENIFER DOS REIS TEODORO BOIANI[BR]
Título do registro: CARROCERIAS DE AUTOMÓVEL
Data de depósito: 14/03/2024
Classificação: 12-08
Procurador: Edemilson Pereira Lima

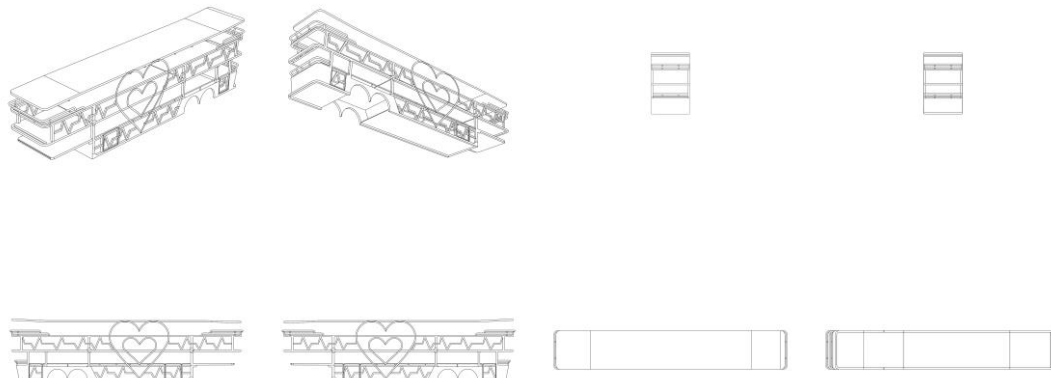

BR302024001270-5

Concessão de registro
Código de despacho: 158
Titular: **ST2 INDÚSTRIA E COMÉRCIO LTDA. - ME [BR/RS]**
Autor: SANTIAGO CURIEL CASTANO[UY]
Título do registro: PANELAS
Data de depósito: 15/03/2024
Classificação: 07-02
Procurador: Custodio Cesar Castro de Almeida



BR302024001272-1

Concessão de registro
Código de despacho: 158
Titular: **ATLAS INDUSTRIA DE ELETRODOMESTICOS LTDA [BR/PR]**
Autor: VILMAR BASSO[BR]
Título do registro: FOGÃO
Data de depósito: 15/03/2024
Classificação: 07-02
Procurador: Franklin Batista Gomes
Detalhes do despacho: Título alterado de ofício, de acordo com a Nota Técnica INPI/CPAPD nº 01/2024, para adequação ao disposto no item 5.3.1.1 do Manual de Desenhos Industriais.



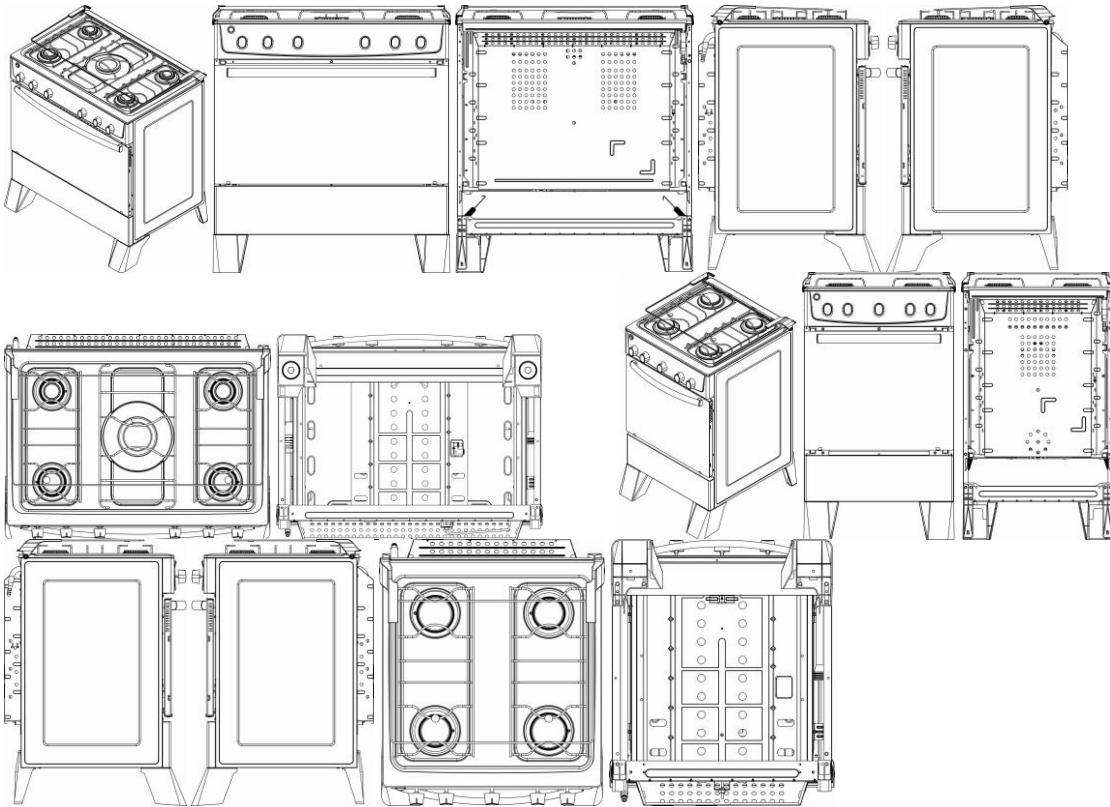

BR302024001273-0

Concessão de registro

Código de despacho: 158

Titular: ATLAS INDUSTRIA DE ELETRODOMESTICOS LTDA [BR/PR]

Autor: VILMAR BASSO[BR]

Título do registro: FOGÃO

Data de depósito: 15/03/2024

Classificação: 07-02

Procurador: Franklin Batista Gomes

Detalhes do despacho: Título alterado de ofício, de acordo com a Nota Técnica INPI/CPAPD nº 01/2024, para adequação ao disposto no item 5.3.1.1 do Manual de Desenhos Industriais.

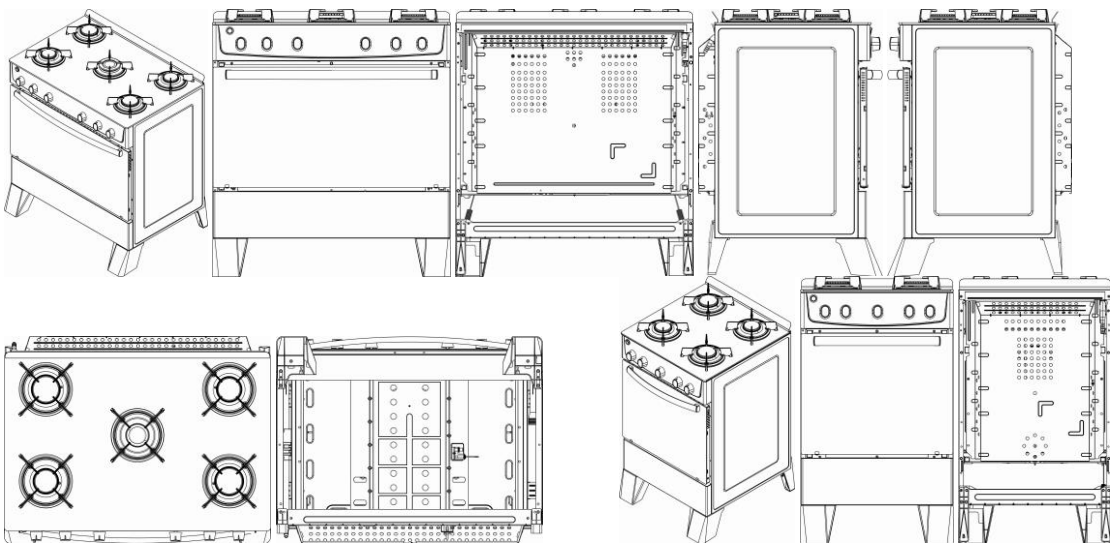

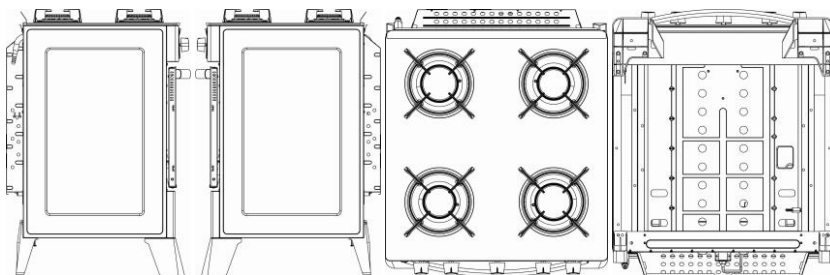

BR302024001274-8

Concessão de registro

Código de despacho: 158

Titular: ATLAS INDUSTRIA DE ELETRODOMESTICOS LTDA [BR/PR]

Autor: VILMAR BASSO[BR]

Título do registro: FOGÃO

Data de depósito: 15/03/2024

Classificação: 07-02

Procurador: Franklin Batista Gomes

Detalhes do despacho: Título alterado de ofício, de acordo com a Nota Técnica INPI/CPAPD nº 01/2024, para adequação ao disposto no item 5.3.1.1 do Manual de Desenhos Industriais.

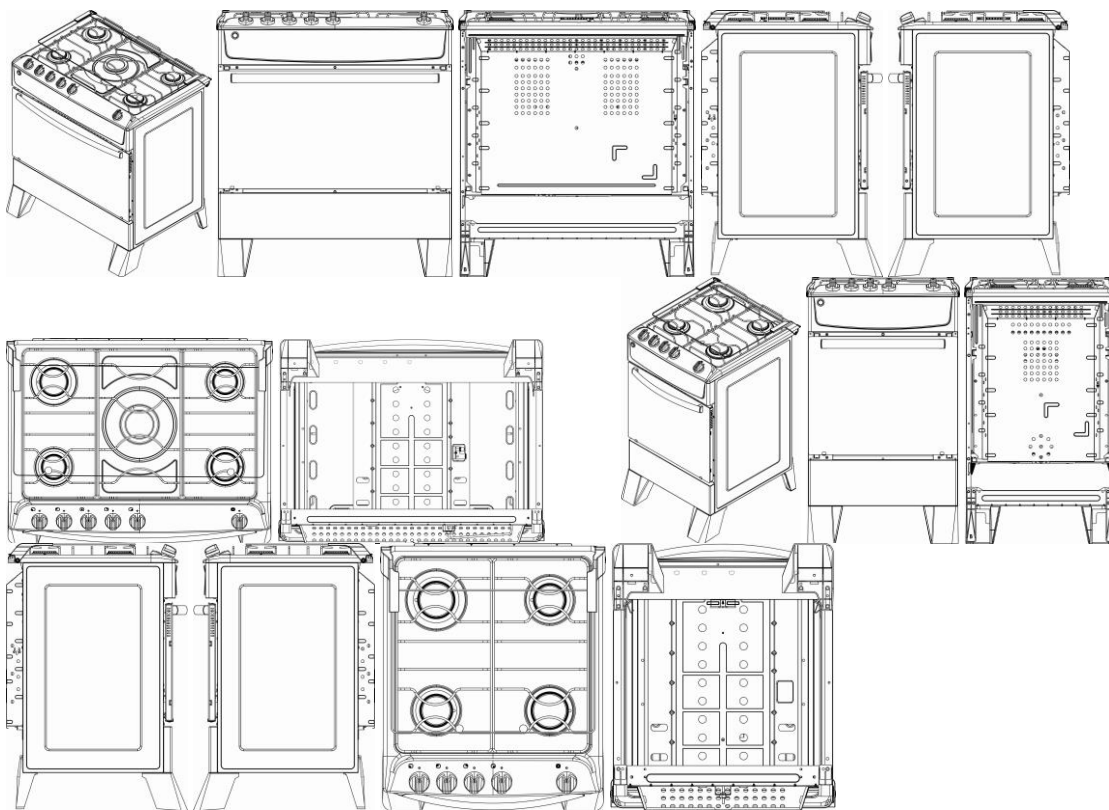

BR302024001275-6

Concessão de registro

Código de despacho: 158

Titular: MAX WILL 07678244746 [BR/ES]

Autor: MAX WILL[BR]

Título do registro: CONTROLADOR DE JOGO

Data de depósito: 15/03/2024

Classificação: 21-01

Detalhes do despacho: Título alterado de ofício, de acordo com a Nota Técnica INPI/CPAPD nº 01/2024, para adequação ao disposto no item 5.3.1.1 do Manual de Desenhos Industriais.

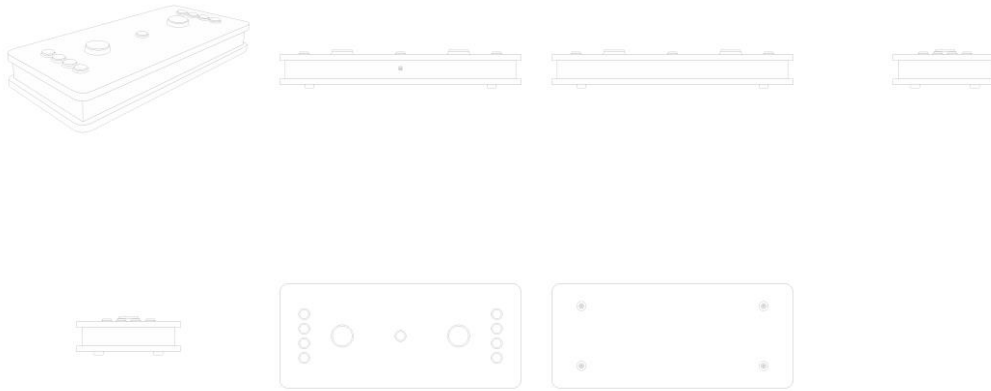

BR302024001276-4

Concessão de registro

Código de despacho: 158

Titular: ATLAS INDUSTRIA DE ELETRODOMESTICOS LTDA [BR/PR]

Autor: VILMAR BASSO[BR]

Título do registro: TREMPE

Data de depósito: 15/03/2024

Classificação: 07-02

Procurador: Franklin Batista Gomes

Detalhes do despacho: Título alterado de ofício, de acordo com a Nota Técnica INPI/CPAPD nº 01/2024, para adequação ao disposto no item 5.3.1.1 do Manual de Desenhos Industriais.

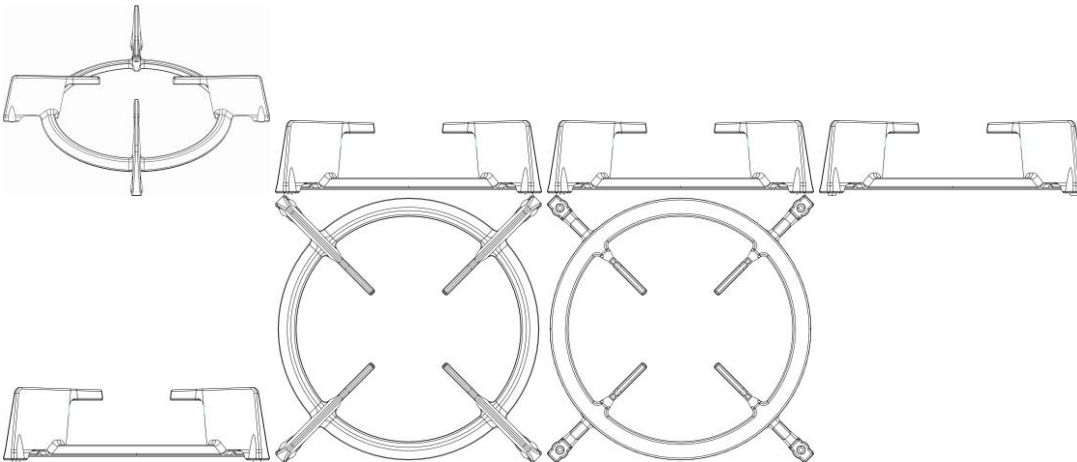

BR302024001279-9

Concessão de registro

Código de despacho: 158

Titular: BRITÂNIA ELETRODOMÉSTICOS S.A. [BR/PR]

Autor: CESAR EDUARDO ISAACSON BUFFARA[BR]

Título do registro: CIRCULADOR DE AR

Data de depósito: 15/03/2024

Classificação: 23-04

Procurador: Otto Banho Licks

Detalhes do despacho: Título alterado de ofício, de acordo com a Nota Técnica INPI/CPAPD nº 01/2024, para adequação ao disposto no item 5.3.1.1 do Manual de Desenhos Industriais.



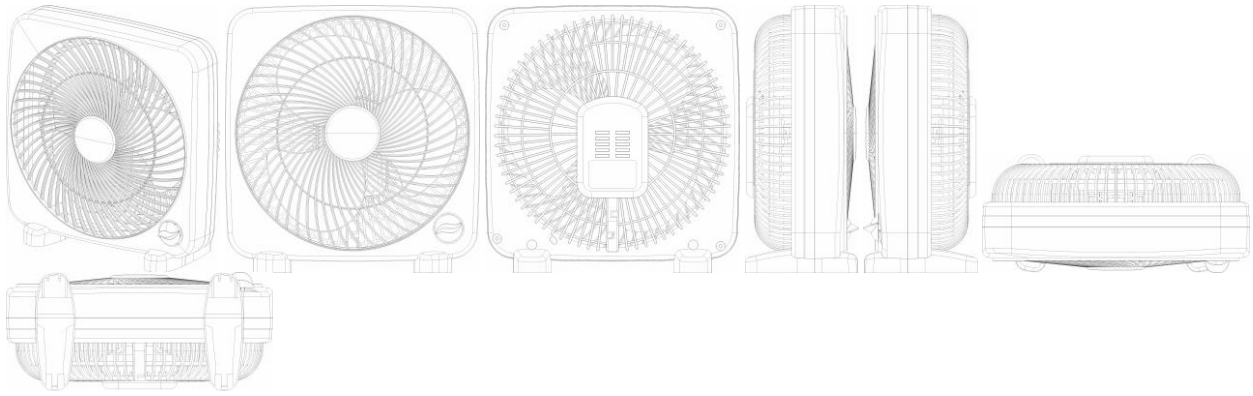

BR302024001282-9

Concessão de registro
 Código de despacho: 158
Titular: ERE LAB CRIAÇÃO E DESENVOLVIMENTO DE EQUIPAMENTOS LTDA [BR/SP]
 Autor: HELOISA MARA PAOLI WEXLER[BR]
 Título do registro: APARELHOS DE DIVERSÃO
 Data de depósito: 15/03/2024
 Classificação: 21-03
 Procurador: José Carlos Tinoco Soares Júnior

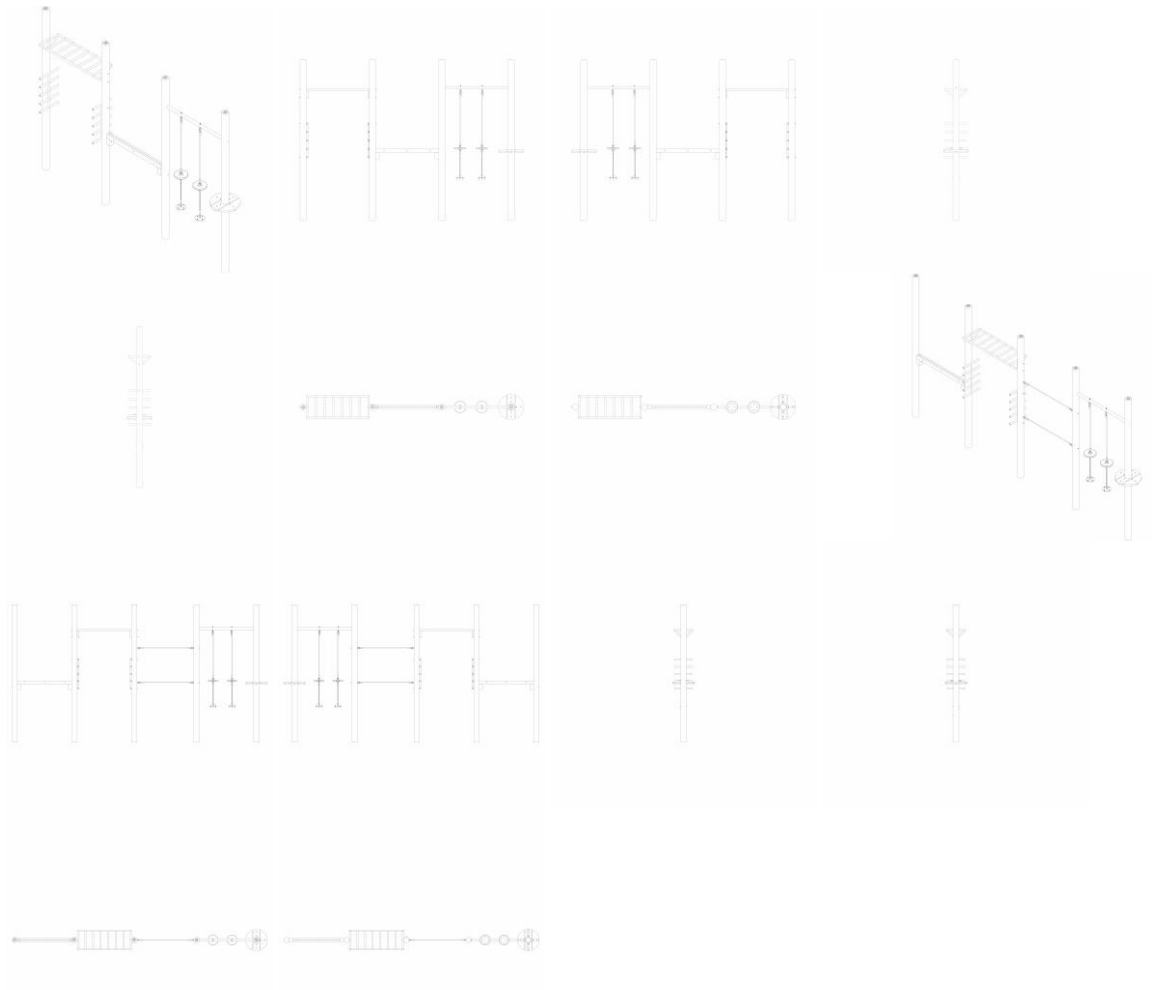

BR302024001283-7

Concessão de registro
 Código de despacho: 158



Titular: ERE LAB CRIAÇÃO E DESENVOLVIMENTO DE EQUIPAMENTOS LTDA [BR/SP]

Autor: HELOISA MARA PAOLI WEXLER[BR]

Título do registro: APARELHOS DE DIVERSÃO

Data de depósito: 15/03/2024

Classificação: 21-03

Procurador: José Carlos Tinoco Soares Júnior

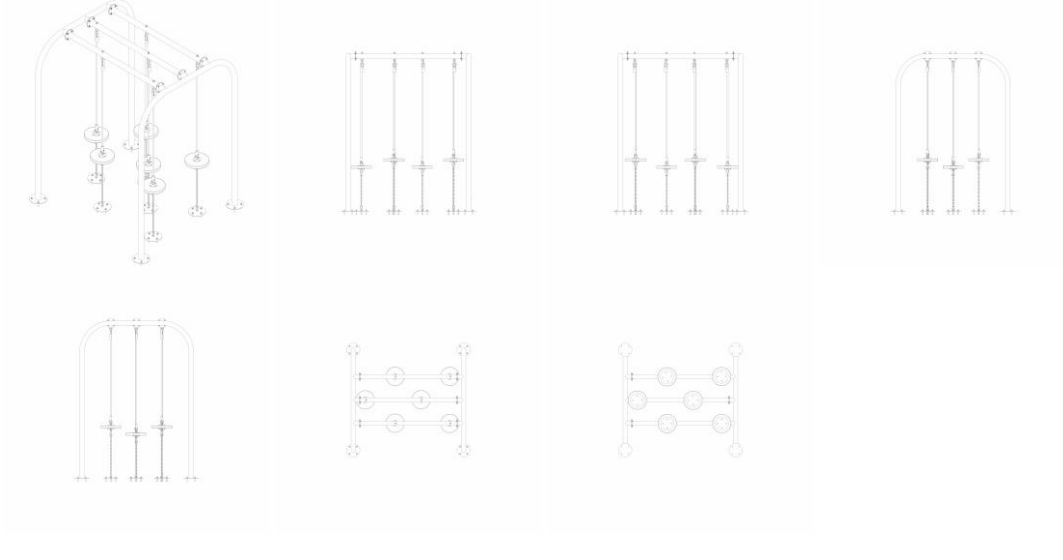

BR302024001284-5

Concessão de registro

Código de despacho: 158

Titular: ERE LAB CRIAÇÃO E DESENVOLVIMENTO DE EQUIPAMENTOS LTDA [BR/SP]

Autor: HELOISA MARA PAOLI WEXLER[BR]

Título do registro: APARELHOS DE DIVERSÃO

Data de depósito: 15/03/2024

Classificação: 21-03

Procurador: José Carlos Tinoco Soares Júnior

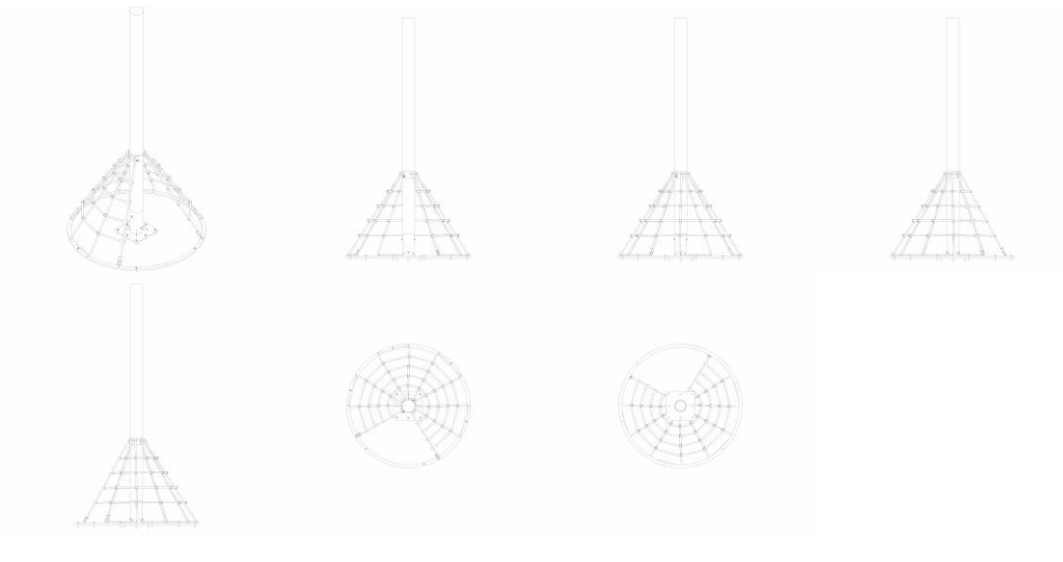

BR302024001285-3

Concessão de registro

Código de despacho: 158

Titular: HONDA MOTOR CO., LTD. [JP]

Autor: AYUMU TSUJI[JP], HIDEKAZU IWATA[JP] e VALERIO AIELLO[IT]

Título do registro: MOTOCICLETA

Data de depósito: 15/03/2024

Prioridade unionista: 2023-019365 21/09/2023 JP

Classificação: 12-11

Procurador: Luiz Henrique Oliveira Do Amaral



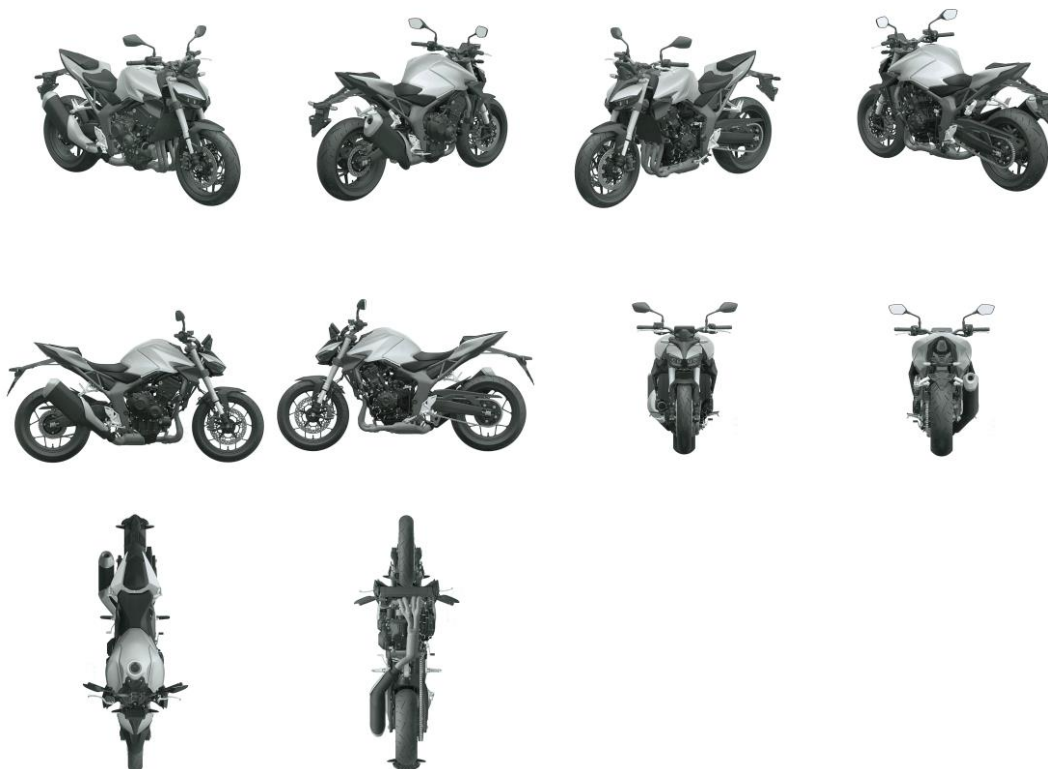

BR302024001286-1

Concessão de registro
 Código de despacho: 158
Titular: ERE LAB CRIAÇÃO E DESENVOLVIMENTO DE EQUIPAMENTOS LTDA [BR/SP]
 Autor: HELOISA MARA PAOLI WEXLER[BR]
 Título do registro: APARELHOS DE DIVERSÃO
 Data de depósito: 15/03/2024
 Classificação: 21-03
 Procurador: José Carlos Tinoco Soares Júnior

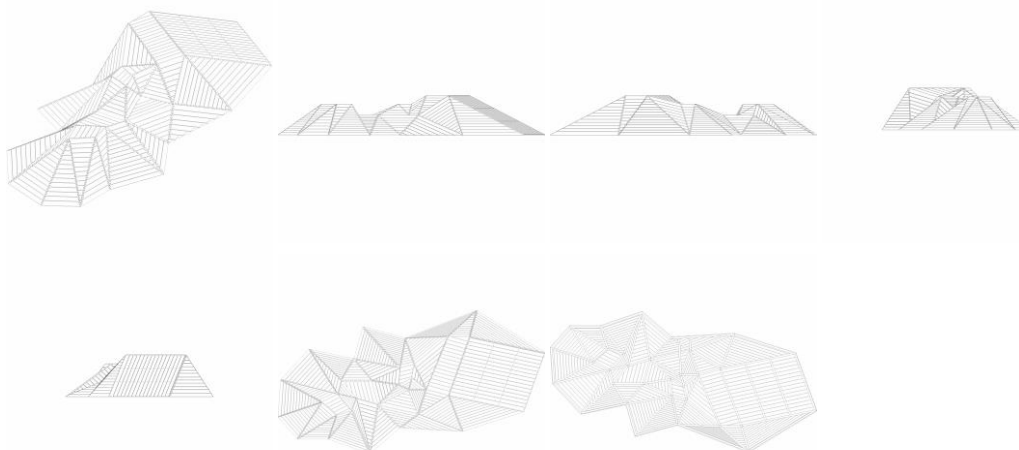

BR302024001287-0

Concessão de registro
 Código de despacho: 158
Titular: HONDA MOTOR CO., LTD. [JP]
 Autor: AYUMU TSUJI[JP] e HIDEKAZU IWATA[JP]
 Título do registro: CARENAGEM
 Data de depósito: 15/03/2024



Prioridade unionista: 2023-019366 21/09/2023 JP

Classificação: 12-11

Procurador: Luiz Henrique Oliveira Do Amaral



BR302024001288-8

Concessão de registro

Código de despacho: 158

Titular: ERE LAB CRIAÇÃO E DESENVOLVIMENTO DE EQUIPAMENTOS LTDA [BR/SP]

Autor: HELOISA MARA PAOLI WEXLER[BR]

Título do registro: APARELHOS DE DIVERSÃO

Data de depósito: 15/03/2024

Classificação: 21-03

Procurador: José Carlos Tinoco Soares Júnior

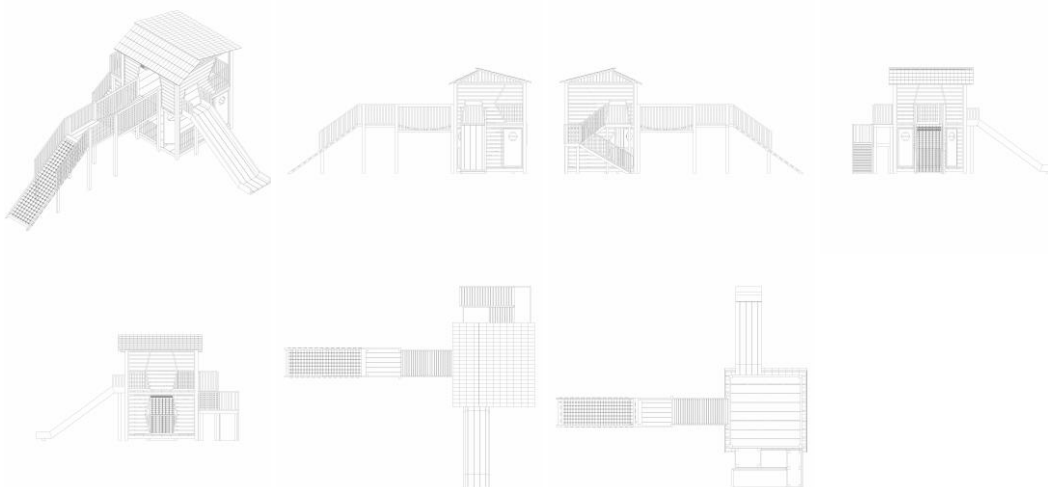

BR302024001289-6

Concessão de registro

Código de despacho: 158

Titular: SCALENO CALÇADOS EIRELI [BR/MG]



Autor: RIVALDO CAETANO DE AZEVEDO[BR]
 Título do registro: BOTAS
 Data de depósito: 15/03/2024
 Classificação: 02-04
 Procurador: Eduardo Lívio Daimond



BR302024001290-0

Concessão de registro
 Código de despacho: 158
Titular: CLEBER LUIS DA RÉ [BR/RS]
 Autor: CLEBER LUIS DA RÉ[BR]
 Título do registro: PUXADOR
 Data de depósito: 15/03/2024
 Classificação: 08-06
 Procurador: Luiz Fernando Campos Stock

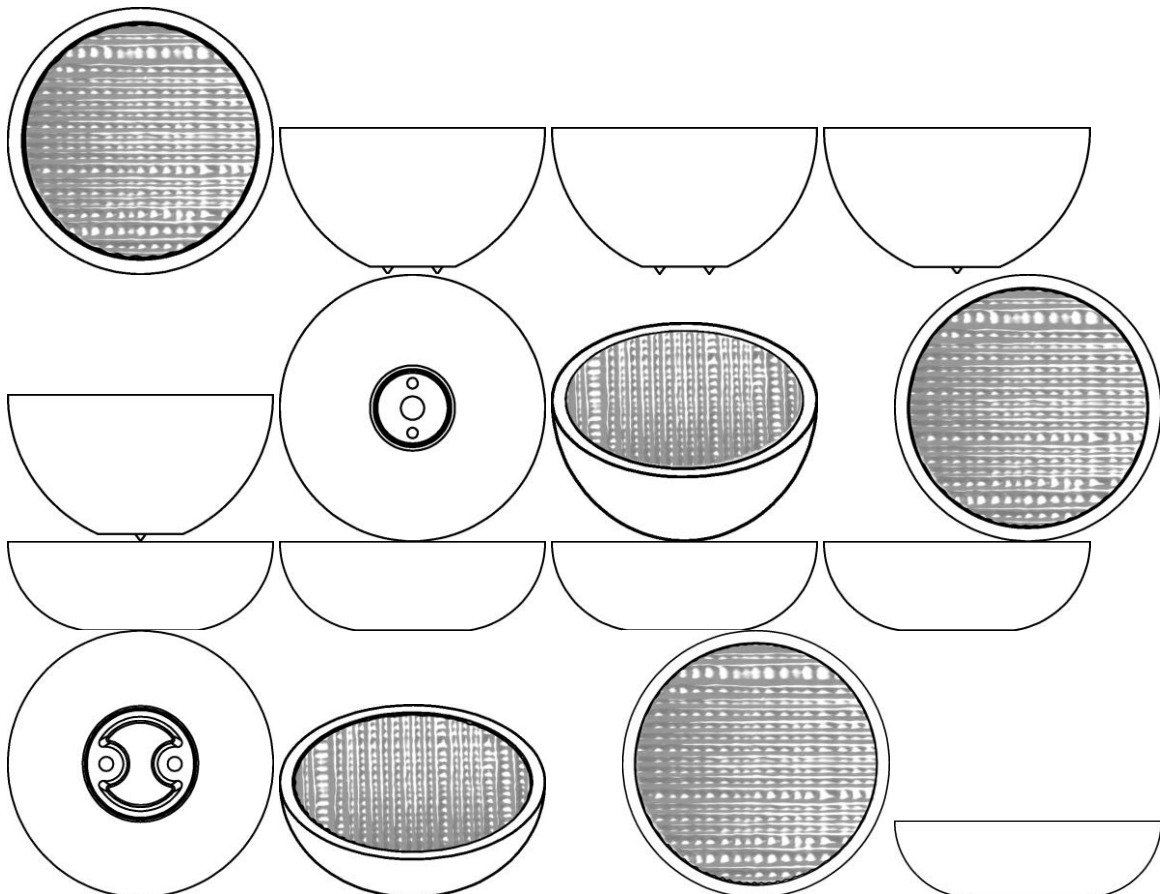

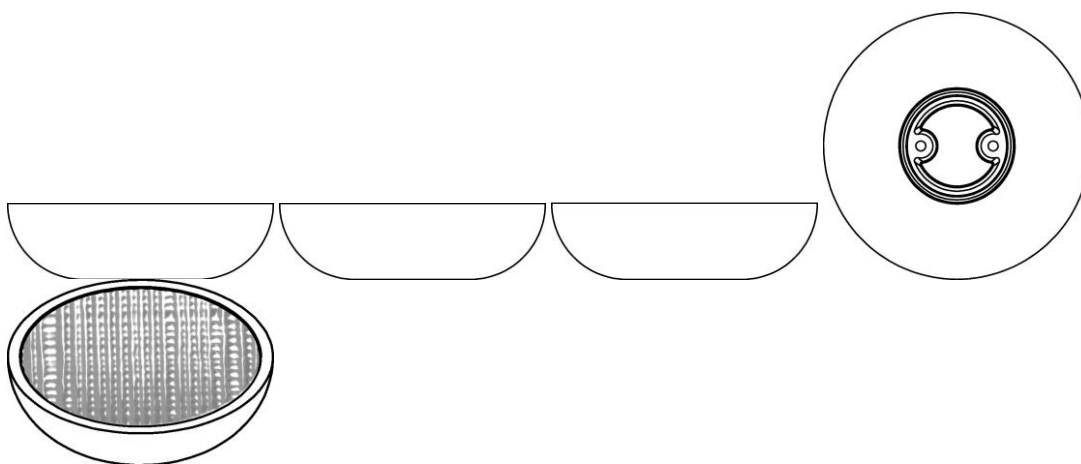

BR302024001400-7

Concessão de registro
 Código de despacho: 158
Titular: CG FÁBRICA DE ARTEFATOS PLÁSTICOS LTDA [BR/SC]
 Autor: CLAYTON JOSÉ VIEIRA[BR]
 Título do registro: RODO
 Data de depósito: 21/03/2024
 Classificação: 04-01
 Procurador: Sandro Wunderlich

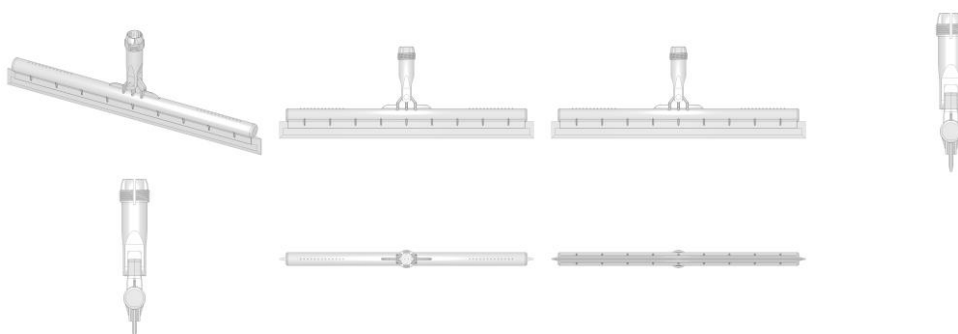

BR302024001401-5

Concessão de registro
 Código de despacho: 158
Titular: GUILHERME FILIPPETTO KAZEQUER [BR/PR]
 Autor: GUILHERME FILIPPETTO KAZEQUER[BR]
 Título do registro: PROTETOR DE CÂRTER
 Data de depósito: 21/03/2024
 Classificação: 12-11
 Procurador: RAFAEL LUIZ RODRIGUES



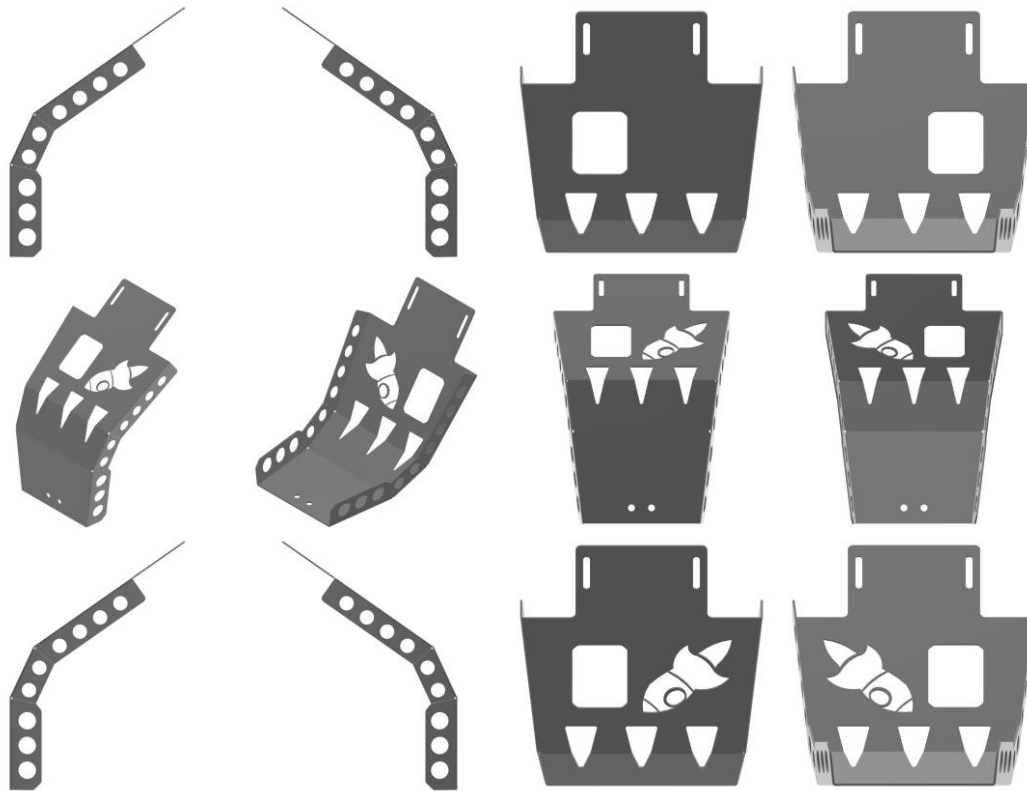

BR302024001402-3

Concessão de registro
 Código de despacho: 158
Titular: GUILHERME FILIPPETTO KAZEQUER [BR/PR]
 Autor: GUILHERME FILIPPETTO KAZEQUER[BR]
 Título do registro: PROTETOR DE CÂRTER
 Data de depósito: 21/03/2024
 Classificação: 12-11
 Procurador: RAFAEL LUIZ RODRIGUES

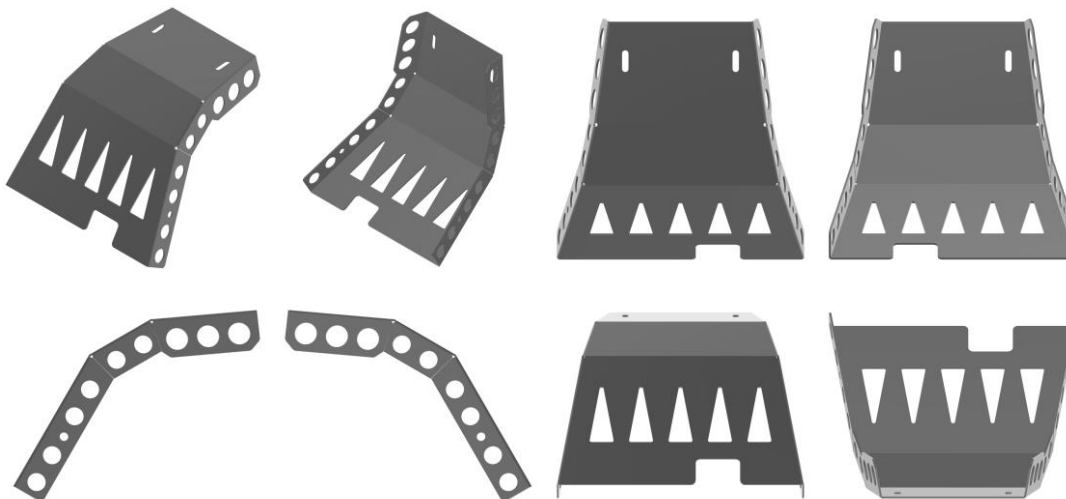

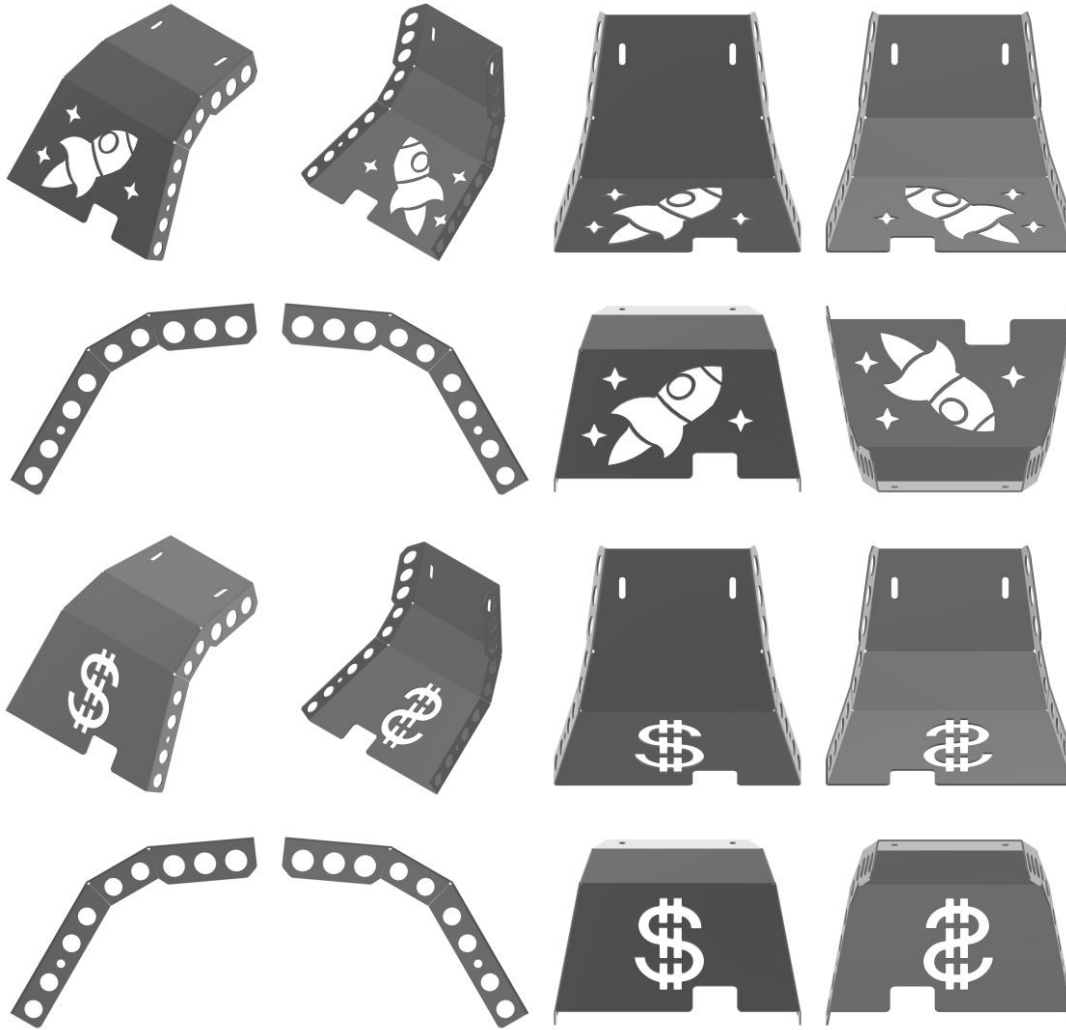

BR302024001403-1

Concessão de registro
 Código de despacho: 158
Titular: GUILHERME FILIPPETTO KAZEQUER [BR/PR]
 Autor: GUILHERME FILIPPETTO KAZEQUER[BR]
 Título do registro: PROTETOR DE CÂRTER
 Data de depósito: 21/03/2024
 Classificação: 12-11
 Procurador: RAFAEL LUIZ RODRIGUES

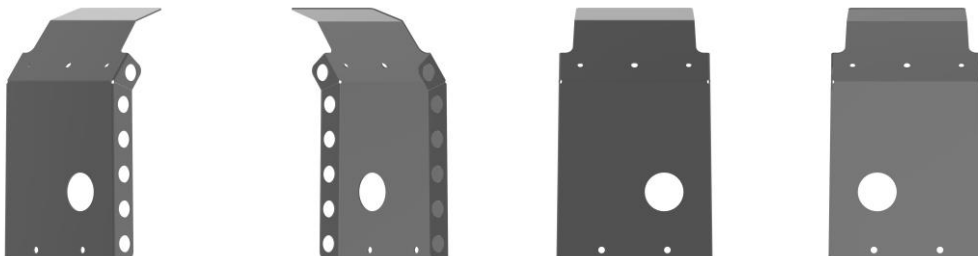

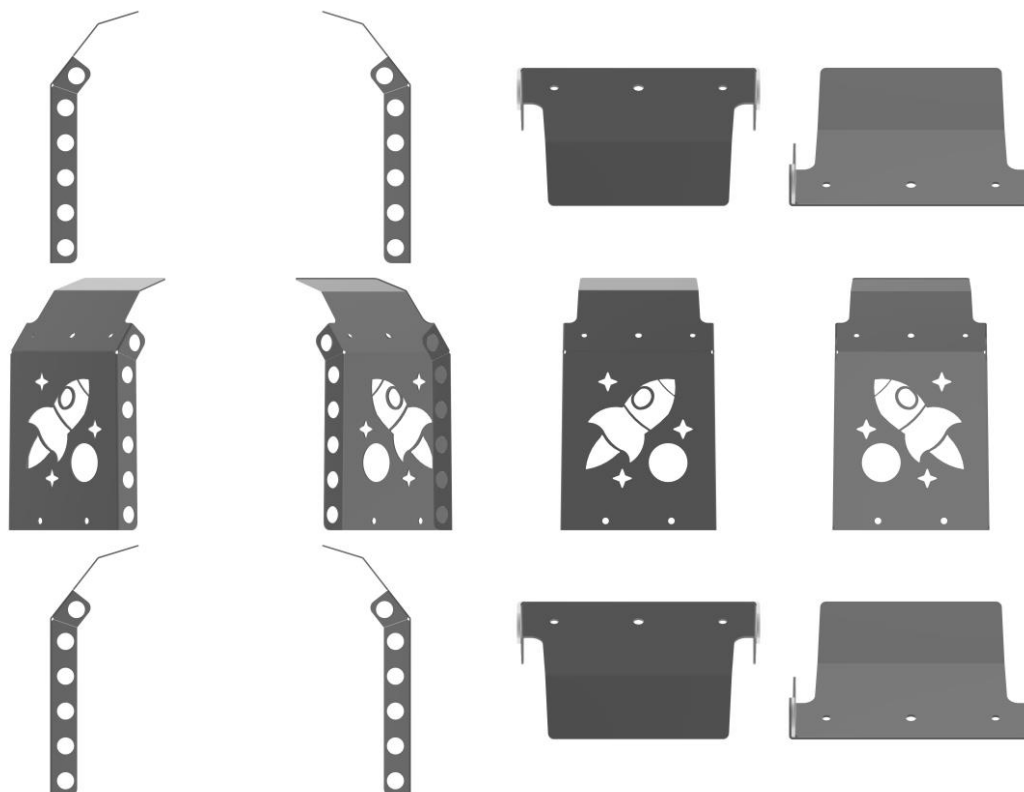

BR302024001404-0

Concessão de registro

Código de despacho: 158

Titular: IVAIR FLÁVIO PIMENTA [BR/SP], MARCOS ROISMANN [BR/SP] e RAQUEL BREDAS NUNES DA COSTA [BR/SP]

Autor: MARCOS ROISMANN[BR], IVAIR FLAVIO PIMENTA[BR] e RAQUEL BREDAS NUNES DA COSTA[BR]

Título do registro: COADOR DE CAFÉ

Data de depósito: 21/03/2024

Classificação: 07-04

Procurador: Anízio Dias de Oliveira

Detalhes do despacho: Legenda da(s) figura(s) 1.2 e texto da Descrição alterados de ofício, de acordo com a Nota Técnica INPI/CPAPD nº 01/2024, para adequação ao disposto no Manual de Desenhos Industriais.

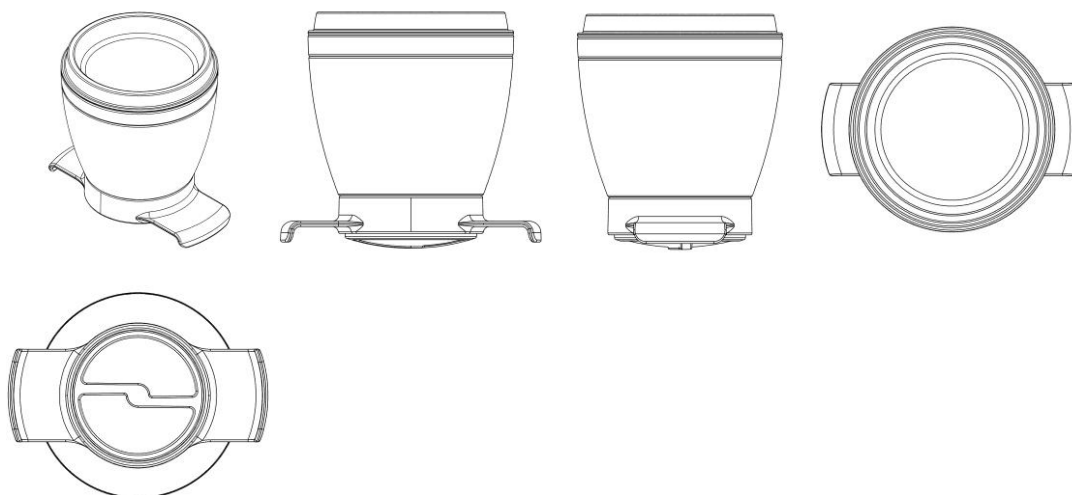

BR302024001406-6

Concessão de registro

Código de despacho: 158

Titular: JADERSON DE ALMEIDA [BR/SC]



Autor: JADERSON DE ALMEIDA[BR]
 Título do registro: LUMINÁRIAS DE TETO
 Data de depósito: 21/03/2024
 Classificação: 26-05

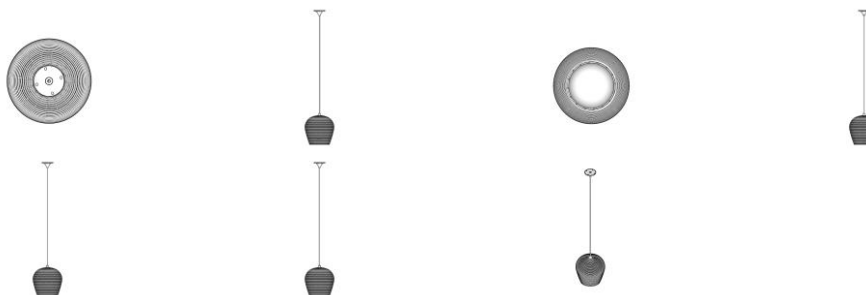

BR302024001407-4

Concessão de registro
 Código de despacho: 158
Titular: JADERSON DE ALMEIDA [BR/SC]
 Autor: JADERSON DE ALMEIDA[BR]
 Título do registro: POLTRONAS
 Data de depósito: 21/03/2024
 Classificação: 06-01

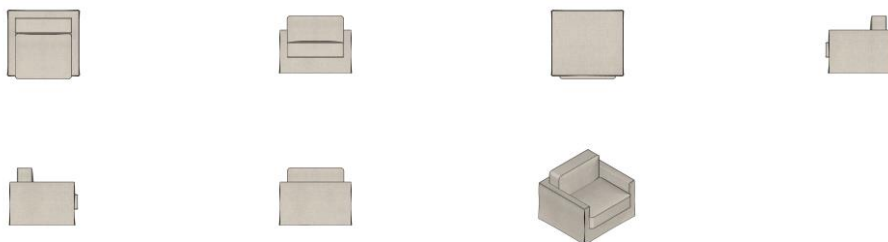

BR302024001412-0

Concessão de registro
 Código de despacho: 158
Titular: JADERSON DE ALMEIDA [BR/SC]
 Autor: JADERSON DE ALMEIDA[BR]
 Título do registro: SOFÁS
 Data de depósito: 21/03/2024
 Classificação: 06-01



BR302024001415-5

Concessão de registro
 Código de despacho: 158
Titular: JADERSON DE ALMEIDA [BR/SC]
 Autor: JADERSON DE ALMEIDA[BR]
 Título do registro: SOFÁS
 Data de depósito: 21/03/2024
 Classificação: 06-01





BR302024001416-3

Concessão de registro
 Código de despacho: 158
Titular: JADERSON DE ALMEIDA [BR/SC]
 Autor: JADERSON DE ALMEIDA[BR]
 Título do registro: SOFÁS
 Data de depósito: 21/03/2024
 Classificação: 06-01

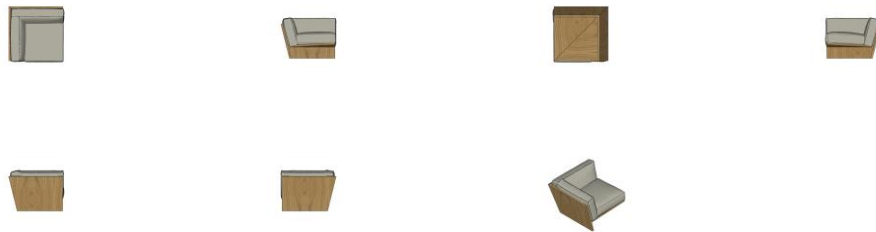

BR302024001417-1

Concessão de registro
 Código de despacho: 158
Titular: JADERSON DE ALMEIDA [BR/SC]
 Autor: JADERSON DE ALMEIDA[BR]
 Título do registro: SOFÁS
 Data de depósito: 21/03/2024
 Classificação: 06-01



BR302024001418-0

Concessão de registro
 Código de despacho: 158
Titular: JADERSON DE ALMEIDA [BR/SC]
 Autor: JADERSON DE ALMEIDA[BR]
 Título do registro: SOFÁS
 Data de depósito: 21/03/2024
 Classificação: 06-01





BR302024001419-8

Concessão de registro
 Código de despacho: 158
Titular: JADERSON DE ALMEIDA [BR/SC]
 Autor: JADERSON DE ALMEIDA[BR]
 Título do registro: SOFÁS
 Data de depósito: 21/03/2024
 Classificação: 06-01

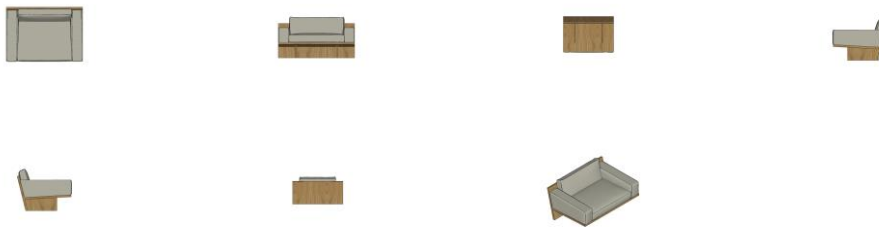

BR302024001420-1

Concessão de registro
 Código de despacho: 158
Titular: JADERSON DE ALMEIDA [BR/SC]
 Autor: JADERSON DE ALMEIDA[BR]
 Título do registro: SOFÁS
 Data de depósito: 21/03/2024
 Classificação: 06-01



BR302024001422-8

Concessão de registro
 Código de despacho: 158
Titular: JADERSON DE ALMEIDA [BR/SC]
 Autor: JADERSON DE ALMEIDA[BR]
 Título do registro: SOFÁS
 Data de depósito: 21/03/2024
 Classificação: 06-01





BR302024001423-6

Concessão de registro
Código de despacho: 158
Titular: JADERSON DE ALMEIDA [BR/SC]
Autor: JADERSON DE ALMEIDA[BR]
Título do registro: SOFÁS
Data de depósito: 21/03/2024
Classificação: 06-01



BR302024001424-4

Concessão de registro
Código de despacho: 158
Titular: JADERSON DE ALMEIDA [BR/SC]
Autor: JADERSON DE ALMEIDA[BR]
Título do registro: SOFÁS
Data de depósito: 21/03/2024
Classificação: 06-01



BR302024001425-2

Concessão de registro
Código de despacho: 158
Titular: RISCHIOTO IND. E COM. DE PLASTICOS LTDA [BR/SP]
Autor: JOSÉ AGNALDO RISCHIOTO[BR]
Título do registro: CAIXA ORGANIZADORA
Data de depósito: 21/03/2024
Classificação: 09-03
Procurador: Adauto Silva Emerenciano





BR302024001426-0

Concessão de registro
 Código de despacho: 158
Titular: RISCHIOTO IND. E COM. DE PLASTICOS LTDA [BR/SP]
 Autor: JOSÉ AGNALDO RISCHIOTO[BR]
 Título do registro: POTE
 Data de depósito: 21/03/2024
 Classificação: 09-01
 Procurador: Adatao Silva Emerenciano



BR302024001427-9

Concessão de registro
 Código de despacho: 158
Titular: FMG SUPRIMENTOS [BR/SP]
 Autor: FABIANO PEREIRA DO NASCIMENTO[BR]
 Título do registro: Mesas de cabeceira
 Data de depósito: 21/03/2024
 Classificação: 06-03
 Procurador: Ricia Marcos da Silva Gaio
 Detalhes do despacho: Descrição adequada de acordo com a nota técnica 01/2024.

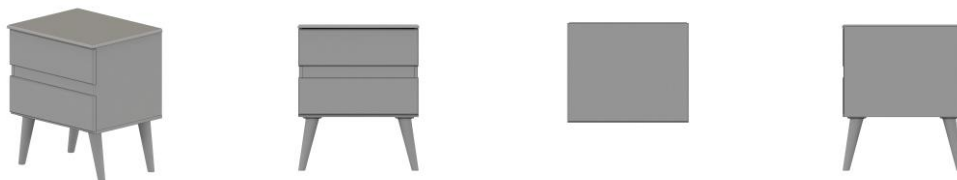



BR302024001428-7

Concessão de registro
 Código de despacho: 158
Titular: RISCHIOTO IND. E COM. DE PLASTICOS LTDA [BR/SP]
 Autor: JOSÉ AGNALDO RISCHIOTO[BR]
 Título do registro: POTE
 Data de depósito: 21/03/2024
 Classificação: 09-01
 Procurador: Adatao Silva Emerenciano





BR302024001430-9

Concessão de registro
 Código de despacho: 158
Titular: MODULAR FLOOR INDUSTRIA, COMERCIO, IMPORTAÇÃO E EXPORTAÇÃO DE PLASTICO LTDA [BR/RS]
 Autor: JEFERSON LUIS SCHROER[BR]
 Título do registro: PISO MODULAR
 Data de depósito: 21/03/2024
 Classificação: 06-11 e 25-02
 Procurador: GABRIELA FERNANDA DOBLER

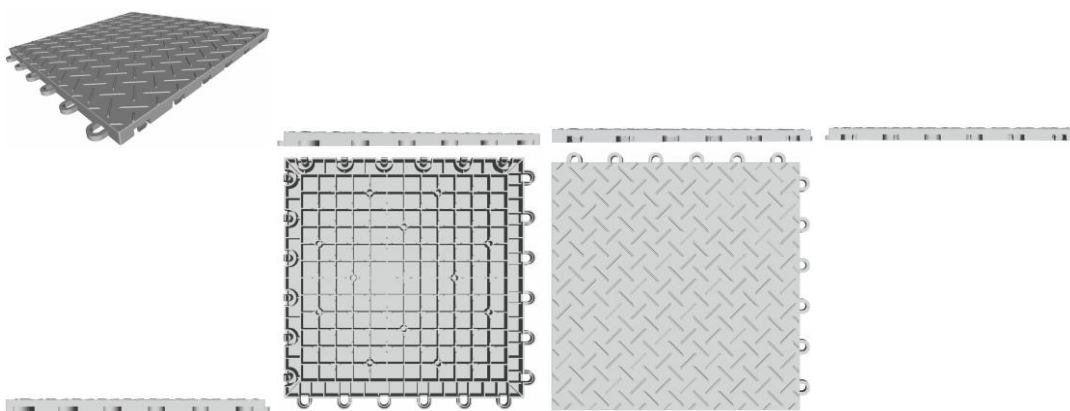

BR302024001431-7

Concessão de registro
 Código de despacho: 158
Titular: MARCELO GRAFF BORDIGNON [BR/PR]
 Autor: MARCELO GRAFF BORDIGNON[BR]
 Título do registro: Fogareiro
 Data de depósito: 21/03/2024
 Classificação: 07-02
 Detalhes do despacho: Descrição excluída do pedido, título e classe de locarno adequados de acordo com a nota técnica 01/2024.

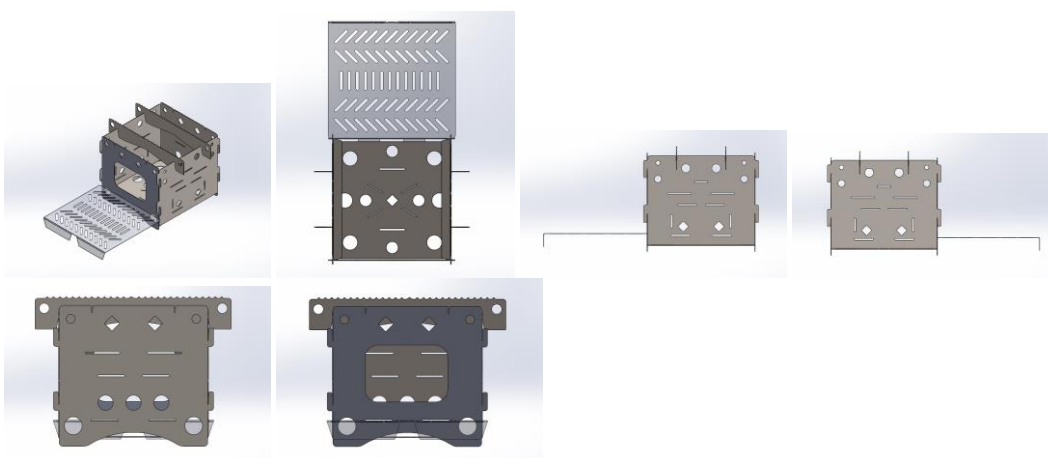

BR302024001435-0

Concessão de registro
 Código de despacho: 158
Titular: TUTTY TOYS INDÚSTRIA E COMÉRCIO DE PLÁSTICOS EIRELI [BR/SP]



Autor: ANDRE RODRIGO TAMASAUSKAS[BR]
 Título do registro: TREM DE BRINQUEDO
 Data de depósito: 21/03/2024
 Classificação: 21-01
 Procurador: GEISLER CHBANE BOSSO

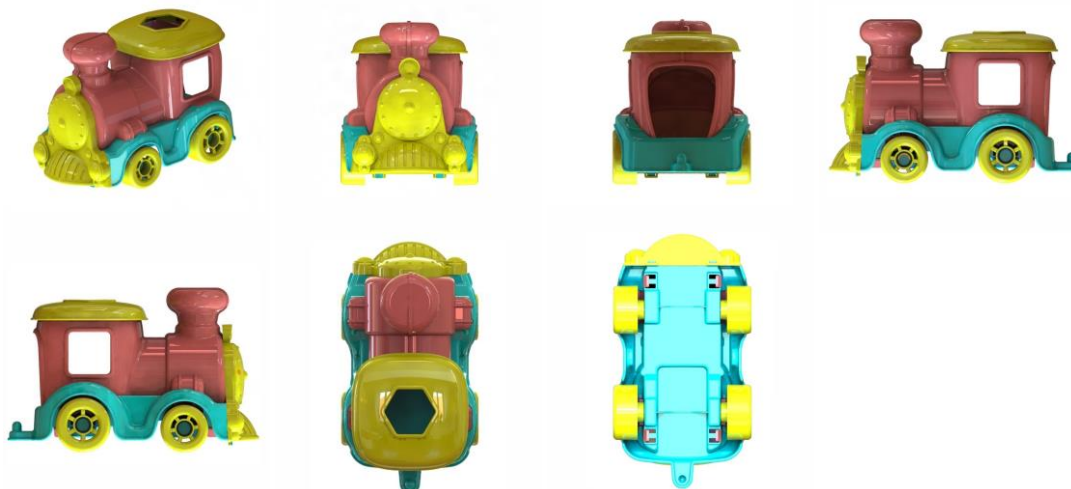

BR302024001439-2

Concessão de registro
 Código de despacho: 158
Titular: UNIVERSIDADE FEDERAL DO RIO DE JANEIRO [BR/RJ]
 Autor: CLORISVAL GOMES PEREIRA JUNIOR[BR], FABIANA OLIVEIRA HEINRICH[BR], JULIA NUNES WANDERLEY LINS[BR], LORRANY DA SILVA PINHEIRO[BR], LUISA REGO FIGUEIREDO[BR], NICOLLE DE NORONHA DOERZAPFF BASTOS[BR] e YASMIM ALVES SANTOS FIGUEIREDO[BR]
 Título do registro: Desenhos gráficos [bidimensionais]
 Data de depósito: 21/03/2024
 Classificação: 32-00



BR302024001442-2

Concessão de registro
 Código de despacho: 158
Titular: UNIVERSIDADE FEDERAL DO RIO DE JANEIRO [BR/RJ]
 Autor: CLORISVAL GOMES PEREIRA JUNIOR[BR], ARIEL TOMAZELLI CRESPO[BR], HENRIQUE CANTILHO DA SILVA[BR], IAN BELLO BATISTA[BR] e YASMIN DIOGO CARDOSO[BR]
 Título do registro: Padrões de superfície
 Data de depósito: 21/03/2024
 Classificação: 32-00

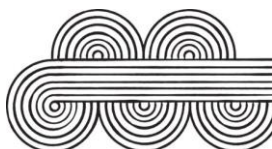

BR302024001443-0

Concessão de registro
 Código de despacho: 158
Titular: UNIVERSIDADE FEDERAL DO RIO DE JANEIRO [BR/RJ]



Autor: ANA KARLA FREIRE DE OLIVEIRA[BR], CLORISVAL GOMES PEREIRA JUNIOR[BR], CARINA MACHADO ESTEFANO[BR], MARIA LUIZA MENDONCA DA COSTA[BR], RAYSSA ADRIANA PASSOS GAMA[BR] e VINICIUS FERREIRA DE MOURA[BR]

Título do registro: Padrões de superfície

Data de depósito: 21/03/2024

Classificação: 32-00



BR302024001446-5

Concessão de registro

Código de despacho: 158

Titular: UNIVERSIDADE FEDERAL DO RIO DE JANEIRO [BR/RJ]

Autor: NICOLE HANDELSBLAD BARROS CASELLA[BR], CLORISVAL GOMES PEREIRA JUNIOR[BR], EVELYN CORREIA RIBEIRO[BR], PEDRO HENRIQUE MELO LIMA[BR], ULLY AIKO CORREA SUHEISHI[BR] e ENZO PIAZZAROLLO PRUDENCIO[BR]

Título do registro: Padrões de superfície

Data de depósito: 21/03/2024

Classificação: 32-00

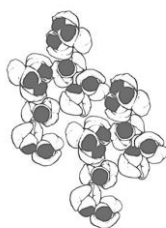

BR302024001449-0

Concessão de registro

Código de despacho: 158

Titular: TRYMAX INDUSTRIA E COMERCIO DE ARTEFATOS CIMENTICIOS EIRELI [BR/RS]

Autor: RAUL ANÍBAL PANOZZO[AR]

Título do registro: SABONETEIRA

Data de depósito: 22/03/2024

Classificação: 23-08

Detalhes do despacho: Campo de aplicação alterado de ofício, de acordo com a Nota Técnica INPI/CPAPD nº 01/2024, para adequação ao disposto no item 5.3.1.1 do Manual de Desenhos Industriais.

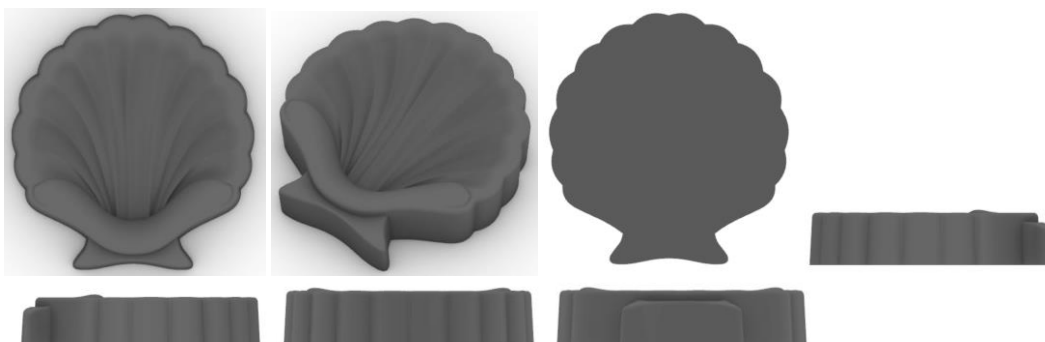

BR302024001450-3

Concessão de registro

Código de despacho: 158

Titular: RISCHIOTO IND. E COM. DE PLASTICOS LTDA [BR/SP]



Autor: JOSÉ AGNALDO RISCHIOTO[BR]

Título do registro: CESTO

Data de depósito: 22/03/2024

Classificação: 07-07

Procurador: Adauto Silva Emerenciano

Detalhes do despacho: Título alterado de ofício, de acordo com a Nota Técnica INPI/CPAPD nº 01/2024, para adequação ao disposto no item 5.3.1.1 do Manual de Desenhos Industriais.



BR302024001455-4

Concessão de registro

Código de despacho: 158

Titular: TRYMAX INDUSTRIA E COMERCIO DE ARTEFATOS CIMENTICIOS EIRELI [BR/RS]

Autor: RAUL ANÍBAL PANOZZO[AR]

Título do registro: SABONETEIRA

Data de depósito: 22/03/2024

Classificação: 23-08

Detalhes do despacho: Campo de aplicação alterado de ofício, de acordo com a Nota Técnica INPI/CPAPD nº 01/2024, para adequação ao disposto no item 5.3.1.1 do Manual de Desenhos Industriais.

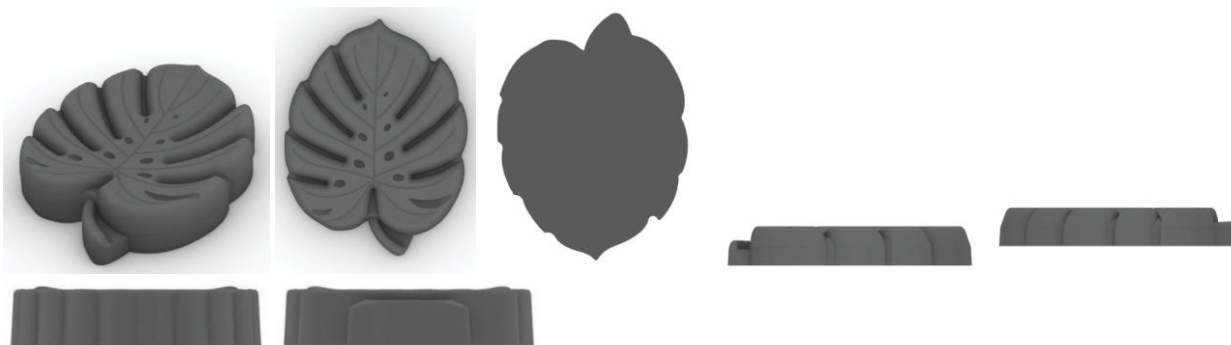

BR322015001313-6

Concessão de registro

Código de despacho: 158

Titular: DEXCO S.A. [BR/SP]

Autor: ANA LÚCIA DE LIMA PONTES ORLOVITZ[BR]

Título do registro: BICA

Data de depósito: 09/10/2013

Classificação: 23-01

Procurador: DANIEL ADVOGADOS

Detalhes do despacho: Título alterado de ofício, de acordo com a Nota Técnica INPI/CPAPD nº 01/2024, para adequação ao disposto no item 5.3.1.1 do Manual de Desenhos Industriais.



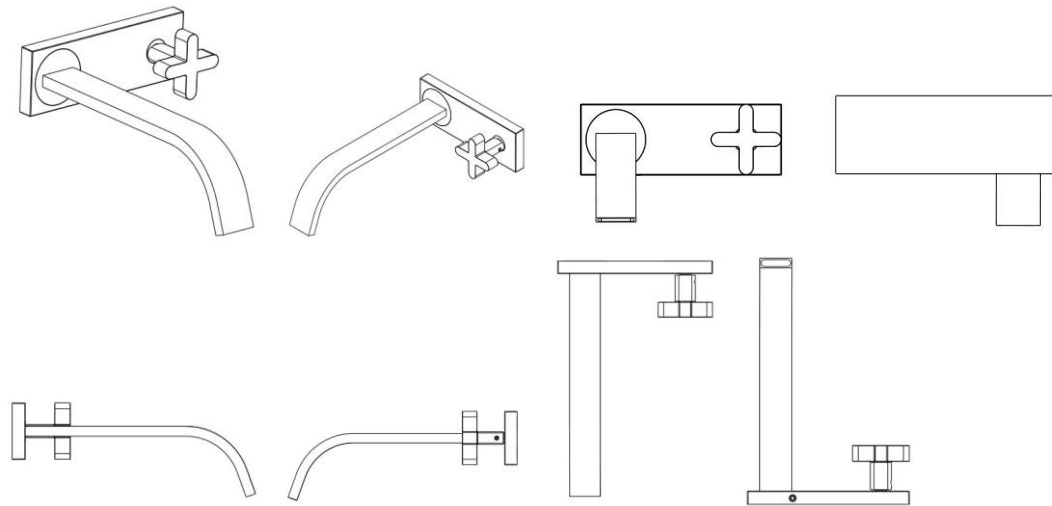

Nulidades administrativas de registros de desenho industrial

Exigência de pagamento
Exigência de conformidade de petição
Notificação de instauração de nulidade administrativa, por requerimento de terceiros, para manifestação
Notificação de instauração de nulidade administrativa, de ofício, para manifestação
Instrução técnica: Exigência
Instrução técnica: Sobrestamento
Decisão da nulidade: Negado provimento
Decisão da nulidade: Provimento
Instrução técnica: Intimação para manifestação por parte do titular e do requerente
Outros despachos



Notificação de nulidade administrativa, por requerimento de terceiros, para manifestação

Notificação de processo administrativo de nulidade (PAN) instaurado mediante requerimento de terceiros. A partir da publicação deste ato, na Revista da Propriedade Industrial (RPI), inicia-se o prazo de 60 (sessenta) dias para que o titular do registro se manifeste, nos termos do artigo 170 da Lei da Propriedade Industrial (LPI, lei n.º 9.279, de 14 de maio de 1996).

Declara-se, ainda, neste ato, o interesse público no reexame da concessão do atual registro.

Art. 170 - O titular será intimado para se manifestar no prazo de 60 (sessenta) dias.

Para visualizar petições eletrônicas no site do INPI (www.inpi.gov.br):

1. Acesse a pesquisa da base de desenho industrial utilizando login e senha; e
2. Informe o número do processo ao qual está vinculada a petição a ser visualizada.

3. Selecione o ícone "pdf" ao lado da petição desejada.

Para apresentar manifestação sobre nulidade administrativa:

1. Acesse o e-DI no site do INPI (www.inpi.gov.br);
2. Emita uma Guia de Recolhimento da União (GRU) para o serviço "manifestação ao processo administrativo de nulidade notificado" (código 108);
3. Efetue o pagamento; e
4. Preencha e envie o formulário eletrônico correspondente à opção indicada na emissão da GRU, acompanhado dos esclarecimentos, argumentos, provas ou documentos apropriados.

O prazo para apresentação de manifestação é de 60 (sessenta) dias, contados da data de publicação da notificação do processo administrativo de nulidade na Revista da Propriedade Industrial (RPI), nos termos dos art. 170, 221, 222 e 223 da Lei da Propriedade Industrial (LPI, Lei n.º 9.279, de 14 de maio de 1996).

Para esclarecer outras dúvidas e conhecer em detalhe o processamento de pedidos de registro de desenho industrial e outras petições, não deixe de consultar o Manual de Desenho Industrial <http://manualdedi.inpi.gov.br/projects/manual-de-desenho-industrial/wiki>

870240058648
11/07/2024

Notificação de instauração de processo de nulidade a requerimento
Código de despacho: 400
Petição (tipo): [107.02] Nulidade de registro de desenho industrial
Processo afetado: BR302022000109-0
Requerente: MERCUR S/A
Procurador: Guerra Advogados Associados
Titular do registro: HIDROLIGHT DO BRASIL S.A. [BR/SC]
Procurador do titular: SAMUEL CLAUDINO SIMÕES



870240060559 18/07/2024	Notificação de instauração de processo de nulidade a requerimento Código de despacho: 400 Petição (tipo): [107.02] Nulidade de registro de desenho industrial Processo afetado: BR302022000318-2 Requerente: DPR TELECOMUNICAÇÕES LTDA Procurador: Veronica Meyer Gaiarsa Titular do registro: FABIO PEDRO GERDENITS [BR/SP] Procurador do titular: Cannon Marcas e Patentes S/C Ltda.
870240059866 16/07/2024	Notificação de instauração de processo de nulidade a requerimento Código de despacho: 400 Petição (tipo): [107.02] Nulidade de registro de desenho industrial Processo afetado: BR302022000582-7 Requerente: JOSÉ FREIRE GONÇALVES Procurador: MÁRIO DE ALMEIDA MARCAS E PATENTES LTDA Titular do registro: MARCOS AURELIO DE ANDRADE [BR/SC] Procurador do titular: GUILHERME BASSANI
870240059867 16/07/2024	Notificação de instauração de processo de nulidade a requerimento Código de despacho: 400 Petição (tipo): [107.02] Nulidade de registro de desenho industrial Processo afetado: BR302022000583-5 Requerente: JOSÉ FREIRE GONÇALVES Procurador: MÁRIO DE ALMEIDA MARCAS E PATENTES LTDA Titular do registro: MARCOS AURELIO DE ANDRADE [BR/SC] Procurador do titular: GUILHERME BASSANI
870240059733 15/07/2024	Notificação de instauração de processo de nulidade a requerimento Código de despacho: 400 Petição (tipo): [107.02] Nulidade de registro de desenho industrial Processo afetado: BR302023000612-5 Requerente: NCG IND.COM.LTDA Procurador: DENIS BORGES BARBOSA ADVOGADOS Titular do registro: FERNANDA CRISTINA DE OLIVEIRA [BR/SP] Procurador do titular: INSOMAPI- ASSESSORIA E CONSULTORIA EM PROPRIEDADE INTELECTUAL LTDA ME
870240059313 15/07/2024	Notificação de instauração de processo de nulidade a requerimento Código de despacho: 400 Petição (tipo): [107.02] Nulidade de registro de desenho industrial Processo afetado: BR302023001420-9 Requerente: NCG IND.COM.LTDA Procurador: DENIS BORGES BARBOSA ADVOGADOS Titular do registro: FERNANDA CRISTINA DE OLIVEIRA [BR/SP] Procurador do titular: VANESSA SANTIOLI DA COSTA
870240062892 25/07/2024	Notificação de instauração de processo de nulidade a requerimento Código de despacho: 400 Petição (tipo): [107.02] Nulidade de registro de desenho industrial Processo afetado: BR302023004529-5 Requerente: ARISTANI CARLOS ANGONESE Procurador: AGP - Assessoria Empresarial Ltda Titular do registro: LUIS HENRIQUE DO PRADO [BR/SP] Procurador do titular: EDUARDA COLLA
870240064644 31/07/2024	Notificação de instauração de processo de nulidade a requerimento Código de despacho: 400 Petição (tipo): [107.02] Nulidade de registro de desenho industrial Processo afetado: BR302023006796-5 Requerente: DILERMAR RIBEIRO SCHAEWER Procurador: Dilermar Ribeiro Schaeuer Titular do registro: METALURGICA PERES LTDA - ME [XX] Procurador do titular: Gustavo Pignatti do Nascimento Detalhes do despacho: Processo Administrativo de Nulidade instaurado por requerimento de terceiros ficando suspensos os efeitos da concessão, de acordo com o parágrafo 2º do artigo 113 da Lei 9279/96.

Instrução técnica: Intimação para manifestação por parte do titular e do requerente

Os titulares e requerentes, ou seus procuradores, deverão tomar conhecimento do parecer técnico que concluiu o processo de nulidade instaurado nos termos do Art. 115 da Lei da Propriedade Industrial (LPI, lei nº 9279, de 14 de maio de 1996).

A partir da publicação deste ato na Revista da Propriedade Industrial (RPI), inicia-se o prazo de 60 (sessenta) dias para a manifestação.

Art. 115. Havendo ou não manifestação, decorrido o prazo fixado no artigo anterior, o INPI emitirá parecer, intimando o titular e o requerente para se manifestarem no prazo comum de 60 (sessenta) dias.

Art. 116. Decorrido o prazo fixado no artigo anterior, mesmo que não apresentadas as manifestações, o processo será decidido pelo Presidente do INPI, encerrando-se a instância administrativa.

Para apresentar manifestação sobre o parecer da nulidade administrativa:

1. Acesse o e-DI no site do INPI (www.inpi.gov.br);
2. Emita uma Guia de Recolhimento da União (GRU) para o serviço de “manifestação ao processo administrativo de nulidade notificado” (código 108) ou “contrarrazões à nulidade (terceiros se manifestando) (código 162);
3. Efetue o pagamento; e
4. Preencha e envie o formulário eletrônico correspondente à opção indicada na emissão da GRU, acompanhado dos esclarecimentos, argumentos, provas ou documentos apropriados.

Para esclarecer outras dúvidas e conhecer em detalhe o processamento de pedidos de registro de desenho industrial e outras petições, não deixe de consultar o Manual de Desenho Industrial <http://manualdedi.inpi.gov.br/projects/manual-de-desenho-industrial/wiki>.

870220111635
01/12/2022

Intimação para manifestação por parte do titular e do requerente
Código de despacho: 1010
Petição (tipo): [107.01] [DESC.] Nulidade de registro de desenho industrial
Processo afetado: BR302017004178-7
Requerente: SHINERAY DO BRASIL LTDA.
Procurador: Andréa Gama Possinhas
Titular do registro: HONDA MOTOR CO., LTD. [JP]
Procurador do titular: DANNEMANN, SIEMSEN, BIGLER & IPANEMA MOREIRA



Manutenções e renovações de registros de desenho industrial

Exigência de pagamento de renovação
Exigência de pagamento de manutenção
Registro de desenho industrial prorrogado
Anotação de manutenção de registro
Outros despachos



Registro de desenho industrial renovado

Os registros de desenho industrial listados a seguir foram mantidos, em vista do cumprimento ao que dispõe os parágrafos 1º e 2º do artigo 108, bem como os parágrafos 2º e 3º do artigo 120 da Lei da Propriedade Industrial (LPI, lei n.º 9.279, de 14 de maio de 1996).

Art. 108. O registro vigorará pelo prazo de 10 (dez) anos contados da data do depósito, prorrogável por 3 (três) períodos sucessivos de 5 (cinco) anos cada.

§ 1º O pedido de prorrogação deverá ser formulado durante o último ano de vigência do registro, instruído com o comprovante do pagamento da respectiva retribuição.

§ 2º Se o pedido de prorrogação não tiver sido formulado até o termo final da vigência do registro, o titular poderá fazê-lo nos 180 (cento e oitenta) dias subsequentes, mediante o pagamento de retribuição adicional.

Art. 120. O titular do registro está sujeito ao pagamento de retribuição quinquenal, a partir do segundo quinquênio da data do depósito

§ 2º O pagamento dos demais quinquênios será apresentado junto com o pedido de prorrogação a que se refere o art. 108.

§ 3º O pagamento dos quinquênios poderá ainda ser efetuado dentro dos 6 (seis) meses subsequentes ao prazo estabelecido no parágrafo anterior, mediante pagamento de retribuição adicional.

800240068688
23/02/2024

Deferimento da petição
Código de despacho: 270
Petição (tipo): [131.01] Renovação do registro de desenho industrial no prazo ordinário
Processo afetado: DI6400540-2
Requerente: DONALDSON COMPANY, INC.
Procurador: Filipe Fonteles Cabral
Detalhes do despacho: Renovada vigência até 03/03/2029.

800240075482
01/03/2024

Deferimento da petição
Código de despacho: 270
Petição (tipo): [131.01] Renovação do registro de desenho industrial no prazo ordinário
Processo afetado: DI6400609-3
Requerente: GRENDENE S.A.
Procurador: Elizabete Pereira
Detalhes do despacho: Renovada vigência até 03/03/2029.

800240068687
23/02/2024

Deferimento da petição
Código de despacho: 270
Petição (tipo): [131.01] Renovação do registro de desenho industrial no prazo ordinário
Processo afetado: DI6400621-2
Requerente: 3M INNOVATIVE PROPERTIES COMPANY
Procurador: Filipe Fonteles Cabral
Detalhes do despacho: Renovada vigência até 05/03/2029.

800240070855
27/02/2024

Deferimento da petição
Código de despacho: 270
Petição (tipo): [131.01] Renovação do registro de desenho industrial no prazo ordinário
Processo afetado: DI6400660-3
Requerente: NOVARTIS AG
Procurador: David do Nascimento
Detalhes do despacho: Renovada vigência até 16/03/2029.



800240068692
23/02/2024

Deferimento da petição
Código de despacho: 270
Petição (tipo): [131.01] Renovação do registro de desenho industrial no prazo ordinário
Processo afetado: DI6400822-3
Requerente: S. C. JOHNSON & SON, INC.
Procurador: Filipe Fonteles Cabral
Detalhes do despacho: Renovada vigência até 19/03/2029.

800240072260
28/02/2024

Deferimento da petição
Código de despacho: 270
Petição (tipo): [131.01] Renovação do registro de desenho industrial no prazo ordinário
Processo afetado: DI6400870-3
Requerente: LA TERMOPLASTIC F.B.M. S.R.L.
Procurador: David do Nascimento
Detalhes do despacho: Renovada vigência até 16/03/2029.

800240068691
23/02/2024

Deferimento da petição
Código de despacho: 270
Petição (tipo): [131.01] Renovação do registro de desenho industrial no prazo ordinário
Processo afetado: DI6400880-0
Requerente: WAHL CLIPPER CORPORATION
Procurador: Filipe Fonteles Cabral
Detalhes do despacho: Renovada vigência até 09/03/2029.

800240093040
18/03/2024

Deferimento da petição
Código de despacho: 270
Petição (tipo): [131.01] Renovação do registro de desenho industrial no prazo ordinário
Processo afetado: DI6401422-3
Requerente: MAUSER-WERKE GMBH & CO. KG
Procurador: Filipe Fonteles Cabral
Detalhes do despacho: Renovada vigência até 30/04/2029.

800240091440
15/03/2024

Deferimento da petição
Código de despacho: 270
Petição (tipo): [131.01] Renovação do registro de desenho industrial no prazo ordinário
Processo afetado: DI6402600-0
Requerente: BOTICA COMERCIAL FARMACÊUTICA LTDA.
Procurador: André Luis Flesch Bretanha Jorge
Detalhes do despacho: Renovada vigência até 02/08/2029.

800240074060
29/02/2024

Deferimento da petição
Código de despacho: 270
Petição (tipo): [131.01] Renovação do registro de desenho industrial no prazo ordinário
Processo afetado: DI6402829-1
Requerente: H WEBER & CIA LTDA
Procurador: Jatyr Ranzolin Junior
Detalhes do despacho: Renovada vigência até 11/08/2029.

800240097847
14/03/2024

Deferimento da petição
Código de despacho: 270
Petição (tipo): [131.01] Renovação do registro de desenho industrial no prazo ordinário
Processo afetado: DI6403294-9
Requerente: GREIF INTERNATIONAL HOLDING B.V.
Procurador: João Luis D'Orey Facco Vianna
Detalhes do despacho: Renovada vigência até 10/09/2029.

800240068657
23/02/2024

Deferimento da petição
Código de despacho: 270
Petição (tipo): [131.01] Renovação do registro de desenho industrial no prazo ordinário
Processo afetado: DI6403448-8
Requerente: DOCILE ALIMENTOS LTDA
Procurador: Renato Hahn
Detalhes do despacho: Renovada vigência até 16/09/2029.



800240076757 04/03/2024	Deferimento da petição Código de despacho: 270 Petição (tipo): [131.01] Renovação do registro de desenho industrial no prazo ordinário Processo afetado: DI6404509-9 Requerente: LUIS ANTONIO BARBOSA Procurador: FATIMA MARIA FELISONI PRADO Detalhes do despacho: Renovada vigência até 23/12/2029.
800240075479 01/03/2024	Deferimento da petição Código de despacho: 270 Petição (tipo): [131.01] Renovação do registro de desenho industrial no prazo ordinário Processo afetado: DI6500560-0 Requerente: G PANIZ INDÚSTRIA DE EQUIPAMENTOS PARA ALIMENTAÇÃO LTDA Procurador: Custodio Cesar Castro de Almeida Detalhes do despacho: Renovada vigência até 16/02/2030.
800240084985 08/03/2024	Deferimento da petição Código de despacho: 270 Petição (tipo): [131.01] Renovação do registro de desenho industrial no prazo ordinário Processo afetado: DI6500641-0 Requerente: MELHORAMENTOS CMPC LTDA. Procurador: Daniela de Almeida Lin Detalhes do despacho: Renovada vigência até 03/03/2030.
800240080410 06/03/2024	Deferimento da petição Código de despacho: 270 Petição (tipo): [131.01] Renovação do registro de desenho industrial no prazo ordinário Processo afetado: DI6500674-7 Requerente: CELSO RUFATTO Procurador: JULIO GONÇALVES Detalhes do despacho: Renovada vigência até 03/03/2030.
800240070856 27/02/2024	Deferimento da petição Código de despacho: 270 Petição (tipo): [131.01] Renovação do registro de desenho industrial no prazo ordinário Processo afetado: DI6404938-8 Requerente: NOVARTIS AG Procurador: David do Nascimento Detalhes do despacho: Renovada vigência até 16/03/2029.
800240070857 27/02/2024	Deferimento da petição Código de despacho: 270 Petição (tipo): [131.01] Renovação do registro de desenho industrial no prazo ordinário Processo afetado: DI6404939-6 Requerente: NOVARTIS AG Procurador: David do Nascimento Detalhes do despacho: Renovada vigência até 16/03/2029.
800240091465 15/03/2024	Deferimento da petição Código de despacho: 270 Petição (tipo): [132.01] Renovação do registro de desenho industrial no prazo extraordinário Processo afetado: DI6804034-2 Requerente: PAULO BENEDITO MORAES PASSARIN Procurador: Mônica Loron Guimarães Detalhes do despacho: Renovada vigência até 17/09/2028.
800240089143 13/03/2024	Deferimento da petição Código de despacho: 270 Petição (tipo): [131.01] Renovação do registro de desenho industrial no prazo ordinário Processo afetado: DI6900082-4 Requerente: KONINKLIJKE PHILIPS N.V. Procurador: David do Nascimento Detalhes do despacho: Renovada vigência até 06/04/2029.

800240076767 04/03/2024	Deferimento da petição Código de despacho: 270 Petição (tipo): [131.01] Renovação do registro de desenho industrial no prazo ordinário Processo afetado: DI6900610-5 Requerente: LEGRAND BRASIL LTDA. Procurador: Paulo Sérgio Scatamburlo Detalhes do despacho: Renovada vigência até 02/03/2029.
800240074061 29/02/2024	Deferimento da petição Código de despacho: 270 Petição (tipo): [131.01] Renovação do registro de desenho industrial no prazo ordinário Processo afetado: DI6900613-0 Requerente: PST ELETRONICA LTDA Procurador: Alberto Luís Camelier da Silva Detalhes do despacho: Renovada vigência até 02/03/2029.
800240075499 01/03/2024	Deferimento da petição Código de despacho: 270 Petição (tipo): [131.01] Renovação do registro de desenho industrial no prazo ordinário Processo afetado: DI6900618-0 Requerente: NELY CRISTINA BRAIDOTTI Procurador: Fabricio Vilela Coelho Detalhes do despacho: Renovada vigência até 03/03/2029.
800240074065 29/02/2024	Deferimento da petição Código de despacho: 270 Petição (tipo): [131.01] Renovação do registro de desenho industrial no prazo ordinário Processo afetado: DI6900624-5 Requerente: AMARILDO CARRASCO ALVES Procurador: Wanderlei Cardoso Detalhes do despacho: Renovada vigência até 04/03/2029.
800240070875 27/02/2024	Deferimento da petição Código de despacho: 270 Petição (tipo): [131.01] Renovação do registro de desenho industrial no prazo ordinário Processo afetado: DI6900631-8 Requerente: DIVERSEY, INC. Procurador: Filipe Fonteles Cabral Detalhes do despacho: Renovada vigência até 09/03/2029.
800240070858 27/02/2024	Deferimento da petição Código de despacho: 270 Petição (tipo): [131.01] Renovação do registro de desenho industrial no prazo ordinário Processo afetado: DI6900666-0 Requerente: EVERPADS CO., LTD. Procurador: David do Nascimento Detalhes do despacho: Renovada vigência até 06/03/2029.
800240068708 23/02/2024	Deferimento da petição Código de despacho: 270 Petição (tipo): [131.01] Renovação do registro de desenho industrial no prazo ordinário Processo afetado: DI6900694-6 Requerente: PELCO, INC. Procurador: Filipe Fonteles Cabral Detalhes do despacho: Renovada vigência até 12/03/2029.
800240076775 04/03/2024	Deferimento da petição Código de despacho: 270 Petição (tipo): [131.01] Renovação do registro de desenho industrial no prazo ordinário Processo afetado: DI6900764-0 Requerente: ROBERT BOSCH GMBH Procurador: Filipe Fonteles Cabral Detalhes do despacho: Renovada vigência até 16/03/2029.

800240068658 23/02/2024	Deferimento da petição Código de despacho: 270 Petição (tipo): [131.01] Renovação do registro de desenho industrial no prazo ordinário Processo afetado: DI6900772-1 Requerente: VOLNEI WEBER Procurador: SILVIO CAETANO Detalhes do despacho: Renovada vigência até 16/03/2029.
800240079681 05/03/2024	Deferimento da petição Código de despacho: 270 Petição (tipo): [131.01] Renovação do registro de desenho industrial no prazo ordinário Processo afetado: DI6900784-5 Requerente: AKTIEBOLAGET SKF Procurador: David do Nascimento Detalhes do despacho: Renovada vigência até 17/03/2029.
800240086175 11/03/2024	Deferimento da petição Código de despacho: 270 Petição (tipo): [131.01] Renovação do registro de desenho industrial no prazo ordinário Processo afetado: DI6900788-8 Requerente: MAURICIO BALBINOT Procurador: João Cassiano Bairros Oyarzábal Detalhes do despacho: Renovada vigência até 20/03/2029.
800240086176 11/03/2024	Deferimento da petição Código de despacho: 270 Petição (tipo): [131.01] Renovação do registro de desenho industrial no prazo ordinário Processo afetado: DI6900789-6 Requerente: MAURICIO BALBINOT Procurador: João Cassiano Bairros Oyarzábal Detalhes do despacho: Renovada vigência até 20/03/2029.
800240079677 05/03/2024	Deferimento da petição Código de despacho: 270 Petição (tipo): [131.01] Renovação do registro de desenho industrial no prazo ordinário Processo afetado: DI6900814-0 Requerente: SCHOLL'S WELLNESS COMPANY LLC Procurador: Filipe Fonteles Cabral Detalhes do despacho: Renovada vigência até 19/03/2029.
800240076762 04/03/2024	Deferimento da petição Código de despacho: 270 Petição (tipo): [131.01] Renovação do registro de desenho industrial no prazo ordinário Processo afetado: DI6900828-0 Requerente: CRS BRANDS INDÚSTRIA E COMÉRCIO SA Procurador: Wilson Pinheiro Jabur Detalhes do despacho: Renovada vigência até 09/03/2029.
800240079662 05/03/2024	Deferimento da petição Código de despacho: 270 Petição (tipo): [131.01] Renovação do registro de desenho industrial no prazo ordinário Processo afetado: DI6900930-9 Requerente: FOSECO INTERNATIONAL LIMITED Procurador: Filipe Fonteles Cabral Detalhes do despacho: Renovada vigência até 20/03/2029.
800240097851 14/03/2024	Deferimento da petição Código de despacho: 270 Petição (tipo): [131.01] Renovação do registro de desenho industrial no prazo ordinário Processo afetado: DI6900948-1 Requerente: VOLKSWAGEN AKTIENGESELLSCHAFT Procurador: Luiz Henrique Oliveira Do Amaral Detalhes do despacho: Renovada vigência até 24/03/2029.

800240097850 14/03/2024	Deferimento da petição Código de despacho: 270 Petição (tipo): [131.01] Renovação do registro de desenho industrial no prazo ordinário Processo afetado: DI6900949-0 Requerente: VOLKSWAGEN AKTIENGESELLSCHAFT Procurador: Luiz Henrique Oliveira Do Amaral Detalhes do despacho: Renovada vigência até 24/03/2029.
800240070859 27/02/2024	Deferimento da petição Código de despacho: 270 Petição (tipo): [131.01] Renovação do registro de desenho industrial no prazo ordinário Processo afetado: DI6900961-9 Requerente: NINTENDO CO., LTD. Procurador: David do Nascimento Detalhes do despacho: Renovada vigência até 26/03/2029.
800240070860 27/02/2024	Deferimento da petição Código de despacho: 270 Petição (tipo): [131.01] Renovação do registro de desenho industrial no prazo ordinário Processo afetado: DI6900968-6 Requerente: THE GILLETTE COMPANY Procurador: David do Nascimento Detalhes do despacho: Renovada vigência até 26/03/2029.
800240079660 05/03/2024	Deferimento da petição Código de despacho: 270 Petição (tipo): [131.01] Renovação do registro de desenho industrial no prazo ordinário Processo afetado: DI6900976-7 Requerente: BUNGE ALIMENTOS S.A. Procurador: Filipe Fonteles Cabral Detalhes do despacho: Renovada vigência até 25/03/2029.
800240079661 05/03/2024	Deferimento da petição Código de despacho: 270 Petição (tipo): [131.01] Renovação do registro de desenho industrial no prazo ordinário Processo afetado: DI6900988-0 Requerente: REXAM DISPENSING SMT Procurador: Filipe Fonteles Cabral Detalhes do despacho: Renovada vigência até 26/03/2029.
800240070861 27/02/2024	Deferimento da petição Código de despacho: 270 Petição (tipo): [131.01] Renovação do registro de desenho industrial no prazo ordinário Processo afetado: DI6900995-3 Requerente: NIKE INNOVATE C.V. Procurador: David do Nascimento Detalhes do despacho: Renovada vigência até 26/03/2029.
800240072264 28/02/2024	Deferimento da petição Código de despacho: 270 Petição (tipo): [131.01] Renovação do registro de desenho industrial no prazo ordinário Processo afetado: DI6901010-2 Requerente: KONINKLIJKE PHILIPS N.V. Procurador: David do Nascimento Detalhes do despacho: Renovada vigência até 27/03/2029.
800240068689 23/02/2024	Deferimento da petição Código de despacho: 270 Petição (tipo): [131.01] Renovação do registro de desenho industrial no prazo ordinário Processo afetado: DI6901011-0 Requerente: HONDA MOTOR CO., LTD. Procurador: Filipe Fonteles Cabral Detalhes do despacho: Renovada vigência até 27/03/2029.

800240068693
23/02/2024

Deferimento da petição
Código de despacho: 270
Petição (tipo): [131.01] Renovação do registro de desenho industrial no prazo ordinário
Processo afetado: DI6901012-9
Requerente: S. C. JOHNSON & SON, INC.
Procurador: Filipe Fonteles Cabral
Detalhes do despacho: Renovada vigência até 27/03/2029.

800240068690
23/02/2024

Deferimento da petição
Código de despacho: 270
Petição (tipo): [131.01] Renovação do registro de desenho industrial no prazo ordinário
Processo afetado: DI6901013-7
Requerente: HONDA MOTOR CO., LTD.
Procurador: Filipe Fonteles Cabral
Detalhes do despacho: Renovada vigência até 27/03/2029.

800240079675
05/03/2024

Deferimento da petição
Código de despacho: 270
Petição (tipo): [131.01] Renovação do registro de desenho industrial no prazo ordinário
Processo afetado: DI6901034-0
Requerente: AMERICAN STERILIZER COMPANY
Procurador: Filipe Fonteles Cabral
Detalhes do despacho: Renovada vigência até 30/03/2029.

800240079657
05/03/2024

Deferimento da petição
Código de despacho: 270
Petição (tipo): [131.01] Renovação do registro de desenho industrial no prazo ordinário
Processo afetado: DI6901075-7
Requerente: HEINZ-GLAS GMBH & CO KGAA
Procurador: Luis Fernando Ribeiro Matos Júnior
Detalhes do despacho: Renovada vigência até 16/03/2029.

800240079658
05/03/2024

Deferimento da petição
Código de despacho: 270
Petição (tipo): [131.01] Renovação do registro de desenho industrial no prazo ordinário
Processo afetado: DI6901076-5
Requerente: HEINZ-GLAS GMBH & CO KGAA
Procurador: Luis Fernando Ribeiro Matos Júnior
Detalhes do despacho: Renovada vigência até 16/03/2029.

800240079659
05/03/2024

Deferimento da petição
Código de despacho: 270
Petição (tipo): [131.01] Renovação do registro de desenho industrial no prazo ordinário
Processo afetado: DI6901079-0
Requerente: HEINZ-GLAS GMBH & CO KGAA
Procurador: Luis Fernando Ribeiro Matos Júnior
Detalhes do despacho: Renovada vigência até 16/03/2029.

800240084989
08/03/2024

Deferimento da petição
Código de despacho: 270
Petição (tipo): [131.01] Renovação do registro de desenho industrial no prazo ordinário
Processo afetado: DI6901080-3
Requerente: SAVERGLASS
Procurador: Luis Fernando Ribeiro Matos Júnior
Detalhes do despacho: Renovada vigência até 16/03/2029.

800240084990
08/03/2024

Deferimento da petição
Código de despacho: 270
Petição (tipo): [131.01] Renovação do registro de desenho industrial no prazo ordinário
Processo afetado: DI6901082-0
Requerente: SAVERGLASS
Procurador: Luis Fernando Ribeiro Matos Júnior
Detalhes do despacho: Renovada vigência até 16/03/2029.



800240076768
04/03/2024

Deferimento da petição
Código de despacho: 270
Petição (tipo): [131.01] Renovação do registro de desenho industrial no prazo ordinário
Processo afetado: DI6901100-1
Requerente: LEGRAND BRASIL LTDA.
Procurador: Paulo Sérgio Scatamburlo
Detalhes do despacho: Renovada vigência até 23/03/2029.

800240076769
04/03/2024

Deferimento da petição
Código de despacho: 270
Petição (tipo): [131.01] Renovação do registro de desenho industrial no prazo ordinário
Processo afetado: DI6901105-2
Requerente: LEGRAND BRASIL LTDA.
Procurador: Paulo Sérgio Scatamburlo
Detalhes do despacho: Renovada vigência até 23/03/2029.

800240076770
04/03/2024

Deferimento da petição
Código de despacho: 270
Petição (tipo): [131.01] Renovação do registro de desenho industrial no prazo ordinário
Processo afetado: DI6901106-0
Requerente: LEGRAND BRASIL LTDA.
Procurador: Paulo Sérgio Scatamburlo
Detalhes do despacho: Renovada vigência até 23/03/2029.

800240070862
27/02/2024

Deferimento da petição
Código de despacho: 270
Petição (tipo): [131.01] Renovação do registro de desenho industrial no prazo ordinário
Processo afetado: DI6901117-6
Requerente: NIKE INNOVATE C.V.
Procurador: David do Nascimento
Detalhes do despacho: Renovada vigência até 24/03/2029.

800240090844
05/03/2024

Deferimento da petição
Código de despacho: 270
Petição (tipo): [131.01] Renovação do registro de desenho industrial no prazo ordinário
Processo afetado: DI6901121-4
Requerente: PADO S/A INDUSTRIAL COMERCIAL E IMPORTADORA
Procurador: Peduti Sociedade de Advogados
Detalhes do despacho: Renovada vigência até 25/03/2029.

800240079645
05/03/2024

Deferimento da petição
Código de despacho: 270
Petição (tipo): [131.01] Renovação do registro de desenho industrial no prazo ordinário
Processo afetado: DI6901122-2
Requerente: PADO S/A INDUSTRIAL COMERCIAL E IMPORTADORA
Procurador: CESAR PEDUTI FILHO
Detalhes do despacho: Renovada vigência até 25/03/2029.

800240079644
05/03/2024

Deferimento da petição
Código de despacho: 270
Petição (tipo): [131.01] Renovação do registro de desenho industrial no prazo ordinário
Processo afetado: DI6901123-0
Requerente: PADO S/A INDUSTRIAL COMERCIAL E IMPORTADORA
Procurador: CESAR PEDUTI FILHO
Detalhes do despacho: Renovada vigência até 25/03/2029.

800240090845
05/03/2024

Deferimento da petição
Código de despacho: 270
Petição (tipo): [131.01] Renovação do registro de desenho industrial no prazo ordinário
Processo afetado: DI6901124-9
Requerente: PADO S/A INDUSTRIAL COMERCIAL E IMPORTADORA
Procurador: Peduti Sociedade de Advogados
Detalhes do despacho: Renovada vigência até 25/03/2029.



800240079647
05/03/2024

Deferimento da petição
Código de despacho: 270
Petição (tipo): [131.01] Renovação do registro de desenho industrial no prazo ordinário
Processo afetado: DI6901125-7
Requerente: PADO S/A INDUSTRIAL COMERCIAL E IMPORTADORA
Procurador: CESAR PEDUTI FILHO
Detalhes do despacho: Renovada vigência até 25/03/2029.

800240079643
05/03/2024

Deferimento da petição
Código de despacho: 270
Petição (tipo): [131.01] Renovação do registro de desenho industrial no prazo ordinário
Processo afetado: DI6901126-5
Requerente: PADO S/A INDUSTRIAL COMERCIAL E IMPORTADORA
Procurador: CESAR PEDUTI FILHO
Detalhes do despacho: Renovada vigência até 25/03/2029.

800240079646
05/03/2024

Deferimento da petição
Código de despacho: 270
Petição (tipo): [131.01] Renovação do registro de desenho industrial no prazo ordinário
Processo afetado: DI6901128-1
Requerente: PADO S/A INDUSTRIAL COMERCIAL E IMPORTADORA
Procurador: CESAR PEDUTI FILHO
Detalhes do despacho: Renovada vigência até 25/03/2029.

800240079648
05/03/2024

Deferimento da petição
Código de despacho: 270
Petição (tipo): [131.01] Renovação do registro de desenho industrial no prazo ordinário
Processo afetado: DI6901129-0
Requerente: PADO S/A INDUSTRIAL COMERCIAL E IMPORTADORA
Procurador: CESAR PEDUTI FILHO
Detalhes do despacho: Renovada vigência até 25/03/2029.

800240079649
05/03/2024

Deferimento da petição
Código de despacho: 270
Petição (tipo): [131.01] Renovação do registro de desenho industrial no prazo ordinário
Processo afetado: DI6901131-1
Requerente: PADO S/A INDUSTRIAL COMERCIAL E IMPORTADORA
Procurador: CESAR PEDUTI FILHO
Detalhes do despacho: Renovada vigência até 25/03/2029.

800240079650
05/03/2024

Deferimento da petição
Código de despacho: 270
Petição (tipo): [131.01] Renovação do registro de desenho industrial no prazo ordinário
Processo afetado: DI6901132-0
Requerente: PADO S/A INDUSTRIAL COMERCIAL E IMPORTADORA
Procurador: CESAR PEDUTI FILHO
Detalhes do despacho: Renovada vigência até 25/03/2029.

800240093046
18/03/2024

Deferimento da petição
Código de despacho: 270
Petição (tipo): [131.01] Renovação do registro de desenho industrial no prazo ordinário
Processo afetado: DI6901315-2
Requerente: KONINKLIJKE PHILIPS N.V.
Procurador: David do Nascimento
Detalhes do despacho: Renovada vigência até 13/04/2029.

800240070871
27/02/2024

Deferimento da petição
Código de despacho: 270
Petição (tipo): [131.01] Renovação do registro de desenho industrial no prazo ordinário
Processo afetado: DI6901381-0
Requerente: BAYERISCHE MOTOREN WERKE AKTIENGESELLSCHAFT
Procurador: Filipe Fonteles Cabral
Detalhes do despacho: Renovada vigência até 04/03/2029.



800240068709
23/02/2024

Deferimento da petição
Código de despacho: 270
Petição (tipo): [131.01] Renovação do registro de desenho industrial no prazo ordinário
Processo afetado: DI6901382-9
Requerente: PELCO, INC.
Procurador: Filipe Fonteles Cabral
Detalhes do despacho: Renovada vigência até 04/03/2029.

800240068710
23/02/2024

Deferimento da petição
Código de despacho: 270
Petição (tipo): [131.01] Renovação do registro de desenho industrial no prazo ordinário
Processo afetado: DI6901384-5
Requerente: PARADIGM SPINE, LLC
Procurador: Filipe Fonteles Cabral
Detalhes do despacho: Renovada vigência até 04/03/2029.

800240091463
15/03/2024

Deferimento da petição
Código de despacho: 270
Petição (tipo): [131.01] Renovação do registro de desenho industrial no prazo ordinário
Processo afetado: DI6901890-1
Requerente: SOPRANO INDÚSTRIA ELETROMETALÚRGICA EIRELI
Procurador: Edemar Pereira Capella
Detalhes do despacho: Renovada vigência até 25/05/2029.

800240079652
05/03/2024

Deferimento da petição
Código de despacho: 270
Petição (tipo): [131.01] Renovação do registro de desenho industrial no prazo ordinário
Processo afetado: DI6901922-3
Requerente: BRF S.A.
Procurador: Luiz Henrique Oliveira Do Amaral
Detalhes do despacho: Renovada vigência até 27/05/2029.

800240093043
18/03/2024

Deferimento da petição
Código de despacho: 270
Petição (tipo): [131.01] Renovação do registro de desenho industrial no prazo ordinário
Processo afetado: DI6901985-1
Requerente: TUPER S/A
Procurador: Otto Banho Licks
Detalhes do despacho: Renovada vigência até 28/05/2029.

800240084984
08/03/2024

Deferimento da petição
Código de despacho: 270
Petição (tipo): [131.01] Renovação do registro de desenho industrial no prazo ordinário
Processo afetado: DI6903111-8
Requerente: ANTONIO RICARDO PACHECO
Procurador: Claudemir Elias Calheiros
Detalhes do despacho: Renovada vigência até 27/07/2029.

800240074059
29/02/2024

Deferimento da petição
Código de despacho: 270
Petição (tipo): [131.01] Renovação do registro de desenho industrial no prazo ordinário
Processo afetado: DI6903300-5
Requerente: H WEBER & CIA LTDA
Procurador: Jatyr Ranzolin Junior
Detalhes do despacho: Renovada vigência até 21/08/2029.

800240075481
01/03/2024

Deferimento da petição
Código de despacho: 270
Petição (tipo): [131.01] Renovação do registro de desenho industrial no prazo ordinário
Processo afetado: DI6904040-0
Requerente: MARSCHALL COMÉRCIO IMPORTAÇÃO E EXPORTAÇÃO LTDA
Procurador: Francisco de Assis Queiroz Matos e Novaes
Detalhes do despacho: Renovada vigência até 20/10/2029.



800240075480 01/03/2024	Deferimento da petição Código de despacho: 270 Petição (tipo): [131.01] Renovação do registro de desenho industrial no prazo ordinário Processo afetado: DI6904041-9 Requerente: MARSCHALL COMÉRCIO IMPORTAÇÃO E EXPORTAÇÃO LTDA Procurador: Francisco de Assis Queiroz Matos e Novaes Detalhes do despacho: Renovada vigência até 20/10/2029.
800240072253 28/02/2024	Deferimento da petição Código de despacho: 270 Petição (tipo): [131.01] Renovação do registro de desenho industrial no prazo ordinário Processo afetado: DI6904589-5 Requerente: BAYER CONSUMER CARE AG Procurador: Ricardo Pernold Vieira de Mello Detalhes do despacho: Renovada vigência até 04/12/2029.
800240084952 07/03/2024	Deferimento da petição Código de despacho: 270 Petição (tipo): [131.01] Renovação do registro de desenho industrial no prazo ordinário Processo afetado: DI7000017-4 Requerente: ABBAS INDÚSTRIA E COMÉRCIO LTDA. Procurador: PERLA NATHALY POLLONIO Detalhes do despacho: Renovada vigência até 06/01/2030.
800240072247 28/02/2024	Deferimento da petição Código de despacho: 270 Petição (tipo): [131.01] Renovação do registro de desenho industrial no prazo ordinário Processo afetado: DI7000222-3 Requerente: INDÚSTRIAS COLOMBO S.A. Procurador: Marcia Ferreira Gomes Detalhes do despacho: Renovada vigência até 27/01/2030.
800240072248 28/02/2024	Deferimento da petição Código de despacho: 270 Petição (tipo): [131.01] Renovação do registro de desenho industrial no prazo ordinário Processo afetado: DI7000272-0 Requerente: INDÚSTRIAS COLOMBO S.A. Procurador: Marcia Ferreira Gomes Detalhes do despacho: Renovada vigência até 28/01/2030.
800240068774 26/02/2024	Deferimento da petição Código de despacho: 270 Petição (tipo): [131.01] Renovação do registro de desenho industrial no prazo ordinário Processo afetado: DI7000324-6 Requerente: ARNO RUI SCHALY Procurador: HENRIQUE RIBEIRO DA LUZ DE MORAES Detalhes do despacho: Renovada vigência até 29/01/2030.
800240074062 29/02/2024	Deferimento da petição Código de despacho: 270 Petição (tipo): [131.01] Renovação do registro de desenho industrial no prazo ordinário Processo afetado: DI7000468-4 Requerente: PAULO SERGIO BERVIAN Procurador: Custodio Cesar Castro de Almeida Detalhes do despacho: Renovada vigência até 12/02/2030.
800240063308 21/02/2024	Deferimento da petição Código de despacho: 270 Petição (tipo): [131.01] Renovação do registro de desenho industrial no prazo ordinário Processo afetado: DI7000503-6 Requerente: SOCORRO INDÚSTRIA DE BEBIDAS LTDA Procurador: Aduino Silva Emerenciano Detalhes do despacho: Renovada vigência até 19/02/2030.

800240068669
23/02/2024

Deferimento da petição
Código de despacho: 270
Petição (tipo): [131.01] Renovação do registro de desenho industrial no prazo ordinário
Processo afetado: DI7000522-2
Requerente: SOCORRO INDÚSTRIA DE BEBIDAS LTDA
Procurador: Aduino Silva Emerenciano
Detalhes do despacho: Renovada vigência até 22/02/2030.

800240089138
13/03/2024

Deferimento da petição
Código de despacho: 270
Petição (tipo): [131.01] Renovação do registro de desenho industrial no prazo ordinário
Processo afetado: DI7000675-0
Requerente: WILSON SONDA
Procurador: MUMIR BAKKAR
Detalhes do despacho: Renovada vigência até 04/03/2030.

800240091458
15/03/2024

Deferimento da petição
Código de despacho: 270
Petição (tipo): [131.01] Renovação do registro de desenho industrial no prazo ordinário
Processo afetado: DI7000843-4
Requerente: CMPC TISSUE S.A.
Procurador: Daniela de Almeida Lin
Detalhes do despacho: Renovada vigência até 15/03/2030.

800200337256
16/10/2020

Deferimento da petição
Código de despacho: 270
Petição (tipo): [131.01] Renovação do registro de desenho industrial no prazo ordinário
Processo afetado: DI7005216-6
Requerente: BUNKER - INDÚSTRIA METALÚRGICA LTDA
Procurador: Marcos Antonio Nunes
Detalhes do despacho: renovada vigência até Renovada vigência até 18/10/2025

800230028855
19/01/2023

Deferimento da petição
Código de despacho: 270
Petição (tipo): [131.01] Renovação do registro de desenho industrial no prazo ordinário
Processo afetado: BR302013000657-3
Requerente: COMPAGNIE GENERALE DES ETABLISSEMENTS MICHELIN
Procurador: Marcos Vinicius Azevedo Alves
Detalhes do despacho: Renovada vigência até 05/02/2028.

800240065385
22/02/2024

Deferimento da petição
Código de despacho: 270
Petição (tipo): [131.01] Renovação do registro de desenho industrial no prazo ordinário
Processo afetado: BR302014000834-0
Requerente: GINO LEONELLO CORAZZARI NETO
Procurador: MAURO COSTA FERREIRA
Detalhes do despacho: Renovada vigência até 26/02/2029.

800240080396
06/03/2024

Deferimento da petição
Código de despacho: 270
Petição (tipo): [131.01] Renovação do registro de desenho industrial no prazo ordinário
Processo afetado: BR302014000975-3
Requerente: AGPMIX ASSESSORIA EMPRESARIAL LTDA EPP
Procurador: Marcos Antonio Nunes
Detalhes do despacho: Renovada vigência até 06/03/2029.

800240070872
27/02/2024

Deferimento da petição
Código de despacho: 270
Petição (tipo): [131.01] Renovação do registro de desenho industrial no prazo ordinário
Processo afetado: BR302014000981-8
Requerente: OTTO BOCK HEALTHCARE GMBH
Procurador: Filipe Fonteles Cabral
Detalhes do despacho: Renovada vigência até 07/03/2029.



800240070873 27/02/2024	Deferimento da petição Código de despacho: 270 Petição (tipo): [131.01] Renovação do registro de desenho industrial no prazo ordinário Processo afetado: BR302014000982-6 Requerente: OTTO BOCK HEALTHCARE GMBH Procurador: Filipe Fonteles Cabral Detalhes do despacho: Renovada vigência até 07/03/2029.
800240070874 27/02/2024	Deferimento da petição Código de despacho: 270 Petição (tipo): [131.01] Renovação do registro de desenho industrial no prazo ordinário Processo afetado: BR302014001005-0 Requerente: OTTO BOCK HEALTHCARE GMBH Procurador: Filipe Fonteles Cabral Detalhes do despacho: Renovada vigência até 07/03/2029.
800240080407 06/03/2024	Deferimento da petição Código de despacho: 270 Petição (tipo): [131.01] Renovação do registro de desenho industrial no prazo ordinário Processo afetado: BR302014001014-0 Requerente: THE COCA-COLA COMPANY Procurador: Marcelo Oliveira de Souza Detalhes do despacho: Renovada vigência até 07/03/2029.
800240084986 08/03/2024	Deferimento da petição Código de despacho: 270 Petição (tipo): [131.01] Renovação do registro de desenho industrial no prazo ordinário Processo afetado: BR302014001022-0 Requerente: CMPC TISSUE S.A. Procurador: Daniela de Almeida Lin Detalhes do despacho: Renovada vigência até 10/03/2029.
800240084987 08/03/2024	Deferimento da petição Código de despacho: 270 Petição (tipo): [131.01] Renovação do registro de desenho industrial no prazo ordinário Processo afetado: BR302014001023-9 Requerente: CMPC TISSUE S.A. Procurador: Daniela de Almeida Lin Detalhes do despacho: Renovada vigência até 10/03/2029.
800240075483 01/03/2024	Deferimento da petição Código de despacho: 270 Petição (tipo): [131.01] Renovação do registro de desenho industrial no prazo ordinário Processo afetado: BR302014001055-7 Requerente: GRENDENE S.A. Procurador: Elizabete Pereira Detalhes do despacho: Renovada vigência até 12/03/2029.
800240068677 23/02/2024	Deferimento da petição Código de despacho: 270 Petição (tipo): [131.01] Renovação do registro de desenho industrial no prazo ordinário Processo afetado: BR302014001075-1 Requerente: DEXCO HYDRA CORONA SISTEMAS DE AQUECIMENTO DE ÁGUA LTDA. Procurador: Alicia Kristina Daniel Shores Detalhes do despacho: Renovada vigência até 13/03/2029.
800240076781 04/03/2024	Deferimento da petição Código de despacho: 270 Petição (tipo): [131.01] Renovação do registro de desenho industrial no prazo ordinário Processo afetado: BR302014001081-6 Requerente: DMG MORI SEIKI CO., LTD. Procurador: Filipe Fonteles Cabral Detalhes do despacho: Renovada vigência até 13/03/2029.

800240076777 04/03/2024	Deferimento da petição Código de despacho: 270 Petição (tipo): [131.01] Renovação do registro de desenho industrial no prazo ordinário Processo afetado: BR302014001082-4 Requerente: WOEHNER GMBH & CO. KG ELEKTROTECHNISCHE SYSTEME Procurador: Filipe Fonteles Cabral Detalhes do despacho: Renovada vigência até 13/03/2029.
800240076782 04/03/2024	Deferimento da petição Código de despacho: 270 Petição (tipo): [131.01] Renovação do registro de desenho industrial no prazo ordinário Processo afetado: BR302014001083-2 Requerente: DMG MORI SEIKI CO., LTD. Procurador: Filipe Fonteles Cabral Detalhes do despacho: Renovada vigência até 13/03/2029.
800240089140 13/03/2024	Deferimento da petição Código de despacho: 270 Petição (tipo): [131.01] Renovação do registro de desenho industrial no prazo ordinário Processo afetado: BR302014001160-0 Requerente: KOSTAL ELETROMECAÂNICA LTDA. Procurador: Paulo Sérgio Scatamburlo Detalhes do despacho: Renovada vigência até 17/03/2029.
800240068699 23/02/2024	Deferimento da petição Código de despacho: 270 Petição (tipo): [131.01] Renovação do registro de desenho industrial no prazo ordinário Processo afetado: BR302014001176-6 Requerente: AMERICAN STERILIZER COMPANY Procurador: Filipe Fonteles Cabral Detalhes do despacho: Renovada vigência até 18/03/2029.
800240080408 06/03/2024	Deferimento da petição Código de despacho: 270 Petição (tipo): [131.01] Renovação do registro de desenho industrial no prazo ordinário Processo afetado: BR302014001177-4 Requerente: THE COCA-COLA COMPANY Procurador: Marcelo Oliveira de Souza Detalhes do despacho: Renovada vigência até 18/03/2029.
800240072250 28/02/2024	Deferimento da petição Código de despacho: 270 Petição (tipo): [131.01] Renovação do registro de desenho industrial no prazo ordinário Processo afetado: BR302014001178-2 Requerente: BAYER PHARMA AG Procurador: Ricardo Pernold Vieira de Mello Detalhes do despacho: Renovada vigência até 18/03/2029.
800240072251 28/02/2024	Deferimento da petição Código de despacho: 270 Petição (tipo): [131.01] Renovação do registro de desenho industrial no prazo ordinário Processo afetado: BR302014001179-0 Requerente: BAYER PHARMA AG Procurador: Ricardo Pernold Vieira de Mello Detalhes do despacho: Renovada vigência até 18/03/2029.
800240087920 12/03/2024	Deferimento da petição Código de despacho: 270 Petição (tipo): [131.01] Renovação do registro de desenho industrial no prazo ordinário Processo afetado: BR302014001190-1 Requerente: ROMA JENSEN COMÉRCIO E INDÚSTRIA LTDA. Procurador: José Carlos Tinoco Soares Júnior Detalhes do despacho: Renovada vigência até 19/03/2029.

800240068694
23/02/2024

Deferimento da petição
Código de despacho: 270
Petição (tipo): [131.01] Renovação do registro de desenho industrial no prazo ordinário
Processo afetado: BR302014001225-8
Requerente: HONDA MOTOR CO., LTD.
Procurador: Filipe Fonteles Cabral
Detalhes do despacho: Renovada vigência até 20/03/2029.

800240068695
23/02/2024

Deferimento da petição
Código de despacho: 270
Petição (tipo): [131.01] Renovação do registro de desenho industrial no prazo ordinário
Processo afetado: BR302014001226-6
Requerente: HONDA MOTOR CO., LTD.
Procurador: Filipe Fonteles Cabral
Detalhes do despacho: Renovada vigência até 20/03/2029.

800240068696
23/02/2024

Deferimento da petição
Código de despacho: 270
Petição (tipo): [131.01] Renovação do registro de desenho industrial no prazo ordinário
Processo afetado: BR302014001227-4
Requerente: HONDA MOTOR CO., LTD.
Procurador: Filipe Fonteles Cabral
Detalhes do despacho: Renovada vigência até 20/03/2029.

800240084992
08/03/2024

Deferimento da petição
Código de despacho: 270
Petição (tipo): [131.01] Renovação do registro de desenho industrial no prazo ordinário
Processo afetado: BR302014001255-0
Requerente: ERNESTO COSTA DE SOUZA JUNIOR
Procurador: Danilo César de Castro
Detalhes do despacho: Renovada vigência até 24/03/2029.

800240086180
11/03/2024

Deferimento da petição
Código de despacho: 270
Petição (tipo): [131.01] Renovação do registro de desenho industrial no prazo ordinário
Processo afetado: BR302014001259-2
Requerente: TIGRE S.A. PARTICIPAÇÕES
Procurador: Jacques Labrunie
Detalhes do despacho: Renovada vigência até 24/03/2029.

800240070854
27/02/2024

Deferimento da petição
Código de despacho: 270
Petição (tipo): [131.01] Renovação do registro de desenho industrial no prazo ordinário
Processo afetado: BR302014001264-9
Requerente: THE GOODYEAR TIRE & RUBBER COMPANY
Procurador: David do Nascimento
Detalhes do despacho: Renovada vigência até 24/03/2029.

800240079674
05/03/2024

Deferimento da petição
Código de despacho: 270
Petição (tipo): [131.01] Renovação do registro de desenho industrial no prazo ordinário
Processo afetado: BR302014001268-1
Requerente: DART INDUSTRIES INC.
Procurador: Filipe Fonteles Cabral
Detalhes do despacho: Renovada vigência até 24/03/2029.

800240089142
13/03/2024

Deferimento da petição
Código de despacho: 270
Petição (tipo): [131.01] Renovação do registro de desenho industrial no prazo ordinário
Processo afetado: BR302014001283-5
Requerente: ELECTROLUX DO BRASIL S.A.
Procurador: David do Nascimento
Detalhes do despacho: Renovada vigência até 25/03/2029.



800240097083 14/03/2024	Deferimento da petição Código de despacho: 270 Petição (tipo): [132.01] Renovação do registro de desenho industrial no prazo extraordinário Processo afetado: BR302014001284-3 Requerente: PDA INDÚSTRIA E COMÉRCIO LTDA Detalhes do despacho: Renovada vigência até 26/03/2029.
800240068697 23/02/2024	Deferimento da petição Código de despacho: 270 Petição (tipo): [131.01] Renovação do registro de desenho industrial no prazo ordinário Processo afetado: BR302014001310-6 Requerente: S. C. JOHNSON & SON, INC. Procurador: Filipe Fonteles Cabral Detalhes do despacho: Renovada vigência até 26/03/2029.
800240084946 07/03/2024	Deferimento da petição Código de despacho: 270 Petição (tipo): [131.01] Renovação do registro de desenho industrial no prazo ordinário Processo afetado: BR302014001336-0 Requerente: JAIME TEIXEIRA DRUMMOND Procurador: Alberto Luís Camelier da Silva Detalhes do despacho: Renovada vigência até 27/03/2029.
800240089141 13/03/2024	Deferimento da petição Código de despacho: 270 Petição (tipo): [131.01] Renovação do registro de desenho industrial no prazo ordinário Processo afetado: BR302014001375-0 Requerente: KOSTAL ELETROMECAÂNICA LTDA. Procurador: Paulo Sérgio Scatamburlo Detalhes do despacho: Renovada vigência até 28/03/2029.
800240068711 23/02/2024	Deferimento da petição Código de despacho: 270 Petição (tipo): [131.01] Renovação do registro de desenho industrial no prazo ordinário Processo afetado: BR302014001425-0 Requerente: SHEDRAIN CORPORATION Procurador: Filipe Fonteles Cabral Detalhes do despacho: Renovada vigência até 31/03/2029.
800240079651 05/03/2024	Deferimento da petição Código de despacho: 270 Petição (tipo): [131.01] Renovação do registro de desenho industrial no prazo ordinário Processo afetado: BR302014001437-4 Requerente: CONAIR CORPORATION Procurador: Mario Augusto Soerensen Garcia Detalhes do despacho: Renovada vigência até 01/04/2029.
800240079682 05/03/2024	Deferimento da petição Código de despacho: 270 Petição (tipo): [131.01] Renovação do registro de desenho industrial no prazo ordinário Processo afetado: BR302014001463-3 Requerente: KARL STORZ SE & CO. KG Procurador: David do Nascimento Detalhes do despacho: Renovada vigência até 02/04/2029.
800240093047 18/03/2024	Deferimento da petição Código de despacho: 270 Petição (tipo): [131.01] Renovação do registro de desenho industrial no prazo ordinário Processo afetado: BR302014001672-5 Requerente: ELC MANAGEMENT LLC Procurador: David do Nascimento Detalhes do despacho: Renovada vigência até 14/04/2029.

800240086189
11/03/2024

Deferimento da petição
Código de despacho: 270
Petição (tipo): [131.01] Renovação do registro de desenho industrial no prazo ordinário
Processo afetado: BR302014002063-3
Requerente: VOLKSWAGEN AKTIENGESELLSCHAFT
Procurador: Luiz Henrique Oliveira Do Amaral
Detalhes do despacho: Renovada vigência até 09/05/2029.

800240086168
11/03/2024

Deferimento da petição
Código de despacho: 270
Petição (tipo): [131.01] Renovação do registro de desenho industrial no prazo ordinário
Processo afetado: BR302014002175-3
Requerente: RESFRI AR CLIMATIZADORES E EQUIPAMENTOS LTDA
Procurador: João Henrique Espírito de Oliveira Poli
Detalhes do despacho: Renovada vigência até 15/05/2029.

800240068685
23/02/2024

Deferimento da petição
Código de despacho: 270
Petição (tipo): [131.01] Renovação do registro de desenho industrial no prazo ordinário
Processo afetado: BR302014002638-0
Requerente: BEKUPLAST GMBH
Procurador: João Luis DOrey Facco Vianna
Detalhes do despacho: Renovada vigência até 04/06/2029.

800240074058
29/02/2024

Deferimento da petição
Código de despacho: 270
Petição (tipo): [131.01] Renovação do registro de desenho industrial no prazo ordinário
Processo afetado: BR302015000083-0
Requerente: FUNERARIA VATICANO DE CURITIBA LTDA.
Procurador: marcia araujo da silva
Detalhes do despacho: Renovada vigência até 09/01/2030.

800240089133
13/03/2024

Deferimento da petição
Código de despacho: 270
Petição (tipo): [131.01] Renovação do registro de desenho industrial no prazo ordinário
Processo afetado: BR302015000157-7
Requerente: JOSÉ CARLOS MONTELEONE
Procurador: Anizio Dias de Oliveira
Detalhes do despacho: Renovada vigência até 14/01/2030.

800240089136
13/03/2024

Deferimento da petição
Código de despacho: 270
Petição (tipo): [131.01] Renovação do registro de desenho industrial no prazo ordinário
Processo afetado: BR302015000270-0
Requerente: ATLAS INDUSTRIA DE ELETRODOMESTICOS LTDA
Procurador: Franklin Batista Gomes
Detalhes do despacho: Renovada vigência até 20/01/2030.

800240089134
13/03/2024

Deferimento da petição
Código de despacho: 270
Petição (tipo): [131.01] Renovação do registro de desenho industrial no prazo ordinário
Processo afetado: BR302015000271-9
Requerente: ATLAS INDUSTRIA DE ELETRODOMESTICOS LTDA
Procurador: Franklin Batista Gomes
Detalhes do despacho: Renovada vigência até 20/01/2030.

800240070851
27/02/2024

Deferimento da petição
Código de despacho: 270
Petição (tipo): [131.01] Renovação do registro de desenho industrial no prazo ordinário
Processo afetado: BR302015000275-1
Requerente: ATCO PLÁSTICOS LTDA
Procurador: GEISLER CHBANE BOSSO
Detalhes do despacho: Renovada vigência até 21/01/2030.



800240068666
23/02/2024

Deferimento da petição
Código de despacho: 270
Petição (tipo): [131.01] Renovação do registro de desenho industrial no prazo ordinário
Processo afetado: BR302015000544-0
Requerente: GRENDENE S.A.
Procurador: Ricardo Amaral Remer
Detalhes do despacho: Renovada vigência até 05/02/2030.

800240068665
23/02/2024

Deferimento da petição
Código de despacho: 270
Petição (tipo): [131.01] Renovação do registro de desenho industrial no prazo ordinário
Processo afetado: BR302015000545-9
Requerente: GRENDENE S.A.
Procurador: Ricardo Amaral Remer
Detalhes do despacho: Renovada vigência até 05/02/2030.

800240068664
23/02/2024

Deferimento da petição
Código de despacho: 270
Petição (tipo): [131.01] Renovação do registro de desenho industrial no prazo ordinário
Processo afetado: BR302015000546-7
Requerente: GRENDENE S.A.
Procurador: Ricardo Amaral Remer
Detalhes do despacho: Renovada vigência até 05/02/2030.

800240068663
23/02/2024

Deferimento da petição
Código de despacho: 270
Petição (tipo): [131.01] Renovação do registro de desenho industrial no prazo ordinário
Processo afetado: BR302015000547-5
Requerente: GRENDENE S.A.
Procurador: Ricardo Amaral Remer
Detalhes do despacho: Renovada vigência até 05/02/2030.

800240065381
22/02/2024

Deferimento da petição
Código de despacho: 270
Petição (tipo): [131.01] Renovação do registro de desenho industrial no prazo ordinário
Processo afetado: BR302015000707-9
Requerente: RICOH COMPANY, LTD
Procurador: Marcelo Oliveira de Souza
Detalhes do despacho: Renovada vigência até 13/02/2030.

800240075484
01/03/2024

Deferimento da petição
Código de despacho: 270
Petição (tipo): [131.01] Renovação do registro de desenho industrial no prazo ordinário
Processo afetado: BR302015000856-3
Requerente: GIVI S.P.A.
Procurador: ADRIANA GOMES BRUNNER
Detalhes do despacho: Renovada vigência até 25/02/2030.

800240075485
01/03/2024

Deferimento da petição
Código de despacho: 270
Petição (tipo): [131.01] Renovação do registro de desenho industrial no prazo ordinário
Processo afetado: BR302015000857-1
Requerente: GIVI S.P.A.
Procurador: ADRIANA GOMES BRUNNER
Detalhes do despacho: Renovada vigência até 25/02/2030.

800240075486
01/03/2024

Deferimento da petição
Código de despacho: 270
Petição (tipo): [131.01] Renovação do registro de desenho industrial no prazo ordinário
Processo afetado: BR302015000858-0
Requerente: GIVI S.P.A.
Procurador: ADRIANA GOMES BRUNNER
Detalhes do despacho: Renovada vigência até 25/02/2030.



800240075487
01/03/2024

Deferimento da petição
Código de despacho: 270
Petição (tipo): [131.01] Renovação do registro de desenho industrial no prazo ordinário
Processo afetado: BR302015000859-8
Requerente: GIVI S.P.A.
Procurador: ADRIANA GOMES BRUNNER
Detalhes do despacho: Renovada vigência até 25/02/2030.

800240075488
01/03/2024

Deferimento da petição
Código de despacho: 270
Petição (tipo): [131.01] Renovação do registro de desenho industrial no prazo ordinário
Processo afetado: BR302015000860-1
Requerente: GIVI S.P.A.
Procurador: ADRIANA GOMES BRUNNER
Detalhes do despacho: Renovada vigência até 25/02/2030.

800240075489
01/03/2024

Deferimento da petição
Código de despacho: 270
Petição (tipo): [131.01] Renovação do registro de desenho industrial no prazo ordinário
Processo afetado: BR302015000861-0
Requerente: GIVI S.P.A.
Procurador: ADRIANA GOMES BRUNNER
Detalhes do despacho: Renovada vigência até 25/02/2030.

800240075490
01/03/2024

Deferimento da petição
Código de despacho: 270
Petição (tipo): [131.01] Renovação do registro de desenho industrial no prazo ordinário
Processo afetado: BR302015000862-8
Requerente: GIVI S.P.A.
Procurador: ADRIANA GOMES BRUNNER
Detalhes do despacho: Renovada vigência até 25/02/2030.

800240075491
01/03/2024

Deferimento da petição
Código de despacho: 270
Petição (tipo): [131.01] Renovação do registro de desenho industrial no prazo ordinário
Processo afetado: BR302015000863-6
Requerente: GIVI S.P.A.
Procurador: ADRIANA GOMES BRUNNER
Detalhes do despacho: Renovada vigência até 25/02/2030.

800240091457
15/03/2024

Deferimento da petição
Código de despacho: 270
Petição (tipo): [131.01] Renovação do registro de desenho industrial no prazo ordinário
Processo afetado: BR302015001152-1
Requerente: CMPC TISSUE S.A.
Procurador: Daniela de Almeida Lin
Detalhes do despacho: Renovada vigência até 12/03/2030.

800240079665
05/03/2024

Deferimento da petição
Código de despacho: 270
Petição (tipo): [131.01] Renovação do registro de desenho industrial no prazo ordinário
Processo afetado: BR322015003312-9
Requerente: PIRELLI TYRE S.P.A.
Procurador: Filipe Fonteles Cabral
Detalhes do despacho: Renovada vigência até 31/03/2029.



Anotações de alteração de nome e endereço

Exigência de pagamento
Exigência de conformidade de petição
Exame de petição: Exigência
Exame de petição: Sobrestamento
Exame de petição: Indeferimento
Exame de petição: Deferimento
Outros despachos



Exame de petição: Deferimento

Concluído o exame, deferem-se as petições em referência.

Cabe recurso desta decisão, que deve ser apresentado no prazo de 60 (sessenta) dias, contados da data de publicação da decisão recorrida na Revista da Propriedade Industrial (RPI), nos termos dos art. 212, 221, 222, 223 e 224 da Lei da Propriedade Industrial (LPI, Lei n.º 9.279, de 14 de maio de 1996).

Para apresentar uma petição de recurso:

1. Acesse o e-DI no site do INPI (www.inpi.gov.br);
2. Emita uma Guia de Recolhimento da União (GRU) para o serviço de "Recurso de desenho industrial - exceto contra indeferimento de pedido de registro de DI" (código 142), referente a petição;
3. Efetue o pagamento; e
4. Preencha e envie o formulário eletrônico correspondente à opção indicada na emissão da GRU, acompanhado dos esclarecimentos, argumentos, provas ou documentos apropriados.

Para esclarecer outras dúvidas e conhecer em detalhe o processamento de pedidos de registro de desenho industrial e outras petições, não deixe de consultar o Manual de Desenho Industrial <http://manualdedi.inpi.gov.br/projects/manual-de-desenho-industrial/wiki>.

870240000396 02/01/2024	Deferimento da petição Código de despacho: 270 Petição (tipo): [113.02] Anotação de alteração de nome, sede e/ou endereço: nome, sede ou endereço Processo afetado: DI6304528-1 Requerente: DEXCO S.A. Procurador: Alícia Kristina Daniel Shores Detalhes do despacho: Alteração de nome.
-----------------------------------	---

870240000395 02/01/2024	Deferimento da petição Código de despacho: 270 Petição (tipo): [113.02] Anotação de alteração de nome, sede e/ou endereço: nome, sede ou endereço Processo afetado: DI6304529-0 Requerente: DEXCO S.A. Procurador: Alícia Kristina Daniel Shores Detalhes do despacho: Alteração de nome.
-----------------------------------	---

870240000394 02/01/2024	Deferimento da petição Código de despacho: 270 Petição (tipo): [113.02] Anotação de alteração de nome, sede e/ou endereço: nome, sede ou endereço Processo afetado: DI6304603-2 Requerente: DEXCO S.A. Procurador: Alícia Kristina Daniel Shores Detalhes do despacho: Alteração de nome.
-----------------------------------	---

870240000393 02/01/2024	Deferimento da petição Código de despacho: 270 Petição (tipo): [113.02] Anotação de alteração de nome, sede e/ou endereço: nome, sede ou endereço Processo afetado: DI6304787-0 Requerente: DEXCO S.A. Procurador: Alícia Kristina Daniel Shores Detalhes do despacho: Alteração de nome.
-----------------------------------	---



87024000392 02/01/2024	Deferimento da petição Código de despacho: 270 Petição (tipo): [113.02] Anotação de alteração de nome, sede e/ou endereço: nome, sede ou endereço Processo afetado: DI6304789-6 Requerente: DEXCO S.A. Procurador: Alcía Kristina Daniel Shores Detalhes do despacho: Alteração de nome.
870240016643 28/02/2024	Deferimento da petição Código de despacho: 270 Petição (tipo): [113.02] Anotação de alteração de nome, sede e/ou endereço: nome, sede ou endereço Processo afetado: DI6904759-6 Requerente: SIG SERVICES AG Procurador: Mario Augusto Soerensen Garcia Detalhes do despacho: Alteração de nome.
870240016643 28/02/2024	Deferimento da petição Código de despacho: 270 Petição (tipo): [113.02] Anotação de alteração de nome, sede e/ou endereço: nome, sede ou endereço Processo afetado: DI7100798-9 Requerente: SIG SERVICES AG Procurador: Mario Augusto Soerensen Garcia Detalhes do despacho: Alteração de nome.
870230093773 23/10/2023	Deferimento da petição Código de despacho: 270 Petição (tipo): [113.02] Anotação de alteração de nome, sede e/ou endereço: nome, sede ou endereço Processo afetado: DI7101301-6 Requerente: FABIANO BATISTA Procurador: Cláudio Santana da Silva Detalhes do despacho: Alteração de sede.
870230093773 23/10/2023	Deferimento da petição Código de despacho: 270 Petição (tipo): [113.02] Anotação de alteração de nome, sede e/ou endereço: nome, sede ou endereço Processo afetado: DI7104791-3 Requerente: FABIANO BATISTA Procurador: Cláudio Santana da Silva Detalhes do despacho: Alteração de sede.
870230104710 28/11/2023	Deferimento da petição Código de despacho: 270 Petição (tipo): [113.02] Anotação de alteração de nome, sede e/ou endereço: nome, sede ou endereço Processo afetado: BR302012002752-7 Requerente: NIDEC GLOBAL APPLIANCE BRASIL LTDA. Procurador: Marcelo Oliveira de Souza Detalhes do despacho: Alteração de nome.
870230104709 28/11/2023	Deferimento da petição Código de despacho: 270 Petição (tipo): [113.02] Anotação de alteração de nome, sede e/ou endereço: nome, sede ou endereço Processo afetado: BR302012002753-5 Requerente: NIDEC GLOBAL APPLIANCE BRASIL LTDA. Procurador: Marcelo Oliveira de Souza Detalhes do despacho: Alteração de nome.
870240016643 28/02/2024	Deferimento da petição Código de despacho: 270 Petição (tipo): [113.02] Anotação de alteração de nome, sede e/ou endereço: nome, sede ou endereço Processo afetado: BR302013001814-8 Requerente: SIG SERVICES AG Procurador: Mario Augusto Soerensen Garcia Detalhes do despacho: Alteração de nome.

870240016643 28/02/2024	Deferimento da petição Código de despacho: 270 Petição (tipo): [113.02] Anotação de alteração de nome, sede e/ou endereço: nome, sede ou endereço Processo afetado: BR302015003745-8 Requerente: SIG SERVICES AG Procurador: Mario Augusto Soerensen Garcia Detalhes do despacho: Alteração de nome.
870240016643 28/02/2024	Deferimento da petição Código de despacho: 270 Petição (tipo): [113.02] Anotação de alteração de nome, sede e/ou endereço: nome, sede ou endereço Processo afetado: BR302015003747-4 Requerente: SIG SERVICES AG Procurador: Mario Augusto Soerensen Garcia Detalhes do despacho: Alteração de nome.
870240016643 28/02/2024	Deferimento da petição Código de despacho: 270 Petição (tipo): [113.02] Anotação de alteração de nome, sede e/ou endereço: nome, sede ou endereço Processo afetado: BR302018054887-6 Requerente: SIG SERVICES AG Procurador: Mario Augusto Soerensen Garcia Detalhes do despacho: Alteração de nome.
870230104708 28/11/2023	Deferimento da petição Código de despacho: 270 Petição (tipo): [113.02] Anotação de alteração de nome, sede e/ou endereço: nome, sede ou endereço Processo afetado: BR302018055717-4 Requerente: NIDEC GLOBAL APPLIANCE BRASIL LTDA. Procurador: Marcelo Oliveira de Souza Detalhes do despacho: Alteração de nome.
870240016643 28/02/2024	Deferimento da petição Código de despacho: 270 Petição (tipo): [113.02] Anotação de alteração de nome, sede e/ou endereço: nome, sede ou endereço Processo afetado: BR302020002288-2 Requerente: SIG SERVICES AG Procurador: Mario Augusto Soerensen Garcia Detalhes do despacho: Alteração de nome.
870230109941 13/12/2023	Deferimento da petição Código de despacho: 270 Petição (tipo): [113.02] Anotação de alteração de nome, sede e/ou endereço: nome, sede ou endereço Processo afetado: BR302021002430-6 Requerente: MAURIZIO IANNUZZI Procurador: João Luis D'Orey Facco Vianna Detalhes do despacho: Alteração de sede.
870230104707 28/11/2023	Deferimento da petição Código de despacho: 270 Petição (tipo): [113.02] Anotação de alteração de nome, sede e/ou endereço: nome, sede ou endereço Processo afetado: BR302021004905-8 Requerente: NIDEC GLOBAL APPLIANCE BRASIL LTDA. Procurador: Marcelo Oliveira de Souza Detalhes do despacho: Alteração de nome.
870230103200 24/11/2023	Deferimento da petição Código de despacho: 270 Petição (tipo): [113.02] Anotação de alteração de nome, sede e/ou endereço: nome, sede ou endereço Processo afetado: BR302023003262-2 Requerente: RAFAELA CORREA SPAGNOLO Procurador: Cassiano de Oliveira Lopes Detalhes do despacho: Alteração de nome.



870230103200
24/11/2023

Deferimento da petição
Código de despacho: 270
Petição (tipo): [113.02] Anotação de alteração de nome, sede e/ou endereço: nome, sede ou endereço
Processo afetado: BR302023003263-0
Requerente: RAFAELA CORREA SPAGNOLO
Procurador: Cassiano de Oliveira Lopes
Detalhes do despacho: Alteração de nome.

870230104711
28/11/2023

Deferimento da petição
Código de despacho: 270
Petição (tipo): [113.02] Anotação de alteração de nome, sede e/ou endereço: nome, sede ou endereço
Processo afetado: BR322022001590-6
Requerente: NIDEC GLOBAL APPLIANCE BRASIL LTDA.
Procurador: Marcelo Oliveira de Souza
Detalhes do despacho: Alteração de nome.



Outros despachos

Concluído o exame das petições em referência, publicam-se suas decisões conforme abaixo:

870230106751 04/12/2023	Ato de prejudicar petição Código de despacho: 699 Petição (tipo): [113.02] Anotação de alteração de nome, sede e/ou endereço: nome, sede ou endereço Processo afetado: BR302018001062-0 Requerente: OPTILUMINA ILUMINAÇÃO E ENERGIA LTDA Procurador: Aduino Silva Emerenciano Detalhes do despacho: Tendo em vista a extinção do registro publicada na RPI 2763.
870230106845 04/12/2023	Ato de prejudicar petição Código de despacho: 699 Petição (tipo): [113.02] Anotação de alteração de nome, sede e/ou endereço: nome, sede ou endereço Processo afetado: BR302018001062-0 Requerente: OPTILUMINA ILUMINAÇÃO E ENERGIA LTDA Procurador: Aduino Silva Emerenciano Detalhes do despacho: Tendo em vista a extinção do registro publicada na RPI 2763.
870230109581 12/12/2023	Ato de prejudicar petição Código de despacho: 699 Petição (tipo): [113.02] Anotação de alteração de nome, sede e/ou endereço: nome, sede ou endereço Processo afetado: BR302018053988-5 Requerente: GESSO 3D INDÚSTRIA E COMÉRCIO LTDA Procurador: Patrick Raphael Nascimento de Melo Detalhes do despacho: Tendo em vista a extinção do registro publicada na RPI 2792.
870230109581 12/12/2023	Ato de prejudicar petição Código de despacho: 699 Petição (tipo): [113.02] Anotação de alteração de nome, sede e/ou endereço: nome, sede ou endereço Processo afetado: BR302018053989-3 Requerente: GESSO 3D INDÚSTRIA E COMÉRCIO LTDA Procurador: Patrick Raphael Nascimento de Melo Detalhes do despacho: Tendo em vista a extinção do registro publicada na RPI 2792.
870230109581 12/12/2023	Ato de prejudicar petição Código de despacho: 699 Petição (tipo): [113.02] Anotação de alteração de nome, sede e/ou endereço: nome, sede ou endereço Processo afetado: BR302018053990-7 Requerente: GESSO 3D INDÚSTRIA E COMÉRCIO LTDA Procurador: Patrick Raphael Nascimento de Melo Detalhes do despacho: Tendo em vista a extinção do registro publicada na RPI 2792.
870230109581 12/12/2023	Ato de prejudicar petição Código de despacho: 699 Petição (tipo): [113.02] Anotação de alteração de nome, sede e/ou endereço: nome, sede ou endereço Processo afetado: BR302018053991-5 Requerente: GESSO 3D INDÚSTRIA E COMÉRCIO LTDA Procurador: Patrick Raphael Nascimento de Melo Detalhes do despacho: Tendo em vista a extinção do registro publicada na RPI 2792.



Anotações de transferência de titularidade

Exigência de pagamento
Exigência de conformidade de petição
Exame de petição: Exigência
Exame de petição: Sobrestamento
Exame de petição: Indeferimento
Exame de petição: Deferimento
Outros despachos



Exame de petição: Deferimento

Concluído o exame , deferem-se as petições em referência.

Cabe recurso desta decisão, que deve ser apresentado no prazo de 60 (sessenta) dias, contados da data de publicação da decisão recorrida na Revista da Propriedade Industrial (RPI), nos termos dos art. 212, 221, 222, 223 e 224 da Lei da Propriedade Industrial (LPI, Lei n.º 9.279, de 14 de maio de 1996).

Para apresentar uma petição de recurso:

1. Acesse o e-DI no site do INPI (www.inpi.gov.br);
2. Emita uma Guia de Recolhimento da União (GRU) para o serviço de “Recurso de desenho industrial - exceto contra indeferimento de pedido de registro de DI” (código 142), referente a petição;
3. Efetue o pagamento; e
4. Preencha e envie o formulário eletrônico correspondente à opção indicada na emissão da GRU, acompanhado dos esclarecimentos, argumentos, provas ou documentos apropriados.

Para esclarecer outras dúvidas e conhecer em detalhe o processamento de pedidos de registro de desenho industrial e outras petições, não deixe de consultar o Manual de Desenho Industrial <http://manualdedi.inpi.gov.br/projects/manual-de-desenho-industrial/wiki>.

870240011638 09/02/2024	Deferimento da petição Código de despacho: 270 Petição (tipo): [114.07] Anotação de transferência de titular: outros motivos Processo afetado: DI6102848-7 Cedente: CARTA GOIÁS INDÚSTRIA E COMÉRCIO DE PAPÉIS S.A. [BR/RJ] Cessionário: SOFTYS BRASIL LTDA. Procurador: Daniela de Almeida Lin
-----------------------------------	---

870240011638 09/02/2024	Deferimento da petição Código de despacho: 270 Petição (tipo): [114.07] Anotação de transferência de titular: outros motivos Processo afetado: DI6102849-5 Cedente: CARTA GOIÁS INDÚSTRIA E COMÉRCIO DE PAPÉIS S.A. [BR/RJ] Cessionário: SOFTYS BRASIL LTDA. Procurador: Daniela de Almeida Lin
-----------------------------------	---

870240055311 29/06/2024	Deferimento da petição Código de despacho: 270 Petição (tipo): [114.04] Anotação de transferência de titular: fusão Processo afetado: DI6700533-0 Cedente: HITACHI ENERGY SWITZERLAND AG [CH] Cessionário: HITACHI ENERGY LTD Procurador: Dennemeyer & Associates Propriedade Intelectual Ltda
-----------------------------------	--

870240055311 29/06/2024	Deferimento da petição Código de despacho: 270 Petição (tipo): [114.04] Anotação de transferência de titular: fusão Processo afetado: DI6701593-0 Cedente: HITACHI ENERGY SWITZERLAND AG [CH] Cessionário: HITACHI ENERGY LTD Procurador: Dennemeyer & Associates Propriedade Intelectual Ltda
-----------------------------------	--



870240011638
09/02/2024
Deferimento da petição
Código de despacho: 270
Petição (tipo): [114.07] Anotação de transferência de titular: outros motivos
Processo afetado: DI6901835-9
Cedente: CARTA GOIÁS INDÚSTRIA E COMÉRCIO DE PAPÉIS S.A. [BR/RJ]
Cessionário: SOFTYS BRASIL LTDA.
Procurador: Daniela de Almeida Lin

870240015718
26/02/2024
Deferimento da petição
Código de despacho: 270
Petição (tipo): [114.04] Anotação de transferência de titular: fusão
Processo afetado: DI6904759-6
Cedente: Sig Technology AG [CH]
Cessionário: SIG COMBIBLOC SERVICES AG
Procurador: Mario Augusto Soerensen Garcia

870240015718
26/02/2024
Deferimento da petição
Código de despacho: 270
Petição (tipo): [114.04] Anotação de transferência de titular: fusão
Processo afetado: DI7100798-9
Cedente: SIG TECHNOLOGY AG [CH]
Cessionário: SIG COMBIBLOC SERVICES AG
Procurador: Mario Augusto Soerensen Garcia

870240015718
26/02/2024
Deferimento da petição
Código de despacho: 270
Petição (tipo): [114.04] Anotação de transferência de titular: fusão
Processo afetado: BR302013001814-8
Cedente: SIG TECHNOLOGY AG [CH]
Cessionário: SIG COMBIBLOC SERVICES AG
Procurador: Mario Augusto Soerensen Garcia

870240015228
23/02/2024
Deferimento da petição
Código de despacho: 270
Petição (tipo): [114.02] Anotação de transferência de titular: cessão
Processo afetado: BR302013004061-5
Cedente: TYCO FIRE & SECURITY GMBH [CH]
Cessionário: SENSORMATIC ELECTRONICS LLC
Procurador: Alícia Kristina Daniel Shores

870240015227
23/02/2024
Deferimento da petição
Código de despacho: 270
Petição (tipo): [114.02] Anotação de transferência de titular: cessão
Processo afetado: BR302014000907-9
Cedente: TYCO FIRE & SECURITY GMBH [CH]
Cessionário: SENSORMATIC ELECTRONICS LLC
Procurador: Alícia Kristina Daniel Shores

870240055604
01/07/2024
Deferimento da petição
Código de despacho: 270
Petição (tipo): [114.02] Anotação de transferência de titular: cessão
Processo afetado: BR302014001431-5
Cedente: KONINKLIJKE PHILIPS ELECTRONICS N. V. [NL]
Cessionário: VERSUNI HOLDING B.V.
Procurador: Montaury Pimenta, Machado & Vieira de Mello Advogados

870240011638
09/02/2024
Deferimento da petição
Código de despacho: 270
Petição (tipo): [114.07] Anotação de transferência de titular: outros motivos
Processo afetado: BR302014001894-9
Cedente: CARTA GOIÁS INDÚSTRIA E COMÉRCIO DE PAPÉIS S.A. [BR/RJ]
Cessionário: SOFTYS BRASIL LTDA.
Procurador: Daniela de Almeida Lin



870240056555
04/07/2024

Deferimento da petição
Código de despacho: 270
Petição (tipo): [114.02] Anotação de transferência de titular: cessão
Processo afetado: BR302014006486-0
Cedente: MARCELO SPERB [BR/RS]
Cessionário: WERDE SISTEMAS ECOLÓGICOS LTDA.
Procurador: LEÃO PROPRIEDADE INTELECTUAL

870240015226
23/02/2024

Deferimento da petição
Código de despacho: 270
Petição (tipo): [114.02] Anotação de transferência de titular: cessão
Processo afetado: BR302015001212-9
Cedente: TYCO FIRE & SECURITY GMBH [CH]
Cessionário: SENSORMATIC ELECTRONICS LLC
Procurador: Alícia Kristina Daniel Shores

870240015718
26/02/2024

Deferimento da petição
Código de despacho: 270
Petição (tipo): [114.04] Anotação de transferência de titular: fusão
Processo afetado: BR302015003745-8
Cedente: SIG TECHNOLOGY AG [CH]
Cessionário: SIG COMBIBLOC SERVICES AG
Procurador: Mario Augusto Soerensen Garcia

870240015718
26/02/2024

Deferimento da petição
Código de despacho: 270
Petição (tipo): [114.04] Anotação de transferência de titular: fusão
Processo afetado: BR302015003747-4
Cedente: SIG TECHNOLOGY AG [CH]
Cessionário: SIG COMBIBLOC SERVICES AG
Procurador: Mario Augusto Soerensen Garcia

870240015504
23/02/2024

Deferimento da petição
Código de despacho: 270
Petição (tipo): [114.02] Anotação de transferência de titular: cessão
Processo afetado: BR302015005355-0
Cedente: TYCO FIRE & SECURITY GMBH [CH]
Cessionário: SENSORMATIC ELECTRONICS LLC
Procurador: Alícia Kristina Daniel Shores

870240015503
23/02/2024

Deferimento da petição
Código de despacho: 270
Petição (tipo): [114.02] Anotação de transferência de titular: cessão
Processo afetado: BR302016000451-0
Cedente: TYCO FIRE & SECURITY GMBH [CH]
Cessionário: SENSORMATIC ELECTRONICS LLC
Procurador: Alícia Kristina Daniel Shores

870240044604
27/05/2024

Deferimento da petição
Código de despacho: 270
Petição (tipo): [114.04] Anotação de transferência de titular: fusão
Processo afetado: BR302016003121-5
Cedente: PFIZER INC. [US]
Cessionário: HALEON US HOLDINGS LLC
Procurador: Matos & Associados - Advogados

870240044604
27/05/2024

Deferimento da petição
Código de despacho: 270
Petição (tipo): [114.04] Anotação de transferência de titular: fusão
Processo afetado: BR302016003124-0
Cedente: PFIZER INC. [US]
Cessionário: HALEON US HOLDINGS LLC
Procurador: Matos & Associados - Advogados



870240055311 29/06/2024	Deferimento da petição Código de despacho: 270 Petição (tipo): [114.04] Anotação de transferência de titular: fusão Processo afetado: BR302018054842-6 Cedente: HITACHI ENERGY SWITZERLAND AG [CH] Cessionário: HITACHI ENERGY LTD Procurador: Dennemeyer & Associates Propriedade Intelectual Ltda
870240015718 26/02/2024	Deferimento da petição Código de despacho: 270 Petição (tipo): [114.04] Anotação de transferência de titular: fusão Processo afetado: BR302018054887-6 Cedente: SIG TECHNOLOGY AG [CH] Cessionário: SIG COMBIBLOC SERVICES AG Procurador: Mario Augusto Soerensen Garcia
870240000363 02/01/2024	Deferimento da petição Código de despacho: 270 Petição (tipo): [114.05] Anotação de transferência de titular: sucessão legítima ou testamentária Processo afetado: BR302019000900-5 Cedente: JAIME LERNER [BR/PR] Cessionário: ANDREA LERNER e ILANA LERNER HOFFMANN Procurador: Alcion Bubniak
870240000363 02/01/2024	Deferimento da petição Código de despacho: 270 Petição (tipo): [114.05] Anotação de transferência de titular: sucessão legítima ou testamentária Processo afetado: BR302019000901-3 Cedente: JAIME LERNER [BR/PR] Cessionário: ANDREA LERNER e ILANA LERNER HOFFMANN Procurador: Alcion Bubniak
870240000363 02/01/2024	Deferimento da petição Código de despacho: 270 Petição (tipo): [114.05] Anotação de transferência de titular: sucessão legítima ou testamentária Processo afetado: BR302019000902-1 Cedente: JAIME LERNER [BR/PR] Cessionário: ANDREA LERNER e ILANA LERNER HOFFMANN Procurador: Alcion Bubniak
870240000363 02/01/2024	Deferimento da petição Código de despacho: 270 Petição (tipo): [114.05] Anotação de transferência de titular: sucessão legítima ou testamentária Processo afetado: BR302019000904-8 Cedente: JAIME LERNER [BR/PR] Cessionário: ANDREA LERNER e ILANA LERNER HOFFMANN Procurador: Alcion Bubniak
870240000363 02/01/2024	Deferimento da petição Código de despacho: 270 Petição (tipo): [114.05] Anotação de transferência de titular: sucessão legítima ou testamentária Processo afetado: BR302019000905-6 Cedente: JAIME LERNER [BR/PR] Cessionário: ANDREA LERNER e ILANA LERNER HOFFMANN Procurador: Alcion Bubniak
870240015718 26/02/2024	Deferimento da petição Código de despacho: 270 Petição (tipo): [114.04] Anotação de transferência de titular: fusão Processo afetado: BR302020002288-2 Cedente: SIG TECHNOLOGY AG [CH] Cessionário: SIG COMBIBLOC SERVICES AG Procurador: Mario Augusto Soerensen Garcia

870240055311
29/06/2024
Deferimento da petição
Código de despacho: 270
Petição (tipo): [114.04] Anotação de transferência de titular: fusão
Processo afetado: BR302021001499-8
Cedente: HITACHI ENERGY SWITZERLAND AG [CH]
Cessionário: HITACHI ENERGY LTD
Procurador: Dennemeyer & Associates Propriedade Intelectual Ltda

870240055311
29/06/2024
Deferimento da petição
Código de despacho: 270
Petição (tipo): [114.04] Anotação de transferência de titular: fusão
Processo afetado: BR302021001502-1
Cedente: HITACHI ENERGY SWITZERLAND AG [CH]
Cessionário: HITACHI ENERGY LTD
Procurador: Dennemeyer & Associates Propriedade Intelectual Ltda

870240056809
04/07/2024
Deferimento da petição
Código de despacho: 270
Petição (tipo): [114.02] Anotação de transferência de titular: cessão
Processo afetado: BR302021001595-1
Cedente: ENIO CARLOS PRUDENTE [BR/ES]
Cessionário: A E SERVICES LTDA
Procurador: MACHADOJR TREINAMENTO E CONSULTORIA LTDA

870240056809
04/07/2024
Deferimento da petição
Código de despacho: 270
Petição (tipo): [114.02] Anotação de transferência de titular: cessão
Processo afetado: BR302021001599-4
Cedente: ENIO CARLOS PRUDENTE [BR/ES]
Cessionário: A E SERVICES LTDA
Procurador: MACHADOJR TREINAMENTO E CONSULTORIA LTDA

870240056809
04/07/2024
Deferimento da petição
Código de despacho: 270
Petição (tipo): [114.02] Anotação de transferência de titular: cessão
Processo afetado: BR302021001662-1
Cedente: ENIO CARLOS PRUDENTE [BR/ES]
Cessionário: A E SERVICES LTDA
Procurador: MACHADOJR TREINAMENTO E CONSULTORIA LTDA

870240056809
04/07/2024
Deferimento da petição
Código de despacho: 270
Petição (tipo): [114.02] Anotação de transferência de titular: cessão
Processo afetado: BR302021002006-8
Cedente: ENIO CARLOS PRUDENTE [BR/ES]
Cessionário: A E SERVICES LTDA
Procurador: MACHADOJR TREINAMENTO E CONSULTORIA LTDA

870240056809
04/07/2024
Deferimento da petição
Código de despacho: 270
Petição (tipo): [114.02] Anotação de transferência de titular: cessão
Processo afetado: BR302021002008-4
Cedente: ENIO CARLOS PRUDENTE [BR/ES]
Cessionário: A E SERVICES LTDA
Procurador: MACHADOJR TREINAMENTO E CONSULTORIA LTDA

870240056809
04/07/2024
Deferimento da petição
Código de despacho: 270
Petição (tipo): [114.02] Anotação de transferência de titular: cessão
Processo afetado: BR302021002009-2
Cedente: ENIO CARLOS PRUDENTE [BR/ES]
Cessionário: A E SERVICES LTDA
Procurador: MACHADOJR TREINAMENTO E CONSULTORIA LTDA



870240056809
04/07/2024

Deferimento da petição
Código de despacho: 270
Petição (tipo): [114.02] Anotação de transferência de titular: cessão
Processo afetado: BR302021002010-6
Cedente: ENIO CARLOS PRUDENTE [BR/ES]
Cessionário: A E SERVICES LTDA
Procurador: MACHADOJR TREINAMENTO E CONSULTORIA LTDA

870240056809
04/07/2024

Deferimento da petição
Código de despacho: 270
Petição (tipo): [114.02] Anotação de transferência de titular: cessão
Processo afetado: BR302021002122-6
Cedente: ENIO CARLOS PRUDENTE [BR/ES]
Cessionário: A E SERVICES LTDA
Procurador: MACHADOJR TREINAMENTO E CONSULTORIA LTDA

870240056809
04/07/2024

Deferimento da petição
Código de despacho: 270
Petição (tipo): [114.02] Anotação de transferência de titular: cessão
Processo afetado: BR302021002171-4
Cedente: ENIO CARLOS PRUDENTE [BR/ES]
Cessionário: A E SERVICES LTDA
Procurador: MACHADOJR TREINAMENTO E CONSULTORIA LTDA

870240056809
04/07/2024

Deferimento da petição
Código de despacho: 270
Petição (tipo): [114.02] Anotação de transferência de titular: cessão
Processo afetado: BR302021006461-8
Cedente: ENIO CARLOS PRUDENTE [BR/ES]
Cessionário: A E SERVICES LTDA
Procurador: MACHADOJR TREINAMENTO E CONSULTORIA LTDA

870240055311
29/06/2024

Deferimento da petição
Código de despacho: 270
Petição (tipo): [114.04] Anotação de transferência de titular: fusão
Processo afetado: BR302022003617-0
Cedente: HITACHI ENERGY SWITZERLAND AG [CH]
Cessionário: HITACHI ENERGY LTD
Procurador: Denneweyer & Associates Propriedade Intelectual Ltda



Outros despachos

Concluído o exame das petições em referência, publicam-se suas decisões conforme abaixo:

870240015501 23/02/2024	Ato de prejudicar petição Código de despacho: 699 Petição (tipo): [114.02] Anotação de transferência de titular: cessão Processo afetado: BR302017001896-3 Requerente: SENSORMATIC ELECTRONICS LLC Procurador: Alcía Kristina Daniel Shores Detalhes do despacho: Tendo em vista o indeferimento do pedido publicado na RPI 2468.
-----------------------------------	---



Recursos

Exigência de pagamento
Exigência de conformidade de petição
Notificação de recurso para manifestação
Instrução técnica: Exigência de petição
Instrução técnica: Sobrestamento
Instrução técnica: Ciência de parecer
Decisão do recurso: Negado provimento
Decisão do recurso: Provimento
Outros despachos



Instrução técnica: Exigência de petição

Como etapa do exame das petições em referência, formula-se exigência – nos termos do artigo 220 da Lei da Propriedade Industrial (LPI, lei n.º 9.279, de 14 de maio de 1996) – relativa às questões indicadas abaixo.

O prazo para responder à exigência formulada para a petição é de 60 (sessenta) dias, nos termos do art. 221, 222, 223 e 224 da LPI.

Para cumprir ou contestar a exigência :

1. Acesse o e-DI no site do INPI (www.inpi.gov.br);
2. Emita uma Guia de Recolhimento da União (GRU) para o serviço de “cumprimento de exigência” (código 105), referente a petição;
3. Efetue o pagamento; e
4. Preencha e envie o formulário eletrônico correspondente à opção indicada na emissão da GRU, acompanhado dos esclarecimentos, argumentos, provas ou documentos apropriados.

Os sistemas de informática do INPI identificarão o cumprimento de exigência, para que o pedido de registro prossiga automaticamente em seu processamento.

Para esclarecer outras dúvidas e conhecer em detalhe o processamento de pedidos de registro de desenho industrial e outras petições, não deixe de consultar o Manual de Desenho Industrial <http://manualdedi.inpi.gov.br/projects/manual-de-desenho-industrial/wiki>.

870180124635
01/09/2018

Exigência em grau de recurso/nulidade
Código de despacho: 1289
Petição (tipo): [106.01] [DESC.] Recurso de desenho industrial
Processo afetado: BR302018000341-1
Requerente: GLAXOSMITHKLINE CONSUMER HEALTHCARE HOLDINGS (US) LLC
Procurador: Denis Allan Daniel
Detalhes do despacho: “Deve o titular do presente registro, GLAXOSMITHKLINE CONSUMER HEALTHCARE HOLDINGS (US) LLC, apresentar o documento de prioridade unionista apontado na petição de depósito – US 29/612,587 – contemplando a mesma matéria do depósito.”



Outros despachos

O exame dos recursos em referência tiveram as decisões a seguir.

Encerra-se a instância administrativa nos termos do parágrafo 3º do Artigo 212 da Lei da Propriedade Industrial (LPI, lei n.º 9.279, de 14 de maio de 1996).

Art. 212 - Salvo expressa disposição em contrário, das decisões de que trata esta Lei cabe recurso, que será interposto no prazo de 60 (sessenta) dias.

Parágrafo 3º - Os recursos serão decididos pelo Presidente do INPI, encerrando-se a instância administrativa.

870180129306
12/09/2018

Ato de prejudicar petição
Código de despacho: 699
Petição (tipo): [106.01] [DESC.] Recurso de desenho industrial
Processo afetado: DI6803549-7
Requerente: DINO VOLPI
Detalhes do despacho: Prejudicada a petição uma vez que o registro já se encontra extinto.



Outras petições

Exigência de pagamento
Exigência de conformidade de petição
Exame de petição: Exigência
Exame de petição: Sobrestamento
Exame de petição: Indeferimento
Exame de petição: Deferimento
Exame de petição: petição de retificação (126) atendida
Exame de petição: petição de retificação (126) não atendida
Outros despachos



Exigência de pagamento

Como etapa do exame da conformidade de petições, e a fim de assegurar que sejam atendidas as formalidades previstas em lei, formula-se exigência de conformidade – nos termos do artigo 220 da Lei da Propriedade Industrial (LPI, lei n.º 9.279, de 14 de maio de 1996) – relativa às questões de pagamento da retribuição conforme indicado abaixo.

O prazo para responder a exigência de conformidade formulada para a petição é de 60 (sessenta) dias, nos termos do art. 214, 221, 222, 223 e 224 da LPI.

Para cumprir a exigência ou complementar a retribuição anterior:

1. Acesse o e-DI no site do INPI (www.inpi.gov.br);
2. Emita uma Guia de Recolhimento da União (GRU) para o serviço “complementação de retribuição” (código 800), se for o caso, no exato valor da complementação, fazendo referência ao número da GRU anterior;
3. Efetue o pagamento da complementação, se for o caso;
4. Emita uma Guia de Recolhimento da União (GRU) para o serviço de “cumprimento de exigência decorrente de exame de conformidade em petição” (código 137), referente a petição; e
5. Preencha e envie o formulário eletrônico correspondente à opção indicada na emissão da GRU, acompanhado dos esclarecimentos, argumentos, provas ou documentos apropriados.

Os sistemas de informática do INPI identificarão o cumprimento de exigência, para que o pedido de registro prossiga automaticamente em seu processamento.

Para esclarecer outras dúvidas e conhecer em detalhe o processamento de pedidos de registro de desenho industrial e outras petições, não deixe de consultar o Manual de Desenho Industrial (<http://manualdedi.inpi.gov.br/projects/manual-de-desenho-industrial/wiki>).

870240055476 01/07/2024	Exigência de pagamento (em petição) Código de despacho: 089 Petição (tipo): [134.02] Manifestação sobre parecer técnico proferido em grau de recurso Processo afetado: BR302018002505-9 Petição afetada: Nro. 870200144842 Data 16/11/2020 Tipo [107.01] [DESC.] Nulidade de registro de desenho industrial Requerente: DUCASSE BRASIL ESTRUTURAS, CONSTRUÇÕES E INCORPORAÇÕES - REPRESENTAÇÃO, COMÉRCIO, IMPORTAÇÃO E EXPORTAÇÃO LTDA. Procurador: Paulo Afonso Pereira Detalhes do despacho: Para que a petição nº 870240055476 de 1/7/2024 possa ser acatada como Manifestação em grau de Nulidade, o depositante deverá realizar o pagamento do valor da retribuição devida.
870230097564 06/11/2023	Exigência de pagamento (em petição) Código de despacho: 089 Petição (tipo): [136.01] [DESC.] Contrarrazões ao recurso Processo afetado: BR302022001715-9 Requerente: JADERSON DE ALMEIDA Procurador: JOSE HENRIQUE DAL CORTIVO Detalhes do despacho: Para que a petição nº 870230097564 de 6/11/2023 possa ser acatada como Manifestação em grau de Nulidade, o requerente deverá realizar o pagamento do valor da retribuição devida.



Exame de petição: Deferimento

Concluído o exame , deferem-se as petições em referência.

Cabe recurso desta decisão, que deve ser apresentado no prazo de 60 (sessenta) dias, contados da data de publicação da decisão recorrida na Revista da Propriedade Industrial (RPI), nos termos dos art. 212, 221, 222, 223 e 224 da Lei da Propriedade Industrial (LPI, Lei n.º 9.279, de 14 de maio de 1996).

Para apresentar uma petição de recurso:

1. Acesse o e-DI no site do INPI (www.inpi.gov.br);
2. Emita uma Guia de Recolhimento da União (GRU) para o serviço de “Recurso de desenho industrial - exceto contra indeferimento de pedido de registro de DI” (código 142), referente a petição;
3. Efetue o pagamento; e
4. Preencha e envie o formulário eletrônico correspondente à opção indicada na emissão da GRU, acompanhado dos esclarecimentos, argumentos, provas ou documentos apropriados.

Para esclarecer outras dúvidas e conhecer em detalhe o processamento de pedidos de registro de desenho industrial e outras petições, não deixe de consultar o Manual de Desenho Industrial <http://manualdedi.inpi.gov.br/projects/manual-de-desenho-industrial/wiki>).

870230087920 04/10/2023	Deferimento da petição Código de despacho: 270 Petição (tipo): [156.01] Nomeação, destituição ou substituição de procurador: processo Processo afetado: DI6303770-0 Requerente: SANTHER - FÁBRICA DE PAPEL SANTA THEREZINHA S/A Procurador: Helcio Ferro Ricci Detalhes do despacho: Nomeado o procurador RICCI & ASSOCIADOS PROPRIEDADE INTELECTUAL S/S LTDA com poderes para representar o titular até a data de 01/01/2024
870230088024 04/10/2023	Deferimento da petição Código de despacho: 270 Petição (tipo): [156.01] Nomeação, destituição ou substituição de procurador: processo Processo afetado: DI6303815-3 Requerente: SANTHER - FÁBRICA DE PAPEL SANTA THEREZINHA S/A Procurador: Helcio Ferro Ricci Detalhes do despacho: Nomeado o procurador RICCI & ASSOCIADOS PROPRIEDADE INTELECTUAL S/S LTDA com poderes para representar o titular até a data de 01/01/2024
870230088038 04/10/2023	Deferimento da petição Código de despacho: 270 Petição (tipo): [156.01] Nomeação, destituição ou substituição de procurador: processo Processo afetado: DI6304010-7 Requerente: SANTHER - FÁBRICA DE PAPEL SANTA THEREZINHA S/A Procurador: Helcio Ferro Ricci Detalhes do despacho: Nomeado o procurador RICCI & ASSOCIADOS PROPRIEDADE INTELECTUAL S/S LTDA com poderes para representar o titular até a data de 01/01/2024



870230098374 07/11/2023	Deferimento da petição Código de despacho: 270 Petição (tipo): [156.01] Nomeação, destituição ou substituição de procurador: processo Processo afetado: DI6304404-8 Requerente: SANTHER - FÁBRICA DE PAPEL SANTA THEREZINHA S/A Procurador: Helcio Ferro Ricci Detalhes do despacho: Nomeado o procurador RICCI & ASSOCIADOS PROPRIEDADE INTELECTUAL S/S LTDA com poderes para representar o titular até a data de 01/01/2024
412323922634 29/07/2024	Deferimento da petição Código de despacho: 270 Petição (tipo): [protocolo interno] Anotação de limitação ou ônus Processo afetado: DI6501387-5 Requerente: ACHÉ LABORATÓRIOS FARMACÊUTICOS S.A. [BR/SP] Detalhes do despacho: Deferimento da notificação sobre cancelamento do arrolamento de bens e direitos. PROCESSO SEI/INPI 52402.011242/2023-02. Superintendência Regional da Receita Federal do Brasil na 8ª Região Fiscal - SRRF08. Delegacia da Receita Federal do Brasil em Santos DRF-STs. Equipe Regional de Garantia do Crédito Tributário - EGRS. DESPACHO EGAR/DEVAT/SRRF08º/RFB Nº 25.841, de 18/04/2023. PROCESSO nº: 16643.720002/2011-54. INTERESSADO: BIOSINTÉTICA FARMACÊUTICA LTDA ? BAIXADA POR INCORPORAÇÃO. "[...] A empresa incorporadora ACHÉ LABORATÓRIOS FARMACÊUTICOS peticionou (fls. 828-831) solicitando o cancelamento do arrolamento de bens e direitos [...] 5. encaminhe-se o presente processo à PRFN/3 ? SÃO PAULO ? SP para controle e acompanhamento, conforme Art. 22 da Norma de Execução Conjunta PGFN RFB 01/2015, bem como análise da petição apresentada (fls. 828-831)." Procuradoria-Geral da Fazenda Nacional. Procuradoria-Regional da Fazenda Nacional da 3ª Região. Grupo Regional da Dívida Ativa da União - ReDAU/EQUIPRO. PROCESSO ADMINISTRATIVO Nº 16643.720002/2011-54. CONTRIBUINTE: BIOSINTÉTICA FARMACÊUTICA LTDA. "1. Trata-se de processo administrativo instaurado para controlar arrolamento de bens e direitos da empresa BIOSINTÉTICA FARMACÊUTICA LTDA. [...] 3. Diante do exposto, com fundamento no artigo 64, § 8º, da Lei nº 9.532, de 10 de dezembro de 1997, fica CANCELADO o Arrolamento de Bens e Direitos formalizados no Termo de fls. 660/664."
870230098382 07/11/2023	Deferimento da petição Código de despacho: 270 Petição (tipo): [156.01] Nomeação, destituição ou substituição de procurador: processo Processo afetado: BR302013005995-2 Requerente: SANTHER - FÁBRICA DE PAPEL SANTA THEREZINHA S/A Procurador: Helcio Ferro Ricci Detalhes do despacho: Nomeado o procurador RICCI & ASSOCIADOS PROPRIEDADE INTELECTUAL S/S LTDA com poderes para representar o titular até a data de 01/01/2024.
870230098365 07/11/2023	Deferimento da petição Código de despacho: 270 Petição (tipo): [156.01] Nomeação, destituição ou substituição de procurador: processo Processo afetado: BR302013005996-0 Requerente: SANTHER - FÁBRICA DE PAPEL SANTA THEREZINHA S/A Procurador: Helcio Ferro Ricci Detalhes do despacho: Nomeado o procurador RICCI & ASSOCIADOS PROPRIEDADE INTELECTUAL S/S LTDA com poderes para representar o titular até a data de 01/01/2024
870230094442 25/10/2023	Deferimento da petição Código de despacho: 270 Petição (tipo): [156.01] Nomeação, destituição ou substituição de procurador: processo Processo afetado: BR302021002601-5 Requerente: SAINT-GOBAIN DO BRASIL PRODUTOS INDUSTRIAIS E PARA CONSTRUÇÃO LTDA. Procurador: Helcio Ferro Ricci Detalhes do despacho: Nomeado o procurador RICCI & ASSOCIADOS PROPRIEDADE INTELECTUAL S/S LTDA com poderes para representar o titular até a data de 01/05/2024

Anulação de despachos

Anulação de despachos relativos a processos de registro

Anulação de despachos relativos a petições



Anulação de despachos relativos a processos de registro

Os despachos listados a seguir tiveram sua publicação anulada com base nos motivos indicados:

DI6501387-5

Anulação de despacho (em processo)

Código de despacho: 402

Titular: ACHÉ LABORATÓRIOS FARMACÊUTICOS S.A. [BR/SP]

Procurador: KATIA JANE FERREIRA EVANGELISTA

Detalhes do despacho: Despacho código 53.7 (Pedido Julgado Procedente - Registro Declarado Nulo) anulado devido ao caput inadequado para o teor da publicação (o registro não foi declarado nulo, conforme autos do PROCESSO SEI/INPI 52402.011242/2023-02).



Disponibilidade de documentos oficiais

Exigência de pagamento

Disponibilidade de certificados de registro

Disponibilidade de outros documentos oficiais

Outros despachos



Disponibilidade de outros documentos oficiais

870240062934 25/07/2024	Emissão de cópia oficial de registro de desenho industrial Código de despacho: 575 Petição (tipo): [118.02] Cópia oficial para efeito de reivindicação de prioridade Processo afetado: BR302021001832-2 Requerente: PADO S/A INDUSTRIAL COMERCIAL E IMPORTADORA Procurador: Peduti Sociedade de Advogados
870240063269 26/07/2024	Emissão de folha de rosto de cópia reprográfica simples Código de despacho: 577 Petição (tipo): [824.05] Cópia reprográfica simples Processo afetado: BR302021005274-1 Requerente: NELSON KOVACS Procurador: Vilage Marcas e Patentes Ltda
870240063905 29/07/2024	Emissão de folha de rosto de cópia reprográfica simples Código de despacho: 577 Petição (tipo): [824.05] Cópia reprográfica simples Processo afetado: BR302023004795-6 Requerente: ANRAN SUPPLY CHAIN MANAGEMENT LIMITED - ANRAN Procurador: TAMIRES CALDAS ALVES
870240063908 29/07/2024	Emissão de folha de rosto de cópia reprográfica simples Código de despacho: 577 Petição (tipo): [824.05] Cópia reprográfica simples Processo afetado: BR302023004798-0 Requerente: ANRAN SUPPLY CHAIN MANAGEMENT LIMITED - ANRAN Procurador: TAMIRES CALDAS ALVES
870240064037 29/07/2024	Emissão de folha de rosto de cópia reprográfica simples Código de despacho: 577 Petição (tipo): [824.05] Cópia reprográfica simples Processo afetado: BR302023005929-6 Requerente: WORLDPACK INDUSTRIA E COMERCIO DE EMBALAGENS PLASTICAS EIRELI Procurador: KALASHI MARCAS E PATENTES LTDA EPP



Exame quanto à novidade e à originalidade

Notificação de exame quanto à novidade e à originalidade

Sobrestamento quanto à novidade e à originalidade

Indeferimento

Deferimento

Outros despachos



Notificação de exame quanto à novidade e originalidade

Notificação de Requerimento de Exame de Mérito, quanto aos aspectos de novidade e de originalidade, formulado pelo Titular do Registro.

870240063533 26/07/2024	Notificação de requerimento de exame de novidade e originalidade Código de despacho: 907 Petição (tipo): [103.02] Pedido de exame do registro quanto à novidade e originalidade Processo afetado: BR302022000270-4 Requerente: FIBRACEM TELEINFORMÁTICA LTDA Procurador: Alcion Bubniak
870240063535 26/07/2024	Notificação de requerimento de exame de novidade e originalidade Código de despacho: 907 Petição (tipo): [103.02] Pedido de exame do registro quanto à novidade e originalidade Processo afetado: BR302023006090-1 Requerente: FIBRACEM TELEINFORMÁTICA LTDA Procurador: Alcion Bubniak
870240063663 29/07/2024	Notificação de requerimento de exame de novidade e originalidade Código de despacho: 907 Petição (tipo): [103.02] Pedido de exame do registro quanto à novidade e originalidade Processo afetado: BR302023006269-6 Requerente: ANGELO LIMA ALVES Procurador: Sko Oyarzáball Marcas e Patentes Sociedade Simples Ltda.
870240064864 31/07/2024	Notificação de requerimento de exame de novidade e originalidade Código de despacho: 907 Petição (tipo): [103.02] Pedido de exame do registro quanto à novidade e originalidade Processo afetado: BR302023006950-0 Requerente: FIBRACEM TELEINFORMÁTICA LTDA Procurador: Alcion Bubniak



Código internacional de países e organizações

Lista dos códigos de duas letras para representação dos Países, Entidades e Organizações Intergovernamentais baseada no Padrão ST.3 recomendado pela OMPI e na ISO 3166-1.

Por ordem de sigla

AD	ANDORRA	GL	GROELÂNDIA	NU	NIUE
AE	EMIRADOS ÁRABES UNIDOS	GM	GÂMBIA	NZ	NOVA ZELÂNDIA
AF	AFEGANISTÃO	GN	GUINÉ	OM	OMÃ
AG	ANTÍGUA E BARBUDA	GP	GUADALUPE	PA	PANAMÁ
AI	ANGUILLA	GQ	GUINÉ EQUATORIAL	PB	PAÍSES BAIXOS
AL	ALBÂNIA	GR	GRÉCIA	PE	PERU
AM	ARMÊNIA	GS	GEORGIA DO SUL E ILHAS SANDWICH DO SUL	PF	POLINÉSIA FRANCESA
AN	ANTILHAS HOLANDESES	GT	GUATEMALA	PG	PAPUA NOVA GUINÉ
AO	ANGOLA	GU	GUAM	PH	FILIPINAS
AQ	ANTÁRTICA	GW	GUINÉ BISSAU	PK	PAQUISTÃO
AR	ARGENTINA	GY	GUIANA	PL	POLÓNIA
AS	SAMOA AMERICANA	HK	HONG-KONG	PM	SAINT PIERRE E MIQUELON
AT	ÁUSTRIA	HM	ILHAS HEARD E MCDONALD	PN	PITCAIRN
AU	AUSTRÁLIA	HN	HONDURAS	PR	PORTO RICO
AW	ARUBA	HR	CRÓACIA	PS	TERRITÓRIO OCUPADO PALESTINO
AZ	AZERBAIJÃO	HT	HAITI	PT	PORTUGAL
BA	BÓSNIA E HERZEGÓVINA	HU	HUNGRIA	PW	PALAU
BB	BARBADOS	ID	INDONÉSIA	PY	PARAGUAI
BD	BANGLADESH	IE	IRLANDA	QA	CATAR
BE	BÉLGICA	IL	ISRAEL	RE	REUNIÃO
BF	BURKINA FASO	IN	ÍNDIA	RO	ROMÊNIA
BG	BULGÁRIA	IO	TERRIT. BRITAN. OCEANO ÍNDICO	RS	SERBIA
BH	BAREINE	IQ	IRAQUE	RU	FEDERAÇÃO RUSSA
BI	BURUNDI	IR	IRÃ (REPÚBLICA ISLÂMICA DO)	RW	RUANDA
BJ	BENIN	IS	ISLÂNDIA	SA	ARÁBIA SAUDITA
BM	BERMUDAS	IT	ITÁLIA	SB	ILHAS SALOMÃO
BN	BRUNEI DARUSSALAM	JM	JAMAICA	SC	SEYCHELLES
BO	BOLÍVIA	JO	JORDÂNIA	SD	SUDÃO
BR	BRASIL	JP	JAPÃO	SE	SUÉCIA
BS	BAHAMAS	KE	QUÊNIA	SG	SINGAPURA
BT	BUTÃO	KG	QUIRGUISTÃO	SH	SANTA HELENA
BV	ILHA BOUVET	KH	CAMBOJA	SI	ESLOVENIA
BW	BOTSUANA	KI	KIRIBATI	SJ	SVALBARD E JAN MAYEN
BY	BELARUS	KM	COMORES	SK	ESLOVÁQUIA
BZ	BELIZE	KN	SÃO CRISTÓVÃO E NEVIS	SL	SERRA LEOA
CA	CANADÁ	KP	REPÚBLICA POPULAR DEM. DA CORÉIA	SM	SÃO MARINO
CC	ILHAS COCOS	KR	REPÚBLICA DA CORÉIA	SN	SENEGAL
CF	REPÚBLICA CENTRO AFRICANA	KW	KUWAIT	SO	SOMÁLIA
CG	CONGO	KY	ILHAS CAIMAN	SR	SURINAME
CH	SUIÇA	KZ	CAZAQUISTÃO	ST	SÃO TOMÉ E PRÍNCIPE
CI	COSTA DO MARFIM	LA	LAOS	SV	EL SALVADOR
CK	ILHAS COOK	LB	LÍBANO	SY	SÍRIA
CL	CHILE	LC	SANTA LÚCIA	SZ	SUAZILÂNDIA
CM	CAMARÕES	LI	LIECHTENSTEIN	TC	ILHAS TURKS E CAICOS
CN	CHINA	LK	SRI LANKA	TD	CHADE
CO	COLÔMBIA	LR	LIBÉRIA	TF	TERRAS AUSTRAIS FRANCESAS
CR	COSTA RICA	LS	LESOTO	TG	TOGO
CU	CUBA	LT	LITUÂNIA	TH	TAILÂNDIA
CV	CABO VERDE	LU	LUXEMBURGO	TJ	TADJIQUISTÃO
CX	ILHA NATAL	LV	LETÓNIA	TK	TOKELAU
CY	CHIPRE	LY	LÍBIA	TL	TIMOR-LESTE
CZ	REPÚBLICA TCHECA	MA	MARROCOS	TM	TURCOMENISTÃO
DE	ALEMANHA	MC	MÔNACO	TN	TUNÍSIA
DJ	DJIBUTI	MD	REPÚBLICA DA MOLDOVA	TO	TONGA
DK	DINAMARCA	MG	MADAGASCAR	TR	TURQUIA
DM	DOMINICA	MH	ILHAS MARSHALL	TT	TRINIDAD E TOBAGO
DO	REPÚBLICA DOMINICANA	MK	ANT. IUGOSLÁVIA (REP. MACEDÓNIA)	TV	TUVALU
DZ	ARGÉLIA	ML	MALI	TW	TAIWAN, PROVÍNCIA DA CHINA
EC	EQUADOR	MM	MIANMÁ	TZ	REPÚBLICA UNIDA DA TANZÂNIA
EE	ESTÓNIA	MN	MONGÓLIA	UA	UCRÂNIA
EG	EGITO	MO	MACAU	UG	UGANDA
EH	SAARA OCIDENTAL	MP	ILHAS MARIANAS DO NORTE	UM	ILHAS MENORES AFASTADAS EUA
EM	INSTITUTO DA PROPRIEDADE INTELECTUAL DA UNIÃO EUROPEIA	MQ	MARTINICA	US	ESTADOS UNIDOS
EP	ORGANIZAÇÃO EUROPÉIA DE PATENTES	MR	MAURITÂNIA	UY	URUGUAI
ER	ERITRÉIA	MS	MONT SERRAT	UZ	UZBEQUISTÃO
ES	ESPAÑHA	MT	MALTA	VA	VATICANO
ET	ETIÓPIA	MU	MAURÍCIO	VC	SÃO VICENTE E GRANADINAS
FI	FINLÂNDIA	MV	MALDIVAS	VE	VENEZUELA
FJ	FJI	MW	MALÁVI	VG	ILHAS VIRGENS (BRITÂNICAS)
FK	ILHAS MALVINAS	MX	MÉXICO	VI	ILHAS VIRGENS (U.S.)
FM	MICRONÉSIA (EST. DA FEDERAÇÃO)	MY	MALÁSIA	VN	VIETNÃ
FO	ILHAS FAROE	MZ	MOÇAMBIQUE	VU	VANUATU
FR	FRANÇA	NA	NAMÍBIA	WF	ILHAS WALLIS E FUTURA
GA	GABÃO	NC	NOVA CALEDÔNIA	WS	SAMOA OCIDENTAL
GB	REINO UNIDO	NE	NIGER	YE	IÊMEN
GD	GRANADA	NF	ILHA NORFALK	YT	MAYOTTE
GE	GEÓRGIA	NG	NIGÉRIA	YU	YUGOSLÁVIA
GF	GUIANA FRANCESA	NI	NICARÁGUA	ZA	ÁFRICA DO SUL
GG	CHANNEL ISLAND OF GUERNSEY	NL	HOLANDA	ZM	ZÂMBIA
GH	GANÁ	NO	NORUEGA	ZR	ZAIRE
GI	GIBRALTAR	NP	NEPAL	ZW	ZIMBÁBUE
		NR	NAURU		

