

Revista da  
**Propriedade  
Industrial**

Nº 2798  
20 de agosto de 2024

**Desenho Industrial**

Seção III



**REPÚBLICA FEDERATIVA DO BRASIL**

Presidente

Luiz Inácio Lula da Silva

**MINISTÉRIO DO DESENVOLVIMENTO, INDÚSTRIA, COMÉRCIO E SERVIÇOS**

Ministro do Desenvolvimento, Indústria, Comércio e Serviços

Geraldo José Rodrigues Alckmin Filho

**INSTITUTO NACIONAL DA PROPRIEDADE INDUSTRIAL**

Presidente

Júlio César Castelo Branco Reis Moreira

De conformidade com a Lei nº 5.648 de 11 de dezembro de 1970, esta é a publicação oficial do Instituto Nacional da Propriedade Industrial, órgão vinculado ao Ministério da Economia, República Federativa do Brasil, que publica todos os seus atos, despachos e decisões relativos ao sistema de propriedade industrial no Brasil, compreendendo Marcas e Patentes, bem como os referentes a contratos de Transferência de Tecnologia e assuntos correlatos, além dos que dizem respeito ao registro de programas de computador como direito autoral.

As established by Law nº 5.648 of december 11, 1970, this is the official publication of the National Institute of Industrial Property, an office under the Ministry of Economy, Federative Republic of Brazil, which publishes all its official acts, orders and decisions regarding the industrial property system in Brazil, comprising Trademarks and Patents, as well as those referring to Technology Transfer agreements and related matters, besides those regarding software registering as copyright.

D'après la Loi nº 5.648 du 11 décembre 1970, celle-ci est la publication officielle de l'Institut National de la Propriété Industrielle, un office lié au Ministère de l'Économie, République Fédérative du Brésil, qui publie tous ses actes, ordres et décisions concernant le système de la propriété industrielle au Brésil, y compris marques et brevets, aussi que ceux référents aux contrats de transfert de technologie et des sujets afférents, en outre que ceux se rapportant à l'enregistrement des programmes d'ordinateur comme droit d'auteur.

Según establece la Ley nº 5.648 de 11 diciembre 1970, esta es la publicación oficial del Instituto Nacional de la Propiedad Industrial, oficina vinculada al Ministerio de la Economía, República Federativa del Brasil, que publica todos sus actos, ordenes y decisiones referentes al sistema de propiedad industrial en Brasil, comprendiendo marcas y patentes así que los referentes a contratos de transferencia de tecnología y asuntos corelacionados, además de los referentes al registro de programas de ordenador como derecho de autor.

Laut Gezets Nr. 5.648 vom 11. dezember 1970, ist dies das Amtsblatt des Nationalen Instituts für gewerbliches Eigentum (INPI), eines Organs des Bundesministerium für Wirtschaft, der Bundesrepublik Brasilien, welches alle Amtshandlungen, Beschlüsse und Entscheidungen über gewerbliches Eigentum in Brasilien, einschliesslich Warenzeichen und Patente, ebenso wie auch Übertragungsverträge von Technologie und Computerprogramme als Urheberrecht veröffentlicht.

Endereços, telefones e horários de atendimento da Sede, Divisões Regionais e Representações podem ser obtidos em:

[www.inpi.gov.br](http://www.inpi.gov.br)



# Índice Geral

<b>PEDIDOS DE REGISTRO DE DESENHO INDUSTRIAL EM ANDAMENTO</b> .....	<b>4</b>
Notificação de depósito .....	5
Notificação de depósito - pedido em sigilo .....	38
Exame técnico: Exigência .....	40
Exame técnico em designação: Exigência .....	48
<b>PEDIDOS DE REGISTRO DE DESENHO INDUSTRIAL DEFINITIVAMENTE ARQUIVADOS</b> .....	<b>50</b>
Por falta de resposta à exigência técnica .....	51
<b>CONCESSÕES DE REGISTROS DE DESENHO INDUSTRIAL</b> .....	<b>52</b>
Registro de desenho industrial concedido .....	53
Concessão em designação .....	102
<b>NULIDADES ADMINISTRATIVAS DE REGISTROS DE DESENHO INDUSTRIAL</b> .....	<b>119</b>
Notificação de nulidade administrativa, por requerimento de terceiros, para manifestação .....	120
Decisão da nulidade: Negado provimento .....	122
Decisão da nulidade: Provimento .....	123
Instrução técnica: Intimação para manifestação por parte do titular e do requerente .....	128
<b>MANUTENÇÕES E RENOVAÇÕES DE REGISTROS DE DESENHO INDUSTRIAL</b> .....	<b>130</b>
Registro de desenho industrial renovado .....	131
Anotação de manutenção de registro .....	148
Outros despachos – Manutenção .....	149
<b>ANOTAÇÕES DE ALTERAÇÃO DE NOME E ENDEREÇO</b> .....	<b>150</b>
Exame de petição: Deferimento .....	151
<b>ANOTAÇÕES DE TRANSFERÊNCIA DE TITULARIDADE</b> .....	<b>154</b>
Exame de petição: Deferimento .....	155
<b>OUTRAS PETIÇÕES</b> .....	<b>157</b>
Exigência de pagamento .....	158
<b>ANULAÇÃO DE DESPACHOS</b> .....	<b>159</b>
Anulação de despachos relativos a petições .....	160
<b>DISPONIBILIDADE DE DOCUMENTOS OFICIAIS</b> .....	<b>161</b>
Disponibilidade de outros documentos oficiais .....	162
Outros despachos .....	165
<b>CÓDIGO INTERNACIONAL DE PAÍSES E ORGANIZAÇÕES</b> .....	<b>166</b>



## Pedidos de registro de desenho industrial em andamento

Exigência de pagamento  
Exigência formal  
Notificação de depósito  
Notificação de designação  
Notificação de depósito – pedido em sigilo  
Exame técnico: Exigência  
Exame técnico em designação: Exigência  
Exame técnico: Sobrestamento  
Exame técnico em designação: Sobrestamento  
Exame técnico: Indeferimento  
Exame técnico em designação: Indeferimento  
Perda de Prioridade Unionista  
Perda de Prioridade Unionista – pedidos em designação



## Notificação de depósito

Notificam-se os pedidos de registro de desenho industrial listados a seguir. Os pedidos cumprem as condições de admissibilidade previstas na LPI e seguem para a etapa de exame técnico. Este despacho não gera direito à fotocópia por parte de terceiros.

Para esclarecer outras dúvidas e conhecer, em detalhe, o processamento de pedidos de registro de desenho industrial e outras petições, não deixe de consultar o Manual de Desenho Industrial (<http://manualdedi.inpi.gov.br/projects/manual-de-desenho-industrial/wiki>).

---

<b>BR302023005292-5</b>	Notificação do depósito (exame formal concluído) Código de despacho: 860 Data de depósito: 02/10/2023 <b>Titular: GUANGZHOU AUTOMOBILE GROUP CO., LTD. [CN]</b> Procurador: José Carlos Ferreira
<b>BR302024002402-9</b>	Notificação do depósito (exame formal concluído) Código de despacho: 860 Data de depósito: 22/05/2024 <b>Titular: MÁRCIO AMBRÓSIO SIMÕES [BR/MG]</b>
<b>BR302024002547-5</b>	Notificação do depósito (exame formal concluído) Código de despacho: 860 Data de depósito: 28/05/2024 <b>Titular: SAVIA PROPRIEDADE INTELECTUAL LTDA [BR/PR]</b> Procurador: ANDREZA RODRIGUES DA SILVA
<b>BR302024002575-0</b>	Notificação do depósito (exame formal concluído) Código de despacho: 860 Data de depósito: 29/05/2024 <b>Titular: VAN CLEEF &amp; ARPELS SA [CH]</b> Procurador: Carolina Nakata
<b>BR302024002576-9</b>	Notificação do depósito (exame formal concluído) Código de despacho: 860 Data de depósito: 29/05/2024 <b>Titular: CONTRANSIN - INDUSTRIA E COMERCIO LTDA ME [BR/MG]</b> Procurador: Gabriel Megda Vazi
<b>BR302024002577-7</b>	Notificação do depósito (exame formal concluído) Código de despacho: 860 Data de depósito: 29/05/2024 <b>Titular: GOIASMINAS INDUSTRIA DE LATICINIOS LTDA [BR/SP]</b> Procurador: LEÃO PROPRIEDADE INTELECTUAL
<b>BR302024002578-5</b>	Notificação do depósito (exame formal concluído) Código de despacho: 860 Data de depósito: 29/05/2024 <b>Titular: VAN CLEEF &amp; ARPELS SA [CH]</b> Procurador: Carolina Nakata

---



---

BR302024002579-3	Notificação do depósito (exame formal concluído) Código de despacho: 860 Data de depósito: 29/05/2024 <b>Titular: AMAZONIA AROMATIZANTES COMERCIAL LTDA [BR/SP]</b> Procurador: MULPHA MARCAS E PATENTES
BR302024002580-7	Notificação do depósito (exame formal concluído) Código de despacho: 860 Data de depósito: 29/05/2024 <b>Titular: DARCI GOMES [BR/SC]</b> Procurador: Catiane Zini Borela
BR302024002581-5	Notificação do depósito (exame formal concluído) Código de despacho: 860 Data de depósito: 29/05/2024 <b>Titular: VAN CLEEF &amp; ARPELS SA [CH]</b> Procurador: Carolina Nakata
BR302024002582-3	Notificação do depósito (exame formal concluído) Código de despacho: 860 Data de depósito: 29/05/2024 <b>Titular: VAN CLEEF &amp; ARPELS SA [CH]</b> Procurador: Carolina Nakata
BR302024002583-1	Notificação do depósito (exame formal concluído) Código de despacho: 860 Data de depósito: 29/05/2024 <b>Titular: BYD COMPANY LIMITED [CN]</b> Procurador: KASZNAR LEONARDOS PROPRIEDADE INTELECTUAL
BR302024002584-0	Notificação do depósito (exame formal concluído) Código de despacho: 860 Data de depósito: 29/05/2024 <b>Titular: UNIVERSIDADE ESTADUAL PAULISTA JULIO DE MESQUITA FILHO [BR/SP]</b> Procurador: Nayara de Cassia Gaban
BR302024002585-8	Notificação do depósito (exame formal concluído) Código de despacho: 860 Data de depósito: 29/05/2024 <b>Titular: JANSSEN BIOTECH, INC. [US]</b> Procurador: Dannemann, Siemsen, Bigler & Ipanema Moreira
BR302024002586-6	Notificação do depósito (exame formal concluído) Código de despacho: 860 Data de depósito: 29/05/2024 <b>Titular: UNIVERSIDADE ESTADUAL PAULISTA JULIO DE MESQUITA FILHO [BR/SP]</b> Procurador: Nayara de Cassia Gaban
BR302024002587-4	Notificação do depósito (exame formal concluído) Código de despacho: 860 Data de depósito: 29/05/2024 <b>Titular: UNIVERSIDADE ESTADUAL PAULISTA JULIO DE MESQUITA FILHO [BR/SP]</b> Procurador: Nayara de Cassia Gaban
BR302024002588-2	Notificação do depósito (exame formal concluído) Código de despacho: 860 Data de depósito: 29/05/2024 <b>Titular: UNIVERSIDADE FEDERAL DO RIO GRANDE - FURG [BR/RS] e I. MELITO LTDA [BR/RS]</b>
BR302024002589-0	Notificação do depósito (exame formal concluído) Código de despacho: 860 Data de depósito: 29/05/2024 <b>Titular: MICHELE GABRIEL DE MELO [BR/SP]</b> Procurador: AFK Marcas e Patentes

---



---

BR302024002590-4	Notificação do depósito (exame formal concluído) Código de despacho: 860 Data de depósito: 29/05/2024 <b>Titular: THEODORO F SOBRAL &amp; CIA LTDA [BR/PI]</b> Procurador: André Luis Cavalcante Silva
BR302024002591-2	Notificação do depósito (exame formal concluído) Código de despacho: 860 Data de depósito: 30/05/2024 <b>Titular: SERVIÇO NACIONAL DE APRENDIZAGEM INDUSTRIAL [BR/BA] e BLUE SOLUTIONS LTDA [BR/BA]</b>
BR302024002592-0	Notificação do depósito (exame formal concluído) Código de despacho: 860 Data de depósito: 30/05/2024 <b>Titular: FABIO RECH VIZIOLI ME [BR/RS]</b>
BR302024002594-7	Notificação do depósito (exame formal concluído) Código de despacho: 860 Data de depósito: 30/05/2024 <b>Titular: .ISACK LOBO MOREIRA [BR/SP]</b>
BR302024002596-3	Notificação do depósito (exame formal concluído) Código de despacho: 860 Data de depósito: 31/05/2024 <b>Titular: ADALBERTO DA SILVA SOUZA JÚNIOR [BR/SE]</b>
BR302024002597-1	Notificação do depósito (exame formal concluído) Código de despacho: 860 Data de depósito: 31/05/2024 <b>Titular: FAGA MEDICAL INDÚSTRIA DE EQUIPAMENTOS E INSTRUMENTOS MÉDICO-HOSPITALARES LTDA [BR/SP]</b>
BR302024002598-0	Notificação do depósito (exame formal concluído) Código de despacho: 860 Data de depósito: 31/05/2024 <b>Titular: MULA PRETA DESIGN LTDA [BR/SP]</b> Procurador: Gilberto Mariot
BR302024002599-8	Notificação do depósito (exame formal concluído) Código de despacho: 860 Data de depósito: 31/05/2024 <b>Titular: W. L. DA SILVA PEREIRA ME [BR/PE]</b> Procurador: POR DO SOL MARCAS & PATENTES
BR302024002600-5	Notificação do depósito (exame formal concluído) Código de despacho: 860 Data de depósito: 31/05/2024 <b>Titular: FABRÍCIO OLIVEIRA DE SOUZA [BR/GO]</b>
BR302024002601-3	Notificação do depósito (exame formal concluído) Código de despacho: 860 Data de depósito: 31/05/2024 <b>Titular: W. L. DA SILVA PEREIRA ME [BR/PE]</b> Procurador: POR DO SOL MARCAS & PATENTES
BR302024002602-1	Notificação do depósito (exame formal concluído) Código de despacho: 860 Data de depósito: 31/05/2024 <b>Titular: FLÁVIO APARECIDO PERES [BR/SP]</b> Procurador: Vilage Marcas e Patentes Ltda
BR302024002603-0	Notificação do depósito (exame formal concluído) Código de despacho: 860 Data de depósito: 31/05/2024 <b>Titular: BUSHEL PLUS LTD. [CA]</b> Procurador: Dannemann, Siemsen, Bigler & Ipanema Moreira

---



---

<b>BR302024002604-8</b>	Notificação do depósito (exame formal concluído) Código de despacho: 860 Data de depósito: 31/05/2024 <b>Titular: BUSHEL PLUS LTD. [CA]</b> Procurador: Dannemann, Siemsen, Bigler & Ipanema Moreira
<b>BR302024002605-6</b>	Notificação do depósito (exame formal concluído) Código de despacho: 860 Data de depósito: 31/05/2024 <b>Titular: ELECTROLUX DO BRASIL S.A. [BR/PR]</b> Procurador: MNIP PATENTES E INOVACAO LTDA
<b>BR302024002606-4</b>	Notificação do depósito (exame formal concluído) Código de despacho: 860 Data de depósito: 31/05/2024 <b>Titular: ELECTROLUX DO BRASIL S.A. [BR/PR]</b> Procurador: MNIP PATENTES E INOVACAO LTDA
<b>BR302024002607-2</b>	Notificação do depósito (exame formal concluído) Código de despacho: 860 Data de depósito: 31/05/2024 <b>Titular: ELECTROLUX DO BRASIL S.A. [BR/PR]</b> Procurador: MNIP PATENTES E INOVACAO LTDA
<b>BR302024002608-0</b>	Notificação do depósito (exame formal concluído) Código de despacho: 860 Data de depósito: 31/05/2024 <b>Titular: CLEBER LUIS DA RÉ [BR/RS]</b> Procurador: STOCK MARCAS E PATENTES LTDA - ME
<b>BR302024002609-9</b>	Notificação do depósito (exame formal concluído) Código de despacho: 860 Data de depósito: 01/06/2024 <b>Titular: DANELICHEN ACABAMENTOS LTDA [BR/PR]</b>
<b>BR302024002610-2</b>	Notificação do depósito (exame formal concluído) Código de despacho: 860 Data de depósito: 01/06/2024 <b>Titular: SM GESTAO DE FRANQUIAS LTDA [BR/RS]</b> Procurador: Roner Guerra Fabris
<b>BR302024002611-0</b>	Notificação do depósito (exame formal concluído) Código de despacho: 860 Data de depósito: 03/06/2024 <b>Titular: KAUE GARCIA PESTANA DE CARVALHO [BR/PR]</b>
<b>BR302024002612-9</b>	Notificação do depósito (exame formal concluído) Código de despacho: 860 Data de depósito: 03/06/2024 <b>Titular: ALTECNICA INDUSTRIA E COMERCIO LTDA [BR/RS]</b> Procurador: Guerra Advogados Associados
<b>BR302024002613-7</b>	Notificação do depósito (exame formal concluído) Código de despacho: 860 Data de depósito: 03/06/2024 <b>Titular: GRENEDE S.A. [BR/CE]</b> Procurador: Remer Villaça & Nogueira Assessoria e Consultoria de Prop. Intelectual S/S Ltda.
<b>BR302024002614-5</b>	Notificação do depósito (exame formal concluído) Código de despacho: 860 Data de depósito: 03/06/2024 <b>Titular: GRENEDE S.A. [BR/CE]</b> Procurador: Remer Villaça & Nogueira Assessoria e Consultoria de Prop. Intelectual S/S Ltda.
<b>BR302024002615-3</b>	Notificação do depósito (exame formal concluído) Código de despacho: 860 Data de depósito: 03/06/2024 <b>Titular: LUIZ SÉRGIO DE CARVALHO [BR/PR]</b> Procurador: DIREÇÃO MARCAS E PATENTES LTDA

---



---

BR302024002616-1	Notificação do depósito (exame formal concluído) Código de despacho: 860 Data de depósito: 03/06/2024 <b>Titular: GRENDENE S.A. [BR/CE]</b> Procurador: Remer Villaça & Nogueira Assessoria e Consultoria de Prop. Intelectual S/S Ltda.
BR302024002617-0	Notificação do depósito (exame formal concluído) Código de despacho: 860 Data de depósito: 03/06/2024 <b>Titular: GRENDENE S.A. [BR/CE]</b> Procurador: Remer Villaça & Nogueira Assessoria e Consultoria de Prop. Intelectual S/S Ltda.
BR302024002618-8	Notificação do depósito (exame formal concluído) Código de despacho: 860 Data de depósito: 03/06/2024 <b>Titular: GRENDENE S.A. [BR/CE]</b> Procurador: Remer Villaça & Nogueira Assessoria e Consultoria de Prop. Intelectual S/S Ltda.
BR302024002619-6	Notificação do depósito (exame formal concluído) Código de despacho: 860 Data de depósito: 03/06/2024 <b>Titular: CALÇADOS PEGADA NORDESTE LTDA [BR/BA]</b> Procurador: CAPELLA & VELOSO ADVOGADOS ASSOCIADOS
BR302024002620-0	Notificação do depósito (exame formal concluído) Código de despacho: 860 Data de depósito: 03/06/2024 <b>Titular: SOPRANO INDÚSTRIA ELETROMETALÚRGICA EIRELI [BR/RS]</b> Procurador: CAPELLA & VELOSO ADVOGADOS ASSOCIADOS
BR302024002621-8	Notificação do depósito (exame formal concluído) Código de despacho: 860 Data de depósito: 03/06/2024 <b>Titular: MARIO LIZENOR DA COSTA [BR/SP]</b> Procurador: Vilage Marcas e Patentes Ltda
BR302024002622-6	Notificação do depósito (exame formal concluído) Código de despacho: 860 Data de depósito: 03/06/2024 <b>Titular: MARIO LIZENOR DA COSTA [BR/SP]</b> Procurador: Vilage Marcas e Patentes Ltda
BR302024002623-4	Notificação do depósito (exame formal concluído) Código de despacho: 860 Data de depósito: 03/06/2024 <b>Titular: GRENDENE S.A. [BR/CE]</b> Procurador: Remer Villaça & Nogueira Assessoria e Consultoria de Prop. Intelectual S/S Ltda.
BR302024002624-2	Notificação do depósito (exame formal concluído) Código de despacho: 860 Data de depósito: 03/06/2024 <b>Titular: GRENDENE S.A. [BR/CE]</b> Procurador: Remer Villaça & Nogueira Assessoria e Consultoria de Prop. Intelectual S/S Ltda.
BR302024002625-0	Notificação do depósito (exame formal concluído) Código de despacho: 860 Data de depósito: 03/06/2024 <b>Titular: VICTOR EDUARDO BASSO [BR/SP]</b> Procurador: Vilage Marcas e Patentes Ltda
BR302024002626-9	Notificação do depósito (exame formal concluído) Código de despacho: 860 Data de depósito: 03/06/2024 <b>Titular: MARCIO LUCION 04103800917 [BR/PR]</b> Procurador: DIREÇÃO MARCAS E PATENTES LTDA

---



---

<b>BR302024002627-7</b>	Notificação do depósito (exame formal concluído) Código de despacho: 860 Data de depósito: 03/06/2024 <b>Titular: GRENDENE S.A. [BR/CE]</b> Procurador: Remer Villaça & Nogueira Assessoria e Consultoria de Prop. Intelectual S/S Ltda.
<b>BR302024002628-5</b>	Notificação do depósito (exame formal concluído) Código de despacho: 860 Data de depósito: 03/06/2024 <b>Titular: POLYMER SOLUTIONS INTERNATIONAL INC. [US]</b> Procurador: Dannemann, Siemsen, Bigler & Ipanema Moreira
<b>BR302024002629-3</b>	Notificação do depósito (exame formal concluído) Código de despacho: 860 Data de depósito: 03/06/2024 <b>Titular: GRENDENE S.A. [BR/CE]</b> Procurador: Remer Villaça & Nogueira Assessoria e Consultoria de Prop. Intelectual S/S Ltda.
<b>BR302024002630-7</b>	Notificação do depósito (exame formal concluído) Código de despacho: 860 Data de depósito: 03/06/2024 <b>Titular: J MARTINS DA CRUZ MOVEIS [BR/PR]</b>
<b>BR302024002632-3</b>	Notificação do depósito (exame formal concluído) Código de despacho: 860 Data de depósito: 03/06/2024 <b>Titular: FCA US LLC [US]</b> Procurador: Daniel Advogados (Alt.de Daniel & Cia)
<b>BR302024002633-1</b>	Notificação do depósito (exame formal concluído) Código de despacho: 860 Data de depósito: 03/06/2024 <b>Titular: RONY CANDI [BR/SP]</b> Procurador: Elgem Alves de Gouvea Filho
<b>BR302024002634-0</b>	Notificação do depósito (exame formal concluído) Código de despacho: 860 Data de depósito: 03/06/2024 <b>Titular: BOILER COMUNICACAO E COMERCIO LTDA [BR/RJ]</b> Procurador: Pietro Borghi
<b>BR302024002635-8</b>	Notificação do depósito (exame formal concluído) Código de despacho: 860 Data de depósito: 03/06/2024 <b>Titular: RONY CANDI [BR/SP]</b> Procurador: Elgem Alves de Gouvea Filho
<b>BR302024002636-6</b>	Notificação do depósito (exame formal concluído) Código de despacho: 860 Data de depósito: 03/06/2024 <b>Titular: RONY CANDI [BR/SP]</b> Procurador: Elgem Alves de Gouvea Filho
<b>BR302024002638-2</b>	Notificação do depósito (exame formal concluído) Código de despacho: 860 Data de depósito: 03/06/2024 <b>Titular: RONY CANDI [BR/SP]</b> Procurador: Elgem Alves de Gouvea Filho
<b>BR302024002639-0</b>	Notificação do depósito (exame formal concluído) Código de despacho: 860 Data de depósito: 04/06/2024 <b>Titular: DOS HERMANOS COMERCIO LTDA [BR/SP]</b> Procurador: cancelado

---

---

BR302024002640-4	Notificação do depósito (exame formal concluído) Código de despacho: 860 Data de depósito: 04/06/2024 <b>Titular: FUSCO-MOTOSEGURA IMPLEMENTOS RODOVIÁRIOS LTDA [BR/SP]</b> Procurador: Rafael Davi Vasconcelos
BR302024002641-2	Notificação do depósito (exame formal concluído) Código de despacho: 860 Data de depósito: 04/06/2024 <b>Titular: TICRUZ CARTOES E ETIQUETAS LTDA - EPP [BR/PR]</b> Procurador: LUCIANO SALVIATO
BR302024002642-0	Notificação do depósito (exame formal concluído) Código de despacho: 860 Data de depósito: 04/06/2024 <b>Titular: TICRUZ CARTOES E ETIQUETAS LTDA - EPP [BR/PR]</b> Procurador: LUCIANO SALVIATO
BR302024002645-5	Notificação do depósito (exame formal concluído) Código de despacho: 860 Data de depósito: 04/06/2024 <b>Titular: ROBERTA BANQUERI SERRA [BR/SP]</b>
BR302024002647-1	Notificação do depósito (exame formal concluído) Código de despacho: 860 Data de depósito: 04/06/2024 <b>Titular: ROBERTA BANQUERI SERRA [BR/SP]</b>
BR302024002648-0	Notificação do depósito (exame formal concluído) Código de despacho: 860 Data de depósito: 04/06/2024 <b>Titular: ROBERTA BANQUERI SERRA [BR/SP]</b>
BR302024002650-1	Notificação do depósito (exame formal concluído) Código de despacho: 860 Data de depósito: 04/06/2024 <b>Titular: DOS HERMANOS COMERCIO LTDA [BR/SP]</b> Procurador: cancelado
BR302024002651-0	Notificação do depósito (exame formal concluído) Código de despacho: 860 Data de depósito: 04/06/2024 <b>Titular: DOS HERMANOS COMERCIO LTDA [BR/SP]</b> Procurador: cancelado
BR302024002652-8	Notificação do depósito (exame formal concluído) Código de despacho: 860 Data de depósito: 04/06/2024 <b>Titular: DOS HERMANOS COMERCIO LTDA [BR/SP]</b> Procurador: cancelado
BR302024002653-6	Notificação do depósito (exame formal concluído) Código de despacho: 860 Data de depósito: 04/06/2024 <b>Titular: DOS HERMANOS COMERCIO LTDA [BR/SP]</b> Procurador: cancelado
BR302024002654-4	Notificação do depósito (exame formal concluído) Código de despacho: 860 Data de depósito: 04/06/2024 <b>Titular: DOS HERMANOS COMERCIO LTDA [BR/SP]</b> Procurador: cancelado
BR302024002656-0	Notificação do depósito (exame formal concluído) Código de despacho: 860 Data de depósito: 04/06/2024 <b>Titular: M W PLASTIC LTDA [BR/PR]</b> Procurador: André Gosmann

---



---

BR302024002657-9	Notificação do depósito (exame formal concluído) Código de despacho: 860 Data de depósito: 04/06/2024 <b>Titular: RONY CANDI [BR/SP]</b> Procurador: Elgem Alves de Gouvea Filho
BR302024002658-7	Notificação do depósito (exame formal concluído) Código de despacho: 860 Data de depósito: 04/06/2024 <b>Titular: UNIVERSIDADE FEDERAL DE SANTA CATARINA [BR/SC]</b> Procurador: Maico Oliveira Buss
BR302024002659-5	Notificação do depósito (exame formal concluído) Código de despacho: 860 Data de depósito: 04/06/2024 <b>Titular: RONY CANDI [BR/SP]</b> Procurador: Elgem Alves de Gouvea Filho
BR302024002660-9	Notificação do depósito (exame formal concluído) Código de despacho: 860 Data de depósito: 05/06/2024 <b>Titular: NASCIMENTO &amp; CARRIJO DE FRANCA LTDA ME [BR/SP]</b> Procurador: Pedro Cintra Lemos Olivieri
BR302024002662-5	Notificação do depósito (exame formal concluído) Código de despacho: 860 Data de depósito: 05/06/2024 <b>Titular: JOHNSON &amp; JOHNSON CONSUMER INC. [US]</b> Procurador: Daniel Advogados (Alt.de Daniel & Cia)
BR302024002663-3	Notificação do depósito (exame formal concluído) Código de despacho: 860 Data de depósito: 05/06/2024 <b>Titular: JOHNSON &amp; JOHNSON CONSUMER INC. [US]</b> Procurador: Daniel Advogados (Alt.de Daniel & Cia)
BR302024002664-1	Notificação do depósito (exame formal concluído) Código de despacho: 860 Data de depósito: 05/06/2024 <b>Titular: INDÚSTRIA E COMÉRCIO DE CALÇADOS LOGUS LTDA. [BR/MG]</b> Procurador: DAIMOND MARCAS E PATENTES LTDA
BR302024002665-0	Notificação do depósito (exame formal concluído) Código de despacho: 860 Data de depósito: 05/06/2024 <b>Titular: FRANCCINO MOVEIS LTDA [BR/MG]</b> Procurador: DAIMOND MARCAS E PATENTES LTDA
BR302024002666-8	Notificação do depósito (exame formal concluído) Código de despacho: 860 Data de depósito: 05/06/2024 <b>Titular: O BISTURI DE OURO COMERCIO DE JOIAS LTDA [BR/SP]</b> Procurador: Leandro Soares Barros
BR302024002668-4	Notificação do depósito (exame formal concluído) Código de despacho: 860 Data de depósito: 05/06/2024 <b>Titular: O BISTURI DE OURO COMERCIO DE JOIAS LTDA [BR/SP]</b> Procurador: Leandro Soares Barros
BR302024002669-2	Notificação do depósito (exame formal concluído) Código de despacho: 860 Data de depósito: 05/06/2024 <b>Titular: O BISTURI DE OURO COMERCIO DE JOIAS LTDA [BR/SP]</b> Procurador: Leandro Soares Barros

---



---

BR302024002670-6	Notificação do depósito (exame formal concluído) Código de despacho: 860 Data de depósito: 05/06/2024 <b>Titular: O BISTURI DE OURO COMERCIO DE JOIAS LTDA [BR/SP]</b> Procurador: Leandro Soares Barros
BR302024002671-4	Notificação do depósito (exame formal concluído) Código de despacho: 860 Data de depósito: 05/06/2024 <b>Titular: VULCABRAS - CE, CALÇADOS E ARTIGOS ESPORTIVOS S.A. [BR/CE]</b> Procurador: David do Nascimento Advogados Associados
BR302024002672-2	Notificação do depósito (exame formal concluído) Código de despacho: 860 Data de depósito: 05/06/2024 <b>Titular: VULCABRAS - CE, CALÇADOS E ARTIGOS ESPORTIVOS S.A. [BR/CE]</b> Procurador: David do Nascimento Advogados Associados
BR302024002673-0	Notificação do depósito (exame formal concluído) Código de despacho: 860 Data de depósito: 05/06/2024 <b>Titular: VULCABRAS - CE, CALÇADOS E ARTIGOS ESPORTIVOS S.A. [BR/CE]</b> Procurador: David do Nascimento Advogados Associados
BR302024002674-9	Notificação do depósito (exame formal concluído) Código de despacho: 860 Data de depósito: 05/06/2024 <b>Titular: PITCO FRIALATOR, INC. [US]</b> Procurador: Antônio Maurício Pedras Arnaud
BR302024002675-7	Notificação do depósito (exame formal concluído) Código de despacho: 860 Data de depósito: 05/06/2024 <b>Titular: VULCABRAS - CE, CALÇADOS E ARTIGOS ESPORTIVOS S.A. [BR/CE]</b> Procurador: David do Nascimento Advogados Associados
BR302024002676-5	Notificação do depósito (exame formal concluído) Código de despacho: 860 Data de depósito: 05/06/2024 <b>Titular: PITCO FRIALATOR, INC. [US]</b> Procurador: Antônio Maurício Pedras Arnaud
BR302024002677-3	Notificação do depósito (exame formal concluído) Código de despacho: 860 Data de depósito: 05/06/2024 <b>Titular: MARCOS FERNANDO PUPIM [BR/SP]</b> Procurador: Eduarda Colla
BR302024002678-1	Notificação do depósito (exame formal concluído) Código de despacho: 860 Data de depósito: 05/06/2024 <b>Titular: VULCABRAS - CE, CALÇADOS E ARTIGOS ESPORTIVOS S.A. [BR/CE]</b> Procurador: David do Nascimento Advogados Associados
BR302024002679-0	Notificação do depósito (exame formal concluído) Código de despacho: 860 Data de depósito: 05/06/2024 <b>Titular: MARCOS FERNANDO PUPIM [BR/SP]</b> Procurador: Eduarda Colla
BR302024002680-3	Notificação do depósito (exame formal concluído) Código de despacho: 860 Data de depósito: 05/06/2024 <b>Titular: VULCABRAS - CE, CALÇADOS E ARTIGOS ESPORTIVOS S.A. [BR/CE]</b> Procurador: David do Nascimento Advogados Associados

---



---

BR302024002681-1	Notificação do depósito (exame formal concluído) Código de despacho: 860 Data de depósito: 05/06/2024 <b>Titular: VULCABRAS - CE, CALÇADOS E ARTIGOS ESPORTIVOS S.A. [BR/CE]</b> Procurador: David do Nascimento Advogados Associados
BR302024002682-0	Notificação do depósito (exame formal concluído) Código de despacho: 860 Data de depósito: 05/06/2024 <b>Titular: INSTITUTO FEDERAL DE EDUCAÇÃO, CIÊNCIA E TECNOLOGIA DE SANTA CATARINA [BR/SC]</b>
BR302024002683-8	Notificação do depósito (exame formal concluído) Código de despacho: 860 Data de depósito: 05/06/2024 <b>Titular: PATRICIA RODRIGUES RESENDE CANHESTRO [BR/MG]</b> Procurador: JONAS PEREIRA DOS SANTOS FILHO
BR302024002684-6	Notificação do depósito (exame formal concluído) Código de despacho: 860 Data de depósito: 05/06/2024 <b>Titular: ROBERTA BANQUERI SERRA [BR/SP]</b>
BR302024002685-4	Notificação do depósito (exame formal concluído) Código de despacho: 860 Data de depósito: 05/06/2024 <b>Titular: PATRICIA RODRIGUES RESENDE CANHESTRO [BR/MG]</b> Procurador: JONAS PEREIRA DOS SANTOS FILHO
BR302024002686-2	Notificação do depósito (exame formal concluído) Código de despacho: 860 Data de depósito: 05/06/2024 <b>Titular: PATRICIA RODRIGUES RESENDE CANHESTRO [BR/MG]</b> Procurador: JONAS PEREIRA DOS SANTOS FILHO
BR302024002687-0	Notificação do depósito (exame formal concluído) Código de despacho: 860 Data de depósito: 05/06/2024 <b>Titular: PATRICIA RODRIGUES RESENDE CANHESTRO [BR/MG]</b> Procurador: JONAS PEREIRA DOS SANTOS FILHO
BR302024002688-9	Notificação do depósito (exame formal concluído) Código de despacho: 860 Data de depósito: 05/06/2024 <b>Titular: PATRICIA RODRIGUES RESENDE CANHESTRO [BR/MG]</b> Procurador: JONAS PEREIRA DOS SANTOS FILHO
BR302024002689-7	Notificação do depósito (exame formal concluído) Código de despacho: 860 Data de depósito: 05/06/2024 <b>Titular: FIBRACEM TELEINFORMÁTICA LTDA [BR/PR]</b> Procurador: Alcion Bubniak
BR302024002690-0	Notificação do depósito (exame formal concluído) Código de despacho: 860 Data de depósito: 05/06/2024 <b>Titular: FIBRACEM TELEINFORMÁTICA LTDA [BR/PR]</b> Procurador: Alcion Bubniak
BR302024002691-9	Notificação do depósito (exame formal concluído) Código de despacho: 860 Data de depósito: 05/06/2024 <b>Titular: LOUISE COMÉRCIO E SERVIÇOS LTDA. [BR/RJ]</b> Procurador: Marco Antonio Moura de Araújo
BR302024002692-7	Notificação do depósito (exame formal concluído) Código de despacho: 860 Data de depósito: 05/06/2024 <b>Titular: FIBRACEM TELEINFORMÁTICA LTDA [BR/PR]</b> Procurador: Alcion Bubniak

---



---

BR302024002693-5	Notificação do depósito (exame formal concluído) Código de despacho: 860 Data de depósito: 05/06/2024 <b>Titular: OLGA COLOR SPA LTDA [BR/SP]</b> Procurador: SPI - Marcas e Patentes S/C Ltda.
BR302024002694-3	Notificação do depósito (exame formal concluído) Código de despacho: 860 Data de depósito: 05/06/2024 <b>Titular: OLGA COLOR SPA LTDA [BR/SP]</b> Procurador: SPI - Marcas e Patentes S/C Ltda.
BR302024002695-1	Notificação do depósito (exame formal concluído) Código de despacho: 860 Data de depósito: 05/06/2024 <b>Titular: OLGA COLOR SPA LTDA [BR/SP]</b> Procurador: SPI - Marcas e Patentes S/C Ltda.
BR302024002696-0	Notificação do depósito (exame formal concluído) Código de despacho: 860 Data de depósito: 05/06/2024 <b>Titular: OLGA COLOR SPA LTDA [BR/SP]</b> Procurador: SPI - Marcas e Patentes S/C Ltda.
BR302024002697-8	Notificação do depósito (exame formal concluído) Código de despacho: 860 Data de depósito: 05/06/2024 <b>Titular: RUSVEL TINOCO PINTO JUNIOR [BR/SP]</b> Procurador: C. MARCAS - MARCAS E PATENTES LTDA.
BR302024002698-6	Notificação do depósito (exame formal concluído) Código de despacho: 860 Data de depósito: 05/06/2024 <b>Titular: COFAMA IND. E COM. DE MÁQUINAS E EQUIPAMENTOS LTDA - EPP [BR/PR]</b> Procurador: Calisto Vendrame Sobrinho
BR302024002699-4	Notificação do depósito (exame formal concluído) Código de despacho: 860 Data de depósito: 05/06/2024 <b>Titular: CHQ GESTÃO EMPRESARIAL E FRANCHISING LTDA [BR/SP]</b> Procurador: ISAIAS BERNARDES DE OLIVEIRA
BR302024002700-1	Notificação do depósito (exame formal concluído) Código de despacho: 860 Data de depósito: 05/06/2024 <b>Titular: CHQ GESTÃO EMPRESARIAL E FRANCHISING LTDA [BR/SP]</b> Procurador: ISAIAS BERNARDES DE OLIVEIRA
BR302024002701-0	Notificação do depósito (exame formal concluído) Código de despacho: 860 Data de depósito: 05/06/2024 <b>Titular: CHQ GESTÃO EMPRESARIAL E FRANCHISING LTDA [BR/SP]</b> Procurador: ISAIAS BERNARDES DE OLIVEIRA
BR302024002702-8	Notificação do depósito (exame formal concluído) Código de despacho: 860 Data de depósito: 06/06/2024 <b>Titular: MARCOS FERNANDO PUPIM [BR/SP]</b> Procurador: Eduarda Colla
BR302024002703-6	Notificação do depósito (exame formal concluído) Código de despacho: 860 Data de depósito: 06/06/2024 <b>Titular: MARCOS FERNANDO PUPIM [BR/SP]</b> Procurador: Eduarda Colla

---



---

BR302024002704-4	Notificação do depósito (exame formal concluído) Código de despacho: 860 Data de depósito: 06/06/2024 <b>Titular: MARCOS FERNANDO PUPIM [BR/SP]</b> Procurador: Eduarda Colla
BR302024002705-2	Notificação do depósito (exame formal concluído) Código de despacho: 860 Data de depósito: 06/06/2024 <b>Titular: MARCOS FERNANDO PUPIM [BR/SP]</b> Procurador: Eduarda Colla
BR302024002706-0	Notificação do depósito (exame formal concluído) Código de despacho: 860 Data de depósito: 06/06/2024 <b>Titular: MARCOS FERNANDO PUPIM [BR/SP]</b> Procurador: Eduarda Colla
BR302024002707-9	Notificação do depósito (exame formal concluído) Código de despacho: 860 Data de depósito: 06/06/2024 <b>Titular: EGE GESTÃO DE EVENTOS LTDA [BR/SP]</b> Procurador: Vilage Marcas e Patentes Ltda
BR302024002708-7	Notificação do depósito (exame formal concluído) Código de despacho: 860 Data de depósito: 06/06/2024 <b>Titular: MARCOS FERNANDO PUPIM [BR/SP]</b> Procurador: Eduarda Colla
BR302024002709-5	Notificação do depósito (exame formal concluído) Código de despacho: 860 Data de depósito: 06/06/2024 <b>Titular: FUSCO-MOTOSEGURA IMPLEMENTOS RODOVIÁRIOS LTDA [BR/SP]</b> Procurador: Rafael Davi Vasconcelos
BR302024002710-9	Notificação do depósito (exame formal concluído) Código de despacho: 860 Data de depósito: 06/06/2024 <b>Titular: NEW BRAS PLÁSTICOS LTDA. [BR/SP]</b> Procurador: DIAS TEIXEIRA SOCIEDADE DE ADVOGADOS
BR302024002711-7	Notificação do depósito (exame formal concluído) Código de despacho: 860 Data de depósito: 06/06/2024 <b>Titular: GSQUARE COMERCIO, IMPORTACAO E EXPORTACAO DE PRODUTOS MEDICOS LTDA [BR/PR]</b> Procurador: Felipe Feliman Camargo
BR302024002712-5	Notificação do depósito (exame formal concluído) Código de despacho: 860 Data de depósito: 06/06/2024 <b>Titular: GSQUARE COMERCIO, IMPORTACAO E EXPORTACAO DE PRODUTOS MEDICOS LTDA [BR/PR]</b> Procurador: Felipe Feliman Camargo
BR302024002713-3	Notificação do depósito (exame formal concluído) Código de despacho: 860 Data de depósito: 06/06/2024 <b>Titular: ITENS COMERCIO DE ARTIGOS DE DECORAÇÃO EIRELI [BR/SP]</b>
BR302024002714-1	Notificação do depósito (exame formal concluído) Código de despacho: 860 Data de depósito: 06/06/2024 <b>Titular: INDÚSTRIA E COMÉRCIO DE UTILIDADES DOMÉSTICAS INJETEMP LTDA. [BR/SP]</b> Procurador: Difusão Marcas e Patentes Ltda.

---



---

BR302024002715-0	Notificação do depósito (exame formal concluído) Código de despacho: 860 Data de depósito: 06/06/2024 <b>Titular: FUSCO-MOTOSEGURA IMPLEMENTOS RODOVIÁRIOS LTDA [BR/SP]</b> Procurador: Rafael Davi Vasconcelos
BR302024002716-8	Notificação do depósito (exame formal concluído) Código de despacho: 860 Data de depósito: 06/06/2024 <b>Titular: MARCOS FERNANDO PUPIM [BR/SP]</b> Procurador: Eduarda Colla
BR302024002717-6	Notificação do depósito (exame formal concluído) Código de despacho: 860 Data de depósito: 06/06/2024 <b>Titular: FUSCO-MOTOSEGURA IMPLEMENTOS RODOVIÁRIOS LTDA [BR/SP]</b> Procurador: Rafael Davi Vasconcelos
BR302024002718-4	Notificação do depósito (exame formal concluído) Código de despacho: 860 Data de depósito: 06/06/2024 <b>Titular: CALÇADOS PEGADA NORDESTE LTDA [BR/BA]</b> Procurador: CAPELLA & VELOSO ADVOGADOS ASSOCIADOS
BR302024002719-2	Notificação do depósito (exame formal concluído) Código de despacho: 860 Data de depósito: 06/06/2024 <b>Titular: FUSCO MOTOSEGURA IMPLEMENTOS RODOVIARIOS EIRELI. [BR/SP]</b> Procurador: Rafael Davi Vasconcelos
BR302024002720-6	Notificação do depósito (exame formal concluído) Código de despacho: 860 Data de depósito: 06/06/2024 <b>Titular: JOAO ROBERTO BORGES SALVIANO [BR/GO]</b> Procurador: Moisés Francisco da Silva
BR302024002721-4	Notificação do depósito (exame formal concluído) Código de despacho: 860 Data de depósito: 06/06/2024 <b>Titular: FUNDAÇÃO ZERBINI [BR/SP]</b> Procurador: SIQUEIRA CASTRO ADVOGADOS
BR302024002722-2	Notificação do depósito (exame formal concluído) Código de despacho: 860 Data de depósito: 06/06/2024 <b>Titular: INDÚSTRIA E COMÉRCIO SANTA MARIA LTDA [BR/SP]</b> Procurador: RUI HENRIQUE MIZEL SILVESTRE
BR302024002723-0	Notificação do depósito (exame formal concluído) Código de despacho: 860 Data de depósito: 06/06/2024 <b>Titular: PATRÍCIA MEDEIROS MOREIRA E JÚLIA MIRANDA AMADO [BR/DF] e JÚLIA MIRANDA AMADO [BR/DF]</b> Procurador: ANTONIO CARLOS LIMA DE MORAES
BR302024002724-9	Notificação do depósito (exame formal concluído) Código de despacho: 860 Data de depósito: 06/06/2024 <b>Titular: PATRÍCIA MEDEIROS MOREIRA E JÚLIA MIRANDA AMADO [BR/DF] e JÚLIA MIRANDA AMADO [BR/DF]</b> Procurador: ANTONIO CARLOS LIMA DE MORAES
BR302024002726-5	Notificação do depósito (exame formal concluído) Código de despacho: 860 Data de depósito: 06/06/2024 <b>Titular: GUILHERME HOLTZ GUERREIRO - ME [BR/SP]</b> Procurador: Rodrigo Holtz Guerreiro

---



---

BR302024002727-3	Notificação do depósito (exame formal concluído) Código de despacho: 860 Data de depósito: 06/06/2024 <b>Titular: 3M INNOVATIVE PROPERTIES COMPANY [US]</b> Procurador: Carolina Nakata
BR302024002728-1	Notificação do depósito (exame formal concluído) Código de despacho: 860 Data de depósito: 06/06/2024 <b>Titular: GUILHERME HOLTZ GUERREIRO - ME [BR/SP]</b> Procurador: Rodrigo Holtz Guerreiro
BR302024002729-0	Notificação do depósito (exame formal concluído) Código de despacho: 860 Data de depósito: 06/06/2024 <b>Titular: CAPITALE INVESTMENT HOLDING LTDA [BR/SP]</b> Procurador: FLAVIA MANSUR MURAD SCHAAL
BR302024002730-3	Notificação do depósito (exame formal concluído) Código de despacho: 860 Data de depósito: 06/06/2024 <b>Titular: ESPAFERRO ESPACADORES PARA FERRAGENS LTDA EPP [BR/SP]</b> Procurador: DANILO ALVES
BR302024002733-8	Notificação do depósito (exame formal concluído) Código de despacho: 860 Data de depósito: 06/06/2024 <b>Titular: GUILHERME HOLTZ GUERREIRO - ME [BR/SP]</b> Procurador: Rodrigo Holtz Guerreiro
BR302024002734-6	Notificação do depósito (exame formal concluído) Código de despacho: 860 Data de depósito: 06/06/2024 <b>Titular: GUILHERME HOLTZ GUERREIRO - ME [BR/SP]</b> Procurador: Rodrigo Holtz Guerreiro
BR302024002735-4	Notificação do depósito (exame formal concluído) Código de despacho: 860 Data de depósito: 06/06/2024 <b>Titular: DNW EMPREENDIMENTOS IMOBILIÁRIOS [BR/RS]</b> Procurador: MARCAUTEN PROPRIEDADE INTELECTUAL LTDA
BR302024002736-2	Notificação do depósito (exame formal concluído) Código de despacho: 860 Data de depósito: 06/06/2024 <b>Titular: GUILHERME HOLTZ GUERREIRO - ME [BR/SP]</b> Procurador: Rodrigo Holtz Guerreiro
BR302024002737-0	Notificação do depósito (exame formal concluído) Código de despacho: 860 Data de depósito: 06/06/2024 <b>Titular: GABRIEL HONORATO CASSOLI [BR/PR]</b> Procurador: Alexandre Pietrângelo Lima
BR302024002738-9	Notificação do depósito (exame formal concluído) Código de despacho: 860 Data de depósito: 06/06/2024 <b>Titular: GABRIEL HONORATO CASSOLI [BR/PR]</b> Procurador: Alexandre Pietrângelo Lima
BR302024002740-0	Notificação do depósito (exame formal concluído) Código de despacho: 860 Data de depósito: 07/06/2024 <b>Titular: WOLMAR DE CARVALHO [BR/MG]</b>

---



---

BR302024002741-9	Notificação do depósito (exame formal concluído) Código de despacho: 860 Data de depósito: 07/06/2024 <b>Titular: INSIDER COMÉRCIO E CONFECÇÃO DE PEÇAS DO VESTUÁRIO LTDA [BR/SP]</b> Procurador: Gruenbaum, Possinhas & Teixeira Ltda.
BR302024002742-7	Notificação do depósito (exame formal concluído) Código de despacho: 860 Data de depósito: 07/06/2024 <b>Titular: GREAT WALL MOTOR COMPANY LIMITED [CN]</b> Procurador: Paulo de Tarso Castro Brandão
BR302024002744-3	Notificação do depósito (exame formal concluído) Código de despacho: 860 Data de depósito: 07/06/2024 <b>Titular: PAX COMPUTER TECHNOLOGY (SHENZHEN) CO., LTD. [CN]</b> Procurador: Jacques Labrunie
BR302024002745-1	Notificação do depósito (exame formal concluído) Código de despacho: 860 Data de depósito: 07/06/2024 <b>Titular: HEFEI MIDEA REFRIGERATOR CO., LTD. [CN], HEFEI HUALING CO., LTD. [CN] e MIDEA GROUP CO., LTD. [CN]</b> Procurador: LEÃO PROPRIEDADE INTELECTUAL
BR302024002747-8	Notificação do depósito (exame formal concluído) Código de despacho: 860 Data de depósito: 07/06/2024 <b>Titular: PAX COMPUTER TECHNOLOGY (SHENZHEN) CO., LTD. [CN]</b> Procurador: Jacques Labrunie
BR302024002749-4	Notificação do depósito (exame formal concluído) Código de despacho: 860 Data de depósito: 07/06/2024 <b>Titular: MISTY MORNING HOLDINGS LTD. [BS]</b> Procurador: Diego Mahaut Duarte Pereira
BR302024002750-8	Notificação do depósito (exame formal concluído) Código de despacho: 860 Data de depósito: 07/06/2024 <b>Titular: MISTY MORNING HOLDINGS LTD. [BS]</b> Procurador: Diego Mahaut Duarte Pereira
BR302024002751-6	Notificação do depósito (exame formal concluído) Código de despacho: 860 Data de depósito: 07/06/2024 <b>Titular: MISTY MORNING HOLDINGS LTD. [BS]</b> Procurador: Diego Mahaut Duarte Pereira
BR302024002752-4	Notificação do depósito (exame formal concluído) Código de despacho: 860 Data de depósito: 07/06/2024 <b>Titular: MISTY MORNING HOLDINGS LTD. [BS]</b> Procurador: Diego Mahaut Duarte Pereira
BR302024002753-2	Notificação do depósito (exame formal concluído) Código de despacho: 860 Data de depósito: 07/06/2024 <b>Titular: MISTY MORNING HOLDINGS LTD. [BS]</b> Procurador: Diego Mahaut Duarte Pereira
BR302024002754-0	Notificação do depósito (exame formal concluído) Código de despacho: 860 Data de depósito: 07/06/2024 <b>Titular: EUNATE COMERCIO DE SERVICOS LTDA [BR/RS]</b> Procurador: RESOLVA CONOSCO ASSESSORIA - EIRELI - ME

---



---

BR302024002755-9	Notificação do depósito (exame formal concluído) Código de despacho: 860 Data de depósito: 07/06/2024 <b>Titular: DMV SOLUCOES INTELIGENTES &amp; CIA LTDA [BR/RS]</b> Procurador: A Provincia Marcas e Patentes Ltda.
BR302024002756-7	Notificação do depósito (exame formal concluído) Código de despacho: 860 Data de depósito: 07/06/2024 <b>Titular: RRR OPTOELECTRONIC CO., LTD [CN]</b> Procurador: IPLATAM SERVIÇOS EM PROPRIEDADE INTELECTUAL E FRANCHISING LTDA
BR302024002757-5	Notificação do depósito (exame formal concluído) Código de despacho: 860 Data de depósito: 08/06/2024 <b>Titular: 28.948.245 NILTON DE SANTANA ELIAS [BR/MG]</b>
BR302024002758-3	Notificação do depósito (exame formal concluído) Código de despacho: 860 Data de depósito: 08/06/2024 <b>Titular: 28.948.245 NILTON DE SANTANA ELIAS [BR/MG]</b>
BR302024002759-1	Notificação do depósito (exame formal concluído) Código de despacho: 860 Data de depósito: 10/06/2024 <b>Titular: METALURGICA COMISSO LTDA [BR/SP]</b> Procurador: Eduarda Colla
BR302024002760-5	Notificação do depósito (exame formal concluído) Código de despacho: 860 Data de depósito: 10/06/2024 <b>Titular: 3E EFICIÊNCIA ENERGÉTICA LTDA [BR/CE]</b>
BR302024002761-3	Notificação do depósito (exame formal concluído) Código de despacho: 860 Data de depósito: 10/06/2024 <b>Titular: CALÇADOS PEGADA NORDESTE LTDA [BR/BA]</b> Procurador: CAPELLA & VELOSO ADVOGADOS ASSOCIADOS
BR302024002762-1	Notificação do depósito (exame formal concluído) Código de despacho: 860 Data de depósito: 10/06/2024 <b>Titular: THE RADIANT SPIRIT [BR/SC]</b> Procurador: Gabriela Kich
BR302024002763-0	Notificação do depósito (exame formal concluído) Código de despacho: 860 Data de depósito: 10/06/2024 <b>Titular: FERNANDO AUGUSTO FERNANDES CARNEIRO [BR/MG]</b> Procurador: Eduardo Santos de Quadros
BR302024002764-8	Notificação do depósito (exame formal concluído) Código de despacho: 860 Data de depósito: 10/06/2024 <b>Titular: CALÇADOS PEGADA NORDESTE LTDA [BR/BA]</b> Procurador: CAPELLA & VELOSO ADVOGADOS ASSOCIADOS
BR302024002765-6	Notificação do depósito (exame formal concluído) Código de despacho: 860 Data de depósito: 10/06/2024 <b>Titular: THE RADIANT SPIRIT [BR/SC]</b> Procurador: Gabriela Kich
BR302024002766-4	Notificação do depósito (exame formal concluído) Código de despacho: 860 Data de depósito: 10/06/2024 <b>Titular: DDS INDÚSTRIA E COMÉRCIO DE MÓVEIS E ESTOFADOS EIRELI [BR/SP]</b> Procurador: Ivanilde de Oliveira Mendes

---



---

BR302024002767-2	Notificação do depósito (exame formal concluído) Código de despacho: 860 Data de depósito: 10/06/2024 <b>Titular: SAL MOVELARIA E DISTRIBUIDORA LTDA. [BR/SP]</b> Procurador: Eduarda Colla
BR302024002768-0	Notificação do depósito (exame formal concluído) Código de despacho: 860 Data de depósito: 10/06/2024 <b>Titular: SANTOS ANDIRA INDUSTRIA DE MOVEIS LTDA [BR/PR]</b> Procurador: Ivanilde de Oliveira Mendes
BR302024002769-9	Notificação do depósito (exame formal concluído) Código de despacho: 860 Data de depósito: 10/06/2024 <b>Titular: SANTOS ANDIRA INDUSTRIA DE MOVEIS LTDA [BR/PR]</b> Procurador: Ivanilde de Oliveira Mendes
BR302024002770-2	Notificação do depósito (exame formal concluído) Código de despacho: 860 Data de depósito: 10/06/2024 <b>Titular: SMART EPS LTDA [BR/SP]</b> Procurador: Eduarda Colla
BR302024002771-0	Notificação do depósito (exame formal concluído) Código de despacho: 860 Data de depósito: 10/06/2024 <b>Titular: NINGBO VGR ELECTRIC APPLIANCE CO., LTD. [CN]</b> Procurador: COLONIAL REGISTROS DE MARCAS E PATENTES LTDA
BR302024002772-9	Notificação do depósito (exame formal concluído) Código de despacho: 860 Data de depósito: 10/06/2024 <b>Titular: NINGBO VGR ELECTRIC APPLIANCE CO., LTD. [CN]</b> Procurador: COLONIAL REGISTROS DE MARCAS E PATENTES LTDA
BR302024002774-5	Notificação do depósito (exame formal concluído) Código de despacho: 860 Data de depósito: 10/06/2024 <b>Titular: TELEFONICA, S.A. [ES]</b> Procurador: David do Nascimento Advogados Associados
BR302024002775-3	Notificação do depósito (exame formal concluído) Código de despacho: 860 Data de depósito: 10/06/2024 <b>Titular: AC7 COMÉRCIO DE ARTIGOS ESPORTIVOS E TELEVENDAS LTDA [BR/SC]</b> Procurador: CRISTIANE RICARDO FRAGA
BR302024002776-1	Notificação do depósito (exame formal concluído) Código de despacho: 860 Data de depósito: 10/06/2024 <b>Titular: AC7 COMÉRCIO DE ARTIGOS ESPORTIVOS E TELEVENDAS LTDA [BR/SC]</b> Procurador: CRISTIANE RICARDO FRAGA
BR302024002777-0	Notificação do depósito (exame formal concluído) Código de despacho: 860 Data de depósito: 10/06/2024 <b>Titular: SERGIO RODRIGUES PROJETOS E LICENCIAMENTOS LTDA. [BR/RJ]</b> Procurador: NATALIA NASCIMENTO FUSCO
BR302024002778-8	Notificação do depósito (exame formal concluído) Código de despacho: 860 Data de depósito: 10/06/2024 <b>Titular: SERGIO RODRIGUES PROJETOS E LICENCIAMENTOS LTDA. [BR/RJ]</b> Procurador: NATALIA NASCIMENTO FUSCO

---



BR302024002779-6 Notificação do depósito (exame formal concluído)  
Código de despacho: 860  
Data de depósito: 11/06/2024  
**Titular: DELLAMED S.A. [BR/RS]**  
Procurador: ANDREOLA, TOMÁS E OSS ADVOGADOS ASSOCIADOS

BR302024002780-0 Notificação do depósito (exame formal concluído)  
Código de despacho: 860  
Data de depósito: 11/06/2024  
**Titular: ROBERTO HARON FILHO [BR/SP]**  
Procurador: CLAY ELLISON GOMES LEAL

BR302024002781-8 Notificação do depósito (exame formal concluído)  
Código de despacho: 860  
Data de depósito: 11/06/2024  
**Titular: BYD COMPANY LIMITED [CN]**  
Procurador: KASZNAR LEONARDOS PROPRIEDADE INTELECTUAL

BR302024002782-6 Notificação do depósito (exame formal concluído)  
Código de despacho: 860  
Data de depósito: 11/06/2024  
**Titular: LOUISE LEVANDOVSKI PRECIADO [BR/PR]**  
Procurador: Lara Elisa Batista Vieira

BR302024002783-4 Notificação do depósito (exame formal concluído)  
Código de despacho: 860  
Data de depósito: 11/06/2024  
**Titular: AIRTON ANTÔNIO STADTLOBER [BR/RS]**  
Procurador: Gilson Almeida da Motta

BR302024002785-0 Notificação do depósito (exame formal concluído)  
Código de despacho: 860  
Data de depósito: 11/06/2024  
**Titular: MARIA DAS GRAÇAS GABRIEL [BR/PR]**  
Procurador: SISTEMARCAS MARCAS E PATENTES LTDA

BR302024002786-9 Notificação do depósito (exame formal concluído)  
Código de despacho: 860  
Data de depósito: 11/06/2024  
**Titular: NANJING VMOTO MANUFACTURING CO, LTD [CN]**  
Procurador: Ariboni, Fabbri e Schmidt Sociedade de Advogados

BR302024002787-7 Notificação do depósito (exame formal concluído)  
Código de despacho: 860  
Data de depósito: 11/06/2024  
**Titular: ROBERTO TEIXEIRA DE CARVALHO [BR/PB]**  
Procurador: Solmark Assessoria em Propriedade Intelectual Ltda

BR302024002788-5 Notificação do depósito (exame formal concluído)  
Código de despacho: 860  
Data de depósito: 11/06/2024  
**Titular: WTA - WATANABE TECNOLOGIA APLICADA LTDA [BR/SP]**

BR302024002789-3 Notificação do depósito (exame formal concluído)  
Código de despacho: 860  
Data de depósito: 11/06/2024  
**Titular: JOAO VICTOR ALBERTO CANCISSU [BR/MA]**  
Procurador: Suprema Marcas e Patentes Ltda. ME

BR302024002790-7 Notificação do depósito (exame formal concluído)  
Código de despacho: 860  
Data de depósito: 11/06/2024  
**Titular: MEDIFARR PRODUTOS PARA A SAUDE LTDA. - ME [BR/RS]**  
Procurador: Sko Oyarzáball Marcas e Patentes Sociedade Simples Ltda.



---

<b>BR302024002791-5</b>	Notificação do depósito (exame formal concluído) Código de despacho: 860 Data de depósito: 11/06/2024 <b>Titular: MATHEUS GUSTAVO LAURINDO [BR/PR]</b> Procurador: AGP - Assessoria Empresarial Ltda
<b>BR302024002792-3</b>	Notificação do depósito (exame formal concluído) Código de despacho: 860 Data de depósito: 11/06/2024 <b>Titular: WTA - WATANABE TECNOLOGIA APLICADA LTDA [BR/SP]</b>
<b>BR302024002793-1</b>	Notificação do depósito (exame formal concluído) Código de despacho: 860 Data de depósito: 12/06/2024 <b>Titular: DANIELE DOS REIS ANAYA [BR/SP]</b> Procurador: COLONIAL REGISTROS DE MARCAS E PATENTES LTDA
<b>BR302024002794-0</b>	Notificação do depósito (exame formal concluído) Código de despacho: 860 Data de depósito: 12/06/2024 <b>Titular: SAL MOVELARIA E DISTRIBUIDORA LTDA. [BR/SP]</b> Procurador: Eduarda Colla
<b>BR302024002795-8</b>	Notificação do depósito (exame formal concluído) Código de despacho: 860 Data de depósito: 12/06/2024 <b>Titular: ATLAS S.A. [BR/RS]</b> Procurador: LEÃO PROPRIEDADE INTELECTUAL
<b>BR302024002796-6</b>	Notificação do depósito (exame formal concluído) Código de despacho: 860 Data de depósito: 12/06/2024 <b>Titular: PGT BIANCHI COMERCIO DE MOVEIS E DECORACOES [BR/SP]</b> Procurador: Eduarda Colla
<b>BR302024002798-2</b>	Notificação do depósito (exame formal concluído) Código de despacho: 860 Data de depósito: 12/06/2024 <b>Titular: BRUNO MANZOLI CARUSO [BR/SP]</b> Procurador: EDUARDO MARTINELLI JÚNIOR
<b>BR302024002799-0</b>	Notificação do depósito (exame formal concluído) Código de despacho: 860 Data de depósito: 12/06/2024 <b>Titular: BRUNO MANZOLI CARUSO [BR/SP]</b> Procurador: EDUARDO MARTINELLI JÚNIOR
<b>BR302024002800-8</b>	Notificação do depósito (exame formal concluído) Código de despacho: 860 Data de depósito: 12/06/2024 <b>Titular: MORIVALDO SANTO MANGOLIN [BR/SP]</b> Procurador: Icamp Marcas e Patentes Ltda
<b>BR302024002801-6</b>	Notificação do depósito (exame formal concluído) Código de despacho: 860 Data de depósito: 12/06/2024 <b>Titular: JOSÉ RODRIGO DA SILVA [BR/SP]</b> Procurador: Eduarda Colla
<b>BR302024002802-4</b>	Notificação do depósito (exame formal concluído) Código de despacho: 860 Data de depósito: 12/06/2024 <b>Titular: ATLAS S.A. [BR/RS]</b> Procurador: LEÃO PROPRIEDADE INTELECTUAL

---



---

BR302024002803-2	Notificação do depósito (exame formal concluído) Código de despacho: 860 Data de depósito: 12/06/2024 <b>Titular: BERLITZ PARTICIPAÇÕES SOCIETÁRIAS LTDA [BR/RS]</b> Procurador: Sko Oyarzáball Marcas e Patentes Sociedade Simples Ltda.
BR302024002804-0	Notificação do depósito (exame formal concluído) Código de despacho: 860 Data de depósito: 12/06/2024 <b>Titular: ITENS COMERCIO DE ARTIGOS DE DECORAÇÃO EIRELI [BR/SP]</b>
BR302024002805-9	Notificação do depósito (exame formal concluído) Código de despacho: 860 Data de depósito: 12/06/2024 <b>Titular: CEAT LIMITED [IN]</b> Procurador: PERANDIN SOCIEDADE DE ADVOGADOS
BR302024002806-7	Notificação do depósito (exame formal concluído) Código de despacho: 860 Data de depósito: 12/06/2024 <b>Titular: REINALDO CESAR TRIPODE [BR/SP] e MIGUEL DONIZETI RANOLFI [BR/SP]</b> Procurador: Vilage Marcas e Patentes Ltda
BR302024002807-5	Notificação do depósito (exame formal concluído) Código de despacho: 860 Data de depósito: 12/06/2024 <b>Titular: ITENS COMERCIO DE ARTIGOS DE DECORAÇÃO EIRELI [BR/SP]</b>
BR302024002808-3	Notificação do depósito (exame formal concluído) Código de despacho: 860 Data de depósito: 12/06/2024 <b>Titular: TRAMONTINA S/A CUTELARIA [BR/RS]</b> Procurador: CREAZIONE MARCAS E PATENTES LTDA.
BR302024002809-1	Notificação do depósito (exame formal concluído) Código de despacho: 860 Data de depósito: 12/06/2024 <b>Titular: CEAT LIMITED [IN]</b> Procurador: PERANDIN SOCIEDADE DE ADVOGADOS
BR302024002810-5	Notificação do depósito (exame formal concluído) Código de despacho: 860 Data de depósito: 12/06/2024 <b>Titular: LARISSA PACK IND. E COM. DE EMBALAGENS PLASTICAS EIRELI - ME [BR/SP]</b> Procurador: MODAL MARCAS E PATENTES LTDA.
BR302024002811-3	Notificação do depósito (exame formal concluído) Código de despacho: 860 Data de depósito: 12/06/2024 <b>Titular: AMANDA SILVA BERBERT [BR/SP]</b> Procurador: Vilage Marcas e Patentes Ltda
BR302024002812-1	Notificação do depósito (exame formal concluído) Código de despacho: 860 Data de depósito: 12/06/2024 <b>Titular: SHENZHEN BINGQI ELECTRICAL TECHNOLOGY CO., LTD. [CN]</b> Procurador: LAWI SERVIÇOS PARA STARTUPS LTDA
BR302024002813-0	Notificação do depósito (exame formal concluído) Código de despacho: 860 Data de depósito: 13/06/2024 <b>Titular: ATLAS S.A. [BR/RS]</b> Procurador: LEÃO PROPRIEDADE INTELECTUAL
BR302024002814-8	Notificação do depósito (exame formal concluído) Código de despacho: 860 Data de depósito: 13/06/2024 <b>Titular: C.W.B. COMÉRCIO DE CALÇADOS LTDA [BR/SP]</b> Procurador: Lara Elisa Batista Vieira

---



---

BR302024002815-6	Notificação do depósito (exame formal concluído) Código de despacho: 860 Data de depósito: 13/06/2024 <b>Titular: PAULO OTÁVIO PEDROSO DE OLIVEIRA [BR/SP]</b> Procurador: Eduarda Colla
BR302024002816-4	Notificação do depósito (exame formal concluído) Código de despacho: 860 Data de depósito: 13/06/2024 <b>Titular: PANASONIC APPLIANCES AIR-CONDITIONING MALAYSIA SDN. BHD. [MY]</b> Procurador: LEONOR MAGALHÃES PERES GALVÃO
BR302024002817-2	Notificação do depósito (exame formal concluído) Código de despacho: 860 Data de depósito: 13/06/2024 <b>Titular: LUIS CARLOS PARISE [BR/RS]</b> Procurador: CREAÇÃO MARCAS E PATENTES LTDA.
BR302024002818-0	Notificação do depósito (exame formal concluído) Código de despacho: 860 Data de depósito: 13/06/2024 <b>Titular: ATLAS S.A. [BR/RS]</b> Procurador: LEÃO PROPRIEDADE INTELECTUAL
BR302024002823-7	Notificação do depósito (exame formal concluído) Código de despacho: 860 Data de depósito: 13/06/2024 <b>Titular: KINGMOO ELETRÔNICOS LTDA - ME [BR/SP]</b> Procurador: MODAL MARCAS E PATENTES LTDA.
BR302024002824-5	Notificação do depósito (exame formal concluído) Código de despacho: 860 Data de depósito: 13/06/2024 <b>Titular: KINGMOO ELETRÔNICOS LTDA - ME [BR/SP]</b> Procurador: MODAL MARCAS E PATENTES LTDA.
BR302024002825-3	Notificação do depósito (exame formal concluído) Código de despacho: 860 Data de depósito: 13/06/2024 <b>Titular: ATLAS S.A. [BR/RS]</b> Procurador: LEÃO PROPRIEDADE INTELECTUAL
BR302024002826-1	Notificação do depósito (exame formal concluído) Código de despacho: 860 Data de depósito: 13/06/2024 <b>Titular: JOSÉ RODRIGO DA SILVA [BR/SP]</b> Procurador: Eduarda Colla
BR302024002827-0	Notificação do depósito (exame formal concluído) Código de despacho: 860 Data de depósito: 13/06/2024 <b>Titular: CEAT LIMITED [IN]</b> Procurador: PERANDIN SOCIEDADE DE ADVOGADOS
BR302024002828-8	Notificação do depósito (exame formal concluído) Código de despacho: 860 Data de depósito: 13/06/2024 <b>Titular: ESPAFERRO ESPACADORES PARA FERRAGENS LTDA EPP [BR/SP]</b> Procurador: DANILO ALVES
BR302024002829-6	Notificação do depósito (exame formal concluído) Código de despacho: 860 Data de depósito: 13/06/2024 <b>Titular: CALÇADOS PEGADA NORDESTE LTDA [BR/BA]</b> Procurador: CAPELLA & VELOSO ADVOGADOS ASSOCIADOS

---



BR302024002830-0 Notificação do depósito (exame formal concluído)  
Código de despacho: 860  
Data de depósito: 13/06/2024  
**Titular: RAQUEL ISABEL DOS REIS ANASTACIO LTDA [BR/MG]**  
Procurador: Ricardo Rabello Spoo

BR302024002831-8 Notificação do depósito (exame formal concluído)  
Código de despacho: 860  
Data de depósito: 13/06/2024  
**Titular: CALÇADOS PEGADA NORDESTE LTDA [BR/BA]**  
Procurador: CAPELLA & VELOSO ADVOGADOS ASSOCIADOS

BR302024002832-6 Notificação do depósito (exame formal concluído)  
Código de despacho: 860  
Data de depósito: 13/06/2024  
**Titular: RAQUEL ISABEL DOS REIS ANASTACIO LTDA [BR/MG]**  
Procurador: Ricardo Rabello Spoo

BR302024002833-4 Notificação do depósito (exame formal concluído)  
Código de despacho: 860  
Data de depósito: 13/06/2024  
**Titular: CALÇADOS PEGADA NORDESTE LTDA [BR/BA]**  
Procurador: CAPELLA & VELOSO ADVOGADOS ASSOCIADOS

BR302024002834-2 Notificação do depósito (exame formal concluído)  
Código de despacho: 860  
Data de depósito: 13/06/2024  
**Titular: HYDRO EXTRUSION BRASIL S.A. [BR/SP]**  
Procurador: Dannemann, Siemsen, Bigler & Ipanema Moreira

BR302024002835-0 Notificação do depósito (exame formal concluído)  
Código de despacho: 860  
Data de depósito: 13/06/2024  
**Titular: HYDRO EXTRUSION BRASIL S.A. [BR/SP]**  
Procurador: Dannemann, Siemsen, Bigler & Ipanema Moreira

BR302024002836-9 Notificação do depósito (exame formal concluído)  
Código de despacho: 860  
Data de depósito: 13/06/2024  
**Titular: RAQUEL ISABEL DOS REIS ANASTACIO LTDA [BR/MG]**  
Procurador: Ricardo Rabello Spoo

BR302024002837-7 Notificação do depósito (exame formal concluído)  
Código de despacho: 860  
Data de depósito: 13/06/2024  
**Titular: WAHL CLIPPER CORPORATION [US]**  
Procurador: City Patentes e Marcas Ltda.

BR302024002838-5 Notificação do depósito (exame formal concluído)  
Código de despacho: 860  
Data de depósito: 13/06/2024  
**Titular: HYDRO EXTRUSION BRASIL S.A. [BR/SP]**  
Procurador: Dannemann, Siemsen, Bigler & Ipanema Moreira

BR302024002839-3 Notificação do depósito (exame formal concluído)  
Código de despacho: 860  
Data de depósito: 13/06/2024  
**Titular: ISABEL CRISTINA ZEN SOARES [BR/SC]**  
Procurador: Agostinho de Melo

BR302024002840-7 Notificação do depósito (exame formal concluído)  
Código de despacho: 860  
Data de depósito: 13/06/2024  
**Titular: SAMSUNG ELECTRONICS CO., LTD. [KR]**  
Procurador: Daniel Advogados (Alt.de Daniel & Cia)



---

BR302024002842-3	Notificação do depósito (exame formal concluído) Código de despacho: 860 Data de depósito: 13/06/2024 <b>Titular: LUCAS ZUJENAS RIBEIRO [BR/SP]</b> Procurador: São Paulo Marcas e Patentes Ltda.
BR302024002843-1	Notificação do depósito (exame formal concluído) Código de despacho: 860 Data de depósito: 13/06/2024 <b>Titular: GREEN CONSTRUTORA E ENGENHARIA LTDA [BR/SC]</b> Procurador: Vazlen Consultoria
BR302024002844-0	Notificação do depósito (exame formal concluído) Código de despacho: 860 Data de depósito: 13/06/2024 <b>Titular: WAHL CLIPPER CORPORATION [US]</b> Procurador: City Patentes e Marcas Ltda.
BR302024002845-8	Notificação do depósito (exame formal concluído) Código de despacho: 860 Data de depósito: 13/06/2024 <b>Titular: ADOTA SOLUÇÕES EM SOFTWARE E TREINAMENTOS LTDA [BR/RJ]</b>
BR302024002846-6	Notificação do depósito (exame formal concluído) Código de despacho: 860 Data de depósito: 13/06/2024 <b>Titular: JAILTON PADILHA CANCIAN [BR/RS]</b> Procurador: J. C. PINHEIRO SOCIEDADE INDIVIDUAL DE ADVOCACIA
BR302024002847-4	Notificação do depósito (exame formal concluído) Código de despacho: 860 Data de depósito: 14/06/2024 <b>Titular: ATLAS S.A. [BR/RS]</b> Procurador: LEÃO PROPRIEDADE INTELECTUAL
BR302024002848-2	Notificação do depósito (exame formal concluído) Código de despacho: 860 Data de depósito: 14/06/2024 <b>Titular: ATLAS S.A. [BR/RS]</b> Procurador: LEÃO PROPRIEDADE INTELECTUAL
BR302024002849-0	Notificação do depósito (exame formal concluído) Código de despacho: 860 Data de depósito: 14/06/2024 <b>Titular: SAMSUNG ELECTRONICS CO., LTD. [KR]</b> Procurador: Daniel Advogados (Alt.de Daniel & Cia)
BR302024002850-4	Notificação do depósito (exame formal concluído) Código de despacho: 860 Data de depósito: 14/06/2024 <b>Titular: STUDIO TRAÇO DESIGN LTDA [BR/SP]</b>
BR302024002851-2	Notificação do depósito (exame formal concluído) Código de despacho: 860 Data de depósito: 14/06/2024 <b>Titular: CALÇADOS PEGADA NORDESTE LTDA [BR/BA]</b> Procurador: CAPELLA & VELOSO ADVOGADOS ASSOCIADOS
BR302024002852-0	Notificação do depósito (exame formal concluído) Código de despacho: 860 Data de depósito: 14/06/2024 <b>Titular: ATLAS S.A. [BR/RS]</b> Procurador: LEÃO PROPRIEDADE INTELECTUAL
BR302024002853-9	Notificação do depósito (exame formal concluído) Código de despacho: 860 Data de depósito: 14/06/2024 <b>Titular: ITENS COMERCIO DE ARTIGOS DE DECORAÇÃO EIRELI [BR/SP]</b>

---



---

BR302024002854-7	Notificação do depósito (exame formal concluído) Código de despacho: 860 Data de depósito: 14/06/2024 <b>Titular: ATLAS S.A. [BR/RS]</b> Procurador: LEÃO PROPRIEDADE INTELECTUAL
BR302024002855-5	Notificação do depósito (exame formal concluído) Código de despacho: 860 Data de depósito: 14/06/2024 <b>Titular: MEU ARCO-IRIS MICANGAS LTDA - EPP [BR/SP]</b> Procurador: Quimera Marcas e Patentes Ltda
BR302024002856-3	Notificação do depósito (exame formal concluído) Código de despacho: 860 Data de depósito: 14/06/2024 <b>Titular: HARMAN INTERNATIONAL INDUSTRIES, INCORPORATED [US]</b> Procurador: EDUARDO LOURENÇO GUEDES SERRÃO DE OTERO
BR302024002857-1	Notificação do depósito (exame formal concluído) Código de despacho: 860 Data de depósito: 14/06/2024 <b>Titular: WIRKLICH INDUSTRIA DE PLÁSTICOS LTDA. [BR/RS]</b> Procurador: LEÃO PROPRIEDADE INTELECTUAL
BR302024002858-0	Notificação do depósito (exame formal concluído) Código de despacho: 860 Data de depósito: 14/06/2024 <b>Titular: TORK COMÉRCIO DE PEÇAS AUTOMOTIVAS LTDA [BR/SC]</b> Procurador: D' Mark Registros de Marcas e Patentes S/S Ltda.
BR302024002859-8	Notificação do depósito (exame formal concluído) Código de despacho: 860 Data de depósito: 14/06/2024 <b>Titular: RAFAEL MARTINS FERREIRA [BR/SP]</b> Procurador: KALASHI MARCAS E PATENTES LTDA EPP
BR302024002860-1	Notificação do depósito (exame formal concluído) Código de despacho: 860 Data de depósito: 14/06/2024 <b>Titular: JOEL ANTONIO DE SOUZA [BR/MG]</b> Procurador: Marconni da Silva Rodrigues
BR302024002861-0	Notificação do depósito (exame formal concluído) Código de despacho: 860 Data de depósito: 14/06/2024 <b>Titular: ADOTA SOLUÇÕES EM SOFTWARE E TREINAMENTOS LTDA [BR/RJ]</b>
BR302024002862-8	Notificação do depósito (exame formal concluído) Código de despacho: 860 Data de depósito: 14/06/2024 <b>Titular: ADOTA SOLUÇÕES EM SOFTWARE E TREINAMENTOS LTDA [BR/RJ]</b>
BR302024002863-6	Notificação do depósito (exame formal concluído) Código de despacho: 860 Data de depósito: 14/06/2024 <b>Titular: YWP COMÉRCIO, DISTRIBUIÇÃO, IMPORTAÇÃO E EXPORTAÇÃO LTDA [BR/SP]</b> Procurador: Peduti Sociedade de Advogados
BR302024002865-2	Notificação do depósito (exame formal concluído) Código de despacho: 860 Data de depósito: 14/06/2024 <b>Titular: RITA LUCIANE DE OLIVEIRA BORMANN ME [BR/SC] e TIAGO MOURA COSTA DE BULHOES [BR/RJ]</b> Procurador: TAMPER ASSESSORIA E CONSULTORIA EMPRESARIAL LTDA.-ME

---



---

BR302024002866-0	Notificação do depósito (exame formal concluído) Código de despacho: 860 Data de depósito: 14/06/2024 <b>Titular: CLEBER LUIS DA RÉ [BR/RS]</b> Procurador: STOCK MARCAS E PATENTES LTDA - ME
BR302024002867-9	Notificação do depósito (exame formal concluído) Código de despacho: 860 Data de depósito: 14/06/2024 <b>Titular: CHUTONG TECHNOLOGY (SHANGHAI) CO., LTD. [CN]</b> Procurador: Julio Guidi Lima da Rocha
BR302024002868-7	Notificação do depósito (exame formal concluído) Código de despacho: 860 Data de depósito: 15/06/2024 <b>Titular: LOUISE COMÉRCIO E SERVIÇOS LTDA. [BR/RJ]</b> Procurador: Marco Antonio Moura de Araújo
BR302024002869-5	Notificação do depósito (exame formal concluído) Código de despacho: 860 Data de depósito: 15/06/2024 <b>Titular: MODULAR DATA CENTERS INDUSTRIA, COMÉRCIO E SERVIÇOS LTDA [BR/SP]</b> Procurador: Marcos Capuzzo
BR302024002870-9	Notificação do depósito (exame formal concluído) Código de despacho: 860 Data de depósito: 15/06/2024 <b>Titular: NORIEN MENEZES CRUVINEL [BR/GO]</b>
BR302024002871-7	Notificação do depósito (exame formal concluído) Código de despacho: 860 Data de depósito: 15/06/2024 <b>Titular: KTH INDÚSTRIA E COMÉRCIO EIRELI [BR/GO]</b>
BR302024002872-5	Notificação do depósito (exame formal concluído) Código de despacho: 860 Data de depósito: 17/06/2024 <b>Titular: EMBTEC EMBALAGENS TECNOLÓGICAS LTDA - EPP [BR/RS]</b> Procurador: Paulo Afonso Pereira
BR302024002873-3	Notificação do depósito (exame formal concluído) Código de despacho: 860 Data de depósito: 17/06/2024 <b>Titular: MARCOS FERNANDO PUPIM [BR/SP]</b> Procurador: Eduarda Colla
BR302024002874-1	Notificação do depósito (exame formal concluído) Código de despacho: 860 Data de depósito: 17/06/2024 <b>Titular: MARCOS FERNANDO PUPIM [BR/SP]</b> Procurador: Eduarda Colla
BR302024002875-0	Notificação do depósito (exame formal concluído) Código de despacho: 860 Data de depósito: 17/06/2024 <b>Titular: MARCOS FERNANDO PUPIM [BR/SP]</b> Procurador: Eduarda Colla
BR302024002876-8	Notificação do depósito (exame formal concluído) Código de despacho: 860 Data de depósito: 17/06/2024 <b>Titular: SALA 2 ARQUITETURA E DESIGN LTDA - EPP [BR/SP]</b> Procurador: Bruno Cesar Afonso Gonçalves
BR302024002877-6	Notificação do depósito (exame formal concluído) Código de despacho: 860 Data de depósito: 17/06/2024 <b>Titular: LEONARDO BARBOSA RIGONATO [BR/SP]</b> Procurador: Eduarda Colla

---



---

BR302024002878-4	Notificação do depósito (exame formal concluído) Código de despacho: 860 Data de depósito: 17/06/2024 <b>Titular: SALA 2 ARQUITETURA E DESIGN LTDA - EPP [BR/SP]</b> Procurador: Bruno Cesar Affonso Gonçalves
BR302024002879-2	Notificação do depósito (exame formal concluído) Código de despacho: 860 Data de depósito: 17/06/2024 <b>Titular: INDÚSTRIA E COMÉRCIO SANTA MARIA LTDA [BR/SP]</b> Procurador: RUI HENRIQUE MIZEL SILVESTRE
BR302024002880-6	Notificação do depósito (exame formal concluído) Código de despacho: 860 Data de depósito: 17/06/2024 <b>Titular: SALA 2 ARQUITETURA E DESIGN LTDA - EPP [BR/SP]</b> Procurador: Bruno Cesar Affonso Gonçalves
BR302024002881-4	Notificação do depósito (exame formal concluído) Código de despacho: 860 Data de depósito: 17/06/2024 <b>Titular: DIRCEU GOMES FRANÇA [BR/SP]</b> Procurador: AG MOREIRA MARCAS E PATENTES LTDA
BR302024002882-2	Notificação do depósito (exame formal concluído) Código de despacho: 860 Data de depósito: 17/06/2024 <b>Titular: THE GOODYEAR TIRE &amp; RUBBER COMPANY [US]</b> Procurador: Daniel Advogados (Alt.de Daniel & Cia)
BR302024002883-0	Notificação do depósito (exame formal concluído) Código de despacho: 860 Data de depósito: 17/06/2024 <b>Titular: LISMAR MOREIRA MONTEIRO [BR/BA]</b> Procurador: DIREÇÃO MARCAS E PATENTES LTDA
BR302024002884-9	Notificação do depósito (exame formal concluído) Código de despacho: 860 Data de depósito: 17/06/2024 <b>Titular: ATELIE PAES &amp; ALMEIDA LTDA [BR/SP]</b> Procurador: Lara Elisa Batista Vieira
BR302024002885-7	Notificação do depósito (exame formal concluído) Código de despacho: 860 Data de depósito: 17/06/2024 <b>Titular: ATELIE PAES &amp; ALMEIDA LTDA [BR/SP]</b> Procurador: Lara Elisa Batista Vieira
BR302024002886-5	Notificação do depósito (exame formal concluído) Código de despacho: 860 Data de depósito: 17/06/2024 <b>Titular: ATELIE PAES &amp; ALMEIDA LTDA [BR/SP]</b> Procurador: Lara Elisa Batista Vieira
BR302024002887-3	Notificação do depósito (exame formal concluído) Código de despacho: 860 Data de depósito: 17/06/2024 <b>Titular: ATELIE PAES &amp; ALMEIDA LTDA [BR/SP]</b> Procurador: Lara Elisa Batista Vieira
BR302024002888-1	Notificação do depósito (exame formal concluído) Código de despacho: 860 Data de depósito: 17/06/2024 <b>Titular: RECIMAC INDUSTRIA E COMERCIO LTDA [BR/SC]</b> Procurador: LEILA KRAUSE SIGNORELLI

---



---

BR302024002889-0	Notificação do depósito (exame formal concluído) Código de despacho: 860 Data de depósito: 17/06/2024 <b>Titular: LATTOOG SERVIÇOS E COMÉRCIO DE MÓVEIS LTDA - ME [BR/RJ]</b>
BR302024002890-3	Notificação do depósito (exame formal concluído) Código de despacho: 860 Data de depósito: 17/06/2024 <b>Titular: BARROS ADMINISTRADORA DE BENS LTDA [BR/PR]</b> Procurador: SÉRGIO RIBEIRO LEMOS
BR302024002891-1	Notificação do depósito (exame formal concluído) Código de despacho: 860 Data de depósito: 17/06/2024 <b>Titular: ANDRE GREGATE BRAGA INSTRUMENTOS LTDA - ME [BR/SP]</b> Procurador: MODAL MARCAS E PATENTES LTDA.
BR302024002892-0	Notificação do depósito (exame formal concluído) Código de despacho: 860 Data de depósito: 17/06/2024 <b>Titular: CRMALL SISTEMA DE INFORMAÇÃO DE MARKETING LTDA - EPP [BR/PR]</b> Procurador: A Provincia Marcas e Patentes Ltda.
BR302024002893-8	Notificação do depósito (exame formal concluído) Código de despacho: 860 Data de depósito: 17/06/2024 <b>Titular: CLAUDEMIR BOSCO [BR/SP]</b> Procurador: BEERRE ASSESSORIA EMPRESARIAL LTDA
BR302024002894-6	Notificação do depósito (exame formal concluído) Código de despacho: 860 Data de depósito: 17/06/2024 <b>Titular: CLAUDEMIR BOSCO [BR/SP]</b> Procurador: BEERRE ASSESSORIA EMPRESARIAL LTDA
BR302024002896-2	Notificação do depósito (exame formal concluído) Código de despacho: 860 Data de depósito: 17/06/2024 <b>Titular: GRENDENE S.A. [BR/CE]</b> Procurador: Remer Villaça & Nogueira Assessoria e Consultoria de Prop. Intelectual S/S Ltda.
BR302024002897-0	Notificação do depósito (exame formal concluído) Código de despacho: 860 Data de depósito: 17/06/2024 <b>Titular: GRENDENE S.A. [BR/CE]</b> Procurador: Remer Villaça & Nogueira Assessoria e Consultoria de Prop. Intelectual S/S Ltda.
BR302024002898-9	Notificação do depósito (exame formal concluído) Código de despacho: 860 Data de depósito: 17/06/2024 <b>Titular: GRENDENE S.A. [BR/CE]</b> Procurador: Remer Villaça & Nogueira Assessoria e Consultoria de Prop. Intelectual S/S Ltda.
BR302024002899-7	Notificação do depósito (exame formal concluído) Código de despacho: 860 Data de depósito: 17/06/2024 <b>Titular: GRENDENE S.A. [BR/CE]</b> Procurador: Remer Villaça & Nogueira Assessoria e Consultoria de Prop. Intelectual S/S Ltda.
BR302024002900-4	Notificação do depósito (exame formal concluído) Código de despacho: 860 Data de depósito: 17/06/2024 <b>Titular: GRENDENE S.A. [BR/CE]</b> Procurador: Remer Villaça & Nogueira Assessoria e Consultoria de Prop. Intelectual S/S Ltda.

---

---

BR302024002901-2	Notificação do depósito (exame formal concluído) Código de despacho: 860 Data de depósito: 17/06/2024 <b>Titular: DAF CAMINHÕES BRASIL INDÚSTRIA LTDA. [BR/PR]</b> Procurador: PRISCILA CASTAGNOLI DE BRITO
BR302024002902-0	Notificação do depósito (exame formal concluído) Código de despacho: 860 Data de depósito: 17/06/2024 <b>Titular: LUCAS ROLANDO CORREA DA SILVA [BR/MG]</b> Procurador: CARLOS GERALDO FERREIRA
BR302024002903-9	Notificação do depósito (exame formal concluído) Código de despacho: 860 Data de depósito: 17/06/2024 <b>Titular: LUCAS ROLANDO CORREA DA SILVA [BR/MG]</b> Procurador: CARLOS GERALDO FERREIRA
BR302024002904-7	Notificação do depósito (exame formal concluído) Código de despacho: 860 Data de depósito: 18/06/2024 <b>Titular: IMPÉRIO COMÉRCIO E IMPORTAÇÃO LTDA [BR/SP]</b>
BR302024002905-5	Notificação do depósito (exame formal concluído) Código de despacho: 860 Data de depósito: 18/06/2024 <b>Titular: QIONGHUA ZHENG [BR/SP]</b> Procurador: APOLO SERVICOS EM PROPRIEDADE INTELECTUAL LTDA
BR302024002906-3	Notificação do depósito (exame formal concluído) Código de despacho: 860 Data de depósito: 18/06/2024 <b>Titular: QIONGHUA ZHENG [BR/SP]</b> Procurador: APOLO SERVICOS EM PROPRIEDADE INTELECTUAL LTDA
BR302024002907-1	Notificação do depósito (exame formal concluído) Código de despacho: 860 Data de depósito: 18/06/2024 <b>Titular: QIONGHUA ZHENG [BR/SP]</b> Procurador: APOLO SERVICOS EM PROPRIEDADE INTELECTUAL LTDA
BR302024002908-0	Notificação do depósito (exame formal concluído) Código de despacho: 860 Data de depósito: 18/06/2024 <b>Titular: VTE IND. E COM. DE EQUIP. ELETRÔNICOS LTDA - ME [BR/RS]</b>
BR302024002909-8	Notificação do depósito (exame formal concluído) Código de despacho: 860 Data de depósito: 18/06/2024 <b>Titular: PRIMAS COMÉRCIO E VENDAS PELA INTERNET LTDA [BR/MG]</b> Procurador: DAIMOND MARCAS E PATENTES LTDA
BR302024002910-1	Notificação do depósito (exame formal concluído) Código de despacho: 860 Data de depósito: 18/06/2024 <b>Titular: JMF INDUSTRIA DE CALCADOS PRIMOS LTDA [BR/MG]</b> Procurador: DAIMOND MARCAS E PATENTES LTDA
BR302024002911-0	Notificação do depósito (exame formal concluído) Código de despacho: 860 Data de depósito: 18/06/2024 <b>Titular: GSQUARE COMERCIO, IMPORTACAO E EXPORTACAO DE PRODUTOS MEDICOS LTDA [BR/PR]</b> Procurador: Felipe Feliman Camargo
BR302024002912-8	Notificação do depósito (exame formal concluído) Código de despacho: 860 Data de depósito: 18/06/2024 <b>Titular: UNILEVER IP HOLDINGS B.V. [XX]</b> Procurador: Jacques Labrunie

---



---

BR302024002913-6	Notificação do depósito (exame formal concluído) Código de despacho: 860 Data de depósito: 18/06/2024 <b>Titular: PIRELLI TYRE S.P.A. [IT]</b> Procurador: KASZNAR LEONARDOS PROPRIEDADE INTELECTUAL
BR302024002914-4	Notificação do depósito (exame formal concluído) Código de despacho: 860 Data de depósito: 18/06/2024 <b>Titular: JMF INDUSTRIA DE CALCADOS PRIMOS LTDA [BR/MG]</b> Procurador: DAIMOND MARCAS E PATENTES LTDA
BR302024002915-2	Notificação do depósito (exame formal concluído) Código de despacho: 860 Data de depósito: 18/06/2024 <b>Titular: UNILEVER IP HOLDINGS B.V. [XX]</b> Procurador: Jacques Labrunie
BR302024002916-0	Notificação do depósito (exame formal concluído) Código de despacho: 860 Data de depósito: 18/06/2024 <b>Titular: ELECTROLUX APPLIANCES AKTIEBOLAG. [SE]</b> Procurador: MNIP PATENTES E INOVACAO LTDA
BR302024002917-9	Notificação do depósito (exame formal concluído) Código de despacho: 860 Data de depósito: 18/06/2024 <b>Titular: ELECTROLUX APPLIANCES AKTIEBOLAG. [SE]</b> Procurador: MNIP PATENTES E INOVACAO LTDA
BR302024002919-5	Notificação do depósito (exame formal concluído) Código de despacho: 860 Data de depósito: 18/06/2024 <b>Titular: CRITICORE, INC. [US]</b> Procurador: Montaury Pimenta, Machado & Vieira de Mello Advogados
BR302024002920-9	Notificação do depósito (exame formal concluído) Código de despacho: 860 Data de depósito: 18/06/2024 <b>Titular: RODRIGO GODOY FINGER [BR/RS] e PAULO FINGER [BR/RS]</b> Procurador: Marpa Consultoria e Assessoria Empresarial Ltda.
BR302024002921-7	Notificação do depósito (exame formal concluído) Código de despacho: 860 Data de depósito: 18/06/2024 <b>Titular: EDUARDO JOSE VOLPI [BR/SP]</b> Procurador: IPLATAM SERVIÇOS EM PROPRIEDADE INTELECTUAL E FRANCHISING LTDA
BR302024002922-5	Notificação do depósito (exame formal concluído) Código de despacho: 860 Data de depósito: 18/06/2024 <b>Titular: EITA CASA PERFEITA LTDA [BR/SP]</b>
BR302024002923-3	Notificação do depósito (exame formal concluído) Código de despacho: 860 Data de depósito: 19/06/2024 <b>Titular: EITA CASA PERFEITA LTDA [BR/SP]</b>
BR302024002924-1	Notificação do depósito (exame formal concluído) Código de despacho: 860 Data de depósito: 19/06/2024 <b>Titular: SHENZHEN HUATUOMINGTONG TECHNOLOGY CO.,LTD. [CN]</b> Procurador: Carlos Eduardo Galhardi Alves
BR302024002925-0	Notificação do depósito (exame formal concluído) Código de despacho: 860 Data de depósito: 19/06/2024 <b>Titular: SHENZHEN HUATUOMINGTONG TECHNOLOGY CO.,LTD. [CN]</b> Procurador: Carlos Eduardo Galhardi Alves

---



---

BR302024002926-8	Notificação do depósito (exame formal concluído) Código de despacho: 860 Data de depósito: 19/06/2024 <b>Titular: RIAN VALLE FERREIRA [BR/MG]</b> Procurador: Sko Oyarzáball Marcas e Patentes Sociedade Simples Ltda.
BR302024002927-6	Notificação do depósito (exame formal concluído) Código de despacho: 860 Data de depósito: 19/06/2024 <b>Titular: RIAN VALLE FERREIRA [BR/MG]</b> Procurador: Sko Oyarzáball Marcas e Patentes Sociedade Simples Ltda.
BR302024002928-4	Notificação do depósito (exame formal concluído) Código de despacho: 860 Data de depósito: 19/06/2024 <b>Titular: MATOS STUDIO SERVICOS DE DESIGN LTDA [BR/PB]</b>
BR302024002929-2	Notificação do depósito (exame formal concluído) Código de despacho: 860 Data de depósito: 19/06/2024 <b>Titular: FERNANDO JORGE COMEL SCHNEIDER [BR/RS]</b>
BR302024002930-6	Notificação do depósito (exame formal concluído) Código de despacho: 860 Data de depósito: 19/06/2024 <b>Titular: FERNANDO JORGE COMEL SCHNEIDER [BR/RS]</b>
BR302024002931-4	Notificação do depósito (exame formal concluído) Código de despacho: 860 Data de depósito: 19/06/2024 <b>Titular: WILLIAM GABRIEL LIMA BARBOSA [BR/SP]</b>
BR302024002932-2	Notificação do depósito (exame formal concluído) Código de despacho: 860 Data de depósito: 19/06/2024 <b>Titular: FERNANDO JORGE COMEL SCHNEIDER [BR/RS]</b>
BR302024002933-0	Notificação do depósito (exame formal concluído) Código de despacho: 860 Data de depósito: 19/06/2024 <b>Titular: GRIPPLE LIMITED [GB]</b> Procurador: Matos & Associados - Advogados
BR302024002934-9	Notificação do depósito (exame formal concluído) Código de despacho: 860 Data de depósito: 19/06/2024 <b>Titular: GRIPPLE LIMITED [GB]</b> Procurador: Matos & Associados - Advogados
BR302024002935-7	Notificação do depósito (exame formal concluído) Código de despacho: 860 Data de depósito: 19/06/2024 <b>Titular: SILMO LOURENÇO DE AVILA [BR/RS]</b> Procurador: Sko Oyarzáball Marcas e Patentes Sociedade Simples Ltda.
BR302024002936-5	Notificação do depósito (exame formal concluído) Código de despacho: 860 Data de depósito: 19/06/2024 <b>Titular: SHENZHEN HUATUOMINGTONG TECHNOLOGY CO.,LTD. [CN]</b> Procurador: Carlos Eduardo Galhardi Alves
BR302024002937-3	Notificação do depósito (exame formal concluído) Código de despacho: 860 Data de depósito: 19/06/2024 <b>Titular: DAFU ADMINISTRACAO E PARTICIPACOES DE BENS LTDA [BR/SP]</b> Procurador: Leandro de Souza Frigo

---



---

BR302024002938-1	Notificação do depósito (exame formal concluído) Código de despacho: 860 Data de depósito: 19/06/2024 <b>Titular: DAFU ADMINISTRACAO E PARTICIPACOES DE BENS LTDA [BR/SP]</b> Procurador: Leandro de Souza Frigo
BR302024002939-0	Notificação do depósito (exame formal concluído) Código de despacho: 860 Data de depósito: 19/06/2024 <b>Titular: SHENZHEN HUATUOMINGTONG TECHNOLOGY CO.,LTD. [CN]</b> Procurador: Carlos Eduardo Galhardi Alves
BR302024002940-3	Notificação do depósito (exame formal concluído) Código de despacho: 860 Data de depósito: 19/06/2024 <b>Titular: AE BEZERRA AMORIM COSMÉTICOS ME [BR/SP]</b> Procurador: Leandro de Souza Frigo
BR302024002941-1	Notificação do depósito (exame formal concluído) Código de despacho: 860 Data de depósito: 19/06/2024 <b>Titular: HARMAN INTERNATIONAL INDUSTRIES, INCORPORATED [US]</b> Procurador: EDUARDO LOURENÇO GUEDES SERRÃO DE OTERO
BR302024002942-0	Notificação do depósito (exame formal concluído) Código de despacho: 860 Data de depósito: 19/06/2024 <b>Titular: SERGIO RODRIGUES PROJETOS E LICENCIAMENTOS LTDA. [BR/RJ]</b> Procurador: NATALIA NASCIMENTO FUSCO
BR302024002945-4	Notificação do depósito (exame formal concluído) Código de despacho: 860 Data de depósito: 20/06/2024 <b>Titular: ANSELMO LAGE NICOLI [BR/MG]</b> Procurador: julio vieira nunes
BR302024002946-2	Notificação do depósito (exame formal concluído) Código de despacho: 860 Data de depósito: 20/06/2024 <b>Titular: STELLA D'ORO ALIMENTOS LTDA [BR/SP]</b> Procurador: Signo Marcas e Patentes Ltda.
BR302024002947-0	Notificação do depósito (exame formal concluído) Código de despacho: 860 Data de depósito: 20/06/2024 <b>Titular: PAULO OTÁVIO PEDROSO DE OLIVEIRA [BR/SP]</b> Procurador: Eduarda Colla
BR302024002948-9	Notificação do depósito (exame formal concluído) Código de despacho: 860 Data de depósito: 20/06/2024 <b>Titular: DM INDUSTRIA LTDA [BR/PE]</b> Procurador: Scuderia Marcas e Patentes LTDA
BR302024002949-7	Notificação do depósito (exame formal concluído) Código de despacho: 860 Data de depósito: 20/06/2024 <b>Titular: AUDACE TECH LTDA [BR/SP]</b> Procurador: Clarke, Modet Propriedade Intelectual Ltda.
BR302024002950-0	Notificação do depósito (exame formal concluído) Código de despacho: 860 Data de depósito: 20/06/2024 <b>Titular: AUDACE TECH LTDA [BR/SP]</b> Procurador: Clarke, Modet Propriedade Intelectual Ltda.

---



---

BR302024002951-9	Notificação do depósito (exame formal concluído) Código de despacho: 860 Data de depósito: 20/06/2024 <b>Titular: AUDACE TECH LTDA [BR/SP]</b> Procurador: Clarke, Modet Propriedade Intelectual Ltda.
BR302024002952-7	Notificação do depósito (exame formal concluído) Código de despacho: 860 Data de depósito: 20/06/2024 <b>Titular: AUDACE TECH LTDA [BR/SP]</b> Procurador: Clarke, Modet Propriedade Intelectual Ltda.
BR302024002953-5	Notificação do depósito (exame formal concluído) Código de despacho: 860 Data de depósito: 20/06/2024 <b>Titular: AUDACE TECH LTDA [BR/SP]</b> Procurador: Clarke, Modet Propriedade Intelectual Ltda.
BR302024002954-3	Notificação do depósito (exame formal concluído) Código de despacho: 860 Data de depósito: 20/06/2024 <b>Titular: AUDACE TECH LTDA [BR/SP]</b> Procurador: Clarke, Modet Propriedade Intelectual Ltda.
BR302024002955-1	Notificação do depósito (exame formal concluído) Código de despacho: 860 Data de depósito: 20/06/2024 <b>Titular: AUDACE TECH LTDA [BR/SP]</b> Procurador: Clarke, Modet Propriedade Intelectual Ltda.
BR302024002956-0	Notificação do depósito (exame formal concluído) Código de despacho: 860 Data de depósito: 20/06/2024 <b>Titular: AUDACE TECH LTDA [BR/SP]</b> Procurador: Clarke, Modet Propriedade Intelectual Ltda.
BR302024002957-8	Notificação do depósito (exame formal concluído) Código de despacho: 860 Data de depósito: 20/06/2024 <b>Titular: AUDACE TECH LTDA [BR/SP]</b> Procurador: Clarke, Modet Propriedade Intelectual Ltda.
BR302024002960-8	Notificação do depósito (exame formal concluído) Código de despacho: 860 Data de depósito: 20/06/2024 <b>Titular: AUDACE TECH LTDA [BR/SP]</b> Procurador: Clarke, Modet Propriedade Intelectual Ltda.
BR302024002961-6	Notificação do depósito (exame formal concluído) Código de despacho: 860 Data de depósito: 20/06/2024 <b>Titular: AUDACE TECH LTDA [BR/SP]</b> Procurador: Clarke, Modet Propriedade Intelectual Ltda.
BR302024002962-4	Notificação do depósito (exame formal concluído) Código de despacho: 860 Data de depósito: 20/06/2024 <b>Titular: AUDACE TECH LTDA [BR/SP]</b> Procurador: Clarke, Modet Propriedade Intelectual Ltda.
BR322024002643-1	Notificação do depósito (exame formal concluído) Código de despacho: 860 Data de depósito: 04/06/2024 <b>Titular: RENATO DE FREITAS VIEIRA 29596875825 [BR/SP]</b> Procurador: Ricardo Rabello Spoo

---



---

**BR322024002644-0** Notificação do depósito (exame formal concluído)  
Código de despacho: 860  
Data de depósito: 04/06/2024  
**Titular: RENATO DE FREITAS VIEIRA 29596875825 [BR/SP]**  
Procurador: Ricardo Rabello Spoo

---

**BR322024002646-6** Notificação do depósito (exame formal concluído)  
Código de despacho: 860  
Data de depósito: 04/06/2024  
**Titular: RENATO DE FREITAS VIEIRA 29596875825 [BR/SP]**  
Procurador: Ricardo Rabello Spoo

---



## Notificação de depósito - pedido em sigilo

Notificam-se os pedidos de registro de desenho industrial listados a seguir. Os pedidos cumprem as condições de admissibilidade previstas na LPI e seguirão para a etapa de exame técnico, após a observação do prazo de sigilo. Este despacho não gera direito a fotocópia por parte de terceiros.

Tendo sido requerido o sigilo, na forma do art. 106 § 1º da LPI, o processamento do pedido será suspenso pelo prazo de 180 (cento e oitenta) dias. O depositante poderá solicitar a retirada do pedido, dentro do prazo de 90 (noventa) dias, contados da data do depósito. A retirada do pedido, sem que o mesmo tenha produzido qualquer efeito, dará prioridade ao depósito imediatamente posterior.

Caso seja de interesse a retirada do pedido:

1. Acesse o e-DI no site do INPI ([www.inpi.gov.br](http://www.inpi.gov.br));
2. Emita uma Guia de Recolhimento da União (GRU) para o serviço "retirada de pedido em sigilo" (código 159);
3. Preencha e envie o formulário eletrônico correspondente à opção indicada na emissão da GRU, acompanhado dos esclarecimentos, argumentos, provas ou documentos apropriados.

Para esclarecer outras dúvidas e conhecer, em detalhe, o processamento de pedidos de registro de desenho industrial e outras petições, não deixe de consultar o Manual de Desenho Industrial <http://manualdedi.inpi.gov.br/projects/manual-de-desenho-industrial/wiki>.

---

**BR302024002595-5** Notificação do depósito com requerimento de sigilo (exame formal concluído)  
Código de despacho: 009  
Data de depósito: 31/05/2024  
**Titular: MAURICIO BALBINOT [BR/RS]**  
Procurador: Sko Oyarzáball Marcas e Patentes Sociedade Simples Ltda.

---

**BR302024002631-5** Notificação do depósito com requerimento de sigilo (exame formal concluído)  
Código de despacho: 009  
Data de depósito: 03/06/2024  
**Titular: ULTHERA, INC. [US]**  
Procurador: LEONOR MAGALHÃES PERES GALVÃO

---

**BR302024002661-7** Notificação do depósito com requerimento de sigilo (exame formal concluído)  
Código de despacho: 009  
Data de depósito: 05/06/2024  
**Titular: BERLITZ PARTICIPAÇÕES SOCIETÁRIAS LTDA [BR/RS]**  
Procurador: Sko Oyarzáball Marcas e Patentes Sociedade Simples Ltda.

---

**BR302024002667-6** Notificação do depósito com requerimento de sigilo (exame formal concluído)  
Código de despacho: 009  
Data de depósito: 05/06/2024  
**Titular: BERLITZ PARTICIPAÇÕES SOCIETÁRIAS LTDA [BR/RS]**  
Procurador: Sko Oyarzáball Marcas e Patentes Sociedade Simples Ltda.

---

**BR302024002725-7** Notificação do depósito com requerimento de sigilo (exame formal concluído)  
Código de despacho: 009  
Data de depósito: 06/06/2024  
**Titular: ULTHERA, INC. [US]**  
Procurador: LEONOR MAGALHÃES PERES GALVÃO

---



---

BR302024002731-1	Notificação do depósito com requerimento de sigilo (exame formal concluído) Código de despacho: 009 Data de depósito: 06/06/2024 <b>Titular: CASIO KEISANKI KABUSHIKI KAISHA D.B.A. CASIO COMPUTER CO., LTD. [JP]</b> Procurador: Dannemann, Siemsen, Bigler & Ipanema Moreira
BR302024002732-0	Notificação do depósito com requerimento de sigilo (exame formal concluído) Código de despacho: 009 Data de depósito: 06/06/2024 <b>Titular: CASIO KEISANKI KABUSHIKI KAISHA D.B.A. CASIO COMPUTER CO., LTD. [JP]</b> Procurador: Dannemann, Siemsen, Bigler & Ipanema Moreira
BR302024002746-0	Notificação do depósito com requerimento de sigilo (exame formal concluído) Código de despacho: 009 Data de depósito: 07/06/2024 <b>Titular: BERLITZ PARTICIPAÇÕES SOCIETÁRIAS LTDA [BR/RS]</b> Procurador: Sko Oyarzáball Marcas e Patentes Sociedade Simples Ltda.
BR302024002748-6	Notificação do depósito com requerimento de sigilo (exame formal concluído) Código de despacho: 009 Data de depósito: 07/06/2024 <b>Titular: BERLITZ PARTICIPAÇÕES SOCIETÁRIAS LTDA [BR/RS]</b> Procurador: Sko Oyarzáball Marcas e Patentes Sociedade Simples Ltda.
BR302024002819-9	Notificação do depósito com requerimento de sigilo (exame formal concluído) Código de despacho: 009 Data de depósito: 13/06/2024 <b>Titular: BAYERISCHE MOTOREN WERKE AKTIENGESELLSCHAFT [DE]</b> Procurador: Dannemann, Siemsen, Bigler & Ipanema Moreira
BR302024002820-2	Notificação do depósito com requerimento de sigilo (exame formal concluído) Código de despacho: 009 Data de depósito: 13/06/2024 <b>Titular: BAYERISCHE MOTOREN WERKE AKTIENGESELLSCHAFT [DE]</b> Procurador: Dannemann, Siemsen, Bigler & Ipanema Moreira
BR302024002821-0	Notificação do depósito com requerimento de sigilo (exame formal concluído) Código de despacho: 009 Data de depósito: 13/06/2024 <b>Titular: BAYERISCHE MOTOREN WERKE AKTIENGESELLSCHAFT [DE]</b> Procurador: Dannemann, Siemsen, Bigler & Ipanema Moreira
BR302024002822-9	Notificação do depósito com requerimento de sigilo (exame formal concluído) Código de despacho: 009 Data de depósito: 13/06/2024 <b>Titular: BAYERISCHE MOTOREN WERKE AKTIENGESELLSCHAFT [DE]</b> Procurador: Dannemann, Siemsen, Bigler & Ipanema Moreira
BR302024002864-4	Notificação do depósito com requerimento de sigilo (exame formal concluído) Código de despacho: 009 Data de depósito: 14/06/2024 <b>Titular: ALBERTO CARLOS PEREIRA FILHO [BR/SP]</b> Procurador: BRAXIL SERVICOS AUXILIARES LTDA

---



## Exame técnico: Exigência

Como etapa do exame técnico dos pedidos de registro de desenho industrial, listados a seguir – nos termos do artigo 106, § 3º da Lei da Propriedade Industrial (LPI, lei n.º 9.279, de 14 de maio de 1996) – formula-se exigência relativa às questões indicadas.

Para cumprir ou contestar a exigência de petição:

1. Acesse o e-DI no site do INPI ([www.inpi.gov.br](http://www.inpi.gov.br));
2. Emita uma Guia de Recolhimento da União (GRU) para o serviço de “cumprimento de exigência” (código 105 – em processo), referente a processo de registro;
3. Efetue o pagamento; e
4. Preencha e envie o formulário eletrônico correspondente à opção indicada na emissão da GRU, acompanhado dos esclarecimentos, argumentos, provas ou documentos apropriados.

Os sistemas de informática do INPI identificarão o cumprimento de exigência, para que o pedido de registro prossiga, automaticamente, em seu processamento.

Para esclarecer outras dúvidas e conhecer em detalhe o processamento de pedidos de registro de desenho industrial e outras petições, não deixe de consultar o Manual de Desenho Industrial (<http://manualdedi.inpi.gov.br/projects/manual-de-desenho-industrial/wiki>).



BR302023005435-9

Exigência técnica

Código de despacho: 136

**Titular: NEIDIMAR DA SILVA TELES [BR/GO]**

Detalhes do despacho: Com base no Manual de Desenhos Industriais instituído pela Portaria INPI/PR nº 36/2023, formulam-se as seguintes exigências: Em atendimento ao item 5.3.1.1, a indicação do produto no título do pedido deve ser clara e concisa e adequada ao produto representado nas figuras, de preferência em concordância com a lista de produtos disponibilizada na Classificação de Locarno. Sugerimos modificar o título para: Higienizador sanitário. Se necessário, classe e subclasse também deverão ser alteradas. As figuras foram apresentadas por meio da opção de anexos. Somente a a vista frontal (erroneamente nomeada como perspectiva) foi incluída no sistema usando o formulário de peticionamento eletrônico. Para análise do processo, as todas as figuras/vistas devem ser inseridas no sistema pelo formulário mencionado. Além disso, as figuras 1.1 a 1.10 parecem revelar cada parte individualmente do produto. Se o objetivo é proteger somente o produto completo e montado (figura 1.10), apenas essa figura deverá ser reapresentada. No entanto, se houver interesse em proteger as partes individualmente, faculta-se apresentar cada parte em um pedido dividido conforme segue: O atual pedido não atende aos requisitos do art. 104, conforme disposições do item 5.3.3 Exame quanto à unidade do desenho industrial, pois não compartilham das mesmas características distintivas preponderantes. Um desenho industrial foi representado nas figuras 1.1. Outro desenho industrial foi representado nas figuras 1.2. Outro desenho industrial foi representado nas figuras 1.3 e 1.4. Outro desenho industrial foi representado nas figuras 1.5 e 1.6. Outro desenho industrial foi representado nas figuras 1.8. Outro desenho industrial foi representado nas figuras 1.10. O pedido deverá ser dividido, facultando-se ao requerente indicar o desenho industrial que será mantido no pedido original. As vistas apresentadas não são suficientes para revelar o desenho industrial reivindicado e permitir a identificação do produto no qual o desenho industrial é aplicado. Em atendimento ao item 5.3.4.2, incluir uma vista em perspectiva para complementação. Adequar título do pedido e classificação do pedido conforme o caso. De acordo com o item 3.5.2 do Manual de Desenhos Industriais, o campo Descrição do formulário só deve ser usado para incluir informações necessárias à compreensão das figuras do desenho industrial. As informações inseridas neste campo no pedido não cumprem com a finalidade pretendida e foram excluídas de ofício (texto-base, não se trata de exigência). Para o cumprimento desta exigência, utilizar o formulário eletrônico para a inclusão de figuras. Não apresentar as figuras em documento pdf, sob pena de publicação de nova exigência. [http://manualdedi.inpi.gov.br/projects/manual-de-desenho-industrial/wiki/03\\_05\\_Peticionamento\\_pelo\\_e-DI#352-Preenchimento-do-formul%C3%A1rio](http://manualdedi.inpi.gov.br/projects/manual-de-desenho-industrial/wiki/03_05_Peticionamento_pelo_e-DI#352-Preenchimento-do-formul%C3%A1rio)

BR302023006401-0

Exigência técnica

Código de despacho: 136

**Titular: IGOR FELIPE CARVALHO RIBEIRO [BR/SP] e IGOR FELIPE CARVALHO RIBEIRO [BR/SP]**

Detalhes do despacho: Com base no Manual de Desenhos Industriais instituído pela Portaria INPI/PR nº 36/2023, formulam-se as seguintes exigências: De acordo com o item 5.3.1.1 do Manual, o título não deve conter: informações técnicas do produto; nome comercial do produto ou indicação de código, numeração ou modelo; adjetivos; referência a kits, conjuntos ou jogos de objetos; descrição de forma ou material de fabricação. Sugerimos modificar o título para: Bateia. Conforme o item 5.3.6 do Manual de Desenhos Industriais, não é permitida a inclusão, nas figuras, de caracteres, palavras ou elementos textuais que não façam parte da configuração do desenho industrial. As figuras foram apresentadas com legendas e/ou numeração de páginas. Reapresentar as figuras sem as molduras e elementos vetoriais. A representação das figuras não apresenta qualidade adequada: as figuras 1.1 e 1.2 revelam regiões brancas, sugerindo que as peças são vazadas. Em atendimento ao item 5.3.4.1 do Manual, apresentar figuras com melhor qualidade conforme a figura 1.5. Corrigir a legenda da figura 1.5 para vista em perspectiva. De acordo com o item 3.5.2 do Manual de Desenhos Industriais, o campo Descrição do formulário só deve ser usado para incluir informações necessárias à compreensão das figuras do desenho industrial. As informações inseridas neste campo no pedido não cumprem com a finalidade pretendida e foram excluídas de ofício (texto-base, não se trata de exigência). Para o cumprimento desta exigência, utilizar o formulário eletrônico para a inclusão de figuras. Não apresentar as figuras em documento pdf, sob pena de publicação de nova exigência. [http://manualdedi.inpi.gov.br/projects/manual-de-desenho-industrial/wiki/03\\_05\\_Peticionamento\\_pelo\\_e-DI#352-Preenchimento-do-formul%C3%A1rio](http://manualdedi.inpi.gov.br/projects/manual-de-desenho-industrial/wiki/03_05_Peticionamento_pelo_e-DI#352-Preenchimento-do-formul%C3%A1rio)

BR302023006992-5

Exigência técnica

Código de despacho: 136

**Titular: ANDRE LUIZ FRANCISCO DA SILVA VITAL [BR/DF]**

Procurador: Eduardo Pereira da Silva

Detalhes do despacho: Com base no Manual de Desenhos Industriais instituído pela Portaria INPI/PR nº 36/2023, formulam-se as seguintes exigências: O atual pedido não atende aos requisitos do art. 104, conforme disposições do item 5.3.3 Exame quanto à unidade do desenho industrial, pois não compartilham das mesmas características distintivas preponderantes. Um desenho industrial foi representado nas figuras 1.1 a 1.7; 5.1 a 5.7 e 6.1 a 6.7. Outro desenho industrial foi representado nas figuras 2.1 a 2.7. Outro desenho industrial foi representado nas figuras 3.1 a 4.7. O pedido deverá ser dividido, facultando-se ao requerente indicar o desenho industrial que será mantido no pedido original. Para o cumprimento desta exigência, utilizar o formulário eletrônico para a inclusão de figuras. Não apresentar as figuras em documento pdf, sob pena de publicação de nova exigência. [http://manualdedi.inpi.gov.br/projects/manual-de-desenho-industrial/wiki/03\\_05\\_Peticionamento\\_pelo\\_e-DI#352-Preenchimento-do-formul%C3%A1rio](http://manualdedi.inpi.gov.br/projects/manual-de-desenho-industrial/wiki/03_05_Peticionamento_pelo_e-DI#352-Preenchimento-do-formul%C3%A1rio)



---

BR302024000912-7	<p>Exigência técnica Código de despacho: 136 <b>Titular: BRIDGESTONE AMERICAS TIRE OPERATIONS, LLC [US]</b> Procurador: Roberto Pernold Vieira de Mello Detalhes do despacho: Com base no Manual de Desenhos Industriais instituído pela Portaria INPI/PR nº 36/2023, formulam-se as seguintes exigências:O desenho industrial reivindicado nas figuras da prioridade não corresponde ao desenho industrial reivindicado nas figuras do pedido nacional. Em atendimento ao item 5.2.3 do Manual, apresentar documento de prioridade que corresponda integralmente à matéria do depósito nacional, sob pena de publicação de perda da prioridade. A reivindicação do pedido nacional é mais abrangente que aquele solicitado na PU.Não foi possível identificar o detalhe ampliado em nenhuma das demais vistas. Com base no item 5.3.4.2, exclua a vista ampliada ou apresente figura em que a área ampliada seja indicada por meio de contorno em linha tracejada.Para o cumprimento desta exigência, utilizar o formulário eletrônico para a inclusão de figuras. Não apresentar as figuras em documento pdf, sob pena de publicação de nova exigência.<a href="http://manualdedi.inpi.gov.br/projects/manual-de-desenho-industrial/wiki/03_05_Peticionamento_pelo_e-DI#352-Preenchimento-do-formul%C3%A1rio">http://manualdedi.inpi.gov.br/projects/manual-de-desenho-industrial/wiki/03_05_Peticionamento_pelo_e-DI#352-Preenchimento-do-formul%C3%A1rio</a></p>
BR302024000930-5	<p>Exigência técnica Código de despacho: 136 <b>Titular: UNICHARM CORPORATION [JP]</b> Procurador: Luiz Henrique Oliveira Do Amaral Detalhes do despacho: Com base no Manual de Desenhos Industriais instituído pela Portaria INPI/PR nº 36/2023, formulam-se as seguintes exigências:Verifica-se que há inconsistência entre as vistas: a figura 1.4, vista superior, este destoando da representação das demais vistas. Considerando que a fig. 1.3, está correta, parece que houve erro material. Em atenção ao item 5.3.4.4 do Manual rerepresente as figuras com as correções indicadas e quaisquer outras que sejam necessárias para que as imagens apresentem coerência entre si.Para o cumprimento desta exigência, utilizar o formulário eletrônico para a inclusão de figuras. Não apresentar as figuras em documento pdf, sob pena de publicação de nova exigência.<a href="http://manualdedi.inpi.gov.br/projects/manual-de-desenho-industrial/wiki/03_05_Peticionamento_pelo_e-DI#352-Preenchimento-do-formul%C3%A1rio">http://manualdedi.inpi.gov.br/projects/manual-de-desenho-industrial/wiki/03_05_Peticionamento_pelo_e-DI#352-Preenchimento-do-formul%C3%A1rio</a></p>
BR302024001448-1	<p>Exigência técnica Código de despacho: 136 <b>Titular: UNIVERSIDADE FEDERAL DO RIO DE JANEIRO [BR/RJ]</b> Detalhes do despacho: Com base no Manual de Desenhos Industriais instituído pela Portaria INPI/PR nº 36/2023, formulam-se as seguintes exigências:Não há adequação entre o título, o campo de aplicação e a representação das figuras. As figuras revelam uma embalagem e o título, bem como a classificação, indicam um padrão ornamental. Em atenção ao item 5.3.1.1 do Manual informe título que indique claramente o produto no qual o desenho industrial é aplicado. Se necessário, informe também nova classe mais adequada.</p>
BR302024001460-0	<p>Exigência técnica Código de despacho: 136 <b>Titular: ITENS COMERCIO DE ARTIGOS DE DECORAÇÃO EIRELI [BR/SP]</b> Detalhes do despacho: Com base no Manual de Desenhos Industriais instituído pela Portaria INPI/PR nº 36/2023, formulam-se as seguintes exigências:As figuras foram apresentadas por meio da opção de anexos. Somente a perspectiva foi incluída no sistema usando o formulário de petição eletrônico. Para análise do processo, as todas as figuras/vistas devem ser inseridas no sistema pelo formulário mencionado.<a href="http://manualdedi.inpi.gov.br/projects/manual-de-desenho-industrial/wiki/03_Como_formular_pedido_de_registro_ou_peti%C3%A7%C3%A3o_de_desenho_industrial#35-Peticionamento-pelo-e-DI">http://manualdedi.inpi.gov.br/projects/manual-de-desenho-industrial/wiki/03_Como_formular_pedido_de_registro_ou_peti%C3%A7%C3%A3o_de_desenho_industrial#35-Peticionamento-pelo-e-DI</a></p>
BR302024001461-9	<p>Exigência técnica Código de despacho: 136 <b>Titular: JEAN OTAVIO LEAO LIMA [BR/SP]</b> Procurador: Eduarda Colla Detalhes do despacho: Com base no Manual de Desenhos Industriais instituído pela Portaria INPI/PR nº 36/2023, formulam-se as seguintes exigências:Não há adequação entre o título, o campo de aplicação e a representação das figuras. As figuras revelam uma estante/painel e o título, bem como a classificação, indicam um espelho. Em atenção ao item 5.3.1.1 do Manual informe título que indique claramente o produto no qual o desenho industrial é aplicado. Se necessário, informe também nova classe mais adequada.</p>

---



BR302024001463-5

Exigência técnica

Código de despacho: 136

**Titular: BRISK AROMAS INDÚSTRIA E COMÉRCIO EIRELI [BR/SP]**

Procurador: VICTOR ALVES RIBEIRO

Detalhes do despacho: Com base no Manual de Desenhos Industriais instituído pela Portaria INPI/PR nº 36/2023, formulam-se as seguintes exigências: A representação das figuras não apresenta qualidade adequada: o recorte nas imagens está impreciso e pixelizado. As figuras 1.3, 1.5 e 1.6 revelam linhas pretas estranhas ao desenho. Em atendimento ao item 5.3.4.1 do Manual, apresentar figuras com melhor qualidade. Verifica-se que há inconsistência entre as vistas: a figura 1.8 revela um desenho na parte frontal, que remete a uma marca aplicada, que não está presente nas demais vistas. Em atenção ao item 5.3.4.4 do Manual rerepresente as figuras com as correções indicadas e quaisquer outras que sejam necessárias para que as imagens apresentem coerência entre si. O atual pedido não atende aos requisitos do art. 104, conforme disposições do item 5.3.3 Exame quanto à unidade do desenho industrial, pois não compartilham das mesmas características distintivas preponderantes. Um desenho industrial foi representado nas figuras 1.1, 1.3 a 1.8. Outro desenho industrial foi representado na figura 1.2. O pedido deverá ser dividido, facultando-se ao requerente indicar o desenho industrial que será mantido no pedido original. Se a figura 1.2 foi incluída por engano, basta excluí-la do pedido. Para o cumprimento desta exigência, utilizar o formulário eletrônico para a inclusão de figuras. Não apresentar as figuras em documento pdf, sob pena de publicação de nova exigência. [http://manualdedi.inpi.gov.br/projects/manual-de-desenho-industrial/wiki/03\\_05\\_Peticionamento\\_pelo\\_e-DI#352-Preenchimento-do-formul%C3%A1rio](http://manualdedi.inpi.gov.br/projects/manual-de-desenho-industrial/wiki/03_05_Peticionamento_pelo_e-DI#352-Preenchimento-do-formul%C3%A1rio)

BR302024001466-0

Exigência técnica

Código de despacho: 136

**Titular: UNIVERSIDADE FEDERAL DO RIO DE JANEIRO [BR/RJ]**

Detalhes do despacho: Com base no Manual de Desenhos Industriais instituído pela Portaria INPI/PR nº 36/2023, formulam-se as seguintes exigências: A representação das figuras não apresenta qualidade adequada: as figuras estão com linhas imprecisas e pixelizadas. Em atendimento ao item 5.3.4.1 do Manual, apresentar figuras com melhor qualidade. Corrigir as legendas das figuras para vistas em perspectiva. Para o cumprimento desta exigência, utilizar o formulário eletrônico para a inclusão de figuras. Não apresentar as figuras em documento pdf, sob pena de publicação de nova exigência. [http://manualdedi.inpi.gov.br/projects/manual-de-desenho-industrial/wiki/03\\_05\\_Peticionamento\\_pelo\\_e-DI#352-Preenchimento-do-formul%C3%A1rio](http://manualdedi.inpi.gov.br/projects/manual-de-desenho-industrial/wiki/03_05_Peticionamento_pelo_e-DI#352-Preenchimento-do-formul%C3%A1rio)

BR302024001475-9

Exigência técnica

Código de despacho: 136

**Titular: CRISTIANE APARECIDA OYA DIAS [BR/SP]**

Procurador: ALAN BENITES DA SILVA

Detalhes do despacho: Com base no Manual de Desenhos Industriais instituído pela Portaria INPI/PR nº 36/2023, formulam-se as seguintes exigências: A representação das figuras não apresenta qualidade adequada: as figuras estão pixelizadas e com sombras. Em atendimento ao item 5.3.4.1 do Manual, apresentar figuras com melhor qualidade. As figuras demonstram produto com mais de uma maneira de uso, cores ou combinação de cores e/ou representação. De acordo com o item 5.3.3 do Manual de Desenhos Industriais, cada maneira de uso deve ser numerada como variação. Portanto, proceda a correção de forma que as variações os produtos tenham a seguinte formatação: fig. 1.1, 1.2, 1.3 etc., para primeira variação (atual fig. 1.1); fig. 2.1, 2.2, 2.3, etc., para a segunda variação (atual fig. 1.3 – cor preta); fig. 3.1, 3.2, 3.3, etc. (atual figura 1.4), e assim sucessivamente, conforme determinado no item 5.3.4.5 do Manual. Corrigir legendas das figuras 1.2, 1.3, 1.4 e 1.5 para vistas lateral, vista lateral, vista em perspectiva e vista em perspectiva, respectivamente. Para o cumprimento desta exigência, utilizar o formulário eletrônico para a inclusão de figuras. Não apresentar as figuras em documento pdf, sob pena de publicação de nova exigência. [http://manualdedi.inpi.gov.br/projects/manual-de-desenho-industrial/wiki/03\\_05\\_Peticionamento\\_pelo\\_e-DI#352-Preenchimento-do-formul%C3%A1rio](http://manualdedi.inpi.gov.br/projects/manual-de-desenho-industrial/wiki/03_05_Peticionamento_pelo_e-DI#352-Preenchimento-do-formul%C3%A1rio)

BR302024001482-1

Exigência técnica

Código de despacho: 136

**Titular: ORANGE INDUSTRIA E COMERCIO DE FERRAGENS LTDA [BR/RS]**

Procurador: LEONOR MAGALHÃES PERES GALVÃO

Detalhes do despacho: Com base no Manual de Desenhos Industriais instituído pela Portaria INPI/PR nº 36/2023, formulam-se as seguintes exigências: Em atendimento ao item 5.3.1.1, a indicação do produto no título do pedido deve ser clara e concisa e adequada ao produto representado nas figuras, de preferência em concordância com a lista de produtos disponibilizada na Classificação de Locarno. Sugerimos modificar o título para: Estrutura de cama. Se necessário, classe e subclasse também deverão ser alteradas. Verifica-se que há inconsistência entre as vistas: a figura 1.5, vista anterior, revela a parte superior das hastes laterais reta, parecendo um corte na figura. Em atenção ao item 5.3.4.4 do Manual rerepresente as figuras com as correções indicadas e quaisquer outras que sejam necessárias para que as imagens apresentem coerência entre si. Para o cumprimento desta exigência, utilizar o formulário eletrônico para a inclusão de figuras. Não apresentar as figuras em documento pdf, sob pena de publicação de nova exigência. [http://manualdedi.inpi.gov.br/projects/manual-de-desenho-industrial/wiki/03\\_05\\_Peticionamento\\_pelo\\_e-DI#352-Preenchimento-do-formul%C3%A1rio](http://manualdedi.inpi.gov.br/projects/manual-de-desenho-industrial/wiki/03_05_Peticionamento_pelo_e-DI#352-Preenchimento-do-formul%C3%A1rio)



---

BR302024001490-2	<p>Exigência técnica Código de despacho: 136 <b>Titular: INDUSTRIA DE ARTEFATOS DE BORRACHA INOVATEX LTDA EPP [BR/SP]</b> Procurador: Marcos Henrique Marques Bueno Detalhes do despacho: Com base no Manual de Desenhos Industriais instituído pela Portaria INPI/PR nº 36/2023, formulam-se as seguintes exigências: A representação das figuras não apresenta qualidade adequada: as figuras estão pixelizadas e sem definição, principalmente as figuras 1.3 e 1.5. Em atendimento ao item 5.3.4.1 do Manual, apresentar figuras com melhor qualidade. Para o cumprimento desta exigência, utilizar o formulário eletrônico para a inclusão de figuras. Não apresentar as figuras em documento pdf, sob pena de publicação de nova exigência. <a href="http://manualdedi.inpi.gov.br/projects/manual-de-desenho-industrial/wiki/03_05_Peticionamento_pelo_e-DI#352-Preenchimento-do-formul%C3%A1rio">http://manualdedi.inpi.gov.br/projects/manual-de-desenho-industrial/wiki/03_05_Peticionamento_pelo_e-DI#352-Preenchimento-do-formul%C3%A1rio</a></p>
BR302024001497-0	<p>Exigência técnica Código de despacho: 136 <b>Titular: MATOS STUDIO SERVICOS DE DESIGN LTDA [BR/PB]</b> Detalhes do despacho: Com base no Manual de Desenhos Industriais instituído pela Portaria INPI/PR nº 36/2023, formulam-se as seguintes exigências: A disposição das hastes na parte posterior do assento não ficou clara com as vistas apresentadas. Em atendimento ao item 5.3.4.2, apresentar uma vista em perspectiva posterior para complementação. Para o cumprimento desta exigência, utilizar o formulário eletrônico para a inclusão de figuras. Não apresentar as figuras em documento pdf, sob pena de publicação de nova exigência. <a href="http://manualdedi.inpi.gov.br/projects/manual-de-desenho-industrial/wiki/03_05_Peticionamento_pelo_e-DI#352-Preenchimento-do-formul%C3%A1rio">http://manualdedi.inpi.gov.br/projects/manual-de-desenho-industrial/wiki/03_05_Peticionamento_pelo_e-DI#352-Preenchimento-do-formul%C3%A1rio</a></p>
BR302024001509-7	<p>Exigência técnica Código de despacho: 136 <b>Titular: ENGEMAX ENGENHARIA, PESQUISA E DESENVOLVIMENTO CIENTIFICO LTDA [BR/MA]</b> Detalhes do despacho: Com base no Manual de Desenhos Industriais instituído pela Portaria INPI/PR nº 36/2023, formulam-se as seguintes exigências: As figuras demonstram produto com mais de uma maneira de uso, cores ou combinação de cores e/ou representação. De acordo com o item 5.3.3 do Manual de Desenhos Industriais, cada maneira de uso deve ser numerada como variação. Portanto, proceda a correção de forma que as variações os produtos tenham a seguinte formatação: fig. 1.1, 1.2, 1.3 etc., para primeira variação; fig. 2.1, 2.2, 2.3, etc., para a segunda variação (atuais figuras 1.4 a 1.8); conforme determinado no item 5.3.4.5 do Manual. As linhas tracejadas das figuras 1.4 a 1.8 representam detalhes internos. Apenas a forma ornamental externa deve estar revelada nos desenhos, de acordo com o artigo 95 da LPI. Portanto, exclua as linhas tracejadas dos desenhos. De acordo com o item 3.5.2 do Manual de Desenhos Industriais, o campo Descrição do formulário só deve ser usado para incluir informações necessárias à compreensão das figuras do desenho industrial. As informações inseridas neste campo no pedido não cumprem com a finalidade pretendida e foram excluídas de ofício de acordo com a nota técnica 01/2024. Para o cumprimento desta exigência, utilizar o formulário eletrônico para a inclusão de figuras. Não apresentar as figuras em documento pdf, sob pena de publicação de nova exigência. <a href="http://manualdedi.inpi.gov.br/projects/manual-de-desenho-industrial/wiki/03_05_Peticionamento_pelo_e-DI#352-Preenchimento-do-formul%C3%A1rio">http://manualdedi.inpi.gov.br/projects/manual-de-desenho-industrial/wiki/03_05_Peticionamento_pelo_e-DI#352-Preenchimento-do-formul%C3%A1rio</a></p>
BR302024001510-0	<p>Exigência técnica Código de despacho: 136 <b>Titular: DIEGO ALMEIDA DE LIMA [BR/PA]</b> Detalhes do despacho: Com base no Manual de Desenhos Industriais instituído pela Portaria INPI/PR nº 36/2023, formulam-se as seguintes exigências: Não foi possível identificar diferenças entre os padrões das figuras 1.1 e 2.1. Se houver diferenças, identificá-las. Se não houver, basta manter a atual figura 1.1 no pedido. De acordo com o item 5.3.1.1 do Manual, o título não deve conter: informações técnicas do produto; nome comercial do produto ou indicação de código, numeração ou modelo; adjetivos; referência a kits, conjuntos ou jogos de objetos; descrição de forma ou material de fabricação. Sugerimos modificar o título para: Desenhos gráficos. Ou Símbolos gráficos. Para o cumprimento desta exigência, utilizar o formulário eletrônico para a inclusão de figuras. Não apresentar as figuras em documento pdf, sob pena de publicação de nova exigência. <a href="http://manualdedi.inpi.gov.br/projects/manual-de-desenho-industrial/wiki/03_05_Peticionamento_pelo_e-DI#352-Preenchimento-do-formul%C3%A1rio">http://manualdedi.inpi.gov.br/projects/manual-de-desenho-industrial/wiki/03_05_Peticionamento_pelo_e-DI#352-Preenchimento-do-formul%C3%A1rio</a></p>

---



BR302024001511-9

Exigência técnica

Código de despacho: 136

**Titular: ALEXANDRE LUIZ DE ALMEIDA SEGRÉGIO [BR/SP]**

Detalhes do despacho: Com base no Manual de Desenhos Industriais instituído pela Portaria INPI/PR nº 36/2023, formulam-se as seguintes exigências: Conforme o item 5.3.6 do Manual de Desenhos Industriais, não é permitida a inclusão, nas figuras, de caracteres, palavras ou elementos textuais que não façam parte da configuração do desenho industrial. As figuras foram apresentadas com legendas e/ou numeração de páginas. Reapresentar as figuras corrigidas. Verifica-se que há inconsistência entre as vistas: a figura 1.1, perspectiva, revela linhas nas arestas do perfil, que representam bordas duras. Enquanto nas demais vistas se observa linhas duplas, indicando os raios de curvatura. Revisar e Harmonizar a representação. Em atenção ao item 5.3.4.4 do Manual reapresente as figuras com as correções indicadas e quaisquer outras que sejam necessárias para que as imagens apresentem coerência entre si. Para o cumprimento desta exigência, utilizar o formulário eletrônico para a inclusão de figuras. Não apresentar as figuras em documento pdf, sob pena de publicação de nova exigência. [http://manualdedi.inpi.gov.br/projects/manual-de-desenho-industrial/wiki/03\\_05\\_Peticionamento\\_pelo\\_e-DI#352-Preenchimento-do-formul%C3%A1rio](http://manualdedi.inpi.gov.br/projects/manual-de-desenho-industrial/wiki/03_05_Peticionamento_pelo_e-DI#352-Preenchimento-do-formul%C3%A1rio)

BR302024001518-6

Exigência técnica

Código de despacho: 136

**Titular: MARCO ANTONIO DURGANTE LACERDA [BR/RS]**

Procurador: Denis Oliveira Silva Filho

Detalhes do despacho: Com base no Manual de Desenhos Industriais instituído pela Portaria INPI/PR nº 36/2023, formulam-se as seguintes exigências: Em atendimento ao item 5.3.1.1, a indicação do produto no título do pedido deve ser clara e concisa e adequada ao produto representado nas figuras, de preferência em concordância com a lista de produtos disponibilizada na Classificação de Locarno. Sugerimos modificar o título para: Joias. Se necessário, classe e subclasse também deverão ser alteradas. O atual pedido não atende aos requisitos do art. 104, conforme disposições do item 5.3.3 Exame quanto à unidade do desenho industrial, pois não compartilham das mesmas características distintivas preponderantes. Um desenho industrial foi representado nas figuras 1.1 e 2.1. Outro desenho industrial foi representado nas figuras 3.1. Outro desenho industrial foi representado nas figuras 4.1. Outro desenho industrial foi representado nas figuras 5.1. O pedido deverá ser dividido, facultando-se ao requerente indicar o desenho industrial que será mantido no pedido original. As vistas apresentadas, de cada produto, não são suficientes para revelar o desenho industrial reivindicado e permitir a identificação do produto no qual o desenho industrial é aplicado. Em atendimento ao item 5.3.4.2, apresentar as vistas frontal, lateral e ao menos uma perspectiva para complementação. Conforme o item 5.3.6 do Manual de Desenhos Industriais, não é permitida a inclusão, nas figuras, de caracteres, palavras ou elementos textuais que não façam parte da configuração do desenho industrial. As figuras foram apresentadas com legendas e/ou numeração de páginas. Reapresentar as figuras corrigidas. Nota-se que o titular apresentou também, por meio de anexos, a forma oval (figura 1.1). Se argolas, cordões, tarraxas, pulseiras forem elementos meramente contextuais, sugere-se que sejam excluídos do pedido. Se o produto reivindicado para a proteção for somente a forma oval (figura 1.1) apenas esta figura deverá ser apresentada no formulário de petição eletrônico. Para o cumprimento desta exigência, utilizar o formulário eletrônico para a inclusão de figuras. Não apresentar as figuras em documento pdf, sob pena de publicação de nova exigência. [http://manualdedi.inpi.gov.br/projects/manual-de-desenho-industrial/wiki/03\\_05\\_Peticionamento\\_pelo\\_e-DI#352-Preenchimento-do-formul%C3%A1rio](http://manualdedi.inpi.gov.br/projects/manual-de-desenho-industrial/wiki/03_05_Peticionamento_pelo_e-DI#352-Preenchimento-do-formul%C3%A1rio)

BR302024001519-4

Exigência técnica

Código de despacho: 136

**Titular: JUNYIONG CHEN [BR/SC]**

Procurador: Valmir de Almeida Medina

Detalhes do despacho: Com base no Manual de Desenhos Industriais instituído pela Portaria INPI/PR nº 36/2023, formulam-se as seguintes exigências: De acordo com o item 5.3.1.1 do Manual, o título não deve conter: informações técnicas do produto; nome comercial do produto ou indicação de código, numeração ou modelo; adjetivos; referência a kits, conjuntos ou jogos de objetos; descrição de forma ou material de fabricação. Sugerimos modificar o título para: Fritadeira. Conforme o item 5.3.6 do Manual de Desenhos Industriais, não é permitida a inclusão, nas figuras, de caracteres, palavras ou elementos textuais que não façam parte da configuração do desenho industrial. A figura foi apresentada com legenda e/ou numeração de páginas. Reapresentar a figura corrigida. As figuras foram apresentadas por meio da opção de anexos. Somente a perspectiva foi incluída no sistema usando o formulário de petição eletrônico. Para análise do processo, as todas as figuras/vistas devem ser inseridas no sistema pelo formulário mencionado. [http://manualdedi.inpi.gov.br/projects/manual-de-desenho-industrial/wiki/03\\_Como\\_formular\\_pedido\\_de\\_registro\\_ou\\_peti%C3%A7%C3%A3o\\_de\\_desenho\\_industrial#35-Peticionamento-pelo-e-DI](http://manualdedi.inpi.gov.br/projects/manual-de-desenho-industrial/wiki/03_Como_formular_pedido_de_registro_ou_peti%C3%A7%C3%A3o_de_desenho_industrial#35-Peticionamento-pelo-e-DI)



BR302024001520-8

Exigência técnica  
Código de despacho: 136  
**Titular: JUNYIONG CHEN [BR/SC]**  
Procurador: Valmir de Almeida Medina  
Detalhes do despacho: Com base no Manual de Desenhos Industriais instituído pela Portaria INPI/PR nº 36/2023, formulam-se as seguintes exigências: Conforme o item 5.3.6 do Manual de Desenhos Industriais, não é permitida a inclusão, nas figuras, de caracteres, palavras ou elementos textuais que não façam parte da configuração do desenho industrial. A figura foi apresentada com legenda e/ou numeração de páginas. Reapresentar a figura corrigida. As figuras foram apresentadas por meio da opção de anexos. Somente a vista frontal (nomeada erroneamente de vista planificada) foi incluída no sistema usando o formulário de petição eletrônico. Para análise do processo, as todas as figuras/vistas devem ser inseridas no sistema pelo formulário mencionado. [http://manualdedi.inpi.gov.br/projects/manual-de-desenho-industrial/wiki/03\\_Como\\_formular\\_pedido\\_de\\_registro\\_ou\\_peti%C3%A7%C3%A3o\\_de\\_desenho\\_industrial#35-Peticionamento-pelo-e-DI](http://manualdedi.inpi.gov.br/projects/manual-de-desenho-industrial/wiki/03_Como_formular_pedido_de_registro_ou_peti%C3%A7%C3%A3o_de_desenho_industrial#35-Peticionamento-pelo-e-DI)

BR302024001521-6

Exigência técnica  
Código de despacho: 136  
**Titular: JUNYIONG CHEN [BR/SC]**  
Procurador: Valmir de Almeida Medina  
Detalhes do despacho: Com base no Manual de Desenhos Industriais instituído pela Portaria INPI/PR nº 36/2023, formulam-se as seguintes exigências: A representação das figuras não apresenta qualidade adequada a atual figura 1.1, na forma circular central, revela um detalhe em preto que parece ter sido um erro no processamento da figura. Em atendimento ao item 5.3.4.1 do Manual, apresentar figura com melhor qualidade. Conforme o item 5.3.6 do Manual de Desenhos Industriais, não é permitida a inclusão, nas figuras, de caracteres, palavras ou elementos textuais que não façam parte da configuração do desenho industrial. A figura foi apresentada com legenda e/ou numeração de páginas. Reapresentar a figura corrigida. As figuras foram apresentadas por meio da opção de anexos. Somente a vista frontal (nomeada erroneamente de vista planificada) foi incluída no sistema usando o formulário de petição eletrônico. Para análise do processo, as todas as figuras/vistas devem ser inseridas no sistema pelo formulário mencionado. [http://manualdedi.inpi.gov.br/projects/manual-de-desenho-industrial/wiki/03\\_Como\\_formular\\_pedido\\_de\\_registro\\_ou\\_peti%C3%A7%C3%A3o\\_de\\_desenho\\_industrial#35-Peticionamento-pelo-e-DI](http://manualdedi.inpi.gov.br/projects/manual-de-desenho-industrial/wiki/03_Como_formular_pedido_de_registro_ou_peti%C3%A7%C3%A3o_de_desenho_industrial#35-Peticionamento-pelo-e-DI)

BR302024001522-4

Exigência técnica  
Código de despacho: 136  
**Titular: JUNYIONG CHEN [BR/SC]**  
Procurador: Valmir de Almeida Medina  
Detalhes do despacho: Com base no Manual de Desenhos Industriais instituído pela Portaria INPI/PR nº 36/2023, formulam-se as seguintes exigências: Conforme o item 5.3.6 do Manual de Desenhos Industriais, não é permitida a inclusão, nas figuras, de caracteres, palavras ou elementos textuais que não façam parte da configuração do desenho industrial. A figura foi apresentada com legenda e/ou numeração de páginas. Reapresentar a figura corrigida. As figuras foram apresentadas por meio da opção de anexos. Somente a perspectiva foi incluída no sistema usando o formulário de petição eletrônico. Para análise do processo, as todas as figuras/vistas devem ser inseridas no sistema pelo formulário mencionado. [http://manualdedi.inpi.gov.br/projects/manual-de-desenho-industrial/wiki/03\\_Como\\_formular\\_pedido\\_de\\_registro\\_ou\\_peti%C3%A7%C3%A3o\\_de\\_desenho\\_industrial#35-Peticionamento-pelo-e-DI](http://manualdedi.inpi.gov.br/projects/manual-de-desenho-industrial/wiki/03_Como_formular_pedido_de_registro_ou_peti%C3%A7%C3%A3o_de_desenho_industrial#35-Peticionamento-pelo-e-DI)

BR302024001528-3

Exigência técnica  
Código de despacho: 136  
**Titular: STETSOM INDUSTRIA ELETRÔNICA LTDA. [BR/SP]**  
Procurador: João Luis DOrey Facco Vianna  
Detalhes do despacho: Com base no Manual de Desenhos Industriais instituído pela Portaria INPI/PR nº 36/2023, formulam-se as seguintes exigências: O atual pedido não atende aos requisitos do art. 104, conforme disposições do item 5.3.3 Exame quanto à unidade do desenho industrial, pois não compartilham das mesmas características distintivas preponderantes. Um desenho industrial foi representado nas figuras 1.1 a 2.7. Outro desenho industrial foi representado nas figuras 3.1 a 4.7. O pedido deverá ser dividido, facultando-se ao requerente indicar o desenho industrial que será mantido no pedido original. Para o cumprimento desta exigência, utilizar o formulário eletrônico para a inclusão de figuras. Não apresentar as figuras em documento pdf, sob pena de publicação de nova exigência. [http://manualdedi.inpi.gov.br/projects/manual-de-desenho-industrial/wiki/03\\_05\\_Peticionamento\\_pelo\\_e-DI#352-Preenchimento-do-formul%C3%A1rio](http://manualdedi.inpi.gov.br/projects/manual-de-desenho-industrial/wiki/03_05_Peticionamento_pelo_e-DI#352-Preenchimento-do-formul%C3%A1rio)



BR302024001534-8

Exigência técnica

Código de despacho: 136

**Titular: ANDRÉ MASSANORI TABA [BR/SP]**

Detalhes do despacho: Com base no Manual de Desenhos Industriais instituído pela Portaria INPI/PR nº 36/2023, formulam-se as seguintes exigências: O título se refere a uma esteira, mas o desenho revela um produto bidimensional. Não há adequação entre o título, o campo de aplicação e a representação das figuras, não sendo possível identificar o produto requerido. Em atenção ao item 5.3.1.1 do Manual informe título que indique claramente o produto no qual o desenho industrial é aplicado. Se necessário, informe também nova classe mais adequada. De acordo com o item 3.5.2 do Manual de Desenhos Industriais, o campo Descrição do formulário só deve ser usado para incluir informações necessárias à compreensão das figuras do desenho industrial. As informações inseridas neste campo no pedido não cumprem com a finalidade pretendida e foram excluídas de ofício (texto-base, não se trata de exigência). Corrigir legenda para fig. 1.1 – vista planificada. Para o cumprimento desta exigência, utilizar o formulário eletrônico para a inclusão de figuras. Não apresentar as figuras em documento pdf, sob pena de publicação de nova exigência. [http://manualdedi.inpi.gov.br/projects/manual-de-desenho-industrial/wiki/03\\_05\\_Peticionamento\\_pelo\\_e-DI#352-Preenchimento-do-formul%C3%A1rio](http://manualdedi.inpi.gov.br/projects/manual-de-desenho-industrial/wiki/03_05_Peticionamento_pelo_e-DI#352-Preenchimento-do-formul%C3%A1rio)

BR302024001540-2

Exigência técnica

Código de despacho: 136

**Titular: CHRISTIANE LAMENHA BARROS [BR/AL]**

Procurador: M E M CONSULTORIA EM MARKETING E PROPRIEDADE INTELECTUAL

Detalhes do despacho: Com base no Manual de Desenhos Industriais instituído pela Portaria INPI/PR nº 36/2023, formulam-se as seguintes exigências: As figuras apresentam a bolsa com a alça em posições diferentes. As figuras demonstram produto com mais de uma maneira de uso, cores ou combinação de cores e/ou representação. De acordo com o item 5.3.3 do Manual de Desenhos Industriais, cada maneira de uso deve ser numerada como variação. Portanto, proceda a correção de forma que as variações os produtos tenham a seguinte formatação: fig. 1.1, 1.2, 1.3 etc., para primeira variação (posição da alça); fig. 2.1, 2.2, 2.3, etc. (outra posição da alça) conforme determinado no item 5.3.4.5 do Manual. Alternativamente, buscar apresentar a mesma representação e posição da alça em todas as vistas. Todas as figuras apresentem um contorno sombreado. De acordo com o item 5.3.4.1, o fundo dos desenhos ou fotografias deverá ser neutro, sem revelar qualquer padrão ou textura e sem interferir nas formas do desenho industrial representado. Apresentar novas figuras com adequação. Para o cumprimento desta exigência, utilizar o formulário eletrônico para a inclusão de figuras. Não apresentar as figuras em documento pdf, sob pena de publicação de nova exigência. [http://manualdedi.inpi.gov.br/projects/manual-de-desenho-industrial/wiki/03\\_05\\_Peticionamento\\_pelo\\_e-DI#352-Preenchimento-do-formul%C3%A1rio](http://manualdedi.inpi.gov.br/projects/manual-de-desenho-industrial/wiki/03_05_Peticionamento_pelo_e-DI#352-Preenchimento-do-formul%C3%A1rio)

BR302024001542-9

Exigência técnica

Código de despacho: 136

**Titular: UNIVERSIDADE FEDERAL DO RIO DE JANEIRO [BR/RJ]**

Detalhes do despacho: Com base no Manual de Desenhos Industriais instituído pela Portaria INPI/PR nº 36/2023, formulam-se as seguintes exigências: As figuras apresentam duas formas de representação diferentes, uma em linhas e outra renderizada. As figuras demonstram produto com mais de uma maneira de uso, cores ou combinação de cores e/ou representação. De acordo com o item 5.3.3 do Manual de Desenhos Industriais, cada maneira de uso deve ser numerada como variação. Portanto, proceda a correção de forma que as variações os produtos tenham a seguinte formatação: fig. 1.1, 1.2, 1.3 etc., para primeira variação (versão em linhas); fig. 2.1, 2.2, 2.3, etc. (versão renderizada) conforme determinado no item 5.3.4.5 do Manual. Alternativamente, buscar apresentar a mesma representação em todas as vistas. Para o cumprimento desta exigência, utilizar o formulário eletrônico para a inclusão de figuras. Não apresentar as figuras em documento pdf, sob pena de publicação de nova exigência. [http://manualdedi.inpi.gov.br/projects/manual-de-desenho-industrial/wiki/03\\_05\\_Peticionamento\\_pelo\\_e-DI#352-Preenchimento-do-formul%C3%A1rio](http://manualdedi.inpi.gov.br/projects/manual-de-desenho-industrial/wiki/03_05_Peticionamento_pelo_e-DI#352-Preenchimento-do-formul%C3%A1rio)



## Exame técnico em designação: Exigência

Como etapa do exame técnico das designações de registro de desenho industrial, listados a seguir – nos termos do artigo 106, § 3º da Lei da Propriedade Industrial (LPI, lei n.º 9.279, de 14 de maio de 1996) – formula-se exigência relativa às questões indicadas.

Para cumprir ou contestar a exigência de petição:

1. Acesse o e-DI no site do INPI ([www.inpi.gov.br](http://www.inpi.gov.br));
2. Emita uma Guia de Recolhimento da União (GRU) para o serviço de “cumprimento de exigência” (código 105 – em processo), referente a processo de registro;
3. Efetue o pagamento; e
4. Preencha e envie o formulário eletrônico correspondente à opção indicada na emissão da GRU, acompanhado dos esclarecimentos, argumentos, provas ou documentos apropriados.

Os sistemas de informática do INPI identificarão o cumprimento de exigência, para que o pedido de registro prossiga, automaticamente, em seu processamento.

Para esclarecer outras dúvidas e conhecer em detalhe o processamento de pedidos de registro de desenho industrial e outras petições, não deixe de consultar o Manual de Desenho Industrial (<http://manualdedi.inpi.gov.br/projects/manual-de-desenho-industrial/wiki>).

---

**BR312023231640-3**  
**DM/231640**

Exigência técnica em designação recebida

Código de despacho: 1232

**Titular(es): Koninklijke Philips N.V. [NL]**

Procurador: Philips Intellectual Property and Standards

Detalhes do despacho: O atual pedido não atende aos requisitos do art. 104, conforme disposições do item 5.3.3 Exame quanto à unidade do desenho industrial, pois não compartilham das mesmas características distintivas preponderantes: um desenho industrial foi representado na(s) figura(s) 1; outro desenho industrial foi representado na(s) figura(s) 2; outro desenho industrial foi representado na(s) figura(s) 3; outro desenho industrial foi representado na(s) figura(s) 4 e 5; outro desenho industrial foi representado na(s) figura(s) 6. O pedido deverá ser dividido, facultando-se ao requerente indicar o desenho industrial que será mantido no pedido original. Os demais desenhos industriais poderão ser depositados como pedidos divididos, caso haja interesse em sua proteção. Cada pedido dividido dará origem a um novo depósito; para maiores informações e procedimentos a respeito de como proceder, veja o item 3.5 do Manual de Desenhos Industriais.

---

**BR312023235235-3**  
**DM/235235**

Exigência técnica em designação recebida

Código de despacho: 1232

**Titular(es): Anna Christina Rodrigues Moraes de Oliva Maya [BR/SC]**

Detalhes do despacho: Os objetos mostrados no interior do desenho industrial reivindicado estão em desacordo com a unidade do desenho industrial requerido pelo art. 104 da LPI, devendo, portanto, ser excluídos das figuras. Reapresentar as figs. 1.2 e 2.2 sem os objetos mostrados em seu interior.

---



**BR312023235426-7**  
**DM/235426**

Exigência técnica em designação recebida  
Código de despacho: 1232

**Titular(es): Nabtesco Precision Europe GmbH [DE]**

Procurador: ARROBA GbR

Detalhes do despacho: O atual pedido não atende aos requisitos do art. 104, conforme disposições do item 5.3.3 Exame quanto à unidade do desenho industrial, pois não compartilham das mesmas características distintivas preponderantes: um desenho industrial foi representado na(s) figura(s) 1.1 a 1.6 e 2.1 a 2.2; outro desenho industrial foi representado na(s) figura(s) 3.1 a 3.6 e 4. O pedido deverá ser dividido, facultando-se ao requerente indicar o desenho industrial que será mantido no pedido original. Os demais desenhos industriais poderão ser depositados como pedidos divididos, caso haja interesse em sua proteção. Cada pedido dividido dará origem a um novo depósito; para maiores informações e procedimentos a respeito de como proceder, veja o item 3.5 do Manual de Desenhos Industriais.

**BR312023235497-6**  
**DM/235497**

Exigência técnica em designação recebida  
Código de despacho: 1232

**Titular(es): YURLOV ALEXEI PICHARDO LUNA [MX]**

Procurador: HAZUR SAHIB SOCCONINI ALVARADO

Detalhes do despacho: O atual pedido não atende aos requisitos do art. 104, conforme disposições do item 5.3.3 Exame quanto à unidade do desenho industrial, pois não compartilham das mesmas características distintivas preponderantes: um desenho industrial foi representado na(s) figura(s) 1.1 a 1.7 e 1.11 a 1.12; outro desenho industrial foi representado na(s) figura(s) 1.8 a 1.10. O pedido deverá ser dividido, facultando-se ao requerente indicar o desenho industrial que será mantido no pedido original. Os demais desenhos industriais poderão ser depositados como pedidos divididos, caso haja interesse em sua proteção. Cada pedido dividido dará origem a um novo depósito; para maiores informações e procedimentos a respeito de como proceder, veja o item 3.5 do Manual de Desenhos Industriais. É necessário indicar, em alguma das vistas, as linhas de corte das seções transversais mostradas nas figuras 1.11 e 1.12.

**BR312023235515-8**  
**DM/235515**

Exigência técnica em designação recebida  
Código de despacho: 1232

**Titular(es): D Squared Plant Traps LLC [US]**

Procurador: Alan G. TOWNER

Detalhes do despacho: O atual pedido não atende aos requisitos do art. 104, conforme disposições do item 5.3.3 Exame quanto à unidade do desenho industrial, pois não compartilham das mesmas características distintivas preponderantes com relação ao reivindicado nas figuras ou fotografias: um desenho industrial foi representado na(s) figura(s) 1.1 a 1.8; outro desenho industrial foi representado na(s) figura(s) 2.1 a 2.8; outro desenho industrial foi representado na(s) figura(s) 3.1 a 3.8; outro desenho industrial foi representado na(s) figura(s) 4.1 a 4.8. O pedido deverá ser dividido, facultando-se ao requerente indicar o desenho industrial que será mantido no pedido original. Os demais desenhos industriais poderão ser depositados como pedidos divididos, caso haja interesse em sua proteção. Cada pedido dividido dará origem a um novo depósito; para maiores informações e procedimentos a respeito de como proceder, veja o item 3.5 do Manual de Desenhos Industriais.

**BR312024235424-3**  
**DM/235424**

Exigência técnica em designação recebida  
Código de despacho: 1232

**Titular(es): MO YOUNG LIMITED [CN]**

Procurador: Jia Guo

Detalhes do despacho: O atual pedido não atende aos requisitos do art. 104, conforme disposições do item 5.3.3 Exame quanto à unidade do desenho industrial, pois não compartilham das mesmas características distintivas preponderantes: um desenho industrial foi representado na(s) figura(s) 1.1 a 1.7; outro desenho industrial foi representado na(s) figura(s) 1.8 a 1.14; outro desenho industrial foi representado na(s) figura(s) 1.15 a 1.21. O pedido deverá ser dividido, facultando-se ao requerente indicar o desenho industrial que será mantido no pedido original. Os demais desenhos industriais poderão ser depositados como pedidos divididos, caso haja interesse em sua proteção. Cada pedido dividido dará origem a um novo depósito; para maiores informações e procedimentos a respeito de como proceder, veja o item 3.5 do Manual de Desenhos Industriais. O título de cada um dos pedidos deverá indicar os respectivos desenhos industriais reivindicados.



## **Pedidos de registro de desenho industrial definitivamente arquivados**

Por falta de procuração

Por falta de resposta à exigência técnica

Exigência de designação não respondida



## Por falta de resposta à exigência técnica

Os pedidos de registro de desenho industrial, listados a seguir, foram, definitivamente, arquivados, em vista da ausência de resposta a uma exigência técnica. Com respeito a esses processos, encerra-se a instância administrativa, nos termos do parágrafo 3º do artigo 106 da Lei da Propriedade Industrial (LPI, lei n.º 9.279, de 14 de maio de 1996).

Art. 106. Depositado o pedido de registro de desenho industrial e observado o disposto nos arts. 100, 101 e 104, será automaticamente publicado e simultaneamente concedido o registro, expedindo-se o respectivo certificado.

§ 3º Não atendido o disposto nos arts. 101 e 104, será formulada exigência, que deverá ser respondida em 60 (sessenta) dias, sob pena de arquivamento definitivo.

Este despacho não gera direito a fotocópia por parte de terceiros.

---

<b>BR302023000337-1</b>	Arquivamento definitivo de pedido de registro por falta de cumprimento de exigência técnica Código de despacho: 139 <b>Titular: LOJAS RPM MOVEIS LTDA [BR/SP]</b> Detalhes do despacho: Pedido arquivado por não ter sido apresentada a petição de cumprimento de exigência no prazo legal de 60 dias da publicação da exigência técnica.
<b>BR302023001238-9</b>	Arquivamento definitivo de pedido de registro por falta de cumprimento de exigência técnica Código de despacho: 139 <b>Titular: HEFESTO DESENVOLVIMENTO E CRIAÇÃO DE TECNOLOGIA NA ÁREA MÉDICA LTDA [BR/SP]</b> Procurador: ALEXANDRE FUKUDA YAMASHITA Detalhes do despacho: Pedido arquivado por não ter sido apresentada a petição de cumprimento de exigência no prazo legal de 60 dias da publicação da exigência técnica.
<b>BR302023001239-7</b>	Arquivamento definitivo de pedido de registro por falta de cumprimento de exigência técnica Código de despacho: 139 <b>Titular: HEFESTO DESENVOLVIMENTO E CRIAÇÃO DE TECNOLOGIA NA ÁREA MÉDICA LTDA [BR/SP]</b> Procurador: ALEXANDRE FUKUDA YAMASHITA Detalhes do despacho: Pedido arquivado por não ter sido apresentada a petição de cumprimento de exigência no prazo legal de 60 dias da publicação da exigência técnica.
<b>BR302023004297-0</b>	Arquivamento definitivo de pedido de registro por falta de cumprimento de exigência técnica Código de despacho: 139 <b>Titular: AUZA AUTOMACAO INDUSTRIA E COMERCIO LTDA EPP [BR/SP]</b> Detalhes do despacho: Pedido arquivado por não ter sido apresentada a petição de cumprimento de exigência no prazo legal de 60 dias da publicação da exigência técnica.
<b>BR302023004642-9</b>	Arquivamento definitivo de pedido de registro por falta de cumprimento de exigência técnica Código de despacho: 139 <b>Titular: KOZI PLAST INDUSTRIA E COMERCIO LTDA [BR/SP]</b> Procurador: LUANNA CATELLI VIEIRA DA SILVA Detalhes do despacho: Pedido arquivado por não ter sido apresentada a petição de cumprimento de exigência no prazo legal de 60 dias da publicação da exigência técnica.
<b>BR302023004865-0</b>	Arquivamento definitivo de pedido de registro por falta de cumprimento de exigência técnica Código de despacho: 139 <b>Titular: UNIVERSIDADE FEDERAL DO RECONCAVO DA BAHIA - UFRB [BR/BA]</b> Detalhes do despacho: Pedido arquivado por não ter sido apresentada a petição de cumprimento de exigência no prazo legal de 60 dias da publicação da exigência técnica.

---



# Concessões de registros de desenho industrial

Registro de desenho industrial concedido

Concessão em designação



## Registro de desenho industrial concedido

Os registros de desenho industrial, listados a seguir, foram concedidos, nos termos dos artigos 106 da Lei da Propriedade Industrial (LPI, lei n.º 9.279, de 14 de maio de 1996).

Art. 100. Não é registrável como desenho industrial:

I - o que for contrário à moral e aos bons costumes ou que ofenda a honra ou imagem de pessoas, ou atente contra liberdade de consciência, crença, culto religioso ou ideia e sentimentos dignos de respeito e veneração;

II - a forma necessária comum ou vulgar do objeto ou, ainda, aquela determinada essencialmente por considerações técnicas ou funcionais.

Art. 101. O pedido de registro, nas condições estabelecidas pelo INPI, conterá:

I - requerimento;

II - relatório descritivo, se for o caso;

III - reivindicações, se for o caso;

IV - desenhos ou fotografias;

V - campo de aplicação do objeto; e

VI - comprovante do pagamento da retribuição relativa ao depósito.

Parágrafo único. Os documentos que integram o pedido de registro deverão ser apresentados em língua portuguesa.

Art. 104. O pedido de registro de desenho industrial terá que se referir a um único objeto, permitida uma pluralidade de variações, desde que se destinem ao mesmo propósito e guardem entre si a mesma característica distintiva preponderante, limitado cada pedido ao máximo de 20 (vinte) variações.

Parágrafo único. O desenho deverá representar clara e suficientemente o objeto e suas variações, se houver, de modo a possibilitar sua reprodução por técnico no assunto.

Art. 106. Depositado o pedido de registro de desenho industrial e observado o disposto nos arts. 100, 101 e 104, será automaticamente publicado e simultaneamente concedido o registro, expedindo-se o respectivo certificado.

Os certificados dos registros de desenho industrial ora concedidos estarão disponíveis no site do INPI ([www.inpi.gov.br](http://www.inpi.gov.br)), em até 60 (sessenta) dias contados da publicação desta RPI.).

BR302023005886-9

Concessão de registro

Código de despacho: 158

**Titular: RISCHIOTO IND. E COM. DE PLASTICOS LTDA [BR/SP]**

Autor: JOSÉ AGNALDO RISCHIOTO[BR]

Título do registro: JARRA

Data de depósito: 31/10/2023

Classificação: 07-01

Procurador: Adatao Silva Emerenciano





BR302023006807-4

Concessão de registro

Código de despacho: 158

**Titular: CANALLI GUITARS [BR/RS]**

Autor: MATEUS CANALLI[BR]

Título do registro: Instrumentos de corda

Data de depósito: 18/12/2023

Classificação: 17-03 e 17-99

Procurador: Carlos Hugo de Almeida Filho

Detalhes do despacho: Classe de locarno 17-99 incluída no processo e descrição excluída de acordo com a nota técnica 01/2024.



BR302023006949-6

Concessão de registro

Código de despacho: 158

**Titular: FIBRAGEM TELEINFORMÁTICA LTDA [BR/PR]**

Autor: LUIZ CARLOS SILVEIRA DE BITENCOURT[BR]

Título do registro: Cabos de transmissão de dados

Data de depósito: 21/12/2023

Classificação: 14-99 e 23-01

Procurador: Alcion Bubniak

Detalhes do despacho: Classe de locarno 23-01 incluído no processo de acordo com a nota técnica 01/2024.



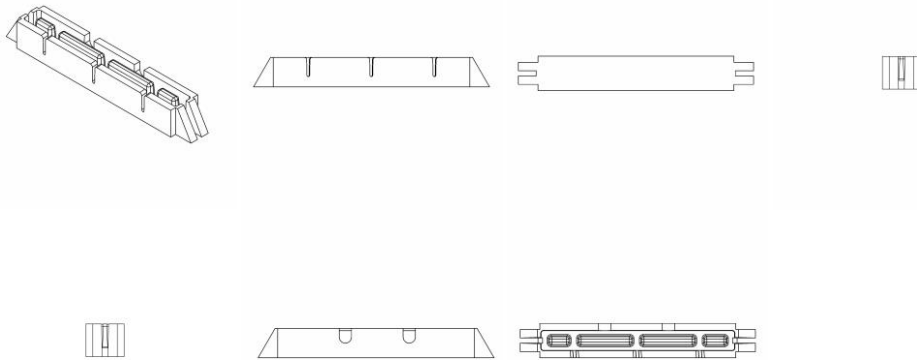

BR302023006993-3

Concessão de registro

Código de despacho: 158

**Titular: SOCIEDADE CARITATIVA E LITERÁRIA SÃO FRANCISCO DE ASSIS ZONA NORTE [BR/RS]**

Autor: SOLANGE BINOTTO FAGAN[BR], JULIA VAZ SCHULTZ[BR], ANA CAROLINA SOUZA DE SOUZA[BR] e ANTHONIA BELLOCHIO GOULART[BR]

Título do registro: Jogos, incluindo jogos educativos

Data de depósito: 22/12/2023

Classificação: 21-01 e 32-00

Detalhes do despacho: Classe locarno 32-00 incluída no processo de acordo com a nota técnica 01/2024.

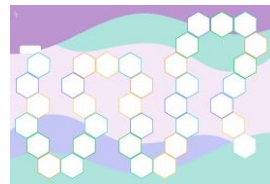
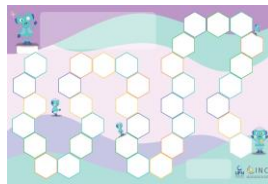
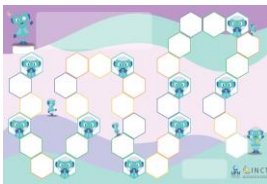

BR302023006994-1

Concessão de registro

Código de despacho: 158

**Titular: VERISURE SÀRL [CH]**

Autor: PER OLSSON[SE]

Título do registro: Parte de Alarme

Data de depósito: 22/12/2023

Prioridade unionista: WIPO141226 24/11/2023 WO

Classificação: 10-05

Procurador: Paulo de Tarso Castro Brandão

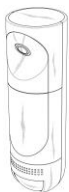

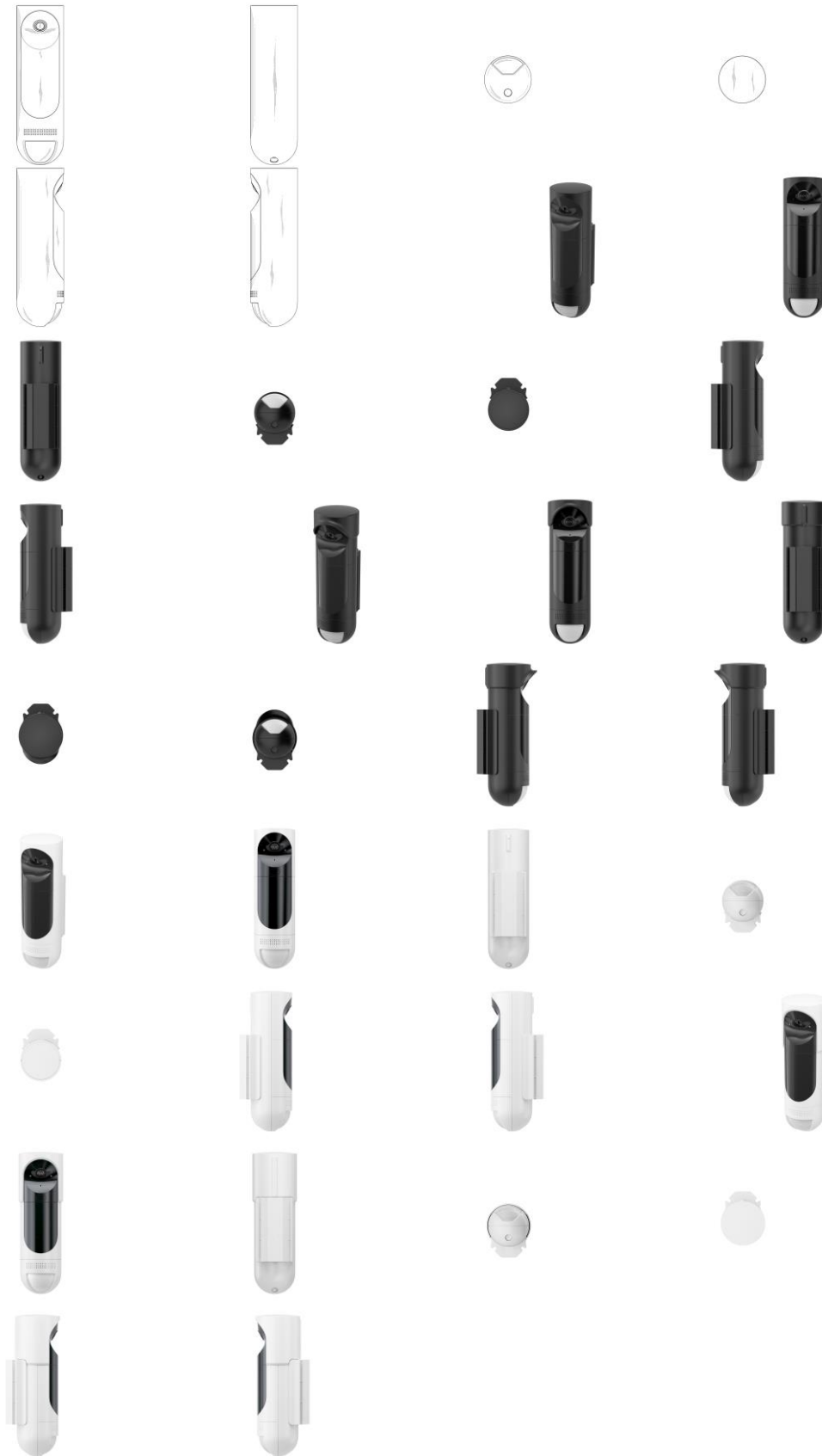

BR302023006997-6

Concessão de registro  
Código de despacho: 158  
Titular: AUTOMOBILI LAMBORGHINI S.P.A. [IT]  
Autor: MITJA BORKERT[DE]



Título do registro: VEÍCULO  
 Data de depósito: 22/12/2023  
 Prioridade unionista: 015027872 13/07/2023 EM  
 Classificação: 12-08  
 Procurador: EDUARDO LOURENÇO GUEDES SERRÃO DE OTERO  
 Detalhes do despacho: Título adequado de ofício de acordo com a nota técnica 01/2024.

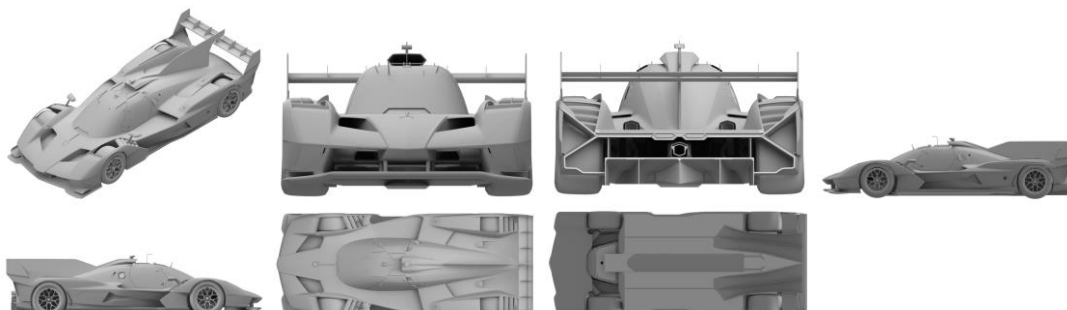

BR302023006999-2

Concessão de registro  
 Código de despacho: 158  
**Títular: JOSÉ RODRIGO DA SILVA [BR/SP]**  
 Autor: JOSÉ RODRIGO DA SILVA[BR]  
 Título do registro: Mesa de Cabeceira  
 Data de depósito: 22/12/2023  
 Classificação: 06-03  
 Procurador: Eduarda Colla  
 Detalhes do despacho: Classe de locarno alterada para 06-03 de acordo com a nota técnica 01/2024.

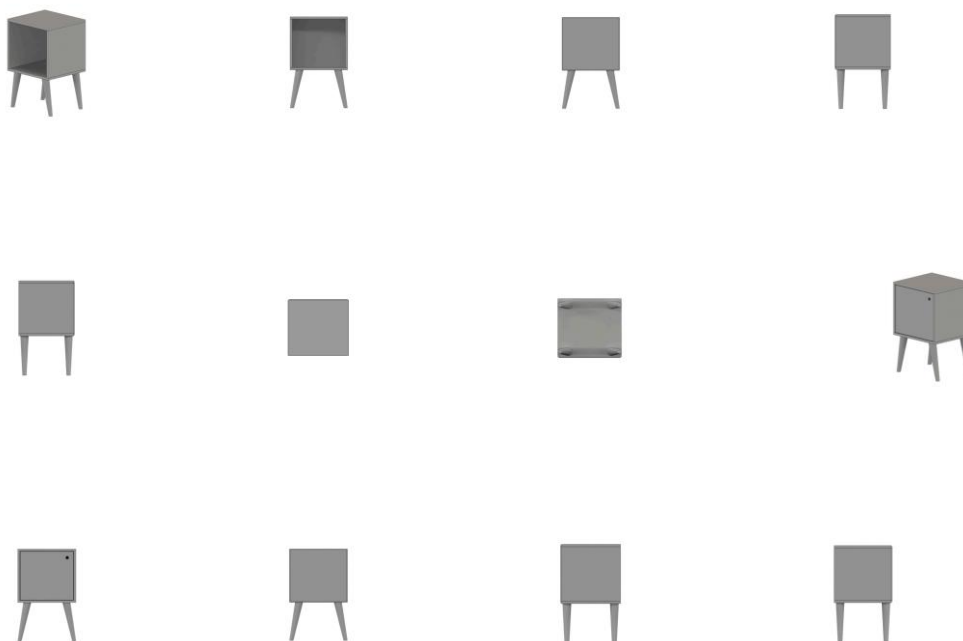

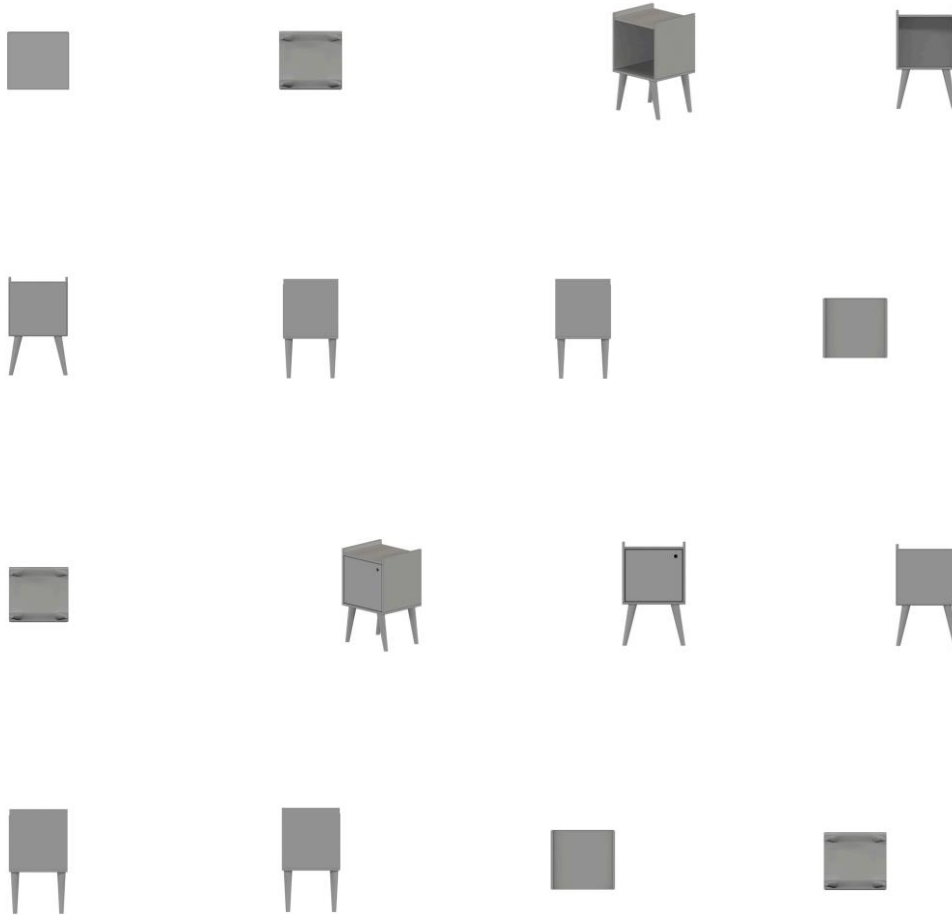

BR302023007000-1

Concessão de registro  
 Código de despacho: 158  
**Titular: TIAGO DO AMARAL 00757146988 [BR/SC]**  
 Autor: TIAGO DO AMARAL[BR]  
 Título do registro: Caixas de passagem [eletricidade]  
 Data de depósito: 22/12/2023  
 Classificação: 13-03  
 Procurador: Esther Cristine Branco Ledoux

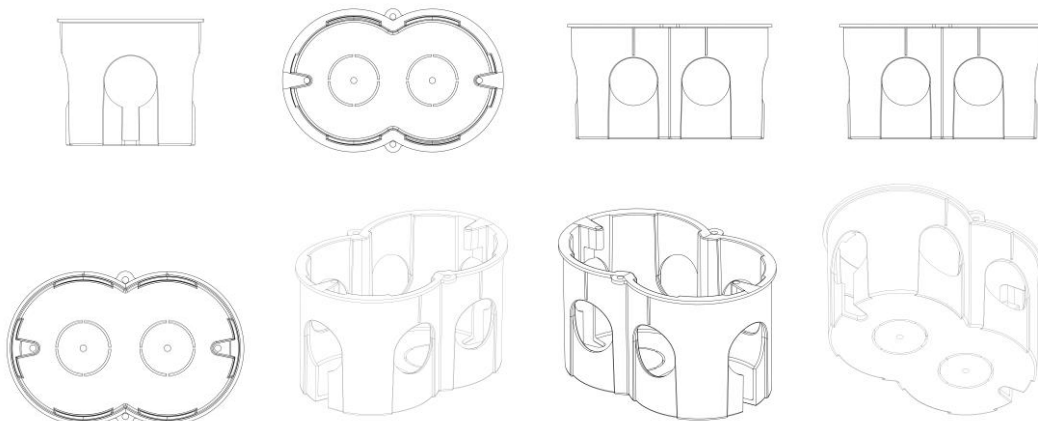

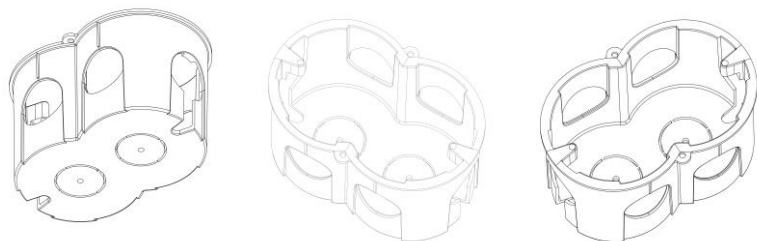

BR302023007001-0

Concessão de registro  
 Código de despacho: 158  
**Titular: KLEBER ROBERTO CARDOSO [BR/SP]**  
 Autor: KLEBER ROBERTO CARDOSO[BR]  
 Título do registro: Veículos [brinquedos]  
 Data de depósito: 22/12/2023  
 Classificação: 21-01  
 Procurador: Sueli Viana de Salles  
 Detalhes do despacho: Lendas corrigidas e descrição excluída de acordo com a nota técnica 01/2024.



BR302023007002-8

Concessão de registro  
 Código de despacho: 158  
**Titular: GRENDENE S.A. [BR/CE]**  
 Autor: SCHANA CENCI MARIN[BR]  
 Título do registro: Calçados  
 Data de depósito: 22/12/2023  
 Classificação: 02-04  
 Procurador: Ricardo Amaral Remer





BR302023007004-4

Concessão de registro  
 Código de despacho: 158  
**Titular: GRENDENE S.A. [BR/CE]**  
 Autor: SCHANA CENCI MARIN[BR]  
 Título do registro: Calçados  
 Data de depósito: 22/12/2023  
 Classificação: 02-04  
 Procurador: Ricardo Amaral Remer

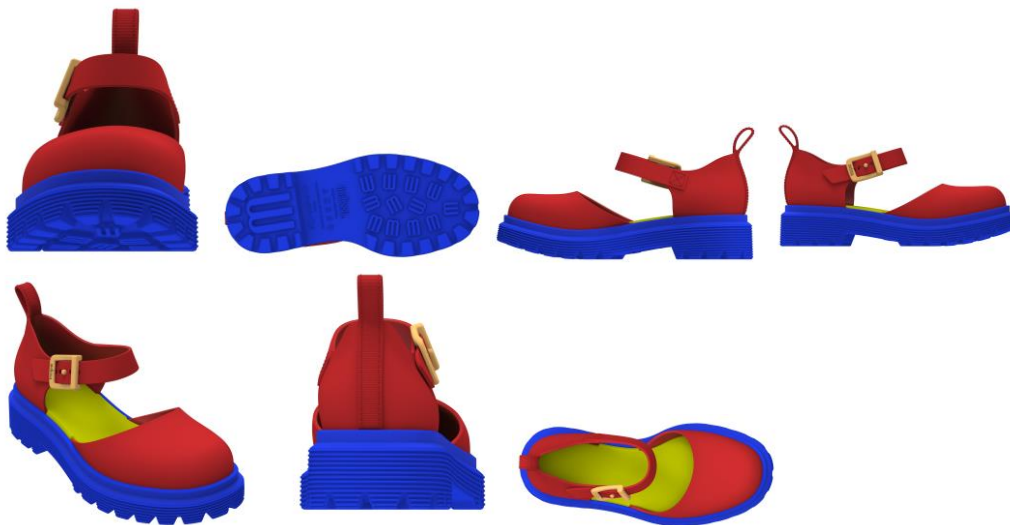

BR302023007005-2

Concessão de registro  
 Código de despacho: 158  
**Titular: GRENDENE S.A. [BR/CE]**  
 Autor: SCHANA CENCI MARIN[BR]  
 Título do registro: Calçados  
 Data de depósito: 22/12/2023  
 Classificação: 02-04  
 Procurador: Ricardo Amaral Remer



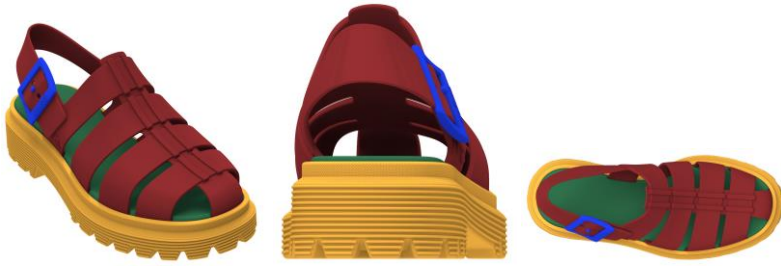

BR302023007007-9

Concessão de registro  
 Código de despacho: 158  
**Titular: GRENDENE S.A. [BR/CE]**  
 Autor: SCHANA CENCI MARIN[BR]  
 Título do registro: Calçados  
 Data de depósito: 22/12/2023  
 Classificação: 02-04  
 Procurador: Ricardo Amaral Remer



BR302023007009-5

Concessão de registro  
 Código de despacho: 158  
**Titular: GRENDENE S.A. [BR/CE]**  
 Autor: SCHANA CENCI MARIN[BR]  
 Título do registro: Calçados  
 Data de depósito: 22/12/2023  
 Classificação: 02-04  
 Procurador: Ricardo Amaral Remer



BR302023007010-9

Concessão de registro  
 Código de despacho: 158  
**Titular: GRENDENE S.A. [BR/CE]**  
 Autor: SCHANA CENCI MARIN[BR]  
 Título do registro: Calçados  
 Data de depósito: 22/12/2023  
 Classificação: 02-04  
 Procurador: Ricardo Amaral Remer

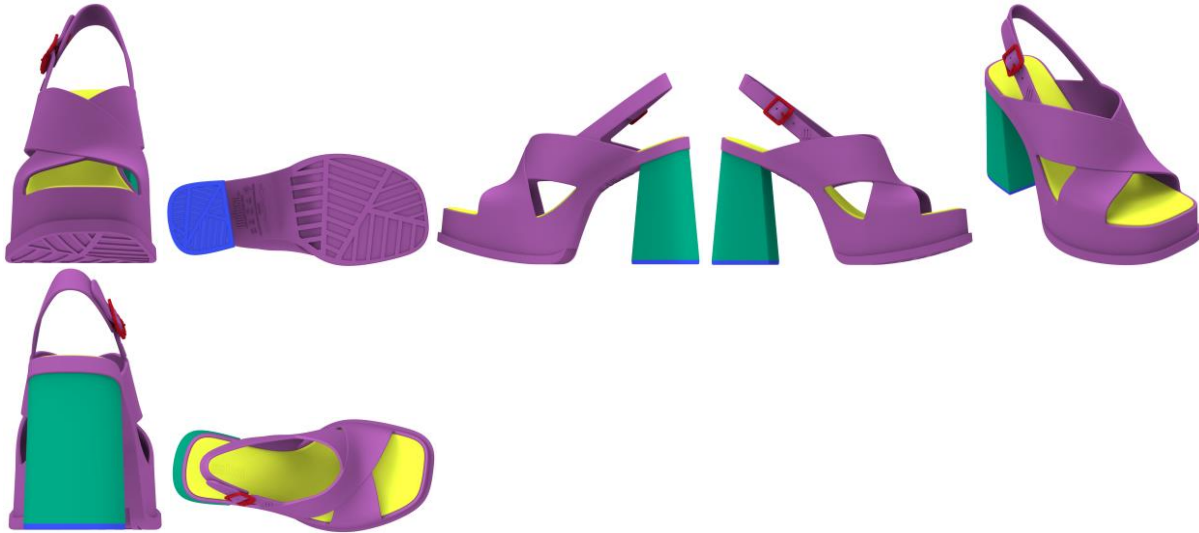

BR302024000932-1

Concessão de registro  
 Código de despacho: 158  
**Titular: UNICHARM CORPORATION [JP]**  
 Autor: YOSUKE SHIMBO[JP], KENTO NASHIKI[JP], SAYAKA SAKURAI[JP], CHUTIKARN KOWTUNGSUB[TH] e MARISA WONGKITTISIN[TH]  
 Título do registro: roupa íntima  
 Data de depósito: 27/02/2024  
 Prioridade unionista: 2023-017353 28/08/2023 JP  
 Classificação: 02-01  
 Procurador: Luiz Henrique Oliveira Do Amaral

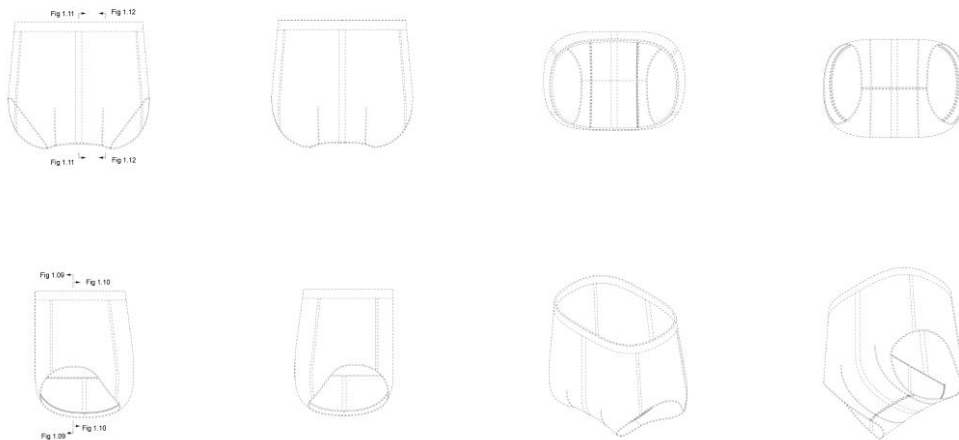

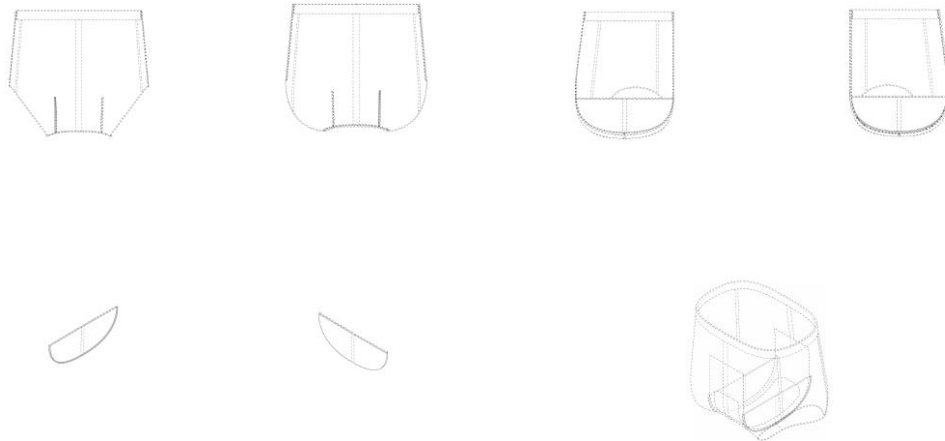

BR302024000933-0

Concessão de registro

Código de despacho: 158

**Titular: UNICHARM CORPORATION [JP]**

Autor: YOSUKE SHIMBO[JP], KENTO NASHIKI[JP], SAYAKA SAKURAI[JP], CHUTIKARN KOWTUNGSUB[TH] e MARISA WONGKITTISIN[TH]

Título do registro: ROUPA ÍNTIMA

Data de depósito: 27/02/2024

Prioridade unionista: 2023-017356 28/08/2023 JP

Classificação: 02-01

Procurador: Luiz Henrique Oliveira Do Amaral

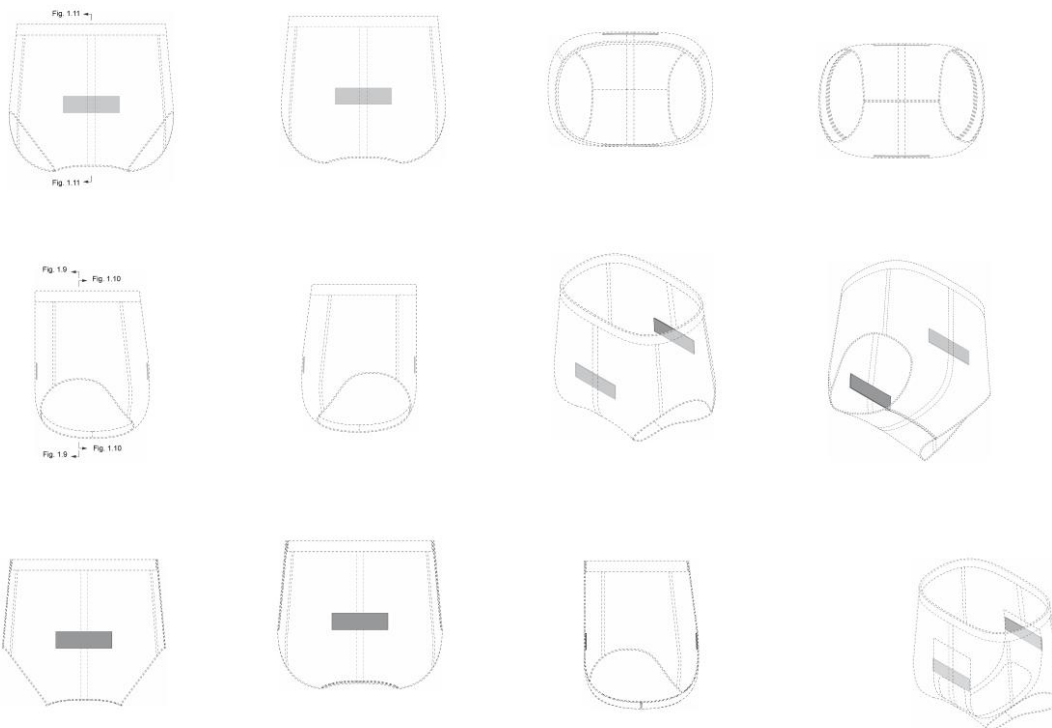

BR302024000934-8

Concessão de registro

Código de despacho: 158

**Titular: UNICHARM CORPORATION [JP]**

Autor: YOSUKE SHIMBO[JP], KENTO NASHIKI[JP], SAYAKA SAKURAI[JP], CHUTIKARN KOWTUNGSUB[TH] e



MARISA WONGKITTISIN[TH]  
 Título do registro: ROUPA ÍNTIMA  
 Data de depósito: 27/02/2024  
 Prioridade unionista: 2023-017355 28/08/2023 JP  
 Classificação: 02-01  
 Procurador: Luiz Henrique Oliveira Do Amaral



BR302024000935-6

Concessão de registro  
 Código de despacho: 158  
**Titular: UNICHARM CORPORATION [JP]**  
 Autor: YOSUKE SHIMBO[JP], KENTO NASHIKI[JP], SAYAKA SAKURAI[JP], CHUTIKARN KOWTUNGSUB[TH] e MARISA WONGKITTISIN[TH]  
 Título do registro: roupa íntima  
 Data de depósito: 27/02/2024  
 Prioridade unionista: 2023-017354 28/08/2023 JP  
 Classificação: 02-01  
 Procurador: Luiz Henrique Oliveira Do Amaral

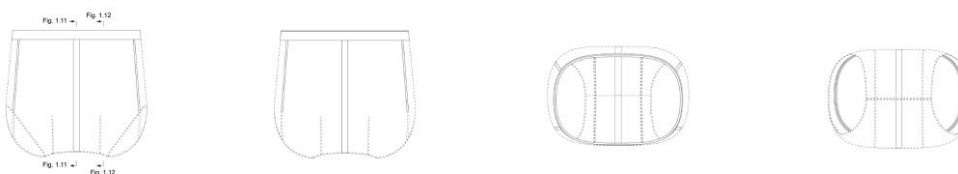

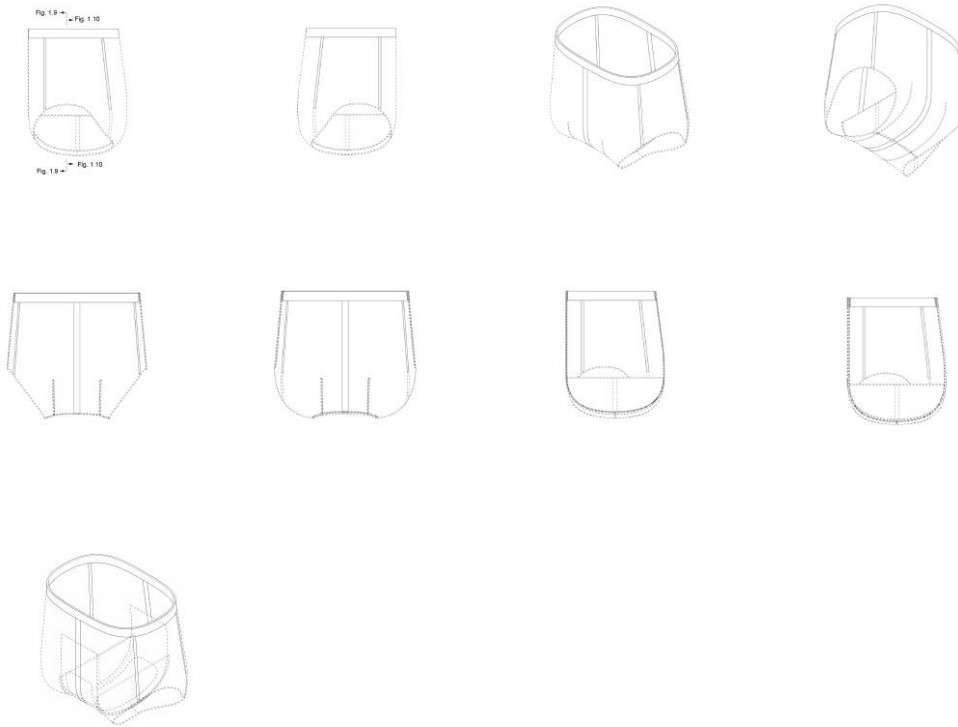

BR302024001433-3

Concessão de registro  
 Código de despacho: 158  
**Titular: ADVANCED DRAINAGE SYSTEMS, INC. [US]**  
 Autor: CHRISTOPHER MORAN[US], KARIM MAHRAZ[US] e JOSHUA JAMES CISLO[US]  
 Título do registro: Placa adaptadora  
 Data de depósito: 21/03/2024  
 Prioridade unionista: 29/912,882 25/09/2023 US  
 Classificação: 25-02  
 Procurador: Luiz Henrique Oliveira Do Amaral

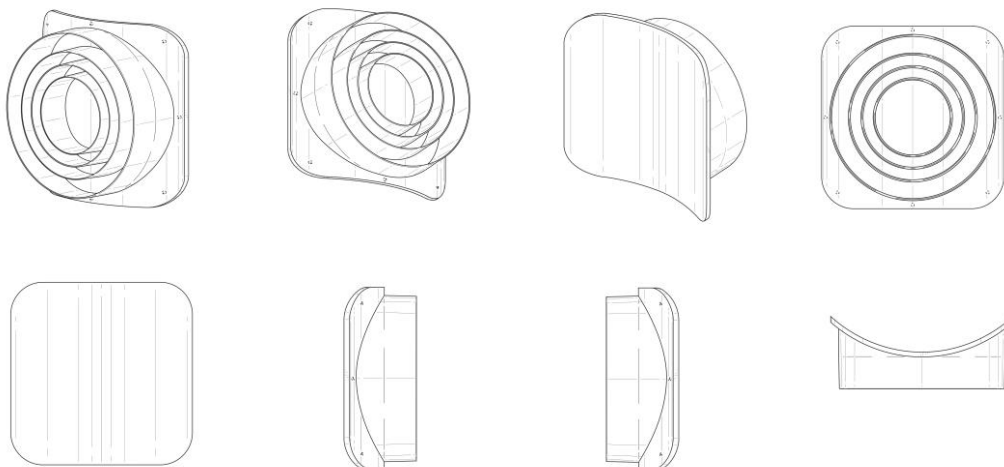

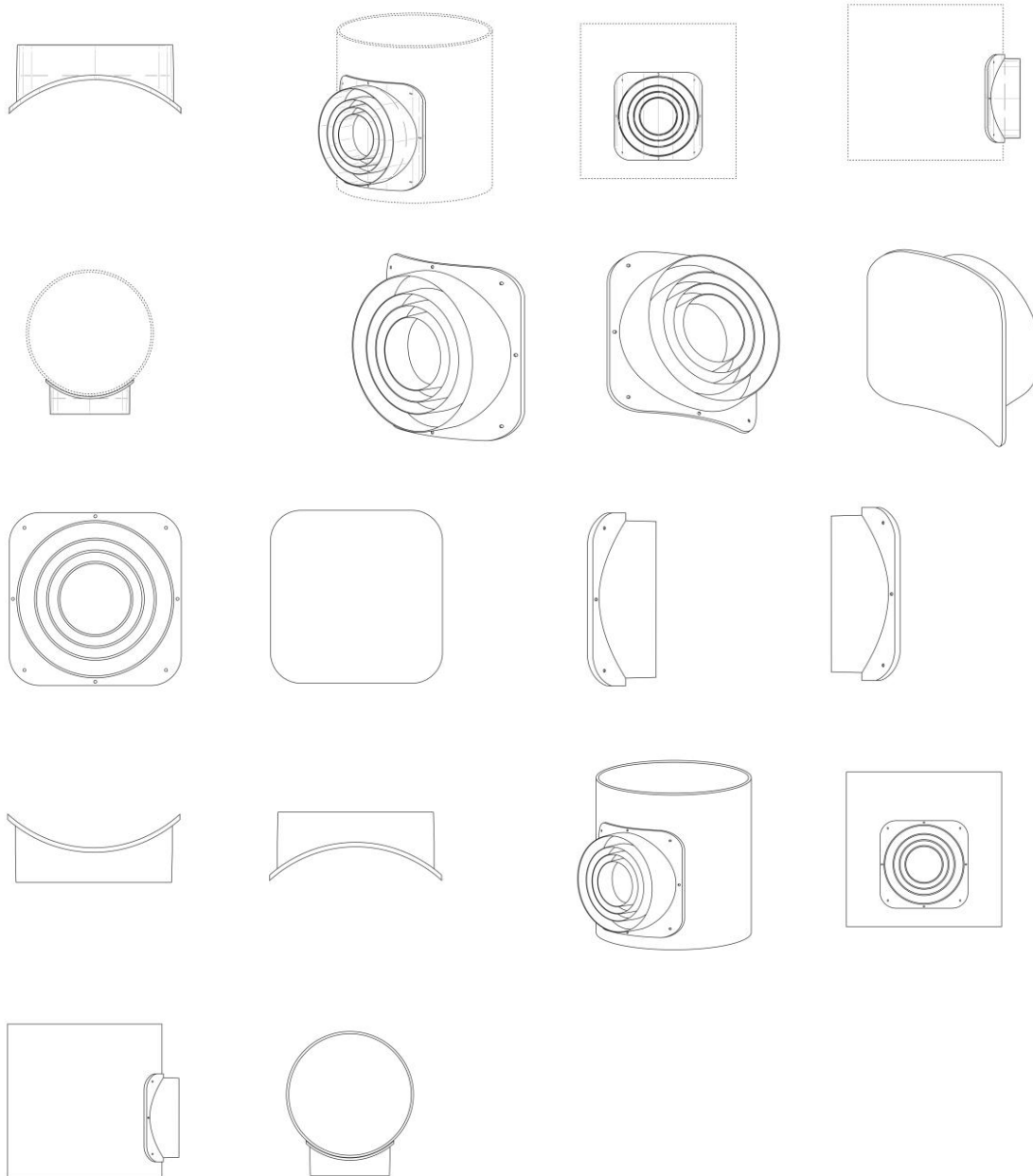

BR302024001444-9

Concessão de registro

Código de despacho: 158

**Titular: UNIVERSIDADE FEDERAL DO RIO DE JANEIRO [BR/RJ]**

Autor: ANA KARLA FREIRE DE OLIVEIRA[BR], CLORISVAL GOMES PEREIRA JUNIOR[BR], CARINA MACHADO ESTEFANO[BR], MARIA LUIZA MENDONCA DA COSTA[BR], RAYSSA ADRIANA PASSOS GAMA[BR] e VINICIUS FERREIRA DE MOURA[BR]

Título do registro: Latas para fins de embalagem

Data de depósito: 21/03/2024

Classificação: 09-03





BR302024001447-3

Concessão de registro

Código de despacho: 158

**Titular: UNIVERSIDADE FEDERAL DO RIO DE JANEIRO [BR/RJ]**

Autor: NICOLE HANDELSBLAD BARROS CASELLA[BR], CLORISVAL GOMES PEREIRA JUNIOR[BR], EVELYN CORREIA RIBEIRO[BR], PEDRO HENRIQUE MELO LIMA[BR], ULLY AIKO CORREA SUHEISHI[BR] e ENZO PIAZZAROLLO PRUDENCIO[BR]

Título do registro: Padrões de superfície

Data de depósito: 21/03/2024

Classificação: 32-00



BR302024001451-1

Concessão de registro

Código de despacho: 158

**Titular: FMG SUPRIMENTOS [BR/SP]**

Autor: FABIANO PEREIRA DO NASCIMENTO[BR]

Título do registro: Bufês [buffets]

Data de depósito: 22/03/2024

Classificação: 06-04

Procurador: Ricia Marcos da Silva Gaio

Detalhes do despacho: Descrição adequada de acordo com a nota técnica 01/2024.

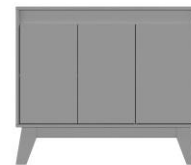

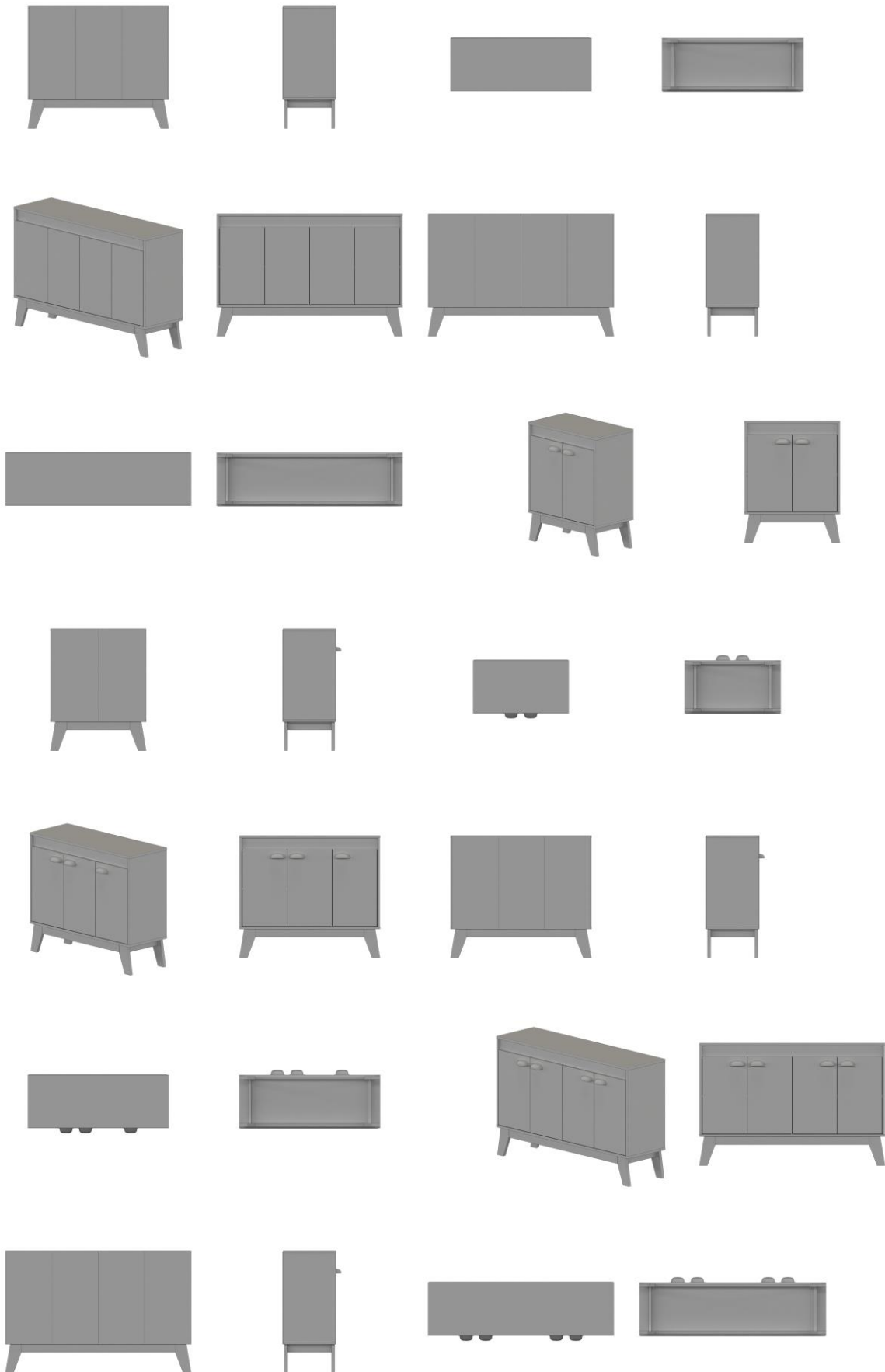

BR302024001452-0

Concessão de registro  
 Código de despacho: 158  
**Titular: STELL PLAST INJEÇÃO E PRODUTOS PLÁSTICOS LTDA. [BR/RS]**  
 Autor: CLAUDIA DA COSTA MIRANDA[BR] e VANESSA DA COSTA MIRANDA[BR]  
 Título do registro: COPO  
 Data de depósito: 22/03/2024  
 Classificação: 07-01  
 Procurador: Norberto Pardelhas de Barcellos

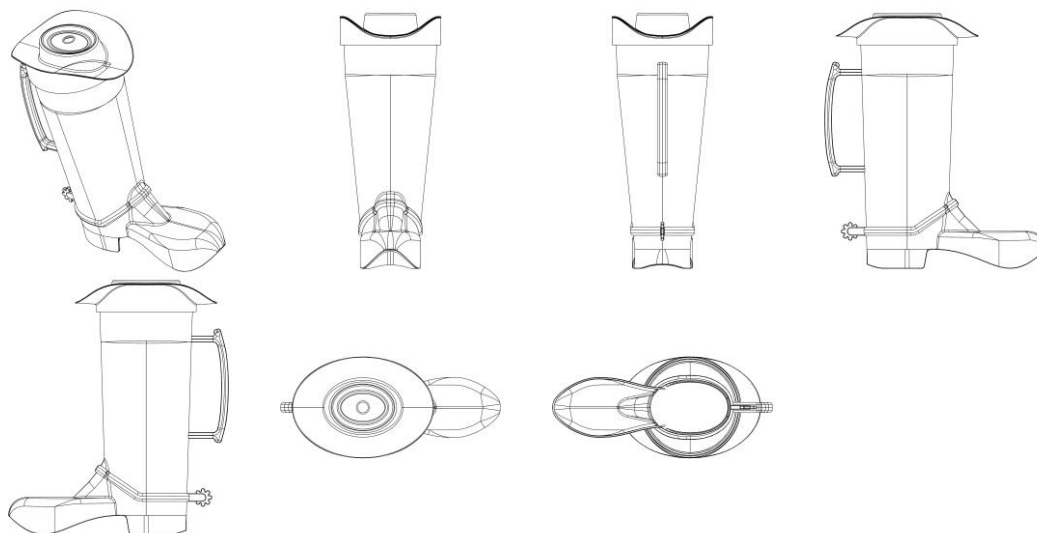

BR302024001454-6

Concessão de registro  
 Código de despacho: 158  
**Titular: PMI SOUTH AMERICA CONSUMER GOODS LTDA. [BR/RJ]**  
 Autor: JASON ASTRUP[US]  
 Título do registro: Copo  
 Data de depósito: 22/03/2024  
 Classificação: 07-01  
 Procurador: Luiz Henrique Oliveira Do Amaral

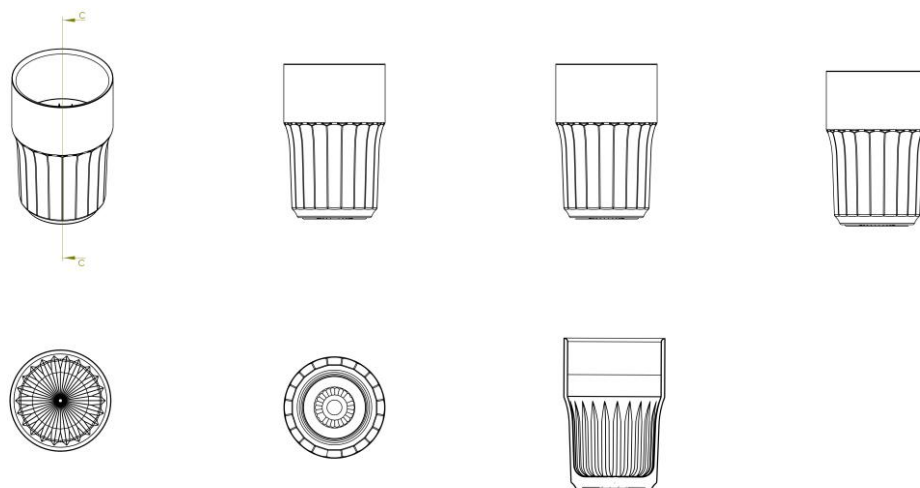

BR302024001457-0

Concessão de registro  
 Código de despacho: 158  
**Titular: PMI SOUTH AMERICA CONSUMER GOODS LTDA. [BR/RJ]**  
 Autor: JASON ASTRUP[US]  
 Título do registro: Copo



Data de depósito: 22/03/2024  
 Classificação: 07-01  
 Procurador: Luiz Henrique Oliveira Do Amaral

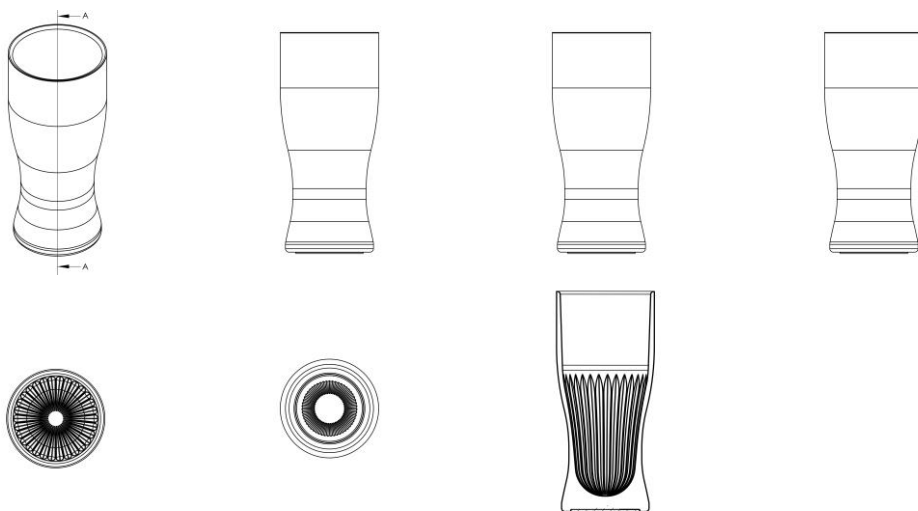

BR302024001458-9

Concessão de registro  
 Código de despacho: 158  
**Titular: RODRIGO PRADO DOS SANTOS [BR/SP]**  
 Autor: RODRIGO PRADO DOS SANTOS[BR]  
 Título do registro: Cabeceiras de cama  
 Data de depósito: 22/03/2024  
 Classificação: 06-06  
 Procurador: Eduarda Colla

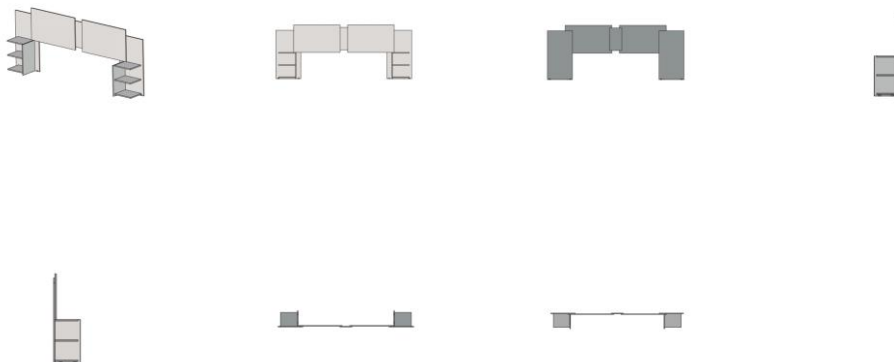

BR302024001459-7

Concessão de registro  
 Código de despacho: 158  
**Titular: ROMAR MOVEIS LTDA [BR/SP]**  
 Autor: EDVALDO JOSE ROMAO[BR]  
 Título do registro: Tábuas para passar roupa  
 Data de depósito: 22/03/2024  
 Classificação: 07-05  
 Procurador: Eduarda Colla



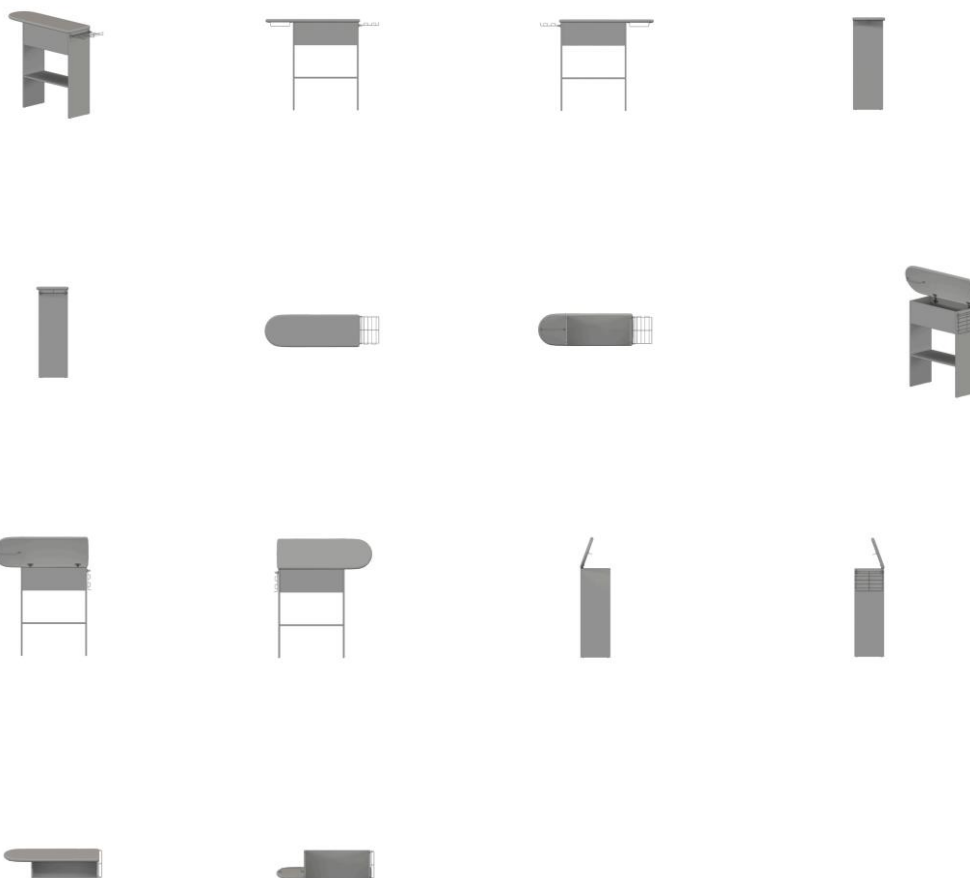

BR302024001462-7

Concessão de registro  
 Código de despacho: 158  
**Titular: NILTON GONÇALVES [BR/SP]**  
 Autor: NILTON GONCALVES[BR]  
 Título do registro: Bebedouros  
 Data de depósito: 22/03/2024  
 Classificação: 30-03  
 Procurador: CLAY ELLISON GOMES LEAL

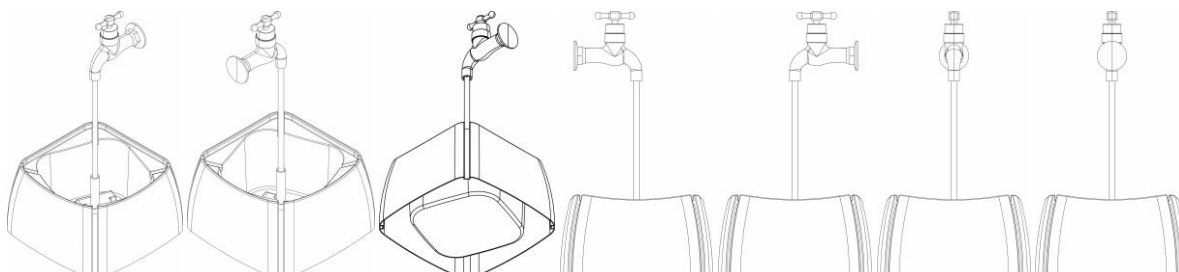

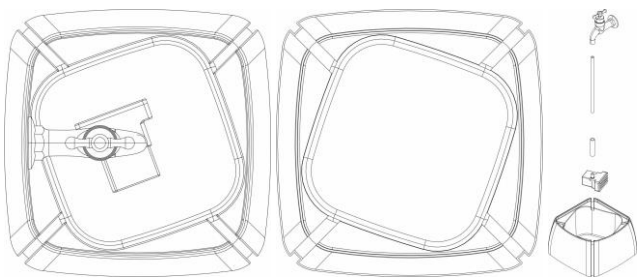

BR302024001464-3

Concessão de registro

Código de despacho: 158

**Titular: UNIVERSIDADE FEDERAL DO RIO DE JANEIRO [BR/RJ]**

Autor: CLORISVAL GOMES PEREIRA JUNIOR[BR], ESTEFANI AVELINO DOS SANTOS[BR], GABRIELA SABARA ERVILHA[BR], LUCAS LOPES RODRIGUES DOS SANTOS[BR], NARARRANY RANGEL LOPES FERNANDES[BR] e THAIS RANGEL DE SOUZA[BR]

Título do registro: Padrões de superfície

Data de depósito: 22/03/2024

Classificação: 32-00



BR302024001465-1

Concessão de registro

Código de despacho: 158

**Titular: UNIVERSIDADE FEDERAL DO RIO DE JANEIRO [BR/RJ]**

Autor: CLORISVAL GOMES PEREIRA JUNIOR[BR], ESTEFANI AVELINO DOS SANTOS[BR], GABRIELA SABARA ERVILHA[BR], LUCAS LOPES RODRIGUES DOS SANTOS[BR], NARARRANY RANGEL LOPES FERNANDES[BR] e THAIS RANGEL DE SOUZA[BR]

Título do registro: Desenhos gráficos [bidimensionais]

Data de depósito: 22/03/2024

Classificação: 32-00

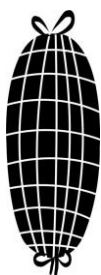

BR302024001467-8

Concessão de registro

Código de despacho: 158

**Titular: UNIVERSIDADE FEDERAL DO RIO DE JANEIRO [BR/RJ]**

Autor: NICOLE HANDELSBLAD BARROS CASELLA[BR], CLORISVAL GOMES PEREIRA JUNIOR[BR], EVELYN CORREIA RIBEIRO[BR], PEDRO HENRIQUE MELO LIMA[BR], ULLY AIKO CORREA SUHEISHI[BR] e ENZO PIAZZAROLLO PRUDENCIO[BR]

Título do registro: Desenhos gráficos [bidimensionais]

Data de depósito: 22/03/2024

Classificação: 32-00





BR302024001468-6

Concessão de registro  
 Código de despacho: 158  
**Titular: VITA SONO LTDA [BR/SP]**  
 Autor: BRUNO DA CUNHA[BR]  
 Título do registro: TRAVESSEIRO  
 Data de depósito: 22/03/2024  
 Classificação: 06-09  
 Procurador: GEISLER CHBANE BOSSO

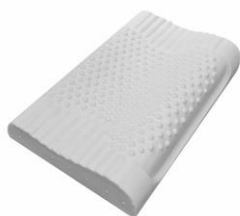

BR302024001469-4

Concessão de registro  
 Código de despacho: 158  
**Titular: ALLAN ROMULO FERREIRA MUCHE [BR/SP]**  
 Autor: ALLAN ROMULO FERREIRA MUCHE[BR]  
 Título do registro: MANJEDOURA  
 Data de depósito: 22/03/2024  
 Classificação: 30-03  
 Procurador: GEISLER CHBANE BOSSO

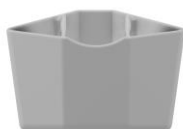



BR302024001474-0

Concessão de registro

Código de despacho: 158

**Titular: AREZZO INDÚSTRIA E COMÉRCIO S.A. [BR/MG]**

Autor: LUIZ FERNANDO RICK[BR] e VANESSA SILVA BASTOS[BR]

Título do registro: Sandálias

Data de depósito: 23/03/2024

Classificação: 02-04

Procurador: Natan Baril



BR302024001476-7

Concessão de registro

Código de despacho: 158

**Titular: CESAR AUGUSTO MEDEIROS GEREMIAS [BR/SP]**

Autor: CESAR AUGUSTO MEDEIROS GEREMIAS[BR]

Título do registro: Lancha de brinquedo

Data de depósito: 24/03/2024

Classificação: 21-01

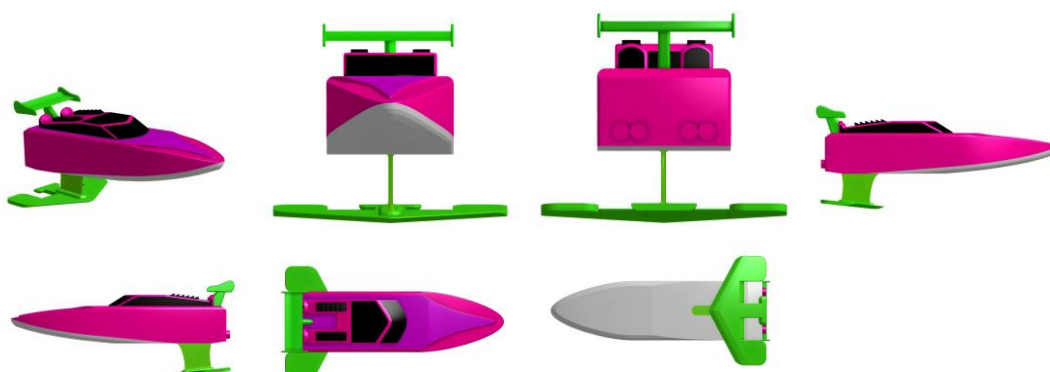

BR302024001477-5

Concessão de registro

Código de despacho: 158

**Titular: MILENE SANTOS MORAES [BR/SP]**

Autor: MILENE SANTOS MORAES[BR]

Título do registro: Moisés [para bebês]

Data de depósito: 25/03/2024

Classificação: 06-02

Procurador: Eduarda Colla

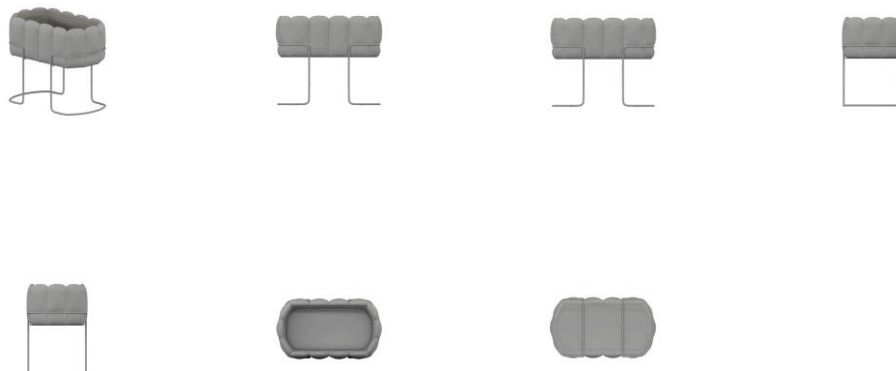

BR302024001478-3

Concessão de registro

Código de despacho: 158

Titular: **SAMSUNG ELECTRONICS CO., LTD. [KR]**

Autor: SANGYOUNG LEE[KP], KIHONG KIM[KP], JAENEUNG LEE[KP], JANGHO KIM[KP] e SANGHYEON NA[KP]

Título do registro: Aparelhos de televisão

Data de depósito: 25/03/2024

Prioridade unionista: 30-2023-0041105 20/10/2023 KR

Classificação: 14-03

Procurador: Alcía Kristina Daniel Shores

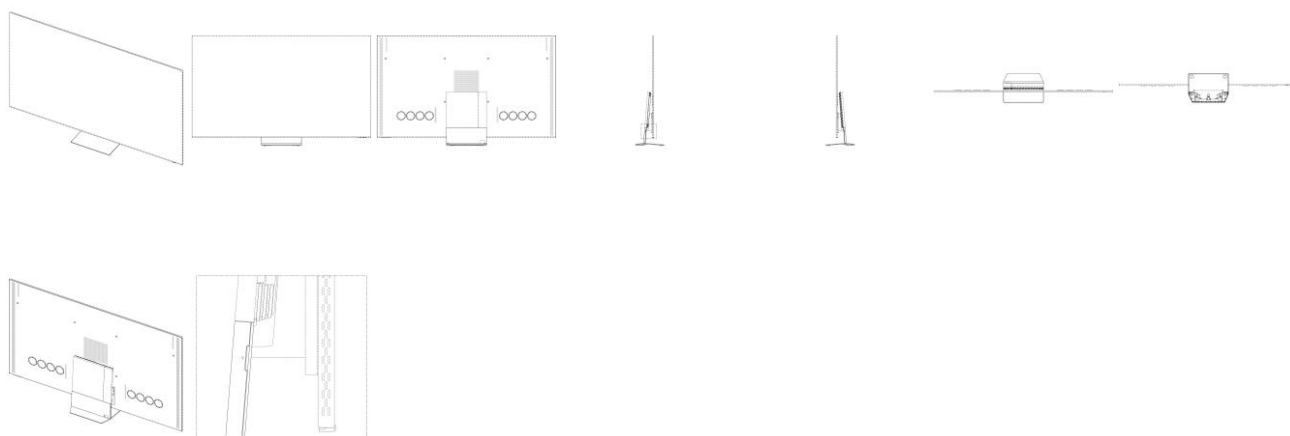

BR302024001479-1

Concessão de registro

Código de despacho: 158

Titular: **BRIDGESTONE BANDAG, LLC [US]**

Autor: LOGAN M. KOEPKE[US]

Título do registro: PNEUMÁTICO

Data de depósito: 25/03/2024

Prioridade unionista: 29/914,297 16/10/2023 US

Classificação: 12-15

Procurador: Roberto Pernold Vieira de Mello



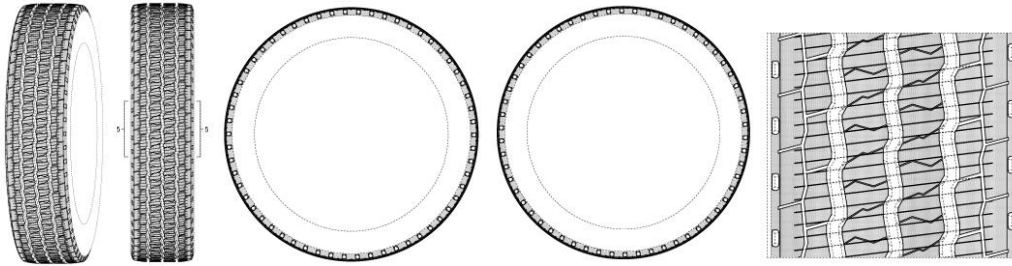

BR302024001480-5

Concessão de registro

Código de despacho: 158

**Titular: SAMSUNG ELECTRONICS CO., LTD. [KR]**

Autor: SANGYOUNG LEE[KP], KIHONG KIM[KP], JAENEUNG LEE[KP], JANGHO KIM[KP] e SANGHYEON NA[KP]

Título do registro: CAIXA DE CONEXÃO PARA APARELHOS DE TELEVISÃO

Data de depósito: 25/03/2024

Prioridade unionista: 30-2023-0041106 20/10/2023 KR

Classificação: 14-99

Procurador: Alícia Kristina Daniel Shores

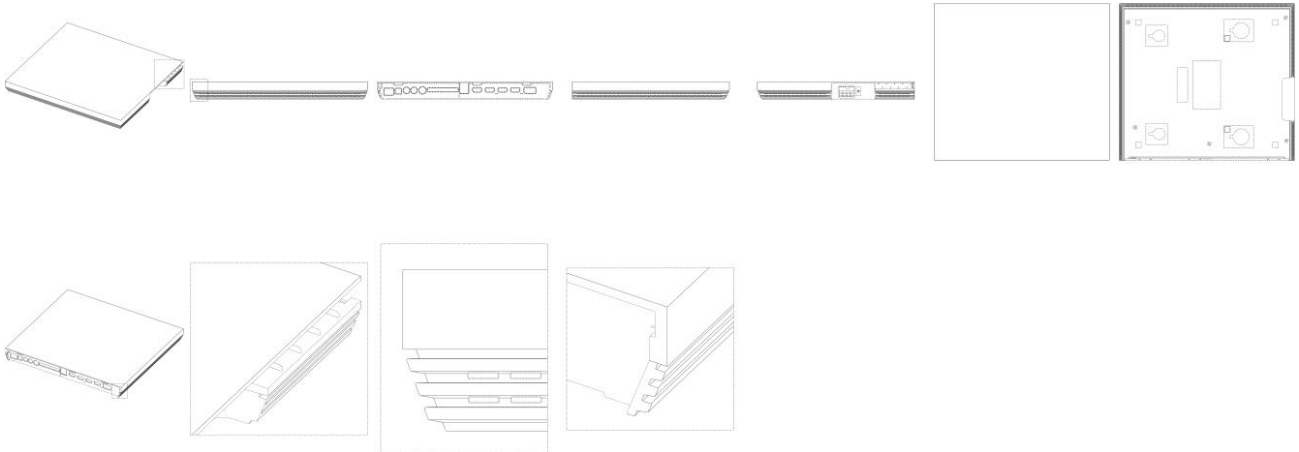

BR302024001481-3

Concessão de registro

Código de despacho: 158

**Titular: SAMSUNG ELECTRONICS CO., LTD [KR]**

Autor: SANGYOUNG LEE[KP], KIHONG KIM[KP], JAENEUNG LEE[KP], JANGHO KIM[KP] e SANGHYEON NA[KP]

Título do registro: Aparelhos de televisão [televisores]

Data de depósito: 25/03/2024

Prioridade unionista: 30-2023-0041104 20/10/2023 KR

Classificação: 14-03

Procurador: Alícia Kristina Daniel Shores



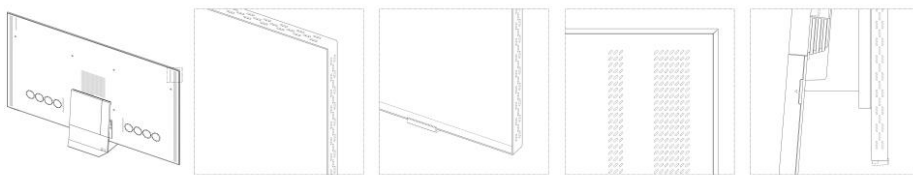

BR302024001483-0

Concessão de registro  
 Código de despacho: 158  
**Titular: BAILÉU INDÚSTRIA, COMÉRCIO E LOCAÇÃO DE EQUIPAMENTOS LTDA - EPP [BR/SP]**  
 Autor: EZEQUIEL DE MELO[BR]  
 Título do registro: PISTOLA DE TEXTURIZAÇÃO  
 Data de depósito: 25/03/2024  
 Classificação: 08-05  
 Procurador: José Ruy Lia

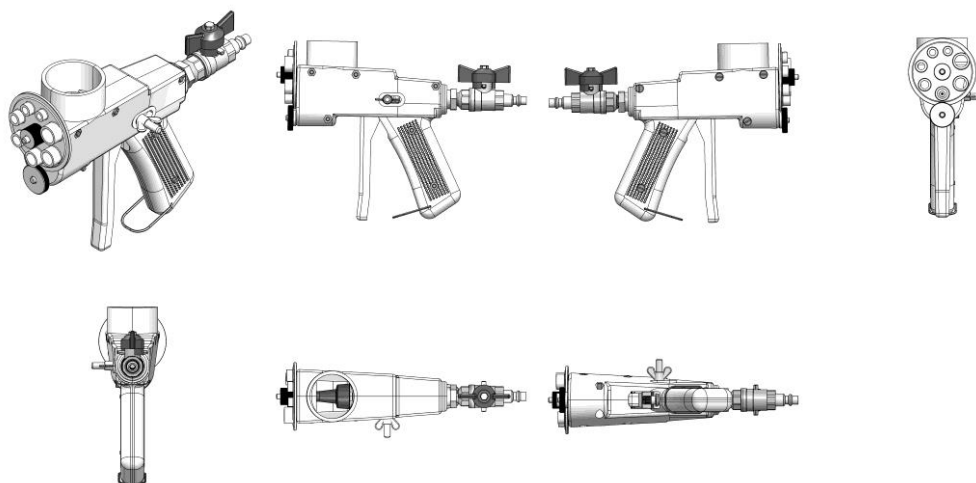

BR302024001485-6

Concessão de registro  
 Código de despacho: 158  
**Titular: PGT BIANCHI COMERCIO DE MOVEIS E DECORACOES [BR/SP]**  
 Autor: PEDRO GABRIEL TRINDADE BIANCHI[BR]  
 Título do registro: Gabinete  
 Data de depósito: 25/03/2024  
 Classificação: 06-04  
 Procurador: Eduarda Colla



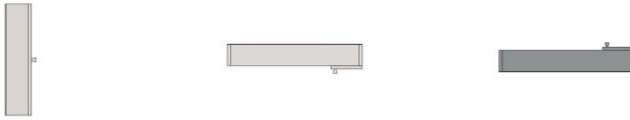

BR302024001486-4

Concessão de registro  
 Código de despacho: 158  
**Titular: ADVANCED DRAINAGE SYSTEMS, INC. [US]**  
 Autor: CHRISTOPHER DIONNE[US]  
 Título do registro: ADAPTADOR DE DRENAGEM  
 Data de depósito: 25/03/2024  
 Prioridade unionista: 29/913,119 27/09/2023 US  
 Classificação: 23-01  
 Procurador: Luiz Henrique Oliveira Do Amaral

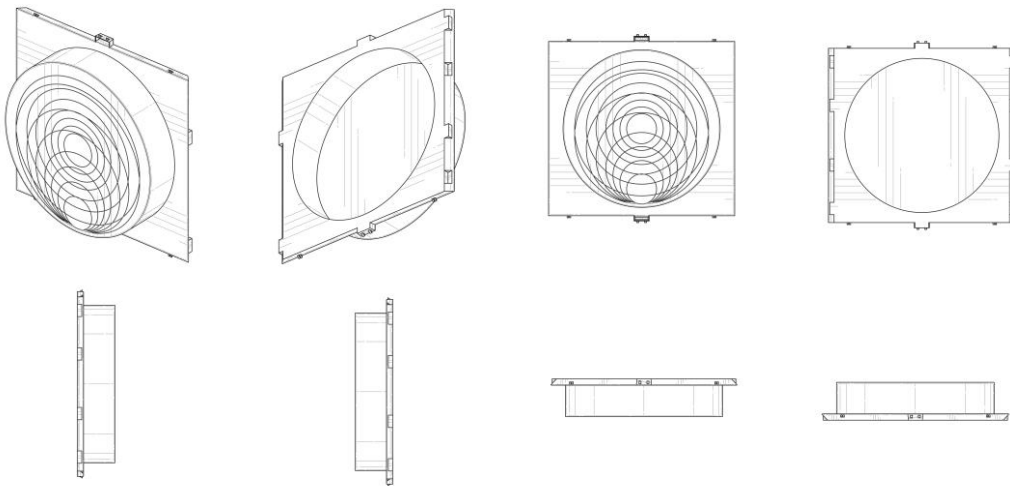

BR302024001487-2

Concessão de registro  
 Código de despacho: 158  
**Titular: MARCIO HENRIQUE PASARSSEPE TRIDICO [BR/SP]**  
 Autor: MARCIO HENRIQUE PASARSSEPE TRIDICO[BR]  
 Título do registro: Painel  
 Data de depósito: 25/03/2024  
 Classificação: 06-06  
 Procurador: Eduarda Colla



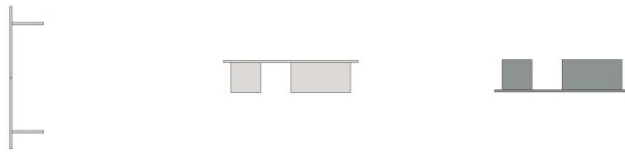

BR302024001488-0

Concessão de registro  
 Código de despacho: 158  
**Titular: MATOS STUDIO SERVICOS DE DESIGN LTDA [BR/PB]**  
 Autor: SÉRGIO JOSÉ DE MATOS[BR]  
 Título do registro: Poltronas  
 Data de depósito: 25/03/2024  
 Classificação: 06-01



BR302024001489-9

Concessão de registro  
 Código de despacho: 158  
**Titular: APPLE INC. [US]**  
 Autor: MOLLY ANDERSON[GB], CLARA GENEVIÈVE MARINE COURTAIGNE[FR], RICHARD P. HOWARTH[GB], ABIDUR RAHMAN CHOWDHURY[GB], MOISES HERNANDEZ HERNANDEZ[MX], SHOTA AOYAGI[JP], BENJAMIN ANDREW SHAFFER[US], NICOLAS PEDRO LYLYK[AR], KAINOA KWON-PEREZ[US], M. EVANS HANKEY[US], MARINE C. BATAILLE[FR], JULIAN JAEDÉ[DE], ALEXANDRE B. GIRARD[US], MARKUS DIEBEL[DE], DUNÇAN ROBERT KERR[GB], CLEMENT TISSANDIER[FR], BARTLEY K. ANDRE[US], ANNA HECK[CH], PETER RUSSELL-CLARKE[AT] e PETER RIERING-CZEKALLA[DE]  
 Título do registro: Caneta  
 Data de depósito: 25/03/2024  
 Prioridade unionista: 29/903,628 26/09/2023 US  
 Classificação: 14-02 e 19-06  
 Procurador: João Luis DOrey Facco Vianna  
 Detalhes do despacho: Classe de locarno 19-06 incluída no processo de acordo com a nota técnica 01/2024.

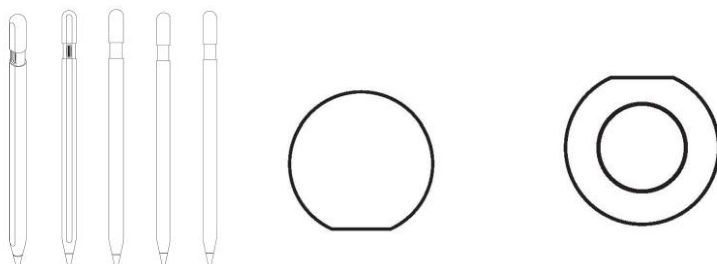

BR302024001491-0

Concessão de registro  
 Código de despacho: 158  
**Titular: MATOS STUDIO SERVICOS DE DESIGN LTDA [BR/PB]**  
 Autor: SÉRGIO JOSÉ DE MATOS[BR]  
 Título do registro: Cadeiras [assentos]  
 Data de depósito: 25/03/2024  
 Classificação: 06-01



BR302024001492-9

Concessão de registro  
 Código de despacho: 158  
**Titular: WIER TECNOLOGIA PLASMA E OZÔNIO LTDA [BR/SC]**  
 Autor: BRUNO MENA CADORIN[BR] e GUSTAVO LUIZ CASARIN[BR]  
 Título do registro: Gerador de Ozônio (O3)  
 Data de depósito: 25/03/2024  
 Classificação: 13-01  
 Procurador: Rafael Migliorini

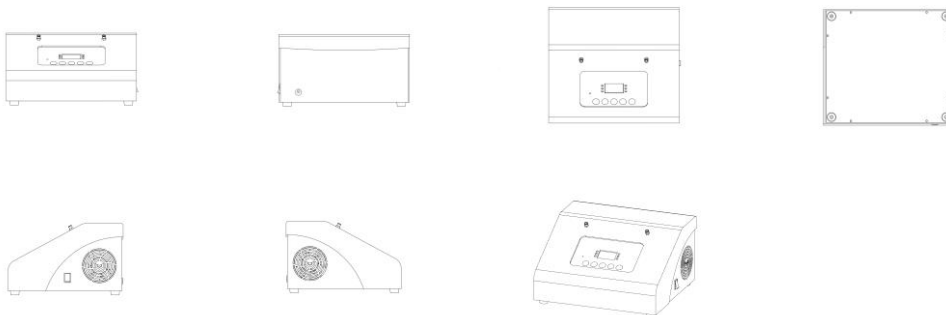

BR302024001493-7

Concessão de registro  
 Código de despacho: 158  
**Titular: CABOFIX INDÚSTRIA E COMÉRCIO DE ARTEFATOS PLÁSTICOS LTDA - EPP [BR/SP]**  
 Autor: EDIVALDO SABADINI[BR]  
 Título do registro: ALÇA DE PAINEL DE PRESSÃO  
 Data de depósito: 25/03/2024  
 Classificação: 07-02  
 Procurador: José Ruy Lia



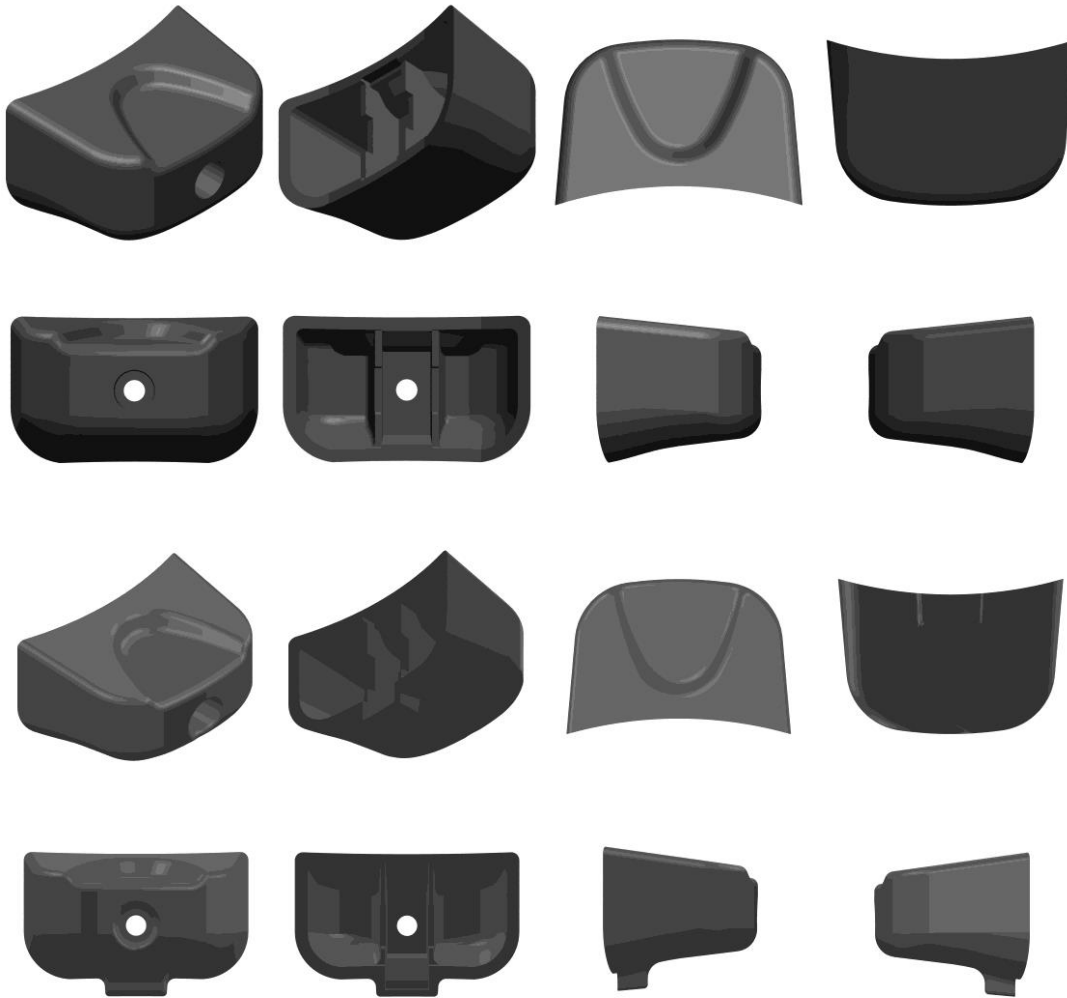

BR302024001494-5

Concessão de registro  
 Código de despacho: 158  
**Titular: MATOS STUDIO SERVICOS DE DESIGN LTDA [BR/PB]**  
 Autor: SÉRGIO JOSÉ DE MATOS[BR]  
 Título do registro: Sofás  
 Data de depósito: 25/03/2024  
 Classificação: 06-01



BR302024001495-3

Concessão de registro  
 Código de despacho: 158



**Titular: I.N.W. SOLUÇÕES INDUSTRIA DE MÁQUINAS E EQUIPAMENTOS AGRÍCOLAS E RODOVIÁRIOS LTDA [BR/RS]**

Autor: MÁRCIO HOWE[BR], MAURÍCIO HOWE[BR], ARMIN HOWE[BR] e JOÃO VICTOR SCHULTZ[BR]

Título do registro: EQUIPAMENTO DE TRANSFERÊNCIA DE GRÃOS E FERTILIZANTES

Data de depósito: 25/03/2024

Classificação: 15-03

Procurador: Jaqueline Ortigara

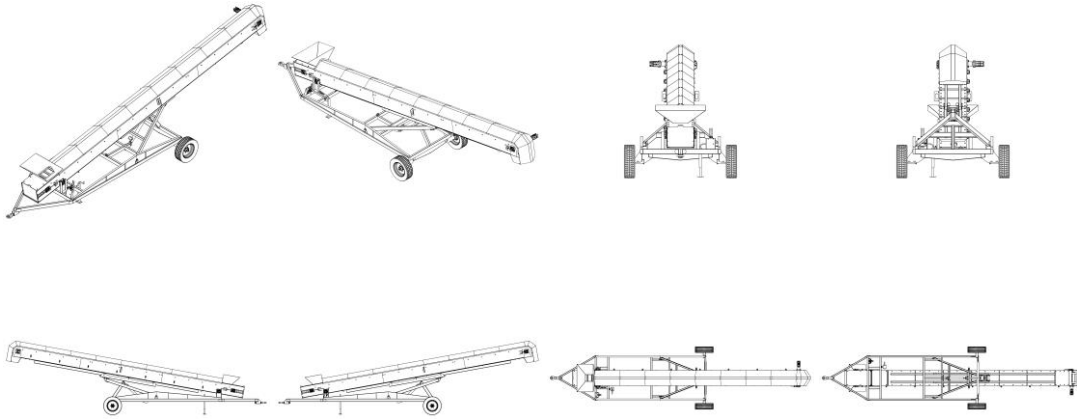

BR302024001496-1

Concessão de registro

Código de despacho: 158

**Titular: I.N.W. SOLUÇÕES INDUSTRIA DE MÁQUINAS E EQUIPAMENTOS AGRÍCOLAS E RODOVIÁRIOS LTDA [BR/RS]**

Autor: MÁRCIO HOWE[BR], MAURÍCIO HOWE[BR], ARMIN HOWE[BR] e JOÃO VICTOR SCHULTZ[BR]

Título do registro: EQUIPAMENTO DE TRANSFERÊNCIA DE GRÃOS E FERTILIZANTES

Data de depósito: 25/03/2024

Classificação: 15-03

Procurador: Jaqueline Ortigara

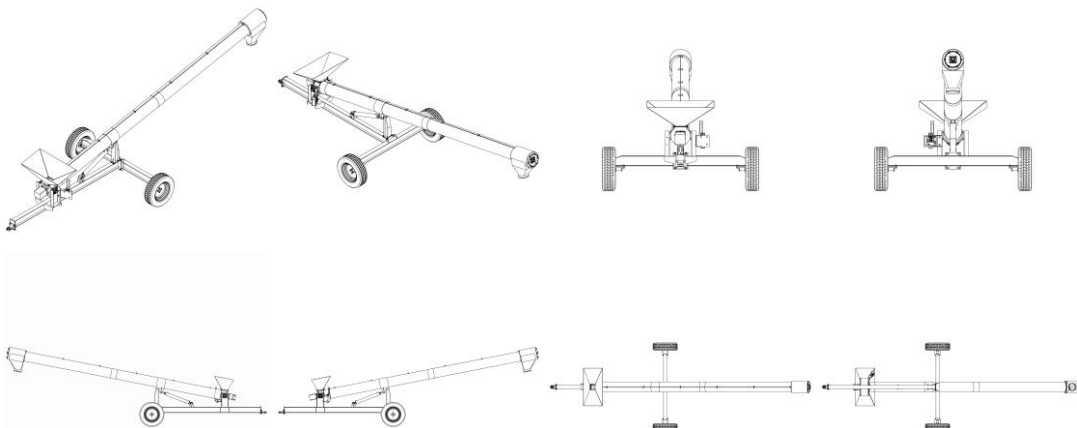

BR302024001498-8

Concessão de registro

Código de despacho: 158

**Titular: I.N.W. SOLUÇÕES INDUSTRIA DE MÁQUINAS E EQUIPAMENTOS AGRÍCOLAS E RODOVIÁRIOS LTDA [BR/RS]**

Autor: MÁRCIO HOWE[BR], MAURÍCIO HOWE[BR], ARMIN HOWE[BR] e JOÃO VICTOR SCHULTZ[BR]

Título do registro: CARRETA AGRÍCOLA

Data de depósito: 25/03/2024



Classificação: 15-03  
 Procurador: Jaqueline Ortigara

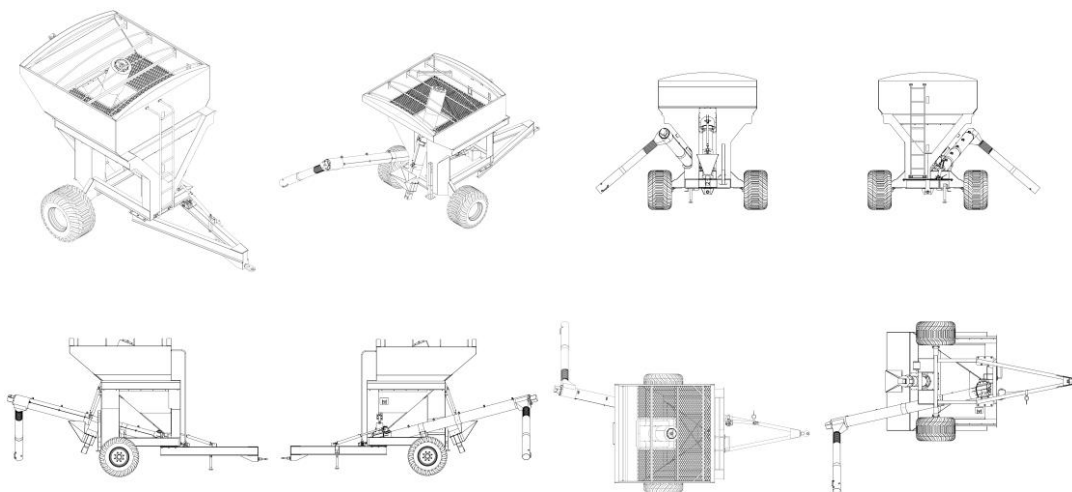

BR302024001499-6

Concessão de registro  
 Código de despacho: 158  
**Titular: MATOS STUDIO SERVICOS DE DESIGN LTDA [BR/PB]**  
 Autor: SÉRGIO JOSÉ DE MATOS[BR]  
 Título do registro: Mesas  
 Data de depósito: 25/03/2024  
 Classificação: 06-03



BR302024001506-2

Concessão de registro  
 Código de despacho: 158  
**Titular: GRUPO DE MODA SOMA S.A. [BR/RJ]**  
 Autor: RAISSA TOLFO CALDAS[BR]  
 Título do registro: Frascos para cosméticos  
 Data de depósito: 26/03/2024  
 Classificação: 09-01  
 Procurador: Rodrigo Affonso de Ouro Preto Santos



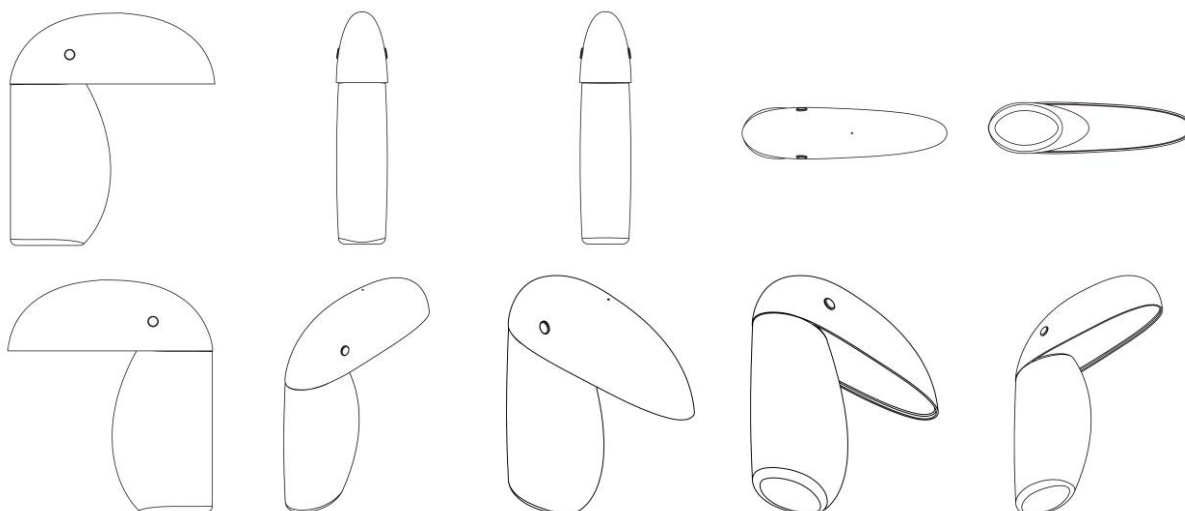

BR302024001507-0

Concessão de registro  
 Código de despacho: 158  
**Titular: HIDROLIGHT DO BRASIL S.A. [BR/SC]**  
 Autor: RAFAEL BORGES[BR]  
 Título do registro: BOTA ORTOPÉDICA  
 Data de depósito: 26/03/2024  
 Classificação: 02-99  
 Procurador: Samuel Claudino Simões



BR302024001508-9

Concessão de registro  
 Código de despacho: 158  
**Titular: CABOFIX INDÚSTRIA E COMÉRCIO DE ARTEFATOS PLÁSTICOS LTDA - EPP [BR/SP]**  
 Autor: EDIVALDO SABADINI[BR]  
 Título do registro: CABO DE PANEAS, CAÇAROLAS E FRIGIDEIRAS  
 Data de depósito: 26/03/2024  
 Classificação: 07-02  
 Procurador: José Ruy Lia



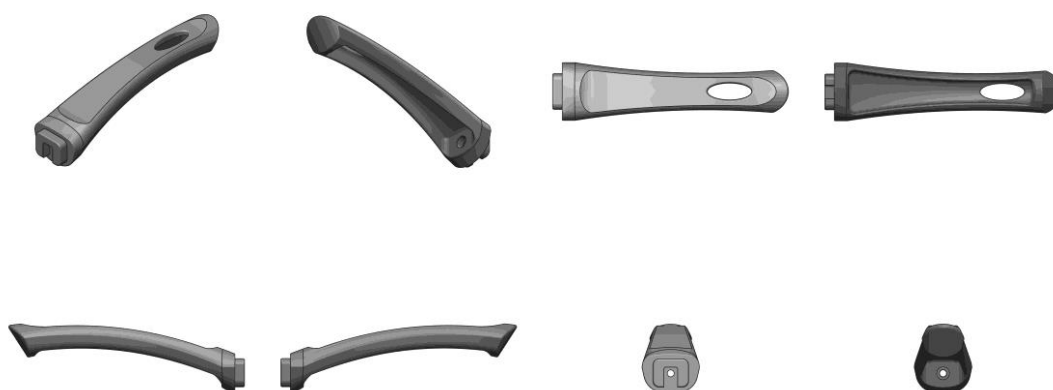

BR302024001512-7

Concessão de registro  
 Código de despacho: 158  
**Titular: HONDA MOTOR CO., LTD. [JP]**  
 Autor: TAKASHI WATANABE[JP] e SORAWIT MALIPHAN[TH]  
 Título do registro: CARENAGEM  
 Data de depósito: 27/03/2024  
 Prioridade unionista: 2023-020385 03/10/2023 JP  
 Classificação: 12-11  
 Procurador: Luiz Henrique Oliveira Do Amaral



BR302024001513-5

Concessão de registro  
 Código de despacho: 158  
**Titular: HONDA MOTOR CO., LTD. [JP]**  
 Autor: TAKASHI WATANABE[JP] e SORAWIT MALIPHAN[TH]  
 Título do registro: Motocicleta



Data de depósito: 27/03/2024  
 Prioridade unionista: 2023-020381 03/10/2023 JP  
 Classificação: 12-11  
 Procurador: Luiz Henrique Oliveira Do Amaral

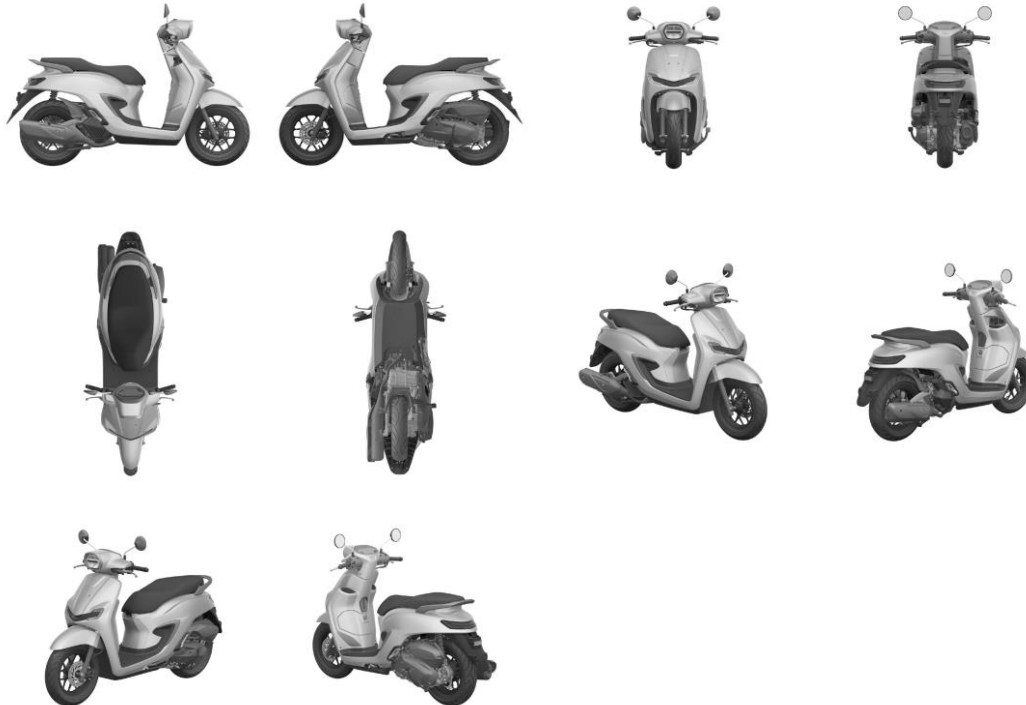

BR302024001514-3

Concessão de registro  
 Código de despacho: 158  
**Titular: HONDA MOTOR CO., LTD. [JP]**  
 Autor: AKIRA KATO[JP] e SORAWIT MALIPHAN[TH]  
 Título do registro: lanterna  
 Data de depósito: 27/03/2024  
 Prioridade unionista: 2023-020396 03/10/2023 JP  
 Classificação: 26-06  
 Procurador: Luiz Henrique Oliveira Do Amaral

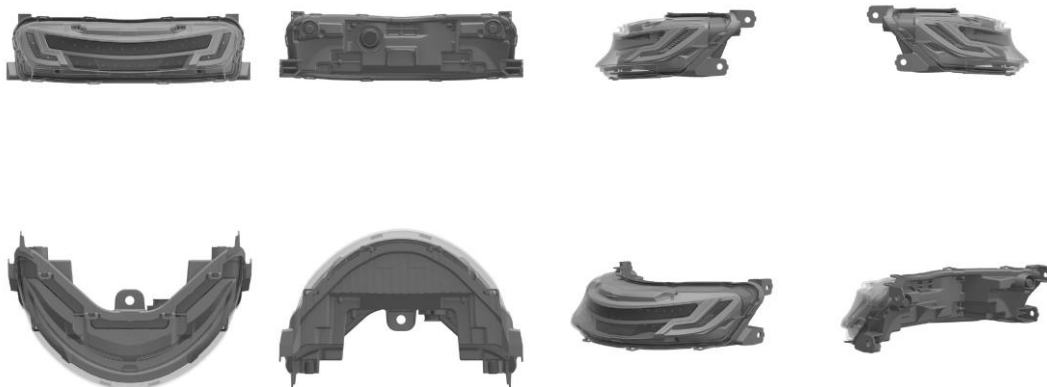



---

**BR302024001515-1**

Concessão de registro

Código de despacho: 158

**Titular: HONDA MOTOR CO., LTD. [JP]**

Autor: TAKASHI WATANABE[JP] e SORAWIT MALIPHAN[TH]

Título do registro: CARENAGEM

Data de depósito: 27/03/2024

Prioridade unionista: 2023-020389 03/10/2023 JP

Classificação: 12-11

Procurador: Luiz Henrique Oliveira Do Amaral

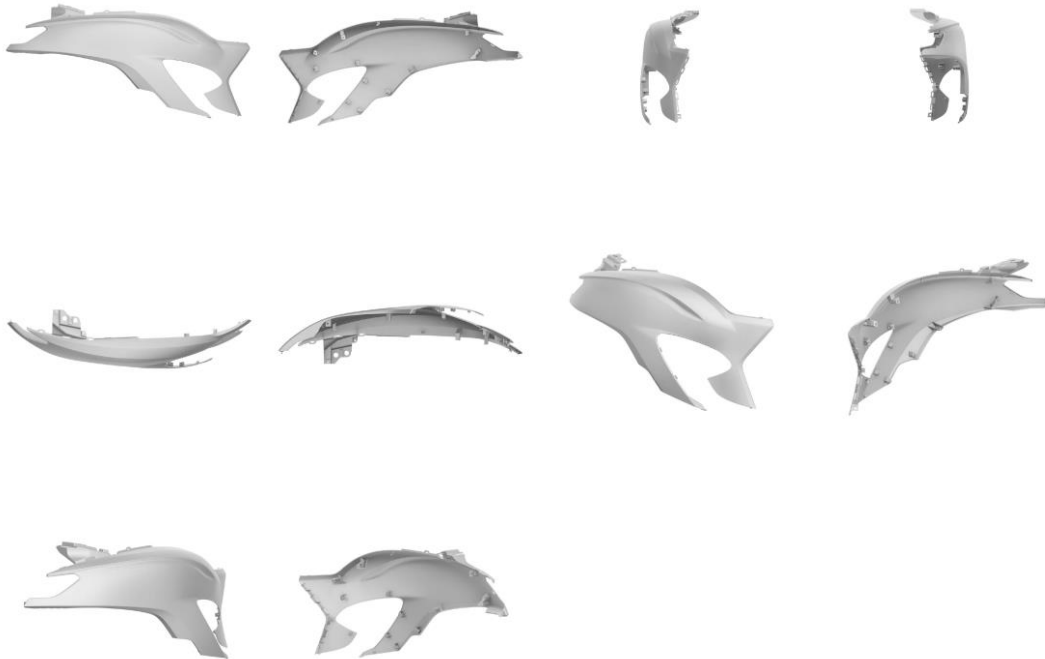

---

**BR302024001516-0**

Concessão de registro

Código de despacho: 158

**Titular: TECHNIC DO BRASIL LTDA [BR/SP]**

Autor: MANUEL QUERO CARRILLO[ES]

Título do registro: Pneus para rodas de veículos

Data de depósito: 27/03/2024

Classificação: 12-15

Procurador: João Batista Valverde



BR302024001517-8

Concessão de registro

Código de despacho: 158

**Titular: FAME - FÁBRICA DE APARELHOS E MATERIAL ELÉTRICO LTDA [BR/SP]**

Autor: ANTONIO GILDO PETRONGARI[BR]

Título do registro: Equipamentos para distribuição de fluido

Data de depósito: 27/03/2024

Classificação: 23-01 e 23-06

Procurador: Dante Lioi Filho



BR302024001523-2

Concessão de registro

Código de despacho: 158

**Titular: GRENDENE S.A. [BR/CE]**

Autor: SCHANA CENCI MARIN[BR]

Título do registro: Bolsa

Data de depósito: 28/03/2024

Classificação: 03-01

Procurador: Ricardo Amaral Remer



BR302024001524-0

Concessão de registro

Código de despacho: 158

**Titular: LUIZ APARECIDO NETO [BR/PR]**

Autor: LUIZ APARECIDO NETO[BR]

Título do registro: TUBETE ABERTO



Data de depósito: 28/03/2024  
 Classificação: 09-05  
 Procurador: Karen Christine Nalin Sinnema

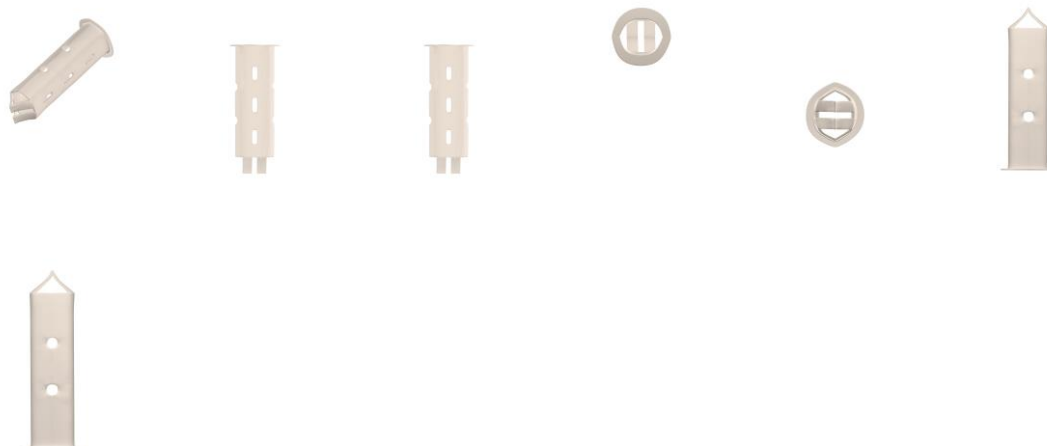

BR302024001525-9

Concessão de registro  
 Código de despacho: 158  
**Titular: LUIZ APARECIDO NETO [BR/PR]**  
 Autor: LUIZ APARECIDO NETO[BR]  
 Título do registro: TUBETE FECHADO  
 Data de depósito: 28/03/2024  
 Classificação: 09-05  
 Procurador: Karen Christine Nalin Sinnema

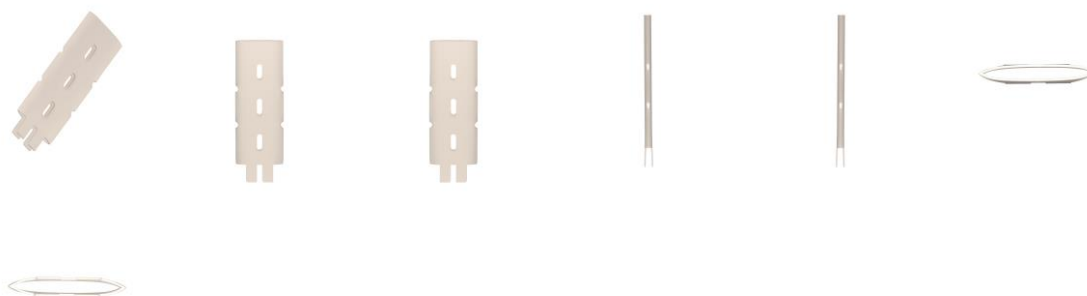

BR302024001526-7

Concessão de registro  
 Código de despacho: 158  
**Titular: GRENDENE S.A. [BR/CE]**  
 Autor: SCHANA CENCI MARIN[BR]  
 Título do registro: Calçados  
 Data de depósito: 28/03/2024  
 Classificação: 02-04  
 Procurador: Ricardo Amaral Remer





BR302024001527-5

Concessão de registro

Código de despacho: 158

**Titular:** CARLOS EDUARDO SOARES DA COSTA [BR/SP] e HECTOR JORGE TEMPRANO [BR/SP]

Autor: CARLOS EDUARDO SOARES DA COSTA[BR] e HECTOR JORGE TEMPRANO[AR]

Título do registro: Adaptadores para tomadas elétricas

Data de depósito: 28/03/2024

Classificação: 13-03

Procurador: Mirian Helena Caruy e Silva

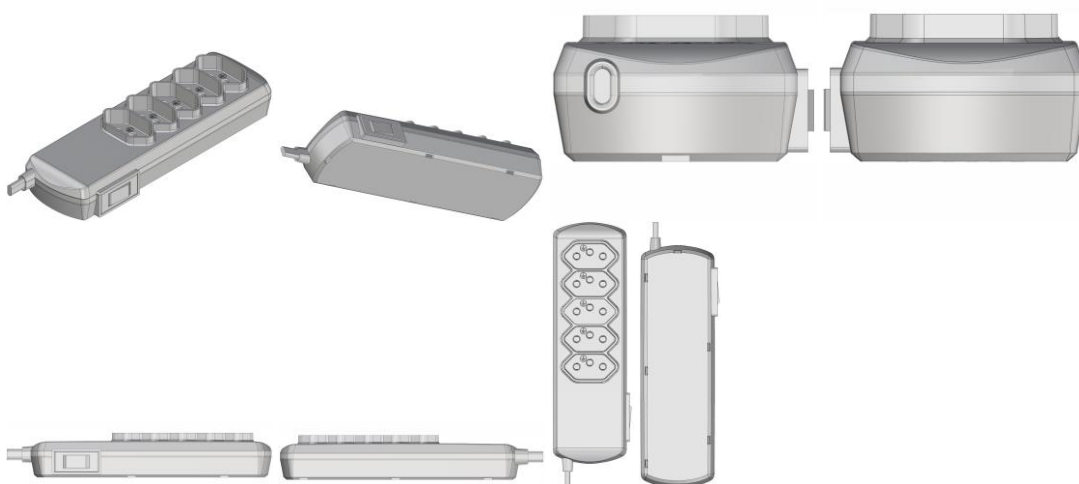

BR302024001529-1

Concessão de registro

Código de despacho: 158

**Titular:** MARCOS ANTONIO PEDROSO [BR/SP]

Autor: MARCOS ANTONIO PEDROSO[BR]

Título do registro: Vasos de flor

Data de depósito: 28/03/2024

Classificação: 11-02

Procurador: Celino Bento de Souza

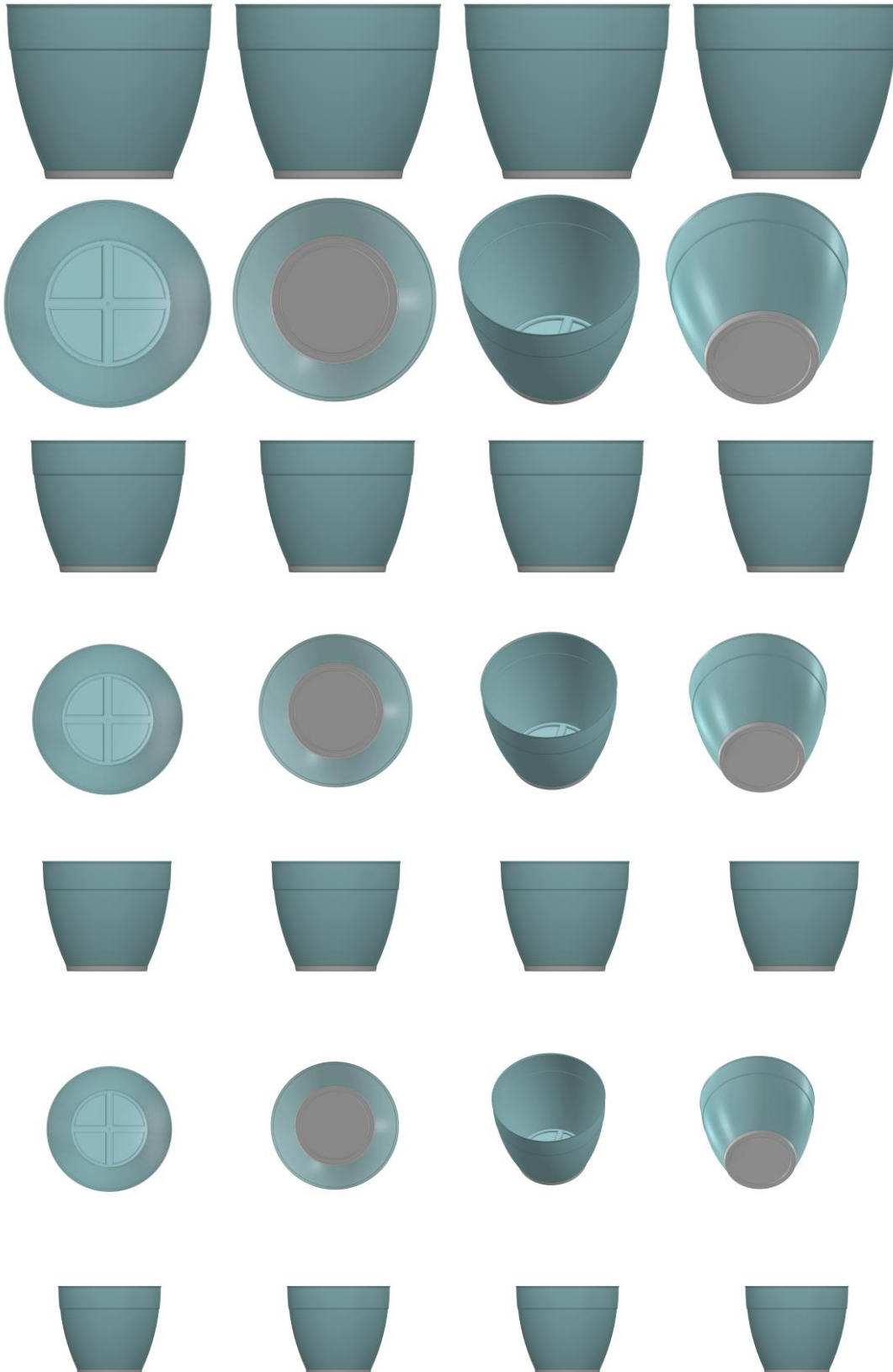

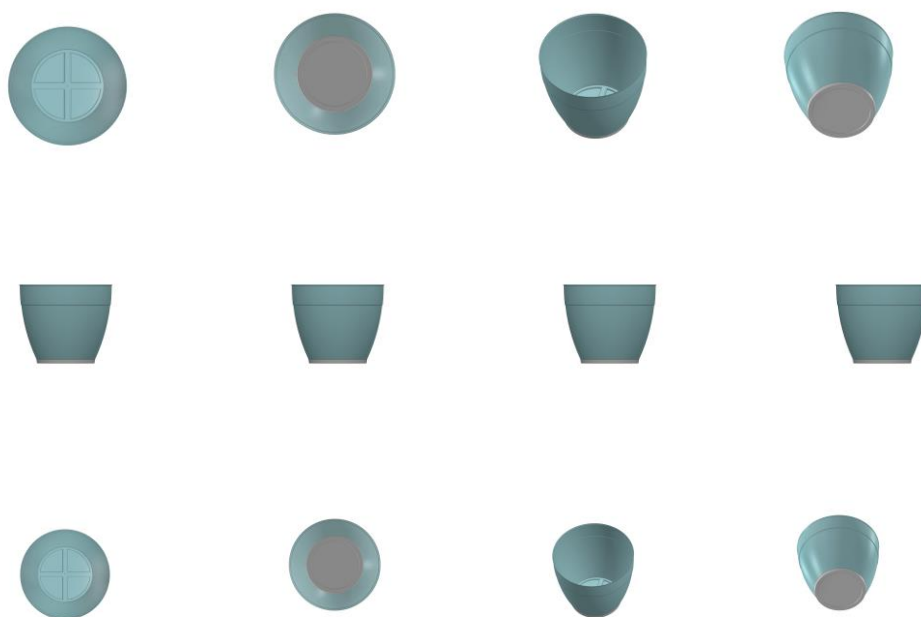

BR302024001530-5

Concessão de registro  
 Código de despacho: 158  
**Titular: GRENDENE S.A. [BR/CE]**  
 Autor: SCHANA CENCI MARIN[BR]  
 Título do registro: Calçados  
 Data de depósito: 28/03/2024  
 Classificação: 02-04  
 Procurador: Ricardo Amaral Remer  
 Detalhes do despacho: Legenda fig. 1.7 corrigida de acordo com a nota técnica 01/2024.



BR302024001531-3

Concessão de registro  
 Código de despacho: 158  
**Titular: GRENDENE S.A. [BR/CE]**  
 Autor: SCHANA CENCI MARIN[BR]  
 Título do registro: Calçados  
 Data de depósito: 28/03/2024  
 Classificação: 02-04



Procurador: Ricardo Amaral Remer



BR302024001532-1

Concessão de registro  
 Código de despacho: 158  
**Titular: MARCOS ANTONIO PEDROSO [BR/SP]**  
 Autor: MARCOS ANTONIO PEDROSO[BR]  
 Título do registro: Vasos de flor  
 Data de depósito: 28/03/2024  
 Classificação: 11-02  
 Procurador: Celino Bento de Souza

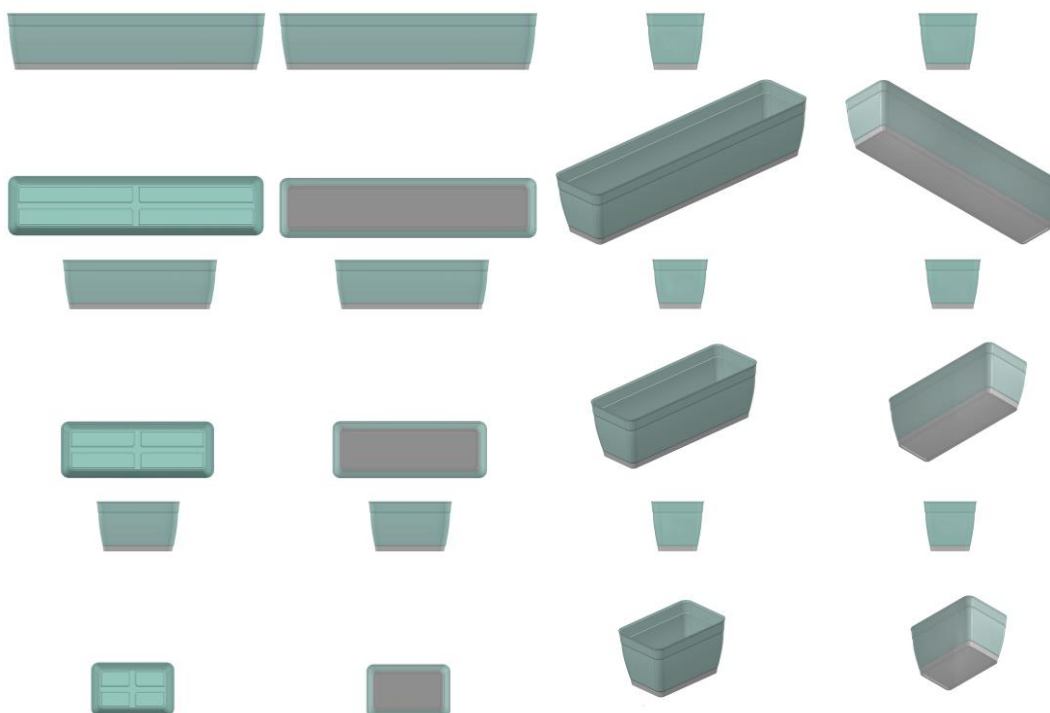

BR302024001533-0

Concessão de registro  
 Código de despacho: 158  
**Titular: THE GILLETTE COMPANY LLC [US]**  
 Autor: RORY FREDERICK WELLINGTON MCGARRY[CA]  
 Título do registro: Suporte lâmina de barbear ou depilar  
 Data de depósito: 28/03/2024  
 Prioridade unionista: 29913510 03/10/2023 US



Classificação: 28-03  
 Procurador: Marcela Trigo de Souza

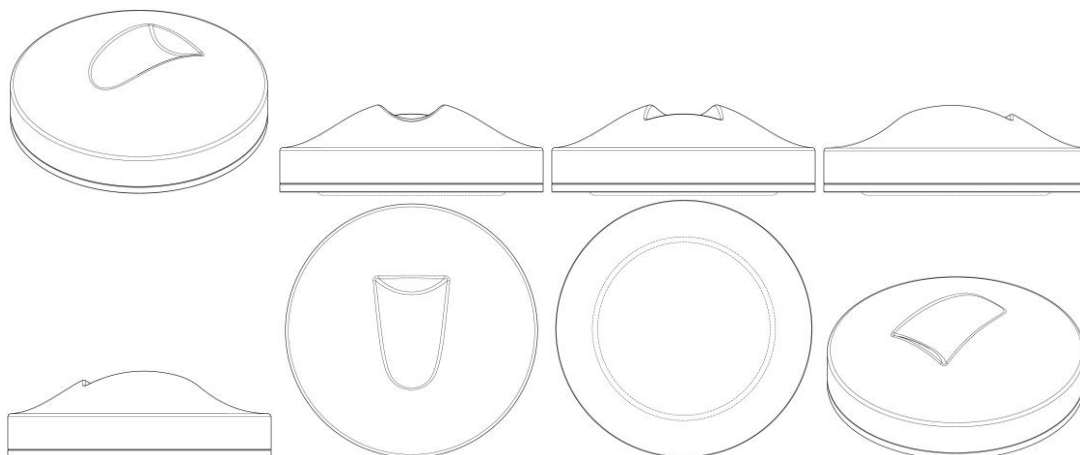

BR302024001535-6

Concessão de registro  
 Código de despacho: 158  
**Titular: THE PROCTER & GAMBLE COMPANY [US]**  
 Autor: ELLIOTT MICHAEL VAN SKAIK[US], RABI EL HASSAN[US], DENNIS LEE MACLAM[US], LUIS PERAZA[US] e LEIGH MAHONEY[US]  
 Título do registro: Frasco para formulações medicinais  
 Data de depósito: 28/03/2024  
 Prioridade unionista: 29913484 03/10/2023 US  
 Classificação: 09-01  
 Procurador: Marcela Trigo de Souza

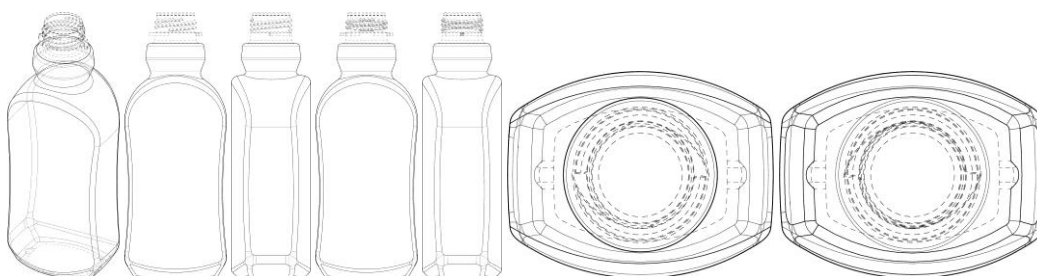

BR302024001536-4

Concessão de registro  
 Código de despacho: 158  
**Titular: INSTITUTO FEDERAL DE EDUCAÇÃO, CIÊNCIA E TECNOLOGIA DE SANTA CATARINA [BR/SC]**  
 Autor: LUIZ DAVI MARQUES MONTEIRO[BR] e PAMELA TEIXEIRA FERNANDES[BR]  
 Título do registro: Poltrona  
 Data de depósito: 28/03/2024  
 Classificação: 06-01





BR302024001537-2

Concessão de registro

Código de despacho: 158

**Titular: THE PROCTER & GAMBLE COMPANY [US]**

Autor: RABI EL HASSAN[US], DENNIS LEE MACLAM[US], LUIS PERAZA[US], LEIGH MAHONEY[US] e ELLIOTT MICHAEL VAN SAKAIK[US]

Título do registro: Frasco para formulações medicinais

Data de depósito: 28/03/2024

Prioridade unionista: 29913484 03/10/2023 US

Classificação: 09-01

Procurador: Marcela Trigo de Souza

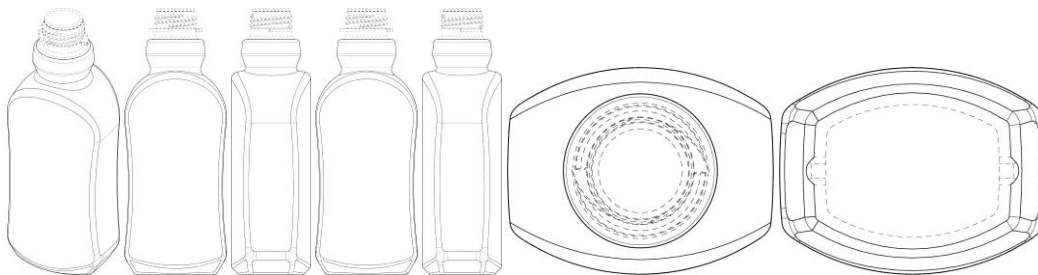

BR302024001538-0

Concessão de registro

Código de despacho: 158

**Titular: CALÇADOS BIBI LTDA [BR/RS]**

Autor: MARLIN JOSE KOHLRAUSCH[BR]

Título do registro: Solado

Data de depósito: 28/03/2024

Classificação: 02-04

Procurador: Alberto Jeronimo Guerra Neto



BR302024001539-9

Concessão de registro

Código de despacho: 158

**Titular: THE GILLETTE COMPANY LLC [US]**





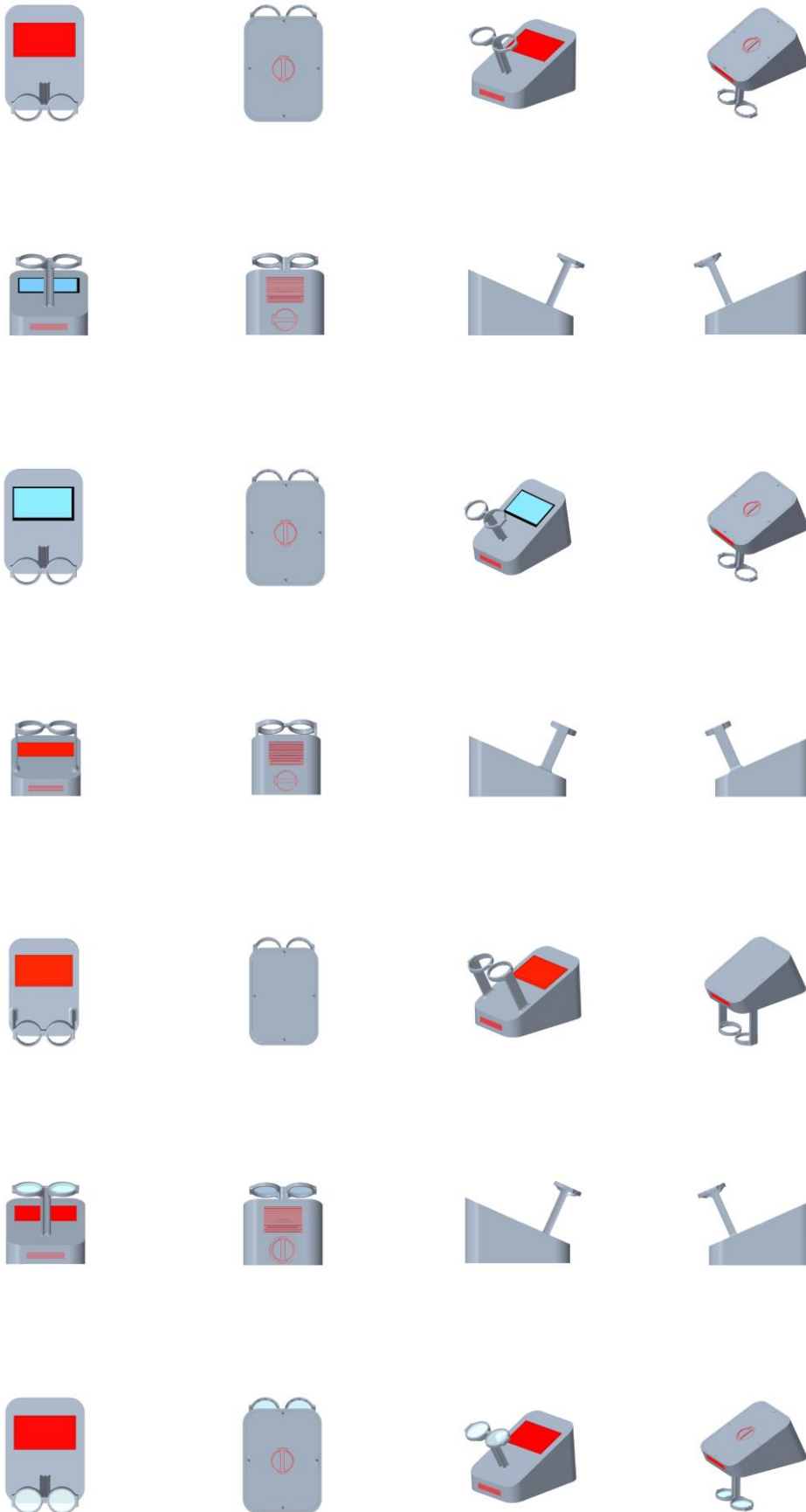

BR302024001544-5

Concessão de registro  
 Código de despacho: 158  
**Titular: THE GILLETTE COMPANY LLC [US]**  
 Autor: CHRISTOPHER RAMM[US]  
 Título do registro: Suporte para lâmina de barbear ou depilar  
 Data de depósito: 28/03/2024  
 Prioridade unionista: 29/913496 03/10/2023 US  
 Classificação: 28-03  
 Procurador: Marcela Trigo de Souza

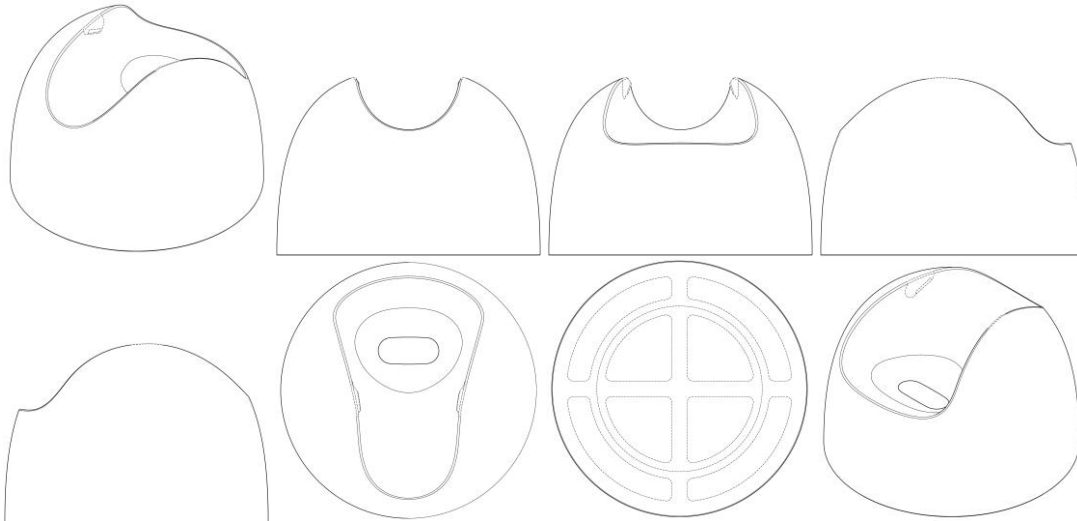

BR302024001545-3

Concessão de registro  
 Código de despacho: 158  
**Titular: CARL ZEISS VISION INTERNATIONAL GMBH [DE]**  
 Autor: STEPHAN DUEWEL[DE] e JONAS ROTHaupt[DE]  
 Título do registro: Demonstrador de propriedades ópticas de lentes de óculos  
 Data de depósito: 28/03/2024  
 Prioridade unionista: 202330642096.1 29/09/2023 CN  
 Classificação: 16-06  
 Procurador: Luiz Henrique Oliveira Do Amaral

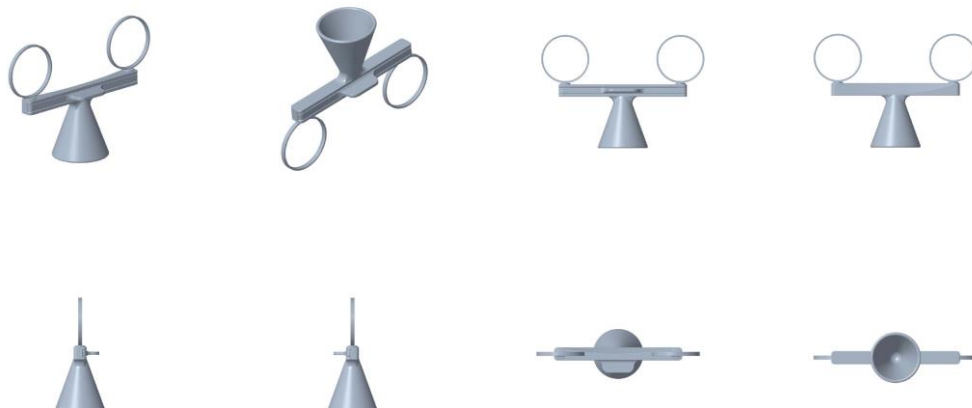

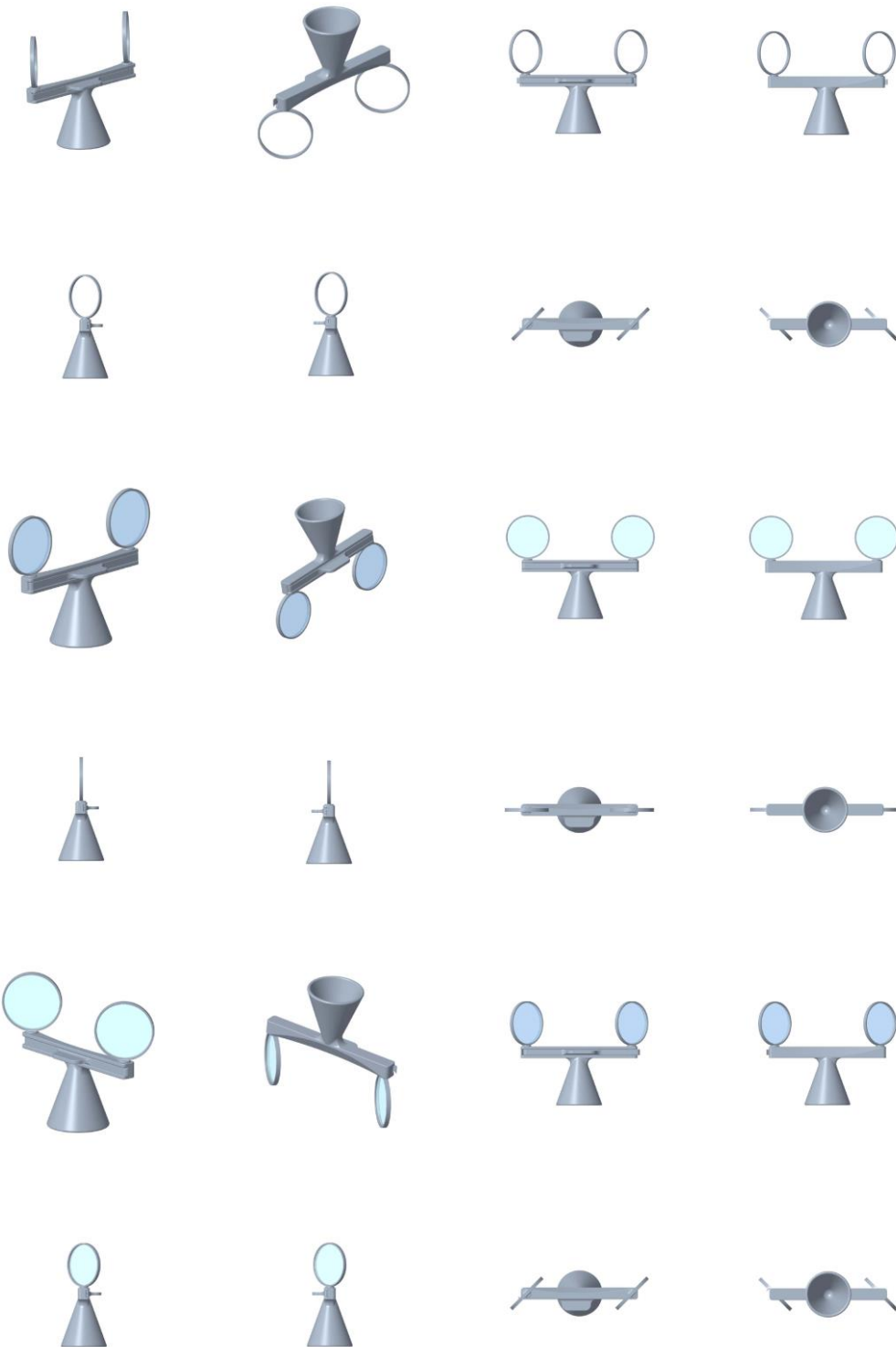

BR302024001546-1

Concessão de registro

Código de despacho: 158

**Titular:** CARL ZEISS VISION INTERNATIONAL GMBH [DE]

Autor: STEPHAN DUEWEL[DE] e JONAS ROTHaupt[DE]

Título do registro: DEMONSTRADOR DE PROPRIEDADES ÓPTICAS DE LENTES DE ÓCULOS

Data de depósito: 28/03/2024

Prioridade unionista: 202330642077.9 29/09/2023 CN

Classificação: 16-06



Procurador: Luiz Henrique Oliveira Do Amaral



BR302024001549-6

Concessão de registro  
 Código de despacho: 158  
**Titular: DOUGLAS AUREO MOTA [BR/SP]**  
 Autor: DOUGLAS AUREO MOTA[BR]  
 Título do registro: Bolsa de ar cônica  
 Data de depósito: 28/03/2024  
 Classificação: 12-16  
 Procurador: Mari Alba Perito



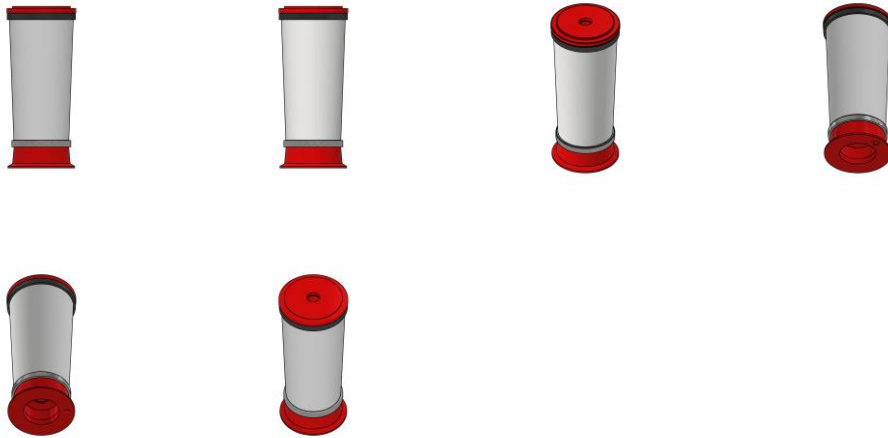

## Concessão em designação

Os registros de desenho industrial, listados a seguir, foram concedidos, nos termos dos artigos 106 da Lei da Propriedade Industrial (LPI, lei n.º 9.279, de 14 de maio de 1996).

Art. 100. Não é registrável como desenho industrial:

I - o que for contrário à moral e aos bons costumes ou que ofenda a honra ou imagem de pessoas, ou atente contra liberdade de consciência, crença, culto religioso ou ideia e sentimentos dignos de respeito e veneração;

II - a forma necessária comum ou vulgar do objeto ou, ainda, aquela determinada essencialmente por considerações técnicas ou funcionais.

Art. 101. O pedido de registro, nas condições estabelecidas pelo INPI, conterá:

I - requerimento;

II - relatório descritivo, se for o caso;

III - reivindicações, se for o caso;

IV - desenhos ou fotografias;

V - campo de aplicação do objeto; e

VI - comprovante do pagamento da retribuição relativa ao depósito.

Parágrafo único. Os documentos que integram o pedido de registro deverão ser apresentados em língua portuguesa.

Art. 104. O pedido de registro de desenho industrial terá que se referir a um único objeto, permitida uma pluralidade de variações, desde que se destinem ao mesmo propósito e guardem entre si a mesma característica distintiva preponderante, limitado cada pedido ao máximo de 20 (vinte) variações.

Parágrafo único. O desenho deverá representar clara e suficientemente o objeto e suas variações, se houver, de modo a possibilitar sua reprodução por técnico no assunto.

Art. 106. Depositado o pedido de registro de desenho industrial e observado o disposto nos arts. 100, 101 e 104, será automaticamente publicado e simultaneamente concedido o registro, expedindo-se o respectivo certificado.

Os certificados dos registros de desenho industrial ora concedidos estarão disponíveis no site do INPI ([www.inpi.gov.br](http://www.inpi.gov.br)), em até 60 (sessenta) dias contados da publicação desta RPI.).

BR312023231266-1  
DM/231266

Concessão de registro (Haia)  
Código de despacho: 1233  
**Titular: Dr. Ing. h.c. F. Porsche Aktiengesellschaft [DE]**  
Autor: Variação 1 : Woosung Chung[DE]  
Título do registro: Variação 1 : Chave para veículos

Data de depósito: 04/08/2023  
Classificação: 08-07  
Procurador: UNIT4 IP Rechtsanwälte





**BR312023231625-0**  
**DM/231625**

Concessão de registro (Haia)  
Código de despacho: 1233  
**Titular: Koninklijke Philips N.V. [NL]**  
Autor: Variação 1 : Lucas Petrus Paulus Hermans[NL]  
Título do registro: Variação 1 : Interface gráfica de usuário

Data de depósito: 20/08/2023  
Prioridade unionista: Variação 1 : 015012173-0016 21/02/2023 EM  
Classificação: 14-04  
Procurador: Philips Intellectual Property and Standards



**BR312023232166-0**  
**DM/232166**

Concessão de registro (Haia)  
Código de despacho: 1233  
**Titular: Turlen Holding SA [CH]**  
Autor: Variação 1 : Cécile Guenat[CH]  
Título do registro: Variação 1 : Relógio

Data de depósito: 14/09/2023  
Classificação: 10-02  
Procurador: Soprintel S.A.



BR3120232167-9  
DM/232167

Concessão de registro (Haia)  
Código de despacho: 1233  
**Titular: Turlen Holding SA [CH]**  
Autor: Variação 1 : Cécile Guenat[CH]  
Título do registro: Variação 1 : Relógio

Data de depósito: 11/09/2023  
Classificação: 10-02  
Procurador: Soprintel S.A.



BR3120232168-7  
DM/232168

Concessão de registro (Haia)  
Código de despacho: 1233  
**Titular: Turlen Holding SA [CH]**  
Autor: Variação 1 : Cécile Guenat[CH]  
Título do registro: Variação 1 : Relógio

Data de depósito: 11/09/2023  
Classificação: 10-02  
Procurador: Soprintel S.A.

Detalhes do despacho: A prioridade unionista reivindicada foi recusada, por não ter sido informado um código WIPO-DAS, nem apresentada cópia do documento de origem adequado, no prazo de 90 (noventa) dias a contar da data de publicação do registro pela Secretaria Internacional, contendo data, número de depósito e representação (desenhos ou fotografias) do desenho industrial reivindicado, acompanhado de sua tradução simples.



BR31202322241-1  
DM/232241

Concessão de registro (Haia)  
Código de despacho: 1233  
**Titular: Turlen Holding SA [CH]**  
Autor: Variação 1 : Cécile Guenat[CH]  
Título do registro: Variação 1 : Relógio

Data de depósito: 11/09/2023  
Classificação: 10-02  
Procurador: Soprintel S.A.



BR31202322269-1  
DM/232269

Concessão de registro (Haia)  
Código de despacho: 1233  
**Titular: Turlen Holding SA [CH]**  
Autor: Variação 1 : Cécile Guenat[CH]  
Título do registro: Variação 1 : Relógio

Data de depósito: 14/09/2023  
Classificação: 10-02  
Procurador: Soprintel S.A.





BR312023232270-5  
DM/232270

Concessão de registro (Haia)  
Código de despacho: 1233  
**Titular: Turlen Holding SA [CH]**  
Autor: Variação 1 : Cécile Guenat[CH]  
Título do registro: Variação 1 : Relógio

Data de depósito: 14/09/2023  
Classificação: 10-02  
Procurador: Soprintel S.A.

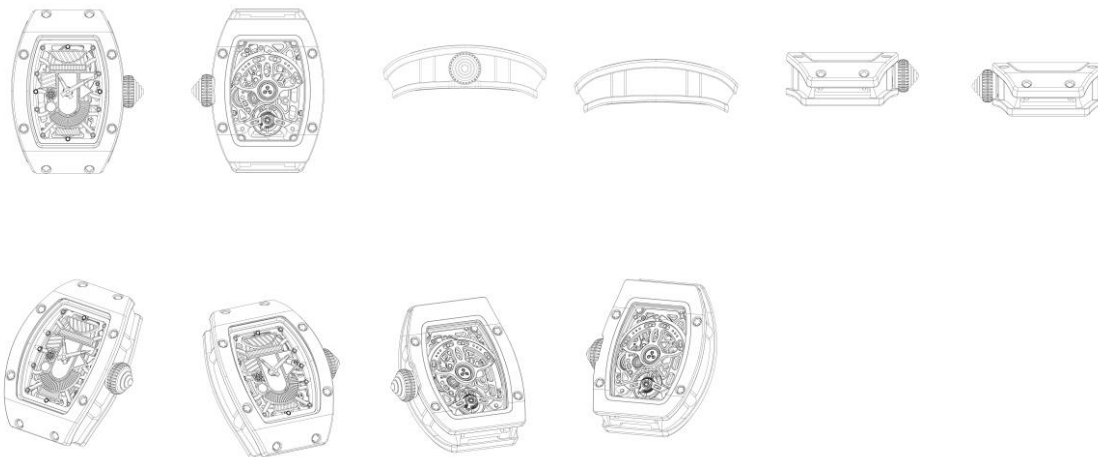

BR312023232661-1  
DM/232661

Concessão de registro (Haia)  
Código de despacho: 1233  
**Titular: Koninklijke Philips N.V. [NL]**  
Autor: Variação 1 : Chao-hsuan SUNG[CN], Variação 1 : Kai Yuan SHI[CN], Variação 1 : Florian Jeremy Fabrice BOULANGER[NL], Variação 2 : Chao-hsuan SUNG[CN], Variação 2 : Kai Yuan SHI[CN] e Variação 2 : Florian Jeremy Fabrice BOULANGER[NL]  
Título do registro: Variação 1 : Scanner de ombro  
Variação 2 : Scanner de ombro

Data de depósito: 12/09/2023  
Prioridade unionista: Variação 1 : 015016162-0001 29/03/2023 EM e Variação 2 : 015016162-0002 29/03/2023 EM  
Classificação: 24-01  
Procurador: Philips Intellectual Property and Standards

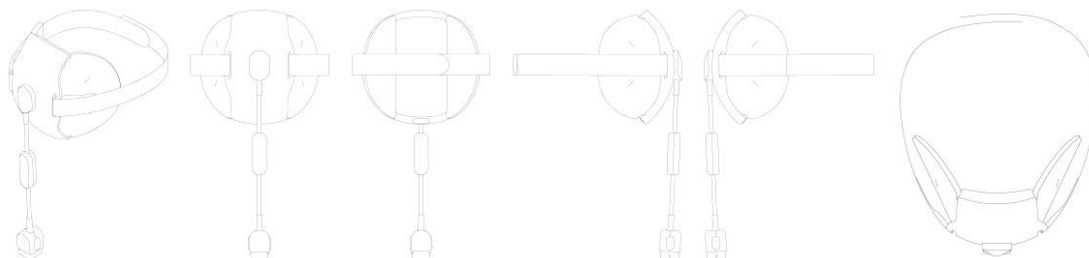

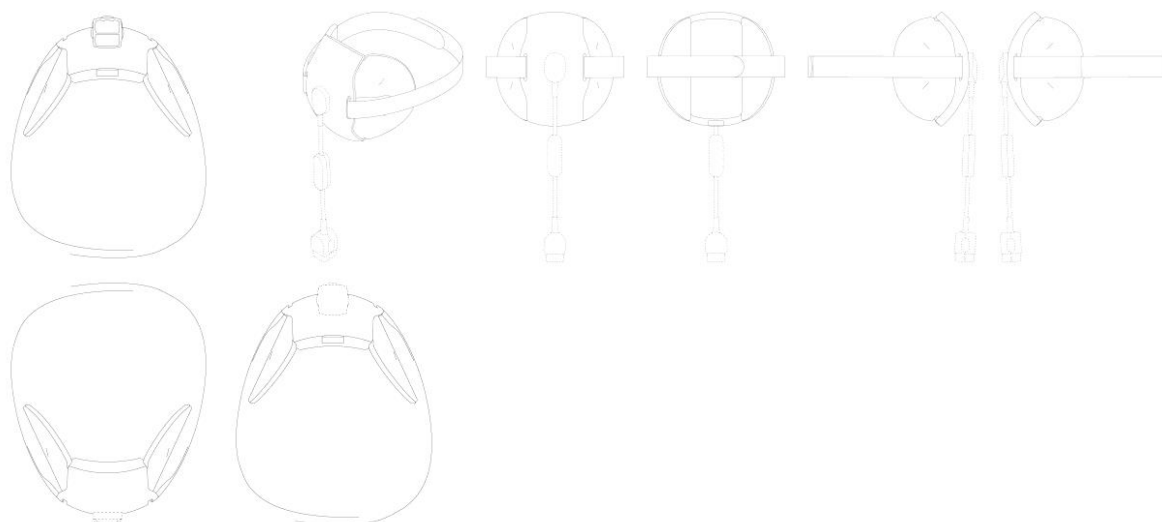

BR312023235137-3  
DM/235137

Concessão de registro (Haia)  
Código de despacho: 1233  
Titular: **SANOPI PASTEUR, INC. [US]**  
Autor: Variação 1 : Julian KERSTING[DE] e Variação 1 : Andrea THURNES[DE]  
Título do registro: Variação 1 : Clipe para seringa dosadora

Data de depósito: 10/11/2023  
Prioridade unionista: Variação 1 : 015021166 11/05/2023 EM  
Classificação: 24-02  
Procurador: VENNER SHIPLEY LLP

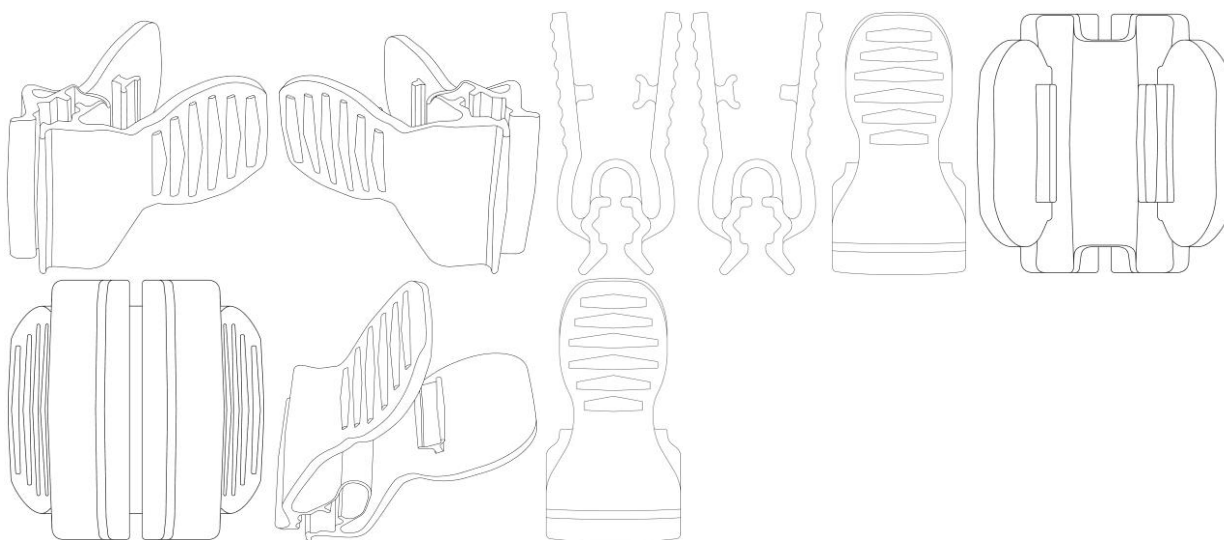

BR312023235172-1  
DM/235172

Concessão de registro (Haia)  
Código de despacho: 1233  
Titular: **Fuzhou Bangshi Electronics Co., Ltd [CN]**  
Autor: Variação 1 : Liuye Weng[CN]  
Título do registro: Variação 1 : Temporizador

Data de depósito: 01/11/2023  
Prioridade unionista: Variação 1 : 202330275404.1 11/05/2023 CN  
Classificação: 10-03  
Procurador: Xiamen Yuanchuang Intellectual Property Firm (General Partnership)



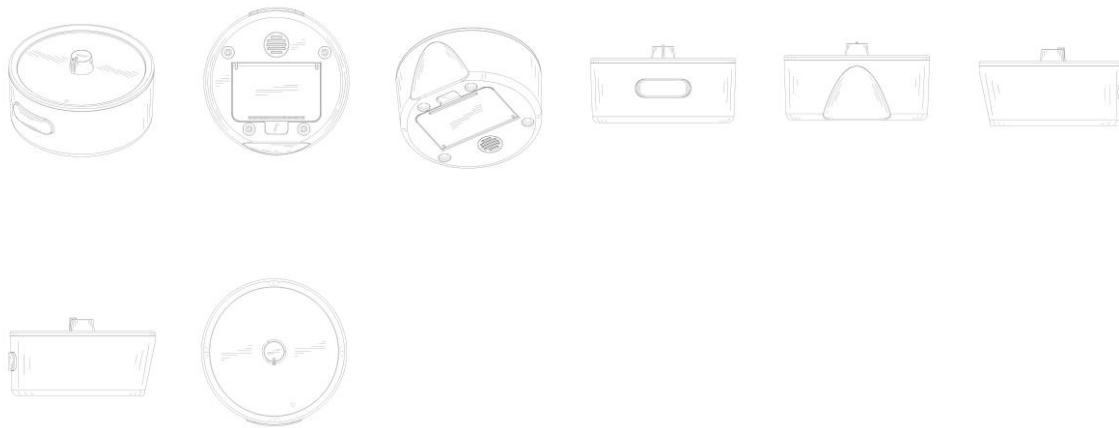

BR312023235228-0  
DM/235228

Concessão de registro (Haia)

Código de despacho: 1233

**Titular: Dermapharm AG [DE]**

Autor: Variação 1 : Alexander Grimm[DE], Variação 2 : Alexander Grimm[DE], Variação 3 : Alexander Grimm[DE],

Variação 4 : Alexander Grimm[DE], Variação 5 : Alexander Grimm[DE] e Variação 6 : Alexander Grimm[DE]

Título do registro: Variação 1 : Aparelho para termoterapia

Variação 2 : Aparelho para termoterapia

Variação 3 : Aparelho para termoterapia

Variação 4 : Aparelho para termoterapia

Variação 5 : Aparelho para termoterapia

Variação 6 : Aparelho para termoterapia

Data de depósito: 17/10/2023

Prioridade unionista: Variação 1 : 015018638-0001 19/04/2023 EM, Variação 2 : 015018638-0002 19/04/2023 EM, Variação 3 : 015018638-0003 19/04/2023 EM, Variação 4 : 015018638-0004 19/04/2023 EM, Variação 5 : 015018638-0005 19/04/2023 EM e Variação 6 : 015018638-0006 19/04/2023 EM

Classificação: 24-01

Procurador: Hertin and Partner PartG mbB

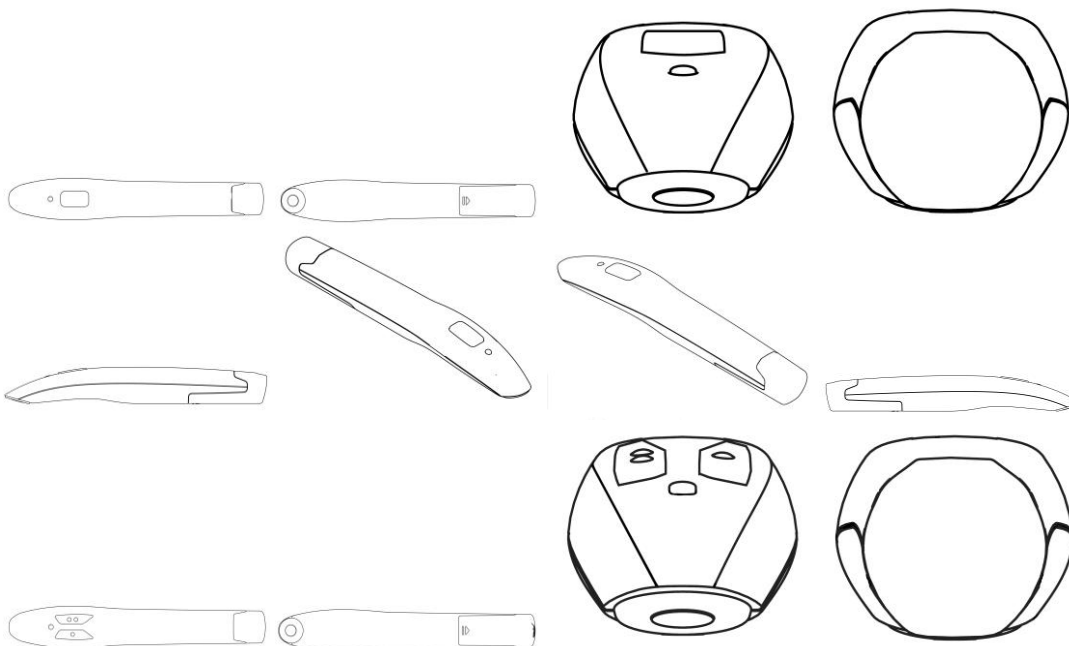

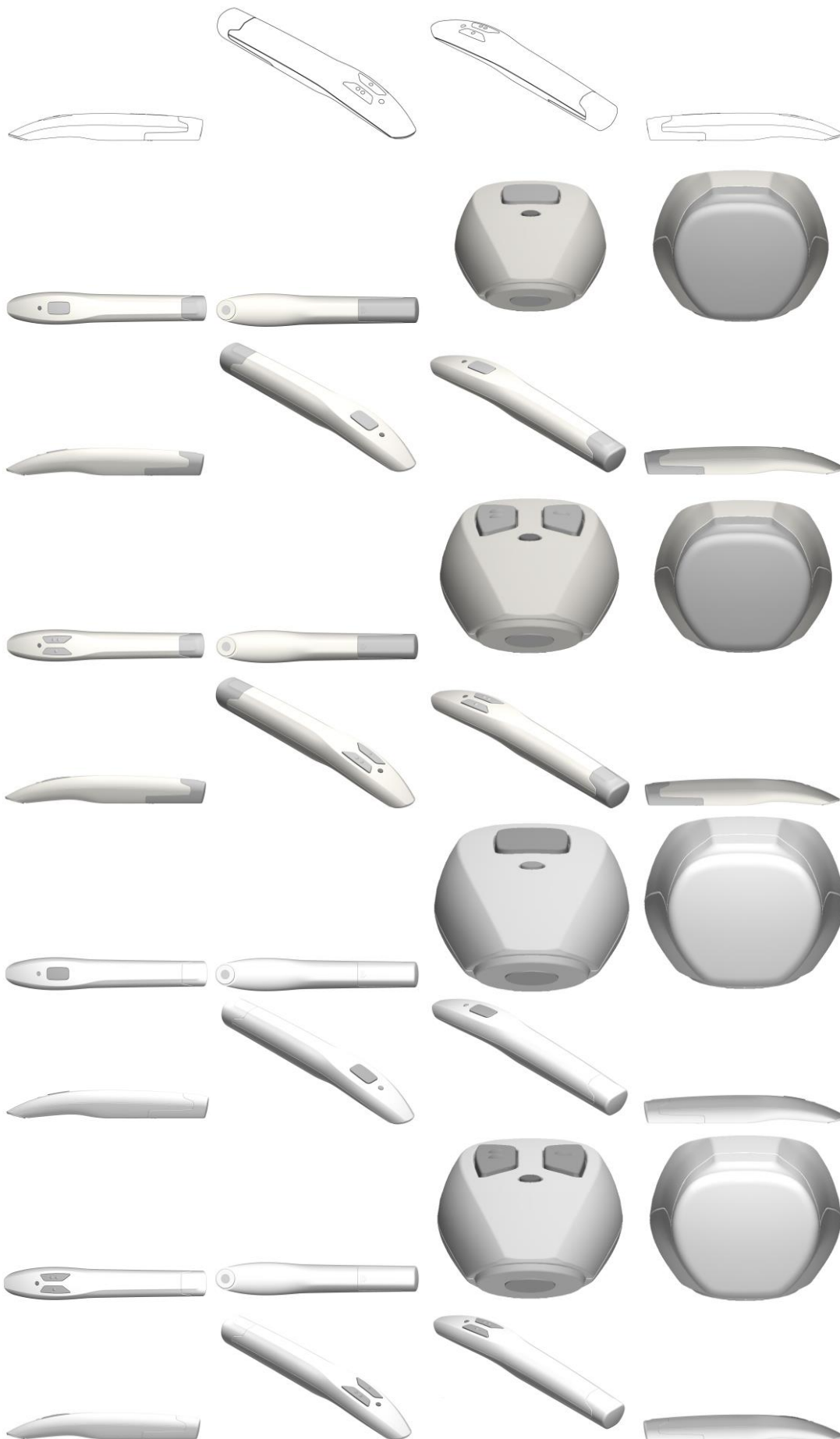

BR312023235237-0  
DM/235237

Concessão de registro (Haia)  
Código de despacho: 1233

**Titular: Zdenko Todorovi? [CZ]**

Autor: Variação 1 : Davor Vrdoljak[DE], Variação 1 : Zdenko Todorovi?[CZ], Variação 2 : Davor Vrdoljak[DE], Variação 2 : Zdenko Todorovi?[CZ], Variação 3 : Davor Vrdoljak[DE], Variação 3 : Zdenko Todorovi?[CZ], Variação 4 : Davor Vrdoljak[DE], Variação 4 : Zdenko Todorovi?[CZ], Variação 5 : Davor Vrdoljak[DE], Variação 5 : Zdenko Todorovi?[CZ], Variação 6 : Davor Vrdoljak[DE] e Variação 6 : Zdenko Todorovi?[CZ]

Título do registro: Variação 1 : Escova para limpeza de pás de mistura

Variação 2 : Escova para limpeza de pás de mistura

Variação 3 : Escova para limpeza de pás de mistura

Variação 4 : Escova para limpeza de pás de mistura

Variação 5 : Escova para limpeza de pás de mistura

Variação 6 : Escova para limpeza de pás de mistura

Data de depósito: 02/11/2023

Prioridade unionista: Variação 1 : 015021808-0001 17/05/2023 EM, Variação 2 : 015021808-0002 17/05/2023 EM, Variação 3 : 015021808-0003 17/05/2023 EM, Variação 4 : 015021808-0004 17/05/2023 EM, Variação 5 : 015021808-0005 17/05/2023 EM e Variação 6 : 015021808-0006 17/05/2023 EM

Classificação: 04-01

Procurador: ?indelka and Lachmannová advokáti s.r.o.

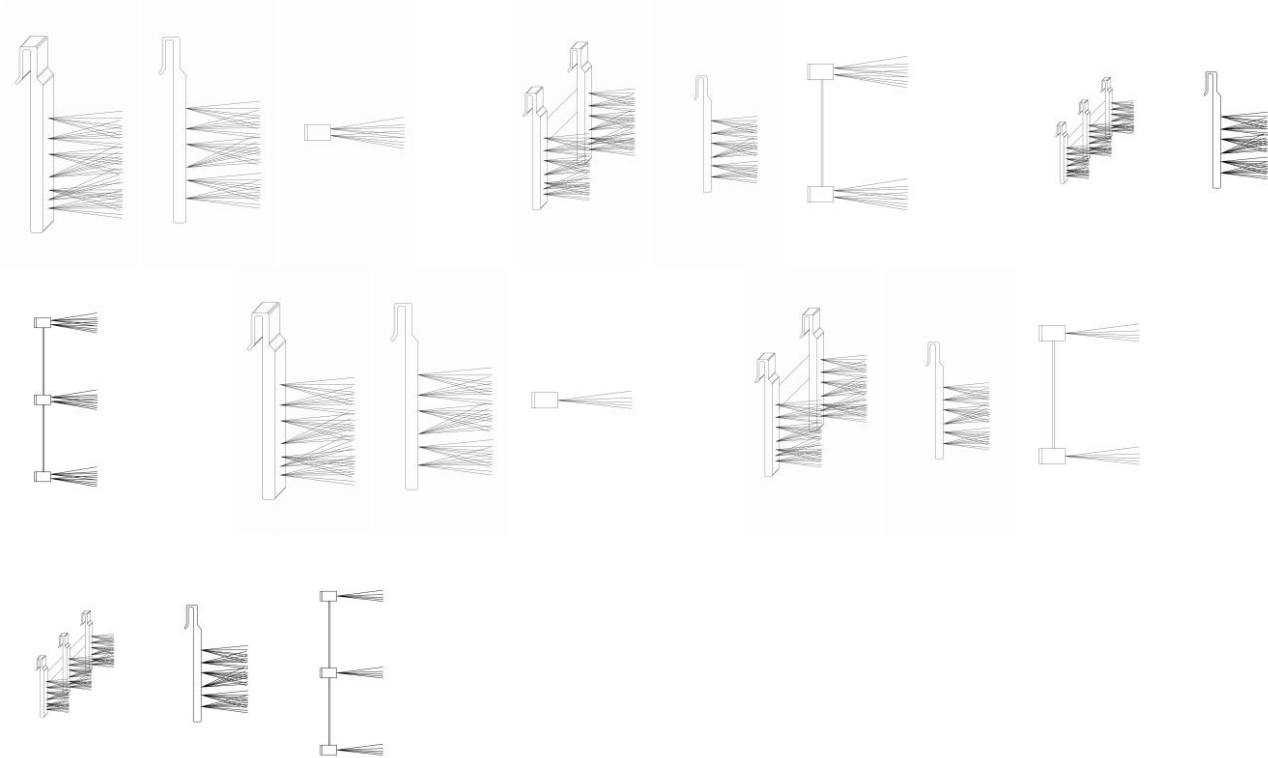

BR312023235361-9  
DM/235361

Concessão de registro (Haia)  
Código de despacho: 1233

**Titular: Daniela Rojo [CA]**

Autor: Variação 1 : Daniela Rojo[CA]

Título do registro: Variação 1 : Barraca

Data de depósito: 24/11/2023

Classificação: 21-04



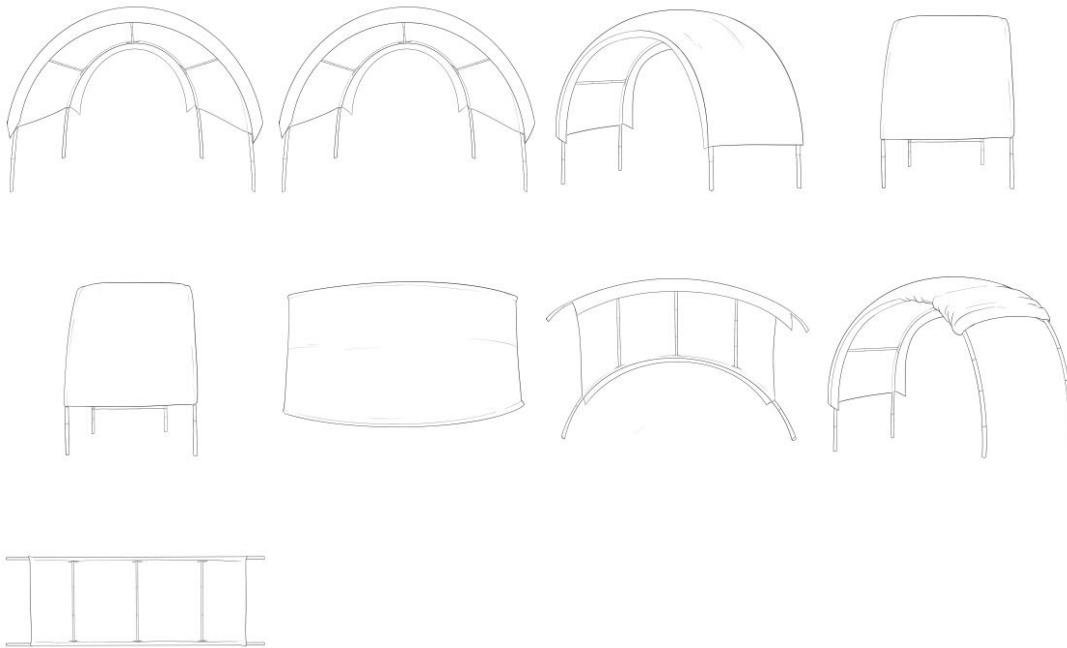

BR312023235489-5  
DM/235489

Concessão de registro (Haia)

Código de despacho: 1233

**Títular: S.R. DOS SANTOS EQUIPAMENTOS LTDA [BR/PR]**

Autor: Variação 1 : SIDIMAR ROCHA DOS SANTOS[BR] e Variação 2 : SIDIMAR ROCHA DOS SANTOS[BR]

Título do registro: Variação 1 : Alisador de cabelo

Variação 2 : Alisador de cabelo

Data de depósito: 08/11/2023

Classificação: 28-06

Procurador: Edmila Adriana Denig

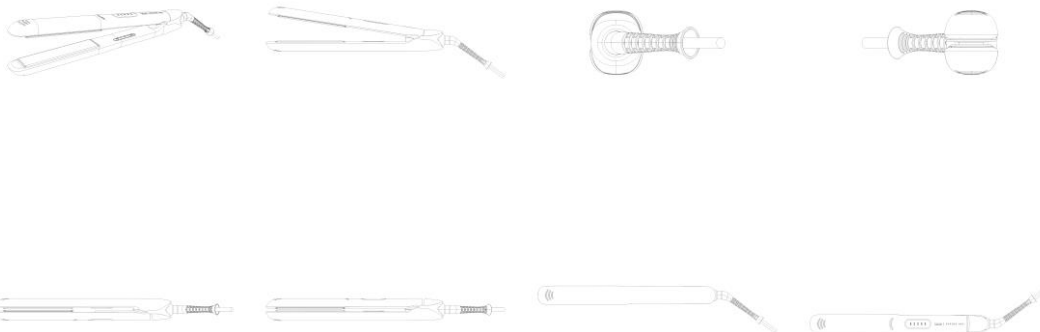

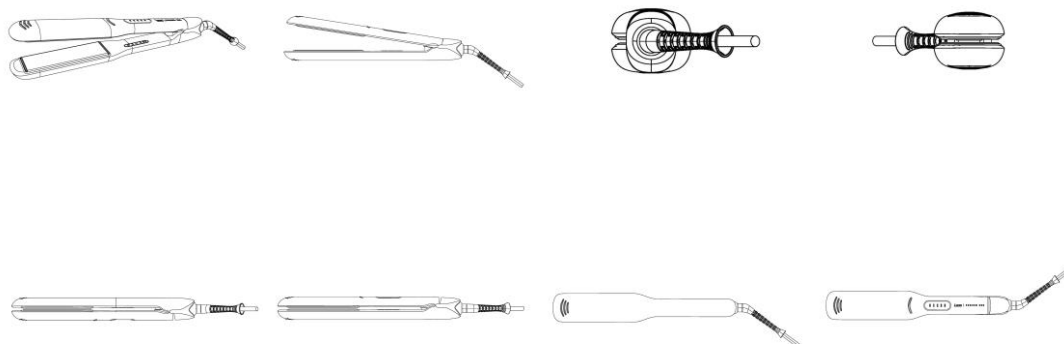

**BR312024235101-5**  
**DM/235101**

Concessão de registro (Haia)

Código de despacho: 1233

**Titular: STELLANTIS AUTO SAS [FR]**

Autor: Variação 1 : Jean-Pierre PLOUE[FR]

Título do registro: Variação 1 : Acabamento inferior para grade frontal inferior de veículos automotores

Data de depósito: 11/01/2024

Prioridade unionista: Variação 1 : 015029225-0001 26/07/2023 EM

Classificação: 12-16

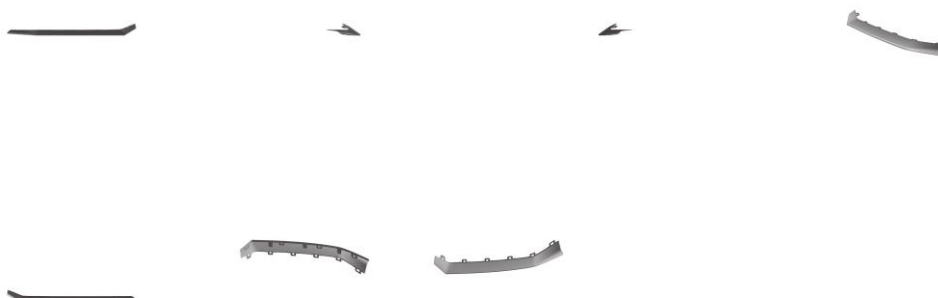

**BR312024235123-6**  
**DM/235123**

Concessão de registro (Haia)

Código de despacho: 1233

**Titular: OFFICINE PAROLIN S.R.L. [IT]**

Autor: Variação 1 : MASSIMO PERUZZO[IT]

Título do registro: Variação 1 : Suporte para bicicletas

Data de depósito: 07/02/2024

Prioridade unionista: Variação 1 : 015038285 25/10/2023 EM

Classificação: 08-10

Procurador: STUDIO BONINI SRL



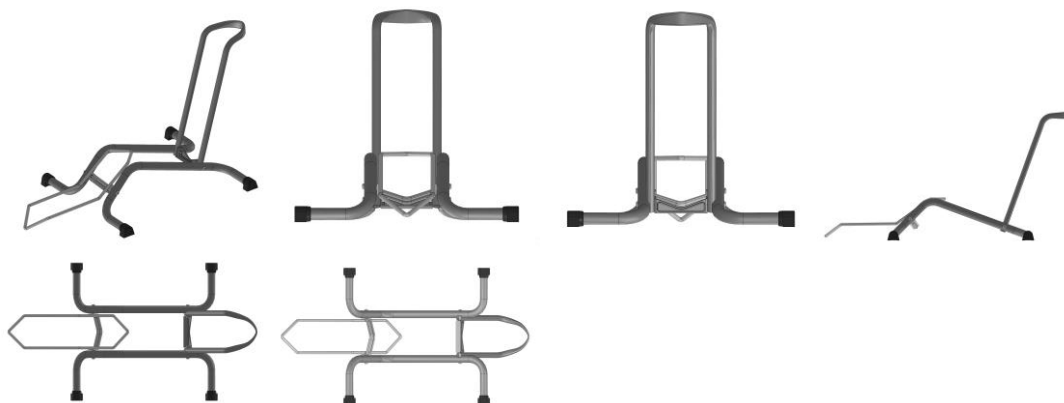

BR312024235192-9  
DM/235192

Concessão de registro (Haia)  
Código de despacho: 1233  
**Titular: MERA MEDICAL SOLUTIONS, S.L. [ES]**  
Autor: Variação 1 : Pedro Tomé Mesa[ES]  
Título do registro: Variação 1 : Dispositivo de incontinência masculina

Data de depósito: 09/02/2024  
Classificação: 24-01  
Procurador: ABG Intellectual Property Law, S.L.

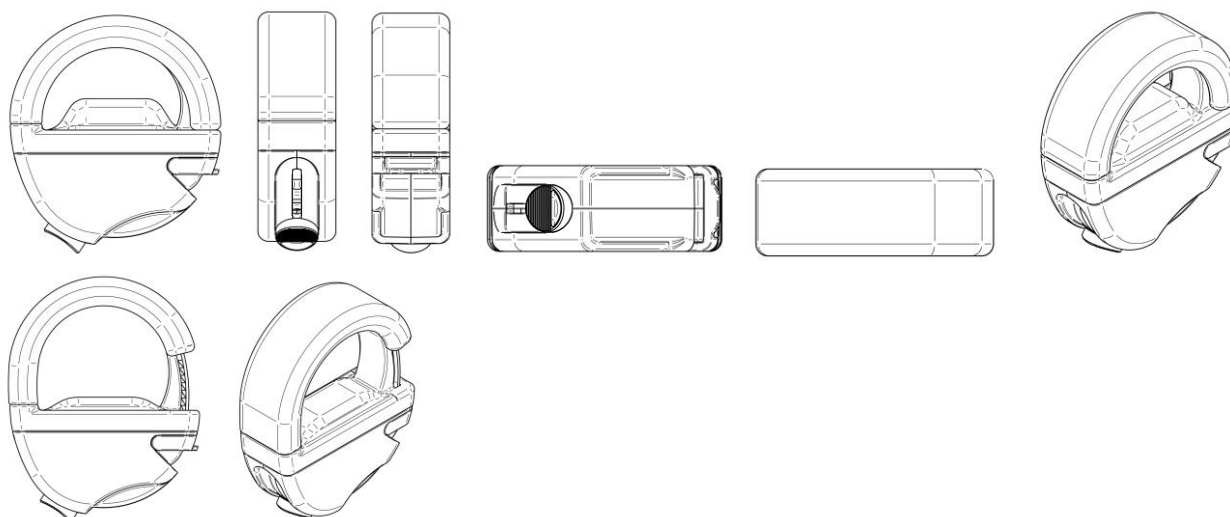

BR312024235383-2  
DM/235383

Concessão de registro (Haia)  
Código de despacho: 1233  
**Titular: Intelligent Agricultural Solutions LLC [US]**  
Autor: Variação 1 : Kory WECKMAN[US], Variação 1 : Dan BJERTNESS[US] e Variação 1 : Andrew KOLLING[US]  
Título do registro: Variação 1 : Medidor de vazão

Data de depósito: 20/02/2024  
Prioridade unionista: Variação 1 : 29/911403 01/09/2023 US  
Classificação: 10-04  
Procurador: Nathan WHITLOCK



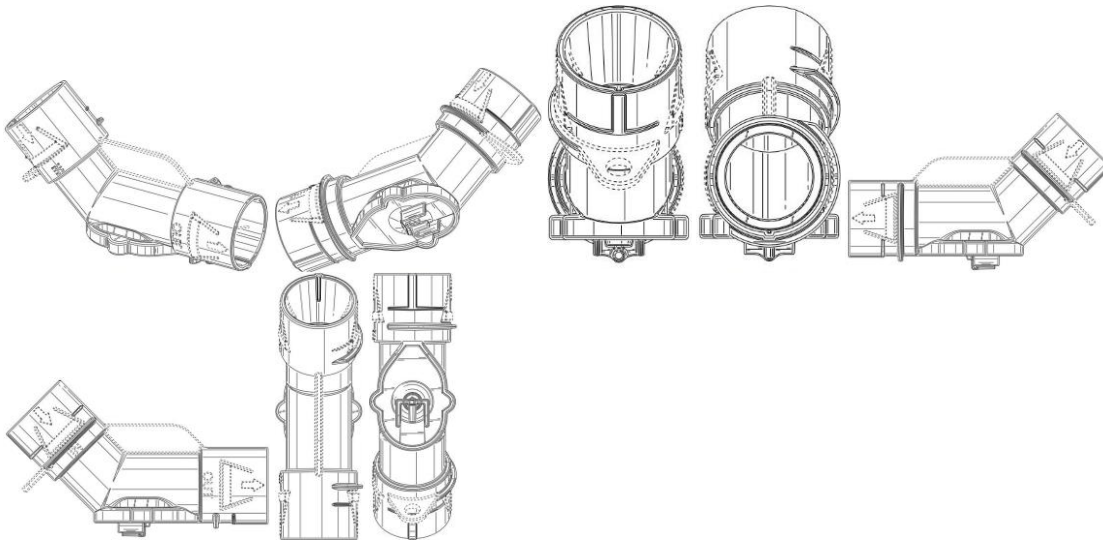

BR312024235409-0  
DM/235409

Concessão de registro (Haia)  
Código de despacho: 1233  
**Titular: Jorge Maurício Marques Paraiso [BR/RJ]**  
Autor: Variação 1 : Jorge Maurício Marques Paraiso[BR]  
Título do registro: Variação 1 : Poltrona

Data de depósito: 07/02/2024  
Classificação: 06-01  
Procurador: Letícia Galdino Santos



BR312024235506-1  
DM/235506

Concessão de registro (Haia)  
Código de despacho: 1233  
**Titular: AUMA Riester GmbH and Co. KG [DE]**  
Autor: Variação 1 : Benjamin Ingenhoven[DE], Variação 2 : Benjamin Ingenhoven[DE], Variação 3 : Benjamin Ingenhoven[DE] e Variação 4 : Benjamin Ingenhoven[DE]  
Título do registro: Variação 1 : Indicador de posição [parte do atuador da válvula]  
Variação 2 : Indicador de posição [parte do atuador da válvula]  
Variação 3 : Indicador de posição [parte do atuador da válvula]  
Variação 4 : Indicador de posição [parte do atuador da válvula]  
Data de depósito: 14/02/2024  
Classificação: 10-05  
Procurador: MAUCHER JENKINS Patentanwälte and Rechtsanwälte

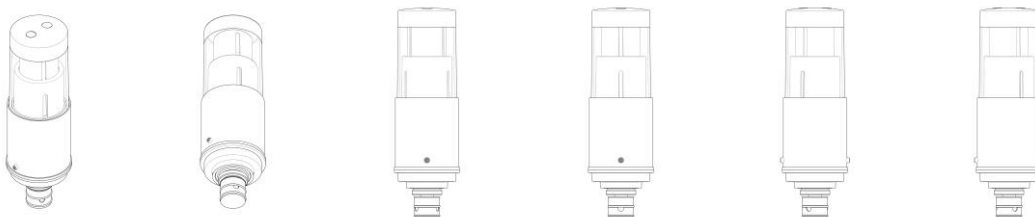

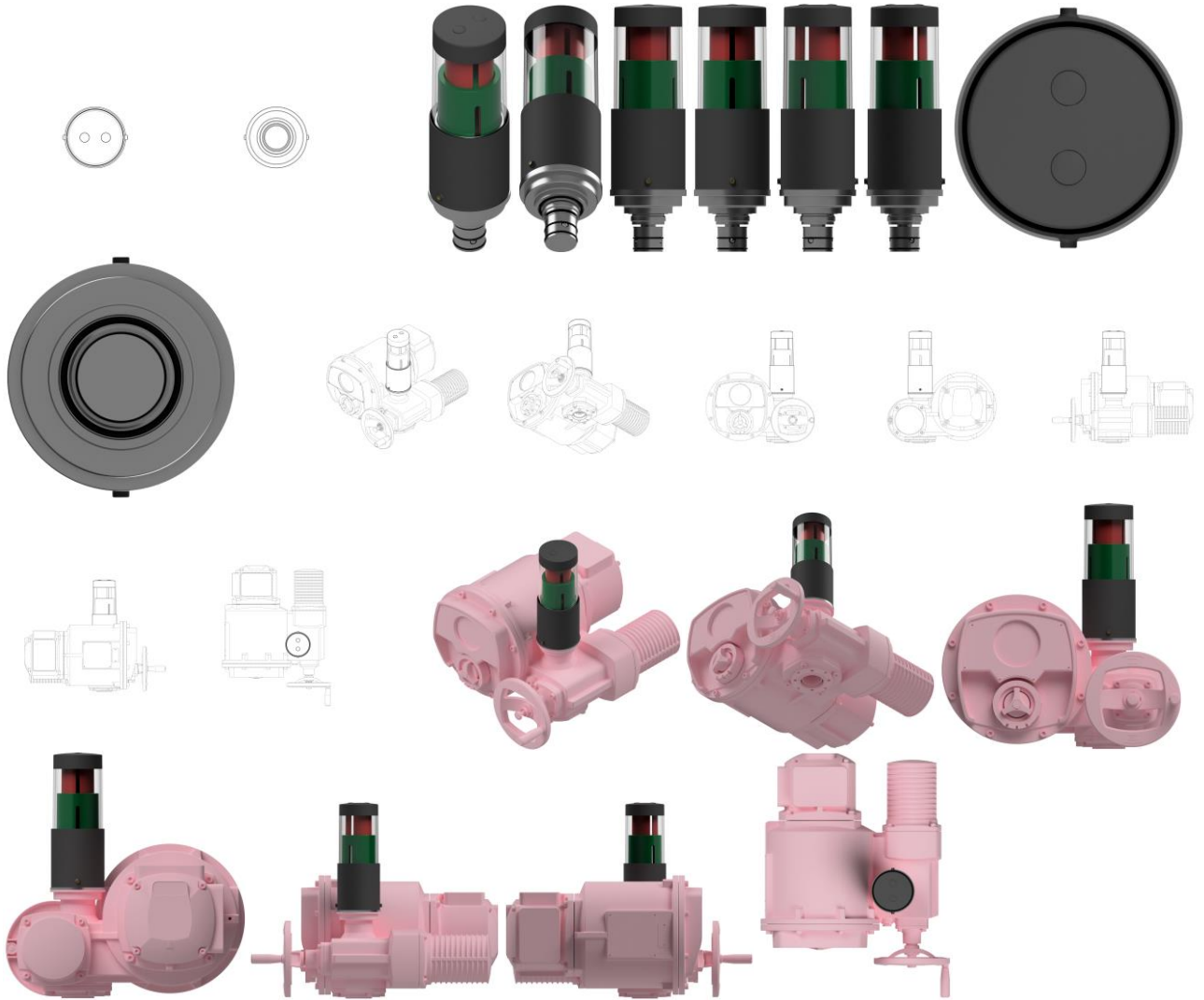

BR312024235532-0  
DM/235532

Concessão de registro (Haia)

Código de despacho: 1233

**Titular: CLEANR Inc. [US]**

Autor: Variação 1 : Joseph Miller, IV[US], Variação 1 : Noah Santoni[US], Variação 1 : David Dillman[US] e Variação 1 : Maxwell Pennington[US]

Título do registro: Variação 1 : Dispositivo de filtragem para filtro de fluidos

Data de depósito: 26/02/2024

Prioridade unionista: Variação 1 : 29/911,201 30/08/2023 US

Classificação: 23-01

Procurador: Finnegan, Henderson, Farabow, Garrett and Dunner, LLP

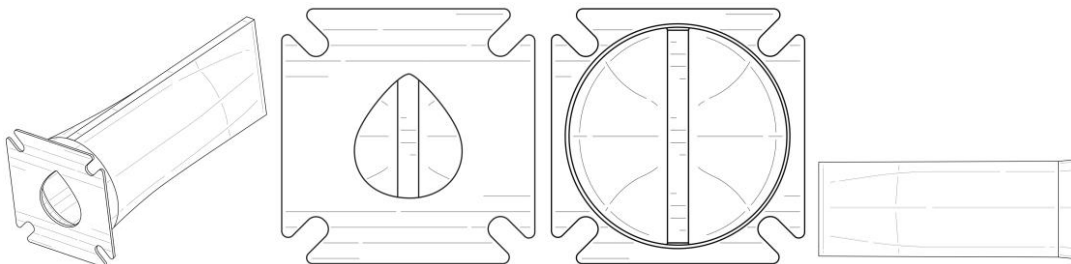

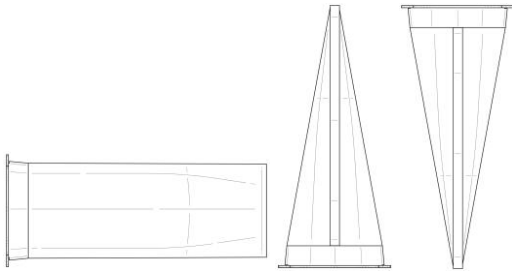

BR312024235533-9  
DM/235533

Concessão de registro (Haia)  
Código de despacho: 1233

**Titular: CLEANR Inc. [US]**

Autor: Variação 1 : Joseph Miller, IV[US], Variação 1 : Noah Santoni[US], Variação 1 : David Dillman[US] e Variação 1 : Maxwell Pennington[US]

Título do registro: Variação 1 : Dispositivo de filtragem para filtro de fluidos

Data de depósito: 26/02/2024

Prioridade unionista: Variação 1 : 29/911,205 30/08/2023 US

Classificação: 23-01

Procurador: Finnegan, Henderson, Farabow, Garrett and Dunner, LLP

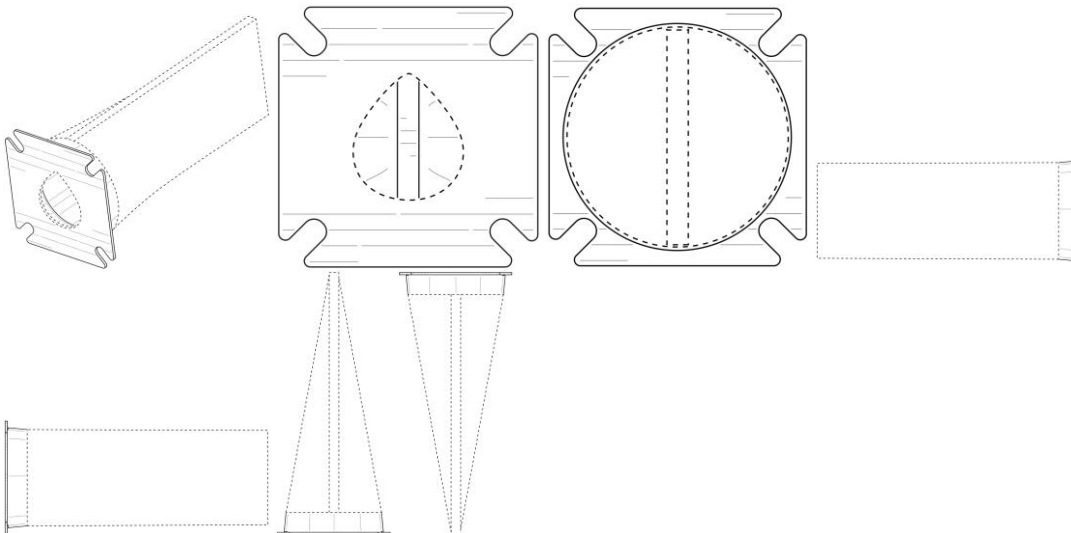

BR312024235553-3  
DM/235553

Concessão de registro (Haia)  
Código de despacho: 1233

**Titular: Northstar Deniz Araçlar? Üretimi A.?. [TR]**

Autor: Variação 1 : Gökhan Külçe[TR]

Título do registro: Variação 1 : Suporte para motores elétricos de pesca

Data de depósito: 24/01/2024

Classificação: 12-06

Procurador: Remzi Cengiz Arsay

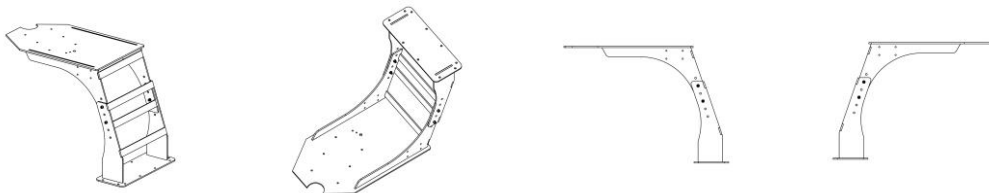

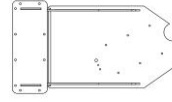
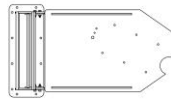

**BR312024235639-4**  
**DM/235639**

Concessão de registro (Haia)  
Código de despacho: 1233  
**Titular: Jorge Maurício Marques Paraiso [BR/RJ]**  
Autor: Variação 1 : Jorge Maurício Marques Paraiso[BR]  
Título do registro: Variação 1 : Poltrona

Data de depósito: 27/02/2024  
Classificação: 06-01  
Procurador: Leticia Galdino Santos



**BR312024235640-8**  
**DM/235640**

Concessão de registro (Haia)  
Código de despacho: 1233  
**Titular: Casetagram Limited [CN]**  
Autor: Variação 1 : Pui Sun Wesley NG[CN]  
Título do registro: Variação 1 : Capa para telefones celulares  
Data de depósito: 24/02/2024  
Classificação: 03-01  
Procurador: IDEA INTELLECTUAL LIMITED

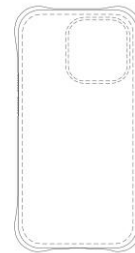
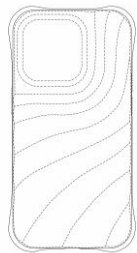



# Nulidades administrativas de registros de desenho industrial

Exigência de pagamento  
Exigência de conformidade de petição  
Notificação de instauração de nulidade administrativa, por requerimento de terceiros, para manifestação  
Notificação de instauração de nulidade administrativa, de ofício, para manifestação  
Instrução técnica: Exigência  
Instrução técnica: Sobrestamento  
Decisão da nulidade: Negado provimento  
Decisão da nulidade: Provimento  
Instrução técnica: Intimação para manifestação por parte do titular e do requerente  
Outros despachos



## Notificação de nulidade administrativa, por requerimento de terceiros, para manifestação

Notificação de processo administrativo de nulidade (PAN) instaurado mediante requerimento de terceiros. A partir da publicação deste ato, na Revista da Propriedade Industrial (RPI), inicia-se o prazo de 60 (sessenta) dias para que o titular do registro se manifeste, nos termos do artigo 170 da Lei da Propriedade Industrial (LPI, lei n.º 9.279, de 14 de maio de 1996).

Declara-se, ainda, neste ato, o interesse público no reexame da concessão do atual registro.

Art. 170 - O titular será intimado para se manifestar no prazo de 60 (sessenta) dias.

Para visualizar petições eletrônicas no site do INPI ([www.inpi.gov.br](http://www.inpi.gov.br)):

1. Acesse a pesquisa da base de desenho industrial utilizando login e senha; e
2. Informe o número do processo ao qual está vinculada a petição a ser visualizada.

3. Selecione o ícone "pdf" ao lado da petição desejada.

Para apresentar manifestação sobre nulidade administrativa:

1. Acesse o e-DI no site do INPI ([www.inpi.gov.br](http://www.inpi.gov.br));
2. Emita uma Guia de Recolhimento da União (GRU) para o serviço "manifestação ao processo administrativo de nulidade notificado" (código 108);
3. Efetue o pagamento; e
4. Preencha e envie o formulário eletrônico correspondente à opção indicada na emissão da GRU, acompanhado dos esclarecimentos, argumentos, provas ou documentos apropriados.

O prazo para apresentação de manifestação é de 60 (sessenta) dias, contados da data de publicação da notificação do processo administrativo de nulidade na Revista da Propriedade Industrial (RPI), nos termos dos art. 170, 221, 222 e 223 da Lei da Propriedade Industrial (LPI, Lei n.º 9.279, de 14 de maio de 1996).

Para esclarecer outras dúvidas e conhecer em detalhe o processamento de pedidos de registro de desenho industrial e outras petições, não deixe de consultar o Manual de Desenho Industrial (<http://manualdedi.inpi.gov.br/projects/manual-de-desenho-industrial/wiki>)

---

**870240066271**  
05/08/2024

Notificação de instauração de processo de nulidade a requerimento  
Código de despacho: 400  
Petição (tipo): [107.02] Nulidade de registro de desenho industrial  
Processo afetado: BR302020000508-2  
Requerente: RETESP INDUSTRIA DE VEDANTES LTDA  
Procurador: BEERRE ASSESSORIA EMPRESARIAL LTDA  
Titular do registro: B&F DIAS INDÚSTRIA E COMÉRCIO LTDA [BR/SP]  
Procurador do titular: Silvio Darré Júnior

---



---

<b>870240066279</b> 05/08/2024	Notificação de instauração de processo de nulidade a requerimento Código de despacho: 400 Petição (tipo): [107.02] Nulidade de registro de desenho industrial Processo afetado: BR302020000509-0 Requerente: RETESP INDUSTRIA DE VEDANTES LTDA Procurador: BEERRE ASSESSORIA EMPRESARIAL LTDA Titular do registro: B&F DIAS INDÚSTRIA E COMÉRCIO LTDA [BR/SP] Procurador do titular: Silvio Darré Júnior
<b>870240066302</b> 05/08/2024	Notificação de instauração de processo de nulidade a requerimento Código de despacho: 400 Petição (tipo): [107.02] Nulidade de registro de desenho industrial Processo afetado: BR302022000862-1 Requerente: MARTELETO DESIGN LTDA Procurador: DAIMOND MARCAS E PATENTES LTDA Titular do registro: ESSENZA DESIGN INDUSTRIA DE MOVEIS LTDA [BR/RS] Procurador do titular: ULIANA DALLA COSTA

---

## Decisão da nulidade: Negado provimento

Os processos administrativos de nulidade de registro, listados a seguir, foram conhecidos e não providos por decisão do Presidente do INPI.

Ficam, assim, mantidas as concessões dos registros de desenho industrial relacionados, encerrando-se a instância administrativa nos termos do artigo 171 da Lei da Propriedade Industrial (LPI, lei n.º 9.279, de 14 de maio de 1996).

Art. 171 – Decorrido o prazo fixado no artigo anterior, mesmo que não apresentada a manifestação, o processo será decidido pelo Presidente do INPI, encerrando-se a instância administrativa.

---

<b>870220118797</b> 16/12/2022	Requerimento não provido (mantida a concessão) Código de despacho: 532 Petição (tipo): [107.01] [DESC.] Nulidade de registro de desenho industrial Processo afetado: BR302019003864-1 Requerente: MB PEÇAS TECNICAS INDUSTRIA E COMERCIO LTDA EPP Procurador: Edemilson Pereira Lima Titular do registro: ARMAZEM COMERCIO DE ESPUMAS LTDA ME [BR/SP] Procurador do titular: Mercosul Assessoria Consultoria Empresarial Para América do Sul S/C Ltda.
<b>870230024118</b> 22/03/2023	Requerimento não provido (mantida a concessão) Código de despacho: 532 Petição (tipo): [107.01] [DESC.] Nulidade de registro de desenho industrial Processo afetado: BR302019004783-7 Requerente: HARUS INDUSTRIA E COMERCIO DE COSMÉTICOS LTDA Procurador: Silvy Helena Pires de Oliveira Cintra Titular do registro: TERRA BRASILIS SABONETES E COSMÉTICOS LTDA - EPP [BR/PR] Procurador do titular: Brasil Sul Marcas e Patentes Ltda.
<b>870220119440</b> 19/12/2022	Requerimento não provido (mantida a concessão) Código de despacho: 532 Petição (tipo): [107.01] [DESC.] Nulidade de registro de desenho industrial Processo afetado: BR302021005051-0 Requerente: PLASNEW UTILIDADES DOMÉSTICAS LTDA. Procurador: MARCO ANTÔNIO DE OLIVEIRA Titular do registro: PRATIC SUPORTE INDÚSTRIA E COMÉRCIO LTDA ME [BR/SP] Procurador do titular: BEERRE ASSESSORIA EMPRESARIAL LTDA

---



## Decisão da nulidade: Provimento

Os processos administrativos de nulidade de registro listados foram conhecidos e providos por decisão do Presidente do INPI.

Declarados, assim, nulos os registros de desenho industrial relacionados - nos termos do artigo 168 da Lei da Propriedade Industrial (LPI, lei n.º 9.279, de 14 de maio de 1996) - face à infringência das normas legais apontadas a seguir.

Encerra-se a instância administrativa nos termos do artigo 171 da Lei da Propriedade Industrial (LPI, lei n.º 9.279, de 14 de maio de 1996).

Art. 171 – Decorrido o prazo fixado no artigo anterior, mesmo que não apresentada a manifestação, o processo será decidido pelo Presidente do INPI, encerrando-se a instância administrativa.

---

<b>870180004509</b> 18/01/2018	Requerimento provido (nulo o registro) Código de despacho: 530 Petição (tipo): [107.01] [DESC.] Nulidade de registro de desenho industrial Processo afetado: BR302015000071-6 Requerente: ARENA COMERCIO DE ARTIGOS ESPORTIVOS LTDA - EPP Procurador: Luiz Fernando Campos Stock Titular do registro: SARZAN INDÚSTRIA E COMÉRCIO DE COMPONENTES ESPORTIVOS E METÁLICOS LTDA [BR/RS] Procurador do titular: EDUARDO AUGUSTO FAITARONE DO SIM
<b>870230034912</b> 26/04/2023	Requerimento provido (nulo o registro) Código de despacho: 530 Petição (tipo): [107.01] [DESC.] Nulidade de registro de desenho industrial Processo afetado: BR302017004358-5 Requerente: KABUSHIKI KAISHA YAKULT HONSHA Procurador: LUIZ DE ALENCAR ARARIPE JR. Titular do registro: FRUTAP ALIMENTOS S.A. [BR/SP] Procurador do titular: Crimark Propriedade Industrial S/S
<b>870230012697</b> 14/02/2023	Requerimento provido (nulo o registro) Código de despacho: 530 Petição (tipo): [107.01] [DESC.] Nulidade de registro de desenho industrial Processo afetado: BR302019002947-2 Requerente: DANIELE APARECIDA DE OLIVEIRA Titular do registro: MADEIREIRA PRIMAVERA LTDA ME [BR/MT] Procurador do titular: A Provincia Marcas e Patentes Ltda.
<b>870200109201</b> 28/08/2020	Requerimento provido (nulo o registro) Código de despacho: 530 Petição (tipo): [107.01] [DESC.] Nulidade de registro de desenho industrial Processo afetado: BR302019004260-6 Requerente: ANNA LUIZA PERES DE CAMPOS 51224102835 ME Procurador: VIVIANE BEZERRA DE OLIVEIRA Titular do registro: THIAGO CUSTODIO DA SILVA [BR/SP] Procurador do titular: Excel Marcas e Patentes Ltda ME

---



---

<b>870210091821</b> 04/10/2021	Requerimento provido (nulo o registro) Código de despacho: 530 Petição (tipo): [107.01] [DESC.] Nulidade de registro de desenho industrial Processo afetado: BR302019005029-3 Requerente: FIORELLO & SANGALI LTDA Procurador: Alcion Bubniak Titular do registro: MOBLER - INDÚSTRIA E COMÉRCIO DE MÓVEIS E ESTOFADOS LTDA. [BR/PR] Procurador do titular: LUCIANO SALVIATO
<b>870210017649</b> 23/02/2021	Requerimento provido (nulo o registro) Código de despacho: 530 Petição (tipo): [107.01] [DESC.] Nulidade de registro de desenho industrial Processo afetado: BR302019005600-3 Requerente: GELIUS INDÚSTRIA DE MÓVEIS LTDA Procurador: Celino Bento de Souza Titular do registro: LEONARDO BARBOSA RIGONATO [BR/SP] Procurador do titular: EDUARDA COLLA
<b>870210017661</b> 23/02/2021	Requerimento provido (nulo o registro) Código de despacho: 530 Petição (tipo): [107.01] [DESC.] Nulidade de registro de desenho industrial Processo afetado: BR302020000464-7 Requerente: GELIUS INDÚSTRIA DE MÓVEIS LTDA Procurador: Celino Bento de Souza Titular do registro: LEONARDO BARBOSA RIGONATO [BR/SP] Procurador do titular: EDUARDA COLLA
<b>870230026524</b> 29/03/2023	Requerimento provido (nulo o registro) Código de despacho: 530 Petição (tipo): [107.01] [DESC.] Nulidade de registro de desenho industrial Processo afetado: BR302020002551-2 Requerente: OVO PRODUTOS E COMERCIO DE MOBILIÁRIO LTDA. Procurador: Marcelo Martins de Andrade Goyanes Titular do registro: RÍCIA MARCOS DA SILVA GAIO [BR/SP]
<b>870200109485</b> 29/08/2020	Requerimento provido (nulo o registro) Código de despacho: 530 Petição (tipo): [107.01] [DESC.] Nulidade de registro de desenho industrial Processo afetado: BR302020002917-8 Requerente: AMP CATARIN DAS NEVES SEMI JOIAS ME Procurador: LEILA CAVALHEIRO VIOLIN Titular do registro: FABRICA FUTURO DESIGN LTDA [BR/SC] Procurador do titular: FERNANDA ALTVATER RICHTER
<b>870230035672</b> 28/04/2023	Requerimento provido (nulo o registro) Código de despacho: 530 Petição (tipo): [107.01] [DESC.] Nulidade de registro de desenho industrial Processo afetado: BR302021004317-3 Requerente: ORTOBRAS IND E COM DE ORTOPEDIA LTDA Procurador: Milton Lucidio Leao Barcellos Titular do registro: GREEN INNOVATION INDÚSTRIA DE EQUIPAMENTOS MÉDICOS LTDA. [BR/SC] Procurador do titular: AGERPI - MARCAS E PATENTES LTDA
<b>870220023731</b> 21/03/2022	Requerimento provido (nulo o registro) Código de despacho: 530 Petição (tipo): [107.01] [DESC.] Nulidade de registro de desenho industrial Processo afetado: BR302021004834-5 Requerente: LIGHT ENGINE ILUMINAÇÃO S.A. Procurador: Lívia Barboza Maia Titular do registro: TANNAT COMERCIO DE MATERIAL ELETRICO LTDA [BR/RS]
<b>870220025358</b> 24/03/2022	Requerimento provido (nulo o registro) Código de despacho: 530 Petição (tipo): [107.01] [DESC.] Nulidade de registro de desenho industrial Processo afetado: BR302021005042-0 Requerente: BAGGIO & CORADIN GOURMET LTDA ME Procurador: marcelo henrique zanoni Titular do registro: M.A. DE AZEVEDO LANCHES LTDA [BR/PR] Procurador do titular: MARK-SE REGISTRO DE MARCAS

---



---

<b>870230035371</b> 27/04/2023	Requerimento provido (nulo o registro) Código de despacho: 530 Petição (tipo): [107.01] [DESC.] Nulidade de registro de desenho industrial Processo afetado: BR302021005652-6 Requerente: E-SANTEX IMPORTAÇÃO E EXPORTAÇÃO LTDA Procurador: José Ruy Lia Titular do registro: H3 IMPORTAÇÃO E COMÉRCIO DE COSMÉTICOS, SUPLEMENTOS E MEDICAMENTOS LTDA - ME [BR/SP] Procurador do titular: LANDUALDO DE SOUSA
<b>870230025491</b> 27/03/2023	Requerimento provido (nulo o registro) Código de despacho: 530 Petição (tipo): [107.01] [DESC.] Nulidade de registro de desenho industrial Processo afetado: BR302022000811-7 Requerente: CENTURY INDUSTRIA E COMÉRCIO DE ESTOFADOS LTDA Procurador: ANDREZA RODRIGUES DA SILVA Titular do registro: PAULO CELSO CARDOSO BACCHI [US] Procurador do titular: JEFFERSON DE ARAUJO SERAFIM
<b>870220119782</b> 19/12/2022	Requerimento provido (nulo o registro) Código de despacho: 530 Petição (tipo): [107.01] [DESC.] Nulidade de registro de desenho industrial Processo afetado: BR302022000869-9 Requerente: BREW BEER INDÚSTRIA E COMÉRCIO DE EQUIPAMENTOS LTDA Procurador: Amancio da Conceição Machado Titular do registro: LUCAS SINEFONTI MOLETI [BR/SP] Procurador do titular: LUCAS MALDONADO DIZ LATINI
<b>870230026281</b> 29/03/2023	Requerimento provido (nulo o registro) Código de despacho: 530 Petição (tipo): [107.01] [DESC.] Nulidade de registro de desenho industrial Processo afetado: BR302022001000-6 Requerente: DIVIAVES EQUIPAMENTOS PARA AVIÁRIOS LTDA ME Procurador: Danilo César de Castro Titular do registro: SÉRGIO BOLSI [BR/PR] Procurador do titular: AGP - Assessoria Empresarial Ltda
<b>870230036827</b> 03/05/2023	Requerimento provido (nulo o registro) Código de despacho: 530 Petição (tipo): [107.01] [DESC.] Nulidade de registro de desenho industrial Processo afetado: BR302022001381-1 Requerente: PAULO CELSO CARDOSO BACCHI Procurador: JEFFERSON DE ARAUJO SERAFIM Titular do registro: ELIANA CUTOLO SAMORANO [BR/PR] Procurador do titular: DONIZETE PAIAS
<b>870230027121</b> 31/03/2023	Requerimento provido (nulo o registro) Código de despacho: 530 Petição (tipo): [107.01] [DESC.] Nulidade de registro de desenho industrial Processo afetado: BR302022001393-5 Requerente: CENTURY INDUSTRIA E COMÉRCIO DE ESTOFADOS LTDA Procurador: ANDREZA RODRIGUES DA SILVA Titular do registro: PAULO CELSO CARDOSO BACCHI [US] Procurador do titular: JEFFERSON DE ARAUJO SERAFIM
<b>870230055928</b> 28/06/2023	Requerimento provido (nulo o registro) Código de despacho: 530 Petição (tipo): [107.01] [DESC.] Nulidade de registro de desenho industrial Processo afetado: BR302022003948-9 Requerente: SUPERMEDY IMPORTAÇÃO E EXPORTAÇÃO LTDA Procurador: Elgem Alves de Gouvea Filho Titular do registro: DELLAMED S.A. [BR/RS] Procurador do titular: ANDREOLA, TOMAS, OSS E MIRANDA ADVOGADOS ASSOCIADOS

---



---

<b>870230039830</b> 12/05/2023	Requerimento provido (nulo o registro) Código de despacho: 530 Petição (tipo): [107.01] [DESC.] Nulidade de registro de desenho industrial Processo afetado: BR302022004467-9 Requerente: TM - REPRESENTACOES DE BIJUTERIAS LTDA Procurador: Edeiner Pezzuol Júnior Titular do registro: RELLIE ACESSÓRIOS LTDA. [BR/SP] Procurador do titular: MARCA 24 HORAS ASSESSORIA EM PROPR. INTELECTUAL-VICTOR F. DE PAULA
<b>870230033336</b> 20/04/2023	Requerimento provido (nulo o registro) Código de despacho: 530 Petição (tipo): [107.01] [DESC.] Nulidade de registro de desenho industrial Processo afetado: BR302022004545-4 Requerente: CASSIO PISSETTI Procurador: Marcos Antonio Nunes Titular do registro: BOLD PARTICIPACOES S.A [BR/SC] Procurador do titular: ANDRÉ GOSMANN
<b>870230035640</b> 28/04/2023	Requerimento provido (nulo o registro) Código de despacho: 530 Petição (tipo): [107.01] [DESC.] Nulidade de registro de desenho industrial Processo afetado: BR302022004554-3 Requerente: ORTOBRAS IND E COM DE ORTOPEDIA LTDA Procurador: Milton Lucidio Leao Barcellos Titular do registro: GREEN INNOVATION INDÚSTRIA DE EQUIPAMENTOS MÉDICOS LTDA. [BR/SC] Procurador do titular: AGERPI - MARCAS E PATENTES LTDA
<b>870220099861</b> 28/10/2022	Requerimento provido (nulo o registro) Código de despacho: 530 Petição (tipo): [107.01] [DESC.] Nulidade de registro de desenho industrial Processo afetado: BR302022004612-4 Requerente: IMPÉRIO COMÉRCIO E IMPORTAÇÃO EIRELI Procurador: AIRSON QUINTINO Titular do registro: OUTLET MUNDIAL COMERCIO E ASSESSORIA EIRELI [BR/SP] Procurador do titular: Scorpions Marcas e Patentes Ltda. - ME
<b>870230035676</b> 28/04/2023	Requerimento provido (nulo o registro) Código de despacho: 530 Petição (tipo): [107.01] [DESC.] Nulidade de registro de desenho industrial Processo afetado: BR302022006020-8 Requerente: ORTOBRAS IND E COM DE ORTOPEDIA LTDA Procurador: Milton Lucidio Leao Barcellos Titular do registro: GREEN INNOVATION INDÚSTRIA DE EQUIPAMENTOS MÉDICOS LTDA. [BR/SC] Procurador do titular: AGERPI - MARCAS E PATENTES LTDA
<b>870200109207</b> 28/08/2020	Requerimento provido (nulo o registro) Código de despacho: 530 Petição (tipo): [107.01] [DESC.] Nulidade de registro de desenho industrial Processo afetado: BR322019005606-5 Requerente: ANNA LUIZA PERES DE CAMPOS 51224102835 ME Procurador: VIVIANE BEZERRA DE OLIVEIRA Titular do registro: THIAGO CUSTODIO DA SILVA [BR/SP] Procurador do titular: Excel Marcas e Patentes Ltda ME
<b>870200109215</b> 28/08/2020	Requerimento provido (nulo o registro) Código de despacho: 530 Petição (tipo): [107.01] [DESC.] Nulidade de registro de desenho industrial Processo afetado: BR322019005607-3 Requerente: ANNA LUIZA PERES DE CAMPOS 51224102835 ME Procurador: VIVIANE BEZERRA DE OLIVEIRA Titular do registro: THIAGO CUSTODIO DA SILVA [BR/SP] Procurador do titular: Excel Marcas e Patentes Ltda ME

---



870200109424  
28/08/2020

Requerimento provido (nulo o registro)  
Código de despacho: 530  
Petição (tipo): [107.01] [DESC.] Nulidade de registro de desenho industrial  
Processo afetado: BR322019005608-1  
Requerente: ANNA LUIZA PERES DE CAMPOS 51224102835 ME  
Procurador: VIVIANE BEZERRA DE OLIVEIRA  
Titular do registro: THIAGO CUSTODIO DA SILVA [BR/SP]  
Procurador do titular: Excel Marcas e Patentes Ltda ME



## Instrução técnica: Intimação para manifestação por parte do titular e do requerente

Os titulares e requerentes, ou seus procuradores, deverão tomar conhecimento do parecer técnico que concluiu o processo de nulidade instaurado nos termos do Art. 115 da Lei da Propriedade Industrial (LPI, lei nº 9279, de 14 de maio de 1996).

A partir da publicação deste ato na Revista da Propriedade Industrial (RPI), inicia-se o prazo de 60 (sessenta) dias para a manifestação.

Art. 115. Havendo ou não manifestação, decorrido o prazo fixado no artigo anterior, o INPI emitirá parecer, intimando o titular e o requerente para se manifestarem no prazo comum de 60 (sessenta) dias.

Art. 116. Decorrido o prazo fixado no artigo anterior, mesmo que não apresentadas as manifestações, o processo será decidido pelo Presidente do INPI, encerrando-se a instância administrativa.

Para apresentar manifestação sobre o parecer da nulidade administrativa:

1. Acesse o e-DI no site do INPI ([www.inpi.gov.br](http://www.inpi.gov.br));
2. Emita uma Guia de Recolhimento da União (GRU) para o serviço de “manifestação ao processo administrativo de nulidade notificado” (código 108) ou “contrarrazões à nulidade (terceiros se manifestando) (código 162);
3. Efetue o pagamento; e
4. Preencha e envie o formulário eletrônico correspondente à opção indicada na emissão da GRU, acompanhado dos esclarecimentos, argumentos, provas ou documentos apropriados.

Para esclarecer outras dúvidas e conhecer em detalhe o processamento de pedidos de registro de desenho industrial e outras petições, não deixe de consultar o Manual de Desenho Industrial <http://manualdedi.inpi.gov.br/projects/manual-de-desenho-industrial/wiki>.

---

**870240029482**  
04/04/2024

Intimação para manifestação por parte do titular e do requerente  
Código de despacho: 1010  
Petição (tipo): [107.02] Nulidade de registro de desenho industrial  
Processo afetado: BR302019003969-9  
Requerente: SERVIÇO NACIONAL DE APRENDIZAGEM INDUSTRIAL - SENAI.  
Procurador: Elizabete Pereira  
Titular do registro: TÉGULA SOLAR FABRICAÇÃO E COMERCIALIZAÇÃO DE MATERIAIS DE CONSTRUÇÃO LTDA. [BR/SP]  
Procurador do titular: VEIRANO ADVOGADOS

---

**870240027164**  
28/03/2024

Intimação para manifestação por parte do titular e do requerente  
Código de despacho: 1010  
Petição (tipo): [107.02] Nulidade de registro de desenho industrial  
Processo afetado: BR302020004113-5  
Requerente: TERMIKAS TECNOLOGIA EM CLIMATIZAÇÃO EIRELLI  
Procurador: Celino Bento de Souza  
Titular do registro: CASP INDÚSTRIA E COMÉRCIO LTDA [BR/SP]  
Procurador do titular: Márcio Lobo Petinati

---



**870240028777**  
02/04/2024

Intimação para manifestação por parte do titular e do requerente  
Código de despacho: 1010  
Petição (tipo): [107.02] Nulidade de registro de desenho industrial  
Processo afetado: BR302020005736-8  
Requerente: JUMÁRIO SANTANA DAS NEVES  
Procurador: Natália Almeida de Oliveira  
Titular do registro: AMPEPLAST ARTEFATOS PLASTICOS LTDA [BR/RS]  
Procurador do titular: GUERRA PROPRIEDADE INDUSTRIAL

---

**870240021566**  
13/03/2024

Intimação para manifestação por parte do titular e do requerente  
Código de despacho: 1010  
Petição (tipo): [107.02] Nulidade de registro de desenho industrial  
Processo afetado: BR302021000566-2  
Requerente: SALOPET EMBALAGENS PLÁSTICAS EIRELI  
Procurador: Sérgio Victor Mastrorocco  
Titular do registro: DUX COMERCIO E IMPORTAÇÃO LTDA. [BR/SP]  
Procurador do titular: LUIZ RICARDO MARINELLO

---

**870240029870**  
05/04/2024

Intimação para manifestação por parte do titular e do requerente  
Código de despacho: 1010  
Petição (tipo): [107.02] Nulidade de registro de desenho industrial  
Processo afetado: BR302023002724-6  
Requerente: LEATHER LINE ESTOFADOS LTDA  
Procurador: SÉRGIO RIBEIRO LEMOS  
Titular do registro: MULA PRETA DESIGN LTDA [BR/SP]  
Procurador do titular: LUIZ RODRIGUES SILVA

---

**870240029860**  
05/04/2024

Intimação para manifestação por parte do titular e do requerente  
Código de despacho: 1010  
Petição (tipo): [107.02] Nulidade de registro de desenho industrial  
Processo afetado: BR302023002725-4  
Requerente: LEATHER LINE ESTOFADOS LTDA  
Procurador: SÉRGIO RIBEIRO LEMOS  
Titular do registro: MULA PRETA DESIGN LTDA [BR/SP]  
Procurador do titular: LUIZ RODRIGUES SILVA

---



## Manutenções e renovações de registros de desenho industrial

Exigência de pagamento de renovação  
Exigência de pagamento de manutenção  
Registro de desenho industrial prorrogado  
Anotação de manutenção de registro  
Outros despachos



## Registro de desenho industrial renovado

Os registros de desenho industrial listados a seguir foram mantidos, em vista do cumprimento ao que dispõe os parágrafos 1º e 2º do artigo 108, bem como os parágrafos 2º e 3º do artigo 120 da Lei da Propriedade Industrial (LPI, lei n.º 9.279, de 14 de maio de 1996).

Art. 108. O registro vigorará pelo prazo de 10 (dez) anos contados da data do depósito, prorrogável por 3 (três) períodos sucessivos de 5 (cinco) anos cada.

§ 1º O pedido de prorrogação deverá ser formulado durante o último ano de vigência do registro, instruído com o comprovante do pagamento da respectiva retribuição.

§ 2º Se o pedido de prorrogação não tiver sido formulado até o termo final da vigência do registro, o titular poderá fazê-lo nos 180 (cento e oitenta) dias subsequentes, mediante o pagamento de retribuição adicional.

Art. 120. O titular do registro está sujeito ao pagamento de retribuição quinquenal, a partir do segundo quinquênio da data do depósito

§ 2º O pagamento dos demais quinquênios será apresentado junto com o pedido de prorrogação a que se refere o art. 108.

§ 3º O pagamento dos quinquênios poderá ainda ser efetuado dentro dos 6 (seis) meses subsequentes ao prazo estabelecido no parágrafo anterior, mediante pagamento de retribuição adicional.

---

<b>800240063321</b> 21/02/2024	Deferimento da petição Código de despacho: 270 Petição (tipo): [131.01] Renovação do registro de desenho industrial no prazo ordinário Processo afetado: DI6400538-0 Requerente: OKI BRASIL INDÚSTRIA E COMÉRCIO DE PRODUTOS E TECNOLOGIA EM AUTOMAÇÃO S.A. Procurador: Filipe Fonteles Cabral Detalhes do despacho: Renovada vigência até 02/03/2029.
<b>800240063326</b> 21/02/2024	Deferimento da petição Código de despacho: 270 Petição (tipo): [131.01] Renovação do registro de desenho industrial no prazo ordinário Processo afetado: DI6400606-9 Requerente: COLGATE-PALMOLIVE COMPANY Procurador: Filipe Fonteles Cabral Detalhes do despacho: Renovada vigência até 08/03/2029.
<b>800240098779</b> 21/03/2024	Deferimento da petição Código de despacho: 270 Petição (tipo): [131.01] Renovação do registro de desenho industrial no prazo ordinário Processo afetado: DI6400981-5 Requerente: VOLKSWAGEN AKTIENGESELLSCHAFT Procurador: Luiz Henrique Oliveira Do Amaral Detalhes do despacho: Renovada vigência até 30/03/2029.

---



**800240098749**  
21/03/2024

Deferimento da petição  
Código de despacho: 270  
Petição (tipo): [131.01] Renovação do registro de desenho industrial no prazo ordinário  
Processo afetado: DI6401063-5  
Requerente: GRENDENE S.A.  
Procurador: Elizabete Pereira  
Detalhes do despacho: Renovada vigência até 31/03/2029.

---

**800240098780**  
21/03/2024

Deferimento da petição  
Código de despacho: 270  
Petição (tipo): [131.01] Renovação do registro de desenho industrial no prazo ordinário  
Processo afetado: DI6401073-2  
Requerente: VOLKSWAGEN AKTIENGESELLSCHAFT  
Procurador: Luiz Henrique Oliveira Do Amaral  
Detalhes do despacho: Renovada vigência até 30/03/2029.

---

**800240098773**  
21/03/2024

Deferimento da petição  
Código de despacho: 270  
Petição (tipo): [131.01] Renovação do registro de desenho industrial no prazo ordinário  
Processo afetado: DI6401074-0  
Requerente: VOLKSWAGEN AKTIENGESELLSCHAFT  
Procurador: Luiz Henrique Oliveira Do Amaral  
Detalhes do despacho: Renovada vigência até 30/04/2029.

---

**800240098777**  
21/03/2024

Deferimento da petição  
Código de despacho: 270  
Petição (tipo): [131.01] Renovação do registro de desenho industrial no prazo ordinário  
Processo afetado: DI6401076-7  
Requerente: VOLKSWAGEN AKTIENGESELLSCHAFT  
Procurador: Luiz Henrique Oliveira Do Amaral  
Detalhes do despacho: Renovada vigência até 30/03/2029.

---

**800240098776**  
21/03/2024

Deferimento da petição  
Código de despacho: 270  
Petição (tipo): [131.01] Renovação do registro de desenho industrial no prazo ordinário  
Processo afetado: DI6401077-5  
Requerente: VOLKSWAGEN AKTIENGESELLSCHAFT  
Procurador: Luiz Henrique Oliveira Do Amaral  
Detalhes do despacho: Renovada vigência até 30/03/2029.

---

**800240098751**  
21/03/2024

Deferimento da petição  
Código de despacho: 270  
Petição (tipo): [131.01] Renovação do registro de desenho industrial no prazo ordinário  
Processo afetado: DI6401100-3  
Requerente: GRENDENE S.A.  
Procurador: Elizabete Pereira  
Detalhes do despacho: Renovada vigência até 31/03/2029.

---

**800240097134**  
20/03/2024

Deferimento da petição  
Código de despacho: 270  
Petição (tipo): [131.01] Renovação do registro de desenho industrial no prazo ordinário  
Processo afetado: DI6401110-0  
Requerente: SCANIA CV AKTIEBOLAG  
Procurador: David do Nascimento  
Detalhes do despacho: Renovada vigência até 15/04/2029.

---

**800240097135**  
20/03/2024

Deferimento da petição  
Código de despacho: 270  
Petição (tipo): [131.01] Renovação do registro de desenho industrial no prazo ordinário  
Processo afetado: DI6401115-1  
Requerente: SCANIA CV AB  
Procurador: David do Nascimento  
Detalhes do despacho: Renovada vigência até 15/04/2029.

---



**800240097136**  
20/03/2024

Deferimento da petição  
Código de despacho: 270  
Petição (tipo): [131.01] Renovação do registro de desenho industrial no prazo ordinário  
Processo afetado: DI6401118-6  
Requerente: SCANIA CV AKTIEBOLAG  
Procurador: David do Nascimento  
Detalhes do despacho: Renovada vigência até 15/04/2029.

---

**800240097137**  
20/03/2024

Deferimento da petição  
Código de despacho: 270  
Petição (tipo): [131.01] Renovação do registro de desenho industrial no prazo ordinário  
Processo afetado: DI6401124-0  
Requerente: SCANIA CV AKTIEBOLAG  
Procurador: David do Nascimento  
Detalhes do despacho: Renovada vigência até 15/04/2029.

---

**800240094962**  
19/03/2024

Deferimento da petição  
Código de despacho: 270  
Petição (tipo): [131.01] Renovação do registro de desenho industrial no prazo ordinário  
Processo afetado: DI6401133-0  
Requerente: PIRELLI PNEUMATICI S.P.A.  
Procurador: Filipe Fonteles Cabral  
Detalhes do despacho: Renovada vigência até 07/04/2029.

---

**800240097138**  
20/03/2024

Deferimento da petição  
Código de despacho: 270  
Petição (tipo): [131.01] Renovação do registro de desenho industrial no prazo ordinário  
Processo afetado: DI6401162-3  
Requerente: SCANIA CV AB  
Procurador: David do Nascimento  
Detalhes do despacho: Renovada vigência até 15/04/2029.

---

**800240097139**  
20/03/2024

Deferimento da petição  
Código de despacho: 270  
Petição (tipo): [131.01] Renovação do registro de desenho industrial no prazo ordinário  
Processo afetado: DI6401163-1  
Requerente: SCANIA CV AKTIEBOLAG  
Procurador: David do Nascimento  
Detalhes do despacho: Renovada vigência até 15/04/2029.

---

**800240097140**  
20/03/2024

Deferimento da petição  
Código de despacho: 270  
Petição (tipo): [131.01] Renovação do registro de desenho industrial no prazo ordinário  
Processo afetado: DI6401164-0  
Requerente: SCANIA CV AKTIEBOLAG  
Procurador: David do Nascimento  
Detalhes do despacho: Renovada vigência até 15/04/2029.

---

**800240097141**  
20/03/2024

Deferimento da petição  
Código de despacho: 270  
Petição (tipo): [131.01] Renovação do registro de desenho industrial no prazo ordinário  
Processo afetado: DI6401177-1  
Requerente: SCANIA CV AKTIEBOLAG  
Procurador: David do Nascimento  
Detalhes do despacho: Renovada vigência até 15/04/2029.

---

**800240097142**  
20/03/2024

Deferimento da petição  
Código de despacho: 270  
Petição (tipo): [131.01] Renovação do registro de desenho industrial no prazo ordinário  
Processo afetado: DI6401187-9  
Requerente: SCANIA CV AKTIEBOLAG  
Procurador: David do Nascimento  
Detalhes do despacho: Renovada vigência até 15/04/2029.

---



---

<b>800240097143</b> 20/03/2024	Deferimento da petição Código de despacho: 270 Petição (tipo): [131.01] Renovação do registro de desenho industrial no prazo ordinário Processo afetado: DI6401189-5 Requerente: SCANIA CV AKTIEBOLAG Procurador: David do Nascimento Detalhes do despacho: Renovada vigência até 15/04/2029.
<b>800240098769</b> 21/03/2024	Deferimento da petição Código de despacho: 270 Petição (tipo): [131.01] Renovação do registro de desenho industrial no prazo ordinário Processo afetado: DI6401190-9 Requerente: VOLKSWAGEN AKTIENGESELLSCHAFT Procurador: Luiz Henrique Oliveira Do Amaral Detalhes do despacho: Renovada vigência até 30/03/2029.
<b>800240098770</b> 21/03/2024	Deferimento da petição Código de despacho: 270 Petição (tipo): [131.01] Renovação do registro de desenho industrial no prazo ordinário Processo afetado: DI6401191-7 Requerente: VOLKSWAGEN AG Procurador: Luiz Henrique Oliveira Do Amaral Detalhes do despacho: Renovada vigência até 30/03/2029.
<b>800240098768</b> 21/03/2024	Deferimento da petição Código de despacho: 270 Petição (tipo): [131.01] Renovação do registro de desenho industrial no prazo ordinário Processo afetado: DI6401217-4 Requerente: VOLKSWAGEN AKTIENGESELLSCHAFT Procurador: Luiz Henrique Oliveira Do Amaral Detalhes do despacho: Renovada vigência até 30/03/2029.
<b>800240098765</b> 21/03/2024	Deferimento da petição Código de despacho: 270 Petição (tipo): [131.01] Renovação do registro de desenho industrial no prazo ordinário Processo afetado: DI6401219-0 Requerente: VOLKSWAGEN AKTIENGESELLSCHAFT Procurador: Luiz Henrique Oliveira Do Amaral Detalhes do despacho: Renovada vigência até 30/03/2029.
<b>800240094961</b> 19/03/2024	Deferimento da petição Código de despacho: 270 Petição (tipo): [131.01] Renovação do registro de desenho industrial no prazo ordinário Processo afetado: DI6401251-4 Requerente: OKI BRASIL INDÚSTRIA E COMÉRCIO DE PRODUTOS E TECNOLOGIA EM AUTOMAÇÃO S.A. Procurador: Filipe Fonteles Cabral Detalhes do despacho: Renovada vigência até 13/04/2029.
<b>800240098764</b> 21/03/2024	Deferimento da petição Código de despacho: 270 Petição (tipo): [131.01] Renovação do registro de desenho industrial no prazo ordinário Processo afetado: DI6401340-5 Requerente: THE COCA-COLA COMPANY Procurador: Marcelo Oliveira de Souza Detalhes do despacho: Renovada vigência até 20/04/2029.
<b>800240098763</b> 21/03/2024	Deferimento da petição Código de despacho: 270 Petição (tipo): [131.01] Renovação do registro de desenho industrial no prazo ordinário Processo afetado: DI6401368-5 Requerente: THE COCA-COLA COMPANY Procurador: Marcelo Oliveira de Souza Detalhes do despacho: Renovada vigência até 20/04/2029.

---

---

<b>800240097144</b> 20/03/2024	Deferimento da petição Código de despacho: 270 Petição (tipo): [131.01] Renovação do registro de desenho industrial no prazo ordinário Processo afetado: DI6401404-5 Requerente: SCANIA CV AKTIEBOLAG Procurador: David do Nascimento Detalhes do despacho: Renovada vigência até 15/04/2029.
<b>800230431497</b> 17/11/2023	Deferimento da petição Código de despacho: 270 Petição (tipo): [131.01] Renovação do registro de desenho industrial no prazo ordinário Processo afetado: DI6402549-7 Requerente: AKUA INDUSTRIA, COMERCIO, IMPORTACAO E EXPORTACAO DE COSMETICOS LTDA Procurador: CESAR PEDUTI FILHO Detalhes do despacho: Renovada vigência até 16/07/2029
<b>800230085875</b> 02/03/2023	Deferimento da petição Código de despacho: 270 Petição (tipo): [131.01] Renovação do registro de desenho industrial no prazo ordinário Processo afetado: DI6801967-0 Requerente: FLEXFORM INDÚSTRIA E COMÉRCIO DE MÓVEIS LTDA. Procurador: David do Nascimento Detalhes do despacho: Renovada vigência até 30/04/2033
<b>800240063328</b> 21/02/2024	Deferimento da petição Código de despacho: 270 Petição (tipo): [131.01] Renovação do registro de desenho industrial no prazo ordinário Processo afetado: DI6900597-4 Requerente: DART INDUSTRIES INC. Procurador: Filipe Fonteles Cabral Detalhes do despacho: Renovada vigência até 02/03/2029.
<b>800240063311</b> 21/02/2024	Deferimento da petição Código de despacho: 270 Petição (tipo): [131.01] Renovação do registro de desenho industrial no prazo ordinário Processo afetado: DI6900668-7 Requerente: SANTHER - FÁBRICA DE PAPEL SANTA THEREZINHA S/A Procurador: Helcio Ferro Ricci Detalhes do despacho: Renovada vigência até 06/03/2029.
<b>800240094954</b> 19/03/2024	Deferimento da petição Código de despacho: 270 Petição (tipo): [131.01] Renovação do registro de desenho industrial no prazo ordinário Processo afetado: DI6900799-3 Requerente: EMPIRE INDUSTRIES LTDA. Procurador: DR. WASHINGTON LUIZ SANTOS DE OLIVEIRA Detalhes do despacho: Renovada vigência até 19/03/2029.
<b>800240094955</b> 19/03/2024	Deferimento da petição Código de despacho: 270 Petição (tipo): [131.01] Renovação do registro de desenho industrial no prazo ordinário Processo afetado: DI6900877-9 Requerente: BHS COMÉRCIO DE PRODUTOS E SERVIÇOS PARA SAÚDE LTDA - EPP Procurador: Jacques Labrunie Detalhes do despacho: Renovada vigência até 19/03/2029.
<b>800240093050</b> 18/03/2024	Deferimento da petição Código de despacho: 270 Petição (tipo): [131.01] Renovação do registro de desenho industrial no prazo ordinário Processo afetado: DI6900974-0 Requerente: BAYERISCHE MOTOREN WERKE AKTIENGESELLSCHAFT Procurador: Filipe Fonteles Cabral Detalhes do despacho: Renovada vigência até 25/03/2029.

---

**800240097145**  
20/03/2024

Deferimento da petição  
Código de despacho: 270  
Petição (tipo): [131.01] Renovação do registro de desenho industrial no prazo ordinário  
Processo afetado: DI6901032-3  
Requerente: JOHNSON & JOHNSON CONSUMER INC.  
Procurador: David do Nascimento  
Detalhes do despacho: Renovada vigência até 30/03/2029.

---

**800240097124**  
20/03/2024

Deferimento da petição  
Código de despacho: 270  
Petição (tipo): [131.01] Renovação do registro de desenho industrial no prazo ordinário  
Processo afetado: DI6901116-8  
Requerente: CMPC TISSUE S.A.  
Procurador: Daniela de Almeida Lin  
Detalhes do despacho: Renovada vigência até 24/03/2029.

---

**800240094963**  
19/03/2024

Deferimento da petição  
Código de despacho: 270  
Petição (tipo): [131.01] Renovação do registro de desenho industrial no prazo ordinário  
Processo afetado: DI6901148-6  
Requerente: PEPSICO, INC.  
Procurador: Filipe Fonteles Cabral  
Detalhes do despacho: Renovada vigência até 06/04/2029.

---

**800240098862**  
21/03/2024

Deferimento da petição  
Código de despacho: 270  
Petição (tipo): [131.01] Renovação do registro de desenho industrial no prazo ordinário  
Processo afetado: DI6901189-3  
Requerente: BRIDGESTONE CORPORATION  
Procurador: Marcos Vinicius Azevedo Alves  
Detalhes do despacho: Renovada vigência até 08/04/2029.

---

**800240098863**  
21/03/2024

Deferimento da petição  
Código de despacho: 270  
Petição (tipo): [131.01] Renovação do registro de desenho industrial no prazo ordinário  
Processo afetado: DI6901190-7  
Requerente: BRIDGESTONE CORPORATION  
Procurador: Marcos Vinicius Azevedo Alves  
Detalhes do despacho: Renovada vigência até 08/04/2029.

---

**800240097146**  
20/03/2024

Deferimento da petição  
Código de despacho: 270  
Petição (tipo): [131.01] Renovação do registro de desenho industrial no prazo ordinário  
Processo afetado: DI6901211-3  
Requerente: NIKE INNOVATE C.V.  
Procurador: David do Nascimento  
Detalhes do despacho: Renovada vigência até 06/04/2029.

---

**800240097147**  
20/03/2024

Deferimento da petição  
Código de despacho: 270  
Petição (tipo): [131.01] Renovação do registro de desenho industrial no prazo ordinário  
Processo afetado: DI6901275-0  
Requerente: NIKE INNOVATE C.V.  
Procurador: David do Nascimento  
Detalhes do despacho: Renovada vigência até 14/04/2029.

---

**800240097148**  
20/03/2024

Deferimento da petição  
Código de despacho: 270  
Petição (tipo): [131.01] Renovação do registro de desenho industrial no prazo ordinário  
Processo afetado: DI6901277-6  
Requerente: NIKE INNOVATE C.V.  
Procurador: David do Nascimento  
Detalhes do despacho: Renovada vigência até 14/04/2029.

---



---

<b>800240097149</b> 20/03/2024	Deferimento da petição Código de despacho: 270 Petição (tipo): [131.01] Renovação do registro de desenho industrial no prazo ordinário Processo afetado: DI6901291-1 Requerente: NIKE INNOVATE C.V. Procurador: David do Nascimento Detalhes do despacho: Renovada vigência até 09/04/2029.
<b>800240098870</b> 21/03/2024	Deferimento da petição Código de despacho: 270 Petição (tipo): [131.01] Renovação do registro de desenho industrial no prazo ordinário Processo afetado: DI6901380-2 Requerente: UNILEVER IP HOLDINGS B.V. Procurador: Marcos Vinicius Azevedo Alves Detalhes do despacho: Renovada vigência até 16/04/2029.
<b>800240098885</b> 21/03/2024	Deferimento da petição Código de despacho: 270 Petição (tipo): [131.01] Renovação do registro de desenho industrial no prazo ordinário Processo afetado: DI6901417-5 Requerente: SOCIÉTÉ DE TECHNOLOGIE MICHELIN , MICHELIN RECHERCHE ET TECHNIQUE S.A Procurador: Marcos Vinicius Azevedo Alves Detalhes do despacho: Renovada vigência até 27/04/2029.
<b>800240093044</b> 18/03/2024	Deferimento da petição Código de despacho: 270 Petição (tipo): [131.01] Renovação do registro de desenho industrial no prazo ordinário Processo afetado: DI6901986-0 Requerente: TUPER S/A Procurador: Otto Banho Licks Detalhes do despacho: Renovada vigência até 28/05/2029.
<b>800240094953</b> 19/03/2024	Deferimento da petição Código de despacho: 270 Petição (tipo): [131.01] Renovação do registro de desenho industrial no prazo ordinário Processo afetado: DI6902875-3 Requerente: CONCREARTE CONSTRUÇÃO E PAVIMENTAÇÃO LTDA. Procurador: Elizabete Pereira Detalhes do despacho: Renovada vigência até 04/06/2029.
<b>800240097127</b> 20/03/2024	Deferimento da petição Código de despacho: 270 Petição (tipo): [131.01] Renovação do registro de desenho industrial no prazo ordinário Processo afetado: DI6904231-4 Requerente: WADI NICOLA MANSOUR Procurador: Aguinaldo Moreira Detalhes do despacho: Renovada vigência até 09/11/2029.
<b>800230440165</b> 27/11/2023	Deferimento da petição Código de despacho: 270 Petição (tipo): [131.01] Renovação do registro de desenho industrial no prazo ordinário Processo afetado: DI6904357-4 Requerente: ENIO DE BONA SARTOR Procurador: BIANCA GABRIELA GOMES Detalhes do despacho: Renovada vigência até 10/11/2029
<b>800240097122</b> 20/03/2024	Deferimento da petição Código de despacho: 270 Petição (tipo): [131.01] Renovação do registro de desenho industrial no prazo ordinário Processo afetado: DI6904623-9 Requerente: MORRO AZUL INCORPORADORA DE BENS LTDA. Procurador: José Carlos Tinoco Soares Júnior Detalhes do despacho: Renovada vigência até 04/12/2029.

---

---

<b>800240063336</b> 21/02/2024	Deferimento da petição Código de despacho: 270 Petição (tipo): [131.01] Renovação do registro de desenho industrial no prazo ordinário Processo afetado: DI7000336-0 Requerente: ASTRA S/A INDÚSTRIA E COMÉRCIO Procurador: David do Nascimento Detalhes do despacho: Renovada vigência até 02/02/2030.
<b>800240063337</b> 21/02/2024	Deferimento da petição Código de despacho: 270 Petição (tipo): [131.01] Renovação do registro de desenho industrial no prazo ordinário Processo afetado: DI7000337-8 Requerente: ASTRA S/A INDÚSTRIA E COMÉRCIO Procurador: David do Nascimento Detalhes do despacho: Renovada vigência até 02/02/2030.
<b>800240086190</b> 11/03/2024	Deferimento da petição Código de despacho: 270 Petição (tipo): [131.01] Renovação do registro de desenho industrial no prazo ordinário Processo afetado: DI7000398-0 Requerente: ARNO RUI SCHALY Procurador: HENRIQUE RIBEIRO DA LUZ DE MORAES Detalhes do despacho: Renovada vigência até 08/02/2030.
<b>800230396907</b> 20/10/2023	Deferimento da petição Código de despacho: 270 Petição (tipo): [132.01] Renovação do registro de desenho industrial no prazo extraordinário Processo afetado: BR302013003677-4 Requerente: DWS SRL Procurador: David do Nascimento Detalhes do despacho: Renovada vigência até 30/07/2028.
<b>800230391558</b> 17/10/2023	Deferimento da petição Código de despacho: 270 Petição (tipo): [131.01] Renovação do registro de desenho industrial no prazo ordinário Processo afetado: BR302013005505-1 Requerente: SANDVIK INTELLECTUAL PROPERTY AB Procurador: David do Nascimento Detalhes do despacho: Renovada vigência até 29/10/2033.
<b>800230435452</b> 22/11/2023	Deferimento da petição Código de despacho: 270 Petição (tipo): [131.01] Renovação do registro de desenho industrial no prazo ordinário Processo afetado: BR302013006111-6 Requerente: R GOODWIN INTERNATIONAL LIMITED Procurador: David do Nascimento Detalhes do despacho: Renovada vigência até 29/11/2028.
<b>800230437404</b> 23/11/2023	Deferimento da petição Código de despacho: 270 Petição (tipo): [131.01] Renovação do registro de desenho industrial no prazo ordinário Processo afetado: BR302013006168-0 Requerente: JOST-WERKE GMBH Procurador: Filipe Fonteles Cabral Detalhes do despacho: Renovada vigência até 02/12/2028.
<b>800230451435</b> 05/12/2023	Deferimento da petição Código de despacho: 270 Petição (tipo): [131.01] Renovação do registro de desenho industrial no prazo ordinário Processo afetado: BR302013006392-5 Requerente: TIGRE S.A. PARTICIPAÇÕES Procurador: Jacques Labrunie Detalhes do despacho: Renovada vigência até 10/12/2028.

---

---

<b>800230469284</b> 18/12/2023	Deferimento da petição Código de despacho: 270 Petição (tipo): [131.01] Renovação do registro de desenho industrial no prazo ordinário Processo afetado: BR302014000052-7 Requerente: BRITÂNIA ELETRODOMÉSTICOS S.A. Procurador: Otto Banho Licks Detalhes do despacho: Renovada vigência até 08/01/2029.
<b>800240009364</b> 08/01/2024	Deferimento da petição Código de despacho: 270 Petição (tipo): [131.01] Renovação do registro de desenho industrial no prazo ordinário Processo afetado: BR302014000055-1 Requerente: CASTELATTO LTDA Procurador: Vilage Marcas e Patentes Ltda Detalhes do despacho: Renovada vigência até 08/01/2024.
<b>800240021845</b> 16/01/2024	Deferimento da petição Código de despacho: 270 Petição (tipo): [131.01] Renovação do registro de desenho industrial no prazo ordinário Processo afetado: BR302014000392-5 Requerente: HITACHI-JOHNSON CONTROLS AIR CONDITIONING, INC. Procurador: David do Nascimento Advogados Associados Detalhes do despacho: Renovada vigência até 29/01/2029.
<b>800230431527</b> 17/11/2023	Deferimento da petição Código de despacho: 270 Petição (tipo): [131.01] Renovação do registro de desenho industrial no prazo ordinário Processo afetado: BR302014000480-8 Requerente: POLYKEG S.R.L. Procurador: Luiz Henrique Oliveira Do Amaral Detalhes do despacho: Renovada vigência até 04/02/2029.
<b>800230431528</b> 17/11/2023	Deferimento da petição Código de despacho: 270 Petição (tipo): [131.01] Renovação do registro de desenho industrial no prazo ordinário Processo afetado: BR302014000481-6 Requerente: POLYKEG S.R.L. Procurador: Luiz Henrique Oliveira Do Amaral Detalhes do despacho: Renovada vigência até 04/02/2029.
<b>800240024380</b> 17/01/2024	Deferimento da petição Código de despacho: 270 Petição (tipo): [131.01] Renovação do registro de desenho industrial no prazo ordinário Processo afetado: BR302014000538-3 Requerente: TUPER S/A Procurador: Otto Banho Licks Detalhes do despacho: Renovada vigência até 07/02/2029.
<b>800230480726</b> 28/12/2023	Deferimento da petição Código de despacho: 270 Petição (tipo): [131.01] Renovação do registro de desenho industrial no prazo ordinário Processo afetado: BR302014000542-1 Requerente: FORD GLOBAL TECHNOLOGIES, LLC Procurador: Daniel Advogados (Alt.de Daniel & Cia) Detalhes do despacho: Renovada vigência até 07/02/2029.
<b>800230480725</b> 28/12/2023	Deferimento da petição Código de despacho: 270 Petição (tipo): [131.01] Renovação do registro de desenho industrial no prazo ordinário Processo afetado: BR302014000545-6 Requerente: FORD GLOBAL TECHNOLOGIES, LLC Procurador: Daniel Advogados (Alt.de Daniel & Cia) Detalhes do despacho: Renovada vigência até 07/02/2029.

---

**800230480721**  
28/12/2023  
Deferimento da petição  
Código de despacho: 270  
Petição (tipo): [131.01] Renovação do registro de desenho industrial no prazo ordinário  
Processo afetado: BR302014000549-9  
Requerente: FORD GLOBAL TECHNOLOGIES, LLC  
Procurador: Daniel Advogados (Alt.de Daniel & Cia)  
Detalhes do despacho: Renovada vigência até 07/02/2029.

**800240030653**  
23/01/2024  
Deferimento da petição  
Código de despacho: 270  
Petição (tipo): [131.01] Renovação do registro de desenho industrial no prazo ordinário  
Processo afetado: BR302014000637-1  
Requerente: WHIRLPOOL S.A.  
Procurador: David do Nascimento  
Detalhes do despacho: Renovada vigência até 17/02/2029.

**800230096428**  
09/03/2023  
Deferimento da petição  
Código de despacho: 270  
Petição (tipo): [131.01] Renovação do registro de desenho industrial no prazo ordinário  
Processo afetado: BR302014000759-9  
Requerente: ALEXANDRE SENIR MULLER  
Procurador: Angela Kretschmann  
Detalhes do despacho: Renovada vigência até 21/02/2029

**800240030732**  
24/01/2024  
Deferimento da petição  
Código de despacho: 270  
Petição (tipo): [131.01] Renovação do registro de desenho industrial no prazo ordinário  
Processo afetado: BR302014000798-0  
Requerente: SAMSUNG ELECTRONICS CO., LTD.  
Procurador: David do Nascimento  
Detalhes do despacho: Renovada vigência até 24/02/2029.

**800240030734**  
24/01/2024  
Deferimento da petição  
Código de despacho: 270  
Petição (tipo): [131.01] Renovação do registro de desenho industrial no prazo ordinário  
Processo afetado: BR302014000840-4  
Requerente: SAMSUNG ELECTRONICS CO., LTD.  
Procurador: David do Nascimento  
Detalhes do despacho: Renovada vigência até 26/02/2029.

**800240030735**  
24/01/2024  
Deferimento da petição  
Código de despacho: 270  
Petição (tipo): [131.01] Renovação do registro de desenho industrial no prazo ordinário  
Processo afetado: BR302014000843-9  
Requerente: SAMSUNG ELECTRONICS CO., LTD.  
Procurador: David do Nascimento  
Detalhes do despacho: Renovada vigência até 26/02/2029.

**800240063332**  
21/02/2024  
Deferimento da petição  
Código de despacho: 270  
Petição (tipo): [131.01] Renovação do registro de desenho industrial no prazo ordinário  
Processo afetado: BR302014001050-6  
Requerente: OAKLEY, INC.  
Procurador: Filipe Fonteles Cabral  
Detalhes do despacho: Renovada vigência até 11/03/2029.

**800240097849**  
14/03/2024  
Deferimento da petição  
Código de despacho: 270  
Petição (tipo): [131.01] Renovação do registro de desenho industrial no prazo ordinário  
Processo afetado: BR302014001166-9  
Requerente: GINO LEONELLO CORAZZARI NETO  
Procurador: MAURO COSTA FERREIRA  
Detalhes do despacho: Renovada vigência até 18/03/2029.



**800240068698**  
23/02/2024

Deferimento da petição  
Código de despacho: 270  
Petição (tipo): [131.01] Renovação do registro de desenho industrial no prazo ordinário  
Processo afetado: BR302014001286-0  
Requerente: MARTIN ENGINEERING COMPANY  
Procurador: Filipe Fonteles Cabral  
Detalhes do despacho: Renovada vigência até 26/03/2029.

---

**800240093041**  
18/03/2024

Deferimento da petição  
Código de despacho: 270  
Petição (tipo): [131.01] Renovação do registro de desenho industrial no prazo ordinário  
Processo afetado: BR302014001324-6  
Requerente: WANDERSON SAMPAIO GONÇALVES  
Procurador: EDUARDO DE FREITAS ALVARENGA  
Detalhes do despacho: Renovada vigência até 27/03/2029.

---

**800240094950**  
19/03/2024

Deferimento da petição  
Código de despacho: 270  
Petição (tipo): [131.01] Renovação do registro de desenho industrial no prazo ordinário  
Processo afetado: BR302014001331-9  
Requerente: METALURGICA SIMONAGGIO LTDA  
Procurador: Cláudia Denise Gimenez  
Detalhes do despacho: Renovada vigência até 27/03/2029.

---

**800240093048**  
18/03/2024

Deferimento da petição  
Código de despacho: 270  
Petição (tipo): [131.01] Renovação do registro de desenho industrial no prazo ordinário  
Processo afetado: BR302014001344-0  
Requerente: BAYERISCHE MOTOREN WERKE AKTIENGESELLSCHAFT  
Procurador: Filipe Fonteles Cabral  
Detalhes do despacho: Renovada vigência até 27/03/2029.

---

**800240093049**  
18/03/2024

Deferimento da petição  
Código de despacho: 270  
Petição (tipo): [131.01] Renovação do registro de desenho industrial no prazo ordinário  
Processo afetado: BR302014001345-9  
Requerente: BAYERISCHE MOTOREN WERKE AKTIENGESELLSCHAFT  
Procurador: Filipe Fonteles Cabral  
Detalhes do despacho: Renovada vigência até 27/03/2029.

---

**800240098761**  
21/03/2024

Deferimento da petição  
Código de despacho: 270  
Petição (tipo): [131.01] Renovação do registro de desenho industrial no prazo ordinário  
Processo afetado: BR302014001472-2  
Requerente: THE COCA-COLA COMPANY  
Procurador: Marcelo Oliveira de Souza  
Detalhes do despacho: Renovada vigência até 02/04/2029.

---

**800240097128**  
20/03/2024

Deferimento da petição  
Código de despacho: 270  
Petição (tipo): [131.01] Renovação do registro de desenho industrial no prazo ordinário  
Processo afetado: BR302014001485-4  
Requerente: TECHNOGYM S.P.A.  
Procurador: David do Nascimento  
Detalhes do despacho: Renovada vigência até 03/04/2029.

---

**800240097131**  
20/03/2024

Deferimento da petição  
Código de despacho: 270  
Petição (tipo): [131.01] Renovação do registro de desenho industrial no prazo ordinário  
Processo afetado: BR302014001558-3  
Requerente: ENGINEERED ENDODONTICS, LLC  
Procurador: David do Nascimento  
Detalhes do despacho: Renovada vigência até 07/04/2029.

---



---

<b>800240098859</b> 21/03/2024	Deferimento da petição Código de despacho: 270 Petição (tipo): [131.01] Renovação do registro de desenho industrial no prazo ordinário Processo afetado: BR302014001568-0 Requerente: THYSSENKRUPP ELEVADORES S.A. Procurador: Marcos Vinicius Azevedo Alves Detalhes do despacho: Renovada vigência até 07/04/2029.
<b>800240094969</b> 19/03/2024	Deferimento da petição Código de despacho: 270 Petição (tipo): [131.01] Renovação do registro de desenho industrial no prazo ordinário Processo afetado: BR302014001581-8 Requerente: US MESH, INC. Procurador: Filipe Fonteles Cabral Detalhes do despacho: Renovada vigência até 07/04/2029.
<b>800240098865</b> 21/03/2024	Deferimento da petição Código de despacho: 270 Petição (tipo): [131.01] Renovação do registro de desenho industrial no prazo ordinário Processo afetado: BR302014001618-0 Requerente: ULSTEIN DESIGN & SOLUTIONS AS Procurador: Marcos Vinicius Azevedo Alves Detalhes do despacho: Renovada vigência até 09/04/2029.
<b>800240098867</b> 21/03/2024	Deferimento da petição Código de despacho: 270 Petição (tipo): [131.01] Renovação do registro de desenho industrial no prazo ordinário Processo afetado: BR302014001638-5 Requerente: COMPAGNIE GENERALE DES ETABLISSEMENTS MICHELIN Procurador: Marcos Vinicius Azevedo Alves Detalhes do despacho: Renovada vigência até 10/04/2029.
<b>800240094965</b> 19/03/2024	Deferimento da petição Código de despacho: 270 Petição (tipo): [131.01] Renovação do registro de desenho industrial no prazo ordinário Processo afetado: BR302014001684-9 Requerente: DEERE & COMPANY Procurador: Filipe Fonteles Cabral Detalhes do despacho: Renovada vigência até 14/04/2029.
<b>800240098789</b> 21/03/2024	Deferimento da petição Código de despacho: 270 Petição (tipo): [131.01] Renovação do registro de desenho industrial no prazo ordinário Processo afetado: BR302014001715-2 Requerente: FORD GLOBAL TECHNOLOGIES, LLC. Procurador: David do Nascimento Detalhes do despacho: Renovada vigência até 16/04/2029.
<b>800240098794</b> 21/03/2024	Deferimento da petição Código de despacho: 270 Petição (tipo): [131.01] Renovação do registro de desenho industrial no prazo ordinário Processo afetado: BR302014001720-9 Requerente: FORD GLOBAL TECHNOLOGIES, LLC. Procurador: David do Nascimento Detalhes do despacho: Renovada vigência até 16/04/2029.
<b>800240098810</b> 21/03/2024	Deferimento da petição Código de despacho: 270 Petição (tipo): [131.01] Renovação do registro de desenho industrial no prazo ordinário Processo afetado: BR302014001736-5 Requerente: FORD GLOBAL TECHNOLOGIES, LLC. Procurador: David do Nascimento Detalhes do despacho: Renovada vigência até 16/04/2029.

---

**800240097132**  
20/03/2024

Deferimento da petição  
Código de despacho: 270  
Petição (tipo): [131.01] Renovação do registro de desenho industrial no prazo ordinário  
Processo afetado: BR302014001746-2  
Requerente: SUZUKI MOTOR CORPORATION  
Procurador: David do Nascimento  
Detalhes do despacho: Renovada vigência até 16/04/2029.

---

**800240098871**  
21/03/2024

Deferimento da petição  
Código de despacho: 270  
Petição (tipo): [131.01] Renovação do registro de desenho industrial no prazo ordinário  
Processo afetado: BR302014001758-6  
Requerente: COMPAGNIE GENERALE DES ETABLISSEMENTS MICHELIN  
Procurador: Marcos Vinicius Azevedo Alves  
Detalhes do despacho: Renovada vigência até 17/04/2029.

---

**800240097133**  
20/03/2024

Deferimento da petição  
Código de despacho: 270  
Petição (tipo): [131.01] Renovação do registro de desenho industrial no prazo ordinário  
Processo afetado: BR302014001773-0  
Requerente: APPLE INC.  
Procurador: David do Nascimento  
Detalhes do despacho: Renovada vigência até 17/04/2029.

---

**800240093051**  
18/03/2024

Deferimento da petição  
Código de despacho: 270  
Petição (tipo): [131.01] Renovação do registro de desenho industrial no prazo ordinário  
Processo afetado: BR302014001795-0  
Requerente: KOSTAL ELETROMECAÂNICA LTDA.  
Procurador: Paulo Sérgio Scatamburlo  
Detalhes do despacho: Renovada vigência até 23/04/2029.

---

**800240098872**  
21/03/2024

Deferimento da petição  
Código de despacho: 270  
Petição (tipo): [131.01] Renovação do registro de desenho industrial no prazo ordinário  
Processo afetado: BR302014001816-7  
Requerente: LG ELECTRONICS INC.  
Procurador: Marcos Vinicius Azevedo Alves  
Detalhes do despacho: Renovada vigência até 24/04/2029.

---

**800240098876**  
21/03/2024

Deferimento da petição  
Código de despacho: 270  
Petição (tipo): [131.01] Renovação do registro de desenho industrial no prazo ordinário  
Processo afetado: BR302014001842-6  
Requerente: COMPAGNIE GENERALE DES ETABLISSEMENTS MICHELIN  
Procurador: Marcos Vinicius Azevedo Alves  
Detalhes do despacho: Renovada vigência até 24/04/2029.

---

**800240098877**  
21/03/2024

Deferimento da petição  
Código de despacho: 270  
Petição (tipo): [131.01] Renovação do registro de desenho industrial no prazo ordinário  
Processo afetado: BR302014001843-4  
Requerente: COMPAGNIE GENERALE DES ETABLISSEMENTS MICHELIN  
Procurador: Marcos Vinicius Azevedo Alves  
Detalhes do despacho: Renovada vigência até 24/04/2029.

---

**800240098888**  
21/03/2024

Deferimento da petição  
Código de despacho: 270  
Petição (tipo): [131.01] Renovação do registro de desenho industrial no prazo ordinário  
Processo afetado: BR302014001905-8  
Requerente: CONTINENTAL REIFEN DEUTSCHLAND GMBH  
Procurador: Marcos Vinicius Azevedo Alves  
Detalhes do despacho: Renovada vigência até 29/04/2029.

---



**800240030725**  
24/01/2024

Deferimento da petição  
Código de despacho: 270  
Petição (tipo): [131.01] Renovação do registro de desenho industrial no prazo ordinário  
Processo afetado: BR302014001933-3  
Requerente: LUMSON S.P.A.  
Procurador: Luiz Henrique Oliveira Do Amaral  
Detalhes do despacho: Renovada vigência até 30/04/2029.

---

**800240094952**  
19/03/2024

Deferimento da petição  
Código de despacho: 270  
Petição (tipo): [131.01] Renovação do registro de desenho industrial no prazo ordinário  
Processo afetado: BR302014002229-6  
Requerente: VOLKSWAGEN AKTIENGESELLSCHAFT  
Procurador: Luiz Henrique Oliveira Do Amaral  
Detalhes do despacho: Renovada vigência até 19/05/2029.

---

**800230480706**  
28/12/2023

Deferimento da petição  
Código de despacho: 270  
Petição (tipo): [131.01] Renovação do registro de desenho industrial no prazo ordinário  
Processo afetado: BR302014002327-6  
Requerente: COMPAGNIE GERVAIS DANONE  
Procurador: Jacques Labrunie  
Detalhes do despacho: Renovada vigência até 21/05/2029.

---

**800240098815**  
21/03/2024

Deferimento da petição  
Código de despacho: 270  
Petição (tipo): [131.01] Renovação do registro de desenho industrial no prazo ordinário  
Processo afetado: BR302014002596-1  
Requerente: FORD GLOBAL TECHNOLOGIES, LLC.  
Procurador: David do Nascimento  
Detalhes do despacho: Renovada vigência até 03/06/2029.

---

**800240098816**  
21/03/2024

Deferimento da petição  
Código de despacho: 270  
Petição (tipo): [131.01] Renovação do registro de desenho industrial no prazo ordinário  
Processo afetado: BR302014002597-0  
Requerente: FORD GLOBAL TECHNOLOGIES, LLC.  
Procurador: David do Nascimento  
Detalhes do despacho: Renovada vigência até 03/06/2029.

---

**800240098821**  
21/03/2024

Deferimento da petição  
Código de despacho: 270  
Petição (tipo): [131.01] Renovação do registro de desenho industrial no prazo ordinário  
Processo afetado: BR302014002604-6  
Requerente: FORD GLOBAL TECHNOLOGIES, LLC.  
Procurador: David do Nascimento  
Detalhes do despacho: Renovada vigência até 03/06/2029.

---

**800240098822**  
21/03/2024

Deferimento da petição  
Código de despacho: 270  
Petição (tipo): [131.01] Renovação do registro de desenho industrial no prazo ordinário  
Processo afetado: BR302014002605-4  
Requerente: FORD GLOBAL TECHNOLOGIES, LLC.  
Procurador: David do Nascimento  
Detalhes do despacho: Renovada vigência até 03/06/2029.

---

**800240098823**  
21/03/2024

Deferimento da petição  
Código de despacho: 270  
Petição (tipo): [131.01] Renovação do registro de desenho industrial no prazo ordinário  
Processo afetado: BR302014002606-2  
Requerente: FORD GLOBAL TECHNOLOGIES, LLC.  
Procurador: David do Nascimento  
Detalhes do despacho: Renovada vigência até 03/06/2029.

---



**800240098824**  
21/03/2024

Deferimento da petição  
Código de despacho: 270  
Petição (tipo): [131.01] Renovação do registro de desenho industrial no prazo ordinário  
Processo afetado: BR302014002607-0  
Requerente: FORD GLOBAL TECHNOLOGIES, LLC.  
Procurador: David do Nascimento  
Detalhes do despacho: Renovada vigência até 03/06/2029.

---

**800240098826**  
21/03/2024

Deferimento da petição  
Código de despacho: 270  
Petição (tipo): [131.01] Renovação do registro de desenho industrial no prazo ordinário  
Processo afetado: BR302014002608-9  
Requerente: FORD GLOBAL TECHNOLOGIES, LLC.  
Procurador: David do Nascimento  
Detalhes do despacho: Renovada vigência até 03/06/2029.

---

**800240098827**  
21/03/2024

Deferimento da petição  
Código de despacho: 270  
Petição (tipo): [131.01] Renovação do registro de desenho industrial no prazo ordinário  
Processo afetado: BR302014002609-7  
Requerente: FORD GLOBAL TECHNOLOGIES, LLC.  
Procurador: David do Nascimento  
Detalhes do despacho: Renovada vigência até 03/06/2029.

---

**800240098785**  
21/03/2024

Deferimento da petição  
Código de despacho: 270  
Petição (tipo): [131.01] Renovação do registro de desenho industrial no prazo ordinário  
Processo afetado: BR302014002610-0  
Requerente: FORD GLOBAL TECHNOLOGIES, LLC.  
Procurador: David do Nascimento  
Detalhes do despacho: Renovada vigência até 03/06/2029.

---

**800240098828**  
21/03/2024

Deferimento da petição  
Código de despacho: 270  
Petição (tipo): [131.01] Renovação do registro de desenho industrial no prazo ordinário  
Processo afetado: BR302014002611-9  
Requerente: FORD GLOBAL TECHNOLOGIES, LLC.  
Procurador: David do Nascimento  
Detalhes do despacho: Renovada vigência até 03/06/2029.

---

**800240098829**  
21/03/2024

Deferimento da petição  
Código de despacho: 270  
Petição (tipo): [131.01] Renovação do registro de desenho industrial no prazo ordinário  
Processo afetado: BR302014002612-7  
Requerente: FORD GLOBAL TECHNOLOGIES, LLC.  
Procurador: David do Nascimento  
Detalhes do despacho: Renovada vigência até 03/06/2029.

---

**800240098830**  
21/03/2024

Deferimento da petição  
Código de despacho: 270  
Petição (tipo): [131.01] Renovação do registro de desenho industrial no prazo ordinário  
Processo afetado: BR302014002613-5  
Requerente: FORD GLOBAL TECHNOLOGIES, LLC.  
Procurador: David do Nascimento  
Detalhes do despacho: Renovada vigência até 03/06/2029.

---

**800240098831**  
21/03/2024

Deferimento da petição  
Código de despacho: 270  
Petição (tipo): [131.01] Renovação do registro de desenho industrial no prazo ordinário  
Processo afetado: BR302014002614-3  
Requerente: FORD GLOBAL TECHNOLOGIES, LLC.  
Procurador: David do Nascimento  
Detalhes do despacho: Renovada vigência até 03/06/2029.

---



**800240098832**  
21/03/2024

Deferimento da petição  
Código de despacho: 270  
Petição (tipo): [131.01] Renovação do registro de desenho industrial no prazo ordinário  
Processo afetado: BR302014002615-1  
Requerente: FORD GLOBAL TECHNOLOGIES, LLC.  
Procurador: David do Nascimento  
Detalhes do despacho: Renovada vigência até 03/06/2029.

---

**800240098833**  
21/03/2024

Deferimento da petição  
Código de despacho: 270  
Petição (tipo): [131.01] Renovação do registro de desenho industrial no prazo ordinário  
Processo afetado: BR302014002616-0  
Requerente: FORD GLOBAL TECHNOLOGIES, LLC.  
Procurador: David do Nascimento  
Detalhes do despacho: Renovada vigência até 03/06/2029.

---

**800240098834**  
21/03/2024

Deferimento da petição  
Código de despacho: 270  
Petição (tipo): [131.01] Renovação do registro de desenho industrial no prazo ordinário  
Processo afetado: BR302014002617-8  
Requerente: FORD GLOBAL TECHNOLOGIES, LLC.  
Procurador: David do Nascimento  
Detalhes do despacho: Renovada vigência até 03/06/2029.

---

**800240098836**  
21/03/2024

Deferimento da petição  
Código de despacho: 270  
Petição (tipo): [131.01] Renovação do registro de desenho industrial no prazo ordinário  
Processo afetado: BR302014002619-4  
Requerente: FORD GLOBAL TECHNOLOGIES, LLC.  
Procurador: David do Nascimento  
Detalhes do despacho: Renovada vigência até 03/06/2029.

---

**800240098844**  
21/03/2024

Deferimento da petição  
Código de despacho: 270  
Petição (tipo): [131.01] Renovação do registro de desenho industrial no prazo ordinário  
Processo afetado: BR302014002696-8  
Requerente: FORD GLOBAL TECHNOLOGIES, LLC.  
Procurador: David do Nascimento  
Detalhes do despacho: Renovada vigência até 09/06/2029.

---

**800240098845**  
21/03/2024

Deferimento da petição  
Código de despacho: 270  
Petição (tipo): [131.01] Renovação do registro de desenho industrial no prazo ordinário  
Processo afetado: BR302014002697-6  
Requerente: FORD GLOBAL TECHNOLOGIES, LLC.  
Procurador: David do Nascimento  
Detalhes do despacho: Renovada vigência até 09/06/2029.

---

**800240091439**  
15/03/2024

Deferimento da petição  
Código de despacho: 270  
Petição (tipo): [131.01] Renovação do registro de desenho industrial no prazo ordinário  
Processo afetado: BR302014004496-6  
Requerente: LOBO IND DE MÁQUINAS E SERVIÇOS LTDA ME  
Procurador: jaqueline Oliveira Ramaldes  
Detalhes do despacho: Renovada vigência até 10/09/2029.

---

**800240080399**  
06/03/2024

Deferimento da petição  
Código de despacho: 270  
Petição (tipo): [131.01] Renovação do registro de desenho industrial no prazo ordinário  
Processo afetado: BR302014004785-0  
Requerente: BANG & OLUFSEN A/S  
Procurador: Alberto Jeronimo Guerra Neto  
Detalhes do despacho: Renovada vigência até 23/09/2029.

---



---

<b>800240098879</b> 21/03/2024	Deferimento da petição Código de despacho: 270 Petição (tipo): [131.01] Renovação do registro de desenho industrial no prazo ordinário Processo afetado: BR302014005088-5 Requerente: MICHELIN RECHERCHE ET TECHNIQUE S.A. Procurador: Marcos Vinicius Azevedo Alves Detalhes do despacho: Renovada vigência até 08/10/2029.
<b>800240070853</b> 27/02/2024	Deferimento da petição Código de despacho: 270 Petição (tipo): [131.01] Renovação do registro de desenho industrial no prazo ordinário Processo afetado: BR302015000894-6 Requerente: SODASTREAM INDUSTRIES LTD Procurador: David do Nascimento Detalhes do despacho: Renovada vigência até 27/02/2030.
<b>800240087919</b> 12/03/2024	Deferimento da petição Código de despacho: 270 Petição (tipo): [131.01] Renovação do registro de desenho industrial no prazo ordinário Processo afetado: BR302015001053-3 Requerente: CALÇADOS BEIRA RIO S/A Procurador: Milton Lucidio Leao Barcellos Detalhes do despacho: Renovada vigência até 06/03/2030.
<b>800240091456</b> 15/03/2024	Deferimento da petição Código de despacho: 270 Petição (tipo): [131.01] Renovação do registro de desenho industrial no prazo ordinário Processo afetado: BR302015001151-3 Requerente: CMPC TISSUE S.A. Procurador: Daniela de Almeida Lin Detalhes do despacho: Renovada vigência até 12/03/2030.
<b>800240021853</b> 16/01/2024	Deferimento da petição Código de despacho: 270 Petição (tipo): [131.01] Renovação do registro de desenho industrial no prazo ordinário Processo afetado: BR322015002753-6 Requerente: RECKITT BENCKISER LLC Procurador: David do Nascimento Advogados Associados Detalhes do despacho: Renovada vigência até 13/02/2029.
<b>800230401733</b> 24/10/2023	Deferimento da petição Código de despacho: 270 Petição (tipo): [131.01] Renovação do registro de desenho industrial no prazo ordinário Processo afetado: BR322016004284-8 Requerente: THE PROCTER & GAMBLE COMPANY Procurador: David do Nascimento Detalhes do despacho: Renovada vigência até 25/11/2028.
<b>800230401734</b> 24/10/2023	Deferimento da petição Código de despacho: 270 Petição (tipo): [131.01] Renovação do registro de desenho industrial no prazo ordinário Processo afetado: BR322016004294-5 Requerente: THE PROCTER & GAMBLE COMPANY Procurador: David do Nascimento Detalhes do despacho: Renovada vigência até 25/11/2028.

---

## Anotação de manutenção de registro

Os registros de desenho industrial listados a seguir foram prorrogados, em vista do cumprimento ao que dispõe os parágrafos 1º e 2º do artigo 108, bem como os parágrafos 2º e 3º do artigo 120 da Lei da Propriedade Industrial (LPI, lei n.º 9.279, de 14 de maio de 1996).

Art. 108. O registro vigorará pelo prazo de 10 (dez) anos contados da data do depósito, prorrogável por 3 (três) períodos sucessivos de 5 (cinco) anos cada.

§ 1º O pedido de prorrogação deverá ser formulado durante o último ano de vigência do registro, instruído com o comprovante do pagamento da respectiva retribuição.

§ 2º Se o pedido de prorrogação não tiver sido formulado até o termo final da vigência do registro, o titular poderá fazê-lo nos 180 (cento e oitenta) dias subsequentes, mediante o pagamento de retribuição adicional.

Art. 120. O titular do registro está sujeito ao pagamento de retribuição quinquenal, a partir do segundo quinquênio da data do depósito

§ 2º O pagamento dos demais quinquênios será apresentado junto com o pedido de prorrogação a que se refere o art. 108.

§ 3º O pagamento dos quinquênios poderá ainda ser efetuado dentro dos 6 (seis) meses subsequentes ao prazo estabelecido no parágrafo anterior, mediante pagamento de retribuição adicional.

---

<b>800230361448</b> 22/09/2023	Deferimento da petição Código de despacho: 270 Petição (tipo): [129.01] Manutenção: 2º quinquênio ordinário Processo afetado: BR302019003406-9 Requerente: VALMONT INDUSTRIES, INC. Procurador: Otto Banho Licks
-----------------------------------	---

---

<b>800230390470</b> 16/10/2023	Deferimento da petição Código de despacho: 270 Petição (tipo): [129.01] Manutenção: 2º quinquênio ordinário Processo afetado: BR302019004567-2 Requerente: CARLOS MANOEL GUARDIA Procurador: CARLOS OLBERTO DUARTE
-----------------------------------	---

---



## Outros despachos – Manutenção

Outros despachos de manutenção.

---

<b>800230358521</b> 19/09/2023	Decisão de não conhecer da petição Código de despacho: 428 Petição (tipo): [129.01] Manutenção: 2º quinquênio ordinário Processo afetado: BR302019004567-2 Requerente: CARLOS MANOEL GUARDIA Procurador: CARLOS OLBERTO DUARTE Detalhes do despacho: Art. 219. Não serão conhecidos a petição, a oposição e o recurso, quando:  I - apresentados fora do prazo previsto nesta Lei;
<b>800230272108</b> 14/07/2023	Decisão de não conhecer da petição Código de despacho: 428 Petição (tipo): [129.01] Manutenção: 2º quinquênio ordinário Processo afetado: BR322018054543-8 Requerente: BOTICA COMERCIAL FARMACÊUTICA LTDA. Procurador: André Luis Flesch Bretanha Jorge Detalhes do despacho: Art. 219. Não serão conhecidos a petição, a oposição e o recurso, quando: ... II - não contiverem fundamentação legal; ou
<b>800230272109</b> 14/07/2023	Decisão de não conhecer da petição Código de despacho: 428 Petição (tipo): [129.01] Manutenção: 2º quinquênio ordinário Processo afetado: BR322018054544-6 Requerente: BOTICA COMERCIAL FARMACÊUTICA LTDA. Procurador: André Luis Flesch Bretanha Jorge Detalhes do despacho: Art. 219. Não serão conhecidos a petição, a oposição e o recurso, quando: ... II - não contiverem fundamentação legal; ou

---



## Anotações de alteração de nome e endereço

Exigência de pagamento  
Exigência de conformidade de petição  
Exame de petição: Exigência  
Exame de petição: Sobrestamento  
Exame de petição: Indeferimento  
Exame de petição: Deferimento  
Outros despachos



## Exame de petição: Deferimento

Concluído o exame, deferem-se as petições em referência.

Cabe recurso desta decisão, que deve ser apresentado no prazo de 60 (sessenta) dias, contados da data de publicação da decisão recorrida na Revista da Propriedade Industrial (RPI), nos termos dos art. 212, 221, 222, 223 e 224 da Lei da Propriedade Industrial (LPI, Lei n.º 9.279, de 14 de maio de 1996).

Para apresentar uma petição de recurso:

1. Acesse o e-DI no site do INPI ([www.inpi.gov.br](http://www.inpi.gov.br));
2. Emita uma Guia de Recolhimento da União (GRU) para o serviço de "Recurso de desenho industrial - exceto contra indeferimento de pedido de registro de DI" (código 142), referente a petição;
3. Efetue o pagamento; e
4. Preencha e envie o formulário eletrônico correspondente à opção indicada na emissão da GRU, acompanhado dos esclarecimentos, argumentos, provas ou documentos apropriados.

Para esclarecer outras dúvidas e conhecer em detalhe o processamento de pedidos de registro de desenho industrial e outras petições, não deixe de consultar o Manual de Desenho Industrial <http://manualdedi.inpi.gov.br/projects/manual-de-desenho-industrial/wiki>.

---

<b>870240008837</b> 01/02/2024	Deferimento da petição Código de despacho: 270 Petição (tipo): [113.02] Anotação de alteração de nome, sede e/ou endereço: nome, sede ou endereço Processo afetado: DI6401431-2 Requerente: GLAXO GROUP LIMITED Procurador: Luiz Henrique Oliveira Do Amaral Detalhes do despacho: Alteração de sede.
-----------------------------------	---

---

<b>870240008839</b> 01/02/2024	Deferimento da petição Código de despacho: 270 Petição (tipo): [113.02] Anotação de alteração de nome, sede e/ou endereço: nome, sede ou endereço Processo afetado: DI6401444-4 Requerente: GLAXO GROUP LIMITED Procurador: Luiz Henrique Oliveira Do Amaral Detalhes do despacho: Alteração de sede.
-----------------------------------	---

---

<b>870240008842</b> 01/02/2024	Deferimento da petição Código de despacho: 270 Petição (tipo): [113.02] Anotação de alteração de nome, sede e/ou endereço: nome, sede ou endereço Processo afetado: DI6602826-4 Requerente: GLAXO GROUP LIMITED Procurador: Luiz Henrique Oliveira Do Amaral Detalhes do despacho: Alteração de sede.
-----------------------------------	---

---

<b>870240008846</b> 01/02/2024	Deferimento da petição Código de despacho: 270 Petição (tipo): [113.02] Anotação de alteração de nome, sede e/ou endereço: nome, sede ou endereço Processo afetado: DI6700633-7 Requerente: GLAXO GROUP LIMITED Procurador: Luiz Henrique Oliveira Do Amaral Detalhes do despacho: Alteração de sede.
-----------------------------------	---

---



---

<b>87024000484</b> 03/01/2024	Deferimento da petição Código de despacho: 270 Petição (tipo): [113.02] Anotação de alteração de nome, sede e/ou endereço: nome, sede ou endereço Processo afetado: DI6800858-9 Requerente: JOHNSON & JOHNSON CONSUMER INC. Procurador: Luiz Henrique Oliveira Do Amaral Detalhes do despacho: Deferida a petição, no que se refere à alteração de sede. Conforme item 3.3 do Manual de DI "cada GRU será usada para a solicitação de um serviço específico, com o protocolo do respectivo formulário. Exceções a esta regra são os serviços dispensados de formulário e as complementações de retribuição", portanto para análise e deferimento da solicitação de Anotação de Transferência de Titularidade, deve-se realizar o protocolo de GRU de código 114, anexando a documentação necessária, conforme item 8 do referido manual.
<b>870230093419</b> 20/10/2023	Deferimento da petição Código de despacho: 270 Petição (tipo): [113.02] Anotação de alteração de nome, sede e/ou endereço: nome, sede ou endereço Processo afetado: DI6801038-9 Requerente: COMPAGNIE GENERALE DES ETABLISSEMENTS MICHELIN Procurador: Carlos Alberto Meireles dos Santos Detalhes do despacho: Alteração de sede.
<b>870240008825</b> 01/02/2024	Deferimento da petição Código de despacho: 270 Petição (tipo): [113.02] Anotação de alteração de nome, sede e/ou endereço: nome, sede ou endereço Processo afetado: BR302013005163-3 Requerente: GLAXO GROUP LIMITED Procurador: Luiz Henrique Oliveira Do Amaral Detalhes do despacho: Alteração de sede.
<b>870240008827</b> 01/02/2024	Deferimento da petição Código de despacho: 270 Petição (tipo): [113.02] Anotação de alteração de nome, sede e/ou endereço: nome, sede ou endereço Processo afetado: BR302013005164-1 Requerente: GLAXO GROUP LIMITED Procurador: Luiz Henrique Oliveira Do Amaral Detalhes do despacho: Alteração de sede.
<b>870240008831</b> 01/02/2024	Deferimento da petição Código de despacho: 270 Petição (tipo): [113.02] Anotação de alteração de nome, sede e/ou endereço: nome, sede ou endereço Processo afetado: BR302013005165-0 Requerente: GLAXO GROUP LIMITED Procurador: Luiz Henrique Oliveira Do Amaral Detalhes do despacho: Alteração de sede.
<b>870240008035</b> 30/01/2024	Deferimento da petição Código de despacho: 270 Petição (tipo): [113.02] Anotação de alteração de nome, sede e/ou endereço: nome, sede ou endereço Processo afetado: BR302023002396-8 Requerente: J2M INDÚSTRIA E COMÉRCIO LTDA Procurador: Sandro Conrado da Silva Detalhes do despacho: Alteração de nome.
<b>870240008035</b> 30/01/2024	Deferimento da petição Código de despacho: 270 Petição (tipo): [113.02] Anotação de alteração de nome, sede e/ou endereço: nome, sede ou endereço Processo afetado: BR302023002397-6 Requerente: J2M INDÚSTRIA E COMÉRCIO LTDA Procurador: Sandro Conrado da Silva Detalhes do despacho: Alteração de nome.
<b>870240008035</b> 30/01/2024	Deferimento da petição Código de despacho: 270 Petição (tipo): [113.02] Anotação de alteração de nome, sede e/ou endereço: nome, sede ou endereço Processo afetado: BR302023002398-4 Requerente: J2M INDÚSTRIA E COMÉRCIO LTDA Procurador: Sandro Conrado da Silva Detalhes do despacho: Alteração de nome.

---



---

**87024008035**  
30/01/2024

Deferimento da petição  
Código de despacho: 270  
Petição (tipo): [113.02] Anotação de alteração de nome, sede e/ou endereço: nome, sede ou endereço  
Processo afetado: BR302023003910-4  
Requerente: J2M INDÚSTRIA E COMÉRCIO LTDA  
Procurador: Sandro Conrado da Silva  
Detalhes do despacho: Alteração de nome.

---

**87024008035**  
30/01/2024

Deferimento da petição  
Código de despacho: 270  
Petição (tipo): [113.02] Anotação de alteração de nome, sede e/ou endereço: nome, sede ou endereço  
Processo afetado: BR302023003911-2  
Requerente: J2M INDÚSTRIA E COMÉRCIO LTDA  
Procurador: Sandro Conrado da Silva  
Detalhes do despacho: Alteração de nome.

---

**870230090629**  
11/10/2023

Deferimento da petição  
Código de despacho: 270  
Petição (tipo): [113.02] Anotação de alteração de nome, sede e/ou endereço: nome, sede ou endereço  
Processo afetado: BR302023005087-6  
Requerente: JOSEPH CHEHEBAR  
Procurador: Ana Cristina Almeida Muller

---



## Anotações de transferência de titularidade

Exigência de pagamento  
Exigência de conformidade de petição  
Exame de petição: Exigência  
Exame de petição: Sobrestamento  
Exame de petição: Indeferimento  
Exame de petição: Deferimento  
Outros despachos



## Exame de petição: Deferimento

Concluído o exame, deferem-se as petições em referência.

Cabe recurso desta decisão, que deve ser apresentado no prazo de 60 (sessenta) dias, contados da data de publicação da decisão recorrida na Revista da Propriedade Industrial (RPI), nos termos dos art. 212, 221, 222, 223 e 224 da Lei da Propriedade Industrial (LPI, Lei n.º 9.279, de 14 de maio de 1996).

Para apresentar uma petição de recurso:

1. Acesse o e-DI no site do INPI ([www.inpi.gov.br](http://www.inpi.gov.br));
2. Emita uma Guia de Recolhimento da União (GRU) para o serviço de “Recurso de desenho industrial - exceto contra indeferimento de pedido de registro de DI” (código 142), referente a petição;
3. Efetue o pagamento; e
4. Preencha e envie o formulário eletrônico correspondente à opção indicada na emissão da GRU, acompanhado dos esclarecimentos, argumentos, provas ou documentos apropriados.

Para esclarecer outras dúvidas e conhecer em detalhe o processamento de pedidos de registro de desenho industrial e outras petições, não deixe de consultar o Manual de Desenho Industrial <http://manualdedi.inpi.gov.br/projects/manual-de-desenho-industrial/wiki>.

---

<b>870220122077</b> 26/12/2022	Deferimento da petição Código de despacho: 270 Petição (tipo): [114.01] [DESC.] Anotação de transferência de titular Processo afetado: DI6500118-4 Cedente: MERCK SHARP & DOHME CORP. [US] Cessionário: MERCK SHARP & DOHME LLC Procurador: Filipe da Cunha Leonardos
<b>870230093112</b> 20/10/2023	Deferimento da petição Código de despacho: 270 Petição (tipo): [114.04] Anotação de transferência de titular: fusão Processo afetado: DI6801038-9 Cedente: Compagnie Generale Des Etablissements Michelin [FR] e SOCIÉTÉ DE TECHNOLOGIE MICHELIN [FR] Cessionário: COMPAGNIE GENERALE DES ETABLISSEMENTS MICHELIN Procurador: Carlos Alberto Meireles dos Santos
<b>870240020252</b> 08/03/2024	Deferimento da petição Código de despacho: 270 Petição (tipo): [114.02] Anotação de transferência de titular: cessão Processo afetado: BR302021002872-7 Cedente: KOLMAR KOREA CO., LTD. [KR] Cessionário: YONWOO CO., LTD. Procurador: Francisco Carlos Rodrigues Silva
<b>870240020252</b> 08/03/2024	Deferimento da petição Código de despacho: 270 Petição (tipo): [114.02] Anotação de transferência de titular: cessão Processo afetado: BR302021003519-7 Cedente: KOLMAR KOREA CO., LTD. [KR] Cessionário: YONWOO CO., LTD. Procurador: Francisco Carlos Rodrigues Silva

---



**870240020252**  
08/03/2024

Deferimento da petição  
Código de despacho: 270  
Petição (tipo): [114.02] Anotação de transferência de titular: cessão  
Processo afetado: BR302021003522-7  
Cedente: KOLMAR KOREA CO., LTD. [KR]  
Cessionário: YONWOO CO., LTD.  
Procurador: Francisco Carlos Rodrigues Silva

---

**870240020252**  
08/03/2024

Deferimento da petição  
Código de despacho: 270  
Petição (tipo): [114.02] Anotação de transferência de titular: cessão  
Processo afetado: BR302021003855-2  
Cedente: KOLMAR KOREA CO., LTD. [KR]  
Cessionário: YONWOO CO., LTD.  
Procurador: Francisco Carlos Rodrigues Silva

---

**870240020252**  
08/03/2024

Deferimento da petição  
Código de despacho: 270  
Petição (tipo): [114.02] Anotação de transferência de titular: cessão  
Processo afetado: BR302021003862-5  
Cedente: KOLMAR KOREA CO., LTD. [KR]  
Cessionário: YONWOO CO., LTD.  
Procurador: Francisco Carlos Rodrigues Silva

---

**870240020252**  
08/03/2024

Deferimento da petição  
Código de despacho: 270  
Petição (tipo): [114.02] Anotação de transferência de titular: cessão  
Processo afetado: BR302021004666-0  
Cedente: KOLMAR KOREA CO., LTD. [KR]  
Cessionário: YONWOO CO., LTD.  
Procurador: Francisco Carlos Rodrigues Silva

---

**870240020252**  
08/03/2024

Deferimento da petição  
Código de despacho: 270  
Petição (tipo): [114.02] Anotação de transferência de titular: cessão  
Processo afetado: BR302021004957-0  
Cedente: KOLMAR KOREA CO., LTD. [KR]  
Cessionário: YONWOO CO., LTD.  
Procurador: Francisco Carlos Rodrigues Silva

---



## Outras petições

Exigência de pagamento  
Exigência de conformidade de petição  
Exame de petição: Exigência  
Exame de petição: Sobrestamento  
Exame de petição: Indeferimento  
Exame de petição: Deferimento  
Exame de petição: petição de retificação (126) atendida  
Exame de petição: petição de retificação (126) não atendida  
Outros despachos



## Exigência de pagamento

Como etapa do exame da conformidade de petições, e a fim de assegurar que sejam atendidas as formalidades previstas em lei, formula-se exigência de conformidade – nos termos do artigo 220 da Lei da Propriedade Industrial (LPI, lei n.º 9.279, de 14 de maio de 1996) – relativa às questões de pagamento da retribuição conforme indicado abaixo.

O prazo para responder a exigência de conformidade formulada para a petição é de 60 (sessenta) dias, nos termos do art. 214, 221, 222, 223 e 224 da LPI.

Para cumprir a exigência ou complementar a retribuição anterior:

1. Acesse o e-DI no site do INPI ([www.inpi.gov.br](http://www.inpi.gov.br));
2. Emita uma Guia de Recolhimento da União (GRU) para o serviço “complementação de retribuição” (código 800), se for o caso, no exato valor da complementação, fazendo referência ao número da GRU anterior;
3. Efetue o pagamento da complementação, se for o caso;
4. Emita uma Guia de Recolhimento da União (GRU) para o serviço de “cumprimento de exigência decorrente de exame de conformidade em petição” (código 137), referente a petição; e
5. Preencha e envie o formulário eletrônico correspondente à opção indicada na emissão da GRU, acompanhado dos esclarecimentos, argumentos, provas ou documentos apropriados.

Os sistemas de informática do INPI identificarão o cumprimento de exigência, para que o pedido de registro prossiga automaticamente em seu processamento.

Para esclarecer outras dúvidas e conhecer em detalhe o processamento de pedidos de registro de desenho industrial e outras petições, não deixe de consultar o Manual de Desenho Industrial <http://manualdedi.inpi.gov.br/projects/manual-de-desenho-industrial/wiki>.

---

**870240010219**  
05/02/2024

Exigência de pagamento (em petição)  
Código de despacho: 089  
Petição (tipo): [162.01] Contrarrazões à nulidade (terceiros se manifestando)  
Processo afetado: BR302023001588-4  
Petição afetada: Nro. 870230087286 Data 02/10/2023 Tipo [107.01] [DESC.] Nulidade de registro de desenho industrial  
Requerente: GLAUCIA MANHOZO LAHOZ  
Procurador: Paulo Henrique Barbosa Nahes Benages  
Detalhes do despacho: Para que a petição nº 870240010219 de 5/2/2024 possa ser acatada como Manifestação em grau de Nulidade, o depositante deverá realizar o pagamento do valor da retribuição devida.

---



## Anulação de despachos

Anulação de despachos relativos a processos de registro

Anulação de despachos relativos a petições



## Anulação de despachos relativos a petições

Os despachos listados a seguir tiveram sua publicação anulada com base nos motivos indicados:

---

<b>870230087286</b> 02/10/2023	Anulação de despacho (em petição) Código de despacho: 403 Petição (tipo): [107.01] [DESC.] Nulidade de registro de desenho industrial Processo afetado: BR302023001588-4 Requerente: DANIELA MENDONÇA FERREIRA Procurador: THALES HENRIQUE BERTUCCI Detalhes do despacho: "Anulada a decisão emitida na RPI 2794, de 23/07/2024 e anulado o despacho publicado na RPI 2777, de 26/03/2024 (referente à intimação para manifestação/ primeiro parecer). Ocorrência de erro formal por não ter sido observada a manifestação à nulidade administrativa protocolada por meio da Pet. 870240010219, de 05/02/2024. Reexame da matéria será realizado".
-----------------------------------	--

---



## Disponibilidade de documentos oficiais

Exigência de pagamento

Disponibilidade de certificados de registro

Disponibilidade de outros documentos oficiais

Outros despachos



## Disponibilidade de outros documentos oficiais

---

**870240066336**  
05/08/2024

Emissão de folha de rosto de cópia reprográfica simples  
Código de despacho: 577  
Petição (tipo): [824.05] Cópia reprográfica simples  
Processo afetado: BR302019001199-9  
Requerente: MANSUR MURAD ADVOGADOS  
Procurador: FLAVIA MANSUR MURAD SCHAAL

---

**870240066696**  
06/08/2024

Emissão de folha de rosto de cópia reprográfica simples  
Código de despacho: 577  
Petição (tipo): [824.05] Cópia reprográfica simples  
Processo afetado: BR302022002840-1  
Requerente: DUX COMPANY LTDA.  
Procurador: FARIA, CENDÃO & MAIA ADVOGADOS

---

**870240065063**  
01/08/2024

Emissão de folha de rosto de cópia reprográfica simples  
Código de despacho: 577  
Petição (tipo): [824.05] Cópia reprográfica simples  
Processo afetado: BR302022003810-5  
Requerente: GENENTECH, INC.  
Procurador: Dannemann, Siemsen, Bigler & Ipanema Moreira

---

**870240065164**  
01/08/2024

Emissão de folha de rosto de cópia reprográfica simples  
Código de despacho: 577  
Petição (tipo): [824.05] Cópia reprográfica simples  
Processo afetado: BR302022005396-1  
Requerente: SVITZER A/S  
Procurador: Dannemann, Siemsen, Bigler & Ipanema Moreira

---

**870240065064**  
01/08/2024

Emissão de folha de rosto de cópia reprográfica simples  
Código de despacho: 577  
Petição (tipo): [824.05] Cópia reprográfica simples  
Processo afetado: BR302022005768-1  
Requerente: DEPUY IRELAND UNLIMITED COMPANY  
Procurador: Dannemann, Siemsen, Bigler & Ipanema Moreira

---

**870240065166**  
01/08/2024

Emissão de folha de rosto de cópia reprográfica simples  
Código de despacho: 577  
Petição (tipo): [824.05] Cópia reprográfica simples  
Processo afetado: BR302022006881-0  
Requerente: FISHER & PAYKEL HEALTHCARE LIMITED  
Procurador: Dannemann, Siemsen, Bigler & Ipanema Moreira

---

**870240065169**  
01/08/2024

Emissão de folha de rosto de cópia reprográfica simples  
Código de despacho: 577  
Petição (tipo): [824.05] Cópia reprográfica simples  
Processo afetado: BR302023002298-8  
Requerente: SMTP MEDICAL CO., LTD.  
Procurador: Dannemann, Siemsen, Bigler & Ipanema Moreira

---



**870240065167**  
01/08/2024  
Emissão de folha de rosto de cópia reprográfica simples  
Código de despacho: 577  
Petição (tipo): [824.05] Cópia reprográfica simples  
Processo afetado: BR302023002578-2  
Requerente: FLENDER GMBH  
Procurador: Dannemann, Siemsen, Bigler & Ipanema Moreira

---

**870240065117**  
01/08/2024  
Emissão de folha de rosto de cópia reprográfica simples  
Código de despacho: 577  
Petição (tipo): [824.05] Cópia reprográfica simples  
Processo afetado: BR302023004252-0  
Requerente: BIO EMBALAGENS BIOLÓGICAS LTDA  
Procurador: Marcio Loreti

---

**870240065172**  
01/08/2024  
Emissão de folha de rosto de cópia reprográfica simples  
Código de despacho: 577  
Petição (tipo): [824.05] Cópia reprográfica simples  
Processo afetado: BR302023004820-0  
Requerente: APPLE INC.  
Procurador: Dannemann, Siemsen, Bigler & Ipanema Moreira

---

**870240065174**  
01/08/2024  
Emissão de folha de rosto de cópia reprográfica simples  
Código de despacho: 577  
Petição (tipo): [824.05] Cópia reprográfica simples  
Processo afetado: BR302023004823-5  
Requerente: APPLE INC.  
Procurador: Dannemann, Siemsen, Bigler & Ipanema Moreira

---

**870240065179**  
01/08/2024  
Emissão de folha de rosto de cópia reprográfica simples  
Código de despacho: 577  
Petição (tipo): [824.05] Cópia reprográfica simples  
Processo afetado: BR302023004828-6  
Requerente: APPLE INC.  
Procurador: Dannemann, Siemsen, Bigler & Ipanema Moreira

---

**870240065177**  
01/08/2024  
Emissão de folha de rosto de cópia reprográfica simples  
Código de despacho: 577  
Petição (tipo): [824.05] Cópia reprográfica simples  
Processo afetado: BR302023004831-6  
Requerente: APPLE INC.  
Procurador: Dannemann, Siemsen, Bigler & Ipanema Moreira

---

**870240065183**  
01/08/2024  
Emissão de folha de rosto de cópia reprográfica simples  
Código de despacho: 577  
Petição (tipo): [824.05] Cópia reprográfica simples  
Processo afetado: BR302023005746-3  
Requerente: HYDRO EXTRUSION BRASIL S.A.  
Procurador: Dannemann, Siemsen, Bigler & Ipanema Moreira

---

**870240066764**  
07/08/2024  
Emissão de folha de rosto de cópia reprográfica simples  
Código de despacho: 577  
Petição (tipo): [824.05] Cópia reprográfica simples  
Processo afetado: BR302023006597-0  
Requerente: SHINAGAWA REFRAATÓRIOS DO BRASIL LTDA  
Procurador: Veirano Advogados

---

**870240066762**  
07/08/2024  
Emissão de folha de rosto de cópia reprográfica simples  
Código de despacho: 577  
Petição (tipo): [824.05] Cópia reprográfica simples  
Processo afetado: BR302023006598-9  
Requerente: SHINAGAWA REFRAATÓRIOS DO BRASIL LTDA  
Procurador: Veirano Advogados

---

**870240064021**  
29/07/2024  
Emissão de cópia oficial de pedido de registro  
Código de despacho: 576  
Petição (tipo): [118.02] Cópia oficial para efeito de reivindicação de prioridade  
Processo afetado: BR302024001054-0  
Requerente: ATLAS S.A.  
Procurador: LEÃO PROPRIEDADE INTELECTUAL

---



**870240063188**  
26/07/2024

Emissão de cópia oficial de pedido de registro  
Código de despacho: 576  
Petição (tipo): [118.02] Cópia oficial para efeito de reivindicação de prioridade  
Processo afetado: BR302024002895-4  
Requerente: MERCADOLIBRE INC  
Procurador: Dannemann, Siemsen, Bigler & Ipanema Moreira



## Outros despachos

Concluído o exame das petições em referência, publicam-se suas decisões conforme abaixo:

---

**870240065719**  
02/08/2024

Ato de prejudicar petição  
Código de despacho: 699  
Petição (tipo): [824.05] Cópia reprográfica simples  
Processo afetado: BR302024000480-0  
Requerente: UNIELLAS SERVICOS ADMINISTRATIVOS LTDA - ME  
Procurador: DANILO ALVES  
Detalhes do despacho: Com fundamento no art. 5º, parágrafo 2º, do Decreto nº 7.724, de 2012 e art. 109 da Lei nº 9.279, de 1996 não se fornecem, a terceiros interessados, cópias reprográficas relativas a pedidos de registro de desenho industrial para os quais não tenha havido publicação da matéria, o que somente ocorre no despacho de concessão.

---



# Código internacional de países e organizações

Lista dos códigos de duas letras para representação dos Países, Entidades e Organizações Intergovernamentais baseada no Padrão ST.3 recomendado pela OMPI e na ISO 3166-1.

Por ordem de sigla

AD	ANDORRA	GL	GROELÂNDIA	NU	NIUE
AE	EMIRADOS ÁRABES UNIDOS	GM	GÂMBIA	NZ	NOVA ZELÂNDIA
AF	AFEGANISTÃO	GN	GUINÉ	OM	OMÃ
AG	ANTÍGUA E BARBUDA	GP	GUADALUPE	PA	PANAMÁ
AI	ANGUILLA	GQ	GUINÉ EQUATORIAL	PB	PAÍSES BAIXOS
AL	ALBÂNIA	GR	GRÉCIA	PE	PERU
AM	ARMÊNIA	GS	GEORGIA DO SUL E ILHAS SANDWICH DO SUL	PF	POLINÉSIA FRANCESA
AN	ANTILHAS HOLANDESES	GT	GUATEMALA	PG	PAPUA NOVA GUINÉ
AO	ANGOLA	GU	GUAM	PH	FILIPINAS
AQ	ANTÁRTICA	GW	GUINÉ BISSAU	PK	PAQUISTÃO
AR	ARGENTINA	GY	GUIANA	PL	POLÓNIA
AS	SAMOA AMERICANA	HK	HONG-KONG	PM	SAINT PIERRE E MIQUELON
AT	ÁUSTRIA	HM	ILHAS HEARD E MCDONALD	PN	PITCAIRN
AU	AUSTRÁLIA	HN	HONDURAS	PR	PORTO RICO
AW	ARUBA	HR	CRÓÁCIA	PS	TERRITÓRIO OCUPADO PALESTINO
AZ	AZERBAIJÃO	HT	HAITI	PT	PORTUGAL
BA	BÓSNIA E HERZEGÓVINA	HU	HUNGRIA	PW	PALAU
BB	BARBADOS	ID	INDONÉSIA	PY	PARAGUAI
BD	BANGLADESH	IE	IRLANDA	QA	CATAR
BE	BÉLGICA	IL	ISRAEL	RE	REUNIÃO
BF	BURKINA FASO	IN	ÍNDIA	RO	ROMÊNIA
BG	BULGÁRIA	IO	TERRIT. BRITAN. OCEANO ÍNDICO	RS	SÉRBIA
BH	BAREINE	IQ	IRAQUE	RU	FEDERAÇÃO RUSSA
BI	BURUNDI	IR	IRÃ (REPÚBLICA ISLÂMICA DO)	RW	RUANDA
BJ	BENIN	IS	ISLÂNDIA	SA	ARÁBIA SAUDITA
BM	BERMUDAS	IT	ITÁLIA	SB	ILHAS SALOMÃO
BN	BRUNEI DARUSSALAM	JM	JAMAICA	SC	SEYCHELLES
BO	BOLÍVIA	JO	JORDÂNIA	SD	SUDÃO
BR	BRASIL	JP	JAPÃO	SE	SUÉCIA
BS	BAHAMAS	KE	QUÊNIA	SG	SINGAPURA
BT	BUTÃO	KG	QUIRGUISTÃO	SH	SANTA HELENA
BV	ILHA BOUVET	KH	CAMBOJA	SI	ESLOVENIA
BW	BOTSUANA	KI	KIRIBATI	SJ	SVALBARD E JAN MAYEN
BY	BELARUS	KM	COMORES	SK	ESLOVÁQUIA
BZ	BELIZE	KN	SÃO CRISTÓVÃO E NEVIS	SL	SERRA LEOA
CA	CANADÁ	KP	REPÚBLICA POPULAR DEM. DA CORÉIA	SM	SÃO MARINO
CC	ILHAS COCOS	KR	REPÚBLICA DA CORÉIA	SN	SENEGAL
CF	REPÚBLICA CENTRO AFRICANA	KW	KUWAIT	SO	SOMÁLIA
CG	CONGO	KY	ILHAS CAIMAN	SR	SURINAME
CH	SUIÇA	KZ	CAZAQUISTÃO	ST	SÃO TOMÉ E PRÍNCIPE
CI	COSTA DO MARFIM	LA	LAOS	SV	EL SALVADOR
CK	ILHAS COOK	LB	LÍBANO	SY	SÍRIA
CL	CHILE	LC	SANTA LÚCIA	SZ	SUAZILÂNDIA
CM	CAMARÕES	LI	LIECHTENSTEIN	TC	ILHAS TURKS E CAICOS
CN	CHINA	LK	SRI LANKA	TD	CHADE
CO	COLÔMBIA	LR	LIBÉRIA	TF	TERRAS AUSTRAIS FRANCESAS
CR	COSTA RICA	LS	LESOTO	TG	TOGO
CU	CUBA	LT	LITUÂNIA	TH	TAILÂNDIA
CV	CABO VERDE	LU	LUXEMBURGO	TJ	TADJIQUISTÃO
CX	ILHA NATAL	LV	LETÓNIA	TK	TOKELAU
CY	CHIPRE	LY	LÍBIA	TL	TIMOR-LESTE
CZ	REPÚBLICA TCHECA	MA	MARROCOS	TM	TURCOMENISTÃO
DE	ALEMANHA	MC	MÔNACO	TN	TUNÍSIA
DJ	DJIBUTI	MD	REPÚBLICA DA MOLDOVA	TO	TONGA
DK	DINAMARCA	MG	MADAGASCAR	TR	TURQUIA
DM	DOMINICA	MH	ILHAS MARSHALL	TT	TRINIDAD E TOBAGO
DO	REPÚBLICA DOMINICANA	MK	ANT. IUGOSLÁVIA (REP. MACEDÓNIA)	TV	TUVALU
DZ	ARGÉLIA	ML	MALI	TW	TAIWAN, PROVÍNCIA DA CHINA
EC	EQUADOR	MM	MIANMÁ	TZ	REPÚBLICA UNIDA DA TANZÂNIA
EE	ESTÓNIA	MN	MONGÓLIA	UA	UCRÂNIA
EG	EGITO	MO	MACAU	UG	UGANDA
EH	SAARA OCIDENTAL	MP	ILHAS MARIANAS DO NORTE	UM	ILHAS MENORES AFASTADAS EUA
EM	INSTITUTO DA PROPRIEDADE INTELECTUAL DA UNIÃO EUROPEIA	MQ	MARTINICA	US	ESTADOS UNIDOS
EP	ORGANIZAÇÃO EUROPÉIA DE PATENTES	MR	MAURITÂNIA	UY	URUGUAI
ER	ERITRÉIA	MS	MONT SERRAT	UZ	UZBEQUISTÃO
ES	ESPAÑHA	MT	MALTA	VA	VATICANO
ET	ETIÓPIA	MU	MAURÍCIO	VC	SÃO VICENTE E GRANADINAS
FI	FINLÂNDIA	MV	MALDIVAS	VE	VENEZUELA
FJ	FJI	MW	MALÁVI	VG	ILHAS VIRGENS (BRITÂNICAS)
FK	ILHAS MALVINAS	MX	MÉXICO	VI	ILHAS VIRGENS (U.S.)
FM	MICRONÉSIA (EST. DA FEDERAÇÃO)	MY	MALÁSIA	VN	VIETNÃ
FO	ILHAS FAROE	MZ	MOÇAMBIQUE	VU	VANUATU
FR	FRANÇA	NA	NAMÍBIA	WF	ILHAS WALLIS E FUTURA
GA	GABÃO	NC	NOVA CALEDÔNIA	WS	SAMOA OCIDENTAL
GB	REINO UNIDO	NE	NIGER	YE	IÊMEN
GD	GRANADA	NF	ILHA NORFALK	YT	MAYOTTE
GE	GEÓRGIA	NG	NIGÉRIA	YU	YUGOSLÁVIA
GF	GUIANA FRANCESA	NI	NICARÁGUA	ZA	ÁFRICA DO SUL
GG	CHANNEL ISLAND OF GUERNSEY	NL	HOLANDA	ZM	ZÂMBIA
GH	GANÁ	NO	NORUEGA	ZR	ZAIRE
GI	GIBRALTAR	NP	NEPAL	ZW	ZIMBÁBUE
		NR	NAURU		

