

Revista da
**Propriedade
Industrial**

Nº 2799
27 de agosto de 2024

Desenho Industrial

Seção III



**REPÚBLICA FEDERATIVA DO BRASIL**

Presidente

Luiz Inácio Lula da Silva

MINISTÉRIO DO DESENVOLVIMENTO, INDÚSTRIA, COMÉRCIO E SERVIÇOS

Ministro do Desenvolvimento, Indústria, Comércio e Serviços

Geraldo José Rodrigues Alckmin Filho

INSTITUTO NACIONAL DA PROPRIEDADE INDUSTRIAL

Presidente

Júlio César Castelo Branco Reis Moreira

De conformidade com a Lei nº 5.648 de 11 de dezembro de 1970, esta é a publicação oficial do Instituto Nacional da Propriedade Industrial, órgão vinculado ao Ministério da Economia, República Federativa do Brasil, que publica todos os seus atos, despachos e decisões relativos ao sistema de propriedade industrial no Brasil, compreendendo Marcas e Patentes, bem como os referentes a contratos de Transferência de Tecnologia e assuntos correlatos, além dos que dizem respeito ao registro de programas de computador como direito autoral.

As established by Law nº 5.648 of december 11, 1970, this is the official publication of the National Institute of Industrial Property, an office under the Ministry of Economy, Federative Republic of Brazil, which publishes all its official acts, orders and decisions regarding the industrial property system in Brazil, comprising Trademarks and Patents, as well as those referring to Technology Transfer agreements and related matters, besides those regarding software registering as copyright.

D'après la Loi nº 5.648 du 11 décembre 1970, celle-ci est la publication officielle de l'Institut National de la Propriété Industrielle, un office lié au Ministère de l'Économie, République Fédérative du Brésil, qui publie tous ses actes, ordres et décisions concernant le système de la propriété industrielle au Brésil, y compris marques et brevets, aussi que ceux référents aux contrats de transfert de technologie et des sujets afférents, en outre que ceux se rapportant à l'enregistrement des programmes d'ordinateur comme droit d'auteur.

Según establece la Ley nº 5.648 de 11 diciembre 1970, esta es la publicación oficial del Instituto Nacional de la Propiedad Industrial, oficina vinculada al Ministerio de la Economía, República Federativa del Brasil, que publica todos sus actos, ordenes y decisiones referentes al sistema de propiedad industrial en Brasil, comprendiendo marcas y patentes así que los referentes a contratos de transferencia de tecnología y asuntos corelacionados, además de los referentes al registro de programas de ordenador como derecho de autor.

Laut Gezets Nr. 5.648 vom 11. dezember 1970, ist dies das Amtsblatt des Nationalen Instituts für gewerbliches Eigentum (INPI), eines Organs des Bundesministerium für Wirtschaft, der Bundesrepublik Brasilien, welches alle Amtshandlungen, Beschlüsse und Entscheidungen über gewerbliches Eigentum in Brasilien, einschliesslich Warenzeichen und Patente, ebenso wie auch Übertragungsverträge von Technologie und Computerprogramme als Urheberrecht veröffentlicht.

Endereços, telefones e horários de atendimento da Sede, Divisões Regionais e Representações podem ser obtidos em:

www.inpi.gov.br



Índice Geral

| | |
|--|------------|
| PEDIDOS DE REGISTRO DE DESENHO INDUSTRIAL EM ANDAMENTO | 4 |
| Notificação de depósito | 5 |
| Notificação de designação | 30 |
| Notificação de depósito - pedido em sigilo..... | 31 |
| Exame técnico: Exigência | 32 |
| Exame técnico em designação: Exigência..... | 45 |
| PEDIDOS DE REGISTRO DE DESENHO INDUSTRIAL DEFINITIVAMENTE ARQUIVADOS | 48 |
| Por falta de resposta à exigência técnica | 49 |
| CONCESSÕES DE REGISTROS DE DESENHO INDUSTRIAL | 50 |
| Registro de desenho industrial concedido | 51 |
| Concessão em designação | 94 |
| REGISTROS DE DESENHO INDUSTRIAL EXTINTOS | 110 |
| Pela falta de pagamento da retribuição prevista nos arts. 108 e 120 | 111 |
| NULIDADES ADMINISTRATIVAS DE REGISTROS DE DESENHO INDUSTRIAL | 124 |
| Notificação de nulidade administrativa, por requerimento de terceiros, para manifestação | 125 |
| Decisão da nulidade: Negado provimento | 127 |
| Decisão da nulidade: Provimento..... | 129 |
| Instrução técnica: Intimação para manifestação por parte do titular e do requerente..... | 136 |
| MANUTENÇÕES E RENOVAÇÕES DE REGISTROS DE DESENHO INDUSTRIAL | 141 |
| Registro de desenho industrial renovado..... | 142 |
| Anotação de manutenção de registro | 172 |
| Outros despachos – Manutenção | 174 |
| ANOTAÇÕES DE ALTERAÇÃO DE NOME E ENDEREÇO | 176 |
| Exame de petição: Deferimento | 177 |
| Outros despachos | 201 |
| ANOTAÇÕES DE TRANSFERÊNCIA DE TITULARIDADE | 202 |
| Exame de petição: Deferimento | 203 |
| RECURSOS | 204 |
| Notificação de recurso para manifestação | 205 |
| OUTRAS PETIÇÕES | 207 |
| Exame de petição: Deferimento | 208 |
| Outros despachos | 210 |
| ANULAÇÃO DE DESPACHOS | 211 |
| Anulação de despachos relativos a processos de registro | 212 |
| Anulação de despachos relativos a petições | 213 |
| NOTIFICAÇÕES E DECISÕES JUDICIAIS | 214 |
| Notificação de procedimento judicial..... | 215 |
| Notificação de decisão judicial | 216 |
| DISPONIBILIDADE DE DOCUMENTOS OFICIAIS | 217 |
| Disponibilidade de outros documentos oficiais | 218 |
| CÓDIGO INTERNACIONAL DE PAÍSES E ORGANIZAÇÕES | 221 |



Pedidos de registro de desenho industrial em andamento

Exigência de pagamento
Exigência formal
Notificação de depósito
Notificação de designação
Notificação de depósito – pedido em sigilo
Exame técnico: Exigência
Exame técnico em designação: Exigência
Exame técnico: Sobrestamento
Exame técnico em designação: Sobrestamento
Exame técnico: Indeferimento
Exame técnico em designação: Indeferimento
Perda de Prioridade Unionista
Perda de Prioridade Unionista – pedidos em designação



Notificação de depósito

Notificam-se os pedidos de registro de desenho industrial listados a seguir. Os pedidos cumprem as condições de admissibilidade previstas na LPI e seguem para a etapa de exame técnico. Este despacho não gera direito à fotocópia por parte de terceiros.

Para esclarecer outras dúvidas e conhecer, em detalhe, o processamento de pedidos de registro de desenho industrial e outras petições, não deixe de consultar o Manual de Desenho Industrial (<http://manualdedi.inpi.gov.br/projects/manual-de-desenho-industrial/wiki>).

BR302024002958-6 Notificação do depósito (exame formal concluído)
Código de despacho: 860
Data de depósito: 20/06/2024
Titular: PAX COMPUTER TECHNOLOGY (SHENZHEN) CO., LTD. [CN]
Procurador: Carolina Nakata

BR302024002959-4 Notificação do depósito (exame formal concluído)
Código de despacho: 860
Data de depósito: 20/06/2024
Titular: AMPHEPLAST PLASTICOS LTDA [BR/RS]
Procurador: Guerra Advogados Associados

BR302024002963-2 Notificação do depósito (exame formal concluído)
Código de despacho: 860
Data de depósito: 20/06/2024
Titular: FERRARI S.P.A. [IT]
Procurador: Ariboni, Fabbri e Schmidt Sociedade de Advogados

BR302024002964-0 Notificação do depósito (exame formal concluído)
Código de despacho: 860
Data de depósito: 20/06/2024
Titular: GERATRON DISTRIBUIDORA LTDA [BR/PR]
Procurador: London Marcas e Patentes S/S Ltda.

BR302024002965-9 Notificação do depósito (exame formal concluído)
Código de despacho: 860
Data de depósito: 20/06/2024
Titular: DNVB BRANDS COMERCIO E IMPORTACAO LTDA [BR/SP]
Procurador: RESOLVA CONOSCO ASSESSORIA - EIRELI - ME

BR302024002966-7 Notificação do depósito (exame formal concluído)
Código de despacho: 860
Data de depósito: 20/06/2024
Titular: DNVB BRANDS COMERCIO E IMPORTACAO LTDA [BR/SP]
Procurador: RESOLVA CONOSCO ASSESSORIA - EIRELI - ME

BR302024002967-5 Notificação do depósito (exame formal concluído)
Código de despacho: 860
Data de depósito: 20/06/2024
Titular: DNVB BRANDS COMERCIO E IMPORTACAO LTDA [BR/SP]
Procurador: RESOLVA CONOSCO ASSESSORIA - EIRELI - ME



| | |
|------------------|--|
| BR302024002968-3 | Notificação do depósito (exame formal concluído) Código de despacho: 860 Data de depósito: 20/06/2024 Titular: DNVB BRANDS COMERCIO E IMPORTACAO LTDA [BR/SP] Procurador: RESOLVA CONOSCO ASSESSORIA - EIRELI - ME |
| BR302024002969-1 | Notificação do depósito (exame formal concluído) Código de despacho: 860 Data de depósito: 20/06/2024 Titular: CHARLES EMANUEL BERNARDINO DOS SANTOS [BR/RJ] Procurador: Danilo de Oliveira Bezerra |
| BR302024002970-5 | Notificação do depósito (exame formal concluído) Código de despacho: 860 Data de depósito: 20/06/2024 Titular: TORK COMÉRCIO DE PEÇAS AUTOMOTIVAS LTDA [BR/SC] Procurador: D' Mark Registros de Marcas e Patentes S/S Ltda. |
| BR302024002971-3 | Notificação do depósito (exame formal concluído) Código de despacho: 860 Data de depósito: 21/06/2024 Titular: STUDIO TRAÇO DESIGN LTDA [BR/SP] |
| BR302024002972-1 | Notificação do depósito (exame formal concluído) Código de despacho: 860 Data de depósito: 21/06/2024 Titular: VALDECIR HENRIQUE GOMES [BR/SC] |
| BR302024002973-0 | Notificação do depósito (exame formal concluído) Código de despacho: 860 Data de depósito: 21/06/2024 Titular: MAYA GLASSES LTDA [BR/SP] |
| BR302024002974-8 | Notificação do depósito (exame formal concluído) Código de despacho: 860 Data de depósito: 21/06/2024 Titular: APPLE INC. [US] Procurador: Dannemann, Siemsen, Bigler & Ipanema Moreira |
| BR302024002975-6 | Notificação do depósito (exame formal concluído) Código de despacho: 860 Data de depósito: 21/06/2024 Titular: APPLE INC. [US] Procurador: Dannemann, Siemsen, Bigler & Ipanema Moreira |
| BR302024002976-4 | Notificação do depósito (exame formal concluído) Código de despacho: 860 Data de depósito: 21/06/2024 Titular: APPLE INC. [US] Procurador: Dannemann, Siemsen, Bigler & Ipanema Moreira |
| BR302024002977-2 | Notificação do depósito (exame formal concluído) Código de despacho: 860 Data de depósito: 21/06/2024 Titular: APPLE INC. [US] Procurador: Dannemann, Siemsen, Bigler & Ipanema Moreira |
| BR302024002978-0 | Notificação do depósito (exame formal concluído) Código de despacho: 860 Data de depósito: 21/06/2024 Titular: APPLE INC. [US] Procurador: Dannemann, Siemsen, Bigler & Ipanema Moreira |
| BR302024002980-2 | Notificação do depósito (exame formal concluído) Código de despacho: 860 Data de depósito: 21/06/2024 Titular: HUNAN ZHUOYE ELECTRONICS CO., LTD. [CN] Procurador: Marcus Julius Zanon |



| | |
|------------------|---|
| BR302024002981-0 | Notificação do depósito (exame formal concluído) Código de despacho: 860 Data de depósito: 21/06/2024 Titular: APPLE INC. [US] Procurador: Dannemann, Siemsen, Bigler & Ipanema Moreira |
| BR302024002982-9 | Notificação do depósito (exame formal concluído) Código de despacho: 860 Data de depósito: 21/06/2024 Titular: APPLE INC. [US] Procurador: Dannemann, Siemsen, Bigler & Ipanema Moreira |
| BR302024002984-5 | Notificação do depósito (exame formal concluído) Código de despacho: 860 Data de depósito: 21/06/2024 Titular: ADVANCED INNERGY LTD [GB] Procurador: CARLOS ANTONIO, NEVES & VIDAL ADVOGADOS ASSOCIADOS |
| BR302024002985-3 | Notificação do depósito (exame formal concluído) Código de despacho: 860 Data de depósito: 21/06/2024 Titular: SILVESTRE CORDONE [BR/RS] Procurador: Marpa Consultoria e Assessoria Empresarial Ltda. |
| BR302024002986-1 | Notificação do depósito (exame formal concluído) Código de despacho: 860 Data de depósito: 21/06/2024 Titular: LIDER INDUSTRIA E COMERCIO DE ESTOFADOS S.A [BR/MG] Procurador: DAIMOND MARCAS E PATENTES LTDA |
| BR302024002987-0 | Notificação do depósito (exame formal concluído) Código de despacho: 860 Data de depósito: 21/06/2024 Titular: PROCORPUS COMÉRCIO DE APARELHOS ORTOPÉDICOS LTDA EPP [BR/SP] Procurador: BEERRE ASSESSORIA EMPRESARIAL LTDA |
| BR302024002988-8 | Notificação do depósito (exame formal concluído) Código de despacho: 860 Data de depósito: 21/06/2024 Titular: SERGIO EDUARDO FAHRER [BR/SP] Procurador: WILSON SILVEIRA |
| BR302024002989-6 | Notificação do depósito (exame formal concluído) Código de despacho: 860 Data de depósito: 21/06/2024 Titular: RUBENS DE ALMEIDA SANTOS [BR/MG] Procurador: Ronaldo Franklin de Sousa |
| BR302024002990-0 | Notificação do depósito (exame formal concluído) Código de despacho: 860 Data de depósito: 21/06/2024 Titular: SAMSUNG ELECTRONICS CO., LTD. [KR] Procurador: Daniel Advogados (Alt.de Daniel & Cia) |
| BR302024002991-8 | Notificação do depósito (exame formal concluído) Código de despacho: 860 Data de depósito: 21/06/2024 Titular: SAMSUNG ELECTRONICS CO., LTD. [KR] Procurador: Daniel Advogados (Alt.de Daniel & Cia) |
| BR302024002992-6 | Notificação do depósito (exame formal concluído) Código de despacho: 860 Data de depósito: 22/06/2024 Titular: IGOR DE CAMARGO PECENISKI [BR/SP] |
| BR302024002993-4 | Notificação do depósito (exame formal concluído) Código de despacho: 860 Data de depósito: 23/06/2024 Titular: IMPÉRIO COMÉRCIO E IMPORTAÇÃO LTDA [BR/SP] |



| | |
|------------------|--|
| BR302024002994-2 | Notificação do depósito (exame formal concluído) Código de despacho: 860 Data de depósito: 23/06/2024 Titular: IMPÉRIO COMÉRCIO E IMPORTAÇÃO LTDA [BR/SP] |
| BR302024002995-0 | Notificação do depósito (exame formal concluído) Código de despacho: 860 Data de depósito: 23/06/2024 Titular: IMPÉRIO COMÉRCIO E IMPORTAÇÃO LTDA [BR/SP] |
| BR302024002996-9 | Notificação do depósito (exame formal concluído) Código de despacho: 860 Data de depósito: 23/06/2024 Titular: IMPÉRIO COMÉRCIO E IMPORTAÇÃO LTDA [BR/SP] |
| BR302024002997-7 | Notificação do depósito (exame formal concluído) Código de despacho: 860 Data de depósito: 23/06/2024 Titular: SUITBERTO MESQUITA DE BRITO [BR/DF] |
| BR302024002998-5 | Notificação do depósito (exame formal concluído) Código de despacho: 860 Data de depósito: 24/06/2024 Titular: GEAN MARCIO LEAL DE OLIVEIRA [BR/CE] Procurador: DIREÇÃO MARCAS E PATENTES LTDA |
| BR302024002999-3 | Notificação do depósito (exame formal concluído) Código de despacho: 860 Data de depósito: 24/06/2024 Titular: BRAMETAL S.A [BR/ES] Procurador: Custodio de Almeida & Cia. |
| BR302024003000-2 | Notificação do depósito (exame formal concluído) Código de despacho: 860 Data de depósito: 24/06/2024 Titular: TECNOGRILL CHURRASQUEIRAS DO BRASIL LTDA - ME [BR/PR] Procurador: DIREÇÃO MARCAS E PATENTES LTDA |
| BR302024003001-0 | Notificação do depósito (exame formal concluído) Código de despacho: 860 Data de depósito: 24/06/2024 Titular: EDIMAR CIPRIANI [BR/SC] Procurador: LEILA KRAUSE SIGNORELLI |
| BR302024003002-9 | Notificação do depósito (exame formal concluído) Código de despacho: 860 Data de depósito: 24/06/2024 Titular: MARCOS ROMERO TRAJANO DE VASCONCELOS [BR/PE] Procurador: João Pedro Calazans dos Santos |
| BR302024003003-7 | Notificação do depósito (exame formal concluído) Código de despacho: 860 Data de depósito: 24/06/2024 Titular: LEONARDO BARBOSA RIGONATO [BR/SP] Procurador: Eduarda Colla |
| BR302024003004-5 | Notificação do depósito (exame formal concluído) Código de despacho: 860 Data de depósito: 24/06/2024 Titular: MAURICIO JOSÉ PEREIRA DO LIVRAMENTO [BR/SP] Procurador: Beatriz Da Silva Negri |
| BR302024003005-3 | Notificação do depósito (exame formal concluído) Código de despacho: 860 Data de depósito: 24/06/2024 Titular: CEZAR EDUARDO PEREIRA PICANCO [BR/PR] Procurador: DIREÇÃO MARCAS E PATENTES LTDA |



BR302024003006-1 Notificação do depósito (exame formal concluído)
Código de despacho: 860
Data de depósito: 24/06/2024
Titular: ALESSANDRO CRISTIAN PEDREIRO SANCHES [BR/SP]
Procurador: IMPERATUS ASSESSORIA EMPRESARIAL LTDA

BR302024003007-0 Notificação do depósito (exame formal concluído)
Código de despacho: 860
Data de depósito: 24/06/2024
Titular: CLAUDIO MARCOS PREISNE [BR/PR]

BR302024003008-8 Notificação do depósito (exame formal concluído)
Código de despacho: 860
Data de depósito: 24/06/2024
Titular: JADERSON DE ALMEIDA [BR/SC]

BR302024003009-6 Notificação do depósito (exame formal concluído)
Código de despacho: 860
Data de depósito: 24/06/2024
Titular: JADERSON DE ALMEIDA [BR/SC]

BR302024003010-0 Notificação do depósito (exame formal concluído)
Código de despacho: 860
Data de depósito: 24/06/2024
Titular: ELTON LUIS GILDO & CIA LTDA [BR/SP]
Procurador: IMPERATUS ASSESSORIA EMPRESARIAL LTDA

BR302024003011-8 Notificação do depósito (exame formal concluído)
Código de despacho: 860
Data de depósito: 24/06/2024
Titular: JADERSON DE ALMEIDA [BR/SC]

BR302024003012-6 Notificação do depósito (exame formal concluído)
Código de despacho: 860
Data de depósito: 24/06/2024
Titular: SIDNEY BERNARDO KOPPE [BR/PR]
Procurador: Rocha Marcas e Patentes S/C Ltda.

BR302024003013-4 Notificação do depósito (exame formal concluído)
Código de despacho: 860
Data de depósito: 24/06/2024
Titular: YOGA CONFECÇÕES LTDA. [BR/SP]
Procurador: BEERRE ASSESSORIA EMPRESARIAL LTDA

BR302024003014-2 Notificação do depósito (exame formal concluído)
Código de despacho: 860
Data de depósito: 24/06/2024
Titular: JADERSON DE ALMEIDA [BR/SC]

BR302024003018-5 Notificação do depósito (exame formal concluído)
Código de despacho: 860
Data de depósito: 24/06/2024
Titular: JADERSON DE ALMEIDA [BR/SC]

BR302024003019-3 Notificação do depósito (exame formal concluído)
Código de despacho: 860
Data de depósito: 24/06/2024
Titular: JADERSON DE ALMEIDA [BR/SC]

BR302024003020-7 Notificação do depósito (exame formal concluído)
Código de despacho: 860
Data de depósito: 24/06/2024
Titular: JADERSON DE ALMEIDA [BR/SC]

BR302024003021-5 Notificação do depósito (exame formal concluído)
Código de despacho: 860
Data de depósito: 24/06/2024
Titular: JADERSON DE ALMEIDA [BR/SC]



| | |
|-------------------------|--|
| BR302024003022-3 | Notificação do depósito (exame formal concluído) Código de despacho: 860 Data de depósito: 24/06/2024 Titular: BOTICA COMERCIAL FARMACÊUTICA LTDA. [BR/PR] Procurador: André Luis Flesch Bretanha Jorge |
| BR302024003023-1 | Notificação do depósito (exame formal concluído) Código de despacho: 860 Data de depósito: 24/06/2024 Titular: MATHEUS COUTINHO COELHO [BR/ES] Procurador: A Provincia Marcas e Patentes Ltda. |
| BR302024003024-0 | Notificação do depósito (exame formal concluído) Código de despacho: 860 Data de depósito: 24/06/2024 Titular: BOTICA COMERCIAL FARMACÊUTICA LTDA. [BR/PR] Procurador: André Luis Flesch Bretanha Jorge |
| BR302024003025-8 | Notificação do depósito (exame formal concluído) Código de despacho: 860 Data de depósito: 24/06/2024 Titular: BOTICA COMERCIAL FARMACÊUTICA LTDA. [BR/PR] Procurador: André Luis Flesch Bretanha Jorge |
| BR302024003026-6 | Notificação do depósito (exame formal concluído) Código de despacho: 860 Data de depósito: 24/06/2024 Titular: BOTICA COMERCIAL FARMACÊUTICA LTDA. [BR/PR] Procurador: André Luis Flesch Bretanha Jorge |
| BR302024003027-4 | Notificação do depósito (exame formal concluído) Código de despacho: 860 Data de depósito: 24/06/2024 Titular: BOTICA COMERCIAL FARMACÊUTICA LTDA. [BR/PR] Procurador: André Luis Flesch Bretanha Jorge |
| BR302024003028-2 | Notificação do depósito (exame formal concluído) Código de despacho: 860 Data de depósito: 25/06/2024 Titular: THIAGO CAPOSSOLI [BR/SP] |
| BR302024003029-0 | Notificação do depósito (exame formal concluído) Código de despacho: 860 Data de depósito: 25/06/2024 Titular: SAMPEL INDUSTRIA E COMERCIO DE PEÇAS AUTOMOTIVAS LTDA [BR/SP] Procurador: Somarca Assessoria Empresarial S/C Ltda. |
| BR302024003030-4 | Notificação do depósito (exame formal concluído) Código de despacho: 860 Data de depósito: 25/06/2024 Titular: SAMPEL INDUSTRIA E COMERCIO DE PEÇAS AUTOMOTIVAS LTDA [BR/SP] Procurador: Somarca Assessoria Empresarial S/C Ltda. |
| BR302024003031-2 | Notificação do depósito (exame formal concluído) Código de despacho: 860 Data de depósito: 25/06/2024 Titular: OWENS-BROCKWAY GLASS CONTAINER INC. [US] Procurador: Clarke, Modet Propriedade Intelectual Ltda. |
| BR302024003032-0 | Notificação do depósito (exame formal concluído) Código de despacho: 860 Data de depósito: 25/06/2024 Titular: OWENS-BROCKWAY GLASS CONTAINER INC. [US] Procurador: Clarke, Modet Propriedade Intelectual Ltda. |



| | |
|-------------------------|---|
| BR302024003033-9 | Notificação do depósito (exame formal concluído) Código de despacho: 860 Data de depósito: 25/06/2024 Titular: SINTER FUTURA LTDA [BR/SP] Procurador: Icamp Marcas e Patentes Ltda |
| BR302024003034-7 | Notificação do depósito (exame formal concluído) Código de despacho: 860 Data de depósito: 25/06/2024 Titular: MAXMIX - PRODUTOS DE BELEZA LTDA [BR/SP] Procurador: CARLOS ANTONIO, NEVES & VIDAL ADVOGADOS ASSOCIADOS |
| BR302024003035-5 | Notificação do depósito (exame formal concluído) Código de despacho: 860 Data de depósito: 25/06/2024 Titular: ADRIANO STEFANO GABRIEL DE SOUZA [BR/MG] Procurador: RENOMARK ASSESSORIA EMPRESARIAL LTDA ME |
| BR302024003036-3 | Notificação do depósito (exame formal concluído) Código de despacho: 860 Data de depósito: 25/06/2024 Titular: MAXMIX - PRODUTOS DE BELEZA LTDA [BR/SP] Procurador: CARLOS ANTONIO, NEVES & VIDAL ADVOGADOS ASSOCIADOS |
| BR302024003037-1 | Notificação do depósito (exame formal concluído) Código de despacho: 860 Data de depósito: 25/06/2024 Titular: BYD COMPANY LIMITED [CN] Procurador: KASZNAR LEONARDOS PROPRIEDADE INTELECTUAL |
| BR302024003038-0 | Notificação do depósito (exame formal concluído) Código de despacho: 860 Data de depósito: 26/06/2024 Titular: TOQUE CURADORIA & NEGOCIOS DIGITAIS LTDA [BR/SC] Procurador: Luan Leal Pereira Sousa |
| BR302024003039-8 | Notificação do depósito (exame formal concluído) Código de despacho: 860 Data de depósito: 26/06/2024 Titular: DELLAMED S.A. [BR/RS] Procurador: ANDREOLA, TOMÁS E OSS ADVOGADOS ASSOCIADOS |
| BR302024003040-1 | Notificação do depósito (exame formal concluído) Código de despacho: 860 Data de depósito: 26/06/2024 Titular: SPERANDIO ARTEFATOS PLASTICOS LTDA [BR/SC] Procurador: LUANA KLAUS |
| BR302024003041-0 | Notificação do depósito (exame formal concluído) Código de despacho: 860 Data de depósito: 26/06/2024 Titular: ITENS COMERCIO DE ARTIGOS DE DECORAÇÃO EIRELI [BR/SP] |
| BR302024003042-8 | Notificação do depósito (exame formal concluído) Código de despacho: 860 Data de depósito: 26/06/2024 Titular: 50.102.006 FÁBIO OSMAR SANTA [BR/SP] Procurador: Vilage Marcas e Patentes Ltda |
| BR302024003043-6 | Notificação do depósito (exame formal concluído) Código de despacho: 860 Data de depósito: 26/06/2024 Titular: DELLAMED S.A. [BR/RS] Procurador: ANDREOLA, TOMÁS E OSS ADVOGADOS ASSOCIADOS |
| BR302024003044-4 | Notificação do depósito (exame formal concluído) Código de despacho: 860 Data de depósito: 26/06/2024 Titular: ITENS COMERCIO DE ARTIGOS DE DECORAÇÃO EIRELI [BR/SP] |



| | |
|------------------|--|
| BR302024003045-2 | Notificação do depósito (exame formal concluído) Código de despacho: 860 Data de depósito: 26/06/2024 Titular: JORGE MAURÍCIO MARQUES PARAÍSO [BR/RJ] |
| BR302024003046-0 | Notificação do depósito (exame formal concluído) Código de despacho: 860 Data de depósito: 26/06/2024 Titular: BRIDGESTONE AMERICAS TIRE OPERATIONS, LLC [US] Procurador: MMV Agentes da Propriedade Industrial Ltda. |
| BR302024003047-9 | Notificação do depósito (exame formal concluído) Código de despacho: 860 Data de depósito: 26/06/2024 Titular: ITEC INDÚSTRIA E COMÉRCIO DE PERFIS E CONDUTORES ELÉTRICOS LTDA [BR/BA] Procurador: BEERRE ASSESSORIA EMPRESARIAL LTDA |
| BR302024003049-5 | Notificação do depósito (exame formal concluído) Código de despacho: 860 Data de depósito: 26/06/2024 Titular: ITENS COMERCIO DE ARTIGOS DE DECORAÇÃO EIRELI [BR/SP] |
| BR302024003050-9 | Notificação do depósito (exame formal concluído) Código de despacho: 860 Data de depósito: 26/06/2024 Titular: IMPÉRIO COMÉRCIO E IMPORTAÇÃO LTDA [BR/SP] Procurador: Vilage Marcas e Patentes Ltda |
| BR302024003052-5 | Notificação do depósito (exame formal concluído) Código de despacho: 860 Data de depósito: 26/06/2024 Titular: IMPÉRIO COMÉRCIO E IMPORTAÇÃO LTDA [BR/SP] Procurador: Vilage Marcas e Patentes Ltda |
| BR302024003053-3 | Notificação do depósito (exame formal concluído) Código de despacho: 860 Data de depósito: 26/06/2024 Titular: ITENS COMERCIO DE ARTIGOS DE DECORAÇÃO EIRELI [BR/SP] |
| BR302024003056-8 | Notificação do depósito (exame formal concluído) Código de despacho: 860 Data de depósito: 26/06/2024 Titular: HIGOR MIRON LOUREIRO [BR/SP] Procurador: Org. Mérito Marcas e Patentes Ltda. |
| BR302024003057-6 | Notificação do depósito (exame formal concluído) Código de despacho: 860 Data de depósito: 26/06/2024 Titular: PLANETA - IMPORTAÇÃO E DISTRIBUIÇÃO DE BRINQUEDOS LTDA. [BR/SP] Procurador: Sko Oyarzáball Marcas e Patentes Sociedade Simples Ltda. |
| BR302024003058-4 | Notificação do depósito (exame formal concluído) Código de despacho: 860 Data de depósito: 26/06/2024 Titular: ITENS COMERCIO DE ARTIGOS DE DECORAÇÃO EIRELI [BR/SP] |
| BR302024003059-2 | Notificação do depósito (exame formal concluído) Código de despacho: 860 Data de depósito: 26/06/2024 Titular: HIGOR MIRON LOUREIRO [BR/SP] Procurador: Org. Mérito Marcas e Patentes Ltda. |
| BR302024003061-4 | Notificação do depósito (exame formal concluído) Código de despacho: 860 Data de depósito: 26/06/2024 Titular: OSSTEM IMPLANT CO., LTD. [KR] Procurador: Daniel Advogados (Alt.de Daniel & Cia) |



| | |
|------------------|---|
| BR302024003062-2 | Notificação do depósito (exame formal concluído) Código de despacho: 860 Data de depósito: 26/06/2024 Titular: HIGOR MIRON LOUREIRO [BR/SP] Procurador: Org. Mérito Marcas e Patentes Ltda. |
| BR302024003063-0 | Notificação do depósito (exame formal concluído) Código de despacho: 860 Data de depósito: 26/06/2024 Titular: HIGOR MIRON LOUREIRO [BR/SP] Procurador: Org. Mérito Marcas e Patentes Ltda. |
| BR302024003064-9 | Notificação do depósito (exame formal concluído) Código de despacho: 860 Data de depósito: 26/06/2024 Titular: R. M. ALVES [BR/SP] Procurador: Eduarda Colla |
| BR302024003065-7 | Notificação do depósito (exame formal concluído) Código de despacho: 860 Data de depósito: 26/06/2024 Titular: HIGOR MIRON LOUREIRO [BR/SP] Procurador: Org. Mérito Marcas e Patentes Ltda. |
| BR302024003066-5 | Notificação do depósito (exame formal concluído) Código de despacho: 860 Data de depósito: 26/06/2024 Titular: HIGOR MIRON LOUREIRO [BR/SP] Procurador: Org. Mérito Marcas e Patentes Ltda. |
| BR302024003067-3 | Notificação do depósito (exame formal concluído) Código de despacho: 860 Data de depósito: 26/06/2024 Titular: HIGOR MIRON LOUREIRO [BR/SP] Procurador: Org. Mérito Marcas e Patentes Ltda. |
| BR302024003069-0 | Notificação do depósito (exame formal concluído) Código de despacho: 860 Data de depósito: 26/06/2024 Titular: GLOBALMAQ TECNOLOGIA LTDA [BR/PR] Procurador: DIREÇÃO MARCAS E PATENTES LTDA |
| BR302024003070-3 | Notificação do depósito (exame formal concluído) Código de despacho: 860 Data de depósito: 26/06/2024 Titular: VITORIA DE MELLO MACHADO 09399849970 - ME [BR/PR] Procurador: Vitoria de Souza Pontes |
| BR302024003071-1 | Notificação do depósito (exame formal concluído) Código de despacho: 860 Data de depósito: 26/06/2024 Titular: DAIKIN INDUSTRIES, LTD. [JP] Procurador: Ariboni, Fabbri e Schmidt Sociedade de Advogados |
| BR302024003072-0 | Notificação do depósito (exame formal concluído) Código de despacho: 860 Data de depósito: 26/06/2024 Titular: DAIKIN INDUSTRIES, LTD. [JP] Procurador: Ariboni, Fabbri e Schmidt Sociedade de Advogados |
| BR302024003073-8 | Notificação do depósito (exame formal concluído) Código de despacho: 860 Data de depósito: 26/06/2024 Titular: DUNA ENTERPRISES S.L. [ES] Procurador: Rubens dos Santos Filho |



| | |
|-------------------------|--|
| BR302024003074-6 | Notificação do depósito (exame formal concluído) Código de despacho: 860 Data de depósito: 26/06/2024 Titular: SHENZHEN BOLONG TECHNOLOGY CO. LTD. [CN] Procurador: Carlos Eduardo Galhardi Alves |
| BR302024003075-4 | Notificação do depósito (exame formal concluído) Código de despacho: 860 Data de depósito: 26/06/2024 Titular: AMERIFAB, INC. [US] Procurador: KASZNAR LEONARDOS PROPRIEDADE INTELECTUAL |
| BR302024003076-2 | Notificação do depósito (exame formal concluído) Código de despacho: 860 Data de depósito: 26/06/2024 Titular: AMERIFAB, INC. [US] Procurador: KASZNAR LEONARDOS PROPRIEDADE INTELECTUAL |
| BR302024003077-0 | Notificação do depósito (exame formal concluído) Código de despacho: 860 Data de depósito: 26/06/2024 Titular: LUCIANA PIRES DOS SANTOS [BR/SP] Procurador: Icamp Marcas e Patentes Ltda |
| BR302024003078-9 | Notificação do depósito (exame formal concluído) Código de despacho: 860 Data de depósito: 26/06/2024 Titular: DELLAMED S.A. [BR/RS] Procurador: ANDREOLA, TOMÁS E OSS ADVOGADOS ASSOCIADOS |
| BR302024003080-0 | Notificação do depósito (exame formal concluído) Código de despacho: 860 Data de depósito: 26/06/2024 Titular: GEORGE HENRIQUE SOUZA DO VALLE [BR/PR] Procurador: A Provincia Marcas e Patentes Ltda. |
| BR302024003081-9 | Notificação do depósito (exame formal concluído) Código de despacho: 860 Data de depósito: 26/06/2024 Titular: ITENS COMERCIO DE ARTIGOS DE DECORAÇÃO EIRELI [BR/SP] |
| BR302024003082-7 | Notificação do depósito (exame formal concluído) Código de despacho: 860 Data de depósito: 26/06/2024 Titular: LIFEN ZHU [BR/SP] Procurador: Org. Mérito Marcas e Patentes Ltda. |
| BR302024003084-3 | Notificação do depósito (exame formal concluído) Código de despacho: 860 Data de depósito: 27/06/2024 Titular: TRAMONTINA S/A CUTELARIA [BR/RS] Procurador: CREAZIONE MARCAS E PATENTES LTDA. |
| BR302024003085-1 | Notificação do depósito (exame formal concluído) Código de despacho: 860 Data de depósito: 27/06/2024 Titular: CAROLINA OLIVEIRA PEREIRA 13658953608 [BR/MG] Procurador: Ana Clara Gomes Alves |
| BR302024003086-0 | Notificação do depósito (exame formal concluído) Código de despacho: 860 Data de depósito: 27/06/2024 Titular: CAROLINA OLIVEIRA PEREIRA 13658953608 [BR/MG] Procurador: Ana Clara Gomes Alves |



| | |
|------------------|--|
| BR302024003087-8 | Notificação do depósito (exame formal concluído) Código de despacho: 860 Data de depósito: 27/06/2024 Titular: TRAMONTINA S/A CUTELARIA [BR/RS] Procurador: CREAÇÃO MARCAS E PATENTES LTDA. |
| BR302024003088-6 | Notificação do depósito (exame formal concluído) Código de despacho: 860 Data de depósito: 27/06/2024 Titular: DOM BERNARDINO SUITS LIMITADA [BR/PR] Procurador: Vanessa Moraes Pereira |
| BR302024003089-4 | Notificação do depósito (exame formal concluído) Código de despacho: 860 Data de depósito: 27/06/2024 Titular: TRAMONTINA S/A CUTELARIA [BR/RS] Procurador: CREAÇÃO MARCAS E PATENTES LTDA. |
| BR302024003090-8 | Notificação do depósito (exame formal concluído) Código de despacho: 860 Data de depósito: 27/06/2024 Titular: CAROLINA OLIVEIRA PEREIRA 13658953608 [BR/MG] Procurador: Ana Clara Gomes Alves |
| BR302024003092-4 | Notificação do depósito (exame formal concluído) Código de despacho: 860 Data de depósito: 27/06/2024 Titular: GEOVANILSON TELES DOS SANTOS [BR/BA] Procurador: M E M CONSULTORIA EM MARKETING E PROPRIEDADE INTELECTUAL LTDA |
| BR302024003093-2 | Notificação do depósito (exame formal concluído) Código de despacho: 860 Data de depósito: 27/06/2024 Titular: SSA LOCACOES E SERVICOS INTEGRADOS LTDA - ME [BR/CE] Procurador: WETTOR - BUREAU DE APOIO EMPRESARIAL LTDA |
| BR302024003094-0 | Notificação do depósito (exame formal concluído) Código de despacho: 860 Data de depósito: 27/06/2024 Titular: ADAIVAN YURI BATISTA DE PAULA ROCHA [BR/MG] Procurador: Ângelo Tadeu Baptista |
| BR302024003095-9 | Notificação do depósito (exame formal concluído) Código de despacho: 860 Data de depósito: 27/06/2024 Titular: ADAIVAN YURI BATISTA DE PAULA ROCHA [BR/MG] Procurador: Ângelo Tadeu Baptista |
| BR302024003096-7 | Notificação do depósito (exame formal concluído) Código de despacho: 860 Data de depósito: 27/06/2024 Titular: METALURGICA AVER METAIS LTDA [BR/RS] Procurador: Uliana Dalla Costa |
| BR302024003097-5 | Notificação do depósito (exame formal concluído) Código de despacho: 860 Data de depósito: 27/06/2024 Titular: VALDECIR DONIZETI DE SIQUEIRA [BR/SP] Procurador: ANA PAULA BARBOSA NAHES |
| BR302024003098-3 | Notificação do depósito (exame formal concluído) Código de despacho: 860 Data de depósito: 27/06/2024 Titular: ADAIVAN YURI BATISTA DE PAULA ROCHA [BR/MG] Procurador: Ângelo Tadeu Baptista |



| | |
|------------------|--|
| BR302024003099-1 | Notificação do depósito (exame formal concluído) Código de despacho: 860 Data de depósito: 27/06/2024 Titular: VLADIMIR RIBEIRO MOITINHO [BR/SP] |
| BR302024003100-9 | Notificação do depósito (exame formal concluído) Código de despacho: 860 Data de depósito: 27/06/2024 Titular: VALDECIR DONIZETI DE SIQUEIRA [BR/SP] Procurador: ANA PAULA BARBOSA NAHES |
| BR302024003101-7 | Notificação do depósito (exame formal concluído) Código de despacho: 860 Data de depósito: 27/06/2024 Titular: VALDECIR DONIZETI DE SIQUEIRA [BR/SP] Procurador: ANA PAULA BARBOSA NAHES |
| BR302024003102-5 | Notificação do depósito (exame formal concluído) Código de despacho: 860 Data de depósito: 27/06/2024 Titular: ELTON DA SILVA GARCIA [BR/RJ] Procurador: ABM Assessoria Brasileira de Marcas Ltda. |
| BR302024003103-3 | Notificação do depósito (exame formal concluído) Código de despacho: 860 Data de depósito: 27/06/2024 Titular: JMF INDUSTRIA DE CALCADOS PRIMOS LTDA [BR/MG] Procurador: DAIMOND MARCAS E PATENTES LTDA |
| BR302024003104-1 | Notificação do depósito (exame formal concluído) Código de despacho: 860 Data de depósito: 27/06/2024 Titular: UNIVERSIDADE FEDERAL DO RIO GRANDE - FURG [BR/RS] e I. MELITO LTDA [BR/RS] |
| BR302024003105-0 | Notificação do depósito (exame formal concluído) Código de despacho: 860 Data de depósito: 27/06/2024 Titular: GELIUS INDÚSTRIA DE MÓVEIS LTDA [BR/SP] Procurador: BEERRE ASSESSORIA EMPRESARIAL LTDA |
| BR302024003106-8 | Notificação do depósito (exame formal concluído) Código de despacho: 860 Data de depósito: 28/06/2024 Titular: SAMPEL INDUSTRIA E COMERCIO DE PEÇAS AUTOMOTIVAS LTDA [BR/SP] Procurador: Somarca Assessoria Empresarial S/C Ltda. |
| BR302024003107-6 | Notificação do depósito (exame formal concluído) Código de despacho: 860 Data de depósito: 28/06/2024 Titular: SAMPEL INDUSTRIA E COMERCIO DE PEÇAS AUTOMOTIVAS LTDA [BR/SP] Procurador: Somarca Assessoria Empresarial S/C Ltda. |
| BR302024003108-4 | Notificação do depósito (exame formal concluído) Código de despacho: 860 Data de depósito: 28/06/2024 Titular: JI LIANGJUN [BR/RJ] Procurador: Portfolio Marcas e Patentes Ltda. |
| BR302024003109-2 | Notificação do depósito (exame formal concluído) Código de despacho: 860 Data de depósito: 28/06/2024 Titular: CHEN YONGWEI [BR/RJ] Procurador: Portfolio Marcas e Patentes Ltda. |
| BR302024003110-6 | Notificação do depósito (exame formal concluído) Código de despacho: 860 Data de depósito: 28/06/2024 Titular: DEERE & COMPANY [US] Procurador: KASZNAR LEONARDOS PROPRIEDADE INTELECTUAL |



| | |
|------------------|---|
| BR302024003111-4 | Notificação do depósito (exame formal concluído) Código de despacho: 860 Data de depósito: 28/06/2024 Titular: JI LIANGJUN [BR/RJ] Procurador: Portfolio Marcas e Patentes Ltda. |
| BR302024003112-2 | Notificação do depósito (exame formal concluído) Código de despacho: 860 Data de depósito: 28/06/2024 Titular: CELITO ZIMMERMANN [BR/SP] Procurador: Leonardo Regis Orlandini |
| BR302024003113-0 | Notificação do depósito (exame formal concluído) Código de despacho: 860 Data de depósito: 28/06/2024 Titular: DEERE & COMPANY [US] Procurador: KASZNAR LEONARDOS PROPRIEDADE INTELECTUAL |
| BR302024003114-9 | Notificação do depósito (exame formal concluído) Código de despacho: 860 Data de depósito: 28/06/2024 Titular: CHEN YONGWEI [BR/RJ] Procurador: Portfolio Marcas e Patentes Ltda. |
| BR302024003115-7 | Notificação do depósito (exame formal concluído) Código de despacho: 860 Data de depósito: 28/06/2024 Titular: MARIA SARA BRITO PORTO [BR/CE] |
| BR302024003116-5 | Notificação do depósito (exame formal concluído) Código de despacho: 860 Data de depósito: 28/06/2024 Titular: LQB LABORATORIO QUIMICO BRASILEIRO - INDUSTRIA E COMERCIO LTDA. - EPP [BR/SP] Procurador: Pienegonda, Moreira & Associados Ltda |
| BR302024003117-3 | Notificação do depósito (exame formal concluído) Código de despacho: 860 Data de depósito: 28/06/2024 Titular: LARISSA PACK IND. E COM. DE EMBALAGENS PLASTICAS EIRELI - ME [BR/SP] Procurador: MODAL MARCAS E PATENTES LTDA. |
| BR302024003118-1 | Notificação do depósito (exame formal concluído) Código de despacho: 860 Data de depósito: 28/06/2024 Titular: ALINE ARRUDA TEMPERANI [BR/SP] Procurador: Luzia Maglione |
| BR302024003119-0 | Notificação do depósito (exame formal concluído) Código de despacho: 860 Data de depósito: 28/06/2024 Titular: PRATIMIX INDÚSTRIA E COMÉRCIO DE ACESSÓRIOS ELÉTRICOS E HIDRÁULICOS LTDA [BR/SC] Procurador: Sandro Conrado da Silva |
| BR302024003120-3 | Notificação do depósito (exame formal concluído) Código de despacho: 860 Data de depósito: 28/06/2024 Titular: SERINGÔ AMAZON SHOES LTDA EPP [BR/PA] Procurador: Sko Oyarzáball Marcas e Patentes Sociedade Simples Ltda. |
| BR302024003121-1 | Notificação do depósito (exame formal concluído) Código de despacho: 860 Data de depósito: 28/06/2024 Titular: MEC G STORE LTDA ME [BR/SP] Procurador: DANILO ALVES |



| | |
|------------------|---|
| BR302024003122-0 | Notificação do depósito (exame formal concluído) Código de despacho: 860 Data de depósito: 28/06/2024 Titular: MEC G STORE LTDA ME [BR/SP] Procurador: DANILO ALVES |
| BR302024003123-8 | Notificação do depósito (exame formal concluído) Código de despacho: 860 Data de depósito: 28/06/2024 Titular: MEC G STORE LTDA ME [BR/SP] Procurador: DANILO ALVES |
| BR302024003124-6 | Notificação do depósito (exame formal concluído) Código de despacho: 860 Data de depósito: 28/06/2024 Titular: UNIVERSIDADE FEDERAL DO RIO GRANDE - FURG [BR/RS] e I. MELITO LTDA [BR/RS] |
| BR302024003125-4 | Notificação do depósito (exame formal concluído) Código de despacho: 860 Data de depósito: 28/06/2024 Titular: BYD COMPANY LIMITED [CN] Procurador: KASZNAR LEONARDOS PROPRIEDADE INTELECTUAL |
| BR302024003126-2 | Notificação do depósito (exame formal concluído) Código de despacho: 860 Data de depósito: 28/06/2024 Titular: COMPAGNIE GENERALE DES ETABLISSEMENTS MICHELIN [FR] Procurador: Guerra Advogados Associados |
| BR302024003130-0 | Notificação do depósito (exame formal concluído) Código de despacho: 860 Data de depósito: 28/06/2024 Titular: IMPÉRIO COMÉRCIO E IMPORTAÇÃO LTDA [BR/SP] |
| BR302024003131-9 | Notificação do depósito (exame formal concluído) Código de despacho: 860 Data de depósito: 28/06/2024 Titular: IMPÉRIO COMÉRCIO E IMPORTAÇÃO LTDA [BR/SP] |
| BR302024003132-7 | Notificação do depósito (exame formal concluído) Código de despacho: 860 Data de depósito: 29/06/2024 Titular: MAIHARA LIMA BRANDAO MIRANDA 01850011303 [BR/PI] |
| BR302024003133-5 | Notificação do depósito (exame formal concluído) Código de despacho: 860 Data de depósito: 29/06/2024 Titular: FOSHAN ALPICOOOL HOLDING GROUP CO., LTD. [CN] Procurador: BRAZIL PATENT COMPANY LTDA |
| BR302024003134-3 | Notificação do depósito (exame formal concluído) Código de despacho: 860 Data de depósito: 30/06/2024 Titular: JOSEILDO GOMES FERREIRA [BR/PB] Procurador: VAGNER PEREIRA DE FREITAS |
| BR302024003135-1 | Notificação do depósito (exame formal concluído) Código de despacho: 860 Data de depósito: 30/06/2024 Titular: JOSEILDO GOMES FERREIRA [BR/PB] Procurador: VAGNER PEREIRA DE FREITAS |
| BR302024003136-0 | Notificação do depósito (exame formal concluído) Código de despacho: 860 Data de depósito: 30/06/2024 Titular: JOSEILDO GOMES FERREIRA [BR/PB] Procurador: VAGNER PEREIRA DE FREITAS |



| | |
|------------------|---|
| BR302024003137-8 | Notificação do depósito (exame formal concluído) Código de despacho: 860 Data de depósito: 30/06/2024 Titular: GILBERTO FERRATTO BEZERRA [BR/MG] |
| BR302024003139-4 | Notificação do depósito (exame formal concluído) Código de despacho: 860 Data de depósito: 30/06/2024 Titular: DESIRÉE CAROLINE TROIANO [BR/SP] e GALVÃO GESTÃO AMBIENTAL EIRELI - EPP [BR/SP] |
| BR302024003140-8 | Notificação do depósito (exame formal concluído) Código de despacho: 860 Data de depósito: 01/07/2024 Titular: A KLIMPER COMERCIAL EIRELI [BR/SP] e ANDRE NERONI [BR/SP] |
| BR302024003141-6 | Notificação do depósito (exame formal concluído) Código de despacho: 860 Data de depósito: 01/07/2024 Titular: ENERGISA MATO GROSSO - DISTRIBUIDORA DE ENERGIA S.A. [BR/MT], ENERGISA MATO GROSSO DO SUL - DISTRIBUIDORA DE ENERGIA S.A. [BR/MS], ENERGISA PARAÍBA - DISTRIBUIDORA DE ENERGIA S.A. [BR/PB], ENERGISA RONDÔNIA - DISTRIBUIDORA DE ENERGIA S.A. [BR/RO] e ENERGISA MINAS RIO - DISTRIBUIDORA DE ENERGIA S.A. [BR/MG] Procurador: Montaury Pimenta, Machado & Vieira de Mello Advogados |
| BR302024003142-4 | Notificação do depósito (exame formal concluído) Código de despacho: 860 Data de depósito: 01/07/2024 Titular: TRYMAX INDUSTRIA E COMERCIO DE ARTEFATOS CIMENTICIOS EIRELI [BR/RS] |
| BR302024003143-2 | Notificação do depósito (exame formal concluído) Código de despacho: 860 Data de depósito: 01/07/2024 Titular: ECCO GESTÃO EMPRESARIAL EIRELI [BR/RJ] Procurador: Claudemir Monteiro Silva |
| BR302024003144-0 | Notificação do depósito (exame formal concluído) Código de despacho: 860 Data de depósito: 01/07/2024 Titular: TRYMAX INDUSTRIA E COMERCIO DE ARTEFATOS CIMENTICIOS EIRELI [BR/RS] |
| BR302024003145-9 | Notificação do depósito (exame formal concluído) Código de despacho: 860 Data de depósito: 01/07/2024 Titular: CAROLINA OLIVEIRA PEREIRA 13658953608 [BR/MG] Procurador: Ana Clara Gomes Alves |
| BR302024003147-5 | Notificação do depósito (exame formal concluído) Código de despacho: 860 Data de depósito: 01/07/2024 Titular: HENRIQUE PRESA ARCURI [BR/SP] |
| BR302024003148-3 | Notificação do depósito (exame formal concluído) Código de despacho: 860 Data de depósito: 01/07/2024 Titular: LUCIANA PIRES DOS SANTOS [BR/SP] Procurador: Icamp Marcas e Patentes Ltda |
| BR302024003149-1 | Notificação do depósito (exame formal concluído) Código de despacho: 860 Data de depósito: 01/07/2024 Titular: PEDRO KAHN MACHADO DE SOUZA [BR/RJ] e SERGIO KAHN MACHADO DE SOUZA [BR/RJ] Procurador: MODAL MARCAS E PATENTES LTDA. |
| BR302024003150-5 | Notificação do depósito (exame formal concluído) Código de despacho: 860 Data de depósito: 01/07/2024 Titular: UNIVERSIDADE FEDERAL DE ALAGOAS [BR/AL] e UNIVERSIDADE FEDERAL DE PERNAMBUCO [BR/PE] |



| | |
|------------------|---|
| BR302024003151-3 | Notificação do depósito (exame formal concluído) Código de despacho: 860 Data de depósito: 01/07/2024 Titular: IVAN DE LIMA SANTOS [BR/SP] Procurador: Pedro Henrique Costa Carreiro |
| BR302024003152-1 | Notificação do depósito (exame formal concluído) Código de despacho: 860 Data de depósito: 01/07/2024 Titular: ANGELS INVESTIMENTOS LTDA [BR/PR] Procurador: Carolina Nakata |
| BR302024003153-0 | Notificação do depósito (exame formal concluído) Código de despacho: 860 Data de depósito: 01/07/2024 Titular: SHENZHEN JINMO TECHNOLOGY CO., LTD. [CN] Procurador: Jacques Labrunie |
| BR302024003154-8 | Notificação do depósito (exame formal concluído) Código de despacho: 860 Data de depósito: 01/07/2024 Titular: MARCOS FRANCO MARTINS BRINGEL FILHO [BR/MA] Procurador: Juliana de Moraes Carvalho Mello |
| BR302024003155-6 | Notificação do depósito (exame formal concluído) Código de despacho: 860 Data de depósito: 01/07/2024 Titular: PMI SOUTH AMERICA CONSUMER GOODS LTDA. [BR/RJ] Procurador: Dannemann, Siemsen, Bigler & Ipanema Moreira |
| BR302024003156-4 | Notificação do depósito (exame formal concluído) Código de despacho: 860 Data de depósito: 01/07/2024 Titular: VIA ROVIGO INDÚSTRIA, COMÉRCIO E DISTRIBUIÇÃO DE PRODUTOS ALIMENTÍCIOS LTDA [BR/SP] Procurador: Vilage Marcas e Patentes Ltda |
| BR302024003157-2 | Notificação do depósito (exame formal concluído) Código de despacho: 860 Data de depósito: 01/07/2024 Titular: DARWIN PASTORINO DIAZ [BR/MG] Procurador: Matheus Rainery dos Santos |
| BR302024003158-0 | Notificação do depósito (exame formal concluído) Código de despacho: 860 Data de depósito: 01/07/2024 Titular: DARWIN PASTORINO DIAZ [BR/MG] Procurador: Matheus Rainery dos Santos |
| BR302024003159-9 | Notificação do depósito (exame formal concluído) Código de despacho: 860 Data de depósito: 02/07/2024 Titular: HIGOR MIRON LOUREIRO [BR/SP] Procurador: Org. Mérito Marcas e Patentes Ltda. |
| BR302024003160-2 | Notificação do depósito (exame formal concluído) Código de despacho: 860 Data de depósito: 02/07/2024 Titular: HIGOR MIRON LOUREIRO [BR/SP] Procurador: Org. Mérito Marcas e Patentes Ltda. |
| BR302024003161-0 | Notificação do depósito (exame formal concluído) Código de despacho: 860 Data de depósito: 02/07/2024 Titular: HIGOR MIRON LOUREIRO [BR/SP] Procurador: Org. Mérito Marcas e Patentes Ltda. |



| | |
|------------------|--|
| BR302024003162-9 | Notificação do depósito (exame formal concluído) Código de despacho: 860 Data de depósito: 02/07/2024 Titular: HIGOR MIRON LOUREIRO [BR/SP] Procurador: Org. Mérito Marcas e Patentes Ltda. |
| BR302024003163-7 | Notificação do depósito (exame formal concluído) Código de despacho: 860 Data de depósito: 02/07/2024 Titular: HIGOR MIRON LOUREIRO [BR/SP] Procurador: Org. Mérito Marcas e Patentes Ltda. |
| BR302024003164-5 | Notificação do depósito (exame formal concluído) Código de despacho: 860 Data de depósito: 02/07/2024 Titular: HIGOR MIRON LOUREIRO [BR/SP] Procurador: Org. Mérito Marcas e Patentes Ltda. |
| BR302024003166-1 | Notificação do depósito (exame formal concluído) Código de despacho: 860 Data de depósito: 02/07/2024 Titular: NILSON NUNES MORAIS JUNIOR [BR/ES], ALBERTO POLONIO MANSKE [BR/ES], KLERIO SILVA ROCHA [BR/ES], NATAN AUGUSTO COSTA FASSARELLA [BR/ES] e RENATO TRAVASSOS BELTRAME [BR/MG] Procurador: Vilage Marcas e Patentes Ltda |
| BR302024003167-0 | Notificação do depósito (exame formal concluído) Código de despacho: 860 Data de depósito: 02/07/2024 Titular: UNIVERSIDADE DO ESTADO DE MINAS GERAIS [BR/MG] |
| BR302024003168-8 | Notificação do depósito (exame formal concluído) Código de despacho: 860 Data de depósito: 02/07/2024 Titular: JADERSON DE ALMEIDA [BR/SC] |
| BR302024003169-6 | Notificação do depósito (exame formal concluído) Código de despacho: 860 Data de depósito: 02/07/2024 Titular: JADERSON DE ALMEIDA [BR/SC] |
| BR302024003170-0 | Notificação do depósito (exame formal concluído) Código de despacho: 860 Data de depósito: 02/07/2024 Titular: UNIVERSIDADE DO ESTADO DE MINAS GERAIS [BR/MG] |
| BR302024003171-8 | Notificação do depósito (exame formal concluído) Código de despacho: 860 Data de depósito: 02/07/2024 Titular: MISTY MORNING HOLDINGS LTD. [BS] Procurador: Diego Mahaut Duarte Pereira |
| BR302024003172-6 | Notificação do depósito (exame formal concluído) Código de despacho: 860 Data de depósito: 02/07/2024 Titular: PIETRO LUIGI VERONA DESIGN LTDA [BR/PR] Procurador: Rômulo Mingotti |
| BR302024003173-4 | Notificação do depósito (exame formal concluído) Código de despacho: 860 Data de depósito: 02/07/2024 Titular: KLEBER SANTOS MELLO 3840428828 [BR/SP] |
| BR302024003174-2 | Notificação do depósito (exame formal concluído) Código de despacho: 860 Data de depósito: 02/07/2024 Titular: PISANI PLÁSTICOS S.A. [BR/RS] Procurador: Sko Oyarzáball Marcas e Patentes Sociedade Simples Ltda. |



| | |
|------------------|--|
| BR302024003175-0 | Notificação do depósito (exame formal concluído) Código de despacho: 860 Data de depósito: 02/07/2024 Titular: TECHNIC DO BRASIL LTDA [BR/SP] Procurador: João Batista Valverde |
| BR302024003176-9 | Notificação do depósito (exame formal concluído) Código de despacho: 860 Data de depósito: 02/07/2024 Titular: NEIVA BACHINI DE ARAUJO [BR/RO] Procurador: IDENTIFIQUE MARCAS E PATENTES |
| BR302024003177-7 | Notificação do depósito (exame formal concluído) Código de despacho: 860 Data de depósito: 02/07/2024 Titular: JHONATAN AUGUSTO BALAQUI - COMERCIO DE MOVEIS [BR/PR] Procurador: MOVE ON CONSULTORIA E PROPRIEDADE INTELECTUAL LTDA |
| BR302024003178-5 | Notificação do depósito (exame formal concluído) Código de despacho: 860 Data de depósito: 02/07/2024 Titular: KONINKLIJKE PHILIPS N.V. [NL] Procurador: Daniel Advogados (Alt.de Daniel & Cia) |
| BR302024003179-3 | Notificação do depósito (exame formal concluído) Código de despacho: 860 Data de depósito: 02/07/2024 Titular: RENAN CLEBER DA SILVA [BR/SP] |
| BR302024003180-7 | Notificação do depósito (exame formal concluído) Código de despacho: 860 Data de depósito: 02/07/2024 Titular: 28.948.245 NILTON DE SANTANA ELIAS [BR/MG] |
| BR302024003181-5 | Notificação do depósito (exame formal concluído) Código de despacho: 860 Data de depósito: 02/07/2024 Titular: ORTHOMETRIC - INDÚSTRIA E COMÉRCIO DE PRODUTOS MÉDICOS E ODONTOLÓGICOS LTDA [BR/SP] Procurador: Dannemann, Siemsen, Bigler & Ipanema Moreira |
| BR302024003182-3 | Notificação do depósito (exame formal concluído) Código de despacho: 860 Data de depósito: 02/07/2024 Titular: KONINKLIJKE PHILIPS N.V. [NL] Procurador: Daniel Advogados (Alt.de Daniel & Cia) |
| BR302024003183-1 | Notificação do depósito (exame formal concluído) Código de despacho: 860 Data de depósito: 02/07/2024 Titular: JHONATAN AUGUSTO BALAQUI - COMERCIO DE MOVEIS [BR/PR] Procurador: MOVE ON CONSULTORIA E PROPRIEDADE INTELECTUAL LTDA |
| BR302024003184-0 | Notificação do depósito (exame formal concluído) Código de despacho: 860 Data de depósito: 02/07/2024 Titular: ORTHOMETRIC - INDÚSTRIA E COMÉRCIO DE PRODUTOS MÉDICOS E ODONTOLÓGICOS LTDA [BR/SP] Procurador: Dannemann, Siemsen, Bigler & Ipanema Moreira |
| BR302024003185-8 | Notificação do depósito (exame formal concluído) Código de despacho: 860 Data de depósito: 02/07/2024 Titular: GENLOT GAME TECHNOLOGY CO., LTD [CN] Procurador: LEÃO PROPRIEDADE INTELECTUAL |



| | |
|------------------|---|
| BR302024003187-4 | Notificação do depósito (exame formal concluído) Código de despacho: 860 Data de depósito: 02/07/2024 Titular: ALCAST DO BRASIL S/A [BR/PR] Procurador: AGP - Assessoria Empresarial Ltda |
| BR302024003188-2 | Notificação do depósito (exame formal concluído) Código de despacho: 860 Data de depósito: 02/07/2024 Titular: TIAGO MIGLIANI AGUADO [BR/SP] Procurador: Leandro Soares Barros |
| BR302024003189-0 | Notificação do depósito (exame formal concluído) Código de despacho: 860 Data de depósito: 02/07/2024 Titular: HENRIQUE JOSE ALCANTARA DE OLIVEIRA [BR/MT] Procurador: A Provincia Marcas e Patentes Ltda. |
| BR302024003190-4 | Notificação do depósito (exame formal concluído) Código de despacho: 860 Data de depósito: 03/07/2024 Titular: FERNANDO CARLOS VIEIRA FERREIRA [BR/SP] |
| BR302024003191-2 | Notificação do depósito (exame formal concluído) Código de despacho: 860 Data de depósito: 03/07/2024 Titular: CROCS, INC. [US] Procurador: Felsberg e Pedretti Advogados e Consultores Legais |
| BR302024003192-0 | Notificação do depósito (exame formal concluído) Código de despacho: 860 Data de depósito: 03/07/2024 Titular: HUSQVARNA AB [SE] Procurador: MMV Agentes da Propriedade Industrial Ltda. |
| BR302024003193-9 | Notificação do depósito (exame formal concluído) Código de despacho: 860 Data de depósito: 03/07/2024 Titular: SANDRA VALÉRIA SOUSA CORDEIRO NATALI [BR/SP] |
| BR302024003194-7 | Notificação do depósito (exame formal concluído) Código de despacho: 860 Data de depósito: 03/07/2024 Titular: VANIA SCHIPPNICK [BR/SC] Procurador: LEILA CAVALHEIRO VIOLIN |
| BR302024003195-5 | Notificação do depósito (exame formal concluído) Código de despacho: 860 Data de depósito: 03/07/2024 Titular: K&N ENGINEERING, INC [US] Procurador: Gruenbaum, Possinhas & Teixeira Ltda. |
| BR302024003196-3 | Notificação do depósito (exame formal concluído) Código de despacho: 860 Data de depósito: 03/07/2024 Titular: QINGLIN CAI [CN] Procurador: BRAZIL PATENT COMPANY LTDA |
| BR302024003197-1 | Notificação do depósito (exame formal concluído) Código de despacho: 860 Data de depósito: 03/07/2024 Titular: FK GRUPO S/A [BR/SP] Procurador: Somarca Assessoria Empresarial S/C Ltda. |
| BR302024003198-0 | Notificação do depósito (exame formal concluído) Código de despacho: 860 Data de depósito: 03/07/2024 Titular: RALPH BREVES DOS SANTOS [BR/SP] Procurador: PRIORIZE MARCAS E PATENTES LTDA |

| | |
|------------------|--|
| BR302024003199-8 | Notificação do depósito (exame formal concluído) Código de despacho: 860 Data de depósito: 03/07/2024 Titular: ADRIANO RAMOS BACK LAURENTINO DA COSTA. [BR/SC] Procurador: Custodio de Almeida & Cia. |
| BR302024003201-3 | Notificação do depósito (exame formal concluído) Código de despacho: 860 Data de depósito: 03/07/2024 Titular: TRAMONTINA S/A CUTELARIA [BR/RS] Procurador: CREAÇÃO MARCAS E PATENTES LTDA. |
| BR302024003202-1 | Notificação do depósito (exame formal concluído) Código de despacho: 860 Data de depósito: 03/07/2024 Titular: TOBIAS CARVALHO [BR/PR] Procurador: L & A MARCAS E PATENTES LTDA - ME |
| BR302024003203-0 | Notificação do depósito (exame formal concluído) Código de despacho: 860 Data de depósito: 03/07/2024 Titular: TRAMONTINA S/A CUTELARIA [BR/RS] Procurador: CREAÇÃO MARCAS E PATENTES LTDA. |
| BR302024003204-8 | Notificação do depósito (exame formal concluído) Código de despacho: 860 Data de depósito: 03/07/2024 Titular: TRAMONTINA S/A CUTELARIA [BR/RS] Procurador: CREAÇÃO MARCAS E PATENTES LTDA. |
| BR302024003205-6 | Notificação do depósito (exame formal concluído) Código de despacho: 860 Data de depósito: 03/07/2024 Titular: QUALITAS INDÚSTRIA ELETROMECÂNICA LTDA [BR/SP] Procurador: Sul América Marcas e Patentes Ltda. |
| BR302024003206-4 | Notificação do depósito (exame formal concluído) Código de despacho: 860 Data de depósito: 03/07/2024 Titular: TRAMONTINA S/A CUTELARIA [BR/RS] Procurador: CREAÇÃO MARCAS E PATENTES LTDA. |
| BR302024003207-2 | Notificação do depósito (exame formal concluído) Código de despacho: 860 Data de depósito: 03/07/2024 Titular: TRAMONTINA S/A CUTELARIA [BR/RS] Procurador: CREAÇÃO MARCAS E PATENTES LTDA. |
| BR302024003208-0 | Notificação do depósito (exame formal concluído) Código de despacho: 860 Data de depósito: 03/07/2024 Titular: P&P COMERCIO IMPORTACAO E EXPORTACAO DE ARTIGOS DE ARMARINHO LTDA [BR/SP] Procurador: Leandro de Souza Frigo |
| BR302024003211-0 | Notificação do depósito (exame formal concluído) Código de despacho: 860 Data de depósito: 03/07/2024 Titular: TRAMONTINA S/A CUTELARIA [BR/RS] Procurador: CREAÇÃO MARCAS E PATENTES LTDA. |
| BR302024003212-9 | Notificação do depósito (exame formal concluído) Código de despacho: 860 Data de depósito: 03/07/2024 Titular: TRAMONTINA S/A CUTELARIA [BR/RS] Procurador: CREAÇÃO MARCAS E PATENTES LTDA. |



| | |
|------------------|--|
| BR302024003213-7 | Notificação do depósito (exame formal concluído) Código de despacho: 860 Data de depósito: 03/07/2024 Titular: TRAMONTINA S/A CUTELARIA [BR/RS] Procurador: CREAÇÃO MARCAS E PATENTES LTDA. |
| BR302024003214-5 | Notificação do depósito (exame formal concluído) Código de despacho: 860 Data de depósito: 03/07/2024 Titular: MORIVALDO SANTO MANGOLIN [BR/SP] Procurador: Icamp Marcas e Patentes Ltda |
| BR302024003215-3 | Notificação do depósito (exame formal concluído) Código de despacho: 860 Data de depósito: 03/07/2024 Titular: TRAMONTINA S/A CUTELARIA [BR/RS] Procurador: CREAÇÃO MARCAS E PATENTES LTDA. |
| BR302024003216-1 | Notificação do depósito (exame formal concluído) Código de despacho: 860 Data de depósito: 03/07/2024 Titular: ROGER SANTANA DIAS [BR/MG] Procurador: SEGURANCA MARCA E PATENTES LTDA |
| BR302024003218-8 | Notificação do depósito (exame formal concluído) Código de despacho: 860 Data de depósito: 03/07/2024 Titular: TRAMONTINA S/A CUTELARIA [BR/RS] Procurador: CREAÇÃO MARCAS E PATENTES LTDA. |
| BR302024003219-6 | Notificação do depósito (exame formal concluído) Código de despacho: 860 Data de depósito: 03/07/2024 Titular: TRAMONTINA S/A CUTELARIA [BR/RS] Procurador: CREAÇÃO MARCAS E PATENTES LTDA. |
| BR302024003220-0 | Notificação do depósito (exame formal concluído) Código de despacho: 860 Data de depósito: 03/07/2024 Titular: TRAMONTINA S/A CUTELARIA [BR/RS] Procurador: CREAÇÃO MARCAS E PATENTES LTDA. |
| BR302024003221-8 | Notificação do depósito (exame formal concluído) Código de despacho: 860 Data de depósito: 03/07/2024 Titular: TRAMONTINA S/A CUTELARIA [BR/RS] Procurador: CREAÇÃO MARCAS E PATENTES LTDA. |
| BR302024003222-6 | Notificação do depósito (exame formal concluído) Código de despacho: 860 Data de depósito: 03/07/2024 Titular: TRAMONTINA S/A CUTELARIA [BR/RS] Procurador: CREAÇÃO MARCAS E PATENTES LTDA. |
| BR302024003223-4 | Notificação do depósito (exame formal concluído) Código de despacho: 860 Data de depósito: 03/07/2024 Titular: TRAMONTINA S/A CUTELARIA [BR/RS] Procurador: CREAÇÃO MARCAS E PATENTES LTDA. |
| BR302024003224-2 | Notificação do depósito (exame formal concluído) Código de despacho: 860 Data de depósito: 03/07/2024 Titular: LUIZ FERNANDO SCARANO VEIGA RODRIGUES [BR/SP] Procurador: Crimark Propriedade Industrial S/S |



| | |
|------------------|--|
| BR302024003225-0 | Notificação do depósito (exame formal concluído) Código de despacho: 860 Data de depósito: 03/07/2024 Titular: SOSSEGO DESIGN LLC [US] Procurador: Cristina Baum da Silva |
| BR302024003226-9 | Notificação do depósito (exame formal concluído) Código de despacho: 860 Data de depósito: 03/07/2024 Titular: SOSSEGO DESIGN LLC [US] Procurador: Cristina Baum da Silva |
| BR302024003227-7 | Notificação do depósito (exame formal concluído) Código de despacho: 860 Data de depósito: 03/07/2024 Titular: INDUSTRIA SCHUMACHER LTDA. [BR/PR] Procurador: DEFERE - SERVIÇOS EM PROPRIEDADE INTELECTUAL |
| BR302024003228-5 | Notificação do depósito (exame formal concluído) Código de despacho: 860 Data de depósito: 03/07/2024 Titular: EMBIO - EMPRESA DE BIOTECNOLOGIA LTDA [BR/PR] Procurador: DEFERE - SERVIÇOS EM PROPRIEDADE INTELECTUAL |
| BR302024003229-3 | Notificação do depósito (exame formal concluído) Código de despacho: 860 Data de depósito: 03/07/2024 Titular: ANDRÉ CORTELLETTI [BR/RS] |
| BR302024003230-7 | Notificação do depósito (exame formal concluído) Código de despacho: 860 Data de depósito: 03/07/2024 Titular: ANDRÉ CORTELLETTI [BR/RS] |
| BR302024003231-5 | Notificação do depósito (exame formal concluído) Código de despacho: 860 Data de depósito: 03/07/2024 Titular: ANDRÉ CORTELLETTI [BR/RS] |
| BR302024003233-1 | Notificação do depósito (exame formal concluído) Código de despacho: 860 Data de depósito: 04/07/2024 Titular: DNVB BRANDS COMERCIO E IMPORTACAO LTDA [BR/SP] Procurador: RESOLVA CONOSCO ASSESSORIA - EIRELI - ME |
| BR302024003236-6 | Notificação do depósito (exame formal concluído) Código de despacho: 860 Data de depósito: 04/07/2024 Titular: PRECISION PLANTING LLC [US] Procurador: Licks Advogados |
| BR302024003237-4 | Notificação do depósito (exame formal concluído) Código de despacho: 860 Data de depósito: 04/07/2024 Titular: UNIVERSIDADE FEDERAL DE SERGIPE [BR/SE] |
| BR302024003238-2 | Notificação do depósito (exame formal concluído) Código de despacho: 860 Data de depósito: 04/07/2024 Titular: PAX COMPUTER TECHNOLOGY (SHENZHEN) CO., LTD. [CN] Procurador: Carolina Nakata |
| BR302024003239-0 | Notificação do depósito (exame formal concluído) Código de despacho: 860 Data de depósito: 04/07/2024 Titular: EGGERS SERVICOS EMPRESARIAIS LTDA [BR/PR] Procurador: Rodrigo Bordignon |



| | |
|------------------|--|
| BR302024003240-4 | Notificação do depósito (exame formal concluído) Código de despacho: 860 Data de depósito: 04/07/2024 Titular: INSTITUTO FEDERAL DE EDUCAÇÃO, CIÊNCIA E TECNOLOGIA DE SANTA CATARINA [BR/SC] |
| BR302024003241-2 | Notificação do depósito (exame formal concluído) Código de despacho: 860 Data de depósito: 04/07/2024 Titular: EGGERS SERVICOS EMPRESARIAIS LTDA [BR/PR] Procurador: Rodrigo Bordignon |
| BR302024003242-0 | Notificação do depósito (exame formal concluído) Código de despacho: 860 Data de depósito: 04/07/2024 Titular: GILSON DOS SANTOS [BR/SE] |
| BR302024003243-9 | Notificação do depósito (exame formal concluído) Código de despacho: 860 Data de depósito: 04/07/2024 Titular: EGGERS SERVICOS EMPRESARIAIS LTDA [BR/PR] Procurador: Rodrigo Bordignon |
| BR302024003244-7 | Notificação do depósito (exame formal concluído) Código de despacho: 860 Data de depósito: 04/07/2024 Titular: EGGERS SERVICOS EMPRESARIAIS LTDA [BR/PR] Procurador: Rodrigo Bordignon |
| BR302024003245-5 | Notificação do depósito (exame formal concluído) Código de despacho: 860 Data de depósito: 04/07/2024 Titular: EGGERS SERVICOS EMPRESARIAIS LTDA [BR/PR] Procurador: Rodrigo Bordignon |
| BR302024003246-3 | Notificação do depósito (exame formal concluído) Código de despacho: 860 Data de depósito: 04/07/2024 Titular: EGGERS SERVICOS EMPRESARIAIS LTDA [BR/PR] Procurador: Rodrigo Bordignon |
| BR302024003247-1 | Notificação do depósito (exame formal concluído) Código de despacho: 860 Data de depósito: 04/07/2024 Titular: EGGERS SERVICOS EMPRESARIAIS LTDA [BR/PR] Procurador: Rodrigo Bordignon |
| BR302024003248-0 | Notificação do depósito (exame formal concluído) Código de despacho: 860 Data de depósito: 04/07/2024 Titular: EGGERS SERVICOS EMPRESARIAIS LTDA [BR/PR] Procurador: Rodrigo Bordignon |
| BR302024003249-8 | Notificação do depósito (exame formal concluído) Código de despacho: 860 Data de depósito: 04/07/2024 Titular: YANJUN XU [CN] Procurador: LEÃO PROPRIEDADE INTELECTUAL |
| BR302024003250-1 | Notificação do depósito (exame formal concluído) Código de despacho: 860 Data de depósito: 04/07/2024 Titular: EGGERS SERVICOS EMPRESARIAIS LTDA [BR/PR] Procurador: Rodrigo Bordignon |
| BR302024003251-0 | Notificação do depósito (exame formal concluído) Código de despacho: 860 Data de depósito: 04/07/2024 Titular: EGGERS SERVICOS EMPRESARIAIS LTDA [BR/PR] Procurador: Rodrigo Bordignon |



| | |
|------------------|--|
| BR302024003252-8 | Notificação do depósito (exame formal concluído) Código de despacho: 860 Data de depósito: 04/07/2024 Titular: ELECTROLUX DO BRASIL S.A. [BR/PR] Procurador: MNIP PATENTES E INOVACAO LTDA |
| BR302024003253-6 | Notificação do depósito (exame formal concluído) Código de despacho: 860 Data de depósito: 04/07/2024 Titular: GRACO MINNESOTA INC. [US] Procurador: KASZNAR LEONARDOS PROPRIEDADE INTELECTUAL |
| BR302024003254-4 | Notificação do depósito (exame formal concluído) Código de despacho: 860 Data de depósito: 04/07/2024 Titular: EGGERS SERVICOS EMPRESARIAIS LTDA [BR/PR] Procurador: Rodrigo Bordignon |
| BR302024003255-2 | Notificação do depósito (exame formal concluído) Código de despacho: 860 Data de depósito: 04/07/2024 Titular: ELECTROLUX DO BRASIL S.A. [BR/PR] Procurador: MNIP PATENTES E INOVACAO LTDA |
| BR302024003256-0 | Notificação do depósito (exame formal concluído) Código de despacho: 860 Data de depósito: 04/07/2024 Titular: GRACO MINNESOTA INC. [US] Procurador: KASZNAR LEONARDOS PROPRIEDADE INTELECTUAL |
| BR302024003257-9 | Notificação do depósito (exame formal concluído) Código de despacho: 860 Data de depósito: 04/07/2024 Titular: EGGERS SERVICOS EMPRESARIAIS LTDA [BR/PR] Procurador: Rodrigo Bordignon |
| BR302024003258-7 | Notificação do depósito (exame formal concluído) Código de despacho: 860 Data de depósito: 04/07/2024 Titular: EGGERS SERVICOS EMPRESARIAIS LTDA [BR/PR] Procurador: Rodrigo Bordignon |
| BR302024003259-5 | Notificação do depósito (exame formal concluído) Código de despacho: 860 Data de depósito: 04/07/2024 Titular: EGGERS SERVICOS EMPRESARIAIS LTDA [BR/PR] Procurador: Rodrigo Bordignon |
| BR302024003260-9 | Notificação do depósito (exame formal concluído) Código de despacho: 860 Data de depósito: 04/07/2024 Titular: DREISON WHALES ORLANDO RODRIGUES [BR/SP] Procurador: BEERRE ASSESSORIA EMPRESARIAL LTDA |
| BR302024003261-7 | Notificação do depósito (exame formal concluído) Código de despacho: 860 Data de depósito: 04/07/2024 Titular: DREISON WHALES ORLANDO RODRIGUES [BR/SP] Procurador: BEERRE ASSESSORIA EMPRESARIAL LTDA |
| BR302024003262-5 | Notificação do depósito (exame formal concluído) Código de despacho: 860 Data de depósito: 04/07/2024 Titular: GABRIEL SCHNORENBERGER DE SOUZA 02581667036 [BR/RS] Procurador: RESOLVA CONOSCO ASSESSORIA - EIRELI - ME |



| | |
|-------------------------|---|
| BR302024003263-3 | Notificação do depósito (exame formal concluído) Código de despacho: 860 Data de depósito: 04/07/2024 Titular: DREISON WHALES ORLANDO RODRIGUES [BR/SP] Procurador: BEERRE ASSESSORIA EMPRESARIAL LTDA |
| BR302024003264-1 | Notificação do depósito (exame formal concluído) Código de despacho: 860 Data de depósito: 04/07/2024 Titular: ADRIANO HENRIQUE ALVARENGA & CIA LTDA [BR/SP] Procurador: ABM Assessoria Brasileira de Marcas Ltda. |
| BR302024003265-0 | Notificação do depósito (exame formal concluído) Código de despacho: 860 Data de depósito: 04/07/2024 Titular: DREISON WHALES ORLANDO RODRIGUES [BR/SP] Procurador: BEERRE ASSESSORIA EMPRESARIAL LTDA |
| BR302024003266-8 | Notificação do depósito (exame formal concluído) Código de despacho: 860 Data de depósito: 04/07/2024 Titular: IMPERIO ARTEFATOS DE FIBRA LTDA [BR/BA] Procurador: Scuderia Marcas e Patentes LTDA |
| BR302024003268-4 | Notificação do depósito (exame formal concluído) Código de despacho: 860 Data de depósito: 05/07/2024 Titular: ESSENCIALKUBO INOVA SIMPLES (I.S.) [BR/MT] |
| BR302024003269-2 | Notificação do depósito (exame formal concluído) Código de despacho: 860 Data de depósito: 05/07/2024 Titular: JAPI S/A INDÚSTRIA E COMÉRCIO [BR/SP] |
| BR302024003271-4 | Notificação do depósito (exame formal concluído) Código de despacho: 860 Data de depósito: 05/07/2024 Titular: LEVA MOTORS LTDA [BR/SP] Procurador: Matheus Albuquerque dos Santos |



Notificação de designação

Notificam-se os pedidos de registro de designação listados a seguir. Os pedidos cumprem as condições de admissibilidade previstas na LPI e seguem para a etapa de exame técnico. Este despacho não gera direito à fotocópia por parte de terceiros.

Para esclarecer outras dúvidas e conhecer, em detalhe, o processamento de pedidos de registro de desenho industrial e outras petições, não deixe de consultar o Manual de Desenho Industrial (<http://manualdedi.inpi.gov.br/projects/manual-de-desenho-industrial/wiki>).

| | |
|---|---|
| BR312023237167-6 DM/237167 | Notificação do depósito (exame formal de designação concluído) Código de despacho: 1214 Titular(es): LTD Meama [GE] Procurador: Nikoloz Gogilidze |
|---|---|

| | |
|---|---|
| BR312024237132-6 DM/237132 | Notificação do depósito (exame formal de designação concluído) Código de despacho: 1214 Titular(es): NORWEX MALTA LTD [MT] Procurador: VENNER SHIPLEY LLP |
|---|---|



Notificação de depósito - pedido em sigilo

Notificam-se os pedidos de registro de desenho industrial listados a seguir. Os pedidos cumprem as condições de admissibilidade previstas na LPI e seguirão para a etapa de exame técnico, após a observação do prazo de sigilo. Este despacho não gera direito a fotocópia por parte de terceiros.

Tendo sido requerido o sigilo, na forma do art. 106 § 1º da LPI, o processamento do pedido será suspenso pelo prazo de 180 (cento e oitenta) dias. O depositante poderá solicitar a retirada do pedido, dentro do prazo de 90 (noventa) dias, contados da data do depósito. A retirada do pedido, sem que o mesmo tenha produzido qualquer efeito, dará prioridade ao depósito imediatamente posterior.

Caso seja de interesse a retirada do pedido:

1. Acesse o e-DI no site do INPI (www.inpi.gov.br);
2. Emita uma Guia de Recolhimento da União (GRU) para o serviço "retirada de pedido em sigilo" (código 159);
3. Preencha e envie o formulário eletrônico correspondente à opção indicada na emissão da GRU, acompanhado dos esclarecimentos, argumentos, provas ou documentos apropriados.

Para esclarecer outras dúvidas e conhecer, em detalhe, o processamento de pedidos de registro de desenho industrial e outras petições, não deixe de consultar o Manual de Desenho Industrial <http://manualdedi.inpi.gov.br/projects/manual-de-desenho-industrial/wiki>.

| | |
|-------------------------|---|
| BR302024003048-7 | Notificação do depósito com requerimento de sigilo (exame formal concluído) Código de despacho: 009 Data de depósito: 26/06/2024 Titular: SEB DO BRASIL PRODUTOS DOMÉSTICOS LTDA [BR/SP] Procurador: KASZNAR LEONARDOS PROPRIEDADE INTELECTUAL |
| BR302024003165-3 | Notificação do depósito com requerimento de sigilo (exame formal concluído) Código de despacho: 009 Data de depósito: 02/07/2024 Titular: MAURICIO BALBINOT [BR/RS] Procurador: Sko Oyarzáball Marcas e Patentes Sociedade Simples Ltda. |
| BR302024003186-6 | Notificação do depósito com requerimento de sigilo (exame formal concluído) Código de despacho: 009 Data de depósito: 02/07/2024 Titular: JOAO ALBERTO GAZZOLA RAMOS [BR/SP] e HORTA ALIMENTOS LTDA [BR/SP] |
| BR302024003270-6 | Notificação do depósito com requerimento de sigilo (exame formal concluído) Código de despacho: 009 Data de depósito: 05/07/2024 Titular: YAMAHA HATSUDOKI KABUSHIKI KAISHA [JP] Procurador: LUIZ LEONARDOS & ADVOGADOS |



Exame técnico: Exigência

Como etapa do exame técnico dos pedidos de registro de desenho industrial, listados a seguir – nos termos do artigo 106, § 3º da Lei da Propriedade Industrial (LPI, lei n.º 9.279, de 14 de maio de 1996) – formula-se exigência relativa às questões indicadas.

Para cumprir ou contestar a exigência de petição:

1. Acesse o e-DI no site do INPI (www.inpi.gov.br);
2. Emita uma Guia de Recolhimento da União (GRU) para o serviço de “cumprimento de exigência” (código 105 – em processo), referente a processo de registro;
3. Efetue o pagamento; e
4. Preencha e envie o formulário eletrônico correspondente à opção indicada na emissão da GRU, acompanhado dos esclarecimentos, argumentos, provas ou documentos apropriados.

Os sistemas de informática do INPI identificarão o cumprimento de exigência, para que o pedido de registro prossiga, automaticamente, em seu processamento.

Para esclarecer outras dúvidas e conhecer em detalhe o processamento de pedidos de registro de desenho industrial e outras petições, não deixe de consultar o Manual de Desenho Industrial (<http://manualdedi.inpi.gov.br/projects/manual-de-desenho-industrial/wiki>).

BR302022000417-0

Exigência técnica

Código de despacho: 136

Titular: SEALY TECHNOLOGY LLC [US]

Procurador: CLARKE, MODET PROPRIEDADE INTELECTUAL LTDA.

Detalhes do despacho: As seguintes exigências foram formuladas com base no Manual de Desenhos Industriais – 2º revisão (out/2023), instituído pela Portaria INPI/PR nº 36/2023, acessível em [http://](http://manualdedi.inpi.gov.br/projects/manual-de-desenho-industrial/wiki/Manual_de_Desenhos_Industriais)

http://manualdedi.inpi.gov.br/projects/manual-de-desenho-industrial/wiki/Manual_de_Desenhos_Industriais: [1] O atual pedido não atende aos requisitos do art. 104, conforme disposições do item 5.3.3 do Manual, pois os desenhos industriais apresentados não compartilham das mesmas características distintivas preponderantes. Um desenho industrial foi representado nas figuras 1.1 a 3.1. Outro desenho industrial foi representado nas figuras 4.1 a 6.1. E outro desenho industrial foi representado nas figuras 7.1 a 9.1. O pedido deverá ser dividido, facultando-se ao requerente indicar o desenho industrial que será mantido no pedido original. Os demais desenhos industriais poderão ser depositados como pedidos divididos. [2] De acordo com o item 5.3.4.3 do Manual, faculta-se ao depositante a apresentação de figuras com representação contextual usando linhas tracejadas ou colorização para representar partes para as quais não é reivindicada proteção. No entanto, é necessário incluir um esclarecimento na descrição do desenho industrial, a qual constará no relatório descritivo, quanto ao caráter contextual das linhas tracejadas incluídas na referida figura. Por exemplo: “As linhas tracejadas representam elementos contextuais e não fazem parte do desenho industrial reivindicado”. [3] Em atenção ao item 5.3.1.1.b do Manual, o título do desenho industrial deve indicar claramente o produto no qual é aplicado. Altere o título a fim de indicar de forma clara e concisa o produto a ser reivindicado, excluindo a expressão: “Configuração aplicada a/em”. Altere o título no relatório descritivo. Sugere-se modificar o título para: “Capa de colchão”.



BR302022002126-1

Exigência técnica

Código de despacho: 136

Titular: DEERE & COMPANY [US]

Procurador: KASZNAR LEONARDOS PROPRIEDADE INTELECTUAL

Detalhes do despacho: As seguintes exigências foram formuladas com base no Manual de Desenhos Industriais – 2º revisão (out/2023), instituído pela Portaria INPI/PR nº 36/2023, acessível em http://manualdedi.inpi.gov.br/projects/manual-de-desenho-industrial/wiki/Manual_de_Desenhos_Industriais: [1] A

versão atual do Manual não admite figuras meramente ilustrativas. Exclua as figuras: 1.8 a 1.14; e 2.8 a 2.14. Alternativamente, de acordo com o item 5.3.4.3, faculta-se ao depositante a apresentação de figuras com representação contextual usando linhas tracejadas ou colorização para representar partes para as quais não é reivindicada proteção. Desta forma, apresente novo conjunto de figuras constituído por linhas tracejadas.

Observe que tais figuras deverão ser renumeradas como variações configurativas. Neste caso, de acordo com o item 3.5.2, letra G do Manual, apresente o relatório descritivo, alterando a legenda e a numeração das referidas figuras. Apresente, ainda, a descrição do desenho industrial, a qual constará no relatório descritivo, quanto ao caráter contextual das linhas tracejadas. Ex: "As linhas tracejadas representam elementos contextuais e não fazem parte do desenho industrial reivindicado". [2] Em atenção ao item 5.3.1.1.b do Manual, o título do desenho industrial deve indicar claramente o produto no qual é aplicado. Altere o título a fim de indicar de forma clara e concisa o produto a ser reivindicado, excluindo a expressão: "Configuração aplicada a/em". Altere o título no relatório descritivo.

BR302022005493-3

Exigência técnica

Código de despacho: 136

Titular: HANTOVER, INC. [US]

Procurador: DANNEMANN, SIEMSEN, BIGLER & IPANEMA MOREIRA

Detalhes do despacho: As seguintes exigências foram formuladas com base no Manual de Desenhos Industriais – 2º revisão (out/2023), instituído pela Portaria INPI/PR nº 36/2023, acessível em http://manualdedi.inpi.gov.br/projects/manual-de-desenho-industrial/wiki/Manual_de_Desenhos_Industriais: [1]

O relatório descritivo e a reivindicação encontram-se em desacordo ao que está descrito no item 3.5.2G do Manual. Reapresente tais documentos com as devidas correções. Observe que o relatório descritivo é montado de maneira automática e conterá as seguintes informações: (a) indicação do produto, a qual constituirá o título do pedido de registro; (b) a frase "O presente relatório descritivo faz referência às imagens anexas, assim indicadas"; gerada automaticamente; (c) lista de figuras organizadas por "Variação", incluindo numeração de figuras e legenda das figuras. A numeração e as legendas das figuras são geradas automaticamente a partir da correta anexação das figuras. Assim como o relatório, a reivindicação também será montada automaticamente, contendo o seguinte texto: "Reivindica-se o registro do desenho industrial (e suas variações, se houver) conforme representado no conjunto de figuras e apresentado no relatório descritivo". [2] Em atenção ao item 5.3.1.1.b do Manual, o título do desenho industrial deve indicar claramente o produto no qual o desenho industrial é aplicado. Altere o título a fim de indicar de forma clara e concisa o produto a ser reivindicado, excluindo a expressão: "Configuração aplicada". Altere o título no relatório descritivo e na reivindicação.

BR302023000841-1

Exigência técnica

Código de despacho: 136

Titular: BERLITZ PARTICIPAÇÕES SOCIETÁRIAS LTDA [XX]

Procurador: João Cassiano Bairros Oyarzábal

Detalhes do despacho: As seguintes exigências foram formuladas com base no Manual de Desenhos Industriais – 2º revisão (out/2023), instituído pela Portaria INPI/PR nº 36/2023, acessível em http://manualdedi.inpi.gov.br/projects/manual-de-desenho-industrial/wiki/Manual_de_Desenhos_Industriais: [1]

De acordo com o item 5.3.3 do Manual de Desenhos Industriais, cada maneira de uso deve ser numerada como variação. O mesmo conjunto de figuras demonstra o produto com mais de uma maneira de uso (configurações estendidas e recolhidas). Proceda com a correção de forma que as diferentes configurações sejam apresentadas como variações. Portanto, tomando como exemplo o primeiro conjunto de figuras, a numeração deverá ser apresentada na seguinte formatação: fig. 1.1 a 1.8 (primeira variação); fig. 2.1 a 2.8; e assim sucessivamente, para os demais conjuntos figurativos. Corrija a numeração no relatório descritivo. [2] Em atenção ao item 5.3.1.1.b do Manual, o título do desenho industrial deve indicar claramente o produto no qual o desenho industrial é aplicado. Altere o título a fim de indicar de forma clara e concisa o produto a ser reivindicado, excluindo a expressão: "Configuração aplicada a/em". Altere o título no relatório descritivo e na reivindicação. Sugere-se modificar o título para: "Luminária".

BR302023007011-7

Exigência técnica

Código de despacho: 136

Titular: FLEXIBLE STEEL LACING COMPANY [US]

Procurador: IGOR LEONARDO GUIMARÃES SIMÕES

Detalhes do despacho: Com base no Manual de Desenhos Industriais instituído pela Portaria INPI/PR nº 36/2023, formulam-se as seguintes exigências:As atuais figuras 2.7 a 2.12 não se enquadram como vistas ampliadas. Na verdade, são uma variação configurativa e devem receber a numeração de terceira variação configurativa – fig. 3.1, fig. 3.2, etc, de acordo com o item 5.3.3 do Manual de Desenhos Industriais, cada maneira de uso deve ser numerada como variação. Para o cumprimento desta exigência, utilizar o formulário eletrônico para a inclusão de figuras. Não apresentar as figuras em documento pdf, sob pena de publicação de nova exigência. http://manualdedi.inpi.gov.br/projects/manual-de-desenho-industrial/wiki/03_05_Peticionamento_pelo_e-DI#352-Preenchimento-do-formul%C3%A1rio

BR302023007012-5

Exigência técnica

Código de despacho: 136

Titular: MÁRIO EUGÊNIO FLORES CARNEIRO [BR/BA]

Procurador: Andrea Ricci

Detalhes do despacho: Com base no Manual de Desenhos Industriais instituído pela Portaria INPI/PR nº 36/2023, formulam-se as seguintes exigências:Conforme o item 5.3.6 do Manual de Desenhos Industriais, não é permitida a inclusão, nas figuras, de caracteres, palavras ou elementos textuais que não façam parte da configuração do desenho industrial. As figuras foram apresentadas com legendas e/ou numeração de páginas. Reapresentar as figuras sem as legendas nas figuras, pois estas serão incluídas automaticamente pelo sistema. Verifica-se que há inconsistência entre as vistas: a haste cilíndrica posterior está visível na parte inferior da figura 1.1, enquanto nas figuras 1.5 e 1.6 está na parte superior. A mesma haste está menos projetada para fora na figura 1.2 quando comparada com as figuras 1.1, 1.5 e 1.6. A figura 1.2 deveria estar espelhada horizontalmente para manter coerência com a figura 1.1. Além disso, a figura 1.1 revela o fundo do retângulo na cor preta, enquanto na figura 1.7 o fundo está em degradê. Em atenção ao item 5.3.4.4 do Manual reapresente as figuras com as correções indicadas e quaisquer outras que sejam necessárias para que as imagens apresentem coerência entre si. Para o cumprimento desta exigência, utilizar o formulário eletrônico para a inclusão de figuras. Não apresentar as figuras em documento pdf, sob pena de publicação de nova exigência. http://manualdedi.inpi.gov.br/projects/manual-de-desenho-industrial/wiki/03_05_Peticionamento_pelo_e-DI#352-Preenchimento-do-formul%C3%A1rio

BR302023007013-3

Exigência técnica

Código de despacho: 136

Titular: MÁRIO EUGÊNIO FLORES CARNEIRO [BR/BA]

Procurador: Andrea Ricci

Detalhes do despacho: Com base no Manual de Desenhos Industriais instituído pela Portaria INPI/PR nº 36/2023, formulam-se as seguintes exigências:Conforme o item 5.3.6 do Manual de Desenhos Industriais, não é permitida a inclusão, nas figuras, de caracteres, palavras ou elementos textuais que não façam parte da configuração do desenho industrial. As figuras foram apresentadas com legendas e/ou numeração de páginas. Reapresentar as figuras sem as legendas nas figuras, pois estas serão incluídas automaticamente pelo sistema. Verifica-se que há inconsistência entre as vistas: a haste cilíndrica posterior está visível na parte inferior da figura 1.1, enquanto nas figuras 1.5 e 1.6 está na parte superior. A mesma haste está menos projetada para fora na figura 1.2 quando comparada com as figuras 1.1, 1.5 e 1.6. A figura 1.2 deveria estar espelhada horizontalmente para manter coerência com a figura 1.1. As projeções seccionadas inclinadas não foram bem representadas na figura 1.6. Além disso, a figura 1.1 revela o fundo dos 2 retângulos na cor preta, enquanto na figura 1.7 o fundo está em degradê. Não é possível identificar a diferença de altura dessas projeções. Em atenção ao item 5.3.4.4 do Manual reapresente as figuras com as correções indicadas e quaisquer outras que sejam necessárias para que as imagens apresentem coerência entre si. Para o cumprimento desta exigência, utilizar o formulário eletrônico para a inclusão de figuras. Não apresentar as figuras em documento pdf, sob pena de publicação de nova exigência. http://manualdedi.inpi.gov.br/projects/manual-de-desenho-industrial/wiki/03_05_Peticionamento_pelo_e-DI#352-Preenchimento-do-formul%C3%A1rio



BR302023007014-1

Exigência técnica

Código de despacho: 136

Titular: MÁRIO EUGÊNIO FLORES CARNEIRO [BR/BA]

Procurador: Andrea Ricci

Detalhes do despacho: Com base no Manual de Desenhos Industriais instituído pela Portaria INPI/PR nº 36/2023, formulam-se as seguintes exigências: Conforme o item 5.3.6 do Manual de Desenhos Industriais, não é permitida a inclusão, nas figuras, de caracteres, palavras ou elementos textuais que não façam parte da configuração do desenho industrial. As figuras foram apresentadas com legendas e/ou numeração de páginas. Reapresentar as figuras sem as legendas nas figuras, pois estas serão incluídas automaticamente pelo sistema. Verifica-se que há inconsistência entre as vistas: a haste cilíndrica posterior está visível na parte inferior da figura 1.1, enquanto nas figuras 1.5 e 1.6 está na parte superior. A mesma haste está menos projetada para fora na figura 1.2 quando comparada com as figuras 1.1, 1.5 e 1.6. A figura 1.2 deveria estar espelhada horizontalmente para manter coerência com a figura 1.1. As projeções seccionadas inclinadas não foram bem representadas na figura 1.6. Não é possível identificar a diferença de altura dessas projeções. Além disso, a figura 1.1 revela o fundo dos 3 retângulos na cor preta, enquanto na figura 1.7 o fundo está em degradê. Em atenção ao item 5.3.4.4 do Manual reapresente as figuras com as correções indicadas e quaisquer outras que sejam necessárias para que as imagens apresentem coerência entre si. Para o cumprimento desta exigência, utilizar o formulário eletrônico para a inclusão de figuras. Não apresentar as figuras em documento pdf, sob pena de publicação de nova exigência. http://manualdedi.inpi.gov.br/projects/manual-de-desenho-industrial/wiki/03_05_Peticionamento_pelo_e-DI#352-Preenchimento-do-formul%C3%A1rio

BR302023007017-6

Exigência técnica

Código de despacho: 136

Titular: GIOVANI CONRADO CARLINI [BR/SC]

Detalhes do despacho: Com base no Manual de Desenhos Industriais instituído pela Portaria INPI/PR nº 36/2023, formulam-se as seguintes exigências: As figuras apresentam duas formas cores diferentes. As figuras demonstram produto com mais de uma maneira de uso, cores ou combinação de cores e/ou representação. De acordo com o item 5.3.3 do Manual de Desenhos Industriais, cada maneira de uso deve ser numerada como variação. Portanto, proceda a correção de forma que as variações os produtos tenham a seguinte formatação: fig. 1.1, 1.2, 1.3 etc., para primeira variação (figuras coloridas 1.1, 1.3 a 1.7) fig. 2.1, 2.2, 2.3, etc. (figura na cor branca 1.2) conforme determinado no item 5.3.4.5 do Manual. Alternativamente, buscar apresentar a mesma cor do produto em todas as vistas. De acordo com o item 3.5.2 do Manual de Desenhos Industriais, o campo Descrição do formulário só deve ser usado para incluir informações necessárias à compreensão das figuras do desenho industrial. As informações inseridas neste campo no pedido não cumprem com a finalidade pretendida e foram excluídas de ofício (texto-base, não se trata de exigência). Para o cumprimento desta exigência, utilizar o formulário eletrônico para a inclusão de figuras. Não apresentar as figuras em documento pdf, sob pena de publicação de nova exigência. http://manualdedi.inpi.gov.br/projects/manual-de-desenho-industrial/wiki/03_05_Peticionamento_pelo_e-DI#352-Preenchimento-do-formul%C3%A1rio

BR302023007018-4

Exigência técnica

Código de despacho: 136

Titular: ANTÔNIO PASCUAL GALUCHINO BUENDIA [BR/SP]

Procurador: Adriana Mollina Godinho

Detalhes do despacho: Com base no Manual de Desenhos Industriais instituído pela Portaria INPI/PR nº 36/2023, formulam-se as seguintes exigências: Conforme o item 5.3.6 do Manual de Desenhos Industriais, não é permitida a inclusão, nas figuras, de caracteres, palavras ou elementos textuais que não façam parte da configuração do desenho industrial. As figuras foram apresentadas com legendas e/ou numeração de páginas. Reapresentar as figuras sem as legendas e numeração de páginas nas figuras, pois estas serão incluídas automaticamente pelo sistema. Para o cumprimento desta exigência, utilizar o formulário eletrônico para a inclusão de figuras. Não apresentar as figuras em documento pdf, sob pena de publicação de nova exigência. http://manualdedi.inpi.gov.br/projects/manual-de-desenho-industrial/wiki/03_05_Peticionamento_pelo_e-DI#352-Preenchimento-do-formul%C3%A1rio

BR302023007021-4

Exigência técnica

Código de despacho: 136

Titular: MISTY MORNING HOLDINGS LTD. [BS]

Procurador: Diego Mahaut Duarte Pereira

Detalhes do despacho: Com base no Manual de Desenhos Industriais instituído pela Portaria INPI/PR nº 36/2023, formulam-se as seguintes exigências: Conforme o item 5.3.6 do Manual de Desenhos Industriais, não é permitida a inclusão, nas figuras, de caracteres, palavras ou elementos textuais que não façam parte da configuração do desenho industrial. As figuras foram apresentadas com legendas e/ou numeração de páginas. Reapresentar as figuras sem as legendas e numeração de páginas nas figuras, pois estas serão incluídas automaticamente pelo sistema. Para o cumprimento desta exigência, utilizar o formulário eletrônico para a inclusão de figuras. Não apresentar as figuras em documento pdf, sob pena de publicação de nova exigência. http://manualdedi.inpi.gov.br/projects/manual-de-desenho-industrial/wiki/03_05_Peticionamento_pelo_e-DI#352-Preenchimento-do-formul%C3%A1rio



BR302023007032-0

Exigência técnica

Código de despacho: 136

Titular: LUXOTTICA S.R.L. [IT]

Procurador: Marcelo Oliveira de Souza

Detalhes do despacho: As seguintes exigências foram formuladas com base no Manual de Desenhos Industriais – 2º revisão (out/2023), instituído pela Portaria INPI/PR nº 36/2023, acessível em http://manualdedi.inpi.gov.br/projects/manual-de-desenho-industrial/wiki/Manual_de_Desenhos_Industriais: [1]

O atual pedido não atende aos requisitos do art. 104, conforme disposições do item 5.3.3 do Manual, pois os desenhos industriais apresentados não compartilham das mesmas características distintivas preponderantes. Um desenho industrial foi representado nas figuras 1.1 a 2.8. Outro desenho industrial foi representado nas figuras 3.1 a 4.8. E outro desenho industrial foi representado nas figuras 5.1 a 6.8. O pedido deverá ser dividido, facultando-se ao requerente indicar o desenho industrial que será mantido no pedido original. Os demais desenhos industriais poderão ser depositados como pedidos divididos. [2] De acordo com o item 5.3.4.3 do Manual, faculta-se ao depositante a apresentação de figuras com representação contextual usando linhas tracejadas ou colorização para representar partes para as quais não é reivindicada proteção. No entanto, é necessário incluir um esclarecimento na descrição do desenho industrial, a qual constará no relatório descritivo, quanto ao caráter contextual das linhas tracejadas incluídas na referida figura. Por exemplo: "As linhas tracejadas representam elementos contextuais e não fazem parte do desenho industrial reivindicado".

BR302023007034-6

Exigência técnica

Código de despacho: 136

Titular: RODOLFO CÂNDIA ALBA JUNIOR [BR/SP]

Procurador: Maria do Rosário de Lima

Detalhes do despacho: Com base no Manual de Desenhos Industriais instituído pela Portaria INPI/PR nº 36/2023, formulam-se as seguintes exigências: De acordo com o Art. 100 da LPI, não é registrável como desenho industrial a forma determinada essencialmente por considerações técnicas ou funcionais. A partir da apresentação do produto no pedido não foi possível perceber características ornamentais em sua forma. Em atendimento ao item 5.3.1 do Manual, no caso de a forma pleiteada possuir aspectos ornamentais, esclarecer quais elementos da forma do objeto compõem tais aspectos. Sugerimos que sejam apresentadas, nos esclarecimentos, argumentos quanto às características ornamentais do desenho industrial, a liberdade de escolha em relação à forma necessária do objeto, e/ou figuras que demonstrem como o produto é usado, acoplado, encaixado, etc.

BR302023007035-4

Exigência técnica

Código de despacho: 136

Titular: RODOLFO CÂNDIA ALBA JUNIOR [BR/SP]

Procurador: Maria do Rosário de Lima

Detalhes do despacho: Com base no Manual de Desenhos Industriais instituído pela Portaria INPI/PR nº 36/2023, formulam-se as seguintes exigências: De acordo com o Art. 100 da LPI, não é registrável como desenho industrial a forma determinada essencialmente por considerações técnicas ou funcionais. A partir da apresentação do produto no pedido não foi possível perceber características ornamentais em sua forma. Em atendimento ao item 5.3.1 do Manual, no caso de a forma pleiteada possuir aspectos ornamentais, esclarecer quais elementos da forma do objeto compõem tais aspectos. Sugerimos que sejam apresentadas, nos esclarecimentos, argumentos quanto às características ornamentais do desenho industrial, a liberdade de escolha em relação à forma necessária do objeto, e/ou figuras que demonstrem como o produto é usado, acoplado, encaixado, etc.

BR302023007036-2

Exigência técnica

Código de despacho: 136

Titular: JOSÉ ROSALES REGUEIRA [ES]

Procurador: Daniela de Almeida Lin

Detalhes do despacho: Com base no Manual de Desenhos Industriais instituído pela Portaria INPI/PR nº 36/2023, formulam-se as seguintes exigências: O atual pedido não atende aos requisitos do art. 104, conforme disposições do item 5.3.3 Exame quanto à unidade do desenho industrial, pois não compartilham das mesmas características distintivas preponderantes. Um desenho industrial foi representado na figura 1.1. Outro desenho industrial foi representado na figura 2.1. Outro desenho industrial foi representado na figura 3.1. Outro desenho industrial foi representado na figura 4.1. Outro desenho industrial foi representado na figura 5.1. Outro desenho industrial foi representado na figura 6.1. Outro desenho industrial foi representado na figura 7.1. O pedido deverá ser dividido, facultando-se ao requerente indicar o desenho industrial que será mantido no pedido original. A atual legenda, vista planificada, são aplicáveis a produtos bidimensionais. A reivindicação do pedido é para produtos tridimensionais. Corrigir legendas para "vista frontal". Para o cumprimento desta exigência, utilizar o formulário eletrônico para a inclusão de figuras. Não apresentar as figuras em documento pdf, sob pena de publicação de nova exigência. http://manualdedi.inpi.gov.br/projects/manual-de-desenho-industrial/wiki/03_05_Peticionamento_pelo_e-DI#352-Preenchimento-do-formul%C3%A1rio



BR302023007037-0

Exigência técnica

Código de despacho: 136

Titular: IGOR FELIPE CARVALHO RIBEIRO [BR/SP]

Detalhes do despacho: Com base no Manual de Desenhos Industriais instituído pela Portaria INPI/PR nº 36/2023, formulam-se as seguintes exigências: Em atendimento ao item 5.3.1.1, a indicação do produto no título do pedido deve ser clara e concisa e adequada ao produto representado nas figuras, de preferência em concordância com a lista de produtos disponibilizada na Classificação de Locarno. Sugerimos modificar o título para: Bateia. Se necessário, classe e subclasse também deverão ser alteradas. Conforme o item 5.3.6 do Manual de Desenhos Industriais, não é permitida a inclusão, nas figuras, de caracteres, palavras ou elementos textuais que não façam parte da configuração do desenho industrial. As figuras foram apresentadas com legendas e/ou numeração de páginas. Reapresentar as figuras sem as molduras e elementos vetoriais. Remover as figuras 1.2 e 1.6 que estão em duplicidade. Corrigir as legendas da figura 1.3 para vista em perspectiva. De acordo com o item 3.5.2 do Manual de Desenhos Industriais, o campo Descrição do formulário só deve ser usado para incluir informações necessárias à compreensão das figuras do desenho industrial. As informações inseridas neste campo no pedido não cumprem com a finalidade pretendida e foram excluídas de ofício (texto-base, não se trata de exigência). Para o cumprimento desta exigência, utilizar o formulário eletrônico para a inclusão de figuras. Não apresentar as figuras em documento pdf, sob pena de publicação de nova exigência. http://manualdedi.inpi.gov.br/projects/manual-de-desenho-industrial/wiki/03_05_Peticionamento_pelo_e-DI#352-Preenchimento-do-formul%C3%A1rio

BR302023007038-9

Exigência técnica

Código de despacho: 136

Titular: UNIVERSIDADE FEDERAL DO ESPÍRITO SANTO - UFES [BR/ES]

Detalhes do despacho: Com base no Manual de Desenhos Industriais instituído pela Portaria INPI/PR nº 36/2023, formulam-se as seguintes exigências: Verifica-se que há inconsistência entre as vistas: as hastes que sustentam as "folhas" não estão plenamente representadas nas figuras 1.2 e 1.5. A parte que as unem aos suportes cilíndricos estão incompletas. A atual fig. 2.2 não representou adequadamente a parte inferior das folhas, conforme se observa na perspectiva. Em atenção ao item 5.3.4.4 do Manual reapresente as figuras com as correções indicadas e quaisquer outras que sejam necessárias para que as imagens apresentem coerência entre si. A representação da figura 1.4 não apresenta qualidade adequada com linhas pixelizadas. Em atendimento ao item 5.3.4.1 do Manual, apresentar figuras com melhor qualidade. Corrigir legendas das figuras 2.1 e 2.2 para fig. 1.6 e 1.7 respectivamente. O atual pedido não atende aos requisitos do art. 104, conforme disposições do item 5.3.3 Exame quanto à unidade do desenho industrial, pois não compartilham das mesmas características distintivas preponderantes. Um desenho industrial foi representado nas figuras 1.1 a 2.2. Outro desenho industrial foi representado nas figuras 3.1 a 3.7. O pedido deverá ser dividido, facultando-se ao requerente indicar o desenho industrial que será mantido no pedido original. De acordo com o item 3.5.2 do Manual de Desenhos Industriais, o campo Descrição do formulário só deve ser usado para incluir informações necessárias à compreensão das figuras do desenho industrial. As informações inseridas neste campo no pedido não cumprem com a finalidade pretendida e foram excluídas de ofício (texto-base, não se trata de exigência). Para o cumprimento desta exigência, utilizar o formulário eletrônico para a inclusão de figuras. Não apresentar as figuras em documento pdf, sob pena de publicação de nova exigência. http://manualdedi.inpi.gov.br/projects/manual-de-desenho-industrial/wiki/03_05_Peticionamento_pelo_e-DI#352-Preenchimento-do-formul%C3%A1rio

BR302023007045-1

Exigência técnica

Código de despacho: 136

Titular: MARIA EDUARDA FRANKLIN DA COSTA DE PAULA [BR/RN]

Procurador: LUCAS GABRIEL DOS SANTOS XAVIER

Detalhes do despacho: Com base no Manual de Desenhos Industriais instituído pela Portaria INPI/PR nº 36/2023, formulam-se as seguintes exigências: A representação das figuras não apresenta qualidade adequada com diversas partes dos desenhos falhadas, incompletas. Em atendimento ao item 5.3.4.1 do Manual, apresentar figuras com melhor qualidade. As figuras 1.5 e 1.7 do pedido apresentam duas vistas idênticas. Reapresente apenas uma das vistas excluindo aquilo que foi apresentado em duplicidade. Para o cumprimento desta exigência, utilizar o formulário eletrônico para a inclusão de figuras. Não apresentar as figuras em documento pdf, sob pena de publicação de nova exigência. http://manualdedi.inpi.gov.br/projects/manual-de-desenho-industrial/wiki/03_05_Peticionamento_pelo_e-DI#352-Preenchimento-do-formul%C3%A1rio

BR302023007046-0

Exigência técnica

Código de despacho: 136

Titular: OLA ELECTRIC MOBILITY PRIVATE LIMITED [IN]

Procurador: Luiz Henrique Oliveira Do Amaral

Detalhes do despacho: Com base no Manual de Desenhos Industriais instituído pela Portaria INPI/PR nº 36/2023, formulam-se as seguintes exigências: Os documentos de prioridade IN 389220-001 e IN 389221-001 revelam figuras com baixa qualidade gráfica, a ponto de não permitir a aferição da correspondência do desenho industrial da prioridade com aquele reivindicado nas figuras do pedido nacional. Em atendimento ao item 5.2.3 do Manual, apresentar documento de prioridade com qualidade gráfica que permita tal aferição.



BR302023007047-8

Exigência técnica

Código de despacho: 136

Titular: CORNING RESEARCH & DEVELOPMENT CORPORATION [US]

Procurador: Marcio Ney Tavares

Detalhes do despacho: Com base no Manual de Desenhos Industriais instituído pela Portaria INPI/PR nº 36/2023, formulam-se as seguintes exigências: De acordo com o item 5.3.1.1 do Manual, o título não deve conter: informações técnicas do produto; nome comercial do produto ou indicação de código, numeração ou modelo; adjetivos; referência a kits, conjuntos ou jogos de objetos; descrição de forma ou material de fabricação. Sugerimos modificar o título para: Adaptador para conectores de redes ópticas. O atual pedido não atende aos requisitos do art. 104, conforme disposições do item 5.3.3 Exame quanto à unidade do desenho industrial, pois não compartilham das mesmas características distintivas preponderantes. Um desenho industrial foi representado nas figuras 1.1 a 2.10. Outro desenho industrial foi representado nas figuras 3.1 a 4.10. Outro desenho industrial foi representado nas figuras 5.1 a 6.10. Outro desenho industrial foi representado nas figuras 7.1 a 8.10. O pedido deverá ser dividido, facultando-se ao requerente indicar o desenho industrial que será mantido no pedido original. Para o cumprimento desta exigência, utilizar o formulário eletrônico para a inclusão de figuras. Não apresentar as figuras em documento pdf, sob pena de publicação de nova exigência. http://manualdedi.inpi.gov.br/projects/manual-de-desenho-industrial/wiki/03_05_Peticionamento_pelo_e-DI#352-Preenchimento-do-formul%C3%A1rio

BR302023007048-6

Exigência técnica

Código de despacho: 136

Titular: TETRA LAVAL HOLDINGS & FINANCE S.A. [CH]

Procurador: Maurício Ariboni

Detalhes do despacho: Com base no Manual de Desenhos Industriais instituído pela Portaria INPI/PR nº 36/2023, formulam-se as seguintes exigências: O presente documento de prioridade revela figuras com baixa qualidade gráfica, a ponto de não permitir a aferição da correspondência do desenho industrial da prioridade com aquele reivindicado nas figuras do pedido nacional. Em atendimento ao item 5.2.3 do Manual, apresentar documento de prioridade com qualidade gráfica que permita tal aferição.

BR302023007049-4

Exigência técnica

Código de despacho: 136

Titular: UNIVERSIDADE FEDERAL DE SANTA CATARINA [BR/SC]

Detalhes do despacho: Com base no Manual de Desenhos Industriais instituído pela Portaria INPI/PR nº 36/2023, formulam-se as seguintes exigências: A representação das figuras não apresenta qualidade adequada com diversas partes dos desenhos falhadas, incompletas, não permitindo a completo entendimento da reivindicação. Em atendimento ao item 5.3.4.1 do Manual, apresentar figuras com melhor qualidade e mais bem definidas. Para o cumprimento desta exigência, utilizar o formulário eletrônico para a inclusão de figuras. Não apresentar as figuras em documento pdf, sob pena de publicação de nova exigência. http://manualdedi.inpi.gov.br/projects/manual-de-desenho-industrial/wiki/03_05_Peticionamento_pelo_e-DI#352-Preenchimento-do-formul%C3%A1rio

BR302023007054-0

Exigência técnica

Código de despacho: 136

Titular: UNIVERSIDADE FEDERAL DE SERGIPE [BR/SE]

Detalhes do despacho: Com base no Manual de Desenhos Industriais instituído pela Portaria INPI/PR nº 36/2023, formulam-se as seguintes exigências: A representação das figuras não apresenta qualidade adequada com linhas pixelizadas e traços muito espessos. Em atendimento ao item 5.3.4.1 do Manual, apresentar figuras com melhor qualidade e mais bem definidas. Conforme o item 5.3.6 do Manual de Desenhos Industriais, não é permitida a inclusão, nas figuras, de caracteres, palavras ou elementos textuais que não façam parte da configuração do desenho industrial. As figuras foram apresentadas com legendas e/ou numeração de páginas. Reapresentar as figuras sem as legendas nas figuras, pois estas serão incluídas automaticamente pelo sistema. De acordo com o item 3.5.2 do Manual de Desenhos Industriais, o campo Descrição do formulário só deve ser usado para incluir informações necessárias à compreensão das figuras do desenho industrial. As informações inseridas neste campo no pedido não cumprem com a finalidade pretendida e foram excluídas de ofício (texto-base, não se trata de exigência). Para o cumprimento desta exigência, utilizar o formulário eletrônico para a inclusão de figuras. Não apresentar as figuras em documento pdf, sob pena de publicação de nova exigência. http://manualdedi.inpi.gov.br/projects/manual-de-desenho-industrial/wiki/03_05_Peticionamento_pelo_e-DI#352-Preenchimento-do-formul%C3%A1rio



| | |
|------------------|---|
| BR302024000003-0 | <p>Exigência técnica Código de despacho: 136 Titular: MISTY MORNING HOLDINGS LTD. [BS] Procurador: Diego Mahaut Duarte Pereira Detalhes do despacho: Com base no Manual de Desenhos Industriais instituído pela Portaria INPI/PR nº 36/2023, formulam-se as seguintes exigências: Conforme o item 5.3.6 do Manual de Desenhos Industriais, não é permitida a inclusão, nas figuras, de caracteres, palavras ou elementos textuais que não façam parte da configuração do desenho industrial. As figuras foram apresentadas com legendas e/ou numeração de páginas. Reapresentar as figuras sem as legendas e numeração de páginas nas figuras. Para o cumprimento desta exigência, utilizar o formulário eletrônico para a inclusão de figuras. Não apresentar as figuras em documento pdf, sob pena de publicação de nova exigência. http://manualdedi.inpi.gov.br/projects/manual-de-desenho-industrial/wiki/03_05_Peticionamento_pelo_e-DI#352-Preenchimento-do-formul%C3%A1rio</p> |
| BR302024000004-9 | <p>Exigência técnica Código de despacho: 136 Titular: WLAMIR JULIO BEZERRA DE VASCONCELOS [BR/CE] Detalhes do despacho: Com base no Manual de Desenhos Industriais instituído pela Portaria INPI/PR nº 36/2023, formulam-se as seguintes exigências: Não há adequação entre o título, o campo de aplicação e a representação das figuras, não sendo possível identificar o produto requerido. Em atenção ao item 5.3.1.1 do Manual informe título que indique claramente o produto no qual o desenho industrial é aplicado. Se necessário, informe também nova classe mais adequada. O título e classificação se referem a produto tridimensional e as figuras demonstram produto bidimensional. Corrigir legendas para fig. 1.1 - vista planificada e figura 2.1 - vista planificada De acordo com o item 3.5.2 do Manual de Desenhos Industriais, o campo Descrição do formulário só deve ser usado para incluir informações necessárias à compreensão das figuras do desenho industrial. As informações inseridas neste campo no pedido não cumprem com a finalidade pretendida e foram excluídas de ofício (texto-base, não se trata de exigência). Para o cumprimento desta exigência, utilizar o formulário eletrônico para a inclusão de figuras. Não apresentar as figuras em documento pdf, sob pena de publicação de nova exigência. http://manualdedi.inpi.gov.br/projects/manual-de-desenho-industrial/wiki/03_05_Peticionamento_pelo_e-DI#352-Preenchimento-do-formul%C3%A1rio</p> |
| BR302024000006-5 | <p>Exigência técnica Código de despacho: 136 Titular: ERE LAB CRIAÇÃO E DESENVOLVIMENTO DE EQUIPAMENTOS LTDA [BR/SP] Procurador: José Carlos Tinoco Soares Júnior Detalhes do despacho: Com base no Manual de Desenhos Industriais instituído pela Portaria INPI/PR nº 36/2023, formulam-se as seguintes exigências: O atual pedido não atende aos requisitos do art. 104, conforme disposições do item 5.3.3 Exame quanto à unidade do desenho industrial, pois não compartilham das mesmas características distintivas preponderantes. Um desenho industrial foi representado nas figuras 1.1 a 1.7. Outro desenho industrial foi representado nas figuras 2.1 a 3.7. O pedido deverá ser dividido, facultando-se ao requerente indicar o desenho industrial que será mantido no pedido original. Para o cumprimento desta exigência, utilizar o formulário eletrônico para a inclusão de figuras. Não apresentar as figuras em documento pdf, sob pena de publicação de nova exigência. http://manualdedi.inpi.gov.br/projects/manual-de-desenho-industrial/wiki/03_05_Peticionamento_pelo_e-DI#352-Preenchimento-do-formul%C3%A1rio</p> |
| BR302024000007-3 | <p>Exigência técnica Código de despacho: 136 Titular: ALEXANDRE MAGNO DE MELO FARIA [BR/MT] e VANICE CANUTO CUNHA [BR/MT] Detalhes do despacho: Com base no Manual de Desenhos Industriais instituído pela Portaria INPI/PR nº 36/2023, formulam-se as seguintes exigências: As figuras 1.1 e 1.3 do pedido apresentam duas vistas idênticas. Reapresente apenas uma das vistas excluindo aquilo que foi apresentado em duplicidade. Corrigir legendas das figuras para Fig. 1.1 – perspectiva, fig. 1.2 vista frontal, fig. 2.1 – perspectiva. De acordo com o item 3.5.2 do Manual de Desenhos Industriais, o campo Descrição do formulário só deve ser usado para incluir informações necessárias à compreensão das figuras do desenho industrial. As informações inseridas neste campo no pedido não cumprem com a finalidade pretendida e foram excluídas de ofício (texto-base, não se trata de exigência). Para o cumprimento desta exigência, utilizar o formulário eletrônico para a inclusão de figuras. Não apresentar as figuras em documento pdf, sob pena de publicação de nova exigência. http://manualdedi.inpi.gov.br/projects/manual-de-desenho-industrial/wiki/03_05_Peticionamento_pelo_e-DI#352-Preenchimento-do-formul%C3%A1rio</p> |



| | |
|-------------------|--|
| BR302024000011-1 | <p>Exigência técnica Código de despacho: 136 Titular: NITRONPLAST INDÚSTRIA E COMÉRCIO LTDA [BR/SP] Procurador: MAURO COSTA FERREIRA Detalhes do despacho: O atual pedido não atende aos requisitos do art. 104, conforme disposições do item 5.3.3 do Manual, pois nem todos os desenhos industriais apresentados compartilham das mesmas características distintivas preponderantes. O desenhos industrial representado nas variações das figuras 1.1 a 1.8 e 3.1 a 3.7 mantém as mesmas características distintivas preponderantes e podem ser mantidos no mesmo pedido. O desenho industrial representado nas figuras 2.1 a 2.7 é distinto. O pedido deverá ser dividido, facultando-se ao requerente indicar o desenho industrial que será mantido no pedido original. Os demais desenhos industriais poderão ser depositados como pedidos divididos.</p> |
| BR302024000013-8 | <p>Exigência técnica Código de despacho: 136 Titular: NITRONPLAST INDÚSTRIA E COMÉRCIO LTDA [BR/SP] Procurador: MAURO COSTA FERREIRA Detalhes do despacho: Com base no Manual de Desenhos Industriais instituído pela Portaria INPI/PR nº 36/2023, formulam-se as seguintes exigências: [1] De acordo com o item 5.3.1.1b do Manual, no caso de produto tridimensional, o título deverá indicar um único produto tridimensional (ainda que no plural) e a indicação do produto deve ser clara e concisa. Sugerimos modificar o título para "Pote". [2] O atual pedido não atende aos requisitos do art. 104, conforme disposições do item 5.3.3 do Manual, pois nem todos os desenhos industriais apresentados compartilham das mesmas características distintivas preponderantes. O desenho industrial representado nas variações das figuras 1.1 a 1.8 e 2.1 a 2.7 mantém as mesmas características distintivas preponderantes e podem ser mantidos no mesmo pedido. O desenho industrial representado nas figuras 3.1 a 3.7 é distinto. O pedido deverá ser dividido, facultando-se ao requerente indicar o desenho industrial que será mantido no pedido original. O outro desenho industrial poderá ser depositado como pedido dividido.</p> |
| BR302024000016-2 | <p>Exigência técnica Código de despacho: 136 Titular: 28.948.245 NILTON DE SANTANA ELIAS [BR/MG] Detalhes do despacho: Com base no Manual de Desenhos Industriais instituído pela Portaria INPI/PR nº 36/2023, formulam-se as seguintes exigências: [1] Na apresentação, o desenho industrial recebe o título de "cama para animais" e foram apresentadas seis figuras (Figura 1.1 a Figura 1.6). Além disso, foi anexado ao pedido um arquivo pdf, que, além das figuras da apresentação, inclui a vista frontal e onde o título é indicado como "configuração aplicada a cama de janela". Solicitamos esclarecimentos sobre qual conjunto de figuras utilizar. Caso o requerente opte pelo conjunto de sete figuras que está em anexo, todas as figuras devem ser inseridas via peticionamento eletrônico e o título a ser utilizado deve ser "Cama para animais", que está adequado ao novo Manual de Desenhos Industriais Todos os dados do pedido (figuras, título e classificação) devem ser apresentados exclusivamente conforme descrito no item 3.5.2 G do Manual (orientamos a leitura atenta do item para ver o passo a passo). As figuras não devem ter numeração de folha ou legenda no arquivo JPEG a ser inserido: a numeração e as legendas serão preenchidas automaticamente pelo sistema de acordo com as informações fornecidas pelo usuário no momento de inserção das figuras. O relatório descritivo e a reivindicação serão gerados automaticamente. As figuras, o relatório e a reivindicação não devem ser apresentados como arquivos anexos em formato PDF.</p> |
| BR302024000018-9 | <p>Exigência técnica Código de despacho: 136 Titular: ORIGINAL COMERCIO INTERNACIONAL LTDA [BR/SC] Procurador: FELIPE CAMPANELLI DO NASCIMENTO Detalhes do despacho: Com base no Manual de Desenhos Industriais instituído pela Portaria INPI/PR nº 36/2023, formulam-se as seguintes exigências: [1] As figuras 1.1, 1.3 e 1.5 apresentam áreas com baixo contraste em relação ao fundo, muito claras, a ponto de desaparecer o contorno do objeto, em desacordo com o item 5.3.4.1 do Manual. Apresentar novo conjunto de figuras com excelente qualidade gráfica, com contraste e nitidez que permitam visualizar todos os detalhes. [2] No conjunto de figuras do depósito, a figura 1.2 não corresponde à descrição "Vista em corte" pois constitui um produto que compõe o produto reivindicado. Assim sendo, como o desenho industrial representado na figura 1.2 tem configuração distinta do desenho industrial representado nas outras vistas, o pedido deverá ser dividido, facultando-se ao requerente indicar o desenho industrial que será mantido no pedido original. O outro desenho industrial poderá ser depositado como pedido dividido.</p> |
| BR3020240000153-3 | <p>Exigência técnica Código de despacho: 136 Titular: EPPENDORF SE [DE] Procurador: Luiz Henrique Oliveira Do Amaral Detalhes do despacho: Para constarem no certificado, todas as figuras devem ser inseridas separadamente pelo sistema de peticionamento eletrônico, em formato jpeg, seguindo as instruções do item 3.5.2 G do Manual de Desenhos Industriais. Não deve haver acréscimo ou alteração de matéria. As figuras que constam no arquivo pdf não serão consideradas.</p> |



| | |
|------------------|---|
| BR302024000155-0 | <p>Exigência técnica Código de despacho: 136 Titular: EPPENDORF SE [DE] Procurador: Luiz Henrique Oliveira Do Amaral Detalhes do despacho: Para constarem no certificado, todas as figuras devem ser inseridas separadamente pelo sistema de peticionamento eletrônico, em formato jpeg, seguindo as instruções do item 3.5.2 G do Manual de Desenhos Industriais. Não deve haver acréscimo ou alteração de matéria. As figuras que constam no arquivo pdf não serão consideradas.</p> |
| BR302024000171-1 | <p>Exigência técnica Código de despacho: 136 Titular: EPPENDORF SE [DE] Procurador: Luiz Henrique Oliveira Do Amaral Detalhes do despacho: Para constarem no certificado, todas as figuras devem ser inseridas separadamente pelo sistema de peticionamento eletrônico, em formato jpeg, seguindo as instruções do item 3.5.2 G do Manual de Desenhos Industriais. Não deve haver acréscimo ou alteração de matéria. As figuras que constam no arquivo pdf não serão consideradas.</p> |
| BR302024000622-5 | <p>Exigência técnica Código de despacho: 136 Titular: SSM SOLUÇÕES METÁLICAS PARA ENERGIAS RENOVÁVEIS EIRELI [BR/PR] Procurador: RAFAEL LUIZ RODRIGUES Detalhes do despacho: Com base no Manual de Desenhos Industriais instituído pela Portaria INPI/PR nº 36/2023, formulam-se as seguintes exigências: Em atendimento ao item 5.3.1.1, a indicação do produto no título do pedido deve ser clara e concisa e adequada ao produto representado nas figuras, de preferência em concordância com a lista de produtos disponibilizada na Classificação de Locarno. Sugerimos modificar o título para: Perfil. Se necessário, classe e subclasse também deverão ser alteradas.</p> |
| BR302024000623-3 | <p>Exigência técnica Código de despacho: 136 Titular: SSM SOLUÇÕES METÁLICAS PARA ENERGIAS RENOVÁVEIS EIRELI [BR/PR] Procurador: RAFAEL LUIZ RODRIGUES Detalhes do despacho: Com base no Manual de Desenhos Industriais instituído pela Portaria INPI/PR nº 36/2023, formulam-se as seguintes exigências: De acordo com o item 5.3.1.1 do Manual, o título não deve conter: informações técnicas do produto; nome comercial do produto ou indicação de código, numeração ou modelo; adjetivos; referência a kits, conjuntos ou jogos de objetos; descrição de forma ou material de fabricação. Sugerimos modificar o título para: Grampo. As figuras 1.6 e 1.7 do pedido apresentam duas vistas idênticas. Reapresente apenas uma das vistas excluindo aquilo que foi apresentado em duplicidade. Para o cumprimento desta exigência, utilizar o formulário eletrônico para a inclusão de figuras. Não apresentar as figuras em documento pdf, sob pena de publicação de nova exigência. http://manualdedi.inpi.gov.br/projects/manual-de-desenho-industrial/wiki/03_05_Peticionamento_pelo_e-DI#352-Preenchimento-do-formul%C3%A1rio</p> |
| BR302024000629-2 | <p>Exigência técnica Código de despacho: 136 Titular: SUPERPET AGUAI ARTIGOS PARA ANIMAIS LTDA ME [BR/SP] Procurador: Maria de Lourdes Ferreira Detalhes do despacho: Com base no Manual de Desenhos Industriais instituído pela Portaria INPI/PR nº 36/2023, formulam-se as seguintes exigências: A representação das figuras não apresenta qualidade adequada, pois as figuras estão muito escurecidas para visualização dos detalhes. Em atendimento ao item 5.3.4.1 do Manual, apresentar figuras com melhor qualidade e mais bem definidas. Corrigir a legenda da figura 1.1 para perspectivas. As figuras 1.5 e 1.8 do pedido apresentam duas vistas idênticas. Reapresente apenas uma das vistas excluindo aquilo que foi apresentado em duplicidade. Para o cumprimento desta exigência, utilizar o formulário eletrônico para a inclusão de figuras. Não apresentar as figuras em documento pdf, sob pena de publicação de nova exigência. http://manualdedi.inpi.gov.br/projects/manual-de-desenho-industrial/wiki/03_05_Peticionamento_pelo_e-DI#352-Preenchimento-do-formul%C3%A1rio</p> |



BR302024000633-0

Exigência técnica
Código de despacho: 136
Titular: THE PROCTER & GAMBLE COMPANY [US]
Procurador: Marcela Trigo de Souza
Detalhes do despacho: Com base no Manual de Desenhos Industriais instituído pela Portaria INPI/PR nº 36/2023, formulam-se as seguintes exigências: O atual pedido não atende aos requisitos do art. 104, conforme disposições do item 5.3.3 Exame quanto à unidade do desenho industrial, pois não compartilham das mesmas características distintivas preponderantes. Um desenho industrial foi representado nas figuras 1.1 a 1.7. Outro desenho industrial foi representado nas figuras 2.1 a 3.7. O pedido deverá ser dividido, facultando-se ao requerente indicar o desenho industrial que será mantido no pedido original. Para o cumprimento desta exigência, utilizar o formulário eletrônico para a inclusão de figuras. Não apresentar as figuras em documento pdf, sob pena de publicação de nova exigência. http://manualdedi.inpi.gov.br/projects/manual-de-desenho-industrial/wiki/03_05_Peticionamento_pelo_e-DI#352-Preenchimento-do-formul%C3%A1rio

BR302024000636-5

Exigência técnica
Código de despacho: 136
Titular: MEYERS MANX LLC [US]
Procurador: Gustavo Leonardos
Detalhes do despacho: Com base no Manual de Desenhos Industriais instituído pela Portaria INPI/PR nº 36/2023, formulam-se as seguintes exigências: Em atendimento ao item 5.3.1.1, a indicação do produto no título do pedido deve ser clara e concisa e adequada ao produto representado nas figuras, de preferência em concordância com a lista de produtos disponibilizada na Classificação de Locarno. Sugerimos modificar o título para: Veículo. Se necessário, classe e subclasse também deverão ser alteradas. As figuras 1.1 a 1.9 demonstram produto com mais de uma maneira de uso, cores ou combinação de cores e/ou representação. De acordo com o item 5.3.3 do Manual de Desenhos Industriais, cada maneira de uso deve ser numerada como variação. Portanto, proceda a correção de forma que as variações os produtos tenham a seguinte formatação: fig. 1.1, 1.2, 1.3 etc., para primeira variação (atuais figuras 1.1 a 1.7 e 1.9); fig. 2.1, para a segunda variação (atual figura 1.8) e assim sucessivamente, conforme determinado no item 5.3.4.5 do Manual. Para o cumprimento desta exigência, utilizar o formulário eletrônico para a inclusão de figuras. Não apresentar as figuras em documento pdf, sob pena de publicação de nova exigência. http://manualdedi.inpi.gov.br/projects/manual-de-desenho-industrial/wiki/03_05_Peticionamento_pelo_e-DI#352-Preenchimento-do-formul%C3%A1rio

BR302024000645-4

Exigência técnica
Código de despacho: 136
Titular: LUCAS FELIPE LOPES LEITE [BR/SP]
Procurador: Luiz Felipe Silva Coelho
Detalhes do despacho: Com base no Manual de Desenhos Industriais instituído pela Portaria INPI/PR nº 36/2023, formulam-se as seguintes exigências: A representação das figuras não apresenta qualidade adequada, pois as figuras estão pixelizadas e com traços espessos, impossibilitando a visualização dos detalhes. Em atendimento ao item 5.3.4.1 do Manual, apresentar figuras com melhor qualidade e mais bem definidas. Corrigir legendas das figuras para Fig. 1.3 – perspectiva, fig. 1.4 - Vista frontal. De acordo com o item 3.5.2 do Manual de Desenhos Industriais, o campo Descrição do formulário só deve ser usado para incluir informações necessárias à compreensão das figuras do desenho industrial. As informações inseridas neste campo no pedido não cumprem com a finalidade pretendida e foram excluídas de ofício (texto-base, não se trata de exigência). Para o cumprimento desta exigência, utilizar o formulário eletrônico para a inclusão de figuras. Não apresentar as figuras em documento pdf, sob pena de publicação de nova exigência. http://manualdedi.inpi.gov.br/projects/manual-de-desenho-industrial/wiki/03_05_Peticionamento_pelo_e-DI#352-Preenchimento-do-formul%C3%A1rio

BR302024000646-2

Exigência técnica
Código de despacho: 136
Titular: CLAUDIO ANTONIO DE MACEDO [BR/SP]
Procurador: Luiz Felipe Silva Coelho
Detalhes do despacho: Com base no Manual de Desenhos Industriais instituído pela Portaria INPI/PR nº 36/2023, formulam-se as seguintes exigências: As vistas apresentadas não são suficientes para revelar o desenho industrial reivindicado e permitir a identificação do produto no qual o desenho industrial é aplicado. Em atendimento ao item 5.3.4.2, apresentar a vista em perspectiva para complementação. De acordo com o item 3.5.2 do Manual de Desenhos Industriais, o campo Descrição do formulário só deve ser usado para incluir informações necessárias à compreensão das figuras do desenho industrial. As informações inseridas neste campo no pedido não cumprem com a finalidade pretendida e foram excluídas de ofício (texto-base, não se trata de exigência). Corrigir legenda da figura para Fig. 1.1 – anterior. Para o cumprimento desta exigência, utilizar o formulário eletrônico para a inclusão de figuras. Não apresentar as figuras em documento pdf, sob pena de publicação de nova exigência. http://manualdedi.inpi.gov.br/projects/manual-de-desenho-industrial/wiki/03_05_Peticionamento_pelo_e-DI#352-Preenchimento-do-formul%C3%A1rio



BR302024000649-7

Exigência técnica

Código de despacho: 136

Titular: CICERO JUNIOR PEREIRA PINHEIRO [BR/SP]

Detalhes do despacho: Com base no Manual de Desenhos Industriais instituído pela Portaria INPI/PR nº 36/2023, formulam-se as seguintes exigências: Em atendimento ao item 5.3.1.1, a indicação do produto no título do pedido deve ser clara e concisa e adequada ao produto representado nas figuras, de preferência em concordância com a lista de produtos disponibilizada na Classificação de Locarno. Sugerimos modificar o título para: Capa para assento. Se necessário, classe e subclasse também deverão ser alteradas. Conforme o item 5.3.6 do Manual de Desenhos Industriais, não é permitida a inclusão, nas figuras, de caracteres, palavras ou elementos textuais que não façam parte da configuração do desenho industrial. As figuras 1.1 a 1.3 foram apresentadas com numeração nas figuras, setas e numeração remissiva. As figuras 2.1 a 4.3 não se enquadram na definição de vista ampliada. Se forem figuras publicitárias, devem ser excluídas do pedido. Corrigir legenda figura 1.1 para vista frontal. Corrigir legenda da figura 1.3 para fig. 2.1 – vista frontal. Não ficou claro a representação da figura 1.2, pois não foi possível estabelecer relações formais com a figura 1.1. Esclarecer. De acordo com o item 3.5.2 do Manual de Desenhos Industriais, o campo Descrição do formulário só deve ser usado para incluir informações necessárias à compreensão das figuras do desenho industrial. As informações inseridas neste campo no pedido não cumprem com a finalidade pretendida e foram excluídas de ofício (texto-base, não se trata de exigência). Para o cumprimento desta exigência, utilizar o formulário eletrônico para a inclusão de figuras. Não apresentar as figuras em documento pdf, sob pena de publicação de nova exigência. http://manualdedi.inpi.gov.br/projects/manual-de-desenho-industrial/wiki/03_05_Peticionamento_pelo_e-DI#352-Preenchimento-do-formul%C3%A1rio

BR302024000654-3

Exigência técnica

Código de despacho: 136

Titular: OLA ELECTRIC MOBILITY PRIVATE LIMITED [IN]

Procurador: Luiz Henrique Oliveira Do Amaral

Detalhes do despacho: Com base no Manual de Desenhos Industriais instituído pela Portaria INPI/PR nº 36/2023, formulam-se as seguintes exigências: A representação das figuras não apresenta qualidade adequada, pois as figuras estão com diversas partes com linhas incompletas e/ou falhadas. Em atendimento ao item 5.3.4.1 do Manual, apresentar figuras com melhor qualidade e mais bem definidas. Para o cumprimento desta exigência, utilizar o formulário eletrônico para a inclusão de figuras. Não apresentar as figuras em documento pdf, sob pena de publicação de nova exigência. http://manualdedi.inpi.gov.br/projects/manual-de-desenho-industrial/wiki/03_05_Peticionamento_pelo_e-DI#352-Preenchimento-do-formul%C3%A1rio

BR302024000655-1

Exigência técnica

Código de despacho: 136

Titular: MAIS ARTE DECOR LTDA [BR/RJ]

Procurador: Diego Fernandes Lima

Detalhes do despacho: Com base no Manual de Desenhos Industriais instituído pela Portaria INPI/PR nº 36/2023, formulam-se as seguintes exigências: O título do pedido cita um tubo, produto tridimensional, e as figuras um produto bidimensional. Não há adequação entre o título, o campo de aplicação e a representação das figuras, não sendo possível identificar o produto requerido. Em atenção ao item 5.3.1.1 do Manual informe título que indique claramente o produto no qual o desenho industrial é aplicado. Se necessário, informe também nova classe mais adequada.

BR302024000658-6

Exigência técnica

Código de despacho: 136

Titular: MOISES ELIANO DA SILVA LEITE [BR/MG]

Procurador: PAULA CORDEIRO FERREIRA MORITA

Detalhes do despacho: Com base no Manual de Desenhos Industriais instituído pela Portaria INPI/PR nº 36/2023, formulam-se as seguintes exigências: As figuras foram apresentadas por meio da opção de anexos. Somente as vistas em perspectiva foi incluída no sistema usando o formulário de petição eletrônico. Para análise do processo, as todas as figuras/vistas devem ser inseridas no sistema pelo formulário mencionado. Antecipadamente, verifica-se que a representação das vistas ortogonais não apresenta qualidade adequada, pois as figuras estão com diversas partes com linhas incompletas e/ou falhadas. Em atendimento ao item 5.3.4.1 do Manual, apresentar figuras com melhor qualidade e mais bem definidas. De acordo com o item 3.5.2 do Manual de Desenhos Industriais, o campo Descrição do formulário só deve ser usado para incluir informações necessárias à compreensão das figuras do desenho industrial. As informações inseridas neste campo no pedido não cumprem com a finalidade pretendida e foram excluídas de ofício (texto-base, não se trata de exigência). Para o cumprimento desta exigência, utilizar o formulário eletrônico para a inclusão de figuras. Não apresentar as figuras em documento pdf, sob pena de publicação de nova exigência. http://manualdedi.inpi.gov.br/projects/manual-de-desenho-industrial/wiki/03_05_Peticionamento_pelo_e-DI#352-Preenchimento-do-formul%C3%A1rio



BR302024000661-6

Exigência técnica

Código de despacho: 136

Titular: PRESENCA ILUMINACAO EIRELI [BR/PR]

Detalhes do despacho: Com base no Manual de Desenhos Industriais instituído pela Portaria INPI/PR nº 36/2023, formulam-se as seguintes exigências: As figuras foram apresentadas por meio da opção de anexos. Somente a vista em perspectiva foi incluída no sistema usando o formulário de peticionamento eletrônico. Para análise do processo, as todas as figuras/vistas devem ser inseridas no sistema pelo formulário mencionado. Para o cumprimento desta exigência, utilizar o formulário eletrônico para a inclusão de figuras. Não apresentar as figuras em documento pdf, sob pena de publicação de nova exigência. http://manualdedi.inpi.gov.br/projects/manual-de-desenho-industrial/wiki/03_05_Peticionamento_pelo_e-DI#352-Preenchimento-do-formul%C3%A1rio

BR302024000712-4

Exigência técnica

Código de despacho: 136

Titular: BRUIN BIOMETRICS, LLC [US]

Procurador: Hugo Casinhas da Silva

Detalhes do despacho: As seguintes exigências foram formuladas com base no Manual de Desenhos Industriais – 2º revisão (out/2023), instituído pela Portaria INPI/PR nº 36/2023, acessível em http://manualdedi.inpi.gov.br/projects/manual-de-desenho-industrial/wiki/Manual_de_Desenhos_Industriais: [1] Em atenção ao item 5.3.1.1.b do Manual, o título do desenho industrial deve indicar claramente o produto no qual o desenho industrial é aplicado. O produto bidimensional poderá indicar, de maneira complementar, um produto tridimensional. Por exemplo: “estampa para tecido”, “ornamento para embalagem”, “ornamento para fraldas”, “interface gráfica para dispositivo eletrônico” etc. Altere o título a fim de indicar de forma clara e concisa o produto a ser reivindicado. Altere o título no relatório descritivo e na reivindicação. Sugere-se modificar o título para: “interface gráfica para dispositivo médico”. [2] De acordo com o item 5.3.4.3 do Manual, faculta-se ao depositante a apresentação de figuras com representação contextual usando linhas tracejadas ou colorização para representar partes para as quais não é reivindicada proteção. Apresente um novo conjunto de figuras utilizando linhas tracejadas no contorno das letras e números que não fazem parte da reivindicação do desenho industrial. No entanto, é necessário incluir um esclarecimento na descrição, a qual constará no relatório descritivo, quanto ao caráter contextual das linhas tracejadas. Por exemplo: “As linhas tracejadas representam elementos contextuais e não fazem parte do desenho industrial reivindicado”.

BR302024001503-8

Exigência técnica

Código de despacho: 136

Titular: CASA VALDUGA - VINHOS FINOS LTDA. [BR/RS]

Procurador: Guilherme Spiller

Detalhes do despacho: As seguintes exigências foram formuladas com base no Manual de Desenhos Industriais – 2º revisão (out/2023), instituído pela Portaria INPI/PR nº 36/2023, acessível em http://manualdedi.inpi.gov.br/projects/manual-de-desenho-industrial/wiki/Manual_de_Desenhos_Industriais: [1] De acordo com o item 5.3.4.2 do Manual, a vista em corte deve ser apresentada em uma figura exclusiva para esse fim. De maneira a esclarecer a área a que se refere a vista em corte, uma das demais vistas do desenho industrial deverá conter a indicação da área seccionada. O conjunto de figuras apresentado não contém a indicação da área seccionada. Apresente um novo conjunto de figuras incluindo uma vista indicando a área seccionada. Alternativamente, exclua a figura 1.8, alterando o relatório descritivo.



Exame técnico em designação: Exigência

Como etapa do exame técnico das designações de registro de desenho industrial, listados a seguir – nos termos do artigo 106, § 3º da Lei da Propriedade Industrial (LPI, lei n.º 9.279, de 14 de maio de 1996) – formula-se exigência relativa às questões indicadas.

Para cumprir ou contestar a exigência de petição:

1. Acesse o e-DI no site do INPI (www.inpi.gov.br);
2. Emita uma Guia de Recolhimento da União (GRU) para o serviço de “cumprimento de exigência” (código 105 – em processo), referente a processo de registro;
3. Efetue o pagamento; e
4. Preencha e envie o formulário eletrônico correspondente à opção indicada na emissão da GRU, acompanhado dos esclarecimentos, argumentos, provas ou documentos apropriados.

Os sistemas de informática do INPI identificarão o cumprimento de exigência, para que o pedido de registro prossiga, automaticamente, em seu processamento.

Para esclarecer outras dúvidas e conhecer em detalhe o processamento de pedidos de registro de desenho industrial e outras petições, não deixe de consultar o Manual de Desenho Industrial (<http://manualdedi.inpi.gov.br/projects/manual-de-desenho-industrial/wiki>).

BR312023232583-6
DM/232583

Exigência técnica em designação recebida

Código de despacho: 1232

Titular(es): SPECTRIS CANADA INC. [CA]

Procurador: NORTON ROSE FULBRIGHT CANADA LLP

Detalhes do despacho: O atual pedido não atende aos requisitos do art. 104, conforme disposições do item 5.3.3 Exame quanto à unidade do desenho industrial, pois não compartilham das mesmas características distintivas preponderantes com relação ao reivindicado nas figuras ou fotografias: um desenho industrial foi representado na(s) figura(s) 1.1 a 1.8, 3.1 a 3.8, 5.1 a 5.8 e 7.1 a 7.8; outro desenho industrial foi representado na(s) figura(s) 2.1 a 2.8, 4.1 a 4.8, 6.1 a 6.8 e 8.1 a 8.8. O pedido deverá ser dividido, facultando-se ao requerente indicar o desenho industrial que será mantido no pedido original. Os demais desenhos industriais poderão ser depositados como pedidos divididos, caso haja interesse em sua proteção. Cada pedido dividido dará origem a um novo depósito; para maiores informações e procedimentos a respeito de como proceder, veja o item 3.5 do Manual de Desenhos Industriais.

BR312023235800-9
DM/235800

Exigência técnica em designação recebida

Código de despacho: 1232

Titular(es): LABORATOIRES VIVACY [FR]

Procurador: DLA Piper France LLP

Detalhes do despacho: O atual pedido não atende aos requisitos do art. 104, conforme disposições do item 5.3.3 Exame quanto à unidade do desenho industrial, pois não compartilham das mesmas características distintivas preponderantes com relação ao reivindicado nas figuras ou fotografias: um desenho industrial foi representado na(s) figura(s) 1.1 a 1.4; outro desenho industrial foi representado na(s) figura(s) 2.1 a 2.9. O pedido deverá ser dividido, facultando-se ao requerente indicar o desenho industrial que será mantido no pedido original. Os demais desenhos industriais poderão ser depositados como pedidos divididos, caso haja interesse em sua proteção. Cada pedido dividido dará origem a um novo depósito; para maiores informações e procedimentos a respeito de como proceder, veja o item 3.5 do Manual de Desenhos Industriais.



| | |
|---|--|
| BR312023235825-4 DM/235825 | Exigência técnica em designação recebida Código de despacho: 1232 Titular(es): KENNAMETAL INC. [US] Procurador: Leech Tishman Fuscaldo and Lampl / Alan G. TOWNER Detalhes do despacho: O atual pedido não atende aos requisitos do art. 104, conforme disposições do item 5.3.3 Exame quanto à unidade do desenho industrial, pois não compartilham das mesmas características distintivas preponderantes com relação ao reivindicado nas figuras ou fotografias: um desenho industrial foi representado na(s) figura(s) 1.1 a 1.6; outro desenho industrial foi representado na(s) figura(s) 2.1 a 2.6. O pedido deverá ser dividido, facultando-se ao requerente indicar o desenho industrial que será mantido no pedido original. Os demais desenhos industriais poderão ser depositados como pedidos divididos, caso haja interesse em sua proteção. Cada pedido dividido dará origem a um novo depósito; para maiores informações e procedimentos a respeito de como proceder, veja o item 3.5 do Manual de Desenhos Industriais. |
| BR312023235936-6 DM/235936 | Exigência técnica em designação recebida Código de despacho: 1232 Titular(es): C-Loop Packaging Sweden AB [SE] Procurador: Thompson Patent Law Offices PC / Craig Thompson / Timothy D. Snowden / Daniel B. Cafferata Detalhes do despacho: O atual pedido não atende aos requisitos do art. 104, conforme disposições do item 5.3.3 Exame quanto à unidade do desenho industrial, pois não compartilham das mesmas características distintivas preponderantes com relação ao reivindicado nas figuras ou fotografias: um desenho industrial foi representado na(s) figura(s) 1.1 a 3.4; outro desenho industrial foi representado na(s) figura(s) 4.1 a 6.4. O pedido deverá ser dividido, facultando-se ao requerente indicar o desenho industrial que será mantido no pedido original. Os demais desenhos industriais poderão ser depositados como pedidos divididos, caso haja interesse em sua proteção. Cada pedido dividido dará origem a um novo depósito; para maiores informações e procedimentos a respeito de como proceder, veja o item 3.5 do Manual de Desenhos Industriais. |
| BR312023236213-8 DM/236213 | Exigência técnica em designação recebida Código de despacho: 1232 Titular(es): EOHCOMERCIO E INDUSTRIA LTDA [BR/PA] Detalhes do despacho: A vista em corte deve ser apresentada em figura exclusivamente para esse fim. Para esclarecer a área à qual a vista em corte se refere, uma das outras vistas do desenho industrial deve conter a indicação da área seccionada. O requerente deve reenviar um ou mais dos desenhos ou fotografias já submetidos com a correspondente indicação das áreas seccionadas mostradas nas figs. 1.5 e 1.9. |
| BR312024235419-7 DM/235419 | Exigência técnica em designação recebida Código de despacho: 1232 Titular(es): LG ELECTRONICS INC. [KR] Procurador: Jang Won PARK Detalhes do despacho: A vista em corte deve ser apresentada em uma figura exclusiva para esse fim. De maneira a esclarecer a área a que se refere a vista em corte, uma das demais vistas do desenho industrial deverá conter a indicação da área seccionada. Reapresentar alguma das figuras já apresentadas com a respectiva indicação da área seccionada mostrada na fig. 1.10. |
| BR312024235772-2 DM/235772 | Exigência técnica em designação recebida Código de despacho: 1232 Titular(es): Munters Europe Aktiebolag [SE] Procurador: Zacco Sweden AB Detalhes do despacho: O atual pedido não atende aos requisitos do art. 104, conforme disposições do item 5.3.3 Exame quanto à unidade do desenho industrial, pois não compartilham das mesmas características distintivas preponderantes: um desenho industrial foi representado na(s) figura(s) 1.1 a 1.7; outro desenho industrial foi representado na(s) figura(s) 2.1 a 2.7. O pedido deverá ser dividido, facultando-se ao requerente indicar o desenho industrial que será mantido no pedido original. Os demais desenhos industriais poderão ser depositados como pedidos divididos, caso haja interesse em sua proteção. Cada pedido dividido dará origem a um novo depósito; para maiores informações e procedimentos a respeito de como proceder, veja o item 3.5 do Manual de Desenhos Industriais. |



BR312024235980-6
DM/235980

Exigência técnica em designação recebida

Código de despacho: 1232

Titular(es): VP System sp. z o.o. [PL]

Procurador: JWP Rzecznicy Patentowi Dorota Rzewska sp.k.

Detalhes do despacho: O atual pedido não atende aos requisitos do art. 104, conforme disposições do item 5.3.3 Exame quanto à unidade do desenho industrial, pois não compartilham das mesmas características distintivas preponderantes com relação ao reivindicado nas figuras ou fotografias: um desenho industrial foi representado na(s) figura(s) 1.1 a 2.6; outro desenho industrial foi representado na(s) figura(s) 3.1 a 3.6; outro desenho industrial foi representado na(s) figura(s) 4.1 a 4.6; outro desenho industrial foi representado na(s) figura(s) 5.1 a 5.6. O pedido deverá ser dividido, facultando-se ao requerente indicar o desenho industrial que será mantido no pedido original. Os demais desenhos industriais poderão ser depositados como pedidos divididos, caso haja interesse em sua proteção. Cada pedido dividido dará origem a um novo depósito; para maiores informações e procedimentos a respeito de como proceder, veja o item 3.5 do Manual de Desenhos Industriais.

BR312024236088-0
DM/236088

Exigência técnica em designação recebida

Código de despacho: 1232

Titular(es): MECALUX, S.A. [ES]

Procurador: ISERN PATENTES Y MARCAS S.L.

Detalhes do despacho: O atual pedido não atende aos requisitos do art. 104, conforme disposições do item 5.3.3 Exame quanto à unidade do desenho industrial, pois não compartilham das mesmas características distintivas preponderantes com relação ao reivindicado nas figuras ou fotografias: um desenho industrial foi representado na(s) figura(s) 1.1 a 1.7; outro desenho industrial foi representado na(s) figura(s) 2.1 a 2.7; outro desenho industrial foi representado na(s) figura(s) 3.1 a 3.7. O pedido deverá ser dividido, facultando-se ao requerente indicar o desenho industrial que será mantido no pedido original. Os demais desenhos industriais poderão ser depositados como pedidos divididos, caso haja interesse em sua proteção. Cada pedido dividido dará origem a um novo depósito; para maiores informações e procedimentos a respeito de como proceder, veja o item 3.5 do Manual de Desenhos Industriais.



Pedidos de registro de desenho industrial definitivamente arquivados

Por falta de procuração

Por falta de resposta à exigência técnica

Exigência de designação não respondida



Por falta de resposta à exigência técnica

Os pedidos de registro de desenho industrial, listados a seguir, foram, definitivamente, arquivados, em vista da ausência de resposta a uma exigência técnica. Com respeito a esses processos, encerra-se a instância administrativa, nos termos do parágrafo 3º do artigo 106 da Lei da Propriedade Industrial (LPI, lei n.º 9.279, de 14 de maio de 1996).

Art. 106. Depositado o pedido de registro de desenho industrial e observado o disposto nos arts. 100, 101 e 104, será automaticamente publicado e simultaneamente concedido o registro, expedindo-se o respectivo certificado.

§ 3º Não atendido o disposto nos arts. 101 e 104, será formulada exigência, que deverá ser respondida em 60 (sessenta) dias, sob pena de arquivamento definitivo.

Este despacho não gera direito a fotocópia por parte de terceiros.

| | |
|-------------------------|--|
| BR302023005832-0 | Arquivamento definitivo de pedido de registro por falta de cumprimento de exigência técnica Código de despacho: 139 Titular: SHAIANE GOMES VIANA - ABSTRAVIZ [BR/CE] e DANIELLE FERREIRA MARCOS NINA TÁVORA [BR/CE] Detalhes do despacho: Pedido arquivado por não ter sido apresentada a petição de cumprimento de exigência no prazo legal de 60 dias da publicação da exigência técnica. |
| BR302023005837-0 | Arquivamento definitivo de pedido de registro por falta de cumprimento de exigência técnica Código de despacho: 139 Titular: SPEKTOR CONSULTORIA E PARTICIPACOES SOCIETARIAS EIRELI [BR/SP] Procurador: JULIANA APARECIDA ROCHA REQUENA Detalhes do despacho: Pedido arquivado por não ter sido apresentada a petição de cumprimento de exigência no prazo legal de 60 dias da publicação da exigência técnica. |



Concessões de registros de desenho industrial

Registro de desenho industrial concedido

Concessão em designação



Registro de desenho industrial concedido

Os registros de desenho industrial, listados a seguir, foram concedidos, nos termos dos artigos 106 da Lei da Propriedade Industrial (LPI, lei n.º 9.279, de 14 de maio de 1996).

Art. 100. Não é registrável como desenho industrial:

I - o que for contrário à moral e aos bons costumes ou que ofenda a honra ou imagem de pessoas, ou atente contra liberdade de consciência, crença, culto religioso ou ideia e sentimentos dignos de respeito e veneração;

II - a forma necessária comum ou vulgar do objeto ou, ainda, aquela determinada essencialmente por considerações técnicas ou funcionais.

Art. 101. O pedido de registro, nas condições estabelecidas pelo INPI, conterá:

I - requerimento;

II - relatório descritivo, se for o caso;

III - reivindicações, se for o caso;

IV - desenhos ou fotografias;

V - campo de aplicação do objeto; e

VI - comprovante do pagamento da retribuição relativa ao depósito.

Parágrafo único. Os documentos que integram o pedido de registro deverão ser apresentados em língua portuguesa.

Art. 104. O pedido de registro de desenho industrial terá que se referir a um único objeto, permitida uma pluralidade de variações, desde que se destinem ao mesmo propósito e guardem entre si a mesma característica distintiva preponderante, limitado cada pedido ao máximo de 20 (vinte) variações.

Parágrafo único. O desenho deverá representar clara e suficientemente o objeto e suas variações, se houver, de modo a possibilitar sua reprodução por técnico no assunto.

Art. 106. Depositado o pedido de registro de desenho industrial e observado o disposto nos arts. 100, 101 e 104, será automaticamente publicado e simultaneamente concedido o registro, expedindo-se o respectivo certificado.

Os certificados dos registros de desenho industrial ora concedidos estarão disponíveis no site do INPI (www.inpi.gov.br), em até 60 (sessenta) dias contados da publicação desta RPI.).

BR302022003676-5

Concessão de registro

Código de despacho: 158

Títular: PELES LINCOLN LTDA EPP [BR/SP]

Autor: NELSON BEZERRA DE MELLO JUNIOR[BR]

Título do registro: ORNAMENTO EM DISCOS PARA POLIMENTO

Data de depósito: 18/07/2022

Classificação: 08-05

Procurador: PERITO ASSESSORIA DA PROPRIEDADE INDUSTRIAL LTDA





BR302023002493-0

Concessão de registro

Código de despacho: 158

Titular: FIXAR-AERO, SIA [LV]

Autor: VASILII FAINVEITS[IL] e SERGEI LOBANOV[RU]

Título do registro: SUPORTE DE PILHA

Data de depósito: 18/05/2023

Prioridade unionista: 015005583 04/05/2023 EM

Classificação: 13-02

Procurador: VILELA COELHO SOCIEDADE DE ADVOGADOS

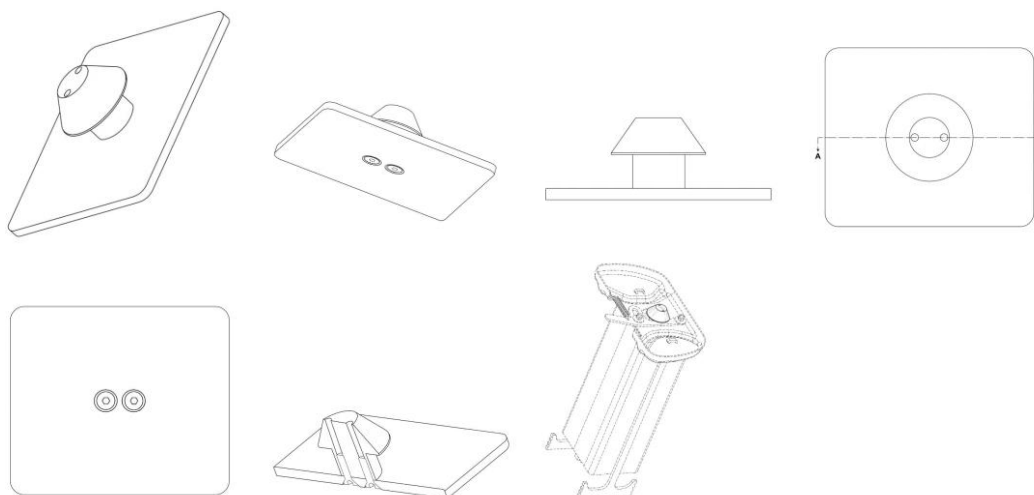

BR302023004537-6

Concessão de registro

Código de despacho: 158

Titular: PLASTCOR DO BRASIL LTDA [BR/SP]

Autor: TIAGO DA SILVA PEREIRA[BR]

Título do registro: CALÇO PARA CAMINHÃO

Data de depósito: 21/08/2023

Classificação: 12-16

Procurador: SERGIO JUVENCIO HERCULANO

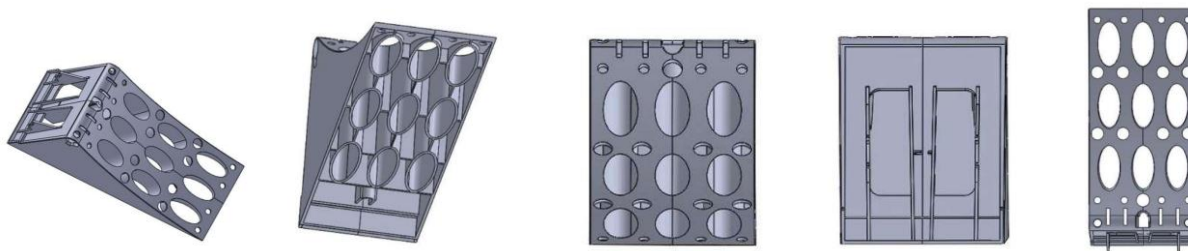

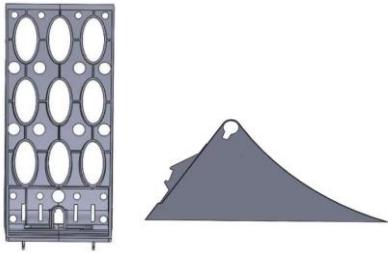

BR302023004905-3

Concessão de registro

Código de despacho: 158

Titular: MK ELETRODOMESTICOS MONDIAL S.A [BR/BA]

Autor: JACQUES IVO KRAUSE[BR]

Título do registro: CAIXA DE SOM

Data de depósito: 06/09/2023

Classificação: 14-01

Procurador: VANDRÉ CAVALCANTE BITTENCOURT TORRES

Detalhes do despacho: Considerando-se o item 5.3 do Manual e com base na Nota Técnica nº 01/2024 do CPAPD, foram feitas as seguintes alterações: excluída a expressão “Configuração aplicada a/em” do título do pedido.



BR302023005157-0

Concessão de registro

Código de despacho: 158

Titular: YA SHOP COMERCIO, IMPORTACAO E EXPORTACAO DE VARIEDADES LTDA [BR/SP]

Autor: RENATO DO AMARAL[BR] e CARINA NUNES MOREIRA DO AMARAL[BR]

Título do registro: RASPADOR DE LÍNGUA

Data de depósito: 21/09/2023

Classificação: 24-02 e 24-99

Procurador: KALASHI MARCAS E PATENTES LTDA EPP

Detalhes do despacho: Considerando-se o item 5.3 do Manual e com base na Nota Técnica nº 01/2024 do CPAPD, foram feitas as seguintes alterações: excluída a expressão “Configuração aplicada a/em” do título do pedido.

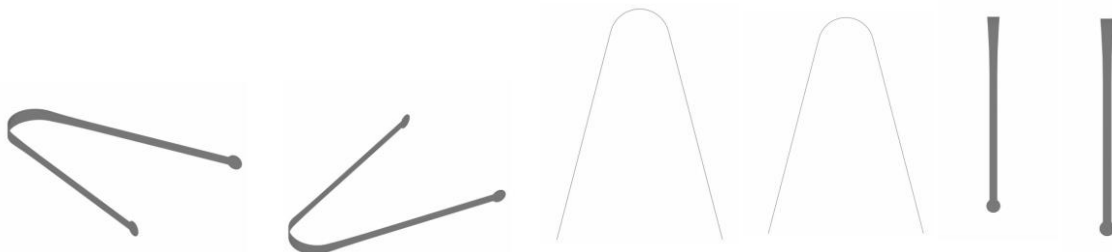



BR302023005177-5

Concessão de registro

Código de despacho: 158

Titular: ARCO CLIMATIZAÇÃO LTDA - ME [BR/RS]

Autor: EDER LEANDRO REDEL[BR]

Título do registro: AR-CONDICIONADO

Data de depósito: 22/09/2023

Classificação: 23-04

Procurador: LEÃO PROPRIEDADE INTELECTUAL

Detalhes do despacho: Considerando-se o item 5.3 do Manual e com base na Nota Técnica nº 01/2024 do CPAPD, foram feitas as seguintes alterações: excluída a expressão "Configuração aplicada a/em" do título do pedido.

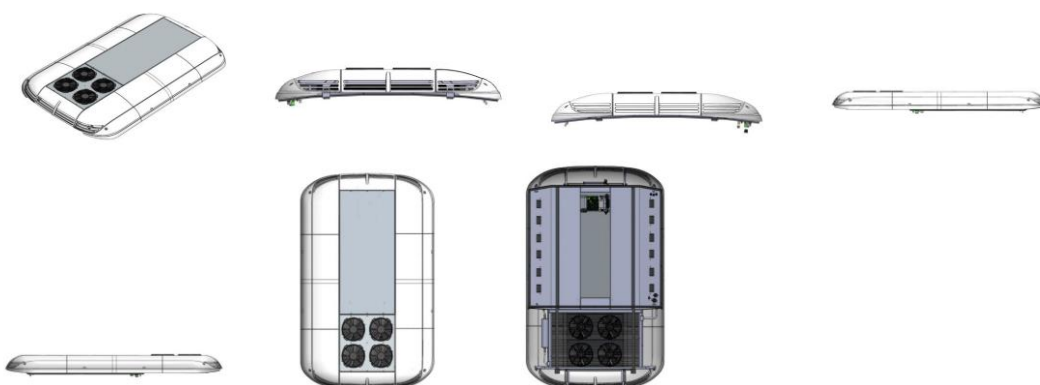

BR302023005185-6

Concessão de registro

Código de despacho: 158

Titular: LUNNI & MAR LTDA ME [BR/SP]

Autor: WALDENICE OLIVEIRA PECILE,[BR]

Título do registro: CALCINHA

Data de depósito: 22/09/2023

Classificação: 02-01

Procurador: CONE SUL SERVIÇOS ADMINISTRATIVOS LTDA





BR302023007003-6

Concessão de registro

Código de despacho: 158

Titular: ALFREDO PORTELLA MARQUES [BR/SP]

Autor: ALFREDO PORTELLA MARQUES[BR]

Título do registro: Dinamômetro de mão.

Data de depósito: 22/12/2023

Classificação: 10-04

Procurador: Joaquim Calheiros de Moraes

Detalhes do despacho: Classe de locarno alterada para 10-04 de acordo com a nota técnica 01/2024.

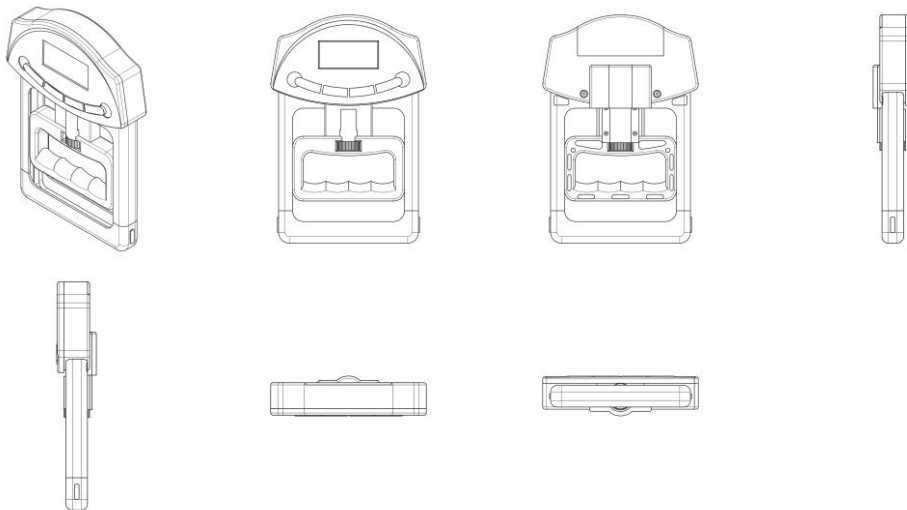

BR302023007006-0

Concessão de registro

Código de despacho: 158

Titular: GIOVANNA BRIGOLLA BERNART [BR/PR]

Autor: GIOVANNA BRIGOLLA BERNART[BR]

Título do registro: Frascos para cosméticos

Data de depósito: 22/12/2023

Classificação: 09-01

Procurador: Joaquim Calheiros de Moraes

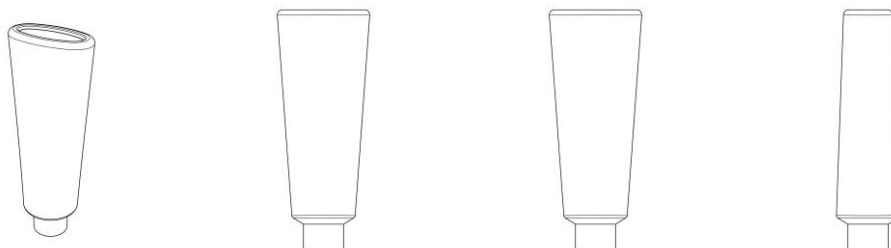

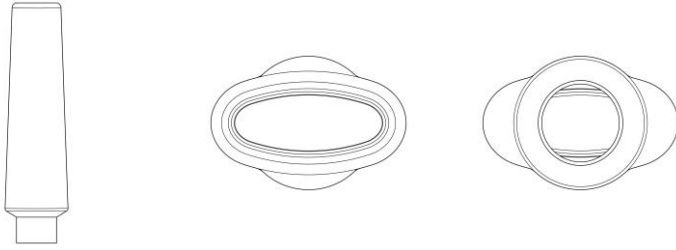

BR302023007008-7

Concessão de registro

Código de despacho: 158

Titular: INTERNATIONAL ISOTOPES INC. [US] e EC2 TECHNOLOGIES, LLC [US]

Autor: NATHAN LIRAI ZAHN[US]

Título do registro: RECIPIENTE PARA CONTEÚDO RADIOATIVO

Data de depósito: 22/12/2023

Prioridade unionista: 29/878,561 23/06/2023 US

Classificação: 09-03

Procurador: João Luis D'Orey Facco Vianna

Detalhes do despacho: Descrição excluída de ofício de acordo com a nota técnica 01/2024, por não haver elementos não reivindicados nas figuras.

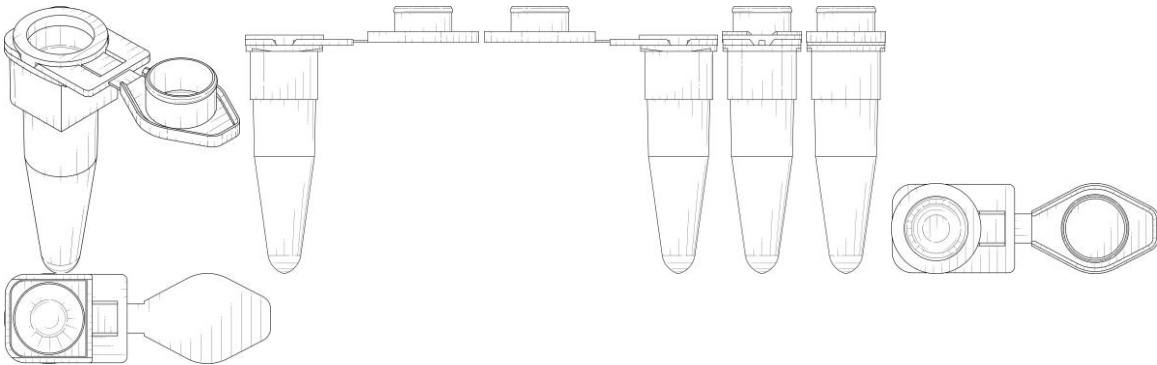

BR302023007016-8

Concessão de registro

Código de despacho: 158

Titular: TATIANA CATTO FERNANDES SCANFERLA [BR/PR] e EDUARDO RODRIGO PALMA [BR/PR]

Autor: EDUARDO RODRIGO PALMA[BR]

Título do registro: Suportes

Data de depósito: 23/12/2023

Classificação: 08-08

Procurador: Edmila Adriana Denig

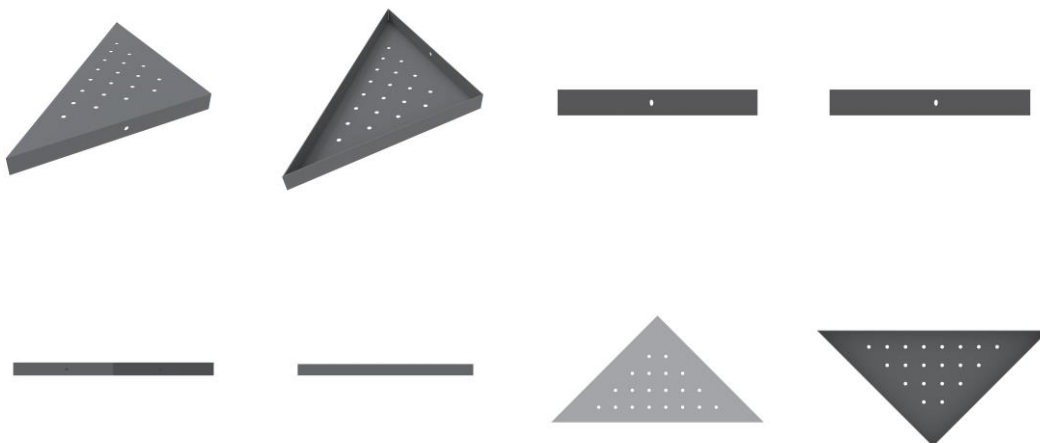

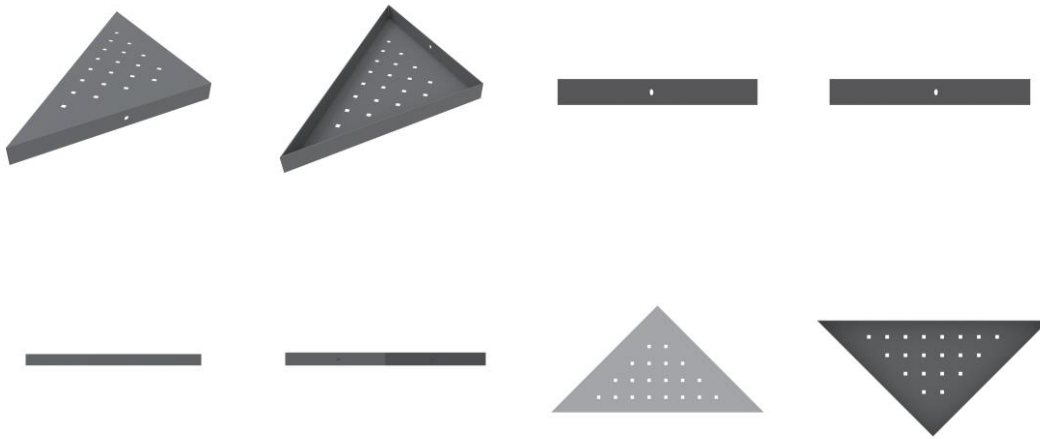

BR302023007019-2

Concessão de registro
 Código de despacho: 158
Titular: EDUARDO ERNESTO BAZHUNI MAIA [BR/RJ]
 Autor: EDUARDO ERNESTO BAZHUNI MAIA[BR]
 Título do registro: Mesas
 Data de depósito: 26/12/2023
 Classificação: 06-03
 Procurador: Flávia Salim Lopes

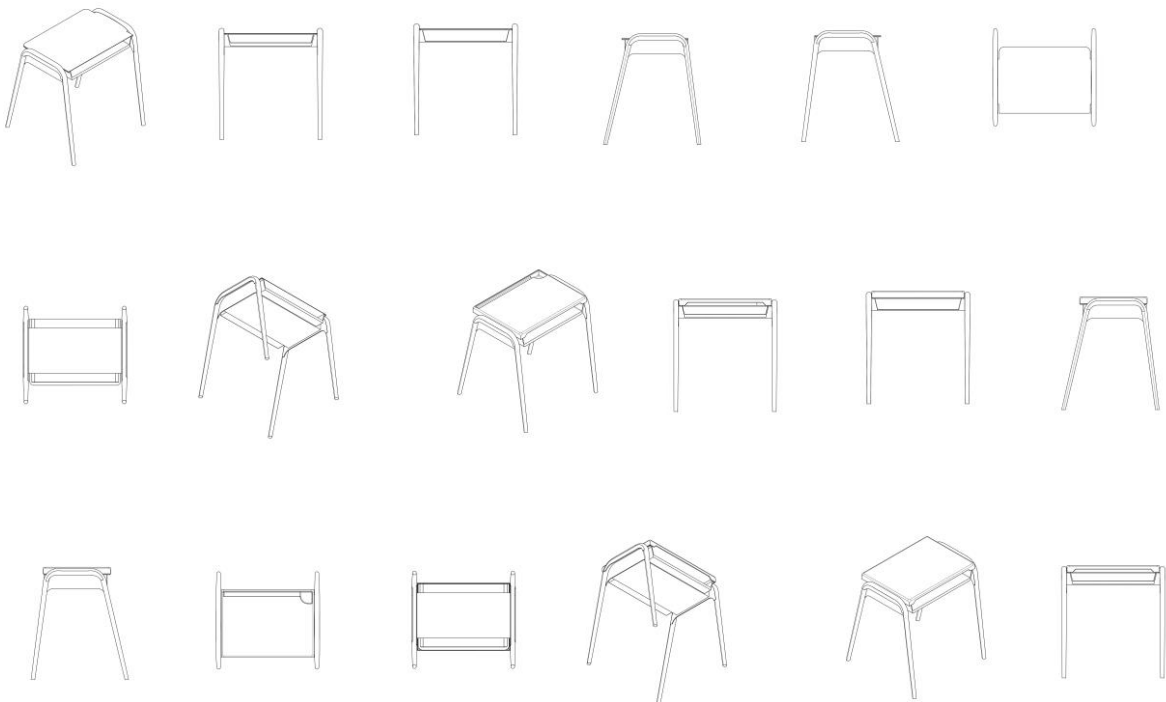

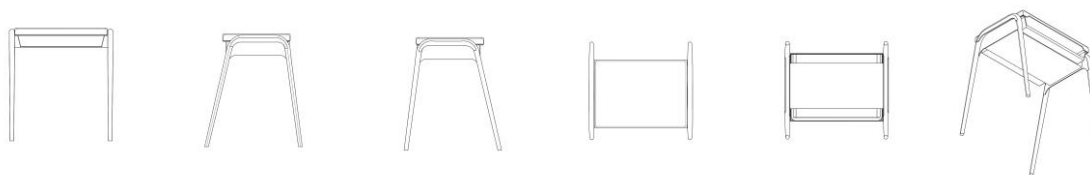

BR302023007020-6

Concessão de registro
 Código de despacho: 158
Titular: ZHISHENG HU [CN]
 Autor: ZHISHENG HU[CN]
 Título do registro: Bomba de água
 Data de depósito: 26/12/2023
 Prioridade unionista: 202330578734.8 06/09/2023 CN
 Classificação: 15-02
 Procurador: Benjamin Munoz

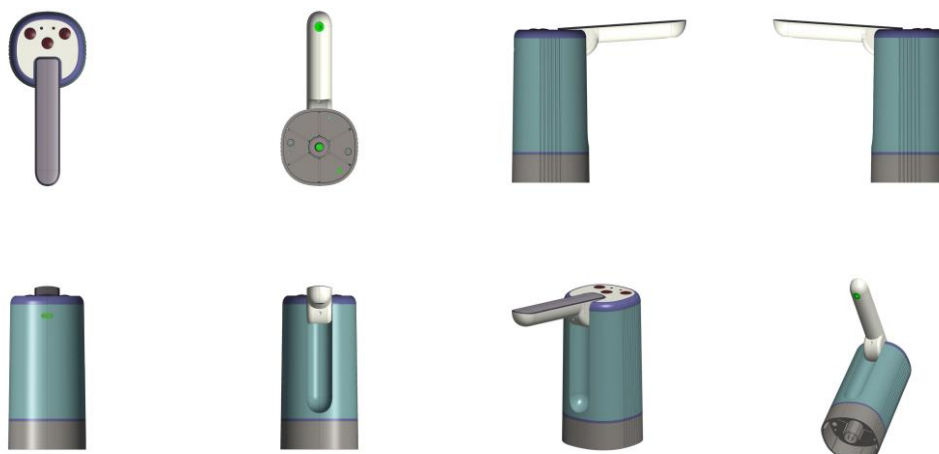

BR302023007022-2

Concessão de registro
 Código de despacho: 158
Titular: DELLAMED S.A. [BR/RS]
 Autor: FELIPE DELLA GIUSTINA[BR]
 Título do registro: Cadeiras de rodas
 Data de depósito: 26/12/2023
 Classificação: 12-12
 Procurador: Marcelo Andreola





BR302023007023-0

Concessão de registro
 Código de despacho: 158
Titular: JAIR MAURICIO DA SILVA CPF: 101.149.268-75 [BR/SP]
 Autor: JAIR MAURICIO DA SILVA CPF: 101.149.268-75[BR]
 Título do registro: MANEQUIM
 Data de depósito: 27/12/2023
 Classificação: 20-02
 Procurador: Geisler Chbane Bosso





BR302023007024-9

Concessão de registro
 Código de despacho: 158
Titular: TBA - TECNOLOGIA EM EQUIPAMENTOS LTDA [BR/SP]
 Autor: JAIRO FERREIRA LIMA[BR]
 Título do registro: CONFIGURAÇÃO APLICADA A/EM TAMPA DE BOMBA CENTRÍFUGA
 Data de depósito: 27/12/2023
 Classificação: 23-04
 Procurador: Geisler Chbane Bosso

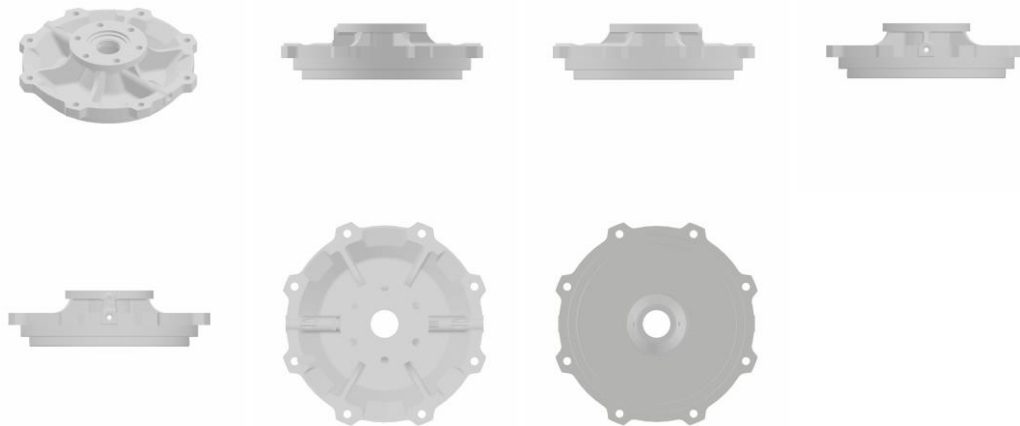

BR302023007025-7

Concessão de registro
 Código de despacho: 158
Titular: TBA - TECNOLOGIA EM EQUIPAMENTOS LTDA [BR/SP]
 Autor: JAIRO FERREIRA LIMA[BR]
 Título do registro: CARÇAÇA DE BOMBA CENTRÍFUGA
 Data de depósito: 27/12/2023
 Classificação: 15-02
 Procurador: Geisler Chbane Bosso



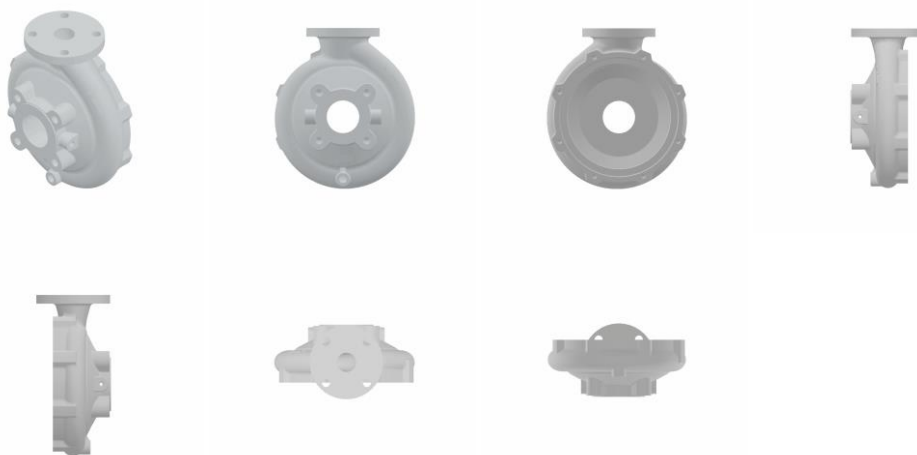

BR302023007026-5

Concessão de registro

Código de despacho: 158

Titular: JAIR MAURICIO DA SILVA CPF: 101.149.268-75 [BR/SP]

Autor: JAIR MAURICIO DA SILVA CPF: 101.149.268-75[BR]

Título do registro: MANEQUIM

Data de depósito: 27/12/2023

Classificação: 20-02

Procurador: Geisler Chbane Bosso



BR302023007027-3

Concessão de registro

Código de despacho: 158

Titular: JAIR MAURICIO DA SILVA CPF: 101.149.268-75 [BR/SP]

Autor: JAIR MAURICIO DA SILVA CPF: 101.149.268-75[BR]

Título do registro: MANEQUIM

Data de depósito: 27/12/2023

Classificação: 20-02

Procurador: Geisler Chbane Bosso



BR302023007029-0

Concessão de registro

Código de despacho: 158

Titular: LEONARDO IVAN FERRAREZZO [BR/SP]

Autor: LEONARDO IVAN FERRAREZZO[BR]

Título do registro: CADEIRA

Data de depósito: 27/12/2023

Classificação: 06-03

Procurador: MARCO ANTÔNIO DE OLIVEIRA

Detalhes do despacho: Considerando-se o item 5.3 do Manual e a Nota Técnica nº 01/2024 do CPAPD foram feitas as seguintes alterações: exclusão da expressão “configuração aplicada a/em” do título do pedido.



BR302023007030-3

Concessão de registro

Código de despacho: 158

Titular: CESAR AUGUSTO HILARIO [BR/SP]

Autor: CESAR AUGUSTO HILARIO[BR]

Título do registro: SUPORTE DE TETO PARA LUMINÁRIAS

Data de depósito: 27/12/2023

Classificação: 08-08

Procurador: Marcos Henrique Marques Bueno

Detalhes do despacho: Considerando-se o item 5.3 do Manual e com base na Nota Técnica nº 01/2024 do CPAPD, foram feitas as seguintes alterações: excluída a expressão “Configuração aplicada a/em” do título do pedido.



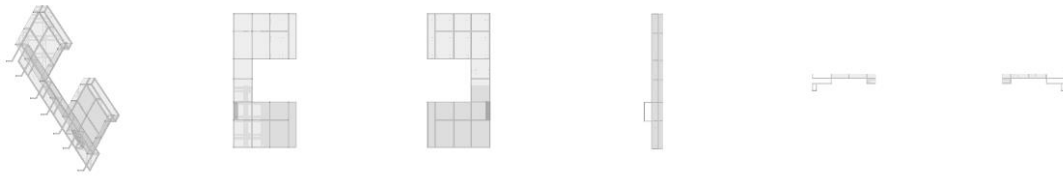

BR302023007031-1

Concessão de registro
 Código de despacho: 158
Titular: BIOCORP PRODUCTION S.A. A CONSEIL D'ADMINISTRATION [FR]
 Autor: ALAIN MARCOZ[FR]
 Título do registro: Módulo de monitoramento adicional para uma caneta de injeção
 Data de depósito: 27/12/2023
 Prioridade unionista: DM/230156 28/06/2023 WO
 Classificação: 24-02
 Procurador: Otto Banho Licks

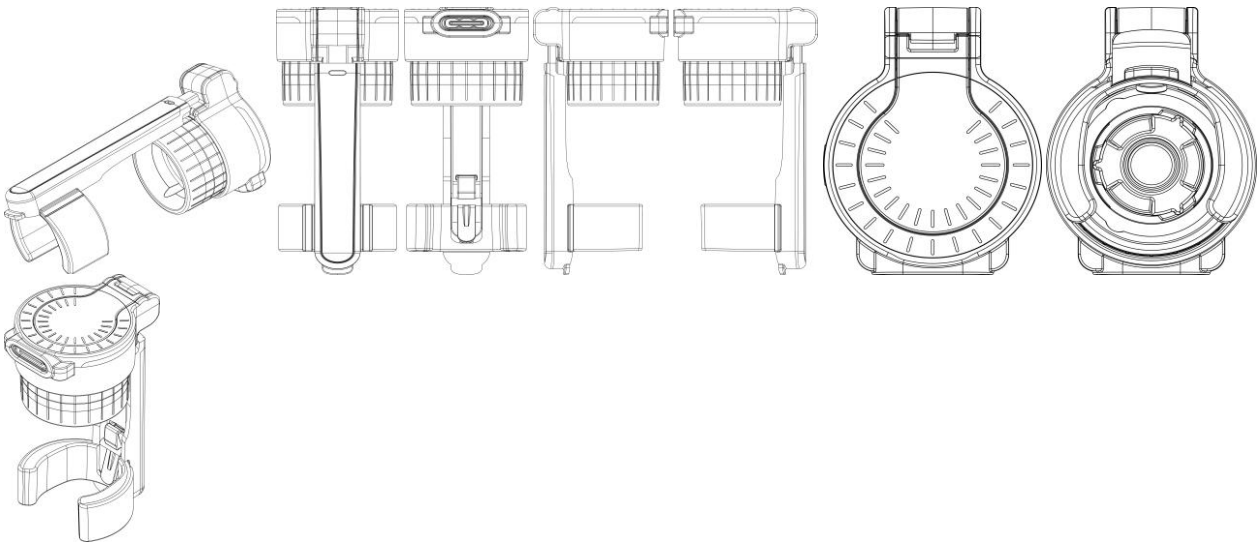

BR302023007039-7

Concessão de registro
 Código de despacho: 158
Titular: LINEUP IMPORTAÇÃO E DISTRIBUIÇÃO LTDA [BR/SP]
 Autor: ANDRÉ ANJOS BACCEI[BR]
 Título do registro: Tampa para Garrafas térmicas
 Data de depósito: 28/12/2023
 Classificação: 09-07
 Procurador: Felipe Barreto Veiga
 Detalhes do despacho: Classe de locarno alterada para 09-07 de acordo com a nota técnica de 01/2024.

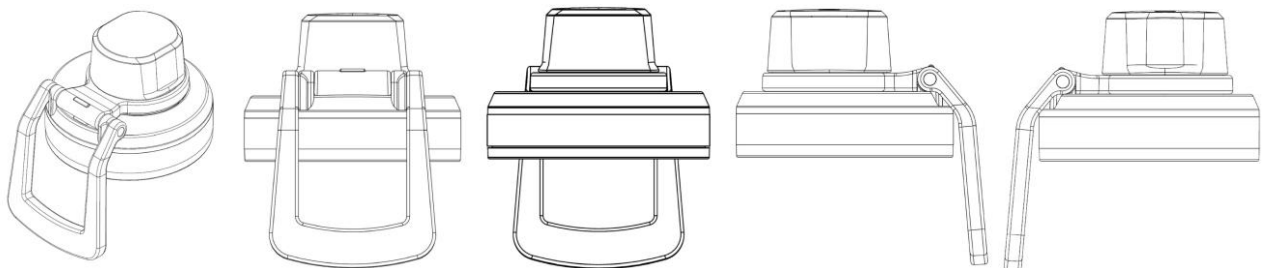

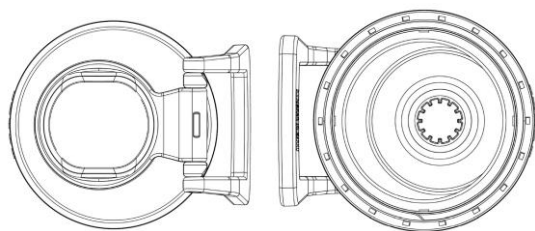

BR302023007040-0 Concessão de registro
 Código de despacho: 158
Titular: DIOGO CARRIAO MARTINS NETTO [BR/SP]
 Autor: DIOGO CARRIAO MARTINS NETTO[BR]
 Título do registro: Mochilas
 Data de depósito: 28/12/2023
 Classificação: 03-01



BR302023007041-9 Concessão de registro
 Código de despacho: 158
Titular: NATURÁGUA ÁGUAS MINERAIS INDÚSTRIA E COMÉRCIO S/A [BR/CE]
 Autor: EVERARDO FERREIRA TELLES[BR]
 Título do registro: Garrafas
 Data de depósito: 28/12/2023
 Classificação: 09-01
 Procurador: Alexandre Fukuda Yamashita
 Detalhes do despacho: Legenda da figura 1.3 corrigida de acordo com a nota técnica 01/2024.

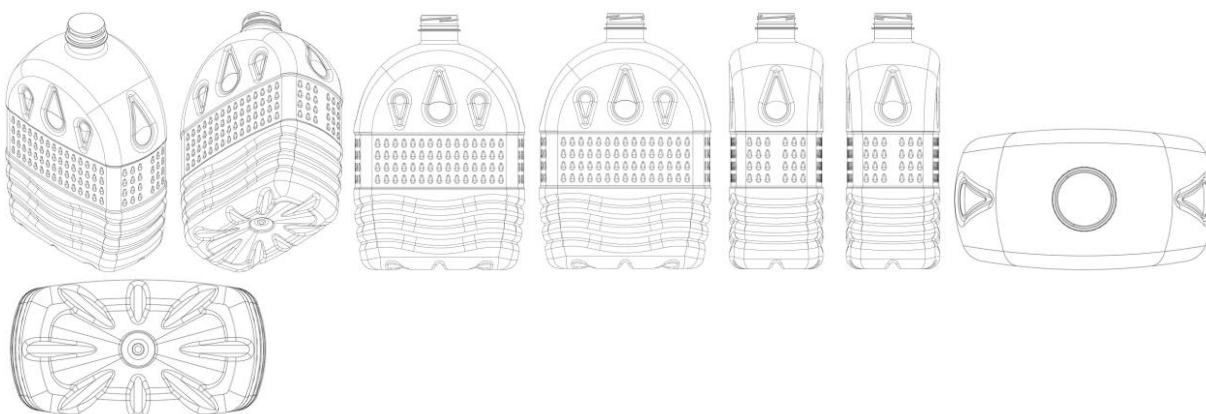

BR302023007042-7 Concessão de registro



Código de despacho: 158
Titular: RAFARILLO INDUSTRIA DE CALCADOS LTDA [BR/SP]
Autor: VALTER DE PAULA CINTRA[BR]
Título do registro: Solas para Calçados
Data de depósito: 28/12/2023
Classificação: 02-04
Procurador: Celino Bento de Souza



BR302023007043-5

Concessão de registro
 Código de despacho: 158
Titular: COMPTOIR NOUVEAU DE LA PARFUMERIE [FR]
Autor: PHILIPPE MOUQUET[FR]
Título do registro: Frasco para perfume
Data de depósito: 28/12/2023
Prioridade unionista: WIPO134864 29/06/2023 WO
Classificação: 09-01
Procurador: Carolina Nakata





BR302023007044-3

Concessão de registro
 Código de despacho: 158
Titular: MÓVEIS K1 LTDA [BR/RS]
 Autor: CARLOS LUIZ SOST[BR]
 Título do registro: GARRAFA PARA BEBIDAS
 Data de depósito: 28/12/2023
 Classificação: 09-01
 Procurador: Milton Lucidio Leao Barcellos

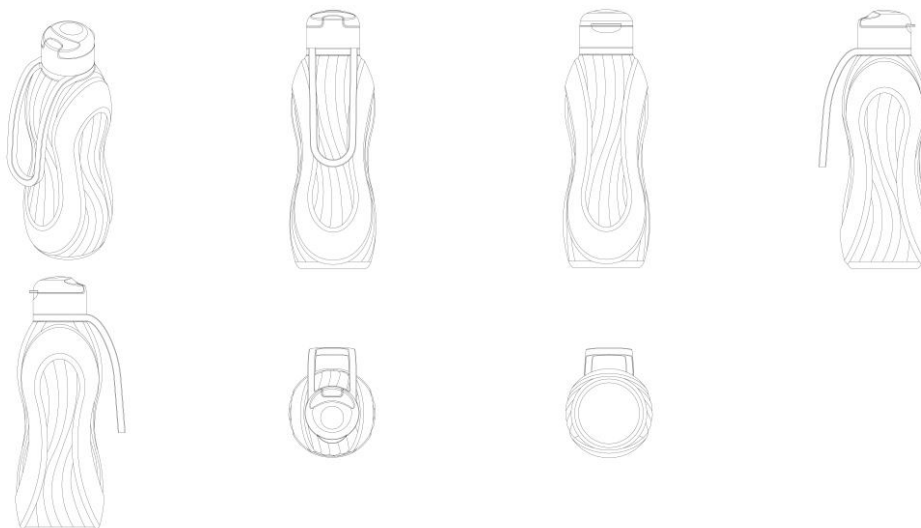

BR302023007050-8

Concessão de registro
 Código de despacho: 158
Titular: CARLOS ALBERTO BARBOSA MESTRINER [BR/PR]
 Autor: CARLOS ALBERTO BARBOSA MESTRINER[BR]
 Título do registro: EQUIPAMENTO PARA APLICAÇÃO DE OZÔNIO
 Data de depósito: 29/12/2023



Classificação: 24-01
Procurador: Geisler Chbane Bosso



BR302023007051-6

Concessão de registro
Código de despacho: 158
Titular: MORRO AZUL INCORPORADORA DE BENS LTDA. [BR/SC]
Autor: WALTER BRANDT NETO[BR]
Título do registro: Triciclos



Data de depósito: 29/12/2023
Classificação: 21-01
Procurador: MÁRCIA STELLA MEIRINHO KLEMZ

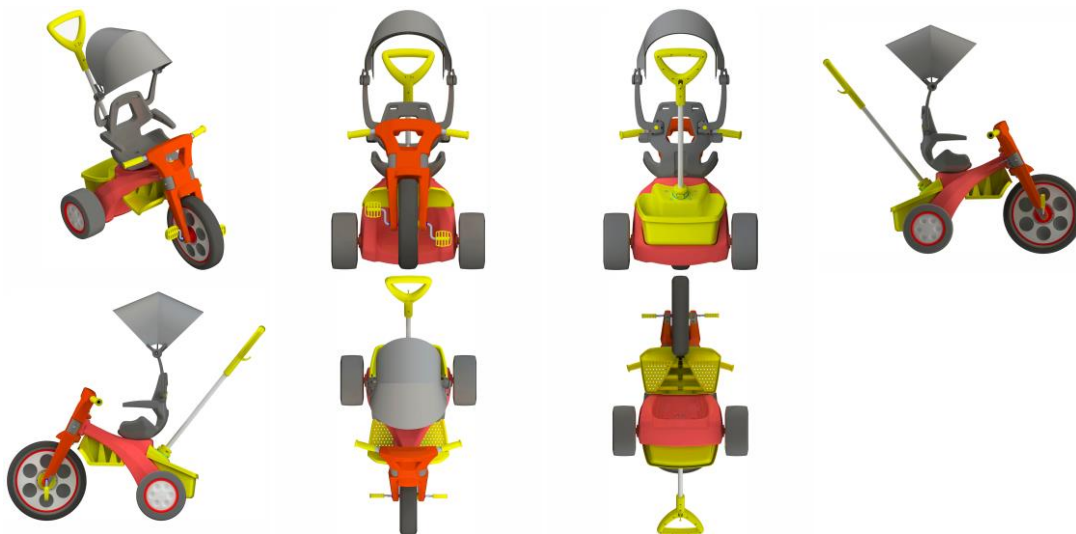

BR302023007052-4

Concessão de registro
Código de despacho: 158
Titular: MORRO AZUL INCORPORADORA DE BENS LTDA. [BR/SC]
Autor: WALTER BRANDT NETO[BR]
Título do registro: Bicicletas de equilíbrio
Data de depósito: 29/12/2023
Classificação: 12-11
Procurador: MÁRCIA STELLA MEIRINHO KLEMZ



BR302023007053-2

Concessão de registro
Código de despacho: 158
Titular: MARCELO PRADO GOULART [BR/RS]
Autor: MARCELO PRADO GOULART[BR]
Título do registro: Aparelhos e equipamentos de ginástica
Data de depósito: 29/12/2023
Classificação: 21-02
Procurador: Juarez de Araujo Ruiz



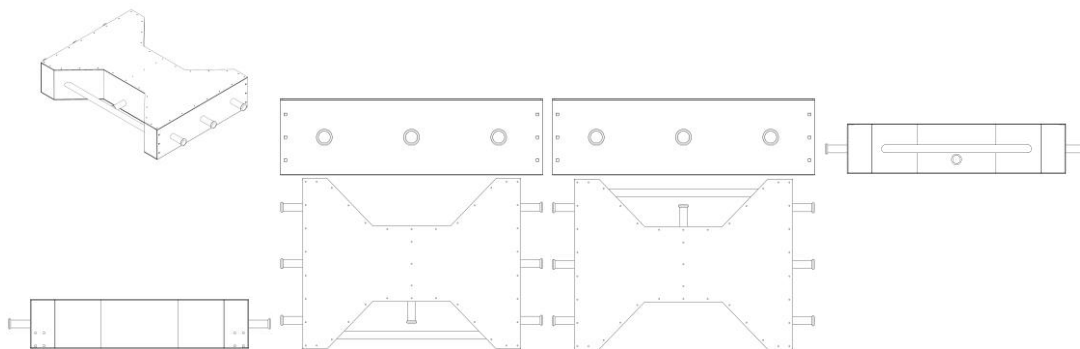

BR30202400001-4 Concessão de registro
 Código de despacho: 158
Titular: LIFEN ZHU [BR/SP]
 Autor: LIFEN ZHU[CN]
 Título do registro: Máquinas de lavar roupa
 Data de depósito: 02/01/2024
 Classificação: 15-05
 Procurador: Milton Isejima Lima



BR30202400002-2 Concessão de registro
 Código de despacho: 158
Titular: ERE LAB CRIAÇÃO E DESENVOLVIMENTO DE EQUIPAMENTOS LTDA [BR/SP]
 Autor: HELOISA MARA PAOLI WEXLER[BR]
 Título do registro: Aparelhos de Diversão
 Data de depósito: 03/01/2024
 Classificação: 21-03
 Procurador: José Carlos Tinoco Soares Júnior

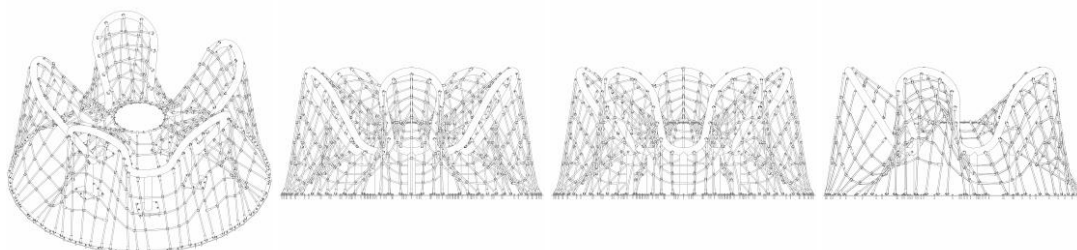

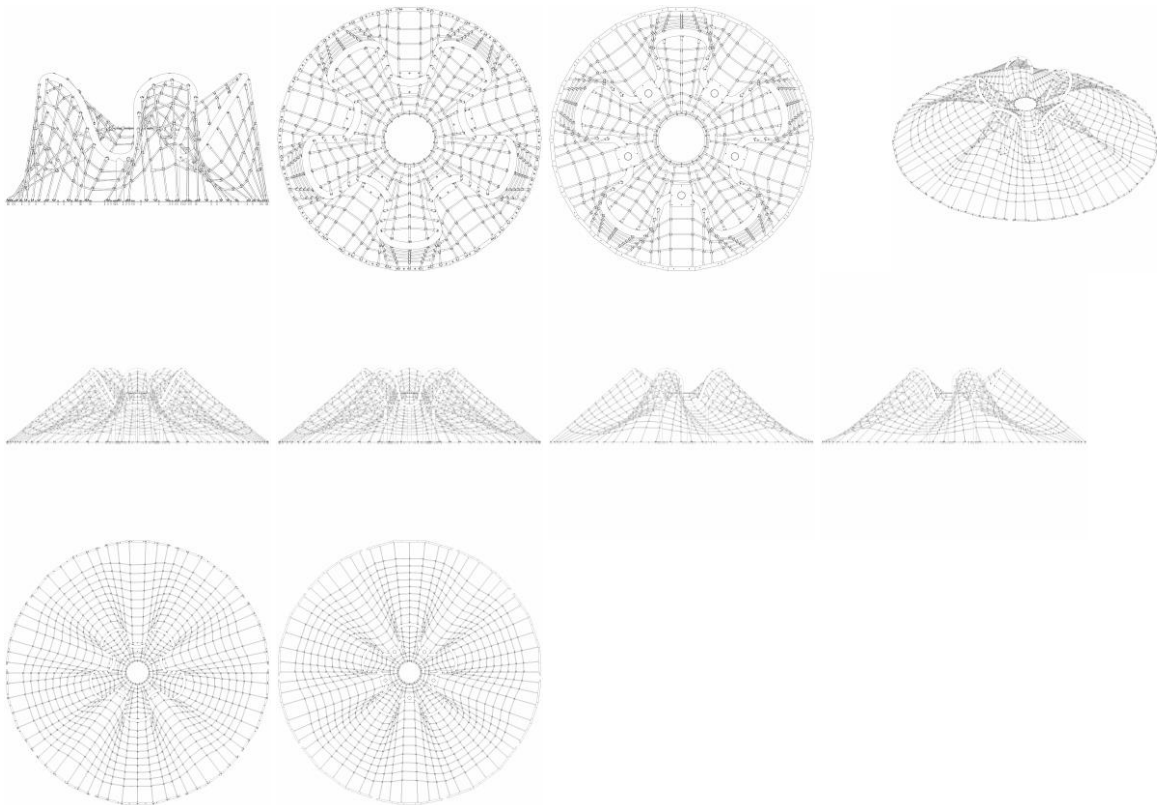

BR302024000005-7

Concessão de registro
 Código de despacho: 158
Titular: CEAT LIMITED [IN]
 Autor: SAMEER BORGHARE[IN]
 Título do registro: PNEUMÁTICO
 Data de depósito: 03/01/2024
 Prioridade unionista: 390356-001 14/07/2023 IN
 Classificação: 12-15
 Procurador: Luiz Henrique Oliveira Do Amaral



BR302024000008-1

Concessão de registro
 Código de despacho: 158
Titular: PAULO ROBERTO VELLINHO ELY [BR/RS]
 Autor: PAULO ROBERTO VELLINHO ELY[BR]
 Título do registro: CUBO DE RODA
 Data de depósito: 03/01/2024
 Classificação: 12-16
 Procurador: Laurentino Oliveira de Paula



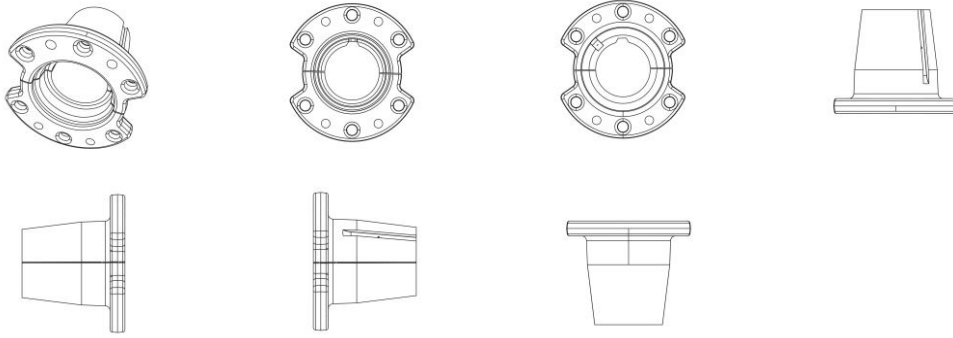

BR302024000010-3

Concessão de registro
 Código de despacho: 158
Titular: OUTLIERS ELECTRONICS DO BRASIL LTDA [BR/SP]
 Autor: JEAN CARLOS MITICA[BR]
 Título do registro: LANTERNA
 Data de depósito: 03/01/2024
 Classificação: 26-06
 Procurador: Geisler Chbane Bosso



BR302024000012-0

Concessão de registro
 Código de despacho: 158
Titular: DANIEL COGUI DE SOUSA 07013365602 [BR/MG]
 Autor: DANIEL COGUI DE SOUSA[BR]
 Título do registro: Garrafas
 Data de depósito: 03/01/2024
 Classificação: 09-01
 Procurador: Lancaster Marcas e Patentes Gestão de Ativos Ltda



BR302024000014-6 Concessão de registro
 Código de despacho: 158
Titular: AJ REBOQUES AUTOMOTIVOS LTDA [BR/SP]
 Autor: ALEXANDRE ROBERTO CASTREQUINI PRAJO[BR]
 Título do registro: Trailers
 Data de depósito: 03/01/2024
 Classificação: 12-10

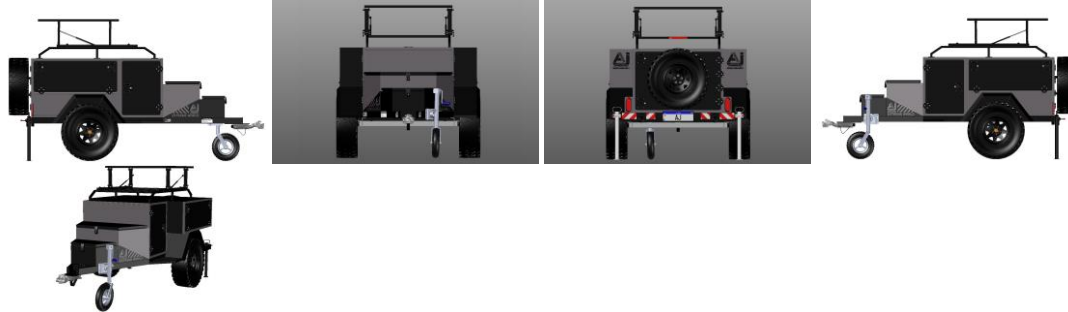

BR302024000015-4 Concessão de registro
 Código de despacho: 158
Titular: FILIPE BLAUTH 72868430015 [BR/RS]
 Autor: FILIPE BLAUTH[BR]
 Título do registro: Aparelhos de refrigeração
 Data de depósito: 04/01/2024
 Classificação: 15-07
 Procurador: Everton Luis Rossin

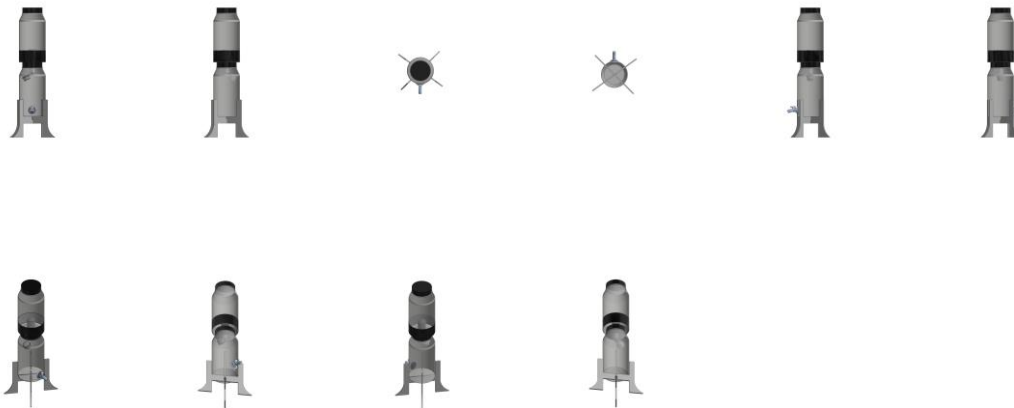

BR302024000017-0 Concessão de registro
 Código de despacho: 158
Titular: AJ REBOQUES AUTOMOTIVOS LTDA [BR/SP]
 Autor: ALEXANDRE ROBERTO CASTREQUINI PRAJO[BR]
 Título do registro: Reboques
 Data de depósito: 04/01/2024
 Classificação: 12-10



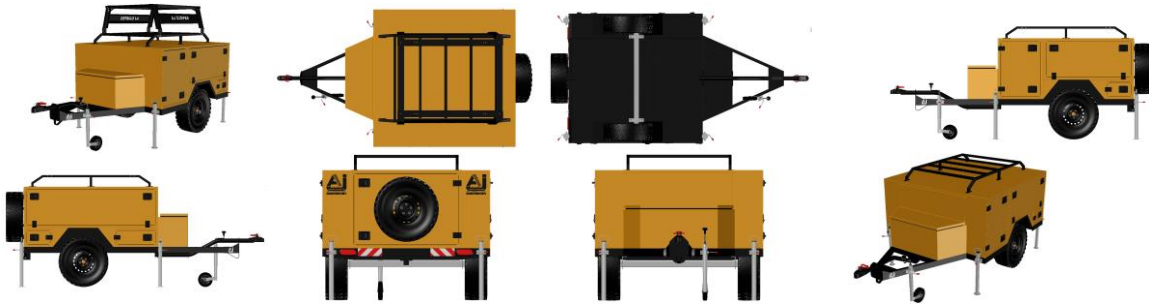

BR30202400019-7

Concessão de registro
 Código de despacho: 158
Titular: MARIA EDUARDA FRANKLIN DA COSTA DE PAULA [BR/RN]
 Autor: MARIA EDUARDA FRANKLIN DA COSTA DE PAULA[BR]
 Título do registro: SENSOR MÉDICO
 Data de depósito: 04/01/2024
 Classificação: 24-01
 Procurador: LUCAS GABRIEL DOS SANTOS XAVIER

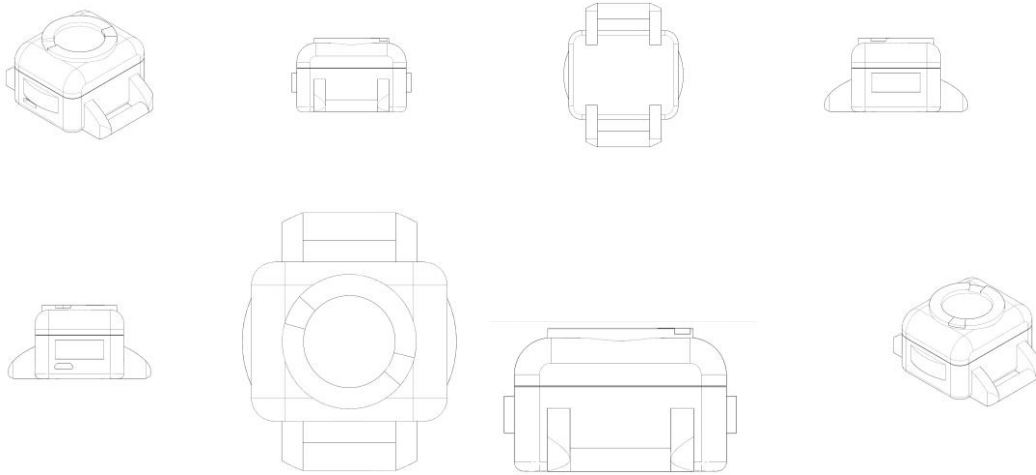

BR302024000152-5

Concessão de registro
 Código de despacho: 158
Titular: BAYERISCHE MOTOREN WERKE AKTIENGESELLSCHAFT [DE]
 Autor: JEAN-THOMAS DANIEL MAYER[FR]
 Título do registro: Motocicleta
 Data de depósito: 16/01/2024
 Prioridade unionista: 402023100507.8 18/07/2023 DE
 Classificação: 12-11
 Procurador: Luiz Henrique Oliveira Do Amaral





BR302024000615-2

Concessão de registro

Código de despacho: 158

Titular: VOLVO TRUCK CORPORATION [SE]

Autor: PATRIK PALOVAARA[SE], DEJAN TOMIĆ[SE], ISMAIL OVACIK[SE], SINISA BRIGLJEVIĆ[DE], JOAKIM SÄLLBERG[SE] e PETER REUTERBERG[SE]

Título do registro: cabine

Data de depósito: 09/02/2024

Prioridade unionista: 015030833 11/08/2023 EM e 015030835 11/08/2023 EM

Classificação: 12-08

Procurador: Luiz Henrique Oliveira Do Amaral

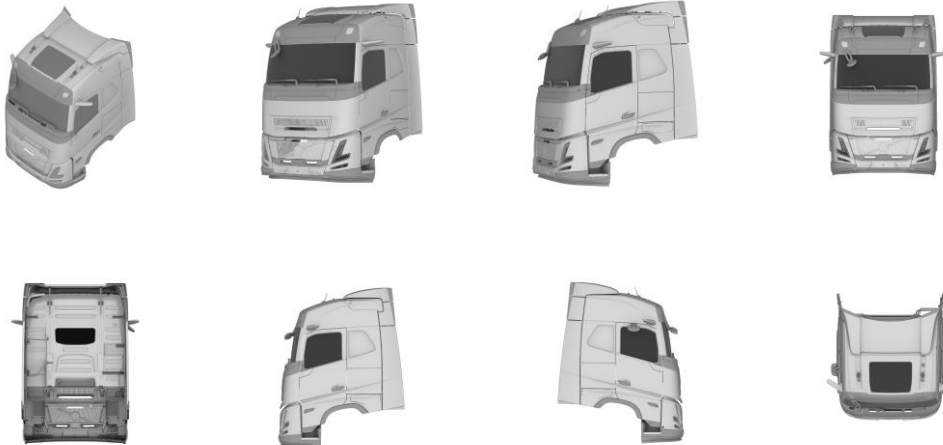

BR302024000616-0

Concessão de registro

Código de despacho: 158

Titular: VOLVO TRUCK CORPORATION [SE]

Autor: PATRIK PALOVAARA[SE], DEJAN TOMIĆ[SE], ISMAIL OVACIK[SE], SINISA BRIGLJEVIĆ[DE], JOAKIM SÄLLBERG[SE] e PETER REUTERBERG[SE]

Título do registro: cabine

Data de depósito: 09/02/2024

Prioridade unionista: 015030833 11/08/2023 EM e 015030835 11/08/2023 EM

Classificação: 12-08

Procurador: Luiz Henrique Oliveira Do Amaral

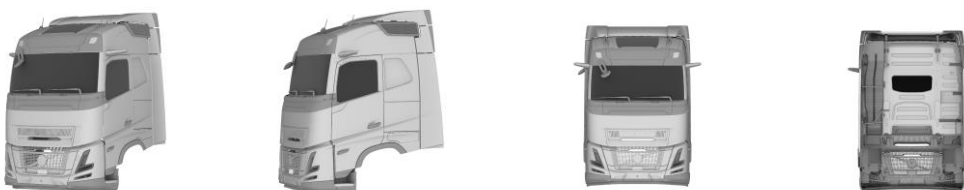



BR302024000617-9

Concessão de registro
 Código de despacho: 158
Titular: MARTA MARINHEIRO LIMA RAMIRES [BR/SP]
 Autor: MARTA MARINHEIRO LIMA RAMIRES[BR]
 Título do registro: MESA
 Data de depósito: 09/02/2024
 Classificação: 06-03
 Procurador: João Cassiano Bairros Oyarzábal



BR302024000619-5

Concessão de registro
 Código de despacho: 158
Titular: ROBUST INDÚSTRIA E COMÉRCIO DE PNEUS - EIRELI [BR/PR]
 Autor: THIAGO OLIVO[BR]
 Título do registro: Pneus para rodas de veículos
 Data de depósito: 09/02/2024
 Classificação: 12-15



Procurador: Thomas Raymund Korontai



BR30202400620-9

Concessão de registro

Código de despacho: 158

Titular: BYD COMPANY LIMITED [CN]

Autor: WOLFGANG JOSEF EGGER[DE], YUBO LIAN[CN] e YUANZHEN PAN[CN]

Título do registro: Automóveis

Data de depósito: 09/02/2024

Prioridade unionista: 2023305224297 15/08/2023 CN

Classificação: 12-08

Procurador: João Luis DOrey Facco Vianna

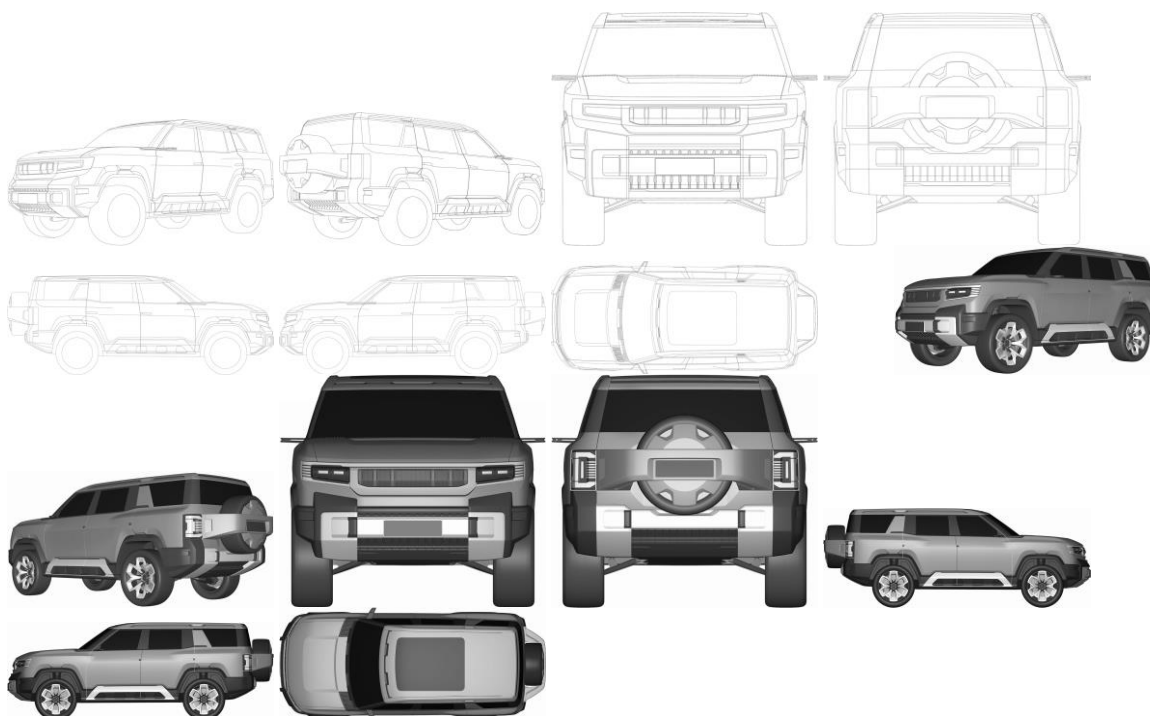

BR30202400621-7

Concessão de registro

Código de despacho: 158

Titular: SSM SOLUÇÕES METÁLICAS PARA ENERGIAS RENOVÁVEIS EIRELI [BR/PR]

Autor: MARCELO XIMENEZ PEREIRA[BR]

Título do registro: Perfis [materiais de construção]

Data de depósito: 09/02/2024

Classificação: 25-01

Procurador: RAFAEL LUIZ RODRIGUES

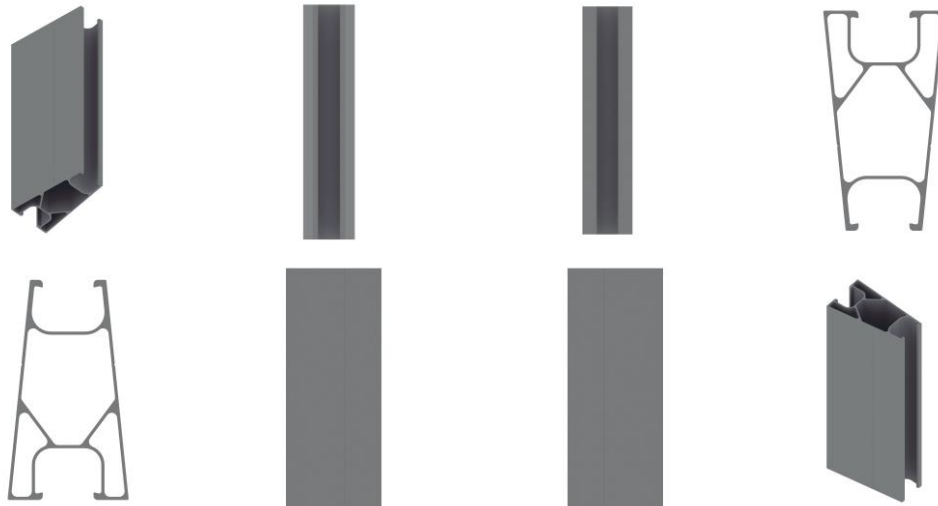

BR302024000624-1

Concessão de registro

Código de despacho: 158

Títular: SSM SOLUÇÕES METÁLICAS PARA ENERGIAS RENOVÁVEIS EIRELI [BR/PR]

Autor: MARCELO XIMENEZ PEREIRA[BR]

Título do registro: Suportes para painéis solares

Data de depósito: 09/02/2024

Classificação: 25-01 e 25-03

Procurador: RAFAEL LUIZ RODRIGUES

Detalhes do despacho: Classe de locarno alterada para 25-01 e 25-03 de acordo com a nota técnica 01/2024.

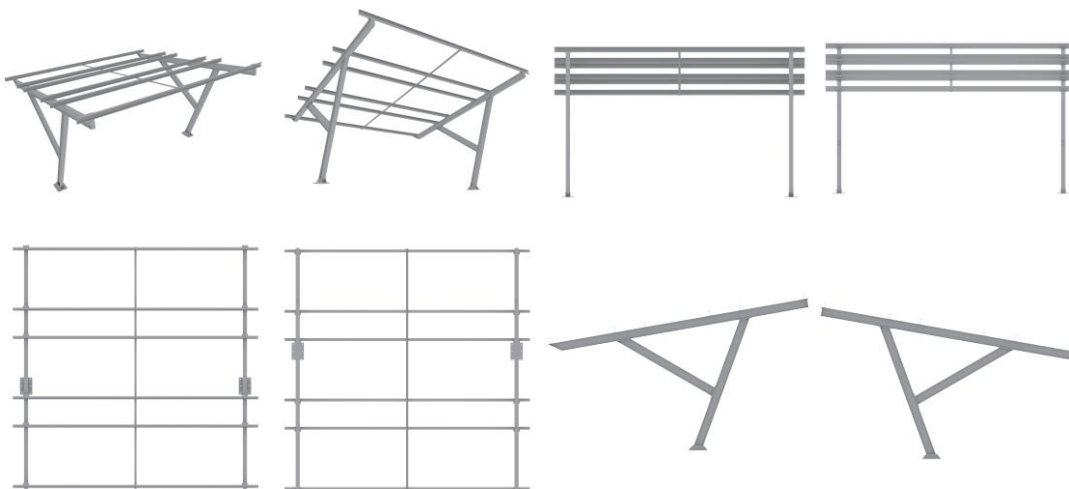

BR302024000625-0

Concessão de registro

Código de despacho: 158

Títular: SSM SOLUÇÕES METÁLICAS PARA ENERGIAS RENOVÁVEIS EIRELI [BR/PR]

Autor: MARCELO XIMENEZ PEREIRA[BR]

Título do registro: Suportes para painéis solares

Data de depósito: 09/02/2024

Classificação: 25-01 e 25-03

Procurador: RAFAEL LUIZ RODRIGUES

Detalhes do despacho: Classe de locarno alterada para 25-01 e 25-03 de acordo com a nota técnica 01/2024.



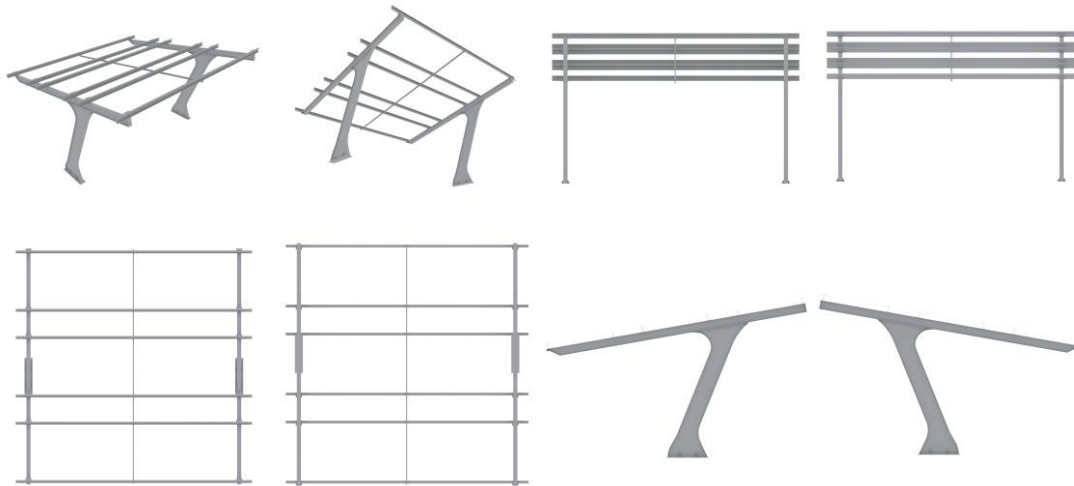

BR302024000626-8

Concessão de registro

Código de despacho: 158

Titular: SSM SOLUÇÕES METÁLICAS PARA ENERGIAS RENOVÁVEIS EIRELI [BR/PR]

Autor: MARCELO XIMENEZ PEREIRA[BR]

Título do registro: Suportes para painéis solares

Data de depósito: 09/02/2024

Classificação: 25-01 e 25-03

Procurador: RAFAEL LUIZ RODRIGUES

Detalhes do despacho: Classe de locarno alterada para 25-01 e 25-03 de acordo com a nota técnica 01/2024.

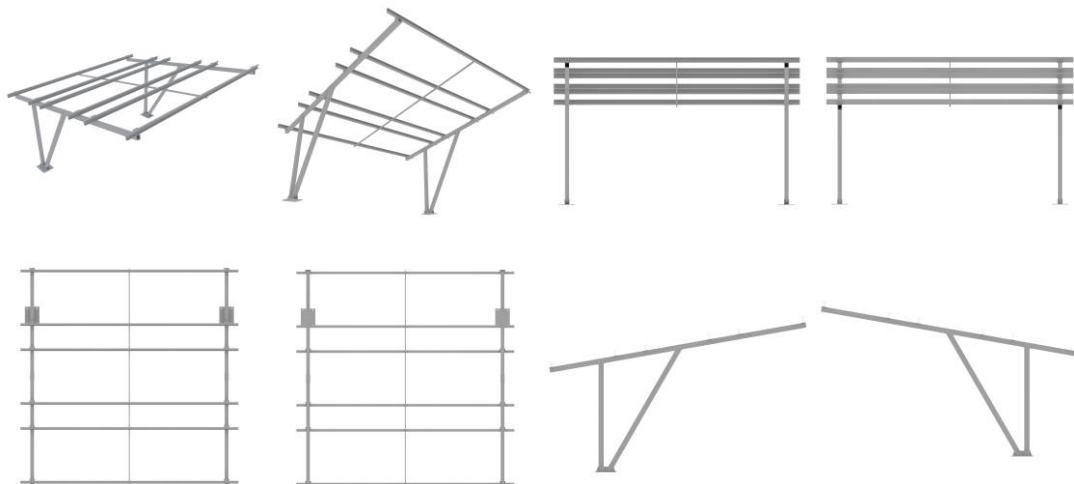

BR302024000627-6

Concessão de registro

Código de despacho: 158

Titular: ROBUST INDÚSTRIA E COMÉRCIO DE PNEUS - EIRELI [BR/PR]

Autor: THIAGO OLIVO[BR]

Título do registro: Pneus para rodas de veículos

Data de depósito: 09/02/2024

Classificação: 12-15

Procurador: Thomas Raymund Korontai





BR302024000628-4

Concessão de registro

Código de despacho: 158

Titular: SUPERPET AGUAI ARTIGOS PARA ANIMAIS LTDA ME [BR/SP]

Autor: ANTONIO PEREIRA DE CARVALHO FILHO[BR]

Título do registro: Telhado para Gaiolas e Viveiros.

Data de depósito: 09/02/2024

Classificação: 30-07

Procurador: Maria de Lourdes Ferreira

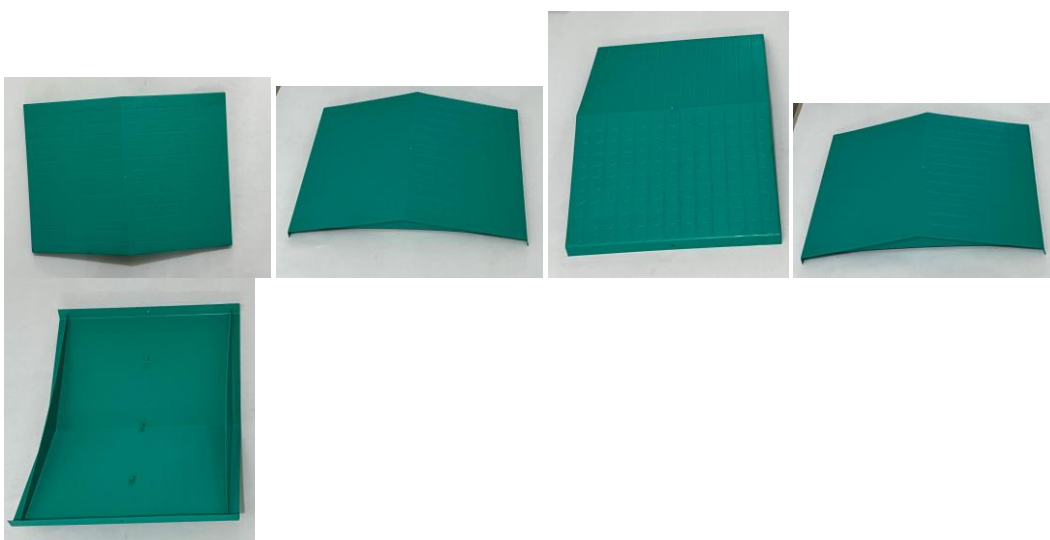

BR302024000630-6

Concessão de registro

Código de despacho: 158

Titular: AUTOMOBILI LAMBORGHINI S.P.A. [IT]

Autor: MITJA BORKERT[DE]

Título do registro: ASSENTO DE VEÍCULO

Data de depósito: 09/02/2024

Prioridade unionista: 015031477 18/08/2023 EM

Classificação: 06-01

Procurador: EDUARDO LOURENÇO GUEDES SERRÃO DE OTERO

Detalhes do despacho: Classe de locarno alterada para 06-01 de acordo com a nota técnica 01/2024.

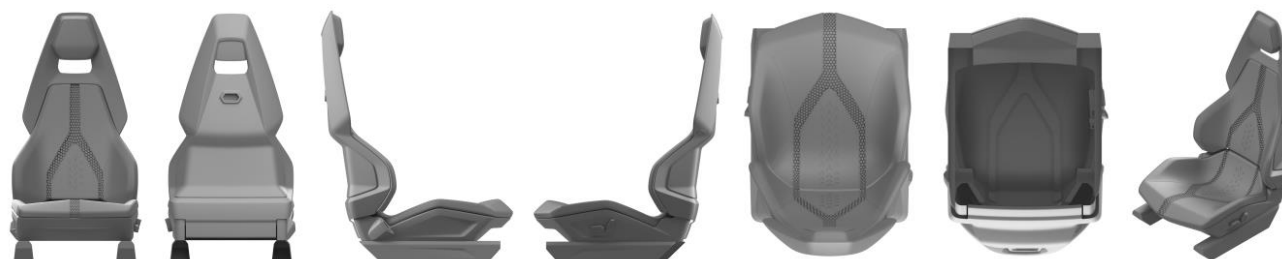



BR302024000631-4

Concessão de registro
 Código de despacho: 158
Titular: CLOC MOVEIS INDUSTRIA E COMERCIO DE UTILIDADES LTDA [BR/SP]
 Autor: PAULO MARCIO VICENTIM[BR]
 Título do registro: Mesas
 Data de depósito: 09/02/2024
 Classificação: 06-03
 Procurador: Celino Bento de Souza

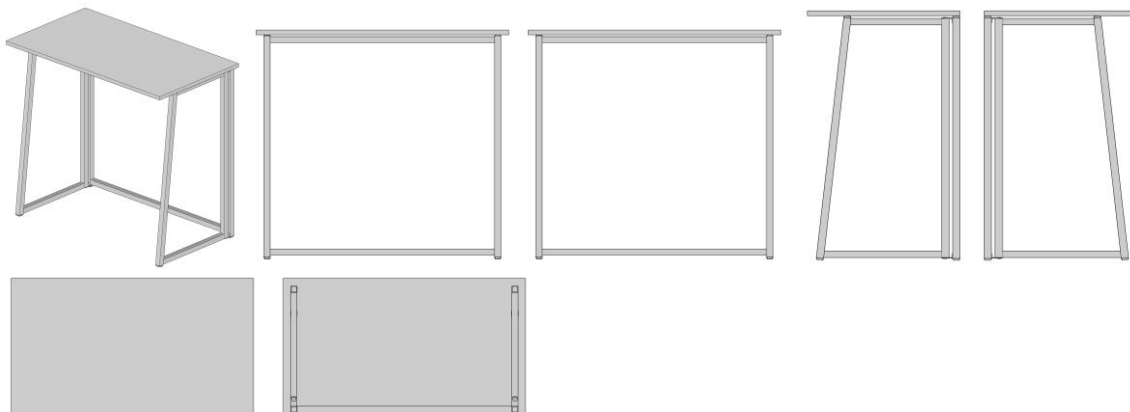

BR302024000632-2

Concessão de registro
 Código de despacho: 158
Titular: AUTOMOBILI LAMBORGHINI S.P.A. [IT]
 Autor: MITJA BORKERT[DE]
 Título do registro: ASSENTO DE VEÍCULO
 Data de depósito: 09/02/2024
 Prioridade unionista: 015031477 18/08/2023 EM
 Classificação: 06-01
 Procurador: EDUARDO LOURENÇO GUEDES SERRÃO DE OTERO
 Detalhes do despacho: Classe de locarno alterada para 06-01 de acordo com a nota técnica 01/2024.

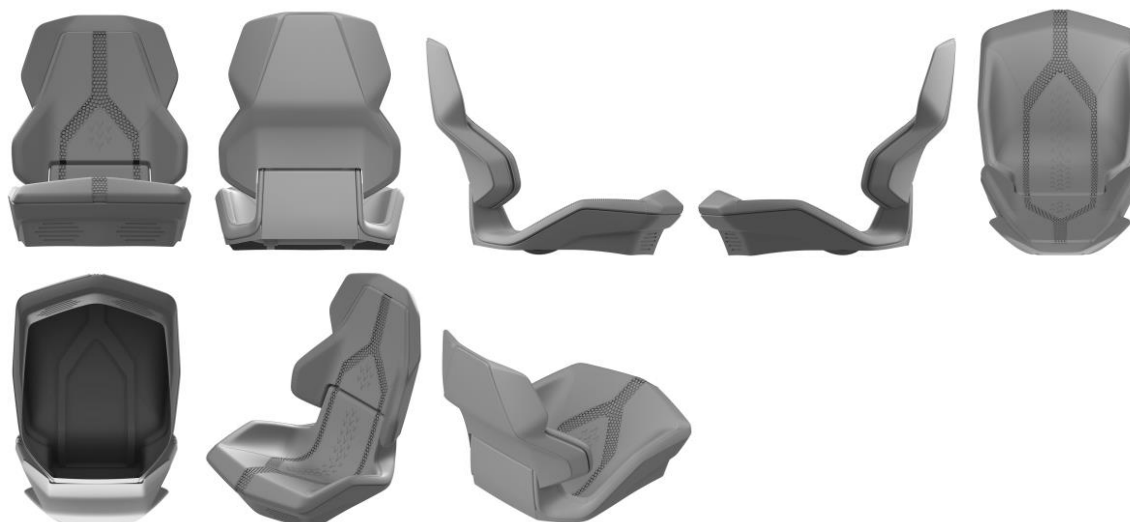

BR302024000634-9

Concessão de registro
 Código de despacho: 158
Titular: THE GILLETTE COMPANY LLC [US]
 Autor: KRISTIN MONACO[US] e TULANI LEOLA SOFFIN[US]
 Título do registro: Cartucho de lâmina de barbear ou depilar
 Data de depósito: 09/02/2024
 Prioridade unionista: 29/900165 17/08/2023 US
 Classificação: 28-03
 Procurador: Marcela Trigo de Souza

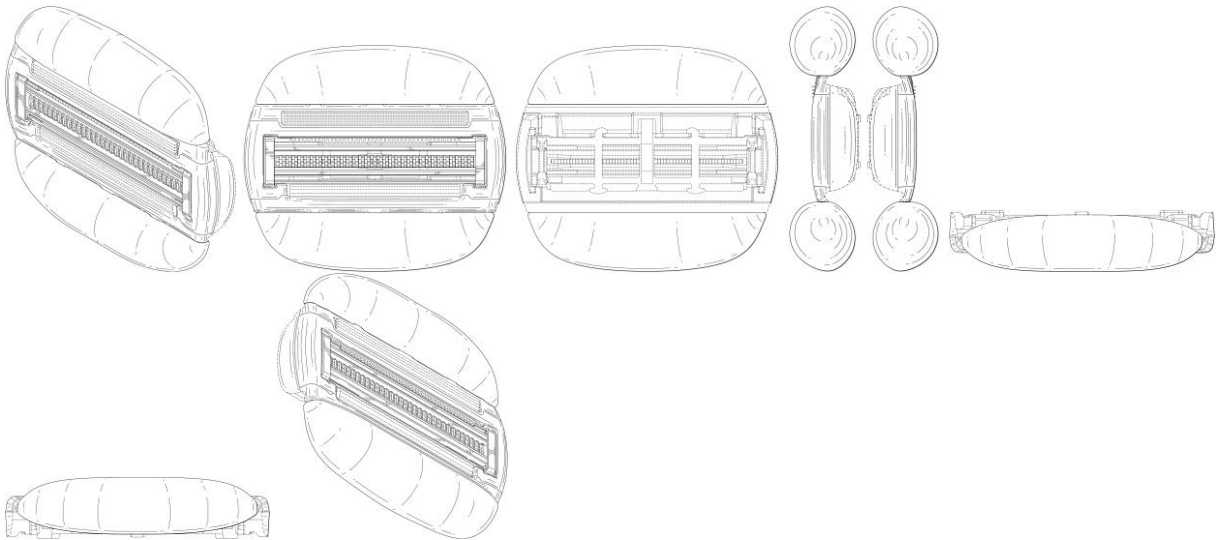

BR302024000635-7

Concessão de registro
 Código de despacho: 158
Titular: FEELING ESTOFADOS LTDA [BR/SC]
 Autor: LAERCIO LUIS COELHO[BR]
 Título do registro: Sofá
 Data de depósito: 09/02/2024
 Classificação: 06-01
 Procurador: André Gosmann



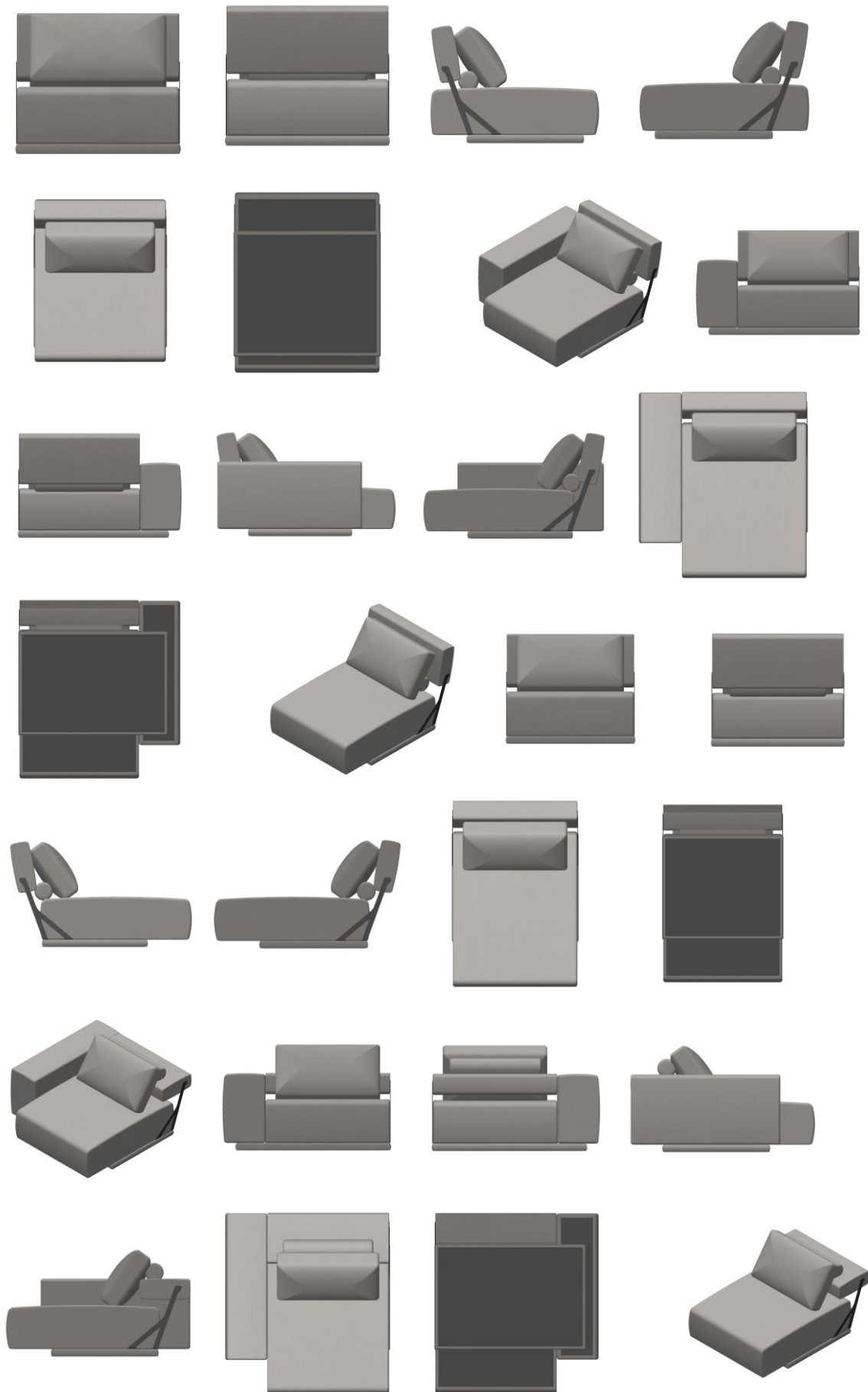

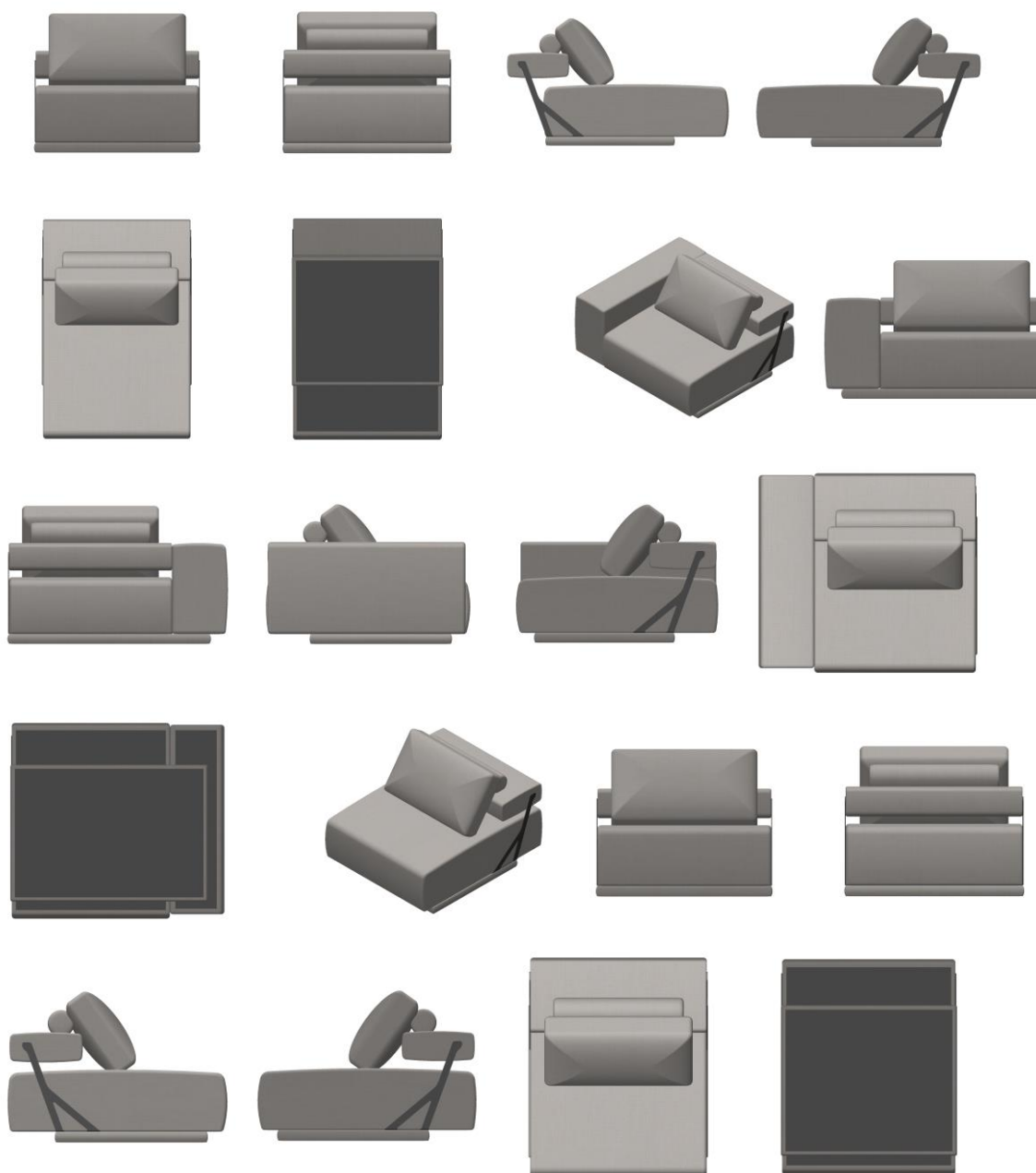

BR302024000638-1

Concessão de registro

Código de despacho: 158

Titular: RIO DESIGN ECOM LTDA [BR/SP]

Autor: MATHEUS GONCALVES LINTEMANI[BR]

Título do registro: Mãos-francesas [carpintaria]

Data de depósito: 14/02/2024

Classificação: 25-01

Procurador: Tiago Henrique de Souza

Detalhes do despacho: Descrição excluída de acordo com a nota técnica 01/2024.



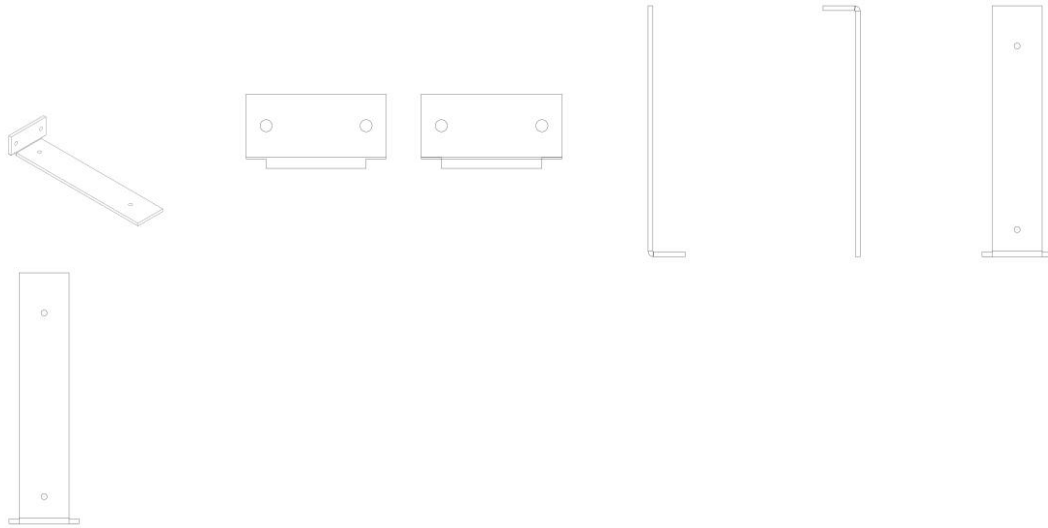

BR302024000640-3

Concessão de registro
 Código de despacho: 158
Titular: RIO DESIGN ECOM LTDA [BR/SP]
 Autor: MATHEUS GONCALVES LINTEMANI[BR]
 Título do registro: Mãos-francesas [carpintaria]
 Data de depósito: 14/02/2024
 Classificação: 25-01
 Procurador: Tiago Henrique de Souza
 Detalhes do despacho: Descrição excluída de acordo com a nota técnica 01/2024.

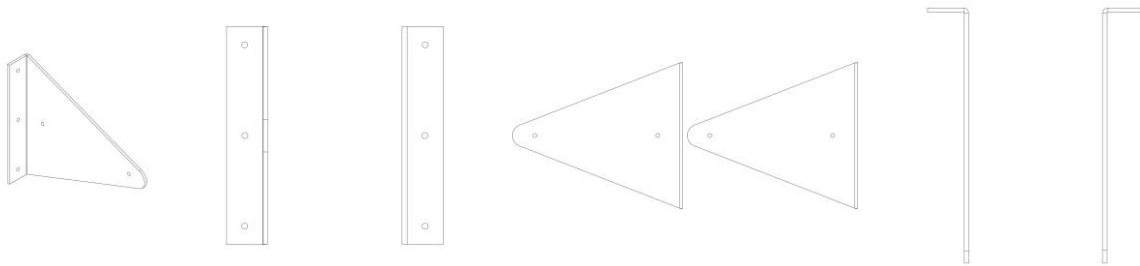

BR302024000641-1

Concessão de registro
 Código de despacho: 158
Titular: RIO DESIGN ECOM LTDA [BR/SP]
 Autor: MATHEUS GONCALVES LINTEMANI[BR]
 Título do registro: SUPORTE DE PAREDE PARA BICICLETA
 Data de depósito: 14/02/2024
 Classificação: 08-08
 Procurador: Tiago Henrique de Souza
 Detalhes do despacho: Descrição excluída de acordo com a nota técnica 01/2024.

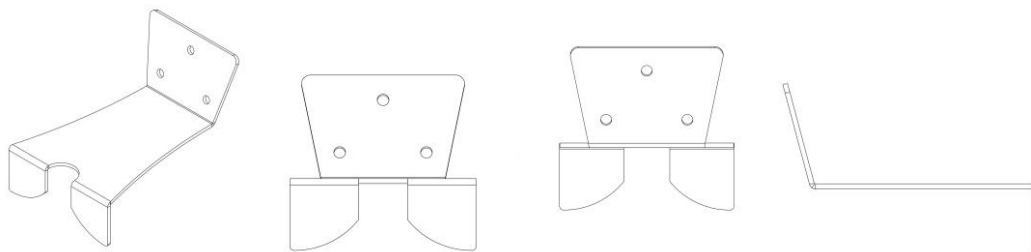

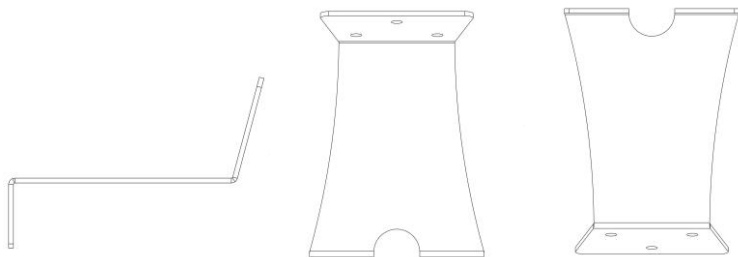

BR302024000642-0

Concessão de registro

Código de despacho: 158

Titular: COLGATE-PALMOLIVE COMPANY [US]

Autor: KURT BIERI[CH], EDUARDO J. JIMENEZ[US], DANIEL MAX WAINLESS[US] e ARMIN BARTSCHI[CH]

Título do registro: Escovas de dentes

Data de depósito: 14/02/2024

Prioridade unionista: 29/910,457 21/08/2023 US

Classificação: 04-02

Procurador: Flávia Salim Lopes

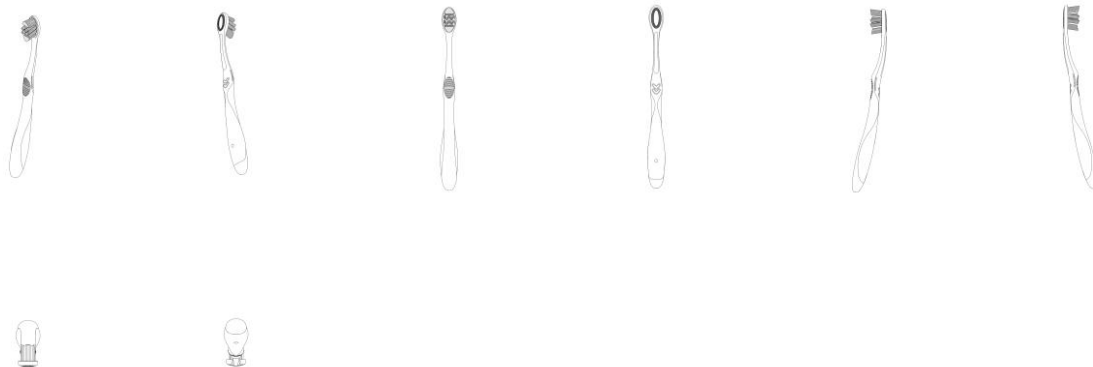

BR302024000643-8

Concessão de registro

Código de despacho: 158

Titular: CABOFIX INDÚSTRIA E COMÉRCIO DE ARTEFATOS PLÁSTICOS LTDA - ME [BR/SP]

Autor: EDIVALDO SABADINI[BR]

Título do registro: ALÇA DE PANELA

Data de depósito: 15/02/2024

Classificação: 07-02

Procurador: José Ruy Lia





BR302024000644-6

Concessão de registro
 Código de despacho: 158
Titular: GUSTAVO HENRIQUE COSTA [BR/SP]
 Autor: GUSTAVO HENRIQUE COSTA[BR]
 Título do registro: Mesas
 Data de depósito: 15/02/2024
 Classificação: 06-03
 Procurador: Eduarda Colla

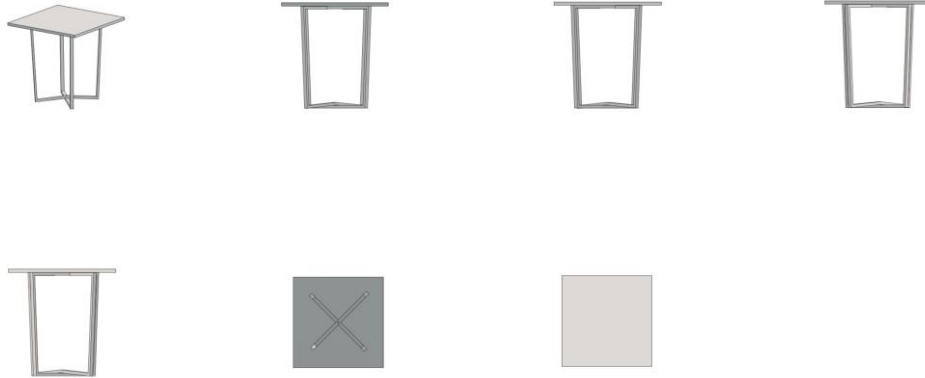

BR302024000647-0

Concessão de registro
 Código de despacho: 158
Titular: AUTOMOBILI LAMBORGHINI S.P.A. [IT]
 Autor: MITJA BORKERT[DE]
 Título do registro: VEÍCULO
 Data de depósito: 15/02/2024
 Prioridade unionista: 015031474 18/08/2023 EM
 Classificação: 12-08
 Procurador: EDUARDO LOURENÇO GUEDES SERRÃO DE OTERO

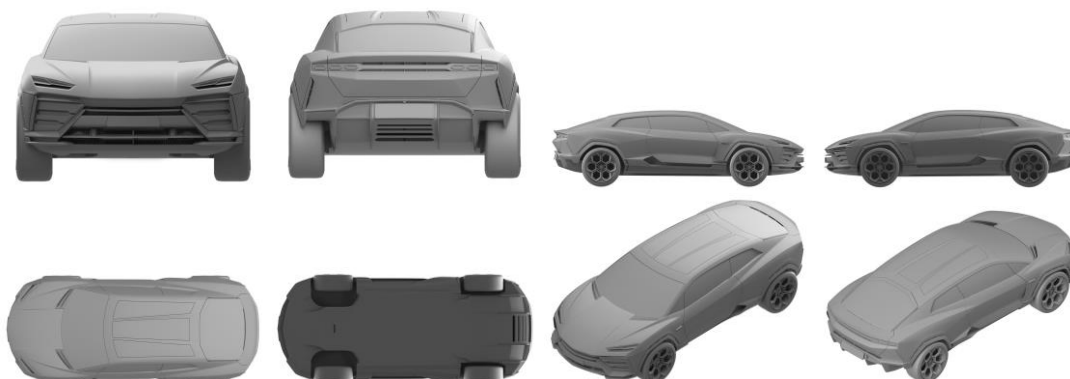

BR302024000648-9

Concessão de registro

Código de despacho: 158

Titular: CAEMMUN INDUSTRIA E COMERCIO DE MOVEIS LTDA [BR/PR]

Autor: DIEGO SIMÕES MUNHOZ[BR]

Título do registro: ROUPEIRO

Data de depósito: 15/02/2024

Classificação: 06-04

Procurador: Leandro de Souza Frigo

Detalhes do despacho: Legenda fig. 1.1 alterada. Classe de locarno alterada para 06-04 de acordo com a nota técnica 01/2024.

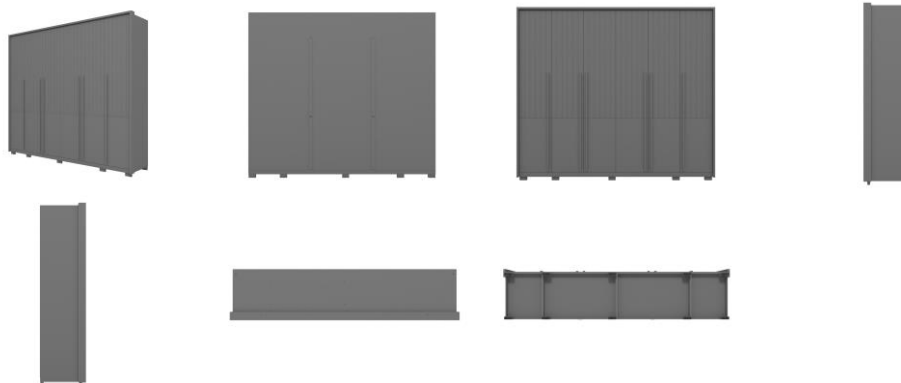

BR302024000650-0

Concessão de registro

Código de despacho: 158

Titular: CAEMMUN INDUSTRIA E COMERCIO DE MOVEIS LTDA [BR/PR]

Autor: DIEGO SIMOES MUNHOZ[BR]

Título do registro: PAINEL

Data de depósito: 15/02/2024

Classificação: 06-04

Procurador: Leandro de Souza Frigo

Detalhes do despacho: Classe de locarno alterada para 06-04, de acordo com a nota técnica 01/2024.

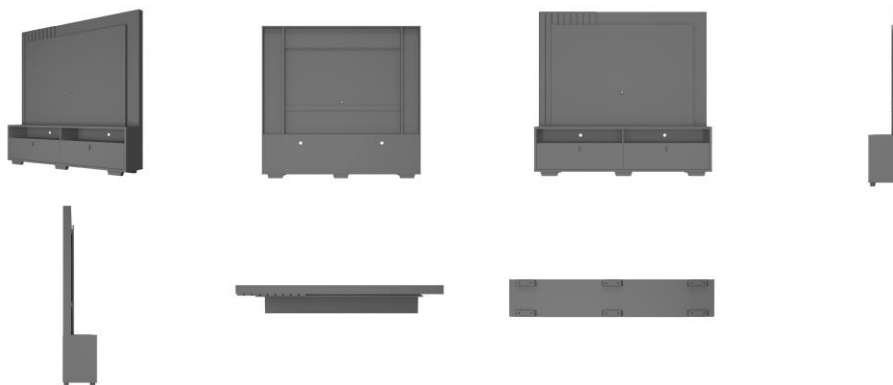

BR302024000651-9

Concessão de registro

Código de despacho: 158

Titular: LEILA REGINA DE ARAUJO [BR/RS] e LUIZ ALBERTO FORGIARINI JUNIOR [BR/RS]

Autor: LEILA REGINA DE ARAUJO[BR], LUIZ ALBERTO FORGIARINI JUNIOR[BR] e RODRIGO SENA ARAGAO[BR]

Título do registro: Pedestais

Data de depósito: 15/02/2024

Classificação: 06-03 e 24-01

Detalhes do despacho: Legenda alterada e classe de locarno incluída 24-01, de acordo com a nota técnica 01/2024.



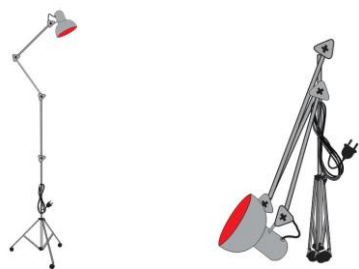

BR302024000652-7

Concessão de registro
 Código de despacho: 158
Titular: CAEMMUN INDUSTRIA E COMERCIO DE MOVEIS LTDA [BR/PR]
 Autor: DIEGO SIMOES MUNHOZ[BR]
 Título do registro: PAINEL
 Data de depósito: 15/02/2024
 Classificação: 06-04
 Procurador: Leandro de Souza Frigo
 Detalhes do despacho: Classe de locarno alterada para 06-04 de acordo com a nota técnica 01/2024.

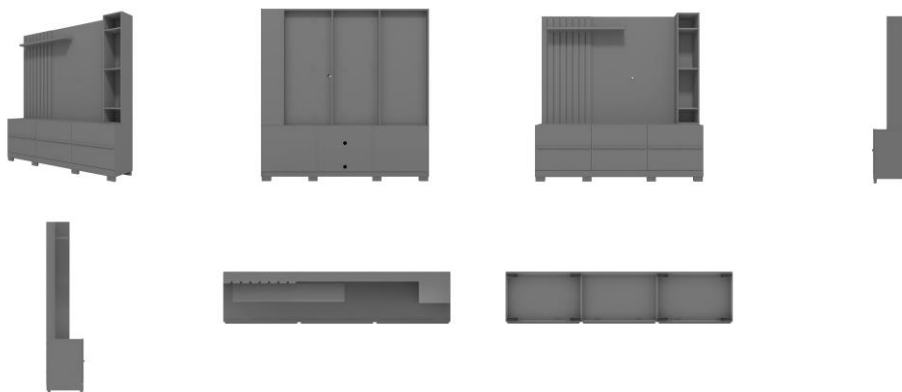

BR302024000660-8

Concessão de registro
 Código de despacho: 158
Titular: LINEA TRADING LTDA [BR/SC]
 Autor: JEF CHANDLEY DA CRUZ[BR]
 Título do registro: Mini Barril Decorativo
 Data de depósito: 15/02/2024
 Classificação: 11-02
 Procurador: Thiago André Balbino



BR302024000705-1

Concessão de registro
Código de despacho: 158
Titular: NILTON GONÇALVES [BR/SP]
Autor: NILTON GONÇALVES[BR]
Título do registro: DISPENSADORES
Data de depósito: 16/02/2024
Classificação: 09-01
Procurador: CLAY ELLISON GOMES LEAL

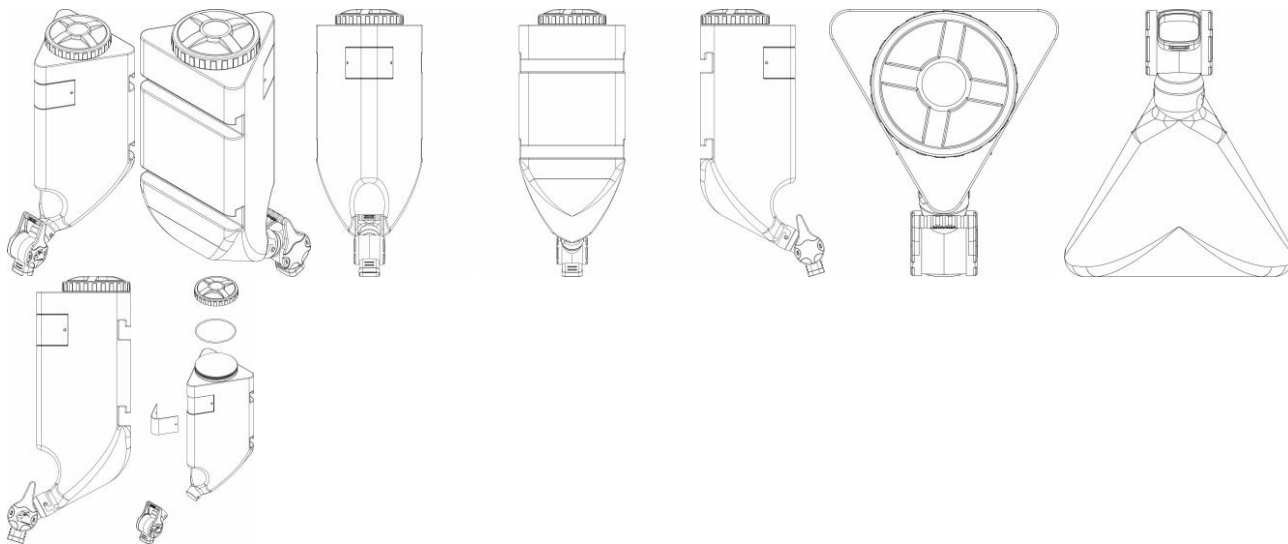

BR302024000706-0

Concessão de registro
Código de despacho: 158
Titular: NILTON GONÇALVES [BR/SP]
Autor: NILTON GONÇALVES[BR]
Título do registro: DISPENSADORES
Data de depósito: 16/02/2024
Classificação: 09-01
Procurador: CLAY ELLISON GOMES LEAL

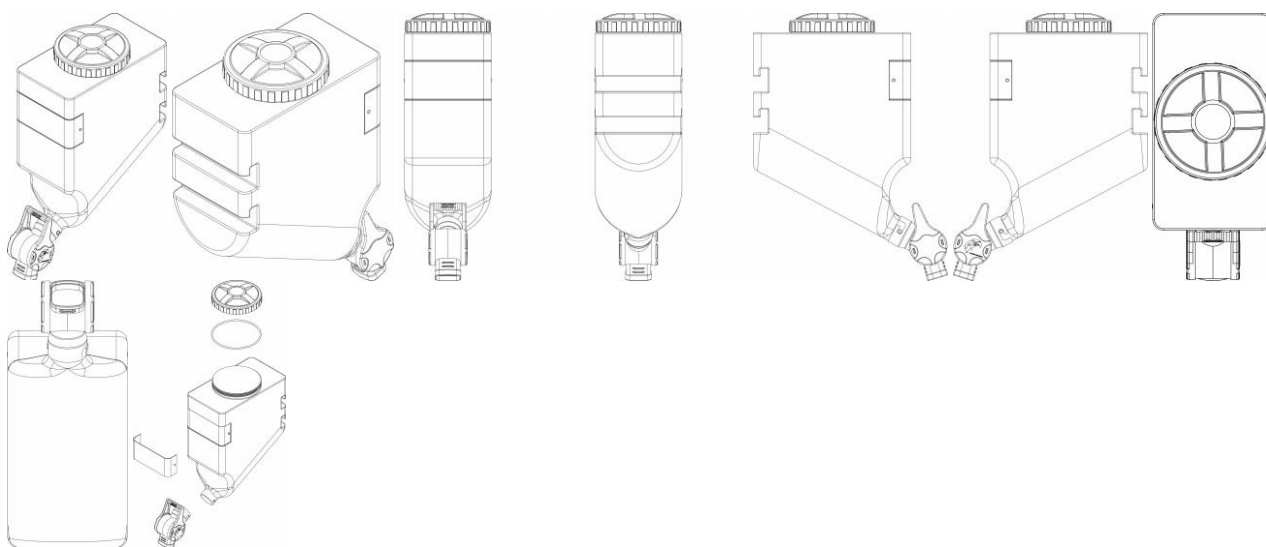

BR302024000707-8

Concessão de registro
Código de despacho: 158
Titular: NILTON GONÇALVES [BR/SP]
Autor: NILTON GONÇALVES[BR]
Título do registro: DISPENSADORES
Data de depósito: 16/02/2024
Classificação: 09-01



Procurador: CLAY ELLISON GOMES LEAL

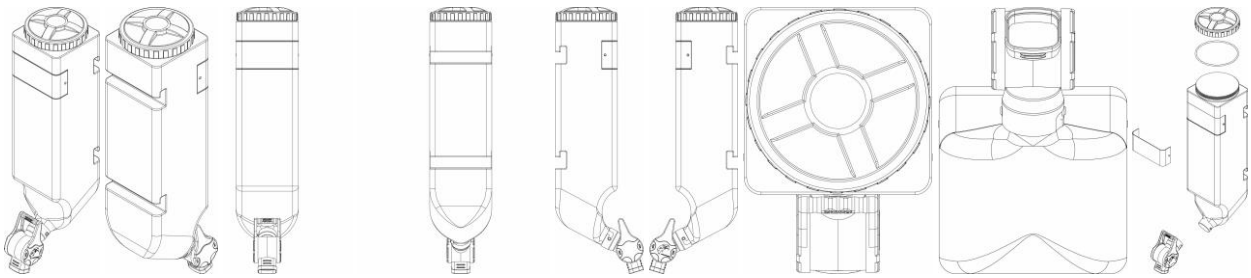

BR302024000708-6

Concessão de registro

Código de despacho: 158

Titular: JOSÉ SENDESKI NETO [BR/PR]

Autor: JOSE SENDESKI NETO[BR]

Título do registro: BASE DE ANTENA PX

Data de depósito: 16/02/2024

Classificação: 14-03

Procurador: marcelo henrique zanon

Detalhes do despacho: Considerando-se o item 5.3 do Manual e com base na Nota Técnica nº 01/2024 do CPAPD, foram feitas as seguintes alterações: excluída a expressão "Configuração aplicada a/em" do título do pedido.

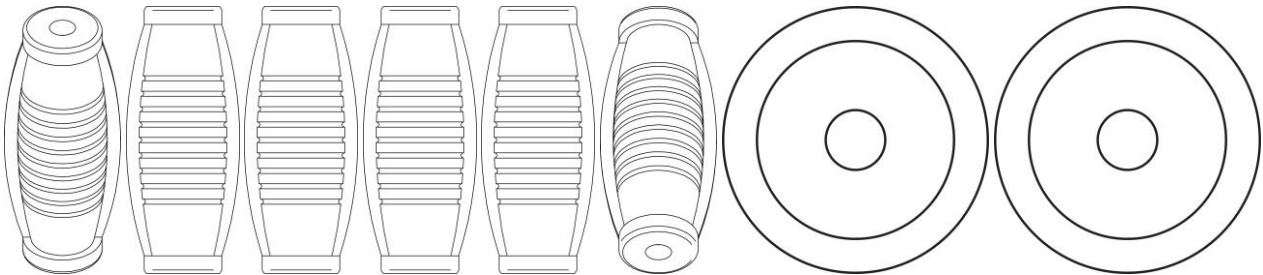

BR302024000710-8

Concessão de registro

Código de despacho: 158

Titular: NILTON GONÇALVES [BR/SP]

Autor: NILTON GONCALVES[BR]

Título do registro: DISPENSADORES

Data de depósito: 16/02/2024

Classificação: 09-01

Procurador: CLAY ELLISON GOMES LEAL

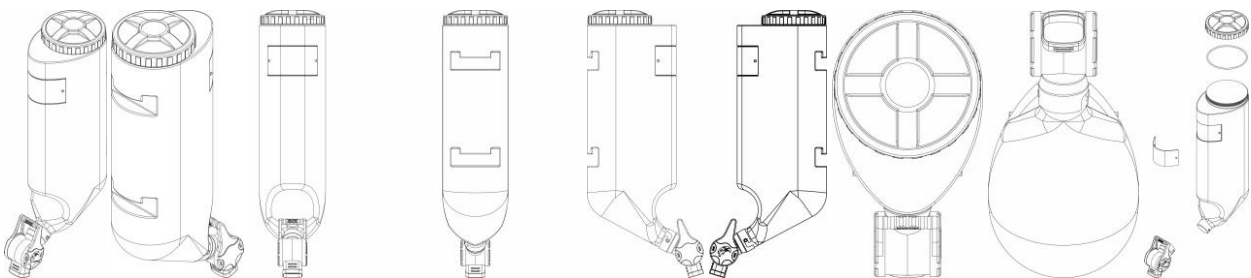

BR302024000711-6

Concessão de registro

Código de despacho: 158

Titular: WHIRLPOOL CORPORATION [US]

Autor: ROGERIO CESAR POSSAMAI JÚNIOR[BR], ALIANDER FILGUEIRAS DA SILVA[BR], LEONARDO SOUZA CAMPOS[BR], THIAGO FRANCISCO BUZZO[BR] e LUCAS DA SILVA LOPES[BR]

Título do registro: Copo dosador

Data de depósito: 16/02/2024

Classificação: 07-05

Procurador: Alícia Kristina Daniel Shores



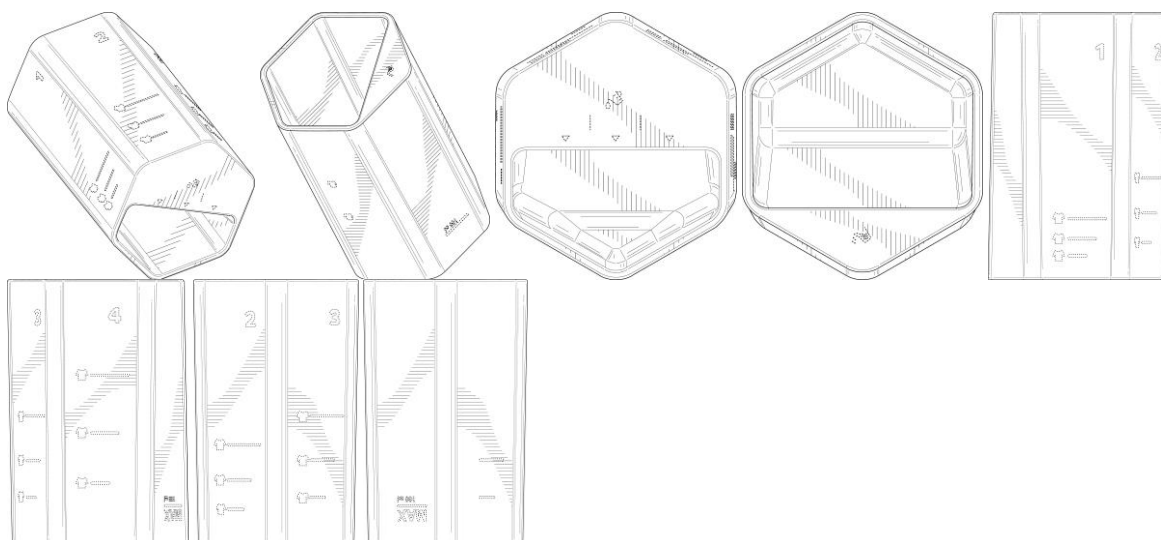

BR302024000713-2

Concessão de registro

Código de despacho: 158

Titular: BRUIN BIOMETRICS, LLC [US]

Autor: MARTIN F. BURNS[US], JASON A. BRITTON[US], JOHN D. SALISBURY[US] e RYAN STEARNS[US]

Título do registro: Interface gráfica para dispositivos médicos

Data de depósito: 16/02/2024

Classificação: 14-04

Procurador: Hugo Casinhas da Silva

Detalhes do despacho: Considerando-se o item 5.3 do Manual e com base na Nota Técnica nº 01/2024 do CPAPD, foram feitas as seguintes alterações: adequação do título do pedido para "Interface gráfica para dispositivos médicos".



BR302024000714-0

Concessão de registro

Código de despacho: 158

Titular: FLP INDUSTRIA DE PECAS E IMPLEMENTOS AGRICOLAS LTDA [BR/PR]

Autor: FELIPE LUCAS PERETIATKO[BR]

Título do registro: Rolos agrícolas [máquinas]

Data de depósito: 17/02/2024

Classificação: 15-03

Procurador: RAFAEL LUIZ RODRIGUES





BR302024001500-3

Concessão de registro
 Código de despacho: 158
Titular: ERIKA LINARDI DONÉ [BR/SP]
 Autor: ERIKA LINARDI DONE[BR]
 Título do registro: BICA CASCATA
 Data de depósito: 25/03/2024
 Classificação: 23-01
 Procurador: WILSON SILVEIRA

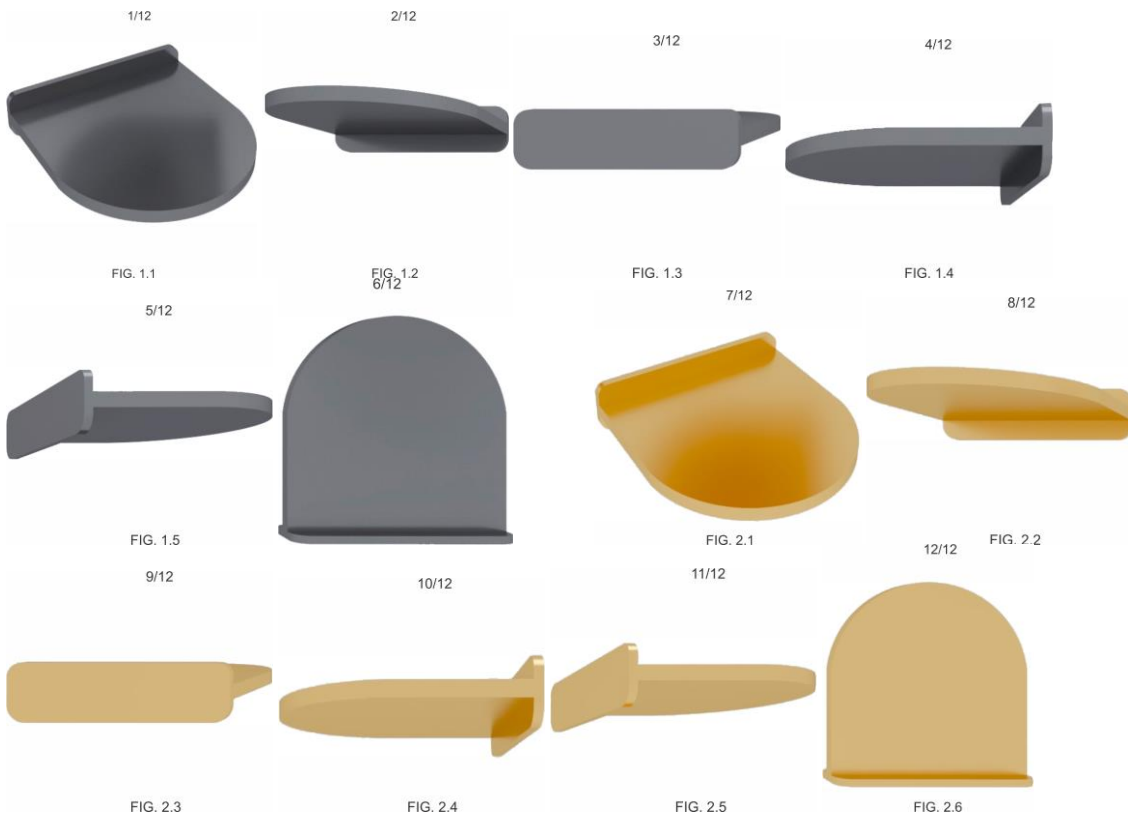

BR302024001502-0

Concessão de registro
 Código de despacho: 158
Titular: ACOART FERRAGENS E INDUSTRIA LTDA ME [BR/SP]
 Autor: CELIO BENTO[BR] e FABIANA APARECIDA CANDIDO DA SILVA BENTO[BR]
 Título do registro: CARRINHO DE FLORES
 Data de depósito: 25/03/2024
 Classificação: 12-02
 Procurador: marcelo henrique zanoni



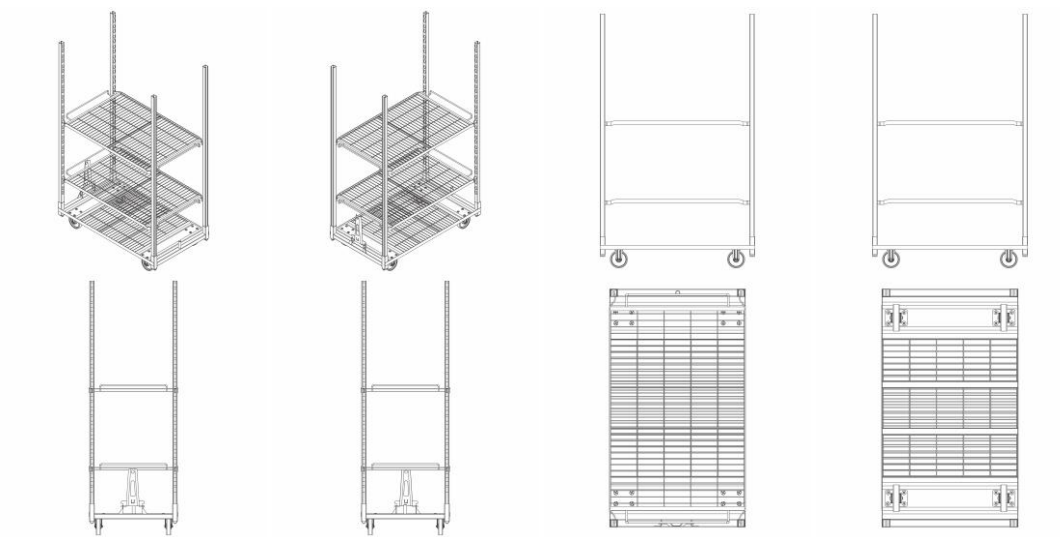

Concessão em designação

Os registros de desenho industrial, listados a seguir, foram concedidos, nos termos dos artigos 106 da Lei da Propriedade Industrial (LPI, lei n.º 9.279, de 14 de maio de 1996).

Art. 100. Não é registrável como desenho industrial:

I - o que for contrário à moral e aos bons costumes ou que ofenda a honra ou imagem de pessoas, ou atente contra liberdade de consciência, crença, culto religioso ou ideia e sentimentos dignos de respeito e veneração;

II - a forma necessária comum ou vulgar do objeto ou, ainda, aquela determinada essencialmente por considerações técnicas ou funcionais.

Art. 101. O pedido de registro, nas condições estabelecidas pelo INPI, conterà:

I - requerimento;

II - relatório descritivo, se for o caso;

III - reivindicações, se for o caso;

IV - desenhos ou fotografias;

V - campo de aplicação do objeto; e

VI - comprovante do pagamento da retribuição relativa ao depósito.

Parágrafo único. Os documentos que integram o pedido de registro deverão ser apresentados em língua portuguesa.

Art. 104. O pedido de registro de desenho industrial terá que se referir a um único objeto, permitida uma pluralidade de variações, desde que se destinem ao mesmo propósito e guardem entre si a mesma característica distintiva preponderante, limitado cada pedido ao máximo de 20 (vinte) variações.

Parágrafo único. O desenho deverá representar clara e suficientemente o objeto e suas variações, se houver, de modo a possibilitar sua reprodução por técnico no assunto.

Art. 106. Depositado o pedido de registro de desenho industrial e observado o disposto nos arts. 100, 101 e 104, será automaticamente publicado e simultaneamente concedido o registro, expedindo-se o respectivo certificado.

Os certificados dos registros de desenho industrial ora concedidos estarão disponíveis no site do INPI (www.inpi.gov.br), em até 60 (sessenta) dias contados da publicação desta RPI.).

BR312023235516-6
DM/235516

Concessão de registro (Haia)

Código de despacho: 1233

Titular: NV Bekaert SA [BE]

Autor: Variação 1 : Valentijn KUIJKEN[BE], Variação 1 : Lieven BETTENS[BE], Variação 1 : Wouter DELANOTE[BE], Variação 1 : Hennie PAUWELS[BE], Variação 1 : Dieter HOORNE[BE], Variação 2 : Valentijn KUIJKEN[BE], Variação 2 : Lieven BETTENS[BE], Variação 2 : Wouter DELANOTE[BE], Variação 2 : Hennie PAUWELS[BE], Variação 2 : Dieter HOORNE[BE], Variação 3 : Valentijn KUIJKEN[BE], Variação 3 : Lieven BETTENS[BE], Variação 3 : Wouter DELANOTE[BE], Variação 3 : Hennie PAUWELS[BE], Variação 3 : Dieter HOORNE[BE], Variação 4 : Valentijn KUIJKEN[BE], Variação 4 : Lieven BETTENS[BE], Variação 4 : Wouter DELANOTE[BE], Variação 4 : Hennie PAUWELS[BE] e Variação 4 : Dieter HOORNE[BE]

Título do registro: Variação 1 : Máquina de empacotar

Variação 2 : Máquina de empacotar



Variação 3 : Máquina de empacotar
Variação 4 : Máquina de empacotar

Data de depósito: 29/09/2023
Classificação: 15-99
Procurador: Geert SEYNHAEVE

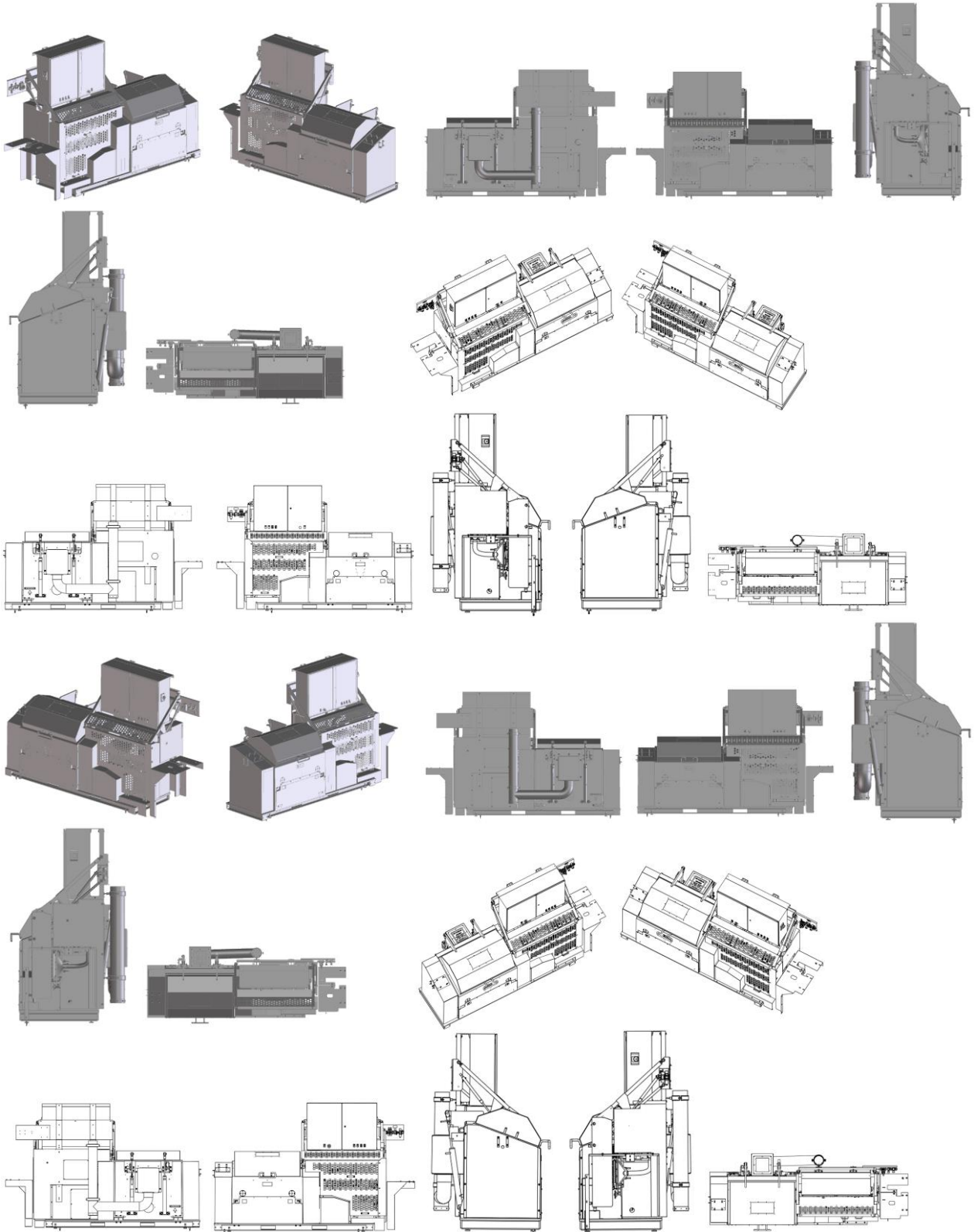

BR312023235572-7 Concessão de registro (Haia)



DM/235572

Código de despacho: 1233

Titular: NV Bekaert SA [BE]

Autor: Variação 1 : Valentijn KUIJKEN[BE], Variação 1 : Lieven BETTENS[BE], Variação 1 : Wouter DELANOTE[BE], Variação 1 : Hennie PAUWELS[BE], Variação 1 : Dieter HOORNE[BE], Variação 2 : Valentijn KUIJKEN[BE], Variação 2 : Lieven BETTENS[BE], Variação 2 : Wouter DELANOTE[BE], Variação 2 : Hennie PAUWELS[BE], Variação 2 : Dieter HOORNE[BE], Variação 3 : Valentijn KUIJKEN[BE], Variação 3 : Lieven BETTENS[BE], Variação 3 : Wouter DELANOTE[BE], Variação 3 : Hennie PAUWELS[BE], Variação 3 : Dieter HOORNE[BE], Variação 4 : Valentijn KUIJKEN[BE], Variação 4 : Lieven BETTENS[BE], Variação 4 : Wouter DELANOTE[BE], Variação 4 : Hennie PAUWELS[BE] e Variação 4 : Dieter HOORNE[BE]

Título do registro: Variação 1 : Máquina de empacotar

Variação 2 : Máquina de empacotar

Variação 3 : Máquina de empacotar

Variação 4 : Máquina de empacotar

Data de depósito: 29/09/2023

Classificação: 15-99

Procurador: Geert SEYNHAEVE

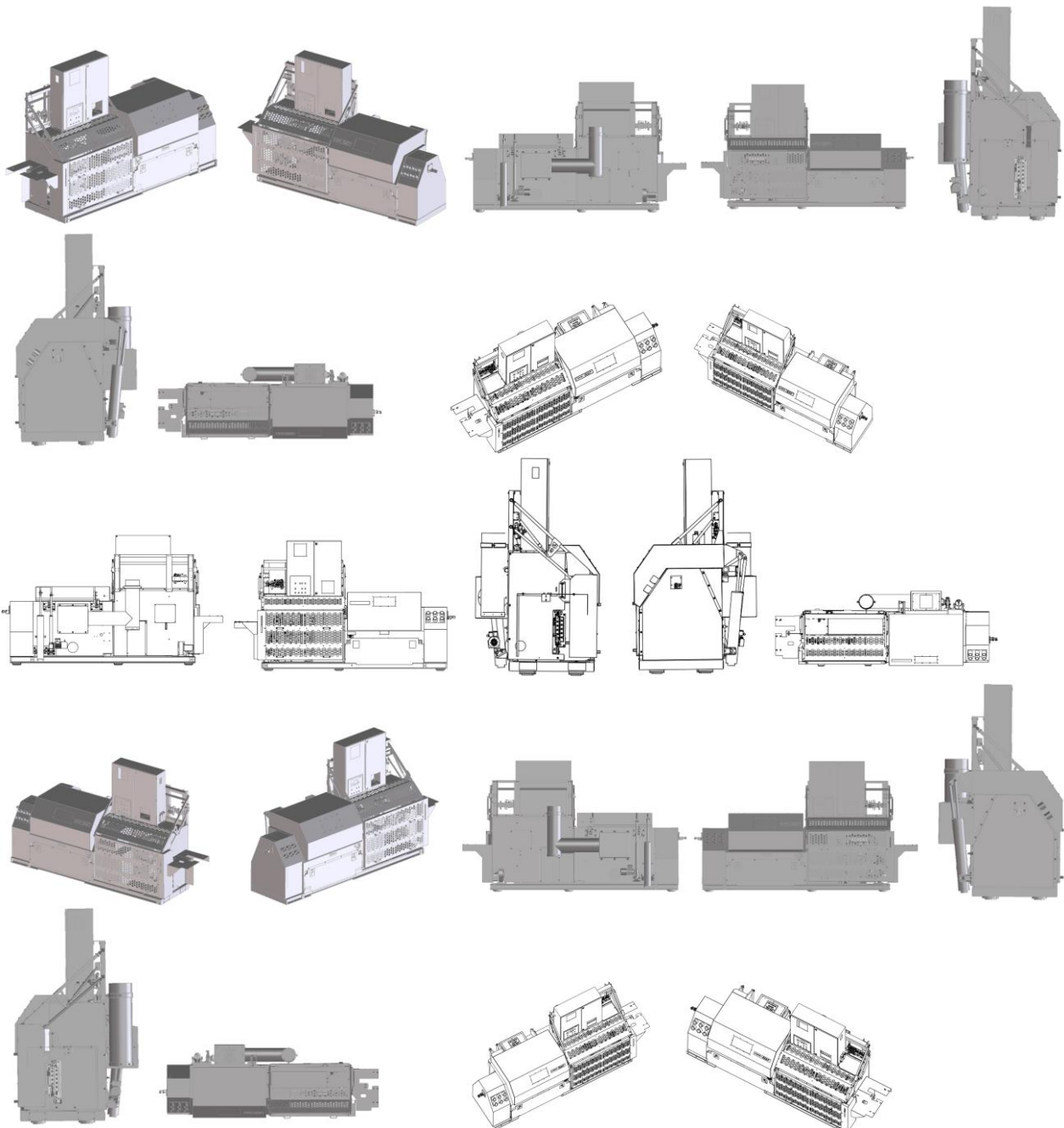

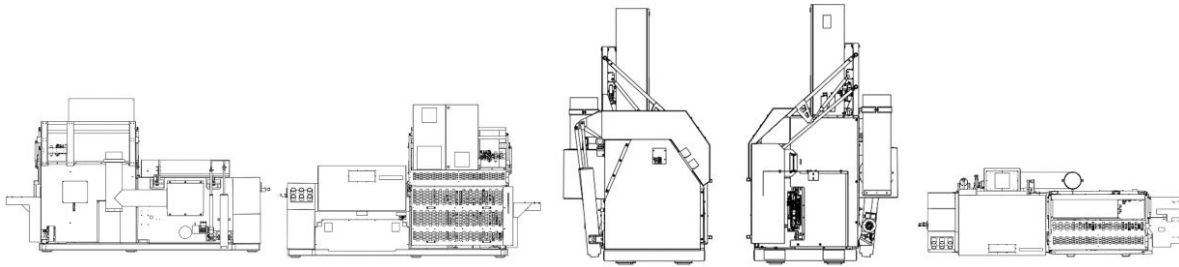

BR312023235626-0
DM/235626

Concessão de registro (Haia)
Código de despacho: 1233

Titular: NV Bekaert SA [BE]

Autor: Variação 1 : Valentijn KUIJKEN[BE], Variação 1 : Lieven BETTENS[BE], Variação 1 : Wouter DELANOTE[BE], Variação 1 : Hennie PAUWELS[BE], Variação 1 : Dieter HOORNE[BE], Variação 2 : Valentijn KUIJKEN[BE], Variação 2 : Lieven BETTENS[BE], Variação 2 : Wouter DELANOTE[BE], Variação 2 : Hennie PAUWELS[BE], Variação 2 : Dieter HOORNE[BE], Variação 3 : Valentijn KUIJKEN[BE], Variação 3 : Lieven BETTENS[BE], Variação 3 : Wouter DELANOTE[BE], Variação 3 : Hennie PAUWELS[BE], Variação 3 : Dieter HOORNE[BE], Variação 4 : Valentijn KUIJKEN[BE], Variação 4 : Lieven BETTENS[BE], Variação 4 : Wouter DELANOTE[BE], Variação 4 : Hennie PAUWELS[BE] e Variação 4 : Dieter HOORNE[BE]

Título do registro: Variação 1 : Bobinador

Variação 2 : Bobinador

Variação 3 : Bobinador

Variação 4 : Bobinador

Data de depósito: 10/10/2023

Classificação: 15-99

Procurador: Geert SEYNHAEVE

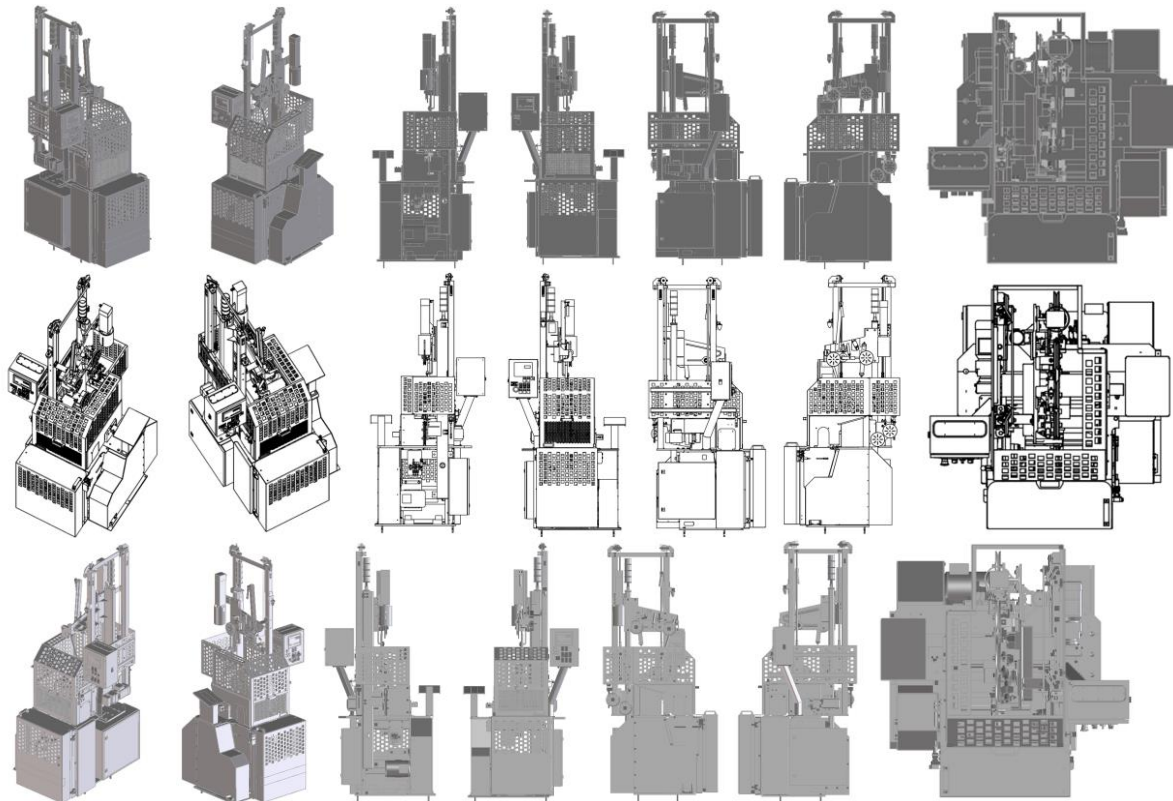

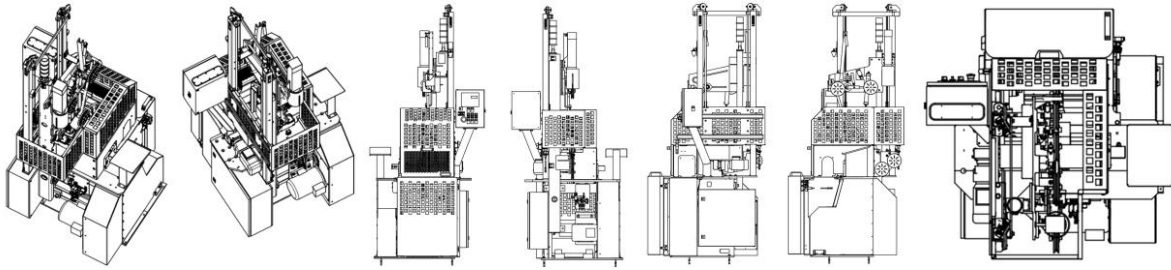

BR312023235627-8
DM/235627

Concessão de registro (Haia)
Código de despacho: 1233

Titular: NV Bekaert SA [BE]

Autor: Variação 1 : Valentijn KUIJKEN[BE], Variação 1 : Lieven BETTENS[BE], Variação 1 : Wouter DELANOTE[BE], Variação 1 : Hennie PAUWELS[BE], Variação 1 : Dieter HOORNE[BE], Variação 2 : Valentijn KUIJKEN[BE], Variação 2 : Lieven BETTENS[BE], Variação 2 : Wouter DELANOTE[BE], Variação 2 : Hennie PAUWELS[BE], Variação 2 : Dieter HOORNE[BE], Variação 3 : Valentijn KUIJKEN[BE], Variação 3 : Lieven BETTENS[BE], Variação 3 : Wouter DELANOTE[BE], Variação 3 : Hennie PAUWELS[BE], Variação 3 : Dieter HOORNE[BE], Variação 4 : Valentijn KUIJKEN[BE], Variação 4 : Lieven BETTENS[BE], Variação 4 : Wouter DELANOTE[BE], Variação 4 : Hennie PAUWELS[BE] e Variação 4 : Dieter HOORNE[BE]

Título do registro: Variação 1 : Bobinador

Variação 2 : Bobinador

Variação 3 : Bobinador

Variação 4 : Bobinador

Data de depósito: 10/10/2023

Classificação: 15-99

Procurador: Geert SEYNHAEVE

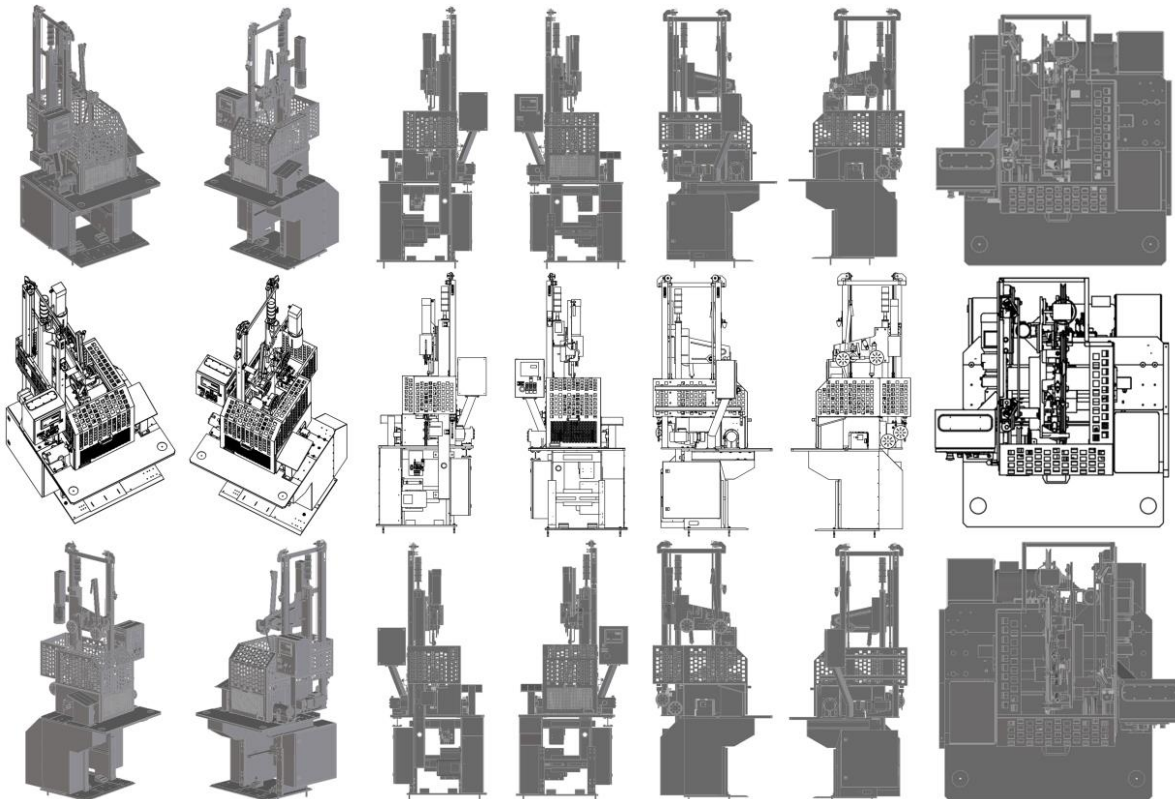

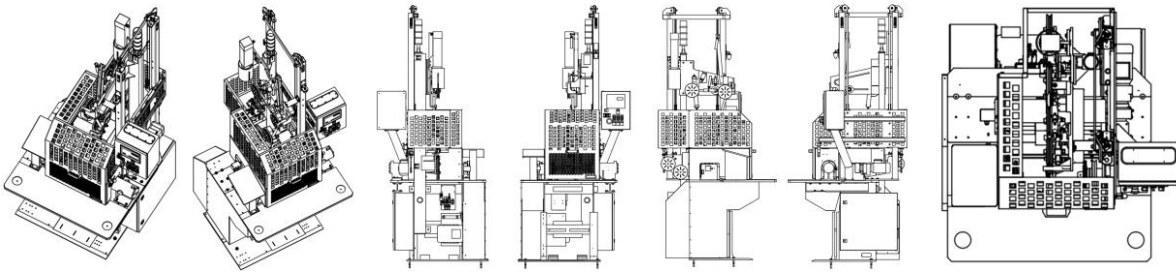

BR312023235682-0
DM/235682

Concessão de registro (Haia)
Código de despacho: 1233

Titular: L'Air Liquide, société anonyme pour l'Étude et l'Exploitation des procédés Georges Claude [FR]

Autor: Variação 1 : Rachid Makhlouche[FR], Variação 1 : Arnaud Barrère[FR], Variação 2 : Rachid Makhlouche[FR],
Variação 2 : Arnaud Barrère[FR], Variação 2 : Jérémy Galland[FR], Variação 3 : Rachid Makhlouche[FR], Variação 3 :
Arnaud Barrère[FR] e Variação 3 : Jérémy Galland[FR]

Título do registro: Variação 1 : Capuz de proteção respiratória

Variação 2 : Capuz de proteção respiratória

Variação 3 : Capuz de proteção respiratória

Data de depósito: 30/11/2023

Prioridade unionista: Variação 1 : 015023593-0001 02/06/2023 EM, Variação 2 : 015023593-0003 02/06/2023 EM e

Variação 3 : 015023593-0004 02/06/2023 EM

Classificação: 02-03

Procurador: PLASSERAUD IP

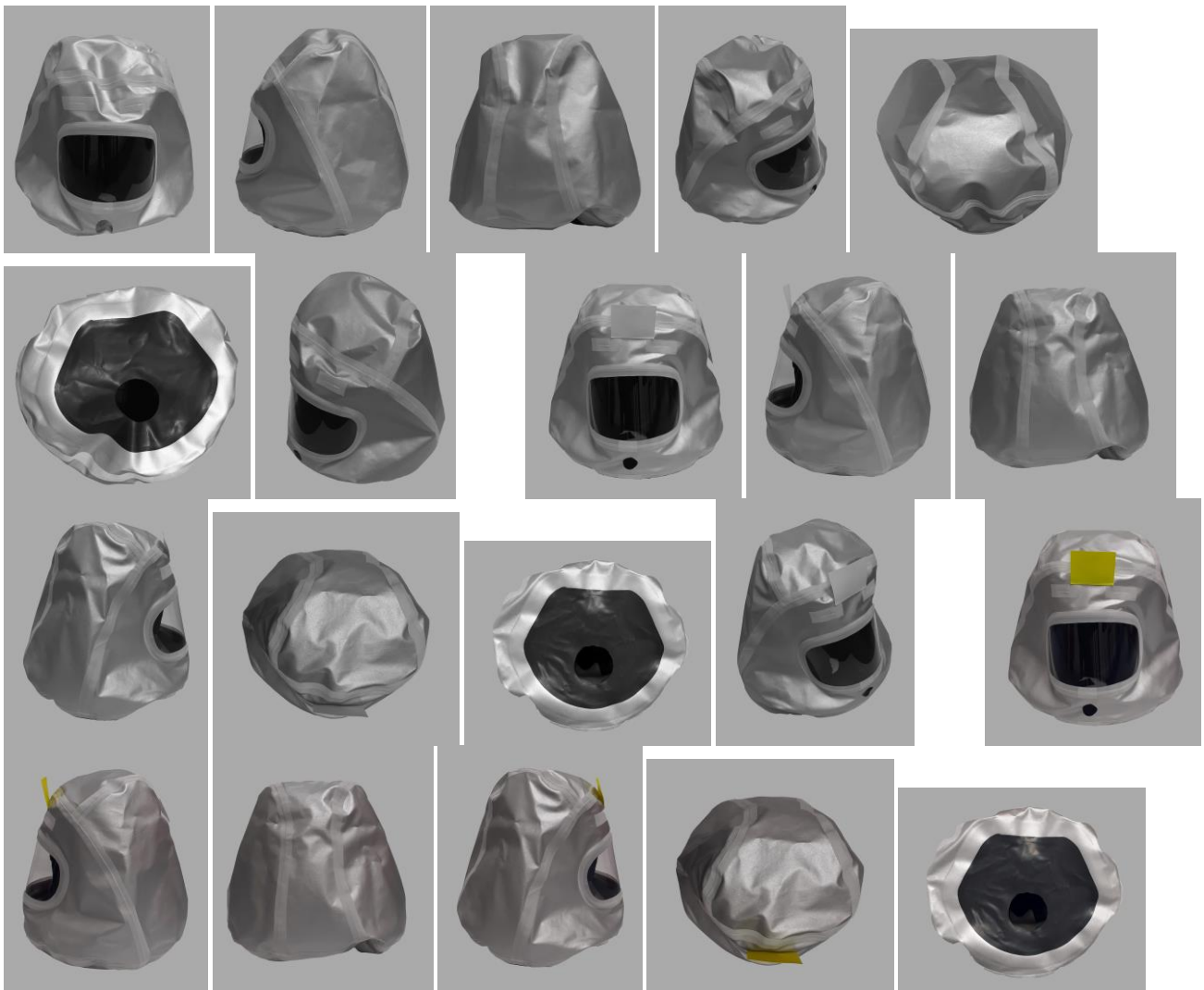



BR312023235712-6
DM/235712

Concessão de registro (Haia)
Código de despacho: 1233

Titular: Moov Electric Vehicles GmbH [DE]

Autor: Variação 1 : Arnold Du Toit[DE], Variação 2 : Arnold Du Toit[DE], Variação 3 : Arnold Du Toit[DE] e Variação 4 : Arnold Du Toit[DE]

Título do registro: Variação 1 : Carrinho de golfe para caminhada e passeio

Variação 2 : Carrinho de golfe para caminhada e passeio

Variação 3 : Carrinho de golfe para caminhada e passeio

Variação 4 : Carrinho de golfe para caminhada e passeio

Data de depósito: 30/11/2023

Classificação: 12-02

Procurador: Basck Limited

Detalhes do despacho: As prioridades unionistas reivindicadas foram recusadas, por não ter sido informado um código WIPO-DAS, nem apresentada cópia dos documentos de origem adequados, no prazo de 90 (noventa) dias a contar da data de publicação do registro pela Secretaria Internacional, contendo data, número de depósito e representação (desenhos ou fotografias) do desenho industrial reivindicado, acompanhados de sua tradução simples.

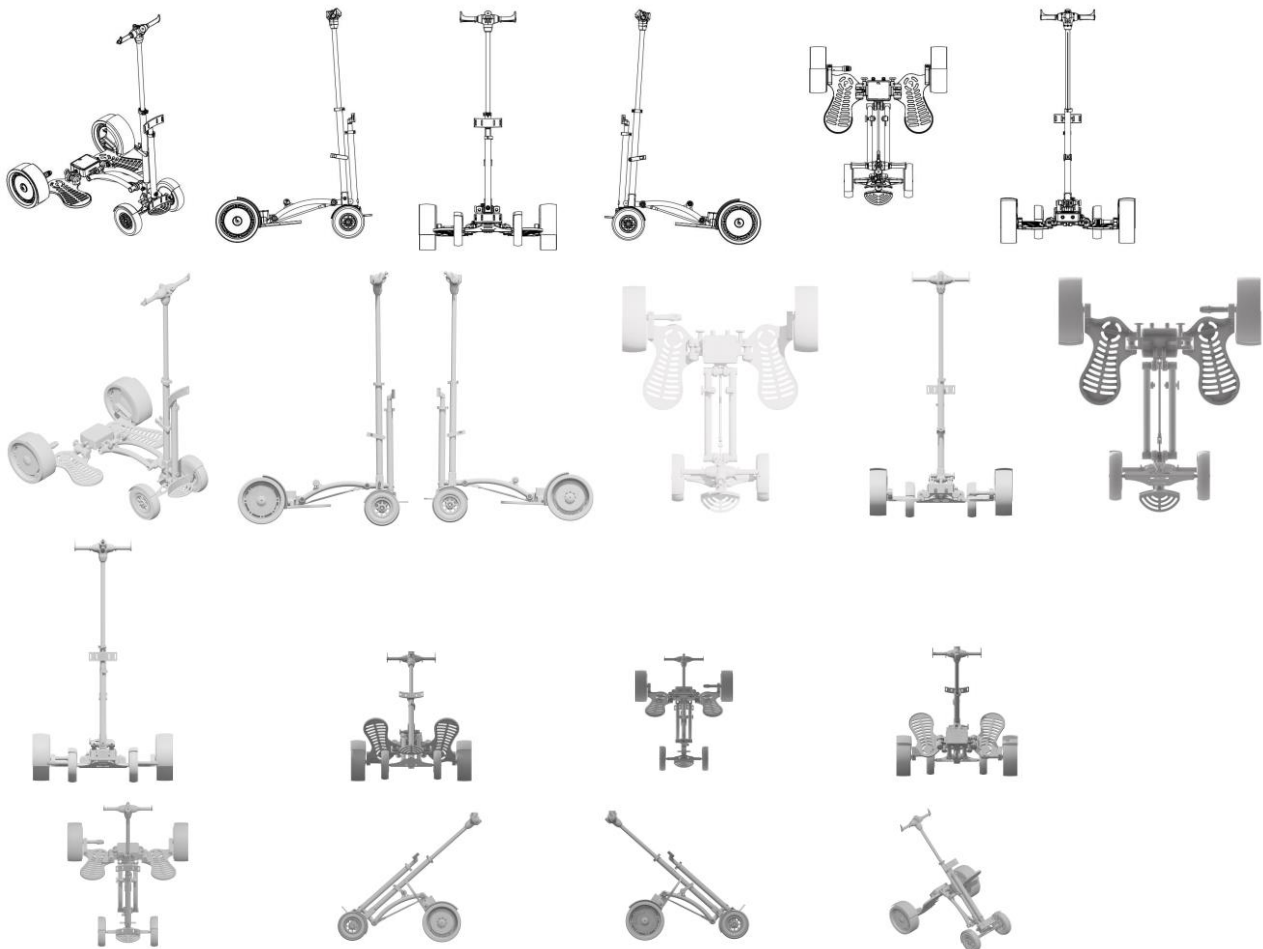

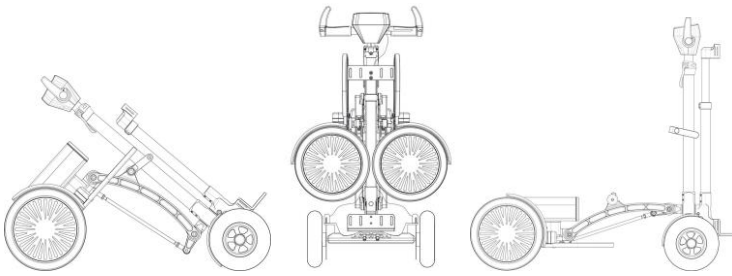

BR312023235783-5
DM/235783

Concessão de registro (Haia)
Código de despacho: 1233

Titular: BURGUESA LOPEZ ALEJANDRO [ES]

Autor: Variação 1 : ALEJANDRO BURGUESA LOPEZ[ES] e Variação 2 : ALEJANDRO BURGUESA LOPEZ[ES]

Título do registro: Variação 1 : Lâmpada para uso médico

Variação 2 : Lâmpada para uso médico

Data de depósito: 07/12/2023

Classificação: 26-05

Procurador: R. VOLART PONS Y CIA, S.L./ Ignacio Espiell Gomez

Detalhes do despacho: A prioridade unionista reivindicada foi recusada, uma vez que a busca utilizando os dados informados retorna uma mensagem de erro emitida pelo sistema de "Documento não disponível no DAS".



BR312023235821-1
DM/235821

Concessão de registro (Haia)
Código de despacho: 1233

Titular: MODEC, Inc. [JP]

Autor: Variação 1 : Koji MOCHIZUKI[JP], Variação 1 : Shigeru WATANABE[JP] e Variação 1 : Qi XU[US]

Título do registro: Variação 1 : Estrutura flutuante para geração de energia eólica offshore

Data de depósito: 14/12/2023

Prioridade unionista: Variação 1 : 2023-012185 D 14/06/2023 JP

Classificação: 25-03

Procurador: Shigeki MARUYAMA

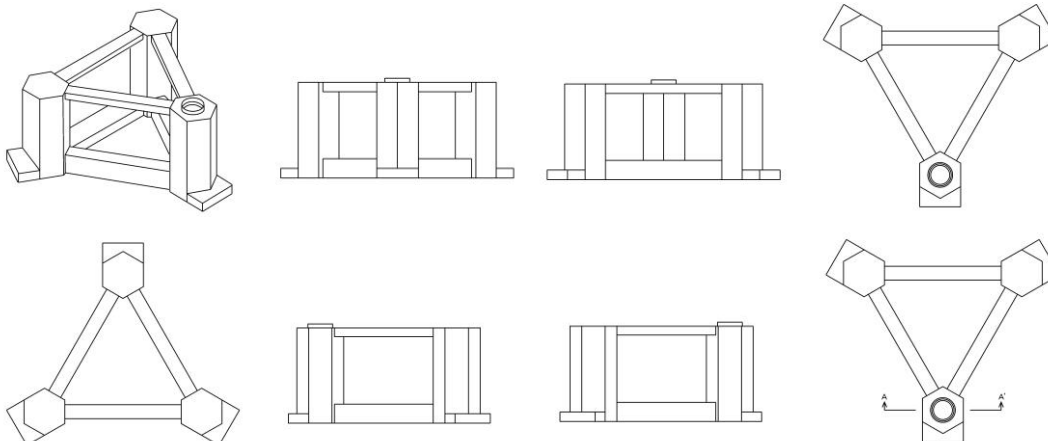

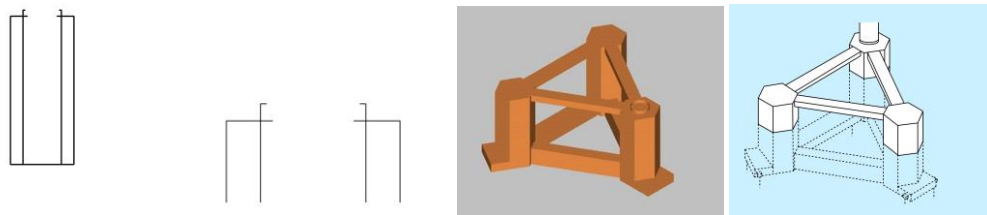

BR312023236000-3
DM/236000

Concessão de registro (Haia)
Código de despacho: 1233
Titular: Alexis DELOBAUX [FR]
Autor: Variação 1 : Alexis DELOBAUX[FR]
Título do registro: Variação 1 : Instrumento cirúrgico

Data de depósito: 17/11/2023
Prioridade unionista: Variação 1 : 20232327 18/05/2023 FR
Classificação: 24-02
Procurador: IPAZ



BR312024235420-0
DM/235420

Concessão de registro (Haia)
Código de despacho: 1233
Titular: LG ELECTRONICS INC. [KR]
Autor: Variação 1 : Seungho BAEK[KR], Variação 1 : Jiug HA[KR], Variação 1 : Jeonghwan SOHN[KR], Variação 1 : Joogyeon KIM[KR] e Variação 1 : Inhyeuk CHOI[KR]
Título do registro: Variação 1 : Ar condicionado de parede

Data de depósito: 08/02/2024
Prioridade unionista: Variação 1 : 30-2023-0033279 25/08/2023 KR
Classificação: 23-04
Procurador: Jang Won PARK

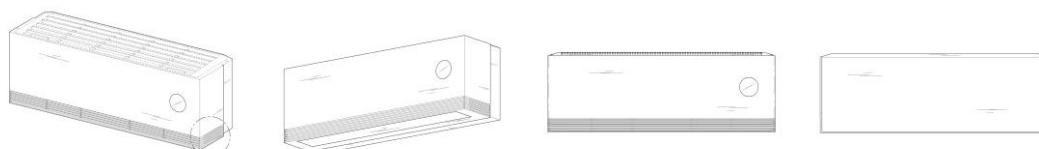

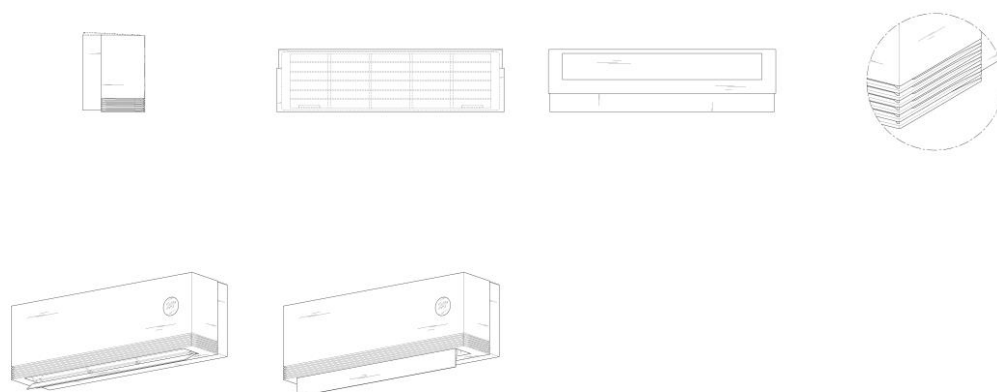

BR312024235697-1
DM/235697

Concessão de registro (Haia)
Código de despacho: 1233
Titular: **ROLEX SA [CH]**
Autor: Variação 1 : Vincent De Peyer[CH] e Variação 2 : Vincent De Peyer[CH]
Título do registro: Variação 1 : Mostrador de relógio
Variação 2 : Mostrador de relógio

Data de depósito: 22/02/2024
Prioridade unionista: Variação 1 : 147640 23/10/2023 CH e Variação 2 : 147640 23/10/2023 CH
Classificação: 10-07
Procurador: BUGNION S.A.

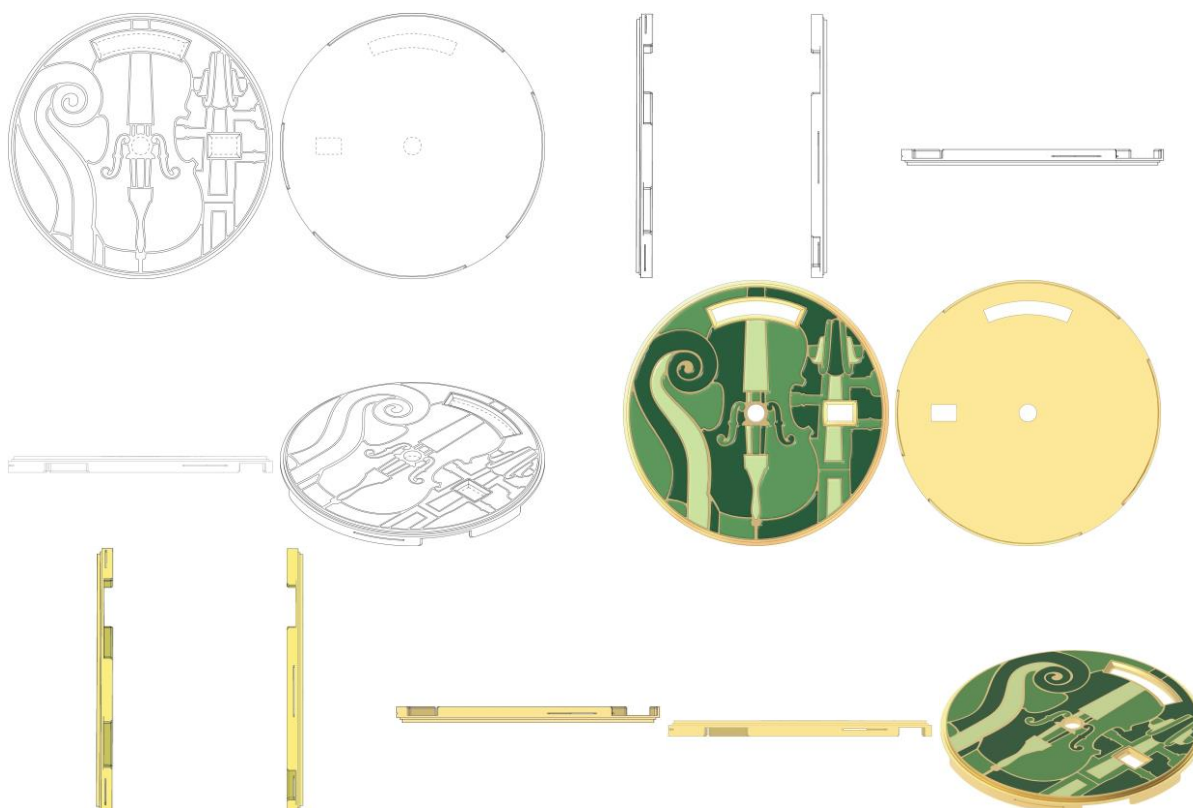

BR312024235777-3
DM/235777

Concessão de registro (Haia)
Código de despacho: 1233
Titular: **RISEN LVDIAN (ZHEJIANG) BUILDING MATERIALS CO., LTD. [CN]**



Autor: Variação 1 : Yifeng SHAO[CN], Variação 1 : Qing ZHANG[CN], Variação 1 : Taiguo LIU[CN] e Variação 1 : Fuqing XIE[CN]
 Título do registro: Variação 1 : Telha solar fotovoltaica

Data de depósito: 04/03/2024
 Prioridade unionista: Variação 1 : 2023308508591 25/12/2023 CN
 Classificação: 13-04
 Procurador: Chofn Intellectual Property

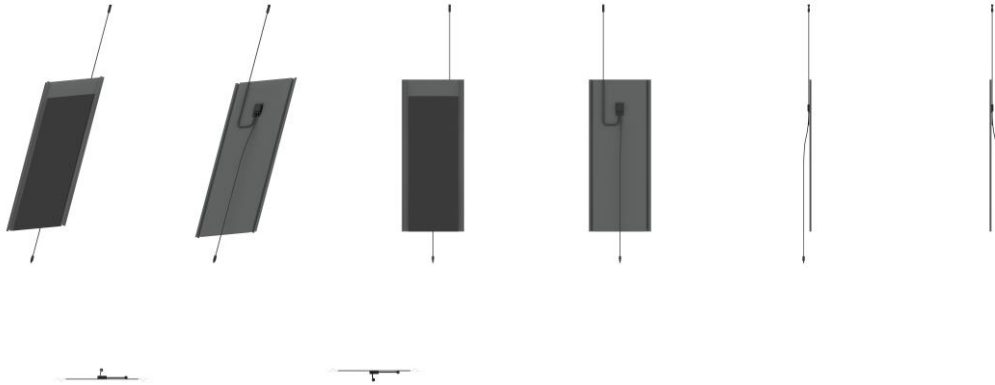

BR312024235804-4
 DM/235804

Concessão de registro (Haia)
 Código de despacho: 1233
Titular: Florian Enghard [AE] e Gerrit Wein [DE]
 Autor: Variação 1 : Florian Enghard[AE]
 Título do registro: Variação 1 : Cama de bebê

Data de depósito: 26/01/2024
 Classificação: 06-02
 Procurador: KNPP Rechts- und Patentanwälte PartGmbB / Wolfgang Völger
 Detalhes do despacho: A prioridade unionista reivindicada foi recusada, uma vez que a busca utilizando os dados informados retorna uma mensagem de erro emitida pelo sistema de "Documento não disponível no DAS".

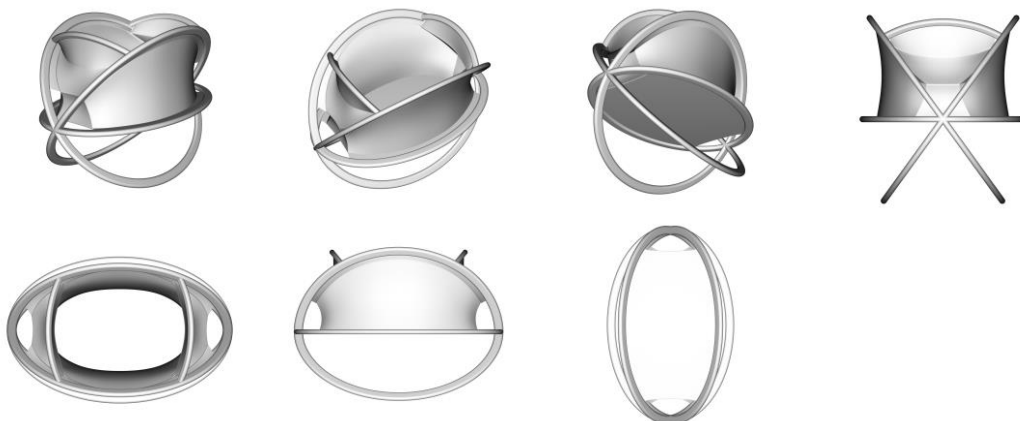

BR312024235805-2
 DM/235805

Concessão de registro (Haia)
 Código de despacho: 1233
Titular: Florian Enghard [AE] e Gerrit Wein [DE]
 Autor: Variação 1 : Florian Enghard[AE]
 Título do registro: Variação 1 : Estrutura para cama de bebê

Data de depósito: 26/01/2024
 Classificação: 06-06
 Procurador: KNPP Rechts- und Patentanwälte PartGmbB / Wolfgang Völger
 Detalhes do despacho: A prioridade unionista reivindicada foi recusada, uma vez que a busca utilizando os dados



informados retorna uma mensagem de erro emitida pelo sistema de "Documento não disponível no DAS".

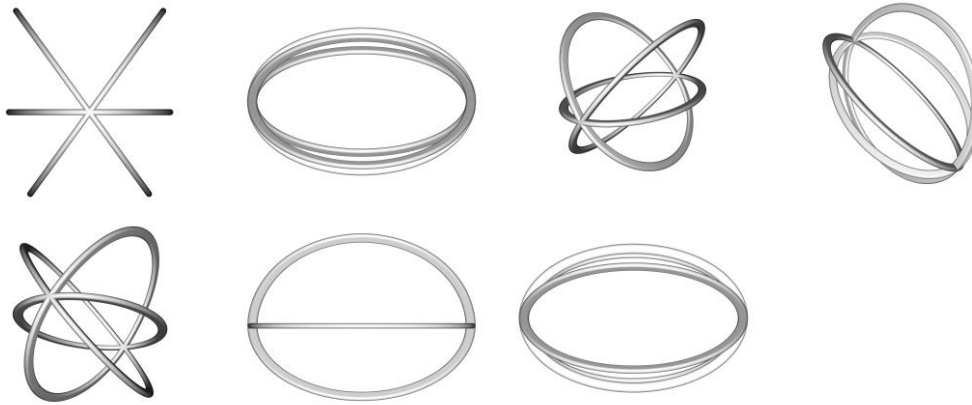

BR312024235853-2
DM/235853

Concessão de registro (Haia)
Código de despacho: 1233
Titular: HUBLOT SA, GENEVE [CH]
Autor: Variação 1 : Stéphane De Oliveira[FR]
Título do registro: Variação 1 : Relógio de pulso

Data de depósito: 02/01/2024
Classificação: 10-02
Procurador: Inteltech SA

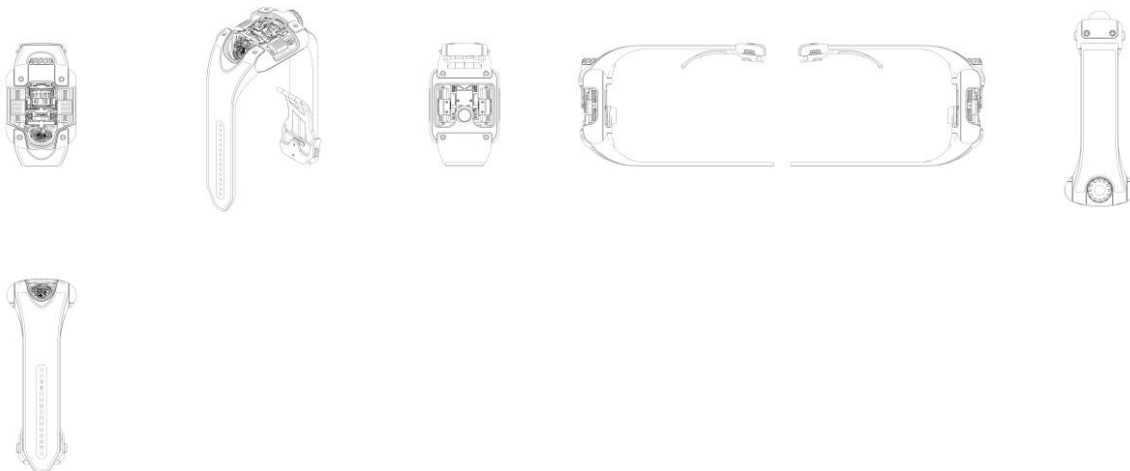

BR312024235857-5
DM/235857

Concessão de registro (Haia)
Código de despacho: 1233
Titular: RISEN LVDIAN (ZHEJIANG) BUILDING MATERIALS CO., LTD. [CN]
Autor: Variação 1 : Yifeng SHAO[CN], Variação 1 : Fuqing XIE[CN], Variação 1 : Peijing WANG[CN], Variação 1 : Guohua ZHAO[CN], Variação 2 : Yifeng SHAO[CN], Variação 2 : Peijing WANG[CN], Variação 2 : Guohua ZHAO[CN] e Variação 2 : Fuqing XIE[CN]
Título do registro: Variação 1 : Telha solar fotovoltaica
Variação 2 : Telha solar fotovoltaica

Data de depósito: 04/03/2024
Prioridade unionista: Variação 1 : 2023308518358 25/12/2023 CN e Variação 2 : 2023308518358 25/12/2023 CN
Classificação: 13-04
Procurador: Chofn Intellectual Property



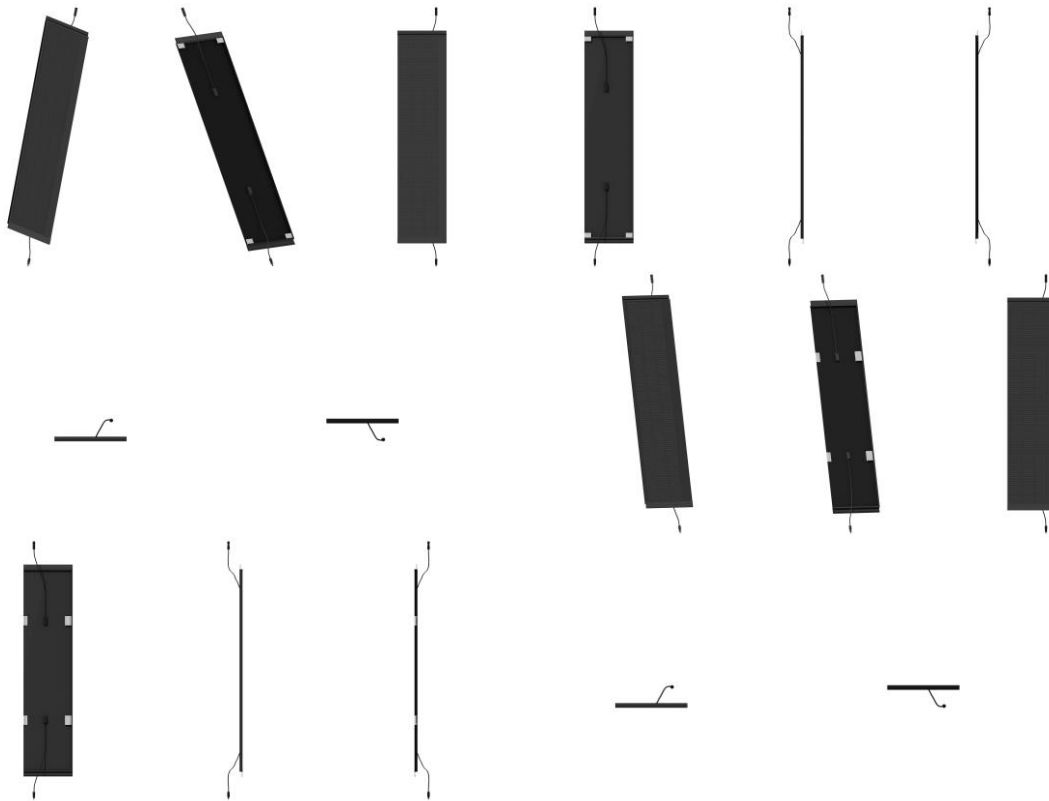

BR312024235877-0
DM/235877

Concessão de registro (Haia)

Código de despacho: 1233

Titular: Maude Group, Inc. [US]

Autor: Variação 1 : Éva Cantu[US], Variação 2 : Éva Cantu[US] e Variação 3 : Éva Cantu[US]

Título do registro: Variação 1 : Brinquedo sexual

Variação 2 : Brinquedo sexual

Variação 3 : Brinquedo sexual

Data de depósito: 18/01/2024

Prioridade unionista: Variação 1 : 29898372 26/07/2023 US, Variação 2 : 29898372 26/07/2023 US e Variação 3 :

29898372 26/07/2023 US

Classificação: 28-03

Procurador: LaBatt, LLC

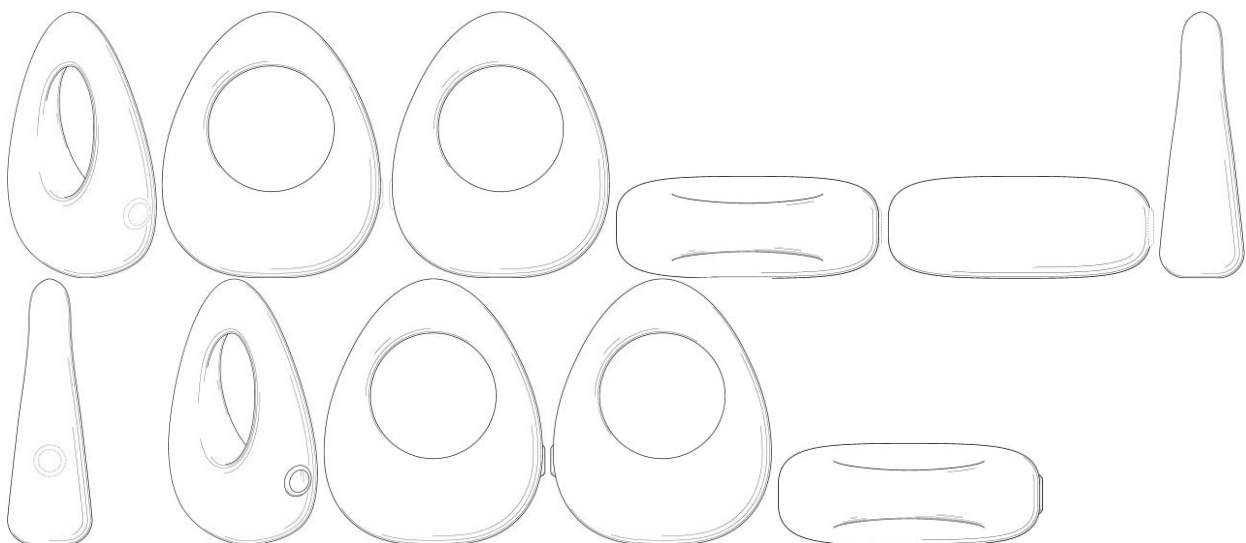

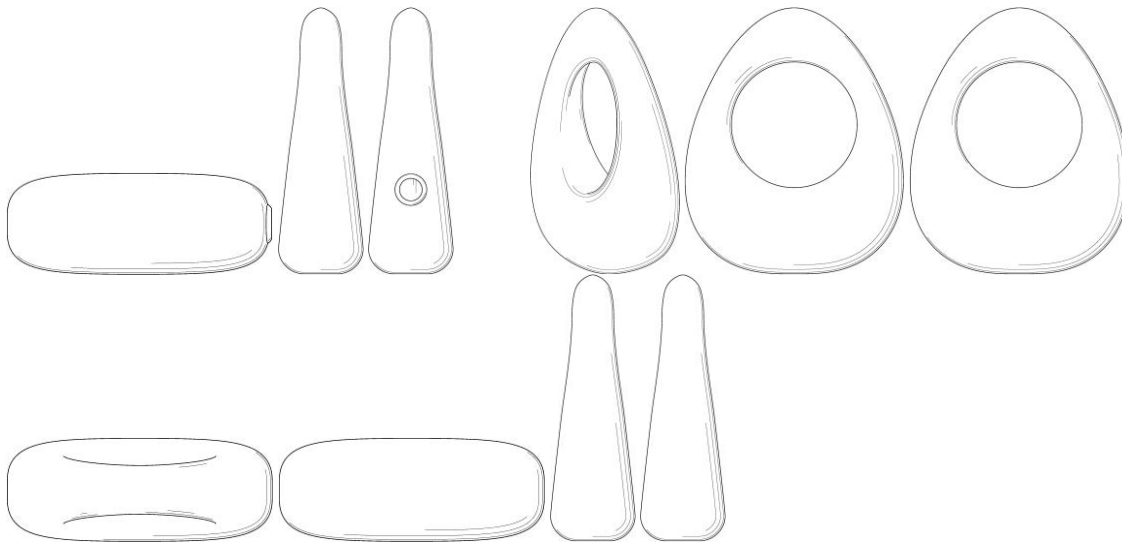

BR312024235927-0
DM/235927

Concessão de registro (Haia)
Código de despacho: 1233
Titular: POELSAN PLAST?K SANAY? VE T?CARET ANON?M ??RKET? [TR]
Autor: Variação 1 : Hakan Da?delen[TR]
Título do registro: Variação 1 : Bocal de mangueira de água

Data de depósito: 29/02/2024
Classificação: 23-01
Procurador: NORMPATENT MARKA PATENT TASARIM ve DANI?MANLIK T?C. LTD. ?T?.

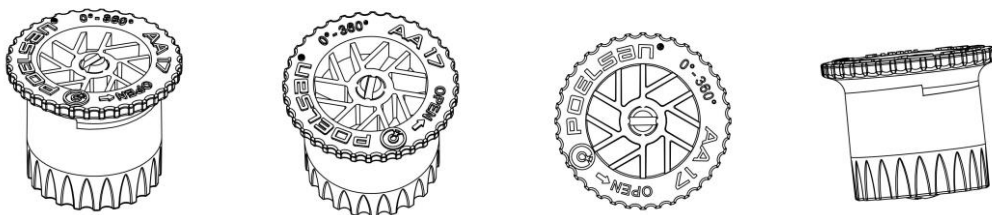

BR312024235975-0
DM/235975

Concessão de registro (Haia)
Código de despacho: 1233
Titular: Paddock Blade Ltd [GB]
Autor: Variação 1 : Kevin Herbert Fowler[GB], Variação 2 : Kevin Herbert Fowler[GB], Variação 3 : Kevin Herbert Fowler[GB] e Variação 4 : Kevin Herbert Fowler[GB]
Título do registro: Variação 1 : Acessório de coleta para máquinas agrícolas e florestais
Variação 2 : Acessório de coleta para máquinas agrícolas e florestais
Variação 3 : Acessório de coleta para máquinas agrícolas e florestais
Variação 4 : Acessório de coleta para máquinas agrícolas e florestais
Data de depósito: 27/02/2024
Prioridade unionista: Variação 1 : 6317806 09/10/2023 GB, Variação 2 : 6317807 09/10/2023 GB, Variação 3 : 6317808 09/10/2023 GB e Variação 4 : 6317809 09/10/2023 GB
Classificação: 15-03
Procurador: Dynham Limited



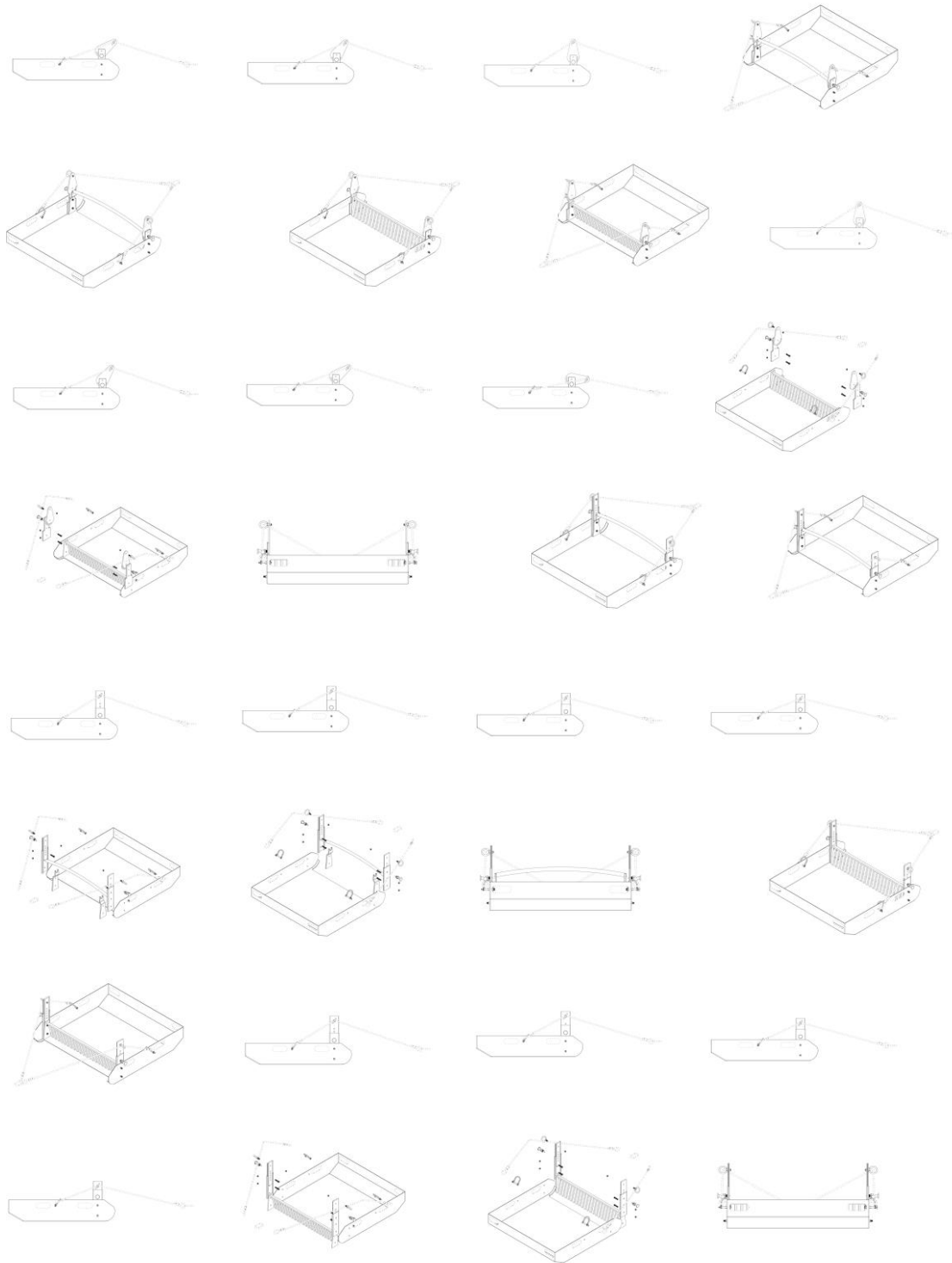

BR312024236087-1
DM/236087

Concessão de registro (Haia)
Código de despacho: 1233
Titular: MECALUX, S.A. [ES]
Autor: Variação 1 : Kevin Blanch España[ES]
Título do registro: Variação 1 : Sistema de elevação de transporte

Data de depósito: 06/03/2024
Classificação: 12-05
Procurador: ISERN PATENTES Y MARCAS S.L.





BR312024236117-7
DM/236117

Concessão de registro (Haia)
Código de despacho: 1233
Titular: Jorge Mauricio Marques Paraíso [BR/RJ]
Autor: Variação 1 : Jorge Mauricio Marques Paraíso[BR]
Título do registro: Variação 1 : Poltrona

Data de depósito: 31/01/2024
Classificação: 06-01
Procurador: Leticia Galdino Santos



BR312024236181-9
DM/236181

Concessão de registro (Haia)
Código de despacho: 1233
Titular: Jorge Mauricio Marques Paraíso [BR/RJ]
Autor: Variação 1 : Jorge Mauricio Marques Paraíso[BR]
Título do registro: Variação 1 : Cadeira [assento]

Data de depósito: 01/03/2024
Classificação: 06-01



Registros de desenho industrial extintos

Pelo fim da vigência

Pela falta de pagamento da retribuição prevista nos arts. 108 e 120

Pela inobservância do artigo 217 da Lei da Propriedade Industrial



Pela falta de pagamento da retribuição prevista nos arts. 108 e 120

Os registros de desenho industrial, listados a seguir, estão extintos, em vista da expiração do prazo de vigência, nos termos do inciso III do artigo 119 da Lei da Propriedade Industrial (LPI, lei n.º 9.279, de 14 de maio de 1996).

Art. 119. O registro extingue-se:

...

III - pela falta de pagamento da retribuição prevista nos arts. 108 e 120

....

| | |
|--------------------|---|
| DI6303979-6 | Extinção de registro pela falta de pagamento (art.119, III) Código de despacho: 870 Titular: BONYPLUS INDÚSTRIA E COMÉRCIO DE COSMÉTICOS LTDA [BR/PR] Procurador: Brasil Sul Marcas e Patentes S/C LTDA Detalhes do despacho: A contar de 04/11/2023 |
| DI6303983-4 | Extinção de registro pela falta de pagamento (art.119, III) Código de despacho: 870 Titular: BRIDGESTONE AMERICAS TIRE OPERATIONS, LLC [US] Procurador: Dannemann, Siemsen, Bigler & Ipanema Moreira Detalhes do despacho: A contar de 08/11/2023 |
| DI6303994-0 | Extinção de registro pela falta de pagamento (art.119, III) Código de despacho: 870 Titular: JOÃO NADIR THOMAZ [BR/SC] Procurador: Portobelo Assessoria Empresarial Detalhes do despacho: A contar de 05/11/2023 |
| DI6303995-8 | Extinção de registro pela falta de pagamento (art.119, III) Código de despacho: 870 Titular: JOÃO NADIR THOMAZ [BR/SC] Procurador: Portobelo Assessoria Empresarial Detalhes do despacho: A contar de 05/11/2023 |
| DI6304027-1 | Extinção de registro pela falta de pagamento (art.119, III) Código de despacho: 870 Titular: BONYPLUS INDÚSTRIA E COMÉRCIO DE COSMÉTICOS LTDA [BR/PR] Procurador: Brasil Sul Marcas e Patentes S/C Ltda Detalhes do despacho: A contar de 04/11/2023 |
| DI6304031-0 | Extinção de registro pela falta de pagamento (art.119, III) Código de despacho: 870 Titular: BRIDGESTONE AMERICAS TIRE OPERATIONS, LLC [US] Procurador: Dannemann, Siemsen, Bigler & Ipanema Moreira Detalhes do despacho: A contar de 08/11/2023 |
| DI6304092-1 | Extinção de registro pela falta de pagamento (art.119, III) Código de despacho: 870 Titular: BURDAY'S TEXTIL E MODAS LTDA [BR/SP] Procurador: M.M. Marcas e Patentes S/C Ltda Detalhes do despacho: A contar de 01/11/2023 |



| | |
|-------------|--|
| DI6304096-4 | Extinção de registro pela falta de pagamento (art.119, III) Código de despacho: 870 Titular: ROBERTO NEUKAMP [BR/SP] Procurador: Helcio Ferro Ricci Detalhes do despacho: A contar de 04/11/2023 |
| DI6304097-2 | Extinção de registro pela falta de pagamento (art.119, III) Código de despacho: 870 Titular: JOSÉ ZEVIANI [BR/SP] Procurador: Marcas Marcantes e Patentes S/C Ltda. Detalhes do despacho: A contar de 18/11/2023 |
| DI6304120-0 | Extinção de registro pela falta de pagamento (art.119, III) Código de despacho: 870 Titular: SIMON, S.A. [ES] Procurador: Momsen, Leonardos & Cia. Detalhes do despacho: A contar de 12/11/2023 |
| DI6304141-3 | Extinção de registro pela falta de pagamento (art.119, III) Código de despacho: 870 Titular: Duratex S.A. [BR/SP] Procurador: ANTONIO MAURÍCIO PEDRAS ARNAUD Detalhes do despacho: A contar de 06/11/2023 |
| DI6304239-8 | Extinção de registro pela falta de pagamento (art.119, III) Código de despacho: 870 Titular: DURATEX S.A. [BR/SP] Procurador: Antonio Mauricio Pedras Arnaud Detalhes do despacho: A contar de 06/11/2023 |
| DI6304276-2 | Extinção de registro pela falta de pagamento (art.119, III) Código de despacho: 870 Titular: SEMEATO S/A INDÚSTRIA E COMÉRCIO [BR/RS] Procurador: Agência Gaúcha de Marcas e Patentes Ltda Detalhes do despacho: A contar de 06/12/2023 |
| DI6304277-0 | Extinção de registro pela falta de pagamento (art.119, III) Código de despacho: 870 Titular: SEMEATO S/A INDÚSTRIA E COMÉRCIO [BR/RS] Procurador: Agência Gaúcha de Marcas e Patentes Ltda Detalhes do despacho: A contar de 06/12/2023 |
| DI6304282-7 | Extinção de registro pela falta de pagamento (art.119, III) Código de despacho: 870 Titular: Reckitt Benckiser (UK) Limited [GB] Procurador: Di Blasi, Parente, S. G. & Associados Detalhes do despacho: A contar de 05/12/2023 |
| DI6304283-5 | Extinção de registro pela falta de pagamento (art.119, III) Código de despacho: 870 Titular: Reckitt Benckiser LLC [US] Procurador: DI BLASI, PARENTE & ASSOCIADOS PROPRIEDADE INDUSTRIAL LTDA Detalhes do despacho: A contar de 12/12/2023 |
| DI6304304-1 | Extinção de registro pela falta de pagamento (art.119, III) Código de despacho: 870 Titular: Maria Cristina Moret Codina [ES] Procurador: Momsen, Leonardos & Cia. Detalhes do despacho: A contar de 16/12/2023 |
| DI6304323-8 | Extinção de registro pela falta de pagamento (art.119, III) Código de despacho: 870 Titular: SEMEATO S/A INDÚSTRIA E COMÉRCIO [BR/RS] Procurador: Agência Gaúcha de Marcas e Patentes LTDA Detalhes do despacho: A contar de 06/12/2023 |



| | |
|-------------|---|
| DI6304324-6 | Extinção de registro pela falta de pagamento (art.119, III) Código de despacho: 870 Titular: SEMEATO S/A INDÚSTRIA E COMÉRCIO [BR/RS] Procurador: Agência Gaúcha de Marcas e Patentes LTDA Detalhes do despacho: A contar de 06/12/2023 |
| DI6304326-2 | Extinção de registro pela falta de pagamento (art.119, III) Código de despacho: 870 Titular: SEMEATO S/A INDÚSTRIA E COMÉRCIO [BR/RS] Procurador: Agência Gaúcha de Marcas e Patentes LTDA Detalhes do despacho: A contar de 06/12/2023 |
| DI6304327-0 | Extinção de registro pela falta de pagamento (art.119, III) Código de despacho: 870 Titular: Semeato S/A Indústria e Comércio [BR/RS] Procurador: Agência Gaúcha de Marcas e Patentes LTDA Detalhes do despacho: A contar de 06/12/2023 |
| DI6304331-9 | Extinção de registro pela falta de pagamento (art.119, III) Código de despacho: 870 Titular: SEMEATO S/A INDÚSTRIA E COMÉRCIO [BR/RS] Procurador: Agência Gaúcha de Marcas e Patentes Ltda Detalhes do despacho: A contar de 06/12/2023 |
| DI6304333-5 | Extinção de registro pela falta de pagamento (art.119, III) Código de despacho: 870 Titular: SEMEATO S/A INDÚSTRIA E COMÉRCIO [BR/RS] Procurador: Agência Gaúcha de Marcas e Patentes Ltda Detalhes do despacho: A contar de 06/12/2023 |
| DI6304336-0 | Extinção de registro pela falta de pagamento (art.119, III) Código de despacho: 870 Titular: SEMEATO S/A INDÚSTRIA E COMÉRCIO [BR/RS] Procurador: Agência Gaúcha de Marcas e Patentes Ltda Detalhes do despacho: A contar de 06/12/2023 |
| DI6304354-8 | Extinção de registro pela falta de pagamento (art.119, III) Código de despacho: 870 Titular: RECKITT BENCKISER (UK) LIMITED [GB] Procurador: Di Blasi, Parente, S. G. & Associados Detalhes do despacho: A contar de 05/12/2023 |
| DI6304355-6 | Extinção de registro pela falta de pagamento (art.119, III) Código de despacho: 870 Titular: RECKITT BENCKISER (UK) LIMITED [GB] Procurador: Di Blasi, Parente S. G. & Associados Detalhes do despacho: A contar de 05/12/2023 |
| DI6304367-0 | Extinção de registro pela falta de pagamento (art.119, III) Código de despacho: 870 Titular: SEMEATO S/A INDÚSTRIA E COMÉRCIO [BR/RS] Procurador: Agência Gaúcha de Marcas e Patentes LTDA Detalhes do despacho: A contar de 09/12/2023 |
| DI6304384-0 | Extinção de registro pela falta de pagamento (art.119, III) Código de despacho: 870 Titular: KONINKLIJKE PHILIPS N.V. [NL] Procurador: DAVID DO NASCIMENTO ADVOGADOS ASSOCIADOS Detalhes do despacho: A contar de 20/11/2023 |
| DI6304396-3 | Extinção de registro pela falta de pagamento (art.119, III) Código de despacho: 870 Titular: FISHER & PAYKEL APPLIANCES LIMITED [NZ] Procurador: Dannemann, Siemsen, Bigler & Ipanema Moreira Detalhes do despacho: A contar de 02/12/2023 |



| | |
|-------------|---|
| DI6304397-1 | Extinção de registro pela falta de pagamento (art.119, III) Código de despacho: 870 Titular: PZ HTL SPÓLKA ARCYJNA [PL] Procurador: Momsen, Leonardos & Cia Detalhes do despacho: A contar de 27/11/2023 |
| DI6304398-0 | Extinção de registro pela falta de pagamento (art.119, III) Código de despacho: 870 Titular: Reckitt Benckiser LLC [US] Procurador: DI BLASI, PARENTE & ASSOCIADOS PROPRIEDADE INDUSTRIAL LTDA Detalhes do despacho: A contar de 03/12/2023 |
| DI6304399-8 | Extinção de registro pela falta de pagamento (art.119, III) Código de despacho: 870 Titular: LATINA ELETRODOMÉSTICOS S/A [BR/SP] Procurador: Simbolo Marcas e Patentes Ltda Detalhes do despacho: A contar de 03/12/2023 |
| DI6304408-0 | Extinção de registro pela falta de pagamento (art.119, III) Código de despacho: 870 Titular: NEC CORPORATION [JP] Procurador: Momsen, Leonardos & Cia Detalhes do despacho: A contar de 13/11/2023 |
| DI6304456-0 | Extinção de registro pela falta de pagamento (art.119, III) Código de despacho: 870 Titular: KONINKLIJKE PHILIPS N.V. [NL] Procurador: DAVID DO NASCIMENTO ADVOGADOS ASSOCIADOS Detalhes do despacho: A contar de 20/11/2023 |
| DI6304530-3 | Extinção de registro pela falta de pagamento (art.119, III) Código de despacho: 870 Titular: RENATO EDMUNDO BREDÁ [BR/SP] Procurador: KARINA HAIDAR MÜLLER Detalhes do despacho: A contar de 16/12/2023 |
| DI6304557-5 | Extinção de registro pela falta de pagamento (art.119, III) Código de despacho: 870 Titular: STOKKE AS [NO] Procurador: Momsen, Leonardos & Cia. Detalhes do despacho: A contar de 01/01/2024 |
| DI6304562-1 | Extinção de registro pela falta de pagamento (art.119, III) Código de despacho: 870 Titular: SUZUKI RECICLADORA E INDÚSTRIA DE MÁQUINAS, EMBALAGENS E MOBILIÁRIOS PLÁSTICOS LTDA. [BR/RS] Procurador: Renato Hahn Detalhes do despacho: A contar de 30/12/2023 |
| DI6304577-0 | Extinção de registro pela falta de pagamento (art.119, III) Código de despacho: 870 Titular: BRIDGESTONE AMERICAS TIRE OPERATIONS, LLC [US] Procurador: Dannemann, Siemsen, Bigler & Ipanema Moreira Detalhes do despacho: A contar de 01/01/2024 |
| DI6304601-6 | Extinção de registro pela falta de pagamento (art.119, III) Código de despacho: 870 Titular: RENATO EDMUNDO BREDÁ [BR/SP] Procurador: KARINA HAIDAR MÜLLER Detalhes do despacho: A contar de 16/12/2023 |
| DI6304680-6 | Extinção de registro pela falta de pagamento (art.119, III) Código de despacho: 870 Titular: Reckitt Benckiser LLC [US] Procurador: DI BLASI, PARENTE & ASSOCIADOS PROPRIEDADE INDUSTRIAL LTDA Detalhes do despacho: A contar de 22/11/2023 |



| | |
|-------------|---|
| DI6304686-5 | Extinção de registro pela falta de pagamento (art.119, III) Código de despacho: 870 Titular: JOÃO SÉRGIO VICENTE [BR/PR] Procurador: Dinâmica Marcas Patentes Detalhes do despacho: A contar de 29/11/2023 |
| DI6304687-3 | Extinção de registro pela falta de pagamento (art.119, III) Código de despacho: 870 Titular: GILBERTO CHRISTINO JUNIOR [BR/SP] Procurador: Roberto Massaro Detalhes do despacho: A contar de 27/11/2023 |
| DI6304713-6 | Extinção de registro pela falta de pagamento (art.119, III) Código de despacho: 870 Titular: FULL GAUGE ELETRO CONTROLES LTDA. [BR/RS] Procurador: Custódio de Almeida & Cia. Detalhes do despacho: A contar de 16/12/2023 |
| DI6304720-9 | Extinção de registro pela falta de pagamento (art.119, III) Código de despacho: 870 Titular: BRIDGESTONE AMERICAS TIRE OPERATIONS, LLC [US] Procurador: Dannemann, Siemsen, Bigler & Ipanema Moreira Detalhes do despacho: A contar de 01/01/2024 |
| DI6304725-0 | Extinção de registro pela falta de pagamento (art.119, III) Código de despacho: 870 Titular: STOKKE AS [NO] Procurador: Momsen, Leonardos & Cia. Detalhes do despacho: A contar de 01/01/2024 |
| DI6304763-2 | Extinção de registro pela falta de pagamento (art.119, III) Código de despacho: 870 Titular: COLGATE-PALMOLIVE COMPANY [US] Procurador: Momsen, Leonardos & Cia Detalhes do despacho: A contar de 23/12/2023 |
| DI6304773-0 | Extinção de registro pela falta de pagamento (art.119, III) Código de despacho: 870 Titular: RENATO EDMUNDO BREDÁ [BR/SP] Procurador: KARINA HAIDAR MÜLLER Detalhes do despacho: A contar de 16/12/2023 |
| DI6304774-8 | Extinção de registro pela falta de pagamento (art.119, III) Código de despacho: 870 Titular: RENATO EDMUNDO BREDÁ [BR/SP] Procurador: KARINA HAIDAR MÜLLER Detalhes do despacho: A contar de 16/12/2023 |
| DI6304807-8 | Extinção de registro pela falta de pagamento (art.119, III) Código de despacho: 870 Titular: BRAILE BIOMÉDICA INDÚSTRIA COM. E REPRESENTAÇÕES S/A [BR/SP] Procurador: Vilage Marcas & Patentes S/C Ltda Detalhes do despacho: A contar de 28/11/2023 |
| DI6304815-9 | Extinção de registro pela falta de pagamento (art.119, III) Código de despacho: 870 Titular: Reckitt Benckiser LLC [US] Procurador: DI BLASI, PARENTE & ASSOCIADOS PROPRIEDADE INDUSTRIAL LTDA Detalhes do despacho: A contar de 22/11/2023 |
| DI6304832-9 | Extinção de registro pela falta de pagamento (art.119, III) Código de despacho: 870 Titular: Renato Edmundo Breda [BR/SP] Procurador: KARINA HAIDAR MÜLLER Detalhes do despacho: A contar de 20/12/2023 |



| | |
|-------------|--|
| DI6400037-0 | Extinção de registro pela falta de pagamento (art.119, III) Código de despacho: 870 Titular: VIMAR S.p.A [IT] Procurador: ADVOCACIA PIETRO ARIBONI S/C Detalhes do despacho: A contar de 15/01/2024 |
| DI6400135-0 | Extinção de registro pela falta de pagamento (art.119, III) Código de despacho: 870 Titular: GRANDENE S.A. [BR/RS] Procurador: Custódio de Almeida & Cia. Detalhes do despacho: A contar de 14/01/2024 |
| DI6400149-0 | Extinção de registro pela falta de pagamento (art.119, III) Código de despacho: 870 Titular: BROTHER INDUSTRIES, LTD [JP] Procurador: R. ANDRADE ADVS. Detalhes do despacho: A contar de 09/01/2024 |
| DI6400193-8 | Extinção de registro pela falta de pagamento (art.119, III) Código de despacho: 870 Titular: AETHRA COMPONENTES AUTOMOTIVOS LTDA [BR/MG] Procurador: Soares Assessoria Empresarial S/C Ltda Detalhes do despacho: A contar de 16/01/2024 |
| DI6400196-2 | Extinção de registro pela falta de pagamento (art.119, III) Código de despacho: 870 Titular: MURILO REGGIANI [BR/SP] e CÁLAMO DISTRIBUIDORA DE PRODUTOS DE BELEZA S/A [BR/PR] Procurador: DANNEMANN, SIEMSEN, BIGLER & IPANEMA MOREIRA Detalhes do despacho: A contar de 23/01/2024 |
| DI6400197-0 | Extinção de registro pela falta de pagamento (art.119, III) Código de despacho: 870 Titular: CÁLAMO DISTRIBUIDORA DE PRODUTOS DE BELEZA S/A [BR/PR] Procurador: DANNEMANN, SIEMSEN, BIGLER & IPANEMA MOREIRA Detalhes do despacho: A contar de 23/01/2024 |
| DI6400202-0 | Extinção de registro pela falta de pagamento (art.119, III) Código de despacho: 870 Titular: LUIZ CARLOS GASTALDO [BR/SP] Procurador: Leandro Roque de Oliveira Neto Detalhes do despacho: Renovada vigência até 19/01/2024 |
| DI6400362-0 | Extinção de registro pela falta de pagamento (art.119, III) Código de despacho: 870 Titular: DART INDUSTRIES, INC. [US] Procurador: Momsen, Leonardos & Cia Detalhes do despacho: A contar de 17/01/2024 |
| DI6400758-8 | Extinção de registro pela falta de pagamento (art.119, III) Código de despacho: 870 Titular: WAHL CLIPPER CORPORATION [US] Procurador: City Patentes e Marcas LTDA Detalhes do despacho: A contar de 08/01/2024 |
| DI6400759-6 | Extinção de registro pela falta de pagamento (art.119, III) Código de despacho: 870 Titular: WAHL CLIPPER CORPORATION [US] Procurador: City Patentes e Marcas LTDA Detalhes do despacho: A contar de 08/01/2024 |
| DI6403268-0 | Extinção de registro pela falta de pagamento (art.119, III) Código de despacho: 870 Titular: Vimar S.p.A. [IT] Procurador: Advocacia Pietro Ariboni S/C. Detalhes do despacho: A contar de 15/01/2024 |

| | |
|-------------|--|
| DI6701644-8 | Extinção de registro pela falta de pagamento (art.119, III) Código de despacho: 870 Titular: Wilson Marcos Mazari [BR/SP] Procurador: Ednéa Casagrande Pinheiro Detalhes do despacho: A contar de 29/03/2022 |
| DI6703985-5 | Extinção de registro pela falta de pagamento (art.119, III) Código de despacho: 870 Titular: Marcos Antonio Pedroso [BR/SP] Procurador: Beerre assessoria Empresarial Ltda Detalhes do despacho: A contar de 05/11/2023 |
| DI6804601-4 | Extinção de registro pela falta de pagamento (art.119, III) Código de despacho: 870 Titular: ALEXANDRE MEDINA [BR/SP] e PAULO CESAR MEDINA [BR/SP] Procurador: BEERRE ASSESSORIA EMPRESARIAL LTDA Detalhes do despacho: A contar de 11/11/2023 |
| DI6804602-2 | Extinção de registro pela falta de pagamento (art.119, III) Código de despacho: 870 Titular: ALEXANDRE MEDINA [BR/SP] e PAULO CESAR MEDINA [BR/SP] Procurador: Beerre Assessoria Empresarial Ltda Detalhes do despacho: A contar de 11/11/2023 |
| DI6804607-3 | Extinção de registro pela falta de pagamento (art.119, III) Código de despacho: 870 Titular: Clovis de Souza Andrade [BR/SP] Procurador: DAVID DO NASCIMENTO ADVOGADOS ASSOCIADOS. Detalhes do despacho: A contar de 31/10/2023 |
| DI6804667-7 | Extinção de registro pela falta de pagamento (art.119, III) Código de despacho: 870 Titular: Luciano Trindade de Sousa Monteiro [BR/SP] Procurador: Governate Marcas E Patentes S/C Ltda Detalhes do despacho: A contar de 06/11/2023 |
| DI6804798-3 | Extinção de registro pela falta de pagamento (art.119, III) Código de despacho: 870 Titular: BEMIS DO BRASIL INDÚSTRIA E COMÉRCIO DE EMBALAGENS LTDA. [BR/SP] Procurador: EDMUNDO BRUNNER ASSESSORIA EM PROPRIEDADE INDUSTRIAL LTDA. Detalhes do despacho: A contar de 31/10/2023 |
| DI6804800-9 | Extinção de registro pela falta de pagamento (art.119, III) Código de despacho: 870 Titular: BEMIS DO BRASIL INDÚSTRIA E COMÉRCIO DE EMBALAGENS LTDA. [BR/SP] Procurador: EDMUNDO BRUNNER ASSESSORIA EM PROPRIEDADE INDUSTRIAL LTDA. Detalhes do despacho: A contar de 31/10/2023 |
| DI6804803-3 | Extinção de registro pela falta de pagamento (art.119, III) Código de despacho: 870 Titular: Nissan Jidosha Kabushiki Kaisha (Nissan Motor CO., LTD) [JP] Procurador: Nellie Anne Daniel-Shores Detalhes do despacho: A contar de 31/10/2023 |
| DI6804804-1 | Extinção de registro pela falta de pagamento (art.119, III) Código de despacho: 870 Titular: Nissan Jidosha Kabushiki Kaisha (Nissan Motor CO., LTD) [JP] Procurador: Nellie Anne Daniel-Shores Detalhes do despacho: A contar de 31/10/2023 |
| DI6804810-6 | Extinção de registro pela falta de pagamento (art.119, III) Código de despacho: 870 Titular: INDÚSTRIA METALURGICA JOLEMA LTDA [BR/SP] Procurador: PIENEGONDA, MOREIRA & ASSOCIADOS LTDA Detalhes do despacho: A contar de 12/11/2023 |



| | |
|-------------|---|
| DI6804812-2 | Extinção de registro pela falta de pagamento (art.119, III) Código de despacho: 870 Titular: Antares Estruturas Pré-Fabricadas Ltda [BR/SC] Procurador: Milton Lucidio Leão Barcellos Detalhes do despacho: A contar de 01/11/2023 |
| DI6804823-8 | Extinção de registro pela falta de pagamento (art.119, III) Código de despacho: 870 Titular: Nissan Jidosha Kabushiki Kaisha (Nissan Motor CO., LTD) [JP] Procurador: Nellie Anne Daniel-shores Detalhes do despacho: A contar de 01/11/2023 |
| DI6804825-4 | Extinção de registro pela falta de pagamento (art.119, III) Código de despacho: 870 Titular: Nissan Jidosha Kabushiki Kaisha (Nissan Motor CO., LTD) [JP] Procurador: Nellie Anne Daniel-shores Detalhes do despacho: A contar de 01/11/2023 |
| DI6804843-2 | Extinção de registro pela falta de pagamento (art.119, III) Código de despacho: 870 Titular: João Henrique Schmidt dos Santos [BR/RS] Procurador: José Antonio Bumbel Detalhes do despacho: A contar de 04/11/2023 |
| DI6804846-7 | Extinção de registro pela falta de pagamento (art.119, III) Código de despacho: 870 Titular: Ana Luiza Schmidt dos Santos Lopes [BR/RS], João Henrique Schmidt dos Santos [BR/RS] e Pedro Luís Schmidt dos Santos [BR/RS] Procurador: José Antonio Bumbel Detalhes do despacho: A contar de 04/11/2023 |
| DI6804854-8 | Extinção de registro pela falta de pagamento (art.119, III) Código de despacho: 870 Titular: Bemis Manufacturing Company [US] Procurador: Orlando de Souza Detalhes do despacho: A contar de 05/11/2023 |
| DI6804866-1 | Extinção de registro pela falta de pagamento (art.119, III) Código de despacho: 870 Titular: MOTOROLA MOBILITY, LLC [US] Detalhes do despacho: A contar de 06/11/2023 |
| DI6804873-4 | Extinção de registro pela falta de pagamento (art.119, III) Código de despacho: 870 Titular: Valeo Vision [FR] Procurador: Momsen, Leonardos & Cia. Detalhes do despacho: A contar de 06/11/2023 |
| DI6804928-5 | Extinção de registro pela falta de pagamento (art.119, III) Código de despacho: 870 Titular: DIEGO ERNESTO ROVELLA FARTO [BR/RS] e ANDRE CARLOS DA RE [BR/RS] Procurador: LUIZ FERNANDO CAMPOS STOCK Detalhes do despacho: A contar de 11/11/2023 |
| DI6804947-1 | Extinção de registro pela falta de pagamento (art.119, III) Código de despacho: 870 Titular: Liège Schneider Boaro [BR/RS] Procurador: Promark Marcas & Patentes LTDA Detalhes do despacho: A contar de 13/11/2023 |
| DI6805006-2 | Extinção de registro pela falta de pagamento (art.119, III) Código de despacho: 870 Titular: Hach Company [US] Procurador: Custódio de Almeida & Cia. Detalhes do despacho: A contar de 20/11/2023 |



| | |
|-------------|--|
| DI6805015-1 | Extinção de registro pela falta de pagamento (art.119, III) Código de despacho: 870 Titular: COMPAGNIE GENERALE DES ETABLISSEMENTS MICHELIN [FR] Procurador: GUERRA PROPRIEDADE INDUSTRIAL Detalhes do despacho: A contar de 19/11/2023 |
| DI6805029-1 | Extinção de registro pela falta de pagamento (art.119, III) Código de despacho: 870 Titular: Adidas International Marketing BV [NL] Procurador: Bhering Advogados Detalhes do despacho: A contar de 15/11/2023 |
| DI6805039-9 | Extinção de registro pela falta de pagamento (art.119, III) Código de despacho: 870 Titular: Otsuka Pharmaceutical Co., Ltd. [JP] Procurador: Dannemann, Siemsen, Bigler & Ipanema Moreira Detalhes do despacho: A contar de 25/11/2023 |
| DI6805048-8 | Extinção de registro pela falta de pagamento (art.119, III) Código de despacho: 870 Titular: Sumitomo Rubber Industries, Ltd. [JP] Procurador: Vieira de Mello Advogados Detalhes do despacho: A contar de 26/11/2023 |
| DI6805054-2 | Extinção de registro pela falta de pagamento (art.119, III) Código de despacho: 870 Titular: CBE - COMPANHIA BRASILEIRA DE EMBALAGENS S/A [BR/SP] Procurador: Dannemann, Siemsen, Bigler & Ipanema Moreira Detalhes do despacho: A contar de 13/11/2023 |
| DI6805055-0 | Extinção de registro pela falta de pagamento (art.119, III) Código de despacho: 870 Titular: CBE - COMPANHIA BRASILEIRA DE EMBALAGENS S/A [BR/SP] Procurador: Dannemann, Siemsen, Bigler & Ipanema Moreira Detalhes do despacho: A contar de 13/11/2023 |
| DI6805056-9 | Extinção de registro pela falta de pagamento (art.119, III) Código de despacho: 870 Titular: CBE - COMPANHIA BRASILEIRA DE EMBALAGENS S/A [BR/SP] Procurador: Dannemann, Siemsen, Bigler & Ipanema Moreira Detalhes do despacho: A contar de 13/11/2023 |
| DI6805057-7 | Extinção de registro pela falta de pagamento (art.119, III) Código de despacho: 870 Titular: CBE - COMPANHIA BRASILEIRA DE EMBALAGENS S/A [BR/SP] Procurador: Dannemann, Siemsen, Bigler & Ipanema Moreira Detalhes do despacho: A contar de 13/11/2023 |
| DI6805058-5 | Extinção de registro pela falta de pagamento (art.119, III) Código de despacho: 870 Titular: CBE - COMPANHIA BRASILEIRA DE EMBALAGENS S/A [BR/SP] Procurador: Dannemann, Siemsen & Ipanema Moreira Detalhes do despacho: A contar de 13/11/2023 |
| DI6805059-3 | Extinção de registro pela falta de pagamento (art.119, III) Código de despacho: 870 Titular: CBE - COMPANHIA BRASILEIRA DE EMBALAGENS S/A [BR/SP] Procurador: Dannemann, Siemsen & Ipanema Moreira Detalhes do despacho: A contar de 13/11/2023 |
| DI6805062-3 | Extinção de registro pela falta de pagamento (art.119, III) Código de despacho: 870 Titular: HEWLETT-PACKARD DEVELOPMENT COMPANY L.P. [US] Procurador: Denis Allan Daniel Detalhes do despacho: A contar de 14/11/2023 |



| | |
|-------------|--|
| DI6805064-0 | Extinção de registro pela falta de pagamento (art.119, III) Código de despacho: 870 Titular: Hosiden Corporation [JP] Procurador: Dannemann, Siemsen & Ipanema Moreira Detalhes do despacho: A contar de 14/11/2023 |
| DI6805068-2 | Extinção de registro pela falta de pagamento (art.119, III) Código de despacho: 870 Titular: Marcus Ferreira da Silva [BR/SP] Procurador: Maurício Darré Detalhes do despacho: A contar de 22/11/2023 |
| DI6805070-4 | Extinção de registro pela falta de pagamento (art.119, III) Código de despacho: 870 Titular: Marcus Ferreira da Silva [BR/SP] Procurador: Maurício Darré Detalhes do despacho: A contar de 22/11/2023 |
| DI6805071-2 | Extinção de registro pela falta de pagamento (art.119, III) Código de despacho: 870 Titular: Tyco Electronics Canada ULC [CA] e TE CONNECTIVITY CORPORATION [US] Procurador: DANIEL ADVOGADOS Detalhes do despacho: A contar de 25/11/2023 |
| DI6805079-8 | Extinção de registro pela falta de pagamento (art.119, III) Código de despacho: 870 Titular: Kohler France Sas [FR] Procurador: Hugo Silva, Rosa & Maldonado Detalhes do despacho: A contar de 28/11/2023 |
| DI6805144-1 | Extinção de registro pela falta de pagamento (art.119, III) Código de despacho: 870 Titular: ANTÔNIO ALVES DA SILVA [BR/MG] Procurador: Maria Aparecida Ferreira Baptista Detalhes do despacho: A contar de 26/11/2023 |
| DI6805193-0 | Extinção de registro pela falta de pagamento (art.119, III) Código de despacho: 870 Titular: Pre Moldados de Cimento Novo Hamburgo Ltda [BR/RS] Procurador: Luiz Alberto Rosenstengel Detalhes do despacho: A contar de 22/11/2023 |
| DI6805229-4 | Extinção de registro pela falta de pagamento (art.119, III) Código de despacho: 870 Titular: LEOPOLDO JUAN BAUTISTA [AR], RICARDO EUGENIO [AR], EDUARDO RAUL OHARRIZ Y IRIBARNE [AR], Héctor Ricardo Nader [AR] e MARIA CELINA [AR] Procurador: EMILIO COLLADO LOPEZ Detalhes do despacho: A contar de 27/11/2023 |
| DI6805230-8 | Extinção de registro pela falta de pagamento (art.119, III) Código de despacho: 870 Titular: LEOPOLDO JUAN BAUTISTA [AR], RICARDO EUGENIO [AR], HÉCTOR RICARDO NADER [AR], EDUARDO RAUL OHARRIZ Y IRIBARNE [AR] e MARIA CELINA [AR] Procurador: EMILIO COLLADO LOPEZ Detalhes do despacho: A contar de 27/11/2023 |
| DI6805242-1 | Extinção de registro pela falta de pagamento (art.119, III) Código de despacho: 870 Titular: JOSÉ SENDESKI NETO [BR/PR] Procurador: A PROVINCIA MARCAS E OATENTES LTDA Detalhes do despacho: A contar de 28/11/2023 |
| DI6805243-0 | Extinção de registro pela falta de pagamento (art.119, III) Código de despacho: 870 Titular: JOSÉ SENDESKI NETO [BR/PR] Procurador: SIMBOLO MARCAS E PATENTES LTDA Detalhes do despacho: A contar de 28/11/2023 |

| | |
|-------------|---|
| DI6805273-1 | Extinção de registro pela falta de pagamento (art.119, III) Código de despacho: 870 Titular: Paulo Edson Mantovani [BR/SP] Procurador: MARCO ANTONIO DE OLIVEIRA Detalhes do despacho: A contar de 02/12/2023 |
| DI6805276-6 | Extinção de registro pela falta de pagamento (art.119, III) Código de despacho: 870 Titular: MARS, INCORPORATED [US] Procurador: VEIRANO E ADVOGADOS ASSOCIADOS Detalhes do despacho: A contar de 02/12/2023 |
| DI6805291-0 | Extinção de registro pela falta de pagamento (art.119, III) Código de despacho: 870 Titular: Maria Aparecida Cattoni [BR/SC] Procurador: Santa Cruz Consultoria Em Marcas & Patentes Ltda Detalhes do despacho: A contar de 04/12/2023 |
| DI6805293-6 | Extinção de registro pela falta de pagamento (art.119, III) Código de despacho: 870 Titular: UNILEVER N.V [NL] Procurador: ARTUR FRANCISCO SCHAAL Detalhes do despacho: A contar de 03/12/2023 |
| DI6805314-2 | Extinção de registro pela falta de pagamento (art.119, III) Código de despacho: 870 Titular: FBM GAMING INC. [US] Procurador: JACQUES LABRUNIE Detalhes do despacho: A contar de 06/12/2023 |
| DI6805348-7 | Extinção de registro pela falta de pagamento (art.119, III) Código de despacho: 870 Titular: OPTOMED OY [FI] Procurador: MMV AGENTES DA PROPRIEDADE INDUSTRIAL LTDA. Detalhes do despacho: A contar de 09/12/2023 |
| DI6805351-7 | Extinção de registro pela falta de pagamento (art.119, III) Código de despacho: 870 Titular: MICROSOFT MOBILE OY [FI] Procurador: DANIEL ADVOGADOS Detalhes do despacho: A contar de 27/11/2023 |
| DI6805363-0 | Extinção de registro pela falta de pagamento (art.119, III) Código de despacho: 870 Titular: 2RL Comércio e Indústria de Bombas Hidráulicas Ltda [BR/MG] Procurador: David Nilton Pereira de Lucena Detalhes do despacho: A contar de 11/12/2023 |
| DI6805364-9 | Extinção de registro pela falta de pagamento (art.119, III) Código de despacho: 870 Titular: Honda Motor CO., LTD. [JP] Procurador: Dannemann, Siemsen, Bigler & I panema Moreira Detalhes do despacho: A contar de 11/12/2023 |
| DI6805371-1 | Extinção de registro pela falta de pagamento (art.119, III) Código de despacho: 870 Titular: Sumitomo Rubber Industries, Ltd. [JP] Procurador: Vieira de Mello Advogados Detalhes do despacho: A contar de 10/12/2023 |
| DI6805374-6 | Extinção de registro pela falta de pagamento (art.119, III) Código de despacho: 870 Titular: Marcus Ferreira da Silva [BR/SP] Procurador: Aguinaldo Moreira Detalhes do despacho: A contar de 10/12/2023 |



| | |
|-------------|---|
| DI6805382-7 | Extinção de registro pela falta de pagamento (art.119, III) Código de despacho: 870 Titular: MICROSOFT MOBILE OY [FI] Procurador: DANIEL ADVOGADOS Detalhes do despacho: A contar de 29/11/2023 |
| DI6805388-6 | Extinção de registro pela falta de pagamento (art.119, III) Código de despacho: 870 Titular: MICROSOFT MOBILE OY [FI] Procurador: DANIEL ADVOGADOS Detalhes do despacho: A contar de 29/11/2023 |
| DI6805392-4 | Extinção de registro pela falta de pagamento (art.119, III) Código de despacho: 870 Titular: Sr. Pack Ind. Comércio Ltda [BR/RJ] Procurador: Claudio Szabas Magnus Aspeby Detalhes do despacho: A contar de 09/12/2023 |
| DI6805403-3 | Extinção de registro pela falta de pagamento (art.119, III) Código de despacho: 870 Titular: COMPAGNIE GENERALE DES ETABLISSEMENTS MICHELIN [FR] Procurador: GUERRA PROPRIEDADE INDUSTRIAL Detalhes do despacho: A contar de 05/12/2023 |
| DI6805405-0 | Extinção de registro pela falta de pagamento (art.119, III) Código de despacho: 870 Titular: Société Des Produits Nestlé S.A. [CH] Procurador: Soerensen Garcia Advogados Associados Detalhes do despacho: A contar de 04/12/2023 |
| DI6805407-6 | Extinção de registro pela falta de pagamento (art.119, III) Código de despacho: 870 Titular: Sumitomo Rubber Industries, Ltd. [JP] Procurador: Vieira de Mello Advogados Detalhes do despacho: A contar de 03/12/2023 |
| DI6805409-2 | Extinção de registro pela falta de pagamento (art.119, III) Código de despacho: 870 Titular: Sumitomo Rubber Industries, Ltd [JP] Procurador: Vieira de Mello Advogados Detalhes do despacho: A contar de 03/12/2023 |
| DI6805431-9 | Extinção de registro pela falta de pagamento (art.119, III) Código de despacho: 870 Titular: EMBRAER - Empresa Brasileira de Aeronáutica S.A. [BR/SP] Procurador: PINHEIRO - NETO - ADVOGADOS Detalhes do despacho: A contar de 10/12/2023 |
| DI6805756-3 | Extinção de registro pela falta de pagamento (art.119, III) Código de despacho: 870 Titular: INÉZ BENTIVOGLIO BENEFICIADORA - EPP [BR/SP] Procurador: SIMBOLO MARCAS E PATENTES LTDA Detalhes do despacho: A contar de 31/10/2023 |
| DI6805757-1 | Extinção de registro pela falta de pagamento (art.119, III) Código de despacho: 870 Titular: INÉZ BENTIVOGLIO BENEFICIADORA - EPP [BR/SP] Procurador: SIMBOLO MARCAS E PATENTES LTDA Detalhes do despacho: A contar de 31/10/2023 |
| DI6805758-0 | Extinção de registro pela falta de pagamento (art.119, III) Código de despacho: 870 Titular: INÉZ BENTIVOGLIO BENEFICIADORA - EPP [BR/SP] Procurador: SIMBOLO MARCAS E PATENTES LTDA Detalhes do despacho: A contar de 31/10/2023 |



| | |
|------------------|--|
| DI6805786-5 | Extinção de registro pela falta de pagamento (art.119, III) Código de despacho: 870 Titular: INÉZ BENTIVOGLIO BENEFICIADORA - EPP [BR/SP] Procurador: SIMBOLO MARCAS E PATENTES LTDA Detalhes do despacho: A contar de 31/10/2023 |
| DI6805902-7 | Extinção de registro pela falta de pagamento (art.119, III) Código de despacho: 870 Titular: Urandir Fernandes de Oliveira [BR/SP] Procurador: Paulo Cicero Moraes de Castro Ribeiro Detalhes do despacho: A contar de 04/11/2023 |
| DI6805958-2 | Extinção de registro pela falta de pagamento (art.119, III) Código de despacho: 870 Titular: SOCIETE BIC [FR] Procurador: ALEXANDRE FUKUDA YAMASHITA Detalhes do despacho: A contar de 29/11/2023 |
| BR302012006455-4 | Extinção de registro pela falta de pagamento (art.119, III) Código de despacho: 870 Titular: Creanova Universal Clousures Limited [GB] Procurador: Murta Goyanes Propriedade Intelectual Detalhes do despacho: A contar de 15/12/2022 |
| BR302013000738-3 | Extinção de registro pela falta de pagamento (art.119, III) Código de despacho: 870 Titular: GAMO OUTDOOR S.L. [ES] Procurador: EDMUNDO BRUNNER ASS EM PROP. INDL. LTDA Detalhes do despacho: A contar de 23/02/2023 |
| BR302013002195-5 | Extinção de registro pela falta de pagamento (art.119, III) Código de despacho: 870 Titular: AREAPLENA - GESTÃO E INVESTIMENTOS IMOBILIÁRIOS, S.A. [PT] Procurador: DOUGLAS VIEIRA PINTO Detalhes do despacho: A contar de 14/05/2023 |
| BR302013006634-7 | Extinção de registro pela falta de pagamento (art.119, III) Código de despacho: 870 Titular: SANOFI-AVENTIS FARMACÊUTICA LTDA. [BR/SP] Procurador: REMER VILLAÇA & NOGUEIRA ASSESSORIA E CONSULTORIA DE PROPRIEDADE INTELECTUAL S/S LTDA Detalhes do despacho: A contar de 20/12/2023 |
| BR302014000166-3 | Extinção de registro pela falta de pagamento (art.119, III) Código de despacho: 870 Titular: SOFTBANK ROBOTICS EUROPE [FR] Procurador: GUERRA PROPRIEDADE INDUSTRIAL Detalhes do despacho: A contar de 17/01/2024 |
| BR302017004386-0 | Extinção de registro pela falta de pagamento (art.119, III) Código de despacho: 870 Titular: FERRERO TRADING LUX S.A. [LU] Procurador: BM&A Propriedade Intelectual Ltda Detalhes do despacho: A contar de 05/10/2022 |
| BR302017004883-8 | Extinção de registro pela falta de pagamento (art.119, III) Código de despacho: 870 Titular: RPS ELETRONICA EIRELI - ME [BR/SP] Procurador: C. MARCAS - MARCAS E PATENTES LTDA. Detalhes do despacho: A contar de 01/11/2022 |
| BR302017005200-2 | Extinção de registro pela falta de pagamento (art.119, III) Código de despacho: 870 Titular: TRISTEL PLC [GB] Procurador: KASZNAR LEONARDOS PROPRIEDADE INTELECTUAL Detalhes do despacho: A contar de 18/11/2022 |



Nulidades administrativas de registros de desenho industrial

Exigência de pagamento
Exigência de conformidade de petição
Notificação de instauração de nulidade administrativa, por requerimento de terceiros, para manifestação
Notificação de instauração de nulidade administrativa, de ofício, para manifestação
Instrução técnica: Exigência
Instrução técnica: Sobrestamento
Decisão da nulidade: Negado provimento
Decisão da nulidade: Provimento
Instrução técnica: Intimação para manifestação por parte do titular e do requerente
Outros despachos



Notificação de nulidade administrativa, por requerimento de terceiros, para manifestação

Notificação de processo administrativo de nulidade (PAN) instaurado mediante requerimento de terceiros. A partir da publicação deste ato, na Revista da Propriedade Industrial (RPI), inicia-se o prazo de 60 (sessenta) dias para que o titular do registro se manifeste, nos termos do artigo 170 da Lei da Propriedade Industrial (LPI, lei n.º 9.279, de 14 de maio de 1996).

Declara-se, ainda, neste ato, o interesse público no reexame da concessão do atual registro.

Art. 170 - O titular será intimado para se manifestar no prazo de 60 (sessenta) dias.

Para visualizar petições eletrônicas no site do INPI (www.inpi.gov.br):

1. Acesse a pesquisa da base de desenho industrial utilizando login e senha; e
2. Informe o número do processo ao qual está vinculada a petição a ser visualizada.
3. Selecione o ícone "pdf" ao lado da petição desejada.

Para apresentar manifestação sobre nulidade administrativa:

1. Acesse o e-DI no site do INPI (www.inpi.gov.br);
2. Emita uma Guia de Recolhimento da União (GRU) para o serviço "manifestação ao processo administrativo de nulidade notificado" (código 108);
3. Efetue o pagamento; e
4. Preencha e envie o formulário eletrônico correspondente à opção indicada na emissão da GRU, acompanhado dos esclarecimentos, argumentos, provas ou documentos apropriados.

O prazo para apresentação de manifestação é de 60 (sessenta) dias, contados da data de publicação da notificação do processo administrativo de nulidade na Revista da Propriedade Industrial (RPI), nos termos dos art. 170, 221, 222 e 223 da Lei da Propriedade Industrial (LPI, Lei n.º 9.279, de 14 de maio de 1996).

Para esclarecer outras dúvidas e conhecer em detalhe o processamento de pedidos de registro de desenho industrial e outras petições, não deixe de consultar o Manual de Desenho Industrial <http://manualdedi.inpi.gov.br/projects/manual-de-desenho-industrial/wiki>

870240067605
09/08/2024

Notificação de instauração de processo de nulidade a requerimento
Código de despacho: 400
Petição (tipo): [107.02] Nulidade de registro de desenho industrial
Processo afetado: BR302020002980-1
Requerente: LUCAS BROVINI
Titular do registro: SALAONE MÓVEIS LTDA [BR/PR]
Procurador do titular: LUCIANO SALVIATO



| | |
|-----------------------------------|---|
| 870240069435 14/08/2024 | Notificação de instauração de processo de nulidade a requerimento Código de despacho: 400 Petição (tipo): [107.02] Nulidade de registro de desenho industrial Processo afetado: BR302022005145-4 Requerente: LE SAC COMERCIAL CENTER COUROS LTDA Procurador: Patricia Tebet Fumo Mattana Titular do registro: RADU INDÚSTRIA IMPORTAÇÃO E EXPORTAÇÃO LTDA [BR/RJ] Procurador do titular: LIA E BARBOSA SOCIEDADE DE ADVOGADOS |
| 870240068229 12/08/2024 | Notificação de instauração de processo de nulidade a requerimento Código de despacho: 400 Petição (tipo): [107.02] Nulidade de registro de desenho industrial Processo afetado: BR302023000938-8 Requerente: EMUNAH COMERCIO DE COSMETICOS E SANEANTES LTDA EPP Procurador: Elgem Alves de Gouvea Filho Titular do registro: H3 IMPORTAÇÃO E COMÉRCIO DE COSMÉTICOS, SUPLEMENTOS E MEDICAMENTOS LTDA - ME [BR/SP] Procurador do titular: PIENEGONDA, MOREIRA & ASSOCIADOS LTDA |
| 870240069747 15/08/2024 | Notificação de instauração de processo de nulidade a requerimento Código de despacho: 400 Petição (tipo): [107.02] Nulidade de registro de desenho industrial Processo afetado: BR302023004254-7 Requerente: ELITAMARA MORSOLETTTO Procurador: MARCO ANTÔNIO DE OLIVEIRA Titular do registro: BIO EMBALAGENS BIOLÓGICAS LTDA [BR/SP] Procurador do titular: MARCIO LORETI |
| 870240069749 15/08/2024 | Notificação de instauração de processo de nulidade a requerimento Código de despacho: 400 Petição (tipo): [107.02] Nulidade de registro de desenho industrial Processo afetado: BR302023004256-3 Requerente: ELITAMARA MORSOLETTTO Procurador: MARCO ANTÔNIO DE OLIVEIRA Titular do registro: BIO EMBALAGENS BIOLÓGICAS LTDA [BR/SP] Procurador do titular: MARCIO LORETI |

Decisão da nulidade: Negado provimento

Os processos administrativos de nulidade de registro, listados a seguir, foram conhecidos e não providos por decisão do Presidente do INPI.

Ficam, assim, mantidas as concessões dos registros de desenho industrial relacionados, encerrando-se a instância administrativa nos termos do artigo 171 da Lei da Propriedade Industrial (LPI, lei n.º 9.279, de 14 de maio de 1996).

Art. 171 – Decorrido o prazo fixado no artigo anterior, mesmo que não apresentada a manifestação, o processo será decidido pelo Presidente do INPI, encerrando-se a instância administrativa.

| | |
|-----------------------------------|---|
| 870230112804 21/12/2023 | Requerimento não provido (mantida a concessão) Código de despacho: 532 Petição (tipo): [107.02] Nulidade de registro de desenho industrial Processo afetado: BR302022005407-0 Requerente: TCIL MÓVEIS LTDA. Procurador: LEONARDO VINICIOS DE SOUZA Titular do registro: CAEMMUN INDUSTRIA E COMERCIO DE MOVEIS LTDA [BR/PR] Procurador do titular: LUCIANO SALVIATO |
| 870230104191 27/11/2023 | Requerimento não provido (mantida a concessão) Código de despacho: 532 Petição (tipo): [107.02] Nulidade de registro de desenho industrial Processo afetado: BR302023001352-0 Requerente: MK ELETRODOMESTICOS MONDIAL S.A Procurador: Vandrê Cavalcante Bittencourt Torres Titular do registro: KONINKLIJKE PHILIPS N.V. [NL] Procurador do titular: HERRERO & ASSOCIADOS BRASIL PROPRIEDADE INTELECTUAL LTDA. |
| 870230104204 27/11/2023 | Requerimento não provido (mantida a concessão) Código de despacho: 532 Petição (tipo): [107.02] Nulidade de registro de desenho industrial Processo afetado: BR302023002675-4 Requerente: MK ELETRODOMESTICOS MONDIAL S.A Procurador: Vandrê Cavalcante Bittencourt Torres Titular do registro: KONINKLIJKE PHILIPS N.V. [NL] Procurador do titular: HERRERO & ASSOCIADOS BRASIL PROPRIEDADE INTELECTUAL LTDA. |
| 870230097728 06/11/2023 | Requerimento não provido (mantida a concessão) Código de despacho: 532 Petição (tipo): [107.02] Nulidade de registro de desenho industrial Processo afetado: BR302023003667-9 Requerente: MARCELO OLIVEIRA DE SOUZA Procurador: Marcelo Oliveira de Souza Titular do registro: FLÁVIO PEREIRA ALVES [BR/SP] e CARLOS ROBERTO PALINI [BR/SP] Procurador do titular: AG MOREIRA MARCAS E PATENTES LTDA |



| | |
|-----------------------------------|---|
| 870230104207 27/11/2023 | Requerimento não provido (mantida a concessão) Código de despacho: 532 Petição (tipo): [107.02] Nulidade de registro de desenho industrial Processo afetado: BR302023004017-0 Requerente: MK ELETRODOMESTICOS MONDIAL S.A Procurador: Vandré Cavalcante Bittencourt Torres Titular do registro: NATHIONAL COOK EQUIPAMENTOS PARA GASTRONOMIA LTDA [BR/RS] Procurador do titular: STOCK MARCAS E PATENTES LTDA - ME |
| 870230093481 23/10/2023 | Requerimento não provido (mantida a concessão) Código de despacho: 532 Petição (tipo): [107.02] Nulidade de registro de desenho industrial Processo afetado: BR322018003475-1 Requerente: MAURICIO BALBINOT Procurador: João Cassiano Bairros Oyarzábal Titular do registro: ASPÖCK SYSTEMS GMBH [AT] Procurador do titular: Excel Marcas e Patentes Ltda ME |
| 870230069261 07/08/2023 | Requerimento não provido (mantida a concessão) Código de despacho: 532 Petição (tipo): [107.01] [DESC.] Nulidade de registro de desenho industrial Processo afetado: BR322022005592-4 Requerente: WESTROCK, CELULOSE, PAPEL E EMBALAGENS LTDA Procurador: João Cassiano Bairros Oyarzábal Titular do registro: O FRANCÊS GRAVATARIA LTDA - ME [BR/SP] |



Decisão da nulidade: Provimento

Os processos administrativos de nulidade de registro listados foram conhecidos e providos por decisão do Presidente do INPI.

Declarados, assim, nulos os registros de desenho industrial relacionados - nos termos do artigo 168 da Lei da Propriedade Industrial (LPI, lei n.º 9.279, de 14 de maio de 1996) - face à infringência das normas legais apontadas a seguir.

Encerra-se a instância administrativa nos termos do artigo 171 da Lei da Propriedade Industrial (LPI, lei n.º 9.279, de 14 de maio de 1996).

Art. 171 – Decorrido o prazo fixado no artigo anterior, mesmo que não apresentada a manifestação, o processo será decidido pelo Presidente do INPI, encerrando-se a instância administrativa.

| | |
|-----------------------------------|--|
| 30324000011 18/03/2024 | Requerimento provido (nulo o registro) Código de despacho: 530 Petição (tipo): [protocolo interno] Nulidade administrativa de registro de DI Processo afetado: DI7000521-4 Requerente: DIRMA/GABINETE Titular do registro: CARLO BARBIERI NETO [BR/SP] Procurador do titular: SCORPIONS MARCAS E PATENTES SC LTDA |
| 30324000053 02/04/2024 | Requerimento provido (nulo o registro) Código de despacho: 530 Petição (tipo): [protocolo interno] Nulidade administrativa de registro de DI Processo afetado: BR302018054660-1 Requerente: DIRMA/GABINETE Titular do registro: MIGUEL CARLOS BOVE [BR/SP] Procurador do titular: PERLA NATHALY POLLONIO |
| 870230064942 25/07/2023 | Requerimento provido (nulo o registro) Código de despacho: 530 Petição (tipo): [107.01] [DESC.] Nulidade de registro de desenho industrial Processo afetado: BR302019000549-2 Requerente: K1 FERRAMENTARIA E FABRICAÇÃO DE UTENSÍLIOS DE PLÁSTICOS LTDA - ME Procurador: Guilherme Aquino Reusing Pereira Titular do registro: SANPLAST INDUSTRIA E COMERCIO DE PLASTICOS LTDA [BR/PR] Procurador do titular: CIBELE ANTONIA KLOC E SILVA |
| 870230067994 02/08/2023 | Requerimento provido (nulo o registro) Código de despacho: 530 Petição (tipo): [107.01] [DESC.] Nulidade de registro de desenho industrial Processo afetado: BR302019002400-4 Requerente: EMMA GROUP COMÉRCIO E IMPORTAÇÃO DO BRASIL LTDA Procurador: CARLOS E. BORGHI FERNANDES Titular do registro: GEMELL INDÚSTRIA E COMÉRCIO DE MATERIAL PLÁSTICO LTDA. [BR/RS] Procurador do titular: CHRISTIAN STROEHER |



| | |
|-----------------------------------|---|
| 870230104546 28/11/2023 | Requerimento provido (nulo o registro) Código de despacho: 530 Petição (tipo): [107.02] Nulidade de registro de desenho industrial Processo afetado: BR302019004026-3 Requerente: PORTO DECOR - MOVEIS E DECORACOES LTDA Procurador: Everton Luis Rossin Titular do registro: RODRIGO DA SILVA RAMOS DE LIMA 05122391939 [BR/PR] Procurador do titular: Roberto Hudson Diniz |
| 870230108474 08/12/2023 | Requerimento provido (nulo o registro) Código de despacho: 530 Petição (tipo): [107.02] Nulidade de registro de desenho industrial Processo afetado: BR302019004026-3 Requerente: T W TEODORO TECIDOS Procurador: Everton Luis Rossin Titular do registro: RODRIGO DA SILVA RAMOS DE LIMA 05122391939 [BR/PR] Procurador do titular: Roberto Hudson Diniz |
| 303240000063 02/05/2024 | Requerimento provido (nulo o registro) Código de despacho: 530 Petição (tipo): [protocolo interno] Nulidade administrativa de registro de DI Processo afetado: BR302019004303-3 Requerente: 31ª VARA FEDERAL DO RIO DE JANEIRO Titular do registro: PISANI PLÁSTICOS S.A. [BR/RS] Procurador do titular: Sko Oyarzábal Marcas e Patentes Sociedade Simples Ltda. |
| 303240000068 03/05/2024 | Requerimento provido (nulo o registro) Código de despacho: 530 Petição (tipo): [protocolo interno] Nulidade administrativa de registro de DI Processo afetado: BR302019004576-1 Requerente: DIRMA/GABINETE Titular do registro: UNIÃO TOYS FESTAS FABRICAÇÃO DE ARTIGOS PLASTICOS LTDA [BR/SP] Procurador do titular: Jivaldo Portela Silva |
| 303240000069 03/05/2024 | Requerimento provido (nulo o registro) Código de despacho: 530 Petição (tipo): [protocolo interno] Nulidade administrativa de registro de DI Processo afetado: BR302019005289-0 Requerente: DIRMA/GABINETE Titular do registro: SOLARIO PISCINAS GESTÃO DE FRANQUIAS RIO PRETO LTDA. ME [BR/SP] Procurador do titular: BEERRE ASSESSORIA EMPRESARIAL LTDA |
| 870230094095 24/10/2023 | Requerimento provido (nulo o registro) Código de despacho: 530 Petição (tipo): [107.02] Nulidade de registro de desenho industrial Processo afetado: BR302021002199-4 Requerente: SPD AGRÍCOLA LTDA Procurador: Edenilson Marcos da Silva Titular do registro: LUIZ FERNANDO RUFO [BR/SP] Procurador do titular: JORGE ROBERTO INNOCÊNCIO DA COSTA |
| 870230067616 01/08/2023 | Requerimento provido (nulo o registro) Código de despacho: 530 Petição (tipo): [107.01] [DESC.] Nulidade de registro de desenho industrial Processo afetado: BR302021004131-6 Requerente: DCL DUCAL INDÚSTRIA E COMÉRCIO LTDA Procurador: Celino Bento de Souza Titular do registro: VALMIR APARECIDO LUIZ [BR/SP] Procurador do titular: Quimera Marcas e Patentes Ltda |
| 870230112799 21/12/2023 | Requerimento provido (nulo o registro) Código de despacho: 530 Petição (tipo): [107.02] Nulidade de registro de desenho industrial Processo afetado: BR302022000435-9 Requerente: TCIL MÓVEIS LTDA. Procurador: LEONARDO VINICIOS DE SOUZA Titular do registro: CAEMMUN INDUSTRIA E COMERCIO DE MOVEIS LTDA [BR/PR] Procurador do titular: LUCIANO SALVIATO |



| | |
|-----------------------------------|--|
| 870230101947 20/11/2023 | Requerimento provido (nulo o registro) Código de despacho: 530 Petição (tipo): [107.02] Nulidade de registro de desenho industrial Processo afetado: BR302022000592-4 Requerente: PRACK INDUSTRIAL PLASTICA LTDA - EPP Procurador: BIANCA GABRIELA GOMES Titular do registro: GF INDÚSTRIA DE PLÁSTICOS LTDA ME [BR/SC] Procurador do titular: SANDRO WUNDERLICH |
| 870230101948 20/11/2023 | Requerimento provido (nulo o registro) Código de despacho: 530 Petição (tipo): [107.02] Nulidade de registro de desenho industrial Processo afetado: BR302022000595-9 Requerente: PRACK INDUSTRIAL PLASTICA LTDA - EPP Procurador: BIANCA GABRIELA GOMES Titular do registro: GF INDÚSTRIA DE PLÁSTICOS LTDA ME [BR/SC] Procurador do titular: SANDRO WUNDERLICH |
| 870230071257 11/08/2023 | Requerimento provido (nulo o registro) Código de despacho: 530 Petição (tipo): [107.01] [DESC.] Nulidade de registro de desenho industrial Processo afetado: BR302022001622-5 Requerente: AÇOMIX METALÚRGICA LTDA Procurador: Celino Bento de Souza Titular do registro: KARLEN BIANCHI LOPES [BR/SP] Procurador do titular: VILAGE MARCAS E PATENTES LTDA |
| 870230071269 11/08/2023 | Requerimento provido (nulo o registro) Código de despacho: 530 Petição (tipo): [107.01] [DESC.] Nulidade de registro de desenho industrial Processo afetado: BR302022001623-3 Requerente: AÇOMIX METALÚRGICA LTDA Procurador: Celino Bento de Souza Titular do registro: KARLEN BIANCHI LOPES [BR/SP] Procurador do titular: VILAGE MARCAS E PATENTES LTDA |
| 870230071274 11/08/2023 | Requerimento provido (nulo o registro) Código de despacho: 530 Petição (tipo): [107.01] [DESC.] Nulidade de registro de desenho industrial Processo afetado: BR302022001624-1 Requerente: AÇOMIX METALÚRGICA LTDA Procurador: Celino Bento de Souza Titular do registro: KARLEN BIANCHI LOPES [BR/SP] Procurador do titular: VILAGE MARCAS E PATENTES LTDA |
| 870230113167 21/12/2023 | Requerimento provido (nulo o registro) Código de despacho: 530 Petição (tipo): [107.02] Nulidade de registro de desenho industrial Processo afetado: BR302022003184-4 Requerente: PROHOSPITAL COMÉRCIO HOLANDA LTDA Procurador: CLAUDYANNA BASTOS DE OLIVEIRA Titular do registro: DELLAMED S.A. [BR/RS] Procurador do titular: ANDREOLA, TOMAS, OSS E MIRANDA ADVOGADOS ASSOCIADOS |
| 870230068829 04/08/2023 | Requerimento provido (nulo o registro) Código de despacho: 530 Petição (tipo): [107.01] [DESC.] Nulidade de registro de desenho industrial Processo afetado: BR302022003887-3 Requerente: LOJAS RPM MOVEIS LTDA Titular do registro: DIEGO SILVA SANTOS [BR/SP] Procurador do titular: CÁSSIA ALCANTARA CATAPANI |



| | |
|-----------------------------------|--|
| 870230113162 21/12/2023 | Requerimento provido (nulo o registro) Código de despacho: 530 Petição (tipo): [107.02] Nulidade de registro de desenho industrial Processo afetado: BR302022003948-9 Requerente: PROHOSPITAL COMÉRCIO HOLANDA LTDA Procurador: CLAUDYANNA BASTOS DE OLIVEIRA Titular do registro: DELLAMED S.A. [BR/RS] Procurador do titular: ANDREOLA, TOMAS, OSS E MIRANDA ADVOGADOS ASSOCIADOS |
| 870230062236 14/07/2023 | Requerimento provido (nulo o registro) Código de despacho: 530 Petição (tipo): [107.01] [DESC.] Nulidade de registro de desenho industrial Processo afetado: BR302022004841-0 Requerente: KENDY BRINQUEDOS LTDA Procurador: André Gosmann Titular do registro: TUTTY TOYS INDÚSTRIA E COMÉRCIO DE PLÁSTICOS EIRELI [BR/SP] Procurador do titular: VILAGE MARCAS E PATENTES LTDA |
| 870230093247 20/10/2023 | Requerimento provido (nulo o registro) Código de despacho: 530 Petição (tipo): [107.02] Nulidade de registro de desenho industrial Processo afetado: BR302022004904-2 Requerente: STAGIO CERUMAR SERVICOS DE PROPRIEDADE INTELECTUAL LTDA Procurador: André Gosmann Titular do registro: BRASIL FUSCA INDUSTRIA E COMERCIO LTDA - EPP [BR/SP] Procurador do titular: MODAL MARCAS E PATENTES LTDA. |
| 870230077200 31/08/2023 | Requerimento provido (nulo o registro) Código de despacho: 530 Petição (tipo): [107.01] [DESC.] Nulidade de registro de desenho industrial Processo afetado: BR302022004904-2 Requerente: TIAGO DA CUNHA 05556254940 Procurador: Ana Carolina Vavassori de Freitas Wonspeher Titular do registro: BRASIL FUSCA INDUSTRIA E COMERCIO LTDA - EPP [BR/SP] Procurador do titular: MODAL MARCAS E PATENTES LTDA. |
| 870230060482 11/07/2023 | Requerimento provido (nulo o registro) Código de despacho: 530 Petição (tipo): [107.01] [DESC.] Nulidade de registro de desenho industrial Processo afetado: BR302022005939-0 Requerente: 43.823.519/0001-82 Procurador: Diego Fernandes Lima Titular do registro: ANRAN SUPPLY CHAIN MANAGEMENT LIMITED - ANRAN [HK] Procurador do titular: DANILO ALVES |
| 870230059037 06/07/2023 | Requerimento provido (nulo o registro) Código de despacho: 530 Petição (tipo): [107.01] [DESC.] Nulidade de registro de desenho industrial Processo afetado: BR302022006570-6 Requerente: L. S. MARTINS MERCADORIAS Procurador: Geisler Chbane Bosso Titular do registro: ANRAN SUPPLY CHAIN MANAGEMENT LIMITED - ANRAN [HK] Procurador do titular: DANILO ALVES |
| 870230075579 25/08/2023 | Requerimento provido (nulo o registro) Código de despacho: 530 Petição (tipo): [107.01] [DESC.] Nulidade de registro de desenho industrial Processo afetado: BR302023000324-0 Requerente: WORLDPACK INDUSTRIA E COMERCIO DE EMBALAGENS PLASTICAS EIRELI Procurador: RAFAEL LUIZ RODRIGUES Titular do registro: KTH INDÚSTRIA E COMÉRCIO EIRELI [BR/GO] |

| | |
|-----------------------------------|--|
| 870230057145 30/06/2023 | Requerimento provido (nulo o registro) Código de despacho: 530 Petição (tipo): [107.01] [DESC.] Nulidade de registro de desenho industrial Processo afetado: BR302023000748-2 Requerente: ANDRÉ MENOTI MERLI Procurador: MAURO COSTA FERREIRA Titular do registro: ARQUIMEDES SOARES DA SILVA [BR/SP] Procurador do titular: Rosana Carvalho de Andrade |
| 870230114185 26/12/2023 | Requerimento provido (nulo o registro) Código de despacho: 530 Petição (tipo): [107.02] Nulidade de registro de desenho industrial Processo afetado: BR302023001338-5 Requerente: KABOOFLEX E COMMERCE LTDA Titular do registro: INDUSTRIA BEETHOVEN AGROPET LTDA [BR/SC] Procurador do titular: LUANA KLAUS |
| 870230094631 25/10/2023 | Requerimento provido (nulo o registro) Código de despacho: 530 Petição (tipo): [107.02] Nulidade de registro de desenho industrial Processo afetado: BR302023002426-3 Requerente: R.L.ANDRÁDE DE SOUSA Procurador: LUIS ANDRÉ SANTOS DOMINGOS Titular do registro: GRILAZER INDUSTRIA E COMERCIO DE UTILIDADES DOMESTICAS LTDA [BR/PR] |
| 870230069786 08/08/2023 | Requerimento provido (nulo o registro) Código de despacho: 530 Petição (tipo): [107.01] [DESC.] Nulidade de registro de desenho industrial Processo afetado: BR302023002440-9 Requerente: LOJAS RPM MOVEIS LTDA Titular do registro: JOÃO MILTON MENEGHETTI [BR/SP] Procurador do titular: EDUARDA COLLA |
| 870230066288 28/07/2023 | Requerimento provido (nulo o registro) Código de despacho: 530 Petição (tipo): [107.01] [DESC.] Nulidade de registro de desenho industrial Processo afetado: BR302023002762-9 Requerente: RAFAEL MARTINS SILVA Procurador: RAFAEL MARTINS SILVA Titular do registro: SILVANO LOPES [BR/SP], TIAGO LOPES [BR/SP] e AGUINALDO LOPES [BR/SP] Procurador do titular: FG PROPRIEDADE INTELECTUAL LTDA |
| 870230080242 11/09/2023 | Requerimento provido (nulo o registro) Código de despacho: 530 Petição (tipo): [107.01] [DESC.] Nulidade de registro de desenho industrial Processo afetado: BR302023002963-0 Requerente: MK ELETRODOMESTICOS MONDIAL S.A Procurador: Vandré Cavalcante Bittencourt Torres Titular do registro: SHENZHEN CUCO SMART TECHNOLOGY CO., LTD [CN] Procurador do titular: SIMÕES & ASSOCIADOS PROP IND LTDA |
| 870230097625 06/11/2023 | Requerimento provido (nulo o registro) Código de despacho: 530 Petição (tipo): [107.02] Nulidade de registro de desenho industrial Processo afetado: BR302023003647-4 Requerente: DIEGO NASCIMENTO CINTRA Procurador: Celino Bento de Souza Titular do registro: TF INDUSTRIA DE CALÇADOS E SOLADOS LTDA [BR/RS] Procurador do titular: DIOGO MARTINS BOOS |
| 870230099621 10/11/2023 | Requerimento provido (nulo o registro) Código de despacho: 530 Petição (tipo): [107.02] Nulidade de registro de desenho industrial Processo afetado: BR302023003847-7 Requerente: 88 NEGÓCIOS E PARTICIPAÇÕES LTDA Procurador: Rafael Oss Emer Titular do registro: MALBEC COMERCIO DE MATERIAIS ELETRICOS LTDA [BR/RS] |



| | |
|-----------------------------------|---|
| 870230100278 13/11/2023 | Requerimento provido (nulo o registro) Código de despacho: 530 Petição (tipo): [107.02] Nulidade de registro de desenho industrial Processo afetado: BR302023003860-4 Requerente: EMERSON CORDEIRO DE OLIVEIRA Procurador: Luiz Fernando Campos Stock Titular do registro: MMS PINOVA EQUIPAMENTOS E INSTALACOES ESPORTIVAS S.A. [BR/SP] Procurador do titular: RITTER ADVOGADOS |
| 870230099630 10/11/2023 | Requerimento provido (nulo o registro) Código de despacho: 530 Petição (tipo): [107.02] Nulidade de registro de desenho industrial Processo afetado: BR302023003900-7 Requerente: 88 NEGÓCIOS E PARTICIPAÇÕES LTDA Procurador: Rafael Oss Emer Titular do registro: MALBEC COMERCIO DE MATERIAIS ELETRICOS LTDA [BR/RS] |
| 870230107828 06/12/2023 | Requerimento provido (nulo o registro) Código de despacho: 530 Petição (tipo): [107.02] Nulidade de registro de desenho industrial Processo afetado: BR302023003921-0 Requerente: ANRAN SUPPLY CHAIN MANAGEMENT LIMITED - ANRAN Procurador: DANILO ALVES Titular do registro: QIU GENJUN [BR/SP] Procurador do titular: RONALDO BOTELHO PIACENTE |
| 870230099634 10/11/2023 | Requerimento provido (nulo o registro) Código de despacho: 530 Petição (tipo): [107.02] Nulidade de registro de desenho industrial Processo afetado: BR302023003970-8 Requerente: 88 NEGÓCIOS E PARTICIPAÇÕES LTDA Procurador: Rafael Oss Emer Titular do registro: MALBEC COMERCIO DE MATERIAIS ELETRICOS LTDA [BR/RS] |
| 870230099643 10/11/2023 | Requerimento provido (nulo o registro) Código de despacho: 530 Petição (tipo): [107.02] Nulidade de registro de desenho industrial Processo afetado: BR302023003972-4 Requerente: 88 NEGÓCIOS E PARTICIPAÇÕES LTDA Procurador: Rafael Oss Emer Titular do registro: MALBEC COMERCIO DE MATERIAIS ELETRICOS LTDA [BR/RS] |
| 870230062220 14/07/2023 | Requerimento provido (nulo o registro) Código de despacho: 530 Petição (tipo): [107.01] [DESC.] Nulidade de registro de desenho industrial Processo afetado: BR322017005305-2 Requerente: KR DISTRIBUIDORA DE ALUMINIO LTDA Procurador: André Gosmann Titular do registro: DISTRIBUIDORA DE SISTEMAS DE CIERRE SL [ES] Procurador do titular: RODRIGO CID ARAUJO SERRANO |
| 870230062208 14/07/2023 | Requerimento provido (nulo o registro) Código de despacho: 530 Petição (tipo): [107.01] [DESC.] Nulidade de registro de desenho industrial Processo afetado: BR322018003263-5 Requerente: KR DISTRIBUIDORA DE ALUMINIO LTDA Procurador: André Gosmann Titular do registro: DISTRIBUIDORA DE SISTEMAS DE CIERRE SL [ES] Procurador do titular: MÜLLER, CID, NORONHA, CRUZ & GORENSTEIN ADVOGADOS ASSOCIADOS |
| 870230062215 14/07/2023 | Requerimento provido (nulo o registro) Código de despacho: 530 Petição (tipo): [107.01] [DESC.] Nulidade de registro de desenho industrial Processo afetado: BR322018003265-1 Requerente: KR DISTRIBUIDORA DE ALUMINIO LTDA Procurador: André Gosmann Titular do registro: DISTRIBUIDORA DE SISTEMAS DE CIERRE SL [ES] Procurador do titular: MÜLLER, CID, NORONHA, CRUZ & GORENSTEIN ADVOGADOS ASSOCIADOS |



30324000081
04/06/2024

Requerimento provido (nulo o registro)
Código de despacho: 530
Petição (tipo): [protocolo interno] Nulidade administrativa de registro de DI
Processo afetado: BR322018055357-0
Requerente: DIRMA/GABINETE
Titular do registro: CROWN PACKAGING TECHNOLOGY, INC. [US]
Procurador do titular: LUIZ LEONARDOS & ADVOGADOS

870230062247
14/07/2023

Requerimento provido (nulo o registro)
Código de despacho: 530
Petição (tipo): [107.01] [DESC.] Nulidade de registro de desenho industrial
Processo afetado: BR322022006436-2
Requerente: KENDY BRINQUEDOS LTDA
Procurador: André Gosmann
Titular do registro: TUTTY TOYS INDÚSTRIA E COMÉRCIO DE PLÁSTICOS EIRELI [BR/SP]
Procurador do titular: VILAGE MARCAS E PATENTES LTDA



Instrução técnica: Intimação para manifestação por parte do titular e do requerente

Os titulares e requerentes, ou seus procuradores, deverão tomar conhecimento do parecer técnico que concluiu o processo de nulidade instaurado nos termos do Art. 115 da Lei da Propriedade Industrial (LPI, lei nº 9279, de 14 de maio de 1996).

A partir da publicação deste ato na Revista da Propriedade Industrial (RPI), inicia-se o prazo de 60 (sessenta) dias para a manifestação.

Art. 115. Havendo ou não manifestação, decorrido o prazo fixado no artigo anterior, o INPI emitirá parecer, intimando o titular e o requerente para se manifestarem no prazo comum de 60 (sessenta) dias.

Art. 116. Decorrido o prazo fixado no artigo anterior, mesmo que não apresentadas as manifestações, o processo será decidido pelo Presidente do INPI, encerrando-se a instância administrativa.

Para apresentar manifestação sobre o parecer da nulidade administrativa:

1. Acesse o e-DI no site do INPI (www.inpi.gov.br);
2. Emita uma Guia de Recolhimento da União (GRU) para o serviço de “manifestação ao processo administrativo de nulidade notificado” (código 108) ou “contrarrazões à nulidade (terceiros se manifestando) (código 162);
3. Efetue o pagamento; e
4. Preencha e envie o formulário eletrônico correspondente à opção indicada na emissão da GRU, acompanhado dos esclarecimentos, argumentos, provas ou documentos apropriados.

Para esclarecer outras dúvidas e conhecer em detalhe o processamento de pedidos de registro de desenho industrial e outras petições, não deixe de consultar o Manual de Desenho Industrial <http://manualdedi.inpi.gov.br/projects/manual-de-desenho-industrial/wiki>.

20040002720

15/10/2004

Intimação para manifestação por parte do titular e do requerente

Código de despacho: 1010

Petição (tipo): [107.01] [DESC.] Nulidade de registro de desenho industrial

Processo afetado: DI6400526-7

Requerente: STILO PORTAS E JANELAS OUROESTE LTDA

Procurador: Paulo Euzébio

Titular do registro: SSZK EMPREENDIMENTOS PARTICIPAÇÕES LTDA [BR/SP]

Procurador do titular: Beerre Assessoria Empresarial S/C LTDA

870240037216

02/05/2024

Intimação para manifestação por parte do titular e do requerente

Código de despacho: 1010

Petição (tipo): [107.02] Nulidade de registro de desenho industrial

Processo afetado: BR302019004746-2

Requerente: MARIA & MARIA INDUSTRIA E COMERCIO DE MOVEIS LTDA

Titular do registro: MARCIO SOARES TEIXEIRA MOVEIS [BR/SP]

Procurador do titular: EDUARDA COLLA

Detalhes do despacho: Sugerimos que seja declarado nulo o registro por infringência ao(s) art. (s) 95 e 97 da LPI, e, nos termos do art. 115 da LPI, intimamos as partes para se manifestarem no prazo de 60 dias.



| | |
|-----------------------------------|---|
| 870240043168 22/05/2024 | Intimação para manifestação por parte do titular e do requerente Código de despacho: 1010 Petição (tipo): [107.02] Nulidade de registro de desenho industrial Processo afetado: BR302020002957-7 Requerente: NELSON KOVACS Procurador: Vilage Marcas e Patentes Ltda Titular do registro: CARLOS HENRIQUE DE SOUZA PLÁSTICOS - ME [BR/SP] Procurador do titular: Francisco de Souza Ferreira Filho Detalhes do despacho: Sugerimos que seja declarado nulo o registro por infringência ao(s) art. (s) 95, 96 e 97 da LPI, e, nos termos do art. 115 da LPI, intimamos as partes para se manifestarem no prazo de 60 dias. |
| 870240021560 13/03/2024 | Intimação para manifestação por parte do titular e do requerente Código de despacho: 1010 Petição (tipo): [107.02] Nulidade de registro de desenho industrial Processo afetado: BR302020005554-3 Requerente: TERMIKAS TECNOLOGIA EM CLIMATIZAÇÃO EIRELLI Procurador: Celino Bento de Souza Titular do registro: CASP INDÚSTRIA E COMÉRCIO LTDA [BR/SP] Procurador do titular: Márcio Lobo Petinati |
| 870240041158 15/05/2024 | Intimação para manifestação por parte do titular e do requerente Código de despacho: 1010 Petição (tipo): [107.02] Nulidade de registro de desenho industrial Processo afetado: BR302021000921-8 Requerente: GLE COMÉRCIO E IMPORTAÇÃO LTDA Procurador: Vilage Marcas e Patentes Ltda Titular do registro: DA MINHA COR IMPORTADORA E EXPORTADORA LTDA - ME [BR/SP] Procurador do titular: Sul América Marcas e Patentes Ltda. |
| 870240031538 11/04/2024 | Intimação para manifestação por parte do titular e do requerente Código de despacho: 1010 Petição (tipo): [107.02] Nulidade de registro de desenho industrial Processo afetado: BR302021001627-3 Requerente: DIRECTSHOP COMERCIO E IMPORTACAO DE ELETRONICOS EIRELI - ME Procurador: Sandro Wunderlich Titular do registro: CALHA UMIDA FABRICACAO DE ARTIGOS DE METAL LIMITADA [BR/SC] Procurador do titular: JATYR RANZOLIN JUNIOR |
| 870210121252 28/12/2021 | Intimação para manifestação por parte do titular e do requerente Código de despacho: 1010 Petição (tipo): [107.01] [DESC.] Nulidade de registro de desenho industrial Processo afetado: BR302021003422-0 Requerente: MK ELETRODOMESTICOS MONDIAL S.A Procurador: Vandrê Cavalcante Bittencourt Torres Titular do registro: KONINKLIJKE PHILIPS N.V. [PB] Procurador do titular: HERRERO & ASSOCIADOS BRASIL PROPRIEDADE INTELECTUAL LTDA. |
| 870240035155 25/04/2024 | Intimação para manifestação por parte do titular e do requerente Código de despacho: 1010 Petição (tipo): [107.02] Nulidade de registro de desenho industrial Processo afetado: BR302021003456-5 Requerente: COMPANHIA DE PESO IND E COM LTDA. Procurador: LEONARDO VINICIOS DE SOUZA Titular do registro: ARTE NOBREGA LTDA [BR/SP] |
| 870240043066 21/05/2024 | Intimação para manifestação por parte do titular e do requerente Código de despacho: 1010 Petição (tipo): [107.02] Nulidade de registro de desenho industrial Processo afetado: BR302021003549-9 Requerente: NELSON KOVACS Procurador: Vilage Marcas e Patentes Ltda Titular do registro: CARLOS HENRIQUE DE SOUZA PLÁSTICOS EIRELI [BR/SP] Procurador do titular: Francisco de Souza Ferreira Filho Detalhes do despacho: Sugerimos que seja declarado nulo o registro por infringência ao(s) art. (s) 95 e 97 da LPI, e, nos termos do art. 115 da LPI, intimamos as partes para se manifestarem no prazo de 60 dias. |

| | |
|-----------------------------------|---|
| 870240034925 24/04/2024 | Intimação para manifestação por parte do titular e do requerente Código de despacho: 1010 Petição (tipo): [107.02] Nulidade de registro de desenho industrial Processo afetado: BR302021004205-3 Requerente: ALPA - INDUSTRIA E COMÉRCIO LTDA. Procurador: Natalicio Eduardo Gromovski Hentz Titular do registro: VITRAL-SUL ALUMÍNIOS E FERRAGENS LTDA [BR/PR] Procurador do titular: AGP - Assessoria Empresarial Ltda |
| 870240021569 13/03/2024 | Intimação para manifestação por parte do titular e do requerente Código de despacho: 1010 Petição (tipo): [107.02] Nulidade de registro de desenho industrial Processo afetado: BR302022002840-1 Requerente: SALOPET EMBALAGENS PLÁSTICAS EIRELI Procurador: Sérgio Victor Mastrorocco Titular do registro: DUX COMERCIO E IMPORTAÇÃO LTDA. [BR/SP] Procurador do titular: LUIZ RICARDO MARINELLO |
| 870240042428 20/05/2024 | Intimação para manifestação por parte do titular e do requerente Código de despacho: 1010 Petição (tipo): [107.02] Nulidade de registro de desenho industrial Processo afetado: BR302022003463-0 Requerente: LARISSA PACK IND. E COM. DE EMBALAGENS PLASTICAS EIRELI - ME Procurador: MODAL MARCAS E PATENTES LTDA. Titular do registro: NUANCE PROFESSIONAL LTDA ME [BR/GO] Procurador do titular: LEANDRO DE SOUZA FRIGO Detalhes do despacho: Sugerimos que seja declarado nulo o registro por infringência ao(s) art. (s) 95 e 97 da LPI, e, nos termos do art. 115 da LPI, intimamos as partes para se manifestarem no prazo de 60 dias. |
| 870240012614 15/02/2024 | Intimação para manifestação por parte do titular e do requerente Código de despacho: 1010 Petição (tipo): [107.02] Nulidade de registro de desenho industrial Processo afetado: BR302022005140-3 Requerente: MARCELO GOZELOTO Titular do registro: VRS INDUSTRIA DE METAIS SANITARIOS LTDA [BR/PR] Procurador do titular: HUMBERTO GARBELINI KOTSIFAS Detalhes do despacho: Sugerimos que seja declarado nulo o registro por infringência ao(s) art. (s) 95 e 97 da LPI, e, nos termos do art. 115 da LPI, intimamos as partes para se manifestarem no prazo de 60 dias. |
| 870240038753 07/05/2024 | Intimação para manifestação por parte do titular e do requerente Código de despacho: 1010 Petição (tipo): [107.02] Nulidade de registro de desenho industrial Processo afetado: BR302023001379-2 Requerente: VERSALES CALCADOS E CONFECÇÕES LTDA Procurador: ALLMARK SERVIÇO DE MARCAS E PATENTES Titular do registro: LEANDRO MARCOS SILVA [BR/SP] Procurador do titular: PEDRO CINTRA LEMOS OLIVIERI Detalhes do despacho: Sugerimos manter o presente registro e, nos termos do art. 115 da LPI, intimamos as partes para se manifestarem no prazo de 60 dias. |
| 870240032346 15/04/2024 | Intimação para manifestação por parte do titular e do requerente Código de despacho: 1010 Petição (tipo): [107.02] Nulidade de registro de desenho industrial Processo afetado: BR302023001412-8 Requerente: CENTRO DE COMPACTAÇÃO CAPILAR LTDA ME Procurador: Elci Maria Teixeira Gonçalves Titular do registro: CRISTIANE DELAZARI 36842637880 [BR/SP] Procurador do titular: MARÍLIA CROZATTI |
| 870240029892 05/04/2024 | Intimação para manifestação por parte do titular e do requerente Código de despacho: 1010 Petição (tipo): [107.02] Nulidade de registro de desenho industrial Processo afetado: BR302023002723-8 Requerente: LEATHER LINE ESTOFADOS LTDA Procurador: SÉRGIO RIBEIRO LEMOS Titular do registro: MULA PRETA DESIGN LTDA [BR/SP] Procurador do titular: LUIZ RODRIGUES SILVA |



| | |
|-----------------------------------|---|
| 870240029881 05/04/2024 | Intimação para manifestação por parte do titular e do requerente Código de despacho: 1010 Petição (tipo): [107.02] Nulidade de registro de desenho industrial Processo afetado: BR302023002728-9 Requerente: LEATHER LINE ESTOFADOS LTDA Procurador: SÉRGIO RIBEIRO LEMOS Titular do registro: MULA PRETA DESIGN LTDA [BR/SP] Procurador do titular: LUIZ RODRIGUES SILVA |
| 870240029884 05/04/2024 | Intimação para manifestação por parte do titular e do requerente Código de despacho: 1010 Petição (tipo): [107.02] Nulidade de registro de desenho industrial Processo afetado: BR302023002729-7 Requerente: LEATHER LINE ESTOFADOS LTDA Procurador: SÉRGIO RIBEIRO LEMOS Titular do registro: MULA PRETA DESIGN LTDA [BR/SP] Procurador do titular: LUIZ RODRIGUES SILVA |
| 870240029899 05/04/2024 | Intimação para manifestação por parte do titular e do requerente Código de despacho: 1010 Petição (tipo): [107.02] Nulidade de registro de desenho industrial Processo afetado: BR302023002730-0 Requerente: LEATHER LINE ESTOFADOS LTDA Procurador: SÉRGIO RIBEIRO LEMOS Titular do registro: MULA PRETA DESIGN LTDA [BR/SP] Procurador do titular: LUIZ RODRIGUES SILVA |
| 870240029875 05/04/2024 | Intimação para manifestação por parte do titular e do requerente Código de despacho: 1010 Petição (tipo): [107.02] Nulidade de registro de desenho industrial Processo afetado: BR302023002731-9 Requerente: LEATHER LINE ESTOFADOS LTDA Procurador: SÉRGIO RIBEIRO LEMOS Titular do registro: MULA PRETA DESIGN LTDA [BR/SP] Procurador do titular: LUIZ RODRIGUES SILVA |
| 870240031748 12/04/2024 | Intimação para manifestação por parte do titular e do requerente Código de despacho: 1010 Petição (tipo): [107.02] Nulidade de registro de desenho industrial Processo afetado: BR302023003297-5 Requerente: COCKPIT EXTREME RACING ACESSORIOS ELETRONICOS LTDA ME Procurador: JOSE ROBERTO FAVARIN Titular do registro: MARLOS CRISTIANO PICINATTO [BR/PR] |
| 870240022269 15/03/2024 | Intimação para manifestação por parte do titular e do requerente Código de despacho: 1010 Petição (tipo): [107.02] Nulidade de registro de desenho industrial Processo afetado: BR302023003589-3 Requerente: CABOFIX INDÚSTRIA E COMÉRCIO DE ARTEFATOS PLÁSTICOS LTDA - EPP Procurador: José Ruy Lia Titular do registro: INDÚSTRIA METALÚRGICA MCA LTDA [BR/SP] Procurador do titular: ICAMP MARCAS E PATENTES LTDA |
| 870240032163 15/04/2024 | Intimação para manifestação por parte do titular e do requerente Código de despacho: 1010 Petição (tipo): [107.02] Nulidade de registro de desenho industrial Processo afetado: BR302023004577-5 Requerente: AMILCAR WOLF ARIANO Procurador: Tiago Henrique de Souza Titular do registro: FERNANDO FRANCY VIEIRA [BR/SC] Procurador do titular: A PROVINCIA MARCAS E PATENTES LTDA. |



870240023637
19/03/2024

Intimação para manifestação por parte do titular e do requerente
Código de despacho: 1010
Petição (tipo): [107.02] Nulidade de registro de desenho industrial
Processo afetado: BR322020001802-0
Requerente: 2D PET INDÚSTRIA E COMÉRCIO DE MATERIAL PLÁSTICO EIRELI - ME
Procurador: José Ruy Lia
Titular do registro: ÓRIEN - INDÚSTRIA E COMÉRCIO DE PLÁSTICOS LTDA [BR/PR]
Procurador do titular: DIREÇÃO MARCAS E PATENTES LTDA



Manutenções e renovações de registros de desenho industrial

Exigência de pagamento de renovação
Exigência de pagamento de manutenção
Registro de desenho industrial prorrogado
Anotação de manutenção de registro
Outros despachos



Registro de desenho industrial renovado

Os registros de desenho industrial listados a seguir foram mantidos, em vista do cumprimento ao que dispõe os parágrafos 1º e 2º do artigo 108, bem como os parágrafos 2º e 3º do artigo 120 da Lei da Propriedade Industrial (LPI, lei n.º 9.279, de 14 de maio de 1996).

Art. 108. O registro vigorará pelo prazo de 10 (dez) anos contados da data do depósito, prorrogável por 3 (três) períodos sucessivos de 5 (cinco) anos cada.

§ 1º O pedido de prorrogação deverá ser formulado durante o último ano de vigência do registro, instruído com o comprovante do pagamento da respectiva retribuição.

§ 2º Se o pedido de prorrogação não tiver sido formulado até o termo final da vigência do registro, o titular poderá fazê-lo nos 180 (cento e oitenta) dias subsequentes, mediante o pagamento de retribuição adicional.

Art. 120. O titular do registro está sujeito ao pagamento de retribuição quinquenal, a partir do segundo quinquênio da data do depósito

§ 2º O pagamento dos demais quinquênios será apresentado junto com o pedido de prorrogação a que se refere o art. 108.

§ 3º O pagamento dos quinquênios poderá ainda ser efetuado dentro dos 6 (seis) meses subsequentes ao prazo estabelecido no parágrafo anterior, mediante pagamento de retribuição adicional.

| | |
|-----------------------------------|--|
| 800240063329 21/02/2024 | Deferimento da petição Código de despacho: 270 Petição (tipo): [131.01] Renovação do registro de desenho industrial no prazo ordinário Processo afetado: DI6400622-0 Requerente: STEELCASE INC. Procurador: Filipe Fonteles Cabral Detalhes do despacho: Renovada vigência até 05/03/2029. |
|-----------------------------------|--|

| | |
|-----------------------------------|---|
| 800240063334 21/02/2024 | Deferimento da petição Código de despacho: 270 Petição (tipo): [131.01] Renovação do registro de desenho industrial no prazo ordinário Processo afetado: DI6400876-2 Requerente: PEPSICO, INC. Procurador: Filipe Fonteles Cabral Detalhes do despacho: Renovada vigência até 10/03/2029. |
|-----------------------------------|---|

| | |
|-----------------------------------|---|
| 800240098778 21/03/2024 | Deferimento da petição Código de despacho: 270 Petição (tipo): [131.01] Renovação do registro de desenho industrial no prazo ordinário Processo afetado: DI6400979-3 Requerente: VOLKSWAGEN AKTIENGESELLSCHAFT Procurador: Luiz Henrique Oliveira Do Amaral Detalhes do despacho: Renovada vigência até 30/03/2029. |
|-----------------------------------|---|

| | |
|-----------------------------------|---|
| 800240098767 21/03/2024 | Deferimento da petição Código de despacho: 270 Petição (tipo): [131.01] Renovação do registro de desenho industrial no prazo ordinário Processo afetado: DI6400984-0 Requerente: VOLKSWAGEN AKTIENGESELLSCHAFT Procurador: Luiz Henrique Oliveira Do Amaral Detalhes do despacho: Renovada vigência até 30/03/2029. |
|-----------------------------------|---|



800240098856
21/03/2024

Deferimento da petição
Código de despacho: 270
Petição (tipo): [131.01] Renovação do registro de desenho industrial no prazo ordinário
Processo afetado: DI6401000-7
Requerente: IMER DO BRASIL
Procurador: Marcio Ney Tavares
Detalhes do despacho: Renovada vigência até 30/03/2029.

800240098750
21/03/2024

Deferimento da petição
Código de despacho: 270
Petição (tipo): [131.01] Renovação do registro de desenho industrial no prazo ordinário
Processo afetado: DI6401064-3
Requerente: GRENDENE S.A.
Procurador: Elizabete Pereira
Detalhes do despacho: Renovada vigência até 31/03/2029.

800240098781
21/03/2024

Deferimento da petição
Código de despacho: 270
Petição (tipo): [131.01] Renovação do registro de desenho industrial no prazo ordinário
Processo afetado: DI6401072-4
Requerente: VOLKSWAGEN AKTIENGESELLSCHAFT
Procurador: Luiz Henrique Oliveira Do Amaral
Detalhes do despacho: Renovada vigência até 30/03/2029.

800240098772
21/03/2024

Deferimento da petição
Código de despacho: 270
Petição (tipo): [131.01] Renovação do registro de desenho industrial no prazo ordinário
Processo afetado: DI6401075-9
Requerente: VOLKSWAGEN AKTIENGESELLSCHAFT
Procurador: Luiz Henrique Oliveira Do Amaral
Detalhes do despacho: Renovada vigência até 30/03/2029.

800240098753
21/03/2024

Deferimento da petição
Código de despacho: 270
Petição (tipo): [131.01] Renovação do registro de desenho industrial no prazo ordinário
Processo afetado: DI6401101-1
Requerente: GRENDENE S.A.
Procurador: Elizabete Pereira
Detalhes do despacho: Renovada vigência até 31/03/2029.

800240098771
21/03/2024

Deferimento da petição
Código de despacho: 270
Petição (tipo): [131.01] Renovação do registro de desenho industrial no prazo ordinário
Processo afetado: DI6401216-6
Requerente: VOLKSWAGEN AKTIENGESELLSCHAFT
Procurador: Luiz Henrique Oliveira Do Amaral
Detalhes do despacho: Renovada vigência até 30/03/2029.

800240098766
21/03/2024

Deferimento da petição
Código de despacho: 270
Petição (tipo): [131.01] Renovação do registro de desenho industrial no prazo ordinário
Processo afetado: DI6401218-2
Requerente: VOLKSWAGEN AKTIENGESELLSCHAFT
Procurador: Luiz Henrique Oliveira Do Amaral
Detalhes do despacho: Renovada vigência até 30/03/2029.

800240107386
27/03/2024

Deferimento da petição
Código de despacho: 270
Petição (tipo): [131.01] Renovação do registro de desenho industrial no prazo ordinário
Processo afetado: DI6401250-6
Requerente: GLAXOSMITHKLINE CONSUMER HEALTHCARE HOLDINGS (US) LLC
Procurador: Filipe Fonteles Cabral
Detalhes do despacho: Renovada vigência até 13/04/2029.



800240098762
21/03/2024

Deferimento da petição
Código de despacho: 270
Petição (tipo): [131.01] Renovação do registro de desenho industrial no prazo ordinário
Processo afetado: DI6401353-7
Requerente: THE COCA-COLA COMPANY
Procurador: Marcelo Oliveira de Souza
Detalhes do despacho: Renovada vigência até 20/04/2029.

800240107367
27/03/2024

Deferimento da petição
Código de despacho: 270
Petição (tipo): [131.01] Renovação do registro de desenho industrial no prazo ordinário
Processo afetado: DI6401431-2
Requerente: GLAXO GROUP LIMITED
Procurador: Filipe Fonteles Cabral
Detalhes do despacho: Renovada vigência até 30/04/2029.

800240063330
21/02/2024

Deferimento da petição
Código de despacho: 270
Petição (tipo): [131.01] Renovação do registro de desenho industrial no prazo ordinário
Processo afetado: DI6402312-5
Requerente: STEELCASE INC.
Procurador: Filipe Fonteles Cabral
Detalhes do despacho: Renovada vigência até 05/03/2029.

800240100428
22/03/2024

Deferimento da petição
Código de despacho: 270
Petição (tipo): [131.01] Renovação do registro de desenho industrial no prazo ordinário
Processo afetado: DI6404922-1
Requerente: GILSON COELHO
Procurador: Nestor José Ribeiro Filho
Detalhes do despacho: Renovada vigência até 18/10/2029.

800240036269
29/01/2024

Deferimento da petição
Código de despacho: 270
Petição (tipo): [131.01] Renovação do registro de desenho industrial no prazo ordinário
Processo afetado: DI6500168-0
Requerente: CELSO RUFATTO
Procurador: JULIO GONÇALVES
Detalhes do despacho: Renovada vigência até 26/01/2030.

800240052608
09/02/2024

Deferimento da petição
Código de despacho: 270
Petição (tipo): [131.01] Renovação do registro de desenho industrial no prazo ordinário
Processo afetado: DI6500309-8
Requerente: ALBANO EMBALAGENS ESPECIAIS INDUSTRIA E COMÉRCIO LTDA.
Procurador: Luciene Batista de Almeida
Detalhes do despacho: Renovada vigência até 21/01/2030.

800240048907
07/02/2024

Deferimento da petição
Código de despacho: 270
Petição (tipo): [131.01] Renovação do registro de desenho industrial no prazo ordinário
Processo afetado: DI6500324-1
Requerente: DONIZETE ANTONIO MIOTO
Procurador: Henrique Dias Francisco
Detalhes do despacho: Renovada vigência até 19/01/2030.

800240043090
02/02/2024

Deferimento da petição
Código de despacho: 270
Petição (tipo): [131.01] Renovação do registro de desenho industrial no prazo ordinário
Processo afetado: DI6500395-0
Requerente: ASTRA S/A INDÚSTRIA E COMÉRCIO
Procurador: David do Nascimento
Detalhes do despacho: Renovada vigência até 01/02/2030.



| | |
|-----------------------------------|--|
| 800240098748 21/03/2024 | Deferimento da petição Código de despacho: 270 Petição (tipo): [131.01] Renovação do registro de desenho industrial no prazo ordinário Processo afetado: DI6500645-3 Requerente: FUMAÇA INSTRUMENTOS DE PRECISÃO LTDA - EPP Procurador: Osvaldo Pelosi Detalhes do despacho: Renovada vigência até 28/02/2030. |
| 800240100431 22/03/2024 | Deferimento da petição Código de despacho: 270 Petição (tipo): [131.01] Renovação do registro de desenho industrial no prazo ordinário Processo afetado: DI6500841-3 Requerente: LA TERMOPLASTIC F.B.M. S/A Procurador: Maurício Ariboni Detalhes do despacho: Renovada vigência até 15/03/2030. |
| 800240009358 08/01/2024 | Deferimento da petição Código de despacho: 270 Petição (tipo): [132.01] Renovação do registro de desenho industrial no prazo extraordinário Processo afetado: DI6803736-8 Requerente: FLORESTAL ALIMENTOS SA Procurador: POLIANA JACQUES Detalhes do despacho: Renovada vigência até 29/08/2028. |
| 800240098857 21/03/2024 | Deferimento da petição Código de despacho: 270 Petição (tipo): [131.01] Renovação do registro de desenho industrial no prazo ordinário Processo afetado: DI6900080-8 Requerente: BRIDGESTONE CORPORATION Procurador: Marcos Vinicius Azevedo Alves Detalhes do despacho: Renovada vigência até 06/04/2029. |
| 800240061656 20/02/2024 | Deferimento da petição Código de despacho: 270 Petição (tipo): [131.01] Renovação do registro de desenho industrial no prazo ordinário Processo afetado: DI6900589-3 Requerente: APPLE INC. Procurador: David do Nascimento Detalhes do despacho: Renovada vigência até 02/03/2029. |
| 800240061639 20/02/2024 | Deferimento da petição Código de despacho: 270 Petição (tipo): [131.01] Renovação do registro de desenho industrial no prazo ordinário Processo afetado: DI6900590-7 Requerente: SOCIÉTÉ DE TECHNOLOGIE MICHELIN , MICHELIN RECHERCHE ET TECHNIQUE S.A Procurador: CÉLIA ALVES SILVA Detalhes do despacho: Renovada vigência até 02/03/2029. |
| 800240061640 20/02/2024 | Deferimento da petição Código de despacho: 270 Petição (tipo): [131.01] Renovação do registro de desenho industrial no prazo ordinário Processo afetado: DI6900591-5 Requerente: SOCIÉTÉ DE TECHNOLOGIE MICHELIN , MICHELIN RECHERCHE ET TECHNIQUE S.A Procurador: CÉLIA ALVES SILVA Detalhes do despacho: Renovada vigência até 02/03/2029. |
| 800240061655 20/02/2024 | Deferimento da petição Código de despacho: 270 Petição (tipo): [131.01] Renovação do registro de desenho industrial no prazo ordinário Processo afetado: DI6900650-4 Requerente: RECKITT BENCKISER LLC Procurador: David do Nascimento Detalhes do despacho: Renovada vigência até 27/02/2029. |

800240063310
21/02/2024

Deferimento da petição
Código de despacho: 270
Petição (tipo): [131.01] Renovação do registro de desenho industrial no prazo ordinário
Processo afetado: DI6900667-9
Requerente: SANTHER - FÁBRICA DE PAPEL SANTA THEREZINHA S/A
Procurador: Helcio Ferro Ricci
Detalhes do despacho: Renovada vigência até 06/03/2029.

800240063312
21/02/2024

Deferimento da petição
Código de despacho: 270
Petição (tipo): [131.01] Renovação do registro de desenho industrial no prazo ordinário
Processo afetado: DI6900669-5
Requerente: SANTHER - FÁBRICA DE PAPEL SANTA THEREZINHA S/A
Procurador: Helcio Ferro Ricci
Detalhes do despacho: Renovada vigência até 06/03/2029.

800240063313
21/02/2024

Deferimento da petição
Código de despacho: 270
Petição (tipo): [131.01] Renovação do registro de desenho industrial no prazo ordinário
Processo afetado: DI6900670-9
Requerente: SANTHER - FÁBRICA DE PAPEL SANTA THEREZINHA S/A
Procurador: Helcio Ferro Ricci
Detalhes do despacho: Renovada vigência até 06/03/2029.

800240107381
27/03/2024

Deferimento da petição
Código de despacho: 270
Petição (tipo): [131.01] Renovação do registro de desenho industrial no prazo ordinário
Processo afetado: DI6901159-1
Requerente: B/E AEROSPACE, INC.
Procurador: Filipe Fonteles Cabral
Detalhes do despacho: Renovada vigência até 03/04/2029.

800240107382
27/03/2024

Deferimento da petição
Código de despacho: 270
Petição (tipo): [131.01] Renovação do registro de desenho industrial no prazo ordinário
Processo afetado: DI6901160-5
Requerente: B/E AEROSPACE, INC.
Procurador: Filipe Fonteles Cabral
Detalhes do despacho: Renovada vigência até 03/04/2029.

800240098860
21/03/2024

Deferimento da petição
Código de despacho: 270
Petição (tipo): [131.01] Renovação do registro de desenho industrial no prazo ordinário
Processo afetado: DI6901185-0
Requerente: LEGO A/S
Procurador: Marcos Vinicius Azevedo Alves
Detalhes do despacho: Renovada vigência até 08/04/2029.

800240098861
21/03/2024

Deferimento da petição
Código de despacho: 270
Petição (tipo): [131.01] Renovação do registro de desenho industrial no prazo ordinário
Processo afetado: DI6901186-9
Requerente: NIPRO CORPORATION
Procurador: Marcos Vinicius Azevedo Alves
Detalhes do despacho: Renovada vigência até 08/04/2029.

800240107357
27/03/2024

Deferimento da petição
Código de despacho: 270
Petição (tipo): [131.01] Renovação do registro de desenho industrial no prazo ordinário
Processo afetado: DI6901214-8
Requerente: ROMA JENSEN COMÉRCIO E INDÚSTRIA LTDA.
Procurador: José Carlos Tinoco Soares Júnior
Detalhes do despacho: Renovada vigência até 07/04/2029.



800240107371
27/03/2024

Deferimento da petição
Código de despacho: 270
Petição (tipo): [131.01] Renovação do registro de desenho industrial no prazo ordinário
Processo afetado: DI6901309-8
Requerente: HONDA MOTOR CO., LTD.
Procurador: Filipe Fonteles Cabral
Detalhes do despacho: Renovada vigência até 13/04/2029.

800240107374
27/03/2024

Deferimento da petição
Código de despacho: 270
Petição (tipo): [131.01] Renovação do registro de desenho industrial no prazo ordinário
Processo afetado: DI6901312-8
Requerente: HONDA MOTOR CO., LTD.
Procurador: Filipe Fonteles Cabral
Detalhes do despacho: Renovada vigência até 13/04/2029.

800240100472
22/03/2024

Deferimento da petição
Código de despacho: 270
Petição (tipo): [131.01] Renovação do registro de desenho industrial no prazo ordinário
Processo afetado: DI6901586-4
Requerente: LUTRON ELECTRONICS COMPANY, INC.
Procurador: David do Nascimento
Detalhes do despacho: Renovada vigência até 28/04/2029.

800240100433
22/03/2024

Deferimento da petição
Código de despacho: 270
Petição (tipo): [131.01] Renovação do registro de desenho industrial no prazo ordinário
Processo afetado: DI6901942-8
Requerente: FORD MOTOR COMPANY
Procurador: David do Nascimento
Detalhes do despacho: Renovada vigência até 20/05/2029.

800240100434
22/03/2024

Deferimento da petição
Código de despacho: 270
Petição (tipo): [131.01] Renovação do registro de desenho industrial no prazo ordinário
Processo afetado: DI6901943-6
Requerente: FORD MOTOR COMPANY
Procurador: David do Nascimento
Detalhes do despacho: Renovada vigência até 20/05/2029.

800240100435
22/03/2024

Deferimento da petição
Código de despacho: 270
Petição (tipo): [131.01] Renovação do registro de desenho industrial no prazo ordinário
Processo afetado: DI6901944-4
Requerente: FORD MOTOR COMPANY
Procurador: David do Nascimento
Detalhes do despacho: Renovada vigência até 20/05/2029.

800240100437
22/03/2024

Deferimento da petição
Código de despacho: 270
Petição (tipo): [131.01] Renovação do registro de desenho industrial no prazo ordinário
Processo afetado: DI6901946-0
Requerente: FORD MOTOR COMPANY
Procurador: David do Nascimento
Detalhes do despacho: Renovada vigência até 20/05/2029.

800240100438
22/03/2024

Deferimento da petição
Código de despacho: 270
Petição (tipo): [131.01] Renovação do registro de desenho industrial no prazo ordinário
Processo afetado: DI6901947-9
Requerente: FORD MOTOR COMPANY
Procurador: David do Nascimento
Detalhes do despacho: Renovada vigência até 20/05/2029.



| | |
|-----------------------------------|---|
| 800240100440 22/03/2024 | Deferimento da petição Código de despacho: 270 Petição (tipo): [131.01] Renovação do registro de desenho industrial no prazo ordinário Processo afetado: DI6901949-5 Requerente: FORD MOTOR COMPANY Procurador: David do Nascimento Detalhes do despacho: Renovada vigência até 20/05/2029. |
| 800240100441 22/03/2024 | Deferimento da petição Código de despacho: 270 Petição (tipo): [131.01] Renovação do registro de desenho industrial no prazo ordinário Processo afetado: DI6901950-9 Requerente: FORD MOTOR COMPANY Procurador: David do Nascimento Detalhes do despacho: Renovada vigência até 20/05/2029. |
| 800240100442 22/03/2024 | Deferimento da petição Código de despacho: 270 Petição (tipo): [131.01] Renovação do registro de desenho industrial no prazo ordinário Processo afetado: DI6901951-7 Requerente: FORD MOTOR COMPANY Procurador: David do Nascimento Detalhes do despacho: Renovada vigência até 20/05/2029. |
| 800240100443 22/03/2024 | Deferimento da petição Código de despacho: 270 Petição (tipo): [131.01] Renovação do registro de desenho industrial no prazo ordinário Processo afetado: DI6901953-3 Requerente: FORD MOTOR COMPANY Procurador: David do Nascimento Detalhes do despacho: Renovada vigência até 20/05/2029. |
| 800240100473 22/03/2024 | Deferimento da petição Código de despacho: 270 Petição (tipo): [131.01] Renovação do registro de desenho industrial no prazo ordinário Processo afetado: DI6902105-8 Requerente: VICTAULIC COMPANY Procurador: David do Nascimento Detalhes do despacho: Renovada vigência até 04/06/2029. |
| 800240100475 22/03/2024 | Deferimento da petição Código de despacho: 270 Petição (tipo): [131.01] Renovação do registro de desenho industrial no prazo ordinário Processo afetado: DI6902133-3 Requerente: VICTAULIC COMPANY Procurador: David do Nascimento Detalhes do despacho: Renovada vigência até 03/06/2029. |
| 800240100470 22/03/2024 | Deferimento da petição Código de despacho: 270 Petição (tipo): [131.01] Renovação do registro de desenho industrial no prazo ordinário Processo afetado: DI6902134-1 Requerente: VICTAULIC COMPANY Procurador: David do Nascimento Detalhes do despacho: Renovada vigência até 09/06/2029. |
| 800240100471 22/03/2024 | Deferimento da petição Código de despacho: 270 Petição (tipo): [131.01] Renovação do registro de desenho industrial no prazo ordinário Processo afetado: DI6902135-0 Requerente: VICTAULIC COMPANY Procurador: David do Nascimento Detalhes do despacho: Renovada vigência até 09/06/2029. |



| | |
|-----------------------------------|--|
| 800240107359 27/03/2024 | Deferimento da petição Código de despacho: 270 Petição (tipo): [131.01] Renovação do registro de desenho industrial no prazo ordinário Processo afetado: DI6902252-6 Requerente: MARCELO PEREIRA DE ANDRADE Procurador: Silvio Darré Júnior Detalhes do despacho: Renovada vigência até 29/05/2029. |
| 800240100446 22/03/2024 | Deferimento da petição Código de despacho: 270 Petição (tipo): [131.01] Renovação do registro de desenho industrial no prazo ordinário Processo afetado: DI6902633-5 Requerente: FORD MOTOR COMPANY Procurador: David do Nascimento Detalhes do despacho: Renovada vigência até 18/06/2029. |
| 800240100447 22/03/2024 | Deferimento da petição Código de despacho: 270 Petição (tipo): [131.01] Renovação do registro de desenho industrial no prazo ordinário Processo afetado: DI6902634-3 Requerente: FORD MOTOR COMPANY Procurador: David do Nascimento Detalhes do despacho: Renovada vigência até 18/06/2029. |
| 800240100448 22/03/2024 | Deferimento da petição Código de despacho: 270 Petição (tipo): [131.01] Renovação do registro de desenho industrial no prazo ordinário Processo afetado: DI6902635-1 Requerente: FORD MOTOR COMPANY Procurador: David do Nascimento Detalhes do despacho: Renovada vigência até 18/06/2029. |
| 800240100450 22/03/2024 | Deferimento da petição Código de despacho: 270 Petição (tipo): [131.01] Renovação do registro de desenho industrial no prazo ordinário Processo afetado: DI6902720-0 Requerente: FORD GLOBAL TECHNOLOGIES, LLC Procurador: David do Nascimento Detalhes do despacho: Renovada vigência até 25/06/2029. |
| 800240100451 22/03/2024 | Deferimento da petição Código de despacho: 270 Petição (tipo): [131.01] Renovação do registro de desenho industrial no prazo ordinário Processo afetado: DI6902721-8 Requerente: FORD GLOBAL TECHNOLOGIES, LLC Procurador: David do Nascimento Detalhes do despacho: Renovada vigência até 25/06/2029. |
| 800240100455 22/03/2024 | Deferimento da petição Código de despacho: 270 Petição (tipo): [131.01] Renovação do registro de desenho industrial no prazo ordinário Processo afetado: DI6902725-0 Requerente: FORD GLOBAL TECHNOLOGIES, LLC Procurador: David do Nascimento Detalhes do despacho: Renovada vigência até 25/06/2029. |
| 800240100456 22/03/2024 | Deferimento da petição Código de despacho: 270 Petição (tipo): [131.01] Renovação do registro de desenho industrial no prazo ordinário Processo afetado: DI6902726-9 Requerente: FORD GLOBAL TECHNOLOGIES, LLC Procurador: David do Nascimento Detalhes do despacho: Renovada vigência até 25/06/2029. |

800240100458
22/03/2024

Deferimento da petição
Código de despacho: 270
Petição (tipo): [131.01] Renovação do registro de desenho industrial no prazo ordinário
Processo afetado: DI6902728-5
Requerente: FORD GLOBAL TECHNOLOGIES, LLC
Procurador: David do Nascimento
Detalhes do despacho: Renovada vigência até 25/06/2029.

800240100459
22/03/2024

Deferimento da petição
Código de despacho: 270
Petição (tipo): [131.01] Renovação do registro de desenho industrial no prazo ordinário
Processo afetado: DI6902729-3
Requerente: FORD GLOBAL TECHNOLOGIES, LLC
Procurador: David do Nascimento
Detalhes do despacho: Renovada vigência até 25/06/2029.

800240100460
22/03/2024

Deferimento da petição
Código de despacho: 270
Petição (tipo): [131.01] Renovação do registro de desenho industrial no prazo ordinário
Processo afetado: DI6902730-7
Requerente: FORD GLOBAL TECHNOLOGIES, LLC
Procurador: David do Nascimento
Detalhes do despacho: Renovada vigência até 25/06/2029.

800240100461
22/03/2024

Deferimento da petição
Código de despacho: 270
Petição (tipo): [131.01] Renovação do registro de desenho industrial no prazo ordinário
Processo afetado: DI6902731-5
Requerente: FORD GLOBAL TECHNOLOGIES, LLC
Procurador: David do Nascimento
Detalhes do despacho: Renovada vigência até 25/06/2029.

800240100462
22/03/2024

Deferimento da petição
Código de despacho: 270
Petição (tipo): [131.01] Renovação do registro de desenho industrial no prazo ordinário
Processo afetado: DI6902732-3
Requerente: FORD GLOBAL TECHNOLOGIES, LLC
Procurador: David do Nascimento
Detalhes do despacho: Renovada vigência até 25/06/2029.

800240100464
22/03/2024

Deferimento da petição
Código de despacho: 270
Petição (tipo): [131.01] Renovação do registro de desenho industrial no prazo ordinário
Processo afetado: DI6902748-0
Requerente: FORD GLOBAL TECHNOLOGIES, LLC
Procurador: David do Nascimento
Detalhes do despacho: Renovada vigência até 30/06/2029.

800240098783
21/03/2024

Deferimento da petição
Código de despacho: 270
Petição (tipo): [131.01] Renovação do registro de desenho industrial no prazo ordinário
Processo afetado: DI6905166-6
Requerente: POLIURETANO DO BRASIL INDUSTRIA E COMERCIO LTDA
Procurador: NEWTON BURITY ALVES JUNIOR
Detalhes do despacho: Renovada vigência até 12/11/2029.

800240055925
15/02/2024

Deferimento da petição
Código de despacho: 270
Petição (tipo): [131.01] Renovação do registro de desenho industrial no prazo ordinário
Processo afetado: DI7000011-5
Requerente: GRENDENE S.A.
Procurador: Elizabete Pereira
Detalhes do despacho: Renovada vigência até 05/01/2030.



| | |
|-----------------------------------|--|
| 800240055926 15/02/2024 | Deferimento da petição Código de despacho: 270 Petição (tipo): [131.01] Renovação do registro de desenho industrial no prazo ordinário Processo afetado: DI7000013-1 Requerente: GRENEDE S.A. Procurador: Elizabete Pereira Detalhes do despacho: Renovada vigência até 05/01/2030. |
| 800240052615 09/02/2024 | Deferimento da petição Código de despacho: 270 Petição (tipo): [131.01] Renovação do registro de desenho industrial no prazo ordinário Processo afetado: DI7000113-8 Requerente: BORRACHAS VIPAL S.A. Procurador: Maurício Ariboni Detalhes do despacho: Renovada vigência até 14/01/2030. |
| 800240052616 09/02/2024 | Deferimento da petição Código de despacho: 270 Petição (tipo): [131.01] Renovação do registro de desenho industrial no prazo ordinário Processo afetado: DI7000114-6 Requerente: BORRACHAS VIPAL S.A. Procurador: Maurício Ariboni Detalhes do despacho: Renovada vigência até 14/01/2030. |
| 800240052617 09/02/2024 | Deferimento da petição Código de despacho: 270 Petição (tipo): [131.01] Renovação do registro de desenho industrial no prazo ordinário Processo afetado: DI7000115-4 Requerente: BORRACHAS VIPAL S.A. Procurador: Maurício Ariboni Detalhes do despacho: Renovada vigência até 14/01/2030. |
| 800240043088 02/02/2024 | Deferimento da petição Código de despacho: 270 Petição (tipo): [131.01] Renovação do registro de desenho industrial no prazo ordinário Processo afetado: DI7000116-2 Requerente: BORRACHAS VIPAL S.A. Procurador: Maurício Ariboni Detalhes do despacho: Renovada vigência até 14/01/2030. |
| 800240043089 02/02/2024 | Deferimento da petição Código de despacho: 270 Petição (tipo): [131.01] Renovação do registro de desenho industrial no prazo ordinário Processo afetado: DI7000117-0 Requerente: BORRACHAS VIPAL S.A. Procurador: Maurício Ariboni Detalhes do despacho: Renovada vigência até 14/01/2030. |
| 800220295900 29/08/2022 | Deferimento da petição Código de despacho: 270 Petição (tipo): [131.01] Renovação do registro de desenho industrial no prazo ordinário Processo afetado: BR302013000022-2 Requerente: NANOPLASTIC TECNOLOGIA EM POLIMEROS LTDA Procurador: Leandro de Souza Frigo Detalhes do despacho: Renovada vigência até 04/01/2028 |
| 800230409622 31/10/2023 | Deferimento da petição Código de despacho: 270 Petição (tipo): [131.01] Renovação do registro de desenho industrial no prazo ordinário Processo afetado: BR302013005639-2 Requerente: KIA MOTORS CORPORATION Procurador: David do Nascimento Detalhes do despacho: Renovada vigência até 05/11/2028. |

800230415177
06/11/2023

Deferimento da petição
Código de despacho: 270
Petição (tipo): [131.01] Renovação do registro de desenho industrial no prazo ordinário
Processo afetado: BR302013005798-4
Requerente: LEE TECHNOLOGY KOREA CO., LTD
Procurador: Flávia Salim Lopes
Detalhes do despacho: Renovada vigência até 13/11/2028.

800230431531
17/11/2023

Deferimento da petição
Código de despacho: 270
Petição (tipo): [131.01] Renovação do registro de desenho industrial no prazo ordinário
Processo afetado: BR302013005860-3
Requerente: NELY CRISTINA BRAIDOTTI
Procurador: Fabricio Vilela Coelho
Detalhes do despacho: Renovada vigência até 19/11/2028.

800230433607
21/11/2023

Deferimento da petição
Código de despacho: 270
Petição (tipo): [131.01] Renovação do registro de desenho industrial no prazo ordinário
Processo afetado: BR302013005882-4
Requerente: ALESSANDRO FRANCO JORDÃO
Procurador: EDUARDO MARTINELLI JÚNIOR
Detalhes do despacho: Renovada vigência até 21/11/2028.

800230433608
21/11/2023

Deferimento da petição
Código de despacho: 270
Petição (tipo): [131.01] Renovação do registro de desenho industrial no prazo ordinário
Processo afetado: BR302013005883-2
Requerente: ALESSANDRO FRANCO JORDÃO
Procurador: EDUARDO MARTINELLI JÚNIOR
Detalhes do despacho: Renovada vigência até 21/11/2028.

800230425457
13/11/2023

Deferimento da petição
Código de despacho: 270
Petição (tipo): [131.01] Renovação do registro de desenho industrial no prazo ordinário
Processo afetado: BR302013005972-3
Requerente: TYCO FIRE & SECURITY GMBH
Procurador: David do Nascimento
Detalhes do despacho: Renovada vigência até 25/11/2028.

800230409619
31/10/2023

Deferimento da petição
Código de despacho: 270
Petição (tipo): [131.01] Renovação do registro de desenho industrial no prazo ordinário
Processo afetado: BR302013005979-0
Requerente: SANTONI S.P.A.
Procurador: David do Nascimento
Detalhes do despacho: Renovada vigência até 26/11/2028.

800230409620
31/10/2023

Deferimento da petição
Código de despacho: 270
Petição (tipo): [131.01] Renovação do registro de desenho industrial no prazo ordinário
Processo afetado: BR302013005980-4
Requerente: SANTONI S.P.A.
Procurador: David do Nascimento
Detalhes do despacho: Renovada vigência até 26/11/2028.

800230409639
31/10/2023

Deferimento da petição
Código de despacho: 270
Petição (tipo): [131.01] Renovação do registro de desenho industrial no prazo ordinário
Processo afetado: BR302013005990-1
Requerente: KNOLL, INC.
Procurador: Filipe Fonteles Cabral
Detalhes do despacho: Renovada vigência até 26/11/2028.



800230435470
22/11/2023
Deferimento da petição
Código de despacho: 270
Petição (tipo): [131.01] Renovação do registro de desenho industrial no prazo ordinário
Processo afetado: BR302013006008-0
Requerente: NIKE INNOVATE C.V.
Procurador: David do Nascimento
Detalhes do despacho: Renovada vigência até 27/11/2028.

800230435467
22/11/2023
Deferimento da petição
Código de despacho: 270
Petição (tipo): [131.01] Renovação do registro de desenho industrial no prazo ordinário
Processo afetado: BR302013006011-0
Requerente: NIKE INNOVATE C.V.
Procurador: David do Nascimento
Detalhes do despacho: Renovada vigência até 27/11/2028.

800230435466
22/11/2023
Deferimento da petição
Código de despacho: 270
Petição (tipo): [131.01] Renovação do registro de desenho industrial no prazo ordinário
Processo afetado: BR302013006012-8
Requerente: NIKE INNOVATE C.V.
Procurador: David do Nascimento
Detalhes do despacho: Renovada vigência até 27/11/2028.

800230435537
22/11/2023
Deferimento da petição
Código de despacho: 270
Petição (tipo): [131.01] Renovação do registro de desenho industrial no prazo ordinário
Processo afetado: BR302013006053-5
Requerente: MMC BRASIL INDÚSTRIA E COMÉRCIO LTDA.
Procurador: Ana Cristina Almeida Muller
Detalhes do despacho: Renovada vigência até 28/11/2028.

800230433259
20/11/2023
Deferimento da petição
Código de despacho: 270
Petição (tipo): [131.01] Renovação do registro de desenho industrial no prazo ordinário
Processo afetado: BR302013006074-8
Requerente: TRAMONTINA DELTA S/A
Procurador: Guilherme Spiller
Detalhes do despacho: Renovada vigência até 28/11/2028.

800230411220
01/11/2023
Deferimento da petição
Código de despacho: 270
Petição (tipo): [131.01] Renovação do registro de desenho industrial no prazo ordinário
Processo afetado: BR302013006103-5
Requerente: HEXAGON METROLOGY S.P.A.
Procurador: David do Nascimento
Detalhes do despacho: Renovada vigência até 29/11/2028.

800230446911
30/11/2023
Deferimento da petição
Código de despacho: 270
Petição (tipo): [131.01] Renovação do registro de desenho industrial no prazo ordinário
Processo afetado: BR302013006231-7
Requerente: UNIVERSIDADE DE SÃO PAULO - USP
Detalhes do despacho: Renovada vigência até 04/12/2028.

800230435501
22/11/2023
Deferimento da petição
Código de despacho: 270
Petição (tipo): [131.01] Renovação do registro de desenho industrial no prazo ordinário
Processo afetado: BR302013006274-0
Requerente: SONY INTERACTIVE ENTERTAINMENT INC.
Procurador: David do Nascimento
Detalhes do despacho: Renovada vigência até 04/12/2028.



800230415179
06/11/2023

Deferimento da petição
Código de despacho: 270
Petição (tipo): [131.01] Renovação do registro de desenho industrial no prazo ordinário
Processo afetado: BR302013006318-6
Requerente: DEVPAT AB
Procurador: Denis Allan Daniel
Detalhes do despacho: Renovada vigência até 06/12/2028.

800230422729
09/11/2023

Deferimento da petição
Código de despacho: 270
Petição (tipo): [131.01] Renovação do registro de desenho industrial no prazo ordinário
Processo afetado: BR302013006397-6
Requerente: QUÍMICA AMPARO LTDA
Procurador: Diego Goulart de Oliveira Vieira
Detalhes do despacho: Renovada vigência até 10/12/2028.

800230425430
13/11/2023

Deferimento da petição
Código de despacho: 270
Petição (tipo): [131.01] Renovação do registro de desenho industrial no prazo ordinário
Processo afetado: BR302013006410-7
Requerente: SONHO & CONFORTO CONFECÇÕES LTDA
Procurador: Edeiner Pezzuol Júnior
Detalhes do despacho: Renovada vigência até 11/12/2028.

800230435449
22/11/2023

Deferimento da petição
Código de despacho: 270
Petição (tipo): [131.01] Renovação do registro de desenho industrial no prazo ordinário
Processo afetado: BR302013006438-7
Requerente: BEATS ELECTRONICS, LLC
Procurador: David do Nascimento
Detalhes do despacho: Renovada vigência até 13/12/2028.

800230437418
23/11/2023

Deferimento da petição
Código de despacho: 270
Petição (tipo): [131.01] Renovação do registro de desenho industrial no prazo ordinário
Processo afetado: BR302013006464-6
Requerente: WESTROCK DISPENSING SYSTEMS R&D NETHERLANDS B.V.
Procurador: Filipe Fonteles Cabral
Detalhes do despacho: Renovada vigência até 13/12/2028.

800230466269
14/12/2023

Deferimento da petição
Código de despacho: 270
Petição (tipo): [131.01] Renovação do registro de desenho industrial no prazo ordinário
Processo afetado: BR302013006521-9
Requerente: NELY CRISTINA BRAIDOTTI
Procurador: Fabricio Vilela Coelho
Detalhes do despacho: Renovada vigência até 16/12/2028.

800230466270
14/12/2023

Deferimento da petição
Código de despacho: 270
Petição (tipo): [131.01] Renovação do registro de desenho industrial no prazo ordinário
Processo afetado: BR302013006524-3
Requerente: NELY CRISTINA BRAIDOTTI
Procurador: Fabricio Vilela Coelho
Detalhes do despacho: Renovada vigência até 16/12/2028.

800230466174
13/12/2023

Deferimento da petição
Código de despacho: 270
Petição (tipo): [131.01] Renovação do registro de desenho industrial no prazo ordinário
Processo afetado: BR302013006529-4
Requerente: KANGO BRASIL LTDA
Procurador: Carlos Eduardo Leme de Jesus
Detalhes do despacho: Renovada vigência até 16/12/2028.



800230451432
05/12/2023
Deferimento da petição
Código de despacho: 270
Petição (tipo): [131.01] Renovação do registro de desenho industrial no prazo ordinário
Processo afetado: BR302013006555-3
Requerente: RUD KETTEN RIEGER & DIETZ GMBH U. CO. KG
Procurador: Filipe Fonteles Cabral
Detalhes do despacho: Renovada vigência até 17/12/2028.

800230449839
04/12/2023
Deferimento da petição
Código de despacho: 270
Petição (tipo): [131.01] Renovação do registro de desenho industrial no prazo ordinário
Processo afetado: BR302013006712-2
Requerente: G.D S.P.A.
Procurador: Filipe Fonteles Cabral
Detalhes do despacho: Renovada vigência até 20/12/2028.

800230471683
19/12/2023
Deferimento da petição
Código de despacho: 270
Petição (tipo): [131.01] Renovação do registro de desenho industrial no prazo ordinário
Processo afetado: BR302014000088-8
Requerente: MAGPUL INDUSTRIES CORPORATION
Procurador: David do Nascimento Advogados Associados
Detalhes do despacho: Renovada vigência até 10/01/2029.

800230473152
20/12/2023
Deferimento da petição
Código de despacho: 270
Petição (tipo): [131.01] Renovação do registro de desenho industrial no prazo ordinário
Processo afetado: BR302014000094-2
Requerente: PEPSICO, INC.
Procurador: Dannemann Siemsen Advogados
Detalhes do despacho: Renovada vigência até 10/01/2029.

800230473153
20/12/2023
Deferimento da petição
Código de despacho: 270
Petição (tipo): [131.01] Renovação do registro de desenho industrial no prazo ordinário
Processo afetado: BR302014000095-0
Requerente: PEPSICO, INC.
Procurador: Dannemann Siemsen Advogados
Detalhes do despacho: Renovada vigência até 10/01/2029.

800230473154
20/12/2023
Deferimento da petição
Código de despacho: 270
Petição (tipo): [131.01] Renovação do registro de desenho industrial no prazo ordinário
Processo afetado: BR302014000097-7
Requerente: PEPSICO, INC.
Procurador: Dannemann Siemsen Advogados
Detalhes do despacho: Renovada vigência até 10/01/2029.

800230473155
20/12/2023
Deferimento da petição
Código de despacho: 270
Petição (tipo): [131.01] Renovação do registro de desenho industrial no prazo ordinário
Processo afetado: BR302014000098-5
Requerente: PEPSICO, INC.
Procurador: Dannemann Siemsen Advogados
Detalhes do despacho: Renovada vigência até 10/01/2029.

800230473158
20/12/2023
Deferimento da petição
Código de despacho: 270
Petição (tipo): [131.01] Renovação do registro de desenho industrial no prazo ordinário
Processo afetado: BR302014000100-0
Requerente: PEPSICO, INC.
Procurador: Dannemann Siemsen Advogados
Detalhes do despacho: Renovada vigência até 10/01/2029.



| | |
|-----------------------------------|--|
| 800230471685 19/12/2023 | Deferimento da petição Código de despacho: 270 Petição (tipo): [131.01] Renovação do registro de desenho industrial no prazo ordinário Processo afetado: BR302014000101-9 Requerente: SAMSUNG ELECTRONICS CO. LTD. Procurador: David do Nascimento Advogados Associados Detalhes do despacho: Renovada vigência até 10/01/2029. |
| 800240013015 10/01/2024 | Deferimento da petição Código de despacho: 270 Petição (tipo): [131.01] Renovação do registro de desenho industrial no prazo ordinário Processo afetado: BR302014000106-0 Requerente: KEKO ACESSÓRIOS S/A Procurador: Sko Oyarzáball Marcas e Patentes Sociedade Simples Ltda. Detalhes do despacho: Renovada vigência até 13/01/2029. |
| 800240000004 02/01/2024 | Deferimento da petição Código de despacho: 270 Petição (tipo): [131.01] Renovação do registro de desenho industrial no prazo ordinário Processo afetado: BR302014000117-5 Requerente: ELVI COZINHAS INDUSTRIAIS LTDA Procurador: Org. Mérito Marcas e Patentes Ltda. Detalhes do despacho: Renovada vigência até 14/01/2029. |
| 800240007260 05/01/2024 | Deferimento da petição Código de despacho: 270 Petição (tipo): [131.01] Renovação do registro de desenho industrial no prazo ordinário Processo afetado: BR302014000127-2 Requerente: KIA MOTORS CORPORATION Procurador: David do Nascimento Advogados Associados Detalhes do despacho: Renovada vigência até 14/01/2029. |
| 800230476433 22/12/2023 | Deferimento da petição Código de despacho: 270 Petição (tipo): [131.01] Renovação do registro de desenho industrial no prazo ordinário Processo afetado: BR302014000164-7 Requerente: ROGER YOKOYAMA Procurador: RICCI & ASSOCIADOS PROPRIEDADE INTELECTUAL S/S LTDA Detalhes do despacho: Renovada vigência até 16/01/2029. |
| 800230479265 27/12/2023 | Deferimento da petição Código de despacho: 270 Petição (tipo): [131.01] Renovação do registro de desenho industrial no prazo ordinário Processo afetado: BR302014000230-9 Requerente: DAIKIN INDUSTRIES ,LTD. Procurador: David do Nascimento Advogados Associados Detalhes do despacho: Renovada vigência até 20/01/2029. |
| 800230479266 27/12/2023 | Deferimento da petição Código de despacho: 270 Petição (tipo): [131.01] Renovação do registro de desenho industrial no prazo ordinário Processo afetado: BR302014000231-7 Requerente: DAIKIN INDUSTRIES ,LTD. Procurador: David do Nascimento Advogados Associados Detalhes do despacho: Renovada vigência até 20/01/2029. |
| 800230479267 27/12/2023 | Deferimento da petição Código de despacho: 270 Petição (tipo): [131.01] Renovação do registro de desenho industrial no prazo ordinário Processo afetado: BR302014000266-0 Requerente: MAGPUL INDUSTRIES CORPORATION Procurador: David do Nascimento Advogados Associados Detalhes do despacho: Renovada vigência até 22/01/2029. |

| | |
|-----------------------------------|---|
| 800230471671 19/12/2023 | Deferimento da petição Código de despacho: 270 Petição (tipo): [131.01] Renovação do registro de desenho industrial no prazo ordinário Processo afetado: BR302014000291-0 Requerente: TRAMONTINA MULTI S/A Procurador: CREAÇÃO MARCAS E PATENTES LTDA. Detalhes do despacho: Renovada vigência até 23/01/2029. |
| 800240013017 10/01/2024 | Deferimento da petição Código de despacho: 270 Petição (tipo): [131.01] Renovação do registro de desenho industrial no prazo ordinário Processo afetado: BR302014000432-8 Requerente: "HTL - STREFA" SPÓLKA AKCYJNA Procurador: Dennemeyer & Associates Propriedade Intelectual Ltda Detalhes do despacho: Renovada vigência até 30/01/2029. |
| 800230473149 20/12/2023 | Deferimento da petição Código de despacho: 270 Petição (tipo): [131.01] Renovação do registro de desenho industrial no prazo ordinário Processo afetado: BR302014000436-0 Requerente: SATAKE CORPORATION Procurador: Dennemeyer & Associates Propriedade Intelectual Ltda Detalhes do despacho: Renovada vigência até 30/01/2029. |
| 800240063322 21/02/2024 | Deferimento da petição Código de despacho: 270 Petição (tipo): [132.01] Renovação do registro de desenho industrial no prazo extraordinário Processo afetado: BR302014000455-7 Requerente: GUANGZHOU UCWEB COMPUTER TECHNOLOGY CO., LTD. Procurador: Filipe Fonteles Cabral Detalhes do despacho: Renovada vigência até 31/01/2029. |
| 800240021792 15/01/2024 | Deferimento da petição Código de despacho: 270 Petição (tipo): [131.01] Renovação do registro de desenho industrial no prazo ordinário Processo afetado: BR302014000462-0 Requerente: INGLEZA INDUSTRIA PRODUTOS DE LIMPEZA E COSMETICOS LTDA Procurador: JEAN HENRIQUE DE MAIA LEITE Detalhes do despacho: Renovada vigência até 03/02/2029. |
| 800240021790 15/01/2024 | Deferimento da petição Código de despacho: 270 Petição (tipo): [131.01] Renovação do registro de desenho industrial no prazo ordinário Processo afetado: BR302014000469-7 Requerente: INGLEZA INDUSTRIA PRODUTOS DE LIMPEZA E COSMETICOS LTDA Procurador: JEAN HENRIQUE DE MAIA LEITE Detalhes do despacho: Renovada vigência até 03/02/2029. |
| 800240034083 25/01/2024 | Deferimento da petição Código de despacho: 270 Petição (tipo): [131.01] Renovação do registro de desenho industrial no prazo ordinário Processo afetado: BR302014000506-5 Requerente: VISA INTERNATIONAL SERVICE ASSOCIATION Procurador: Filipe Fonteles Cabral Detalhes do despacho: Renovada vigência até 05/02/2029. |
| 800240034072 25/01/2024 | Deferimento da petição Código de despacho: 270 Petição (tipo): [131.01] Renovação do registro de desenho industrial no prazo ordinário Processo afetado: BR302014000556-1 Requerente: HONDA MOTOR CO., LTD. Procurador: Filipe Fonteles Cabral Detalhes do despacho: Renovada vigência até 07/02/2029. |

| | |
|-----------------------------------|--|
| 800240021850 16/01/2024 | Deferimento da petição Código de despacho: 270 Petição (tipo): [131.01] Renovação do registro de desenho industrial no prazo ordinário Processo afetado: BR302014000557-0 Requerente: KOPIN CORPORATION Procurador: David do Nascimento Advogados Associados Detalhes do despacho: Renovada vigência até 07/02/2029. |
| 800240034073 25/01/2024 | Deferimento da petição Código de despacho: 270 Petição (tipo): [131.01] Renovação do registro de desenho industrial no prazo ordinário Processo afetado: BR302014000559-6 Requerente: HONDA MOTOR CO., LTD. Procurador: Filipe Fonteles Cabral Detalhes do despacho: Renovada vigência até 07/02/2029. |
| 800240034074 25/01/2024 | Deferimento da petição Código de despacho: 270 Petição (tipo): [131.01] Renovação do registro de desenho industrial no prazo ordinário Processo afetado: BR302014000560-0 Requerente: HONDA MOTOR CO., LTD. Procurador: Filipe Fonteles Cabral Detalhes do despacho: Renovada vigência até 07/02/2029. |
| 800240034075 25/01/2024 | Deferimento da petição Código de despacho: 270 Petição (tipo): [131.01] Renovação do registro de desenho industrial no prazo ordinário Processo afetado: BR302014000561-8 Requerente: HONDA MOTOR CO., LTD. Procurador: Filipe Fonteles Cabral Detalhes do despacho: Renovada vigência até 07/02/2029. |
| 800230461263 11/12/2023 | Deferimento da petição Código de despacho: 270 Petição (tipo): [131.01] Renovação do registro de desenho industrial no prazo ordinário Processo afetado: BR302014000582-0 Requerente: DR. ING. H.C. F. PORSCHE AKTIENGESELLSCHAFT Procurador: Otto Banho Licks Detalhes do despacho: Renovada vigência até 11/02/2029. |
| 800230461261 11/12/2023 | Deferimento da petição Código de despacho: 270 Petição (tipo): [131.01] Renovação do registro de desenho industrial no prazo ordinário Processo afetado: BR302014000583-9 Requerente: DR. ING. H.C. F. PORSCHE AKTIENGESELLSCHAFT Procurador: Otto Banho Licks Detalhes do despacho: Renovada vigência até 11/02/2029. |
| 800240030726 24/01/2024 | Deferimento da petição Código de despacho: 270 Petição (tipo): [131.01] Renovação do registro de desenho industrial no prazo ordinário Processo afetado: BR302014000594-4 Requerente: CAFFITALY SYSTEM S.P.A. Procurador: David do Nascimento Detalhes do despacho: Renovada vigência até 12/02/2029. |
| 800240021854 16/01/2024 | Deferimento da petição Código de despacho: 270 Petição (tipo): [131.01] Renovação do registro de desenho industrial no prazo ordinário Processo afetado: BR302014000627-4 Requerente: MAGPUL INDUSTRIES CORPORATION Procurador: David do Nascimento Advogados Associados Detalhes do despacho: Renovada vigência até 14/02/2029. |

800240034077
25/01/2024

Deferimento da petição
Código de despacho: 270
Petição (tipo): [131.01] Renovação do registro de desenho industrial no prazo ordinário
Processo afetado: BR302014000686-0
Requerente: HONDA MOTOR CO., LTD.
Procurador: Filipe Fonteles Cabral
Detalhes do despacho: Renovada vigência até 18/02/2029.

800240034078
25/01/2024

Deferimento da petição
Código de despacho: 270
Petição (tipo): [131.01] Renovação do registro de desenho industrial no prazo ordinário
Processo afetado: BR302014000780-7
Requerente: HONDA MOTOR CO., LTD.
Procurador: Filipe Fonteles Cabral
Detalhes do despacho: Renovada vigência até 21/02/2029.

800240034079
25/01/2024

Deferimento da petição
Código de despacho: 270
Petição (tipo): [131.01] Renovação do registro de desenho industrial no prazo ordinário
Processo afetado: BR302014000811-0
Requerente: HONDA MOTOR CO., LTD.
Procurador: Filipe Fonteles Cabral
Detalhes do despacho: Renovada vigência até 25/02/2029.

800240030733
24/01/2024

Deferimento da petição
Código de despacho: 270
Petição (tipo): [131.01] Renovação do registro de desenho industrial no prazo ordinário
Processo afetado: BR302014000818-8
Requerente: SAMSUNG ELECTRONICS CO., LTD.
Procurador: David do Nascimento
Detalhes do despacho: Renovada vigência até 25/02/2029.

800240061667
20/02/2024

Deferimento da petição
Código de despacho: 270
Petição (tipo): [131.01] Renovação do registro de desenho industrial no prazo ordinário
Processo afetado: BR302014000882-0
Requerente: SANOFI-AVENTIS DEUTSCHLAND GMBH
Procurador: David do Nascimento
Detalhes do despacho: Renovada vigência até 27/02/2029.

800230425439
13/11/2023

Deferimento da petição
Código de despacho: 270
Petição (tipo): [131.01] Renovação do registro de desenho industrial no prazo ordinário
Processo afetado: BR302014000906-0
Requerente: PREMIUMPLASTIC EMBALAGENS LTDA
Procurador: Paulo Rogério Carvalho de Sousa
Detalhes do despacho: Renovada vigência até 28/02/2029.

800240061668
20/02/2024

Deferimento da petição
Código de despacho: 270
Petição (tipo): [131.01] Renovação do registro de desenho industrial no prazo ordinário
Processo afetado: BR302014000924-9
Requerente: NIKE INNOVATE C.V.
Procurador: David do Nascimento
Detalhes do despacho: Renovada vigência até 28/02/2029.

800240061670
20/02/2024

Deferimento da petição
Código de despacho: 270
Petição (tipo): [131.01] Renovação do registro de desenho industrial no prazo ordinário
Processo afetado: BR302014000927-3
Requerente: NIKE INNOVATE C.V.
Procurador: David do Nascimento
Detalhes do despacho: Renovada vigência até 28/02/2029.



800240061671
20/02/2024

Deferimento da petição
Código de despacho: 270
Petição (tipo): [131.01] Renovação do registro de desenho industrial no prazo ordinário
Processo afetado: BR302014000932-0
Requerente: NIKE INNOVATE C.V.
Procurador: David do Nascimento
Detalhes do despacho: Renovada vigência até 28/02/2029.

800240061672
20/02/2024

Deferimento da petição
Código de despacho: 270
Petição (tipo): [131.01] Renovação do registro de desenho industrial no prazo ordinário
Processo afetado: BR302014000934-6
Requerente: NIKE INNOVATE C.V.
Procurador: David do Nascimento
Detalhes do despacho: Renovada vigência até 28/02/2029.

800240061676
20/02/2024

Deferimento da petição
Código de despacho: 270
Petição (tipo): [131.01] Renovação do registro de desenho industrial no prazo ordinário
Processo afetado: BR302014000953-2
Requerente: SAMSUNG ELECTRONICS CO., LTD.
Procurador: David do Nascimento
Detalhes do despacho: Renovada vigência até 28/02/2029.

800240061748
20/02/2024

Deferimento da petição
Código de despacho: 270
Petição (tipo): [131.01] Renovação do registro de desenho industrial no prazo ordinário
Processo afetado: BR302014000967-2
Requerente: DOLCE & GABBANA S.R.L.
Procurador: David do Nascimento
Detalhes do despacho: Renovada vigência até 05/03/2029.

800240061677
20/02/2024

Deferimento da petição
Código de despacho: 270
Petição (tipo): [131.01] Renovação do registro de desenho industrial no prazo ordinário
Processo afetado: BR302014000968-0
Requerente: NIKE INNOVATE C.V.
Procurador: David do Nascimento
Detalhes do despacho: Renovada vigência até 05/03/2029.

800240061679
20/02/2024

Deferimento da petição
Código de despacho: 270
Petição (tipo): [131.01] Renovação do registro de desenho industrial no prazo ordinário
Processo afetado: BR302014000969-9
Requerente: NIKE INNOVATE C.V.
Procurador: David do Nascimento
Detalhes do despacho: Renovada vigência até 05/03/2029.

800240075493
01/03/2024

Deferimento da petição
Código de despacho: 270
Petição (tipo): [131.01] Renovação do registro de desenho industrial no prazo ordinário
Processo afetado: BR302014001015-8
Requerente: ESSILOR INTERNATIONAL
Procurador: Gustavo Leonardos
Detalhes do despacho: Renovada vigência até 07/03/2029.

800230480712
28/12/2023

Deferimento da petição
Código de despacho: 270
Petição (tipo): [131.01] Renovação do registro de desenho industrial no prazo ordinário
Processo afetado: BR302014001018-2
Requerente: ELECTRONIC IMAGING SERVICES, INC.
Procurador: Daniel Advogados (Alt.de Daniel & Cia)
Detalhes do despacho: Renovada vigência até 10/03/2029.



| | |
|-----------------------------------|--|
| 800240061665 20/02/2024 | Deferimento da petição Código de despacho: 270 Petição (tipo): [131.01] Renovação do registro de desenho industrial no prazo ordinário Processo afetado: BR302014001047-6 Requerente: VIGNAL SYSTEMS Procurador: Pedro Afonso Vieira Bhering Detalhes do despacho: Renovada vigência até 11/03/2029. |
| 800240063331 21/02/2024 | Deferimento da petição Código de despacho: 270 Petição (tipo): [131.01] Renovação do registro de desenho industrial no prazo ordinário Processo afetado: BR302014001049-2 Requerente: OAKLEY, INC. Procurador: Filipe Fonteles Cabral Detalhes do despacho: Renovada vigência até 11/03/2029. |
| 800240063333 21/02/2024 | Deferimento da petição Código de despacho: 270 Petição (tipo): [131.01] Renovação do registro de desenho industrial no prazo ordinário Processo afetado: BR302014001056-5 Requerente: INTERCONTINENTAL GREAT BRANDS LLC Procurador: Filipe Fonteles Cabral Detalhes do despacho: Renovada vigência até 12/03/2029. |
| 800240063327 21/02/2024 | Deferimento da petição Código de despacho: 270 Petição (tipo): [131.01] Renovação do registro de desenho industrial no prazo ordinário Processo afetado: BR302014001063-8 Requerente: DEERE & COMPANY Procurador: Filipe Fonteles Cabral Detalhes do despacho: Renovada vigência até 12/03/2029. |
| 800240079668 05/03/2024 | Deferimento da petição Código de despacho: 270 Petição (tipo): [131.01] Renovação do registro de desenho industrial no prazo ordinário Processo afetado: BR302014001153-7 Requerente: APTARGROUP, INC. Procurador: Filipe Fonteles Cabral Detalhes do despacho: Renovada vigência até 17/03/2029. |
| 800240063309 21/02/2024 | Deferimento da petição Código de despacho: 270 Petição (tipo): [131.01] Renovação do registro de desenho industrial no prazo ordinário Processo afetado: BR302014001173-1 Requerente: SANOFI-AVENTIS DEUTSCHLAND GMBH Procurador: David do Nascimento Detalhes do despacho: Renovada vigência até 18/03/2029. |
| 800240107380 27/03/2024 | Deferimento da petição Código de despacho: 270 Petição (tipo): [131.01] Renovação do registro de desenho industrial no prazo ordinário Processo afetado: BR302014001430-7 Requerente: S. C. JOHNSON & SON, INC. Procurador: Filipe Fonteles Cabral Detalhes do despacho: Renovada vigência até 01/04/2029. |
| 800230480705 28/12/2023 | Deferimento da petição Código de despacho: 270 Petição (tipo): [131.01] Renovação do registro de desenho industrial no prazo ordinário Processo afetado: BR302014001462-5 Requerente: COMPAGNIE GERVAIS DANONE Procurador: Jacques Labrunie Detalhes do despacho: Renovada vigência até 02/04/2029. |



800240100479
22/03/2024

Deferimento da petição
Código de despacho: 270
Petição (tipo): [131.01] Renovação do registro de desenho industrial no prazo ordinário
Processo afetado: BR302014001486-2
Requerente: BÜHLER SORTEX LIMITED
Procurador: Filipe Fonteles Cabral
Detalhes do despacho: Renovada vigência até 03/04/2029.

800240107389
27/03/2024

Deferimento da petição
Código de despacho: 270
Petição (tipo): [131.01] Renovação do registro de desenho industrial no prazo ordinário
Processo afetado: BR302014001519-2
Requerente: TEVA UK LIMITED
Procurador: Filipe Fonteles Cabral
Detalhes do despacho: Renovada vigência até 04/04/2029.

800240107390
27/03/2024

Deferimento da petição
Código de despacho: 270
Petição (tipo): [131.01] Renovação do registro de desenho industrial no prazo ordinário
Processo afetado: BR302014001520-6
Requerente: TEVA UK LIMITED
Procurador: Filipe Fonteles Cabral
Detalhes do despacho: Renovada vigência até 04/04/2029.

800240107391
27/03/2024

Deferimento da petição
Código de despacho: 270
Petição (tipo): [131.01] Renovação do registro de desenho industrial no prazo ordinário
Processo afetado: BR302014001521-4
Requerente: TEVA UK LIMITED
Procurador: Filipe Fonteles Cabral
Detalhes do despacho: Renovada vigência até 04/04/2029.

800240107369
27/03/2024

Deferimento da petição
Código de despacho: 270
Petição (tipo): [131.01] Renovação do registro de desenho industrial no prazo ordinário
Processo afetado: BR302014001534-6
Requerente: HONDA MOTOR CO., LTD.
Procurador: Filipe Fonteles Cabral
Detalhes do despacho: Renovada vigência até 04/04/2029.

800240098858
21/03/2024

Deferimento da petição
Código de despacho: 270
Petição (tipo): [131.01] Renovação do registro de desenho industrial no prazo ordinário
Processo afetado: BR302014001567-2
Requerente: THYSSENKRUPP ELEVADORES S.A.
Procurador: Marcos Vinicius Azevedo Alves
Detalhes do despacho: Renovada vigência até 07/04/2029.

800240098864
21/03/2024

Deferimento da petição
Código de despacho: 270
Petição (tipo): [131.01] Renovação do registro de desenho industrial no prazo ordinário
Processo afetado: BR302014001617-2
Requerente: ULSTEIN DESIGN & SOLUTIONS AS
Procurador: Marcos Vinicius Azevedo Alves
Detalhes do despacho: Renovada vigência até 09/04/2029.

800240098866
21/03/2024

Deferimento da petição
Código de despacho: 270
Petição (tipo): [131.01] Renovação do registro de desenho industrial no prazo ordinário
Processo afetado: BR302014001637-7
Requerente: MICHELIN RECHERCHE ET TECHNIQUE S.A.
Procurador: Marcos Vinicius Azevedo Alves
Detalhes do despacho: Renovada vigência até 10/04/2029.



800240100423
22/03/2024

Deferimento da petição
Código de despacho: 270
Petição (tipo): [131.01] Renovação do registro de desenho industrial no prazo ordinário
Processo afetado: BR302014001697-0
Requerente: EXTRAMOLD JOMO INDÚSTRIA DE PLÁSTICOS LTDA
Procurador: EMERSON SALBEGO HOFART
Detalhes do despacho: Renovada vigência até 15/04/2029.

800240098786
21/03/2024

Deferimento da petição
Código de despacho: 270
Petição (tipo): [131.01] Renovação do registro de desenho industrial no prazo ordinário
Processo afetado: BR302014001711-0
Requerente: FORD GLOBAL TECHNOLOGIES, LLC.
Procurador: David do Nascimento
Detalhes do despacho: Renovada vigência até 16/04/2029.

800240098787
21/03/2024

Deferimento da petição
Código de despacho: 270
Petição (tipo): [131.01] Renovação do registro de desenho industrial no prazo ordinário
Processo afetado: BR302014001712-8
Requerente: FORD GLOBAL TECHNOLOGIES, LLC.
Procurador: David do Nascimento
Detalhes do despacho: Renovada vigência até 16/04/2029.

800240098788
21/03/2024

Deferimento da petição
Código de despacho: 270
Petição (tipo): [131.01] Renovação do registro de desenho industrial no prazo ordinário
Processo afetado: BR302014001714-4
Requerente: FORD GLOBAL TECHNOLOGIES, LLC.
Procurador: David do Nascimento
Detalhes do despacho: Renovada vigência até 16/04/2029.

800240098790
21/03/2024

Deferimento da petição
Código de despacho: 270
Petição (tipo): [131.01] Renovação do registro de desenho industrial no prazo ordinário
Processo afetado: BR302014001716-0
Requerente: FORD GLOBAL TECHNOLOGIES, LLC.
Procurador: David do Nascimento
Detalhes do despacho: Renovada vigência até 16/04/2029.

800240098791
21/03/2024

Deferimento da petição
Código de despacho: 270
Petição (tipo): [131.01] Renovação do registro de desenho industrial no prazo ordinário
Processo afetado: BR302014001717-9
Requerente: FORD GLOBAL TECHNOLOGIES, LLC.
Procurador: David do Nascimento
Detalhes do despacho: Renovada vigência até 16/04/2029.

800240098792
21/03/2024

Deferimento da petição
Código de despacho: 270
Petição (tipo): [131.01] Renovação do registro de desenho industrial no prazo ordinário
Processo afetado: BR302014001718-7
Requerente: FORD GLOBAL TECHNOLOGIES, LLC.
Procurador: David do Nascimento
Detalhes do despacho: Renovada vigência até 16/04/2029.

800240098793
21/03/2024

Deferimento da petição
Código de despacho: 270
Petição (tipo): [131.01] Renovação do registro de desenho industrial no prazo ordinário
Processo afetado: BR302014001719-5
Requerente: FORD GLOBAL TECHNOLOGIES, LLC.
Procurador: David do Nascimento
Detalhes do despacho: Renovada vigência até 16/04/2029.



800240098795
21/03/2024

Deferimento da petição
Código de despacho: 270
Petição (tipo): [131.01] Renovação do registro de desenho industrial no prazo ordinário
Processo afetado: BR302014001721-7
Requerente: FORD GLOBAL TECHNOLOGIES, LLC.
Procurador: David do Nascimento
Detalhes do despacho: Renovada vigência até 16/04/2029.

800240098796
21/03/2024

Deferimento da petição
Código de despacho: 270
Petição (tipo): [131.01] Renovação do registro de desenho industrial no prazo ordinário
Processo afetado: BR302014001722-5
Requerente: FORD GLOBAL TECHNOLOGIES, LLC.
Procurador: David do Nascimento
Detalhes do despacho: Renovada vigência até 16/04/2029.

800240098797
21/03/2024

Deferimento da petição
Código de despacho: 270
Petição (tipo): [131.01] Renovação do registro de desenho industrial no prazo ordinário
Processo afetado: BR302014001723-3
Requerente: FORD GLOBAL TECHNOLOGIES, LLC.
Procurador: David do Nascimento
Detalhes do despacho: Renovada vigência até 16/04/2029.

800240098798
21/03/2024

Deferimento da petição
Código de despacho: 270
Petição (tipo): [131.01] Renovação do registro de desenho industrial no prazo ordinário
Processo afetado: BR302014001724-1
Requerente: FORD GLOBAL TECHNOLOGIES, LLC.
Procurador: David do Nascimento
Detalhes do despacho: Renovada vigência até 16/04/2029.

800240098799
21/03/2024

Deferimento da petição
Código de despacho: 270
Petição (tipo): [131.01] Renovação do registro de desenho industrial no prazo ordinário
Processo afetado: BR302014001725-0
Requerente: FORD GLOBAL TECHNOLOGIES, LLC.
Procurador: David do Nascimento
Detalhes do despacho: Renovada vigência até 16/04/2029.

800240098800
21/03/2024

Deferimento da petição
Código de despacho: 270
Petição (tipo): [131.01] Renovação do registro de desenho industrial no prazo ordinário
Processo afetado: BR302014001726-8
Requerente: FORD GLOBAL TECHNOLOGIES, LLC.
Procurador: David do Nascimento
Detalhes do despacho: Renovada vigência até 16/04/2029.

800240098801
21/03/2024

Deferimento da petição
Código de despacho: 270
Petição (tipo): [131.01] Renovação do registro de desenho industrial no prazo ordinário
Processo afetado: BR302014001727-6
Requerente: FORD GLOBAL TECHNOLOGIES, LLC.
Procurador: David do Nascimento
Detalhes do despacho: Renovada vigência até 16/04/2029.

800240098802
21/03/2024

Deferimento da petição
Código de despacho: 270
Petição (tipo): [131.01] Renovação do registro de desenho industrial no prazo ordinário
Processo afetado: BR302014001728-4
Requerente: FORD GLOBAL TECHNOLOGIES, LLC.
Procurador: David do Nascimento
Detalhes do despacho: Renovada vigência até 16/04/2029.



800240098803
21/03/2024

Deferimento da petição
Código de despacho: 270
Petição (tipo): [131.01] Renovação do registro de desenho industrial no prazo ordinário
Processo afetado: BR302014001729-2
Requerente: FORD GLOBAL TECHNOLOGIES, LLC.
Procurador: David do Nascimento
Detalhes do despacho: Renovada vigência até 16/04/2029.

800240098804
21/03/2024

Deferimento da petição
Código de despacho: 270
Petição (tipo): [131.01] Renovação do registro de desenho industrial no prazo ordinário
Processo afetado: BR302014001730-6
Requerente: FORD GLOBAL TECHNOLOGIES, LLC.
Procurador: David do Nascimento
Detalhes do despacho: Renovada vigência até 16/04/2029.

800240098805
21/03/2024

Deferimento da petição
Código de despacho: 270
Petição (tipo): [131.01] Renovação do registro de desenho industrial no prazo ordinário
Processo afetado: BR302014001731-4
Requerente: FORD GLOBAL TECHNOLOGIES, LLC.
Procurador: David do Nascimento
Detalhes do despacho: Renovada vigência até 16/04/2029.

800240098806
21/03/2024

Deferimento da petição
Código de despacho: 270
Petição (tipo): [131.01] Renovação do registro de desenho industrial no prazo ordinário
Processo afetado: BR302014001732-2
Requerente: FORD GLOBAL TECHNOLOGIES, LLC.
Procurador: David do Nascimento
Detalhes do despacho: Renovada vigência até 16/04/2029.

800240098807
21/03/2024

Deferimento da petição
Código de despacho: 270
Petição (tipo): [131.01] Renovação do registro de desenho industrial no prazo ordinário
Processo afetado: BR302014001733-0
Requerente: FORD GLOBAL TECHNOLOGIES, LLC.
Procurador: David do Nascimento
Detalhes do despacho: Renovada vigência até 16/04/2029.

800240098808
21/03/2024

Deferimento da petição
Código de despacho: 270
Petição (tipo): [131.01] Renovação do registro de desenho industrial no prazo ordinário
Processo afetado: BR302014001734-9
Requerente: FORD GLOBAL TECHNOLOGIES, LLC.
Procurador: David do Nascimento
Detalhes do despacho: Renovada vigência até 16/04/2029.

800240098809
21/03/2024

Deferimento da petição
Código de despacho: 270
Petição (tipo): [131.01] Renovação do registro de desenho industrial no prazo ordinário
Processo afetado: BR302014001735-7
Requerente: FORD GLOBAL TECHNOLOGIES, LLC.
Procurador: David do Nascimento
Detalhes do despacho: Renovada vigência até 16/04/2029.

800240100466
22/03/2024

Deferimento da petição
Código de despacho: 270
Petição (tipo): [131.01] Renovação do registro de desenho industrial no prazo ordinário
Processo afetado: BR302014001753-5
Requerente: MERCK SHARP & DOHME B.V.
Procurador: David do Nascimento
Detalhes do despacho: Renovada vigência até 17/04/2029.



800230444701
28/11/2023
Deferimento da petição
Código de despacho: 270
Petição (tipo): [131.01] Renovação do registro de desenho industrial no prazo ordinário
Processo afetado: BR302014001793-4
Requerente: WAGNER KIYOSHI DA SILVA
Procurador: Wagner Kiyoshi da Silva
Detalhes do despacho: Renovada vigência até 14/04/2029.

800240107378
27/03/2024
Deferimento da petição
Código de despacho: 270
Petição (tipo): [131.01] Renovação do registro de desenho industrial no prazo ordinário
Processo afetado: BR302014001812-4
Requerente: DIAGEO BRANDS B.V.
Procurador: Filipe Fonteles Cabral
Detalhes do despacho: Renovada vigência até 24/04/2029.

800240098873
21/03/2024
Deferimento da petição
Código de despacho: 270
Petição (tipo): [131.01] Renovação do registro de desenho industrial no prazo ordinário
Processo afetado: BR302014001836-1
Requerente: SINTOKOGIO, LTD.
Procurador: Marcos Vinicius Azevedo Alves
Detalhes do despacho: Renovada vigência até 24/04/2029.

800240098875
21/03/2024
Deferimento da petição
Código de despacho: 270
Petição (tipo): [131.01] Renovação do registro de desenho industrial no prazo ordinário
Processo afetado: BR302014001838-8
Requerente: SINTOKOGIO, LTD.
Procurador: Marcos Vinicius Azevedo Alves
Detalhes do despacho: Renovada vigência até 24/04/2029.

800240098878
21/03/2024
Deferimento da petição
Código de despacho: 270
Petição (tipo): [131.01] Renovação do registro de desenho industrial no prazo ordinário
Processo afetado: BR302014001862-0
Requerente: DEVIALET
Procurador: Marcos Vinicius Azevedo Alves
Detalhes do despacho: Renovada vigência até 25/04/2029.

800240098812
21/03/2024
Deferimento da petição
Código de despacho: 270
Petição (tipo): [131.01] Renovação do registro de desenho industrial no prazo ordinário
Processo afetado: BR302014002593-7
Requerente: FORD GLOBAL TECHNOLOGIES, LLC.
Procurador: David do Nascimento
Detalhes do despacho: Renovada vigência até 03/06/2029.

800240098813
21/03/2024
Deferimento da petição
Código de despacho: 270
Petição (tipo): [131.01] Renovação do registro de desenho industrial no prazo ordinário
Processo afetado: BR302014002594-5
Requerente: FORD GLOBAL TECHNOLOGIES, LLC.
Procurador: David do Nascimento
Detalhes do despacho: Renovada vigência até 03/06/2029.

800240098814
21/03/2024
Deferimento da petição
Código de despacho: 270
Petição (tipo): [131.01] Renovação do registro de desenho industrial no prazo ordinário
Processo afetado: BR302014002595-3
Requerente: FORD GLOBAL TECHNOLOGIES, LLC.
Procurador: David do Nascimento
Detalhes do despacho: Renovada vigência até 03/06/2029.



800240098817
21/03/2024

Deferimento da petição
Código de despacho: 270
Petição (tipo): [131.01] Renovação do registro de desenho industrial no prazo ordinário
Processo afetado: BR302014002599-6
Requerente: FORD GLOBAL TECHNOLOGIES, LLC.
Procurador: David do Nascimento
Detalhes do despacho: Renovada vigência até 03/06/2029.

800240098818
21/03/2024

Deferimento da petição
Código de despacho: 270
Petição (tipo): [131.01] Renovação do registro de desenho industrial no prazo ordinário
Processo afetado: BR302014002600-3
Requerente: FORD GLOBAL TECHNOLOGIES, LLC.
Procurador: David do Nascimento
Detalhes do despacho: Renovada vigência até 03/06/2029.

800240098819
21/03/2024

Deferimento da petição
Código de despacho: 270
Petição (tipo): [131.01] Renovação do registro de desenho industrial no prazo ordinário
Processo afetado: BR302014002602-0
Requerente: FORD GLOBAL TECHNOLOGIES, LLC.
Procurador: David do Nascimento
Detalhes do despacho: Renovada vigência até 03/06/2029.

800240098820
21/03/2024

Deferimento da petição
Código de despacho: 270
Petição (tipo): [131.01] Renovação do registro de desenho industrial no prazo ordinário
Processo afetado: BR302014002603-8
Requerente: FORD GLOBAL TECHNOLOGIES, LLC.
Procurador: David do Nascimento
Detalhes do despacho: Renovada vigência até 03/06/2029.

800240098835
21/03/2024

Deferimento da petição
Código de despacho: 270
Petição (tipo): [131.01] Renovação do registro de desenho industrial no prazo ordinário
Processo afetado: BR302014002618-6
Requerente: FORD GLOBAL TECHNOLOGIES, LLC.
Procurador: David do Nascimento
Detalhes do despacho: Renovada vigência até 03/06/2029.

800240098837
21/03/2024

Deferimento da petição
Código de despacho: 270
Petição (tipo): [131.01] Renovação do registro de desenho industrial no prazo ordinário
Processo afetado: BR302014002689-5
Requerente: FORD GLOBAL TECHNOLOGIES, LLC.
Procurador: David do Nascimento
Detalhes do despacho: Renovada vigência até 09/06/2029.

800240098838
21/03/2024

Deferimento da petição
Código de despacho: 270
Petição (tipo): [131.01] Renovação do registro de desenho industrial no prazo ordinário
Processo afetado: BR302014002690-9
Requerente: FORD GLOBAL TECHNOLOGIES, LLC.
Procurador: David do Nascimento
Detalhes do despacho: Renovada vigência até 09/06/2029.

800240098839
21/03/2024

Deferimento da petição
Código de despacho: 270
Petição (tipo): [131.01] Renovação do registro de desenho industrial no prazo ordinário
Processo afetado: BR302014002691-7
Requerente: FORD GLOBAL TECHNOLOGIES, LLC.
Procurador: David do Nascimento
Detalhes do despacho: Renovada vigência até 09/06/2029.



800240098843
21/03/2024

Deferimento da petição
Código de despacho: 270
Petição (tipo): [131.01] Renovação do registro de desenho industrial no prazo ordinário
Processo afetado: BR302014002695-0
Requerente: FORD GLOBAL TECHNOLOGIES, LLC.
Procurador: David do Nascimento
Detalhes do despacho: Renovada vigência até 09/06/2029.

800240098848
21/03/2024

Deferimento da petição
Código de despacho: 270
Petição (tipo): [131.01] Renovação do registro de desenho industrial no prazo ordinário
Processo afetado: BR302014002700-0
Requerente: FORD GLOBAL TECHNOLOGIES, LLC.
Procurador: David do Nascimento
Detalhes do despacho: Renovada vigência até 09/06/2029.

800240063341
21/02/2024

Deferimento da petição
Código de despacho: 270
Petição (tipo): [131.01] Renovação do registro de desenho industrial no prazo ordinário
Processo afetado: BR302014003139-2
Requerente: SPHEREA TEST & SERVICES
Procurador: Jacques Labrunie
Detalhes do despacho: Renovada vigência até 03/07/2029.

800230415176
06/11/2023

Deferimento da petição
Código de despacho: 270
Petição (tipo): [131.01] Renovação do registro de desenho industrial no prazo ordinário
Processo afetado: BR302014003159-7
Requerente: EVERSON LOTH
Procurador: Wanderlei Cardoso
Detalhes do despacho: Renovada vigência até 07/07/2029.

800230411211
01/11/2023

Deferimento da petição
Código de despacho: 270
Petição (tipo): [131.01] Renovação do registro de desenho industrial no prazo ordinário
Processo afetado: BR302014004391-9
Requerente: FORTLEV INDÚSTRIA E COMÉRCIO DE PLÁSTICOS LTDA
Procurador: Geisler Chbane Bosso
Detalhes do despacho: Renovada vigência até 05/09/2029.

800230445466
29/11/2023

Deferimento da petição
Código de despacho: 270
Petição (tipo): [131.01] Renovação do registro de desenho industrial no prazo ordinário
Processo afetado: BR302014004633-0
Requerente: WAGNER MARTINS 05627964952
Procurador: André Gosmann
Detalhes do despacho: Renovada vigência até 15/09/2029.

800240080398
06/03/2024

Deferimento da petição
Código de despacho: 270
Petição (tipo): [131.01] Renovação do registro de desenho industrial no prazo ordinário
Processo afetado: BR302014004784-1
Requerente: BANG & OLUFSEN A/S
Procurador: Alberto Jeronimo Guerra Neto
Detalhes do despacho: Renovada vigência até 23/09/2029.

800230446921
30/11/2023

Deferimento da petição
Código de despacho: 270
Petição (tipo): [131.01] Renovação do registro de desenho industrial no prazo ordinário
Processo afetado: BR302014004816-3
Requerente: ROBERTO LUIZ DA VEIGA
Procurador: Sandro Wunderlich
Detalhes do despacho: Renovada vigência até 25/09/2029.



| | |
|-----------------------------------|--|
| 800240002707 03/01/2024 | Deferimento da petição Código de despacho: 270 Petição (tipo): [131.01] Renovação do registro de desenho industrial no prazo ordinário Processo afetado: BR302014004894-5 Requerente: JOSÉ CASSIO DE MORAES Procurador: Vilage Marcas e Patentes Ltda Detalhes do despacho: Renovada vigência até 29/09/2029. |
| 800230446916 30/11/2023 | Deferimento da petição Código de despacho: 270 Petição (tipo): [131.01] Renovação do registro de desenho industrial no prazo ordinário Processo afetado: BR302014005211-0 Requerente: MISTY MORNING HOLDINGS LTD. Procurador: Diego Mahaut Duarte Pereira Detalhes do despacho: Renovada vigência até 16/10/2029. |
| 800230446917 30/11/2023 | Deferimento da petição Código de despacho: 270 Petição (tipo): [131.01] Renovação do registro de desenho industrial no prazo ordinário Processo afetado: BR302014005212-8 Requerente: MISTY MORNING HOLDINGS LTD. Procurador: Diego Mahaut Duarte Pereira Detalhes do despacho: Renovada vigência até 16/10/2029. |
| 800240030707 24/01/2024 | Deferimento da petição Código de despacho: 270 Petição (tipo): [131.01] Renovação do registro de desenho industrial no prazo ordinário Processo afetado: BR302014005222-5 Requerente: ATLAS INDUSTRIA DE ELETRODOMESTICOS LTDA Procurador: Franklin Batista Gomes Detalhes do despacho: Renovada vigência até 16/10/2029. |
| 800230417281 30/10/2023 | Deferimento da petição Código de despacho: 270 Petição (tipo): [131.01] Renovação do registro de desenho industrial no prazo ordinário Processo afetado: BR302014005439-2 Requerente: SERVA ALIMENTOS LTDA Procurador: MODAL MARCAS E PATENTES LTDA. Detalhes do despacho: Renovada vigência até 30/10/2029. |
| 800240013008 10/01/2024 | Deferimento da petição Código de despacho: 270 Petição (tipo): [131.01] Renovação do registro de desenho industrial no prazo ordinário Processo afetado: BR302014005576-3 Requerente: STARRETT INDUSTRIA E COMERCIO LTDA Procurador: Opice Blum, Bruno, e Vainzof Advogados Associados Detalhes do despacho: Renovada vigência até 07/11/2029. |
| 800240212212 19/06/2024 | Deferimento da petição Código de despacho: 270 Petição (tipo): [131.01] Renovação do registro de desenho industrial no prazo ordinário Processo afetado: BR302014005850-9 Requerente: EDUCAR INDUSTRIA DE MÓVEIS LTDA EPP Procurador: Seniors Marcas e Patentes S/C Ltda. Detalhes do despacho: Renovada vigência até 25/11/2029 |
| 800230479247 27/12/2023 | Deferimento da petição Código de despacho: 270 Petição (tipo): [131.01] Renovação do registro de desenho industrial no prazo ordinário Processo afetado: BR302014005878-9 Requerente: INDÚSTRIAS COLOMBO S.A. Procurador: Marcia Ferreira Gomes Detalhes do despacho: Renovada vigência até 26/11/2029. |

| | |
|-----------------------------------|--|
| 800230480696 28/12/2023 | Deferimento da petição Código de despacho: 270 Petição (tipo): [131.01] Renovação do registro de desenho industrial no prazo ordinário Processo afetado: BR302014006425-8 Requerente: CABOFIX INDÚSTRIA E COMÉRCIO DE ARTEFATOS PLÁSTICOS LTDA - EPP Procurador: Sul América Marcas e Patentes Ltda. Detalhes do despacho: Renovada vigência até 22/12/2029. |
| 800230479257 27/12/2023 | Deferimento da petição Código de despacho: 270 Petição (tipo): [131.01] Renovação do registro de desenho industrial no prazo ordinário Processo afetado: BR302014006492-4 Requerente: GILSON SAS Procurador: Jacques Labrunie Detalhes do despacho: Renovada vigência até 23/12/2029. |
| 800240055929 15/02/2024 | Deferimento da petição Código de despacho: 270 Petição (tipo): [131.01] Renovação do registro de desenho industrial no prazo ordinário Processo afetado: BR302015000015-5 Requerente: MICHELA BRIGIDA ARIPO Procurador: Deborah D'arc Camargo Mariano Detalhes do despacho: Renovada vigência até 06/01/2030. |
| 800240098782 21/03/2024 | Deferimento da petição Código de despacho: 270 Petição (tipo): [131.01] Renovação do registro de desenho industrial no prazo ordinário Processo afetado: BR302015000188-7 Requerente: ICON AIRCRAFT, INC. Procurador: Luiz Henrique Oliveira Do Amaral Detalhes do despacho: Renovada vigência até 15/01/2030. |
| 800240063307 21/02/2024 | Deferimento da petição Código de despacho: 270 Petição (tipo): [131.01] Renovação do registro de desenho industrial no prazo ordinário Processo afetado: BR302015000536-0 Requerente: ATLAS INDUSTRIA DE ELETRODOMESTICOS LTDA Procurador: Franklin Batista Gomes Detalhes do despacho: Renovada vigência até 05/02/2030. |
| 800230449846 04/12/2023 | Deferimento da petição Código de despacho: 270 Petição (tipo): [131.01] Renovação do registro de desenho industrial no prazo ordinário Processo afetado: BR322015000691-1 Requerente: COLGATE-PALMOLIVE COMPANY Procurador: Filipe Fonteles Cabral Detalhes do despacho: Renovada vigência até 20/12/2028. |
| 800230431518 17/11/2023 | Deferimento da petição Código de despacho: 270 Petição (tipo): [131.01] Renovação do registro de desenho industrial no prazo ordinário Processo afetado: BR322015001774-3 Requerente: RENATO Korpalski Cárdenas Procurador: Milton Lucidio Leao Barcellos Detalhes do despacho: Renovada vigência até 19/11/2028. |
| 800230431516 17/11/2023 | Deferimento da petição Código de despacho: 270 Petição (tipo): [131.01] Renovação do registro de desenho industrial no prazo ordinário Processo afetado: BR322015001775-1 Requerente: RENATO Korpalski Cárdenas Procurador: Milton Lucidio Leao Barcellos Detalhes do despacho: Renovada vigência até 19/11/2028. |

800230431517
17/11/2023

Deferimento da petição
Código de despacho: 270
Petição (tipo): [131.01] Renovação do registro de desenho industrial no prazo ordinário
Processo afetado: BR322015001776-0
Requerente: RENATO KORPALSKI CÁRDENAS
Procurador: Milton Lucidio Leao Barcellos
Detalhes do despacho: Renovada vigência até 19/11/2028.

800240043922
05/02/2024

Deferimento da petição
Código de despacho: 270
Petição (tipo): [131.01] Renovação do registro de desenho industrial no prazo ordinário
Processo afetado: BR322015002892-3
Requerente: TRAMONTINA S/A CUTE LARIA
Procurador: Guilherme Spiller
Detalhes do despacho: Renovada vigência até 28/02/2029.

800240107362
27/03/2024

Deferimento da petição
Código de despacho: 270
Petição (tipo): [131.01] Renovação do registro de desenho industrial no prazo ordinário
Processo afetado: BR322015003845-7
Requerente: MASCHINENFABRIK REINHAUSEN GMBH
Procurador: Pedro Afonso Vieira Bhering
Detalhes do despacho: Renovada vigência até 25/04/2029.

800240053225
14/02/2024

Deferimento da petição
Código de despacho: 270
Petição (tipo): [131.01] Renovação do registro de desenho industrial no prazo ordinário
Processo afetado: BR322017001653-0
Requerente: SERVIÇO NACIONAL DE APRENDIZAGEM INDUSTRIAL - SENAI.
Procurador: Paulo Afonso Pereira
Detalhes do despacho: Renovada vigência até 26/11/2029.



Anotação de manutenção de registro

Os registros de desenho industrial listados a seguir foram prorrogados, em vista do cumprimento ao que dispõe os parágrafos 1º e 2º do artigo 108, bem como os parágrafos 2º e 3º do artigo 120 da Lei da Propriedade Industrial (LPI, lei n.º 9.279, de 14 de maio de 1996).

Art. 108. O registro vigorará pelo prazo de 10 (dez) anos contados da data do depósito, prorrogável por 3 (três) períodos sucessivos de 5 (cinco) anos cada.

§ 1º O pedido de prorrogação deverá ser formulado durante o último ano de vigência do registro, instruído com o comprovante do pagamento da respectiva retribuição.

§ 2º Se o pedido de prorrogação não tiver sido formulado até o termo final da vigência do registro, o titular poderá fazê-lo nos 180 (cento e oitenta) dias subsequentes, mediante o pagamento de retribuição adicional.

Art. 120. O titular do registro está sujeito ao pagamento de retribuição quinquenal, a partir do segundo quinquênio da data do depósito

§ 2º O pagamento dos demais quinquênios será apresentado junto com o pedido de prorrogação a que se refere o art. 108.

§ 3º O pagamento dos quinquênios poderá ainda ser efetuado dentro dos 6 (seis) meses subsequentes ao prazo estabelecido no parágrafo anterior, mediante pagamento de retribuição adicional.

| | |
|-----------------------------------|---|
| 800230040233 27/01/2023 | Deferimento da petição Código de despacho: 270 Petição (tipo): [129.01] Manutenção: 2º quinquênio ordinário Processo afetado: BR302018000661-5 Requerente: SAMSUNG ELECTRONICS CO., LTD. Procurador: David do Nascimento |
|-----------------------------------|---|

| | |
|-----------------------------------|---|
| 800230077264 24/02/2023 | Deferimento da petição Código de despacho: 270 Petição (tipo): [129.01] Manutenção: 2º quinquênio ordinário Processo afetado: BR302018000976-2 Requerente: UNILEVER IP HOLDINGS B.V. Procurador: LORENA CUSTODIO VELASCO |
|-----------------------------------|---|

| | |
|-----------------------------------|--|
| 800230072372 17/02/2023 | Deferimento da petição Código de despacho: 270 Petição (tipo): [129.01] Manutenção: 2º quinquênio ordinário Processo afetado: BR302019000614-6 Requerente: CLIPTECH INDÚSTRIA E COMÉRCIO LTDA. Procurador: ELAINE CRISTINA MOIA MARTINS BOTELHO |
|-----------------------------------|--|

| | |
|-----------------------------------|---|
| 800240218530 24/06/2024 | Deferimento da petição Código de despacho: 270 Petição (tipo): [129.01] Manutenção: 2º quinquênio ordinário Processo afetado: BR302019003007-1 Requerente: HONDA MOTOR CO., LTD. Procurador: Dannemann Siemsen Advogados |
|-----------------------------------|---|



| | |
|-----------------------------------|---|
| 800240034684 26/01/2024 | Deferimento da petição Código de despacho: 270 Petição (tipo): [129.01] Manutenção: 2º quinquênio ordinário Processo afetado: BR302019006319-0 Requerente: UNIVERSIDADE FEDERAL DE UBERLÂNDIA |
| 800240218516 24/06/2024 | Deferimento da petição Código de despacho: 270 Petição (tipo): [129.01] Manutenção: 2º quinquênio ordinário Processo afetado: BR302020000732-8 Requerente: INDIO DA COSTA LICENSING LTDA. |
| 800240178533 24/05/2024 | Deferimento da petição Código de despacho: 270 Petição (tipo): [129.01] Manutenção: 2º quinquênio ordinário Processo afetado: BR302020002156-8 Requerente: G PANIZ INDÚSTRIA DE EQUIPAMENTOS PARA ALIMENTAÇÃO LTDA Procurador: MÁRIO DE ALMEIDA MARCAS E PATENTES LTDA |
| 800240017887 11/01/2024 | Deferimento da petição Código de despacho: 270 Petição (tipo): [129.01] Manutenção: 2º quinquênio ordinário Processo afetado: BR322019004641-8 Requerente: PARAMOUNT INDÚSTRIA E COMÉRCIO DE PLÁSTICOS LTDA. Procurador: Icamp Marcas e Patentes Ltda |



Outros despachos – Manutenção

Outros despachos de manutenção.

| | |
|-----------------------------------|---|
| 800210200645 16/06/2021 | Decisão de não conhecer da petição Código de despacho: 428 Petição (tipo): [129.01] Manutenção: 2º quinquênio ordinário Processo afetado: DI6701644-8 Requerente: APRAMED - INDUSTRIA E COMERCIO DE APARELHOS MEDICOS LTDA Procurador: Ednéa Casagrande Pinheiro Detalhes do despacho: Sem cumprimento de exigência para complementação de pagamento. |
| 800230315962 16/08/2023 | Ato de prejudicar petição Código de despacho: 699 Petição (tipo): [129.01] Manutenção: 2º quinquênio ordinário Processo afetado: BR302018003756-1 Requerente: NELY CRISTINA BRAIDOTTI Procurador: Fabricio Vilela Coelho Detalhes do despacho: Ato pretendido não é aplicável em virtude da situação processual em que se encontra o registro: nulo. |
| 800240034685 26/01/2024 | Ato de prejudicar petição Código de despacho: 699 Petição (tipo): [129.01] Manutenção: 2º quinquênio ordinário Processo afetado: BR302019002397-0 Requerente: UNIVERSIDADE FEDERAL DE UBERLÂNDIA Detalhes do despacho: Pagamento em duplicidade para o mesmo serviço. |
| 800240116358 05/04/2024 | Ato de prejudicar petição Código de despacho: 699 Petição (tipo): [129.01] Manutenção: 2º quinquênio ordinário Processo afetado: BR302020001447-2 Requerente: GRENDENE S.A. Procurador: Ricardo Amaral Remer Detalhes do despacho: Pagamento em duplicidade para o mesmo serviço. |
| 800230083811 28/02/2023 | Ato de prejudicar petição Código de despacho: 699 Petição (tipo): [129.01] Manutenção: 2º quinquênio ordinário Processo afetado: BR322018054162-9 Requerente: NELY CRISTINA BRAIDOTTI Procurador: Fabricio Vilela Coelho Detalhes do despacho: Ato pretendido não é aplicável em virtude da situação processual em que se encontra o pedido: arquivado. |
| 800230083810 28/02/2023 | Ato de prejudicar petição Código de despacho: 699 Petição (tipo): [129.01] Manutenção: 2º quinquênio ordinário Processo afetado: BR322018054163-7 Requerente: NELY CRISTINA BRAIDOTTI Procurador: Fabricio Vilela Coelho Detalhes do despacho: Ato pretendido não é aplicável em virtude da situação processual em que se encontra o pedido: arquivado. |



800230282824
24/07/2023

Ato de prejudicar petição
Código de despacho: 699
Petição (tipo): [129.01] Manutenção: 2º quinquênio ordinário
Processo afetado: BR322018055633-2
Requerente: CLEBER LUIS DA RÉ
Procurador: Luiz Fernando Campos Stock
Detalhes do despacho: Ato pretendido não é aplicável em virtude da situação processual em que se encontra o registro: nulo.



Anotações de alteração de nome e endereço

Exigência de pagamento
Exigência de conformidade de petição
Exame de petição: Exigência
Exame de petição: Sobrestamento
Exame de petição: Indeferimento
Exame de petição: Deferimento
Outros despachos



Exame de petição: Deferimento

Concluído o exame , deferem-se as petições em referência.

Cabe recurso desta decisão, que deve ser apresentado no prazo de 60 (sessenta) dias, contados da data de publicação da decisão recorrida na Revista da Propriedade Industrial (RPI), nos termos dos art. 212, 221, 222, 223 e 224 da Lei da Propriedade Industrial (LPI, Lei n.º 9.279, de 14 de maio de 1996).

Para apresentar uma petição de recurso:

1. Acesse o e-DI no site do INPI (www.inpi.gov.br);
2. Emita uma Guia de Recolhimento da União (GRU) para o serviço de “Recurso de desenho industrial - exceto contra indeferimento de pedido de registro de DI” (código 142), referente a petição;
3. Efetue o pagamento; e
4. Preencha e envie o formulário eletrônico correspondente à opção indicada na emissão da GRU, acompanhado dos esclarecimentos, argumentos, provas ou documentos apropriados.

Para esclarecer outras dúvidas e conhecer em detalhe o processamento de pedidos de registro de desenho industrial e outras petições, não deixe de consultar o Manual de Desenho Industrial <http://manualdedi.inpi.gov.br/projects/manual-de-desenho-industrial/wiki>.

| | |
|-----------------------------------|--|
| 870240000564 03/01/2024 | Deferimento da petição Código de despacho: 270 Petição (tipo): [113.02] Anotação de alteração de nome, sede e/ou endereço: nome, sede ou endereço Processo afetado: DI5902660-0 Requerente: JOHNSON & JOHNSON CONSUMER INC. Procurador: Luiz Henrique Oliveira Do Amaral Detalhes do despacho: Deferida a petição, no que se refere à alteração de sede. Conforme item 3.3 do Manual de DI “cada GRU será usada para a solicitação de um serviço específico, com o protocolo do respectivo formulário. Exceções a esta regra são os serviços dispensados de formulário e as complementações de retribuição”, portanto para análise e deferimento da solicitação de Anotação de Transferência de Titularidade, deve-se realizar o protocolo de GRU de código 114, anexando a documentação necessária, conforme item 8 do referido manual. |
| 870240000558 03/01/2024 | Deferimento da petição Código de despacho: 270 Petição (tipo): [113.02] Anotação de alteração de nome, sede e/ou endereço: nome, sede ou endereço Processo afetado: DI5902789-4 Requerente: JOHNSON & JOHNSON CONSUMER INC. Procurador: Luiz Henrique Oliveira Do Amaral Detalhes do despacho: Deferida a petição, no que se refere à alteração de sede. Conforme item 3.3 do Manual de DI “cada GRU será usada para a solicitação de um serviço específico, com o protocolo do respectivo formulário. Exceções a esta regra são os serviços dispensados de formulário e as complementações de retribuição”, portanto para análise e deferimento da solicitação de Anotação de Transferência de Titularidade, deve-se realizar o protocolo de GRU de código 114, anexando a documentação necessária, conforme item 8 do referido manual. |



| | |
|-----------------------------------|--|
| 870240000560 03/01/2024 | Deferimento da petição Código de despacho: 270 Petição (tipo): [113.02] Anotação de alteração de nome, sede e/ou endereço: nome, sede ou endereço Processo afetado: DI5902790-8 Requerente: JOHNSON & JOHNSON CONSUMER INC. Procurador: Luiz Henrique Oliveira Do Amaral Detalhes do despacho: Deferida a petição, no que se refere à alteração de sede. Conforme item 3.3 do Manual de DI "cada GRU será usada para a solicitação de um serviço específico, com o protocolo do respectivo formulário. Exceções a esta regra são os serviços dispensados de formulário e as complementações de retribuição", portanto para análise e deferimento da solicitação de Anotação de Transferência de Titularidade, deve-se realizar o protocolo de GRU de código 114, anexando a documentação necessária, conforme item 8 do referido manual. |
| 870240000562 03/01/2024 | Deferimento da petição Código de despacho: 270 Petição (tipo): [113.02] Anotação de alteração de nome, sede e/ou endereço: nome, sede ou endereço Processo afetado: DI5902791-6 Requerente: JOHNSON & JOHNSON CONSUMER INC. Procurador: Luiz Henrique Oliveira Do Amaral Detalhes do despacho: Deferida a petição, no que se refere à alteração de sede. Conforme item 3.3 do Manual de DI "cada GRU será usada para a solicitação de um serviço específico, com o protocolo do respectivo formulário. Exceções a esta regra são os serviços dispensados de formulário e as complementações de retribuição", portanto para análise e deferimento da solicitação de Anotação de Transferência de Titularidade, deve-se realizar o protocolo de GRU de código 114, anexando a documentação necessária, conforme item 8 do referido manual. |
| 870240000567 03/01/2024 | Deferimento da petição Código de despacho: 270 Petição (tipo): [113.02] Anotação de alteração de nome, sede e/ou endereço: nome, sede ou endereço Processo afetado: DI6000361-8 Requerente: JOHNSON & JOHNSON CONSUMER INC. Procurador: Luiz Henrique Oliveira Do Amaral Detalhes do despacho: Deferida a petição, no que se refere à alteração de sede. Conforme item 3.3 do Manual de DI "cada GRU será usada para a solicitação de um serviço específico, com o protocolo do respectivo formulário. Exceções a esta regra são os serviços dispensados de formulário e as complementações de retribuição", portanto para análise e deferimento da solicitação de Anotação de Transferência de Titularidade, deve-se realizar o protocolo de GRU de código 114, anexando a documentação necessária, conforme item 8 do referido manual. |
| 870240000574 03/01/2024 | Deferimento da petição Código de despacho: 270 Petição (tipo): [113.02] Anotação de alteração de nome, sede e/ou endereço: nome, sede ou endereço Processo afetado: DI6102601-8 Requerente: JOHNSON & JOHNSON CONSUMER INC. Procurador: Luiz Henrique Oliveira Do Amaral Detalhes do despacho: Deferida a petição, no que se refere à alteração de sede. Conforme item 3.3 do Manual de DI "cada GRU será usada para a solicitação de um serviço específico, com o protocolo do respectivo formulário. Exceções a esta regra são os serviços dispensados de formulário e as complementações de retribuição", portanto para análise e deferimento da solicitação de Anotação de Transferência de Titularidade, deve-se realizar o protocolo de GRU de código 114, anexando a documentação necessária, conforme item 8 do referido manual. |
| 870240000569 03/01/2024 | Deferimento da petição Código de despacho: 270 Petição (tipo): [113.02] Anotação de alteração de nome, sede e/ou endereço: nome, sede ou endereço Processo afetado: DI6102602-6 Requerente: JOHNSON & JOHNSON CONSUMER INC. Procurador: Luiz Henrique Oliveira Do Amaral Detalhes do despacho: Deferida a petição, no que se refere à alteração de sede. Conforme item 3.3 do Manual de DI "cada GRU será usada para a solicitação de um serviço específico, com o protocolo do respectivo formulário. Exceções a esta regra são os serviços dispensados de formulário e as complementações de retribuição", portanto para análise e deferimento da solicitação de Anotação de Transferência de Titularidade, deve-se realizar o protocolo de GRU de código 114, anexando a documentação necessária, conforme item 8 do referido manual. |



| | |
|-----------------------------------|--|
| 870240000576 03/01/2024 | Deferimento da petição Código de despacho: 270 Petição (tipo): [113.02] Anotação de alteração de nome, sede e/ou endereço: nome, sede ou endereço Processo afetado: DI6102603-4 Requerente: JOHNSON & JOHNSON CONSUMER INC. Procurador: Luiz Henrique Oliveira Do Amaral Detalhes do despacho: Deferida a petição, no que se refere à alteração de sede. Conforme item 3.3 do Manual de DI "cada GRU será usada para a solicitação de um serviço específico, com o protocolo do respectivo formulário. Exceções a esta regra são os serviços dispensados de formulário e as complementações de retribuição", portanto para análise e deferimento da solicitação de Anotação de Transferência de Titularidade, deve-se realizar o protocolo de GRU de código 114, anexando a documentação necessária, conforme item 8 do referido manual. |
| 870240000540 03/01/2024 | Deferimento da petição Código de despacho: 270 Petição (tipo): [113.02] Anotação de alteração de nome, sede e/ou endereço: nome, sede ou endereço Processo afetado: DI6102604-2 Requerente: JOHNSON & JOHNSON CONSUMER INC. Procurador: Luiz Henrique Oliveira Do Amaral Detalhes do despacho: Deferida a petição, no que se refere à alteração de sede. Conforme item 3.3 do Manual de DI "cada GRU será usada para a solicitação de um serviço específico, com o protocolo do respectivo formulário. Exceções a esta regra são os serviços dispensados de formulário e as complementações de retribuição", portanto para análise e deferimento da solicitação de Anotação de Transferência de Titularidade, deve-se realizar o protocolo de GRU de código 114, anexando a documentação necessária, conforme item 8 do referido manual. |
| 870240000542 03/01/2024 | Deferimento da petição Código de despacho: 270 Petição (tipo): [113.02] Anotação de alteração de nome, sede e/ou endereço: nome, sede ou endereço Processo afetado: DI6300905-6 Requerente: JOHNSON & JOHNSON CONSUMER INC. Procurador: Luiz Henrique Oliveira Do Amaral Detalhes do despacho: Deferida a petição, no que se refere à alteração de sede. Conforme item 3.3 do Manual de DI "cada GRU será usada para a solicitação de um serviço específico, com o protocolo do respectivo formulário. Exceções a esta regra são os serviços dispensados de formulário e as complementações de retribuição", portanto para análise e deferimento da solicitação de Anotação de Transferência de Titularidade, deve-se realizar o protocolo de GRU de código 114, anexando a documentação necessária, conforme item 8 do referido manual. |
| 870240000545 03/01/2024 | Deferimento da petição Código de despacho: 270 Petição (tipo): [113.02] Anotação de alteração de nome, sede e/ou endereço: nome, sede ou endereço Processo afetado: DI6300906-4 Requerente: JOHNSON & JOHNSON CONSUMER INC. Procurador: Luiz Henrique Oliveira Do Amaral Detalhes do despacho: Deferida a petição, no que se refere à alteração de sede. Conforme item 3.3 do Manual de DI "cada GRU será usada para a solicitação de um serviço específico, com o protocolo do respectivo formulário. Exceções a esta regra são os serviços dispensados de formulário e as complementações de retribuição", portanto para análise e deferimento da solicitação de Anotação de Transferência de Titularidade, deve-se realizar o protocolo de GRU de código 114, anexando a documentação necessária, conforme item 8 do referido manual. |
| 870240000546 03/01/2024 | Deferimento da petição Código de despacho: 270 Petição (tipo): [113.02] Anotação de alteração de nome, sede e/ou endereço: nome, sede ou endereço Processo afetado: DI6302840-9 Requerente: JOHNSON & JOHNSON CONSUMER INC. Procurador: Luiz Henrique Oliveira Do Amaral Detalhes do despacho: Deferida a petição, no que se refere à alteração de sede. Conforme item 3.3 do Manual de DI "cada GRU será usada para a solicitação de um serviço específico, com o protocolo do respectivo formulário. Exceções a esta regra são os serviços dispensados de formulário e as complementações de retribuição", portanto para análise e deferimento da solicitação de Anotação de Transferência de Titularidade, deve-se realizar o protocolo de GRU de código 114, anexando a documentação necessária, conforme item 8 do referido manual. |

| | |
|-----------------------------------|--|
| 87024000547 03/01/2024 | Deferimento da petição Código de despacho: 270 Petição (tipo): [113.02] Anotação de alteração de nome, sede e/ou endereço: nome, sede ou endereço Processo afetado: DI6302841-7 Requerente: JOHNSON & JOHNSON CONSUMER INC. Procurador: Luiz Henrique Oliveira Do Amaral Detalhes do despacho: Deferida a petição, no que se refere à alteração de sede. Conforme item 3.3 do Manual de DI "cada GRU será usada para a solicitação de um serviço específico, com o protocolo do respectivo formulário. Exceções a esta regra são os serviços dispensados de formulário e as complementações de retribuição", portanto para análise e deferimento da solicitação de Anotação de Transferência de Titularidade, deve-se realizar o protocolo de GRU de código 114, anexando a documentação necessária, conforme item 8 do referido manual. |
| 87024000549 03/01/2024 | Deferimento da petição Código de despacho: 270 Petição (tipo): [113.02] Anotação de alteração de nome, sede e/ou endereço: nome, sede ou endereço Processo afetado: DI6304786-1 Requerente: JOHNSON & JOHNSON CONSUMER INC. Procurador: Luiz Henrique Oliveira Do Amaral Detalhes do despacho: Deferida a petição, no que se refere à alteração de sede. Conforme item 3.3 do Manual de DI "cada GRU será usada para a solicitação de um serviço específico, com o protocolo do respectivo formulário. Exceções a esta regra são os serviços dispensados de formulário e as complementações de retribuição", portanto para análise e deferimento da solicitação de Anotação de Transferência de Titularidade, deve-se realizar o protocolo de GRU de código 114, anexando a documentação necessária, conforme item 8 do referido manual. |
| 870240064758 31/07/2024 | Deferimento da petição Código de despacho: 270 Petição (tipo): [113.02] Anotação de alteração de nome, sede e/ou endereço: nome, sede ou endereço Processo afetado: DI6602159-6 Requerente: CROCS, INC. Procurador: Felsberg e Pedretti Advogados e Consultores Legais Detalhes do despacho: Alteração de sede. |
| 870240064757 31/07/2024 | Deferimento da petição Código de despacho: 270 Petição (tipo): [113.02] Anotação de alteração de nome, sede e/ou endereço: nome, sede ou endereço Processo afetado: DI6701493-3 Requerente: CROCS, INC. Procurador: Felsberg e Pedretti Advogados e Consultores Legais Detalhes do despacho: Alteração de sede. |
| 870240064752 31/07/2024 | Deferimento da petição Código de despacho: 270 Petição (tipo): [113.02] Anotação de alteração de nome, sede e/ou endereço: nome, sede ou endereço Processo afetado: DI6701973-0 Requerente: CROCS, INC. Procurador: Felsberg e Pedretti Advogados e Consultores Legais Detalhes do despacho: Alteração de sede. |
| 870240064745 31/07/2024 | Deferimento da petição Código de despacho: 270 Petição (tipo): [113.02] Anotação de alteração de nome, sede e/ou endereço: nome, sede ou endereço Processo afetado: DI6702445-9 Requerente: CROCS, INC. Procurador: Felsberg e Pedretti Advogados e Consultores Legais Detalhes do despacho: Alteração de sede. |
| 870240064738 31/07/2024 | Deferimento da petição Código de despacho: 270 Petição (tipo): [113.02] Anotação de alteração de nome, sede e/ou endereço: nome, sede ou endereço Processo afetado: DI6800166-5 Requerente: CROCS, INC. Procurador: Felsberg e Pedretti Advogados e Consultores Legais Detalhes do despacho: Alteração de sede. |

| | |
|-----------------------------------|--|
| 870240000489 03/01/2024 | Deferimento da petição Código de despacho: 270 Petição (tipo): [113.02] Anotação de alteração de nome, sede e/ou endereço: nome, sede ou endereço Processo afetado: DI6803708-2 Requerente: JOHNSON & JOHNSON CONSUMER INC. Procurador: Luiz Henrique Oliveira Do Amaral Detalhes do despacho: Deferida a petição, no que se refere à alteração de sede. Conforme item 3.3 do Manual de DI "cada GRU será usada para a solicitação de um serviço específico, com o protocolo do respectivo formulário. Exceções a esta regra são os serviços dispensados de formulário e as complementações de retribuição", portanto para análise e deferimento da solicitação de Anotação de Transferência de Titularidade, deve-se realizar o protocolo de GRU de código 114, anexando a documentação necessária, conforme item 8 do referido manual. |
| 870240000490 03/01/2024 | Deferimento da petição Código de despacho: 270 Petição (tipo): [113.02] Anotação de alteração de nome, sede e/ou endereço: nome, sede ou endereço Processo afetado: DI6900445-5 Requerente: JOHNSON & JOHNSON CONSUMER INC. Procurador: Luiz Henrique Oliveira Do Amaral Detalhes do despacho: Deferida a petição, no que se refere à alteração de sede. Conforme item 3.3 do Manual de DI "cada GRU será usada para a solicitação de um serviço específico, com o protocolo do respectivo formulário. Exceções a esta regra são os serviços dispensados de formulário e as complementações de retribuição", portanto para análise e deferimento da solicitação de Anotação de Transferência de Titularidade, deve-se realizar o protocolo de GRU de código 114, anexando a documentação necessária, conforme item 8 do referido manual. |
| 870240000496 03/01/2024 | Deferimento da petição Código de despacho: 270 Petição (tipo): [113.02] Anotação de alteração de nome, sede e/ou endereço: nome, sede ou endereço Processo afetado: DI6901032-3 Requerente: JOHNSON & JOHNSON CONSUMER INC. Procurador: Luiz Henrique Oliveira Do Amaral Detalhes do despacho: Deferida a petição, no que se refere à alteração de sede. Conforme item 3.3 do Manual de DI "cada GRU será usada para a solicitação de um serviço específico, com o protocolo do respectivo formulário. Exceções a esta regra são os serviços dispensados de formulário e as complementações de retribuição", portanto para análise e deferimento da solicitação de Anotação de Transferência de Titularidade, deve-se realizar o protocolo de GRU de código 114, anexando a documentação necessária, conforme item 8 do referido manual. |
| 870240000499 03/01/2024 | Deferimento da petição Código de despacho: 270 Petição (tipo): [113.02] Anotação de alteração de nome, sede e/ou endereço: nome, sede ou endereço Processo afetado: DI6902949-0 Requerente: JOHNSON & JOHNSON CONSUMER INC. Procurador: Luiz Henrique Oliveira Do Amaral Detalhes do despacho: Deferida a petição, no que se refere à alteração de sede. Conforme item 3.3 do Manual de DI "cada GRU será usada para a solicitação de um serviço específico, com o protocolo do respectivo formulário. Exceções a esta regra são os serviços dispensados de formulário e as complementações de retribuição", portanto para análise e deferimento da solicitação de Anotação de Transferência de Titularidade, deve-se realizar o protocolo de GRU de código 114, anexando a documentação necessária, conforme item 8 do referido manual. |
| 870240000505 03/01/2024 | Deferimento da petição Código de despacho: 270 Petição (tipo): [113.02] Anotação de alteração de nome, sede e/ou endereço: nome, sede ou endereço Processo afetado: DI6904100-8 Requerente: JOHNSON & JOHNSON CONSUMER INC. Procurador: Luiz Henrique Oliveira Do Amaral Detalhes do despacho: Deferida a petição, no que se refere à alteração de sede. Conforme item 3.3 do Manual de DI "cada GRU será usada para a solicitação de um serviço específico, com o protocolo do respectivo formulário. Exceções a esta regra são os serviços dispensados de formulário e as complementações de retribuição", portanto para análise e deferimento da solicitação de Anotação de Transferência de Titularidade, deve-se realizar o protocolo de GRU de código 114, anexando a documentação necessária, conforme item 8 do referido manual. |



| | |
|-----------------------------------|--|
| 870240000510 03/01/2024 | Deferimento da petição Código de despacho: 270 Petição (tipo): [113.02] Anotação de alteração de nome, sede e/ou endereço: nome, sede ou endereço Processo afetado: DI6904304-3 Requerente: JOHNSON & JOHNSON CONSUMER INC. Procurador: Luiz Henrique Oliveira Do Amaral Detalhes do despacho: Deferida a petição, no que se refere à alteração de sede. Conforme item 3.3 do Manual de DI "cada GRU será usada para a solicitação de um serviço específico, com o protocolo do respectivo formulário. Exceções a esta regra são os serviços dispensados de formulário e as complementações de retribuição", portanto para análise e deferimento da solicitação de Anotação de Transferência de Titularidade, deve-se realizar o protocolo de GRU de código 114, anexando a documentação necessária, conforme item 8 do referido manual. |
| 870240000532 03/01/2024 | Deferimento da petição Código de despacho: 270 Petição (tipo): [113.02] Anotação de alteração de nome, sede e/ou endereço: nome, sede ou endereço Processo afetado: DI7004313-2 Requerente: JOHNSON & JOHNSON CONSUMER INC. Procurador: Luiz Henrique Oliveira Do Amaral Detalhes do despacho: Deferida a petição, no que se refere à alteração de sede. Conforme item 3.3 do Manual de DI "cada GRU será usada para a solicitação de um serviço específico, com o protocolo do respectivo formulário. Exceções a esta regra são os serviços dispensados de formulário e as complementações de retribuição", portanto para análise e deferimento da solicitação de Anotação de Transferência de Titularidade, deve-se realizar o protocolo de GRU de código 114, anexando a documentação necessária, conforme item 8 do referido manual. |
| 870240000513 03/01/2024 | Deferimento da petição Código de despacho: 270 Petição (tipo): [113.02] Anotação de alteração de nome, sede e/ou endereço: nome, sede ou endereço Processo afetado: DI7102339-9 Requerente: JOHNSON & JOHNSON CONSUMER INC. Procurador: Luiz Henrique Oliveira Do Amaral Detalhes do despacho: Deferida a petição, no que se refere à alteração de sede. Conforme item 3.3 do Manual de DI "cada GRU será usada para a solicitação de um serviço específico, com o protocolo do respectivo formulário. Exceções a esta regra são os serviços dispensados de formulário e as complementações de retribuição", portanto para análise e deferimento da solicitação de Anotação de Transferência de Titularidade, deve-se realizar o protocolo de GRU de código 114, anexando a documentação necessária, conforme item 8 do referido manual. |
| 870240000537 03/01/2024 | Deferimento da petição Código de despacho: 270 Petição (tipo): [113.02] Anotação de alteração de nome, sede e/ou endereço: nome, sede ou endereço Processo afetado: DI7103793-4 Requerente: JOHNSON & JOHNSON CONSUMER INC. Procurador: Luiz Henrique Oliveira Do Amaral Detalhes do despacho: Deferida a petição, no que se refere à alteração de sede. Conforme item 3.3 do Manual de DI "cada GRU será usada para a solicitação de um serviço específico, com o protocolo do respectivo formulário. Exceções a esta regra são os serviços dispensados de formulário e as complementações de retribuição", portanto para análise e deferimento da solicitação de Anotação de Transferência de Titularidade, deve-se realizar o protocolo de GRU de código 114, anexando a documentação necessária, conforme item 8 do referido manual. |
| 870240000516 03/01/2024 | Deferimento da petição Código de despacho: 270 Petição (tipo): [113.02] Anotação de alteração de nome, sede e/ou endereço: nome, sede ou endereço Processo afetado: DI7103794-2 Requerente: JOHNSON & JOHNSON CONSUMER INC. Procurador: Luiz Henrique Oliveira Do Amaral Detalhes do despacho: Deferida a petição, no que se refere à alteração de sede. Conforme item 3.3 do Manual de DI "cada GRU será usada para a solicitação de um serviço específico, com o protocolo do respectivo formulário. Exceções a esta regra são os serviços dispensados de formulário e as complementações de retribuição", portanto para análise e deferimento da solicitação de Anotação de Transferência de Titularidade, deve-se realizar o protocolo de GRU de código 114, anexando a documentação necessária, conforme item 8 do referido manual. |

| | |
|-----------------------------------|---|
| 870240000534 03/01/2024 | Deferimento da petição Código de despacho: 270 Petição (tipo): [113.02] Anotação de alteração de nome, sede e/ou endereço: nome, sede ou endereço Processo afetado: DI7103795-0 Requerente: JOHNSON & JOHNSON CONSUMER INC. Procurador: Luiz Henrique Oliveira Do Amaral Detalhes do despacho: Deferida a petição, no que se refere à alteração de sede. Conforme item 3.3 do Manual de DI "cada GRU será usada para a solicitação de um serviço específico, com o protocolo do respectivo formulário. Exceções a esta regra são os serviços dispensados de formulário e as complementações de retribuição", portanto para análise e deferimento da solicitação de Anotação de Transferência de Titularidade, deve-se realizar o protocolo de GRU de código 114, anexando a documentação necessária, conforme item 8 do referido manual. |
| 870240000535 03/01/2024 | Deferimento da petição Código de despacho: 270 Petição (tipo): [113.02] Anotação de alteração de nome, sede e/ou endereço: nome, sede ou endereço Processo afetado: DI7103796-9 Requerente: JOHNSON & JOHNSON CONSUMER INC. Procurador: Luiz Henrique Oliveira Do Amaral Detalhes do despacho: Deferida a petição, no que se refere à alteração de sede. Conforme item 3.3 do Manual de DI "cada GRU será usada para a solicitação de um serviço específico, com o protocolo do respectivo formulário. Exceções a esta regra são os serviços dispensados de formulário e as complementações de retribuição", portanto para análise e deferimento da solicitação de Anotação de Transferência de Titularidade, deve-se realizar o protocolo de GRU de código 114, anexando a documentação necessária, conforme item 8 do referido manual. |
| 870240000640 03/01/2024 | Deferimento da petição Código de despacho: 270 Petição (tipo): [113.02] Anotação de alteração de nome, sede e/ou endereço: nome, sede ou endereço Processo afetado: BR302012000608-2 Requerente: JOHNSON & JOHNSON CONSUMER INC. Procurador: Luiz Henrique Oliveira Do Amaral Detalhes do despacho: Deferida a petição, no que se refere à alteração de sede. Conforme item 3.3 do Manual de DI "cada GRU será usada para a solicitação de um serviço específico, com o protocolo do respectivo formulário. Exceções a esta regra são os serviços dispensados de formulário e as complementações de retribuição", portanto para análise e deferimento da solicitação de Anotação de Transferência de Titularidade, deve-se realizar o protocolo de GRU de código 114, anexando a documentação necessária, conforme item 8 do referido manual. |
| 870240000646 03/01/2024 | Deferimento da petição Código de despacho: 270 Petição (tipo): [113.02] Anotação de alteração de nome, sede e/ou endereço: nome, sede ou endereço Processo afetado: BR302012003979-7 Requerente: JOHNSON & JOHNSON CONSUMER INC. Procurador: Luiz Henrique Oliveira Do Amaral Detalhes do despacho: Deferida a petição, no que se refere à alteração de sede. Conforme item 3.3 do Manual de DI "cada GRU será usada para a solicitação de um serviço específico, com o protocolo do respectivo formulário. Exceções a esta regra são os serviços dispensados de formulário e as complementações de retribuição", portanto para análise e deferimento da solicitação de Anotação de Transferência de Titularidade, deve-se realizar o protocolo de GRU de código 114, anexando a documentação necessária, conforme item 8 do referido manual. |
| 870240000650 03/01/2024 | Deferimento da petição Código de despacho: 270 Petição (tipo): [113.02] Anotação de alteração de nome, sede e/ou endereço: nome, sede ou endereço Processo afetado: BR302012004007-8 Requerente: JOHNSON & JOHNSON CONSUMER INC. Procurador: Luiz Henrique Oliveira Do Amaral Detalhes do despacho: Deferida a petição, no que se refere à alteração de sede. Conforme item 3.3 do Manual de DI "cada GRU será usada para a solicitação de um serviço específico, com o protocolo do respectivo formulário. Exceções a esta regra são os serviços dispensados de formulário e as complementações de retribuição", portanto para análise e deferimento da solicitação de Anotação de Transferência de Titularidade, deve-se realizar o protocolo de GRU de código 114, anexando a documentação necessária, conforme item 8 do referido manual. |



| | |
|----------------------------------|---|
| 87024000555 03/01/2024 | Deferimento da petição Código de despacho: 270 Petição (tipo): [113.02] Anotação de alteração de nome, sede e/ou endereço: nome, sede ou endereço Processo afetado: BR302012004336-0 Requerente: JOHNSON & JOHNSON CONSUMER INC. Procurador: Luiz Henrique Oliveira Do Amaral Detalhes do despacho: Deferida a petição, no que se refere à alteração de sede. Conforme item 3.3 do Manual de DI "cada GRU será usada para a solicitação de um serviço específico, com o protocolo do respectivo formulário. Exceções a esta regra são os serviços dispensados de formulário e as complementações de retribuição", portanto para análise e deferimento da solicitação de Anotação de Transferência de Titularidade, deve-se realizar o protocolo de GRU de código 114, anexando a documentação necessária, conforme item 8 do referido manual. |
| 87024000653 03/01/2024 | Deferimento da petição Código de despacho: 270 Petição (tipo): [113.02] Anotação de alteração de nome, sede e/ou endereço: nome, sede ou endereço Processo afetado: BR302013002853-4 Requerente: JOHNSON & JOHNSON CONSUMER INC. Procurador: Luiz Henrique Oliveira Do Amaral Detalhes do despacho: Deferida a petição, no que se refere à alteração de sede. Conforme item 3.3 do Manual de DI "cada GRU será usada para a solicitação de um serviço específico, com o protocolo do respectivo formulário. Exceções a esta regra são os serviços dispensados de formulário e as complementações de retribuição", portanto para análise e deferimento da solicitação de Anotação de Transferência de Titularidade, deve-se realizar o protocolo de GRU de código 114, anexando a documentação necessária, conforme item 8 do referido manual. |
| 87024000664 03/01/2024 | Deferimento da petição Código de despacho: 270 Petição (tipo): [113.02] Anotação de alteração de nome, sede e/ou endereço: nome, sede ou endereço Processo afetado: BR302015000282-4 Requerente: JOHNSON & JOHNSON CONSUMER INC. Procurador: Luiz Henrique Oliveira Do Amaral Detalhes do despacho: Deferida a petição, no que se refere à alteração de sede. Conforme item 3.3 do Manual de DI "cada GRU será usada para a solicitação de um serviço específico, com o protocolo do respectivo formulário. Exceções a esta regra são os serviços dispensados de formulário e as complementações de retribuição", portanto para análise e deferimento da solicitação de Anotação de Transferência de Titularidade, deve-se realizar o protocolo de GRU de código 114, anexando a documentação necessária, conforme item 8 do referido manual. |
| 87024000670 03/01/2024 | Deferimento da petição Código de despacho: 270 Petição (tipo): [113.02] Anotação de alteração de nome, sede e/ou endereço: nome, sede ou endereço Processo afetado: BR302015002327-9 Requerente: JOHNSON & JOHNSON CONSUMER INC. Procurador: Luiz Henrique Oliveira Do Amaral Detalhes do despacho: Deferida a petição, no que se refere à alteração de sede. Conforme item 3.3 do Manual de DI "cada GRU será usada para a solicitação de um serviço específico, com o protocolo do respectivo formulário. Exceções a esta regra são os serviços dispensados de formulário e as complementações de retribuição", portanto para análise e deferimento da solicitação de Anotação de Transferência de Titularidade, deve-se realizar o protocolo de GRU de código 114, anexando a documentação necessária, conforme item 8 do referido manual. |
| 87024000673 03/01/2024 | Deferimento da petição Código de despacho: 270 Petição (tipo): [113.02] Anotação de alteração de nome, sede e/ou endereço: nome, sede ou endereço Processo afetado: BR302015002328-7 Requerente: JOHNSON & JOHNSON CONSUMER INC. Procurador: Luiz Henrique Oliveira Do Amaral Detalhes do despacho: Deferida a petição, no que se refere à alteração de sede. Conforme item 3.3 do Manual de DI "cada GRU será usada para a solicitação de um serviço específico, com o protocolo do respectivo formulário. Exceções a esta regra são os serviços dispensados de formulário e as complementações de retribuição", portanto para análise e deferimento da solicitação de Anotação de Transferência de Titularidade, deve-se realizar o protocolo de GRU de código 114, anexando a documentação necessária, conforme item 8 do referido manual. |

| | |
|-----------------------------------|---|
| 870240000676 03/01/2024 | Deferimento da petição Código de despacho: 270 Petição (tipo): [113.02] Anotação de alteração de nome, sede e/ou endereço: nome, sede ou endereço Processo afetado: BR302015003750-4 Requerente: JOHNSON & JOHNSON CONSUMER INC. Procurador: Luiz Henrique Oliveira Do Amaral Detalhes do despacho: Deferida a petição, no que se refere à alteração de sede. Conforme item 3.3 do Manual de DI "cada GRU será usada para a solicitação de um serviço específico, com o protocolo do respectivo formulário. Exceções a esta regra são os serviços dispensados de formulário e as complementações de retribuição", portanto para análise e deferimento da solicitação de Anotação de Transferência de Titularidade, deve-se realizar o protocolo de GRU de código 114, anexando a documentação necessária, conforme item 8 do referido manual. |
| 870240000706 03/01/2024 | Deferimento da petição Código de despacho: 270 Petição (tipo): [113.02] Anotação de alteração de nome, sede e/ou endereço: nome, sede ou endereço Processo afetado: BR302015003757-1 Requerente: JOHNSON & JOHNSON CONSUMER INC. Procurador: Luiz Henrique Oliveira Do Amaral Detalhes do despacho: Deferida a petição, no que se refere à alteração de sede. Conforme item 3.3 do Manual de DI "cada GRU será usada para a solicitação de um serviço específico, com o protocolo do respectivo formulário. Exceções a esta regra são os serviços dispensados de formulário e as complementações de retribuição", portanto para análise e deferimento da solicitação de Anotação de Transferência de Titularidade, deve-se realizar o protocolo de GRU de código 114, anexando a documentação necessária, conforme item 8 do referido manual. |
| 870240000679 03/01/2024 | Deferimento da petição Código de despacho: 270 Petição (tipo): [113.02] Anotação de alteração de nome, sede e/ou endereço: nome, sede ou endereço Processo afetado: BR302015003760-1 Requerente: JOHNSON & JOHNSON CONSUMER INC. Procurador: Luiz Henrique Oliveira Do Amaral Detalhes do despacho: Deferida a petição, no que se refere à alteração de sede. Conforme item 3.3 do Manual de DI "cada GRU será usada para a solicitação de um serviço específico, com o protocolo do respectivo formulário. Exceções a esta regra são os serviços dispensados de formulário e as complementações de retribuição", portanto para análise e deferimento da solicitação de Anotação de Transferência de Titularidade, deve-se realizar o protocolo de GRU de código 114, anexando a documentação necessária, conforme item 8 do referido manual. |
| 870240000711 03/01/2024 | Deferimento da petição Código de despacho: 270 Petição (tipo): [113.02] Anotação de alteração de nome, sede e/ou endereço: nome, sede ou endereço Processo afetado: BR302015003781-4 Requerente: JOHNSON & JOHNSON CONSUMER INC. Procurador: Luiz Henrique Oliveira Do Amaral Detalhes do despacho: Deferida a petição, no que se refere à alteração de sede. Conforme item 3.3 do Manual de DI "cada GRU será usada para a solicitação de um serviço específico, com o protocolo do respectivo formulário. Exceções a esta regra são os serviços dispensados de formulário e as complementações de retribuição", portanto para análise e deferimento da solicitação de Anotação de Transferência de Titularidade, deve-se realizar o protocolo de GRU de código 114, anexando a documentação necessária, conforme item 8 do referido manual. |
| 870240000713 03/01/2024 | Deferimento da petição Código de despacho: 270 Petição (tipo): [113.02] Anotação de alteração de nome, sede e/ou endereço: nome, sede ou endereço Processo afetado: BR302015004077-7 Requerente: JOHNSON & JOHNSON CONSUMER INC. Procurador: Luiz Henrique Oliveira Do Amaral Detalhes do despacho: Deferida a petição, no que se refere à alteração de sede. Conforme item 3.3 do Manual de DI "cada GRU será usada para a solicitação de um serviço específico, com o protocolo do respectivo formulário. Exceções a esta regra são os serviços dispensados de formulário e as complementações de retribuição", portanto para análise e deferimento da solicitação de Anotação de Transferência de Titularidade, deve-se realizar o protocolo de GRU de código 114, anexando a documentação necessária, conforme item 8 do referido manual. |



| | |
|-----------------------------------|---|
| 870240000721 03/01/2024 | Deferimento da petição Código de despacho: 270 Petição (tipo): [113.02] Anotação de alteração de nome, sede e/ou endereço: nome, sede ou endereço Processo afetado: BR302016000872-8 Requerente: JOHNSON & JOHNSON CONSUMER INC. Procurador: Luiz Henrique Oliveira Do Amaral Detalhes do despacho: Deferida a petição, no que se refere à alteração de sede. Conforme item 3.3 do Manual de DI "cada GRU será usada para a solicitação de um serviço específico, com o protocolo do respectivo formulário. Exceções a esta regra são os serviços dispensados de formulário e as complementações de retribuição", portanto para análise e deferimento da solicitação de Anotação de Transferência de Titularidade, deve-se realizar o protocolo de GRU de código 114, anexando a documentação necessária, conforme item 8 do referido manual. |
| 870240000719 03/01/2024 | Deferimento da petição Código de despacho: 270 Petição (tipo): [113.02] Anotação de alteração de nome, sede e/ou endereço: nome, sede ou endereço Processo afetado: BR302016000874-4 Requerente: JOHNSON & JOHNSON CONSUMER INC. Procurador: Luiz Henrique Oliveira Do Amaral Detalhes do despacho: Deferida a petição, no que se refere à alteração de sede. Conforme item 3.3 do Manual de DI "cada GRU será usada para a solicitação de um serviço específico, com o protocolo do respectivo formulário. Exceções a esta regra são os serviços dispensados de formulário e as complementações de retribuição", portanto para análise e deferimento da solicitação de Anotação de Transferência de Titularidade, deve-se realizar o protocolo de GRU de código 114, anexando a documentação necessária, conforme item 8 do referido manual. |
| 870240000724 03/01/2024 | Deferimento da petição Código de despacho: 270 Petição (tipo): [113.02] Anotação de alteração de nome, sede e/ou endereço: nome, sede ou endereço Processo afetado: BR302016003484-2 Requerente: JOHNSON & JOHNSON CONSUMER INC. Procurador: Luiz Henrique Oliveira Do Amaral Detalhes do despacho: Deferida a petição, no que se refere à alteração de sede. Conforme item 3.3 do Manual de DI "cada GRU será usada para a solicitação de um serviço específico, com o protocolo do respectivo formulário. Exceções a esta regra são os serviços dispensados de formulário e as complementações de retribuição", portanto para análise e deferimento da solicitação de Anotação de Transferência de Titularidade, deve-se realizar o protocolo de GRU de código 114, anexando a documentação necessária, conforme item 8 do referido manual. |
| 870240000723 03/01/2024 | Deferimento da petição Código de despacho: 270 Petição (tipo): [113.02] Anotação de alteração de nome, sede e/ou endereço: nome, sede ou endereço Processo afetado: BR302016003485-0 Requerente: JOHNSON & JOHNSON CONSUMER INC. Procurador: Luiz Henrique Oliveira Do Amaral Detalhes do despacho: Deferida a petição, no que se refere à alteração de sede. Conforme item 3.3 do Manual de DI "cada GRU será usada para a solicitação de um serviço específico, com o protocolo do respectivo formulário. Exceções a esta regra são os serviços dispensados de formulário e as complementações de retribuição", portanto para análise e deferimento da solicitação de Anotação de Transferência de Titularidade, deve-se realizar o protocolo de GRU de código 114, anexando a documentação necessária, conforme item 8 do referido manual. |
| 870240000725 03/01/2024 | Deferimento da petição Código de despacho: 270 Petição (tipo): [113.02] Anotação de alteração de nome, sede e/ou endereço: nome, sede ou endereço Processo afetado: BR302016003487-7 Requerente: JOHNSON & JOHNSON CONSUMER INC. Procurador: Luiz Henrique Oliveira Do Amaral Detalhes do despacho: Deferida a petição, no que se refere à alteração de sede. Conforme item 3.3 do Manual de DI "cada GRU será usada para a solicitação de um serviço específico, com o protocolo do respectivo formulário. Exceções a esta regra são os serviços dispensados de formulário e as complementações de retribuição", portanto para análise e deferimento da solicitação de Anotação de Transferência de Titularidade, deve-se realizar o protocolo de GRU de código 114, anexando a documentação necessária, conforme item 8 do referido manual. |



| | |
|-----------------------------------|---|
| 870240000734 03/01/2024 | Deferimento da petição Código de despacho: 270 Petição (tipo): [113.02] Anotação de alteração de nome, sede e/ou endereço: nome, sede ou endereço Processo afetado: BR302016004213-6 Requerente: JOHNSON & JOHNSON CONSUMER INC. Procurador: Luiz Henrique Oliveira Do Amaral Detalhes do despacho: Deferida a petição, no que se refere à alteração de sede. Conforme item 3.3 do Manual de DI "cada GRU será usada para a solicitação de um serviço específico, com o protocolo do respectivo formulário. Exceções a esta regra são os serviços dispensados de formulário e as complementações de retribuição", portanto para análise e deferimento da solicitação de Anotação de Transferência de Titularidade, deve-se realizar o protocolo de GRU de código 114, anexando a documentação necessária, conforme item 8 do referido manual. |
| 870240000735 03/01/2024 | Deferimento da petição Código de despacho: 270 Petição (tipo): [113.02] Anotação de alteração de nome, sede e/ou endereço: nome, sede ou endereço Processo afetado: BR302016004214-4 Requerente: JOHNSON & JOHNSON CONSUMER INC. Procurador: Luiz Henrique Oliveira Do Amaral Detalhes do despacho: Deferida a petição, no que se refere à alteração de sede. Conforme item 3.3 do Manual de DI "cada GRU será usada para a solicitação de um serviço específico, com o protocolo do respectivo formulário. Exceções a esta regra são os serviços dispensados de formulário e as complementações de retribuição", portanto para análise e deferimento da solicitação de Anotação de Transferência de Titularidade, deve-se realizar o protocolo de GRU de código 114, anexando a documentação necessária, conforme item 8 do referido manual. |
| 870240000736 03/01/2024 | Deferimento da petição Código de despacho: 270 Petição (tipo): [113.02] Anotação de alteração de nome, sede e/ou endereço: nome, sede ou endereço Processo afetado: BR302016004397-3 Requerente: JOHNSON & JOHNSON CONSUMER INC. Procurador: Luiz Henrique Oliveira Do Amaral Detalhes do despacho: Deferida a petição, no que se refere à alteração de sede. Conforme item 3.3 do Manual de DI "cada GRU será usada para a solicitação de um serviço específico, com o protocolo do respectivo formulário. Exceções a esta regra são os serviços dispensados de formulário e as complementações de retribuição", portanto para análise e deferimento da solicitação de Anotação de Transferência de Titularidade, deve-se realizar o protocolo de GRU de código 114, anexando a documentação necessária, conforme item 8 do referido manual. |
| 870240000893 04/01/2024 | Deferimento da petição Código de despacho: 270 Petição (tipo): [113.02] Anotação de alteração de nome, sede e/ou endereço: nome, sede ou endereço Processo afetado: BR302016005151-8 Requerente: JOHNSON & JOHNSON CONSUMER INC. Procurador: Luiz Henrique Oliveira Do Amaral Detalhes do despacho: Deferida a petição, no que se refere à alteração de sede. Conforme item 3.3 do Manual de DI "cada GRU será usada para a solicitação de um serviço específico, com o protocolo do respectivo formulário. Exceções a esta regra são os serviços dispensados de formulário e as complementações de retribuição", portanto para análise e deferimento da solicitação de Anotação de Transferência de Titularidade, deve-se realizar o protocolo de GRU de código 114, anexando a documentação necessária, conforme item 8 do referido manual. |
| 870240000767 03/01/2024 | Deferimento da petição Código de despacho: 270 Petição (tipo): [113.02] Anotação de alteração de nome, sede e/ou endereço: nome, sede ou endereço Processo afetado: BR302016005152-6 Requerente: JOHNSON & JOHNSON CONSUMER INC. Procurador: Luiz Henrique Oliveira Do Amaral Detalhes do despacho: Deferida a petição, no que se refere à alteração de sede. Conforme item 3.3 do Manual de DI "cada GRU será usada para a solicitação de um serviço específico, com o protocolo do respectivo formulário. Exceções a esta regra são os serviços dispensados de formulário e as complementações de retribuição", portanto para análise e deferimento da solicitação de Anotação de Transferência de Titularidade, deve-se realizar o protocolo de GRU de código 114, anexando a documentação necessária, conforme item 8 do referido manual. |



| | |
|----------------------------------|---|
| 87024000766 03/01/2024 | Deferimento da petição Código de despacho: 270 Petição (tipo): [113.02] Anotação de alteração de nome, sede e/ou endereço: nome, sede ou endereço Processo afetado: BR302016005154-2 Requerente: JOHNSON & JOHNSON CONSUMER INC. Procurador: Luiz Henrique Oliveira Do Amaral Detalhes do despacho: Deferida a petição, no que se refere à alteração de sede. Conforme item 3.3 do Manual de DI "cada GRU será usada para a solicitação de um serviço específico, com o protocolo do respectivo formulário. Exceções a esta regra são os serviços dispensados de formulário e as complementações de retribuição", portanto para análise e deferimento da solicitação de Anotação de Transferência de Titularidade, deve-se realizar o protocolo de GRU de código 114, anexando a documentação necessária, conforme item 8 do referido manual. |
| 87024000888 04/01/2024 | Deferimento da petição Código de despacho: 270 Petição (tipo): [113.02] Anotação de alteração de nome, sede e/ou endereço: nome, sede ou endereço Processo afetado: BR302016005156-9 Requerente: JOHNSON & JOHNSON CONSUMER INC. Procurador: Luiz Henrique Oliveira Do Amaral Detalhes do despacho: Deferida a petição, no que se refere à alteração de sede. Conforme item 3.3 do Manual de DI "cada GRU será usada para a solicitação de um serviço específico, com o protocolo do respectivo formulário. Exceções a esta regra são os serviços dispensados de formulário e as complementações de retribuição", portanto para análise e deferimento da solicitação de Anotação de Transferência de Titularidade, deve-se realizar o protocolo de GRU de código 114, anexando a documentação necessária, conforme item 8 do referido manual. |
| 87024000896 04/01/2024 | Deferimento da petição Código de despacho: 270 Petição (tipo): [113.02] Anotação de alteração de nome, sede e/ou endereço: nome, sede ou endereço Processo afetado: BR302016005157-7 Requerente: JOHNSON & JOHNSON CONSUMER INC. Procurador: Luiz Henrique Oliveira Do Amaral Detalhes do despacho: Deferida a petição, no que se refere à alteração de sede. Conforme item 3.3 do Manual de DI "cada GRU será usada para a solicitação de um serviço específico, com o protocolo do respectivo formulário. Exceções a esta regra são os serviços dispensados de formulário e as complementações de retribuição", portanto para análise e deferimento da solicitação de Anotação de Transferência de Titularidade, deve-se realizar o protocolo de GRU de código 114, anexando a documentação necessária, conforme item 8 do referido manual. |
| 87024000898 04/01/2024 | Deferimento da petição Código de despacho: 270 Petição (tipo): [113.02] Anotação de alteração de nome, sede e/ou endereço: nome, sede ou endereço Processo afetado: BR302016005161-5 Requerente: JOHNSON & JOHNSON CONSUMER INC. Procurador: Luiz Henrique Oliveira Do Amaral Detalhes do despacho: Deferida a petição, no que se refere à alteração de sede. Conforme item 3.3 do Manual de DI "cada GRU será usada para a solicitação de um serviço específico, com o protocolo do respectivo formulário. Exceções a esta regra são os serviços dispensados de formulário e as complementações de retribuição", portanto para análise e deferimento da solicitação de Anotação de Transferência de Titularidade, deve-se realizar o protocolo de GRU de código 114, anexando a documentação necessária, conforme item 8 do referido manual. |
| 87024000742 03/01/2024 | Deferimento da petição Código de despacho: 270 Petição (tipo): [113.02] Anotação de alteração de nome, sede e/ou endereço: nome, sede ou endereço Processo afetado: BR302016005167-4 Requerente: JOHNSON & JOHNSON CONSUMER INC. Procurador: Luiz Henrique Oliveira Do Amaral Detalhes do despacho: Deferida a petição, no que se refere à alteração de sede. Conforme item 3.3 do Manual de DI "cada GRU será usada para a solicitação de um serviço específico, com o protocolo do respectivo formulário. Exceções a esta regra são os serviços dispensados de formulário e as complementações de retribuição", portanto para análise e deferimento da solicitação de Anotação de Transferência de Titularidade, deve-se realizar o protocolo de GRU de código 114, anexando a documentação necessária, conforme item 8 do referido manual. |

| | |
|-----------------------------------|---|
| 870240000763 03/01/2024 | Deferimento da petição Código de despacho: 270 Petição (tipo): [113.02] Anotação de alteração de nome, sede e/ou endereço: nome, sede ou endereço Processo afetado: BR302016005168-2 Requerente: JOHNSON & JOHNSON CONSUMER INC. Procurador: Luiz Henrique Oliveira Do Amaral Detalhes do despacho: Deferida a petição, no que se refere à alteração de sede. Conforme item 3.3 do Manual de DI "cada GRU será usada para a solicitação de um serviço específico, com o protocolo do respectivo formulário. Exceções a esta regra são os serviços dispensados de formulário e as complementações de retribuição", portanto para análise e deferimento da solicitação de Anotação de Transferência de Titularidade, deve-se realizar o protocolo de GRU de código 114, anexando a documentação necessária, conforme item 8 do referido manual. |
| 870240000761 03/01/2024 | Deferimento da petição Código de despacho: 270 Petição (tipo): [113.02] Anotação de alteração de nome, sede e/ou endereço: nome, sede ou endereço Processo afetado: BR302016005169-0 Requerente: JOHNSON & JOHNSON CONSUMER INC. Procurador: Luiz Henrique Oliveira Do Amaral Detalhes do despacho: Deferida a petição, no que se refere à alteração de sede. Conforme item 3.3 do Manual de DI "cada GRU será usada para a solicitação de um serviço específico, com o protocolo do respectivo formulário. Exceções a esta regra são os serviços dispensados de formulário e as complementações de retribuição", portanto para análise e deferimento da solicitação de Anotação de Transferência de Titularidade, deve-se realizar o protocolo de GRU de código 114, anexando a documentação necessária, conforme item 8 do referido manual. |
| 870240000741 03/01/2024 | Deferimento da petição Código de despacho: 270 Petição (tipo): [113.02] Anotação de alteração de nome, sede e/ou endereço: nome, sede ou endereço Processo afetado: BR302016005172-0 Requerente: JOHNSON & JOHNSON CONSUMER INC. Procurador: Luiz Henrique Oliveira Do Amaral Detalhes do despacho: Deferida a petição, no que se refere à alteração de sede. Conforme item 3.3 do Manual de DI "cada GRU será usada para a solicitação de um serviço específico, com o protocolo do respectivo formulário. Exceções a esta regra são os serviços dispensados de formulário e as complementações de retribuição", portanto para análise e deferimento da solicitação de Anotação de Transferência de Titularidade, deve-se realizar o protocolo de GRU de código 114, anexando a documentação necessária, conforme item 8 do referido manual. |
| 870240000765 03/01/2024 | Deferimento da petição Código de despacho: 270 Petição (tipo): [113.02] Anotação de alteração de nome, sede e/ou endereço: nome, sede ou endereço Processo afetado: BR302016005174-7 Requerente: JOHNSON & JOHNSON CONSUMER INC. Procurador: Luiz Henrique Oliveira Do Amaral Detalhes do despacho: Deferida a petição, no que se refere à alteração de sede. Conforme item 3.3 do Manual de DI "cada GRU será usada para a solicitação de um serviço específico, com o protocolo do respectivo formulário. Exceções a esta regra são os serviços dispensados de formulário e as complementações de retribuição", portanto para análise e deferimento da solicitação de Anotação de Transferência de Titularidade, deve-se realizar o protocolo de GRU de código 114, anexando a documentação necessária, conforme item 8 do referido manual. |
| 870240000738 03/01/2024 | Deferimento da petição Código de despacho: 270 Petição (tipo): [113.02] Anotação de alteração de nome, sede e/ou endereço: nome, sede ou endereço Processo afetado: BR302016005175-5 Requerente: JOHNSON & JOHNSON CONSUMER INC. Procurador: Luiz Henrique Oliveira Do Amaral Detalhes do despacho: Deferida a petição, no que se refere à alteração de sede. Conforme item 3.3 do Manual de DI "cada GRU será usada para a solicitação de um serviço específico, com o protocolo do respectivo formulário. Exceções a esta regra são os serviços dispensados de formulário e as complementações de retribuição", portanto para análise e deferimento da solicitação de Anotação de Transferência de Titularidade, deve-se realizar o protocolo de GRU de código 114, anexando a documentação necessária, conforme item 8 do referido manual. |

| | |
|----------------------------------|---|
| 87024000900 04/01/2024 | Deferimento da petição Código de despacho: 270 Petição (tipo): [113.02] Anotação de alteração de nome, sede e/ou endereço: nome, sede ou endereço Processo afetado: BR302017003547-7 Requerente: JOHNSON & JOHNSON CONSUMER INC. Procurador: Luiz Henrique Oliveira Do Amaral Detalhes do despacho: Deferida a petição, no que se refere à alteração de sede. Conforme item 3.3 do Manual de DI "cada GRU será usada para a solicitação de um serviço específico, com o protocolo do respectivo formulário. Exceções a esta regra são os serviços dispensados de formulário e as complementações de retribuição", portanto para análise e deferimento da solicitação de Anotação de Transferência de Titularidade, deve-se realizar o protocolo de GRU de código 114, anexando a documentação necessária, conforme item 8 do referido manual. |
| 87024000901 04/01/2024 | Deferimento da petição Código de despacho: 270 Petição (tipo): [113.02] Anotação de alteração de nome, sede e/ou endereço: nome, sede ou endereço Processo afetado: BR302017004199-0 Requerente: JOHNSON & JOHNSON CONSUMER INC. Procurador: Luiz Henrique Oliveira Do Amaral Detalhes do despacho: Deferida a petição, no que se refere à alteração de sede. Conforme item 3.3 do Manual de DI "cada GRU será usada para a solicitação de um serviço específico, com o protocolo do respectivo formulário. Exceções a esta regra são os serviços dispensados de formulário e as complementações de retribuição", portanto para análise e deferimento da solicitação de Anotação de Transferência de Titularidade, deve-se realizar o protocolo de GRU de código 114, anexando a documentação necessária, conforme item 8 do referido manual. |
| 87024000902 04/01/2024 | Deferimento da petição Código de despacho: 270 Petição (tipo): [113.02] Anotação de alteração de nome, sede e/ou endereço: nome, sede ou endereço Processo afetado: BR302017004561-8 Requerente: JOHNSON & JOHNSON CONSUMER INC. Procurador: Luiz Henrique Oliveira Do Amaral Detalhes do despacho: Deferida a petição, no que se refere à alteração de sede. Conforme item 3.3 do Manual de DI "cada GRU será usada para a solicitação de um serviço específico, com o protocolo do respectivo formulário. Exceções a esta regra são os serviços dispensados de formulário e as complementações de retribuição", portanto para análise e deferimento da solicitação de Anotação de Transferência de Titularidade, deve-se realizar o protocolo de GRU de código 114, anexando a documentação necessária, conforme item 8 do referido manual. |
| 87024000905 04/01/2024 | Deferimento da petição Código de despacho: 270 Petição (tipo): [113.02] Anotação de alteração de nome, sede e/ou endereço: nome, sede ou endereço Processo afetado: BR302017004763-7 Requerente: JOHNSON & JOHNSON CONSUMER INC. Procurador: Luiz Henrique Oliveira Do Amaral Detalhes do despacho: Deferida a petição, no que se refere à alteração de sede. Conforme item 3.3 do Manual de DI "cada GRU será usada para a solicitação de um serviço específico, com o protocolo do respectivo formulário. Exceções a esta regra são os serviços dispensados de formulário e as complementações de retribuição", portanto para análise e deferimento da solicitação de Anotação de Transferência de Titularidade, deve-se realizar o protocolo de GRU de código 114, anexando a documentação necessária, conforme item 8 do referido manual. |
| 87024000907 04/01/2024 | Deferimento da petição Código de despacho: 270 Petição (tipo): [113.02] Anotação de alteração de nome, sede e/ou endereço: nome, sede ou endereço Processo afetado: BR302017004764-5 Requerente: JOHNSON & JOHNSON CONSUMER INC. Procurador: Luiz Henrique Oliveira Do Amaral Detalhes do despacho: Deferida a petição, no que se refere à alteração de sede. Conforme item 3.3 do Manual de DI "cada GRU será usada para a solicitação de um serviço específico, com o protocolo do respectivo formulário. Exceções a esta regra são os serviços dispensados de formulário e as complementações de retribuição", portanto para análise e deferimento da solicitação de Anotação de Transferência de Titularidade, deve-se realizar o protocolo de GRU de código 114, anexando a documentação necessária, conforme item 8 do referido manual. |

| | |
|-----------------------------------|---|
| 87024000909 04/01/2024 | Deferimento da petição Código de despacho: 270 Petição (tipo): [113.02] Anotação de alteração de nome, sede e/ou endereço: nome, sede ou endereço Processo afetado: BR302018000131-1 Requerente: JOHNSON & JOHNSON CONSUMER INC. Procurador: Luiz Henrique Oliveira Do Amaral Detalhes do despacho: Deferida a petição, no que se refere à alteração de sede. Conforme item 3.3 do Manual de DI "cada GRU será usada para a solicitação de um serviço específico, com o protocolo do respectivo formulário. Exceções a esta regra são os serviços dispensados de formulário e as complementações de retribuição", portanto para análise e deferimento da solicitação de Anotação de Transferência de Titularidade, deve-se realizar o protocolo de GRU de código 114, anexando a documentação necessária, conforme item 8 do referido manual. |
| 87024000912 04/01/2024 | Deferimento da petição Código de despacho: 270 Petição (tipo): [113.02] Anotação de alteração de nome, sede e/ou endereço: nome, sede ou endereço Processo afetado: BR302018000243-1 Requerente: JOHNSON & JOHNSON CONSUMER INC. Procurador: Luiz Henrique Oliveira Do Amaral Detalhes do despacho: Deferida a petição, no que se refere à alteração de sede. Conforme item 3.3 do Manual de DI "cada GRU será usada para a solicitação de um serviço específico, com o protocolo do respectivo formulário. Exceções a esta regra são os serviços dispensados de formulário e as complementações de retribuição", portanto para análise e deferimento da solicitação de Anotação de Transferência de Titularidade, deve-se realizar o protocolo de GRU de código 114, anexando a documentação necessária, conforme item 8 do referido manual. |
| 87024000475 03/01/2024 | Deferimento da petição Código de despacho: 270 Petição (tipo): [113.02] Anotação de alteração de nome, sede e/ou endereço: nome, sede ou endereço Processo afetado: BR302018001245-3 Requerente: JOHNSON & JOHNSON CONSUMER INC. Procurador: Luiz Henrique Oliveira Do Amaral Detalhes do despacho: Deferida a petição, no que se refere à alteração de sede. Conforme item 3.3 do Manual de DI "cada GRU será usada para a solicitação de um serviço específico, com o protocolo do respectivo formulário. Exceções a esta regra são os serviços dispensados de formulário e as complementações de retribuição", portanto para análise e deferimento da solicitação de Anotação de Transferência de Titularidade, deve-se realizar o protocolo de GRU de código 114, anexando a documentação necessária, conforme item 8 do referido manual. |
| 87024000914 04/01/2024 | Deferimento da petição Código de despacho: 270 Petição (tipo): [113.02] Anotação de alteração de nome, sede e/ou endereço: nome, sede ou endereço Processo afetado: BR302018001246-1 Requerente: JOHNSON & JOHNSON CONSUMER INC. Procurador: Luiz Henrique Oliveira Do Amaral Detalhes do despacho: Deferida a petição, no que se refere à alteração de sede. Conforme item 3.3 do Manual de DI "cada GRU será usada para a solicitação de um serviço específico, com o protocolo do respectivo formulário. Exceções a esta regra são os serviços dispensados de formulário e as complementações de retribuição", portanto para análise e deferimento da solicitação de Anotação de Transferência de Titularidade, deve-se realizar o protocolo de GRU de código 114, anexando a documentação necessária, conforme item 8 do referido manual. |
| 87024000919 04/01/2024 | Deferimento da petição Código de despacho: 270 Petição (tipo): [113.02] Anotação de alteração de nome, sede e/ou endereço: nome, sede ou endereço Processo afetado: BR302018001247-0 Requerente: JOHNSON & JOHNSON CONSUMER INC. Procurador: Luiz Henrique Oliveira Do Amaral Detalhes do despacho: Deferida a petição, no que se refere à alteração de sede. Conforme item 3.3 do Manual de DI "cada GRU será usada para a solicitação de um serviço específico, com o protocolo do respectivo formulário. Exceções a esta regra são os serviços dispensados de formulário e as complementações de retribuição", portanto para análise e deferimento da solicitação de Anotação de Transferência de Titularidade, deve-se realizar o protocolo de GRU de código 114, anexando a documentação necessária, conforme item 8 do referido manual. |
| 870240064773 31/07/2024 | Deferimento da petição Código de despacho: 270 Petição (tipo): [113.02] Anotação de alteração de nome, sede e/ou endereço: nome, sede ou endereço Processo afetado: BR302018001405-7 Requerente: CROCS, INC. Procurador: Felsberg e Pedretti Advogados e Consultores Legais Detalhes do despacho: Alteração de sede. |



| | |
|----------------------------------|---|
| 87024000927 04/01/2024 | Deferimento da petição Código de despacho: 270 Petição (tipo): [113.02] Anotação de alteração de nome, sede e/ou endereço: nome, sede ou endereço Processo afetado: BR302018001595-9 Requerente: JOHNSON & JOHNSON CONSUMER INC. Procurador: Luiz Henrique Oliveira Do Amaral Detalhes do despacho: Deferida a petição, no que se refere à alteração de sede. Conforme item 3.3 do Manual de DI "cada GRU será usada para a solicitação de um serviço específico, com o protocolo do respectivo formulário. Exceções a esta regra são os serviços dispensados de formulário e as complementações de retribuição", portanto para análise e deferimento da solicitação de Anotação de Transferência de Titularidade, deve-se realizar o protocolo de GRU de código 114, anexando a documentação necessária, conforme item 8 do referido manual. |
| 87024000963 04/01/2024 | Deferimento da petição Código de despacho: 270 Petição (tipo): [113.02] Anotação de alteração de nome, sede e/ou endereço: nome, sede ou endereço Processo afetado: BR302018001596-7 Requerente: JOHNSON & JOHNSON CONSUMER INC. Procurador: Luiz Henrique Oliveira Do Amaral Detalhes do despacho: Deferida a petição, no que se refere à alteração de sede. Conforme item 3.3 do Manual de DI "cada GRU será usada para a solicitação de um serviço específico, com o protocolo do respectivo formulário. Exceções a esta regra são os serviços dispensados de formulário e as complementações de retribuição", portanto para análise e deferimento da solicitação de Anotação de Transferência de Titularidade, deve-se realizar o protocolo de GRU de código 114, anexando a documentação necessária, conforme item 8 do referido manual. |
| 87024000923 04/01/2024 | Deferimento da petição Código de despacho: 270 Petição (tipo): [113.02] Anotação de alteração de nome, sede e/ou endereço: nome, sede ou endereço Processo afetado: BR302018001598-3 Requerente: JOHNSON & JOHNSON CONSUMER INC. Procurador: Luiz Henrique Oliveira Do Amaral Detalhes do despacho: Deferida a petição, no que se refere à alteração de sede. Conforme item 3.3 do Manual de DI "cada GRU será usada para a solicitação de um serviço específico, com o protocolo do respectivo formulário. Exceções a esta regra são os serviços dispensados de formulário e as complementações de retribuição", portanto para análise e deferimento da solicitação de Anotação de Transferência de Titularidade, deve-se realizar o protocolo de GRU de código 114, anexando a documentação necessária, conforme item 8 do referido manual. |
| 87024000968 04/01/2024 | Deferimento da petição Código de despacho: 270 Petição (tipo): [113.02] Anotação de alteração de nome, sede e/ou endereço: nome, sede ou endereço Processo afetado: BR302018003132-6 Requerente: JOHNSON & JOHNSON CONSUMER INC. Procurador: Luiz Henrique Oliveira Do Amaral Detalhes do despacho: Deferida a petição, no que se refere à alteração de sede. Conforme item 3.3 do Manual de DI "cada GRU será usada para a solicitação de um serviço específico, com o protocolo do respectivo formulário. Exceções a esta regra são os serviços dispensados de formulário e as complementações de retribuição", portanto para análise e deferimento da solicitação de Anotação de Transferência de Titularidade, deve-se realizar o protocolo de GRU de código 114, anexando a documentação necessária, conforme item 8 do referido manual. |
| 87024000970 04/01/2024 | Deferimento da petição Código de despacho: 270 Petição (tipo): [113.02] Anotação de alteração de nome, sede e/ou endereço: nome, sede ou endereço Processo afetado: BR302018054866-3 Requerente: JOHNSON & JOHNSON CONSUMER INC. Procurador: Luiz Henrique Oliveira Do Amaral Detalhes do despacho: Deferida a petição, no que se refere à alteração de sede. Conforme item 3.3 do Manual de DI "cada GRU será usada para a solicitação de um serviço específico, com o protocolo do respectivo formulário. Exceções a esta regra são os serviços dispensados de formulário e as complementações de retribuição", portanto para análise e deferimento da solicitação de Anotação de Transferência de Titularidade, deve-se realizar o protocolo de GRU de código 114, anexando a documentação necessária, conforme item 8 do referido manual. |

| | |
|-----------------------------------|---|
| 87024000974 04/01/2024 | Deferimento da petição Código de despacho: 270 Petição (tipo): [113.02] Anotação de alteração de nome, sede e/ou endereço: nome, sede ou endereço Processo afetado: BR302018054907-4 Requerente: JOHNSON & JOHNSON CONSUMER INC. Procurador: Luiz Henrique Oliveira Do Amaral Detalhes do despacho: Deferida a petição, no que se refere à alteração de sede. Conforme item 3.3 do Manual de DI "cada GRU será usada para a solicitação de um serviço específico, com o protocolo do respectivo formulário. Exceções a esta regra são os serviços dispensados de formulário e as complementações de retribuição", portanto para análise e deferimento da solicitação de Anotação de Transferência de Titularidade, deve-se realizar o protocolo de GRU de código 114, anexando a documentação necessária, conforme item 8 do referido manual. |
| 870240001029 04/01/2024 | Deferimento da petição Código de despacho: 270 Petição (tipo): [113.02] Anotação de alteração de nome, sede e/ou endereço: nome, sede ou endereço Processo afetado: BR302019002303-2 Requerente: JOHNSON & JOHNSON CONSUMER INC. Procurador: Luiz Henrique Oliveira Do Amaral Detalhes do despacho: Deferida a petição, no que se refere à alteração de sede. Conforme item 3.3 do Manual de DI "cada GRU será usada para a solicitação de um serviço específico, com o protocolo do respectivo formulário. Exceções a esta regra são os serviços dispensados de formulário e as complementações de retribuição", portanto para análise e deferimento da solicitação de Anotação de Transferência de Titularidade, deve-se realizar o protocolo de GRU de código 114, anexando a documentação necessária, conforme item 8 do referido manual. |
| 870240001037 04/01/2024 | Deferimento da petição Código de despacho: 270 Petição (tipo): [113.02] Anotação de alteração de nome, sede e/ou endereço: nome, sede ou endereço Processo afetado: BR302019002352-0 Requerente: JOHNSON & JOHNSON CONSUMER INC. Procurador: Luiz Henrique Oliveira Do Amaral Detalhes do despacho: Deferida a petição, no que se refere à alteração de sede. Conforme item 3.3 do Manual de DI "cada GRU será usada para a solicitação de um serviço específico, com o protocolo do respectivo formulário. Exceções a esta regra são os serviços dispensados de formulário e as complementações de retribuição", portanto para análise e deferimento da solicitação de Anotação de Transferência de Titularidade, deve-se realizar o protocolo de GRU de código 114, anexando a documentação necessária, conforme item 8 do referido manual. |
| 870240064779 31/07/2024 | Deferimento da petição Código de despacho: 270 Petição (tipo): [113.02] Anotação de alteração de nome, sede e/ou endereço: nome, sede ou endereço Processo afetado: BR302019003618-5 Requerente: CROCS, INC. Procurador: Felsberg e Pedretti Advogados e Consultores Legais Detalhes do despacho: Alteração de sede. |
| 870240001049 04/01/2024 | Deferimento da petição Código de despacho: 270 Petição (tipo): [113.02] Anotação de alteração de nome, sede e/ou endereço: nome, sede ou endereço Processo afetado: BR302019004294-0 Requerente: JOHNSON & JOHNSON CONSUMER INC. Procurador: Luiz Henrique Oliveira Do Amaral Detalhes do despacho: Deferida a petição, no que se refere à alteração de sede. Conforme item 3.3 do Manual de DI "cada GRU será usada para a solicitação de um serviço específico, com o protocolo do respectivo formulário. Exceções a esta regra são os serviços dispensados de formulário e as complementações de retribuição", portanto para análise e deferimento da solicitação de Anotação de Transferência de Titularidade, deve-se realizar o protocolo de GRU de código 114, anexando a documentação necessária, conforme item 8 do referido manual. |
| 870240001062 04/01/2024 | Deferimento da petição Código de despacho: 270 Petição (tipo): [113.02] Anotação de alteração de nome, sede e/ou endereço: nome, sede ou endereço Processo afetado: BR302019004306-8 Requerente: JOHNSON & JOHNSON CONSUMER INC. Procurador: Luiz Henrique Oliveira Do Amaral Detalhes do despacho: Deferida a petição, no que se refere à alteração de sede. Conforme item 3.3 do Manual de DI "cada GRU será usada para a solicitação de um serviço específico, com o protocolo do respectivo formulário. Exceções a esta regra são os serviços dispensados de formulário e as complementações de retribuição", portanto para análise e deferimento da solicitação de Anotação de Transferência de Titularidade, deve-se realizar o protocolo de GRU de código 114, anexando a documentação necessária, conforme item 8 do referido manual. |



| | |
|-----------------------------------|---|
| 870240001080 04/01/2024 | Deferimento da petição Código de despacho: 270 Petição (tipo): [113.02] Anotação de alteração de nome, sede e/ou endereço: nome, sede ou endereço Processo afetado: BR302019006077-9 Requerente: JOHNSON & JOHNSON CONSUMER INC. Procurador: Luiz Henrique Oliveira Do Amaral Detalhes do despacho: Deferida a petição, no que se refere à alteração de sede. Conforme item 3.3 do Manual de DI "cada GRU será usada para a solicitação de um serviço específico, com o protocolo do respectivo formulário. Exceções a esta regra são os serviços dispensados de formulário e as complementações de retribuição", portanto para análise e deferimento da solicitação de Anotação de Transferência de Titularidade, deve-se realizar o protocolo de GRU de código 114, anexando a documentação necessária, conforme item 8 do referido manual. |
| 870240000863 04/01/2024 | Deferimento da petição Código de despacho: 270 Petição (tipo): [113.02] Anotação de alteração de nome, sede e/ou endereço: nome, sede ou endereço Processo afetado: BR302020000711-5 Requerente: JOHNSON & JOHNSON CONSUMER INC. Procurador: Luiz Henrique Oliveira Do Amaral Detalhes do despacho: Deferida a petição, no que se refere à alteração de sede. Conforme item 3.3 do Manual de DI "cada GRU será usada para a solicitação de um serviço específico, com o protocolo do respectivo formulário. Exceções a esta regra são os serviços dispensados de formulário e as complementações de retribuição", portanto para análise e deferimento da solicitação de Anotação de Transferência de Titularidade, deve-se realizar o protocolo de GRU de código 114, anexando a documentação necessária, conforme item 8 do referido manual. |
| 870240000866 04/01/2024 | Deferimento da petição Código de despacho: 270 Petição (tipo): [113.02] Anotação de alteração de nome, sede e/ou endereço: nome, sede ou endereço Processo afetado: BR302020000712-3 Requerente: JOHNSON & JOHNSON CONSUMER INC. Procurador: Luiz Henrique Oliveira Do Amaral Detalhes do despacho: Deferida a petição, no que se refere à alteração de sede. Conforme item 3.3 do Manual de DI "cada GRU será usada para a solicitação de um serviço específico, com o protocolo do respectivo formulário. Exceções a esta regra são os serviços dispensados de formulário e as complementações de retribuição", portanto para análise e deferimento da solicitação de Anotação de Transferência de Titularidade, deve-se realizar o protocolo de GRU de código 114, anexando a documentação necessária, conforme item 8 do referido manual. |
| 870240000869 04/01/2024 | Deferimento da petição Código de despacho: 270 Petição (tipo): [113.02] Anotação de alteração de nome, sede e/ou endereço: nome, sede ou endereço Processo afetado: BR302020000713-1 Requerente: JOHNSON & JOHNSON CONSUMER INC. Procurador: Luiz Henrique Oliveira Do Amaral Detalhes do despacho: Deferida a petição, no que se refere à alteração de sede. Conforme item 3.3 do Manual de DI "cada GRU será usada para a solicitação de um serviço específico, com o protocolo do respectivo formulário. Exceções a esta regra são os serviços dispensados de formulário e as complementações de retribuição", portanto para análise e deferimento da solicitação de Anotação de Transferência de Titularidade, deve-se realizar o protocolo de GRU de código 114, anexando a documentação necessária, conforme item 8 do referido manual. |
| 870240000772 03/01/2024 | Deferimento da petição Código de despacho: 270 Petição (tipo): [113.02] Anotação de alteração de nome, sede e/ou endereço: nome, sede ou endereço Processo afetado: BR302020001966-0 Requerente: JOHNSON & JOHNSON CONSUMER INC. Procurador: Luiz Henrique Oliveira Do Amaral Detalhes do despacho: Deferida a petição, no que se refere à alteração de sede. Conforme item 3.3 do Manual de DI "cada GRU será usada para a solicitação de um serviço específico, com o protocolo do respectivo formulário. Exceções a esta regra são os serviços dispensados de formulário e as complementações de retribuição", portanto para análise e deferimento da solicitação de Anotação de Transferência de Titularidade, deve-se realizar o protocolo de GRU de código 114, anexando a documentação necessária, conforme item 8 do referido manual. |



| | |
|-----------------------------------|---|
| 87024000777 03/01/2024 | Deferimento da petição Código de despacho: 270 Petição (tipo): [113.02] Anotação de alteração de nome, sede e/ou endereço: nome, sede ou endereço Processo afetado: BR302020002043-0 Requerente: JOHNSON & JOHNSON CONSUMER INC. Procurador: Luiz Henrique Oliveira Do Amaral Detalhes do despacho: Deferida a petição, no que se refere à alteração de sede. Conforme item 3.3 do Manual de DI "cada GRU será usada para a solicitação de um serviço específico, com o protocolo do respectivo formulário. Exceções a esta regra são os serviços dispensados de formulário e as complementações de retribuição", portanto para análise e deferimento da solicitação de Anotação de Transferência de Titularidade, deve-se realizar o protocolo de GRU de código 114, anexando a documentação necessária, conforme item 8 do referido manual. |
| 87024000775 03/01/2024 | Deferimento da petição Código de despacho: 270 Petição (tipo): [113.02] Anotação de alteração de nome, sede e/ou endereço: nome, sede ou endereço Processo afetado: BR302020002048-0 Requerente: JOHNSON & JOHNSON CONSUMER INC. Procurador: Luiz Henrique Oliveira Do Amaral Detalhes do despacho: Deferida a petição, no que se refere à alteração de sede. Conforme item 3.3 do Manual de DI "cada GRU será usada para a solicitação de um serviço específico, com o protocolo do respectivo formulário. Exceções a esta regra são os serviços dispensados de formulário e as complementações de retribuição", portanto para análise e deferimento da solicitação de Anotação de Transferência de Titularidade, deve-se realizar o protocolo de GRU de código 114, anexando a documentação necessária, conforme item 8 do referido manual. |
| 87024000773 03/01/2024 | Deferimento da petição Código de despacho: 270 Petição (tipo): [113.02] Anotação de alteração de nome, sede e/ou endereço: nome, sede ou endereço Processo afetado: BR302020002050-2 Requerente: JOHNSON & JOHNSON CONSUMER INC. Procurador: Luiz Henrique Oliveira Do Amaral Detalhes do despacho: Deferida a petição, no que se refere à alteração de sede. Conforme item 3.3 do Manual de DI "cada GRU será usada para a solicitação de um serviço específico, com o protocolo do respectivo formulário. Exceções a esta regra são os serviços dispensados de formulário e as complementações de retribuição", portanto para análise e deferimento da solicitação de Anotação de Transferência de Titularidade, deve-se realizar o protocolo de GRU de código 114, anexando a documentação necessária, conforme item 8 do referido manual. |
| 87024000878 04/01/2024 | Deferimento da petição Código de despacho: 270 Petição (tipo): [113.02] Anotação de alteração de nome, sede e/ou endereço: nome, sede ou endereço Processo afetado: BR302020002051-0 Requerente: JOHNSON & JOHNSON CONSUMER INC. Procurador: Luiz Henrique Oliveira Do Amaral Detalhes do despacho: Deferida a petição, no que se refere à alteração de sede. Conforme item 3.3 do Manual de DI "cada GRU será usada para a solicitação de um serviço específico, com o protocolo do respectivo formulário. Exceções a esta regra são os serviços dispensados de formulário e as complementações de retribuição", portanto para análise e deferimento da solicitação de Anotação de Transferência de Titularidade, deve-se realizar o protocolo de GRU de código 114, anexando a documentação necessária, conforme item 8 do referido manual. |
| 87024000884 04/01/2024 | Deferimento da petição Código de despacho: 270 Petição (tipo): [113.02] Anotação de alteração de nome, sede e/ou endereço: nome, sede ou endereço Processo afetado: BR302020002052-9 Requerente: JOHNSON & JOHNSON CONSUMER INC. Procurador: Luiz Henrique Oliveira Do Amaral Detalhes do despacho: Deferida a petição, no que se refere à alteração de sede. Conforme item 3.3 do Manual de DI "cada GRU será usada para a solicitação de um serviço específico, com o protocolo do respectivo formulário. Exceções a esta regra são os serviços dispensados de formulário e as complementações de retribuição", portanto para análise e deferimento da solicitação de Anotação de Transferência de Titularidade, deve-se realizar o protocolo de GRU de código 114, anexando a documentação necessária, conforme item 8 do referido manual. |
| 870240064783 31/07/2024 | Deferimento da petição Código de despacho: 270 Petição (tipo): [113.02] Anotação de alteração de nome, sede e/ou endereço: nome, sede ou endereço Processo afetado: BR302020003453-8 Requerente: CROCS, INC. Procurador: Felsberg e Pedretti Advogados e Consultores Legais Detalhes do despacho: Alteração de sede. |



| | |
|-----------------------------------|---|
| 870240064788 31/07/2024 | Deferimento da petição Código de despacho: 270 Petição (tipo): [113.02] Anotação de alteração de nome, sede e/ou endereço: nome, sede ou endereço Processo afetado: BR302020003454-6 Requerente: CROCS, INC. Procurador: Felsberg e Pedretti Advogados e Consultores Legais Detalhes do despacho: Alteração de sede. |
| 870240064790 31/07/2024 | Deferimento da petição Código de despacho: 270 Petição (tipo): [113.02] Anotação de alteração de nome, sede e/ou endereço: nome, sede ou endereço Processo afetado: BR302020003457-0 Requerente: CROCS, INC. Procurador: Felsberg e Pedretti Advogados e Consultores Legais Detalhes do despacho: Alteração de sede. |
| 870240000778 03/01/2024 | Deferimento da petição Código de despacho: 270 Petição (tipo): [113.02] Anotação de alteração de nome, sede e/ou endereço: nome, sede ou endereço Processo afetado: BR302021002707-0 Requerente: JOHNSON & JOHNSON CONSUMER INC. Procurador: Luiz Henrique Oliveira Do Amaral Detalhes do despacho: Deferida a petição, no que se refere à alteração de sede. Conforme item 3.3 do Manual de DI "cada GRU será usada para a solicitação de um serviço específico, com o protocolo do respectivo formulário. Exceções a esta regra são os serviços dispensados de formulário e as complementações de retribuição", portanto para análise e deferimento da solicitação de Anotação de Transferência de Titularidade, deve-se realizar o protocolo de GRU de código 114, anexando a documentação necessária, conforme item 8 do referido manual. |
| 870240000781 03/01/2024 | Deferimento da petição Código de despacho: 270 Petição (tipo): [113.02] Anotação de alteração de nome, sede e/ou endereço: nome, sede ou endereço Processo afetado: BR302021002758-5 Requerente: JOHNSON & JOHNSON CONSUMER INC. Procurador: Luiz Henrique Oliveira Do Amaral Detalhes do despacho: Deferida a petição, no que se refere à alteração de sede. Conforme item 3.3 do Manual de DI "cada GRU será usada para a solicitação de um serviço específico, com o protocolo do respectivo formulário. Exceções a esta regra são os serviços dispensados de formulário e as complementações de retribuição", portanto para análise e deferimento da solicitação de Anotação de Transferência de Titularidade, deve-se realizar o protocolo de GRU de código 114, anexando a documentação necessária, conforme item 8 do referido manual. |
| 870240000782 03/01/2024 | Deferimento da petição Código de despacho: 270 Petição (tipo): [113.02] Anotação de alteração de nome, sede e/ou endereço: nome, sede ou endereço Processo afetado: BR302022001767-1 Requerente: JOHNSON & JOHNSON CONSUMER INC. Procurador: Luiz Henrique Oliveira Do Amaral Detalhes do despacho: Deferida a petição, no que se refere à alteração de sede. Conforme item 3.3 do Manual de DI "cada GRU será usada para a solicitação de um serviço específico, com o protocolo do respectivo formulário. Exceções a esta regra são os serviços dispensados de formulário e as complementações de retribuição", portanto para análise e deferimento da solicitação de Anotação de Transferência de Titularidade, deve-se realizar o protocolo de GRU de código 114, anexando a documentação necessária, conforme item 8 do referido manual. |
| 870240000789 03/01/2024 | Deferimento da petição Código de despacho: 270 Petição (tipo): [113.02] Anotação de alteração de nome, sede e/ou endereço: nome, sede ou endereço Processo afetado: BR302022001768-0 Requerente: JOHNSON & JOHNSON CONSUMER INC. Procurador: Luiz Henrique Oliveira Do Amaral Detalhes do despacho: Deferida a petição, no que se refere à alteração de sede. Conforme item 3.3 do Manual de DI "cada GRU será usada para a solicitação de um serviço específico, com o protocolo do respectivo formulário. Exceções a esta regra são os serviços dispensados de formulário e as complementações de retribuição", portanto para análise e deferimento da solicitação de Anotação de Transferência de Titularidade, deve-se realizar o protocolo de GRU de código 114, anexando a documentação necessária, conforme item 8 do referido manual. |



| | |
|-----------------------------------|---|
| 87024000792 03/01/2024 | Deferimento da petição Código de despacho: 270 Petição (tipo): [113.02] Anotação de alteração de nome, sede e/ou endereço: nome, sede ou endereço Processo afetado: BR302022001769-8 Requerente: JOHNSON & JOHNSON CONSUMER INC. Procurador: Luiz Henrique Oliveira Do Amaral Detalhes do despacho: Deferida a petição, no que se refere à alteração de sede. Conforme item 3.3 do Manual de DI "cada GRU será usada para a solicitação de um serviço específico, com o protocolo do respectivo formulário. Exceções a esta regra são os serviços dispensados de formulário e as complementações de retribuição", portanto para análise e deferimento da solicitação de Anotação de Transferência de Titularidade, deve-se realizar o protocolo de GRU de código 114, anexando a documentação necessária, conforme item 8 do referido manual. |
| 87024000785 03/01/2024 | Deferimento da petição Código de despacho: 270 Petição (tipo): [113.02] Anotação de alteração de nome, sede e/ou endereço: nome, sede ou endereço Processo afetado: BR302022001776-0 Requerente: JOHNSON & JOHNSON CONSUMER INC. Procurador: Luiz Henrique Oliveira Do Amaral Detalhes do despacho: Deferida a petição, no que se refere à alteração de sede. Conforme item 3.3 do Manual de DI "cada GRU será usada para a solicitação de um serviço específico, com o protocolo do respectivo formulário. Exceções a esta regra são os serviços dispensados de formulário e as complementações de retribuição", portanto para análise e deferimento da solicitação de Anotação de Transferência de Titularidade, deve-se realizar o protocolo de GRU de código 114, anexando a documentação necessária, conforme item 8 do referido manual. |
| 870240064887 31/07/2024 | Deferimento da petição Código de despacho: 270 Petição (tipo): [113.02] Anotação de alteração de nome, sede e/ou endereço: nome, sede ou endereço Processo afetado: BR302024000523-7 Requerente: CROCS, INC. Procurador: Felsberg e Pedretti Advogados e Consultores Legais Detalhes do despacho: Alteração de sede. |
| 870240064891 31/07/2024 | Deferimento da petição Código de despacho: 270 Petição (tipo): [113.02] Anotação de alteração de nome, sede e/ou endereço: nome, sede ou endereço Processo afetado: BR302024000524-5 Requerente: CROCS, INC. Procurador: Felsberg e Pedretti Advogados e Consultores Legais Detalhes do despacho: Alteração de sede. |
| 87024000657 03/01/2024 | Deferimento da petição Código de despacho: 270 Petição (tipo): [113.02] Anotação de alteração de nome, sede e/ou endereço: nome, sede ou endereço Processo afetado: BR322014002658-8 Requerente: JOHNSON & JOHNSON CONSUMER INC. Procurador: Luiz Henrique Oliveira Do Amaral Detalhes do despacho: Deferida a petição, no que se refere à alteração de sede. Conforme item 3.3 do Manual de DI "cada GRU será usada para a solicitação de um serviço específico, com o protocolo do respectivo formulário. Exceções a esta regra são os serviços dispensados de formulário e as complementações de retribuição", portanto para análise e deferimento da solicitação de Anotação de Transferência de Titularidade, deve-se realizar o protocolo de GRU de código 114, anexando a documentação necessária, conforme item 8 do referido manual. |
| 87024000662 03/01/2024 | Deferimento da petição Código de despacho: 270 Petição (tipo): [113.02] Anotação de alteração de nome, sede e/ou endereço: nome, sede ou endereço Processo afetado: BR322014002659-6 Requerente: JOHNSON & JOHNSON CONSUMER INC. Procurador: Luiz Henrique Oliveira Do Amaral Detalhes do despacho: Deferida a petição, no que se refere à alteração de sede. Conforme item 3.3 do Manual de DI "cada GRU será usada para a solicitação de um serviço específico, com o protocolo do respectivo formulário. Exceções a esta regra são os serviços dispensados de formulário e as complementações de retribuição", portanto para análise e deferimento da solicitação de Anotação de Transferência de Titularidade, deve-se realizar o protocolo de GRU de código 114, anexando a documentação necessária, conforme item 8 do referido manual. |

| | |
|----------------------------------|---|
| 87024000659 03/01/2024 | Deferimento da petição Código de despacho: 270 Petição (tipo): [113.02] Anotação de alteração de nome, sede e/ou endereço: nome, sede ou endereço Processo afetado: BR322014002660-0 Requerente: JOHNSON & JOHNSON CONSUMER INC. Procurador: Luiz Henrique Oliveira Do Amaral Detalhes do despacho: Deferida a petição, no que se refere à alteração de sede. Conforme item 3.3 do Manual de DI "cada GRU será usada para a solicitação de um serviço específico, com o protocolo do respectivo formulário. Exceções a esta regra são os serviços dispensados de formulário e as complementações de retribuição", portanto para análise e deferimento da solicitação de Anotação de Transferência de Titularidade, deve-se realizar o protocolo de GRU de código 114, anexando a documentação necessária, conforme item 8 do referido manual. |
| 87024000717 03/01/2024 | Deferimento da petição Código de despacho: 270 Petição (tipo): [113.02] Anotação de alteração de nome, sede e/ou endereço: nome, sede ou endereço Processo afetado: BR322015004632-8 Requerente: JOHNSON & JOHNSON CONSUMER INC. Procurador: Luiz Henrique Oliveira Do Amaral Detalhes do despacho: Deferida a petição, no que se refere à alteração de sede. Conforme item 3.3 do Manual de DI "cada GRU será usada para a solicitação de um serviço específico, com o protocolo do respectivo formulário. Exceções a esta regra são os serviços dispensados de formulário e as complementações de retribuição", portanto para análise e deferimento da solicitação de Anotação de Transferência de Titularidade, deve-se realizar o protocolo de GRU de código 114, anexando a documentação necessária, conforme item 8 do referido manual. |
| 87024000728 03/01/2024 | Deferimento da petição Código de despacho: 270 Petição (tipo): [113.02] Anotação de alteração de nome, sede e/ou endereço: nome, sede ou endereço Processo afetado: BR322016003447-0 Requerente: JOHNSON & JOHNSON CONSUMER INC. Procurador: Luiz Henrique Oliveira Do Amaral Detalhes do despacho: Deferida a petição, no que se refere à alteração de sede. Conforme item 3.3 do Manual de DI "cada GRU será usada para a solicitação de um serviço específico, com o protocolo do respectivo formulário. Exceções a esta regra são os serviços dispensados de formulário e as complementações de retribuição", portanto para análise e deferimento da solicitação de Anotação de Transferência de Titularidade, deve-se realizar o protocolo de GRU de código 114, anexando a documentação necessária, conforme item 8 do referido manual. |
| 87024001006 04/01/2024 | Deferimento da petição Código de despacho: 270 Petição (tipo): [113.02] Anotação de alteração de nome, sede e/ou endereço: nome, sede ou endereço Processo afetado: BR322018054743-0 Requerente: JOHNSON & JOHNSON CONSUMER INC. Procurador: Luiz Henrique Oliveira Do Amaral Detalhes do despacho: Deferida a petição, no que se refere à alteração de sede. Conforme item 3.3 do Manual de DI "cada GRU será usada para a solicitação de um serviço específico, com o protocolo do respectivo formulário. Exceções a esta regra são os serviços dispensados de formulário e as complementações de retribuição", portanto para análise e deferimento da solicitação de Anotação de Transferência de Titularidade, deve-se realizar o protocolo de GRU de código 114, anexando a documentação necessária, conforme item 8 do referido manual. |
| 87024001007 04/01/2024 | Deferimento da petição Código de despacho: 270 Petição (tipo): [113.02] Anotação de alteração de nome, sede e/ou endereço: nome, sede ou endereço Processo afetado: BR322018054744-9 Requerente: JOHNSON & JOHNSON CONSUMER INC. Procurador: Luiz Henrique Oliveira Do Amaral Detalhes do despacho: Deferida a petição, no que se refere à alteração de sede. Conforme item 3.3 do Manual de DI "cada GRU será usada para a solicitação de um serviço específico, com o protocolo do respectivo formulário. Exceções a esta regra são os serviços dispensados de formulário e as complementações de retribuição", portanto para análise e deferimento da solicitação de Anotação de Transferência de Titularidade, deve-se realizar o protocolo de GRU de código 114, anexando a documentação necessária, conforme item 8 do referido manual. |



| | |
|-----------------------------------|---|
| 870240001010 04/01/2024 | Deferimento da petição Código de despacho: 270 Petição (tipo): [113.02] Anotação de alteração de nome, sede e/ou endereço: nome, sede ou endereço Processo afetado: BR322018054745-7 Requerente: JOHNSON & JOHNSON CONSUMER INC. Procurador: Luiz Henrique Oliveira Do Amaral Detalhes do despacho: Deferida a petição, no que se refere à alteração de sede. Conforme item 3.3 do Manual de DI "cada GRU será usada para a solicitação de um serviço específico, com o protocolo do respectivo formulário. Exceções a esta regra são os serviços dispensados de formulário e as complementações de retribuição", portanto para análise e deferimento da solicitação de Anotação de Transferência de Titularidade, deve-se realizar o protocolo de GRU de código 114, anexando a documentação necessária, conforme item 8 do referido manual. |
| 870240000986 04/01/2024 | Deferimento da petição Código de despacho: 270 Petição (tipo): [113.02] Anotação de alteração de nome, sede e/ou endereço: nome, sede ou endereço Processo afetado: BR322018054748-1 Requerente: JOHNSON & JOHNSON CONSUMER INC. Procurador: Luiz Henrique Oliveira Do Amaral Detalhes do despacho: Deferida a petição, no que se refere à alteração de sede. Conforme item 3.3 do Manual de DI "cada GRU será usada para a solicitação de um serviço específico, com o protocolo do respectivo formulário. Exceções a esta regra são os serviços dispensados de formulário e as complementações de retribuição", portanto para análise e deferimento da solicitação de Anotação de Transferência de Titularidade, deve-se realizar o protocolo de GRU de código 114, anexando a documentação necessária, conforme item 8 do referido manual. |
| 870240001025 04/01/2024 | Deferimento da petição Código de despacho: 270 Petição (tipo): [113.02] Anotação de alteração de nome, sede e/ou endereço: nome, sede ou endereço Processo afetado: BR322018054750-3 Requerente: JOHNSON & JOHNSON CONSUMER INC. Procurador: Luiz Henrique Oliveira Do Amaral Detalhes do despacho: Deferida a petição, no que se refere à alteração de sede. Conforme item 3.3 do Manual de DI "cada GRU será usada para a solicitação de um serviço específico, com o protocolo do respectivo formulário. Exceções a esta regra são os serviços dispensados de formulário e as complementações de retribuição", portanto para análise e deferimento da solicitação de Anotação de Transferência de Titularidade, deve-se realizar o protocolo de GRU de código 114, anexando a documentação necessária, conforme item 8 do referido manual. |
| 870240000979 04/01/2024 | Deferimento da petição Código de despacho: 270 Petição (tipo): [113.02] Anotação de alteração de nome, sede e/ou endereço: nome, sede ou endereço Processo afetado: BR322018054751-1 Requerente: JOHNSON & JOHNSON CONSUMER INC. Procurador: Luiz Henrique Oliveira Do Amaral Detalhes do despacho: Deferida a petição, no que se refere à alteração de sede. Conforme item 3.3 do Manual de DI "cada GRU será usada para a solicitação de um serviço específico, com o protocolo do respectivo formulário. Exceções a esta regra são os serviços dispensados de formulário e as complementações de retribuição", portanto para análise e deferimento da solicitação de Anotação de Transferência de Titularidade, deve-se realizar o protocolo de GRU de código 114, anexando a documentação necessária, conforme item 8 do referido manual. |
| 870240001014 04/01/2024 | Deferimento da petição Código de despacho: 270 Petição (tipo): [113.02] Anotação de alteração de nome, sede e/ou endereço: nome, sede ou endereço Processo afetado: BR322018054755-4 Requerente: JOHNSON & JOHNSON CONSUMER INC. Procurador: Luiz Henrique Oliveira Do Amaral Detalhes do despacho: Deferida a petição, no que se refere à alteração de sede. Conforme item 3.3 do Manual de DI "cada GRU será usada para a solicitação de um serviço específico, com o protocolo do respectivo formulário. Exceções a esta regra são os serviços dispensados de formulário e as complementações de retribuição", portanto para análise e deferimento da solicitação de Anotação de Transferência de Titularidade, deve-se realizar o protocolo de GRU de código 114, anexando a documentação necessária, conforme item 8 do referido manual. |



| | |
|-----------------------------------|---|
| 870240001054 04/01/2024 | Deferimento da petição Código de despacho: 270 Petição (tipo): [113.02] Anotação de alteração de nome, sede e/ou endereço: nome, sede ou endereço Processo afetado: BR322018054756-2 Requerente: JOHNSON & JOHNSON CONSUMER INC. Procurador: Luiz Henrique Oliveira Do Amaral Detalhes do despacho: Deferida a petição, no que se refere à alteração de sede. Conforme item 3.3 do Manual de DI "cada GRU será usada para a solicitação de um serviço específico, com o protocolo do respectivo formulário. Exceções a esta regra são os serviços dispensados de formulário e as complementações de retribuição", portanto para análise e deferimento da solicitação de Anotação de Transferência de Titularidade, deve-se realizar o protocolo de GRU de código 114, anexando a documentação necessária, conforme item 8 do referido manual. |
| 870240001077 04/01/2024 | Deferimento da petição Código de despacho: 270 Petição (tipo): [113.02] Anotação de alteração de nome, sede e/ou endereço: nome, sede ou endereço Processo afetado: BR322019005732-0 Requerente: JOHNSON & JOHNSON CONSUMER INC. Procurador: Luiz Henrique Oliveira Do Amaral Detalhes do despacho: Deferida a petição, no que se refere à alteração de sede. Conforme item 3.3 do Manual de DI "cada GRU será usada para a solicitação de um serviço específico, com o protocolo do respectivo formulário. Exceções a esta regra são os serviços dispensados de formulário e as complementações de retribuição", portanto para análise e deferimento da solicitação de Anotação de Transferência de Titularidade, deve-se realizar o protocolo de GRU de código 114, anexando a documentação necessária, conforme item 8 do referido manual. |
| 870240001069 04/01/2024 | Deferimento da petição Código de despacho: 270 Petição (tipo): [113.02] Anotação de alteração de nome, sede e/ou endereço: nome, sede ou endereço Processo afetado: BR322019005736-3 Requerente: JOHNSON & JOHNSON CONSUMER INC. Procurador: Luiz Henrique Oliveira Do Amaral Detalhes do despacho: Deferida a petição, no que se refere à alteração de sede. Conforme item 3.3 do Manual de DI "cada GRU será usada para a solicitação de um serviço específico, com o protocolo do respectivo formulário. Exceções a esta regra são os serviços dispensados de formulário e as complementações de retribuição", portanto para análise e deferimento da solicitação de Anotação de Transferência de Titularidade, deve-se realizar o protocolo de GRU de código 114, anexando a documentação necessária, conforme item 8 do referido manual. |

Outros despachos

Concluído o exame das petições em referência, publicam-se suas decisões conforme abaixo:

| | |
|-----------------------------------|---|
| 870240000581 03/01/2024 | Ato de prejudicar petição Código de despacho: 699 Petição (tipo): [113.02] Anotação de alteração de nome, sede e/ou endereço: nome, sede ou endereço Processo afetado: DI5900569-6 Requerente: JOHNSON & JOHNSON CONSUMER INC. Procurador: Luiz Henrique Oliveira Do Amaral Detalhes do despacho: Tendo em vista a extinção do registro, publicada na RPI 2782. |
| 870240000557 03/01/2024 | Ato de prejudicar petição Código de despacho: 699 Petição (tipo): [113.02] Anotação de alteração de nome, sede e/ou endereço: nome, sede ou endereço Processo afetado: DI5900650-1 Requerente: JOHNSON & JOHNSON CONSUMER INC. Procurador: Luiz Henrique Oliveira Do Amaral Detalhes do despacho: Tendo em vista a extinção do registro, publicada na RPI 2782. |
| 870240000585 03/01/2024 | Ato de prejudicar petição Código de despacho: 699 Petição (tipo): [113.02] Anotação de alteração de nome, sede e/ou endereço: nome, sede ou endereço Processo afetado: DI5900651-0 Requerente: JOHNSON & JOHNSON CONSUMER INC. Procurador: Luiz Henrique Oliveira Do Amaral Detalhes do despacho: Tendo em vista a extinção do registro, publicada na RPI 2782. |
| 870240000583 03/01/2024 | Ato de prejudicar petição Código de despacho: 699 Petição (tipo): [113.02] Anotação de alteração de nome, sede e/ou endereço: nome, sede ou endereço Processo afetado: DI5900652-8 Requerente: JOHNSON & JOHNSON CONSUMER INC. Procurador: Luiz Henrique Oliveira Do Amaral Detalhes do despacho: Tendo em vista a extinção do registro, publicada na RPI 2782. |



Anotações de transferência de titularidade

Exigência de pagamento
Exigência de conformidade de petição
Exame de petição: Exigência
Exame de petição: Sobrestamento
Exame de petição: Indeferimento
Exame de petição: Deferimento
Outros despachos



Exame de petição: Deferimento

Concluído o exame, deferem-se as petições em referência.

Cabe recurso desta decisão, que deve ser apresentado no prazo de 60 (sessenta) dias, contados da data de publicação da decisão recorrida na Revista da Propriedade Industrial (RPI), nos termos dos art. 212, 221, 222, 223 e 224 da Lei da Propriedade Industrial (LPI, Lei n.º 9.279, de 14 de maio de 1996).

Para apresentar uma petição de recurso:

1. Acesse o e-DI no site do INPI (www.inpi.gov.br);
2. Emita uma Guia de Recolhimento da União (GRU) para o serviço de “Recurso de desenho industrial - exceto contra indeferimento de pedido de registro de DI” (código 142), referente a petição;
3. Efetue o pagamento; e
4. Preencha e envie o formulário eletrônico correspondente à opção indicada na emissão da GRU, acompanhado dos esclarecimentos, argumentos, provas ou documentos apropriados.

Para esclarecer outras dúvidas e conhecer em detalhe o processamento de pedidos de registro de desenho industrial e outras petições, não deixe de consultar o Manual de Desenho Industrial <http://manualdedi.inpi.gov.br/projects/manual-de-desenho-industrial/wiki>.

| | |
|-----------------------------------|---|
| 870240015505 23/02/2024 | Deferimento da petição Código de despacho: 270 Petição (tipo): [114.02] Anotação de transferência de titular: cessão Processo afetado: BR302013005972-3 Cedente: TYCO FIRE & SECURITY GMBH [CH] Cessionário: SENSORMATIC ELECTRONICS LLC Procurador: Alcía Kristina Daniel Shores |
|-----------------------------------|---|

| | |
|-----------------------------------|---|
| 870240063515 26/07/2024 | Deferimento da petição Código de despacho: 270 Petição (tipo): [114.02] Anotação de transferência de titular: cessão Processo afetado: BR302017001186-1 Cedente: KIMBERLY-CLARK WORLDWIDE, INC. [US] Cessionário: SUZANO S.A. Procurador: BM&A Propriedade Intelectual Ltda |
|-----------------------------------|---|

| | |
|-----------------------------------|---|
| 870230044915 29/05/2023 | Deferimento da petição Código de despacho: 270 Petição (tipo): [114.01] [DESC.] Anotação de transferência de titular Processo afetado: BR302017001186-1 Cedente: KIMBERLY-CLARK WORLDWIDE, INC. [US] Cessionário: MMC BRASIL INDÚSTRIA E COMÉRCIO LTDA. Procurador: Filipe da Cunha Leonardos |
|-----------------------------------|---|

| | |
|-----------------------------------|--|
| 870230043136 23/05/2023 | Deferimento da petição Código de despacho: 270 Petição (tipo): [114.01] [DESC.] Anotação de transferência de titular Processo afetado: BR302022003804-0 Cedente: ANTÔNIO CARLOS DANIELE [BR/SC] Cessionário: TECNOPERFIL PLÁSTICOS LTDA Procurador: Samuel Claudino Simões |
|-----------------------------------|--|



Recursos

Exigência de pagamento
Exigência de conformidade de petição
Notificação de recurso para manifestação
Instrução técnica: Exigência de petição
Instrução técnica: Sobrestamento
Instrução técnica: Ciência de parecer
Decisão do recurso: Negado provimento
Decisão do recurso: Provimento
Outros despachos



Notificação de recurso para manifestação

Em vista da interposição de recurso contra as decisões listadas a seguir, notifica-se prazo de 60 (sessenta) dias para apresentação de contrarrazões ao recurso pelos interessados, nos termos do artigo 213 da Lei da Propriedade Industrial (LPI, lei n.º 9.279, de 14 de maio de 1996).

Art. 213 – Os interessados serão intimados para, no prazo de 60 (sessenta) dias, oferecerem contrarrazões ao recurso.

Para visualizar petições eletrônicas no site do INPI (www.inpi.gov.br):

1. Acesse a pesquisa da base de desenho industrial utilizando login e senha; e
2. Informe o número do processo ao qual está vinculada a petição a ser visualizada.

Para apresentar contrarrazões ao recurso:

1. Acesse o e-DI no site do INPI (www.inpi.gov.br);
2. Emita uma Guia de Recolhimento da União (GRU) para o serviço de “contrarrazões ao recurso/nulidade” (código 136);
3. Efetue o pagamento; e
4. Preencha e envie o formulário eletrônico correspondente à opção indicada na emissão da GRU, acompanhado dos esclarecimentos, argumentos, provas ou documentos apropriados.

O prazo para apresentação de contrarrazões é de 60 (sessenta) dias, contados da data de publicação da notificação de interposição de recurso na Revista da Propriedade Industrial (RPI), nos termos dos art. 213, 221, 222 e 223 da LPI.

Para esclarecer outras dúvidas e conhecer em detalhe o processamento de pedidos de registro de desenho industrial e outras petições, não deixe de consultar o Manual de Desenho Industrial <http://manualdedi.inpi.gov.br/projects/manual-de-desenho-industrial/wiki>.

870240066112
05/08/2024

Notificação de recurso
Código de despacho: 360
Petição (tipo): [161.02] Outros recursos de DI: contra decisão em petição
Processo afetado: BR302019004303-3
Petição afetada: Nro. 870240025016 Data 22/03/2024 Tipo [122.02] Pedido de devolução de prazo por falha do INPI: para prática de ato relativo a um processo
Decisão recorrida: Decisão de não conhecer de petição Notificada 04/06/2024 Afeta Petição 870240025016 ([122.02] Pedido de devolução de prazo por falha do INPI: para prática de ato relativo a um processo) Referente ao processo 3 (CONFIGURAÇÃO APLICADA A/EM ENGRADADO PARA GARRAFAS)
Requerente: PISANI PLÁSTICOS S.A.
Procurador: Sko Oyarzáball Marcas e Patentes Sociedade Simples Ltda.
Detalhes do despacho: Recurso contra decisão de petição não conhecida.



| | |
|-----------------------------------|--|
| 870240066109 05/08/2024 | Notificação de recurso Código de despacho: 360 Petição (tipo): [161.02] Outros recursos de DI: contra decisão em petição Processo afetado: BR302022005199-3 Petição afetada: Nro. 870240025020 Data 22/03/2024 Tipo [122.02] Pedido de devolução de prazo por falha do INPI: para prática de ato relativo a um processo Decisão recorrida: Decisão de não conhecer de petição Notificada 04/06/2024 Afeta Petição 870240025020 ([122.02] Pedido de devolução de prazo por falha do INPI: para prática de ato relativo a um processo) Referente ao processo 3 (CONFIGURAÇÃO APLICADA A/EM LANTERNA VEICULAR) Requerente: MAURICIO BALBINOT Procurador: Sko Oyarzáball Marcas e Patentes Sociedade Simples Ltda. Detalhes do despacho: Recurso contra decisão de petição não conhecida. |
| 870240066105 05/08/2024 | Notificação de recurso Código de despacho: 360 Petição (tipo): [161.02] Outros recursos de DI: contra decisão em petição Processo afetado: BR302022005759-2 Petição afetada: Nro. 870240025034 Data 22/03/2024 Tipo [122.02] Pedido de devolução de prazo por falha do INPI: para prática de ato relativo a um processo Decisão recorrida: Decisão de não conhecer de petição Notificada 04/06/2024 Afeta Petição 870240025034 ([122.02] Pedido de devolução de prazo por falha do INPI: para prática de ato relativo a um processo) Referente ao processo 3 (CONFIGURAÇÃO APLICADA A/EM SUPORTE PARA PLACA) Requerente: MAURICIO BALBINOT Procurador: Sko Oyarzáball Marcas e Patentes Sociedade Simples Ltda. Detalhes do despacho: Recurso contra decisão de petição não conhecida. |
| 870240065650 02/08/2024 | Notificação de recurso Código de despacho: 360 Petição (tipo): [161.01] Outros recursos de DI: contra decisão em processo de registro Processo afetado: BR322019004833-0 Requerente: KINESIO IP LLC Procurador: LEONOR MAGALHÃES PERES GALVÃO Detalhes do despacho: Recurso contra a devolução de prazo negada. |

Outras petições

Exigência de pagamento
Exigência de conformidade de petição
Exame de petição: Exigência
Exame de petição: Sobrestamento
Exame de petição: Indeferimento
Exame de petição: Deferimento
Exame de petição: petição de retificação (126) atendida
Exame de petição: petição de retificação (126) não atendida
Outros despachos



Exame de petição: Deferimento

Concluído o exame , deferem-se as petições em referência.

Cabe recurso desta decisão, que deve ser apresentado no prazo de 60 (sessenta) dias, contados da data de publicação da decisão recorrida na Revista da Propriedade Industrial (RPI), nos termos dos art. 212, 221, 222, 223 e 224 da Lei da Propriedade Industrial (LPI, Lei n.º 9.279, de 14 de maio de 1996).

Para apresentar uma petição de recurso:

1. Acesse o e-DI no site do INPI (www.inpi.gov.br);
2. Emita uma Guia de Recolhimento da União (GRU) para o serviço de “Recurso de desenho industrial - exceto contra indeferimento de pedido de registro de DI” (código 142), referente a petição;
3. Efetue o pagamento; e
4. Preencha e envie o formulário eletrônico correspondente à opção indicada na emissão da GRU, acompanhado dos esclarecimentos, argumentos, provas ou documentos apropriados.

Para esclarecer outras dúvidas e conhecer em detalhe o processamento de pedidos de registro de desenho industrial e outras petições, não deixe de consultar o Manual de Desenho Industrial <http://manualdedi.inpi.gov.br/projects/manual-de-desenho-industrial/wiki>.

| | |
|-----------------------------------|---|
| 870160077182 20/12/2016 | Deferimento da petição Código de despacho: 270 Petição (tipo): [125.03] [DESC.] Outras petições: Correção de cadastro Processo afetado: DI7005470-3 Requerente: KISS NAIL PRODUCTS, INC. Procurador: Andreia de Andrade Gomes Detalhes do despacho: Dados corrigidos: nome do titular |
| 18130007519 08/03/2013 | Deferimento da petição Código de despacho: 270 Petição (tipo): [125.03] [DESC.] Outras petições: Correção de cadastro Processo afetado: BR302013000738-3 Requerente: GAMO OUTDOOR SL Procurador: Edmundo Brunner Assessoria em Propriedade industrial Ltda Detalhes do despacho: Dados corrigidos: inclusão de autor. |
| 870180060252 12/07/2018 | Deferimento da petição Código de despacho: 270 Petição (tipo): [125.04] [DESC.] Outras petições: Destituição de procurador Processo afetado: BR302017001923-4 Requerente: GLAUCIA MANGIA MACHADO Procurador: VILELA COELHO SOCIEDADE DE ADVOGADOS Detalhes do despacho: Nomeado procurador VILELACOELHO SOCIEDADE DE ADVOGADOS com poderes para representar o titular do processo perante o INPI. |
| 870170084590 01/11/2017 | Deferimento da petição Código de despacho: 270 Petição (tipo): [125.03] [DESC.] Outras petições: Correção de cadastro Processo afetado: BR302017004500-6 Requerente: KIMBERLY-CLARK WORLDWIDE, INC. Procurador: Pinheiro Neto Advogados Detalhes do despacho: Dados corrigidos: dados do autor. |



870180017280
02/03/2018

Deferimento da petição
Código de despacho: 270
Petição (tipo): [125.03] [DESC.] Outras petições: Correção de cadastro
Processo afetado: BR302018000580-5
Requerente: LVMH FRAGRANCE BRANDS
Procurador: Jacques Labrunie
Detalhes do despacho: Dados corrigidos: dados do autor.

870200129885
15/10/2020

Deferimento da petição
Código de despacho: 270
Petição (tipo): [125.03] [DESC.] Outras petições: Correção de cadastro
Processo afetado: BR322020003904-4
Requerente: CANADA PIPELINE ACCESSORIES, CO., LTD.
Procurador: angela cristina pinheiro palmer
Detalhes do despacho: Dados corrigidos: nome do autor.

Outros despachos

Concluído o exame das petições em referência, publicam-se suas decisões conforme abaixo:

87024002947
11/01/2024

Decisão de não conhecer da petição
Código de despacho: 428
Petição (tipo): [150.04] Apresentação de docs: outros documentos (em processo de registro)
Processo afetado: BR302023007015-0
Requerente: INTERNATIONAL ISOTOPES INC.
Procurador: João Luis D'Orey Facco Vianna
Detalhes do despacho: Art. 219. Não serão conhecidos a petição, a oposição e o recurso, quando:
...
II - não contiverem fundamentação legal; ou
A petição anexou novos desenhos em substituição das originais figuras 1.1 e 1.4, com reivindicação completamente diferente da original. O item 5.3.1.1 do manual veda a alteração de matéria do pedido, motivo pelo qual a petição não foi conhecida.

870240056564
04/07/2024

Decisão de não conhecer da petição
Código de despacho: 428
Petição (tipo): [150.02] Apresentação de docs: procuração (em processo de registro)
Processo afetado: BR312023235712-6
Requerente: MOOV ELECTRIC VEHICLES GMBH
Procurador: Dannemann, Siemsen, Bigler & Ipanema Moreira
Detalhes do despacho: Art. 219. Não serão conhecidos a petição, a oposição e o recurso, quando:

I - apresentados fora do prazo previsto nesta Lei;



Anulação de despachos

Anulação de despachos relativos a processos de registro

Anulação de despachos relativos a petições



Anulação de despachos relativos a processos de registro

Os despachos listados a seguir tiveram sua publicação anulada com base nos motivos indicados:

| | |
|-------------------------|--|
| BR302022003136-4 | Anulação de despacho (em processo) Código de despacho: 402 Titular: DENDERA HIGIENE, FABRICAÇÃO E COMÉRCIO LTDA [BR/GO] Procurador: VILAGE MARCAS E PATENTES LTDA Detalhes do despacho: Anulação do despacho de exigência publicado na RPI 2796, em 06/08/2024, por ser indevido. |
|-------------------------|--|



Anulação de despachos relativos a petições

Os despachos listados a seguir tiveram sua publicação anulada com base nos motivos indicados:

| | |
|-----------------------------------|---|
| 800230085875 02/03/2023 | Anulação de despacho (em petição) Código de despacho: 403 Petição (tipo): [131.01] Renovação do registro de desenho industrial no prazo ordinário Processo afetado: DI6801967-0 Requerente: FLEXFORM INDÚSTRIA E COMÉRCIO DE MÓVEIS LTDA. Procurador: David do Nascimento Detalhes do despacho: Anulação do despacho por ter sido indevido. A vigência do registro continua com a data de 30/04/2028. |
| 20160001758 22/03/2016 | Anulação de despacho (em petição) Código de despacho: 403 Petição (tipo): [106.01] [DESC.] Recurso de desenho industrial Processo afetado: BR302012000270-2 Requerente: BEERENBERG CORP. AS Procurador: David Merrylees Detalhes do despacho: "Anulada a decisão emitida na RPI 2793, de 15/07/2024. Ocorrência de erro formal por não ter sido observado o cumprimento de exigência. Reexame da matéria será realizado". |
| 800230391558 17/10/2023 | Anulação de despacho (em petição) Código de despacho: 403 Petição (tipo): [131.01] Renovação do registro de desenho industrial no prazo ordinário Processo afetado: BR302013005505-1 Requerente: SANDVIK INTELLECTUAL PROPERTY AB Procurador: David do Nascimento Detalhes do despacho: Anulação do despacho por ter sido indevido. Vigência continua para a data de 29/10/2028. |
| 800240009364 08/01/2024 | Anulação de despacho (em petição) Código de despacho: 403 Petição (tipo): [131.01] Renovação do registro de desenho industrial no prazo ordinário Processo afetado: BR302014000055-1 Requerente: CASTELATTO LTDA Procurador: Vilage Marcas e Patentes Ltda Detalhes do despacho: Anulação do despacho por ter sido indevido. Data de vigência continua para 08/01/2029. |



Notificações e decisões judiciais

Notificação de procedimento judicial

Notificação de decisão judicial

Outros despachos



Notificação de procedimento judicial

301240008776

Notificação de procedimento judicial

Código de despacho: 462

Petição (tipo): [protocolo interno] Notificação judicial

Processo afetado: BR302023003584-2

Requerente: JUIZ DA 12ª VARA FEDERAL DO RIO DE JANEIRO/RJ

Detalhes do despacho: NOTIFICAÇÃO JUDICIAL REFERENTE AO PROCESSO SEI. INPI: 52402.008402/2024-17; Origem: JUÍZO FEDERAL DA 12ª VF DO RIO DE JANEIRO (TRF2); Ação Ordinária nº: 5005957-

82.2024.4.02.5101; Autor: PEALE INDÚSTRIA E COMÉRCIO DE MÓVEIS S/A; Réus: LB COMÉRCIO DE

ENXOVAL, MÓVEIS E DECORAÇÃO LTDA. e INPI - INSTITUTO NACIONAL DA PROPRIEDADE INDUSTRIAL.

Registro sub judice.



Notificação de decisão judicial

| | |
|---------------------|--|
| 301240009590 | <p>Publicação de decisão judicial transitada em julgado Código de despacho: 639 Petição (tipo): [protocolo interno] Notificação judicial Processo afetado: DI6701982-0 Requerente: 13ª VARA FEDERAL DO RIO DE JANEIRO Detalhes do despacho: NOTIFICAÇÃO DE DECISÃO JUDICIAL. REFERENTE AO PROCESSO SEI INPI: 52402.008847/2024-99. Origem: 13a. Vara Federal do Rio de Janeiro. Ação ordinária: 0806843-61.2009.4.02.5101. Autor: M. E. INDÚSTRIA ELETRÔNICA DO NORDESTE LTDA. e M. L. DO NORDESTE LTDA. Réu: INPI – INSTITUTO NACIONAL DE PROPRIEDADE INDUSTRIAL e GRUPO SEB DO BRASIL PRODUTOS DOMÉSTICOS LTDA. (ARNO S/A). Decisão: “Do exposto, julgo IMPROCEDENTE o pedido autoral, extinguindo o processo sem resolução de mérito (art.269, I, do CPC).”</p> |
| 301240009589 | <p>Publicação de decisão judicial transitada em julgado Código de despacho: 639 Petição (tipo): [protocolo interno] Notificação judicial Processo afetado: DI6702475-0 Requerente: 13ª VARA FEDERAL DO RIO DE JANEIRO Detalhes do despacho: NOTIFICAÇÃO DE DECISÃO JUDICIAL. REFERENTE AO PROCESSO SEI INPI: 52402.008847/2024-99. Origem: 13a. Vara Federal do Rio de Janeiro. Ação ordinária: 0806843-61.2009.4.02.5101. Autor: M. E. INDÚSTRIA ELETRÔNICA DO NORDESTE LTDA. e M. L. DO NORDESTE LTDA. Réu: INPI – INSTITUTO NACIONAL DE PROPRIEDADE INDUSTRIAL e GRUPO SEB DO BRASIL PRODUTOS DOMÉSTICOS LTDA. (ARNO S/A). Decisão: “Do exposto, julgo IMPROCEDENTE o pedido autoral, extinguindo o processo sem resolução de mérito (art.269, I, do CPC).”</p> |



Disponibilidade de documentos oficiais

Exigência de pagamento

Disponibilidade de certificados de registro

Disponibilidade de outros documentos oficiais

Outros despachos



Disponibilidade de outros documentos oficiais

| | |
|-----------------------------------|---|
| 870240067832 09/08/2024 | Emissão de folha de rosto de cópia reprográfica simples Código de despacho: 577 Petição (tipo): [824.05] Cópia reprográfica simples Processo afetado: DI7104170-2 Requerente: PLAXMETAL S/A - INDÚSTRIA DE CADEIRAS CORPORATIVAS. Procurador: Custodio de Almeida & Cia. |
| 870240067835 09/08/2024 | Emissão de folha de rosto de cópia reprográfica simples Código de despacho: 577 Petição (tipo): [824.05] Cópia reprográfica simples Processo afetado: DI7104171-0 Requerente: PLAXMETAL S/A - INDÚSTRIA DE CADEIRAS CORPORATIVAS. Procurador: Custodio de Almeida & Cia. |
| 870240067850 09/08/2024 | Emissão de folha de rosto de cópia reprográfica simples Código de despacho: 577 Petição (tipo): [824.05] Cópia reprográfica simples Processo afetado: DI7106102-9 Requerente: PLAXMETAL S/A - INDÚSTRIA DE CADEIRAS CORPORATIVAS. Procurador: Custodio de Almeida & Cia. |
| 870240065518 02/08/2024 | Emissão de folha de rosto de cópia reprográfica simples Código de despacho: 577 Petição (tipo): [824.05] Cópia reprográfica simples Processo afetado: BR302023000783-0 Requerente: ROMULO MIRANDA GUIMARÃES Procurador: Jan Gustave de Souza Havlik |
| 870240065511 02/08/2024 | Emissão de folha de rosto de cópia reprográfica simples Código de despacho: 577 Petição (tipo): [824.05] Cópia reprográfica simples Processo afetado: BR302023001077-7 Requerente: ROMULO MIRANDA GUIMARÃES Procurador: Jan Gustave de Souza Havlik |
| 870240065516 02/08/2024 | Emissão de folha de rosto de cópia reprográfica simples Código de despacho: 577 Petição (tipo): [824.05] Cópia reprográfica simples Processo afetado: BR302023001323-7 Requerente: ROMULO MIRANDA GUIMARÃES Procurador: Jan Gustave de Souza Havlik |
| 870240065515 02/08/2024 | Emissão de folha de rosto de cópia reprográfica simples Código de despacho: 577 Petição (tipo): [824.05] Cópia reprográfica simples Processo afetado: BR302023001874-3 Requerente: ROMULO MIRANDA GUIMARÃES Procurador: Jan Gustave de Souza Havlik |



870240067896
09/08/2024

Emissão de folha de rosto de cópia reprográfica simples
Código de despacho: 577
Petição (tipo): [824.05] Cópia reprográfica simples
Processo afetado: BR302023005743-9
Requerente: JOSÉ ROBERTO CARAVINA
Procurador: RESOLVA CONOSCO ASSESSORIA - EIRELI - ME

870240068927
13/08/2024

Emissão de folha de rosto de cópia reprográfica simples
Código de despacho: 577
Petição (tipo): [824.05] Cópia reprográfica simples
Processo afetado: BR302023006599-7
Requerente: SHINAGAWA REFRAATÁRIOS DO BRASIL LTDA
Procurador: Veirano Advogados





Código internacional de países e organizações

Lista dos códigos de duas letras para representação dos Países, Entidades e Organizações Intergovernamentais baseada no Padrão ST.3 recomendado pela OMPI e na ISO 3166-1.

Por ordem de sigla

| | | | | | |
|----|--|----|--|----|------------------------------|
| AD | ANDORRA | GL | GROELÂNDIA | NU | NIUE |
| AE | EMIRADOS ÁRABES UNIDOS | GM | GÂMBIA | NZ | NOVA ZELÂNDIA |
| AF | AFEGANISTÃO | GN | GUINÉ | OM | OMÃ |
| AG | ANTÍGUA E BARBUDA | GP | GUADALUPE | PA | PANAMÁ |
| AI | ANGUILLA | GQ | GUINÉ EQUATORIAL | PB | PAÍSES BAIXOS |
| AL | ALBÂNIA | GR | GRÉCIA | PE | PERU |
| AM | ARMÊNIA | GS | GEORGIA DO SUL E ILHAS SANDWICH DO SUL | PF | POLINÉSIA FRANCESA |
| AN | ANTILHAS HOLANDESES | GT | GUATEMALA | PG | PAPUA NOVA GUINÉ |
| AO | ANGOLA | GU | GUAM | PH | FILIPINAS |
| AQ | ANTÁRTICA | GW | GUINÉ BISSAU | PK | PAQUISTÃO |
| AR | ARGENTINA | GY | GUIANA | PL | POLÓNIA |
| AS | SAMOA AMERICANA | HK | HONG-KONG | PM | SAINT PIERRE E MIQUELON |
| AT | ÁUSTRIA | HM | ILHAS HEARD E MCDONALD | PN | PITCAIRN |
| AU | AUSTRÁLIA | HN | HONDURAS | PR | PORTO RICO |
| AW | ARUBA | HR | CRÓÁCIA | PS | TERRITÓRIO OCUPADO PALESTINO |
| AZ | AZERBAIJÃO | HT | HAITI | PT | PORTUGAL |
| BA | BÓSNIA E HERZEGÓVINA | HU | HUNGRIA | PW | PALAU |
| BB | BARBADOS | ID | INDONÉSIA | PY | PARAGUAI |
| BD | BANGLADESH | IE | IRLANDA | QA | CATAR |
| BE | BÉLGICA | IL | ISRAEL | RE | REUNIÃO |
| BF | BURKINA FASO | IN | ÍNDIA | RO | ROMÊNIA |
| BG | BULGÁRIA | IO | TERRIT. BRITAN. OCEANO ÍNDICO | RS | SÉRBIA |
| BH | BAREINE | IQ | IRAQUE | RU | FEDERAÇÃO RUSSA |
| BI | BURUNDI | IR | IRÃ (REPÚBLICA ISLÂMICA DO) | RW | RUANDA |
| BJ | BENIN | IS | ISLÂNDIA | SA | ARÁBIA SAUDITA |
| BM | BERMUDAS | IT | ITÁLIA | SB | ILHAS SALOMÃO |
| BN | BRUNEI DARUSSALAM | JM | JAMAICA | SC | SEYCHELLES |
| BO | BOLÍVIA | JO | JORDÂNIA | SD | SUDÃO |
| BR | BRASIL | JP | JAPÃO | SE | SUÉCIA |
| BS | BAHAMAS | KE | QUÊNIA | SG | SINGAPURA |
| BT | BUTÃO | KG | QUIRGUISTÃO | SH | SANTA HELENA |
| BV | ILHA BOUVET | KH | CAMBOJA | SI | ESLOVENIA |
| BW | BOTSUANA | KI | KIRIBATI | SJ | SVALBARD E JAN MAYEN |
| BY | BELARUS | KM | COMORES | SK | ESLOVÁQUIA |
| BZ | BELIZE | KN | SÃO CRISTÓVÃO E NEVIS | SL | SERRA LEOA |
| CA | CANADÁ | KP | REPÚBLICA POPULAR DEM. DA CORÉIA | SM | SÃO MARINO |
| CC | ILHAS COCOS | KR | REPÚBLICA DA CORÉIA | SN | SENEGAL |
| CF | REPÚBLICA CENTRO AFRICANA | KW | KUWAIT | SO | SOMÁLIA |
| CG | CONGO | KY | ILHAS CAIMAN | SR | SURINAME |
| CH | SUIÇA | KZ | CAZAQUISTÃO | ST | SÃO TOMÉ E PRÍNCIPE |
| CI | COSTA DO MARFIM | LA | LAOS | SV | EL SALVADOR |
| CK | ILHAS COOK | LB | LÍBANO | SY | SÍRIA |
| CL | CHILE | LC | SANTA LÚCIA | SZ | SUAZILÂNDIA |
| CM | CAMARÕES | LI | LIECHTENSTEIN | TC | ILHAS TURKS E CAICOS |
| CN | CHINA | LK | SRI LANKA | TD | CHADE |
| CO | COLÔMBIA | LR | LIBÉRIA | TF | TERRAS AUSTRAIS FRANCESAS |
| CR | COSTA RICA | LS | LESOTO | TG | TOGO |
| CU | CUBA | LT | LITUÂNIA | TH | TAILÂNDIA |
| CV | CABO VERDE | LU | LUXEMBURGO | TJ | TADJIQUISTÃO |
| CX | ILHA NATAL | LV | LETÓNIA | TK | TOKELAU |
| CY | CHIPRE | LY | LÍBIA | TL | TIMOR-LESTE |
| CZ | REPÚBLICA TCHECA | MA | MARROCOS | TM | TURCOMENISTÃO |
| DE | ALEMANHA | MC | MÔNACO | TN | TUNÍSIA |
| DJ | DJIBUTI | MD | REPÚBLICA DA MOLDOVA | TO | TONGA |
| DK | DINAMARCA | MG | MADAGASCAR | TR | TURQUIA |
| DM | DOMINICA | MH | ILHAS MARSHALL | TT | TRINIDAD E TOBAGO |
| DO | REPÚBLICA DOMINICANA | MK | ANT. IUGOSLÁVIA (REP. MACEDÓNIA) | TV | TUVALU |
| DZ | ARGÉLIA | ML | MALI | TW | TAIWAN, PROVÍNCIA DA CHINA |
| EC | EQUADOR | MM | MIANMÁ | TZ | REPÚBLICA UNIDA DA TANZÂNIA |
| EE | ESTÓNIA | MN | MONGÓLIA | UA | UCRÂNIA |
| EG | EGITO | MO | MACAU | UG | UGANDA |
| EH | SAARA OCIDENTAL | MP | ILHAS MARIANAS DO NORTE | UM | ILHAS MENORES AFASTADAS EUA |
| EM | INSTITUTO DA PROPRIEDADE INTELECTUAL DA UNIÃO EUROPEIA | MQ | MARTINICA | US | ESTADOS UNIDOS |
| EP | ORGANIZAÇÃO EUROPÉIA DE PATENTES | MR | MAURITÂNIA | UY | URUGUAI |
| ER | ERITREIA | MS | MONT SERRAT | UZ | UZBEQUISTÃO |
| ES | ESPAÑHA | MT | MALTA | VA | VATICANO |
| ET | ETIÓPIA | MU | MAURÍCIO | VC | SÃO VICENTE E GRANADINAS |
| FI | FINLÂNDIA | MV | MALDIVAS | VE | VENEZUELA |
| FJ | FJI | MW | MALÁVI | VG | ILHAS VIRGENS (BRITÂNICAS) |
| FK | ILHAS MALVINAS | MX | MÉXICO | VI | ILHAS VIRGENS (U.S.) |
| FM | MICRONÉSIA (EST. DA FEDERAÇÃO) | MY | MALÁSIA | VN | VIETNÃ |
| FO | ILHAS FAROE | MZ | MOÇAMBIQUE | VU | VANUATU |
| FR | FRANÇA | NA | NAMÍBIA | WF | ILHAS WALLIS E FUTURA |
| GA | GABÃO | NC | NOVA CALEDÔNIA | WS | SAMOA OCIDENTAL |
| GB | REINO UNIDO | NE | NIGER | YE | IÊMEN |
| GD | GRANADA | NF | ILHA NORFALK | YT | MAYOTTE |
| GE | GEÓRGIA | NG | NIGÉRIA | YU | YUGOSLÁVIA |
| GF | GUIANA FRANCESA | NI | NICARÁGUA | ZA | ÁFRICA DO SUL |
| GG | CHANNEL ISLAND OF GUERNSEY | NL | HOLANDA | ZM | ZÂMBIA |
| GH | GANÁ | NO | NORUEGA | ZR | ZAIRE |
| GI | GIBRALTAR | NP | NEPAL | ZW | ZIMBÁBUE |
| | | NR | NAURU | | |

