

Revista da  
**Propriedade  
Industrial**

Nº 2800  
03 de setembro de 2024

**Desenho Industrial**

Seção III



**REPÚBLICA FEDERATIVA DO BRASIL**

Presidente

Luiz Inácio Lula da Silva

**MINISTÉRIO DO DESENVOLVIMENTO, INDÚSTRIA, COMÉRCIO E SERVIÇOS**

Ministro do Desenvolvimento, Indústria, Comércio e Serviços

Geraldo José Rodrigues Alckmin Filho

**INSTITUTO NACIONAL DA PROPRIEDADE INDUSTRIAL**

Presidente

Júlio César Castelo Branco Reis Moreira

De conformidade com a Lei nº 5.648 de 11 de dezembro de 1970, esta é a publicação oficial do Instituto Nacional da Propriedade Industrial, órgão vinculado ao Ministério da Economia, República Federativa do Brasil, que publica todos os seus atos, despachos e decisões relativos ao sistema de propriedade industrial no Brasil, compreendendo Marcas e Patentes, bem como os referentes a contratos de Transferência de Tecnologia e assuntos correlatos, além dos que dizem respeito ao registro de programas de computador como direito autoral.

As established by Law nº 5.648 of december 11, 1970, this is the official publication of the National Institute of Industrial Property, an office under the Ministry of Economy, Federative Republic of Brazil, which publishes all its official acts, orders and decisions regarding the industrial property system in Brazil, comprising Trademarks and Patents, as well as those referring to Technology Transfer agreements and related matters, besides those regarding software registering as copyright.

D'après la Loi nº 5.648 du 11 décembre 1970, celle-ci est la publication officielle de l'Institut National de la Propriété Industrielle, un office lié au Ministère de l'Économie, République Fédérative du Brésil, qui publie tous ses actes, ordres et décisions concernant le système de la propriété industrielle au Brésil, y compris marques et brevets, aussi que ceux référents aux contrats de transfert de technologie et des sujets afférents, en outre que ceux se rapportant à l'enregistrement des programmes d'ordinateur comme droit d'auteur.

Según establece la Ley nº 5.648 de 11 diciembre 1970, esta es la publicación oficial del Instituto Nacional de la Propiedad Industrial, oficina vinculada al Ministerio de la Economía, República Federativa del Brasil, que publica todos sus actos, ordenes y decisiones referentes al sistema de propiedad industrial en Brasil, comprendiendo marcas y patentes así que los referentes a contratos de transferencia de tecnología y asuntos corelacionados, además de los referentes al registro de programas de ordenador como derecho de autor.

Laut Gezets Nr. 5.648 vom 11. dezember 1970, ist dies das Amtsblatt des Nationalen Instituts für gewerbliches Eigentum (INPI), eines Organs des Bundesministerium für Wirtschaft, der Bundesrepublik Brasilien, welches alle Amtshandlungen, Beschlüsse und Entscheidungen über gewerbliches Eigentum in Brasilien, einschliesslich Warenzeichen und Patente, ebenso wie auch Übertragungsverträge von Technologie und Computerprogramme als Urheberrecht veroffentlicht.

Endereços, telefones e horários de atendimento da Sede, Divisões Regionais e Representações podem ser obtidos em:

[www.inpi.gov.br](http://www.inpi.gov.br)



# Índice Geral

<b>PEDIDOS DE REGISTRO DE DESENHO INDUSTRIAL EM ANDAMENTO</b> .....	<b>4</b>
Exigência formal.....	5
Notificação de depósito.....	6
Notificação de designação.....	13
Notificação de depósito - pedido em sigilo.....	32
Exame técnico: Exigência.....	33
Exame técnico em designação: Exigência.....	43
<b>PEDIDOS DE REGISTRO DE DESENHO INDUSTRIAL CONSIDERADOS INEXISTENTES</b> .....	<b>46</b>
Em vista da falta de pagamento da retribuição.....	47
<b>PEDIDOS DE REGISTRO DE DESENHO INDUSTRIAL DEFINITIVAMENTE ARQUIVADOS</b> .....	<b>49</b>
Por falta de resposta à exigência técnica.....	50
<b>CONCESSÕES DE REGISTROS DE DESENHO INDUSTRIAL</b> .....	<b>51</b>
Registro de desenho industrial concedido.....	52
Concessão em designação.....	105
<b>REGISTROS DE DESENHO INDUSTRIAL EXTINTOS</b> .....	<b>128</b>
Pelo fim da vigência.....	129
Pela falta de pagamento da retribuição prevista nos arts. 108 e 120.....	135
<b>NULIDADES ADMINISTRATIVAS DE REGISTROS DE DESENHO INDUSTRIAL</b> .....	<b>148</b>
Notificação de nulidade administrativa, por requerimento de terceiros, para manifestação.....	149
Instrução técnica: Intimação para manifestação por parte do titular e do requerente.....	151
<b>MANUTENÇÕES E RENOVAÇÕES DE REGISTROS DE DESENHO INDUSTRIAL</b> .....	<b>153</b>
Exigência de pagamento de renovação.....	154
Registro de desenho industrial renovado.....	155
Anotação de manutenção de registro.....	158
<b>ANOTAÇÕES DE ALTERAÇÃO DE NOME E ENDEREÇO</b> .....	<b>205</b>
Exame de petição: Deferimento.....	206
<b>ANOTAÇÕES DE TRANSFERÊNCIA DE TITULARIDADE</b> .....	<b>214</b>
Exame de petição: Deferimento.....	215
<b>RECURSOS</b> .....	<b>222</b>
Notificação de recurso para manifestação.....	223
<b>OUTRAS PETIÇÕES</b> .....	<b>225</b>
Outros despachos.....	226
<b>NOTIFICAÇÕES E DECISÕES JUDICIAIS</b> .....	<b>228</b>
Notificação de procedimento judicial.....	229
<b>DISPONIBILIDADE DE DOCUMENTOS OFICIAIS</b> .....	<b>230</b>
Disponibilidade de outros documentos oficiais.....	231
<b>CÓDIGO INTERNACIONAL DE PAÍSES E ORGANIZAÇÕES</b> .....	<b>232</b>



## Pedidos de registro de desenho industrial em andamento

Exigência de pagamento  
Exigência formal  
Notificação de depósito  
Notificação de designação  
Notificação de depósito – pedido em sigilo  
Exame técnico: Exigência  
Exame técnico em designação: Exigência  
Exame técnico: Sobrestamento  
Exame técnico em designação: Sobrestamento  
Exame técnico: Indeferimento  
Exame técnico em designação: Indeferimento  
Perda de Prioridade Unionista  
Perda de Prioridade Unionista – pedidos em designação



## Exigência formal

Como etapa do exame formal dos pedidos de registro de desenho industrial listados a seguir – nos termos do artigo 103 da Lei da Propriedade Industrial (LPI, lei n.º 9.279, de 14 de maio de 1996) – formula-se exigência formal relativa às questões indicadas abaixo.

Art. 103. O pedido que não atender formalmente ao disposto no art. 101, mas que contiver dados suficientes relativos ao depositante, ao desenho industrial e ao autor, poderá ser entregue, mediante recibo datado, ao INPI, que estabelecerá as exigências a serem cumpridas, em 5 (cinco) dias, sob pena de ser considerado inexistente.

O prazo para responder à exigência formal em pedido de registro é de 5 (cinco) dias, contados da publicação da exigência na Revista da Propriedade Industrial (RPI), nos termos dos art. 101, 103, 221, 222 e 223 da LPI.

Para cumprir a exigência formal:

1. Acesse o e-DI no site do INPI ([www.inpi.gov.br](http://www.inpi.gov.br));
2. Emita uma Guia de Recolhimento da União (GRU) para o serviço "cumprimento de exigência decorrente de exame formal em pedido de registro" (código 104);
3. Preencha e envie o formulário eletrônico correspondente à opção indicada na emissão da GRU, acompanhado dos esclarecimentos, argumentos, provas ou documentos apropriados.

Os sistemas de informática do INPI identificarão o cumprimento de exigência, para que o pedido de registro prossiga automaticamente em seu processamento.

Para esclarecer outras dúvidas e conhecer, em detalhe, o processamento de pedidos de registro de desenho industrial e outras petições, não deixe de consultar o Manual de Desenho Industrial (<http://manualdedi.inpi.gov.br/projects/manual-de-desenho-industrial/wiki>).

---

**BR302023006036-7**

Exigência formal

Código de despacho: 005

**Titular: OUTLET MUNDIAL COMERCIO E ASSESSORIA EIRELI [BR/SP]**

Detalhes do despacho: Tendo em vista a apresentação de declaração de não divulgação dos dados do autor em desacordo com as orientações do Manual de Desenhos Industriais (itens 3.5.2 e 4.2.1.3), esclareça se deseja manter o exame do pedido, ciente de que as informações do autor estarão públicas em nosso site de buscas após sua notificação. Cumpra esta exigência por meio de formulário de cumprimento de exigência formal (código de serviço 104). Prazo para cumprimento: 5 dias. Caso opte por não cumprir esta exigência, o pedido será considerado inexistente. Para maiores informações, por favor entre em contato com "Desenhos Industriais – área administrativa" pelo Fale Conosco.

---



## Notificação de depósito

Notificam-se os pedidos de registro de desenho industrial listados a seguir. Os pedidos cumprem as condições de admissibilidade previstas na LPI e seguem para a etapa de exame técnico. Este despacho não gera direito à fotocópia por parte de terceiros.

Para esclarecer outras dúvidas e conhecer, em detalhe, o processamento de pedidos de registro de desenho industrial e outras petições, não deixe de consultar o Manual de Desenho Industrial (<http://manualdedi.inpi.gov.br/projects/manual-de-desenho-industrial/wiki>).

---

<b>DI6905329-4</b>	Notificação do depósito (exame formal concluído) Código de despacho: 860 Data de depósito: 25/09/2009 <b>Titular: JOANA PEREIRA FIGUEIREDO [BR/RO]</b> Procurador: VERA LUCIA NUNES DE ALMEIDA
<b>BR302024003272-2</b>	Notificação do depósito (exame formal concluído) Código de despacho: 860 Data de depósito: 05/07/2024 <b>Titular: LEVA MOTORS LTDA [BR/SP]</b> Procurador: Matheus Albuquerque dos Santos
<b>BR302024003273-0</b>	Notificação do depósito (exame formal concluído) Código de despacho: 860 Data de depósito: 05/07/2024 <b>Titular: CERÂMICA STEFANI S/A [BR/SP]</b> Procurador: SPI - Marcas e Patentes S/C Ltda.
<b>BR302024003274-9</b>	Notificação do depósito (exame formal concluído) Código de despacho: 860 Data de depósito: 05/07/2024 <b>Titular: THE GILLETTE COMPANY LLC [US]</b> Procurador: TRENCH ROSSI E WATANABE ADVOGADOS ( RJ )
<b>BR302024003275-7</b>	Notificação do depósito (exame formal concluído) Código de despacho: 860 Data de depósito: 05/07/2024 <b>Titular: METON MACHADO SOARES [BR/RJ] e CAROLINE DA FONSECA RIZZO [BR/RJ]</b> Procurador: Kizzi Stigert Orlando
<b>BR302024003276-5</b>	Notificação do depósito (exame formal concluído) Código de despacho: 860 Data de depósito: 06/07/2024 <b>Titular: EVC INDUSTRIAL LTDA [BR/CE]</b> Procurador: ÊXITO MARCAS E PATENTES
<b>BR302024003277-3</b>	Notificação do depósito (exame formal concluído) Código de despacho: 860 Data de depósito: 08/07/2024 <b>Titular: ULTRA GLOBAL COMÉRCIO LTDA ME [BR/SP]</b> Procurador: Org. Mérito Marcas e Patentes Ltda.

---



BR302024003278-1 Notificação do depósito (exame formal concluído)  
Código de despacho: 860  
Data de depósito: 08/07/2024  
**Titular: APARECIDO PEREIRA DO PRADO [BR/SP]**  
Procurador: ESTUDIO GUARULHOS MARCAS E PATENTES LTDA

BR302024003279-0 Notificação do depósito (exame formal concluído)  
Código de despacho: 860  
Data de depósito: 08/07/2024  
**Titular: K&N ENGINEERING, INC [US]**  
Procurador: Gruenbaum, Possinhas & Teixeira Ltda.

BR302024003280-3 Notificação do depósito (exame formal concluído)  
Código de despacho: 860  
Data de depósito: 08/07/2024  
**Titular: FELIPE ROTA CARAVINA [BR/SP]**  
Procurador: RESOLVA CONOSCO ASSESSORIA - EIRELI - ME

BR302024003281-1 Notificação do depósito (exame formal concluído)  
Código de despacho: 860  
Data de depósito: 08/07/2024  
**Titular: NILTON GONÇALVES [BR/SP]**  
Procurador: CLAY ELLISON GOMES LEAL

BR302024003282-0 Notificação do depósito (exame formal concluído)  
Código de despacho: 860  
Data de depósito: 08/07/2024  
**Titular: ESTELA CARARO [BR/PR]**  
Procurador: AGP - Assessoria Empresarial Ltda

BR302024003283-8 Notificação do depósito (exame formal concluído)  
Código de despacho: 860  
Data de depósito: 08/07/2024  
**Titular: ANRAN SUPPLY CHAIN MANAGEMENT LIMITED [CN]**  
Procurador: Org. Mérito Marcas e Patentes Ltda.

BR302024003284-6 Notificação do depósito (exame formal concluído)  
Código de despacho: 860  
Data de depósito: 08/07/2024  
**Titular: ANRAN SUPPLY CHAIN MANAGEMENT LIMITED [CN]**  
Procurador: Org. Mérito Marcas e Patentes Ltda.

BR302024003285-4 Notificação do depósito (exame formal concluído)  
Código de despacho: 860  
Data de depósito: 08/07/2024  
**Titular: ANRAN SUPPLY CHAIN MANAGEMENT LIMITED [CN]**  
Procurador: Org. Mérito Marcas e Patentes Ltda.

BR302024003286-2 Notificação do depósito (exame formal concluído)  
Código de despacho: 860  
Data de depósito: 08/07/2024  
**Titular: ANRAN SUPPLY CHAIN MANAGEMENT LIMITED [CN]**  
Procurador: Org. Mérito Marcas e Patentes Ltda.

BR302024003287-0 Notificação do depósito (exame formal concluído)  
Código de despacho: 860  
Data de depósito: 08/07/2024  
**Titular: ANRAN SUPPLY CHAIN MANAGEMENT LIMITED [CN]**  
Procurador: Org. Mérito Marcas e Patentes Ltda.

BR302024003288-9 Notificação do depósito (exame formal concluído)  
Código de despacho: 860  
Data de depósito: 08/07/2024  
**Titular: ANRAN SUPPLY CHAIN MANAGEMENT LIMITED [CN]**  
Procurador: Org. Mérito Marcas e Patentes Ltda.



---

BR302024003289-7	Notificação do depósito (exame formal concluído) Código de despacho: 860 Data de depósito: 08/07/2024 <b>Titular: ANRAN SUPPLY CHAIN MANAGEMENT LIMITED [CN]</b> Procurador: Org. Mérito Marcas e Patentes Ltda.
BR302024003290-0	Notificação do depósito (exame formal concluído) Código de despacho: 860 Data de depósito: 08/07/2024 <b>Titular: ANRAN SUPPLY CHAIN MANAGEMENT LIMITED [CN]</b> Procurador: Org. Mérito Marcas e Patentes Ltda.
BR302024003291-9	Notificação do depósito (exame formal concluído) Código de despacho: 860 Data de depósito: 08/07/2024 <b>Titular: IPG PHOTONICS CORPORATION [US]</b> Procurador: MMV Agentes da Propriedade Industrial Ltda.
BR302024003292-7	Notificação do depósito (exame formal concluído) Código de despacho: 860 Data de depósito: 08/07/2024 <b>Titular: ANRAN SUPPLY CHAIN MANAGEMENT LIMITED [CN]</b> Procurador: Org. Mérito Marcas e Patentes Ltda.
BR302024003293-5	Notificação do depósito (exame formal concluído) Código de despacho: 860 Data de depósito: 08/07/2024 <b>Titular: SERGIO FERNANDO GENOIN [BR/SC]</b> Procurador: Ivair Cunha
BR302024003295-1	Notificação do depósito (exame formal concluído) Código de despacho: 860 Data de depósito: 08/07/2024 <b>Titular: ARATU S.A. [BR/ES]</b>
BR302024003296-0	Notificação do depósito (exame formal concluído) Código de despacho: 860 Data de depósito: 08/07/2024 <b>Titular: ROBERTO PEREIRA DE ALVARENGA [BR/RJ]</b> Procurador: Eduardo Santos de Quadros
BR302024003297-8	Notificação do depósito (exame formal concluído) Código de despacho: 860 Data de depósito: 09/07/2024 <b>Titular: DIEGO PIPPER [BR/SP]</b>
BR302024003298-6	Notificação do depósito (exame formal concluído) Código de despacho: 860 Data de depósito: 09/07/2024 <b>Titular: TIAGO DUSI VILELA [BR/RJ]</b> Procurador: DI BLASI, PARENTE & ADVOGADOS ASSOCIADOS
BR302024003299-4	Notificação do depósito (exame formal concluído) Código de despacho: 860 Data de depósito: 09/07/2024 <b>Titular: ADAIVAN YURI BATISTA DE PAULA ROCHA [BR/MG]</b> Procurador: Ângelo Tadeu Baptista
BR302024003300-1	Notificação do depósito (exame formal concluído) Código de despacho: 860 Data de depósito: 09/07/2024 <b>Titular: ADAIVAN YURI BATISTA DE PAULA ROCHA [BR/MG]</b> Procurador: Ângelo Tadeu Baptista
BR302024003301-0	Notificação do depósito (exame formal concluído) Código de despacho: 860 Data de depósito: 09/07/2024 <b>Titular: ADAIVAN YURI BATISTA DE PAULA ROCHA [BR/MG]</b> Procurador: Ângelo Tadeu Baptista

---



---

BR302024003302-8	Notificação do depósito (exame formal concluído) Código de despacho: 860 Data de depósito: 09/07/2024 <b>Titular: MARCOS MAESTRI [BR/PR] e MARIANGELA GAMBA MAESTRI [BR/PR]</b> Procurador: Sko Oyarzáball Marcas e Patentes Sociedade Simples Ltda.
BR302024003303-6	Notificação do depósito (exame formal concluído) Código de despacho: 860 Data de depósito: 09/07/2024 <b>Titular: LATTOOG SERVIÇOS E COMÉRCIO DE MÓVEIS LTDA - ME [BR/RJ]</b>
BR302024003306-0	Notificação do depósito (exame formal concluído) Código de despacho: 860 Data de depósito: 09/07/2024 <b>Titular: FERNANDO DELGADO PÁEZ [BR/RJ]</b>
BR302024003307-9	Notificação do depósito (exame formal concluído) Código de despacho: 860 Data de depósito: 10/07/2024 <b>Titular: RAFAEL RODRIGUES SALES [BR/SP]</b> Procurador: DIREÇÃO MARCAS E PATENTES LTDA
BR302024003308-7	Notificação do depósito (exame formal concluído) Código de despacho: 860 Data de depósito: 10/07/2024 <b>Titular: JAPI S/A INDÚSTRIA E COMÉRCIO [BR/SP]</b>
BR302024003309-5	Notificação do depósito (exame formal concluído) Código de despacho: 860 Data de depósito: 10/07/2024 <b>Titular: HULTER INDÚSTRIA E COMÉRCIO DE PEÇAS PARA REFRIGERAÇÃO LTDA [BR/SP]</b> Procurador: Guerra Advogados Associados
BR302024003310-9	Notificação do depósito (exame formal concluído) Código de despacho: 860 Data de depósito: 10/07/2024 <b>Titular: NUTRIPLAST INDUSTRIA E COMERCIO LTDA [BR/PR]</b> Procurador: Vasco da Gama Coelho Pereira
BR302024003311-7	Notificação do depósito (exame formal concluído) Código de despacho: 860 Data de depósito: 10/07/2024 <b>Titular: NUTRIPLAST INDUSTRIA E COMERCIO LTDA [BR/PR]</b> Procurador: Vasco da Gama Coelho Pereira
BR302024003312-5	Notificação do depósito (exame formal concluído) Código de despacho: 860 Data de depósito: 10/07/2024 <b>Titular: BRUNO MARCEL MELIAN ALVES [BR/MG]</b> Procurador: José Naves de Lacerda Júnior
BR302024003313-3	Notificação do depósito (exame formal concluído) Código de despacho: 860 Data de depósito: 10/07/2024 <b>Titular: 28.948.245 NILTON DE SANTANA ELIAS [BR/MG]</b>
BR302024003314-1	Notificação do depósito (exame formal concluído) Código de despacho: 860 Data de depósito: 10/07/2024 <b>Titular: LEOPOLDO DE SOUZA STORINO [BR/SP]</b> Procurador: Pezzuol & Associados Marcas e Patentes Ltda.
BR302024003315-0	Notificação do depósito (exame formal concluído) Código de despacho: 860 Data de depósito: 10/07/2024 <b>Titular: UNIVERSIDADE FEDERAL DE UBERLÂNDIA [BR/MG]</b>

---



---

BR302024003316-8	Notificação do depósito (exame formal concluído) Código de despacho: 860 Data de depósito: 10/07/2024 <b>Titular: ANA PAULA CRUMMENAUER [BR/PR]</b>
BR302024003317-6	Notificação do depósito (exame formal concluído) Código de despacho: 860 Data de depósito: 10/07/2024 <b>Titular: MAIC ROGER GONÇALVES CANEIRA [BR/SP]</b> Procurador: Vilage Marcas e Patentes Ltda
BR302024003318-4	Notificação do depósito (exame formal concluído) Código de despacho: 860 Data de depósito: 10/07/2024 <b>Titular: 43.570.358 KARINE RESENDE BRASIL [BR/GO]</b>
BR302024003319-2	Notificação do depósito (exame formal concluído) Código de despacho: 860 Data de depósito: 10/07/2024 <b>Titular: BRUNO LUIZ DE PIZZOL [BR/RS]</b>
BR302024003320-6	Notificação do depósito (exame formal concluído) Código de despacho: 860 Data de depósito: 10/07/2024 <b>Titular: NELSON DE SIQUEIRA GUIDO [BR/SC]</b>
BR302024003321-4	Notificação do depósito (exame formal concluído) Código de despacho: 860 Data de depósito: 11/07/2024 <b>Titular: UNIVERSIDADE FEDERAL DO RECONCAVO DA BAHIA - UFRB [BR/BA]</b>
BR302024003322-2	Notificação do depósito (exame formal concluído) Código de despacho: 860 Data de depósito: 11/07/2024 <b>Titular: SAL MOVELARIA E DISTRIBUIDORA LTDA. [BR/SP]</b> Procurador: Eduarda Colla
BR302024003342-7	Notificação do depósito (exame formal concluído) Código de despacho: 860 Data de depósito: 11/07/2024 <b>Titular: JAPI S/A INDÚSTRIA E COMÉRCIO [BR/SP]</b>
BR302024003343-5	Notificação do depósito (exame formal concluído) Código de despacho: 860 Data de depósito: 11/07/2024 <b>Titular: INCOM INDUSTRIAL SLU LTDA. [BR/SP]</b> Procurador: Alberto Luís Camelier da Silva
BR302024003344-3	Notificação do depósito (exame formal concluído) Código de despacho: 860 Data de depósito: 11/07/2024 <b>Titular: INCOM INDUSTRIAL SLU LTDA. [BR/SP]</b> Procurador: Alberto Luís Camelier da Silva
BR302024003345-1	Notificação do depósito (exame formal concluído) Código de despacho: 860 Data de depósito: 11/07/2024 <b>Titular: THE BEST SONORIZAÇÃO IMPORTAÇÃO E EXPORTAÇÃO LTDA [BR/SC]</b> Procurador: JOSE CARLOS PEREIRA BARROS
BR302024003346-0	Notificação do depósito (exame formal concluído) Código de despacho: 860 Data de depósito: 11/07/2024 <b>Titular: INCOM INDUSTRIAL SLU LTDA. [BR/SP]</b> Procurador: Alberto Luís Camelier da Silva

---



BR302024003347-8 Notificação do depósito (exame formal concluído)  
Código de despacho: 860  
Data de depósito: 11/07/2024  
**Titular: PLASDIESEL DESENVOLVIMENTO DE PECAS PLASTICAS LTDA [BR/SC]**  
Procurador: Sandro Wunderlich

---

BR302024003348-6 Notificação do depósito (exame formal concluído)  
Código de despacho: 860  
Data de depósito: 11/07/2024  
**Titular: INCOM INDUSTRIAL SLU LTDA. [BR/SP]**  
Procurador: Alberto Luís Camelier da Silva

---

BR302024003349-4 Notificação do depósito (exame formal concluído)  
Código de despacho: 860  
Data de depósito: 11/07/2024  
**Titular: INCOM INDUSTRIAL SLU LTDA. [BR/SP]**  
Procurador: Alberto Luís Camelier da Silva

---

BR302024003351-6 Notificação do depósito (exame formal concluído)  
Código de despacho: 860  
Data de depósito: 11/07/2024  
**Titular: INCOM INDUSTRIAL SLU LTDA. [BR/SP]**  
Procurador: Alberto Luís Camelier da Silva

---

BR302024003352-4 Notificação do depósito (exame formal concluído)  
Código de despacho: 860  
Data de depósito: 11/07/2024  
**Titular: INDÚSTRIA DE ARTEFATOS DE ALUMÍNIO JANGADA LTDA [BR/SP]**  
Procurador: Toledo Corrêa Marcas e Patentes S/C Ltda.

---

BR302024003353-2 Notificação do depósito (exame formal concluído)  
Código de despacho: 860  
Data de depósito: 11/07/2024  
**Titular: INCOM INDUSTRIAL SLU LTDA. [BR/SP]**  
Procurador: Alberto Luís Camelier da Silva

---

BR302024003354-0 Notificação do depósito (exame formal concluído)  
Código de despacho: 860  
Data de depósito: 11/07/2024  
**Titular: INCOM INDUSTRIAL SLU LTDA. [BR/SP]**  
Procurador: Alberto Luís Camelier da Silva

---

BR302024003356-7 Notificação do depósito (exame formal concluído)  
Código de despacho: 860  
Data de depósito: 11/07/2024  
**Titular: INCOM INDUSTRIAL SLU LTDA. [BR/SP]**  
Procurador: Alberto Luís Camelier da Silva

---

BR302024003357-5 Notificação do depósito (exame formal concluído)  
Código de despacho: 860  
Data de depósito: 11/07/2024  
**Titular: INCOM INDUSTRIAL SLU LTDA. [BR/SP]**  
Procurador: Alberto Luís Camelier da Silva

---

BR302024003358-3 Notificação do depósito (exame formal concluído)  
Código de despacho: 860  
Data de depósito: 11/07/2024  
**Titular: INCOM INDUSTRIAL SLU LTDA. [BR/SP]**  
Procurador: Alberto Luís Camelier da Silva

---

BR302024003359-1 Notificação do depósito (exame formal concluído)  
Código de despacho: 860  
Data de depósito: 11/07/2024  
**Titular: WILSON ROBERTO BERGAMO [BR/SP]**

---



---

**BR302024003360-5** Notificação do depósito (exame formal concluído)  
Código de despacho: 860  
Data de depósito: 11/07/2024  
**Titular: INCOM INDUSTRIAL SLU LTDA. [BR/SP]**  
Procurador: Alberto Luís Camelier da Silva

---

**BR302024003361-3** Notificação do depósito (exame formal concluído)  
Código de despacho: 860  
Data de depósito: 11/07/2024  
**Titular: INCOM INDUSTRIAL SLU LTDA. [BR/SP]**  
Procurador: Alberto Luís Camelier da Silva

---

**BR302024003362-1** Notificação do depósito (exame formal concluído)  
Código de despacho: 860  
Data de depósito: 11/07/2024  
**Titular: INCOM INDUSTRIAL SLU LTDA. [BR/SP]**  
Procurador: Alberto Luís Camelier da Silva

---



## Notificação de designação

Notificam-se os pedidos de registro de designação listados a seguir. Os pedidos cumprem as condições de admissibilidade previstas na LPI e seguem para a etapa de exame técnico. Este despacho não gera direito à fotocópia por parte de terceiros.

Para esclarecer outras dúvidas e conhecer, em detalhe, o processamento de pedidos de registro de desenho industrial e outras petições, não deixe de consultar o Manual de Desenho Industrial (<http://manualdedi.inpi.gov.br/projects/manual-de-desenho-industrial/wiki>).

---

**BR312023231553-9**  
**DM/231553**

Notificação do depósito (exame formal de designação concluído)  
Código de despacho: 1214  
**Titular(es): Mallinckrodt Pharmaceuticals Ireland Limited [IE]**  
Procurador: POLSINELLI PC

---

**BR312023231660-8**  
**DM/231660**

Notificação do depósito (exame formal de designação concluído)  
Código de despacho: 1214  
**Titular(es): Salvatore Ferragamo S.p.A. [IT]**  
Procurador: Società Italiana Brevetti S.p.A.

---

**BR312023231735-3**  
**DM/231735**

Notificação do depósito (exame formal de designação concluído)  
Código de despacho: 1214  
**Titular(es): Delphine, Marie-Elisabeth, Sophie, Auriane, Fleur de Lotus MARCY [FR]**

---

**BR312023232324-8**  
**DM/232324**

Notificação do depósito (exame formal de designação concluído)  
Código de despacho: 1214  
**Titular(es): I-LUMENATE, LLC [US]**  
Procurador: Withers and Rogers

---

**BR312023233170-4**  
**DM/233170**

Notificação do depósito (exame formal de designação concluído)  
Código de despacho: 1214  
**Titular(es): Akim AMARI [FR]**

---

**BR312023233625-0**  
**DM/233625**

Notificação do depósito (exame formal de designação concluído)  
Código de despacho: 1214  
**Titular(es): Mallinckrodt Pharmaceuticals Ireland Limited [IE]**  
Procurador: POLSINELLI PC

---

**BR312023233626-9**  
**DM/233626**

Notificação do depósito (exame formal de designação concluído)  
Código de despacho: 1214  
**Titular(es): Mallinckrodt Pharmaceuticals Ireland Limited [IE]**  
Procurador: POLSINELLI PC

---



BR312023233627-7  
DM/233627  
Notificação do depósito (exame formal de designação concluído)  
Código de despacho: 1214  
**Titular(es): Mallinckrodt Pharmaceuticals Ireland Limited [IE]**  
Procurador: POLSINELLI PC

---

BR312023233636-6  
DM/233636  
Notificação do depósito (exame formal de designação concluído)  
Código de despacho: 1214  
**Titular(es): Mallinckrodt Pharmaceuticals Ireland Limited [IE]**  
Procurador: POLSINELLI PC

---

BR312023233641-2  
DM/233641  
Notificação do depósito (exame formal de designação concluído)  
Código de despacho: 1214  
**Titular(es): Mallinckrodt Pharmaceuticals Ireland Limited [IE]**  
Procurador: POLSINELLI PC

---

BR312023233708-7  
DM/233708  
Notificação do depósito (exame formal de designação concluído)  
Código de despacho: 1214  
**Titular(es): Turlen Holding SA [CH]**  
Procurador: Soprintel S.A.

---

BR312023233715-0  
DM/233715  
Notificação do depósito (exame formal de designação concluído)  
Código de despacho: 1214  
**Titular(es): Mallinckrodt Pharmaceuticals Ireland Limited [IE]**  
Procurador: POLSINELLI PC

---

BR312023233716-8  
DM/233716  
Notificação do depósito (exame formal de designação concluído)  
Código de despacho: 1214  
**Titular(es): Mallinckrodt Pharmaceuticals Ireland Limited [IE]**  
Procurador: POLSINELLI PC

---

BR312023233718-4  
DM/233718  
Notificação do depósito (exame formal de designação concluído)  
Código de despacho: 1214  
**Titular(es): Mallinckrodt Pharmaceuticals Ireland Limited [IE]**  
Procurador: POLSINELLI PC

---

BR312023233726-5  
DM/233726  
Notificação do depósito (exame formal de designação concluído)  
Código de despacho: 1214  
**Titular(es): Mallinckrodt Pharmaceuticals Ireland Limited [IE]**  
Procurador: POLSINELLI PC

---

BR312023233840-7  
DM/233840  
Notificação do depósito (exame formal de designação concluído)  
Código de despacho: 1214  
**Titular(es): DONALDSON COMPANY, INC. [US]**  
Procurador: Steven C. BRUESS

---

BR312023234066-5  
DM/234066  
Notificação do depósito (exame formal de designação concluído)  
Código de despacho: 1214  
**Titular(es): Koninklijke Philips N.V. [NL]**  
Procurador: Philips Intellectual Property and Standards

---

BR312023234315-0  
DM/234315  
Notificação do depósito (exame formal de designação concluído)  
Código de despacho: 1214  
**Titular(es): Turlen Holding SA [CH]**  
Procurador: Soprintel SA

---



---

<b>BR312023236022-4</b> <b>DM/236022</b>	Notificação do depósito (exame formal de designação concluído) Código de despacho: 1214 <b>Titular(es): Norwex Malta Ltd [MT]</b> Procurador: VENNER SHIPLEY LLP
<b>BR312023236808-0</b> <b>DM/236808</b>	Notificação do depósito (exame formal de designação concluído) Código de despacho: 1214 <b>Titular(es): Sport Squad, Inc. [US]</b> Procurador: Damon A. Neagle
<b>BR312023237156-0</b> <b>DM/237156</b>	Notificação do depósito (exame formal de designação concluído) Código de despacho: 1214 <b>Titular(es): Abel Antonio Gil [US]</b>
<b>BR312023237344-0</b> <b>DM/237344</b>	Notificação do depósito (exame formal de designação concluído) Código de despacho: 1214 <b>Titular(es): Norwegian Defence Materiel Agency [NO]</b> Procurador: Christian Mikkelsen
<b>BR312023237408-0</b> <b>DM/237408</b>	Notificação do depósito (exame formal de designação concluído) Código de despacho: 1214 <b>Titular(es): KUMHO TIRE CO., INC [KR]</b> Procurador: E-Nam HWANG
<b>BR312023237412-8</b> <b>DM/237412</b>	Notificação do depósito (exame formal de designação concluído) Código de despacho: 1214 <b>Titular(es): KUMHO TIRE CO., INC [KR]</b> Procurador: E-Nam HWANG
<b>BR312023237760-7</b> <b>DM/237760</b>	Notificação do depósito (exame formal de designação concluído) Código de despacho: 1214 <b>Titular(es): Andy Mancini [US]</b>
<b>BR312023238639-8</b> <b>DM/238639</b>	Notificação do depósito (exame formal de designação concluído) Código de despacho: 1214 <b>Titular(es): Art and Pollo OÜ [EE]</b>
<b>BR312024235949-0</b> <b>DM/235949</b>	Notificação do depósito (exame formal de designação concluído) Código de despacho: 1214 <b>Titular(es): Koninklijke Philips N.V. [NL]</b> Procurador: Philips Intellectual Property and Standards
<b>BR312024235951-2</b> <b>DM/235951</b>	Notificação do depósito (exame formal de designação concluído) Código de despacho: 1214 <b>Titular(es): Koninklijke Philips N.V. [NL]</b> Procurador: Philips Intellectual Property and Standards
<b>BR312024236008-1</b> <b>DM/236008</b>	Notificação do depósito (exame formal de designação concluído) Código de despacho: 1214 <b>Titular(es): ZHEJIANG GEELY HOLDING GROUP CO., LTD. [CN] e Geely Automobile Holdings (Shanghai) Limited [CN]</b> Procurador: GENFO Intellectual Property Agency

---



---

<b>BR312024236009-0</b> <b>DM/236009</b>	Notificação do depósito (exame formal de designação concluído) Código de despacho: 1214 <b>Titular(es): ZHEJIANG GEELY HOLDING GROUP CO., LTD. [CN] e Geely Automobile Holdings (Shanghai) Limited [CN]</b> Procurador: CENFO Intellectual Property Agency
<b>BR312024236010-3</b> <b>DM/236010</b>	Notificação do depósito (exame formal de designação concluído) Código de despacho: 1214 <b>Titular(es): ZHEJIANG GEELY HOLDING GROUP CO., LTD. [CN] e Geely Automobile Holdings (Shanghai) Limited [CN]</b> Procurador: CENFO Intellectual Property Agency
<b>BR312024236011-1</b> <b>DM/236011</b>	Notificação do depósito (exame formal de designação concluído) Código de despacho: 1214 <b>Titular(es): ZHEJIANG GEELY HOLDING GROUP CO., LTD. [CN] e Geely Automobile Holdings (Shanghai) Limited [CN]</b> Procurador: CENFO Intellectual Property Agency
<b>BR312024236012-0</b> <b>DM/236012</b>	Notificação do depósito (exame formal de designação concluído) Código de despacho: 1214 <b>Titular(es): ZHEJIANG GEELY HOLDING GROUP CO., LTD. [CN] e Geely Automobile Holdings (Shanghai) Limited [CN]</b> Procurador: CENFO Intellectual Property Agency
<b>BR312024236013-8</b> <b>DM/236013</b>	Notificação do depósito (exame formal de designação concluído) Código de despacho: 1214 <b>Titular(es): ZHEJIANG GEELY HOLDING GROUP CO., LTD. [CN] e Geely Automobile Holdings (Shanghai) Limited [CN]</b> Procurador: CENFO Intellectual Property Agency
<b>BR312024236014-6</b> <b>DM/236014</b>	Notificação do depósito (exame formal de designação concluído) Código de despacho: 1214 <b>Titular(es): ZHEJIANG GEELY HOLDING GROUP CO., LTD. [CN] e Geely Automobile Holdings (Shanghai) Limited [CN]</b> Procurador: CENFO Intellectual Property Agency
<b>BR312024236015-4</b> <b>DM/236015</b>	Notificação do depósito (exame formal de designação concluído) Código de despacho: 1214 <b>Titular(es): ZHEJIANG GEELY HOLDING GROUP CO., LTD. [CN] e Geely Automobile Holdings (Shanghai) Limited [CN]</b> Procurador: CENFO Intellectual Property Agency
<b>BR312024236016-2</b> <b>DM/236016</b>	Notificação do depósito (exame formal de designação concluído) Código de despacho: 1214 <b>Titular(es): ZHEJIANG GEELY HOLDING GROUP CO., LTD. [CN] e Geely Automobile Holdings (Shanghai) Limited [CN]</b> Procurador: CENFO Intellectual Property Agency
<b>BR312024236028-6</b> <b>DM/236028</b>	Notificação do depósito (exame formal de designação concluído) Código de despacho: 1214 <b>Titular(es): ZHEJIANG GEELY HOLDING GROUP CO., LTD. [CN] e Geely Automobile Holdings (Shanghai) Limited [CN]</b> Procurador: CENFO Intellectual Property Agency
<b>BR312024236029-4</b> <b>DM/236029</b>	Notificação do depósito (exame formal de designação concluído) Código de despacho: 1214 <b>Titular(es): ZHEJIANG GEELY HOLDING GROUP CO., LTD. [CN] e Geely Automobile Holdings (Shanghai) Limited [CN]</b> Procurador: CENFO Intellectual Property Agency
<b>BR312024236327-7</b> <b>DM/236327</b>	Notificação do depósito (exame formal de designação concluído) Código de despacho: 1214 <b>Titular(es): Monos Travel Ltd. [CA]</b> Procurador: DLA Piper (Canada) LLP

---



BR312024236452-4  
DM/236452

Notificação do depósito (exame formal de designação concluído)  
Código de despacho: 1214  
**Titular(es): Koninklijke Philips N.V. [NL]**  
Procurador: Philips Intellectual Property and Standards

---

BR312024236522-9  
DM/236522

Notificação do depósito (exame formal de designação concluído)  
Código de despacho: 1214  
**Titular(es): NV Bekaert SA [BE]**  
Procurador: Geert Seynhaeve

---

BR312024236523-7  
DM/236523

Notificação do depósito (exame formal de designação concluído)  
Código de despacho: 1214  
**Titular(es): NV Bekaert SA [BE]**  
Procurador: Geert Seynhaeve

---

BR312024236524-5  
DM/236524

Notificação do depósito (exame formal de designação concluído)  
Código de despacho: 1214  
**Titular(es): NV Bekaert SA [BE]**  
Procurador: Geert Seynhaeve

---

BR312024236613-6  
DM/236613

Notificação do depósito (exame formal de designação concluído)  
Código de despacho: 1214  
**Titular(es): 2985 PHC LLC [US]**

---

BR312024236884-8  
DM/236884

Notificação do depósito (exame formal de designação concluído)  
Código de despacho: 1214  
**Titular(es): Koninklijke Philips N.V. [NL]**  
Procurador: Philips Intellectual Property and Standards

---

BR312024236945-3  
DM/236945

Notificação do depósito (exame formal de designação concluído)  
Código de despacho: 1214  
**Titular(es): Metallica [US]**  
Procurador: BIRD and BIRD LLP

---

BR312024236959-3  
DM/236959

Notificação do depósito (exame formal de designação concluído)  
Código de despacho: 1214  
**Titular(es): TIMAC AGRO INTERNATIONAL [FR]**  
Procurador: PROMARK

---

BR312024236960-7  
DM/236960

Notificação do depósito (exame formal de designação concluído)  
Código de despacho: 1214  
**Titular(es): TIMAC AGRO INTERNATIONAL [FR]**  
Procurador: PROMARK

---

BR312024236987-9  
DM/236987

Notificação do depósito (exame formal de designação concluído)  
Código de despacho: 1214  
**Titular(es): Hangzhou Denghong Technology Co., Ltd. [CN]**  
Procurador: Chofn Intellectual Property

---

BR312024237023-0  
DM/237023

Notificação do depósito (exame formal de designação concluído)  
Código de despacho: 1214  
**Titular(es): Emma Sleep GmbH [DE]**  
Procurador: Prinz and Partner mbB

---



---

<b>BR312024237028-1</b> <b>DM/237028</b>	Notificação do depósito (exame formal de designação concluído) Código de despacho: 1214 <b>Titular(es): BALEV EOOD [BG], BALEV Corporation EOOD [BG] e BALEV Corporation EOODDimitar Hristov Balev [BG]</b> Procurador: Ralitsa Venelinova Dimova
<b>BR312024237031-1</b> <b>DM/237031</b>	Notificação do depósito (exame formal de designação concluído) Código de despacho: 1214 <b>Titular(es): Francesco ZACCARO [IT]</b> Procurador: Fabiano, Franke and MGT Sagl/ Piero FABIANO
<b>BR312024237034-6</b> <b>DM/237034</b>	Notificação do depósito (exame formal de designação concluído) Código de despacho: 1214 <b>Titular(es): GESKE GmbH [DE]</b> Procurador: Eisenführ Speiser Patentanwälte
<b>BR312024237054-0</b> <b>DM/237054</b>	Notificação do depósito (exame formal de designação concluído) Código de despacho: 1214 <b>Titular(es): Jorge Mauricio Marques Paraiso [BR/RJ]</b> Procurador: Letícia Galdino Santos
<b>BR312024237055-9</b> <b>DM/237055</b>	Notificação do depósito (exame formal de designação concluído) Código de despacho: 1214 <b>Titular(es): Jorge Mauricio Marques Paraiso [BR/RJ]</b> Procurador: Letícia Galdino Santos
<b>BR312024237056-7</b> <b>DM/237056</b>	Notificação do depósito (exame formal de designação concluído) Código de despacho: 1214 <b>Titular(es): HICONICS ECO-ENERGY DRIVE TECHNOLOGY CO., LTD. [CN] e HICONICS ECO-ENERGY TECHNOLOGY CO., LTD. [CN]</b> Procurador: Beijing Liseng Intellectual Property Agency Ltd.
<b>BR312024237060-5</b> <b>DM/237060</b>	Notificação do depósito (exame formal de designação concluído) Código de despacho: 1214 <b>Titular(es): HICONICS ECO-ENERGY DRIVE TECHNOLOGY CO., LTD. [CN] e HICONICS ECO-ENERGY TECHNOLOGY CO., LTD. [CN]</b> Procurador: Beijing Liseng Intellectual Property Agency Ltd.
<b>BR312024237061-3</b> <b>DM/237061</b>	Notificação do depósito (exame formal de designação concluído) Código de despacho: 1214 <b>Titular(es): STELLANTIS EUROPE S.P.A. [IT]</b> Procurador: STUDIO TORTA S.p.A.
<b>BR312024237062-1</b> <b>DM/237062</b>	Notificação do depósito (exame formal de designação concluído) Código de despacho: 1214 <b>Titular(es): HICONICS ECO-ENERGY DRIVE TECHNOLOGY CO., LTD. [CN] e HICONICS ECO-ENERGY TECHNOLOGY CO., LTD. [CN]</b> Procurador: Beijing Liseng Intellectual Property Agency Ltd.
<b>BR312024237065-6</b> <b>DM/237065</b>	Notificação do depósito (exame formal de designação concluído) Código de despacho: 1214 <b>Titular(es): PepsiCo, Inc. [US]</b> Procurador: Daniel A. Gajewski
<b>BR312024237070-2</b> <b>DM/237070</b>	Notificação do depósito (exame formal de designação concluído) Código de despacho: 1214 <b>Titular(es): Bugatti International S.A. [LU]</b> Procurador: UNIT4 IP Rechtsanwälte

---



---

<b>BR312024237071-0</b> <b>DM/237071</b>	Notificação do depósito (exame formal de designação concluído) Código de despacho: 1214 <b>Titular(es): Bugatti International S.A. [LU]</b> Procurador: UNIT4 IP Rechtsanwälte
<b>BR312024237077-0</b> <b>DM/237077</b>	Notificação do depósito (exame formal de designação concluído) Código de despacho: 1214 <b>Titular(es): PepsiCo, Inc. [US]</b> Procurador: Daniel A. Gajewski
<b>BR312024237078-8</b> <b>DM/237078</b>	Notificação do depósito (exame formal de designação concluído) Código de despacho: 1214 <b>Titular(es): STELLANTIS EUROPE S.P.A. [IT]</b> Procurador: STUDIO TORTA S.p.A.
<b>BR312024237085-0</b> <b>DM/237085</b>	Notificação do depósito (exame formal de designação concluído) Código de despacho: 1214 <b>Titular(es): STELLANTIS EUROPE S.P.A. [IT]</b> Procurador: STUDIO TORTA S.p.A.
<b>BR312024237086-9</b> <b>DM/237086</b>	Notificação do depósito (exame formal de designação concluído) Código de despacho: 1214 <b>Titular(es): HICONICS ECO-ENERGY DRIVE TECHNOLOGY CO., LTD. [CN] e HICONICS ECO-ENERGY TECHNOLOGY CO., LTD. [CN]</b> Procurador: Beijing Liseng Intellectual Property Agency Ltd.
<b>BR312024237100-8</b> <b>DM/237100</b>	Notificação do depósito (exame formal de designação concluído) Código de despacho: 1214 <b>Titular(es): HICONICS ECO-ENERGY DRIVE TECHNOLOGY CO., LTD. [CN] e HICONICS ECO-ENERGY TECHNOLOGY CO., LTD. [CN]</b> Procurador: Beijing Liseng Intellectual Property Agency Ltd.
<b>BR312024237138-5</b> <b>DM/237138</b>	Notificação do depósito (exame formal de designação concluído) Código de despacho: 1214 <b>Titular(es): Hefei Midea Laundry Appliance Co., Ltd. [CN]</b> Procurador: CHINA PAT INTELLECTUAL PROPERTY OFFICE
<b>BR312024237152-0</b> <b>DM/237152</b>	Notificação do depósito (exame formal de designação concluído) Código de despacho: 1214 <b>Titular(es): SHENZHEN QIANFENYI INTELLIGENT TECHNOLOGY CO., LTD [CN]</b> Procurador: CENFO Intellectual Property Agency
<b>BR312024237171-7</b> <b>DM/237171</b>	Notificação do depósito (exame formal de designação concluído) Código de despacho: 1214 <b>Titular(es): Non-Stop Dogwear AS [NO]</b> Procurador: ACAPO AS
<b>BR312024237190-3</b> <b>DM/237190</b>	Notificação do depósito (exame formal de designação concluído) Código de despacho: 1214 <b>Titular(es): Shenzhen WKSP Power Technology Co., Ltd. [CN]</b> Procurador: SCIHEAD IP LAW FIRM
<b>BR312024237212-8</b> <b>DM/237212</b>	Notificação do depósito (exame formal de designação concluído) Código de despacho: 1214 <b>Titular(es): SHENZHEN QIANFENYI INTELLIGENT TECHNOLOGY CO., LTD [CN]</b> Procurador: CENFO Intellectual Property Agency

---



---

**BR312024237213-6**  
**DM/237213**      Notificação do depósito (exame formal de designação concluído)  
Código de despacho: 1214  
**Titular(es): TAILG SCIENCE AND TECHNOLOGY (DONGGUAN) CO., LTD. [CN]**  
Procurador: Beijing CIPRUN Intellectual Property Agency Co.,Ltd.

---

**BR312024237254-3**  
**DM/237254**      Notificação do depósito (exame formal de designação concluído)  
Código de despacho: 1214  
**Titular(es): Shakti International AB [SE]**

---

**BR312024237268-3**  
**DM/237268**      Notificação do depósito (exame formal de designação concluído)  
Código de despacho: 1214  
**Titular(es): Betek GmbH and Co. KG [DE]**  
Procurador: Jochen Herrmann

---

**BR312024237269-1**  
**DM/237269**      Notificação do depósito (exame formal de designação concluído)  
Código de despacho: 1214  
**Titular(es): Fujian LANDI Commercial Equipment Co., Ltd. [CN]**  
Procurador: BORSAM INTELLECTUAL PROPERTY LTD.

---

**BR312024237270-5**  
**DM/237270**      Notificação do depósito (exame formal de designação concluído)  
Código de despacho: 1214  
**Titular(es): Fujian LANDI Commercial Equipment Co., Ltd. [CN]**  
Procurador: BORSAM INTELLECTUAL PROPERTY LTD.

---

**BR312024237296-9**  
**DM/237296**      Notificação do depósito (exame formal de designação concluído)  
Código de despacho: 1214  
**Titular(es): Hamid Eslamighayour [CZ]**  
Procurador: Jiří Macek

---

**BR312024237319-1**  
**DM/237319**      Notificação do depósito (exame formal de designação concluído)  
Código de despacho: 1214  
**Titular(es): BULGARI SPA [IT]**  
Procurador: Bulgari S.p.A. - Brand Protection Department

---

**BR312024237350-7**  
**DM/237350**      Notificação do depósito (exame formal de designação concluído)  
Código de despacho: 1214  
**Titular(es): Bugatti International S.A. [LU]**  
Procurador: UNIT4 IP Rechtsanwälte

---

**BR312024237352-3**  
**DM/237352**      Notificação do depósito (exame formal de designação concluído)  
Código de despacho: 1214  
**Titular(es): Bugatti International S.A. [LU]**  
Procurador: UNIT4 IP Rechtsanwälte

---

**BR312024237357-4**  
**DM/237357**      Notificação do depósito (exame formal de designação concluído)  
Código de despacho: 1214  
**Titular(es): Bugatti International S.A. [LU]**  
Procurador: UNIT4 IP Rechtsanwälte

---

**BR312024237392-2**  
**DM/237392**      Notificação do depósito (exame formal de designação concluído)  
Código de despacho: 1214  
**Titular(es): Shakti International AB [SE]**

---



---

<b>BR312024237393-0</b> DM/237393	Notificação do depósito (exame formal de designação concluído) Código de despacho: 1214 <b>Titular(es): HICONICS ECO-ENERGY DRIVE TECHNOLOGY CO., LTD. [CN] e HICONICS ECO-ENERGY TECHNOLOGY CO., LTD. [CN]</b> Procurador: Beijing Liseng Intellectual Property Agency Ltd.
<b>BR312024237394-9</b> DM/237394	Notificação do depósito (exame formal de designação concluído) Código de despacho: 1214 <b>Titular(es): Beiersdorf AG [DE]</b>
<b>BR312024237410-4</b> DM/237410	Notificação do depósito (exame formal de designação concluído) Código de despacho: 1214 <b>Titular(es): Jorge Maurício Marques Paraíso [BR/RJ]</b> Procurador: Letícia Galdino Santos
<b>BR312024237418-0</b> DM/237418	Notificação do depósito (exame formal de designação concluído) Código de despacho: 1214 <b>Titular(es): HICONICS ECO-ENERGY DRIVE TECHNOLOGY CO., LTD. [CN] e HICONICS ECO-ENERGY TECHNOLOGY CO., LTD. [CN]</b> Procurador: Beijing Liseng Intellectual Property Agency Ltd.
<b>BR312024237428-7</b> DM/237428	Notificação do depósito (exame formal de designação concluído) Código de despacho: 1214 <b>Titular(es): CHERY AUTOMOBILE CO., LTD. [CN]</b> Procurador: BEIJING SAN GAO YONG XIN INTELLECTUAL PROPERTY AGENCY CO., LTD.
<b>BR312024237445-7</b> DM/237445	Notificação do depósito (exame formal de designação concluído) Código de despacho: 1214 <b>Titular(es): Hangzhou Ezviz Software Co., Ltd. [CN]</b> Procurador: Beijing Bestipr Intellectual Property Law Corporation
<b>BR312024237473-2</b> DM/237473	Notificação do depósito (exame formal de designação concluído) Código de despacho: 1214 <b>Titular(es): Huang Huayi [CN]</b>
<b>BR312024237482-1</b> DM/237482	Notificação do depósito (exame formal de designação concluído) Código de despacho: 1214 <b>Titular(es): SHENZHEN KULEJIAN PACIFIC TECHNOLOGY CO.,LTD [CN]</b> Procurador: SHENZHOU IP Law Firm
<b>BR312024237507-0</b> DM/237507	Notificação do depósito (exame formal de designação concluído) Código de despacho: 1214 <b>Titular(es): VIA ? Vedantes Inovadores, LDA [PT]</b> Procurador: Simões, Garcia, Côrte-Real and Associados, Consultores, Lda.
<b>BR312024237534-8</b> DM/237534	Notificação do depósito (exame formal de designação concluído) Código de despacho: 1214 <b>Titular(es): SHENZHEN KULEJIAN PACIFIC TECHNOLOGY CO., LTD [CN]</b> Procurador: SHENZHOU IP Law Firm
<b>BR312024237535-6</b> DM/237535	Notificação do depósito (exame formal de designação concluído) Código de despacho: 1214 <b>Titular(es): LEGRAND FRANCE [FR] e LEGRAND SNC [FR]</b> Procurador: SANTARELLI (Société IPSIDE)

---



**BR312024237566-6**  
**DM/237566** Notificação do depósito (exame formal de designação concluído)  
Código de despacho: 1214  
**Titular(es): TOSA home appliances GmbH [DE]**

---

**BR312024237604-2**  
**DM/237604** Notificação do depósito (exame formal de designação concluído)  
Código de despacho: 1214  
**Titular(es): Yiwu Yongxin Daily Necessities Co., Ltd. [CN]**

---

**BR312024237605-0**  
**DM/237605** Notificação do depósito (exame formal de designação concluído)  
Código de despacho: 1214  
**Titular(es): STELLANTIS EUROPE S.P.A. [IT]**  
Procurador: STUDIO TORTA S.p.A.

---

**BR312024237616-6**  
**DM/237616** Notificação do depósito (exame formal de designação concluído)  
Código de despacho: 1214  
**Titular(es): SOREMARTEC S.A. [LU]**  
Procurador: Buzzi, Notaro and Antonielli d'Oulx S.p.A. / Stefano FRONTONI

---

**BR312024237624-7**  
**DM/237624** Notificação do depósito (exame formal de designação concluído)  
Código de despacho: 1214  
**Titular(es): Temilola Sulu [GB]**

---

**BR312024237633-6**  
**DM/237633** Notificação do depósito (exame formal de designação concluído)  
Código de despacho: 1214  
**Titular(es): Grafmarine Limited [GB]**  
Procurador: Wilson Gunn

---

**BR312024237662-0**  
**DM/237662** Notificação do depósito (exame formal de designação concluído)  
Código de despacho: 1214  
**Titular(es): Jorge Maurício Marques Paraíso [BR/RJ]**  
Procurador: Leticia Galdino Santos

---

**BR312024237668-9**  
**DM/237668** Notificação do depósito (exame formal de designação concluído)  
Código de despacho: 1214  
**Titular(es): LG ELECTRONICS INC. [KR]**  
Procurador: Jang Won PARK

---

**BR312024237691-3**  
**DM/237691** Notificação do depósito (exame formal de designação concluído)  
Código de despacho: 1214  
**Titular(es): STELLANTIS AUTO SAS [FR]**

---

**BR312024237692-1**  
**DM/237692** Notificação do depósito (exame formal de designação concluído)  
Código de despacho: 1214  
**Titular(es): STELLANTIS AUTO SAS [FR]**

---

**BR312024237693-0**  
**DM/237693** Notificação do depósito (exame formal de designação concluído)  
Código de despacho: 1214  
**Titular(es): STELLANTIS AUTO SAS [FR]**

---



---

<b>BR312024237724-3</b> DM/237724	Notificação do depósito (exame formal de designação concluído) Código de despacho: 1214 <b>Titular(es): Société des Produits Nestlé S.A. [CH]</b> Procurador: Société des Produits Nestlé S.A.
<b>BR312024237779-0</b> DM/237779	Notificação do depósito (exame formal de designação concluído) Código de despacho: 1214 <b>Titular(es): ABB S.p.A. [IT]</b> Procurador: Zanoli and Giavarini S.p.A.
<b>BR312024237780-4</b> DM/237780	Notificação do depósito (exame formal de designação concluído) Código de despacho: 1214 <b>Titular(es): ABB S.p.A. [IT]</b> Procurador: Zanoli and Giavarini S.p.A.
<b>BR312024237827-4</b> DM/237827	Notificação do depósito (exame formal de designação concluído) Código de despacho: 1214 <b>Titular(es): MEC-GAR S.R.L. [IT]</b> Procurador: Micaela Nadia MODIANO
<b>BR312024237859-2</b> DM/237859	Notificação do depósito (exame formal de designação concluído) Código de despacho: 1214 <b>Titular(es): Xiamen Ilead Tek Co., Ltd. [CN]</b> Procurador: Fuli Duan
<b>BR312024237861-4</b> DM/237861	Notificação do depósito (exame formal de designação concluído) Código de despacho: 1214 <b>Titular(es): Eppendorf SE [DE]</b> Procurador: Manuela Schallmo
<b>BR312024237863-0</b> DM/237863	Notificação do depósito (exame formal de designação concluído) Código de despacho: 1214 <b>Titular(es): Shenzhen Zhongmin Technology Co., Ltd. [CN]</b> Procurador: Shenzhen Talent Patent Service
<b>BR312024237864-9</b> DM/237864	Notificação do depósito (exame formal de designação concluído) Código de despacho: 1214 <b>Titular(es): Eppendorf SE [DE]</b> Procurador: Manuela Schallmo
<b>BR312024237870-3</b> DM/237870	Notificação do depósito (exame formal de designação concluído) Código de despacho: 1214 <b>Titular(es): Apiqe Holdings Netherlands B.V. [NL]</b> Procurador: EPandC B.V.
<b>BR312024237881-9</b> DM/237881	Notificação do depósito (exame formal de designação concluído) Código de despacho: 1214 <b>Titular(es): Hitachi Energy Ltd. [CH]</b> Procurador: EPPING HERMANN FISCHER Patentanwalts-gesellschaft mbH
<b>BR312024237894-0</b> DM/237894	Notificação do depósito (exame formal de designação concluído) Código de despacho: 1214 <b>Titular(es): Välinge Innovation AB [SE]</b>

---



---

<b>BR312024237976-9</b> DM/237976	Notificação do depósito (exame formal de designação concluído) Código de despacho: 1214 <b>Titular(es): SHENZHEN WOODY VAPES TECHNOLOGY CO., LTD. [CN]</b> Procurador: SL INTELLECTUAL PROPERTY CO., LIMITED
<b>BR312024237984-0</b> DM/237984	Notificação do depósito (exame formal de designação concluído) Código de despacho: 1214 <b>Titular(es): Jorge Maurício Marques Paraiso [BR/RJ]</b> Procurador: Letícia Galdino Santos
<b>BR312024238011-2</b> DM/238011	Notificação do depósito (exame formal de designação concluído) Código de despacho: 1214 <b>Titular(es): Novartis AG [CH]</b> Procurador: Allen and Overy LLP
<b>BR312024238015-5</b> DM/238015	Notificação do depósito (exame formal de designação concluído) Código de despacho: 1214 <b>Titular(es): Yiwu Yongxin Daily Necessities Co., Ltd. [CN]</b>
<b>BR312024238049-0</b> DM/238049	Notificação do depósito (exame formal de designação concluído) Código de despacho: 1214 <b>Titular(es): SMTP MEDICAL CO., LTD. [CN]</b> Procurador: BEIJING HAN KUN LAW OFFICES
<b>BR312024238058-9</b> DM/238058	Notificação do depósito (exame formal de designação concluído) Código de despacho: 1214 <b>Titular(es): Betty Yu Skin Technology Advisors LLC [US]</b> Procurador: Fish and Richardson P.C.
<b>BR312024238061-9</b> DM/238061	Notificação do depósito (exame formal de designação concluído) Código de despacho: 1214 <b>Titular(es): Hydrojug, Inc. [US]</b> Procurador: Project CIP (c/o Preston P. Frischknecht)
<b>BR312024238063-5</b> DM/238063	Notificação do depósito (exame formal de designação concluído) Código de despacho: 1214 <b>Titular(es): Hydrojug, Inc. [US]</b> Procurador: Project CIP (c/o Preston P. Frischknecht)
<b>BR312024238100-3</b> DM/238100	Notificação do depósito (exame formal de designação concluído) Código de despacho: 1214 <b>Titular(es): Foshan Lytran Electrical Equipment Co., Ltd. [CN]</b> Procurador: JIAQUAN IP LAW
<b>BR312024238105-4</b> DM/238105	Notificação do depósito (exame formal de designação concluído) Código de despacho: 1214 <b>Titular(es): Välinge Innovation AB [SE]</b>
<b>BR312024238136-4</b> DM/238136	Notificação do depósito (exame formal de designação concluído) Código de despacho: 1214 <b>Titular(es): ZHENGZHOU SANHUA TECHNOLOGY and INDUSTRY CO., LTD. [CN]</b> Procurador: Chofn Intellectual Property

---



BR312024238152-6  
DM/238152  
Notificação do depósito (exame formal de designação concluído)  
Código de despacho: 1214  
**Titular(es): SEO YEON KIM [KR]**  
Procurador: Hyosung KIM

---

BR312024238180-1  
DM/238180  
Notificação do depósito (exame formal de designação concluído)  
Código de despacho: 1214  
**Titular(es): Jorge Maurício Marques Paraiso [BR/RJ]**  
Procurador: Letícia Galdino Santos

---

BR312024238243-3  
DM/238243  
Notificação do depósito (exame formal de designação concluído)  
Código de despacho: 1214  
**Titular(es): SAFRAN DATA SYSTEMS [FR]**  
Procurador: REGIMBEAU

---

BR312024238250-6  
DM/238250  
Notificação do depósito (exame formal de designação concluído)  
Código de despacho: 1214  
**Titular(es): AHMET BERKTU? AKBULUT [TR]**  
Procurador: YED? KITA PATENT L?M?TED ??RKET?

---

BR312024238266-2  
DM/238266  
Notificação do depósito (exame formal de designação concluído)  
Código de despacho: 1214  
**Titular(es): Hydrojug, Inc. [US]**  
Procurador: Project CIP (c/o Preston P. Frischknecht)

---

BR312024238267-0  
DM/238267  
Notificação do depósito (exame formal de designação concluído)  
Código de despacho: 1214  
**Titular(es): Hydrojug, Inc. [US]**  
Procurador: Project CIP (c/o Preston P. Frischknecht)

---

BR312024238273-5  
DM/238273  
Notificação do depósito (exame formal de designação concluído)  
Código de despacho: 1214  
**Titular(es): HUAWEI TECHNOLOGIES CO., LTD. [CN]**

---

BR312024238274-3  
DM/238274  
Notificação do depósito (exame formal de designação concluído)  
Código de despacho: 1214  
**Titular(es): Turlen Holding SA [CH]**  
Procurador: SOPRINTEL S.A.

---

BR312024238281-6  
DM/238281  
Notificação do depósito (exame formal de designação concluído)  
Código de despacho: 1214  
**Titular(es): Hydrojug, Inc. [US]**  
Procurador: Project CIP (c/o Preston P. Frischknecht)

---

BR312024238291-3  
DM/238291  
Notificação do depósito (exame formal de designação concluído)  
Código de despacho: 1214  
**Titular(es): SOO WAN HONG [KR]**  
Procurador: STYP PATENT LAW FIRM

---

BR312024238295-6  
DM/238295  
Notificação do depósito (exame formal de designação concluído)  
Código de despacho: 1214  
**Titular(es): Jorge Maurício Marques Paraiso [BR/RJ]**  
Procurador: Letícia Galdino Santos

---



BR312024238306-5  
DM/238306

Notificação do depósito (exame formal de designação concluído)  
Código de despacho: 1214  
**Titular(es): CHUN KI KIM [KR]**

BR312024238332-4  
DM/238332

Notificação do depósito (exame formal de designação concluído)  
Código de despacho: 1214  
**Titular(es): CHUN KI KIM [KR]**

BR312024238334-0  
DM/238334

Notificação do depósito (exame formal de designação concluído)  
Código de despacho: 1214  
**Titular(es): SCHNEIDER ELECTRIC INDUSTRIES SAS [FR]**  
Procurador: CABINET LAVOIX

BR312024238335-9  
DM/238335

Notificação do depósito (exame formal de designação concluído)  
Código de despacho: 1214  
**Titular(es): BTL Industries [BG]**  
Procurador: Libor Komberec

BR312024238356-1  
DM/238356

Notificação do depósito (exame formal de designação concluído)  
Código de despacho: 1214  
**Titular(es): GUANGDONG DEERMA TECHNOLOGY CO., LTD. [CN]**  
Procurador: Beijing Liseng Intellectual Property Agency Ltd.

BR312024238360-0  
DM/238360

Notificação do depósito (exame formal de designação concluído)  
Código de despacho: 1214  
**Titular(es): GUANGDONG DEERMA HEALTH TECHNOLOGY CO., LTD. [CN]**  
Procurador: Beijing Liseng Intellectual Property Agency Ltd.

BR312024238364-2  
DM/238364

Notificação do depósito (exame formal de designação concluído)  
Código de despacho: 1214  
**Titular(es): Montres Tudor SA [CH]**  
Procurador: BUGNION S.A.

BR312024238378-2  
DM/238378

Notificação do depósito (exame formal de designação concluído)  
Código de despacho: 1214  
**Titular(es): Guangdong Woodsun Housewares Co., Ltd [CN]**  
Procurador: Hangzhou Hepuhui Intellectual Property Agency (Special General Partnership)

BR312024238423-1  
DM/238423

Notificação do depósito (exame formal de designação concluído)  
Código de despacho: 1214  
**Titular(es): Jorge Maurício Marques Paraiso [BR/RJ]**  
Procurador: Letícia Galdino Santos

BR312024238458-4  
DM/238458

Notificação do depósito (exame formal de designação concluído)  
Código de despacho: 1214  
**Titular(es): Sofwave Medical Ltd. [IL]**  
Procurador: G. E. Ehrlich (1995) Ltd.

BR312024238459-2  
DM/238459

Notificação do depósito (exame formal de designação concluído)  
Código de despacho: 1214  
**Titular(es): Sofwave Medical Ltd. [IL]**  
Procurador: G. E. Ehrlich (1995) Ltd.



---

<b>BR312024238460-6</b> DM/238460	Notificação do depósito (exame formal de designação concluído) Código de despacho: 1214 <b>Titular(es): Sofwave Medical Ltd. [IL]</b> Procurador: G. E. Ehrlich (1995) Ltd.
<b>BR312024238461-4</b> DM/238461	Notificação do depósito (exame formal de designação concluído) Código de despacho: 1214 <b>Titular(es): Sofwave Medical Ltd. [IL]</b> Procurador: G. E. Ehrlich (1995) Ltd.
<b>BR312024238462-2</b> DM/238462	Notificação do depósito (exame formal de designação concluído) Código de despacho: 1214 <b>Titular(es): Sofwave Medical Ltd. [IL]</b> Procurador: G. E. Ehrlich (1995) Ltd.
<b>BR312024238465-7</b> DM/238465	Notificação do depósito (exame formal de designação concluído) Código de despacho: 1214 <b>Titular(es): CHUN KI KIM [KR]</b>
<b>BR312024238484-3</b> DM/238484	Notificação do depósito (exame formal de designação concluído) Código de despacho: 1214 <b>Titular(es): Hydrojug, Inc. [US]</b> Procurador: Project CIP (c/o Preston P. Frischknecht)
<b>BR312024238496-7</b> DM/238496	Notificação do depósito (exame formal de designação concluído) Código de despacho: 1214 <b>Titular(es): AUMA Riester GmbH and Co. KG [DE]</b> Procurador: MAUCHER JENKINS Patentanwälte and Rechtsanwälte
<b>BR312024238501-7</b> DM/238501	Notificação do depósito (exame formal de designação concluído) Código de despacho: 1214 <b>Titular(es): Morgan Advanced Materials PLC [GB]</b> Procurador: Servilla Whitney LLC
<b>BR312024238504-1</b> DM/238504	Notificação do depósito (exame formal de designação concluído) Código de despacho: 1214 <b>Titular(es): Hydrojug, Inc. [US]</b> Procurador: Project CIP / Preston P. Frischknecht
<b>BR312024238541-6</b> DM/238541	Notificação do depósito (exame formal de designação concluído) Código de despacho: 1214 <b>Titular(es): Curaden AG [CH]</b> Procurador: Keller Schneider Patent- und Markenanwälte AG
<b>BR312024238572-6</b> DM/238572	Notificação do depósito (exame formal de designação concluído) Código de despacho: 1214 <b>Titular(es): SMTP MEDICAL CO., LTD. [CN]</b> Procurador: BEIJING HAN KUN LAW OFFICES
<b>BR312024238587-4</b> DM/238587	Notificação do depósito (exame formal de designação concluído) Código de despacho: 1214 <b>Titular(es): Hydrojug, Inc. [US]</b> Procurador: Project CIP / Preston P. Frischknecht

---



BR312024238598-0  
DM/238598

Notificação do depósito (exame formal de designação concluído)  
Código de despacho: 1214  
**Titular(es): CSI Audiovisuel [FR]**  
Procurador: Florent GUILBOT

---

BR312024238637-4  
DM/238637

Notificação do depósito (exame formal de designação concluído)  
Código de despacho: 1214  
**Titular(es): Florian Enghard [AE]**  
Procurador: Wolfgang Dr. Völger

---

BR312024238677-3  
DM/238677

Notificação do depósito (exame formal de designação concluído)  
Código de despacho: 1214  
**Titular(es): NEUWAVE MEDICAL, INC. [US]**  
Procurador: Carpmaels and Ransford LLP

---

BR312024238705-2  
DM/238705

Notificação do depósito (exame formal de designação concluído)  
Código de despacho: 1214  
**Titular(es): Splash About International Limited [GB]**  
Procurador: Wilson Gunn

---

BR312024238722-2  
DM/238722

Notificação do depósito (exame formal de designação concluído)  
Código de despacho: 1214  
**Titular(es): Domenico MALCANGIO [IT]**  
Procurador: Matteo BONADIES

---

BR312024238763-0  
DM/238763

Notificação do depósito (exame formal de designação concluído)  
Código de despacho: 1214  
**Titular(es): 50 50 HOLDINGS, INC. [US]**  
Procurador: Fleit Intellectual Property Law

---

BR312024238772-9  
DM/238772

Notificação do depósito (exame formal de designação concluído)  
Código de despacho: 1214  
**Titular(es): LIVMEX B.V. [NL] e Sani-Kitchen Service B.V. [NL]**  
Procurador: ARNOLD and SIEDSMA

---

BR312024238777-0  
DM/238777

Notificação do depósito (exame formal de designação concluído)  
Código de despacho: 1214  
**Titular(es): Hozon New Energy Automobile Co., Ltd. [CN]**  
Procurador: CCPIT PATENT AND TRADEMARK LAW OFFICE

---

BR312024238795-8  
DM/238795

Notificação do depósito (exame formal de designação concluído)  
Código de despacho: 1214  
**Titular(es): Mike-Martin Robacki [DE]**  
Procurador: Reinhardt UG (haftungsbeschränkt)

---

BR312024238844-0  
DM/238844

Notificação do depósito (exame formal de designação concluído)  
Código de despacho: 1214  
**Titular(es): ROLEX SA [CH]**  
Procurador: BUGNION S.A.

---

BR312024238845-8  
DM/238845

Notificação do depósito (exame formal de designação concluído)  
Código de despacho: 1214  
**Titular(es): ROLEX SA [CH]**  
Procurador: BUGNION S.A.

---



---

BR312024238846-6 DM/238846	Notificação do depósito (exame formal de designação concluído) Código de despacho: 1214 <b>Titular(es): ROLEX SA [CH]</b> Procurador: BUGNION S.A.
BR312024238847-4 DM/238847	Notificação do depósito (exame formal de designação concluído) Código de despacho: 1214 <b>Titular(es): ROLEX SA [CH]</b> Procurador: BUGNION S.A.
BR312024238849-0 DM/238849	Notificação do depósito (exame formal de designação concluído) Código de despacho: 1214 <b>Titular(es): ROLEX SA [CH]</b> Procurador: BUGNION S.A.
BR312024238854-7 DM/238854	Notificação do depósito (exame formal de designação concluído) Código de despacho: 1214 <b>Titular(es): ROLEX SA [CH]</b> Procurador: BUGNION S.A.
BR312024238859-8 DM/238859	Notificação do depósito (exame formal de designação concluído) Código de despacho: 1214 <b>Titular(es): ROLEX SA [CH]</b> Procurador: BUGNION S.A.
BR312024238860-1 DM/238860	Notificação do depósito (exame formal de designação concluído) Código de despacho: 1214 <b>Titular(es): ROLEX SA [CH]</b> Procurador: BUGNION S.A.
BR312024238862-8 DM/238862	Notificação do depósito (exame formal de designação concluído) Código de despacho: 1214 <b>Titular(es): ROLEX SA [CH]</b> Procurador: BUGNION S.A.
BR312024238868-7 DM/238868	Notificação do depósito (exame formal de designação concluído) Código de despacho: 1214 <b>Titular(es): JIANGSU YUWELL MEDICAL EQUIPMENT and SUPPLY CO., LTD. [CN], NANJING YUWELL SOFTWARE TECHNOLOGY CO., LTD. [CN] e SUZHOU YUWELL MEDICAL TECHNOLOGY CO., LTD. [CN]</b> Procurador: Beijing Junhui Intellectual Property Agent Office (Ordinary Partnership)
BR312024238926-8 DM/238926	Notificação do depósito (exame formal de designação concluído) Código de despacho: 1214 <b>Titular(es): Shining 3D Tech Co., Ltd. [CN]</b> Procurador: KANGXIN PARTNERS, P.C.
BR312024238928-4 DM/238928	Notificação do depósito (exame formal de designação concluído) Código de despacho: 1214 <b>Titular(es): Chattem Inc. [US]</b> Procurador: Dennemeyer and Associates S.A
BR312024238932-2 DM/238932	Notificação do depósito (exame formal de designação concluído) Código de despacho: 1214 <b>Titular(es): Shining 3D Tech Co., Ltd. [CN]</b> Procurador: KANGXIN PARTNERS, P.C.

---



---

<b>BR312024238954-3</b> DM/238954	Notificação do depósito (exame formal de designação concluído) Código de despacho: 1214 <b>Titular(es): DAEJIN GLOBAL CO., LTD. [KR]</b> Procurador: KIYUL IP LAW FIRM
<b>BR312024238959-4</b> DM/238959	Notificação do depósito (exame formal de designação concluído) Código de despacho: 1214 <b>Titular(es): Hydrojug, Inc. [US]</b> Procurador: Project CIP / Preston P. Frischknecht)
<b>BR312024238979-9</b> DM/238979	Notificação do depósito (exame formal de designação concluído) Código de despacho: 1214 <b>Titular(es): LM-Instruments Oy [FI]</b> Procurador: Juha Tawast
<b>BR312024238982-9</b> DM/238982	Notificação do depósito (exame formal de designação concluído) Código de despacho: 1214 <b>Titular(es): MSA Production France SAS [FR]</b> Procurador: Andreas Holzwarth-Rochford
<b>BR312024239008-8</b> DM/239008	Notificação do depósito (exame formal de designação concluído) Código de despacho: 1214 <b>Titular(es): Embraer S.A. [BR/--]</b> Procurador: Veirano Advogados
<b>BR312024239048-7</b> DM/239048	Notificação do depósito (exame formal de designação concluído) Código de despacho: 1214 <b>Titular(es): ROLEX PROMOTIONS SA [CH]</b> Procurador: BUGNION S.A.
<b>BR312024239054-1</b> DM/239054	Notificação do depósito (exame formal de designação concluído) Código de despacho: 1214 <b>Titular(es): Limited Liability Company «NEIRY» [RU]</b> Procurador: Dmitry KOTLOV
<b>BR312024239075-4</b> DM/239075	Notificação do depósito (exame formal de designação concluído) Código de despacho: 1214 <b>Titular(es): SOFIT Trade, s.r.o. [CZ]</b> Procurador: artpatent, advokátní kancelář s.r.o.
<b>BR312024239099-1</b> DM/239099	Notificação do depósito (exame formal de designação concluído) Código de despacho: 1214 <b>Titular(es): Sennumiao?Quanzhou?Outdoor Products Co.,Ltd. [CN]</b> Procurador: BEIJING GAOWO LAW FIRM
<b>BR312024239113-0</b> DM/239113	Notificação do depósito (exame formal de designação concluído) Código de despacho: 1214 <b>Titular(es): Opella Healthcare Group SAS [FR]</b> Procurador: Dennemeyer and Associates SA
<b>BR312024239134-3</b> DM/239134	Notificação do depósito (exame formal de designação concluído) Código de despacho: 1214 <b>Titular(es): Turlen Holding SA [CH]</b> Procurador: SOPRINTEL S.A.

---



**BR312024239141-6**  
**DM/239141**

Notificação do depósito (exame formal de designação concluído)  
Código de despacho: 1214  
**Titular(es): Turlen Holding SA [CH]**  
Procurador: SOPRINTEL S.A.

**BR312024239143-2**  
**DM/239143**

Notificação do depósito (exame formal de designação concluído)  
Código de despacho: 1214  
**Titular(es): Turlen Holding SA [CH]**  
Procurador: SOPRINTEL S.A.



## Notificação de depósito - pedido em sigilo

Notificam-se os pedidos de registro de desenho industrial listados a seguir. Os pedidos cumprem as condições de admissibilidade previstas na LPI e seguirão para a etapa de exame técnico, após a observação do prazo de sigilo. Este despacho não gera direito a fotocópia por parte de terceiros.

Tendo sido requerido o sigilo, na forma do art. 106 § 1º da LPI, o processamento do pedido será suspenso pelo prazo de 180 (cento e oitenta) dias. O depositante poderá solicitar a retirada do pedido, dentro do prazo de 90 (noventa) dias, contados da data do depósito. A retirada do pedido, sem que o mesmo tenha produzido qualquer efeito, dará prioridade ao depósito imediatamente posterior.

Caso seja de interesse a retirada do pedido:

1. Acesse o e-DI no site do INPI ([www.inpi.gov.br](http://www.inpi.gov.br));
2. Emita uma Guia de Recolhimento da União (GRU) para o serviço "retirada de pedido em sigilo" (código 159);
3. Preencha e envie o formulário eletrônico correspondente à opção indicada na emissão da GRU, acompanhado dos esclarecimentos, argumentos, provas ou documentos apropriados.

Para esclarecer outras dúvidas e conhecer, em detalhe, o processamento de pedidos de registro de desenho industrial e outras petições, não deixe de consultar o Manual de Desenho Industrial <http://manualdedi.inpi.gov.br/projects/manual-de-desenho-industrial/wiki>.

---

**BR302024003350-8**

Notificação do depósito com requerimento de sigilo (exame formal concluído)

Código de despacho: 009

Data de depósito: 11/07/2024

**Titular: ROMA JENSEN COMÉRCIO E INDÚSTRIA LTDA. [BR/SP]**

Procurador: TINOCO SOARES SOCIEDADE DE ADVOGADOS

---



## Exame técnico: Exigência

Como etapa do exame técnico dos pedidos de registro de desenho industrial, listados a seguir – nos termos do artigo 106, § 3º da Lei da Propriedade Industrial (LPI, lei n.º 9.279, de 14 de maio de 1996) – formula-se exigência relativa às questões indicadas.

Para cumprir ou contestar a exigência de petição:

1. Acesse o e-DI no site do INPI ([www.inpi.gov.br](http://www.inpi.gov.br));
2. Emita uma Guia de Recolhimento da União (GRU) para o serviço de “cumprimento de exigência” (código 105 – em processo), referente a processo de registro;
3. Efetue o pagamento; e
4. Preencha e envie o formulário eletrônico correspondente à opção indicada na emissão da GRU, acompanhado dos esclarecimentos, argumentos, provas ou documentos apropriados.

Os sistemas de informática do INPI identificarão o cumprimento de exigência, para que o pedido de registro prossiga, automaticamente, em seu processamento.

Para esclarecer outras dúvidas e conhecer em detalhe o processamento de pedidos de registro de desenho industrial e outras petições, não deixe de consultar o Manual de Desenho Industrial (<http://manualdedi.inpi.gov.br/projects/manual-de-desenho-industrial/wiki>).

---

**BR302014001821-3**

Exigência técnica

Código de despacho: 136

**Titular: RESINAS OLOT, S.L. [-]**

Procurador: ORLANDO DE SOUZA

Detalhes do despacho: Com base no Manual de Desenhos Industriais instituído pela Portaria INPI/PR nº 36/2023, formulam-se as seguintes exigências: O requerente modificou o desenho industrial sem que a alteração decorresse de solicitação publicada em exigência, incorrendo, portanto, na alteração da matéria inicialmente reivindicada: As novas figuras apresentadas na petição de recurso revelam 5 pequenos círculos dispostos radialmente na base da mesa. Em atendimento ao item 5.3.1.1 do Manual, descartar as figuras alteradas e reapresentar as figuras sem a matéria acrescentada. Prioridades ES 2332437-0003 e ES 2332437-0005 foram excluídas do pedido por não haver correspondência com o produto reivindicado. Apenas a prioridade 2332437-0004 será mantida. Para o cumprimento desta exigência, utilizar o formulário eletrônico para a inclusão de figuras. Não apresentar as figuras em documento pdf, sob pena de publicação de nova exigência. [http://manualdedi.inpi.gov.br/projects/manual-de-desenho-industrial/wiki/03\\_05\\_Peticionamento\\_pelo\\_e-DI#352-Preenchimento-do-formul%C3%A1rio](http://manualdedi.inpi.gov.br/projects/manual-de-desenho-industrial/wiki/03_05_Peticionamento_pelo_e-DI#352-Preenchimento-do-formul%C3%A1rio)

---

**BR302015004816-6**

Exigência técnica

Código de despacho: 136

**Titular: VANDERLEI RAINELLI FERREIRA [BR/SP]**

Procurador: JUSCELINA SOUZA DA SILVA

Detalhes do despacho: Com base no Manual de Desenhos Industriais instituído pela Portaria INPI/PR nº 36/2023, formulam-se as seguintes exigências: A peticionar o recurso o titular reapresentou as atuais figuras 1.1 e 1.8 com as correções. Porém, ao analisar as figs. 1 e 8 do depósito, as linhas tracejadas estão um pouco mais espaçadas, podendo ser verificado este espaçamento nas figs. 6 e 7 do depósito. Além disso, as figs. 2, 3 e 5 não representaram as linhas de construção da curvatura abaulada. Recomenda-se apresentar todo o conjunto de figuras corrigido novamente, em atenção ao item 5.3.4.4 do Manual. Para o cumprimento desta exigência, utilizar o formulário eletrônico para a inclusão de figuras. Não apresentar as figuras em documento pdf, sob pena de publicação de nova exigência. [http://manualdedi.inpi.gov.br/projects/manual-de-desenho-industrial/wiki/03\\_05\\_Peticionamento\\_pelo\\_e-DI#352-Preenchimento-do-formul%C3%A1rio](http://manualdedi.inpi.gov.br/projects/manual-de-desenho-industrial/wiki/03_05_Peticionamento_pelo_e-DI#352-Preenchimento-do-formul%C3%A1rio)

---



---

BR302024000653-5	<p>Exigência técnica Código de despacho: 136 <b>Titular: MERRILEE KICK [US]</b> Procurador: Luiz Henrique Oliveira Do Amaral Detalhes do despacho: Com base no Manual de Desenhos Industriais instituído pela Portaria INPI/PR nº 36/2023, formulam-se as seguintes exigências:As figuras demonstram produto com mais de uma maneira de uso, cores ou combinação de cores e/ou representação. De acordo com o item 5.3.3 do Manual de Desenhos Industriais, cada maneira de uso deve ser numerada como variação. Portanto, proceda a correção de forma que as variações os produtos tenham a seguinte formatação: fig. 1.1, 1.2, 1.3 etc., para primeira variação (primeira tampa); fig. 2.1, 2.2, 2.3, etc., para a segunda variação (segunda tampa) fig. 3.1, 3.2., para a terceira variação (tampa com frasco), conforme determinado no item 5.3.4.5 do Manual.Para o cumprimento desta exigência, utilizar o formulário eletrônico para a inclusão de figuras. Não apresentar as figuras em documento pdf, sob pena de publicação de nova exigência.<a href="http://manualdedi.inpi.gov.br/projects/manual-de-desenho-industrial/wiki/03_05_Peticionamento_pelo_e-DI#352-Preenchimento-do-formul%C3%A1rio">http://manualdedi.inpi.gov.br/projects/manual-de-desenho-industrial/wiki/03_05_Peticionamento_pelo_e-DI#352-Preenchimento-do-formul%C3%A1rio</a></p>
BR302024000728-0	<p>Exigência técnica Código de despacho: 136 <b>Titular: WEG DRIVES AND CONTROLS AUTOMAÇÃO LTDA. [BR/SC]</b> Procurador: Otto Banho Licks Detalhes do despacho: Com base no Manual de Desenhos Industriais instituído pela Portaria INPI/PR nº 36/2023, formulam-se as seguintes exigências:O atual pedido não atende aos requisitos do art. 104, conforme disposições do item 5.3.3 Exame quanto à unidade do desenho industrial, pois não compartilham das mesmas características distintivas preponderantes. Um desenho industrial foi representado nas figuras 1.1 a 2.8. Outro desenho industrial foi representado nas figuras 3.1 a 3.8. O pedido deverá ser dividido, facultando-se ao requerente indicar o desenho industrial que será mantido no pedido original.Para o cumprimento desta exigência, utilizar o formulário eletrônico para a inclusão de figuras. Não apresentar as figuras em documento pdf, sob pena de publicação de nova exigência.<a href="http://manualdedi.inpi.gov.br/projects/manual-de-desenho-industrial/wiki/03_05_Peticionamento_pelo_e-DI#352-Preenchimento-do-formul%C3%A1rio">http://manualdedi.inpi.gov.br/projects/manual-de-desenho-industrial/wiki/03_05_Peticionamento_pelo_e-DI#352-Preenchimento-do-formul%C3%A1rio</a></p>
BR302024000732-9	<p>Exigência técnica Código de despacho: 136 <b>Titular: MAURICIO FLORENCIO DIAS 04551417971 [BR/PR]</b> Procurador: DEBORA MAGALY SILVA Detalhes do despacho: Com base no Manual de Desenhos Industriais instituído pela Portaria INPI/PR nº 36/2023, formulam-se as seguintes exigências:O título do pedido cita uma poltrona e as figuras mostram uma perna de cadeira/assento. Não há adequação entre o título, o campo de aplicação e a representação das figuras. Em atenção ao item 5.3.1.1 do Manual informe título que indique claramente o produto no qual o desenho industrial é aplicado. Se necessário, informe também nova classe mais adequada. Sugere-se a classe 06-06.</p>
BR302024000733-7	<p>Exigência técnica Código de despacho: 136 <b>Titular: MAURICIO FLORENCIO DIAS 04551417971 [BR/PR]</b> Procurador: DEBORA MAGALY SILVA Detalhes do despacho: Com base no Manual de Desenhos Industriais instituído pela Portaria INPI/PR nº 36/2023, formulam-se as seguintes exigências:O título do pedido cita uma poltrona e as figuras uma perna de cadeira/assento. Não há adequação entre o título, o campo de aplicação e a representação das figuras. Em atenção ao item 5.3.1.1 do Manual informe título que indique claramente o produto no qual o desenho industrial é aplicado. Se necessário, informe também nova classe mais adequada. Sugere-se a classe 06-06.</p>
BR302024000754-0	<p>Exigência técnica Código de despacho: 136 <b>Titular: UNIVERSIDADE FEDERAL DE MINAS GERAIS [BR/MG]</b> Detalhes do despacho: Com base no Manual de Desenhos Industriais instituído pela Portaria INPI/PR nº 36/2023, formulam-se as seguintes exigências:O título do pedido cita um dado e as figuras demonstram um padrão bidimensional. Não há adequação entre o título, o campo de aplicação e a representação das figuras. Em atenção ao item 5.3.1.1 do Manual informe título que indique claramente o produto no qual o desenho industrial é aplicado. Se necessário, informe também nova classe mais adequada. Sugere-se a classe 32-00.Foi verificado, inclusive, que nos anexos foram indicados documentos que informam o título "ESTAMPA PARA KIT DE DADOS", mais adequado à reivindicação do pedido. Esclarecer.</p>

---



BR302024000757-4

Exigência técnica

Código de despacho: 136

**Titular: NEXTRACKER LLC [US]**

Procurador: João Luis DOrey Facco Vianna

Detalhes do despacho: Com base no Manual de Desenhos Industriais instituído pela Portaria INPI/PR nº 36/2023, formulam-se as seguintes exigências: O atual pedido não atende aos requisitos do art. 104, conforme disposições do item 5.3.3 Exame quanto à unidade do desenho industrial, pois não compartilham das mesmas características distintivas preponderantes. Um desenho industrial foi representado nas figuras 1.1 a 1.8. Outro desenho industrial foi representado nas figuras 2.1 a 2.8. Outro desenho industrial foi representado nas figuras 3.1 a 4.8. Outro desenho industrial foi representado nas figuras 5.1 a 5.8. Outro desenho industrial foi representado nas figuras 6.1 a 6.8. Outro desenho industrial foi representado nas figuras 7.1 a 7.8. O pedido deverá ser dividido, facultando-se ao requerente indicar o desenho industrial que será mantido no pedido original. Para o cumprimento desta exigência, utilizar o formulário eletrônico para a inclusão de figuras. Não apresentar as figuras em documento pdf, sob pena de publicação de nova exigência. [http://manualdedi.inpi.gov.br/projects/manual-de-desenho-industrial/wiki/03\\_05\\_Peticionamento\\_pelo\\_e-DI#352-Preenchimento-do-formul%C3%A1rio](http://manualdedi.inpi.gov.br/projects/manual-de-desenho-industrial/wiki/03_05_Peticionamento_pelo_e-DI#352-Preenchimento-do-formul%C3%A1rio)

BR302024000768-0

Exigência técnica

Código de despacho: 136

**Titular: RED OAK COMÉRCIO DE BEBIDAS EIRELI [BR/SP]**

Procurador: MATHEUS GOMES DA SILVA

Detalhes do despacho: Com base no Manual de Desenhos Industriais instituído pela Portaria INPI/PR nº 36/2023, formulam-se as seguintes exigências: As figuras foram apresentadas por meio da opção de anexos. Somente as vistas em perspectiva foi incluída no sistema usando o formulário de petição eletrônico. Para análise do processo, as todas as figuras/vistas devem ser inseridas no sistema pelo formulário mencionado. A atual figura 1.2 deverá ser renumerada como uma nova variação configurativa, figura 2.1. De acordo com o item 3.5.2 do Manual de Desenhos Industriais, o campo Descrição do formulário só deve ser usado para incluir informações necessárias à compreensão das figuras do desenho industrial. As informações inseridas neste campo no pedido não cumprem com a finalidade pretendida e foram excluídas de ofício (texto-base, não se trata de exigência). Para o cumprimento desta exigência, utilizar o formulário eletrônico para a inclusão de figuras. Não apresentar as figuras em documento pdf, sob pena de publicação de nova exigência. [http://manualdedi.inpi.gov.br/projects/manual-de-desenho-industrial/wiki/03\\_05\\_Peticionamento\\_pelo\\_e-DI#352-Preenchimento-do-formul%C3%A1rio](http://manualdedi.inpi.gov.br/projects/manual-de-desenho-industrial/wiki/03_05_Peticionamento_pelo_e-DI#352-Preenchimento-do-formul%C3%A1rio)

BR302024000786-8

Exigência técnica

Código de despacho: 136

**Titular: SERVIÇO NACIONAL DE APRENDIZAGEM INDUSTRIAL [BR/BA]**

Detalhes do despacho: Com base no Manual de Desenhos Industriais instituído pela Portaria INPI/PR nº 36/2023, formulam-se as seguintes exigências: Em atendimento ao item 5.3.1.1, a indicação do produto no título do pedido deve ser clara e concisa e adequada ao produto representado nas figuras, de preferência em concordância com a lista de produtos disponibilizada na Classificação de Locarno. Sugerimos modificar o título para: Instrumento para laboratório. Se necessário, classe e subclasse também deverão ser alteradas. A atual figura 3.1 deverá ser renumerada para figura 2.2, pois não é variação, mas somente uma vista adicional da figura 2.1. Conforme o item 5.3.6 do Manual de Desenhos Industriais, não é permitida a inclusão, nas figuras, de caracteres, palavras ou elementos textuais que não façam parte da configuração do desenho industrial. As figuras 1.1 a 3.1 foram apresentadas com numeração nas figuras. De acordo com o item 3.5.2 do Manual de Desenhos Industriais, o campo Descrição do formulário só deve ser usado para incluir informações necessárias à compreensão das figuras do desenho industrial. As informações inseridas neste campo no pedido não cumprem com a finalidade pretendida e foram excluídas de ofício (texto-base, não se trata de exigência). Para o cumprimento desta exigência, utilizar o formulário eletrônico para a inclusão de figuras. Não apresentar as figuras em documento pdf, sob pena de publicação de nova exigência. [http://manualdedi.inpi.gov.br/projects/manual-de-desenho-industrial/wiki/03\\_05\\_Peticionamento\\_pelo\\_e-DI#352-Preenchimento-do-formul%C3%A1rio](http://manualdedi.inpi.gov.br/projects/manual-de-desenho-industrial/wiki/03_05_Peticionamento_pelo_e-DI#352-Preenchimento-do-formul%C3%A1rio)

BR302024000796-5

Exigência técnica

Código de despacho: 136

**Titular: DAVID KITOVER TESSLER [BR/PR]**

Procurador: PATRICIA APARECIDA RODNIKE CARNEIRO

Detalhes do despacho: Com base no Manual de Desenhos Industriais instituído pela Portaria INPI/PR nº 36/2023, formulam-se as seguintes exigências: Não foi possível identificar o detalhe ampliado em nenhuma das demais vistas. Com base no item 5.3.4.2, exclua a vista ampliada ou apresente figura em que a área ampliada seja indicada por meio de contorno em linha tracejada. Para o cumprimento desta exigência, utilizar o formulário eletrônico para a inclusão de figuras. Não apresentar as figuras em documento pdf, sob pena de publicação de nova exigência. [http://manualdedi.inpi.gov.br/projects/manual-de-desenho-industrial/wiki/03\\_05\\_Peticionamento\\_pelo\\_e-DI#352-Preenchimento-do-formul%C3%A1rio](http://manualdedi.inpi.gov.br/projects/manual-de-desenho-industrial/wiki/03_05_Peticionamento_pelo_e-DI#352-Preenchimento-do-formul%C3%A1rio)



BR302024000797-3

Exigência técnica

Código de despacho: 136

**Titular: TIAGO ALVES PINTO [BR/RJ]**

Procurador: Raquel Cleveston Ohashi

Detalhes do despacho: Com base no Manual de Desenhos Industriais instituído pela Portaria INPI/PR nº 36/2023, formulam-se as seguintes exigências: Em atendimento ao item 5.3.1.1, a indicação do produto no título do pedido deve ser clara e concisa e adequada ao produto representado nas figuras, de preferência em concordância com a lista de produtos disponibilizada na Classificação de Locarno. Sugerimos modificar o título para: Instrumento médico. Se necessário, classe e subclasse também deverão ser alteradas. O atual pedido não atende aos requisitos do art. 104, conforme disposições do item 5.3.3 Exame quanto à unidade do desenho industrial, pois não compartilham das mesmas características distintivas preponderantes. Um desenho industrial foi representado nas figuras 1.1 a 1.3. Outro desenho industrial foi representado nas figuras 2.1 a 2.4. O pedido deverá ser dividido, facultando-se ao requerente indicar o desenho industrial que será mantido no pedido original. A figura 1.4 é um desenho esquemático, como instrução de uso, e deve ser excluída do pedido. De acordo com o item 3.5.2 do Manual de Desenhos Industriais, o campo Descrição do formulário só deve ser usado para incluir informações necessárias à compreensão das figuras do desenho industrial. As informações inseridas neste campo no pedido não cumprem com a finalidade pretendida e foram excluídas de ofício (texto-base, não se trata de exigência). Corrigir a legenda da figura 1.2 para perspectiva; figura 2.1 para perspectiva; figura 2.4 para perspectiva. Para o cumprimento desta exigência, utilizar o formulário eletrônico para a inclusão de figuras. Não apresentar as figuras em documento pdf, sob pena de publicação de nova exigência. [http://manualdedi.inpi.gov.br/projects/manual-de-desenho-industrial/wiki/03\\_05\\_Peticionamento\\_pelo\\_e-DI#352-Preenchimento-do-formul%C3%A1rio](http://manualdedi.inpi.gov.br/projects/manual-de-desenho-industrial/wiki/03_05_Peticionamento_pelo_e-DI#352-Preenchimento-do-formul%C3%A1rio)

BR302024000798-1

Exigência técnica

Código de despacho: 136

**Titular: LUCIA PREBAY ALVES 46151117700 [BR/RJ]**

Detalhes do despacho: Com base no Manual de Desenhos Industriais instituído pela Portaria INPI/PR nº 36/2023, formulam-se as seguintes exigências: O fundo das figuras apresentadas revela texturas e/ou elementos desnecessários ou irrelevantes ao desenho industrial reivindicado. De acordo com o item 5.3.4.1, o fundo dos desenhos ou fotografias deverá ser neutro, sem revelar qualquer padrão, textura, partes humanas e sem interferir nas formas do desenho industrial representado. Apresentar nova figura com adequação. A figura 1.2 é um desenho esquemático e deverá ser excluída do pedido. De acordo com o item 3.5.2 do Manual de Desenhos Industriais, o campo Descrição do formulário só deve ser usado para incluir informações necessárias à compreensão das figuras do desenho industrial. As informações inseridas neste campo no pedido não cumprem com a finalidade pretendida e foram excluídas de ofício (texto-base, não se trata de exigência). Para o cumprimento desta exigência, utilizar o formulário eletrônico para a inclusão de figuras. Não apresentar as figuras em documento pdf, sob pena de publicação de nova exigência. [http://manualdedi.inpi.gov.br/projects/manual-de-desenho-industrial/wiki/03\\_05\\_Peticionamento\\_pelo\\_e-DI#352-Preenchimento-do-formul%C3%A1rio](http://manualdedi.inpi.gov.br/projects/manual-de-desenho-industrial/wiki/03_05_Peticionamento_pelo_e-DI#352-Preenchimento-do-formul%C3%A1rio)

BR302024000799-0

Exigência técnica

Código de despacho: 136

**Titular: LUCIA PREBAY ALVES 46151117700 [BR/RJ]**

Detalhes do despacho: Com base no Manual de Desenhos Industriais instituído pela Portaria INPI/PR nº 36/2023, formulam-se as seguintes exigências: O fundo das figuras apresentadas revela texturas e/ou elementos desnecessários ou irrelevantes ao desenho industrial reivindicado. De acordo com o item 5.3.4.1, o fundo dos desenhos ou fotografias deverá ser neutro, sem revelar qualquer padrão, textura, partes humanas e sem interferir nas formas do desenho industrial representado. Apresentar nova figura com adequação. A figura 1.2 é um desenho esquemático e deverá ser excluída do pedido. De acordo com o item 3.5.2 do Manual de Desenhos Industriais, o campo Descrição do formulário só deve ser usado para incluir informações necessárias à compreensão das figuras do desenho industrial. As informações inseridas neste campo no pedido não cumprem com a finalidade pretendida e foram excluídas de ofício (texto-base, não se trata de exigência). Para o cumprimento desta exigência, utilizar o formulário eletrônico para a inclusão de figuras. Não apresentar as figuras em documento pdf, sob pena de publicação de nova exigência. [http://manualdedi.inpi.gov.br/projects/manual-de-desenho-industrial/wiki/03\\_05\\_Peticionamento\\_pelo\\_e-DI#352-Preenchimento-do-formul%C3%A1rio](http://manualdedi.inpi.gov.br/projects/manual-de-desenho-industrial/wiki/03_05_Peticionamento_pelo_e-DI#352-Preenchimento-do-formul%C3%A1rio)



BR302024000801-5

Exigência técnica

Código de despacho: 136

**Titular: LUCIA PREBAY ALVES 46151117700 [BR/RJ]**

Detalhes do despacho: Com base no Manual de Desenhos Industriais instituído pela Portaria INPI/PR nº 36/2023, formulam-se as seguintes exigências: O fundo das figuras apresentadas revela texturas e/ou elementos desnecessários ou irrelevantes ao desenho industrial reivindicado. De acordo com o item 5.3.4.1, o fundo dos desenhos ou fotografias deverá ser neutro, sem revelar qualquer padrão, textura, partes humanas e sem interferir nas formas do desenho industrial representado. Apresentar nova figura com adequação. A figura 1.2 é um desenho esquemático e deverá ser excluída do pedido. De acordo com o item 3.5.2 do Manual de Desenhos Industriais, o campo Descrição do formulário só deve ser usado para incluir informações necessárias à compreensão das figuras do desenho industrial. As informações inseridas neste campo no pedido não cumprem com a finalidade pretendida e foram excluídas de ofício (texto-base, não se trata de exigência). Para o cumprimento desta exigência, utilizar o formulário eletrônico para a inclusão de figuras. Não apresentar as figuras em documento pdf, sob pena de publicação de nova exigência. [http://manualdedi.inpi.gov.br/projects/manual-de-desenho-industrial/wiki/03\\_05\\_Peticionamento\\_pelo\\_e-DI#352-Preenchimento-do-formul%C3%A1rio](http://manualdedi.inpi.gov.br/projects/manual-de-desenho-industrial/wiki/03_05_Peticionamento_pelo_e-DI#352-Preenchimento-do-formul%C3%A1rio)

BR302024000808-2

Exigência técnica

Código de despacho: 136

**Titular: JOSÉ DA SILVA CRUZ [BR/SP]**

Detalhes do despacho: Com base no Manual de Desenhos Industriais instituído pela Portaria INPI/PR nº 36/2023, formulam-se as seguintes exigências: Em atendimento ao item 5.3.1.1, a indicação do produto no título do pedido deve ser clara e concisa e adequada ao produto representado nas figuras, de preferência em concordância com a lista de produtos disponibilizada na Classificação de Locarno. Sugerimos modificar o título para: Aparelho para proteção de ambientes. Alterar classe de locarno para 10-05.- INSTRUMENTOS, APARELHOS E DISPOSITIVOS PARA CONTROLE, SEGURANÇA OU TESTE. Verifica-se que há inconsistência entre as vistas: a figura 1.2 revela um produto incompleto quando comparada com as demais vistas. Em atenção ao item 5.3.4.4 do Manual rerepresente a figura com as correções indicadas e quaisquer outras que sejam necessárias para que as imagens apresentem coerência entre si. Conforme o item 5.3.6 do Manual de Desenhos Industriais, não é permitida a inclusão, nas figuras, de caracteres, palavras ou elementos textuais que não façam parte da configuração do desenho industrial. Todas as figuras foram apresentadas com numeração de páginas e figuras. Para o cumprimento desta exigência, utilizar o formulário eletrônico para a inclusão de figuras. Não apresentar as figuras em documento pdf, sob pena de publicação de nova exigência. [http://manualdedi.inpi.gov.br/projects/manual-de-desenho-industrial/wiki/03\\_05\\_Peticionamento\\_pelo\\_e-DI#352-Preenchimento-do-formul%C3%A1rio](http://manualdedi.inpi.gov.br/projects/manual-de-desenho-industrial/wiki/03_05_Peticionamento_pelo_e-DI#352-Preenchimento-do-formul%C3%A1rio)

BR302024000809-0

Exigência técnica

Código de despacho: 136

**Titular: FAUZI ALI AOUADA [BR/PR]**

Procurador: Danilo César de Castro

Detalhes do despacho: Com base no Manual de Desenhos Industriais instituído pela Portaria INPI/PR nº 36/2023, formulam-se as seguintes exigências: Conforme o item 5.3.6 do Manual de Desenhos Industriais, não é permitida a inclusão, nas figuras, de caracteres, palavras ou elementos textuais que não façam parte da configuração do desenho industrial. Todas as figuras foram apresentadas com numeração de páginas e figuras. Alterar classe de locarno para 06-04- MÓVEIS PARA ARMAZENAGEMAs legendas das figuras 1.5, 1.6, 2.5 e 2.6 estão trocadas. Se as vistas 1.3 e 2.3 são frontais, as figuras 1.5 e 2.5, vistas opostas, só podem ser vistas posteriores. Corrigir. Para o cumprimento desta exigência, utilizar o formulário eletrônico para a inclusão de figuras. Não apresentar as figuras em documento pdf, sob pena de publicação de nova exigência. [http://manualdedi.inpi.gov.br/projects/manual-de-desenho-industrial/wiki/03\\_05\\_Peticionamento\\_pelo\\_e-DI#352-Preenchimento-do-formul%C3%A1rio](http://manualdedi.inpi.gov.br/projects/manual-de-desenho-industrial/wiki/03_05_Peticionamento_pelo_e-DI#352-Preenchimento-do-formul%C3%A1rio)

BR302024000811-2

Exigência técnica

Código de despacho: 136

**Titular: UNIVERSIDADE FEDERAL DE UBERLÂNDIA [BR/MG]**

Detalhes do despacho: Com base no Manual de Desenhos Industriais instituído pela Portaria INPI/PR nº 36/2023, formulam-se as seguintes exigências: Verifica-se que há inconsistência entre as vistas: a peça retangular, que une a parte de encaixe da prótese com o cilindro inferior na figura 1.1, não corresponde a peça losangular representada nas figuras 1.2, 1.4, 1.5 e 1.6. A vista em perspectiva representou cada canto curvo com duas linhas de curvatura que não estão representadas nas figuras 1.2 e 1.6. A peça logo abaixo da forma cilíndrica da figura 1.1 revela uma seção reta, enquanto nas figuras 1.2 e 1.6, um abaulamento dos cantos. Em atenção ao item 5.3.4.4 do Manual rerepresente as figuras com as correções indicadas e quaisquer outras que sejam necessárias para que as imagens apresentem coerência entre si. Para o cumprimento desta exigência, utilizar o formulário eletrônico para a inclusão de figuras. Não apresentar as figuras em documento pdf, sob pena de publicação de nova exigência. [http://manualdedi.inpi.gov.br/projects/manual-de-desenho-industrial/wiki/03\\_05\\_Peticionamento\\_pelo\\_e-DI#352-Preenchimento-do-formul%C3%A1rio](http://manualdedi.inpi.gov.br/projects/manual-de-desenho-industrial/wiki/03_05_Peticionamento_pelo_e-DI#352-Preenchimento-do-formul%C3%A1rio)



- 
- BR302024000815-5** Exigência técnica  
Código de despacho: 136  
**Titular: LUIZ CLÁUDIO BETTIO [BR/MG]**  
Procurador: HELIO LEANDRO DE OLIVEIRA  
Detalhes do despacho: Com base no Manual de Desenhos Industriais instituído pela Portaria INPI/PR nº 36/2023, formulam-se as seguintes exigências: Verifica-se que há inconsistência entre as vistas: a figura 1.5 não corresponde ao representado na figura 1.6, vista oposta àquela. Em atenção ao item 5.3.4.4 do Manual reapresente as figuras com as correções indicadas e quaisquer outras que sejam necessárias para que as imagens apresentem coerência entre si. Para o cumprimento desta exigência, utilizar o formulário eletrônico para a inclusão de figuras. Não apresentar as figuras em documento pdf, sob pena de publicação de nova exigência. [http://manualdedi.inpi.gov.br/projects/manual-de-desenho-industrial/wiki/03\\_05\\_Peticionamento\\_pelo\\_e-DI#352-Preenchimento-do-formul%C3%A1rio](http://manualdedi.inpi.gov.br/projects/manual-de-desenho-industrial/wiki/03_05_Peticionamento_pelo_e-DI#352-Preenchimento-do-formul%C3%A1rio)
- 
- BR302024000817-1** Exigência técnica  
Código de despacho: 136  
**Titular: ALCIMAR JUSTINO NOGUEIRA [BR/GO]**  
Procurador: Milton Lucidio Leao Barcellos  
Detalhes do despacho: Com base no Manual de Desenhos Industriais instituído pela Portaria INPI/PR nº 36/2023, formulam-se as seguintes exigências: O atual pedido não atende aos requisitos do art. 104, conforme disposições do item 5.3.3 Exame quanto à unidade do desenho industrial, pois não compartilham das mesmas características distintivas preponderantes. Um desenho industrial foi representado nas figuras 1.1 a 2.7. Outro desenho industrial foi representado nas figuras 3.1 a 3.7. Outro desenho industrial foi representado nas figuras 4.1 a 4.7. O pedido deverá ser dividido, facultando-se ao requerente indicar o desenho industrial que será mantido no pedido original. Para o cumprimento desta exigência, utilizar o formulário eletrônico para a inclusão de figuras. Não apresentar as figuras em documento pdf, sob pena de publicação de nova exigência. [http://manualdedi.inpi.gov.br/projects/manual-de-desenho-industrial/wiki/03\\_05\\_Peticionamento\\_pelo\\_e-DI#352-Preenchimento-do-formul%C3%A1rio](http://manualdedi.inpi.gov.br/projects/manual-de-desenho-industrial/wiki/03_05_Peticionamento_pelo_e-DI#352-Preenchimento-do-formul%C3%A1rio)
- 
- BR302024000818-0** Exigência técnica  
Código de despacho: 136  
**Titular: THALES HENRIQUE DE ABREU [BR/SP]**  
Detalhes do despacho: Com base no Manual de Desenhos Industriais instituído pela Portaria INPI/PR nº 36/2023, formulam-se as seguintes exigências: Conforme o item 5.3.6 do Manual de Desenhos Industriais, não é permitida a inclusão, nas figuras, de caracteres, palavras ou elementos textuais que não façam parte da configuração do desenho industrial. As figuras 1.1 a 1.7 foram apresentadas com numeração nas figuras e página. De acordo com o item 3.5.2 do Manual de Desenhos Industriais, o campo Descrição do formulário só deve ser usado para incluir informações necessárias à compreensão das figuras do desenho industrial. As informações inseridas neste campo no pedido não cumprem com a finalidade pretendida e foram excluídas de ofício (texto-base, não se trata de exigência). Para o cumprimento desta exigência, utilizar o formulário eletrônico para a inclusão de figuras. Não apresentar as figuras em documento pdf, sob pena de publicação de nova exigência. [http://manualdedi.inpi.gov.br/projects/manual-de-desenho-industrial/wiki/03\\_05\\_Peticionamento\\_pelo\\_e-DI#352-Preenchimento-do-formul%C3%A1rio](http://manualdedi.inpi.gov.br/projects/manual-de-desenho-industrial/wiki/03_05_Peticionamento_pelo_e-DI#352-Preenchimento-do-formul%C3%A1rio)
- 
- BR302024000840-6** Exigência técnica  
Código de despacho: 136  
**Titular: TRAUMEC TECNOLOGIA E IMPLANTES ORTOPÉDICOS IMPORTAÇÃO E EXPORTAÇÃO LTDA [BR/SP]**  
Procurador: Adatao Silva Emerenciano  
Detalhes do despacho: Com base no Manual de Desenhos Industriais instituído pela Portaria INPI/PR nº 36/2023, formulam-se as seguintes exigências: De acordo com o Art. 100 da LPI, não é registrável como desenho industrial a forma determinada essencialmente por considerações técnicas ou funcionais. A partir da apresentação do produto no pedido não foi possível perceber características ornamentais em sua forma. Em atendimento ao item 5.3.1 do Manual, no caso de a forma pleiteada possuir aspectos ornamentais, esclarecer quais elementos da forma do objeto compõem tais aspectos. Sugerimos que sejam apresentadas, nos esclarecimentos, argumentos quanto às características ornamentais do desenho industrial, a liberdade de escolha em relação à forma necessária do objeto, e/ou figuras que demonstrem como o produto é usado, acoplado, encaixado, etc.
-

BR302024000841-4

Exigência técnica

Código de despacho: 136

**Titular: TRAUMEC TECNOLOGIA E IMPLANTES ORTOPÉDICOS IMPORTAÇÃO E EXPORTAÇÃO LTDA [BR/SP]**

Procurador: Aduino Silva Emerenciano

Detalhes do despacho: Com base no Manual de Desenhos Industriais instituído pela Portaria INPI/PR nº 36/2023, formulam-se as seguintes exigências: De acordo com o Art. 100 da LPI, não é registrável como desenho industrial a forma determinada essencialmente por considerações técnicas ou funcionais. A partir da apresentação do produto no pedido não foi possível perceber características ornamentais em sua forma. Em atendimento ao item 5.3.1 do Manual, no caso de a forma pleiteada possuir aspectos ornamentais, esclarecer quais elementos da forma do objeto compõem tais aspectos. Sugerimos que sejam apresentadas, nos esclarecimentos, argumentos quanto às características ornamentais do desenho industrial, a liberdade de escolha em relação à forma necessária do objeto, e/ou figuras que demonstrem como o produto é usado, acoplado, encaixado, etc. O atual pedido não atende aos requisitos do art. 104, conforme disposições do item 5.3.3 Exame quanto à unidade do desenho industrial, pois não compartilham das mesmas características distintivas preponderantes. Um desenho industrial foi representado nas figuras 1.1 a 1.7 e 4.1 a 4.7. Outro desenho industrial foi representado nas figuras 2.1 a 2.7, 3.1 a 3.7 e 5.1 a 5.7. Outro desenho industrial foi representado nas figuras 6.1 a 6.7, 7.1 a 7.7 e 8.1 a 8.7. O pedido deverá ser dividido, facultando-se ao requerente indicar o desenho industrial que será mantido no pedido original. Para o cumprimento desta exigência, utilizar o formulário eletrônico para a inclusão de figuras. Não apresentar as figuras em documento pdf, sob pena de publicação de nova exigência. [http://manualdedi.inpi.gov.br/projects/manual-de-desenho-industrial/wiki/03\\_05\\_Peticionamento\\_pelo\\_e-DI#352-Preenchimento-do-formul%C3%A1rio](http://manualdedi.inpi.gov.br/projects/manual-de-desenho-industrial/wiki/03_05_Peticionamento_pelo_e-DI#352-Preenchimento-do-formul%C3%A1rio)

BR302024000842-2

Exigência técnica

Código de despacho: 136

**Titular: TRAUMEC TECNOLOGIA E IMPLANTES ORTOPÉDICOS IMPORTAÇÃO E EXPORTAÇÃO LTDA [BR/SP]**

Procurador: Aduino Silva Emerenciano

Detalhes do despacho: Com base no Manual de Desenhos Industriais instituído pela Portaria INPI/PR nº 36/2023, formulam-se as seguintes exigências: De acordo com o Art. 100 da LPI, não é registrável como desenho industrial a forma determinada essencialmente por considerações técnicas ou funcionais. A partir da apresentação do produto no pedido não foi possível perceber características ornamentais em sua forma. Em atendimento ao item 5.3.1 do Manual, no caso de a forma pleiteada possuir aspectos ornamentais, esclarecer quais elementos da forma do objeto compõem tais aspectos. Sugerimos que sejam apresentadas, nos esclarecimentos, argumentos quanto às características ornamentais do desenho industrial, a liberdade de escolha em relação à forma necessária do objeto, e/ou figuras que demonstrem como o produto é usado, acoplado, encaixado, etc.

BR302024000843-0

Exigência técnica

Código de despacho: 136

**Titular: TRAUMEC TECNOLOGIA E IMPLANTES ORTOPÉDICOS IMPORTAÇÃO E EXPORTAÇÃO LTDA [BR/SP]**

Procurador: Aduino Silva Emerenciano

Detalhes do despacho: Com base no Manual de Desenhos Industriais instituído pela Portaria INPI/PR nº 36/2023, formulam-se as seguintes exigências: De acordo com o Art. 100 da LPI, não é registrável como desenho industrial a forma determinada essencialmente por considerações técnicas ou funcionais. A partir da apresentação do produto no pedido não foi possível perceber características ornamentais em sua forma. Em atendimento ao item 5.3.1 do Manual, no caso de a forma pleiteada possuir aspectos ornamentais, esclarecer quais elementos da forma do objeto compõem tais aspectos. Sugerimos que sejam apresentadas, nos esclarecimentos, argumentos quanto às características ornamentais do desenho industrial, a liberdade de escolha em relação à forma necessária do objeto, e/ou figuras que demonstrem como o produto é usado, acoplado, encaixado, etc.



BR302024000844-9

Exigência técnica

Código de despacho: 136

**Titular: TRAUMEC TECNOLOGIA E IMPLANTES ORTOPÉDICOS IMPORTAÇÃO E EXPORTAÇÃO LTDA [BR/SP]**

Procurador: Aduino Silva Emerenciano

Detalhes do despacho: Com base no Manual de Desenhos Industriais instituído pela Portaria INPI/PR nº 36/2023, formulam-se as seguintes exigências: De acordo com o Art. 100 da LPI, não é registrável como desenho industrial a forma determinada essencialmente por considerações técnicas ou funcionais. A partir da apresentação do produto no pedido não foi possível perceber características ornamentais em sua forma. Em atendimento ao item 5.3.1 do Manual, no caso de a forma pleiteada possuir aspectos ornamentais, esclarecer quais elementos da forma do objeto compõem tais aspectos. Sugerimos que sejam apresentadas, nos esclarecimentos, argumentos quanto às características ornamentais do desenho industrial, a liberdade de escolha em relação à forma necessária do objeto, e/ou figuras que demonstrem como o produto é usado, acoplado, encaixado, etc. O atual pedido não atende aos requisitos do art. 104, conforme disposições do item 5.3.3 Exame quanto à unidade do desenho industrial, pois não compartilham das mesmas características distintivas preponderantes. Um desenho industrial foi representado nas figuras 1.1 a 2.7. Outro desenho industrial foi representado nas figuras 3.1 a 3.7. O pedido deverá ser dividido, facultando-se ao requerente indicar o desenho industrial que será mantido no pedido original. Para o cumprimento desta exigência, utilizar o formulário eletrônico para a inclusão de figuras. Não apresentar as figuras em documento pdf, sob pena de publicação de nova exigência. [http://manualdedi.inpi.gov.br/projects/manual-de-desenho-industrial/wiki/03\\_05\\_Peticionamento\\_pelo\\_e-DI#352-Preenchimento-do-formul%C3%A1rio](http://manualdedi.inpi.gov.br/projects/manual-de-desenho-industrial/wiki/03_05_Peticionamento_pelo_e-DI#352-Preenchimento-do-formul%C3%A1rio)

BR302024000845-7

Exigência técnica

Código de despacho: 136

**Titular: TRAUMEC TECNOLOGIA E IMPLANTES ORTOPÉDICOS IMPORTAÇÃO E EXPORTAÇÃO LTDA [BR/SP]**

Procurador: Aduino Silva Emerenciano

Detalhes do despacho: Com base no Manual de Desenhos Industriais instituído pela Portaria INPI/PR nº 36/2023, formulam-se as seguintes exigências: De acordo com o Art. 100 da LPI, não é registrável como desenho industrial a forma determinada essencialmente por considerações técnicas ou funcionais. A partir da apresentação do produto no pedido não foi possível perceber características ornamentais em sua forma. Em atendimento ao item 5.3.1 do Manual, no caso de a forma pleiteada possuir aspectos ornamentais, esclarecer quais elementos da forma do objeto compõem tais aspectos. Sugerimos que sejam apresentadas, nos esclarecimentos, argumentos quanto às características ornamentais do desenho industrial, a liberdade de escolha em relação à forma necessária do objeto, e/ou figuras que demonstrem como o produto é usado, acoplado, encaixado, etc.

BR302024000846-5

Exigência técnica

Código de despacho: 136

**Titular: TRAUMEC TECNOLOGIA E IMPLANTES ORTOPÉDICOS IMPORTAÇÃO E EXPORTAÇÃO LTDA [BR/SP]**

Procurador: Aduino Silva Emerenciano

Detalhes do despacho: Com base no Manual de Desenhos Industriais instituído pela Portaria INPI/PR nº 36/2023, formulam-se as seguintes exigências: De acordo com o Art. 100 da LPI, não é registrável como desenho industrial a forma determinada essencialmente por considerações técnicas ou funcionais. A partir da apresentação do produto no pedido não foi possível perceber características ornamentais em sua forma. Em atendimento ao item 5.3.1 do Manual, no caso de a forma pleiteada possuir aspectos ornamentais, esclarecer quais elementos da forma do objeto compõem tais aspectos. Sugerimos que sejam apresentadas, nos esclarecimentos, argumentos quanto às características ornamentais do desenho industrial, a liberdade de escolha em relação à forma necessária do objeto, e/ou figuras que demonstrem como o produto é usado, acoplado, encaixado, etc.

BR302024001295-0

Exigência técnica

Código de despacho: 136

**Titular: PEDRO ANTÔNIO RODRIGUES DE MELLO JUNIOR [BR/PA]**

Procurador: AIRSON QUINTINO

Detalhes do despacho: Com base no Manual de Desenhos Industriais instituído pela Portaria INPI/PR nº 36/2023, formulam-se as seguintes exigências: O atual pedido não atende aos requisitos do art. 104, conforme disposições do item 5.3.3 Exame quanto à unidade do desenho industrial, pois não compartilham das mesmas características distintivas preponderantes. Um desenho industrial foi representado nas figuras 1.1. Outro desenho industrial foi representado nas figuras 2.1, 2.2, 2.3, 2.6, 2.7, 2.8 e 2.9. Outro desenho industrial foi representado nas figuras 2.4. Outro desenho industrial foi representado nas figuras 2.5. O pedido deverá ser dividido, facultando-se ao requerente indicar o desenho industrial que será mantido no pedido original. Para o cumprimento desta exigência, utilizar o formulário eletrônico para a inclusão de figuras. Não apresentar as figuras em documento pdf, sob pena de publicação de nova exigência. [http://manualdedi.inpi.gov.br/projects/manual-de-desenho-industrial/wiki/03\\_05\\_Peticionamento\\_pelo\\_e-DI#352-Preenchimento-do-formul%C3%A1rio](http://manualdedi.inpi.gov.br/projects/manual-de-desenho-industrial/wiki/03_05_Peticionamento_pelo_e-DI#352-Preenchimento-do-formul%C3%A1rio)



BR302024001297-7

Exigência técnica

Código de despacho: 136

**Titular: GABRIEL JOHANSSON AZEREDO [BR/RS]**

Detalhes do despacho: Com base no Manual de Desenhos Industriais instituído pela Portaria INPI/PR nº 36/2023, formulam-se as seguintes exigências: De acordo com o item 3.5.2 do Manual de Desenhos Industriais, o campo Descrição do formulário só deve ser usado para incluir informações necessárias à compreensão das figuras do desenho industrial. As informações inseridas neste campo no pedido não cumprem com a finalidade pretendida e foram excluídas de ofício (texto-base, não se trata de exigência). Verifica-se que há inconsistência entre as vistas: a vista lateral esquerda, fig. 1.7, está idêntica, na mesma posição que a sua vista oposta, fig. 1.6. A fig. 1.7 deverá ser espelhada horizontalmente para manter a coerência de representação. Em atenção ao item 5.3.4.4 do Manual reapresente as figuras com as correções indicadas e quaisquer outras que sejam necessárias para que as imagens apresentem coerência entre si. Para o cumprimento desta exigência, utilizar o formulário eletrônico para a inclusão de figuras. Não apresentar as figuras em documento pdf, sob pena de publicação de nova exigência. [http://manualdedi.inpi.gov.br/projects/manual-de-desenho-industrial/wiki/03\\_05\\_Peticionamento\\_pelo\\_e-DI#352-Preenchimento-do-formul%C3%A1rio](http://manualdedi.inpi.gov.br/projects/manual-de-desenho-industrial/wiki/03_05_Peticionamento_pelo_e-DI#352-Preenchimento-do-formul%C3%A1rio)

BR302024001299-3

Exigência técnica

Código de despacho: 136

**Titular: GABRIEL JOHANSSON AZEREDO [BR/RS]**

Detalhes do despacho: Com base no Manual de Desenhos Industriais instituído pela Portaria INPI/PR nº 36/2023, formulam-se as seguintes exigências: De acordo com o item 3.5.2 do Manual de Desenhos Industriais, o campo Descrição do formulário só deve ser usado para incluir informações necessárias à compreensão das figuras do desenho industrial. As informações inseridas neste campo no pedido não cumprem com a finalidade pretendida e foram excluídas de ofício (texto-base, não se trata de exigência). Verifica-se que há inconsistência entre as vistas: a representação do encosto da figura 1.1 está incompleta. A face frontal do encosto está com a extremidade esquerda incompleta. Em atenção ao item 5.3.4.4 do Manual reapresente as figuras com as correções indicadas e quaisquer outras que sejam necessárias para que as imagens apresentem coerência entre si. Para o cumprimento desta exigência, utilizar o formulário eletrônico para a inclusão de figuras. Não apresentar as figuras em documento pdf, sob pena de publicação de nova exigência. [http://manualdedi.inpi.gov.br/projects/manual-de-desenho-industrial/wiki/03\\_05\\_Peticionamento\\_pelo\\_e-DI#352-Preenchimento-do-formul%C3%A1rio](http://manualdedi.inpi.gov.br/projects/manual-de-desenho-industrial/wiki/03_05_Peticionamento_pelo_e-DI#352-Preenchimento-do-formul%C3%A1rio)

BR302024001300-0

Exigência técnica

Código de despacho: 136

**Titular: MIGUEL ANGELO AMBROSIO [BR/SP]**

Procurador: Ana Paula Mazzei dos Santos Leite

Detalhes do despacho: Com base no Manual de Desenhos Industriais instituído pela Portaria INPI/PR nº 36/2023, formulam-se as seguintes exigências: Verifica-se que há inconsistência entre as vistas: a representação das vistas posteriores, fig. 1.3 e 2.3, revela a torneira na extremidade oposta àquela representada nas perspectivas. Em atenção ao item 5.3.4.4 do Manual reapresente as figuras com as correções indicadas e quaisquer outras que sejam necessárias para que as imagens apresentem coerência entre si. De acordo com o item 5.3.1.1 do Manual, o título não deve conter: informações técnicas do produto; nome comercial do produto ou indicação de código, numeração ou modelo; adjetivos; referência a kits, conjuntos ou jogos de objetos; descrição de forma ou material de fabricação. Sugerimos modificar o título para: Estação de bar. Conforme o item 5.3.6 do Manual de Desenhos Industriais, não é permitida a inclusão, nas figuras, de caracteres, palavras ou elementos textuais que não façam parte da configuração do desenho industrial. As figuras 1.1 a 2.6 foram apresentadas com numeração nas figuras e página. Para o cumprimento desta exigência, utilizar o formulário eletrônico para a inclusão de figuras. Não apresentar as figuras em documento pdf, sob pena de publicação de nova exigência. [http://manualdedi.inpi.gov.br/projects/manual-de-desenho-industrial/wiki/03\\_05\\_Peticionamento\\_pelo\\_e-DI#352-Preenchimento-do-formul%C3%A1rio](http://manualdedi.inpi.gov.br/projects/manual-de-desenho-industrial/wiki/03_05_Peticionamento_pelo_e-DI#352-Preenchimento-do-formul%C3%A1rio)

BR302024001303-5

Exigência técnica

Código de despacho: 136

**Titular: LGA ENGENHARIA LTDA [BR/DF]**

Procurador: Janaina Tomazoni Santos

Detalhes do despacho: Com base no Manual de Desenhos Industriais instituído pela Portaria INPI/PR nº 36/2023, formulam-se as seguintes exigências: Verifica-se que há inconsistência entre as vistas: A perspectiva mostra que a borda externa e orifício central do tampo da mesa são uma seção reta, enquanto nas vistas laterais, superior e inferior o acabamento é abaulado. Em atenção ao item 5.3.4.4 do Manual reapresente as figuras com as correções indicadas e quaisquer outras que sejam necessárias para que as imagens apresentem coerência entre si. Para o cumprimento desta exigência, utilizar o formulário eletrônico para a inclusão de figuras. Não apresentar as figuras em documento pdf, sob pena de publicação de nova exigência. [http://manualdedi.inpi.gov.br/projects/manual-de-desenho-industrial/wiki/03\\_05\\_Peticionamento\\_pelo\\_e-DI#352-Preenchimento-do-formul%C3%A1rio](http://manualdedi.inpi.gov.br/projects/manual-de-desenho-industrial/wiki/03_05_Peticionamento_pelo_e-DI#352-Preenchimento-do-formul%C3%A1rio)



BR302024001304-3

Exigência técnica

Código de despacho: 136

**Titular: IVAN FALCADI VENDRAMINE [BR/SP]**

Procurador: FATIMA MARIA FELISONI PRADO

Detalhes do despacho: Com base no Manual de Desenhos Industriais instituído pela Portaria INPI/PR nº 36/2023, formulam-se as seguintes exigências: Em atendimento ao item 5.3.1.1, a indicação do produto no título do pedido deve ser clara e concisa e adequada ao produto representado nas figuras, de preferência em concordância com a lista de produtos disponibilizada na Classificação de Locarno. Sugerimos modificar o título para: Bateria para veículos. Se necessário, classe e subclasse também deverão ser alteradas. A representação das figuras não apresenta qualidade adequada: os recortes realizados nas figuras deixaram as bordas deformadas/serrilhadas. Em atendimento ao item 5.3.4.1 do Manual, apresentar figuras com melhor qualidade. Para o cumprimento desta exigência, utilizar o formulário eletrônico para a inclusão de figuras. Não apresentar as figuras em documento pdf, sob pena de publicação de nova exigência. [http://manualdedi.inpi.gov.br/projects/manual-de-desenho-industrial/wiki/03\\_05\\_Peticionamento\\_pelo\\_e-DI#352-Preenchimento-do-formul%C3%A1rio](http://manualdedi.inpi.gov.br/projects/manual-de-desenho-industrial/wiki/03_05_Peticionamento_pelo_e-DI#352-Preenchimento-do-formul%C3%A1rio)

BR302024001305-1

Exigência técnica

Código de despacho: 136

**Titular: SAMBA TOYS - INDÚSTRIA, DISTRIBUIDORA E IMPORTADORA LTDA [BR/SP]**

Procurador: Marcelo Domingos

Detalhes do despacho: Com base no Manual de Desenhos Industriais instituído pela Portaria INPI/PR nº 36/2023, formulam-se as seguintes exigências: A representação das figuras 4.1 a 4.7 não apresenta qualidade adequada, pois o objeto na cor preta está com regiões muito escurecidas, não permitindo compreender a padrão de orifícios. Em atendimento ao item 5.3.4.1 do Manual, apresentar figuras com melhor qualidade. Para o cumprimento desta exigência, utilizar o formulário eletrônico para a inclusão de figuras. Não apresentar as figuras em documento pdf, sob pena de publicação de nova exigência. [http://manualdedi.inpi.gov.br/projects/manual-de-desenho-industrial/wiki/03\\_05\\_Peticionamento\\_pelo\\_e-DI#352-Preenchimento-do-formul%C3%A1rio](http://manualdedi.inpi.gov.br/projects/manual-de-desenho-industrial/wiki/03_05_Peticionamento_pelo_e-DI#352-Preenchimento-do-formul%C3%A1rio)

BR302024001306-0

Exigência técnica

Código de despacho: 136

**Titular: DONISETE APARECIDO DE FREITAS [BR/SP]**

Procurador: Marcus Antonio Camossa

Detalhes do despacho: Com base no Manual de Desenhos Industriais instituído pela Portaria INPI/PR nº 36/2023, formulam-se as seguintes exigências: As figuras foram apresentadas por meio da opção de anexos. Somente as vistas em perspectiva foi incluída no sistema usando o formulário de petição eletrônico. Para análise do processo, as todas as figuras/vistas devem ser inseridas no sistema pelo formulário mencionado. A representação das figuras apresenta qualidade adequada: as linhas das figuras estão pixelizadas e imprecisas. Em atendimento ao item 5.3.4.1 do Manual, apresentar figuras com melhor qualidade. Além disso, nota-se que as figuras 1.3 e 1.4 revelam linhas tracejadas que não estão nas demais vistas. Se representa elementos não visíveis do produto, as linhas tracejadas devem ser removida dos desenhos. Para o cumprimento desta exigência, utilizar o formulário eletrônico para a inclusão de figuras. Não apresentar as figuras em documento pdf, sob pena de publicação de nova exigência. [http://manualdedi.inpi.gov.br/projects/manual-de-desenho-industrial/wiki/03\\_05\\_Peticionamento\\_pelo\\_e-DI#352-Preenchimento-do-formul%C3%A1rio](http://manualdedi.inpi.gov.br/projects/manual-de-desenho-industrial/wiki/03_05_Peticionamento_pelo_e-DI#352-Preenchimento-do-formul%C3%A1rio)

BR302024001308-6

Exigência técnica

Código de despacho: 136

**Titular: REFLYTA INDÚSTRIA E COMÉRCIO DE PRODUTOS NATURAIS LTDA [BR/MA]**

Procurador: Maria Eugênia de Córdova Cantarelli

Detalhes do despacho: Com base no Manual de Desenhos Industriais instituído pela Portaria INPI/PR nº 36/2023, formulam-se as seguintes exigências: Conforme o item 5.3.6 do Manual de Desenhos Industriais, não é permitida a inclusão, nas figuras, de caracteres, palavras ou elementos textuais que não façam parte da configuração do desenho industrial. As figuras 1.1 a 1.7 foram apresentadas com numeração nas figuras e página. Verifica-se que há inconsistência entre as vistas: a representação e disposição dos dois laços na parte superior do produto variam nas vistas. Por exemplo, na perspectiva eles estão verticalmente alinhados, enquanto nas figuras 1.2, 1.3 e 1.6 estão desalinhados. Há divergência no tamanho dos laços entre as vistas apresentadas. Por exemplo, na fig. 1.6 os laços estão diminutos, enquanto na fig. 1.5 estão maiores. Harmonizar todos os desenhos com o mesmo tamanho. Em atenção ao item 5.3.4.4 do Manual rerepresente as figuras com as correções indicadas e quaisquer outras que sejam necessárias para que as imagens apresentem coerência entre si. Não ficou claro se o formato do produto é helicoidal ou se são anéis inclinados. As vistas apresentadas não são suficientes para revelar o desenho industrial reivindicado e permitir a identificação do produto no qual o desenho industrial é aplicado. Em atendimento ao item 5.3.4.2, apresentar uma vista em perspectiva inferior para complementação. Se for um formato helicoidal, a figura 1.3 precisa ser ajustada. Para o cumprimento desta exigência, utilizar o formulário eletrônico para a inclusão de figuras. Não apresentar as figuras em documento pdf, sob pena de publicação de nova exigência. [http://manualdedi.inpi.gov.br/projects/manual-de-desenho-industrial/wiki/03\\_05\\_Peticionamento\\_pelo\\_e-DI#352-Preenchimento-do-formul%C3%A1rio](http://manualdedi.inpi.gov.br/projects/manual-de-desenho-industrial/wiki/03_05_Peticionamento_pelo_e-DI#352-Preenchimento-do-formul%C3%A1rio)



## Exame técnico em designação: Exigência

Como etapa do exame técnico das designações de registro de desenho industrial, listados a seguir – nos termos do artigo 106, § 3º da Lei da Propriedade Industrial (LPI, lei n.º 9.279, de 14 de maio de 1996) – formula-se exigência relativa às questões indicadas.

Para cumprir ou contestar a exigência de petição:

1. Acesse o e-DI no site do INPI ([www.inpi.gov.br](http://www.inpi.gov.br));
2. Emita uma Guia de Recolhimento da União (GRU) para o serviço de “cumprimento de exigência” (código 105 – em processo), referente a processo de registro;
3. Efetue o pagamento; e
4. Preencha e envie o formulário eletrônico correspondente à opção indicada na emissão da GRU, acompanhado dos esclarecimentos, argumentos, provas ou documentos apropriados.

Os sistemas de informática do INPI identificarão o cumprimento de exigência, para que o pedido de registro prossiga, automaticamente, em seu processamento.

Para esclarecer outras dúvidas e conhecer em detalhe o processamento de pedidos de registro de desenho industrial e outras petições, não deixe de consultar o Manual de Desenho Industrial (<http://manualdedi.inpi.gov.br/projects/manual-de-desenho-industrial/wiki>).

---

**BR312023232692-1**  
**DM/232692**

Exigência técnica em designação recebida  
Código de despacho: 1232

**Titular(es): SoSimple Innovations LLC [US] e SoSimple Innovations LLCGe Gao [US]**

Detalhes do despacho: O atual pedido não atende aos requisitos do art. 104, conforme disposições do item 5.3.3 Exame quanto à unidade do desenho industrial, pois não compartilham das mesmas características distintivas preponderantes com relação ao reivindicado nas figuras ou fotografias: um desenho industrial foi representado na(s) figura(s) 1.1 a 1.11; outro desenho industrial foi representado na(s) figura(s) 1.12 a 1.15; outro desenho industrial foi representado na(s) figura(s) 1.16 a 1.20; outro desenho industrial foi representado na(s) figura(s) 1.21 a 1.25; outro desenho industrial foi representado na(s) figura(s) 1.26 a 1.29. O pedido deverá ser dividido, facultando-se ao requerente indicar o desenho industrial que será mantido no pedido original. Os demais desenhos industriais poderão ser depositados como pedidos divididos, caso haja interesse em sua proteção. Cada pedido dividido dará origem a um novo depósito; para maiores informações e procedimentos a respeito de como proceder, veja o item 3.5 do Manual de Desenhos Industriais.

---

**BR312023233276-0**  
**DM/233276**

Exigência técnica em designação recebida  
Código de despacho: 1232

**Titular(es): Koninklijke Philips N.V. [NL]**

Procurador: Philips Intellectual Property and Standards

Detalhes do despacho: O atual pedido não atende aos requisitos do art. 104, conforme disposições do item 5.3.3 Exame quanto à unidade do desenho industrial, pois não compartilham das mesmas características distintivas preponderantes com relação ao reivindicado nas figuras ou fotografias: um desenho industrial foi representado na(s) figura(s) 1.1 a 1.7 e 7.1 a 7.7; outro desenho industrial foi representado na(s) figura(s) 2.1 a 2.7; outro desenho industrial foi representado na(s) figura(s) 3.1 a 3.7 e 4.1 a 4.7; outro desenho industrial foi representado na(s) figura(s) 5.1 a 5.7 e 6.1 a 6.7. O pedido deverá ser dividido, facultando-se ao requerente indicar o desenho industrial que será mantido no pedido original. Os demais desenhos industriais poderão ser depositados como pedidos divididos, caso haja interesse em sua proteção. Cada pedido dividido dará origem a um novo depósito; para maiores informações e procedimentos a respeito de como proceder, veja o item 3.5 do Manual de Desenhos Industriais.

---



BR312023234594-2  
DM/234594

Exigência técnica em designação recebida

Código de despacho: 1232

**Titular(es): Volvo Truck Corporation [SE]**

Procurador: Prinz and Partner mbB Patent- und Rechtsanwälte

Detalhes do despacho: O atual pedido não atende aos requisitos do art. 104, conforme disposições do item 5.3.3 Exame quanto à unidade do desenho industrial, pois não compartilham das mesmas características distintivas preponderantes com relação ao reivindicado nas figuras ou fotografias: um desenho industrial foi representado na(s) figura(s) 1.1 a 1.7; outro desenho industrial foi representado na(s) figura(s) 2.1 a 2.7; outro desenho industrial foi representado na(s) figura(s) 3.1 a 4.7. O pedido deverá ser dividido, facultando-se ao requerente indicar o desenho industrial que será mantido no pedido original. Os demais desenhos industriais poderão ser depositados como pedidos divididos, caso haja interesse em sua proteção. Cada pedido dividido dará origem a um novo depósito; para maiores informações e procedimentos a respeito de como proceder, veja o item 3.5 do Manual de Desenhos Industriais.

BR312024236398-6  
DM/236398

Exigência técnica em designação recebida

Código de despacho: 1232

**Titular(es): EUROMOBILE INTERIORES S/A [BR/SP]**

Detalhes do despacho: O atual pedido não atende aos requisitos do art. 104, conforme disposições do item 5.3.3 Exame quanto à unidade do desenho industrial, pois não compartilham das mesmas características distintivas preponderantes com relação ao reivindicado nas figuras ou fotografias: um desenho industrial foi representado na(s) figura(s) 1.1 a 1.7; outro desenho industrial foi representado na(s) figura(s) 2.1 a 3.7. O pedido deverá ser dividido, facultando-se ao requerente indicar o desenho industrial que será mantido no pedido original. Os demais desenhos industriais poderão ser depositados como pedidos divididos, caso haja interesse em sua proteção. Cada pedido dividido dará origem a um novo depósito; para maiores informações e procedimentos a respeito de como proceder, veja o item 3.5 do Manual de Desenhos Industriais.

BR312024236433-8  
DM/236433

Exigência técnica em designação recebida

Código de despacho: 1232

**Titular(es): Guangzhou Jinmu Stage Lighting Equipment Co., Ltd. [CN]**

Procurador: SHENZHEN ZHAOWEN INTELLECTUAL PROPERTY AGENCY OFFICE(GENERAL PARTNER)

Detalhes do despacho: Verifica-se que há inconsistência entre as vistas: os botões mostrados na parte inferior do painel frontal do desenho industrial reivindicado não foram representados na vista frontal. Em atenção ao item 5.3.4 do Manual de Desenhos Industriais rerepresente as figuras corrigidas correspondentes entre si.

BR312024236514-8  
DM/236514

Exigência técnica em designação recebida

Código de despacho: 1232

**Titular(es): EUROMOBILE INTERIORES S/A [BR/SP]**

Detalhes do despacho: O atual pedido não atende aos requisitos do art. 104, conforme disposições do item 5.3.3 Exame quanto à unidade do desenho industrial, pois não compartilham das mesmas características distintivas preponderantes com relação ao reivindicado nas figuras ou fotografias: um desenho industrial foi representado na(s) figura(s) 1.1 a 1.7; outro desenho industrial foi representado na(s) figura(s) 2.1 a 2.7. O pedido deverá ser dividido, facultando-se ao requerente indicar o desenho industrial que será mantido no pedido original. Os demais desenhos industriais poderão ser depositados como pedidos divididos, caso haja interesse em sua proteção. Cada pedido dividido dará origem a um novo depósito; para maiores informações e procedimentos a respeito de como proceder, veja o item 3.5 do Manual de Desenhos Industriais.

BR312024236574-1  
DM/236574

Exigência técnica em designação recebida

Código de despacho: 1232

**Titular(es): NMC SA [BE]**

Procurador: Office Freylinger S.A.

Detalhes do despacho: O atual pedido não atende aos requisitos do art. 104, conforme disposições do item 5.3.3 Exame quanto à unidade do desenho industrial, pois não compartilham das mesmas características distintivas preponderantes com relação ao reivindicado nas figuras ou fotografias: um desenho industrial foi representado na(s) figura(s) 1.1 a 3.5; outro desenho industrial foi representado na(s) figura(s) 4.1 a 4.4; outro desenho industrial foi representado na(s) figura(s) 5.1 a 5.5 e 7.1 a 7.5; outro desenho industrial foi representado na(s) figura(s) 6.1 a 6.6 e 8.1 a 8.6; outro desenho industrial foi representado na(s) figura(s) 9.1 a 9.4; outro desenho industrial foi representado na(s) figura(s) 10.1 a 12.5. O pedido deverá ser dividido, facultando-se ao requerente indicar o desenho industrial que será mantido no pedido original. Os demais desenhos industriais poderão ser depositados como pedidos divididos, caso haja interesse em sua proteção. Cada pedido dividido dará origem a um novo depósito; para maiores informações e procedimentos a respeito de como proceder, veja o item 3.5 do Manual de Desenhos Industriais.



BR312024236669-1  
DM/236669

Exigência técnica em designação recebida

Código de despacho: 1232

**Titular(es): ZIGGI d.o.o. [SI]**

Procurador: Patentni biro AF d.o.o.

Detalhes do despacho: O atual pedido não atende aos requisitos do art. 104, conforme disposições do item 5.3.3 Exame quanto à unidade do desenho industrial, pois não compartilham das mesmas características distintivas preponderantes com relação ao reivindicado nas figuras ou fotografias: um desenho industrial foi representado na(s) figura(s) 1.1 e 1.2; outro desenho industrial foi representado na(s) figura(s) 2.1 e 2.2; outro desenho industrial foi representado na(s) figura(s) 3. O pedido deverá ser dividido, facultando-se ao requerente indicar o desenho industrial que será mantido no pedido original. Os demais desenhos industriais poderão ser depositados como pedidos divididos, caso haja interesse em sua proteção. Cada pedido dividido dará origem a um novo depósito; para maiores informações e procedimentos a respeito de como proceder, veja o item 3.5 do Manual de Desenhos Industriais.

BR312024236680-2  
DM/236680

Exigência técnica em designação recebida

Código de despacho: 1232

**Titular(es): THALES [FR] e BA HEALTHCARE [FR]**

Procurador: Atout PI Laplace

Detalhes do despacho: [1]- O atual pedido não atende aos requisitos do art. 104, conforme disposições do item 5.3.3 Exame quanto à unidade do desenho industrial, pois não compartilham das mesmas características distintivas preponderantes com relação ao reivindicado nas figuras ou fotografias: um desenho industrial foi representado na(s) figura(s) 1.1 a 1.7; outro desenho industrial foi representado na(s) figura(s) 2.1 a 2.7. O pedido deverá ser dividido, facultando-se ao requerente indicar o desenho industrial que será mantido no pedido original. Os demais desenhos industriais poderão ser depositados como pedidos divididos, caso haja interesse em sua proteção. Cada pedido dividido dará origem a um novo depósito; para maiores informações e procedimentos a respeito de como proceder, veja o item 3.5 do Manual de Desenhos Industriais. [2]- Ressalta-se que o código WIPO-DAS informado para a prioridade de número EM 015042308-0001 está incorreto. Favor verificar a informação e informar o código correto relativo à prioridade reivindicada.

BR312024236828-7  
DM/236828

Exigência técnica em designação recebida

Código de despacho: 1232

**Titular(es): PepsiCo, Inc. [US]**

Procurador: Sterne, Kessler, Goldstein and Fox P.L.L.C. / Daniel A. Gajewski

Detalhes do despacho: O atual pedido não atende aos requisitos do art. 104, conforme disposições do item 5.3.3 Exame quanto à unidade do desenho industrial, pois não compartilham das mesmas características distintivas preponderantes com relação ao reivindicado nas figuras ou fotografias: um desenho industrial foi representado na(s) figura(s) 1.1 a 1.8; outro desenho industrial foi representado na(s) figura(s) 2.1 a 2.8. O pedido deverá ser dividido, facultando-se ao requerente indicar o desenho industrial que será mantido no pedido original. Os demais desenhos industriais poderão ser depositados como pedidos divididos, caso haja interesse em sua proteção. Cada pedido dividido dará origem a um novo depósito; para maiores informações e procedimentos a respeito de como proceder, veja o item 3.5 do Manual de Desenhos Industriais.

BR312024236868-6  
DM/236868

Exigência técnica em designação recebida

Código de despacho: 1232

**Titular(es): Emma Sleep GmbH [DE]**

Procurador: Prinz and Partner mbB

Detalhes do despacho: A vista ampliada deve ser apresentada em figura exclusivamente para esse fim. Para esclarecer a área à qual a vista ampliada se refere, uma das outras vistas do desenho industrial deve conter indicação da área ampliada, indicada por contorno em linha tracejada. O requerente deverá reenviar um ou mais dos desenhos ou fotografias já apresentados com a correspondente indicação das áreas ampliadas indicadas nas figs. 1.5, 1.6, 2.5 e 2.6.



## Pedidos de registro de desenho industrial considerados inexistentes

Em vista da falta de pagamento da retribuição

Em vista da ausência de resposta a exigência de pagamento

Em vista do cumprimento insatisfatório de exigência de pagamento

Em vista da ausência de resposta a exigência formal

Em vista do cumprimento insatisfatório de exigência formal

Em vista da falta de requisitos mínimos de admissibilidade

Pedido retirado

Numeração anulada



## Em vista da falta de pagamento da retribuição

Os pedidos de registro de desenho industrial listados a seguir foram considerados inexistentes, em vista da falta de pagamento da retribuição devida, nos termos do inciso IV do artigo 101 e do artigo 103 da Lei da Propriedade Industrial (LPI, lei n.º 9.279, de 14 de maio de 1996).

Art. 101. O pedido de registro, nas condições estabelecidas pelo INPI, conterà:

I - requerimento;

II - relatório descritivo, se for o caso;

III - reivindicações, se for o caso;

IV - desenhos ou fotografias;

V - campo de aplicação do objeto; e

VI - comprovante do pagamento da retribuição relativa ao depósito.

Art. 103. O pedido que não atender formalmente ao disposto no art. 101, mas que contiver dados suficientes relativos ao depositante, ao desenho industrial e ao autor, poderá ser entregue, mediante recibo datado, ao INPI, que estabelecerá as exigências a serem cumpridas, em 5 (cinco) dias, sob pena de ser considerado inexistente.

Este despacho não gera direito a fotocópia por parte de terceiros.

---

<b>BR302024001985-8</b>	Decisão de considerar pedido inexistente por falta de pagamento Código de despacho: 047 <b>Titular: LINCON RAFAEL BERNARDI DE OLIVEIRA [BR/PR]</b> Procurador: Felipe Feliman Camargo Detalhes do despacho: Pedido de Registro de Desenho Industrial considerado inexistente por falta de pagamento da Guia de Recolhimento da União relativa ao serviço solicitado, conforme os artigos 103 da Lei 9279/96 e art. 4º da Portaria INPI/PR nº 07/2022.
<b>BR302024002194-1</b>	Decisão de considerar pedido inexistente por falta de pagamento Código de despacho: 047 <b>Titular: EDUARDO GUITCIS [BR/PE]</b> Procurador: WAGNER DOS SANTOS CROSATTI Detalhes do despacho: Pedido de Registro de Desenho Industrial considerado inexistente por falta de pagamento da Guia de Recolhimento da União relativa ao serviço solicitado, conforme os artigos 103 da Lei 9279/96 e art. 4º da Portaria INPI/PR nº 07/2022.
<b>BR302024002593-9</b>	Decisão de considerar pedido inexistente por falta de pagamento Código de despacho: 047 <b>Titular: MILTON ALVES DO NASCIMENTO [BR/SP]</b> Procurador: Milton Alves de Nascimento Detalhes do despacho: Pedido de Registro de Desenho Industrial considerado inexistente por falta de pagamento da Guia de Recolhimento da União relativa ao serviço solicitado, conforme os artigos 103 da Lei 9279/96 e art. 4º da Portaria INPI/PR nº 07/2022.
<b>BR302024002743-5</b>	Decisão de considerar pedido inexistente por falta de pagamento Código de despacho: 047 <b>Titular: ROBERTO HARON FILHO [BR/SP]</b> Procurador: CLAY ELLISON GOMES LEAL Detalhes do despacho: Pedido de Registro de Desenho Industrial considerado inexistente por falta de pagamento da Guia de Recolhimento da União relativa ao serviço solicitado, conforme os artigos 103 da Lei 9279/96 e art. 4º da Portaria INPI/PR nº 07/2022.

---



---

<b>BR302024003091-6</b>	Decisão de considerar pedido inexistente por falta de pagamento Código de despacho: 047 <b>Titular: CAROLINA OLIVEIRA PEREIRA 13658953608 [BR/MG]</b> Procurador: Ana Clara Gomes Alves Detalhes do despacho: Pedido de Registro de Desenho Industrial considerado inexistente por falta de pagamento da Guia de Recolhimento da União relativa ao serviço solicitado, conforme os artigos 103 da Lei 9279/96 e art. 4º da Portaria INPI/PR nº 07/2022.
<b>BR302024003200-5</b>	Decisão de considerar pedido inexistente por falta de pagamento Código de despacho: 047 <b>Titular: DIRMA/GABINETE [BR/RJ]</b> Procurador: Teste de GRU - Sem validade Detalhes do despacho: Pedido de Registro de Desenho Industrial considerado inexistente por falta de pagamento da Guia de Recolhimento da União relativa ao serviço solicitado, conforme os artigos 103 da Lei 9279/96 e art. 4º da Portaria INPI/PR nº 07/2022.
<b>BR302024003232-3</b>	Decisão de considerar pedido inexistente por falta de pagamento Código de despacho: 047 <b>Titular: PATRÍCIA SAMPAIO SOBRINHO MARTINS [BR/SP]</b> Detalhes do despacho: Pedido de Registro de Desenho Industrial considerado inexistente por falta de pagamento da Guia de Recolhimento da União relativa ao serviço solicitado, conforme os artigos 103 da Lei 9279/96 e art. 4º da Portaria INPI/PR nº 07/2022.
<b>BR302024003267-6</b>	Decisão de considerar pedido inexistente por falta de pagamento Código de despacho: 047 <b>Titular: TRYMAX INDUSTRIA E COMERCIO DE ARTEFATOS CIMENTICIOS EIRELI [BR/RS]</b> Detalhes do despacho: Pedido de Registro de Desenho Industrial considerado inexistente por falta de pagamento da Guia de Recolhimento da União relativa ao serviço solicitado, conforme os artigos 103 da Lei 9279/96 e art. 4º da Portaria INPI/PR nº 07/2022.
<b>BR302024003407-5</b>	Decisão de considerar pedido inexistente por falta de pagamento Código de despacho: 047 <b>Titular: PERFORMANCE PE ENGENHARIA E CONSULTORIA LTDA [BR/PE]</b> Detalhes do despacho: Pedido de Registro de Desenho Industrial considerado inexistente nos termos do artigo 103 da Lei 9279/96. O pagamento da Guia de Recolhimento da União relativa ao serviço solicitado foi realizado após o protocolo, estando portanto em desacordo com o artigo 4º da Portaria INPI/PR nº 07/2022 e com o item 3.4 do Manual de Desenhos Industriais. Pedido de Registro de Desenho Industrial considerado inexistente nos termos do artigo 103 da Lei 9279/96. O pagamento da Guia de Recolhimento da União relativa ao serviço solicitado foi realizado após o protocolo, estando portanto em desacordo com o artigo 4º da Portaria INPI/PR nº 07/2022 e com o item 3.4 do Manual de Desenhos Industriais.
<b>BR302024003946-8</b>	Decisão de considerar pedido inexistente por falta de pagamento Código de despacho: 047 <b>Titular: HANNAH RUBINSTEIN BARCESSAT 17366740721 [BR/RJ]</b> Procurador: Ana Clara Gomes Alves Detalhes do despacho: Pedido de Registro de Desenho Industrial considerado inexistente por falta de pagamento da Guia de Recolhimento da União relativa ao serviço solicitado, conforme os artigos 103 da Lei 9279/96 e art. 4º da Portaria INPI/PR nº 07/2022.

---

## **Pedidos de registro de desenho industrial definitivamente arquivados**

Por falta de procuração

Por falta de resposta à exigência técnica

Exigência de designação não respondida



## Por falta de resposta à exigência técnica

Os pedidos de registro de desenho industrial, listados a seguir, foram, definitivamente, arquivados, em vista da ausência de resposta a uma exigência técnica. Com respeito a esses processos, encerra-se a instância administrativa, nos termos do parágrafo 3º do artigo 106 da Lei da Propriedade Industrial (LPI, lei n.º 9.279, de 14 de maio de 1996).

Art. 106. Depositado o pedido de registro de desenho industrial e observado o disposto nos arts. 100, 101 e 104, será automaticamente publicado e simultaneamente concedido o registro, expedindo-se o respectivo certificado.

§ 3º Não atendido o disposto nos arts. 101 e 104, será formulada exigência, que deverá ser respondida em 60 (sessenta) dias, sob pena de arquivamento definitivo.

Este despacho não gera direito a fotocópia por parte de terceiros.

---

**BR302023004689-5**

Arquivamento definitivo de pedido de registro por falta de cumprimento de exigência técnica

Código de despacho: 139

**Titular: ALEX SANDRO DA SILVA [BR/PR]**

Procurador: DEFERE - SERVIÇOS EM PROPRIEDADE INTELECTUAL

Detalhes do despacho: Pedido arquivado por não ter sido apresentada a petição de cumprimento de exigência no prazo legal de 60 dias da publicação da exigência técnica.

---

**BR302023004691-7**

Arquivamento definitivo de pedido de registro por falta de cumprimento de exigência técnica

Código de despacho: 139

**Titular: ALEX SANDRO DA SILVA [BR/PR]**

Procurador: DEFERE - SERVIÇOS EM PROPRIEDADE INTELECTUAL

Detalhes do despacho: Pedido arquivado por não ter sido apresentada a petição de cumprimento de exigência no prazo legal de 60 dias da publicação da exigência técnica.

---



## Concessões de registros de desenho industrial

Registro de desenho industrial concedido

Concessão em designação



## Registro de desenho industrial concedido

Os registros de desenho industrial, listados a seguir, foram concedidos, nos termos dos artigos 106 da Lei da Propriedade Industrial (LPI, lei n.º 9.279, de 14 de maio de 1996).

Art. 100. Não é registrável como desenho industrial:

I - o que for contrário à moral e aos bons costumes ou que ofenda a honra ou imagem de pessoas, ou atente contra liberdade de consciência, crença, culto religioso ou ideia e sentimentos dignos de respeito e veneração;

II - a forma necessária comum ou vulgar do objeto ou, ainda, aquela determinada essencialmente por considerações técnicas ou funcionais.

Art. 101. O pedido de registro, nas condições estabelecidas pelo INPI, conterá:

I - requerimento;

II - relatório descritivo, se for o caso;

III - reivindicações, se for o caso;

IV - desenhos ou fotografias;

V - campo de aplicação do objeto; e

VI - comprovante do pagamento da retribuição relativa ao depósito.

Parágrafo único. Os documentos que integram o pedido de registro deverão ser apresentados em língua portuguesa.

Art. 104. O pedido de registro de desenho industrial terá que se referir a um único objeto, permitida uma pluralidade de variações, desde que se destinem ao mesmo propósito e guardem entre si a mesma característica distintiva preponderante, limitado cada pedido ao máximo de 20 (vinte) variações.

Parágrafo único. O desenho deverá representar clara e suficientemente o objeto e suas variações, se houver, de modo a possibilitar sua reprodução por técnico no assunto.

Art. 106. Depositado o pedido de registro de desenho industrial e observado o disposto nos arts. 100, 101 e 104, será automaticamente publicado e simultaneamente concedido o registro, expedindo-se o respectivo certificado.

Os certificados dos registros de desenho industrial ora concedidos estarão disponíveis no site do INPI ([www.inpi.gov.br](http://www.inpi.gov.br)), em até 60 (sessenta) dias contados da publicação desta RPI.).

---

BR302014004934-8

Concessão de registro

Código de despacho: 158

**Títular: SPIRIANT GMBH [DE]**

Autor: VOLKER KLAG[DE], DANIEL KNIES[DE] e JOCHEN BITTERMANN[DE]

Título do registro: TIGELA

Data de depósito: 30/09/2014

Prioridade unionista: 002438499-0001 02/04/2014 EM

Classificação: 07-01

Procurador: david do nascimento advogados associados



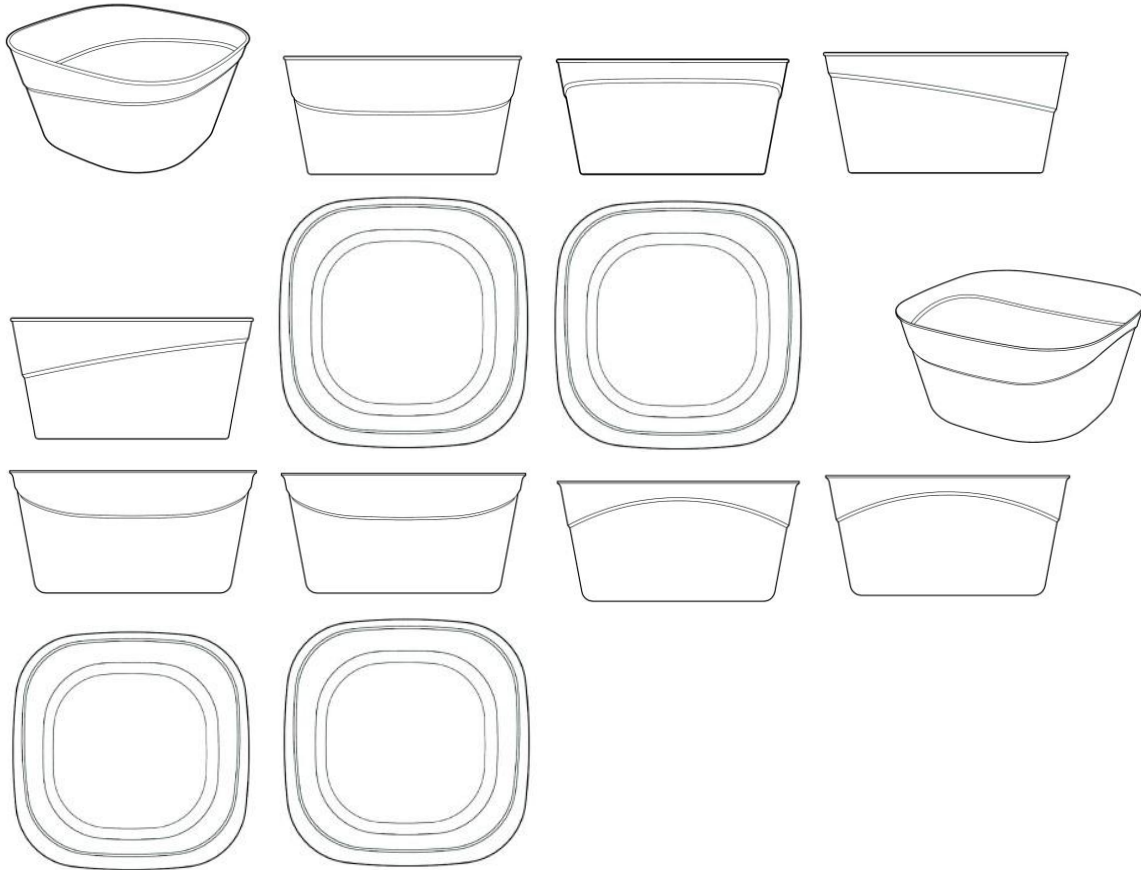

BR302015004606-6

Concessão de registro  
 Código de despacho: 158  
 Titular: COMBILIFT [IE]  
 Autor: ROBERT MOFFETT[IE], MARTIN MCVICAR[IE] e MARK WHYTE[IE]  
 Título do registro: EMPILHADEIRA  
 Data de depósito: 08/10/2015  
 Prioridade unionista: 002676809-0001 08/04/2015 EM  
 Classificação: 12-05  
 Procurador: PEDRO AFONSO VIEIRA BHERING

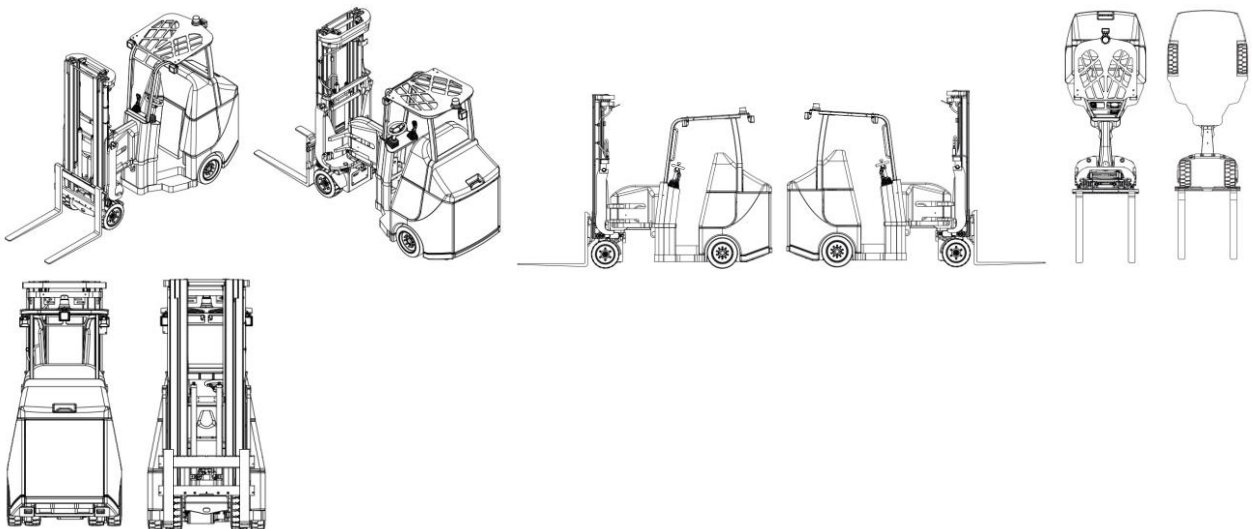

BR302015005620-7

Concessão de registro  
 Código de despacho: 158



**Titular:** FACEBOOK TECHNOLOGIES, LLC [US]  
**Autor:** PETER WESLEY BRISTOL[US], ROBERT HUBLER[US], YI-YUAN CHEN[US] e QUINTIN MORRIS[US]  
**Título do registro:** CONTROLE PARA JOGOS  
**Data de depósito:** 11/12/2015  
**Prioridade unionista:** 29/529.915 11/06/2015 US  
**Classificação:** 14-02 e 21-01  
**Procurador:** Daniel Advogados (Alt.de Daniel & Cia)  
**Detalhes do despacho:** Classe de locarno 21-01 incluída no processo de acordo com a nota técnica 01/2024.

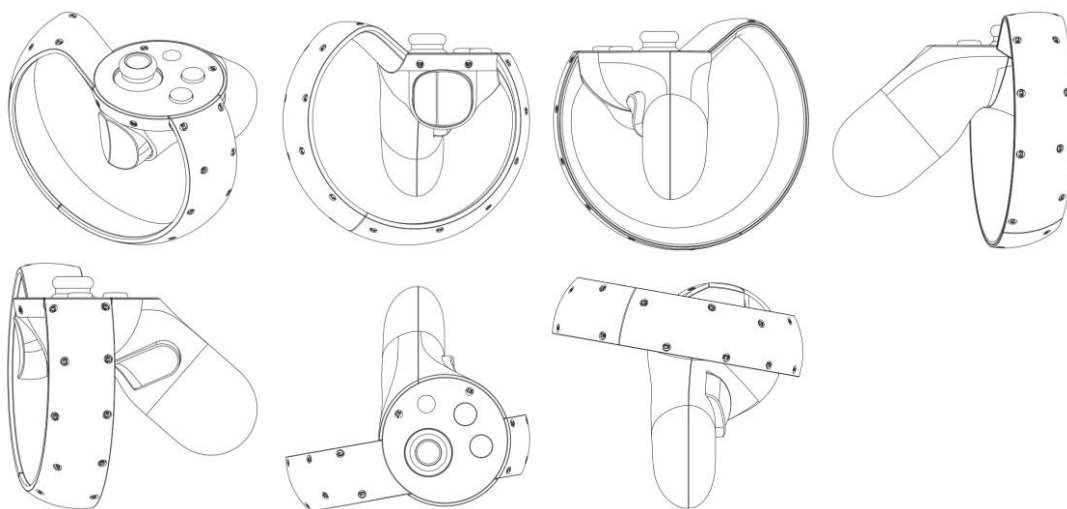

BR302018003538-0

Concessão de registro  
 Código de despacho: 158  
**Titular:** PSA AUTOMOBILES SA [FR]  
**Autor:** JEAN-PIERRE PLOUÉ[FR]  
**Título do registro:** PORTA DIANTEIRA DIREITA  
**Data de depósito:** 09/08/2018  
**Prioridade unionista:** 004714566 19/02/2018 EM  
**Classificação:** 12-16  
**Procurador:** MONTAURY PIMENTA, MACHADO & VIEIRA DE MELLO ADVOGADOS

BR302023006996-8

Concessão de registro  
 Código de despacho: 158  
**Titular:** HONDA MOTOR CO., LTD. [JP]  
**Autor:** HIROMI YUZURIHA[JP] e SUSUMU SEKI[JP]  
**Título do registro:** Tampa de filtro  
**Data de depósito:** 22/12/2023  
**Prioridade unionista:** 2023-013149 27/06/2023 JP  
**Classificação:** 12-16 e 15-01  
**Procurador:** Luiz Henrique Oliveira Do Amaral  
**Detalhes do despacho:** Classe de locarno 12-16 incluída no processo de acordo com a nota técnica 01/2024.

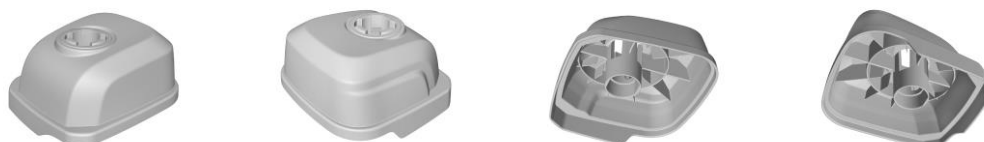



BR302024000656-0

Concessão de registro  
 Código de despacho: 158  
**Titular: MERRILEE KICK [US]**  
 Autor: MERRILEE KICK[US]  
 Título do registro: frasco com tampa  
 Data de depósito: 15/02/2024  
 Prioridade unionista: 29/910,146 16/08/2023 US  
 Classificação: 09-01  
 Procurador: Luiz Henrique Oliveira Do Amaral

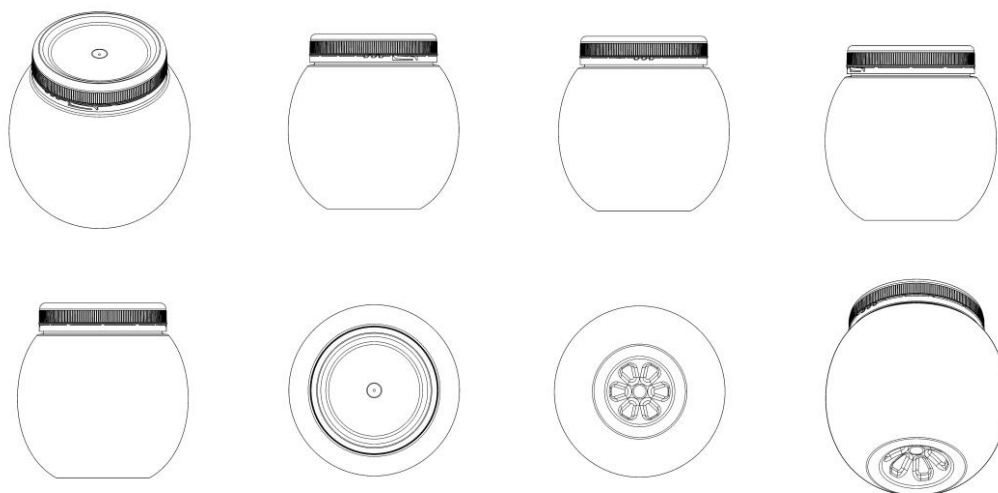

BR302024000725-6

Concessão de registro  
 Código de despacho: 158  
**Titular: NILTON GONÇALVES [BR/SP]**  
 Autor: NILTON GONCALVES[BR]  
 Título do registro: DISPENSADORES  
 Data de depósito: 19/02/2024  
 Classificação: 09-01  
 Procurador: CLAY ELLISON GOMES LEAL



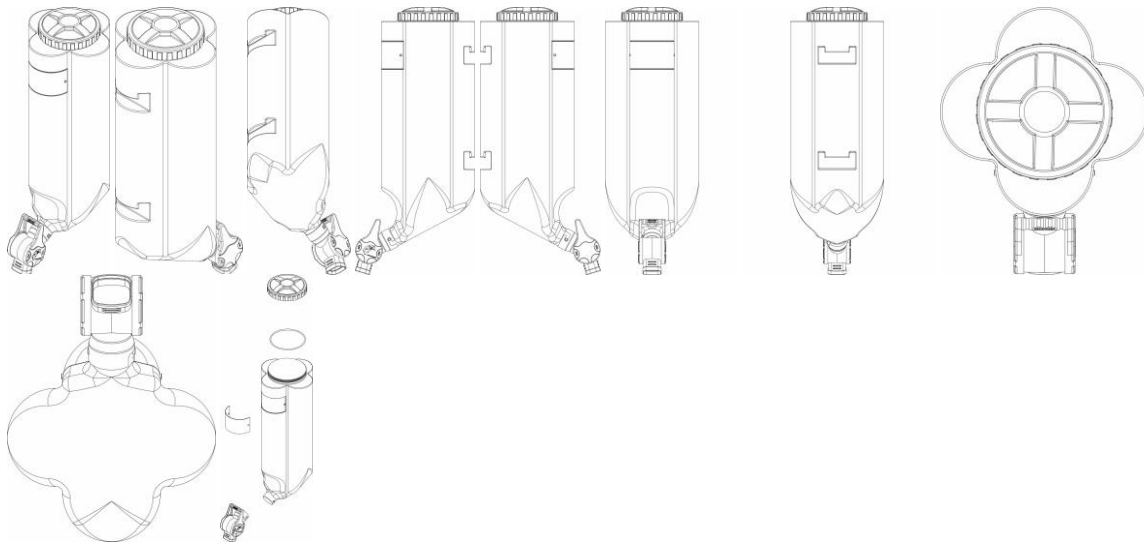

BR302024000726-4

Concessão de registro  
 Código de despacho: 158  
**Titular: NILTON GONÇALVES [BR/SP]**  
 Autor: NILTON GONÇALVES[BR]  
 Título do registro: DISPENSADORES  
 Data de depósito: 19/02/2024  
 Classificação: 09-01  
 Procurador: CLAY ELLISON GOMES LEAL

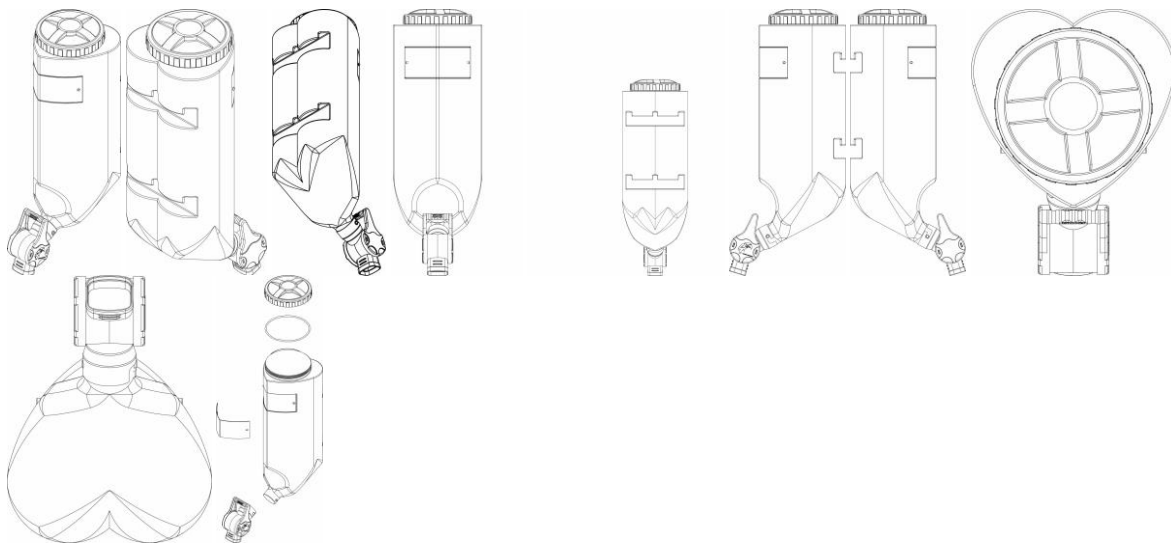

BR302024000727-2

Concessão de registro  
 Código de despacho: 158  
**Titular: NILTON GONÇALVES [BR/SP]**  
 Autor: NILTON GONÇALVES[BR]  
 Título do registro: DISPENSADORES  
 Data de depósito: 19/02/2024  
 Classificação: 09-01  
 Procurador: CLAY ELLISON GOMES LEAL



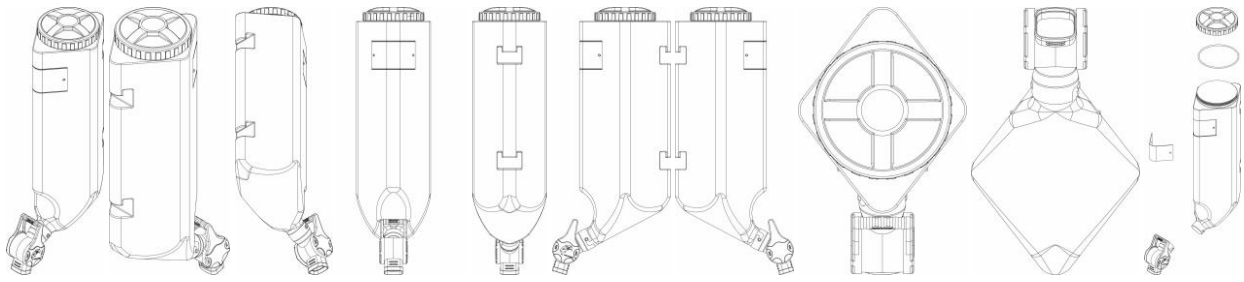

BR302024000729-9

Concessão de registro  
 Código de despacho: 158  
**Titular: NILTON GONÇALVES [BR/SP]**  
 Autor: NILTON GONCALVES[BR]  
 Título do registro: DISPENSADORES  
 Data de depósito: 19/02/2024  
 Classificação: 09-01  
 Procurador: CLAY ELLISON GOMES LEAL

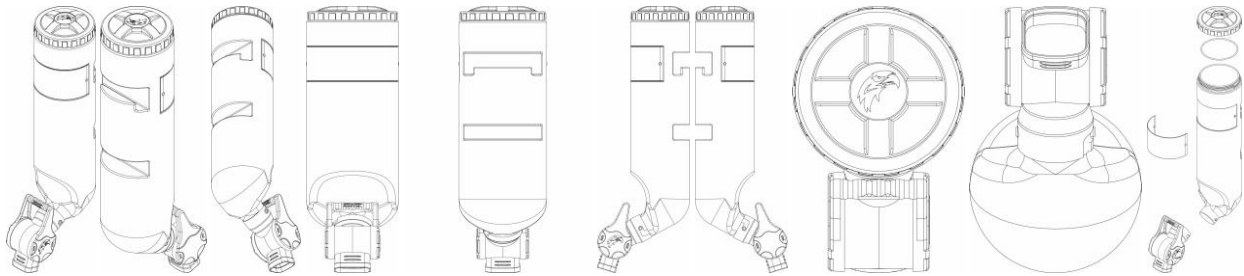

BR302024000730-2

Concessão de registro  
 Código de despacho: 158  
**Titular: UNIVERSIDADE FEDERAL DO RIO DE JANEIRO [BR/RJ]**  
 Autor: HEITOR DE SOUZA ESPINDOLA DA FONSECA[BR] e DEBORAH CHAGAS CHRISTO[BR]  
 Título do registro: Colares [joias]  
 Data de depósito: 19/02/2024  
 Classificação: 11-01



BR302024000731-0

Concessão de registro  
 Código de despacho: 158  
**Titular: LNL ADMINISTRAÇÃO PATRIMONIAL FAMILIAR LTDA [BR/PR]**  
 Autor: LEANDRO PAULO POZENATO[BR]



Título do registro: Poltronas  
 Data de depósito: 19/02/2024  
 Classificação: 06-01  
 Procurador: Everton Luis Rossin



BR302024000734-5

Concessão de registro  
 Código de despacho: 158  
**Títular: MAURICIO FLORENCIO DIAS 04551417971 [BR/PR]**  
 Autor: MAURICIO FLORENCIO DIAS[BR]  
 Título do registro: Mesas  
 Data de depósito: 19/02/2024  
 Classificação: 06-03  
 Procurador: DEBORA MAGALY SILVA



BR302024000735-3

Concessão de registro  
 Código de despacho: 158  
**Títular: MAURICIO FLORENCIO DIAS 04551417971 [BR/PR]**  
 Autor: MAURICIO FLORENCIO DIAS[BR]  
 Título do registro: Poltronas  
 Data de depósito: 19/02/2024  
 Classificação: 06-01  
 Procurador: DEBORA MAGALY SILVA





BR302024000736-1

Concessão de registro

Código de despacho: 158

Titular: MAURICIO FLORENCIO DIAS 04551417971 [BR/PR]

Autor: MAURICIO FLORENCIO DIAS[BR]

Título do registro: Poltronas

Data de depósito: 19/02/2024

Classificação: 06-01

Procurador: DEBORA MAGALY SILVA



BR302024000737-0

Concessão de registro

Código de despacho: 158

Titular: MAURICIO FLORENCIO DIAS 04551417971 [BR/PR]

Autor: MAURICIO FLORENCIO DIAS[BR]

Título do registro: Pufes

Data de depósito: 19/02/2024

Classificação: 06-01

Procurador: DEBORA MAGALY SILVA

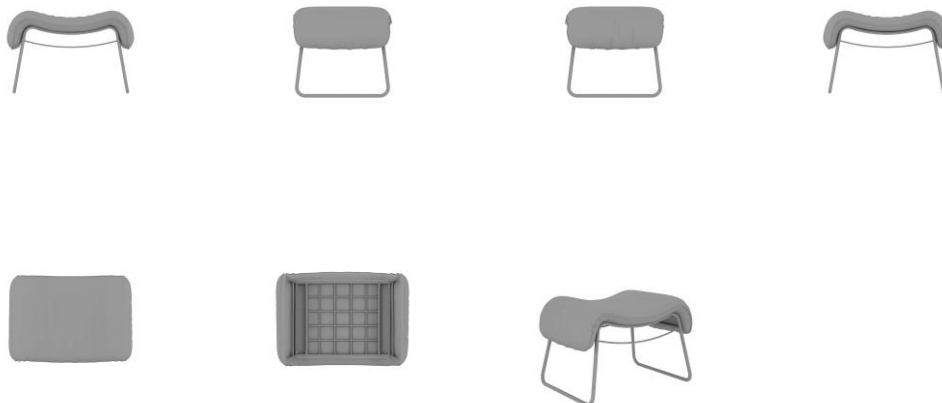

BR302024000738-8

Concessão de registro

Código de despacho: 158

**Titular: MAURICIO FLORENCIO DIAS 04551417971 [BR/PR]**

Autor: MAURICIO FLORENCIO DIAS[BR]

Título do registro: Sofás

Data de depósito: 19/02/2024

Classificação: 06-01

Procurador: DEBORA MAGALY SILVA

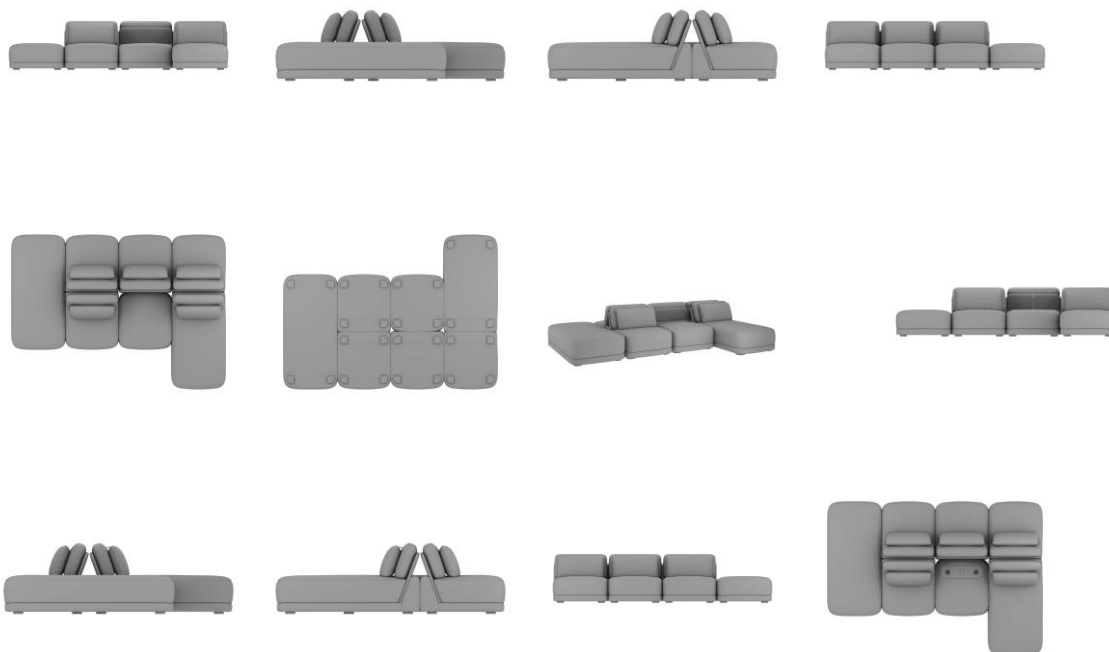



BR30202400739-6

Concessão de registro

Código de despacho: 158

**Titular: MAURICIO FLORENCIO DIAS 04551417971 [BR/PR]**

Autor: MAURICIO FLORÊNCIO DIAS[BR]

Título do registro: Sofás

Data de depósito: 19/02/2024

Classificação: 06-01

Procurador: DEBORA MAGALY SILVA

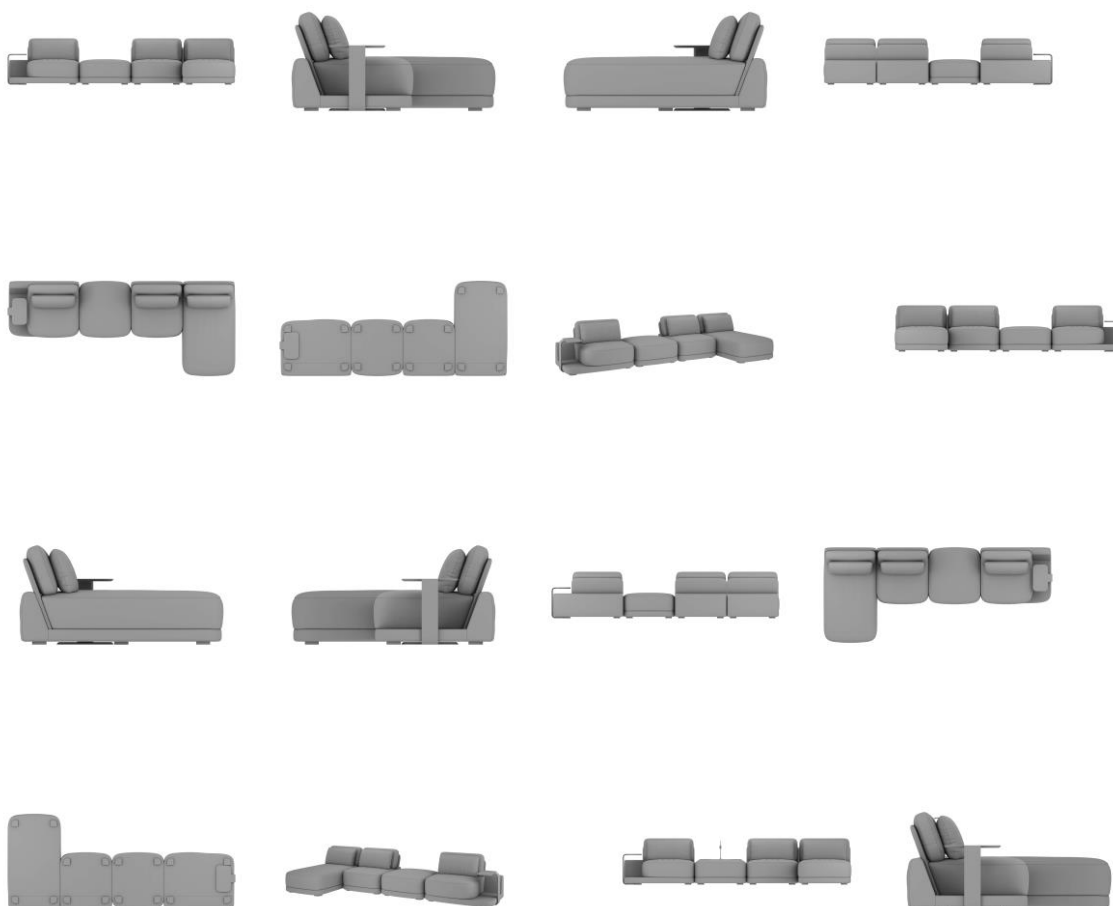

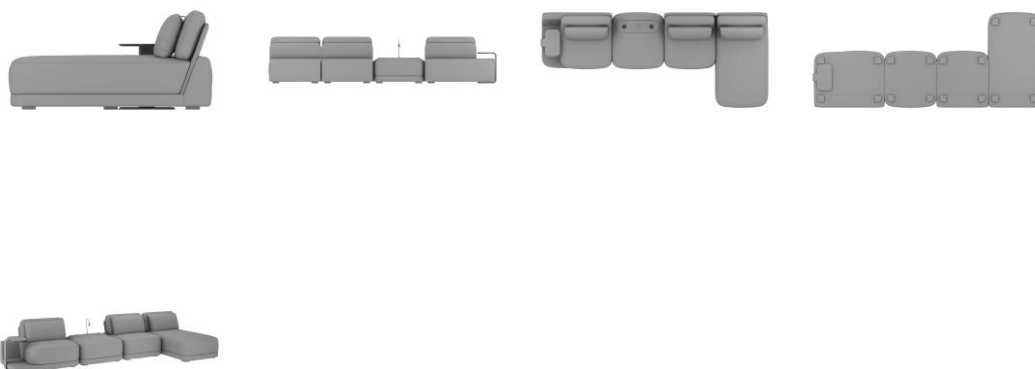

BR302024000740-0

Concessão de registro

Código de despacho: 158

**Titular: COMPAGNIE GENERALE DES ETABLISSEMENTS MICHELIN [FR]**

Autor: ALEXANDRE SIGNAC[FR], MATHIEU BOLLET[FR] e CHARLOTTE FRANCOIS[FR]

Título do registro: Pneumáticos

Data de depósito: 19/02/2024

Prioridade unionista: 015033475 07/09/2023 EM

Classificação: 12-15

Procurador: Alberto Jeronimo Guerra Neto

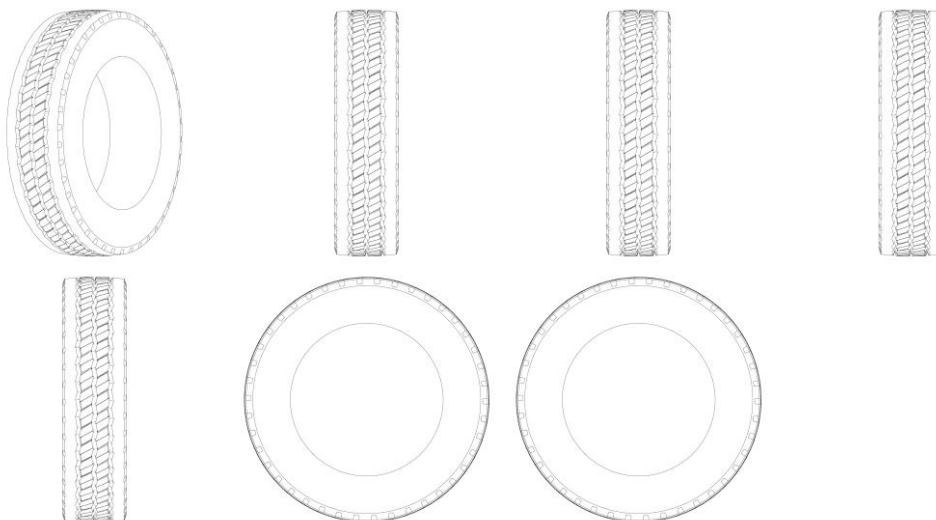

BR302024000741-8

Concessão de registro

Código de despacho: 158

**Titular: YAQUAN WU [BR/SP]**

Autor: YAQUAN WU[CN]

Título do registro: Carregadores elétricos para telefones

Data de depósito: 19/02/2024

Classificação: 13-02

Procurador: Milton Isejima Lima

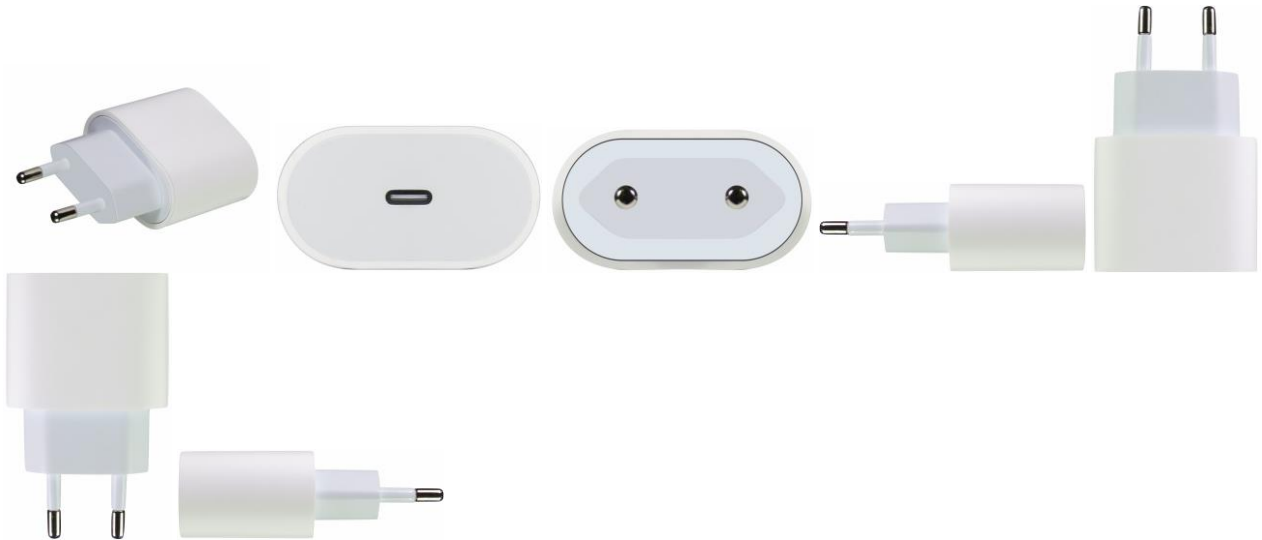

BR302024000742-6

Concessão de registro  
 Código de despacho: 158  
**Titular: ANRAN SUPPLY CHAIN MANAGEMENT LIMITED - ANRAN [HK]**  
 Autor: ZOU ZIHUA[CN]  
 Título do registro: Bonecas  
 Data de depósito: 19/02/2024  
 Classificação: 21-01  
 Procurador: DANILO ALVES



BR302024000743-4

Concessão de registro  
 Código de despacho: 158  
**Titular: ANRAN SUPPLY CHAIN MANAGEMENT LIMITED - ANRAN [HK]**  
 Autor: ZOU ZIHUA[CN]  
 Título do registro: Bonecas  
 Data de depósito: 19/02/2024  
 Classificação: 21-01  
 Procurador: DANILO ALVES



BR302024000744-2

Concessão de registro  
 Código de despacho: 158  
**Titular: ANRAN SUPPLY CHAIN MANAGEMENT LIMITED - ANRAN [HK]**  
 Autor: ZOU ZIHUA[CN]  
 Título do registro: Bonecas



Data de depósito: 19/02/2024  
 Classificação: 21-01  
 Procurador: DANILO ALVES



BR302024000745-0

Concessão de registro  
 Código de despacho: 158  
**Titular: MAURICIO FLORENCIO DIAS 04551417971 [BR/PR]**  
 Autor: MAURICIO FLORENCIO DIAS[BR]  
 Título do registro: Sofás  
 Data de depósito: 19/02/2024  
 Classificação: 06-01  
 Procurador: DEBORA MAGALY SILVA

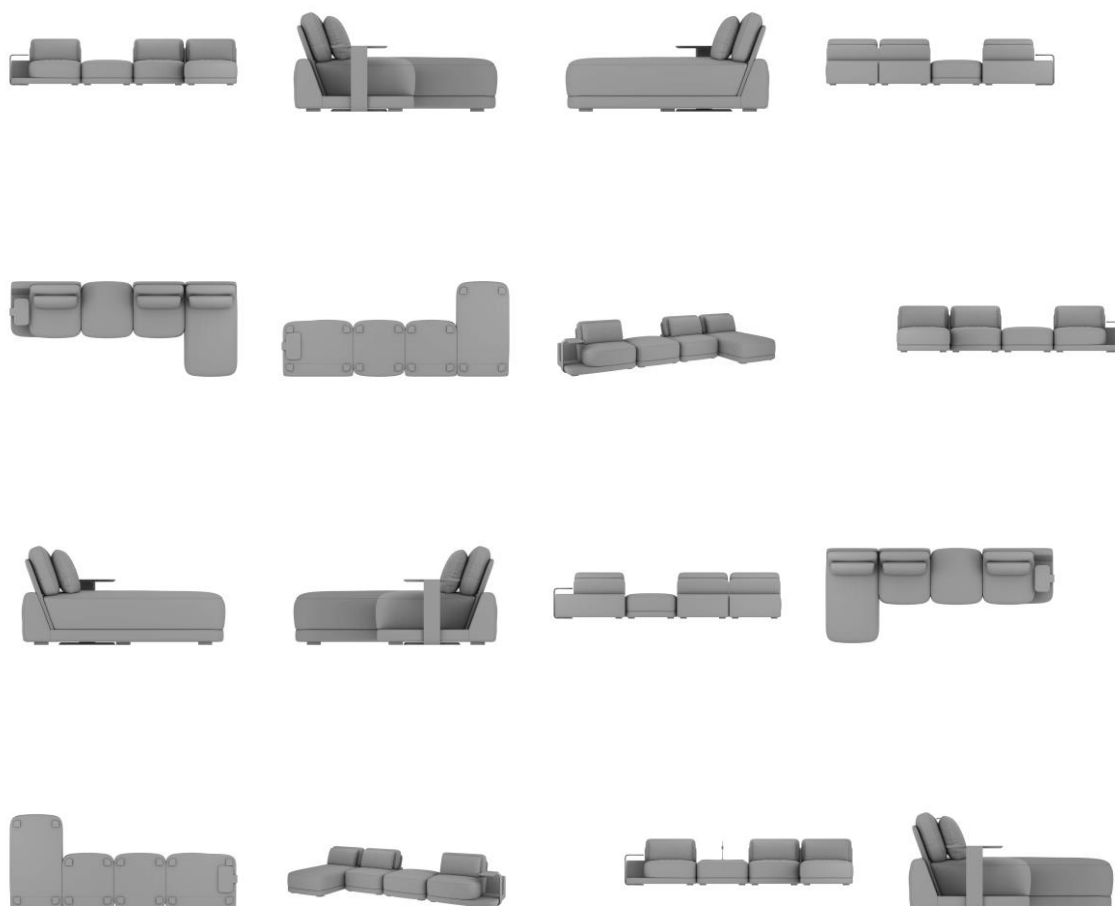

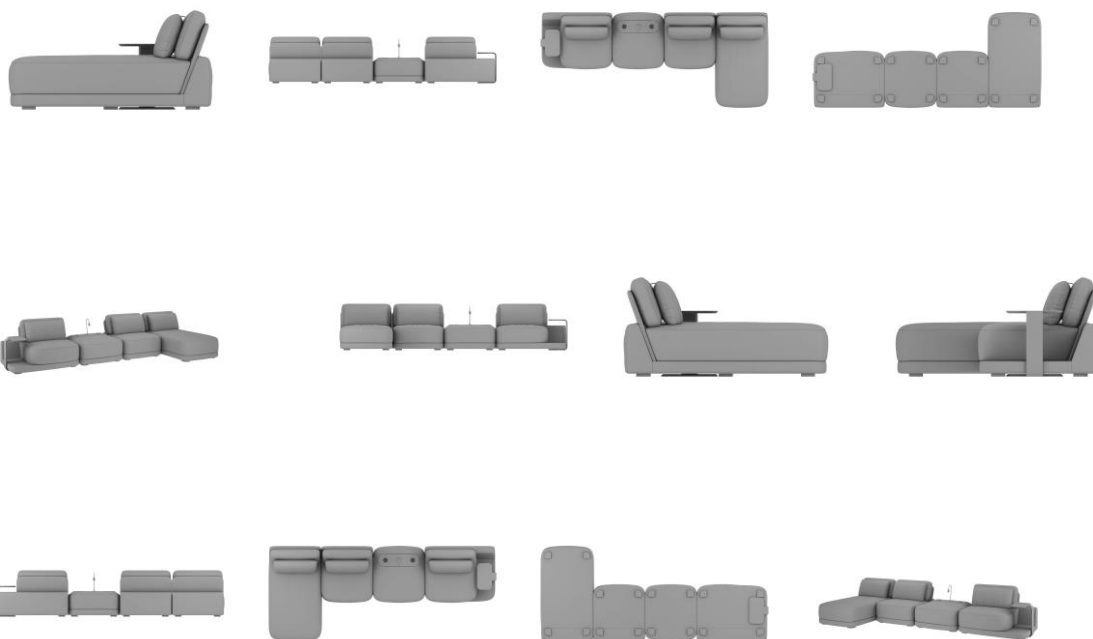

BR302024000746-9

Concessão de registro  
 Código de despacho: 158  
**Titular: GRENDENE S.A. [BR/CE]**  
 Autor: SCHANA CENCI MARIN[BR]  
 Título do registro: Calçados  
 Data de depósito: 19/02/2024  
 Classificação: 02-04  
 Procurador: Ricardo Amaral Remer



BR302024000747-7

Concessão de registro  
 Código de despacho: 158  
**Titular: GRENDENE S.A. [BR/CE]**  
 Autor: SCHANA CENCI MARIN[BR]  
 Título do registro: Calçados  
 Data de depósito: 19/02/2024  
 Classificação: 02-04  
 Procurador: Ricardo Amaral Remer





BR302024000748-5

Concessão de registro  
Código de despacho: 158  
**Titular: GRENDENE S.A. [BR/CE]**  
Autor: SCHANA CENCI MARIN[BR]  
Título do registro: Calçados  
Data de depósito: 19/02/2024  
Classificação: 02-04  
Procurador: Ricardo Amaral Remer



BR302024000749-3

Concessão de registro  
Código de despacho: 158  
**Titular: GRENDENE S.A. [BR/CE]**  
Autor: SCHANA CENCI MARIN[BR]  
Título do registro: Calçados  
Data de depósito: 19/02/2024  
Classificação: 02-04  
Procurador: Ricardo Amaral Remer



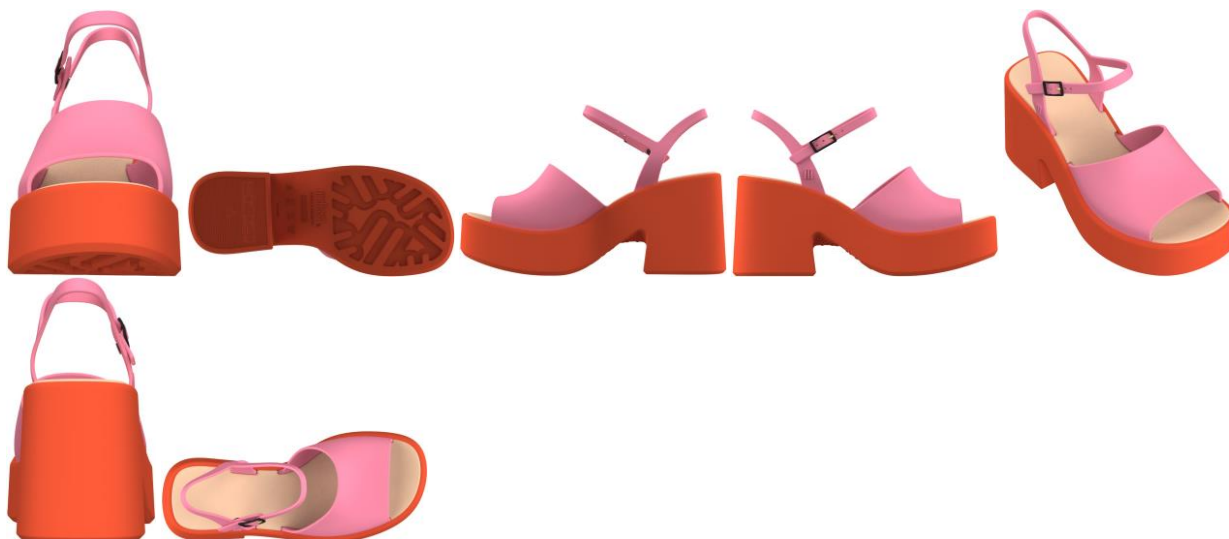

BR302024000750-7

Concessão de registro  
 Código de despacho: 158  
**Titular: GRENDENE S.A. [BR/CE]**  
 Autor: SCHANA CENCI MARIN[BR]  
 Título do registro: Bolsa  
 Data de depósito: 19/02/2024  
 Classificação: 03-01  
 Procurador: Ricardo Amaral Remer



BR302024000751-5

Concessão de registro  
 Código de despacho: 158  
**Titular: ANDREIA DE LIMA NOVAES ME [BR/SP]**  
 Autor: ANDREIA DE LIMA NOVAES[BR]  
 Título do registro: VASO  
 Data de depósito: 19/02/2024  
 Classificação: 11-02  
 Procurador: Gilberto Mariot

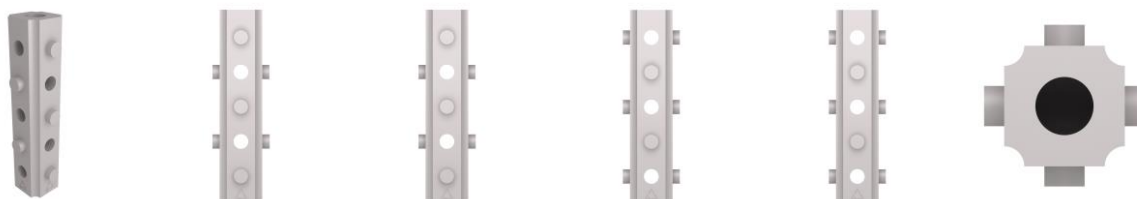

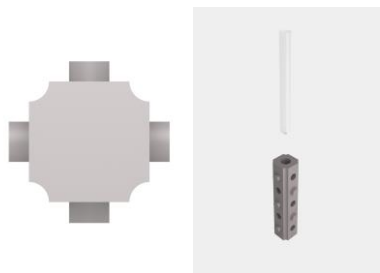

BR302024000752-3

Concessão de registro  
 Código de despacho: 158  
**Titular: GRENDENE S.A. [BR/CE]**  
 Autor: SCHANA CENCI MARIN[BR]  
 Título do registro: Calçados  
 Data de depósito: 19/02/2024  
 Classificação: 02-04  
 Procurador: Ricardo Amaral Remer



BR302024000753-1

Concessão de registro  
 Código de despacho: 158  
**Titular: SPERANDIO ARTEFATOS PLASTICOS LTDA [BR/SC]**  
 Autor: GABRIEL STOLT SPERANDIO[BR]  
 Título do registro: Caixas de acondicionamento  
 Data de depósito: 20/02/2024  
 Classificação: 09-03  
 Procurador: LUANA KLAUS

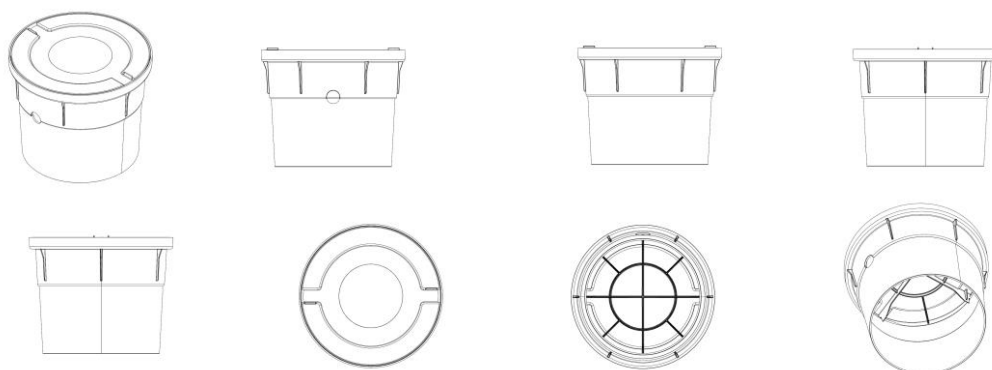

BR302024000755-8

Concessão de registro



Código de despacho: 158  
**Titular: R. B. DA SILVA JUNIOR ACABAMENTOS - ME [BR/PR]**  
 Autor: ROBERTO BRUNO DA SILVA JUNIOR[BR]  
 Título do registro: Registro de Chuveiro  
 Data de depósito: 20/02/2024  
 Classificação: 23-01  
 Procurador: Kátia Rocha dos Santos Martins

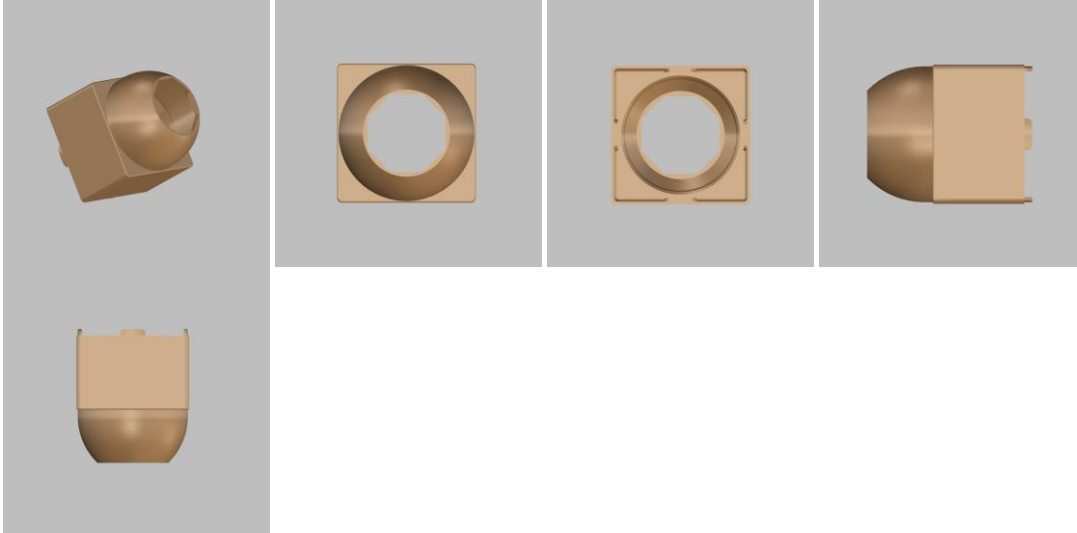

BR302024000756-6

Concessão de registro  
 Código de despacho: 158  
**Titular: COLGATE-PALMOLIVE COMPANY [US]**  
 Autor: EDUARDO J. JIMENEZ[US], YONGCHAO TIAN[CN] e DANIEL MAX WAINLESS[US]  
 Título do registro: Escovas de dentes  
 Data de depósito: 20/02/2024  
 Prioridade unionista: 29/911,067 29/08/2023 US  
 Classificação: 04-02  
 Procurador: Flávia Salim Lopes

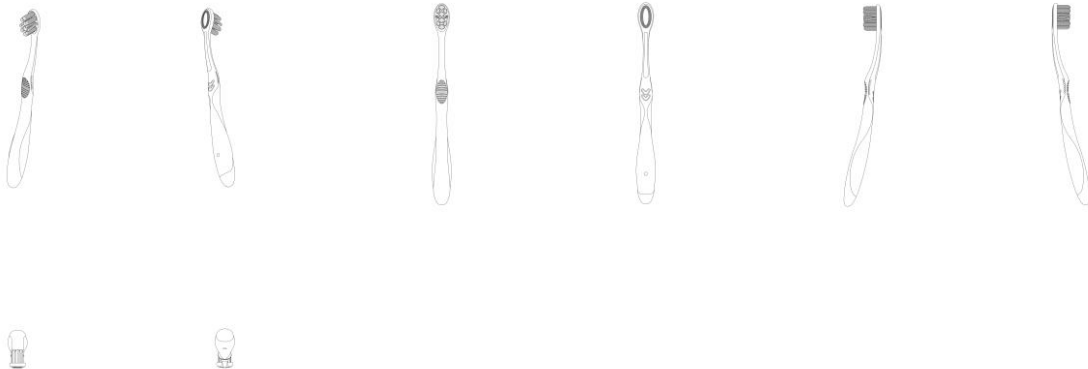

BR302024000758-2

Concessão de registro  
 Código de despacho: 158  
**Titular: LEONARDO BARBOSA RIGONATO [BR/SP]**  
 Autor: LEONARDO BARBOSA RIGONATO[BR]  
 Título do registro: Espelhos [mobiliário]  
 Data de depósito: 20/02/2024  
 Classificação: 06-07



Procurador: Eduarda Colla

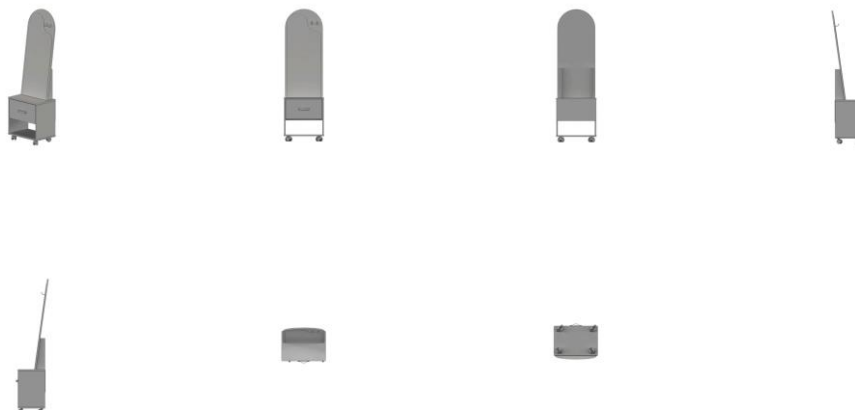

BR302024000759-0

Concessão de registro  
 Código de despacho: 158  
**Titular: LEONARDO BARBOSA RIGONATO [BR/SP]**  
 Autor: LEONARDO BARBOSA RIGONATO[BR]  
 Título do registro: Aparador  
 Data de depósito: 20/02/2024  
 Classificação: 06-04  
 Procurador: Eduarda Colla

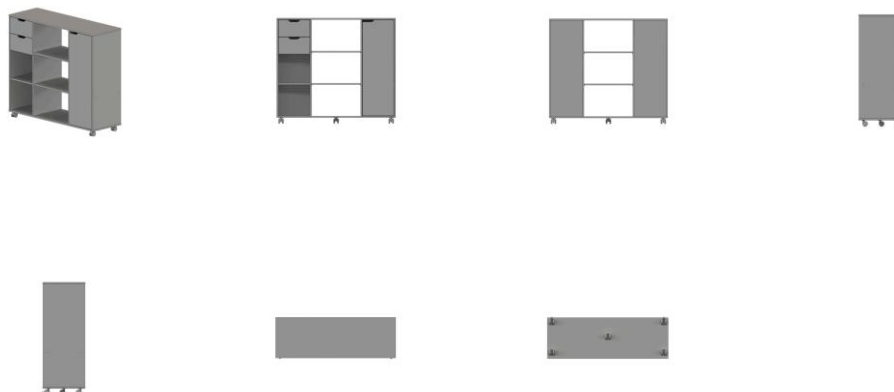

BR302024000760-4

Concessão de registro  
 Código de despacho: 158  
**Titular: LEONARDO BARBOSA RIGONATO [BR/SP]**  
 Autor: LEONARDO BARBOSA RIGONATO[BR]  
 Título do registro: Mesas  
 Data de depósito: 20/02/2024  
 Classificação: 06-03  
 Procurador: Eduarda Colla





BR302024000762-0

Concessão de registro  
 Código de despacho: 158  
**Títular: LEONARDO BARBOSA RIGONATO [BR/SP]**  
 Autor: LEONARDO BARBOSA RIGONATO[BR]  
 Título do registro: Escritaninhas  
 Data de depósito: 20/02/2024  
 Classificação: 06-03  
 Procurador: Eduarda Colla





BR30202400763-9

Concessão de registro  
 Código de despacho: 158  
**Titular: LEONARDO BARBOSA RIGONATO [BR/SP]**  
 Autor: LEONARDO BARBOSA RIGONATO[BR]  
 Título do registro: Mesa de Cabeceira  
 Data de depósito: 20/02/2024  
 Classificação: 06-03  
 Procurador: Eduarda Colla  
 Detalhes do despacho: Classe de locarno alterada para 06-03 de acordo com a nota técnica 01/2024.

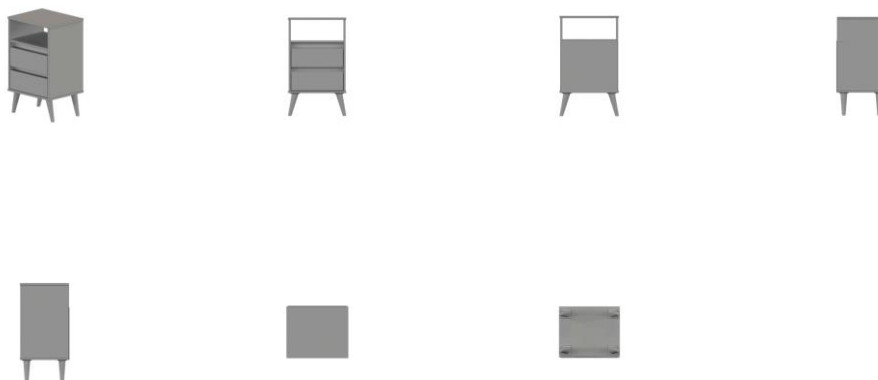

BR30202400764-7

Concessão de registro  
 Código de despacho: 158  
**Titular: LEONARDO BARBOSA RIGONATO [BR/SP]**  
 Autor: LEONARDO BARBOSA RIGONATO[BR]  
 Título do registro: Cômoda  
 Data de depósito: 20/02/2024  
 Classificação: 06-04  
 Procurador: Eduarda Colla





BR30202400765-5

Concessão de registro  
Código de despacho: 158  
**Titular: LEONARDO BARBOSA RIGONATO [BR/SP]**  
Autor: LEONARDO BARBOSA RIGONATO[BR]  
Título do registro: Escrivaninhas  
Data de depósito: 20/02/2024  
Classificação: 06-03  
Procurador: Eduarda Colla

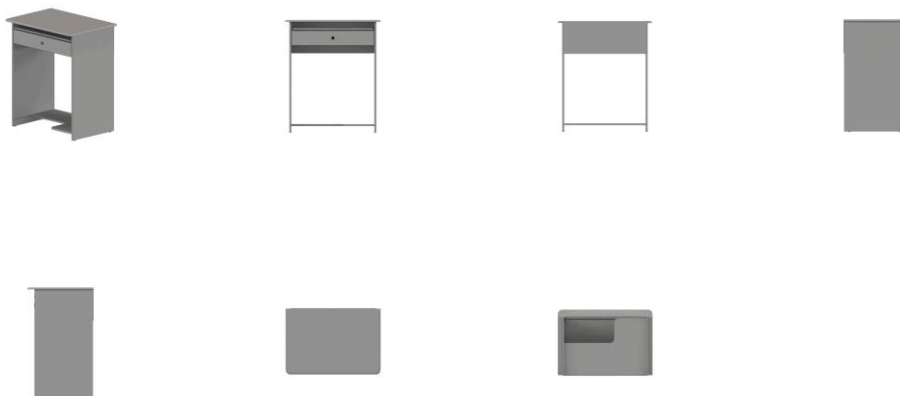

BR30202400769-8

Concessão de registro  
Código de despacho: 158  
**Titular: HONDA MOTOR CO., LTD. [JP]**  
Autor: CHONLATIT PRADITCHUSAKUL[TH], CHINNAWAT KUNCHONPANGA[TH], TANAWUT KAEWTHONG[TH] e PATIPOL KHEMPIMOOK[TH]  
Título do registro: MOTOCICLETA  
Data de depósito: 20/02/2024  
Prioridade unionista: 2023-017158 25/08/2023 JP  
Classificação: 12-11  
Procurador: Luiz Henrique Oliveira Do Amaral





BR302024000772-8

Concessão de registro

Código de despacho: 158

**Titular: AUTARQUIA UNIVERSIDADE DO SUDOESTE [BR/BA]**

Autor: SERGIO DE SOUSA CASTRO[BR], TARCISIO MERELES ANGELO ARAUJO[BR], RENATA CRISTINA FERREIRA BONOMO[BR] e RAFAEL DA COSTA ILHEU FONTAN[BR]

Título do registro: SECADOR

Data de depósito: 20/02/2024

Classificação: 15-05

Procurador: Claudia Yu Watanabe

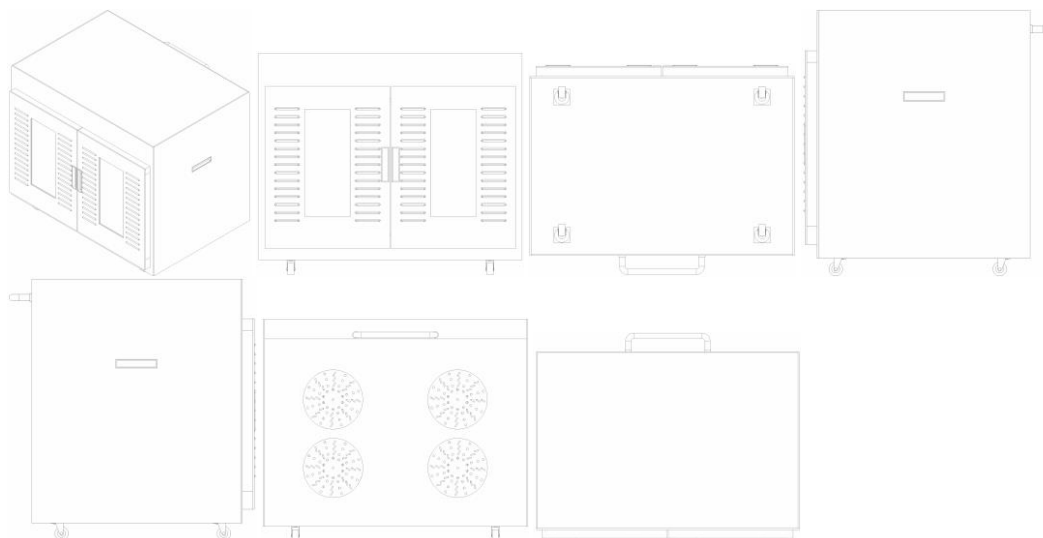

BR302024000773-6

Concessão de registro

Código de despacho: 158

**Titular: SAFARILAND, LLC [US]**

Autor: DAVID KENNEDY[US], ROBERT DERENZO[US] e GARY GROCHOWSKI[US]

Título do registro: COLDRE

Data de depósito: 20/02/2024

Prioridade unionista: 29/900,627 23/08/2023 US

Classificação: 03-01

Procurador: Ricardo Pernold Vieira de Mello

Detalhes do despacho: Classe de locarno alterada para 03-01 de acordo com a nota técnica 01/2024.

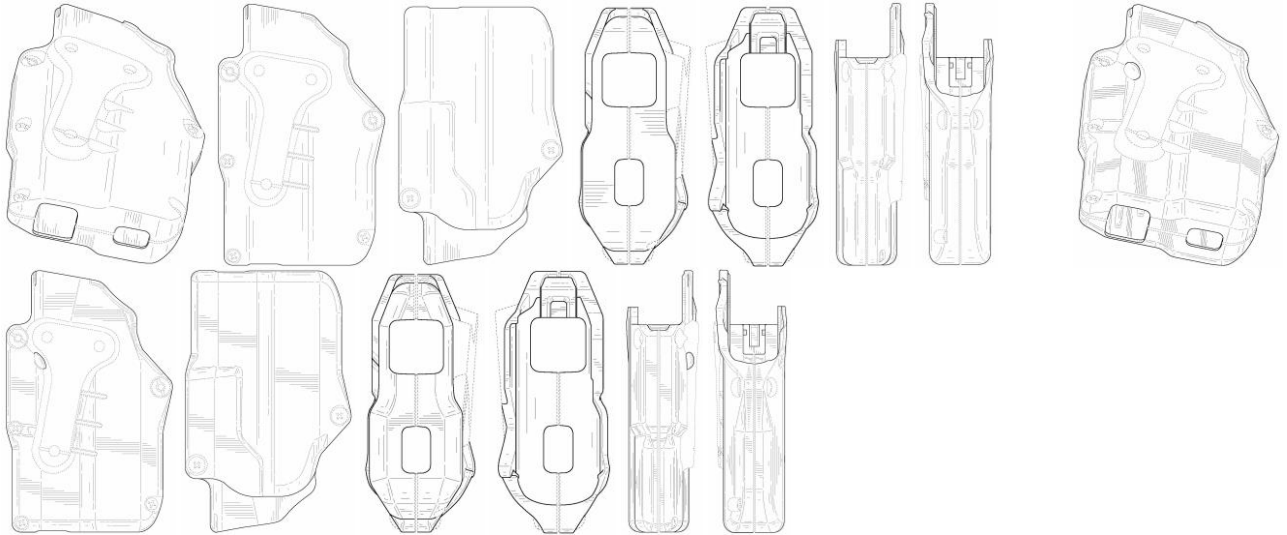

BR302024000774-4

Concessão de registro  
 Código de despacho: 158  
**Titular: MAURICIO CSEIMAN DOURADO [BR/SP]**  
 Autor: MAURICIO CSEIMAN DOURADO[BR]  
 Título do registro: COROA PARA MOTOCICLETA  
 Data de depósito: 20/02/2024  
 Classificação: 12-11  
 Procurador: GEISLER CHBANE BOSSO

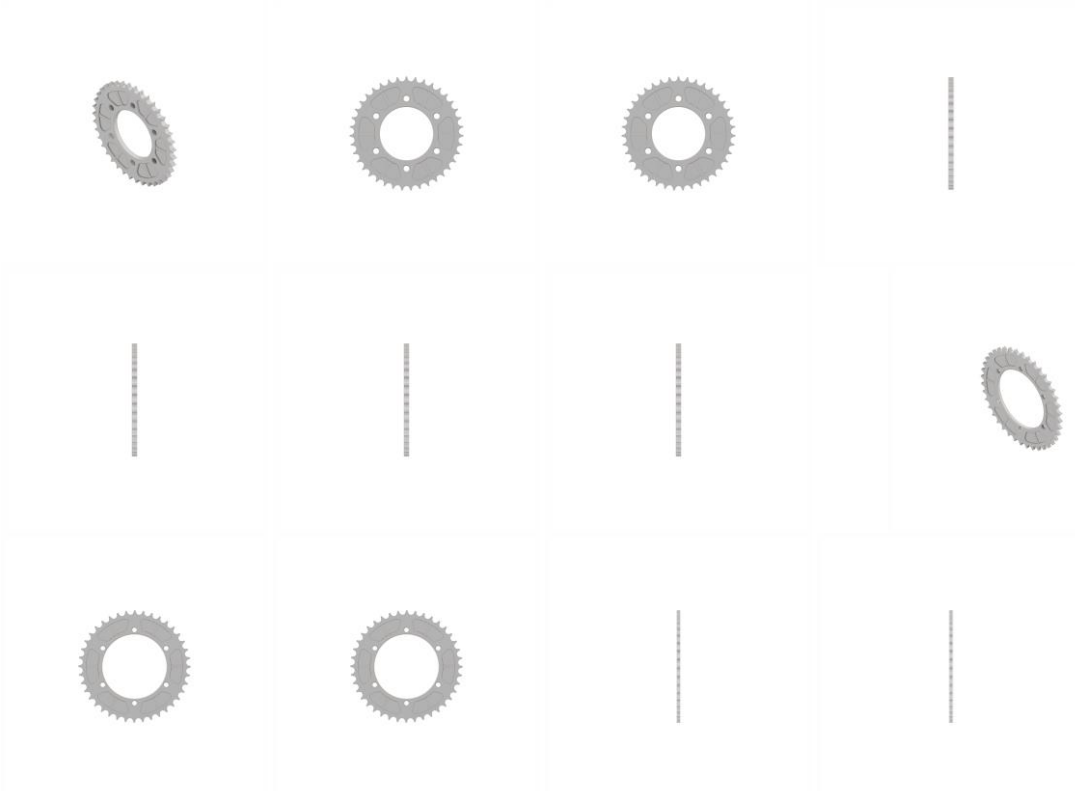

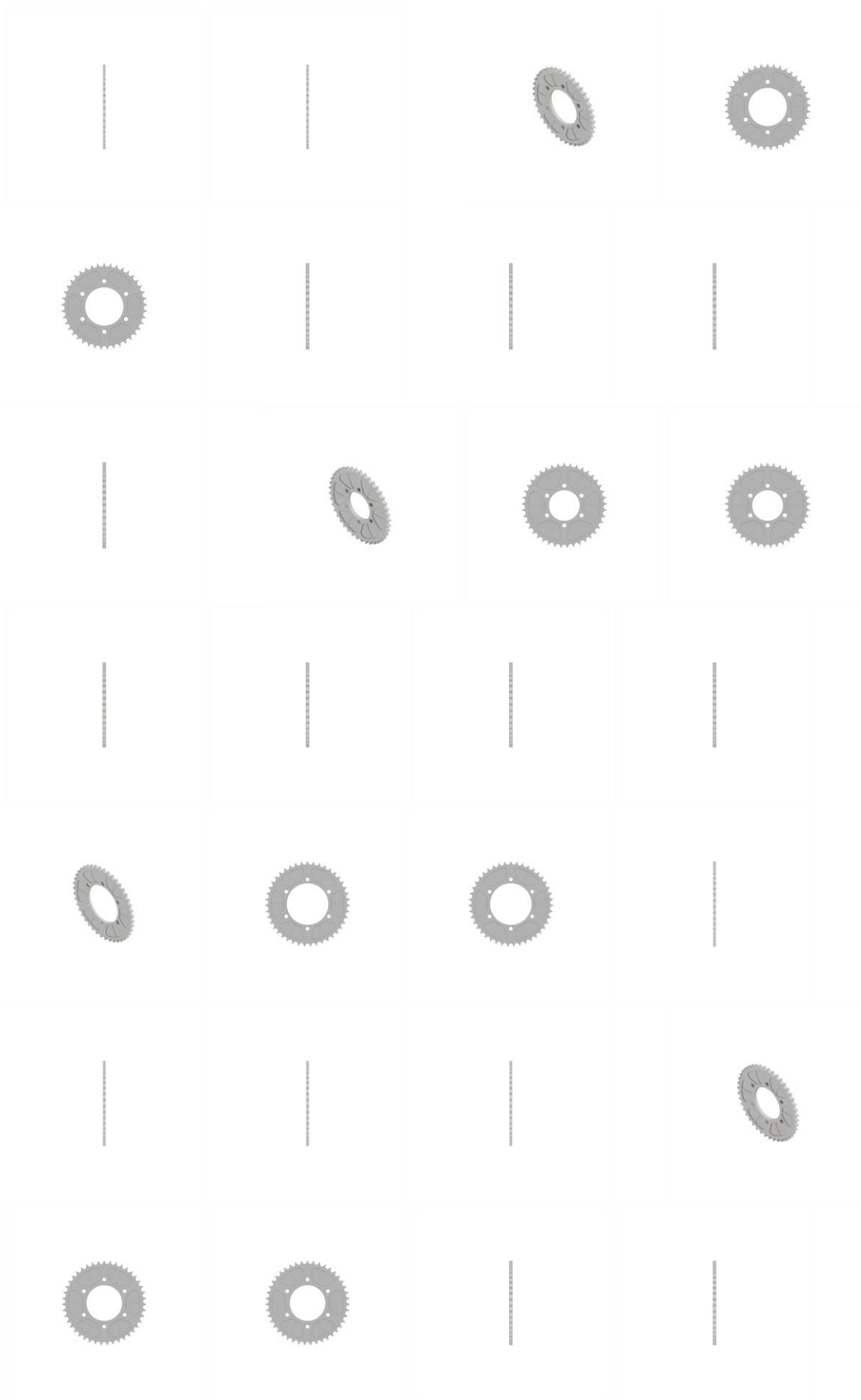

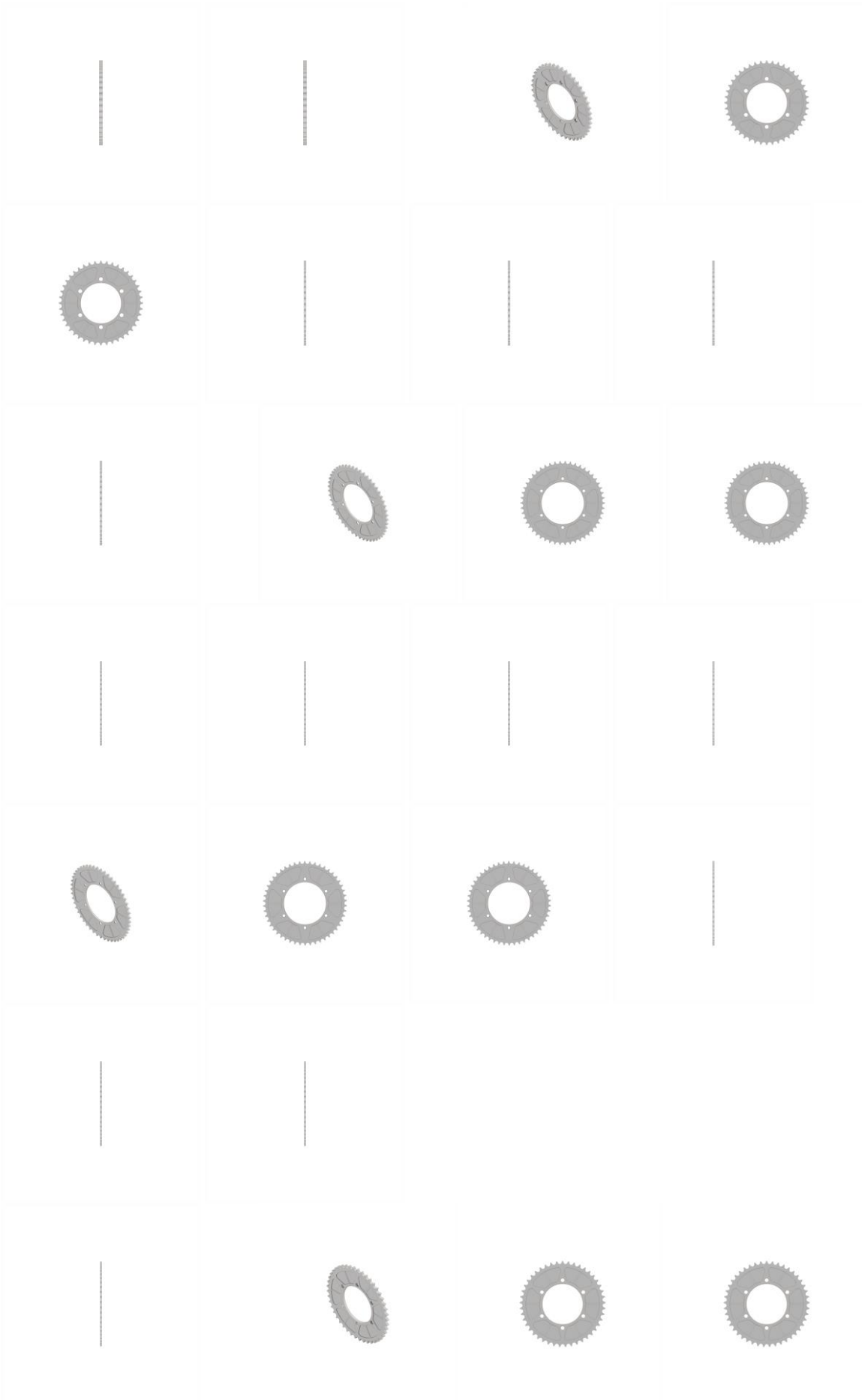

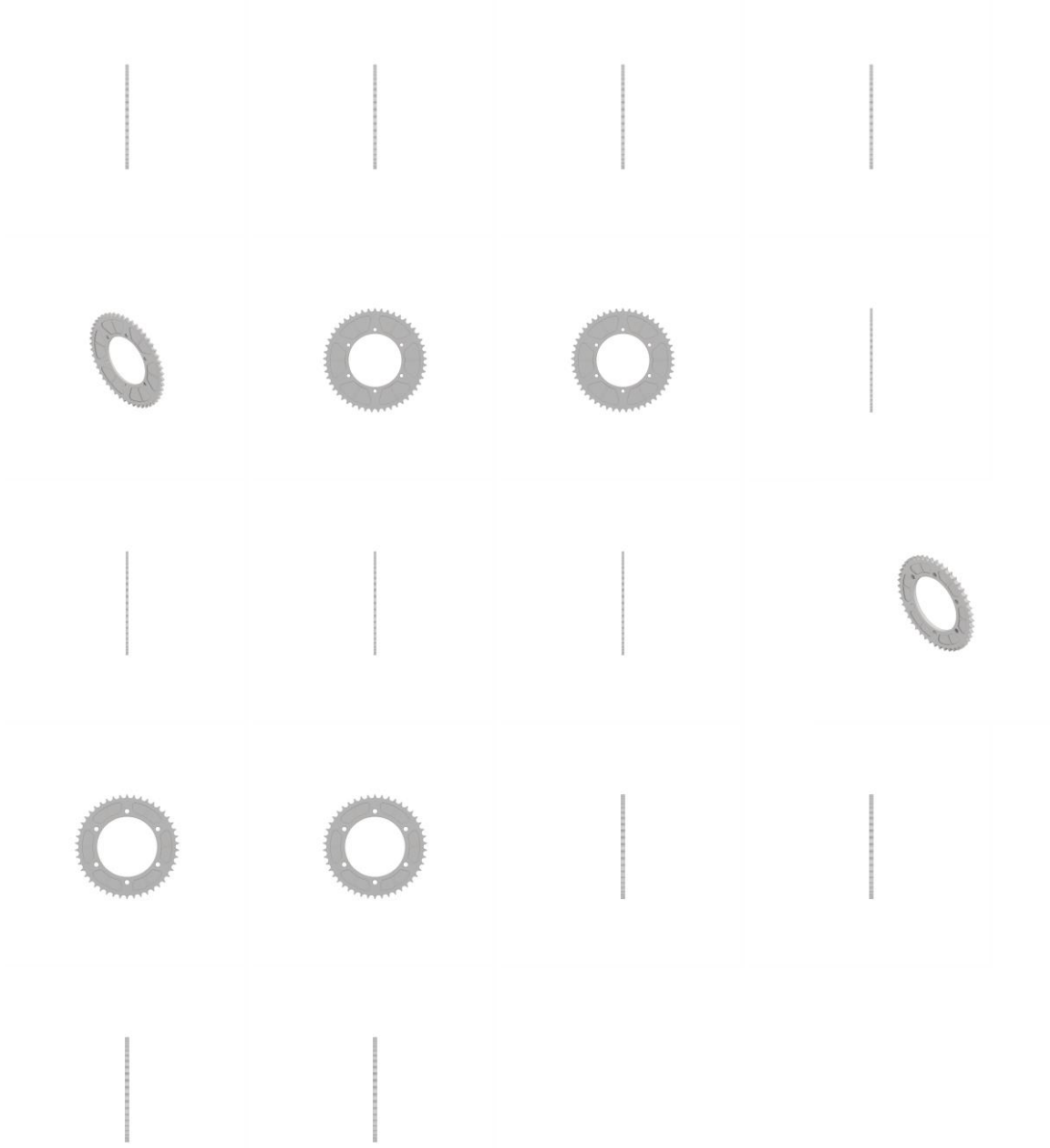

BR302024000775-2

Concessão de registro  
 Código de despacho: 158  
**Titular: GOLD SPELL CO COSMÉTICOS LTDA [BR/SP]**  
 Autor: ANDERSON MORAIS DE ARAUJO[BR]  
 Título do registro: FRASCO  
 Data de depósito: 20/02/2024  
 Classificação: 09-01  
 Procurador: GEISLER CHBANE BOSSO





BR302024000776-0

Concessão de registro

Código de despacho: 158

**Titular: ANDERSON SILVEIRA SOARES [BR/MG] e MARIA APARECIDA SILVEIRA SOARES [BR/MG]**

Autor: ANDERSON SILVEIRA SOARES[BR] e MARIA APARECIDA SILVEIRA SOARES[BR]

Título do registro: PLACA PUBLICITÁRIA

Data de depósito: 20/02/2024

Classificação: 20-03

Procurador: Kizzi Stigert Orlando

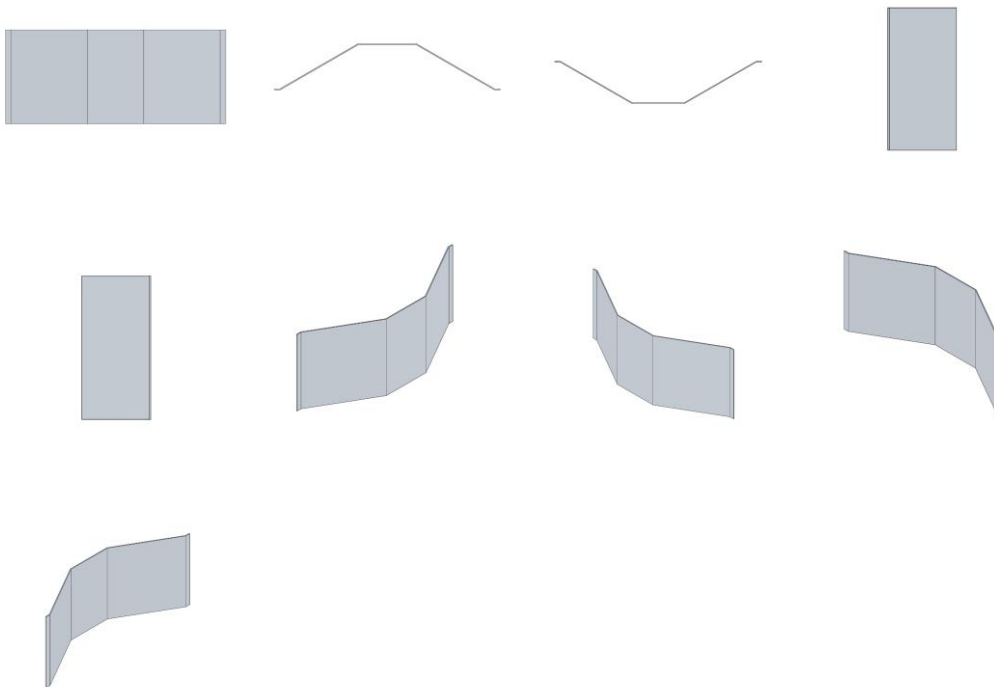

BR302024000777-9

Concessão de registro

Código de despacho: 158

**Titular: LEONARDO BARBOSA RIGONATO [BR/SP]**

Autor: LEONARDO BARBOSA RIGONATO[BR]

Título do registro: Escrivadinhas

Data de depósito: 21/02/2024

Classificação: 06-03

Procurador: Eduarda Colla



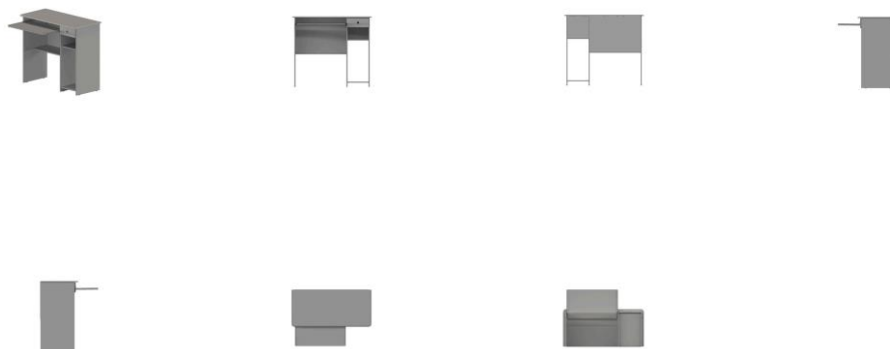

BR302024000778-7

Concessão de registro  
 Código de despacho: 158  
**Titular: STUDIO TRAÇO DESIGN LTDA [BR/SP]**  
 Autor: ALAN MANTOVANI DORETO[BR] e FERNANDO HENRIQUE SAID QUERINO[BR]  
 Título do registro: Banquetas [tamboretas] [mobiliário]  
 Data de depósito: 21/02/2024  
 Classificação: 06-01



BR302024000779-5

Concessão de registro  
 Código de despacho: 158  
**Titular: STUDIO TRAÇO DESIGN LTDA [BR/SP]**  
 Autor: ALAN MANTOVANI DORETO[BR] e FERNANDO HENRIQUE SAID QUERINO[BR]  
 Título do registro: Cadeiras [assentos]  
 Data de depósito: 21/02/2024  
 Classificação: 06-01

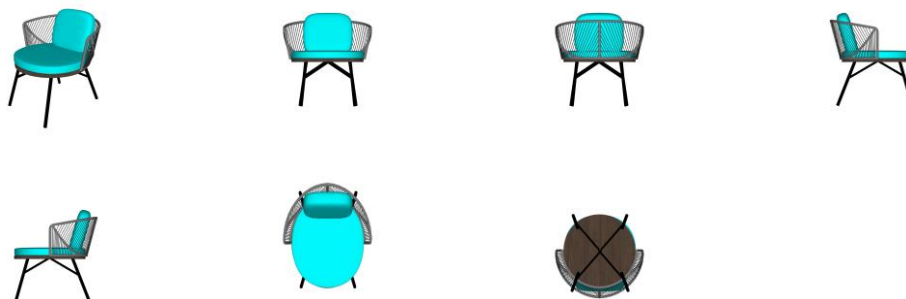

BR302024000780-9

Concessão de registro  
 Código de despacho: 158



**Titular:** LEONARDO BARBOSA RIGONATO [BR/SP]  
**Autor:** LEONARDO BARBOSA RIGONATO[BR]  
**Título do registro:** Puxadores de gaveta  
**Data de depósito:** 21/02/2024  
**Classificação:** 08-06  
**Procurador:** Eduarda Colla

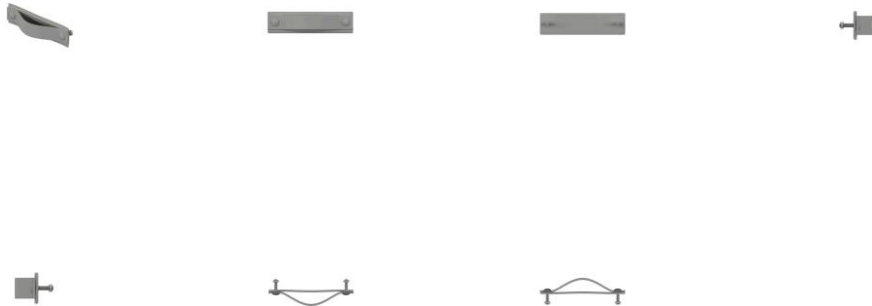

BR302024000781-7

Concessão de registro  
 Código de despacho: 158  
**Titular:** STUDIO TRAÇO DESIGN LTDA [BR/SP]  
**Autor:** ALAN MANTOVANI DORETO[BR] e FERNANDO HENRIQUE SAID QUERINO[BR]  
**Título do registro:** Cadeiras [assentos]  
**Data de depósito:** 21/02/2024  
**Classificação:** 06-01



BR302024000782-5

Concessão de registro  
 Código de despacho: 158  
**Titular:** GUIMARÃES PRODUTOS QUÍMICOS E DE LIMPEZA LTDA [BR/SC]  
**Autor:** LETICIA MENDES DA ROSA[BR]  
**Título do registro:** EMBALAGEM  
**Data de depósito:** 21/02/2024  
**Classificação:** 09-01  
**Procurador:** João Cassiano Bairros Oyarzábal

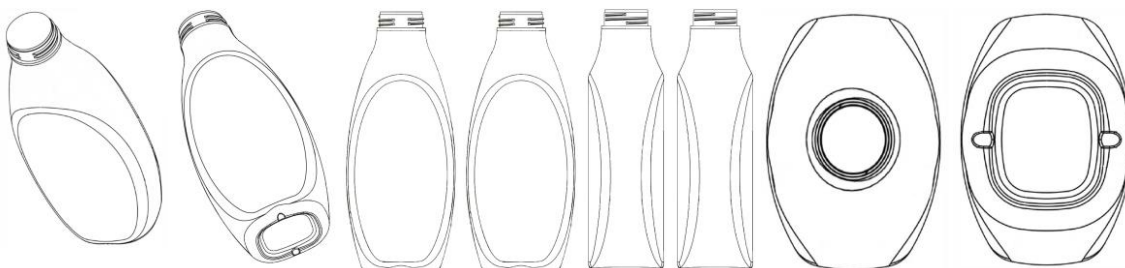

BR302024000783-3

Concessão de registro

Código de despacho: 158

**Titular: GUIMARÃES PRODUTOS QUÍMICOS E DE LIMPEZA LTDA [BR/SC]**

Autor: LETICIA MENDES DA ROSA[BR]

Título do registro: EMBALAGEM

Data de depósito: 21/02/2024

Classificação: 09-01

Procurador: João Cassiano Bairros Oyarzábal

Detalhes do despacho: Classe de locarno alterada para 09-01 de acordo com a nota técnica 01/2024.

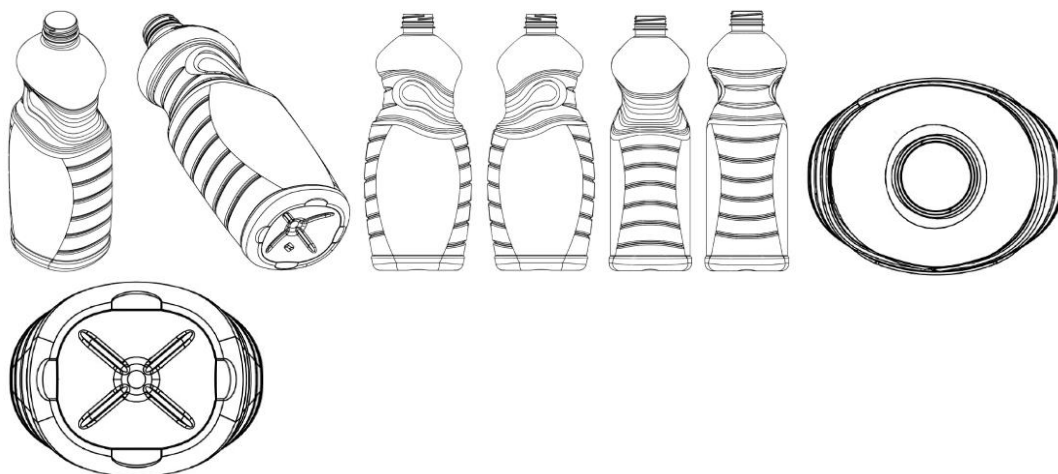

BR302024000784-1

Concessão de registro

Código de despacho: 158

**Titular: GUIMARÃES PRODUTOS QUÍMICOS E DE LIMPEZA LTDA [BR/SC]**

Autor: LETICIA MENDES DA ROSA[BR]

Título do registro: EMBALAGEM

Data de depósito: 21/02/2024

Classificação: 09-01

Procurador: João Cassiano Bairros Oyarzábal

Detalhes do despacho: Classe de locarno alterada para 09-01 de acordo com a nota técnica 01/2024.

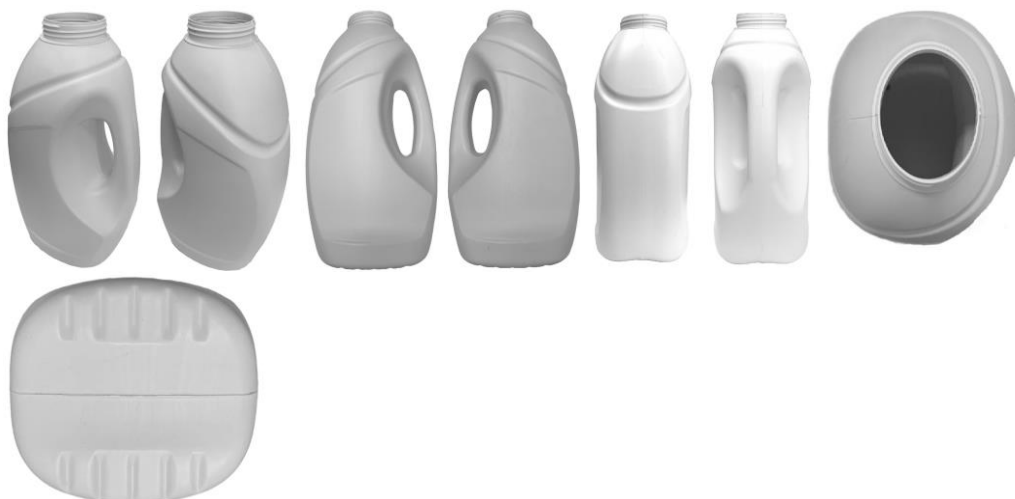

BR302024000785-0

Concessão de registro

Código de despacho: 158

**Titular: ESTÚDIO TRAÇO DESIGN LTDA [BR/SP]**

Autor: ALAN MANTOVANI DORETO[BR] e FERNANDO HENRIQUE SAID QUERINO[BR]

Título do registro: Balanços de jardim



Data de depósito: 21/02/2024  
 Classificação: 06-01

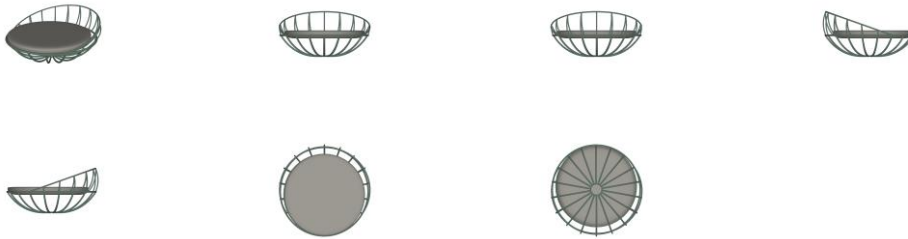

BR302024000787-6

Concessão de registro  
 Código de despacho: 158  
**Titular: HONDA MOTOR CO., LTD. [JP]**  
 Autor: YOSHIYUKI ISHIGURI[JP] e KENTARO TAJI[JP]  
 Título do registro: MOTOCICLETA  
 Data de depósito: 21/02/2024  
 Prioridade unionista: 2023-016937 22/08/2023 JP  
 Classificação: 12-11  
 Procurador: Luiz Henrique Oliveira Do Amaral



BR302024000788-4

Concessão de registro  
 Código de despacho: 158  
**Titular: FC MAIIS INDUSTRIA E COMERCIO PARTES PARA CALCADOS LTDA [BR/RS]**  
 Autor: CLAUDENICE TEREZINHA ROSS COLLER[BR]  
 Título do registro: Piso Modular  
 Data de depósito: 21/02/2024  
 Classificação: 25-02  
 Procurador: ANDRÉ JOÃO LACERDA DA SILVA  
 Detalhes do despacho: Classe de locarno alterada para 25-02 e Título adequado de acordo com a nota técnica 01/2024.



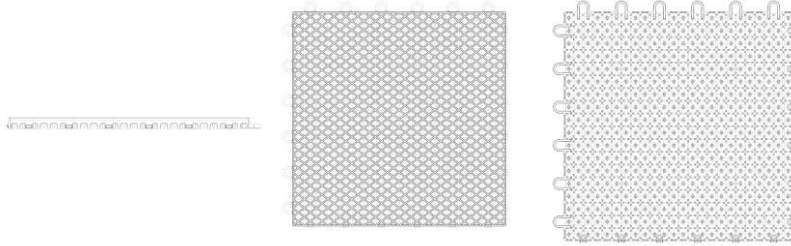

BR30202400800-7

Concessão de registro  
Código de despacho: 158  
**Titular: FELIPE ZORZETO BITTENCOURT [BR/DF]**  
Autor: FELIPE ZORZETO BITTENCOURT[BR]  
Título do registro: Mesas de cabeceira  
Data de depósito: 21/02/2024  
Classificação: 06-03  
Procurador: Iago Farias Lora

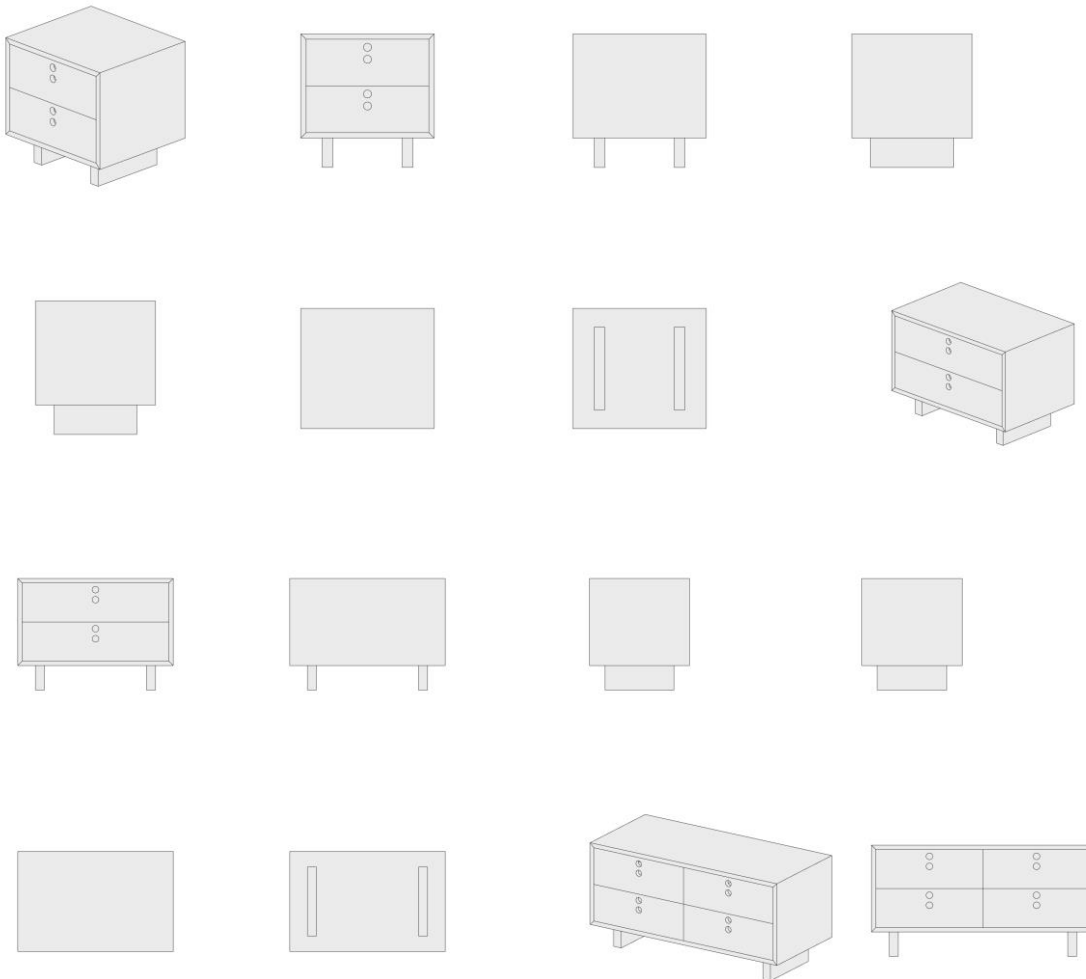

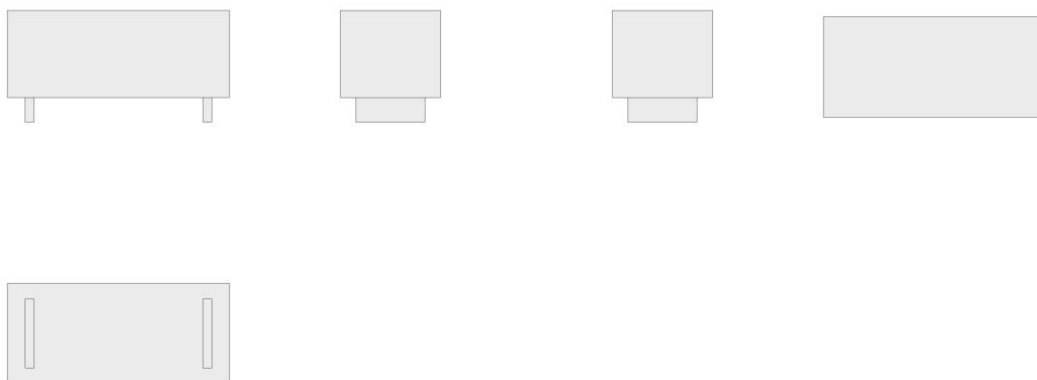

BR302024000802-3

Concessão de registro  
 Código de despacho: 158  
**Titular: HUIZHOU WISVA OPTOELECTRONICS CO.,LTD. [CN]**  
 Autor: SHENG QING[CN]  
 Título do registro: Soquetes de lâmpada  
 Data de depósito: 22/02/2024  
 Classificação: 26-99  
 Procurador: MARCELO DREON

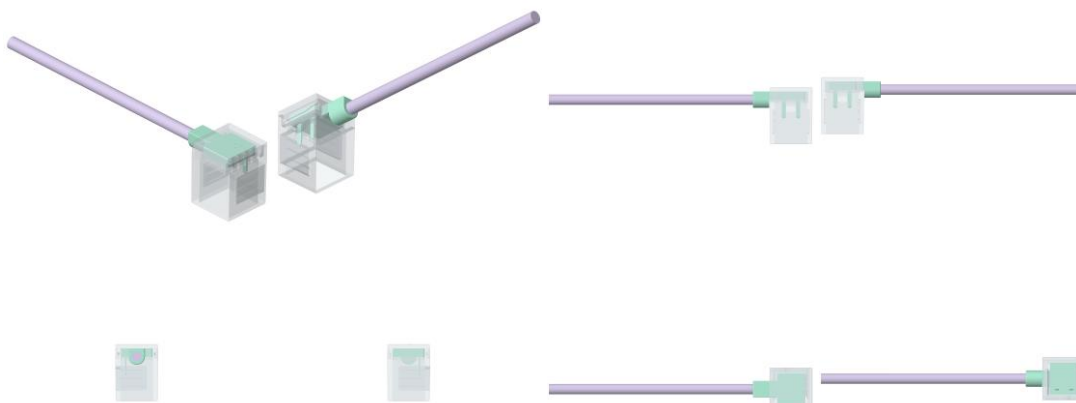

BR302024000803-1

Concessão de registro  
 Código de despacho: 158  
**Titular: HUIZHOU WISVA OPTOELECTRONICS CO.,LTD. [CN]**  
 Autor: SHENG QING[CN]  
 Título do registro: Soquetes de lâmpada  
 Data de depósito: 22/02/2024  
 Classificação: 26-99  
 Procurador: MARCELO DREON





BR302024000804-0

Concessão de registro  
 Código de despacho: 158  
**Titular: HUIZHOU WISVA OPTOELECTRONICS CO.,LTD. [CN]**  
 Autor: SHENG QING[CN]  
 Título do registro: Soquetes de lâmpada  
 Data de depósito: 22/02/2024  
 Classificação: 26-99  
 Procurador: MARCELO DREON

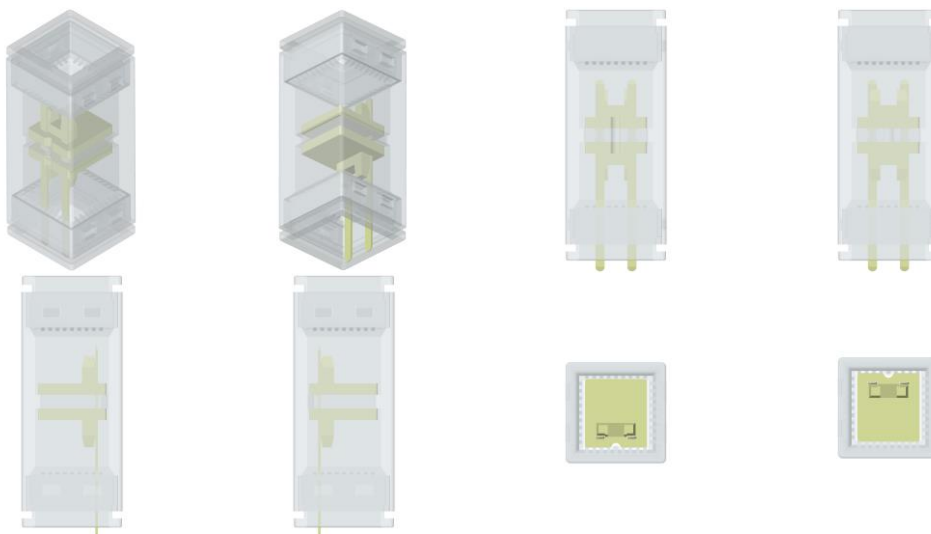

BR302024000806-6

Concessão de registro  
 Código de despacho: 158  
**Titular: LARA GABRIELA CARNEIRO BUSO [BR/SP]**  
 Autor: LARA GABRIELA CARNEIRO BUSO[BR]  
 Título do registro: Mesa de Cabeceira  
 Data de depósito: 22/02/2024  
 Classificação: 06-03  
 Procurador: Eduarda Colla  
 Detalhes do despacho: Classe de locarno alterada para 06-03 de acordo com a nota técnica 01/2024.



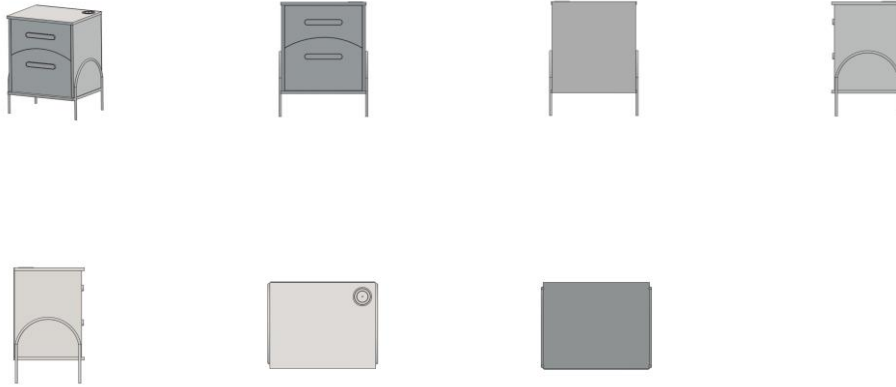

BR302024000807-4

Concessão de registro  
 Código de despacho: 158  
**Titular: BRIDGESTONE BANDAG, LLC [US]**  
 Autor: TERRY A. WESTAWAY[US]  
 Título do registro: PNEUMÁTICO  
 Data de depósito: 22/02/2024  
 Prioridade unionista: 29/911,871 11/09/2023 US  
 Classificação: 12-15  
 Procurador: Roberto Pernold Vieira de Mello

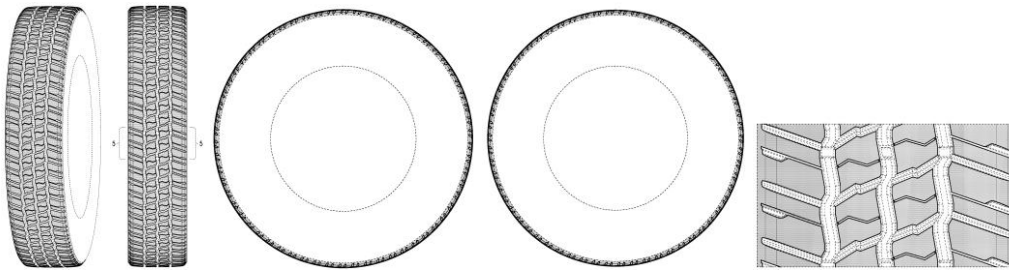

BR302024000813-9

Concessão de registro  
 Código de despacho: 158  
**Titular: LUIZ CLÁUDIO BETTIO [BR/MG]**  
 Autor: LUIZ CLÁUDIO BETTIO[BR]  
 Título do registro: Cabeceira de cama com criados mudo  
 Data de depósito: 22/02/2024  
 Classificação: 06-06  
 Procurador: HELIO LEANDRO DE OLIVEIRA

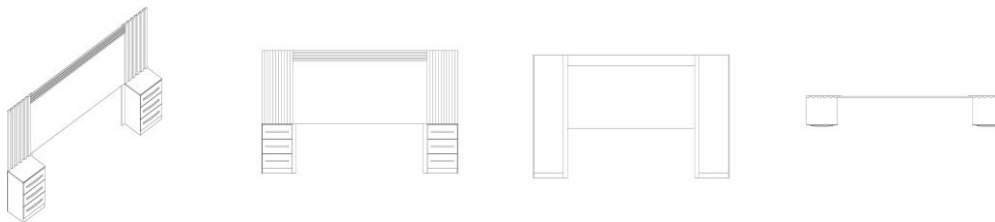

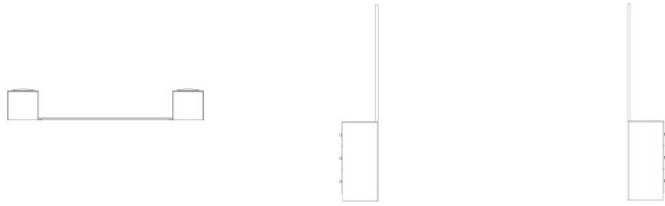

BR302024000814-7

Concessão de registro  
 Código de despacho: 158  
**Titular: LUIZ CLÁUDIO BETTIO [BR/MG]**  
 Autor: LUIZ CLÁUDIO BETTIO[BR]  
 Título do registro: Cômodas  
 Data de depósito: 22/02/2024  
 Classificação: 06-04  
 Procurador: HELIO LEANDRO DE OLIVEIRA

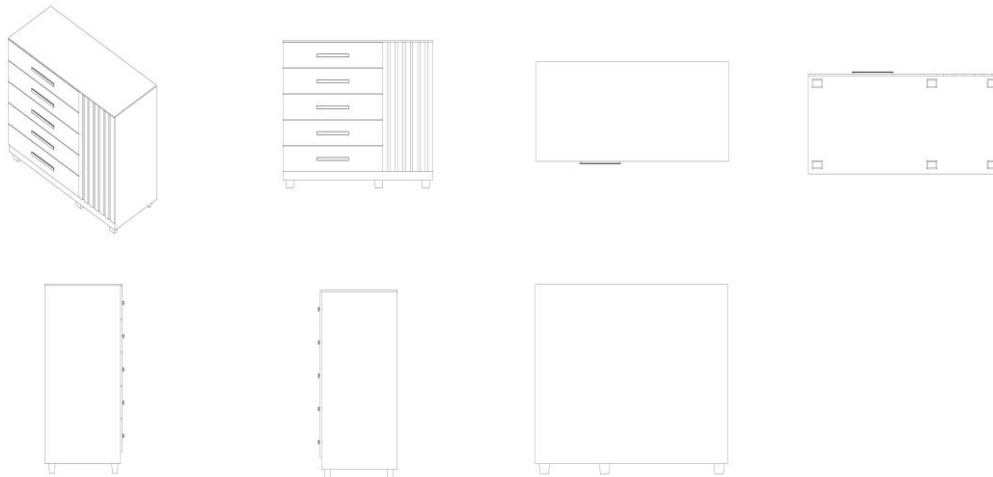

BR302024000816-3

Concessão de registro  
 Código de despacho: 158  
**Titular: LUIZ CLÁUDIO BETTIO [BR/MG]**  
 Autor: LUIZ CLÁUDIO BETTIO[BR]  
 Título do registro: Guarda-roupas [roupeiros]  
 Data de depósito: 22/02/2024  
 Classificação: 06-04  
 Procurador: HELIO LEANDRO DE OLIVEIRA

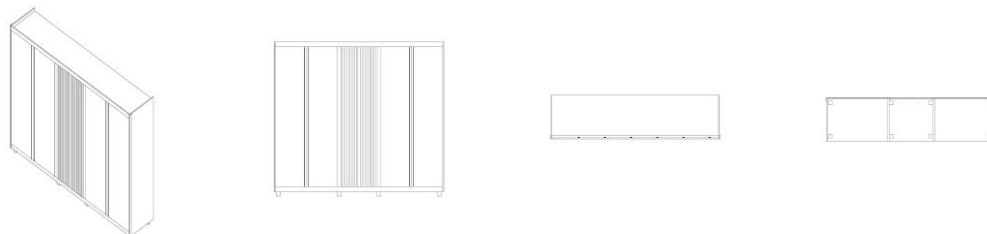



BR302024000828-7

Concessão de registro  
 Código de despacho: 158  
**Titular: JAPI S/A INDÚSTRIA E COMÉRCIO [BR/SP]**  
 Autor: OSWALDO ANTONIO CORREA MELLONE[BR]  
 Título do registro: Mesas de centro  
 Data de depósito: 23/02/2024  
 Classificação: 06-03



BR302024000829-5

Concessão de registro  
 Código de despacho: 158  
**Titular: JAPI S/A INDÚSTRIA E COMÉRCIO [BR/SP]**  
 Autor: OSWALDO ANTONIO CORREA MELLONE[BR]  
 Título do registro: Cadeiras [assentos]  
 Data de depósito: 23/02/2024  
 Classificação: 06-01

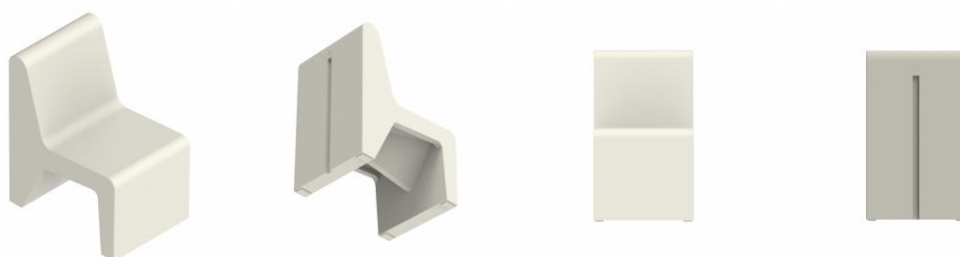



BR302024000830-9

Concessão de registro  
 Código de despacho: 158  
**Titular: R. B. DA SILVA JUNIOR ACABAMENTOS - ME [BR/PR]**  
 Autor: ROBERTO BRUNO DA SILVA JUNIOR[BR]  
 Título do registro: Manopla para torneira e misturador  
 Data de depósito: 23/02/2024  
 Classificação: 23-01  
 Procurador: Kátia Rocha dos Santos Martins

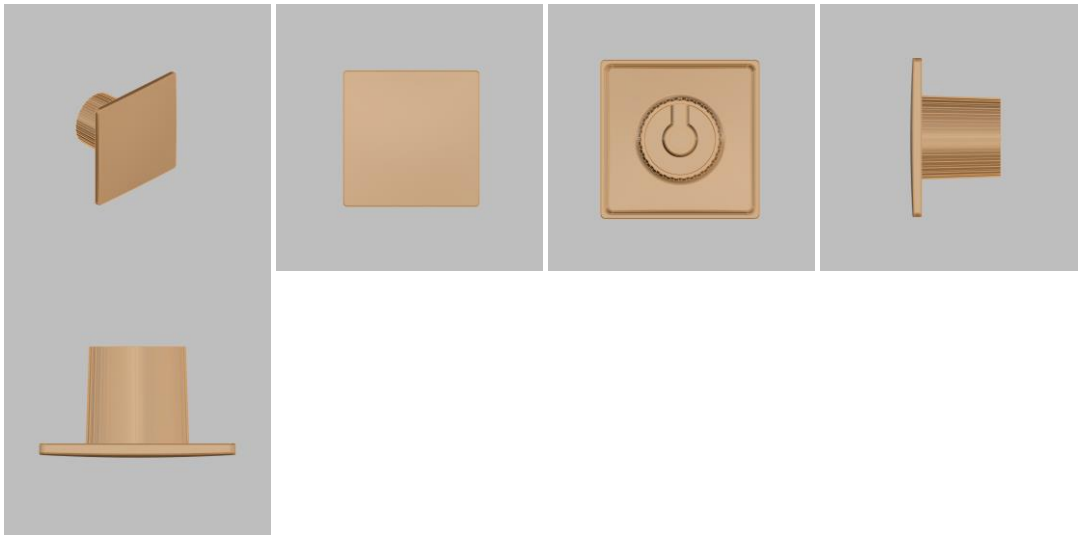

BR302024000831-7

Concessão de registro  
 Código de despacho: 158  
**Titular: CARIMBOS NYKON INDÚSTRIA E COMÉRCIO S.A. [BR/SC]**  
 Autor: ERICO LUIZ NUNES[BR]  
 Título do registro: Carimbos  
 Data de depósito: 23/02/2024  
 Classificação: 19-02  
 Procurador: LEILA CAVALHEIRO VIOLIN  
 Detalhes do despacho: Descrição excluída do processo de acordo com a nota técnica 01/2024.



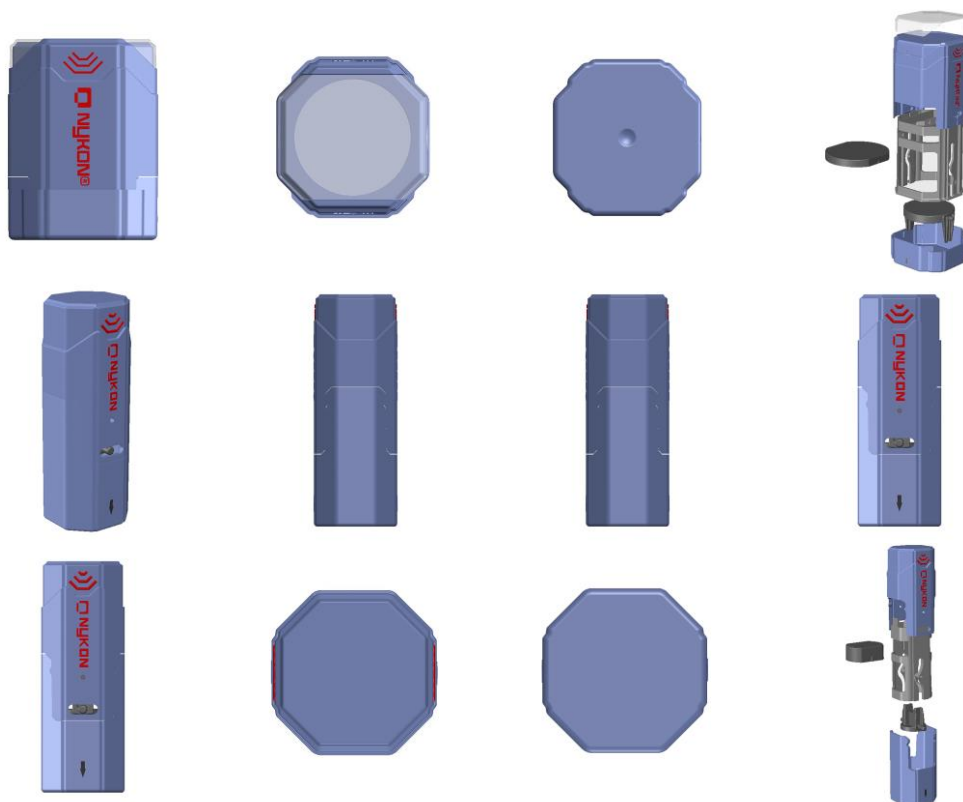

BR302024000832-5

Concessão de registro  
 Código de despacho: 158  
**Titular: NITRONPLAST INDÚSTRIA E COMÉRCIO LTDA [BR/SP]**  
 Autor: RENATO NICOLETTI FONSECA[BR] e RICARDO NICOLETTI FONSECA[BR]  
 Título do registro: Porta-sabonetes [saboneteiras]  
 Data de depósito: 23/02/2024  
 Classificação: 23-08  
 Procurador: MAURO COSTA FERREIRA

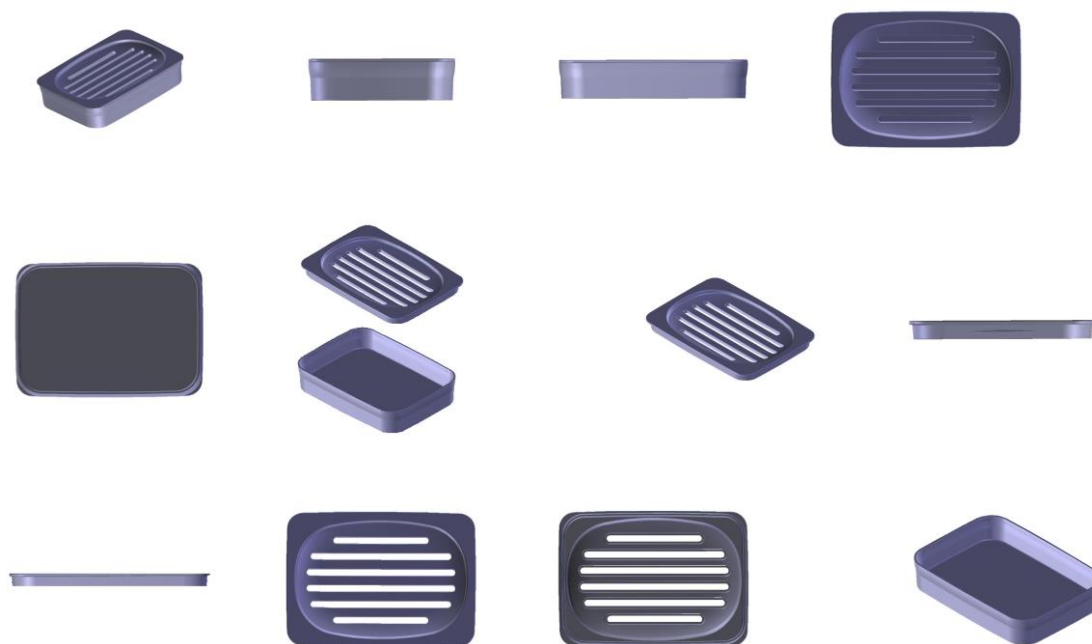



BR30202400833-3

Concessão de registro  
 Código de despacho: 158  
**Titular: KABOOFLEX E COMMERCE LTDA [BR/SP]**  
 Autor: JEAN CESAR PASQUINI[BR]  
 Título do registro: RAMPA PARA ANIMAIS  
 Data de depósito: 23/02/2024  
 Classificação: 30-99



BR30202400835-0

Concessão de registro  
 Código de despacho: 158  
**Titular: RAFAELA CORREA SPAGNOLO [BR/SP]**  
 Autor: RAFAELA CORREA SPAGNOLO[BR]  
 Título do registro: Sandálias  
 Data de depósito: 23/02/2024  
 Classificação: 02-04  
 Procurador: Cassiano de Oliveira Lopes



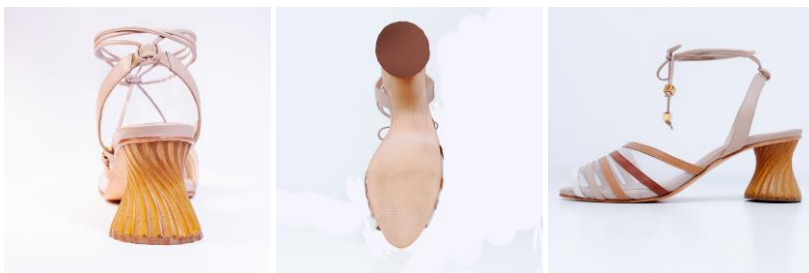

BR30202400836-8

Concessão de registro

Código de despacho: 158

**Titular: STETSOM INDUSTRIA ELETRÔNICA LTDA. [BR/SP]**

Autor: ANDERSON COELHO DA SILVA[BR], ANDERSON FERREIRA[BR] e KEOPS ROGER MICHELOTTO KOTO[BR]

Título do registro: AMPLIFICADOR

Data de depósito: 23/02/2024

Classificação: 14-03

Procurador: João Luis DOrey Facco Vianna

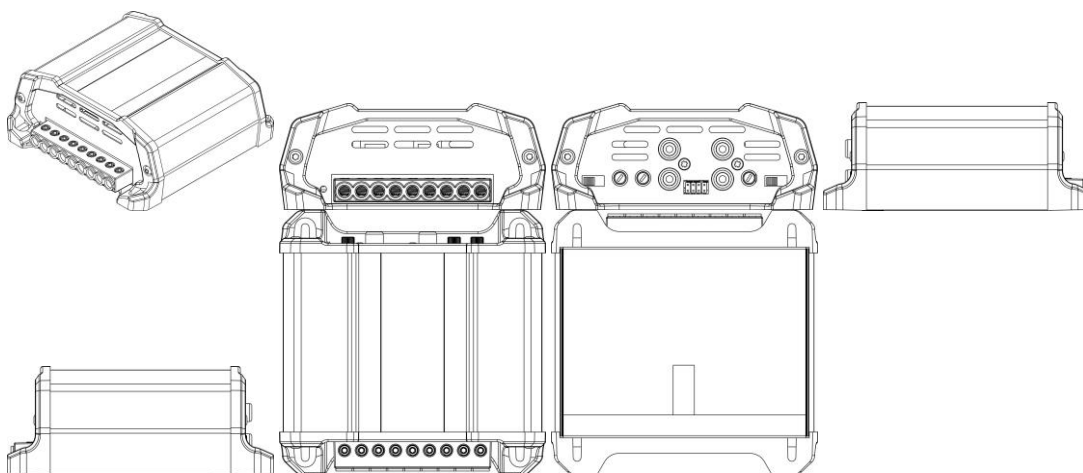

BR30202400838-4

Concessão de registro

Código de despacho: 158

**Titular: RENATO SOARES TEIXEIRA [BR/SP]**

Autor: RENATO SOARES TEIXEIRA[BR]

Título do registro: Mesas de cabeceira

Data de depósito: 23/02/2024

Classificação: 06-03



BR302024001296-9

Concessão de registro  
Código de despacho: 158  
**Titular: KERSON ALEXANDRE RODRIGUES [BR/SP]**  
Autor: KERSON ALEXANDRE RODRIGUES[BR]  
Título do registro: Equipamentos para distribuição de fluido  
Data de depósito: 18/03/2024  
Classificação: 23-01  
Procurador: Paulo Sérgio Calixto Mendes

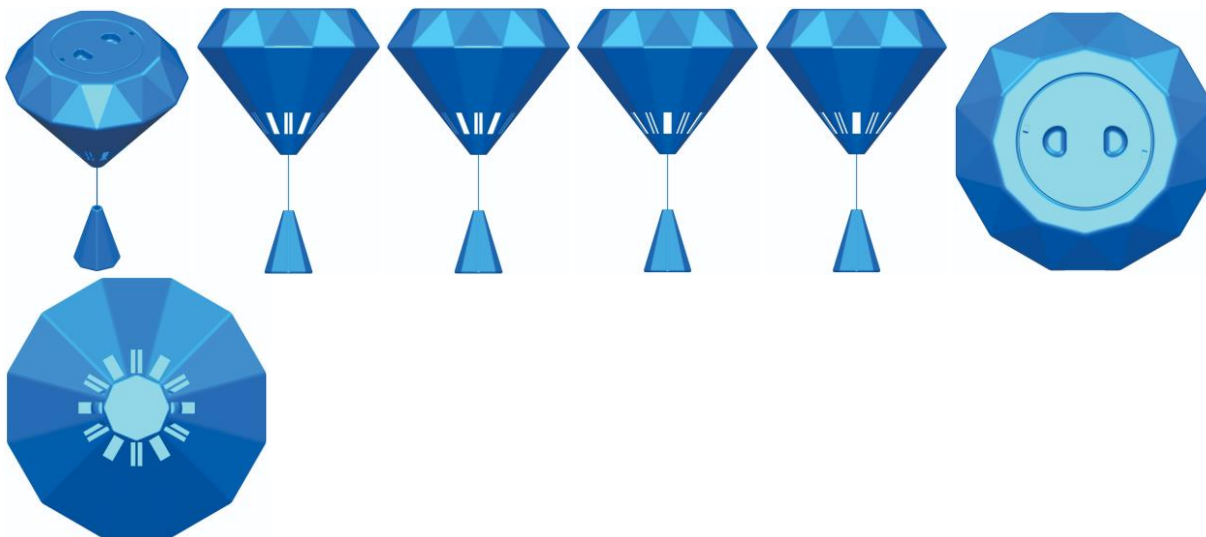

BR302024001298-5

Concessão de registro  
Código de despacho: 158  
**Titular: GABRIEL JOHANSSON AZEREDO [BR/RS]**  
Autor: GABRIEL JOHANSSON AZEREDO[BR]  
Título do registro: Poltronas  
Data de depósito: 18/03/2024  
Classificação: 06-01  
Detalhes do despacho: Descrição excluída de acordo com a nota técnica 01/2024.

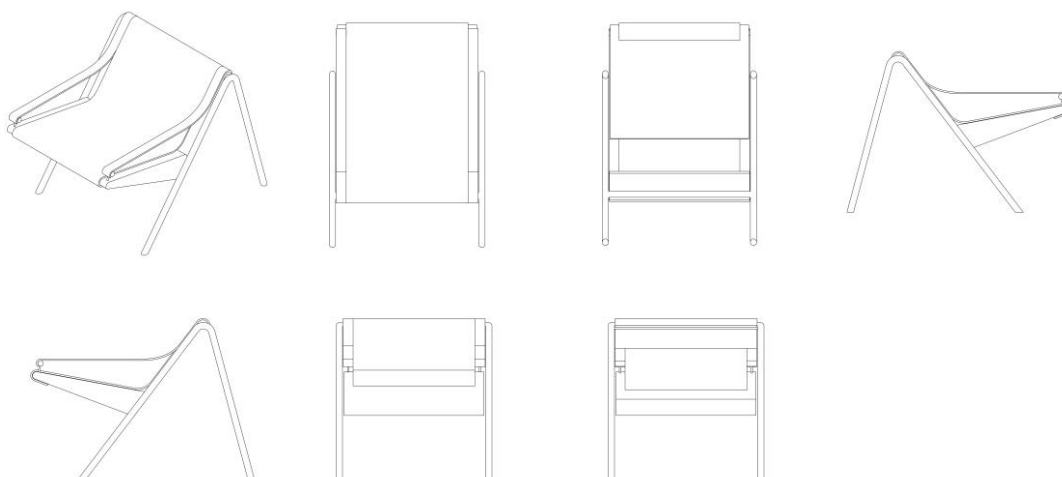

BR302024001301-9

Concessão de registro  
Código de despacho: 158  
**Titular: P&P COMERCIO IMPORTACAO E EXPORTACAO DE ARTIGOS DE ARMARINHO LTDA [BR/SP]**  
Autor: FENGCHI LIANG[CN]  
Título do registro: APARELHO PARA PREPARO ALIMENTÍCIO  
Data de depósito: 18/03/2024  
Classificação: 31-00



Procurador: Leandro de Souza Frigo  
 Detalhes do despacho: Título adequado de acordo com a nota técnica 01/2024.



BR302024001302-7

Concessão de registro  
 Código de despacho: 158  
**Titular: T GRILL IMPORTAÇÃO E EXPORTAÇÃO LTDA [BR/SP]**  
 Autor: GUSTAVO ANTONIO SBRISSA[BR]  
 Título do registro: Churrasqueiras  
 Data de depósito: 18/03/2024  
 Classificação: 07-02  
 Procurador: FÁBIA MARIA SBRISSA DAL MONTE

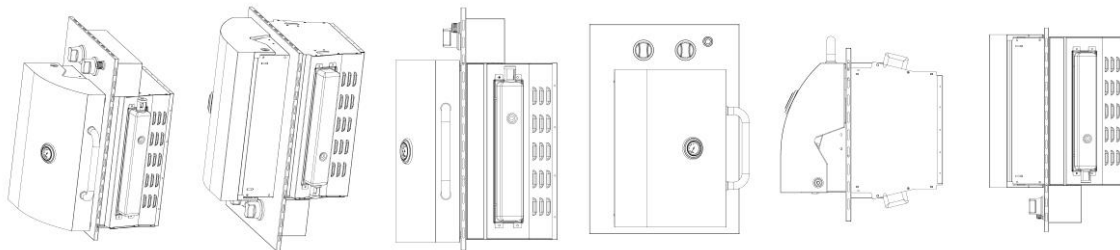

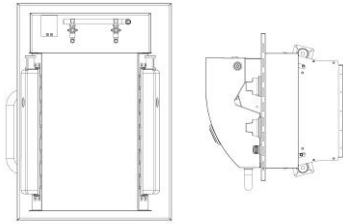

BR302024001309-4

Concessão de registro

Código de despacho: 158

Titular: **SAMSUNG ELECTRONICS CO., LTD. [KR]**

Autor: KIHONG KIM[KP], JAENEUNG LEE[KP], JANGHO KIM[KP] e SANGHYEON NA[KP]

Título do registro: Aparelhos de televisão

Data de depósito: 18/03/2024

Prioridade unionista: 30-2023-0037023 19/09/2023 KR

Classificação: 14-03

Procurador: Alicia Kristina Daniel Shores

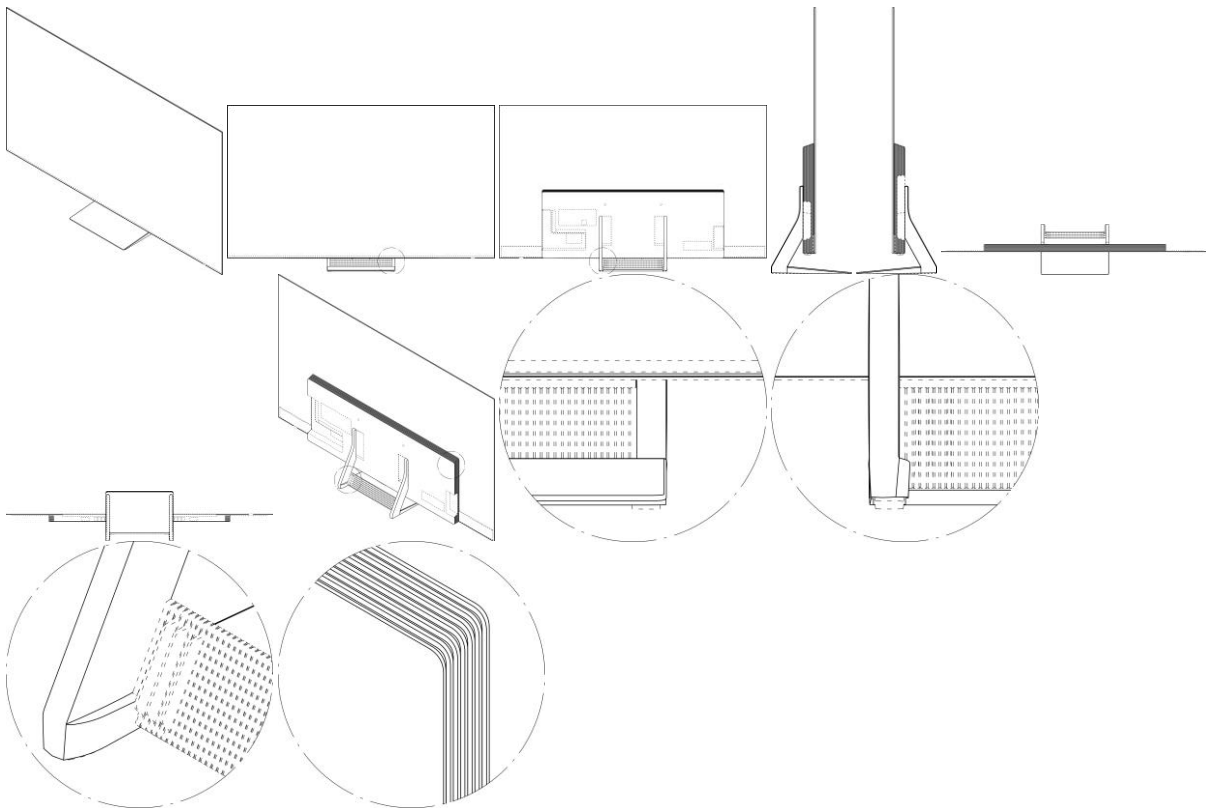

BR302024001310-8

Concessão de registro

Código de despacho: 158

Titular: **CALÇADOS BIBI LTDA [BR/RS]**

Autor: MARLIN JOSE KOHLRAUSCH[BR]

Título do registro: CALÇADO

Data de depósito: 18/03/2024

Classificação: 02-04

Procurador: Alberto Jeronimo Guerra Neto



BR302024001312-4

Concessão de registro  
 Código de despacho: 158  
**Titular: LUCIANA RAUNAIMER [BR/SP]**  
 Autor: LUCIANA RAUNAIMER[BR]  
 Título do registro: Cômodas  
 Data de depósito: 18/03/2024  
 Classificação: 06-04

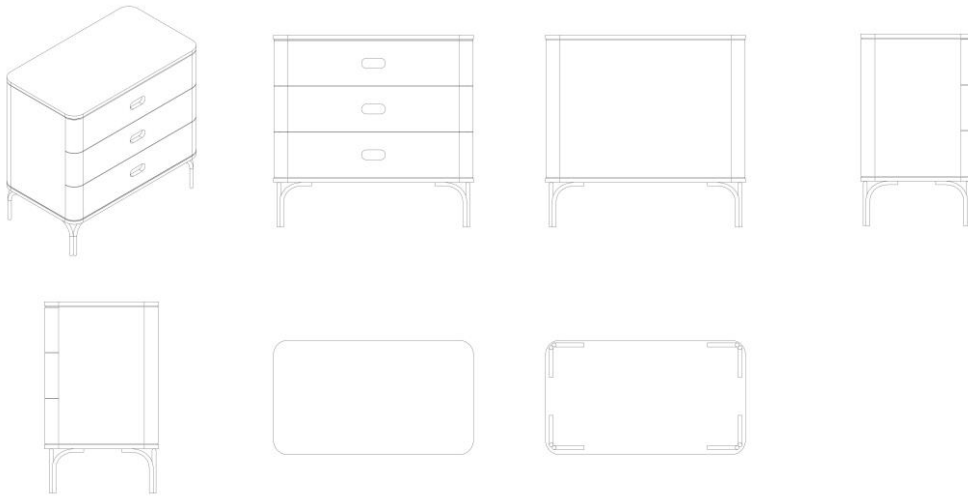

BR302024001313-2

Concessão de registro  
 Código de despacho: 158  
**Titular: LUCIANA RAUNAIMER [BR/SP]**  
 Autor: LUCIANA RAUNAIMER[BR]  
 Título do registro: Cômodas  
 Data de depósito: 18/03/2024  
 Classificação: 06-04





BR302024001315-9

Concessão de registro  
Código de despacho: 158  
**Títular: LUCIANA RAUNAIMER [BR/SP]**  
Autor: LUCIANA RAUNAIMER[BR]  
Título do registro: Cômodas  
Data de depósito: 18/03/2024  
Classificação: 06-04

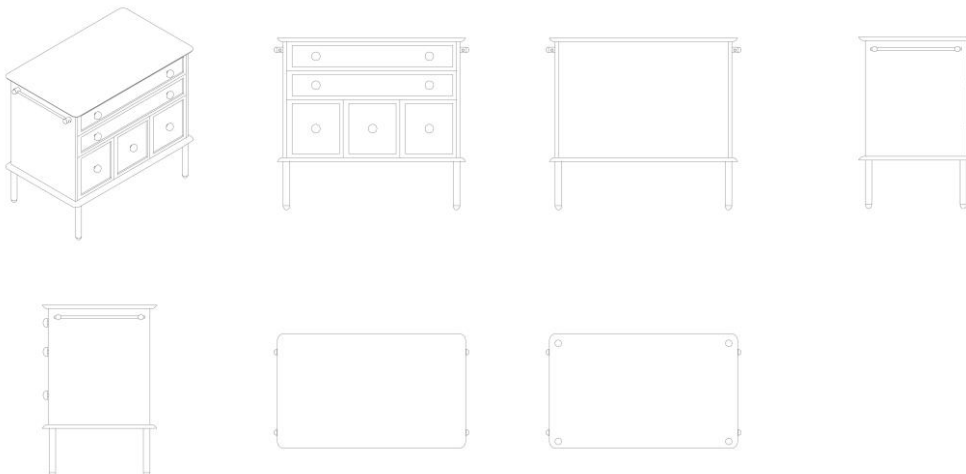

BR302024001319-1

Concessão de registro  
 Código de despacho: 158  
**Títular: TRIBOSHOP COMERCIO DE CALCADOS LTDA [BR/SP]**  
 Autor: MÁRCIO FERREIRA CINTRA[BR]  
 Título do registro: Bolsa  
 Data de depósito: 19/03/2024  
 Classificação: 03-01  
 Procurador: William Santos Leal



BR302024001321-3

Concessão de registro  
 Código de despacho: 158  
**Títular: RAFAEL RUFINO NEGRI 32085902880 [BR/SP]**  
 Autor: RAFAEL RUFINO NEGRI[BR]  
 Título do registro: Mesas de cabeceira  
 Data de depósito: 19/03/2024  
 Classificação: 06-03  
 Procurador: Celino Bento de Souza

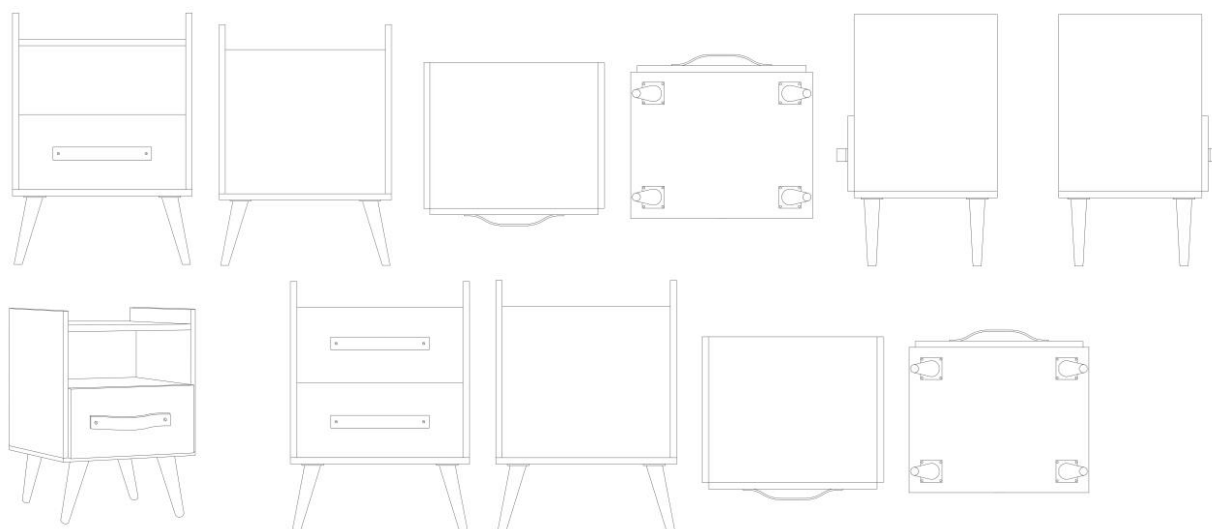

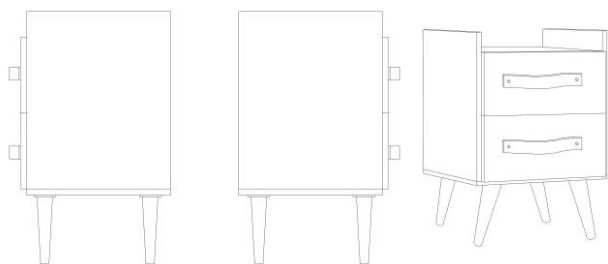

BR302024001322-1

Concessão de registro  
 Código de despacho: 158  
**Titular: JADERSON DE ALMEIDA [BR/SC]**  
 Autor: JADERSON DE ALMEIDA[BR]  
 Título do registro: Balcões  
 Data de depósito: 19/03/2024  
 Classificação: 06-03

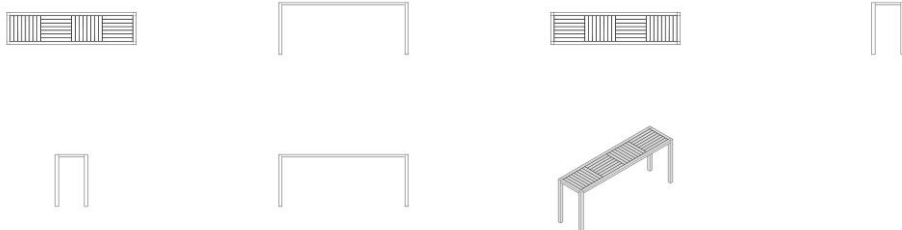

BR302024001323-0

Concessão de registro  
 Código de despacho: 158  
**Titular: JADERSON DE ALMEIDA [BR/SC]**  
 Autor: JADERSON DE ALMEIDA[BR]  
 Título do registro: Bancos  
 Data de depósito: 19/03/2024  
 Classificação: 06-01



BR302024001324-8

Concessão de registro  
 Código de despacho: 158  
**Titular: JADERSON DE ALMEIDA [BR/SC]**  
 Autor: JADERSON DE ALMEIDA[BR]  
 Título do registro: Bancos  
 Data de depósito: 19/03/2024  
 Classificação: 06-01



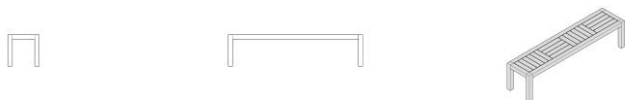

BR302024001325-6

Concessão de registro  
 Código de despacho: 158  
**Titular: JADERSON DE ALMEIDA [BR/SC]**  
 Autor: JADERSON DE ALMEIDA[BR]  
 Título do registro: Biombos  
 Data de depósito: 19/03/2024  
 Classificação: 06-06

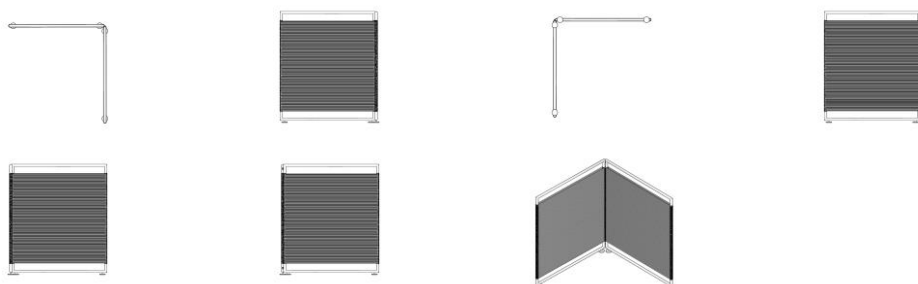

BR302024001327-2

Concessão de registro  
 Código de despacho: 158  
**Titular: JADERSON DE ALMEIDA [BR/SC]**  
 Autor: JADERSON DE ALMEIDA[BR]  
 Título do registro: Cadeiras  
 Data de depósito: 19/03/2024  
 Classificação: 06-01

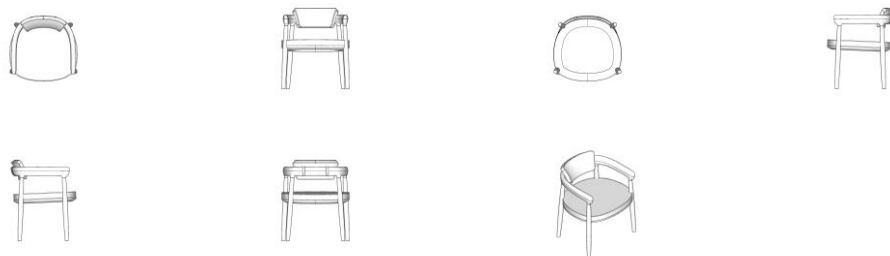

BR302024001329-9

Concessão de registro  
 Código de despacho: 158  
**Titular: JADERSON DE ALMEIDA [BR/SC]**  
 Autor: JADERSON DE ALMEIDA[BR]  
 Título do registro: Cadeiras  
 Data de depósito: 19/03/2024  
 Classificação: 06-01





BR302024001330-2

Concessão de registro  
 Código de despacho: 158  
**Titular: JADERSON DE ALMEIDA [BR/SC]**  
 Autor: JADERSON DE ALMEIDA[BR]  
 Título do registro: Cadeiras  
 Data de depósito: 19/03/2024  
 Classificação: 06-01



BR302024001331-0

Concessão de registro  
 Código de despacho: 158  
**Titular: JADERSON DE ALMEIDA [BR/SC]**  
 Autor: JADERSON DE ALMEIDA[BR]  
 Título do registro: Cadeiras  
 Data de depósito: 19/03/2024  
 Classificação: 06-01



BR302024001332-9

Concessão de registro  
 Código de despacho: 158  
**Titular: JADERSON DE ALMEIDA [BR/SC]**  
 Autor: JADERSON DE ALMEIDA[BR]  
 Título do registro: Cadeiras  
 Data de depósito: 19/03/2024  
 Classificação: 06-01





BR302024001333-7

Concessão de registro  
 Código de despacho: 158  
**Títular: JADERSON DE ALMEIDA [BR/SC]**  
 Autor: JADERSON DE ALMEIDA[BR]  
 Título do registro: Cestos ornamentais  
 Data de depósito: 19/03/2024  
 Classificação: 11-02

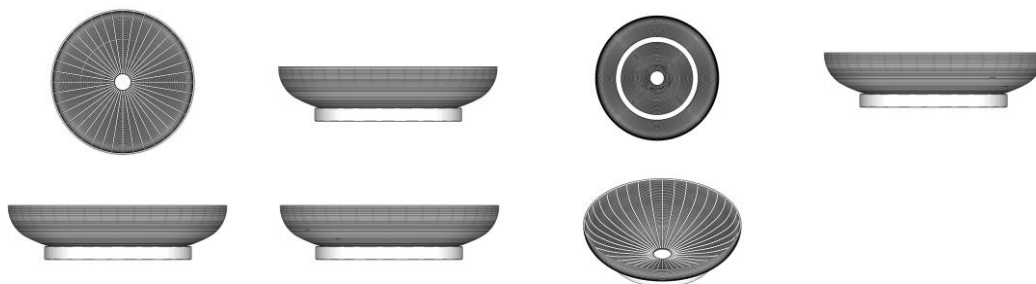

BR302024001335-3

Concessão de registro  
 Código de despacho: 158  
**Títular: JADERSON DE ALMEIDA [BR/SC]**  
 Autor: JADERSON DE ALMEIDA[BR]  
 Título do registro: Chaise longues  
 Data de depósito: 19/03/2024  
 Classificação: 06-01



BR302024001336-1

Concessão de registro  
 Código de despacho: 158  
**Títular: JADERSON DE ALMEIDA [BR/SC]**  
 Autor: JADERSON DE ALMEIDA[BR]  
 Título do registro: Estantes  
 Data de depósito: 19/03/2024  
 Classificação: 06-04

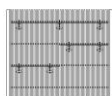

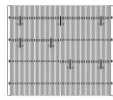

BR302024001337-0

Concessão de registro  
Código de despacho: 158  
**Titular: JADERSON DE ALMEIDA [BR/SC]**  
Autor: JADERSON DE ALMEIDA[BR]  
Título do registro: Suportes para arranjos de flor  
Data de depósito: 19/03/2024  
Classificação: 11-02



## Concessão em designação

Os registros de desenho industrial, listados a seguir, foram concedidos, nos termos dos artigos 106 da Lei da Propriedade Industrial (LPI, lei n.º 9.279, de 14 de maio de 1996).

Art. 100. Não é registrável como desenho industrial:

I - o que for contrário à moral e aos bons costumes ou que ofenda a honra ou imagem de pessoas, ou atente contra liberdade de consciência, crença, culto religioso ou ideia e sentimentos dignos de respeito e veneração;

II - a forma necessária comum ou vulgar do objeto ou, ainda, aquela determinada essencialmente por considerações técnicas ou funcionais.

Art. 101. O pedido de registro, nas condições estabelecidas pelo INPI, conterà:

I - requerimento;

II - relatório descritivo, se for o caso;

III - reivindicações, se for o caso;

IV - desenhos ou fotografias;

V - campo de aplicação do objeto; e

VI - comprovante do pagamento da retribuição relativa ao depósito.

Parágrafo único. Os documentos que integram o pedido de registro deverão ser apresentados em língua portuguesa.

Art. 104. O pedido de registro de desenho industrial terá que se referir a um único objeto, permitida uma pluralidade de variações, desde que se destinem ao mesmo propósito e guardem entre si a mesma característica distintiva preponderante, limitado cada pedido ao máximo de 20 (vinte) variações.

Parágrafo único. O desenho deverá representar clara e suficientemente o objeto e suas variações, se houver, de modo a possibilitar sua reprodução por técnico no assunto.

Art. 106. Depositado o pedido de registro de desenho industrial e observado o disposto nos arts. 100, 101 e 104, será automaticamente publicado e simultaneamente concedido o registro, expedindo-se o respectivo certificado.

Os certificados dos registros de desenho industrial ora concedidos estarão disponíveis no site do INPI ([www.inpi.gov.br](http://www.inpi.gov.br)), em até 60 (sessenta) dias contados da publicação desta RPI.).

BR312023233536-0  
DM/233536

Concessão de registro (Haia)

Código de despacho: 1233

**Titular: Bandit Industries, Inc. [US]**

Autor: Variação 1 : Kyle Douglas Kimbell[US]

Título do registro: Variação 1 : Corpo de ferramenta para uso com uma máquina de processamento de resíduos usada na redução de materiais residuais

Data de depósito: 23/10/2023

Prioridade unionista: Variação 1 : 29/890412 24/04/2023 US

Classificação: 15-03

Procurador: Steven W. Hays, HOWARD and HOWARD PLLC



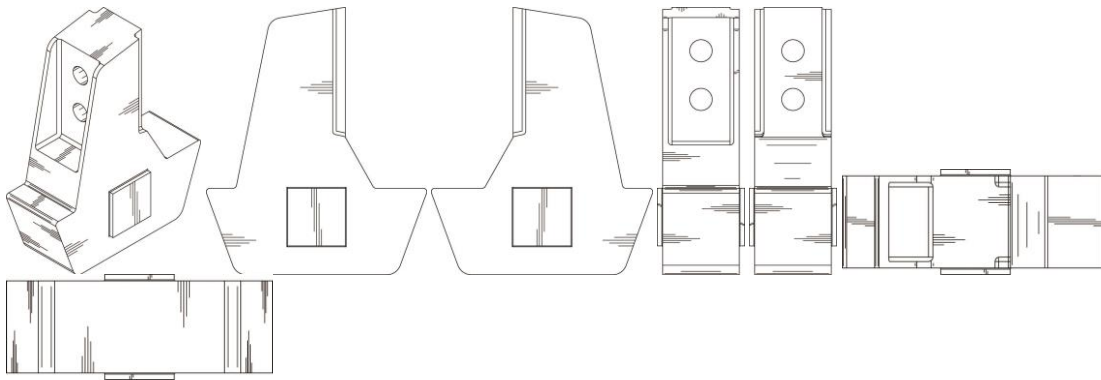

BR312023233572-6  
DM/233572

Concessão de registro (Haia)

Código de despacho: 1233

**Titular: Volvo Truck Corporation [SE]**

Autor: Variação 1 : Alireza Tajik[SE], Variação 1 : Ismail Ovacic[SE] e Variação 1 : Sinisa Briglevic[DE]

Título do registro: Variação 1 : Modelo em escala

Data de depósito: 29/11/2023

Prioridade unionista: Variação 1 : 015023441 01/06/2023 EM

Classificação: 21-01

Procurador: Prinz and Partner mbB Patent- und Rechtsanwälte



BR312024235698-0  
DM/235698

Concessão de registro (Haia)

Código de despacho: 1233

**Titular: RAICAM DRIVELINE S.R.L. [IT]**

Autor: Variação 1 : Massimo DI SIPIO[IT], Variação 1 : Matteo GIACCARDI[IT], Variação 1 : Francesco VALVANO[IT] e Variação 1 : Sandro BONARDO[IT]

Título do registro: Variação 1 : Disco de freio

Data de depósito: 26/02/2024

Classificação: 12-16

Procurador: JACOBACCI and PARTNERS S.p.A.

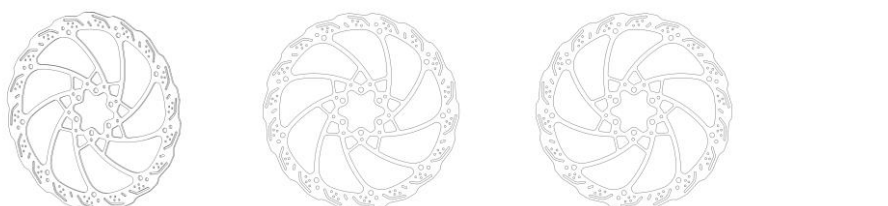

**BR312024236384-6**  
**DM/236384**

Concessão de registro (Haia)  
Código de despacho: 1233

**Titular: Portman Lights Sp. z o. o. [PL]**

Autor: Variação 1 : Lukasz Szejna[PL]

Título do registro: Variação 1 : Dispositivo de iluminação de palco

Data de depósito: 20/02/2024

Prioridade unionista: Variação 1 : 015034107-0001 15/09/2023 EM

Classificação: 26-03

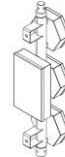
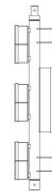
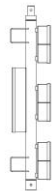
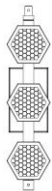

**BR312024236424-9**  
**DM/236424**

Concessão de registro (Haia)  
Código de despacho: 1233

**Titular: SYMBIO FRANCE [FR]**

Autor: Variação 1 : Renan LEGLOIRE[ES]

Título do registro: Variação 1 : Automóvel

Data de depósito: 09/04/2024

Prioridade unionista: Variação 1 : 015036873-0001 12/10/2023 EM

Classificação: 12-08

Procurador: CABINET LAVOIX

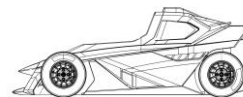
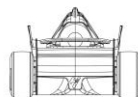
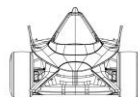
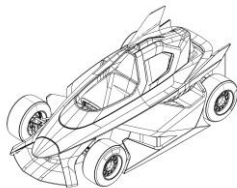

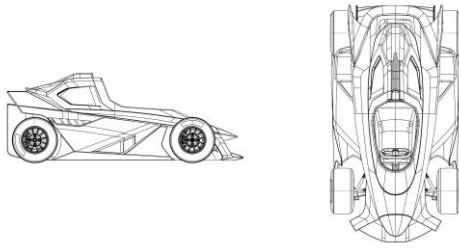

BR312024236488-5  
DM/236488

Concessão de registro (Haia)  
Código de despacho: 1233  
**Titular: CHERY AUTOMOBILE CO., LTD. [CN]**  
Autor: Variação 1 : Xinhua Gao[CN]  
Título do registro: Variação 1 : Automóvel

Data de depósito: 07/03/2024  
Prioridade unionista: Variação 1 : 202330590504.3 11/09/2023 CN  
Classificação: 12-08  
Procurador: BEIJING SAN GAO YONG XIN INTELLECTUAL PROPERTY AGENCY CO., LTD.

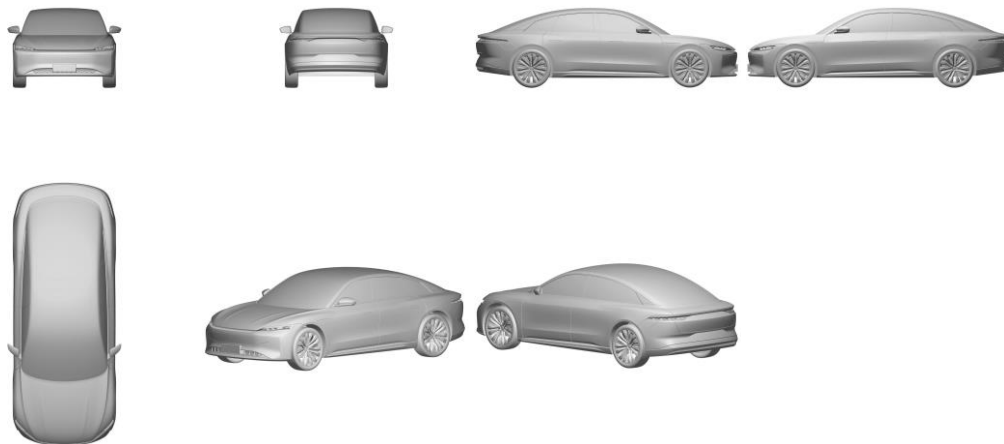

BR312024236489-3  
DM/236489

Concessão de registro (Haia)  
Código de despacho: 1233  
**Titular: CHERY AUTOMOBILE CO., LTD. [CN]**  
Autor: Variação 1 : Xinhua Gao[CN]  
Título do registro: Variação 1 : Automóvel

Data de depósito: 07/03/2024  
Prioridade unionista: Variação 1 : 202330608678.8 18/09/2023 CN  
Classificação: 12-08  
Procurador: BEIJING SAN GAO YONG XIN INTELLECTUAL PROPERTY AGENCY CO., LTD.



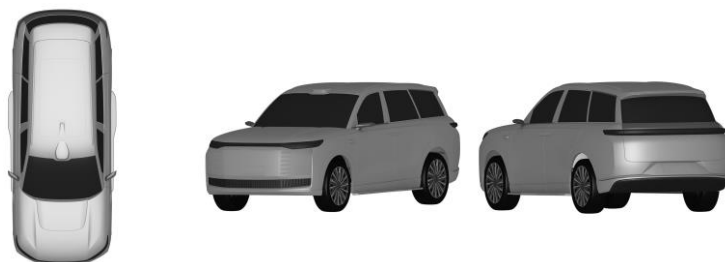

**BR312024236515-6**  
**DM/236515**

Concessão de registro (Haia)

Código de despacho: 1233

**Titular: EUROMOBILE INTERIORES S/A [BR/SP]**

Autor: Variação 1 : Patricia Anastassiadis[BR] e Variação 2 : Patricia Anastassiadis[BR]

Título do registro:

Variação 1 : Chaises longue

Variação 2 : Chaises longue

Data de depósito: 08/03/2024

Classificação: 06-01

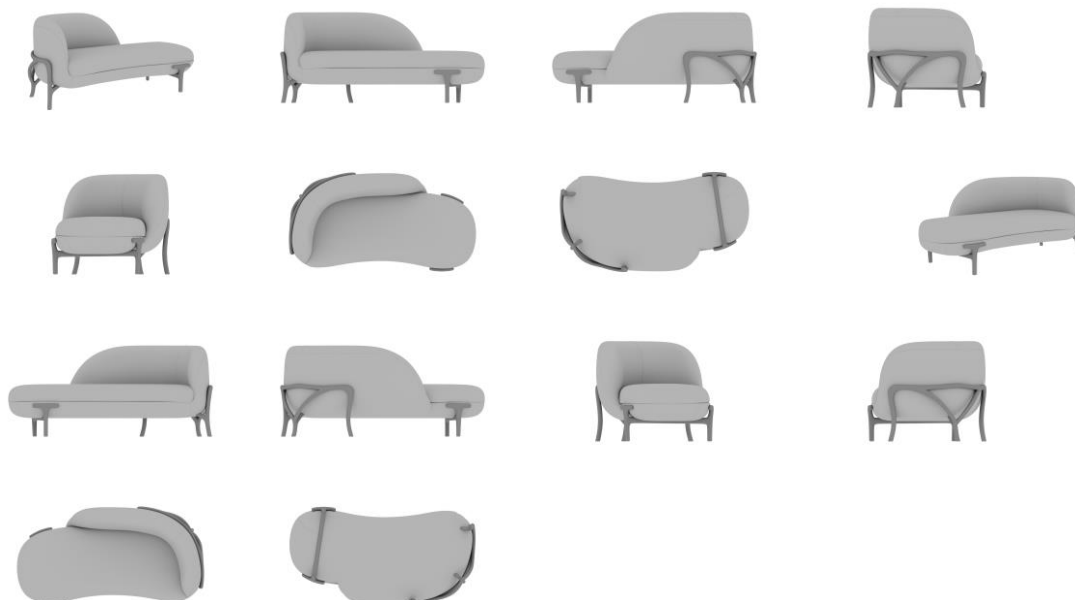

**BR312024236532-6**  
**DM/236532**

Concessão de registro (Haia)

Código de despacho: 1233

**Titular: ALPLA Werke Alwin Lehner GmbH and Co. KG [AT]**

Autor: Variação 1 : Jean Ingenbrand[DE] e Variação 1 : Jennifer Hueskes[DE]

Título do registro: Variação 1 : Recipiente

Data de depósito: 25/03/2024

Classificação: 09-02

Procurador: Swisspat Riederer Hasler Patentanwälte AG

Detalhes do despacho: A prioridade unionista reivindicada foi recusada, por não ter sido informado um código WIPO-DAS, nem apresentada cópia do documento de origem adequado, no prazo de 90 (noventa) dias a contar da data de publicação do registro pela Secretaria Internacional, contendo data, número de depósito e representação (desenhos ou fotografias) do desenho industrial reivindicado, acompanhado de sua tradução simples.



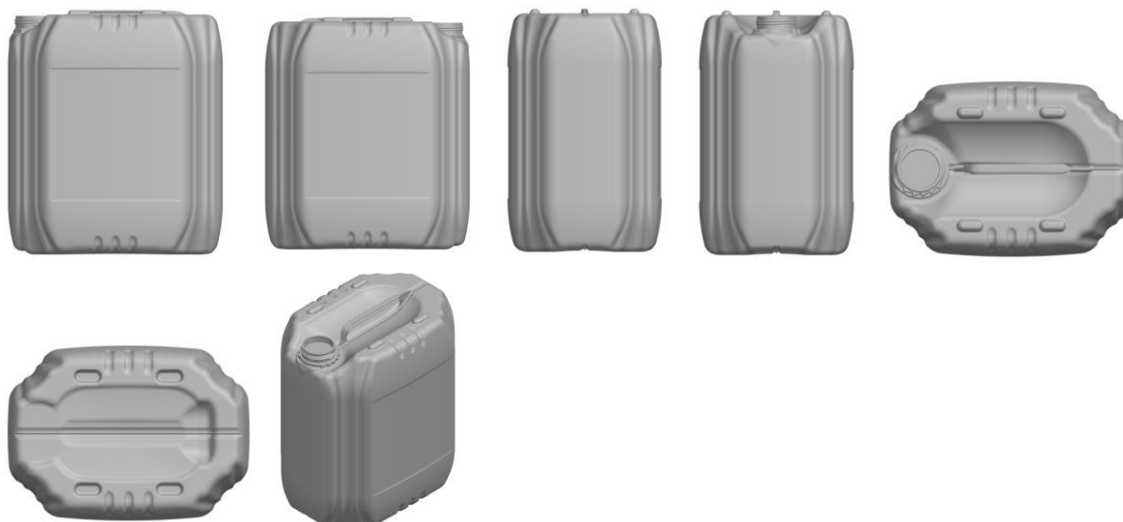

BR312024236548-2  
DM/236548

Concessão de registro (Haia)  
Código de despacho: 1233  
**Titular: EUROMOBILE INTERIORES S/A [BR/SP]**  
Autor: Variação 1 : Patricia Anastassiadis[BR]  
Título do registro:  
Variação 1 : Dining table

Data de depósito: 07/03/2024  
Classificação: 06-03

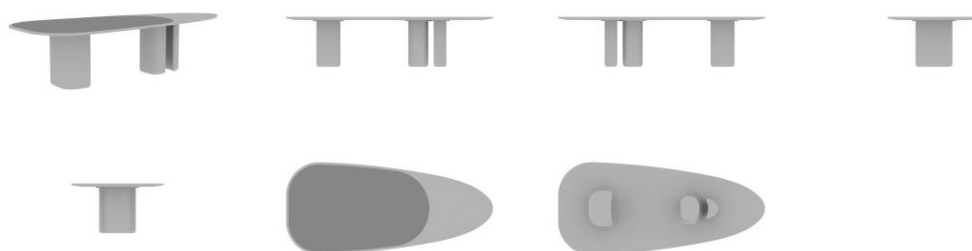

BR312024236549-0  
DM/236549

Concessão de registro (Haia)  
Código de despacho: 1233  
**Titular: EUROMOBILE INTERIORES S/A [BR/SP]**  
Autor: Variação 1 : Patricia Anastassiadis[BR]  
Título do registro: Variação 1 : Sofá

Data de depósito: 07/03/2024  
Classificação: 06-01

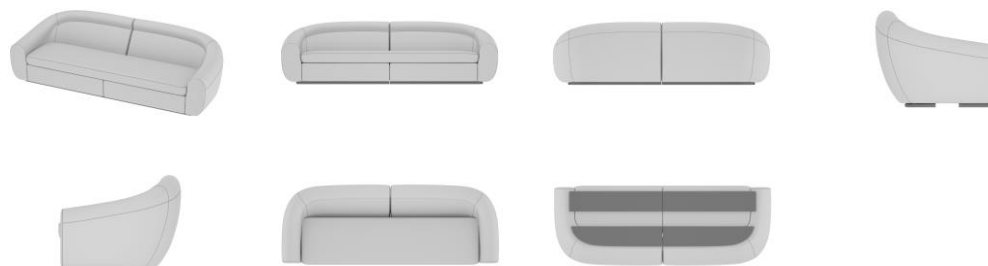

BR312024236556-3  
DM/236556

Concessão de registro (Haia)  
Código de despacho: 1233  
**Titular: EUROMOBILE INTERIORES S/A [BR/SP]**  
Autor: Variação 1 : Patricia Anastassiadis[BR]  
Título do registro: Variação 1 : Mesa lateral

Data de depósito: 04/03/2024  
Classificação: 06-03

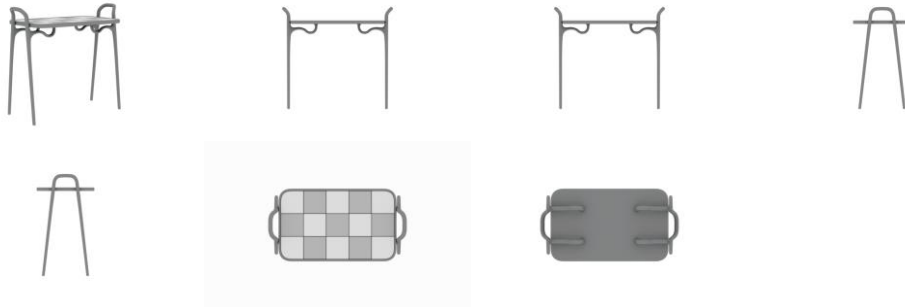

BR312024236557-1  
DM/236557

Concessão de registro (Haia)  
Código de despacho: 1233  
**Titular: EUROMOBILE INTERIORES S/A [BR/SP]**  
Autor: Variação 1 : Patricia Anastassiadis[BR] e Variação 2 : Patricia Anastassiadis[BR]  
Título do registro: Variação 1 : Assento [mobiliário]  
Variação 2 : Assento [mobiliário]

Data de depósito: 07/03/2024  
Classificação: 06-01

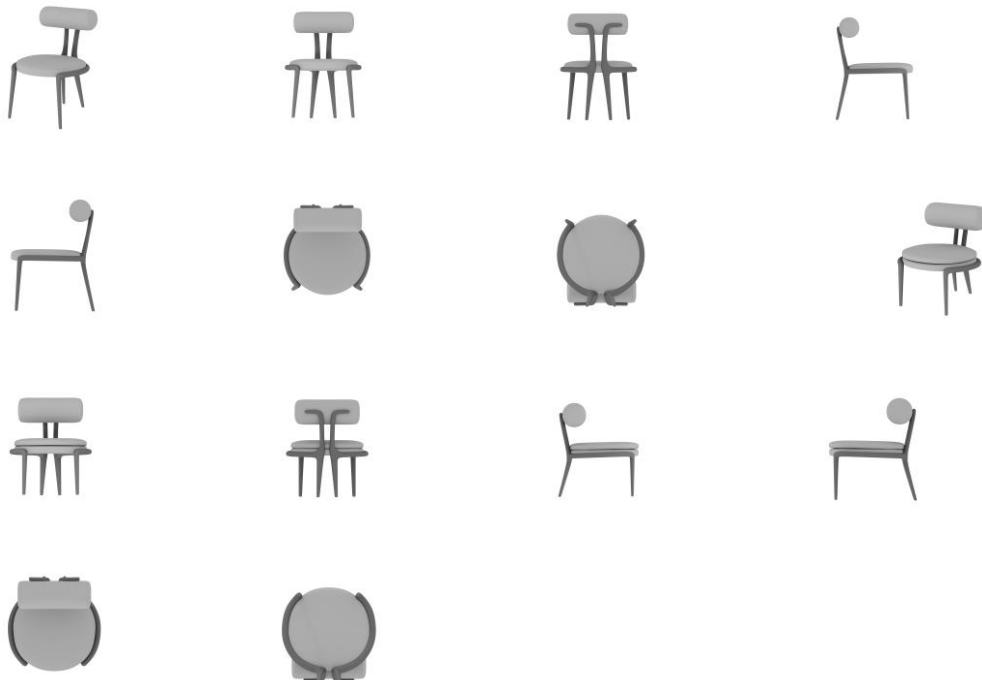

BR312024236558-0  
DM/236558

Concessão de registro (Haia)  
Código de despacho: 1233  
**Titular: EUROMOBILE INTERIORES S/A [BR/SP]**  
Autor: Variação 1 : Patricia Anastassiadis[BR] e Variação 2 : Patricia Anastassiadis[BR]  
Título do registro: Variação 1 : Assento [mobiliário]



Varição 2 : Assento [mobiliário]

Data de depósito: 07/03/2024

Classificação: 06-01



BR312024236559-8  
DM/236559

Concessão de registro (Haia)

Código de despacho: 1233

**Titular: EUROMOBILE INTERIORES S/A [BR/SP]**

Autor: Variação 1 : Patricia Anastassiadis[BR]

Título do registro: Variação 1 : Aparador

Data de depósito: 07/03/2024

Classificação: 06-03

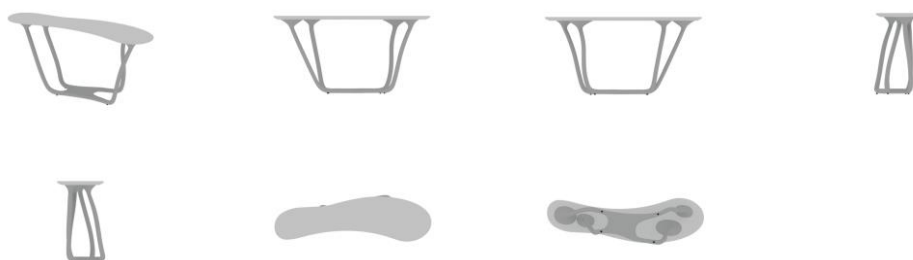

BR312024236560-1  
DM/236560

Concessão de registro (Haia)

Código de despacho: 1233

**Titular: EUROMOBILE INTERIORES S/A [BR/SP]**

Autor: Variação 1 : Patricia Anastassiadis[BR]

Título do registro: Variação 1 : Pufe [assento]

Data de depósito: 07/03/2024

Classificação: 06-01





**BR312024236561-0**  
DM/236561

Concessão de registro (Haia)  
Código de despacho: 1233  
**Titular: EUROMOBILE INTERIORES S/A [BR/SP]**  
Autor: Variação 1 : Patricia Anastassiadis[BR] e Variação 2 : Patricia Anastassiadis[BR]  
Título do registro: Variação 1 : Banco [mobiliário]  
Variação 2 : Banco [mobiliário]

Data de depósito: 08/03/2024  
Classificação: 06-01

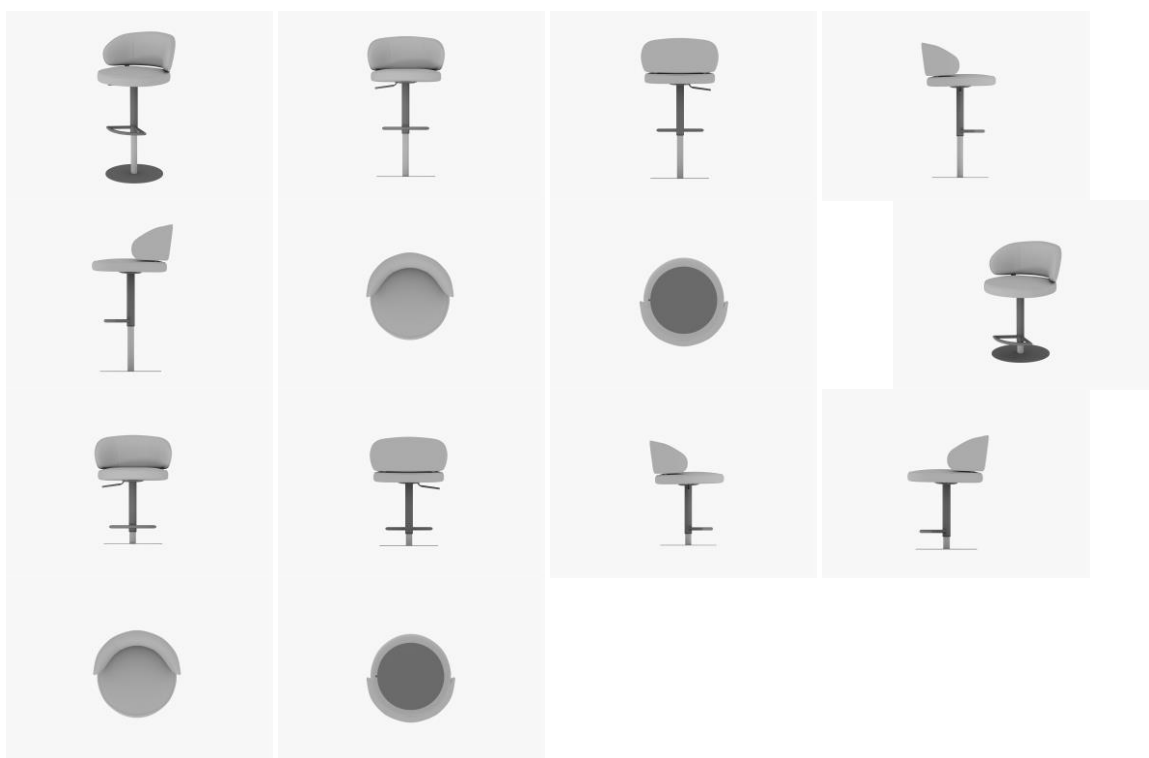

**BR312024236600-4**  
DM/236600

Concessão de registro (Haia)  
Código de despacho: 1233  
**Titular: ALESSI SPA SOCIETA' BENEFIT [IT] e Koninklijke Douwe Egberts B.V. [NL]**  
Autor: Variação 1 : Michele De Lucchi[IT]  
Título do registro: Variação 1 : Máquina de café expresso

Data de depósito: 12/04/2024  
Classificação: 07-02  
Procurador: Studio Moradei s.n.c.



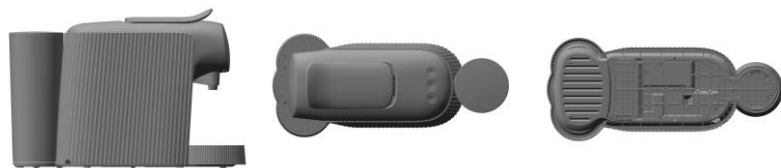

BR312024236601-2  
DM/236601

Concessão de registro (Haia)  
Código de despacho: 1233  
**Titular: Hangzhou Denghong Technology Co., Ltd. [CN]**  
Autor: Variação 1 : Bingbing Qi[CN]  
Título do registro: Variação 1 : Câmera panorâmica-inclinação-zoom

Data de depósito: 17/04/2024  
Prioridade unionista: Variação 1 : 202330674217.0 18/10/2023 CN  
Classificação: 16-01  
Procurador: Chofn Intellectual Property

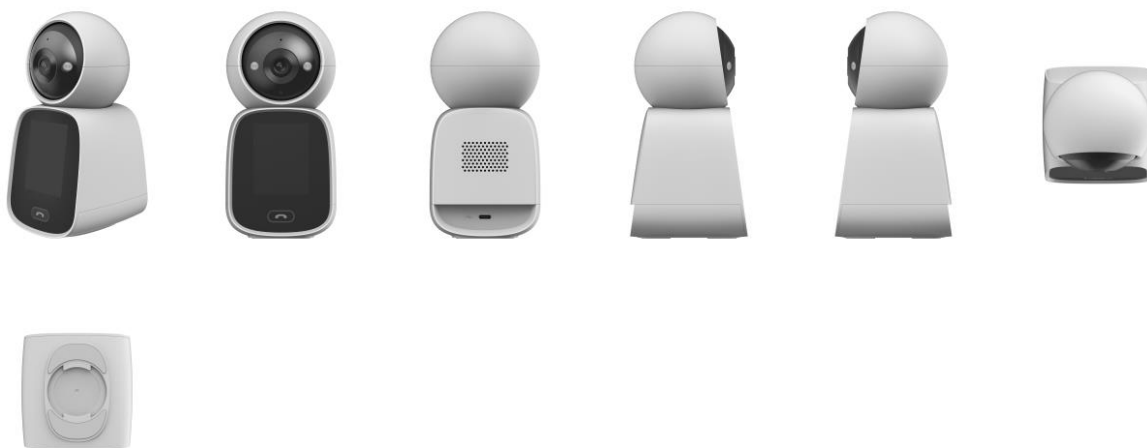

BR312024236609-8  
DM/236609

Concessão de registro (Haia)  
Código de despacho: 1233  
**Titular: Hangzhou Denghong Technology Co., Ltd. [CN]**  
Autor: Variação 1 : Hongtao WANG[CN]  
Título do registro: Variação 1 : Câmera panorâmica-inclinação-zoom

Data de depósito: 17/04/2024  
Prioridade unionista: Variação 1 : 202330674223.6 18/10/2023 CN  
Classificação: 16-01  
Procurador: Chofn Intellectual Property

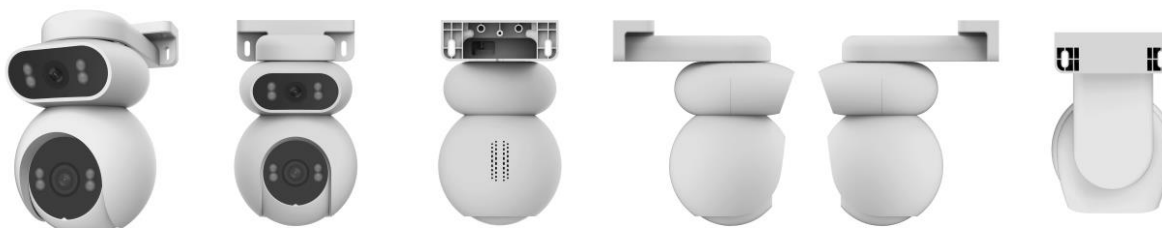



BR312024236611-0  
DM/236611

Concessão de registro (Haia)  
Código de despacho: 1233  
**Titular: BioGents AG [DE]**  
Autor: Variação 1 : Martin GEIER[DE]  
Título do registro: Variação 1 : Armadilha para insetos

Data de depósito: 10/04/2024  
Classificação: 22-06  
Procurador: Reichert and Lindner Partnerschaft Patentanwälte

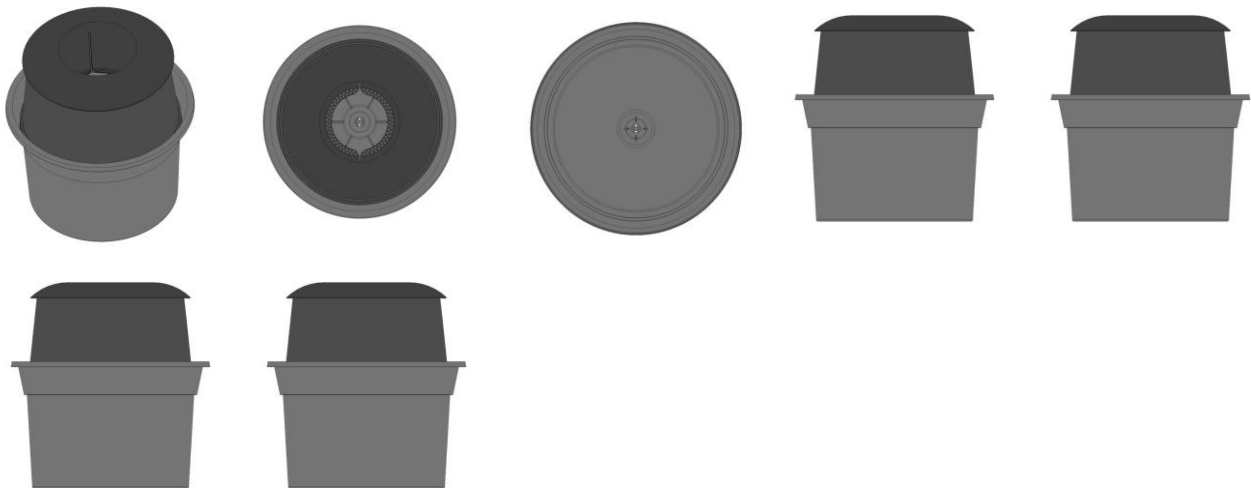

BR312024236622-5  
DM/236622

Concessão de registro (Haia)  
Código de despacho: 1233  
**Titular: STELLANTIS AUTO SAS [FR]**  
Autor: Variação 1 : Jean-Pierre PLOUE[FR]  
Título do registro: Variação 1 : Para-choque dianteiro de veículo motorizado

Data de depósito: 13/04/2024  
Classificação: 12-16



BR312024236623-3  
DM/236623

Concessão de registro (Haia)  
Código de despacho: 1233  
**Titular: STELLANTIS AUTO SAS [FR]**  
Autor: Variação 1 : Jean-Pierre PLOUE[FR]  
Título do registro: Variação 1 : Grade central para veículos motorizados  
Data de depósito: 13/04/2024  
Prioridade unionista: Variação 1 : 015037076-0001 13/10/2023 EM  
Classificação: 12-16

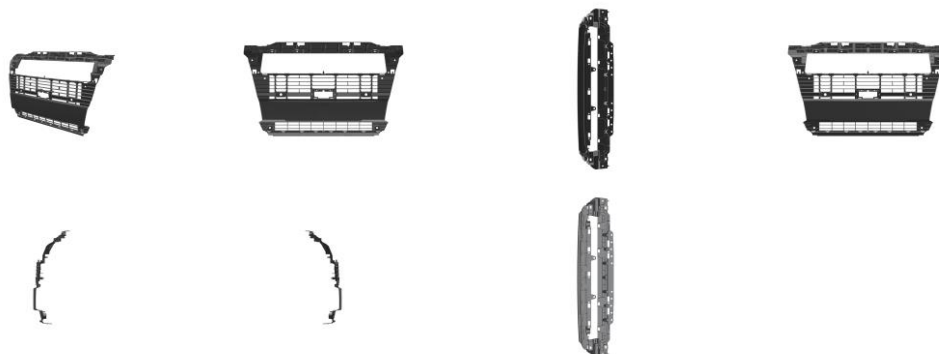

BR312024236624-1  
DM/236624

Concessão de registro (Haia)  
Código de despacho: 1233  
**Titular: SHARK [FR]**  
Autor: Variação 1 : Benoit Lavit[FR]  
Título do registro: Variação 1 : Capacete de motociclista

Data de depósito: 18/04/2024  
Classificação: 02-03  
Procurador: Cabinet GERMAIN and MAUREAU

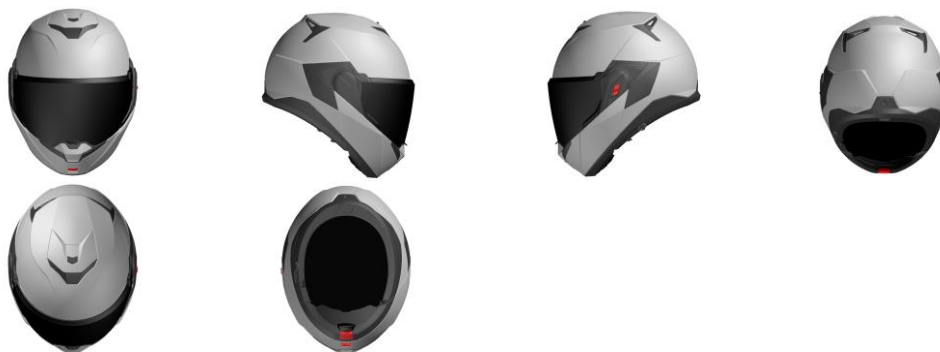

BR312024236633-0  
DM/236633

Concessão de registro (Haia)  
Código de despacho: 1233  
**Titular: CEVA SANTE ANIMALE [FR]**  
Autor: Variação 1 : Florence Guimberteau[FR], Variação 1 : Sandrine Lacoste[FR] e Variação 1 : Edouard Timsit[FR]  
Título do registro: Variação 1 : Argola de nariz para animais

Data de depósito: 11/04/2024  
Prioridade unionista: Variação 1 : 015036105-0001 11/10/2023 EM  
Classificação: 30-08  
Procurador: CABINET GERMAIN ET MAUREAU



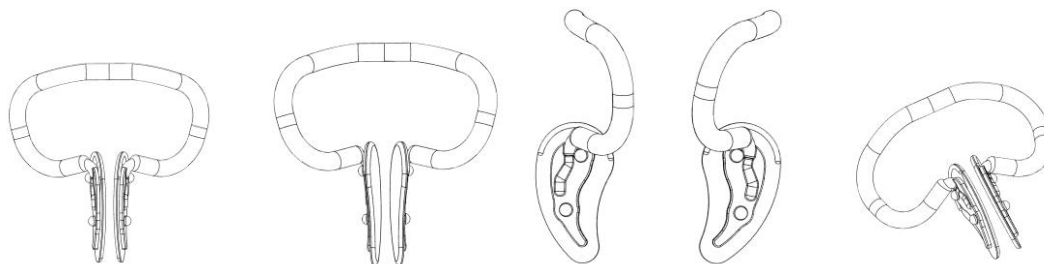

**BR312024236650-0**  
**DM/236650**

Concessão de registro (Haia)  
Código de despacho: 1233  
**Titular: Thenextpangea, S.L. [ES]**  
Autor: Variação 1 : Mario Rodríguez Mazón[ES]  
Título do registro: Variação 1 : Dispositivo para detecção de patógenos industriais  
Data de depósito: 12/04/2024  
Classificação: 10-05  
Procurador: Clarke, Modet y Cia. S.L.

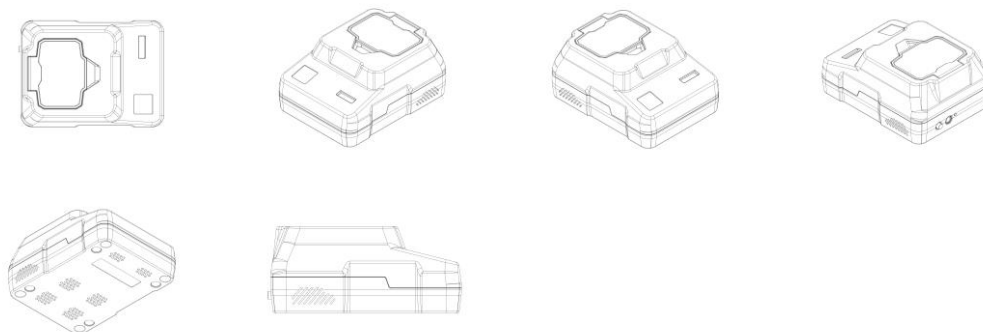

**BR312024236664-0**  
**DM/236664**

Concessão de registro (Haia)  
Código de despacho: 1233  
**Titular: Fujian LANDI Commercial Equipment Co., Ltd. [CN]**  
Autor: Variação 1 : Changfa HU[CN], Variação 1 : Yunbin ZHENG[CN], Variação 1 : Xiaoquan ZHANG[CN], Variação 1 : Zhiyong YE[CN] e Variação 1 : Jie LIU[CN]  
Título do registro: Variação 1 : Caixa registradora  
  
Data de depósito: 20/03/2024  
Prioridade unionista: Variação 1 : 202330847669.4 22/12/2023 CN  
Classificação: 18-01  
Procurador: BORSAM INTELLECTUAL PROPERTY LTD.

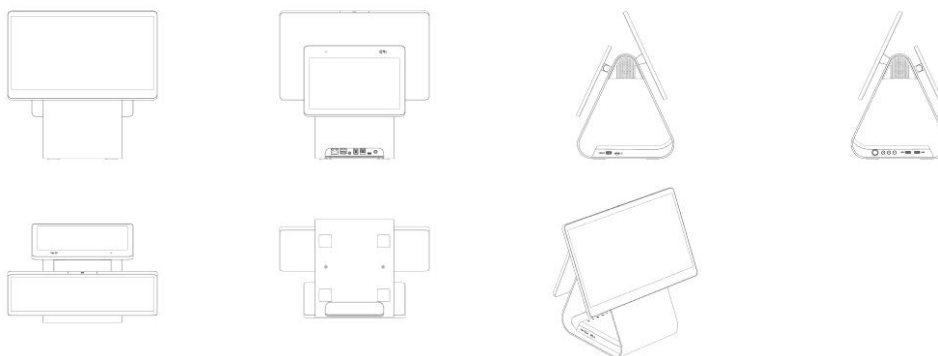

**BR312024236665-9**  
**DM/236665**

Concessão de registro (Haia)  
Código de despacho: 1233  
**Titular: Fujian LANDI Commercial Equipment Co., Ltd. [CN]**  
Autor: Variação 1 : Changfa HU[CN], Variação 1 : Yunbin ZHENG[CN], Variação 1 : Xiaoquan ZHANG[CN], Variação 1 :



Zhiyong YE[CN] e Variação 1 : Jie LIU[CN]  
 Título do registro: Variação 1 : Caixa registradora

Data de depósito: 20/03/2024  
 Prioridade unionista: Variação 1 : 202330847656.7 22/12/2023 CN  
 Classificação: 18-01  
 Procurador: BORSAM INTELLECTUAL PROPERTY LTD.

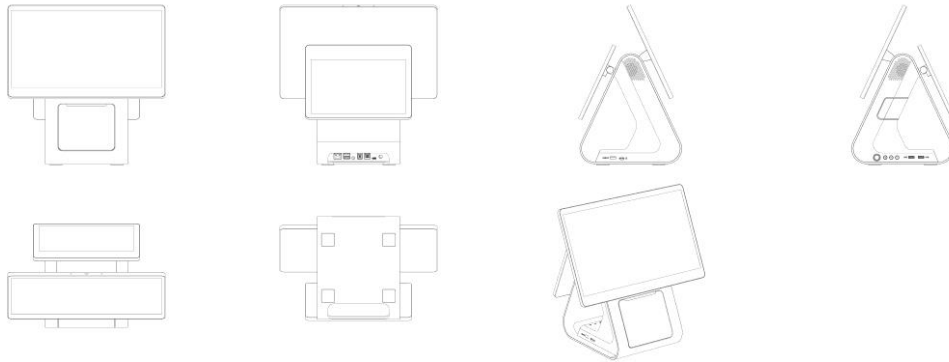

BR312024236704-3  
 DM/236704

Concessão de registro (Haia)  
 Código de despacho: 1233

**Titular: Dermapharm AG [DE]**

Autor: Variação 1 : Alexander Grimm[DE], Variação 2 : Alexander Grimm[DE], Variação 3 : Alexander Grimm[DE],  
 Variação 4 : Alexander Grimm[DE], Variação 5 : Alexander Grimm[DE] e Variação 6 : Alexander Grimm[DE]

Título do registro: Variação 1 : Aparelho para termoterapia

Variação 2 : Aparelho para termoterapia

Variação 3 : Aparelho para termoterapia

Variação 4 : Aparelho para termoterapia

Variação 5 : Aparelho para termoterapia

Variação 6 : Aparelho para termoterapia

Data de depósito: 16/01/2024

Prioridade unionista: Variação 1 : 015028389 18/07/2023 EM, Variação 2 : 015028389 18/07/2023 EM, Variação 3 :  
 015028389 18/07/2023 EM, Variação 4 : 015028389 18/07/2023 EM, Variação 5 : 015028389 18/07/2023 EM e

Variação 6 : 015028389 18/07/2023 EM

Classificação: 24-01

Procurador: Hertin and Partner PartG mbB

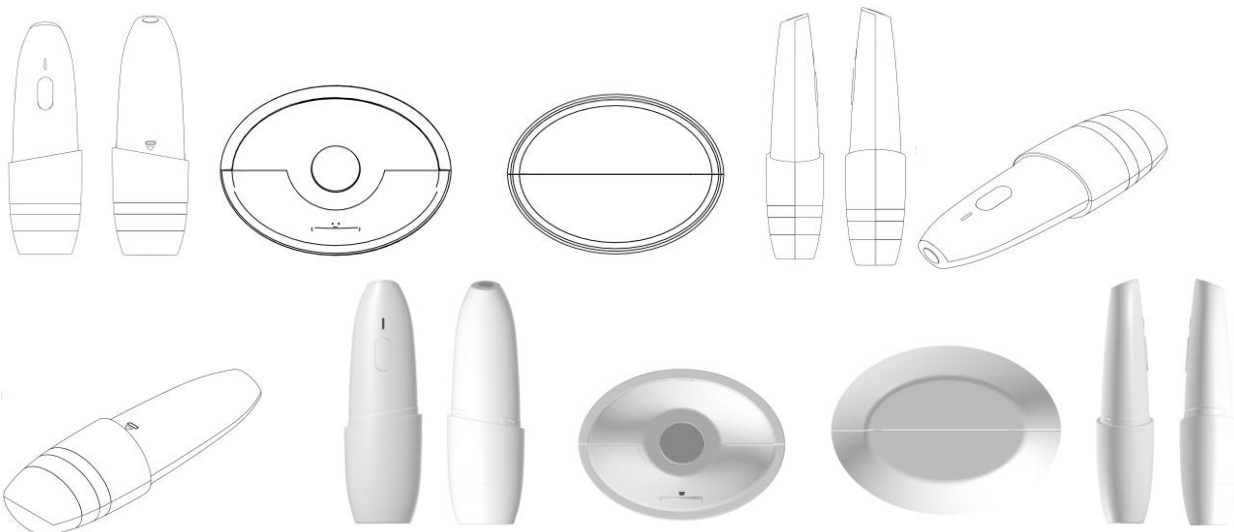

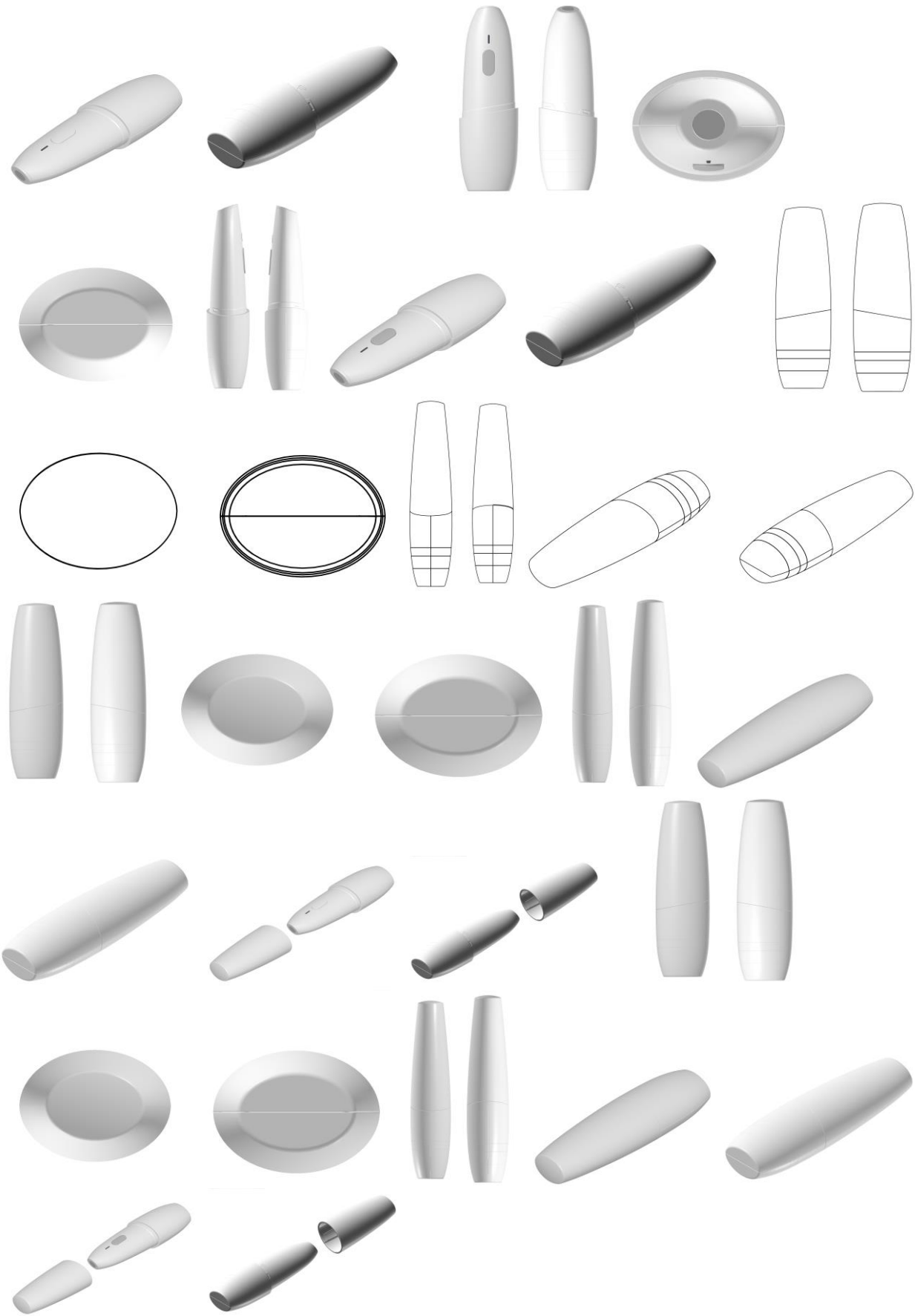

BR312024236738-8 Concessão de registro (Haia)



DM/236738

Código de despacho: 1233

**Titular: STELLANTIS AUTO SAS [FR]**

Autor: Variação 1 : Jean-Pierre PLOUE[FR], Variação 2 : Jean-Pierre PLOUE[FR], Variação 3 : Jean-Pierre PLOUE[FR] e Variação 4 : Jean-Pierre PLOUE[FR]

Título do registro: Variação 1 : Veículo motorizado

Variação 2 : Veículo motorizado

Variação 3 : Veículo motorizado

Variação 4 : Veículo motorizado

Data de depósito: 13/04/2024

Prioridade unionista: Variação 1 : 015037089-0002 13/10/2023 EM, Variação 2 : 015037089-0001 13/10/2023 EM,

Variação 3 : 015037089-0004 13/10/2023 EM e Variação 4 : 015037089-0006 13/10/2023 EM

Classificação: 12-08

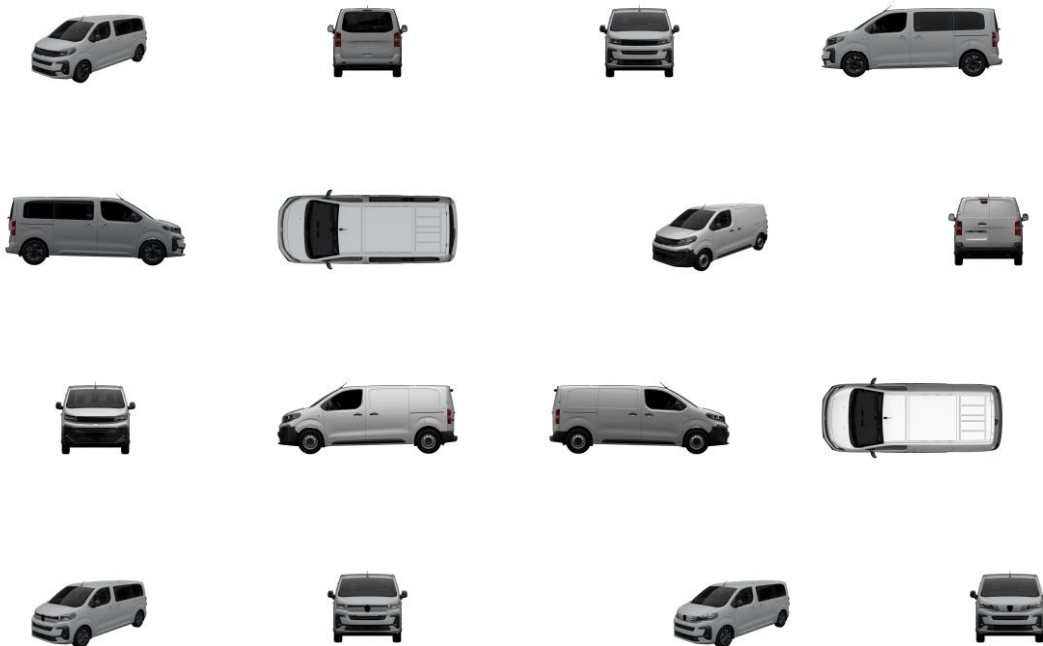

BR312024236768-0  
DM/236768

Concessão de registro (Haia)

Código de despacho: 1233

**Titular: Anna Christina Rodrigues Moraes de Oliva Maya [BR/SC]**

Autor: Variação 1 : Anna Christina Rodrigues Moraes de Oliva Maya[BR]

Título do registro: Variação 1 : Sofá

Data de depósito: 10/04/2024

Classificação: 06-01



BR312024236784-1  
DM/236784

Concessão de registro (Haia)

Código de despacho: 1233

**Titular: ARIZECHUKWU NWOSU [US]**

Autor: Variação 1 : ARIZECHUKWU NWOSU[US]



Título do registro: Variação 1 : Garrafa de vácuo

Data de depósito: 03/04/2024

Prioridade unionista: Variação 1 : 29/913,536 04/10/2023 US

Classificação: 07-10

Procurador: Dhiraj Jindal

Detalhes do despacho: A prioridade unionista US 18/479,835 03/10/2023 reivindicada foi recusada, uma vez que a busca utilizando os dados informados retorna uma mensagem de erro emitida pelo sistema de "Documento não disponível no DAS".

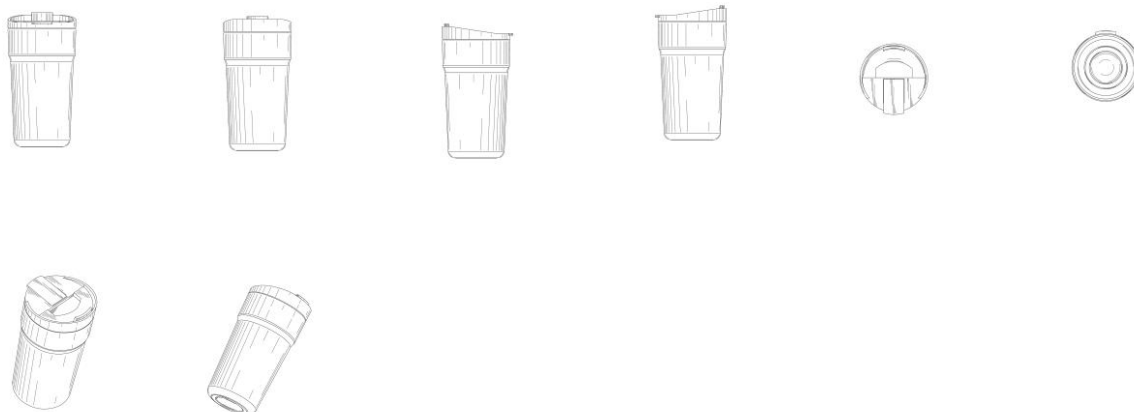

**BR312024236789-2**  
**DM/236789**

Concessão de registro (Haia)

Código de despacho: 1233

**Titular: EUROMOBILE INTERIORES S/A [BR/SP]**

Autor: Variação 1 : Patricia Anastassiadis[BR]

Título do registro: Variação 1 : Mesa de jantar

Data de depósito: 12/03/2024

Classificação: 06-03

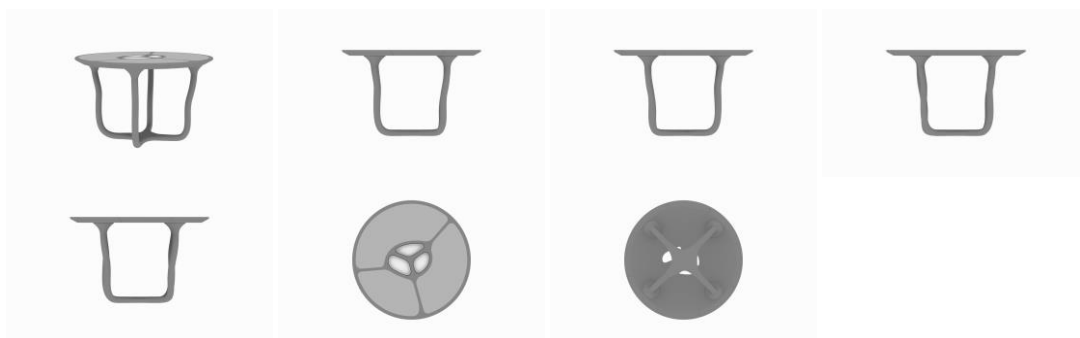

**BR312024236790-6**  
**DM/236790**

Concessão de registro (Haia)

Código de despacho: 1233

**Titular: EUROMOBILE INTERIORES S/A [BR/SP]**

Autor: Variação 1 : Patricia Anastassiadis[BR]

Título do registro: Variação 1 : Mesa lateral

Data de depósito: 12/03/2024

Classificação: 06-03



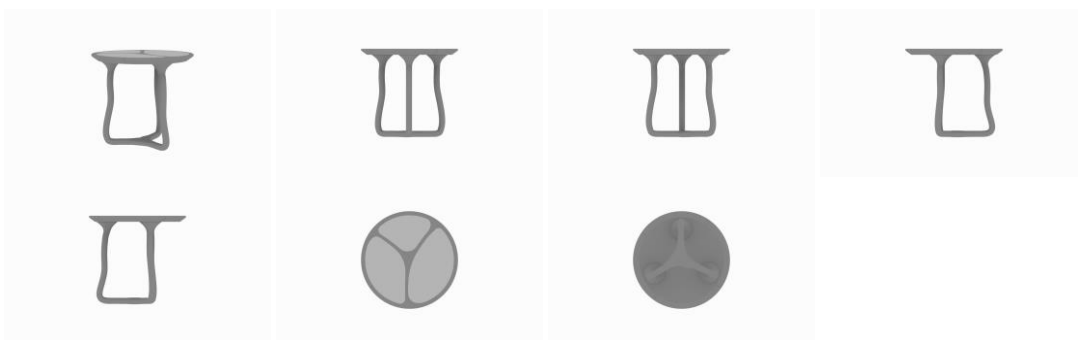

**BR312024236793-0**  
**DM/236793**

Concessão de registro (Haia)

Código de despacho: 1233

**Titular: LG ELECTRONICS INC. [KR]**

Autor: Variação 1 : Eunbong LEE[KR], Variação 1 : Daihyung RYU[KR] e Variação 1 : Youngho KIM[KR]

Título do registro: Variação 1 : Projeter

Data de depósito: 29/03/2024

Prioridade unionista: Variação 1 : 30-2023-0043850 07/11/2023 KR

Classificação: 16-02

Procurador: Jang Won PARK

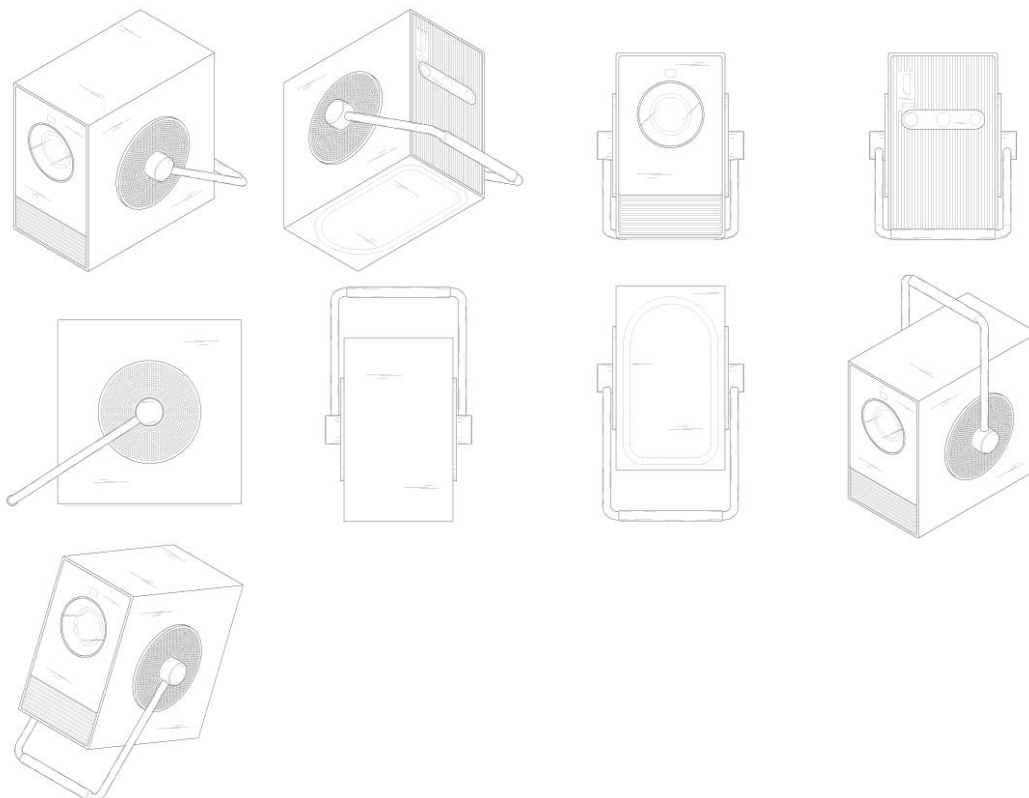

**BR312024236804-0**  
**DM/236804**

Concessão de registro (Haia)

Código de despacho: 1233

**Titular: J. Carranca Redondo, Lda. [PT]**

Autor: Variação 1 : JOSÉ FERNANDES DE OLIVEIRA REDONDO[PT]

Título do registro: Variação 1 : Garrafa

Data de depósito: 19/01/2024

Prioridade unionista: Variação 1 : 015030001-0001 02/08/2023 EM

Classificação: 09-01

Procurador: J.PEREIRA DA CRUZ, S.A. / João PEREIRA DA CRUZ



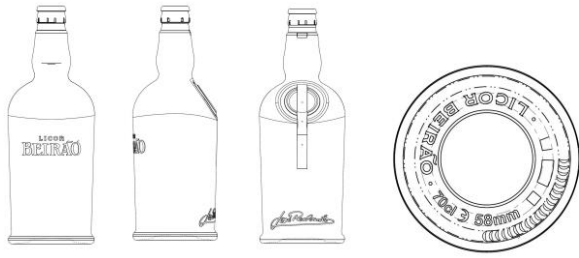

BR312024236809-0  
DM/236809

Concessão de registro (Haia)  
Código de despacho: 1233

**Titular: EUROMOBILE INTERIORES S/A [BR/SP]**

Autor: Variação 1 : Patricia Anastassiadis[BR] e Variação 2 : Patricia Anastassiadis[BR]

Título do registro: Variação 1 : Mesa de jantar

Variação 2 : Mesa de jantar

Data de depósito: 12/03/2024

Classificação: 06-03

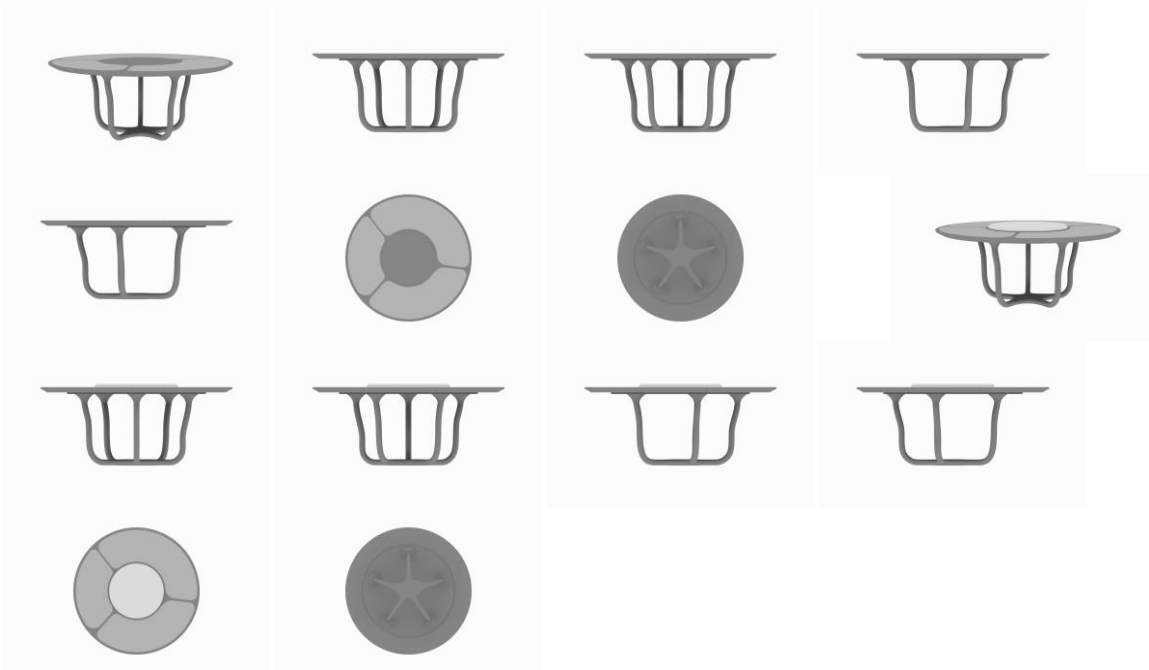

BR312024236810-4  
DM/236810

Concessão de registro (Haia)  
Código de despacho: 1233

**Titular: EUROMOBILE INTERIORES S/A [BR/SP]**

Autor: Variação 1 : Patricia Anastassiadis[BR]

Título do registro: Variação 1 : Cama

Data de depósito: 12/03/2024

Classificação: 06-02





BR312024236871-6  
DM/236871

Concessão de registro (Haia)  
Código de despacho: 1233  
**Titular: Bulgari Horlogerie S.A. [CH]**  
Autor: Variação 1 : Fabrizio Buonamassa Stigliani[CH]  
Título do registro: Variação 1 : Caixa de relógio

Data de depósito: 11/04/2024  
Classificação: 10-07  
Procurador: Bulgari S.p.A. - Brand Protection

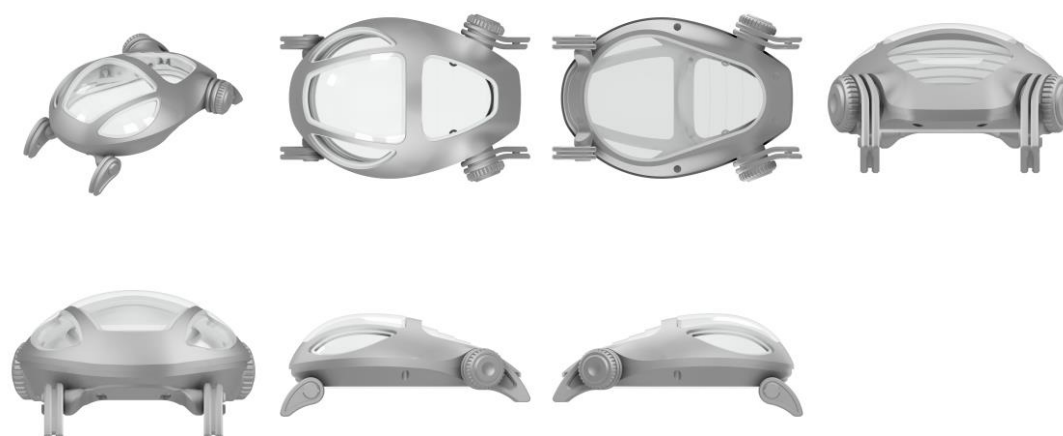

BR312024236874-0  
DM/236874

Concessão de registro (Haia)  
Código de despacho: 1233  
**Titular: TAILG SCIENCE AND TECHNOLOGY (DONGGUAN) CO., LTD. [CN]**  
Autor: Variação 1 : Muchu Sun[CN], Variação 1 : Yao Chang[CN] e Variação 1 : Anchen You[CN]  
Título do registro: Variação 1 : Motocicleta elétrica

Data de depósito: 26/03/2024  
Classificação: 12-11  
Procurador: Beijing CIPRUN Intellectual Property Agency Co.,Ltd.  
Detalhes do despacho: A prioridade unionista foi recusada, uma vez que o desenho industrial reivindicado no documento de prioridade é distinto do desenho industrial reivindicado no registro internacional.





BR312024236887-2  
DM/236887

Concessão de registro (Haia)  
Código de despacho: 1233

**Titular: Limited Liability Company «NEIRY» [RU]**

Autor: Variação 1 : Vadim Leonidovich Saharov[RU] e Variação 1 : Aleksandr Aleksandrovich Panov[RU]

Título do registro: Variação 1 : Dispositivo profissional de faixa de cabeça pessoal para medir parâmetros fisiológicos

Data de depósito: 04/04/2024

Classificação: 24-01

Procurador: Dmitry KOTLOV

Detalhes do despacho: A prioridade unionista reivindicada foi recusada, por não ter sido informado um código WIPO-DAS, nem apresentada cópia do documento de origem adequado, no prazo de 90 (noventa) dias a contar da data de publicação do registro pela Secretaria Internacional, contendo data, número de depósito e representação (desenhos ou fotografias) do desenho industrial reivindicado, acompanhado de sua tradução simples.



BR312024236921-6  
DM/236921

Concessão de registro (Haia)  
Código de despacho: 1233

**Titular: EUROMOBILE INTERIORES S/A [BR/SP]**

Autor: Variação 1 : Patricia Anastassiadis[BR] e Variação 2 : Patricia Anastassiadis[BR]

Título do registro: Variação 1 : Mesa de café

Variação 2 : Mesa de café

Data de depósito: 04/03/2024

Classificação: 06-03

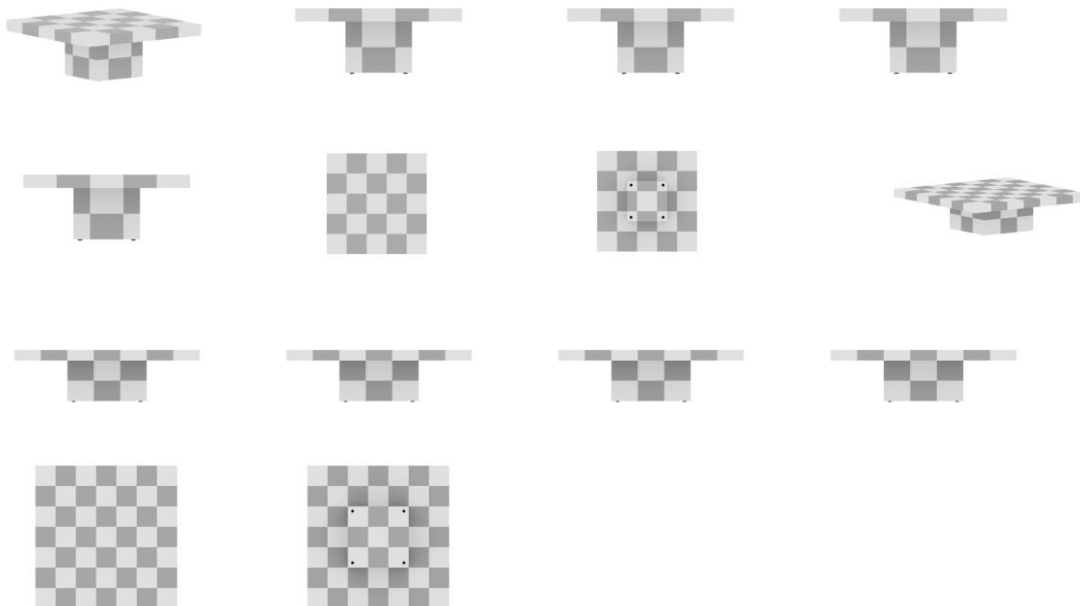

BR312024236922-4  
DM/236922

Concessão de registro (Haia)  
Código de despacho: 1233



**Titular: EUROMOBILE INTERIORES S/A [BR/SP]**

Autor: Variação 1 : Patricia Anastassiadis[BR] e Variação 2 : Patricia Anastassiadis[BR]

Título do registro: Variação 1 : Mesa de cabeceira

Variação 2 : Mesa de cabeceira

Data de depósito: 04/03/2024

Classificação: 06-03

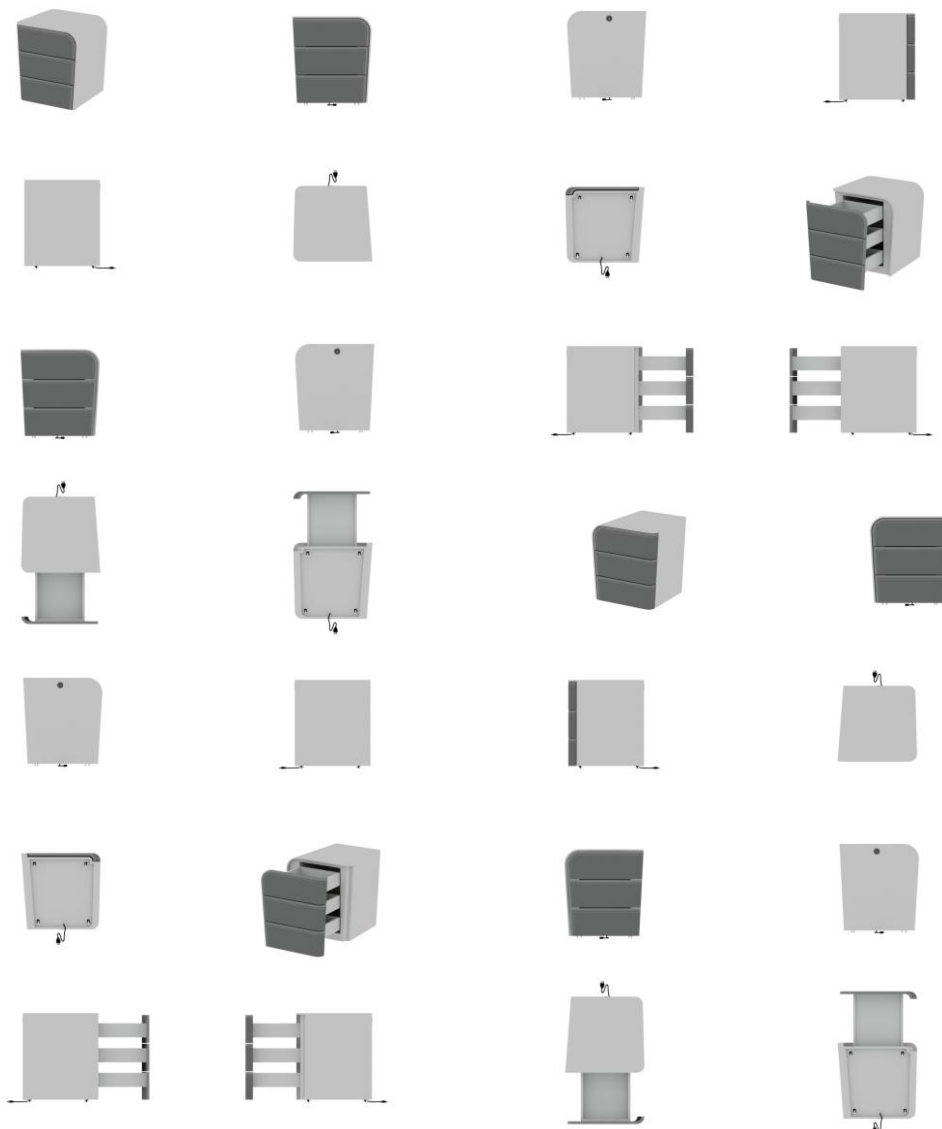

BR312024236923-2  
DM/236923

Concessão de registro (Haia)

Código de despacho: 1233

**Titular: Jorge Maurício Marques Paraiso [BR/RJ]**

Autor: Variação 1 : Jorge Maurício Marques Paraiso[BR]

Título do registro: Variação 1 : Poltrona

Data de depósito: 06/03/2024

Classificação: 06-01

Procurador: Leticia Galdino Santos





BR312024236933-0  
DM/236933

Concessão de registro (Haia)  
Código de despacho: 1233

**Titular: Hyper Temple AB [SE]**

Autor: Variação 1 : Erik Hjalmar Frisk[SG] e Variação 1 : Robert Ragnar Gullander[SE]

Título do registro: Variação 1 : Suporte para laptop

Data de depósito: 07/03/2024

Classificação: 14-06

Procurador: Erik Hjalmar Frisk

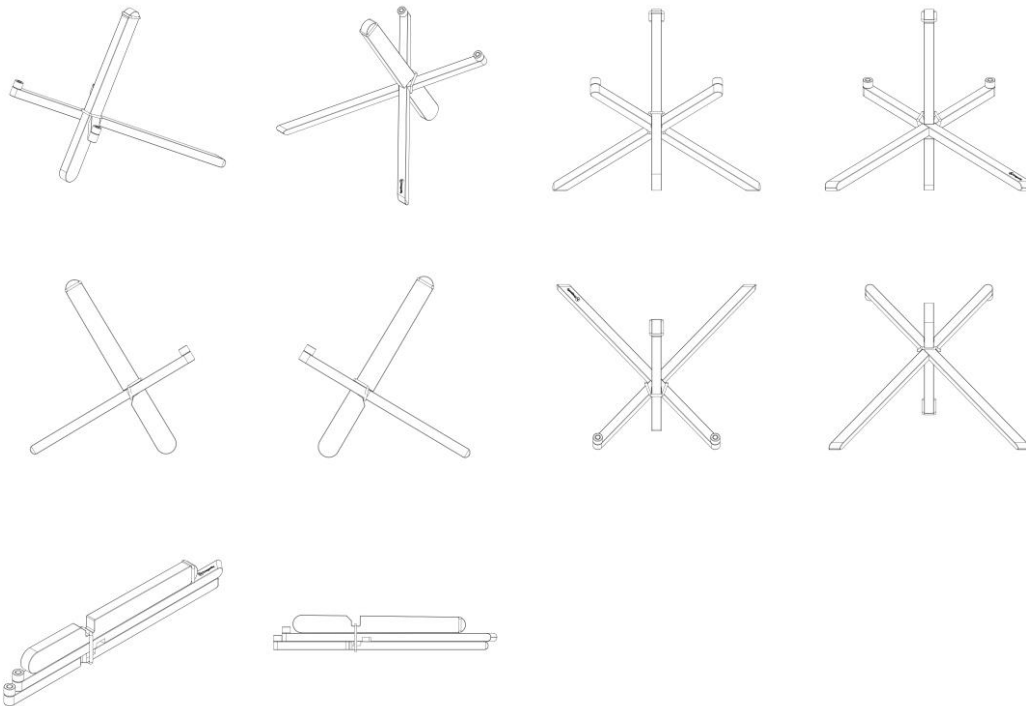

## Registros de desenho industrial extintos

Pelo fim da vigência

Pela falta de pagamento da retribuição prevista nos arts. 108 e 120

Pela inobservância do artigo 217 da Lei da Propriedade Industrial



## Pelo fim da vigência

Os registros de desenho industrial, listados a seguir, estão extintos, em vista da expiração do prazo de vigência máximo de 25 anos, nos termos do inciso I do artigo 119 da Lei da Propriedade Industrial (LPI, lei n.º 9.279, de 14 de maio de 1996).

Art. 108. O registro vigorará pelo prazo de 10 (dez) anos contados da data do depósito, prorrogável por 3 (três) períodos sucessivos de 5 (cinco) anos cada.

Art. 119. O registro extingue-se:

I - pela expiração do prazo de vigência;

(...)

---

<b>DI5900537-8</b>	Extinção de registro pela expiração do prazo de vigência (art. 119, I) Código de despacho: 161 <b>Titular: DUCHACRONA LTDA [BR/SP]</b> Detalhes do despacho: A contar de 01/05/2024
<b>DI5900541-6</b>	Extinção de registro pela expiração do prazo de vigência (art. 119, I) Código de despacho: 161 <b>Titular: TERMOLAR S/A [BR/RS]</b> Procurador: Mario de Almeida Marcas e Patentes Ltda Detalhes do despacho: A contar de 08/05/2024
<b>DI5900643-9</b>	Extinção de registro pela expiração do prazo de vigência (art. 119, I) Código de despacho: 161 <b>Titular: Ecolab INC [US]</b> Procurador: DANNEMANN, SIEMSEN, BIGLER & IPANEMA MOREIRA Detalhes do despacho: A contar de 29/04/2024
<b>DI5900722-2</b>	Extinção de registro pela expiração do prazo de vigência (art. 119, I) Código de despacho: 161 <b>Titular: ARILEIDE ARAUJO [BR/SP]</b> Procurador: NASCIMENTO ADVOGADOS Detalhes do despacho: A contar de 15/06/2024
<b>DI5900726-5</b>	Extinção de registro pela expiração do prazo de vigência (art. 119, I) Código de despacho: 161 <b>Titular: Termolar S/A [BR/RS]</b> Procurador: Mário de Almeida Marcas e Patentes Ltda Detalhes do despacho: A contar de 18/06/2024
<b>DI5900744-3</b>	Extinção de registro pela expiração do prazo de vigência (art. 119, I) Código de despacho: 161 <b>Titular: Sidnei Evaristo Mazocco [BR/SP]</b> Procurador: Anhembi Marcas e Patentes S/C Ltda Detalhes do despacho: A contar de 03/07/2024

---



---

DI5900748-6	Extinção de registro pela expiração do prazo de vigência (art. 119, I) Código de despacho: 161 <b>Titular: COMPAGNIE GENERALE DES ETABLISSEMENTS MICHELIN [FR]</b> Procurador: LUIZ LEONARDOS & ADVOGADOS Detalhes do despacho: A contar de 13/05/2024
DI5900775-3	Extinção de registro pela expiração do prazo de vigência (art. 119, I) Código de despacho: 161 <b>Titular: Parfums Christian Dior [FR]</b> Procurador: DANNEMANN, SIEMSEN, BIGLER & IPANEMA MOREIRA Detalhes do despacho: A contar de 30/04/2024
DI5900801-6	Extinção de registro pela expiração do prazo de vigência (art. 119, I) Código de despacho: 161 <b>Titular: MARCOS PAULO GABANINI [BR/SP]</b> Procurador: Darré, Bueno & Moreira Detalhes do despacho: A contar de 29/04/2024
DI5900874-1	Extinção de registro pela expiração do prazo de vigência (art. 119, I) Código de despacho: 161 <b>Titular: COMPAGNIE GENERALE DES ETABLISSEMENTS MICHELIN [FR]</b> Procurador: GUERRA PROPRIEDADE INDUSTRIAL Detalhes do despacho: A contar de 28/04/2024
DI5900879-2	Extinção de registro pela expiração do prazo de vigência (art. 119, I) Código de despacho: 161 <b>Titular: Germans Boada,S.A [ES]</b> Procurador: DANNEMANN, SIEMSEN, BIGLER & IPANEMA MOREIRA Detalhes do despacho: A contar de 04/05/2024
DI5900912-8	Extinção de registro pela expiração do prazo de vigência (art. 119, I) Código de despacho: 161 <b>Titular: Alcala Oliva Distribucion, S.A. [ES]</b> Procurador: TINOCO SOARES & FILHO LTDA Detalhes do despacho: A contar de 20/05/2024
DI5900933-0	Extinção de registro pela expiração do prazo de vigência (art. 119, I) Código de despacho: 161 <b>Titular: HYPERA S.A. [BR/SP]</b> Procurador: GUERRA PROPRIEDADE INDUSTRIAL Detalhes do despacho: A contar de 12/05/2024
DI5900967-5	Extinção de registro pela expiração do prazo de vigência (art. 119, I) Código de despacho: 161 <b>Titular: UNILEVER IP HOLDINGS B.V. [PB]</b> Procurador: RICARDO AMARAL REMER Detalhes do despacho: A contar de 06/05/2024
DI5900983-7	Extinção de registro pela expiração do prazo de vigência (art. 119, I) Código de despacho: 161 <b>Titular: EBEL WATCHES SA [--]</b> Procurador: Veirano e Advogados Associados Detalhes do despacho: A contar de 19/05/2024
DI5900987-0	Extinção de registro pela expiração do prazo de vigência (art. 119, I) Código de despacho: 161 <b>Titular: SCHNEIDER ELECTRIC INDUSTRIES SAS [FR]</b> Procurador: Dannemann, Siemsen, Bigler & Ipanema Moreira Detalhes do despacho: A contar de 20/05/2024
DI5901006-1	Extinção de registro pela expiração do prazo de vigência (art. 119, I) Código de despacho: 161 <b>Titular: Ernesto Lobato Maia [BR/RJ]</b> Procurador: DANNEMANN, SIEMSEN, BIGLER & IPANEMA MOREIRA Detalhes do despacho: A contar de 22/05/2024

---



---

DI5901022-3	Extinção de registro pela expiração do prazo de vigência (art. 119, I) Código de despacho: 161 <b>Titular: Brasfilter Indústria e Comércio Ltda [BR/SP]</b> Procurador: Picosse e Calabrese Advogados Associados Detalhes do despacho: A contar de 26/05/2024
DI5901025-8	Extinção de registro pela expiração do prazo de vigência (art. 119, I) Código de despacho: 161 <b>Titular: Ivanor Scotton [BR/RS], Clainor Luiz Scotton [BR/RS] e Sirlei Lorenzi [BR/RJ]</b> Procurador: Pap Cons. em Marcas e Patentes Ltda S/C Detalhes do despacho: A contar de 26/05/2024
DI5901036-3	Extinção de registro pela expiração do prazo de vigência (art. 119, I) Código de despacho: 161 <b>Titular: SCHNEIDER ELECTRIC INDUSTRIES SA [FR]</b> Procurador: DANNEMANN, SIEMSEN, BIGLER & IPANEMA MOREIRA Detalhes do despacho: A contar de 01/06/2024
DI5901052-5	Extinção de registro pela expiração do prazo de vigência (art. 119, I) Código de despacho: 161 <b>Titular: BETTANIN S.A. [BR/RS]</b> Procurador: LEÃO PROPRIEDADE INTELECTUAL Detalhes do despacho: A contar de 02/06/2024
DI5901074-6	Extinção de registro pela expiração do prazo de vigência (art. 119, I) Código de despacho: 161 <b>Titular: Unex Corporation [US]</b> Procurador: José Antonio de Souza Cappellini (registro 0894) Detalhes do despacho: A contar de 11/06/2024
DI5901080-0	Extinção de registro pela expiração do prazo de vigência (art. 119, I) Código de despacho: 161 <b>Titular: Metalúrgica Cataguazes Ltda Me [BR/SP]</b> Detalhes do despacho: A contar de 10/06/2024
DI5901091-6	Extinção de registro pela expiração do prazo de vigência (art. 119, I) Código de despacho: 161 <b>Titular: Sencormatic Eletronics, LLC [US]</b> Procurador: DANNEMANN, SIEMSEN, BIGLER & IPANEMA MOREIRA Detalhes do despacho: A contar de 19/06/2024
DI5901102-5	Extinção de registro pela expiração do prazo de vigência (art. 119, I) Código de despacho: 161 <b>Titular: HYPERA S.A. [BR/SP]</b> Procurador: GUERRA PROPRIEDADE INDUSTRIAL Detalhes do despacho: A contar de 17/06/2024
DI5901128-9	Extinção de registro pela expiração do prazo de vigência (art. 119, I) Código de despacho: 161 <b>Titular: Megatrade International, INC. [US]</b> Detalhes do despacho: A contar de 23/06/2024
DI5901140-8	Extinção de registro pela expiração do prazo de vigência (art. 119, I) Código de despacho: 161 <b>Titular: THE GILLETTE COMPANY LLC [US]</b> Procurador: KASZNAR, LEONARDOS ADVOGADOS Detalhes do despacho: A contar de 30/06/2024
DI5901180-7	Extinção de registro pela expiração do prazo de vigência (art. 119, I) Código de despacho: 161 <b>Titular: GRENDENE S.A [BR/CE]</b> Procurador: Custódio de Almeida & Cia Detalhes do despacho: A contar de 14/07/2024
DI5901193-9	Extinção de registro pela expiração do prazo de vigência (art. 119, I) Código de despacho: 161 <b>Titular: KIMBERLY-CLARK BRASIL INDÚSTRIA E COMÉRCIO DE PRODUTOS DE HIGIENE LTDA. [BR/SP]</b> Procurador: KASZNAR LEONARDOS PROPRIEDADE INTELECTUAL Detalhes do despacho: A contar de 10/07/2024

---



---

DI5901194-7	Extinção de registro pela expiração do prazo de vigência (art. 119, I) Código de despacho: 161 <b>Titular: VERSUNI HOLDING B.V. [NL]</b> Procurador: Montauray Pimenta, Machado & Vieira de Mello Advogados Detalhes do despacho: A contar de 10/07/2024
DI5901225-0	Extinção de registro pela expiração do prazo de vigência (art. 119, I) Código de despacho: 161 <b>Titular: PUIG FRANCE [FR]</b> Procurador: Bhering Advogados Detalhes do despacho: A contar de 24/07/2024
DI5901234-0	Extinção de registro pela expiração do prazo de vigência (art. 119, I) Código de despacho: 161 <b>Titular: Lumilagro S.A. [AR]</b> Procurador: Cometa Marcas e Patentes S/C Ltda. Detalhes do despacho: A contar de 24/07/2024
DI5901247-1	Extinção de registro pela expiração do prazo de vigência (art. 119, I) Código de despacho: 161 <b>Titular: QT Equipamentos Ltda [BR/RS]</b> Procurador: Paulo Afonso Pereira Cons Em Marcas e Patentes LTDA Detalhes do despacho: A contar de 27/07/2024
DI5901253-6	Extinção de registro pela expiração do prazo de vigência (art. 119, I) Código de despacho: 161 <b>Titular: QT EQUIPAMENTOS LTDA [BR/RS]</b> Procurador: Paulo Afonso Pereira Cons Em Marcas e Patentes LTDA Detalhes do despacho: A contar de 27/07/2024
DI5901260-9	Extinção de registro pela expiração do prazo de vigência (art. 119, I) Código de despacho: 161 <b>Titular: Braspet Indústria e Comércio de Embalagens Plásticas Ltda [BR/SP]</b> Procurador: Antonio Mauricio Pedras Arnaud Detalhes do despacho: A contar de 28/07/2024
DI5901261-7	Extinção de registro pela expiração do prazo de vigência (art. 119, I) Código de despacho: 161 <b>Titular: Braspet Indústria e Comércio de Embalagens Plásticas Ltda [BR/--]</b> Procurador: Antonio Mauricio Pedras Arnaud Detalhes do despacho: A contar de 29/07/2024
DI5901262-5	Extinção de registro pela expiração do prazo de vigência (art. 119, I) Código de despacho: 161 <b>Titular: Braspet Indústria e Comércio de Embalagens Plásticas LTDA. [BR/SP]</b> Procurador: Antonio Mauricio Pedras Arnaud Detalhes do despacho: A contar de 30/07/2024
DI5901303-6	Extinção de registro pela expiração do prazo de vigência (art. 119, I) Código de despacho: 161 <b>Titular: SCHNEIDER ELECTRIC INDUSTRIES SA [FR]</b> Procurador: DANNEMANN, SIEMSEN, BIGLER & IPANEMA MOREIRA Detalhes do despacho: A contar de 01/06/2024
DI5901322-2	Extinção de registro pela expiração do prazo de vigência (art. 119, I) Código de despacho: 161 <b>Titular: Unilever N.V. [NL]</b> Procurador: MOMSEN, LEONARDOS & CIA. Detalhes do despacho: A contar de 19/06/2024
DI5901330-3	Extinção de registro pela expiração do prazo de vigência (art. 119, I) Código de despacho: 161 <b>Titular: Reckitt Benckiser LLC [US]</b> Detalhes do despacho: A contar de 11/06/2024

---



---

DI5901333-8	Extinção de registro pela expiração do prazo de vigência (art. 119, I) Código de despacho: 161 <b>Titular: Hoover Group, Inc. [US]</b> Procurador: Clarke Modet do Brasil Ltda Detalhes do despacho: A contar de 11/06/2024
DI5901346-0	Extinção de registro pela expiração do prazo de vigência (art. 119, I) Código de despacho: 161 <b>Titular: FÁBIO MAGID BAZHUNI MAIA [BR/RJ]</b> Procurador: DANNEMANN, SIEMSEN, BIGLER & IPANEMA MOREIRA Detalhes do despacho: A contar de 22/05/2024
DI5901347-8	Extinção de registro pela expiração do prazo de vigência (art. 119, I) Código de despacho: 161 <b>Titular: Unilever N.V. [NL]</b> Procurador: Lucas Martins Gaiarsa Detalhes do despacho: A contar de 22/05/2024
DI5901348-6	Extinção de registro pela expiração do prazo de vigência (art. 119, I) Código de despacho: 161 <b>Titular: CARTIER INTERNATIONAL AG [CH]</b> Procurador: DAVID DO NASCIMENTO ADVOGADOS ASSOCIADOS Detalhes do despacho: A contar de 22/05/2024
DI5901365-6	Extinção de registro pela expiração do prazo de vigência (art. 119, I) Código de despacho: 161 <b>Titular: Dart Industries INC. [US]</b> Procurador: MOMSEN, LEONARDOS & CIA. Detalhes do despacho: A contar de 30/06/2024
DI5901389-3	Extinção de registro pela expiração do prazo de vigência (art. 119, I) Código de despacho: 161 <b>Titular: Nintendo Co., Ltd. [JP]</b> Procurador: NELLIE ANNE DAIEL-SHORES Detalhes do despacho: A contar de 25/06/2024
DI5901465-2	Extinção de registro pela expiração do prazo de vigência (art. 119, I) Código de despacho: 161 <b>Titular: Reckitt Benckiser (UK) Limited [GB]</b> Procurador: MOMSEN, LEONARDOS & CIA. Detalhes do despacho: A contar de 14/07/2024
DI5901477-6	Extinção de registro pela expiração do prazo de vigência (art. 119, I) Código de despacho: 161 <b>Titular: Johnson &amp; Johnson Industrial Ltda [BR/SP]</b> Procurador: Antonio Maurício Pedras Arnaud Detalhes do despacho: A contar de 02/07/2024
DI5901485-7	Extinção de registro pela expiração do prazo de vigência (art. 119, I) Código de despacho: 161 <b>Titular: BETTANIN S.A. [BR/RS]</b> Procurador: LEÃO PROPRIEDADE INTELECTUAL Detalhes do despacho: A contar de 24/07/2024
DI5901493-8	Extinção de registro pela expiração do prazo de vigência (art. 119, I) Código de despacho: 161 <b>Titular: KCK Wipes Indústria e Comércio Ltda. [BR/SP]</b> Procurador: Picosse e Calabrese Advogados Associados Detalhes do despacho: A contar de 28/07/2024
DI5901494-6	Extinção de registro pela expiração do prazo de vigência (art. 119, I) Código de despacho: 161 <b>Titular: Johnson &amp; Johnson [US]</b> Procurador: DANNEMANN, SIEMSEN, BIGLER & IPANEMA MOREIRA Detalhes do despacho: A contar de 28/07/2024

---

---

DI5901498-9	Extinção de registro pela expiração do prazo de vigência (art. 119, I) Código de despacho: 161 <b>Titular: Braspet Indústria e Comércio de Embalagens Plásticas Ltda [BR/SP]</b> Procurador: Antonio Mauricio Pedras Arnaud Detalhes do despacho: A contar de 28/07/2024
DI5901500-4	Extinção de registro pela expiração do prazo de vigência (art. 119, I) Código de despacho: 161 <b>Titular: Braspet Indústria e Comércio de Embalagens Plásticas Ltda. [BR/SP]</b> Procurador: Antônio Mauricio Pedras Arnaud Detalhes do despacho: A contar de 29/07/2024
DI5901509-8	Extinção de registro pela expiração do prazo de vigência (art. 119, I) Código de despacho: 161 <b>Titular: BETTANIN S.A. [BR/RS]</b> Procurador: LEÃO PROPRIEDADE INTELECTUAL Detalhes do despacho: A contar de 07/08/2024
DI5901510-1	Extinção de registro pela expiração do prazo de vigência (art. 119, I) Código de despacho: 161 <b>Titular: La Termoplastic F.B.M.S.r.l. [IT]</b> Procurador: ADVOCACIA PIETRO ARIBONI S/C Detalhes do despacho: A contar de 10/08/2024
DI5901522-5	Extinção de registro pela expiração do prazo de vigência (art. 119, I) Código de despacho: 161 <b>Titular: Braspet Indústria e Comércio de Embalagens Plásticas Ltda [BR/SP]</b> Procurador: Antonio Mauricio Pedras Arnaud Detalhes do despacho: A contar de 28/07/2024
DI5901529-2	Extinção de registro pela expiração do prazo de vigência (art. 119, I) Código de despacho: 161 <b>Titular: Honda Giken Kogyo kabushiki Kaisha (Honda Motor Co. Ltd.) [JP]</b> Procurador: DANNEMANN, SIEMSEN, BIGLER & IPANEMA MOREIRA Detalhes do despacho: A contar de 06/08/2024
DI5901542-0	Extinção de registro pela expiração do prazo de vigência (art. 119, I) Código de despacho: 161 <b>Titular: TRAMONTINA S/A CUTELARIA [BR/RS]</b> Procurador: Marpa Cons. e Asses.Empress. Ltda. Detalhes do despacho: A contar de 31/07/2024
DI5901561-6	Extinção de registro pela expiração do prazo de vigência (art. 119, I) Código de despacho: 161 <b>Titular: BETTANIN S.A. [BR/RS]</b> Procurador: LEÃO PROPRIEDADE INTELECTUAL Detalhes do despacho: A contar de 07/08/2024
DI5901707-4	Extinção de registro pela expiração do prazo de vigência (art. 119, I) Código de despacho: 161 <b>Titular: Braspet Indústria e Comércio de Embalagens Plásticas Ltda. [BR/SP]</b> Procurador: Antonio Mauricio Pedras Arnaud Detalhes do despacho: A contar de 31/07/2024

---

## Pela falta de pagamento da retribuição prevista nos arts. 108 e 120

Os registros de desenho industrial, listados a seguir, estão extintos, em vista da expiração do prazo de vigência, nos termos do inciso III do artigo 119 da Lei da Propriedade Industrial (LPI, lei n.º 9.279, de 14 de maio de 1996).

Art. 119. O registro extingue-se:

...

III - pela falta de pagamento da retribuição prevista nos arts. 108 e 120

....

---

<b>DI6400061-3</b>	Extinção de registro pela falta de pagamento (art.119, III) Código de despacho: 870 <b>Titular: LUIGI FERNANDO MILONE [BR/RJ]</b> Procurador: RITA DE CASSIA BRUNNER -API 0366 Detalhes do despacho: A contar de 28/01/2024
<b>DI6400235-7</b>	Extinção de registro pela falta de pagamento (art.119, III) Código de despacho: 870 <b>Titular: LUIGI FERNANDO MILONE [BR/RJ]</b> Procurador: RITA DE CASSIA BRUNNER Detalhes do despacho: A contar de 28/01/2024
<b>DI6400239-0</b>	Extinção de registro pela falta de pagamento (art.119, III) Código de despacho: 870 <b>Titular: GENERAL ELECTRIC COMPANY [US]</b> Procurador: ADVOCACIA PIETRO ARIBONI S/C Detalhes do despacho: A contar de 29/01/2024
<b>DI6804615-4</b>	Extinção de registro pela falta de pagamento (art.119, III) Código de despacho: 870 <b>Titular: Clovis de Souza Andrade [BR/SP]</b> Procurador: DAVID DO NASCIMENTO ADVOGADOS ASSOCIADOS Detalhes do despacho: A contar de 05/11/2023
<b>DI6805378-9</b>	Extinção de registro pela falta de pagamento (art.119, III) Código de despacho: 870 <b>Titular: FACULDADES CATÓLICAS MANTENEDORA DA PONTIFÍCIA UNIVERSIDADE CATÓLICA DO RIO DE JANEIRO - PUC RIO [BR/RJ]</b> Procurador: Atem e Remer Asses. Consult. Prop. Int. Ltda Detalhes do despacho: A contar de 13/12/2023
<b>DI6805453-0</b>	Extinção de registro pela falta de pagamento (art.119, III) Código de despacho: 870 <b>Titular: GEA SISTEMAS DE RESFRIAMENTO LTDA [BR/SP]</b> Procurador: SÍMBOLO MARCAS E PATENTES LTDA Detalhes do despacho: A contar de 13/12/2023
<b>DI6805460-2</b>	Extinção de registro pela falta de pagamento (art.119, III) Código de despacho: 870 <b>Titular: ILDO ANTONIO SIMON [BR/SC]</b> Procurador: CATIANE ZINI BORELA Detalhes do despacho: A contar de 13/12/2023

---



---

DI6805473-4	Extinção de registro pela falta de pagamento (art.119, III) Código de despacho: 870 <b>Titular: NAOYUKI IKUTA [JP]</b> Procurador: ANTONIO MAURICIO PEDRAS ARNAUD Detalhes do despacho: A contar de 16/12/2023
DI6805505-6	Extinção de registro pela falta de pagamento (art.119, III) Código de despacho: 870 <b>Titular: PLÍNIO FLECK S/A INDÚSTRIA E COMÉRCIO [BR/RS]</b> Procurador: GUERRA ADV Detalhes do despacho: A contar de 18/12/2023
DI6805523-4	Extinção de registro pela falta de pagamento (art.119, III) Código de despacho: 870 <b>Titular: RK Ferramentaria Ltda [BR/PR]</b> Procurador: Ildo Ritter de Oliveira Detalhes do despacho: A contar de 19/12/2023
DI6805552-8	Extinção de registro pela falta de pagamento (art.119, III) Código de despacho: 870 <b>Titular: REFAL INDÚSTRIA E COMÉRCIO DE REBITES E REBITADEIRAS LTDA [BR/SP]</b> Procurador: FORTRADE BRASIL MARCAS E PATENTES S/C LTDA. Detalhes do despacho: A contar de 20/12/2023
DI6805568-4	Extinção de registro pela falta de pagamento (art.119, III) Código de despacho: 870 <b>Titular: MARCUS FERREIRA DA SILVA [BR/SP]</b> Procurador: AGUINALDO MOREIRA Detalhes do despacho: A contar de 23/12/2023
DI6805583-8	Extinção de registro pela falta de pagamento (art.119, III) Código de despacho: 870 <b>Titular: Motorola, INC [US]</b> Procurador: Orlando De Souza Detalhes do despacho: A contar de 18/12/2023
DI6805590-0	Extinção de registro pela falta de pagamento (art.119, III) Código de despacho: 870 <b>Titular: Marcus Ferreira da Silva [BR/SP]</b> Procurador: Maurício Darré Detalhes do despacho: A contar de 18/12/2023
DI6805597-8	Extinção de registro pela falta de pagamento (art.119, III) Código de despacho: 870 <b>Titular: MSD Consumer Care, Inc. [US]</b> Procurador: Dannemann, Siemsen , Bigler & Ipanema Moreira Detalhes do despacho: A contar de 18/12/2023
DI6805598-6	Extinção de registro pela falta de pagamento (art.119, III) Código de despacho: 870 <b>Titular: MSD Consumer Care, Inc. [US]</b> Procurador: Dannemann, Siemsen, Bigler & Ipanema Moreira Detalhes do despacho: A contar de 18/12/2023
DI6805601-0	Extinção de registro pela falta de pagamento (art.119, III) Código de despacho: 870 <b>Titular: Plantronics, Inc [US]</b> Procurador: Nellie Anne Daniel-shores Detalhes do despacho: A contar de 17/12/2023
DI6805605-2	Extinção de registro pela falta de pagamento (art.119, III) Código de despacho: 870 <b>Titular: HEWLETT-PACKARD DEVELOPMENT COMPANY, L.P. [US]</b> Procurador: MONTAURY PIMENTA, MACHADO & VIEIRA DE MELLO ADVOGADOS Detalhes do despacho: A contar de 17/12/2023

---



---

DI6805618-4	Extinção de registro pela falta de pagamento (art.119, III) Código de despacho: 870 <b>Titular: Meidensha Corporation [JP]</b> Procurador: Dannemann, Siemsen, Bigler & Ipanema Moreira Detalhes do despacho: A contar de 24/12/2023
DI6805652-4	Extinção de registro pela falta de pagamento (art.119, III) Código de despacho: 870 <b>Titular: RITA DE CÁSSIA FELIX SILVEIRA [BR/SP]</b> Procurador: CRUZEIRO/NEWMARC PATENTES E MARCAS LTDA Detalhes do despacho: A contar de 24/12/2023
DI6805712-1	Extinção de registro pela falta de pagamento (art.119, III) Código de despacho: 870 <b>Titular: Dart Industries INC [US]</b> Procurador: Momsen, Leonardos & Cia Detalhes do despacho: A contar de 31/12/2023
DI6900021-2	Extinção de registro pela falta de pagamento (art.119, III) Código de despacho: 870 <b>Titular: Inventio Ag [CH]</b> Procurador: Dannemann , Siemsen, Bigler & Ipanema Moreira Detalhes do despacho: A contar de 06/01/2024
DI6900050-6	Extinção de registro pela falta de pagamento (art.119, III) Código de despacho: 870 <b>Titular: KONINKLIJKE PHILIPS N.V. [NL]</b> Procurador: DAVID DO NASCIMENTO ADVOGADOS ASSOCIADOS Detalhes do despacho: A contar de 16/01/2024
DI6900055-7	Extinção de registro pela falta de pagamento (art.119, III) Código de despacho: 870 <b>Titular: IRIEL INDÚSTRIA E COMÉRCIO DE SISTEMAS ELÉTRICOS LTDA. [BR/RS]</b> Procurador: Dannemann, Siemsen, Bigler & Ipanema Moreira Detalhes do despacho: A contar de 15/01/2024
DI6900058-1	Extinção de registro pela falta de pagamento (art.119, III) Código de despacho: 870 <b>Titular: FOCKE &amp; CO. (GMBH &amp; CO. KG) [DE]</b> Procurador: Dannemann, Siemsen, Bigler & Ipanema Moreira Detalhes do despacho: A contar de 14/01/2024
DI6900059-0	Extinção de registro pela falta de pagamento (art.119, III) Código de despacho: 870 <b>Titular: Focke &amp; Co. (Gmbh &amp; Co. Kg) [DE]</b> Procurador: Dannemann, Siemsen, Bigler & Ipanema Moreira Detalhes do despacho: A contar de 14/01/2024
DI6900060-3	Extinção de registro pela falta de pagamento (art.119, III) Código de despacho: 870 <b>Titular: Focke &amp; Co. (Gmbh &amp; Co. Kg) [DE]</b> Procurador: Dannemann, Siemsen, Bigler & Ipanema Moreira Detalhes do despacho: A contar de 14/01/2024
DI6900074-3	Extinção de registro pela falta de pagamento (art.119, III) Código de despacho: 870 <b>Titular: Nintendo CO. , LTD [JP]</b> Procurador: Ricardo Pinho Detalhes do despacho: A contar de 08/01/2024
DI6900093-0	Extinção de registro pela falta de pagamento (art.119, III) Código de despacho: 870 <b>Titular: ANONIO SAPIENZA [BR/SP] e JOSE CARLOS CELLA [BR/SP]</b> Procurador: JANAINA SAPIENZA ARMANI Detalhes do despacho: A contar de 17/01/2024

---



---

DI6900096-4	Extinção de registro pela falta de pagamento (art.119, III) Código de despacho: 870 <b>Titular: INDÚSTRIA E COMÉRCIO DE BEBIDAS PALAZZO LTDA [BR/SP]</b> Procurador: ICAMP MARCAS E PATENTES LTDA Detalhes do despacho: A contar de 16/01/2024
DI6900097-2	Extinção de registro pela falta de pagamento (art.119, III) Código de despacho: 870 <b>Titular: FUNDAÇÃO ARMANDO ALVARES PENTEADO [BR/SP]</b> Procurador: ORG. MÉRITO MARCAS E PATENTES LTDA Detalhes do despacho: A contar de 15/01/2024
DI6900119-7	Extinção de registro pela falta de pagamento (art.119, III) Código de despacho: 870 <b>Titular: Reckitt Benckiser (Australia) PTY Limited [AU]</b> Procurador: Di Blasi, Parente, Vaz e Dias & Al. Detalhes do despacho: A contar de 23/01/2024
DI6900154-5	Extinção de registro pela falta de pagamento (art.119, III) Código de despacho: 870 <b>Titular: Gregório Anton Arroyo [BR/SC]</b> Procurador: Sandro Wunderlich Detalhes do despacho: A contar de 23/01/2024
DI6900155-3	Extinção de registro pela falta de pagamento (art.119, III) Código de despacho: 870 <b>Titular: Mundi Mercantil Ltda [BR/PR]</b> Procurador: Marpa Cons. E Asses. Emp. Ltda Detalhes do despacho: A contar de 23/01/2024
DI6900163-4	Extinção de registro pela falta de pagamento (art.119, III) Código de despacho: 870 <b>Titular: Serviço Nacional de Aprendizagem Industrial - Senai, Departamento Regional de São Paulo [BR/SP]</b> Procurador: DÉBORA CYPRIANO BOTELHO Detalhes do despacho: A contar de 23/01/2024
DI6900174-0	Extinção de registro pela falta de pagamento (art.119, III) Código de despacho: 870 <b>Titular: Hermes Sellier [FR]</b> Procurador: ARTUR FRANCISCO SCHAAL Detalhes do despacho: A contar de 27/01/2024
DI6900195-2	Extinção de registro pela falta de pagamento (art.119, III) Código de despacho: 870 <b>Titular: 3M INNOVATIVE PROPERTIES COMPANY [US]</b> Procurador: ALEXANDRE FUKUDA YAMASHITA Detalhes do despacho: A contar de 30/01/2024
DI6900205-3	Extinção de registro pela falta de pagamento (art.119, III) Código de despacho: 870 <b>Titular: Vita-Mix Corporation [US]</b> Procurador: Orlando de Souza Detalhes do despacho: A contar de 30/01/2024
DI6900214-2	Extinção de registro pela falta de pagamento (art.119, III) Código de despacho: 870 <b>Titular: HYDRO EXTRUSION LTDA. [BR/SP]</b> Procurador: Dannemann, Siemsen, Bigler & Ipanema Moreira Detalhes do despacho: A contar de 30/01/2024
DI6900217-7	Extinção de registro pela falta de pagamento (art.119, III) Código de despacho: 870 <b>Titular: Legrand France [FR] e Legrand SNC [FR]</b> Procurador: Momsen, Leonardos & Cia Detalhes do despacho: A contar de 30/01/2024

---



---

DI6900218-5	Extinção de registro pela falta de pagamento (art.119, III) Código de despacho: 870 <b>Titular: Legrand France [FR] e Legrand SNC [FR]</b> Procurador: Momsen, Leonardos & Cia Detalhes do despacho: A contar de 30/01/2024
DI6900220-7	Extinção de registro pela falta de pagamento (art.119, III) Código de despacho: 870 <b>Titular: Legrand France [FR] e Legrand SNC [FR]</b> Procurador: Momsen, Leonardos & CIA. Detalhes do despacho: A contar de 30/01/2024
DI6900222-3	Extinção de registro pela falta de pagamento (art.119, III) Código de despacho: 870 <b>Titular: Legrand France [FR] e Legrand SNC [FR]</b> Procurador: Momsen , Leonardos & CIA Detalhes do despacho: A contar de 30/01/2024
DI6900231-2	Extinção de registro pela falta de pagamento (art.119, III) Código de despacho: 870 <b>Titular: Alert Life Sciences Computing, S.A. [PT]</b> Procurador: DANNEMANN, SIEMSEN, BIGLER & IPANEMA MOREIRA Detalhes do despacho: A contar de 30/01/2024
DI6900246-0	Extinção de registro pela falta de pagamento (art.119, III) Código de despacho: 870 <b>Titular: Mam Babyartikel Gesellschaft M.B.H. [AT]</b> Procurador: Dannemann, Siemsen, Bigler & Ipanema Moreira Detalhes do despacho: A contar de 31/01/2024
DI6900253-3	Extinção de registro pela falta de pagamento (art.119, III) Código de despacho: 870 <b>Titular: STURM, RUGER &amp; COMPANY, INC. [US]</b> Procurador: CARLOS VICENTE DA SILVA NOGUEIRA Detalhes do despacho: A contar de 31/01/2024
DI6900254-1	Extinção de registro pela falta de pagamento (art.119, III) Código de despacho: 870 <b>Titular: Mam Babyartikel Gesellschaft M.B.H. [AT]</b> Procurador: Dannemann, Siemsen, Bigler & Ipanema Moreira Detalhes do despacho: A contar de 24/01/2024
DI6900255-0	Extinção de registro pela falta de pagamento (art.119, III) Código de despacho: 870 <b>Titular: Mam Babyartikel Gesellschaft M.B.H. [AT]</b> Procurador: Dannemann, Siemsen, Bigler & Ipanema Moreira Detalhes do despacho: A contar de 24/01/2024
DI6900403-0	Extinção de registro pela falta de pagamento (art.119, III) Código de despacho: 870 <b>Titular: ELISABETE BIOLCHI DALAZEN [BR/PR]</b> Procurador: Everton Luis Rossin Detalhes do despacho: A contar de 30/01/2024
DI6900924-4	Extinção de registro pela falta de pagamento (art.119, III) Código de despacho: 870 <b>Titular: LA TERMOPLASTIC F.B.M.- S.R.L [IT]</b> Procurador: ADVOCACIA PIETRO ARIBONI S/C Detalhes do despacho: A contar de 24/01/2024
DI6901627-5	Extinção de registro pela falta de pagamento (art.119, III) Código de despacho: 870 <b>Titular: Visiontec da Amazônia Ltda [BR/AM]</b> Procurador: ELAINE CRISTINA MOIA MARTINS BOTELHO Detalhes do despacho: A contar de 13/01/2024

---



---

DI7002196-1	Extinção de registro pela falta de pagamento (art.119, III) Código de despacho: 870 <b>Titular: EUROMOBILE INTERIORES LTDA [BR/SP]</b> Procurador: TINOCO SOARES & FILHO LTDA. Detalhes do despacho: A contar de 02/06/2020
DI7002633-5	Extinção de registro pela falta de pagamento (art.119, III) Código de despacho: 870 <b>Titular: Simoplast Indústria e Comércio Ltda [BR/RS]</b> Procurador: Marpa Cons. e Asses. Empresarial Ltda Detalhes do despacho: A contar de 06/07/2020
DI7003107-0	Extinção de registro pela falta de pagamento (art.119, III) Código de despacho: 870 <b>Titular: EVOLUÇÃO QUIMICA LTDA ME [BR/SP]</b> Procurador: BEERRE ASSESSORIA EMPRESARIAL LTDA Detalhes do despacho: A contar de 30/06/2020
DI7003223-8	Extinção de registro pela falta de pagamento (art.119, III) Código de despacho: 870 <b>Titular: Menegotti Indústrias Metalúrgicas Ltda [BR/SC]</b> Procurador: Maria Aparecida Pereira Gonçalves Detalhes do despacho: A contar de 01/07/2020
DI7003250-5	Extinção de registro pela falta de pagamento (art.119, III) Código de despacho: 870 <b>Titular: WHIRPOOL S.A. [BR/SP]</b> Procurador: CARINA S. RODRIGUES Detalhes do despacho: A contar de 20/08/2020
DI7003251-3	Extinção de registro pela falta de pagamento (art.119, III) Código de despacho: 870 <b>Titular: WHIRLPOOL S.A. [BR/SP]</b> Procurador: CARINA S. RODRIGUES Detalhes do despacho: A contar de 20/08/2020
DI7003252-1	Extinção de registro pela falta de pagamento (art.119, III) Código de despacho: 870 <b>Titular: WHIRLPOOL S.A. [BR/SP]</b> Procurador: CARINA S. RODRIGUES Detalhes do despacho: A contar de 20/08/2020
DI7003253-0	Extinção de registro pela falta de pagamento (art.119, III) Código de despacho: 870 <b>Titular: WHIRLPOOL S.A. [BR/SP]</b> Procurador: CARINA S. RODRIGUES Detalhes do despacho: A contar de 20/08/2020
DI7003338-2	Extinção de registro pela falta de pagamento (art.119, III) Código de despacho: 870 <b>Titular: Sistec Controles Eletrônicos Ltda [BR/RS]</b> Procurador: Guerra Propriedade Industrial Detalhes do despacho: A contar de 26/08/2020
DI7003678-0	Extinção de registro pela falta de pagamento (art.119, III) Código de despacho: 870 <b>Titular: FIAT GROUP AUTOMOBILES [IT]</b> Detalhes do despacho: A contar de 18/06/2020
DI7003679-9	Extinção de registro pela falta de pagamento (art.119, III) Código de despacho: 870 <b>Titular: FIAT GROUP AUTOMOBILES [IT]</b> Detalhes do despacho: A contar de 18/06/2020
DI7003680-2	Extinção de registro pela falta de pagamento (art.119, III) Código de despacho: 870 <b>Titular: FIAT GROUP AUTOMOBILES [IT]</b> Detalhes do despacho: A contar de 18/06/2020

---



---

DI7003681-0	Extinção de registro pela falta de pagamento (art.119, III) Código de despacho: 870 <b>Titular: FIAT GROUP AUTOMOBILES [IT]</b> Detalhes do despacho: A contar de 18/06/2020
DI7003682-9	Extinção de registro pela falta de pagamento (art.119, III) Código de despacho: 870 <b>Titular: FIAT GROUP AUTOMOBILES [IT]</b> Detalhes do despacho: A contar de 18/06/2020
DI7003683-7	Extinção de registro pela falta de pagamento (art.119, III) Código de despacho: 870 <b>Titular: FIAT GROUP AUTOMOBILES [IT]</b> Detalhes do despacho: A contar de 18/06/2020
DI7003684-5	Extinção de registro pela falta de pagamento (art.119, III) Código de despacho: 870 <b>Titular: FIAT GROUP AUTOMOBILES [IT]</b> Detalhes do despacho: A contar de 18/06/2020
DI7003685-3	Extinção de registro pela falta de pagamento (art.119, III) Código de despacho: 870 <b>Titular: FIAT GROUP AUTOMOBILES [IT]</b> Detalhes do despacho: A contar de 18/06/2020
DI7003686-1	Extinção de registro pela falta de pagamento (art.119, III) Código de despacho: 870 <b>Titular: FIAT GROUP AUTOMOBILES [IT]</b> Detalhes do despacho: A contar de 18/06/2020
DI7003688-8	Extinção de registro pela falta de pagamento (art.119, III) Código de despacho: 870 <b>Titular: FIAT GROUP AUTOMOBILES [IT]</b> Detalhes do despacho: A contar de 18/06/2020
DI7003689-6	Extinção de registro pela falta de pagamento (art.119, III) Código de despacho: 870 <b>Titular: FIAT GROUP AUTOMOBILES [IT]</b> Detalhes do despacho: A contar de 18/06/2020
DI7003690-0	Extinção de registro pela falta de pagamento (art.119, III) Código de despacho: 870 <b>Titular: FIAT GROUP AUTOMOBILES [IT]</b> Detalhes do despacho: A contar de 18/06/2020
DI7003691-8	Extinção de registro pela falta de pagamento (art.119, III) Código de despacho: 870 <b>Titular: FIAT GROUP AUTOMOBILES [IT]</b> Detalhes do despacho: A contar de 18/06/2020
DI7003692-6	Extinção de registro pela falta de pagamento (art.119, III) Código de despacho: 870 <b>Titular: FIAT GROUP AUTOMOBILES [IT]</b> Detalhes do despacho: A contar de 18/06/2020
DI7003693-4	Extinção de registro pela falta de pagamento (art.119, III) Código de despacho: 870 <b>Titular: FIAT GROUP AUTOMOBILES [IT]</b> Detalhes do despacho: A contar de 18/06/2020
DI7003694-2	Extinção de registro pela falta de pagamento (art.119, III) Código de despacho: 870 <b>Titular: FIAT GROUP AUTOMOBILES [IT]</b> Detalhes do despacho: A contar de 18/06/2020
DI7003695-0	Extinção de registro pela falta de pagamento (art.119, III) Código de despacho: 870 <b>Titular: FIAT GROUP AUTOMOBILES [IT]</b> Detalhes do despacho: A contar de 18/06/2020

---

---

DI7003696-9	Extinção de registro pela falta de pagamento (art.119, III) Código de despacho: 870 <b>Titular: FIAT GROUP AUTOMOBILES [IT]</b> Detalhes do despacho: A contar de 18/06/2020
DI7003697-7	Extinção de registro pela falta de pagamento (art.119, III) Código de despacho: 870 <b>Titular: FIAT GROUP AUTOMOBILES [IT]</b> Detalhes do despacho: A contar de 18/06/2020
DI7003699-3	Extinção de registro pela falta de pagamento (art.119, III) Código de despacho: 870 <b>Titular: Fiat Group Automobiles [IT]</b> Detalhes do despacho: A contar de 13/07/2020
DI7003700-0	Extinção de registro pela falta de pagamento (art.119, III) Código de despacho: 870 <b>Titular: Fiat Group Automobiles [IT]</b> Detalhes do despacho: A contar de 13/07/2020
DI7003701-9	Extinção de registro pela falta de pagamento (art.119, III) Código de despacho: 870 <b>Titular: Fiat Group Automobiles [IT]</b> Detalhes do despacho: A contar de 13/07/2020
DI7003702-7	Extinção de registro pela falta de pagamento (art.119, III) Código de despacho: 870 <b>Titular: Fiat Group Automobiles [IT]</b> Detalhes do despacho: A contar de 13/07/2020
DI7003703-5	Extinção de registro pela falta de pagamento (art.119, III) Código de despacho: 870 <b>Titular: Fiat Group Automobiles [IT]</b> Detalhes do despacho: A contar de 13/07/2020
DI7004731-6	Extinção de registro pela falta de pagamento (art.119, III) Código de despacho: 870 <b>Titular: ROYALTY BUGABOO GMBH [CH]</b> Procurador: David Do Nascimento Advogados Associados Detalhes do despacho: A contar de 16/10/2020
DI7004783-9	Extinção de registro pela falta de pagamento (art.119, III) Código de despacho: 870 <b>Titular: HÉLIO TENÓRIO DA SILVA [BR/SP] e SILVIA MARTINS MOTA [BR/SP]</b> Procurador: SUL AMÉRICA MARCAS E PATENTES LTDA Detalhes do despacho: A contar de 18/11/2020
DI7005387-1	Extinção de registro pela falta de pagamento (art.119, III) Código de despacho: 870 <b>Titular: BRITÂNIA ELETRODOMÉSTICOS S.A. [BR/PR]</b> Procurador: VALOR PROPRIEDADE INTELECTUAL S/S LTDA Detalhes do despacho: A contar de 23/12/2020
DI7005436-3	Extinção de registro pela falta de pagamento (art.119, III) Código de despacho: 870 <b>Titular: Calor [FR]</b> Procurador: Araripe & Associados Detalhes do despacho: A contar de 19/11/2020
DI7005535-1	Extinção de registro pela falta de pagamento (art.119, III) Código de despacho: 870 <b>Titular: WHIRLPOOL S.A. [BR/SP]</b> Procurador: CARINA S RODRIGUES Detalhes do despacho: A contar de 24/12/2020

---



---

DI7005623-4	Extinção de registro pela falta de pagamento (art.119, III) Código de despacho: 870 <b>Titular: Sandra Macchiaverni Duran [BR/SC] e Neide Camargo Matesto [BR/PR]</b> Procurador: Claudemir Elias Calheiros Detalhes do despacho: A contar de 25/11/2020
DI7005629-3	Extinção de registro pela falta de pagamento (art.119, III) Código de despacho: 870 <b>Titular: Calor [FR]</b> Procurador: Araripe & Associados Detalhes do despacho: A contar de 02/12/2020
DI7005648-0	Extinção de registro pela falta de pagamento (art.119, III) Código de despacho: 870 <b>Titular: Soci�� des Produits Nestl�� S.A [CH]</b> Procurador: Soerensen Garcia Advogados Associados Detalhes do despacho: A contar de 08/12/2020
DI7101026-2	Extinção de registro pela falta de pagamento (art.119, III) Código de despacho: 870 <b>Titular: Extramold Jomo Ind��stria de Pl��sticos Ltda [BR/RS]</b> Procurador: Mari Lourdes Machado Guerra Detalhes do despacho: A contar de 29/03/2021
DI7101219-2	Extinção de registro pela falta de pagamento (art.119, III) Código de despacho: 870 <b>Titular: OSVALDO LUIS PIRES BUENO [BR/SP]</b> Procurador: BEERRE ASSESSORIA EMPRESARIAL LTDA Detalhes do despacho: A contar de 30/03/2021
DI7101501-9	Extinção de registro pela falta de pagamento (art.119, III) Código de despacho: 870 <b>Titular: LG ELECTRONICS INC. [KR]</b> Procurador: S��MBOLO MARCAS E PATENTES LTDA Detalhes do despacho: A contar de 28/04/2021
DI7101502-7	Extinção de registro pela falta de pagamento (art.119, III) Código de despacho: 870 <b>Titular: LG ELECTRONICS INC. [KR]</b> Procurador: S��MBOLO MARCAS E PATENTES LTDA Detalhes do despacho: A contar de 28/04/2021
DI7101954-5	Extinção de registro pela falta de pagamento (art.119, III) Código de despacho: 870 <b>Titular: CESDE IND��STRIA E COM��RCIO DE ELETRODOM��STICOS LTDA. [BR/CE]</b> Procurador: DAVID DO NASCIMENTO ADVOGADOS ASSOCIADOS Detalhes do despacho: A contar de 21/05/2021
DI7101959-6	Extinção de registro pela falta de pagamento (art.119, III) Código de despacho: 870 <b>Titular: JR-ADAMVER IND��STRIA E COM��RCIO DE PRODUTOS OTICOS LTDA. [BR/SC]</b> Procurador: Felipe Luis Iser de Meirelles Detalhes do despacho: A contar de 24/05/2021
DI7102112-4	Extinção de registro pela falta de pagamento (art.119, III) Código de despacho: 870 <b>Titular: POLAR IND��STRIA DE PL��STICOS S.A. [BR/SC]</b> Procurador: SANDRO WUNDERLICH Detalhes do despacho: A contar de 02/06/2021
DI7102338-0	Extinção de registro pela falta de pagamento (art.119, III) Código de despacho: 870 <b>Titular: LG Electronics Inc [KR]</b> Procurador: Dannemann, Siemsen, Bigler & Ipanema Moreira Detalhes do despacho: A contar de 31/03/2021

---



---

DI7102705-0	Extinção de registro pela falta de pagamento (art.119, III) Código de despacho: 870 <b>Titular: Samsung Electronics Co., Ltd [KR]</b> Procurador: Dannemann, Siemsem, Bigler & Ipanema Moreira Detalhes do despacho: A contar de 24/05/2021
BR302017003514-0	Extinção de registro pela falta de pagamento (art.119, III) Código de despacho: 870 <b>Titular: JIMO QUÍMICA INDUSTRIAL LTDA [BR/RS]</b> Procurador: Sko Oyarzábal Marcas e Patentes Sociedade Simples Ltda. Detalhes do despacho: A contar de 12/08/2022
BR302017003518-3	Extinção de registro pela falta de pagamento (art.119, III) Código de despacho: 870 <b>Titular: EAGLE INVESTMENT SICAV PLC, ACTING ON BEHALF OF ITT FUND [MT]</b> Procurador: LETÍCIA PROVEDEL DA CUNHA Detalhes do despacho: A contar de 12/08/2022
BR302017003519-1	Extinção de registro pela falta de pagamento (art.119, III) Código de despacho: 870 <b>Titular: VÁLTER ZIMMERMANN [BR/RS]</b> Procurador: Mario de Almeida Marcas e Patentes Ltda Detalhes do despacho: A contar de 12/08/2022
BR302017003520-5	Extinção de registro pela falta de pagamento (art.119, III) Código de despacho: 870 <b>Titular: CERAMICA ESTRELA INDUSTRIAL LTDA [BR/GO]</b> Procurador: Gustavo Pignatti do Nascimento Detalhes do despacho: A contar de 12/08/2022
BR302017003523-0	Extinção de registro pela falta de pagamento (art.119, III) Código de despacho: 870 <b>Titular: LUIZ ALBERTO MOURA ALIMENA [BR/RS]</b> Procurador: Sko Oyarzábal Marcas e Patentes Sociedade Simples Ltda. Detalhes do despacho: A contar de 12/08/2022
BR302017003527-2	Extinção de registro pela falta de pagamento (art.119, III) Código de despacho: 870 <b>Titular: 3M INNOVATIVE PROPERTIES COMPANY [US]</b> Procurador: ANA PAULA SANTOS CELIDONIO Detalhes do despacho: A contar de 12/08/2022
BR302017003532-9	Extinção de registro pela falta de pagamento (art.119, III) Código de despacho: 870 <b>Titular: DIMAS BAGATOLLI [BR/PR]</b> Procurador: DEFERE - SERVIÇOS EM PROPRIEDADE INTELECTUAL Detalhes do despacho: A contar de 12/08/2022
BR302017003535-3	Extinção de registro pela falta de pagamento (art.119, III) Código de despacho: 870 <b>Titular: MARTA LOPEZ RUBIO [BR/SP]</b> Detalhes do despacho: A contar de 12/08/2022
BR302017003550-7	Extinção de registro pela falta de pagamento (art.119, III) Código de despacho: 870 <b>Titular: 3M INNOVATIVE PROPERTIES COMPANY [US]</b> Procurador: ANA PAULA SANTOS CELIDONIO Detalhes do despacho: A contar de 15/08/2022
BR302017003551-5	Extinção de registro pela falta de pagamento (art.119, III) Código de despacho: 870 <b>Titular: ZAIGLE CO., LTD. [KR]</b> Procurador: Paulo Maurício Carlos de Oliveira Detalhes do despacho: A contar de 15/08/2022

---

---

BR302017003553-1	Extinção de registro pela falta de pagamento (art.119, III) Código de despacho: 870 <b>Titular: ZAIGLE CO., LTD. [KR]</b> Procurador: Paulo Maurício Carlos de Oliveira Detalhes do despacho: A contar de 15/08/2022
BR302017003554-0	Extinção de registro pela falta de pagamento (art.119, III) Código de despacho: 870 <b>Titular: ZAIGLE CO., LTD. [KR]</b> Procurador: Paulo Maurício Carlos de Oliveira Detalhes do despacho: A contar de 15/08/2022
BR302017003556-6	Extinção de registro pela falta de pagamento (art.119, III) Código de despacho: 870 <b>Titular: ART BRASIL CAMISETAS INDUSTRIA E COMERCIO LTDA ME [BR/SP]</b> Detalhes do despacho: A contar de 15/08/2022
BR302017003557-4	Extinção de registro pela falta de pagamento (art.119, III) Código de despacho: 870 <b>Titular: MARCUS ANDRÉ BRAZ DA SILVA [BR/PE]</b> Detalhes do despacho: A contar de 15/08/2022
BR302017003558-2	Extinção de registro pela falta de pagamento (art.119, III) Código de despacho: 870 <b>Titular: ZAIGLE CO., LTD. [KR]</b> Procurador: Paulo Maurício Carlos de Oliveira Detalhes do despacho: A contar de 15/08/2022
BR302017003560-4	Extinção de registro pela falta de pagamento (art.119, III) Código de despacho: 870 <b>Titular: 3M INNOVATIVE PROPERTIES COMPANY [US]</b> Procurador: ANA PAULA SANTOS CELIDONIO Detalhes do despacho: A contar de 15/08/2022
BR302017003570-1	Extinção de registro pela falta de pagamento (art.119, III) Código de despacho: 870 <b>Titular: 3M INNOVATIVE PROPERTIES COMPANY [US]</b> Procurador: ANA PAULA SANTOS CELIDONIO Detalhes do despacho: A contar de 16/08/2022
BR302017003575-2	Extinção de registro pela falta de pagamento (art.119, III) Código de despacho: 870 <b>Titular: GRENDENE S.A. [BR/CE]</b> Procurador: Remer Villaça & Nogueira Assessoria e Consultoria de Prop. Intelectual S/S Ltda. Detalhes do despacho: A contar de 16/08/2022
BR302017003576-0	Extinção de registro pela falta de pagamento (art.119, III) Código de despacho: 870 <b>Titular: GRENDENE S.A. [BR/CE]</b> Procurador: Remer Villaça & Nogueira Assessoria e Consultoria de Prop. Intelectual S/S Ltda. Detalhes do despacho: A contar de 16/08/2022
BR302017003581-7	Extinção de registro pela falta de pagamento (art.119, III) Código de despacho: 870 <b>Titular: WINGS CUSTOM COMÉRCIO DE PEÇAS CUSTOMIZADAS EIRELI - ME [BR/SC]</b> Procurador: SANDRO CONRADO DA SILVA Detalhes do despacho: A contar de 16/08/2022
BR302017003585-0	Extinção de registro pela falta de pagamento (art.119, III) Código de despacho: 870 <b>Titular: REABILITECH INDUSTRIA E COMÉRCIO DE ARTIGOS ORTOPÉDICOS LTDA [BR/SP]</b> Detalhes do despacho: A contar de 16/08/2022
BR302017003595-7	Extinção de registro pela falta de pagamento (art.119, III) Código de despacho: 870 <b>Titular: N S F INDÚSTRIA E COM DE EQUIPAMENTOS P/INST COM LTDA [BR/SP]</b> Procurador: Vilage Marcas e Patentes Ltda Detalhes do despacho: A contar de 17/08/2022

---



---

BR302017003596-5	Extinção de registro pela falta de pagamento (art.119, III) Código de despacho: 870 <b>Titular: LG ELECTRONICS INC. [KR]</b> Procurador: DANNEMANN, SIEMSEN, BIGLER & IPANEMA MOREIRA Detalhes do despacho: A contar de 17/08/2022
BR302017003600-7	Extinção de registro pela falta de pagamento (art.119, III) Código de despacho: 870 <b>Titular: MARCELO REGO DE BITTENCOURT [BR/PR]</b> Procurador: Suprema Marcas e Patentes Ltda. ME Detalhes do despacho: A contar de 18/08/2022
BR302017003601-5	Extinção de registro pela falta de pagamento (art.119, III) Código de despacho: 870 <b>Titular: LEANDRO MORGADO PASCHOAL [BR/SP]</b> Procurador: C. MARCAS - MARCAS E PATENTES LTDA. Detalhes do despacho: A contar de 18/08/2022
BR302017003607-4	Extinção de registro pela falta de pagamento (art.119, III) Código de despacho: 870 <b>Titular: GRENDENE S.A. [BR/CE]</b> Procurador: Remer Villaça & Nogueira Assessoria e Consultoria de Prop. Intelectual S/S Ltda. Detalhes do despacho: A contar de 18/08/2022
BR302017003613-9	Extinção de registro pela falta de pagamento (art.119, III) Código de despacho: 870 <b>Titular: JANAINA MONTEIRO REZENDE SHEA [BR/SP]</b> Procurador: VINICIUS P. SANTOS PLANEJ. OP. SANTOS & SANTOS CONSULTORIA DE MARCAS Detalhes do despacho: A contar de 19/08/2022
BR302017003617-1	Extinção de registro pela falta de pagamento (art.119, III) Código de despacho: 870 <b>Titular: PEDRO GRASSANO BARROS DE CARVALHO [BR/PR]</b> Procurador: LUCIANO SALVIATO Detalhes do despacho: A contar de 19/08/2022
BR302017003622-8	Extinção de registro pela falta de pagamento (art.119, III) Código de despacho: 870 <b>Titular: BIOGAS FILTROS REMEDIADORES LTDA-EPP [BR/SP]</b> Detalhes do despacho: A contar de 19/08/2022
BR302017003625-2	Extinção de registro pela falta de pagamento (art.119, III) Código de despacho: 870 <b>Titular: FERNANDO HUMBERTO MERCENARI URIBE [MX]</b> Procurador: VILELA COELHO SOCIEDADE DE ADVOGADOS Detalhes do despacho: A contar de 19/08/2022
BR302017003635-0	Extinção de registro pela falta de pagamento (art.119, III) Código de despacho: 870 <b>Titular: BIOMA COMÉRCIO DE MÓVEIS LTDA. [BR/SP]</b> Procurador: FATIMA MARIA FELISONI PRADO Detalhes do despacho: A contar de 22/08/2022
BR302017003638-4	Extinção de registro pela falta de pagamento (art.119, III) Código de despacho: 870 <b>Titular: BIOMA COMÉRCIO DE MÓVEIS LTDA. [BR/SP]</b> Procurador: FATIMA MARIA FELISONI PRADO Detalhes do despacho: A contar de 22/08/2022
BR302017003641-4	Extinção de registro pela falta de pagamento (art.119, III) Código de despacho: 870 <b>Titular: BIOMA COMÉRCIO DE MÓVEIS LTDA. [BR/SP]</b> Procurador: FATIMA MARIA FELISONI PRADO Detalhes do despacho: A contar de 22/08/2022
BR302017003643-0	Extinção de registro pela falta de pagamento (art.119, III) Código de despacho: 870 <b>Titular: ART BRASIL CAMISETAS INDUSTRIA E COMERCIO LTDA ME [BR/SP]</b> Detalhes do despacho: A contar de 22/08/2022

---



---

BR302017003647-3	Extinção de registro pela falta de pagamento (art.119, III) Código de despacho: 870 <b>Titular: CARINE APRILE LERVESE [BR/BA], VINÍCIUS HOSTALÁCIO RODRIGUES [BR/BA], LIANNA VINHAIS E RODRIGUES [BR/BA] e FLÁVIO AUGUSTO SOUZA SANTOS [BR/BA]</b> Procurador: Brasnorte Marcas e Patentes S/S Ltda. - EPP Detalhes do despacho: A contar de 22/08/2022
BR302017003661-9	Extinção de registro pela falta de pagamento (art.119, III) Código de despacho: 870 <b>Titular: TERMOVALE INDUSTRIA DE POLIESTIRENO LTDA [BR/SC]</b> Procurador: ANEL MARCAS E PATENTES EIRELI Detalhes do despacho: A contar de 22/08/2022
BR302017003687-2	Extinção de registro pela falta de pagamento (art.119, III) Código de despacho: 870 <b>Titular: AG PET INDUSTRIA DE EMBALAGENS LTDA [BR/MG]</b> Procurador: Vilage Marcas e Patentes Ltda Detalhes do despacho: A contar de 24/08/2022
BR302017003704-6	Extinção de registro pela falta de pagamento (art.119, III) Código de despacho: 870 <b>Titular: JOWANEL INDÚSTRIA DE MÓVEIS ESTOFADOS LTDA [BR/SP]</b> Procurador: Vilage Marcas e Patentes Ltda Detalhes do despacho: A contar de 25/08/2022
BR302017003706-2	Extinção de registro pela falta de pagamento (art.119, III) Código de despacho: 870 <b>Titular: SPORTS ART INDUSTRIAL CO., LTD. [TW]</b> Procurador: Ariboni, Fabbri e Schmidt Sociedade de Advogados Detalhes do despacho: A contar de 25/08/2022
BR302017003714-3	Extinção de registro pela falta de pagamento (art.119, III) Código de despacho: 870 <b>Titular: DECATHLON [FR]</b> Procurador: CBSG Propriedade Intelectual Ltda Detalhes do despacho: A contar de 25/08/2022
BR302017003715-1	Extinção de registro pela falta de pagamento (art.119, III) Código de despacho: 870 <b>Titular: LEANDRO MORGADO PASCHOAL [BR/SP]</b> Procurador: C. MARCAS - MARCAS E PATENTES LTDA. Detalhes do despacho: A contar de 25/08/2022
BR302017003717-8	Extinção de registro pela falta de pagamento (art.119, III) Código de despacho: 870 <b>Titular: ACEP FRANCE [FR]</b> Procurador: LEILDA RIBEIRO DA SILVA Detalhes do despacho: A contar de 25/08/2022
BR322018000977-3	Extinção de registro pela falta de pagamento (art.119, III) Código de despacho: 870 <b>Titular: GRENDENE S.A. [BR/CE]</b> Procurador: Remer Villaça & Nogueira Assessoria e Consultoria de Prop. Intelectual S/S Ltda. Detalhes do despacho: A contar de 16/08/2022
BR322018000980-3	Extinção de registro pela falta de pagamento (art.119, III) Código de despacho: 870 <b>Titular: GRENDENE S.A. [BR/CE]</b> Procurador: Remer Villaça & Nogueira Assessoria e Consultoria de Prop. Intelectual S/S Ltda. Detalhes do despacho: A contar de 16/08/2022
BR322018000981-1	Extinção de registro pela falta de pagamento (art.119, III) Código de despacho: 870 <b>Titular: GRENDENE S.A. [BR/CE]</b> Procurador: Remer Villaça & Nogueira Assessoria e Consultoria de Prop. Intelectual S/S Ltda. Detalhes do despacho: A contar de 16/08/2022

---



# Nulidades administrativas de registros de desenho industrial

Exigência de pagamento  
Exigência de conformidade de petição  
Notificação de instauração de nulidade administrativa, por requerimento de terceiros, para manifestação  
Notificação de instauração de nulidade administrativa, de ofício, para manifestação  
Instrução técnica: Exigência  
Instrução técnica: Sobrestamento  
Decisão da nulidade: Negado provimento  
Decisão da nulidade: Provimento  
Instrução técnica: Intimação para manifestação por parte do titular e do requerente  
Outros despachos



## Notificação de nulidade administrativa, por requerimento de terceiros, para manifestação

Notificação de processo administrativo de nulidade (PAN) instaurado mediante requerimento de terceiros. A partir da publicação deste ato, na Revista da Propriedade Industrial (RPI), inicia-se o prazo de 60 (sessenta) dias para que o titular do registro se manifeste, nos termos do artigo 170 da Lei da Propriedade Industrial (LPI, lei n.º 9.279, de 14 de maio de 1996).

Declara-se, ainda, neste ato, o interesse público no reexame da concessão do atual registro.

Art. 170 - O titular será intimado para se manifestar no prazo de 60 (sessenta) dias.

Para visualizar petições eletrônicas no site do INPI ([www.inpi.gov.br](http://www.inpi.gov.br)):

1. Acesse a pesquisa da base de desenho industrial utilizando login e senha; e
2. Informe o número do processo ao qual está vinculada a petição a ser visualizada.

3. Selecione o ícone "pdf" ao lado da petição desejada.

Para apresentar manifestação sobre nulidade administrativa:

1. Acesse o e-DI no site do INPI ([www.inpi.gov.br](http://www.inpi.gov.br));
2. Emita uma Guia de Recolhimento da União (GRU) para o serviço "manifestação ao processo administrativo de nulidade notificado" (código 108);
3. Efetue o pagamento; e
4. Preencha e envie o formulário eletrônico correspondente à opção indicada na emissão da GRU, acompanhado dos esclarecimentos, argumentos, provas ou documentos apropriados.

O prazo para apresentação de manifestação é de 60 (sessenta) dias, contados da data de publicação da notificação do processo administrativo de nulidade na Revista da Propriedade Industrial (RPI), nos termos dos art. 170, 221, 222 e 223 da Lei da Propriedade Industrial (LPI, Lei n.º 9.279, de 14 de maio de 1996).

Para esclarecer outras dúvidas e conhecer em detalhe o processamento de pedidos de registro de desenho industrial e outras petições, não deixe de consultar o Manual de Desenho Industrial <http://manualdedi.inpi.gov.br/projects/manual-de-desenho-industrial/wiki>

---

**870240070098**  
16/08/2024

Notificação de instauração de processo de nulidade a requerimento  
Código de despacho: 400  
Petição (tipo): [107.02] Nulidade de registro de desenho industrial  
Processo afetado: BR302019003040-3  
Requerente: MAURICIO BALBINOT  
Procurador: Sko Oyarzáball Marcas e Patentes Sociedade Simples Ltda.  
Titular do registro: LEONARDO BERTASSI BORTOLOTTO [BR/RS]  
Procurador do titular: Custodio de Almeida & Cia.

---



---

<b>870240071433</b> 21/08/2024	Notificação de instauração de processo de nulidade a requerimento Código de despacho: 400 Petição (tipo): [107.02] Nulidade de registro de desenho industrial Processo afetado: BR302020005085-1 Requerente: PLASVIPEL LTDA Procurador: Tecnomark Assessoria da Propriedade Industrial Ltda. Titular do registro: PAULO CESAR MEDINA [BR/SP] e ALEXANDRE MEDINA [BR/SP] Procurador do titular: BEERRE ASSESSORIA EMPRESARIAL LTDA
<b>870240071546</b> 21/08/2024	Notificação de instauração de processo de nulidade a requerimento Código de despacho: 400 Petição (tipo): [107.02] Nulidade de registro de desenho industrial Processo afetado: BR302022006475-0 Requerente: PERFIL ALUMINIO DO BRASIL S.A Procurador: KASZNAR LEONARDOS PROPRIEDADE INTELECTUAL Titular do registro: KITGLASS COMÉRCIO DE PRODUTOS METALÚRGICOS E APERFEIÇOAMENTO PROFISSIONAL LTDA EPP [BR/SP] Procurador do titular: BEERRE ASSESSORIA EMPRESARIAL LTDA
<b>870240069829</b> 15/08/2024	Notificação de instauração de processo de nulidade a requerimento Código de despacho: 400 Petição (tipo): [107.02] Nulidade de registro de desenho industrial Processo afetado: BR302023004194-0 Requerente: LEONARDO BERTASSI BORTOLOTTI Procurador: Custodio de Almeida & Cia. Titular do registro: MAURICIO BALBINOT [BR/RS] Procurador do titular: Sko Oyarzáball Marcas e Patentes Sociedade Simples Ltda.
<b>870240071739</b> 21/08/2024	Notificação de instauração de processo de nulidade a requerimento Código de despacho: 400 Petição (tipo): [107.02] Nulidade de registro de desenho industrial Processo afetado: BR302024000560-1 Requerente: LUÍS FELIPE VALER BRITTO Procurador: LUANNA CATELLI VIEIRA DA SILVA Titular do registro: SUPERPET AGUAI ARTIGOS PARA ANIMAIS LTDA ME [BR/SP] Procurador do titular: Maria de Lourdes Ferreira Detalhes do despacho: Processo Administrativo de Nulidade instaurado por requerimento de terceiros ficando suspensos os efeitos da concessão, de acordo com o parágrafo 2º do artigo 113 da Lei 9279/96.

---

## Instrução técnica: Intimação para manifestação por parte do titular e do requerente

Os titulares e requerentes, ou seus procuradores, deverão tomar conhecimento do parecer técnico que concluiu o processo de nulidade instaurado nos termos do Art. 115 da Lei da Propriedade Industrial (LPI, lei nº 9279, de 14 de maio de 1996).

A partir da publicação deste ato na Revista da Propriedade Industrial (RPI), inicia-se o prazo de 60 (sessenta) dias para a manifestação.

Art. 115. Havendo ou não manifestação, decorrido o prazo fixado no artigo anterior, o INPI emitirá parecer, intimando o titular e o requerente para se manifestarem no prazo comum de 60 (sessenta) dias.

Art. 116. Decorrido o prazo fixado no artigo anterior, mesmo que não apresentadas as manifestações, o processo será decidido pelo Presidente do INPI, encerrando-se a instância administrativa.

Para apresentar manifestação sobre o parecer da nulidade administrativa:

1. Acesse o e-DI no site do INPI ([www.inpi.gov.br](http://www.inpi.gov.br));
2. Emita uma Guia de Recolhimento da União (GRU) para o serviço de “manifestação ao processo administrativo de nulidade notificado” (código 108) ou “contrarrazões à nulidade (terceiros se manifestando) (código 162);
3. Efetue o pagamento; e
4. Preencha e envie o formulário eletrônico correspondente à opção indicada na emissão da GRU, acompanhado dos esclarecimentos, argumentos, provas ou documentos apropriados.

Para esclarecer outras dúvidas e conhecer em detalhe o processamento de pedidos de registro de desenho industrial e outras petições, não deixe de consultar o Manual de Desenho Industrial <http://manualdedi.inpi.gov.br/projects/manual-de-desenho-industrial/wiki>.

---

**18050055244**  
24/11/2005

Intimação para manifestação por parte do titular e do requerente  
Código de despacho: 1010  
Petição (tipo): [107.01] [DESC.] Nulidade de registro de desenho industrial  
Processo afetado: DI6304798-5  
Requerente: BLACK BOX DO BRASIL INDÚSTRIA E COMÉRCIO LTDA.  
Procurador: Vinicius Orsida Thomazinho  
Titular do registro: CARLOS WAGNER DE SOUZA [BR/SP]  
Procurador do titular: Vilage Marcas & Patentes S/C LTDA

---

**870240037862**  
03/05/2024

Intimação para manifestação por parte do titular e do requerente  
Código de despacho: 1010  
Petição (tipo): [107.02] Nulidade de registro de desenho industrial  
Processo afetado: BR302022005906-4  
Requerente: SOLIMAX TECNOLOGIA E COMERCIO EIRELI-ME  
Procurador: Maria Ignêz Pereira  
Titular do registro: ROMULO MIRANDA GUIMARÃES [BR/MG]

---



**870240025680**  
25/03/2024

Intimação para manifestação por parte do titular e do requerente  
Código de despacho: 1010  
Petição (tipo): [107.02] Nulidade de registro de desenho industrial  
Processo afetado: BR302023004295-4  
Requerente: COCKPIT EXTREME RACING ACESSORIOS ELETRONICOS LTDA ME  
Procurador: JOSE ROBERTO FAVARIN  
Titular do registro: MARLOS CRISTIANO PICINATTO [BR/PR]

---



## Manutenções e renovações de registros de desenho industrial

Exigência de pagamento de renovação  
Exigência de pagamento de manutenção  
Registro de desenho industrial prorrogado  
Anotação de manutenção de registro  
Outros despachos



## Exigência de pagamento de renovação

Como etapa do exame da conformidade de petições, e a fim de assegurar que sejam atendidas as formalidades previstas em lei, formula-se exigência de conformidade – nos termos do artigo 220 da Lei da Propriedade Industrial (LPI, lei n.º 9.279, de 14 de maio de 1996) – relativa às questões de pagamento da retribuição conforme indicado abaixo. O prazo para responder a exigência de conformidade formulada para a petição é de 60 (sessenta) dias, nos termos do art. 214, 221, 222, 223 e 224 da LPI.

Art. 108. O registro vigorará pelo prazo de 10 (dez) anos contados da data do depósito, prorrogável por 3 (três) períodos sucessivos de 5 (cinco) anos cada.

§ 1º O pedido de prorrogação deverá ser formulado durante o último ano de vigência do registro, instruído com o comprovante do pagamento da respectiva retribuição.

§ 2º Se o pedido de prorrogação não tiver sido formulado até o termo final da vigência do registro, o titular poderá fazê-lo nos 180 (cento e oitenta) dias subsequentes, mediante o pagamento de retribuição adicional.

Art. 120. O titular do registro está sujeito ao pagamento de retribuição quinquenal, a partir do segundo quinquênio da data do depósito

§ 2º O pagamento dos demais quinquênios será apresentado junto com o pedido de prorrogação a que se refere o art. 108.

§ 3º O pagamento dos quinquênios poderá ainda ser efetuado dentro dos 6 (seis) meses subsequentes ao prazo estabelecido no parágrafo anterior, mediante pagamento de retribuição adicional.

Observar os valores referentes à tabela de retribuição vigente. Para cumprir a exigência ou complementar a retribuição anterior:

1. Acesse o e-DI no site do INPI ([www.inpi.gov.br](http://www.inpi.gov.br));
2. Emita uma Guia de Recolhimento da União (GRU) para o serviço “complementação de retribuição” (código 800), se for o caso, no exato valor da complementação, fazendo referência ao número da GRU anterior;
3. Efetue o pagamento da complementação, se for o caso;
4. Emita uma Guia de Recolhimento da União (GRU) para o serviço de “cumprimento de exigência decorrente de exame de conformidade em petição” (código 137), referente a petição; e
5. Preencha e envie o formulário eletrônico correspondente à opção indicada na emissão da GRU, acompanhado dos esclarecimentos, argumentos, provas ou documentos apropriados.

Os sistemas de informática do INPI identificarão o cumprimento de exigência, para que o pedido de registro prossiga automaticamente em seu processamento. Para esclarecer outras dúvidas e conhecer em detalhe o processamento de pedidos de registro de desenho industrial e outras petições, não deixe de consultar o Manual de Desenho Industrial <http://manualdedi.inpi.gov.br/projects/manual-de-desenho-industrial/wiki>.

800210135325  
27/04/2021

Exigência de pagamento (em petição)

Código de despacho: 089

Petição (tipo): [131.01] Renovação do registro de desenho industrial no prazo ordinário

Processo afetado: DI7101227-3

Requerente: CLAUDIO RUBENS RAMIRES BITENCOURT FILHO

Detalhes do despacho: Para regularização da renovação do registro, complemente o valor recolhido, através GRU 29409231933392022, para o atual valor de renovação no prazo EXTRAORDINÁRIO, visto que foi recolhida taxa referente ao pagamento no prazo ordinário. Para cumprimento da exigência, é necessário peticionamento de GRU de código 105, anexando comprovante de recolhimento da complementação no valor devido (GRU de código de serviço 800).



## Registro de desenho industrial renovado

Os registros de desenho industrial listados a seguir foram mantidos, em vista do cumprimento ao que dispõe os parágrafos 1º e 2º do artigo 108, bem como os parágrafos 2º e 3º do artigo 120 da Lei da Propriedade Industrial (LPI, lei n.º 9.279, de 14 de maio de 1996).

Art. 108. O registro vigorará pelo prazo de 10 (dez) anos contados da data do depósito, prorrogável por 3 (três) períodos sucessivos de 5 (cinco) anos cada.

§ 1º O pedido de prorrogação deverá ser formulado durante o último ano de vigência do registro, instruído com o comprovante do pagamento da respectiva retribuição.

§ 2º Se o pedido de prorrogação não tiver sido formulado até o termo final da vigência do registro, o titular poderá fazê-lo nos 180 (cento e oitenta) dias subsequentes, mediante o pagamento de retribuição adicional.

Art. 120. O titular do registro está sujeito ao pagamento de retribuição quinquenal, a partir do segundo quinquênio da data do depósito

§ 2º O pagamento dos demais quinquênios será apresentado junto com o pedido de prorrogação a que se refere o art. 108.

§ 3º O pagamento dos quinquênios poderá ainda ser efetuado dentro dos 6 (seis) meses subsequentes ao prazo estabelecido no parágrafo anterior, mediante pagamento de retribuição adicional.

---

<b>800240172812</b> 20/05/2024	Deferimento da petição Código de despacho: 270 Petição (tipo): [131.01] Renovação do registro de desenho industrial no prazo ordinário Processo afetado: DI6902243-7 Requerente: MILED FERNANDO EL KHOURY Procurador: João Batista Valverde Detalhes do despacho: Renovada vigência até 29/05/2029
-----------------------------------	--

---

<b>800240100452</b> 22/03/2024	Deferimento da petição Código de despacho: 270 Petição (tipo): [131.01] Renovação do registro de desenho industrial no prazo ordinário Processo afetado: DI6902722-6 Requerente: FORD GLOBAL TECHNOLOGIES, LLC Procurador: David do Nascimento Renovada vigência até 25/06/2029
-----------------------------------	---

---

<b>800200164561</b> 20/05/2020	Deferimento da petição Código de despacho: 270 Petição (tipo): [131.01] Renovação do registro de desenho industrial no prazo ordinário Processo afetado: DI7001932-0 Requerente: DELBERT CASSITA Procurador: Celino Bento de Souza Detalhes do despacho: Renovada vigência até 17/05/2025
-----------------------------------	---

---



---

<b>800200142686</b> 05/05/2020	Deferimento da petição Código de despacho: 270 Petição (tipo): [131.01] Renovação do registro de desenho industrial no prazo ordinário Processo afetado: DI7002256-9 Requerente: KONINKLIJKE PHILIPS N.V. Procurador: Denis Allan Daniel Detalhes do despacho: Renovada vigência até 31/05/2025
<b>800240254630</b> 22/07/2024	Deferimento da petição Código de despacho: 270 Petição (tipo): [131.01] Renovação do registro de desenho industrial no prazo ordinário Processo afetado: DI7002801-0 Requerente: BRITÂNIA ELETRODOMÉSTICOS S.A. Procurador: Licks Advogados Detalhes do despacho: Renovada vigência até 19/07/2030
<b>800200345270</b> 19/10/2020	Deferimento da petição Código de despacho: 270 Petição (tipo): [131.01] Renovação do registro de desenho industrial no prazo ordinário Processo afetado: DI7004836-3 Requerente: VIVA EMPREENDIMENTOS E ADMINISTRAÇÃO DE BENS S.A. Procurador: José Carlos Tinoco Soares Júnior Detalhes do despacho: Renovada vigência até 25/11/2025
<b>800200345263</b> 22/10/2020	Deferimento da petição Código de despacho: 270 Petição (tipo): [131.01] Renovação do registro de desenho industrial no prazo ordinário Processo afetado: DI7005448-7 Requerente: KONINKLIJKE PHILIPS N.V. Procurador: Denis Allan Daniel Detalhes do despacho: Renovada vigência até 19/11/2025
<b>800200414043</b> 16/12/2020	Deferimento da petição Código de despacho: 270 Petição (tipo): [131.01] Renovação do registro de desenho industrial no prazo ordinário Processo afetado: DI7005579-3 Requerente: BHIO SUPPLY INDÚSTRIA E COMÉRCIO DE EQUIPAMENTOS MÉDICOS LTDA Procurador: César Augusto da Silva Peres Detalhes do despacho: Renovada vigência até 30/12/2025
<b>800200368535</b> 12/11/2020	Deferimento da petição Código de despacho: 270 Petição (tipo): [131.01] Renovação do registro de desenho industrial no prazo ordinário Processo afetado: DI7005655-2 Requerente: KONINKLIJKE PHILIPS N.V. Procurador: Denis Allan Daniel Detalhes do despacho: Renovada vigência até 08/12/2025
<b>800200184953</b> 08/06/2020	Deferimento da petição Código de despacho: 270 Petição (tipo): [131.01] Renovação do registro de desenho industrial no prazo ordinário Processo afetado: DI7100242-1 Requerente: ILDO ANTÔNIO SIMON Procurador: Nirce Ivete Fassini Detalhes do despacho: Renovada vigência até 26/01/2026
<b>800200408595</b> 14/12/2020	Deferimento da petição Código de despacho: 270 Petição (tipo): [131.01] Renovação do registro de desenho industrial no prazo ordinário Processo afetado: DI7101249-4 Requerente: BRITÂNIA ELETRODOMÉSTICOS S.A. Procurador: Otto Banho Licks Detalhes do despacho: Renovada vigência até 05/04/2026

---

**800210158986**  
13/05/2021

Deferimento da petição  
Código de despacho: 270  
Petição (tipo): [131.01] Renovação do registro de desenho industrial no prazo ordinário  
Processo afetado: DI7102516-2  
Requerente: ROMA JENSEN COMÉRCIO E INDÚSTRIA LTDA.  
Procurador: José Carlos Tinoco Soares Júnior  
Detalhes do despacho: Renovada vigência até 20/06/2026

---

**800210406168**  
22/11/2021

Deferimento da petição  
Código de despacho: 270  
Petição (tipo): [131.01] Renovação do registro de desenho industrial no prazo ordinário  
Processo afetado: DI7102712-2  
Requerente: JOSÉ CARLOS DA SILVA  
Procurador: Edmila Adriana Denig  
Detalhes do despacho: Renovada vigência até 23/05/2026

---

**800210184048**  
02/06/2021

Deferimento da petição  
Código de despacho: 270  
Petição (tipo): [131.01] Renovação do registro de desenho industrial no prazo ordinário  
Processo afetado: DI7103336-0  
Requerente: ROMA JENSEN COMÉRCIO E INDÚSTRIA LTDA.  
Procurador: José Carlos Tinoco Soares Júnior  
Detalhes do despacho: Renovada vigência até 12/07/2026

---

**800230104532**  
15/03/2023

Deferimento da petição  
Código de despacho: 270  
Petição (tipo): [131.01] Renovação do registro de desenho industrial no prazo ordinário  
Processo afetado: BR302013001116-0  
Requerente: RT DO AMARAL EPP  
Procurador: Fabricio Vilela Coelho  
Renovada vigência até 15/03/2028

---

**800240053224**  
14/02/2024

Deferimento da petição  
Código de despacho: 270  
Petição (tipo): [131.01] Renovação do registro de desenho industrial no prazo ordinário  
Processo afetado: BR322018003186-8  
Requerente: SERVIÇO NACIONAL DE APRENDIZAGEM INDUSTRIAL - SENAI.  
Procurador: Paulo Afonso Pereira  
Detalhes do despacho: Renovada vigência até 26/11/2029

---



## Anotação de manutenção de registro

Os registros de desenho industrial listados a seguir foram prorrogados, em vista do cumprimento ao que dispõe os parágrafos 1º e 2º do artigo 108, bem como os parágrafos 2º e 3º do artigo 120 da Lei da Propriedade Industrial (LPI, lei n.º 9.279, de 14 de maio de 1996).

Art. 108. O registro vigorará pelo prazo de 10 (dez) anos contados da data do depósito, prorrogável por 3 (três) períodos sucessivos de 5 (cinco) anos cada.

§ 1º O pedido de prorrogação deverá ser formulado durante o último ano de vigência do registro, instruído com o comprovante do pagamento da respectiva retribuição.

§ 2º Se o pedido de prorrogação não tiver sido formulado até o termo final da vigência do registro, o titular poderá fazê-lo nos 180 (cento e oitenta) dias subsequentes, mediante o pagamento de retribuição adicional.

Art. 120. O titular do registro está sujeito ao pagamento de retribuição quinquenal, a partir do segundo quinquênio da data do depósito

§ 2º O pagamento dos demais quinquênios será apresentado junto com o pedido de prorrogação a que se refere o art. 108.

§ 3º O pagamento dos quinquênios poderá ainda ser efetuado dentro dos 6 (seis) meses subsequentes ao prazo estabelecido no parágrafo anterior, mediante pagamento de retribuição adicional.

---

<b>800220025705</b> 19/01/2022	Deferimento da petição Código de despacho: 270 Petição (tipo): [129.01] Manutenção: 2º quinquênio ordinário Processo afetado: BR302017003603-1 Requerente: ARATU S.A.
<b>800220025706</b> 19/01/2022	Deferimento da petição Código de despacho: 270 Petição (tipo): [129.01] Manutenção: 2º quinquênio ordinário Processo afetado: BR302017003604-0 Requerente: ARATU S.A.
<b>800220204197</b> 13/06/2022	Deferimento da petição Código de despacho: 270 Petição (tipo): [129.01] Manutenção: 2º quinquênio ordinário Processo afetado: BR302017003640-6 Requerente: BIOMA COMÉRCIO DE MÓVEIS LTDA. Procurador: FATIMA MARIA FELISONI PRADO
<b>800210312427</b> 10/09/2021	Deferimento da petição Código de despacho: 270 Petição (tipo): [129.01] Manutenção: 2º quinquênio ordinário Processo afetado: BR302017003658-9 Requerente: INDÚSTRIA E COM. DE PRODUTOS DE LIMPEZA SÃO FRANCISCO LTDA - EPP Procurador: Roberto Sarmiento Perrone

---



---

<b>800220025704</b> 19/01/2022	Deferimento da petição Código de despacho: 270 Petição (tipo): [129.01] Manutenção: 2º quinquênio ordinário Processo afetado: BR302017003664-3 Requerente: ARATU S.A.
<b>800210342743</b> 05/10/2021	Deferimento da petição Código de despacho: 270 Petição (tipo): [129.01] Manutenção: 2º quinquênio ordinário Processo afetado: BR302017003692-9 Requerente: MASCARENHAS INDUSTRIA E COMERCIO DE COSMETICOS LTDA Procurador: Renato Esteves Ramos
<b>800230077274</b> 24/02/2023	Deferimento da petição Código de despacho: 270 Petição (tipo): [129.01] Manutenção: 2º quinquênio ordinário Processo afetado: BR302018001040-0 Requerente: PFIZER, INC. Procurador: LORENA CUSTODIO VELASCO
<b>800230077275</b> 24/02/2023	Deferimento da petição Código de despacho: 270 Petição (tipo): [129.01] Manutenção: 2º quinquênio ordinário Processo afetado: BR302018001042-6 Requerente: PFIZER, INC. Procurador: LORENA CUSTODIO VELASCO
<b>800230077276</b> 24/02/2023	Deferimento da petição Código de despacho: 270 Petição (tipo): [129.01] Manutenção: 2º quinquênio ordinário Processo afetado: BR302018001044-2 Requerente: PFIZER, INC. Procurador: LORENA CUSTODIO VELASCO
<b>800230077277</b> 24/02/2023	Deferimento da petição Código de despacho: 270 Petição (tipo): [129.01] Manutenção: 2º quinquênio ordinário Processo afetado: BR302018001047-7 Requerente: PFIZER, INC. Procurador: LORENA CUSTODIO VELASCO
<b>800230077278</b> 24/02/2023	Deferimento da petição Código de despacho: 270 Petição (tipo): [129.01] Manutenção: 2º quinquênio ordinário Processo afetado: BR302018001048-5 Requerente: PFIZER, INC. Procurador: LORENA CUSTODIO VELASCO
<b>800230166692</b> 02/05/2023	Deferimento da petição Código de despacho: 270 Petição (tipo): [129.01] Manutenção: 2º quinquênio ordinário Processo afetado: BR302018001744-7 Requerente: DOCOL INDÚSTRIA E COMÉRCIO LTDA Procurador: Luiz Henrique Oliveira Do Amaral
<b>800230166693</b> 02/05/2023	Deferimento da petição Código de despacho: 270 Petição (tipo): [129.01] Manutenção: 2º quinquênio ordinário Processo afetado: BR302018001745-5 Requerente: DOCOL INDÚSTRIA E COMÉRCIO LTDA Procurador: Luiz Henrique Oliveira Do Amaral
<b>800230166694</b> 02/05/2023	Deferimento da petição Código de despacho: 270 Petição (tipo): [129.01] Manutenção: 2º quinquênio ordinário Processo afetado: BR302018001746-3 Requerente: DOCOL INDÚSTRIA E COMÉRCIO LTDA Procurador: Luiz Henrique Oliveira Do Amaral

---



---

<b>800230166695</b> 02/05/2023	Deferimento da petição Código de despacho: 270 Petição (tipo): [129.01] Manutenção: 2º quinquênio ordinário Processo afetado: BR302018001747-1 Requerente: DOCOL INDÚSTRIA E COMÉRCIO LTDA Procurador: Luiz Henrique Oliveira Do Amaral
<b>800230166696</b> 02/05/2023	Deferimento da petição Código de despacho: 270 Petição (tipo): [129.01] Manutenção: 2º quinquênio ordinário Processo afetado: BR302018001748-0 Requerente: DOCOL INDÚSTRIA E COMÉRCIO LTDA Procurador: Luiz Henrique Oliveira Do Amaral
<b>800230150003</b> 19/04/2023	Deferimento da petição Código de despacho: 270 Petição (tipo): [129.01] Manutenção: 2º quinquênio ordinário Processo afetado: BR302018002277-7 Requerente: UNILEVER IP HOLDINGS B.V. Procurador: Marcos Vinicius Azevedo Alves
<b>800230150004</b> 19/04/2023	Deferimento da petição Código de despacho: 270 Petição (tipo): [129.01] Manutenção: 2º quinquênio ordinário Processo afetado: BR302018002278-5 Requerente: UNILEVER IP HOLDINGS B.V. Procurador: Marcos Vinicius Azevedo Alves
<b>800230195269</b> 19/05/2023	Deferimento da petição Código de despacho: 270 Petição (tipo): [129.01] Manutenção: 2º quinquênio ordinário Processo afetado: BR302018002556-3 Requerente: PROAMPAC HOLDINGS INC. Procurador: Filipe Fonteles Cabral
<b>800230195280</b> 19/05/2023	Deferimento da petição Código de despacho: 270 Petição (tipo): [129.01] Manutenção: 2º quinquênio ordinário Processo afetado: BR302018002565-2 Requerente: UNILEVER IP HOLDINGS B.V. Procurador: Marcos Vinicius Azevedo Alves
<b>800230195281</b> 19/05/2023	Deferimento da petição Código de despacho: 270 Petição (tipo): [129.01] Manutenção: 2º quinquênio ordinário Processo afetado: BR302018002566-0 Requerente: UNILEVER IP HOLDINGS B.V. Procurador: Marcos Vinicius Azevedo Alves
<b>800230096430</b> 09/03/2023	Deferimento da petição Código de despacho: 270 Petição (tipo): [129.01] Manutenção: 2º quinquênio ordinário Processo afetado: BR302018002602-0 Requerente: MAXMIX - PRODUTOS DE BELEZA LTDA Procurador: SONIA CARLOS ANTONIO
<b>800230096431</b> 09/03/2023	Deferimento da petição Código de despacho: 270 Petição (tipo): [129.01] Manutenção: 2º quinquênio ordinário Processo afetado: BR302018002603-9 Requerente: MAXMIX - PRODUTOS DE BELEZA LTDA Procurador: SONIA CARLOS ANTONIO
<b>800230216475</b> 06/06/2023	Deferimento da petição Código de despacho: 270 Petição (tipo): [129.01] Manutenção: 2º quinquênio ordinário Processo afetado: BR302018002619-5 Requerente: ULFER INDÚSTRIA E COMÉRCIO DE PRODUTOS ELETRODOMÉSTICOS EIRELI Procurador: David do Nascimento

---



**800230195301**  
19/05/2023  
Deferimento da petição  
Código de despacho: 270  
Petição (tipo): [129.01] Manutenção: 2º quinquênio ordinário  
Processo afetado: BR302018002670-5  
Requerente: UNILEVER IP HOLDINGS B.V.  
Procurador: Marcos Vinicius Azevedo Alves

---

**800230216417**  
05/06/2023  
Deferimento da petição  
Código de despacho: 270  
Petição (tipo): [129.01] Manutenção: 2º quinquênio ordinário  
Processo afetado: BR302018002710-8  
Requerente: UNIVERSIDADE FEDERAL DE UBERLÂNDIA

---

**800230216418**  
05/06/2023  
Deferimento da petição  
Código de despacho: 270  
Petição (tipo): [129.01] Manutenção: 2º quinquênio ordinário  
Processo afetado: BR302018002717-5  
Requerente: UNIVERSIDADE FEDERAL DE UBERLÂNDIA

---

**800230255058**  
04/07/2023  
Deferimento da petição  
Código de despacho: 270  
Petição (tipo): [129.01] Manutenção: 2º quinquênio ordinário  
Processo afetado: BR302018003095-8  
Requerente: KRAFT FOODS SCHWEIZ HOLDING GMBH  
Procurador: Filipe Fonteles Cabral

---

**800230255059**  
04/07/2023  
Deferimento da petição  
Código de despacho: 270  
Petição (tipo): [129.01] Manutenção: 2º quinquênio ordinário  
Processo afetado: BR302018003097-4  
Requerente: KRAFT FOODS SCHWEIZ HOLDING GMBH  
Procurador: Filipe Fonteles Cabral

---

**800230255060**  
04/07/2023  
Deferimento da petição  
Código de despacho: 270  
Petição (tipo): [129.01] Manutenção: 2º quinquênio ordinário  
Processo afetado: BR302018003098-2  
Requerente: KRAFT FOODS SCHWEIZ HOLDING GMBH  
Procurador: Filipe Fonteles Cabral

---

**800230255061**  
04/07/2023  
Deferimento da petição  
Código de despacho: 270  
Petição (tipo): [129.01] Manutenção: 2º quinquênio ordinário  
Processo afetado: BR302018003099-0  
Requerente: KRAFT FOODS SCHWEIZ HOLDING GMBH  
Procurador: Filipe Fonteles Cabral

---

**800230255062**  
04/07/2023  
Deferimento da petição  
Código de despacho: 270  
Petição (tipo): [129.01] Manutenção: 2º quinquênio ordinário  
Processo afetado: BR302018003101-6  
Requerente: KRAFT FOODS SCHWEIZ HOLDING GMBH  
Procurador: Filipe Fonteles Cabral

---

**800230255063**  
04/07/2023  
Deferimento da petição  
Código de despacho: 270  
Petição (tipo): [129.01] Manutenção: 2º quinquênio ordinário  
Processo afetado: BR302018003102-4  
Requerente: KRAFT FOODS SCHWEIZ HOLDING GMBH  
Procurador: Filipe Fonteles Cabral

---

**800230255064**  
04/07/2023  
Deferimento da petição  
Código de despacho: 270  
Petição (tipo): [129.01] Manutenção: 2º quinquênio ordinário  
Processo afetado: BR302018003103-2  
Requerente: KRAFT FOODS SCHWEIZ HOLDING GMBH  
Procurador: Filipe Fonteles Cabral

---



---

<b>800230255065</b> 04/07/2023	Deferimento da petição Código de despacho: 270 Petição (tipo): [129.01] Manutenção: 2º quinquênio ordinário Processo afetado: BR302018003104-0 Requerente: KRAFT FOODS SCHWEIZ HOLDING GMBH Procurador: Filipe Fonteles Cabral
<b>800230278520</b> 20/07/2023	Deferimento da petição Código de despacho: 270 Petição (tipo): [129.01] Manutenção: 2º quinquênio ordinário Processo afetado: BR302018003396-5 Requerente: UNILEVER IP HOLDINGS B.V. Procurador: CÉLIA ALVES SILVA
<b>800230278521</b> 20/07/2023	Deferimento da petição Código de despacho: 270 Petição (tipo): [129.01] Manutenção: 2º quinquênio ordinário Processo afetado: BR302018003397-3 Requerente: UNILEVER IP HOLDINGS B.V. Procurador: CÉLIA ALVES SILVA
<b>800230278529</b> 20/07/2023	Deferimento da petição Código de despacho: 270 Petição (tipo): [129.01] Manutenção: 2º quinquênio ordinário Processo afetado: BR302018003419-8 Requerente: UNILEVER IP HOLDINGS B.V. Procurador: CÉLIA ALVES SILVA
<b>800230275526</b> 17/07/2023	Deferimento da petição Código de despacho: 270 Petição (tipo): [129.01] Manutenção: 2º quinquênio ordinário Processo afetado: BR302018053922-2 Requerente: LEONARDO BERTASSI BORTOLOTTI Procurador: Elizabete Pereira
<b>800230327519</b> 24/08/2023	Deferimento da petição Código de despacho: 270 Petição (tipo): [129.01] Manutenção: 2º quinquênio ordinário Processo afetado: BR302018053955-9 Requerente: FK GRUPO S/A Procurador: Sônia Maria de Almeida Moreira
<b>800230277058</b> 18/07/2023	Deferimento da petição Código de despacho: 270 Petição (tipo): [129.01] Manutenção: 2º quinquênio ordinário Processo afetado: BR302018054003-4 Requerente: MAXMIX - PRODUTOS DE BELEZA LTDA Procurador: SONIA CARLOS ANTONIO
<b>800230322738</b> 22/08/2023	Deferimento da petição Código de despacho: 270 Petição (tipo): [129.01] Manutenção: 2º quinquênio ordinário Processo afetado: BR302018054034-4 Requerente: KRAFT FOODS SCHWEIZ HOLDING GMBH Procurador: Filipe Fonteles Cabral
<b>800230322739</b> 22/08/2023	Deferimento da petição Código de despacho: 270 Petição (tipo): [129.01] Manutenção: 2º quinquênio ordinário Processo afetado: BR302018054035-2 Requerente: KRAFT FOODS SCHWEIZ HOLDING GMBH Procurador: Filipe Fonteles Cabral
<b>800230275525</b> 17/07/2023	Deferimento da petição Código de despacho: 270 Petição (tipo): [129.01] Manutenção: 2º quinquênio ordinário Processo afetado: BR302018054176-6 Requerente: LEONARDO BERTASSI BORTOLOTTI Procurador: Elizabete Pereira

---



---

<b>800230229610</b> 15/06/2023	Deferimento da petição Código de despacho: 270 Petição (tipo): [129.01] Manutenção: 2º quinquênio ordinário Processo afetado: BR302018054215-0 Requerente: JOEY INDÚSTRIA E COMÉRCIO DE CALÇADOS LTDA Procurador: Denis Allan Daniel
<b>800230351845</b> 13/09/2023	Deferimento da petição Código de despacho: 270 Petição (tipo): [129.01] Manutenção: 2º quinquênio ordinário Processo afetado: BR302018054371-8 Requerente: WTECH INDÚSTRIA E COMÉRCIO LTDA. EPP. Procurador: GIOVANI FRONTINO DE AGUIAR GEREMIAS
<b>800240091441</b> 15/03/2024	Deferimento da petição Código de despacho: 270 Petição (tipo): [130.01] Manutenção: 2º quinquênio extraordinário Processo afetado: BR302018054383-1 Requerente: TELLERINA COMÉRCIO DE PRESENTES E ARTIGOS PARA DECORAÇÃO S.A. Procurador: Vanessa Neves Barros
<b>800240091442</b> 15/03/2024	Deferimento da petição Código de despacho: 270 Petição (tipo): [130.01] Manutenção: 2º quinquênio extraordinário Processo afetado: BR302018054384-0 Requerente: TELLERINA COMÉRCIO DE PRESENTES E ARTIGOS PARA DECORAÇÃO S.A. Procurador: Vanessa Neves Barros
<b>800240091443</b> 15/03/2024	Deferimento da petição Código de despacho: 270 Petição (tipo): [130.01] Manutenção: 2º quinquênio extraordinário Processo afetado: BR302018054385-8 Requerente: TELLERINA COMÉRCIO DE PRESENTES E ARTIGOS PARA DECORAÇÃO S.A. Procurador: Vanessa Neves Barros
<b>800240091444</b> 15/03/2024	Deferimento da petição Código de despacho: 270 Petição (tipo): [130.01] Manutenção: 2º quinquênio extraordinário Processo afetado: BR302018054387-4 Requerente: TELLERINA COMÉRCIO DE PRESENTES E ARTIGOS PARA DECORAÇÃO S.A. Procurador: Vanessa Neves Barros
<b>800240091445</b> 15/03/2024	Deferimento da petição Código de despacho: 270 Petição (tipo): [130.01] Manutenção: 2º quinquênio extraordinário Processo afetado: BR302018054388-2 Requerente: TELLERINA COMÉRCIO DE PRESENTES E ARTIGOS PARA DECORAÇÃO S.A. Procurador: Vanessa Neves Barros
<b>800240091446</b> 15/03/2024	Deferimento da petição Código de despacho: 270 Petição (tipo): [130.01] Manutenção: 2º quinquênio extraordinário Processo afetado: BR302018054389-0 Requerente: TELLERINA COMÉRCIO DE PRESENTES E ARTIGOS PARA DECORAÇÃO S.A. Procurador: Vanessa Neves Barros
<b>800240091447</b> 15/03/2024	Deferimento da petição Código de despacho: 270 Petição (tipo): [130.01] Manutenção: 2º quinquênio extraordinário Processo afetado: BR302018054390-4 Requerente: TELLERINA COMÉRCIO DE PRESENTES E ARTIGOS PARA DECORAÇÃO S.A. Procurador: Vanessa Neves Barros
<b>800230366695</b> 25/09/2023	Deferimento da petição Código de despacho: 270 Petição (tipo): [129.01] Manutenção: 2º quinquênio ordinário Processo afetado: BR302018054488-9 Requerente: BBA SISTEMAS DE ENVIDRAÇAMENTO LTDA Procurador: Juares de Araujo Ruiz

---



---

<b>800230366693</b> 25/09/2023	Deferimento da petição Código de despacho: 270 Petição (tipo): [129.01] Manutenção: 2º quinquênio ordinário Processo afetado: BR302018054491-9 Requerente: BBA SISTEMAS DE ENVIDRAÇAMENTO LTDA Procurador: Juares de Araujo Ruiz
<b>800230366692</b> 25/09/2023	Deferimento da petição Código de despacho: 270 Petição (tipo): [129.01] Manutenção: 2º quinquênio ordinário Processo afetado: BR302018054492-7 Requerente: BBA SISTEMAS DE ENVIDRAÇAMENTO LTDA Procurador: Juares de Araujo Ruiz
<b>800230366694</b> 25/09/2023	Deferimento da petição Código de despacho: 270 Petição (tipo): [129.01] Manutenção: 2º quinquênio ordinário Processo afetado: BR302018054494-3 Requerente: BBA SISTEMAS DE ENVIDRAÇAMENTO LTDA Procurador: Juares de Araujo Ruiz
<b>800230366696</b> 25/09/2023	Deferimento da petição Código de despacho: 270 Petição (tipo): [129.01] Manutenção: 2º quinquênio ordinário Processo afetado: BR302018054495-1 Requerente: BBA SISTEMAS DE ENVIDRAÇAMENTO LTDA Procurador: Juares de Araujo Ruiz
<b>800230229603</b> 15/06/2023	Deferimento da petição Código de despacho: 270 Petição (tipo): [129.01] Manutenção: 2º quinquênio ordinário Processo afetado: BR302018054501-0 Requerente: INTERVET INTERNATIONAL B.V. Procurador: Denis Allan Daniel
<b>800230384916</b> 10/10/2023	Deferimento da petição Código de despacho: 270 Petição (tipo): [129.01] Manutenção: 2º quinquênio ordinário Processo afetado: BR302018054801-9 Requerente: ULTRAVOX INDÚSTRIA E COMÉRCIO DE EQUIPAMENTOS DE AUDIO LTDA ME Procurador: Celino Bento de Souza
<b>800230387846</b> 11/10/2023	Deferimento da petição Código de despacho: 270 Petição (tipo): [129.01] Manutenção: 2º quinquênio ordinário Processo afetado: BR302018054861-2 Requerente: NELY CRISTINA BRAIDOTTI Procurador: Fabricio Vilela Coelho
<b>800230387847</b> 11/10/2023	Deferimento da petição Código de despacho: 270 Petição (tipo): [129.01] Manutenção: 2º quinquênio ordinário Processo afetado: BR302018054862-0 Requerente: NELY CRISTINA BRAIDOTTI Procurador: Fabricio Vilela Coelho
<b>800230387848</b> 11/10/2023	Deferimento da petição Código de despacho: 270 Petição (tipo): [129.01] Manutenção: 2º quinquênio ordinário Processo afetado: BR302018054863-9 Requerente: NELY CRISTINA BRAIDOTTI Procurador: Fabricio Vilela Coelho
<b>800230387849</b> 11/10/2023	Deferimento da petição Código de despacho: 270 Petição (tipo): [129.01] Manutenção: 2º quinquênio ordinário Processo afetado: BR302018054864-7 Requerente: NELY CRISTINA BRAIDOTTI Procurador: Fabricio Vilela Coelho

---



---

<b>800230387850</b> 11/10/2023	Deferimento da petição Código de despacho: 270 Petição (tipo): [129.01] Manutenção: 2º quinquênio ordinário Processo afetado: BR302018054865-5 Requerente: NELY CRISTINA BRAIDOTTI Procurador: Fabricio Vilela Coelho
<b>800230387851</b> 11/10/2023	Deferimento da petição Código de despacho: 270 Petição (tipo): [129.01] Manutenção: 2º quinquênio ordinário Processo afetado: BR302018054867-1 Requerente: NELY CRISTINA BRAIDOTTI Procurador: Fabricio Vilela Coelho
<b>800230387852</b> 11/10/2023	Deferimento da petição Código de despacho: 270 Petição (tipo): [129.01] Manutenção: 2º quinquênio ordinário Processo afetado: BR302018054869-8 Requerente: NELY CRISTINA BRAIDOTTI Procurador: Fabricio Vilela Coelho
<b>800230387853</b> 11/10/2023	Deferimento da petição Código de despacho: 270 Petição (tipo): [129.01] Manutenção: 2º quinquênio ordinário Processo afetado: BR302018054872-8 Requerente: NELY CRISTINA BRAIDOTTI Procurador: Fabricio Vilela Coelho
<b>800230387854</b> 11/10/2023	Deferimento da petição Código de despacho: 270 Petição (tipo): [129.01] Manutenção: 2º quinquênio ordinário Processo afetado: BR302018054874-4 Requerente: NELY CRISTINA BRAIDOTTI Procurador: Fabricio Vilela Coelho
<b>800230387855</b> 11/10/2023	Deferimento da petição Código de despacho: 270 Petição (tipo): [129.01] Manutenção: 2º quinquênio ordinário Processo afetado: BR302018054877-9 Requerente: NELY CRISTINA BRAIDOTTI Procurador: Fabricio Vilela Coelho
<b>800230395484</b> 18/10/2023	Deferimento da petição Código de despacho: 270 Petição (tipo): [129.01] Manutenção: 2º quinquênio ordinário Processo afetado: BR302018054934-1 Requerente: TELLERINA COMÉRCIO DE PRESENTES E ARTIGOS PARA DECORAÇÃO S.A. Procurador: Fabio Ferreira Kujawski
<b>800230395485</b> 18/10/2023	Deferimento da petição Código de despacho: 270 Petição (tipo): [129.01] Manutenção: 2º quinquênio ordinário Processo afetado: BR302018054935-0 Requerente: TELLERINA COMÉRCIO DE PRESENTES E ARTIGOS PARA DECORAÇÃO S.A. Procurador: Fabio Ferreira Kujawski
<b>800230395486</b> 18/10/2023	Deferimento da petição Código de despacho: 270 Petição (tipo): [129.01] Manutenção: 2º quinquênio ordinário Processo afetado: BR302018054941-4 Requerente: TELLERINA COMÉRCIO DE PRESENTES E ARTIGOS PARA DECORAÇÃO S.A. Procurador: Fabio Ferreira Kujawski
<b>800230395487</b> 18/10/2023	Deferimento da petição Código de despacho: 270 Petição (tipo): [129.01] Manutenção: 2º quinquênio ordinário Processo afetado: BR302018054942-2 Requerente: TELLERINA COMÉRCIO DE PRESENTES E ARTIGOS PARA DECORAÇÃO S.A. Procurador: Fabio Ferreira Kujawski

---



---

<b>800230395488</b> 18/10/2023	Deferimento da petição Código de despacho: 270 Petição (tipo): [129.01] Manutenção: 2º quinquênio ordinário Processo afetado: BR302018054943-0 Requerente: TELLERINA COMÉRCIO DE PRESENTES E ARTIGOS PARA DECORAÇÃO S.A. Procurador: Fabio Ferreira Kujawski
<b>800230395489</b> 18/10/2023	Deferimento da petição Código de despacho: 270 Petição (tipo): [129.01] Manutenção: 2º quinquênio ordinário Processo afetado: BR302018054945-7 Requerente: TELLERINA COMÉRCIO DE PRESENTES E ARTIGOS PARA DECORAÇÃO S.A. Procurador: Fabio Ferreira Kujawski
<b>800230395490</b> 18/10/2023	Deferimento da petição Código de despacho: 270 Petição (tipo): [129.01] Manutenção: 2º quinquênio ordinário Processo afetado: BR302018054946-5 Requerente: TELLERINA COMÉRCIO DE PRESENTES E ARTIGOS PARA DECORAÇÃO S.A. Procurador: Fabio Ferreira Kujawski
<b>800230395491</b> 18/10/2023	Deferimento da petição Código de despacho: 270 Petição (tipo): [129.01] Manutenção: 2º quinquênio ordinário Processo afetado: BR302018054950-3 Requerente: TELLERINA COMÉRCIO DE PRESENTES E ARTIGOS PARA DECORAÇÃO S.A. Procurador: Fabio Ferreira Kujawski
<b>800230395492</b> 18/10/2023	Deferimento da petição Código de despacho: 270 Petição (tipo): [129.01] Manutenção: 2º quinquênio ordinário Processo afetado: BR302018054951-1 Requerente: TELLERINA COMÉRCIO DE PRESENTES E ARTIGOS PARA DECORAÇÃO S.A. Procurador: Fabio Ferreira Kujawski
<b>800230395493</b> 18/10/2023	Deferimento da petição Código de despacho: 270 Petição (tipo): [129.01] Manutenção: 2º quinquênio ordinário Processo afetado: BR302018054952-0 Requerente: TELLERINA COMÉRCIO DE PRESENTES E ARTIGOS PARA DECORAÇÃO S.A. Procurador: Fabio Ferreira Kujawski
<b>800230395494</b> 18/10/2023	Deferimento da petição Código de despacho: 270 Petição (tipo): [129.01] Manutenção: 2º quinquênio ordinário Processo afetado: BR302018054953-8 Requerente: TELLERINA COMÉRCIO DE PRESENTES E ARTIGOS PARA DECORAÇÃO S.A. Procurador: Fabio Ferreira Kujawski
<b>800230395495</b> 18/10/2023	Deferimento da petição Código de despacho: 270 Petição (tipo): [129.01] Manutenção: 2º quinquênio ordinário Processo afetado: BR302018054954-6 Requerente: TELLERINA COMÉRCIO DE PRESENTES E ARTIGOS PARA DECORAÇÃO S.A. Procurador: Fabio Ferreira Kujawski
<b>800230187002</b> 16/05/2023	Deferimento da petição Código de despacho: 270 Petição (tipo): [129.01] Manutenção: 2º quinquênio ordinário Processo afetado: BR302018054973-2 Requerente: P R P BUSO COSMETICOS IMPORTACAO EXPORTACAO LTDA ME
<b>800230400779</b> 23/10/2023	Deferimento da petição Código de despacho: 270 Petição (tipo): [129.01] Manutenção: 2º quinquênio ordinário Processo afetado: BR302018054998-8 Requerente: NARTON MELO SANTOS Procurador: Marcelo Oliveira de Souza

---



---

<b>800230282792</b> 21/07/2023	Deferimento da petição Código de despacho: 270 Petição (tipo): [129.01] Manutenção: 2º quinquênio ordinário Processo afetado: BR302018055027-7 Requerente: OVO PROJETOS DE DESIGN LTDA - EPP Procurador: Eduardo Conrado Silveira
<b>800230282793</b> 21/07/2023	Deferimento da petição Código de despacho: 270 Petição (tipo): [129.01] Manutenção: 2º quinquênio ordinário Processo afetado: BR302018055028-5 Requerente: OVO PROJETOS DE DESIGN LTDA - EPP Procurador: Eduardo Conrado Silveira
<b>800230358621</b> 20/09/2023	Deferimento da petição Código de despacho: 270 Petição (tipo): [129.01] Manutenção: 2º quinquênio ordinário Processo afetado: BR302018055033-1 Requerente: UNILEVER IP HOLDINGS B.V. Procurador: CÉLIA ALVES SILVA
<b>800240068659</b> 23/02/2024	Deferimento da petição Código de despacho: 270 Petição (tipo): [130.01] Manutenção: 2º quinquênio extraordinário Processo afetado: BR302018055034-0 Requerente: INDIO DA COSTA LICENSING LTDA.
<b>800240068660</b> 23/02/2024	Deferimento da petição Código de despacho: 270 Petição (tipo): [130.01] Manutenção: 2º quinquênio extraordinário Processo afetado: BR302018055036-6 Requerente: INDIO DA COSTA LICENSING LTDA.
<b>800240068661</b> 23/02/2024	Deferimento da petição Código de despacho: 270 Petição (tipo): [130.01] Manutenção: 2º quinquênio extraordinário Processo afetado: BR302018055039-0 Requerente: INDIO DA COSTA LICENSING LTDA.
<b>800240061637</b> 20/02/2024	Deferimento da petição Código de despacho: 270 Petição (tipo): [130.01] Manutenção: 2º quinquênio extraordinário Processo afetado: BR302018055040-4 Requerente: INDIO DA COSTA LICENSING LTDA.
<b>800230444684</b> 28/11/2023	Deferimento da petição Código de despacho: 270 Petição (tipo): [130.01] Manutenção: 2º quinquênio extraordinário Processo afetado: BR302018055041-2 Requerente: INDIO DA COSTA LICENSING LTDA.
<b>800230444683</b> 28/11/2023	Deferimento da petição Código de despacho: 270 Petição (tipo): [130.01] Manutenção: 2º quinquênio extraordinário Processo afetado: BR302018055042-0 Requerente: INDIO DA COSTA LICENSING LTDA.
<b>800230444682</b> 28/11/2023	Deferimento da petição Código de despacho: 270 Petição (tipo): [130.01] Manutenção: 2º quinquênio extraordinário Processo afetado: BR302018055043-9 Requerente: INDIO DA COSTA LICENSING LTDA.
<b>800230444681</b> 28/11/2023	Deferimento da petição Código de despacho: 270 Petição (tipo): [130.01] Manutenção: 2º quinquênio extraordinário Processo afetado: BR302018055044-7 Requerente: INDIO DA COSTA LICENSING LTDA.

---

**800230370862**  
29/09/2023  
Deferimento da petição  
Código de despacho: 270  
Petição (tipo): [129.01] Manutenção: 2º quinquênio ordinário  
Processo afetado: BR302018055057-9  
Requerente: FUNDAÇÃO BAHIANA PARA DESENVOLVIMENTO DAS CIÊNCIAS

**800230405518**  
26/10/2023  
Deferimento da petição  
Código de despacho: 270  
Petição (tipo): [129.01] Manutenção: 2º quinquênio ordinário  
Processo afetado: BR302018055129-0  
Requerente: SOCIETE DES ETABLISSEMENTS BOUGRO SODEBO  
Procurador: Roner Guerra Fabris

**800230431466**  
06/11/2023  
Deferimento da petição  
Código de despacho: 270  
Petição (tipo): [129.01] Manutenção: 2º quinquênio ordinário  
Processo afetado: BR302018055190-7  
Requerente: LINDA VANESSA ARAUJO MARTINS  
Procurador: VINÍCIUS SILVA DE OLIVEIRA

**800230391586**  
17/10/2023  
Deferimento da petição  
Código de despacho: 270  
Petição (tipo): [129.01] Manutenção: 2º quinquênio ordinário  
Processo afetado: BR302018055197-4  
Requerente: BIOTIX, INC.  
Procurador: David do Nascimento

**800230431472**  
01/11/2023  
Deferimento da petição  
Código de despacho: 270  
Petição (tipo): [129.01] Manutenção: 2º quinquênio ordinário  
Processo afetado: BR302018055203-2  
Requerente: FÁBRICA DE MÁQUINAS COPLING LTDA  
Procurador: Jorge Roberto Innocência da Costa

**800230396869**  
20/10/2023  
Deferimento da petição  
Código de despacho: 270  
Petição (tipo): [129.01] Manutenção: 2º quinquênio ordinário  
Processo afetado: BR302018055213-0  
Requerente: BRICKELL BIOTECH, INC.  
Procurador: Marcos Vinicius Azevedo Alves

**800230419218**  
07/11/2023  
Deferimento da petição  
Código de despacho: 270  
Petição (tipo): [129.01] Manutenção: 2º quinquênio ordinário  
Processo afetado: BR302018055248-2  
Requerente: BAYERISCHE MOTOREN WERKE AKTIENGESELLSCHAFT  
Procurador: Filipe Fonteles Cabral

**800230419219**  
07/11/2023  
Deferimento da petição  
Código de despacho: 270  
Petição (tipo): [129.01] Manutenção: 2º quinquênio ordinário  
Processo afetado: BR302018055249-0  
Requerente: BAYERISCHE MOTOREN WERKE AKTIENGESELLSCHAFT  
Procurador: Filipe Fonteles Cabral

**800230109070**  
20/03/2023  
Deferimento da petição  
Código de despacho: 270  
Petição (tipo): [129.01] Manutenção: 2º quinquênio ordinário  
Processo afetado: BR302018055278-4  
Requerente: TRIO ENGENHARIA LTDA ME  
Procurador: Eleonora Lemes

**800230391599**  
17/10/2023  
Deferimento da petição  
Código de despacho: 270  
Petição (tipo): [129.01] Manutenção: 2º quinquênio ordinário  
Processo afetado: BR302018055309-8  
Requerente: OMRON HEALTHCARE CO., LTD.  
Procurador: David do Nascimento



---

<b>800230391600</b> 17/10/2023	Deferimento da petição Código de despacho: 270 Petição (tipo): [129.01] Manutenção: 2º quinquênio ordinário Processo afetado: BR302018055310-1 Requerente: THE GOODYEAR TIRE & RUBBER COMPANY Procurador: David do Nascimento
<b>800230395523</b> 18/10/2023	Deferimento da petição Código de despacho: 270 Petição (tipo): [129.01] Manutenção: 2º quinquênio ordinário Processo afetado: BR302018055311-0 Requerente: TELEFONICA, S.A. Procurador: David do Nascimento
<b>800230395521</b> 18/10/2023	Deferimento da petição Código de despacho: 270 Petição (tipo): [129.01] Manutenção: 2º quinquênio ordinário Processo afetado: BR302018055312-8 Requerente: TELEFONICA, S.A. Procurador: David do Nascimento
<b>800230396880</b> 20/10/2023	Deferimento da petição Código de despacho: 270 Petição (tipo): [129.01] Manutenção: 2º quinquênio ordinário Processo afetado: BR302018055317-9 Requerente: UNILEVER IP HOLDINGS B.V. Procurador: Marcos Vinicius Azevedo Alves
<b>800230415163</b> 06/11/2023	Deferimento da petição Código de despacho: 270 Petição (tipo): [129.01] Manutenção: 2º quinquênio ordinário Processo afetado: BR302018055328-4 Requerente: LINDA VANESSA ARAUJO MARTINS Procurador: VINÍCIUS SILVA DE OLIVEIRA
<b>800230341589</b> 04/09/2023	Deferimento da petição Código de despacho: 270 Petição (tipo): [129.01] Manutenção: 2º quinquênio ordinário Processo afetado: BR302018055331-4 Requerente: JAIME TEIXEIRA DRUMMOND Procurador: Alberto Luis Camelier da Silva
<b>800230415178</b> 06/11/2023	Deferimento da petição Código de despacho: 270 Petição (tipo): [129.01] Manutenção: 2º quinquênio ordinário Processo afetado: BR302018055347-0 Requerente: GUANGDONG MIDEA CONSUMER ELECTRIC MANUFACTURING CO., LTD. Procurador: Flávia Salim Lopes
<b>800230147176</b> 17/04/2023	Deferimento da petição Código de despacho: 270 Petição (tipo): [129.01] Manutenção: 2º quinquênio ordinário Processo afetado: BR302018055349-7 Requerente: PACRE - INDUSTRIA E COMERCIO DE FERRAGENS LTDA Procurador: Carlos Eduardo Gomes da Silva
<b>800230411212</b> 01/11/2023	Deferimento da petição Código de despacho: 270 Petição (tipo): [129.01] Manutenção: 2º quinquênio ordinário Processo afetado: BR302018055362-4 Requerente: STARA S/A. INDUSTRIA DE IMPLEMENTOS AGRÍCOLAS Procurador: LUIZ DE ALENCAR ARARIPE JR.
<b>800230433609</b> 21/11/2023	Deferimento da petição Código de despacho: 270 Petição (tipo): [129.01] Manutenção: 2º quinquênio ordinário Processo afetado: BR302018055374-8 Requerente: INDUSTRIA E COMERCIO ODERICH LTDA Procurador: Cláudia Denise Gimenez

---



---

<b>800230431519</b> 17/11/2023	Deferimento da petição Código de despacho: 270 Petição (tipo): [129.01] Manutenção: 2º quinquênio ordinário Processo afetado: BR302018055389-6 Requerente: COPOBRAS S/A. INDÚSTRIA E COMÉRCIO DE EMBALAGENS Procurador: Alberto Jeronimo Guerra Neto
<b>800230391611</b> 17/10/2023	Deferimento da petição Código de despacho: 270 Petição (tipo): [129.01] Manutenção: 2º quinquênio ordinário Processo afetado: BR302018055404-3 Requerente: GREE ELECTRIC APPLIANCES, INC. OF ZHUHAI Procurador: Gustavo Leonardos
<b>800230401746</b> 24/10/2023	Deferimento da petição Código de despacho: 270 Petição (tipo): [129.01] Manutenção: 2º quinquênio ordinário Processo afetado: BR302018055435-3 Requerente: THE PROCTER & GAMBLE COMPANY Procurador: David do Nascimento
<b>800230401748</b> 24/10/2023	Deferimento da petição Código de despacho: 270 Petição (tipo): [129.01] Manutenção: 2º quinquênio ordinário Processo afetado: BR302018055441-8 Requerente: HONDA MOTOR CO., LTD. Procurador: David do Nascimento
<b>800230401749</b> 24/10/2023	Deferimento da petição Código de despacho: 270 Petição (tipo): [129.01] Manutenção: 2º quinquênio ordinário Processo afetado: BR302018055442-6 Requerente: HONDA MOTOR CO., LTD. Procurador: David do Nascimento
<b>800230401750</b> 24/10/2023	Deferimento da petição Código de despacho: 270 Petição (tipo): [129.01] Manutenção: 2º quinquênio ordinário Processo afetado: BR302018055449-3 Requerente: HONDA MOTOR CO., LTD. Procurador: David do Nascimento
<b>800230401751</b> 24/10/2023	Deferimento da petição Código de despacho: 270 Petição (tipo): [129.01] Manutenção: 2º quinquênio ordinário Processo afetado: BR302018055451-5 Requerente: HONDA MOTOR CO., LTD. Procurador: David do Nascimento
<b>800230415171</b> 06/11/2023	Deferimento da petição Código de despacho: 270 Petição (tipo): [129.01] Manutenção: 2º quinquênio ordinário Processo afetado: BR302018055455-8 Requerente: MUNDIAL S/A PRODUTOS DE CONSUMO Procurador: Luiz Henrique Oliveira Do Amaral
<b>800230435522</b> 22/11/2023	Deferimento da petição Código de despacho: 270 Petição (tipo): [129.01] Manutenção: 2º quinquênio ordinário Processo afetado: BR302018055459-0 Requerente: HONDA MOTOR CO., LTD. Procurador: David do Nascimento
<b>800230435521</b> 22/11/2023	Deferimento da petição Código de despacho: 270 Petição (tipo): [129.01] Manutenção: 2º quinquênio ordinário Processo afetado: BR302018055460-4 Requerente: HONDA MOTOR CO., LTD. Procurador: David do Nascimento

---



---

<b>800230435520</b> 22/11/2023	Deferimento da petição Código de despacho: 270 Petição (tipo): [129.01] Manutenção: 2º quinquênio ordinário Processo afetado: BR302018055461-2 Requerente: HONDA MOTOR CO., LTD. Procurador: David do Nascimento
<b>800230435519</b> 22/11/2023	Deferimento da petição Código de despacho: 270 Petição (tipo): [129.01] Manutenção: 2º quinquênio ordinário Processo afetado: BR302018055462-0 Requerente: HONDA MOTOR CO., LTD. Procurador: David do Nascimento
<b>800230435518</b> 22/11/2023	Deferimento da petição Código de despacho: 270 Petição (tipo): [129.01] Manutenção: 2º quinquênio ordinário Processo afetado: BR302018055463-9 Requerente: HONDA MOTOR CO., LTD. Procurador: David do Nascimento
<b>800230435514</b> 22/11/2023	Deferimento da petição Código de despacho: 270 Petição (tipo): [129.01] Manutenção: 2º quinquênio ordinário Processo afetado: BR302018055464-7 Requerente: HONDA MOTOR CO., LTD. Procurador: David do Nascimento
<b>800230435517</b> 22/11/2023	Deferimento da petição Código de despacho: 270 Petição (tipo): [129.01] Manutenção: 2º quinquênio ordinário Processo afetado: BR302018055465-5 Requerente: HONDA MOTOR CO., LTD. Procurador: David do Nascimento
<b>800230435516</b> 22/11/2023	Deferimento da petição Código de despacho: 270 Petição (tipo): [129.01] Manutenção: 2º quinquênio ordinário Processo afetado: BR302018055466-3 Requerente: HONDA MOTOR CO., LTD. Procurador: David do Nascimento
<b>800230435513</b> 22/11/2023	Deferimento da petição Código de despacho: 270 Petição (tipo): [129.01] Manutenção: 2º quinquênio ordinário Processo afetado: BR302018055471-0 Requerente: HONDA MOTOR CO., LTD. Procurador: David do Nascimento
<b>800230435512</b> 22/11/2023	Deferimento da petição Código de despacho: 270 Petição (tipo): [129.01] Manutenção: 2º quinquênio ordinário Processo afetado: BR302018055472-8 Requerente: HONDA MOTOR CO., LTD. Procurador: David do Nascimento
<b>800230435511</b> 22/11/2023	Deferimento da petição Código de despacho: 270 Petição (tipo): [129.01] Manutenção: 2º quinquênio ordinário Processo afetado: BR302018055475-2 Requerente: HONDA MOTOR CO., LTD. Procurador: David do Nascimento
<b>800230396897</b> 20/10/2023	Deferimento da petição Código de despacho: 270 Petição (tipo): [129.01] Manutenção: 2º quinquênio ordinário Processo afetado: BR302018055497-3 Requerente: UNILEVER IP HOLDINGS B.V. Procurador: Marcos Vinicius Azevedo Alves

---



---

<b>800230401723</b> 24/10/2023	Deferimento da petição Código de despacho: 270 Petição (tipo): [129.01] Manutenção: 2º quinquênio ordinário Processo afetado: BR302018055504-0 Requerente: S. C. JOHNSON & SON, INC. Procurador: Filipe Fonteles Cabral
<b>800230449108</b> 01/12/2023	Deferimento da petição Código de despacho: 270 Petição (tipo): [129.01] Manutenção: 2º quinquênio ordinário Processo afetado: BR302018055584-8 Requerente: APTAR DO BRASIL EMBALAGENS LTDA Procurador: Fabricio Vilela Coelho
<b>800230435531</b> 22/11/2023	Deferimento da petição Código de despacho: 270 Petição (tipo): [129.01] Manutenção: 2º quinquênio ordinário Processo afetado: BR302018055634-8 Requerente: THE PROCTER & GAMBLE COMPANY Procurador: David do Nascimento
<b>800230435530</b> 22/11/2023	Deferimento da petição Código de despacho: 270 Petição (tipo): [129.01] Manutenção: 2º quinquênio ordinário Processo afetado: BR302018055635-6 Requerente: THE PROCTER & GAMBLE COMPANY Procurador: David do Nascimento
<b>800230435529</b> 22/11/2023	Deferimento da petição Código de despacho: 270 Petição (tipo): [129.01] Manutenção: 2º quinquênio ordinário Processo afetado: BR302018055636-4 Requerente: THE PROCTER & GAMBLE COMPANY Procurador: David do Nascimento
<b>800230437423</b> 23/11/2023	Deferimento da petição Código de despacho: 270 Petição (tipo): [129.01] Manutenção: 2º quinquênio ordinário Processo afetado: BR302018055637-2 Requerente: VOLVO LASTVAGNAR AB Procurador: David do Nascimento
<b>800230437424</b> 23/11/2023	Deferimento da petição Código de despacho: 270 Petição (tipo): [129.01] Manutenção: 2º quinquênio ordinário Processo afetado: BR302018055638-0 Requerente: VOLVO LASTVAGNAR AB Procurador: David do Nascimento
<b>800230437425</b> 23/11/2023	Deferimento da petição Código de despacho: 270 Petição (tipo): [129.01] Manutenção: 2º quinquênio ordinário Processo afetado: BR302018055639-9 Requerente: VOLVO LASTVAGNAR AB Procurador: David do Nascimento
<b>800230437426</b> 23/11/2023	Deferimento da petição Código de despacho: 270 Petição (tipo): [129.01] Manutenção: 2º quinquênio ordinário Processo afetado: BR302018055641-0 Requerente: VOLVO LASTVAGNAR AB Procurador: David do Nascimento
<b>800230437427</b> 23/11/2023	Deferimento da petição Código de despacho: 270 Petição (tipo): [129.01] Manutenção: 2º quinquênio ordinário Processo afetado: BR302018055642-9 Requerente: VOLVO LASTVAGNAR AB Procurador: David do Nascimento

---



---

<b>800230437428</b> 23/11/2023	Deferimento da petição Código de despacho: 270 Petição (tipo): [129.01] Manutenção: 2º quinquênio ordinário Processo afetado: BR302018055643-7 Requerente: VOLVO LASTVAGNAR AB Procurador: David do Nascimento
<b>800230437429</b> 23/11/2023	Deferimento da petição Código de despacho: 270 Petição (tipo): [129.01] Manutenção: 2º quinquênio ordinário Processo afetado: BR302018055645-3 Requerente: VOLVO LASTVAGNAR AB Procurador: David do Nascimento
<b>800230437430</b> 23/11/2023	Deferimento da petição Código de despacho: 270 Petição (tipo): [129.01] Manutenção: 2º quinquênio ordinário Processo afetado: BR302018055646-1 Requerente: VOLVO LASTVAGNAR AB Procurador: David do Nascimento
<b>800230438639</b> 24/11/2023	Deferimento da petição Código de despacho: 270 Petição (tipo): [129.01] Manutenção: 2º quinquênio ordinário Processo afetado: BR302018055655-0 Requerente: BEIJING MICROLIVE VISION TECHNOLOGY CO., LTD. Procurador: Filipe Fonteles Cabral
<b>800230438640</b> 24/11/2023	Deferimento da petição Código de despacho: 270 Petição (tipo): [129.01] Manutenção: 2º quinquênio ordinário Processo afetado: BR302018055658-5 Requerente: BEIJING MICROLIVE VISION TECHNOLOGY CO., LTD. Procurador: Filipe Fonteles Cabral
<b>800230438641</b> 24/11/2023	Deferimento da petição Código de despacho: 270 Petição (tipo): [129.01] Manutenção: 2º quinquênio ordinário Processo afetado: BR302018055659-3 Requerente: BEIJING MICROLIVE VISION TECHNOLOGY CO., LTD. Procurador: Filipe Fonteles Cabral
<b>800230438642</b> 24/11/2023	Deferimento da petição Código de despacho: 270 Petição (tipo): [129.01] Manutenção: 2º quinquênio ordinário Processo afetado: BR302018055660-7 Requerente: BEIJING MICROLIVE VISION TECHNOLOGY CO., LTD. Procurador: Filipe Fonteles Cabral
<b>800230438643</b> 24/11/2023	Deferimento da petição Código de despacho: 270 Petição (tipo): [129.01] Manutenção: 2º quinquênio ordinário Processo afetado: BR302018055661-5 Requerente: BEIJING MICROLIVE VISION TECHNOLOGY CO., LTD. Procurador: Filipe Fonteles Cabral
<b>800230438645</b> 24/11/2023	Deferimento da petição Código de despacho: 270 Petição (tipo): [129.01] Manutenção: 2º quinquênio ordinário Processo afetado: BR302018055663-1 Requerente: BEIJING MICROLIVE VISION TECHNOLOGY CO., LTD. Procurador: Filipe Fonteles Cabral
<b>800230438646</b> 24/11/2023	Deferimento da petição Código de despacho: 270 Petição (tipo): [129.01] Manutenção: 2º quinquênio ordinário Processo afetado: BR302018055664-0 Requerente: BEIJING MICROLIVE VISION TECHNOLOGY CO., LTD. Procurador: Filipe Fonteles Cabral

---



---

<b>800230438647</b> 24/11/2023	Deferimento da petição Código de despacho: 270 Petição (tipo): [129.01] Manutenção: 2º quinquênio ordinário Processo afetado: BR302018055665-8 Requerente: BEIJING MICROLIVE VISION TECHNOLOGY CO., LTD. Procurador: Filipe Fonteles Cabral
<b>800230438648</b> 24/11/2023	Deferimento da petição Código de despacho: 270 Petição (tipo): [129.01] Manutenção: 2º quinquênio ordinário Processo afetado: BR302018055666-6 Requerente: BEIJING MICROLIVE VISION TECHNOLOGY CO., LTD. Procurador: Filipe Fonteles Cabral
<b>800230438649</b> 24/11/2023	Deferimento da petição Código de despacho: 270 Petição (tipo): [129.01] Manutenção: 2º quinquênio ordinário Processo afetado: BR302018055668-2 Requerente: BEIJING MICROLIVE VISION TECHNOLOGY CO., LTD. Procurador: Filipe Fonteles Cabral
<b>800230437410</b> 23/11/2023	Deferimento da petição Código de despacho: 270 Petição (tipo): [129.01] Manutenção: 2º quinquênio ordinário Processo afetado: BR302018055669-0 Requerente: DART INDUSTRIES INC. Procurador: Filipe Fonteles Cabral
<b>800230438650</b> 24/11/2023	Deferimento da petição Código de despacho: 270 Petição (tipo): [129.01] Manutenção: 2º quinquênio ordinário Processo afetado: BR302018055673-9 Requerente: BAYERISCHE MOTOREN WERKE AKTIENGESELLSCHAFT Procurador: Filipe Fonteles Cabral
<b>800230229611</b> 15/06/2023	Deferimento da petição Código de despacho: 270 Petição (tipo): [129.01] Manutenção: 2º quinquênio ordinário Processo afetado: BR302018055706-9 Requerente: JOEY INDÚSTRIA E COMÉRCIO DE CALÇADOS LTDA Procurador: Denis Allan Daniel
<b>800230229619</b> 15/06/2023	Deferimento da petição Código de despacho: 270 Petição (tipo): [129.01] Manutenção: 2º quinquênio ordinário Processo afetado: BR302018055707-7 Requerente: JOEY INDÚSTRIA E COMÉRCIO DE CALÇADOS LTDA Procurador: Denis Allan Daniel
<b>800230229620</b> 15/06/2023	Deferimento da petição Código de despacho: 270 Petição (tipo): [129.01] Manutenção: 2º quinquênio ordinário Processo afetado: BR302018055708-5 Requerente: JOEY INDÚSTRIA E COMÉRCIO DE CALÇADOS LTDA Procurador: Denis Allan Daniel
<b>800230445475</b> 29/11/2023	Deferimento da petição Código de despacho: 270 Petição (tipo): [129.01] Manutenção: 2º quinquênio ordinário Processo afetado: BR302018055740-9 Requerente: R.P. INDUSTRIES PISCINAS, S.A. Procurador: José Carlos Ferreira
<b>800230400774</b> 23/10/2023	Deferimento da petição Código de despacho: 270 Petição (tipo): [129.01] Manutenção: 2º quinquênio ordinário Processo afetado: BR302018055744-1 Requerente: KENNETH D. CRENSHAW Procurador: Denis Allan Daniel

---



**800230240133**  
22/06/2023  
Deferimento da petição  
Código de despacho: 270  
Petição (tipo): [129.01] Manutenção: 2º quinquênio ordinário  
Processo afetado: BR302018055761-1  
Requerente: UNIVERSIDADE FEDERAL DE UBERLÂNDIA

**800230462653**  
12/12/2023  
Deferimento da petição  
Código de despacho: 270  
Petição (tipo): [129.01] Manutenção: 2º quinquênio ordinário  
Processo afetado: BR302018055763-8  
Requerente: CLEBER LUIS DA RÉ  
Procurador: Luiz Fernando Campos Stock

**800230462651**  
12/12/2023  
Deferimento da petição  
Código de despacho: 270  
Petição (tipo): [129.01] Manutenção: 2º quinquênio ordinário  
Processo afetado: BR302018055765-4  
Requerente: CLEBER LUIS DA RÉ  
Procurador: Luiz Fernando Campos Stock

**800230462652**  
12/12/2023  
Deferimento da petição  
Código de despacho: 270  
Petição (tipo): [129.01] Manutenção: 2º quinquênio ordinário  
Processo afetado: BR302018055771-9  
Requerente: CLEBER LUIS DA RÉ  
Procurador: Luiz Fernando Campos Stock

**800230466179**  
13/12/2023  
Deferimento da petição  
Código de despacho: 270  
Petição (tipo): [129.01] Manutenção: 2º quinquênio ordinário  
Processo afetado: BR302018055867-7  
Requerente: TRAMONTINA S/A CUTELARIA  
Procurador: Guilherme Spiller

**800230466180**  
13/12/2023  
Deferimento da petição  
Código de despacho: 270  
Petição (tipo): [129.01] Manutenção: 2º quinquênio ordinário  
Processo afetado: BR302018055868-5  
Requerente: TRAMONTINA S/A CUTELARIA  
Procurador: Guilherme Spiller

**800230466181**  
13/12/2023  
Deferimento da petição  
Código de despacho: 270  
Petição (tipo): [129.01] Manutenção: 2º quinquênio ordinário  
Processo afetado: BR302018055869-3  
Requerente: TRAMONTINA S/A CUTELARIA  
Procurador: Guilherme Spiller

**800230466182**  
13/12/2023  
Deferimento da petição  
Código de despacho: 270  
Petição (tipo): [129.01] Manutenção: 2º quinquênio ordinário  
Processo afetado: BR302018055872-3  
Requerente: TRAMONTINA S/A CUTELARIA  
Procurador: Guilherme Spiller

**800230466183**  
13/12/2023  
Deferimento da petição  
Código de despacho: 270  
Petição (tipo): [129.01] Manutenção: 2º quinquênio ordinário  
Processo afetado: BR302018055873-1  
Requerente: TRAMONTINA S/A CUTELARIA  
Procurador: Guilherme Spiller

**800230466184**  
13/12/2023  
Deferimento da petição  
Código de despacho: 270  
Petição (tipo): [129.01] Manutenção: 2º quinquênio ordinário  
Processo afetado: BR302018055874-0  
Requerente: TRAMONTINA S/A CUTELARIA  
Procurador: Guilherme Spiller



---

<b>800230466185</b> 13/12/2023	Deferimento da petição Código de despacho: 270 Petição (tipo): [129.01] Manutenção: 2º quinquênio ordinário Processo afetado: BR302018055875-8 Requerente: TRAMONTINA S/A CUTELARIA Procurador: Guilherme Spiller
<b>800230466186</b> 13/12/2023	Deferimento da petição Código de despacho: 270 Petição (tipo): [129.01] Manutenção: 2º quinquênio ordinário Processo afetado: BR302018055876-6 Requerente: TRAMONTINA S/A CUTELARIA Procurador: Guilherme Spiller
<b>800230466187</b> 13/12/2023	Deferimento da petição Código de despacho: 270 Petição (tipo): [129.01] Manutenção: 2º quinquênio ordinário Processo afetado: BR302018055878-2 Requerente: TRAMONTINA S/A CUTELARIA Procurador: Guilherme Spiller
<b>800230466188</b> 13/12/2023	Deferimento da petição Código de despacho: 270 Petição (tipo): [129.01] Manutenção: 2º quinquênio ordinário Processo afetado: BR302018055881-2 Requerente: TRAMONTINA S/A CUTELARIA Procurador: Guilherme Spiller
<b>800230466178</b> 13/12/2023	Deferimento da petição Código de despacho: 270 Petição (tipo): [129.01] Manutenção: 2º quinquênio ordinário Processo afetado: BR302018055882-0 Requerente: TRAMONTINA S/A CUTELARIA Procurador: Guilherme Spiller
<b>800230466177</b> 13/12/2023	Deferimento da petição Código de despacho: 270 Petição (tipo): [129.01] Manutenção: 2º quinquênio ordinário Processo afetado: BR302018055885-5 Requerente: TRAMONTINA S/A CUTELARIA Procurador: Guilherme Spiller
<b>800230466189</b> 13/12/2023	Deferimento da petição Código de despacho: 270 Petição (tipo): [129.01] Manutenção: 2º quinquênio ordinário Processo afetado: BR302018055888-0 Requerente: TRAMONTINA S/A CUTELARIA Procurador: Guilherme Spiller
<b>800230466190</b> 13/12/2023	Deferimento da petição Código de despacho: 270 Petição (tipo): [129.01] Manutenção: 2º quinquênio ordinário Processo afetado: BR302018055891-0 Requerente: TRAMONTINA S/A CUTELARIA Procurador: Guilherme Spiller
<b>800230466191</b> 13/12/2023	Deferimento da petição Código de despacho: 270 Petição (tipo): [129.01] Manutenção: 2º quinquênio ordinário Processo afetado: BR302018055892-8 Requerente: TRAMONTINA S/A CUTELARIA Procurador: Guilherme Spiller
<b>800230466192</b> 13/12/2023	Deferimento da petição Código de despacho: 270 Petição (tipo): [129.01] Manutenção: 2º quinquênio ordinário Processo afetado: BR302018055893-6 Requerente: TRAMONTINA S/A CUTELARIA Procurador: Guilherme Spiller

---



---

<b>800230466193</b> 13/12/2023	Deferimento da petição Código de despacho: 270 Petição (tipo): [129.01] Manutenção: 2º quinquênio ordinário Processo afetado: BR302018055894-4 Requerente: TRAMONTINA S/A CUTELARIA Procurador: Guilherme Spiller
<b>800230466196</b> 13/12/2023	Deferimento da petição Código de despacho: 270 Petição (tipo): [129.01] Manutenção: 2º quinquênio ordinário Processo afetado: BR302018055897-9 Requerente: TRAMONTINA S/A CUTELARIA Procurador: Guilherme Spiller
<b>800230466194</b> 13/12/2023	Deferimento da petição Código de despacho: 270 Petição (tipo): [129.01] Manutenção: 2º quinquênio ordinário Processo afetado: BR302018055898-7 Requerente: TRAMONTINA S/A CUTELARIA Procurador: Guilherme Spiller
<b>800230466195</b> 13/12/2023	Deferimento da petição Código de despacho: 270 Petição (tipo): [129.01] Manutenção: 2º quinquênio ordinário Processo afetado: BR302018055899-5 Requerente: TRAMONTINA S/A CUTELARIA Procurador: Guilherme Spiller
<b>800230466258</b> 14/12/2023	Deferimento da petição Código de despacho: 270 Petição (tipo): [129.01] Manutenção: 2º quinquênio ordinário Processo afetado: BR302018055907-0 Requerente: CLEBER LUIS DA RÉ Procurador: Luiz Fernando Campos Stock
<b>800230435524</b> 22/11/2023	Deferimento da petição Código de despacho: 270 Petição (tipo): [129.01] Manutenção: 2º quinquênio ordinário Processo afetado: BR302018055909-6 Requerente: HONDA MOTOR CO., LTD. Procurador: David do Nascimento
<b>800230400773</b> 23/10/2023	Deferimento da petição Código de despacho: 270 Petição (tipo): [129.01] Manutenção: 2º quinquênio ordinário Processo afetado: BR302018055914-2 Requerente: CLAUDINEI APARECIDO DA COSTA Procurador: Jair Silva de Andrade
<b>800230435515</b> 22/11/2023	Deferimento da petição Código de despacho: 270 Petição (tipo): [129.01] Manutenção: 2º quinquênio ordinário Processo afetado: BR302018055917-7 Requerente: HONDA MOTOR CO., LTD. Procurador: David do Nascimento
<b>800230435523</b> 22/11/2023	Deferimento da petição Código de despacho: 270 Petição (tipo): [129.01] Manutenção: 2º quinquênio ordinário Processo afetado: BR302018055921-5 Requerente: HONDA MOTOR CO., LTD. Procurador: David do Nascimento
<b>800230440163</b> 27/11/2023	Deferimento da petição Código de despacho: 270 Petição (tipo): [129.01] Manutenção: 2º quinquênio ordinário Processo afetado: BR302018055922-3 Requerente: MUNDIAL S/A PRODUTOS DE CONSUMO Procurador: Luiz Henrique Oliveira Do Amaral

---



---

<b>800230466197</b> 13/12/2023	Deferimento da petição Código de despacho: 270 Petição (tipo): [129.01] Manutenção: 2º quinquênio ordinário Processo afetado: BR302018055924-0 Requerente: TRAMONTINA S/A CUTELARIA Procurador: Guilherme Spiller
<b>800230466198</b> 13/12/2023	Deferimento da petição Código de despacho: 270 Petição (tipo): [129.01] Manutenção: 2º quinquênio ordinário Processo afetado: BR302018055926-6 Requerente: TRAMONTINA S/A CUTELARIA Procurador: Guilherme Spiller
<b>800230449840</b> 04/12/2023	Deferimento da petição Código de despacho: 270 Petição (tipo): [129.01] Manutenção: 2º quinquênio ordinário Processo afetado: BR302018055928-2 Requerente: G.D S.P.A. Procurador: Filipe Fonteles Cabral
<b>800230466199</b> 13/12/2023	Deferimento da petição Código de despacho: 270 Petição (tipo): [129.01] Manutenção: 2º quinquênio ordinário Processo afetado: BR302018055929-0 Requerente: TRAMONTINA S/A CUTELARIA Procurador: Guilherme Spiller
<b>800230346259</b> 08/09/2023	Deferimento da petição Código de despacho: 270 Petição (tipo): [129.01] Manutenção: 2º quinquênio ordinário Processo afetado: BR302018055980-0 Requerente: MAXMIX - PRODUTOS DE BELEZA LTDA Procurador: SONIA CARLOS ANTONIO
<b>800230437419</b> 23/11/2023	Deferimento da petição Código de despacho: 270 Petição (tipo): [129.01] Manutenção: 2º quinquênio ordinário Processo afetado: BR302018056026-4 Requerente: STARA S/A. INDUSTRIA DE IMPLEMENTOS AGRÍCOLAS Procurador: LUIZ DE ALENCAR ARARIPE JR.
<b>800230437422</b> 23/11/2023	Deferimento da petição Código de despacho: 270 Petição (tipo): [129.01] Manutenção: 2º quinquênio ordinário Processo afetado: BR302018056027-2 Requerente: STARA S/A. INDUSTRIA DE IMPLEMENTOS AGRÍCOLAS Procurador: LUIZ DE ALENCAR ARARIPE JR.
<b>800230477927</b> 26/12/2023	Deferimento da petição Código de despacho: 270 Petição (tipo): [129.01] Manutenção: 2º quinquênio ordinário Processo afetado: BR302019000008-3 Requerente: S. C. JOHNSON & SON, INC. Procurador: Dannemann Siemsen Advogados
<b>800230477928</b> 26/12/2023	Deferimento da petição Código de despacho: 270 Petição (tipo): [129.01] Manutenção: 2º quinquênio ordinário Processo afetado: BR302019000009-1 Requerente: S. C. JOHNSON & SON, INC. Procurador: Dannemann Siemsen Advogados
<b>800230473161</b> 20/12/2023	Deferimento da petição Código de despacho: 270 Petição (tipo): [129.01] Manutenção: 2º quinquênio ordinário Processo afetado: BR302019000089-0 Requerente: DART INDUSTRIES INC. Procurador: Dannemann Siemsen Advogados

---



---

<b>800230477920</b> 26/12/2023	Deferimento da petição Código de despacho: 270 Petição (tipo): [129.01] Manutenção: 2º quinquênio ordinário Processo afetado: BR302019000119-5 Requerente: 3M INNOVATIVE PROPERTIES COMPANY Procurador: Dannemann Siemsen Advogados
<b>800230469282</b> 18/12/2023	Deferimento da petição Código de despacho: 270 Petição (tipo): [129.01] Manutenção: 2º quinquênio ordinário Processo afetado: BR302019000163-2 Requerente: CALÇADOS BIBI LTDA Procurador: Alberto Jeronimo Guerra Neto
<b>800230469281</b> 18/12/2023	Deferimento da petição Código de despacho: 270 Petição (tipo): [129.01] Manutenção: 2º quinquênio ordinário Processo afetado: BR302019000164-0 Requerente: CALÇADOS BIBI LTDA Procurador: Alberto Jeronimo Guerra Neto
<b>800230469280</b> 18/12/2023	Deferimento da petição Código de despacho: 270 Petição (tipo): [129.01] Manutenção: 2º quinquênio ordinário Processo afetado: BR302019000165-9 Requerente: CALÇADOS BIBI LTDA Procurador: Alberto Jeronimo Guerra Neto
<b>800230469279</b> 18/12/2023	Deferimento da petição Código de despacho: 270 Petição (tipo): [129.01] Manutenção: 2º quinquênio ordinário Processo afetado: BR302019000166-7 Requerente: CALÇADOS BIBI LTDA Procurador: Alberto Jeronimo Guerra Neto
<b>800240019016</b> 12/01/2024	Deferimento da petição Código de despacho: 270 Petição (tipo): [129.01] Manutenção: 2º quinquênio ordinário Processo afetado: BR302019000169-1 Requerente: NELY CRISTINA BRAIDOTTI Procurador: VILELA COELHO SOCIEDADE DE ADVOGADOS
<b>800240019017</b> 12/01/2024	Deferimento da petição Código de despacho: 270 Petição (tipo): [129.01] Manutenção: 2º quinquênio ordinário Processo afetado: BR302019000171-3 Requerente: NELY CRISTINA BRAIDOTTI Procurador: VILELA COELHO SOCIEDADE DE ADVOGADOS
<b>800240019018</b> 12/01/2024	Deferimento da petição Código de despacho: 270 Petição (tipo): [129.01] Manutenção: 2º quinquênio ordinário Processo afetado: BR302019000173-0 Requerente: NELY CRISTINA BRAIDOTTI Procurador: VILELA COELHO SOCIEDADE DE ADVOGADOS
<b>800240019019</b> 12/01/2024	Deferimento da petição Código de despacho: 270 Petição (tipo): [129.01] Manutenção: 2º quinquênio ordinário Processo afetado: BR302019000177-2 Requerente: NELY CRISTINA BRAIDOTTI Procurador: VILELA COELHO SOCIEDADE DE ADVOGADOS
<b>800240019022</b> 12/01/2024	Deferimento da petição Código de despacho: 270 Petição (tipo): [129.01] Manutenção: 2º quinquênio ordinário Processo afetado: BR302019000179-9 Requerente: NELY CRISTINA BRAIDOTTI Procurador: VILELA COELHO SOCIEDADE DE ADVOGADOS

---



---

<b>800240019021</b> 12/01/2024	Deferimento da petição Código de despacho: 270 Petição (tipo): [129.01] Manutenção: 2º quinquênio ordinário Processo afetado: BR302019000180-2 Requerente: NELY CRISTINA BRAIDOTTI Procurador: VILELA COELHO SOCIEDADE DE ADVOGADOS
<b>800240019020</b> 12/01/2024	Deferimento da petição Código de despacho: 270 Petição (tipo): [129.01] Manutenção: 2º quinquênio ordinário Processo afetado: BR302019000181-0 Requerente: NELY CRISTINA BRAIDOTTI Procurador: VILELA COELHO SOCIEDADE DE ADVOGADOS
<b>800240021807</b> 15/01/2024	Deferimento da petição Código de despacho: 270 Petição (tipo): [129.01] Manutenção: 2º quinquênio ordinário Processo afetado: BR302019000182-9 Requerente: NELY CRISTINA BRAIDOTTI Procurador: VILELA COELHO SOCIEDADE DE ADVOGADOS
<b>800230477912</b> 26/12/2023	Deferimento da petição Código de despacho: 270 Petição (tipo): [129.01] Manutenção: 2º quinquênio ordinário Processo afetado: BR302019000192-6 Requerente: HONDA MOTOR CO., LTD. Procurador: Dannemann Siemsen Advogados
<b>800230473162</b> 20/12/2023	Deferimento da petição Código de despacho: 270 Petição (tipo): [129.01] Manutenção: 2º quinquênio ordinário Processo afetado: BR302019000194-2 Requerente: DART INDUSTRIES INC. Procurador: Dannemann Siemsen Advogados
<b>800240013013</b> 10/01/2024	Deferimento da petição Código de despacho: 270 Petição (tipo): [129.01] Manutenção: 2º quinquênio ordinário Processo afetado: BR302019000197-7 Requerente: BAYERISCHE MOTOREN WERKE AKTIENGESELLSCHAFT Procurador: Dannemann Siemsen Advogados
<b>800240013012</b> 10/01/2024	Deferimento da petição Código de despacho: 270 Petição (tipo): [129.01] Manutenção: 2º quinquênio ordinário Processo afetado: BR302019000198-5 Requerente: BAYERISCHE MOTOREN WERKE AKTIENGESELLSCHAFT Procurador: Dannemann Siemsen Advogados
<b>800230476435</b> 22/12/2023	Deferimento da petição Código de despacho: 270 Petição (tipo): [129.01] Manutenção: 2º quinquênio ordinário Processo afetado: BR302019000211-6 Requerente: STEGO-HOLDING GMBH Procurador: David do Nascimento Advogados Associados
<b>800240013018</b> 10/01/2024	Deferimento da petição Código de despacho: 270 Petição (tipo): [129.01] Manutenção: 2º quinquênio ordinário Processo afetado: BR302019000271-0 Requerente: OAKLEY, INC. Procurador: Dannemann Siemsen Advogados
<b>800230479271</b> 27/12/2023	Deferimento da petição Código de despacho: 270 Petição (tipo): [129.01] Manutenção: 2º quinquênio ordinário Processo afetado: BR302019000299-0 Requerente: THE PROCTER & GAMBLE COMPANY Procurador: David do Nascimento Advogados Associados

---



**800230479272**  
27/12/2023  
Deferimento da petição  
Código de despacho: 270  
Petição (tipo): [129.01] Manutenção: 2º quinquênio ordinário  
Processo afetado: BR302019000300-7  
Requerente: THE PROCTER & GAMBLE COMPANY  
Procurador: David do Nascimento Advogados Associados

---

**800230479273**  
27/12/2023  
Deferimento da petição  
Código de despacho: 270  
Petição (tipo): [129.01] Manutenção: 2º quinquênio ordinário  
Processo afetado: BR302019000301-5  
Requerente: THE PROCTER & GAMBLE COMPANY  
Procurador: David do Nascimento Advogados Associados

---

**800230479274**  
27/12/2023  
Deferimento da petição  
Código de despacho: 270  
Petição (tipo): [129.01] Manutenção: 2º quinquênio ordinário  
Processo afetado: BR302019000302-3  
Requerente: THE PROCTER & GAMBLE COMPANY  
Procurador: David do Nascimento Advogados Associados

---

**800230479275**  
27/12/2023  
Deferimento da petição  
Código de despacho: 270  
Petição (tipo): [129.01] Manutenção: 2º quinquênio ordinário  
Processo afetado: BR302019000303-1  
Requerente: THE PROCTER & GAMBLE COMPANY  
Procurador: David do Nascimento Advogados Associados

---

**800230479276**  
27/12/2023  
Deferimento da petição  
Código de despacho: 270  
Petição (tipo): [129.01] Manutenção: 2º quinquênio ordinário  
Processo afetado: BR302019000304-0  
Requerente: THE PROCTER & GAMBLE COMPANY  
Procurador: David do Nascimento Advogados Associados

---

**800240013019**  
10/01/2024  
Deferimento da petição  
Código de despacho: 270  
Petição (tipo): [129.01] Manutenção: 2º quinquênio ordinário  
Processo afetado: BR302019000305-8  
Requerente: COLGATE-PALMOLIVE COMPANY  
Procurador: Dannemann Siemsen Advogados

---

**800240013021**  
10/01/2024  
Deferimento da petição  
Código de despacho: 270  
Petição (tipo): [129.01] Manutenção: 2º quinquênio ordinário  
Processo afetado: BR302019000314-7  
Requerente: DART INDUSTRIES INC.  
Procurador: Dannemann Siemsen Advogados

---

**800240013020**  
10/01/2024  
Deferimento da petição  
Código de despacho: 270  
Petição (tipo): [129.01] Manutenção: 2º quinquênio ordinário  
Processo afetado: BR302019000315-5  
Requerente: DART INDUSTRIES INC.  
Procurador: Dannemann Siemsen Advogados

---

**800230477921**  
26/12/2023  
Deferimento da petição  
Código de despacho: 270  
Petição (tipo): [129.01] Manutenção: 2º quinquênio ordinário  
Processo afetado: BR302019000345-7  
Requerente: 3M INNOVATIVE PROPERTIES COMPANY  
Procurador: Dannemann Siemsen Advogados

---

**800230477922**  
26/12/2023  
Deferimento da petição  
Código de despacho: 270  
Petição (tipo): [129.01] Manutenção: 2º quinquênio ordinário  
Processo afetado: BR302019000347-3  
Requerente: 3M INNOVATIVE PROPERTIES COMPANY  
Procurador: Dannemann Siemsen Advogados

---



---

<b>800230387869</b> 11/10/2023	Deferimento da petição Código de despacho: 270 Petição (tipo): [129.01] Manutenção: 2º quinquênio ordinário Processo afetado: BR302019000365-1 Requerente: CLAUDINEI APARECIDO DA COSTA Procurador: Jair Silva de Andrade
<b>800230460626</b> 08/12/2023	Deferimento da petição Código de despacho: 270 Petição (tipo): [129.01] Manutenção: 2º quinquênio ordinário Processo afetado: BR302019000504-2 Requerente: MK ELETRODOMESTICOS MONDIAL S.A Procurador: Vandré Cavalcante Bittencourt Torres
<b>800230104515</b> 15/03/2023	Deferimento da petição Código de despacho: 270 Petição (tipo): [129.01] Manutenção: 2º quinquênio ordinário Processo afetado: BR302019000575-1 Requerente: SERVIÇO NACIONAL DE APRENDIZAGEM INDUSTRIAL
<b>800230104516</b> 15/03/2023	Deferimento da petição Código de despacho: 270 Petição (tipo): [129.01] Manutenção: 2º quinquênio ordinário Processo afetado: BR302019000578-6 Requerente: SERVIÇO NACIONAL DE APRENDIZAGEM INDUSTRIAL
<b>800230104517</b> 15/03/2023	Deferimento da petição Código de despacho: 270 Petição (tipo): [129.01] Manutenção: 2º quinquênio ordinário Processo afetado: BR302019000584-0 Requerente: SERVIÇO NACIONAL DE APRENDIZAGEM INDUSTRIAL
<b>800230104518</b> 15/03/2023	Deferimento da petição Código de despacho: 270 Petição (tipo): [129.01] Manutenção: 2º quinquênio ordinário Processo afetado: BR302019000586-7 Requerente: SERVIÇO NACIONAL DE APRENDIZAGEM INDUSTRIAL
<b>800230072371</b> 17/02/2023	Deferimento da petição Código de despacho: 270 Petição (tipo): [129.01] Manutenção: 2º quinquênio ordinário Processo afetado: BR302019000612-0 Requerente: CLIPTECH INDÚSTRIA E COMÉRCIO LTDA. Procurador: ELAINE CRISTINA MOIA MARTINS BOTELHO
<b>800240021867</b> 16/01/2024	Deferimento da petição Código de despacho: 270 Petição (tipo): [129.01] Manutenção: 2º quinquênio ordinário Processo afetado: BR302019000630-8 Requerente: TOYOTA JIDOSHA KABUSHIKI KAISHA Procurador: David do Nascimento Advogados Associados
<b>800240021868</b> 16/01/2024	Deferimento da petição Código de despacho: 270 Petição (tipo): [129.01] Manutenção: 2º quinquênio ordinário Processo afetado: BR302019000631-6 Requerente: TOYOTA JIDOSHA KABUSHIKI KAISHA Procurador: David do Nascimento Advogados Associados
<b>800240021869</b> 16/01/2024	Deferimento da petição Código de despacho: 270 Petição (tipo): [129.01] Manutenção: 2º quinquênio ordinário Processo afetado: BR302019000635-9 Requerente: TOYOTA JIDOSHA KABUSHIKI KAISHA Procurador: David do Nascimento Advogados Associados

---



---

<b>800240021870</b> 16/01/2024	Deferimento da petição Código de despacho: 270 Petição (tipo): [129.01] Manutenção: 2º quinquênio ordinário Processo afetado: BR302019000636-7 Requerente: TOYOTA JIDOSHA KABUSHIKI KAISHA Procurador: David do Nascimento Advogados Associados
<b>800240021871</b> 16/01/2024	Deferimento da petição Código de despacho: 270 Petição (tipo): [129.01] Manutenção: 2º quinquênio ordinário Processo afetado: BR302019000637-5 Requerente: TOYOTA JIDOSHA KABUSHIKI KAISHA Procurador: David do Nascimento Advogados Associados
<b>800240061717</b> 20/02/2024	Deferimento da petição Código de despacho: 270 Petição (tipo): [129.01] Manutenção: 2º quinquênio ordinário Processo afetado: BR302019000691-0 Requerente: MAGMA INDÚSTRIA COMÉRCIO E IMPORTAÇÃO DE PRODUTOS TÊXTEIS LTDA. Procurador: Clovis Silveira
<b>800240061736</b> 20/02/2024	Deferimento da petição Código de despacho: 270 Petição (tipo): [129.01] Manutenção: 2º quinquênio ordinário Processo afetado: BR302019000693-6 Requerente: MAGMA INDÚSTRIA COMÉRCIO E IMPORTAÇÃO DE PRODUTOS TÊXTEIS LTDA. Procurador: Clovis Silveira
<b>800240061744</b> 20/02/2024	Deferimento da petição Código de despacho: 270 Petição (tipo): [129.01] Manutenção: 2º quinquênio ordinário Processo afetado: BR302019000694-4 Requerente: MAGMA INDÚSTRIA COMÉRCIO E IMPORTAÇÃO DE PRODUTOS TÊXTEIS LTDA. Procurador: Clovis Silveira
<b>800240135976</b> 11/04/2024	Deferimento da petição Código de despacho: 270 Petição (tipo): [130.01] Manutenção: 2º quinquênio extraordinário Processo afetado: BR302019000741-0 Requerente: FORNELLAR MAQUINAS E EQUIPAMENTOS LTDA - ME Procurador: Catiane Zini Borela
<b>800230289760</b> 26/07/2023	Deferimento da petição Código de despacho: 270 Petição (tipo): [129.01] Manutenção: 2º quinquênio ordinário Processo afetado: BR302019000764-9 Requerente: OVO PRODUTOS E COMERCIO DE MOBILIÁRIO LTDA. Procurador: Eduardo Conrado Silveira
<b>800240135977</b> 11/04/2024	Deferimento da petição Código de despacho: 270 Petição (tipo): [130.01] Manutenção: 2º quinquênio extraordinário Processo afetado: BR302019000770-3 Requerente: FORNELLAR MAQUINAS E EQUIPAMENTOS LTDA - ME Procurador: Catiane Zini Borela
<b>800240034086</b> 25/01/2024	Deferimento da petição Código de despacho: 270 Petição (tipo): [129.01] Manutenção: 2º quinquênio ordinário Processo afetado: BR302019000795-9 Requerente: BRIDGESTONE AMERICAS TIRE OPERATIONS, LLC Procurador: Filipe Fonteles Cabral
<b>800240068684</b> 23/02/2024	Deferimento da petição Código de despacho: 270 Petição (tipo): [129.01] Manutenção: 2º quinquênio ordinário Processo afetado: BR302019000796-7 Requerente: TERMOTÉCNICA LTDA. Procurador: Ricardo Pernold Vieira de Mello

---



---

<b>800240027723</b> 22/01/2024	Deferimento da petição Código de despacho: 270 Petição (tipo): [129.01] Manutenção: 2º quinquênio ordinário Processo afetado: BR302019000799-1 Requerente: YAMAHA HATSUDOKI KABUSHIKI KAISHA Procurador: Marcos Vinicius Azevedo Alves
<b>800230480707</b> 28/12/2023	Deferimento da petição Código de despacho: 270 Petição (tipo): [129.01] Manutenção: 2º quinquênio ordinário Processo afetado: BR302019000803-3 Requerente: COMPAGNIE GERVAIS DANONE Procurador: Jacques Labrunie
<b>800240068680</b> 23/02/2024	Deferimento da petição Código de despacho: 270 Petição (tipo): [129.01] Manutenção: 2º quinquênio ordinário Processo afetado: BR302019000813-0 Requerente: MUNDIAL S/A PRODUTOS DE CONSUMO Procurador: Luiz Henrique Oliveira Do Amaral
<b>800240055932</b> 15/02/2024	Deferimento da petição Código de despacho: 270 Petição (tipo): [129.01] Manutenção: 2º quinquênio ordinário Processo afetado: BR302019000817-3 Requerente: SCHNEIDER ELECTRIC (AUSTRALIA) PTY LTD Procurador: David do Nascimento
<b>800240061706</b> 20/02/2024	Deferimento da petição Código de despacho: 270 Petição (tipo): [129.01] Manutenção: 2º quinquênio ordinário Processo afetado: BR302019000818-1 Requerente: NCH CORPORATION Procurador: David do Nascimento
<b>800240072266</b> 28/02/2024	Deferimento da petição Código de despacho: 270 Petição (tipo): [129.01] Manutenção: 2º quinquênio ordinário Processo afetado: BR302019000819-0 Requerente: CLEBER LUIS DA RÉ Procurador: Luiz Fernando Campos Stock
<b>800240249417</b> 16/07/2024	Deferimento da petição Código de despacho: 270 Petição (tipo): [130.01] Manutenção: 2º quinquênio extraordinário Processo afetado: BR302019000821-1 Requerente: TALIA LUXURY GOODS LTD. Procurador: Dannemann Siemsen Advogados
<b>800240061642</b> 20/02/2024	Deferimento da petição Código de despacho: 270 Petição (tipo): [129.01] Manutenção: 2º quinquênio ordinário Processo afetado: BR302019000851-3 Requerente: UNILEVER IP HOLDINGS B.V. Procurador: CÉLIA ALVES SILVA
<b>800240068759</b> 26/02/2024	Deferimento da petição Código de despacho: 270 Petição (tipo): [129.01] Manutenção: 2º quinquênio ordinário Processo afetado: BR302019000860-2 Requerente: MARLOS CRISTIANO PICINATTO
<b>800240086179</b> 11/03/2024	Deferimento da petição Código de despacho: 270 Petição (tipo): [129.01] Manutenção: 2º quinquênio ordinário Processo afetado: BR302019000925-0 Requerente: CLEBER LUIS DA RÉ Procurador: Luiz Fernando Campos Stock

---



---

<b>800240061719</b> 20/02/2024	Deferimento da petição Código de despacho: 270 Petição (tipo): [129.01] Manutenção: 2º quinquênio ordinário Processo afetado: BR302019000933-1 Requerente: TOYOTA JIDOSHA KABUSHIKI KAISHA Procurador: David do Nascimento
<b>800240061721</b> 20/02/2024	Deferimento da petição Código de despacho: 270 Petição (tipo): [129.01] Manutenção: 2º quinquênio ordinário Processo afetado: BR302019000935-8 Requerente: TOYOTA JIDOSHA KABUSHIKI KAISHA Procurador: David do Nascimento
<b>800240061722</b> 20/02/2024	Deferimento da petição Código de despacho: 270 Petição (tipo): [129.01] Manutenção: 2º quinquênio ordinário Processo afetado: BR302019000939-0 Requerente: TOYOTA JIDOSHA KABUSHIKI KAISHA Procurador: David do Nascimento
<b>800240061723</b> 20/02/2024	Deferimento da petição Código de despacho: 270 Petição (tipo): [129.01] Manutenção: 2º quinquênio ordinário Processo afetado: BR302019000943-9 Requerente: TOYOTA JIDOSHA KABUSHIKI KAISHA Procurador: David do Nascimento
<b>800240061724</b> 20/02/2024	Deferimento da petição Código de despacho: 270 Petição (tipo): [129.01] Manutenção: 2º quinquênio ordinário Processo afetado: BR302019000951-0 Requerente: TOYOTA JIDOSHA KABUSHIKI KAISHA Procurador: David do Nascimento
<b>800240061725</b> 20/02/2024	Deferimento da petição Código de despacho: 270 Petição (tipo): [129.01] Manutenção: 2º quinquênio ordinário Processo afetado: BR302019000958-7 Requerente: TOYOTA JIDOSHA KABUSHIKI KAISHA Procurador: David do Nascimento
<b>800240061726</b> 20/02/2024	Deferimento da petição Código de despacho: 270 Petição (tipo): [129.01] Manutenção: 2º quinquênio ordinário Processo afetado: BR302019000970-6 Requerente: TOYOTA JIDOSHA KABUSHIKI KAISHA Procurador: David do Nascimento
<b>800240061727</b> 20/02/2024	Deferimento da petição Código de despacho: 270 Petição (tipo): [129.01] Manutenção: 2º quinquênio ordinário Processo afetado: BR302019000975-7 Requerente: TOYOTA JIDOSHA KABUSHIKI KAISHA Procurador: David do Nascimento
<b>800240084994</b> 08/03/2024	Deferimento da petição Código de despacho: 270 Petição (tipo): [129.01] Manutenção: 2º quinquênio ordinário Processo afetado: BR302019000980-3 Requerente: NELY CRISTINA BRAIDOTTI Procurador: Fabricio Vilela Coelho
<b>800240084995</b> 08/03/2024	Deferimento da petição Código de despacho: 270 Petição (tipo): [129.01] Manutenção: 2º quinquênio ordinário Processo afetado: BR302019000981-1 Requerente: NELY CRISTINA BRAIDOTTI Procurador: Fabricio Vilela Coelho

---



---

<b>800240087926</b> 12/03/2024	Deferimento da petição Código de despacho: 270 Petição (tipo): [129.01] Manutenção: 2º quinquênio ordinário Processo afetado: BR302019000982-0 Requerente: CLEBER LUIS DA RÉ Procurador: Luiz Fernando Campos Stock
<b>800240087927</b> 12/03/2024	Deferimento da petição Código de despacho: 270 Petição (tipo): [129.01] Manutenção: 2º quinquênio ordinário Processo afetado: BR302019000983-8 Requerente: CLEBER LUIS DA RÉ Procurador: Luiz Fernando Campos Stock
<b>800240087928</b> 12/03/2024	Deferimento da petição Código de despacho: 270 Petição (tipo): [129.01] Manutenção: 2º quinquênio ordinário Processo afetado: BR302019000984-6 Requerente: CLEBER LUIS DA RÉ Procurador: Luiz Fernando Campos Stock
<b>800240079655</b> 05/03/2024	Deferimento da petição Código de despacho: 270 Petição (tipo): [129.01] Manutenção: 2º quinquênio ordinário Processo afetado: BR302019000993-5 Requerente: STARA S/A. INDUSTRIA DE IMPLEMENTOS AGRÍCOLAS Procurador: LUIZ DE ALENCAR ARARIPE JR.
<b>800240089147</b> 13/03/2024	Deferimento da petição Código de despacho: 270 Petição (tipo): [129.01] Manutenção: 2º quinquênio ordinário Processo afetado: BR302019000999-4 Requerente: CLEBER LUIS DA RÉ Procurador: Luiz Fernando Campos Stock
<b>800240089148</b> 13/03/2024	Deferimento da petição Código de despacho: 270 Petição (tipo): [129.01] Manutenção: 2º quinquênio ordinário Processo afetado: BR302019001001-1 Requerente: CLEBER LUIS DA RÉ Procurador: Luiz Fernando Campos Stock
<b>800240097845</b> 14/03/2024	Deferimento da petição Código de despacho: 270 Petição (tipo): [129.01] Manutenção: 2º quinquênio ordinário Processo afetado: BR302019001041-0 Requerente: TERMOTÉCNICA LTDA. Procurador: Ricardo Pernold Vieira de Mello
<b>800240097844</b> 14/03/2024	Deferimento da petição Código de despacho: 270 Petição (tipo): [129.01] Manutenção: 2º quinquênio ordinário Processo afetado: BR302019001051-8 Requerente: TERMOTÉCNICA LTDA. Procurador: Ricardo Pernold Vieira de Mello
<b>800240061695</b> 20/02/2024	Deferimento da petição Código de despacho: 270 Petição (tipo): [129.01] Manutenção: 2º quinquênio ordinário Processo afetado: BR302019001053-4 Requerente: UNILEVER IP HOLDINGS B.V. Procurador: CÉLIA ALVES SILVA
<b>800240097852</b> 14/03/2024	Deferimento da petição Código de despacho: 270 Petição (tipo): [129.01] Manutenção: 2º quinquênio ordinário Processo afetado: BR302019001060-7 Requerente: CLEBER LUIS DA RÉ Procurador: Luiz Fernando Campos Stock

---



---

<b>800240097853</b> 14/03/2024	Deferimento da petição Código de despacho: 270 Petição (tipo): [129.01] Manutenção: 2º quinquênio ordinário Processo afetado: BR302019001064-0 Requerente: CLEBER LUIS DA RÉ Procurador: Luiz Fernando Campos Stock
<b>800240084949</b> 07/03/2024	Deferimento da petição Código de despacho: 270 Petição (tipo): [129.01] Manutenção: 2º quinquênio ordinário Processo afetado: BR302019001091-7 Requerente: TRAMONTINA S/A CUTELARIA Procurador: Guilherme Spiller
<b>800240084948</b> 07/03/2024	Deferimento da petição Código de despacho: 270 Petição (tipo): [129.01] Manutenção: 2º quinquênio ordinário Processo afetado: BR302019001095-0 Requerente: TRAMONTINA S/A CUTELARIA Procurador: Guilherme Spiller
<b>800240084947</b> 07/03/2024	Deferimento da petição Código de despacho: 270 Petição (tipo): [129.01] Manutenção: 2º quinquênio ordinário Processo afetado: BR302019001096-8 Requerente: TRAMONTINA S/A CUTELARIA Procurador: Guilherme Spiller
<b>800240094956</b> 19/03/2024	Deferimento da petição Código de despacho: 270 Petição (tipo): [129.01] Manutenção: 2º quinquênio ordinário Processo afetado: BR302019001100-0 Requerente: CLEBER LUIS DA RÉ Procurador: Luiz Fernando Campos Stock
<b>800240094957</b> 19/03/2024	Deferimento da petição Código de despacho: 270 Petição (tipo): [129.01] Manutenção: 2º quinquênio ordinário Processo afetado: BR302019001101-8 Requerente: CLEBER LUIS DA RÉ Procurador: Luiz Fernando Campos Stock
<b>800240094959</b> 19/03/2024	Deferimento da petição Código de despacho: 270 Petição (tipo): [129.01] Manutenção: 2º quinquênio ordinário Processo afetado: BR302019001109-3 Requerente: CLEBER LUIS DA RÉ Procurador: Luiz Fernando Campos Stock
<b>800240094958</b> 19/03/2024	Deferimento da petição Código de despacho: 270 Petição (tipo): [129.01] Manutenção: 2º quinquênio ordinário Processo afetado: BR302019001122-0 Requerente: CLEBER LUIS DA RÉ Procurador: Luiz Fernando Campos Stock
<b>800240011401</b> 09/01/2024	Deferimento da petição Código de despacho: 270 Petição (tipo): [129.01] Manutenção: 2º quinquênio ordinário Processo afetado: BR302019001134-4 Requerente: ON CLOUDS GMBH Procurador: David do Nascimento Advogados Associados
<b>800240094960</b> 19/03/2024	Deferimento da petição Código de despacho: 270 Petição (tipo): [129.01] Manutenção: 2º quinquênio ordinário Processo afetado: BR302019001146-8 Requerente: CLEBER LUIS DA RÉ Procurador: Luiz Fernando Campos Stock

---



---

<b>800240063340</b> 21/02/2024	Deferimento da petição Código de despacho: 270 Petição (tipo): [129.01] Manutenção: 2º quinquênio ordinário Processo afetado: BR302019001150-6 Requerente: DR. ING. H.C. F. PORSCHE AKTIENGESELLSCHAFT Procurador: Otto Banho Licks
<b>800240063339</b> 21/02/2024	Deferimento da petição Código de despacho: 270 Petição (tipo): [129.01] Manutenção: 2º quinquênio ordinário Processo afetado: BR302019001151-4 Requerente: DR. ING. H.C. F. PORSCHE AKTIENGESELLSCHAFT Procurador: Otto Banho Licks
<b>800230259717</b> 05/07/2023	Deferimento da petição Código de despacho: 270 Petição (tipo): [129.01] Manutenção: 2º quinquênio ordinário Processo afetado: BR302019001236-7 Requerente: OVO PROJETOS DE DESIGN LTDA - EPP Procurador: Eduardo Conrado Silveira
<b>800230259718</b> 05/07/2023	Deferimento da petição Código de despacho: 270 Petição (tipo): [129.01] Manutenção: 2º quinquênio ordinário Processo afetado: BR302019001237-5 Requerente: OVO PROJETOS DE DESIGN LTDA - EPP Procurador: Eduardo Conrado Silveira
<b>800240061738</b> 20/02/2024	Deferimento da petição Código de despacho: 270 Petição (tipo): [129.01] Manutenção: 2º quinquênio ordinário Processo afetado: BR302019001242-1 Requerente: UNILEVER IP HOLDINGS B.V. Procurador: CÉLIA ALVES SILVA
<b>800240079676</b> 05/03/2024	Deferimento da petição Código de despacho: 270 Petição (tipo): [129.01] Manutenção: 2º quinquênio ordinário Processo afetado: BR302019001271-5 Requerente: FCA US LLC Procurador: Filipe Fonteles Cabral
<b>800240061742</b> 20/02/2024	Deferimento da petição Código de despacho: 270 Petição (tipo): [129.01] Manutenção: 2º quinquênio ordinário Processo afetado: BR302019001275-8 Requerente: UNILEVER IP HOLDINGS B.V. Procurador: CÉLIA ALVES SILVA
<b>800240070852</b> 27/02/2024	Deferimento da petição Código de despacho: 270 Petição (tipo): [129.01] Manutenção: 2º quinquênio ordinário Processo afetado: BR302019001276-6 Requerente: TERMOTÉCNICA LTDA. Procurador: Ricardo Pernold Vieira de Mello
<b>800240102960</b> 26/03/2024	Deferimento da petição Código de despacho: 270 Petição (tipo): [129.01] Manutenção: 2º quinquênio ordinário Processo afetado: BR302019001277-4 Requerente: TERMOTÉCNICA LTDA. Procurador: Ricardo Pernold Vieira de Mello
<b>800240093045</b> 18/03/2024	Deferimento da petição Código de despacho: 270 Petição (tipo): [129.01] Manutenção: 2º quinquênio ordinário Processo afetado: BR302019001303-7 Requerente: TECHNOGYM S.P.A. Procurador: David do Nascimento

---



---

<b>800240098850</b> 21/03/2024	Deferimento da petição Código de despacho: 270 Petição (tipo): [129.01] Manutenção: 2º quinquênio ordinário Processo afetado: BR302019001329-0 Requerente: UNILEVER IP HOLDINGS B.V. Procurador: Marcos Vinicius Azevedo Alves
<b>800240076765</b> 04/03/2024	Deferimento da petição Código de despacho: 270 Petição (tipo): [129.01] Manutenção: 2º quinquênio ordinário Processo afetado: BR302019001330-4 Requerente: MAXMIX - PRODUTOS DE BELEZA LTDA Procurador: SONIA CARLOS ANTONIO
<b>800240098851</b> 21/03/2024	Deferimento da petição Código de despacho: 270 Petição (tipo): [129.01] Manutenção: 2º quinquênio ordinário Processo afetado: BR302019001336-3 Requerente: UNILEVER IP HOLDINGS B.V. Procurador: Marcos Vinicius Azevedo Alves
<b>800240098853</b> 21/03/2024	Deferimento da petição Código de despacho: 270 Petição (tipo): [129.01] Manutenção: 2º quinquênio ordinário Processo afetado: BR302019001340-1 Requerente: UNILEVER IP HOLDINGS B.V. Procurador: Marcos Vinicius Azevedo Alves
<b>800240076764</b> 04/03/2024	Deferimento da petição Código de despacho: 270 Petição (tipo): [129.01] Manutenção: 2º quinquênio ordinário Processo afetado: BR302019001376-2 Requerente: MAXMIX - PRODUTOS DE BELEZA LTDA Procurador: SONIA CARLOS ANTONIO
<b>800240107370</b> 27/03/2024	Deferimento da petição Código de despacho: 270 Petição (tipo): [129.01] Manutenção: 2º quinquênio ordinário Processo afetado: BR302019001433-5 Requerente: HONDA MOTOR CO., LTD. Procurador: Filipe Fonteles Cabral
<b>800240112918</b> 03/04/2024	Deferimento da petição Código de despacho: 270 Petição (tipo): [129.01] Manutenção: 2º quinquênio ordinário Processo afetado: BR302019001472-6 Requerente: INDIO DA COSTA LICENSING LTDA.
<b>800240128742</b> 12/04/2024	Deferimento da petição Código de despacho: 270 Petição (tipo): [129.01] Manutenção: 2º quinquênio ordinário Processo afetado: BR302019001505-6 Requerente: CLEBER LUIS DA RÉ Procurador: Luiz Fernando Campos Stock
<b>800240102030</b> 25/03/2024	Deferimento da petição Código de despacho: 270 Petição (tipo): [129.01] Manutenção: 2º quinquênio ordinário Processo afetado: BR302019001528-5 Requerente: TELLERINA COMÉRCIO DE PRESENTES E ARTIGOS PARA DECORAÇÃO S.A. Procurador: Vanessa Neves Barros
<b>800240100424</b> 22/03/2024	Deferimento da petição Código de despacho: 270 Petição (tipo): [129.01] Manutenção: 2º quinquênio ordinário Processo afetado: BR302019001529-3 Requerente: TELLERINA COMÉRCIO DE PRESENTES E ARTIGOS PARA DECORAÇÃO S.A. Procurador: Vanessa Neves Barros

---



---

<b>800240107358</b> 27/03/2024	Deferimento da petição Código de despacho: 270 Petição (tipo): [129.01] Manutenção: 2º quinquênio ordinário Processo afetado: BR302019001551-0 Requerente: TELLERINA COMÉRCIO DE PRESENTES E ARTIGOS PARA DECORAÇÃO S.A. Procurador: Vanessa Neves Barros
<b>800240102031</b> 25/03/2024	Deferimento da petição Código de despacho: 270 Petição (tipo): [129.01] Manutenção: 2º quinquênio ordinário Processo afetado: BR302019001552-8 Requerente: TELLERINA COMÉRCIO DE PRESENTES E ARTIGOS PARA DECORAÇÃO S.A. Procurador: Vanessa Neves Barros
<b>800240100425</b> 22/03/2024	Deferimento da petição Código de despacho: 270 Petição (tipo): [129.01] Manutenção: 2º quinquênio ordinário Processo afetado: BR302019001553-6 Requerente: TELLERINA COMÉRCIO DE PRESENTES E ARTIGOS PARA DECORAÇÃO S.A. Procurador: Vanessa Neves Barros
<b>800240102032</b> 25/03/2024	Deferimento da petição Código de despacho: 270 Petição (tipo): [129.01] Manutenção: 2º quinquênio ordinário Processo afetado: BR302019001554-4 Requerente: TELLERINA COMÉRCIO DE PRESENTES E ARTIGOS PARA DECORAÇÃO S.A. Procurador: Vanessa Neves Barros
<b>800240100426</b> 22/03/2024	Deferimento da petição Código de despacho: 270 Petição (tipo): [129.01] Manutenção: 2º quinquênio ordinário Processo afetado: BR302019001555-2 Requerente: TELLERINA COMÉRCIO DE PRESENTES E ARTIGOS PARA DECORAÇÃO S.A. Procurador: Vanessa Neves Barros
<b>800240100427</b> 22/03/2024	Deferimento da petição Código de despacho: 270 Petição (tipo): [129.01] Manutenção: 2º quinquênio ordinário Processo afetado: BR302019001556-0 Requerente: TELLERINA COMÉRCIO DE PRESENTES E ARTIGOS PARA DECORAÇÃO S.A. Procurador: Vanessa Neves Barros
<b>800240100429</b> 22/03/2024	Deferimento da petição Código de despacho: 270 Petição (tipo): [129.01] Manutenção: 2º quinquênio ordinário Processo afetado: BR302019001557-9 Requerente: TELLERINA COMÉRCIO DE PRESENTES E ARTIGOS PARA DECORAÇÃO S.A. Procurador: Vanessa Neves Barros
<b>800240132889</b> 17/04/2024	Deferimento da petição Código de despacho: 270 Petição (tipo): [129.01] Manutenção: 2º quinquênio ordinário Processo afetado: BR302019001593-5 Requerente: CLEBER LUIS DA RÉ Procurador: Luiz Fernando Campos Stock
<b>800240132890</b> 17/04/2024	Deferimento da petição Código de despacho: 270 Petição (tipo): [129.01] Manutenção: 2º quinquênio ordinário Processo afetado: BR302019001620-6 Requerente: CLEBER LUIS DA RÉ Procurador: Luiz Fernando Campos Stock
<b>800240109086</b> 01/04/2024	Deferimento da petição Código de despacho: 270 Petição (tipo): [129.01] Manutenção: 2º quinquênio ordinário Processo afetado: BR302019001702-4 Requerente: TRAMONTINA S/A CUTELARIA Procurador: Guilherme Spiller

---



---

<b>800240109085</b> 01/04/2024	Deferimento da petição Código de despacho: 270 Petição (tipo): [129.01] Manutenção: 2º quinquênio ordinário Processo afetado: BR302019001703-2 Requerente: TRAMONTINA S/A CUTELARIA Procurador: Guilherme Spiller
<b>800240136087</b> 19/04/2024	Deferimento da petição Código de despacho: 270 Petição (tipo): [129.01] Manutenção: 2º quinquênio ordinário Processo afetado: BR302019001704-0 Requerente: INFRABRAS INDUSTRIAL LTDA Procurador: Alexandre Pietrângelo Lima
<b>800240109084</b> 01/04/2024	Deferimento da petição Código de despacho: 270 Petição (tipo): [129.01] Manutenção: 2º quinquênio ordinário Processo afetado: BR302019001706-7 Requerente: TRAMONTINA S/A CUTELARIA Procurador: Guilherme Spiller
<b>800240098880</b> 21/03/2024	Deferimento da petição Código de despacho: 270 Petição (tipo): [129.01] Manutenção: 2º quinquênio ordinário Processo afetado: BR302019001720-2 Requerente: UNILEVER IP HOLDINGS B.V. Procurador: Marcos Vinicius Azevedo Alves
<b>800240148468</b> 30/04/2024	Deferimento da petição Código de despacho: 270 Petição (tipo): [129.01] Manutenção: 2º quinquênio ordinário Processo afetado: BR302019001830-6 Requerente: NELY CRISTINA BRAIDOTTI Procurador: Fabricio Vilela Coelho
<b>800240148469</b> 30/04/2024	Deferimento da petição Código de despacho: 270 Petição (tipo): [129.01] Manutenção: 2º quinquênio ordinário Processo afetado: BR302019001831-4 Requerente: NELY CRISTINA BRAIDOTTI Procurador: Fabricio Vilela Coelho
<b>800240148470</b> 30/04/2024	Deferimento da petição Código de despacho: 270 Petição (tipo): [129.01] Manutenção: 2º quinquênio ordinário Processo afetado: BR302019001833-0 Requerente: NELY CRISTINA BRAIDOTTI Procurador: Fabricio Vilela Coelho
<b>800240148471</b> 30/04/2024	Deferimento da petição Código de despacho: 270 Petição (tipo): [129.01] Manutenção: 2º quinquênio ordinário Processo afetado: BR302019001835-7 Requerente: NELY CRISTINA BRAIDOTTI Procurador: Fabricio Vilela Coelho
<b>800240145048</b> 29/04/2024	Deferimento da petição Código de despacho: 270 Petição (tipo): [129.01] Manutenção: 2º quinquênio ordinário Processo afetado: BR302019001838-1 Requerente: CLEBER LUIS DA RÉ Procurador: Luiz Fernando Campos Stock
<b>800240148472</b> 30/04/2024	Deferimento da petição Código de despacho: 270 Petição (tipo): [129.01] Manutenção: 2º quinquênio ordinário Processo afetado: BR302019001839-0 Requerente: NELY CRISTINA BRAIDOTTI Procurador: Fabricio Vilela Coelho

---



---

<b>800240148473</b> 30/04/2024	Deferimento da petição Código de despacho: 270 Petição (tipo): [129.01] Manutenção: 2º quinquênio ordinário Processo afetado: BR302019001840-3 Requerente: NELY CRISTINA BRAIDOTTI Procurador: Fabricio Vilela Coelho
<b>800240148474</b> 30/04/2024	Deferimento da petição Código de despacho: 270 Petição (tipo): [129.01] Manutenção: 2º quinquênio ordinário Processo afetado: BR302019001841-1 Requerente: NELY CRISTINA BRAIDOTTI Procurador: Fabricio Vilela Coelho
<b>800240148475</b> 30/04/2024	Deferimento da petição Código de despacho: 270 Petição (tipo): [129.01] Manutenção: 2º quinquênio ordinário Processo afetado: BR302019001842-0 Requerente: NELY CRISTINA BRAIDOTTI Procurador: Fabricio Vilela Coelho
<b>800240148476</b> 30/04/2024	Deferimento da petição Código de despacho: 270 Petição (tipo): [129.01] Manutenção: 2º quinquênio ordinário Processo afetado: BR302019001843-8 Requerente: NELY CRISTINA BRAIDOTTI Procurador: Fabricio Vilela Coelho
<b>800240148477</b> 30/04/2024	Deferimento da petição Código de despacho: 270 Petição (tipo): [129.01] Manutenção: 2º quinquênio ordinário Processo afetado: BR302019001844-6 Requerente: NELY CRISTINA BRAIDOTTI Procurador: Fabricio Vilela Coelho
<b>800240148462</b> 30/04/2024	Deferimento da petição Código de despacho: 270 Petição (tipo): [129.01] Manutenção: 2º quinquênio ordinário Processo afetado: BR302019001853-5 Requerente: CLEBER LUIS DA RÉ Procurador: Luiz Fernando Campos Stock
<b>800240145054</b> 29/04/2024	Deferimento da petição Código de despacho: 270 Petição (tipo): [129.01] Manutenção: 2º quinquênio ordinário Processo afetado: BR302019001883-7 Requerente: NATURA COSMÉTICOS S.A. Procurador: Luiz Henrique Oliveira Do Amaral
<b>800240145053</b> 29/04/2024	Deferimento da petição Código de despacho: 270 Petição (tipo): [129.01] Manutenção: 2º quinquênio ordinário Processo afetado: BR302019001884-5 Requerente: NATURA COSMÉTICOS S.A. Procurador: Luiz Henrique Oliveira Do Amaral
<b>800240145052</b> 29/04/2024	Deferimento da petição Código de despacho: 270 Petição (tipo): [129.01] Manutenção: 2º quinquênio ordinário Processo afetado: BR302019001886-1 Requerente: NATURA COSMÉTICOS S.A. Procurador: Luiz Henrique Oliveira Do Amaral
<b>800240131999</b> 16/04/2024	Deferimento da petição Código de despacho: 270 Petição (tipo): [129.01] Manutenção: 2º quinquênio ordinário Processo afetado: BR302019001888-8 Requerente: DURATEX S.A. Procurador: Alícia Kristina Daniel Shores

---



---

<b>800240136079</b> 19/04/2024	Deferimento da petição Código de despacho: 270 Petição (tipo): [129.01] Manutenção: 2º quinquênio ordinário Processo afetado: BR302019001916-7 Requerente: THE PROCTER & GAMBLE COMPANY Procurador: David do Nascimento
<b>800240136080</b> 19/04/2024	Deferimento da petição Código de despacho: 270 Petição (tipo): [129.01] Manutenção: 2º quinquênio ordinário Processo afetado: BR302019001917-5 Requerente: THE PROCTER & GAMBLE COMPANY Procurador: David do Nascimento
<b>800240136081</b> 19/04/2024	Deferimento da petição Código de despacho: 270 Petição (tipo): [129.01] Manutenção: 2º quinquênio ordinário Processo afetado: BR302019001918-3 Requerente: THE PROCTER & GAMBLE COMPANY Procurador: David do Nascimento
<b>800240136082</b> 19/04/2024	Deferimento da petição Código de despacho: 270 Petição (tipo): [129.01] Manutenção: 2º quinquênio ordinário Processo afetado: BR302019001919-1 Requerente: THE PROCTER & GAMBLE COMPANY Procurador: David do Nascimento
<b>800240136083</b> 19/04/2024	Deferimento da petição Código de despacho: 270 Petição (tipo): [129.01] Manutenção: 2º quinquênio ordinário Processo afetado: BR302019001920-5 Requerente: THE PROCTER & GAMBLE COMPANY Procurador: David do Nascimento
<b>800240135985</b> 19/04/2024	Deferimento da petição Código de despacho: 270 Petição (tipo): [129.01] Manutenção: 2º quinquênio ordinário Processo afetado: BR302019001921-3 Requerente: BYD COMPANY LIMITED Procurador: CÉLIA ALVES SILVA
<b>800230289761</b> 26/07/2023	Deferimento da petição Código de despacho: 270 Petição (tipo): [129.01] Manutenção: 2º quinquênio ordinário Processo afetado: BR302019001976-0 Requerente: OVO PRODUTOS E COMERCIO DE MOBILIÁRIO LTDA. Procurador: Eduardo Conrado Silveira
<b>800240161099</b> 09/05/2024	Deferimento da petição Código de despacho: 270 Petição (tipo): [129.01] Manutenção: 2º quinquênio ordinário Processo afetado: BR302019001998-1 Requerente: TERMOTÉCNICA LTDA. Procurador: Montauray Pimenta, Machado & Vieira de Mello Advogados
<b>800240161100</b> 09/05/2024	Deferimento da petição Código de despacho: 270 Petição (tipo): [129.01] Manutenção: 2º quinquênio ordinário Processo afetado: BR302019001999-0 Requerente: TERMOTÉCNICA LTDA. Procurador: Montauray Pimenta, Machado & Vieira de Mello Advogados
<b>800240142266</b> 25/04/2024	Deferimento da petição Código de despacho: 270 Petição (tipo): [129.01] Manutenção: 2º quinquênio ordinário Processo afetado: BR302019002005-0 Requerente: HONDA MOTOR CO., LTD. Procurador: Filipe Fonteles Cabral

---



---

<b>800240142267</b> 25/04/2024	Deferimento da petição Código de despacho: 270 Petição (tipo): [129.01] Manutenção: 2º quinquênio ordinário Processo afetado: BR302019002006-8 Requerente: HONDA MOTOR CO., LTD. Procurador: Filipe Fonteles Cabral
<b>800240142268</b> 25/04/2024	Deferimento da petição Código de despacho: 270 Petição (tipo): [129.01] Manutenção: 2º quinquênio ordinário Processo afetado: BR302019002007-6 Requerente: HONDA MOTOR CO., LTD. Procurador: Filipe Fonteles Cabral
<b>800240142269</b> 25/04/2024	Deferimento da petição Código de despacho: 270 Petição (tipo): [129.01] Manutenção: 2º quinquênio ordinário Processo afetado: BR302019002008-4 Requerente: HONDA MOTOR CO., LTD. Procurador: Filipe Fonteles Cabral
<b>800240142270</b> 25/04/2024	Deferimento da petição Código de despacho: 270 Petição (tipo): [129.01] Manutenção: 2º quinquênio ordinário Processo afetado: BR302019002009-2 Requerente: HONDA MOTOR CO., LTD. Procurador: Filipe Fonteles Cabral
<b>800240142271</b> 25/04/2024	Deferimento da petição Código de despacho: 270 Petição (tipo): [129.01] Manutenção: 2º quinquênio ordinário Processo afetado: BR302019002011-4 Requerente: HONDA MOTOR CO., LTD. Procurador: Filipe Fonteles Cabral
<b>800240142272</b> 25/04/2024	Deferimento da petição Código de despacho: 270 Petição (tipo): [129.01] Manutenção: 2º quinquênio ordinário Processo afetado: BR302019002012-2 Requerente: HONDA MOTOR CO., LTD. Procurador: Filipe Fonteles Cabral
<b>800240140701</b> 24/04/2024	Deferimento da petição Código de despacho: 270 Petição (tipo): [129.01] Manutenção: 2º quinquênio ordinário Processo afetado: BR302019002051-3 Requerente: DART INDUSTRIES INC. Procurador: Filipe Fonteles Cabral
<b>800240163662</b> 10/05/2024	Deferimento da petição Código de despacho: 270 Petição (tipo): [129.01] Manutenção: 2º quinquênio ordinário Processo afetado: BR302019002057-2 Requerente: BAYERISCHE MOTOREN WERKE AKTIENGESELLSCHAFT Procurador: Dannemann Siemsen Advogados
<b>800240163663</b> 10/05/2024	Deferimento da petição Código de despacho: 270 Petição (tipo): [129.01] Manutenção: 2º quinquênio ordinário Processo afetado: BR302019002058-0 Requerente: BAYERISCHE MOTOREN WERKE AKTIENGESELLSCHAFT Procurador: Dannemann Siemsen Advogados
<b>800240167000</b> 14/05/2024	Deferimento da petição Código de despacho: 270 Petição (tipo): [129.01] Manutenção: 2º quinquênio ordinário Processo afetado: BR302019002060-2 Requerente: OBI BRASIL DISTRIBUIDORA MERCANTIL LTDA. Procurador: Rogério Brunner

---



---

<b>800240172083</b> 17/05/2024	Deferimento da petição Código de despacho: 270 Petição (tipo): [129.01] Manutenção: 2º quinquênio ordinário Processo afetado: BR302019002089-0 Requerente: CLEBER LUIS DA RÉ Procurador: STOCK MARCAS E PATENTES LTDA - ME
<b>800240172084</b> 17/05/2024	Deferimento da petição Código de despacho: 270 Petição (tipo): [129.01] Manutenção: 2º quinquênio ordinário Processo afetado: BR302019002091-2 Requerente: CLEBER LUIS DA RÉ Procurador: STOCK MARCAS E PATENTES LTDA - ME
<b>800240163664</b> 10/05/2024	Deferimento da petição Código de despacho: 270 Petição (tipo): [129.01] Manutenção: 2º quinquênio ordinário Processo afetado: BR302019002119-6 Requerente: BAYERISCHE MOTOREN WERKE AKTIENGESELLSCHAFT Procurador: Dannemann Siemsen Advogados
<b>800240142273</b> 25/04/2024	Deferimento da petição Código de despacho: 270 Petição (tipo): [129.01] Manutenção: 2º quinquênio ordinário Processo afetado: BR302019002123-4 Requerente: HONDA MOTOR CO., LTD. Procurador: Filipe Fonteles Cabral
<b>800240142274</b> 25/04/2024	Deferimento da petição Código de despacho: 270 Petição (tipo): [129.01] Manutenção: 2º quinquênio ordinário Processo afetado: BR302019002125-0 Requerente: HONDA MOTOR CO., LTD. Procurador: Filipe Fonteles Cabral
<b>800240145058</b> 29/04/2024	Deferimento da petição Código de despacho: 270 Petição (tipo): [129.01] Manutenção: 2º quinquênio ordinário Processo afetado: BR302019002141-2 Requerente: CLAUDINEI APARECIDO DA COSTA Procurador: Jair Silva de Andrade
<b>800240145057</b> 29/04/2024	Deferimento da petição Código de despacho: 270 Petição (tipo): [129.01] Manutenção: 2º quinquênio ordinário Processo afetado: BR302019002142-0 Requerente: CLAUDINEI APARECIDO DA COSTA Procurador: Jair Silva de Andrade
<b>800240114286</b> 04/04/2024	Deferimento da petição Código de despacho: 270 Petição (tipo): [129.01] Manutenção: 2º quinquênio ordinário Processo afetado: BR302019002224-9 Requerente: ZUMMO INNOVACIONES MECANICAS, S.A. Procurador: Flávia Salim Lopes
<b>800240136013</b> 19/04/2024	Deferimento da petição Código de despacho: 270 Petição (tipo): [129.01] Manutenção: 2º quinquênio ordinário Processo afetado: BR302019002259-1 Requerente: UNILEVER IP HOLDINGS B.V. Procurador: CÉLIA ALVES SILVA
<b>800240183121</b> 28/05/2024	Deferimento da petição Código de despacho: 270 Petição (tipo): [129.01] Manutenção: 2º quinquênio ordinário Processo afetado: BR302019002327-0 Requerente: TOYOTA JIDOSHA KABUSHIKI KAISHA Procurador: David do Nascimento Advogados Associados

---



---

<b>800240034683</b> 26/01/2024	Deferimento da petição Código de despacho: 270 Petição (tipo): [129.01] Manutenção: 2º quinquênio ordinário Processo afetado: BR302019002397-0 Requerente: UNIVERSIDADE FEDERAL DE UBERLÂNDIA
<b>800240196908</b> 07/06/2024	Deferimento da petição Código de despacho: 270 Petição (tipo): [129.01] Manutenção: 2º quinquênio ordinário Processo afetado: BR302019002510-8 Requerente: TRAMONTINA S/A CUTELARIA Procurador: CREAÇÃO MARCAS E PATENTES LTDA.
<b>800240172841</b> 20/05/2024	Deferimento da petição Código de despacho: 270 Petição (tipo): [129.01] Manutenção: 2º quinquênio ordinário Processo afetado: BR302019002541-8 Requerente: COLGATE-PALMOLIVE COMPANY Procurador: Dannemann Siemsen Advogados
<b>800240172842</b> 20/05/2024	Deferimento da petição Código de despacho: 270 Petição (tipo): [129.01] Manutenção: 2º quinquênio ordinário Processo afetado: BR302019002542-6 Requerente: COLGATE-PALMOLIVE COMPANY Procurador: Dannemann Siemsen Advogados
<b>800240172843</b> 20/05/2024	Deferimento da petição Código de despacho: 270 Petição (tipo): [129.01] Manutenção: 2º quinquênio ordinário Processo afetado: BR302019002547-7 Requerente: COLGATE-PALMOLIVE COMPANY Procurador: Dannemann Siemsen Advogados
<b>800240192779</b> 05/06/2024	Deferimento da petição Código de despacho: 270 Petição (tipo): [129.01] Manutenção: 2º quinquênio ordinário Processo afetado: BR302019002562-0 Requerente: KEKO ACESSÓRIOS S/A Procurador: Sko Oyarzáball Marcas e Patentes Sociedade Simples Ltda.
<b>800240192780</b> 05/06/2024	Deferimento da petição Código de despacho: 270 Petição (tipo): [129.01] Manutenção: 2º quinquênio ordinário Processo afetado: BR302019002563-9 Requerente: KEKO ACESSÓRIOS S/A Procurador: Sko Oyarzáball Marcas e Patentes Sociedade Simples Ltda.
<b>800240184813</b> 29/05/2024	Deferimento da petição Código de despacho: 270 Petição (tipo): [129.01] Manutenção: 2º quinquênio ordinário Processo afetado: BR302019002570-1 Requerente: BAYERISCHE MOTOREN WERKE AKTIENGESELLSCHAFT Procurador: Dannemann Siemsen Advogados
<b>800240200478</b> 10/06/2024	Deferimento da petição Código de despacho: 270 Petição (tipo): [129.01] Manutenção: 2º quinquênio ordinário Processo afetado: BR302019002611-2 Requerente: PROTECOP Procurador: Alberto Luís Camelier da Silva
<b>800240200479</b> 10/06/2024	Deferimento da petição Código de despacho: 270 Petição (tipo): [129.01] Manutenção: 2º quinquênio ordinário Processo afetado: BR302019002612-0 Requerente: PROTECOP Procurador: Alberto Luís Camelier da Silva

---



**800240200480**  
10/06/2024  
Deferimento da petição  
Código de despacho: 270  
Petição (tipo): [129.01] Manutenção: 2º quinquênio ordinário  
Processo afetado: BR302019002613-9  
Requerente: PROTECOP  
Procurador: Alberto Luis Camelier da Silva

---

**800240200477**  
10/06/2024  
Deferimento da petição  
Código de despacho: 270  
Petição (tipo): [129.01] Manutenção: 2º quinquênio ordinário  
Processo afetado: BR302019002614-7  
Requerente: PROTECOP  
Procurador: Alberto Luis Camelier da Silva

---

**800240161090**  
09/05/2024  
Deferimento da petição  
Código de despacho: 270  
Petição (tipo): [129.01] Manutenção: 2º quinquênio ordinário  
Processo afetado: BR302019002615-5  
Requerente: PROTECOP SAS  
Procurador: Alberto Luis Camelier da Silva

---

**800240161091**  
09/05/2024  
Deferimento da petição  
Código de despacho: 270  
Petição (tipo): [129.01] Manutenção: 2º quinquênio ordinário  
Processo afetado: BR302019002616-3  
Requerente: PROTECOP SAS  
Procurador: Alberto Luis Camelier da Silva

---

**800240161092**  
09/05/2024  
Deferimento da petição  
Código de despacho: 270  
Petição (tipo): [129.01] Manutenção: 2º quinquênio ordinário  
Processo afetado: BR302019002617-1  
Requerente: PROTECOP SAS  
Procurador: Alberto Luis Camelier da Silva

---

**800240161093**  
09/05/2024  
Deferimento da petição  
Código de despacho: 270  
Petição (tipo): [129.01] Manutenção: 2º quinquênio ordinário  
Processo afetado: BR302019002618-0  
Requerente: PROTECOP SAS  
Procurador: Alberto Luis Camelier da Silva

---

**800240161094**  
09/05/2024  
Deferimento da petição  
Código de despacho: 270  
Petição (tipo): [129.01] Manutenção: 2º quinquênio ordinário  
Processo afetado: BR302019002619-8  
Requerente: PROTECOP SAS  
Procurador: Alberto Luis Camelier da Silva

---

**800240178551**  
24/05/2024  
Deferimento da petição  
Código de despacho: 270  
Petição (tipo): [129.01] Manutenção: 2º quinquênio ordinário  
Processo afetado: BR302019002688-0  
Requerente: HONDA MOTOR CO., LTD.  
Procurador: Dannemann Siemsen Advogados

---

**800240178552**  
24/05/2024  
Deferimento da petição  
Código de despacho: 270  
Petição (tipo): [129.01] Manutenção: 2º quinquênio ordinário  
Processo afetado: BR302019002690-2  
Requerente: HONDA MOTOR CO., LTD.  
Procurador: Dannemann Siemsen Advogados

---

**800240178553**  
24/05/2024  
Deferimento da petição  
Código de despacho: 270  
Petição (tipo): [129.01] Manutenção: 2º quinquênio ordinário  
Processo afetado: BR302019002691-0  
Requerente: HONDA MOTOR CO., LTD.  
Procurador: Dannemann Siemsen Advogados

---



---

<b>800240175618</b> 21/05/2024	Deferimento da petição Código de despacho: 270 Petição (tipo): [129.01] Manutenção: 2º quinquênio ordinário Processo afetado: BR302019002701-1 Requerente: UNILEVER IP HOLDINGS B.V. Procurador: Dennemeyer & Associates Propriedade Intelectual Ltda
<b>800240178554</b> 24/05/2024	Deferimento da petição Código de despacho: 270 Petição (tipo): [129.01] Manutenção: 2º quinquênio ordinário Processo afetado: BR302019002793-3 Requerente: HONDA MOTOR CO., LTD. Procurador: Dannemann Siemsen Advogados
<b>800240017883</b> 11/01/2024	Deferimento da petição Código de despacho: 270 Petição (tipo): [129.01] Manutenção: 2º quinquênio ordinário Processo afetado: BR302019002819-0 Requerente: PARAMOUNT INDÚSTRIA E COMÉRCIO DE PLÁSTICOS LTDA. Procurador: Icamp Marcas e Patentes Ltda
<b>800240017884</b> 11/01/2024	Deferimento da petição Código de despacho: 270 Petição (tipo): [129.01] Manutenção: 2º quinquênio ordinário Processo afetado: BR302019002829-8 Requerente: PARAMOUNT INDÚSTRIA E COMÉRCIO DE PLÁSTICOS LTDA. Procurador: Icamp Marcas e Patentes Ltda
<b>800240208653</b> 17/06/2024	Deferimento da petição Código de despacho: 270 Petição (tipo): [129.01] Manutenção: 2º quinquênio ordinário Processo afetado: BR302019002853-0 Requerente: TRAMONTINA DELTA S/A Procurador: CREAÇÃO MARCAS E PATENTES LTDA.
<b>800240100468</b> 22/03/2024	Deferimento da petição Código de despacho: 270 Petição (tipo): [129.01] Manutenção: 2º quinquênio ordinário Processo afetado: BR302019002867-0 Requerente: CORNING RESEARCH & DEVELOPMENT CORPORATION Procurador: David do Nascimento
<b>800240188173</b> 03/06/2024	Deferimento da petição Código de despacho: 270 Petição (tipo): [129.01] Manutenção: 2º quinquênio ordinário Processo afetado: BR302019002872-7 Requerente: COPOBRAS S/A. INDÚSTRIA E COMÉRCIO DE EMBALAGENS Procurador: Guerra Advogados Associados
<b>800240188174</b> 03/06/2024	Deferimento da petição Código de despacho: 270 Petição (tipo): [129.01] Manutenção: 2º quinquênio ordinário Processo afetado: BR302019002873-5 Requerente: COPOBRAS S/A. INDÚSTRIA E COMÉRCIO DE EMBALAGENS Procurador: Guerra Advogados Associados
<b>800240215375</b> 20/06/2024	Deferimento da petição Código de despacho: 270 Petição (tipo): [129.01] Manutenção: 2º quinquênio ordinário Processo afetado: BR302019002879-4 Requerente: UNILEVER IP HOLDINGS B.V. Procurador: Dennemeyer & Associates Propriedade Intelectual Ltda
<b>800240215376</b> 20/06/2024	Deferimento da petição Código de despacho: 270 Petição (tipo): [129.01] Manutenção: 2º quinquênio ordinário Processo afetado: BR302019002881-6 Requerente: UNILEVER IP HOLDINGS B.V. Procurador: Dennemeyer & Associates Propriedade Intelectual Ltda

---



---

<b>800230425431</b> 13/11/2023	Deferimento da petição Código de despacho: 270 Petição (tipo): [129.01] Manutenção: 2º quinquênio ordinário Processo afetado: BR302019002929-4 Requerente: MK ELETRODOMESTICOS MONDIAL S.A Procurador: Vandré Cavalcante Bittencourt Torres
<b>800240017885</b> 11/01/2024	Deferimento da petição Código de despacho: 270 Petição (tipo): [129.01] Manutenção: 2º quinquênio ordinário Processo afetado: BR302019002967-7 Requerente: PARAMOUNT INDÚSTRIA E COMÉRCIO DE PLÁSTICOS LTDA. Procurador: Icamp Marcas e Patentes Ltda
<b>800240017886</b> 11/01/2024	Deferimento da petição Código de despacho: 270 Petição (tipo): [129.01] Manutenção: 2º quinquênio ordinário Processo afetado: BR302019002968-5 Requerente: PARAMOUNT INDÚSTRIA E COMÉRCIO DE PLÁSTICOS LTDA. Procurador: Icamp Marcas e Patentes Ltda
<b>800240215460</b> 20/06/2024	Deferimento da petição Código de despacho: 270 Petição (tipo): [129.01] Manutenção: 2º quinquênio ordinário Processo afetado: BR302019002985-5 Requerente: THE PROCTER & GAMBLE COMPANY Procurador: David do Nascimento Advogados Associados
<b>800240215461</b> 20/06/2024	Deferimento da petição Código de despacho: 270 Petição (tipo): [129.01] Manutenção: 2º quinquênio ordinário Processo afetado: BR302019002986-3 Requerente: THE PROCTER & GAMBLE COMPANY Procurador: David do Nascimento Advogados Associados
<b>800240215462</b> 20/06/2024	Deferimento da petição Código de despacho: 270 Petição (tipo): [129.01] Manutenção: 2º quinquênio ordinário Processo afetado: BR302019002987-1 Requerente: THE PROCTER & GAMBLE COMPANY Procurador: David do Nascimento Advogados Associados
<b>800240215463</b> 20/06/2024	Deferimento da petição Código de despacho: 270 Petição (tipo): [129.01] Manutenção: 2º quinquênio ordinário Processo afetado: BR302019002988-0 Requerente: THE PROCTER & GAMBLE COMPANY Procurador: David do Nascimento Advogados Associados
<b>800240215464</b> 20/06/2024	Deferimento da petição Código de despacho: 270 Petição (tipo): [129.01] Manutenção: 2º quinquênio ordinário Processo afetado: BR302019002989-8 Requerente: THE PROCTER & GAMBLE COMPANY Procurador: David do Nascimento Advogados Associados
<b>800240215382</b> 20/06/2024	Deferimento da petição Código de despacho: 270 Petição (tipo): [129.01] Manutenção: 2º quinquênio ordinário Processo afetado: BR302019003024-1 Requerente: BYD COMPANY LIMITED Procurador: Dennemeyer & Associates Propriedade Intelectual Ltda
<b>800240172814</b> 20/05/2024	Deferimento da petição Código de despacho: 270 Petição (tipo): [129.01] Manutenção: 2º quinquênio ordinário Processo afetado: BR302019003114-0 Requerente: PISANI PLÁSTICOS S.A. Procurador: Sko Oyarzáball Marcas e Patentes Sociedade Simples Ltda.

---



---

<b>800240172815</b> 20/05/2024	Deferimento da petição Código de despacho: 270 Petição (tipo): [129.01] Manutenção: 2º quinquênio ordinário Processo afetado: BR302019003115-9 Requerente: PISANI PLÁSTICOS S.A. Procurador: Sko Oyarzáball Marcas e Patentes Sociedade Simples Ltda.
<b>800240017888</b> 11/01/2024	Deferimento da petição Código de despacho: 270 Petição (tipo): [129.01] Manutenção: 2º quinquênio ordinário Processo afetado: BR302019003236-8 Requerente: PARAMOUNT INDÚSTRIA E COMÉRCIO DE PLÁSTICOS LTDA. Procurador: Icamp Marcas e Patentes Ltda
<b>800240017889</b> 11/01/2024	Deferimento da petição Código de despacho: 270 Petição (tipo): [129.01] Manutenção: 2º quinquênio ordinário Processo afetado: BR302019003239-2 Requerente: PARAMOUNT INDÚSTRIA E COMÉRCIO DE PLÁSTICOS LTDA. Procurador: Icamp Marcas e Patentes Ltda
<b>800240215393</b> 20/06/2024	Deferimento da petição Código de despacho: 270 Petição (tipo): [129.01] Manutenção: 2º quinquênio ordinário Processo afetado: BR302019003275-9 Requerente: UNILEVER IP HOLDINGS B.V. Procurador: Dennemeyer & Associates Propriedade Intelectual Ltda
<b>800240017890</b> 11/01/2024	Deferimento da petição Código de despacho: 270 Petição (tipo): [129.01] Manutenção: 2º quinquênio ordinário Processo afetado: BR302019003412-3 Requerente: PARAMOUNT INDÚSTRIA E COMÉRCIO DE PLÁSTICOS LTDA. Procurador: Icamp Marcas e Patentes Ltda
<b>800240017891</b> 11/01/2024	Deferimento da petição Código de despacho: 270 Petição (tipo): [129.01] Manutenção: 2º quinquênio ordinário Processo afetado: BR302019003413-1 Requerente: PARAMOUNT INDÚSTRIA E COMÉRCIO DE PLÁSTICOS LTDA. Procurador: Icamp Marcas e Patentes Ltda
<b>800240017892</b> 11/01/2024	Deferimento da petição Código de despacho: 270 Petição (tipo): [129.01] Manutenção: 2º quinquênio ordinário Processo afetado: BR302019003417-4 Requerente: PARAMOUNT INDÚSTRIA E COMÉRCIO DE PLÁSTICOS LTDA. Procurador: Icamp Marcas e Patentes Ltda
<b>800240017893</b> 11/01/2024	Deferimento da petição Código de despacho: 270 Petição (tipo): [129.01] Manutenção: 2º quinquênio ordinário Processo afetado: BR302019003418-2 Requerente: PARAMOUNT INDÚSTRIA E COMÉRCIO DE PLÁSTICOS LTDA. Procurador: Icamp Marcas e Patentes Ltda
<b>800240215418</b> 20/06/2024	Deferimento da petição Código de despacho: 270 Petição (tipo): [129.01] Manutenção: 2º quinquênio ordinário Processo afetado: BR302019003464-6 Requerente: UNILEVER IP HOLDINGS B.V. Procurador: Dennemeyer & Associates Propriedade Intelectual Ltda
<b>800240216083</b> 21/06/2024	Deferimento da petição Código de despacho: 270 Petição (tipo): [129.01] Manutenção: 2º quinquênio ordinário Processo afetado: BR302019003503-0 Requerente: PISANI PLÁSTICOS S.A. Procurador: Sko Oyarzáball Marcas e Patentes Sociedade Simples Ltda.

---



---

<b>800230109019</b> 17/03/2023	Deferimento da petição Código de despacho: 270 Petição (tipo): [129.01] Manutenção: 2º quinquênio ordinário Processo afetado: BR322018054747-3 Requerente: JOHNSON & JOHNSON CONSUMER INC. Procurador: David do Nascimento
<b>800230341588</b> 04/09/2023	Deferimento da petição Código de despacho: 270 Petição (tipo): [129.01] Manutenção: 2º quinquênio ordinário Processo afetado: BR322018055536-0 Requerente: FK GRUPO S/A Procurador: Sônia Maria de Almeida Moreira
<b>800240091453</b> 15/03/2024	Deferimento da petição Código de despacho: 270 Petição (tipo): [130.01] Manutenção: 2º quinquênio extraordinário Processo afetado: BR322019000442-1 Requerente: TELLERINA COMÉRCIO DE PRESENTES E ARTIGOS PARA DECORAÇÃO S.A. Procurador: Vanessa Neves Barros
<b>800230395496</b> 18/10/2023	Deferimento da petição Código de despacho: 270 Petição (tipo): [129.01] Manutenção: 2º quinquênio ordinário Processo afetado: BR322019001398-6 Requerente: TELLERINA COMÉRCIO DE PRESENTES E ARTIGOS PARA DECORAÇÃO S.A. Procurador: Fabio Ferreira Kujawski
<b>800230395497</b> 18/10/2023	Deferimento da petição Código de despacho: 270 Petição (tipo): [129.01] Manutenção: 2º quinquênio ordinário Processo afetado: BR322019001538-5 Requerente: TELLERINA COMÉRCIO DE PRESENTES E ARTIGOS PARA DECORAÇÃO S.A. Procurador: Fabio Ferreira Kujawski
<b>800230395498</b> 18/10/2023	Deferimento da petição Código de despacho: 270 Petição (tipo): [129.01] Manutenção: 2º quinquênio ordinário Processo afetado: BR322019001596-2 Requerente: TELLERINA COMÉRCIO DE PRESENTES E ARTIGOS PARA DECORAÇÃO S.A. Procurador: Fabio Ferreira Kujawski
<b>800240102029</b> 25/03/2024	Deferimento da petição Código de despacho: 270 Petição (tipo): [130.01] Manutenção: 2º quinquênio extraordinário Processo afetado: BR322019001597-0 Requerente: TELLERINA COMÉRCIO DE PRESENTES E ARTIGOS PARA DECORAÇÃO S.A. Procurador: Vanessa Neves Barros
<b>800230395499</b> 18/10/2023	Deferimento da petição Código de despacho: 270 Petição (tipo): [129.01] Manutenção: 2º quinquênio ordinário Processo afetado: BR322019001598-9 Requerente: TELLERINA COMÉRCIO DE PRESENTES E ARTIGOS PARA DECORAÇÃO S.A. Procurador: Fabio Ferreira Kujawski
<b>800230395500</b> 18/10/2023	Deferimento da petição Código de despacho: 270 Petição (tipo): [129.01] Manutenção: 2º quinquênio ordinário Processo afetado: BR322019001602-0 Requerente: TELLERINA COMÉRCIO DE PRESENTES E ARTIGOS PARA DECORAÇÃO S.A. Procurador: Fabio Ferreira Kujawski
<b>800230395501</b> 18/10/2023	Deferimento da petição Código de despacho: 270 Petição (tipo): [129.01] Manutenção: 2º quinquênio ordinário Processo afetado: BR322019001605-5 Requerente: TELLERINA COMÉRCIO DE PRESENTES E ARTIGOS PARA DECORAÇÃO S.A. Procurador: Fabio Ferreira Kujawski

---



---

<b>800230395502</b> 18/10/2023	Deferimento da petição Código de despacho: 270 Petição (tipo): [129.01] Manutenção: 2º quinquênio ordinário Processo afetado: BR322019001606-3 Requerente: TELLERINA COMÉRCIO DE PRESENTES E ARTIGOS PARA DECORAÇÃO S.A. Procurador: Fabio Ferreira Kujawski
<b>800230395503</b> 18/10/2023	Deferimento da petição Código de despacho: 270 Petição (tipo): [129.01] Manutenção: 2º quinquênio ordinário Processo afetado: BR322019001607-1 Requerente: TELLERINA COMÉRCIO DE PRESENTES E ARTIGOS PARA DECORAÇÃO S.A. Procurador: Fabio Ferreira Kujawski
<b>800230395504</b> 18/10/2023	Deferimento da petição Código de despacho: 270 Petição (tipo): [129.01] Manutenção: 2º quinquênio ordinário Processo afetado: BR322019001609-8 Requerente: TELLERINA COMÉRCIO DE PRESENTES E ARTIGOS PARA DECORAÇÃO S.A. Procurador: Fabio Ferreira Kujawski
<b>800230395505</b> 18/10/2023	Deferimento da petição Código de despacho: 270 Petição (tipo): [129.01] Manutenção: 2º quinquênio ordinário Processo afetado: BR322019001610-1 Requerente: TELLERINA COMÉRCIO DE PRESENTES E ARTIGOS PARA DECORAÇÃO S.A. Procurador: Fabio Ferreira Kujawski
<b>800230395506</b> 18/10/2023	Deferimento da petição Código de despacho: 270 Petição (tipo): [129.01] Manutenção: 2º quinquênio ordinário Processo afetado: BR322019001614-4 Requerente: TELLERINA COMÉRCIO DE PRESENTES E ARTIGOS PARA DECORAÇÃO S.A. Procurador: Fabio Ferreira Kujawski
<b>800230395507</b> 18/10/2023	Deferimento da petição Código de despacho: 270 Petição (tipo): [129.01] Manutenção: 2º quinquênio ordinário Processo afetado: BR322019001624-1 Requerente: TELLERINA COMÉRCIO DE PRESENTES E ARTIGOS PARA DECORAÇÃO S.A. Procurador: Fabio Ferreira Kujawski
<b>800230395508</b> 18/10/2023	Deferimento da petição Código de despacho: 270 Petição (tipo): [129.01] Manutenção: 2º quinquênio ordinário Processo afetado: BR322019001626-8 Requerente: TELLERINA COMÉRCIO DE PRESENTES E ARTIGOS PARA DECORAÇÃO S.A. Procurador: Fabio Ferreira Kujawski
<b>800240091448</b> 15/03/2024	Deferimento da petição Código de despacho: 270 Petição (tipo): [130.01] Manutenção: 2º quinquênio extraordinário Processo afetado: BR322019001738-8 Requerente: TELLERINA COMÉRCIO DE PRESENTES E ARTIGOS PARA DECORAÇÃO S.A. Procurador: Vanessa Neves Barros
<b>800230278522</b> 20/07/2023	Deferimento da petição Código de despacho: 270 Petição (tipo): [129.01] Manutenção: 2º quinquênio ordinário Processo afetado: BR322019002175-0 Requerente: UNILEVER IP HOLDINGS B.V. Procurador: CÉLIA ALVES SILVA
<b>800230278523</b> 20/07/2023	Deferimento da petição Código de despacho: 270 Petição (tipo): [129.01] Manutenção: 2º quinquênio ordinário Processo afetado: BR322019002176-8 Requerente: UNILEVER IP HOLDINGS B.V. Procurador: CÉLIA ALVES SILVA

---



---

<b>800230278524</b> 20/07/2023	Deferimento da petição Código de despacho: 270 Petição (tipo): [129.01] Manutenção: 2º quinquênio ordinário Processo afetado: BR322019002177-6 Requerente: UNILEVER IP HOLDINGS B.V. Procurador: CÉLIA ALVES SILVA
<b>800230278528</b> 20/07/2023	Deferimento da petição Código de despacho: 270 Petição (tipo): [129.01] Manutenção: 2º quinquênio ordinário Processo afetado: BR322019002178-4 Requerente: UNILEVER IP HOLDINGS B.V. Procurador: CÉLIA ALVES SILVA
<b>800240084996</b> 08/03/2024	Deferimento da petição Código de despacho: 270 Petição (tipo): [129.01] Manutenção: 2º quinquênio ordinário Processo afetado: BR322019002963-7 Requerente: NELY CRISTINA BRAIDOTTI Procurador: Fabricio Vilela Coelho
<b>800240091449</b> 15/03/2024	Deferimento da petição Código de despacho: 270 Petição (tipo): [130.01] Manutenção: 2º quinquênio extraordinário Processo afetado: BR322019003112-7 Requerente: TELLERINA COMÉRCIO DE PRESENTES E ARTIGOS PARA DECORAÇÃO S.A. Procurador: Vanessa Neves Barros
<b>800240091450</b> 15/03/2024	Deferimento da petição Código de despacho: 270 Petição (tipo): [130.01] Manutenção: 2º quinquênio extraordinário Processo afetado: BR322019003113-5 Requerente: TELLERINA COMÉRCIO DE PRESENTES E ARTIGOS PARA DECORAÇÃO S.A. Procurador: Vanessa Neves Barros
<b>800240114287</b> 04/04/2024	Deferimento da petição Código de despacho: 270 Petição (tipo): [129.01] Manutenção: 2º quinquênio ordinário Processo afetado: BR322019004811-9 Requerente: ZUMMO INNOVACIONES MECÁNICAS, S.A. Procurador: Flávia Salim Lopes
<b>800240114288</b> 04/04/2024	Deferimento da petição Código de despacho: 270 Petição (tipo): [129.01] Manutenção: 2º quinquênio ordinário Processo afetado: BR322019004813-5 Requerente: ZUMMO INNOVACIONES MECANICAS, S.A. Procurador: Flávia Salim Lopes
<b>800240114289</b> 04/04/2024	Deferimento da petição Código de despacho: 270 Petição (tipo): [129.01] Manutenção: 2º quinquênio ordinário Processo afetado: BR322019004815-1 Requerente: ZUMMO INNOVACIONES MECANICAS, S.A. Procurador: Flávia Salim Lopes
<b>800240161101</b> 09/05/2024	Deferimento da petição Código de despacho: 270 Petição (tipo): [129.01] Manutenção: 2º quinquênio ordinário Processo afetado: BR322019005081-4 Requerente: TERMOTÉCNICA LTDA. Procurador: Montauray Pimenta, Machado & Vieira de Mello Advogados
<b>800240087922</b> 12/03/2024	Deferimento da petição Código de despacho: 270 Petição (tipo): [129.01] Manutenção: 2º quinquênio ordinário Processo afetado: BR322019005347-3 Requerente: SAMSUNG BIOEPIS CO., LTD. Procurador: Luiz Henrique Oliveira Do Amaral

---



**800240215394**  
20/06/2024

Deferimento da petição  
Código de despacho: 270  
Petição (tipo): [129.01] Manutenção: 2º quinquênio ordinário  
Processo afetado: BR322019005815-7  
Requerente: UNILEVER IP HOLDINGS B.V.  
Procurador: Dennemeyer & Associates Propriedade Intelectual Ltda

---

**800230477930**  
26/12/2023

Deferimento da petição  
Código de despacho: 270  
Petição (tipo): [129.01] Manutenção: 2º quinquênio ordinário  
Processo afetado: BR322020000424-0  
Requerente: S. C. JOHNSON & SON, INC.  
Procurador: Dannemann Siemsen Advogados

---



## Anotações de alteração de nome e endereço

Exigência de pagamento  
Exigência de conformidade de petição  
Exame de petição: Exigência  
Exame de petição: Sobrestamento  
Exame de petição: Indeferimento  
Exame de petição: Deferimento  
Outros despachos



## Exame de petição: Deferimento

Concluído o exame, deferem-se as petições em referência.

Cabe recurso desta decisão, que deve ser apresentado no prazo de 60 (sessenta) dias, contados da data de publicação da decisão recorrida na Revista da Propriedade Industrial (RPI), nos termos dos art. 212, 221, 222, 223 e 224 da Lei da Propriedade Industrial (LPI, Lei n.º 9.279, de 14 de maio de 1996).

Para apresentar uma petição de recurso:

1. Acesse o e-DI no site do INPI ([www.inpi.gov.br](http://www.inpi.gov.br));
2. Emita uma Guia de Recolhimento da União (GRU) para o serviço de “Recurso de desenho industrial - exceto contra indeferimento de pedido de registro de DI” (código 142), referente a petição;
3. Efetue o pagamento; e
4. Preencha e envie o formulário eletrônico correspondente à opção indicada na emissão da GRU, acompanhado dos esclarecimentos, argumentos, provas ou documentos apropriados.

Para esclarecer outras dúvidas e conhecer em detalhe o processamento de pedidos de registro de desenho industrial e outras petições, não deixe de consultar o Manual de Desenho Industrial <http://manualdedi.inpi.gov.br/projects/manual-de-desenho-industrial/wiki>.

---

<b>870240052371</b> 20/06/2024	Deferimento da petição Código de despacho: 270 Petição (tipo): [113.02] Anotação de alteração de nome, sede e/ou endereço: nome, sede ou endereço Processo afetado: BR302012004661-0 Requerente: JAIRO FERNANDES DOMENE Procurador: BEERRE ASSESSORIA EMPRESARIAL LTDA Detalhes do despacho: Alteração de sede.
-----------------------------------	---

---

<b>870230105588</b> 30/11/2023	Deferimento da petição Código de despacho: 270 Petição (tipo): [113.02] Anotação de alteração de nome, sede e/ou endereço: nome, sede ou endereço Processo afetado: BR302013005931-6 Requerente: DEXCO HYDRA CORONA SISTEMAS DE AQUECIMENTO DE ÁGUA LTDA Procurador: Denis Allan Daniel Detalhes do despacho: Alteração de nome e de sede.
-----------------------------------	--

---

<b>870240052365</b> 20/06/2024	Deferimento da petição Código de despacho: 270 Petição (tipo): [113.02] Anotação de alteração de nome, sede e/ou endereço: nome, sede ou endereço Processo afetado: BR302014001936-8 Requerente: JAIRO FERNANDES DOMENE Procurador: BEERRE ASSESSORIA EMPRESARIAL LTDA Detalhes do despacho: Alteração de sede.
-----------------------------------	---

---

<b>870230103827</b> 27/11/2023	Deferimento da petição Código de despacho: 270 Petição (tipo): [113.02] Anotação de alteração de nome, sede e/ou endereço: nome, sede ou endereço Processo afetado: BR302014004292-0 Requerente: AMCOR FLEXIBLES NORTH AMERICA, INC. Procurador: ADRIANA GOMES BRUNNER Detalhes do despacho: Alteração de nome.
-----------------------------------	---

---



---

<b>870230103825</b> 27/11/2023	Deferimento da petição Código de despacho: 270 Petição (tipo): [113.02] Anotação de alteração de nome, sede e/ou endereço: nome, sede ou endereço Processo afetado: BR302014004293-9 Requerente: AMCOR FLEXIBLES NORTH AMERICA, INC. Procurador: ADRIANA GOMES BRUNNER Detalhes do despacho: Alteração de nome.
<b>870230094015</b> 24/10/2023	Deferimento da petição Código de despacho: 270 Petição (tipo): [113.02] Anotação de alteração de nome, sede e/ou endereço: nome, sede ou endereço Processo afetado: BR302014006185-2 Requerente: BOLSAS E BRINDES INDÚSTRIA DE CONFECÇÕES LTDA Procurador: Andrea Ricci Detalhes do despacho: Alteração de nome e de sede.
<b>870240016643</b> 28/02/2024	Deferimento da petição Código de despacho: 270 Petição (tipo): [113.02] Anotação de alteração de nome, sede e/ou endereço: nome, sede ou endereço Processo afetado: BR302016003803-1 Requerente: SIG SERVICES AG Procurador: Mario Augusto Soerensen Garcia Detalhes do despacho: Alteração de nome.
<b>870240052681</b> 21/06/2024	Deferimento da petição Código de despacho: 270 Petição (tipo): [113.02] Anotação de alteração de nome, sede e/ou endereço: nome, sede ou endereço Processo afetado: BR302017005624-5 Requerente: JAIRO FERNANDES DOMENE Procurador: BEERRE ASSESSORIA EMPRESARIAL LTDA Detalhes do despacho: Alteração de sede.
<b>870230099797</b> 10/11/2023	Deferimento da petição Código de despacho: 270 Petição (tipo): [113.02] Anotação de alteração de nome, sede e/ou endereço: nome, sede ou endereço Processo afetado: BR302018054208-8 Requerente: GPT INDUSTRIES LLC Procurador: Luiz Henrique Oliveira Do Amaral Detalhes do despacho: Alteração de nome e de sede.
<b>870240002330</b> 09/01/2024	Deferimento da petição Código de despacho: 270 Petição (tipo): [113.02] Anotação de alteração de nome, sede e/ou endereço: nome, sede ou endereço Processo afetado: BR302019000107-1 Requerente: ERCA Procurador: Jacques Labrunie Detalhes do despacho: Alteração de sede.
<b>870240016643</b> 28/02/2024	Deferimento da petição Código de despacho: 270 Petição (tipo): [113.02] Anotação de alteração de nome, sede e/ou endereço: nome, sede ou endereço Processo afetado: BR302019001394-0 Requerente: SIG SERVICES AG Procurador: Mario Augusto Soerensen Garcia Detalhes do despacho: Alteração de nome.
<b>870240016643</b> 28/02/2024	Deferimento da petição Código de despacho: 270 Petição (tipo): [113.02] Anotação de alteração de nome, sede e/ou endereço: nome, sede ou endereço Processo afetado: BR302019001400-9 Requerente: SIG SERVICES AG Procurador: Mario Augusto Soerensen Garcia Detalhes do despacho: Alteração de nome.

---

---

<b>870240016643</b> 28/02/2024	Deferimento da petição Código de despacho: 270 Petição (tipo): [113.02] Anotação de alteração de nome, sede e/ou endereço: nome, sede ou endereço Processo afetado: BR302019001536-6 Requerente: SIG SERVICES AG Procurador: Mario Augusto Soerensen Garcia Detalhes do despacho: Alteração de nome.
<b>870240052681</b> 21/06/2024	Deferimento da petição Código de despacho: 270 Petição (tipo): [113.02] Anotação de alteração de nome, sede e/ou endereço: nome, sede ou endereço Processo afetado: BR302019005290-3 Requerente: JAIRO FERNANDES DOMENE Procurador: BEERRE ASSESSORIA EMPRESARIAL LTDA Detalhes do despacho: Alteração de sede.
<b>870230094448</b> 25/10/2023	Deferimento da petição Código de despacho: 270 Petição (tipo): [113.02] Anotação de alteração de nome, sede e/ou endereço: nome, sede ou endereço Processo afetado: BR302021002601-5 Requerente: SAINT-GOBAIN DO BRASIL PRODUTOS INDUSTRIAIS E PARA CONSTRUÇÃO LTDA. Procurador: Helcio Ferro Ricci Detalhes do despacho: Transferência entre filiais.
<b>870240064794</b> 31/07/2024	Deferimento da petição Código de despacho: 270 Petição (tipo): [113.02] Anotação de alteração de nome, sede e/ou endereço: nome, sede ou endereço Processo afetado: BR302021003249-0 Requerente: CROCS, INC. Procurador: Felsberg e Pedretti Advogados e Consultores Legais Detalhes do despacho: Alteração de sede.
<b>870240064799</b> 31/07/2024	Deferimento da petição Código de despacho: 270 Petição (tipo): [113.02] Anotação de alteração de nome, sede e/ou endereço: nome, sede ou endereço Processo afetado: BR302021003928-1 Requerente: CROCS, INC. Procurador: Felsberg e Pedretti Advogados e Consultores Legais Detalhes do despacho: Alteração de sede.
<b>870240064803</b> 31/07/2024	Deferimento da petição Código de despacho: 270 Petição (tipo): [113.02] Anotação de alteração de nome, sede e/ou endereço: nome, sede ou endereço Processo afetado: BR302021003986-9 Requerente: CROCS, INC. Procurador: Felsberg e Pedretti Advogados e Consultores Legais Detalhes do despacho: Alteração de sede.
<b>870240064805</b> 31/07/2024	Deferimento da petição Código de despacho: 270 Petição (tipo): [113.02] Anotação de alteração de nome, sede e/ou endereço: nome, sede ou endereço Processo afetado: BR302021003991-5 Requerente: CROCS, INC. Procurador: Felsberg e Pedretti Advogados e Consultores Legais Detalhes do despacho: Alteração de sede.
<b>870240064807</b> 31/07/2024	Deferimento da petição Código de despacho: 270 Petição (tipo): [113.02] Anotação de alteração de nome, sede e/ou endereço: nome, sede ou endereço Processo afetado: BR302021003992-3 Requerente: CROCS, INC. Procurador: Felsberg e Pedretti Advogados e Consultores Legais Detalhes do despacho: Alteração de sede.

---

---

<b>870240064809</b> 31/07/2024	Deferimento da petição Código de despacho: 270 Petição (tipo): [113.02] Anotação de alteração de nome, sede e/ou endereço: nome, sede ou endereço Processo afetado: BR302021003993-1 Requerente: CROCS, INC. Procurador: Felsberg e Pedretti Advogados e Consultores Legais Detalhes do despacho: Alteração de sede.
<b>870240064813</b> 31/07/2024	Deferimento da petição Código de despacho: 270 Petição (tipo): [113.02] Anotação de alteração de nome, sede e/ou endereço: nome, sede ou endereço Processo afetado: BR302021004000-0 Requerente: CROCS, INC. Procurador: Felsberg e Pedretti Advogados e Consultores Legais Detalhes do despacho: Alteração de sede.
<b>870240064817</b> 31/07/2024	Deferimento da petição Código de despacho: 270 Petição (tipo): [113.02] Anotação de alteração de nome, sede e/ou endereço: nome, sede ou endereço Processo afetado: BR302021004402-1 Requerente: CROCS, INC. Procurador: Felsberg e Pedretti Advogados e Consultores Legais Detalhes do despacho: Alteração de sede.
<b>870240064822</b> 31/07/2024	Deferimento da petição Código de despacho: 270 Petição (tipo): [113.02] Anotação de alteração de nome, sede e/ou endereço: nome, sede ou endereço Processo afetado: BR302021006094-9 Requerente: CROCS, INC. Procurador: Felsberg e Pedretti Advogados e Consultores Legais Detalhes do despacho: Alteração de sede.
<b>870240064825</b> 31/07/2024	Deferimento da petição Código de despacho: 270 Petição (tipo): [113.02] Anotação de alteração de nome, sede e/ou endereço: nome, sede ou endereço Processo afetado: BR302021006095-7 Requerente: CROCS, INC. Procurador: Felsberg e Pedretti Advogados e Consultores Legais Detalhes do despacho: Alteração de sede.
<b>870240064827</b> 31/07/2024	Deferimento da petição Código de despacho: 270 Petição (tipo): [113.02] Anotação de alteração de nome, sede e/ou endereço: nome, sede ou endereço Processo afetado: BR302021006096-5 Requerente: CROCS, INC. Procurador: Felsberg e Pedretti Advogados e Consultores Legais Detalhes do despacho: Alteração de sede.
<b>870240064830</b> 31/07/2024	Deferimento da petição Código de despacho: 270 Petição (tipo): [113.02] Anotação de alteração de nome, sede e/ou endereço: nome, sede ou endereço Processo afetado: BR302021006106-6 Requerente: CROCS, INC. Procurador: Felsberg e Pedretti Advogados e Consultores Legais Detalhes do despacho: Alteração de sede.
<b>870240064831</b> 31/07/2024	Deferimento da petição Código de despacho: 270 Petição (tipo): [113.02] Anotação de alteração de nome, sede e/ou endereço: nome, sede ou endereço Processo afetado: BR302022000805-2 Requerente: CROCS, INC. Procurador: Felsberg e Pedretti Advogados e Consultores Legais Detalhes do despacho: Alteração de sede.

---

---

<b>870240064836</b> 31/07/2024	Deferimento da petição Código de despacho: 270 Petição (tipo): [113.02] Anotação de alteração de nome, sede e/ou endereço: nome, sede ou endereço Processo afetado: BR302022003922-5 Requerente: CROCS, INC. Procurador: Felsberg e Pedretti Advogados e Consultores Legais Detalhes do despacho: Alteração de sede.
<b>870240064840</b> 31/07/2024	Deferimento da petição Código de despacho: 270 Petição (tipo): [113.02] Anotação de alteração de nome, sede e/ou endereço: nome, sede ou endereço Processo afetado: BR302022004355-9 Requerente: CROCS, INC. Procurador: Felsberg e Pedretti Advogados e Consultores Legais Detalhes do despacho: Alteração de sede.
<b>870240064843</b> 31/07/2024	Deferimento da petição Código de despacho: 270 Petição (tipo): [113.02] Anotação de alteração de nome, sede e/ou endereço: nome, sede ou endereço Processo afetado: BR302022004356-7 Requerente: CROCS, INC. Procurador: Felsberg e Pedretti Advogados e Consultores Legais Detalhes do despacho: Alteração de sede.
<b>870240064845</b> 31/07/2024	Deferimento da petição Código de despacho: 270 Petição (tipo): [113.02] Anotação de alteração de nome, sede e/ou endereço: nome, sede ou endereço Processo afetado: BR302022004357-5 Requerente: CROCS, INC. Procurador: Felsberg e Pedretti Advogados e Consultores Legais Detalhes do despacho: Alteração de sede.
<b>870240064846</b> 31/07/2024	Deferimento da petição Código de despacho: 270 Petição (tipo): [113.02] Anotação de alteração de nome, sede e/ou endereço: nome, sede ou endereço Processo afetado: BR302022004598-5 Requerente: CROCS, INC. Procurador: Felsberg e Pedretti Advogados e Consultores Legais Detalhes do despacho: Alteração de sede.
<b>870240064851</b> 31/07/2024	Deferimento da petição Código de despacho: 270 Petição (tipo): [113.02] Anotação de alteração de nome, sede e/ou endereço: nome, sede ou endereço Processo afetado: BR302022004635-3 Requerente: CROCS, INC. Procurador: Felsberg e Pedretti Advogados e Consultores Legais Detalhes do despacho: Alteração de sede.
<b>870230097029</b> 01/11/2023	Deferimento da petição Código de despacho: 270 Petição (tipo): [113.02] Anotação de alteração de nome, sede e/ou endereço: nome, sede ou endereço Processo afetado: BR302022005347-3 Requerente: VECTURA FERTIN PHARMA, INC. Procurador: Luiz Henrique Oliveira Do Amaral Detalhes do despacho: Alteração de sede.
<b>870240064854</b> 31/07/2024	Deferimento da petição Código de despacho: 270 Petição (tipo): [113.02] Anotação de alteração de nome, sede e/ou endereço: nome, sede ou endereço Processo afetado: BR302022006400-9 Requerente: CROCS, INC. Procurador: Felsberg e Pedretti Advogados e Consultores Legais Detalhes do despacho: Alteração de sede.

---

---

<b>870240064857</b> 31/07/2024	Deferimento da petição Código de despacho: 270 Petição (tipo): [113.02] Anotação de alteração de nome, sede e/ou endereço: nome, sede ou endereço Processo afetado: BR302022006404-1 Requerente: CROCS, INC. Procurador: Felsberg e Pedretti Advogados e Consultores Legais Detalhes do despacho: Alteração de sede.
<b>870240064861</b> 31/07/2024	Deferimento da petição Código de despacho: 270 Petição (tipo): [113.02] Anotação de alteração de nome, sede e/ou endereço: nome, sede ou endereço Processo afetado: BR302023000495-5 Requerente: CROCS, INC. Procurador: Felsberg e Pedretti Advogados e Consultores Legais Detalhes do despacho: Alteração de sede.
<b>870240064868</b> 31/07/2024	Deferimento da petição Código de despacho: 270 Petição (tipo): [113.02] Anotação de alteração de nome, sede e/ou endereço: nome, sede ou endereço Processo afetado: BR302023000497-1 Requerente: CROCS, INC. Procurador: Felsberg e Pedretti Advogados e Consultores Legais Detalhes do despacho: Alteração de sede.
<b>870240064873</b> 31/07/2024	Deferimento da petição Código de despacho: 270 Petição (tipo): [113.02] Anotação de alteração de nome, sede e/ou endereço: nome, sede ou endereço Processo afetado: BR302023000499-8 Requerente: CROCS, INC. Procurador: Felsberg e Pedretti Advogados e Consultores Legais Detalhes do despacho: Alteração de sede.
<b>870240064874</b> 31/07/2024	Deferimento da petição Código de despacho: 270 Petição (tipo): [113.02] Anotação de alteração de nome, sede e/ou endereço: nome, sede ou endereço Processo afetado: BR302023000793-8 Requerente: CROCS, INC. Procurador: Felsberg e Pedretti Advogados e Consultores Legais Detalhes do despacho: Alteração de sede.
<b>87024006710</b> 25/01/2024	Deferimento da petição Código de despacho: 270 Petição (tipo): [113.02] Anotação de alteração de nome, sede e/ou endereço: nome, sede ou endereço Processo afetado: BR302023001602-3 Requerente: GOLD SPELL CO COSMÉTICOS LTDA Procurador: Geisler Chbane Bosso Detalhes do despacho: Alteração de sede.
<b>870240052681</b> 21/06/2024	Deferimento da petição Código de despacho: 270 Petição (tipo): [113.02] Anotação de alteração de nome, sede e/ou endereço: nome, sede ou endereço Processo afetado: BR302023002196-5 Requerente: JAIRO FERNANDES DOMENE Procurador: BEERRE ASSESSORIA EMPRESARIAL LTDA Detalhes do despacho: Alteração de sede.
<b>870240052681</b> 21/06/2024	Deferimento da petição Código de despacho: 270 Petição (tipo): [113.02] Anotação de alteração de nome, sede e/ou endereço: nome, sede ou endereço Processo afetado: BR302023002197-3 Requerente: JAIRO FERNANDES DOMENE Procurador: BEERRE ASSESSORIA EMPRESARIAL LTDA Detalhes do despacho: Alteração de sede.

---

---

<b>870240052681</b> 21/06/2024	Deferimento da petição Código de despacho: 270 Petição (tipo): [113.02] Anotação de alteração de nome, sede e/ou endereço: nome, sede ou endereço Processo afetado: BR302023002818-8 Requerente: JAIRO FERNANDES DOMENE Procurador: BEERRE ASSESSORIA EMPRESARIAL LTDA Detalhes do despacho: Alteração de sede.
<b>870240052681</b> 21/06/2024	Deferimento da petição Código de despacho: 270 Petição (tipo): [113.02] Anotação de alteração de nome, sede e/ou endereço: nome, sede ou endereço Processo afetado: BR302023003698-9 Requerente: JAIRO FERNANDES DOMENE Procurador: BEERRE ASSESSORIA EMPRESARIAL LTDA Detalhes do despacho: Alteração de sede.
<b>870240006720</b> 25/01/2024	Deferimento da petição Código de despacho: 270 Petição (tipo): [113.02] Anotação de alteração de nome, sede e/ou endereço: nome, sede ou endereço Processo afetado: BR302023004245-8 Requerente: GOLD SPELL CO COSMÉTICOS LTDA Procurador: Geisler Chbane Bosso Detalhes do despacho: Alteração de sede.
<b>870240001727</b> 08/01/2024	Deferimento da petição Código de despacho: 270 Petição (tipo): [113.02] Anotação de alteração de nome, sede e/ou endereço: nome, sede ou endereço Processo afetado: BR302023004444-2 Requerente: MDC MARINGA LTDA. - ME Procurador: LUANA KLAUS Detalhes do despacho: Alteração de sede.
<b>870240052681</b> 21/06/2024	Deferimento da petição Código de despacho: 270 Petição (tipo): [113.02] Anotação de alteração de nome, sede e/ou endereço: nome, sede ou endereço Processo afetado: BR302023004610-0 Requerente: JAIRO FERNANDES DOMENE Procurador: BEERRE ASSESSORIA EMPRESARIAL LTDA Detalhes do despacho: Alteração de sede.
<b>870240052681</b> 21/06/2024	Deferimento da petição Código de despacho: 270 Petição (tipo): [113.02] Anotação de alteração de nome, sede e/ou endereço: nome, sede ou endereço Processo afetado: BR302023004611-9 Requerente: JAIRO FERNANDES DOMENE Procurador: BEERRE ASSESSORIA EMPRESARIAL LTDA Detalhes do despacho: Alteração de sede.
<b>870240064876</b> 31/07/2024	Deferimento da petição Código de despacho: 270 Petição (tipo): [113.02] Anotação de alteração de nome, sede e/ou endereço: nome, sede ou endereço Processo afetado: BR302023005869-9 Requerente: CROCS, INC. Procurador: Felsberg e Pedretti Advogados e Consultores Legais Detalhes do despacho: Alteração de sede.
<b>870240052681</b> 21/06/2024	Deferimento da petição Código de despacho: 270 Petição (tipo): [113.02] Anotação de alteração de nome, sede e/ou endereço: nome, sede ou endereço Processo afetado: BR322018003420-4 Requerente: JAIRO FERNANDES DOMENE Procurador: BEERRE ASSESSORIA EMPRESARIAL LTDA Detalhes do despacho: Alteração de sede.

---



870240016643  
28/02/2024

Deferimento da petição  
Código de despacho: 270  
Petição (tipo): [113.02] Anotação de alteração de nome, sede e/ou endereço: nome, sede ou endereço  
Processo afetado: BR322019006138-7  
Requerente: SIG SERVICES AG  
Procurador: Mario Augusto Soerensen Garcia  
Detalhes do despacho: Alteração de nome.

---



## Anotações de transferência de titularidade

Exigência de pagamento  
Exigência de conformidade de petição  
Exame de petição: Exigência  
Exame de petição: Sobrestamento  
Exame de petição: Indeferimento  
Exame de petição: Deferimento  
Outros despachos



## Exame de petição: Deferimento

Concluído o exame , deferem-se as petições em referência.

Cabe recurso desta decisão, que deve ser apresentado no prazo de 60 (sessenta) dias, contados da data de publicação da decisão recorrida na Revista da Propriedade Industrial (RPI), nos termos dos art. 212, 221, 222, 223 e 224 da Lei da Propriedade Industrial (LPI, Lei n.º 9.279, de 14 de maio de 1996).

Para apresentar uma petição de recurso:

1. Acesse o e-DI no site do INPI ([www.inpi.gov.br](http://www.inpi.gov.br));
2. Emita uma Guia de Recolhimento da União (GRU) para o serviço de “Recurso de desenho industrial - exceto contra indeferimento de pedido de registro de DI” (código 142), referente a petição;
3. Efetue o pagamento; e
4. Preencha e envie o formulário eletrônico correspondente à opção indicada na emissão da GRU, acompanhado dos esclarecimentos, argumentos, provas ou documentos apropriados.

Para esclarecer outras dúvidas e conhecer em detalhe o processamento de pedidos de registro de desenho industrial e outras petições, não deixe de consultar o Manual de Desenho Industrial <http://manualdedi.inpi.gov.br/projects/manual-de-desenho-industrial/wiki>.

---

<b>870240026767</b> 27/03/2024	Deferimento da petição Código de despacho: 270 Petição (tipo): [114.02] Anotação de transferência de titular: cessão Processo afetado: DI7101525-6 Cedente: 3M INNOVATIVE PROPERTIES COMPANY [US] Cessionário: SOLVENTUM INTELLECTUAL PROPERTIES COMPANY Procurador: Jacques Labrunie
-----------------------------------	---

---

<b>870240055656</b> 01/07/2024	Deferimento da petição Código de despacho: 270 Petição (tipo): [114.02] Anotação de transferência de titular: cessão Processo afetado: BR302012006214-4 Cedente: KONINKLIJKE PHILIPS N.V. [NL] Cessionário: VERSUNI HOLDING B.V. Procurador: Montaury Pimenta, Machado & Vieira de Mello Advogados
-----------------------------------	--

---

<b>870240055656</b> 01/07/2024	Deferimento da petição Código de despacho: 270 Petição (tipo): [114.02] Anotação de transferência de titular: cessão Processo afetado: BR302012006413-9 Cedente: KONINKLIJKE PHILIPS N.V. [NL] Cessionário: VERSUNI HOLDING B.V. Procurador: Montaury Pimenta, Machado & Vieira de Mello Advogados
-----------------------------------	--

---

<b>870240055656</b> 01/07/2024	Deferimento da petição Código de despacho: 270 Petição (tipo): [114.02] Anotação de transferência de titular: cessão Processo afetado: BR302013000339-6 Cedente: KONINKLIJKE PHILIPS N.V. [NL] Cessionário: VERSUNI HOLDING B.V. Procurador: Montaury Pimenta, Machado & Vieira de Mello Advogados
-----------------------------------	--

---



**870240055656**  
01/07/2024  
Deferimento da petição  
Código de despacho: 270  
Petição (tipo): [114.02] Anotação de transferência de titular: cessão  
Processo afetado: BR302013000352-3  
Cedente: KONINKLIJKE PHILIPS N.V. [NL]  
Cessionário: VERSUNI HOLDING B.V.  
Procurador: Montauray Pimenta, Machado & Vieira de Mello Advogados

**870240055656**  
01/07/2024  
Deferimento da petição  
Código de despacho: 270  
Petição (tipo): [114.02] Anotação de transferência de titular: cessão  
Processo afetado: BR302013000696-4  
Cedente: KONINKLIJKE PHILIPS N.V. [NL]  
Cessionário: VERSUNI HOLDING B.V.  
Procurador: Montauray Pimenta, Machado & Vieira de Mello Advogados

**870240055656**  
01/07/2024  
Deferimento da petição  
Código de despacho: 270  
Petição (tipo): [114.02] Anotação de transferência de titular: cessão  
Processo afetado: BR302013000847-9  
Cedente: KONINKLIJKE PHILIPS N.V. [NL]  
Cessionário: VERSUNI HOLDING B.V.  
Procurador: Montauray Pimenta, Machado & Vieira de Mello Advogados

**870240055656**  
01/07/2024  
Deferimento da petição  
Código de despacho: 270  
Petição (tipo): [114.02] Anotação de transferência de titular: cessão  
Processo afetado: BR302013000848-7  
Cedente: KONINKLIJKE PHILIPS N.V. [NL]  
Cessionário: VERSUNI HOLDING B.V.  
Procurador: Montauray Pimenta, Machado & Vieira de Mello Advogados

**870240026769**  
27/03/2024  
Deferimento da petição  
Código de despacho: 270  
Petição (tipo): [114.02] Anotação de transferência de titular: cessão  
Processo afetado: BR302013004536-6  
Cedente: 3M INNOVATIVE PROPERTIES COMPANY [US]  
Cessionário: SOLVENTUM INTELLECTUAL PROPERTIES COMPANY  
Procurador: Jacques Labrunie

**870240058850**  
11/07/2024  
Deferimento da petição  
Código de despacho: 270  
Petição (tipo): [114.02] Anotação de transferência de titular: cessão  
Processo afetado: BR302014006086-4  
Cedente: KIMBERLY-CLARK WORLDWIDE, INC. [US]  
Cessionário: SUZANO S.A.  
Procurador: BM&A Propriedade Intelectual Ltda

**870240030019**  
05/04/2024  
Deferimento da petição  
Código de despacho: 270  
Petição (tipo): [114.02] Anotação de transferência de titular: cessão  
Processo afetado: BR302015000569-6  
Cedente: 3M INNOVATIVE PROPERTIES COMPANY [US]  
Cessionário: SOLVENTUM INTELLECTUAL PROPERTIES COMPANY  
Procurador: Alcía Kristina Daniel Shores

**870230045283**  
29/05/2023  
Deferimento da petição  
Código de despacho: 270  
Petição (tipo): [114.01] [DESC.] Anotação de transferência de titular  
Processo afetado: BR302015001141-6  
Cedente: KIMBERLY-CLARK WORLDWIDE, INC. [US]  
Cessionário: MMC BRASIL INDÚSTRIA E COMÉRCIO LTDA.  
Procurador: João Luis DOrey Facco Vianna



**870230045262**  
29/05/2023  
Deferimento da petição  
Código de despacho: 270  
Petição (tipo): [114.01] [DESC.] Anotação de transferência de titular  
Processo afetado: BR302015001447-4  
Cedente: KIMBERLY-CLARK WORLDWIDE, INC. [US]  
Cessionário: MMC BRASIL INDÚSTRIA E COMÉRCIO LTDA.  
Procurador: João Luis DOrey Facco Vianna

---

**870230045269**  
29/05/2023  
Deferimento da petição  
Código de despacho: 270  
Petição (tipo): [114.01] [DESC.] Anotação de transferência de titular  
Processo afetado: BR302015001448-2  
Cedente: KIMBERLY-CLARK WORLDWIDE, INC. [US]  
Cessionário: MMC BRASIL INDÚSTRIA E COMÉRCIO LTDA.  
Procurador: João Luis DOrey Facco Vianna

---

**870230045278**  
29/05/2023  
Deferimento da petição  
Código de despacho: 270  
Petição (tipo): [114.01] [DESC.] Anotação de transferência de titular  
Processo afetado: BR302015001449-0  
Cedente: KIMBERLY-CLARK WORLDWIDE, INC. [US]  
Cessionário: MMC BRASIL INDÚSTRIA E COMÉRCIO LTDA.  
Procurador: João Luis DOrey Facco Vianna

---

**870230044986**  
29/05/2023  
Deferimento da petição  
Código de despacho: 270  
Petição (tipo): [114.01] [DESC.] Anotação de transferência de titular  
Processo afetado: BR302015002741-0  
Cedente: KIMBERLY-CLARK WORLDWIDE, INC. [US]  
Cessionário: MMC BRASIL INDÚSTRIA E COMÉRCIO LTDA.  
Procurador: Filipe da Cunha Leonardos

---

**870230045257**  
29/05/2023  
Deferimento da petição  
Código de despacho: 270  
Petição (tipo): [114.01] [DESC.] Anotação de transferência de titular  
Processo afetado: BR302015003971-0  
Cedente: KIMBERLY-CLARK WORLDWIDE, INC. [US]  
Cessionário: MMC BRASIL INDÚSTRIA E COMÉRCIO LTDA.  
Procurador: João Luis DOrey Facco Vianna

---

**870230045237**  
29/05/2023  
Deferimento da petição  
Código de despacho: 270  
Petição (tipo): [114.01] [DESC.] Anotação de transferência de titular  
Processo afetado: BR302015005200-7  
Cedente: KIMBERLY-CLARK WORLDWIDE, INC. [US]  
Cessionário: MMC BRASIL INDÚSTRIA E COMÉRCIO LTDA.  
Procurador: João Luis DOrey Facco Vianna

---

**870230045234**  
29/05/2023  
Deferimento da petição  
Código de despacho: 270  
Petição (tipo): [114.01] [DESC.] Anotação de transferência de titular  
Processo afetado: BR302015005210-4  
Cedente: KIMBERLY-CLARK WORLDWIDE, INC. [US]  
Cessionário: MMC BRASIL INDÚSTRIA E COMÉRCIO LTDA.  
Procurador: João Luis DOrey Facco Vianna

---

**870230045230**  
29/05/2023  
Deferimento da petição  
Código de despacho: 270  
Petição (tipo): [114.01] [DESC.] Anotação de transferência de titular  
Processo afetado: BR302015005211-2  
Cedente: KIMBERLY-CLARK WORLDWIDE, INC. [US]  
Cessionário: MMC BRASIL INDÚSTRIA E COMÉRCIO LTDA.  
Procurador: João Luis DOrey Facco Vianna

---



---

<b>870230045225</b> 29/05/2023	Deferimento da petição Código de despacho: 270 Petição (tipo): [114.01] [DESC.] Anotação de transferência de titular Processo afetado: BR302015005214-7 Cedente: KIMBERLY-CLARK WORLDWIDE, INC. [US] Cessionário: MMC BRASIL INDÚSTRIA E COMÉRCIO LTDA. Procurador: João Luis DOrey Facco Vianna
<b>870240061808</b> 22/07/2024	Deferimento da petição Código de despacho: 270 Petição (tipo): [114.02] Anotação de transferência de titular: cessão Processo afetado: BR302015005214-7 Cedente: KIMBERLY-CLARK WORLDWIDE, INC. [US] Cessionário: SUZANO S.A. Procurador: BM&A Propriedade Intelectual Ltda
<b>870230045252</b> 29/05/2023	Deferimento da petição Código de despacho: 270 Petição (tipo): [114.01] [DESC.] Anotação de transferência de titular Processo afetado: BR302015005987-7 Cedente: KIMBERLY-CLARK WORLDWIDE, INC. [US] Cessionário: MMC BRASIL INDÚSTRIA E COMÉRCIO LTDA. Procurador: João Luis DOrey Facco Vianna
<b>870230045247</b> 29/05/2023	Deferimento da petição Código de despacho: 270 Petição (tipo): [114.01] [DESC.] Anotação de transferência de titular Processo afetado: BR302015005993-1 Cedente: KIMBERLY-CLARK WORLDWIDE, INC. [US] Cessionário: MMC BRASIL INDÚSTRIA E COMÉRCIO LTDA. Procurador: João Luis DOrey Facco Vianna
<b>870240029904</b> 05/04/2024	Deferimento da petição Código de despacho: 270 Petição (tipo): [114.02] Anotação de transferência de titular: cessão Processo afetado: BR302016000196-0 Cedente: 3M INNOVATIVE PROPERTIES COMPANY [US] Cessionário: SOLVENTUM INTELLECTUAL PROPERTIES COMPANY Procurador: Alcía Kristina Daniel Shores
<b>870230045216</b> 29/05/2023	Deferimento da petição Código de despacho: 270 Petição (tipo): [114.01] [DESC.] Anotação de transferência de titular Processo afetado: BR302016000537-0 Cedente: KIMBERLY-CLARK WORLDWIDE, INC. [US] Cessionário: MMC BRASIL INDÚSTRIA E COMÉRCIO LTDA. Procurador: João Luis DOrey Facco Vianna
<b>870230045243</b> 29/05/2023	Deferimento da petição Código de despacho: 270 Petição (tipo): [114.01] [DESC.] Anotação de transferência de titular Processo afetado: BR302016000797-7 Cedente: KIMBERLY-CLARK WORLDWIDE, INC. [US] Cessionário: MMC BRASIL INDÚSTRIA E COMÉRCIO LTDA. Procurador: João Luis DOrey Facco Vianna
<b>870230045219</b> 29/05/2023	Deferimento da petição Código de despacho: 270 Petição (tipo): [114.01] [DESC.] Anotação de transferência de titular Processo afetado: BR302016001228-8 Cedente: KIMBERLY-CLARK WORLDWIDE, INC. [US] Cessionário: MMC BRASIL INDÚSTRIA E COMÉRCIO LTDA. Procurador: João Luis DOrey Facco Vianna

---

**870240061812**  
22/07/2024  
Deferimento da petição  
Código de despacho: 270  
Petição (tipo): [114.02] Anotação de transferência de titular: cessão  
Processo afetado: BR302016001228-8  
Cedente: KIMBERLY-CLARK WORLDWIDE, INC. [US]  
Cessionário: SUZANO S.A.  
Procurador: BM&A Propriedade Intelectual Ltda

**870230044999**  
29/05/2023  
Deferimento da petição  
Código de despacho: 270  
Petição (tipo): [114.01] [DESC.] Anotação de transferência de titular  
Processo afetado: BR302016001585-6  
Cedente: KIMBERLY-CLARK WORLDWIDE, INC. [US]  
Cessionário: MMC BRASIL INDÚSTRIA E COMÉRCIO LTDA.  
Procurador: Filipe da Cunha Leonardos

**870230045008**  
29/05/2023  
Deferimento da petição  
Código de despacho: 270  
Petição (tipo): [114.01] [DESC.] Anotação de transferência de titular  
Processo afetado: BR302016004948-3  
Cedente: KIMBERLY-CLARK WORLDWIDE, INC. [US]  
Cessionário: MMC BRASIL INDÚSTRIA E COMÉRCIO LTDA.  
Procurador: Filipe da Cunha Leonardos

**870230045016**  
29/05/2023  
Deferimento da petição  
Código de despacho: 270  
Petição (tipo): [114.01] [DESC.] Anotação de transferência de titular  
Processo afetado: BR302017000831-3  
Cedente: KIMBERLY-CLARK WORLDWIDE, INC. [US]  
Cessionário: MMC BRASIL INDÚSTRIA E COMÉRCIO LTDA.  
Procurador: Filipe da Cunha Leonardos

**870230044917**  
29/05/2023  
Deferimento da petição  
Código de despacho: 270  
Petição (tipo): [114.01] [DESC.] Anotação de transferência de titular  
Processo afetado: BR302017001478-0  
Cedente: KIMBERLY-CLARK WORLDWIDE, INC. [US]  
Cessionário: MMC BRASIL INDÚSTRIA E COMÉRCIO LTDA.  
Procurador: Filipe da Cunha Leonardos

**870230044919**  
29/05/2023  
Deferimento da petição  
Código de despacho: 270  
Petição (tipo): [114.01] [DESC.] Anotação de transferência de titular  
Processo afetado: BR302017004500-6  
Cedente: KIMBERLY-CLARK WORLDWIDE, INC. [US]  
Cessionário: MMC BRASIL INDÚSTRIA E COMÉRCIO LTDA.  
Procurador: Filipe da Cunha Leonardos

**870230044923**  
29/05/2023  
Deferimento da petição  
Código de despacho: 270  
Petição (tipo): [114.01] [DESC.] Anotação de transferência de titular  
Processo afetado: BR302017005021-2  
Cedente: KIMBERLY-CLARK WORLDWIDE, INC. [US]  
Cessionário: MMC BRASIL INDÚSTRIA E COMÉRCIO LTDA.  
Procurador: Filipe da Cunha Leonardos

**870230044926**  
29/05/2023  
Deferimento da petição  
Código de despacho: 270  
Petição (tipo): [114.01] [DESC.] Anotação de transferência de titular  
Processo afetado: BR302017005106-5  
Cedente: KIMBERLY-CLARK WORLDWIDE, INC. [US]  
Cessionário: MMC BRASIL INDÚSTRIA E COMÉRCIO LTDA.  
Procurador: Filipe da Cunha Leonardos



**870240029896**  
05/04/2024  
Deferimento da petição  
Código de despacho: 270  
Petição (tipo): [114.02] Anotação de transferência de titular: cessão  
Processo afetado: BR302018001084-1  
Cedente: 3M INNOVATIVE PROPERTIES COMPANY [US]  
Cessionário: SOLVENTUM INTELLECTUAL PROPERTIES COMPANY  
Procurador: Alcía Kristina Daniel Shores

---

**870230044929**  
29/05/2023  
Deferimento da petição  
Código de despacho: 270  
Petição (tipo): [114.01] [DESC.] Anotação de transferência de titular  
Processo afetado: BR302018002503-2  
Cedente: KIMBERLY-CLARK WORLDWIDE, INC. [US]  
Cessionário: MMC BRASIL INDÚSTRIA E COMÉRCIO LTDA.  
Procurador: Filipe da Cunha Leonardos

---

**870230044933**  
29/05/2023  
Deferimento da petição  
Código de despacho: 270  
Petição (tipo): [114.01] [DESC.] Anotação de transferência de titular  
Processo afetado: BR302018003272-1  
Cedente: KIMBERLY-CLARK WORLDWIDE, INC. [US]  
Cessionário: MMC BRASIL INDÚSTRIA E COMÉRCIO LTDA.  
Procurador: Filipe da Cunha Leonardos

---

**870230044934**  
29/05/2023  
Deferimento da petição  
Código de despacho: 270  
Petição (tipo): [114.01] [DESC.] Anotação de transferência de titular  
Processo afetado: BR302018053985-0  
Cedente: KIMBERLY-CLARK WORLDWIDE, INC. [US]  
Cessionário: MMC BRASIL INDÚSTRIA E COMÉRCIO LTDA.  
Procurador: Filipe da Cunha Leonardos

---

**870230044936**  
29/05/2023  
Deferimento da petição  
Código de despacho: 270  
Petição (tipo): [114.01] [DESC.] Anotação de transferência de titular  
Processo afetado: BR302018056000-0  
Cedente: KIMBERLY-CLARK WORLDWIDE, INC. [US]  
Cessionário: MMC BRASIL INDÚSTRIA E COMÉRCIO LTDA.  
Procurador: Filipe da Cunha Leonardos

---

**870230045541**  
30/05/2023  
Deferimento da petição  
Código de despacho: 270  
Petição (tipo): [114.01] [DESC.] Anotação de transferência de titular  
Processo afetado: BR302019000297-3  
Cedente: KIMBERLY-CLARK WORLDWIDE, INC. [US]  
Cessionário: MMC BRASIL INDÚSTRIA E COMÉRCIO LTDA.  
Procurador: Filipe da Cunha Leonardos

---

**870230045570**  
30/05/2023  
Deferimento da petição  
Código de despacho: 270  
Petição (tipo): [114.01] [DESC.] Anotação de transferência de titular  
Processo afetado: BR302019000298-1  
Cedente: KIMBERLY-CLARK WORLDWIDE, INC. [US]  
Cessionário: MMC BRASIL INDÚSTRIA E COMÉRCIO LTDA.  
Procurador: Filipe da Cunha Leonardos

---

**870230045559**  
30/05/2023  
Deferimento da petição  
Código de despacho: 270  
Petição (tipo): [114.01] [DESC.] Anotação de transferência de titular  
Processo afetado: BR302019000754-1  
Cedente: KIMBERLY-CLARK WORLDWIDE, INC. [US]  
Cessionário: MMC BRASIL INDÚSTRIA E COMÉRCIO LTDA.  
Procurador: Filipe da Cunha Leonardos

---



**870240026772**  
27/03/2024

Deferimento da petição  
Código de despacho: 270  
Petição (tipo): [114.02] Anotação de transferência de titular: cessão  
Processo afetado: BR302019001195-6  
Cedente: 3M INNOVATIVE PROPERTIES COMPANY [US]  
Cessionário: SOLVENTUM INTELLECTUAL PROPERTIES COMPANY  
Procurador: Jacques Labrunie

---

**870240026777**  
27/03/2024

Deferimento da petição  
Código de despacho: 270  
Petição (tipo): [114.02] Anotação de transferência de titular: cessão  
Processo afetado: BR302019002268-0  
Cedente: 3M INNOVATIVE PROPERTIES COMPANY [US]  
Cessionário: SOLVENTUM INTELLECTUAL PROPERTIES COMPANY  
Procurador: Jacques Labrunie

---

**870230045544**  
30/05/2023

Deferimento da petição  
Código de despacho: 270  
Petição (tipo): [114.01] [DESC.] Anotação de transferência de titular  
Processo afetado: BR302019002485-3  
Cedente: KIMBERLY-CLARK WORLDWIDE, INC. [US]  
Cessionário: MMC BRASIL INDÚSTRIA E COMÉRCIO LTDA.  
Procurador: Filipe da Cunha Leonardos

---

**870230044938**  
29/05/2023

Deferimento da petição  
Código de despacho: 270  
Petição (tipo): [114.01] [DESC.] Anotação de transferência de titular  
Processo afetado: BR302020000041-2  
Cedente: KIMBERLY-CLARK WORLDWIDE, INC. [US]  
Cessionário: MMC BRASIL INDÚSTRIA E COMÉRCIO LTDA.  
Procurador: Filipe da Cunha Leonardos

---

**870240026779**  
27/03/2024

Deferimento da petição  
Código de despacho: 270  
Petição (tipo): [114.02] Anotação de transferência de titular: cessão  
Processo afetado: BR302021000188-8  
Cedente: 3M INNOVATIVE PROPERTIES COMPANY [US]  
Cessionário: SOLVENTUM INTELLECTUAL PROPERTIES COMPANY  
Procurador: Jacques Labrunie

---

**870230045590**  
30/05/2023

Deferimento da petição  
Código de despacho: 270  
Petição (tipo): [114.01] [DESC.] Anotação de transferência de titular  
Processo afetado: BR302022005377-5  
Cedente: KIMBERLY-CLARK WORLDWIDE, INC. [US]  
Cessionário: MMC BRASIL INDÚSTRIA E COMÉRCIO LTDA.  
Procurador: Filipe da Cunha Leonardos

---



## Recursos

Exigência de pagamento  
Exigência de conformidade de petição  
Notificação de recurso para manifestação  
Instrução técnica: Exigência de petição  
Instrução técnica: Sobrestamento  
Instrução técnica: Ciência de parecer  
Decisão do recurso: Negado provimento  
Decisão do recurso: Provimento  
Outros despachos



## Notificação de recurso para manifestação

Em vista da interposição de recurso contra as decisões listadas a seguir, notifica-se prazo de 60 (sessenta) dias para apresentação de contrarrazões ao recurso pelos interessados, nos termos do artigo 213 da Lei da Propriedade Industrial (LPI, lei n.º 9.279, de 14 de maio de 1996).

Art. 213 – Os interessados serão intimados para, no prazo de 60 (sessenta) dias, oferecerem contrarrazões ao recurso.

Para visualizar petições eletrônicas no site do INPI ([www.inpi.gov.br](http://www.inpi.gov.br)):

1. Acesse a pesquisa da base de desenho industrial utilizando login e senha; e
2. Informe o número do processo ao qual está vinculada a petição a ser visualizada.

Para apresentar contrarrazões ao recurso:

1. Acesse o e-DI no site do INPI ([www.inpi.gov.br](http://www.inpi.gov.br));
2. Emita uma Guia de Recolhimento da União (GRU) para o serviço de “contrarrazões ao recurso/nulidade” (código 136);
3. Efetue o pagamento; e
4. Preencha e envie o formulário eletrônico correspondente à opção indicada na emissão da GRU, acompanhado dos esclarecimentos, argumentos, provas ou documentos apropriados.

O prazo para apresentação de contrarrazões é de 60 (sessenta) dias, contados da data de publicação da notificação de interposição de recurso na Revista da Propriedade Industrial (RPI), nos termos dos art. 213, 221, 222 e 223 da LPI.

Para esclarecer outras dúvidas e conhecer em detalhe o processamento de pedidos de registro de desenho industrial e outras petições, não deixe de consultar o Manual de Desenho Industrial <http://manualdedi.inpi.gov.br/projects/manual-de-desenho-industrial/wiki>.

---

<b>870180039547</b> 11/05/2018	Notificação de recurso Código de despacho: 360 Petição (tipo): [106.01] [DESC.] Recurso de desenho industrial Processo afetado: BR322015000400-5 Requerente: SIMON, S.A. Procurador: Gustavo José Ferreira Barbosa Detalhes do despacho: Recurso contra o arquivamento.
-----------------------------------	---

---

<b>870180039542</b> 11/05/2018	Notificação de recurso Código de despacho: 360 Petição (tipo): [106.01] [DESC.] Recurso de desenho industrial Processo afetado: BR322015000401-3 Requerente: SIMON, S.A. Procurador: Gustavo José Ferreira Barbosa Detalhes do despacho: Recurso contra o arquivamento.
-----------------------------------	---

---



---

**870180039538**  
11/05/2018

Notificação de recurso  
Código de despacho: 360  
Petição (tipo): [106.01] [DESC.] Recurso de desenho industrial  
Processo afetado: BR322015000402-1  
Requerente: SIMON, S.A.  
Procurador: Gustavo José Ferreira Barbosa  
Detalhes do despacho: Recurso contra o arquivamento.

---

**870180039530**  
11/05/2018

Notificação de recurso  
Código de despacho: 360  
Petição (tipo): [106.01] [DESC.] Recurso de desenho industrial  
Processo afetado: BR322015000404-8  
Requerente: SIMON, S.A.  
Procurador: Gustavo José Ferreira Barbosa  
Detalhes do despacho: Recurso contra o arquivamento.

---

## Outras petições

Exigência de pagamento  
Exigência de conformidade de petição  
Exame de petição: Exigência  
Exame de petição: Sobrestamento  
Exame de petição: Indeferimento  
Exame de petição: Deferimento  
Exame de petição: petição de retificação (126) atendida  
Exame de petição: petição de retificação (126) não atendida  
Outros despachos



## Outros despachos

Concluído o exame das petições em referência, publicam-se suas decisões conforme abaixo:

---

<b>870240029829</b> 05/04/2024	Decisão de não conhecer da petição Código de despacho: 428 Petição (tipo): [105.02] Cumprimento de exigência - [em processo] Processo afetado: BR302023003474-9 Requerente: HI TECHNOLOGIES LTDA. Procurador: Eduardo Pereira da Silva Detalhes do despacho: Art. 219. Não serão conhecidos a petição, a oposição e o recurso, quando: ... III - desacompanhados do comprovante do pagamento da retribuição correspondente.
<b>870240029127</b> 03/04/2024	Decisão de não conhecer da petição Código de despacho: 428 Petição (tipo): [105.02] Cumprimento de exigência - [em processo] Processo afetado: BR302023003489-7 Requerente: SERGIO SANCHEZ DE OLIVEIRA Procurador: Milton Pionte Detalhes do despacho: O pagamento da Guia de Recolhimento da União relativa ao serviço solicitado foi realizado após o protocolo, estando portanto em desacordo com o artigo 4º da Portaria INPI/PR nº 07/2022 e com o item 3.4 do Manual de Desenhos Industriais.
<b>870240042974</b> 21/05/2024	Decisão de não conhecer da petição Código de despacho: 428 Petição (tipo): [105.02] Cumprimento de exigência - [em processo] Processo afetado: BR302023004342-0 Requerente: MEGA COMPRAS PRESENTES.COM LTDA Procurador: Felipe Feliman Camargo Detalhes do despacho: Art. 219. Não serão conhecidos a petição, a oposição e o recurso, quando: ... III - desacompanhados do comprovante do pagamento da retribuição correspondente.
<b>870240042945</b> 21/05/2024	Decisão de não conhecer da petição Código de despacho: 428 Petição (tipo): [105.02] Cumprimento de exigência - [em processo] Processo afetado: BR302023004344-6 Requerente: MEGA COMPRAS PRESENTES.COM LTDA Procurador: Felipe Feliman Camargo Detalhes do despacho: Art. 219. Não serão conhecidos a petição, a oposição e o recurso, quando: ... III - desacompanhados do comprovante do pagamento da retribuição correspondente.
<b>870240055000</b> 28/06/2024	Decisão de não conhecer da petição Código de despacho: 428 Petição (tipo): [105.02] Cumprimento de exigência - [em processo] Processo afetado: BR302023005167-8 Requerente: AB PLAST MANUFATURADOS PLASTICOS LTDA Procurador: Jacques Labrunie Detalhes do despacho: Art. 219. Não serão conhecidos a petição, a oposição e o recurso, quando: ... III - desacompanhados do comprovante do pagamento da retribuição correspondente.

---



870240051001  
17/06/2024

Decisão de não conhecer da petição  
Código de despacho: 428  
Petição (tipo): [108.02] Manifestação ao processo administrativo de nulidade notificado  
Processo afetado: BR322020005455-8  
Petição afetada: Nro. 870220122917 Data 28/12/2022 Tipo [107.01] [DESC.] Nulidade de registro de desenho industrial  
Requerente: PAULO HENRIQUE CAPARELLI DA SILVA  
Procurador: BEERRE ASSESSORIA EMPRESARIAL LTDA  
Detalhes do despacho: Art. 219. Não serão conhecidos a petição, a oposição e o recurso, quando:

I - apresentados fora do prazo previsto nesta Lei;



## Notificações e decisões judiciais

Notificação de procedimento judicial

Notificação de decisão judicial

Outros despachos



## Notificação de procedimento judicial

---

301240009725

Notificação de procedimento judicial

Código de despacho: 462

Petição (tipo): [protocolo interno] Notificação judicial

Processo afetado: BR302022005698-7

Requerente: TRIBUNAL DE JUSTIÇA DO ESTADO DO RIO DE JANEIRO

Detalhes do despacho: Processo SEI/INPI 52402.008846/2024-44. Referente medida cautelar fiscal nº 0083790-34.2024.8.19.0001, ao OFÍCIO PGE/PG05/FALRJ/Nº /2024. "Cuida-se de Medida Cautelar Fiscal ajuizada pelo ESTADO DO RIO DE JANEIRO [...] em face de [...] ; (4) CBDL INDUSTRIA E COMERCIO LTDA [...]. Pelo exposto, defiro liminarmente a medida cautelar fiscal, com extensão da indisponibilidade a todos os ativos dos requeridos, inclusive pessoas jurídicas, determinando: [...] (x) a expedição de ofício ao Instituto Nacional de Propriedade Industrial - INPI para fins de identificação e indisponibilidade de marcas eventualmente em nome dos requeridos."

---



## Disponibilidade de documentos oficiais

Exigência de pagamento

Disponibilidade de certificados de registro

Disponibilidade de outros documentos oficiais

Outros despachos



## Disponibilidade de outros documentos oficiais

---

<b>870240071013</b> 20/08/2024	Emissão de folha de rosto de cópia reprográfica simples Código de despacho: 577 Petição (tipo): [824.05] Cópia reprográfica simples Processo afetado: BR302019005029-3 Requerente: FIORELLO & SANGALI LTDA Procurador: DANIEL PEREIRA DE SOUZA CAMPOS
<b>870240070030</b> 16/08/2024	Emissão de folha de rosto de cópia reprográfica simples Código de despacho: 577 Petição (tipo): [824.05] Cópia reprográfica simples Processo afetado: BR302022000318-2 Requerente: FABIO PEDRO GERDENITS Procurador: Cannon Marcas e Patentes S/C Ltda.
<b>870240070964</b> 20/08/2024	Emissão de folha de rosto de cópia reprográfica simples Código de despacho: 577 Petição (tipo): [824.05] Cópia reprográfica simples Processo afetado: BR302022000862-1 Requerente: ESSENZA DESIGN INDUSTRIA DE MOVEIS LTDA Procurador: Uliana Dalla Costa
<b>870240062678</b> 25/07/2024	Emissão de cópia oficial de registro de desenho industrial Código de despacho: 575 Petição (tipo): [118.02] Cópia oficial para efeito de reivindicação de prioridade Processo afetado: BR302023003873-6 Requerente: TIGRE SOLUÇÕES AMBIENTAIS, INDÚSTRIA, COMÉRCIO E MANUTENÇÃO DE EQUIPAMENTOS LTDA Procurador: Carolina Nakata

---



# Código internacional de países e organizações

Lista dos códigos de duas letras para representação dos Países, Entidades e Organizações Intergovernamentais baseada no Padrão ST.3 recomendado pela OMPI e na ISO 3166-1.

Por ordem de sigla

AD	ANDORRA	GL	GROELÂNDIA	NU	NIUE
AE	EMIRADOS ÁRABES UNIDOS	GM	GÂMBIA	NZ	NOVA ZELÂNDIA
AF	AFEGANISTÃO	GN	GUINÉ	OM	OMÃ
AG	ANTÍGUA E BARBUDA	GP	GUADALUPE	PA	PANAMÁ
AI	ANGUILLA	GQ	GUINÉ EQUATORIAL	PB	PAÍSES BAIXOS
AL	ALBÂNIA	GR	GRÉCIA	PE	PERU
AM	ARMÊNIA	GS	GEORGIA DO SUL E ILHAS SANDWICH DO SUL	PF	POLINÉSIA FRANCESA
AN	ANTILHAS HOLANDEAS	GT	GUATEMALA	PG	PAPUA NOVA GUINÉ
AO	ANGOLA	GU	GUAM	PH	FILIPINAS
AQ	ANTÁRTICA	GW	GUINÉ BISSAU	PK	PAQUISTÃO
AR	ARGENTINA	GY	GUIANA	PL	POLÓNIA
AS	SAMOA AMERICANA	HK	HONG-KONG	PM	SAINT PIERRE E MIQUELON
AT	ÁUSTRIA	HM	ILHAS HEARD E MCDONALD	PN	PITCAIRN
AU	AUSTRÁLIA	HN	HONDURAS	PR	PORTO RICO
AW	ARUBA	HR	CRÓÁCIA	PS	TERRITÓRIO OCUPADO PALESTINO
AZ	AZERBAIJÃO	HT	HAITI	PT	PORTUGAL
BA	BÓSNIA E HERZEGÓVINA	HU	HUNGRIA	PW	PALAU
BB	BARBADOS	ID	INDONÉSIA	PY	PARAGUAI
BD	BANGLADESH	IE	IRLANDA	QA	CATAR
BE	BÉLGICA	IL	ISRAEL	RE	REUNIÃO
BF	BURKINA FASO	IN	ÍNDIA	RO	ROMÊNIA
BG	BULGÁRIA	IO	TERRIT. BRITAN. OCEANO ÍNDICO	RS	SÉRBIA
BH	BAREINE	IQ	IRAQUE	RU	FEDERAÇÃO RUSSA
BI	BURUNDI	IR	IRÃ (REPÚBLICA ISLÂMICA DO)	RW	RUANDA
BJ	BENIN	IS	ISLÂNDIA	SA	ARÁBIA SAUDITA
BM	BERMUDAS	IT	ITÁLIA	SB	ILHAS SALOMÃO
BN	BRUNEI DARUSSALAM	JM	JAMAICA	SC	SEYCHELLES
BO	BOLÍVIA	JO	JORDÂNIA	SD	SUDÃO
BR	BRASIL	JP	JAPÃO	SE	SUÉCIA
BS	BAHAMAS	KE	QUÊNIA	SG	SINGAPURA
BT	BUTÃO	KG	QUIRGUISTÃO	SH	SANTA HELENA
BV	ILHA BOUVET	KH	CAMBOJA	SI	ESLOVENIA
BW	BOTSUANA	KI	KIRIBATI	SJ	SVALBARD E JAN MAYEN
BY	BELARUS	KM	COMORES	SK	ESLOVÁQUIA
BZ	BELIZE	KN	SÃO CRISTÓVÃO E NEVIS	SL	SERRA LEOA
CA	CANADÁ	KP	REPÚBLICA POPULAR DEM. DA CORÉIA	SM	SÃO MARINO
CC	ILHAS COCOS	KR	REPÚBLICA DA CORÉIA	SN	SENEGAL
CF	REPÚBLICA CENTRO AFRICANA	KW	KUWAIT	SO	SOMÁLIA
CG	CONGO	KY	ILHAS CAIMAN	SR	SURINAME
CH	SUIÇA	KZ	CAZAQUISTÃO	ST	SÃO TOMÉ E PRÍNCIPE
CI	COSTA DO MARFIM	LA	LAOS	SV	EL SALVADOR
CK	ILHAS COOK	LB	LÍBANO	SY	SÍRIA
CL	CHILE	LC	SANTA LÚCIA	SZ	SUAZILÂNDIA
CM	CAMARÕES	LI	LIECHTENSTEIN	TC	ILHAS TURKS E CAICOS
CN	CHINA	LK	SRI LANKA	TD	CHADE
CO	COLÔMBIA	LR	LIBÉRIA	TF	TERRAS AUSTRAIS FRANCESAS
CR	COSTA RICA	LS	LESOTO	TG	TOGO
CU	CUBA	LT	LITUÂNIA	TH	TAILÂNDIA
CV	CABO VERDE	LU	LUXEMBURGO	TJ	TADJIQUISTÃO
CX	ILHA NATAL	LV	LETÓNIA	TK	TOKELAU
CY	CHIPRE	LY	LÍBIA	TL	TIMOR-LESTE
CZ	REPÚBLICA TCHECA	MA	MARROCOS	TM	TURCOMENISTÃO
DE	ALEMANHA	MC	MÔNACO	TN	TUNÍSIA
DJ	DJIBUTI	MD	REPÚBLICA DA MOLDOVA	TO	TONGA
DK	DINAMARCA	MG	MADAGASCAR	TR	TURQUIA
DM	DOMINICA	MH	ILHAS MARSHALL	TT	TRINIDAD E TOBAGO
DO	REPÚBLICA DOMINICANA	MK	ANT. IUGOSLÁVIA (REP. MACEDÓNIA)	TV	TUVALU
DZ	ARGÉLIA	ML	MALI	TW	TAIWAN, PROVÍNCIA DA CHINA
EC	EQUADOR	MM	MIANMÁ	TZ	REPÚBLICA UNIDA DA TANZÂNIA
EE	ESTÓNIA	MN	MONGÓLIA	UA	UCRÂNIA
EG	EGITO	MO	MACAU	UG	UGANDA
EH	SAARA OCIDENTAL	MP	ILHAS MARIANAS DO NORTE	UM	ILHAS MENORES AFASTADAS EUA
EM	INSTITUTO DA PROPRIEDADE INTELECTUAL DA UNIÃO EUROPEIA	MQ	MARTINICA	US	ESTADOS UNIDOS
EP	ORGANIZAÇÃO EUROPÉIA DE PATENTES	MR	MAURITÂNIA	UY	URUGUAI
ER	ERITREIA	MS	MONT SERRAT	UZ	UZBEQUISTÃO
ES	ESPAÑA	MT	MALTA	VA	VATICANO
ET	ETIÓPIA	MU	MAURÍCIO	VC	SÃO VICENTE E GRANADINAS
FI	FINLÂNDIA	MV	MALDIVAS	VE	VENEZUELA
FJ	FJI	MW	MALÁVI	VG	ILHAS VIRGENS (BRITÂNICAS)
FK	ILHAS MALVINAS	MX	MÉXICO	VI	ILHAS VIRGENS (U.S.)
FM	MICRONÉSIA (EST. DA FEDERAÇÃO)	MY	MALÁSIA	VN	VIETNÃ
FO	ILHAS FAROE	MZ	MOÇAMBIQUE	VU	VANUATU
FR	FRANÇA	NA	NAMÍBIA	WF	ILHAS WALLIS E FUTURA
GA	GABÃO	NC	NOVA CALEDÔNIA	WS	SAMOA OCIDENTAL
GB	REINO UNIDO	NE	NIGER	YE	IÊMEN
GD	GRANADA	NF	ILHA NORFALK	YT	MAYOTTE
GE	GEÓRGIA	NG	NIGÉRIA	YU	YUGOSLÁVIA
GF	GUIANA FRANCESA	NI	NICARÁGUA	ZA	ÁFRICA DO SUL
GG	CHANNEL ISLAND OF GUERNSEY	NL	HOLANDA	ZM	ZÂMBIA
GH	GANÁ	NO	NORUEGA	ZR	ZAIRE
GI	GIBRALTAR	NP	NEPAL	ZW	ZIMBÁBUE
		NR	NAURU		

