

Revista da
**Propriedade
Industrial**

Nº 2801
10 de setembro de 2024

Desenho Industrial

Seção III



**REPÚBLICA FEDERATIVA DO BRASIL**

Presidente

Luiz Inácio Lula da Silva

MINISTÉRIO DO DESENVOLVIMENTO, INDÚSTRIA, COMÉRCIO E SERVIÇOS

Ministro do Desenvolvimento, Indústria, Comércio e Serviços

Geraldo José Rodrigues Alckmin Filho

INSTITUTO NACIONAL DA PROPRIEDADE INDUSTRIAL

Presidente

Júlio César Castelo Branco Reis Moreira

De conformidade com a Lei nº 5.648 de 11 de dezembro de 1970, esta é a publicação oficial do Instituto Nacional da Propriedade Industrial, órgão vinculado ao Ministério da Economia, República Federativa do Brasil, que publica todos os seus atos, despachos e decisões relativos ao sistema de propriedade industrial no Brasil, compreendendo Marcas e Patentes, bem como os referentes a contratos de Transferência de Tecnologia e assuntos correlatos, além dos que dizem respeito ao registro de programas de computador como direito autoral.

As established by Law nº 5.648 of december 11, 1970, this is the official publication of the National Institute of Industrial Property, an office under the Ministry of Economy, Federative Republic of Brazil, which publishes all its official acts, orders and decisions regarding the industrial property system in Brazil, comprising Trademarks and Patents, as well as those referring to Technology Transfer agreements and related matters, besides those regarding software registering as copyright.

D'après la Loi nº 5.648 du 11 décembre 1970, celle-ci est la publication officielle de l'Institut National de la Propriété Industrielle, un office lié au Ministère de l'Économie, République Fédérative du Brésil, qui publie tous ses actes, ordres et décisions concernant le système de la propriété industrielle au Brésil, y compris marques et brevets, aussi que ceux référents aux contrats de transfert de technologie et des sujets afférents, en outre que ceux se rapportant à l'enregistrement des programmes d'ordinateur comme droit d'auteur.

Según establece la Ley nº 5.648 de 11 diciembre 1970, esta es la publicación oficial del Instituto Nacional de la Propiedad Industrial, oficina vinculada al Ministerio de la Economía, República Federativa del Brasil, que publica todos sus actos, ordenes y decisiones referentes al sistema de propiedad industrial en Brasil, comprendiendo marcas y patentes así que los referentes a contratos de transferencia de tecnología y asuntos corelacionados, además de los referentes al registro de programas de ordenador como derecho de autor.

Laut Gezets Nr. 5.648 vom 11. dezember 1970, ist dies das Amtsblatt des Nationalen Instituts für gewerbliches Eigentum (INPI), eines Organs des Bundesministerium für Wirtschaft, der Bundesrepublik Brasilien, welches alle Amtshandlungen, Beschlüsse und Entscheidungen über gewerbliches Eigentum in Brasilien, einschliesslich Warenzeichen und Patente, ebenso wie auch Übertragungsverträge von Technologie und Computerprogramme als Urheberrecht veröffentlicht.

Endereços, telefones e horários de atendimento da Sede, Divisões Regionais e Representações podem ser obtidos em:

www.inpi.gov.br



Índice Geral

PEDIDOS DE REGISTRO DE DESENHO INDUSTRIAL EM ANDAMENTO	4
Exigência formal	5
Notificação de depósito	11
Notificação de depósito - pedido em sigilo.....	24
Exame técnico: Exigência	25
Perda de Prioridade Unionista	33
PEDIDOS DE REGISTRO DE DESENHO INDUSTRIAL DEFINITIVAMENTE ARQUIVADOS	34
Por falta de procuração	35
Por falta de resposta à exigência técnica	36
CONCESSÕES DE REGISTROS DE DESENHO INDUSTRIAL	37
Registro de desenho industrial concedido	38
REGISTROS DE DESENHO INDUSTRIAL EXTINTOS	91
Pela falta de pagamento da retribuição prevista nos arts. 108 e 120.....	92
NULIDADES ADMINISTRATIVAS DE REGISTROS DE DESENHO INDUSTRIAL	110
Notificação de nulidade administrativa, por requerimento de terceiros, para manifestação	111
MANUTENÇÕES E RENOVAÇÕES DE REGISTROS DE DESENHO INDUSTRIAL	113
Registro de desenho industrial renovado.....	114
Anotação de manutenção de registro	312
Outros despachos - Renovação.....	328
Outros despachos – Manutenção	331
ANOTAÇÕES DE ALTERAÇÃO DE NOME E ENDEREÇO	334
Exame de petição: Deferimento	335
ANOTAÇÕES DE TRANSFERÊNCIA DE TITULARIDADE	341
Exame de petição: Exigência	342
Exame de petição: Deferimento	343
OUTRAS PETIÇÕES	358
Exigência de pagamento.....	359
Exame de petição: Deferimento	367
ANULAÇÃO DE DESPACHOS	368
Anulação de despachos relativos a processos de registro	369
NOTIFICAÇÕES E DECISÕES JUDICIAIS	371
Notificação de decisão judicial	372
DISPONIBILIDADE DE DOCUMENTOS OFICIAIS	373
Disponibilidade de outros documentos oficiais	374
EXAME QUANTO À NOVIDADE E À ORIGINALIDADE	376
Notificação de exame quanto à novidade e originalidade.....	377
CÓDIGO INTERNACIONAL DE PAÍSES E ORGANIZAÇÕES	379



Pedidos de registro de desenho industrial em andamento

Exigência de pagamento
Exigência formal
Notificação de depósito
Notificação de designação
Notificação de depósito – pedido em sigilo
Exame técnico: Exigência
Exame técnico em designação: Exigência
Exame técnico: Sobrestamento
Exame técnico em designação: Sobrestamento
Exame técnico: Indeferimento
Exame técnico em designação: Indeferimento
Perda de Prioridade Unionista
Perda de Prioridade Unionista – pedidos em designação



Exigência formal

Como etapa do exame formal dos pedidos de registro de desenho industrial listados a seguir – nos termos do artigo 103 da Lei da Propriedade Industrial (LPI, lei n.º 9.279, de 14 de maio de 1996) – formula-se exigência formal relativa às questões indicadas abaixo.

Art. 103. O pedido que não atender formalmente ao disposto no art. 101, mas que contiver dados suficientes relativos ao depositante, ao desenho industrial e ao autor, poderá ser entregue, mediante recibo datado, ao INPI, que estabelecerá as exigências a serem cumpridas, em 5 (cinco) dias, sob pena de ser considerado inexistente.

O prazo para responder à exigência formal em pedido de registro é de 5 (cinco) dias, contados da publicação da exigência na Revista da Propriedade Industrial (RPI), nos termos dos art. 101, 103, 221, 222 e 223 da LPI.

Para cumprir a exigência formal:

1. Acesse o e-DI no site do INPI (www.inpi.gov.br);
2. Emita uma Guia de Recolhimento da União (GRU) para o serviço "cumprimento de exigência decorrente de exame formal em pedido de registro" (código 104);
3. Preencha e envie o formulário eletrônico correspondente à opção indicada na emissão da GRU, acompanhado dos esclarecimentos, argumentos, provas ou documentos apropriados.

Os sistemas de informática do INPI identificarão o cumprimento de exigência, para que o pedido de registro prossiga automaticamente em seu processamento.

Para esclarecer outras dúvidas e conhecer, em detalhe, o processamento de pedidos de registro de desenho industrial e outras petições, não deixe de consultar o Manual de Desenho Industrial (<http://manualdedi.inpi.gov.br/projects/manual-de-desenho-industrial/wiki>).

BR302024002773-7

Exigência formal

Código de despacho: 005

Titular: MEGA COMPRAS PRESENTES.COM LTDA [BR/SP]

Procurador: Felipe Feliman Camargo

Detalhes do despacho: Tendo em vista a apresentação de declaração de não divulgação dos dados do autor em desacordo com as orientações do Manual de Desenhos Industriais (itens 3.5.2 e 4.2.1.3), esclareça se deseja manter o exame do pedido, ciente de que as informações do autor estarão públicas em nosso site de buscas após sua notificação. Cumpra esta exigência por meio de formulário de cumprimento de exigência formal (código de serviço 104). Prazo para cumprimento: 5 dias. Caso opte por não cumprir esta exigência, o pedido será considerado inexistente. Para maiores informações, por favor entre em contato com "Desenhos Industriais – área administrativa" pelo Fale Conosco.

BR302024003323-0

Exigência formal

Código de despacho: 005

Titular: MEGA COMPRAS PRESENTES.COM LTDA [BR/SP]

Procurador: Felipe Feliman Camargo

Detalhes do despacho: Tendo em vista a apresentação de declaração de não divulgação dos dados do autor em desacordo com as orientações do Manual de Desenhos Industriais (itens 3.5.2 e 4.2.1.3), esclareça se deseja manter o exame do pedido, ciente de que as informações do autor estarão públicas em nosso site de buscas após sua notificação. Cumpra esta exigência por meio de formulário de cumprimento de exigência formal (código de serviço 104). Prazo para cumprimento: 5 dias. Caso opte por não cumprir esta exigência, o pedido será considerado inexistente. Para maiores informações, por favor entre em contato com "Desenhos Industriais – área administrativa" pelo Fale Conosco.



BR302024003324-9	<p>Exigência formal Código de despacho: 005 Titular: MEGA COMPRAS PRESENTES.COM LTDA [BR/SP] Procurador: Felipe Feliman Camargo Detalhes do despacho: Tendo em vista a apresentação de declaração de não divulgação dos dados do autor em desacordo com as orientações do Manual de Desenhos Industriais (itens 3.5.2 e 4.2.1.3), esclareça se deseja manter o exame do pedido, ciente de que as informações do autor estarão públicas em nosso site de buscas após sua notificação. Cumpra esta exigência por meio de formulário de cumprimento de exigência formal (código de serviço 104). Prazo para cumprimento: 5 dias. Caso opte por não cumprir esta exigência, o pedido será considerado inexistente. Para maiores informações, por favor entre em contato com "Desenhos Industriais – área administrativa" pelo Fale Conosco.</p>
BR302024003325-7	<p>Exigência formal Código de despacho: 005 Titular: MEGA COMPRAS PRESENTES.COM LTDA [BR/SP] Procurador: Felipe Feliman Camargo Detalhes do despacho: Tendo em vista a apresentação de declaração de não divulgação dos dados do autor em desacordo com as orientações do Manual de Desenhos Industriais (itens 3.5.2 e 4.2.1.3), esclareça se deseja manter o exame do pedido, ciente de que as informações do autor estarão públicas em nosso site de buscas após sua notificação. Cumpra esta exigência por meio de formulário de cumprimento de exigência formal (código de serviço 104). Prazo para cumprimento: 5 dias. Caso opte por não cumprir esta exigência, o pedido será considerado inexistente. Para maiores informações, por favor entre em contato com "Desenhos Industriais – área administrativa" pelo Fale Conosco.</p>
BR302024003326-5	<p>Exigência formal Código de despacho: 005 Titular: MEGA COMPRAS PRESENTES.COM LTDA [BR/SP] Procurador: Felipe Feliman Camargo Detalhes do despacho: Tendo em vista a apresentação de declaração de não divulgação dos dados do autor em desacordo com as orientações do Manual de Desenhos Industriais (itens 3.5.2 e 4.2.1.3), esclareça se deseja manter o exame do pedido, ciente de que as informações do autor estarão públicas em nosso site de buscas após sua notificação. Cumpra esta exigência por meio de formulário de cumprimento de exigência formal (código de serviço 104). Prazo para cumprimento: 5 dias. Caso opte por não cumprir esta exigência, o pedido será considerado inexistente. Para maiores informações, por favor entre em contato com "Desenhos Industriais – área administrativa" pelo Fale Conosco.</p>
BR302024003327-3	<p>Exigência formal Código de despacho: 005 Titular: MEGA COMPRAS PRESENTES.COM LTDA [BR/SP] Procurador: Felipe Feliman Camargo Detalhes do despacho: Tendo em vista a apresentação de declaração de não divulgação dos dados do autor em desacordo com as orientações do Manual de Desenhos Industriais (itens 3.5.2 e 4.2.1.3), esclareça se deseja manter o exame do pedido, ciente de que as informações do autor estarão públicas em nosso site de buscas após sua notificação. Cumpra esta exigência por meio de formulário de cumprimento de exigência formal (código de serviço 104). Prazo para cumprimento: 5 dias. Caso opte por não cumprir esta exigência, o pedido será considerado inexistente. Para maiores informações, por favor entre em contato com "Desenhos Industriais – área administrativa" pelo Fale Conosco.</p>
BR302024003328-1	<p>Exigência formal Código de despacho: 005 Titular: MEGA COMPRAS PRESENTES.COM LTDA [BR/SP] Procurador: Felipe Feliman Camargo Detalhes do despacho: Tendo em vista a apresentação de declaração de não divulgação dos dados do autor em desacordo com as orientações do Manual de Desenhos Industriais (itens 3.5.2 e 4.2.1.3), esclareça se deseja manter o exame do pedido, ciente de que as informações do autor estarão públicas em nosso site de buscas após sua notificação. Cumpra esta exigência por meio de formulário de cumprimento de exigência formal (código de serviço 104). Prazo para cumprimento: 5 dias. Caso opte por não cumprir esta exigência, o pedido será considerado inexistente. Para maiores informações, por favor entre em contato com "Desenhos Industriais – área administrativa" pelo Fale Conosco.</p>



BR302024003329-0	<p>Exigência formal Código de despacho: 005 Titular: MEGA COMPRAS PRESENTES.COM LTDA [BR/SP] Procurador: Felipe Feliman Camargo Detalhes do despacho: Tendo em vista a apresentação de declaração de não divulgação dos dados do autor em desacordo com as orientações do Manual de Desenhos Industriais (itens 3.5.2 e 4.2.1.3), esclareça se deseja manter o exame do pedido, ciente de que as informações do autor estarão públicas em nosso site de buscas após sua notificação. Cumpra esta exigência por meio de formulário de cumprimento de exigência formal (código de serviço 104). Prazo para cumprimento: 5 dias. Caso opte por não cumprir esta exigência, o pedido será considerado inexistente. Para maiores informações, por favor entre em contato com "Desenhos Industriais – área administrativa" pelo Fale Conosco.</p>
BR302024003330-3	<p>Exigência formal Código de despacho: 005 Titular: MEGA COMPRAS PRESENTES.COM LTDA [BR/SP] Procurador: Felipe Feliman Camargo Detalhes do despacho: Tendo em vista a apresentação de declaração de não divulgação dos dados do autor em desacordo com as orientações do Manual de Desenhos Industriais (itens 3.5.2 e 4.2.1.3), esclareça se deseja manter o exame do pedido, ciente de que as informações do autor estarão públicas em nosso site de buscas após sua notificação. Cumpra esta exigência por meio de formulário de cumprimento de exigência formal (código de serviço 104). Prazo para cumprimento: 5 dias. Caso opte por não cumprir esta exigência, o pedido será considerado inexistente. Para maiores informações, por favor entre em contato com "Desenhos Industriais – área administrativa" pelo Fale Conosco.</p>
BR302024003331-1	<p>Exigência formal Código de despacho: 005 Titular: MEGA COMPRAS PRESENTES.COM LTDA [BR/SP] Procurador: Felipe Feliman Camargo Detalhes do despacho: Tendo em vista a apresentação de declaração de não divulgação dos dados do autor em desacordo com as orientações do Manual de Desenhos Industriais (itens 3.5.2 e 4.2.1.3), esclareça se deseja manter o exame do pedido, ciente de que as informações do autor estarão públicas em nosso site de buscas após sua notificação. Cumpra esta exigência por meio de formulário de cumprimento de exigência formal (código de serviço 104). Prazo para cumprimento: 5 dias. Caso opte por não cumprir esta exigência, o pedido será considerado inexistente. Para maiores informações, por favor entre em contato com "Desenhos Industriais – área administrativa" pelo Fale Conosco.</p>
BR302024003332-0	<p>Exigência formal Código de despacho: 005 Titular: MEGA COMPRAS PRESENTES.COM LTDA [BR/SP] Procurador: Felipe Feliman Camargo Detalhes do despacho: Tendo em vista a apresentação de declaração de não divulgação dos dados do autor em desacordo com as orientações do Manual de Desenhos Industriais (itens 3.5.2 e 4.2.1.3), esclareça se deseja manter o exame do pedido, ciente de que as informações do autor estarão públicas em nosso site de buscas após sua notificação. Cumpra esta exigência por meio de formulário de cumprimento de exigência formal (código de serviço 104). Prazo para cumprimento: 5 dias. Caso opte por não cumprir esta exigência, o pedido será considerado inexistente. Para maiores informações, por favor entre em contato com "Desenhos Industriais – área administrativa" pelo Fale Conosco.</p>
BR302024003333-8	<p>Exigência formal Código de despacho: 005 Titular: MEGA COMPRAS PRESENTES.COM LTDA [BR/SP] Procurador: Felipe Feliman Camargo Detalhes do despacho: Tendo em vista a apresentação de declaração de não divulgação dos dados do autor em desacordo com as orientações do Manual de Desenhos Industriais (itens 3.5.2 e 4.2.1.3), esclareça se deseja manter o exame do pedido, ciente de que as informações do autor estarão públicas em nosso site de buscas após sua notificação. Cumpra esta exigência por meio de formulário de cumprimento de exigência formal (código de serviço 104). Prazo para cumprimento: 5 dias. Caso opte por não cumprir esta exigência, o pedido será considerado inexistente. Para maiores informações, por favor entre em contato com "Desenhos Industriais – área administrativa" pelo Fale Conosco.</p>



BR302024003334-6	<p>Exigência formal Código de despacho: 005 Titular: MEGA COMPRAS PRESENTES.COM LTDA [BR/SP] Procurador: Felipe Feliman Camargo Detalhes do despacho: Tendo em vista a apresentação de declaração de não divulgação dos dados do autor em desacordo com as orientações do Manual de Desenhos Industriais (itens 3.5.2 e 4.2.1.3), esclareça se deseja manter o exame do pedido, ciente de que as informações do autor estarão públicas em nosso site de buscas após sua notificação. Cumpra esta exigência por meio de formulário de cumprimento de exigência formal (código de serviço 104). Prazo para cumprimento: 5 dias. Caso opte por não cumprir esta exigência, o pedido será considerado inexistente. Para maiores informações, por favor entre em contato com "Desenhos Industriais – área administrativa" pelo Fale Conosco.</p>
BR302024003335-4	<p>Exigência formal Código de despacho: 005 Titular: MEGA COMPRAS PRESENTES.COM LTDA [BR/SP] Procurador: Felipe Feliman Camargo Detalhes do despacho: Tendo em vista a apresentação de declaração de não divulgação dos dados do autor em desacordo com as orientações do Manual de Desenhos Industriais (itens 3.5.2 e 4.2.1.3), esclareça se deseja manter o exame do pedido, ciente de que as informações do autor estarão públicas em nosso site de buscas após sua notificação. Cumpra esta exigência por meio de formulário de cumprimento de exigência formal (código de serviço 104). Prazo para cumprimento: 5 dias. Caso opte por não cumprir esta exigência, o pedido será considerado inexistente. Para maiores informações, por favor entre em contato com "Desenhos Industriais – área administrativa" pelo Fale Conosco.</p>
BR302024003336-2	<p>Exigência formal Código de despacho: 005 Titular: MEGA COMPRAS PRESENTES.COM LTDA [BR/SP] Procurador: Felipe Feliman Camargo Detalhes do despacho: Tendo em vista a apresentação de declaração de não divulgação dos dados do autor em desacordo com as orientações do Manual de Desenhos Industriais (itens 3.5.2 e 4.2.1.3), esclareça se deseja manter o exame do pedido, ciente de que as informações do autor estarão públicas em nosso site de buscas após sua notificação. Cumpra esta exigência por meio de formulário de cumprimento de exigência formal (código de serviço 104). Prazo para cumprimento: 5 dias. Caso opte por não cumprir esta exigência, o pedido será considerado inexistente. Para maiores informações, por favor entre em contato com "Desenhos Industriais – área administrativa" pelo Fale Conosco.</p>
BR302024003337-0	<p>Exigência formal Código de despacho: 005 Titular: MEGA COMPRAS PRESENTES.COM LTDA [BR/SP] Procurador: Felipe Feliman Camargo Detalhes do despacho: Tendo em vista a apresentação de declaração de não divulgação dos dados do autor em desacordo com as orientações do Manual de Desenhos Industriais (itens 3.5.2 e 4.2.1.3), esclareça se deseja manter o exame do pedido, ciente de que as informações do autor estarão públicas em nosso site de buscas após sua notificação. Cumpra esta exigência por meio de formulário de cumprimento de exigência formal (código de serviço 104). Prazo para cumprimento: 5 dias. Caso opte por não cumprir esta exigência, o pedido será considerado inexistente. Para maiores informações, por favor entre em contato com "Desenhos Industriais – área administrativa" pelo Fale Conosco.</p>
BR302024003338-9	<p>Exigência formal Código de despacho: 005 Titular: MEGA COMPRAS PRESENTES.COM LTDA [BR/SP] Procurador: Felipe Feliman Camargo Detalhes do despacho: Tendo em vista a apresentação de declaração de não divulgação dos dados do autor em desacordo com as orientações do Manual de Desenhos Industriais (itens 3.5.2 e 4.2.1.3), esclareça se deseja manter o exame do pedido, ciente de que as informações do autor estarão públicas em nosso site de buscas após sua notificação. Cumpra esta exigência por meio de formulário de cumprimento de exigência formal (código de serviço 104). Prazo para cumprimento: 5 dias. Caso opte por não cumprir esta exigência, o pedido será considerado inexistente. Para maiores informações, por favor entre em contato com "Desenhos Industriais – área administrativa" pelo Fale Conosco.</p>



BR302024003339-7

Exigência formal

Código de despacho: 005

Titular: MEGA COMPRAS PRESENTES.COM LTDA [BR/SP]

Procurador: Felipe Feliman Camargo

Detalhes do despacho: Tendo em vista a apresentação de declaração de não divulgação dos dados do autor em desacordo com as orientações do Manual de Desenhos Industriais (itens 3.5.2 e 4.2.1.3), esclareça se deseja manter o exame do pedido, ciente de que as informações do autor estarão públicas em nosso site de buscas após sua notificação. Cumpra esta exigência por meio de formulário de cumprimento de exigência formal (código de serviço 104). Prazo para cumprimento: 5 dias. Caso opte por não cumprir esta exigência, o pedido será considerado inexistente. Para maiores informações, por favor entre em contato com "Desenhos Industriais – área administrativa" pelo Fale Conosco.

BR302024003340-0

Exigência formal

Código de despacho: 005

Titular: MEGA COMPRAS PRESENTES.COM LTDA [BR/SP]

Procurador: Felipe Feliman Camargo

Detalhes do despacho: Tendo em vista a apresentação de declaração de não divulgação dos dados do autor em desacordo com as orientações do Manual de Desenhos Industriais (itens 3.5.2 e 4.2.1.3), esclareça se deseja manter o exame do pedido, ciente de que as informações do autor estarão públicas em nosso site de buscas após sua notificação. Cumpra esta exigência por meio de formulário de cumprimento de exigência formal (código de serviço 104). Prazo para cumprimento: 5 dias. Caso opte por não cumprir esta exigência, o pedido será considerado inexistente. Para maiores informações, por favor entre em contato com "Desenhos Industriais – área administrativa" pelo Fale Conosco.

BR302024003341-9

Exigência formal

Código de despacho: 005

Titular: MEGA COMPRAS PRESENTES.COM LTDA [BR/SP]

Procurador: Felipe Feliman Camargo

Detalhes do despacho: Tendo em vista a apresentação de declaração de não divulgação dos dados do autor em desacordo com as orientações do Manual de Desenhos Industriais (itens 3.5.2 e 4.2.1.3), esclareça se deseja manter o exame do pedido, ciente de que as informações do autor estarão públicas em nosso site de buscas após sua notificação. Cumpra esta exigência por meio de formulário de cumprimento de exigência formal (código de serviço 104). Prazo para cumprimento: 5 dias. Caso opte por não cumprir esta exigência, o pedido será considerado inexistente. Para maiores informações, por favor entre em contato com "Desenhos Industriais – área administrativa" pelo Fale Conosco.

BR302024003382-6

Exigência formal

Código de despacho: 005

Titular: OUTLET MUNDIAL COMERCIO E ASSESSORIA EIRELI [BR/SP]

Detalhes do despacho: Tendo em vista a apresentação de declaração de não divulgação dos dados do autor em desacordo com as orientações do Manual de Desenhos Industriais (itens 3.5.2 e 4.2.1.3), esclareça se deseja manter o exame do pedido, ciente de que as informações do autor estarão públicas em nosso site de buscas após sua notificação. Cumpra esta exigência por meio de formulário de cumprimento de exigência formal (código de serviço 104). Prazo para cumprimento: 5 dias. Caso opte por não cumprir esta exigência, o pedido será considerado inexistente. Para maiores informações, por favor entre em contato com "Desenhos Industriais – área administrativa" pelo Fale Conosco. Atentar-se para a necessidade da correta assinatura do depositante/titular (ou representante legal, em caso de pessoa jurídica) e do autor na declaração de "Solicitação de não divulgação do nome do autor" (item 3.5.2.E do Manual de Desenhos Industriais).

BR302024003420-2

Exigência formal

Código de despacho: 005

Titular: MEGA COMPRAS PRESENTES.COM LTDA [BR/SP]

Procurador: Felipe Feliman Camargo

Detalhes do despacho: Tendo em vista a apresentação de declaração de não divulgação dos dados do autor em desacordo com as orientações do Manual de Desenhos Industriais (itens 3.5.2 e 4.2.1.3), esclareça se deseja manter o exame do pedido, ciente de que as informações do autor estarão públicas em nosso site de buscas após sua notificação. Cumpra esta exigência por meio de formulário de cumprimento de exigência formal (código de serviço 104). Prazo para cumprimento: 5 dias. Caso opte por não cumprir esta exigência, o pedido será considerado inexistente. Para maiores informações, por favor entre em contato com "Desenhos Industriais – área administrativa" pelo Fale Conosco.



BR302024003421-0	<p>Exigência formal Código de despacho: 005 Titular: MEGA COMPRAS PRESENTES.COM LTDA [BR/SP] Procurador: Felipe Feliman Camargo Detalhes do despacho: Tendo em vista a apresentação de declaração de não divulgação dos dados do autor em desacordo com as orientações do Manual de Desenhos Industriais (itens 3.5.2 e 4.2.1.3), esclareça se deseja manter o exame do pedido, ciente de que as informações do autor estarão públicas em nosso site de buscas após sua notificação. Cumpra esta exigência por meio de formulário de cumprimento de exigência formal (código de serviço 104). Prazo para cumprimento: 5 dias. Caso opte por não cumprir esta exigência, o pedido será considerado inexistente. Para maiores informações, por favor entre em contato com "Desenhos Industriais – área administrativa" pelo Fale Conosco.</p>
BR302024003424-5	<p>Exigência formal Código de despacho: 005 Titular: MEGA COMPRAS PRESENTES.COM LTDA [BR/SP] Procurador: Felipe Feliman Camargo Detalhes do despacho: Tendo em vista a apresentação de declaração de não divulgação dos dados do autor em desacordo com as orientações do Manual de Desenhos Industriais (itens 3.5.2 e 4.2.1.3), esclareça se deseja manter o exame do pedido, ciente de que as informações do autor estarão públicas em nosso site de buscas após sua notificação. Cumpra esta exigência por meio de formulário de cumprimento de exigência formal (código de serviço 104). Prazo para cumprimento: 5 dias. Caso opte por não cumprir esta exigência, o pedido será considerado inexistente. Para maiores informações, por favor entre em contato com "Desenhos Industriais – área administrativa" pelo Fale Conosco.</p>
BR302024003425-3	<p>Exigência formal Código de despacho: 005 Titular: MEGA COMPRAS PRESENTES.COM LTDA [BR/SP] Procurador: Felipe Feliman Camargo Detalhes do despacho: Tendo em vista a apresentação de declaração de não divulgação dos dados do autor em desacordo com as orientações do Manual de Desenhos Industriais (itens 3.5.2 e 4.2.1.3), esclareça se deseja manter o exame do pedido, ciente de que as informações do autor estarão públicas em nosso site de buscas após sua notificação. Cumpra esta exigência por meio de formulário de cumprimento de exigência formal (código de serviço 104). Prazo para cumprimento: 5 dias. Caso opte por não cumprir esta exigência, o pedido será considerado inexistente. Para maiores informações, por favor entre em contato com "Desenhos Industriais – área administrativa" pelo Fale Conosco.</p>
BR302024003432-6	<p>Exigência formal Código de despacho: 005 Titular: MEGA COMPRAS PRESENTES.COM LTDA [BR/SP] Procurador: Felipe Feliman Camargo Detalhes do despacho: Tendo em vista a apresentação de declaração de não divulgação dos dados do autor em desacordo com as orientações do Manual de Desenhos Industriais (itens 3.5.2 e 4.2.1.3), esclareça se deseja manter o exame do pedido, ciente de que as informações do autor estarão públicas em nosso site de buscas após sua notificação. Cumpra esta exigência por meio de formulário de cumprimento de exigência formal (código de serviço 104). Prazo para cumprimento: 5 dias. Caso opte por não cumprir esta exigência, o pedido será considerado inexistente. Para maiores informações, por favor entre em contato com "Desenhos Industriais – área administrativa" pelo Fale Conosco.</p>



Notificação de depósito

Notificam-se os pedidos de registro de desenho industrial listados a seguir. Os pedidos cumprem as condições de admissibilidade previstas na LPI e seguem para a etapa de exame técnico. Este despacho não gera direito à fotocópia por parte de terceiros.

Para esclarecer outras dúvidas e conhecer, em detalhe, o processamento de pedidos de registro de desenho industrial e outras petições, não deixe de consultar o Manual de Desenho Industrial (<http://manualdedi.inpi.gov.br/projects/manual-de-desenho-industrial/wiki>).

BR302024002655-2	Notificação do depósito (exame formal concluído) Código de despacho: 860 Data de depósito: 04/06/2024 Titular: MARILIA SCHARLACH CABRAL [BR/SP]
BR302024002983-7	Notificação do depósito (exame formal concluído) Código de despacho: 860 Data de depósito: 21/06/2024 Titular: JM3 INDUSTRIA E COMERCIO DE MOVEIS LTDA. [BR/SP] Procurador: FABIO GIL DE OLIVEIRA
BR302024003051-7	Notificação do depósito (exame formal concluído) Código de despacho: 860 Data de depósito: 26/06/2024 Titular: CASA MOVEIS - INDUSTRIA DE MOVEIS - EIRELI [BR/SP] Procurador: FABIO GIL DE OLIVEIRA
BR302024003054-1	Notificação do depósito (exame formal concluído) Código de despacho: 860 Data de depósito: 26/06/2024 Titular: AFFORDABLE WIRE MANAGEMENT, LLC [US] Procurador: Dannemann, Siemsen, Bigler & Ipanema Moreira
BR302024003055-0	Notificação do depósito (exame formal concluído) Código de despacho: 860 Data de depósito: 26/06/2024 Titular: AFFORDABLE WIRE MANAGEMENT, LLC [US] Procurador: Dannemann, Siemsen, Bigler & Ipanema Moreira
BR302024003060-6	Notificação do depósito (exame formal concluído) Código de despacho: 860 Data de depósito: 26/06/2024 Titular: AFFORDABLE WIRE MANAGEMENT, LLC [US] Procurador: Dannemann, Siemsen, Bigler & Ipanema Moreira
BR302024003068-1	Notificação do depósito (exame formal concluído) Código de despacho: 860 Data de depósito: 26/06/2024 Titular: AFFORDABLE WIRE MANAGEMENT, LLC [US] Procurador: Dannemann, Siemsen, Bigler & Ipanema Moreira



BR302024003355-9	Notificação do depósito (exame formal concluído) Código de despacho: 860 Data de depósito: 11/07/2024 Titular: CASA MOVEIS - INDUSTRIA DE MOVEIS - EIRELI [BR/SP] Procurador: FABIO GIL DE OLIVEIRA
BR302024003363-0	Notificação do depósito (exame formal concluído) Código de despacho: 860 Data de depósito: 11/07/2024 Titular: INCOM INDUSTRIAL SLU LTDA. [BR/SP] Procurador: Alberto Luís Camelier da Silva
BR302024003364-8	Notificação do depósito (exame formal concluído) Código de despacho: 860 Data de depósito: 11/07/2024 Titular: WILSON ROBERTO BERGAMO [BR/SP]
BR302024003365-6	Notificação do depósito (exame formal concluído) Código de despacho: 860 Data de depósito: 11/07/2024 Titular: INCOM INDUSTRIAL SLU LTDA. [BR/SP] Procurador: Alberto Luís Camelier da Silva
BR302024003366-4	Notificação do depósito (exame formal concluído) Código de despacho: 860 Data de depósito: 11/07/2024 Titular: RICARDO DE SOUZA DA COSTA [BR/MG] e SAMYR JARDIM ORNELAS [BR/MG] Procurador: IDEAL ASSESSORIA EMPRESARIAL LTDA - ME
BR302024003367-2	Notificação do depósito (exame formal concluído) Código de despacho: 860 Data de depósito: 11/07/2024 Titular: AKEO INDUSTRIAL LTDA. [BR/RS] Procurador: Norberto Pardelhas de Barcellos
BR302024003368-0	Notificação do depósito (exame formal concluído) Código de despacho: 860 Data de depósito: 11/07/2024 Titular: AKEO INDUSTRIAL LTDA. [BR/RS] Procurador: Norberto Pardelhas de Barcellos
BR302024003369-9	Notificação do depósito (exame formal concluído) Código de despacho: 860 Data de depósito: 11/07/2024 Titular: RICARDO DE SOUZA DA COSTA [BR/MG] e SAMYR JARDIM ORNELAS [BR/MG] Procurador: IDEAL ASSESSORIA EMPRESARIAL LTDA - ME
BR302024003370-2	Notificação do depósito (exame formal concluído) Código de despacho: 860 Data de depósito: 11/07/2024 Titular: AKEO INDUSTRIAL LTDA. [BR/RS] Procurador: Norberto Pardelhas de Barcellos
BR302024003371-0	Notificação do depósito (exame formal concluído) Código de despacho: 860 Data de depósito: 11/07/2024 Titular: AKEO INDUSTRIAL LTDA. [BR/RS] Procurador: Norberto Pardelhas de Barcellos
BR302024003372-9	Notificação do depósito (exame formal concluído) Código de despacho: 860 Data de depósito: 11/07/2024 Titular: AKEO INDUSTRIAL LTDA. [BR/RS] Procurador: Norberto Pardelhas de Barcellos

BR302024003373-7	Notificação do depósito (exame formal concluído) Código de despacho: 860 Data de depósito: 11/07/2024 Titular: AKEO INDUSTRIAL LTDA. [BR/RS] Procurador: Norberto Pardelhas de Barcellos
BR302024003374-5	Notificação do depósito (exame formal concluído) Código de despacho: 860 Data de depósito: 11/07/2024 Titular: AC7 COMÉRCIO DE ARTIGOS ESPORTIVOS E TELEVENDAS LTDA [BR/SC] Procurador: CRISTIANE RICARDO FRAGA
BR302024003375-3	Notificação do depósito (exame formal concluído) Código de despacho: 860 Data de depósito: 11/07/2024 Titular: SPORTIVE INDÚSTRIA E COMÉRCIO DE PEÇAS PARA MOTOCICLETAS LTDA - EPP [BR/SP] Procurador: MODAL MARCAS E PATENTES LTDA.
BR302024003376-1	Notificação do depósito (exame formal concluído) Código de despacho: 860 Data de depósito: 11/07/2024 Titular: WAHL CLIPPER CORPORATION [US] Procurador: City Patentes e Marcas Ltda.
BR302024003377-0	Notificação do depósito (exame formal concluído) Código de despacho: 860 Data de depósito: 11/07/2024 Titular: ÉLIO JOVART BUENO DE CAMARGO [BR/SP] Procurador: Adriana Mara Muzzillo Coelho
BR302024003378-8	Notificação do depósito (exame formal concluído) Código de despacho: 860 Data de depósito: 11/07/2024 Titular: ÉLIO JOVART BUENO DE CAMARGO [BR/SP] Procurador: Adriana Mara Muzzillo Coelho
BR302024003379-6	Notificação do depósito (exame formal concluído) Código de despacho: 860 Data de depósito: 12/07/2024 Titular: EVANDRO RODRIGUES CABRERA [BR/SP] Procurador: Eduarda Colla
BR302024003380-0	Notificação do depósito (exame formal concluído) Código de despacho: 860 Data de depósito: 12/07/2024 Titular: ARTMEA - ARTESANATOS E ARTIGOS DE MADEIRA LTDA - ME [BR/SP] Procurador: Somarca Assessoria Empresarial S/C Ltda.
BR302024003381-8	Notificação do depósito (exame formal concluído) Código de despacho: 860 Data de depósito: 12/07/2024 Titular: LISIANE CODALE RODRIGUES [BR/DF]
BR302024003383-4	Notificação do depósito (exame formal concluído) Código de despacho: 860 Data de depósito: 12/07/2024 Titular: UNILEVER IP HOLDINGS B.V. [XX] Procurador: Remer Villaça & Nogueira Assessoria e Consultoria de Prop. Intelectual S/S Ltda.
BR302024003384-2	Notificação do depósito (exame formal concluído) Código de despacho: 860 Data de depósito: 12/07/2024 Titular: ANA CAROLINE ROSA BORGES [BR/SP]
BR302024003385-0	Notificação do depósito (exame formal concluído) Código de despacho: 860 Data de depósito: 12/07/2024 Titular: EITA CASA PERFEITA LTDA [BR/SP]



BR302024003386-9	Notificação do depósito (exame formal concluído) Código de despacho: 860 Data de depósito: 12/07/2024 Titular: PLAXMETAL S/A - INDÚSTRIA DE CADEIRAS CORPORATIVAS. [BR/RS] Procurador: Custodio de Almeida & Cia.
BR302024003387-7	Notificação do depósito (exame formal concluído) Código de despacho: 860 Data de depósito: 12/07/2024 Titular: KAYK VINICIUS GUERRA CIPIONATO [BR/SP] Procurador: Beatriz Da Silva Negri
BR302024003388-5	Notificação do depósito (exame formal concluído) Código de despacho: 860 Data de depósito: 12/07/2024 Titular: 51.116.179 CYNTHIA AKAMINE [BR/PR] Procurador: SISTEMARCAS MARCAS E PATENTES LTDA
BR302024003389-3	Notificação do depósito (exame formal concluído) Código de despacho: 860 Data de depósito: 12/07/2024 Titular: DELTAOMEGA TECNOLOGIA EM SEGURANÇA E MONITORAMENTO, COMÉRCIO E SERVIÇOS LTDA [BR/SP] Procurador: Landualdo de Sousa
BR302024003392-3	Notificação do depósito (exame formal concluído) Código de despacho: 860 Data de depósito: 12/07/2024 Titular: LUIZ FERNANDO SCARANO VEIGA RODRIGUES [BR/SP] Procurador: Crimark Propriedade Industrial S/S
BR302024003393-1	Notificação do depósito (exame formal concluído) Código de despacho: 860 Data de depósito: 12/07/2024 Titular: JULIO OBERDAN GAERTNER [BR/RS] Procurador: Roginaldo Fabiano da Silveira
BR302024003395-8	Notificação do depósito (exame formal concluído) Código de despacho: 860 Data de depósito: 13/07/2024 Titular: HZ COMERCIO DE PRESENTES LTDA - EPP [BR/SP] Procurador: Kelly Santana da Silva
BR302024003396-6	Notificação do depósito (exame formal concluído) Código de despacho: 860 Data de depósito: 15/07/2024 Titular: E-LED ILUMINAÇÃO EIRELI - ME [BR/SP] Procurador: Anderson Toni
BR302024003397-4	Notificação do depósito (exame formal concluído) Código de despacho: 860 Data de depósito: 15/07/2024 Titular: TEC - TECNOLOGIA EM CALOR LTDA. [BR/SP] Procurador: Paulo Rogério Carvalho de Sousa
BR302024003398-2	Notificação do depósito (exame formal concluído) Código de despacho: 860 Data de depósito: 15/07/2024 Titular: INDÚSTRIA AGRO-MECÂNICA PINHEIRO LTDA [BR/SP] Procurador: José Domingos de Lima Filho
BR302024003399-0	Notificação do depósito (exame formal concluído) Código de despacho: 860 Data de depósito: 15/07/2024 Titular: AREZZO INDÚSTRIA E COMÉRCIO S.A. [BR/MG] Procurador: Baril & Advogados Associados



BR302024003400-8	Notificação do depósito (exame formal concluído) Código de despacho: 860 Data de depósito: 15/07/2024 Titular: BAYERISCHE MOTOREN WERKE AKTIENGESELLSCHAFT [DE] Procurador: Dannemann, Siemsen, Bigler & Ipanema Moreira
BR302024003401-6	Notificação do depósito (exame formal concluído) Código de despacho: 860 Data de depósito: 15/07/2024 Titular: BAYERISCHE MOTOREN WERKE AKTIENGESELLSCHAFT [DE] Procurador: Dannemann, Siemsen, Bigler & Ipanema Moreira
BR302024003402-4	Notificação do depósito (exame formal concluído) Código de despacho: 860 Data de depósito: 15/07/2024 Titular: BAYERISCHE MOTOREN WERKE AKTIENGESELLSCHAFT [DE] Procurador: Dannemann, Siemsen, Bigler & Ipanema Moreira
BR302024003403-2	Notificação do depósito (exame formal concluído) Código de despacho: 860 Data de depósito: 15/07/2024 Titular: NIKE INNOVATE C.V. [US] Procurador: Antônio Maurício Pedras Arnaud
BR302024003404-0	Notificação do depósito (exame formal concluído) Código de despacho: 860 Data de depósito: 15/07/2024 Titular: NIKE INNOVATE C.V. [US] Procurador: Antônio Maurício Pedras Arnaud
BR302024003405-9	Notificação do depósito (exame formal concluído) Código de despacho: 860 Data de depósito: 15/07/2024 Titular: GILBERTO FERRATTO BEZERRA [BR/MG]
BR302024003406-7	Notificação do depósito (exame formal concluído) Código de despacho: 860 Data de depósito: 15/07/2024 Titular: CLAUDINEI APARECIDO DA COSTA [BR/SP] Procurador: Jair Silva de Andrade
BR302024003408-3	Notificação do depósito (exame formal concluído) Código de despacho: 860 Data de depósito: 15/07/2024 Titular: COCKPIT EXTREME RACING ACESSORIOS ELETRONICOS LTDA ME [BR/PR] Procurador: JOSE ROBERTO FAVARIN
BR302024003409-1	Notificação do depósito (exame formal concluído) Código de despacho: 860 Data de depósito: 15/07/2024 Titular: J S CALIN EQUIPAMENTOS ELETRONICOS LTDA [BR/PR] Procurador: Alexandre Pietrângelo Lima
BR302024003410-5	Notificação do depósito (exame formal concluído) Código de despacho: 860 Data de depósito: 15/07/2024 Titular: RENAN BELTRATI COSER [BR/SP] Procurador: Marcelo Masiero Kussunoki
BR302024003411-3	Notificação do depósito (exame formal concluído) Código de despacho: 860 Data de depósito: 15/07/2024 Titular: UNIPLAST SA [BR/SC] Procurador: Vilage Marcas e Patentes Ltda



BR302024003413-0	Notificação do depósito (exame formal concluído) Código de despacho: 860 Data de depósito: 15/07/2024 Titular: ALESSANDRO SAMUEL DOMINGOS [BR/PR] e JULIO STODIECK [BR/SC] Procurador: Fábio Silva da Silveira
BR302024003414-8	Notificação do depósito (exame formal concluído) Código de despacho: 860 Data de depósito: 15/07/2024 Titular: UNIPLAST SA [BR/SC] Procurador: Vilage Marcas e Patentes Ltda
BR302024003415-6	Notificação do depósito (exame formal concluído) Código de despacho: 860 Data de depósito: 15/07/2024 Titular: ROGERIO CASTAGINI [BR/SP] Procurador: Pamela Suelen Araujo
BR302024003416-4	Notificação do depósito (exame formal concluído) Código de despacho: 860 Data de depósito: 15/07/2024 Titular: UNIPLAST SA [BR/SC] Procurador: Vilage Marcas e Patentes Ltda
BR302024003417-2	Notificação do depósito (exame formal concluído) Código de despacho: 860 Data de depósito: 16/07/2024 Titular: GRUPO TOTAL BRASIL INDUSTRIA DE DESCARTÁVEIS LTDA [BR/SC] Procurador: ANEL MARCAS E PATENTES LTDA
BR302024003418-0	Notificação do depósito (exame formal concluído) Código de despacho: 860 Data de depósito: 16/07/2024 Titular: GRUPO TOTAL BRASIL INDUSTRIA DE DESCARTÁVEIS LTDA [BR/SC] Procurador: ANEL MARCAS E PATENTES LTDA
BR302024003419-9	Notificação do depósito (exame formal concluído) Código de despacho: 860 Data de depósito: 16/07/2024 Titular: NUVEM COMÉRCIO DE ELETRÔNICOS LTDA [BR/SP] Procurador: KARINA PERES SILVERIO
BR302024003422-9	Notificação do depósito (exame formal concluído) Código de despacho: 860 Data de depósito: 16/07/2024 Titular: ATLAS COPCO INDUSTRIAL TECHNIQUE AB [SE] Procurador: Clarke, Modet Propriedade Intelectual Ltda.
BR302024003423-7	Notificação do depósito (exame formal concluído) Código de despacho: 860 Data de depósito: 16/07/2024 Titular: ATLAS COPCO INDUSTRIAL TECHNIQUE AB [SE] Procurador: Clarke, Modet Propriedade Intelectual Ltda.
BR302024003426-1	Notificação do depósito (exame formal concluído) Código de despacho: 860 Data de depósito: 16/07/2024 Titular: VM TECNOLOGIA LTDA. [BR/PR] Procurador: RITTER ADVOGADOS
BR302024003427-0	Notificação do depósito (exame formal concluído) Código de despacho: 860 Data de depósito: 16/07/2024 Titular: GARRAFARIA SERRA NEGRA LTDA [BR/MG] Procurador: RAMOS E ASSOCIADOS LTDA



BR302024003428-8	Notificação do depósito (exame formal concluído) Código de despacho: 860 Data de depósito: 16/07/2024 Titular: ATUAL INDÚSTRIA E COMÉRCIO DE METAIS LTDA [BR/PR] Procurador: Vilage Marcas e Patentes Ltda
BR302024003429-6	Notificação do depósito (exame formal concluído) Código de despacho: 860 Data de depósito: 16/07/2024 Titular: GRUPO TOTAL BRASIL INDUSTRIA DE DESCARTÁVEIS LTDA [BR/SC] Procurador: ANEL MARCAS E PATENTES LTDA
BR302024003430-0	Notificação do depósito (exame formal concluído) Código de despacho: 860 Data de depósito: 16/07/2024 Titular: GARRAFARIA SERRA NEGRA LTDA [BR/MG] Procurador: RAMOS E ASSOCIADOS LTDA
BR302024003431-8	Notificação do depósito (exame formal concluído) Código de despacho: 860 Data de depósito: 16/07/2024 Titular: GARRAFARIA SERRA NEGRA LTDA [BR/MG] Procurador: RAMOS E ASSOCIADOS LTDA
BR302024003433-4	Notificação do depósito (exame formal concluído) Código de despacho: 860 Data de depósito: 16/07/2024 Titular: FRANCISCO BELMAIA JUNIOR [BR/PR] Procurador: Vilage Marcas e Patentes Ltda
BR302024003434-2	Notificação do depósito (exame formal concluído) Código de despacho: 860 Data de depósito: 16/07/2024 Titular: CLEBER LUIS DA RÉ [BR/RS] Procurador: STOCK MARCAS E PATENTES LTDA - ME
BR302024003435-0	Notificação do depósito (exame formal concluído) Código de despacho: 860 Data de depósito: 16/07/2024 Titular: CLEBER LUIS DA RÉ [BR/RS] Procurador: STOCK MARCAS E PATENTES LTDA - ME
BR302024003436-9	Notificação do depósito (exame formal concluído) Código de despacho: 860 Data de depósito: 16/07/2024 Titular: CLAUDECIR ANTÔNIO DOS SANTOS [BR/SP] Procurador: Beatriz Da Silva Negri
BR302024003437-7	Notificação do depósito (exame formal concluído) Código de despacho: 860 Data de depósito: 16/07/2024 Titular: APPLE INC. [US] Procurador: Dannemann, Siemsen, Bigler & Ipanema Moreira
BR302024003438-5	Notificação do depósito (exame formal concluído) Código de despacho: 860 Data de depósito: 16/07/2024 Titular: APPLE INC. [US] Procurador: Dannemann, Siemsen, Bigler & Ipanema Moreira
BR302024003439-3	Notificação do depósito (exame formal concluído) Código de despacho: 860 Data de depósito: 16/07/2024 Titular: APPLE INC. [US] Procurador: Dannemann, Siemsen, Bigler & Ipanema Moreira



BR302024003440-7	Notificação do depósito (exame formal concluído) Código de despacho: 860 Data de depósito: 16/07/2024 Titular: APPLE INC. [US] Procurador: Dannemann, Siemsen, Bigler & Ipanema Moreira
BR302024003441-5	Notificação do depósito (exame formal concluído) Código de despacho: 860 Data de depósito: 16/07/2024 Titular: APPLE INC. [US] Procurador: Dannemann, Siemsen, Bigler & Ipanema Moreira
BR302024003442-3	Notificação do depósito (exame formal concluído) Código de despacho: 860 Data de depósito: 16/07/2024 Titular: JOÃO BATISTA DE SOUZA FREITAS [BR/SP] Procurador: Somarca Assessoria Empresarial S/C Ltda.
BR302024003443-1	Notificação do depósito (exame formal concluído) Código de despacho: 860 Data de depósito: 16/07/2024 Titular: APPLE INC. [US] Procurador: Dannemann, Siemsen, Bigler & Ipanema Moreira
BR302024003444-0	Notificação do depósito (exame formal concluído) Código de despacho: 860 Data de depósito: 16/07/2024 Titular: ADVANCED DRAINAGE SYSTEMS, INC. [US] Procurador: Dannemann, Siemsen, Bigler & Ipanema Moreira
BR302024003445-8	Notificação do depósito (exame formal concluído) Código de despacho: 860 Data de depósito: 16/07/2024 Titular: APPLE INC. [US] Procurador: Dannemann, Siemsen, Bigler & Ipanema Moreira
BR302024003446-6	Notificação do depósito (exame formal concluído) Código de despacho: 860 Data de depósito: 16/07/2024 Titular: APPLE INC. [US] Procurador: Dannemann, Siemsen, Bigler & Ipanema Moreira
BR302024003447-4	Notificação do depósito (exame formal concluído) Código de despacho: 860 Data de depósito: 16/07/2024 Titular: APPLE INC. [US] Procurador: Dannemann, Siemsen, Bigler & Ipanema Moreira
BR302024003448-2	Notificação do depósito (exame formal concluído) Código de despacho: 860 Data de depósito: 16/07/2024 Titular: SHANDONG LINGLONG TIRE CO., LTD [CN] Procurador: CARLOS ANTONIO, NEVES & VIDAL ADVOGADOS ASSOCIADOS
BR302024003449-0	Notificação do depósito (exame formal concluído) Código de despacho: 860 Data de depósito: 16/07/2024 Titular: TOOLTEC INJECOES PLASTICAS LTDA [BR/SP] Procurador: JULIANA APARECIDA ROCHA REQUENA
BR302024003450-4	Notificação do depósito (exame formal concluído) Código de despacho: 860 Data de depósito: 16/07/2024 Titular: APPLE INC. [US] Procurador: Dannemann, Siemsen, Bigler & Ipanema Moreira



BR302024003451-2	Notificação do depósito (exame formal concluído) Código de despacho: 860 Data de depósito: 16/07/2024 Titular: 49.043.430 LEONARDO GUIMARAES REZENDE DA COSTA [BR/SP]
BR302024003452-0	Notificação do depósito (exame formal concluído) Código de despacho: 860 Data de depósito: 16/07/2024 Titular: ANA CAROLINE ROSA BORGES [BR/SP]
BR302024003453-9	Notificação do depósito (exame formal concluído) Código de despacho: 860 Data de depósito: 16/07/2024 Titular: ANA CAROLINE ROSA BORGES [BR/SP]
BR302024003454-7	Notificação do depósito (exame formal concluído) Código de despacho: 860 Data de depósito: 16/07/2024 Titular: ANA CAROLINE ROSA BORGES [BR/SP]
BR302024003455-5	Notificação do depósito (exame formal concluído) Código de despacho: 860 Data de depósito: 16/07/2024 Titular: FERNANDO HERMETO SÁ MOTTA [BR/MG]
BR302024003456-3	Notificação do depósito (exame formal concluído) Código de despacho: 860 Data de depósito: 17/07/2024 Titular: JOSÉ JORDANO PAIVA 05309799850 [BR/SP]
BR302024003457-1	Notificação do depósito (exame formal concluído) Código de despacho: 860 Data de depósito: 17/07/2024 Titular: CARLOS EDUARDO GISI [BR/SC] Procurador: Everton Luis Rossin
BR302024003458-0	Notificação do depósito (exame formal concluído) Código de despacho: 860 Data de depósito: 17/07/2024 Titular: ORANGE INDUSTRIA E COMERCIO DE FERRAGENS LTDA [BR/RS] Procurador: LEONOR MAGALHÃES PERES GALVÃO
BR302024003459-8	Notificação do depósito (exame formal concluído) Código de despacho: 860 Data de depósito: 17/07/2024 Titular: DRT INDÚSTRIA E COMÉRCIO LTDA. [BR/MG] Procurador: TINOCO SOARES SOCIEDADE DE ADVOGADOS
BR302024003460-1	Notificação do depósito (exame formal concluído) Código de despacho: 860 Data de depósito: 17/07/2024 Titular: ASPÖCK DO BRASIL LTDA [BR/RS] Procurador: David Nilton Pereira de Lucena
BR302024003461-0	Notificação do depósito (exame formal concluído) Código de despacho: 860 Data de depósito: 17/07/2024 Titular: ERE LAB CRIAÇÃO E DESENVOLVIMENTO DE EQUIPAMENTOS LTDA [BR/SP] Procurador: TINOCO SOARES SOCIEDADE DE ADVOGADOS
BR302024003462-8	Notificação do depósito (exame formal concluído) Código de despacho: 860 Data de depósito: 17/07/2024 Titular: MARCOPOLO S.A. [BR/RS] Procurador: Remer Villaça & Nogueira Assessoria e Consultoria de Prop. Intelectual S/S Ltda.



BR302024003463-6	Notificação do depósito (exame formal concluído) Código de despacho: 860 Data de depósito: 17/07/2024 Titular: ULTRA GLOBAL COMÉRCIO LTDA ME [BR/SP] Procurador: Org. Mérito Marcas e Patentes Ltda.
BR302024003464-4	Notificação do depósito (exame formal concluído) Código de despacho: 860 Data de depósito: 17/07/2024 Titular: ADRIANA GONÇALVES MARTINS BITTENCOURT [BR/SP] Procurador: Raquel Bomfim Gaspar
BR302024003465-2	Notificação do depósito (exame formal concluído) Código de despacho: 860 Data de depósito: 17/07/2024 Titular: HIGOR MIRON LOUREIRO [BR/SP] Procurador: Org. Mérito Marcas e Patentes Ltda.
BR302024003466-0	Notificação do depósito (exame formal concluído) Código de despacho: 860 Data de depósito: 17/07/2024 Titular: HIGOR MIRON LOUREIRO [BR/SP] Procurador: Org. Mérito Marcas e Patentes Ltda.
BR302024003467-9	Notificação do depósito (exame formal concluído) Código de despacho: 860 Data de depósito: 17/07/2024 Titular: CASA MOVEIS - INDUSTRIA DE MOVEIS - EIRELI [BR/SP] Procurador: FABIO GIL DE OLIVEIRA
BR302024003468-7	Notificação do depósito (exame formal concluído) Código de despacho: 860 Data de depósito: 17/07/2024 Titular: THE GILLETTE COMPANY LLC [US] Procurador: TRENCH ROSSI E WATANABE ADVOGADOS (RJ)
BR302024003470-9	Notificação do depósito (exame formal concluído) Código de despacho: 860 Data de depósito: 17/07/2024 Titular: ANRAN SUPPLY CHAIN MANAGEMENT LIMITED [CN] Procurador: Org. Mérito Marcas e Patentes Ltda.
BR302024003471-7	Notificação do depósito (exame formal concluído) Código de despacho: 860 Data de depósito: 17/07/2024 Titular: ANRAN SUPPLY CHAIN MANAGEMENT LIMITED [CN] Procurador: Org. Mérito Marcas e Patentes Ltda.
BR302024003473-3	Notificação do depósito (exame formal concluído) Código de despacho: 860 Data de depósito: 17/07/2024 Titular: ANRAN SUPPLY CHAIN MANAGEMENT LIMITED [CN] Procurador: Org. Mérito Marcas e Patentes Ltda.
BR302024003475-0	Notificação do depósito (exame formal concluído) Código de despacho: 860 Data de depósito: 17/07/2024 Titular: ANRAN SUPPLY CHAIN MANAGEMENT LIMITED [CN] Procurador: Org. Mérito Marcas e Patentes Ltda.
BR302024003476-8	Notificação do depósito (exame formal concluído) Código de despacho: 860 Data de depósito: 17/07/2024 Titular: ANRAN SUPPLY CHAIN MANAGEMENT LIMITED [CN] Procurador: Org. Mérito Marcas e Patentes Ltda.



BR302024003477-6	Notificação do depósito (exame formal concluído) Código de despacho: 860 Data de depósito: 17/07/2024 Titular: ANRAN SUPPLY CHAIN MANAGEMENT LIMITED [CN] Procurador: Org. Mérito Marcas e Patentes Ltda.
BR302024003478-4	Notificação do depósito (exame formal concluído) Código de despacho: 860 Data de depósito: 17/07/2024 Titular: THE PROCTER & GAMBLE COMPANY [US] Procurador: TRENCH ROSSI E WATANABE ADVOGADOS (RJ)
BR302024003479-2	Notificação do depósito (exame formal concluído) Código de despacho: 860 Data de depósito: 17/07/2024 Titular: CLEBER LUIS DA RÉ [BR/RS] Procurador: STOCK MARCAS E PATENTES LTDA - ME
BR302024003480-6	Notificação do depósito (exame formal concluído) Código de despacho: 860 Data de depósito: 17/07/2024 Titular: CLEBER LUIS DA RÉ [BR/RS] Procurador: STOCK MARCAS E PATENTES LTDA - ME
BR302024003481-4	Notificação do depósito (exame formal concluído) Código de despacho: 860 Data de depósito: 17/07/2024 Titular: PACIFIC MARKET INTERNATIONAL, LLC [US] Procurador: Licks Advogados
BR302024003482-2	Notificação do depósito (exame formal concluído) Código de despacho: 860 Data de depósito: 18/07/2024 Titular: DONGGUAN NUOXING ELECTRONICS CO., LTD. [CN] Procurador: Diego Gomes Do Vale
BR302024003483-0	Notificação do depósito (exame formal concluído) Código de despacho: 860 Data de depósito: 18/07/2024 Titular: ALPHA TECNOLOGIA E INOVACAO LTDA [BR/PE], CAMÍLIO EMPREENDIMENTOS LTDA [BR/PE], OTILIO JOAQUIM DA SILVA FILHO [BR/PE] e MARIA CAMILA BARBOSA DA SILVA [BR/PE]
BR302024003486-5	Notificação do depósito (exame formal concluído) Código de despacho: 860 Data de depósito: 18/07/2024 Titular: VIANA ASSESSORIA EMPRESARIAL LTDA. [BR/RS] Procurador: Luiz Henrique Barcarolo
BR302024003487-3	Notificação do depósito (exame formal concluído) Código de despacho: 860 Data de depósito: 18/07/2024 Titular: VIANA ASSESSORIA EMPRESARIAL LTDA. [BR/RS] Procurador: Luiz Henrique Barcarolo
BR302024003488-1	Notificação do depósito (exame formal concluído) Código de despacho: 860 Data de depósito: 18/07/2024 Titular: MARCO ANTONIO NICOLAU MACHADO [BR/SP] Procurador: ABM Assessoria Brasileira de Marcas Ltda.
BR302024003489-0	Notificação do depósito (exame formal concluído) Código de despacho: 860 Data de depósito: 18/07/2024 Titular: UNIVERSIDADE FEDERAL DE UBERLÂNDIA [BR/MG]



BR302024003490-3	Notificação do depósito (exame formal concluído) Código de despacho: 860 Data de depósito: 18/07/2024 Titular: CLEBER LUIS DA RÉ [BR/RS] Procurador: STOCK MARCAS E PATENTES LTDA - ME
BR302024003491-1	Notificação do depósito (exame formal concluído) Código de despacho: 860 Data de depósito: 18/07/2024 Titular: CLEBER LUIS DA RÉ [BR/RS] Procurador: STOCK MARCAS E PATENTES LTDA - ME
BR302024003492-0	Notificação do depósito (exame formal concluído) Código de despacho: 860 Data de depósito: 18/07/2024 Titular: INDÚSTRIA E COMÉRCIO DE UTILIDADES DOMÉSTICAS INJETEMP LTDA. [BR/SP] Procurador: Difusão Marcas e Patentes Ltda.
BR302024003495-4	Notificação do depósito (exame formal concluído) Código de despacho: 860 Data de depósito: 18/07/2024 Titular: TONY METAIS LTDA [BR/PR] Procurador: Vilage Marcas e Patentes Ltda
BR302024003496-2	Notificação do depósito (exame formal concluído) Código de despacho: 860 Data de depósito: 18/07/2024 Titular: SONY INTERACTIVE ENTERTAINMENT INC. [JP] Procurador: KASZNAR LEONARDOS PROPRIEDADE INTELECTUAL
BR302024003497-0	Notificação do depósito (exame formal concluído) Código de despacho: 860 Data de depósito: 18/07/2024 Titular: TONY METAIS LTDA [BR/PR] Procurador: Vilage Marcas e Patentes Ltda
BR302024003502-0	Notificação do depósito (exame formal concluído) Código de despacho: 860 Data de depósito: 18/07/2024 Titular: CRISOLEIDE SILVA DE MELO [BR/PB]
BR322024003209-1	Notificação do depósito (exame formal concluído) Código de despacho: 860 Data de depósito: 03/07/2024 Titular: AUTRY INTERNATIONAL S.R.L. [IT] Procurador: Ariboni, Fabbri e Schmidt Sociedade de Advogados
BR322024003210-5	Notificação do depósito (exame formal concluído) Código de despacho: 860 Data de depósito: 03/07/2024 Titular: BOTTEGA VENETA S.R.L. [IT] Procurador: Paula Santos e Silva
BR322024003217-2	Notificação do depósito (exame formal concluído) Código de despacho: 860 Data de depósito: 03/07/2024 Titular: BOTTEGA VENETA S.R.L. [IT] Procurador: Paula Santos e Silva
BR322024003294-6	Notificação do depósito (exame formal concluído) Código de despacho: 860 Data de depósito: 08/07/2024 Titular: POWER GRID PROFESSIONALS INC. [US] Procurador: Carlos André Barbosa Cavalcanti



BR322024003390-0 Notificação do depósito (exame formal concluído)
Código de despacho: 860
Data de depósito: 12/07/2024
Titular: FOCAL JMLAB [FR]
Procurador: Dannemann, Siemsen, Bigler & Ipanema Moreira

BR322024003391-8 Notificação do depósito (exame formal concluído)
Código de despacho: 860
Data de depósito: 12/07/2024
Titular: FOCAL JMLAB [FR]
Procurador: Dannemann, Siemsen, Bigler & Ipanema Moreira



Notificação de depósito - pedido em sigilo

Notificam-se os pedidos de registro de desenho industrial listados a seguir. Os pedidos cumprem as condições de admissibilidade previstas na LPI e seguirão para a etapa de exame técnico, após a observação do prazo de sigilo. Este despacho não gera direito a fotocópia por parte de terceiros.

Tendo sido requerido o sigilo, na forma do art. 106 § 1º da LPI, o processamento do pedido será suspenso pelo prazo de 180 (cento e oitenta) dias. O depositante poderá solicitar a retirada do pedido, dentro do prazo de 90 (noventa) dias, contados da data do depósito. A retirada do pedido, sem que o mesmo tenha produzido qualquer efeito, dará prioridade ao depósito imediatamente posterior.

Caso seja de interesse a retirada do pedido:

1. Acesse o e-DI no site do INPI (www.inpi.gov.br);
2. Emita uma Guia de Recolhimento da União (GRU) para o serviço "retirada de pedido em sigilo" (código 159);
3. Preencha e envie o formulário eletrônico correspondente à opção indicada na emissão da GRU, acompanhado dos esclarecimentos, argumentos, provas ou documentos apropriados.

Para esclarecer outras dúvidas e conhecer, em detalhe, o processamento de pedidos de registro de desenho industrial e outras petições, não deixe de consultar o Manual de Desenho Industrial <http://manualdedi.inpi.gov.br/projects/manual-de-desenho-industrial/wiki>.

BR302024003083-5	Notificação do depósito com requerimento de sigilo (exame formal concluído) Código de despacho: 009 Data de depósito: 27/06/2024 Titular: ADEMIR BARBOSA [BR/PR]
BR302024003394-0	Notificação do depósito com requerimento de sigilo (exame formal concluído) Código de despacho: 009 Data de depósito: 13/07/2024 Titular: ADEVARLEY DA SILVA BORGES [BR/MT]
BR302024003500-4	Notificação do depósito com requerimento de sigilo (exame formal concluído) Código de despacho: 009 Data de depósito: 18/07/2024 Titular: JJGC INDÚSTRIA E COMÉRCIO DE MATERIAIS DENTÁRIOS S.A. [BR/PR] Procurador: Daniel Advogados (Alt.de Daniel & Cia)



Exame técnico: Exigência

Como etapa do exame técnico dos pedidos de registro de desenho industrial, listados a seguir – nos termos do artigo 106, § 3º da Lei da Propriedade Industrial (LPI, lei n.º 9.279, de 14 de maio de 1996) – formula-se exigência relativa às questões indicadas.

Para cumprir ou contestar a exigência de petição:

1. Acesse o e-DI no site do INPI (www.inpi.gov.br);
2. Emita uma Guia de Recolhimento da União (GRU) para o serviço de “cumprimento de exigência” (código 105 – em processo), referente a processo de registro;
3. Efetue o pagamento; e
4. Preencha e envie o formulário eletrônico correspondente à opção indicada na emissão da GRU, acompanhado dos esclarecimentos, argumentos, provas ou documentos apropriados.

Os sistemas de informática do INPI identificarão o cumprimento de exigência, para que o pedido de registro prossiga, automaticamente, em seu processamento.

Para esclarecer outras dúvidas e conhecer em detalhe o processamento de pedidos de registro de desenho industrial e outras petições, não deixe de consultar o Manual de Desenho Industrial (<http://manualdedi.inpi.gov.br/projects/manual-de-desenho-industrial/wiki>).

BR302023006702-7

Exigência técnica

Código de despacho: 136

Titular: ELEFANTE LETRADO SERVIÇOS EDUCACIONAIS LTDA. [BR/RS]

Procurador: Milton Lucidio Leao Barcellos

Detalhes do despacho: As seguintes exigências foram formuladas com base no Manual de Desenhos Industriais – 2º revisão (out/2023), instituído pela Portaria INPI/PR nº 36/2023, acessível em [http://](http://manualdedi.inpi.gov.br/projects/manual-de-desenho-industrial/wiki/Manual_de_Desenhos_Industriais)

http://manualdedi.inpi.gov.br/projects/manual-de-desenho-industrial/wiki/Manual_de_Desenhos_Industriais: [1]

De acordo com o item 5.3.12 do Manual, “o desenho industrial da interface gráfica dinâmica deve ser representado por meio de figuras estáticas apresentadas na ordem de sua exibição, de maneira a permitir o reconhecimento da sequência que constitui seu aspecto visual. As características visuais das figuras devem permitir que as mesmas sejam reconhecidas como parte da mesma sequência”. Considerando-se as figuras apresentadas, parece haver uma relação de movimento e sequência entre as mesmas. Se for o caso, informe novo título que descreva a característica dinâmica da configuração. Altere o título no relatório descritivo e na reivindicação. Exemplo: “interface gráfica dinâmica”, “interface gráfica animada”, “interface gráfica em movimento” ou outro que denote tal característica. Observe ainda que, as figuras de uma interface gráfica dinâmica devem ser numeradas como uma única variação, na sequência da ordem de exibição. Ex.: 1.1, 1.2, 1.3 etc. Caso o pedido apresente uma segunda sequência caracterizada como variação, a mesma deverá ser numerada como 2.1, 2.2, 2.3 etc. [2] De acordo com o item 5.3.4.3 do Manual, faculta-se ao depositante a apresentação de figuras com representação contextual usando linhas tracejadas ou colorização para representar partes para as quais não é reivindicada proteção. Apresente um novo conjunto de figuras utilizando linhas tracejadas para os elementos que não fazem parte da reivindicação do desenho industrial. No entanto, é necessário incluir um esclarecimento na descrição, a qual constará no relatório descritivo, quanto ao caráter contextual das linhas tracejadas. Por exemplo: “As linhas tracejadas representam elementos contextuais e não fazem parte do desenho industrial reivindicado”.



BR302024000351-0

Exigência técnica

Código de despacho: 136

Titular: MARIA IMACULADA SOARES RABELO MENDES [BR/ES]

Procurador: marcelo henrique zaroni

Detalhes do despacho: Com base no Manual de Desenhos Industriais instituído pela Portaria INPI/PR nº 36/2023, formulam-se as seguintes exigências: Verifica-se que há inconsistência entre as vistas: a figura 1.6 revela uma forma sinuosa entre os orifícios inferiores da calça que não está representada nas figuras 1.2 e 1.3. Em atenção ao item 5.3.4.4 do Manual reapresente as figuras com as correções indicadas e quaisquer outras que sejam necessárias para que as imagens apresentem coerência entre si. A representação das figuras não apresenta qualidade adequada, pois as linhas definidoras do produto estão pixelizadas e imprecisas. Em atendimento ao item 5.3.4.1 do Manual, apresentar figuras com melhor qualidade. Para o cumprimento desta exigência, utilizar o formulário eletrônico para a inclusão de figuras. Não apresentar as figuras em documento pdf, sob pena de publicação de nova exigência. http://manualdedi.inpi.gov.br/projects/manual-de-desenho-industrial/wiki/03_05_Peticionamento_pelo_e-DI#352-Preenchimento-do-formul%C3%A1rio

BR302024000375-7

Exigência técnica

Código de despacho: 136

Titular: WALDIR SOUSA DE ANDRADE [BR/SP]

Detalhes do despacho: Com base no Manual de Desenhos Industriais instituído pela Portaria INPI/PR nº 36/2023, formulam-se as seguintes exigências: Verifica-se que há inconsistência entre as vistas: a aresta no final da forma curva deverá ser representada por uma linha. Em atenção ao item 5.3.4.4 do Manual reapresente as figuras com as correções indicadas e quaisquer outras que sejam necessárias para que as imagens apresentem coerência entre si. Em atendimento ao item 5.3.1.1, a indicação do produto no título do pedido deve ser clara e concisa e adequada ao produto representado nas figuras, de preferência em concordância com a lista de produtos disponibilizada na Classificação de Locarno. Sugerimos modificar o título para: Sanca. Se necessário, classe e subclasse também deverão ser alteradas. De acordo com o item 3.5.2 do Manual de Desenhos Industriais, o campo Descrição do formulário só deve ser usado para incluir informações necessárias à compreensão das figuras do desenho industrial. As informações inseridas neste campo no pedido não cumprem com a finalidade pretendida e foram excluídas de ofício (texto-base, não se trata de exigência). Para o cumprimento desta exigência, utilizar o formulário eletrônico para a inclusão de figuras. Não apresentar as figuras em documento pdf, sob pena de publicação de nova exigência. http://manualdedi.inpi.gov.br/projects/manual-de-desenho-industrial/wiki/03_05_Peticionamento_pelo_e-DI#352-Preenchimento-do-formul%C3%A1rio

BR302024000393-5

Exigência técnica

Código de despacho: 136

Titular: FAUZI ALI AOUADA [BR/PR]

Procurador: Danilo César de Castro

Detalhes do despacho: Com base no Manual de Desenhos Industriais instituído pela Portaria INPI/PR nº 36/2023, formulam-se as seguintes exigências: Conforme o item 5.3.6 do Manual de Desenhos Industriais, não é permitida a inclusão, nas figuras, de caracteres, palavras ou elementos textuais que não façam parte da configuração do desenho industrial. As figuras 1.1 a 1.7 foram apresentadas com numeração nas figuras e páginas. Para o cumprimento desta exigência, utilizar o formulário eletrônico para a inclusão de figuras. Não apresentar as figuras em documento pdf, sob pena de publicação de nova exigência. http://manualdedi.inpi.gov.br/projects/manual-de-desenho-industrial/wiki/03_05_Peticionamento_pelo_e-DI#352-Preenchimento-do-formul%C3%A1rio

BR302024000395-1

Exigência técnica

Código de despacho: 136

Titular: SANTELISA INDÚSTRIA DE EMBALAGENS S.A [BR/CE]

Procurador: Alexandre Fukuda Yamashita

Detalhes do despacho: Com base no Manual de Desenhos Industriais instituído pela Portaria INPI/PR nº 36/2023, formulam-se as seguintes exigências: A representação das figuras não apresenta qualidade adequada, pois as linhas definidoras do produto estão desfocadas e imprecisas, principalmente as figuras 1.5 a 1.8. Em atendimento ao item 5.3.4.1 do Manual, apresentar figuras com melhor qualidade. Para o cumprimento desta exigência, utilizar o formulário eletrônico para a inclusão de figuras. Não apresentar as figuras em documento pdf, sob pena de publicação de nova exigência. http://manualdedi.inpi.gov.br/projects/manual-de-desenho-industrial/wiki/03_05_Peticionamento_pelo_e-DI#352-Preenchimento-do-formul%C3%A1rio



BR302024000761-2

Exigência técnica

Código de despacho: 136

Titular: DAIO PAPER CORPORATION [JP]

Procurador: Mario Augusto Soerensen Garcia

Detalhes do despacho: As seguintes exigências foram formuladas com base no Manual de Desenhos Industriais – 2º revisão (out/2023), instituído pela Portaria INPI/PR nº 36/2023, acessível em http://manualdedi.inpi.gov.br/projects/manual-de-desenho-industrial/wiki/Manual_de_Desenhos_Industriais: [1]

De acordo com o item 5.3.3 do Manual de Desenhos Industriais, cada maneira de uso deve ser numerada como variação. As figuras demonstram o produto com mais de uma maneira de uso. Cada configuração deve ser considerada uma variação do desenho industrial. As atuais figuras 1.8 e 1.9 apresentam uma nova configuração (maneira de uso) do produto. Proceda a correção de forma que os produtos tenham a seguinte formatação: fig. 1.1 a 1.7, para a primeira configuração; fig. 2.1, 2.2, para a segunda variação, conforme determinado no item 5.3.4.5 do Manual.

BR302024001326-4

Exigência técnica

Código de despacho: 136

Titular: FLAVIO CUNHA CARMO [BR/GO]

Procurador: Thiago Noleto de Paiva

Detalhes do despacho: Com base no Manual de Desenhos Industriais instituído pela Portaria INPI/PR nº 36/2023, formulam-se as seguintes exigências: O fundo das figuras apresentadas revela texturas e/ou elementos desnecessários ou irrelevantes ao desenho industrial reivindicado. De acordo com o item 5.3.4.1, o fundo dos desenhos ou fotografias deverá ser neutro, sem revelar qualquer padrão, textura, outros objetos e sem interferir nas formas do desenho industrial representado. Apresentar nova figura com adequação. Observa-se que foram apresentados indicações, cotas, medidas, assinaturas, título, etc, na figura 1.5, que não faz(em) parte da configuração reivindicada. Em atenção ao item 5.3.6 do Manual, retire tais elementos das figuras. De acordo com o item 3.5.2 do Manual de Desenhos Industriais, o campo Descrição do formulário só deve ser usado para incluir informações necessárias à compreensão das figuras do desenho industrial. As informações inseridas neste campo no pedido não cumprem com a finalidade pretendida e foram excluídas de ofício (texto-base, não se trata de exigência). O campo de aplicação indicado não parece condizente com o desenho industrial representado nas figuras. Em atendimento ao item 5.3.1.1 do Manual, solicitamos que o requerente forneça esclarecimentos quanto à classificação proposta ou modifique a classe para 25-01. Para o cumprimento desta exigência, utilizar o formulário eletrônico para a inclusão de figuras. Não apresentar as figuras em documento pdf, sob pena de publicação de nova exigência. http://manualdedi.inpi.gov.br/projects/manual-de-desenho-industrial/wiki/03_05_Peticionamento_pelo_e-DI#352-Preenchimento-do-formul%C3%A1rio

BR302024001328-0

Exigência técnica

Código de despacho: 136

Titular: FLAVIO CUNHA CARMO [BR/GO]

Procurador: Thiago Noleto de Paiva

Detalhes do despacho: Com base no Manual de Desenhos Industriais instituído pela Portaria INPI/PR nº 36/2023, formulam-se as seguintes exigências: O fundo das figuras apresentadas revela texturas e/ou elementos desnecessários ou irrelevantes ao desenho industrial reivindicado. De acordo com o item 5.3.4.1, o fundo dos desenhos ou fotografias deverá ser neutro, sem revelar qualquer padrão, textura, outros objetos e sem interferir nas formas do desenho industrial representado. Apresentar nova figura com adequação. Observa-se que foram apresentadas indicações, cotas, medidas, assinaturas, título, etc, na figura 1.5, que não faz(em) parte da configuração reivindicada. Em atenção ao item 5.3.6 do Manual, retire tais elementos das figuras. De acordo com o item 3.5.2 do Manual de Desenhos Industriais, o campo Descrição do formulário só deve ser usado para incluir informações necessárias à compreensão das figuras do desenho industrial. As informações inseridas neste campo no pedido não cumprem com a finalidade pretendida e foram excluídas de ofício (texto-base, não se trata de exigência). O campo de aplicação indicado não parece condizente com o desenho industrial representado nas figuras. Em atendimento ao item 5.3.1.1 do Manual, solicitamos que o requerente forneça esclarecimentos quanto à classificação proposta ou modifique a classe para 25-01. Para o cumprimento desta exigência, utilizar o formulário eletrônico para a inclusão de figuras. Não apresentar as figuras em documento pdf, sob pena de publicação de nova exigência. http://manualdedi.inpi.gov.br/projects/manual-de-desenho-industrial/wiki/03_05_Peticionamento_pelo_e-DI#352-Preenchimento-do-formul%C3%A1rio



BR302024001334-5

Exigência técnica

Código de despacho: 136

Titular: VISA INTERNATIONAL SERVICE ASSOCIATION [US]

Procurador: João Luis DOrey Facco Vianna

Detalhes do despacho: Com base no Manual de Desenhos Industriais instituído pela Portaria INPI/PR nº 36/2023, formulam-se as seguintes exigências: O desenho industrial reivindicado nas figuras da prioridade não corresponde ao desenho industrial reivindicado nas figuras do pedido nacional. Em atendimento ao item 5.2.3 do Manual, apresentar documento de prioridade que corresponda integralmente à matéria do depósito nacional, sob pena de publicação de perda da prioridade. A figura 1.9 não tem correspondência com a figura 9 da Prioridade. Alternativamente, a atual figura 1.9 poderá ser excluída, adequando o conjunto de figuras. As figuras demonstram produto com mais de uma maneira de uso, cores ou combinação de cores e/ou representação. De acordo com o item 5.3.3 do Manual de Desenhos Industriais, cada maneira de uso deve ser numerada como variação. Portanto, proceda a correção de forma que as variações os produtos tenham a seguinte formatação: fig. 1.1, fig. 1.2, fig. 1.3, etc para primeira variação (atuais figuras 1.1 a 1.8); fig. 2.1 para a segunda variação (atual figura 1.10) determinado no item 5.3.4.5 do Manual. Verifica-se que há inconsistência entre as vistas: as vistas ampliadas não correspondem ao produto representado nas figuras indicadas. Por exemplo, há duas linhas paralelas centrais nas figuras 1.8 e 1.9 que não têm correspondentes na figura 1.4 e 1.2. Em atenção ao item 5.3.4.4 do Manual rerepresente as figuras com as correções indicadas e quaisquer outras que sejam necessárias para que as imagens apresentem coerência entre si. Corrigir a legenda da figura 1.2 para vista posterior; fig. 1.4 para vista lateral dir.; fig. 1.6 para vista inferior. Para o cumprimento desta exigência, utilizar o formulário eletrônico para a inclusão de figuras. Não apresentar as figuras em documento pdf, sob pena de publicação de nova exigência. http://manualdedi.inpi.gov.br/projects/manual-de-desenho-industrial/wiki/03_05_Peticionamento_pelo_e-DI#352-Preenchimento-do-formul%C3%A1rio

BR302024001348-5

Exigência técnica

Código de despacho: 136

Titular: CUKUROVA MAKINA IMALAT VE TICARET ANONIM SIRKETI [TR]

Procurador: WAGNER JOSE DA SILVA

Detalhes do despacho: Com base no Manual de Desenhos Industriais instituído pela Portaria INPI/PR nº 36/2023, formulam-se as seguintes exigências: Em atendimento ao item 5.3.1.1, a indicação do produto no título do pedido deve ser clara e concisa e adequada ao produto representado nas figuras, de preferência em concordância com a lista de produtos disponibilizada na Classificação de Locarno. Sugerimos modificar o título para: Trator. Se necessário, classe e subclasse também deverão ser alteradas. A representação das figuras 1.1 a 4.7 não apresenta qualidade adequada, pois o produto está com regiões muito escurecidas, não permitindo compreender os detalhes. Em atendimento ao item 5.3.4.1 do Manual, apresentar figuras com melhor qualidade. Não foi possível identificar o detalhe ampliado em nenhuma das demais vistas. Com base no item 5.3.4.2, exclua a vista ampliada ou apresente figura em que a área ampliada seja indicada por meio de contorno em linha tracejada. Corrigir a legenda das figuras 1.1 a 1.3 e 1.5 para vista em perspectiva; figura 1.6 para vista ampliada. Para o cumprimento desta exigência, utilizar o formulário eletrônico para a inclusão de figuras. Não apresentar as figuras em documento pdf, sob pena de publicação de nova exigência. http://manualdedi.inpi.gov.br/projects/manual-de-desenho-industrial/wiki/03_05_Peticionamento_pelo_e-DI#352-Preenchimento-do-formul%C3%A1rio

BR302024001355-8

Exigência técnica

Código de despacho: 136

Titular: SHORE MEDICAL PTY LTD [AU]

Procurador: Hugo Casinhas da Silva

Detalhes do despacho: Com base no Manual de Desenhos Industriais instituído pela Portaria INPI/PR nº 36/2023, formulam-se as seguintes exigências: De acordo com o item 5.3.1.1 do Manual, o título não deve conter: informações técnicas do produto; nome comercial do produto ou indicação de código, numeração ou modelo; adjetivos; referência a kits, conjuntos ou jogos de objetos; descrição de forma ou material de fabricação. Sugerimos modificar o título para: Equipamento médico.



BR302024001357-4

Exigência técnica

Código de despacho: 136

Titular: ZHUOJUN TAN [BR/RJ]

Detalhes do despacho: Com base no Manual de Desenhos Industriais instituído pela Portaria INPI/PR nº 36/2023, formulam-se as seguintes exigências: De acordo com o item 5.3.1.1 do Manual, o título não deve conter: informações técnicas do produto; nome comercial do produto ou indicação de código, numeração ou modelo; adjetivos; referência a kits, conjuntos ou jogos de objetos; descrição de forma ou material de fabricação. Sugerimos modificar o título para: Pente. As figuras demonstram produto com mais de uma maneira de uso, cores ou combinação de cores e/ou representação. De acordo com o item 5.3.3 do Manual de Desenhos Industriais, cada maneira de uso deve ser numerada como variação. Portanto, proceda a correção de forma que as variações os produtos tenham a seguinte formatação: fig. 1.1, 1.2, 1.3 etc., para primeira variação (atuais figuras 1.1, 1.3 e 1.4); fig. 2.1, para a segunda variação (atual fig. 1.2) determinado no item 5.3.4.5 do Manual. O fundo das figuras apresentadas revela texturas e/ou elementos desnecessários ou irrelevantes ao desenho industrial reivindicado. De acordo com o item 5.3.4.1, o fundo dos desenhos ou fotografias deverá ser neutro, sem revelar qualquer padrão, textura, outros objetos e sem interferir nas formas do desenho industrial representado. Apresentar nova figura com adequação. De acordo com o item 5.3.2 do Manual de Desenhos Industriais, o campo Descrição do formulário só deve ser usado para incluir informações necessárias à compreensão das figuras do desenho industrial. As informações inseridas neste campo no pedido não cumprem com a finalidade pretendida e foram excluídas de ofício (texto-base, não se trata de exigência). Para o cumprimento desta exigência, utilizar o formulário eletrônico para a inclusão de figuras. Não apresentar as figuras em documento pdf, sob pena de publicação de nova exigência. http://manualdedi.inpi.gov.br/projects/manual-de-desenho-industrial/wiki/03_05_Peticionamento_pelo_e-DI#352-Preenchimento-do-formul%C3%A1rio

BR302024001362-0

Exigência técnica

Código de despacho: 136

Titular: RODRIGO PRADO DOS SANTOS [BR/SP]

Procurador: Eduarda Colla

Detalhes do despacho: Com base no Manual de Desenhos Industriais instituído pela Portaria INPI/PR nº 36/2023, formulam-se as seguintes exigências: A representação das figuras apresenta qualidade adequada: as linhas das figuras estão pixelizadas e imprecisas. Em atendimento ao item 5.3.4.1 do Manual, apresentar figuras com melhor qualidade para que os detalhes possam ser compreendidos. Para o cumprimento desta exigência, utilizar o formulário eletrônico para a inclusão de figuras. Não apresentar as figuras em documento pdf, sob pena de publicação de nova exigência. http://manualdedi.inpi.gov.br/projects/manual-de-desenho-industrial/wiki/03_05_Peticionamento_pelo_e-DI#352-Preenchimento-do-formul%C3%A1rio

BR302024001363-9

Exigência técnica

Código de despacho: 136

Titular: JADERSON DE ALMEIDA [BR/SC]

Detalhes do despacho: Com base no Manual de Desenhos Industriais instituído pela Portaria INPI/PR nº 36/2023, formulam-se as seguintes exigências: As figuras demonstram produto com mais de uma maneira de uso, cores ou combinação de cores e/ou representação. De acordo com o item 5.3.3 do Manual de Desenhos Industriais, cada maneira de uso deve ser numerada como variação. Portanto, proceda a correção de forma que as variações os produtos tenham a seguinte formatação: fig. 1.1, 1.2, 1.3 etc., para primeira variação (atuais figuras 1.1 a 1.6); fig. 2.1, para a segunda variação (atual fig. 1.7) determinado no item 5.3.4.5 do Manual. Alternativamente, basta excluir a figura 1.7, renderizada, e substituí-la por uma representação em traço/linhas. Para o cumprimento desta exigência, utilizar o formulário eletrônico para a inclusão de figuras. Não apresentar as figuras em documento pdf, sob pena de publicação de nova exigência. http://manualdedi.inpi.gov.br/projects/manual-de-desenho-industrial/wiki/03_05_Peticionamento_pelo_e-DI#352-Preenchimento-do-formul%C3%A1rio

BR302024001364-7

Exigência técnica

Código de despacho: 136

Titular: JADERSON DE ALMEIDA [BR/SC]

Detalhes do despacho: Com base no Manual de Desenhos Industriais instituído pela Portaria INPI/PR nº 36/2023, formulam-se as seguintes exigências: As figuras demonstram produto com mais de uma maneira de uso, cores ou combinação de cores e/ou representação. De acordo com o item 5.3.3 do Manual de Desenhos Industriais, cada maneira de uso deve ser numerada como variação. Portanto, proceda a correção de forma que as variações os produtos tenham a seguinte formatação: fig. 1.1, para primeira variação (atuai figura 1.1); fig. 2.1 a 2.6 para a segunda variação (atuais figuras 1.2 a 1.7) determinado no item 5.3.4.5 do Manual. Alternativamente, basta excluir a figura 1.1, em traço, e substituí-la por uma representação em renderizada, no mesmo padrão das demais. Para o cumprimento desta exigência, utilizar o formulário eletrônico para a inclusão de figuras. Não apresentar as figuras em documento pdf, sob pena de publicação de nova exigência. http://manualdedi.inpi.gov.br/projects/manual-de-desenho-industrial/wiki/03_05_Peticionamento_pelo_e-DI#352-Preenchimento-do-formul%C3%A1rio



BR302024001365-5

Exigência técnica

Código de despacho: 136

Titular: JADERSON DE ALMEIDA [BR/SC]

Detalhes do despacho: Com base no Manual de Desenhos Industriais instituído pela Portaria INPI/PR nº 36/2023, formulam-se as seguintes exigências: As figuras demonstram produto com mais de uma maneira de uso, cores ou combinação de cores e/ou representação. De acordo com o item 5.3.3 do Manual de Desenhos Industriais, cada maneira de uso deve ser numerada como variação. Portanto, proceda a correção de forma que as variações os produtos tenham a seguinte formatação: fig. 1.1, fig. 1.2, fig. 1.3, etc. para primeira variação (atuais figuras 1.1 a 1.6); fig. 2.1 para a segunda variação (atual figura 1.7) determinado no item 5.3.4.5 do Manual. Alternativamente, basta excluir a figura 1.7, na cor cinza, e substituí-la por uma representação na cor branca. Para o cumprimento desta exigência, utilizar o formulário eletrônico para a inclusão de figuras. Não apresentar as figuras em documento pdf, sob pena de publicação de nova exigência. http://manualdedi.inpi.gov.br/projects/manual-de-desenho-industrial/wiki/03_05_Peticionamento_pelo_e-DI#352-Preenchimento-do-formul%C3%A1rio

BR302024001366-3

Exigência técnica

Código de despacho: 136

Titular: JADERSON DE ALMEIDA [BR/SC]

Detalhes do despacho: Com base no Manual de Desenhos Industriais instituído pela Portaria INPI/PR nº 36/2023, formulam-se as seguintes exigências: As figuras demonstram produto com mais de uma maneira de uso, cores ou combinação de cores e/ou representação. De acordo com o item 5.3.3 do Manual de Desenhos Industriais, cada maneira de uso deve ser numerada como variação. Portanto, proceda a correção de forma que as variações os produtos tenham a seguinte formatação: fig. 1.1, fig. 1.2, fig. 1.3, etc. para primeira variação (atuais figuras 1.1 a 1.6); fig. 2.1 para a segunda variação (atual figura 1.7) determinado no item 5.3.4.5 do Manual. Alternativamente, basta excluir a figura 1.7, na cor cinza, e substituí-la por uma representação na cor branca. Para o cumprimento desta exigência, utilizar o formulário eletrônico para a inclusão de figuras. Não apresentar as figuras em documento pdf, sob pena de publicação de nova exigência. http://manualdedi.inpi.gov.br/projects/manual-de-desenho-industrial/wiki/03_05_Peticionamento_pelo_e-DI#352-Preenchimento-do-formul%C3%A1rio

BR302024001367-1

Exigência técnica

Código de despacho: 136

Titular: JADERSON DE ALMEIDA [BR/SC]

Detalhes do despacho: Com base no Manual de Desenhos Industriais instituído pela Portaria INPI/PR nº 36/2023, formulam-se as seguintes exigências: As figuras demonstram produto com mais de uma maneira de uso, cores ou combinação de cores e/ou representação. De acordo com o item 5.3.3 do Manual de Desenhos Industriais, cada maneira de uso deve ser numerada como variação. Portanto, proceda a correção de forma que as variações os produtos tenham a seguinte formatação: fig. 1.1, fig. 1.2, fig. 1.3, etc. para primeira variação (atuais figuras 1.1 a 1.6); fig. 2.1 para a segunda variação (atual figura 1.7) determinado no item 5.3.4.5 do Manual. Alternativamente, basta excluir a figura 1.7, na cor cinza, e substituí-la por uma representação na cor branca. Para o cumprimento desta exigência, utilizar o formulário eletrônico para a inclusão de figuras. Não apresentar as figuras em documento pdf, sob pena de publicação de nova exigência. http://manualdedi.inpi.gov.br/projects/manual-de-desenho-industrial/wiki/03_05_Peticionamento_pelo_e-DI#352-Preenchimento-do-formul%C3%A1rio

BR302024001368-0

Exigência técnica

Código de despacho: 136

Titular: JADERSON DE ALMEIDA [BR/SC]

Detalhes do despacho: Com base no Manual de Desenhos Industriais instituído pela Portaria INPI/PR nº 36/2023, formulam-se as seguintes exigências: As figuras demonstram produto com mais de uma maneira de uso, cores ou combinação de cores e/ou representação. De acordo com o item 5.3.3 do Manual de Desenhos Industriais, cada maneira de uso deve ser numerada como variação. Portanto, proceda a correção de forma que as variações os produtos tenham a seguinte formatação: fig. 1.1, fig. 1.2, fig. 1.3, etc. para primeira variação (atuais figuras 1.1 a 1.6); fig. 2.1 para a segunda variação (atual figura 1.7) determinado no item 5.3.4.5 do Manual. Alternativamente, basta excluir a figura 1.7, na cor cinza, e substituí-la por uma representação na cor branca. Para o cumprimento desta exigência, utilizar o formulário eletrônico para a inclusão de figuras. Não apresentar as figuras em documento pdf, sob pena de publicação de nova exigência. http://manualdedi.inpi.gov.br/projects/manual-de-desenho-industrial/wiki/03_05_Peticionamento_pelo_e-DI#352-Preenchimento-do-formul%C3%A1rio



BR302024001369-8

Exigência técnica

Código de despacho: 136

Titular: JADERSON DE ALMEIDA [BR/SC]

Detalhes do despacho: Com base no Manual de Desenhos Industriais instituído pela Portaria INPI/PR nº 36/2023, formulam-se as seguintes exigências: As figuras demonstram produto com mais de uma maneira de uso, cores ou combinação de cores e/ou representação. De acordo com o item 5.3.3 do Manual de Desenhos Industriais, cada maneira de uso deve ser numerada como variação. Portanto, proceda a correção de forma que as variações os produtos tenham a seguinte formatação: fig. 1.1, fig. 1.2, fig. 1.3, etc. para primeira variação (atuais figuras 1.1 a 1.6); fig. 2.1 para a segunda variação (atual figura 1.7) determinado no item 5.3.4.5 do Manual. Alternativamente, basta excluir a figura 1.7, na cor cinza, e substituí-la por uma representação na cor branca. Para o cumprimento desta exigência, utilizar o formulário eletrônico para a inclusão de figuras. Não apresentar as figuras em documento pdf, sob pena de publicação de nova exigência. http://manualdedi.inpi.gov.br/projects/manual-de-desenho-industrial/wiki/03_05_Peticionamento_pelo_e-DI#352-Preenchimento-do-formul%C3%A1rio

BR302024001370-1

Exigência técnica

Código de despacho: 136

Titular: JADERSON DE ALMEIDA [BR/SC]

Detalhes do despacho: Com base no Manual de Desenhos Industriais instituído pela Portaria INPI/PR nº 36/2023, formulam-se as seguintes exigências: As figuras demonstram produto com mais de uma maneira de uso, cores ou combinação de cores e/ou representação. De acordo com o item 5.3.3 do Manual de Desenhos Industriais, cada maneira de uso deve ser numerada como variação. Portanto, proceda a correção de forma que as variações os produtos tenham a seguinte formatação: fig. 1.1, fig. 1.2, fig. 1.3, etc. para primeira variação (atuais figuras 1.1 a 1.6); fig. 2.1 para a segunda variação (atual figura 1.7) determinado no item 5.3.4.5 do Manual. Alternativamente, basta excluir a figura 1.7, na cor cinza, e substituí-la por uma representação na cor branca. Para o cumprimento desta exigência, utilizar o formulário eletrônico para a inclusão de figuras. Não apresentar as figuras em documento pdf, sob pena de publicação de nova exigência. http://manualdedi.inpi.gov.br/projects/manual-de-desenho-industrial/wiki/03_05_Peticionamento_pelo_e-DI#352-Preenchimento-do-formul%C3%A1rio

BR302024001375-2

Exigência técnica

Código de despacho: 136

Titular: JADERSON DE ALMEIDA [BR/SC]

Detalhes do despacho: Com base no Manual de Desenhos Industriais instituído pela Portaria INPI/PR nº 36/2023, formulam-se as seguintes exigências: A representação das figuras não apresenta qualidade adequada, pois além do produto está com regiões muito escurecidas, não permitindo compreender os detalhes, parece haver uma textura na superfície do produto que não está bem delimitada. Em atendimento ao item 5.3.4.1 do Manual, apresentar figuras com melhor qualidade. Se necessário, uma vista ampliada poderá ser incluída nas figuras, de acordo com o parâmetro do item 5.3.4.2 do manual. Para o cumprimento desta exigência, utilizar o formulário eletrônico para a inclusão de figuras. Não apresentar as figuras em documento pdf, sob pena de publicação de nova exigência. http://manualdedi.inpi.gov.br/projects/manual-de-desenho-industrial/wiki/03_05_Peticionamento_pelo_e-DI#352-Preenchimento-do-formul%C3%A1rio

BR302024001377-9

Exigência técnica

Código de despacho: 136

Titular: JADERSON DE ALMEIDA [BR/SC]

Detalhes do despacho: Com base no Manual de Desenhos Industriais instituído pela Portaria INPI/PR nº 36/2023, formulam-se as seguintes exigências: A representação das figuras não apresenta qualidade adequada, pois parece haver uma textura na superfície do produto que não está bem delimitada e definida. Em atendimento ao item 5.3.4.1 do Manual, apresentar figuras com melhor qualidade. Se necessário, uma vista ampliada poderá ser incluída nas figuras, de acordo com o parâmetro do item 5.3.4.2 do manual. Para o cumprimento desta exigência, utilizar o formulário eletrônico para a inclusão de figuras. Não apresentar as figuras em documento pdf, sob pena de publicação de nova exigência. http://manualdedi.inpi.gov.br/projects/manual-de-desenho-industrial/wiki/03_05_Peticionamento_pelo_e-DI#352-Preenchimento-do-formul%C3%A1rio

BR302024001380-9

Exigência técnica

Código de despacho: 136

Titular: JADERSON DE ALMEIDA [BR/SC]

Detalhes do despacho: Com base no Manual de Desenhos Industriais instituído pela Portaria INPI/PR nº 36/2023, formulam-se as seguintes exigências: Verifica-se que há inconsistência entre as vistas: o assento da figura 1.1 está com a cor branca, enquanto nas demais figuras o assento está na cor cinza. Em atenção ao item 5.3.4.4 do Manual reapresente as figuras com as correções indicadas e quaisquer outras que sejam necessárias para que as imagens apresentem coerência entre si. Para o cumprimento desta exigência, utilizar o formulário eletrônico para a inclusão de figuras. Não apresentar as figuras em documento pdf, sob pena de publicação de nova exigência. http://manualdedi.inpi.gov.br/projects/manual-de-desenho-industrial/wiki/03_05_Peticionamento_pelo_e-DI#352-Preenchimento-do-formul%C3%A1rio



BR302024001381-7

Exigência técnica

Código de despacho: 136

Titular: JADERSON DE ALMEIDA [BR/SC]

Detalhes do despacho: Com base no Manual de Desenhos Industriais instituído pela Portaria INPI/PR nº 36/2023, formulam-se as seguintes exigências: As figuras demonstram produto com mais de uma maneira de uso, cores ou combinação de cores e/ou representação. De acordo com o item 5.3.3 do Manual de Desenhos Industriais, cada maneira de uso deve ser numerada como variação. Portanto, proceda a correção de forma que as variações os produtos tenham a seguinte formatação: fig. 1.1, fig. 1.2, fig. 1.3, etc. para primeira variação (atuais figuras 1.1 a 1.6); fig. 2.1 para a segunda variação (atual figura 1.7) determinado no item 5.3.4.5 do Manual. Alternativamente, basta excluir a figura 1.7, na cor cinza, e substituí-la por uma representação na cor branca. Para o cumprimento desta exigência, utilizar o formulário eletrônico para a inclusão de figuras. Não apresentar as figuras em documento pdf, sob pena de publicação de nova exigência. http://manualdedi.inpi.gov.br/projects/manual-de-desenho-industrial/wiki/03_05_Peticionamento_pelo_e-DI#352-Preenchimento-do-formul%C3%A1rio

BR302024001382-5

Exigência técnica

Código de despacho: 136

Titular: JADERSON DE ALMEIDA [BR/SC]

Detalhes do despacho: Com base no Manual de Desenhos Industriais instituído pela Portaria INPI/PR nº 36/2023, formulam-se as seguintes exigências: As figuras demonstram produto com mais de uma maneira de uso, cores ou combinação de cores e/ou representação. De acordo com o item 5.3.3 do Manual de Desenhos Industriais, cada maneira de uso deve ser numerada como variação. Portanto, proceda a correção de forma que as variações os produtos tenham a seguinte formatação: fig. 1.1, fig. 1.2, fig. 1.3, etc. para primeira variação (atuais figuras 1.1 a 1.6); fig. 2.1 para a segunda variação (atual figura 1.7) determinado no item 5.3.4.5 do Manual. Alternativamente, basta excluir a figura 1.7, na cor cinza, e substituí-la por uma representação na cor branca. A representação das figuras não apresenta qualidade adequada, pois as linhas definidoras do produto estão pixelizadas e imprecisas. Em atendimento ao item 5.3.4.1 do Manual, apresentar figuras com melhor qualidade. Para o cumprimento desta exigência, utilizar o formulário eletrônico para a inclusão de figuras. Não apresentar as figuras em documento pdf, sob pena de publicação de nova exigência. http://manualdedi.inpi.gov.br/projects/manual-de-desenho-industrial/wiki/03_05_Peticionamento_pelo_e-DI#352-Preenchimento-do-formul%C3%A1rio

BR302024001383-3

Exigência técnica

Código de despacho: 136

Titular: JADERSON DE ALMEIDA [BR/SC]

Detalhes do despacho: Com base no Manual de Desenhos Industriais instituído pela Portaria INPI/PR nº 36/2023, formulam-se as seguintes exigências: Verifica-se que há inconsistência entre as vistas: o assento da figura 1.1 está com a cor cinza, enquanto nas demais figuras o assento está na cor branca ou parcialmente branca. Em atenção ao item 5.3.4.4 do Manual rerepresente as figuras com as correções indicadas e quaisquer outras que sejam necessárias para que as imagens apresentem coerência entre si. A representação das figuras não apresenta qualidade adequada, pois as linhas definidoras do produto estão pixelizadas e imprecisas. Em atendimento ao item 5.3.4.1 do Manual, apresentar figuras com melhor qualidade. Para o cumprimento desta exigência, utilizar o formulário eletrônico para a inclusão de figuras. Não apresentar as figuras em documento pdf, sob pena de publicação de nova exigência. http://manualdedi.inpi.gov.br/projects/manual-de-desenho-industrial/wiki/03_05_Peticionamento_pelo_e-DI#352-Preenchimento-do-formul%C3%A1rio

BR302024001388-4

Exigência técnica

Código de despacho: 136

Titular: JADERSON DE ALMEIDA [BR/SC]

Detalhes do despacho: Com base no Manual de Desenhos Industriais instituído pela Portaria INPI/PR nº 36/2023, formulam-se as seguintes exigências: Verifica-se que há inconsistência entre as vistas: o assento da figura 1.1 está com a cor branca, enquanto nas demais figuras o assento está na cor cinza. Em atenção ao item 5.3.4.4 do Manual rerepresente as figuras com as correções indicadas e quaisquer outras que sejam necessárias para que as imagens apresentem coerência entre si. A representação das figuras não apresenta qualidade adequada, pois as linhas definidoras do produto estão pixelizadas e imprecisas. Em atendimento ao item 5.3.4.1 do Manual, apresentar figuras com melhor qualidade. Para o cumprimento desta exigência, utilizar o formulário eletrônico para a inclusão de figuras. Não apresentar as figuras em documento pdf, sob pena de publicação de nova exigência. http://manualdedi.inpi.gov.br/projects/manual-de-desenho-industrial/wiki/03_05_Peticionamento_pelo_e-DI#352-Preenchimento-do-formul%C3%A1rio



Perda de Prioridade Unionista

Perda da prioridade reivindicada por não atender às disposições previstas no Art. 99 da LPI. O titular poderá apresentar recurso contra a perda de prioridade. Desta data corre o prazo de 60 (sessenta) dias para eventual recurso do interessado. Sobrestado o exame do pedido até o fim do exame do recurso ou, na ausência deste, até o fim do prazo de 60 (sessenta) dias.

BR302024000659-4	Perda de Prioridade (sobrestamento do exame) Código de despacho: 135 Titular: THE COCA-COLA COMPANY [US] Procurador: Cristiane Santos Manzueto Detalhes do despacho: Por não estarem presentes no documento comprobatório apresentado os desenhos do objeto depositado.
BR302024001456-2	Perda de Prioridade (sobrestamento do exame) Código de despacho: 135 Titular: TYT S.A. [AR] Procurador: João Cassiano Bairros Oyarzábal Detalhes do despacho: Por não estarem presentes no documento comprobatório apresentado os desenhos do objeto depositado.



Pedidos de registro de desenho industrial definitivamente arquivados

Por falta de procuração

Por falta de resposta à exigência técnica

Exigência de designação não respondida



Por falta de procuração

Os pedidos de registro de desenho industrial, listados a seguir, foram, definitivamente, arquivados, em vista da ausência de procuração, nos termos do parágrafo 2º do artigo 216 da Lei da Propriedade Industrial (LPI, lei n.º 9.279, de 14 de maio de 1996).

Com respeito a esses processos, encerra-se a instância administrativa, nos termos do parágrafo 2º do artigo 216 da Lei da Propriedade Industrial (LPI, lei n.º 9.279, de 14 de maio de 1996).

Art. 216 - Os atos previstos nesta Lei serão praticados pelas partes ou por seus procuradores, devidamente qualificados.

Parágrafo 2º - A procuração deverá ser apresentada em até 60 (sessenta) dias contados da prática do primeiro ato da parte no processo, independente de notificação ou exigência, sob pena de arquivamento, sendo definitivo o arquivamento do pedido de patente, do pedido de registro de desenho industrial e de registro de marca.

Este despacho não gera direito a fotocópia por parte de terceiros.

BR302024001361-2	Arquivamento definitivo de pedido de registro por falta de procuração Código de despacho: 106 Titular: AMIRLEA KEILA DELFINO DE FREITAS [BR/RJ] Procurador: Claudemir Monteiro Silva Detalhes do despacho: Pedido arquivado por não ter sido apresentada a procuração dentro do prazo de 60 dias da data do primeiro ato da parte no processo, Artigo 216, §2º da Lei 9279/96.
BR302024002637-4	Arquivamento definitivo de pedido de registro por falta de procuração Código de despacho: 106 Titular: NUCLEÁRIO COMÉRCIO DE PRODUTOS AGRICOLAS LTDA [BR/RJ] Procurador: PEDRO RUTMAN PAGNONCELLI Detalhes do despacho: Pedido arquivado por não ter sido apresentada a procuração dentro do prazo de 60 dias da data do primeiro ato da parte no processo, Artigo 216, §2º da Lei 9279/96.



Por falta de resposta à exigência técnica

Os pedidos de registro de desenho industrial, listados a seguir, foram, definitivamente, arquivados, em vista da ausência de resposta a uma exigência técnica. Com respeito a esses processos, encerra-se a instância administrativa, nos termos do parágrafo 3º do artigo 106 da Lei da Propriedade Industrial (LPI, lei n.º 9.279, de 14 de maio de 1996).

Art. 106. Depositado o pedido de registro de desenho industrial e observado o disposto nos arts. 100, 101 e 104, será automaticamente publicado e simultaneamente concedido o registro, expedindo-se o respectivo certificado.

§ 3º Não atendido o disposto nos arts. 101 e 104, será formulada exigência, que deverá ser respondida em 60 (sessenta) dias, sob pena de arquivamento definitivo.

Este despacho não gera direito a fotocópia por parte de terceiros.

BR302023005319-0	Arquivamento definitivo de pedido de registro por falta de cumprimento de exigência técnica Código de despacho: 139 Titular: CAMILA PEGO TORQUETE [BR/RJ] Procurador: Carmen Lúcia Godoi Detalhes do despacho: Pedido arquivado por não ter sido apresentada a petição de cumprimento de exigência no prazo legal de 60 dias da publicação da exigência técnica.
BR302023005320-4	Arquivamento definitivo de pedido de registro por falta de cumprimento de exigência técnica Código de despacho: 139 Titular: CAMILA PEGO TORQUETE [BR/RJ] Procurador: Carmen Lúcia Godoi Detalhes do despacho: Pedido arquivado por não ter sido apresentada a petição de cumprimento de exigência no prazo legal de 60 dias da publicação da exigência técnica.



Concessões de registros de desenho industrial

Registro de desenho industrial concedido

Concessão em designação



Registro de desenho industrial concedido

Os registros de desenho industrial, listados a seguir, foram concedidos, nos termos dos artigos 106 da Lei da Propriedade Industrial (LPI, lei n.º 9.279, de 14 de maio de 1996).

Art. 100. Não é registrável como desenho industrial:

I - o que for contrário à moral e aos bons costumes ou que ofenda a honra ou imagem de pessoas, ou atente contra liberdade de consciência, crença, culto religioso ou ideia e sentimentos dignos de respeito e veneração;

II - a forma necessária comum ou vulgar do objeto ou, ainda, aquela determinada essencialmente por considerações técnicas ou funcionais.

Art. 101. O pedido de registro, nas condições estabelecidas pelo INPI, conterá:

I - requerimento;

II - relatório descritivo, se for o caso;

III - reivindicações, se for o caso;

IV - desenhos ou fotografias;

V - campo de aplicação do objeto; e

VI - comprovante do pagamento da retribuição relativa ao depósito.

Parágrafo único. Os documentos que integram o pedido de registro deverão ser apresentados em língua portuguesa.

Art. 104. O pedido de registro de desenho industrial terá que se referir a um único objeto, permitida uma pluralidade de variações, desde que se destinem ao mesmo propósito e guardem entre si a mesma característica distintiva preponderante, limitado cada pedido ao máximo de 20 (vinte) variações.

Parágrafo único. O desenho deverá representar clara e suficientemente o objeto e suas variações, se houver, de modo a possibilitar sua reprodução por técnico no assunto.

Art. 106. Depositado o pedido de registro de desenho industrial e observado o disposto nos arts. 100, 101 e 104, será automaticamente publicado e simultaneamente concedido o registro, expedindo-se o respectivo certificado.

Os certificados dos registros de desenho industrial ora concedidos estarão disponíveis no site do INPI (www.inpi.gov.br), em até 60 (sessenta) dias contados da publicação desta RPI.).

BR302023002676-2 Concessão de registro
Código de despacho: 158
Titular: WILMAR KONELL [BR/SC]
Autor: WILMAR KONEL[BR]
Título do registro: BRINQUEDO
Data de depósito: 30/05/2023
Classificação: 21-01
Procurador: ANDRÉ GOSMANN



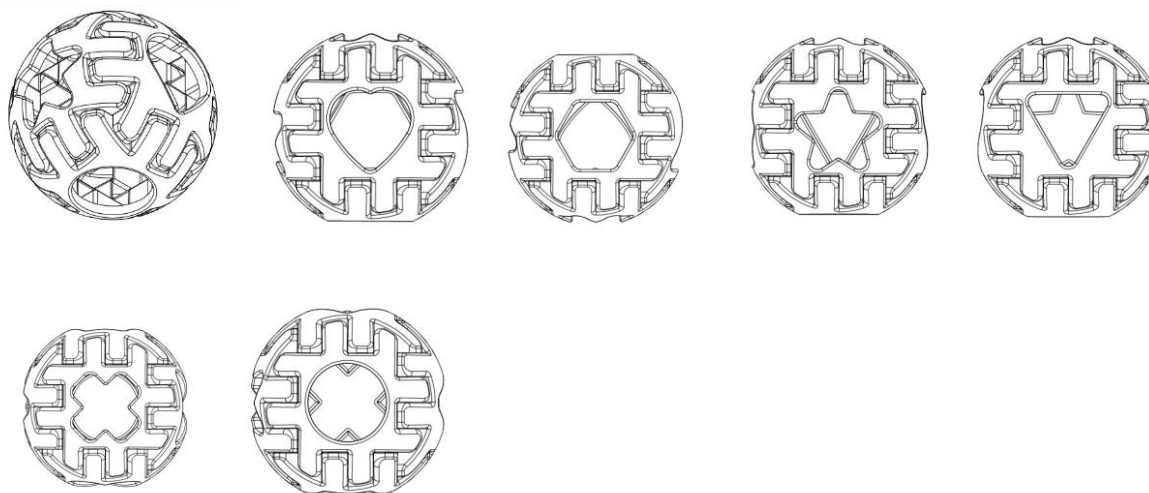

BR302023004992-4

Concessão de registro
 Código de despacho: 158
Titular: TICRUZ CARTOES E ETIQUETAS LTDA - EPP [BR/PR]
 Autor: TIAGO MARQUES DA CRUZ[BR]
 Título do registro: DECORAÇÕES FESTIVAS
 Data de depósito: 12/09/2023
 Classificação: 05-04
 Procurador: LUCIANO SALVIATO



BR302023005060-4

Concessão de registro
 Código de despacho: 158
Titular: APTAR DO BRASIL EMBALAGENS LTDA [BR/SP]
 Autor: DAVID GERARDO BAISSERO[AR] e JUAN PEDRO IBARGUREN ARISMENDI[AR]
 Título do registro: ATUADOR AEROSSOL
 Data de depósito: 15/09/2023
 Classificação: 09-07
 Procurador: VILELA COELHO SOCIEDADE DE ADVOGADOS
 Detalhes do despacho: Considerando-se o item 5.3 do Manual e com base na Nota Técnica nº 01/2024 do CPAPD, foram feitas as seguintes alterações: excluída a expressão "Configuração aplicada a/em" do título do pedido.

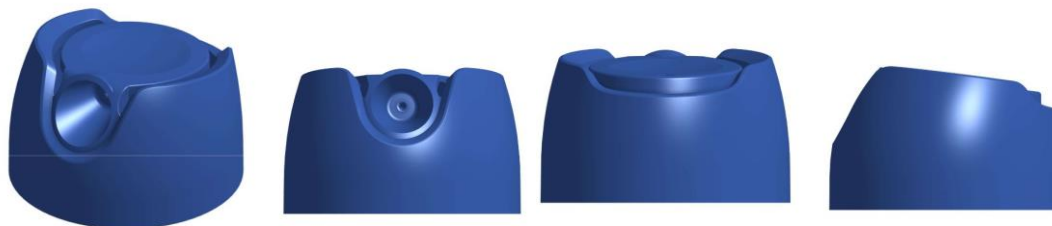



BR302024000343-9

Concessão de registro
 Código de despacho: 158
Titular: H2B INDÚSTRIA COMÉRCIO E RECICLAGEM DE PLÁSTICOS LTDA - ME [BR/MG]
 Autor: HELIO CONSTANTINO BELLINI[BR]
 Título do registro: POTE
 Data de depósito: 26/01/2024
 Classificação: 09-01
 Procurador: Adauto Silva Emerenciano

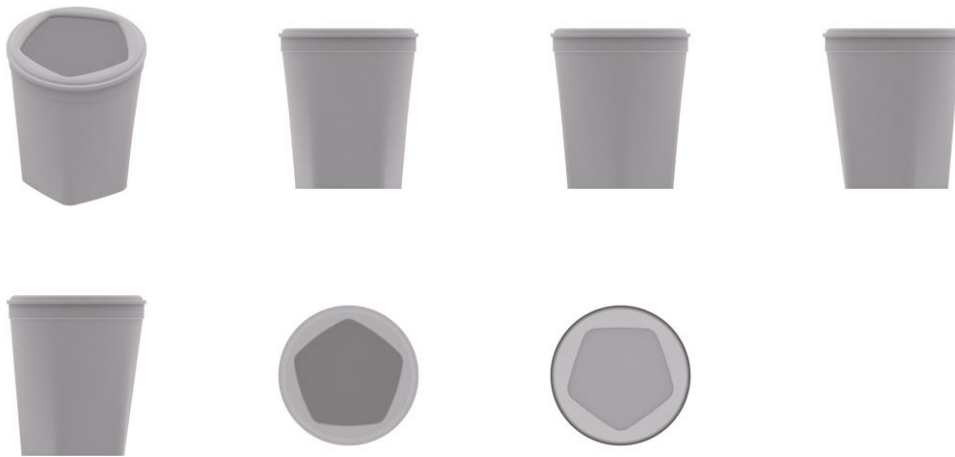

BR302024000348-0

Concessão de registro
 Código de despacho: 158
Titular: QIU GENJUN [BR/SP]
 Autor: QIU GENJUN[CN]
 Título do registro: COPO TÉRMICO
 Data de depósito: 26/01/2024
 Classificação: 07-10
 Procurador: Milton Isejima Lima



BR302024000352-8

Concessão de registro
 Código de despacho: 158
Titular: MARKAL INDÚSTRIA E COMÉRCIO DE EQUIPAMENTOS AGRÍCOLAS LTDA - EPP [BR/PR]
 Autor: ENRI CARLOS BOTTEGA[BR]
 Título do registro: Máquinas agrícolas



Data de depósito: 26/01/2024
 Classificação: 15-03
 Procurador: Rosemari Silva Soares

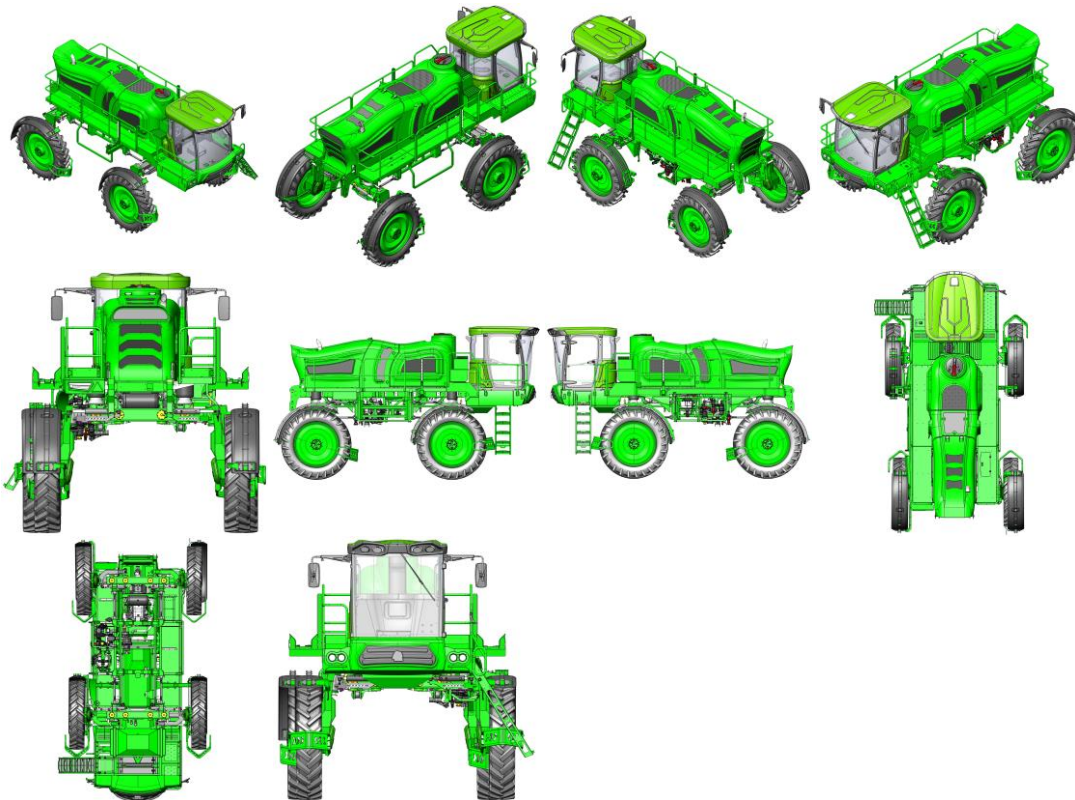

BR302024000359-5

Concessão de registro
 Código de despacho: 158
Titular: CLOVER NETWORK, LLC [US]
 Autor: SAM NIANSHENG QIU[US], ERIC DAVID FUHS[US], CHRISTOPHER LOEW[US] e SIVA RAJA SEK HAR REDDY YERUVA[US]
 Título do registro: QUIOSQUE
 Data de depósito: 26/01/2024
 Prioridade unionista: 29/880,908 28/07/2023 US
 Classificação: 14-02
 Procurador: Otto Banho Licks

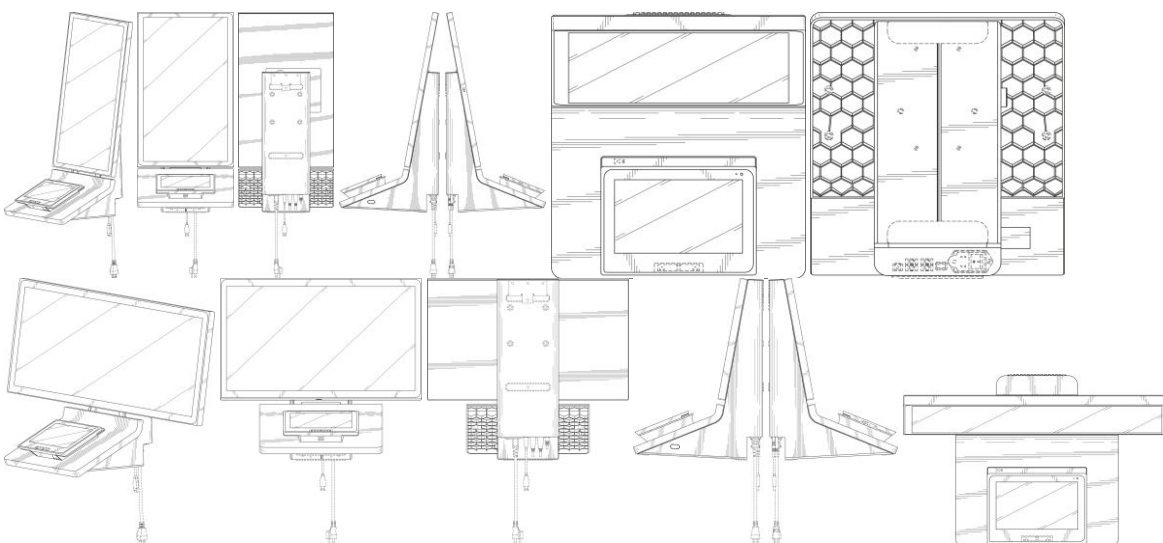

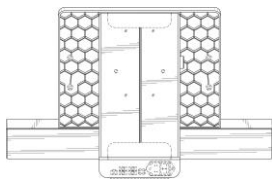

BR302024000366-8

Concessão de registro
 Código de despacho: 158
Titular: LQB LABORATORIO QUIMICO BRASILEIRO - INDUSTRIA E COMERCIO LTDA. - EPP [BR/SP]
 Autor: FABRÍCIO LOURENÇO RAINATTO[BR]
 Título do registro: FRASCO
 Data de depósito: 26/01/2024
 Classificação: 09-01
 Procurador: Meiri Moreira Pienegonda

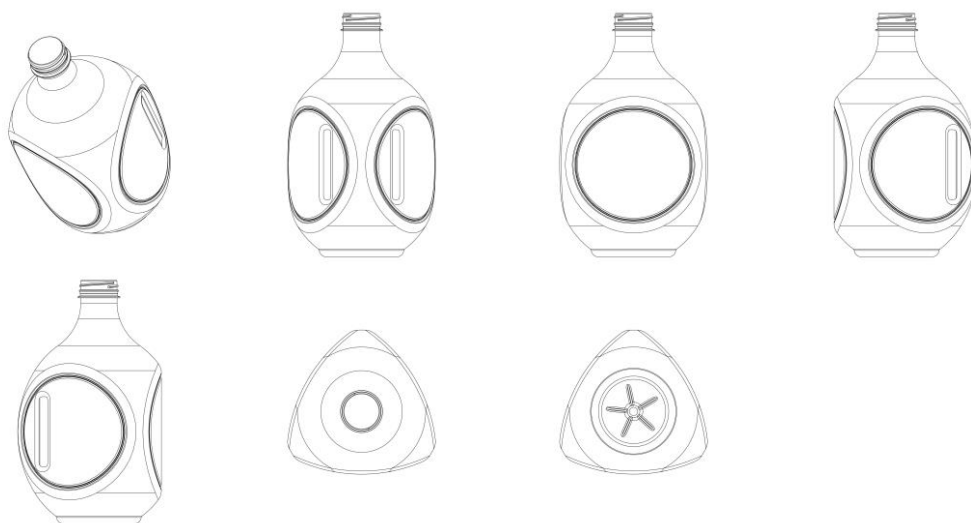

BR302024000367-6

Concessão de registro
 Código de despacho: 158
Titular: LQB LABORATORIO QUIMICO BRASILEIRO - INDUSTRIA E COMERCIO LTDA. - EPP [BR/SP]
 Autor: FABRÍCIO LOURENÇO RAINATTO[BR]
 Título do registro: FRASCO
 Data de depósito: 26/01/2024
 Classificação: 09-01
 Procurador: Meiri Moreira Pienegonda

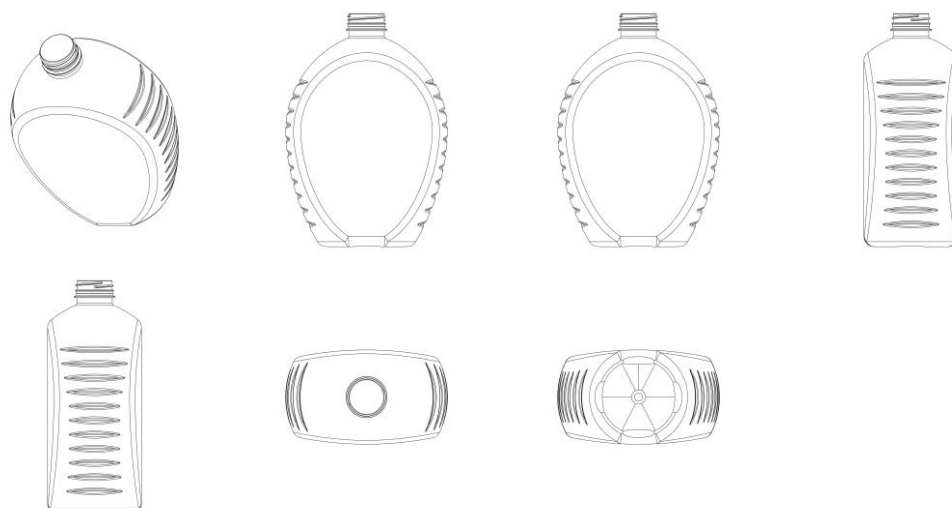

BR302024000376-5

Concessão de registro
Código de despacho: 158
Titular: WALDIR SOUSA DE ANDRADE [BR/SP]
Autor: WALDIR SOUSA DE ANDRADE[BR]
Título do registro: Sanca
Data de depósito: 27/01/2024
Classificação: 25-01
Detalhes do despacho: Descrição excluída de acordo com a nota técnica 01/2024.

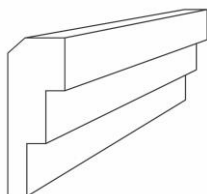

BR302024000377-3

Concessão de registro
Código de despacho: 158
Titular: WALDIR SOUSA DE ANDRADE [BR/SP]
Autor: WALDIR SOUSA DE ANDRADE[BR]
Título do registro: Sanca
Data de depósito: 27/01/2024
Classificação: 25-01
Detalhes do despacho: Descrição excluída do processo e o título foi alterado (sugerido na descrição) de acordo com a nota técnica 01/2024.

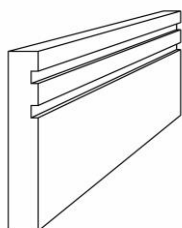

BR302024000378-1

Concessão de registro
Código de despacho: 158
Titular: WALDIR SOUSA DE ANDRADE [BR/SP]
Autor: WALDIR SOUSA DE ANDRADE[BR]
Título do registro: Sanca
Data de depósito: 27/01/2024
Classificação: 25-01
Detalhes do despacho: Descrição excluída do processo e o título foi alterado (sugerido na descrição) de acordo com a nota técnica 01/2024.

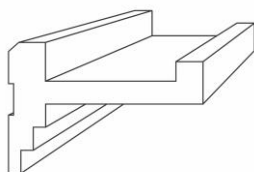

BR302024000379-0

Concessão de registro
Código de despacho: 158
Titular: WALDIR SOUSA DE ANDRADE [BR/SP]
Autor: WALDIR SOUSA DE ANDRADE[BR]



Título do registro: Sanca
 Data de depósito: 27/01/2024
 Classificação: 25-01
 Detalhes do despacho: Descrição excluída do processo e o título foi alterado (sugerido na descrição) de acordo com a nota técnica 01/2024.

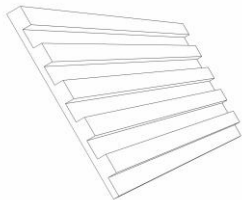

BR302024000380-3

Concessão de registro
 Código de despacho: 158
Titular: SAVIA PROPRIEDADE INTELECTUAL LTDA [BR/PR]
 Autor: JULIO CESAR SAMORANO FILHO[BR]
 Título do registro: Cadeiras [assentos]
 Data de depósito: 29/01/2024
 Classificação: 06-01
 Procurador: ANDREZA RODRIGUES DA SILVA



BR302024000381-1

Concessão de registro
 Código de despacho: 158
Titular: GERCINO DE SOUZA JÚNIOR [BR/PR]
 Autor: GERCINO DE SOUZA JUNIOR[BR]
 Título do registro: PERFIL
 Data de depósito: 29/01/2024
 Classificação: 25-01
 Procurador: ALMIR ANTONIO DE ALMEIDA
 Detalhes do despacho: Classe de locarno alterada para 25-01 de acordo com a nota técnica 01/2024.

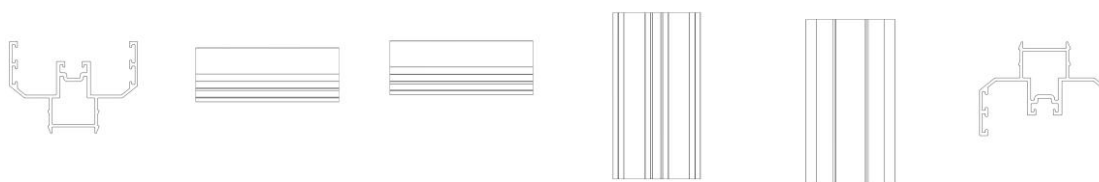

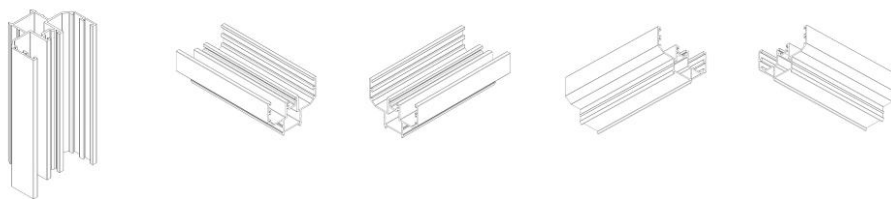

BR302024000382-0

Concessão de registro
 Código de despacho: 158
Titular: CASA BRAZIL FURNITURE LTDA [BR/PR]
 Autor: SALIM ANTOINE SKAF[BR]
 Título do registro: Carrinhos-bar
 Data de depósito: 29/01/2024
 Classificação: 06-03
 Procurador: ANDREZA RODRIGUES DA SILVA



BR302024000384-6

Concessão de registro
 Código de despacho: 158
Titular: CASA BRAZIL FURNITURE LTDA [BR/PR]
 Autor: SALIM ANTOINE SKAF[BR]
 Título do registro: Mesas de jantar
 Data de depósito: 29/01/2024
 Classificação: 06-03
 Procurador: ANDREZA RODRIGUES DA SILVA

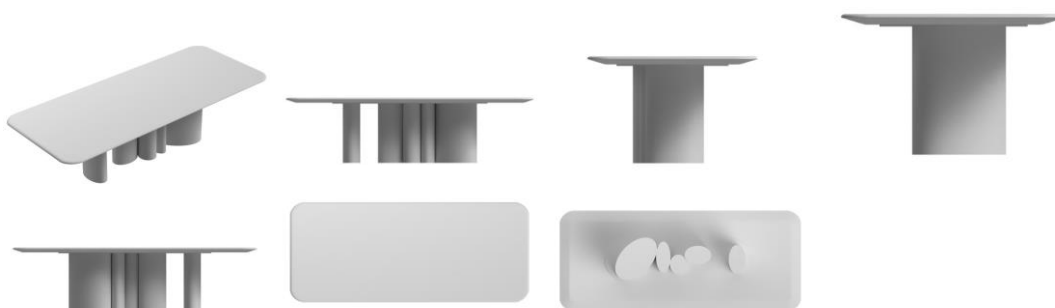

BR302024000385-4

Concessão de registro
 Código de despacho: 158
Titular: LVMH SWISS MANUFACTURES SA [CH]
 Autor: RENATO MONTAGNER[IT]
 Título do registro: Armações de óculos
 Data de depósito: 29/01/2024
 Prioridade unionista: DM/234451 13/12/2023 WO



Classificação: 16-06
 Procurador: João Luis DOrey Facco Vianna

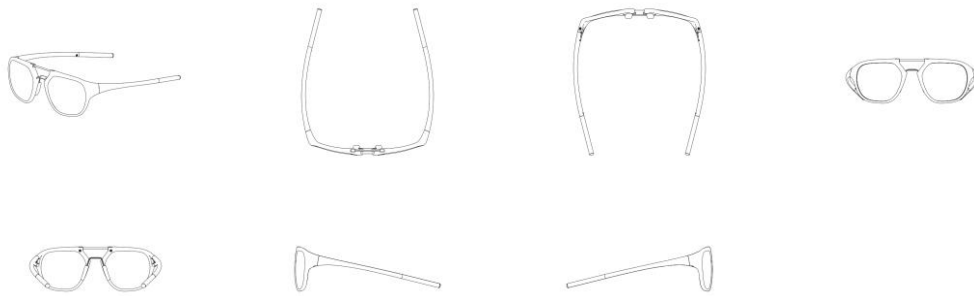

BR302024000386-2 Concessão de registro
 Código de despacho: 158
Titular: CASA BRAZIL FURNITURE LTDA [BR/PR]
 Autor: SALIM ANTOINE SKAF[BR]
 Título do registro: Mesas de jantar
 Data de depósito: 29/01/2024
 Classificação: 06-03
 Procurador: ANDREZA RODRIGUES DA SILVA

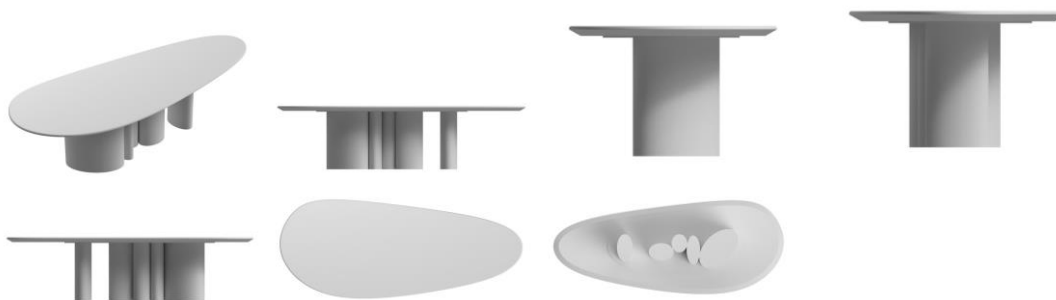

BR302024000387-0 Concessão de registro
 Código de despacho: 158
Titular: CASA BRAZIL FURNITURE LTDA [BR/PR]
 Autor: SALIM ANTOINE SKAF[BR]
 Título do registro: Mesas de jantar
 Data de depósito: 29/01/2024
 Classificação: 06-03
 Procurador: ANDREZA RODRIGUES DA SILVA



BR302024000388-9 Concessão de registro
 Código de despacho: 158



Titular: CASA BRAZIL FURNITURE LTDA [BR/PR]

Autor: SALIM ANTOINE SKAF[BR]

Título do registro: Balcões

Data de depósito: 29/01/2024

Classificação: 06-03

Procurador: ANDREZA RODRIGUES DA SILVA

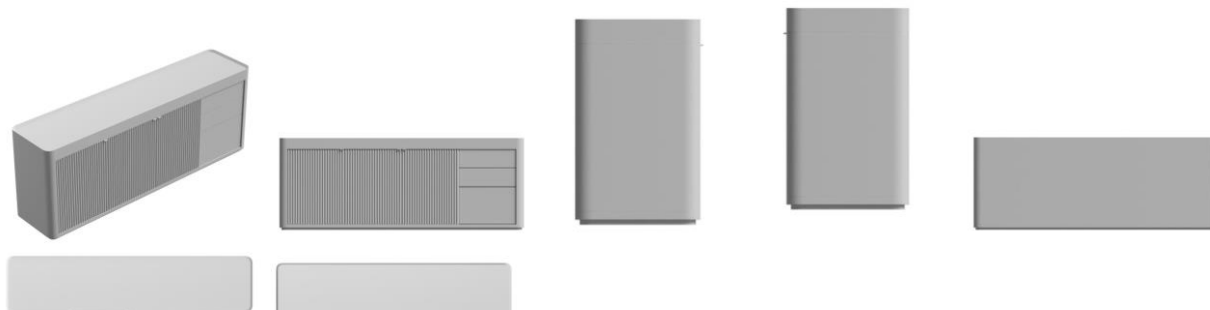

BR302024000389-7

Concessão de registro

Código de despacho: 158

Titular: DOCOL INDÚSTRIA E COMÉRCIO LTDA [BR/SC]

Autor: MARCELO ALVES[BR] e RICARDO SANGIOVO[BR]

Título do registro: BACIA DE VASO SANITÁRIO COM CAIXA ACOPLADA

Data de depósito: 29/01/2024

Classificação: 23-07

Procurador: Geisler Chbane Bosso



BR302024000391-9

Concessão de registro

Código de despacho: 158

Titular: DOCOL INDÚSTRIA E COMÉRCIO LTDA [BR/SC]

Autor: MARCELO ALVES[BR] e RICARDO SANGIOVO[BR]

Título do registro: BACIA DE VASO SANITÁRIO

Data de depósito: 29/01/2024

Classificação: 23-07

Procurador: Geisler Chbane Bosso





BR302024000394-3

Concessão de registro
 Código de despacho: 158
Titular: FABRIBAM INDUSTRIA E COMÉRCIO DE MÓVEIS LTDA [BR/SC]
 Autor: RICARDO DE SOUZA SALVALAGIO[BR]
 Título do registro: GABINETE
 Data de depósito: 29/01/2024
 Classificação: 06-04
 Procurador: Fernando Muller

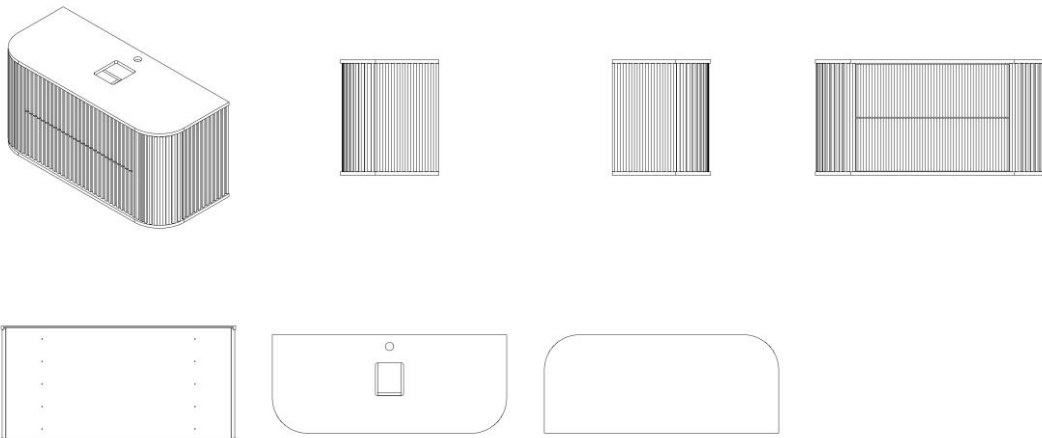

BR302024000397-8

Concessão de registro
 Código de despacho: 158
Titular: FELIPE ZORZETO BITTENCOURT [BR/DF]
 Autor: FELIPE ZORZETO BITTENCOURT[BR]
 Título do registro: Mesas de cabeceira
 Data de depósito: 29/01/2024
 Classificação: 06-03
 Procurador: Iago Farias Lora



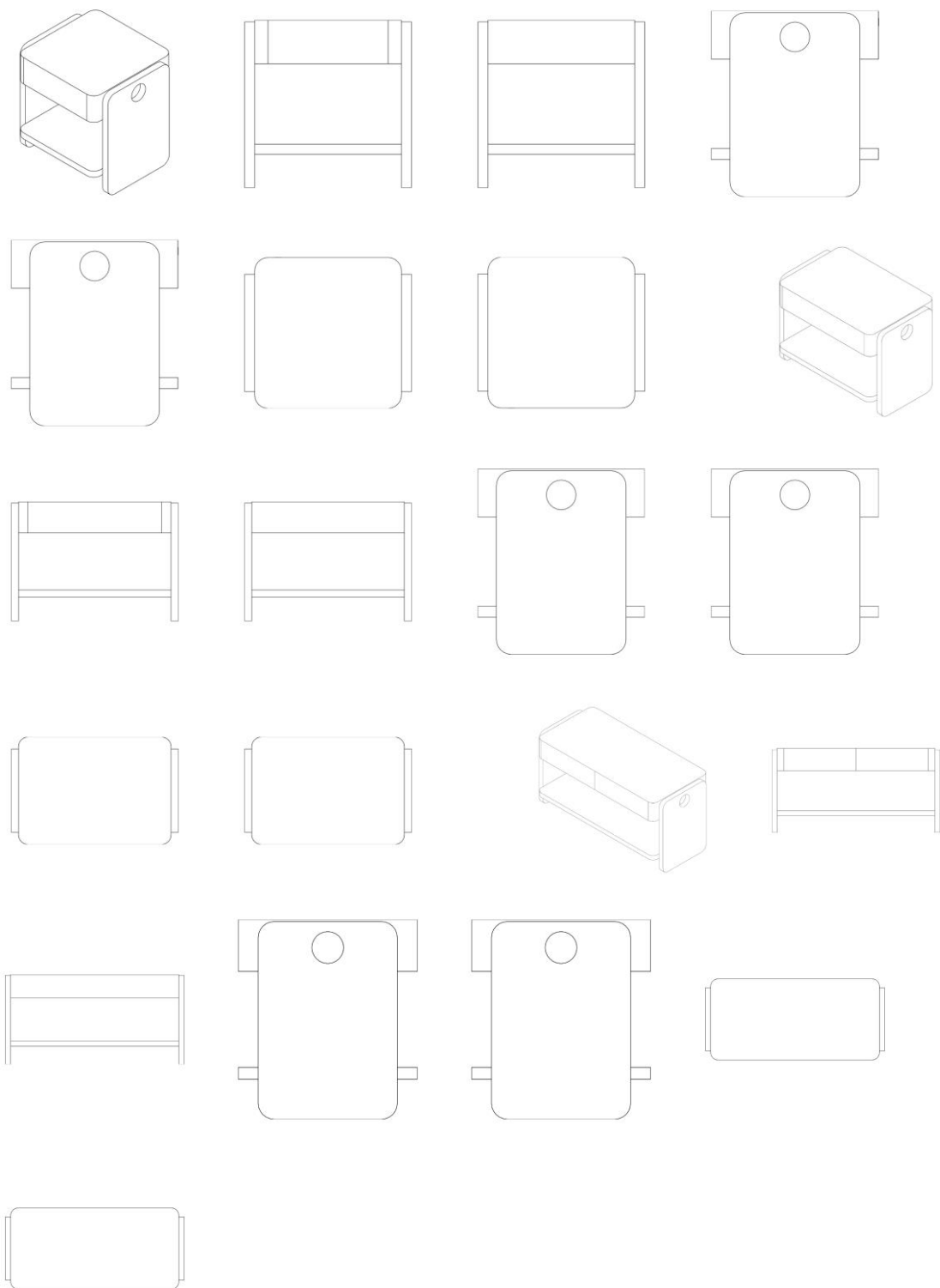

BR302024000398-6

Concessão de registro
 Código de despacho: 158
Titular: FELIPE ZORZETO BITTENCOURT [BR/DF]
 Autor: FELIPE ZORZETO BITTENCOURT[BR]
 Título do registro: Camas
 Data de depósito: 29/01/2024
 Classificação: 06-02
 Procurador: Iago Farias Lora



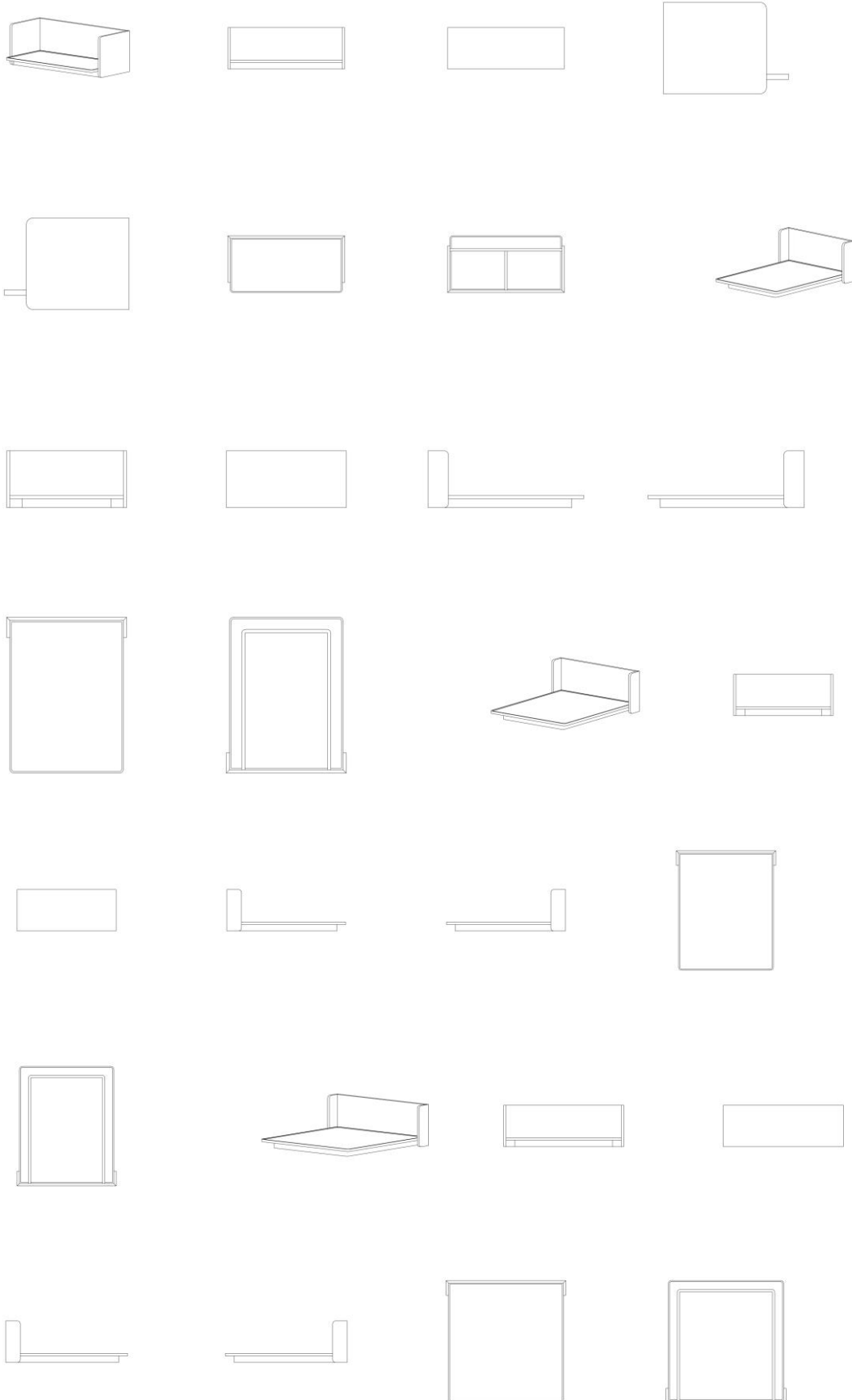

BR302024000399-4

Concessão de registro

Código de despacho: 158

Titular: J2M INDÚSTRIA E COMÉRCIO LTDA [BR/RS]

Autor: EVANDRO NOIRAN RAMOS MARTINS[BR], ALEXANDRE FROTA ZANELLA[BR] e RANIEL TIBOLLA ALVES[BR]

Título do registro: Defletor de Sementes

Data de depósito: 30/01/2024

Classificação: 15-03

Procurador: Sandro Conrado da Silva

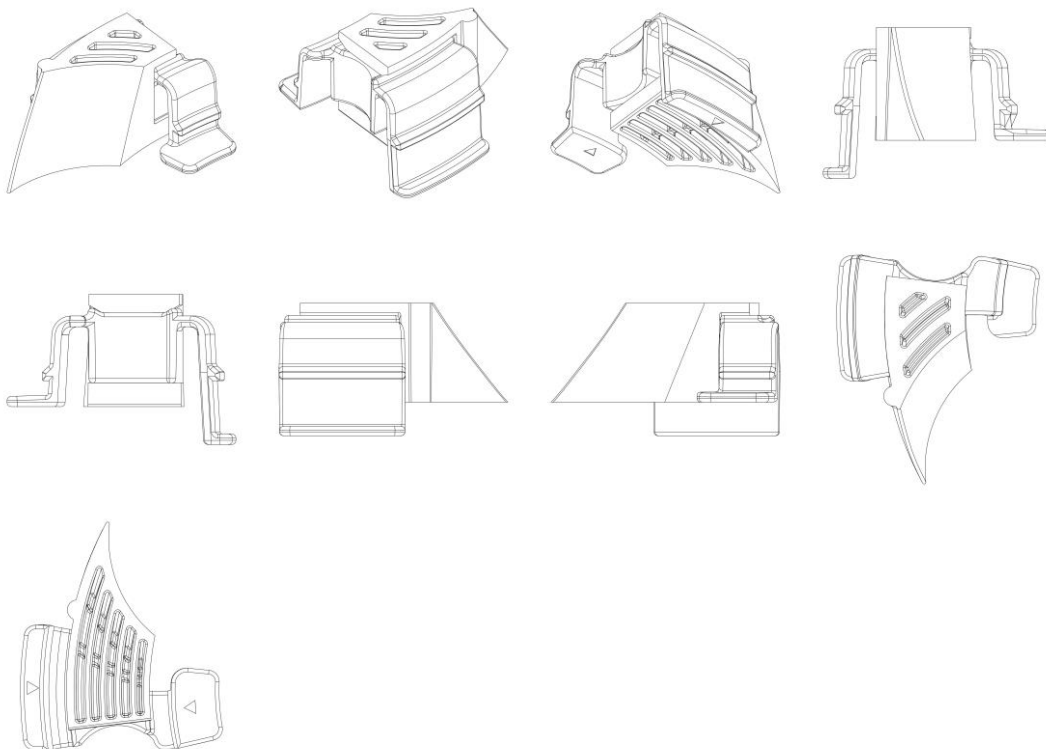

BR302024000400-1

Concessão de registro

Código de despacho: 158

Titular: MC MARCHESONI LTDA - EPP [BR/SP]

Autor: CINTHIA PAES MARCHESONI[BR]

Título do registro: Aparelhos, utensílios e recipientes para cozinhar

Data de depósito: 30/01/2024

Classificação: 07-02 e 31-00

Procurador: Diego Fernandes Lima

Detalhes do despacho: Classe de locarno 31-00 incluída no processo de acordo com a nota técnica 01/2024.

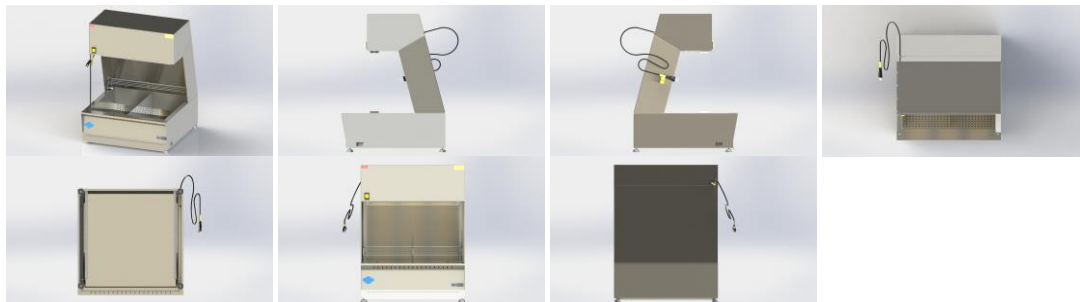

BR302024000401-0

Concessão de registro

Código de despacho: 158

Titular: ARCO CLIMATIZAÇÃO LTDA - ME [BR/RS]

Autor: EDER LEANDRO REDEL[BR]
 Título do registro: APARELHO DE AR-CONDICIONADO
 Data de depósito: 30/01/2024
 Classificação: 23-04
 Procurador: Milton Lucidio Leao Barcellos

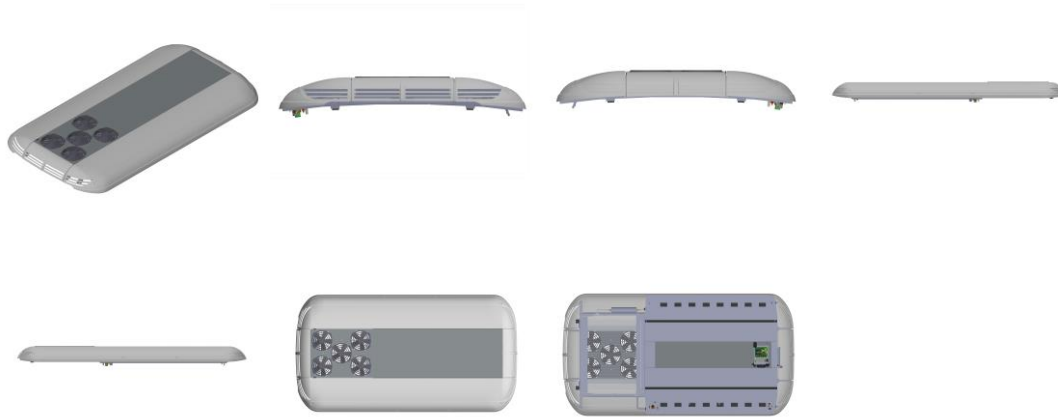

BR302024000402-8

Concessão de registro
 Código de despacho: 158
Títular: PLASTPENSER INDUSTRIAL LTDA - ME [BR/SP]
 Autor: CRIS VELOSA ARNOSTI[BR]
 Título do registro: Bebedouros
 Data de depósito: 30/01/2024
 Classificação: 30-03
 Procurador: Edeiner Pezzuol Júnior

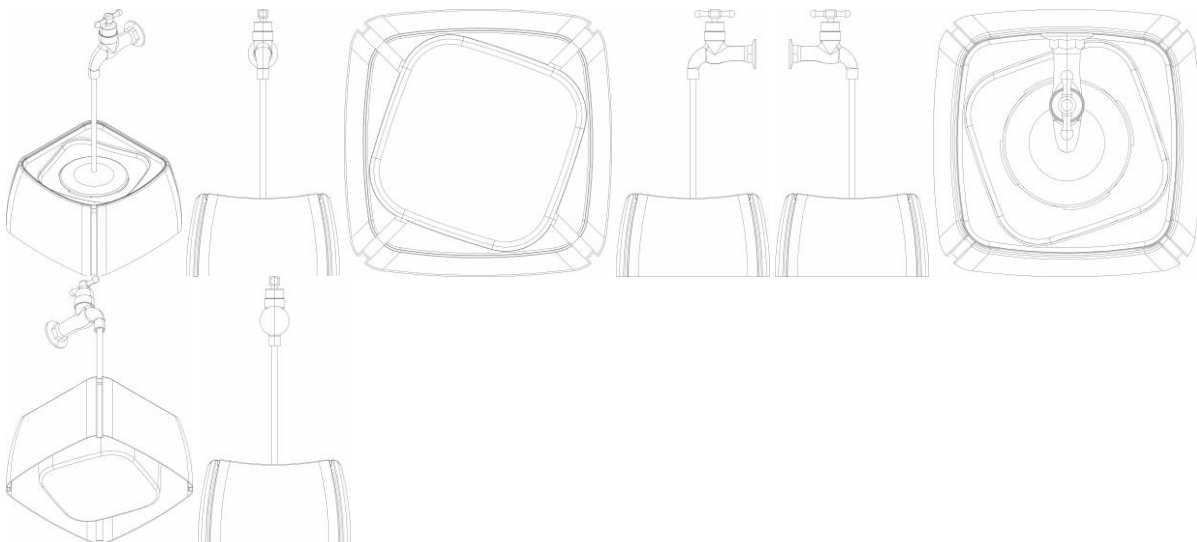

BR302024000403-6

Concessão de registro
 Código de despacho: 158
Títular: KARL STORZ SE & CO. KG [DE]
 Autor: WOLF PETERSEN[DE], THORE ZANTOP[DE], MARIAN PFEFFER[DE] e HANNES BIEDERMANN[DE]
 Título do registro: Instrumento médico
 Data de depósito: 30/01/2024
 Prioridade unionista: 015031229-0001 15/08/2023 EM, 015031229-0002 15/08/2023 EM, 015031229-0003 15/08/2023 EM e 015031229-0004 15/08/2023 EM
 Classificação: 24-02
 Procurador: Luiz Henrique Oliveira Do Amaral



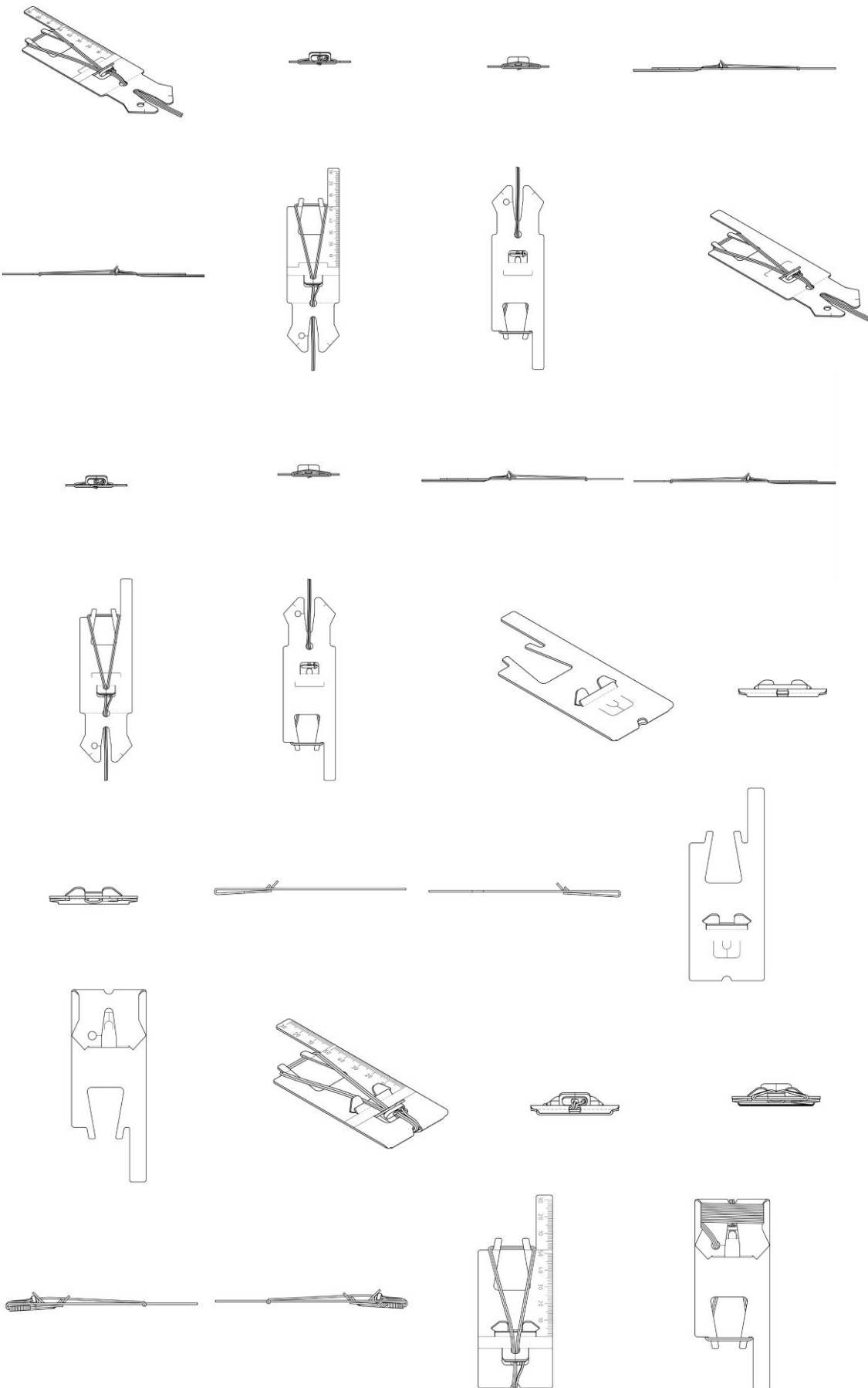

BR302024000404-4

Concessão de registro
 Código de despacho: 158
Titular: POLLUS INDÚSTRIA E COMÉRCIO DE MÓVEIS LTDA [BR/SP]
 Autor: IBANEZ RECK RAZZERA[BR]
 Título do registro: BANQUETA
 Data de depósito: 30/01/2024
 Classificação: 06-01
 Procurador: Geisler Chbane Bosso



BR302024000405-2

Concessão de registro
 Código de despacho: 158
Titular: ARCO CLIMATIZAÇÃO LTDA - ME [BR/RS]
 Autor: EDER LEANDRO REDEL[BR]
 Título do registro: APARELHO DE AR-CONDICIONADO
 Data de depósito: 30/01/2024
 Classificação: 23-04
 Procurador: Milton Lucidio Leao Barcellos



BR302024000406-0

Concessão de registro
 Código de despacho: 158
Titular: POLLUS INDÚSTRIA E COMÉRCIO DE MÓVEIS LTDA [BR/SP]
 Autor: LORENZO GRANDO RAZZERA[BR]
 Título do registro: BANCO



Data de depósito: 30/01/2024
 Classificação: 06-01
 Procurador: Geisler Chbane Bosso



BR302024000407-9

Concessão de registro
 Código de despacho: 158
Titular: ARCO CLIMATIZAÇÃO LTDA - ME [BR/RS]
 Autor: EDER LEANDRO REDEL[BR]
 Título do registro: APARELHO DE AR-CONDICIONADO
 Data de depósito: 30/01/2024
 Classificação: 23-04
 Procurador: Milton Lucidio Leao Barcellos



BR302024000408-7

Concessão de registro
 Código de despacho: 158
Titular: ARCO CLIMATIZAÇÃO LTDA - ME [BR/RS]
 Autor: EDER LEANDRO REDEL[BR]
 Título do registro: APARELHO DE AR-CONDICIONADO
 Data de depósito: 30/01/2024
 Classificação: 23-04
 Procurador: Milton Lucidio Leao Barcellos



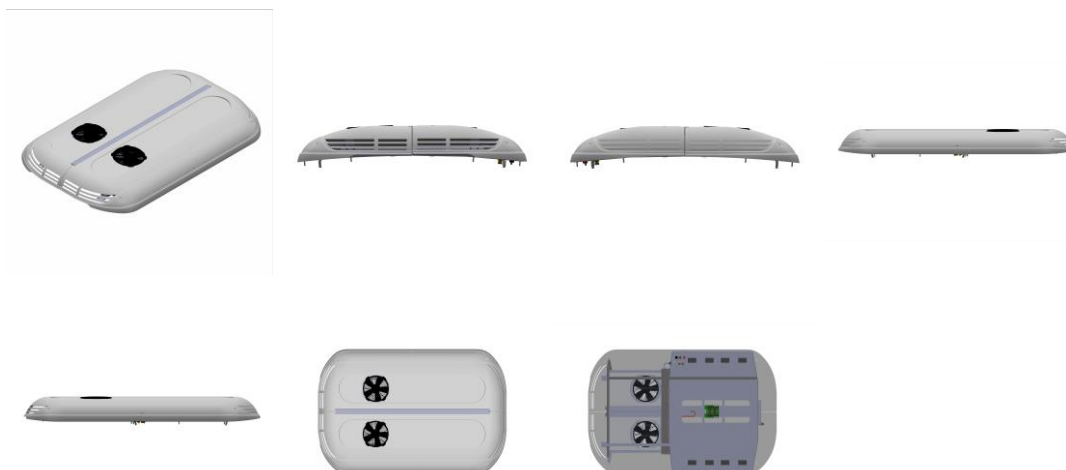

BR302024000409-5

Concessão de registro
Código de despacho: 158
Titular: ARCO CLIMATIZAÇÃO LTDA - ME [BR/RS]
Autor: EDER LEANDRO REDEL[BR]
Título do registro: APARELHO DE AR-CONDICIONADO
Data de depósito: 30/01/2024
Classificação: 23-04
Procurador: Milton Lucidio Leao Barcellos

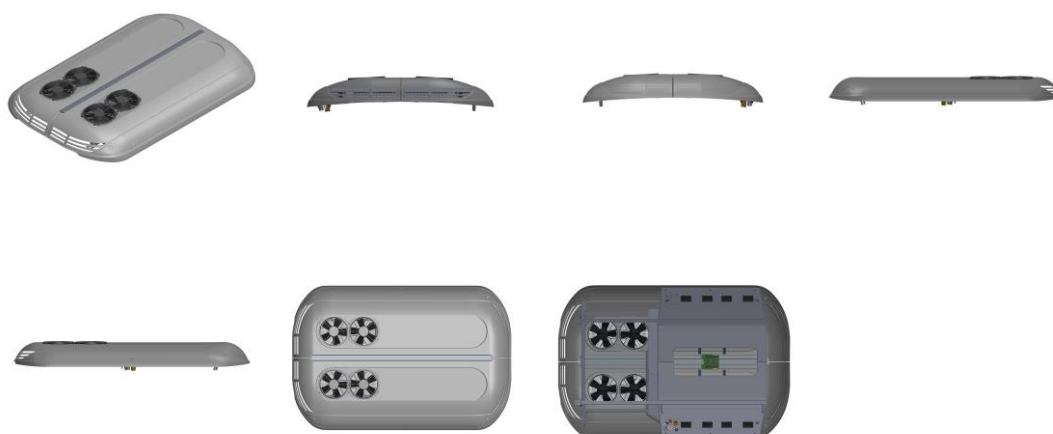

BR302024000410-9

Concessão de registro
Código de despacho: 158
Titular: MARCHESAN IMPLEMENTOS E MÁQUINAS AGRÍCOLAS TATU S.A. [BR/SP]
Autor: LUIZ GONZAGA DE SANTI LOUREIRO[BR], ANDERSON RICARDO DE SOUZA[BR] e JOSE LUIZ ALBERTO MARCHESAN[BR]
Título do registro: Plantadeira
Data de depósito: 30/01/2024
Classificação: 15-03
Procurador: Luiz Henrique Oliveira Do Amaral



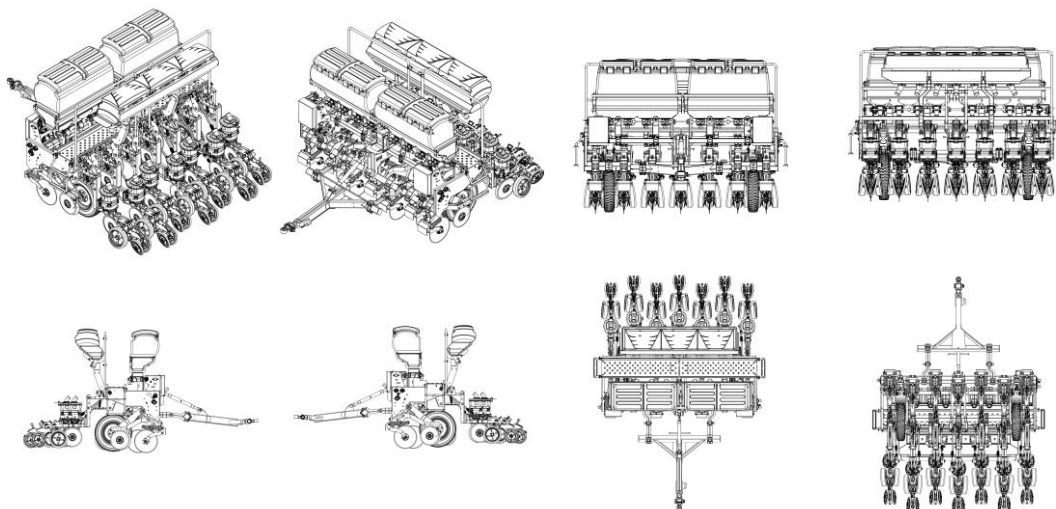

BR302024000411-7

Concessão de registro
 Código de despacho: 158
Titular: ARCO CLIMATIZAÇÃO LTDA - ME [BR/RS]
 Autor: EDER LEANDRO REDEL[BR]
 Título do registro: APARELHO DE AR-CONDICIONADO
 Data de depósito: 30/01/2024
 Classificação: 23-04
 Procurador: Milton Lucidio Leao Barcellos



BR302024000412-5

Concessão de registro
 Código de despacho: 158
Titular: KINDER DESIGN MC MOVEIS LTDA [BR/SP]
 Autor: MARTA CIMATTI DE CALASANS[BR]
 Título do registro: Cadeiras [assentos]
 Data de depósito: 31/01/2024
 Classificação: 06-01
 Procurador: Mauro César da Silva Braga





BR302024000413-3

Concessão de registro
 Código de despacho: 158
Titular: KINDER DESIGN MC MOVEIS LTDA [BR/SP]
 Autor: MARTA CIMATTI DE CALASANS[BR]
 Título do registro: Cadeiras [assentos]
 Data de depósito: 31/01/2024
 Classificação: 06-01
 Procurador: Mauro César da Silva Braga



BR302024000434-6

Concessão de registro
 Código de despacho: 158
Titular: NILTON GONÇALVES [BR/SP]
 Autor: NILTON GONÇALVES[BR]
 Título do registro: DISPENSADORES
 Data de depósito: 31/01/2024
 Classificação: 09-01
 Procurador: CLAY ELLISON GOMES LEAL



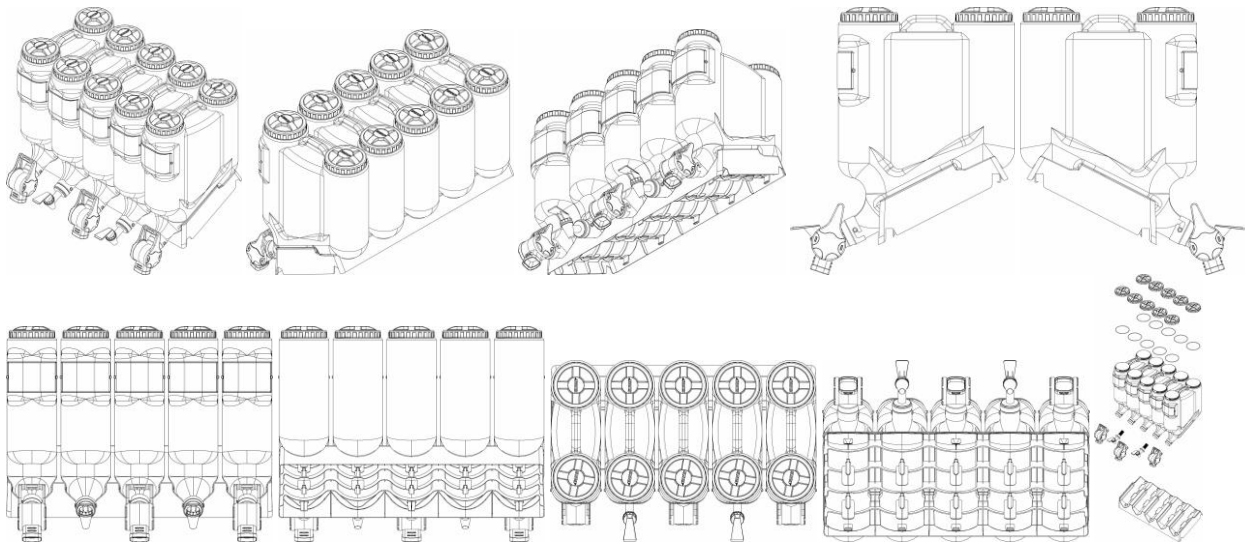

BR302024000437-0

Concessão de registro
 Código de despacho: 158
Titular: EDERALDO MIGUEL BONETI [BR/SP]
 Autor: EDERALDO MIGUEL BONETI[BR]
 Título do registro: RODO PARA PIA
 Data de depósito: 31/01/2024
 Classificação: 07-99
 Procurador: Celino Bento de Souza

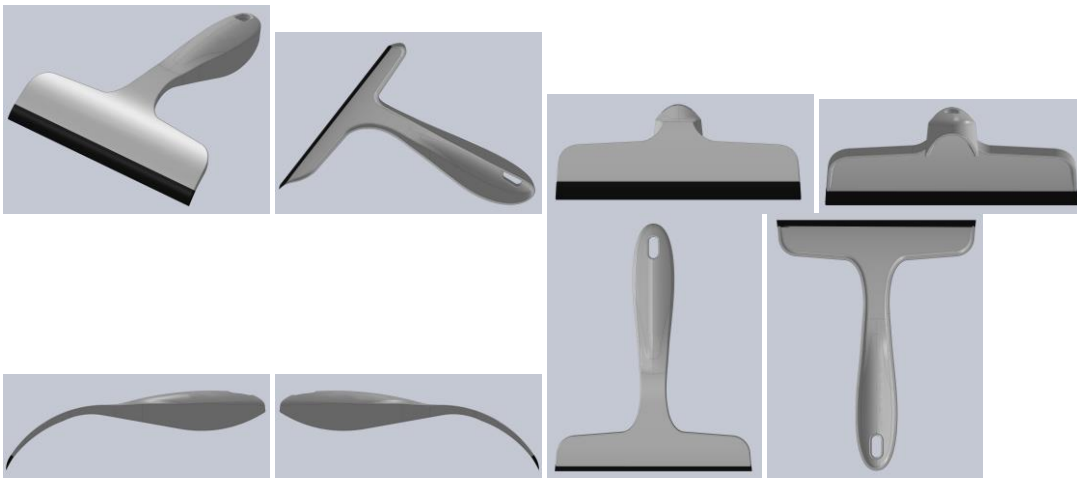

BR302024000438-9

Concessão de registro
 Código de despacho: 158
Titular: DIEGO NASCIMENTO CINTRA [BR/SP]
 Autor: DIEGO NASCIMENTO CINTRA[BR]
 Título do registro: CALCANHEIRA
 Data de depósito: 31/01/2024
 Classificação: 02-04
 Procurador: Celino Bento de Souza





BR302024000766-3

Concessão de registro
 Código de despacho: 158
Titular: ARQTEC REVESTIMENTOS METÁLICOS E SERVIÇOS EIRELI - EPP [BR/SP]
 Autor: RODRIGO NAVARRO DOS SANTOS[BR]
 Título do registro: Suportes
 Data de depósito: 20/02/2024
 Classificação: 08-08
 Procurador: Henrique Dias Francisco

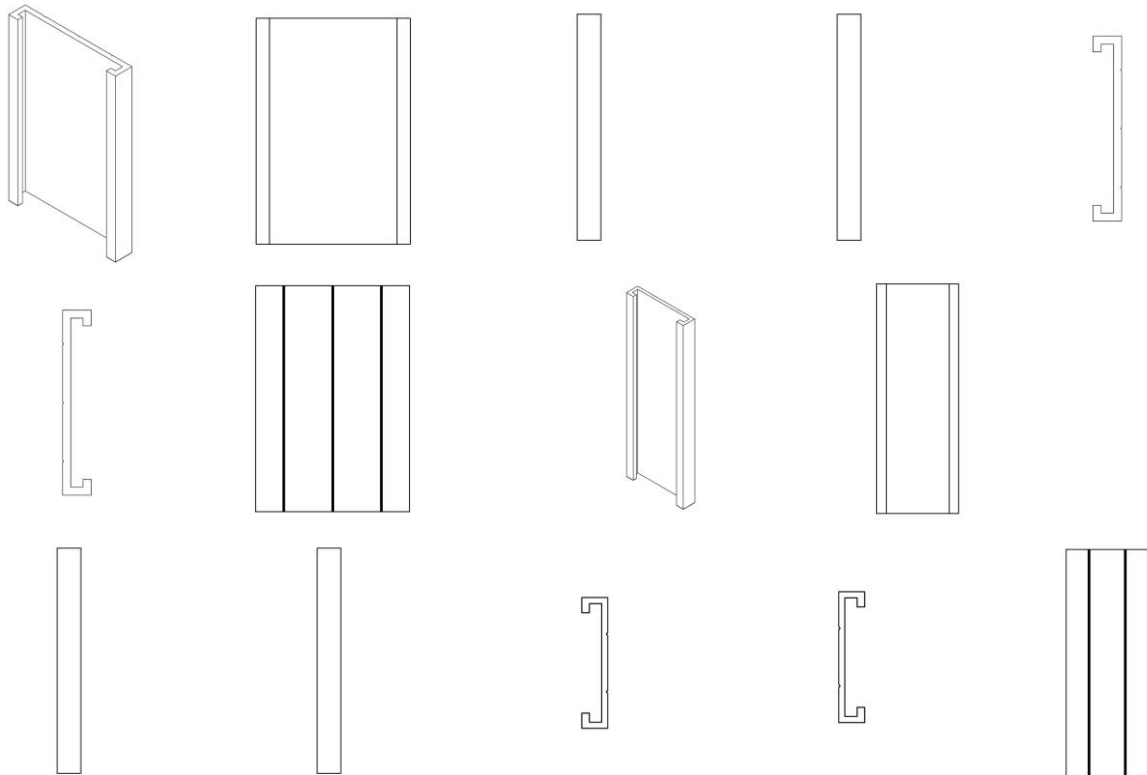

BR302024000767-1

Concessão de registro
 Código de despacho: 158
Titular: FÁBIO ROCHA DE OLIVEIRA [BR/SP]
 Autor: FABIO ROCHA DE OLIVEIRA[BR]
 Título do registro: Carrinhos-plataforma
 Data de depósito: 20/02/2024
 Classificação: 12-02
 Procurador: Marcelo Gozeloto





BR30202400770-1

Concessão de registro
 Código de despacho: 158
Titular: FÁBIO ROCHA DE OLIVEIRA [BR/SP]
 Autor: FABIO ROCHA DE OLIVEIRA[BR]
 Título do registro: Carrinhos-plataforma
 Data de depósito: 20/02/2024
 Classificação: 12-02
 Procurador: Marcelo Gozeloto



BR30202400771-0

Concessão de registro
 Código de despacho: 158
Titular: FÁBIO ROCHA DE OLIVEIRA [BR/SP]
 Autor: FABIO ROCHA DE OLIVEIRA[BR]
 Título do registro: Carrinhos-plataforma
 Data de depósito: 20/02/2024
 Classificação: 12-02
 Procurador: Marcelo Gozeloto





BR302024000789-2

Concessão de registro
Código de despacho: 158
Titular: FRANCCINO MOVEIS LTDA [BR/MG]
Autor: JOSIAS GERALDO COSTA E SILVA[BR]
Título do registro: Cadeiras [assentos]
Data de depósito: 21/02/2024
Classificação: 06-01
Procurador: Eduardo Lívio Daimond



BR302024000791-4

Concessão de registro
Código de despacho: 158
Titular: BELLE ARTI INDUSTRIA E COMERCIO LTDA [BR/MG]
Autor: KAMIR DUARTE[BR]
Título do registro: MÁQUINA DE TATUAGEM
Data de depósito: 21/02/2024
Classificação: 28-03
Procurador: Ricardo Pernold Vieira de Mello



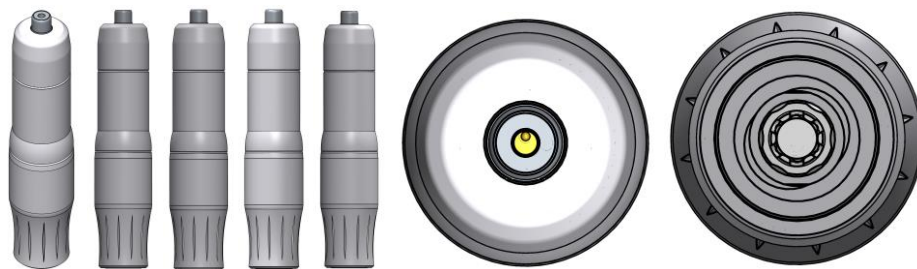

BR302024000792-2

Concessão de registro
 Código de despacho: 158
Titular: EPPENDORF SE [DE]
 Autor: CHRISTIAN ROGGE[DE]
 Título do registro: PIPETA
 Data de depósito: 21/02/2024
 Prioridade unionista: DM/233684 24/08/2023 EM
 Classificação: 24-02
 Procurador: Luiz Henrique Oliveira Do Amaral



BR302024000795-7

Concessão de registro
 Código de despacho: 158
Titular: SAFRAMAX INDUSTRIAL LTDA [BR/PR]
 Autor: EMERSON VENAR BARROZO[BR], CLEBERSON RIBEIRO DE MATOS[BR], CLODIMAR RIBEIRO DE MATOS[BR] e JOAO PAULO PEDREZINI[BR]
 Título do registro: Pré-misturador de Calda
 Data de depósito: 21/02/2024
 Classificação: 22-99
 Procurador: Edmila Adriana Denig



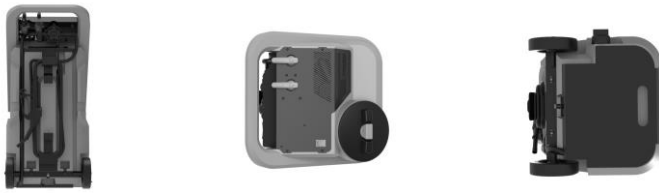

BR302024000849-0

Concessão de registro
 Código de despacho: 158
Titular: LIDER INDUSTRIA E COMERCIO DE ESTOFADOS S.A [BR/MG]
 Autor: CELIA ALVES NOGUEIRA DE SOUZA[BR]
 Título do registro: Bancos [mobiliário]
 Data de depósito: 23/02/2024
 Classificação: 06-01
 Procurador: Eduardo Lívio Daimond



BR302024000850-3

Concessão de registro
 Código de despacho: 158
Titular: LIDER INDUSTRIA E COMERCIO DE ESTOFADOS S.A [BR/MG]
 Autor: CELIA ALVES NOGUEIRA DE SOUZA[BR]
 Título do registro: Banquetas [tamboretas] [mobiliário]
 Data de depósito: 23/02/2024
 Classificação: 06-01
 Procurador: Eduardo Lívio Daimond



BR302024000851-1

Concessão de registro
 Código de despacho: 158
Titular: LIDER INDUSTRIA E COMERCIO DE ESTOFADOS S.A [BR/MG]



Autor: CELIA ALVES NOGUEIRA DE SOUZA[BR]
 Título do registro: Banquetas [tamboretas] [mobiliário]
 Data de depósito: 23/02/2024
 Classificação: 06-01
 Procurador: Eduardo Lívio Daimond

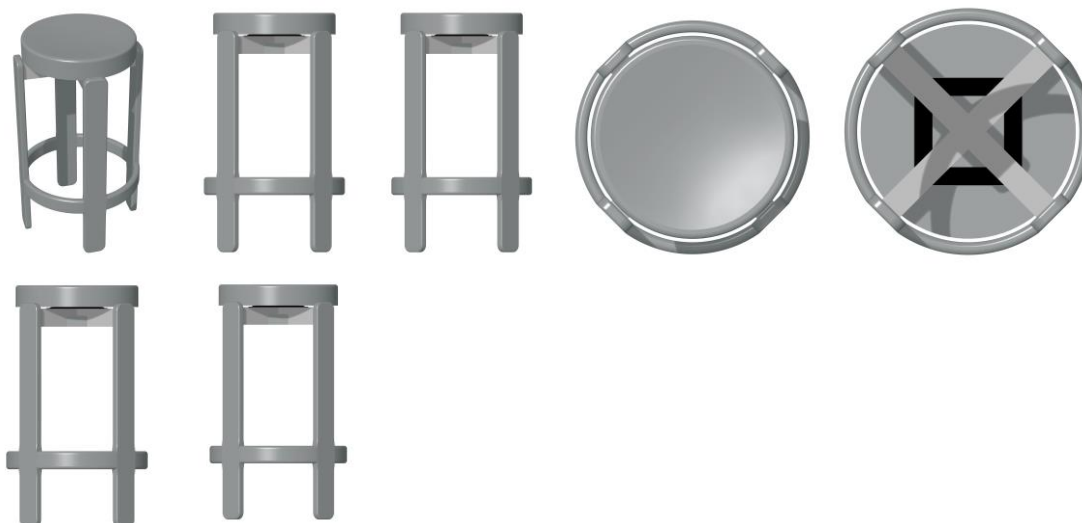

BR302024000852-0

Concessão de registro
 Código de despacho: 158
Titular: LIDER INDUSTRIA E COMERCIO DE ESTOFADOS S.A [BR/MG]
 Autor: CELIA ALVES NOGUEIRA DE SOUZA[BR]
 Título do registro: BASE DE CENTRO
 Data de depósito: 23/02/2024
 Classificação: 06-03
 Procurador: Eduardo Lívio Daimond

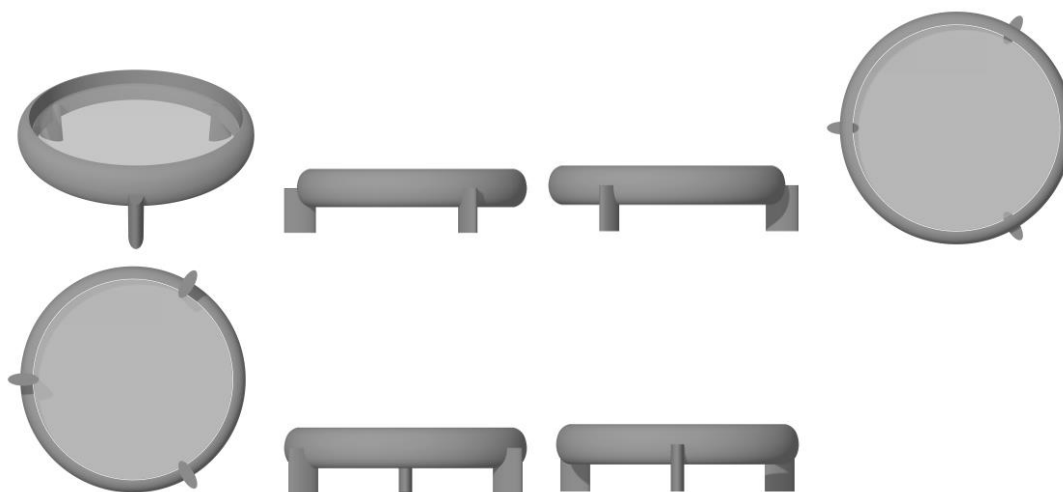

BR302024000853-8

Concessão de registro
 Código de despacho: 158
Titular: LIDER INDUSTRIA E COMERCIO DE ESTOFADOS S.A [BR/MG]
 Autor: CELIA ALVES NOGUEIRA DE SOUZA[BR]
 Título do registro: Cadeiras [assentos]
 Data de depósito: 23/02/2024
 Classificação: 06-01
 Procurador: Eduardo Lívio Daimond



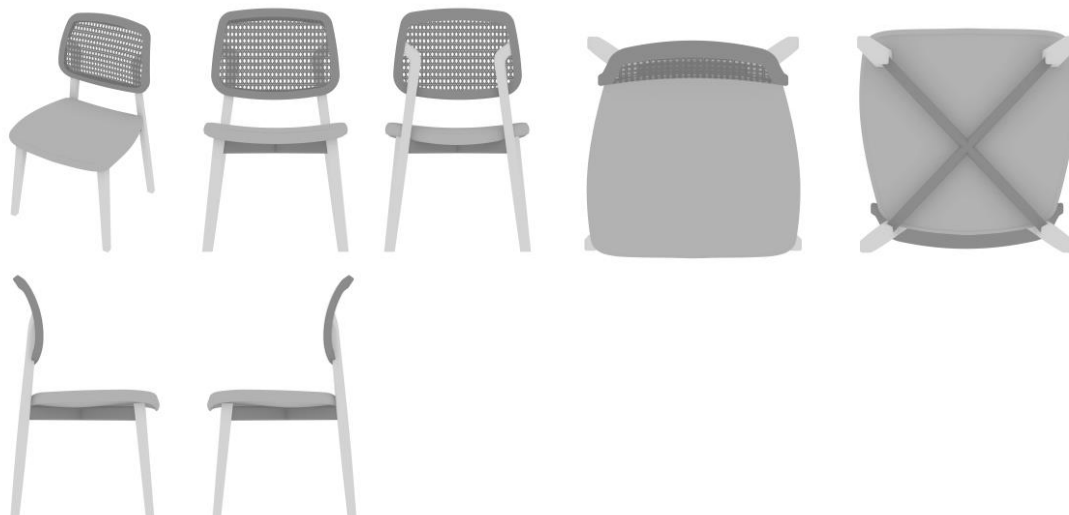

BR302024000854-6

Concessão de registro

Código de despacho: 158

Titular: LIDER INDUSTRIA E COMERCIO DE ESTOFADOS S.A [BR/MG]

Autor: CELIA ALVES NOGUEIRA DE SOUZA[BR]

Título do registro: Cadeiras [assentos]

Data de depósito: 23/02/2024

Classificação: 06-01

Procurador: Eduardo Lívio Daimond

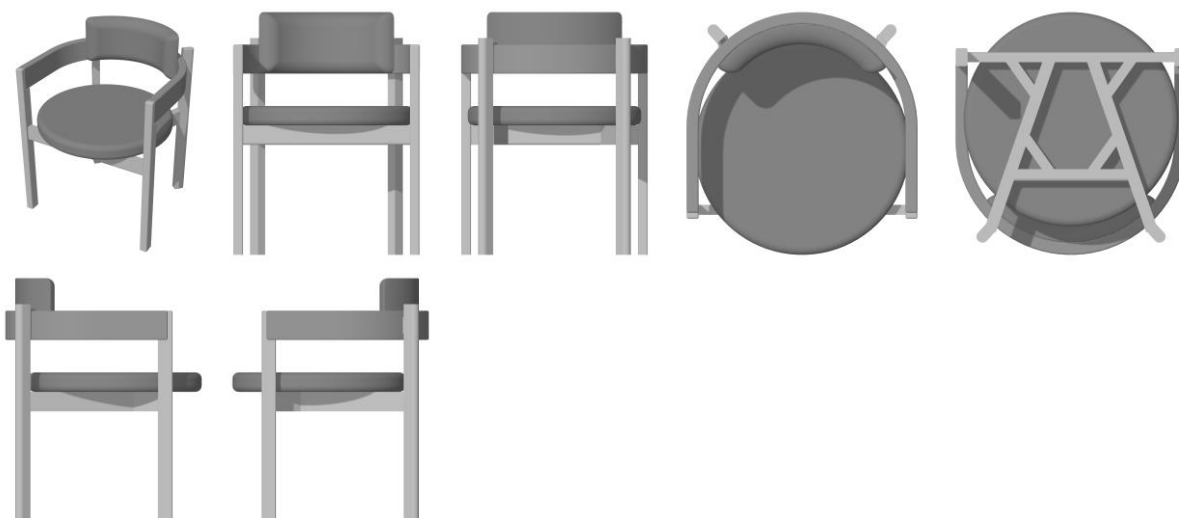

BR302024000855-4

Concessão de registro

Código de despacho: 158

Titular: LIDER INDUSTRIA E COMERCIO DE ESTOFADOS S.A [BR/MG]

Autor: CELIA ALVES NOGUEIRA DE SOUZA[BR]

Título do registro: Cadeiras [assentos]

Data de depósito: 23/02/2024

Classificação: 06-01

Procurador: Eduardo Lívio Daimond



BR302024000856-2

Concessão de registro

Código de despacho: 158

Titular: LIDER INDUSTRIA E COMERCIO DE ESTOFADOS S.A [BR/MG]

Autor: CELIA ALVES NOGUEIRA DE SOUZA[BR]

Título do registro: Cadeiras [assentos]

Data de depósito: 23/02/2024

Classificação: 06-01

Procurador: Eduardo Lívio Daimond

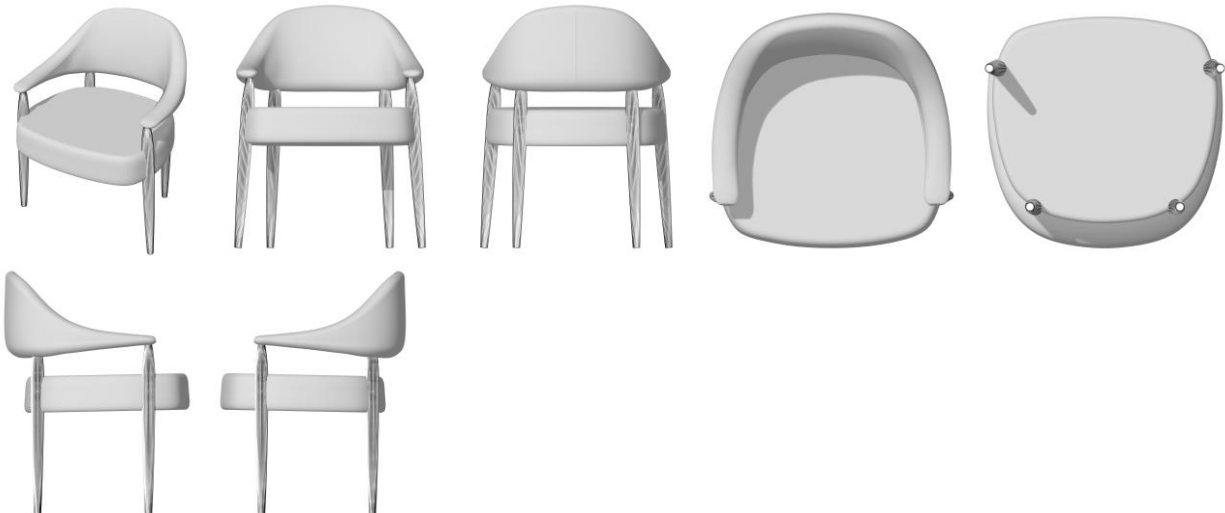

BR302024000857-0

Concessão de registro

Código de despacho: 158

Titular: LIDER INDUSTRIA E COMERCIO DE ESTOFADOS S.A [BR/MG]

Autor: CELIA ALVES NOGUEIRA DE SOUZA[BR]

Título do registro: Cadeiras [assentos]

Data de depósito: 23/02/2024

Classificação: 06-01

Procurador: Eduardo Lívio Daimond



BR302024000858-9

Concessão de registro

Código de despacho: 158

Titular: LIDER INDUSTRIA E COMERCIO DE ESTOFADOS S.A [BR/MG]

Autor: CELIA ALVES NOGUEIRA DE SOUZA[BR]

Título do registro: Cadeiras [assentos]

Data de depósito: 23/02/2024

Classificação: 06-01

Procurador: Eduardo Lívio Daimond

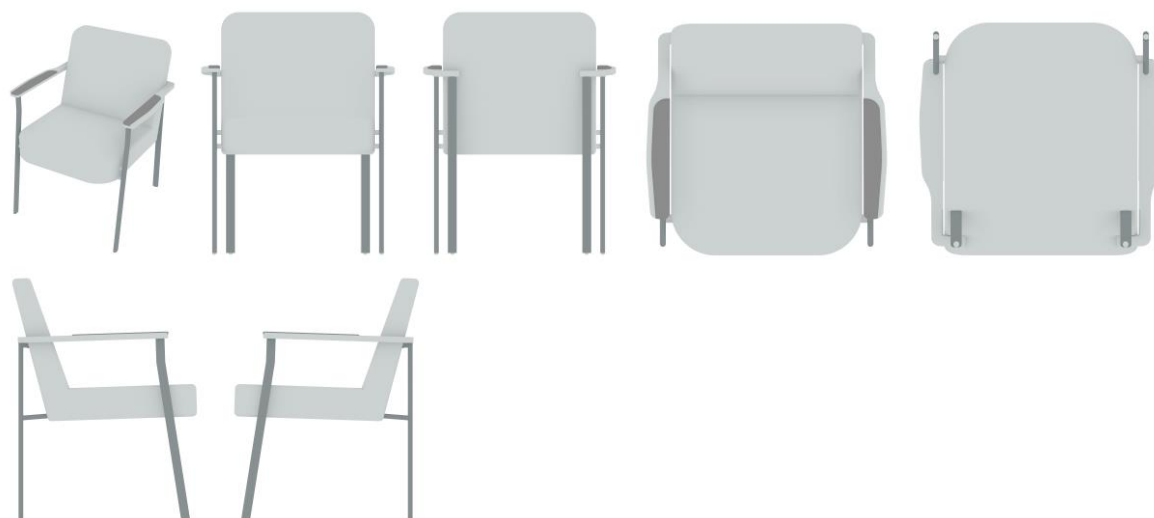

BR302024000859-7

Concessão de registro

Código de despacho: 158

Titular: LIDER INDUSTRIA E COMERCIO DE ESTOFADOS S.A [BR/MG]

Autor: CELIA ALVES NOGUEIRA DE SOUZA[BR]

Título do registro: Camas

Data de depósito: 23/02/2024

Classificação: 06-02

Procurador: Eduardo Lívio Daimond



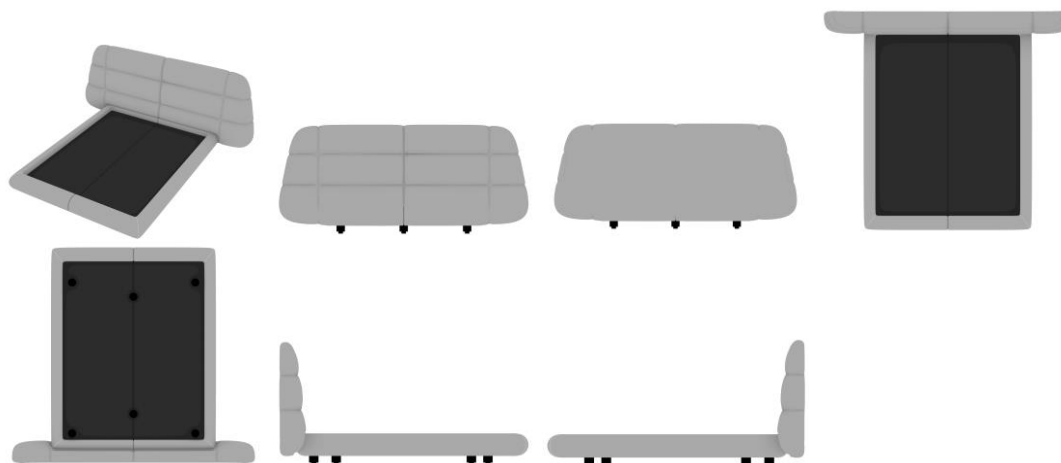

BR302024000860-0

Concessão de registro
 Código de despacho: 158
Títular: LIDER INDUSTRIA E COMERCIO DE ESTOFADOS S.A [BR/MG]
 Autor: CELIA ALVES NOGUEIRA DE SOUZA[BR]
 Título do registro: Escrivaninhas
 Data de depósito: 23/02/2024
 Classificação: 06-03
 Procurador: Eduardo Lívio Daimond

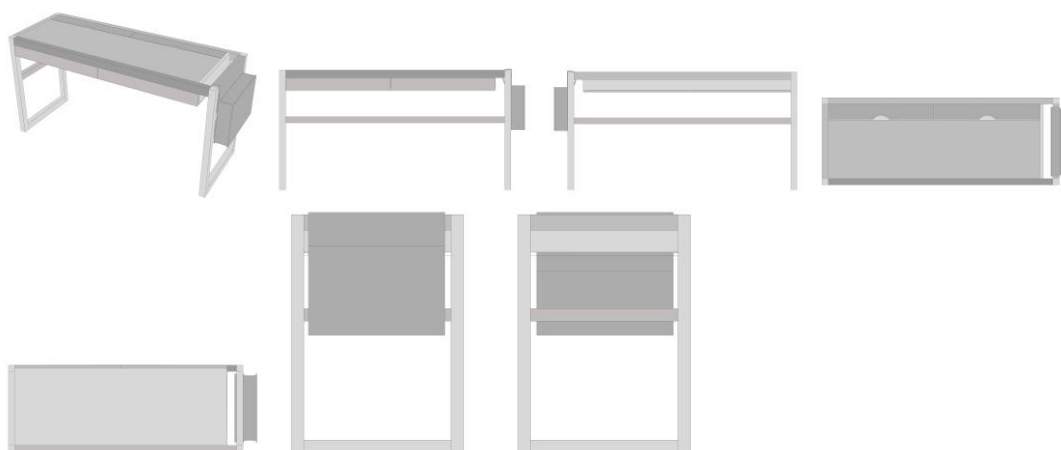

BR302024000861-9

Concessão de registro
 Código de despacho: 158
Títular: LIDER INDUSTRIA E COMERCIO DE ESTOFADOS S.A [BR/MG]
 Autor: CELIA ALVES NOGUEIRA DE SOUZA[BR]
 Título do registro: Mesas de centro
 Data de depósito: 23/02/2024
 Classificação: 06-03
 Procurador: Eduardo Lívio Daimond

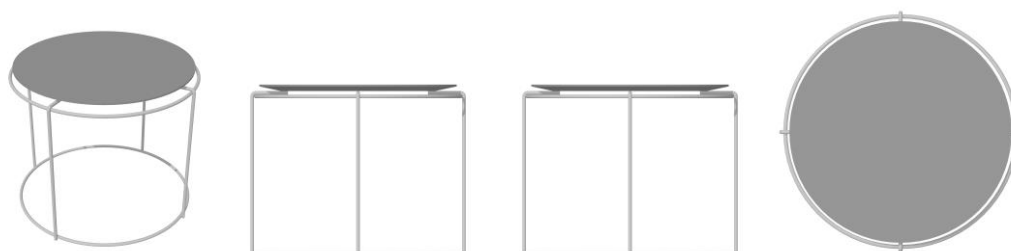



BR302024000862-7

Concessão de registro

Código de despacho: 158

Titular: LIDER INDUSTRIA E COMERCIO DE ESTOFADOS S.A [BR/MG]

Autor: CELIA ALVES NOGUEIRA DE SOUZA[BR]

Título do registro: Mesas de jantar

Data de depósito: 23/02/2024

Classificação: 06-03

Procurador: Eduardo Lívio Daimond

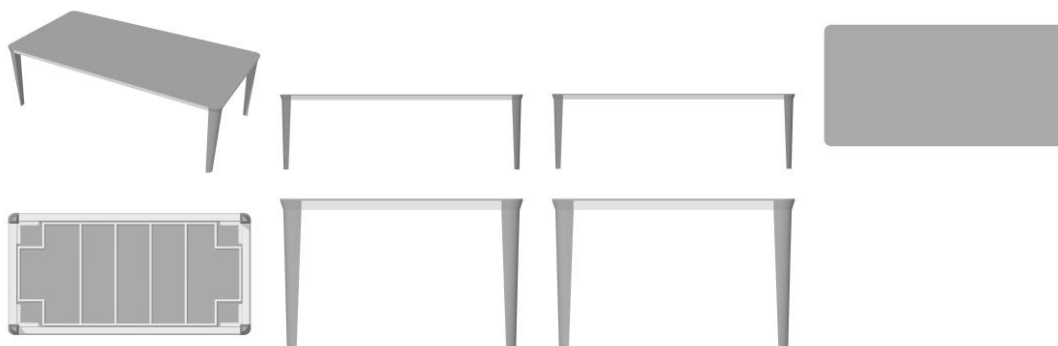

BR302024000863-5

Concessão de registro

Código de despacho: 158

Titular: LIDER INDUSTRIA E COMERCIO DE ESTOFADOS S.A [BR/MG]

Autor: CELIA ALVES NOGUEIRA DE SOUZA[BR]

Título do registro: Mesas de jantar

Data de depósito: 23/02/2024

Classificação: 06-03

Procurador: Eduardo Lívio Daimond

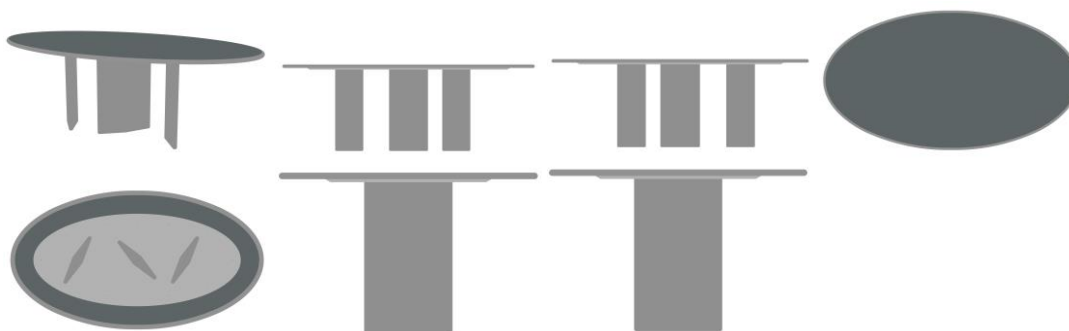

BR302024000864-3

Concessão de registro

Código de despacho: 158

Titular: LIDER INDUSTRIA E COMERCIO DE ESTOFADOS S.A [BR/MG]

Autor: CELIA ALVES NOGUEIRA DE SOUZA[BR]

Título do registro: Mesas de jantar

Data de depósito: 23/02/2024

Classificação: 06-03

Procurador: Eduardo Lívio Daimond



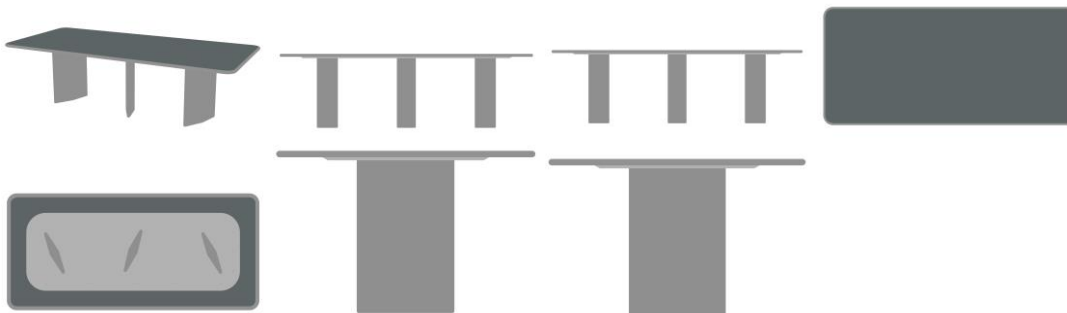

BR302024000865-1

Concessão de registro
 Código de despacho: 158
Titular: LIDER INDUSTRIA E COMERCIO DE ESTOFADOS S.A [BR/MG]
 Autor: CELIA ALVES NOGUEIRA DE SOUZA[BR]
 Título do registro: Mesas de jantar
 Data de depósito: 23/02/2024
 Classificação: 06-03
 Procurador: Eduardo Lívio Daimond

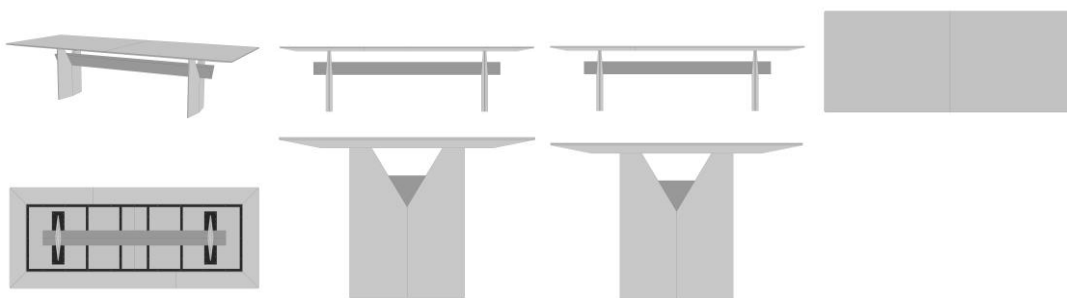

BR302024000866-0

Concessão de registro
 Código de despacho: 158
Titular: LIDER INDUSTRIA E COMERCIO DE ESTOFADOS S.A [BR/MG]
 Autor: CELIA ALVES NOGUEIRA DE SOUZA[BR]
 Título do registro: Mesas de jantar
 Data de depósito: 23/02/2024
 Classificação: 06-03
 Procurador: Eduardo Lívio Daimond

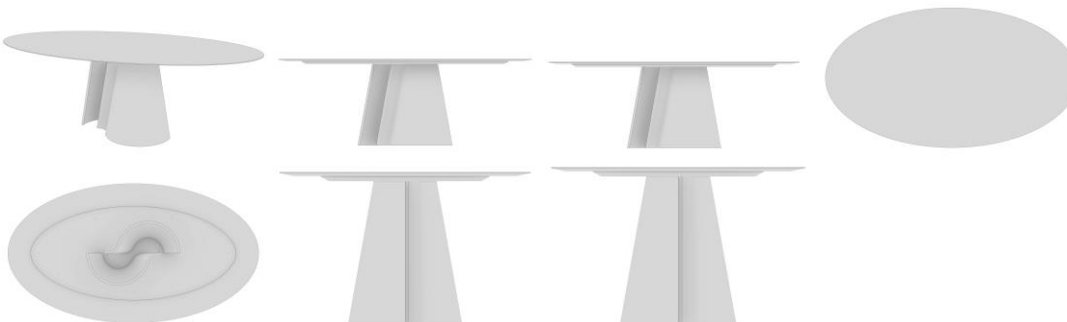

BR302024000867-8

Concessão de registro
 Código de despacho: 158
Titular: LIDER INDUSTRIA E COMERCIO DE ESTOFADOS S.A [BR/MG]
 Autor: CELIA ALVES NOGUEIRA DE SOUZA[BR]
 Título do registro: Mesas de jantar
 Data de depósito: 23/02/2024
 Classificação: 06-03
 Procurador: Eduardo Lívio Daimond



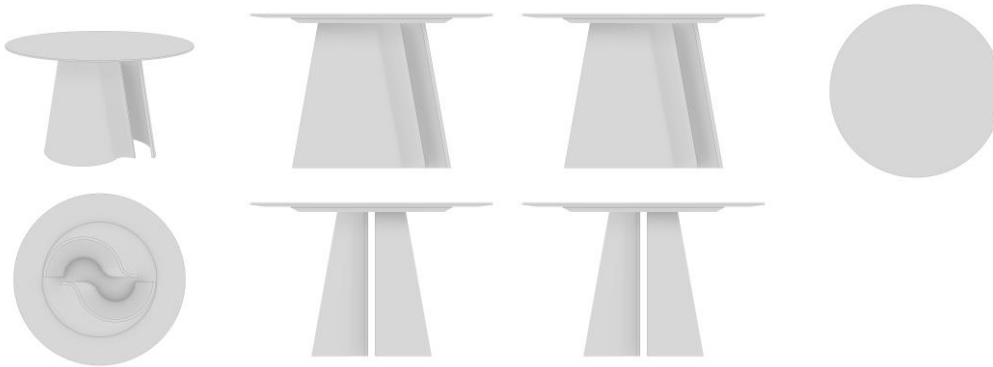

BR302024000868-6 Concessão de registro
 Código de despacho: 158
Titular: LIDER INDUSTRIA E COMERCIO DE ESTOFADOS S.A [BR/MG]
 Autor: CELIA ALVES NOGUEIRA DE SOUZA[BR]
 Título do registro: Mesas
 Data de depósito: 23/02/2024
 Classificação: 06-03
 Procurador: Eduardo Lívio Daimond

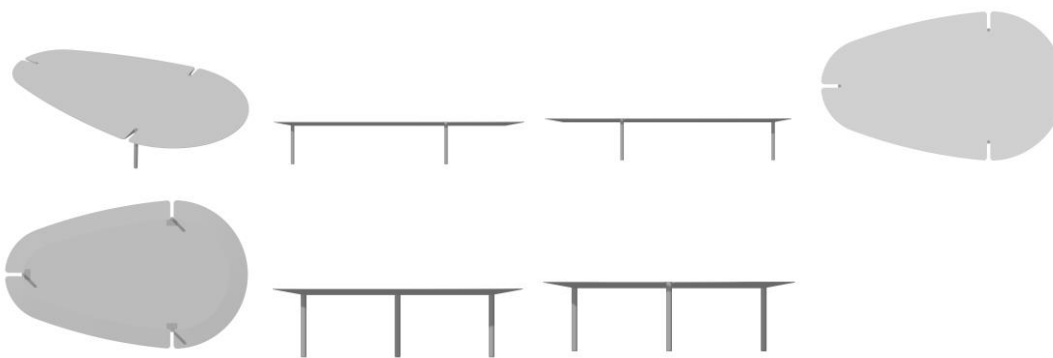

BR302024000869-4 Concessão de registro
 Código de despacho: 158
Titular: LIDER INDUSTRIA E COMERCIO DE ESTOFADOS S.A [BR/MG]
 Autor: CELIA ALVES NOGUEIRA DE SOUZA[BR]
 Título do registro: Mesas
 Data de depósito: 23/02/2024
 Classificação: 06-03
 Procurador: Eduardo Lívio Daimond

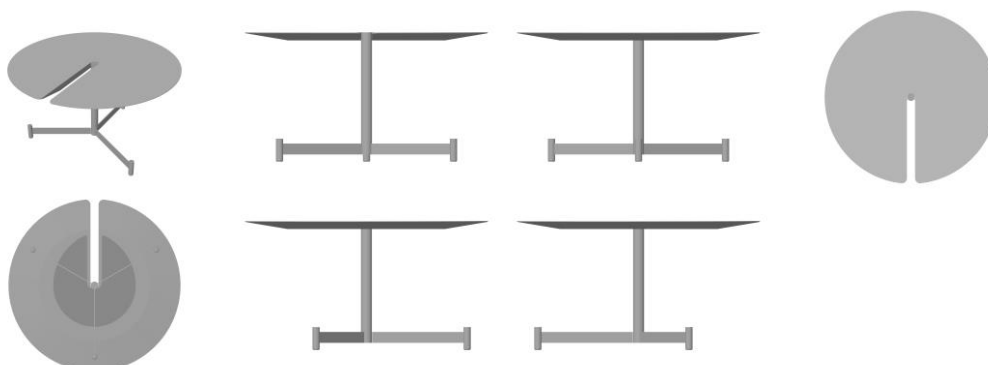

BR302024000870-8 Concessão de registro
 Código de despacho: 158
Titular: LIDER INDUSTRIA E COMERCIO DE ESTOFADOS S.A [BR/MG]



Autor: CELIA ALVES NOGUEIRA DE SOUZA[BR]
 Título do registro: Mesas laterais
 Data de depósito: 23/02/2024
 Classificação: 06-03
 Procurador: Eduardo Lívio Daimond

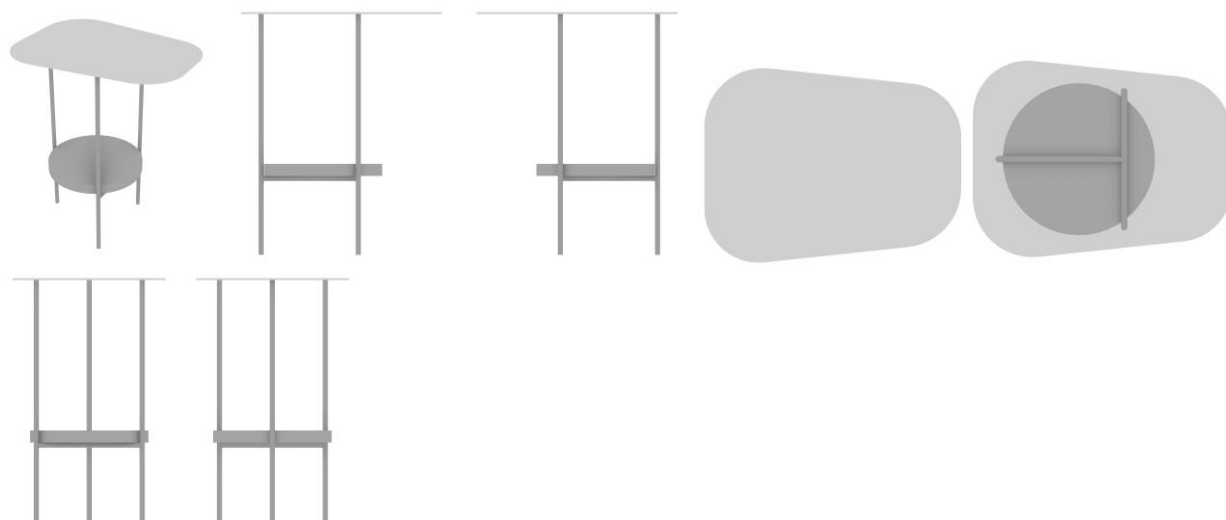

BR302024000871-6

Concessão de registro
 Código de despacho: 158
Titular: LIDER INDUSTRIA E COMERCIO DE ESTOFADOS S.A [BR/MG]
 Autor: CELIA ALVES NOGUEIRA DE SOUZA[BR]
 Título do registro: Mesas laterais
 Data de depósito: 23/02/2024
 Classificação: 06-03
 Procurador: Eduardo Lívio Daimond

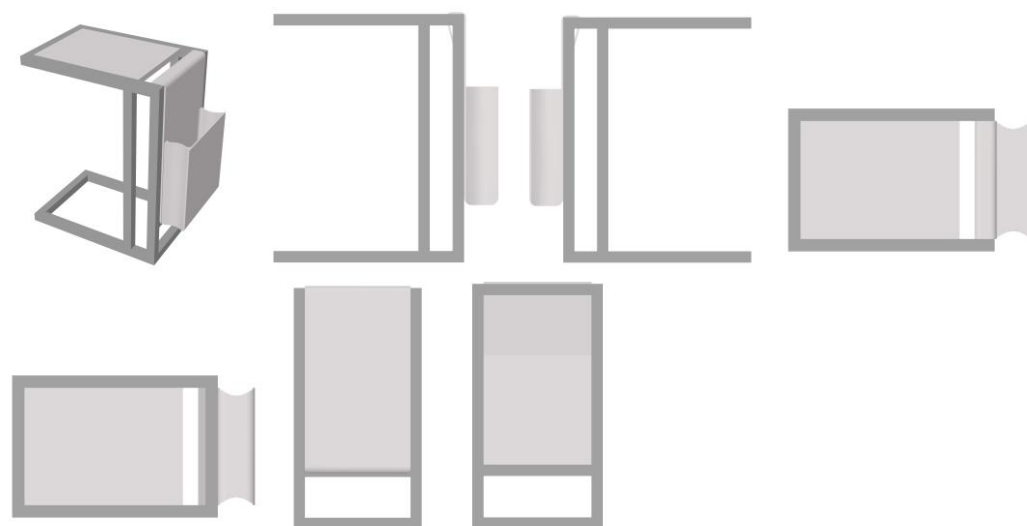

BR302024000873-2

Concessão de registro
 Código de despacho: 158
Titular: LIDER INDUSTRIA E COMERCIO DE ESTOFADOS S.A [BR/MG]
 Autor: CELIA ALVES NOGUEIRA DE SOUZA[BR]
 Título do registro: Mesas laterais
 Data de depósito: 23/02/2024
 Classificação: 06-03
 Procurador: Eduardo Lívio Daimond



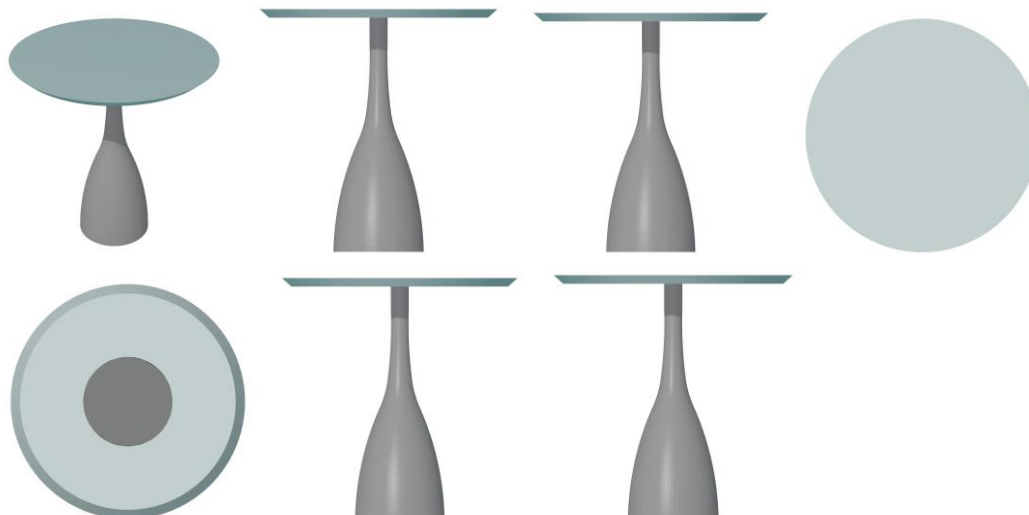

BR302024000874-0

Concessão de registro
 Código de despacho: 158
Titular: LIDER INDUSTRIA E COMERCIO DE ESTOFADOS S.A [BR/MG]
 Autor: CELIA ALVES NOGUEIRA DE SOUZA[BR]
 Título do registro: Mesas laterais
 Data de depósito: 23/02/2024
 Classificação: 06-03
 Procurador: Eduardo Lívio Daimond



BR302024000875-9

Concessão de registro
 Código de despacho: 158
Titular: LIDER INDUSTRIA E COMERCIO DE ESTOFADOS S.A [BR/MG]
 Autor: CELIA ALVES NOGUEIRA DE SOUZA[BR]
 Título do registro: Mesas laterais
 Data de depósito: 23/02/2024
 Classificação: 06-03
 Procurador: Eduardo Lívio Daimond



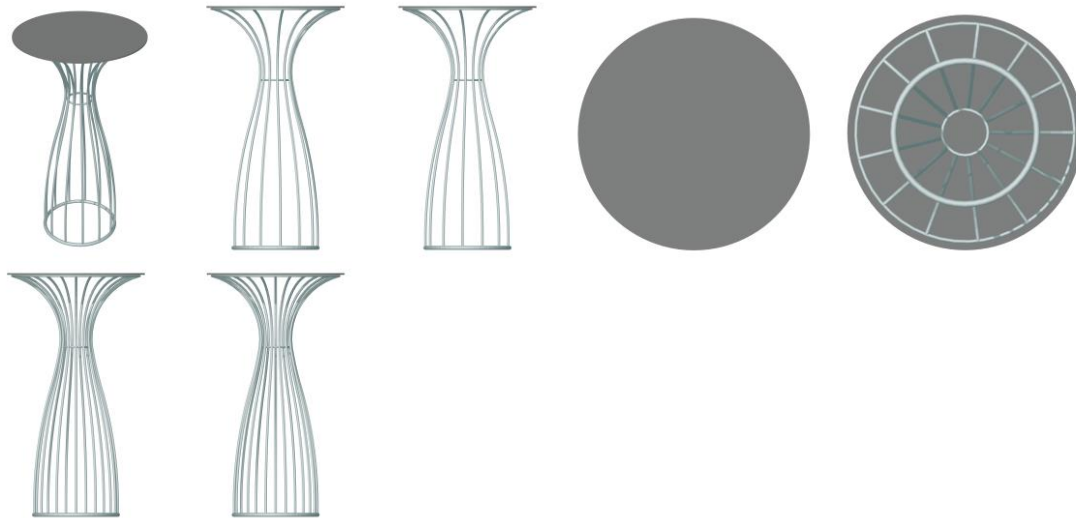

BR302024000876-7

Concessão de registro
 Código de despacho: 158
Titular: LIDER INDUSTRIA E COMERCIO DE ESTOFADOS S.A [BR/MG]
 Autor: CELIA ALVES NOGUEIRA DE SOUZA[BR]
 Título do registro: Cômodas
 Data de depósito: 23/02/2024
 Classificação: 06-04
 Procurador: Eduardo Lívio Daimond

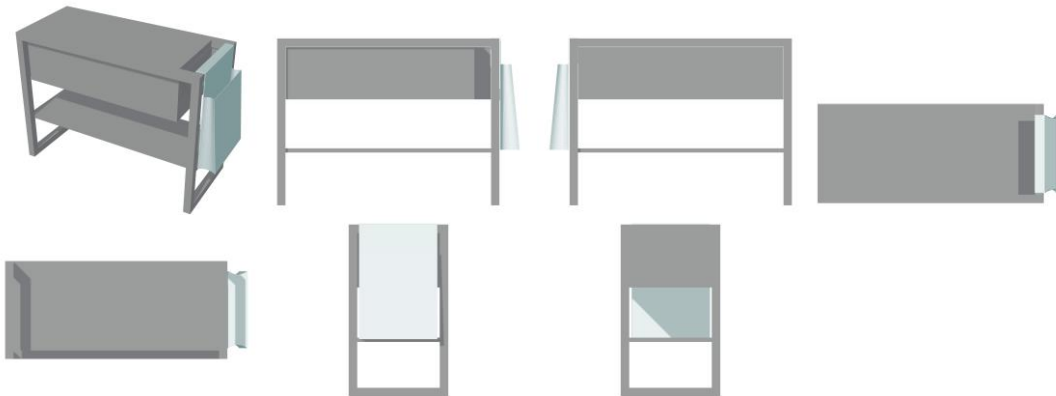

BR302024000877-5

Concessão de registro
 Código de despacho: 158
Titular: LIDER INDUSTRIA E COMERCIO DE ESTOFADOS S.A [BR/MG]
 Autor: CELIA ALVES NOGUEIRA DE SOUZA[BR]
 Título do registro: Poltronas
 Data de depósito: 23/02/2024
 Classificação: 06-01
 Procurador: Eduardo Lívio Daimond





BR302024000878-3

Concessão de registro
 Código de despacho: 158
Titular: TVS MOTOR COMPANY LIMITED [IN]
 Autor: HARNE VINAY CHANDRAKANT[IN]
 Título do registro: Motocicleta
 Data de depósito: 23/02/2024
 Prioridade unionista: 393439-001 23/08/2023 IN
 Classificação: 12-11
 Procurador: Marcela Trigo de Souza



BR302024000879-1

Concessão de registro
 Código de despacho: 158
Titular: LIDER INDUSTRIA E COMERCIO DE ESTOFADOS S.A [BR/MG]
 Autor: CELIA ALVES NOGUEIRA DE SOUZA[BR]
 Título do registro: Poltronas
 Data de depósito: 23/02/2024
 Classificação: 06-01
 Procurador: Eduardo Lívio Daimond

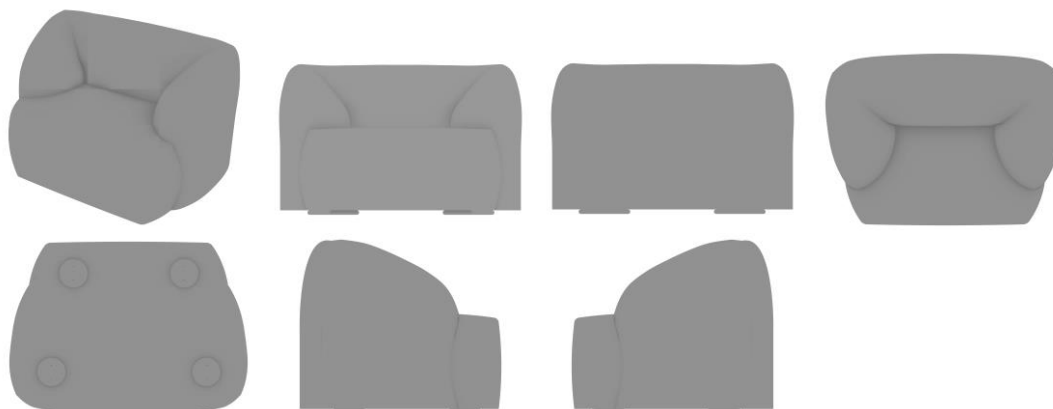

BR302024000880-5

Concessão de registro
Código de despacho: 158
Titular: LIDER INDUSTRIA E COMERCIO DE ESTOFADOS S.A [BR/MG]
Autor: CELIA ALVES NOGUEIRA DE SOUZA[BR]
Título do registro: Poltronas
Data de depósito: 23/02/2024
Classificação: 06-01
Procurador: Eduardo Lívio Daimond



BR302024000881-3

Concessão de registro
Código de despacho: 158
Titular: LIDER INDUSTRIA E COMERCIO DE ESTOFADOS S.A [BR/MG]
Autor: CELIA ALVES NOGUEIRA DE SOUZA[BR]
Título do registro: Poltronas
Data de depósito: 23/02/2024
Classificação: 06-01
Procurador: Eduardo Lívio Daimond



BR302024000882-1

Concessão de registro
Código de despacho: 158
Titular: LIDER INDUSTRIA E COMERCIO DE ESTOFADOS S.A [BR/MG]
Autor: CELIA ALVES NOGUEIRA DE SOUZA[BR]
Título do registro: Poltronas
Data de depósito: 23/02/2024
Classificação: 06-01



Procurador: Eduardo Lívio Daimond



BR302024000883-0

Concessão de registro
 Código de despacho: 158
Titular: LIDER INDUSTRIA E COMERCIO DE ESTOFADOS S.A [BR/MG]
 Autor: CELIA ALVES NOGUEIRA DE SOUZA[BR]
 Título do registro: Poltronas
 Data de depósito: 23/02/2024
 Classificação: 06-01
 Procurador: Eduardo Lívio Daimond



BR302024000884-8

Concessão de registro
 Código de despacho: 158
Titular: LIDER INDUSTRIA E COMERCIO DE ESTOFADOS S.A [BR/MG]
 Autor: CELIA ALVES NOGUEIRA DE SOUZA[BR]
 Título do registro: Poltronas
 Data de depósito: 23/02/2024
 Classificação: 06-01
 Procurador: Eduardo Lívio Daimond



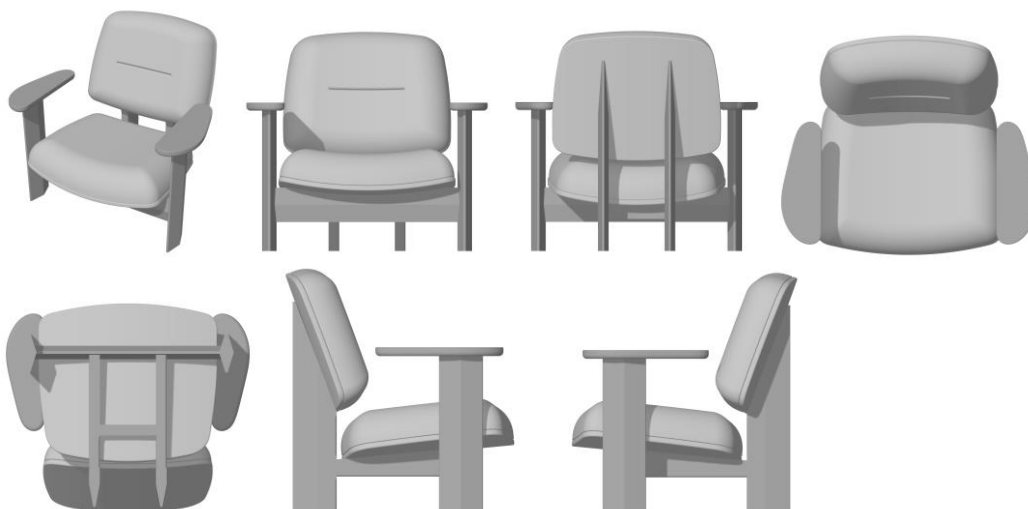

BR302024000885-6

Concessão de registro
 Código de despacho: 158
Titular: LIDER INDUSTRIA E COMERCIO DE ESTOFADOS S.A [BR/MG]
 Autor: CELIA ALVES NOGUEIRA DE SOUZA[BR]
 Título do registro: Sofás
 Data de depósito: 23/02/2024
 Classificação: 06-01
 Procurador: Eduardo Lívio Daimond

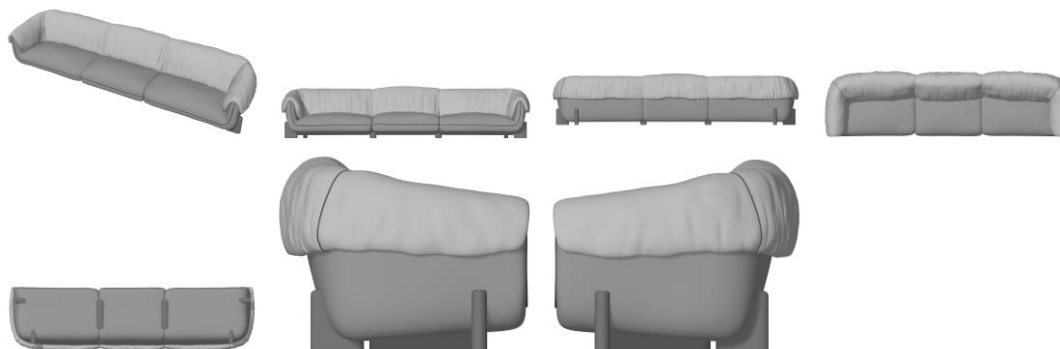

BR302024000886-4

Concessão de registro
 Código de despacho: 158
Titular: LIDER INDUSTRIA E COMERCIO DE ESTOFADOS S.A [BR/MG]
 Autor: CELIA ALVES NOGUEIRA DE SOUZA[BR]
 Título do registro: Sofás
 Data de depósito: 23/02/2024
 Classificação: 06-01
 Procurador: Eduardo Lívio Daimond

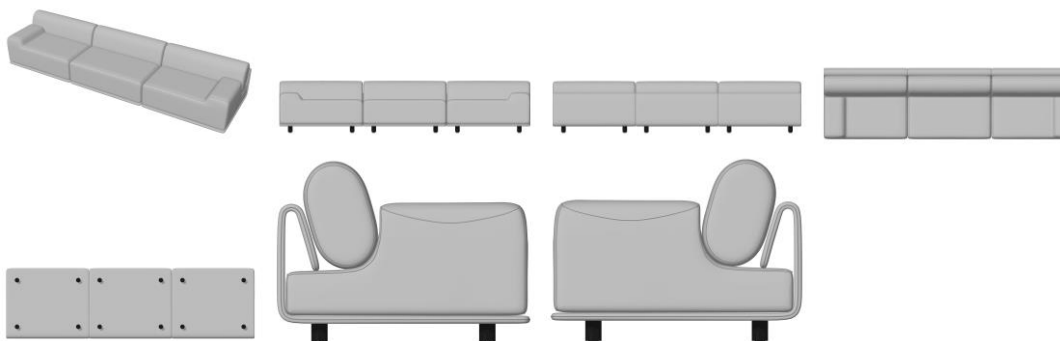

BR302024000887-2

Concessão de registro
 Código de despacho: 158
Titular: LIDER INDUSTRIA E COMERCIO DE ESTOFADOS S.A [BR/MG]
 Autor: CELIA ALVES NOGUEIRA DE SOUZA[BR]
 Título do registro: Sofás
 Data de depósito: 23/02/2024
 Classificação: 06-01
 Procurador: Eduardo Lívio Daimond

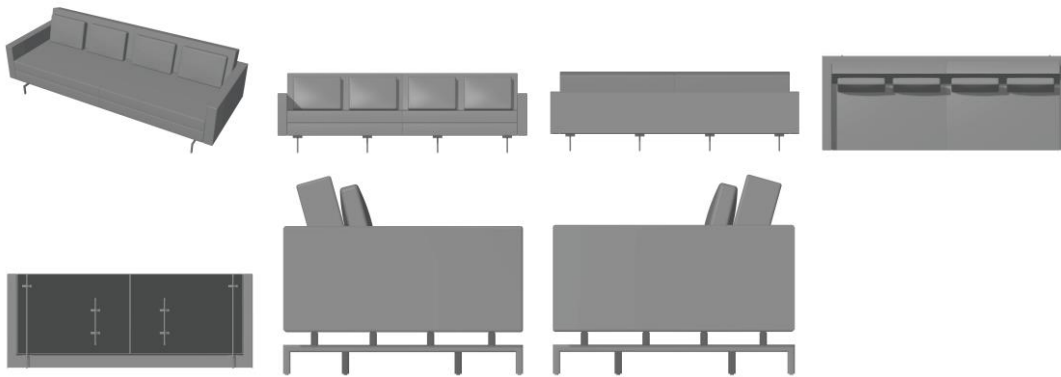

BR302024000890-2

Concessão de registro
 Código de despacho: 158
Titular: MARCO ANTONIO VARIZ [BR/SP]
 Autor: MARCO ANTONIO VARIZ[BR]
 Título do registro: Rótulos e etiquetas
 Data de depósito: 23/02/2024
 Classificação: 19-08

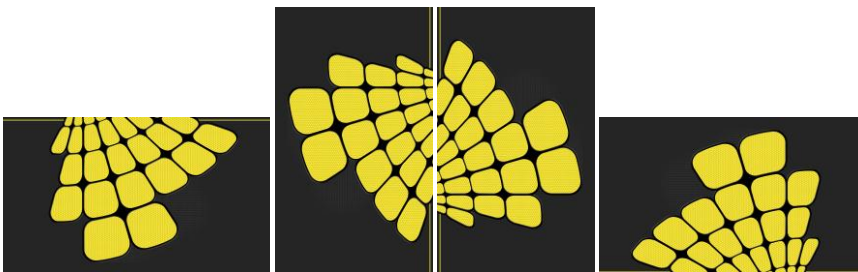

BR302024001338-8

Concessão de registro
 Código de despacho: 158
Titular: JADERSON DE ALMEIDA [BR/SC]
 Autor: JADERSON DE ALMEIDA[BR]
 Título do registro: Chaise longues
 Data de depósito: 19/03/2024
 Classificação: 06-01

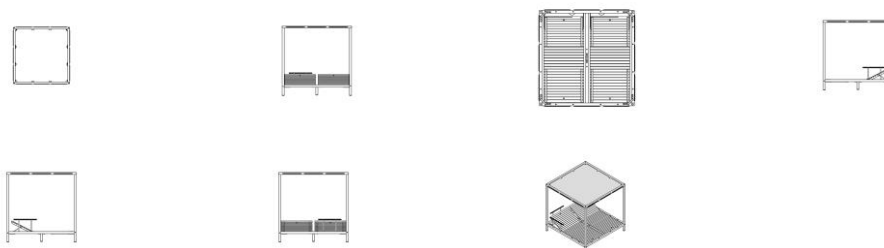

BR302024001339-6

Concessão de registro
 Código de despacho: 158
Titular: JADERSON DE ALMEIDA [BR/SC]
 Autor: JADERSON DE ALMEIDA[BR]
 Título do registro: Luminárias de chão
 Data de depósito: 19/03/2024
 Classificação: 26-05

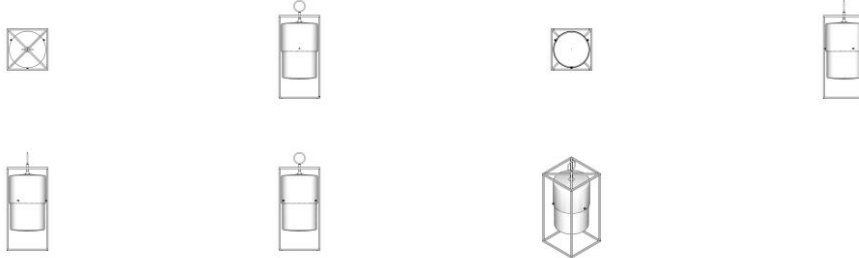

BR302024001340-0

Concessão de registro
 Código de despacho: 158
Titular: JADERSON DE ALMEIDA [BR/SC]
 Autor: JADERSON DE ALMEIDA[BR]
 Título do registro: Luminárias de parede
 Data de depósito: 19/03/2024
 Classificação: 26-05

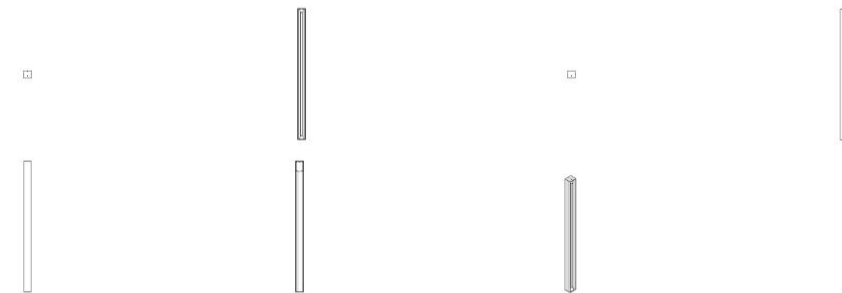

BR302024001341-8

Concessão de registro
 Código de despacho: 158
Titular: JADERSON DE ALMEIDA [BR/SC]
 Autor: JADERSON DE ALMEIDA[BR]
 Título do registro: Mesas auxiliares
 Data de depósito: 19/03/2024
 Classificação: 06-03

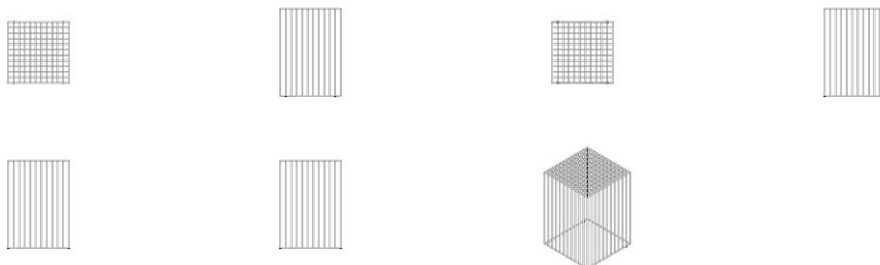

BR302024001342-6

Concessão de registro
 Código de despacho: 158
Titular: JADERSON DE ALMEIDA [BR/SC]
 Autor: JADERSON DE ALMEIDA[BR]
 Título do registro: Mesas auxiliares



Data de depósito: 19/03/2024
 Classificação: 06-03

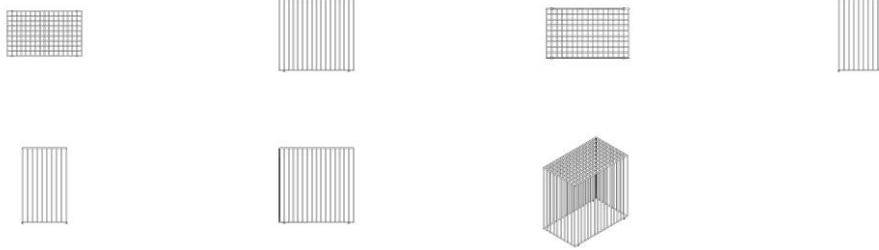

BR302024001343-4

Concessão de registro
 Código de despacho: 158
Titular: JADERSON DE ALMEIDA [BR/SC]
 Autor: JADERSON DE ALMEIDA[BR]
 Título do registro: Mesas auxiliares
 Data de depósito: 19/03/2024
 Classificação: 06-03

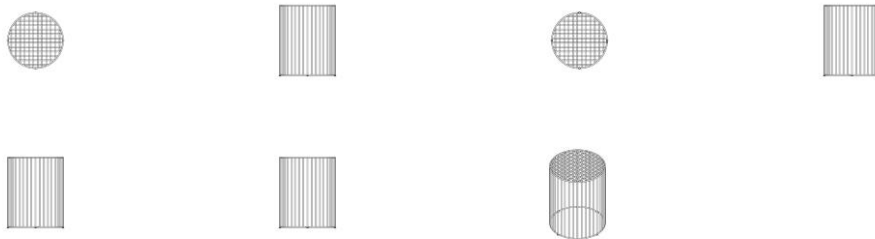

BR302024001344-2

Concessão de registro
 Código de despacho: 158
Titular: JADERSON DE ALMEIDA [BR/SC]
 Autor: JADERSON DE ALMEIDA[BR]
 Título do registro: Mesas auxiliares
 Data de depósito: 19/03/2024
 Classificação: 06-03

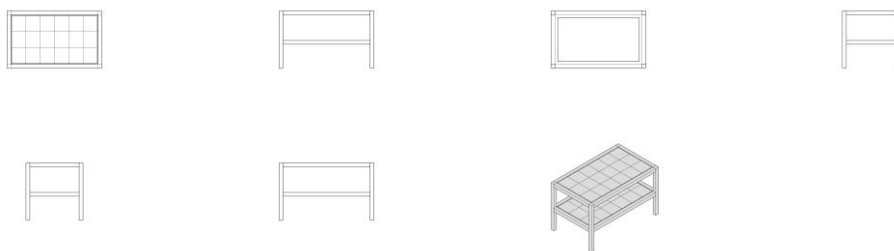

BR302024001345-0

Concessão de registro
 Código de despacho: 158
Titular: JADERSON DE ALMEIDA [BR/SC]
 Autor: JADERSON DE ALMEIDA[BR]
 Título do registro: Mesas auxiliares
 Data de depósito: 19/03/2024
 Classificação: 06-03



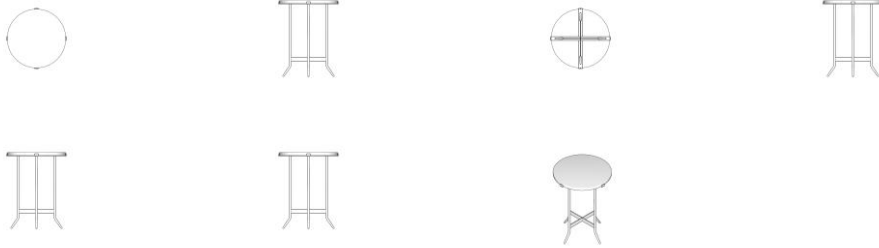

BR302024001346-9

Concessão de registro
 Código de despacho: 158
Titular: CEAT LIMITED [IN]
 Autor: AMBALAL PATIL[IN]
 Título do registro: Pneus para rodas de veículos
 Data de depósito: 19/03/2024
 Prioridade unionista: 403704--001 03/01/2024 IN
 Classificação: 12-15
 Procurador: Diego Perandin

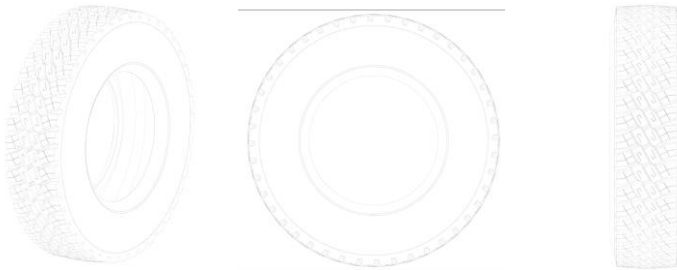

BR302024001347-7

Concessão de registro
 Código de despacho: 158
Titular: JADERSON DE ALMEIDA [BR/SC]
 Autor: JADERSON DE ALMEIDA[BR]
 Título do registro: Mesas auxiliares
 Data de depósito: 19/03/2024
 Classificação: 06-03

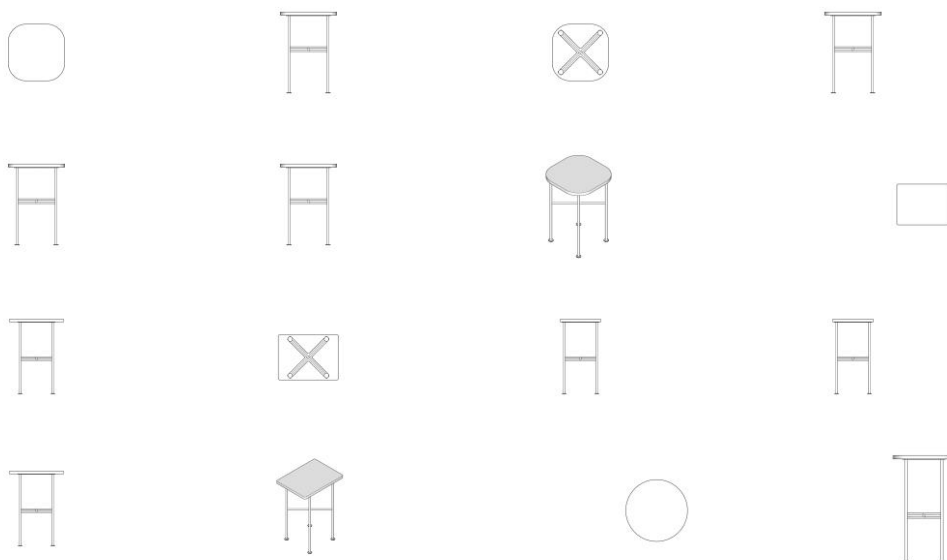

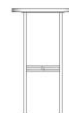

BR302024001349-3

Concessão de registro
 Código de despacho: 158
Titular: JADERSON DE ALMEIDA [BR/SC]
 Autor: JADERSON DE ALMEIDA[BR]
 Título do registro: Pufes
 Data de depósito: 19/03/2024
 Classificação: 06-01



BR302024001350-7

Concessão de registro
 Código de despacho: 158
Titular: CEAT LIMITED [IN]
 Autor: AMBALAL PATIL[IN]
 Título do registro: Pneus para rodas de veículos
 Data de depósito: 19/03/2024
 Prioridade unionista: 403705--001 03/01/2024 IN
 Classificação: 12-15
 Procurador: Diego Perandin

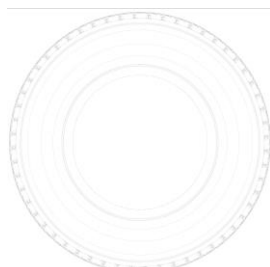
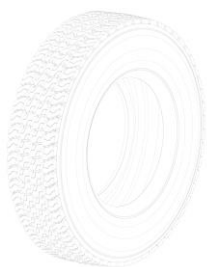

BR302024001351-5

Concessão de registro
 Código de despacho: 158
Titular: NILSON EUGÊNIO TOMAZ [BR/MG]
 Autor: NILSON EUGENIO TOMAZ[BR]
 Título do registro: Cavaletes
 Data de depósito: 19/03/2024
 Classificação: 06-06
 Procurador: Carlos Eduardo Gomes da Silva



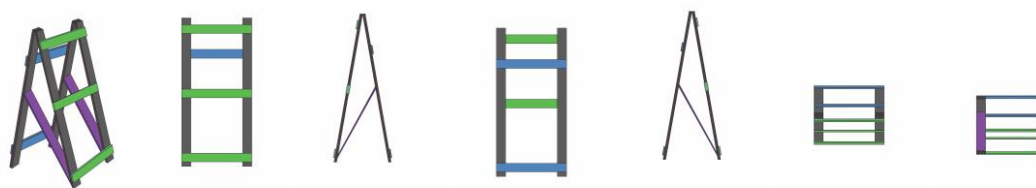

BR302024001352-3

Concessão de registro
 Código de despacho: 158
Titular: NILSON EUGÊNIO TOMAZ [BR/MG]
 Autor: NILSON EUGENIO TOMAZ[BR]
 Título do registro: BANCADA DE TRABALHO
 Data de depósito: 19/03/2024
 Classificação: 06-03
 Procurador: Carlos Eduardo Gomes da Silva

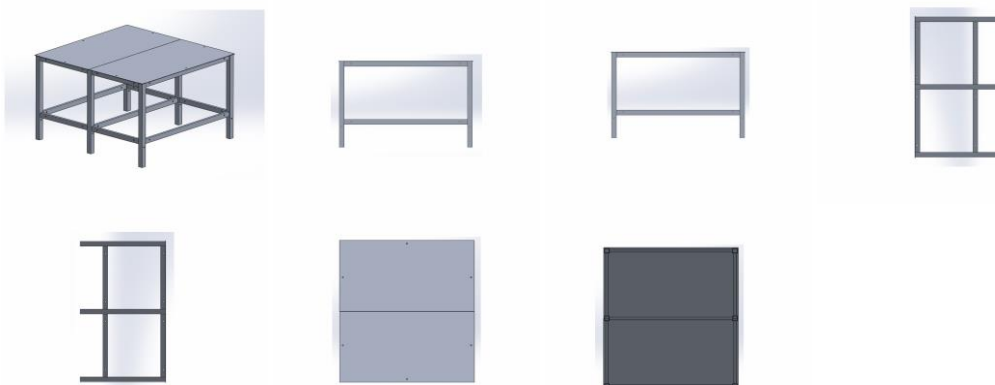

BR302024001353-1

Concessão de registro
 Código de despacho: 158
Titular: NILSON EUGÊNIO TOMAZ [BR/MG]
 Autor: NILSON EUGENIO TOMAZ[BR]
 Título do registro: SUPORTE PARA CAIXA DE ARGAMASSA
 Data de depósito: 19/03/2024
 Classificação: 06-06 e 08-08
 Procurador: Carlos Eduardo Gomes da Silva
 Detalhes do despacho: Classe de locarno 06-06 incluída no processo de acordo com a nota técnica 01/2024.

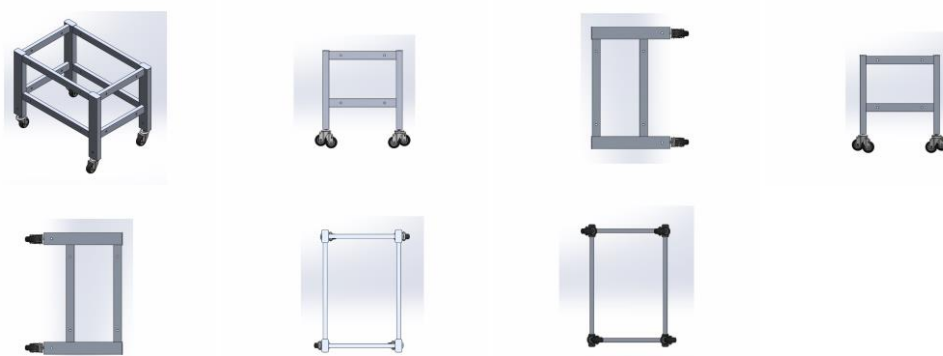

BR302024001354-0

Concessão de registro
 Código de despacho: 158
Titular: DIEGO DA SILVA CASTRO [BR/SP]



Autor: DIEGO DA SILVA CASTRO[BR]
 Título do registro: Luminárias
 Data de depósito: 19/03/2024
 Classificação: 26-05
 Procurador: Beatriz Da Silva Negri



BR302024001356-6

Concessão de registro
 Código de despacho: 158
Titular: THE CUMULUS COFFEE COMPANY [US]
 Autor: GORDON D. ROW[US], DEMETRIO D. ANAYA[US], ADAM MICHAEL PASKOW[US], NATHAN J. TYPROWICZ-COHEN[US], ZACHARY H. ZIEPER[US] e MESH GELMAN[US]
 Título do registro: Cápsula
 Data de depósito: 19/03/2024
 Prioridade unionista: 29/903,165 20/09/2023 US
 Classificação: 09-05
 Procurador: Hugo Casinhas da Silva

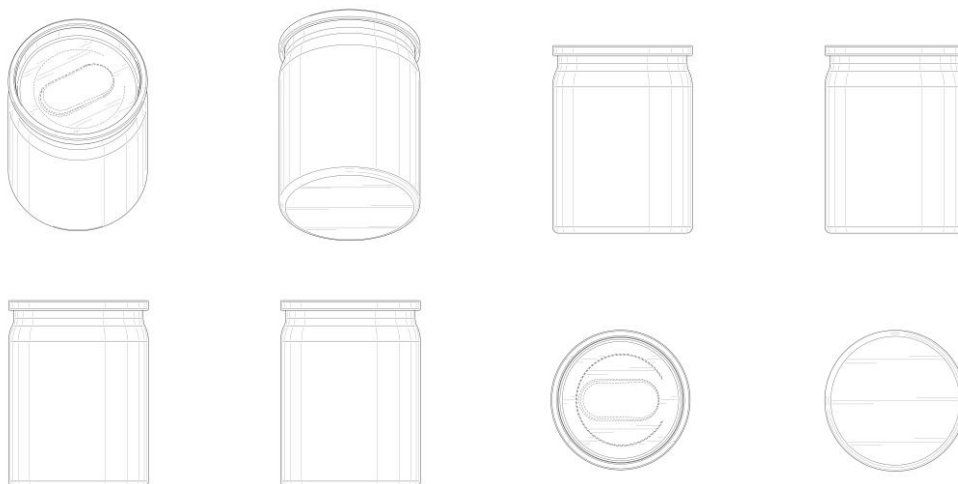

BR302024001358-2

Concessão de registro
 Código de despacho: 158
Titular: RODRIGO PRADO DOS SANTOS [BR/SP]
 Autor: RODRIGO PRADO DOS SANTOS[BR]
 Título do registro: Mesa de Cabeceira
 Data de depósito: 20/03/2024
 Classificação: 06-03
 Procurador: Eduarda Colla
 Detalhes do despacho: Classe de locamo alterada para 06-03 de acordo com a nota técnica 01/2024.





BR302024001359-0

Concessão de registro

Código de despacho: 158

Títular: RODRIGO PRADO DOS SANTOS [BR/SP]

Autor: RODRIGO PRADO DOS SANTOS[BR]

Título do registro: Mesa de Cabeceira

Data de depósito: 20/03/2024

Classificação: 06-03

Procurador: Eduarda Colla

Detalhes do despacho: Classe de locarno alterada para 06-03 de acordo com a nota técnica 01/2024.

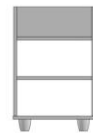
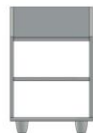

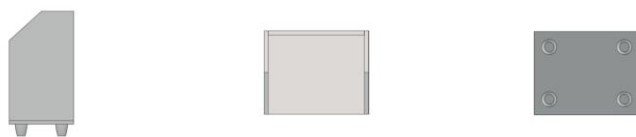

BR302024001360-4

Concessão de registro
 Código de despacho: 158
Titular: RODRIGO PRADO DOS SANTOS [BR/SP]
 Autor: RODRIGO PRADO DOS SANTOS[BR]
 Título do registro: Painel
 Data de depósito: 20/03/2024
 Classificação: 06-04
 Procurador: Eduarda Colla
 Detalhes do despacho: Classe de locarno alterado para 06-04 de acordo com a nota técnica 01/2024.

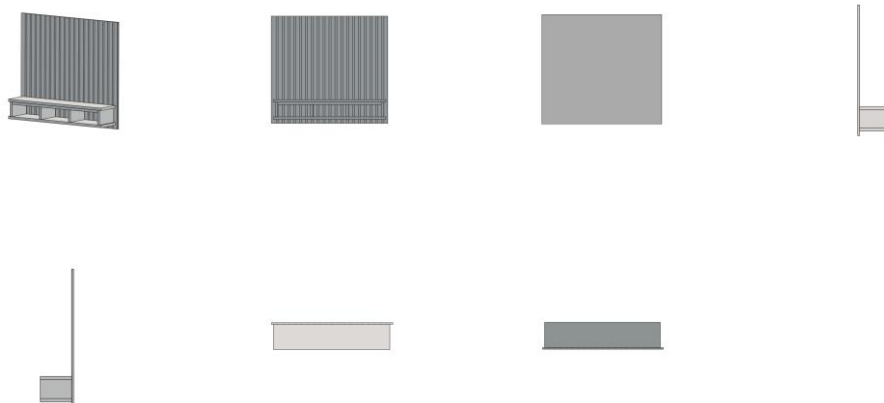

BR302024001371-0

Concessão de registro
 Código de despacho: 158
Titular: JADERSON DE ALMEIDA [BR/SC]
 Autor: JADERSON DE ALMEIDA[BR]
 Título do registro: Mesas auxiliares
 Data de depósito: 20/03/2024
 Classificação: 06-03

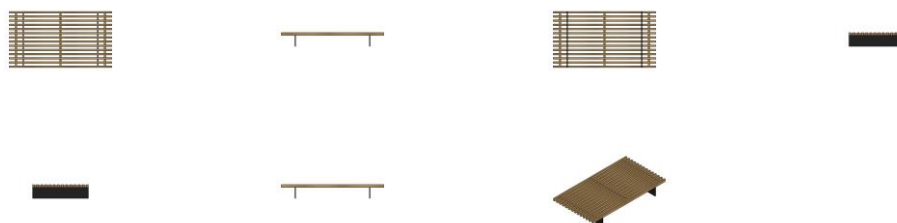

BR302024001373-6

Concessão de registro
 Código de despacho: 158
Titular: JADERSON DE ALMEIDA [BR/SC]
 Autor: JADERSON DE ALMEIDA[BR]



Título do registro: Mesas auxiliares
 Data de depósito: 20/03/2024
 Classificação: 06-03



BR302024001384-1

Concessão de registro
 Código de despacho: 158
Títular: JADERSON DE ALMEIDA [BR/SC]
 Autor: JADERSON DE ALMEIDA[BR]
 Título do registro: Poltronas
 Data de depósito: 20/03/2024
 Classificação: 06-01



BR302024001385-0

Concessão de registro
 Código de despacho: 158
Títular: JADERSON DE ALMEIDA [BR/SC]
 Autor: JADERSON DE ALMEIDA[BR]
 Título do registro: Poltronas
 Data de depósito: 20/03/2024
 Classificação: 06-01



BR302024001386-8

Concessão de registro
 Código de despacho: 158
Títular: JADERSON DE ALMEIDA [BR/SC]
 Autor: JADERSON DE ALMEIDA[BR]
 Título do registro: Poltronas
 Data de depósito: 20/03/2024
 Classificação: 06-01





BR302024001387-6

Concessão de registro
Código de despacho: 158
Titular: **JADERSON DE ALMEIDA [BR/SC]**
Autor: JADERSON DE ALMEIDA[BR]
Título do registro: Poltronas
Data de depósito: 20/03/2024
Classificação: 06-01

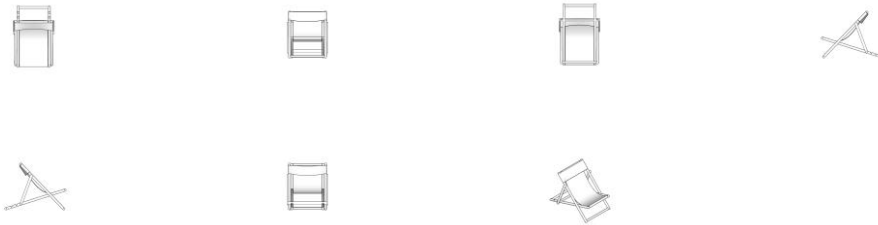

Registros de desenho industrial extintos

Pelo fim da vigência

Pela falta de pagamento da retribuição prevista nos arts. 108 e 120

Pela inobservância do artigo 217 da Lei da Propriedade Industrial



Pela falta de pagamento da retribuição prevista nos arts. 108 e 120

Os registros de desenho industrial, listados a seguir, estão extintos, em vista da expiração do prazo de vigência, nos termos do inciso III do artigo 119 da Lei da Propriedade Industrial (LPI, lei n.º 9.279, de 14 de maio de 1996).

Art. 119. O registro extingue-se:

...

III - pela falta de pagamento da retribuição prevista nos arts. 108 e 120

....

BR302017003555-8	Extinção de registro pela falta de pagamento (art.119, III) Código de despacho: 870 Titular: ZAIGLE CO., LTD. [KR] Procurador: Paulo Maurício Carlos de Oliveira Detalhes do despacho: A contar de 15/08/2022
BR302017003609-0	Extinção de registro pela falta de pagamento (art.119, III) Código de despacho: 870 Titular: GRENDENE S.A. [BR/CE] Procurador: Remer Villaça & Nogueira Assessoria e Consultoria de Prop. Intelectual S/S Ltda. Detalhes do despacho: A contar de 18/08/2022
BR302017003624-4	Extinção de registro pela falta de pagamento (art.119, III) Código de despacho: 870 Titular: PAULO CESAR MEDINA [BR/SP] e ALEXANDRE MEDINA [BR/SP] Procurador: Beerre Assessoria Empresarial Ltda.(Alt. de Beerre Assessoria Emp. S/C.LTDA.) Detalhes do despacho: A contar de 19/08/2022
BR302017003688-0	Extinção de registro pela falta de pagamento (art.119, III) Código de despacho: 870 Titular: AG PET INDUSTRIA DE EMBALAGENS LTDA [BR/MG] Procurador: Vilage Marcas e Patentes Ltda Detalhes do despacho: A contar de 24/08/2022
BR302017003720-8	Extinção de registro pela falta de pagamento (art.119, III) Código de despacho: 870 Titular: SQ COMÉRCIO E DISTRIBUIÇÃO LTDA - EPP. [BR/SP] Procurador: Luiz Roberto Longo Brito Silva Detalhes do despacho: A contar de 26/08/2022
BR302017003722-4	Extinção de registro pela falta de pagamento (art.119, III) Código de despacho: 870 Titular: KATHAVENTO INDUSTRIA E COMERCIO DE PRESENTES E DECORAÇÕES LTDA [BR/SC] Procurador: ALEXANDRE BRANDAO AMARAL Detalhes do despacho: A contar de 26/08/2022
BR302017003724-0	Extinção de registro pela falta de pagamento (art.119, III) Código de despacho: 870 Titular: INSTITUTO FEDERAL DE EDUCAÇÃO CIÊNCIA E TECNOLOGIA DO ESPIRITO SANTO [BR/ES] Detalhes do despacho: A contar de 26/08/2022



BR302017003726-7	Extinção de registro pela falta de pagamento (art.119, III) Código de despacho: 870 Titular: RICARDO DE ARAUJO REZENDE [BR/SP] Procurador: ABM Assessoria Brasileira de Marcas Ltda. Detalhes do despacho: A contar de 26/08/2022
BR302017003729-1	Extinção de registro pela falta de pagamento (art.119, III) Código de despacho: 870 Titular: AGATHA HWAN [BR/SP] Procurador: ITALO MUGLIA DE MARCHI Detalhes do despacho: A contar de 29/08/2022
BR302017003730-5	Extinção de registro pela falta de pagamento (art.119, III) Código de despacho: 870 Titular: AGATHA HWAN [BR/SP] Procurador: ITALO MUGLIA DE MARCHI Detalhes do despacho: A contar de 29/08/2022
BR302017003734-8	Extinção de registro pela falta de pagamento (art.119, III) Código de despacho: 870 Titular: THE GOODYEAR TIRE & RUBBER COMPANY [US] Procurador: Daniel Advogados (Alt.de Daniel & Cia) Detalhes do despacho: A contar de 29/08/2022
BR302017003746-1	Extinção de registro pela falta de pagamento (art.119, III) Código de despacho: 870 Titular: BRÜGGLI [CH] Procurador: DANNEMANN, SIEMSEN, BIGLER & IPANEMA MOREIRA Detalhes do despacho: A contar de 29/08/2022
BR302017003747-0	Extinção de registro pela falta de pagamento (art.119, III) Código de despacho: 870 Titular: INDUSTRIA E COMERCIO DE MOLDURAS SANTA LUZIA LTDA [BR/SC] Procurador: D' Mark Registros de Marcas e Patentes S/S Ltda. Detalhes do despacho: A contar de 29/08/2022
BR302017003751-8	Extinção de registro pela falta de pagamento (art.119, III) Código de despacho: 870 Titular: PERFECT IMPORTAÇÃO EXPORTAÇÃO LTDA [BR/MG] Detalhes do despacho: A contar de 29/08/2022
BR302017003752-6	Extinção de registro pela falta de pagamento (art.119, III) Código de despacho: 870 Titular: CLAUDINEI APARECIDO DA COSTA [BR/SP] Procurador: Pienegonda, Moreira & Associados Ltda Detalhes do despacho: A contar de 29/08/2022
BR302017003753-4	Extinção de registro pela falta de pagamento (art.119, III) Código de despacho: 870 Titular: CLAUDINEI APARECIDO DA COSTA [BR/SP] Procurador: Pienegonda, Moreira & Associados Ltda Detalhes do despacho: A contar de 29/08/2022
BR302017003755-0	Extinção de registro pela falta de pagamento (art.119, III) Código de despacho: 870 Titular: INDUSTRIA DE CALÇADOS BEIRA RIO LTDA. [BR/SP] Procurador: DANILO DE OLIVEIRA BEZERRA Detalhes do despacho: A contar de 29/08/2022
BR302017003758-5	Extinção de registro pela falta de pagamento (art.119, III) Código de despacho: 870 Titular: HOMILTON MARINCEK FILHO [BR/SP] Detalhes do despacho: A contar de 29/08/2022
BR302017003768-2	Extinção de registro pela falta de pagamento (art.119, III) Código de despacho: 870 Titular: BBC TÊXTIL LTDA ME [BR/SC] Procurador: SANDRO CONRADO DA SILVA Detalhes do despacho: A contar de 30/08/2022



BR302017003769-0	Extinção de registro pela falta de pagamento (art.119, III) Código de despacho: 870 Titular: ALLDROP INDÚSTRIA E COMÉRCIO LTDA. - EPP [BR/SP] Procurador: RAFAEL MARTINS SILVA Detalhes do despacho: A contar de 30/08/2022
BR302017003771-2	Extinção de registro pela falta de pagamento (art.119, III) Código de despacho: 870 Titular: ALLDROP INDÚSTRIA E COMÉRCIO LTDA. - EPP [BR/SP] Procurador: RAFAEL MARTINS SILVA Detalhes do despacho: A contar de 30/08/2022
BR302017003785-2	Extinção de registro pela falta de pagamento (art.119, III) Código de despacho: 870 Titular: LEANDRO MORGADO PASCHOAL [BR/SP] Procurador: C. MARCAS - MARCAS E PATENTES LTDA. Detalhes do despacho: A contar de 31/08/2022
BR302017003786-0	Extinção de registro pela falta de pagamento (art.119, III) Código de despacho: 870 Titular: LEANDRO MORGADO PASCHOAL [BR/SP] Procurador: C. MARCAS - MARCAS E PATENTES LTDA. Detalhes do despacho: A contar de 31/08/2022
BR302017003789-5	Extinção de registro pela falta de pagamento (art.119, III) Código de despacho: 870 Titular: POQUEMA INDÚSTRIA E COMÉRCIO DE MÓVEIS LTDA. [BR/PR] Procurador: Roberto Hudson Diniz Detalhes do despacho: A contar de 31/08/2022
BR302017003790-9	Extinção de registro pela falta de pagamento (art.119, III) Código de despacho: 870 Titular: M.S. ARTEFATOS DE METAL LTDA - EPP [BR/SC] Procurador: SANDRO CONRADO DA SILVA Detalhes do despacho: A contar de 31/08/2022
BR302017003791-7	Extinção de registro pela falta de pagamento (art.119, III) Código de despacho: 870 Titular: LUCIANA RAUNAIMER [BR/SP] Procurador: DIEGO PERANDIN Detalhes do despacho: A contar de 31/08/2022
BR302017003800-0	Extinção de registro pela falta de pagamento (art.119, III) Código de despacho: 870 Titular: TEBARROT DO BRASIL INDUSTRIA E COMERCIO DE MOVEIS LTDA [BR/SP] Procurador: Beerre Assessoria Empresarial Ltda.(Alt. de Beerre Assessoria Emp. S/C.LTDA.) Detalhes do despacho: A contar de 31/08/2022
BR302017003806-9	Extinção de registro pela falta de pagamento (art.119, III) Código de despacho: 870 Titular: NOLANGROUP S.P.A. [IT] Procurador: ANTÔNIO MAURÍCIO PEDRAS ARNAUD Detalhes do despacho: A contar de 01/09/2022
BR302017003810-7	Extinção de registro pela falta de pagamento (art.119, III) Código de despacho: 870 Titular: COMÉRCIO E IMPORTAÇÃO SERTIC LTDA. [BR/SP] Procurador: FRANCISCO DE SOUZA FERREIRA FILHO Detalhes do despacho: A contar de 01/09/2022
BR302017003811-5	Extinção de registro pela falta de pagamento (art.119, III) Código de despacho: 870 Titular: COMÉRCIO E IMPORTAÇÃO SERTIC LTDA. [BR/SP] Procurador: FRANCISCO DE SOUZA FERREIRA FILHO Detalhes do despacho: A contar de 01/09/2022



BR302017003812-3	Extinção de registro pela falta de pagamento (art.119, III) Código de despacho: 870 Titular: HENRIQUE SOARES BENTO [BR/MG] Procurador: JOSÉ NAVES DE LACERDA JÚNIOR Detalhes do despacho: A contar de 01/09/2022
BR302017003814-0	Extinção de registro pela falta de pagamento (art.119, III) Código de despacho: 870 Titular: DAL PONT OTIMIZAÇÃO INDUSTRIAL LTDA EPP [BR/SC] Procurador: LUANA KLAUS Detalhes do despacho: A contar de 01/09/2022
BR302017003815-8	Extinção de registro pela falta de pagamento (art.119, III) Código de despacho: 870 Titular: HENRIQUE SOARES BENTO [BR/MG] Procurador: JOSÉ NAVES DE LACERDA JÚNIOR Detalhes do despacho: A contar de 01/09/2022
BR302017003817-4	Extinção de registro pela falta de pagamento (art.119, III) Código de despacho: 870 Titular: INDÚSTRIA E COMÉRCIO GRÁFICA CONSELHEIRO LTDA [BR/SP] Procurador: MODAL MARCAS E PATENTES LTDA. Detalhes do despacho: A contar de 01/09/2022
BR302017003819-0	Extinção de registro pela falta de pagamento (art.119, III) Código de despacho: 870 Titular: GRENEDE S.A. [BR/CE] Procurador: Remer Villaça & Nogueira Assessoria e Consultoria de Prop. Intelectual S/S Ltda. Detalhes do despacho: A contar de 01/09/2022
BR302017003820-4	Extinção de registro pela falta de pagamento (art.119, III) Código de despacho: 870 Titular: IMEFF INDUSTRIA DE MAQUINAS E EQUIPAMENTOS PARA AGROINDUSTRIA EIRELI - EPP [BR/SC] Procurador: LUANA KLAUS Detalhes do despacho: A contar de 01/09/2022
BR302017003822-0	Extinção de registro pela falta de pagamento (art.119, III) Código de despacho: 870 Titular: INSTITUTO FEDERAL DE EDUCAÇÃO, CIÊNCIA E TECNOLOGIA DE PERNAMBUCO [BR/PE] Detalhes do despacho: A contar de 01/09/2022
BR302017003825-5	Extinção de registro pela falta de pagamento (art.119, III) Código de despacho: 870 Titular: OTAVIO LOPES [BR/SP] Procurador: CARLOS EDUARDO GOMES DA SILVA Detalhes do despacho: A contar de 01/09/2022
BR302017003826-3	Extinção de registro pela falta de pagamento (art.119, III) Código de despacho: 870 Titular: OTAVIO LOPES [BR/SP] Procurador: CARLOS EDUARDO GOMES DA SILVA Detalhes do despacho: A contar de 01/09/2022
BR302017003827-1	Extinção de registro pela falta de pagamento (art.119, III) Código de despacho: 870 Titular: JOFUND S/A [BR/SC] Procurador: Maria Aparecida Pereira Gonçalves Detalhes do despacho: A contar de 01/09/2022
BR302017003834-4	Extinção de registro pela falta de pagamento (art.119, III) Código de despacho: 870 Titular: EASYDOING OY [FI] Procurador: MMV Agentes da Propriedade Industrial Ltda. Detalhes do despacho: A contar de 02/09/2022



BR302017003835-2	Extinção de registro pela falta de pagamento (art.119, III) Código de despacho: 870 Titular: JOWANEL INDÚSTRIA DE MÓVEIS ESTOFADOS LTDA [BR/SP] Procurador: Vilage Marcas e Patentes Ltda Detalhes do despacho: A contar de 02/09/2022
BR302017003837-9	Extinção de registro pela falta de pagamento (art.119, III) Código de despacho: 870 Titular: THE PROCTER & GAMBLE COMPANY [US] Procurador: Trench, Rossi e Watanabe Advogados Detalhes do despacho: A contar de 02/09/2022
BR302017003839-5	Extinção de registro pela falta de pagamento (art.119, III) Código de despacho: 870 Titular: THE PROCTER & GAMBLE COMPANY [US] Procurador: Trench, Rossi e Watanabe Advogados Detalhes do despacho: A contar de 02/09/2022
BR302017003844-1	Extinção de registro pela falta de pagamento (art.119, III) Código de despacho: 870 Titular: WILLIAN OBRZUT RIBEIRO VANDRESEN [BR/PR] Procurador: ROCHA MARCAS E PATENTES S/C LTDA Detalhes do despacho: A contar de 05/09/2022
BR302017003847-6	Extinção de registro pela falta de pagamento (art.119, III) Código de despacho: 870 Titular: MARIA RITA CHANG [BR/SC] Procurador: PAP - MARCAS E PATENTES EIRELI Detalhes do despacho: A contar de 05/09/2022
BR302017003848-4	Extinção de registro pela falta de pagamento (art.119, III) Código de despacho: 870 Titular: HUELVE TRUST INDUSTRIA E COMÉRCIO LTDA PP [BR/SC] Procurador: MIRIAM GUERRA Detalhes do despacho: A contar de 05/09/2022
BR302017003849-2	Extinção de registro pela falta de pagamento (art.119, III) Código de despacho: 870 Titular: HENRIQUE SOARES BENTO [BR/MG] Procurador: JOSÉ NAVES DE LACERDA JÚNIOR Detalhes do despacho: A contar de 05/09/2022
BR302017003850-6	Extinção de registro pela falta de pagamento (art.119, III) Código de despacho: 870 Titular: HENRIQUE SOARES BENTO [BR/MG] Procurador: JOSÉ NAVES DE LACERDA JÚNIOR Detalhes do despacho: A contar de 05/09/2022
BR302017003851-4	Extinção de registro pela falta de pagamento (art.119, III) Código de despacho: 870 Titular: HENRIQUE SOARES BENTO [BR/MG] Procurador: JOSÉ NAVES DE LACERDA JÚNIOR Detalhes do despacho: A contar de 05/09/2022
BR302017003854-9	Extinção de registro pela falta de pagamento (art.119, III) Código de despacho: 870 Titular: THE PROCTER & GAMBLE COMPANY [US] Procurador: Trench, Rossi e Watanabe Advogados Detalhes do despacho: A contar de 05/09/2022
BR302017003857-3	Extinção de registro pela falta de pagamento (art.119, III) Código de despacho: 870 Titular: KUSCH + CO. GMBH & CO. KG [DE] Procurador: DANNEMANN, SIEMSEN, BIGLER & IPANEMA MOREIRA Detalhes do despacho: A contar de 06/09/2022



BR302017003860-3	Extinção de registro pela falta de pagamento (art.119, III) Código de despacho: 870 Titular: KUSCH + CO. GMBH & CO. KG [DE] Procurador: DANNEMANN, SIEMSEN, BIGLER & IPANEMA MOREIRA Detalhes do despacho: A contar de 06/09/2022
BR302017003861-1	Extinção de registro pela falta de pagamento (art.119, III) Código de despacho: 870 Titular: CHAN LAP TAK [BR/SP] Detalhes do despacho: A contar de 06/09/2022
BR302017003862-0	Extinção de registro pela falta de pagamento (art.119, III) Código de despacho: 870 Titular: LEANDRO MORGADO PASCHOAL [BR/SP] Procurador: C. MARCAS - MARCAS E PATENTES LTDA. Detalhes do despacho: A contar de 06/09/2022
BR302017003863-8	Extinção de registro pela falta de pagamento (art.119, III) Código de despacho: 870 Titular: DECATHLON [FR] Procurador: CBSG Propriedade Intelectual Ltda Detalhes do despacho: A contar de 06/09/2022
BR302017003876-0	Extinção de registro pela falta de pagamento (art.119, III) Código de despacho: 870 Titular: NORMAN R. BYRNE [US] Procurador: David do Nascimento Advogados Associados Detalhes do despacho: A contar de 07/09/2022
BR302017003878-6	Extinção de registro pela falta de pagamento (art.119, III) Código de despacho: 870 Titular: NASSIFE FERRER DE SOUZA [BR/SP] Procurador: RUBENS DOS SANTOS FILHO Detalhes do despacho: A contar de 07/09/2022
BR302017003879-4	Extinção de registro pela falta de pagamento (art.119, III) Código de despacho: 870 Titular: BARRETO LONCARCCI INDUSTRIA DE MOVEIS LTDA [BR/SP] Procurador: Beerre Assessoria Empresarial Ltda.(Alt. de Beerre Assessoria Emp. S/C.LTDA.) Detalhes do despacho: A contar de 07/09/2022
BR302017003881-6	Extinção de registro pela falta de pagamento (art.119, III) Código de despacho: 870 Titular: LEANDRO MORGADO PASCHOAL [BR/SP] Procurador: C. MARCAS - MARCAS E PATENTES LTDA. Detalhes do despacho: A contar de 07/09/2022
BR302017003882-4	Extinção de registro pela falta de pagamento (art.119, III) Código de despacho: 870 Titular: LEANDRO MORGADO PASCHOAL [BR/SP] Procurador: C. MARCAS - MARCAS E PATENTES LTDA. Detalhes do despacho: A contar de 07/09/2022
BR302017003892-1	Extinção de registro pela falta de pagamento (art.119, III) Código de despacho: 870 Titular: ALEXANDRE MASSARU YAJIMA DE MORAIS [BR/DF] Detalhes do despacho: A contar de 09/09/2022
BR302017003893-0	Extinção de registro pela falta de pagamento (art.119, III) Código de despacho: 870 Titular: DYSON TECHNOLOGY LIMITED [GB] Procurador: Daniel Advogados (Alt.de Daniel & Cia) Detalhes do despacho: A contar de 09/09/2022
BR302017003895-6	Extinção de registro pela falta de pagamento (art.119, III) Código de despacho: 870 Titular: JOSEPH JOSEPH LIMITED [GB] Procurador: Daniel Advogados (Alt.de Daniel & Cia) Detalhes do despacho: A contar de 09/09/2022



BR302017003901-4	Extinção de registro pela falta de pagamento (art.119, III) Código de despacho: 870 Titular: CONDOR PINCÉIS LTDA [BR/SC] Procurador: Felsberg, Pedretti, Mannrich e Aidar Advogados e Consultores Legais Detalhes do despacho: A contar de 12/09/2022
BR302017003904-9	Extinção de registro pela falta de pagamento (art.119, III) Código de despacho: 870 Titular: PERFECT IMPORTAÇÃO EXPORTAÇÃO LTDA [BR/MG] Detalhes do despacho: A contar de 12/09/2022
BR302017003911-1	Extinção de registro pela falta de pagamento (art.119, III) Código de despacho: 870 Titular: PERFECT IMPORTAÇÃO EXPORTAÇÃO LTDA [BR/MG] Detalhes do despacho: A contar de 12/09/2022
BR302017003919-7	Extinção de registro pela falta de pagamento (art.119, III) Código de despacho: 870 Titular: AEVI INTERNATIONAL GMBH [DE] Procurador: Trench, Rossi e Watanabe Advogados Detalhes do despacho: A contar de 12/09/2022
BR302017003921-9	Extinção de registro pela falta de pagamento (art.119, III) Código de despacho: 870 Titular: PERFECT IMPORTAÇÃO EXPORTAÇÃO LTDA [BR/MG] Detalhes do despacho: A contar de 13/09/2022
BR302017003922-7	Extinção de registro pela falta de pagamento (art.119, III) Código de despacho: 870 Titular: PERFECT IMPORTAÇÃO EXPORTAÇÃO LTDA [BR/MG] Detalhes do despacho: A contar de 13/09/2022
BR302017003923-5	Extinção de registro pela falta de pagamento (art.119, III) Código de despacho: 870 Titular: PERFECT IMPORTAÇÃO EXPORTAÇÃO LTDA [BR/MG] Detalhes do despacho: A contar de 13/09/2022
BR302017003924-3	Extinção de registro pela falta de pagamento (art.119, III) Código de despacho: 870 Titular: PERFECT IMPORTAÇÃO EXPORTAÇÃO LTDA [BR/MG] Detalhes do despacho: A contar de 13/09/2022
BR302017003925-1	Extinção de registro pela falta de pagamento (art.119, III) Código de despacho: 870 Titular: PERFECT IMPORTAÇÃO EXPORTAÇÃO LTDA [BR/MG] Detalhes do despacho: A contar de 13/09/2022
BR302017003926-0	Extinção de registro pela falta de pagamento (art.119, III) Código de despacho: 870 Titular: PERFECT IMPORTAÇÃO EXPORTAÇÃO LTDA [BR/MG] Detalhes do despacho: A contar de 13/09/2022
BR302017003927-8	Extinção de registro pela falta de pagamento (art.119, III) Código de despacho: 870 Titular: PERFECT IMPORTAÇÃO EXPORTAÇÃO LTDA [BR/MG] Detalhes do despacho: A contar de 13/09/2022
BR302017003928-6	Extinção de registro pela falta de pagamento (art.119, III) Código de despacho: 870 Titular: PERFECT IMPORTAÇÃO EXPORTAÇÃO LTDA [BR/MG] Detalhes do despacho: A contar de 13/09/2022
BR302017003929-4	Extinção de registro pela falta de pagamento (art.119, III) Código de despacho: 870 Titular: PERFECT IMPORTAÇÃO EXPORTAÇÃO LTDA [BR/MG] Detalhes do despacho: A contar de 13/09/2022



BR302017003930-8	Extinção de registro pela falta de pagamento (art.119, III) Código de despacho: 870 Titular: PERFECT IMPORTAÇÃO EXPORTAÇÃO LTDA [BR/MG] Detalhes do despacho: A contar de 13/09/2022
BR302017003931-6	Extinção de registro pela falta de pagamento (art.119, III) Código de despacho: 870 Titular: PERFECT IMPORTAÇÃO EXPORTAÇÃO LTDA [BR/MG] Detalhes do despacho: A contar de 13/09/2022
BR302017003932-4	Extinção de registro pela falta de pagamento (art.119, III) Código de despacho: 870 Titular: PERFECT IMPORTAÇÃO EXPORTAÇÃO LTDA [BR/MG] Detalhes do despacho: A contar de 13/09/2022
BR302017003935-9	Extinção de registro pela falta de pagamento (art.119, III) Código de despacho: 870 Titular: PERFECT IMPORTAÇÃO EXPORTAÇÃO LTDA [BR/MG] Detalhes do despacho: A contar de 13/09/2022
BR302017003936-7	Extinção de registro pela falta de pagamento (art.119, III) Código de despacho: 870 Titular: VAGNER SACILOTO [BR/SP] Procurador: Vilage Marcas e Patentes Ltda Detalhes do despacho: A contar de 13/09/2022
BR302017003937-5	Extinção de registro pela falta de pagamento (art.119, III) Código de despacho: 870 Titular: PERFECT IMPORTAÇÃO EXPORTAÇÃO LTDA [BR/MG] Detalhes do despacho: A contar de 13/09/2022
BR302017003938-3	Extinção de registro pela falta de pagamento (art.119, III) Código de despacho: 870 Titular: ALEXANDRE LUIZ BUENO [BR/PR] Procurador: London Marcas e Patentes S/S Ltda. Detalhes do despacho: A contar de 13/09/2022
BR302017003939-1	Extinção de registro pela falta de pagamento (art.119, III) Código de despacho: 870 Titular: PERFECT IMPORTAÇÃO EXPORTAÇÃO LTDA [BR/MG] Detalhes do despacho: A contar de 13/09/2022
BR302017003940-5	Extinção de registro pela falta de pagamento (art.119, III) Código de despacho: 870 Titular: GYNAMICS WOMEN'S HEALTH LTD. [IL] Procurador: Bhering Advogados (nome anterior Bhering Assessoria S/C Ltda.) Detalhes do despacho: A contar de 13/09/2022
BR302017003941-3	Extinção de registro pela falta de pagamento (art.119, III) Código de despacho: 870 Titular: PERFECT IMPORTAÇÃO EXPORTAÇÃO LTDA [BR/MG] Detalhes do despacho: A contar de 13/09/2022
BR302017003944-8	Extinção de registro pela falta de pagamento (art.119, III) Código de despacho: 870 Titular: PERFECT IMPORTAÇÃO EXPORTAÇÃO LTDA [BR/MG] Detalhes do despacho: A contar de 13/09/2022
BR302017003951-0	Extinção de registro pela falta de pagamento (art.119, III) Código de despacho: 870 Titular: J.GEAN INDÚSTRIA DE CALÇADOS LTDA EPP. [BR/SP] Procurador: Bicudo & Sborgia Propriedade Intelectual Ltda Detalhes do despacho: A contar de 14/09/2022
BR302017003955-3	Extinção de registro pela falta de pagamento (art.119, III) Código de despacho: 870 Titular: MOLESKINE S.R.L. [IT] Procurador: DANNEMANN, SIEMSEN, BIGLER & IPANEMA MOREIRA Detalhes do despacho: A contar de 15/09/2022



BR302017003958-8	Extinção de registro pela falta de pagamento (art.119, III) Código de despacho: 870 Titular: 3M INNOVATIVE PROPERTIES COMPANY [US] Procurador: ANA PAULA SANTOS CELIDONIO Detalhes do despacho: A contar de 15/09/2022
BR302017003960-0	Extinção de registro pela falta de pagamento (art.119, III) Código de despacho: 870 Titular: 3M INNOVATIVE PROPERTIES COMPANY [US] Procurador: ANA PAULA SANTOS CELIDONIO Detalhes do despacho: A contar de 15/09/2022
BR302017003961-8	Extinção de registro pela falta de pagamento (art.119, III) Código de despacho: 870 Titular: AMGEN INC. [US] Procurador: Flávia Salim Lopes Detalhes do despacho: A contar de 15/09/2022
BR302017003962-6	Extinção de registro pela falta de pagamento (art.119, III) Código de despacho: 870 Titular: I.E.R. [FR] Procurador: ANA PAULA SANTOS CELIDONIO Detalhes do despacho: A contar de 15/09/2022
BR302017003963-4	Extinção de registro pela falta de pagamento (art.119, III) Código de despacho: 870 Titular: I.E.R. [FR] Procurador: ANA PAULA SANTOS CELIDONIO Detalhes do despacho: A contar de 15/09/2022
BR302017003974-0	Extinção de registro pela falta de pagamento (art.119, III) Código de despacho: 870 Titular: SCOFIELD INDÚSTRIA LTDA [BR/MG] Procurador: SÂMIA BATISTA AMIN (NOME ANTERIOR SÂMIA AMIN SANTOS) Detalhes do despacho: A contar de 15/09/2022
BR302017003994-4	Extinção de registro pela falta de pagamento (art.119, III) Código de despacho: 870 Titular: MIRIAN MAYUMI HATISUKA PIGATTO [BR/SP] Procurador: Sul América Marcas e Patentes Ltda. Detalhes do despacho: A contar de 16/09/2022
BR302017003995-2	Extinção de registro pela falta de pagamento (art.119, III) Código de despacho: 870 Titular: VALDECIR DE MELO [BR/SP], ANDRO CARLOS KULLER [BR/SP] e ALEX WALTER SENA [BR/SP] Procurador: Cannon Marcas e Patentes S/C Ltda. Detalhes do despacho: A contar de 16/09/2022
BR302017003999-5	Extinção de registro pela falta de pagamento (art.119, III) Código de despacho: 870 Titular: MOOG UNNA GMBH [DE] Procurador: ORLANDO DE SOUZA Detalhes do despacho: A contar de 16/09/2022
BR302017004000-4	Extinção de registro pela falta de pagamento (art.119, III) Código de despacho: 870 Titular: LVMH SWISS MANUFACTURES SA [CH] Procurador: David do Nascimento Advogados Associados Detalhes do despacho: A contar de 16/09/2022
BR302017004001-2	Extinção de registro pela falta de pagamento (art.119, III) Código de despacho: 870 Titular: FKA DISTRIBUTING CO., LLC [US] Procurador: David do Nascimento Advogados Associados Detalhes do despacho: A contar de 16/09/2022



BR302017004002-0	Extinção de registro pela falta de pagamento (art.119, III) Código de despacho: 870 Titular: FKA DISTRIBUTING CO., LLC [US] Procurador: David do Nascimento Advogados Associados Detalhes do despacho: A contar de 16/09/2022
BR302017004018-7	Extinção de registro pela falta de pagamento (art.119, III) Código de despacho: 870 Titular: ENFANT TERRIBLE DESIGN AB [SE] Procurador: MURTA GOYANES ADVOGADOS Detalhes do despacho: A contar de 16/09/2022
BR302017004021-7	Extinção de registro pela falta de pagamento (art.119, III) Código de despacho: 870 Titular: PORTO PORTER LTDA. - ME [BR/SP] Detalhes do despacho: A contar de 19/09/2022
BR302017004023-3	Extinção de registro pela falta de pagamento (art.119, III) Código de despacho: 870 Titular: INDUSTRIAS RAYMOUNDS EIRELI [BR/SP] Procurador: P A Produtores Associados Marcas e Patentes Ltda. Detalhes do despacho: A contar de 19/09/2022
BR302017004031-4	Extinção de registro pela falta de pagamento (art.119, III) Código de despacho: 870 Titular: DJ INDUSTRIA E COMÉRCIO DE MÓVEIS LTDA [BR/PR] Procurador: LUCIANO SALVIATO Detalhes do despacho: A contar de 19/09/2022
BR302017004055-1	Extinção de registro pela falta de pagamento (art.119, III) Código de despacho: 870 Titular: DJ INDUSTRIA E COMÉRCIO DE MÓVEIS LTDA [BR/PR] Procurador: LUCIANO SALVIATO Detalhes do despacho: A contar de 19/09/2022
BR302017004056-0	Extinção de registro pela falta de pagamento (art.119, III) Código de despacho: 870 Titular: MILK - INDÚSTRIA E COMÉRCIO DE BRINQUEDOS LTDA [BR/SP] Procurador: MARCELO DOMINGOS Detalhes do despacho: A contar de 19/09/2022
BR302017004057-8	Extinção de registro pela falta de pagamento (art.119, III) Código de despacho: 870 Titular: DJ INDUSTRIA E COMÉRCIO DE MÓVEIS LTDA [BR/PR] Procurador: LUCIANO SALVIATO Detalhes do despacho: A contar de 19/09/2022
BR302017004058-6	Extinção de registro pela falta de pagamento (art.119, III) Código de despacho: 870 Titular: INDÚSTRIA METALÚRGICA MCA LTDA [BR/SP] Procurador: Icamp Marcas e Patentes Ltda Detalhes do despacho: A contar de 19/09/2022
BR302017004060-8	Extinção de registro pela falta de pagamento (art.119, III) Código de despacho: 870 Titular: DJ INDUSTRIA E COMÉRCIO DE MÓVEIS LTDA [BR/PR] Procurador: LUCIANO SALVIATO Detalhes do despacho: A contar de 19/09/2022
BR302017004061-6	Extinção de registro pela falta de pagamento (art.119, III) Código de despacho: 870 Titular: COMPAGNIE GENERALE DES ETABLISSEMENTS MICHELIN [FR] Procurador: GUERRA PROPRIEDADE INDUSTRIAL Detalhes do despacho: A contar de 19/09/2022



BR302017004065-9	Extinção de registro pela falta de pagamento (art.119, III) Código de despacho: 870 Titular: DYSON TECHNOLOGY LIMITED [GB] Procurador: Daniel Advogados (Alt.de Daniel & Cia) Detalhes do despacho: A contar de 19/09/2022
BR302017004072-1	Extinção de registro pela falta de pagamento (art.119, III) Código de despacho: 870 Titular: PALODEX GROUP OY [FI] Procurador: DANNEMANN, SIEMSEN, BIGLER & IPANEMA MOREIRA Detalhes do despacho: A contar de 20/09/2022
BR302017004074-8	Extinção de registro pela falta de pagamento (art.119, III) Código de despacho: 870 Titular: PALODEX GROUP OY [FI] Procurador: DANNEMANN, SIEMSEN, BIGLER & IPANEMA MOREIRA Detalhes do despacho: A contar de 20/09/2022
BR302017004075-6	Extinção de registro pela falta de pagamento (art.119, III) Código de despacho: 870 Titular: PALODEX GROUP OY [FI] Procurador: DANNEMANN, SIEMSEN, BIGLER & IPANEMA MOREIRA Detalhes do despacho: A contar de 20/09/2022
BR302017004076-4	Extinção de registro pela falta de pagamento (art.119, III) Código de despacho: 870 Titular: PALODEX GROUP OY [FI] Procurador: DANNEMANN, SIEMSEN, BIGLER & IPANEMA MOREIRA Detalhes do despacho: A contar de 20/09/2022
BR302017004078-0	Extinção de registro pela falta de pagamento (art.119, III) Código de despacho: 870 Titular: PALODEX GROUP OY [FI] Procurador: DANNEMANN, SIEMSEN, BIGLER & IPANEMA MOREIRA Detalhes do despacho: A contar de 20/09/2022
BR302017004079-9	Extinção de registro pela falta de pagamento (art.119, III) Código de despacho: 870 Titular: PALODEX GROUP OY [FI] Procurador: DANNEMANN, SIEMSEN, BIGLER & IPANEMA MOREIRA Detalhes do despacho: A contar de 20/09/2022
BR302017004080-2	Extinção de registro pela falta de pagamento (art.119, III) Código de despacho: 870 Titular: PALODEX GROUP OY [FI] Procurador: DANNEMANN, SIEMSEN, BIGLER & IPANEMA MOREIRA Detalhes do despacho: A contar de 20/09/2022
BR302017004081-0	Extinção de registro pela falta de pagamento (art.119, III) Código de despacho: 870 Titular: PALODEX GROUP OY [FI] Procurador: DANNEMANN, SIEMSEN, BIGLER & IPANEMA MOREIRA Detalhes do despacho: A contar de 20/09/2022
BR302017004092-6	Extinção de registro pela falta de pagamento (art.119, III) Código de despacho: 870 Titular: MIDEA GROUP CO., LTD. [CN] e GUANGDONG MIDEA KITCHEN APPLIANCES MANUFACTURING CO., LTD. [CN] Procurador: David do Nascimento Advogados Associados Detalhes do despacho: A contar de 20/09/2022
BR302017004094-2	Extinção de registro pela falta de pagamento (art.119, III) Código de despacho: 870 Titular: MIDEA GROUP CO., LTD. [CN] e GUANGDONG MIDEA KITCHEN APPLIANCES MANUFACTURING CO., LTD. [CN] Procurador: David do Nascimento Advogados Associados Detalhes do despacho: A contar de 20/09/2022



BR302017004095-0	Extinção de registro pela falta de pagamento (art.119, III) Código de despacho: 870 Titular: MIDEA GROUP CO., LTD. [CN] e GUANGDONG MIDEA KITCHEN APPLIANCES MANUFACTURING CO., LTD. [CN] Procurador: David do Nascimento Advogados Associados Detalhes do despacho: A contar de 20/09/2022
BR302017004096-9	Extinção de registro pela falta de pagamento (art.119, III) Código de despacho: 870 Titular: MIDEA GROUP CO., LTD. [CN] e GUANGDONG MIDEA KITCHEN APPLIANCES MANUFACTURING CO., LTD. [CN] Procurador: David do Nascimento Advogados Associados Detalhes do despacho: A contar de 20/09/2022
BR302017004097-7	Extinção de registro pela falta de pagamento (art.119, III) Código de despacho: 870 Titular: MIDEA GROUP CO., LTD. [CN] e GUANGDONG MIDEA KITCHEN APPLIANCES MANUFACTURING CO., LTD. [CN] Procurador: David do Nascimento Advogados Associados Detalhes do despacho: A contar de 20/09/2022
BR302017004098-5	Extinção de registro pela falta de pagamento (art.119, III) Código de despacho: 870 Titular: ADRIANA PUERTAS GARCIA LOURENÇO [BR/SP] Procurador: Beerre Assessoria Empresarial Ltda.(Alt. de Beerre Assessoria Emp. S/C.LTDA.) Detalhes do despacho: A contar de 21/09/2022
BR302017004100-0	Extinção de registro pela falta de pagamento (art.119, III) Código de despacho: 870 Titular: JOBSON CARDOSO DE SOUZA [BR/RJ] Procurador: RAQUEL DIAS DE ALMEIDA Detalhes do despacho: A contar de 21/09/2022
BR302017004101-9	Extinção de registro pela falta de pagamento (art.119, III) Código de despacho: 870 Titular: AGATHA HWAN [BR/SP] Procurador: ITALO MUGLIA DE MARCHI Detalhes do despacho: A contar de 21/09/2022
BR302017004103-5	Extinção de registro pela falta de pagamento (art.119, III) Código de despacho: 870 Titular: JOBSON CARDOSO DE SOUZA [BR/RJ] Procurador: RAQUEL DIAS DE ALMEIDA Detalhes do despacho: A contar de 21/09/2022
BR302017004110-8	Extinção de registro pela falta de pagamento (art.119, III) Código de despacho: 870 Titular: HARBIN GREEN BIOTECHNOLOGY CO.,LTD. [CN] Procurador: SOERENSEN GARCIA ADVOGADOS ASSOCIADOS Detalhes do despacho: A contar de 21/09/2022
BR302017004125-6	Extinção de registro pela falta de pagamento (art.119, III) Código de despacho: 870 Titular: GRENDENE S.A. [BR/CE] Procurador: Remer Villaça & Nogueira Assessoria e Consultoria de Prop. Intelectual S/S Ltda. Detalhes do despacho: A contar de 21/09/2022
BR302017004127-2	Extinção de registro pela falta de pagamento (art.119, III) Código de despacho: 870 Titular: GRENDENE S.A. [BR/CE] Procurador: Remer Villaça & Nogueira Assessoria e Consultoria de Prop. Intelectual S/S Ltda. Detalhes do despacho: A contar de 21/09/2022
BR302017004131-0	Extinção de registro pela falta de pagamento (art.119, III) Código de despacho: 870 Titular: SCHREDER [BE] Procurador: Daniel Advogados (Alt.de Daniel & Cia) Detalhes do despacho: A contar de 21/09/2022



BR302017004132-9	Extinção de registro pela falta de pagamento (art.119, III) Código de despacho: 870 Titular: HAPPIEST BABY, INC. [US] Procurador: Daniel Advogados (Alt.de Daniel & Cia) Detalhes do despacho: A contar de 21/09/2022
BR302017004133-7	Extinção de registro pela falta de pagamento (art.119, III) Código de despacho: 870 Titular: ALESSANDRA CARELLI FEMINELLA ME. [BR/SC] Procurador: KLEYTON LEANDRO IUNG D'AVILA Detalhes do despacho: A contar de 22/09/2022
BR302017004134-5	Extinção de registro pela falta de pagamento (art.119, III) Código de despacho: 870 Titular: SHOPPISCINAS INDÚSTRIA E COMÉRCIO LTDA. - ME [BR/MG] Detalhes do despacho: A contar de 22/09/2022
BR302017004135-3	Extinção de registro pela falta de pagamento (art.119, III) Código de despacho: 870 Titular: PLENITUDE DESIGN INDÚSTRIA E COMÉRCIO DE ESTOFADOS LTDA. [BR/SP] Procurador: Beerre Assessoria Empresarial Ltda.(Alt. de Beerre Assessoria Emp. S/C.LTDA.) Detalhes do despacho: A contar de 22/09/2022
BR302017004138-8	Extinção de registro pela falta de pagamento (art.119, III) Código de despacho: 870 Titular: WORLD COLORS BRASIL LTDA EPP [BR/SP] Procurador: Beerre Assessoria Empresarial Ltda.(Alt. de Beerre Assessoria Emp. S/C.LTDA.) Detalhes do despacho: A contar de 22/09/2022
BR302017004146-9	Extinção de registro pela falta de pagamento (art.119, III) Código de despacho: 870 Titular: ANTOINE PLANQUE [FR] Procurador: FLAVIA MANSUR MURAD Detalhes do despacho: A contar de 22/09/2022
BR302017004147-7	Extinção de registro pela falta de pagamento (art.119, III) Código de despacho: 870 Titular: SAMBA PET LTDA - ME [BR/SC] Procurador: Lenice Dos Santos Marino Detalhes do despacho: A contar de 22/09/2022
BR302017004150-7	Extinção de registro pela falta de pagamento (art.119, III) Código de despacho: 870 Titular: LUIS PARIS [BR/SC] Procurador: VITOR LUIZ RAMOS BATISTA Detalhes do despacho: A contar de 22/09/2022
BR302017004152-3	Extinção de registro pela falta de pagamento (art.119, III) Código de despacho: 870 Titular: JOÃO ADEMIR BIANCHINI [BR/SC] e VALCIR BIANCHINI [BR/SC] Procurador: REGIBRAS LTDA EPP Detalhes do despacho: A contar de 01/08/2023
BR302017004153-1	Extinção de registro pela falta de pagamento (art.119, III) Código de despacho: 870 Titular: RECKITT BENCKISER (BRANDS) LIMITED [GB] Procurador: DI BLASI, PARENTE & ADVOGADOS ASSOCIADOS Detalhes do despacho: A contar de 23/09/2022
BR302017004155-8	Extinção de registro pela falta de pagamento (art.119, III) Código de despacho: 870 Titular: VALDNEI ALVES RIBEIRO [BR/PR] Procurador: SÉRGIO RIBEIRO LEMOS Detalhes do despacho: A contar de 23/09/2022

BR302017004160-4	Extinção de registro pela falta de pagamento (art.119, III) Código de despacho: 870 Titular: DYSON TECHNOLOGY LIMITED [GB] Procurador: Daniel Advogados (Alt.de Daniel & Cia) Detalhes do despacho: A contar de 23/09/2022
BR302017004161-2	Extinção de registro pela falta de pagamento (art.119, III) Código de despacho: 870 Titular: DYSON TECHNOLOGY LIMITED [GB] Procurador: Daniel Advogados (Alt.de Daniel & Cia) Detalhes do despacho: A contar de 23/09/2022
BR302017004182-5	Extinção de registro pela falta de pagamento (art.119, III) Código de despacho: 870 Titular: SILMARA FLOSI [BR/SP] Procurador: Beerre Assessoria Empresarial Ltda.(Alt. de Beerre Assessoria Emp. S/C.LTDA.) Detalhes do despacho: A contar de 23/09/2022
BR302017004183-3	Extinção de registro pela falta de pagamento (art.119, III) Código de despacho: 870 Titular: D¿CAROLLY AÇO INOX LTDA - ME [BR/SP] Procurador: Icamp Marcas e Patentes Ltda Detalhes do despacho: A contar de 23/09/2022
BR302017004185-0	Extinção de registro pela falta de pagamento (art.119, III) Código de despacho: 870 Titular: EXTRAMOLD JOMO INDÚSTRIA DE PLÁSTICOS LTDA [BR/RS] Procurador: EMERSON SALBEGO HOFART Detalhes do despacho: A contar de 23/09/2022
BR302017004197-3	Extinção de registro pela falta de pagamento (art.119, III) Código de despacho: 870 Titular: FIAMON INDUSTRIA E COMERCIO DE PLASTICOS LTDA - EPP [BR/SC] Procurador: BIRATINI PEREIRA GOMES Detalhes do despacho: A contar de 26/09/2022
BR302017004202-3	Extinção de registro pela falta de pagamento (art.119, III) Código de despacho: 870 Titular: LOTTE CO., LTD. [JP] Procurador: Flávia Salim Lopes Detalhes do despacho: A contar de 26/09/2022
BR302017004203-1	Extinção de registro pela falta de pagamento (art.119, III) Código de despacho: 870 Titular: STRANG LPP NOMINEES PTY LTD [AU] Procurador: LUIZ LEONARDOS & ADVOGADOS Detalhes do despacho: A contar de 26/09/2022
BR302017004206-6	Extinção de registro pela falta de pagamento (art.119, III) Código de despacho: 870 Titular: D.S.R. INDUSTRIA E COMERCIO LTDA EPP [BR/SP] Procurador: MODAL MARCAS E PATENTES LTDA. Detalhes do despacho: A contar de 26/09/2022
BR302017004207-4	Extinção de registro pela falta de pagamento (art.119, III) Código de despacho: 870 Titular: EDNÉA APARECIDA ESTEVAM [BR/SP] Procurador: Vilage Marcas e Patentes Ltda Detalhes do despacho: A contar de 26/09/2022
BR302017004219-8	Extinção de registro pela falta de pagamento (art.119, III) Código de despacho: 870 Titular: TETRAPARTS PECAS E SERVICOS EIRELI [BR/SP] Procurador: RENAN BOTEGA Detalhes do despacho: A contar de 27/09/2022



BR302017004220-1	Extinção de registro pela falta de pagamento (art.119, III) Código de despacho: 870 Titular: BERTOLINI - INDÚSTRIA QUÍMICA LTDA [BR/RS] Procurador: D' Mark Registros de Marcas e Patentes S/S Ltda. Detalhes do despacho: A contar de 27/09/2022
BR302017004221-0	Extinção de registro pela falta de pagamento (art.119, III) Código de despacho: 870 Titular: TETRAPARTS PECAS E SERVICOS EIRELI [BR/SP] Procurador: RENAN BOTEGA Detalhes do despacho: A contar de 27/09/2022
BR302017004222-8	Extinção de registro pela falta de pagamento (art.119, III) Código de despacho: 870 Titular: CROWN EQUIPMENT CORPORATION [US] Procurador: KASZNAR LEONARDOS PROPRIEDADE INTELECTUAL Detalhes do despacho: A contar de 27/09/2022
BR302017004223-6	Extinção de registro pela falta de pagamento (art.119, III) Código de despacho: 870 Titular: KLABIN S/A [BR/SP] Procurador: ANA PAULA SANTOS CELIDONIO Detalhes do despacho: A contar de 27/09/2022
BR302017004224-4	Extinção de registro pela falta de pagamento (art.119, III) Código de despacho: 870 Titular: BERTOLINI - INDÚSTRIA QUÍMICA LTDA [BR/RS] Procurador: D' Mark Registros de Marcas e Patentes S/S Ltda. Detalhes do despacho: A contar de 27/09/2022
BR302017004225-2	Extinção de registro pela falta de pagamento (art.119, III) Código de despacho: 870 Titular: KLABIN S/A [BR/SP] Procurador: ANA PAULA SANTOS CELIDONIO Detalhes do despacho: A contar de 27/09/2022
BR302017004240-6	Extinção de registro pela falta de pagamento (art.119, III) Código de despacho: 870 Titular: VALDECI RIBEIRO [BR/PR] Procurador: SÉRGIO RIBEIRO LEMOS Detalhes do despacho: A contar de 28/09/2022
BR302017004258-9	Extinção de registro pela falta de pagamento (art.119, III) Código de despacho: 870 Titular: MANOEL RODRIGUES RENTROIA [BR/SP] Procurador: LUIS CLÁUDIO PETRONGARI Detalhes do despacho: A contar de 28/09/2022
BR302017004264-3	Extinção de registro pela falta de pagamento (art.119, III) Código de despacho: 870 Titular: BRENO ROSEMBERG LUZ COSMO [BR/BA] Procurador: Carla Maria Madrigali Detalhes do despacho: A contar de 29/09/2022
BR302017004265-1	Extinção de registro pela falta de pagamento (art.119, III) Código de despacho: 870 Titular: BRENO ROSEMBERG LUZ COSMO [BR/BA] Procurador: Carla Maria Madrigali Detalhes do despacho: A contar de 29/09/2022
BR302017004266-0	Extinção de registro pela falta de pagamento (art.119, III) Código de despacho: 870 Titular: BRENO ROSEMBERG LUZ COSMO [BR/BA] Procurador: Carla Maria Madrigali Detalhes do despacho: A contar de 29/09/2022



BR302017004275-9	Extinção de registro pela falta de pagamento (art.119, III) Código de despacho: 870 Titular: LEANDRO MORGADO PASCHOAL [BR/SP] Procurador: C. MARCAS - MARCAS E PATENTES LTDA. Detalhes do despacho: A contar de 29/09/2022
BR302017004276-7	Extinção de registro pela falta de pagamento (art.119, III) Código de despacho: 870 Titular: LEANDRO MORGADO PASCHOAL [BR/SP] Procurador: C. MARCAS - MARCAS E PATENTES LTDA. Detalhes do despacho: A contar de 29/09/2022
BR302017004277-5	Extinção de registro pela falta de pagamento (art.119, III) Código de despacho: 870 Titular: LEANDRO MORGADO PASCHOAL [BR/SP] Procurador: C. MARCAS - MARCAS E PATENTES LTDA. Detalhes do despacho: A contar de 29/09/2022
BR302017004281-3	Extinção de registro pela falta de pagamento (art.119, III) Código de despacho: 870 Titular: JOÃO BATISTA DOS SANTOS [BR/MG] Procurador: Algo Alliance Assessoria em Propriedade Intelectual Ltda. Detalhes do despacho: A contar de 29/09/2022
BR302017004282-1	Extinção de registro pela falta de pagamento (art.119, III) Código de despacho: 870 Titular: JIMO QUÍMICA INDUSTRIAL LTDA [BR/RS] Procurador: Sko Oyarzábal Marcas e Patentes Sociedade Simples Ltda. Detalhes do despacho: A contar de 29/09/2022
BR302017004284-8	Extinção de registro pela falta de pagamento (art.119, III) Código de despacho: 870 Titular: PETAINER LARGE CONTAINER IP LIMITED [GB] Procurador: DANNEMANN, SIEMSEN, BIGLER & IPANEMA MOREIRA Detalhes do despacho: A contar de 29/09/2022
BR302017004288-0	Extinção de registro pela falta de pagamento (art.119, III) Código de despacho: 870 Titular: DOMINGOS AUGUSTO DE MARCHI [BR/SC] Procurador: Interação Marcas e Patentes Ltda. Me Detalhes do despacho: A contar de 29/09/2022
BR302017004296-1	Extinção de registro pela falta de pagamento (art.119, III) Código de despacho: 870 Titular: JOSÉ EDUARDO PEREIRA [BR/SP] Procurador: Pienegonda, Moreira & Associados Ltda Detalhes do despacho: A contar de 29/09/2022
BR302017004298-8	Extinção de registro pela falta de pagamento (art.119, III) Código de despacho: 870 Titular: LEANDRO CESAR DE OLIVEIRA CASTILHO [BR/SP] Procurador: Beerre Assessoria Empresarial Ltda.(Alt. de Beerre Assessoria Emp. S/C.LTDA.) Detalhes do despacho: A contar de 30/09/2022
BR302017004312-7	Extinção de registro pela falta de pagamento (art.119, III) Código de despacho: 870 Titular: ALEXANDRE EDUARDO PEREIRA [BR/SP] Procurador: Interação Marcas e Patentes Ltda. Me Detalhes do despacho: A contar de 30/09/2022
BR302017004316-0	Extinção de registro pela falta de pagamento (art.119, III) Código de despacho: 870 Titular: RAUMAK MAQUINAS LTDA [BR/SC] Procurador: EDUARDO PEREIRA DA SILVA Detalhes do despacho: A contar de 30/09/2022



BR302017004329-1	Extinção de registro pela falta de pagamento (art.119, III) Código de despacho: 870 Titular: ALEXANDRE MASSARU YAJIMA DE MORAIS [BR/DF] Detalhes do despacho: A contar de 03/10/2022
BR302017004330-5	Extinção de registro pela falta de pagamento (art.119, III) Código de despacho: 870 Titular: ALEXANDRE MASSARU YAJIMA DE MORAIS [BR/DF] Detalhes do despacho: A contar de 03/10/2022
BR302017004342-9	Extinção de registro pela falta de pagamento (art.119, III) Código de despacho: 870 Titular: MARCELO ECCEL [BR/SC] Procurador: Licent Prime Brasil Marcas e Patentes Eireli - ME Detalhes do despacho: A contar de 03/10/2022
BR302017004343-7	Extinção de registro pela falta de pagamento (art.119, III) Código de despacho: 870 Titular: MARIANGELA OLIVEIRA DA PORCIUNCULA 03179965843 [BR/SP] Procurador: MARCOS ANTONIO NUNES Detalhes do despacho: A contar de 03/10/2022
BR302017004357-7	Extinção de registro pela falta de pagamento (art.119, III) Código de despacho: 870 Titular: ARARA DOURADA IMORTAÇÃO EXPORTAÇÃO EIRELI - EPP [BR/SP] Procurador: Manoel Paixao do Nascimento Detalhes do despacho: A contar de 04/10/2022
BR302017004363-1	Extinção de registro pela falta de pagamento (art.119, III) Código de despacho: 870 Titular: A.E.B. S.P.A. [IT] Procurador: Ariboni, Fabbri e Schmidt Sociedade de Advogados Detalhes do despacho: A contar de 04/10/2022
BR302017004364-0	Extinção de registro pela falta de pagamento (art.119, III) Código de despacho: 870 Titular: A.E.B. S.P.A. [IT] Procurador: Advocacia Pietro Ariboni S/C Detalhes do despacho: A contar de 04/10/2022
BR302017004369-0	Extinção de registro pela falta de pagamento (art.119, III) Código de despacho: 870 Titular: EFSTRATIOS FRANZ FRYGOUDAKIS [BR/MG] e JOSÉ CLAUDIO DE ALMEIDA BARROS [BR/MG] Procurador: JOSÉ ANTONIO DE SOUZA CAPPELLINI Detalhes do despacho: A contar de 04/10/2022
BR302017004384-4	Extinção de registro pela falta de pagamento (art.119, III) Código de despacho: 870 Titular: SHIH SWEE [BR/SP] Procurador: Sul América Marcas e Patentes Ltda. Detalhes do despacho: A contar de 05/10/2022
BR322018001494-7	Extinção de registro pela falta de pagamento (art.119, III) Código de despacho: 870 Titular: AEVI INTERNATIONAL GMBH [DE] Procurador: Trench, Rossi e Watanabe Advogados Detalhes do despacho: A contar de 12/09/2022
BR322018001500-5	Extinção de registro pela falta de pagamento (art.119, III) Código de despacho: 870 Titular: MOOG UNNA GMBH [DE] Procurador: Flávia Salim Lopes Detalhes do despacho: A contar de 16/09/2022
BR322018001515-3	Extinção de registro pela falta de pagamento (art.119, III) Código de despacho: 870 Titular: GÉRON LUIS BUDKE [BR/RS] Procurador: Sko Oyarzábal Marcas e Patentes Sociedade Simples Ltda. Detalhes do despacho: A contar de 02/09/2022



BR322018001528-5	Extinção de registro pela falta de pagamento (art.119, III) Código de despacho: 870 Titular: MARIA RITA CHANG [BR/SC] Procurador: PAP - MARCAS E PATENTES EIRELI Detalhes do despacho: A contar de 05/09/2022
BR322018002749-6	Extinção de registro pela falta de pagamento (art.119, III) Código de despacho: 870 Titular: NORMAN R. BYRNE [US] Procurador: David do Nascimento Advogados Associados Detalhes do despacho: A contar de 07/09/2022
BR322018002750-0	Extinção de registro pela falta de pagamento (art.119, III) Código de despacho: 870 Titular: NORMAN R. BYRNE [US] Procurador: David do Nascimento Advogados Associados Detalhes do despacho: A contar de 07/09/2022
BR322018003306-2	Extinção de registro pela falta de pagamento (art.119, III) Código de despacho: 870 Titular: HAPPIEST BABY, INC. [US] Procurador: DANIEL ADVOGADOS (ALT.DE DANIEL & CIA) Detalhes do despacho: A contar de 21/09/2022
BR322018056112-3	Extinção de registro pela falta de pagamento (art.119, III) Código de despacho: 870 Titular: ENFANT TERRIBLE DESIGN AB [SE] Procurador: MARCELO MARTINS DE ANDRADE GOYANES Detalhes do despacho: A contar de 16/09/2022
BR322019000465-0	Extinção de registro pela falta de pagamento (art.119, III) Código de despacho: 870 Titular: ORIG3N, INC. [US] Procurador: DANNEMANN, SIEMSEN, BIGLER & IPANEMA MOREIRA Detalhes do despacho: A contar de 29/08/2022
BR322019000467-7	Extinção de registro pela falta de pagamento (art.119, III) Código de despacho: 870 Titular: ORIG3N, INC. [US] Procurador: DANNEMANN, SIEMSEN, BIGLER & IPANEMA MOREIRA Detalhes do despacho: A contar de 29/08/2022
BR322019000468-5	Extinção de registro pela falta de pagamento (art.119, III) Código de despacho: 870 Titular: ORIG3N, INC. [US] Procurador: DANNEMANN, SIEMSEN, BIGLER & IPANEMA MOREIRA Detalhes do despacho: A contar de 29/08/2022

Nulidades administrativas de registros de desenho industrial

Exigência de pagamento
Exigência de conformidade de petição
Notificação de instauração de nulidade administrativa, por requerimento de terceiros, para manifestação
Notificação de instauração de nulidade administrativa, de ofício, para manifestação
Instrução técnica: Exigência
Instrução técnica: Sobrestamento
Decisão da nulidade: Negado provimento
Decisão da nulidade: Provimento
Instrução técnica: Intimação para manifestação por parte do titular e do requerente
Outros despachos



Notificação de nulidade administrativa, por requerimento de terceiros, para manifestação

Notificação de processo administrativo de nulidade (PAN) instaurado mediante requerimento de terceiros. A partir da publicação deste ato, na Revista da Propriedade Industrial (RPI), inicia-se o prazo de 60 (sessenta) dias para que o titular do registro se manifeste, nos termos do artigo 170 da Lei da Propriedade Industrial (LPI, lei n.º 9.279, de 14 de maio de 1996).

Declara-se, ainda, neste ato, o interesse público no reexame da concessão do atual registro.

Art. 170 - O titular será intimado para se manifestar no prazo de 60 (sessenta) dias.

Para visualizar petições eletrônicas no site do INPI (www.inpi.gov.br):

1. Acesse a pesquisa da base de desenho industrial utilizando login e senha; e
2. Informe o número do processo ao qual está vinculada a petição a ser visualizada.
3. Selecione o ícone "pdf" ao lado da petição desejada.

Para apresentar manifestação sobre nulidade administrativa:

1. Acesse o e-DI no site do INPI (www.inpi.gov.br);
2. Emita uma Guia de Recolhimento da União (GRU) para o serviço "manifestação ao processo administrativo de nulidade notificado" (código 108);
3. Efetue o pagamento; e
4. Preencha e envie o formulário eletrônico correspondente à opção indicada na emissão da GRU, acompanhado dos esclarecimentos, argumentos, provas ou documentos apropriados.

O prazo para apresentação de manifestação é de 60 (sessenta) dias, contados da data de publicação da notificação do processo administrativo de nulidade na Revista da Propriedade Industrial (RPI), nos termos dos art. 170, 221, 222 e 223 da Lei da Propriedade Industrial (LPI, Lei n.º 9.279, de 14 de maio de 1996).

Para esclarecer outras dúvidas e conhecer em detalhe o processamento de pedidos de registro de desenho industrial e outras petições, não deixe de consultar o Manual de Desenho Industrial <http://manualdedi.inpi.gov.br/projects/manual-de-desenho-industrial/wiki>

870240073097
27/08/2024

Notificação de instauração de processo de nulidade a requerimento
Código de despacho: 400
Petição (tipo): [107.02] Nulidade de registro de desenho industrial
Processo afetado: BR302022001118-5
Requerente: LUFeware INDUSTRIA E COMERCIO
Titular do registro: JORGE PITEL DA ROSA - ME [BR/SP]
Procurador do titular: MODAL MARCAS E PATENTES LTDA.



870240073326 27/08/2024	Notificação de instauração de processo de nulidade a requerimento Código de despacho: 400 Petição (tipo): [107.02] Nulidade de registro de desenho industrial Processo afetado: BR302022006152-2 Requerente: OTLA COMÉRCIO DE EQUIPAMENTOS DE PROTEÇÃO INDIVIDUAL E DE SISTEMAS ÓPTICOS LTDA. Procurador: David do Nascimento Advogados Associados Titular do registro: O.M.G OCULOS DE SEGURANCA EIRELI - EPP [BR/SP] Procurador do titular: ICAMP MARCAS E PATENTES LTDA
870240072649 26/08/2024	Notificação de instauração de processo de nulidade a requerimento Código de despacho: 400 Petição (tipo): [107.02] Nulidade de registro de desenho industrial Processo afetado: BR302023001203-6 Requerente: FATIMA NASSER NOUREDDINI 33633914803 - ME Procurador: Natália Almeida de Oliveira Titular do registro: ELIZABETH BARBEIRO MENEZES [BR/SP] Procurador do titular: IPLATAM SERVIÇOS EM PROPRIEDADE INTELECTUAL E FRANCHISING LTDA
870240073715 28/08/2024	Notificação de instauração de processo de nulidade a requerimento Código de despacho: 400 Petição (tipo): [107.02] Nulidade de registro de desenho industrial Processo afetado: BR302023006947-0 Requerente: LEONARDO BERTASSI BORTOLOTTI Procurador: Custodio de Almeida & Cia. Titular do registro: MAURICIO BALBINOT [BR/RS] Procurador do titular: João Cassiano Bairros Oyarzábal
870240072639 26/08/2024	Notificação de instauração de processo de nulidade a requerimento Código de despacho: 400 Petição (tipo): [107.02] Nulidade de registro de desenho industrial Processo afetado: BR302024001427-9 Requerente: LEONARDO BARBOSA RIGONATO Procurador: Eduarda Colla Titular do registro: FMG SUPRIMENTOS [BR/SP] Procurador do titular: Ricia Marcos da Silva Gaio Detalhes do despacho: Processo Administrativo de Nulidade instaurado por requerimento de terceiros ficando suspensos os efeitos da concessão, de acordo com o parágrafo 2º do artigo 113 da Lei 9279/96.
870240073341 27/08/2024	Notificação de instauração de processo de nulidade a requerimento Código de despacho: 400 Petição (tipo): [107.02] Nulidade de registro de desenho industrial Processo afetado: BR322022007003-6 Requerente: OTLA COMÉRCIO DE EQUIPAMENTOS DE PROTEÇÃO INDIVIDUAL E DE SISTEMAS ÓPTICOS LTDA. Procurador: David do Nascimento Advogados Associados Titular do registro: O.M.G OCULOS DE SEGURANCA EIRELI - EPP [BR/SP] Procurador do titular: ICAMP MARCAS E PATENTES LTDA

Manutenções e renovações de registros de desenho industrial

Exigência de pagamento de renovação
Exigência de pagamento de manutenção
Registro de desenho industrial prorrogado
Anotação de manutenção de registro
Outros despachos



Registro de desenho industrial renovado

Os registros de desenho industrial listados a seguir foram mantidos, em vista do cumprimento ao que dispõe os parágrafos 1º e 2º do artigo 108, bem como os parágrafos 2º e 3º do artigo 120 da Lei da Propriedade Industrial (LPI, lei n.º 9.279, de 14 de maio de 1996).

Art. 108. O registro vigorará pelo prazo de 10 (dez) anos contados da data do depósito, prorrogável por 3 (três) períodos sucessivos de 5 (cinco) anos cada.

§ 1º O pedido de prorrogação deverá ser formulado durante o último ano de vigência do registro, instruído com o comprovante do pagamento da respectiva retribuição.

§ 2º Se o pedido de prorrogação não tiver sido formulado até o termo final da vigência do registro, o titular poderá fazê-lo nos 180 (cento e oitenta) dias subsequentes, mediante o pagamento de retribuição adicional.

Art. 120. O titular do registro está sujeito ao pagamento de retribuição quinquenal, a partir do segundo quinquênio da data do depósito

§ 2º O pagamento dos demais quinquênios será apresentado junto com o pedido de prorrogação a que se refere o art. 108.

§ 3º O pagamento dos quinquênios poderá ainda ser efetuado dentro dos 6 (seis) meses subsequentes ao prazo estabelecido no parágrafo anterior, mediante pagamento de retribuição adicional.

800220414676 02/12/2022	Deferimento da petição Código de despacho: 270 Petição (tipo): [131.01] Renovação do registro de desenho industrial no prazo ordinário Processo afetado: DI6304276-2 Requerente: SEMEATO S/A INDÚSTRIA E COMÉRCIO Procurador: David Nilton Pereira de Lucena Renovada vigência até 05/12/2028
-----------------------------------	---

800220414677 02/12/2022	Deferimento da petição Código de despacho: 270 Petição (tipo): [131.01] Renovação do registro de desenho industrial no prazo ordinário Processo afetado: DI6304277-0 Requerente: SEMEATO S/A INDÚSTRIA E COMÉRCIO Procurador: David Nilton Pereira de Lucena Renovada vigência até 05/12/2028
-----------------------------------	---

800220414678 02/12/2022	Deferimento da petição Código de despacho: 270 Petição (tipo): [131.01] Renovação do registro de desenho industrial no prazo ordinário Processo afetado: DI6304323-8 Requerente: SEMEATO S/A INDÚSTRIA E COMÉRCIO Procurador: David Nilton Pereira de Lucena Renovada vigência até 05/12/2028
-----------------------------------	---

800220414679 02/12/2022	Deferimento da petição Código de despacho: 270 Petição (tipo): [131.01] Renovação do registro de desenho industrial no prazo ordinário Processo afetado: DI6304324-6 Requerente: SEMEATO S/A INDÚSTRIA E COMÉRCIO Procurador: David Nilton Pereira de Lucena Renovada vigência até 05/12/2028
-----------------------------------	---



800220414680 02/12/2022	Deferimento da petição Código de despacho: 270 Petição (tipo): [131.01] Renovação do registro de desenho industrial no prazo ordinário Processo afetado: DI6304326-2 Requerente: SEMEATO S/A INDÚSTRIA E COMÉRCIO Procurador: David Nilton Pereira de Lucena Renovada vigência até 05/12/2028
800220414681 02/12/2022	Deferimento da petição Código de despacho: 270 Petição (tipo): [131.01] Renovação do registro de desenho industrial no prazo ordinário Processo afetado: DI6304327-0 Requerente: SEMEATO S/A INDÚSTRIA E COMÉRCIO Procurador: David Nilton Pereira de Lucena Renovada vigência até 05/12/2028
800220414682 02/12/2022	Deferimento da petição Código de despacho: 270 Petição (tipo): [131.01] Renovação do registro de desenho industrial no prazo ordinário Processo afetado: DI6304331-9 Requerente: SEMEATO S/A INDÚSTRIA E COMÉRCIO Procurador: David Nilton Pereira de Lucena Renovada vigência até 05/12/2028
800220414683 02/12/2022	Deferimento da petição Código de despacho: 270 Petição (tipo): [131.01] Renovação do registro de desenho industrial no prazo ordinário Processo afetado: DI6304333-5 Requerente: SEMEATO S/A INDÚSTRIA E COMÉRCIO Procurador: David Nilton Pereira de Lucena Renovada vigência até 05/12/2028
800220414684 02/12/2022	Deferimento da petição Código de despacho: 270 Petição (tipo): [131.01] Renovação do registro de desenho industrial no prazo ordinário Processo afetado: DI6304336-0 Requerente: SEMEATO S/A INDÚSTRIA E COMÉRCIO Procurador: David Nilton Pereira de Lucena Renovada vigência até 05/12/2028
800220414685 02/12/2022	Deferimento da petição Código de despacho: 270 Petição (tipo): [131.01] Renovação do registro de desenho industrial no prazo ordinário Processo afetado: DI6304367-0 Requerente: SEMEATO S/A INDÚSTRIA E COMÉRCIO Procurador: David Nilton Pereira de Lucena Renovada vigência até 08/12/2028
800240205806 13/06/2024	Deferimento da petição Código de despacho: 270 Petição (tipo): [132.01] Renovação do registro de desenho industrial no prazo extraordinário Processo afetado: DI6304952-0 Requerente: SPECIALTY SURGICAL INSTRUMENTATION, INC. Procurador: Dannemann, Siemsen, Bigler & Ipanema Moreira Renovada vigência até 23/12/2028
800240161107 09/05/2024	Deferimento da petição Código de despacho: 270 Petição (tipo): [132.01] Renovação do registro de desenho industrial no prazo extraordinário Processo afetado: DI6400287-0 Requerente: NALGE NUNC INTERNATIONAL CORPORATION Procurador: Daniel Advogados (Alt.de Daniel & Cia) Renovada vigência até 30/01/2029



800240098775
21/03/2024
Deferimento da petição
Código de despacho: 270
Petição (tipo): [131.01] Renovação do registro de desenho industrial no prazo ordinário
Processo afetado: DI6400982-3
Requerente: VOLKSWAGEN AKTIENGESELLSCHAFT
Procurador: Luiz Henrique Oliveira Do Amaral
Renovada vigência até 30/03/2029

800240098774
21/03/2024
Deferimento da petição
Código de despacho: 270
Petição (tipo): [131.01] Renovação do registro de desenho industrial no prazo ordinário
Processo afetado: DI6400983-1
Requerente: VOLKSWAGEN AKTIENGESELLSCHAFT
Procurador: Luiz Henrique Oliveira Do Amaral
Renovada vigência até 30/03/2029

800240098852
21/03/2024
Deferimento da petição
Código de despacho: 270
Petição (tipo): [131.01] Renovação do registro de desenho industrial no prazo ordinário
Processo afetado: DI6400986-6
Requerente: IMER DO BRASIL
Procurador: Marcio Ney Tavares
Renovada vigência até 30/03/2029

800240102050
25/03/2024
Deferimento da petição
Código de despacho: 270
Petição (tipo): [131.01] Renovação do registro de desenho industrial no prazo ordinário
Processo afetado: DI6400987-4
Requerente: IMER DO BRASIL
Procurador: Marcio Ney Tavares
Renovada vigência até 30/03/2029

800240098754
21/03/2024
Deferimento da petição
Código de despacho: 270
Petição (tipo): [131.01] Renovação do registro de desenho industrial no prazo ordinário
Processo afetado: DI6401102-0
Requerente: GRENDENE S.A.
Procurador: Elizabete Pereira
Renovada vigência até 31/03/2029

800240135971
11/04/2024
Deferimento da petição
Código de despacho: 270
Petição (tipo): [131.01] Renovação do registro de desenho industrial no prazo ordinário
Processo afetado: DI6401126-7
Requerente: GINO LEONELLO CORAZZARI NETO
Procurador: MAURO COSTA FERREIRA
Renovada vigência até 12/04/2029

800240091471
15/03/2024
Deferimento da petição
Código de despacho: 270
Petição (tipo): [131.01] Renovação do registro de desenho industrial no prazo ordinário
Processo afetado: DI6401137-2
Requerente: WHIRLPOOL S.A
Procurador: Alicia Kristina Daniel Shores
Renovada vigência até 31/03/2029

800240107385
27/03/2024
Deferimento da petição
Código de despacho: 270
Petição (tipo): [131.01] Renovação do registro de desenho industrial no prazo ordinário
Processo afetado: DI6401215-8
Requerente: THE GATES CORPORATION
Procurador: Filipe Fonteles Cabral
Renovada vigência até 12/04/2029



800240107472
28/03/2024

Deferimento da petição
Código de despacho: 270
Petição (tipo): [131.01] Renovação do registro de desenho industrial no prazo ordinário
Processo afetado: DI6401220-4
Requerente: SCANIA CV AKTIEBOLAG
Procurador: David do Nascimento
Renovada vigência até 19/04/2029

800240107473
28/03/2024

Deferimento da petição
Código de despacho: 270
Petição (tipo): [131.01] Renovação do registro de desenho industrial no prazo ordinário
Processo afetado: DI6401221-2
Requerente: SCANIA CV AKTIEBOLAG
Procurador: David do Nascimento
Renovada vigência até 19/04/2029

800240107474
28/03/2024

Deferimento da petição
Código de despacho: 270
Petição (tipo): [131.01] Renovação do registro de desenho industrial no prazo ordinário
Processo afetado: DI6401254-9
Requerente: SCANIA CV AB
Procurador: David do Nascimento
Renovada vigência até 19/04/2029

800240114266
04/04/2024

Deferimento da petição
Código de despacho: 270
Petição (tipo): [131.01] Renovação do registro de desenho industrial no prazo ordinário
Processo afetado: DI6401281-6
Requerente: PEPSICO, INC.
Procurador: Filipe Fonteles Cabral
Renovada vigência até 20/04/2029

800240121966
10/04/2024

Deferimento da petição
Código de despacho: 270
Petição (tipo): [131.01] Renovação do registro de desenho industrial no prazo ordinário
Processo afetado: DI6401283-2
Requerente: EDSON DONIZETTI BEGNANI
Procurador: Fabricio Vilela Coelho
Renovada vigência até 12/04/2029

800240107475
28/03/2024

Deferimento da petição
Código de despacho: 270
Petição (tipo): [131.01] Renovação do registro de desenho industrial no prazo ordinário
Processo afetado: DI6401295-6
Requerente: SCANIA CV AKTIEBOLAG
Procurador: David do Nascimento
Renovada vigência até 19/04/2029

800240107476
28/03/2024

Deferimento da petição
Código de despacho: 270
Petição (tipo): [131.01] Renovação do registro de desenho industrial no prazo ordinário
Processo afetado: DI6401334-0
Requerente: SCANIA CV AKTIEBOLAG
Procurador: David do Nascimento
Renovada vigência até 19/04/2029

800240107477
28/03/2024

Deferimento da petição
Código de despacho: 270
Petição (tipo): [131.01] Renovação do registro de desenho industrial no prazo ordinário
Processo afetado: DI6401335-9
Requerente: SCANIA CV AB
Procurador: David do Nascimento
Renovada vigência até 19/04/2029



800240107478
28/03/2024
Deferimento da petição
Código de despacho: 270
Petição (tipo): [131.01] Renovação do registro de desenho industrial no prazo ordinário
Processo afetado: DI6401337-5
Requerente: SCANIA CV AKTIEBOLAG
Procurador: David do Nascimento
Renovada vigência até 20/04/2029

800240107479
28/03/2024
Deferimento da petição
Código de despacho: 270
Petição (tipo): [131.01] Renovação do registro de desenho industrial no prazo ordinário
Processo afetado: DI6401346-4
Requerente: SCANIA CV AB
Procurador: David do Nascimento
Renovada vigência até 22/04/2029

800240107480
28/03/2024
Deferimento da petição
Código de despacho: 270
Petição (tipo): [131.01] Renovação do registro de desenho industrial no prazo ordinário
Processo afetado: DI6401347-2
Requerente: SCANIA CV AB
Procurador: David do Nascimento
Renovada vigência até 22/04/2029

800240107481
28/03/2024
Deferimento da petição
Código de despacho: 270
Petição (tipo): [131.01] Renovação do registro de desenho industrial no prazo ordinário
Processo afetado: DI6401372-3
Requerente: SCANIA CV AB
Procurador: David do Nascimento
Renovada vigência até 19/04/2029

800240107482
28/03/2024
Deferimento da petição
Código de despacho: 270
Petição (tipo): [131.01] Renovação do registro de desenho industrial no prazo ordinário
Processo afetado: DI6401389-8
Requerente: SCANIA CV AKTIEBOLAG
Procurador: David do Nascimento
Renovada vigência até 26/04/2029

800240107483
28/03/2024
Deferimento da petição
Código de despacho: 270
Petição (tipo): [131.01] Renovação do registro de desenho industrial no prazo ordinário
Processo afetado: DI6401394-4
Requerente: JOHN KURT JUNKERS
Procurador: David do Nascimento
Renovada vigência até 23/04/2029

800240107484
28/03/2024
Deferimento da petição
Código de despacho: 270
Petição (tipo): [131.01] Renovação do registro de desenho industrial no prazo ordinário
Processo afetado: DI6401412-6
Requerente: UNEX CORPORATION
Procurador: David do Nascimento
Renovada vigência até 23/04/2029

800240143799
26/04/2024
Deferimento da petição
Código de despacho: 270
Petição (tipo): [131.01] Renovação do registro de desenho industrial no prazo ordinário
Processo afetado: DI6401438-0
Requerente: EDSON ROBERTO LAURENTI JR
Procurador: Sérgio Victor Mastrocco
Renovada vigência até 29/04/2029



800240107368 27/03/2024	Deferimento da petição Código de despacho: 270 Petição (tipo): [131.01] Renovação do registro de desenho industrial no prazo ordinário Processo afetado: DI6401444-4 Requerente: GLAXO GROUP LIMITED Procurador: Filipe Fonteles Cabral Renovada vigência até 30/04/2029
800240140686 24/04/2024	Deferimento da petição Código de despacho: 270 Petição (tipo): [131.01] Renovação do registro de desenho industrial no prazo ordinário Processo afetado: DI6401451-7 Requerente: RECKITT BENCKISER (BRASIL) LTDA Procurador: David do Nascimento Renovada vigência até 30/04/2029
800240140688 24/04/2024	Deferimento da petição Código de despacho: 270 Petição (tipo): [131.01] Renovação do registro de desenho industrial no prazo ordinário Processo afetado: DI6401463-0 Requerente: GLUD & MARSTRAND A/S Procurador: Luiz Henrique Oliveira Do Amaral Renovada vigência até 30/04/2029
800240140715 24/04/2024	Deferimento da petição Código de despacho: 270 Petição (tipo): [131.01] Renovação do registro de desenho industrial no prazo ordinário Processo afetado: DI6401465-7 Requerente: OKI BRASIL INDÚSTRIA E COMÉRCIO DE PRODUTOS E TECNOLOGIA EM AUTOMAÇÃO S.A. Procurador: Filipe Fonteles Cabral Renovada vigência até 07/05/2029
800240135981 19/04/2024	Deferimento da petição Código de despacho: 270 Petição (tipo): [131.01] Renovação do registro de desenho industrial no prazo ordinário Processo afetado: DI6401485-1 Requerente: MASERATI S.P.A. Procurador: CÉLIA ALVES SILVA Renovada vigência até 06/05/2029
800240140714 24/04/2024	Deferimento da petição Código de despacho: 270 Petição (tipo): [131.01] Renovação do registro de desenho industrial no prazo ordinário Processo afetado: DI6401493-2 Requerente: OKI BRASIL INDÚSTRIA E COMÉRCIO DE PRODUTOS E TECNOLOGIA EM AUTOMAÇÃO S.A. Procurador: Filipe Fonteles Cabral Renovada vigência até 06/05/2029
800240135199 18/04/2024	Deferimento da petição Código de despacho: 270 Petição (tipo): [131.01] Renovação do registro de desenho industrial no prazo ordinário Processo afetado: DI6401530-0 Requerente: M. GUARDA COMÉRCIO E REPRESENTAÇÕES LTDA. Renovada vigência até 11/05/2029
800240135982 19/04/2024	Deferimento da petição Código de despacho: 270 Petição (tipo): [131.01] Renovação do registro de desenho industrial no prazo ordinário Processo afetado: DI6401538-6 Requerente: MASERATI S.P.A. Procurador: CÉLIA ALVES SILVA Renovada vigência até 06/05/2029

800240136056
19/04/2024

Deferimento da petição
Código de despacho: 270
Petição (tipo): [131.01] Renovação do registro de desenho industrial no prazo ordinário
Processo afetado: DI6401609-9
Requerente: THE GILLETTE COMPANY LLC
Procurador: David do Nascimento
Renovada vigência até 17/05/2029

800240142275
25/04/2024

Deferimento da petição
Código de despacho: 270
Petição (tipo): [131.01] Renovação do registro de desenho industrial no prazo ordinário
Processo afetado: DI6401649-8
Requerente: HONDA MOTOR CO., LTD.
Procurador: Filipe Fonteles Cabral
Renovada vigência até 18/05/2029

800240172820
20/05/2024

Deferimento da petição
Código de despacho: 270
Petição (tipo): [131.01] Renovação do registro de desenho industrial no prazo ordinário
Processo afetado: DI6401716-8
Requerente: EDSON DONIZETTI BEGNANI
Procurador: VILELA COELHO SOCIEDADE DE ADVOGADOS
Renovada vigência até 20/05/2029

800240143789
26/04/2024

Deferimento da petição
Código de despacho: 270
Petição (tipo): [131.01] Renovação do registro de desenho industrial no prazo ordinário
Processo afetado: DI6401729-0
Requerente: INDÚSTRIA E COMÉRCIO DE PLÁSTICOS CAJOVIL LTDA
Procurador: GIOVANI FRONTINO DE AGUIAR GEREMIAS
Renovada vigência até 28/05/2029

800240178535
24/05/2024

Deferimento da petição
Código de despacho: 270
Petição (tipo): [131.01] Renovação do registro de desenho industrial no prazo ordinário
Processo afetado: DI6401732-0
Requerente: FMC KONGSBERG SUBSEA AS
Procurador: MSANTOS PROPRIEDADE INTELECTUAL LTDA- EPP-
Renovada vigência até 27/05/2029

800240191996
04/06/2024

Deferimento da petição
Código de despacho: 270
Petição (tipo): [131.01] Renovação do registro de desenho industrial no prazo ordinário
Processo afetado: DI6401779-6
Requerente: COMPANHIA MÜLLER DE BEBIDAS
Procurador: Nascimento Advogados
Renovada vigência até 08/06/2029

800240156000
07/05/2024

Deferimento da petição
Código de despacho: 270
Petição (tipo): [131.01] Renovação do registro de desenho industrial no prazo ordinário
Processo afetado: DI6401788-5
Requerente: FLAVIO PASQUALI
Procurador: Sandro Conrado da Silva
Renovada vigência até 07/06/2029

800240156001
07/05/2024

Deferimento da petição
Código de despacho: 270
Petição (tipo): [131.01] Renovação do registro de desenho industrial no prazo ordinário
Processo afetado: DI6401789-3
Requerente: FLAVIO PASQUALI
Procurador: Sandro Conrado da Silva
Renovada vigência até 07/06/2029



800240191992 04/06/2024	Deferimento da petição Código de despacho: 270 Petição (tipo): [131.01] Renovação do registro de desenho industrial no prazo ordinário Processo afetado: DI6401794-0 Requerente: WESTAFLEX TUBOS FLEXÍVEIS LTDA. Procurador: Vasco da Gama Coelho Pereira Renovada vigência até 04/06/2029
800240172821 20/05/2024	Deferimento da petição Código de despacho: 270 Petição (tipo): [131.01] Renovação do registro de desenho industrial no prazo ordinário Processo afetado: DI6401802-4 Requerente: EDSON DONIZETTI BEGNANI Procurador: VILELA COELHO SOCIEDADE DE ADVOGADOS Renovada vigência até 20/05/2029
800240168309 15/05/2024	Deferimento da petição Código de despacho: 270 Petição (tipo): [131.01] Renovação do registro de desenho industrial no prazo ordinário Processo afetado: DI6401807-5 Requerente: HYDRO EXTRUSION LTDA. Procurador: Dannemann, Siemsen, Bigler & Ipanema Moreira Renovada vigência até 21/05/2029
800240175592 21/05/2024	Deferimento da petição Código de despacho: 270 Petição (tipo): [131.01] Renovação do registro de desenho industrial no prazo ordinário Processo afetado: DI6401811-3 Requerente: SATAKE CORPORATION Procurador: Dennemeyer & Associates Propriedade Intelectual Ltda Renovada vigência até 02/06/2029
800240212229 19/06/2024	Deferimento da petição Código de despacho: 270 Petição (tipo): [132.01] Renovação do registro de desenho industrial no prazo extraordinário Processo afetado: DI6401814-8 Requerente: LIFESCAN SCOTLAND LIMITED Procurador: David do Nascimento Advogados Associados Renovada vigência até 02/06/2029
800240212230 19/06/2024	Deferimento da petição Código de despacho: 270 Petição (tipo): [132.01] Renovação do registro de desenho industrial no prazo extraordinário Processo afetado: DI6401815-6 Requerente: JOHNSON & JOHNSON Procurador: David do Nascimento Advogados Associados Renovada vigência até 02/06/2029
800240188182 03/06/2024	Deferimento da petição Código de despacho: 270 Petição (tipo): [131.01] Renovação do registro de desenho industrial no prazo ordinário Processo afetado: DI6401817-2 Requerente: NILKO TECNOLOGIA LTDA Procurador: Vasco da Gama Coelho Pereira Renovada vigência até 03/06/2029
800240183108 28/05/2024	Deferimento da petição Código de despacho: 270 Petição (tipo): [131.01] Renovação do registro de desenho industrial no prazo ordinário Processo afetado: DI6401871-7 Requerente: NIKE INNOVATE C.V. Procurador: David do Nascimento Advogados Associados Renovada vigência até 14/06/2029

800240183111
28/05/2024

Deferimento da petição
Código de despacho: 270
Petição (tipo): [131.01] Renovação do registro de desenho industrial no prazo ordinário
Processo afetado: DI6401880-6
Requerente: NIKE INNOVATE C.V.
Procurador: David do Nascimento Advogados Associados
Renovada vigência até 15/06/2029

800240183117
28/05/2024

Deferimento da petição
Código de despacho: 270
Petição (tipo): [131.01] Renovação do registro de desenho industrial no prazo ordinário
Processo afetado: DI6401882-2
Requerente: NIKE INNOVATE C.V.
Procurador: David do Nascimento Advogados Associados
Renovada vigência até 16/06/2029

800240118277
08/04/2024

Deferimento da petição
Código de despacho: 270
Petição (tipo): [131.01] Renovação do registro de desenho industrial no prazo ordinário
Processo afetado: DI6401884-9
Requerente: KONINKLIJKE PHILIPS N.V.
Procurador: Alcía Kristina Daniel Shores
Renovada vigência até 16/06/2029

800240183116
28/05/2024

Deferimento da petição
Código de despacho: 270
Petição (tipo): [131.01] Renovação do registro de desenho industrial no prazo ordinário
Processo afetado: DI6401887-3
Requerente: NIKE INNOVATE C.V.
Procurador: David do Nascimento Advogados Associados
Renovada vigência até 16/06/2029

800240158868
08/05/2024

Deferimento da petição
Código de despacho: 270
Petição (tipo): [131.01] Renovação do registro de desenho industrial no prazo ordinário
Processo afetado: DI6401892-0
Requerente: BIOTEC BIOLOGICA INDUSTRIA FARMACEUTICA LTDA
Procurador: Rubens dos Santos Filho
Renovada vigência até 04/06/2029

800240168306
15/05/2024

Deferimento da petição
Código de despacho: 270
Petição (tipo): [131.01] Renovação do registro de desenho industrial no prazo ordinário
Processo afetado: DI6401910-1
Requerente: HYDRO EXTRUSION LTDA.
Procurador: Dannemann, Siemsen, Bigler & Ipanema Moreira
Renovada vigência até 18/06/2029

800240168307
15/05/2024

Deferimento da petição
Código de despacho: 270
Petição (tipo): [131.01] Renovação do registro de desenho industrial no prazo ordinário
Processo afetado: DI6401921-7
Requerente: HYDRO EXTRUSION LTDA.
Procurador: Dannemann, Siemsen, Bigler & Ipanema Moreira
Renovada vigência até 18/06/2029

800240168308
15/05/2024

Deferimento da petição
Código de despacho: 270
Petição (tipo): [131.01] Renovação do registro de desenho industrial no prazo ordinário
Processo afetado: DI6401922-5
Requerente: ALCOA ALUMÍNIO S/A
Procurador: Dannemann, Siemsen, Bigler & Ipanema Moreira
Renovada vigência até 18/06/2029



800240172853 20/05/2024	Deferimento da petição Código de despacho: 270 Petição (tipo): [131.01] Renovação do registro de desenho industrial no prazo ordinário Processo afetado: DI6401946-2 Requerente: SILGAN DISPENSING SYSTEMS CORPORATION Procurador: Dannemann Siemsen Advogados Renovada vigência até 02/06/2029
800240163654 10/05/2024	Deferimento da petição Código de despacho: 270 Petição (tipo): [131.01] Renovação do registro de desenho industrial no prazo ordinário Processo afetado: DI6401961-6 Requerente: BRAILE BIOMÉDICA INDÚSTRIA, COMÉRCIO E REPRESENTAÇÕES LTDA Procurador: Vilage Marcas e Patentes Ltda Renovada vigência até 04/06/2029
800240205786 13/06/2024	Deferimento da petição Código de despacho: 270 Petição (tipo): [131.01] Renovação do registro de desenho industrial no prazo ordinário Processo afetado: DI6401982-9 Requerente: JOSÉ PEDRO MATTA NETO Procurador: Maria do Rosário de Lima Renovada vigência até 14/06/2029
800240158869 08/05/2024	Deferimento da petição Código de despacho: 270 Petição (tipo): [131.01] Renovação do registro de desenho industrial no prazo ordinário Processo afetado: DI6401985-3 Requerente: CLEBER DA SILVA FARIA. Procurador: BEERRE ASSESSORIA EMPRESARIAL LTDA Renovada vigência até 16/06/2029
800240143790 26/04/2024	Deferimento da petição Código de despacho: 270 Petição (tipo): [131.01] Renovação do registro de desenho industrial no prazo ordinário Processo afetado: DI6402037-1 Requerente: INDÚSTRIA E COMÉRCIO DE PLÁSTICOS CAJOVIL LTDA Procurador: GIOVANI FRONTINO DE AGUIAR GEREMIAS Renovada vigência até 28/05/2029
800240184782 29/05/2024	Deferimento da petição Código de despacho: 270 Petição (tipo): [131.01] Renovação do registro de desenho industrial no prazo ordinário Processo afetado: DI6402072-0 Requerente: THE GILLETTE COMPANY LLC Procurador: David do Nascimento Advogados Associados Renovada vigência até 22/06/2029
800240183110 28/05/2024	Deferimento da petição Código de despacho: 270 Petição (tipo): [131.01] Renovação do registro de desenho industrial no prazo ordinário Processo afetado: DI6402081-9 Requerente: NIKE INNOVATE C.V. Procurador: David do Nascimento Advogados Associados Renovada vigência até 15/06/2029
800240183109 28/05/2024	Deferimento da petição Código de despacho: 270 Petição (tipo): [131.01] Renovação do registro de desenho industrial no prazo ordinário Processo afetado: DI6402084-3 Requerente: NIKE INNOVATE C.V. Procurador: David do Nascimento Advogados Associados Renovada vigência até 15/06/2029



800240215440
20/06/2024

Deferimento da petição
Código de despacho: 270
Petição (tipo): [131.01] Renovação do registro de desenho industrial no prazo ordinário
Processo afetado: DI6402219-6
Requerente: SCANIA CV AB
Procurador: David do Nascimento Advogados Associados
Renovada vigência até 07/07/2029

800240215441
20/06/2024

Deferimento da petição
Código de despacho: 270
Petição (tipo): [131.01] Renovação do registro de desenho industrial no prazo ordinário
Processo afetado: DI6402221-8
Requerente: THE GILLETTE COMPANY LLC
Procurador: David do Nascimento Advogados Associados
Renovada vigência até 07/07/2029

800240215442
20/06/2024

Deferimento da petição
Código de despacho: 270
Petição (tipo): [131.01] Renovação do registro de desenho industrial no prazo ordinário
Processo afetado: DI6402222-6
Requerente: THE GILLETTE COMPANY LLC
Procurador: David do Nascimento Advogados Associados
Renovada vigência até 07/07/2029

800240235662
04/07/2024

Deferimento da petição
Código de despacho: 270
Petição (tipo): [131.01] Renovação do registro de desenho industrial no prazo ordinário
Processo afetado: DI6402223-4
Requerente: MARCOS ANTONIO PEDROSO
Procurador: BEERRE ASSESSORIA EMPRESARIAL LTDA
Renovada vigência até 05/07/2029

800240235665
04/07/2024

Deferimento da petição
Código de despacho: 270
Petição (tipo): [131.01] Renovação do registro de desenho industrial no prazo ordinário
Processo afetado: DI6402225-0
Requerente: MARCOS ANTONIO PEDROSO
Procurador: BEERRE ASSESSORIA EMPRESARIAL LTDA
Renovada vigência até 05/07/2029

800240235664
04/07/2024

Deferimento da petição
Código de despacho: 270
Petição (tipo): [131.01] Renovação do registro de desenho industrial no prazo ordinário
Processo afetado: DI6402226-9
Requerente: MARCOS ANTONIO PEDROSO
Procurador: BEERRE ASSESSORIA EMPRESARIAL LTDA
Renovada vigência até 05/07/2029

800240235663
04/07/2024

Deferimento da petição
Código de despacho: 270
Petição (tipo): [131.01] Renovação do registro de desenho industrial no prazo ordinário
Processo afetado: DI6402228-5
Requerente: MARCOS ANTONIO PEDROSO
Procurador: BEERRE ASSESSORIA EMPRESARIAL LTDA
Renovada vigência até 05/07/2029

800240215436
20/06/2024

Deferimento da petição
Código de despacho: 270
Petição (tipo): [131.01] Renovação do registro de desenho industrial no prazo ordinário
Processo afetado: DI6402242-0
Requerente: NIKE INNOVATE C.V.
Procurador: David do Nascimento Advogados Associados
Renovada vigência até 05/07/2029



800240137590 23/04/2024	Deferimento da petição Código de despacho: 270 Petição (tipo): [131.01] Renovação do registro de desenho industrial no prazo ordinário Processo afetado: DI6402246-3 Requerente: PROMAX PRODUTOS MÁXIMOS S/A INDÚSTRIA E COMÉRCIO Procurador: GEISLER CHBANE BOSSO Renovada vigência até 05/07/2029
800240184831 31/05/2024	Deferimento da petição Código de despacho: 270 Petição (tipo): [131.01] Renovação do registro de desenho industrial no prazo ordinário Processo afetado: DI6402261-7 Requerente: PIRELLI PNEUMATICI S.P.A. Procurador: Dannemann Siemsen Advogados Renovada vigência até 30/06/2029
800240163653 10/05/2024	Deferimento da petição Código de despacho: 270 Petição (tipo): [131.01] Renovação do registro de desenho industrial no prazo ordinário Processo afetado: DI6402278-1 Requerente: GUSMÃO E LABRUNIE ADVOGADOS Procurador: Jacques Labrunie Renovada vigência até 14/07/2029
800240205784 13/06/2024	Deferimento da petição Código de despacho: 270 Petição (tipo): [131.01] Renovação do registro de desenho industrial no prazo ordinário Processo afetado: DI6402305-2 Requerente: JULIO CESAR BENIS Procurador: Claudemir Elias Calheiros Renovada vigência até 07/07/2029
800240235738 05/07/2024	Deferimento da petição Código de despacho: 270 Petição (tipo): [131.01] Renovação do registro de desenho industrial no prazo ordinário Processo afetado: DI6402372-9 Requerente: ASIENTOS ESTEBAN, S.L. Procurador: Dannemann Siemsen Advogados Renovada vigência até 21/07/2029
800240215424 20/06/2024	Deferimento da petição Código de despacho: 270 Petição (tipo): [131.01] Renovação do registro de desenho industrial no prazo ordinário Processo afetado: DI6402449-0 Requerente: LA TERMOPLASTIC F.B.M. S.R.L. Procurador: David do Nascimento Advogados Associados Renovada vigência até 16/07/2029
800240215425 20/06/2024	Deferimento da petição Código de despacho: 270 Petição (tipo): [131.01] Renovação do registro de desenho industrial no prazo ordinário Processo afetado: DI6402450-4 Requerente: LA TERMOPLASTIC F.B.M. S.R.L. Procurador: David do Nascimento Advogados Associados Renovada vigência até 16/07/2029
800240223389 27/06/2024	Deferimento da petição Código de despacho: 270 Petição (tipo): [131.01] Renovação do registro de desenho industrial no prazo ordinário Processo afetado: DI6402474-1 Requerente: GINO LEONELLO CORAZZARI NETO Procurador: MAURO COSTA FERREIRA Renovada vigência até 19/07/2029

800240212222 19/06/2024	Deferimento da petição Código de despacho: 270 Petição (tipo): [131.01] Renovação do registro de desenho industrial no prazo ordinário Processo afetado: DI6402487-3 Requerente: DOCOL METAIS SANITÁRIOS LTDA. Procurador: Dannemann, Siemsen, Bigler & Ipanema Moreira Renovada vigência até 23/07/2029
800240218573 24/06/2024	Deferimento da petição Código de despacho: 270 Petição (tipo): [131.01] Renovação do registro de desenho industrial no prazo ordinário Processo afetado: DI6402503-9 Requerente: DURATEX S.A. Procurador: Daniel Advogados (Alt.de Daniel & Cia) Renovada vigência até 21/07/2029
800240257705 23/07/2024	Deferimento da petição Código de despacho: 270 Petição (tipo): [131.01] Renovação do registro de desenho industrial no prazo ordinário Processo afetado: DI6402534-9 Requerente: THE YOKOHAMA RUBBER CO., LTD. Procurador: David do Nascimento Advogados Associados Renovada vigência até 28/07/2029
800240257704 23/07/2024	Deferimento da petição Código de despacho: 270 Petição (tipo): [131.01] Renovação do registro de desenho industrial no prazo ordinário Processo afetado: DI6402542-0 Requerente: THE YOKOHAMA RUBBER CO., LTD. Procurador: David do Nascimento Advogados Associados Renovada vigência até 28/07/2029
800240261049 26/07/2024	Deferimento da petição Código de despacho: 270 Petição (tipo): [131.01] Renovação do registro de desenho industrial no prazo ordinário Processo afetado: DI6402555-1 Requerente: ALEXANDRE BRAGAGNOLO Procurador: CREAÇÃO MARCAS E PATENTES LTDA. Renovada vigência até 26/07/2029
800240258581 24/07/2024	Deferimento da petição Código de despacho: 270 Petição (tipo): [131.01] Renovação do registro de desenho industrial no prazo ordinário Processo afetado: DI6402594-2 Requerente: COMPANHIA MÜLLER DE BEBIDAS Procurador: Nascimento Advogados Renovada vigência até 28/07/2029
800240221021 26/06/2024	Deferimento da petição Código de despacho: 270 Petição (tipo): [131.01] Renovação do registro de desenho industrial no prazo ordinário Processo afetado: DI6402622-1 Requerente: APTAR FRANCE SAS Procurador: GEORGE AFONDOPULOS JUNIOR Renovada vigência até 23/07/2029
800240196923 07/06/2024	Deferimento da petição Código de despacho: 270 Petição (tipo): [131.01] Renovação do registro de desenho industrial no prazo ordinário Processo afetado: DI6402737-6 Requerente: KONINKLIJKE PHILIPS N.V. Procurador: Daniel Advogados (Alt.de Daniel & Cia) Renovada vigência até 12/08/2029

800240254628 22/07/2024	Deferimento da petição Código de despacho: 270 Petição (tipo): [131.01] Renovação do registro de desenho industrial no prazo ordinário Processo afetado: DI6402739-2 Requerente: SAVERGLASS Procurador: Matos & Associados - Advogados Renovada vigência até 11/08/2029
800240254629 22/07/2024	Deferimento da petição Código de despacho: 270 Petição (tipo): [131.01] Renovação do registro de desenho industrial no prazo ordinário Processo afetado: DI6402740-6 Requerente: SAVERGLASS Procurador: Matos & Associados - Advogados Renovada vigência até 11/08/2029
800240261053 26/07/2024	Deferimento da petição Código de despacho: 270 Petição (tipo): [131.01] Renovação do registro de desenho industrial no prazo ordinário Processo afetado: DI6402770-8 Requerente: PRADA S.P.A Procurador: Ariboni, Fabbri e Schmidt Sociedade de Advogados Renovada vigência até 09/08/2029
800240253489 19/07/2024	Deferimento da petição Código de despacho: 270 Petição (tipo): [131.01] Renovação do registro de desenho industrial no prazo ordinário Processo afetado: DI6402772-4 Requerente: PRADA S.A. Procurador: Ariboni, Fabbri e Schmidt Sociedade de Advogados Renovada vigência até 09/08/2029
800240279822 09/08/2024	Deferimento da petição Código de despacho: 270 Petição (tipo): [131.01] Renovação do registro de desenho industrial no prazo ordinário Processo afetado: DI6402778-3 Requerente: ALEXANDRE BRAGAGNOLO Procurador: CREAÇÃO MARCAS E PATENTES LTDA. Renovada vigência até 09/08/2029
800240218542 24/06/2024	Deferimento da petição Código de despacho: 270 Petição (tipo): [131.01] Renovação do registro de desenho industrial no prazo ordinário Processo afetado: DI6402789-9 Requerente: S. C. JOHNSON & SON, INC. Procurador: Dannemann Siemsen Advogados Renovada vigência até 30/07/2029
800240238104 08/07/2024	Deferimento da petição Código de despacho: 270 Petição (tipo): [131.01] Renovação do registro de desenho industrial no prazo ordinário Processo afetado: DI6402818-6 Requerente: PENTEL KABUSHIKI KAISHA Procurador: KASZNAR LEONARDOS PROPRIEDADE INTELECTUAL Renovada vigência até 16/08/2029
800240175608 21/05/2024	Deferimento da petição Código de despacho: 270 Petição (tipo): [131.01] Renovação do registro de desenho industrial no prazo ordinário Processo afetado: DI6402845-3 Requerente: GUERLAIN Procurador: Jacques Labrunie Renovada vigência até 13/08/2029



800240208668
17/06/2024

Deferimento da petição
Código de despacho: 270
Petição (tipo): [131.01] Renovação do registro de desenho industrial no prazo ordinário
Processo afetado: DI6402850-0
Requerente: BRASPET IND. E COMÉRCIO DE EMBALAGENS PLÁSTICAS LTDA
Procurador: Paulo Sérgio Scatamburlo
Renovada vigência até 10/08/2029

800240257730
23/07/2024

Deferimento da petição
Código de despacho: 270
Petição (tipo): [131.01] Renovação do registro de desenho industrial no prazo ordinário
Processo afetado: DI6402863-1
Requerente: THE YOKOHAMA RUBBER CO., LTD.
Procurador: David do Nascimento Advogados Associados
Renovada vigência até 18/08/2029

800240273078
06/08/2024

Deferimento da petição
Código de despacho: 270
Petição (tipo): [131.01] Renovação do registro de desenho industrial no prazo ordinário
Processo afetado: DI6402874-7
Requerente: GRENDENE S.A.
Procurador: Custodio de Almeida & Cia.
Renovada vigência até 18/08/2029

800240208669
17/06/2024

Deferimento da petição
Código de despacho: 270
Petição (tipo): [131.01] Renovação do registro de desenho industrial no prazo ordinário
Processo afetado: DI6402875-5
Requerente: BRASPET IND. E COMÉRCIO DE EMBALAGENS PLÁSTICAS LTDA
Procurador: Paulo Sérgio Scatamburlo
Renovada vigência até 10/08/2029

800240208670
17/06/2024

Deferimento da petição
Código de despacho: 270
Petição (tipo): [131.01] Renovação do registro de desenho industrial no prazo ordinário
Processo afetado: DI6402877-1
Requerente: BRASPET IND. E COMÉRCIO DE EMBALAGENS PLÁSTICAS LTDA
Procurador: Paulo Sérgio Scatamburlo
Renovada vigência até 10/08/2029

800240208672
17/06/2024

Deferimento da petição
Código de despacho: 270
Petição (tipo): [131.01] Renovação do registro de desenho industrial no prazo ordinário
Processo afetado: DI6402878-0
Requerente: BRASPET IND. E COMÉRCIO DE EMBALAGENS PLÁSTICAS LTDA
Procurador: Paulo Sérgio Scatamburlo
Renovada vigência até 10/08/2029

800240261639
29/07/2024

Deferimento da petição
Código de despacho: 270
Petição (tipo): [131.01] Renovação do registro de desenho industrial no prazo ordinário
Processo afetado: DI6402895-0
Requerente: VITORIA EMPREENDIMENTOS E INDUSTRIA LTDA
Procurador: André Gosmann
Renovada vigência até 19/08/2029

800240261640
29/07/2024

Deferimento da petição
Código de despacho: 270
Petição (tipo): [131.01] Renovação do registro de desenho industrial no prazo ordinário
Processo afetado: DI6402896-8
Requerente: VITORIA EMPREENDIMENTOS E INDUSTRIA LTDA
Procurador: André Gosmann
Renovada vigência até 19/08/2029



800240261641
29/07/2024

Deferimento da petição
Código de despacho: 270
Petição (tipo): [131.01] Renovação do registro de desenho industrial no prazo ordinário
Processo afetado: DI6402897-6
Requerente: VITORIA EMPREENDIMENTOS E INDUSTRIA LTDA
Procurador: André Gosmann
Renovada vigência até 19/08/2029

800240261642
29/07/2024

Deferimento da petição
Código de despacho: 270
Petição (tipo): [131.01] Renovação do registro de desenho industrial no prazo ordinário
Processo afetado: DI6402898-4
Requerente: VITORIA EMPREENDIMENTOS E INDUSTRIA LTDA
Procurador: André Gosmann
Renovada vigência até 19/08/2029

800240279821
09/08/2024

Deferimento da petição
Código de despacho: 270
Petição (tipo): [131.01] Renovação do registro de desenho industrial no prazo ordinário
Processo afetado: DI6402904-2
Requerente: SANTHER - FÁBRICA DE PAPEL SANTA THEREZINHA S/A
Procurador: RICCI & ASSOCIADOS PROPRIEDADE INTELECTUAL S/S LTDA
Renovada vigência até 13/08/2029

800240266811
01/08/2024

Deferimento da petição
Código de despacho: 270
Petição (tipo): [131.01] Renovação do registro de desenho industrial no prazo ordinário
Processo afetado: DI6402956-5
Requerente: IDEAL INDUSTRIES, INC.
Procurador: Dannemann Siemsen Advogados
Renovada vigência até 18/08/2029

800240240889
09/07/2024

Deferimento da petição
Código de despacho: 270
Petição (tipo): [131.01] Renovação do registro de desenho industrial no prazo ordinário
Processo afetado: DI6402967-0
Requerente: INVENTIO AKTIENGESELLSCHAFT
Procurador: Dannemann, Siemsen, Bigler & Ipanema Moreira
Renovada vigência até 26/08/2029

800240274968
07/08/2024

Deferimento da petição
Código de despacho: 270
Petição (tipo): [131.01] Renovação do registro de desenho industrial no prazo ordinário
Processo afetado: DI6402994-8
Requerente: COMPANHIA MÜLLER DE BEBIDAS
Procurador: Nascimento Advogados
Renovada vigência até 25/08/2029

800240274969
07/08/2024

Deferimento da petição
Código de despacho: 270
Petição (tipo): [131.01] Renovação do registro de desenho industrial no prazo ordinário
Processo afetado: DI6402995-6
Requerente: COMPANHIA MÜLLER DE BEBIDAS
Procurador: Nascimento Advogados
Renovada vigência até 25/08/2029

800240240890
09/07/2024

Deferimento da petição
Código de despacho: 270
Petição (tipo): [131.01] Renovação do registro de desenho industrial no prazo ordinário
Processo afetado: DI6403021-0
Requerente: INVENTIO AKTIENGESELLSCHAFT
Procurador: Dannemann, Siemsen, Bigler & Ipanema Moreira
Renovada vigência até 27/08/2029



800240261644 29/07/2024	Deferimento da petição Código de despacho: 270 Petição (tipo): [131.01] Renovação do registro de desenho industrial no prazo ordinário Processo afetado: DI6403031-8 Requerente: DEXCO S.A. Procurador: MURTA GOYANES ADVOGADOS Renovada vigência até 26/08/2029
800240188175 03/06/2024	Deferimento da petição Código de despacho: 270 Petição (tipo): [131.01] Renovação do registro de desenho industrial no prazo ordinário Processo afetado: DI6403062-8 Requerente: PST ELETRONICA LTDA Procurador: Alberto Luís Camelier da Silva Renovada vigência até 19/08/2029
800240261645 29/07/2024	Deferimento da petição Código de despacho: 270 Petição (tipo): [131.01] Renovação do registro de desenho industrial no prazo ordinário Processo afetado: DI6403095-4 Requerente: DEXCO S.A. Procurador: MURTA GOYANES ADVOGADOS Renovada vigência até 27/08/2029
800240273079 06/08/2024	Deferimento da petição Código de despacho: 270 Petição (tipo): [131.01] Renovação do registro de desenho industrial no prazo ordinário Processo afetado: DI6403167-5 Requerente: GRENDENE S.A. Procurador: Custodio de Almeida & Cia. Renovada vigência até 31/08/2029
800240279831 09/08/2024	Deferimento da petição Código de despacho: 270 Petição (tipo): [131.01] Renovação do registro de desenho industrial no prazo ordinário Processo afetado: DI6403198-5 Requerente: GRIPPLE LIMITED Procurador: Dannemann Siemsen Advogados Renovada vigência até 25/08/2029
800240281487 12/08/2024	Deferimento da petição Código de despacho: 270 Petição (tipo): [131.01] Renovação do registro de desenho industrial no prazo ordinário Processo afetado: DI6403224-8 Requerente: QUÍMICA AMPARO LTDA Procurador: Felsberg e Pedretti Advogados e Consultores Legais Renovada vigência até 14/09/2029
800240288243 19/08/2024	Deferimento da petição Código de despacho: 270 Petição (tipo): [131.01] Renovação do registro de desenho industrial no prazo ordinário Processo afetado: DI6403234-5 Requerente: THE GILLETTE COMPANY LLC Procurador: David do Nascimento Advogados Associados Renovada vigência até 13/09/2029
800240289695 20/08/2024	Deferimento da petição Código de despacho: 270 Petição (tipo): [131.01] Renovação do registro de desenho industrial no prazo ordinário Processo afetado: DI6403243-4 Requerente: OKI BRASIL INDÚSTRIA E COMÉRCIO DE PRODUTOS E TECNOLOGIA EM AUTOMAÇÃO S.A. Procurador: Dannemann Siemsen Advogados Renovada vigência até 02/09/2029

800240288230
19/08/2024

Deferimento da petição
Código de despacho: 270
Petição (tipo): [131.01] Renovação do registro de desenho industrial no prazo ordinário
Processo afetado: DI6403254-0
Requerente: NIKE INNOVATE C.V.
Procurador: David do Nascimento Advogados Associados
Renovada vigência até 10/09/2029

800240288229
19/08/2024

Deferimento da petição
Código de despacho: 270
Petição (tipo): [131.01] Renovação do registro de desenho industrial no prazo ordinário
Processo afetado: DI6403255-8
Requerente: NIKE INNOVATE C.V.
Procurador: David do Nascimento Advogados Associados
Renovada vigência até 10/09/2029

800240281486
12/08/2024

Deferimento da petição
Código de despacho: 270
Petição (tipo): [131.01] Renovação do registro de desenho industrial no prazo ordinário
Processo afetado: DI6403256-6
Requerente: QUÍMICA AMPARO LTDA
Procurador: Felsberg e Pedretti Advogados e Consultores Legais
Renovada vigência até 13/09/2029

800240292513
22/08/2024

Deferimento da petição
Código de despacho: 270
Petição (tipo): [131.01] Renovação do registro de desenho industrial no prazo ordinário
Processo afetado: DI6403332-5
Requerente: BULGARI S.P.A.
Procurador: Dennemeyer & Associates Propriedade Intelectual Ltda
Renovada vigência até 01/09/2029

800240281488
12/08/2024

Deferimento da petição
Código de despacho: 270
Petição (tipo): [131.01] Renovação do registro de desenho industrial no prazo ordinário
Processo afetado: DI6403340-6
Requerente: QUÍMICA AMPARO LTDA
Procurador: Felsberg e Pedretti Advogados e Consultores Legais
Renovada vigência até 15/09/2029

800240292523
22/08/2024

Deferimento da petição
Código de despacho: 270
Petição (tipo): [131.01] Renovação do registro de desenho industrial no prazo ordinário
Processo afetado: DI6403397-0
Requerente: MICHELIN RECHERCHE ET TECHNIQUE S.A.
Procurador: Dennemeyer & Associates Propriedade Intelectual Ltda
Renovada vigência até 21/09/2029

800240288282
19/08/2024

Deferimento da petição
Código de despacho: 270
Petição (tipo): [131.01] Renovação do registro de desenho industrial no prazo ordinário
Processo afetado: DI6403400-3
Requerente: PECHINEY PLASTIC PACKAGING, INC.
Procurador: LUIZ LEONARDOS & ADVOGADOS
Renovada vigência até 21/09/2029

800240231166
03/07/2024

Deferimento da petição
Código de despacho: 270
Petição (tipo): [131.01] Renovação do registro de desenho industrial no prazo ordinário
Processo afetado: DI6403409-7
Requerente: BRF S.A.
Procurador: Dannemann, Siemsen, Bigler & Ipanema Moreira
Renovada vigência até 24/09/2029



800240163659
10/05/2024

Deferimento da petição
Código de despacho: 270
Petição (tipo): [131.01] Renovação do registro de desenho industrial no prazo ordinário
Processo afetado: DI6403417-8
Requerente: SADI ANTÔNIO PEZZI
Procurador: BARROS WALLACE ADVOGADOS
Renovada vigência até 27/09/2029

800240292525
22/08/2024

Deferimento da petição
Código de despacho: 270
Petição (tipo): [131.01] Renovação do registro de desenho industrial no prazo ordinário
Processo afetado: DI6403419-4
Requerente: HENKEL KOMMANDITGESELLSCHAFT AUF AKTIEN
Procurador: Dennemeyer & Associates Propriedade Intelectual Ltda
Renovada vigência até 22/09/2029

800240292526
22/08/2024

Deferimento da petição
Código de despacho: 270
Petição (tipo): [131.01] Renovação do registro de desenho industrial no prazo ordinário
Processo afetado: DI6403420-8
Requerente: HENKEL KOMMANDITGESELLSCHAFT AUF AKTIEN
Procurador: Dennemeyer & Associates Propriedade Intelectual Ltda
Renovada vigência até 22/09/2029

800240289640
20/08/2024

Deferimento da petição
Código de despacho: 270
Petição (tipo): [131.01] Renovação do registro de desenho industrial no prazo ordinário
Processo afetado: DI6403449-6
Requerente: OTALÍCIO PACHECO DA CUNHA
Procurador: POLI ADVOGADOS ASSOCIADOS
Renovada vigência até 13/09/2029

800240292524
22/08/2024

Deferimento da petição
Código de despacho: 270
Petição (tipo): [131.01] Renovação do registro de desenho industrial no prazo ordinário
Processo afetado: DI6403476-3
Requerente: UNILEVER IP HOLDINGS B.V.
Procurador: Dennemeyer & Associates Propriedade Intelectual Ltda
Renovada vigência até 21/09/2029

800240242060
10/07/2024

Deferimento da petição
Código de despacho: 270
Petição (tipo): [131.01] Renovação do registro de desenho industrial no prazo ordinário
Processo afetado: DI6403503-4
Requerente: MARCO ANTONIO CARDOSO
Procurador: LIA E BARBOSA SOCIEDADE DE ADVOGADOS
Renovada vigência até 29/09/2029

800240292557
22/08/2024

Deferimento da petição
Código de despacho: 270
Petição (tipo): [131.01] Renovação do registro de desenho industrial no prazo ordinário
Processo afetado: DI6403516-6
Requerente: JJGC INDÚSTRIA E COMÉRCIO DE MATERIAIS DENTÁRIOS S.A.
Procurador: Dennemeyer & Associates Propriedade Intelectual Ltda
Renovada vigência até 29/09/2029

800240292558
22/08/2024

Deferimento da petição
Código de despacho: 270
Petição (tipo): [131.01] Renovação do registro de desenho industrial no prazo ordinário
Processo afetado: DI6403517-4
Requerente: JJGC INDÚSTRIA E COMÉRCIO DE MATERIAIS DENTÁRIOS S.A.
Procurador: Dennemeyer & Associates Propriedade Intelectual Ltda
Renovada vigência até 29/09/2029



800240292559
22/08/2024

Deferimento da petição
Código de despacho: 270
Petição (tipo): [131.01] Renovação do registro de desenho industrial no prazo ordinário
Processo afetado: DI6403518-2
Requerente: JJGC INDÚSTRIA E COMÉRCIO DE MATERIAIS DENTÁRIOS S.A.
Procurador: Dennemeyer & Associates Propriedade Intelectual Ltda
Renovada vigência até 29/09/2029

800240292560
22/08/2024

Deferimento da petição
Código de despacho: 270
Petição (tipo): [131.01] Renovação do registro de desenho industrial no prazo ordinário
Processo afetado: DI6403519-0
Requerente: JJGC INDÚSTRIA E COMÉRCIO DE MATERIAIS DENTÁRIOS S.A.
Procurador: Dennemeyer & Associates Propriedade Intelectual Ltda
Renovada vigência até 29/09/2029

800240116368
05/04/2024

Deferimento da petição
Código de despacho: 270
Petição (tipo): [131.01] Renovação do registro de desenho industrial no prazo ordinário
Processo afetado: DI6403574-3
Requerente: BRITÂNIA ELETRODOMÉSTICOS S.A.
Procurador: Otto Banho Licks
Renovada vigência até 06/10/2029

800240294082
23/08/2024

Deferimento da petição
Código de despacho: 270
Petição (tipo): [131.01] Renovação do registro de desenho industrial no prazo ordinário
Processo afetado: DI6403588-3
Requerente: S.C. JOHNSON & SON, INC.
Procurador: Dannemann Siemsen Advogados
Renovada vigência até 23/09/2029

800240292561
22/08/2024

Deferimento da petição
Código de despacho: 270
Petição (tipo): [131.01] Renovação do registro de desenho industrial no prazo ordinário
Processo afetado: DI6403593-0
Requerente: BOEHRINGER INGELHEIM ANIMAL HEALTH USA INC.
Procurador: Dennemeyer & Associates Propriedade Intelectual Ltda
Renovada vigência até 29/09/2029

800240273084
06/08/2024

Deferimento da petição
Código de despacho: 270
Petição (tipo): [131.01] Renovação do registro de desenho industrial no prazo ordinário
Processo afetado: DI6403596-4
Requerente: SIEMENS AKTIENGESELLSCHAFT
Procurador: Dannemann, Siemsen, Bigler & Ipanema Moreira
Renovada vigência até 29/09/2029

800240294074
23/08/2024

Deferimento da petição
Código de despacho: 270
Petição (tipo): [131.01] Renovação do registro de desenho industrial no prazo ordinário
Processo afetado: DI6403600-6
Requerente: HONDA MOTOR CO., LTD.
Procurador: Dannemann Siemsen Advogados
Renovada vigência até 29/09/2029

800240294075
23/08/2024

Deferimento da petição
Código de despacho: 270
Petição (tipo): [131.01] Renovação do registro de desenho industrial no prazo ordinário
Processo afetado: DI6403605-7
Requerente: HONDA MOTOR CO., LTD.
Procurador: Dannemann Siemsen Advogados
Renovada vigência até 29/09/2029



800240273085 06/08/2024	Deferimento da petição Código de despacho: 270 Petição (tipo): [131.01] Renovação do registro de desenho industrial no prazo ordinário Processo afetado: DI6403621-9 Requerente: SIEMENS AKTIENGESELLSCHAFT Procurador: Dannemann, Siemsen, Bigler & Ipanema Moreira Renovada vigência até 28/09/2029
800240273081 06/08/2024	Deferimento da petição Código de despacho: 270 Petição (tipo): [131.01] Renovação do registro de desenho industrial no prazo ordinário Processo afetado: DI6403701-0 Requerente: JOSÉ ALVES SOBRINHO Procurador: Wettor - Bureau de Apoio Empresarial S/S Ltda. ME Renovada vigência até 18/10/2029
800240163651 10/05/2024	Deferimento da petição Código de despacho: 270 Petição (tipo): [131.01] Renovação do registro de desenho industrial no prazo ordinário Processo afetado: DI6403708-8 Requerente: CERÂMICA STEFANI S/A Procurador: SPI - Marcas e Patentes S/C Ltda. Renovada vigência até 15/10/2029
800240288278 19/08/2024	Deferimento da petição Código de despacho: 270 Petição (tipo): [131.01] Renovação do registro de desenho industrial no prazo ordinário Processo afetado: DI6403710-0 Requerente: LVMH SWISS MANUFACTURES SA Procurador: Matos & Associados - Advogados Renovada vigência até 15/10/2029
800240148901 02/05/2024	Deferimento da petição Código de despacho: 270 Petição (tipo): [131.01] Renovação do registro de desenho industrial no prazo ordinário Processo afetado: DI6403901-3 Requerente: BRITÂNIA ELETRODOMÉSTICOS S.A. Procurador: Licks Advogados Renovada vigência até 29/10/2029
800240250985 17/07/2024	Deferimento da petição Código de despacho: 270 Petição (tipo): [131.01] Renovação do registro de desenho industrial no prazo ordinário Processo afetado: DI6404022-4 Requerente: FABER-CASTELL AKTIENGESELLSCHAFT Procurador: Dannemann Siemsen Advogados Renovada vigência até 11/11/2029
800240246162 12/07/2024	Deferimento da petição Código de despacho: 270 Petição (tipo): [131.01] Renovação do registro de desenho industrial no prazo ordinário Processo afetado: DI6404160-3 Requerente: CHURCH OF SPIRITUAL TECHNOLOGY Procurador: MSANTOS PROPRIEDADE INTELECTUAL LTDA- EPP- Renovada vigência até 30/09/2029
800240180195 27/05/2024	Deferimento da petição Código de despacho: 270 Petição (tipo): [131.01] Renovação do registro de desenho industrial no prazo ordinário Processo afetado: DI6404361-4 Requerente: CEJATEL PARTICIPAÇÕES LTDA. Procurador: D' Mark Registros de Marcas e Patentes S/S Ltda. Renovada vigência até 07/12/2029

800240184786 29/05/2024	Deferimento da petição Código de despacho: 270 Petição (tipo): [131.01] Renovação do registro de desenho industrial no prazo ordinário Processo afetado: DI6404553-6 Requerente: MELHORAMENTOS CMPC LTDA Procurador: HERRERO & ASSOCIADOS BRASIL PROPRIEDADE INTELECTUAL LTDA. Renovada vigência até 10/12/2029
800240208657 17/06/2024	Deferimento da petição Código de despacho: 270 Petição (tipo): [131.01] Renovação do registro de desenho industrial no prazo ordinário Processo afetado: DI6404571-4 Requerente: AUNDE BRASIL S/A Procurador: Alberto Luís Camelier da Silva Renovada vigência até 14/12/2029
800240208656 17/06/2024	Deferimento da petição Código de despacho: 270 Petição (tipo): [131.01] Renovação do registro de desenho industrial no prazo ordinário Processo afetado: DI6404729-6 Requerente: AUNDE BRASIL S/A Procurador: Alberto Luís Camelier da Silva Renovada vigência até 14/12/2029
800240250966 17/07/2024	Deferimento da petição Código de despacho: 270 Petição (tipo): [131.01] Renovação do registro de desenho industrial no prazo ordinário Processo afetado: DI6404733-4 Requerente: CERVEJARIA PETROPOLIS S/A Procurador: BEERRE ASSESSORIA EMPRESARIAL LTDA Renovada vigência até 15/12/2029
800240192774 05/06/2024	Deferimento da petição Código de despacho: 270 Petição (tipo): [131.01] Renovação do registro de desenho industrial no prazo ordinário Processo afetado: DI6404917-5 Requerente: MÁQUINAS AGRÍCOLAS JACTO S/A. Procurador: Roger Pampana Nicolau Renovada vigência até 08/11/2029
800240192775 05/06/2024	Deferimento da petição Código de despacho: 270 Petição (tipo): [131.01] Renovação do registro de desenho industrial no prazo ordinário Processo afetado: DI6404918-3 Requerente: MÁQUINAS AGRÍCOLAS JACTO S/A. Procurador: Roger Pampana Nicolau Renovada vigência até 08/11/2029
800240247707 15/07/2024	Deferimento da petição Código de despacho: 270 Petição (tipo): [131.01] Renovação do registro de desenho industrial no prazo ordinário Processo afetado: DI6500411-6 Requerente: SANPOSS TECNOLOGIA SUPRIMENTOS E CONSULTORIA INTERNACIONAL LTDA Procurador: Toledo Corrêa Marcas e Patentes S/C Ltda. Renovada vigência até 14/02/2030
800240107458 28/03/2024	Deferimento da petição Código de despacho: 270 Petição (tipo): [131.01] Renovação do registro de desenho industrial no prazo ordinário Processo afetado: DI6500804-9 Requerente: WEG EQUIPAMENTOS ELETRICOS S/A Procurador: Eduardo Conrado Silveira Renovada vigência até 11/03/2030

800240188176 03/06/2024	Deferimento da petição Código de despacho: 270 Petição (tipo): [131.01] Renovação do registro de desenho industrial no prazo ordinário Processo afetado: DI6500824-3 Requerente: PEDRO RICARDO GALDI Procurador: Sul América Marcas e Patentes Ltda. Renovada vigência até 11/03/2030
800240184765 29/05/2024	Deferimento da petição Código de despacho: 270 Petição (tipo): [131.01] Renovação do registro de desenho industrial no prazo ordinário Processo afetado: DI6500946-0 Requerente: H. STERN COMÉRCIO E INDÚSTRIA S.A. Procurador: Francisco Carlos Rodrigues Silva Renovada vigência até 14/04/2030
800240184764 29/05/2024	Deferimento da petição Código de despacho: 270 Petição (tipo): [131.01] Renovação do registro de desenho industrial no prazo ordinário Processo afetado: DI6500948-7 Requerente: H. STERN COMÉRCIO E INDÚSTRIA S.A. Procurador: Francisco Carlos Rodrigues Silva Renovada vigência até 14/04/2030
800240158871 08/05/2024	Deferimento da petição Código de despacho: 270 Petição (tipo): [131.01] Renovação do registro de desenho industrial no prazo ordinário Processo afetado: DI6501165-1 Requerente: JORGE ISHIBASHI Procurador: Crimark Propriedade Industrial S/S Renovada vigência até 13/04/2030
800240169818 16/05/2024	Deferimento da petição Código de despacho: 270 Petição (tipo): [131.01] Renovação do registro de desenho industrial no prazo ordinário Processo afetado: DI6501326-3 Requerente: ENERBRAS MATERIAIS ELÉTRICOS LTDA Procurador: Alcion Bubniak Renovada vigência até 05/04/2030
800240284785 14/08/2024	Deferimento da petição Código de despacho: 270 Petição (tipo): [131.01] Renovação do registro de desenho industrial no prazo ordinário Processo afetado: DI6501383-2 Requerente: ERIK CESAR MOMO Procurador: Rogério Brunner Renovada vigência até 12/04/2030
800240142242 25/04/2024	Deferimento da petição Código de despacho: 270 Petição (tipo): [131.01] Renovação do registro de desenho industrial no prazo ordinário Processo afetado: DI6501387-5 Requerente: ACHÉ LABORATÓRIOS FARMACÊUTICOS S.A. Procurador: Katia Jane Ferreira Evangelista (nome ant. Katia Jane Ferreira) Renovada vigência até 14/04/2030
800240294508 26/08/2024	Deferimento da petição Código de despacho: 270 Petição (tipo): [131.01] Renovação do registro de desenho industrial no prazo ordinário Processo afetado: DI6501458-8 Requerente: CLAUDIR HEIL Procurador: LEÃO PROPRIEDADE INTELECTUAL Renovada vigência até 29/04/2030

800240216082 21/06/2024	Deferimento da petição Código de despacho: 270 Petição (tipo): [131.01] Renovação do registro de desenho industrial no prazo ordinário Processo afetado: DI6501641-6 Requerente: HIDROALL DO BRASIL LTDA Procurador: Icamp Marcas e Patentes Ltda Renovada vigência até 05/05/2030
800240210992 18/06/2024	Deferimento da petição Código de despacho: 270 Petição (tipo): [131.01] Renovação do registro de desenho industrial no prazo ordinário Processo afetado: DI6501876-1 Requerente: NELSON KOVACS Procurador: Vilage Marcas e Patentes Ltda Renovada vigência até 30/05/2030
800240281484 12/08/2024	Deferimento da petição Código de despacho: 270 Petição (tipo): [131.01] Renovação do registro de desenho industrial no prazo ordinário Processo afetado: DI6502475-3 Requerente: ENGARRAFAMENTO PITÚ LTDA. Procurador: Peduti Sociedade de Advogados Renovada vigência até 05/07/2030
800240287193 16/08/2024	Deferimento da petição Código de despacho: 270 Petição (tipo): [131.01] Renovação do registro de desenho industrial no prazo ordinário Processo afetado: DI6502932-1 Requerente: BORRACHAS VIPAL S.A. Procurador: Ariboni, Fabbri e Schmidt Sociedade de Advogados Renovada vigência até 11/08/2030
800240201403 11/06/2024	Deferimento da petição Código de despacho: 270 Petição (tipo): [131.01] Renovação do registro de desenho industrial no prazo ordinário Processo afetado: DI6503208-0 Requerente: T.T.S. TECNO TROLLEY SYSTEM DO BRASIL LTDA. Procurador: Tavares Propriedade Intelectual Ltda. (alt. de Tavares & Companhia Ltda) Renovada vigência até 10/06/2030
800240100430 22/03/2024	Deferimento da petição Código de despacho: 270 Petição (tipo): [132.01] Renovação do registro de desenho industrial no prazo extraordinário Processo afetado: DI6804234-5 Requerente: PLASTEK DO BRASIL IND E COM LTDA Procurador: Maurício Ariboni Renovada vigência até 26/09/2028
800240240883 09/07/2024	Deferimento da petição Código de despacho: 270 Petição (tipo): [132.01] Renovação do registro de desenho industrial no prazo extraordinário Processo afetado: DI6900067-0 Requerente: KIMBERLY-CLARK WORLDWIDE, INC. Procurador: Dannemann Siemsen Advogados Renovada vigência até 13/01/2029
800240288290 19/08/2024	Deferimento da petição Código de despacho: 270 Petição (tipo): [132.01] Renovação do registro de desenho industrial no prazo extraordinário Processo afetado: DI6900476-5 Requerente: JOÃO WALFREDO THOMÉ JUNIOR Procurador: Jacques Labrunie Renovada vigência até 19/02/2029

800240098752 21/03/2024	Deferimento da petição Código de despacho: 270 Petição (tipo): [131.01] Renovação do registro de desenho industrial no prazo ordinário Processo afetado: DI6900957-0 Requerente: GRENDENE S.A. Procurador: Elizabete Pereira Renovada vigência até 25/03/2029
800240299376 28/08/2024	Deferimento da petição Código de despacho: 270 Petição (tipo): [132.01] Renovação do registro de desenho industrial no prazo extraordinário Processo afetado: DI6900958-9 Requerente: PAULO SERGIO BERVIAN Procurador: MÁRIO DE ALMEIDA MARCAS E PATENTES LTDA Renovada vigência até 25/03/2029
800240102958 26/03/2024	Deferimento da petição Código de despacho: 270 Petição (tipo): [131.01] Renovação do registro de desenho industrial no prazo ordinário Processo afetado: DI6900989-9 Requerente: NELY CRISTINA BRAIDOTTI Procurador: Fabricio Vilela Coelho Renovada vigência até 26/03/2029
800240102957 26/03/2024	Deferimento da petição Código de despacho: 270 Petição (tipo): [131.01] Renovação do registro de desenho industrial no prazo ordinário Processo afetado: DI6900990-2 Requerente: NELY CRISTINA BRAIDOTTI Procurador: Fabricio Vilela Coelho Renovada vigência até 26/03/2029
800240102956 26/03/2024	Deferimento da petição Código de despacho: 270 Petição (tipo): [131.01] Renovação do registro de desenho industrial no prazo ordinário Processo afetado: DI6900992-9 Requerente: NELY CRISTINA BRAIDOTTI Procurador: Fabricio Vilela Coelho Renovada vigência até 26/03/2029
800240107387 27/03/2024	Deferimento da petição Código de despacho: 270 Petição (tipo): [131.01] Renovação do registro de desenho industrial no prazo ordinário Processo afetado: DI6901095-1 Requerente: BANCO BRADESCO S/A Procurador: Paulo Sérgio Scatamburlo Renovada vigência até 01/04/2029
800240100480 22/03/2024	Deferimento da petição Código de despacho: 270 Petição (tipo): [131.01] Renovação do registro de desenho industrial no prazo ordinário Processo afetado: DI6901108-7 Requerente: NELY CRISTINA BRAIDOTTI Procurador: Fabricio Vilela Coelho Renovada vigência até 23/03/2029
800240107363 27/03/2024	Deferimento da petição Código de despacho: 270 Petição (tipo): [131.01] Renovação do registro de desenho industrial no prazo ordinário Processo afetado: DI6901179-6 Requerente: SULMAQ INDUSTRIAL E COMERCIAL S/A Procurador: Filipe Fonteles Cabral Renovada vigência até 03/04/2029

800240116370
05/04/2024

Deferimento da petição
Código de despacho: 270
Petição (tipo): [131.01] Renovação do registro de desenho industrial no prazo ordinário
Processo afetado: DI6901213-0
Requerente: COTY GENEVA S.A. VERSOIX
Procurador: Alcía Kristina Daniel Shores
Renovada vigência até 07/04/2029

800240116367
05/04/2024

Deferimento da petição
Código de despacho: 270
Petição (tipo): [131.01] Renovação do registro de desenho industrial no prazo ordinário
Processo afetado: DI6901220-2
Requerente: BRAL-MAX INDÚSTRIA E COMÉRCIO DE PLÁSTICOS LTDA
Procurador: Fabricio Vilela Coelho
Renovada vigência até 07/04/2029

800240107372
27/03/2024

Deferimento da petição
Código de despacho: 270
Petição (tipo): [131.01] Renovação do registro de desenho industrial no prazo ordinário
Processo afetado: DI6901310-1
Requerente: HONDA MOTOR CO., LTD.
Procurador: Filipe Fonteles Cabral
Renovada vigência até 13/04/2029

800240107373
27/03/2024

Deferimento da petição
Código de despacho: 270
Petição (tipo): [131.01] Renovação do registro de desenho industrial no prazo ordinário
Processo afetado: DI6901311-0
Requerente: HONDA MOTOR CO., LTD.
Procurador: Filipe Fonteles Cabral
Renovada vigência até 13/04/2029

800240098869
21/03/2024

Deferimento da petição
Código de despacho: 270
Petição (tipo): [131.01] Renovação do registro de desenho industrial no prazo ordinário
Processo afetado: DI6901322-5
Requerente: BRITISH AMERICAN TOBACCO (INVESTMENTS) LIMITED
Procurador: Marcos Vinicius Azevedo Alves
Renovada vigência até 14/04/2029

800240107375
27/03/2024

Deferimento da petição
Código de despacho: 270
Petição (tipo): [131.01] Renovação do registro de desenho industrial no prazo ordinário
Processo afetado: DI6901344-6
Requerente: HONDA MOTOR CO., LTD.
Procurador: Filipe Fonteles Cabral
Renovada vigência até 17/04/2029

800240109081
01/04/2024

Deferimento da petição
Código de despacho: 270
Petição (tipo): [131.01] Renovação do registro de desenho industrial no prazo ordinário
Processo afetado: DI6901388-8
Requerente: GRENDENE S.A.
Procurador: Elizabete Pereira
Renovada vigência até 16/04/2029

800240109082
01/04/2024

Deferimento da petição
Código de despacho: 270
Petição (tipo): [131.01] Renovação do registro de desenho industrial no prazo ordinário
Processo afetado: DI6901390-0
Requerente: GRENDENE S.A.
Procurador: Elizabete Pereira
Renovada vigência até 16/04/2029



800240107501
28/03/2024

Deferimento da petição
Código de despacho: 270
Petição (tipo): [131.01] Renovação do registro de desenho industrial no prazo ordinário
Processo afetado: DI6901422-1
Requerente: VOLKSWAGEN AKTIENGESELLSCHAFT
Procurador: Luiz Henrique Oliveira Do Amaral
Renovada vigência até 22/04/2029

800240107376
27/03/2024

Deferimento da petição
Código de despacho: 270
Petição (tipo): [131.01] Renovação do registro de desenho industrial no prazo ordinário
Processo afetado: DI6901429-9
Requerente: HONDA MOTOR CO., LTD.
Procurador: Filipe Fonteles Cabral
Renovada vigência até 20/04/2029

800240109083
01/04/2024

Deferimento da petição
Código de despacho: 270
Petição (tipo): [131.01] Renovação do registro de desenho industrial no prazo ordinário
Processo afetado: DI6901446-9
Requerente: TRAMONTINA S/A CUTE LARIA
Procurador: Guilherme Spiller
Renovada vigência até 24/04/2029

800240136057
19/04/2024

Deferimento da petição
Código de despacho: 270
Petição (tipo): [131.01] Renovação do registro de desenho industrial no prazo ordinário
Processo afetado: DI6901470-1
Requerente: THE PROCTER & GAMBLE COMPANY
Procurador: David do Nascimento
Renovada vigência até 28/04/2029

800240132881
17/04/2024

Deferimento da petição
Código de despacho: 270
Petição (tipo): [131.01] Renovação do registro de desenho industrial no prazo ordinário
Processo afetado: DI6901475-2
Requerente: MABE CAMPINAS ELETRODOMESTICOS S/A.
Procurador: David do Nascimento
Renovada vigência até 28/04/2029

800240136058
19/04/2024

Deferimento da petição
Código de despacho: 270
Petição (tipo): [131.01] Renovação do registro de desenho industrial no prazo ordinário
Processo afetado: DI6901479-5
Requerente: SCANIA CV AB
Procurador: David do Nascimento
Renovada vigência até 28/04/2029

800240136055
19/04/2024

Deferimento da petição
Código de despacho: 270
Petição (tipo): [131.01] Renovação do registro de desenho industrial no prazo ordinário
Processo afetado: DI6901480-9
Requerente: SCANIA CV AB
Procurador: David do Nascimento
Renovada vigência até 28/04/2029

800240098886
21/03/2024

Deferimento da petição
Código de despacho: 270
Petição (tipo): [131.01] Renovação do registro de desenho industrial no prazo ordinário
Processo afetado: DI6901482-5
Requerente: BRIDGESTONE CORPORATION
Procurador: Marcos Vinicius Azevedo Alves
Renovada vigência até 28/04/2029



800240098887
21/03/2024

Deferimento da petição
Código de despacho: 270
Petição (tipo): [131.01] Renovação do registro de desenho industrial no prazo ordinário
Processo afetado: DI6901483-3
Requerente: BRIDGESTONE CORPORATION
Procurador: Marcos Vinicius Azevedo Alves
Renovada vigência até 28/04/2029

800240114271
04/04/2024

Deferimento da petição
Código de despacho: 270
Petição (tipo): [131.01] Renovação do registro de desenho industrial no prazo ordinário
Processo afetado: DI6901506-6
Requerente: JOHNSON CONTROLS TECHNOLOGY COMPANY
Procurador: Filipe Fonteles Cabral
Renovada vigência até 30/04/2029

800240148464
30/04/2024

Deferimento da petição
Código de despacho: 270
Petição (tipo): [131.01] Renovação do registro de desenho industrial no prazo ordinário
Processo afetado: DI6901507-4
Requerente: LMG MARIN AS
Procurador: Roberto Pernold Vieira de Mello
Renovada vigência até 30/04/2029

800240135195
18/04/2024

Deferimento da petição
Código de despacho: 270
Petição (tipo): [131.01] Renovação do registro de desenho industrial no prazo ordinário
Processo afetado: DI6901521-0
Requerente: GINO LEONELLO CORAZZARI NETO
Procurador: MAURO COSTA FERREIRA
Renovada vigência até 23/04/2029

800240135196
18/04/2024

Deferimento da petição
Código de despacho: 270
Petição (tipo): [131.01] Renovação do registro de desenho industrial no prazo ordinário
Processo afetado: DI6901522-8
Requerente: GINO LEONELLO CORAZZARI NETO
Procurador: MAURO COSTA FERREIRA
Renovada vigência até 23/04/2029

800240142243
25/04/2024

Deferimento da petição
Código de despacho: 270
Petição (tipo): [131.01] Renovação do registro de desenho industrial no prazo ordinário
Processo afetado: DI6901535-0
Requerente: LOURENÇO STANGHERLIN
Procurador: Luiz Fernando Campos Stock
Renovada vigência até 30/04/2029

800240137589
23/04/2024

Deferimento da petição
Código de despacho: 270
Petição (tipo): [131.01] Renovação do registro de desenho industrial no prazo ordinário
Processo afetado: DI6901541-4
Requerente: ELAINE CRISTINA ERTAL CORAL
Procurador: Wanderlei Cardoso
Renovada vigência até 04/05/2029

800240142276
25/04/2024

Deferimento da petição
Código de despacho: 270
Petição (tipo): [131.01] Renovação do registro de desenho industrial no prazo ordinário
Processo afetado: DI6901583-0
Requerente: HONDA MOTOR CO., LTD.
Procurador: Filipe Fonteles Cabral
Renovada vigência até 07/05/2029



800240140708
24/04/2024

Deferimento da petição
Código de despacho: 270
Petição (tipo): [131.01] Renovação do registro de desenho industrial no prazo ordinário
Processo afetado: DI6901634-8
Requerente: TROPICANA PRODUCTS, INC.
Procurador: Filipe Fonteles Cabral
Renovada vigência até 13/05/2029

800240142277
25/04/2024

Deferimento da petição
Código de despacho: 270
Petição (tipo): [131.01] Renovação do registro de desenho industrial no prazo ordinário
Processo afetado: DI6901635-6
Requerente: HONDA MOTOR CO., LTD.
Procurador: Filipe Fonteles Cabral
Renovada vigência até 13/05/2029

800240142278
25/04/2024

Deferimento da petição
Código de despacho: 270
Petição (tipo): [131.01] Renovação do registro de desenho industrial no prazo ordinário
Processo afetado: DI6901638-0
Requerente: HONDA MOTOR CO., LTD.
Procurador: Filipe Fonteles Cabral
Renovada vigência até 13/05/2029

800240140698
24/04/2024

Deferimento da petição
Código de despacho: 270
Petição (tipo): [131.01] Renovação do registro de desenho industrial no prazo ordinário
Processo afetado: DI6901640-2
Requerente: SMG BRANDS, INC.
Procurador: Filipe Fonteles Cabral
Renovada vigência até 12/05/2029

800240136060
19/04/2024

Deferimento da petição
Código de despacho: 270
Petição (tipo): [131.01] Renovação do registro de desenho industrial no prazo ordinário
Processo afetado: DI6901670-4
Requerente: THE GILLETTE COMPANY
Procurador: David do Nascimento
Renovada vigência até 08/05/2029

800240128794
15/04/2024

Deferimento da petição
Código de despacho: 270
Petição (tipo): [131.01] Renovação do registro de desenho industrial no prazo ordinário
Processo afetado: DI6901675-5
Requerente: HABTO OBJETOS LTDA
Renovada vigência até 08/05/2029

800240158873
08/05/2024

Deferimento da petição
Código de despacho: 270
Petição (tipo): [131.01] Renovação do registro de desenho industrial no prazo ordinário
Processo afetado: DI6901686-0
Requerente: GRENDENE S.A.
Procurador: Custodio de Almeida & Cia.
Renovada vigência até 15/05/2029

800240136002
19/04/2024

Deferimento da petição
Código de despacho: 270
Petição (tipo): [131.01] Renovação do registro de desenho industrial no prazo ordinário
Processo afetado: DI6901712-3
Requerente: BRIDGESTONE CORPORATION
Procurador: CÉLIA ALVES SILVA
Renovada vigência até 19/05/2029



800240100432 22/03/2024	Deferimento da petição Código de despacho: 270 Petição (tipo): [131.01] Renovação do registro de desenho industrial no prazo ordinário Processo afetado: DI6901718-2 Requerente: FORD MOTOR COMPANY Procurador: David do Nascimento Renovada vigência até 05/05/2029
800240152152 03/05/2024	Deferimento da petição Código de despacho: 270 Petição (tipo): [131.01] Renovação do registro de desenho industrial no prazo ordinário Processo afetado: DI6901754-9 Requerente: TAMIR SHIMIZU Procurador: EDUARDO NAKAYAMA Renovada vigência até 07/05/2029
800240224693 01/07/2024	Deferimento da petição Código de despacho: 270 Petição (tipo): [132.01] Renovação do registro de desenho industrial no prazo extraordinário Processo afetado: DI6901761-1 Requerente: THERMO FISHER SCIENTIFIC OY Procurador: Daniel Advogados (Alt.de Daniel & Cia) Renovada vigência até 11/05/2029
800240140687 24/04/2024	Deferimento da petição Código de despacho: 270 Petição (tipo): [131.01] Renovação do registro de desenho industrial no prazo ordinário Processo afetado: DI6901779-4 Requerente: JOHN KURT JUNKERS Procurador: David do Nascimento Renovada vigência até 08/05/2029
800240169833 16/05/2024	Deferimento da petição Código de despacho: 270 Petição (tipo): [131.01] Renovação do registro de desenho industrial no prazo ordinário Processo afetado: DI6901798-0 Requerente: MARCOPOLO S.A Procurador: CAPELLA & VELOSO ADVOGADOS ASSOCIADOS Renovada vigência até 18/05/2029
800240169831 16/05/2024	Deferimento da petição Código de despacho: 270 Petição (tipo): [131.01] Renovação do registro de desenho industrial no prazo ordinário Processo afetado: DI6901799-9 Requerente: MARCOPOLO S.A Procurador: CAPELLA & VELOSO ADVOGADOS ASSOCIADOS Renovada vigência até 18/05/2029
800240169828 16/05/2024	Deferimento da petição Código de despacho: 270 Petição (tipo): [131.01] Renovação do registro de desenho industrial no prazo ordinário Processo afetado: DI6901801-4 Requerente: MARCOPOLO S.A Procurador: CAPELLA & VELOSO ADVOGADOS ASSOCIADOS Renovada vigência até 18/05/2029
800240169832 16/05/2024	Deferimento da petição Código de despacho: 270 Petição (tipo): [131.01] Renovação do registro de desenho industrial no prazo ordinário Processo afetado: DI6901802-2 Requerente: MARCOPOLO S.A Procurador: CAPELLA & VELOSO ADVOGADOS ASSOCIADOS Renovada vigência até 18/05/2029



800240169830
16/05/2024
Deferimento da petição
Código de despacho: 270
Petição (tipo): [131.01] Renovação do registro de desenho industrial no prazo ordinário
Processo afetado: DI6901803-0
Requerente: MARCOPOLO S.A
Procurador: CAPELLA & VELOSO ADVOGADOS ASSOCIADOS
Renovada vigência até 18/05/2029

800240169829
16/05/2024
Deferimento da petição
Código de despacho: 270
Petição (tipo): [131.01] Renovação do registro de desenho industrial no prazo ordinário
Processo afetado: DI6901805-7
Requerente: MARCOPOLO S.A
Procurador: CAPELLA & VELOSO ADVOGADOS ASSOCIADOS
Renovada vigência até 18/05/2029

800240136003
19/04/2024
Deferimento da petição
Código de despacho: 270
Petição (tipo): [131.01] Renovação do registro de desenho industrial no prazo ordinário
Processo afetado: DI6901851-0
Requerente: CONTINENTAL REIFEN DEUTSCHLAND GMBH
Procurador: CÉLIA ALVES SILVA
Renovada vigência até 20/05/2029

800240136004
19/04/2024
Deferimento da petição
Código de despacho: 270
Petição (tipo): [131.01] Renovação do registro de desenho industrial no prazo ordinário
Processo afetado: DI6901855-3
Requerente: LEGO A/S
Procurador: CÉLIA ALVES SILVA
Renovada vigência até 20/05/2029

800240136005
19/04/2024
Deferimento da petição
Código de despacho: 270
Petição (tipo): [131.01] Renovação do registro de desenho industrial no prazo ordinário
Processo afetado: DI6901857-0
Requerente: BULGARI HORLOGERIE SA
Procurador: CÉLIA ALVES SILVA
Renovada vigência até 20/05/2029

800240080404
06/03/2024
Deferimento da petição
Código de despacho: 270
Petição (tipo): [131.01] Renovação do registro de desenho industrial no prazo ordinário
Processo afetado: DI6901858-8
Requerente: STAEDTLER SE
Procurador: LUIZ DE ALENCAR ARARIPE JR.
Renovada vigência até 11/05/2029

800240080402
06/03/2024
Deferimento da petição
Código de despacho: 270
Petição (tipo): [131.01] Renovação do registro de desenho industrial no prazo ordinário
Processo afetado: DI6901859-6
Requerente: STAEDTLER SE
Procurador: LUIZ DE ALENCAR ARARIPE JR.
Renovada vigência até 11/05/2029

800240080403
06/03/2024
Deferimento da petição
Código de despacho: 270
Petição (tipo): [131.01] Renovação do registro de desenho industrial no prazo ordinário
Processo afetado: DI6901860-0
Requerente: STAEDTLER SE
Procurador: LUIZ DE ALENCAR ARARIPE JR.
Renovada vigência até 11/05/2029



800240080405
06/03/2024

Deferimento da petição
Código de despacho: 270
Petição (tipo): [131.01] Renovação do registro de desenho industrial no prazo ordinário
Processo afetado: DI6901861-8
Requerente: STAEDTLER SE
Procurador: LUIZ DE ALENCAR ARARIPE JR.
Renovada vigência até 11/05/2029

800240080406
06/03/2024

Deferimento da petição
Código de despacho: 270
Petição (tipo): [131.01] Renovação do registro de desenho industrial no prazo ordinário
Processo afetado: DI6901862-6
Requerente: STAEDTLER SE
Procurador: LUIZ DE ALENCAR ARARIPE JR.
Renovada vigência até 11/05/2029

800240152188
03/05/2024

Deferimento da petição
Código de despacho: 270
Petição (tipo): [131.01] Renovação do registro de desenho industrial no prazo ordinário
Processo afetado: DI6901868-5
Requerente: COLGATE-PALMOLIVE COMPANY
Procurador: Dannemann Siemsen Advogados
Renovada vigência até 26/05/2029

800240152189
03/05/2024

Deferimento da petição
Código de despacho: 270
Petição (tipo): [131.01] Renovação do registro de desenho industrial no prazo ordinário
Processo afetado: DI6901869-3
Requerente: COLGATE-PALMOLIVE COMPANY
Procurador: Dannemann Siemsen Advogados
Renovada vigência até 26/05/2029

800240142258
25/04/2024

Deferimento da petição
Código de despacho: 270
Petição (tipo): [131.01] Renovação do registro de desenho industrial no prazo ordinário
Processo afetado: DI6901881-2
Requerente: LEGRAND FRANCE
Procurador: Filipe Fonteles Cabral
Renovada vigência até 29/05/2029

800240180194
27/05/2024

Deferimento da petição
Código de despacho: 270
Petição (tipo): [131.01] Renovação do registro de desenho industrial no prazo ordinário
Processo afetado: DI6901892-8
Requerente: CEJATEL PARTICIPAÇÕES LTDA.
Procurador: D' Mark Registros de Marcas e Patentes S/S Ltda.
Renovada vigência até 25/05/2029

800240158874
08/05/2024

Deferimento da petição
Código de despacho: 270
Petição (tipo): [131.01] Renovação do registro de desenho industrial no prazo ordinário
Processo afetado: DI6901906-1
Requerente: GRENDENE S.A.
Procurador: Custodio de Almeida & Cia.
Renovada vigência até 26/05/2029

800240158875
08/05/2024

Deferimento da petição
Código de despacho: 270
Petição (tipo): [131.01] Renovação do registro de desenho industrial no prazo ordinário
Processo afetado: DI6901916-9
Requerente: GRENDENE S.A.
Procurador: Custodio de Almeida & Cia.
Renovada vigência até 27/05/2029



800240136014
19/04/2024

Deferimento da petição
Código de despacho: 270
Petição (tipo): [131.01] Renovação do registro de desenho industrial no prazo ordinário
Processo afetado: DI6901923-1
Requerente: LEGO A/S
Procurador: CÉLIA ALVES SILVA
Renovada vigência até 27/05/2029

800240136015
19/04/2024

Deferimento da petição
Código de despacho: 270
Petição (tipo): [131.01] Renovação do registro de desenho industrial no prazo ordinário
Processo afetado: DI6901924-0
Requerente: LEGO A/S
Procurador: CÉLIA ALVES SILVA
Renovada vigência até 27/05/2029

800240136016
19/04/2024

Deferimento da petição
Código de despacho: 270
Petição (tipo): [131.01] Renovação do registro de desenho industrial no prazo ordinário
Processo afetado: DI6901925-8
Requerente: LEGO A/S
Procurador: CÉLIA ALVES SILVA
Renovada vigência até 27/05/2029

800240136017
19/04/2024

Deferimento da petição
Código de despacho: 270
Petição (tipo): [131.01] Renovação do registro de desenho industrial no prazo ordinário
Processo afetado: DI6901926-6
Requerente: LEGO A/S
Procurador: CÉLIA ALVES SILVA
Renovada vigência até 27/05/2029

800240136018
19/04/2024

Deferimento da petição
Código de despacho: 270
Petição (tipo): [131.01] Renovação do registro de desenho industrial no prazo ordinário
Processo afetado: DI6901927-4
Requerente: LEGO A/S
Procurador: CÉLIA ALVES SILVA
Renovada vigência até 27/05/2029

800240136019
19/04/2024

Deferimento da petição
Código de despacho: 270
Petição (tipo): [131.01] Renovação do registro de desenho industrial no prazo ordinário
Processo afetado: DI6901928-2
Requerente: LEGO A/S
Procurador: CÉLIA ALVES SILVA
Renovada vigência até 27/05/2029

800240136020
19/04/2024

Deferimento da petição
Código de despacho: 270
Petição (tipo): [131.01] Renovação do registro de desenho industrial no prazo ordinário
Processo afetado: DI6901929-0
Requerente: LEGO A/S
Procurador: CÉLIA ALVES SILVA
Renovada vigência até 27/05/2029

800240118280
08/04/2024

Deferimento da petição
Código de despacho: 270
Petição (tipo): [131.01] Renovação do registro de desenho industrial no prazo ordinário
Processo afetado: DI6901931-2
Requerente: KONINKLIJKE PHILIPS N.V.
Procurador: Alícia Kristina Daniel Shores
Renovada vigência até 27/05/2029



800240145062 29/04/2024	Deferimento da petição Código de despacho: 270 Petição (tipo): [131.01] Renovação do registro de desenho industrial no prazo ordinário Processo afetado: DI6901940-1 Requerente: BALDAN IMPLEMENTOS AGRÍCOLAS S/A Procurador: Paulo Sérgio Scatamburlo Renovada vigência até 20/05/2029
800240100436 22/03/2024	Deferimento da petição Código de despacho: 270 Petição (tipo): [131.01] Renovação do registro de desenho industrial no prazo ordinário Processo afetado: DI6901945-2 Requerente: FORD MOTOR COMPANY Procurador: David do Nascimento Renovada vigência até 20/05/2029
800240100439 22/03/2024	Deferimento da petição Código de despacho: 270 Petição (tipo): [131.01] Renovação do registro de desenho industrial no prazo ordinário Processo afetado: DI6901948-7 Requerente: FORD MOTOR COMPANY Procurador: David do Nascimento Renovada vigência até 20/05/2029
800240120570 09/04/2024	Deferimento da petição Código de despacho: 270 Petição (tipo): [131.01] Renovação do registro de desenho industrial no prazo ordinário Processo afetado: DI6901952-5 Requerente: FORD MOTOR COMPANY Procurador: David do Nascimento Renovada vigência até 20/05/2029
800240152722 06/05/2024	Deferimento da petição Código de despacho: 270 Petição (tipo): [131.01] Renovação do registro de desenho industrial no prazo ordinário Processo afetado: DI6901970-3 Requerente: PAULO SERGIO SIMÕES DE SOUZA Procurador: RICCI & ASSOCIADOS PROPRIEDADE INTELECTUAL S/S LTDA Renovada vigência até 18/05/2029
800240135192 18/04/2024	Deferimento da petição Código de despacho: 270 Petição (tipo): [131.01] Renovação do registro de desenho industrial no prazo ordinário Processo afetado: DI6901979-7 Requerente: EMPRESA BRASILEIRA DE PEÇAS E ACESSORIOS PARA AUTOS LTDA. Procurador: José Carlos Tinoco Soares Júnior Renovada vigência até 13/05/2029
800240135193 18/04/2024	Deferimento da petição Código de despacho: 270 Petição (tipo): [131.01] Renovação do registro de desenho industrial no prazo ordinário Processo afetado: DI6901980-0 Requerente: EMPRESA BRASILEIRA DE PEÇAS E ACESSORIOS PARA AUTOS LTDA. Procurador: José Carlos Tinoco Soares Júnior Renovada vigência até 13/05/2029
800240183076 28/05/2024	Deferimento da petição Código de despacho: 270 Petição (tipo): [131.01] Renovação do registro de desenho industrial no prazo ordinário Processo afetado: DI6901987-8 Requerente: MMD DESIGN & CONSULTANCY Procurador: David do Nascimento Advogados Associados Renovada vigência até 28/05/2029

800240145055
29/04/2024
Deferimento da petição
Código de despacho: 270
Petição (tipo): [131.01] Renovação do registro de desenho industrial no prazo ordinário
Processo afetado: DI6901988-6
Requerente: TURLÉN HOLDING SA
Procurador: Luiz Henrique Oliveira Do Amaral
Renovada vigência até 28/05/2029

800240118279
08/04/2024
Deferimento da petição
Código de despacho: 270
Petição (tipo): [131.01] Renovação do registro de desenho industrial no prazo ordinário
Processo afetado: DI6901994-0
Requerente: KONINKLIJKE PHILIPS N.V.
Procurador: Alícia Kristina Daniel Shores
Renovada vigência até 28/05/2029

800240148893
02/05/2024
Deferimento da petição
Código de despacho: 270
Petição (tipo): [131.01] Renovação do registro de desenho industrial no prazo ordinário
Processo afetado: DI6902009-4
Requerente: ANTARES ACOPLAMENTOS LTDA
Procurador: Guerra Advogados Associados
Renovada vigência até 29/05/2029

800240142259
25/04/2024
Deferimento da petição
Código de despacho: 270
Petição (tipo): [131.01] Renovação do registro de desenho industrial no prazo ordinário
Processo afetado: DI6902032-9
Requerente: LEGRAND FRANCE
Procurador: Filipe Fonteles Cabral
Renovada vigência até 29/05/2029

800240142260
25/04/2024
Deferimento da petição
Código de despacho: 270
Petição (tipo): [131.01] Renovação do registro de desenho industrial no prazo ordinário
Processo afetado: DI6902033-7
Requerente: LEGRAND FRANCE
Procurador: Filipe Fonteles Cabral
Renovada vigência até 29/05/2029

800240142261
25/04/2024
Deferimento da petição
Código de despacho: 270
Petição (tipo): [131.01] Renovação do registro de desenho industrial no prazo ordinário
Processo afetado: DI6902035-3
Requerente: LEGRAND FRANCE
Procurador: Filipe Fonteles Cabral
Renovada vigência até 29/05/2029

800240184822
31/05/2024
Deferimento da petição
Código de despacho: 270
Petição (tipo): [131.01] Renovação do registro de desenho industrial no prazo ordinário
Processo afetado: DI6902057-4
Requerente: ALEXANDRE MULLER DA SILVA
Procurador: LEALVI MARCAS E PATENTES LTDA.
Renovada vigência até 03/06/2029

800240175593
21/05/2024
Deferimento da petição
Código de despacho: 270
Petição (tipo): [131.01] Renovação do registro de desenho industrial no prazo ordinário
Processo afetado: DI6902089-2
Requerente: BRIDGESTONE CORPORATION
Procurador: Dennemeyer & Associates Propriedade Intelectual Ltda
Renovada vigência até 02/06/2029



800240175595
21/05/2024
Deferimento da petição
Código de despacho: 270
Petição (tipo): [131.01] Renovação do registro de desenho industrial no prazo ordinário
Processo afetado: DI6902090-6
Requerente: BRIDGESTONE CORPORATION
Procurador: Dennemeyer & Associates Propriedade Intelectual Ltda
Renovada vigência até 02/06/2029

800240175598
21/05/2024
Deferimento da petição
Código de despacho: 270
Petição (tipo): [131.01] Renovação do registro de desenho industrial no prazo ordinário
Processo afetado: DI6902091-4
Requerente: BRIDGESTONE CORPORATION
Procurador: Dennemeyer & Associates Propriedade Intelectual Ltda
Renovada vigência até 02/06/2029

800240175599
21/05/2024
Deferimento da petição
Código de despacho: 270
Petição (tipo): [131.01] Renovação do registro de desenho industrial no prazo ordinário
Processo afetado: DI6902092-2
Requerente: BRIDGESTONE CORPORATION
Procurador: Dennemeyer & Associates Propriedade Intelectual Ltda
Renovada vigência até 02/06/2029

800240178541
24/05/2024
Deferimento da petição
Código de despacho: 270
Petição (tipo): [131.01] Renovação do registro de desenho industrial no prazo ordinário
Processo afetado: DI6902093-0
Requerente: BRASKEM S.A.
Procurador: Dannemann, Siemsen, Bigler & Ipanema Moreira
Renovada vigência até 02/06/2029

800240178542
24/05/2024
Deferimento da petição
Código de despacho: 270
Petição (tipo): [131.01] Renovação do registro de desenho industrial no prazo ordinário
Processo afetado: DI6902094-9
Requerente: BRASKEM S.A.
Procurador: Dannemann, Siemsen, Bigler & Ipanema Moreira
Renovada vigência até 02/06/2029

800240175600
21/05/2024
Deferimento da petição
Código de despacho: 270
Petição (tipo): [131.01] Renovação do registro de desenho industrial no prazo ordinário
Processo afetado: DI6902095-7
Requerente: BRIDGESTONE CORPORATION
Procurador: Dennemeyer & Associates Propriedade Intelectual Ltda
Renovada vigência até 03/06/2029

800240175601
21/05/2024
Deferimento da petição
Código de despacho: 270
Petição (tipo): [131.01] Renovação do registro de desenho industrial no prazo ordinário
Processo afetado: DI6902096-5
Requerente: BRIDGESTONE CORPORATION
Procurador: Dennemeyer & Associates Propriedade Intelectual Ltda
Renovada vigência até 03/06/2029

800240175602
21/05/2024
Deferimento da petição
Código de despacho: 270
Petição (tipo): [131.01] Renovação do registro de desenho industrial no prazo ordinário
Processo afetado: DI6902097-3
Requerente: BRIDGESTONE CORPORATION
Procurador: Dennemeyer & Associates Propriedade Intelectual Ltda
Renovada vigência até 03/06/2029



800240175603
21/05/2024
Deferimento da petição
Código de despacho: 270
Petição (tipo): [131.01] Renovação do registro de desenho industrial no prazo ordinário
Processo afetado: DI6902098-1
Requerente: BRIDGESTONE CORPORATION
Procurador: Dennemeyer & Associates Propriedade Intelectual Ltda
Renovada vigência até 03/06/2029

800240175604
21/05/2024
Deferimento da petição
Código de despacho: 270
Petição (tipo): [131.01] Renovação do registro de desenho industrial no prazo ordinário
Processo afetado: DI6902099-0
Requerente: BRIDGESTONE CORPORATION
Procurador: Dennemeyer & Associates Propriedade Intelectual Ltda
Renovada vigência até 03/06/2029

800240175605
21/05/2024
Deferimento da petição
Código de despacho: 270
Petição (tipo): [131.01] Renovação do registro de desenho industrial no prazo ordinário
Processo afetado: DI6902100-7
Requerente: BRIDGESTONE CORPORATION
Procurador: Dennemeyer & Associates Propriedade Intelectual Ltda
Renovada vigência até 03/06/2029

800240184815
29/05/2024
Deferimento da petição
Código de despacho: 270
Petição (tipo): [131.01] Renovação do registro de desenho industrial no prazo ordinário
Processo afetado: DI6902101-5
Requerente: LEÃO ALIMENTOS E BEBIDAS LTDA.
Procurador: DI BLASI, PARENTE & ADVOGADOS ASSOCIADOS
Renovada vigência até 02/06/2029

800240100444
22/03/2024
Deferimento da petição
Código de despacho: 270
Petição (tipo): [131.01] Renovação do registro de desenho industrial no prazo ordinário
Processo afetado: DI6902104-0
Requerente: VICTAULIC COMPANY
Procurador: David do Nascimento
Renovada vigência até 04/06/2029

800240183091
28/05/2024
Deferimento da petição
Código de despacho: 270
Petição (tipo): [131.01] Renovação do registro de desenho industrial no prazo ordinário
Processo afetado: DI6902108-2
Requerente: OMRON HEALTHCARE CO., LTD.
Procurador: David do Nascimento Advogados Associados
Renovada vigência até 04/06/2029

800240172846
20/05/2024
Deferimento da petição
Código de despacho: 270
Petição (tipo): [131.01] Renovação do registro de desenho industrial no prazo ordinário
Processo afetado: DI6902109-0
Requerente: COLGATE-PALMOLIVE COMPANY
Procurador: Dannemann Siemsen Advogados
Renovada vigência até 04/06/2029

800240175610
21/05/2024
Deferimento da petição
Código de despacho: 270
Petição (tipo): [131.01] Renovação do registro de desenho industrial no prazo ordinário
Processo afetado: DI6902118-0
Requerente: BRIDGESTONE CORPORATION
Procurador: Dennemeyer & Associates Propriedade Intelectual Ltda
Renovada vigência até 05/06/2029



800240175611
21/05/2024

Deferimento da petição
Código de despacho: 270
Petição (tipo): [131.01] Renovação do registro de desenho industrial no prazo ordinário
Processo afetado: DI6902119-8
Requerente: BRIDGESTONE CORPORATION
Procurador: Dennemeyer & Associates Propriedade Intelectual Ltda
Renovada vigência até 05/06/2029

800240136062
19/04/2024

Deferimento da petição
Código de despacho: 270
Petição (tipo): [131.01] Renovação do registro de desenho industrial no prazo ordinário
Processo afetado: DI6902120-1
Requerente: THE PROCTER & GAMBLE COMPANY
Procurador: David do Nascimento
Renovada vigência até 05/05/2029

800240178555
24/05/2024

Deferimento da petição
Código de despacho: 270
Petição (tipo): [131.01] Renovação do registro de desenho industrial no prazo ordinário
Processo afetado: DI6902124-4
Requerente: ADIDAS INTERNATIONAL MARKETING BV
Procurador: Dannemann Siemsen Advogados
Renovada vigência até 08/06/2029

800240178556
24/05/2024

Deferimento da petição
Código de despacho: 270
Petição (tipo): [131.01] Renovação do registro de desenho industrial no prazo ordinário
Processo afetado: DI6902125-2
Requerente: ADIDAS INTERNATIONAL MARKETING BV
Procurador: Dannemann Siemsen Advogados
Renovada vigência até 08/06/2029

800240161086
09/05/2024

Deferimento da petição
Código de despacho: 270
Petição (tipo): [131.01] Renovação do registro de desenho industrial no prazo ordinário
Processo afetado: DI6902127-9
Requerente: CASTERTECH FUNDIÇÃO E TECNOLOGIA LTDA
Procurador: Montaury Pimenta, Machado & Vieira de Mello Advogados
Renovada vigência até 08/06/2029

800240161087
09/05/2024

Deferimento da petição
Código de despacho: 270
Petição (tipo): [131.01] Renovação do registro de desenho industrial no prazo ordinário
Processo afetado: DI6902128-7
Requerente: CASTERTECH FUNDIÇÃO E TECNOLOGIA LTDA
Procurador: Montaury Pimenta, Machado & Vieira de Mello Advogados
Renovada vigência até 08/06/2029

800240161088
09/05/2024

Deferimento da petição
Código de despacho: 270
Petição (tipo): [131.01] Renovação do registro de desenho industrial no prazo ordinário
Processo afetado: DI6902129-5
Requerente: CASTERTECH FUNDIÇÃO E TECNOLOGIA LTDA
Procurador: Montaury Pimenta, Machado & Vieira de Mello Advogados
Renovada vigência até 08/06/2029

800240100474
22/03/2024

Deferimento da petição
Código de despacho: 270
Petição (tipo): [131.01] Renovação do registro de desenho industrial no prazo ordinário
Processo afetado: DI6902132-5
Requerente: VICTAULIC COMPANY
Procurador: David do Nascimento
Renovada vigência até 03/06/2029



800240201400 11/06/2024	Deferimento da petição Código de despacho: 270 Petição (tipo): [131.01] Renovação do registro de desenho industrial no prazo ordinário Processo afetado: DI6902140-6 Requerente: PAQUETÁ CALÇADOS LTDA. Procurador: CARPENA ADVOGADOS ASSOCIADOS Renovada vigência até 12/06/2029
800240132871 17/04/2024	Deferimento da petição Código de despacho: 270 Petição (tipo): [131.01] Renovação do registro de desenho industrial no prazo ordinário Processo afetado: DI6902151-1 Requerente: VOLKSWAGEN AKTIENGESELLSCHAFT Procurador: Luiz Henrique Oliveira Do Amaral Renovada vigência até 10/06/2029
800240161103 09/05/2024	Deferimento da petição Código de despacho: 270 Petição (tipo): [131.01] Renovação do registro de desenho industrial no prazo ordinário Processo afetado: DI6902160-0 Requerente: KARVIA DO BRASIL LTDA Procurador: Vilage Marcas e Patentes Ltda Renovada vigência até 27/05/2029
800240136021 19/04/2024	Deferimento da petição Código de despacho: 270 Petição (tipo): [131.01] Renovação do registro de desenho industrial no prazo ordinário Processo afetado: DI6902169-4 Requerente: UNILEVER IP HOLDINGS B.V. Procurador: CÉLIA ALVES SILVA Renovada vigência até 27/05/2029
800240184835 31/05/2024	Deferimento da petição Código de despacho: 270 Petição (tipo): [131.01] Renovação do registro de desenho industrial no prazo ordinário Processo afetado: DI6902184-8 Requerente: DART INDUSTRIES INC. Procurador: Dannemann Siemsen Advogados Renovada vigência até 17/06/2029
800240184836 31/05/2024	Deferimento da petição Código de despacho: 270 Petição (tipo): [131.01] Renovação do registro de desenho industrial no prazo ordinário Processo afetado: DI6902185-6 Requerente: DART INDUSTRIES INC. Procurador: Dannemann Siemsen Advogados Renovada vigência até 17/06/2029
800240184837 31/05/2024	Deferimento da petição Código de despacho: 270 Petição (tipo): [131.01] Renovação do registro de desenho industrial no prazo ordinário Processo afetado: DI6902186-4 Requerente: DART INDUSTRIES INC. Procurador: Dannemann Siemsen Advogados Renovada vigência até 17/06/2029
800240175616 21/05/2024	Deferimento da petição Código de despacho: 270 Petição (tipo): [131.01] Renovação do registro de desenho industrial no prazo ordinário Processo afetado: DI6902190-2 Requerente: SOCIÉTÉ DE TECHNOLOGIE MICHELIN , MICHELIN RECHERCHE ET TECHNIQUE S.A Procurador: Dennemeyer & Associates Propriedade Intelectual Ltda Renovada vigência até 16/06/2029

800240175617 21/05/2024	Deferimento da petição Código de despacho: 270 Petição (tipo): [131.01] Renovação do registro de desenho industrial no prazo ordinário Processo afetado: DI6902191-0 Requerente: SOCIÉTÉ DE TECHNOLOGIE MICHELIN , MICHELIN RECHERCHE ET TECHNIQUE S.A Procurador: Dennemeyer & Associates Propriedade Intelectual Ltda Renovada vigência até 16/06/2029
800240175613 21/05/2024	Deferimento da petição Código de despacho: 270 Petição (tipo): [131.01] Renovação do registro de desenho industrial no prazo ordinário Processo afetado: DI6902198-8 Requerente: SOCIÉTÉ DE TECHNOLOGIE MICHELIN E MICHELIN RECHERCHE ET TECHNIQUE S.A. Procurador: Dennemeyer & Associates Propriedade Intelectual Ltda Renovada vigência até 15/06/2029
800240135194 18/04/2024	Deferimento da petição Código de despacho: 270 Petição (tipo): [131.01] Renovação do registro de desenho industrial no prazo ordinário Processo afetado: DI6902236-4 Requerente: PISANI PLÁSTICOS S.A. Procurador: João Cassiano Bairros Oyarzábal Renovada vigência até 22/06/2029
800240136036 19/04/2024	Deferimento da petição Código de despacho: 270 Petição (tipo): [131.01] Renovação do registro de desenho industrial no prazo ordinário Processo afetado: DI6902246-1 Requerente: UNILEVER IP HOLDINGS B.V. Procurador: CÉLIA ALVES SILVA Renovada vigência até 29/05/2029
800240137588 23/04/2024	Deferimento da petição Código de despacho: 270 Petição (tipo): [131.01] Renovação do registro de desenho industrial no prazo ordinário Processo afetado: DI6902260-7 Requerente: CONDOR S.A. Procurador: Diego Goulart de Oliveira Vieira Renovada vigência até 29/05/2029
800240167002 14/05/2024	Deferimento da petição Código de despacho: 270 Petição (tipo): [131.01] Renovação do registro de desenho industrial no prazo ordinário Processo afetado: DI6902266-6 Requerente: PROCOMP INDÚSTRIA ELETRÔNICA LTDA Procurador: DEMAREST - Almeida Rotenberg e Boscoli - Sociedade de Advogados Renovada vigência até 29/05/2029
800240167001 14/05/2024	Deferimento da petição Código de despacho: 270 Petição (tipo): [131.01] Renovação do registro de desenho industrial no prazo ordinário Processo afetado: DI6902267-4 Requerente: PROCOMP INDÚSTRIA ELETRÔNICA LTDA Procurador: DEMAREST - Almeida Rotenberg e Boscoli - Sociedade de Advogados Renovada vigência até 29/05/2029
800240184841 31/05/2024	Deferimento da petição Código de despacho: 270 Petição (tipo): [131.01] Renovação do registro de desenho industrial no prazo ordinário Processo afetado: DI6902281-0 Requerente: DAN-FOAM APS Procurador: Dannemann Siemsen Advogados Renovada vigência até 23/06/2029

800240184840 31/05/2024	Deferimento da petição Código de despacho: 270 Petição (tipo): [131.01] Renovação do registro de desenho industrial no prazo ordinário Processo afetado: DI6902305-0 Requerente: DART INDUSTRIES INC. Procurador: Dannemann Siemsen Advogados Renovada vigência até 24/06/2029
800240212211 19/06/2024	Deferimento da petição Código de despacho: 270 Petição (tipo): [131.01] Renovação do registro de desenho industrial no prazo ordinário Processo afetado: DI6902307-7 Requerente: TVS MOTOR COMPANY LIMITED Procurador: Aguiar & Companhia S/C LTDA(Alterado para: Aguiar & Companhia Ltda) Renovada vigência até 24/06/2029
800240175621 21/05/2024	Deferimento da petição Código de despacho: 270 Petição (tipo): [131.01] Renovação do registro de desenho industrial no prazo ordinário Processo afetado: DI6902308-5 Requerente: BRIDGESTONE CORPORATION Procurador: Dennemeyer & Associates Propriedade Intelectual Ltda Renovada vigência até 24/06/2029
800240175622 21/05/2024	Deferimento da petição Código de despacho: 270 Petição (tipo): [131.01] Renovação do registro de desenho industrial no prazo ordinário Processo afetado: DI6902309-3 Requerente: BRIDGESTONE CORPORATION Procurador: Dennemeyer & Associates Propriedade Intelectual Ltda Renovada vigência até 24/06/2029
800240165400 13/05/2024	Deferimento da petição Código de despacho: 270 Petição (tipo): [131.01] Renovação do registro de desenho industrial no prazo ordinário Processo afetado: DI6902311-5 Requerente: GRENDENE S.A. Procurador: Custodio de Almeida & Cia. Renovada vigência até 25/06/2029
800240223384 27/06/2024	Deferimento da petição Código de despacho: 270 Petição (tipo): [131.01] Renovação do registro de desenho industrial no prazo ordinário Processo afetado: DI6902339-5 Requerente: GUERRA IMPLEMENTOS RODOVIÁRIOS LTDA Procurador: STOCK MARCAS E PATENTES LTDA - ME Renovada vigência até 29/06/2029
800240224678 28/06/2024	Deferimento da petição Código de despacho: 270 Petição (tipo): [131.01] Renovação do registro de desenho industrial no prazo ordinário Processo afetado: DI6902350-6 Requerente: DIONISIO BERTOLINI Procurador: AGP - Assessoria Empresarial Ltda Renovada vigência até 30/06/2029
800240224679 28/06/2024	Deferimento da petição Código de despacho: 270 Petição (tipo): [131.01] Renovação do registro de desenho industrial no prazo ordinário Processo afetado: DI6902351-4 Requerente: DIONISIO BERTOLINI Procurador: AGP - Assessoria Empresarial Ltda Renovada vigência até 30/06/2029

800240161106 09/05/2024	Deferimento da petição Código de despacho: 270 Petição (tipo): [131.01] Renovação do registro de desenho industrial no prazo ordinário Processo afetado: DI6902370-0 Requerente: ORALVA EGÉA CAMARGO DE LAET Procurador: SILVIO LOPES & ASSOCIADOS LTDA - (nome anterior Fernando Marchetti) Renovada vigência até 05/06/2029
800240177787 23/05/2024	Deferimento da petição Código de despacho: 270 Petição (tipo): [131.01] Renovação do registro de desenho industrial no prazo ordinário Processo afetado: DI6902373-5 Requerente: GINO LEONELLO CORAZZARI NETO Procurador: MAURO COSTA FERREIRA Renovada vigência até 04/06/2029
800240184823 31/05/2024	Deferimento da petição Código de despacho: 270 Petição (tipo): [131.01] Renovação do registro de desenho industrial no prazo ordinário Processo afetado: DI6902374-3 Requerente: GINO LEONELLO CORAZZARI NETO Procurador: MAURO COSTA FERREIRA Renovada vigência até 04/06/2029
800240215439 20/06/2024	Deferimento da petição Código de despacho: 270 Petição (tipo): [131.01] Renovação do registro de desenho industrial no prazo ordinário Processo afetado: DI6902433-2 Requerente: SONY COMPUTER ENTERTAINMENT INC. Procurador: David do Nascimento Advogados Associados Renovada vigência até 07/07/2029
800240215438 20/06/2024	Deferimento da petição Código de despacho: 270 Petição (tipo): [131.01] Renovação do registro de desenho industrial no prazo ordinário Processo afetado: DI6902437-5 Requerente: SUMITOMO RUBBER INDUSTRIES, LTD. Procurador: David do Nascimento Advogados Associados Renovada vigência até 06/07/2029
800240215437 20/06/2024	Deferimento da petição Código de despacho: 270 Petição (tipo): [131.01] Renovação do registro de desenho industrial no prazo ordinário Processo afetado: DI6902438-3 Requerente: SUMITOMO RUBBER INDUSTRIES, LTD. Procurador: David do Nascimento Advogados Associados Renovada vigência até 06/07/2029
800240215384 20/06/2024	Deferimento da petição Código de despacho: 270 Petição (tipo): [131.01] Renovação do registro de desenho industrial no prazo ordinário Processo afetado: DI6902472-3 Requerente: BRIDGESTONE CORPORATION Procurador: Dennemeyer & Associates Propriedade Intelectual Ltda Renovada vigência até 09/07/2029
800240215385 20/06/2024	Deferimento da petição Código de despacho: 270 Petição (tipo): [131.01] Renovação do registro de desenho industrial no prazo ordinário Processo afetado: DI6902473-1 Requerente: BRIDGESTONE CORPORATION Procurador: Dennemeyer & Associates Propriedade Intelectual Ltda Renovada vigência até 09/07/2029

800240183114 28/05/2024	Deferimento da petição Código de despacho: 270 Petição (tipo): [131.01] Renovação do registro de desenho industrial no prazo ordinário Processo afetado: DI6902476-6 Requerente: LA TERMOPLASTIC - F.B.M. S.R.L. Procurador: David do Nascimento Advogados Associados Renovada vigência até 16/06/2029
800240183113 28/05/2024	Deferimento da petição Código de despacho: 270 Petição (tipo): [131.01] Renovação do registro de desenho industrial no prazo ordinário Processo afetado: DI6902477-4 Requerente: LA TERMOPLASTIC - F.B.M. S.R.L. Procurador: David do Nascimento Advogados Associados Renovada vigência até 16/06/2029
800240183112 28/05/2024	Deferimento da petição Código de despacho: 270 Petição (tipo): [131.01] Renovação do registro de desenho industrial no prazo ordinário Processo afetado: DI6902478-2 Requerente: LA TERMOPLASTIC - F.B.M. S.R.L. Procurador: David do Nascimento Advogados Associados Renovada vigência até 16/06/2029
800240196910 07/06/2024	Deferimento da petição Código de despacho: 270 Petição (tipo): [131.01] Renovação do registro de desenho industrial no prazo ordinário Processo afetado: DI6902497-9 Requerente: SCITECH PRODUTOS MEDICOS S/A Procurador: BEERRE ASSESSORIA EMPRESARIAL LTDA Renovada vigência até 08/06/2029
800240196924 07/06/2024	Deferimento da petição Código de despacho: 270 Petição (tipo): [131.01] Renovação do registro de desenho industrial no prazo ordinário Processo afetado: DI6902500-2 Requerente: BRIL COSMÉTICOS S.A Procurador: Dannemann, Siemsen, Bigler & Ipanema Moreira Renovada vigência até 08/06/2029
800240218576 24/06/2024	Deferimento da petição Código de despacho: 270 Petição (tipo): [131.01] Renovação do registro de desenho industrial no prazo ordinário Processo afetado: DI6902518-5 Requerente: ZENOGARA GESTAO E DESENVOLVIMENTO DE ATIVOS LTDA Procurador: Renata Lisboa de Miranda de Souza Santos Renovada vigência até 26/06/2029
800240218575 24/06/2024	Deferimento da petição Código de despacho: 270 Petição (tipo): [131.01] Renovação do registro de desenho industrial no prazo ordinário Processo afetado: DI6902519-3 Requerente: ZENOGARA GESTAO E DESENVOLVIMENTO DE ATIVOS LTDA Procurador: Renata Lisboa de Miranda de Souza Santos Renovada vigência até 26/06/2029
800240215469 20/06/2024	Deferimento da petição Código de despacho: 270 Petição (tipo): [131.01] Renovação do registro de desenho industrial no prazo ordinário Processo afetado: DI6902522-3 Requerente: PEPSICO, INC. Procurador: Dannemann Siemsen Advogados Renovada vigência até 10/07/2029

800240142250
25/04/2024
Deferimento da petição
Código de despacho: 270
Petição (tipo): [131.01] Renovação do registro de desenho industrial no prazo ordinário
Processo afetado: DI6902548-7
Requerente: NALCO CROSSBOW WATER, LLC
Procurador: David do Nascimento
Renovada vigência até 21/05/2029

800240247728
15/07/2024
Deferimento da petição
Código de despacho: 270
Petição (tipo): [131.01] Renovação do registro de desenho industrial no prazo ordinário
Processo afetado: DI6902556-8
Requerente: MAURICIO BALBINOT
Procurador: Sko Oyarzáball Marcas e Patentes Sociedade Simples Ltda.
Renovada vigência até 14/07/2029

800240247729
15/07/2024
Deferimento da petição
Código de despacho: 270
Petição (tipo): [131.01] Renovação do registro de desenho industrial no prazo ordinário
Processo afetado: DI6902557-6
Requerente: MAURICIO BALBINOT
Procurador: Sko Oyarzáball Marcas e Patentes Sociedade Simples Ltda.
Renovada vigência até 14/07/2029

800240246164
12/07/2024
Deferimento da petição
Código de despacho: 270
Petição (tipo): [131.01] Renovação do registro de desenho industrial no prazo ordinário
Processo afetado: DI6902567-3
Requerente: GRENDENE S.A.
Procurador: Custodio de Almeida & Cia.
Renovada vigência até 15/07/2029

800240246165
12/07/2024
Deferimento da petição
Código de despacho: 270
Petição (tipo): [131.01] Renovação do registro de desenho industrial no prazo ordinário
Processo afetado: DI6902571-1
Requerente: GRENDENE S.A.
Procurador: Custodio de Almeida & Cia.
Renovada vigência até 15/07/2029

800240246166
12/07/2024
Deferimento da petição
Código de despacho: 270
Petição (tipo): [131.01] Renovação do registro de desenho industrial no prazo ordinário
Processo afetado: DI6902572-0
Requerente: GRENDENE S.A.
Procurador: Custodio de Almeida & Cia.
Renovada vigência até 15/07/2029

800240246167
12/07/2024
Deferimento da petição
Código de despacho: 270
Petição (tipo): [131.01] Renovação do registro de desenho industrial no prazo ordinário
Processo afetado: DI6902574-6
Requerente: GRENDENE S.A.
Procurador: Custodio de Almeida & Cia.
Renovada vigência até 15/07/2029

800240246168
12/07/2024
Deferimento da petição
Código de despacho: 270
Petição (tipo): [131.01] Renovação do registro de desenho industrial no prazo ordinário
Processo afetado: DI6902575-4
Requerente: GRENDENE S.A.
Procurador: Custodio de Almeida & Cia.
Renovada vigência até 15/07/2029



800240253536 19/07/2024	Deferimento da petição Código de despacho: 270 Petição (tipo): [131.01] Renovação do registro de desenho industrial no prazo ordinário Processo afetado: DI6902608-4 Requerente: EXATRONIC INDÚSTRIA E COMÉRCIO LTDA. Procurador: Dennemeyer & Associates Propriedade Intelectual Ltda Renovada vigência até 20/07/2029
800240215395 20/06/2024	Deferimento da petição Código de despacho: 270 Petição (tipo): [131.01] Renovação do registro de desenho industrial no prazo ordinário Processo afetado: DI6902610-6 Requerente: LEGO A/S Procurador: Dennemeyer & Associates Propriedade Intelectual Ltda Renovada vigência até 20/07/2029
800240172830 20/05/2024	Deferimento da petição Código de despacho: 270 Petição (tipo): [131.01] Renovação do registro de desenho industrial no prazo ordinário Processo afetado: DI6902622-0 Requerente: BMC S.R.L. Procurador: David do Nascimento Advogados Associados Renovada vigência até 12/06/2029
800240100445 22/03/2024	Deferimento da petição Código de despacho: 270 Petição (tipo): [131.01] Renovação do registro de desenho industrial no prazo ordinário Processo afetado: DI6902632-7 Requerente: FORD MOTOR COMPANY Procurador: David do Nascimento Renovada vigência até 18/06/2029
800240100449 22/03/2024	Deferimento da petição Código de despacho: 270 Petição (tipo): [131.01] Renovação do registro de desenho industrial no prazo ordinário Processo afetado: DI6902636-0 Requerente: FORD MOTOR COMPANY Procurador: David do Nascimento Renovada vigência até 18/06/2029
800240215396 20/06/2024	Deferimento da petição Código de despacho: 270 Petição (tipo): [131.01] Renovação do registro de desenho industrial no prazo ordinário Processo afetado: DI6902637-8 Requerente: LEGO A/S Procurador: Dennemeyer & Associates Propriedade Intelectual Ltda Renovada vigência até 20/07/2029
800240215397 20/06/2024	Deferimento da petição Código de despacho: 270 Petição (tipo): [131.01] Renovação do registro de desenho industrial no prazo ordinário Processo afetado: DI6902638-6 Requerente: LEGO A/S Procurador: Dennemeyer & Associates Propriedade Intelectual Ltda Renovada vigência até 20/07/2029
800240215398 20/06/2024	Deferimento da petição Código de despacho: 270 Petição (tipo): [131.01] Renovação do registro de desenho industrial no prazo ordinário Processo afetado: DI6902639-4 Requerente: LEGO A/S Procurador: Dennemeyer & Associates Propriedade Intelectual Ltda Renovada vigência até 20/07/2029

800240215399 20/06/2024	Deferimento da petição Código de despacho: 270 Petição (tipo): [131.01] Renovação do registro de desenho industrial no prazo ordinário Processo afetado: DI6902640-8 Requerente: LEGO A/S Procurador: Dennemeyer & Associates Propriedade Intelectual Ltda Renovada vigência até 20/07/2029
800240215400 20/06/2024	Deferimento da petição Código de despacho: 270 Petição (tipo): [131.01] Renovação do registro de desenho industrial no prazo ordinário Processo afetado: DI6902641-6 Requerente: LEGO A/S Procurador: Dennemeyer & Associates Propriedade Intelectual Ltda Renovada vigência até 20/07/2029
800240215401 20/06/2024	Deferimento da petição Código de despacho: 270 Petição (tipo): [131.01] Renovação do registro de desenho industrial no prazo ordinário Processo afetado: DI6902642-4 Requerente: LEGO A/S Procurador: Dennemeyer & Associates Propriedade Intelectual Ltda Renovada vigência até 20/07/2029
800240215402 20/06/2024	Deferimento da petição Código de despacho: 270 Petição (tipo): [131.01] Renovação do registro de desenho industrial no prazo ordinário Processo afetado: DI6902643-2 Requerente: LEGO A/S Procurador: Dennemeyer & Associates Propriedade Intelectual Ltda Renovada vigência até 20/07/2029
800240215403 20/06/2024	Deferimento da petição Código de despacho: 270 Petição (tipo): [131.01] Renovação do registro de desenho industrial no prazo ordinário Processo afetado: DI6902644-0 Requerente: LEGO A/S Procurador: Dennemeyer & Associates Propriedade Intelectual Ltda Renovada vigência até 20/07/2029
800240215404 20/06/2024	Deferimento da petição Código de despacho: 270 Petição (tipo): [131.01] Renovação do registro de desenho industrial no prazo ordinário Processo afetado: DI6902645-9 Requerente: LEGO A/S Procurador: Dennemeyer & Associates Propriedade Intelectual Ltda Renovada vigência até 20/07/2029
800240215405 20/06/2024	Deferimento da petição Código de despacho: 270 Petição (tipo): [131.01] Renovação do registro de desenho industrial no prazo ordinário Processo afetado: DI6902656-4 Requerente: LEGO A/S Procurador: Dennemeyer & Associates Propriedade Intelectual Ltda Renovada vigência até 20/07/2029
800240156002 07/05/2024	Deferimento da petição Código de despacho: 270 Petição (tipo): [131.01] Renovação do registro de desenho industrial no prazo ordinário Processo afetado: DI6902661-0 Requerente: FLAVIO PASQUALI Procurador: Sandro Conrado da Silva Renovada vigência até 21/07/2029

800240220970
25/06/2024

Deferimento da petição
Código de despacho: 270
Petição (tipo): [131.01] Renovação do registro de desenho industrial no prazo ordinário
Processo afetado: DI6902674-2
Requerente: NISSAN MOTOR CO., LTD.
Procurador: David do Nascimento Advogados Associados
Renovada vigência até 22/07/2029

800240235753
05/07/2024

Deferimento da petição
Código de despacho: 270
Petição (tipo): [131.01] Renovação do registro de desenho industrial no prazo ordinário
Processo afetado: DI6902678-5
Requerente: COLGATE-PALMOLIVE COMPANY
Procurador: Dannemann Siemsen Advogados
Renovada vigência até 22/07/2029

800240235754
05/07/2024

Deferimento da petição
Código de despacho: 270
Petição (tipo): [131.01] Renovação do registro de desenho industrial no prazo ordinário
Processo afetado: DI6902679-3
Requerente: COLGATE-PALMOLIVE COMPANY
Procurador: Dannemann Siemsen Advogados
Renovada vigência até 22/07/2029

800240200487
10/06/2024

Deferimento da petição
Código de despacho: 270
Petição (tipo): [131.01] Renovação do registro de desenho industrial no prazo ordinário
Processo afetado: DI6902680-7
Requerente: BALDAN IMPLEMENTOS AGRÍCOLAS S/A
Procurador: Paulo Sérgio Scatamburlo
Renovada vigência até 19/06/2029

800240212213
19/06/2024

Deferimento da petição
Código de despacho: 270
Petição (tipo): [131.01] Renovação do registro de desenho industrial no prazo ordinário
Processo afetado: DI6902689-0
Requerente: NELY CRISTINA BRAIDOTTI
Procurador: VILELA COELHO SOCIEDADE DE ADVOGADOS
Renovada vigência até 19/06/2029

800240212219
19/06/2024

Deferimento da petição
Código de despacho: 270
Petição (tipo): [131.01] Renovação do registro de desenho industrial no prazo ordinário
Processo afetado: DI6902690-4
Requerente: NELY CRISTINA BRAIDOTTI
Procurador: VILELA COELHO SOCIEDADE DE ADVOGADOS
Renovada vigência até 19/06/2029

800240212220
19/06/2024

Deferimento da petição
Código de despacho: 270
Petição (tipo): [131.01] Renovação do registro de desenho industrial no prazo ordinário
Processo afetado: DI6902691-2
Requerente: NELY CRISTINA BRAIDOTTI
Procurador: VILELA COELHO SOCIEDADE DE ADVOGADOS
Renovada vigência até 19/06/2029

800240212215
19/06/2024

Deferimento da petição
Código de despacho: 270
Petição (tipo): [131.01] Renovação do registro de desenho industrial no prazo ordinário
Processo afetado: DI6902692-0
Requerente: NELY CRISTINA BRAIDOTTI
Procurador: VILELA COELHO SOCIEDADE DE ADVOGADOS
Renovada vigência até 19/06/2029



800240212217 19/06/2024	Deferimento da petição Código de despacho: 270 Petição (tipo): [131.01] Renovação do registro de desenho industrial no prazo ordinário Processo afetado: DI6902693-9 Requerente: NELY CRISTINA BRAIDOTTI Procurador: VILELA COELHO SOCIEDADE DE ADVOGADOS Renovada vigência até 19/06/2029
800240212214 19/06/2024	Deferimento da petição Código de despacho: 270 Petição (tipo): [131.01] Renovação do registro de desenho industrial no prazo ordinário Processo afetado: DI6902694-7 Requerente: NELY CRISTINA BRAIDOTTI Procurador: VILELA COELHO SOCIEDADE DE ADVOGADOS Renovada vigência até 19/06/2029
800240212216 19/06/2024	Deferimento da petição Código de despacho: 270 Petição (tipo): [131.01] Renovação do registro de desenho industrial no prazo ordinário Processo afetado: DI6902695-5 Requerente: NELY CRISTINA BRAIDOTTI Procurador: VILELA COELHO SOCIEDADE DE ADVOGADOS Renovada vigência até 19/06/2029
800240212218 19/06/2024	Deferimento da petição Código de despacho: 270 Petição (tipo): [131.01] Renovação do registro de desenho industrial no prazo ordinário Processo afetado: DI6902696-3 Requerente: NELY CRISTINA BRAIDOTTI Procurador: VILELA COELHO SOCIEDADE DE ADVOGADOS Renovada vigência até 19/06/2029
800240212221 19/06/2024	Deferimento da petição Código de despacho: 270 Petição (tipo): [131.01] Renovação do registro de desenho industrial no prazo ordinário Processo afetado: DI6902697-1 Requerente: NELY CRISTINA BRAIDOTTI Procurador: VILELA COELHO SOCIEDADE DE ADVOGADOS Renovada vigência até 19/06/2029
800240212228 19/06/2024	Deferimento da petição Código de despacho: 270 Petição (tipo): [131.01] Renovação do registro de desenho industrial no prazo ordinário Processo afetado: DI6902701-3 Requerente: ARI DA CUNHA SARAIVA Procurador: VILELA COELHO SOCIEDADE DE ADVOGADOS Renovada vigência até 19/06/2029
800240215468 20/06/2024	Deferimento da petição Código de despacho: 270 Petição (tipo): [131.01] Renovação do registro de desenho industrial no prazo ordinário Processo afetado: DI6902704-8 Requerente: NELY CRISTINA BRAIDOTTI Procurador: VILELA COELHO SOCIEDADE DE ADVOGADOS Renovada vigência até 22/06/2029
800240100453 22/03/2024	Deferimento da petição Código de despacho: 270 Petição (tipo): [131.01] Renovação do registro de desenho industrial no prazo ordinário Processo afetado: DI6902723-4 Requerente: FORD GLOBAL TECHNOLOGIES, LLC Procurador: David do Nascimento Renovada vigência até 25/06/2029

800240100454
22/03/2024
Deferimento da petição
Código de despacho: 270
Petição (tipo): [131.01] Renovação do registro de desenho industrial no prazo ordinário
Processo afetado: DI6902724-2
Requerente: FORD GLOBAL TECHNOLOGIES, LLC
Procurador: David do Nascimento
Renovada vigência até 25/06/2029

800240100457
22/03/2024
Deferimento da petição
Código de despacho: 270
Petição (tipo): [131.01] Renovação do registro de desenho industrial no prazo ordinário
Processo afetado: DI6902727-7
Requerente: FORD GLOBAL TECHNOLOGIES, LLC
Procurador: David do Nascimento
Renovada vigência até 25/06/2029

800240100463
22/03/2024
Deferimento da petição
Código de despacho: 270
Petição (tipo): [131.01] Renovação do registro de desenho industrial no prazo ordinário
Processo afetado: DI6902733-1
Requerente: FORD GLOBAL TECHNOLOGIES, LLC
Procurador: David do Nascimento
Renovada vigência até 25/06/2029

800240220954
25/06/2024
Deferimento da petição
Código de despacho: 270
Petição (tipo): [131.01] Renovação do registro de desenho industrial no prazo ordinário
Processo afetado: DI6902735-8
Requerente: EDSON ROBERTO LAURENTI JR
Procurador: Sérgio Victor Mastrocco
Renovada vigência até 26/06/2029

800240224687
28/06/2024
Deferimento da petição
Código de despacho: 270
Petição (tipo): [131.01] Renovação do registro de desenho industrial no prazo ordinário
Processo afetado: DI6902751-0
Requerente: NELY CRISTINA BRAIDOTTI
Procurador: VILELA COELHO SOCIEDADE DE ADVOGADOS
Renovada vigência até 30/06/2029

800240224688
28/06/2024
Deferimento da petição
Código de despacho: 270
Petição (tipo): [131.01] Renovação do registro de desenho industrial no prazo ordinário
Processo afetado: DI6902752-8
Requerente: NELY CRISTINA BRAIDOTTI
Procurador: VILELA COELHO SOCIEDADE DE ADVOGADOS
Renovada vigência até 30/06/2029

800240145046
29/04/2024
Deferimento da petição
Código de despacho: 270
Petição (tipo): [131.01] Renovação do registro de desenho industrial no prazo ordinário
Processo afetado: DI6902753-6
Requerente: BRINQUEMOLDE - LICENCIAMENTO, INDÚSTRIA E COMÉRCIO LTDA
Procurador: Mauricio Carlos da Silva Braga
Renovada vigência até 30/06/2029

800240143788
26/04/2024
Deferimento da petição
Código de despacho: 270
Petição (tipo): [131.01] Renovação do registro de desenho industrial no prazo ordinário
Processo afetado: DI6902756-0
Requerente: LEANDRO ARTES
Procurador: Amancio da Conceição Machado
Renovada vigência até 01/07/2029



800240235755
05/07/2024
Deferimento da petição
Código de despacho: 270
Petição (tipo): [131.01] Renovação do registro de desenho industrial no prazo ordinário
Processo afetado: DI6902795-1
Requerente: COLGATE-PALMOLIVE COMPANY
Procurador: Dannemann Siemsen Advogados
Renovada vigência até 23/07/2029

800240201405
11/06/2024
Deferimento da petição
Código de despacho: 270
Petição (tipo): [131.01] Renovação do registro de desenho industrial no prazo ordinário
Processo afetado: DI6902799-4
Requerente: FERRARI S.P.A.
Procurador: David do Nascimento Advogados Associados
Renovada vigência até 08/07/2029

800240242067
10/07/2024
Deferimento da petição
Código de despacho: 270
Petição (tipo): [131.01] Renovação do registro de desenho industrial no prazo ordinário
Processo afetado: DI6902805-2
Requerente: NOVOS METAIS LTDA.
Procurador: Jacques Labrunie
Renovada vigência até 10/07/2029

800240242068
10/07/2024
Deferimento da petição
Código de despacho: 270
Petição (tipo): [131.01] Renovação do registro de desenho industrial no prazo ordinário
Processo afetado: DI6902806-0
Requerente: NOVOS METAIS LTDA.
Procurador: Jacques Labrunie
Renovada vigência até 10/07/2029

800240242069
10/07/2024
Deferimento da petição
Código de despacho: 270
Petição (tipo): [131.01] Renovação do registro de desenho industrial no prazo ordinário
Processo afetado: DI6902807-9
Requerente: NOVOS METAIS LTDA.
Procurador: Jacques Labrunie
Renovada vigência até 10/07/2029

800240242070
10/07/2024
Deferimento da petição
Código de despacho: 270
Petição (tipo): [131.01] Renovação do registro de desenho industrial no prazo ordinário
Processo afetado: DI6902808-7
Requerente: NOVOS METAIS LTDA.
Procurador: Jacques Labrunie
Renovada vigência até 10/07/2029

800240246171
12/07/2024
Deferimento da petição
Código de despacho: 270
Petição (tipo): [131.01] Renovação do registro de desenho industrial no prazo ordinário
Processo afetado: DI6902819-2
Requerente: NELY CRISTINA BRAIDOTTI
Procurador: VILELA COELHO SOCIEDADE DE ADVOGADOS
Renovada vigência até 14/07/2029

800240246172
12/07/2024
Deferimento da petição
Código de despacho: 270
Petição (tipo): [131.01] Renovação do registro de desenho industrial no prazo ordinário
Processo afetado: DI6902820-6
Requerente: NELY CRISTINA BRAIDOTTI
Procurador: VILELA COELHO SOCIEDADE DE ADVOGADOS
Renovada vigência até 14/07/2029



800240246170 12/07/2024	Deferimento da petição Código de despacho: 270 Petição (tipo): [131.01] Renovação do registro de desenho industrial no prazo ordinário Processo afetado: DI6902821-4 Requerente: NELY CRISTINA BRAIDOTTI Procurador: VILELA COELHO SOCIEDADE DE ADVOGADOS Renovada vigência até 14/07/2029
800240215448 20/06/2024	Deferimento da petição Código de despacho: 270 Petição (tipo): [131.01] Renovação do registro de desenho industrial no prazo ordinário Processo afetado: DI6902852-4 Requerente: BREEZSONG LLC Procurador: David do Nascimento Advogados Associados Renovada vigência até 14/07/2029
800240215467 20/06/2024	Deferimento da petição Código de despacho: 270 Petição (tipo): [131.01] Renovação do registro de desenho industrial no prazo ordinário Processo afetado: DI6902854-0 Requerente: THE COCA-COLA COMPANY Procurador: DI BLASI, PARENTE & ADVOGADOS ASSOCIADOS Renovada vigência até 24/07/2029
800240208671 17/06/2024	Deferimento da petição Código de despacho: 270 Petição (tipo): [131.01] Renovação do registro de desenho industrial no prazo ordinário Processo afetado: DI6902864-8 Requerente: WHIRLPOOL S.A Procurador: Daniel Advogados (Alt.de Daniel & Cia) Renovada vigência até 24/07/2029
800240215413 20/06/2024	Deferimento da petição Código de despacho: 270 Petição (tipo): [131.01] Renovação do registro de desenho industrial no prazo ordinário Processo afetado: DI6902867-2 Requerente: LEGO A/S Procurador: Dennemeyer & Associates Propriedade Intelectual Ltda Renovada vigência até 27/07/2029
800240261054 26/07/2024	Deferimento da petição Código de despacho: 270 Petição (tipo): [131.01] Renovação do registro de desenho industrial no prazo ordinário Processo afetado: DI6902871-0 Requerente: AMCOR PACKAGING DO BRASIL LTDA Procurador: NOBEL PROPRIEDADE INTELECTUAL LTDA - ME Renovada vigência até 27/07/2029
800240261055 26/07/2024	Deferimento da petição Código de despacho: 270 Petição (tipo): [131.01] Renovação do registro de desenho industrial no prazo ordinário Processo afetado: DI6902872-9 Requerente: AMCOR PACKAGING DO BRASIL LTDA Procurador: NOBEL PROPRIEDADE INTELECTUAL LTDA - ME Renovada vigência até 27/07/2029
800240166997 14/05/2024	Deferimento da petição Código de despacho: 270 Petição (tipo): [131.01] Renovação do registro de desenho industrial no prazo ordinário Processo afetado: DI6902878-8 Requerente: MAQTOP COMERCIO E MANUTENÇÃO DE VEICULOS ESPORTIVOS, MOTORES, PEÇAS, ACESSORIOS LTDA Procurador: Soraya Maria Bezerra e Azevedo Renovada vigência até 27/07/2029

800240215454 20/06/2024	Deferimento da petição Código de despacho: 270 Petição (tipo): [131.01] Renovação do registro de desenho industrial no prazo ordinário Processo afetado: DI6902902-4 Requerente: YKK CORPORATION Procurador: David do Nascimento Advogados Associados Renovada vigência até 17/07/2029
800240250976 17/07/2024	Deferimento da petição Código de despacho: 270 Petição (tipo): [131.01] Renovação do registro de desenho industrial no prazo ordinário Processo afetado: DI6902924-5 Requerente: SCHNEIDER ELECTRIC INDUSTRIES SAS Procurador: David do Nascimento Advogados Associados Renovada vigência até 29/07/2029
800240250977 17/07/2024	Deferimento da petição Código de despacho: 270 Petição (tipo): [131.01] Renovação do registro de desenho industrial no prazo ordinário Processo afetado: DI6902947-4 Requerente: SCHNEIDER ELECTRIC INDUSTRIES SAS Procurador: David do Nascimento Advogados Associados Renovada vigência até 30/07/2029
800240257707 23/07/2024	Deferimento da petição Código de despacho: 270 Petição (tipo): [131.01] Renovação do registro de desenho industrial no prazo ordinário Processo afetado: DI6902949-0 Requerente: JOHNSON & JOHNSON CONSUMER INC. Procurador: David do Nascimento Advogados Associados Renovada vigência até 30/07/2029
800240218540 24/06/2024	Deferimento da petição Código de despacho: 270 Petição (tipo): [131.01] Renovação do registro de desenho industrial no prazo ordinário Processo afetado: DI6902955-5 Requerente: 3M INNOVATIVE PROPERTIES COMPANY Procurador: Dannemann Siemsen Advogados Renovada vigência até 31/07/2029
800240191990 04/06/2024	Deferimento da petição Código de despacho: 270 Petição (tipo): [131.01] Renovação do registro de desenho industrial no prazo ordinário Processo afetado: DI6902967-9 Requerente: VIANIR ANGONESE Procurador: AGP - Assessoria Empresarial Ltda Renovada vigência até 31/07/2029
800240231154 02/07/2024	Deferimento da petição Código de despacho: 270 Petição (tipo): [131.01] Renovação do registro de desenho industrial no prazo ordinário Processo afetado: DI6902979-2 Requerente: KAULIN MFG. CO. LTD. Procurador: David do Nascimento Advogados Associados Renovada vigência até 04/08/2029
800240231155 02/07/2024	Deferimento da petição Código de despacho: 270 Petição (tipo): [131.01] Renovação do registro de desenho industrial no prazo ordinário Processo afetado: DI6902980-6 Requerente: KAULIN MFG. CO. LTD. Procurador: David do Nascimento Advogados Associados Renovada vigência até 04/08/2029

800240218533
24/06/2024

Deferimento da petição
Código de despacho: 270
Petição (tipo): [131.01] Renovação do registro de desenho industrial no prazo ordinário
Processo afetado: DI6902993-8
Requerente: HONDA MOTOR CO., LTD.
Procurador: Dannemann Siemsen Advogados
Renovada vigência até 15/07/2029

800240218534
24/06/2024

Deferimento da petição
Código de despacho: 270
Petição (tipo): [131.01] Renovação do registro de desenho industrial no prazo ordinário
Processo afetado: DI6902994-6
Requerente: HONDA MOTOR CO., LTD.
Procurador: Dannemann Siemsen Advogados
Renovada vigência até 15/07/2029

800240163660
10/05/2024

Deferimento da petição
Código de despacho: 270
Petição (tipo): [131.01] Renovação do registro de desenho industrial no prazo ordinário
Processo afetado: DI6903022-7
Requerente: NEW BRAS PLÁSTICOS LTDA.
Procurador: DIAS TEIXEIRA SOCIEDADE DE ADVOGADOS
Renovada vigência até 06/08/2029

800240261655
29/07/2024

Deferimento da petição
Código de despacho: 270
Petição (tipo): [131.01] Renovação do registro de desenho industrial no prazo ordinário
Processo afetado: DI6903023-5
Requerente: ASIENTOS ESTEBAN, S.L.
Procurador: Dannemann Siemsen Advogados
Renovada vigência até 06/08/2029

800240218544
24/06/2024

Deferimento da petição
Código de despacho: 270
Petição (tipo): [131.01] Renovação do registro de desenho industrial no prazo ordinário
Processo afetado: DI6903043-0
Requerente: VOLKSWAGEN AKTIENGESELLSCHAFT
Procurador: Dannemann, Siemsen, Bigler & Ipanema Moreira
Renovada vigência até 06/08/2029

800240218546
24/06/2024

Deferimento da petição
Código de despacho: 270
Petição (tipo): [131.01] Renovação do registro de desenho industrial no prazo ordinário
Processo afetado: DI6903044-8
Requerente: VOLKSWAGEN AKTIENGESELLSCHAFT
Procurador: Dannemann, Siemsen, Bigler & Ipanema Moreira
Renovada vigência até 06/08/2029

800240218548
24/06/2024

Deferimento da petição
Código de despacho: 270
Petição (tipo): [131.01] Renovação do registro de desenho industrial no prazo ordinário
Processo afetado: DI6903045-6
Requerente: VOLKSWAGEN AKTIENGESELLSCHAFT
Procurador: Dannemann, Siemsen, Bigler & Ipanema Moreira
Renovada vigência até 06/08/2029

800240218553
24/06/2024

Deferimento da petição
Código de despacho: 270
Petição (tipo): [131.01] Renovação do registro de desenho industrial no prazo ordinário
Processo afetado: DI6903046-4
Requerente: VOLKSWAGEN AKTIENGESELLSCHAFT
Procurador: Dannemann, Siemsen, Bigler & Ipanema Moreira
Renovada vigência até 06/08/2029



800240218549
24/06/2024
Deferimento da petição
Código de despacho: 270
Petição (tipo): [131.01] Renovação do registro de desenho industrial no prazo ordinário
Processo afetado: DI6903047-2
Requerente: VOLKSWAGEN AKTIENGESELLSCHAFT
Procurador: Dannemann, Siemsen, Bigler & Ipanema Moreira
Renovada vigência até 06/08/2029

800240218547
24/06/2024
Deferimento da petição
Código de despacho: 270
Petição (tipo): [131.01] Renovação do registro de desenho industrial no prazo ordinário
Processo afetado: DI6903048-0
Requerente: VOLKSWAGEN AKTIENGESELLSCHAFT
Procurador: Dannemann, Siemsen, Bigler & Ipanema Moreira
Renovada vigência até 06/08/2029

800240163657
10/05/2024
Deferimento da petição
Código de despacho: 270
Petição (tipo): [131.01] Renovação do registro de desenho industrial no prazo ordinário
Processo afetado: DI6903050-2
Requerente: BERICAP DO BRASIL LTDA
Procurador: Bhering Advogados (nome anterior Bhering Assessoria S/C Ltda.)
Renovada vigência até 06/08/2029

800240257691
23/07/2024
Deferimento da petição
Código de despacho: 270
Petição (tipo): [131.01] Renovação do registro de desenho industrial no prazo ordinário
Processo afetado: DI6903054-5
Requerente: COLGATE-PALMOLIVE COMPANY
Procurador: Dannemann Siemsen Advogados
Renovada vigência até 05/08/2029

800240257725
23/07/2024
Deferimento da petição
Código de despacho: 270
Petição (tipo): [131.01] Renovação do registro de desenho industrial no prazo ordinário
Processo afetado: DI6903056-1
Requerente: UCB PHARMA SA
Procurador: David do Nascimento Advogados Associados
Renovada vigência até 04/08/2029

800240253500
19/07/2024
Deferimento da petição
Código de despacho: 270
Petição (tipo): [131.01] Renovação do registro de desenho industrial no prazo ordinário
Processo afetado: DI6903057-0
Requerente: PHILIP MORRIS PRODUCTS S.A.
Procurador: Dennemeyer & Associates Propriedade Intelectual Ltda
Renovada vigência até 04/08/2029

800240257745
23/07/2024
Deferimento da petição
Código de despacho: 270
Petição (tipo): [131.01] Renovação do registro de desenho industrial no prazo ordinário
Processo afetado: DI6903061-8
Requerente: BAYERISCHE MOTOREN WERKE AKTIENGESELLSCHAFT
Procurador: Dannemann Siemsen Advogados
Renovada vigência até 31/07/2029

800240261654
29/07/2024
Deferimento da petição
Código de despacho: 270
Petição (tipo): [131.01] Renovação do registro de desenho industrial no prazo ordinário
Processo afetado: DI6903080-4
Requerente: ROBERT BOSCH GMBH
Procurador: Dannemann Siemsen Advogados
Renovada vigência até 10/08/2029



800240257694 23/07/2024	Deferimento da petição Código de despacho: 270 Petição (tipo): [131.01] Renovação do registro de desenho industrial no prazo ordinário Processo afetado: DI6903083-9 Requerente: PEPSICO, INC. Procurador: Dannemann Siemsen Advogados Renovada vigência até 10/08/2029
800240208647 14/06/2024	Deferimento da petição Código de despacho: 270 Petição (tipo): [131.01] Renovação do registro de desenho industrial no prazo ordinário Processo afetado: DI6903085-5 Requerente: ANTONIO EDSON GUILHERME ZEFERINO Procurador: Bhering Advogados (nome anterior Bhering Assessoria S/C Ltda.) Renovada vigência até 10/08/2029
800240281500 12/08/2024	Deferimento da petição Código de despacho: 270 Petição (tipo): [131.01] Renovação do registro de desenho industrial no prazo ordinário Processo afetado: DI6903089-8 Requerente: LEGRAND BRASIL LTDA. Procurador: Paulo Sérgio Scatamburlo Renovada vigência até 10/08/2029
800240279826 09/08/2024	Deferimento da petição Código de despacho: 270 Petição (tipo): [131.01] Renovação do registro de desenho industrial no prazo ordinário Processo afetado: DI6903101-0 Requerente: GINO LEONELLO CORAZZARI NETO Procurador: MAURO COSTA FERREIRA Renovada vigência até 11/08/2029
800240216085 21/06/2024	Deferimento da petição Código de despacho: 270 Petição (tipo): [131.01] Renovação do registro de desenho industrial no prazo ordinário Processo afetado: DI6903109-6 Requerente: CASTFUTURA S.P.A. Procurador: Ariboni, Fabbri e Schmidt Sociedade de Advogados Renovada vigência até 12/08/2029
800240270879 02/08/2024	Deferimento da petição Código de despacho: 270 Petição (tipo): [131.01] Renovação do registro de desenho industrial no prazo ordinário Processo afetado: DI6903140-1 Requerente: AIR TORQUE S.P.A. Procurador: Dannemann Siemsen Advogados Renovada vigência até 14/08/2029
800240270880 02/08/2024	Deferimento da petição Código de despacho: 270 Petição (tipo): [131.01] Renovação do registro de desenho industrial no prazo ordinário Processo afetado: DI6903141-0 Requerente: AIR TORQUE S.P.A. Procurador: Dannemann Siemsen Advogados Renovada vigência até 14/08/2029
800240270881 02/08/2024	Deferimento da petição Código de despacho: 270 Petição (tipo): [131.01] Renovação do registro de desenho industrial no prazo ordinário Processo afetado: DI6903142-8 Requerente: AIR TORQUE S.P.A. Procurador: Dannemann Siemsen Advogados Renovada vigência até 14/08/2029

800240281504
12/08/2024
Deferimento da petição
Código de despacho: 270
Petição (tipo): [131.01] Renovação do registro de desenho industrial no prazo ordinário
Processo afetado: DI6903152-5
Requerente: MAURICIO BALBINOT
Procurador: Sko Oyarzáball Marcas e Patentes Sociedade Simples Ltda.
Renovada vigência até 14/08/2029

800240273076
06/08/2024
Deferimento da petição
Código de despacho: 270
Petição (tipo): [131.01] Renovação do registro de desenho industrial no prazo ordinário
Processo afetado: DI6903154-1
Requerente: GRENDENE S.A.
Procurador: Custodio de Almeida & Cia.
Renovada vigência até 14/08/2029

800240273077
06/08/2024
Deferimento da petição
Código de despacho: 270
Petição (tipo): [131.01] Renovação do registro de desenho industrial no prazo ordinário
Processo afetado: DI6903156-8
Requerente: GRENDENE S.A.
Procurador: Custodio de Almeida & Cia.
Renovada vigência até 14/08/2029

800240260082
25/07/2024
Deferimento da petição
Código de despacho: 270
Petição (tipo): [131.01] Renovação do registro de desenho industrial no prazo ordinário
Processo afetado: DI6903163-0
Requerente: COOPER CROUSE-HINDS GMBH
Procurador: Dannemann Siemsen Advogados
Renovada vigência até 17/08/2029

800240266806
01/08/2024
Deferimento da petição
Código de despacho: 270
Petição (tipo): [131.01] Renovação do registro de desenho industrial no prazo ordinário
Processo afetado: DI6903164-9
Requerente: PEPSICO, INC.
Procurador: Dannemann Siemsen Advogados
Renovada vigência até 17/08/2029

800240257729
23/07/2024
Deferimento da petição
Código de despacho: 270
Petição (tipo): [131.01] Renovação do registro de desenho industrial no prazo ordinário
Processo afetado: DI6903170-3
Requerente: THE GILLETTE COMPANY
Procurador: David do Nascimento Advogados Associados
Renovada vigência até 18/08/2029

800240208667
17/06/2024
Deferimento da petição
Código de despacho: 270
Petição (tipo): [131.01] Renovação do registro de desenho industrial no prazo ordinário
Processo afetado: DI6903193-2
Requerente: BRASILATA S/A EMBALAGENS METÁLICAS
Procurador: Paulo Sérgio Scatamburlo
Renovada vigência até 14/08/2029

800240253520
19/07/2024
Deferimento da petição
Código de despacho: 270
Petição (tipo): [131.01] Renovação do registro de desenho industrial no prazo ordinário
Processo afetado: DI6903198-3
Requerente: JMS CO., LTD.
Procurador: Dennemeyer & Associates Propriedade Intelectual Ltda
Renovada vigência até 17/08/2029



800240284788 14/08/2024	Deferimento da petição Código de despacho: 270 Petição (tipo): [131.01] Renovação do registro de desenho industrial no prazo ordinário Processo afetado: DI6903201-7 Requerente: NELY CRISTINA BRAIDOTTI Procurador: VILELA COELHO SOCIEDADE DE ADVOGADOS Renovada vigência até 18/08/2029
800240261056 26/07/2024	Deferimento da petição Código de despacho: 270 Petição (tipo): [131.01] Renovação do registro de desenho industrial no prazo ordinário Processo afetado: DI6903202-5 Requerente: DUNA ENTERPRISES S.L. Procurador: Rubens dos Santos Filho Renovada vigência até 18/08/2029
800240265154 31/07/2024	Deferimento da petição Código de despacho: 270 Petição (tipo): [131.01] Renovação do registro de desenho industrial no prazo ordinário Processo afetado: DI6903209-2 Requerente: FERRARI S.P.A. Procurador: David do Nascimento Advogados Associados Renovada vigência até 24/08/2029
800240176079 22/05/2024	Deferimento da petição Código de despacho: 270 Petição (tipo): [131.01] Renovação do registro de desenho industrial no prazo ordinário Processo afetado: DI6903229-7 Requerente: HEINEKEN SUPPLY CHAIN B.V. Procurador: David do Nascimento Advogados Associados Renovada vigência até 20/08/2029
800240257695 23/07/2024	Deferimento da petição Código de despacho: 270 Petição (tipo): [131.01] Renovação do registro de desenho industrial no prazo ordinário Processo afetado: DI6903230-0 Requerente: NINTENDO CO., LTD. Procurador: David do Nascimento Advogados Associados Renovada vigência até 20/08/2029
800240191993 04/06/2024	Deferimento da petição Código de despacho: 270 Petição (tipo): [131.01] Renovação do registro de desenho industrial no prazo ordinário Processo afetado: DI6903233-5 Requerente: LONG LIFE DO BRASIL - INDÚSTRIA E COMÉRCIO DE CALÇADOS LTDA Procurador: Edmila Adriana Denig Renovada vigência até 20/08/2029
800240266807 01/08/2024	Deferimento da petição Código de despacho: 270 Petição (tipo): [131.01] Renovação do registro de desenho industrial no prazo ordinário Processo afetado: DI6903235-1 Requerente: APTARGROUP, INC. Procurador: Dannemann Siemsen Advogados Renovada vigência até 19/08/2029
800240266808 01/08/2024	Deferimento da petição Código de despacho: 270 Petição (tipo): [131.01] Renovação do registro de desenho industrial no prazo ordinário Processo afetado: DI6903236-0 Requerente: APTARGROUP, INC. Procurador: Dannemann Siemsen Advogados Renovada vigência até 19/08/2029

800240266809
01/08/2024
Deferimento da petição
Código de despacho: 270
Petição (tipo): [131.01] Renovação do registro de desenho industrial no prazo ordinário
Processo afetado: DI6903237-8
Requerente: APTARGROUP, INC.
Procurador: Dannemann Siemsen Advogados
Renovada vigência até 19/08/2029

800240218551
24/06/2024
Deferimento da petição
Código de despacho: 270
Petição (tipo): [131.01] Renovação do registro de desenho industrial no prazo ordinário
Processo afetado: DI6903238-6
Requerente: VOLKSWAGEN AKTIENGESELLSCHAFT
Procurador: Dannemann, Siemsen, Bigler & Ipanema Moreira
Renovada vigência até 19/08/2029

800240218543
24/06/2024
Deferimento da petição
Código de despacho: 270
Petição (tipo): [131.01] Renovação do registro de desenho industrial no prazo ordinário
Processo afetado: DI6903239-4
Requerente: VOLKSWAGEN AKTIENGESELLSCHAFT
Procurador: Dannemann, Siemsen, Bigler & Ipanema Moreira
Renovada vigência até 19/08/2029

800240218550
24/06/2024
Deferimento da petição
Código de despacho: 270
Petição (tipo): [131.01] Renovação do registro de desenho industrial no prazo ordinário
Processo afetado: DI6903240-8
Requerente: VOLKSWAGEN AKTIENGESELLSCHAFT
Procurador: Dannemann, Siemsen, Bigler & Ipanema Moreira
Renovada vigência até 19/08/2029

800240218552
24/06/2024
Deferimento da petição
Código de despacho: 270
Petição (tipo): [131.01] Renovação do registro de desenho industrial no prazo ordinário
Processo afetado: DI6903241-6
Requerente: VOLKSWAGEN AKTIENGESELLSCHAFT
Procurador: Dannemann, Siemsen, Bigler & Ipanema Moreira
Renovada vigência até 19/08/2029

800240218545
24/06/2024
Deferimento da petição
Código de despacho: 270
Petição (tipo): [131.01] Renovação do registro de desenho industrial no prazo ordinário
Processo afetado: DI6903242-4
Requerente: VOLKSWAGEN AKTIENGESELLSCHAFT
Procurador: Dannemann, Siemsen, Bigler & Ipanema Moreira
Renovada vigência até 19/08/2029

800240196922
07/06/2024
Deferimento da petição
Código de despacho: 270
Petição (tipo): [131.01] Renovação do registro de desenho industrial no prazo ordinário
Processo afetado: DI6903245-9
Requerente: KONINKLIJKE PHILIPS N.V.
Procurador: Daniel Advogados (Alt.de Daniel & Cia)
Renovada vigência até 19/08/2029

800240288274
19/08/2024
Deferimento da petição
Código de despacho: 270
Petição (tipo): [131.01] Renovação do registro de desenho industrial no prazo ordinário
Processo afetado: DI6903272-6
Requerente: NELY CRISTINA BRAIDOTTI
Procurador: VILELA COELHO SOCIEDADE DE ADVOGADOS
Renovada vigência até 20/08/2029



800240288276 19/08/2024	Deferimento da petição Código de despacho: 270 Petição (tipo): [131.01] Renovação do registro de desenho industrial no prazo ordinário Processo afetado: DI6903273-4 Requerente: NELY CRISTINA BRAIDOTTI Procurador: VILELA COELHO SOCIEDADE DE ADVOGADOS Renovada vigência até 20/08/2029
800240288275 19/08/2024	Deferimento da petição Código de despacho: 270 Petição (tipo): [131.01] Renovação do registro de desenho industrial no prazo ordinário Processo afetado: DI6903274-2 Requerente: NELY CRISTINA BRAIDOTTI Procurador: VILELA COELHO SOCIEDADE DE ADVOGADOS Renovada vigência até 20/08/2029
800240288273 19/08/2024	Deferimento da petição Código de despacho: 270 Petição (tipo): [131.01] Renovação do registro de desenho industrial no prazo ordinário Processo afetado: DI6903275-0 Requerente: NELY CRISTINA BRAIDOTTI Procurador: VILELA COELHO SOCIEDADE DE ADVOGADOS Renovada vigência até 20/08/2029
800240284784 14/08/2024	Deferimento da petição Código de despacho: 270 Petição (tipo): [131.01] Renovação do registro de desenho industrial no prazo ordinário Processo afetado: DI6903286-6 Requerente: SILVANO TREVES Procurador: SILVANO TREVES Renovada vigência até 21/08/2029
800240284770 14/08/2024	Deferimento da petição Código de despacho: 270 Petição (tipo): [131.01] Renovação do registro de desenho industrial no prazo ordinário Processo afetado: DI6903293-9 Requerente: ADRIANE NAZIA SALOMÃO MALTA Procurador: Paulo Machado Pontes Renovada vigência até 20/08/2029
800240286530 15/08/2024	Deferimento da petição Código de despacho: 270 Petição (tipo): [131.01] Renovação do registro de desenho industrial no prazo ordinário Processo afetado: DI6903296-3 Requerente: MAURICIO BALBINOT Procurador: Sko Oyarzáball Marcas e Patentes Sociedade Simples Ltda. Renovada vigência até 20/08/2029
800240286531 15/08/2024	Deferimento da petição Código de despacho: 270 Petição (tipo): [131.01] Renovação do registro de desenho industrial no prazo ordinário Processo afetado: DI6903297-1 Requerente: MAURICIO BALBINOT Procurador: Sko Oyarzáball Marcas e Patentes Sociedade Simples Ltda. Renovada vigência até 20/08/2029
800240277943 08/08/2024	Deferimento da petição Código de despacho: 270 Petição (tipo): [131.01] Renovação do registro de desenho industrial no prazo ordinário Processo afetado: DI6903299-8 Requerente: TRAMONTINA S/A CUTELARIA Procurador: CREAÇÃO MARCAS E PATENTES LTDA. Renovada vigência até 20/08/2029

800240270868 02/08/2024	Deferimento da petição Código de despacho: 270 Petição (tipo): [131.01] Renovação do registro de desenho industrial no prazo ordinário Processo afetado: DI6903328-5 Requerente: BELLIZ INDÚSTRIA, COMÉRCIO, IMPORTAÇÃO E EXPORTAÇÃO EIRELI Procurador: BARRETO VEIGA SOCIEDADE DE ADVOGADOS Renovada vigência até 27/08/2029
800240235659 04/07/2024	Deferimento da petição Código de despacho: 270 Petição (tipo): [131.01] Renovação do registro de desenho industrial no prazo ordinário Processo afetado: DI6903332-3 Requerente: HERMES SELLIER Procurador: Jacques Labrunie Renovada vigência até 27/08/2029
800240250973 17/07/2024	Deferimento da petição Código de despacho: 270 Petição (tipo): [131.01] Renovação do registro de desenho industrial no prazo ordinário Processo afetado: DI6903351-0 Requerente: SIMON, S.A. Procurador: KASZNAR LEONARDOS PROPRIEDADE INTELECTUAL Renovada vigência até 27/08/2029
800240132891 17/04/2024	Deferimento da petição Código de despacho: 270 Petição (tipo): [131.01] Renovação do registro de desenho industrial no prazo ordinário Processo afetado: DI6903357-9 Requerente: PEDRO CUNHA CHOCAIR Procurador: Meiri Moreira Pienegonda Renovada vigência até 27/08/2029
800240283537 13/08/2024	Deferimento da petição Código de despacho: 270 Petição (tipo): [131.01] Renovação do registro de desenho industrial no prazo ordinário Processo afetado: DI6903363-3 Requerente: ROMA JENSEN COMÉRCIO E INDÚSTRIA LTDA. Procurador: TINOCO SOARES SOCIEDADE DE ADVOGADOS Renovada vigência até 31/08/2029
800240299314 27/08/2024	Deferimento da petição Código de despacho: 270 Petição (tipo): [131.01] Renovação do registro de desenho industrial no prazo ordinário Processo afetado: DI6903372-2 Requerente: NEWSUL S/A EMBALAGENS E COMPONENTES Procurador: Norberto Pardelhas de Barcellos Renovada vigência até 31/08/2029
800240288224 19/08/2024	Deferimento da petição Código de despacho: 270 Petição (tipo): [131.01] Renovação do registro de desenho industrial no prazo ordinário Processo afetado: DI6903377-3 Requerente: THE PROCTER & GAMBLE COMPANY Procurador: David do Nascimento Advogados Associados Renovada vigência até 31/08/2029
800240294506 26/08/2024	Deferimento da petição Código de despacho: 270 Petição (tipo): [131.01] Renovação do registro de desenho industrial no prazo ordinário Processo afetado: DI6903423-0 Requerente: ROMA JENSEN COMÉRCIO E INDÚSTRIA LTDA. Procurador: TINOCO SOARES SOCIEDADE DE ADVOGADOS Renovada vigência até 08/09/2029

800240294505
26/08/2024
Deferimento da petição
Código de despacho: 270
Petição (tipo): [131.01] Renovação do registro de desenho industrial no prazo ordinário
Processo afetado: DI6903424-9
Requerente: ROMA JENSEN COMÉRCIO E INDÚSTRIA LTDA.
Procurador: TINOCO SOARES SOCIEDADE DE ADVOGADOS
Renovada vigência até 08/09/2029

800240288225
19/08/2024
Deferimento da petição
Código de despacho: 270
Petição (tipo): [131.01] Renovação do registro de desenho industrial no prazo ordinário
Processo afetado: DI6903439-7
Requerente: ECOLAB QUIMICA LTDA
Procurador: David do Nascimento Advogados Associados
Renovada vigência até 02/09/2029

800240277963
08/08/2024
Deferimento da petição
Código de despacho: 270
Petição (tipo): [131.01] Renovação do registro de desenho industrial no prazo ordinário
Processo afetado: DI6903443-5
Requerente: DR. ING. H.C. F. PORSCHE AKTIENGESELLSCHAFT
Procurador: Licks Advogados
Renovada vigência até 02/09/2029

800240289704
20/08/2024
Deferimento da petição
Código de despacho: 270
Petição (tipo): [131.01] Renovação do registro de desenho industrial no prazo ordinário
Processo afetado: DI6903457-5
Requerente: MANNKIND CORPORATION
Procurador: Dannemann Siemsen Advogados
Renovada vigência até 04/09/2029

800240289697
20/08/2024
Deferimento da petição
Código de despacho: 270
Petição (tipo): [131.01] Renovação do registro de desenho industrial no prazo ordinário
Processo afetado: DI6903458-3
Requerente: ESAB AB
Procurador: Dannemann Siemsen Advogados
Renovada vigência até 04/09/2029

800240288226
19/08/2024
Deferimento da petição
Código de despacho: 270
Petição (tipo): [131.01] Renovação do registro de desenho industrial no prazo ordinário
Processo afetado: DI6903465-6
Requerente: THE GILLETTE COMPANY
Procurador: David do Nascimento Advogados Associados
Renovada vigência até 08/09/2029

800240294084
23/08/2024
Deferimento da petição
Código de despacho: 270
Petição (tipo): [131.01] Renovação do registro de desenho industrial no prazo ordinário
Processo afetado: DI6903466-4
Requerente: BECTON, DICKINSON AND COMPANY
Procurador: Dannemann Siemsen Advogados
Renovada vigência até 08/09/2029

800240294085
23/08/2024
Deferimento da petição
Código de despacho: 270
Petição (tipo): [131.01] Renovação do registro de desenho industrial no prazo ordinário
Processo afetado: DI6903467-2
Requerente: BECTON, DICKINSON AND COMPANY
Procurador: Dannemann Siemsen Advogados
Renovada vigência até 08/09/2029



800240288228
19/08/2024

Deferimento da petição
Código de despacho: 270
Petição (tipo): [131.01] Renovação do registro de desenho industrial no prazo ordinário
Processo afetado: DI6903476-1
Requerente: METSO OUTOTEC FINLAND OY
Procurador: David do Nascimento Advogados Associados
Renovada vigência até 09/09/2029

800240289699
20/08/2024

Deferimento da petição
Código de despacho: 270
Petição (tipo): [131.01] Renovação do registro de desenho industrial no prazo ordinário
Processo afetado: DI6903490-7
Requerente: VICTOR EQUIPMENT COMPANY
Procurador: Dannemann Siemsen Advogados
Renovada vigência até 10/09/2029

800240288232
19/08/2024

Deferimento da petição
Código de despacho: 270
Petição (tipo): [131.01] Renovação do registro de desenho industrial no prazo ordinário
Processo afetado: DI6903495-8
Requerente: SONY COMPUTER ENTERTAINMENT INC.
Procurador: David do Nascimento Advogados Associados
Renovada vigência até 10/09/2029

800240289701
20/08/2024

Deferimento da petição
Código de despacho: 270
Petição (tipo): [131.01] Renovação do registro de desenho industrial no prazo ordinário
Processo afetado: DI6903499-0
Requerente: DART INDUSTRIES INC.
Procurador: Dannemann Siemsen Advogados
Renovada vigência até 10/09/2029

800240288231
19/08/2024

Deferimento da petição
Código de despacho: 270
Petição (tipo): [131.01] Renovação do registro de desenho industrial no prazo ordinário
Processo afetado: DI6903500-8
Requerente: SONY COMPUTER ENTERTAINMENT INC.
Procurador: David do Nascimento Advogados Associados
Renovada vigência até 10/09/2029

800240288247
19/08/2024

Deferimento da petição
Código de despacho: 270
Petição (tipo): [131.01] Renovação do registro de desenho industrial no prazo ordinário
Processo afetado: DI6903535-0
Requerente: HITACHI HIGH-TECH CORPORATION
Procurador: David do Nascimento Advogados Associados
Renovada vigência até 15/09/2029

800240288246
19/08/2024

Deferimento da petição
Código de despacho: 270
Petição (tipo): [131.01] Renovação do registro de desenho industrial no prazo ordinário
Processo afetado: DI6903536-9
Requerente: HITACHI HIGH-TECH CORPORATION
Procurador: David do Nascimento Advogados Associados
Renovada vigência até 15/09/2029

800240215473
20/06/2024

Deferimento da petição
Código de despacho: 270
Petição (tipo): [131.01] Renovação do registro de desenho industrial no prazo ordinário
Processo afetado: DI6903554-7
Requerente: MARS, INCORPORATED
Procurador: Dannemann Siemsen Advogados
Renovada vigência até 14/07/2029



800240215474 20/06/2024	Deferimento da petição Código de despacho: 270 Petição (tipo): [131.01] Renovação do registro de desenho industrial no prazo ordinário Processo afetado: DI6903555-5 Requerente: MARS, INCORPORATED Procurador: Dannemann Siemsen Advogados Renovada vigência até 14/07/2029
800240288223 19/08/2024	Deferimento da petição Código de despacho: 270 Petição (tipo): [131.01] Renovação do registro de desenho industrial no prazo ordinário Processo afetado: DI6903558-0 Requerente: THE PROCTER & GAMBLE COMPANY Procurador: David do Nascimento Advogados Associados Renovada vigência até 31/08/2029
800240288287 19/08/2024	Deferimento da petição Código de despacho: 270 Petição (tipo): [131.01] Renovação do registro de desenho industrial no prazo ordinário Processo afetado: DI6903606-3 Requerente: AZZO HIDRÁULICOS DO BRASIL LTDA Procurador: Jacques Labrunie Renovada vigência até 18/09/2029
800240294507 26/08/2024	Deferimento da petição Código de despacho: 270 Petição (tipo): [131.01] Renovação do registro de desenho industrial no prazo ordinário Processo afetado: DI6903608-0 Requerente: ROMA JENSEN COMÉRCIO E INDÚSTRIA LTDA. Procurador: TINOCO SOARES SOCIEDADE DE ADVOGADOS Renovada vigência até 18/09/2029
800240161104 09/05/2024	Deferimento da petição Código de despacho: 270 Petição (tipo): [131.01] Renovação do registro de desenho industrial no prazo ordinário Processo afetado: DI6903614-4 Requerente: BIOWATER TECHNOLOGY AS Procurador: MMV Agentes da Propriedade Industrial Ltda. Renovada vigência até 16/09/2029
800240294076 23/08/2024	Deferimento da petição Código de despacho: 270 Petição (tipo): [131.01] Renovação do registro de desenho industrial no prazo ordinário Processo afetado: DI6903627-6 Requerente: HONDA MOTOR CO., LTD. Procurador: Dannemann Siemsen Advogados Renovada vigência até 17/09/2029
800240294077 23/08/2024	Deferimento da petição Código de despacho: 270 Petição (tipo): [131.01] Renovação do registro de desenho industrial no prazo ordinário Processo afetado: DI6903628-4 Requerente: HONDA MOTOR CO., LTD. Procurador: Dannemann Siemsen Advogados Renovada vigência até 17/09/2029
800240243365 11/07/2024	Deferimento da petição Código de despacho: 270 Petição (tipo): [131.01] Renovação do registro de desenho industrial no prazo ordinário Processo afetado: DI6903631-4 Requerente: LUIS AUGUSTO FERRARI MAZZON Procurador: Dannemann, Siemsen, Bigler & Ipanema Moreira Renovada vigência até 17/09/2029

800240292528
22/08/2024

Deferimento da petição
Código de despacho: 270
Petição (tipo): [131.01] Renovação do registro de desenho industrial no prazo ordinário
Processo afetado: DI6903705-1
Requerente: COMPAGNIE GENERALE DES ETABLISSEMENTS MICHELIN
Procurador: Dennemeyer & Associates Propriedade Intelectual Ltda
Renovada vigência até 22/09/2029

800240294093
23/08/2024

Deferimento da petição
Código de despacho: 270
Petição (tipo): [131.01] Renovação do registro de desenho industrial no prazo ordinário
Processo afetado: DI6903708-6
Requerente: PELCO, INC.
Procurador: Dannemann Siemsen Advogados
Renovada vigência até 24/09/2029

800240294094
23/08/2024

Deferimento da petição
Código de despacho: 270
Petição (tipo): [131.01] Renovação do registro de desenho industrial no prazo ordinário
Processo afetado: DI6903710-8
Requerente: PELCO, INC.
Procurador: Dannemann Siemsen Advogados
Renovada vigência até 24/09/2029

800240292534
22/08/2024

Deferimento da petição
Código de despacho: 270
Petição (tipo): [131.01] Renovação do registro de desenho industrial no prazo ordinário
Processo afetado: DI6903720-5
Requerente: CONTINENTAL AG
Procurador: Dennemeyer & Associates Propriedade Intelectual Ltda
Renovada vigência até 25/09/2029

800240288244
19/08/2024

Deferimento da petição
Código de despacho: 270
Petição (tipo): [131.01] Renovação do registro de desenho industrial no prazo ordinário
Processo afetado: DI6903736-1
Requerente: THE YOKOHAMA RUBBER CO., LTD.
Procurador: David do Nascimento Advogados Associados
Renovada vigência até 14/09/2029

800240277962
08/08/2024

Deferimento da petição
Código de despacho: 270
Petição (tipo): [131.01] Renovação do registro de desenho industrial no prazo ordinário
Processo afetado: DI6903745-0
Requerente: INVENTIO AG
Procurador: Dannemann, Siemsen, Bigler & Ipanema Moreira
Renovada vigência até 28/09/2029

800240292562
22/08/2024

Deferimento da petição
Código de despacho: 270
Petição (tipo): [131.01] Renovação do registro de desenho industrial no prazo ordinário
Processo afetado: DI6903748-5
Requerente: CONTINENTAL AG
Procurador: Dennemeyer & Associates Propriedade Intelectual Ltda
Renovada vigência até 29/09/2029

800240128748
12/04/2024

Deferimento da petição
Código de despacho: 270
Petição (tipo): [131.01] Renovação do registro de desenho industrial no prazo ordinário
Processo afetado: DI6903779-5
Requerente: VANESSA GIOLO MAGRIN
Procurador: Silvy Helena Pires de Oliveira Cintra
Renovada vigência até 29/09/2029



800240294078
23/08/2024
Deferimento da petição
Código de despacho: 270
Petição (tipo): [131.01] Renovação do registro de desenho industrial no prazo ordinário
Processo afetado: DI6903817-1
Requerente: HONDA MOTOR CO., LTD.
Procurador: Dannemann Siemsen Advogados
Renovada vigência até 30/09/2029

800240294079
23/08/2024
Deferimento da petição
Código de despacho: 270
Petição (tipo): [131.01] Renovação do registro de desenho industrial no prazo ordinário
Processo afetado: DI6903818-0
Requerente: HONDA MOTOR CO., LTD.
Procurador: Dannemann Siemsen Advogados
Renovada vigência até 30/09/2029

800240294080
23/08/2024
Deferimento da petição
Código de despacho: 270
Petição (tipo): [131.01] Renovação do registro de desenho industrial no prazo ordinário
Processo afetado: DI6903819-8
Requerente: HONDA MOTOR CO., LTD.
Procurador: Dannemann Siemsen Advogados
Renovada vigência até 30/09/2029

800240288245
19/08/2024
Deferimento da petição
Código de despacho: 270
Petição (tipo): [131.01] Renovação do registro de desenho industrial no prazo ordinário
Processo afetado: DI6903833-3
Requerente: MAKITA CORPORATION
Procurador: David do Nascimento Advogados Associados
Renovada vigência até 14/09/2029

800240292494
21/08/2024
Deferimento da petição
Código de despacho: 270
Petição (tipo): [131.01] Renovação do registro de desenho industrial no prazo ordinário
Processo afetado: DI6903955-0
Requerente: NEIVA MARIA ALMEIDA DE OLIVEIRA SANTOS
Procurador: Rogério Brunner
Renovada vigência até 13/10/2029

800240292495
21/08/2024
Deferimento da petição
Código de despacho: 270
Petição (tipo): [131.01] Renovação do registro de desenho industrial no prazo ordinário
Processo afetado: DI6904073-7
Requerente: NEIVA MARIA ALMEIDA DE OLIVEIRA SANTOS
Procurador: Rogério Brunner
Renovada vigência até 22/10/2029

800240208663
17/06/2024
Deferimento da petição
Código de despacho: 270
Petição (tipo): [131.01] Renovação do registro de desenho industrial no prazo ordinário
Processo afetado: DI6904076-1
Requerente: VESTAS WIND SYSTEMS A/S
Procurador: David do Nascimento Advogados Associados
Renovada vigência até 30/06/2029

800240283557
13/08/2024
Deferimento da petição
Código de despacho: 270
Petição (tipo): [131.01] Renovação do registro de desenho industrial no prazo ordinário
Processo afetado: DI6904079-6
Requerente: GLATT MASCHINEN- UND APPARATEBAU AG
Procurador: Dannemann, Siemsen, Bigler & Ipanema Moreira
Renovada vigência até 23/10/2029



800240270875 02/08/2024	Deferimento da petição Código de despacho: 270 Petição (tipo): [131.01] Renovação do registro de desenho industrial no prazo ordinário Processo afetado: DI6904222-5 Requerente: KARVIA DO BRASIL LTDA Procurador: Vilage Marcas e Patentes Ltda Renovada vigência até 05/11/2029
800240270874 02/08/2024	Deferimento da petição Código de despacho: 270 Petição (tipo): [131.01] Renovação do registro de desenho industrial no prazo ordinário Processo afetado: DI6904223-3 Requerente: KARVIA DO BRASIL LTDA Procurador: Vilage Marcas e Patentes Ltda Renovada vigência até 05/11/2029
800240270872 02/08/2024	Deferimento da petição Código de despacho: 270 Petição (tipo): [131.01] Renovação do registro de desenho industrial no prazo ordinário Processo afetado: DI6904224-1 Requerente: KARVIA DO BRASIL LTDA Procurador: Vilage Marcas e Patentes Ltda Renovada vigência até 05/11/2029
800240270873 02/08/2024	Deferimento da petição Código de despacho: 270 Petição (tipo): [131.01] Renovação do registro de desenho industrial no prazo ordinário Processo afetado: DI6904225-0 Requerente: KARVIA DO BRASIL LTDA Procurador: Vilage Marcas e Patentes Ltda Renovada vigência até 05/11/2029
800240286554 15/08/2024	Deferimento da petição Código de despacho: 270 Petição (tipo): [131.01] Renovação do registro de desenho industrial no prazo ordinário Processo afetado: DI6904416-3 Requerente: VERSUNI HOLDING B.V. Procurador: Daniel Advogados (Alt.de Daniel & Cia) Renovada vigência até 23/11/2029
800240294504 26/08/2024	Deferimento da petição Código de despacho: 270 Petição (tipo): [131.01] Renovação do registro de desenho industrial no prazo ordinário Processo afetado: DI6904528-3 Requerente: HIDROMINERAL LA BANANAL LTDA - ME Procurador: PIRAMIDY REGISTRO DE MARCAS E PATENTES Renovada vigência até 18/09/2029
800240196909 07/06/2024	Deferimento da petição Código de despacho: 270 Petição (tipo): [131.01] Renovação do registro de desenho industrial no prazo ordinário Processo afetado: DI6904556-9 Requerente: BHS COMÉRCIO DE PRODUTOS E SERVIÇOS PARA SAÚDE LTDA - EPP Procurador: Jacques Labrunie Renovada vigência até 27/11/2029
800240178547 24/05/2024	Deferimento da petição Código de despacho: 270 Petição (tipo): [131.01] Renovação do registro de desenho industrial no prazo ordinário Processo afetado: DI6904559-3 Requerente: EDEMAR JOSÉ MAROSTEGA Procurador: Cezar Augusto Dufloth Renovada vigência até 25/09/2029

800240188179
03/06/2024

Deferimento da petição
Código de despacho: 270
Petição (tipo): [131.01] Renovação do registro de desenho industrial no prazo ordinário
Processo afetado: DI6904792-8
Requerente: VOLLENZ - EQUIPAMENTOS MEDICOS LTDA.
Procurador: RITTER ADVOGADOS
Renovada vigência até 11/12/2029

800240109079
01/04/2024

Deferimento da petição
Código de despacho: 270
Petição (tipo): [131.01] Renovação do registro de desenho industrial no prazo ordinário
Processo afetado: DI6904888-6
Requerente: OURO FINO SAÚDE ANIMAL LTDA
Renovada vigência até 17/12/2029

800240238100
08/07/2024

Deferimento da petição
Código de despacho: 270
Petição (tipo): [131.01] Renovação do registro de desenho industrial no prazo ordinário
Processo afetado: DI6904961-0
Requerente: VITORIA EMPREENDIMENTOS E INDUSTRIA LTDA
Procurador: André Gosmann
Renovada vigência até 22/12/2029

800240238101
08/07/2024

Deferimento da petição
Código de despacho: 270
Petição (tipo): [131.01] Renovação do registro de desenho industrial no prazo ordinário
Processo afetado: DI6904968-8
Requerente: VITORIA EMPREENDIMENTOS E INDUSTRIA LTDA
Procurador: André Gosmann
Renovada vigência até 22/12/2029

800240292565
22/08/2024

Deferimento da petição
Código de despacho: 270
Petição (tipo): [131.01] Renovação do registro de desenho industrial no prazo ordinário
Processo afetado: DI6904985-8
Requerente: LEGRAND BRASIL LTDA.
Procurador: Paulo Sérgio Scatamburlo
Renovada vigência até 23/12/2029

800240292566
22/08/2024

Deferimento da petição
Código de despacho: 270
Petição (tipo): [131.01] Renovação do registro de desenho industrial no prazo ordinário
Processo afetado: DI6904986-6
Requerente: LEGRAND BRASIL LTDA.
Procurador: Paulo Sérgio Scatamburlo
Renovada vigência até 23/12/2029

800240283563
13/08/2024

Deferimento da petição
Código de despacho: 270
Petição (tipo): [131.01] Renovação do registro de desenho industrial no prazo ordinário
Processo afetado: DI6905035-0
Requerente: MATRIZARIA CARDOSO LTDA
Procurador: POLI ADVOGADOS ASSOCIADOS
Renovada vigência até 22/12/2029

800240289705
20/08/2024

Deferimento da petição
Código de despacho: 270
Petição (tipo): [131.01] Renovação do registro de desenho industrial no prazo ordinário
Processo afetado: DI6905191-7
Requerente: MANKIND CORPORATION
Procurador: Dannemann Siemsen Advogados
Renovada vigência até 04/09/2029



800240191989
04/06/2024

Deferimento da petição
Código de despacho: 270
Petição (tipo): [131.01] Renovação do registro de desenho industrial no prazo ordinário
Processo afetado: DI6905218-2
Requerente: OTALÍCIO PACHECO DA CUNHA
Procurador: POLI ADVOGADOS ASSOCIADOS
Renovada vigência até 23/06/2029

800240260083
25/07/2024

Deferimento da petição
Código de despacho: 270
Petição (tipo): [131.01] Renovação do registro de desenho industrial no prazo ordinário
Processo afetado: DI6905219-0
Requerente: COOPER CROUSE-HINDS GMBH
Procurador: Dannemann Siemsen Advogados
Renovada vigência até 17/08/2029

800240257724
23/07/2024

Deferimento da petição
Código de despacho: 270
Petição (tipo): [131.01] Renovação do registro de desenho industrial no prazo ordinário
Processo afetado: DI6905220-4
Requerente: UCB PHARMA SA
Procurador: David do Nascimento Advogados Associados
Renovada vigência até 04/08/2029

800240257723
23/07/2024

Deferimento da petição
Código de despacho: 270
Petição (tipo): [131.01] Renovação do registro de desenho industrial no prazo ordinário
Processo afetado: DI6905221-2
Requerente: UCB PHARMA SA
Procurador: David do Nascimento Advogados Associados
Renovada vigência até 04/08/2029

800240257722
23/07/2024

Deferimento da petição
Código de despacho: 270
Petição (tipo): [131.01] Renovação do registro de desenho industrial no prazo ordinário
Processo afetado: DI6905222-0
Requerente: UCB PHARMA SA
Procurador: David do Nascimento Advogados Associados
Renovada vigência até 04/08/2029

800240136061
19/04/2024

Deferimento da petição
Código de despacho: 270
Petição (tipo): [131.01] Renovação do registro de desenho industrial no prazo ordinário
Processo afetado: DI6905280-8
Requerente: THE GILLETTE COMPANY
Procurador: David do Nascimento
Renovada vigência até 08/05/2029

800240283540
13/08/2024

Deferimento da petição
Código de despacho: 270
Petição (tipo): [131.01] Renovação do registro de desenho industrial no prazo ordinário
Processo afetado: DI7000411-0
Requerente: DIRCEU TEDESCO
Procurador: STOCK MARCAS E PATENTES LTDA - ME
Renovada vigência até 09/02/2030

800240283541
13/08/2024

Deferimento da petição
Código de despacho: 270
Petição (tipo): [131.01] Renovação do registro de desenho industrial no prazo ordinário
Processo afetado: DI7000412-9
Requerente: DIRCEU TEDESCO
Procurador: STOCK MARCAS E PATENTES LTDA - ME
Renovada vigência até 09/02/2030



800240283539 13/08/2024	Deferimento da petição Código de despacho: 270 Petição (tipo): [131.01] Renovação do registro de desenho industrial no prazo ordinário Processo afetado: DI7000414-5 Requerente: DIRCEU TEDESCO Procurador: STOCK MARCAS E PATENTES LTDA - ME Renovada vigência até 09/02/2030
800240271547 05/08/2024	Deferimento da petição Código de despacho: 270 Petição (tipo): [131.01] Renovação do registro de desenho industrial no prazo ordinário Processo afetado: DI7000556-7 Requerente: EDITORA IBPEX LTDA Procurador: GONÇALVES MARCAS E PATENTES S/S LTDA Renovada vigência até 24/02/2030
800240137580 22/04/2024	Deferimento da petição Código de despacho: 270 Petição (tipo): [131.01] Renovação do registro de desenho industrial no prazo ordinário Processo afetado: DI7000562-1 Requerente: TAKASHI NISHIMURA Procurador: Danilo Spinola Muniz Renovada vigência até 24/02/2030
800240250967 17/07/2024	Deferimento da petição Código de despacho: 270 Petição (tipo): [131.01] Renovação do registro de desenho industrial no prazo ordinário Processo afetado: DI7000614-8 Requerente: CERVEJARIA PETROPOLIS S/A Procurador: BEERRE ASSESSORIA EMPRESARIAL LTDA Renovada vigência até 26/02/2030
800240152724 06/05/2024	Deferimento da petição Código de despacho: 270 Petição (tipo): [131.01] Renovação do registro de desenho industrial no prazo ordinário Processo afetado: DI7000726-8 Requerente: SANREMO S/A Procurador: LEÃO PROPRIEDADE INTELECTUAL Renovada vigência até 05/03/2030
800240131998 16/04/2024	Deferimento da petição Código de despacho: 270 Petição (tipo): [131.01] Renovação do registro de desenho industrial no prazo ordinário Processo afetado: DI7000836-1 Requerente: CARBUSS INDUSTRIA CATARINENSE DE CARROCERIAS LTDA Procurador: Milton Isejima Lima Renovada vigência até 15/03/2030
800240131997 16/04/2024	Deferimento da petição Código de despacho: 270 Petição (tipo): [131.01] Renovação do registro de desenho industrial no prazo ordinário Processo afetado: DI7000837-0 Requerente: CARBUSS INDUSTRIA CATARINENSE DE CARROCERIAS LTDA Procurador: Milton Isejima Lima Renovada vigência até 15/03/2030
800240107393 27/03/2024	Deferimento da petição Código de despacho: 270 Petição (tipo): [131.01] Renovação do registro de desenho industrial no prazo ordinário Processo afetado: DI7000940-6 Requerente: MORRO GRANDE INDÚSTRIA E COMÉRCIO DE PRODUTOS DE FIBRA DE VIDRO LTDA Procurador: LUANA KLAUS Renovada vigência até 19/03/2030

800240158870 08/05/2024	Deferimento da petição Código de despacho: 270 Petição (tipo): [131.01] Renovação do registro de desenho industrial no prazo ordinário Processo afetado: DI7001111-7 Requerente: COMERCIAL GLÓRIA DO ORIENTE ELETRÔNICOS LTDA Procurador: Org. Mérito Marcas e Patentes Ltda. Renovada vigência até 30/03/2030
800240128793 15/04/2024	Deferimento da petição Código de despacho: 270 Petição (tipo): [131.01] Renovação do registro de desenho industrial no prazo ordinário Processo afetado: DI7001157-5 Requerente: COOPERATIVA VEILING HOLAMBRA Procurador: Celino Bento de Souza Renovada vigência até 26/03/2030
800240137579 22/04/2024	Deferimento da petição Código de despacho: 270 Petição (tipo): [131.01] Renovação do registro de desenho industrial no prazo ordinário Processo afetado: DI7001170-2 Requerente: DAKOTA S/A. Procurador: Elizabete Pereira Renovada vigência até 07/04/2030
800240145047 29/04/2024	Deferimento da petição Código de despacho: 270 Petição (tipo): [131.01] Renovação do registro de desenho industrial no prazo ordinário Processo afetado: DI7001175-3 Requerente: POLAR INDÚSTRIA DE PLÁSTICOS S.A Procurador: Franklin Batista Gomes Renovada vigência até 07/04/2030
800240165389 13/05/2024	Deferimento da petição Código de despacho: 270 Petição (tipo): [131.01] Renovação do registro de desenho industrial no prazo ordinário Processo afetado: DI7001204-0 Requerente: TERMOLAR S/A Procurador: Marpa Consultoria e Assessoria Empresarial Ltda. Renovada vigência até 31/03/2030
800240183073 28/05/2024	Deferimento da petição Código de despacho: 270 Petição (tipo): [131.01] Renovação do registro de desenho industrial no prazo ordinário Processo afetado: DI7001226-1 Requerente: ANTÔNIO CARLOS TORRES Procurador: Vilage Marcas e Patentes Ltda Renovada vigência até 07/04/2030
800240183074 28/05/2024	Deferimento da petição Código de despacho: 270 Petição (tipo): [131.01] Renovação do registro de desenho industrial no prazo ordinário Processo afetado: DI7001227-0 Requerente: ANTÔNIO CARLOS TORRES Procurador: Vilage Marcas e Patentes Ltda Renovada vigência até 07/04/2030
800240210995 18/06/2024	Deferimento da petição Código de despacho: 270 Petição (tipo): [131.01] Renovação do registro de desenho industrial no prazo ordinário Processo afetado: DI7001404-3 Requerente: INNOVACIONES DISRAS, S.L. Procurador: HERRERO & ASSOCIADOS BRASIL PROPRIEDADE INTELECTUAL LTDA. Renovada vigência até 15/04/2030

800240183070
28/05/2024

Deferimento da petição
Código de despacho: 270
Petição (tipo): [131.01] Renovação do registro de desenho industrial no prazo ordinário
Processo afetado: DI7001539-2
Requerente: INDÚSTRIAS COLOMBO S.A.
Procurador: Marcia Ferreira Gomes
Renovada vigência até 28/04/2030

800240102027
25/03/2024

Deferimento da petição
Código de despacho: 270
Petição (tipo): [131.01] Renovação do registro de desenho industrial no prazo ordinário
Processo afetado: DI7001586-4
Requerente: MÁQUINAS AGRÍCOLAS JACTO S/A.
Procurador: Roger Pampana Nicolau
Renovada vigência até 11/03/2030

800240215374
20/06/2024

Deferimento da petição
Código de despacho: 270
Petição (tipo): [131.01] Renovação do registro de desenho industrial no prazo ordinário
Processo afetado: DI7001604-6
Requerente: IRLANDIO DE JESUS LEAL
Procurador: Princesa Marcas e Patentes Ltda.
Renovada vigência até 04/05/2030

800240175588
21/05/2024

Deferimento da petição
Código de despacho: 270
Petição (tipo): [131.01] Renovação do registro de desenho industrial no prazo ordinário
Processo afetado: DI7001754-9
Requerente: ACRILEX TINTAS ESPECIAIS S/A
Procurador: Vilage Marcas e Patentes Ltda
Renovada vigência até 10/05/2030

800240258577
24/07/2024

Deferimento da petição
Código de despacho: 270
Petição (tipo): [131.01] Renovação do registro de desenho industrial no prazo ordinário
Processo afetado: DI7001924-0
Requerente: ODILO PEDRO MARION
Procurador: PATAMAR MARCAS E PATENTES LTDA
Renovada vigência até 17/05/2030

800240172813
20/05/2024

Deferimento da petição
Código de despacho: 270
Petição (tipo): [131.01] Renovação do registro de desenho industrial no prazo ordinário
Processo afetado: DI7001933-9
Requerente: CHEN TU YUEH
Procurador: ELVIS FERNANDO REGONASCHI
Renovada vigência até 17/05/2030

800240180192
27/05/2024

Deferimento da petição
Código de despacho: 270
Petição (tipo): [131.01] Renovação do registro de desenho industrial no prazo ordinário
Processo afetado: DI7002044-2
Requerente: SOCORRO INDÚSTRIA DE BEBIDAS LTDA
Procurador: Icamp Marcas e Patentes Ltda
Renovada vigência até 24/05/2030

800240210993
18/06/2024

Deferimento da petição
Código de despacho: 270
Petição (tipo): [131.01] Renovação do registro de desenho industrial no prazo ordinário
Processo afetado: DI7002055-8
Requerente: ACRILEX TINTAS ESPECIAIS S/A
Procurador: Vilage Marcas e Patentes Ltda
Renovada vigência até 24/05/2030



800240215372
20/06/2024
Deferimento da petição
Código de despacho: 270
Petição (tipo): [131.01] Renovação do registro de desenho industrial no prazo ordinário
Processo afetado: DI7002268-2
Requerente: G PANIZ INDÚSTRIA DE EQUIPAMENTOS PARA ALIMENTAÇÃO LTDA
Procurador: MÁRIO DE ALMEIDA MARCAS E PATENTES LTDA
Renovada vigência até 07/06/2030

800240215371
20/06/2024
Deferimento da petição
Código de despacho: 270
Petição (tipo): [131.01] Renovação do registro de desenho industrial no prazo ordinário
Processo afetado: DI7002271-2
Requerente: G PANIZ INDÚSTRIA DE EQUIPAMENTOS PARA ALIMENTAÇÃO LTDA
Procurador: MÁRIO DE ALMEIDA MARCAS E PATENTES LTDA
Renovada vigência até 08/06/2030

800240212210
19/06/2024
Deferimento da petição
Código de despacho: 270
Petição (tipo): [131.01] Renovação do registro de desenho industrial no prazo ordinário
Processo afetado: DI7002272-0
Requerente: G PANIZ INDÚSTRIA DE EQUIPAMENTOS PARA ALIMENTAÇÃO LTDA
Procurador: MÁRIO DE ALMEIDA MARCAS E PATENTES LTDA
Renovada vigência até 08/06/2030

800240242053
10/07/2024
Deferimento da petição
Código de despacho: 270
Petição (tipo): [131.01] Renovação do registro de desenho industrial no prazo ordinário
Processo afetado: DI7002450-2
Requerente: REINALDO REUS PASQUAL FERREIRA
Procurador: Paulo Afonso Pereira
Renovada vigência até 24/06/2030

800240274972
07/08/2024
Deferimento da petição
Código de despacho: 270
Petição (tipo): [131.01] Renovação do registro de desenho industrial no prazo ordinário
Processo afetado: DI7002475-8
Requerente: MAGGION INDUSTRIAS DE PNEUS E MAQUINAS LTDA
Procurador: AG MOREIRA MARCAS E PATENTES LTDA
Renovada vigência até 24/06/2030

800240231147
02/07/2024
Deferimento da petição
Código de despacho: 270
Petição (tipo): [131.01] Renovação do registro de desenho industrial no prazo ordinário
Processo afetado: DI7002498-7
Requerente: ATLAS S.A.
Procurador: LEÃO PROPRIEDADE INTELECTUAL
Renovada vigência até 29/06/2030

800240247709
15/07/2024
Deferimento da petição
Código de despacho: 270
Petição (tipo): [131.01] Renovação do registro de desenho industrial no prazo ordinário
Processo afetado: DI7002560-6
Requerente: ALAIN JEAN MARIE DUBOIS
Procurador: Vilage Marcas e Patentes Ltda
Renovada vigência até 14/06/2030

800240247710
15/07/2024
Deferimento da petição
Código de despacho: 270
Petição (tipo): [131.01] Renovação do registro de desenho industrial no prazo ordinário
Processo afetado: DI7002561-4
Requerente: ALAIN JEAN MARIE DUBOIS
Procurador: Vilage Marcas e Patentes Ltda
Renovada vigência até 14/06/2030



800240223387
27/06/2024

Deferimento da petição
Código de despacho: 270
Petição (tipo): [131.01] Renovação do registro de desenho industrial no prazo ordinário
Processo afetado: DI7002569-0
Requerente: POLARIS AEROESPACIAL LTDA
Procurador: Vilage Marcas e Patentes Ltda
Renovada vigência até 15/06/2030

800240224689
01/07/2024

Deferimento da petição
Código de despacho: 270
Petição (tipo): [131.01] Renovação do registro de desenho industrial no prazo ordinário
Processo afetado: DI7002594-0
Requerente: METALÚRGICA SCHIOPPA LTDA
Procurador: Sul América Marcas e Patentes Ltda.
Renovada vigência até 30/06/2030

800240224690
01/07/2024

Deferimento da petição
Código de despacho: 270
Petição (tipo): [131.01] Renovação do registro de desenho industrial no prazo ordinário
Processo afetado: DI7002595-9
Requerente: METALÚRGICA SCHIOPPA LTDA
Procurador: Sul América Marcas e Patentes Ltda.
Renovada vigência até 30/06/2030

800240249396
16/07/2024

Deferimento da petição
Código de despacho: 270
Petição (tipo): [131.01] Renovação do registro de desenho industrial no prazo ordinário
Processo afetado: DI7002600-9
Requerente: G PANIZ INDÚSTRIA DE EQUIPAMENTOS PARA ALIMENTAÇÃO LTDA
Procurador: MÁRIO DE ALMEIDA MARCAS E PATENTES LTDA
Renovada vigência até 01/07/2030

800240258586
24/07/2024

Deferimento da petição
Código de despacho: 270
Petição (tipo): [131.01] Renovação do registro de desenho industrial no prazo ordinário
Processo afetado: DI7002612-2
Requerente: PPC SANTANA EQUIPAMENTOS ELETRICOS LTDA
Procurador: BEERRE ASSESSORIA EMPRESARIAL LTDA
Renovada vigência até 30/04/2030

800240249398
16/07/2024

Deferimento da petição
Código de despacho: 270
Petição (tipo): [131.01] Renovação do registro de desenho industrial no prazo ordinário
Processo afetado: DI7002719-6
Requerente: CLIPTECH INDÚSTRIA E COMÉRCIO LTDA.
Procurador: ELAINE CRISTINA MOIA MARTINS BOTELHO
Renovada vigência até 14/07/2030

800240249399
16/07/2024

Deferimento da petição
Código de despacho: 270
Petição (tipo): [131.01] Renovação do registro de desenho industrial no prazo ordinário
Processo afetado: DI7002720-0
Requerente: CLIPTECH INDÚSTRIA E COMÉRCIO LTDA.
Procurador: ELAINE CRISTINA MOIA MARTINS BOTELHO
Renovada vigência até 14/07/2030

800240249400
16/07/2024

Deferimento da petição
Código de despacho: 270
Petição (tipo): [131.01] Renovação do registro de desenho industrial no prazo ordinário
Processo afetado: DI7002721-8
Requerente: CLIPTECH INDÚSTRIA E COMÉRCIO LTDA.
Procurador: ELAINE CRISTINA MOIA MARTINS BOTELHO
Renovada vigência até 14/07/2030



800240270877 02/08/2024	Deferimento da petição Código de despacho: 270 Petição (tipo): [131.01] Renovação do registro de desenho industrial no prazo ordinário Processo afetado: DI7002722-6 Requerente: ACRILEX TINTAS ESPECIAIS S/A Procurador: Vilage Marcas e Patentes Ltda Renovada vigência até 14/07/2030
800240270876 02/08/2024	Deferimento da petição Código de despacho: 270 Petição (tipo): [131.01] Renovação do registro de desenho industrial no prazo ordinário Processo afetado: DI7002723-4 Requerente: ACRILEX TINTAS ESPECIAIS S/A Procurador: Vilage Marcas e Patentes Ltda Renovada vigência até 14/07/2030
800240288293 19/08/2024	Deferimento da petição Código de despacho: 270 Petição (tipo): [131.01] Renovação do registro de desenho industrial no prazo ordinário Processo afetado: DI7002812-5 Requerente: ROBERTO LUIZ DA VEIGA Procurador: Sandro Wunderlich Renovada vigência até 21/07/2030
800240224686 28/06/2024	Deferimento da petição Código de despacho: 270 Petição (tipo): [131.01] Renovação do registro de desenho industrial no prazo ordinário Processo afetado: DI7002869-9 Requerente: MAKIPLAST INDUSTRIA E COMERCIO DE PLASTICOS LTDA. ME Procurador: City Patentes e Marcas Ltda. Renovada vigência até 19/05/2030
800240266790 01/08/2024	Deferimento da petição Código de despacho: 270 Petição (tipo): [131.01] Renovação do registro de desenho industrial no prazo ordinário Processo afetado: DI7002941-5 Requerente: SOFT SISTEMAS ELETRÔNICOS LTDA Procurador: Eduardo Pereira da Silva Renovada vigência até 30/07/2030
800240231167 03/07/2024	Deferimento da petição Código de despacho: 270 Petição (tipo): [131.01] Renovação do registro de desenho industrial no prazo ordinário Processo afetado: DI7003049-9 Requerente: F.S COMÉRCIO, E MONTADORA DE ELETROELETRÔNICA LTDA - ME. Procurador: Paulo Cezar Molinari Renovada vigência até 21/05/2030
800240261650 29/07/2024	Deferimento da petição Código de despacho: 270 Petição (tipo): [131.01] Renovação do registro de desenho industrial no prazo ordinário Processo afetado: DI7003193-2 Requerente: NB MÁQUINAS LTDA Procurador: Vilage Marcas e Patentes Ltda Renovada vigência até 09/07/2030
800240287199 16/08/2024	Deferimento da petição Código de despacho: 270 Petição (tipo): [131.01] Renovação do registro de desenho industrial no prazo ordinário Processo afetado: DI7003778-7 Requerente: JORGEKANNO Procurador: Vilage Marcas e Patentes Ltda Renovada vigência até 09/08/2030

800240289641 20/08/2024	Deferimento da petição Código de despacho: 270 Petição (tipo): [131.01] Renovação do registro de desenho industrial no prazo ordinário Processo afetado: DI7004247-0 Requerente: GRENEDE S.A. Procurador: Remer Villaça & Nogueira Assessoria e Consultoria de Prop. Intelectual S/S Ltda. Renovada vigência até 16/08/2030
800240250974 17/07/2024	Deferimento da petição Código de despacho: 270 Petição (tipo): [131.01] Renovação do registro de desenho industrial no prazo ordinário Processo afetado: DI6905297-2 Requerente: SIMON, S.A. Procurador: KASZNAR LEONARDOS PROPRIEDADE INTELECTUAL Renovada vigência até 27/08/2029
800210215988 29/06/2021	Deferimento da petição Código de despacho: 270 Petição (tipo): [131.01] Renovação do registro de desenho industrial no prazo ordinário Processo afetado: DI7103294-0 Requerente: CHOFKIAN COMÉRCIO DE CALÇADOS EIRELI EPP Procurador: EDUARDO MARTINELLI JÚNIOR Renovada vigência até 08/07/2026
800230209895 01/06/2023	Deferimento da petição Código de despacho: 270 Petição (tipo): [131.01] Renovação do registro de desenho industrial no prazo ordinário Processo afetado: BR302012006185-7 Requerente: MARCELO SERGIO BELLOTTO Procurador: Eduardo Conrado Silveira Renovada vigência até 03/12/2027
800230083796 28/02/2023	Deferimento da petição Código de despacho: 270 Petição (tipo): [131.01] Renovação do registro de desenho industrial no prazo ordinário Processo afetado: BR302013000342-6 Requerente: ALBEA SERVICES Procurador: Gustavo Leonardos Renovada vigência até 25/01/2028
800230026676 17/01/2023	Deferimento da petição Código de despacho: 270 Petição (tipo): [131.01] Renovação do registro de desenho industrial no prazo ordinário Processo afetado: BR302013000701-4 Requerente: CNH INDUSTRIAL AMERICA LLC Procurador: Denis Allan Daniel Renovada vigência até 20/02/2028
800230026672 17/01/2023	Deferimento da petição Código de despacho: 270 Petição (tipo): [131.01] Renovação do registro de desenho industrial no prazo ordinário Processo afetado: BR302013000713-8 Requerente: CNH INDUSTRIAL AMERICA LLC Procurador: Denis Allan Daniel Renovada vigência até 21/02/2028
800230026674 17/01/2023	Deferimento da petição Código de despacho: 270 Petição (tipo): [131.01] Renovação do registro de desenho industrial no prazo ordinário Processo afetado: BR302013000716-2 Requerente: CNH INDUSTRIAL AMERICA LLC Procurador: Denis Allan Daniel Renovada vigência até 21/02/2028

800230026677
17/01/2023
Deferimento da petição
Código de despacho: 270
Petição (tipo): [131.01] Renovação do registro de desenho industrial no prazo ordinário
Processo afetado: BR302013000761-8
Requerente: CNH INDUSTRIAL AMERICA LLC
Procurador: Denis Allan Daniel
Renovada vigência até 20/02/2028

800230026675
17/01/2023
Deferimento da petição
Código de despacho: 270
Petição (tipo): [131.01] Renovação do registro de desenho industrial no prazo ordinário
Processo afetado: BR302013000762-6
Requerente: CNH INDUSTRIAL AMERICA LLC
Procurador: Denis Allan Daniel
Renovada vigência até 20/02/2028

800230026673
17/01/2023
Deferimento da petição
Código de despacho: 270
Petição (tipo): [131.01] Renovação do registro de desenho industrial no prazo ordinário
Processo afetado: BR302013000775-8
Requerente: CNH INDUSTRIAL AMERICA LLC
Procurador: Denis Allan Daniel
Renovada vigência até 21/02/2028

800230026671
17/01/2023
Deferimento da petição
Código de despacho: 270
Petição (tipo): [131.01] Renovação do registro de desenho industrial no prazo ordinário
Processo afetado: BR302013000776-6
Requerente: CNH INDUSTRIAL AMERICA LLC
Procurador: Denis Allan Daniel
Renovada vigência até 21/02/2028

800230060312
09/02/2023
Deferimento da petição
Código de despacho: 270
Petição (tipo): [131.01] Renovação do registro de desenho industrial no prazo ordinário
Processo afetado: BR302013000927-0
Requerente: EL GLOBAL TRADE LTD.
Procurador: David do Nascimento
Renovada vigência até 04/03/2028

800230075791
23/02/2023
Deferimento da petição
Código de despacho: 270
Petição (tipo): [131.01] Renovação do registro de desenho industrial no prazo ordinário
Processo afetado: BR302013001050-3
Requerente: THE FRENCH'S FOOD COMPANY LLC
Procurador: David do Nascimento
Renovada vigência até 12/03/2028

800230077303
24/02/2023
Deferimento da petição
Código de despacho: 270
Petição (tipo): [131.01] Renovação do registro de desenho industrial no prazo ordinário
Processo afetado: BR302013001226-3
Requerente: KIOXIA CORPORATION
Procurador: David do Nascimento
Renovada vigência até 25/03/2028

800230109066
20/03/2023
Deferimento da petição
Código de despacho: 270
Petição (tipo): [131.01] Renovação do registro de desenho industrial no prazo ordinário
Processo afetado: BR302013001454-1
Requerente: ACMEDA PTY LTD
Procurador: Pedro Afonso Vieira Bhering
Renovada vigência até 03/04/2028



800230103934 14/03/2023	Deferimento da petição Código de despacho: 270 Petição (tipo): [131.01] Renovação do registro de desenho industrial no prazo ordinário Processo afetado: BR302013001485-1 Requerente: INSTITUTO NACIONAL DE TECNOLOGIA Renovada vigência até 04/04/2028
800230103936 14/03/2023	Deferimento da petição Código de despacho: 270 Petição (tipo): [131.01] Renovação do registro de desenho industrial no prazo ordinário Processo afetado: BR302013001489-4 Requerente: INSTITUTO NACIONAL DE TECNOLOGIA Renovada vigência até 04/04/2028
800230103941 14/03/2023	Deferimento da petição Código de despacho: 270 Petição (tipo): [131.01] Renovação do registro de desenho industrial no prazo ordinário Processo afetado: BR302013001495-9 Requerente: INSTITUTO NACIONAL DE TECNOLOGIA Renovada vigência até 04/04/2028
800230387842 11/10/2023	Deferimento da petição Código de despacho: 270 Petição (tipo): [132.01] Renovação do registro de desenho industrial no prazo extraordinário Processo afetado: BR302013001640-4 Requerente: BÜRKERT WERKE GMBH & CO. KG Procurador: David do Nascimento Renovada vigência até 11/04/2028
800230119976 28/03/2023	Deferimento da petição Código de despacho: 270 Petição (tipo): [131.01] Renovação do registro de desenho industrial no prazo ordinário Processo afetado: BR302013001847-4 Requerente: COMPAGNIE GENERALE DES ETABLISSEMENTS MICHELIN Procurador: LORENA CUSTODIO VELASCO Renovada vigência até 22/04/2028
800230088056 03/03/2023	Deferimento da petição Código de despacho: 270 Petição (tipo): [131.01] Renovação do registro de desenho industrial no prazo ordinário Processo afetado: BR302013001883-0 Requerente: TERRAS DE AVENTURA INDÚSTRIA DE ARTIGOS ESPORTIVOS S.A. Procurador: Marcelo Martins de Andrade Goyanes Renovada vigência até 24/04/2028
800230149805 18/04/2023	Deferimento da petição Código de despacho: 270 Petição (tipo): [131.01] Renovação do registro de desenho industrial no prazo ordinário Processo afetado: BR302013001987-0 Requerente: SONY COMPUTER ENTERTAINMENT INC (JP) Procurador: David do Nascimento Renovada vigência até 29/04/2028
800230103942 14/03/2023	Deferimento da petição Código de despacho: 270 Petição (tipo): [131.01] Renovação do registro de desenho industrial no prazo ordinário Processo afetado: BR302013002102-5 Requerente: INSTITUTO NACIONAL DE TECNOLOGIA Renovada vigência até 07/05/2028
800230195296 19/05/2023	Deferimento da petição Código de despacho: 270 Petição (tipo): [131.01] Renovação do registro de desenho industrial no prazo ordinário Processo afetado: BR302013002379-6 Requerente: METALURGICA POJDA LTDA - EPP Procurador: Danilo César de Castro Renovada vigência até 23/05/2028

800230155306
24/04/2023
Deferimento da petição
Código de despacho: 270
Petição (tipo): [131.01] Renovação do registro de desenho industrial no prazo ordinário
Processo afetado: BR302013002393-1
Requerente: KIOXIA CORPORATION
Procurador: David do Nascimento
Renovada vigência até 23/05/2028

800230200634
24/05/2023
Deferimento da petição
Código de despacho: 270
Petição (tipo): [131.01] Renovação do registro de desenho industrial no prazo ordinário
Processo afetado: BR302013002819-4
Requerente: ADRIANO GECELER PEREIRA
Renovada vigência até 17/06/2028

800230200635
24/05/2023
Deferimento da petição
Código de despacho: 270
Petição (tipo): [131.01] Renovação do registro de desenho industrial no prazo ordinário
Processo afetado: BR302013002820-8
Requerente: ADRIANO GECELER PEREIRA
Renovada vigência até 17/06/2028

800230184718
12/05/2023
Deferimento da petição
Código de despacho: 270
Petição (tipo): [131.01] Renovação do registro de desenho industrial no prazo ordinário
Processo afetado: BR302013002908-5
Requerente: YUPOONG INC
Procurador: Denis Allan Daniel
Renovada vigência até 19/06/2028

800230201211
25/05/2023
Deferimento da petição
Código de despacho: 270
Petição (tipo): [131.01] Renovação do registro de desenho industrial no prazo ordinário
Processo afetado: BR302013002933-6
Requerente: DANFOSS POWER SOLUTIONS APS
Procurador: David do Nascimento
Renovada vigência até 21/06/2028

800230252695
30/06/2023
Deferimento da petição
Código de despacho: 270
Petição (tipo): [131.01] Renovação do registro de desenho industrial no prazo ordinário
Processo afetado: BR302013003101-2
Requerente: NELY CRISTINA BRAIDOTTI
Procurador: Fabricio Vilela Coelho
Renovada vigência até 01/07/2028

800230272080
13/07/2023
Deferimento da petição
Código de despacho: 270
Petição (tipo): [131.01] Renovação do registro de desenho industrial no prazo ordinário
Processo afetado: BR302013003451-8
Requerente: PEPRATIC INDUSTRIA DE TORNEIRAS LTDA
Procurador: Silvio Nazaro
Renovada vigência até 17/07/2028

800230272081
13/07/2023
Deferimento da petição
Código de despacho: 270
Petição (tipo): [131.01] Renovação do registro de desenho industrial no prazo ordinário
Processo afetado: BR302013003478-0
Requerente: PEPRATIC INDUSTRIA DE TORNEIRAS LTDA
Procurador: Silvio Nazaro
Renovada vigência até 17/07/2028

800230358568
19/09/2023
Deferimento da petição
Código de despacho: 270
Petição (tipo): [131.01] Renovação do registro de desenho industrial no prazo ordinário
Processo afetado: BR302013005069-6
Requerente: UNIVERSIDADE FEDERAL DO RIO GRANDE DO SUL
Renovada vigência até 04/10/2028



800230358567
18/09/2023
Deferimento da petição
Código de despacho: 270
Petição (tipo): [131.01] Renovação do registro de desenho industrial no prazo ordinário
Processo afetado: BR302013005085-8
Requerente: UNIVERSIDADE FEDERAL DO RIO GRANDE DO SUL
Renovada vigência até 07/10/2028

800230346979
11/09/2023
Deferimento da petição
Código de despacho: 270
Petição (tipo): [131.01] Renovação do registro de desenho industrial no prazo ordinário
Processo afetado: BR302013005115-3
Requerente: CNH INDUSTRIAL AMERICA LLC
Procurador: Denis Allan Daniel
Renovada vigência até 08/10/2028

800230361428
22/09/2023
Deferimento da petição
Código de despacho: 270
Petição (tipo): [131.01] Renovação do registro de desenho industrial no prazo ordinário
Processo afetado: BR302013005168-4
Requerente: VOLVO LASTVAGNAR AB
Procurador: Filipe Fonteles Cabral
Renovada vigência até 10/10/2028

800230361431
22/09/2023
Deferimento da petição
Código de despacho: 270
Petição (tipo): [131.01] Renovação do registro de desenho industrial no prazo ordinário
Processo afetado: BR302013005174-9
Requerente: VOLVO LASTVAGNAR AB
Procurador: Filipe Fonteles Cabral
Renovada vigência até 10/10/2028

800230380800
06/10/2023
Deferimento da petição
Código de despacho: 270
Petição (tipo): [131.01] Renovação do registro de desenho industrial no prazo ordinário
Processo afetado: BR302013005221-4
Requerente: SFS ACQUISITION, LLC
Procurador: Filipe Fonteles Cabral
Renovada vigência até 10/10/2028

800230337470
01/09/2023
Deferimento da petição
Código de despacho: 270
Petição (tipo): [131.01] Renovação do registro de desenho industrial no prazo ordinário
Processo afetado: BR302013005386-5
Requerente: PLASDURAN INDÚSTRIA E COMÉRCIO DE PLÁSTICOS LTDA
Procurador: Rosana Carvalho de Andrade
Renovada vigência até 21/10/2028

800230395527
18/10/2023
Deferimento da petição
Código de despacho: 270
Petição (tipo): [131.01] Renovação do registro de desenho industrial no prazo ordinário
Processo afetado: BR302013005460-8
Requerente: LAMELLO AG
Procurador: Filipe Fonteles Cabral
Renovada vigência até 24/10/2028

800230395530
18/10/2023
Deferimento da petição
Código de despacho: 270
Petição (tipo): [131.01] Renovação do registro de desenho industrial no prazo ordinário
Processo afetado: BR302013005463-2
Requerente: LAMELLO AG
Procurador: Filipe Fonteles Cabral
Renovada vigência até 24/10/2028



800230395531 18/10/2023	Deferimento da petição Código de despacho: 270 Petição (tipo): [131.01] Renovação do registro de desenho industrial no prazo ordinário Processo afetado: BR302013005464-0 Requerente: LAMELLO AG Procurador: Filipe Fonteles Cabral Renovada vigência até 24/10/2028
800230431475 27/10/2023	Deferimento da petição Código de despacho: 270 Petição (tipo): [131.01] Renovação do registro de desenho industrial no prazo ordinário Processo afetado: BR302013005593-0 Requerente: ELC PRODUTOS DE SEGURANÇA INDÚSTRIA E COMÉRCIO LTDA Procurador: Dannemann, Siemsen, Bigler & Ipanema Moreira Renovada vigência até 01/11/2028
800240110912 28/03/2024	Deferimento da petição Código de despacho: 270 Petição (tipo): [132.01] Renovação do registro de desenho industrial no prazo extraordinário Processo afetado: BR302013005659-7 Requerente: INSTITUTO NACIONAL DE TECNOLOGIA Renovada vigência até 06/11/2028
800240110911 28/03/2024	Deferimento da petição Código de despacho: 270 Petição (tipo): [132.01] Renovação do registro de desenho industrial no prazo extraordinário Processo afetado: BR302013005660-0 Requerente: INSTITUTO NACIONAL DE TECNOLOGIA Renovada vigência até 06/11/2028
800230391567 17/10/2023	Deferimento da petição Código de despacho: 270 Petição (tipo): [131.01] Renovação do registro de desenho industrial no prazo ordinário Processo afetado: BR302013005692-9 Requerente: SAMSUNG ELECTRONICS CO., LTD. Procurador: David do Nascimento Renovada vigência até 06/11/2028
800230391570 17/10/2023	Deferimento da petição Código de despacho: 270 Petição (tipo): [131.01] Renovação do registro de desenho industrial no prazo ordinário Processo afetado: BR302013005786-0 Requerente: SONY INTERACTIVE ENTERTAINMENT INC. Procurador: David do Nascimento Renovada vigência até 12/11/2028
800230422731 09/11/2023	Deferimento da petição Código de despacho: 270 Petição (tipo): [131.01] Renovação do registro de desenho industrial no prazo ordinário Processo afetado: BR302013005787-9 Requerente: ANTONIO ALEXANDRE DUARTE Procurador: José Edis Rodrigues Renovada vigência até 13/11/2028
800230431529 17/11/2023	Deferimento da petição Código de despacho: 270 Petição (tipo): [131.01] Renovação do registro de desenho industrial no prazo ordinário Processo afetado: BR302013005858-1 Requerente: NELY CRISTINA BRAIDOTTI Procurador: Fabricio Vilela Coelho Renovada vigência até 19/11/2028
800230431530 17/11/2023	Deferimento da petição Código de despacho: 270 Petição (tipo): [131.01] Renovação do registro de desenho industrial no prazo ordinário Processo afetado: BR302013005859-0 Requerente: NELY CRISTINA BRAIDOTTI Procurador: Fabricio Vilela Coelho Renovada vigência até 19/11/2028

800230401709 24/10/2023	Deferimento da petição Código de despacho: 270 Petição (tipo): [131.01] Renovação do registro de desenho industrial no prazo ordinário Processo afetado: BR302013005894-8 Requerente: VENTURIS THERAPEUTICS, INC. Procurador: Filipe Fonteles Cabral Renovada vigência até 21/11/2028
800230123782 29/03/2023	Deferimento da petição Código de despacho: 270 Petição (tipo): [131.01] Renovação do registro de desenho industrial no prazo ordinário Processo afetado: BR302013005905-7 Requerente: SOUZA CRUZ LTDA Procurador: Ana Cristina Almeida Muller Renovada vigência até 21/11/2028
800230123784 29/03/2023	Deferimento da petição Código de despacho: 270 Petição (tipo): [131.01] Renovação do registro de desenho industrial no prazo ordinário Processo afetado: BR302013005906-5 Requerente: SOUZA CRUZ LTDA Procurador: Ana Cristina Almeida Muller Renovada vigência até 21/11/2028
800230123781 29/03/2023	Deferimento da petição Código de despacho: 270 Petição (tipo): [131.01] Renovação do registro de desenho industrial no prazo ordinário Processo afetado: BR302013005907-3 Requerente: SOUZA CRUZ LTDA Procurador: Ana Cristina Almeida Muller Renovada vigência até 21/11/2028
800230123779 29/03/2023	Deferimento da petição Código de despacho: 270 Petição (tipo): [131.01] Renovação do registro de desenho industrial no prazo ordinário Processo afetado: BR302013005908-1 Requerente: SOUZA CRUZ LTDA Procurador: Ana Cristina Almeida Muller Renovada vigência até 21/11/2028
800230123783 29/03/2023	Deferimento da petição Código de despacho: 270 Petição (tipo): [131.01] Renovação do registro de desenho industrial no prazo ordinário Processo afetado: BR302013005909-0 Requerente: SOUZA CRUZ LTDA Procurador: Ana Cristina Almeida Muller Renovada vigência até 21/11/2028
800230123780 29/03/2023	Deferimento da petição Código de despacho: 270 Petição (tipo): [131.01] Renovação do registro de desenho industrial no prazo ordinário Processo afetado: BR302013005910-3 Requerente: SOUZA CRUZ LTDA Procurador: Ana Cristina Almeida Muller Renovada vigência até 21/11/2028
800240178548 24/05/2024	Deferimento da petição Código de despacho: 270 Petição (tipo): [132.01] Renovação do registro de desenho industrial no prazo extraordinário Processo afetado: BR302013005958-8 Requerente: PLASTEK DO BRASIL INDUSTRIA E COMERCIO LTDA Procurador: AG MOREIRA MARCAS E PATENTES LTDA Renovada vigência até 25/11/2028

800230396891 20/10/2023	Deferimento da petição Código de despacho: 270 Petição (tipo): [131.01] Renovação do registro de desenho industrial no prazo ordinário Processo afetado: BR302013005973-1 Requerente: YAMAHA CORPORATION Procurador: Marcos Vinicius Azevedo Alves Renovada vigência até 25/11/2028
800230396892 20/10/2023	Deferimento da petição Código de despacho: 270 Petição (tipo): [131.01] Renovação do registro de desenho industrial no prazo ordinário Processo afetado: BR302013005974-0 Requerente: YAMAHA CORPORATION Procurador: Marcos Vinicius Azevedo Alves Renovada vigência até 25/11/2028
800230409618 31/10/2023	Deferimento da petição Código de despacho: 270 Petição (tipo): [131.01] Renovação do registro de desenho industrial no prazo ordinário Processo afetado: BR302013005978-2 Requerente: SANTONI S.P.A. Procurador: David do Nascimento Renovada vigência até 26/11/2028
800230396895 20/10/2023	Deferimento da petição Código de despacho: 270 Petição (tipo): [131.01] Renovação do registro de desenho industrial no prazo ordinário Processo afetado: BR302013005994-4 Requerente: SULZER MIXPAC AG Procurador: Marcos Vinicius Azevedo Alves Renovada vigência até 27/11/2028
800230401696 24/10/2023	Deferimento da petição Código de despacho: 270 Petição (tipo): [131.01] Renovação do registro de desenho industrial no prazo ordinário Processo afetado: BR302013006268-6 Requerente: ARJO IP HOLDING AB Procurador: EDUARDO LOURENÇO GUEDES SERRÃO DE OTERO Renovada vigência até 04/12/2028
800240140695 24/04/2024	Deferimento da petição Código de despacho: 270 Petição (tipo): [132.01] Renovação do registro de desenho industrial no prazo extraordinário Processo afetado: BR302013006348-8 Requerente: CÉLIO TEIXEIRA DE FREITAS Procurador: Ronaldo Franklin de Sousa Renovada vigência até 27/11/2028
800230313501 14/08/2023	Deferimento da petição Código de despacho: 270 Petição (tipo): [131.01] Renovação do registro de desenho industrial no prazo ordinário Processo afetado: BR302013006526-0 Requerente: CLERMON ET ASSOCIES Procurador: Luiz Henrique Oliveira Do Amaral Renovada vigência até 16/12/2028
800240172089 17/05/2024	Deferimento da petição Código de despacho: 270 Petição (tipo): [132.01] Renovação do registro de desenho industrial no prazo extraordinário Processo afetado: BR302013006577-4 Requerente: KARL STORZ SE & CO. KG Procurador: David do Nascimento Advogados Associados Renovada vigência até 17/12/2028

800230435451
22/11/2023
Deferimento da petição
Código de despacho: 270
Petição (tipo): [131.01] Renovação do registro de desenho industrial no prazo ordinário
Processo afetado: BR302013006579-0
Requerente: COLTÈNE/WHALEDENT AG
Procurador: David do Nascimento
Renovada vigência até 17/12/2028

800230433634
21/11/2023
Deferimento da petição
Código de despacho: 270
Petição (tipo): [131.01] Renovação do registro de desenho industrial no prazo ordinário
Processo afetado: BR302013006610-0
Requerente: BULGARI S.P.A.
Procurador: CÉLIA ALVES SILVA
Renovada vigência até 18/12/2028

800230433635
21/11/2023
Deferimento da petição
Código de despacho: 270
Petição (tipo): [131.01] Renovação do registro de desenho industrial no prazo ordinário
Processo afetado: BR302013006611-8
Requerente: BULGARI S.P.A.
Procurador: CÉLIA ALVES SILVA
Renovada vigência até 18/12/2028

800230437390
23/11/2023
Deferimento da petição
Código de despacho: 270
Petição (tipo): [131.01] Renovação do registro de desenho industrial no prazo ordinário
Processo afetado: BR302013006726-2
Requerente: AGPMIX ASSESSORIA EMPRESARIAL LTDA EPP
Procurador: Marcos Antonio Nunes
Renovada vigência até 23/12/2028

800230277109
18/07/2023
Deferimento da petição
Código de despacho: 270
Petição (tipo): [131.01] Renovação do registro de desenho industrial no prazo ordinário
Processo afetado: BR302013006765-3
Requerente: EKO TIRE INDUSTRIA DE PNEUS LTDA EPP
Procurador: SILVIO CAETANO
Renovada vigência até 22/08/2028

800230479259
27/12/2023
Deferimento da petição
Código de despacho: 270
Petição (tipo): [131.01] Renovação do registro de desenho industrial no prazo ordinário
Processo afetado: BR302013006828-5
Requerente: FRANCISCO ESPÓSITO
Procurador: Dennemeyer & Associates Propriedade Intelectual Ltda
Renovada vigência até 27/12/2028

800230395575
19/10/2023
Deferimento da petição
Código de despacho: 270
Petição (tipo): [131.01] Renovação do registro de desenho industrial no prazo ordinário
Processo afetado: BR302013006855-2
Requerente: PEPSICO, INC.
Procurador: Filipe Fonteles Cabral
Renovada vigência até 04/11/2028

800230395576
19/10/2023
Deferimento da petição
Código de despacho: 270
Petição (tipo): [131.01] Renovação do registro de desenho industrial no prazo ordinário
Processo afetado: BR302013006856-0
Requerente: PEPSICO, INC.
Procurador: Filipe Fonteles Cabral
Renovada vigência até 04/11/2028



800230395577 19/10/2023	Deferimento da petição Código de despacho: 270 Petição (tipo): [131.01] Renovação do registro de desenho industrial no prazo ordinário Processo afetado: BR302013006857-9 Requerente: PEPSICO, INC. Procurador: Filipe Fonteles Cabral Renovada vigência até 04/11/2028
800230395578 19/10/2023	Deferimento da petição Código de despacho: 270 Petição (tipo): [131.01] Renovação do registro de desenho industrial no prazo ordinário Processo afetado: BR302013006858-7 Requerente: PEPSICO, INC. Procurador: Filipe Fonteles Cabral Renovada vigência até 04/11/2028
800240224692 01/07/2024	Deferimento da petição Código de despacho: 270 Petição (tipo): [132.01] Renovação do registro de desenho industrial no prazo extraordinário Processo afetado: BR302014000003-9 Requerente: BORILLI GESTÃO E LICENCIAMENTO DE ATIVOS INDUSTRIAIS E INTELECTUAIS LTDA Procurador: Marpa Consultoria e Assessoria Empresarial Ltda. Renovada vigência até 02/01/2029
800230473157 20/12/2023	Deferimento da petição Código de despacho: 270 Petição (tipo): [131.01] Renovação do registro de desenho industrial no prazo ordinário Processo afetado: BR302014000099-3 Requerente: PEPSICO, INC. Procurador: Dannemann Siemsen Advogados Renovada vigência até 10/01/2029
800240231152 02/07/2024	Deferimento da petição Código de despacho: 270 Petição (tipo): [132.01] Renovação do registro de desenho industrial no prazo extraordinário Processo afetado: BR302014000153-1 Requerente: HEINZ-GLAS GMBH & CO KGAA Procurador: Matos & Associados - Advogados Renovada vigência até 15/01/2029
800240093035 18/03/2024	Deferimento da petição Código de despacho: 270 Petição (tipo): [132.01] Renovação do registro de desenho industrial no prazo extraordinário Processo afetado: BR302014000215-5 Requerente: SMC CORPORATION Procurador: CÉLIA ALVES SILVA Renovada vigência até 17/01/2029
800230479264 27/12/2023	Deferimento da petição Código de despacho: 270 Petição (tipo): [131.01] Renovação do registro de desenho industrial no prazo ordinário Processo afetado: BR302014000229-5 Requerente: DAIKIN INDUSTRIES ,LTD. Procurador: David do Nascimento Advogados Associados Renovada vigência até 20/01/2029
800230479249 27/12/2023	Deferimento da petição Código de despacho: 270 Petição (tipo): [131.01] Renovação do registro de desenho industrial no prazo ordinário Processo afetado: BR302014000386-0 Requerente: INCESA IND. DE COMPONENTES ELÉTRICOS LTDA Procurador: Cintia Lourenço Mosso Renovada vigência até 29/01/2029

800240021791 15/01/2024	Deferimento da petição Código de despacho: 270 Petição (tipo): [131.01] Renovação do registro de desenho industrial no prazo ordinário Processo afetado: BR302014000464-6 Requerente: INGLEZA INDUSTRIA PRODUTOS DE LIMPEZA E COSMETICOS LTDA Procurador: JEAN HENRIQUE DE MAIA LEITE Renovada vigência até 03/02/2029
800230480702 28/12/2023	Deferimento da petição Código de despacho: 270 Petição (tipo): [131.01] Renovação do registro de desenho industrial no prazo ordinário Processo afetado: BR302014000502-2 Requerente: DORON RIGEL Procurador: Tavares Propriedade Intelectual Ltda. (alt. de Tavares & Companhia Ltda) Renovada vigência até 05/02/2029
800230142221 13/04/2023	Deferimento da petição Código de despacho: 270 Petição (tipo): [131.01] Renovação do registro de desenho industrial no prazo ordinário Processo afetado: BR302014000511-1 Requerente: JORGE HIROSHI MURAKAMI Procurador: José Henrique de Lima Rodrigues Renovada vigência até 06/02/2029
800230124385 30/03/2023	Deferimento da petição Código de despacho: 270 Petição (tipo): [131.01] Renovação do registro de desenho industrial no prazo ordinário Processo afetado: BR302014000678-9 Requerente: CINCO PLASTIC INDUSTRIA DE ARTEFATOS DE PLASTICO LTDA EPP Procurador: Sandro Wunderlich Renovada vigência até 18/02/2029
800240034076 25/01/2024	Deferimento da petição Código de despacho: 270 Petição (tipo): [131.01] Renovação do registro de desenho industrial no prazo ordinário Processo afetado: BR302014000685-1 Requerente: HONDA MOTOR CO., LTD. Procurador: Filipe Fonteles Cabral Renovada vigência até 18/02/2029
800230096427 09/03/2023	Deferimento da petição Código de despacho: 270 Petição (tipo): [131.01] Renovação do registro de desenho industrial no prazo ordinário Processo afetado: BR302014000758-0 Requerente: ALEXANDRE SENIR MULLER Procurador: Angela Kretschmann Renovada vigência até 21/02/2029
800240068681 23/02/2024	Deferimento da petição Código de despacho: 270 Petição (tipo): [131.01] Renovação do registro de desenho industrial no prazo ordinário Processo afetado: BR302014000817-0 Requerente: KEB A HANDOVER AUTOMATION GMBH Procurador: Daniela de Almeida Lin Renovada vigência até 25/02/2029
800240079654 05/03/2024	Deferimento da petição Código de despacho: 270 Petição (tipo): [131.01] Renovação do registro de desenho industrial no prazo ordinário Processo afetado: BR302014000978-8 Requerente: NELY CRISTINA BRAIDOTTI Procurador: Fabricio Vilela Coelho Renovada vigência até 06/03/2029

800240079653
05/03/2024
Deferimento da petição
Código de despacho: 270
Petição (tipo): [131.01] Renovação do registro de desenho industrial no prazo ordinário
Processo afetado: BR302014000979-6
Requerente: NELY CRISTINA BRAIDOTTI
Procurador: Fabricio Vilela Coelho
Renovada vigência até 06/03/2029

800240072249
28/02/2024
Deferimento da petição
Código de despacho: 270
Petição (tipo): [131.01] Renovação do registro de desenho industrial no prazo ordinário
Processo afetado: BR302014000984-2
Requerente: RICARDO HUANG
Procurador: MÁRIO EDSON FRANÇA BARROS
Renovada vigência até 07/03/2029

800240075494
01/03/2024
Deferimento da petição
Código de despacho: 270
Petição (tipo): [131.01] Renovação do registro de desenho industrial no prazo ordinário
Processo afetado: BR302014001016-6
Requerente: ESSILOR INTERNATIONAL
Procurador: Gustavo Leonardos
Renovada vigência até 07/03/2029

800240068678
23/02/2024
Deferimento da petição
Código de despacho: 270
Petição (tipo): [131.01] Renovação do registro de desenho industrial no prazo ordinário
Processo afetado: BR302014001021-2
Requerente: IPI S.R.L.
Procurador: Maurício Ariboni
Renovada vigência até 10/03/2029

800240084993
08/03/2024
Deferimento da petição
Código de despacho: 270
Petição (tipo): [131.01] Renovação do registro de desenho industrial no prazo ordinário
Processo afetado: BR302014001042-5
Requerente: NELY CRISTINA BRAIDOTTI
Procurador: Fabricio Vilela Coelho
Renovada vigência até 11/03/2029

800240076778
04/03/2024
Deferimento da petição
Código de despacho: 270
Petição (tipo): [131.01] Renovação do registro de desenho industrial no prazo ordinário
Processo afetado: BR302014001078-6
Requerente: DMG MORI SEIKI CO., LTD.
Procurador: Filipe Fonteles Cabral
Renovada vigência até 13/03/2029

800240076779
04/03/2024
Deferimento da petição
Código de despacho: 270
Petição (tipo): [131.01] Renovação do registro de desenho industrial no prazo ordinário
Processo afetado: BR302014001079-4
Requerente: DMG MORI SEIKI CO., LTD.
Procurador: Filipe Fonteles Cabral
Renovada vigência até 13/03/2029

800240076780
04/03/2024
Deferimento da petição
Código de despacho: 270
Petição (tipo): [131.01] Renovação do registro de desenho industrial no prazo ordinário
Processo afetado: BR302014001080-8
Requerente: DMG MORI SEIKI CO., LTD.
Procurador: Filipe Fonteles Cabral
Renovada vigência até 13/03/2029



800240068670
23/02/2024
Deferimento da petição
Código de despacho: 270
Petição (tipo): [131.01] Renovação do registro de desenho industrial no prazo ordinário
Processo afetado: BR302014001095-6
Requerente: QUÍMICA AMPARO LTDA
Procurador: Diego Goulart de Oliveira Vieira
Renovada vigência até 14/03/2029

800240068671
23/02/2024
Deferimento da petição
Código de despacho: 270
Petição (tipo): [131.01] Renovação do registro de desenho industrial no prazo ordinário
Processo afetado: BR302014001096-4
Requerente: QUÍMICA AMPARO LTDA
Procurador: Diego Goulart de Oliveira Vieira
Renovada vigência até 14/03/2029

800240068672
23/02/2024
Deferimento da petição
Código de despacho: 270
Petição (tipo): [131.01] Renovação do registro de desenho industrial no prazo ordinário
Processo afetado: BR302014001098-0
Requerente: QUÍMICA AMPARO LTDA
Procurador: Diego Goulart de Oliveira Vieira
Renovada vigência até 14/03/2029

800240068673
23/02/2024
Deferimento da petição
Código de despacho: 270
Petição (tipo): [131.01] Renovação do registro de desenho industrial no prazo ordinário
Processo afetado: BR302014001099-9
Requerente: QUÍMICA AMPARO LTDA
Procurador: Diego Goulart de Oliveira Vieira
Renovada vigência até 14/03/2029

800240068674
23/02/2024
Deferimento da petição
Código de despacho: 270
Petição (tipo): [131.01] Renovação do registro de desenho industrial no prazo ordinário
Processo afetado: BR302014001101-4
Requerente: QUÍMICA AMPARO LTDA
Procurador: Diego Goulart de Oliveira Vieira
Renovada vigência até 14/03/2029

800240068675
23/02/2024
Deferimento da petição
Código de despacho: 270
Petição (tipo): [131.01] Renovação do registro de desenho industrial no prazo ordinário
Processo afetado: BR302014001103-0
Requerente: QUÍMICA AMPARO LTDA
Procurador: Diego Goulart de Oliveira Vieira
Renovada vigência até 14/03/2029

800240068676
23/02/2024
Deferimento da petição
Código de despacho: 270
Petição (tipo): [131.01] Renovação do registro de desenho industrial no prazo ordinário
Processo afetado: BR302014001121-9
Requerente: QUÍMICA AMPARO LTDA
Procurador: Diego Goulart de Oliveira Vieira
Renovada vigência até 14/03/2029

800240091466
15/03/2024
Deferimento da petição
Código de despacho: 270
Petição (tipo): [131.01] Renovação do registro de desenho industrial no prazo ordinário
Processo afetado: BR302014001204-5
Requerente: WHIRLPOOL S.A
Procurador: Alícia Kristina Daniel Shores
Renovada vigência até 19/03/2029



800240091470 15/03/2024	Deferimento da petição Código de despacho: 270 Petição (tipo): [131.01] Renovação do registro de desenho industrial no prazo ordinário Processo afetado: BR302014001205-3 Requerente: WHIRLPOOL S.A Procurador: Alícia Kristina Daniel Shores Renovada vigência até 19/03/2029
800240091467 15/03/2024	Deferimento da petição Código de despacho: 270 Petição (tipo): [131.01] Renovação do registro de desenho industrial no prazo ordinário Processo afetado: BR302014001206-1 Requerente: WHIRLPOOL S.A Procurador: Alícia Kristina Daniel Shores Renovada vigência até 19/03/2029
800240091468 15/03/2024	Deferimento da petição Código de despacho: 270 Petição (tipo): [131.01] Renovação do registro de desenho industrial no prazo ordinário Processo afetado: BR302014001207-0 Requerente: WHIRLPOOL S.A Procurador: Alícia Kristina Daniel Shores Renovada vigência até 19/03/2029
800240074063 29/02/2024	Deferimento da petição Código de despacho: 270 Petição (tipo): [131.01] Renovação do registro de desenho industrial no prazo ordinário Processo afetado: BR302014001208-8 Requerente: MARCELO BELLOTTO PAISAGISMO CONCEITUAL LTDA - ME Procurador: Eduardo Conrado Silveira Renovada vigência até 19/03/2029
800240097080 14/03/2024	Deferimento da petição Código de despacho: 270 Petição (tipo): [131.01] Renovação do registro de desenho industrial no prazo ordinário Processo afetado: BR302014001274-6 Requerente: HARMAN DO BRASIL INDÚSTRIA ELETRÔNICA E PARTICIPAÇÕES LTDA Procurador: Cláudia Denise Gimenez Renovada vigência até 25/03/2029
800230420129 08/11/2023	Deferimento da petição Código de despacho: 270 Petição (tipo): [131.01] Renovação do registro de desenho industrial no prazo ordinário Processo afetado: BR302014001304-1 Requerente: COLOR VISÃO DO BRASIL INDÚSTRIA ACRÍLICA LTDA Procurador: Franklin Batista Gomes Renovada vigência até 26/03/2029
800240075497 01/03/2024	Deferimento da petição Código de despacho: 270 Petição (tipo): [131.01] Renovação do registro de desenho industrial no prazo ordinário Processo afetado: BR302014001358-0 Requerente: VENAX ELETRODOMÉSTICOS LTDA Procurador: Elizabete Pereira Renovada vigência até 28/03/2029
800240107459 28/03/2024	Deferimento da petição Código de despacho: 270 Petição (tipo): [131.01] Renovação do registro de desenho industrial no prazo ordinário Processo afetado: BR302014001366-1 Requerente: ARTEMOBILI MOVEIS LTDA Procurador: Fabricio Vilela Coelho Renovada vigência até 28/03/2029

800240107462
28/03/2024
Deferimento da petição
Código de despacho: 270
Petição (tipo): [131.01] Renovação do registro de desenho industrial no prazo ordinário
Processo afetado: BR302014001367-0
Requerente: ARTEMOBILI MOVEIS LTDA
Procurador: Fabricio Vilela Coelho
Renovada vigência até 28/03/2029

800240107460
28/03/2024
Deferimento da petição
Código de despacho: 270
Petição (tipo): [131.01] Renovação do registro de desenho industrial no prazo ordinário
Processo afetado: BR302014001368-8
Requerente: ARTEMOBILI MOVEIS LTDA
Procurador: Fabricio Vilela Coelho
Renovada vigência até 28/03/2029

800240107461
28/03/2024
Deferimento da petição
Código de despacho: 270
Petição (tipo): [131.01] Renovação do registro de desenho industrial no prazo ordinário
Processo afetado: BR302014001369-6
Requerente: ARTEMOBILI MOVEIS LTDA
Procurador: Fabricio Vilela Coelho
Renovada vigência até 28/03/2029

800240079663
05/03/2024
Deferimento da petição
Código de despacho: 270
Petição (tipo): [131.01] Renovação do registro de desenho industrial no prazo ordinário
Processo afetado: BR302014001426-9
Requerente: PIRELLI TYRE S.P.A.
Procurador: Filipe Fonteles Cabral
Renovada vigência até 31/03/2029

800240109095
01/04/2024
Deferimento da petição
Código de despacho: 270
Petição (tipo): [131.01] Renovação do registro de desenho industrial no prazo ordinário
Processo afetado: BR302014001431-5
Requerente: KONINKLIJKE PHILIPS ELECTRONICS N. V.
Procurador: Alicia Kristina Daniel Shores
Renovada vigência até 01/04/2029

800240110936
02/04/2024
Deferimento da petição
Código de despacho: 270
Petição (tipo): [131.01] Renovação do registro de desenho industrial no prazo ordinário
Processo afetado: BR302014001466-8
Requerente: ANHEUSER-BUSCH, LLC
Procurador: Amanda Deocleciano T. da Silva
Renovada vigência até 02/04/2029

800240110935
02/04/2024
Deferimento da petição
Código de despacho: 270
Petição (tipo): [131.01] Renovação do registro de desenho industrial no prazo ordinário
Processo afetado: BR302014001468-4
Requerente: ANHEUSER-BUSCH, LLC
Procurador: Amanda Deocleciano T. da Silva
Renovada vigência até 02/04/2029

800240112921
03/04/2024
Deferimento da petição
Código de despacho: 270
Petição (tipo): [131.01] Renovação do registro de desenho industrial no prazo ordinário
Processo afetado: BR302014001478-1
Requerente: CALOR
Procurador: David do Nascimento
Renovada vigência até 03/04/2029



800240094968
19/03/2024

Deferimento da petição
Código de despacho: 270
Petição (tipo): [131.01] Renovação do registro de desenho industrial no prazo ordinário
Processo afetado: BR302014001488-9
Requerente: ALTRIA CLIENT SERVICES INC.
Procurador: Filipe Fonteles Cabral
Renovada vigência até 03/04/2029

800240112920
03/04/2024

Deferimento da petição
Código de despacho: 270
Petição (tipo): [131.01] Renovação do registro de desenho industrial no prazo ordinário
Processo afetado: BR302014001531-1
Requerente: YABORÁ INDÚSTRIA AERONÁUTICA S.A.
Procurador: Gabriela Siqueira Neves
Renovada vigência até 04/04/2029

800240107492
28/03/2024

Deferimento da petição
Código de despacho: 270
Petição (tipo): [131.01] Renovação do registro de desenho industrial no prazo ordinário
Processo afetado: BR302014001535-4
Requerente: VOLKSWAGEN AKTIENGESELLSCHAFT
Procurador: Luiz Henrique Oliveira Do Amaral
Renovada vigência até 04/04/2029

800240107494
28/03/2024

Deferimento da petição
Código de despacho: 270
Petição (tipo): [131.01] Renovação do registro de desenho industrial no prazo ordinário
Processo afetado: BR302014001536-2
Requerente: VOLKSWAGEN AKTIENGESELLSCHAFT
Procurador: Luiz Henrique Oliveira Do Amaral
Renovada vigência até 04/04/2029

800240107499
28/03/2024

Deferimento da petição
Código de despacho: 270
Petição (tipo): [131.01] Renovação do registro de desenho industrial no prazo ordinário
Processo afetado: BR302014001537-0
Requerente: VOLKSWAGEN AKTIENGESELLSCHAFT
Procurador: Luiz Henrique Oliveira Do Amaral
Renovada vigência até 04/04/2029

800240107498
28/03/2024

Deferimento da petição
Código de despacho: 270
Petição (tipo): [131.01] Renovação do registro de desenho industrial no prazo ordinário
Processo afetado: BR302014001538-9
Requerente: VOLKSWAGEN AKTIENGESELLSCHAFT
Procurador: Luiz Henrique Oliveira Do Amaral
Renovada vigência até 04/04/2029

800240107500
28/03/2024

Deferimento da petição
Código de despacho: 270
Petição (tipo): [131.01] Renovação do registro de desenho industrial no prazo ordinário
Processo afetado: BR302014001539-7
Requerente: VOLKSWAGEN AKTIENGESELLSCHAFT
Procurador: Luiz Henrique Oliveira Do Amaral
Renovada vigência até 04/04/2029

800240107496
28/03/2024

Deferimento da petição
Código de despacho: 270
Petição (tipo): [131.01] Renovação do registro de desenho industrial no prazo ordinário
Processo afetado: BR302014001540-0
Requerente: VOLKSWAGEN AKTIENGESELLSCHAFT
Procurador: Luiz Henrique Oliveira Do Amaral
Renovada vigência até 04/04/2029



800240107495
28/03/2024

Deferimento da petição
Código de despacho: 270
Petição (tipo): [131.01] Renovação do registro de desenho industrial no prazo ordinário
Processo afetado: BR302014001541-9
Requerente: VOLKSWAGEN AKTIENGESELLSCHAFT
Procurador: Luiz Henrique Oliveira Do Amaral
Renovada vigência até 04/04/2029

800240107491
28/03/2024

Deferimento da petição
Código de despacho: 270
Petição (tipo): [131.01] Renovação do registro de desenho industrial no prazo ordinário
Processo afetado: BR302014001542-7
Requerente: VOLKSWAGEN AKTIENGESELLSCHAFT
Procurador: Luiz Henrique Oliveira Do Amaral
Renovada vigência até 04/04/2029

800240107490
28/03/2024

Deferimento da petição
Código de despacho: 270
Petição (tipo): [131.01] Renovação do registro de desenho industrial no prazo ordinário
Processo afetado: BR302014001547-8
Requerente: VOLKSWAGEN AKTIENGESELLSCHAFT
Procurador: Luiz Henrique Oliveira Do Amaral
Renovada vigência até 04/04/2029

800240107493
28/03/2024

Deferimento da petição
Código de despacho: 270
Petição (tipo): [131.01] Renovação do registro de desenho industrial no prazo ordinário
Processo afetado: BR302014001548-6
Requerente: VOLKSWAGEN AKTIENGESELLSCHAFT
Procurador: Luiz Henrique Oliveira Do Amaral
Renovada vigência até 04/04/2029

800240107489
28/03/2024

Deferimento da petição
Código de despacho: 270
Petição (tipo): [131.01] Renovação do registro de desenho industrial no prazo ordinário
Processo afetado: BR302014001549-4
Requerente: VOLKSWAGEN AKTIENGESELLSCHAFT
Procurador: Luiz Henrique Oliveira Do Amaral
Renovada vigência até 04/04/2029

800240107497
28/03/2024

Deferimento da petição
Código de despacho: 270
Petição (tipo): [131.01] Renovação do registro de desenho industrial no prazo ordinário
Processo afetado: BR302014001550-8
Requerente: VOLKSWAGEN AKTIENGESELLSCHAFT
Procurador: Luiz Henrique Oliveira Do Amaral
Renovada vigência até 04/04/2029

800240110932
02/04/2024

Deferimento da petição
Código de despacho: 270
Petição (tipo): [131.01] Renovação do registro de desenho industrial no prazo ordinário
Processo afetado: BR302014001569-9
Requerente: ROGER VIVIER S.P.A.
Procurador: Marcos Vinicius Azevedo Alves
Renovada vigência até 07/04/2029

800240098784
21/03/2024

Deferimento da petição
Código de despacho: 270
Petição (tipo): [131.01] Renovação do registro de desenho industrial no prazo ordinário
Processo afetado: BR302014001578-8
Requerente: ABBVIE INC.
Procurador: David do Nascimento
Renovada vigência até 07/04/2029



800240112929
03/04/2024

Deferimento da petição
Código de despacho: 270
Petição (tipo): [131.01] Renovação do registro de desenho industrial no prazo ordinário
Processo afetado: BR302014001580-0
Requerente: JOSEPH VÖGELE AG
Procurador: Filipe Fonteles Cabral
Renovada vigência até 07/04/2029

800240102049
25/03/2024

Deferimento da petição
Código de despacho: 270
Petição (tipo): [131.01] Renovação do registro de desenho industrial no prazo ordinário
Processo afetado: BR302014001583-4
Requerente: KEKO ACESSÓRIOS S/A
Procurador: João Cassiano Bairros Oyarzábal
Renovada vigência até 08/04/2029

800240107388
27/03/2024

Deferimento da petição
Código de despacho: 270
Petição (tipo): [131.01] Renovação do registro de desenho industrial no prazo ordinário
Processo afetado: BR302014001597-4
Requerente: SOREMARTEC S.A.
Procurador: David do Nascimento
Renovada vigência até 08/04/2029

800240120572
09/04/2024

Deferimento da petição
Código de despacho: 270
Petição (tipo): [131.01] Renovação do registro de desenho industrial no prazo ordinário
Processo afetado: BR302014001600-8
Requerente: ALEXANDRE JACÓ LEDUR
Procurador: Jaqueline Ortigara
Renovada vigência até 09/04/2029

800240114252
04/04/2024

Deferimento da petição
Código de despacho: 270
Petição (tipo): [131.01] Renovação do registro de desenho industrial no prazo ordinário
Processo afetado: BR302014001606-7
Requerente: TEFAL
Procurador: David do Nascimento
Renovada vigência até 09/04/2029

800240109080
01/04/2024

Deferimento da petição
Código de despacho: 270
Petição (tipo): [131.01] Renovação do registro de desenho industrial no prazo ordinário
Processo afetado: BR302014001613-0
Requerente: GRENDENE S.A.
Procurador: Elizabete Pereira
Renovada vigência até 09/04/2029

800240109092
01/04/2024

Deferimento da petição
Código de despacho: 270
Petição (tipo): [131.01] Renovação do registro de desenho industrial no prazo ordinário
Processo afetado: BR302014001616-4
Requerente: STEINCO PAUL VOM STEIN GMBH
Procurador: Filipe Fonteles Cabral
Renovada vigência até 09/04/2029

800240118282
08/04/2024

Deferimento da petição
Código de despacho: 270
Petição (tipo): [131.01] Renovação do registro de desenho industrial no prazo ordinário
Processo afetado: BR302014001632-6
Requerente: KONINKLIJKE PHILIPS N.V.
Procurador: Alícia Kristina Daniel Shores
Renovada vigência até 10/04/2029



800240121955 10/04/2024	Deferimento da petição Código de despacho: 270 Petição (tipo): [131.01] Renovação do registro de desenho industrial no prazo ordinário Processo afetado: BR302014001666-0 Requerente: QBANHO INDUSTRIAL LTDA Procurador: João Cassiano Bairros Oyarzábal Renovada vigência até 14/04/2029
800240118281 08/04/2024	Deferimento da petição Código de despacho: 270 Petição (tipo): [131.01] Renovação do registro de desenho industrial no prazo ordinário Processo afetado: BR302014001701-2 Requerente: KONINKLIJKE PHILIPS N.V. Procurador: Alícia Kristina Daniel Shores Renovada vigência até 15/04/2029
800240140700 24/04/2024	Deferimento da petição Código de despacho: 270 Petição (tipo): [132.01] Renovação do registro de desenho industrial no prazo extraordinário Processo afetado: BR302014001708-0 Requerente: TUTHILL CORPORATION Procurador: Filipe Fonteles Cabral Renovada vigência até 16/04/2029
800230461262 11/12/2023	Deferimento da petição Código de despacho: 270 Petição (tipo): [131.01] Renovação do registro de desenho industrial no prazo ordinário Processo afetado: BR302014001739-0 Requerente: RED BULL GMBH Procurador: David do Nascimento Renovada vigência até 16/04/2029
800240114278 04/04/2024	Deferimento da petição Código de despacho: 270 Petição (tipo): [131.01] Renovação do registro de desenho industrial no prazo ordinário Processo afetado: BR302014001743-8 Requerente: OWENS-BROCKWAY GLASS CONTAINER INC. Procurador: Filipe Fonteles Cabral Renovada vigência até 16/04/2029
800230147167 17/04/2023	Deferimento da petição Código de despacho: 270 Petição (tipo): [131.01] Renovação do registro de desenho industrial no prazo ordinário Processo afetado: BR302014001757-8 Requerente: JOSEPH JOSEPH LTD Procurador: Gustavo Leonardos Renovada vigência até 17/04/2029
800240097130 20/03/2024	Deferimento da petição Código de despacho: 270 Petição (tipo): [131.01] Renovação do registro de desenho industrial no prazo ordinário Processo afetado: BR302014001770-5 Requerente: BEHR PROCESS CORPORATION Procurador: David do Nascimento Renovada vigência até 17/04/2029
800240114284 04/04/2024	Deferimento da petição Código de despacho: 270 Petição (tipo): [131.01] Renovação do registro de desenho industrial no prazo ordinário Processo afetado: BR302014001794-2 Requerente: OKI BRASIL INDÚSTRIA E COMÉRCIO DE PRODUTOS E TECNOLOGIA EM AUTOMAÇÃO S.A. Procurador: Filipe Fonteles Cabral Renovada vigência até 23/04/2029



800240114279
04/04/2024

Deferimento da petição
Código de despacho: 270
Petição (tipo): [131.01] Renovação do registro de desenho industrial no prazo ordinário
Processo afetado: BR302014001817-5
Requerente: PEPSICO, INC.
Procurador: Filipe Fonteles Cabral
Renovada vigência até 24/04/2029

800240137587
22/04/2024

Deferimento da petição
Código de despacho: 270
Petição (tipo): [131.01] Renovação do registro de desenho industrial no prazo ordinário
Processo afetado: BR302014001823-0
Requerente: LEONARDO BERTASSI BORTOLOTTI
Procurador: Elizabete Pereira
Renovada vigência até 24/04/2029

800240137585
22/04/2024

Deferimento da petição
Código de despacho: 270
Petição (tipo): [131.01] Renovação do registro de desenho industrial no prazo ordinário
Processo afetado: BR302014001824-8
Requerente: LEONARDO BERTASSI BORTOLOTTI
Procurador: Elizabete Pereira
Renovada vigência até 24/04/2029

800240137586
22/04/2024

Deferimento da petição
Código de despacho: 270
Petição (tipo): [131.01] Renovação do registro de desenho industrial no prazo ordinário
Processo afetado: BR302014001825-6
Requerente: LEONARDO BERTASSI BORTOLOTTI
Procurador: Elizabete Pereira
Renovada vigência até 24/04/2029

800240107467
28/03/2024

Deferimento da petição
Código de despacho: 270
Petição (tipo): [131.01] Renovação do registro de desenho industrial no prazo ordinário
Processo afetado: BR302014001826-4
Requerente: THE PROCTER & GAMBLE COMPANY
Procurador: David do Nascimento
Renovada vigência até 24/04/2029

800240132875
17/04/2024

Deferimento da petição
Código de despacho: 270
Petição (tipo): [131.01] Renovação do registro de desenho industrial no prazo ordinário
Processo afetado: BR302014001827-2
Requerente: J.C. BAMFORD EXCAVATORS LIMITED
Procurador: Marcos Vinicius Azevedo Alves
Renovada vigência até 24/04/2029

800240107468
28/03/2024

Deferimento da petição
Código de despacho: 270
Petição (tipo): [131.01] Renovação do registro de desenho industrial no prazo ordinário
Processo afetado: BR302014001829-9
Requerente: THE PROCTER & GAMBLE COMPANY
Procurador: David do Nascimento
Renovada vigência até 24/04/2029

800240107469
28/03/2024

Deferimento da petição
Código de despacho: 270
Petição (tipo): [131.01] Renovação do registro de desenho industrial no prazo ordinário
Processo afetado: BR302014001830-2
Requerente: THE GILLETTE COMPANY
Procurador: David do Nascimento
Renovada vigência até 24/04/2029



800240107470 28/03/2024	Deferimento da petição Código de despacho: 270 Petição (tipo): [131.01] Renovação do registro de desenho industrial no prazo ordinário Processo afetado: BR302014001831-0 Requerente: THE GILLETTE COMPANY Procurador: David do Nascimento Renovada vigência até 24/04/2029
800240098874 21/03/2024	Deferimento da petição Código de despacho: 270 Petição (tipo): [131.01] Renovação do registro de desenho industrial no prazo ordinário Processo afetado: BR302014001837-0 Requerente: L'AIR LIQUIDE, SOCIETE ANONYME POR L'ETUDE ET L'EXPLOITATION DES PROCEDES GEORGES CLAUDE Procurador: Marcos Vinicius Azevedo Alves Renovada vigência até 24/04/2029
800240107471 28/03/2024	Deferimento da petição Código de despacho: 270 Petição (tipo): [131.01] Renovação do registro de desenho industrial no prazo ordinário Processo afetado: BR302014001846-9 Requerente: MITSUBISHI JIDOSHA KOGYO KABUSHIKI KAISHA Procurador: David do Nascimento Renovada vigência até 25/04/2029
800230162232 27/04/2023	Deferimento da petição Código de despacho: 270 Petição (tipo): [131.01] Renovação do registro de desenho industrial no prazo ordinário Processo afetado: BR302014001851-5 Requerente: P.L.E. PRODUTOS ELETROELETRÔNICOS INDÚSTRIA E COMÉRCIO LTDA Procurador: Adauto Silva Emerenciano Renovada vigência até 25/04/2029
800240107360 27/03/2024	Deferimento da petição Código de despacho: 270 Petição (tipo): [131.01] Renovação do registro de desenho industrial no prazo ordinário Processo afetado: BR302014001859-0 Requerente: MASCHINENFABRIK REINHAUSEN GMBH Procurador: Pedro Afonso Vieira Bhering Renovada vigência até 25/04/2029
800240107361 27/03/2024	Deferimento da petição Código de despacho: 270 Petição (tipo): [131.01] Renovação do registro de desenho industrial no prazo ordinário Processo afetado: BR302014001860-4 Requerente: MASCHINENFABRIK REINHAUSEN GMBH Procurador: Pedro Afonso Vieira Bhering Renovada vigência até 25/04/2029
800240142234 25/04/2024	Deferimento da petição Código de despacho: 270 Petição (tipo): [131.01] Renovação do registro de desenho industrial no prazo ordinário Processo afetado: BR302014001866-3 Requerente: AQUABRAZIL OUTDOORS PESCA E NÁUTICA LTDA Procurador: Carlos Eduardo Leme de Jesus Renovada vigência até 25/04/2029
800240140719 24/04/2024	Deferimento da petição Código de despacho: 270 Petição (tipo): [131.01] Renovação do registro de desenho industrial no prazo ordinário Processo afetado: BR302014001870-1 Requerente: LAERDAL MEDICAL AS Procurador: Amanda Deocleciano T. da Silva Renovada vigência até 25/04/2029



800240140691 24/04/2024	Deferimento da petição Código de despacho: 270 Petição (tipo): [131.01] Renovação do registro de desenho industrial no prazo ordinário Processo afetado: BR302014001879-5 Requerente: COMET DO BRASIL INVESTIMENTOS LTDA Procurador: Jacques Labrunie Renovada vigência até 28/04/2029
800240107487 28/03/2024	Deferimento da petição Código de despacho: 270 Petição (tipo): [131.01] Renovação do registro de desenho industrial no prazo ordinário Processo afetado: BR302014001885-0 Requerente: VOLKSWAGEN AKTIENGESELLSCHAFT Procurador: Luiz Henrique Oliveira Do Amaral Renovada vigência até 28/04/2029
800240107488 28/03/2024	Deferimento da petição Código de despacho: 270 Petição (tipo): [131.01] Renovação do registro de desenho industrial no prazo ordinário Processo afetado: BR302014001886-8 Requerente: VOLKSWAGEN AKTIENGESELLSCHAFT Procurador: Luiz Henrique Oliveira Do Amaral Renovada vigência até 28/04/2029
800240107502 28/03/2024	Deferimento da petição Código de despacho: 270 Petição (tipo): [131.01] Renovação do registro de desenho industrial no prazo ordinário Processo afetado: BR302014001887-6 Requerente: VOLKSWAGEN AKTIENGESELLSCHAFT Procurador: Luiz Henrique Oliveira Do Amaral Renovada vigência até 28/04/2029
800240114277 04/04/2024	Deferimento da petição Código de despacho: 270 Petição (tipo): [131.01] Renovação do registro de desenho industrial no prazo ordinário Processo afetado: BR302014001888-4 Requerente: COLGATE-PALMOLIVE COMPANY Procurador: Filipe Fonteles Cabral Renovada vigência até 28/04/2029
800240114276 04/04/2024	Deferimento da petição Código de despacho: 270 Petição (tipo): [131.01] Renovação do registro de desenho industrial no prazo ordinário Processo afetado: BR302014001889-2 Requerente: COLGATE-PALMOLIVE COMPANY Procurador: Filipe Fonteles Cabral Renovada vigência até 28/04/2029
800240114283 04/04/2024	Deferimento da petição Código de despacho: 270 Petição (tipo): [131.01] Renovação do registro de desenho industrial no prazo ordinário Processo afetado: BR302014001891-4 Requerente: COLOPLAST A/S Procurador: Filipe Fonteles Cabral Renovada vigência até 28/04/2029
800240145061 29/04/2024	Deferimento da petição Código de despacho: 270 Petição (tipo): [131.01] Renovação do registro de desenho industrial no prazo ordinário Processo afetado: BR302014001894-9 Requerente: SOFTYS BRASIL LTDA. Procurador: Daniela de Almeida Lin Renovada vigência até 29/04/2029



800240136039
19/04/2024

Deferimento da petição
Código de despacho: 270
Petição (tipo): [131.01] Renovação do registro de desenho industrial no prazo ordinário
Processo afetado: BR302014001904-0
Requerente: MASONITE CORPORATION
Procurador: David do Nascimento
Renovada vigência até 29/04/2029

800240114285
04/04/2024

Deferimento da petição
Código de despacho: 270
Petição (tipo): [131.01] Renovação do registro de desenho industrial no prazo ordinário
Processo afetado: BR302014001908-2
Requerente: COLGATE-PALMOLIVE COMPANY
Procurador: Filipe Fonteles Cabral
Renovada vigência até 29/04/2029

800240114275
04/04/2024

Deferimento da petição
Código de despacho: 270
Petição (tipo): [131.01] Renovação do registro de desenho industrial no prazo ordinário
Processo afetado: BR302014001909-0
Requerente: COLGATE-PALMOLIVE COMPANY
Procurador: Filipe Fonteles Cabral
Renovada vigência até 29/04/2029

800240114274
04/04/2024

Deferimento da petição
Código de despacho: 270
Petição (tipo): [131.01] Renovação do registro de desenho industrial no prazo ordinário
Processo afetado: BR302014001910-4
Requerente: COLGATE-PALMOLIVE COMPANY
Procurador: Filipe Fonteles Cabral
Renovada vigência até 29/04/2029

800240121969
10/04/2024

Deferimento da petição
Código de despacho: 270
Petição (tipo): [131.01] Renovação do registro de desenho industrial no prazo ordinário
Processo afetado: BR302014001911-2
Requerente: HTL-STREFA S.A.
Procurador: CÉLIA ALVES SILVA
Renovada vigência até 29/04/2029

800240121970
10/04/2024

Deferimento da petição
Código de despacho: 270
Petição (tipo): [131.01] Renovação do registro de desenho industrial no prazo ordinário
Processo afetado: BR302014001912-0
Requerente: HTL-STREFA S.A.
Procurador: CÉLIA ALVES SILVA
Renovada vigência até 29/04/2029

800240136038
19/04/2024

Deferimento da petição
Código de despacho: 270
Petição (tipo): [131.01] Renovação do registro de desenho industrial no prazo ordinário
Processo afetado: BR302014001914-7
Requerente: J.C. BAMFORD EXCAVATORS LIMITED
Procurador: Marcos Vinicius Azevedo Alves
Renovada vigência até 29/04/2029

800240136040
19/04/2024

Deferimento da petição
Código de despacho: 270
Petição (tipo): [131.01] Renovação do registro de desenho industrial no prazo ordinário
Processo afetado: BR302014001920-1
Requerente: SUMITOMO RUBBER INDUSTRIES, LTD.
Procurador: David do Nascimento
Renovada vigência até 29/04/2029



800240136041 19/04/2024	Deferimento da petição Código de despacho: 270 Petição (tipo): [131.01] Renovação do registro de desenho industrial no prazo ordinário Processo afetado: BR302014001921-0 Requerente: SUMITOMO RUBBER INDUSTRIES, LTD. Procurador: David do Nascimento Renovada vigência até 29/04/2029
800240135197 18/04/2024	Deferimento da petição Código de despacho: 270 Petição (tipo): [131.01] Renovação do registro de desenho industrial no prazo ordinário Processo afetado: BR302014001934-1 Requerente: SICK AG Procurador: Filipe Fonteles Cabral Renovada vigência até 30/04/2029
800240137581 22/04/2024	Deferimento da petição Código de despacho: 270 Petição (tipo): [131.01] Renovação do registro de desenho industrial no prazo ordinário Processo afetado: BR302014001935-0 Requerente: BOSGER HOLDING GMBH Procurador: Luiz Henrique Oliveira Do Amaral Renovada vigência até 30/04/2029
800240114273 04/04/2024	Deferimento da petição Código de despacho: 270 Petição (tipo): [131.01] Renovação do registro de desenho industrial no prazo ordinário Processo afetado: BR302014001954-6 Requerente: DART INDUSTRIES INC. Procurador: Filipe Fonteles Cabral Renovada vigência até 30/04/2029
800240152734 06/05/2024	Deferimento da petição Código de despacho: 270 Petição (tipo): [132.01] Renovação do registro de desenho industrial no prazo extraordinário Processo afetado: BR302014001955-4 Requerente: CONAIR CORPORATION Procurador: SOERENSEN GARCIA ADVOGADOS ASSOCIADOS Renovada vigência até 30/04/2029
800240114272 04/04/2024	Deferimento da petição Código de despacho: 270 Petição (tipo): [131.01] Renovação do registro de desenho industrial no prazo ordinário Processo afetado: BR302014001956-2 Requerente: DART INDUSTRIES INC. Procurador: Filipe Fonteles Cabral Renovada vigência até 30/04/2029
800240132876 17/04/2024	Deferimento da petição Código de despacho: 270 Petição (tipo): [131.01] Renovação do registro de desenho industrial no prazo ordinário Processo afetado: BR302014001959-7 Requerente: DECATHLON Procurador: Gustavo Leonardos Renovada vigência até 02/05/2029
800230415175 06/11/2023	Deferimento da petição Código de despacho: 270 Petição (tipo): [131.01] Renovação do registro de desenho industrial no prazo ordinário Processo afetado: BR302014001962-7 Requerente: JOSEPH JOSEPH LTD Procurador: Denis Allan Daniel Renovada vigência até 02/05/2029

800240136042
19/04/2024

Deferimento da petição
Código de despacho: 270
Petição (tipo): [131.01] Renovação do registro de desenho industrial no prazo ordinário
Processo afetado: BR302014001963-5
Requerente: SAMSUNG ELECTRONICS CO., LTD.
Procurador: David do Nascimento
Renovada vigência até 02/05/2029

800240136043
19/04/2024

Deferimento da petição
Código de despacho: 270
Petição (tipo): [131.01] Renovação do registro de desenho industrial no prazo ordinário
Processo afetado: BR302014001964-3
Requerente: STANDARD FIBER, LLC
Procurador: David do Nascimento
Renovada vigência até 02/05/2029

800240135979
19/04/2024

Deferimento da petição
Código de despacho: 270
Petição (tipo): [131.01] Renovação do registro de desenho industrial no prazo ordinário
Processo afetado: BR302014001978-3
Requerente: PIAGGIO & C. S.P.A.
Procurador: CÉLIA ALVES SILVA
Renovada vigência até 02/05/2029

800240136044
19/04/2024

Deferimento da petição
Código de despacho: 270
Petição (tipo): [131.01] Renovação do registro de desenho industrial no prazo ordinário
Processo afetado: BR302014001995-3
Requerente: SAMSUNG ELECTRONICS CO., LTD.
Procurador: David do Nascimento
Renovada vigência até 05/05/2029

800240136045
19/04/2024

Deferimento da petição
Código de despacho: 270
Petição (tipo): [131.01] Renovação do registro de desenho industrial no prazo ordinário
Processo afetado: BR302014001996-1
Requerente: SAMSUNG ELECTRONICS CO., LTD.
Procurador: David do Nascimento
Renovada vigência até 05/05/2029

800240121967
10/04/2024

Deferimento da petição
Código de despacho: 270
Petição (tipo): [131.01] Renovação do registro de desenho industrial no prazo ordinário
Processo afetado: BR302014002003-0
Requerente: ORTHO-TAIN, INC.
Procurador: David do Nascimento
Renovada vigência até 05/05/2029

800240140696
24/04/2024

Deferimento da petição
Código de despacho: 270
Petição (tipo): [131.01] Renovação do registro de desenho industrial no prazo ordinário
Processo afetado: BR302014002004-8
Requerente: SAVANT SYSTEMS, INC.
Procurador: Filipe Fonteles Cabral
Renovada vigência até 05/05/2029

800240102051
25/03/2024

Deferimento da petição
Código de despacho: 270
Petição (tipo): [131.01] Renovação do registro de desenho industrial no prazo ordinário
Processo afetado: BR302014002008-0
Requerente: PEDRO PAULO DIAS FERRAZ
Procurador: Celino Bento de Souza
Renovada vigência até 06/05/2029



800240121968 10/04/2024	Deferimento da petição Código de despacho: 270 Petição (tipo): [131.01] Renovação do registro de desenho industrial no prazo ordinário Processo afetado: BR302014002015-3 Requerente: IVECO S.P.A. Procurador: David do Nascimento Renovada vigência até 06/05/2029
800240152183 03/05/2024	Deferimento da petição Código de despacho: 270 Petição (tipo): [131.01] Renovação do registro de desenho industrial no prazo ordinário Processo afetado: BR302014002025-0 Requerente: B.BLEND MÁQUINAS E BEBIDAS S.A. Procurador: Daniel Advogados (Alt.de Daniel & Cia) Renovada vigência até 07/05/2029
800240152184 03/05/2024	Deferimento da petição Código de despacho: 270 Petição (tipo): [131.01] Renovação do registro de desenho industrial no prazo ordinário Processo afetado: BR302014002026-9 Requerente: B.BLEND MÁQUINAS E BEBIDAS S.A. Procurador: Daniel Advogados (Alt.de Daniel & Cia) Renovada vigência até 07/05/2029
800240132869 17/04/2024	Deferimento da petição Código de despacho: 270 Petição (tipo): [131.01] Renovação do registro de desenho industrial no prazo ordinário Processo afetado: BR302014002027-7 Requerente: ROMA JENSEN COMÉRCIO E INDÚSTRIA LTDA. Procurador: José Carlos Tinoco Soares Júnior Renovada vigência até 07/05/2029
800240156005 07/05/2024	Deferimento da petição Código de despacho: 270 Petição (tipo): [131.01] Renovação do registro de desenho industrial no prazo ordinário Processo afetado: BR302014002030-7 Requerente: M DIAS BRANCO S.A INDÚSTRIA E COMÉRCIO DE ALIMENTOS. Procurador: VILELA COELHO SOCIEDADE DE ADVOGADOS Renovada vigência até 07/05/2029
800240140707 24/04/2024	Deferimento da petição Código de despacho: 270 Petição (tipo): [131.01] Renovação do registro de desenho industrial no prazo ordinário Processo afetado: BR302014002033-1 Requerente: COLGATE-PALMOLIVE COMPANY Procurador: Filipe Fonteles Cabral Renovada vigência até 07/05/2029
800240136046 19/04/2024	Deferimento da petição Código de despacho: 270 Petição (tipo): [131.01] Renovação do registro de desenho industrial no prazo ordinário Processo afetado: BR302014002034-0 Requerente: SAMSUNG ELECTRONICS CO., LTD. Procurador: David do Nascimento Renovada vigência até 07/05/2029
800240135983 19/04/2024	Deferimento da petição Código de despacho: 270 Petição (tipo): [131.01] Renovação do registro de desenho industrial no prazo ordinário Processo afetado: BR302014002036-6 Requerente: THOMAS & BETTS INTERNATIONAL LLC Procurador: CÉLIA ALVES SILVA Renovada vigência até 07/05/2029



800240152723
06/05/2024

Deferimento da petição
Código de despacho: 270
Petição (tipo): [131.01] Renovação do registro de desenho industrial no prazo ordinário
Processo afetado: BR302014002054-4
Requerente: TRAMONTINA DELTA S/A
Procurador: CREAÇÃO MARCAS E PATENTES LTDA.
Renovada vigência até 08/05/2029

800240135986
19/04/2024

Deferimento da petição
Código de despacho: 270
Petição (tipo): [131.01] Renovação do registro de desenho industrial no prazo ordinário
Processo afetado: BR302014002055-2
Requerente: COMPAGNIE GENERALE DES ETABLISSEMENTS MICHELIN
Procurador: CÉLIA ALVES SILVA
Renovada vigência até 09/05/2029

800240135987
19/04/2024

Deferimento da petição
Código de despacho: 270
Petição (tipo): [131.01] Renovação do registro de desenho industrial no prazo ordinário
Processo afetado: BR302014002056-0
Requerente: COMPAGNIE GENERALE DES ETABLISSEMENTS MICHELIN
Procurador: CÉLIA ALVES SILVA
Renovada vigência até 09/05/2029

800240148465
30/04/2024

Deferimento da petição
Código de despacho: 270
Petição (tipo): [131.01] Renovação do registro de desenho industrial no prazo ordinário
Processo afetado: BR302014002061-7
Requerente: BAYERISCHE MOTOREN WERKE AKTIENGESELLSCHAFT
Procurador: Filipe Fonteles Cabral
Renovada vigência até 09/05/2029

800240140704
24/04/2024

Deferimento da petição
Código de despacho: 270
Petição (tipo): [131.01] Renovação do registro de desenho industrial no prazo ordinário
Processo afetado: BR302014002067-6
Requerente: DART INDUSTRIES INC.
Procurador: Filipe Fonteles Cabral
Renovada vigência até 09/05/2029

800240140703
24/04/2024

Deferimento da petição
Código de despacho: 270
Petição (tipo): [131.01] Renovação do registro de desenho industrial no prazo ordinário
Processo afetado: BR302014002068-4
Requerente: DART INDUSTRIES INC.
Procurador: Filipe Fonteles Cabral
Renovada vigência até 09/05/2029

800240086191
11/03/2024

Deferimento da petição
Código de despacho: 270
Petição (tipo): [131.01] Renovação do registro de desenho industrial no prazo ordinário
Processo afetado: BR302014002069-2
Requerente: TORTUGA-PRODUTOS DE BORRACHA LTDA.
Procurador: Ildo Ritter de Oliveira
Renovada vigência até 09/05/2029

800240140702
24/04/2024

Deferimento da petição
Código de despacho: 270
Petição (tipo): [131.01] Renovação do registro de desenho industrial no prazo ordinário
Processo afetado: BR302014002070-6
Requerente: DART INDUSTRIES INC.
Procurador: Filipe Fonteles Cabral
Renovada vigência até 09/05/2029



800240143801
26/04/2024
Deferimento da petição
Código de despacho: 270
Petição (tipo): [131.01] Renovação do registro de desenho industrial no prazo ordinário
Processo afetado: BR302014002074-9
Requerente: SUL AMÉRICA MARCAS E PATENTES LTDA.
Procurador: José Ruy Lia
Renovada vigência até 09/05/2029

800240098811
21/03/2024
Deferimento da petição
Código de despacho: 270
Petição (tipo): [131.01] Renovação do registro de desenho industrial no prazo ordinário
Processo afetado: BR302014002075-7
Requerente: THE NORMAN TRUST
Procurador: David do Nascimento
Renovada vigência até 09/05/2029

800240135988
19/04/2024
Deferimento da petição
Código de despacho: 270
Petição (tipo): [131.01] Renovação do registro de desenho industrial no prazo ordinário
Processo afetado: BR302014002076-5
Requerente: UNILEVER IP HOLDINGS B.V.
Procurador: CÉLIA ALVES SILVA
Renovada vigência até 09/05/2029

800240135989
19/04/2024
Deferimento da petição
Código de despacho: 270
Petição (tipo): [131.01] Renovação do registro de desenho industrial no prazo ordinário
Processo afetado: BR302014002077-3
Requerente: UNILEVER IP HOLDINGS B.V.
Procurador: CÉLIA ALVES SILVA
Renovada vigência até 09/05/2029

800240135990
19/04/2024
Deferimento da petição
Código de despacho: 270
Petição (tipo): [131.01] Renovação do registro de desenho industrial no prazo ordinário
Processo afetado: BR302014002078-1
Requerente: UNILEVER IP HOLDINGS B.V.
Procurador: CÉLIA ALVES SILVA
Renovada vigência até 09/05/2029

800240135991
19/04/2024
Deferimento da petição
Código de despacho: 270
Petição (tipo): [131.01] Renovação do registro de desenho industrial no prazo ordinário
Processo afetado: BR302014002079-0
Requerente: UNILEVER IP HOLDINGS B.V.
Procurador: CÉLIA ALVES SILVA
Renovada vigência até 09/05/2029

800240135992
19/04/2024
Deferimento da petição
Código de despacho: 270
Petição (tipo): [131.01] Renovação do registro de desenho industrial no prazo ordinário
Processo afetado: BR302014002080-3
Requerente: UNILEVER IP HOLDINGS B.V.
Procurador: CÉLIA ALVES SILVA
Renovada vigência até 09/05/2029

800240135993
19/04/2024
Deferimento da petição
Código de despacho: 270
Petição (tipo): [131.01] Renovação do registro de desenho industrial no prazo ordinário
Processo afetado: BR302014002081-1
Requerente: UNILEVER IP HOLDINGS B.V.
Procurador: CÉLIA ALVES SILVA
Renovada vigência até 09/05/2029



800240132873
17/04/2024

Deferimento da petição
Código de despacho: 270
Petição (tipo): [131.01] Renovação do registro de desenho industrial no prazo ordinário
Processo afetado: BR302014002083-8
Requerente: MUDE MOBILIÁRIOS URBANOS DESPORTIVOS S.A.
Procurador: Luiz Henrique Oliveira Do Amaral
Renovada vigência até 09/05/2029

800240136047
19/04/2024

Deferimento da petição
Código de despacho: 270
Petição (tipo): [131.01] Renovação do registro de desenho industrial no prazo ordinário
Processo afetado: BR302014002084-6
Requerente: RECKITT BENCKISER (BRANDS) LIMITED
Procurador: David do Nascimento
Renovada vigência até 09/05/2029

800240140684
24/04/2024

Deferimento da petição
Código de despacho: 270
Petição (tipo): [131.01] Renovação do registro de desenho industrial no prazo ordinário
Processo afetado: BR302014002085-4
Requerente: RECKITT BENCKISER (BRANDS) LIMITED
Procurador: David do Nascimento
Renovada vigência até 09/05/2029

800240136049
19/04/2024

Deferimento da petição
Código de despacho: 270
Petição (tipo): [131.01] Renovação do registro de desenho industrial no prazo ordinário
Processo afetado: BR302014002086-2
Requerente: RECKITT BENCKISER (BRANDS) LIMITED
Procurador: David do Nascimento
Renovada vigência até 09/05/2029

800240136050
19/04/2024

Deferimento da petição
Código de despacho: 270
Petição (tipo): [131.01] Renovação do registro de desenho industrial no prazo ordinário
Processo afetado: BR302014002087-0
Requerente: RECKITT BENCKISER (BRANDS) LIMITED
Procurador: David do Nascimento
Renovada vigência até 09/05/2029

800240121960
10/04/2024

Deferimento da petição
Código de despacho: 270
Petição (tipo): [131.01] Renovação do registro de desenho industrial no prazo ordinário
Processo afetado: BR302014002089-7
Requerente: SIEMENS AKTIENGESELLSCHAFT
Procurador: Luiz Henrique Oliveira Do Amaral
Renovada vigência até 12/05/2029

800240148466
30/04/2024

Deferimento da petição
Código de despacho: 270
Petição (tipo): [131.01] Renovação do registro de desenho industrial no prazo ordinário
Processo afetado: BR302014002090-0
Requerente: GENERAL MILLS, INC.
Procurador: Filipe Fonteles Cabral
Renovada vigência até 12/05/2029

800240121961
10/04/2024

Deferimento da petição
Código de despacho: 270
Petição (tipo): [131.01] Renovação do registro de desenho industrial no prazo ordinário
Processo afetado: BR302014002091-9
Requerente: SIEMENS AKTIENGESELLSCHAFT
Procurador: Luiz Henrique Oliveira Do Amaral
Renovada vigência até 12/05/2029



800240121962
10/04/2024

Deferimento da petição
Código de despacho: 270
Petição (tipo): [131.01] Renovação do registro de desenho industrial no prazo ordinário
Processo afetado: BR302014002092-7
Requerente: SIEMENS AKTIENGESELLSCHAFT
Procurador: Luiz Henrique Oliveira Do Amaral
Renovada vigência até 12/05/2029

800240148467
30/04/2024

Deferimento da petição
Código de despacho: 270
Petição (tipo): [131.01] Renovação do registro de desenho industrial no prazo ordinário
Processo afetado: BR302014002093-5
Requerente: GENERAL MILLS, INC.
Procurador: Filipe Fonteles Cabral
Renovada vigência até 12/05/2029

800240135996
19/04/2024

Deferimento da petição
Código de despacho: 270
Petição (tipo): [131.01] Renovação do registro de desenho industrial no prazo ordinário
Processo afetado: BR302014002100-1
Requerente: CONTINENTAL REIFEN DEUTSCHLAND GMBH
Procurador: CÉLIA ALVES SILVA
Renovada vigência até 12/05/2029

800240135997
19/04/2024

Deferimento da petição
Código de despacho: 270
Petição (tipo): [131.01] Renovação do registro de desenho industrial no prazo ordinário
Processo afetado: BR302014002101-0
Requerente: CONTINENTAL REIFEN DEUTSCHLAND GMBH
Procurador: CÉLIA ALVES SILVA
Renovada vigência até 12/05/2029

800240142295
25/04/2024

Deferimento da petição
Código de despacho: 270
Petição (tipo): [131.01] Renovação do registro de desenho industrial no prazo ordinário
Processo afetado: BR302014002108-7
Requerente: GLAXOSMITHKLINE LLC
Procurador: Filipe Fonteles Cabral
Renovada vigência até 12/05/2029

800240136101
19/04/2024

Deferimento da petição
Código de despacho: 270
Petição (tipo): [131.01] Renovação do registro de desenho industrial no prazo ordinário
Processo afetado: BR302014002109-5
Requerente: CNH INDUSTRIAL AMERICA LLC
Procurador: Alícia Kristina Daniel Shores
Renovada vigência até 12/05/2029

800240136051
19/04/2024

Deferimento da petição
Código de despacho: 270
Petição (tipo): [131.01] Renovação do registro de desenho industrial no prazo ordinário
Processo afetado: BR302014002110-9
Requerente: THE GILLETTE COMPANY
Procurador: David do Nascimento
Renovada vigência até 12/05/2029

800240137565
22/04/2024

Deferimento da petição
Código de despacho: 270
Petição (tipo): [131.01] Renovação do registro de desenho industrial no prazo ordinário
Processo afetado: BR302014002111-7
Requerente: ROMA JENSEN COMÉRCIO E INDÚSTRIA LTDA.
Procurador: José Carlos Tinoco Soares Júnior
Renovada vigência até 12/05/2029



800240142280
25/04/2024
Deferimento da petição
Código de despacho: 270
Petição (tipo): [131.01] Renovação do registro de desenho industrial no prazo ordinário
Processo afetado: BR302014002112-5
Requerente: 3M INNOVATIVE PROPERTIES COMPANY
Procurador: Filipe Fonteles Cabral
Renovada vigência até 12/05/2029

800240142281
25/04/2024
Deferimento da petição
Código de despacho: 270
Petição (tipo): [131.01] Renovação do registro de desenho industrial no prazo ordinário
Processo afetado: BR302014002114-1
Requerente: 3M INNOVATIVE PROPERTIES COMPANY
Procurador: Filipe Fonteles Cabral
Renovada vigência até 12/05/2029

800240116350
05/04/2024
Deferimento da petição
Código de despacho: 270
Petição (tipo): [131.01] Renovação do registro de desenho industrial no prazo ordinário
Processo afetado: BR302014002118-4
Requerente: UNIVERSIDADE FEDERAL DE SANTA MARIA
Renovada vigência até 13/05/2029

800240137566
22/04/2024
Deferimento da petição
Código de despacho: 270
Petição (tipo): [131.01] Renovação do registro de desenho industrial no prazo ordinário
Processo afetado: BR302014002121-4
Requerente: ROMA JENSEN COMÉRCIO E INDÚSTRIA LTDA.
Procurador: José Carlos Tinoco Soares Júnior
Renovada vigência até 13/05/2029

800240158872
08/05/2024
Deferimento da petição
Código de despacho: 270
Petição (tipo): [131.01] Renovação do registro de desenho industrial no prazo ordinário
Processo afetado: BR302014002127-3
Requerente: GRENDENE S.A.
Procurador: Custodio de Almeida & Cia.
Renovada vigência até 13/05/2029

800240110930
02/04/2024
Deferimento da petição
Código de despacho: 270
Petição (tipo): [131.01] Renovação do registro de desenho industrial no prazo ordinário
Processo afetado: BR302014002137-0
Requerente: DPR TELECOMUNICAÇÕES LTDA
Procurador: Veronica Meyer Gaiarsa
Renovada vigência até 14/05/2029

800240110931
02/04/2024
Deferimento da petição
Código de despacho: 270
Petição (tipo): [131.01] Renovação do registro de desenho industrial no prazo ordinário
Processo afetado: BR302014002138-9
Requerente: DPR TELECOMUNICAÇÕES LTDA
Procurador: Veronica Meyer Gaiarsa
Renovada vigência até 14/05/2029

800240152719
06/05/2024
Deferimento da petição
Código de despacho: 270
Petição (tipo): [131.01] Renovação do registro de desenho industrial no prazo ordinário
Processo afetado: BR302014002140-0
Requerente: ROMA JENSEN COMÉRCIO E INDÚSTRIA LTDA.
Procurador: TINOCO SOARES SOCIEDADE DE ADVOGADOS
Renovada vigência até 14/05/2029



800240142282
25/04/2024
Deferimento da petição
Código de despacho: 270
Petição (tipo): [131.01] Renovação do registro de desenho industrial no prazo ordinário
Processo afetado: BR302014002141-9
Requerente: 3M INNOVATIVE PROPERTIES COMPANY
Procurador: Filipe Fonteles Cabral
Renovada vigência até 14/05/2029

800240135999
19/04/2024
Deferimento da petição
Código de despacho: 270
Petição (tipo): [131.01] Renovação do registro de desenho industrial no prazo ordinário
Processo afetado: BR302014002156-7
Requerente: CONTINENTAL REIFEN DEUTSCHLAND GMBH
Procurador: CÉLIA ALVES SILVA
Renovada vigência até 15/05/2029

800240136000
19/04/2024
Deferimento da petição
Código de despacho: 270
Petição (tipo): [131.01] Renovação do registro de desenho industrial no prazo ordinário
Processo afetado: BR302014002157-5
Requerente: CONTINENTAL REIFEN DEUTSCHLAND GMBH
Procurador: CÉLIA ALVES SILVA
Renovada vigência até 15/05/2029

800240136052
19/04/2024
Deferimento da petição
Código de despacho: 270
Petição (tipo): [131.01] Renovação do registro de desenho industrial no prazo ordinário
Processo afetado: BR302014002158-3
Requerente: ETHICON ENDO-SURGERY, INC.
Procurador: David do Nascimento
Renovada vigência até 15/05/2029

800240142262
25/04/2024
Deferimento da petição
Código de despacho: 270
Petição (tipo): [131.01] Renovação do registro de desenho industrial no prazo ordinário
Processo afetado: BR302014002159-1
Requerente: HONDA MOTOR CO., LTD.
Procurador: Filipe Fonteles Cabral
Renovada vigência até 15/05/2029

800240142263
25/04/2024
Deferimento da petição
Código de despacho: 270
Petição (tipo): [131.01] Renovação do registro de desenho industrial no prazo ordinário
Processo afetado: BR302014002160-5
Requerente: HONDA MOTOR CO., LTD.
Procurador: Filipe Fonteles Cabral
Renovada vigência até 15/05/2029

800240142264
25/04/2024
Deferimento da petição
Código de despacho: 270
Petição (tipo): [131.01] Renovação do registro de desenho industrial no prazo ordinário
Processo afetado: BR302014002161-3
Requerente: HONDA MOTOR CO., LTD.
Procurador: Filipe Fonteles Cabral
Renovada vigência até 15/05/2029

800240152720
06/05/2024
Deferimento da petição
Código de despacho: 270
Petição (tipo): [131.01] Renovação do registro de desenho industrial no prazo ordinário
Processo afetado: BR302014002177-0
Requerente: ROMA JENSEN COMÉRCIO E INDÚSTRIA LTDA.
Procurador: TINOCO SOARES SOCIEDADE DE ADVOGADOS
Renovada vigência até 15/05/2029



800240163666 10/05/2024	Deferimento da petição Código de despacho: 270 Petição (tipo): [131.01] Renovação do registro de desenho industrial no prazo ordinário Processo afetado: BR302014002184-2 Requerente: DIVERSEY, INC. Procurador: Dannemann Siemsen Advogados Renovada vigência até 15/05/2029
800240163667 10/05/2024	Deferimento da petição Código de despacho: 270 Petição (tipo): [131.01] Renovação do registro de desenho industrial no prazo ordinário Processo afetado: BR302014002188-5 Requerente: DIVERSEY, INC. Procurador: Dannemann Siemsen Advogados Renovada vigência até 15/05/2029
800240142286 25/04/2024	Deferimento da petição Código de despacho: 270 Petição (tipo): [131.01] Renovação do registro de desenho industrial no prazo ordinário Processo afetado: BR302014002189-3 Requerente: S. C. JOHNSON & SON, INC. Procurador: Filipe Fonteles Cabral Renovada vigência até 15/05/2029
800240142287 25/04/2024	Deferimento da petição Código de despacho: 270 Petição (tipo): [131.01] Renovação do registro de desenho industrial no prazo ordinário Processo afetado: BR302014002191-5 Requerente: S. C. JOHNSON & SON, INC. Procurador: Filipe Fonteles Cabral Renovada vigência até 15/05/2029
800240155997 07/05/2024	Deferimento da petição Código de despacho: 270 Petição (tipo): [131.01] Renovação do registro de desenho industrial no prazo ordinário Processo afetado: BR302014002207-5 Requerente: ROMA JENSEN COMÉRCIO E INDÚSTRIA LTDA. Procurador: TINOCO SOARES SOCIEDADE DE ADVOGADOS Renovada vigência até 16/05/2029
800240152185 03/05/2024	Deferimento da petição Código de despacho: 270 Petição (tipo): [131.01] Renovação do registro de desenho industrial no prazo ordinário Processo afetado: BR302014002209-1 Requerente: PEPSICO, INC. Procurador: Dannemann Siemsen Advogados Renovada vigência até 16/05/2029
800240118272 08/04/2024	Deferimento da petição Código de despacho: 270 Petição (tipo): [131.01] Renovação do registro de desenho industrial no prazo ordinário Processo afetado: BR302014002214-8 Requerente: MEXICHEM BRASIL INDÚSTRIA DE TRANSFORMAÇÃO PLÁSTICA LTDA. Procurador: Andréa Gama Possinhas Renovada vigência até 16/05/2029
800240142283 25/04/2024	Deferimento da petição Código de despacho: 270 Petição (tipo): [131.01] Renovação do registro de desenho industrial no prazo ordinário Processo afetado: BR302014002215-6 Requerente: 3M INNOVATIVE PROPERTIES COMPANY Procurador: Filipe Fonteles Cabral Renovada vigência até 16/05/2029



800240142284 25/04/2024	Deferimento da petição Código de despacho: 270 Petição (tipo): [131.01] Renovação do registro de desenho industrial no prazo ordinário Processo afetado: BR302014002217-2 Requerente: 3M INNOVATIVE PROPERTIES COMPANY Procurador: Filipe Fonteles Cabral Renovada vigência até 16/05/2029
800240155998 07/05/2024	Deferimento da petição Código de despacho: 270 Petição (tipo): [131.01] Renovação do registro de desenho industrial no prazo ordinário Processo afetado: BR302014002224-5 Requerente: ROMA JENSEN COMÉRCIO E INDÚSTRIA LTDA. Procurador: TINOCO SOARES SOCIEDADE DE ADVOGADOS Renovada vigência até 19/05/2029
800230195266 19/05/2023	Deferimento da petição Código de despacho: 270 Petição (tipo): [131.01] Renovação do registro de desenho industrial no prazo ordinário Processo afetado: BR302014002225-3 Requerente: SPERANDIO & ALVES INDUSTRIA E COMERCIO DE ARTEFATOS PLASTICOS LTDA Procurador: LUANA KLAUS Renovada vigência até 19/05/2029
800240142279 25/04/2024	Deferimento da petição Código de despacho: 270 Petição (tipo): [131.01] Renovação do registro de desenho industrial no prazo ordinário Processo afetado: BR302014002232-6 Requerente: DIAGEO NORTH AMERICA, INC. Procurador: Filipe Fonteles Cabral Renovada vigência até 19/05/2029
800240208658 17/06/2024	Deferimento da petição Código de despacho: 270 Petição (tipo): [132.01] Renovação do registro de desenho industrial no prazo extraordinário Processo afetado: BR302014002233-4 Requerente: DOSATRON INTERNATIONAL Procurador: Daniel Advogados (Alt.de Daniel & Cia) Renovada vigência até 19/05/2029
800240136053 19/04/2024	Deferimento da petição Código de despacho: 270 Petição (tipo): [131.01] Renovação do registro de desenho industrial no prazo ordinário Processo afetado: BR302014002243-1 Requerente: LA TERMOPLASTIC F.B.M. S.R.L. Procurador: David do Nascimento Renovada vigência até 19/05/2029
800240142296 25/04/2024	Deferimento da petição Código de despacho: 270 Petição (tipo): [131.01] Renovação do registro de desenho industrial no prazo ordinário Processo afetado: BR302014002285-7 Requerente: STARBUCKS CORPORATION Procurador: Filipe Fonteles Cabral Renovada vigência até 19/05/2029
800240168314 15/05/2024	Deferimento da petição Código de despacho: 270 Petição (tipo): [131.01] Renovação do registro de desenho industrial no prazo ordinário Processo afetado: BR302014002291-1 Requerente: DOCOL METAIS SANITÁRIOS LTDA. Procurador: Dannemann, Siemsen, Bigler & Ipanema Moreira Renovada vigência até 20/05/2029

800240168312 15/05/2024	Deferimento da petição Código de despacho: 270 Petição (tipo): [131.01] Renovação do registro de desenho industrial no prazo ordinário Processo afetado: BR302014002293-8 Requerente: DOCOL METAIS SANITÁRIOS LTDA. Procurador: Dannemann, Siemsen, Bigler & Ipanema Moreira Renovada vigência até 20/05/2029
800240168315 15/05/2024	Deferimento da petição Código de despacho: 270 Petição (tipo): [131.01] Renovação do registro de desenho industrial no prazo ordinário Processo afetado: BR302014002294-6 Requerente: DOCOL METAIS SANITÁRIOS LTDA. Procurador: Dannemann, Siemsen, Bigler & Ipanema Moreira Renovada vigência até 20/05/2029
800240168311 15/05/2024	Deferimento da petição Código de despacho: 270 Petição (tipo): [131.01] Renovação do registro de desenho industrial no prazo ordinário Processo afetado: BR302014002295-4 Requerente: DOCOL METAIS SANITÁRIOS LTDA. Procurador: Dannemann, Siemsen, Bigler & Ipanema Moreira Renovada vigência até 20/05/2029
800240158876 08/05/2024	Deferimento da petição Código de despacho: 270 Petição (tipo): [131.01] Renovação do registro de desenho industrial no prazo ordinário Processo afetado: BR302014002296-2 Requerente: WAGO VERWALTUNGSGESELLSCHAFT MBH Procurador: David do Nascimento Advogados Associados Renovada vigência até 20/05/2029
800240168316 15/05/2024	Deferimento da petição Código de despacho: 270 Petição (tipo): [131.01] Renovação do registro de desenho industrial no prazo ordinário Processo afetado: BR302014002299-7 Requerente: DOCOL METAIS SANITÁRIOS LTDA. Procurador: Dannemann, Siemsen, Bigler & Ipanema Moreira Renovada vigência até 20/05/2029
800240168313 15/05/2024	Deferimento da petição Código de despacho: 270 Petição (tipo): [131.01] Renovação do registro de desenho industrial no prazo ordinário Processo afetado: BR302014002302-0 Requerente: DOCOL METAIS SANITÁRIOS LTDA. Procurador: Dannemann, Siemsen, Bigler & Ipanema Moreira Renovada vigência até 20/05/2029
800240155999 07/05/2024	Deferimento da petição Código de despacho: 270 Petição (tipo): [131.01] Renovação do registro de desenho industrial no prazo ordinário Processo afetado: BR302014002304-7 Requerente: ROMA JENSEN COMÉRCIO E INDÚSTRIA LTDA. Procurador: TINOCO SOARES SOCIEDADE DE ADVOGADOS Renovada vigência até 20/05/2029
800240250972 17/07/2024	Deferimento da petição Código de despacho: 270 Petição (tipo): [132.01] Renovação do registro de desenho industrial no prazo extraordinário Processo afetado: BR302014002308-0 Requerente: DOSATRON INTERNATIONAL Procurador: Daniel Advogados (Alt.de Daniel & Cia) Renovada vigência até 20/05/2029

800240172823 20/05/2024	Deferimento da petição Código de despacho: 270 Petição (tipo): [131.01] Renovação do registro de desenho industrial no prazo ordinário Processo afetado: BR302014002316-0 Requerente: NELY CRISTINA BRAIDOTTI Procurador: VILELA COELHO SOCIEDADE DE ADVOGADOS Renovada vigência até 21/05/2029
800240172822 20/05/2024	Deferimento da petição Código de despacho: 270 Petição (tipo): [131.01] Renovação do registro de desenho industrial no prazo ordinário Processo afetado: BR302014002317-9 Requerente: NELY CRISTINA BRAIDOTTI Procurador: VILELA COELHO SOCIEDADE DE ADVOGADOS Renovada vigência até 21/05/2029
800240175596 21/05/2024	Deferimento da petição Código de despacho: 270 Petição (tipo): [131.01] Renovação do registro de desenho industrial no prazo ordinário Processo afetado: BR302014002318-7 Requerente: MBF EMBALAGENS LTDA. Procurador: VILELA COELHO SOCIEDADE DE ADVOGADOS Renovada vigência até 21/05/2029
800240136006 19/04/2024	Deferimento da petição Código de despacho: 270 Petição (tipo): [131.01] Renovação do registro de desenho industrial no prazo ordinário Processo afetado: BR302014002320-9 Requerente: LG ELECTRONICS INC. Procurador: CÉLIA ALVES SILVA Renovada vigência até 21/05/2029
800230196054 22/05/2023	Deferimento da petição Código de despacho: 270 Petição (tipo): [131.01] Renovação do registro de desenho industrial no prazo ordinário Processo afetado: BR302014002328-4 Requerente: SPERANDIO & ALVES INDUSTRIA E COMERCIO DE ARTEFATOS PLASTICOS LTDA Procurador: LUANA KLAUS Renovada vigência até 21/05/2029
800240140693 24/04/2024	Deferimento da petição Código de despacho: 270 Petição (tipo): [131.01] Renovação do registro de desenho industrial no prazo ordinário Processo afetado: BR302014002335-7 Requerente: KONINKLIJKE PHILIPS N.V. Procurador: David do Nascimento Renovada vigência até 21/05/2029
800240152186 03/05/2024	Deferimento da petição Código de despacho: 270 Petição (tipo): [131.01] Renovação do registro de desenho industrial no prazo ordinário Processo afetado: BR302014002337-3 Requerente: PEPSICO, INC. Procurador: Dannemann Siemsen Advogados Renovada vigência até 21/05/2029
800240152187 03/05/2024	Deferimento da petição Código de despacho: 270 Petição (tipo): [131.01] Renovação do registro de desenho industrial no prazo ordinário Processo afetado: BR302014002338-1 Requerente: PEPSICO, INC. Procurador: Dannemann Siemsen Advogados Renovada vigência até 21/05/2029

800240158865
08/05/2024

Deferimento da petição
Código de despacho: 270
Petição (tipo): [131.01] Renovação do registro de desenho industrial no prazo ordinário
Processo afetado: BR302014002342-0
Requerente: ROMA JENSEN COMÉRCIO E INDÚSTRIA LTDA.
Procurador: TINOCO SOARES SOCIEDADE DE ADVOGADOS
Renovada vigência até 22/05/2029

800240148903
02/05/2024

Deferimento da petição
Código de despacho: 270
Petição (tipo): [131.01] Renovação do registro de desenho industrial no prazo ordinário
Processo afetado: BR302014002344-6
Requerente: J.C. BAMFORD EXCAVATORS LIMITED
Procurador: Dennemeyer & Associates Propriedade Intelectual Ltda
Renovada vigência até 08/05/2029

800240148904
02/05/2024

Deferimento da petição
Código de despacho: 270
Petição (tipo): [131.01] Renovação do registro de desenho industrial no prazo ordinário
Processo afetado: BR302014002345-4
Requerente: J.C. BAMFORD EXCAVATORS LIMITED
Procurador: Dennemeyer & Associates Propriedade Intelectual Ltda
Renovada vigência até 08/05/2029

800240148905
02/05/2024

Deferimento da petição
Código de despacho: 270
Petição (tipo): [131.01] Renovação do registro de desenho industrial no prazo ordinário
Processo afetado: BR302014002346-2
Requerente: J.C. BAMFORD EXCAVATORS LIMITED
Procurador: Dennemeyer & Associates Propriedade Intelectual Ltda
Renovada vigência até 08/05/2029

800240148906
02/05/2024

Deferimento da petição
Código de despacho: 270
Petição (tipo): [131.01] Renovação do registro de desenho industrial no prazo ordinário
Processo afetado: BR302014002347-0
Requerente: J.C. BAMFORD EXCAVATORS LIMITED
Procurador: Dennemeyer & Associates Propriedade Intelectual Ltda
Renovada vigência até 08/05/2029

800240142265
25/04/2024

Deferimento da petição
Código de despacho: 270
Petição (tipo): [131.01] Renovação do registro de desenho industrial no prazo ordinário
Processo afetado: BR302014002349-7
Requerente: HONDA MOTOR CO., LTD.
Procurador: Filipe Fonteles Cabral
Renovada vigência até 08/05/2029

800240142247
25/04/2024

Deferimento da petição
Código de despacho: 270
Petição (tipo): [131.01] Renovação do registro de desenho industrial no prazo ordinário
Processo afetado: BR302014002356-0
Requerente: SAMSUNG ELECTRONICS CO., LTD.
Procurador: David do Nascimento
Renovada vigência até 22/05/2029

800240158866
08/05/2024

Deferimento da petição
Código de despacho: 270
Petição (tipo): [131.01] Renovação do registro de desenho industrial no prazo ordinário
Processo afetado: BR302014002362-4
Requerente: ROMA JENSEN COMÉRCIO E INDÚSTRIA LTDA.
Procurador: TINOCO SOARES SOCIEDADE DE ADVOGADOS
Renovada vigência até 23/05/2029



800240143804 26/04/2024	Deferimento da petição Código de despacho: 270 Petição (tipo): [131.01] Renovação do registro de desenho industrial no prazo ordinário Processo afetado: BR302014002374-8 Requerente: ELC MANAGEMENT LLC Procurador: David do Nascimento Renovada vigência até 23/05/2029
800240142248 25/04/2024	Deferimento da petição Código de despacho: 270 Petição (tipo): [131.01] Renovação do registro de desenho industrial no prazo ordinário Processo afetado: BR302014002375-6 Requerente: NIKE INNOVATE C.V. Procurador: David do Nascimento Renovada vigência até 23/05/2029
800240143805 26/04/2024	Deferimento da petição Código de despacho: 270 Petição (tipo): [131.01] Renovação do registro de desenho industrial no prazo ordinário Processo afetado: BR302014002377-2 Requerente: ELC MANAGEMENT LLC Procurador: David do Nascimento Renovada vigência até 23/05/2029
800240142249 25/04/2024	Deferimento da petição Código de despacho: 270 Petição (tipo): [131.01] Renovação do registro de desenho industrial no prazo ordinário Processo afetado: BR302014002379-9 Requerente: MAGPUL INDUSTRIES CORPORATION Procurador: David do Nascimento Renovada vigência até 23/05/2029
800240172829 20/05/2024	Deferimento da petição Código de despacho: 270 Petição (tipo): [132.01] Renovação do registro de desenho industrial no prazo extraordinário Processo afetado: BR302014002381-0 Requerente: KARL STORZ GMBH & CO. KG Procurador: David do Nascimento Advogados Associados Renovada vigência até 14/05/2029
800240136007 19/04/2024	Deferimento da petição Código de despacho: 270 Petição (tipo): [131.01] Renovação do registro de desenho industrial no prazo ordinário Processo afetado: BR302014002396-9 Requerente: LEGO A/S Procurador: CÉLIA ALVES SILVA Renovada vigência até 26/05/2029
800240172833 20/05/2024	Deferimento da petição Código de despacho: 270 Petição (tipo): [131.01] Renovação do registro de desenho industrial no prazo ordinário Processo afetado: BR302014002398-5 Requerente: BELIMO HOLDING AG Procurador: Dannemann Siemsen Advogados Renovada vigência até 26/05/2029
800240136008 19/04/2024	Deferimento da petição Código de despacho: 270 Petição (tipo): [131.01] Renovação do registro de desenho industrial no prazo ordinário Processo afetado: BR302014002399-3 Requerente: LEGO A/S Procurador: CÉLIA ALVES SILVA Renovada vigência até 26/05/2029

800240136009
19/04/2024
Deferimento da petição
Código de despacho: 270
Petição (tipo): [131.01] Renovação do registro de desenho industrial no prazo ordinário
Processo afetado: BR302014002400-0
Requerente: LEGO A/S
Procurador: CÉLIA ALVES SILVA
Renovada vigência até 26/05/2029

800240136010
19/04/2024
Deferimento da petição
Código de despacho: 270
Petição (tipo): [131.01] Renovação do registro de desenho industrial no prazo ordinário
Processo afetado: BR302014002401-9
Requerente: LEGO A/S
Procurador: CÉLIA ALVES SILVA
Renovada vigência até 26/05/2029

800240136011
19/04/2024
Deferimento da petição
Código de despacho: 270
Petição (tipo): [131.01] Renovação do registro de desenho industrial no prazo ordinário
Processo afetado: BR302014002402-7
Requerente: LEGO A/S
Procurador: CÉLIA ALVES SILVA
Renovada vigência até 26/05/2029

800240136012
19/04/2024
Deferimento da petição
Código de despacho: 270
Petição (tipo): [131.01] Renovação do registro de desenho industrial no prazo ordinário
Processo afetado: BR302014002403-5
Requerente: LEGO A/S
Procurador: CÉLIA ALVES SILVA
Renovada vigência até 26/05/2029

800240110951
02/04/2024
Deferimento da petição
Código de despacho: 270
Petição (tipo): [131.01] Renovação do registro de desenho industrial no prazo ordinário
Processo afetado: BR302014002407-8
Requerente: WHIRLPOOL S.A
Procurador: Alícia Kristina Daniel Shores
Renovada vigência até 26/05/2029

800240110952
02/04/2024
Deferimento da petição
Código de despacho: 270
Petição (tipo): [131.01] Renovação do registro de desenho industrial no prazo ordinário
Processo afetado: BR302014002408-6
Requerente: WHIRLPOOL S.A
Procurador: Alícia Kristina Daniel Shores
Renovada vigência até 26/05/2029

800240148902
02/05/2024
Deferimento da petição
Código de despacho: 270
Petição (tipo): [131.01] Renovação do registro de desenho industrial no prazo ordinário
Processo afetado: BR302014002410-8
Requerente: JOEY INDÚSTRIA E COMÉRCIO DE CALÇADOS EIRELI
Procurador: Daniel Advogados (Alt.de Daniel & Cia)
Renovada vigência até 26/05/2029

800240180190
27/05/2024
Deferimento da petição
Código de despacho: 270
Petição (tipo): [131.01] Renovação do registro de desenho industrial no prazo ordinário
Processo afetado: BR302014002425-6
Requerente: SHANDONG LINGLONG TYRE CO., LTD.
Procurador: Alain Biron
Renovada vigência até 27/05/2029



800240180191 27/05/2024	Deferimento da petição Código de despacho: 270 Petição (tipo): [131.01] Renovação do registro de desenho industrial no prazo ordinário Processo afetado: BR302014002428-0 Requerente: SHANDONG LINGLONG TYRE CO., LTD. Procurador: Alain Biron Renovada vigência até 27/05/2029
800240180193 27/05/2024	Deferimento da petição Código de despacho: 270 Petição (tipo): [131.01] Renovação do registro de desenho industrial no prazo ordinário Processo afetado: BR302014002429-9 Requerente: WANDERSON OLIVEIRA MEDEIROS Procurador: Cannon Marcas e Patentes S/C Ltda. Renovada vigência até 27/05/2029
800240166998 14/05/2024	Deferimento da petição Código de despacho: 270 Petição (tipo): [131.01] Renovação do registro de desenho industrial no prazo ordinário Processo afetado: BR302014002436-1 Requerente: ROMA JENSEN COMÉRCIO E INDÚSTRIA LTDA. Procurador: TINOCO SOARES SOCIEDADE DE ADVOGADOS Renovada vigência até 27/05/2029
800240176073 22/05/2024	Deferimento da petição Código de despacho: 270 Petição (tipo): [131.01] Renovação do registro de desenho industrial no prazo ordinário Processo afetado: BR302014002442-6 Requerente: ANHO HOUSEWARE CO., LTD. JIANGMEN Procurador: BRUNA APARECIDA FERNANDES DE MATOS Renovada vigência até 27/05/2029
800240183078 28/05/2024	Deferimento da petição Código de despacho: 270 Petição (tipo): [131.01] Renovação do registro de desenho industrial no prazo ordinário Processo afetado: BR302014002445-0 Requerente: CASIO KEISANKI KABUSHIKI KAISHA D.B.A. CASIO COMPUTER CO., LTD. Procurador: David do Nascimento Advogados Associados Renovada vigência até 28/05/2029
800240121963 10/04/2024	Deferimento da petição Código de despacho: 270 Petição (tipo): [131.01] Renovação do registro de desenho industrial no prazo ordinário Processo afetado: BR302014002446-9 Requerente: SIEMENS HEALTHCARE GMBH Procurador: Luiz Henrique Oliveira Do Amaral Renovada vigência até 28/05/2029
800240121964 10/04/2024	Deferimento da petição Código de despacho: 270 Petição (tipo): [131.01] Renovação do registro de desenho industrial no prazo ordinário Processo afetado: BR302014002447-7 Requerente: SIEMENS HEALTHCARE GMBH Procurador: Luiz Henrique Oliveira Do Amaral Renovada vigência até 28/05/2029
800240121965 10/04/2024	Deferimento da petição Código de despacho: 270 Petição (tipo): [131.01] Renovação do registro de desenho industrial no prazo ordinário Processo afetado: BR302014002448-5 Requerente: SIEMENS HEALTHCARE GMBH Procurador: Luiz Henrique Oliveira Do Amaral Renovada vigência até 28/05/2029

800240183075 28/05/2024	Deferimento da petição Código de despacho: 270 Petição (tipo): [131.01] Renovação do registro de desenho industrial no prazo ordinário Processo afetado: BR302014002463-9 Requerente: ZEVEEX, INC. Procurador: David do Nascimento Advogados Associados Renovada vigência até 28/05/2029
800240152196 03/05/2024	Deferimento da petição Código de despacho: 270 Petição (tipo): [131.01] Renovação do registro de desenho industrial no prazo ordinário Processo afetado: BR302014002464-7 Requerente: GYRUS ACMI, INC. D/B/A OLYMPUS SURGICAL TECHNOLOGIES AMERICA Procurador: Dannemann Siemsen Advogados Renovada vigência até 28/05/2029
800240152197 03/05/2024	Deferimento da petição Código de despacho: 270 Petição (tipo): [131.01] Renovação do registro de desenho industrial no prazo ordinário Processo afetado: BR302014002465-5 Requerente: GYRUS ACMI, INC. D/B/A OLYMPUS SURGICAL TECHNOLOGIES AMERICA Procurador: Dannemann Siemsen Advogados Renovada vigência até 28/05/2029
800240152198 03/05/2024	Deferimento da petição Código de despacho: 270 Petição (tipo): [131.01] Renovação do registro de desenho industrial no prazo ordinário Processo afetado: BR302014002466-3 Requerente: GYRUS ACMI, INC. D/B/A OLYMPUS SURGICAL TECHNOLOGIES AMERICA Procurador: Dannemann Siemsen Advogados Renovada vigência até 28/05/2029
800240148896 02/05/2024	Deferimento da petição Código de despacho: 270 Petição (tipo): [131.01] Renovação do registro de desenho industrial no prazo ordinário Processo afetado: BR302014002471-0 Requerente: CALYPSO BAY ARRENDAMENTO DE MARCAS E PATENTES LTDA. Procurador: Montaury Pimenta, Machado & Vieira de Mello Advogados Renovada vigência até 29/05/2029
800240136033 19/04/2024	Deferimento da petição Código de despacho: 270 Petição (tipo): [131.01] Renovação do registro de desenho industrial no prazo ordinário Processo afetado: BR302014002472-8 Requerente: BRIDGESTONE CORPORATION Procurador: CÉLIA ALVES SILVA Renovada vigência até 29/05/2029
800240183079 28/05/2024	Deferimento da petição Código de despacho: 270 Petição (tipo): [131.01] Renovação do registro de desenho industrial no prazo ordinário Processo afetado: BR302014002484-1 Requerente: NIKE INNOVATE C.V. Procurador: David do Nascimento Advogados Associados Renovada vigência até 29/05/2029
800240186607 28/05/2024	Deferimento da petição Código de despacho: 270 Petição (tipo): [131.01] Renovação do registro de desenho industrial no prazo ordinário Processo afetado: BR302014002485-0 Requerente: NIKE INNOVATE C.V. Procurador: David do Nascimento Advogados Associados Renovada vigência até 29/05/2029

800230425374
10/11/2023
Deferimento da petição
Código de despacho: 270
Petição (tipo): [131.01] Renovação do registro de desenho industrial no prazo ordinário
Processo afetado: BR302014002496-5
Requerente: ACIR CARLOS DA SILVA
Procurador: JULIO GONÇALVES
Renovada vigência até 29/05/2029

800240183077
28/05/2024
Deferimento da petição
Código de despacho: 270
Petição (tipo): [131.01] Renovação do registro de desenho industrial no prazo ordinário
Processo afetado: BR302014002510-4
Requerente: THE GILLETTE COMPANY
Procurador: David do Nascimento Advogados Associados
Renovada vigência até 29/05/2029

800240145017
26/04/2024
Deferimento da petição
Código de despacho: 270
Petição (tipo): [131.01] Renovação do registro de desenho industrial no prazo ordinário
Processo afetado: BR302014002518-0
Requerente: UNIVERSIDADE FEDERAL DE MINAS GERAIS
Renovada vigência até 30/05/2029

800240183085
28/05/2024
Deferimento da petição
Código de despacho: 270
Petição (tipo): [131.01] Renovação do registro de desenho industrial no prazo ordinário
Processo afetado: BR302014002523-6
Requerente: NIKE INNOVATE C.V.
Procurador: David do Nascimento Advogados Associados
Renovada vigência até 30/05/2029

800240183084
28/05/2024
Deferimento da petição
Código de despacho: 270
Petição (tipo): [131.01] Renovação do registro de desenho industrial no prazo ordinário
Processo afetado: BR302014002525-2
Requerente: NIKE INNOVATE C.V.
Procurador: David do Nascimento Advogados Associados
Renovada vigência até 30/05/2029

800240183083
28/05/2024
Deferimento da petição
Código de despacho: 270
Petição (tipo): [131.01] Renovação do registro de desenho industrial no prazo ordinário
Processo afetado: BR302014002526-0
Requerente: NIKE INNOVATE C.V.
Procurador: David do Nascimento Advogados Associados
Renovada vigência até 30/05/2029

800240183082
28/05/2024
Deferimento da petição
Código de despacho: 270
Petição (tipo): [131.01] Renovação do registro de desenho industrial no prazo ordinário
Processo afetado: BR302014002528-7
Requerente: NIKE INNOVATE C.V.
Procurador: David do Nascimento Advogados Associados
Renovada vigência até 30/05/2029

800240183081
28/05/2024
Deferimento da petição
Código de despacho: 270
Petição (tipo): [131.01] Renovação do registro de desenho industrial no prazo ordinário
Processo afetado: BR302014002530-9
Requerente: NIKE INNOVATE C.V.
Procurador: David do Nascimento Advogados Associados
Renovada vigência até 30/05/2029



800240172836 20/05/2024	Deferimento da petição Código de despacho: 270 Petição (tipo): [131.01] Renovação do registro de desenho industrial no prazo ordinário Processo afetado: BR302014002558-9 Requerente: OKI BRASIL INDÚSTRIA E COMÉRCIO DE PRODUTOS E TECNOLOGIA EM AUTOMAÇÃO S.A. Procurador: Dannemann Siemsen Advogados Renovada vigência até 02/06/2029
800240175591 21/05/2024	Deferimento da petição Código de despacho: 270 Petição (tipo): [131.01] Renovação do registro de desenho industrial no prazo ordinário Processo afetado: BR302014002563-5 Requerente: BARBAZZA FRATELLI S.A.S. DI BARBAZZA ROBERTO E C. Procurador: Dennemeyer & Associates Propriedade Intelectual Ltda Renovada vigência até 02/06/2029
800240178550 24/05/2024	Deferimento da petição Código de despacho: 270 Petição (tipo): [131.01] Renovação do registro de desenho industrial no prazo ordinário Processo afetado: BR302014002566-0 Requerente: HONDA MOTOR CO., LTD. Procurador: Dannemann Siemsen Advogados Renovada vigência até 02/06/2029
800240183087 28/05/2024	Deferimento da petição Código de despacho: 270 Petição (tipo): [131.01] Renovação do registro de desenho industrial no prazo ordinário Processo afetado: BR302014002571-6 Requerente: SUMITOMO RUBBER INDUSTRIES, LTD. Procurador: David do Nascimento Advogados Associados Renovada vigência até 02/06/2029
800240183086 28/05/2024	Deferimento da petição Código de despacho: 270 Petição (tipo): [131.01] Renovação do registro de desenho industrial no prazo ordinário Processo afetado: BR302014002572-4 Requerente: SUMITOMO RUBBER INDUSTRIES, LTD. Procurador: David do Nascimento Advogados Associados Renovada vigência até 02/06/2029
800240183090 28/05/2024	Deferimento da petição Código de despacho: 270 Petição (tipo): [131.01] Renovação do registro de desenho industrial no prazo ordinário Processo afetado: BR302014002620-8 Requerente: SCANIA CV AB Procurador: David do Nascimento Advogados Associados Renovada vigência até 03/06/2029
800240183089 28/05/2024	Deferimento da petição Código de despacho: 270 Petição (tipo): [131.01] Renovação do registro de desenho industrial no prazo ordinário Processo afetado: BR302014002621-6 Requerente: SCANIA CV AB Procurador: David do Nascimento Advogados Associados Renovada vigência até 03/06/2029
800240183088 28/05/2024	Deferimento da petição Código de despacho: 270 Petição (tipo): [131.01] Renovação do registro de desenho industrial no prazo ordinário Processo afetado: BR302014002622-4 Requerente: SCANIA CV AB Procurador: David do Nascimento Advogados Associados Renovada vigência até 03/06/2029

800240172848
20/05/2024

Deferimento da petição
Código de despacho: 270
Petição (tipo): [131.01] Renovação do registro de desenho industrial no prazo ordinário
Processo afetado: BR302014002628-3
Requerente: DART INDUSTRIES INC.
Procurador: Dannemann Siemsen Advogados
Renovada vigência até 03/06/2029

800240183092
28/05/2024

Deferimento da petição
Código de despacho: 270
Petição (tipo): [131.01] Renovação do registro de desenho industrial no prazo ordinário
Processo afetado: BR302014002630-5
Requerente: OUTOTEC (FINLAND) OY
Procurador: David do Nascimento Advogados Associados
Renovada vigência até 04/06/2029

800240191997
04/06/2024

Deferimento da petição
Código de despacho: 270
Petição (tipo): [131.01] Renovação do registro de desenho industrial no prazo ordinário
Processo afetado: BR302014002636-4
Requerente: BRASWELL PAPEL E CELULOSE LTDA
Procurador: Paulo Sérgio Scatamburlo
Renovada vigência até 04/06/2029

800240191998
04/06/2024

Deferimento da petição
Código de despacho: 270
Petição (tipo): [131.01] Renovação do registro de desenho industrial no prazo ordinário
Processo afetado: BR302014002637-2
Requerente: BRASWELL PAPEL E CELULOSE LTDA
Procurador: Paulo Sérgio Scatamburlo
Renovada vigência até 04/06/2029

800240183096
28/05/2024

Deferimento da petição
Código de despacho: 270
Petição (tipo): [131.01] Renovação do registro de desenho industrial no prazo ordinário
Processo afetado: BR302014002639-9
Requerente: MAGPUL INDUSTRIES CORPORATION
Procurador: David do Nascimento Advogados Associados
Renovada vigência até 05/06/2029

800240176080
22/05/2024

Deferimento da petição
Código de despacho: 270
Petição (tipo): [131.01] Renovação do registro de desenho industrial no prazo ordinário
Processo afetado: BR302014002645-3
Requerente: HAND HELD PRODUCTS, INC.
Procurador: David do Nascimento Advogados Associados
Renovada vigência até 05/06/2029

800240183095
28/05/2024

Deferimento da petição
Código de despacho: 270
Petição (tipo): [131.01] Renovação do registro de desenho industrial no prazo ordinário
Processo afetado: BR302014002647-0
Requerente: THE PROCTER & GAMBLE COMPANY
Procurador: David do Nascimento Advogados Associados
Renovada vigência até 05/06/2029

800240183094
28/05/2024

Deferimento da petição
Código de despacho: 270
Petição (tipo): [131.01] Renovação do registro de desenho industrial no prazo ordinário
Processo afetado: BR302014002661-5
Requerente: THE PROCTER & GAMBLE COMPANY
Procurador: David do Nascimento Advogados Associados
Renovada vigência até 06/06/2029



800240183093 28/05/2024	Deferimento da petição Código de despacho: 270 Petição (tipo): [131.01] Renovação do registro de desenho industrial no prazo ordinário Processo afetado: BR302014002662-3 Requerente: THE PROCTER & GAMBLE COMPANY Procurador: David do Nascimento Advogados Associados Renovada vigência até 06/06/2029
800240178544 24/05/2024	Deferimento da petição Código de despacho: 270 Petição (tipo): [131.01] Renovação do registro de desenho industrial no prazo ordinário Processo afetado: BR302014002669-0 Requerente: WHIRLPOOL S.A Procurador: Daniel Advogados (Alt.de Daniel & Cia) Renovada vigência até 06/06/2029
800240178546 24/05/2024	Deferimento da petição Código de despacho: 270 Petição (tipo): [131.01] Renovação do registro de desenho industrial no prazo ordinário Processo afetado: BR302014002670-4 Requerente: WHIRLPOOL S.A Procurador: Daniel Advogados (Alt.de Daniel & Cia) Renovada vigência até 06/06/2029
800240178545 24/05/2024	Deferimento da petição Código de despacho: 270 Petição (tipo): [131.01] Renovação do registro de desenho industrial no prazo ordinário Processo afetado: BR302014002671-2 Requerente: WHIRLPOOL S.A Procurador: Daniel Advogados (Alt.de Daniel & Cia) Renovada vigência até 06/06/2029
800240266795 01/08/2024	Deferimento da petição Código de despacho: 270 Petição (tipo): [132.01] Renovação do registro de desenho industrial no prazo extraordinário Processo afetado: BR302014002672-0 Requerente: W3 INDÚSTRIAS REUNIDAS S/A Procurador: AGP - Assessoria Empresarial Ltda Renovada vigência até 06/06/2029
800240266796 01/08/2024	Deferimento da petição Código de despacho: 270 Petição (tipo): [132.01] Renovação do registro de desenho industrial no prazo extraordinário Processo afetado: BR302014002673-9 Requerente: W3 INDÚSTRIAS REUNIDAS S/A Procurador: AGP - Assessoria Empresarial Ltda Renovada vigência até 06/06/2029
800240165398 13/05/2024	Deferimento da petição Código de despacho: 270 Petição (tipo): [131.01] Renovação do registro de desenho industrial no prazo ordinário Processo afetado: BR302014002677-1 Requerente: LSIS CO., LTD. Procurador: David do Nascimento Advogados Associados Renovada vigência até 06/06/2029
800240098840 21/03/2024	Deferimento da petição Código de despacho: 270 Petição (tipo): [131.01] Renovação do registro de desenho industrial no prazo ordinário Processo afetado: BR302014002692-5 Requerente: FORD GLOBAL TECHNOLOGIES, LLC. Procurador: David do Nascimento Renovada vigência até 09/06/2029

800240098841
21/03/2024

Deferimento da petição
Código de despacho: 270
Petição (tipo): [131.01] Renovação do registro de desenho industrial no prazo ordinário
Processo afetado: BR302014002693-3
Requerente: FORD GLOBAL TECHNOLOGIES, LLC.
Procurador: David do Nascimento
Renovada vigência até 09/06/2029

800240098842
21/03/2024

Deferimento da petição
Código de despacho: 270
Petição (tipo): [131.01] Renovação do registro de desenho industrial no prazo ordinário
Processo afetado: BR302014002694-1
Requerente: FORD GLOBAL TECHNOLOGIES, LLC.
Procurador: David do Nascimento
Renovada vigência até 09/06/2029

800240098846
21/03/2024

Deferimento da petição
Código de despacho: 270
Petição (tipo): [131.01] Renovação do registro de desenho industrial no prazo ordinário
Processo afetado: BR302014002698-4
Requerente: FORD GLOBAL TECHNOLOGIES, LLC.
Procurador: David do Nascimento
Renovada vigência até 09/06/2029

800240098847
21/03/2024

Deferimento da petição
Código de despacho: 270
Petição (tipo): [131.01] Renovação do registro de desenho industrial no prazo ordinário
Processo afetado: BR302014002699-2
Requerente: FORD GLOBAL TECHNOLOGIES, LLC.
Procurador: David do Nascimento
Renovada vigência até 09/06/2029

800240183100
28/05/2024

Deferimento da petição
Código de despacho: 270
Petição (tipo): [131.01] Renovação do registro de desenho industrial no prazo ordinário
Processo afetado: BR302014002709-3
Requerente: NIKE INNOVATE C.V.
Procurador: David do Nascimento Advogados Associados
Renovada vigência até 09/06/2029

800240183099
28/05/2024

Deferimento da petição
Código de despacho: 270
Petição (tipo): [131.01] Renovação do registro de desenho industrial no prazo ordinário
Processo afetado: BR302014002710-7
Requerente: NIKE INNOVATE C.V.
Procurador: David do Nascimento Advogados Associados
Renovada vigência até 09/06/2029

800240186606
28/05/2024

Deferimento da petição
Código de despacho: 270
Petição (tipo): [131.01] Renovação do registro de desenho industrial no prazo ordinário
Processo afetado: BR302014002712-3
Requerente: NIKE INNOVATE C.V.
Procurador: David do Nascimento Advogados Associados
Renovada vigência até 09/06/2029

800240183098
28/05/2024

Deferimento da petição
Código de despacho: 270
Petição (tipo): [131.01] Renovação do registro de desenho industrial no prazo ordinário
Processo afetado: BR302014002713-1
Requerente: NIKE INNOVATE C.V.
Procurador: David do Nascimento Advogados Associados
Renovada vigência até 09/06/2029



800240183097
28/05/2024

Deferimento da petição
Código de despacho: 270
Petição (tipo): [131.01] Renovação do registro de desenho industrial no prazo ordinário
Processo afetado: BR302014002714-0
Requerente: NIKE INNOVATE C.V.
Procurador: David do Nascimento Advogados Associados
Renovada vigência até 09/06/2029

800240196902
07/06/2024

Deferimento da petição
Código de despacho: 270
Petição (tipo): [131.01] Renovação do registro de desenho industrial no prazo ordinário
Processo afetado: BR302014002718-2
Requerente: TRAMONTINA S/A CUTELARIA
Procurador: CREAÇÃO MARCAS E PATENTES LTDA.
Renovada vigência até 09/06/2029

800240196903
07/06/2024

Deferimento da petição
Código de despacho: 270
Petição (tipo): [131.01] Renovação do registro de desenho industrial no prazo ordinário
Processo afetado: BR302014002719-0
Requerente: TRAMONTINA DELTA S/A
Procurador: CREAÇÃO MARCAS E PATENTES LTDA.
Renovada vigência até 09/06/2029

800240196901
07/06/2024

Deferimento da petição
Código de despacho: 270
Petição (tipo): [131.01] Renovação do registro de desenho industrial no prazo ordinário
Processo afetado: BR302014002720-4
Requerente: TRAMONTINA S/A CUTELARIA
Procurador: CREAÇÃO MARCAS E PATENTES LTDA.
Renovada vigência até 09/06/2029

800240196904
07/06/2024

Deferimento da petição
Código de despacho: 270
Petição (tipo): [131.01] Renovação do registro de desenho industrial no prazo ordinário
Processo afetado: BR302014002721-2
Requerente: TRAMONTINA DELTA S/A
Procurador: CREAÇÃO MARCAS E PATENTES LTDA.
Renovada vigência até 09/06/2029

800240183105
28/05/2024

Deferimento da petição
Código de despacho: 270
Petição (tipo): [131.01] Renovação do registro de desenho industrial no prazo ordinário
Processo afetado: BR302014002732-8
Requerente: SCANIA CV AB
Procurador: David do Nascimento Advogados Associados
Renovada vigência até 10/06/2029

800240183103
28/05/2024

Deferimento da petição
Código de despacho: 270
Petição (tipo): [131.01] Renovação do registro de desenho industrial no prazo ordinário
Processo afetado: BR302014002733-6
Requerente: DAIKIN INDUSTRIES LTD
Procurador: David do Nascimento Advogados Associados
Renovada vigência até 10/06/2029

800240183102
28/05/2024

Deferimento da petição
Código de despacho: 270
Petição (tipo): [131.01] Renovação do registro de desenho industrial no prazo ordinário
Processo afetado: BR302014002735-2
Requerente: DAIKIN INDUSTRIES LTD
Procurador: David do Nascimento Advogados Associados
Renovada vigência até 10/06/2029



800240183101 28/05/2024	Deferimento da petição Código de despacho: 270 Petição (tipo): [131.01] Renovação do registro de desenho industrial no prazo ordinário Processo afetado: BR302014002736-0 Requerente: DAIKIN INDUSTRIES LTD Procurador: David do Nascimento Advogados Associados Renovada vigência até 10/06/2029
800240183104 28/05/2024	Deferimento da petição Código de despacho: 270 Petição (tipo): [131.01] Renovação do registro de desenho industrial no prazo ordinário Processo afetado: BR302014002739-5 Requerente: MITSUBA CORPORATION Procurador: David do Nascimento Advogados Associados Renovada vigência até 10/06/2029
800240183107 28/05/2024	Deferimento da petição Código de despacho: 270 Petição (tipo): [131.01] Renovação do registro de desenho industrial no prazo ordinário Processo afetado: BR302014002742-5 Requerente: SANOFI-AVENTIS DEUTSCHLAND GMBH Procurador: David do Nascimento Advogados Associados Renovada vigência até 11/06/2029
800240132872 17/04/2024	Deferimento da petição Código de despacho: 270 Petição (tipo): [131.01] Renovação do registro de desenho industrial no prazo ordinário Processo afetado: BR302014002743-3 Requerente: VOLKSWAGEN AKTIENGESELLSCHAFT Procurador: Luiz Henrique Oliveira Do Amaral Renovada vigência até 11/06/2029
800240178549 24/05/2024	Deferimento da petição Código de despacho: 270 Petição (tipo): [131.01] Renovação do registro de desenho industrial no prazo ordinário Processo afetado: BR302014002754-9 Requerente: AVIGILON CORPORATION Procurador: Dannemann Siemsen Advogados Renovada vigência até 11/06/2029
800240201401 11/06/2024	Deferimento da petição Código de despacho: 270 Petição (tipo): [131.01] Renovação do registro de desenho industrial no prazo ordinário Processo afetado: BR302014002779-4 Requerente: BYBECKER INDUSTRIA COMERCIO IMPORTACAO E EXPORTACAO DE MAQUINAS E EQUIPAMENTOS LTDA Procurador: Marpa Consultoria e Assessoria Empresarial Ltda. Renovada vigência até 13/06/2029
800240172837 20/05/2024	Deferimento da petição Código de despacho: 270 Petição (tipo): [131.01] Renovação do registro de desenho industrial no prazo ordinário Processo afetado: BR302014002791-3 Requerente: COVCO (H.K.) LIMITED Procurador: Dannemann Siemsen Advogados Renovada vigência até 13/06/2029
800240172849 20/05/2024	Deferimento da petição Código de despacho: 270 Petição (tipo): [131.01] Renovação do registro de desenho industrial no prazo ordinário Processo afetado: BR302014002792-1 Requerente: CHRYSLER GROUP LLC Procurador: Dannemann Siemsen Advogados Renovada vigência até 13/06/2029

800240172838
20/05/2024

Deferimento da petição
Código de despacho: 270
Petição (tipo): [131.01] Renovação do registro de desenho industrial no prazo ordinário
Processo afetado: BR302014002793-0
Requerente: COVCO (H.K.) LIMITED
Procurador: Dannemann Siemsen Advogados
Renovada vigência até 13/06/2029

800240178543
24/05/2024

Deferimento da petição
Código de despacho: 270
Petição (tipo): [131.01] Renovação do registro de desenho industrial no prazo ordinário
Processo afetado: BR302014002796-4
Requerente: WHIRLPOOL S.A
Procurador: Daniel Advogados (Alt.de Daniel & Cia)
Renovada vigência até 05/06/2029

800240183115
28/05/2024

Deferimento da petição
Código de despacho: 270
Petição (tipo): [131.01] Renovação do registro de desenho industrial no prazo ordinário
Processo afetado: BR302014002808-1
Requerente: NIKE INNOVATE C.V.
Procurador: David do Nascimento Advogados Associados
Renovada vigência até 16/06/2029

800240176081
22/05/2024

Deferimento da petição
Código de despacho: 270
Petição (tipo): [131.01] Renovação do registro de desenho industrial no prazo ordinário
Processo afetado: BR302014002820-0
Requerente: BEHR PROCESS CORPORATION
Procurador: David do Nascimento Advogados Associados
Renovada vigência até 16/06/2029

800240175614
21/05/2024

Deferimento da petição
Código de despacho: 270
Petição (tipo): [131.01] Renovação do registro de desenho industrial no prazo ordinário
Processo afetado: BR302014002834-0
Requerente: BRIDGESTONE CORPORATION
Procurador: Dennemeyer & Associates Propriedade Intelectual Ltda
Renovada vigência até 16/06/2029

800240175615
21/05/2024

Deferimento da petição
Código de despacho: 270
Petição (tipo): [131.01] Renovação do registro de desenho industrial no prazo ordinário
Processo afetado: BR302014002835-9
Requerente: BRIDGESTONE CORPORATION
Procurador: Dennemeyer & Associates Propriedade Intelectual Ltda
Renovada vigência até 16/06/2029

800240161105
09/05/2024

Deferimento da petição
Código de despacho: 270
Petição (tipo): [131.01] Renovação do registro de desenho industrial no prazo ordinário
Processo afetado: BR302014002840-5
Requerente: AUTOMOBILI LAMBORGHINI S.P.A.
Procurador: Araripe & Associados
Renovada vigência até 20/06/2029

800240184781
29/05/2024

Deferimento da petição
Código de despacho: 270
Petição (tipo): [131.01] Renovação do registro de desenho industrial no prazo ordinário
Processo afetado: BR302014002843-0
Requerente: SUMITOMO RUBBER INDUSTRIES, LTD.
Procurador: David do Nascimento Advogados Associados
Renovada vigência até 20/06/2029



800240184829
31/05/2024
Deferimento da petição
Código de despacho: 270
Petição (tipo): [131.01] Renovação do registro de desenho industrial no prazo ordinário
Processo afetado: BR302014002844-8
Requerente: ALBEA SERVICES
Procurador: Dannemann Siemsen Advogados
Renovada vigência até 20/06/2029

800240184780
29/05/2024
Deferimento da petição
Código de despacho: 270
Petição (tipo): [131.01] Renovação do registro de desenho industrial no prazo ordinário
Processo afetado: BR302014002846-4
Requerente: HANGZHOU HPWINNER OPTO CORPORATION
Procurador: David do Nascimento Advogados Associados
Renovada vigência até 20/06/2029

800240184771
29/05/2024
Deferimento da petição
Código de despacho: 270
Petição (tipo): [131.01] Renovação do registro de desenho industrial no prazo ordinário
Processo afetado: BR302014002853-7
Requerente: ROLEX S.A. (CH)
Procurador: LUIZ LEONARDOS & ADVOGADOS
Renovada vigência até 20/06/2029

800240184772
29/05/2024
Deferimento da petição
Código de despacho: 270
Petição (tipo): [131.01] Renovação do registro de desenho industrial no prazo ordinário
Processo afetado: BR302014002854-5
Requerente: ROLEX S.A. (CH)
Procurador: LUIZ LEONARDOS & ADVOGADOS
Renovada vigência até 20/06/2029

800240184773
29/05/2024
Deferimento da petição
Código de despacho: 270
Petição (tipo): [131.01] Renovação do registro de desenho industrial no prazo ordinário
Processo afetado: BR302014002855-3
Requerente: ROLEX S.A. (CH)
Procurador: LUIZ LEONARDOS & ADVOGADOS
Renovada vigência até 20/06/2029

800240184778
29/05/2024
Deferimento da petição
Código de despacho: 270
Petição (tipo): [131.01] Renovação do registro de desenho industrial no prazo ordinário
Processo afetado: BR302014002856-1
Requerente: ROLEX S.A. (CH)
Procurador: LUIZ LEONARDOS & ADVOGADOS
Renovada vigência até 20/06/2029

800240184774
29/05/2024
Deferimento da petição
Código de despacho: 270
Petição (tipo): [131.01] Renovação do registro de desenho industrial no prazo ordinário
Processo afetado: BR302014002857-0
Requerente: ROLEX S.A. (CH)
Procurador: LUIZ LEONARDOS & ADVOGADOS
Renovada vigência até 20/06/2029

800240184775
29/05/2024
Deferimento da petição
Código de despacho: 270
Petição (tipo): [131.01] Renovação do registro de desenho industrial no prazo ordinário
Processo afetado: BR302014002858-8
Requerente: ROLEX S.A. (CH)
Procurador: LUIZ LEONARDOS & ADVOGADOS
Renovada vigência até 20/06/2029



800240184776
29/05/2024

Deferimento da petição
Código de despacho: 270
Petição (tipo): [131.01] Renovação do registro de desenho industrial no prazo ordinário
Processo afetado: BR302014002859-6
Requerente: ROLEX S.A. (CH)
Procurador: LUIZ LEONARDOS & ADVOGADOS
Renovada vigência até 20/06/2029

800240184777
29/05/2024

Deferimento da petição
Código de despacho: 270
Petição (tipo): [131.01] Renovação do registro de desenho industrial no prazo ordinário
Processo afetado: BR302014002860-0
Requerente: ROLEX S.A. (CH)
Procurador: LUIZ LEONARDOS & ADVOGADOS
Renovada vigência até 20/06/2029

800240178560
24/05/2024

Deferimento da petição
Código de despacho: 270
Petição (tipo): [131.01] Renovação do registro de desenho industrial no prazo ordinário
Processo afetado: BR302014002869-3
Requerente: S. C. JOHNSON & SON, INC.
Procurador: Dannemann Siemsen Advogados
Renovada vigência até 20/06/2029

800240178561
24/05/2024

Deferimento da petição
Código de despacho: 270
Petição (tipo): [131.01] Renovação do registro de desenho industrial no prazo ordinário
Processo afetado: BR302014002870-7
Requerente: S. C. JOHNSON & SON, INC.
Procurador: Dannemann Siemsen Advogados
Renovada vigência até 20/06/2029

800240216087
21/06/2024

Deferimento da petição
Código de despacho: 270
Petição (tipo): [131.01] Renovação do registro de desenho industrial no prazo ordinário
Processo afetado: BR302014002893-6
Requerente: PHARMAPROV IMPORTAÇÃO E EXPORTAÇÃO LTDA.
Procurador: Edmundo Brunner Assessoria em Propriedade industrial Ltda
Renovada vigência até 24/06/2029

800240178557
24/05/2024

Deferimento da petição
Código de despacho: 270
Petição (tipo): [131.01] Renovação do registro de desenho industrial no prazo ordinário
Processo afetado: BR302014002902-9
Requerente: GENERAL ELECTRIC COMPANY
Procurador: Dannemann Siemsen Advogados
Renovada vigência até 24/06/2029

800240178558
24/05/2024

Deferimento da petição
Código de despacho: 270
Petição (tipo): [131.01] Renovação do registro de desenho industrial no prazo ordinário
Processo afetado: BR302014002904-5
Requerente: GENERAL ELECTRIC COMPANY
Procurador: Dannemann Siemsen Advogados
Renovada vigência até 24/06/2029

800240183143
28/05/2024

Deferimento da petição
Código de despacho: 270
Petição (tipo): [131.01] Renovação do registro de desenho industrial no prazo ordinário
Processo afetado: BR302014002910-0
Requerente: KIA MOTORS CORPORATION
Procurador: David do Nascimento Advogados Associados
Renovada vigência até 24/06/2029



800240184785
29/05/2024
Deferimento da petição
Código de despacho: 270
Petição (tipo): [131.01] Renovação do registro de desenho industrial no prazo ordinário
Processo afetado: BR302014002918-5
Requerente: DAIKIN INDUSTRIES LTD
Procurador: David do Nascimento Advogados Associados
Renovada vigência até 24/06/2029

800240184784
29/05/2024
Deferimento da petição
Código de despacho: 270
Petição (tipo): [131.01] Renovação do registro de desenho industrial no prazo ordinário
Processo afetado: BR302014002919-3
Requerente: DAIKIN INDUSTRIES LTD
Procurador: David do Nascimento Advogados Associados
Renovada vigência até 24/06/2029

800240184783
29/05/2024
Deferimento da petição
Código de despacho: 270
Petição (tipo): [131.01] Renovação do registro de desenho industrial no prazo ordinário
Processo afetado: BR302014002920-7
Requerente: DAIKIN INDUSTRIES LTD
Procurador: David do Nascimento Advogados Associados
Renovada vigência até 24/06/2029

800240208648
14/06/2024
Deferimento da petição
Código de despacho: 270
Petição (tipo): [131.01] Renovação do registro de desenho industrial no prazo ordinário
Processo afetado: BR302014002922-3
Requerente: AUDI AG
Procurador: Dannemann Siemsen Advogados
Renovada vigência até 24/06/2029

800240194737
06/06/2024
Deferimento da petição
Código de despacho: 270
Petição (tipo): [131.01] Renovação do registro de desenho industrial no prazo ordinário
Processo afetado: BR302014002923-1
Requerente: CALÇADOS PEGADA NORDESTE LTDA
Procurador: CAPELLA & VELOSO ADVOGADOS ASSOCIADOS
Renovada vigência até 24/06/2029

800240175619
21/05/2024
Deferimento da petição
Código de despacho: 270
Petição (tipo): [131.01] Renovação do registro de desenho industrial no prazo ordinário
Processo afetado: BR302014002925-8
Requerente: BYD COMPANY LIMITED
Procurador: Dennemeyer & Associates Propriedade Intelectual Ltda
Renovada vigência até 24/06/2029

800240109094
01/04/2024
Deferimento da petição
Código de despacho: 270
Petição (tipo): [131.01] Renovação do registro de desenho industrial no prazo ordinário
Processo afetado: BR302014002926-6
Requerente: FERNANDO ANTÔNIO BONKEVITCH
Procurador: Elizabete Pereira
Renovada vigência até 24/06/2029

800240175620
21/05/2024
Deferimento da petição
Código de despacho: 270
Petição (tipo): [131.01] Renovação do registro de desenho industrial no prazo ordinário
Processo afetado: BR302014002930-4
Requerente: SINTOKOGIO, LTD.
Procurador: Dennemeyer & Associates Propriedade Intelectual Ltda
Renovada vigência até 24/06/2029



800240118283
08/04/2024

Deferimento da petição
Código de despacho: 270
Petição (tipo): [131.01] Renovação do registro de desenho industrial no prazo ordinário
Processo afetado: BR302014002931-2
Requerente: KONINKLIJKE PHILIPS N.V.
Procurador: Alícia Kristina Daniel Shores
Renovada vigência até 24/06/2029

800240118276
08/04/2024

Deferimento da petição
Código de despacho: 270
Petição (tipo): [131.01] Renovação do registro de desenho industrial no prazo ordinário
Processo afetado: BR302014002932-0
Requerente: KONINKLIJKE PHILIPS N.V.
Procurador: Alícia Kristina Daniel Shores
Renovada vigência até 24/06/2029

800240208649
14/06/2024

Deferimento da petição
Código de despacho: 270
Petição (tipo): [131.01] Renovação do registro de desenho industrial no prazo ordinário
Processo afetado: BR302014002933-9
Requerente: BYD COMPANY LIMITED
Procurador: Dannemann Siemsen Advogados
Renovada vigência até 24/06/2029

800240221020
26/06/2024

Deferimento da petição
Código de despacho: 270
Petição (tipo): [131.01] Renovação do registro de desenho industrial no prazo ordinário
Processo afetado: BR302014003015-9
Requerente: WANDERLEY MARQUES
Procurador: Cannon Marcas e Patentes S/C Ltda.
Renovada vigência até 26/06/2029

800240215431
20/06/2024

Deferimento da petição
Código de despacho: 270
Petição (tipo): [131.01] Renovação do registro de desenho industrial no prazo ordinário
Processo afetado: BR302014003034-5
Requerente: HANGZHOU HPWINNER OPTO CORPORATION
Procurador: David do Nascimento Advogados Associados
Renovada vigência até 27/06/2029

800240215430
20/06/2024

Deferimento da petição
Código de despacho: 270
Petição (tipo): [131.01] Renovação do registro de desenho industrial no prazo ordinário
Processo afetado: BR302014003035-3
Requerente: HANGZHOU HPWINNER OPTO CORPORATION
Procurador: David do Nascimento Advogados Associados
Renovada vigência até 27/06/2029

800240215429
20/06/2024

Deferimento da petição
Código de despacho: 270
Petição (tipo): [131.01] Renovação do registro de desenho industrial no prazo ordinário
Processo afetado: BR302014003036-1
Requerente: HANGZHOU HPWINNER OPTO CORPORATION
Procurador: David do Nascimento Advogados Associados
Renovada vigência até 27/06/2029

800240215428
20/06/2024

Deferimento da petição
Código de despacho: 270
Petição (tipo): [131.01] Renovação do registro de desenho industrial no prazo ordinário
Processo afetado: BR302014003037-0
Requerente: HANGZHOU HPWINNER OPTO CORPORATION
Procurador: David do Nascimento Advogados Associados
Renovada vigência até 27/06/2029



800240215427
20/06/2024

Deferimento da petição
Código de despacho: 270
Petição (tipo): [131.01] Renovação do registro de desenho industrial no prazo ordinário
Processo afetado: BR302014003038-8
Requerente: HANGZHOU HPWINNER OPTO CORPORATION
Procurador: David do Nascimento Advogados Associados
Renovada vigência até 27/06/2029

800240215426
20/06/2024

Deferimento da petição
Código de despacho: 270
Petição (tipo): [131.01] Renovação do registro de desenho industrial no prazo ordinário
Processo afetado: BR302014003040-0
Requerente: HANGZHOU HPWINNER OPTO CORPORATION
Procurador: David do Nascimento Advogados Associados
Renovada vigência até 27/06/2029

800240215475
20/06/2024

Deferimento da petição
Código de despacho: 270
Petição (tipo): [131.01] Renovação do registro de desenho industrial no prazo ordinário
Processo afetado: BR302014003056-6
Requerente: NIAGARA BOTTLING, LLC
Procurador: Dannemann Siemsen Advogados
Renovada vigência até 27/06/2029

800240175623
21/05/2024

Deferimento da petição
Código de despacho: 270
Petição (tipo): [131.01] Renovação do registro de desenho industrial no prazo ordinário
Processo afetado: BR302014003059-0
Requerente: YAMAHA HATSUDOKI KABUSHIKI KAISHA
Procurador: Dennemeyer & Associates Propriedade Intelectual Ltda
Renovada vigência até 27/06/2029

800240215434
20/06/2024

Deferimento da petição
Código de despacho: 270
Petição (tipo): [131.01] Renovação do registro de desenho industrial no prazo ordinário
Processo afetado: BR302014003063-9
Requerente: DAIKIN INDUSTRIES, LTD.
Procurador: David do Nascimento Advogados Associados
Renovada vigência até 30/06/2029

800240215433
20/06/2024

Deferimento da petição
Código de despacho: 270
Petição (tipo): [131.01] Renovação do registro de desenho industrial no prazo ordinário
Processo afetado: BR302014003066-3
Requerente: DAIKIN INDUSTRIES, LTD.
Procurador: David do Nascimento Advogados Associados
Renovada vigência até 30/06/2029

800240118274
08/04/2024

Deferimento da petição
Código de despacho: 270
Petição (tipo): [131.01] Renovação do registro de desenho industrial no prazo ordinário
Processo afetado: BR302014003069-8
Requerente: KONINKLIJKE PHILIPS N.V.
Procurador: Alícia Kristina Daniel Shores
Renovada vigência até 30/06/2029

800240118275
08/04/2024

Deferimento da petição
Código de despacho: 270
Petição (tipo): [131.01] Renovação do registro de desenho industrial no prazo ordinário
Processo afetado: BR302014003070-1
Requerente: KONINKLIJKE PHILIPS N.V.
Procurador: Alícia Kristina Daniel Shores
Renovada vigência até 30/06/2029



800240254638 22/07/2024	Deferimento da petição Código de despacho: 270 Petição (tipo): [132.01] Renovação do registro de desenho industrial no prazo extraordinário Processo afetado: BR302014003072-8 Requerente: KIMBERLY-CLARK WORLDWIDE, INC. Procurador: Dannemann Siemsen Advogados Renovada vigência até 30/06/2029
800240184827 31/05/2024	Deferimento da petição Código de despacho: 270 Petição (tipo): [131.01] Renovação do registro de desenho industrial no prazo ordinário Processo afetado: BR302014003073-6 Requerente: ATLAS COPCO AIRPOWER, NAAMLOZE VENNOOTSCHAP Procurador: Dannemann Siemsen Advogados Renovada vigência até 30/06/2029
800240215432 20/06/2024	Deferimento da petição Código de despacho: 270 Petição (tipo): [131.01] Renovação do registro de desenho industrial no prazo ordinário Processo afetado: BR302014003074-4 Requerente: MAGPUL INDUSTRIES CORPORATION Procurador: David do Nascimento Advogados Associados Renovada vigência até 30/06/2029
800240218537 24/06/2024	Deferimento da petição Código de despacho: 270 Petição (tipo): [131.01] Renovação do registro de desenho industrial no prazo ordinário Processo afetado: BR302014003098-1 Requerente: 3M INNOVATIVE PROPERTIES COMPANY Procurador: Dannemann Siemsen Advogados Renovada vigência até 01/07/2029
800240218538 24/06/2024	Deferimento da petição Código de despacho: 270 Petição (tipo): [131.01] Renovação do registro de desenho industrial no prazo ordinário Processo afetado: BR302014003100-7 Requerente: 3M INNOVATIVE PROPERTIES COMPANY Procurador: Dannemann Siemsen Advogados Renovada vigência até 01/07/2029
800240219245 14/06/2024	Deferimento da petição Código de despacho: 270 Petição (tipo): [131.01] Renovação do registro de desenho industrial no prazo ordinário Processo afetado: BR302014003106-6 Requerente: ANFAR INDUSTRIA E COMERCIO DE COMPONENTES PARA PANEAS DE PRESSAO E GAS LTDA Procurador: Paulo Roberto Mariano da Silva Renovada vigência até 02/07/2029
800240208378 14/06/2024	Deferimento da petição Código de despacho: 270 Petição (tipo): [131.01] Renovação do registro de desenho industrial no prazo ordinário Processo afetado: BR302014003107-4 Requerente: ANFAR INDUSTRIA E COMERCIO DE COMPONENTES PARA PANEAS DE PRESSAO E GAS LTDA Procurador: Paulo Roberto Mariano da Silva Renovada vigência até 02/07/2029
800240215435 20/06/2024	Deferimento da petição Código de despacho: 270 Petição (tipo): [131.01] Renovação do registro de desenho industrial no prazo ordinário Processo afetado: BR302014003118-0 Requerente: THE GOODYEAR TIRE & RUBBER COMPANY Procurador: David do Nascimento Advogados Associados Renovada vigência até 02/07/2029



800240215377 20/06/2024	Deferimento da petição Código de despacho: 270 Petição (tipo): [131.01] Renovação do registro de desenho industrial no prazo ordinário Processo afetado: BR302014003121-0 Requerente: SATAKE CORPORATION Procurador: Dennemeyer & Associates Propriedade Intelectual Ltda Renovada vigência até 02/07/2029
800240215378 20/06/2024	Deferimento da petição Código de despacho: 270 Petição (tipo): [131.01] Renovação do registro de desenho industrial no prazo ordinário Processo afetado: BR302014003138-4 Requerente: MEDMIX SWITZERLAND AG Procurador: Dennemeyer & Associates Propriedade Intelectual Ltda Renovada vigência até 03/07/2029
800240208608 14/06/2024	Deferimento da petição Código de despacho: 270 Petição (tipo): [131.01] Renovação do registro de desenho industrial no prazo ordinário Processo afetado: BR302014003141-4 Requerente: ZOETIS SERVICES LLC Procurador: David do Nascimento Advogados Associados Renovada vigência até 03/07/2029
800240218555 24/06/2024	Deferimento da petição Código de despacho: 270 Petição (tipo): [131.01] Renovação do registro de desenho industrial no prazo ordinário Processo afetado: BR302014003142-2 Requerente: WEICHAI LOVOL INTELLIGENT AGRICULTURAL TECHNOLOGY CO., LTD. Procurador: LUIZ LEONARDOS & ADVOGADOS Renovada vigência até 03/07/2029
800240116349 05/04/2024	Deferimento da petição Código de despacho: 270 Petição (tipo): [131.01] Renovação do registro de desenho industrial no prazo ordinário Processo afetado: BR302014003156-2 Requerente: CÁLAMO DISTRIBUIDORA DE PRODUTOS DE BELEZA S/A Procurador: André Luis Flesch Bretanha Jorge Renovada vigência até 07/07/2029
800240215380 20/06/2024	Deferimento da petição Código de despacho: 270 Petição (tipo): [131.01] Renovação do registro de desenho industrial no prazo ordinário Processo afetado: BR302014003164-3 Requerente: UNILEVER IP HOLDINGS B.V. Procurador: Dennemeyer & Associates Propriedade Intelectual Ltda Renovada vigência até 07/07/2029
800240221012 26/06/2024	Deferimento da petição Código de despacho: 270 Petição (tipo): [131.01] Renovação do registro de desenho industrial no prazo ordinário Processo afetado: BR302014003177-5 Requerente: THULE SWEDEN AB Procurador: David do Nascimento Advogados Associados Renovada vigência até 07/07/2029
800240215381 20/06/2024	Deferimento da petição Código de despacho: 270 Petição (tipo): [131.01] Renovação do registro de desenho industrial no prazo ordinário Processo afetado: BR302014003183-0 Requerente: UNILEVER IP HOLDINGS B.V. Procurador: Dennemeyer & Associates Propriedade Intelectual Ltda Renovada vigência até 09/07/2029

800240215443 20/06/2024	Deferimento da petição Código de despacho: 270 Petição (tipo): [131.01] Renovação do registro de desenho industrial no prazo ordinário Processo afetado: BR302014003185-6 Requerente: COLTÈNE/WHALEDENT AG Procurador: David do Nascimento Advogados Associados Renovada vigência até 09/07/2029
800240201402 11/06/2024	Deferimento da petição Código de despacho: 270 Petição (tipo): [131.01] Renovação do registro de desenho industrial no prazo ordinário Processo afetado: BR302014003187-2 Requerente: HOME CONTROL SINGAPORE PTE. LTD. Procurador: Daniel Advogados (Alt.de Daniel & Cia) Renovada vigência até 09/07/2029
800240253449 18/07/2024	Deferimento da petição Código de despacho: 270 Petição (tipo): [132.01] Renovação do registro de desenho industrial no prazo extraordinário Processo afetado: BR302014003192-9 Requerente: TORRES E PEDROSA COMÉRCIO DE AGUAS MINERAIS LTDA ME Procurador: SOUTO, CORREA ADVOCACIA Renovada vigência até 10/07/2029
800240205792 13/06/2024	Deferimento da petição Código de despacho: 270 Petição (tipo): [131.01] Renovação do registro de desenho industrial no prazo ordinário Processo afetado: BR302014003208-9 Requerente: FERRARI S.P.A. Procurador: David do Nascimento Advogados Associados Renovada vigência até 10/07/2029
800240205793 13/06/2024	Deferimento da petição Código de despacho: 270 Petição (tipo): [131.01] Renovação do registro de desenho industrial no prazo ordinário Processo afetado: BR302014003209-7 Requerente: FERRARI S.P.A. Procurador: David do Nascimento Advogados Associados Renovada vigência até 10/07/2029
800240215386 20/06/2024	Deferimento da petição Código de despacho: 270 Petição (tipo): [131.01] Renovação do registro de desenho industrial no prazo ordinário Processo afetado: BR302014003210-0 Requerente: KABUSHIKI KAISHA SQUARE ENIX (A/T/A SQUARE ENIX CO., LTD.) Procurador: Dennemeyer & Associates Propriedade Intelectual Ltda Renovada vigência até 10/07/2029
800240215447 20/06/2024	Deferimento da petição Código de despacho: 270 Petição (tipo): [131.01] Renovação do registro de desenho industrial no prazo ordinário Processo afetado: BR302014003211-9 Requerente: ARTISENT, LLC Procurador: David do Nascimento Advogados Associados Renovada vigência até 10/07/2029
800240215446 20/06/2024	Deferimento da petição Código de despacho: 270 Petição (tipo): [131.01] Renovação do registro de desenho industrial no prazo ordinário Processo afetado: BR302014003212-7 Requerente: ARTISENT, LLC Procurador: David do Nascimento Advogados Associados Renovada vigência até 10/07/2029

800240215445
20/06/2024

Deferimento da petição
Código de despacho: 270
Petição (tipo): [131.01] Renovação do registro de desenho industrial no prazo ordinário
Processo afetado: BR302014003213-5
Requerente: ARTISENT, LLC
Procurador: David do Nascimento Advogados Associados
Renovada vigência até 10/07/2029

800240215444
20/06/2024

Deferimento da petição
Código de despacho: 270
Petição (tipo): [131.01] Renovação do registro de desenho industrial no prazo ordinário
Processo afetado: BR302014003214-3
Requerente: ARTISENT, LLC
Procurador: David do Nascimento Advogados Associados
Renovada vigência até 10/07/2029

800240196921
07/06/2024

Deferimento da petição
Código de despacho: 270
Petição (tipo): [131.01] Renovação do registro de desenho industrial no prazo ordinário
Processo afetado: BR302014003215-1
Requerente: KONINKLIJKE PHILIPS N.V.
Procurador: Daniel Advogados (Alt.de Daniel & Cia)
Renovada vigência até 10/07/2029

800240235741
05/07/2024

Deferimento da petição
Código de despacho: 270
Petição (tipo): [131.01] Renovação do registro de desenho industrial no prazo ordinário
Processo afetado: BR302014003225-9
Requerente: CRS BRANDS INDÚSTRIA E COMÉRCIO SA
Procurador: Wilson Pinheiro Jabur
Renovada vigência até 11/07/2029

800240215387
20/06/2024

Deferimento da petição
Código de despacho: 270
Petição (tipo): [131.01] Renovação do registro de desenho industrial no prazo ordinário
Processo afetado: BR302014003228-3
Requerente: APTAR DORTMUND GMBH
Procurador: Dennemeyer & Associates Propriedade Intelectual Ltda
Renovada vigência até 11/07/2029

800240215388
20/06/2024

Deferimento da petição
Código de despacho: 270
Petição (tipo): [131.01] Renovação do registro de desenho industrial no prazo ordinário
Processo afetado: BR302014003229-1
Requerente: APTAR DORTMUND GMBH
Procurador: Dennemeyer & Associates Propriedade Intelectual Ltda
Renovada vigência até 11/07/2029

800240212224
19/06/2024

Deferimento da petição
Código de despacho: 270
Petição (tipo): [131.01] Renovação do registro de desenho industrial no prazo ordinário
Processo afetado: BR302014003247-0
Requerente: INDUSTRILÅS I NÅSSJÖ AB
Procurador: LUIZ LEONARDOS & ADVOGADOS
Renovada vigência até 14/07/2029

800240215423
20/06/2024

Deferimento da petição
Código de despacho: 270
Petição (tipo): [131.01] Renovação do registro de desenho industrial no prazo ordinário
Processo afetado: BR302014003255-0
Requerente: SANTONI S.P.A.
Procurador: David do Nascimento Advogados Associados
Renovada vigência até 14/07/2029



800240215453
20/06/2024
Deferimento da petição
Código de despacho: 270
Petição (tipo): [131.01] Renovação do registro de desenho industrial no prazo ordinário
Processo afetado: BR302014003260-7
Requerente: RECKITT BENCKISER LLC
Procurador: David do Nascimento Advogados Associados
Renovada vigência até 14/07/2029

800240215452
20/06/2024
Deferimento da petição
Código de despacho: 270
Petição (tipo): [131.01] Renovação do registro de desenho industrial no prazo ordinário
Processo afetado: BR302014003261-5
Requerente: RECKITT BENCKISER LLC
Procurador: David do Nascimento Advogados Associados
Renovada vigência até 14/07/2029

800240215451
20/06/2024
Deferimento da petição
Código de despacho: 270
Petição (tipo): [131.01] Renovação do registro de desenho industrial no prazo ordinário
Processo afetado: BR302014003262-3
Requerente: RECKITT BENCKISER LLC
Procurador: David do Nascimento Advogados Associados
Renovada vigência até 14/07/2029

800240215450
20/06/2024
Deferimento da petição
Código de despacho: 270
Petição (tipo): [131.01] Renovação do registro de desenho industrial no prazo ordinário
Processo afetado: BR302014003263-1
Requerente: RECKITT BENCKISER LLC
Procurador: David do Nascimento Advogados Associados
Renovada vigência até 14/07/2029

800240215449
20/06/2024
Deferimento da petição
Código de despacho: 270
Petição (tipo): [131.01] Renovação do registro de desenho industrial no prazo ordinário
Processo afetado: BR302014003264-0
Requerente: RECKITT BENCKISER LLC
Procurador: David do Nascimento Advogados Associados
Renovada vigência até 14/07/2029

800240231168
03/07/2024
Deferimento da petição
Código de despacho: 270
Petição (tipo): [131.01] Renovação do registro de desenho industrial no prazo ordinário
Processo afetado: BR302014003265-8
Requerente: THULE IP AB
Procurador: David do Nascimento Advogados Associados
Renovada vigência até 14/07/2029

800240194738
06/06/2024
Deferimento da petição
Código de despacho: 270
Petição (tipo): [131.01] Renovação do registro de desenho industrial no prazo ordinário
Processo afetado: BR302014003274-7
Requerente: CALÇADOS PEGADA NORDESTE LTDA
Procurador: CAPELLA & VELOSO ADVOGADOS ASSOCIADOS
Renovada vigência até 15/07/2029

800240215470
20/06/2024
Deferimento da petição
Código de despacho: 270
Petição (tipo): [131.01] Renovação do registro de desenho industrial no prazo ordinário
Processo afetado: BR302014003277-1
Requerente: APTARGROUP, INC.
Procurador: Dannemann Siemsen Advogados
Renovada vigência até 15/07/2029



800240246169
12/07/2024
Deferimento da petição
Código de despacho: 270
Petição (tipo): [131.01] Renovação do registro de desenho industrial no prazo ordinário
Processo afetado: BR302014003278-0
Requerente: VALENTINO S.P.A.
Procurador: Dennemeyer & Associates Propriedade Intelectual Ltda
Renovada vigência até 15/07/2029

800240215471
20/06/2024
Deferimento da petição
Código de despacho: 270
Petição (tipo): [131.01] Renovação do registro de desenho industrial no prazo ordinário
Processo afetado: BR302014003281-0
Requerente: APTARGROUP, INC.
Procurador: Dannemann Siemsen Advogados
Renovada vigência até 15/07/2029

800240080409
06/03/2024
Deferimento da petição
Código de despacho: 270
Petição (tipo): [131.01] Renovação do registro de desenho industrial no prazo ordinário
Processo afetado: BR302014003284-4
Requerente: ARJO IP HOLDING AB
Procurador: EDUARDO LOURENÇO GUEDES SERRÃO DE OTERO
Renovada vigência até 15/07/2029

800240218535
24/06/2024
Deferimento da petição
Código de despacho: 270
Petição (tipo): [131.01] Renovação do registro de desenho industrial no prazo ordinário
Processo afetado: BR302014003302-6
Requerente: MICRO MOTION, INC.
Procurador: Dannemann Siemsen Advogados
Renovada vigência até 16/07/2029

800240218536
24/06/2024
Deferimento da petição
Código de despacho: 270
Petição (tipo): [131.01] Renovação do registro de desenho industrial no prazo ordinário
Processo afetado: BR302014003303-4
Requerente: MICRO MOTION, INC.
Procurador: Dannemann Siemsen Advogados
Renovada vigência até 16/07/2029

800240215392
20/06/2024
Deferimento da petição
Código de despacho: 270
Petição (tipo): [131.01] Renovação do registro de desenho industrial no prazo ordinário
Processo afetado: BR302014003321-2
Requerente: RUNWAY BLUE, LLC
Procurador: Dennemeyer & Associates Propriedade Intelectual Ltda
Renovada vigência até 18/07/2029

800230417284
30/10/2023
Deferimento da petição
Código de despacho: 270
Petição (tipo): [131.01] Renovação do registro de desenho industrial no prazo ordinário
Processo afetado: BR302014003327-1
Requerente: ANTÔNIO CARLOS BENDER ANDRADE
Procurador: RITTER E MORAES PROPRIEDADE INTELECTUAL S/S
Renovada vigência até 18/07/2029

800240218539
24/06/2024
Deferimento da petição
Código de despacho: 270
Petição (tipo): [131.01] Renovação do registro de desenho industrial no prazo ordinário
Processo afetado: BR302014003330-1
Requerente: 3M INNOVATIVE PROPERTIES COMPANY
Procurador: Dannemann Siemsen Advogados
Renovada vigência até 18/07/2029



800240191991
04/06/2024

Deferimento da petição
Código de despacho: 270
Petição (tipo): [131.01] Renovação do registro de desenho industrial no prazo ordinário
Processo afetado: BR302014003331-0
Requerente: DOONA HOLDINGS LTD.
Procurador: KASZNAR LEONARDOS PROPRIEDADE INTELECTUAL
Renovada vigência até 18/07/2029

800240220955
25/06/2024

Deferimento da petição
Código de despacho: 270
Petição (tipo): [131.01] Renovação do registro de desenho industrial no prazo ordinário
Processo afetado: BR302014003348-4
Requerente: AMBEV S.A.
Procurador: Dannemann, Siemsen, Bigler & Ipanema Moreira
Renovada vigência até 08/07/2029

800240221013
26/06/2024

Deferimento da petição
Código de despacho: 270
Petição (tipo): [131.01] Renovação do registro de desenho industrial no prazo ordinário
Processo afetado: BR302014003358-1
Requerente: KARL STORZ SE & CO. KG
Procurador: David do Nascimento Advogados Associados
Renovada vigência até 22/07/2029

800240220974
25/06/2024

Deferimento da petição
Código de despacho: 270
Petição (tipo): [131.01] Renovação do registro de desenho industrial no prazo ordinário
Processo afetado: BR302014003359-0
Requerente: KOBELCO CONSTRUCTION MACHINERY CO., LTD.
Procurador: David do Nascimento Advogados Associados
Renovada vigência até 22/07/2029

800240220973
25/06/2024

Deferimento da petição
Código de despacho: 270
Petição (tipo): [131.01] Renovação do registro de desenho industrial no prazo ordinário
Processo afetado: BR302014003360-3
Requerente: KOBELCO CONSTRUCTION MACHINERY CO., LTD.
Procurador: David do Nascimento Advogados Associados
Renovada vigência até 22/07/2029

800240220972
25/06/2024

Deferimento da petição
Código de despacho: 270
Petição (tipo): [131.01] Renovação do registro de desenho industrial no prazo ordinário
Processo afetado: BR302014003361-1
Requerente: KOBELCO CONSTRUCTION MACHINERY CO., LTD.
Procurador: David do Nascimento Advogados Associados
Renovada vigência até 22/07/2029

800240220971
25/06/2024

Deferimento da petição
Código de despacho: 270
Petição (tipo): [131.01] Renovação do registro de desenho industrial no prazo ordinário
Processo afetado: BR302014003362-0
Requerente: KOBELCO CONSTRUCTION MACHINERY CO., LTD.
Procurador: David do Nascimento Advogados Associados
Renovada vigência até 22/07/2029

800240246175
12/07/2024

Deferimento da petição
Código de despacho: 270
Petição (tipo): [131.01] Renovação do registro de desenho industrial no prazo ordinário
Processo afetado: BR302014003363-8
Requerente: DAVID RUBINSTEIN
Procurador: David do Nascimento Advogados Associados
Renovada vigência até 22/07/2029



800240249406
16/07/2024
Deferimento da petição
Código de despacho: 270
Petição (tipo): [131.01] Renovação do registro de desenho industrial no prazo ordinário
Processo afetado: BR302014003367-0
Requerente: GRENDENE S.A.
Procurador: Custodio de Almeida & Cia.
Renovada vigência até 22/07/2029

800240249407
16/07/2024
Deferimento da petição
Código de despacho: 270
Petição (tipo): [131.01] Renovação do registro de desenho industrial no prazo ordinário
Processo afetado: BR302014003368-9
Requerente: GRENDENE S.A.
Procurador: Custodio de Almeida & Cia.
Renovada vigência até 22/07/2029

800240221014
26/06/2024
Deferimento da petição
Código de despacho: 270
Petição (tipo): [131.01] Renovação do registro de desenho industrial no prazo ordinário
Processo afetado: BR302014003373-5
Requerente: F.M. S.R.L.
Procurador: David do Nascimento Advogados Associados
Renovada vigência até 22/07/2029

800240257747
23/07/2024
Deferimento da petição
Código de despacho: 270
Petição (tipo): [131.01] Renovação do registro de desenho industrial no prazo ordinário
Processo afetado: BR302014003393-0
Requerente: ADRIANO REZENDE SILVA
Procurador: BEERRE ASSESSORIA EMPRESARIAL LTDA
Renovada vigência até 23/07/2029

800240215407
20/06/2024
Deferimento da petição
Código de despacho: 270
Petição (tipo): [131.01] Renovação do registro de desenho industrial no prazo ordinário
Processo afetado: BR302014003401-4
Requerente: UNILEVER IP HOLDINGS B.V.
Procurador: Dennemeyer & Associates Propriedade Intelectual Ltda
Renovada vigência até 23/07/2029

800240215408
20/06/2024
Deferimento da petição
Código de despacho: 270
Petição (tipo): [131.01] Renovação do registro de desenho industrial no prazo ordinário
Processo afetado: BR302014003402-2
Requerente: UNILEVER IP HOLDINGS B.V.
Procurador: Dennemeyer & Associates Propriedade Intelectual Ltda
Renovada vigência até 23/07/2029

800240220975
25/06/2024
Deferimento da petição
Código de despacho: 270
Petição (tipo): [131.01] Renovação do registro de desenho industrial no prazo ordinário
Processo afetado: BR302014003403-0
Requerente: NHK SPRING CO., LTD.
Procurador: David do Nascimento Advogados Associados
Renovada vigência até 23/07/2029

800240220979
25/06/2024
Deferimento da petição
Código de despacho: 270
Petição (tipo): [131.01] Renovação do registro de desenho industrial no prazo ordinário
Processo afetado: BR302014003404-9
Requerente: NHK SPRING CO., LTD.
Procurador: David do Nascimento Advogados Associados
Renovada vigência até 23/07/2029



800240220978
25/06/2024

Deferimento da petição
Código de despacho: 270
Petição (tipo): [131.01] Renovação do registro de desenho industrial no prazo ordinário
Processo afetado: BR302014003405-7
Requerente: NHK SPRING CO., LTD.
Procurador: David do Nascimento Advogados Associados
Renovada vigência até 23/07/2029

800240220976
25/06/2024

Deferimento da petição
Código de despacho: 270
Petição (tipo): [131.01] Renovação do registro de desenho industrial no prazo ordinário
Processo afetado: BR302014003406-5
Requerente: NHK SPRING CO., LTD.
Procurador: David do Nascimento Advogados Associados
Renovada vigência até 23/07/2029

800240235762
05/07/2024

Deferimento da petição
Código de despacho: 270
Petição (tipo): [131.01] Renovação do registro de desenho industrial no prazo ordinário
Processo afetado: BR302014003409-0
Requerente: DART INDUSTRIES INC.
Procurador: Dannemann Siemsen Advogados
Renovada vigência até 23/07/2029

800240249408
16/07/2024

Deferimento da petição
Código de despacho: 270
Petição (tipo): [131.01] Renovação do registro de desenho industrial no prazo ordinário
Processo afetado: BR302014003415-4
Requerente: GRENDENE S.A.
Procurador: Custodio de Almeida & Cia.
Renovada vigência até 24/07/2029

800240249409
16/07/2024

Deferimento da petição
Código de despacho: 270
Petição (tipo): [131.01] Renovação do registro de desenho industrial no prazo ordinário
Processo afetado: BR302014003416-2
Requerente: GRENDENE S.A.
Procurador: Custodio de Almeida & Cia.
Renovada vigência até 24/07/2029

800240257687
23/07/2024

Deferimento da petição
Código de despacho: 270
Petição (tipo): [131.01] Renovação do registro de desenho industrial no prazo ordinário
Processo afetado: BR302014003419-7
Requerente: STAR AMBIENTAL LTDA
Procurador: BRASNORTE MARCAS E PATENTES S/S *l* EPP
Renovada vigência até 24/07/2029

800240163661
10/05/2024

Deferimento da petição
Código de despacho: 270
Petição (tipo): [131.01] Renovação do registro de desenho industrial no prazo ordinário
Processo afetado: BR302014003420-0
Requerente: COOPERATIVA VINÍCOLA AURORA LTDA.
Procurador: Custodio de Almeida & Cia.
Renovada vigência até 24/07/2029

800240218541
24/06/2024

Deferimento da petição
Código de despacho: 270
Petição (tipo): [131.01] Renovação do registro de desenho industrial no prazo ordinário
Processo afetado: BR302014003434-0
Requerente: S. C. JOHNSON & SON, INC.
Procurador: Dannemann Siemsen Advogados
Renovada vigência até 24/07/2029



800240183122 28/05/2024	Deferimento da petição Código de despacho: 270 Petição (tipo): [131.01] Renovação do registro de desenho industrial no prazo ordinário Processo afetado: BR302014003435-9 Requerente: STOLL GIROFLEX AG Procurador: LUIZ LEONARDOS & ADVOGADOS Renovada vigência até 24/07/2029
800240221018 26/06/2024	Deferimento da petição Código de despacho: 270 Petição (tipo): [131.01] Renovação do registro de desenho industrial no prazo ordinário Processo afetado: BR302014003439-1 Requerente: INDUSTRIE BORLA S.P.A. Procurador: David do Nascimento Advogados Associados Renovada vigência até 24/07/2029
800240261057 26/07/2024	Deferimento da petição Código de despacho: 270 Petição (tipo): [132.01] Renovação do registro de desenho industrial no prazo extraordinário Processo afetado: BR302014003447-2 Requerente: MANOEL TRAJANO JUNQUEIRA DOS SANTOS Procurador: Wettor - Bureau de Apoio Empresarial S/S Ltda. ME Renovada vigência até 25/07/2029
800240212225 19/06/2024	Deferimento da petição Código de despacho: 270 Petição (tipo): [131.01] Renovação do registro de desenho industrial no prazo ordinário Processo afetado: BR302014003456-1 Requerente: STARLOGIK IP LLC. Procurador: LUIZ LEONARDOS & ADVOGADOS Renovada vigência até 25/07/2029
800240215409 20/06/2024	Deferimento da petição Código de despacho: 270 Petição (tipo): [131.01] Renovação do registro de desenho industrial no prazo ordinário Processo afetado: BR302014003461-8 Requerente: R. STAHL SCHALTGERÄTE GMBH Procurador: Dennemeyer & Associates Propriedade Intelectual Ltda Renovada vigência até 25/07/2029
800240215410 20/06/2024	Deferimento da petição Código de despacho: 270 Petição (tipo): [131.01] Renovação do registro de desenho industrial no prazo ordinário Processo afetado: BR302014003463-4 Requerente: R. STAHL SCHALTGERÄTE GMBH Procurador: Dennemeyer & Associates Propriedade Intelectual Ltda Renovada vigência até 25/07/2029
800240215411 20/06/2024	Deferimento da petição Código de despacho: 270 Petição (tipo): [131.01] Renovação do registro de desenho industrial no prazo ordinário Processo afetado: BR302014003464-2 Requerente: R. STAHL SCHALTGERÄTE GMBH Procurador: Dennemeyer & Associates Propriedade Intelectual Ltda Renovada vigência até 25/07/2029
800240249418 16/07/2024	Deferimento da petição Código de despacho: 270 Petição (tipo): [131.01] Renovação do registro de desenho industrial no prazo ordinário Processo afetado: BR302014003465-0 Requerente: BAYERISCHE MOTOREN WERKE AKTIENGESELLSCHAFT Procurador: Dannemann Siemsen Advogados Renovada vigência até 25/07/2029

800240068760
26/02/2024
Deferimento da petição
Código de despacho: 270
Petição (tipo): [131.01] Renovação do registro de desenho industrial no prazo ordinário
Processo afetado: BR302014003475-8
Requerente: BOTICA COMERCIAL FARMACÊUTICA LTDA.
Procurador: André Luis Flesch Bretanha Jorge
Renovada vigência até 28/07/2029

800240250971
17/07/2024
Deferimento da petição
Código de despacho: 270
Petição (tipo): [131.01] Renovação do registro de desenho industrial no prazo ordinário
Processo afetado: BR302014003476-6
Requerente: WHIRLPOOL S.A
Procurador: Daniel Advogados (Alt.de Daniel & Cia)
Renovada vigência até 28/07/2029

800240257701
23/07/2024
Deferimento da petição
Código de despacho: 270
Petição (tipo): [131.01] Renovação do registro de desenho industrial no prazo ordinário
Processo afetado: BR302014003488-0
Requerente: ETHICON ENDO-SURGERY, INC.
Procurador: David do Nascimento Advogados Associados
Renovada vigência até 28/07/2029

800240215414
20/06/2024
Deferimento da petição
Código de despacho: 270
Petição (tipo): [131.01] Renovação do registro de desenho industrial no prazo ordinário
Processo afetado: BR302014003490-1
Requerente: R. STAHL SCHALTGERÄTE GMBH
Procurador: Dennemeyer & Associates Propriedade Intelectual Ltda
Renovada vigência até 28/07/2029

800240215415
20/06/2024
Deferimento da petição
Código de despacho: 270
Petição (tipo): [131.01] Renovação do registro de desenho industrial no prazo ordinário
Processo afetado: BR302014003491-0
Requerente: R. STAHL SCHALTGERÄTE GMBH
Procurador: Dennemeyer & Associates Propriedade Intelectual Ltda
Renovada vigência até 28/07/2029

800240257703
23/07/2024
Deferimento da petição
Código de despacho: 270
Petição (tipo): [131.01] Renovação do registro de desenho industrial no prazo ordinário
Processo afetado: BR302014003520-7
Requerente: OMRON HEALTHCARE CO., LTD.
Procurador: David do Nascimento Advogados Associados
Renovada vigência até 28/07/2029

800240257702
23/07/2024
Deferimento da petição
Código de despacho: 270
Petição (tipo): [131.01] Renovação do registro de desenho industrial no prazo ordinário
Processo afetado: BR302014003522-3
Requerente: OMRON HEALTHCARE CO., LTD.
Procurador: David do Nascimento Advogados Associados
Renovada vigência até 28/07/2029

800240128743
12/04/2024
Deferimento da petição
Código de despacho: 270
Petição (tipo): [131.01] Renovação do registro de desenho industrial no prazo ordinário
Processo afetado: BR302014003582-7
Requerente: UNIVERSIDADE FEDERAL DE SANTA MARIA
Renovada vigência até 29/07/2029



800230315863
15/08/2023
Deferimento da petição
Código de despacho: 270
Petição (tipo): [131.01] Renovação do registro de desenho industrial no prazo ordinário
Processo afetado: BR302014003591-6
Requerente: STEEL COMPONENTES DE PIRAPOZINHO LTDA - ME
Procurador: Geisler Chbane Bosso
Renovada vigência até 29/07/2029

800240257706
23/07/2024
Deferimento da petição
Código de despacho: 270
Petição (tipo): [131.01] Renovação do registro de desenho industrial no prazo ordinário
Processo afetado: BR302014003592-4
Requerente: DAIKIN INDUSTRIES LTD
Procurador: David do Nascimento Advogados Associados
Renovada vigência até 29/07/2029

800230353837
14/09/2023
Deferimento da petição
Código de despacho: 270
Petição (tipo): [131.01] Renovação do registro de desenho industrial no prazo ordinário
Processo afetado: BR302014003593-2
Requerente: STEEL COMPONENTES DE PIRAPOZINHO LTDA - ME
Procurador: Geisler Chbane Bosso
Renovada vigência até 29/07/2029

800240215417
20/06/2024
Deferimento da petição
Código de despacho: 270
Petição (tipo): [131.01] Renovação do registro de desenho industrial no prazo ordinário
Processo afetado: BR302014003597-5
Requerente: SINTOKOGIO, LTD.
Procurador: Dennemeyer & Associates Propriedade Intelectual Ltda
Renovada vigência até 29/07/2029

800240235742
05/07/2024
Deferimento da petição
Código de despacho: 270
Petição (tipo): [131.01] Renovação do registro de desenho industrial no prazo ordinário
Processo afetado: BR302014003598-3
Requerente: PRYSMIAN S.P.A.
Procurador: Dannemann Siemsen Advogados
Renovada vigência até 29/07/2029

800240235745
05/07/2024
Deferimento da petição
Código de despacho: 270
Petição (tipo): [131.01] Renovação do registro de desenho industrial no prazo ordinário
Processo afetado: BR302014003616-5
Requerente: PEPSICO, INC.
Procurador: Dannemann Siemsen Advogados
Renovada vigência até 30/07/2029

800240235746
05/07/2024
Deferimento da petição
Código de despacho: 270
Petição (tipo): [131.01] Renovação do registro de desenho industrial no prazo ordinário
Processo afetado: BR302014003618-1
Requerente: PEPSICO, INC.
Procurador: Dannemann Siemsen Advogados
Renovada vigência até 30/07/2029

800240235747
05/07/2024
Deferimento da petição
Código de despacho: 270
Petição (tipo): [131.01] Renovação do registro de desenho industrial no prazo ordinário
Processo afetado: BR302014003619-0
Requerente: PEPSICO, INC.
Procurador: Dannemann Siemsen Advogados
Renovada vigência até 30/07/2029



800240260072
25/07/2024
Deferimento da petição
Código de despacho: 270
Petição (tipo): [131.01] Renovação do registro de desenho industrial no prazo ordinário
Processo afetado: BR302014003620-3
Requerente: ROYALTY BUGABOO GMBH
Procurador: David do Nascimento Advogados Associados
Renovada vigência até 30/07/2029

800240235748
05/07/2024
Deferimento da petição
Código de despacho: 270
Petição (tipo): [131.01] Renovação do registro de desenho industrial no prazo ordinário
Processo afetado: BR302014003622-0
Requerente: PEPSICO, INC.
Procurador: Dannemann Siemsen Advogados
Renovada vigência até 30/07/2029

800240235749
05/07/2024
Deferimento da petição
Código de despacho: 270
Petição (tipo): [131.01] Renovação do registro de desenho industrial no prazo ordinário
Processo afetado: BR302014003623-8
Requerente: PEPSICO, INC.
Procurador: Dannemann Siemsen Advogados
Renovada vigência até 30/07/2029

800240235750
05/07/2024
Deferimento da petição
Código de despacho: 270
Petição (tipo): [131.01] Renovação do registro de desenho industrial no prazo ordinário
Processo afetado: BR302014003624-6
Requerente: PEPSICO, INC.
Procurador: Dannemann Siemsen Advogados
Renovada vigência até 30/07/2029

800240235751
05/07/2024
Deferimento da petição
Código de despacho: 270
Petição (tipo): [131.01] Renovação do registro de desenho industrial no prazo ordinário
Processo afetado: BR302014003625-4
Requerente: PEPSICO, INC.
Procurador: Dannemann Siemsen Advogados
Renovada vigência até 30/07/2029

800240235752
05/07/2024
Deferimento da petição
Código de despacho: 270
Petição (tipo): [131.01] Renovação do registro de desenho industrial no prazo ordinário
Processo afetado: BR302014003626-2
Requerente: PEPSICO, INC.
Procurador: Dannemann Siemsen Advogados
Renovada vigência até 30/07/2029

800240218518
24/06/2024
Deferimento da petição
Código de despacho: 270
Petição (tipo): [131.01] Renovação do registro de desenho industrial no prazo ordinário
Processo afetado: BR302014003631-9
Requerente: HONDA MOTOR CO., LTD.
Procurador: Dannemann Siemsen Advogados
Renovada vigência até 30/07/2029

800240218519
24/06/2024
Deferimento da petição
Código de despacho: 270
Petição (tipo): [131.01] Renovação do registro de desenho industrial no prazo ordinário
Processo afetado: BR302014003633-5
Requerente: HONDA MOTOR CO., LTD.
Procurador: Dannemann Siemsen Advogados
Renovada vigência até 30/07/2029



800240218520
24/06/2024

Deferimento da petição
Código de despacho: 270
Petição (tipo): [131.01] Renovação do registro de desenho industrial no prazo ordinário
Processo afetado: BR302014003634-3
Requerente: HONDA MOTOR CO., LTD.
Procurador: Dannemann Siemsen Advogados
Renovada vigência até 30/07/2029

800240218521
24/06/2024

Deferimento da petição
Código de despacho: 270
Petição (tipo): [131.01] Renovação do registro de desenho industrial no prazo ordinário
Processo afetado: BR302014003635-1
Requerente: HONDA MOTOR CO., LTD.
Procurador: Dannemann Siemsen Advogados
Renovada vigência até 30/07/2029

800240257709
23/07/2024

Deferimento da petição
Código de despacho: 270
Petição (tipo): [131.01] Renovação do registro de desenho industrial no prazo ordinário
Processo afetado: BR302014003637-8
Requerente: THE PROCTER & GAMBLE COMPANY
Procurador: David do Nascimento Advogados Associados
Renovada vigência até 30/07/2029

800240257710
23/07/2024

Deferimento da petição
Código de despacho: 270
Petição (tipo): [131.01] Renovação do registro de desenho industrial no prazo ordinário
Processo afetado: BR302014003638-6
Requerente: THE PROCTER & GAMBLE COMPANY
Procurador: David do Nascimento Advogados Associados
Renovada vigência até 30/07/2029

800240257711
23/07/2024

Deferimento da petição
Código de despacho: 270
Petição (tipo): [131.01] Renovação do registro de desenho industrial no prazo ordinário
Processo afetado: BR302014003640-8
Requerente: THE PROCTER & GAMBLE COMPANY
Procurador: David do Nascimento Advogados Associados
Renovada vigência até 30/07/2029

800230360140
21/09/2023

Deferimento da petição
Código de despacho: 270
Petição (tipo): [131.01] Renovação do registro de desenho industrial no prazo ordinário
Processo afetado: BR302014003655-6
Requerente: ERCAPLAST INDUSTRIA E COMERCIO DE PLÁSTICOS LTDA
Procurador: Daniel Figueiredo
Renovada vigência até 31/07/2029

800240196916
07/06/2024

Deferimento da petição
Código de despacho: 270
Petição (tipo): [131.01] Renovação do registro de desenho industrial no prazo ordinário
Processo afetado: BR302014003656-4
Requerente: KONINKLIJKE PHILIPS N.V.
Procurador: Daniel Advogados (Alt.de Daniel & Cia)
Renovada vigência até 31/07/2029

800240215419
20/06/2024

Deferimento da petição
Código de despacho: 270
Petição (tipo): [131.01] Renovação do registro de desenho industrial no prazo ordinário
Processo afetado: BR302014003657-2
Requerente: NIPRO CORPORATION
Procurador: Dennemeyer & Associates Propriedade Intelectual Ltda
Renovada vigência até 31/07/2029



800240215420
20/06/2024
Deferimento da petição
Código de despacho: 270
Petição (tipo): [131.01] Renovação do registro de desenho industrial no prazo ordinário
Processo afetado: BR302014003659-9
Requerente: NIPRO CORPORATION
Procurador: Dennemeyer & Associates Propriedade Intelectual Ltda
Renovada vigência até 31/07/2029

800240235756
05/07/2024
Deferimento da petição
Código de despacho: 270
Petição (tipo): [131.01] Renovação do registro de desenho industrial no prazo ordinário
Processo afetado: BR302014003661-0
Requerente: DEERE & COMPANY
Procurador: Dannemann Siemsen Advogados
Renovada vigência até 31/07/2029

800240235757
05/07/2024
Deferimento da petição
Código de despacho: 270
Petição (tipo): [131.01] Renovação do registro de desenho industrial no prazo ordinário
Processo afetado: BR302014003662-9
Requerente: DEERE & COMPANY
Procurador: Dannemann Siemsen Advogados
Renovada vigência até 31/07/2029

800240257746
23/07/2024
Deferimento da petição
Código de despacho: 270
Petição (tipo): [131.01] Renovação do registro de desenho industrial no prazo ordinário
Processo afetado: BR302014003666-1
Requerente: GRAZIANO MAZZA
Procurador: Dannemann Siemsen Advogados
Renovada vigência até 30/07/2029

800240235758
05/07/2024
Deferimento da petição
Código de despacho: 270
Petição (tipo): [131.01] Renovação do registro de desenho industrial no prazo ordinário
Processo afetado: BR302014003667-0
Requerente: DEERE & COMPANY
Procurador: Dannemann Siemsen Advogados
Renovada vigência até 31/07/2029

800240265133
30/07/2024
Deferimento da petição
Código de despacho: 270
Petição (tipo): [131.01] Renovação do registro de desenho industrial no prazo ordinário
Processo afetado: BR302014003682-3
Requerente: RODOLFO CÂNDIA ALBA JUNIOR
Procurador: Maria do Rosário de Lima
Renovada vigência até 01/08/2029

800240253494
19/07/2024
Deferimento da petição
Código de despacho: 270
Petição (tipo): [131.01] Renovação do registro de desenho industrial no prazo ordinário
Processo afetado: BR302014003692-0
Requerente: APTAR DORTMUND GMBH
Procurador: Dennemeyer & Associates Propriedade Intelectual Ltda
Renovada vigência até 01/08/2029

800240205796
13/06/2024
Deferimento da petição
Código de despacho: 270
Petição (tipo): [131.01] Renovação do registro de desenho industrial no prazo ordinário
Processo afetado: BR302014003695-5
Requerente: PROCTER & GAMBLE INTERNATIONAL OPERATIONS SA
Procurador: KASZNAR LEONARDOS PROPRIEDADE INTELECTUAL
Renovada vigência até 01/08/2029



800240205797
13/06/2024
Deferimento da petição
Código de despacho: 270
Petição (tipo): [131.01] Renovação do registro de desenho industrial no prazo ordinário
Processo afetado: BR302014003696-3
Requerente: PROCTER & GAMBLE INTERNATIONAL OPERATIONS SA
Procurador: KASZNAR LEONARDOS PROPRIEDADE INTELECTUAL
Renovada vigência até 01/08/2029

800240235735
05/07/2024
Deferimento da petição
Código de despacho: 270
Petição (tipo): [131.01] Renovação do registro de desenho industrial no prazo ordinário
Processo afetado: BR302014003697-1
Requerente: LUPIN LIMITED
Procurador: Ariboni, Fabbri e Schmidt Sociedade de Advogados
Renovada vigência até 01/08/2029

800240266791
01/08/2024
Deferimento da petição
Código de despacho: 270
Petição (tipo): [131.01] Renovação do registro de desenho industrial no prazo ordinário
Processo afetado: BR302014003698-0
Requerente: TRAMONTINA S/A CUTELARIA
Procurador: CREAÇÃO MARCAS E PATENTES LTDA.
Renovada vigência até 01/08/2029

800240266792
01/08/2024
Deferimento da petição
Código de despacho: 270
Petição (tipo): [131.01] Renovação do registro de desenho industrial no prazo ordinário
Processo afetado: BR302014003699-8
Requerente: TRAMONTINA S/A CUTELARIA
Procurador: CREAÇÃO MARCAS E PATENTES LTDA.
Renovada vigência até 01/08/2029

800240266793
01/08/2024
Deferimento da petição
Código de despacho: 270
Petição (tipo): [131.01] Renovação do registro de desenho industrial no prazo ordinário
Processo afetado: BR302014003700-5
Requerente: TRAMONTINA S/A CUTELARIA
Procurador: CREAÇÃO MARCAS E PATENTES LTDA.
Renovada vigência até 01/08/2029

800240266794
01/08/2024
Deferimento da petição
Código de despacho: 270
Petição (tipo): [131.01] Renovação do registro de desenho industrial no prazo ordinário
Processo afetado: BR302014003701-3
Requerente: TRAMONTINA S/A CUTELARIA
Procurador: CREAÇÃO MARCAS E PATENTES LTDA.
Renovada vigência até 01/08/2029

800240257720
23/07/2024
Deferimento da petição
Código de despacho: 270
Petição (tipo): [131.01] Renovação do registro de desenho industrial no prazo ordinário
Processo afetado: BR302014003704-8
Requerente: THE PROCTER & GAMBLE COMPANY
Procurador: David do Nascimento Advogados Associados
Renovada vigência até 01/08/2029

800240257719
23/07/2024
Deferimento da petição
Código de despacho: 270
Petição (tipo): [131.01] Renovação do registro de desenho industrial no prazo ordinário
Processo afetado: BR302014003705-6
Requerente: THE PROCTER & GAMBLE COMPANY
Procurador: David do Nascimento Advogados Associados
Renovada vigência até 01/08/2029



800240257718
23/07/2024
Deferimento da petição
Código de despacho: 270
Petição (tipo): [131.01] Renovação do registro de desenho industrial no prazo ordinário
Processo afetado: BR302014003706-4
Requerente: THE PROCTER & GAMBLE COMPANY
Procurador: David do Nascimento Advogados Associados
Renovada vigência até 01/08/2029

800240257716
23/07/2024
Deferimento da petição
Código de despacho: 270
Petição (tipo): [131.01] Renovação do registro de desenho industrial no prazo ordinário
Processo afetado: BR302014003707-2
Requerente: THE PROCTER & GAMBLE COMPANY
Procurador: David do Nascimento Advogados Associados
Renovada vigência até 01/08/2029

800240257708
23/07/2024
Deferimento da petição
Código de despacho: 270
Petição (tipo): [131.01] Renovação do registro de desenho industrial no prazo ordinário
Processo afetado: BR302014003713-7
Requerente: AUDI AG
Procurador: Dannemann Siemsen Advogados
Renovada vigência até 04/08/2029

800240257717
23/07/2024
Deferimento da petição
Código de despacho: 270
Petição (tipo): [131.01] Renovação do registro de desenho industrial no prazo ordinário
Processo afetado: BR302014003714-5
Requerente: AUDI AG
Procurador: Dannemann Siemsen Advogados
Renovada vigência até 04/08/2029

800240257726
23/07/2024
Deferimento da petição
Código de despacho: 270
Petição (tipo): [131.01] Renovação do registro de desenho industrial no prazo ordinário
Processo afetado: BR302014003727-7
Requerente: MAG INSTRUMENT, INC.
Procurador: David do Nascimento Advogados Associados
Renovada vigência até 04/08/2029

800240253501
19/07/2024
Deferimento da petição
Código de despacho: 270
Petição (tipo): [131.01] Renovação do registro de desenho industrial no prazo ordinário
Processo afetado: BR302014003739-0
Requerente: BRIDGESTONE CORPORATION
Procurador: Dennemeyer & Associates Propriedade Intelectual Ltda
Renovada vigência até 05/08/2029

800240253502
19/07/2024
Deferimento da petição
Código de despacho: 270
Petição (tipo): [131.01] Renovação do registro de desenho industrial no prazo ordinário
Processo afetado: BR302014003740-4
Requerente: BRIDGESTONE CORPORATION
Procurador: Dennemeyer & Associates Propriedade Intelectual Ltda
Renovada vigência até 05/08/2029

800240258583
24/07/2024
Deferimento da petição
Código de despacho: 270
Petição (tipo): [131.01] Renovação do registro de desenho industrial no prazo ordinário
Processo afetado: BR302014003750-1
Requerente: KIA MOTORS CORPORATION
Procurador: David do Nascimento Advogados Associados
Renovada vigência até 05/08/2029



800240253504
19/07/2024
Deferimento da petição
Código de despacho: 270
Petição (tipo): [131.01] Renovação do registro de desenho industrial no prazo ordinário
Processo afetado: BR302014003753-6
Requerente: UNILEVER IP HOLDINGS B.V.
Procurador: Dennemeyer & Associates Propriedade Intelectual Ltda
Renovada vigência até 06/08/2029

800240235736
05/07/2024
Deferimento da petição
Código de despacho: 270
Petição (tipo): [131.01] Renovação do registro de desenho industrial no prazo ordinário
Processo afetado: BR302014003755-2
Requerente: BRITÂNIA ELETRODOMÉSTICOS S.A.
Procurador: Licks Advogados
Renovada vigência até 06/08/2029

800240253505
19/07/2024
Deferimento da petição
Código de despacho: 270
Petição (tipo): [131.01] Renovação do registro de desenho industrial no prazo ordinário
Processo afetado: BR302014003766-8
Requerente: UNILEVER IP HOLDINGS B.V.
Procurador: Dennemeyer & Associates Propriedade Intelectual Ltda
Renovada vigência até 06/08/2029

800240243363
11/07/2024
Deferimento da petição
Código de despacho: 270
Petição (tipo): [131.01] Renovação do registro de desenho industrial no prazo ordinário
Processo afetado: BR302014003789-7
Requerente: FERRARI S.P.A.
Procurador: David do Nascimento Advogados Associados
Renovada vigência até 07/08/2029

800240258584
24/07/2024
Deferimento da petição
Código de despacho: 270
Petição (tipo): [131.01] Renovação do registro de desenho industrial no prazo ordinário
Processo afetado: BR302014003793-5
Requerente: OBRIST CLOSURES SWITZERLAND GMBH
Procurador: David do Nascimento Advogados Associados
Renovada vigência até 07/08/2029

800240257727
23/07/2024
Deferimento da petição
Código de despacho: 270
Petição (tipo): [131.01] Renovação do registro de desenho industrial no prazo ordinário
Processo afetado: BR302014003795-1
Requerente: ZEVEX, INC.
Procurador: David do Nascimento Advogados Associados
Renovada vigência até 07/08/2029

800240261044
26/07/2024
Deferimento da petição
Código de despacho: 270
Petição (tipo): [131.01] Renovação do registro de desenho industrial no prazo ordinário
Processo afetado: BR302014003799-4
Requerente: RIBEIRO PLÁSTICOS LTDA. ME.
Procurador: King'S Marcas e Patentes Ltda.
Renovada vigência até 31/07/2029

800240253507
19/07/2024
Deferimento da petição
Código de despacho: 270
Petição (tipo): [131.01] Renovação do registro de desenho industrial no prazo ordinário
Processo afetado: BR302014003807-9
Requerente: UNILEVER IP HOLDINGS B.V.
Procurador: Dennemeyer & Associates Propriedade Intelectual Ltda
Renovada vigência até 08/08/2029



800240253508
19/07/2024
Deferimento da petição
Código de despacho: 270
Petição (tipo): [131.01] Renovação do registro de desenho industrial no prazo ordinário
Processo afetado: BR302014003808-7
Requerente: UNILEVER IP HOLDINGS B.V.
Procurador: Dennemeyer & Associates Propriedade Intelectual Ltda
Renovada vigência até 08/08/2029

800240253509
19/07/2024
Deferimento da petição
Código de despacho: 270
Petição (tipo): [131.01] Renovação do registro de desenho industrial no prazo ordinário
Processo afetado: BR302014003809-5
Requerente: UNILEVER IP HOLDINGS B.V.
Procurador: Dennemeyer & Associates Propriedade Intelectual Ltda
Renovada vigência até 08/08/2029

800240246163
12/07/2024
Deferimento da petição
Código de despacho: 270
Petição (tipo): [131.01] Renovação do registro de desenho industrial no prazo ordinário
Processo afetado: BR302014003825-7
Requerente: MAGPUL INDUSTRIES CORPORATION
Procurador: MSANTOS PROPRIEDADE INTELECTUAL LTDA- EPP-
Renovada vigência até 08/08/2029

800240257693
23/07/2024
Deferimento da petição
Código de despacho: 270
Petição (tipo): [131.01] Renovação do registro de desenho industrial no prazo ordinário
Processo afetado: BR302014003826-5
Requerente: PEPSICO, INC.
Procurador: Dannemann Siemsen Advogados
Renovada vigência até 08/08/2029

800240208665
17/06/2024
Deferimento da petição
Código de despacho: 270
Petição (tipo): [131.01] Renovação do registro de desenho industrial no prazo ordinário
Processo afetado: BR302014003828-1
Requerente: FISCHER S/A - AGROINDÚSTRIA
Procurador: Paulo Sérgio Scatamburlo
Renovada vigência até 08/08/2029

800240208666
17/06/2024
Deferimento da petição
Código de despacho: 270
Petição (tipo): [131.01] Renovação do registro de desenho industrial no prazo ordinário
Processo afetado: BR302014003829-0
Requerente: FISCHER S/A - AGROINDÚSTRIA
Procurador: Paulo Sérgio Scatamburlo
Renovada vigência até 08/08/2029

800240192778
05/06/2024
Deferimento da petição
Código de despacho: 270
Petição (tipo): [131.01] Renovação do registro de desenho industrial no prazo ordinário
Processo afetado: BR302014003837-0
Requerente: BELL & ROSS B.V.
Procurador: Dannemann, Siemsen, Bigler & Ipanema Moreira
Renovada vigência até 11/08/2029

800240250978
17/07/2024
Deferimento da petição
Código de despacho: 270
Petição (tipo): [131.01] Renovação do registro de desenho industrial no prazo ordinário
Processo afetado: BR302014003846-0
Requerente: KONINKLIJKE PHILIPS N.V.
Procurador: David do Nascimento Advogados Associados
Renovada vigência até 11/08/2029



800240250979
17/07/2024
Deferimento da petição
Código de despacho: 270
Petição (tipo): [131.01] Renovação do registro de desenho industrial no prazo ordinário
Processo afetado: BR302014003848-6
Requerente: METTLER-TOLEDO GARVENS GMBH
Procurador: David do Nascimento Advogados Associados
Renovada vigência até 11/08/2029

800240208609
14/06/2024
Deferimento da petição
Código de despacho: 270
Petição (tipo): [131.01] Renovação do registro de desenho industrial no prazo ordinário
Processo afetado: BR302014003854-0
Requerente: FORD GLOBAL TECHNOLOGIES, LLC.
Procurador: David do Nascimento Advogados Associados
Renovada vigência até 12/08/2029

800240208610
14/06/2024
Deferimento da petição
Código de despacho: 270
Petição (tipo): [131.01] Renovação do registro de desenho industrial no prazo ordinário
Processo afetado: BR302014003855-9
Requerente: FORD GLOBAL TECHNOLOGIES, LLC.
Procurador: David do Nascimento Advogados Associados
Renovada vigência até 12/08/2029

800240208611
14/06/2024
Deferimento da petição
Código de despacho: 270
Petição (tipo): [131.01] Renovação do registro de desenho industrial no prazo ordinário
Processo afetado: BR302014003858-3
Requerente: FORD GLOBAL TECHNOLOGIES, LLC.
Procurador: David do Nascimento Advogados Associados
Renovada vigência até 12/08/2029

800240208612
14/06/2024
Deferimento da petição
Código de despacho: 270
Petição (tipo): [131.01] Renovação do registro de desenho industrial no prazo ordinário
Processo afetado: BR302014003859-1
Requerente: FORD GLOBAL TECHNOLOGIES, LLC.
Procurador: David do Nascimento Advogados Associados
Renovada vigência até 12/08/2029

800240208613
14/06/2024
Deferimento da petição
Código de despacho: 270
Petição (tipo): [131.01] Renovação do registro de desenho industrial no prazo ordinário
Processo afetado: BR302014003860-5
Requerente: FORD GLOBAL TECHNOLOGIES, LLC.
Procurador: David do Nascimento Advogados Associados
Renovada vigência até 12/08/2029

800240208614
14/06/2024
Deferimento da petição
Código de despacho: 270
Petição (tipo): [131.01] Renovação do registro de desenho industrial no prazo ordinário
Processo afetado: BR302014003861-3
Requerente: FORD GLOBAL TECHNOLOGIES, LLC.
Procurador: David do Nascimento Advogados Associados
Renovada vigência até 12/08/2029

800240208615
14/06/2024
Deferimento da petição
Código de despacho: 270
Petição (tipo): [131.01] Renovação do registro de desenho industrial no prazo ordinário
Processo afetado: BR302014003862-1
Requerente: FORD GLOBAL TECHNOLOGIES, LLC.
Procurador: David do Nascimento Advogados Associados
Renovada vigência até 12/08/2029



800240208616
14/06/2024
Deferimento da petição
Código de despacho: 270
Petição (tipo): [131.01] Renovação do registro de desenho industrial no prazo ordinário
Processo afetado: BR302014003863-0
Requerente: FORD GLOBAL TECHNOLOGIES, LLC.
Procurador: David do Nascimento Advogados Associados
Renovada vigência até 12/08/2029

800240208617
14/06/2024
Deferimento da petição
Código de despacho: 270
Petição (tipo): [131.01] Renovação do registro de desenho industrial no prazo ordinário
Processo afetado: BR302014003864-8
Requerente: FORD GLOBAL TECHNOLOGIES, LLC.
Procurador: David do Nascimento Advogados Associados
Renovada vigência até 12/08/2029

800240208618
14/06/2024
Deferimento da petição
Código de despacho: 270
Petição (tipo): [131.01] Renovação do registro de desenho industrial no prazo ordinário
Processo afetado: BR302014003865-6
Requerente: FORD GLOBAL TECHNOLOGIES, LLC.
Procurador: David do Nascimento Advogados Associados
Renovada vigência até 12/08/2029

800240208619
14/06/2024
Deferimento da petição
Código de despacho: 270
Petição (tipo): [131.01] Renovação do registro de desenho industrial no prazo ordinário
Processo afetado: BR302014003866-4
Requerente: FORD GLOBAL TECHNOLOGIES, LLC.
Procurador: David do Nascimento Advogados Associados
Renovada vigência até 12/08/2029

800240208620
14/06/2024
Deferimento da petição
Código de despacho: 270
Petição (tipo): [131.01] Renovação do registro de desenho industrial no prazo ordinário
Processo afetado: BR302014003867-2
Requerente: FORD GLOBAL TECHNOLOGIES, LLC.
Procurador: David do Nascimento Advogados Associados
Renovada vigência até 12/08/2029

800240208621
14/06/2024
Deferimento da petição
Código de despacho: 270
Petição (tipo): [131.01] Renovação do registro de desenho industrial no prazo ordinário
Processo afetado: BR302014003868-0
Requerente: FORD GLOBAL TECHNOLOGIES, LLC.
Procurador: David do Nascimento Advogados Associados
Renovada vigência até 12/08/2029

800240208622
14/06/2024
Deferimento da petição
Código de despacho: 270
Petição (tipo): [131.01] Renovação do registro de desenho industrial no prazo ordinário
Processo afetado: BR302014003869-9
Requerente: FORD GLOBAL TECHNOLOGIES, LLC.
Procurador: David do Nascimento Advogados Associados
Renovada vigência até 12/08/2029

800240208623
14/06/2024
Deferimento da petição
Código de despacho: 270
Petição (tipo): [131.01] Renovação do registro de desenho industrial no prazo ordinário
Processo afetado: BR302014003870-2
Requerente: FORD GLOBAL TECHNOLOGIES, LLC.
Procurador: David do Nascimento Advogados Associados
Renovada vigência até 12/08/2029



800240208624
14/06/2024
Deferimento da petição
Código de despacho: 270
Petição (tipo): [131.01] Renovação do registro de desenho industrial no prazo ordinário
Processo afetado: BR302014003871-0
Requerente: FORD GLOBAL TECHNOLOGIES, LLC.
Procurador: David do Nascimento Advogados Associados
Renovada vigência até 12/08/2029

800240208625
14/06/2024
Deferimento da petição
Código de despacho: 270
Petição (tipo): [131.01] Renovação do registro de desenho industrial no prazo ordinário
Processo afetado: BR302014003872-9
Requerente: FORD GLOBAL TECHNOLOGIES, LLC.
Procurador: David do Nascimento Advogados Associados
Renovada vigência até 12/08/2029

800240208626
14/06/2024
Deferimento da petição
Código de despacho: 270
Petição (tipo): [131.01] Renovação do registro de desenho industrial no prazo ordinário
Processo afetado: BR302014003873-7
Requerente: FORD GLOBAL TECHNOLOGIES, LLC.
Procurador: David do Nascimento Advogados Associados
Renovada vigência até 12/08/2029

800240208627
14/06/2024
Deferimento da petição
Código de despacho: 270
Petição (tipo): [131.01] Renovação do registro de desenho industrial no prazo ordinário
Processo afetado: BR302014003874-5
Requerente: FORD GLOBAL TECHNOLOGIES, LLC.
Procurador: David do Nascimento Advogados Associados
Renovada vigência até 12/08/2029

800240208628
14/06/2024
Deferimento da petição
Código de despacho: 270
Petição (tipo): [131.01] Renovação do registro de desenho industrial no prazo ordinário
Processo afetado: BR302014003875-3
Requerente: FORD GLOBAL TECHNOLOGIES, LLC.
Procurador: David do Nascimento Advogados Associados
Renovada vigência até 12/08/2029

800240208629
14/06/2024
Deferimento da petição
Código de despacho: 270
Petição (tipo): [131.01] Renovação do registro de desenho industrial no prazo ordinário
Processo afetado: BR302014003876-1
Requerente: FORD GLOBAL TECHNOLOGIES, LLC.
Procurador: David do Nascimento Advogados Associados
Renovada vigência até 12/08/2029

800240257688
23/07/2024
Deferimento da petição
Código de despacho: 270
Petição (tipo): [131.01] Renovação do registro de desenho industrial no prazo ordinário
Processo afetado: BR302014003877-0
Requerente: WM. WRIGLEY JR. COMPANY
Procurador: Dannemann Siemsen Advogados
Renovada vigência até 12/08/2029

800240257689
23/07/2024
Deferimento da petição
Código de despacho: 270
Petição (tipo): [131.01] Renovação do registro de desenho industrial no prazo ordinário
Processo afetado: BR302014003878-8
Requerente: WM. WRIGLEY JR. COMPANY
Procurador: Dannemann Siemsen Advogados
Renovada vigência até 12/08/2029



800240249410
16/07/2024
Deferimento da petição
Código de despacho: 270
Petição (tipo): [131.01] Renovação do registro de desenho industrial no prazo ordinário
Processo afetado: BR302014003882-6
Requerente: SEGWAY, INC.
Procurador: LUIZ LEONARDOS & ADVOGADOS
Renovada vigência até 12/08/2029

800240235660
04/07/2024
Deferimento da petição
Código de despacho: 270
Petição (tipo): [131.01] Renovação do registro de desenho industrial no prazo ordinário
Processo afetado: BR302014003909-1
Requerente: HERMES SELLIER
Procurador: Jacques Labrunie
Renovada vigência até 13/08/2029

800240235661
04/07/2024
Deferimento da petição
Código de despacho: 270
Petição (tipo): [131.01] Renovação do registro de desenho industrial no prazo ordinário
Processo afetado: BR302014003911-3
Requerente: HERMES SELLIER
Procurador: Jacques Labrunie
Renovada vigência até 13/08/2029

800240250970
17/07/2024
Deferimento da petição
Código de despacho: 270
Petição (tipo): [131.01] Renovação do registro de desenho industrial no prazo ordinário
Processo afetado: BR302014003914-8
Requerente: LIBRELATO S.A. IMPLEMENTOS RODOVIARIOS
Procurador: ANEL MARCAS E PATENTES LTDA
Renovada vigência até 13/08/2029

800240260070
25/07/2024
Deferimento da petição
Código de despacho: 270
Petição (tipo): [131.01] Renovação do registro de desenho industrial no prazo ordinário
Processo afetado: BR302014003920-2
Requerente: HONDA MOTOR CO., LTD.
Procurador: Dannemann Siemsen Advogados
Renovada vigência até 13/08/2029

800240260071
25/07/2024
Deferimento da petição
Código de despacho: 270
Petição (tipo): [131.01] Renovação do registro de desenho industrial no prazo ordinário
Processo afetado: BR302014003921-0
Requerente: HONDA MOTOR CO., LTD.
Procurador: Dannemann Siemsen Advogados
Renovada vigência até 13/08/2029

800240260073
25/07/2024
Deferimento da petição
Código de despacho: 270
Petição (tipo): [131.01] Renovação do registro de desenho industrial no prazo ordinário
Processo afetado: BR302014003922-9
Requerente: HONDA MOTOR CO., LTD.
Procurador: Dannemann Siemsen Advogados
Renovada vigência até 13/08/2029

800240260074
25/07/2024
Deferimento da petição
Código de despacho: 270
Petição (tipo): [131.01] Renovação do registro de desenho industrial no prazo ordinário
Processo afetado: BR302014003923-7
Requerente: HONDA MOTOR CO., LTD.
Procurador: Dannemann Siemsen Advogados
Renovada vigência até 13/08/2029



800240220959
25/06/2024
Deferimento da petição
Código de despacho: 270
Petição (tipo): [131.01] Renovação do registro de desenho industrial no prazo ordinário
Processo afetado: BR302014003925-3
Requerente: DR. ING. H.C. F. PORSCHE AKTIENGESELLSCHAFT
Procurador: Licks Advogados
Renovada vigência até 13/08/2029

800240273075
06/08/2024
Deferimento da petição
Código de despacho: 270
Petição (tipo): [131.01] Renovação do registro de desenho industrial no prazo ordinário
Processo afetado: BR302014003928-8
Requerente: GRENDENE S.A.
Procurador: Custodio de Almeida & Cia.
Renovada vigência até 13/08/2029

800240218512
24/06/2024
Deferimento da petição
Código de despacho: 270
Petição (tipo): [131.01] Renovação do registro de desenho industrial no prazo ordinário
Processo afetado: BR302014003941-5
Requerente: RAPHAEL FUILLARAT JUNIOR
Procurador: Informark - Propriedade Intelectual Ltda
Renovada vigência até 14/08/2029

800240218511
24/06/2024
Deferimento da petição
Código de despacho: 270
Petição (tipo): [131.01] Renovação do registro de desenho industrial no prazo ordinário
Processo afetado: BR302014003943-1
Requerente: RAPHAEL FUILLARAT JUNIOR
Procurador: Informark - Propriedade Intelectual Ltda
Renovada vigência até 14/08/2029

800240208630
14/06/2024
Deferimento da petição
Código de despacho: 270
Petição (tipo): [131.01] Renovação do registro de desenho industrial no prazo ordinário
Processo afetado: BR302014003944-0
Requerente: FORD GLOBAL TECHNOLOGIES, LLC.
Procurador: David do Nascimento Advogados Associados
Renovada vigência até 14/08/2029

800240208631
14/06/2024
Deferimento da petição
Código de despacho: 270
Petição (tipo): [131.01] Renovação do registro de desenho industrial no prazo ordinário
Processo afetado: BR302014003945-8
Requerente: FORD GLOBAL TECHNOLOGIES, LLC.
Procurador: David do Nascimento Advogados Associados
Renovada vigência até 14/08/2029

800240260077
25/07/2024
Deferimento da petição
Código de despacho: 270
Petição (tipo): [131.01] Renovação do registro de desenho industrial no prazo ordinário
Processo afetado: BR302014003954-7
Requerente: F. HOFFMANN-LA ROCHE AG
Procurador: Dannemann Siemsen Advogados
Renovada vigência até 14/08/2029

800240257728
23/07/2024
Deferimento da petição
Código de despacho: 270
Petição (tipo): [131.01] Renovação do registro de desenho industrial no prazo ordinário
Processo afetado: BR302014003956-3
Requerente: NIKE INNOVATE C.V.
Procurador: David do Nascimento Advogados Associados
Renovada vigência até 14/08/2029



800240253510
19/07/2024
Deferimento da petição
Código de despacho: 270
Petição (tipo): [131.01] Renovação do registro de desenho industrial no prazo ordinário
Processo afetado: BR302014003957-1
Requerente: MAINETTI (UK) LTD
Procurador: Dennemeyer & Associates Propriedade Intelectual Ltda
Renovada vigência até 14/08/2029

800240253511
19/07/2024
Deferimento da petição
Código de despacho: 270
Petição (tipo): [131.01] Renovação do registro de desenho industrial no prazo ordinário
Processo afetado: BR302014003958-0
Requerente: MAINETTI (UK) LTD
Procurador: Dennemeyer & Associates Propriedade Intelectual Ltda
Renovada vigência até 14/08/2029

800240253512
19/07/2024
Deferimento da petição
Código de despacho: 270
Petição (tipo): [131.01] Renovação do registro de desenho industrial no prazo ordinário
Processo afetado: BR302014003959-8
Requerente: MAINETTI (UK) LTD
Procurador: Dennemeyer & Associates Propriedade Intelectual Ltda
Renovada vigência até 14/08/2029

800240253513
19/07/2024
Deferimento da petição
Código de despacho: 270
Petição (tipo): [131.01] Renovação do registro de desenho industrial no prazo ordinário
Processo afetado: BR302014003960-1
Requerente: MAINETTI (UK) LTD
Procurador: Dennemeyer & Associates Propriedade Intelectual Ltda
Renovada vigência até 14/08/2029

800240253514
19/07/2024
Deferimento da petição
Código de despacho: 270
Petição (tipo): [131.01] Renovação do registro de desenho industrial no prazo ordinário
Processo afetado: BR302014003961-0
Requerente: MAINETTI (UK) LTD
Procurador: Dennemeyer & Associates Propriedade Intelectual Ltda
Renovada vigência até 14/08/2029

800240253515
19/07/2024
Deferimento da petição
Código de despacho: 270
Petição (tipo): [131.01] Renovação do registro de desenho industrial no prazo ordinário
Processo afetado: BR302014003962-8
Requerente: MAINETTI (UK) LTD
Procurador: Dennemeyer & Associates Propriedade Intelectual Ltda
Renovada vigência até 14/08/2029

800240253516
19/07/2024
Deferimento da petição
Código de despacho: 270
Petição (tipo): [131.01] Renovação do registro de desenho industrial no prazo ordinário
Processo afetado: BR302014003968-7
Requerente: MAINETTI (UK) LTD
Procurador: Dennemeyer & Associates Propriedade Intelectual Ltda
Renovada vigência até 14/08/2029

800240253517
19/07/2024
Deferimento da petição
Código de despacho: 270
Petição (tipo): [131.01] Renovação do registro de desenho industrial no prazo ordinário
Processo afetado: BR302014003969-5
Requerente: MAINETTI (UK) LTD
Procurador: Dennemeyer & Associates Propriedade Intelectual Ltda
Renovada vigência até 14/08/2029



800240257690
23/07/2024
Deferimento da petição
Código de despacho: 270
Petição (tipo): [131.01] Renovação do registro de desenho industrial no prazo ordinário
Processo afetado: BR302014003972-5
Requerente: PRIMAPAK, LLC
Procurador: Dannemann Siemsen Advogados
Renovada vigência até 14/08/2029

800240253518
19/07/2024
Deferimento da petição
Código de despacho: 270
Petição (tipo): [131.01] Renovação do registro de desenho industrial no prazo ordinário
Processo afetado: BR302014003985-7
Requerente: MASERATI S.P.A.
Procurador: Dennemeyer & Associates Propriedade Intelectual Ltda
Renovada vigência até 15/08/2029

800240253519
19/07/2024
Deferimento da petição
Código de despacho: 270
Petição (tipo): [131.01] Renovação do registro de desenho industrial no prazo ordinário
Processo afetado: BR302014003986-5
Requerente: BYD COMPANY LIMITED
Procurador: Dennemeyer & Associates Propriedade Intelectual Ltda
Renovada vigência até 15/08/2029

800240142246
25/04/2024
Deferimento da petição
Código de despacho: 270
Petição (tipo): [131.01] Renovação do registro de desenho industrial no prazo ordinário
Processo afetado: BR302014003990-3
Requerente: J. CARRANCA REDONDO, LDA.
Procurador: João Luis D'Orey Facco Vianna
Renovada vigência até 15/08/2029

800240287202
16/08/2024
Deferimento da petição
Código de despacho: 270
Petição (tipo): [131.01] Renovação do registro de desenho industrial no prazo ordinário
Processo afetado: BR302014003998-9
Requerente: METALURGICA MOR S/A
Procurador: LEALVI MARCAS E PATENTES LTDA.
Renovada vigência até 18/08/2029

800240266822
01/08/2024
Deferimento da petição
Código de despacho: 270
Petição (tipo): [131.01] Renovação do registro de desenho industrial no prazo ordinário
Processo afetado: BR302014004002-2
Requerente: CHRYSLER GROUP LLC
Procurador: Dannemann Siemsen Advogados
Renovada vigência até 18/08/2029

800240266823
01/08/2024
Deferimento da petição
Código de despacho: 270
Petição (tipo): [131.01] Renovação do registro de desenho industrial no prazo ordinário
Processo afetado: BR302014004005-7
Requerente: CHRYSLER GROUP LLC
Procurador: Dannemann Siemsen Advogados
Renovada vigência até 18/08/2029

800240260084
25/07/2024
Deferimento da petição
Código de despacho: 270
Petição (tipo): [131.01] Renovação do registro de desenho industrial no prazo ordinário
Processo afetado: BR302014004008-1
Requerente: BAYER INTELLECTUAL PROPERTY GMBH
Procurador: Dannemann Siemsen Advogados
Renovada vigência até 18/08/2029



800240253521
19/07/2024
Deferimento da petição
Código de despacho: 270
Petição (tipo): [131.01] Renovação do registro de desenho industrial no prazo ordinário
Processo afetado: BR302014004010-3
Requerente: HTL-STREFA S.A.
Procurador: Dennemeyer & Associates Propriedade Intelectual Ltda
Renovada vigência até 18/08/2029

800240246173
12/07/2024
Deferimento da petição
Código de despacho: 270
Petição (tipo): [131.01] Renovação do registro de desenho industrial no prazo ordinário
Processo afetado: BR302014004040-5
Requerente: POYNTING ANTENNAS (PTY) LIMITED
Procurador: Licks Advogados
Renovada vigência até 19/08/2029

800240196919
07/06/2024
Deferimento da petição
Código de despacho: 270
Petição (tipo): [131.01] Renovação do registro de desenho industrial no prazo ordinário
Processo afetado: BR302014004043-0
Requerente: KONINKLIJKE PHILIPS N.V.
Procurador: Daniel Advogados (Alt.de Daniel & Cia)
Renovada vigência até 19/08/2029

800240274973
07/08/2024
Deferimento da petição
Código de despacho: 270
Petição (tipo): [131.01] Renovação do registro de desenho industrial no prazo ordinário
Processo afetado: BR302014004044-8
Requerente: FERRERO TRADING LUX S.A.
Procurador: David do Nascimento Advogados Associados
Renovada vigência até 19/08/2029

800240289663
20/08/2024
Deferimento da petição
Código de despacho: 270
Petição (tipo): [131.01] Renovação do registro de desenho industrial no prazo ordinário
Processo afetado: BR302014004050-2
Requerente: GTS DO BRASIL LTDA.
Procurador: Clarke, Modet Propriedade Intelectual Ltda.
Renovada vigência até 20/08/2029

800240266824
01/08/2024
Deferimento da petição
Código de despacho: 270
Petição (tipo): [131.01] Renovação do registro de desenho industrial no prazo ordinário
Processo afetado: BR302014004057-0
Requerente: TAPCO, INC.
Procurador: Dannemann Siemsen Advogados
Renovada vigência até 20/08/2029

800240266819
01/08/2024
Deferimento da petição
Código de despacho: 270
Petição (tipo): [131.01] Renovação do registro de desenho industrial no prazo ordinário
Processo afetado: BR302014004063-4
Requerente: MARS, INCORPORATED
Procurador: Dannemann Siemsen Advogados
Renovada vigência até 21/08/2029

800240266820
01/08/2024
Deferimento da petição
Código de despacho: 270
Petição (tipo): [131.01] Renovação do registro de desenho industrial no prazo ordinário
Processo afetado: BR302014004064-2
Requerente: MARS, INCORPORATED
Procurador: Dannemann Siemsen Advogados
Renovada vigência até 21/08/2029



800240266821
01/08/2024

Deferimento da petição
Código de despacho: 270
Petição (tipo): [131.01] Renovação do registro de desenho industrial no prazo ordinário
Processo afetado: BR302014004074-0
Requerente: MARS, INCORPORATED
Procurador: Dannemann Siemsen Advogados
Renovada vigência até 21/08/2029

800240279832
09/08/2024

Deferimento da petição
Código de despacho: 270
Petição (tipo): [131.01] Renovação do registro de desenho industrial no prazo ordinário
Processo afetado: BR302014004077-4
Requerente: BÜHLER UK LIMITED
Procurador: Dannemann Siemsen Advogados
Renovada vigência até 21/08/2029

800240260085
25/07/2024

Deferimento da petição
Código de despacho: 270
Petição (tipo): [131.01] Renovação do registro de desenho industrial no prazo ordinário
Processo afetado: BR302014004082-0
Requerente: GLAXO GROUP LIMITED
Procurador: Dannemann Siemsen Advogados
Renovada vigência até 21/08/2029

800240279827
09/08/2024

Deferimento da petição
Código de despacho: 270
Petição (tipo): [131.01] Renovação do registro de desenho industrial no prazo ordinário
Processo afetado: BR302014004088-0
Requerente: AUDI AG
Procurador: Dannemann Siemsen Advogados
Renovada vigência até 19/08/2029

800240279828
09/08/2024

Deferimento da petição
Código de despacho: 270
Petição (tipo): [131.01] Renovação do registro de desenho industrial no prazo ordinário
Processo afetado: BR302014004090-1
Requerente: AUDI AG
Procurador: Dannemann Siemsen Advogados
Renovada vigência até 19/08/2029

800240279829
09/08/2024

Deferimento da petição
Código de despacho: 270
Petição (tipo): [131.01] Renovação do registro de desenho industrial no prazo ordinário
Processo afetado: BR302014004091-0
Requerente: AUDI AG
Procurador: Dannemann Siemsen Advogados
Renovada vigência até 19/08/2029

800240279830
09/08/2024

Deferimento da petição
Código de despacho: 270
Petição (tipo): [131.01] Renovação do registro de desenho industrial no prazo ordinário
Processo afetado: BR302014004092-8
Requerente: AUDI AG
Procurador: Dannemann Siemsen Advogados
Renovada vigência até 19/08/2029

800240266803
01/08/2024

Deferimento da petição
Código de despacho: 270
Petição (tipo): [131.01] Renovação do registro de desenho industrial no prazo ordinário
Processo afetado: BR302014004104-5
Requerente: FRITO-LAY NORTH AMERICA, INC.
Procurador: Dannemann Siemsen Advogados
Renovada vigência até 25/08/2029



800240220956
25/06/2024
Deferimento da petição
Código de despacho: 270
Petição (tipo): [131.01] Renovação do registro de desenho industrial no prazo ordinário
Processo afetado: BR302014004105-3
Requerente: VOLKSWAGEN AKTIENGESELLSCHAFT
Procurador: Dannemann, Siemsen, Bigler & Ipanema Moreira
Renovada vigência até 25/08/2029

800240220957
25/06/2024
Deferimento da petição
Código de despacho: 270
Petição (tipo): [131.01] Renovação do registro de desenho industrial no prazo ordinário
Processo afetado: BR302014004107-0
Requerente: VOLKSWAGEN AKTIENGESELLSCHAFT
Procurador: Dannemann, Siemsen, Bigler & Ipanema Moreira
Renovada vigência até 25/08/2029

800240220958
25/06/2024
Deferimento da petição
Código de despacho: 270
Petição (tipo): [131.01] Renovação do registro de desenho industrial no prazo ordinário
Processo afetado: BR302014004108-8
Requerente: VOLKSWAGEN AKTIENGESELLSCHAFT
Procurador: Dannemann, Siemsen, Bigler & Ipanema Moreira
Renovada vigência até 25/08/2029

800240266813
01/08/2024
Deferimento da petição
Código de despacho: 270
Petição (tipo): [131.01] Renovação do registro de desenho industrial no prazo ordinário
Processo afetado: BR302014004122-3
Requerente: DART INDUSTRIES INC.
Procurador: Dannemann Siemsen Advogados
Renovada vigência até 26/08/2029

800240266814
01/08/2024
Deferimento da petição
Código de despacho: 270
Petição (tipo): [131.01] Renovação do registro de desenho industrial no prazo ordinário
Processo afetado: BR302014004124-0
Requerente: DART INDUSTRIES INC.
Procurador: Dannemann Siemsen Advogados
Renovada vigência até 26/08/2029

800240283559
13/08/2024
Deferimento da petição
Código de despacho: 270
Petição (tipo): [131.01] Renovação do registro de desenho industrial no prazo ordinário
Processo afetado: BR302014004126-6
Requerente: DIMITRE GALLEGU
Procurador: MODAL MARCAS E PATENTES LTDA.
Renovada vigência até 26/08/2029

800240288286
19/08/2024
Deferimento da petição
Código de despacho: 270
Petição (tipo): [131.01] Renovação do registro de desenho industrial no prazo ordinário
Processo afetado: BR302014004128-2
Requerente: SHANDONG LINGLONG TYRE CO., LTD.
Procurador: Guerra Advogados Associados
Renovada vigência até 18/08/2029

800240288285
19/08/2024
Deferimento da petição
Código de despacho: 270
Petição (tipo): [131.01] Renovação do registro de desenho industrial no prazo ordinário
Processo afetado: BR302014004129-0
Requerente: SHANDONG LINGLONG TYRE CO., LTD.
Procurador: Guerra Advogados Associados
Renovada vigência até 18/08/2029



800240288291
19/08/2024
Deferimento da petição
Código de despacho: 270
Petição (tipo): [131.01] Renovação do registro de desenho industrial no prazo ordinário
Processo afetado: BR302014004130-4
Requerente: SHANDONG LINGLONG TYRE CO., LTD.
Procurador: Guerra Advogados Associados
Renovada vigência até 18/08/2029

800240288289
19/08/2024
Deferimento da petição
Código de despacho: 270
Petição (tipo): [131.01] Renovação do registro de desenho industrial no prazo ordinário
Processo afetado: BR302014004133-9
Requerente: SHANDONG LINGLONG TYRE CO., LTD.
Procurador: Guerra Advogados Associados
Renovada vigência até 18/08/2029

800240288288
19/08/2024
Deferimento da petição
Código de despacho: 270
Petição (tipo): [131.01] Renovação do registro de desenho industrial no prazo ordinário
Processo afetado: BR302014004134-7
Requerente: SHANDONG LINGLONG TYRE CO., LTD.
Procurador: Guerra Advogados Associados
Renovada vigência até 18/08/2029

800240271536
05/08/2024
Deferimento da petição
Código de despacho: 270
Petição (tipo): [131.01] Renovação do registro de desenho industrial no prazo ordinário
Processo afetado: BR302014004138-0
Requerente: ROMA JENSEN COMÉRCIO E INDÚSTRIA LTDA.
Procurador: TINOCO SOARES SOCIEDADE DE ADVOGADOS
Renovada vigência até 18/08/2029

800240286558
15/08/2024
Deferimento da petição
Código de despacho: 270
Petição (tipo): [131.01] Renovação do registro de desenho industrial no prazo ordinário
Processo afetado: BR302014004143-6
Requerente: ROBERT BOSCH GMBH
Procurador: Dannemann Siemsen Advogados
Renovada vigência até 26/08/2029

800240284753
14/08/2024
Deferimento da petição
Código de despacho: 270
Petição (tipo): [131.01] Renovação do registro de desenho industrial no prazo ordinário
Processo afetado: BR302014004144-4
Requerente: OLGA COLOR SPA LTDA
Procurador: SPI - Marcas e Patentes S/C Ltda.
Renovada vigência até 19/08/2029

800240284754
14/08/2024
Deferimento da petição
Código de despacho: 270
Petição (tipo): [131.01] Renovação do registro de desenho industrial no prazo ordinário
Processo afetado: BR302014004145-2
Requerente: OLGA COLOR SPA LTDA
Procurador: SPI - Marcas e Patentes S/C Ltda.
Renovada vigência até 19/08/2029

800240266815
01/08/2024
Deferimento da petição
Código de despacho: 270
Petição (tipo): [131.01] Renovação do registro de desenho industrial no prazo ordinário
Processo afetado: BR302014004146-0
Requerente: DART INDUSTRIES INC.
Procurador: Dannemann Siemsen Advogados
Renovada vigência até 26/08/2029



800240270870
02/08/2024

Deferimento da petição
Código de despacho: 270
Petição (tipo): [131.01] Renovação do registro de desenho industrial no prazo ordinário
Processo afetado: BR302014004149-5
Requerente: PANASONIC CORPORATION
Procurador: Daniel Advogados (Alt.de Daniel & Cia)
Renovada vigência até 26/08/2029

800240246154
12/07/2024

Deferimento da petição
Código de despacho: 270
Petição (tipo): [131.01] Renovação do registro de desenho industrial no prazo ordinário
Processo afetado: BR302014004168-1
Requerente: PAULO MAINETTI FILHO
Renovada vigência até 27/08/2029

800240257696
23/07/2024

Deferimento da petição
Código de despacho: 270
Petição (tipo): [131.01] Renovação do registro de desenho industrial no prazo ordinário
Processo afetado: BR302014004172-0
Requerente: SAMSUNG ELECTRONICS CO., LTD
Procurador: David do Nascimento Advogados Associados
Renovada vigência até 22/08/2029

800240265150
31/07/2024

Deferimento da petição
Código de despacho: 270
Petição (tipo): [131.01] Renovação do registro de desenho industrial no prazo ordinário
Processo afetado: BR302014004177-0
Requerente: CITIBANK, N.A.
Procurador: MSANTOS PROPRIEDADE INTELECTUAL LTDA- EPP-
Renovada vigência até 27/08/2029

800240266812
01/08/2024

Deferimento da petição
Código de despacho: 270
Petição (tipo): [131.01] Renovação do registro de desenho industrial no prazo ordinário
Processo afetado: BR302014004201-7
Requerente: FRITO-LAY NORTH AMERICA, INC.
Procurador: Dannemann Siemsen Advogados
Renovada vigência até 27/08/2029

800240294513
26/08/2024

Deferimento da petição
Código de despacho: 270
Petição (tipo): [131.01] Renovação do registro de desenho industrial no prazo ordinário
Processo afetado: BR302014004202-5
Requerente: NELY CRISTINA BRAIDOTTI
Procurador: VILELA COELHO SOCIEDADE DE ADVOGADOS
Renovada vigência até 27/08/2029

800240266804
01/08/2024

Deferimento da petição
Código de despacho: 270
Petição (tipo): [131.01] Renovação do registro de desenho industrial no prazo ordinário
Processo afetado: BR302014004203-3
Requerente: FRITO-LAY NORTH AMERICA, INC.
Procurador: Dannemann Siemsen Advogados
Renovada vigência até 27/08/2029

800240266805
01/08/2024

Deferimento da petição
Código de despacho: 270
Petição (tipo): [131.01] Renovação do registro de desenho industrial no prazo ordinário
Processo afetado: BR302014004205-0
Requerente: FRITO-LAY NORTH AMERICA, INC.
Procurador: Dannemann Siemsen Advogados
Renovada vigência até 27/08/2029



800240283536
13/08/2024

Deferimento da petição
Código de despacho: 270
Petição (tipo): [131.01] Renovação do registro de desenho industrial no prazo ordinário
Processo afetado: BR302014004208-4
Requerente: ROMA JENSEN COMÉRCIO E INDÚSTRIA LTDA.
Procurador: TINOCO SOARES SOCIEDADE DE ADVOGADOS
Renovada vigência até 27/08/2029

800240266816
01/08/2024

Deferimento da petição
Código de despacho: 270
Petição (tipo): [131.01] Renovação do registro de desenho industrial no prazo ordinário
Processo afetado: BR302014004229-7
Requerente: DART INDUSTRIES INC.
Procurador: Dannemann Siemsen Advogados
Renovada vigência até 28/08/2029

800240266817
01/08/2024

Deferimento da petição
Código de despacho: 270
Petição (tipo): [131.01] Renovação do registro de desenho industrial no prazo ordinário
Processo afetado: BR302014004230-0
Requerente: DART INDUSTRIES INC.
Procurador: Dannemann Siemsen Advogados
Renovada vigência até 28/08/2029

800240266818
01/08/2024

Deferimento da petição
Código de despacho: 270
Petição (tipo): [131.01] Renovação do registro de desenho industrial no prazo ordinário
Processo afetado: BR302014004231-9
Requerente: DART INDUSTRIES INC.
Procurador: Dannemann Siemsen Advogados
Renovada vigência até 28/08/2029

800240131994
16/04/2024

Deferimento da petição
Código de despacho: 270
Petição (tipo): [131.01] Renovação do registro de desenho industrial no prazo ordinário
Processo afetado: BR302014004236-0
Requerente: K. HARTWALL OY AB
Procurador: Maurício de Souza Tavares
Renovada vigência até 25/08/2029

800240131995
16/04/2024

Deferimento da petição
Código de despacho: 270
Petição (tipo): [131.01] Renovação do registro de desenho industrial no prazo ordinário
Processo afetado: BR302014004238-6
Requerente: K. HARTWALL OY AB
Procurador: Maurício de Souza Tavares
Renovada vigência até 25/08/2029

800240284756
14/08/2024

Deferimento da petição
Código de despacho: 270
Petição (tipo): [131.01] Renovação do registro de desenho industrial no prazo ordinário
Processo afetado: BR302014004244-0
Requerente: PERLEX PRODUTOS PLÁSTICOS LTDA
Procurador: Roque Aloísio Schardong
Renovada vigência até 29/08/2029

800240284755
14/08/2024

Deferimento da petição
Código de despacho: 270
Petição (tipo): [131.01] Renovação do registro de desenho industrial no prazo ordinário
Processo afetado: BR302014004245-9
Requerente: PERLEX PRODUTOS PLÁSTICOS LTDA
Procurador: Roque Aloísio Schardong
Renovada vigência até 29/08/2029



800240299310
27/08/2024

Deferimento da petição
Código de despacho: 270
Petição (tipo): [131.01] Renovação do registro de desenho industrial no prazo ordinário
Processo afetado: BR302014004252-1
Requerente: NOVA CITY EMPREENDIMENTOS E PARTICIPAÇÕES LTDA
Procurador: Paulo Lofrano Malagutti
Renovada vigência até 29/08/2029

800240299311
27/08/2024

Deferimento da petição
Código de despacho: 270
Petição (tipo): [131.01] Renovação do registro de desenho industrial no prazo ordinário
Processo afetado: BR302014004258-0
Requerente: NOVA CITY EMPREENDIMENTOS E PARTICIPAÇÕES LTDA
Procurador: Paulo Lofrano Malagutti
Renovada vigência até 29/08/2029

800240299312
27/08/2024

Deferimento da petição
Código de despacho: 270
Petição (tipo): [131.01] Renovação do registro de desenho industrial no prazo ordinário
Processo afetado: BR302014004260-2
Requerente: NOVA CITY EMPREENDIMENTOS E PARTICIPAÇÕES LTDA
Procurador: Paulo Lofrano Malagutti
Renovada vigência até 29/08/2029

800240253531
19/07/2024

Deferimento da petição
Código de despacho: 270
Petição (tipo): [131.01] Renovação do registro de desenho industrial no prazo ordinário
Processo afetado: BR302014004264-5
Requerente: CONTINENTAL REIFEN DEUTSCHLAND GMBH
Procurador: Dennemeyer & Associates Propriedade Intelectual Ltda
Renovada vigência até 29/08/2029

800240292503
21/08/2024

Deferimento da petição
Código de despacho: 270
Petição (tipo): [131.01] Renovação do registro de desenho industrial no prazo ordinário
Processo afetado: BR302014004265-3
Requerente: GLENDA DE FIGUEIREDO CABRAL
Procurador: Vasco da Gama Coelho Pereira
Renovada vigência até 29/08/2029

800240288222
19/08/2024

Deferimento da petição
Código de despacho: 270
Petição (tipo): [131.01] Renovação do registro de desenho industrial no prazo ordinário
Processo afetado: BR302014004267-0
Requerente: NIKE INNOVATE C.V.
Procurador: David do Nascimento Advogados Associados
Renovada vigência até 29/08/2029

800240288221
19/08/2024

Deferimento da petição
Código de despacho: 270
Petição (tipo): [131.01] Renovação do registro de desenho industrial no prazo ordinário
Processo afetado: BR302014004275-0
Requerente: THE GILLETTE COMPANY
Procurador: David do Nascimento Advogados Associados
Renovada vigência até 29/08/2029

800240288220
19/08/2024

Deferimento da petição
Código de despacho: 270
Petição (tipo): [131.01] Renovação do registro de desenho industrial no prazo ordinário
Processo afetado: BR302014004276-9
Requerente: THE GILLETTE COMPANY
Procurador: David do Nascimento Advogados Associados
Renovada vigência até 29/08/2029



800240253532
19/07/2024
Deferimento da petição
Código de despacho: 270
Petição (tipo): [131.01] Renovação do registro de desenho industrial no prazo ordinário
Processo afetado: BR302014004277-7
Requerente: COMPAGNIE GENERALE DES ETABLISSEMENTS MICHELIN
Procurador: Dennemeyer & Associates Propriedade Intelectual Ltda
Renovada vigência até 29/08/2029

800240253533
19/07/2024
Deferimento da petição
Código de despacho: 270
Petição (tipo): [131.01] Renovação do registro de desenho industrial no prazo ordinário
Processo afetado: BR302014004278-5
Requerente: COMPAGNIE GENERALE DES ETABLISSEMENTS MICHELIN
Procurador: Dennemeyer & Associates Propriedade Intelectual Ltda
Renovada vigência até 29/08/2029

800240253534
19/07/2024
Deferimento da petição
Código de despacho: 270
Petição (tipo): [131.01] Renovação do registro de desenho industrial no prazo ordinário
Processo afetado: BR302014004279-3
Requerente: COMPAGNIE GENERALE DES ETABLISSEMENTS MICHELIN
Procurador: Dennemeyer & Associates Propriedade Intelectual Ltda
Renovada vigência até 29/08/2029

800240294514
26/08/2024
Deferimento da petição
Código de despacho: 270
Petição (tipo): [131.01] Renovação do registro de desenho industrial no prazo ordinário
Processo afetado: BR302014004284-0
Requerente: WESTROCK, CELULOSE, PAPEL E EMBALAGENS LTDA
Procurador: Sko Oyarzáball Marcas e Patentes Sociedade Simples Ltda.
Renovada vigência até 01/09/2029

800240289702
20/08/2024
Deferimento da petição
Código de despacho: 270
Petição (tipo): [131.01] Renovação do registro de desenho industrial no prazo ordinário
Processo afetado: BR302014004292-0
Requerente: BEMIS COMPANY, INC
Procurador: Dannemann Siemsen Advogados
Renovada vigência até 01/09/2029

800240289703
20/08/2024
Deferimento da petição
Código de despacho: 270
Petição (tipo): [131.01] Renovação do registro de desenho industrial no prazo ordinário
Processo afetado: BR302014004293-9
Requerente: BEMIS COMPANY, INC
Procurador: Dannemann Siemsen Advogados
Renovada vigência até 01/09/2029

800240294051
23/08/2024
Deferimento da petição
Código de despacho: 270
Petição (tipo): [131.01] Renovação do registro de desenho industrial no prazo ordinário
Processo afetado: BR302014004296-3
Requerente: MUNDIAL S.A. - PRODUTOS DE CONSUMO
Procurador: Dannemann, Siemsen, Bigler & Ipanema Moreira
Renovada vigência até 01/09/2029

800240292510
22/08/2024
Deferimento da petição
Código de despacho: 270
Petição (tipo): [131.01] Renovação do registro de desenho industrial no prazo ordinário
Processo afetado: BR302014004297-1
Requerente: CONTINENTAL REIFEN DEUTSCHLAND GMBH
Procurador: Dennemeyer & Associates Propriedade Intelectual Ltda
Renovada vigência até 01/09/2029



800240292512
22/08/2024

Deferimento da petição
Código de despacho: 270
Petição (tipo): [131.01] Renovação do registro de desenho industrial no prazo ordinário
Processo afetado: BR302014004298-0
Requerente: CONTINENTAL REIFEN DEUTSCHLAND GMBH
Procurador: Dennemeyer & Associates Propriedade Intelectual Ltda
Renovada vigência até 01/09/2029

800240294087
23/08/2024

Deferimento da petição
Código de despacho: 270
Petição (tipo): [131.01] Renovação do registro de desenho industrial no prazo ordinário
Processo afetado: BR302014004299-8
Requerente: BRIDGESTONE AMERICAS TIRE OPERATIONS, LLC
Procurador: Dannemann Siemsen Advogados
Renovada vigência até 01/09/2029

800240294088
23/08/2024

Deferimento da petição
Código de despacho: 270
Petição (tipo): [131.01] Renovação do registro de desenho industrial no prazo ordinário
Processo afetado: BR302014004300-5
Requerente: BRIDGESTONE AMERICAS TIRE OPERATIONS, LLC
Procurador: Dannemann Siemsen Advogados
Renovada vigência até 01/09/2029

800240292499
21/08/2024

Deferimento da petição
Código de despacho: 270
Petição (tipo): [131.01] Renovação do registro de desenho industrial no prazo ordinário
Processo afetado: BR302014004301-3
Requerente: MUNDIAL S.A. - PRODUTOS DE CONSUMO
Procurador: Dannemann, Siemsen, Bigler & Ipanema Moreira
Renovada vigência até 01/09/2029

800240292497
21/08/2024

Deferimento da petição
Código de despacho: 270
Petição (tipo): [131.01] Renovação do registro de desenho industrial no prazo ordinário
Processo afetado: BR302014004303-0
Requerente: MUNDIAL S.A. - PRODUTOS DE CONSUMO
Procurador: Dannemann, Siemsen, Bigler & Ipanema Moreira
Renovada vigência até 01/09/2029

800240292498
21/08/2024

Deferimento da petição
Código de despacho: 270
Petição (tipo): [131.01] Renovação do registro de desenho industrial no prazo ordinário
Processo afetado: BR302014004305-6
Requerente: MUNDIAL S.A. - PRODUTOS DE CONSUMO
Procurador: Dannemann, Siemsen, Bigler & Ipanema Moreira
Renovada vigência até 01/09/2029

800240292500
21/08/2024

Deferimento da petição
Código de despacho: 270
Petição (tipo): [131.01] Renovação do registro de desenho industrial no prazo ordinário
Processo afetado: BR302014004306-4
Requerente: MUNDIAL S.A. - PRODUTOS DE CONSUMO
Procurador: Dannemann, Siemsen, Bigler & Ipanema Moreira
Renovada vigência até 01/09/2029

800240281490
12/08/2024

Deferimento da petição
Código de despacho: 270
Petição (tipo): [131.01] Renovação do registro de desenho industrial no prazo ordinário
Processo afetado: BR302014004320-0
Requerente: HERMES SELLIER
Procurador: Jacques Labrunie
Renovada vigência até 02/09/2029



800240281501
12/08/2024

Deferimento da petição
Código de despacho: 270
Petição (tipo): [131.01] Renovação do registro de desenho industrial no prazo ordinário
Processo afetado: BR302014004321-8
Requerente: CAFFITALY SYSTEM S.P.A.
Procurador: David do Nascimento Advogados Associados
Renovada vigência até 02/09/2029

800240292514
22/08/2024

Deferimento da petição
Código de despacho: 270
Petição (tipo): [131.01] Renovação do registro de desenho industrial no prazo ordinário
Processo afetado: BR302014004322-6
Requerente: HERAEUS ELECTRO-NITE CO., LLC
Procurador: Dennemeyer & Associates Propriedade Intelectual Ltda
Renovada vigência até 02/09/2029

800240292515
22/08/2024

Deferimento da petição
Código de despacho: 270
Petição (tipo): [131.01] Renovação do registro de desenho industrial no prazo ordinário
Processo afetado: BR302014004323-4
Requerente: CONTINENTAL REIFEN DEUTSCHLAND GMBH
Procurador: Dennemeyer & Associates Propriedade Intelectual Ltda
Renovada vigência até 02/09/2029

800240196920
07/06/2024

Deferimento da petição
Código de despacho: 270
Petição (tipo): [131.01] Renovação do registro de desenho industrial no prazo ordinário
Processo afetado: BR302014004329-3
Requerente: KONINKLIJKE PHILIPS N.V.
Procurador: Daniel Advogados (Alt.de Daniel & Cia)
Renovada vigência até 02/09/2029

800240274974
07/08/2024

Deferimento da petição
Código de despacho: 270
Petição (tipo): [131.01] Renovação do registro de desenho industrial no prazo ordinário
Processo afetado: BR302014004330-7
Requerente: KONINKLIJKE PHILIPS N.V.
Procurador: David do Nascimento Advogados Associados
Renovada vigência até 02/09/2029

800240292496
21/08/2024

Deferimento da petição
Código de despacho: 270
Petição (tipo): [131.01] Renovação do registro de desenho industrial no prazo ordinário
Processo afetado: BR302014004336-6
Requerente: CERANTOLA DO BRASIL INDUSTRIA E COMERCIO LTDA.
Procurador: Somarca Assessoria Empresarial S/C Ltda.
Renovada vigência até 03/09/2029

800240289706
20/08/2024

Deferimento da petição
Código de despacho: 270
Petição (tipo): [131.01] Renovação do registro de desenho industrial no prazo ordinário
Processo afetado: BR302014004344-7
Requerente: AMERICAN STERILIZER COMPANY
Procurador: Dannemann Siemsen Advogados
Renovada vigência até 03/09/2029

800240274975
07/08/2024

Deferimento da petição
Código de despacho: 270
Petição (tipo): [131.01] Renovação do registro de desenho industrial no prazo ordinário
Processo afetado: BR302014004345-5
Requerente: KONINKLIJKE PHILIPS N.V.
Procurador: David do Nascimento Advogados Associados
Renovada vigência até 03/09/2029



800240274976
07/08/2024

Deferimento da petição
Código de despacho: 270
Petição (tipo): [131.01] Renovação do registro de desenho industrial no prazo ordinário
Processo afetado: BR302014004346-3
Requerente: KONINKLIJKE PHILIPS N.V.
Procurador: David do Nascimento Advogados Associados
Renovada vigência até 03/09/2029

800240299375
28/08/2024

Deferimento da petição
Código de despacho: 270
Petição (tipo): [131.01] Renovação do registro de desenho industrial no prazo ordinário
Processo afetado: BR302014004372-2
Requerente: SPIRIT DESIGN - ATMOVE LIMITADA
Procurador: Dennemeyer & Associates Propriedade Intelectual Ltda
Renovada vigência até 04/09/2029

800240292516
22/08/2024

Deferimento da petição
Código de despacho: 270
Petição (tipo): [131.01] Renovação do registro de desenho industrial no prazo ordinário
Processo afetado: BR302014004373-0
Requerente: LINAK A/S
Procurador: Dennemeyer & Associates Propriedade Intelectual Ltda
Renovada vigência até 04/09/2029

800240292517
22/08/2024

Deferimento da petição
Código de despacho: 270
Petição (tipo): [131.01] Renovação do registro de desenho industrial no prazo ordinário
Processo afetado: BR302014004382-0
Requerente: BRIDGESTONE CORPORATION
Procurador: Dennemeyer & Associates Propriedade Intelectual Ltda
Renovada vigência até 05/09/2029

800240292501
21/08/2024

Deferimento da petição
Código de despacho: 270
Petição (tipo): [131.01] Renovação do registro de desenho industrial no prazo ordinário
Processo afetado: BR302014004385-4
Requerente: PLAXMETAL S/A - INDÚSTRIA DE CADEIRAS CORPORATIVAS.
Procurador: Custodio de Almeida & Cia.
Renovada vigência até 05/09/2029

800240292502
21/08/2024

Deferimento da petição
Código de despacho: 270
Petição (tipo): [131.01] Renovação do registro de desenho industrial no prazo ordinário
Processo afetado: BR302014004387-0
Requerente: PLAXMETAL S/A - INDÚSTRIA DE CADEIRAS CORPORATIVAS.
Procurador: Custodio de Almeida & Cia.
Renovada vigência até 05/09/2029

800240294095
23/08/2024

Deferimento da petição
Código de despacho: 270
Petição (tipo): [131.01] Renovação do registro de desenho industrial no prazo ordinário
Processo afetado: BR302014004392-7
Requerente: GENERAL MILLS BRASIL ALIMENTOS LTDA.
Procurador: Dannemann Siemsen Advogados
Renovada vigência até 05/09/2029

800240289709
20/08/2024

Deferimento da petição
Código de despacho: 270
Petição (tipo): [131.01] Renovação do registro de desenho industrial no prazo ordinário
Processo afetado: BR302014004394-3
Requerente: PRIMAPAK, LLC
Procurador: Dannemann Siemsen Advogados
Renovada vigência até 05/09/2029



800240289710
20/08/2024

Deferimento da petição
Código de despacho: 270
Petição (tipo): [131.01] Renovação do registro de desenho industrial no prazo ordinário
Processo afetado: BR302014004395-1
Requerente: PRIMAPAK, LLC
Procurador: Dannemann Siemsen Advogados
Renovada vigência até 05/09/2029

800240294097
23/08/2024

Deferimento da petição
Código de despacho: 270
Petição (tipo): [131.01] Renovação do registro de desenho industrial no prazo ordinário
Processo afetado: BR302014004396-0
Requerente: AUDI AG
Procurador: Dannemann Siemsen Advogados
Renovada vigência até 05/09/2029

800240292518
22/08/2024

Deferimento da petição
Código de despacho: 270
Petição (tipo): [131.01] Renovação do registro de desenho industrial no prazo ordinário
Processo afetado: BR302014004398-6
Requerente: BULGARI HORLOGERIE S.A.
Procurador: Dennemeyer & Associates Propriedade Intelectual Ltda
Renovada vigência até 05/09/2029

800240240881
09/07/2024

Deferimento da petição
Código de despacho: 270
Petição (tipo): [131.01] Renovação do registro de desenho industrial no prazo ordinário
Processo afetado: BR302014004405-2
Requerente: VOLKSWAGEN AKTIENGESELLSCHAFT
Procurador: Dannemann, Siemsen, Bigler & Ipanema Moreira
Renovada vigência até 08/09/2029

800240240882
09/07/2024

Deferimento da petição
Código de despacho: 270
Petição (tipo): [131.01] Renovação do registro de desenho industrial no prazo ordinário
Processo afetado: BR302014004406-0
Requerente: VOLKSWAGEN AKTIENGESELLSCHAFT
Procurador: Dannemann, Siemsen, Bigler & Ipanema Moreira
Renovada vigência até 08/09/2029

800240289711
20/08/2024

Deferimento da petição
Código de despacho: 270
Petição (tipo): [131.01] Renovação do registro de desenho industrial no prazo ordinário
Processo afetado: BR302014004407-9
Requerente: PRIMAPAK, LLC
Procurador: Dannemann Siemsen Advogados
Renovada vigência até 08/09/2029

800240289712
20/08/2024

Deferimento da petição
Código de despacho: 270
Petição (tipo): [131.01] Renovação do registro de desenho industrial no prazo ordinário
Processo afetado: BR302014004408-7
Requerente: PRIMAPAK, LLC
Procurador: Dannemann Siemsen Advogados
Renovada vigência até 08/09/2029

800240281502
12/08/2024

Deferimento da petição
Código de despacho: 270
Petição (tipo): [131.01] Renovação do registro de desenho industrial no prazo ordinário
Processo afetado: BR302014004410-9
Requerente: KONINKLIJKE PHILIPS N.V.
Procurador: David do Nascimento Advogados Associados
Renovada vigência até 08/09/2029



800240288227 19/08/2024	Deferimento da petição Código de despacho: 270 Petição (tipo): [131.01] Renovação do registro de desenho industrial no prazo ordinário Processo afetado: BR302014004490-7 Requerente: OMRON HEALTHCARE CO., LTD. Procurador: David do Nascimento Advogados Associados Renovada vigência até 09/09/2029
800240274966 07/08/2024	Deferimento da petição Código de despacho: 270 Petição (tipo): [131.01] Renovação do registro de desenho industrial no prazo ordinário Processo afetado: BR302014004494-0 Requerente: UNIVERSIDADE ESTADUAL PAULISTA JULIO DE MESQUITA FILHO Procurador: Nayara de Cassia Gaban Renovada vigência até 10/09/2029
800240294060 23/08/2024	Deferimento da petição Código de despacho: 270 Petição (tipo): [131.01] Renovação do registro de desenho industrial no prazo ordinário Processo afetado: BR302014004495-8 Requerente: ALTISEG EQUIPAMENTOS DE SEGURANÇA DE TRABALHO LTDA. - EPP Procurador: Dannemann Siemsen Advogados Renovada vigência até 10/09/2029
800240292563 22/08/2024	Deferimento da petição Código de despacho: 270 Petição (tipo): [131.01] Renovação do registro de desenho industrial no prazo ordinário Processo afetado: BR302014004515-6 Requerente: LEGRAND BRASIL LTDA. Procurador: Paulo Sérgio Scatamburlo Renovada vigência até 11/09/2029
800240292564 22/08/2024	Deferimento da petição Código de despacho: 270 Petição (tipo): [131.01] Renovação do registro de desenho industrial no prazo ordinário Processo afetado: BR302014004516-4 Requerente: LEGRAND BRASIL LTDA. Procurador: Paulo Sérgio Scatamburlo Renovada vigência até 11/09/2029
800240288235 19/08/2024	Deferimento da petição Código de despacho: 270 Petição (tipo): [131.01] Renovação do registro de desenho industrial no prazo ordinário Processo afetado: BR302014004525-3 Requerente: KABUSHIKI KAISHA PILOT CORPORATION (ALSO TRADING AS PILOT CORPORATION) Procurador: David do Nascimento Advogados Associados Renovada vigência até 11/09/2029
800240288234 19/08/2024	Deferimento da petição Código de despacho: 270 Petição (tipo): [131.01] Renovação do registro de desenho industrial no prazo ordinário Processo afetado: BR302014004526-1 Requerente: KABUSHIKI KAISHA PILOT CORPORATION (ALSO TRADING AS PILOT CORPORATION) Procurador: David do Nascimento Advogados Associados Renovada vigência até 11/09/2029
800240288233 19/08/2024	Deferimento da petição Código de despacho: 270 Petição (tipo): [131.01] Renovação do registro de desenho industrial no prazo ordinário Processo afetado: BR302014004551-2 Requerente: SONY COMPUTER ENTERTAINMENT INC. Procurador: David do Nascimento Advogados Associados Renovada vigência até 11/09/2029

800240289714
20/08/2024
Deferimento da petição
Código de despacho: 270
Petição (tipo): [131.01] Renovação do registro de desenho industrial no prazo ordinário
Processo afetado: BR302014004596-2
Requerente: LIVEWIRE EV, LLC
Procurador: Dannemann Siemsen Advogados
Renovada vigência até 12/09/2029

800240288242
19/08/2024
Deferimento da petição
Código de despacho: 270
Petição (tipo): [131.01] Renovação do registro de desenho industrial no prazo ordinário
Processo afetado: BR302014004602-0
Requerente: JOHNSON & JOHNSON MEDICAL GMBH
Procurador: David do Nascimento Advogados Associados
Renovada vigência até 12/09/2029

800240288241
19/08/2024
Deferimento da petição
Código de despacho: 270
Petição (tipo): [131.01] Renovação do registro de desenho industrial no prazo ordinário
Processo afetado: BR302014004603-9
Requerente: JOHNSON & JOHNSON MEDICAL GMBH
Procurador: David do Nascimento Advogados Associados
Renovada vigência até 12/09/2029

800240288240
19/08/2024
Deferimento da petição
Código de despacho: 270
Petição (tipo): [131.01] Renovação do registro de desenho industrial no prazo ordinário
Processo afetado: BR302014004604-7
Requerente: JOHNSON & JOHNSON MEDICAL GMBH
Procurador: David do Nascimento Advogados Associados
Renovada vigência até 12/09/2029

800240288239
19/08/2024
Deferimento da petição
Código de despacho: 270
Petição (tipo): [131.01] Renovação do registro de desenho industrial no prazo ordinário
Processo afetado: BR302014004605-5
Requerente: JOHNSON & JOHNSON MEDICAL GMBH
Procurador: David do Nascimento Advogados Associados
Renovada vigência até 12/09/2029

800240288238
19/08/2024
Deferimento da petição
Código de despacho: 270
Petição (tipo): [131.01] Renovação do registro de desenho industrial no prazo ordinário
Processo afetado: BR302014004606-3
Requerente: JOHNSON & JOHNSON MEDICAL GMBH
Procurador: David do Nascimento Advogados Associados
Renovada vigência até 12/09/2029

800240288237
19/08/2024
Deferimento da petição
Código de despacho: 270
Petição (tipo): [131.01] Renovação do registro de desenho industrial no prazo ordinário
Processo afetado: BR302014004607-1
Requerente: JOHNSON & JOHNSON MEDICAL GMBH
Procurador: David do Nascimento Advogados Associados
Renovada vigência até 12/09/2029

800240288236
19/08/2024
Deferimento da petição
Código de despacho: 270
Petição (tipo): [131.01] Renovação do registro de desenho industrial no prazo ordinário
Processo afetado: BR302014004609-8
Requerente: JOHNSON & JOHNSON MEDICAL GMBH
Procurador: David do Nascimento Advogados Associados
Renovada vigência até 12/09/2029



800240284766
14/08/2024
Deferimento da petição
Código de despacho: 270
Petição (tipo): [131.01] Renovação do registro de desenho industrial no prazo ordinário
Processo afetado: BR302014004611-0
Requerente: DEXCO S.A.
Procurador: MURTA GOYANES ADVOGADOS
Renovada vigência até 12/09/2029

800240284765
14/08/2024
Deferimento da petição
Código de despacho: 270
Petição (tipo): [131.01] Renovação do registro de desenho industrial no prazo ordinário
Processo afetado: BR302014004613-6
Requerente: DEXCO S.A.
Procurador: MURTA GOYANES ADVOGADOS
Renovada vigência até 12/09/2029

800240284767
14/08/2024
Deferimento da petição
Código de despacho: 270
Petição (tipo): [131.01] Renovação do registro de desenho industrial no prazo ordinário
Processo afetado: BR302014004614-4
Requerente: DEXCO S.A.
Procurador: MURTA GOYANES ADVOGADOS
Renovada vigência até 12/09/2029

800240284764
14/08/2024
Deferimento da petição
Código de despacho: 270
Petição (tipo): [131.01] Renovação do registro de desenho industrial no prazo ordinário
Processo afetado: BR302014004615-2
Requerente: DEXCO S.A.
Procurador: MURTA GOYANES ADVOGADOS
Renovada vigência até 12/09/2029

800240288249
19/08/2024
Deferimento da petição
Código de despacho: 270
Petição (tipo): [131.01] Renovação do registro de desenho industrial no prazo ordinário
Processo afetado: BR302014004622-5
Requerente: RECKITT BENCKISER (BRANDS) LIMITED
Procurador: David do Nascimento Advogados Associados
Renovada vigência até 15/09/2029

800240288248
19/08/2024
Deferimento da petição
Código de despacho: 270
Petição (tipo): [131.01] Renovação do registro de desenho industrial no prazo ordinário
Processo afetado: BR302014004631-4
Requerente: RECKITT BENCKISER (BRANDS) LIMITED
Procurador: David do Nascimento Advogados Associados
Renovada vigência até 15/09/2029

800240294062
23/08/2024
Deferimento da petição
Código de despacho: 270
Petição (tipo): [131.01] Renovação do registro de desenho industrial no prazo ordinário
Processo afetado: BR302014004654-3
Requerente: HONDA MOTOR CO., LTD.
Procurador: Dannemann Siemsen Advogados
Renovada vigência até 15/09/2029

800240294063
23/08/2024
Deferimento da petição
Código de despacho: 270
Petição (tipo): [131.01] Renovação do registro de desenho industrial no prazo ordinário
Processo afetado: BR302014004655-1
Requerente: HONDA MOTOR CO., LTD.
Procurador: Dannemann Siemsen Advogados
Renovada vigência até 15/09/2029



800240294064
23/08/2024
Deferimento da petição
Código de despacho: 270
Petição (tipo): [131.01] Renovação do registro de desenho industrial no prazo ordinário
Processo afetado: BR302014004656-0
Requerente: HONDA MOTOR CO., LTD.
Procurador: Dannemann Siemsen Advogados
Renovada vigência até 15/09/2029

800240294065
23/08/2024
Deferimento da petição
Código de despacho: 270
Petição (tipo): [131.01] Renovação do registro de desenho industrial no prazo ordinário
Processo afetado: BR302014004657-8
Requerente: HONDA MOTOR CO., LTD.
Procurador: Dannemann Siemsen Advogados
Renovada vigência até 15/09/2029

800240208632
14/06/2024
Deferimento da petição
Código de despacho: 270
Petição (tipo): [131.01] Renovação do registro de desenho industrial no prazo ordinário
Processo afetado: BR302014004698-5
Requerente: FORD GLOBAL TECHNOLOGIES, LLC.
Procurador: David do Nascimento Advogados Associados
Renovada vigência até 17/09/2029

800240288250
19/08/2024
Deferimento da petição
Código de despacho: 270
Petição (tipo): [131.01] Renovação do registro de desenho industrial no prazo ordinário
Processo afetado: BR302014004700-0
Requerente: ETHICON, INC
Procurador: David do Nascimento Advogados Associados
Renovada vigência até 17/09/2029

800230446912
30/11/2023
Deferimento da petição
Código de despacho: 270
Petição (tipo): [131.01] Renovação do registro de desenho industrial no prazo ordinário
Processo afetado: BR302014004714-0
Requerente: UNIVERSIDADE DE SÃO PAULO - USP
Renovada vigência até 18/09/2029

800240292522
22/08/2024
Deferimento da petição
Código de despacho: 270
Petição (tipo): [131.01] Renovação do registro de desenho industrial no prazo ordinário
Processo afetado: BR302014004724-8
Requerente: BRIDGESTONE CORPORATION
Procurador: Dennemeyer & Associates Propriedade Intelectual Ltda
Renovada vigência até 18/09/2029

800240196918
07/06/2024
Deferimento da petição
Código de despacho: 270
Petição (tipo): [131.01] Renovação do registro de desenho industrial no prazo ordinário
Processo afetado: BR302014004734-5
Requerente: KONINKLIJKE PHILIPS N.V.
Procurador: Daniel Advogados (Alt.de Daniel & Cia)
Renovada vigência até 18/09/2029

800240292551
22/08/2024
Deferimento da petição
Código de despacho: 270
Petição (tipo): [131.01] Renovação do registro de desenho industrial no prazo ordinário
Processo afetado: BR302014004735-3
Requerente: KONINKLIJKE PHILIPS N.V.
Procurador: David do Nascimento Advogados Associados
Renovada vigência até 18/09/2029



800240284769
14/08/2024
Deferimento da petição
Código de despacho: 270
Petição (tipo): [131.01] Renovação do registro de desenho industrial no prazo ordinário
Processo afetado: BR302014004764-7
Requerente: DEXCO S.A.
Procurador: MURTA GOYANES ADVOGADOS
Renovada vigência até 19/09/2029

800240284768
14/08/2024
Deferimento da petição
Código de despacho: 270
Petição (tipo): [131.01] Renovação do registro de desenho industrial no prazo ordinário
Processo afetado: BR302014004765-5
Requerente: DEXCO S.A.
Procurador: MURTA GOYANES ADVOGADOS
Renovada vigência até 19/09/2029

800240277961
08/08/2024
Deferimento da petição
Código de despacho: 270
Petição (tipo): [131.01] Renovação do registro de desenho industrial no prazo ordinário
Processo afetado: BR302014004790-6
Requerente: INVENTIO AG
Procurador: Dannemann, Siemsen, Bigler & Ipanema Moreira
Renovada vigência até 23/09/2029

800240294083
23/08/2024
Deferimento da petição
Código de despacho: 270
Petição (tipo): [131.01] Renovação do registro de desenho industrial no prazo ordinário
Processo afetado: BR302014004793-0
Requerente: EATON CORPORATION
Procurador: Dannemann Siemsen Advogados
Renovada vigência até 23/09/2029

800240208633
14/06/2024
Deferimento da petição
Código de despacho: 270
Petição (tipo): [131.01] Renovação do registro de desenho industrial no prazo ordinário
Processo afetado: BR302014004795-7
Requerente: FORD GLOBAL TECHNOLOGIES, LLC.
Procurador: David do Nascimento Advogados Associados
Renovada vigência até 24/09/2029

800240208634
14/06/2024
Deferimento da petição
Código de despacho: 270
Petição (tipo): [131.01] Renovação do registro de desenho industrial no prazo ordinário
Processo afetado: BR302014004796-5
Requerente: FORD GLOBAL TECHNOLOGIES, LLC.
Procurador: David do Nascimento Advogados Associados
Renovada vigência até 24/09/2029

800240208635
14/06/2024
Deferimento da petição
Código de despacho: 270
Petição (tipo): [131.01] Renovação do registro de desenho industrial no prazo ordinário
Processo afetado: BR302014004797-3
Requerente: FORD GLOBAL TECHNOLOGIES, LLC.
Procurador: David do Nascimento Advogados Associados
Renovada vigência até 24/09/2029

800240208636
14/06/2024
Deferimento da petição
Código de despacho: 270
Petição (tipo): [131.01] Renovação do registro de desenho industrial no prazo ordinário
Processo afetado: BR302014004798-1
Requerente: FORD GLOBAL TECHNOLOGIES, LLC.
Procurador: David do Nascimento Advogados Associados
Renovada vigência até 24/09/2029



800240292547
22/08/2024

Deferimento da petição
Código de despacho: 270
Petição (tipo): [131.01] Renovação do registro de desenho industrial no prazo ordinário
Processo afetado: BR302014004809-0
Requerente: KONINKLIJKE PHILIPS N.V.
Procurador: David do Nascimento Advogados Associados
Renovada vigência até 24/09/2029

800240284795
14/08/2024

Deferimento da petição
Código de despacho: 270
Petição (tipo): [131.01] Renovação do registro de desenho industrial no prazo ordinário
Processo afetado: BR302014004811-2
Requerente: MAGPUL INDUSTRIES CORPORATION
Procurador: MSANTOS PROPRIEDADE INTELECTUAL LTDA- EPP-
Renovada vigência até 24/09/2029

800240292548
22/08/2024

Deferimento da petição
Código de despacho: 270
Petição (tipo): [131.01] Renovação do registro de desenho industrial no prazo ordinário
Processo afetado: BR302014004813-9
Requerente: KONINKLIJKE PHILIPS N.V.
Procurador: David do Nascimento Advogados Associados
Renovada vigência até 24/09/2029

800240271545
05/08/2024

Deferimento da petição
Código de despacho: 270
Petição (tipo): [131.01] Renovação do registro de desenho industrial no prazo ordinário
Processo afetado: BR302014004820-1
Requerente: PLAST & PACK INDUSTRIA E COMERCIO LTDA
Procurador: KASZNAR LEONARDOS PROPRIEDADE INTELECTUAL
Renovada vigência até 25/09/2029

800240271546
05/08/2024

Deferimento da petição
Código de despacho: 270
Petição (tipo): [131.01] Renovação do registro de desenho industrial no prazo ordinário
Processo afetado: BR302014004821-0
Requerente: PLAST & PACK INDUSTRIA E COMERCIO LTDA
Procurador: KASZNAR LEONARDOS PROPRIEDADE INTELECTUAL
Renovada vigência até 25/09/2029

800240231165
03/07/2024

Deferimento da petição
Código de despacho: 270
Petição (tipo): [131.01] Renovação do registro de desenho industrial no prazo ordinário
Processo afetado: BR302014004831-7
Requerente: SEW-EURODRIVE GMBH & CO. KG
Procurador: Dannemann, Siemsen, Bigler & Ipanema Moreira
Renovada vigência até 25/09/2029

800240292533
22/08/2024

Deferimento da petição
Código de despacho: 270
Petição (tipo): [131.01] Renovação do registro de desenho industrial no prazo ordinário
Processo afetado: BR302014004833-3
Requerente: BYD COMPANY LIMITED
Procurador: Dennemeyer & Associates Propriedade Intelectual Ltda
Renovada vigência até 25/09/2029

800240273080
06/08/2024

Deferimento da petição
Código de despacho: 270
Petição (tipo): [131.01] Renovação do registro de desenho industrial no prazo ordinário
Processo afetado: BR302014004851-1
Requerente: VENAX ELETRODOMÉSTICOS LTDA
Procurador: Custodio de Almeida & Cia.
Renovada vigência até 26/09/2029



800240238105
08/07/2024

Deferimento da petição
Código de despacho: 270
Petição (tipo): [131.01] Renovação do registro de desenho industrial no prazo ordinário
Processo afetado: BR302014004852-0
Requerente: VENAX ELETRODOMÉSTICOS LTDA
Procurador: Custodio de Almeida & Cia.
Renovada vigência até 26/09/2029

800240294061
23/08/2024

Deferimento da petição
Código de despacho: 270
Petição (tipo): [131.01] Renovação do registro de desenho industrial no prazo ordinário
Processo afetado: BR302014004862-7
Requerente: BECTON DICKINSON FRANCE
Procurador: Dannemann Siemsen Advogados
Renovada vigência até 26/09/2029

800240196917
07/06/2024

Deferimento da petição
Código de despacho: 270
Petição (tipo): [131.01] Renovação do registro de desenho industrial no prazo ordinário
Processo afetado: BR302014004864-3
Requerente: KONINKLIJKE PHILIPS N.V.
Procurador: Daniel Advogados (Alt.de Daniel & Cia)
Renovada vigência até 26/09/2029

800240292553
22/08/2024

Deferimento da petição
Código de despacho: 270
Petição (tipo): [131.01] Renovação do registro de desenho industrial no prazo ordinário
Processo afetado: BR302014004866-0
Requerente: BYD COMPANY LIMITED
Procurador: Dennemeyer & Associates Propriedade Intelectual Ltda
Renovada vigência até 26/09/2029

800240292554
22/08/2024

Deferimento da petição
Código de despacho: 270
Petição (tipo): [131.01] Renovação do registro de desenho industrial no prazo ordinário
Processo afetado: BR302014004868-6
Requerente: BYD COMPANY LIMITED
Procurador: Dennemeyer & Associates Propriedade Intelectual Ltda
Renovada vigência até 26/09/2029

800240216066
20/06/2024

Deferimento da petição
Código de despacho: 270
Petição (tipo): [131.01] Renovação do registro de desenho industrial no prazo ordinário
Processo afetado: BR302014004887-2
Requerente: UNIVERSIDADE FEDERAL DO RIO GRANDE DO SUL
Renovada vigência até 29/09/2029

800240128798
15/04/2024

Deferimento da petição
Código de despacho: 270
Petição (tipo): [131.01] Renovação do registro de desenho industrial no prazo ordinário
Processo afetado: BR302014004890-2
Requerente: BRITÂNIA ELETRODOMÉSTICOS S.A.
Procurador: Otto Banho Licks
Renovada vigência até 29/09/2029

800240294081
23/08/2024

Deferimento da petição
Código de despacho: 270
Petição (tipo): [131.01] Renovação do registro de desenho industrial no prazo ordinário
Processo afetado: BR302014004897-0
Requerente: S.C. JOHNSON & SON, INC.
Procurador: Dannemann Siemsen Advogados
Renovada vigência até 29/09/2029



800240294052 23/08/2024	Deferimento da petição Código de despacho: 270 Petição (tipo): [131.01] Renovação do registro de desenho industrial no prazo ordinário Processo afetado: BR302014004928-3 Requerente: HYUNDAI MOTOR COMPANY Procurador: David do Nascimento Advogados Associados Renovada vigência até 30/09/2029
800240294053 23/08/2024	Deferimento da petição Código de despacho: 270 Petição (tipo): [131.01] Renovação do registro de desenho industrial no prazo ordinário Processo afetado: BR302014004929-1 Requerente: HYUNDAI MOTOR COMPANY Procurador: David do Nascimento Advogados Associados Renovada vigência até 30/09/2029
800240294054 23/08/2024	Deferimento da petição Código de despacho: 270 Petição (tipo): [131.01] Renovação do registro de desenho industrial no prazo ordinário Processo afetado: BR302014004930-5 Requerente: HYUNDAI MOTOR COMPANY Procurador: David do Nascimento Advogados Associados Renovada vigência até 30/09/2029
800240294055 23/08/2024	Deferimento da petição Código de despacho: 270 Petição (tipo): [131.01] Renovação do registro de desenho industrial no prazo ordinário Processo afetado: BR302014004931-3 Requerente: HYUNDAI MOTOR COMPANY Procurador: David do Nascimento Advogados Associados Renovada vigência até 30/09/2029
800240294056 23/08/2024	Deferimento da petição Código de despacho: 270 Petição (tipo): [131.01] Renovação do registro de desenho industrial no prazo ordinário Processo afetado: BR302014004932-1 Requerente: HYUNDAI MOTOR COMPANY Procurador: David do Nascimento Advogados Associados Renovada vigência até 30/09/2029
800240294057 23/08/2024	Deferimento da petição Código de despacho: 270 Petição (tipo): [131.01] Renovação do registro de desenho industrial no prazo ordinário Processo afetado: BR302014004933-0 Requerente: HYUNDAI MOTOR COMPANY Procurador: David do Nascimento Advogados Associados Renovada vigência até 30/09/2029
800240294058 23/08/2024	Deferimento da petição Código de despacho: 270 Petição (tipo): [131.01] Renovação do registro de desenho industrial no prazo ordinário Processo afetado: BR302014004935-6 Requerente: HYUNDAI MOTOR COMPANY Procurador: David do Nascimento Advogados Associados Renovada vigência até 30/09/2029
800240249416 16/07/2024	Deferimento da petição Código de despacho: 270 Petição (tipo): [131.01] Renovação do registro de desenho industrial no prazo ordinário Processo afetado: BR302014004976-3 Requerente: LUBIAN INDÚSTRIA E COMÉRCIO DE ARTEFATOS PLÁSTICOS LTDA EPP Procurador: RAFAEL MARTINS SILVA Renovada vigência até 02/10/2029



800240172818 20/05/2024	Deferimento da petição Código de despacho: 270 Petição (tipo): [131.01] Renovação do registro de desenho industrial no prazo ordinário Processo afetado: BR302014005077-0 Requerente: PÉRICLES ANTONIO DE CARVALHO Procurador: AG MOREIRA MARCAS E PATENTES LTDA Renovada vigência até 08/10/2029
800230451429 05/12/2023	Deferimento da petição Código de despacho: 270 Petição (tipo): [131.01] Renovação do registro de desenho industrial no prazo ordinário Processo afetado: BR302014005104-0 Requerente: FORTLEV INDÚSTRIA E COMÉRCIO DE PLÁSTICOS LTDA Procurador: Geisler Chbane Bosso Renovada vigência até 09/10/2029
800230445465 29/11/2023	Deferimento da petição Código de despacho: 270 Petição (tipo): [131.01] Renovação do registro de desenho industrial no prazo ordinário Processo afetado: BR302014005112-1 Requerente: INDÚSTRIAS COLOMBO S.A. Procurador: Marcia Ferreira Gomes Renovada vigência até 09/10/2029
800240284794 14/08/2024	Deferimento da petição Código de despacho: 270 Petição (tipo): [131.01] Renovação do registro de desenho industrial no prazo ordinário Processo afetado: BR302014005113-0 Requerente: MAGPUL INDUSTRIES CORPORATION Procurador: MSANTOS PROPRIEDADE INTELECTUAL LTDA- EPP- Renovada vigência até 09/10/2029
800240284793 14/08/2024	Deferimento da petição Código de despacho: 270 Petição (tipo): [131.01] Renovação do registro de desenho industrial no prazo ordinário Processo afetado: BR302014005200-4 Requerente: MEXICHEM BRASIL INDÚSTRIA DE TRANSFORMAÇÃO PLÁSTICA LTDA. Procurador: Gruenbaum, Possinhas & Teixeira Ltda. Renovada vigência até 15/10/2029
800230431526 17/11/2023	Deferimento da petição Código de despacho: 270 Petição (tipo): [131.01] Renovação do registro de desenho industrial no prazo ordinário Processo afetado: BR302014005204-7 Requerente: RONALDO DE OLIVEIRA MARTINS Procurador: Geisler Chbane Bosso Renovada vigência até 16/10/2029
800240286548 15/08/2024	Deferimento da petição Código de despacho: 270 Petição (tipo): [131.01] Renovação do registro de desenho industrial no prazo ordinário Processo afetado: BR302014005232-2 Requerente: VERSUNI HOLDING B.V. Procurador: Daniel Advogados (Alt.de Daniel & Cia) Renovada vigência até 17/10/2029
800240196906 07/06/2024	Deferimento da petição Código de despacho: 270 Petição (tipo): [131.01] Renovação do registro de desenho industrial no prazo ordinário Processo afetado: BR302014005239-0 Requerente: TENTSILE LTD Procurador: Dennemeyer & Associates Propriedade Intelectual Ltda Renovada vigência até 20/10/2029



800240286550 15/08/2024	Deferimento da petição Código de despacho: 270 Petição (tipo): [131.01] Renovação do registro de desenho industrial no prazo ordinário Processo afetado: BR302014005243-8 Requerente: VERSUNI HOLDING B.V. Procurador: Daniel Advogados (Alt.de Daniel & Cia) Renovada vigência até 20/10/2029
800240102046 25/03/2024	Deferimento da petição Código de despacho: 270 Petição (tipo): [131.01] Renovação do registro de desenho industrial no prazo ordinário Processo afetado: BR302014005373-6 Requerente: RAFAEL WESLEY DA FONCECA Procurador: ADRIANA CUBAS MULLER PROPST Renovada vigência até 27/10/2029
800240286546 15/08/2024	Deferimento da petição Código de despacho: 270 Petição (tipo): [131.01] Renovação do registro de desenho industrial no prazo ordinário Processo afetado: BR302014005418-0 Requerente: VERSUNI HOLDING B.V. Procurador: Daniel Advogados (Alt.de Daniel & Cia) Renovada vigência até 29/10/2029
800240177788 23/05/2024	Deferimento da petição Código de despacho: 270 Petição (tipo): [131.01] Renovação do registro de desenho industrial no prazo ordinário Processo afetado: BR302014005426-0 Requerente: F. SMIT HOLDING B.V. Procurador: FK-TM FRANKO-TRADEMARKS LTDA. Renovada vigência até 30/10/2029
800230417280 30/10/2023	Deferimento da petição Código de despacho: 270 Petição (tipo): [131.01] Renovação do registro de desenho industrial no prazo ordinário Processo afetado: BR302014005438-4 Requerente: SERYA ALIMENTOS LTDA Procurador: MODAL MARCAS E PATENTES LTDA. Renovada vigência até 30/10/2029
800230417282 30/10/2023	Deferimento da petição Código de despacho: 270 Petição (tipo): [131.01] Renovação do registro de desenho industrial no prazo ordinário Processo afetado: BR302014005440-6 Requerente: SERYA ALIMENTOS LTDA Procurador: MODAL MARCAS E PATENTES LTDA. Renovada vigência até 30/10/2029
800230417283 30/10/2023	Deferimento da petição Código de despacho: 270 Petição (tipo): [131.01] Renovação do registro de desenho industrial no prazo ordinário Processo afetado: BR302014005441-4 Requerente: SERYA ALIMENTOS LTDA Procurador: MODAL MARCAS E PATENTES LTDA. Renovada vigência até 30/10/2029
800240294510 26/08/2024	Deferimento da petição Código de despacho: 270 Petição (tipo): [131.01] Renovação do registro de desenho industrial no prazo ordinário Processo afetado: BR302014005562-3 Requerente: PISANI PLÁSTICOS S.A. Procurador: Sko Oyarzáball Marcas e Patentes Sociedade Simples Ltda. Renovada vigência até 31/10/2029

800240286545
15/08/2024
Deferimento da petição
Código de despacho: 270
Petição (tipo): [131.01] Renovação do registro de desenho industrial no prazo ordinário
Processo afetado: BR302014005718-9
Requerente: VERSUNI HOLDING B.V.
Procurador: Daniel Advogados (Alt.de Daniel & Cia)
Renovada vigência até 14/11/2029

800240238094
08/07/2024
Deferimento da petição
Código de despacho: 270
Petição (tipo): [131.01] Renovação do registro de desenho industrial no prazo ordinário
Processo afetado: BR302014005817-7
Requerente: VITORIA EMPREENDIMENTOS E INDUSTRIA LTDA
Procurador: André Gosmann
Renovada vigência até 24/11/2029

800240238095
08/07/2024
Deferimento da petição
Código de despacho: 270
Petição (tipo): [131.01] Renovação do registro de desenho industrial no prazo ordinário
Processo afetado: BR302014005818-5
Requerente: VITORIA EMPREENDIMENTOS E INDUSTRIA LTDA
Procurador: André Gosmann
Renovada vigência até 24/11/2029

800240238096
08/07/2024
Deferimento da petição
Código de despacho: 270
Petição (tipo): [131.01] Renovação do registro de desenho industrial no prazo ordinário
Processo afetado: BR302014005819-3
Requerente: VITORIA EMPREENDIMENTOS E INDUSTRIA LTDA
Procurador: André Gosmann
Renovada vigência até 24/11/2029

800240238097
08/07/2024
Deferimento da petição
Código de despacho: 270
Petição (tipo): [131.01] Renovação do registro de desenho industrial no prazo ordinário
Processo afetado: BR302014005820-7
Requerente: VITORIA EMPREENDIMENTOS E INDUSTRIA LTDA
Procurador: André Gosmann
Renovada vigência até 24/11/2029

800240238098
08/07/2024
Deferimento da petição
Código de despacho: 270
Petição (tipo): [131.01] Renovação do registro de desenho industrial no prazo ordinário
Processo afetado: BR302014005821-5
Requerente: VITORIA EMPREENDIMENTOS E INDUSTRIA LTDA
Procurador: André Gosmann
Renovada vigência até 24/11/2029

800240238099
08/07/2024
Deferimento da petição
Código de despacho: 270
Petição (tipo): [131.01] Renovação do registro de desenho industrial no prazo ordinário
Processo afetado: BR302014005822-3
Requerente: VITORIA EMPREENDIMENTOS E INDUSTRIA LTDA
Procurador: André Gosmann
Renovada vigência até 24/11/2029

800240128744
12/04/2024
Deferimento da petição
Código de despacho: 270
Petição (tipo): [131.01] Renovação do registro de desenho industrial no prazo ordinário
Processo afetado: BR302014005835-5
Requerente: JS MEDICINA ELECTRONICA S.R.L.
Procurador: Maurício Ariboni
Renovada vigência até 24/11/2029



800240102045
25/03/2024
Deferimento da petição
Código de despacho: 270
Petição (tipo): [131.01] Renovação do registro de desenho industrial no prazo ordinário
Processo afetado: BR302014005838-0
Requerente: EDISON SILVEIRA.
Procurador: Guilherme Miranda
Renovada vigência até 24/11/2029

800240286549
15/08/2024
Deferimento da petição
Código de despacho: 270
Petição (tipo): [131.01] Renovação do registro de desenho industrial no prazo ordinário
Processo afetado: BR302014005874-6
Requerente: VERSUNI HOLDING B.V.
Procurador: Daniel Advogados (Alt.de Daniel & Cia)
Renovada vigência até 25/11/2029

800240247727
15/07/2024
Deferimento da petição
Código de despacho: 270
Petição (tipo): [131.01] Renovação do registro de desenho industrial no prazo ordinário
Processo afetado: BR302014005924-6
Requerente: CLERMON ET ASSOCIES
Procurador: Dannemann, Siemsen, Bigler & Ipanema Moreira
Renovada vigência até 27/11/2029

800240247725
15/07/2024
Deferimento da petição
Código de despacho: 270
Petição (tipo): [131.01] Renovação do registro de desenho industrial no prazo ordinário
Processo afetado: BR302014005925-4
Requerente: CLERMON ET ASSOCIES
Procurador: Dannemann, Siemsen, Bigler & Ipanema Moreira
Renovada vigência até 27/11/2029

800240247726
15/07/2024
Deferimento da petição
Código de despacho: 270
Petição (tipo): [131.01] Renovação do registro de desenho industrial no prazo ordinário
Processo afetado: BR302014005926-2
Requerente: CLERMON ET ASSOCIES
Procurador: Dannemann, Siemsen, Bigler & Ipanema Moreira
Renovada vigência até 27/11/2029

800240243378
11/07/2024
Deferimento da petição
Código de despacho: 270
Petição (tipo): [131.01] Renovação do registro de desenho industrial no prazo ordinário
Processo afetado: BR302014005947-5
Requerente: NILKO TECNOLOGIA LTDA
Procurador: Licks Advogados
Renovada vigência até 27/11/2029

800240286547
15/08/2024
Deferimento da petição
Código de despacho: 270
Petição (tipo): [131.01] Renovação do registro de desenho industrial no prazo ordinário
Processo afetado: BR302014005962-9
Requerente: VERSUNI HOLDING B.V.
Procurador: Daniel Advogados (Alt.de Daniel & Cia)
Renovada vigência até 27/11/2029

800240299381
28/08/2024
Deferimento da petição
Código de despacho: 270
Petição (tipo): [131.01] Renovação do registro de desenho industrial no prazo ordinário
Processo afetado: BR302014006033-3
Requerente: GUSMÃO E LABRUNIE ADVOGADOS
Procurador: Jacques Labrunie
Renovada vigência até 28/11/2029



800240102961 26/03/2024	Deferimento da petição Código de despacho: 270 Petição (tipo): [131.01] Renovação do registro de desenho industrial no prazo ordinário Processo afetado: BR302014006076-7 Requerente: JUVIL INDUSTRIA E COMERCIO DE PLASTICOS LTDA - EPP Procurador: Sandro Wunderlich Renovada vigência até 03/12/2029
800240200485 10/06/2024	Deferimento da petição Código de despacho: 270 Petição (tipo): [131.01] Renovação do registro de desenho industrial no prazo ordinário Processo afetado: BR302014006081-3 Requerente: BRITÂNIA ELETRODOMÉSTICOS S.A. Procurador: Licks Advogados Renovada vigência até 03/12/2029
800240200486 10/06/2024	Deferimento da petição Código de despacho: 270 Petição (tipo): [131.01] Renovação do registro de desenho industrial no prazo ordinário Processo afetado: BR302014006082-1 Requerente: BRITÂNIA ELETRODOMÉSTICOS S.A. Procurador: Licks Advogados Renovada vigência até 03/12/2029
800240200484 10/06/2024	Deferimento da petição Código de despacho: 270 Petição (tipo): [131.01] Renovação do registro de desenho industrial no prazo ordinário Processo afetado: BR302014006083-0 Requerente: BRITÂNIA ELETRODOMÉSTICOS S.A. Procurador: Licks Advogados Renovada vigência até 03/12/2029
800240065383 22/02/2024	Deferimento da petição Código de despacho: 270 Petição (tipo): [131.01] Renovação do registro de desenho industrial no prazo ordinário Processo afetado: BR302014006102-0 Requerente: CAIO - INDUSCAR INDÚSTRIA E COMÉRCIO DE CARROCERIAS LTDA. Procurador: Milton Isejima Lima Renovada vigência até 04/12/2029
800240107454 28/03/2024	Deferimento da petição Código de despacho: 270 Petição (tipo): [131.01] Renovação do registro de desenho industrial no prazo ordinário Processo afetado: BR302014006323-5 Requerente: TECNOLOGIA QUANTUM INDÚSTRIA ELETRÔNICA LTDA Renovada vigência até 16/12/2029
800240274970 07/08/2024	Deferimento da petição Código de despacho: 270 Petição (tipo): [131.01] Renovação do registro de desenho industrial no prazo ordinário Processo afetado: BR302014006418-5 Requerente: RICOH COMPANY, LTD Procurador: DI BLASI, PARENTE & ADVOGADOS ASSOCIADOS Renovada vigência até 19/12/2029
800240231162 03/07/2024	Deferimento da petição Código de despacho: 270 Petição (tipo): [131.01] Renovação do registro de desenho industrial no prazo ordinário Processo afetado: BR302014006485-1 Requerente: WIRKLICH INDUSTRIA DE PLÁSTICOS LTDA. Procurador: LEÃO PROPRIEDADE INTELECTUAL Renovada vigência até 19/12/2029

800240224685
28/06/2024
Deferimento da petição
Código de despacho: 270
Petição (tipo): [131.01] Renovação do registro de desenho industrial no prazo ordinário
Processo afetado: BR302014006486-0
Requerente: MARCELO SPERB
Procurador: LEÃO PROPRIEDADE INTELECTUAL
Renovada vigência até 19/12/2029

800240281494
12/08/2024
Deferimento da petição
Código de despacho: 270
Petição (tipo): [131.01] Renovação do registro de desenho industrial no prazo ordinário
Processo afetado: BR302014006533-5
Requerente: DECATHLON
Procurador: LUIZ LEONARDOS & ADVOGADOS
Renovada vigência até 29/12/2029

800240281495
12/08/2024
Deferimento da petição
Código de despacho: 270
Petição (tipo): [131.01] Renovação do registro de desenho industrial no prazo ordinário
Processo afetado: BR302014006534-3
Requerente: DECATHLON
Procurador: LUIZ LEONARDOS & ADVOGADOS
Renovada vigência até 29/12/2029

800240286544
15/08/2024
Deferimento da petição
Código de despacho: 270
Petição (tipo): [131.01] Renovação do registro de desenho industrial no prazo ordinário
Processo afetado: BR302014006551-3
Requerente: ARJO IP HOLDING AB
Procurador: EDUARDO LOURENÇO GUEDES SERRÃO DE OTERO
Renovada vigência até 29/12/2029

800240240880
09/07/2024
Deferimento da petição
Código de despacho: 270
Petição (tipo): [131.01] Renovação do registro de desenho industrial no prazo ordinário
Processo afetado: BR302014006552-1
Requerente: TANGLE TEEZER LIMITED
Procurador: Custodio de Almeida & Cia.
Renovada vigência até 30/12/2029

800240240879
09/07/2024
Deferimento da petição
Código de despacho: 270
Petição (tipo): [131.01] Renovação do registro de desenho industrial no prazo ordinário
Processo afetado: BR302014006553-0
Requerente: TANGLE TEEZER LIMITED
Procurador: Custodio de Almeida & Cia.
Renovada vigência até 30/12/2029

800240059400
16/02/2024
Deferimento da petição
Código de despacho: 270
Petição (tipo): [131.01] Renovação do registro de desenho industrial no prazo ordinário
Processo afetado: BR302015000095-3
Requerente: RICOH COMPANY, LTD.
Procurador: Marcelo Oliveira de Souza
Renovada vigência até 09/01/2030

800240102060
25/03/2024
Deferimento da petição
Código de despacho: 270
Petição (tipo): [131.01] Renovação do registro de desenho industrial no prazo ordinário
Processo afetado: BR302015000155-0
Requerente: JOSE MAZINI TARIFA
Procurador: marcelo henrique zanoni
Renovada vigência até 14/01/2030



800240061753 20/02/2024	Deferimento da petição Código de despacho: 270 Petição (tipo): [131.01] Renovação do registro de desenho industrial no prazo ordinário Processo afetado: BR302015000159-3 Requerente: BONIER EQUIPAMENTOS DE SEGURANÇA LTDA Procurador: YURI YACISHIN DA CUNHA Renovada vigência até 14/01/2030
800240089135 13/03/2024	Deferimento da petição Código de despacho: 270 Petição (tipo): [131.01] Renovação do registro de desenho industrial no prazo ordinário Processo afetado: BR302015000272-7 Requerente: ATLAS INDUSTRIA DE ELETRODOMESTICOS LTDA Procurador: Franklin Batista Gomes Renovada vigência até 20/01/2030
800240274971 07/08/2024	Deferimento da petição Código de despacho: 270 Petição (tipo): [131.01] Renovação do registro de desenho industrial no prazo ordinário Processo afetado: BR302015000396-0 Requerente: PERKONS S/A Procurador: Licks Advogados Renovada vigência até 26/01/2030
800240257684 23/07/2024	Deferimento da petição Código de despacho: 270 Petição (tipo): [131.01] Renovação do registro de desenho industrial no prazo ordinário Processo afetado: BR302015000413-4 Requerente: EDIMAR FRANCO MARTINS - ME Procurador: Marpa Consultoria e Assessoria Empresarial Ltda. Renovada vigência até 27/01/2030
800240060626 19/02/2024	Deferimento da petição Código de despacho: 270 Petição (tipo): [131.01] Renovação do registro de desenho industrial no prazo ordinário Processo afetado: BR302015000511-4 Requerente: PANDIN MÓVEIS LTDA Procurador: GEISLER CHBANE BOSSO Renovada vigência até 02/02/2030
800240060627 19/02/2024	Deferimento da petição Código de despacho: 270 Petição (tipo): [131.01] Renovação do registro de desenho industrial no prazo ordinário Processo afetado: BR302015000512-2 Requerente: PANDIN MÓVEIS LTDA Procurador: GEISLER CHBANE BOSSO Renovada vigência até 02/02/2030
800240072265 28/02/2024	Deferimento da petição Código de despacho: 270 Petição (tipo): [131.01] Renovação do registro de desenho industrial no prazo ordinário Processo afetado: BR302015000527-0 Requerente: ROBERTO LUIZ DA VEIGA Procurador: Sandro Wunderlich Renovada vigência até 04/02/2030
800240286543 15/08/2024	Deferimento da petição Código de despacho: 270 Petição (tipo): [131.01] Renovação do registro de desenho industrial no prazo ordinário Processo afetado: BR302015000534-3 Requerente: ARJO IP HOLDING AB Procurador: EDUARDO LOURENÇO GUEDES SERRÃO DE OTERO Renovada vigência até 04/02/2030



800240284776 14/08/2024	Deferimento da petição Código de despacho: 270 Petição (tipo): [131.01] Renovação do registro de desenho industrial no prazo ordinário Processo afetado: BR302015000542-4 Requerente: LÉSCIO ANTÔNIO DE AZEVEDO Procurador: DAIMOND MARCAS E PATENTES LTDA Renovada vigência até 05/02/2030
800240200476 10/06/2024	Deferimento da petição Código de despacho: 270 Petição (tipo): [131.01] Renovação do registro de desenho industrial no prazo ordinário Processo afetado: BR302015000565-3 Requerente: PADO S/A INDUSTRIAL COMERCIAL E IMPORTADORA Procurador: Peduti Sociedade de Advogados Renovada vigência até 06/02/2030
800240118273 08/04/2024	Deferimento da petição Código de despacho: 270 Petição (tipo): [131.01] Renovação do registro de desenho industrial no prazo ordinário Processo afetado: BR302015000689-7 Requerente: LEONARDO BERTASSI BORTOLOTTI Procurador: Elizabete Pereira Renovada vigência até 12/02/2030
800240194712 06/06/2024	Deferimento da petição Código de despacho: 270 Petição (tipo): [131.01] Renovação do registro de desenho industrial no prazo ordinário Processo afetado: BR302015000710-9 Requerente: UNIVERSIDADE FEDERAL DE SANTA MARIA Renovada vigência até 13/02/2030
800240208566 14/06/2024	Deferimento da petição Código de despacho: 270 Petição (tipo): [131.01] Renovação do registro de desenho industrial no prazo ordinário Processo afetado: BR302015000711-7 Requerente: UNIVERSIDADE FEDERAL DE SANTA MARIA Renovada vigência até 13/02/2030
800240194713 06/06/2024	Deferimento da petição Código de despacho: 270 Petição (tipo): [131.01] Renovação do registro de desenho industrial no prazo ordinário Processo afetado: BR302015000712-5 Requerente: UNIVERSIDADE FEDERAL DE SANTA MARIA Renovada vigência até 13/02/2030
800240070850 27/02/2024	Deferimento da petição Código de despacho: 270 Petição (tipo): [131.01] Renovação do registro de desenho industrial no prazo ordinário Processo afetado: BR302015000823-7 Requerente: GIL SEGRE Procurador: Silvio Darré Júnior Renovada vigência até 24/02/2030
800240178530 24/05/2024	Deferimento da petição Código de despacho: 270 Petição (tipo): [131.01] Renovação do registro de desenho industrial no prazo ordinário Processo afetado: BR302015000901-2 Requerente: CARLOS MANOEL GUARDIA Procurador: Itamarati Patentes e Marcas Ltda. Renovada vigência até 27/02/2030
800240178529 24/05/2024	Deferimento da petição Código de despacho: 270 Petição (tipo): [131.01] Renovação do registro de desenho industrial no prazo ordinário Processo afetado: BR302015000902-0 Requerente: CARLOS MANOEL GUARDIA Procurador: Itamarati Patentes e Marcas Ltda. Renovada vigência até 27/02/2030

800240079680 05/03/2024	Deferimento da petição Código de despacho: 270 Petição (tipo): [131.01] Renovação do registro de desenho industrial no prazo ordinário Processo afetado: BR302015001025-8 Requerente: BRITÂNIA ELETRODOMÉSTICOS S.A. Procurador: Otto Banho Licks Renovada vigência até 05/03/2030
800240132864 17/04/2024	Deferimento da petição Código de despacho: 270 Petição (tipo): [131.01] Renovação do registro de desenho industrial no prazo ordinário Processo afetado: BR302015001030-4 Requerente: ANTILHAS GRÁFICA E EMBALAGENS LTDA Procurador: LUCIMAR BENTO CURCINO Renovada vigência até 05/03/2030
800240299371 28/08/2024	Deferimento da petição Código de despacho: 270 Petição (tipo): [131.01] Renovação do registro de desenho industrial no prazo ordinário Processo afetado: BR302015001045-2 Requerente: FURACÃO PET INDÚSTRIA E COMÉRCIO DE ARTIGOS PARA ANIMAIS LTDA Procurador: NOVA MARCA CONSULTORES ASSOCIADOS LTDA. Renovada vigência até 03/03/2030
800240135202 18/04/2024	Deferimento da petição Código de despacho: 270 Petição (tipo): [131.01] Renovação do registro de desenho industrial no prazo ordinário Processo afetado: BR302015001123-8 Requerente: VALNERI BOCCHI Procurador: BIANCA GABRIELA GOMES Renovada vigência até 11/03/2030
800240135203 18/04/2024	Deferimento da petição Código de despacho: 270 Petição (tipo): [131.01] Renovação do registro de desenho industrial no prazo ordinário Processo afetado: BR302015001124-6 Requerente: VALNERI BOCCHI Procurador: BIANCA GABRIELA GOMES Renovada vigência até 11/03/2030
800240116347 05/04/2024	Deferimento da petição Código de despacho: 270 Petição (tipo): [131.01] Renovação do registro de desenho industrial no prazo ordinário Processo afetado: BR302015001136-0 Requerente: PAPAIZ - UDINESE METAIS INDÚSTRIA E COMERCIO LTDA. Procurador: Eduardo Conrado Silveira Renovada vigência até 11/03/2030
800240091454 15/03/2024	Deferimento da petição Código de despacho: 270 Petição (tipo): [131.01] Renovação do registro de desenho industrial no prazo ordinário Processo afetado: BR302015001148-3 Requerente: CMPC TISSUE S.A. Procurador: Daniela de Almeida Lin Renovada vigência até 12/03/2030
800240091455 15/03/2024	Deferimento da petição Código de despacho: 270 Petição (tipo): [131.01] Renovação do registro de desenho industrial no prazo ordinário Processo afetado: BR302015001150-5 Requerente: CMPC TISSUE S.A. Procurador: Daniela de Almeida Lin Renovada vigência até 12/03/2030

800240132888 17/04/2024	Deferimento da petição Código de despacho: 270 Petição (tipo): [131.01] Renovação do registro de desenho industrial no prazo ordinário Processo afetado: BR302015001153-0 Requerente: CID PRODUTOS LTDA Procurador: Sandro Wunderlich Renovada vigência até 13/03/2030
800240177783 23/05/2024	Deferimento da petição Código de despacho: 270 Petição (tipo): [131.01] Renovação do registro de desenho industrial no prazo ordinário Processo afetado: BR302015001205-6 Requerente: MORRO AZUL INCORPORADORA DE BENS LTDA. Procurador: TINOCO SOARES SOCIEDADE DE ADVOGADOS Renovada vigência até 16/03/2030
800240177784 23/05/2024	Deferimento da petição Código de despacho: 270 Petição (tipo): [131.01] Renovação do registro de desenho industrial no prazo ordinário Processo afetado: BR302015001206-4 Requerente: MORRO AZUL INCORPORADORA DE BENS LTDA. Procurador: TINOCO SOARES SOCIEDADE DE ADVOGADOS Renovada vigência até 16/03/2030
800240208643 14/06/2024	Deferimento da petição Código de despacho: 270 Petição (tipo): [131.01] Renovação do registro de desenho industrial no prazo ordinário Processo afetado: BR302015001236-6 Requerente: NANOPLASTIC TECNOLOGIA EM POLIMEROS LTDA Procurador: Leandro de Souza Frigo Renovada vigência até 18/03/2030
800240109089 01/04/2024	Deferimento da petição Código de despacho: 270 Petição (tipo): [131.01] Renovação do registro de desenho industrial no prazo ordinário Processo afetado: BR302015001237-4 Requerente: TRACK COMÉRCIO DE ACESSÓRIOS AUTOMOTIVOS LTDA Procurador: GEISLER CHBANE BOSSO Renovada vigência até 18/03/2030
800240098756 21/03/2024	Deferimento da petição Código de despacho: 270 Petição (tipo): [131.01] Renovação do registro de desenho industrial no prazo ordinário Processo afetado: BR302015001265-0 Requerente: ATLAS S.A. Procurador: Milton Lucidio Leao Barcellos Renovada vigência até 19/03/2030
800240098755 21/03/2024	Deferimento da petição Código de despacho: 270 Petição (tipo): [131.01] Renovação do registro de desenho industrial no prazo ordinário Processo afetado: BR302015001266-8 Requerente: ATLAS S.A. Procurador: Milton Lucidio Leao Barcellos Renovada vigência até 19/03/2030
800240219247 14/06/2024	Deferimento da petição Código de despacho: 270 Petição (tipo): [131.01] Renovação do registro de desenho industrial no prazo ordinário Processo afetado: BR302015001355-9 Requerente: UNIVERSIDADE FEDERAL DE SANTA MARIA Renovada vigência até 25/03/2030
800240281485 12/08/2024	Deferimento da petição Código de despacho: 270 Petição (tipo): [131.01] Renovação do registro de desenho industrial no prazo ordinário Processo afetado: BR302015001357-5 Requerente: UNIVERSIDADE FEDERAL DE SANTA MARIA Renovada vigência até 25/03/2030



800240152727 06/05/2024	Deferimento da petição Código de despacho: 270 Petição (tipo): [131.01] Renovação do registro de desenho industrial no prazo ordinário Processo afetado: BR302015001398-2 Requerente: BASHIR MUSSA GAZI Procurador: Vilage Marcas e Patentes Ltda Renovada vigência até 27/03/2030
800240152726 06/05/2024	Deferimento da petição Código de despacho: 270 Petição (tipo): [131.01] Renovação do registro de desenho industrial no prazo ordinário Processo afetado: BR302015001399-0 Requerente: BASHIR MUSSA GAZI Procurador: Vilage Marcas e Patentes Ltda Renovada vigência até 27/03/2030
800240246177 12/07/2024	Deferimento da petição Código de despacho: 270 Petição (tipo): [131.01] Renovação do registro de desenho industrial no prazo ordinário Processo afetado: BR302015001434-2 Requerente: JOB MICHEL DA SILVA Procurador: SEMAPA MARCAS E PATENTES EIRELI. Renovada vigência até 27/03/2030
800240266826 01/08/2024	Deferimento da petição Código de despacho: 270 Petição (tipo): [131.01] Renovação do registro de desenho industrial no prazo ordinário Processo afetado: BR302015001446-6 Requerente: LAURO EDUARDO MULLER Procurador: Mônica Loron Guimarães Renovada vigência até 30/03/2030
800240135978 19/04/2024	Deferimento da petição Código de despacho: 270 Petição (tipo): [131.01] Renovação do registro de desenho industrial no prazo ordinário Processo afetado: BR302015001452-0 Requerente: GRENDENE S.A. Procurador: Ricardo Amaral Remer Renovada vigência até 30/03/2030
800240175585 21/05/2024	Deferimento da petição Código de despacho: 270 Petição (tipo): [131.01] Renovação do registro de desenho industrial no prazo ordinário Processo afetado: BR302015001454-7 Requerente: MARCOPOLO S.A. Procurador: Remer Villaça & Nogueira Assessoria e Consultoria de Prop. Intelectual S/S Ltda. Renovada vigência até 30/03/2030
800240109088 01/04/2024	Deferimento da petição Código de despacho: 270 Petição (tipo): [131.01] Renovação do registro de desenho industrial no prazo ordinário Processo afetado: BR302015001486-5 Requerente: DENILSON PARREIRA SAMPAIO PLÁSTICOS - ME Procurador: José Ruy Lia Renovada vigência até 31/03/2030
800240240888 09/07/2024	Deferimento da petição Código de despacho: 270 Petição (tipo): [131.01] Renovação do registro de desenho industrial no prazo ordinário Processo afetado: BR302015001496-2 Requerente: LUIZ CARLOS BUDNY Procurador: ANEL MARCAS E PATENTES LTDA Renovada vigência até 25/03/2030

800240177786
23/05/2024

Deferimento da petição
Código de despacho: 270
Petição (tipo): [131.01] Renovação do registro de desenho industrial no prazo ordinário
Processo afetado: BR302015001649-3
Requerente: RUBENS COELHO DE SOUZA JUNIOR
Procurador: José Edis Rodrigues
Renovada vigência até 10/04/2030

800240132868
17/04/2024

Deferimento da petição
Código de despacho: 270
Petição (tipo): [131.01] Renovação do registro de desenho industrial no prazo ordinário
Processo afetado: BR302015001777-5
Requerente: GRENDENE S.A.
Procurador: Ricardo Amaral Remer
Renovada vigência até 16/04/2030

800240218514
24/06/2024

Deferimento da petição
Código de despacho: 270
Petição (tipo): [131.01] Renovação do registro de desenho industrial no prazo ordinário
Processo afetado: BR302015001811-9
Requerente: LUIZ AUGUSTO DE SIQUEIRA INDIO DA COSTA
Procurador: ERIKA BLASELBAUER
Renovada vigência até 17/04/2030

800240216088
21/06/2024

Deferimento da petição
Código de despacho: 270
Petição (tipo): [131.01] Renovação do registro de desenho industrial no prazo ordinário
Processo afetado: BR302015001814-3
Requerente: LUIZ AUGUSTO DE SIQUEIRA INDIO DA COSTA
Procurador: ERIKA BLASELBAUER
Renovada vigência até 17/04/2030

800240224677
28/06/2024

Deferimento da petição
Código de despacho: 270
Petição (tipo): [131.01] Renovação do registro de desenho industrial no prazo ordinário
Processo afetado: BR302015001827-5
Requerente: OMAR HAZIME
Procurador: EDUARDO DE FREITAS ALVARENGA
Renovada vigência até 20/04/2030

800240143795
26/04/2024

Deferimento da petição
Código de despacho: 270
Petição (tipo): [131.01] Renovação do registro de desenho industrial no prazo ordinário
Processo afetado: BR302015001897-6
Requerente: ATLAS S.A.
Procurador: Milton Lucidio Leao Barcellos
Renovada vigência até 24/04/2030

800240143796
26/04/2024

Deferimento da petição
Código de despacho: 270
Petição (tipo): [131.01] Renovação do registro de desenho industrial no prazo ordinário
Processo afetado: BR302015001899-2
Requerente: ATLAS S.A.
Procurador: Milton Lucidio Leao Barcellos
Renovada vigência até 24/04/2030

800240158867
08/05/2024

Deferimento da petição
Código de despacho: 270
Petição (tipo): [131.01] Renovação do registro de desenho industrial no prazo ordinário
Processo afetado: BR302015001937-9
Requerente: THERMO STAR EQUIPAMENTOS LTDA
Procurador: Vilage Marcas e Patentes Ltda
Renovada vigência até 27/04/2030



800240145051
29/04/2024
Deferimento da petição
Código de despacho: 270
Petição (tipo): [131.01] Renovação do registro de desenho industrial no prazo ordinário
Processo afetado: BR302015001956-5
Requerente: CARLOS EDUARDO SANCHES
Procurador: Maria Ignêz Pereira
Renovada vigência até 28/04/2030

800240169835
16/05/2024
Deferimento da petição
Código de despacho: 270
Petição (tipo): [131.01] Renovação do registro de desenho industrial no prazo ordinário
Processo afetado: BR302015001985-9
Requerente: BONIER EQUIPAMENTOS DE SEGURANÇA LTDA
Procurador: SEMAPA MARCAS E PATENTES EIRELI.
Renovada vigência até 29/04/2030

800240224683
28/06/2024
Deferimento da petição
Código de despacho: 270
Petição (tipo): [131.01] Renovação do registro de desenho industrial no prazo ordinário
Processo afetado: BR302015001992-1
Requerente: JOSE MARCOS BONI COSTA
Procurador: NOBEL PROPRIEDADE INTELECTUAL LTDA - ME
Renovada vigência até 30/04/2030

800240184766
29/05/2024
Deferimento da petição
Código de despacho: 270
Petição (tipo): [131.01] Renovação do registro de desenho industrial no prazo ordinário
Processo afetado: BR302015002102-0
Requerente: PUMATRONIX EQUIPAMENTOS ELETRÔNICOS LTDA.
Procurador: Martina Robinson de Azevedo
Renovada vigência até 07/05/2030

800240172819
20/05/2024
Deferimento da petição
Código de despacho: 270
Petição (tipo): [131.01] Renovação do registro de desenho industrial no prazo ordinário
Processo afetado: BR302015002220-5
Requerente: JORGEKANNO
Procurador: Vilage Marcas e Patentes Ltda
Renovada vigência até 12/05/2030

800240240887
09/07/2024
Deferimento da petição
Código de despacho: 270
Petição (tipo): [131.01] Renovação do registro de desenho industrial no prazo ordinário
Processo afetado: BR302015002260-4
Requerente: LUIZ CARLOS BUDNY
Procurador: ANEL MARCAS E PATENTES LTDA
Renovada vigência até 14/05/2030

800240240886
09/07/2024
Deferimento da petição
Código de despacho: 270
Petição (tipo): [131.01] Renovação do registro de desenho industrial no prazo ordinário
Processo afetado: BR302015002261-2
Requerente: LUIZ CARLOS BUDNY
Procurador: ANEL MARCAS E PATENTES LTDA
Renovada vigência até 14/05/2030

800240240885
09/07/2024
Deferimento da petição
Código de despacho: 270
Petição (tipo): [131.01] Renovação do registro de desenho industrial no prazo ordinário
Processo afetado: BR302015002262-0
Requerente: LUIZ CARLOS BUDNY
Procurador: ANEL MARCAS E PATENTES LTDA
Renovada vigência até 14/05/2030



800240172077 17/05/2024	Deferimento da petição Código de despacho: 270 Petição (tipo): [131.01] Renovação do registro de desenho industrial no prazo ordinário Processo afetado: BR302015002284-1 Requerente: P2P IND. E COM. DE PLASTICOS INJETADOS LTDA Procurador: Exclusiva Marcas e Patentes Ltda Renovada vigência até 15/05/2030
800240161097 09/05/2024	Deferimento da petição Código de despacho: 270 Petição (tipo): [131.01] Renovação do registro de desenho industrial no prazo ordinário Processo afetado: BR302015002374-0 Requerente: CALESITA INDÚSTRIA DE BRINQUEDOS LTDA Procurador: Sandro Conrado da Silva Renovada vigência até 05/05/2030
800240231163 03/07/2024	Deferimento da petição Código de despacho: 270 Petição (tipo): [131.01] Renovação do registro de desenho industrial no prazo ordinário Processo afetado: BR302015002385-6 Requerente: BETTANIN S.A. Procurador: LEÃO PROPRIEDADE INTELECTUAL Renovada vigência até 20/05/2030
800240218513 24/06/2024	Deferimento da petição Código de despacho: 270 Petição (tipo): [131.01] Renovação do registro de desenho industrial no prazo ordinário Processo afetado: BR302015002388-0 Requerente: PET INJET COMERCIO DE ACESSORIOS PARA ANIMAIS LTDA - EPP Procurador: NOVA MARCA CONSULTORES ASSOCIADOS LTDA. Renovada vigência até 16/03/2030
800240184817 31/05/2024	Deferimento da petição Código de despacho: 270 Petição (tipo): [131.01] Renovação do registro de desenho industrial no prazo ordinário Processo afetado: BR302015002423-2 Requerente: CIBER EQUIPAMENTOS RODOVIÁRIOS LTDA Procurador: LEÃO PROPRIEDADE INTELECTUAL Renovada vigência até 26/05/2030
800240184818 31/05/2024	Deferimento da petição Código de despacho: 270 Petição (tipo): [131.01] Renovação do registro de desenho industrial no prazo ordinário Processo afetado: BR302015002424-0 Requerente: CIBER EQUIPAMENTOS RODOVIÁRIOS LTDA Procurador: LEÃO PROPRIEDADE INTELECTUAL Renovada vigência até 26/05/2030
800240183071 28/05/2024	Deferimento da petição Código de despacho: 270 Petição (tipo): [131.01] Renovação do registro de desenho industrial no prazo ordinário Processo afetado: BR302015002465-8 Requerente: HSIL LIMITED Procurador: Guerra Advogados Associados Renovada vigência até 27/05/2030
800240208606 14/06/2024	Deferimento da petição Código de despacho: 270 Petição (tipo): [131.01] Renovação do registro de desenho industrial no prazo ordinário Processo afetado: BR302015002473-9 Requerente: RITTER ALIMENTOS S.A. Procurador: LEÃO PROPRIEDADE INTELECTUAL Renovada vigência até 28/05/2030



800240284780
14/08/2024
Deferimento da petição
Código de despacho: 270
Petição (tipo): [131.01] Renovação do registro de desenho industrial no prazo ordinário
Processo afetado: BR302015002477-1
Requerente: LÉSCIO ANTÔNIO DE AZEVEDO
Procurador: DAIMOND MARCAS E PATENTES LTDA
Renovada vigência até 28/05/2030

800240284781
14/08/2024
Deferimento da petição
Código de despacho: 270
Petição (tipo): [131.01] Renovação do registro de desenho industrial no prazo ordinário
Processo afetado: BR302015002518-2
Requerente: LÉSCIO ANTÔNIO DE AZEVEDO
Procurador: DAIMOND MARCAS E PATENTES LTDA
Renovada vigência até 01/06/2030

800240208660
17/06/2024
Deferimento da petição
Código de despacho: 270
Petição (tipo): [131.01] Renovação do registro de desenho industrial no prazo ordinário
Processo afetado: BR302015002535-2
Requerente: JORGEKANNO
Procurador: Vilage Marcas e Patentes Ltda
Renovada vigência até 02/06/2030

800240188183
03/06/2024
Deferimento da petição
Código de despacho: 270
Petição (tipo): [131.01] Renovação do registro de desenho industrial no prazo ordinário
Processo afetado: BR302015002558-1
Requerente: BRITÂNIA ELETRODOMÉSTICOS S.A.
Procurador: Licks Advogados
Renovada vigência até 03/06/2030

800240188184
03/06/2024
Deferimento da petição
Código de despacho: 270
Petição (tipo): [131.01] Renovação do registro de desenho industrial no prazo ordinário
Processo afetado: BR302015002561-1
Requerente: BRITÂNIA ELETRODOMÉSTICOS S.A.
Procurador: Licks Advogados
Renovada vigência até 03/06/2030

800240188185
03/06/2024
Deferimento da petição
Código de despacho: 270
Petição (tipo): [131.01] Renovação do registro de desenho industrial no prazo ordinário
Processo afetado: BR302015002567-0
Requerente: BRITÂNIA ELETRODOMÉSTICOS S.A.
Procurador: Licks Advogados
Renovada vigência até 03/06/2030

800240205791
13/06/2024
Deferimento da petição
Código de despacho: 270
Petição (tipo): [131.01] Renovação do registro de desenho industrial no prazo ordinário
Processo afetado: BR302015002577-8
Requerente: CIBER EQUIPAMENTOS RODOVIÁRIOS LTDA
Procurador: LEÃO PROPRIEDADE INTELECTUAL
Renovada vigência até 05/06/2030

800240205790
13/06/2024
Deferimento da petição
Código de despacho: 270
Petição (tipo): [131.01] Renovação do registro de desenho industrial no prazo ordinário
Processo afetado: BR302015002578-6
Requerente: CIBER EQUIPAMENTOS RODOVIÁRIOS LTDA
Procurador: LEÃO PROPRIEDADE INTELECTUAL
Renovada vigência até 05/06/2030



800240205789 13/06/2024	Deferimento da petição Código de despacho: 270 Petição (tipo): [131.01] Renovação do registro de desenho industrial no prazo ordinário Processo afetado: BR302015002579-4 Requerente: CIBER EQUIPAMENTOS RODOVIÁRIOS LTDA Procurador: LEÃO PROPRIEDADE INTELECTUAL Renovada vigência até 05/06/2030
800240205788 13/06/2024	Deferimento da petição Código de despacho: 270 Petição (tipo): [131.01] Renovação do registro de desenho industrial no prazo ordinário Processo afetado: BR302015002580-8 Requerente: CIBER EQUIPAMENTOS RODOVIÁRIOS LTDA Procurador: LEÃO PROPRIEDADE INTELECTUAL Renovada vigência até 05/06/2030
800240205787 13/06/2024	Deferimento da petição Código de despacho: 270 Petição (tipo): [131.01] Renovação do registro de desenho industrial no prazo ordinário Processo afetado: BR302015002582-4 Requerente: CIBER EQUIPAMENTOS RODOVIÁRIOS LTDA Procurador: LEÃO PROPRIEDADE INTELECTUAL Renovada vigência até 05/06/2030
800240283558 13/08/2024	Deferimento da petição Código de despacho: 270 Petição (tipo): [131.01] Renovação do registro de desenho industrial no prazo ordinário Processo afetado: BR302015002589-1 Requerente: CARLOS LITI BERTOLDI Procurador: BIANCA GABRIELA GOMES Renovada vigência até 05/06/2030
800240196911 07/06/2024	Deferimento da petição Código de despacho: 270 Petição (tipo): [131.01] Renovação do registro de desenho industrial no prazo ordinário Processo afetado: BR302015002594-8 Requerente: MELISSA NEVES KUWAMOTO Procurador: MODAL MARCAS E PATENTES LTDA. Renovada vigência até 05/06/2030
800240266825 01/08/2024	Deferimento da petição Código de despacho: 270 Petição (tipo): [131.01] Renovação do registro de desenho industrial no prazo ordinário Processo afetado: BR302015002649-9 Requerente: LAURO EDUARDO MULLER Procurador: Mônica Loron Guimarães Renovada vigência até 10/06/2030
800240224691 01/07/2024	Deferimento da petição Código de despacho: 270 Petição (tipo): [131.01] Renovação do registro de desenho industrial no prazo ordinário Processo afetado: BR302015002703-7 Requerente: LEONARDO BERTASSI BORTOLOTTTO Procurador: Custodio de Almeida & Cia. Renovada vigência até 12/06/2030
800240210991 18/06/2024	Deferimento da petição Código de despacho: 270 Petição (tipo): [131.01] Renovação do registro de desenho industrial no prazo ordinário Processo afetado: BR302015002811-4 Requerente: OSMAR MENEHITTI Procurador: Sul América Marcas e Patentes Ltda. Renovada vigência até 17/06/2030



800240283550 13/08/2024	Deferimento da petição Código de despacho: 270 Petição (tipo): [131.01] Renovação do registro de desenho industrial no prazo ordinário Processo afetado: BR302015002943-9 Requerente: FRANCISCO ROZENDO FERNANDES Procurador: Vilage Marcas e Patentes Ltda Renovada vigência até 23/06/2030
800240221003 26/06/2024	Deferimento da petição Código de despacho: 270 Petição (tipo): [131.01] Renovação do registro de desenho industrial no prazo ordinário Processo afetado: BR302015002957-9 Requerente: ATLAS S.A. Procurador: LEÃO PROPRIEDADE INTELECTUAL Renovada vigência até 24/06/2030
800240235658 04/07/2024	Deferimento da petição Código de despacho: 270 Petição (tipo): [131.01] Renovação do registro de desenho industrial no prazo ordinário Processo afetado: BR302015002959-5 Requerente: FRONTEC INDÚSTRIA DE COMPONENTES DE FIXAÇÃO LTDA Procurador: Vilage Marcas e Patentes Ltda Renovada vigência até 24/06/2030
800240242052 10/07/2024	Deferimento da petição Código de despacho: 270 Petição (tipo): [131.01] Renovação do registro de desenho industrial no prazo ordinário Processo afetado: BR302015003008-9 Requerente: ATLAS INDUSTRIA DE ELETRODOMESTICOS LTDA Procurador: FG PROPRIEDADE INTELECTUAL LTDA Renovada vigência até 26/06/2030
800240249401 16/07/2024	Deferimento da petição Código de despacho: 270 Petição (tipo): [131.01] Renovação do registro de desenho industrial no prazo ordinário Processo afetado: BR302015003018-6 Requerente: GD MIDEA AIR-CONDITIONING EQUIPMENT CO., LTD. E MIDEA GROUP CO., LTD. Procurador: David do Nascimento Advogados Associados Renovada vigência até 29/06/2030
800240265146 31/07/2024	Deferimento da petição Código de despacho: 270 Petição (tipo): [131.01] Renovação do registro de desenho industrial no prazo ordinário Processo afetado: BR302015003058-5 Requerente: RAFAEL MONTEFUSCO Renovada vigência até 30/06/2030
800240249397 16/07/2024	Deferimento da petição Código de despacho: 270 Petição (tipo): [131.01] Renovação do registro de desenho industrial no prazo ordinário Processo afetado: BR302015003083-6 Requerente: CLIPTECH INDÚSTRIA E COMÉRCIO LTDA. Procurador: ELAINE CRISTINA MOIA MARTINS BOTELHO Renovada vigência até 01/07/2030
800240266797 01/08/2024	Deferimento da petição Código de despacho: 270 Petição (tipo): [131.01] Renovação do registro de desenho industrial no prazo ordinário Processo afetado: BR302015003096-8 Requerente: LUIZ ALBERTO SAAD Procurador: Sandro Wunderlich Renovada vigência até 02/07/2030



800240242059 10/07/2024	Deferimento da petição Código de despacho: 270 Petição (tipo): [131.01] Renovação do registro de desenho industrial no prazo ordinário Processo afetado: BR302015003116-6 Requerente: HÉLIO TENÓRIO DA SILVA Procurador: Sul América Marcas e Patentes Ltda. Renovada vigência até 02/07/2030
800240260061 25/07/2024	Deferimento da petição Código de despacho: 270 Petição (tipo): [131.01] Renovação do registro de desenho industrial no prazo ordinário Processo afetado: BR302015003164-6 Requerente: ADRIANA REGINA BAPTISTA PABLOS Procurador: Vilage Marcas e Patentes Ltda Renovada vigência até 07/07/2030
800240253445 18/07/2024	Deferimento da petição Código de despacho: 270 Petição (tipo): [131.01] Renovação do registro de desenho industrial no prazo ordinário Processo afetado: BR302015003197-2 Requerente: FABIA DELATORRE GIACOMINI - ME Procurador: LEÃO PROPRIEDADE INTELECTUAL Renovada vigência até 09/07/2030
800240253446 18/07/2024	Deferimento da petição Código de despacho: 270 Petição (tipo): [131.01] Renovação do registro de desenho industrial no prazo ordinário Processo afetado: BR302015003198-0 Requerente: FABIA DELATORRE GIACOMINI - ME Procurador: LEÃO PROPRIEDADE INTELECTUAL Renovada vigência até 09/07/2030
800240253447 18/07/2024	Deferimento da petição Código de despacho: 270 Petição (tipo): [131.01] Renovação do registro de desenho industrial no prazo ordinário Processo afetado: BR302015003199-9 Requerente: FABIA DELATORRE GIACOMINI - ME Procurador: LEÃO PROPRIEDADE INTELECTUAL Renovada vigência até 09/07/2030
800240277937 08/08/2024	Deferimento da petição Código de despacho: 270 Petição (tipo): [131.01] Renovação do registro de desenho industrial no prazo ordinário Processo afetado: BR302015003234-0 Requerente: JOSÉ OLIVEIRA SOBRINHO Procurador: Rodrigo de Castro e Souza Renovada vigência até 13/07/2030
800240299303 27/08/2024	Deferimento da petição Código de despacho: 270 Petição (tipo): [131.01] Renovação do registro de desenho industrial no prazo ordinário Processo afetado: BR302015003296-0 Requerente: CWBR - ARTEFATOS DE MOVIMENTACAO E ELEVACAO LTDA Procurador: Alcion Bubniak Renovada vigência até 15/07/2030
800240284778 14/08/2024	Deferimento da petição Código de despacho: 270 Petição (tipo): [131.01] Renovação do registro de desenho industrial no prazo ordinário Processo afetado: BR302015003388-6 Requerente: ESMALTEC S/A Procurador: Ana Vlândia César Barreira Renovada vigência até 21/07/2030

800240284779 14/08/2024	Deferimento da petição Código de despacho: 270 Petição (tipo): [131.01] Renovação do registro de desenho industrial no prazo ordinário Processo afetado: BR302015003395-9 Requerente: ESMALTEC S/A Procurador: Ana Vlândia César Barreira Renovada vigência até 21/07/2030
800240284777 14/08/2024	Deferimento da petição Código de despacho: 270 Petição (tipo): [131.01] Renovação do registro de desenho industrial no prazo ordinário Processo afetado: BR302015003401-7 Requerente: ESMALTEC S/A Procurador: Ana Vlândia César Barreira Renovada vigência até 21/07/2030
800240265139 30/07/2024	Deferimento da petição Código de despacho: 270 Petição (tipo): [131.01] Renovação do registro de desenho industrial no prazo ordinário Processo afetado: BR302015003550-1 Requerente: FAME - FÁBRICA DE APARELHOS E MATERIAL ELÉTRICO LTDA Procurador: Dante Lioi Filho Renovada vigência até 30/07/2030
800240281503 12/08/2024	Deferimento da petição Código de despacho: 270 Petição (tipo): [131.01] Renovação do registro de desenho industrial no prazo ordinário Processo afetado: BR302015003801-2 Requerente: GLEENER MARKETING INC. Procurador: David do Nascimento Advogados Associados Renovada vigência até 12/08/2030
800240289647 20/08/2024	Deferimento da petição Código de despacho: 270 Petição (tipo): [131.01] Renovação do registro de desenho industrial no prazo ordinário Processo afetado: BR302015003847-0 Requerente: MORRO GRANDE INDÚSTRIA E COMÉRCIO DE PRODUTOS DE FIBRA DE VIDRO LTDA Procurador: LUANA KLAUS Renovada vigência até 17/08/2030
800240288279 19/08/2024	Deferimento da petição Código de despacho: 270 Petição (tipo): [131.01] Renovação do registro de desenho industrial no prazo ordinário Processo afetado: BR302015003862-4 Requerente: BENRINER CO., LTD. Procurador: KASZNAR LEONARDOS PROPRIEDADE INTELECTUAL Renovada vigência até 18/08/2030
800240299306 27/08/2024	Deferimento da petição Código de despacho: 270 Petição (tipo): [131.01] Renovação do registro de desenho industrial no prazo ordinário Processo afetado: BR302015003959-0 Requerente: GRENDENE S.A. Procurador: Remer Villaça & Nogueira Assessoria e Consultoria de Prop. Intelectual S/S Ltda. Renovada vigência até 25/08/2030
800230123787 29/03/2023	Deferimento da petição Código de despacho: 270 Petição (tipo): [131.01] Renovação do registro de desenho industrial no prazo ordinário Processo afetado: BR322015001759-0 Requerente: SOUZA CRUZ LTDA Procurador: Ana Cristina Almeida Muller Renovada vigência até 21/11/2028

800230123786
29/03/2023
Deferimento da petição
Código de despacho: 270
Petição (tipo): [131.01] Renovação do registro de desenho industrial no prazo ordinário
Processo afetado: BR322015001760-3
Requerente: SOUZA CRUZ LTDA
Procurador: Ana Cristina Almeida Muller
Renovada vigência até 21/11/2028

800230123785
29/03/2023
Deferimento da petição
Código de despacho: 270
Petição (tipo): [131.01] Renovação do registro de desenho industrial no prazo ordinário
Processo afetado: BR322015001761-1
Requerente: SOUZA CRUZ LTDA
Procurador: Ana Cristina Almeida Muller
Renovada vigência até 21/11/2028

800230433260
20/11/2023
Deferimento da petição
Código de despacho: 270
Petição (tipo): [131.01] Renovação do registro de desenho industrial no prazo ordinário
Processo afetado: BR322015001873-1
Requerente: TRAMONTINA DELTA S/A
Procurador: Guilherme Spiller
Renovada vigência até 28/11/2028

800240072261
28/02/2024
Deferimento da petição
Código de despacho: 270
Petição (tipo): [131.01] Renovação do registro de desenho industrial no prazo ordinário
Processo afetado: BR322015002915-6
Requerente: WHIRLPOOL S.A.
Procurador: David do Nascimento
Renovada vigência até 19/03/2029

800240112930
03/04/2024
Deferimento da petição
Código de despacho: 270
Petição (tipo): [131.01] Renovação do registro de desenho industrial no prazo ordinário
Processo afetado: BR322015003530-0
Requerente: JOSEPH VÖGELE AG
Procurador: Filipe Fonteles Cabral
Renovada vigência até 07/04/2029

800240114251
04/04/2024
Deferimento da petição
Código de despacho: 270
Petição (tipo): [131.01] Renovação do registro de desenho industrial no prazo ordinário
Processo afetado: BR322015003641-1
Requerente: THE MENTHOLATUM COMPANY
Procurador: David do Nascimento
Renovada vigência até 07/04/2029

800240136054
19/04/2024
Deferimento da petição
Código de despacho: 270
Petição (tipo): [131.01] Renovação do registro de desenho industrial no prazo ordinário
Processo afetado: BR322015003836-8
Requerente: MASONITE CORPORATION
Procurador: David do Nascimento
Renovada vigência até 29/04/2029

800240137582
22/04/2024
Deferimento da petição
Código de despacho: 270
Petição (tipo): [131.01] Renovação do registro de desenho industrial no prazo ordinário
Processo afetado: BR322015003927-5
Requerente: BOSGER HOLDING GMBH
Procurador: Luiz Henrique Oliveira Do Amaral
Renovada vigência até 30/04/2029



800240142288
25/04/2024
Deferimento da petição
Código de despacho: 270
Petição (tipo): [131.01] Renovação do registro de desenho industrial no prazo ordinário
Processo afetado: BR322015004059-1
Requerente: S. C. JOHNSON & SON, INC.
Procurador: Filipe Fonteles Cabral
Renovada vigência até 15/05/2029

800240142289
25/04/2024
Deferimento da petição
Código de despacho: 270
Petição (tipo): [131.01] Renovação do registro de desenho industrial no prazo ordinário
Processo afetado: BR322015004060-5
Requerente: S. C. JOHNSON & SON, INC.
Procurador: Filipe Fonteles Cabral
Renovada vigência até 15/05/2029

800240100469
22/03/2024
Deferimento da petição
Código de despacho: 270
Petição (tipo): [131.01] Renovação do registro de desenho industrial no prazo ordinário
Processo afetado: BR322015004328-0
Requerente: FORD GLOBAL TECHNOLOGIES, LLC.
Procurador: David do Nascimento
Renovada vigência até 09/06/2029

800240098849
21/03/2024
Deferimento da petição
Código de despacho: 270
Petição (tipo): [131.01] Renovação do registro de desenho industrial no prazo ordinário
Processo afetado: BR322015004329-9
Requerente: FORD GLOBAL TECHNOLOGIES, LLC.
Procurador: David do Nascimento
Renovada vigência até 09/06/2029

800240205794
13/06/2024
Deferimento da petição
Código de despacho: 270
Petição (tipo): [131.01] Renovação do registro de desenho industrial no prazo ordinário
Processo afetado: BR322016001369-4
Requerente: PROCTER & GAMBLE INTERNATIONAL OPERATIONS SA
Procurador: KASZNAR LEONARDOS PROPRIEDADE INTELECTUAL
Renovada vigência até 01/08/2029

800240205795
13/06/2024
Deferimento da petição
Código de despacho: 270
Petição (tipo): [131.01] Renovação do registro de desenho industrial no prazo ordinário
Processo afetado: BR322016001370-8
Requerente: PROCTER & GAMBLE INTERNATIONAL OPERATIONS SA
Procurador: KASZNAR LEONARDOS PROPRIEDADE INTELECTUAL
Renovada vigência até 01/08/2029

800240183106
28/05/2024
Deferimento da petição
Código de despacho: 270
Petição (tipo): [131.01] Renovação do registro de desenho industrial no prazo ordinário
Processo afetado: BR322016001445-3
Requerente: SANOFI-AVENTIS DEUTSCHLAND GMBH
Procurador: David do Nascimento Advogados Associados
Renovada vigência até 11/06/2029

800240235743
05/07/2024
Deferimento da petição
Código de despacho: 270
Petição (tipo): [131.01] Renovação do registro de desenho industrial no prazo ordinário
Processo afetado: BR322016001773-8
Requerente: PRYSMIAN S.P.A.
Procurador: Dannemann Siemsen Advogados
Renovada vigência até 29/07/2029



800240235744
05/07/2024

Deferimento da petição
Código de despacho: 270
Petição (tipo): [131.01] Renovação do registro de desenho industrial no prazo ordinário
Processo afetado: BR322016001774-6
Requerente: PRYSMIAN S.P.A.
Procurador: Dannemann Siemsen Advogados
Renovada vigência até 29/07/2029

800240260080
25/07/2024

Deferimento da petição
Código de despacho: 270
Petição (tipo): [131.01] Renovação do registro de desenho industrial no prazo ordinário
Processo afetado: BR322016002056-9
Requerente: F. HOFFMANN-LA ROCHE AG
Procurador: Dannemann Siemsen Advogados
Renovada vigência até 14/08/2029

800240260075
25/07/2024

Deferimento da petição
Código de despacho: 270
Petição (tipo): [131.01] Renovação do registro de desenho industrial no prazo ordinário
Processo afetado: BR322016002057-7
Requerente: F. HOFFMANN-LA ROCHE AG
Procurador: Dannemann Siemsen Advogados
Renovada vigência até 14/08/2029

800240260076
25/07/2024

Deferimento da petição
Código de despacho: 270
Petição (tipo): [131.01] Renovação do registro de desenho industrial no prazo ordinário
Processo afetado: BR322016002058-5
Requerente: F. HOFFMANN-LA ROCHE AG
Procurador: Dannemann Siemsen Advogados
Renovada vigência até 14/08/2029

800240184828
31/05/2024

Deferimento da petição
Código de despacho: 270
Petição (tipo): [131.01] Renovação do registro de desenho industrial no prazo ordinário
Processo afetado: BR322016002067-4
Requerente: ATLAS COPCO AIRPOWER, NAAMLOZE VENNOOTSCHAP
Procurador: Dannemann Siemsen Advogados
Renovada vigência até 30/06/2029

800240208640
14/06/2024

Deferimento da petição
Código de despacho: 270
Petição (tipo): [131.01] Renovação do registro de desenho industrial no prazo ordinário
Processo afetado: BR322016002340-1
Requerente: FORD GLOBAL TECHNOLOGIES, LLC.
Procurador: David do Nascimento Advogados Associados
Renovada vigência até 24/09/2029

800240215416
20/06/2024

Deferimento da petição
Código de despacho: 270
Petição (tipo): [131.01] Renovação do registro de desenho industrial no prazo ordinário
Processo afetado: BR322016002360-6
Requerente: R. STAHL SCHALTGERÄTE GMBH
Procurador: Dennemeyer & Associates Propriedade Intelectual Ltda
Renovada vigência até 28/07/2029

800240102020
25/03/2024

Deferimento da petição
Código de despacho: 270
Petição (tipo): [131.01] Renovação do registro de desenho industrial no prazo ordinário
Processo afetado: BR322016003006-8
Requerente: ENERBRAS MATERIAIS ELÉTRICOS LTDA
Procurador: Alcion Bubniak
Renovada vigência até 12/12/2029



800240208565 14/06/2024	Deferimento da petição Código de despacho: 270 Petição (tipo): [131.01] Renovação do registro de desenho industrial no prazo ordinário Processo afetado: BR322016003531-0 Requerente: UNIVERSIDADE FEDERAL DE SANTA MARIA Renovada vigência até 13/02/2030
800240219246 14/06/2024	Deferimento da petição Código de despacho: 270 Petição (tipo): [131.01] Renovação do registro de desenho industrial no prazo ordinário Processo afetado: BR322016003537-0 Requerente: UNIVERSIDADE FEDERAL DE SANTA MARIA Renovada vigência até 13/02/2030
800230401716 24/10/2023	Deferimento da petição Código de despacho: 270 Petição (tipo): [131.01] Renovação do registro de desenho industrial no prazo ordinário Processo afetado: BR322016004101-9 Requerente: GLAXOSMITHKLINE CONSUMER HEALTHCARE HOLDINGS (US) LLC Procurador: Filipe Fonteles Cabral Renovada vigência até 28/11/2028
800230401717 24/10/2023	Deferimento da petição Código de despacho: 270 Petição (tipo): [131.01] Renovação do registro de desenho industrial no prazo ordinário Processo afetado: BR322016004102-7 Requerente: GLAXOSMITHKLINE CONSUMER HEALTHCARE HOLDINGS (US) LLC Procurador: Filipe Fonteles Cabral Renovada vigência até 28/11/2028
800230401718 24/10/2023	Deferimento da petição Código de despacho: 270 Petição (tipo): [131.01] Renovação do registro de desenho industrial no prazo ordinário Processo afetado: BR322016004103-5 Requerente: GLAXOSMITHKLINE CONSUMER HEALTHCARE HOLDINGS (US) LLC Procurador: Filipe Fonteles Cabral Renovada vigência até 28/11/2028
800240284786 14/08/2024	Deferimento da petição Código de despacho: 270 Petição (tipo): [132.01] Renovação do registro de desenho industrial no prazo extraordinário Processo afetado: BR322016004404-2 Requerente: SEGWAY, INC. Procurador: LUIZ LEONARDOS & ADVOGADOS Renovada vigência até 12/08/2029
800240257715 23/07/2024	Deferimento da petição Código de despacho: 270 Petição (tipo): [131.01] Renovação do registro de desenho industrial no prazo ordinário Processo afetado: BR322016004470-0 Requerente: THE PROCTER & GAMBLE COMPANY Procurador: David do Nascimento Advogados Associados Renovada vigência até 01/08/2029
800240257714 23/07/2024	Deferimento da petição Código de despacho: 270 Petição (tipo): [131.01] Renovação do registro de desenho industrial no prazo ordinário Processo afetado: BR322016004471-9 Requerente: THE PROCTER & GAMBLE COMPANY Procurador: David do Nascimento Advogados Associados Renovada vigência até 01/08/2029
800240257713 23/07/2024	Deferimento da petição Código de despacho: 270 Petição (tipo): [131.01] Renovação do registro de desenho industrial no prazo ordinário Processo afetado: BR322016004472-7 Requerente: THE PROCTER & GAMBLE COMPANY Procurador: David do Nascimento Advogados Associados Renovada vigência até 01/08/2029

800230123788
29/03/2023
Deferimento da petição
Código de despacho: 270
Petição (tipo): [131.01] Renovação do registro de desenho industrial no prazo ordinário
Processo afetado: BR322016004473-5
Requerente: SOUZA CRUZ LTDA
Procurador: Ana Cristina Almeida Muller
Renovada vigência até 21/11/2028

800230123789
29/03/2023
Deferimento da petição
Código de despacho: 270
Petição (tipo): [131.01] Renovação do registro de desenho industrial no prazo ordinário
Processo afetado: BR322016004474-3
Requerente: SOUZA CRUZ LTDA
Procurador: Ana Cristina Almeida Muller
Renovada vigência até 21/11/2028

800230123790
29/03/2023
Deferimento da petição
Código de despacho: 270
Petição (tipo): [131.01] Renovação do registro de desenho industrial no prazo ordinário
Processo afetado: BR322016004475-1
Requerente: SOUZA CRUZ LTDA
Procurador: Ana Cristina Almeida Muller
Renovada vigência até 21/11/2028

800230123791
29/03/2023
Deferimento da petição
Código de despacho: 270
Petição (tipo): [131.01] Renovação do registro de desenho industrial no prazo ordinário
Processo afetado: BR322016004476-0
Requerente: SOUZA CRUZ LTDA
Procurador: Ana Cristina Almeida Muller
Renovada vigência até 21/11/2028

800240265149
31/07/2024
Deferimento da petição
Código de despacho: 270
Petição (tipo): [131.01] Renovação do registro de desenho industrial no prazo ordinário
Processo afetado: BR322016004728-9
Requerente: CITIBANK, N.A.
Procurador: MSANTOS PROPRIEDADE INTELECTUAL LTDA- EPP-
Renovada vigência até 27/08/2029

800240178562
24/05/2024
Deferimento da petição
Código de despacho: 270
Petição (tipo): [131.01] Renovação do registro de desenho industrial no prazo ordinário
Processo afetado: BR322016004837-4
Requerente: S. C. JOHNSON & SON, INC.
Procurador: Dannemann Siemsen Advogados
Renovada vigência até 20/06/2029

800240212223
19/06/2024
Deferimento da petição
Código de despacho: 270
Petição (tipo): [131.01] Renovação do registro de desenho industrial no prazo ordinário
Processo afetado: BR322017000779-4
Requerente: AMBEV S.A.
Procurador: Dannemann, Siemsen, Bigler & Ipanema Moreira
Renovada vigência até 08/07/2029

800240257712
23/07/2024
Deferimento da petição
Código de despacho: 270
Petição (tipo): [131.01] Renovação do registro de desenho industrial no prazo ordinário
Processo afetado: BR322017001321-2
Requerente: THE PROCTER & GAMBLE COMPANY
Procurador: David do Nascimento Advogados Associados
Renovada vigência até 01/08/2029



Anotação de manutenção de registro

Os registros de desenho industrial listados a seguir foram prorrogados, em vista do cumprimento ao que dispõe os parágrafos 1º e 2º do artigo 108, bem como os parágrafos 2º e 3º do artigo 120 da Lei da Propriedade Industrial (LPI, lei n.º 9.279, de 14 de maio de 1996).

Art. 108. O registro vigorará pelo prazo de 10 (dez) anos contados da data do depósito, prorrogável por 3 (três) períodos sucessivos de 5 (cinco) anos cada.

§ 1º O pedido de prorrogação deverá ser formulado durante o último ano de vigência do registro, instruído com o comprovante do pagamento da respectiva retribuição.

§ 2º Se o pedido de prorrogação não tiver sido formulado até o termo final da vigência do registro, o titular poderá fazê-lo nos 180 (cento e oitenta) dias subsequentes, mediante o pagamento de retribuição adicional.

Art. 120. O titular do registro está sujeito ao pagamento de retribuição quinquenal, a partir do segundo quinquênio da data do depósito

§ 2º O pagamento dos demais quinquênios será apresentado junto com o pedido de prorrogação a que se refere o art. 108.

§ 3º O pagamento dos quinquênios poderá ainda ser efetuado dentro dos 6 (seis) meses subsequentes ao prazo estabelecido no parágrafo anterior, mediante pagamento de retribuição adicional.

800220068371 23/02/2022	Deferimento da petição Código de despacho: 270 Petição (tipo): [129.01] Manutenção: 2º quinquênio ordinário Processo afetado: DI6703985-5 Requerente: MARCOS ANTONIO PEDROSO Procurador: Celino Bento de Souza Detalhes do despacho: Renovada vigência até 23/07/2027
-----------------------------------	---

800180218530 25/04/2018	Deferimento da petição Código de despacho: 270 Petição (tipo): [129.01] Manutenção: 2º quinquênio ordinário Processo afetado: BR302013002908-5 Requerente: YUPOONG, INC. Procurador: Denis Allan Daniel
-----------------------------------	--

800220247754 19/07/2022	Deferimento da petição Código de despacho: 270 Petição (tipo): [129.01] Manutenção: 2º quinquênio ordinário Processo afetado: BR302017003547-7 Requerente: JOHNSON & JOHNSON CONSUMER INC. Procurador: David do Nascimento
-----------------------------------	---

800220025707 19/01/2022	Deferimento da petição Código de despacho: 270 Petição (tipo): [129.01] Manutenção: 2º quinquênio ordinário Processo afetado: BR302017003605-8 Requerente: ARATU S.A.
-----------------------------------	---



800220250505 20/07/2022	Deferimento da petição Código de despacho: 270 Petição (tipo): [129.01] Manutenção: 2º quinquênio ordinário Processo afetado: BR302017003759-3 Requerente: UNILEVER IP HOLDINGS B.V. Procurador: CÉLIA ALVES SILVA
800220250506 20/07/2022	Deferimento da petição Código de despacho: 270 Petição (tipo): [129.01] Manutenção: 2º quinquênio ordinário Processo afetado: BR302017003764-0 Requerente: UNILEVER IP HOLDINGS B.V. Procurador: CÉLIA ALVES SILVA
800220250507 20/07/2022	Deferimento da petição Código de despacho: 270 Petição (tipo): [129.01] Manutenção: 2º quinquênio ordinário Processo afetado: BR302017003765-8 Requerente: UNILEVER IP HOLDINGS B.V. Procurador: CÉLIA ALVES SILVA
800220250508 20/07/2022	Deferimento da petição Código de despacho: 270 Petição (tipo): [129.01] Manutenção: 2º quinquênio ordinário Processo afetado: BR302017003766-6 Requerente: UNILEVER IP HOLDINGS B.V. Procurador: CÉLIA ALVES SILVA
800220293663 25/08/2022	Deferimento da petição Código de despacho: 270 Petição (tipo): [129.01] Manutenção: 2º quinquênio ordinário Processo afetado: BR302017003784-4 Requerente: VALVERDE COMERCIAL LTDA - ME Procurador: João Batista Valverde
800220181016 25/05/2022	Deferimento da petição Código de despacho: 270 Petição (tipo): [129.01] Manutenção: 2º quinquênio ordinário Processo afetado: BR302017003818-2 Requerente: ROOSEVELT DE A. CARDOSO COMÉRCIO DE ARTIGOS DECORATIVOS - ME Procurador: José Carlos Tinoco Soares Júnior
800210300660 01/09/2021	Deferimento da petição Código de despacho: 270 Petição (tipo): [129.01] Manutenção: 2º quinquênio ordinário Processo afetado: BR302017003833-6 Requerente: FRIGOMEC INDUSTRIAL LTDA Procurador: LUANA KLAUS
800220305466 02/09/2022	Deferimento da petição Código de despacho: 270 Petição (tipo): [129.01] Manutenção: 2º quinquênio ordinário Processo afetado: BR302017003842-5 Requerente: BRAFOR - MÓVEIS E REVESTIMENTOS LTDA - ME. Procurador: Claci Maria Angnes Falkembach
800220305465 02/09/2022	Deferimento da petição Código de despacho: 270 Petição (tipo): [129.01] Manutenção: 2º quinquênio ordinário Processo afetado: BR302017003843-3 Requerente: BRAFOR - MÓVEIS E REVESTIMENTOS LTDA - ME. Procurador: Claci Maria Angnes Falkembach
800220100216 21/03/2022	Deferimento da petição Código de despacho: 270 Petição (tipo): [129.01] Manutenção: 2º quinquênio ordinário Processo afetado: BR302017003873-5 Requerente: SERGIO PEDRO GRAH - ME Procurador: Sandro Conrado da Silva



800220286343 19/08/2022	Deferimento da petição Código de despacho: 270 Petição (tipo): [129.01] Manutenção: 2º quinquênio ordinário Processo afetado: BR302017003874-3 Requerente: EDUCAR INDUSTRIA DE MÓVEIS LTDA EPP Procurador: Danilo César de Castro
800210456370 24/12/2021	Deferimento da petição Código de despacho: 270 Petição (tipo): [129.01] Manutenção: 2º quinquênio ordinário Processo afetado: BR302017003875-1 Requerente: VISIO INDUSTRIA E COMERCIO DE EQUIPAMENTOS LTDA
800220091351 15/03/2022	Deferimento da petição Código de despacho: 270 Petição (tipo): [130.01] Manutenção: 2º quinquênio extraordinário Processo afetado: BR302017003897-2 Requerente: JOSEPH JOSEPH LTD Procurador: Denis Allan Daniel
800210356789 15/10/2021	Deferimento da petição Código de despacho: 270 Petição (tipo): [129.01] Manutenção: 2º quinquênio ordinário Processo afetado: BR302017003972-3 Requerente: PPAP INDÚSTRIA E COMÉRCIO DE ARTIGOS PLASTICOS LTDA - EPP Procurador: Geisler Chbane Bosso
800220269405 03/08/2022	Deferimento da petição Código de despacho: 270 Petição (tipo): [129.01] Manutenção: 2º quinquênio ordinário Processo afetado: BR302017003979-0 Requerente: SIEMENS ENERGY GLOBAL GMBH & CO. KG Procurador: Luiz Henrique Oliveira Do Amaral
800220222678 29/06/2022	Deferimento da petição Código de despacho: 270 Petição (tipo): [129.01] Manutenção: 2º quinquênio ordinário Processo afetado: BR302017004141-8 Requerente: BOTICÁRIO PRODUTOS DE BELEZA LTDA. Procurador: André Luis Flesch Bretanha Jorge
800220290464 23/08/2022	Deferimento da petição Código de despacho: 270 Petição (tipo): [129.01] Manutenção: 2º quinquênio ordinário Processo afetado: BR302017004165-5 Requerente: BLOWTEC INDÚSTRIA E COMÉRCIO DE PLÁSTICOS LTDA - EPP. Procurador: José Carlos Tinoco Soares Júnior
800220103579 24/03/2022	Deferimento da petição Código de despacho: 270 Petição (tipo): [129.01] Manutenção: 2º quinquênio ordinário Processo afetado: BR302017004180-9 Requerente: POQUEMA INDUSTRIA E COM. DE MÓVEIS LTDA. Procurador: Roberto Hudson Diniz
800220103580 24/03/2022	Deferimento da petição Código de despacho: 270 Petição (tipo): [129.01] Manutenção: 2º quinquênio ordinário Processo afetado: BR302017004181-7 Requerente: POQUEMA INDUSTRIA E COM. DE MÓVEIS LTDA. Procurador: Roberto Hudson Diniz
800220290547 23/08/2022	Deferimento da petição Código de despacho: 270 Petição (tipo): [129.01] Manutenção: 2º quinquênio ordinário Processo afetado: BR302017004199-0 Requerente: JOHNSON & JOHNSON CONSUMER INC. Procurador: David do Nascimento



800220290500 23/08/2022	Deferimento da petição Código de despacho: 270 Petição (tipo): [129.01] Manutenção: 2º quinquênio ordinário Processo afetado: BR302017004218-0 Requerente: UNILEVER IP HOLDINGS B.V. Procurador: CÉLIA ALVES SILVA
800220274769 09/08/2022	Deferimento da petição Código de despacho: 270 Petição (tipo): [129.01] Manutenção: 2º quinquênio ordinário Processo afetado: BR302017004259-7 Requerente: LEONARDO BERTASSI BORTOLOTTI Procurador: Elizabete Pereira
800220274768 09/08/2022	Deferimento da petição Código de despacho: 270 Petição (tipo): [129.01] Manutenção: 2º quinquênio ordinário Processo afetado: BR302017004285-6 Requerente: LEONARDO BERTASSI BORTOLOTTI Procurador: Elizabete Pereira
800220305472 02/09/2022	Deferimento da petição Código de despacho: 270 Petição (tipo): [129.01] Manutenção: 2º quinquênio ordinário Processo afetado: BR302017004286-4 Requerente: PUIG FRANCE Procurador: Pedro Afonso Vieira Bhering
800230128605 03/04/2023	Deferimento da petição Código de despacho: 270 Petição (tipo): [129.01] Manutenção: 2º quinquênio ordinário Processo afetado: BR302018001331-0 Requerente: CMPC TISSUE S.A. Procurador: Daniela Lin
800240055930 15/02/2024	Deferimento da petição Código de despacho: 270 Petição (tipo): [129.01] Manutenção: 2º quinquênio ordinário Processo afetado: BR302019003648-7 Requerente: TELEFONICA, S.A. Procurador: David do Nascimento
800230375823 03/10/2023	Deferimento da petição Código de despacho: 270 Petição (tipo): [129.01] Manutenção: 2º quinquênio ordinário Processo afetado: BR302019003696-7 Requerente: NASCIMENTO & CARRIJO DE FRANCA LTDA ME Procurador: Pedro Cintra Lemos Olivieri
800240059410 16/02/2024	Deferimento da petição Código de despacho: 270 Petição (tipo): [129.01] Manutenção: 2º quinquênio ordinário Processo afetado: BR302019003790-4 Requerente: HIGH STREET TV (GROUP) LIMITED Procurador: Alícia Kristina Daniel Shores
800230425432 13/11/2023	Deferimento da petição Código de despacho: 270 Petição (tipo): [129.01] Manutenção: 2º quinquênio ordinário Processo afetado: BR302019004136-7 Requerente: MK ELETRODOMESTICOS MONDIAL S.A Procurador: Vandré Cavalcante Bittencourt Torres
800230425433 13/11/2023	Deferimento da petição Código de despacho: 270 Petição (tipo): [129.01] Manutenção: 2º quinquênio ordinário Processo afetado: BR302019004137-5 Requerente: MK ELETRODOMESTICOS MONDIAL S.A Procurador: Vandré Cavalcante Bittencourt Torres



800230425434 13/11/2023	Deferimento da petição Código de despacho: 270 Petição (tipo): [129.01] Manutenção: 2º quinquênio ordinário Processo afetado: BR302019004138-3 Requerente: MK ELETRODOMESTICOS MONDIAL S.A Procurador: Vandré Cavalcante Bittencourt Torres
800230425435 13/11/2023	Deferimento da petição Código de despacho: 270 Petição (tipo): [129.01] Manutenção: 2º quinquênio ordinário Processo afetado: BR302019004142-1 Requerente: MK ELETRODOMESTICOS MONDIAL S.A Procurador: Vandré Cavalcante Bittencourt Torres
800230425436 13/11/2023	Deferimento da petição Código de despacho: 270 Petição (tipo): [129.01] Manutenção: 2º quinquênio ordinário Processo afetado: BR302019004181-2 Requerente: MK ELETRODOMESTICOS MONDIAL S.A Procurador: Vandré Cavalcante Bittencourt Torres
800230425437 13/11/2023	Deferimento da petição Código de despacho: 270 Petição (tipo): [129.01] Manutenção: 2º quinquênio ordinário Processo afetado: BR302019004269-0 Requerente: MK ELETRODOMESTICOS MONDIAL S.A Procurador: Vandré Cavalcante Bittencourt Torres
800230438620 24/11/2023	Deferimento da petição Código de despacho: 270 Petição (tipo): [129.01] Manutenção: 2º quinquênio ordinário Processo afetado: BR302019004538-9 Requerente: ALIMENTOS WILSON LTDA. Procurador: Geisler Chbane Bosso
800240110928 02/04/2024	Deferimento da petição Código de despacho: 270 Petição (tipo): [129.01] Manutenção: 2º quinquênio ordinário Processo afetado: BR302019004666-0 Requerente: PARAMOUNT INDÚSTRIA E COMÉRCIO DE PLÁSTICOS LTDA. Procurador: Adauto Silva Emerenciano
800240110927 02/04/2024	Deferimento da petição Código de despacho: 270 Petição (tipo): [129.01] Manutenção: 2º quinquênio ordinário Processo afetado: BR302019004668-7 Requerente: PARAMOUNT INDÚSTRIA E COMÉRCIO DE PLÁSTICOS LTDA. Procurador: Adauto Silva Emerenciano
800240200488 10/06/2024	Deferimento da petição Código de despacho: 270 Petição (tipo): [129.01] Manutenção: 2º quinquênio ordinário Processo afetado: BR302019004797-7 Requerente: F. SMIT HOLDING B.V. Procurador: FK-TM FRANKO-TRADEMARKS LTDA.
800230449835 04/12/2023	Deferimento da petição Código de despacho: 270 Petição (tipo): [129.01] Manutenção: 2º quinquênio ordinário Processo afetado: BR302019004805-1 Requerente: WESLEY JUDSON TEIXEIRA MARTINS Procurador: Benedita Aparecida Rodrigues
800230419221 07/11/2023	Deferimento da petição Código de despacho: 270 Petição (tipo): [129.01] Manutenção: 2º quinquênio ordinário Processo afetado: BR302019004810-8 Requerente: SERGIO FERNANDO GENOIN Procurador: Ivair Cunha



800230419223
07/11/2023
Deferimento da petição
Código de despacho: 270
Petição (tipo): [129.01] Manutenção: 2º quinquênio ordinário
Processo afetado: BR302019004812-4
Requerente: SERGIO FERNANDO GENOIN
Procurador: Ivair Cunha

800230419200
07/11/2023
Deferimento da petição
Código de despacho: 270
Petição (tipo): [129.01] Manutenção: 2º quinquênio ordinário
Processo afetado: BR302019004824-8
Requerente: EDSON RICCI JÚNIOR
Procurador: Henrique Dias Francisco

800230425456
13/11/2023
Deferimento da petição
Código de despacho: 270
Petição (tipo): [129.01] Manutenção: 2º quinquênio ordinário
Processo afetado: BR302019004828-0
Requerente: ORLACO PRODUCTS B.V.
Procurador: Filipe Fonteles Cabral

800230419222
07/11/2023
Deferimento da petição
Código de despacho: 270
Petição (tipo): [129.01] Manutenção: 2º quinquênio ordinário
Processo afetado: BR302019004847-7
Requerente: SERGIO FERNANDO GENOIN
Procurador: Ivair Cunha

800230422715
09/11/2023
Deferimento da petição
Código de despacho: 270
Petição (tipo): [129.01] Manutenção: 2º quinquênio ordinário
Processo afetado: BR302019004879-5
Requerente: GRENDENE S.A.
Procurador: Ricardo Amaral Remer

800230422716
09/11/2023
Deferimento da petição
Código de despacho: 270
Petição (tipo): [129.01] Manutenção: 2º quinquênio ordinário
Processo afetado: BR302019004884-1
Requerente: GRENDENE S.A.
Procurador: Ricardo Amaral Remer

800230422717
09/11/2023
Deferimento da petição
Código de despacho: 270
Petição (tipo): [129.01] Manutenção: 2º quinquênio ordinário
Processo afetado: BR302019004885-0
Requerente: GRENDENE S.A.
Procurador: Ricardo Amaral Remer

800240097117
20/03/2024
Deferimento da petição
Código de despacho: 270
Petição (tipo): [129.01] Manutenção: 2º quinquênio ordinário
Processo afetado: BR302019005099-4
Requerente: ENERBRAS MATERIAIS ELÉTRICOS LTDA
Procurador: Alcion Bubniak

800240034682
26/01/2024
Deferimento da petição
Código de despacho: 270
Petição (tipo): [129.01] Manutenção: 2º quinquênio ordinário
Processo afetado: BR302019005140-0
Requerente: UNIVERSIDADE FEDERAL DE UBERLÂNDIA

800230422719
09/11/2023
Deferimento da petição
Código de despacho: 270
Petição (tipo): [129.01] Manutenção: 2º quinquênio ordinário
Processo afetado: BR302019005185-0
Requerente: GRENDENE S.A.
Procurador: Ricardo Amaral Remer



800230422721
09/11/2023
Deferimento da petição
Código de despacho: 270
Petição (tipo): [129.01] Manutenção: 2º quinquênio ordinário
Processo afetado: BR302019005187-7
Requerente: GRENDENE S.A.
Procurador: Ricardo Amaral Remer

800230422720
09/11/2023
Deferimento da petição
Código de despacho: 270
Petição (tipo): [129.01] Manutenção: 2º quinquênio ordinário
Processo afetado: BR302019005192-3
Requerente: GRENDENE S.A.
Procurador: Ricardo Amaral Remer

800230422718
09/11/2023
Deferimento da petição
Código de despacho: 270
Petição (tipo): [129.01] Manutenção: 2º quinquênio ordinário
Processo afetado: BR302019005193-1
Requerente: GRENDENE S.A.
Procurador: Ricardo Amaral Remer

800230422722
09/11/2023
Deferimento da petição
Código de despacho: 270
Petição (tipo): [129.01] Manutenção: 2º quinquênio ordinário
Processo afetado: BR302019005240-7
Requerente: GRENDENE S.A.
Procurador: Ricardo Amaral Remer

800230422723
09/11/2023
Deferimento da petição
Código de despacho: 270
Petição (tipo): [129.01] Manutenção: 2º quinquênio ordinário
Processo afetado: BR302019005249-0
Requerente: GRENDENE S.A.
Procurador: Ricardo Amaral Remer

800230422724
09/11/2023
Deferimento da petição
Código de despacho: 270
Petição (tipo): [129.01] Manutenção: 2º quinquênio ordinário
Processo afetado: BR302019005253-9
Requerente: GRENDENE S.A.
Procurador: Ricardo Amaral Remer

800230425438
13/11/2023
Deferimento da petição
Código de despacho: 270
Petição (tipo): [129.01] Manutenção: 2º quinquênio ordinário
Processo afetado: BR302019005279-2
Requerente: MK ELETRODOMESTICOS MONDIAL S.A
Procurador: Vandré Cavalcante Bittencourt Torres

800240076763
04/03/2024
Deferimento da petição
Código de despacho: 270
Petição (tipo): [129.01] Manutenção: 2º quinquênio ordinário
Processo afetado: BR302019005360-8
Requerente: FABIANO APARECIDO SANTOS 22434759874

800230449092
01/12/2023
Deferimento da petição
Código de despacho: 270
Petição (tipo): [129.01] Manutenção: 2º quinquênio ordinário
Processo afetado: BR302019005524-4
Requerente: GRENDENE S.A.
Procurador: Ricardo Amaral Remer

800230449093
01/12/2023
Deferimento da petição
Código de despacho: 270
Petição (tipo): [129.01] Manutenção: 2º quinquênio ordinário
Processo afetado: BR302019005525-2
Requerente: GRENDENE S.A.
Procurador: Ricardo Amaral Remer



800230449089 01/12/2023	Deferimento da petição Código de despacho: 270 Petição (tipo): [129.01] Manutenção: 2º quinquênio ordinário Processo afetado: BR302019005547-3 Requerente: GRENDENE S.A. Procurador: Ricardo Amaral Remer
800230449090 01/12/2023	Deferimento da petição Código de despacho: 270 Petição (tipo): [129.01] Manutenção: 2º quinquênio ordinário Processo afetado: BR302019005549-0 Requerente: GRENDENE S.A. Procurador: Ricardo Amaral Remer
800230449091 01/12/2023	Deferimento da petição Código de despacho: 270 Petição (tipo): [129.01] Manutenção: 2º quinquênio ordinário Processo afetado: BR302019005550-3 Requerente: GRENDENE S.A. Procurador: Ricardo Amaral Remer
800240034681 26/01/2024	Deferimento da petição Código de despacho: 270 Petição (tipo): [129.01] Manutenção: 2º quinquênio ordinário Processo afetado: BR302019005561-9 Requerente: UNIVERSIDADE FEDERAL DE UBERLÂNDIA
800230449094 01/12/2023	Deferimento da petição Código de despacho: 270 Petição (tipo): [129.01] Manutenção: 2º quinquênio ordinário Processo afetado: BR302019005647-0 Requerente: GRENDENE S.A. Procurador: Ricardo Amaral Remer
800230449095 01/12/2023	Deferimento da petição Código de despacho: 270 Petição (tipo): [129.01] Manutenção: 2º quinquênio ordinário Processo afetado: BR302019005648-8 Requerente: GRENDENE S.A. Procurador: Ricardo Amaral Remer
800240152181 03/05/2024	Deferimento da petição Código de despacho: 270 Petição (tipo): [129.01] Manutenção: 2º quinquênio ordinário Processo afetado: BR302019005750-6 Requerente: SOFT WORKS EPI CALÇADOS LTDA. Procurador: Ariboni, Fabbri e Schmidt Sociedade de Advogados
800230449096 01/12/2023	Deferimento da petição Código de despacho: 270 Petição (tipo): [129.01] Manutenção: 2º quinquênio ordinário Processo afetado: BR302019005809-0 Requerente: GRENDENE S.A. Procurador: Ricardo Amaral Remer
800230449097 01/12/2023	Deferimento da petição Código de despacho: 270 Petição (tipo): [129.01] Manutenção: 2º quinquênio ordinário Processo afetado: BR302019005810-3 Requerente: GRENDENE S.A. Procurador: Ricardo Amaral Remer
800230449102 01/12/2023	Deferimento da petição Código de despacho: 270 Petição (tipo): [129.01] Manutenção: 2º quinquênio ordinário Processo afetado: BR302019005813-8 Requerente: GRENDENE S.A. Procurador: Ricardo Amaral Remer



800230449098 01/12/2023	Deferimento da petição Código de despacho: 270 Petição (tipo): [129.01] Manutenção: 2º quinquênio ordinário Processo afetado: BR302019005814-6 Requerente: GRENDENE S.A. Procurador: Ricardo Amaral Remer
800230449103 01/12/2023	Deferimento da petição Código de despacho: 270 Petição (tipo): [129.01] Manutenção: 2º quinquênio ordinário Processo afetado: BR302019005820-0 Requerente: GRENDENE S.A. Procurador: Ricardo Amaral Remer
800230449099 01/12/2023	Deferimento da petição Código de despacho: 270 Petição (tipo): [129.01] Manutenção: 2º quinquênio ordinário Processo afetado: BR302019005823-5 Requerente: GRENDENE S.A. Procurador: Ricardo Amaral Remer
800230449100 01/12/2023	Deferimento da petição Código de despacho: 270 Petição (tipo): [129.01] Manutenção: 2º quinquênio ordinário Processo afetado: BR302019005825-1 Requerente: GRENDENE S.A. Procurador: Ricardo Amaral Remer
800230449101 01/12/2023	Deferimento da petição Código de despacho: 270 Petição (tipo): [129.01] Manutenção: 2º quinquênio ordinário Processo afetado: BR302019005826-0 Requerente: GRENDENE S.A. Procurador: Ricardo Amaral Remer
800230449104 01/12/2023	Deferimento da petição Código de despacho: 270 Petição (tipo): [129.01] Manutenção: 2º quinquênio ordinário Processo afetado: BR302019005831-6 Requerente: GRENDENE S.A. Procurador: Ricardo Amaral Remer
800230473112 20/12/2023	Deferimento da petição Código de despacho: 270 Petição (tipo): [129.01] Manutenção: 2º quinquênio ordinário Processo afetado: BR302019006036-1 Requerente: GRENDENE S.A. Procurador: Remer Villaça & Nogueira Assessoria e Consultoria de Prop. Intelectual S/S Ltda.
800230482226 20/12/2023	Deferimento da petição Código de despacho: 270 Petição (tipo): [129.01] Manutenção: 2º quinquênio ordinário Processo afetado: BR302019006037-0 Requerente: GRENDENE S.A. Procurador: Remer Villaça & Nogueira Assessoria e Consultoria de Prop. Intelectual S/S Ltda.
800230466208 13/12/2023	Deferimento da petição Código de despacho: 270 Petição (tipo): [129.01] Manutenção: 2º quinquênio ordinário Processo afetado: BR302019006038-8 Requerente: SANDRO ROGÉRIO MARCHIORI Procurador: José Maurício Portella
800240019010 12/01/2024	Deferimento da petição Código de despacho: 270 Petição (tipo): [129.01] Manutenção: 2º quinquênio ordinário Processo afetado: BR302019006123-6 Requerente: IMPLMASTER INDÚSTRIA DE EQUIPAMENTOS AGRÍCOLAS LTDA Procurador: LEÃO PROPRIEDADE INTELECTUAL



800240061751 20/02/2024	Deferimento da petição Código de despacho: 270 Petição (tipo): [129.01] Manutenção: 2º quinquênio ordinário Processo afetado: BR302019006199-6 Requerente: OVO PROJETOS DE DESIGN LTDA - EPP Procurador: Eduardo Conrado Silveira
800230473113 20/12/2023	Deferimento da petição Código de despacho: 270 Petição (tipo): [129.01] Manutenção: 2º quinquênio ordinário Processo afetado: BR302019006245-3 Requerente: GRENDENE S.A. Procurador: Remer Villaça & Nogueira Assessoria e Consultoria de Prop. Intelectual S/S Ltda.
800230473116 20/12/2023	Deferimento da petição Código de despacho: 270 Petição (tipo): [129.01] Manutenção: 2º quinquênio ordinário Processo afetado: BR302019006277-1 Requerente: GRENDENE S.A. Procurador: Remer Villaça & Nogueira Assessoria e Consultoria de Prop. Intelectual S/S Ltda.
800230473117 20/12/2023	Deferimento da petição Código de despacho: 270 Petição (tipo): [129.01] Manutenção: 2º quinquênio ordinário Processo afetado: BR302019006278-0 Requerente: GRENDENE S.A. Procurador: Remer Villaça & Nogueira Assessoria e Consultoria de Prop. Intelectual S/S Ltda.
800230473115 20/12/2023	Deferimento da petição Código de despacho: 270 Petição (tipo): [129.01] Manutenção: 2º quinquênio ordinário Processo afetado: BR302019006279-8 Requerente: GRENDENE S.A. Procurador: Remer Villaça & Nogueira Assessoria e Consultoria de Prop. Intelectual S/S Ltda.
800230473114 20/12/2023	Deferimento da petição Código de despacho: 270 Petição (tipo): [129.01] Manutenção: 2º quinquênio ordinário Processo afetado: BR302019006293-3 Requerente: GRENDENE S.A. Procurador: Remer Villaça & Nogueira Assessoria e Consultoria de Prop. Intelectual S/S Ltda.
800230473118 20/12/2023	Deferimento da petição Código de despacho: 270 Petição (tipo): [129.01] Manutenção: 2º quinquênio ordinário Processo afetado: BR302019006328-0 Requerente: GRENDENE S.A. Procurador: Remer Villaça & Nogueira Assessoria e Consultoria de Prop. Intelectual S/S Ltda.
800230473119 20/12/2023	Deferimento da petição Código de despacho: 270 Petição (tipo): [129.01] Manutenção: 2º quinquênio ordinário Processo afetado: BR302019006329-8 Requerente: GRENDENE S.A. Procurador: Remer Villaça & Nogueira Assessoria e Consultoria de Prop. Intelectual S/S Ltda.
800230473120 20/12/2023	Deferimento da petição Código de despacho: 270 Petição (tipo): [129.01] Manutenção: 2º quinquênio ordinário Processo afetado: BR302019006330-1 Requerente: GRENDENE S.A. Procurador: Remer Villaça & Nogueira Assessoria e Consultoria de Prop. Intelectual S/S Ltda.
800230473122 20/12/2023	Deferimento da petição Código de despacho: 270 Petição (tipo): [129.01] Manutenção: 2º quinquênio ordinário Processo afetado: BR302019006331-0 Requerente: GRENDENE S.A. Procurador: Remer Villaça & Nogueira Assessoria e Consultoria de Prop. Intelectual S/S Ltda.



800230473123
20/12/2023
Deferimento da petição
Código de despacho: 270
Petição (tipo): [129.01] Manutenção: 2º quinquênio ordinário
Processo afetado: BR302019006332-8
Requerente: GRENDENE S.A.
Procurador: Remer Villaça & Nogueira Assessoria e Consultoria de Prop. Intelectual S/S Ltda.

80024009360
08/01/2024
Deferimento da petição
Código de despacho: 270
Petição (tipo): [129.01] Manutenção: 2º quinquênio ordinário
Processo afetado: BR302019006333-6
Requerente: GRENDENE S.A.
Procurador: Remer Villaça & Nogueira Assessoria e Consultoria de Prop. Intelectual S/S Ltda.

800230473124
20/12/2023
Deferimento da petição
Código de despacho: 270
Petição (tipo): [129.01] Manutenção: 2º quinquênio ordinário
Processo afetado: BR302019006336-0
Requerente: GRENDENE S.A.
Procurador: Remer Villaça & Nogueira Assessoria e Consultoria de Prop. Intelectual S/S Ltda.

800230473121
20/12/2023
Deferimento da petição
Código de despacho: 270
Petição (tipo): [129.01] Manutenção: 2º quinquênio ordinário
Processo afetado: BR302019006337-9
Requerente: GRENDENE S.A.
Procurador: Remer Villaça & Nogueira Assessoria e Consultoria de Prop. Intelectual S/S Ltda.

800240021878
16/01/2024
Deferimento da petição
Código de despacho: 270
Petição (tipo): [129.01] Manutenção: 2º quinquênio ordinário
Processo afetado: BR302020000065-0
Requerente: ORVALHO DO SOL INDUSTRIA E COMÉRCIO LTDA - EPP
Procurador: MODAL MARCAS E PATENTES LTDA.

800240050897
08/02/2024
Deferimento da petição
Código de despacho: 270
Petição (tipo): [129.01] Manutenção: 2º quinquênio ordinário
Processo afetado: BR302020000086-2
Requerente: GRENDENE S.A.
Procurador: Ricardo Amaral Remer

800240037783
30/01/2024
Deferimento da petição
Código de despacho: 270
Petição (tipo): [129.01] Manutenção: 2º quinquênio ordinário
Processo afetado: BR302020000255-5
Requerente: MK ELETRODOMESTICOS MONDIAL S.A
Procurador: Vandré Cavalcante Bittencourt Torres

800240030711
24/01/2024
Deferimento da petição
Código de despacho: 270
Petição (tipo): [129.01] Manutenção: 2º quinquênio ordinário
Processo afetado: BR302020000338-1
Requerente: TRIO ENGENHARIA LTDA ME
Procurador: Eleonora Lemes

800240063319
21/02/2024
Deferimento da petição
Código de despacho: 270
Petição (tipo): [129.01] Manutenção: 2º quinquênio ordinário
Processo afetado: BR302020000637-2
Requerente: WANG XIAOBING
Procurador: GEISLER CHBANE BOSSO

800240068667
23/02/2024
Deferimento da petição
Código de despacho: 270
Petição (tipo): [129.01] Manutenção: 2º quinquênio ordinário
Processo afetado: BR302020000685-2
Requerente: GRENDENE S.A.
Procurador: Ricardo Amaral Remer



800240068668 23/02/2024	Deferimento da petição Código de despacho: 270 Petição (tipo): [129.01] Manutenção: 2º quinquênio ordinário Processo afetado: BR302020000686-0 Requerente: GRENDENE S.A. Procurador: Ricardo Amaral Remer
800240097081 14/03/2024	Deferimento da petição Código de despacho: 270 Petição (tipo): [129.01] Manutenção: 2º quinquênio ordinário Processo afetado: BR302020000838-3 Requerente: DAMAPEL INDUSTRIA COMÉRCIO E DISTRIBUIÇÃO DE PAPEIS LTDA. Procurador: GISLENE BATISTA DE ALMEIDA SANTOS
800240128785 15/04/2024	Deferimento da petição Código de despacho: 270 Petição (tipo): [129.01] Manutenção: 2º quinquênio ordinário Processo afetado: BR302020000869-3 Requerente: SERVIÇO NACIONAL DE APRENDIZAGEM INDUSTRIAL
800240137578 22/04/2024	Deferimento da petição Código de despacho: 270 Petição (tipo): [129.01] Manutenção: 2º quinquênio ordinário Processo afetado: BR302020000871-5 Requerente: SERVIÇO NACIONAL DE APRENDIZAGEM INDUSTRIAL
800240128786 15/04/2024	Deferimento da petição Código de despacho: 270 Petição (tipo): [129.01] Manutenção: 2º quinquênio ordinário Processo afetado: BR302020000873-1 Requerente: SERVIÇO NACIONAL DE APRENDIZAGEM INDUSTRIAL
800240128787 15/04/2024	Deferimento da petição Código de despacho: 270 Petição (tipo): [129.01] Manutenção: 2º quinquênio ordinário Processo afetado: BR302020000878-2 Requerente: SERVIÇO NACIONAL DE APRENDIZAGEM INDUSTRIAL
800240128788 15/04/2024	Deferimento da petição Código de despacho: 270 Petição (tipo): [129.01] Manutenção: 2º quinquênio ordinário Processo afetado: BR302020000881-2 Requerente: SERVIÇO NACIONAL DE APRENDIZAGEM INDUSTRIAL
800240128789 15/04/2024	Deferimento da petição Código de despacho: 270 Petição (tipo): [129.01] Manutenção: 2º quinquênio ordinário Processo afetado: BR302020000882-0 Requerente: SERVIÇO NACIONAL DE APRENDIZAGEM INDUSTRIAL
800240128790 15/04/2024	Deferimento da petição Código de despacho: 270 Petição (tipo): [129.01] Manutenção: 2º quinquênio ordinário Processo afetado: BR302020000883-9 Requerente: SERVIÇO NACIONAL DE APRENDIZAGEM INDUSTRIAL
800240128791 15/04/2024	Deferimento da petição Código de despacho: 270 Petição (tipo): [129.01] Manutenção: 2º quinquênio ordinário Processo afetado: BR302020000884-7 Requerente: SERVIÇO NACIONAL DE APRENDIZAGEM INDUSTRIAL
800240137574 22/04/2024	Deferimento da petição Código de despacho: 270 Petição (tipo): [129.01] Manutenção: 2º quinquênio ordinário Processo afetado: BR302020000906-1 Requerente: SERVIÇO NACIONAL DE APRENDIZAGEM INDUSTRIAL



800240137575
22/04/2024
Deferimento da petição
Código de despacho: 270
Petição (tipo): [129.01] Manutenção: 2º quinquênio ordinário
Processo afetado: BR302020000908-8
Requerente: SERVIÇO NACIONAL DE APRENDIZAGEM INDUSTRIAL

800240137567
22/04/2024
Deferimento da petição
Código de despacho: 270
Petição (tipo): [129.01] Manutenção: 2º quinquênio ordinário
Processo afetado: BR302020000912-6
Requerente: SERVIÇO NACIONAL DE APRENDIZAGEM INDUSTRIAL

800240137568
22/04/2024
Deferimento da petição
Código de despacho: 270
Petição (tipo): [129.01] Manutenção: 2º quinquênio ordinário
Processo afetado: BR302020000914-2
Requerente: SERVIÇO NACIONAL DE APRENDIZAGEM INDUSTRIAL

800240137569
22/04/2024
Deferimento da petição
Código de despacho: 270
Petição (tipo): [129.01] Manutenção: 2º quinquênio ordinário
Processo afetado: BR302020000918-5
Requerente: SERVIÇO NACIONAL DE APRENDIZAGEM INDUSTRIAL

800240137570
22/04/2024
Deferimento da petição
Código de despacho: 270
Petição (tipo): [129.01] Manutenção: 2º quinquênio ordinário
Processo afetado: BR302020000921-5
Requerente: SERVIÇO NACIONAL DE APRENDIZAGEM INDUSTRIAL

800240137571
22/04/2024
Deferimento da petição
Código de despacho: 270
Petição (tipo): [129.01] Manutenção: 2º quinquênio ordinário
Processo afetado: BR302020000924-0
Requerente: SERVIÇO NACIONAL DE APRENDIZAGEM INDUSTRIAL

800240137572
22/04/2024
Deferimento da petição
Código de despacho: 270
Petição (tipo): [129.01] Manutenção: 2º quinquênio ordinário
Processo afetado: BR302020000927-4
Requerente: SERVIÇO NACIONAL DE APRENDIZAGEM INDUSTRIAL

800240137573
22/04/2024
Deferimento da petição
Código de despacho: 270
Petição (tipo): [129.01] Manutenção: 2º quinquênio ordinário
Processo afetado: BR302020000930-4
Requerente: SERVIÇO NACIONAL DE APRENDIZAGEM INDUSTRIAL

800240137576
22/04/2024
Deferimento da petição
Código de despacho: 270
Petição (tipo): [129.01] Manutenção: 2º quinquênio ordinário
Processo afetado: BR302020000935-5
Requerente: SERVIÇO NACIONAL DE APRENDIZAGEM INDUSTRIAL

800240137577
22/04/2024
Deferimento da petição
Código de despacho: 270
Petição (tipo): [129.01] Manutenção: 2º quinquênio ordinário
Processo afetado: BR302020000938-0
Requerente: SERVIÇO NACIONAL DE APRENDIZAGEM INDUSTRIAL

800240114253
04/04/2024
Deferimento da petição
Código de despacho: 270
Petição (tipo): [129.01] Manutenção: 2º quinquênio ordinário
Processo afetado: BR302020001003-5
Requerente: GRENDENE S.A.
Procurador: Ricardo Amaral Remer



800240114254
04/04/2024
Deferimento da petição
Código de despacho: 270
Petição (tipo): [129.01] Manutenção: 2º quinquênio ordinário
Processo afetado: BR302020001008-6
Requerente: GRENDENE S.A.
Procurador: Ricardo Amaral Remer

800240114255
04/04/2024
Deferimento da petição
Código de despacho: 270
Petição (tipo): [129.01] Manutenção: 2º quinquênio ordinário
Processo afetado: BR302020001009-4
Requerente: GRENDENE S.A.
Procurador: Ricardo Amaral Remer

800240114256
04/04/2024
Deferimento da petição
Código de despacho: 270
Petição (tipo): [129.01] Manutenção: 2º quinquênio ordinário
Processo afetado: BR302020001014-0
Requerente: GRENDENE S.A.
Procurador: Ricardo Amaral Remer

800240114257
04/04/2024
Deferimento da petição
Código de despacho: 270
Petição (tipo): [129.01] Manutenção: 2º quinquênio ordinário
Processo afetado: BR302020001016-7
Requerente: GRENDENE S.A.
Procurador: Ricardo Amaral Remer

800240114258
04/04/2024
Deferimento da petição
Código de despacho: 270
Petição (tipo): [129.01] Manutenção: 2º quinquênio ordinário
Processo afetado: BR302020001019-1
Requerente: GRENDENE S.A.
Procurador: Ricardo Amaral Remer

800240114259
04/04/2024
Deferimento da petição
Código de despacho: 270
Petição (tipo): [129.01] Manutenção: 2º quinquênio ordinário
Processo afetado: BR302020001020-5
Requerente: GRENDENE S.A.
Procurador: Ricardo Amaral Remer

800240114260
04/04/2024
Deferimento da petição
Código de despacho: 270
Petição (tipo): [129.01] Manutenção: 2º quinquênio ordinário
Processo afetado: BR302020001021-3
Requerente: GRENDENE S.A.
Procurador: Ricardo Amaral Remer

800240114261
04/04/2024
Deferimento da petição
Código de despacho: 270
Petição (tipo): [129.01] Manutenção: 2º quinquênio ordinário
Processo afetado: BR302020001022-1
Requerente: GRENDENE S.A.
Procurador: Ricardo Amaral Remer

800240114262
04/04/2024
Deferimento da petição
Código de despacho: 270
Petição (tipo): [129.01] Manutenção: 2º quinquênio ordinário
Processo afetado: BR302020001024-8
Requerente: GRENDENE S.A.
Procurador: Ricardo Amaral Remer

800240114263
04/04/2024
Deferimento da petição
Código de despacho: 270
Petição (tipo): [129.01] Manutenção: 2º quinquênio ordinário
Processo afetado: BR302020001026-4
Requerente: GRENDENE S.A.
Procurador: Ricardo Amaral Remer



800240114264
04/04/2024
Deferimento da petição
Código de despacho: 270
Petição (tipo): [129.01] Manutenção: 2º quinquênio ordinário
Processo afetado: BR302020001027-2
Requerente: GRENDENE S.A.
Procurador: Ricardo Amaral Remer

800240114265
04/04/2024
Deferimento da petição
Código de despacho: 270
Petição (tipo): [129.01] Manutenção: 2º quinquênio ordinário
Processo afetado: BR302020001029-9
Requerente: GRENDENE S.A.
Procurador: Ricardo Amaral Remer

800240116352
05/04/2024
Deferimento da petição
Código de despacho: 270
Petição (tipo): [129.01] Manutenção: 2º quinquênio ordinário
Processo afetado: BR302020001214-3
Requerente: GRENDENE S.A.
Procurador: Ricardo Amaral Remer

800240116351
05/04/2024
Deferimento da petição
Código de despacho: 270
Petição (tipo): [129.01] Manutenção: 2º quinquênio ordinário
Processo afetado: BR302020001220-8
Requerente: GRENDENE S.A.
Procurador: Ricardo Amaral Remer

800240116353
05/04/2024
Deferimento da petição
Código de despacho: 270
Petição (tipo): [129.01] Manutenção: 2º quinquênio ordinário
Processo afetado: BR302020001440-5
Requerente: GRENDENE S.A.
Procurador: Ricardo Amaral Remer

800240116354
05/04/2024
Deferimento da petição
Código de despacho: 270
Petição (tipo): [129.01] Manutenção: 2º quinquênio ordinário
Processo afetado: BR302020001442-1
Requerente: GRENDENE S.A.
Procurador: Ricardo Amaral Remer

800240116355
05/04/2024
Deferimento da petição
Código de despacho: 270
Petição (tipo): [129.01] Manutenção: 2º quinquênio ordinário
Processo afetado: BR302020001444-8
Requerente: GRENDENE S.A.
Procurador: Ricardo Amaral Remer

800240116356
05/04/2024
Deferimento da petição
Código de despacho: 270
Petição (tipo): [129.01] Manutenção: 2º quinquênio ordinário
Processo afetado: BR302020001445-6
Requerente: GRENDENE S.A.
Procurador: Ricardo Amaral Remer

800240116357
05/04/2024
Deferimento da petição
Código de despacho: 270
Petição (tipo): [129.01] Manutenção: 2º quinquênio ordinário
Processo afetado: BR302020001447-2
Requerente: GRENDENE S.A.
Procurador: Ricardo Amaral Remer

800240116359
05/04/2024
Deferimento da petição
Código de despacho: 270
Petição (tipo): [129.01] Manutenção: 2º quinquênio ordinário
Processo afetado: BR302020001451-0
Requerente: GRENDENE S.A.
Procurador: Ricardo Amaral Remer



800240116360 05/04/2024	Deferimento da petição Código de despacho: 270 Petição (tipo): [129.01] Manutenção: 2º quinquênio ordinário Processo afetado: BR302020001454-5 Requerente: GRENDENE S.A. Procurador: Ricardo Amaral Remer
800240188186 03/06/2024	Deferimento da petição Código de despacho: 270 Petição (tipo): [129.01] Manutenção: 2º quinquênio ordinário Processo afetado: BR302020002046-4 Requerente: ROBERTO LUIZ DA VEIGA Procurador: Sandro Wunderlich
800240188187 03/06/2024	Deferimento da petição Código de despacho: 270 Petição (tipo): [129.01] Manutenção: 2º quinquênio ordinário Processo afetado: BR302020002047-2 Requerente: ROBERTO LUIZ DA VEIGA Procurador: Sandro Wunderlich
800240178534 24/05/2024	Deferimento da petição Código de despacho: 270 Petição (tipo): [129.01] Manutenção: 2º quinquênio ordinário Processo afetado: BR302020002155-0 Requerente: G PANIZ INDÚSTRIA DE EQUIPAMENTOS PARA ALIMENTAÇÃO LTDA Procurador: MÁRIO DE ALMEIDA MARCAS E PATENTES LTDA
800240176072 22/05/2024	Deferimento da petição Código de despacho: 270 Petição (tipo): [129.01] Manutenção: 2º quinquênio ordinário Processo afetado: BR302020002157-6 Requerente: G PANIZ INDÚSTRIA DE EQUIPAMENTOS PARA ALIMENTAÇÃO LTDA Procurador: MÁRIO DE ALMEIDA MARCAS E PATENTES LTDA
800240176071 22/05/2024	Deferimento da petição Código de despacho: 270 Petição (tipo): [129.01] Manutenção: 2º quinquênio ordinário Processo afetado: BR302020002158-4 Requerente: G PANIZ INDÚSTRIA DE EQUIPAMENTOS PARA ALIMENTAÇÃO LTDA Procurador: MÁRIO DE ALMEIDA MARCAS E PATENTES LTDA
800240175586 21/05/2024	Deferimento da petição Código de despacho: 270 Petição (tipo): [129.01] Manutenção: 2º quinquênio ordinário Processo afetado: BR302020002160-6 Requerente: G PANIZ INDÚSTRIA DE EQUIPAMENTOS PARA ALIMENTAÇÃO LTDA Procurador: MÁRIO DE ALMEIDA MARCAS E PATENTES LTDA
800240050898 08/02/2024	Deferimento da petição Código de despacho: 270 Petição (tipo): [129.01] Manutenção: 2º quinquênio ordinário Processo afetado: BR322020001823-3 Requerente: GRENDENE S.A. Procurador: Ricardo Amaral Remer
800240128792 15/04/2024	Deferimento da petição Código de despacho: 270 Petição (tipo): [129.01] Manutenção: 2º quinquênio ordinário Processo afetado: BR322020003880-3 Requerente: SERVIÇO NACIONAL DE APRENDIZAGEM INDUSTRIAL

Outros despachos - Renovação

Outros despachos de renovação.

800240112917 03/04/2024	Ato de prejudicar petição Código de despacho: 699 Petição (tipo): [131.01] Renovação do registro de desenho industrial no prazo ordinário Processo afetado: DI6901332-2 Requerente: SANTHER - FÁBRICA DE PAPEL SANTA THEREZINHA S/A Procurador: Helcio Ferro Ricci Detalhes do despacho: Ato pretendido não é aplicável em virtude da situação processual em que se encontra o registro: nulo.
800240136059 19/04/2024	Ato de prejudicar petição Código de despacho: 699 Petição (tipo): [131.01] Renovação do registro de desenho industrial no prazo ordinário Processo afetado: DI6901480-9 Requerente: SCANIA CV AB Procurador: David do Nascimento Detalhes do despacho: Pagamento em duplicidade.
800190299429 08/08/2019	Ato de prejudicar petição Código de despacho: 699 Petição (tipo): [131.01] Renovação do registro de desenho industrial no prazo ordinário Processo afetado: DI6903109-6 Requerente: CASTFUTURA S.P.A. Procurador: Marcio Ney Tavares Detalhes do despacho: Tendo em vista já ter sido publicado deferimento da petição de manutenção de protocolo 800190163978.
800240273086 06/08/2024	Ato de prejudicar petição Código de despacho: 699 Petição (tipo): [131.01] Renovação do registro de desenho industrial no prazo ordinário Processo afetado: DI6903109-6 Requerente: CASTFUTURA S.P.A. Procurador: Tavares Propriedade Intelectual Ltda. (alt. de Tavares & Companhia Ltda) Detalhes do despacho: Tendo em vista já ter sido publicado deferimento da petição de manutenção de protocolo 800240216085
800240136063 19/04/2024	Ato de prejudicar petição Código de despacho: 699 Petição (tipo): [131.01] Renovação do registro de desenho industrial no prazo ordinário Processo afetado: DI6905280-8 Requerente: THE GILLETTE COMPANY Procurador: David do Nascimento Detalhes do despacho: Pagamento em duplicidade.



800230473170 20/12/2023	Ato de prejudicar petição Código de despacho: 699 Petição (tipo): [131.01] Renovação do registro de desenho industrial no prazo ordinário Processo afetado: BR302014000110-8 Requerente: MEDLINE INDUSTRIES, LP Procurador: Dannemann Siemsen Advogados Detalhes do despacho: Ato pretendido não é aplicável em virtude da situação processual em que se encontra o registro: nulo.
800240172828 20/05/2024	Ato de prejudicar petição Código de despacho: 699 Petição (tipo): [132.01] Renovação do registro de desenho industrial no prazo extraordinário Processo afetado: BR302014002029-3 Requerente: KARL STORZ GMBH & CO. KG Procurador: David do Nascimento Advogados Associados Detalhes do despacho: Ato pretendido não é aplicável em virtude da situação processual em que se encontra o registro: nulo.
800240136048 19/04/2024	Ato de prejudicar petição Código de despacho: 699 Petição (tipo): [131.01] Renovação do registro de desenho industrial no prazo ordinário Processo afetado: BR302014002110-9 Requerente: THE GILLETTE COMPANY Procurador: David do Nascimento Detalhes do despacho: Ato pretendido não é aplicável: pagamento em duplicidade.
800240169820 16/05/2024	Ato de prejudicar petição Código de despacho: 699 Petição (tipo): [131.01] Renovação do registro de desenho industrial no prazo ordinário Processo afetado: BR302014002200-8 Requerente: NAKANISHI INC. Procurador: Dannemann, Siemsen, Bigler & Ipanema Moreira Detalhes do despacho: Ato pretendido não é aplicável em virtude da situação processual em que se encontra o registro: extinto.
800230353838 14/09/2023	Correção do objeto da petição Código de despacho: 413 Petição (tipo): [131.01] Renovação do registro de desenho industrial no prazo ordinário Processo afetado: BR302014003589-4 Requerente: STEEL COMPONENTES DE PIRAPOZINHO LTDA - ME Procurador: Geisler Chbane Bosso
800240292527 22/08/2024	Ato de prejudicar petição Código de despacho: 699 Petição (tipo): [131.01] Renovação do registro de desenho industrial no prazo ordinário Processo afetado: BR302014004177-0 Requerente: CITIBANK, N.A. Procurador: MMV Agentes da Propriedade Industrial Ltda. Detalhes do despacho: Pagamento duplicado.
800230366689 25/09/2023	Ato de prejudicar petição Código de despacho: 699 Petição (tipo): [131.01] Renovação do registro de desenho industrial no prazo ordinário Processo afetado: BR302014004327-7 Requerente: TECNOLOGIA BANCARIA S.A. Procurador: José Carlos Tinoco Soares Júnior Detalhes do despacho: Ato pretendido não é aplicável em virtude da situação processual em que se encontra o registro: nulo.
800240091469 15/03/2024	Ato de prejudicar petição Código de despacho: 699 Petição (tipo): [131.01] Renovação do registro de desenho industrial no prazo ordinário Processo afetado: BR322015002915-6 Requerente: WHIRLPOOL S.A Procurador: Alícia Kristina Daniel Shores Detalhes do despacho: Pagamento em duplicidade para o mesmo período.

800240107463
28/03/2024

Ato de prejudicar petição
Código de despacho: 699
Petição (tipo): [131.01] Renovação do registro de desenho industrial no prazo ordinário
Processo afetado: BR322015003384-6
Requerente: ARTEMOBILI MOVEIS LTDA
Procurador: Fabricio Vilela Coelho
Detalhes do despacho: Ato pretendido não é aplicável em virtude da situação processual em que se encontra o pedido: registro extinto.

800240292535
22/08/2024

Ato de prejudicar petição
Código de despacho: 699
Petição (tipo): [131.01] Renovação do registro de desenho industrial no prazo ordinário
Processo afetado: BR322016004728-9
Requerente: CITIBANK, N.A.
Procurador: MMV Agentes da Propriedade Industrial Ltda.
Detalhes do despacho: Pagamento duplicado.

Outros despachos – Manutenção

Outros despachos de manutenção.

800180537403 26/12/2018	Ato de prejudicar petição Código de despacho: 699 Petição (tipo): [129.01] Manutenção: 2º quinquênio ordinário Processo afetado: BR302014000110-8 Requerente: MEDLINE INDUSTRIES, LP Procurador: Clésio Gabriel Di Blasi Junior Detalhes do despacho: Ato pretendido não é aplicável em virtude da situação processual em que se encontra o registro: nulo.
800220100914 22/03/2022	Ato de prejudicar petição Código de despacho: 699 Petição (tipo): [129.01] Manutenção: 2º quinquênio ordinário Processo afetado: BR302017003897-2 Requerente: JOSEPH JOSEPH LTD Procurador: Denis Allan Daniel Detalhes do despacho: Tendo em vista já ter sido publicado deferimento da petição de manutenção de protocolo 800220091351.
800230026651 17/01/2023	Ato de prejudicar petição Código de despacho: 699 Petição (tipo): [129.01] Manutenção: 2º quinquênio ordinário Processo afetado: BR302018000386-1 Requerente: ILLUMINA, INC. Procurador: David do Nascimento Detalhes do despacho: Ato pretendido não é aplicável em virtude da situação processual em que se encontra o pedido: indeferido.
800230072367 17/02/2023	Ato de prejudicar petição Código de despacho: 699 Petição (tipo): [129.01] Manutenção: 2º quinquênio ordinário Processo afetado: BR302018000677-1 Requerente: AGPMIX ASSESSORIA EMPRESARIAL LTDA EPP Procurador: Marcos Antonio Nunes Detalhes do despacho: Ato pretendido não é aplicável em virtude da situação processual em que se encontra o registro: nulo.
800230128607 03/04/2023	Ato de prejudicar petição Código de despacho: 699 Petição (tipo): [129.01] Manutenção: 2º quinquênio ordinário Processo afetado: BR302018001331-0 Requerente: CMPC TISSUE S.A. Procurador: Daniela Lin Detalhes do despacho: Pagamento em duplicidade



800230243540 23/06/2023	Ato de prejudicar petição Código de despacho: 699 Petição (tipo): [129.01] Manutenção: 2º quinquênio ordinário Processo afetado: BR302018003254-3 Requerente: JUUL LABS, INC. Procurador: David do Nascimento Detalhes do despacho: Ato pretendido não é aplicável em virtude da situação processual em que se encontra o pedido: indeferido.
800230309488 10/08/2023	Ato de prejudicar petição Código de despacho: 699 Petição (tipo): [129.01] Manutenção: 2º quinquênio ordinário Processo afetado: BR302018054222-3 Requerente: BRITÂNIA ELETRODOMÉSTICOS S.A Procurador: Otto Banho Licks Detalhes do despacho: Ato pretendido não é aplicável em virtude da situação processual em que se encontra o registro: nulo.
800230228500 14/06/2023	Ato de prejudicar petição Código de despacho: 699 Petição (tipo): [129.01] Manutenção: 2º quinquênio ordinário Processo afetado: BR302018055904-5 Requerente: IGUI WORLDWIDE PISCINAS LTDA EPP Procurador: Celino Bento de Souza Detalhes do despacho: Ato pretendido não é aplicável em virtude da situação processual em que se encontra o registro: nulo.
800240007231 04/01/2024	Ato de prejudicar petição Código de despacho: 699 Petição (tipo): [129.01] Manutenção: 2º quinquênio ordinário Processo afetado: BR302019000393-7 Requerente: KONINKLIJKE PHILIPS N.V. Procurador: David do Nascimento Advogados Associados Detalhes do despacho: Ato pretendido não é aplicável em virtude da situação processual em que se encontra o registro: nulo.
800240007232 04/01/2024	Ato de prejudicar petição Código de despacho: 699 Petição (tipo): [129.01] Manutenção: 2º quinquênio ordinário Processo afetado: BR302019000394-5 Requerente: KONINKLIJKE PHILIPS N.V. Procurador: David do Nascimento Advogados Associados Detalhes do despacho: Ato pretendido não é aplicável em virtude da situação processual em que se encontra o registro: nulo.
800240097126 20/03/2024	Ato de prejudicar petição Código de despacho: 699 Petição (tipo): [129.01] Manutenção: 2º quinquênio ordinário Processo afetado: BR302019001647-8 Requerente: BRITÂNIA ELETRODOMÉSTICOS S.A. Procurador: Pedro Afonso Vieira Bhering Detalhes do despacho: Ato pretendido não é aplicável em virtude da situação processual em que se encontra o registro: nulo.
800230429464 16/11/2023	Ato de prejudicar petição Código de despacho: 699 Petição (tipo): [129.01] Manutenção: 2º quinquênio ordinário Processo afetado: BR302019002897-2 Requerente: PAULO ESTEVES JUNIOR Procurador: José Queiroz da Rocha Filho Detalhes do despacho: Ato pretendido não é aplicável em virtude da situação processual em que se encontra o pedido: indeferido.



800240258582 24/07/2024	Ato de prejudicar petição Código de despacho: 699 Petição (tipo): [129.01] Manutenção: 2º quinquênio ordinário Processo afetado: BR302019003631-2 Requerente: BORRACHAS VIPAL S.A. Procurador: Roner Guerra Fabris Detalhes do despacho: Ato pretendido não é aplicável em virtude da situação processual em que se encontra o registro: nulo.
800240247708 15/07/2024	Ato de prejudicar petição Código de despacho: 699 Petição (tipo): [129.01] Manutenção: 2º quinquênio ordinário Processo afetado: BR302019004300-9 Requerente: CAZZA IND E COM DE COLCHÕES Procurador: Everton Luis Rossin Detalhes do despacho: Ato pretendido não é aplicável em virtude da situação processual em que se encontra o pedido: arquivado
800240220948 25/06/2024	Ato de prejudicar petição Código de despacho: 699 Petição (tipo): [129.01] Manutenção: 2º quinquênio ordinário Processo afetado: BR302020000906-1 Requerente: SERVIÇO NACIONAL DE APRENDIZAGEM INDUSTRIAL Detalhes do despacho: Pagamento em duplicidade.
800240220949 25/06/2024	Ato de prejudicar petição Código de despacho: 699 Petição (tipo): [129.01] Manutenção: 2º quinquênio ordinário Processo afetado: BR302020000908-8 Requerente: SERVIÇO NACIONAL DE APRENDIZAGEM INDUSTRIAL Detalhes do despacho: Pagamento em duplicidade.
800240220950 25/06/2024	Ato de prejudicar petição Código de despacho: 699 Petição (tipo): [129.01] Manutenção: 2º quinquênio ordinário Processo afetado: BR302020000935-5 Requerente: SERVIÇO NACIONAL DE APRENDIZAGEM INDUSTRIAL Detalhes do despacho: Pagamento em duplicidade.
800240220951 25/06/2024	Ato de prejudicar petição Código de despacho: 699 Petição (tipo): [129.01] Manutenção: 2º quinquênio ordinário Processo afetado: BR302020000938-0 Requerente: SERVIÇO NACIONAL DE APRENDIZAGEM INDUSTRIAL Detalhes do despacho: Pagamento em duplicidade.
800240220953 25/06/2024	Ato de prejudicar petição Código de despacho: 699 Petição (tipo): [129.01] Manutenção: 2º quinquênio ordinário Processo afetado: BR322020003160-4 Requerente: SERVIÇO NACIONAL DE APRENDIZAGEM INDUSTRIAL Detalhes do despacho: Ato pretendido não é aplicável em virtude da situação processual em que se encontra o pedido: indeferido.

Anotações de alteração de nome e endereço

Exigência de pagamento
Exigência de conformidade de petição
Exame de petição: Exigência
Exame de petição: Sobrestamento
Exame de petição: Indeferimento
Exame de petição: Deferimento
Outros despachos



Exame de petição: Deferimento

Concluído o exame, deferem-se as petições em referência.

Cabe recurso desta decisão, que deve ser apresentado no prazo de 60 (sessenta) dias, contados da data de publicação da decisão recorrida na Revista da Propriedade Industrial (RPI), nos termos dos art. 212, 221, 222, 223 e 224 da Lei da Propriedade Industrial (LPI, Lei n.º 9.279, de 14 de maio de 1996).

Para apresentar uma petição de recurso:

1. Acesse o e-DI no site do INPI (www.inpi.gov.br);
2. Emita uma Guia de Recolhimento da União (GRU) para o serviço de "Recurso de desenho industrial - exceto contra indeferimento de pedido de registro de DI" (código 142), referente a petição;
3. Efetue o pagamento; e
4. Preencha e envie o formulário eletrônico correspondente à opção indicada na emissão da GRU, acompanhado dos esclarecimentos, argumentos, provas ou documentos apropriados.

Para esclarecer outras dúvidas e conhecer em detalhe o processamento de pedidos de registro de desenho industrial e outras petições, não deixe de consultar o Manual de Desenho Industrial <http://manualdedi.inpi.gov.br/projects/manual-de-desenho-industrial/wiki>.

870240011455 08/02/2024	Deferimento da petição Código de despacho: 270 Petição (tipo): [113.02] Anotação de alteração de nome, sede e/ou endereço: nome, sede ou endereço Processo afetado: DI6304121-9 Requerente: DEXCO HYDRA CORONA SISTEMAS DE AQUECIMENTO DE ÁGUA LTDA Procurador: Alcía Kristina Daniel Shores Detalhes do despacho: Alterações de nome e de sede.
-----------------------------------	--

870240043906 23/05/2024	Deferimento da petição Código de despacho: 270 Petição (tipo): [113.02] Anotação de alteração de nome, sede e/ou endereço: nome, sede ou endereço Processo afetado: DI7100394-0 Requerente: F. SMIT HOLDING B.V. Procurador: FK-TM FRANKO-TRADEMARKS LTDA. Detalhes do despacho: Alteração de sede.
-----------------------------------	---

870240016815 28/02/2024	Deferimento da petição Código de despacho: 270 Petição (tipo): [113.02] Anotação de alteração de nome, sede e/ou endereço: nome, sede ou endereço Processo afetado: DI7101838-7 Requerente: ELIANE FERNANDES BIM Procurador: AIRSON QUINTINO Detalhes do despacho: Alteração de nome e de sede.
-----------------------------------	---

870240036587 29/04/2024	Deferimento da petição Código de despacho: 270 Petição (tipo): [113.02] Anotação de alteração de nome, sede e/ou endereço: nome, sede ou endereço Processo afetado: BR302012003653-4 Requerente: BEIERSDORF AG Procurador: Luiz Henrique Oliveira Do Amaral Detalhes do despacho: Alteração de sede.
-----------------------------------	--



870240036594 29/04/2024	Deferimento da petição Código de despacho: 270 Petição (tipo): [113.02] Anotação de alteração de nome, sede e/ou endereço: nome, sede ou endereço Processo afetado: BR302012003655-0 Requerente: BEIERSDORF AG Procurador: Luiz Henrique Oliveira Do Amaral Detalhes do despacho: Alteração de sede.
870240036604 29/04/2024	Deferimento da petição Código de despacho: 270 Petição (tipo): [113.02] Anotação de alteração de nome, sede e/ou endereço: nome, sede ou endereço Processo afetado: BR302012003657-7 Requerente: BEIERSDORF AG Procurador: Luiz Henrique Oliveira Do Amaral Detalhes do despacho: Alteração de sede.
870240032911 16/04/2024	Deferimento da petição Código de despacho: 270 Petição (tipo): [113.02] Anotação de alteração de nome, sede e/ou endereço: nome, sede ou endereço Processo afetado: BR302014001075-1 Requerente: DEXCO HYDRA CORONA SISTEMAS DE AQUECIMENTO DE ÁGUA LTDA Procurador: Alicia Kristina Daniel Shores Detalhes do despacho: Alteração de nome e de sede.
870240066036 05/08/2024	Deferimento da petição Código de despacho: 270 Petição (tipo): [113.02] Anotação de alteração de nome, sede e/ou endereço: nome, sede ou endereço Processo afetado: BR302015001793-7 Requerente: DESIGN PALLETS, INC. Procurador: KASZNAR LEONARDOS PROPRIEDADE INTELECTUAL Detalhes do despacho: Alteração de sede.
870240066045 05/08/2024	Deferimento da petição Código de despacho: 270 Petição (tipo): [113.02] Anotação de alteração de nome, sede e/ou endereço: nome, sede ou endereço Processo afetado: BR302015001793-7 Requerente: GREEN OX PALLET TECHNOLOGY, LLC Procurador: KASZNAR LEONARDOS PROPRIEDADE INTELECTUAL Detalhes do despacho: Alteração de sede.
870240066039 05/08/2024	Deferimento da petição Código de despacho: 270 Petição (tipo): [113.02] Anotação de alteração de nome, sede e/ou endereço: nome, sede ou endereço Processo afetado: BR302015001794-5 Requerente: GREEN OX PALLET TECHNOLOGY, LLC Procurador: KASZNAR LEONARDOS PROPRIEDADE INTELECTUAL Detalhes do despacho: Alteração de sede.
870240066033 05/08/2024	Deferimento da petição Código de despacho: 270 Petição (tipo): [113.02] Anotação de alteração de nome, sede e/ou endereço: nome, sede ou endereço Processo afetado: BR302015001794-5 Requerente: DESIGN PALLETS, INC. Procurador: KASZNAR LEONARDOS PROPRIEDADE INTELECTUAL Detalhes do despacho: Alteração de sede.
870240036606 29/04/2024	Deferimento da petição Código de despacho: 270 Petição (tipo): [113.02] Anotação de alteração de nome, sede e/ou endereço: nome, sede ou endereço Processo afetado: BR302015003639-7 Requerente: BEIERSDORF AG Procurador: Luiz Henrique Oliveira Do Amaral Detalhes do despacho: Alteração de sede.

870240032250 15/04/2024	Deferimento da petição Código de despacho: 270 Petição (tipo): [113.02] Anotação de alteração de nome, sede e/ou endereço: nome, sede ou endereço Processo afetado: BR302017003864-6 Requerente: VOLKSWAGEN TRUCK & BUS INDÚSTRIA E COMÉRCIO DE VEÍCULOS LTDA Procurador: Luiz Henrique Oliveira Do Amaral Detalhes do despacho: Alteração de nome.
870240020224 08/03/2024	Deferimento da petição Código de despacho: 270 Petição (tipo): [113.02] Anotação de alteração de nome, sede e/ou endereço: nome, sede ou endereço Processo afetado: BR302019001925-6 Requerente: MGANDINI PARTICIPACOES LTDA Procurador: ELIANE DUZ Detalhes do despacho: Alteração de nome e de sede.
870240020210 08/03/2024	Deferimento da petição Código de despacho: 270 Petição (tipo): [113.02] Anotação de alteração de nome, sede e/ou endereço: nome, sede ou endereço Processo afetado: BR302019001926-4 Requerente: MGANDINI PARTICIPACOES LTDA Procurador: ELIANE DUZ
870240020189 08/03/2024	Deferimento da petição Código de despacho: 270 Petição (tipo): [113.02] Anotação de alteração de nome, sede e/ou endereço: nome, sede ou endereço Processo afetado: BR302019001928-0 Requerente: MGANDINI PARTICIPACOES LTDA Procurador: ELIANE DUZ Detalhes do despacho: Alteração de nome e de sede.
870240026429 26/03/2024	Deferimento da petição Código de despacho: 270 Petição (tipo): [113.02] Anotação de alteração de nome, sede e/ou endereço: nome, sede ou endereço Processo afetado: BR302019001936-1 Requerente: ALCAST DO BRASIL S/A Procurador: Marcos Antonio Nunes Detalhes do despacho: Alteração de nome.
870240026429 26/03/2024	Deferimento da petição Código de despacho: 270 Petição (tipo): [113.02] Anotação de alteração de nome, sede e/ou endereço: nome, sede ou endereço Processo afetado: BR302019001937-0 Requerente: ALCAST DO BRASIL S/A Procurador: Marcos Antonio Nunes Detalhes do despacho: Alteração de nome.
870240026429 26/03/2024	Deferimento da petição Código de despacho: 270 Petição (tipo): [113.02] Anotação de alteração de nome, sede e/ou endereço: nome, sede ou endereço Processo afetado: BR302019001938-8 Requerente: ALCAST DO BRASIL S/A Procurador: Marcos Antonio Nunes Detalhes do despacho: Alteração de nome.
870240026429 26/03/2024	Deferimento da petição Código de despacho: 270 Petição (tipo): [113.02] Anotação de alteração de nome, sede e/ou endereço: nome, sede ou endereço Processo afetado: BR302019001940-0 Requerente: ALCAST DO BRASIL S/A Procurador: Marcos Antonio Nunes Detalhes do despacho: Alteração de nome.

870240049407 11/06/2024	Deferimento da petição Código de despacho: 270 Petição (tipo): [113.02] Anotação de alteração de nome, sede e/ou endereço: nome, sede ou endereço Processo afetado: BR302019003831-5 Requerente: YOKOHAMA TWS SPA Procurador: LUIZ LEONARDOS & ADVOGADOS Detalhes do despacho: Alteração de nome.
870240026429 26/03/2024	Deferimento da petição Código de despacho: 270 Petição (tipo): [113.02] Anotação de alteração de nome, sede e/ou endereço: nome, sede ou endereço Processo afetado: BR302019004178-2 Requerente: ALCAST DO BRASIL S/A Procurador: Marcos Antonio Nunes Detalhes do despacho: Alteração de nome.
870240026429 26/03/2024	Deferimento da petição Código de despacho: 270 Petição (tipo): [113.02] Anotação de alteração de nome, sede e/ou endereço: nome, sede ou endereço Processo afetado: BR302019004183-9 Requerente: ALCAST DO BRASIL S/A Procurador: Marcos Antonio Nunes Detalhes do despacho: Alteração de nome.
870240032252 15/04/2024	Deferimento da petição Código de despacho: 270 Petição (tipo): [113.02] Anotação de alteração de nome, sede e/ou endereço: nome, sede ou endereço Processo afetado: BR302019004370-0 Requerente: VOLKSWAGEN TRUCK & BUS INDÚSTRIA E COMÉRCIO DE VEÍCULOS LTDA Procurador: Luiz Henrique Oliveira Do Amaral Detalhes do despacho: Alteração de nome.
870240026429 26/03/2024	Deferimento da petição Código de despacho: 270 Petição (tipo): [113.02] Anotação de alteração de nome, sede e/ou endereço: nome, sede ou endereço Processo afetado: BR302019004681-4 Requerente: ALCAST DO BRASIL S/A Procurador: Marcos Antonio Nunes Detalhes do despacho: Alteração de nome.
870240049407 11/06/2024	Deferimento da petição Código de despacho: 270 Petição (tipo): [113.02] Anotação de alteração de nome, sede e/ou endereço: nome, sede ou endereço Processo afetado: BR302019006399-9 Requerente: YOKOHAMA TWS SPA Procurador: LUIZ LEONARDOS & ADVOGADOS Detalhes do despacho: Alteração de nome.
870240004753 18/01/2024	Deferimento da petição Código de despacho: 270 Petição (tipo): [113.02] Anotação de alteração de nome, sede e/ou endereço: nome, sede ou endereço Processo afetado: BR302020004390-1 Requerente: TOP TELHA METÁLICA INDÚSTRIA, COMÉRCIO E SERVIÇOS LTDA - ME Procurador: Ricardo Serafim Detalhes do despacho: Alteração de nome e de sede.
870240004753 18/01/2024	Deferimento da petição Código de despacho: 270 Petição (tipo): [113.02] Anotação de alteração de nome, sede e/ou endereço: nome, sede ou endereço Processo afetado: BR302020004391-0 Requerente: TOP TELHA METÁLICA INDÚSTRIA, COMÉRCIO E SERVIÇOS LTDA - ME Procurador: Ricardo Serafim Detalhes do despacho: Alteração de nome e de sede.



870240036882 30/04/2024	Deferimento da petição Código de despacho: 270 Petição (tipo): [113.02] Anotação de alteração de nome, sede e/ou endereço: nome, sede ou endereço Processo afetado: BR302021000016-4 Requerente: NICE BRASIL INDÚSTRIA E COMÉRCIO DE ELETRÔNICOS E AUTOMAÇÃO LTDA Procurador: Maurício Ariboni Detalhes do despacho: Alteração de nome e de sede.
870240026429 26/03/2024	Deferimento da petição Código de despacho: 270 Petição (tipo): [113.02] Anotação de alteração de nome, sede e/ou endereço: nome, sede ou endereço Processo afetado: BR302022002461-9 Requerente: ALCAST DO BRASIL S/A Procurador: Marcos Antonio Nunes Detalhes do despacho: Alteração de nome.
870240026429 26/03/2024	Deferimento da petição Código de despacho: 270 Petição (tipo): [113.02] Anotação de alteração de nome, sede e/ou endereço: nome, sede ou endereço Processo afetado: BR302022005744-4 Requerente: ALCAST DO BRASIL S/A Procurador: Marcos Antonio Nunes Detalhes do despacho: Alteração de nome.
870240049407 11/06/2024	Deferimento da petição Código de despacho: 270 Petição (tipo): [113.02] Anotação de alteração de nome, sede e/ou endereço: nome, sede ou endereço Processo afetado: BR302022007131-5 Requerente: YOKOHAMA TWS SPA Procurador: LUIZ LEONARDOS & ADVOGADOS Detalhes do despacho: Alteração de nome.
870240032257 15/04/2024	Deferimento da petição Código de despacho: 270 Petição (tipo): [113.02] Anotação de alteração de nome, sede e/ou endereço: nome, sede ou endereço Processo afetado: BR302023001343-1 Requerente: VOLKSWAGEN TRUCK & BUS INDÚSTRIA E COMÉRCIO DE VEÍCULOS LTDA Procurador: Luiz Henrique Oliveira Do Amaral Detalhes do despacho: Alteração de nome.
870240036882 30/04/2024	Deferimento da petição Código de despacho: 270 Petição (tipo): [113.02] Anotação de alteração de nome, sede e/ou endereço: nome, sede ou endereço Processo afetado: BR302023003087-5 Requerente: NICE BRASIL INDÚSTRIA E COMÉRCIO DE ELETRÔNICOS E AUTOMAÇÃO LTDA Procurador: Maurício Ariboni Detalhes do despacho: Alteração de nome e de sede.
870240064877 31/07/2024	Deferimento da petição Código de despacho: 270 Petição (tipo): [113.02] Anotação de alteração de nome, sede e/ou endereço: nome, sede ou endereço Processo afetado: BR302024000519-9 Requerente: CROCS, INC. Procurador: Felsberg e Pedretti Advogados e Consultores Legais Detalhes do despacho: Alteração de sede.
870240064881 31/07/2024	Deferimento da petição Código de despacho: 270 Petição (tipo): [113.02] Anotação de alteração de nome, sede e/ou endereço: nome, sede ou endereço Processo afetado: BR302024000520-2 Requerente: CROCS, INC. Procurador: Felsberg e Pedretti Advogados e Consultores Legais Detalhes do despacho: Alteração de sede.

870240064882
31/07/2024

Deferimento da petição
Código de despacho: 270
Petição (tipo): [113.02] Anotação de alteração de nome, sede e/ou endereço: nome, sede ou endereço
Processo afetado: BR302024000521-0
Requerente: CROCS, INC.
Procurador: Felsberg e Pedretti Advogados e Consultores Legais
Detalhes do despacho: Alteração de sede.

870240064884
31/07/2024

Deferimento da petição
Código de despacho: 270
Petição (tipo): [113.02] Anotação de alteração de nome, sede e/ou endereço: nome, sede ou endereço
Processo afetado: BR302024000522-9
Requerente: CROCS, INC.
Procurador: Felsberg e Pedretti Advogados e Consultores Legais
Detalhes do despacho: Alteração de sede.



Anotações de transferência de titularidade

Exigência de pagamento
Exigência de conformidade de petição
Exame de petição: Exigência
Exame de petição: Sobrestamento
Exame de petição: Indeferimento
Exame de petição: Deferimento
Outros despachos



Exame de petição: Exigência

Como etapa do exame das petições em referência, formula-se exigência – nos termos do artigo 220 da Lei da Propriedade Industrial (LPI, lei n.º 9.279, de 14 de maio de 1996) – relativa às questões indicadas abaixo.

O prazo para responder à exigência formulada para a petição é de 60 (sessenta) dias, nos termos do art. 221, 222, 223 e 224 da LPI.

Para cumprir ou contestar a exigência :

1. Acesse o e-DI no site do INPI (www.inpi.gov.br);
2. Emita uma Guia de Recolhimento da União (GRU) para o serviço de “cumprimento de exigência” (código 105), referente a petição;
3. Efetue o pagamento; e
4. Preencha e envie o formulário eletrônico correspondente à opção indicada na emissão da GRU, acompanhado dos esclarecimentos, argumentos, provas ou documentos apropriados.

Os sistemas de informática do INPI identificarão o cumprimento de exigência, para que o pedido de registro prossiga automaticamente em seu processamento.

Para esclarecer outras dúvidas e conhecer em detalhe o processamento de pedidos de registro de desenho industrial e outras petições, não deixe de consultar o Manual de Desenho Industrial <http://manualdedi.inpi.gov.br/projects/manual-de-desenho-industrial/wiki>).

870240057138 05/07/2024	Exigência em exame de petição Código de despacho: 267 Petição (tipo): [114.02] Anotação de transferência de titular: cessão Processo afetado: DI6402770-8 Requerente: PRADA S.P.A Procurador: Ariboni, Fabbri e Schmidt Sociedade de Advogados Detalhes do despacho: Necessária apresentação de documento de procuração em nome da cessionária.
870240057136 05/07/2024	Exigência em exame de petição Código de despacho: 267 Petição (tipo): [114.02] Anotação de transferência de titular: cessão Processo afetado: DI6402772-4 Requerente: PRADA S.P.A Procurador: Ariboni, Fabbri e Schmidt Sociedade de Advogados Detalhes do despacho: Necessária apresentação de documento de procuração em nome da cessionária.
870240006396 24/01/2024	Exigência em exame de petição Código de despacho: 267 Petição (tipo): [114.02] Anotação de transferência de titular: cessão Processo afetado: DI6800420-6 Requerente: DI LOURDES MODELADORES EIRELI - EPP Procurador: Fernanda Freitas Sonego Detalhes do despacho: Necessária a apresentação do documento comprobatório da cessão, que deverá conter a qualificação completa do cedente e do cessionário, com os poderes de representação dos signatários do documento de cessão e suas respectivas assinaturas, o número do pedido ou do registro, o desenho industrial cedido e a data na qual foi firmado o documento de cessão.



Exame de petição: Deferimento

Concluído o exame , deferem-se as petições em referência.

Cabe recurso desta decisão, que deve ser apresentado no prazo de 60 (sessenta) dias, contados da data de publicação da decisão recorrida na Revista da Propriedade Industrial (RPI), nos termos dos art. 212, 221, 222, 223 e 224 da Lei da Propriedade Industrial (LPI, Lei n.º 9.279, de 14 de maio de 1996).

Para apresentar uma petição de recurso:

1. Acesse o e-DI no site do INPI (www.inpi.gov.br);
2. Emita uma Guia de Recolhimento da União (GRU) para o serviço de “Recurso de desenho industrial - exceto contra indeferimento de pedido de registro de DI” (código 142), referente a petição;
3. Efetue o pagamento; e
4. Preencha e envie o formulário eletrônico correspondente à opção indicada na emissão da GRU, acompanhado dos esclarecimentos, argumentos, provas ou documentos apropriados.

Para esclarecer outras dúvidas e conhecer em detalhe o processamento de pedidos de registro de desenho industrial e outras petições, não deixe de consultar o Manual de Desenho Industrial <http://manualdedi.inpi.gov.br/projects/manual-de-desenho-industrial/wiki>).

870240018368 04/03/2024	Deferimento da petição Código de despacho: 270 Petição (tipo): [114.02] Anotação de transferência de titular: cessão Processo afetado: DI6403638-3 Cedente: AMARILDO CARRASCO ALVES [BR/SC] Cessionário: WAGNER VARGAS Procurador: Wanderlei Cardoso
-----------------------------------	--

870240070981 20/08/2024	Deferimento da petição Código de despacho: 270 Petição (tipo): [114.02] Anotação de transferência de titular: cessão Processo afetado: DI6404361-4 Cedente: CEJATEL PARTICIPAÇÕES LTDA. [BR/SC] Cessionário: SOLES REVESTIMENTOS CERÂMICOS LTDA Procurador: D' Mark Registros de Marcas e Patentes S/S Ltda.
-----------------------------------	--

870240018368 04/03/2024	Deferimento da petição Código de despacho: 270 Petição (tipo): [114.02] Anotação de transferência de titular: cessão Processo afetado: DI6404898-5 Cedente: Amarildo Carrasco Alves [BR/SC] Cessionário: WAGNER VARGAS Procurador: Wanderlei Cardoso
-----------------------------------	--

870240018368 04/03/2024	Deferimento da petição Código de despacho: 270 Petição (tipo): [114.02] Anotação de transferência de titular: cessão Processo afetado: DI6900624-5 Cedente: Amarildo Carrasco Alves [BR/SC] Cessionário: WAGNER VARGAS Procurador: Wanderlei Cardoso
-----------------------------------	--



870240070981 20/08/2024	Deferimento da petição Código de despacho: 270 Petição (tipo): [114.02] Anotação de transferência de titular: cessão Processo afetado: DI6901892-8 Cedente: CEJATEL PARTICIPAÇÕES LTDA. [BR/SC] Cessionário: SOLES REVESTIMENTOS CERÂMICOS LTDA Procurador: D' Mark Registros de Marcas e Patentes S/S Ltda.
870240017316 29/02/2024	Deferimento da petição Código de despacho: 270 Petição (tipo): [114.02] Anotação de transferência de titular: cessão Processo afetado: DI7100002-0 Cedente: João Paulo Campana de Oliveira [BR/PR] Cessionário: JP CAMPANA CONSULTORIA EMPRESARIAL LTDA Procurador: Marcos Antonio Nunes
870240055656 01/07/2024	Deferimento da petição Código de despacho: 270 Petição (tipo): [114.02] Anotação de transferência de titular: cessão Processo afetado: BR302012000870-0 Cedente: KONINKLIJKE PHILIPS N.V. [NL] Cessionário: VERSUNI HOLDING B.V. Procurador: Montauray Pimenta, Machado & Vieira de Mello Advogados
870240055656 01/07/2024	Deferimento da petição Código de despacho: 270 Petição (tipo): [114.02] Anotação de transferência de titular: cessão Processo afetado: BR302012006412-0 Cedente: KONINKLIJKE PHILIPS N.V. [NL] Cessionário: VERSUNI HOLDING B.V. Procurador: Montauray Pimenta, Machado & Vieira de Mello Advogados
870240055656 01/07/2024	Deferimento da petição Código de despacho: 270 Petição (tipo): [114.02] Anotação de transferência de titular: cessão Processo afetado: BR302012006738-3 Cedente: KONINKLIJKE PHILIPS N.V. [NL] Cessionário: VERSUNI HOLDING B.V. Procurador: Montauray Pimenta, Machado & Vieira de Mello Advogados
870240055656 01/07/2024	Deferimento da petição Código de despacho: 270 Petição (tipo): [114.02] Anotação de transferência de titular: cessão Processo afetado: BR302012006785-5 Cedente: KONINKLIJKE PHILIPS N.V. [NL] Cessionário: VERSUNI HOLDING B.V. Procurador: Montauray Pimenta, Machado & Vieira de Mello Advogados
870240055656 01/07/2024	Deferimento da petição Código de despacho: 270 Petição (tipo): [114.02] Anotação de transferência de titular: cessão Processo afetado: BR302012006787-1 Cedente: KONINKLIJKE PHILIPS N.V. [NL] Cessionário: VERSUNI HOLDING B.V. Procurador: Montauray Pimenta, Machado & Vieira de Mello Advogados
870240055656 01/07/2024	Deferimento da petição Código de despacho: 270 Petição (tipo): [114.02] Anotação de transferência de titular: cessão Processo afetado: BR302012006788-0 Cedente: KONINKLIJKE PHILIPS N.V. [NL] Cessionário: VERSUNI HOLDING B.V. Procurador: Montauray Pimenta, Machado & Vieira de Mello Advogados

870240055656
01/07/2024
Deferimento da petição
Código de despacho: 270
Petição (tipo): [114.02] Anotação de transferência de titular: cessão
Processo afetado: BR302012006789-8
Cedente: KONINKLIJKE PHILIPS N.V. [NL]
Cessionário: VERSUNI HOLDING B.V.
Procurador: Montauray Pimenta, Machado & Vieira de Mello Advogados

870240055656
01/07/2024
Deferimento da petição
Código de despacho: 270
Petição (tipo): [114.02] Anotação de transferência de titular: cessão
Processo afetado: BR302013000338-8
Cedente: KONINKLIJKE PHILIPS N.V. [NL]
Cessionário: VERSUNI HOLDING B.V.
Procurador: Montauray Pimenta, Machado & Vieira de Mello Advogados

870240055656
01/07/2024
Deferimento da petição
Código de despacho: 270
Petição (tipo): [114.02] Anotação de transferência de titular: cessão
Processo afetado: BR302013000712-0
Cedente: KONINKLIJKE PHILIPS N.V. [NL]
Cessionário: VERSUNI HOLDING B.V.
Procurador: Montauray Pimenta, Machado & Vieira de Mello Advogados

870240055656
01/07/2024
Deferimento da petição
Código de despacho: 270
Petição (tipo): [114.02] Anotação de transferência de titular: cessão
Processo afetado: BR302013000718-9
Cedente: KONINKLIJKE PHILIPS N.V. [NL]
Cessionário: VERSUNI HOLDING B.V.
Procurador: Montauray Pimenta, Machado & Vieira de Mello Advogados

870240055656
01/07/2024
Deferimento da petição
Código de despacho: 270
Petição (tipo): [114.02] Anotação de transferência de titular: cessão
Processo afetado: BR302013000810-0
Cedente: KONINKLIJKE PHILIPS N.V. [NL]
Cessionário: VERSUNI HOLDING B.V.
Procurador: Montauray Pimenta, Machado & Vieira de Mello Advogados

870240055656
01/07/2024
Deferimento da petição
Código de despacho: 270
Petição (tipo): [114.02] Anotação de transferência de titular: cessão
Processo afetado: BR302013000840-1
Cedente: KONINKLIJKE PHILIPS N.V. [NL]
Cessionário: VERSUNI HOLDING B.V.
Procurador: Montauray Pimenta, Machado & Vieira de Mello Advogados

870240055656
01/07/2024
Deferimento da petição
Código de despacho: 270
Petição (tipo): [114.02] Anotação de transferência de titular: cessão
Processo afetado: BR302013000841-0
Cedente: KONINKLIJKE PHILIPS N.V. [NL]
Cessionário: VERSUNI HOLDING B.V.
Procurador: Montauray Pimenta, Machado & Vieira de Mello Advogados

870240055656
01/07/2024
Deferimento da petição
Código de despacho: 270
Petição (tipo): [114.02] Anotação de transferência de titular: cessão
Processo afetado: BR302013000842-8
Cedente: KONINKLIJKE PHILIPS N.V. [NL]
Cessionário: VERSUNI HOLDING B.V.
Procurador: Montauray Pimenta, Machado & Vieira de Mello Advogados



870240055656 01/07/2024	Deferimento da petição Código de despacho: 270 Petição (tipo): [114.02] Anotação de transferência de titular: cessão Processo afetado: BR302013000843-6 Cedente: KONINKLIJKE PHILIPS N.V. [NL] Cessionário: VERSUNI HOLDING B.V. Procurador: Montauray Pimenta, Machado & Vieira de Mello Advogados
870240034819 24/04/2024	Deferimento da petição Código de despacho: 270 Petição (tipo): [114.02] Anotação de transferência de titular: cessão Processo afetado: BR302013003077-6 Cedente: GARRAFARIA SERRA NEGRA LTDA [BR/MG] Cessionário: FAZENDA SALINAS INDUSTRIA E COMÉRCIO DE BEBIDAS LTDA - ME Procurador: Maurício Ramos Damasceno
870240010379 06/02/2024	Deferimento da petição Código de despacho: 270 Petição (tipo): [114.02] Anotação de transferência de titular: cessão Processo afetado: BR302014000323-2 Cedente: AMARILDO CARRASCO ALVES [BR/SC] Cessionário: PET FACTORY BRAZIL INDUSTRIA LTDA Procurador: Wanderlei Cardoso
870240010379 06/02/2024	Deferimento da petição Código de despacho: 270 Petição (tipo): [114.02] Anotação de transferência de titular: cessão Processo afetado: BR302014000661-4 Cedente: AMARILDO CARRASCO ALVES [BR/SC] Cessionário: PET FACTORY BRAZIL INDUSTRIA LTDA Procurador: Wanderlei Cardoso
870240003904 15/01/2024	Deferimento da petição Código de despacho: 270 Petição (tipo): [114.02] Anotação de transferência de titular: cessão Processo afetado: BR302014004694-2 Cedente: SIESTA BOX SERVIÇO DE HOSPEDAGEM LTDA [BR/PE] Cessionário: SIESTA BOX PARTICIPAÇÕES LTDA Procurador: João Fausto José Coutinho Miranda
870240013957 20/02/2024	Deferimento da petição Código de despacho: 270 Petição (tipo): [114.02] Anotação de transferência de titular: cessão Processo afetado: BR302014005434-1 Cedente: IVO SALVADOR PEROSI [BR/SP] Cessionário: INDÚSTRIAS COLOMBO S.A. Procurador: Marcia Ferreira Gomes
870240061230 19/07/2024	Deferimento da petição Código de despacho: 270 Petição (tipo): [114.02] Anotação de transferência de titular: cessão Processo afetado: BR302015001141-6 Cedente: KIMBERLY-CLARK WORLDWIDE, INC. [US] Cessionário: SUZANO S.A. Procurador: BM&A Propriedade Intelectual Ltda
870240061291 19/07/2024	Deferimento da petição Código de despacho: 270 Petição (tipo): [114.02] Anotação de transferência de titular: cessão Processo afetado: BR302015001447-4 Cedente: KIMBERLY-CLARK WORLDWIDE, INC. [US] Cessionário: SUZANO S.A. Procurador: BM&A Propriedade Intelectual Ltda

870240061280 19/07/2024	Deferimento da petição Código de despacho: 270 Petição (tipo): [114.02] Anotação de transferência de titular: cessão Processo afetado: BR302015001448-2 Cedente: KIMBERLY-CLARK WORLDWIDE, INC. [US] Cessionário: SUZANO S.A. Procurador: BM&A Propriedade Intelectual Ltda
870240061246 19/07/2024	Deferimento da petição Código de despacho: 270 Petição (tipo): [114.02] Anotação de transferência de titular: cessão Processo afetado: BR302015001449-0 Cedente: KIMBERLY-CLARK WORLDWIDE, INC. [US] Cessionário: SUZANO S.A. Procurador: BM&A Propriedade Intelectual Ltda
870240066051 05/08/2024	Deferimento da petição Código de despacho: 270 Petição (tipo): [114.02] Anotação de transferência de titular: cessão Processo afetado: BR302015001793-7 Cedente: DESIGN PALLETS, INC [US] Cessionário: GREEN OX PALLET TECHNOLOGY, LLC Procurador: KASZNAR LEONARDOS PROPRIEDADE INTELECTUAL
870240066048 05/08/2024	Deferimento da petição Código de despacho: 270 Petição (tipo): [114.02] Anotação de transferência de titular: cessão Processo afetado: BR302015001794-5 Cedente: DESIGN PALLETS, INC [US] Cessionário: GREEN OX PALLET TECHNOLOGY, LLC Procurador: KASZNAR LEONARDOS PROPRIEDADE INTELECTUAL
870240015578 23/02/2024	Deferimento da petição Código de despacho: 270 Petição (tipo): [114.02] Anotação de transferência de titular: cessão Processo afetado: BR302015002082-2 Cedente: GORBEL, INC. [US] Cessionário: DIH TECHNOLOGY INC Procurador: Alcía Kristina Daniel Shores
870240061297 19/07/2024	Deferimento da petição Código de despacho: 270 Petição (tipo): [114.02] Anotação de transferência de titular: cessão Processo afetado: BR302015002741-0 Cedente: KIMBERLY-CLARK WORLDWIDE, INC. [US] Cessionário: SUZANO S.A. Procurador: BM&A Propriedade Intelectual Ltda
870240017316 29/02/2024	Deferimento da petição Código de despacho: 270 Petição (tipo): [114.02] Anotação de transferência de titular: cessão Processo afetado: BR302015003517-0 Cedente: JOÃO PAULO CAMPANA DE OLIVEIRA [BR/PR] Cessionário: JP CAMPANA CONSULTORIA EMPRESARIAL LTDA Procurador: Marcos Antonio Nunes
870240061304 19/07/2024	Deferimento da petição Código de despacho: 270 Petição (tipo): [114.02] Anotação de transferência de titular: cessão Processo afetado: BR302015003971-0 Cedente: KIMBERLY-CLARK WORLDWIDE , INC. [US] Cessionário: SUZANO S.A. Procurador: BM&A Propriedade Intelectual Ltda

870240061327
19/07/2024
Deferimento da petição
Código de despacho: 270
Petição (tipo): [114.02] Anotação de transferência de titular: cessão
Processo afetado: BR302015005200-7
Cedente: KIMBERLY-CLARK WORLDWIDE, INC. [US]
Cessionário: SUZANO S.A.
Procurador: BM&A Propriedade Intelectual Ltda

870240061330
19/07/2024
Deferimento da petição
Código de despacho: 270
Petição (tipo): [114.02] Anotação de transferência de titular: cessão
Processo afetado: BR302015005210-4
Cedente: KIMBERLY-CLARK WORLDWIDE, INC. [US]
Cessionário: SUZANO S.A.
Procurador: BM&A Propriedade Intelectual Ltda

870240061813
22/07/2024
Deferimento da petição
Código de despacho: 270
Petição (tipo): [114.02] Anotação de transferência de titular: cessão
Processo afetado: BR302015005211-2
Cedente: KIMBERLY-CLARK WORLDWIDE, INC. [US]
Cessionário: SUZANO S.A.
Procurador: BM&A Propriedade Intelectual Ltda

870240061314
19/07/2024
Deferimento da petição
Código de despacho: 270
Petição (tipo): [114.02] Anotação de transferência de titular: cessão
Processo afetado: BR302015005987-7
Cedente: KIMBERLY-CLARK WORLDWIDE, INC. [US]
Cessionário: SUZANO S.A.
Procurador: BM&A Propriedade Intelectual Ltda

870240061319
19/07/2024
Deferimento da petição
Código de despacho: 270
Petição (tipo): [114.02] Anotação de transferência de titular: cessão
Processo afetado: BR302015005993-1
Cedente: KIMBERLY-CLARK WORLDWIDE, INC. [US]
Cessionário: SUZANO S.A.
Procurador: BM&A Propriedade Intelectual Ltda

870240061815
22/07/2024
Deferimento da petição
Código de despacho: 270
Petição (tipo): [114.02] Anotação de transferência de titular: cessão
Processo afetado: BR302016000537-0
Cedente: KIMBERLY-CLARK WORLDWIDE, INC. [US]
Cessionário: SUZANO S.A.
Procurador: BM&A Propriedade Intelectual Ltda

870240061324
19/07/2024
Deferimento da petição
Código de despacho: 270
Petição (tipo): [114.02] Anotação de transferência de titular: cessão
Processo afetado: BR302016000797-7
Cedente: KIMBERLY-CLARK WORLDWIDE, INC. [US]
Cessionário: SUZANO S.A.
Procurador: BM&A Propriedade Intelectual Ltda

870240061820
22/07/2024
Deferimento da petição
Código de despacho: 270
Petição (tipo): [114.02] Anotação de transferência de titular: cessão
Processo afetado: BR302016001585-6
Cedente: KIMBERLY-CLARK WORLDWIDE, INC. [US]
Cessionário: SUZANO S.A.
Procurador: BM&A Propriedade Intelectual Ltda



870240061830 22/07/2024	Deferimento da petição Código de despacho: 270 Petição (tipo): [114.02] Anotação de transferência de titular: cessão Processo afetado: BR302016004948-3 Cedente: KIMBERLY-CLARK WORLDWIDE, INC. [US] Cessionário: SUZANO S.A. Procurador: BM&A Propriedade Intelectual Ltda
870240072272 23/08/2024	Deferimento da petição Código de despacho: 270 Petição (tipo): [114.02] Anotação de transferência de titular: cessão Processo afetado: BR302017000324-9 Cedente: 3M INNOVATIVE PROPERTIES COMPANY [US] Cessionário: NEOGEN FOOD SAFETY US HOLDCO CORPORATION Procurador: Jacques Labrunie
870240072268 23/08/2024	Deferimento da petição Código de despacho: 270 Petição (tipo): [114.02] Anotação de transferência de titular: cessão Processo afetado: BR302017000325-7 Cedente: 3M INNOVATIVE PROPERTIES COMPANY [US] Cessionário: NEOGEN FOOD SAFETY US HOLDCO CORPORATION Procurador: Jacques Labrunie
870240072274 23/08/2024	Deferimento da petição Código de despacho: 270 Petição (tipo): [114.02] Anotação de transferência de titular: cessão Processo afetado: BR302017000326-5 Cedente: 3M INNOVATIVE PROPERTIES COMPANY [US] Cessionário: NEOGEN FOOD SAFETY US HOLDCO CORPORATION Procurador: Jacques Labrunie
870240072280 23/08/2024	Deferimento da petição Código de despacho: 270 Petição (tipo): [114.02] Anotação de transferência de titular: cessão Processo afetado: BR302017000340-0 Cedente: 3M INNOVATIVE PROPERTIES COMPANY [US] Cessionário: NEOGEN FOOD SAFETY US HOLDCO CORPORATION Procurador: Jacques Labrunie
870240061823 22/07/2024	Deferimento da petição Código de despacho: 270 Petição (tipo): [114.02] Anotação de transferência de titular: cessão Processo afetado: BR302017000831-3 Cedente: KIMBERLY-CLARK WORLDWIDE, INC. [US] Cessionário: SUZANO S.A. Procurador: BM&A Propriedade Intelectual Ltda
870240063554 26/07/2024	Deferimento da petição Código de despacho: 270 Petição (tipo): [114.02] Anotação de transferência de titular: cessão Processo afetado: BR302017001478-0 Cedente: KIMBERLY-CLARK WORLDWIDE, INC. [US] Cessionário: SUZANO S.A. Procurador: BM&A Propriedade Intelectual Ltda
870240010483 06/02/2024	Deferimento da petição Código de despacho: 270 Petição (tipo): [114.02] Anotação de transferência de titular: cessão Processo afetado: BR302017003200-1 Cedente: DENILSON PARREIRA SAMPAIO PLÁSTICOS - ME [BR/SP] Cessionário: BAILÉU INDÚSTRIA, COMÉRCIO E LOCAÇÃO DE EQUIPAMENTOS LTDA - EPP Procurador: José Ruy Lia



870240063540
26/07/2024
Deferimento da petição
Código de despacho: 270
Petição (tipo): [114.02] Anotação de transferência de titular: cessão
Processo afetado: BR302017004500-6
Cedente: KIMBERLY-CLARK WORLDWIDE, INC. [US]
Cessionário: SUZANO S.A.
Procurador: BM&A Propriedade Intelectual Ltda

870240070896
20/08/2024
Deferimento da petição
Código de despacho: 270
Petição (tipo): [114.02] Anotação de transferência de titular: cessão
Processo afetado: BR302017004542-1
Cedente: MATEUS RICARDO PEREIRA [BR/SC]
Cessionário: SOLES REVESTIMENTOS CERÂMICOS LTDA
Procurador: D' Mark Registros de Marcas e Patentes S/S Ltda.

870240061833
22/07/2024
Deferimento da petição
Código de despacho: 270
Petição (tipo): [114.02] Anotação de transferência de titular: cessão
Processo afetado: BR302017005021-2
Cedente: KIMBERLY-CLARK WORLDWIDE, INC. [US]
Cessionário: SUZANO S.A.
Procurador: BM&A Propriedade Intelectual Ltda

870240061838
22/07/2024
Deferimento da petição
Código de despacho: 270
Petição (tipo): [114.02] Anotação de transferência de titular: cessão
Processo afetado: BR302017005106-5
Cedente: KIMBERLY-CLARK WORLDWIDE, INC. [US]
Cessionário: SUZANO S.A.
Procurador: BM&A Propriedade Intelectual Ltda

870240048677
10/06/2024
Deferimento da petição
Código de despacho: 270
Petição (tipo): [114.02] Anotação de transferência de titular: cessão
Processo afetado: BR302017005658-0
Cedente: 030 MARCAS E PATENTES S.A [BR/SP]
Cessionário: 030 MARCAS E PATENTES S.A.
Procurador: A Provincia Marcas e Patentes Ltda.

870240048677
10/06/2024
Deferimento da petição
Código de despacho: 270
Petição (tipo): [114.02] Anotação de transferência de titular: cessão
Processo afetado: BR302017005659-8
Cedente: 030 MARCAS E PATENTES S.A [BR/SP]
Cessionário: 030 MARCAS E PATENTES S.A.
Procurador: A Provincia Marcas e Patentes Ltda.

870240048677
10/06/2024
Deferimento da petição
Código de despacho: 270
Petição (tipo): [114.02] Anotação de transferência de titular: cessão
Processo afetado: BR302017005740-3
Cedente: 030 MARCAS E PATENTES S.A [BR/SP]
Cessionário: 030 MARCAS E PATENTES S.A.
Procurador: A Provincia Marcas e Patentes Ltda.

870240002276
09/01/2024
Deferimento da petição
Código de despacho: 270
Petição (tipo): [114.02] Anotação de transferência de titular: cessão
Processo afetado: BR302018000559-7
Cedente: PLATINA AGÊNCIA DE PISCINAS LTDA EPP [BR/PR]
Cessionário: JP CAMPANA CONSULTORIA EMPRESARIAL LTDA
Procurador: Marcos Antonio Nunes



870240023330
19/03/2024
Deferimento da petição
Código de despacho: 270
Petição (tipo): [114.02] Anotação de transferência de titular: cessão
Processo afetado: BR302018002368-4
Cedente: EDER LEANDRO REDEL [BR/RS]
Cessionário: ARCO CLIMATIZAÇÃO LTDA - ME
Procurador: Milton Lucidio Leao Barcellos

870240023330
19/03/2024
Deferimento da petição
Código de despacho: 270
Petição (tipo): [114.02] Anotação de transferência de titular: cessão
Processo afetado: BR302018002369-2
Cedente: EDER LEANDRO REDEL [BR/RS]
Cessionário: ARCO CLIMATIZAÇÃO LTDA - ME
Procurador: Milton Lucidio Leao Barcellos

870240023330
19/03/2024
Deferimento da petição
Código de despacho: 270
Petição (tipo): [114.02] Anotação de transferência de titular: cessão
Processo afetado: BR302018002370-6
Cedente: EDER LEANDRO REDEL [BR/RS]
Cessionário: ARCO CLIMATIZAÇÃO LTDA - ME
Procurador: Milton Lucidio Leao Barcellos

870240061844
22/07/2024
Deferimento da petição
Código de despacho: 270
Petição (tipo): [114.02] Anotação de transferência de titular: cessão
Processo afetado: BR302018002503-2
Cedente: KIMBERLY-CLARK WORLDWIDE, INC. [US]
Cessionário: SUZANO S.A.
Procurador: BM&A Propriedade Intelectual Ltda

870240061828
22/07/2024
Deferimento da petição
Código de despacho: 270
Petição (tipo): [114.02] Anotação de transferência de titular: cessão
Processo afetado: BR302018003272-1
Cedente: KIMBERLY-CLARK WORLDWIDE, INC. [US]
Cessionário: SUZANO S.A.
Procurador: BM&A Propriedade Intelectual Ltda

870240061853
22/07/2024
Deferimento da petição
Código de despacho: 270
Petição (tipo): [114.02] Anotação de transferência de titular: cessão
Processo afetado: BR302018053985-0
Cedente: KIMBERLY-CLARK WORLDWIDE, INC. [US]
Cessionário: SUZANO S.A.
Procurador: BM&A Propriedade Intelectual Ltda

870240063550
26/07/2024
Deferimento da petição
Código de despacho: 270
Petição (tipo): [114.02] Anotação de transferência de titular: cessão
Processo afetado: BR302019000297-3
Cedente: KIMBERLY-CLARK WORLDWIDE, INC. [US]
Cessionário: SUZANO S.A.
Procurador: BM&A Propriedade Intelectual Ltda

870240061854
22/07/2024
Deferimento da petição
Código de despacho: 270
Petição (tipo): [114.02] Anotação de transferência de titular: cessão
Processo afetado: BR302019000298-1
Cedente: KIMBERLY-CLARK WORLDWIDE, INC. [US]
Cessionário: SUZANO S.A.
Procurador: BM&A Propriedade Intelectual Ltda



870240061849
22/07/2024
Deferimento da petição
Código de despacho: 270
Petição (tipo): [114.02] Anotação de transferência de titular: cessão
Processo afetado: BR302019000754-1
Cedente: KIMBERLY-CLARK WORLDWIDE, INC. [US]
Cessionário: SUZANO S.A.
Procurador: BM&A Propriedade Intelectual Ltda

870240070896
20/08/2024
Deferimento da petição
Código de despacho: 270
Petição (tipo): [114.02] Anotação de transferência de titular: cessão
Processo afetado: BR302019001645-1
Cedente: MATEUS RICARDO PEREIRA [BR/SC]
Cessionário: SOLES REVESTIMENTOS CERÂMICOS LTDA
Procurador: D' Mark Registros de Marcas e Patentes S/S Ltda.

870240061845
22/07/2024
Deferimento da petição
Código de despacho: 270
Petição (tipo): [114.02] Anotação de transferência de titular: cessão
Processo afetado: BR302019002485-3
Cedente: KIMBERLY-CLARK WORLDWIDE, INC. [US]
Cessionário: SUZANO S.A.
Procurador: BM&A Propriedade Intelectual Ltda

870240048677
10/06/2024
Deferimento da petição
Código de despacho: 270
Petição (tipo): [114.02] Anotação de transferência de titular: cessão
Processo afetado: BR302019003405-0
Cedente: 030 MARCAS E PATENTES S.A [BR/SP]
Cessionário: 030 MARCAS E PATENTES S.A.
Procurador: A Provincia Marcas e Patentes Ltda.

870240070555
19/08/2024
Deferimento da petição
Código de despacho: 270
Petição (tipo): [114.02] Anotação de transferência de titular: cessão
Processo afetado: BR302019004283-5
Cedente: JAIR SPERANDIO [BR/SC]
Cessionário: MEPLAS INDUSTRIAL LTDA
Procurador: BIANCA GABRIELA GOMES

870240035377
25/04/2024
Deferimento da petição
Código de despacho: 270
Petição (tipo): [114.02] Anotação de transferência de titular: cessão
Processo afetado: BR302019004597-4
Cedente: SCHOLLE IPN IP BV [NL]
Cessionário: SIG SERVICES AG
Procurador: Ivan Vianna de Freitas

870240013053
16/02/2024
Deferimento da petição
Código de despacho: 270
Petição (tipo): [114.02] Anotação de transferência de titular: cessão
Processo afetado: BR302019005248-2
Cedente: DOUGLAS MAGNABOSCO [BR/PR]
Cessionário: FABIANO LUIS REHFELD
Procurador: Marcos Antonio Nunes

870240034605
23/04/2024
Deferimento da petição
Código de despacho: 270
Petição (tipo): [114.02] Anotação de transferência de titular: cessão
Processo afetado: BR302019005293-8
Cedente: VINCENZO BARRELLA ESMALTES EPP [BR/SP]
Cessionário: ELIANA MARIANI PELLIZON EIRELI EPP
Procurador: VIVIANE BEZERRA DE OLIVEIRA



870240061848 22/07/2024	Deferimento da petição Código de despacho: 270 Petição (tipo): [114.02] Anotação de transferência de titular: cessão Processo afetado: BR30202000041-2 Cedente: KIMBERLY-CLARK WORLDWIDE, INC. [US] Cessionário: SUZANO S.A. Procurador: BM&A Propriedade Intelectual Ltda
870240004638 18/01/2024	Deferimento da petição Código de despacho: 270 Petição (tipo): [114.02] Anotação de transferência de titular: cessão Processo afetado: BR302020000730-1 Cedente: FUSAO INJETORA DE PLASTICOS LTDA - ME [BR/PR] Cessionário: WILIAN GARCIA SOARES Procurador: Cristiane Rumika Minowa Ozawa
870240003594 15/01/2024	Deferimento da petição Código de despacho: 270 Petição (tipo): [114.02] Anotação de transferência de titular: cessão Processo afetado: BR302020001083-3 Cedente: INTERACTIF VISUEL SYSTEME (I V S) [FR] Cessionário: ESSILOR INTERNATIONAL Procurador: Gustavo Leonardos
870240071081 20/08/2024	Deferimento da petição Código de despacho: 270 Petição (tipo): [114.02] Anotação de transferência de titular: cessão Processo afetado: BR302020003280-2 Cedente: YOTTO BRASIL INDÚSTRIA E COMÉRCIO DE PRODUTOS PLÁSTICOS EIRELI [BR/SC] Cessionário: JOINSUL INDUSTRIA E COMERCIO LTDA Procurador: Sandro Wunderlich
870240071081 20/08/2024	Deferimento da petição Código de despacho: 270 Petição (tipo): [114.02] Anotação de transferência de titular: cessão Processo afetado: BR302020003281-0 Cedente: YOTTO BRASIL INDÚSTRIA E COMÉRCIO DE PRODUTOS PLÁSTICOS EIRELI [BR/SC] Cessionário: JOINSUL INDUSTRIA E COMERCIO LTDA Procurador: Sandro Wunderlich
870240048677 10/06/2024	Deferimento da petição Código de despacho: 270 Petição (tipo): [114.02] Anotação de transferência de titular: cessão Processo afetado: BR302020003912-2 Cedente: CERVEJARIA CIDADE IMPERIAL PETRÓPOLIS LTDA [BR/RJ] Cessionário: 030 MARCAS E PATENTES S.A. Procurador: A Provincia Marcas e Patentes Ltda.
870240072289 23/08/2024	Deferimento da petição Código de despacho: 270 Petição (tipo): [114.02] Anotação de transferência de titular: cessão Processo afetado: BR302020004499-1 Cedente: 3M INNOVATIVE PROPERTIES COMPANY [US] Cessionário: NEOGEN FOOD SAFETY US HOLDCO CORPORATION Procurador: Jacques Labrunie
870240019761 07/03/2024	Deferimento da petição Código de despacho: 270 Petição (tipo): [114.02] Anotação de transferência de titular: cessão Processo afetado: BR302020004620-0 Cedente: MARCOS SAAB [BR/PR] e RODRIGO SAAB [BR/PR] Cessionário: MARCOS SAAB Procurador: Pedro Afonso Vieira Bhering



870240017949 02/03/2024	Deferimento da petição Código de despacho: 270 Petição (tipo): [114.02] Anotação de transferência de titular: cessão Processo afetado: BR302020004668-4 Cedente: ROGERIO PERIN MOREIRA [BR/BA] Cessionário: CARLOS ALBERTO FERNANDES e ROGERIO PERIN MOREIRA Procurador: ALEXANDRE SILVEIRA LIMEIRA
870240017951 02/03/2024	Deferimento da petição Código de despacho: 270 Petição (tipo): [114.02] Anotação de transferência de titular: cessão Processo afetado: BR302020004670-6 Cedente: ROGERIO PERIN MOREIRA [BR/BA] Cessionário: CARLOS ALBERTO FERNANDES e ROGERIO PERIN MOREIRA Procurador: ALEXANDRE SILVEIRA LIMEIRA
870240061796 22/07/2024	Deferimento da petição Código de despacho: 270 Petição (tipo): [114.02] Anotação de transferência de titular: cessão Processo afetado: BR302020005226-9 Cedente: 18 GIGAS COMÉRCIO DE EQUIPAMENTOS EIRELI [BR/PR] Cessionário: B2G COMERCIO DE PRODUTOS E EQUIPAMENTOS LIMITADA Procurador: A Provincia Marcas e Patentes Ltda.
870240072292 23/08/2024	Deferimento da petição Código de despacho: 270 Petição (tipo): [114.02] Anotação de transferência de titular: cessão Processo afetado: BR302020005663-9 Cedente: 3M INNOVATIVE PROPERTIES COMPANY [US] Cessionário: NEOGEN FOOD SAFETY US HOLDCO CORPORATION Procurador: Jacques Labrunie
870240071021 20/08/2024	Deferimento da petição Código de despacho: 270 Petição (tipo): [114.02] Anotação de transferência de titular: cessão Processo afetado: BR302021000047-4 Cedente: FUNDIÇÃO EM ALUMINIO E METALURGICA ERECHIM LTDA EPP [BR/RS] Cessionário: BEEF BULL COMERCIO DE ACESSORIOS PARA CHURRASCO LTDA Procurador: LUANA KLAUS
870240071021 20/08/2024	Deferimento da petição Código de despacho: 270 Petição (tipo): [114.02] Anotação de transferência de titular: cessão Processo afetado: BR302021000048-2 Cedente: FUNDIÇÃO EM ALUMINIO E METALURGICA ERECHIM LTDA EPP [BR/RS] Cessionário: BEEF BULL COMERCIO DE ACESSORIOS PARA CHURRASCO LTDA Procurador: LUANA KLAUS
870240071021 20/08/2024	Deferimento da petição Código de despacho: 270 Petição (tipo): [114.02] Anotação de transferência de titular: cessão Processo afetado: BR302021000049-0 Cedente: FUNDIÇÃO EM ALUMINIO E METALURGICA ERECHIM LTDA EPP [BR/RS] Cessionário: BEEF BULL COMERCIO DE ACESSORIOS PARA CHURRASCO LTDA Procurador: LUANA KLAUS
870240071021 20/08/2024	Deferimento da petição Código de despacho: 270 Petição (tipo): [114.02] Anotação de transferência de titular: cessão Processo afetado: BR302021000050-4 Cedente: FUNDIÇÃO EM ALUMINIO E METALURGICA ERECHIM LTDA EPP [BR/RS] Cessionário: BEEF BULL COMERCIO DE ACESSORIOS PARA CHURRASCO LTDA Procurador: LUANA KLAUS



870240057927 09/07/2024	Deferimento da petição Código de despacho: 270 Petição (tipo): [114.02] Anotação de transferência de titular: cessão Processo afetado: BR302021001425-4 Cedente: ARISTEU DE OLIVEIRA PIRES JUNIOR. [BR/RS] Cessionário: SOSSEGO PARTICIPAÇÕES LTDA Procurador: Cristina Baum da Silva
870240072284 23/08/2024	Deferimento da petição Código de despacho: 270 Petição (tipo): [114.02] Anotação de transferência de titular: cessão Processo afetado: BR302021001547-1 Cedente: 3M INNOVATIVE PROPERTIES COMPANY [US] Cessionário: NEOGEN FOOD SAFETY US HOLDCO CORPORATION Procurador: Jacques Labrunie
870240057931 09/07/2024	Deferimento da petição Código de despacho: 270 Petição (tipo): [114.02] Anotação de transferência de titular: cessão Processo afetado: BR302021002353-9 Cedente: ARISTEU DE OLIVEIRA PIRES JUNIOR. [BR/RS] Cessionário: SOSSEGO PARTICIPAÇÕES LTDA Procurador: Cristina Baum da Silva
870240057933 09/07/2024	Deferimento da petição Código de despacho: 270 Petição (tipo): [114.02] Anotação de transferência de titular: cessão Processo afetado: BR302021002388-1 Cedente: ARISTEU DE OLIVEIRA PIRES JUNIOR. [BR/RS] Cessionário: SOSSEGO PARTICIPAÇÕES LTDA Procurador: Cristina Baum da Silva
870240057936 09/07/2024	Deferimento da petição Código de despacho: 270 Petição (tipo): [114.02] Anotação de transferência de titular: cessão Processo afetado: BR302021002389-0 Cedente: ARISTEU DE OLIVEIRA PIRES JUNIOR. [BR/RS] Cessionário: SOSSEGO PARTICIPAÇÕES LTDA Procurador: Cristina Baum da Silva
870240057937 09/07/2024	Deferimento da petição Código de despacho: 270 Petição (tipo): [114.02] Anotação de transferência de titular: cessão Processo afetado: BR302021002399-7 Cedente: ARISTEU DE OLIVEIRA PIRES JUNIOR. [BR/RS] Cessionário: SOSSEGO PARTICIPAÇÕES LTDA Procurador: Cristina Baum da Silva
870240034862 24/04/2024	Deferimento da petição Código de despacho: 270 Petição (tipo): [114.02] Anotação de transferência de titular: cessão Processo afetado: BR302022001180-0 Cedente: MASTERKRAFT SOLUCOES EM EMBALAGENS EIRELI [BR/PR] Cessionário: MASTER K PARTICIPACOES LTDA Procurador: RAFAEL LUIZ RODRIGUES
870240070555 19/08/2024	Deferimento da petição Código de despacho: 270 Petição (tipo): [114.02] Anotação de transferência de titular: cessão Processo afetado: BR302022003403-7 Cedente: JAIR SPERANDIO [BR/SC] Cessionário: MEPLAS INDUSTRIAL LTDA Procurador: BIANCA GABRIELA GOMES



870240020746 11/03/2024	Deferimento da petição Código de despacho: 270 Petição (tipo): [114.02] Anotação de transferência de titular: cessão Processo afetado: BR302022005491-7 Cedente: ALI SOLUÇÕES EM MÁQUINAS E EQUIPAMENTOS LTDA [BR/SC] Cessionário: IVAN PIRES Procurador: GEISLER CHBANE BOSSO
870240034098 19/04/2024	Deferimento da petição Código de despacho: 270 Petição (tipo): [114.02] Anotação de transferência de titular: cessão Processo afetado: BR302023000938-8 Cedente: H3 IMPORTAÇÃO E COMÉRCIO DE COSMÉTICOS, SUPLEMENTOS E MEDICAMENTOS LTDA - ME [BR/SP] Cessionário: YAD IMPORTAÇÃO E COMÉRCIO DE COSMÉTICOS LTDA - EPP Procurador: Meiri Moreira Pienegonda
870240017937 01/03/2024	Deferimento da petição Código de despacho: 270 Petição (tipo): [114.02] Anotação de transferência de titular: cessão Processo afetado: BR302023001468-3 Cedente: ARAM PRODUTOS PARA CAFE LTDA [BR/PR] Cessionário: MAYCON EDUARDO PASSOS DE MELO Procurador: Cristiane Rumika Minowa Ozawa
870240071868 22/08/2024	Deferimento da petição Código de despacho: 270 Petição (tipo): [114.02] Anotação de transferência de titular: cessão Processo afetado: BR302023001918-9 Cedente: JOÃO MILTON MENEGHETTI [BR/SP] Cessionário: B C G MOVEIS E DECORACOES LTDA Procurador: Eduarda Colla
870240061796 22/07/2024	Deferimento da petição Código de despacho: 270 Petição (tipo): [114.02] Anotação de transferência de titular: cessão Processo afetado: BR302023002204-0 Cedente: 18 GIGAS COMERCIO DE EQUIPAMENTOS LTDA EPP [BR/PR] Cessionário: B2G COMERCIO DE PRODUTOS E EQUIPAMENTOS LIMITADA Procurador: A Provincia Marcas e Patentes Ltda.
870240034862 24/04/2024	Deferimento da petição Código de despacho: 270 Petição (tipo): [114.02] Anotação de transferência de titular: cessão Processo afetado: BR302023003560-5 Cedente: MASTERKRAFT SOLUCOES EM EMBALAGENS EIRELI [BR/PR] Cessionário: MASTER K PARTICIPACOES LTDA Procurador: RAFAEL LUIZ RODRIGUES
870240030691 09/04/2024	Deferimento da petição Código de despacho: 270 Petição (tipo): [114.02] Anotação de transferência de titular: cessão Processo afetado: BR302023003668-7 Cedente: FÁBIO LADEIA DE ALMEIDA [BR/MG] Cessionário: DORGIVAL LACERDA DE LUNA Procurador: Fernando Luiz Rosado
870240061796 22/07/2024	Deferimento da petição Código de despacho: 270 Petição (tipo): [114.02] Anotação de transferência de titular: cessão Processo afetado: BR302023003834-5 Cedente: 18 GIGAS COMERCIO DE EQUIPAMENTOS LTDA EPP [BR/PR] Cessionário: B2G COMERCIO DE PRODUTOS E EQUIPAMENTOS LIMITADA Procurador: A Provincia Marcas e Patentes Ltda.



870240068878 13/08/2024	Deferimento da petição Código de despacho: 270 Petição (tipo): [114.02] Anotação de transferência de titular: cessão Processo afetado: BR302023005876-1 Cedente: MARCUS VINICIUS GOMES VIEIRA [BR/MG] Cessionário: GOMES FABRICAÇÃO, MANUTENÇÃO E SERVIÇOS LTDA Procurador: Fernando Luiz Rosado
870240068878 13/08/2024	Deferimento da petição Código de despacho: 270 Petição (tipo): [114.02] Anotação de transferência de titular: cessão Processo afetado: BR302023005882-6 Cedente: MARCUS VINICIUS GOMES VIEIRA [BR/MG] Cessionário: GOMES FABRICAÇÃO, MANUTENÇÃO E SERVIÇOS LTDA Procurador: Fernando Luiz Rosado
870240068878 13/08/2024	Deferimento da petição Código de despacho: 270 Petição (tipo): [114.02] Anotação de transferência de titular: cessão Processo afetado: BR302024000453-2 Cedente: MARCUS VINICIUS GOMES VIEIRA [BR/MG] Cessionário: GOMES FABRICAÇÃO, MANUTENÇÃO E SERVIÇOS LTDA Procurador: Fernando Luiz Rosado
870240034862 24/04/2024	Deferimento da petição Código de despacho: 270 Petição (tipo): [114.02] Anotação de transferência de titular: cessão Processo afetado: BR322022005664-5 Cedente: MASTERKRAFT SOLUCOES EM EMBALAGENS EIRELI [BR/PR] Cessionário: MASTER K PARTICIPACOES LTDA Procurador: RAFAEL LUIZ RODRIGUES

Outras petições

Exigência de pagamento
Exigência de conformidade de petição
Exame de petição: Exigência
Exame de petição: Sobrestamento
Exame de petição: Indeferimento
Exame de petição: Deferimento
Exame de petição: petição de retificação (126) atendida
Exame de petição: petição de retificação (126) não atendida
Outros despachos



Exigência de pagamento

Como etapa do exame da conformidade de petições, e a fim de assegurar que sejam atendidas as formalidades previstas em lei, formula-se exigência de conformidade – nos termos do artigo 220 da Lei da Propriedade Industrial (LPI, lei n.º 9.279, de 14 de maio de 1996) – relativa às questões de pagamento da retribuição conforme indicado abaixo.

O prazo para responder a exigência de conformidade formulada para a petição é de 60 (sessenta) dias, nos termos do art. 214, 221, 222, 223 e 224 da LPI.

Para cumprir a exigência ou complementar a retribuição anterior:

1. Acesse o e-DI no site do INPI (www.inpi.gov.br);
2. Emita uma Guia de Recolhimento da União (GRU) para o serviço “complementação de retribuição” (código 800), se for o caso, no exato valor da complementação, fazendo referência ao número da GRU anterior;
3. Efetue o pagamento da complementação, se for o caso;
4. Emita uma Guia de Recolhimento da União (GRU) para o serviço de “cumprimento de exigência decorrente de exame de conformidade em petição” (código 137), referente a petição; e
5. Preencha e envie o formulário eletrônico correspondente à opção indicada na emissão da GRU, acompanhado dos esclarecimentos, argumentos, provas ou documentos apropriados.

Os sistemas de informática do INPI identificarão o cumprimento de exigência, para que o pedido de registro prossiga automaticamente em seu processamento.

Para esclarecer outras dúvidas e conhecer em detalhe o processamento de pedidos de registro de desenho industrial e outras petições, não deixe de consultar o Manual de Desenho Industrial <http://manualdedi.inpi.gov.br/projects/manual-de-desenho-industrial/wiki>.

20170001959
02/06/2017

Exigência de pagamento (em petição)
Código de despacho: 089
Petição (tipo): [104.01] [DESC.] Cumprimento de exigência decorrente de exame formal [em pedido]
Processo afetado: BR302015002636-7
Requerente: MÁRCIO HERCULES AUGUSTO
Detalhes do despacho: Foi verificada a apresentação tempestiva de petição de cumprimento de exigência técnica utilizando uma GRU 104 (guia isenta de retribuição), quando o correto cumprimento desta exigência técnica é pela GRU 105 (guia com valor). Para permitir o andamento do pedido de registro, é necessário: [1] Gerar uma GRU de complementação (código 800) corretamente associada à GRU 104, no valor de R\$120,00 (R\$ 48,00 se o titular tiver direito ao desconto) e pagar. Atenção, a GRU 800 não é protocolizável no peticionamento eletrônico. [2] Gerar GRU código serviço 137 – isenta- indicando o número do protocolo da GRU 104 no campo adequado. [3] protocolar a GRU 137 no Peticionamento Eletrônico, enviando como anexo APENAS o comprovante de pagamento da GRU 800 (complementação).

870230076007
28/08/2023

Exigência de pagamento (em petição)
Código de despacho: 089
Petição (tipo): [104.01] [DESC.] Cumprimento de exigência decorrente de exame formal [em pedido]
Processo afetado: BR302021002236-2
Requerente: XIAOPING XU
Procurador: NADIR EMILIA DE LIMA (GRUPO RIDANN)
Detalhes do despacho: Foi verificada a apresentação tempestiva de petição de cumprimento de exigência técnica utilizando uma GRU 104 (guia isenta de retribuição), quando o correto cumprimento desta exigência técnica é pela GRU 105 (guia com valor). Para permitir o andamento do pedido de registro, é necessário: [1] Gerar uma GRU de complementação (código 800) corretamente associada à GRU 104, no valor de R\$120,00 (R\$ 48,00 se o titular tiver direito ao desconto) e pagar. Atenção, a GRU 800 não é protocolizável no peticionamento eletrônico. [2] Gerar GRU código serviço 137 – isenta- indicando o número do protocolo da GRU 104 no campo adequado. [3] protocolar a GRU 137 no Peticionamento Eletrônico, enviando como anexo APENAS o comprovante de pagamento da GRU 800 (complementação).



870230087415 02/10/2023	Exigência de pagamento (em petição) Código de despacho: 089 Petição (tipo): [104.02] Cumprimento de exigência decorrente de exame formal [em pedido] Processo afetado: BR302022001844-9 Requerente: FERPA INDÚSTRIA E COMÉRCIO DE MÓVEIS EIRELI Procurador: Jonas Massaia dos Santos Detalhes do despacho: Foi verificada a apresentação tempestiva de petição de cumprimento de exigência técnica utilizando uma GRU 104 (guia isenta de retribuição), quando o correto cumprimento desta exigência técnica é pela GRU 105 (guia com valor). Para permitir o andamento do pedido de registro, é necessário: [1] Gerar uma GRU de complementação (código 800) corretamente associada à GRU 104, no valor de R\$120,00 (R\$ 48,00 se o titular tiver direito ao desconto) e pagar. Atenção, a GRU 800 não é protocolizável no peticionamento eletrônico. [2] Gerar GRU código serviço 137 – isenta- indicando o número do protocolo da GRU 104 no campo adequado. [3] protocolar a GRU 137 no Peticionamento Eletrônico, enviando como anexo APENAS o comprovante de pagamento da GRU 800 (complementação).
870230087416 02/10/2023	Exigência de pagamento (em petição) Código de despacho: 089 Petição (tipo): [104.02] Cumprimento de exigência decorrente de exame formal [em pedido] Processo afetado: BR302022001845-7 Requerente: FERPA INDÚSTRIA E COMÉRCIO DE MÓVEIS EIRELI Procurador: Jonas Massaia dos Santos Detalhes do despacho: Foi verificada a apresentação tempestiva de petição de cumprimento de exigência técnica utilizando uma GRU 104 (guia isenta de retribuição), quando o correto cumprimento desta exigência técnica é pela GRU 105 (guia com valor). Para permitir o andamento do pedido de registro, é necessário: [1] Gerar uma GRU de complementação (código 800) corretamente associada à GRU 104, no valor de R\$120,00 (R\$ 48,00 se o titular tiver direito ao desconto) e pagar. Atenção, a GRU 800 não é protocolizável no peticionamento eletrônico. [2] Gerar GRU código serviço 137 – isenta- indicando o número do protocolo da GRU 104 no campo adequado. [3] protocolar a GRU 137 no Peticionamento Eletrônico, enviando como anexo APENAS o comprovante de pagamento da GRU 800 (complementação).
870230087418 02/10/2023	Exigência de pagamento (em petição) Código de despacho: 089 Petição (tipo): [104.02] Cumprimento de exigência decorrente de exame formal [em pedido] Processo afetado: BR302022001847-3 Requerente: FERPA INDÚSTRIA E COMÉRCIO DE MÓVEIS EIRELI Procurador: Jonas Massaia dos Santos Detalhes do despacho: Foi verificada a apresentação tempestiva de petição de cumprimento de exigência técnica utilizando uma GRU 104 (guia isenta de retribuição), quando o correto cumprimento desta exigência técnica é pela GRU 105 (guia com valor). Para permitir o andamento do pedido de registro, é necessário: [1] Gerar uma GRU de complementação (código 800) corretamente associada à GRU 104, no valor de R\$120,00 (R\$ 48,00 se o titular tiver direito ao desconto) e pagar. Atenção, a GRU 800 não é protocolizável no peticionamento eletrônico. [2] Gerar GRU código serviço 137 – isenta- indicando o número do protocolo da GRU 104 no campo adequado. [3] protocolar a GRU 137 no Peticionamento Eletrônico, enviando como anexo APENAS o comprovante de pagamento da GRU 800 (complementação).
870230086333 02/10/2023	Exigência de pagamento (em petição) Código de despacho: 089 Petição (tipo): [104.01] [DESC.] Cumprimento de exigência decorrente de exame formal [em pedido] Processo afetado: BR302022003447-9 Requerente: PROMNI COM IND I/E AP P/COR/DIAG DEF FIS LTDA Procurador: Mauro Rodrigo Vieira Detalhes do despacho: Foi verificada a apresentação tempestiva de petição de cumprimento de exigência técnica utilizando uma GRU 104 (guia isenta de retribuição), quando o correto cumprimento desta exigência técnica é pela GRU 105 (guia com valor). Para permitir o andamento do pedido de registro, é necessário: [1] Gerar uma GRU de complementação (código 800) corretamente associada à GRU 104, no valor de R\$120,00 (R\$ 48,00 se o titular tiver direito ao desconto) e pagar. Atenção, a GRU 800 não é protocolizável no peticionamento eletrônico. [2] Gerar GRU código serviço 137 – isenta- indicando o número do protocolo da GRU 104 no campo adequado. [3] protocolar a GRU 137 no Peticionamento Eletrônico, enviando como anexo APENAS o comprovante de pagamento da GRU 800 (complementação).

870230072376 15/08/2023	Exigência de pagamento (em petição) Código de despacho: 089 Petição (tipo): [104.01] [DESC.] Cumprimento de exigência decorrente de exame formal [em pedido] Processo afetado: BR302022003545-9 Requerente: AUTO ADESIVOS PARANA S.A Procurador: Vivianne Franco Araujo Gianullo Detalhes do despacho: Foi verificada a apresentação tempestiva de petição de cumprimento de exigência técnica utilizando uma GRU 104 (guia isenta de retribuição), quando o correto cumprimento desta exigência técnica é pela GRU 105 (guia com valor). Para permitir o andamento do pedido de registro, é necessário: [1] Gerar uma GRU de complementação (código 800) corretamente associada à GRU 104, no valor de R\$120,00 (R\$ 48,00 se o titular tiver direito ao desconto) e pagar. Atenção, a GRU 800 não é protocolizável no peticionamento eletrônico. [2] Gerar GRU código serviço 137 – isenta- indicando o número do protocolo da GRU 104 no campo adequado. [3] protocolar a GRU 137 no Peticionamento Eletrônico, enviando como anexo APENAS o comprovante de pagamento da GRU 800 (complementação).
870230069599 07/08/2023	Exigência de pagamento (em petição) Código de despacho: 089 Petição (tipo): [104.01] [DESC.] Cumprimento de exigência decorrente de exame formal [em pedido] Processo afetado: BR302022005893-9 Requerente: INDAIÁ BRASIL ÁGUAS MINERAIS LTDA Procurador: Ana Vlândia César Barreira Detalhes do despacho: Foi verificada a apresentação tempestiva de petição de cumprimento de exigência técnica utilizando uma GRU 104 (guia isenta de retribuição), quando o correto cumprimento desta exigência técnica é pela GRU 105 (guia com valor). Para permitir o andamento do pedido de registro, é necessário: [1] Gerar uma GRU de complementação (código 800) corretamente associada à GRU 104, no valor de R\$120,00 (R\$ 48,00 se o titular tiver direito ao desconto) e pagar. Atenção, a GRU 800 não é protocolizável no peticionamento eletrônico. [2] Gerar GRU código serviço 137 – isenta- indicando o número do protocolo da GRU 104 no campo adequado. [3] protocolar a GRU 137 no Peticionamento Eletrônico, enviando como anexo APENAS o comprovante de pagamento da GRU 800 (complementação).
870230051285 15/06/2023	Exigência de pagamento (em petição) Código de despacho: 089 Petição (tipo): [104.01] [DESC.] Cumprimento de exigência decorrente de exame formal [em pedido] Processo afetado: BR302022007081-5 Requerente: PASETTI & GIROTTO INDUSTRIA E COMERCIO LTDA - EPP Procurador: LEONARDO SABAS GASPÉRIN Detalhes do despacho: Foi verificada a apresentação tempestiva de petição de cumprimento de exigência técnica utilizando uma GRU 104 (guia isenta de retribuição), quando o correto cumprimento desta exigência técnica é pela GRU 105 (guia com valor). Para permitir o andamento do pedido de registro, é necessário: [1] Gerar uma GRU de complementação (código 800) corretamente associada à GRU 104, no valor de R\$120,00 (R\$ 48,00 se o titular tiver direito ao desconto) e pagar. Atenção, a GRU 800 não é protocolizável no peticionamento eletrônico. [2] Gerar GRU código serviço 137 – isenta- indicando o número do protocolo da GRU 104 no campo adequado. [3] protocolar a GRU 137 no Peticionamento Eletrônico, enviando como anexo APENAS o comprovante de pagamento da GRU 800 (complementação).
870230080761 12/09/2023	Exigência de pagamento (em petição) Código de despacho: 089 Petição (tipo): [104.01] [DESC.] Cumprimento de exigência decorrente de exame formal [em pedido] Processo afetado: BR302023001571-0 Requerente: MATEUS OLIVEIRA DE PAULA Procurador: GILBERTO MOREIRA MENEZES NETO Detalhes do despacho: Foi verificada a apresentação tempestiva de petição de cumprimento de exigência técnica utilizando uma GRU 104 (guia isenta de retribuição), quando o correto cumprimento desta exigência técnica é pela GRU 105 (guia com valor). Para permitir o andamento do pedido de registro, é necessário: [1] Gerar uma GRU de complementação (código 800) corretamente associada à GRU 104, no valor de R\$120,00 (R\$ 48,00 se o titular tiver direito ao desconto) e pagar. Atenção, a GRU 800 não é protocolizável no peticionamento eletrônico. [2] Gerar GRU código serviço 137 – isenta- indicando o número do protocolo da GRU 104 no campo adequado. [3] protocolar a GRU 137 no Peticionamento Eletrônico, enviando como anexo APENAS o comprovante de pagamento da GRU 800 (complementação).

870230053920 22/06/2023	Exigência de pagamento (em petição) Código de despacho: 089 Petição (tipo): [104.01] [DESC.] Cumprimento de exigência decorrente de exame formal [em pedido] Processo afetado: BR302023001823-9 Requerente: RENATA GONÇALVES VIEIRA Detalhes do despacho: Foi verificada a apresentação tempestiva de petição de cumprimento de exigência técnica utilizando uma GRU 104 (guia isenta de retribuição), quando o correto cumprimento desta exigência técnica é pela GRU 105 (guia com valor). Para permitir o andamento do pedido de registro, é necessário: [1] Gerar uma GRU de complementação (código 800) corretamente associada à GRU 104, no valor de R\$120,00 (R\$ 48,00 se o titular tiver direito ao desconto) e pagar. Atenção, a GRU 800 não é protocolizável no peticionamento eletrônico. [2] Gerar GRU código serviço 137 – isenta- indicando o número do protocolo da GRU 104 no campo adequado. [3] protocolar a GRU 137 no Peticionamento Eletrônico, enviando como anexo APENAS o comprovante de pagamento da GRU 800 (complementação).
870230058461 05/07/2023	Exigência de pagamento (em petição) Código de despacho: 089 Petição (tipo): [104.01] [DESC.] Cumprimento de exigência decorrente de exame formal [em pedido] Processo afetado: BR302023001946-4 Requerente: PHYSALIS ESTUDIO LTDA ME Detalhes do despacho: Foi verificada a apresentação tempestiva de petição de cumprimento de exigência técnica utilizando uma GRU 104 (guia isenta de retribuição), quando o correto cumprimento desta exigência técnica é pela GRU 105 (guia com valor). Para permitir o andamento do pedido de registro, é necessário: [1] Gerar uma GRU de complementação (código 800) corretamente associada à GRU 104, no valor de R\$120,00 (R\$ 48,00 se o titular tiver direito ao desconto) e pagar. Atenção, a GRU 800 não é protocolizável no peticionamento eletrônico. [2] Gerar GRU código serviço 137 – isenta- indicando o número do protocolo da GRU 104 no campo adequado. [3] protocolar a GRU 137 no Peticionamento Eletrônico, enviando como anexo APENAS o comprovante de pagamento da GRU 800 (complementação).
870230046945 01/06/2023	Exigência de pagamento (em petição) Código de despacho: 089 Petição (tipo): [104.01] [DESC.] Cumprimento de exigência decorrente de exame formal [em pedido] Processo afetado: BR302023002128-0 Requerente: EMERSON JUNIOR GONCALVES DA SILVA Procurador: EMERSON JUNIOR GONCALVES DA SILVA Detalhes do despacho: Foi verificada a apresentação tempestiva de petição de cumprimento de exigência técnica utilizando uma GRU 104 (guia isenta de retribuição), quando o correto cumprimento desta exigência técnica é pela GRU 105 (guia com valor). Para permitir o andamento do pedido de registro, é necessário: [1] Gerar uma GRU de complementação (código 800) corretamente associada à GRU 104, no valor de R\$120,00 (R\$ 48,00 se o titular tiver direito ao desconto) e pagar. Atenção, a GRU 800 não é protocolizável no peticionamento eletrônico. [2] Gerar GRU código serviço 137 – isenta- indicando o número do protocolo da GRU 104 no campo adequado. [3] protocolar a GRU 137 no Peticionamento Eletrônico, enviando como anexo APENAS o comprovante de pagamento da GRU 800 (complementação).
870230056042 28/06/2023	Exigência de pagamento (em petição) Código de despacho: 089 Petição (tipo): [104.01] [DESC.] Cumprimento de exigência decorrente de exame formal [em pedido] Processo afetado: BR302023002366-6 Requerente: AUTO ADESIVOS PARANA S.A Procurador: Vivianne Franco Araujo Gianullo Detalhes do despacho: Foi verificada a apresentação tempestiva de petição de cumprimento de exigência técnica utilizando uma GRU 104 (guia isenta de retribuição), quando o correto cumprimento desta exigência técnica é pela GRU 105 (guia com valor). Para permitir o andamento do pedido de registro, é necessário: [1] Gerar uma GRU de complementação (código 800) corretamente associada à GRU 104, no valor de R\$120,00 (R\$ 48,00 se o titular tiver direito ao desconto) e pagar. Atenção, a GRU 800 não é protocolizável no peticionamento eletrônico. [2] Gerar GRU código serviço 137 – isenta- indicando o número do protocolo da GRU 104 no campo adequado. [3] protocolar a GRU 137 no Peticionamento Eletrônico, enviando como anexo APENAS o comprovante de pagamento da GRU 800 (complementação).



870230069593 07/08/2023	Exigência de pagamento (em petição) Código de despacho: 089 Petição (tipo): [104.01] [DESC.] Cumprimento de exigência decorrente de exame formal [em pedido] Processo afetado: BR302023002371-2 Requerente: CLAMPER INDÚSTRIA E COMÉRCIO S/A. Procurador: João Jackson Batista Braga Detalhes do despacho: Foi verificada a apresentação tempestiva de petição de cumprimento de exigência técnica utilizando uma GRU 104 (guia isenta de retribuição), quando o correto cumprimento desta exigência técnica é pela GRU 105 (guia com valor). Para permitir o andamento do pedido de registro, é necessário: [1] Gerar uma GRU de complementação (código 800) corretamente associada à GRU 104, no valor de R\$120,00 (R\$ 48,00 se o titular tiver direito ao desconto) e pagar. Atenção, a GRU 800 não é protocolizável no peticionamento eletrônico. [2] Gerar GRU código serviço 137 – isenta- indicando o número do protocolo da GRU 104 no campo adequado. [3] protocolar a GRU 137 no Peticionamento Eletrônico, enviando como anexo APENAS o comprovante de pagamento da GRU 800 (complementação).
870230053551 22/06/2023	Exigência de pagamento (em petição) Código de despacho: 089 Petição (tipo): [104.01] [DESC.] Cumprimento de exigência decorrente de exame formal [em pedido] Processo afetado: BR302023002415-8 Requerente: TRYMAX INDUSTRIA E COMERCIO DE ARTEFATOS CIMENTICIOS EIRELI Detalhes do despacho: Foi verificada a apresentação tempestiva de petição de cumprimento de exigência técnica utilizando uma GRU 104 (guia isenta de retribuição), quando o correto cumprimento desta exigência técnica é pela GRU 105 (guia com valor). Para permitir o andamento do pedido de registro, é necessário: [1] Gerar uma GRU de complementação (código 800) corretamente associada à GRU 104, no valor de R\$120,00 (R\$ 48,00 se o titular tiver direito ao desconto) e pagar. Atenção, a GRU 800 não é protocolizável no peticionamento eletrônico. [2] Gerar GRU código serviço 137 – isenta- indicando o número do protocolo da GRU 104 no campo adequado. [3] protocolar a GRU 137 no Peticionamento Eletrônico, enviando como anexo APENAS o comprovante de pagamento da GRU 800 (complementação).
870230061338 13/07/2023	Exigência de pagamento (em petição) Código de despacho: 089 Petição (tipo): [104.01] [DESC.] Cumprimento de exigência decorrente de exame formal [em pedido] Processo afetado: BR302023002449-2 Requerente: LUCIANO CORÁ Detalhes do despacho: Foi verificada a apresentação tempestiva de petição de cumprimento de exigência técnica utilizando uma GRU 104 (guia isenta de retribuição), quando o correto cumprimento desta exigência técnica é pela GRU 105 (guia com valor). Para permitir o andamento do pedido de registro, é necessário: [1] Gerar uma GRU de complementação (código 800) corretamente associada à GRU 104, no valor de R\$120,00 (R\$ 48,00 se o titular tiver direito ao desconto) e pagar. Atenção, a GRU 800 não é protocolizável no peticionamento eletrônico. [2] Gerar GRU código serviço 137 – isenta- indicando o número do protocolo da GRU 104 no campo adequado. [3] protocolar a GRU 137 no Peticionamento Eletrônico, enviando como anexo APENAS o comprovante de pagamento da GRU 800 (complementação).
870230064678 24/07/2023	Exigência de pagamento (em petição) Código de despacho: 089 Petição (tipo): [104.01] [DESC.] Cumprimento de exigência decorrente de exame formal [em pedido] Processo afetado: BR302023002474-3 Requerente: SERGIO CONVENTO JUNIOR Procurador: Fernando Perandín Evangelista Detalhes do despacho: Foi verificada a apresentação tempestiva de petição de cumprimento de exigência técnica utilizando uma GRU 104 (guia isenta de retribuição), quando o correto cumprimento desta exigência técnica é pela GRU 105 (guia com valor). Para permitir o andamento do pedido de registro, é necessário: [1] Gerar uma GRU de complementação (código 800) corretamente associada à GRU 104, no valor de R\$120,00 (R\$ 48,00 se o titular tiver direito ao desconto) e pagar. Atenção, a GRU 800 não é protocolizável no peticionamento eletrônico. [2] Gerar GRU código serviço 137 – isenta- indicando o número do protocolo da GRU 104 no campo adequado. [3] protocolar a GRU 137 no Peticionamento Eletrônico, enviando como anexo APENAS o comprovante de pagamento da GRU 800 (complementação).

870230059950 10/07/2023	Exigência de pagamento (em petição) Código de despacho: 089 Petição (tipo): [104.01] [DESC.] Cumprimento de exigência decorrente de exame formal [em pedido] Processo afetado: BR302023002563-4 Requerente: BOX FAN LTDA Procurador: RAIANA SABRINA BARBOSA Detalhes do despacho: Foi verificada a apresentação tempestiva de petição de cumprimento de exigência técnica utilizando uma GRU 104 (guia isenta de retribuição), quando o correto cumprimento desta exigência técnica é pela GRU 105 (guia com valor). Para permitir o andamento do pedido de registro, é necessário: [1] Gerar uma GRU de complementação (código 800) corretamente associada à GRU 104, no valor de R\$120,00 (R\$ 48,00 se o titular tiver direito ao desconto) e pagar. Atenção, a GRU 800 não é protocolizável no peticionamento eletrônico. [2] Gerar GRU código serviço 137 – isenta- indicando o número do protocolo da GRU 104 no campo adequado. [3] protocolar a GRU 137 no Peticionamento Eletrônico, enviando como anexo APENAS o comprovante de pagamento da GRU 800 (complementação).
870230072347 15/08/2023	Exigência de pagamento (em petição) Código de despacho: 089 Petição (tipo): [104.01] [DESC.] Cumprimento de exigência decorrente de exame formal [em pedido] Processo afetado: BR302023002710-6 Requerente: RIVIERA - TECNOLOGIAS PARA VIDA LTDA Procurador: ISMAEL GONÇALVES TABORDA Detalhes do despacho: Foi verificada a apresentação tempestiva de petição de cumprimento de exigência técnica utilizando uma GRU 104 (guia isenta de retribuição), quando o correto cumprimento desta exigência técnica é pela GRU 105 (guia com valor). Para permitir o andamento do pedido de registro, é necessário: [1] Gerar uma GRU de complementação (código 800) corretamente associada à GRU 104, no valor de R\$120,00 (R\$ 48,00 se o titular tiver direito ao desconto) e pagar. Atenção, a GRU 800 não é protocolizável no peticionamento eletrônico. [2] Gerar GRU código serviço 137 – isenta- indicando o número do protocolo da GRU 104 no campo adequado. [3] protocolar a GRU 137 no Peticionamento Eletrônico, enviando como anexo APENAS o comprovante de pagamento da GRU 800 (complementação).
870230062983 18/07/2023	Exigência de pagamento (em petição) Código de despacho: 089 Petição (tipo): [104.01] [DESC.] Cumprimento de exigência decorrente de exame formal [em pedido] Processo afetado: BR302023002813-7 Requerente: RENAN BELTRATI COSER Procurador: Marcelo Masiero Kussunoki Detalhes do despacho: Foi verificada a apresentação tempestiva de petição de cumprimento de exigência técnica utilizando uma GRU 104 (guia isenta de retribuição), quando o correto cumprimento desta exigência técnica é pela GRU 105 (guia com valor). Para permitir o andamento do pedido de registro, é necessário: [1] Gerar uma GRU de complementação (código 800) corretamente associada à GRU 104, no valor de R\$120,00 (R\$ 48,00 se o titular tiver direito ao desconto) e pagar. Atenção, a GRU 800 não é protocolizável no peticionamento eletrônico. [2] Gerar GRU código serviço 137 – isenta- indicando o número do protocolo da GRU 104 no campo adequado. [3] protocolar a GRU 137 no Peticionamento Eletrônico, enviando como anexo APENAS o comprovante de pagamento da GRU 800 (complementação).
870230082716 18/09/2023	Exigência de pagamento (em petição) Código de despacho: 089 Petição (tipo): [104.01] [DESC.] Cumprimento de exigência decorrente de exame formal [em pedido] Processo afetado: BR302023002831-5 Requerente: UNIVERSIDADE FEDERAL DE CAMPINA GRANDE - PB Detalhes do despacho: Foi verificada a apresentação tempestiva de petição de cumprimento de exigência técnica utilizando uma GRU 104 (guia isenta de retribuição), quando o correto cumprimento desta exigência técnica é pela GRU 105 (guia com valor). Para permitir o andamento do pedido de registro, é necessário: [1] Gerar uma GRU de complementação (código 800) corretamente associada à GRU 104, no valor de R\$120,00 (R\$ 48,00 se o titular tiver direito ao desconto) e pagar. Atenção, a GRU 800 não é protocolizável no peticionamento eletrônico. [2] Gerar GRU código serviço 137 – isenta- indicando o número do protocolo da GRU 104 no campo adequado. [3] protocolar a GRU 137 no Peticionamento Eletrônico, enviando como anexo APENAS o comprovante de pagamento da GRU 800 (complementação).

870230063962 21/07/2023	Exigência de pagamento (em petição) Código de despacho: 089 Petição (tipo): [104.01] [DESC.] Cumprimento de exigência decorrente de exame formal [em pedido] Processo afetado: BR302023003013-1 Requerente: ELISON GONCALVES SILVA Detalhes do despacho: Foi verificada a apresentação tempestiva de petição de cumprimento de exigência técnica utilizando uma GRU 104 (guia isenta de retribuição), quando o correto cumprimento desta exigência técnica é pela GRU 105 (guia com valor). Para permitir o andamento do pedido de registro, é necessário: [1] Gerar uma GRU de complementação (código 800) corretamente associada à GRU 104, no valor de R\$120,00 (R\$ 48,00 se o titular tiver direito ao desconto) e pagar. Atenção, a GRU 800 não é protocolizável no peticionamento eletrônico. [2] Gerar GRU código serviço 137 – isenta- indicando o número do protocolo da GRU 104 no campo adequado. [3] protocolar a GRU 137 no Peticionamento Eletrônico, enviando como anexo APENAS o comprovante de pagamento da GRU 800 (complementação).
870230064573 24/07/2023	Exigência de pagamento (em petição) Código de despacho: 089 Petição (tipo): [104.01] [DESC.] Cumprimento de exigência decorrente de exame formal [em pedido] Processo afetado: BR302023003016-6 Requerente: VITOR DE LUCA ZANATTA Detalhes do despacho: Foi verificada a apresentação tempestiva de petição de cumprimento de exigência técnica utilizando uma GRU 104 (guia isenta de retribuição), quando o correto cumprimento desta exigência técnica é pela GRU 105 (guia com valor). Para permitir o andamento do pedido de registro, é necessário: [1] Gerar uma GRU de complementação (código 800) corretamente associada à GRU 104, no valor de R\$120,00 (R\$ 48,00 se o titular tiver direito ao desconto) e pagar. Atenção, a GRU 800 não é protocolizável no peticionamento eletrônico. [2] Gerar GRU código serviço 137 – isenta- indicando o número do protocolo da GRU 104 no campo adequado. [3] protocolar a GRU 137 no Peticionamento Eletrônico, enviando como anexo APENAS o comprovante de pagamento da GRU 800 (complementação).
870230082253 18/09/2023	Exigência de pagamento (em petição) Código de despacho: 089 Petição (tipo): [104.01] [DESC.] Cumprimento de exigência decorrente de exame formal [em pedido] Processo afetado: BR302023003036-0 Requerente: ALBERTO DE JESUS BERNARDO DA SILVA Detalhes do despacho: Foi verificada a apresentação tempestiva de petição de cumprimento de exigência técnica utilizando uma GRU 104 (guia isenta de retribuição), quando o correto cumprimento desta exigência técnica é pela GRU 105 (guia com valor). Para permitir o andamento do pedido de registro, é necessário: [1] Gerar uma GRU de complementação (código 800) corretamente associada à GRU 104, no valor de R\$120,00 (R\$ 48,00 se o titular tiver direito ao desconto) e pagar. Atenção, a GRU 800 não é protocolizável no peticionamento eletrônico. [2] Gerar GRU código serviço 137 – isenta- indicando o número do protocolo da GRU 104 no campo adequado. [3] protocolar a GRU 137 no Peticionamento Eletrônico, enviando como anexo APENAS o comprovante de pagamento da GRU 800 (complementação).
870230060833 12/07/2023	Exigência de pagamento (em petição) Código de despacho: 089 Petição (tipo): [104.01] [DESC.] Cumprimento de exigência decorrente de exame formal [em pedido] Processo afetado: BR302023003068-9 Requerente: HUDSON AGUIAR SERIQUE Detalhes do despacho: Foi verificada a apresentação tempestiva de petição de cumprimento de exigência técnica utilizando uma GRU 104 (guia isenta de retribuição), quando o correto cumprimento desta exigência técnica é pela GRU 105 (guia com valor). Para permitir o andamento do pedido de registro, é necessário: [1] Gerar uma GRU de complementação (código 800) corretamente associada à GRU 104, no valor de R\$120,00 (R\$ 48,00 se o titular tiver direito ao desconto) e pagar. Atenção, a GRU 800 não é protocolizável no peticionamento eletrônico. [2] Gerar GRU código serviço 137 – isenta- indicando o número do protocolo da GRU 104 no campo adequado. [3] protocolar a GRU 137 no Peticionamento Eletrônico, enviando como anexo APENAS o comprovante de pagamento da GRU 800 (complementação).

870230084211 22/09/2023	Exigência de pagamento (em petição) Código de despacho: 089 Petição (tipo): [104.01] [DESC.] Cumprimento de exigência decorrente de exame formal [em pedido] Processo afetado: BR302023003289-4 Requerente: MT MOTO INDÚSTRIA LTDA EPP Detalhes do despacho: Foi verificada a apresentação tempestiva de petição de cumprimento de exigência técnica utilizando uma GRU 104 (guia isenta de retribuição), quando o correto cumprimento desta exigência técnica é pela GRU 105 (guia com valor). Para permitir o andamento do pedido de registro, é necessário: [1] Gerar uma GRU de complementação (código 800) corretamente associada à GRU 104, no valor de R\$120,00 (R\$ 48,00 se o titular tiver direito ao desconto) e pagar. Atenção, a GRU 800 não é protocolizável no peticionamento eletrônico. [2] Gerar GRU código serviço 137 – isenta- indicando o número do protocolo da GRU 104 no campo adequado. [3] protocolar a GRU 137 no Peticionamento Eletrônico, enviando como anexo APENAS o comprovante de pagamento da GRU 800 (complementação).
870230076589 29/08/2023	Exigência de pagamento (em petição) Código de despacho: 089 Petição (tipo): [104.01] [DESC.] Cumprimento de exigência decorrente de exame formal [em pedido] Processo afetado: BR302023003365-3 Requerente: DAVID LIN CHIECH CHANG RIOS Procurador: Patricia Lazarin Gonzalez Detalhes do despacho: Foi verificada a apresentação tempestiva de petição de cumprimento de exigência técnica utilizando uma GRU 104 (guia isenta de retribuição), quando o correto cumprimento desta exigência técnica é pela GRU 105 (guia com valor). Para permitir o andamento do pedido de registro, é necessário: [1] Gerar uma GRU de complementação (código 800) corretamente associada à GRU 104, no valor de R\$120,00 (R\$ 48,00 se o titular tiver direito ao desconto) e pagar. Atenção, a GRU 800 não é protocolizável no peticionamento eletrônico. [2] Gerar GRU código serviço 137 – isenta- indicando o número do protocolo da GRU 104 no campo adequado. [3] protocolar a GRU 137 no Peticionamento Eletrônico, enviando como anexo APENAS o comprovante de pagamento da GRU 800 (complementação).
870230076587 29/08/2023	Exigência de pagamento (em petição) Código de despacho: 089 Petição (tipo): [104.01] [DESC.] Cumprimento de exigência decorrente de exame formal [em pedido] Processo afetado: BR302023003381-5 Requerente: DAVID LIN CHIECH CHANG RIOS Procurador: Patricia Lazarin Gonzalez Detalhes do despacho: Foi verificada a apresentação tempestiva de petição de cumprimento de exigência técnica utilizando uma GRU 104 (guia isenta de retribuição), quando o correto cumprimento desta exigência técnica é pela GRU 105 (guia com valor). Para permitir o andamento do pedido de registro, é necessário: [1] Gerar uma GRU de complementação (código 800) corretamente associada à GRU 104, no valor de R\$120,00 (R\$ 48,00 se o titular tiver direito ao desconto) e pagar. Atenção, a GRU 800 não é protocolizável no peticionamento eletrônico. [2] Gerar GRU código serviço 137 – isenta- indicando o número do protocolo da GRU 104 no campo adequado. [3] protocolar a GRU 137 no Peticionamento Eletrônico, enviando como anexo APENAS o comprovante de pagamento da GRU 800 (complementação).
870230087067 02/10/2023	Exigência de pagamento (em petição) Código de despacho: 089 Petição (tipo): [104.02] Cumprimento de exigência decorrente de exame formal [em pedido] Processo afetado: BR302023003912-0 Requerente: BOX FAN LTDA Procurador: RAIANA SABRINA BARBOSA Detalhes do despacho: Foi verificada a apresentação tempestiva de petição de cumprimento de exigência técnica utilizando uma GRU 104 (guia isenta de retribuição), quando o correto cumprimento desta exigência técnica é pela GRU 105 (guia com valor). Para permitir o andamento do pedido de registro, é necessário: [1] Gerar uma GRU de complementação (código 800) corretamente associada à GRU 104, no valor de R\$120,00 (R\$ 48,00 se o titular tiver direito ao desconto) e pagar. Atenção, a GRU 800 não é protocolizável no peticionamento eletrônico. [2] Gerar GRU código serviço 137 – isenta- indicando o número do protocolo da GRU 104 no campo adequado. [3] protocolar a GRU 137 no Peticionamento Eletrônico, enviando como anexo APENAS o comprovante de pagamento da GRU 800 (complementação).



Exame de petição: Deferimento

Concluído o exame, deferem-se as petições em referência.

Cabe recurso desta decisão, que deve ser apresentado no prazo de 60 (sessenta) dias, contados da data de publicação da decisão recorrida na Revista da Propriedade Industrial (RPI), nos termos dos art. 212, 221, 222, 223 e 224 da Lei da Propriedade Industrial (LPI, Lei n.º 9.279, de 14 de maio de 1996).

Para apresentar uma petição de recurso:

1. Acesse o e-DI no site do INPI (www.inpi.gov.br);
2. Emita uma Guia de Recolhimento da União (GRU) para o serviço de “Recurso de desenho industrial - exceto contra indeferimento de pedido de registro de DI” (código 142), referente a petição;
3. Efetue o pagamento; e
4. Preencha e envie o formulário eletrônico correspondente à opção indicada na emissão da GRU, acompanhado dos esclarecimentos, argumentos, provas ou documentos apropriados.

Para esclarecer outras dúvidas e conhecer em detalhe o processamento de pedidos de registro de desenho industrial e outras petições, não deixe de consultar o Manual de Desenho Industrial <http://manualdedi.inpi.gov.br/projects/manual-de-desenho-industrial/wiki>.

870240033783 19/04/2024	Deferimento da petição Código de despacho: 270 Petição (tipo): [156.01] Nomeação, destituição ou substituição de procurador: processo Processo afetado: DI6803852-6 Requerente: DICOPEL INDÚSTRIA E COMÉRCIO LTDA. Procurador: Edeiner Pezzuol Júnior Detalhes do despacho: Nomeado procurador Pezzuol & Associados Marcas e Patentes Ltda. com poderes para representar o titular do processo perante o INPI.
870240033787 19/04/2024	Deferimento da petição Código de despacho: 270 Petição (tipo): [156.01] Nomeação, destituição ou substituição de procurador: processo Processo afetado: DI6803954-9 Requerente: DICOPEL INDÚSTRIA E COMÉRCIO LTDA. Procurador: Edeiner Pezzuol Júnior Detalhes do despacho: Nomeado procurador Pezzuol & Associados Marcas e Patentes Ltda. com poderes para representar o titular do processo perante o INPI.
870240033790 19/04/2024	Deferimento da petição Código de despacho: 270 Petição (tipo): [156.01] Nomeação, destituição ou substituição de procurador: processo Processo afetado: DI6803976-0 Requerente: DICOPEL INDÚSTRIA E COMÉRCIO LTDA. Procurador: Edeiner Pezzuol Júnior Detalhes do despacho: Nomeado procurador Pezzuol & Associados Marcas e Patentes Ltda. com poderes para representar o titular do processo perante o INPI.



Anulação de despachos

Anulação de despachos relativos a processos de registro

Anulação de despachos relativos a petições



Anulação de despachos relativos a processos de registro

Os despachos listados a seguir tiveram sua publicação anulada com base nos motivos indicados:

DI6304276-2	Anulação de despacho (em processo) Código de despacho: 402 Titular: SEMEATO S/A INDÚSTRIA E COMÉRCIO [BR/RS] Procurador: Agência Gaúcha de Marcas e Patentes Ltda Detalhes do despacho: Anulado despacho de extinção publicado na RPI 2799, por ter sido indevido.
DI6304277-0	Anulação de despacho (em processo) Código de despacho: 402 Titular: SEMEATO S/A INDÚSTRIA E COMÉRCIO [BR/RS] Procurador: Agência Gaúcha de Marcas e Patentes Ltda Detalhes do despacho: Anulado despacho de extinção publicado na RPI 2799, por ter sido indevido.
DI6304323-8	Anulação de despacho (em processo) Código de despacho: 402 Titular: SEMEATO S/A INDÚSTRIA E COMÉRCIO [BR/RS] Procurador: Agência Gaúcha de Marcas e Patentes LTDA Detalhes do despacho: Anulado despacho de extinção publicado na RPI 2799, por ter sido indevido.
DI6304324-6	Anulação de despacho (em processo) Código de despacho: 402 Titular: SEMEATO S/A INDÚSTRIA E COMÉRCIO [BR/RS] Procurador: Agência Gaúcha de Marcas e Patentes LTDA Detalhes do despacho: Anulado despacho de extinção publicado na RPI 2799, por ter sido indevido.
DI6304326-2	Anulação de despacho (em processo) Código de despacho: 402 Titular: SEMEATO S/A INDÚSTRIA E COMÉRCIO [BR/RS] Procurador: Agência Gaúcha de Marcas e Patentes LTDA Detalhes do despacho: Anulado despacho de extinção publicado na RPI 2799, por ter sido indevido.
DI6304327-0	Anulação de despacho (em processo) Código de despacho: 402 Titular: Semeato S/A Indústria e Comércio [BR/RS] Procurador: Agência Gaúcha de Marcas e Patentes LTDA Detalhes do despacho: Anulado despacho de extinção publicado na RPI 2799, por ter sido indevido.
DI6304331-9	Anulação de despacho (em processo) Código de despacho: 402 Titular: SEMEATO S/A INDÚSTRIA E COMÉRCIO [BR/RS] Procurador: Agência Gaúcha de Marcas e Patentes Ltda Detalhes do despacho: Anulado despacho de extinção publicado na RPI 2799, por ter sido indevido.
DI6304333-5	Anulação de despacho (em processo) Código de despacho: 402 Titular: SEMEATO S/A INDÚSTRIA E COMÉRCIO [BR/RS] Procurador: Agência Gaúcha de Marcas e Patentes Ltda Detalhes do despacho: Anulado despacho de extinção publicado na RPI 2799, por ter sido indevido.



DI6304336-0	Anulação de despacho (em processo) Código de despacho: 402 Titular: SEMEATO S/A INDÚSTRIA E COMÉRCIO [BR/RS] Procurador: Agência Gaúcha de Marcas e Patentes Ltda Detalhes do despacho: Anulado despacho de extinção publicado na RPI 2799, por ter sido indevido.
DI6304367-0	Anulação de despacho (em processo) Código de despacho: 402 Titular: SEMEATO S/A INDÚSTRIA E COMÉRCIO [BR/RS] Procurador: Agência Gaúcha de Marcas e Patentes LTDA Detalhes do despacho: Anulado despacho de extinção publicado na RPI 2799, por ter sido indevido.
DI6703985-5	Anulação de despacho (em processo) Código de despacho: 402 Titular: Marcos Antonio Pedroso [BR/SP] Procurador: Beerre assessoria Empresarial Ltda Detalhes do despacho: Anulado despacho de extinção publicado na RPI 2799, por ter sido indevido.
BR302013002908-5	Anulação de despacho (em processo) Código de despacho: 402 Titular: YUPOONG, INC. [KR] Procurador: HUGO SILVA & MALDONADO - PROP. INTELECTUAL Detalhes do despacho: Anulação do despacho de extinção, publicado na RPI 2508, por ter sido indevido.

Notificações e decisões judiciais

Notificação de procedimento judicial

Notificação de decisão judicial

Outros despachos



Notificação de decisão judicial

301240010286

Publicação de decisão judicial transitada em julgado

Código de despacho: 639

Petição (tipo): [protocolo interno] Notificação judicial

Processo afetado: DI5901247-1

Requerente: TRIBUNAL REGIONAL FEDERAL 2ª REGIÃO - TRF 2

Detalhes do despacho: REGISTRO INPI: 52402005072/2019-32Origem: TRIBUNAL REGIONAL FEDERAL DA 2ª

REGIÃO Ação Ordinária nº: Nº 5046985-40.2018.4.02.5101/RJAutor: BANDEIRANTES PRODUTOS ELETRO

METALURGICOS LTDARéus: INSTITUTO NACIONAL DA PROPRIEDADE INDUSTRIAL - INPI eQT

EQUIPAMENTOS LTDADecisão: Vistos e relatados estes autos em que são partes as acima indicadas, a

Egrégia 1a. Turma Especializada do Tribunal Regional Federal da 2ª Região decidiu, por unanimidade, DAR

PROVIMENTO ao recurso, para reformar integralmente a r. sentença de primeiro grau e manter o registro de

desenho industrial DI 5901247-1 para "Caixa porta equipamento para eletrocalha", nos termos do relatório, votos e

notas de julgamento que ficam fazendo parte integrante do presente julgado.



Disponibilidade de documentos oficiais

Exigência de pagamento

Disponibilidade de certificados de registro

Disponibilidade de outros documentos oficiais

Outros despachos



Disponibilidade de outros documentos oficiais

870240070585
19/08/2024

Emissão de folha de rosto de cópia reprográfica simples
Código de despacho: 577
Petição (tipo): [824.05] Cópia reprográfica simples
Processo afetado: BR302014004372-2
Requerente: SPIRIT DESIGN - ATMOVE LIMITADA
Procurador: Dannemann, Siemsen, Bigler & Ipanema Moreira

870240071999
22/08/2024

Emissão de folha de rosto de cópia reprográfica simples
Código de despacho: 577
Petição (tipo): [824.05] Cópia reprográfica simples
Processo afetado: BR302020000508-2
Requerente: B&F DIAS INDÚSTRIA E COMÉRCIO LTDA
Procurador: Silvio Darré Júnior

870240072010
22/08/2024

Emissão de folha de rosto de cópia reprográfica simples
Código de despacho: 577
Petição (tipo): [824.05] Cópia reprográfica simples
Processo afetado: BR302020000509-0
Requerente: B&F DIAS INDÚSTRIA E COMÉRCIO LTDA
Procurador: Silvio Darré Júnior

870240073344
27/08/2024

Emissão de folha de rosto de cópia reprográfica simples
Código de despacho: 577
Petição (tipo): [824.05] Cópia reprográfica simples
Processo afetado: BR302022000109-0
Requerente: HIDROLIGHT DO BRASIL S.A.
Procurador: Samuel Claudino Simões

870240071627
21/08/2024

Emissão de folha de rosto de cópia reprográfica simples
Código de despacho: 577
Petição (tipo): [824.05] Cópia reprográfica simples
Processo afetado: BR302022000582-7
Requerente: MARCOS AURELIO DE ANDRADE
Procurador: GUILHERME BASSANI

870240071631
21/08/2024

Emissão de folha de rosto de cópia reprográfica simples
Código de despacho: 577
Petição (tipo): [824.05] Cópia reprográfica simples
Processo afetado: BR302022000583-5
Requerente: MARCOS AURELIO DE ANDRADE
Procurador: GUILHERME BASSANI

870240071587
21/08/2024

Emissão de folha de rosto de cópia reprográfica simples
Código de despacho: 577
Petição (tipo): [824.05] Cópia reprográfica simples
Processo afetado: BR302022001000-6
Requerente: SÉRGIO BOLSI
Procurador: AGP - Assessoria Empresarial Ltda



870240071467
21/08/2024

Emissão de folha de rosto de cópia reprográfica simples
Código de despacho: 577
Petição (tipo): [824.05] Cópia reprográfica simples
Processo afetado: BR302022005906-4
Requerente: ROMULO MIRANDA GUIMARÃES
Procurador: Jan Gustave de Souza Havlik

870240073232
27/08/2024

Emissão de folha de rosto de cópia reprográfica simples
Código de despacho: 577
Petição (tipo): [824.05] Cópia reprográfica simples
Processo afetado: BR302023003297-5
Requerente: COCKPIT EXTREME RACING ACESSORIOS ELETRONICOS LTDA ME
Procurador: JOSE ROBERTO FAVARIN



Exame quanto à novidade e à originalidade

Notificação de exame quanto à novidade e à originalidade

Sobrestamento quanto à novidade e à originalidade

Indeferimento

Deferimento

Outros despachos



Notificação de exame quanto à novidade e originalidade

Notificação de Requerimento de Exame de Mérito, quanto aos aspectos de novidade e de originalidade, formulado pelo Titular do Registro.

870240071051 20/08/2024	Notificação de requerimento de exame de novidade e originalidade Código de despacho: 907 Petição (tipo): [103.02] Pedido de exame do registro quanto à novidade e originalidade Processo afetado: BR302014005610-7 Requerente: SYLVIA NABUCO DE ALMEIDA BRAGA Procurador: Dannemann, Siemsen, Bigler & Ipanema Moreira
870240066748 07/08/2024	Notificação de requerimento de exame de novidade e originalidade Código de despacho: 907 Petição (tipo): [103.02] Pedido de exame do registro quanto à novidade e originalidade Processo afetado: BR302019003330-5 Requerente: MAQMOVEIS INDUSTRIA E COMERCIO DE MOVEIS LTDA. Procurador: MARCO ANTÔNIO DE OLIVEIRA
870240069369 14/08/2024	Notificação de requerimento de exame de novidade e originalidade Código de despacho: 907 Petição (tipo): [103.02] Pedido de exame do registro quanto à novidade e originalidade Processo afetado: BR302021001956-6 Requerente: ARISTANI CARLOS ANGONESE Procurador: AGP - Assessoria Empresarial Ltda
870240069518 15/08/2024	Notificação de requerimento de exame de novidade e originalidade Código de despacho: 907 Petição (tipo): [103.02] Pedido de exame do registro quanto à novidade e originalidade Processo afetado: BR302022000109-0 Requerente: HIDROLIGHT DO BRASIL S.A. Procurador: Samuel Claudino Simões
870240064209 30/07/2024	Notificação de requerimento de exame de novidade e originalidade Código de despacho: 907 Petição (tipo): [103.02] Pedido de exame do registro quanto à novidade e originalidade Processo afetado: BR302022003804-0 Requerente: TECNOPERFIL PLÁSTICOS LTDA Procurador: Samuel Claudino Simões
870240066939 07/08/2024	Notificação de requerimento de exame de novidade e originalidade Código de despacho: 907 Petição (tipo): [103.02] Pedido de exame do registro quanto à novidade e originalidade Processo afetado: BR302023002588-0 Requerente: WESTROCK, CELULOSE, PAPEL E EMBALAGENS LTDA Procurador: Sko Oyarzáball Marcas e Patentes Sociedade Simples Ltda.



870240069096
14/08/2024

Notificação de requerimento de exame de novidade e originalidade
Código de despacho: 907
Petição (tipo): [103.02] Pedido de exame do registro quanto à novidade e originalidade
Processo afetado: BR302023006845-7
Requerente: LA TISSOT GERENCIAMENTO E LICENCIAMENTO DE MARCAS E PATENTES LTDA.
Procurador: Custodio de Almeida & Cia.

870240069431
14/08/2024

Notificação de requerimento de exame de novidade e originalidade
Código de despacho: 907
Petição (tipo): [103.02] Pedido de exame do registro quanto à novidade e originalidade
Processo afetado: BR302024000209-2
Requerente: CHRISTIANO JOSE JULIO
Procurador: Calisto Vendrame Sobrinho

870240070583
19/08/2024

Notificação de requerimento de exame de novidade e originalidade
Código de despacho: 907
Petição (tipo): [103.02] Pedido de exame do registro quanto à novidade e originalidade
Processo afetado: BR302024000928-3
Requerente: DUNA ENTERPRISES S.L.
Procurador: Rubens dos Santos Filho



Código internacional de países e organizações

Lista dos códigos de duas letras para representação dos Países, Entidades e Organizações Intergovernamentais baseada no Padrão ST.3 recomendado pela OMPI e na ISO 3166-1.

Por ordem de sigla

AD	ANDORRA	GL	GROELÂNDIA	NU	NIUE
AE	EMIRADOS ÁRABES UNIDOS	GM	GÂMBIA	NZ	NOVA ZELÂNDIA
AF	AFEGANISTÃO	GN	GUINÉ	OM	OMÃ
AG	ANTÍGUA E BARBUDA	GP	GUADALUPE	PA	PANAMÁ
AI	ANGUILLA	GQ	GUINÉ EQUATORIAL	PB	PAÍSES BAIXOS
AL	ALBÂNIA	GR	GRÉCIA	PE	PERU
AM	ARMÊNIA	GS	GEORGIA DO SUL E ILHAS SANDWICH DO SUL	PF	POLINÉSIA FRANCESA
AN	ANTILHAS HOLANDESES	GT	GUATEMALA	PG	PAPUA NOVA GUINÉ
AO	ANGOLA	GU	GUAM	PH	FILIPINAS
AQ	ANTÁRTICA	GW	GUINÉ BISSAU	PK	PAQUISTÃO
AR	ARGENTINA	GY	GUIANA	PL	POLÓNIA
AS	SAMOA AMERICANA	HK	HONG-KONG	PM	SAINT PIERRE E MIQUELON
AT	ÁUSTRIA	HM	ILHAS HEARD E MCDONALD	PN	PITCAIRN
AU	AUSTRÁLIA	HN	HONDURAS	PR	PORTO RICO
AW	ARUBA	HR	CRÓÁCIA	PS	TERRITÓRIO OCUPADO PALESTINO
AZ	AZERBAIJÃO	HT	HAITI	PT	PORTUGAL
BA	BÓSNIA E HERZEGÓVINA	HU	HUNGRIA	PW	PALAU
BB	BARBADOS	ID	INDONÉSIA	PY	PARAGUAI
BD	BANGLADESH	IE	IRLANDA	QA	CATAR
BE	BÉLGICA	IL	ISRAEL	RE	REUNIÃO
BF	BURKINA FASO	IN	ÍNDIA	RO	ROMÊNIA
BG	BULGÁRIA	IO	TERRIT. BRITAN. OCEANO ÍNDICO	RS	SÉRBIA
BH	BAREINE	IQ	IRAQUE	RU	FEDERAÇÃO RUSSA
BI	BURUNDI	IR	IRÃ (REPÚBLICA ISLÂMICA DO)	RW	RUANDA
BJ	BENIN	IS	ISLÂNDIA	SA	ARÁBIA SAUDITA
BM	BERMUDAS	IT	ITÁLIA	SB	ILHAS SALOMÃO
BN	BRUNEI DARUSSALAM	JM	JAMAICA	SC	SEYCHELLES
BO	BOLÍVIA	JO	JORDÂNIA	SD	SUDÃO
BR	BRASIL	JP	JAPÃO	SE	SUÉCIA
BS	BAHAMAS	KE	QUÊNIA	SG	SINGAPURA
BT	BUTÃO	KG	QUIRGUISTÃO	SH	SANTA HELENA
BV	ILHA BOUVET	KH	CAMBOJA	SI	ESLOVENIA
BW	BOTSUANA	KI	KIRIBATI	SJ	SVALBARD E JAN MAYEN
BY	BELARUS	KM	COMORES	SK	ESLOVÁQUIA
BZ	BELIZE	KN	SÃO CRISTÓVÃO E NEVIS	SL	SERRA LEOA
CA	CANADÁ	KP	REPÚBLICA POPULAR DEM. DA CORÉIA	SM	SÃO MARINO
CC	ILHAS COCOS	KR	REPÚBLICA DA CORÉIA	SN	SENEGAL
CF	REPÚBLICA CENTRO AFRICANA	KW	KUWAIT	SO	SOMÁLIA
CG	CONGO	KY	ILHAS CAIMAN	SR	SURINAME
CH	SUIÇA	KZ	CAZAQUISTÃO	ST	SÃO TOMÉ E PRÍNCIPE
CI	COSTA DO MARFIM	LA	LAOS	SV	EL SALVADOR
CK	ILHAS COOK	LB	LÍBANO	SY	SÍRIA
CL	CHILE	LC	SANTA LÚCIA	SZ	SUAZILÂNDIA
CM	CAMARÕES	LI	LIECHTENSTEIN	TC	ILHAS TURKS E CAICOS
CN	CHINA	LK	SRI LANKA	TD	CHADE
CO	COLÔMBIA	LR	LIBÉRIA	TF	TERRAS AUSTRAIS FRANCESAS
CR	COSTA RICA	LS	LESOTO	TG	TOGO
CU	CUBA	LT	LITUÂNIA	TH	TAILÂNDIA
CV	CABO VERDE	LU	LUXEMBURGO	TJ	TADJIQUISTÃO
CX	ILHA NATAL	LV	LETÓNIA	TK	TOKELAU
CY	CHIPRE	LY	LÍBIA	TL	TIMOR-LESTE
CZ	REPÚBLICA TCHECA	MA	MARROCOS	TM	TURCOMENISTÃO
DE	ALEMANHA	MC	MÔNACO	TN	TUNÍSIA
DJ	DJIBUTI	MD	REPÚBLICA DA MOLDOVA	TO	TONGA
DK	DINAMARCA	MG	MADAGASCAR	TR	TURQUIA
DM	DOMINICA	MH	ILHAS MARSHALL	TT	TRINIDAD E TOBAGO
DO	REPÚBLICA DOMINICANA	MK	ANT. IUGOSLÁVIA (REP. MACEDÓNIA)	TV	TUVALU
DZ	ARGÉLIA	ML	MALI	TW	TAIWAN, PROVÍNCIA DA CHINA
EC	EQUADOR	MM	MIANMÁ	TZ	REPÚBLICA UNIDA DA TANZÂNIA
EE	ESTÓNIA	MN	MONGÓLIA	UA	UCRÂNIA
EG	EGITO	MO	MACAU	UG	UGANDA
EH	SAARA OCIDENTAL	MP	ILHAS MARIANAS DO NORTE	UM	ILHAS MENORES AFASTADAS EUA
EM	INSTITUTO DA PROPRIEDADE INTELECTUAL DA UNIÃO EUROPEIA	MQ	MARTINICA	US	ESTADOS UNIDOS
EP	ORGANIZAÇÃO EUROPÉIA DE PATENTES	MR	MAURITÂNIA	UY	URUGUAI
ER	ERITREIA	MS	MONT SERRAT	UZ	UZBEQUISTÃO
ES	ESPAÑHA	MT	MALTA	VA	VATICANO
ET	ETIÓPIA	MU	MAURÍCIO	VC	SÃO VICENTE E GRANADINAS
FI	FINLÂNDIA	MV	MALDIVAS	VE	VENEZUELA
FJ	FJI	MW	MALÁVI	VG	ILHAS VIRGENS (BRITÂNICAS)
FK	ILHAS MALVINAS	MX	MÉXICO	VI	ILHAS VIRGENS (U.S.)
FM	MICRONÉSIA (EST. DA FEDERAÇÃO)	MY	MALÁSIA	VN	VIETNÃ
FO	ILHAS FAROE	MZ	MOÇAMBIQUE	VU	VANUATU
FR	FRANÇA	NA	NAMÍBIA	WF	ILHAS WALLIS E FUTURA
GA	GABÃO	NC	NOVA CALEDÔNIA	WS	SAMOA OCIDENTAL
GB	REINO UNIDO	NE	NIGER	YE	IÊMEN
GD	GRANADA	NF	ILHA NORFALK	YT	MAYOTTE
GE	GEÓRGIA	NG	NIGÉRIA	YU	YUGOSLÁVIA
GF	GUIANA FRANCESA	NI	NICARÁGUA	ZA	ÁFRICA DO SUL
GG	CHANNEL ISLAND OF GUERNSEY	NL	HOLANDA	ZM	ZÂMBIA
GH	GANÁ	NO	NORUEGA	ZR	ZAIRE
GI	GIBRALTAR	NP	NEPAL	ZW	ZIMBÁBUE
		NR	NAURU		

