

Revista da
**Propriedade
Industrial**

Nº 2802
17 de setembro de 2024

Desenho Industrial

Seção III



**REPÚBLICA FEDERATIVA DO BRASIL**

Presidente

Luiz Inácio Lula da Silva

MINISTÉRIO DO DESENVOLVIMENTO, INDÚSTRIA, COMÉRCIO E SERVIÇOS

Ministro do Desenvolvimento, Indústria, Comércio e Serviços

Geraldo José Rodrigues Alckmin Filho

INSTITUTO NACIONAL DA PROPRIEDADE INDUSTRIAL

Presidente

Júlio César Castelo Branco Reis Moreira

De conformidade com a Lei nº 5.648 de 11 de dezembro de 1970, esta é a publicação oficial do Instituto Nacional da Propriedade Industrial, órgão vinculado ao Ministério da Economia, República Federativa do Brasil, que publica todos os seus atos, despachos e decisões relativos ao sistema de propriedade industrial no Brasil, compreendendo Marcas e Patentes, bem como os referentes a contratos de Transferência de Tecnologia e assuntos correlatos, além dos que dizem respeito ao registro de programas de computador como direito autoral.

As established by Law nº 5.648 of december 11, 1970, this is the official publication of the National Institute of Industrial Property, an office under the Ministry of Economy, Federative Republic of Brazil, which publishes all its official acts, orders and decisions regarding the industrial property system in Brazil, comprising Trademarks and Patents, as well as those referring to Technology Transfer agreements and related matters, besides those regarding software registering as copyright.

D'après la Loi nº 5.648 du 11 décembre 1970, celle-ci est la publication officielle de l'Institut National de la Propriété Industrielle, un office lié au Ministère de l'Économie, République Fédérative du Brésil, qui publie tous ses actes, ordres et décisions concernant le système de la propriété industrielle au Brésil, y compris marques et brevets, aussi que ceux référents aux contrats de transfert de technologie et des sujets afférents, en outre que ceux se rapportant à l'enregistrement des programmes d'ordinateur comme droit d'auteur.

Según establece la Ley nº 5.648 de 11 diciembre 1970, esta es la publicación oficial del Instituto Nacional de la Propiedad Industrial, oficina vinculada al Ministerio de la Economía, República Federativa del Brasil, que publica todos sus actos, ordenes y decisiones referentes al sistema de propiedad industrial en Brasil, comprendiendo marcas y patentes así que los referentes a contratos de transferencia de tecnología y asuntos corelacionados, además de los referentes al registro de programas de ordenador como derecho de autor.

Laut Gezets Nr. 5.648 vom 11. dezember 1970, ist dies das Amtsblatt des Nationalen Instituts für gewerbliches Eigentum (INPI), eines Organs des Bundesministerium für Wirtschaft, der Bundesrepublik Brasilien, welches alle Amtshandlungen, Beschlüsse und Entscheidungen über gewerbliches Eigentum in Brasilien, einschliesslich Warenzeichen und Patente, ebenso wie auch Übertragungsverträge von Technologie und Computerprogramme als Urheberrecht veröffentlicht.

Endereços, telefones e horários de atendimento da Sede, Divisões Regionais e Representações podem ser obtidos em:

www.inpi.gov.br



Índice Geral

PEDIDOS DE REGISTRO DE DESENHO INDUSTRIAL EM ANDAMENTO	4
Exigência formal.....	5
Notificação de depósito.....	8
Notificação de depósito - pedido em sigilo.....	41
Exame técnico: Exigência.....	43
Exame técnico: Indeferimento.....	59
Perda de Prioridade Unionista.....	60
PEDIDOS DE REGISTRO DE DESENHO INDUSTRIAL DEFINITIVAMENTE ARQUIVADOS	61
Por falta de resposta à exigência técnica.....	62
CONCESSÕES DE REGISTROS DE DESENHO INDUSTRIAL	63
Registro de desenho industrial concedido.....	64
REGISTROS DE DESENHO INDUSTRIAL EXTINTOS	133
Pela falta de pagamento da retribuição prevista nos arts. 108 e 120.....	134
NULIDADES ADMINISTRATIVAS DE REGISTROS DE DESENHO INDUSTRIAL	149
Notificação de nulidade administrativa, por requerimento de terceiros, para manifestação.....	150
Instrução técnica: Exigência.....	152
Instrução técnica: Intimação para manifestação por parte do titular e do requerente.....	153
MANUTENÇÕES E RENOVAÇÕES DE REGISTROS DE DESENHO INDUSTRIAL	156
Registro de desenho industrial renovado.....	157
Anotação de manutenção de registro.....	159
Outros despachos - Renovação.....	161
Outros despachos – Manutenção.....	162
ANOTAÇÕES DE ALTERAÇÃO DE NOME E ENDEREÇO	163
Exame de petição: Deferimento.....	164
ANOTAÇÕES DE TRANSFERÊNCIA DE TITULARIDADE	165
Exame de petição: Deferimento.....	166
RECURSOS	169
Notificação de recurso para manifestação.....	170
OUTRAS PETIÇÕES	171
Exame de petição: Deferimento.....	172
ANULAÇÃO DE DESPACHOS	174
Anulação de despachos relativos a processos de registro.....	175
NOTIFICAÇÕES E DECISÕES JUDICIAIS	176
Notificação de procedimento judicial.....	177
DISPONIBILIDADE DE DOCUMENTOS OFICIAIS	178
Disponibilidade de outros documentos oficiais.....	179
EXAME QUANTO À NOVIDADE E À ORIGINALIDADE	180
Notificação de exame quanto à novidade e originalidade.....	181
Outros despachos.....	183
CÓDIGO INTERNACIONAL DE PAÍSES E ORGANIZAÇÕES	184



Pedidos de registro de desenho industrial em andamento

Exigência de pagamento
Exigência formal
Notificação de depósito
Notificação de designação
Notificação de depósito – pedido em sigilo
Exame técnico: Exigência
Exame técnico em designação: Exigência
Exame técnico: Sobrestamento
Exame técnico em designação: Sobrestamento
Exame técnico: Indeferimento
Exame técnico em designação: Indeferimento
Perda de Prioridade Unionista
Perda de Prioridade Unionista – pedidos em designação



Exigência formal

Como etapa do exame formal dos pedidos de registro de desenho industrial listados a seguir – nos termos do artigo 103 da Lei da Propriedade Industrial (LPI, lei n.º 9.279, de 14 de maio de 1996) – formula-se exigência formal relativa às questões indicadas abaixo.

Art. 103. O pedido que não atender formalmente ao disposto no art. 101, mas que contiver dados suficientes relativos ao depositante, ao desenho industrial e ao autor, poderá ser entregue, mediante recibo datado, ao INPI, que estabelecerá as exigências a serem cumpridas, em 5 (cinco) dias, sob pena de ser considerado inexistente.

O prazo para responder à exigência formal em pedido de registro é de 5 (cinco) dias, contados da publicação da exigência na Revista da Propriedade Industrial (RPI), nos termos dos art. 101, 103, 221, 222 e 223 da LPI.

Para cumprir a exigência formal:

1. Acesse o e-DI no site do INPI (www.inpi.gov.br);
2. Emita uma Guia de Recolhimento da União (GRU) para o serviço "cumprimento de exigência decorrente de exame formal em pedido de registro" (código 104);
3. Preencha e envie o formulário eletrônico correspondente à opção indicada na emissão da GRU, acompanhado dos esclarecimentos, argumentos, provas ou documentos apropriados.

Os sistemas de informática do INPI identificarão o cumprimento de exigência, para que o pedido de registro prossiga automaticamente em seu processamento.

Para esclarecer outras dúvidas e conhecer, em detalhe, o processamento de pedidos de registro de desenho industrial e outras petições, não deixe de consultar o Manual de Desenho Industrial (<http://manualdedi.inpi.gov.br/projects/manual-de-desenho-industrial/wiki>).

BR302024003484-9

Exigência formal

Código de despacho: 005

Titular: MEGA COMPRAS PRESENTES.COM LTDA [BR/SP]

Procurador: Felipe Feliman Camargo

Detalhes do despacho: Tendo em vista a apresentação de declaração de não divulgação dos dados do autor em desacordo com as orientações do Manual de Desenhos Industriais (itens 3.5.2 e 4.2.1.3), esclareça se deseja manter o exame do pedido, ciente de que as informações do autor estarão públicas em nosso site de buscas após sua notificação. Cumpra esta exigência por meio de formulário de cumprimento de exigência formal (código de serviço 104). Prazo para cumprimento: 5 dias. Caso opte por não cumprir esta exigência, o pedido será considerado inexistente. Para maiores informações, por favor entre em contato com "Desenhos Industriais – área administrativa" pelo Fale Conosco.

BR302024003485-7

Exigência formal

Código de despacho: 005

Titular: MEGA COMPRAS PRESENTES.COM LTDA [BR/SP]

Procurador: Felipe Feliman Camargo

Detalhes do despacho: Tendo em vista a apresentação de declaração de não divulgação dos dados do autor em desacordo com as orientações do Manual de Desenhos Industriais (itens 3.5.2 e 4.2.1.3), esclareça se deseja manter o exame do pedido, ciente de que as informações do autor estarão públicas em nosso site de buscas após sua notificação. Cumpra esta exigência por meio de formulário de cumprimento de exigência formal (código de serviço 104). Prazo para cumprimento: 5 dias. Caso opte por não cumprir esta exigência, o pedido será considerado inexistente. Para maiores informações, por favor entre em contato com "Desenhos Industriais – área administrativa" pelo Fale Conosco.



BR302024003493-8	<p>Exigência formal Código de despacho: 005 Titular: MEGA COMPRAS PRESENTES.COM LTDA [BR/SP] Procurador: Felipe Feliman Camargo Detalhes do despacho: Tendo em vista a apresentação de declaração de não divulgação dos dados do autor em desacordo com as orientações do Manual de Desenhos Industriais (itens 3.5.2 e 4.2.1.3), esclareça se deseja manter o exame do pedido, ciente de que as informações do autor estarão públicas em nosso site de buscas após sua notificação. Cumpra esta exigência por meio de formulário de cumprimento de exigência formal (código de serviço 104). Prazo para cumprimento: 5 dias. Caso opte por não cumprir esta exigência, o pedido será considerado inexistente. Para maiores informações, por favor entre em contato com "Desenhos Industriais – área administrativa" pelo Fale Conosco.</p>
BR302024003494-6	<p>Exigência formal Código de despacho: 005 Titular: MEGA COMPRAS PRESENTES.COM LTDA [BR/SP] Procurador: Felipe Feliman Camargo Detalhes do despacho: Tendo em vista a apresentação de declaração de não divulgação dos dados do autor em desacordo com as orientações do Manual de Desenhos Industriais (itens 3.5.2 e 4.2.1.3), esclareça se deseja manter o exame do pedido, ciente de que as informações do autor estarão públicas em nosso site de buscas após sua notificação. Cumpra esta exigência por meio de formulário de cumprimento de exigência formal (código de serviço 104). Prazo para cumprimento: 5 dias. Caso opte por não cumprir esta exigência, o pedido será considerado inexistente. Para maiores informações, por favor entre em contato com "Desenhos Industriais – área administrativa" pelo Fale Conosco.</p>
BR302024003498-9	<p>Exigência formal Código de despacho: 005 Titular: MEGA COMPRAS PRESENTES.COM LTDA [BR/SP] Procurador: Felipe Feliman Camargo Detalhes do despacho: Tendo em vista a apresentação de declaração de não divulgação dos dados do autor em desacordo com as orientações do Manual de Desenhos Industriais (itens 3.5.2 e 4.2.1.3), esclareça se deseja manter o exame do pedido, ciente de que as informações do autor estarão públicas em nosso site de buscas após sua notificação. Cumpra esta exigência por meio de formulário de cumprimento de exigência formal (código de serviço 104). Prazo para cumprimento: 5 dias. Caso opte por não cumprir esta exigência, o pedido será considerado inexistente. Para maiores informações, por favor entre em contato com "Desenhos Industriais – área administrativa" pelo Fale Conosco.</p>
BR302024003499-7	<p>Exigência formal Código de despacho: 005 Titular: MEGA COMPRAS PRESENTES.COM LTDA [BR/SP] Procurador: Felipe Feliman Camargo Detalhes do despacho: Tendo em vista a apresentação de declaração de não divulgação dos dados do autor em desacordo com as orientações do Manual de Desenhos Industriais (itens 3.5.2 e 4.2.1.3), esclareça se deseja manter o exame do pedido, ciente de que as informações do autor estarão públicas em nosso site de buscas após sua notificação. Cumpra esta exigência por meio de formulário de cumprimento de exigência formal (código de serviço 104). Prazo para cumprimento: 5 dias. Caso opte por não cumprir esta exigência, o pedido será considerado inexistente. Para maiores informações, por favor entre em contato com "Desenhos Industriais – área administrativa" pelo Fale Conosco.</p>
BR302024003501-2	<p>Exigência formal Código de despacho: 005 Titular: MEGA COMPRAS PRESENTES.COM LTDA [BR/SP] Procurador: Felipe Feliman Camargo Detalhes do despacho: Tendo em vista a apresentação de declaração de não divulgação dos dados do autor em desacordo com as orientações do Manual de Desenhos Industriais (itens 3.5.2 e 4.2.1.3), esclareça se deseja manter o exame do pedido, ciente de que as informações do autor estarão públicas em nosso site de buscas após sua notificação. Cumpra esta exigência por meio de formulário de cumprimento de exigência formal (código de serviço 104). Prazo para cumprimento: 5 dias. Caso opte por não cumprir esta exigência, o pedido será considerado inexistente. Para maiores informações, por favor entre em contato com "Desenhos Industriais – área administrativa" pelo Fale Conosco.</p>



BR302024003503-9	<p>Exigência formal Código de despacho: 005 Titular: MEGA COMPRAS PRESENTES.COM LTDA [BR/SP] Procurador: Felipe Feliman Camargo Detalhes do despacho: Tendo em vista a apresentação de declaração de não divulgação dos dados do autor em desacordo com as orientações do Manual de Desenhos Industriais (itens 3.5.2 e 4.2.1.3), esclareça se deseja manter o exame do pedido, ciente de que as informações do autor estarão públicas em nosso site de buscas após sua notificação. Cumpra esta exigência por meio de formulário de cumprimento de exigência formal (código de serviço 104). Prazo para cumprimento: 5 dias. Caso opte por não cumprir esta exigência, o pedido será considerado inexistente. Para maiores informações, por favor entre em contato com "Desenhos Industriais – área administrativa" pelo Fale Conosco.</p>
BR302024003504-7	<p>Exigência formal Código de despacho: 005 Titular: MEGA COMPRAS PRESENTES.COM LTDA [BR/SP] Procurador: Felipe Feliman Camargo Detalhes do despacho: Tendo em vista a apresentação de declaração de não divulgação dos dados do autor em desacordo com as orientações do Manual de Desenhos Industriais (itens 3.5.2 e 4.2.1.3), esclareça se deseja manter o exame do pedido, ciente de que as informações do autor estarão públicas em nosso site de buscas após sua notificação. Cumpra esta exigência por meio de formulário de cumprimento de exigência formal (código de serviço 104). Prazo para cumprimento: 5 dias. Caso opte por não cumprir esta exigência, o pedido será considerado inexistente. Para maiores informações, por favor entre em contato com "Desenhos Industriais – área administrativa" pelo Fale Conosco.</p>
BR302024003508-0	<p>Exigência formal Código de despacho: 005 Titular: MEGA COMPRAS PRESENTES.COM LTDA [BR/SP] Procurador: Felipe Feliman Camargo Detalhes do despacho: Tendo em vista a apresentação de declaração de não divulgação dos dados do autor em desacordo com as orientações do Manual de Desenhos Industriais (itens 3.5.2 e 4.2.1.3), esclareça se deseja manter o exame do pedido, ciente de que as informações do autor estarão públicas em nosso site de buscas após sua notificação. Cumpra esta exigência por meio de formulário de cumprimento de exigência formal (código de serviço 104). Prazo para cumprimento: 5 dias. Caso opte por não cumprir esta exigência, o pedido será considerado inexistente. Para maiores informações, por favor entre em contato com "Desenhos Industriais – área administrativa" pelo Fale Conosco.</p>
BR302024003521-7	<p>Exigência formal Código de despacho: 005 Titular: MEGA COMPRAS PRESENTES.COM LTDA [BR/SP] Procurador: Felipe Feliman Camargo Detalhes do despacho: Tendo em vista a apresentação de declaração de não divulgação dos dados do autor em desacordo com as orientações do Manual de Desenhos Industriais (itens 3.5.2 e 4.2.1.3), esclareça se deseja manter o exame do pedido, ciente de que as informações do autor estarão públicas em nosso site de buscas após sua notificação. Cumpra esta exigência por meio de formulário de cumprimento de exigência formal (código de serviço 104). Prazo para cumprimento: 5 dias. Caso opte por não cumprir esta exigência, o pedido será considerado inexistente. Para maiores informações, por favor entre em contato com "Desenhos Industriais – área administrativa" pelo Fale Conosco.</p>
BR302024003523-3	<p>Exigência formal Código de despacho: 005 Titular: MEGA COMPRAS PRESENTES.COM LTDA [BR/SP] Procurador: Felipe Feliman Camargo Detalhes do despacho: Tendo em vista a apresentação de declaração de não divulgação dos dados do autor em desacordo com as orientações do Manual de Desenhos Industriais (itens 3.5.2 e 4.2.1.3), esclareça se deseja manter o exame do pedido, ciente de que as informações do autor estarão públicas em nosso site de buscas após sua notificação. Cumpra esta exigência por meio de formulário de cumprimento de exigência formal (código de serviço 104). Prazo para cumprimento: 5 dias. Caso opte por não cumprir esta exigência, o pedido será considerado inexistente. Para maiores informações, por favor entre em contato com "Desenhos Industriais – área administrativa" pelo Fale Conosco.</p>



Notificação de depósito

Notificam-se os pedidos de registro de desenho industrial listados a seguir. Os pedidos cumprem as condições de admissibilidade previstas na LPI e seguem para a etapa de exame técnico. Este despacho não gera direito à fotocópia por parte de terceiros.

Para esclarecer outras dúvidas e conhecer, em detalhe, o processamento de pedidos de registro de desenho industrial e outras petições, não deixe de consultar o Manual de Desenho Industrial (<http://manualdedi.inpi.gov.br/projects/manual-de-desenho-industrial/wiki>).

BR302024002535-1	Notificação do depósito (exame formal concluído) Código de despacho: 860 Data de depósito: 28/05/2024 Titular: SAVIA PROPRIEDADE INTELECTUAL LTDA [BR/PR] Procurador: ANDREZA RODRIGUES DA SILVA
BR302024003505-5	Notificação do depósito (exame formal concluído) Código de despacho: 860 Data de depósito: 18/07/2024 Titular: APPLE INC. [US] Procurador: KASZNAR LEONARDOS PROPRIEDADE INTELECTUAL
BR302024003506-3	Notificação do depósito (exame formal concluído) Código de despacho: 860 Data de depósito: 18/07/2024 Titular: STARA S/A. INDUSTRIA DE IMPLEMENTOS AGRÍCOLAS [BR/RS] Procurador: Araripe & Associados
BR302024003507-1	Notificação do depósito (exame formal concluído) Código de despacho: 860 Data de depósito: 18/07/2024 Titular: PARAMOUNT INDÚSTRIA E COMÉRCIO DE PLÁSTICOS LTDA. [BR/SP] Procurador: Icamp Marcas e Patentes Ltda
BR302024003509-8	Notificação do depósito (exame formal concluído) Código de despacho: 860 Data de depósito: 18/07/2024 Titular: KAYK VINICIUS GUERRA CIPIONATO [BR/SP] Procurador: Beatriz Da Silva Negri
BR302024003510-1	Notificação do depósito (exame formal concluído) Código de despacho: 860 Data de depósito: 18/07/2024 Titular: KWP INDUSTRIA E COMERCIO DE ARTEFATOS PLASTICOS LTDA [BR/PR] Procurador: Suprema Marcas e Patentes Ltda. ME
BR302024003511-0	Notificação do depósito (exame formal concluído) Código de despacho: 860 Data de depósito: 18/07/2024 Titular: LA ERREVIEFFE AMERICA ARTIGOS FUNERARIOS LTDA [BR/SP] Procurador: Julio Guidi Lima da Rocha



BR302024003513-6	Notificação do depósito (exame formal concluído) Código de despacho: 860 Data de depósito: 18/07/2024 Titular: CALÇADOS BIBI LTDA [BR/RS] Procurador: Guerra Advogados Associados
BR302024003514-4	Notificação do depósito (exame formal concluído) Código de despacho: 860 Data de depósito: 18/07/2024 Titular: CALÇADOS BIBI LTDA [BR/RS] Procurador: Guerra Advogados Associados
BR302024003515-2	Notificação do depósito (exame formal concluído) Código de despacho: 860 Data de depósito: 19/07/2024 Titular: C & B GLOBAL IMPORTAÇÃO E EXPORTAÇÃO LTDA [BR/SP] Procurador: Interação Marcas e Patentes Ltda
BR302024003516-0	Notificação do depósito (exame formal concluído) Código de despacho: 860 Data de depósito: 19/07/2024 Titular: C & B GLOBAL IMPORTAÇÃO E EXPORTAÇÃO LTDA [BR/SP] Procurador: Interação Marcas e Patentes Ltda
BR302024003517-9	Notificação do depósito (exame formal concluído) Código de despacho: 860 Data de depósito: 19/07/2024 Titular: C & B GLOBAL IMPORTAÇÃO E EXPORTAÇÃO LTDA [BR/SP] Procurador: Interação Marcas e Patentes Ltda
BR302024003518-7	Notificação do depósito (exame formal concluído) Código de despacho: 860 Data de depósito: 19/07/2024 Titular: APPLE INC. [US] Procurador: KASZNAR LEONARDOS PROPRIEDADE INTELECTUAL
BR302024003519-5	Notificação do depósito (exame formal concluído) Código de despacho: 860 Data de depósito: 19/07/2024 Titular: MIL HAIR COMÉRCIO DE SUPRIMENTOS LTDA ME. [BR/SP] Procurador: MOR ASSESSORIA EMPRESARIAL EIRELI ME
BR302024003520-9	Notificação do depósito (exame formal concluído) Código de despacho: 860 Data de depósito: 19/07/2024 Titular: SINER - ENGENHARIA E COMÉRCIO LTDA [BR/SP] Procurador: M E M CONSULTORIA EM MARKETING E PROPRIEDADE INTELECTUAL LTDA
BR302024003522-5	Notificação do depósito (exame formal concluído) Código de despacho: 860 Data de depósito: 19/07/2024 Titular: SINER - ENGENHARIA E COMÉRCIO LTDA [BR/SP] Procurador: M E M CONSULTORIA EM MARKETING E PROPRIEDADE INTELECTUAL LTDA
BR302024003524-1	Notificação do depósito (exame formal concluído) Código de despacho: 860 Data de depósito: 19/07/2024 Titular: PARAMOUNT INDÚSTRIA E COMÉRCIO DE PLÁSTICOS LTDA. [BR/SP] Procurador: Icamp Marcas e Patentes Ltda
BR302024003525-0	Notificação do depósito (exame formal concluído) Código de despacho: 860 Data de depósito: 19/07/2024 Titular: PARAMOUNT INDÚSTRIA E COMÉRCIO DE PLÁSTICOS LTDA. [BR/SP] Procurador: Icamp Marcas e Patentes Ltda



BR302024003526-8	Notificação do depósito (exame formal concluído) Código de despacho: 860 Data de depósito: 19/07/2024 Titular: QRA - ADMINISTRADORA DE BENS E PARTICIPAÇÕES LTDA [BR/SP] Procurador: JULIANA APARECIDA ROCHA REQUENA
BR302024003528-4	Notificação do depósito (exame formal concluído) Código de despacho: 860 Data de depósito: 19/07/2024 Titular: QRA - ADMINISTRADORA DE BENS E PARTICIPAÇÕES LTDA [BR/SP] Procurador: JULIANA APARECIDA ROCHA REQUENA
BR302024003530-6	Notificação do depósito (exame formal concluído) Código de despacho: 860 Data de depósito: 19/07/2024 Titular: QRA - ADMINISTRADORA DE BENS E PARTICIPAÇÕES LTDA [BR/SP] Procurador: JULIANA APARECIDA ROCHA REQUENA
BR302024003531-4	Notificação do depósito (exame formal concluído) Código de despacho: 860 Data de depósito: 19/07/2024 Titular: QRA - ADMINISTRADORA DE BENS E PARTICIPAÇÕES LTDA [BR/SP] Procurador: JULIANA APARECIDA ROCHA REQUENA
BR302024003532-2	Notificação do depósito (exame formal concluído) Código de despacho: 860 Data de depósito: 19/07/2024 Titular: JÚLIO CÉSAR SARDINHA RUFINO [BR/SP] Procurador: BEERRE ASSESSORIA EMPRESARIAL LTDA
BR302024003533-0	Notificação do depósito (exame formal concluído) Código de despacho: 860 Data de depósito: 19/07/2024 Titular: QRA - ADMINISTRADORA DE BENS E PARTICIPAÇÕES LTDA [BR/SP] Procurador: JULIANA APARECIDA ROCHA REQUENA
BR302024003534-9	Notificação do depósito (exame formal concluído) Código de despacho: 860 Data de depósito: 19/07/2024 Titular: QRA - ADMINISTRADORA DE BENS E PARTICIPAÇÕES LTDA [BR/SP] Procurador: JULIANA APARECIDA ROCHA REQUENA
BR302024003535-7	Notificação do depósito (exame formal concluído) Código de despacho: 860 Data de depósito: 19/07/2024 Titular: QRA - ADMINISTRADORA DE BENS E PARTICIPAÇÕES LTDA [BR/SP] Procurador: JULIANA APARECIDA ROCHA REQUENA
BR302024003536-5	Notificação do depósito (exame formal concluído) Código de despacho: 860 Data de depósito: 19/07/2024 Titular: QRA - ADMINISTRADORA DE BENS E PARTICIPAÇÕES LTDA [BR/SP] Procurador: JULIANA APARECIDA ROCHA REQUENA
BR302024003537-3	Notificação do depósito (exame formal concluído) Código de despacho: 860 Data de depósito: 19/07/2024 Titular: FIBRACEM TELEINFORMÁTICA LTDA [BR/PR] Procurador: Alcion Bubniak
BR302024003538-1	Notificação do depósito (exame formal concluído) Código de despacho: 860 Data de depósito: 19/07/2024 Titular: QRA - ADMINISTRADORA DE BENS E PARTICIPAÇÕES LTDA [BR/SP] Procurador: JULIANA APARECIDA ROCHA REQUENA



BR302024003539-0	Notificação do depósito (exame formal concluído) Código de despacho: 860 Data de depósito: 19/07/2024 Titular: FIBRACEM TELEINFORMÁTICA LTDA [BR/PR] Procurador: Alcion Bubniak
BR302024003540-3	Notificação do depósito (exame formal concluído) Código de despacho: 860 Data de depósito: 19/07/2024 Titular: QRA - ADMINISTRADORA DE BENS E PARTICIPAÇÕES LTDA [BR/SP] Procurador: JULIANA APARECIDA ROCHA REQUENA
BR302024003541-1	Notificação do depósito (exame formal concluído) Código de despacho: 860 Data de depósito: 19/07/2024 Titular: QRA - ADMINISTRADORA DE BENS E PARTICIPAÇÕES LTDA [BR/SP] Procurador: JULIANA APARECIDA ROCHA REQUENA
BR302024003542-0	Notificação do depósito (exame formal concluído) Código de despacho: 860 Data de depósito: 19/07/2024 Titular: QRA - ADMINISTRADORA DE BENS E PARTICIPAÇÕES LTDA [BR/SP] Procurador: JULIANA APARECIDA ROCHA REQUENA
BR302024003543-8	Notificação do depósito (exame formal concluído) Código de despacho: 860 Data de depósito: 19/07/2024 Titular: JOEDSON BAU [BR/PR] Procurador: ON MARCAS GESTÃO DE NEGÓCIOS E INTELIGÊNCIA EM PROPRIEDADE INTELECTUAL
BR302024003544-6	Notificação do depósito (exame formal concluído) Código de despacho: 860 Data de depósito: 19/07/2024 Titular: QRA - ADMINISTRADORA DE BENS E PARTICIPAÇÕES LTDA [BR/SP] Procurador: JULIANA APARECIDA ROCHA REQUENA
BR302024003545-4	Notificação do depósito (exame formal concluído) Código de despacho: 860 Data de depósito: 19/07/2024 Titular: QRA - ADMINISTRADORA DE BENS E PARTICIPAÇÕES LTDA [BR/SP] Procurador: JULIANA APARECIDA ROCHA REQUENA
BR302024003546-2	Notificação do depósito (exame formal concluído) Código de despacho: 860 Data de depósito: 19/07/2024 Titular: QRA - ADMINISTRADORA DE BENS E PARTICIPAÇÕES LTDA [BR/SP] Procurador: JULIANA APARECIDA ROCHA REQUENA
BR302024003547-0	Notificação do depósito (exame formal concluído) Código de despacho: 860 Data de depósito: 19/07/2024 Titular: QRA - ADMINISTRADORA DE BENS E PARTICIPAÇÕES LTDA [BR/SP] Procurador: JULIANA APARECIDA ROCHA REQUENA
BR302024003548-9	Notificação do depósito (exame formal concluído) Código de despacho: 860 Data de depósito: 19/07/2024 Titular: QRA - ADMINISTRADORA DE BENS E PARTICIPAÇÕES LTDA [BR/SP] Procurador: JULIANA APARECIDA ROCHA REQUENA
BR302024003549-7	Notificação do depósito (exame formal concluído) Código de despacho: 860 Data de depósito: 19/07/2024 Titular: QRA - ADMINISTRADORA DE BENS E PARTICIPAÇÕES LTDA [BR/SP] Procurador: JULIANA APARECIDA ROCHA REQUENA

BR302024003550-0	Notificação do depósito (exame formal concluído) Código de despacho: 860 Data de depósito: 19/07/2024 Titular: QRA - ADMINISTRADORA DE BENS E PARTICIPAÇÕES LTDA [BR/SP] Procurador: JULIANA APARECIDA ROCHA REQUENA
BR302024003551-9	Notificação do depósito (exame formal concluído) Código de despacho: 860 Data de depósito: 19/07/2024 Titular: MONTE LEONE ESTOJOS E ACESSÓRIOS LTDA [BR/SP] Procurador: J. C. PINHEIRO SOCIEDADE INDIVIDUAL DE ADVOCACIA
BR302024003552-7	Notificação do depósito (exame formal concluído) Código de despacho: 860 Data de depósito: 20/07/2024 Titular: GRUPO MVD IND E COM LTDA [BR/MG]
BR302024003556-0	Notificação do depósito (exame formal concluído) Código de despacho: 860 Data de depósito: 22/07/2024 Titular: INSTITUTO FEDERAL DE EDUCAÇÃO, CIÊNCIA E TECNOLOGIA DE SANTA CATARINA [BR/SC]
BR302024003558-6	Notificação do depósito (exame formal concluído) Código de despacho: 860 Data de depósito: 22/07/2024 Titular: IRMAOS TRAINOTTI LTDA [BR/SC] Procurador: GUILHERME BASSANI
BR302024003560-8	Notificação do depósito (exame formal concluído) Código de despacho: 860 Data de depósito: 22/07/2024 Titular: PARAMOUNT INDÚSTRIA E COMÉRCIO DE PLÁSTICOS LTDA. [BR/SP] Procurador: Icamp Marcas e Patentes Ltda
BR302024003561-6	Notificação do depósito (exame formal concluído) Código de despacho: 860 Data de depósito: 22/07/2024 Titular: MATHEUS BORGHETTI [BR/RS] Procurador: POLI ADVOGADOS ASSOCIADOS
BR302024003562-4	Notificação do depósito (exame formal concluído) Código de despacho: 860 Data de depósito: 22/07/2024 Titular: HIGOR MIRON LOUREIRO [BR/SP] Procurador: Org. Mérito Marcas e Patentes Ltda.
BR302024003563-2	Notificação do depósito (exame formal concluído) Código de despacho: 860 Data de depósito: 22/07/2024 Titular: SUNREEF YACHTS RMC FZC [AE] Procurador: Dannemann, Siemsen, Bigler & Ipanema Moreira
BR302024003564-0	Notificação do depósito (exame formal concluído) Código de despacho: 860 Data de depósito: 22/07/2024 Titular: SUNREEF YACHTS RMC FZC [AE] Procurador: Dannemann, Siemsen, Bigler & Ipanema Moreira
BR302024003565-9	Notificação do depósito (exame formal concluído) Código de despacho: 860 Data de depósito: 22/07/2024 Titular: SUNREEF YACHTS RMC FZC [AE] Procurador: Dannemann, Siemsen, Bigler & Ipanema Moreira
BR302024003566-7	Notificação do depósito (exame formal concluído) Código de despacho: 860 Data de depósito: 22/07/2024 Titular: HIGOR MIRON LOUREIRO [BR/SP] Procurador: Org. Mérito Marcas e Patentes Ltda.



BR302024003567-5	Notificação do depósito (exame formal concluído) Código de despacho: 860 Data de depósito: 22/07/2024 Titular: IRMAOS TRAINOTTI LTDA [BR/SC] Procurador: GUILHERME BASSANI
BR302024003568-3	Notificação do depósito (exame formal concluído) Código de despacho: 860 Data de depósito: 22/07/2024 Titular: SERVIÇO NACIONAL DE APRENDIZAGEM INDUSTRIAL [BR/BA] e CBD MED BRAZIL COMÉRCIO ATACADISTA DE MEDICAMENTOS LTDA [BR/BA]
BR302024003572-1	Notificação do depósito (exame formal concluído) Código de despacho: 860 Data de depósito: 22/07/2024 Titular: DOGS & GATS LTDA [BR/SC] Procurador: Nilvan Paulo Minguranse
BR302024003573-0	Notificação do depósito (exame formal concluído) Código de despacho: 860 Data de depósito: 22/07/2024 Titular: GRENDENE S.A. [BR/CE] Procurador: Remer Villaça & Nogueira Assessoria e Consultoria de Prop. Intelectual S/S Ltda.
BR302024003574-8	Notificação do depósito (exame formal concluído) Código de despacho: 860 Data de depósito: 22/07/2024 Titular: C & B GLOBAL IMPORTAÇÃO E EXPORTAÇÃO LTDA [BR/SP] Procurador: Interação Marcas e Patentes Ltda
BR302024003575-6	Notificação do depósito (exame formal concluído) Código de despacho: 860 Data de depósito: 22/07/2024 Titular: GRENDENE S.A. [BR/CE] Procurador: Remer Villaça & Nogueira Assessoria e Consultoria de Prop. Intelectual S/S Ltda.
BR302024003576-4	Notificação do depósito (exame formal concluído) Código de despacho: 860 Data de depósito: 22/07/2024 Titular: MAREL INDÚSTRIA DE MÓVEIS S/A. [BR/PR] Procurador: AGP - Assessoria Empresarial Ltda
BR302024003577-2	Notificação do depósito (exame formal concluído) Código de despacho: 860 Data de depósito: 23/07/2024 Titular: EXXER LTDA [BR/MG] Procurador: CARPENA ADVOGADOS ASSOCIADOS
BR302024003578-0	Notificação do depósito (exame formal concluído) Código de despacho: 860 Data de depósito: 23/07/2024 Titular: PARAMOUNT INDÚSTRIA E COMÉRCIO DE PLÁSTICOS LTDA. [BR/SP] Procurador: Icamp Marcas e Patentes Ltda
BR302024003579-9	Notificação do depósito (exame formal concluído) Código de despacho: 860 Data de depósito: 23/07/2024 Titular: VM TECNOLOGIA LTDA. [BR/PR] Procurador: RITTER ADVOGADOS
BR302024003580-2	Notificação do depósito (exame formal concluído) Código de despacho: 860 Data de depósito: 23/07/2024 Titular: C & B GLOBAL IMPORTAÇÃO E EXPORTAÇÃO LTDA [BR/SP] Procurador: Interação Marcas e Patentes Ltda



BR302024003581-0	Notificação do depósito (exame formal concluído) Código de despacho: 860 Data de depósito: 23/07/2024 Titular: RUIGEO INTELLIGENT TECHNOLOGY (SHENZHEN) CO., LTD. [CN] Procurador: Paulo de Tarso Castro Brandão
BR302024003582-9	Notificação do depósito (exame formal concluído) Código de despacho: 860 Data de depósito: 23/07/2024 Titular: DOGS & GATS LTDA [BR/SC] Procurador: Nilvan Paulo Minguranse
BR302024003583-7	Notificação do depósito (exame formal concluído) Código de despacho: 860 Data de depósito: 23/07/2024 Titular: PARAMOUNT INDÚSTRIA E COMÉRCIO DE PLÁSTICOS LTDA. [BR/SP] Procurador: Icamp Marcas e Patentes Ltda
BR302024003584-5	Notificação do depósito (exame formal concluído) Código de despacho: 860 Data de depósito: 23/07/2024 Titular: INVENTIO AG [CH] Procurador: Daniel Advogados (Alt.de Daniel & Cia)
BR302024003585-3	Notificação do depósito (exame formal concluído) Código de despacho: 860 Data de depósito: 23/07/2024 Titular: INVENTIO AG [CH] Procurador: Daniel Advogados (Alt.de Daniel & Cia)
BR302024003586-1	Notificação do depósito (exame formal concluído) Código de despacho: 860 Data de depósito: 23/07/2024 Titular: INVENTIO AG [CH] Procurador: Daniel Advogados (Alt.de Daniel & Cia)
BR302024003587-0	Notificação do depósito (exame formal concluído) Código de despacho: 860 Data de depósito: 23/07/2024 Titular: INVENTIO AG [CH] Procurador: Daniel Advogados (Alt.de Daniel & Cia)
BR302024003588-8	Notificação do depósito (exame formal concluído) Código de despacho: 860 Data de depósito: 23/07/2024 Titular: ELINEU CUNHA SOARES [BR/SP] Procurador: SILVIA MARTINS
BR302024003589-6	Notificação do depósito (exame formal concluído) Código de despacho: 860 Data de depósito: 23/07/2024 Titular: ÁGUA MINERAL, CASCATA DE CAMPINAS EXPLORAÇÃO, ENGARRAFAMENTO E COMÉRCIO L [BR/RJ] Procurador: Flavio Henrique Monnerat
BR302024003590-0	Notificação do depósito (exame formal concluído) Código de despacho: 860 Data de depósito: 23/07/2024 Titular: DAI CHONGPENG [BR/SP] Procurador: AG MOREIRA MARCAS E PATENTES LTDA
BR302024003591-8	Notificação do depósito (exame formal concluído) Código de despacho: 860 Data de depósito: 23/07/2024 Titular: INDUSTRIE BORLA S.P.A. [IT] Procurador: LUIZ LEONARDOS & ADVOGADOS



BR302024003592-6	Notificação do depósito (exame formal concluído) Código de despacho: 860 Data de depósito: 23/07/2024 Titular: INDUSTRIE BORLA S.P.A. [IT] Procurador: LUIZ LEONARDOS & ADVOGADOS
BR302024003593-4	Notificação do depósito (exame formal concluído) Código de despacho: 860 Data de depósito: 23/07/2024 Titular: COMPANHIA DE GÁS DO ESTADO DO RIO GRANDE DO SUL - SULGÁS [BR/RS] Procurador: DMK GESTÃO DE MARCAS E PATENTES LTDA
BR302024003594-2	Notificação do depósito (exame formal concluído) Código de despacho: 860 Data de depósito: 23/07/2024 Titular: FRESNOMAQ INDÚSTRIA DE MÁQUINAS S/A [BR/PR] Procurador: Licks Advogados
BR302024003595-0	Notificação do depósito (exame formal concluído) Código de despacho: 860 Data de depósito: 23/07/2024 Titular: R G IMPORTS PRODUTOS E TENDÊNCIAS LTDA. - ME. [BR/RJ] Procurador: Rafael Davi Vasconcelos
BR302024003596-9	Notificação do depósito (exame formal concluído) Código de despacho: 860 Data de depósito: 23/07/2024 Titular: PARAMOUNT INDÚSTRIA E COMÉRCIO DE PLÁSTICOS LTDA. [BR/SP] Procurador: Icamp Marcas e Patentes Ltda
BR302024003597-7	Notificação do depósito (exame formal concluído) Código de despacho: 860 Data de depósito: 23/07/2024 Titular: R G IMPORTS PRODUTOS E TENDÊNCIAS LTDA. - ME. [BR/RJ] Procurador: Rafael Davi Vasconcelos
BR302024003598-5	Notificação do depósito (exame formal concluído) Código de despacho: 860 Data de depósito: 23/07/2024 Titular: CHRISTIAN DIOR COUTURE [FR] Procurador: LUIZ LEONARDOS & ADVOGADOS
BR302024003599-3	Notificação do depósito (exame formal concluído) Código de despacho: 860 Data de depósito: 23/07/2024 Titular: PARAMOUNT INDÚSTRIA E COMÉRCIO DE PLÁSTICOS LTDA. [BR/SP] Procurador: Icamp Marcas e Patentes Ltda
BR302024003600-0	Notificação do depósito (exame formal concluído) Código de despacho: 860 Data de depósito: 23/07/2024 Titular: BRITÂNIA ELETRODOMÉSTICOS S.A. [BR/PR] Procurador: Licks Advogados
BR302024003601-9	Notificação do depósito (exame formal concluído) Código de despacho: 860 Data de depósito: 23/07/2024 Titular: HSIU-FENG CHEN [TW], YAN-RUI LIU [TW], CHAO-HSUAN LIU [TW], YI-SHAN LIU [TW], YU-CHENG LIU [TW], YU-CHUN LIU [TW] e WEN-KUEI LIU [TW] Procurador: VILELA COELHO SOCIEDADE DE ADVOGADOS
BR302024003602-7	Notificação do depósito (exame formal concluído) Código de despacho: 860 Data de depósito: 23/07/2024 Titular: BRITÂNIA ELETRODOMÉSTICOS S.A. [BR/PR] Procurador: Licks Advogados



BR302024003603-5	Notificação do depósito (exame formal concluído) Código de despacho: 860 Data de depósito: 23/07/2024 Titular: C & B GLOBAL IMPORTAÇÃO E EXPORTAÇÃO LTDA [BR/SP] Procurador: Interação Marcas e Patentes Ltda
BR302024003604-3	Notificação do depósito (exame formal concluído) Código de despacho: 860 Data de depósito: 23/07/2024 Titular: BRITÂNIA ELETRODOMÉSTICOS S.A. [BR/PR] Procurador: Licks Advogados
BR302024003605-1	Notificação do depósito (exame formal concluído) Código de despacho: 860 Data de depósito: 23/07/2024 Titular: C & B GLOBAL IMPORTAÇÃO E EXPORTAÇÃO LTDA [BR/SP] Procurador: Interação Marcas e Patentes Ltda
BR302024003606-0	Notificação do depósito (exame formal concluído) Código de despacho: 860 Data de depósito: 23/07/2024 Titular: NELIO SILVEIRA DE OLIVEIRA [BR/MG] Procurador: VIVIANE ROCHA CARREGAL RAMOS DE ASSIS
BR302024003607-8	Notificação do depósito (exame formal concluído) Código de despacho: 860 Data de depósito: 23/07/2024 Titular: BRITÂNIA ELETRODOMÉSTICOS S.A. [BR/PR] Procurador: Licks Advogados
BR302024003608-6	Notificação do depósito (exame formal concluído) Código de despacho: 860 Data de depósito: 23/07/2024 Titular: BRITÂNIA ELETRODOMÉSTICOS S.A. [BR/PR] Procurador: Licks Advogados
BR302024003609-4	Notificação do depósito (exame formal concluído) Código de despacho: 860 Data de depósito: 23/07/2024 Titular: IVANA CANDITO COMÉRCIO DE ATACADO E IMPORTAÇÃO LTDA [BR/BA] Procurador: LEMMARCAS SERVIÇOS ADMINISTRATIVOS LTDA
BR302024003610-8	Notificação do depósito (exame formal concluído) Código de despacho: 860 Data de depósito: 24/07/2024 Titular: ALESSANDRO CARLOS ROMERO PIRES [BR/SP] Procurador: Eduarda Colla
BR302024003611-6	Notificação do depósito (exame formal concluído) Código de despacho: 860 Data de depósito: 24/07/2024 Titular: MARCOS FERNANDO PUPIM [BR/SP] Procurador: Eduarda Colla
BR302024003612-4	Notificação do depósito (exame formal concluído) Código de despacho: 860 Data de depósito: 24/07/2024 Titular: MARCOS FERNANDO PUPIM [BR/SP] Procurador: Eduarda Colla
BR302024003613-2	Notificação do depósito (exame formal concluído) Código de despacho: 860 Data de depósito: 24/07/2024 Titular: MARCOS FERNANDO PUPIM [BR/SP] Procurador: Eduarda Colla



BR302024003614-0	Notificação do depósito (exame formal concluído) Código de despacho: 860 Data de depósito: 24/07/2024 Titular: PARAMOUNT INDÚSTRIA E COMÉRCIO DE PLÁSTICOS LTDA. [BR/SP] Procurador: Icamp Marcas e Patentes Ltda
BR302024003615-9	Notificação do depósito (exame formal concluído) Código de despacho: 860 Data de depósito: 24/07/2024 Titular: MARCOS FERNANDO PUPIM [BR/SP] Procurador: Eduarda Colla
BR302024003616-7	Notificação do depósito (exame formal concluído) Código de despacho: 860 Data de depósito: 24/07/2024 Titular: INGRIT FRANCIANE RODRIGUES GARCIA [BR/SP] Procurador: Leandro Soares Barros
BR302024003617-5	Notificação do depósito (exame formal concluído) Código de despacho: 860 Data de depósito: 24/07/2024 Titular: CAZELOTO & FERREIRA INDUSTRIA DE MOVEIS LTDA [BR/SP] Procurador: PRIORIZE MARCAS E PATENTES LTDA
BR302024003618-3	Notificação do depósito (exame formal concluído) Código de despacho: 860 Data de depósito: 24/07/2024 Titular: JFL EQUIPAMENTOS ELETRONICOS INDUSTRIA E COMERCIO LTDA [BR/MG] Procurador: São Paulo Marcas e Patentes Ltda.
BR302024003619-1	Notificação do depósito (exame formal concluído) Código de despacho: 860 Data de depósito: 24/07/2024 Titular: LEDGER [FR] Procurador: Guerra Advogados Associados
BR302024003620-5	Notificação do depósito (exame formal concluído) Código de despacho: 860 Data de depósito: 24/07/2024 Titular: PARAMOUNT INDÚSTRIA E COMÉRCIO DE PLÁSTICOS LTDA. [BR/SP] Procurador: Icamp Marcas e Patentes Ltda
BR302024003621-3	Notificação do depósito (exame formal concluído) Código de despacho: 860 Data de depósito: 24/07/2024 Titular: QRA - ADMINISTRADORA DE BENS E PARTICIPAÇÕES LTDA [BR/SP] Procurador: JULIANA APARECIDA ROCHA REQUENA
BR302024003622-1	Notificação do depósito (exame formal concluído) Código de despacho: 860 Data de depósito: 24/07/2024 Titular: QRA - ADMINISTRADORA DE BENS E PARTICIPAÇÕES LTDA [BR/SP] Procurador: JULIANA APARECIDA ROCHA REQUENA
BR302024003624-8	Notificação do depósito (exame formal concluído) Código de despacho: 860 Data de depósito: 24/07/2024 Titular: BRITÂNIA ELETRODOMÉSTICOS S.A. [BR/PR] Procurador: Licks Advogados
BR302024003625-6	Notificação do depósito (exame formal concluído) Código de despacho: 860 Data de depósito: 24/07/2024 Titular: QRA - ADMINISTRADORA DE BENS E PARTICIPAÇÕES LTDA [BR/SP] Procurador: JULIANA APARECIDA ROCHA REQUENA



BR302024003627-2	Notificação do depósito (exame formal concluído) Código de despacho: 860 Data de depósito: 24/07/2024 Titular: MARCOS FERNANDO PUPIM [BR/SP] Procurador: Eduarda Colla
BR302024003630-2	Notificação do depósito (exame formal concluído) Código de despacho: 860 Data de depósito: 24/07/2024 Titular: COMPANHIA DE GÁS DO ESTADO DO RIO GRANDE DO SUL - SULGÁS [BR/RS] Procurador: DMK GESTÃO DE MARCAS E PATENTES LTDA
BR302024003632-9	Notificação do depósito (exame formal concluído) Código de despacho: 860 Data de depósito: 24/07/2024 Titular: TORTUGA-PRODUTOS DE BORRACHA LTDA. [BR/PR] Procurador: RITTER ADVOGADOS
BR302024003633-7	Notificação do depósito (exame formal concluído) Código de despacho: 860 Data de depósito: 24/07/2024 Titular: WAGNER MONTENEGRO ROCHA [BR/MG] Procurador: LEÃO PROPRIEDADE INTELECTUAL
BR302024003634-5	Notificação do depósito (exame formal concluído) Código de despacho: 860 Data de depósito: 24/07/2024 Titular: COMPANHIA DE GÁS DO ESTADO DO RIO GRANDE DO SUL - SULGÁS [BR/RS] Procurador: DMK GESTÃO DE MARCAS E PATENTES LTDA
BR302024003635-3	Notificação do depósito (exame formal concluído) Código de despacho: 860 Data de depósito: 24/07/2024 Titular: TORTUGA-PRODUTOS DE BORRACHA LTDA. [BR/PR] Procurador: RITTER ADVOGADOS
BR302024003638-8	Notificação do depósito (exame formal concluído) Código de despacho: 860 Data de depósito: 24/07/2024 Titular: COMPANHIA DE GÁS DO ESTADO DO RIO GRANDE DO SUL - SULGÁS [BR/RS] Procurador: DMK GESTÃO DE MARCAS E PATENTES LTDA
BR302024003639-6	Notificação do depósito (exame formal concluído) Código de despacho: 860 Data de depósito: 24/07/2024 Titular: WAGNER MONTENEGRO ROCHA [BR/MG] Procurador: LEÃO PROPRIEDADE INTELECTUAL
BR302024003642-6	Notificação do depósito (exame formal concluído) Código de despacho: 860 Data de depósito: 24/07/2024 Titular: TORTUGA-PRODUTOS DE BORRACHA LTDA. [BR/PR] Procurador: RITTER ADVOGADOS
BR302024003643-4	Notificação do depósito (exame formal concluído) Código de despacho: 860 Data de depósito: 24/07/2024 Titular: TEC TOY S.A. [BR/AM] Procurador: Ariboni, Fabbri e Schmidt Sociedade de Advogados
BR302024003648-5	Notificação do depósito (exame formal concluído) Código de despacho: 860 Data de depósito: 24/07/2024 Titular: MARKANTY COMERCIO E COMERCIO E ACESSORIOS LTDA [BR/SP] Procurador: Quimera Marcas e Patentes Ltda



BR302024003649-3	Notificação do depósito (exame formal concluído) Código de despacho: 860 Data de depósito: 24/07/2024 Titular: JOSÉ MÁRCIO MENDES DA SILVA [BR/SP] Procurador: Vilage Marcas e Patentes Ltda
BR302024003650-7	Notificação do depósito (exame formal concluído) Código de despacho: 860 Data de depósito: 24/07/2024 Titular: WTA - WATANABE TECNOLOGIA APLICADA LTDA [BR/SP]
BR302024003652-3	Notificação do depósito (exame formal concluído) Código de despacho: 860 Data de depósito: 24/07/2024 Titular: MARKANTY COMERCIO E COMERCIO E ACESSORIOS LTDA [BR/SP] Procurador: Quimera Marcas e Patentes Ltda
BR302024003653-1	Notificação do depósito (exame formal concluído) Código de despacho: 860 Data de depósito: 24/07/2024 Titular: LECIANO VIEIRA DA SILVA [BR/RJ] Procurador: ABM Assessoria Brasileira de Marcas Ltda.
BR302024003654-0	Notificação do depósito (exame formal concluído) Código de despacho: 860 Data de depósito: 24/07/2024 Titular: TERYON BRASIL S/A [BR/SP] e MARCELO ALEXANDRE CLARO DELL' ARINGA [BR/SP] Procurador: Veronica Meyer Gaiarsa
BR302024003655-8	Notificação do depósito (exame formal concluído) Código de despacho: 860 Data de depósito: 24/07/2024 Titular: LUIZ CARLOS M DOS SANTOS [BR/SC] Procurador: EIXO PROPRIEDADE INTELECTUAL LTDA
BR302024003656-6	Notificação do depósito (exame formal concluído) Código de despacho: 860 Data de depósito: 24/07/2024 Titular: CHANEL SARL [CH] Procurador: SOERENSEN GARCIA ADVOGADOS ASSOCIADOS
BR302024003657-4	Notificação do depósito (exame formal concluído) Código de despacho: 860 Data de depósito: 24/07/2024 Titular: COMPANHIA DE GÁS DO ESTADO DO RIO GRANDE DO SUL - SULGÁS [BR/RS] Procurador: DMK GESTÃO DE MARCAS E PATENTES LTDA
BR302024003658-2	Notificação do depósito (exame formal concluído) Código de despacho: 860 Data de depósito: 24/07/2024 Titular: WEBCONTINENTAL LTDA [BR/RS] Procurador: Marcas Já
BR302024003659-0	Notificação do depósito (exame formal concluído) Código de despacho: 860 Data de depósito: 24/07/2024 Titular: WEBCONTINENTAL LTDA [BR/RS] Procurador: Marcas Já
BR302024003660-4	Notificação do depósito (exame formal concluído) Código de despacho: 860 Data de depósito: 24/07/2024 Titular: WEBCONTINENTAL LTDA [BR/RS] Procurador: Marcas Já



BR302024003661-2	Notificação do depósito (exame formal concluído) Código de despacho: 860 Data de depósito: 25/07/2024 Titular: F P DO NASCIMENTO COMERCIO DE MOVEIS E UTILIDADES [BR/SP] Procurador: Eduarda Colla
BR302024003662-0	Notificação do depósito (exame formal concluído) Código de despacho: 860 Data de depósito: 25/07/2024 Titular: HG INNOVATION LIMITED [CN] Procurador: LEÃO PROPRIEDADE INTELECTUAL
BR302024003663-9	Notificação do depósito (exame formal concluído) Código de despacho: 860 Data de depósito: 25/07/2024 Titular: ADRIANO HENRIQUE ALVARENGA & CIA LTDA [BR/SP] Procurador: ABM Assessoria Brasileira de Marcas Ltda.
BR302024003664-7	Notificação do depósito (exame formal concluído) Código de despacho: 860 Data de depósito: 25/07/2024 Titular: MIDEA INDÚSTRIA E COMÉRCIO DO BRASIL LTDA. [BR/MG] Procurador: Kei Kobayashi
BR302024003665-5	Notificação do depósito (exame formal concluído) Código de despacho: 860 Data de depósito: 25/07/2024 Titular: MARCELO DEL BAGNO BARRETO [BR/SP] Procurador: SILVIA MARTINS
BR302024003666-3	Notificação do depósito (exame formal concluído) Código de despacho: 860 Data de depósito: 25/07/2024 Titular: HG INNOVATION LIMITED [CN] Procurador: LEÃO PROPRIEDADE INTELECTUAL
BR302024003667-1	Notificação do depósito (exame formal concluído) Código de despacho: 860 Data de depósito: 25/07/2024 Titular: MARCELO DEL BAGNO BARRETO [BR/SP] Procurador: SILVIA MARTINS
BR302024003668-0	Notificação do depósito (exame formal concluído) Código de despacho: 860 Data de depósito: 25/07/2024 Titular: ADRIANO HENRIQUE ALVARENGA & CIA LTDA [BR/SP] Procurador: ABM Assessoria Brasileira de Marcas Ltda.
BR302024003669-8	Notificação do depósito (exame formal concluído) Código de despacho: 860 Data de depósito: 25/07/2024 Titular: SOPRANO INDÚSTRIA ELETROMETALÚRGICA EIRELI [BR/RS] Procurador: CAPELLA & VELOSO ADVOGADOS ASSOCIADOS
BR302024003671-0	Notificação do depósito (exame formal concluído) Código de despacho: 860 Data de depósito: 25/07/2024 Titular: LEONARDO ALCKMIN HOTZ FONSECA [BR/SP] Procurador: FG PROPRIEDADE INTELECTUAL LTDA
BR302024003672-8	Notificação do depósito (exame formal concluído) Código de despacho: 860 Data de depósito: 25/07/2024 Titular: C & B GLOBAL IMPORTAÇÃO E EXPORTAÇÃO LTDA [BR/SP] Procurador: Interação Marcas e Patentes Ltda



BR302024003673-6	Notificação do depósito (exame formal concluído) Código de despacho: 860 Data de depósito: 25/07/2024 Titular: GABRIEL FELIPE CARDOSO LEITE [BR/PR]
BR302024003674-4	Notificação do depósito (exame formal concluído) Código de despacho: 860 Data de depósito: 25/07/2024 Titular: C & B GLOBAL IMPORTAÇÃO E EXPORTAÇÃO LTDA [BR/SP] Procurador: Interação Marcas e Patentes Ltda
BR302024003675-2	Notificação do depósito (exame formal concluído) Código de despacho: 860 Data de depósito: 25/07/2024 Titular: PROVENZA TECNOLOGIA E EMPREENDIMENTOS SOCIAIS LTDA [BR/MG] Procurador: Sâmia Batista Amin (nome anterior Sâmia Amin Santos)
BR302024003676-0	Notificação do depósito (exame formal concluído) Código de despacho: 860 Data de depósito: 25/07/2024 Titular: DKING LTDA [BR/ES] Procurador: Welinton Jarbas de Souza
BR302024003677-9	Notificação do depósito (exame formal concluído) Código de despacho: 860 Data de depósito: 25/07/2024 Titular: DKING LTDA [BR/ES] Procurador: Welinton Jarbas de Souza
BR302024003678-7	Notificação do depósito (exame formal concluído) Código de despacho: 860 Data de depósito: 25/07/2024 Titular: UNIVERSIDADE FEDERAL DE UBERLÂNDIA [BR/MG]
BR302024003679-5	Notificação do depósito (exame formal concluído) Código de despacho: 860 Data de depósito: 25/07/2024 Titular: DANIEL CARVALHO DOS SANTOS [BR/AL]
BR302024003680-9	Notificação do depósito (exame formal concluído) Código de despacho: 860 Data de depósito: 26/07/2024 Titular: MIRLANE MOREIRA GOMES [BR/MG] Procurador: Mercosul Assessoria Consultoria Empresarial Para América do Sul S/C Ltda.
BR302024003681-7	Notificação do depósito (exame formal concluído) Código de despacho: 860 Data de depósito: 26/07/2024 Titular: STUDIO TRAÇO DESIGN LTDA [BR/SP]
BR302024003682-5	Notificação do depósito (exame formal concluído) Código de despacho: 860 Data de depósito: 26/07/2024 Titular: VLADIMIR RIBEIRO MOITINHO [BR/SP]
BR302024003683-3	Notificação do depósito (exame formal concluído) Código de despacho: 860 Data de depósito: 26/07/2024 Titular: INDÚSTRIA E COMÉRCIO SANTA MARIA LTDA [BR/SP] Procurador: VITaura ASSESSORIA EMPRESARIAL LTDA
BR302024003684-1	Notificação do depósito (exame formal concluído) Código de despacho: 860 Data de depósito: 26/07/2024 Titular: INDÚSTRIA E COMÉRCIO SANTA MARIA LTDA [BR/SP] Procurador: VITaura ASSESSORIA EMPRESARIAL LTDA



BR302024003685-0	Notificação do depósito (exame formal concluído) Código de despacho: 860 Data de depósito: 26/07/2024 Titular: VALDIR ARENA [BR/SP] Procurador: VINÍCIUS SILVA DE OLIVEIRA
BR302024003686-8	Notificação do depósito (exame formal concluído) Código de despacho: 860 Data de depósito: 26/07/2024 Titular: VALDIR ARENA [BR/SP] Procurador: VINÍCIUS SILVA DE OLIVEIRA
BR302024003690-6	Notificação do depósito (exame formal concluído) Código de despacho: 860 Data de depósito: 26/07/2024 Titular: PLENITUDE DESIGN INDUSTRIA E COMERCIO DE ESTOFADOS LTDA [BR/SP] Procurador: BEERRE ASSESSORIA EMPRESARIAL LTDA
BR302024003691-4	Notificação do depósito (exame formal concluído) Código de despacho: 860 Data de depósito: 26/07/2024 Titular: PLENITUDE DESIGN INDUSTRIA E COMERCIO DE ESTOFADOS LTDA [BR/SP] Procurador: BEERRE ASSESSORIA EMPRESARIAL LTDA
BR302024003692-2	Notificação do depósito (exame formal concluído) Código de despacho: 860 Data de depósito: 26/07/2024 Titular: RAFAEL DOS SANTOS CASTILHOS ME [BR/PR] Procurador: Licks Advogados
BR302024003694-9	Notificação do depósito (exame formal concluído) Código de despacho: 860 Data de depósito: 26/07/2024 Titular: INDUSTRIE BORLA S.P.A. [IT] Procurador: LUIZ LEONARDOS & ADVOGADOS
BR302024003696-5	Notificação do depósito (exame formal concluído) Código de despacho: 860 Data de depósito: 26/07/2024 Titular: INDUSTRIE BORLA S.P.A. [IT] Procurador: LUIZ LEONARDOS & ADVOGADOS
BR302024003698-1	Notificação do depósito (exame formal concluído) Código de despacho: 860 Data de depósito: 26/07/2024 Titular: RAFAEL DOS SANTOS CASTILHOS ME [BR/PR] Procurador: Licks Advogados
BR302024003700-7	Notificação do depósito (exame formal concluído) Código de despacho: 860 Data de depósito: 26/07/2024 Titular: HG INNOVATION LIMITED [CN] Procurador: CARLOS ANTONIO, NEVES & VIDAL ADVOGADOS ASSOCIADOS
BR302024003703-1	Notificação do depósito (exame formal concluído) Código de despacho: 860 Data de depósito: 26/07/2024 Titular: ANSELMO LAGE NICOLI [BR/MG] Procurador: julio vieira nunes
BR302024003706-6	Notificação do depósito (exame formal concluído) Código de despacho: 860 Data de depósito: 26/07/2024 Titular: SHENZHEN FEICHANG HUAPIN TECHNOLOGY CO., LTD. [CN] Procurador: Bhering Advogados (nome anterior Bhering Assessoria S/C Ltda.)



BR302024003707-4	Notificação do depósito (exame formal concluído) Código de despacho: 860 Data de depósito: 26/07/2024 Titular: VERSUNI HOLDING B.V. [NL] Procurador: LEÃO PROPRIEDADE INTELECTUAL
BR302024003708-2	Notificação do depósito (exame formal concluído) Código de despacho: 860 Data de depósito: 26/07/2024 Titular: FISHER & PAYKEL HEALTHCARE LIMITED [NZ] Procurador: Dannemann, Siemsen, Bigler & Ipanema Moreira
BR302024003709-0	Notificação do depósito (exame formal concluído) Código de despacho: 860 Data de depósito: 26/07/2024 Titular: FISHER & PAYKEL HEALTHCARE LIMITED [NZ] Procurador: Dannemann, Siemsen, Bigler & Ipanema Moreira
BR302024003710-4	Notificação do depósito (exame formal concluído) Código de despacho: 860 Data de depósito: 26/07/2024 Titular: VERSUNI HOLDING B.V. [NL] Procurador: LEÃO PROPRIEDADE INTELECTUAL
BR302024003711-2	Notificação do depósito (exame formal concluído) Código de despacho: 860 Data de depósito: 26/07/2024 Titular: UNIVERSIDADE FEDERAL DO RIO DE JANEIRO [BR/RJ]
BR302024003712-0	Notificação do depósito (exame formal concluído) Código de despacho: 860 Data de depósito: 26/07/2024 Titular: SWIMC LLC [US] Procurador: KASZNAR LEONARDOS PROPRIEDADE INTELECTUAL
BR302024003713-9	Notificação do depósito (exame formal concluído) Código de despacho: 860 Data de depósito: 26/07/2024 Titular: BONIER EQUIPAMENTOS DE SEGURANÇA LTDA [BR/PR] Procurador: SEMAPA MARCAS E PATENTES EIRELI.
BR302024003714-7	Notificação do depósito (exame formal concluído) Código de despacho: 860 Data de depósito: 26/07/2024 Titular: HONDA MOTOR CO., LTD. [JP] Procurador: Dannemann, Siemsen, Bigler & Ipanema Moreira
BR302024003715-5	Notificação do depósito (exame formal concluído) Código de despacho: 860 Data de depósito: 28/07/2024 Titular: COXILHA AGRICOLA LTDA [BR/RS] Procurador: Clair Antonio Leusin
BR302024003716-3	Notificação do depósito (exame formal concluído) Código de despacho: 860 Data de depósito: 29/07/2024 Titular: UNIVERSIDADE ESTADUAL DA PARAIBA [BR/PB]
BR302024003717-1	Notificação do depósito (exame formal concluído) Código de despacho: 860 Data de depósito: 29/07/2024 Titular: VILSON DA ROCHA [BR/PR] Procurador: DIRETIVA DANKS MARCAS E PATENTES.
BR302024003718-0	Notificação do depósito (exame formal concluído) Código de despacho: 860 Data de depósito: 29/07/2024 Titular: SECTO DESIGN OY [FI] Procurador: TRENCH ROSSI E WATANABE ADVOGADOS (RJ)



BR302024003719-8	Notificação do depósito (exame formal concluído) Código de despacho: 860 Data de depósito: 29/07/2024 Titular: VALCIR FABRIS [BR/SP] e FABRI INDÚSTRIA E COMÉRCIO LTDA. [BR/SP] Procurador: Cannon Marcas e Patentes S/C Ltda.
BR302024003721-0	Notificação do depósito (exame formal concluído) Código de despacho: 860 Data de depósito: 29/07/2024 Titular: GRENDENE S.A. [BR/CE] Procurador: Remer Villaça & Nogueira Assessoria e Consultoria de Prop. Intelectual S/S Ltda.
BR302024003722-8	Notificação do depósito (exame formal concluído) Código de despacho: 860 Data de depósito: 29/07/2024 Titular: VALCIR FABRIS [BR/SP] e FABRI INDÚSTRIA E COMÉRCIO LTDA. [BR/SP] Procurador: Cannon Marcas e Patentes S/C Ltda.
BR302024003723-6	Notificação do depósito (exame formal concluído) Código de despacho: 860 Data de depósito: 29/07/2024 Titular: VALCIR FABRIS [BR/SP] e FABRI INDÚSTRIA E COMÉRCIO LTDA. [BR/SP] Procurador: Cannon Marcas e Patentes S/C Ltda.
BR302024003725-2	Notificação do depósito (exame formal concluído) Código de despacho: 860 Data de depósito: 29/07/2024 Titular: VALCIR FABRIS [BR/SP] e FABRI INDÚSTRIA E COMÉRCIO LTDA. [BR/SP] Procurador: Cannon Marcas e Patentes S/C Ltda.
BR302024003728-7	Notificação do depósito (exame formal concluído) Código de despacho: 860 Data de depósito: 29/07/2024 Titular: GRENDENE S.A. [BR/CE] Procurador: Remer Villaça & Nogueira Assessoria e Consultoria de Prop. Intelectual S/S Ltda.
BR302024003729-5	Notificação do depósito (exame formal concluído) Código de despacho: 860 Data de depósito: 29/07/2024 Titular: VALCIR FABRIS [BR/SP] e FABRI INDÚSTRIA E COMÉRCIO LTDA. [BR/SP] Procurador: Cannon Marcas e Patentes S/C Ltda.
BR302024003730-9	Notificação do depósito (exame formal concluído) Código de despacho: 860 Data de depósito: 29/07/2024 Titular: VALCIR FABRIS [BR/SP] e FABRI INDÚSTRIA E COMÉRCIO LTDA. [BR/SP] Procurador: Cannon Marcas e Patentes S/C Ltda.
BR302024003731-7	Notificação do depósito (exame formal concluído) Código de despacho: 860 Data de depósito: 29/07/2024 Titular: GRENDENE S.A. [BR/CE] Procurador: Remer Villaça & Nogueira Assessoria e Consultoria de Prop. Intelectual S/S Ltda.
BR302024003732-5	Notificação do depósito (exame formal concluído) Código de despacho: 860 Data de depósito: 29/07/2024 Titular: VALCIR FABRIS [BR/SP] e FABRI INDÚSTRIA E COMÉRCIO LTDA. [BR/SP] Procurador: Cannon Marcas e Patentes S/C Ltda.
BR302024003733-3	Notificação do depósito (exame formal concluído) Código de despacho: 860 Data de depósito: 29/07/2024 Titular: VALCIR FABRIS [BR/SP] e FABRI INDÚSTRIA E COMÉRCIO LTDA. [BR/SP] Procurador: Cannon Marcas e Patentes S/C Ltda.



BR302024003734-1	Notificação do depósito (exame formal concluído) Código de despacho: 860 Data de depósito: 29/07/2024 Titular: GRENDENE S.A. [BR/CE] Procurador: Remer Villaça & Nogueira Assessoria e Consultoria de Prop. Intelectual S/S Ltda.
BR302024003735-0	Notificação do depósito (exame formal concluído) Código de despacho: 860 Data de depósito: 29/07/2024 Titular: VALCIR FABRIS [BR/SP] e FABRI INDÚSTRIA E COMÉRCIO LTDA. [BR/SP] Procurador: Cannon Marcas e Patentes S/C Ltda.
BR302024003736-8	Notificação do depósito (exame formal concluído) Código de despacho: 860 Data de depósito: 29/07/2024 Titular: VALCIR FABRIS [BR/SP] e FABRI INDÚSTRIA E COMÉRCIO LTDA. [BR/SP] Procurador: Cannon Marcas e Patentes S/C Ltda.
BR302024003737-6	Notificação do depósito (exame formal concluído) Código de despacho: 860 Data de depósito: 29/07/2024 Titular: GRENDENE S.A. [BR/CE] Procurador: Remer Villaça & Nogueira Assessoria e Consultoria de Prop. Intelectual S/S Ltda.
BR302024003738-4	Notificação do depósito (exame formal concluído) Código de despacho: 860 Data de depósito: 29/07/2024 Titular: VALCIR FABRIS [BR/SP] e FABRI INDÚSTRIA E COMÉRCIO LTDA. [BR/SP] Procurador: Cannon Marcas e Patentes S/C Ltda.
BR302024003739-2	Notificação do depósito (exame formal concluído) Código de despacho: 860 Data de depósito: 29/07/2024 Titular: VALCIR FABRIS [BR/SP] e FABRI INDÚSTRIA E COMÉRCIO LTDA. [BR/SP] Procurador: Cannon Marcas e Patentes S/C Ltda.
BR302024003740-6	Notificação do depósito (exame formal concluído) Código de despacho: 860 Data de depósito: 29/07/2024 Titular: BEIERSDORF AG [DE] Procurador: Dannemann, Siemsen, Bigler & Ipanema Moreira
BR302024003741-4	Notificação do depósito (exame formal concluído) Código de despacho: 860 Data de depósito: 29/07/2024 Titular: HONDA MOTOR CO., LTD. [JP] Procurador: Dannemann, Siemsen, Bigler & Ipanema Moreira
BR302024003742-2	Notificação do depósito (exame formal concluído) Código de despacho: 860 Data de depósito: 29/07/2024 Titular: HONDA MOTOR CO., LTD. [JP] Procurador: Dannemann, Siemsen, Bigler & Ipanema Moreira
BR302024003743-0	Notificação do depósito (exame formal concluído) Código de despacho: 860 Data de depósito: 29/07/2024 Titular: HONDA MOTOR CO., LTD. [JP] Procurador: Dannemann, Siemsen, Bigler & Ipanema Moreira
BR302024003744-9	Notificação do depósito (exame formal concluído) Código de despacho: 860 Data de depósito: 29/07/2024 Titular: STYLO - MIRANDA FERRAGENS LTDA [BR/PR] Procurador: Suprema Marcas e Patentes Ltda. ME



BR302024003745-7	Notificação do depósito (exame formal concluído) Código de despacho: 860 Data de depósito: 29/07/2024 Titular: DBL NEGOCIOS DIGITAIS LTDA [BR/SC] Procurador: PRODOC DOCUMENTOS E REGISTROS LTDA
BR302024003746-5	Notificação do depósito (exame formal concluído) Código de despacho: 860 Data de depósito: 29/07/2024 Titular: BEIJING ZITIAO NETWORK TECHNOLOGY CO., LTD. [CN] Procurador: Licks Advogados
BR302024003747-3	Notificação do depósito (exame formal concluído) Código de despacho: 860 Data de depósito: 29/07/2024 Titular: ARCH SUPPORT FOOTWEAR IP PTY LTD, ACN: 623 144 954 [AU] Procurador: Daniel Advogados (Alt.de Daniel & Cia)
BR302024003748-1	Notificação do depósito (exame formal concluído) Código de despacho: 860 Data de depósito: 29/07/2024 Titular: ROGERIO DE FREITAS RIBEIRO [BR/PR] Procurador: Alexandre Pietrângelo Lima
BR302024003749-0	Notificação do depósito (exame formal concluído) Código de despacho: 860 Data de depósito: 29/07/2024 Titular: VERSUNI HOLDING B.V. [NL] Procurador: LEÃO PROPRIEDADE INTELECTUAL
BR302024003750-3	Notificação do depósito (exame formal concluído) Código de despacho: 860 Data de depósito: 29/07/2024 Titular: UNILEVER IP HOLDINGS B.V. [XX] Procurador: Remer Villaça & Nogueira Assessoria e Consultoria de Prop. Intelectual S/S Ltda.
BR302024003751-1	Notificação do depósito (exame formal concluído) Código de despacho: 860 Data de depósito: 29/07/2024 Titular: WHIRLPOOL CORPORATION [US] Procurador: Guerra Advogados Associados
BR302024003752-0	Notificação do depósito (exame formal concluído) Código de despacho: 860 Data de depósito: 29/07/2024 Titular: VERSUNI HOLDING B.V. [NL] Procurador: LEÃO PROPRIEDADE INTELECTUAL
BR302024003753-8	Notificação do depósito (exame formal concluído) Código de despacho: 860 Data de depósito: 29/07/2024 Titular: UNIVERSIDADE FEDERAL DE UBERLÂNDIA [BR/MG] e PETRÓLEO BRASILEIRO S.A. - PETROBRAS [BR/RJ]
BR302024003754-6	Notificação do depósito (exame formal concluído) Código de despacho: 860 Data de depósito: 29/07/2024 Titular: NATURAL LIMP EQUIPAMENTOS PARA COLETA SELETIVA EIRELI [BR/SP] Procurador: Vivian Trinhain
BR302024003755-4	Notificação do depósito (exame formal concluído) Código de despacho: 860 Data de depósito: 29/07/2024 Titular: OXYDECK COMERCIO DE PLASTICOS LTDA [BR/RS] Procurador: APOLO SERVICOS EM PROPRIEDADE INTELECTUAL LTDA



BR302024003756-2	Notificação do depósito (exame formal concluído) Código de despacho: 860 Data de depósito: 29/07/2024 Titular: TRACK&FIELD CO S.A. [BR/SP] e RETAIL SOLUTIONS ASSESSORIA E CONSULTORIA DE MERCHANDISING LTDA. [BR/SP] Procurador: FLAVIA MANSUR MURAD SCHAAL
BR302024003757-0	Notificação do depósito (exame formal concluído) Código de despacho: 860 Data de depósito: 29/07/2024 Titular: QIU GENJUN [BR/SP] Procurador: Org. Mérito Marcas e Patentes Ltda.
BR302024003758-9	Notificação do depósito (exame formal concluído) Código de despacho: 860 Data de depósito: 29/07/2024 Titular: ESSEX(WUXI) MEDICAL TECHNOLOGY CO. LTD [CN] Procurador: LAWI SERVIÇOS PARA STARTUPS LTDA
BR302024003759-7	Notificação do depósito (exame formal concluído) Código de despacho: 860 Data de depósito: 29/07/2024 Titular: UNINJET INDÚSTRIA E COMÉRCIO DE PLÁSTICOS LTDA [BR/SP] Procurador: São Paulo Marcas e Patentes Ltda.
BR302024003760-0	Notificação do depósito (exame formal concluído) Código de despacho: 860 Data de depósito: 29/07/2024 Titular: YANN DE FRANCA [BR/SP] Procurador: Robert Döbereiner Pohl Garin
BR302024003761-9	Notificação do depósito (exame formal concluído) Código de despacho: 860 Data de depósito: 29/07/2024 Titular: SHENZHEN KAITENG COMMUNICATION CO., LTD. [CN] Procurador: LAWI SERVIÇOS PARA STARTUPS LTDA
BR302024003762-7	Notificação do depósito (exame formal concluído) Código de despacho: 860 Data de depósito: 30/07/2024 Titular: FABIANO BAPTISTA SOARES [BR/SP] Procurador: KALASHI MARCAS E PATENTES LTDA EPP
BR302024003763-5	Notificação do depósito (exame formal concluído) Código de despacho: 860 Data de depósito: 30/07/2024 Titular: UNIVERSIDADE ESTADUAL DA PARAIBA [BR/PB]
BR302024003764-3	Notificação do depósito (exame formal concluído) Código de despacho: 860 Data de depósito: 30/07/2024 Titular: HEALGEN SCIENTIFIC LLC [US], QUEST DIAGNOSTICS INCORPORATED [US] e BARRY SAMPLE CONSULTING, LLC [US] Procurador: Alexandre Fukuda Yamashita
BR302024003765-1	Notificação do depósito (exame formal concluído) Código de despacho: 860 Data de depósito: 30/07/2024 Titular: SPHERA SOLUÇÕES EM TECNOLOGIAS SUSTENTÁVEIS LTDA [BR/CE] Procurador: DANSKE CONSULTORIA E TREINAMENTO LTDA
BR302024003766-0	Notificação do depósito (exame formal concluído) Código de despacho: 860 Data de depósito: 30/07/2024 Titular: APPLE INC. [US] Procurador: Dannemann, Siemsen, Bigler & Ipanema Moreira



BR302024003767-8	Notificação do depósito (exame formal concluído) Código de despacho: 860 Data de depósito: 30/07/2024 Titular: SPHERA SOLUÇÕES EM TECNOLOGIAS SUSTENTÁVEIS LTDA [BR/CE] Procurador: DANSKE CONSULTORIA E TREINAMENTO LTDA
BR302024003769-4	Notificação do depósito (exame formal concluído) Código de despacho: 860 Data de depósito: 30/07/2024 Titular: SPHERA SOLUÇÕES EM TECNOLOGIAS SUSTENTÁVEIS LTDA [BR/CE] Procurador: DANSKE CONSULTORIA E TREINAMENTO LTDA
BR302024003770-8	Notificação do depósito (exame formal concluído) Código de despacho: 860 Data de depósito: 30/07/2024 Titular: APPLE INC. [US] Procurador: Dannemann, Siemsen, Bigler & Ipanema Moreira
BR302024003772-4	Notificação do depósito (exame formal concluído) Código de despacho: 860 Data de depósito: 30/07/2024 Titular: APPLE INC. [US] Procurador: Dannemann, Siemsen, Bigler & Ipanema Moreira
BR302024003773-2	Notificação do depósito (exame formal concluído) Código de despacho: 860 Data de depósito: 30/07/2024 Titular: RODOLFO MASSAINI INDÚSTRIA, COMÉRCIO E SERVIÇOS DE ARQUITETURA E DESIGN LTDA. [BR/SP] Procurador: Alexandre de Calais
BR302024003774-0	Notificação do depósito (exame formal concluído) Código de despacho: 860 Data de depósito: 30/07/2024 Titular: DART INDUSTRIES INC. [US] Procurador: KASZNAR LEONARDOS PROPRIEDADE INTELECTUAL
BR302024003775-9	Notificação do depósito (exame formal concluído) Código de despacho: 860 Data de depósito: 30/07/2024 Titular: COMPANHIA DE GÁS DO ESTADO DO RIO GRANDE DO SUL - SULGÁS [BR/RS] Procurador: DMK GESTÃO DE MARCAS E PATENTES LTDA
BR302024003777-5	Notificação do depósito (exame formal concluído) Código de despacho: 860 Data de depósito: 30/07/2024 Titular: GELCY PIZZOLO TORQUATO [BR/SC] Procurador: Giovanni Giuseppe Bertan
BR302024003779-1	Notificação do depósito (exame formal concluído) Código de despacho: 860 Data de depósito: 30/07/2024 Titular: PAULO RENATO DA SILVA SONDA [BR/RS] e ITIBIRISSA SILVEIRA [BR/RS]
BR302024003780-5	Notificação do depósito (exame formal concluído) Código de despacho: 860 Data de depósito: 30/07/2024 Titular: SAVIA PROPRIEDADE INTELECTUAL LTDA [BR/PR] Procurador: ANDREZA RODRIGUES DA SILVA
BR302024003781-3	Notificação do depósito (exame formal concluído) Código de despacho: 860 Data de depósito: 30/07/2024 Titular: MILLENA BASSETTI MILBRATZ [BR/PR] Procurador: Quimera Marcas e Patentes Ltda



BR302024003782-1	Notificação do depósito (exame formal concluído) Código de despacho: 860 Data de depósito: 30/07/2024 Titular: JÚLIA MIRANDA AMADO [BR/DF] e PATRÍCIA MEDEIROS MOREIRA [BR/DF] Procurador: ANTONIO CARLOS LIMA DE MORAES
BR302024003783-0	Notificação do depósito (exame formal concluído) Código de despacho: 860 Data de depósito: 30/07/2024 Titular: AVELAR PLASTIC INDUSTRIA E COMERCIO LTDA - EPP [BR/SP] Procurador: José Domingos de Lima Filho
BR302024003784-8	Notificação do depósito (exame formal concluído) Código de despacho: 860 Data de depósito: 30/07/2024 Titular: ARTHUR CALDAS BIBÁ [BR/RJ]
BR302024003785-6	Notificação do depósito (exame formal concluído) Código de despacho: 860 Data de depósito: 30/07/2024 Titular: MARKANTY COMERCIO E COMERCIO E ACESSORIOS LTDA [BR/SP] Procurador: Quimera Marcas e Patentes Ltda
BR302024003786-4	Notificação do depósito (exame formal concluído) Código de despacho: 860 Data de depósito: 31/07/2024 Titular: DANILLA FOODS BRASIL LTDA [BR/SP] Procurador: Mônica Loron Guimarães
BR302024003787-2	Notificação do depósito (exame formal concluído) Código de despacho: 860 Data de depósito: 31/07/2024 Titular: EXXER LTDA [BR/MG] Procurador: CARPENA ADVOGADOS ASSOCIADOS
BR302024003788-0	Notificação do depósito (exame formal concluído) Código de despacho: 860 Data de depósito: 31/07/2024 Titular: C & B GLOBAL IMPORTAÇÃO E EXPORTAÇÃO LTDA [BR/SP] Procurador: Interação Marcas e Patentes Ltda
BR302024003789-9	Notificação do depósito (exame formal concluído) Código de despacho: 860 Data de depósito: 31/07/2024 Titular: C & B GLOBAL IMPORTAÇÃO E EXPORTAÇÃO LTDA [BR/SP] Procurador: Interação Marcas e Patentes Ltda
BR302024003790-2	Notificação do depósito (exame formal concluído) Código de despacho: 860 Data de depósito: 31/07/2024 Titular: C & B GLOBAL IMPORTAÇÃO E EXPORTAÇÃO LTDA [BR/SP] Procurador: Interação Marcas e Patentes Ltda
BR302024003791-0	Notificação do depósito (exame formal concluído) Código de despacho: 860 Data de depósito: 31/07/2024 Titular: CHANEL SARL [CH] Procurador: SOERENSEN GARCIA ADVOGADOS ASSOCIADOS
BR302024003792-9	Notificação do depósito (exame formal concluído) Código de despacho: 860 Data de depósito: 31/07/2024 Titular: THIAGO OLIVEIRA DOS SANTOS [BR/SP] Procurador: MODAL MARCAS E PATENTES LTDA.



BR302024003794-5	Notificação do depósito (exame formal concluído) Código de despacho: 860 Data de depósito: 31/07/2024 Titular: PEDRO WILSON ALBUQUERQUE SOUZA [BR/MG] Procurador: Leonardo Regis Orlandini
BR302024003795-3	Notificação do depósito (exame formal concluído) Código de despacho: 860 Data de depósito: 31/07/2024 Titular: STRASSE AUTOMÓVEIS E ESTALEIRO LTDA [BR/SP] Procurador: Rogério Brunner
BR302024003796-1	Notificação do depósito (exame formal concluído) Código de despacho: 860 Data de depósito: 31/07/2024 Titular: CARL CORRÊA KAWASAKI [BR/PR] Procurador: Edmila Adriana Denig
BR302024003797-0	Notificação do depósito (exame formal concluído) Código de despacho: 860 Data de depósito: 31/07/2024 Titular: TORTUGA-PRODUTOS DE BORRACHA LTDA. [BR/PR] Procurador: RITTER ADVOGADOS
BR302024003798-8	Notificação do depósito (exame formal concluído) Código de despacho: 860 Data de depósito: 31/07/2024 Titular: SR III INDÚSTRIA E COMÉRCIO DE LUBRIFICANTES LTDA [BR/PR]
BR302024003799-6	Notificação do depósito (exame formal concluído) Código de despacho: 860 Data de depósito: 31/07/2024 Titular: NELSON JOSÉ PEREIRA [BR/SP] Procurador: Vilage Marcas e Patentes Ltda
BR302024003800-3	Notificação do depósito (exame formal concluído) Código de despacho: 860 Data de depósito: 31/07/2024 Titular: RENATO SOARES TEIXEIRA [BR/SP]
BR302024003801-1	Notificação do depósito (exame formal concluído) Código de despacho: 860 Data de depósito: 31/07/2024 Titular: 28.948.245 NILTON DE SANTANA ELIAS [BR/MG]
BR302024003802-0	Notificação do depósito (exame formal concluído) Código de despacho: 860 Data de depósito: 31/07/2024 Titular: STUDIO DIEEDRO GESTÃO E AGENCIAMENTO LTDA [BR/PR] Procurador: Vilage Marcas e Patentes Ltda
BR302024003803-8	Notificação do depósito (exame formal concluído) Código de despacho: 860 Data de depósito: 31/07/2024 Titular: SHOP ANTENAS COMERCIO EIRELI - ME [BR/SP] Procurador: Clissie Bazan Corral Silva
BR302024003804-6	Notificação do depósito (exame formal concluído) Código de despacho: 860 Data de depósito: 31/07/2024 Titular: COMPAGNIE GENERALE DES ETABLISSEMENTS MICHELIN [FR] Procurador: Guerra Advogados Associados
BR302024003805-4	Notificação do depósito (exame formal concluído) Código de despacho: 860 Data de depósito: 31/07/2024 Titular: ENERBRAS MATERIAIS ELÉTRICOS LTDA [BR/PR] Procurador: Alcion Bubniak



BR302024003806-2	Notificação do depósito (exame formal concluído) Código de despacho: 860 Data de depósito: 01/08/2024 Titular: GABRIEL SCHNOREBERGER DE SOUZA 02581667036 [BR/RS] Procurador: RESOLVA CONOSCO ASSESSORIA - EIRELI - ME
BR302024003807-0	Notificação do depósito (exame formal concluído) Código de despacho: 860 Data de depósito: 01/08/2024 Titular: MILENE SANTOS MORAES [BR/SP] Procurador: Eduarda Colla
BR302024003808-9	Notificação do depósito (exame formal concluído) Código de despacho: 860 Data de depósito: 01/08/2024 Titular: MARCOS FERNANDO PUPIM [BR/SP] Procurador: Eduarda Colla
BR302024003809-7	Notificação do depósito (exame formal concluído) Código de despacho: 860 Data de depósito: 01/08/2024 Titular: SANTOS ANDIRA INDUSTRIA DE MOVEIS LTDA [BR/PR] Procurador: Ivanilde de Oliveira Mendes
BR302024003810-0	Notificação do depósito (exame formal concluído) Código de despacho: 860 Data de depósito: 01/08/2024 Titular: SANTOS ANDIRA INDUSTRIA DE MOVEIS LTDA [BR/PR] Procurador: Ivanilde de Oliveira Mendes
BR302024003811-9	Notificação do depósito (exame formal concluído) Código de despacho: 860 Data de depósito: 01/08/2024 Titular: WELDER LUIZ MARTINS CARDOSO [BR/SP] Procurador: RESOLVA CONOSCO ASSESSORIA - EIRELI - ME
BR302024003812-7	Notificação do depósito (exame formal concluído) Código de despacho: 860 Data de depósito: 01/08/2024 Titular: C & B GLOBAL IMPORTAÇÃO E EXPORTAÇÃO LTDA [BR/SP] Procurador: Interação Marcas e Patentes Ltda
BR302024003813-5	Notificação do depósito (exame formal concluído) Código de despacho: 860 Data de depósito: 01/08/2024 Titular: FILIPE TIAGO DE FREITAS ARAUJO [BR/MG] Procurador: SEGURANCA MARCAS E PATENTES LTDA
BR302024003814-3	Notificação do depósito (exame formal concluído) Código de despacho: 860 Data de depósito: 01/08/2024 Titular: C & B GLOBAL IMPORTAÇÃO E EXPORTAÇÃO LTDA [BR/SP] Procurador: Interação Marcas e Patentes Ltda
BR302024003815-1	Notificação do depósito (exame formal concluído) Código de despacho: 860 Data de depósito: 01/08/2024 Titular: C & B GLOBAL IMPORTAÇÃO E EXPORTAÇÃO LTDA [BR/SP] Procurador: Interação Marcas e Patentes Ltda
BR302024003816-0	Notificação do depósito (exame formal concluído) Código de despacho: 860 Data de depósito: 01/08/2024 Titular: WELDER LUIZ MARTINS CARDOSO [BR/SP] Procurador: RESOLVA CONOSCO ASSESSORIA - EIRELI - ME



BR302024003817-8	Notificação do depósito (exame formal concluído) Código de despacho: 860 Data de depósito: 01/08/2024 Titular: C & B GLOBAL IMPORTAÇÃO E EXPORTAÇÃO LTDA [BR/SP] Procurador: Interação Marcas e Patentes Ltda
BR302024003818-6	Notificação do depósito (exame formal concluído) Código de despacho: 860 Data de depósito: 01/08/2024 Titular: C & B GLOBAL IMPORTAÇÃO E EXPORTAÇÃO LTDA [BR/SP] Procurador: Interação Marcas e Patentes Ltda
BR302024003819-4	Notificação do depósito (exame formal concluído) Código de despacho: 860 Data de depósito: 01/08/2024 Titular: C & B GLOBAL IMPORTAÇÃO E EXPORTAÇÃO LTDA [BR/SP] Procurador: Interação Marcas e Patentes Ltda
BR302024003820-8	Notificação do depósito (exame formal concluído) Código de despacho: 860 Data de depósito: 01/08/2024 Titular: C & B GLOBAL IMPORTAÇÃO E EXPORTAÇÃO LTDA [BR/SP] Procurador: Interação Marcas e Patentes Ltda
BR302024003821-6	Notificação do depósito (exame formal concluído) Código de despacho: 860 Data de depósito: 01/08/2024 Titular: C & B GLOBAL IMPORTAÇÃO E EXPORTAÇÃO LTDA [BR/SP] Procurador: Interação Marcas e Patentes Ltda
BR302024003822-4	Notificação do depósito (exame formal concluído) Código de despacho: 860 Data de depósito: 01/08/2024 Titular: TEC VIDRO IND. COM. SERV. TÉCNICOS LTDA. [BR/SP] Procurador: Proind Marcas e Patentes Ltda
BR302024003823-2	Notificação do depósito (exame formal concluído) Código de despacho: 860 Data de depósito: 01/08/2024 Titular: HOLYMAN COMERCIO DE PECAS AUTOMOTIVAS LTDA [BR/SP] Procurador: JONAS PEREIRA DOS SANTOS FILHO
BR302024003824-0	Notificação do depósito (exame formal concluído) Código de despacho: 860 Data de depósito: 01/08/2024 Titular: TEC VIDRO IND. COM. SERV. TÉCNICOS LTDA. [BR/SP] Procurador: Proind Marcas e Patentes Ltda
BR302024003825-9	Notificação do depósito (exame formal concluído) Código de despacho: 860 Data de depósito: 01/08/2024 Titular: HOLYMAN COMERCIO DE PECAS AUTOMOTIVAS LTDA [BR/SP] Procurador: JONAS PEREIRA DOS SANTOS FILHO
BR302024003826-7	Notificação do depósito (exame formal concluído) Código de despacho: 860 Data de depósito: 01/08/2024 Titular: REISTAR INDUSTRIA E COMERCIO DE ELETRONICOS LTDA [BR/SP] Procurador: Douglas Domingues Fiorotto
BR302024003827-5	Notificação do depósito (exame formal concluído) Código de despacho: 860 Data de depósito: 01/08/2024 Titular: SHOP ANTENAS COMERCIO EIRELI - ME [BR/SP] Procurador: Clissie Bazan Corral Silva



BR302024003828-3	Notificação do depósito (exame formal concluído) Código de despacho: 860 Data de depósito: 01/08/2024 Titular: BEIJING ZITIAO NETWORK TECHNOLOGY CO., LTD. [CN] Procurador: Licks Advogados
BR302024003829-1	Notificação do depósito (exame formal concluído) Código de despacho: 860 Data de depósito: 01/08/2024 Titular: UNIVERSIDADE FEDERAL DO RIO GRANDE DO SUL [BR/RS]
BR302024003833-0	Notificação do depósito (exame formal concluído) Código de despacho: 860 Data de depósito: 01/08/2024 Titular: DAVID DE O MAIA ENGENHARIA CIVIL -ME [BR/SP] Procurador: Jair Silva de Andrade
BR302024003834-8	Notificação do depósito (exame formal concluído) Código de despacho: 860 Data de depósito: 01/08/2024 Titular: FERNANDO HECTOR SOTO [BR/SP] Procurador: AUDITA ASSESSORIA EMPRESARIAL LTDA.
BR302024003835-6	Notificação do depósito (exame formal concluído) Código de despacho: 860 Data de depósito: 01/08/2024 Titular: AGRES SISTEMAS ELETRONICOS S/A [BR/PR] Procurador: Sko Oyarzáball Marcas e Patentes Sociedade Simples Ltda.
BR302024003836-4	Notificação do depósito (exame formal concluído) Código de despacho: 860 Data de depósito: 01/08/2024 Titular: BELASUL COMÉRCIO, IMPORTAÇÃO, EXPORTAÇÃO DE MÓVEIS E COSMÉTICOS LTDA. [BR/RS] Procurador: Everton Victório Pires
BR302024003837-2	Notificação do depósito (exame formal concluído) Código de despacho: 860 Data de depósito: 01/08/2024 Titular: GABRIEL VINICIUS FERREIRA 03835621041 [BR/RS]
BR302024003839-9	Notificação do depósito (exame formal concluído) Código de despacho: 860 Data de depósito: 02/08/2024 Titular: COMPANHIA DE GÁS DO ESTADO DO RIO GRANDE DO SUL - SULGÁS [BR/RS] Procurador: DMK GESTÃO DE MARCAS E PATENTES LTDA
BR302024003840-2	Notificação do depósito (exame formal concluído) Código de despacho: 860 Data de depósito: 02/08/2024 Titular: BAMBOLA INDÚSTRIA E COMÉRCIO DE BRINQUEDOS LTDA [BR/SP] Procurador: Marília Crozatti
BR302024003841-0	Notificação do depósito (exame formal concluído) Código de despacho: 860 Data de depósito: 02/08/2024 Titular: BAMBOLA INDÚSTRIA E COMÉRCIO DE BRINQUEDOS LTDA [BR/SP] Procurador: Marília Crozatti
BR302024003842-9	Notificação do depósito (exame formal concluído) Código de despacho: 860 Data de depósito: 02/08/2024 Titular: WELDER LUIZ MARTINS CARDOSO [BR/SP] Procurador: RESOLVA CONOSCO ASSESSORIA - EIRELI - ME
BR302024003843-7	Notificação do depósito (exame formal concluído) Código de despacho: 860 Data de depósito: 02/08/2024 Titular: WELDER LUIZ MARTINS CARDOSO [BR/SP] Procurador: RESOLVA CONOSCO ASSESSORIA - EIRELI - ME



BR302024003844-5	Notificação do depósito (exame formal concluído) Código de despacho: 860 Data de depósito: 02/08/2024 Titular: WELDER LUIZ MARTINS CARDOSO [BR/SP] Procurador: RESOLVA CONOSCO ASSESSORIA - EIRELI - ME
BR302024003845-3	Notificação do depósito (exame formal concluído) Código de despacho: 860 Data de depósito: 02/08/2024 Titular: WELDER LUIZ MARTINS CARDOSO [BR/SP] Procurador: RESOLVA CONOSCO ASSESSORIA - EIRELI - ME
BR302024003846-1	Notificação do depósito (exame formal concluído) Código de despacho: 860 Data de depósito: 02/08/2024 Titular: COPLÁS INDÚSTRIA DE PLÁSTICOS LTDA. [BR/SP] Procurador: ELVIS FERNANDO REGONASCHI
BR302024003847-0	Notificação do depósito (exame formal concluído) Código de despacho: 860 Data de depósito: 02/08/2024 Titular: WELDER LUIZ MARTINS CARDOSO [BR/SP] Procurador: RESOLVA CONOSCO ASSESSORIA - EIRELI - ME
BR302024003848-8	Notificação do depósito (exame formal concluído) Código de despacho: 860 Data de depósito: 02/08/2024 Titular: TAMMY HELLEN DE SOUZA [BR/SC] e PAULA DECARLI BATISTA [BR/SC] Procurador: Everton Luis Rossin
BR302024003849-6	Notificação do depósito (exame formal concluído) Código de despacho: 860 Data de depósito: 02/08/2024 Titular: C & B GLOBAL IMPORTAÇÃO E EXPORTAÇÃO LTDA [BR/SP] Procurador: Interação Marcas e Patentes Ltda
BR302024003850-0	Notificação do depósito (exame formal concluído) Código de despacho: 860 Data de depósito: 02/08/2024 Titular: EXXER LTDA [BR/MG] Procurador: CARPENA ADVOGADOS ASSOCIADOS
BR302024003851-8	Notificação do depósito (exame formal concluído) Código de despacho: 860 Data de depósito: 02/08/2024 Titular: WELDER LUIZ MARTINS CARDOSO [BR/SP] Procurador: RESOLVA CONOSCO ASSESSORIA - EIRELI - ME
BR302024003852-6	Notificação do depósito (exame formal concluído) Código de despacho: 860 Data de depósito: 02/08/2024 Titular: CLASSYS INC. [KR] Procurador: Daniel Advogados (Alt.de Daniel & Cia)
BR302024003853-4	Notificação do depósito (exame formal concluído) Código de despacho: 860 Data de depósito: 02/08/2024 Titular: C & B GLOBAL IMPORTAÇÃO E EXPORTAÇÃO LTDA [BR/SP] Procurador: Interação Marcas e Patentes Ltda
BR302024003854-2	Notificação do depósito (exame formal concluído) Código de despacho: 860 Data de depósito: 02/08/2024 Titular: CLASSYS INC. [KR] Procurador: Daniel Advogados (Alt.de Daniel & Cia)



BR302024003855-0	Notificação do depósito (exame formal concluído) Código de despacho: 860 Data de depósito: 02/08/2024 Titular: CLASSYS INC. [KR] Procurador: Daniel Advogados (Alt.de Daniel & Cia)
BR302024003856-9	Notificação do depósito (exame formal concluído) Código de despacho: 860 Data de depósito: 02/08/2024 Titular: CLASSYS INC. [KR] Procurador: Daniel Advogados (Alt.de Daniel & Cia)
BR302024003857-7	Notificação do depósito (exame formal concluído) Código de despacho: 860 Data de depósito: 02/08/2024 Titular: C & B GLOBAL IMPORTAÇÃO E EXPORTAÇÃO LTDA [BR/SP] Procurador: Interação Marcas e Patentes Ltda
BR302024003858-5	Notificação do depósito (exame formal concluído) Código de despacho: 860 Data de depósito: 02/08/2024 Titular: WAHL CLIPPER CORPORATION [US] Procurador: City Patentes e Marcas Ltda.
BR302024003859-3	Notificação do depósito (exame formal concluído) Código de despacho: 860 Data de depósito: 02/08/2024 Titular: C & B GLOBAL IMPORTAÇÃO E EXPORTAÇÃO LTDA [BR/SP] Procurador: Interação Marcas e Patentes Ltda
BR302024003860-7	Notificação do depósito (exame formal concluído) Código de despacho: 860 Data de depósito: 02/08/2024 Titular: WELDER LUIZ MARTINS CARDOSO [BR/SP] Procurador: RESOLVA CONOSCO ASSESSORIA - EIRELI - ME
BR302024003861-5	Notificação do depósito (exame formal concluído) Código de despacho: 860 Data de depósito: 02/08/2024 Titular: WELDER LUIZ MARTINS CARDOSO [BR/SP] Procurador: RESOLVA CONOSCO ASSESSORIA - EIRELI - ME
BR302024003862-3	Notificação do depósito (exame formal concluído) Código de despacho: 860 Data de depósito: 04/08/2024 Titular: AUTOLABOR INDÚSTRIA E COMÉRCIO LTDA. [BR/SC] Procurador: LENICE DOS SANTOS MARINO
BR302024003863-1	Notificação do depósito (exame formal concluído) Código de despacho: 860 Data de depósito: 05/08/2024 Titular: SAL MOVELARIA E DISTRIBUIDORA LTDA. [BR/SP] Procurador: Eduarda Colla
BR302024003864-0	Notificação do depósito (exame formal concluído) Código de despacho: 860 Data de depósito: 05/08/2024 Titular: INSTITUTO FEDERAL DE EDUCAÇÃO, CIÊNCIA E TECNOLOGIA FLUMINENSE [BR/RJ] e SIGHIR ENTERPRISE LTDA [BR/RJ] Procurador: Wagner Vianna Bretas
BR302024003865-8	Notificação do depósito (exame formal concluído) Código de despacho: 860 Data de depósito: 05/08/2024 Titular: DOGS & GATS LTDA [BR/SC] Procurador: Nilvan Paulo Minguranse



BR302024003866-6	Notificação do depósito (exame formal concluído) Código de despacho: 860 Data de depósito: 05/08/2024 Titular: SAMPEL INDUSTRIA E COMERCIO DE PEÇAS AUTOMOTIVAS LTDA [BR/SP] Procurador: Somarca Assessoria Empresarial S/C Ltda.
BR302024003867-4	Notificação do depósito (exame formal concluído) Código de despacho: 860 Data de depósito: 05/08/2024 Titular: KD COMERCIO DE MOVEIS E DECORACAO LTDA [BR/SP]
BR302024003868-2	Notificação do depósito (exame formal concluído) Código de despacho: 860 Data de depósito: 05/08/2024 Titular: 50782460 ISABELLA PINHEIRO DE OLIVEIRA [BR/BA]
BR302024003869-0	Notificação do depósito (exame formal concluído) Código de despacho: 860 Data de depósito: 05/08/2024 Titular: JIUMAO (SHENZHEN) INDUSTRIAL CO., LTD [CN] Procurador: LAWI SERVIÇOS PARA STARTUPS LTDA
BR302024003870-4	Notificação do depósito (exame formal concluído) Código de despacho: 860 Data de depósito: 05/08/2024 Titular: C & B GLOBAL IMPORTAÇÃO E EXPORTAÇÃO LTDA [BR/SP] Procurador: Interação Marcas e Patentes Ltda
BR302024003871-2	Notificação do depósito (exame formal concluído) Código de despacho: 860 Data de depósito: 05/08/2024 Titular: HANGZHOU EZVIZ SOFTWARE CO., LTD. [CN] Procurador: HERRERO & ASSOCIADOS BRASIL PROPRIEDADE INTELECTUAL LTDA.
BR302024003872-0	Notificação do depósito (exame formal concluído) Código de despacho: 860 Data de depósito: 05/08/2024 Titular: C & B GLOBAL IMPORTAÇÃO E EXPORTAÇÃO LTDA [BR/SP] Procurador: Interação Marcas e Patentes Ltda
BR302024003873-9	Notificação do depósito (exame formal concluído) Código de despacho: 860 Data de depósito: 05/08/2024 Titular: C & B GLOBAL IMPORTAÇÃO E EXPORTAÇÃO LTDA [BR/SP] Procurador: Interação Marcas e Patentes Ltda
BR302024003874-7	Notificação do depósito (exame formal concluído) Código de despacho: 860 Data de depósito: 05/08/2024 Titular: HANGZHOU EZVIZ SOFTWARE CO., LTD. [CN] Procurador: HERRERO & ASSOCIADOS BRASIL PROPRIEDADE INTELECTUAL LTDA.
BR302024003876-3	Notificação do depósito (exame formal concluído) Código de despacho: 860 Data de depósito: 05/08/2024 Titular: WELDER LUIZ MARTINS CARDOSO [BR/SP] Procurador: RESOLVA CONOSCO ASSESSORIA - EIRELI - ME
BR302024003877-1	Notificação do depósito (exame formal concluído) Código de despacho: 860 Data de depósito: 05/08/2024 Titular: SHENZHEN SHUYE TECHNOLOGY CO., LTD. [CN] Procurador: LEÃO PROPRIEDADE INTELECTUAL
BR302024003878-0	Notificação do depósito (exame formal concluído) Código de despacho: 860 Data de depósito: 05/08/2024 Titular: C & B GLOBAL IMPORTAÇÃO E EXPORTAÇÃO LTDA [BR/SP] Procurador: Interação Marcas e Patentes Ltda



BR302024003879-8 Notificação do depósito (exame formal concluído)
Código de despacho: 860
Data de depósito: 05/08/2024
Titular: HANGZHOU EZVIZ SOFTWARE CO., LTD. [CN]
Procurador: HERRERO & ASSOCIADOS BRASIL PROPRIEDADE INTELECTUAL LTDA.

BR302024003880-1 Notificação do depósito (exame formal concluído)
Código de despacho: 860
Data de depósito: 05/08/2024
Titular: WELDER LUIZ MARTINS CARDOSO [BR/SP]
Procurador: RESOLVA CONOSCO ASSESSORIA - EIRELI - ME

BR302024003881-0 Notificação do depósito (exame formal concluído)
Código de despacho: 860
Data de depósito: 05/08/2024
Titular: WELDER LUIZ MARTINS CARDOSO [BR/SP]
Procurador: RESOLVA CONOSCO ASSESSORIA - EIRELI - ME

BR302024003882-8 Notificação do depósito (exame formal concluído)
Código de despacho: 860
Data de depósito: 05/08/2024
Titular: SHENZHEN SHUYE TECHNOLOGY CO., LTD. [CN]
Procurador: LEÃO PROPRIEDADE INTELECTUAL

BR302024003883-6 Notificação do depósito (exame formal concluído)
Código de despacho: 860
Data de depósito: 05/08/2024
Titular: HANGZHOU EZVIZ SOFTWARE CO., LTD. [CN]
Procurador: HERRERO & ASSOCIADOS BRASIL PROPRIEDADE INTELECTUAL LTDA.

BR302024003884-4 Notificação do depósito (exame formal concluído)
Código de despacho: 860
Data de depósito: 05/08/2024
Titular: 28.948.245 NILTON DE SANTANA ELIAS [BR/MG]

BR302024003885-2 Notificação do depósito (exame formal concluído)
Código de despacho: 860
Data de depósito: 05/08/2024
Titular: WELDER LUIZ MARTINS CARDOSO [BR/SP]
Procurador: RESOLVA CONOSCO ASSESSORIA - EIRELI - ME

BR302024003886-0 Notificação do depósito (exame formal concluído)
Código de despacho: 860
Data de depósito: 05/08/2024
Titular: FERRARI S.P.A. [IT]
Procurador: Ariboni, Fabbri e Schmidt Sociedade de Advogados

BR302024003889-5 Notificação do depósito (exame formal concluído)
Código de despacho: 860
Data de depósito: 05/08/2024
Titular: WELDER LUIZ MARTINS CARDOSO [BR/SP]
Procurador: RESOLVA CONOSCO ASSESSORIA - EIRELI - ME

BR302024003891-7 Notificação do depósito (exame formal concluído)
Código de despacho: 860
Data de depósito: 05/08/2024
Titular: WELDER LUIZ MARTINS CARDOSO [BR/SP]
Procurador: RESOLVA CONOSCO ASSESSORIA - EIRELI - ME

BR302024003892-5 Notificação do depósito (exame formal concluído)
Código de despacho: 860
Data de depósito: 05/08/2024
Titular: JIUMAO (SHENZHEN) INDUSTRIAL CO., LTD [CN]
Procurador: LAWI SERVIÇOS PARA STARTUPS LTDA



BR302024003893-3	Notificação do depósito (exame formal concluído) Código de despacho: 860 Data de depósito: 05/08/2024 Titular: CRESCI E PERDI FRANCHISING LTDA [BR/SP] Procurador: Icamp Marcas e Patentes Ltda
BR302024003894-1	Notificação do depósito (exame formal concluído) Código de despacho: 860 Data de depósito: 05/08/2024 Titular: WELDER LUIZ MARTINS CARDOSO [BR/SP] Procurador: RESOLVA CONOSCO ASSESSORIA - EIRELI - ME
BR302024003895-0	Notificação do depósito (exame formal concluído) Código de despacho: 860 Data de depósito: 05/08/2024 Titular: ALI AMINE EL ZEIN. [BR/SP] Procurador: Luiz Roberto Longo Brito Silva
BR302024003896-8	Notificação do depósito (exame formal concluído) Código de despacho: 860 Data de depósito: 05/08/2024 Titular: LUIZ KLEBER CARREIRA MOTOS [BR/SP] Procurador: A Provincia Marcas e Patentes Ltda.
BR302024003897-6	Notificação do depósito (exame formal concluído) Código de despacho: 860 Data de depósito: 05/08/2024 Titular: MARKANTY COMERCIO E COMERCIO E ACESSORIOS LTDA [BR/SP] Procurador: Quimera Marcas e Patentes Ltda
BR302024003898-4	Notificação do depósito (exame formal concluído) Código de despacho: 860 Data de depósito: 05/08/2024 Titular: VITOR FERNANDES GUIMARÃES [BR/SP] e ADALQUE FERNANDES RODRIGUES [BR/SP] Procurador: Thiago Cordeiro dos Santos
BR302024003901-8	Notificação do depósito (exame formal concluído) Código de despacho: 860 Data de depósito: 06/08/2024 Titular: CRESCI E PERDI FRANCHISING LTDA [BR/SP] Procurador: Icamp Marcas e Patentes Ltda
BR302024003902-6	Notificação do depósito (exame formal concluído) Código de despacho: 860 Data de depósito: 06/08/2024 Titular: CRESCI E PERDI FRANCHISING LTDA [BR/SP] Procurador: Icamp Marcas e Patentes Ltda
BR302024003903-4	Notificação do depósito (exame formal concluído) Código de despacho: 860 Data de depósito: 06/08/2024 Titular: COMPANHIA DE GÁS DO ESTADO DO RIO GRANDE DO SUL - SULGÁS [BR/RS] Procurador: DMK GESTÃO DE MARCAS E PATENTES LTDA
BR302024003905-0	Notificação do depósito (exame formal concluído) Código de despacho: 860 Data de depósito: 06/08/2024 Titular: C & B GLOBAL IMPORTAÇÃO E EXPORTAÇÃO LTDA [BR/SP] Procurador: Interação Marcas e Patentes Ltda
BR302024003906-9	Notificação do depósito (exame formal concluído) Código de despacho: 860 Data de depósito: 06/08/2024 Titular: HIGOR MIRON LOUREIRO [BR/SP] Procurador: Org. Mérito Marcas e Patentes Ltda.



BR302024003907-7	Notificação do depósito (exame formal concluído) Código de despacho: 860 Data de depósito: 06/08/2024 Titular: HIGOR MIRON LOUREIRO [BR/SP] Procurador: Org. Mérito Marcas e Patentes Ltda.
BR302024003908-5	Notificação do depósito (exame formal concluído) Código de despacho: 860 Data de depósito: 06/08/2024 Titular: HIGOR MIRON LOUREIRO [BR/SP] Procurador: Org. Mérito Marcas e Patentes Ltda.
BR302024003909-3	Notificação do depósito (exame formal concluído) Código de despacho: 860 Data de depósito: 06/08/2024 Titular: C & B GLOBAL IMPORTAÇÃO E EXPORTAÇÃO LTDA [BR/SP] Procurador: Interação Marcas e Patentes Ltda
BR302024003910-7	Notificação do depósito (exame formal concluído) Código de despacho: 860 Data de depósito: 06/08/2024 Titular: CABOFIX INDÚSTRIA E COMÉRCIO DE ARTEFATOS PLÁSTICOS LTDA - EPP [BR/SP] Procurador: Sul América Marcas e Patentes Ltda.
BR302024003911-5	Notificação do depósito (exame formal concluído) Código de despacho: 860 Data de depósito: 06/08/2024 Titular: C & B GLOBAL IMPORTAÇÃO E EXPORTAÇÃO LTDA [BR/SP] Procurador: Interação Marcas e Patentes Ltda
BR302024003912-3	Notificação do depósito (exame formal concluído) Código de despacho: 860 Data de depósito: 06/08/2024 Titular: CABOFIX INDÚSTRIA E COMÉRCIO DE ARTEFATOS PLÁSTICOS LTDA - EPP [BR/SP] Procurador: Sul América Marcas e Patentes Ltda.
BR302024003913-1	Notificação do depósito (exame formal concluído) Código de despacho: 860 Data de depósito: 06/08/2024 Titular: CABOFIX INDÚSTRIA E COMÉRCIO DE ARTEFATOS PLÁSTICOS LTDA - EPP [BR/SP] Procurador: Sul América Marcas e Patentes Ltda.
BR302024003914-0	Notificação do depósito (exame formal concluído) Código de despacho: 860 Data de depósito: 06/08/2024 Titular: SHENZHEN FEICHANG HUAPIN TECHNOLOGY CO., LTD. [CN] Procurador: Bhering Advogados (nome anterior Bhering Assessoria S/C Ltda.)
BR302024003915-8	Notificação do depósito (exame formal concluído) Código de despacho: 860 Data de depósito: 06/08/2024 Titular: SHENZHEN FEICHANG HUAPIN TECHNOLOGY CO., LTD. [CN] Procurador: Bhering Advogados (nome anterior Bhering Assessoria S/C Ltda.)
BR302024003916-6	Notificação do depósito (exame formal concluído) Código de despacho: 860 Data de depósito: 06/08/2024 Titular: CARRÃO AUTO PEÇAS ITAPIRA LTDA [BR/SP] Procurador: Interação Marcas e Patentes Ltda
BR302024003917-4	Notificação do depósito (exame formal concluído) Código de despacho: 860 Data de depósito: 06/08/2024 Titular: SAMI EL BADAOUI [LB] Procurador: COLONIAL REGISTROS DE MARCAS E PATENTES LTDA



BR302024003918-2 Notificação do depósito (exame formal concluído)
Código de despacho: 860
Data de depósito: 06/08/2024
Titular: SAMI EL BADAOUİ [LB]
Procurador: COLONIAL REGISTROS DE MARCAS E PATENTES LTDA

BR302024003919-0 Notificação do depósito (exame formal concluído)
Código de despacho: 860
Data de depósito: 06/08/2024
Titular: SAMI EL BADAOUİ [LB]
Procurador: COLONIAL REGISTROS DE MARCAS E PATENTES LTDA

BR302024003920-4 Notificação do depósito (exame formal concluído)
Código de despacho: 860
Data de depósito: 06/08/2024
Titular: SAMI EL BADAOUİ [LB]
Procurador: COLONIAL REGISTROS DE MARCAS E PATENTES LTDA

BR302024003921-2 Notificação do depósito (exame formal concluído)
Código de despacho: 860
Data de depósito: 06/08/2024
Titular: SAMI EL BADAOUİ [LB]
Procurador: COLONIAL REGISTROS DE MARCAS E PATENTES LTDA



Notificação de depósito - pedido em sigilo

Notificam-se os pedidos de registro de desenho industrial listados a seguir. Os pedidos cumprem as condições de admissibilidade previstas na LPI e seguirão para a etapa de exame técnico, após a observação do prazo de sigilo. Este despacho não gera direito a fotocópia por parte de terceiros.

Tendo sido requerido o sigilo, na forma do art. 106 § 1º da LPI, o processamento do pedido será suspenso pelo prazo de 180 (cento e oitenta) dias. O depositante poderá solicitar a retirada do pedido, dentro do prazo de 90 (noventa) dias, contados da data do depósito. A retirada do pedido, sem que o mesmo tenha produzido qualquer efeito, dará prioridade ao depósito imediatamente posterior.

Caso seja de interesse a retirada do pedido:

1. Acesse o e-DI no site do INPI (www.inpi.gov.br);
2. Emita uma Guia de Recolhimento da União (GRU) para o serviço "retirada de pedido em sigilo" (código 159);
3. Preencha e envie o formulário eletrônico correspondente à opção indicada na emissão da GRU, acompanhado dos esclarecimentos, argumentos, provas ou documentos apropriados.

Para esclarecer outras dúvidas e conhecer, em detalhe, o processamento de pedidos de registro de desenho industrial e outras petições, não deixe de consultar o Manual de Desenho Industrial <http://manualdedi.inpi.gov.br/projects/manual-de-desenho-industrial/wiki>.

BR302024003554-3 Notificação do depósito com requerimento de sigilo (exame formal concluído)
Código de despacho: 009
Data de depósito: 22/07/2024
Titular: DAIKIN INDUSTRIES, LTD. [JP]
Procurador: Ariboni, Fabbri e Schmidt Sociedade de Advogados

BR302024003555-1 Notificação do depósito com requerimento de sigilo (exame formal concluído)
Código de despacho: 009
Data de depósito: 22/07/2024
Titular: DAIKIN INDUSTRIES, LTD. [JP]
Procurador: Ariboni, Fabbri e Schmidt Sociedade de Advogados

BR302024003557-8 Notificação do depósito com requerimento de sigilo (exame formal concluído)
Código de despacho: 009
Data de depósito: 22/07/2024
Titular: DAIKIN INDUSTRIES, LTD. [JP]
Procurador: Ariboni, Fabbri e Schmidt Sociedade de Advogados

BR302024003623-0 Notificação do depósito com requerimento de sigilo (exame formal concluído)
Código de despacho: 009
Data de depósito: 24/07/2024
Titular: ELECTROLUX DO BRASIL S.A. [BR/PR]
Procurador: MNIP PATENTES E INOVACAO LTDA

BR302024003687-6 Notificação do depósito com requerimento de sigilo (exame formal concluído)
Código de despacho: 009
Data de depósito: 26/07/2024
Titular: PMI SOUTH AMERICA CONSUMER GOODS LTDA. [BR/RJ]
Procurador: Dannemann, Siemsen, Bigler & Ipanema Moreira



BR302024003701-5	Notificação do depósito com requerimento de sigilo (exame formal concluído) Código de despacho: 009 Data de depósito: 26/07/2024 Titular: MARCHESAN IMPLEMENTOS E MÁQUINAS AGRÍCOLAS TATU S.A. [BR/SP] Procurador: Dannemann, Siemsen, Bigler & Ipanema Moreira
BR302024003720-1	Notificação do depósito com requerimento de sigilo (exame formal concluído) Código de despacho: 009 Data de depósito: 29/07/2024 Titular: TOYOTA JIDOSHA KABUSHIKI KAISHA [JP] Procurador: Clarke, Modet Propriedade Intelectual Ltda.
BR302024003724-4	Notificação do depósito com requerimento de sigilo (exame formal concluído) Código de despacho: 009 Data de depósito: 29/07/2024 Titular: HONDA MOTOR CO., LTD. [JP] Procurador: Dannemann, Siemsen, Bigler & Ipanema Moreira
BR302024003726-0	Notificação do depósito com requerimento de sigilo (exame formal concluído) Código de despacho: 009 Data de depósito: 29/07/2024 Titular: HONDA MOTOR CO., LTD. [JP] Procurador: Dannemann, Siemsen, Bigler & Ipanema Moreira
BR302024003793-7	Notificação do depósito com requerimento de sigilo (exame formal concluído) Código de despacho: 009 Data de depósito: 31/07/2024 Titular: ROMA JENSEN COMÉRCIO E INDÚSTRIA LTDA. [BR/SP] Procurador: TINOCO SOARES SOCIEDADE DE ADVOGADOS
BR302024003838-0	Notificação do depósito com requerimento de sigilo (exame formal concluído) Código de despacho: 009 Data de depósito: 02/08/2024 Titular: APPLE INC. [US] Procurador: Dannemann, Siemsen, Bigler & Ipanema Moreira
BR302024003904-2	Notificação do depósito com requerimento de sigilo (exame formal concluído) Código de despacho: 009 Data de depósito: 06/08/2024 Titular: ROMA JENSEN COMÉRCIO E INDÚSTRIA LTDA. [BR/SP] Procurador: TINOCO SOARES SOCIEDADE DE ADVOGADOS



Exame técnico: Exigência

Como etapa do exame técnico dos pedidos de registro de desenho industrial, listados a seguir – nos termos do artigo 106, § 3º da Lei da Propriedade Industrial (LPI, lei n.º 9.279, de 14 de maio de 1996) – formula-se exigência relativa às questões indicadas.

Para cumprir ou contestar a exigência de petição:

1. Acesse o e-DI no site do INPI (www.inpi.gov.br);
2. Emita uma Guia de Recolhimento da União (GRU) para o serviço de “cumprimento de exigência” (código 105 – em processo), referente a processo de registro;
3. Efetue o pagamento; e
4. Preencha e envie o formulário eletrônico correspondente à opção indicada na emissão da GRU, acompanhado dos esclarecimentos, argumentos, provas ou documentos apropriados.

Os sistemas de informática do INPI identificarão o cumprimento de exigência, para que o pedido de registro prossiga, automaticamente, em seu processamento.

Para esclarecer outras dúvidas e conhecer em detalhe o processamento de pedidos de registro de desenho industrial e outras petições, não deixe de consultar o Manual de Desenho Industrial (<http://manualdedi.inpi.gov.br/projects/manual-de-desenho-industrial/wiki>).

BR302023005292-5

Exigência técnica

Código de despacho: 136

Titular: GUANGZHOU AUTOMOBILE GROUP CO., LTD. [CN]

Procurador: José Carlos Ferreira

Detalhes do despacho: As figuras foram apresentadas, cada uma, como uma variação do desenho industrial reivindicado, quando deveriam ter sido inseridas como vistas de uma mesma variação. De acordo com o item 5.3.3 do Manual de Desenhos Industriais, cada vista deve ser apresentada em sua correspondente variação configurativa e cada configuração distinta deve ser apresentada como variação. Portanto, rerepresente as figuras, em formato .jpg, inserindo-as no sistema de peticionamento eletrônico de forma correta, de acordo com o desenho industrial reivindicado. Com a rerepresentação de todas as figuras corretamente e no formato .jpg, sua numeração, bem como o relatório e a reivindicação serão gerados automaticamente pelo sistema de peticionamento.

BR302023005421-9

Exigência técnica

Código de despacho: 136

Titular: COSTA VERDE IMPORTACAO E EXPORTACAO LTDA [BR/SC]

Procurador: marcelo henrique zaroni

Detalhes do despacho: As figuras demonstram produto com mais de uma maneira de uso, cores ou combinação de cores e/ou representação. De acordo com o item 5.3.3 do Manual de Desenhos Industriais, cada configuração distinta deve ser apresentada como variação. Portanto, rerepresente as figuras, sem alteração de matéria, inserindo a fig. 1.2 como variação do desenho industrial reivindicado. Com a rerepresentação de todas as figuras no formato .jpg, sua numeração, bem como o relatório e a reivindicação serão gerados automaticamente pelo sistema de peticionamento.



BR302023006579-2	<p>Exigência técnica Código de despacho: 136 Titular: BAYERISCHE MOTOREN WERKE AKTIENGESELLSCHAFT [DE] Procurador: Luiz Henrique Oliveira Do Amaral Detalhes do despacho: O desenho industrial reivindicado nas figuras do pedido nacional não corresponde ao desenho industrial reivindicado nas figuras da prioridade. Em atendimento ao item 5.2.3 do Manual de Desenhos Industriais, apresentar documento de prioridade que corresponda integralmente à matéria do depósito nacional, sob pena de publicação de perda da prioridade.</p>
BR302023006580-6	<p>Exigência técnica Código de despacho: 136 Titular: BAYERISCHE MOTOREN WERKE AKTIENGESELLSCHAFT [DE] Procurador: Luiz Henrique Oliveira Do Amaral Detalhes do despacho: O desenho industrial reivindicado nas figuras do pedido nacional não corresponde ao desenho industrial reivindicado nas figuras da prioridade. Em atendimento ao item 5.2.3 do Manual de Desenhos Industriais, apresentar documento de prioridade que corresponda integralmente à matéria do depósito nacional, sob pena de publicação de perda da prioridade.</p>
BR302023006583-0	<p>Exigência técnica Código de despacho: 136 Titular: UNIVERSIDADE FEDERAL DE UBERLÂNDIA [BR/MG] Detalhes do despacho: Verifica-se que há inconsistência entre as vistas: nas vistas superior e inferior, a parte do objeto em formato hexagonal que está para fora do suporte é muito maior do que o mostrado nas demais vistas, além de não ter sido mostrada a aresta de mudança de face, também mostrada nas demais figuras. Em atenção ao item 5.3.4.4 do Manual de Desenhos Industriais rerepresente as figuras corrigidas, em formato .jpg, correspondentes entre si. Com a rerepresentação de todas as figuras corrigidas no formato .jpg, o relatório e a reivindicação serão gerados automaticamente pelo sistema de peticionamento. Caso esses documentos sejam também apresentados como anexos em pdf, os mesmos serão desconsiderados.</p>
BR302023006585-7	<p>Exigência técnica Código de despacho: 136 Titular: MARCO ANTONIO CAMPOS DA SILVA [BR/SP] Procurador: Gustavo Pignatti do Nascimento Detalhes do despacho: O atual pedido não atende aos requisitos do art. 104, conforme disposições do item 5.3.3 Exame quanto à unidade do desenho industrial, pois não compartilham das mesmas características distintivas preponderantes: um desenho industrial foi representado nas figuras 1.1 a 1.7; outro desenho industrial foi representado nas figuras 2.1 a 2.7. O pedido deverá ser dividido, facultando-se ao requerente indicar o desenho industrial que será mantido no pedido original. Os demais desenhos industriais poderão ser depositados como pedidos divididos, caso haja interesse em sua proteção. Cada pedido dividido dará origem a um novo depósito; para maiores informações e procedimentos a respeito de como proceder, veja o item 3.5 do Manual de Desenhos Industriais.</p>
BR302023006801-5	<p>Exigência técnica Código de despacho: 136 Titular: TETRA LAVAL HOLDINGS & FINANCE S.A. [CH] Procurador: Maurício Ariboni Detalhes do despacho: [1]- O atual pedido não atende aos requisitos do art. 104, conforme disposições do item 5.3.3 Exame quanto à unidade do desenho industrial, pois não compartilham das mesmas características distintivas preponderantes: um desenho industrial foi representado nas figuras 1.1 a 3.7; outro desenho industrial foi representado nas figuras 4.1 a 4.7. O pedido deverá ser dividido, facultando-se ao requerente indicar o desenho industrial que será mantido no pedido original. Os demais desenhos industriais poderão ser depositados como pedidos divididos, caso haja interesse em sua proteção. Cada pedido dividido deverá reivindicar apenas a(s) prioridade(s) correspondente(s) à matéria que reivindica e dará origem a um novo depósito; para maiores informações e procedimentos a respeito de como proceder, veja o item 3.5 do Manual de Desenhos Industriais. [2]- O presente documento de prioridade revela figuras com baixa qualidade gráfica, a ponto de não permitir a aferição da correspondência do desenho industrial da prioridade com aquele reivindicado nas figuras do pedido nacional, principalmente no que concerne às linhas tracejadas mostradas na segunda variação. Em atendimento ao item 5.2.3 do Manual de Desenhos Industriais, apresentar documento de prioridade com qualidade gráfica que permita tal aferição.</p>



BR302023006803-1	<p>Exigência técnica Código de despacho: 136 Titular: TETRA LAVAL HOLDINGS & FINANCE S.A. [CH] Procurador: Maurício Ariboni Detalhes do despacho: [1]- O atual pedido não atende aos requisitos do art. 104, conforme disposições do item 5.3.3 Exame quanto à unidade do desenho industrial, pois não compartilham das mesmas características distintivas preponderantes: um desenho industrial foi representado nas figuras 1.1 a 2.7; outro desenho industrial foi representado nas figuras 3.1 a 6.7. O pedido deverá ser dividido, facultando-se ao requerente indicar o desenho industrial que será mantido no pedido original. Os demais desenhos industriais poderão ser depositados como pedidos divididos, caso haja interesse em sua proteção. Cada pedido dividido deverá reivindicar apenas a(s) prioridade(s) correspondente(s) à matéria que reivindica e dará origem a um novo depósito; para maiores informações e procedimentos a respeito de como proceder, veja o item 3.5 do Manual de Desenhos Industriais. [2]- O presente documento de prioridade revela figuras com baixa qualidade gráfica, a ponto de não permitir a aferição da correspondência do desenho industrial da prioridade com aquele reivindicado nas figuras do pedido nacional, principalmente no que concerne às linhas tracejadas mostradas na segunda variação. Em atendimento ao item 5.2.3 do Manual de Desenhos Industriais, apresentar documento de prioridade com qualidade gráfica que permita tal aferição.</p>
BR302023006804-0	<p>Exigência técnica Código de despacho: 136 Titular: TETRA LAVAL HOLDINGS & FINANCE S.A. [CH] Procurador: Maurício Ariboni Detalhes do despacho: O atual pedido não atende aos requisitos do art. 104, conforme disposições do item 5.3.3 Exame quanto à unidade do desenho industrial, pois não compartilham das mesmas características distintivas preponderantes. Um desenho industrial foi representado nas figuras 1.1 a 1.7. Outro desenho industrial foi representado nas figuras 2.1 a 5.7. O pedido deverá ser dividido, facultando-se ao requerente indicar o(s) desenho(s) industrial(is) que será(ão) mantido(s) no pedido original. Os demais desenhos industriais poderão ser depositados como pedidos divididos, caso haja interesse em sua proteção. Cada pedido dividido deverá reivindicar apenas a(s) prioridade(s) correspondente(s) à matéria que reivindica e dará origem a um novo depósito; para maiores informações e procedimentos a respeito de como proceder, veja o item 3.5 do Manual de Desenhos Industriais.</p>
BR302023006817-1	<p>Exigência técnica Código de despacho: 136 Titular: FORD GLOBAL TECHNOLOGIES, LLC [US] Procurador: Carolina Nakata Detalhes do despacho: O desenho industrial reivindicado nas figuras do pedido nacional não corresponde ao desenho industrial reivindicado nas figuras da prioridade, uma vez que, nesta última, há partes não reivindicadas que foram incorporadas ao desenho industrial nacional. Em atendimento ao item 5.2.3 do Manual de Desenhos Industriais, apresentar documento de prioridade que corresponda integralmente à matéria do depósito nacional, sob pena de publicação de perda da prioridade.</p>
BR302023006818-0	<p>Exigência técnica Código de despacho: 136 Titular: FORD GLOBAL TECHNOLOGIES, LLC [US] Procurador: Carolina Nakata Detalhes do despacho: O desenho industrial reivindicado nas figuras do pedido nacional não corresponde ao desenho industrial reivindicado nas figuras da prioridade, uma vez que, nesta última, há partes não reivindicadas que foram incorporadas ao desenho industrial nacional. Em atendimento ao item 5.2.3 do Manual de Desenhos Industriais, apresentar documento de prioridade que corresponda integralmente à matéria do depósito nacional, sob pena de publicação de perda da prioridade.</p>
BR302023006820-1	<p>Exigência técnica Código de despacho: 136 Titular: FORD GLOBAL TECHNOLOGIES, LLC [US] Procurador: Carolina Nakata Detalhes do despacho: O desenho industrial reivindicado nas figuras do pedido nacional não corresponde ao desenho industrial reivindicado nas figuras da prioridade, uma vez que, nesta última, há partes não reivindicadas que foram incorporadas ao desenho industrial nacional. Em atendimento ao item 5.2.3 do Manual de Desenhos Industriais, apresentar documento de prioridade que corresponda integralmente à matéria do depósito nacional, sob pena de publicação de perda da prioridade.</p>



BR302023006821-0	<p>Exigência técnica Código de despacho: 136 Titular: FORD GLOBAL TECHNOLOGIES, LLC [US] Procurador: Carolina Nakata Detalhes do despacho: O desenho industrial reivindicado nas figuras do pedido nacional não corresponde ao desenho industrial reivindicado nas figuras da prioridade, uma vez que, nesta última, há partes não reivindicadas que foram incorporadas ao desenho industrial nacional. Além disso, a vista posterior mostrada não faz parte do conjunto de figuras da prioridade. Em atendimento ao item 5.2.3 do Manual de Desenhos Industriais, apresentar documento de prioridade que corresponda integralmente à matéria do depósito nacional, sob pena de publicação de perda da prioridade.</p>
BR302023006824-4	<p>Exigência técnica Código de despacho: 136 Titular: FORD GLOBAL TECHNOLOGIES, LLC [US] Procurador: Carolina Nakata Detalhes do despacho: O desenho industrial reivindicado nas figuras do pedido nacional não corresponde ao desenho industrial reivindicado nas figuras da prioridade, uma vez que, nesta última, há partes não reivindicadas que foram incorporadas ao desenho industrial nacional. Em atendimento ao item 5.2.3 do Manual de Desenhos Industriais, apresentar documento de prioridade que corresponda integralmente à matéria do depósito nacional, sob pena de publicação de perda da prioridade.</p>
BR302023006826-0	<p>Exigência técnica Código de despacho: 136 Titular: FORD GLOBAL TECHNOLOGIES, LLC [US] Procurador: Carolina Nakata Detalhes do despacho: O desenho industrial reivindicado nas figuras do pedido nacional não corresponde ao desenho industrial reivindicado nas figuras da prioridade, uma vez que, nesta última, há partes não reivindicadas que foram incorporadas ao desenho industrial nacional. Em atendimento ao item 5.2.3 do Manual de Desenhos Industriais, apresentar documento de prioridade que corresponda integralmente à matéria do depósito nacional, sob pena de publicação de perda da prioridade.</p>
BR302023006828-7	<p>Exigência técnica Código de despacho: 136 Titular: FORD GLOBAL TECHNOLOGIES, LLC [US] Procurador: Carolina Nakata Detalhes do despacho: O desenho industrial reivindicado nas figuras do pedido nacional não corresponde ao desenho industrial reivindicado nas figuras da prioridade, uma vez que, nesta última, há partes não reivindicadas que foram incorporadas ao desenho industrial nacional. Em atendimento ao item 5.2.3 do Manual de Desenhos Industriais, apresentar documento de prioridade que corresponda integralmente à matéria do depósito nacional, sob pena de publicação de perda da prioridade.</p>
BR302023006829-5	<p>Exigência técnica Código de despacho: 136 Titular: FORD GLOBAL TECHNOLOGIES, LLC [US] Procurador: Carolina Nakata Detalhes do despacho: O desenho industrial reivindicado nas figuras do pedido nacional não corresponde ao desenho industrial reivindicado nas figuras da prioridade, uma vez que, nesta última, há partes não reivindicadas que foram incorporadas ao desenho industrial nacional. Em atendimento ao item 5.2.3 do Manual de Desenhos Industriais, apresentar documento de prioridade que corresponda integralmente à matéria do depósito nacional, sob pena de publicação de perda da prioridade.</p>
BR302023006831-7	<p>Exigência técnica Código de despacho: 136 Titular: FORD GLOBAL TECHNOLOGIES, LLC [US] Procurador: Carolina Nakata Detalhes do despacho: O desenho industrial reivindicado nas figuras do pedido nacional não corresponde ao desenho industrial reivindicado nas figuras da prioridade, uma vez que, nesta última, há partes não reivindicadas que foram incorporadas ao desenho industrial nacional. Em atendimento ao item 5.2.3 do Manual de Desenhos Industriais, apresentar documento de prioridade que corresponda integralmente à matéria do depósito nacional, sob pena de publicação de perda da prioridade.</p>



BR302023006833-3	<p>Exigência técnica Código de despacho: 136 Titular: FORD GLOBAL TECHNOLOGIES, LLC [US] Procurador: Carolina Nakata Detalhes do despacho: O desenho industrial reivindicado nas figuras do pedido nacional não corresponde ao desenho industrial reivindicado nas figuras da prioridade, uma vez que, nesta última, há partes não reivindicadas que foram incorporadas ao desenho industrial nacional. Em atendimento ao item 5.2.3 do Manual de Desenhos Industriais, apresentar documento de prioridade que corresponda integralmente à matéria do depósito nacional, sob pena de publicação de perda da prioridade.</p>
BR302023006868-6	<p>Exigência técnica Código de despacho: 136 Titular: ZHIYAN MENG [CN] Procurador: Flávia Salim Lopes Detalhes do despacho: O atual pedido não atende aos requisitos do art. 104, conforme disposições do item 5.3.3 Exame quanto à unidade do desenho industrial, pois não compartilham das mesmas características distintivas preponderantes com relação ao reivindicado nas figuras ou fotografias: um desenho industrial foi representado nas figuras 1.1 a 2.7; outro desenho industrial foi representado nas figuras 3.1 a 3.7; outro desenho industrial foi representado nas figuras 3.8 e 3.9. O pedido deverá ser dividido, facultando-se ao requerente indicar o desenho industrial que será mantido no pedido original. Os demais desenhos industriais poderão ser depositados como pedidos divididos, caso haja interesse em sua proteção. Cada pedido dividido dará origem a um novo depósito; para maiores informações e procedimentos a respeito de como proceder, veja o item 3.5 do Manual de Desenhos Industriais.</p>
BR302023006878-3	<p>Exigência técnica Código de despacho: 136 Titular: LUCIANA RAUNAIMER [BR/SP] Detalhes do despacho: De acordo com o item 5.3.4.1 do Manual de Desenhos Industriais, os desenhos ou fotografias não deverão apresentar molduras. Reapresentar as figuras sem as molduras que as delimitam.</p>
BR302023006879-1	<p>Exigência técnica Código de despacho: 136 Titular: LUCIANA RAUNAIMER [BR/SP] Detalhes do despacho: De acordo com o item 5.3.4.1 do Manual de Desenhos Industriais, os desenhos ou fotografias não deverão apresentar molduras. Reapresentar as figuras sem as molduras que as delimitam.</p>
BR302023006880-5	<p>Exigência técnica Código de despacho: 136 Titular: LUCIANA RAUNAIMER [BR/SP] Detalhes do despacho: De acordo com o item 5.3.4.1 do Manual de Desenhos Industriais, os desenhos ou fotografias não deverão apresentar molduras. Reapresentar as figuras sem as molduras que as delimitam.</p>
BR302023006881-3	<p>Exigência técnica Código de despacho: 136 Titular: LUCIANA RAUNAIMER [BR/SP] Detalhes do despacho: De acordo com o item 5.3.4.1 do Manual de Desenhos Industriais, os desenhos ou fotografias não deverão apresentar molduras. Reapresentar as figuras sem as molduras que as delimitam.</p>
BR302023006882-1	<p>Exigência técnica Código de despacho: 136 Titular: LUCIANA RAUNAIMER [BR/SP] Detalhes do despacho: De acordo com o item 5.3.4.1 do Manual de Desenhos Industriais, os desenhos ou fotografias não deverão apresentar molduras. Reapresentar as figuras sem as molduras que as delimitam.</p>
BR302023006883-0	<p>Exigência técnica Código de despacho: 136 Titular: LUCIANA RAUNAIMER [BR/SP] Detalhes do despacho: De acordo com o item 5.3.4.1 do Manual de Desenhos Industriais, os desenhos ou fotografias não deverão apresentar molduras. Reapresentar as figuras sem as molduras que as delimitam.</p>
BR302024000316-1	<p>Exigência técnica Código de despacho: 136 Titular: ALUMICONTE COMPONENTES DE ALUMÍNIO LTDA. [BR/RS] Procurador: Guilherme Spiller Detalhes do despacho: De acordo com o Art. 100 da LPI, não é registrável como desenho industrial a forma comum ou vulgar. A partir das vistas apresentadas observa-se que a(s) figura(s) revela(m) forma(s) comum(ns) ou vulgar(es), tratando-se de mero paralelepípedo vazado, com cantos arredondados. Caso discorde, apresente argumentos que comprovem o contrário, sob pena de indeferimento ou arquivamento definitivo do pedido.</p>



BR302024000321-8	<p>Exigência técnica Código de despacho: 136 Titular: RINNERT GROUP LTDA [BR/SC] Procurador: Fernando Muller Detalhes do despacho: O campo de aplicação indicado não parece condizente com o desenho industrial representado nas figuras. Em atendimento ao item 5.3.1.1 do Manual de Desenhos Industriais, solicitamos que o requerente forneça esclarecimentos quanto à classificação proposta ou informe nova classe adequada ao desenho industrial reivindicado.</p>
BR302024000323-4	<p>Exigência técnica Código de despacho: 136 Titular: VINICIUS MONTEIRO COELHO MARTINS [BR/SP] Procurador: AGATHA ISRAEL DOS SANTOS Detalhes do despacho: [1]- No atual pedido, foram inseridas no sistema de peticionamento eletrônico figuras do desenho industrial reivindicado no formato solicitado (.jpg), que gerou automaticamente, baseado nessas figuras, relatório descritivo e reivindicação. Além disso, também foi apresentado novo jogo de figuras como anexo, em formato .pdf. Em atenção ao item 5.3.4.4 do Manual de Desenhos Industriais rerepresente as figuras, sem alteração de matéria, em formato .jpg, correspondentes entre si. Com a rerepresentação de todas as figuras no formato .jpg, o relatório e a reivindicação serão gerados automaticamente pelo sistema de peticionamento. Caso as figuras ou esses documentos sejam também apresentados como anexos em pdf, os mesmos serão desconsiderados. [2]- Em atendimento ao item 5.3.1.1 do Manual de Desenhos Industriais, a indicação do produto no título do pedido deve ser clara e concisa e adequada ao produto representado nas figuras, de preferência em concordância com a lista de produtos disponibilizada na Classificação de Locarno. Sugerimos modificar o título para COLARINHO PARA TERNO. Se necessário, classe e subclasse também deverão ser alteradas.</p>
BR302024000325-0	<p>Exigência técnica Código de despacho: 136 Titular: SAVIA PROPRIEDADE INTELECTUAL LTDA [BR/PR] Procurador: ANDREZA RODRIGUES DA SILVA Detalhes do despacho: O atual pedido não atende aos requisitos do art. 104, conforme disposições do item 5.3.3 Exame quanto à unidade do desenho industrial, pois não compartilham das mesmas características distintivas preponderantes: um desenho industrial foi representado nas figuras 1.1 a 1.7; outro desenho industrial foi representado nas figuras 2.1 a 2.7; outro desenho industrial foi representado nas figuras 3.1 a 3.7. O pedido deverá ser dividido, facultando-se ao requerente indicar o desenho industrial que será mantido no pedido original. Os demais desenhos industriais poderão ser depositados como pedidos divididos, caso haja interesse em sua proteção. Cada pedido dividido dará origem a um novo depósito; para maiores informações e procedimentos a respeito de como proceder, veja o item 3.5 do Manual de Desenhos Industriais.</p>
BR302024000333-1	<p>Exigência técnica Código de despacho: 136 Titular: REGINALDO GINEIS [BR/SP] Procurador: Luiz Felipe Silva Coelho Detalhes do despacho: [1]- O atual pedido não atende aos requisitos do art. 104, conforme disposições do item 5.3.3 Exame quanto à unidade do desenho industrial, pois não compartilham das mesmas características distintivas preponderantes: um desenho industrial foi representado nas figuras 1.1 a 1.6; outro desenho industrial foi representado nas figuras 2.1 a 4.6. O pedido deverá ser dividido, facultando-se ao requerente indicar o desenho industrial que será mantido no pedido original. Os demais desenhos industriais poderão ser depositados como pedidos divididos, caso haja interesse em sua proteção. Cada pedido dividido dará origem a um novo depósito; para maiores informações e procedimentos a respeito de como proceder, veja o item 3.5 do Manual de Desenhos Industriais. [2]- Conforme o item 5.3.4.1 do Manual de Desenhos Industriais, o fundo dos desenhos ou fotografias deverá ser neutro, sem elementos desnecessários ou irrelevantes ao desenho industrial reivindicado, e sem revelar qualquer padrão ou textura. Por neutro, entende-se o fundo que não exerça interferência nas formas do desenho industrial representado. Reapresentar as figuras sem o fundo quadriculado. [3]- As figuras denominadas como "perspectiva" não representam as perspectivas do desenho industrial reivindicado, mas mais uma de suas vistas ortogonais. Para fins de consistência entre a representação do produto reivindicado e as legendas, renomear as figuras adequadamente.</p>
BR302024000337-4	<p>Exigência técnica Código de despacho: 136 Titular: BOTICA COMERCIAL FARMACÊUTICA LTDA. [BR/PR] Procurador: André Luis Flesch Bretanha Jorge Detalhes do despacho: No pedido em tela, há duas figuras denominadas como vista lateral direita. Para fins de consistência entre a representação do produto reivindicado e as legendas, renomear as figuras corretamente.</p>



BR302024000342-0

Exigência técnica

Código de despacho: 136

Titular: SAVIA PROPRIEDADE INTELECTUAL LTDA [BR/PR]

Procurador: ANDREZA RODRIGUES DA SILVA

Detalhes do despacho: O atual pedido não atende aos requisitos do art. 104, conforme disposições do item 5.3.3 Exame quanto à unidade do desenho industrial, pois não compartilham das mesmas características distintivas preponderantes: um desenho industrial foi representado nas figuras 1.1 a 1.7; outro desenho industrial foi representado nas figuras 2.1 a 2.7. O pedido deverá ser dividido, facultando-se ao requerente indicar o desenho industrial que será mantido no pedido original. Os demais desenhos industriais poderão ser depositados como pedidos divididos, caso haja interesse em sua proteção. Cada pedido dividido dará origem a um novo depósito; para maiores informações e procedimentos a respeito de como proceder, veja o item 3.5 do Manual de Desenhos Industriais.

BR302024000350-1

Exigência técnica

Código de despacho: 136

Titular: SAVIA PROPRIEDADE INTELECTUAL LTDA [BR/PR]

Procurador: ANDREZA RODRIGUES DA SILVA

Detalhes do despacho: O atual pedido não atende aos requisitos do art. 104, conforme disposições do item 5.3.3 Exame quanto à unidade do desenho industrial, pois não compartilham das mesmas características distintivas preponderantes: um desenho industrial foi representado nas figuras 1.1 a 1.7; outro desenho industrial foi representado nas figuras 2.1 a 2.7. O pedido deverá ser dividido, facultando-se ao requerente indicar o desenho industrial que será mantido no pedido original. Os demais desenhos industriais poderão ser depositados como pedidos divididos, caso haja interesse em sua proteção. Cada pedido dividido dará origem a um novo depósito; para maiores informações e procedimentos a respeito de como proceder, veja o item 3.5 do Manual de Desenhos Industriais.

BR302024000357-9

Exigência técnica

Código de despacho: 136

Titular: SAVIA PROPRIEDADE INTELECTUAL LTDA [BR/PR]

Procurador: ANDREZA RODRIGUES DA SILVA

Detalhes do despacho: [1]- O atual pedido não atende aos requisitos do art. 104, conforme disposições do item 5.3.3 Exame quanto à unidade do desenho industrial, pois não compartilham das mesmas características distintivas preponderantes: um desenho industrial foi representado nas figuras 1.1 a 1.7; outro desenho industrial foi representado nas figuras 2.1 a 2.7. O pedido deverá ser dividido, facultando-se ao requerente indicar o desenho industrial que será mantido no pedido original. Os demais desenhos industriais poderão ser depositados como pedidos divididos, caso haja interesse em sua proteção. Cada pedido dividido dará origem a um novo depósito; para maiores informações e procedimentos a respeito de como proceder, veja o item 3.5 do Manual de Desenhos Industriais. [2]- As figuras 1.1 e 1.6 do pedido apresentam duas vistas idênticas. Reapresente apenas uma das vistas, excluindo aquilo que foi apresentado em duplicidade.

BR302024000414-1

Exigência técnica

Código de despacho: 136

Titular: CLEYTON LEONARDO SOUZA DA SILVA [BR/PE]

Detalhes do despacho: Com base no Manual de Desenhos Industriais instituído pela Portaria INPI/PR nº 36/2023, formulam-se as seguintes exigências: Em atendimento ao item 5.3.1.1, a indicação do produto no título do pedido deve ser clara e concisa e adequada ao produto representado nas figuras, de preferência em concordância com a lista de produtos disponibilizada na Classificação de Locarno. Sugerimos modificar o título para: Dispositivo para decorar unhas. Se necessário, classe e subclasse também deverão ser alteradas. O campo de aplicação indicado não parece condizente com o desenho industrial representado nas figuras. Em atendimento ao item 5.3.1.1 do Manual, solicitamos que o requerente forneça esclarecimentos quanto à classificação proposta ou informe nova classe adequada. O fundo das figuras apresentadas revela texturas e/ou elementos desnecessários ou irrelevantes ao desenho industrial reivindicado. De acordo com o item 5.3.4.1, o fundo dos desenhos ou fotografias deverá ser neutro, sem revelar qualquer padrão, textura, partes humanas sem interferir nas formas do desenho industrial representado. Apresentar novas figuras com adequação. As peças da figura 1.1, na cor cinza, poderão ser apresentadas na mesma posição, sem sombras ou elementos desnecessários, conforme descrito acima. As peças contidas nas figs. 1.2 e 1.3 poderão ser apresentadas somente na vista lateral já reivindicada. Nesse caso, se se tratar da mesma peça, os produtos deverão ser apresentados como variação configurativa, corrigindo as legendas para fig. 2.1 e 2.2. A figura 1.4 não revelou o produto completo e deverá ser excluído do pedido. De acordo com o item 3.5.2 do Manual de Desenhos Industriais, o campo Descrição do formulário só deve ser usado para incluir informações necessárias à compreensão das figuras do desenho industrial. As informações inseridas neste campo no pedido não cumprem com a finalidade pretendida e foram excluídas de ofício (texto-base, não se trata de exigência). Para o cumprimento desta exigência, utilizar o formulário eletrônico para a inclusão de figuras. Não apresentar as figuras em documento pdf, sob pena de publicação de nova exigência. http://manualdedi.inpi.gov.br/projects/manual-de-desenho-industrial/wiki/03_05_Peticionamento_pelo_e-Di#352-Preenchimento-do-formul%C3%A1rio



BR302024000415-0

Exigência técnica

Código de despacho: 136

Titular: ANSELMO LAGE NICOLI [BR/MG]

Procurador: julio vieira nunes

Detalhes do despacho: Com base no Manual de Desenhos Industriais instituído pela Portaria INPI/PR nº 36/2023, formulam-se as seguintes exigências:As figuras foram apresentadas por meio da opção de anexos. Somente a vista em perspectiva foi incluída no sistema usando o formulário de peticionamento eletrônico. Para análise do processo, as todas as figuras/vistas contidas nos anexos devem ser inseridas no sistema pelo formulário mencionado.Para o cumprimento desta exigência, utilizar o formulário eletrônico para a inclusão de figuras. Não apresentar as figuras em documento pdf, sob pena de publicação de nova exigência.http://manualdedi.inpi.gov.br/projects/manual-de-desenho-industrial/wiki/03_05_Peticionamento_pelo_e-DI#352-Preenchimento-do-formul%C3%A1rio

BR302024000423-0

Exigência técnica

Código de despacho: 136

Titular: NATÁLIA WARNECKE ESPOLADORE ROSCHEL [BR/SP]

Procurador: Gilberto Mariot

Detalhes do despacho: Com base no Manual de Desenhos Industriais instituído pela Portaria INPI/PR nº 36/2023, formulam-se as seguintes exigências:De acordo com o item 5.3.1.1 do Manual, o título não deve conter: informações técnicas do produto; nome comercial do produto ou indicação de código, numeração ou modelo; adjetivos; referência a kits, conjuntos ou jogos de objetos; descrição de forma ou material de fabricação. Sugerimos modificar o título para: Mesa de centro.Conforme o item 5.3.6 do Manual de Desenhos Industriais, não é permitida a inclusão, nas figuras, de caracteres, palavras ou elementos textuais que não façam parte da configuração do desenho industrial. As figuras 1.1 a 1.8 foram apresentadas com numeração nas figuras e páginas. Para o cumprimento desta exigência, utilizar o formulário eletrônico para a inclusão de figuras. Não apresentar as figuras em documento pdf, sob pena de publicação de nova exigência.http://manualdedi.inpi.gov.br/projects/manual-de-desenho-industrial/wiki/03_05_Peticionamento_pelo_e-DI#352-Preenchimento-do-formul%C3%A1rio

BR302024000426-5

Exigência técnica

Código de despacho: 136

Titular: MICHELI ALVES [BR/SP]

Detalhes do despacho: Com base no Manual de Desenhos Industriais instituído pela Portaria INPI/PR nº 36/2023, formulam-se as seguintes exigências:Em atendimento ao item 5.3.1.1, a indicação do produto no título do pedido deve ser clara e concisa e adequada ao produto representado nas figuras, de preferência em concordância com a lista de produtos disponibilizada na Classificação de Locarno. Sugerimos modificar o título para: Carimbo. Se necessário, classe e subclasse também deverão ser alteradas. Na própria descrição do pedido há menção ao produto "carimbo".O campo de aplicação indicado não parece condizente com o desenho industrial representado nas figuras. As figuras mostram um produto tridimensional e a classe indicada é bidimensional. Em atendimento ao item 5.3.1.1 do Manual, solicitamos que o requerente forneça esclarecimentos quanto à classificação proposta ou informe nova classe adequada.O fundo das figuras apresentadas revela texturas e/ou elementos desnecessários ou irrelevantes ao desenho industrial reivindicado. De acordo com o item 5.3.4.1, o fundo dos desenhos ou fotografias deverá ser neutro, sem revelar qualquer padrão, textura, partes humanas sem interferir nas formas do desenho industrial representado. Apresentar novas figuras com adequação.As peças da figura 1.4 e 1.5, na cor cinza, poderão ser apresentadas na mesma posição, sem sombras ou elementos desnecessários, conforme descrito acima.A figura 1.6 não revelou o produto completo e deverá ser excluído do pedido.Corrigir legenda da figura 1.5 para vista superior; figura 2.1 para vista em perspectiva; figura 1.4 para vista em perspectiva.O atual pedido não atende aos requisitos do art. 104, conforme disposições do item 5.3.3 Exame quanto à unidade do desenho industrial, pois não compartilham das mesmas características distintivas preponderantes. Um desenho industrial foi representado nas figuras 1.4 e 1.5. Outro desenho industrial foi representado nas figuras 1.1 e 1.2. Outro desenho industrial foi representado nas figuras 1.3. O pedido deverá ser dividido, facultando-se ao requerente indicar o desenho industrial que será mantido no pedido original.De acordo com o item 3.5.2 do Manual de Desenhos Industriais, o campo Descrição do formulário só deve ser usado para incluir informações necessárias à compreensão das figuras do desenho industrial. As informações inseridas neste campo no pedido não cumprem com a finalidade pretendida e foram excluídas de ofício (texto-base, não se trata de exigência).Para o cumprimento desta exigência, utilizar o formulário eletrônico para a inclusão de figuras. Não apresentar as figuras em documento pdf, sob pena de publicação de nova exigência.http://manualdedi.inpi.gov.br/projects/manual-de-desenho-industrial/wiki/03_05_Peticionamento_pelo_e-DI#352-Preenchimento-do-formul%C3%A1rio



-
- BR302024000440-0** Exigência técnica
Código de despacho: 136
Titular: SPD FABRICACAO E COMERCIO DE APARELHOS E EQUIPAMENTOS PARA USO MEDICO LTDA [BR/SP]
Procurador: Andre Alvares de Lima Machado Franca
Detalhes do despacho: Com base no Manual de Desenhos Industriais instituído pela Portaria INPI/PR nº 36/2023, formulam-se as seguintes exigências: O campo de aplicação indicado não parece condizente com o desenho industrial representado nas figuras. As figuras mostram um produto com assentos e a classe indicada indica um automóvel. Em atendimento ao item 5.3.1.1 do Manual, solicitamos que o requerente forneça esclarecimentos quanto à classificação proposta ou informe nova classe adequada. Os anexos indicaram o título "plataforma para veículos". Esclarecer. As figuras foram apresentadas por meio da opção de anexos. Somente a vista em perspectiva foi incluída no sistema usando o formulário de peticionamento eletrônico. Para análise do processo, as todas as figuras/vistas contidas nos anexos devem ser inseridas no sistema pelo formulário mencionado. A representação das figuras não apresenta qualidade adequada, pois na figura 1.3 as partes na cor cinza ficaram imprecisas e indefinidas. Em atendimento ao item 5.3.4.1 do Manual, apresentar figuras com melhor qualidade. De acordo com o item 3.5.2 do Manual de Desenhos Industriais, o campo Descrição do formulário só deve ser usado para incluir informações necessárias à compreensão das figuras do desenho industrial. As informações inseridas neste campo no pedido não cumprem com a finalidade pretendida e foram excluídas de ofício (texto-base, não se trata de exigência). Para o cumprimento desta exigência, utilizar o formulário eletrônico para a inclusão de figuras. Não apresentar as figuras em documento pdf, sob pena de publicação de nova exigência. http://manualdedi.inpi.gov.br/projects/manual-de-desenho-industrial/wiki/03_05_Peticionamento_pelo_e-DI#352-Preenchimento-do-formul%C3%A1rio
-
- BR302024000442-7** Exigência técnica
Código de despacho: 136
Titular: RAVPRO PRODUTOS AUTOMOTIVOS LTDA. [BR/PR]
Detalhes do despacho: Com base no Manual de Desenhos Industriais instituído pela Portaria INPI/PR nº 36/2023, formulam-se as seguintes exigências: A figura 1.6 revelou várias vistas na mesma figura. Cada figura deverá representar apenas uma vista. Corrigir a legenda da figura 1.1 para vista posterior; fig. 1.4 e 1.5 para vista em perspectiva. Para o cumprimento desta exigência, utilizar o formulário eletrônico para a inclusão de figuras. Não apresentar as figuras em documento pdf, sob pena de publicação de nova exigência.
-
- BR302024000443-5** Exigência técnica
Código de despacho: 136
Titular: RAVPRO PRODUTOS AUTOMOTIVOS LTDA. [BR/PR]
Detalhes do despacho: Com base no Manual de Desenhos Industriais instituído pela Portaria INPI/PR nº 36/2023, formulam-se as seguintes exigências: As figuras 1.1 a 1.5 e 1.11 mostram um primeiro produto e as figuras 1.6 a 1.10 e 1.12 mostram um segundo produto. Cada variação deverá ter numeração própria. Portanto, proceda a correção de forma que as variações os produtos tenham a seguinte formatação: fig. 1.1, 1.2, 1.3 etc., para primeira variação; fig. 2.1, 2.2, 2.3, etc., para a segunda variação, conforme determinado no item 5.3.4.5 do Manual. As figuras 1.11 e 1.12 revelaram várias vistas na mesma figura. Cada figura deverá ser representada apenas uma figura. Para o cumprimento desta exigência, utilizar o formulário eletrônico para a inclusão de figuras. Não apresentar as figuras em documento pdf, sob pena de publicação de nova exigência. http://manualdedi.inpi.gov.br/projects/manual-de-desenho-industrial/wiki/03_05_Peticionamento_pelo_e-DI#352-Preenchimento-do-formul%C3%A1rio
-
- BR302024000444-3** Exigência técnica
Código de despacho: 136
Titular: RAVPRO PRODUTOS AUTOMOTIVOS LTDA. [BR/PR]
Detalhes do despacho: Com base no Manual de Desenhos Industriais instituído pela Portaria INPI/PR nº 36/2023, formulam-se as seguintes exigências: As figuras 1.1 a 1.5 e 1.11 mostram um primeiro produto e as figuras 1.6 a 1.10 e 1.12 mostram um segundo produto. Cada variação deverá ter numeração própria. Portanto, proceda a correção de forma que as variações os produtos tenham a seguinte formatação: fig. 1.1, 1.2, 1.3 etc., para primeira variação; fig. 2.1, 2.2, 2.3, etc., para a segunda variação, conforme determinado no item 5.3.4.5 do Manual. As figuras 1.11 e 1.12 revelaram várias vistas na mesma figura. Cada figura deverá ser representada apenas uma figura. Para o cumprimento desta exigência, utilizar o formulário eletrônico para a inclusão de figuras. Não apresentar as figuras em documento pdf, sob pena de publicação de nova exigência. http://manualdedi.inpi.gov.br/projects/manual-de-desenho-industrial/wiki/03_05_Peticionamento_pelo_e-DI#352-Preenchimento-do-formul%C3%A1rio
-

BR302024000445-1	<p>Exigência técnica Código de despacho: 136 Titular: RAVPRO PRODUTOS AUTOMOTIVOS LTDA. [BR/PR] Detalhes do despacho: Com base no Manual de Desenhos Industriais instituído pela Portaria INPI/PR nº 36/2023, formulam-se as seguintes exigências: A figura 1.6 revelou várias vistas na mesma figura. Cada figura deverá representar apenas uma vista. Corrigir a legenda da figura 1.1 para vista posterior. Para o cumprimento desta exigência, utilizar o formulário eletrônico para a inclusão de figuras. Não apresentar as figuras em documento pdf, sob pena de publicação de nova exigência. http://manualdedi.inpi.gov.br/projects/manual-de-desenho-industrial/wiki/03_05_Peticionamento_pelo_e-DI#352-Preenchimento-do-formul%C3%A1rio</p>
BR302024000447-8	<p>Exigência técnica Código de despacho: 136 Titular: PEALE- INDÚSTRIA E COMÉRCIO DE MÓVEIS S.A [BR/SC] Procurador: Sandro Wunderlich Detalhes do despacho: Com base no Manual de Desenhos Industriais instituído pela Portaria INPI/PR nº 36/2023, formulam-se as seguintes exigências: A representação das figuras não apresenta qualidade adequada, pois as linhas estão pixelizadas, imprecisas e indefinidas. Em atendimento ao item 5.3.4.1 do Manual, apresentar figuras com melhor qualidade. Verifica-se que há inconsistência entre as vistas: as figuras 1.4, 1.5, 2.4, 2.5, 3.4 e 3.5 não mostraram as linhas que representam raio de curva da base e borda superior do produto. Em atenção ao item 5.3.4.4 do Manual reapresente as figuras com as correções indicadas e quaisquer outras que sejam necessárias para que as imagens apresentem coerência entre si. Para o cumprimento desta exigência, utilizar o formulário eletrônico para a inclusão de figuras. Não apresentar as figuras em documento pdf, sob pena de publicação de nova exigência. http://manualdedi.inpi.gov.br/projects/manual-de-desenho-industrial/wiki/03_05_Peticionamento_pelo_e-DI#352-Preenchimento-do-formul%C3%A1rio</p>
BR302024000448-6	<p>Exigência técnica Código de despacho: 136 Titular: JB BECHARA INDUSTRIA DE MOVEIS LTDA [BR/SP] Procurador: Eduarda Colla Detalhes do despacho: Com base no Manual de Desenhos Industriais instituído pela Portaria INPI/PR nº 36/2023, formulam-se as seguintes exigências: A representação das figuras não apresenta qualidade adequada, pois as linhas das figuras 1.1, 2.1 e 3.1 estão pixelizadas, imprecisas e indefinidas. Em atendimento ao item 5.3.4.1 do Manual, apresentar figuras com melhor qualidade. Verifica-se que há inconsistência entre as vistas: as figuras 1.2, 1.4, 2.2, 2.4, 3.2 e 3.4 não mostraram a divisória dos nichos internos. Em atenção ao item 5.3.4.4 do Manual reapresente as figuras com as correções indicadas e quaisquer outras que sejam necessárias para que as imagens apresentem coerência entre si. Para o cumprimento desta exigência, utilizar o formulário eletrônico para a inclusão de figuras. Não apresentar as figuras em documento pdf, sob pena de publicação de nova exigência. http://manualdedi.inpi.gov.br/projects/manual-de-desenho-industrial/wiki/03_05_Peticionamento_pelo_e-DI#352-Preenchimento-do-formul%C3%A1rio</p>
BR302024000452-4	<p>Exigência técnica Código de despacho: 136 Titular: CLAUDIR ALVES JUNIOR [BR/RS] Procurador: ANDRÉ JOÃO LACERDA DA SILVA Detalhes do despacho: Com base no Manual de Desenhos Industriais instituído pela Portaria INPI/PR nº 36/2023, formulam-se as seguintes exigências: O campo de aplicação indicado não parece condizente com o desenho industrial representado nas figuras. As figuras mostram um produto com piso modular e a classe indicada indica um tapete. Em atendimento ao item 5.3.1.1 do Manual, solicitamos que o requerente forneça esclarecimentos quanto à classificação proposta ou informe nova classe adequada.</p>



BR302024000453-2

Exigência técnica

Código de despacho: 136

Titular: MARCUS VINICIUS GOMES VIEIRA [BR/MG]

Procurador: Fernando Luiz Rosado

Detalhes do despacho: Com base no Manual de Desenhos Industriais instituído pela Portaria INPI/PR nº 36/2023, formulam-se as seguintes exigências: Em atendimento ao item 5.3.1.1, a indicação do produto no título do pedido deve ser clara e concisa e adequada ao produto representado nas figuras, de preferência em concordância com a lista de produtos disponibilizada na Classificação de Locarno. Sugerimos modificar o título para: Tanque. Se necessário, classe e subclasse também deverão ser alteradas. A representação das figuras não apresenta qualidade adequada, pois as linhas estão pixelizadas, imprecisas e indefinidas. Em atendimento ao item 5.3.4.1 do Manual, apresentar figuras com melhor qualidade. Verifica-se que há inconsistência entre as vistas: as figuras 1.3 e 1.6 representam duas versões da mesma vista. Pela comparação com as demais vistas, a figura 1.6 parece estar incorreta. Em atenção ao item 5.3.4.4 do Manual reapresente as figuras com as correções indicadas e quaisquer outras que sejam necessárias para que as imagens apresentem coerência entre si. Se a figura 1.2 é a vista superior, a figura 1.3 não poderá ser a vista inferior. Corrigir a legenda da figura 1.3 para vista anterior. Para o cumprimento desta exigência, utilizar o formulário eletrônico para a inclusão de figuras. Não apresentar as figuras em documento pdf, sob pena de publicação de nova exigência. http://manualdedi.inpi.gov.br/projects/manual-de-desenho-industrial/wiki/03_05_Peticionamento_pelo_e-DI#352-Preenchimento-do-formul%C3%A1rio

BR302024000476-1

Exigência técnica

Código de despacho: 136

Titular: BENILE ISIDOR [BR/PR]

Detalhes do despacho: Com base no Manual de Desenhos Industriais instituído pela Portaria INPI/PR nº 36/2023, formulam-se as seguintes exigências: Não há adequação entre o título, o campo de aplicação e a representação das figuras, não sendo possível identificar o produto requerido. Em atenção ao item 5.3.1.1 do Manual informe título que indique claramente o produto no qual o desenho industrial é aplicado. Sugerimos modificar o título para: Desenho gráfico. Se necessário, classe e subclasse também deverão ser alteradas. De acordo com o item 3.5.2 do Manual de Desenhos Industriais, o campo Descrição do formulário só deve ser usado para incluir informações necessárias à compreensão das figuras do desenho industrial. As informações inseridas neste campo no pedido não cumprem com a finalidade pretendida e foram excluídas de ofício (texto-base, não se trata de exigência). Corrigir legenda da figura 1.1 para vista planejada. Para o cumprimento desta exigência, utilizar o formulário eletrônico para a inclusão de figuras. Não apresentar as figuras em documento pdf, sob pena de publicação de nova exigência. http://manualdedi.inpi.gov.br/projects/manual-de-desenho-industrial/wiki/03_05_Peticionamento_pelo_e-DI#352-Preenchimento-do-formul%C3%A1rio

BR302024000477-0

Exigência técnica

Código de despacho: 136

Titular: DEWERTOKIN DO BRASIL LTDA [BR/SP]

Procurador: Landualdo de Sousa

Detalhes do despacho: Com base no Manual de Desenhos Industriais instituído pela Portaria INPI/PR nº 36/2023, formulam-se as seguintes exigências: O campo de aplicação indicado não parece condizente com o desenho industrial representado nas figuras. Em atendimento ao item 5.3.1.1 do Manual, solicitamos que o requerente forneça esclarecimentos quanto à classificação proposta ou informe nova classe adequada. Sugere-se a classe 06-06. Verifica-se que há inconsistência entre as vistas: as figuras 1.7 e 1.8 revelaram elementos textuais, ausentes nas demais vistas. Em atenção ao item 5.3.4.4 do Manual reapresente as figuras com as correções indicadas e quaisquer outras que sejam necessárias para que as imagens apresentem coerência entre si. De acordo com o item 5.3.4.2, de maneira a esclarecer a área a que se refere a vista em corte, uma das demais vistas do desenho industrial deverá conter a indicação da área seccionada. Corrigir legenda da figura 1.3 para vista em corte. Para o cumprimento desta exigência, utilizar o formulário eletrônico para a inclusão de figuras. Não apresentar as figuras em documento pdf, sob pena de publicação de nova exigência. http://manualdedi.inpi.gov.br/projects/manual-de-desenho-industrial/wiki/03_05_Peticionamento_pelo_e-DI#352-Preenchimento-do-formul%C3%A1rio



BR302024000479-6	<p>Exigência técnica Código de despacho: 136 Titular: MANDY COLMEIAS COMERCIO DE PRODUTOS ORGANIZADORES LTDA [BR/SP] Procurador: MATHEUS SOUZA GARAJAU Detalhes do despacho: Com base no Manual de Desenhos Industriais instituído pela Portaria INPI/PR nº 36/2023, formulam-se as seguintes exigências:O campo de aplicação indicado não parece condizente com o desenho industrial representado nas figuras. Em atendimento ao item 5.3.1.1 do Manual, solicitamos que o requerente forneça esclarecimentos quanto à classificação proposta ou informe nova classe adequada. Sugere-se a classe 09-03.A figura 1.1 mostra um primeiro produto e a figura 1.2 mostra um segundo produto.Cada variação deverá ter numeração própria. Portanto, proceda a correção de forma que as variações os produtos tenham a seguinte formatação: fig. 1.1, para primeira variação; fig. 2.1, para a segunda variação, conforme determinado no item 5.3.4.5 do Manual. Corrigir legenda das figuras para vista em perspectiva.Para o cumprimento desta exigência, utilizar o formulário eletrônico para a inclusão de figuras. Não apresentar as figuras em documento pdf, sob pena de publicação de nova exigência.http://manualdedi.inpi.gov.br/projects/manual-de-desenho-industrial/wiki/03_05_Peticionamento_pelo_e-DI#352-Preenchimento-do-formul%C3%A1rio</p>
BR302024000480-0	<p>Exigência técnica Código de despacho: 136 Titular: ANGELO VITORIO TONIETI [BR/SP], CLAUDIO ACEMEL CORDEIRO [BR/SP] e EDUARDO LUIZ DE SOUZA [BR/SP] Procurador: ELVIS FERNANDO REGONASCHI Detalhes do despacho: Com base no Manual de Desenhos Industriais instituído pela Portaria INPI/PR nº 36/2023, formulam-se as seguintes exigências:O campo de aplicação indicado não parece condizente com o desenho industrial representado nas figuras. Em atendimento ao item 5.3.1.1 do Manual, solicitamos que o requerente forneça esclarecimentos quanto à classificação proposta ou informe nova classe adequada. Sugere-se a Classe 13-03 e modificação do título para caixa de passagem.</p>
BR302024000484-2	<p>Exigência técnica Código de despacho: 136 Titular: BAJAJ AUTO LIMITED [IN] Procurador: Alexandre do Nascimento Souza Detalhes do despacho: Com base no Manual de Desenhos Industriais instituído pela Portaria INPI/PR nº 36/2023, formulam-se as seguintes exigências:A procuração atual apresenta rasuras e/ou está ilegível, a ponto de impedir a análise do documento apresentado. Em atendimento ao item 5.1 do Manual, apresentar documento adequado, ratificando os atos anteriormente praticados ou com data de assinatura igual ou anterior à do protocolo do pedido de registro ou da petição em que a procuração foi apresentada.</p>
BR302024000512-1	<p>Exigência técnica Código de despacho: 136 Titular: SHANGRAO TIENIU TECHNOLOGY CO., LTD. [CN] Procurador: FLAVIA MANSUR MURAD SCHAAL Detalhes do despacho: Com base no Manual de Desenhos Industriais instituído pela Portaria INPI/PR nº 36/2023, formulam-se as seguintes exigências:Ao buscar a prioridade reivindicada no portal WIPODAS, o campo do número do depósito acusou dados incompletos. Em geral, prioridades da EUIPO iniciam com as letras EM e uma sequência de 9 dígitos, um traço e mais uma sequência de 4 dígitos. Esta última está faltando nos dados informados do pedido. Informar o número da prioridade completo para prosseguimento do processo.</p>
BR302024000514-8	<p>Exigência técnica Código de despacho: 136 Titular: ALBERTO CARLOS PEREIRA FILHO [BR/SP] Procurador: Jefferson Candido de Oliveira Detalhes do despacho: Com base no Manual de Desenhos Industriais instituído pela Portaria INPI/PR nº 36/2023, formulam-se as seguintes exigências:Conforme o item 5.3.6 do Manual de Desenhos Industriais, não é permitida a inclusão, nas figuras, de caracteres, palavras ou elementos textuais que não façam parte da configuração do desenho industrial. As figuras 1.1 a 1.7 foram apresentadas com numeração nas figuras e páginas. Para o cumprimento desta exigência, utilizar o formulário eletrônico para a inclusão de figuras. Não apresentar as figuras em documento pdf, sob pena de publicação de nova exigência.http://manualdedi.inpi.gov.br/projects/manual-de-desenho-industrial/wiki/03_05_Peticionamento_pelo_e-DI#352-Preenchimento-do-formul%C3%A1rio</p>



BR302024000517-2

Exigência técnica

Código de despacho: 136

Titular: ELTON PERPETUO MARTINS [BR/SP]

Procurador: Douglas Godinho Junior

Detalhes do despacho: Com base no Manual de Desenhos Industriais instituído pela Portaria INPI/PR nº 36/2023, formulam-se as seguintes exigências: As figuras 1.1, 1.2, 1.4 e 1.7 apresentadas revelam elementos desnecessários ou irrelevantes ao desenho industrial reivindicado (linhas/molduras pretas). De acordo com o item 5.3.4.1, o fundo dos desenhos ou fotografias deverá ser neutro, sem revelar qualquer padrão ou textura e sem interferir nas formas do desenho industrial representado. Apresentar novas figuras com adequação. As figuras demonstram produto com mais de uma maneira de uso, cores ou combinação de cores e/ou representação. De acordo com o item 5.3.3 do Manual de Desenhos Industriais, cada maneira de uso deve ser numerada como variação. Portanto, proceda a correção de forma que as variações os produtos tenham a seguinte formatação: fig. 1.1, 1.2, 1.3 etc., para primeira variação (atuais figuras 1.1, 1.2, 1.4 a 1.7); fig. 2.1, para a segunda variação (atual figura 1.3) e assim sucessivamente, conforme determinado no item 5.3.4.5 do Manual. Parece que a atual figura 1.3 foi gerada com cor diferente. Se este for o caso, harmonizar a cor com as demais vistas e manter a numeração original. Para o cumprimento desta exigência, utilizar o formulário eletrônico para a inclusão de figuras. Não apresentar as figuras em documento pdf, sob pena de publicação de nova exigência. http://manualdedi.inpi.gov.br/projects/manual-de-desenho-industrial/wiki/03_05_Peticionamento_pelo_e-DI#352-Preenchimento-do-formul%C3%A1rio

BR302024000534-2

Exigência técnica

Código de despacho: 136

Titular: RB MÓVEIS LTDA [BR/SP]

Procurador: Gilberto Mariot

Detalhes do despacho: Com base no Manual de Desenhos Industriais instituído pela Portaria INPI/PR nº 36/2023, formulam-se as seguintes exigências: De acordo com o item 5.3.4.2, de maneira a esclarecer a área a que se refere as vistas em corte, uma ou mais das demais vistas do desenho industrial deverá conter a indicação da área seccionada. Para o cumprimento desta exigência, utilizar o formulário eletrônico para a inclusão de figuras. Não apresentar as figuras em documento pdf, sob pena de publicação de nova exigência. http://manualdedi.inpi.gov.br/projects/manual-de-desenho-industrial/wiki/03_05_Peticionamento_pelo_e-DI#352-Preenchimento-do-formul%C3%A1rio

BR302024000535-0

Exigência técnica

Código de despacho: 136

Titular: DAVID LIMA DIAS [BR/SP]

Detalhes do despacho: Com base no Manual de Desenhos Industriais instituído pela Portaria INPI/PR nº 36/2023, formulam-se as seguintes exigências: Cada figura deverá representar apenas uma vista. No caso foram apresentadas 4 vistas na mesma figura. É necessário separá-las. As figuras demonstram produto com mais de uma maneira de uso, cores ou combinação de cores e/ou representação. De acordo com o item 5.3.3 do Manual de Desenhos Industriais, cada maneira de uso deve ser numerada como variação. Portanto, proceda a correção de forma que as variações os produtos tenham a seguinte formatação: fig. 1.1, para primeira variação (no caso o primeiro produto na cor cinza); fig. 2.1, 2.2, 2.3, etc. para a segunda variação (produto na cor branca) e assim sucessivamente, conforme determinado no item 5.3.4.5 do Manual. Alternativamente, as figuras na cor cinza (perspectiva) poderão ser rerepresentadas na cor branca, como as demais vistas. Observa-se que foram apresentados caracteres, palavras ou elementos textuais como, por exemplo, indicações, cotas, molduras, medidas, assinaturas, título, carimbos etc., que não faz(em) parte da configuração reivindicada. Em atenção ao item 5.3.6 do Manual, retire tais elementos das figuras. Caso tais elementos façam parte do desenho industrial, esclareça no cumprimento desta exigência. De acordo com o item 3.5.2 do Manual de Desenhos Industriais, o campo Descrição do formulário só deve ser usado para incluir informações necessárias à compreensão das figuras do desenho industrial. As informações inseridas neste campo no pedido não cumprem com a finalidade pretendida e foram excluídas de ofício (texto-base, não se trata de exigência). Para o cumprimento desta exigência, utilizar o formulário eletrônico para a inclusão de figuras. Não apresentar as figuras em documento pdf, sob pena de publicação de nova exigência. http://manualdedi.inpi.gov.br/projects/manual-de-desenho-industrial/wiki/03_05_Peticionamento_pelo_e-DI#352-Preenchimento-do-formul%C3%A1rio

BR302024000536-9

Exigência técnica

Código de despacho: 136

Titular: PAULITEC TECNOLOGIA EM PRODUTOS DE PAVIMENTOS LTDA. [BR/ES]

Procurador: Ivan de Castro Braga Junior

Detalhes do despacho: Com base no Manual de Desenhos Industriais instituído pela Portaria INPI/PR nº 36/2023, formulam-se as seguintes exigências: Verifica-se que há inconsistência entre as vistas: os parafusos nas laterais do produto estão representados de forma diferente na perspectiva e vistas laterais, anterior e posterior. O sulco central não foi representado. Em atenção ao item 5.3.4.4 do Manual reapresente as figuras com as correções indicadas e quaisquer outras que sejam necessárias para que as imagens apresentem coerência entre si. Para o cumprimento desta exigência, utilizar o formulário eletrônico para a inclusão de figuras. Não apresentar as figuras em documento pdf, sob pena de publicação de nova exigência. http://manualdedi.inpi.gov.br/projects/manual-de-desenho-industrial/wiki/03_05_Peticionamento_pelo_e-DI#352-Preenchimento-do-formul%C3%A1rio



BR302024000539-3	<p>Exigência técnica Código de despacho: 136 Titular: RB MÓVEIS LTDA [BR/SP] Procurador: Gilberto Mariot Detalhes do despacho: Com base no Manual de Desenhos Industriais instituído pela Portaria INPI/PR nº 36/2023, formulam-se as seguintes exigências: De acordo com o item 5.3.4.2, de maneira a esclarecer a área a que se refere a vista em corte, uma das demais vistas do desenho industrial deverá conter a indicação da área seccionada. Para o cumprimento desta exigência, utilizar o formulário eletrônico para a inclusão de figuras. Não apresentar as figuras em documento pdf, sob pena de publicação de nova exigência. http://manualdedi.inpi.gov.br/projects/manual-de-desenho-industrial/wiki/03_05_Peticionamento_pelo_e-DI#352-Preenchimento-do-formul%C3%A1rio</p>
BR302024000639-0	<p>Exigência técnica Código de despacho: 136 Titular: ANDRÉ MENDES BATALHA [BR/RR] Procurador: Mario Ferraresi Neto Detalhes do despacho: No atual pedido, foram inseridas no sistema de peticionamento eletrônico figuras do desenho industrial reivindicado no formato solicitado (.jpg), que gerou automaticamente, baseado nessas figuras, relatório descritivo e reivindicação. Além disso, também foi apresentado novo jogo de figuras, relatório descritivo e reivindicação como anexos, em formato .pdf, com título e figuras distintas do apresentado nos campos específicos para tal. Em atenção ao item 5.3.4.4 do Manual de Desenhos Industriais rerepresente as figuras, sem alteração de matéria, em formato .jpg, correspondentes entre si. Com a rerepresentação de todas as figuras no formato .jpg, o relatório e a reivindicação serão gerados automaticamente pelo sistema de peticionamento, bem como a numeração e legenda das mesmas. Caso as figuras ou esses documentos sejam também apresentados como anexos em pdf, os mesmos serão desconsiderados.</p>
BR302024000657-8	<p>Exigência técnica Código de despacho: 136 Titular: PANASONIC INTELLECTUAL PROPERTY MANAGEMENT CO., LTD. [JP] Procurador: Alicia Kristina Daniel Shores Detalhes do despacho: Com base no Manual de Desenhos Industriais instituído pela Portaria INPI/PR nº 36/2023, formulam-se as seguintes exigências: Não foi possível identificar o detalhe ampliado em nenhuma das demais vistas. Com base no item 5.3.4.2, exclua a vista ampliada ou apresente figura em que a área ampliada seja indicada por meio de contorno em linha tracejada. Para o cumprimento desta exigência, utilizar o formulário eletrônico para a inclusão de figuras. Não apresentar as figuras em documento pdf, sob pena de publicação de nova exigência. http://manualdedi.inpi.gov.br/projects/manual-de-desenho-industrial/wiki/03_05_Peticionamento_pelo_e-DI#352-Preenchimento-do-formul%C3%A1rio</p>
BR302024000823-6	<p>Exigência técnica Código de despacho: 136 Titular: INTERBRILHO HIGIENE E LIMPEZA LTDA [BR/SP] Procurador: Meiri Moreira Pienegonda Detalhes do despacho: Com base no Manual de Desenhos Industriais instituído pela Portaria INPI/PR nº 36/2023, formulam-se as seguintes exigências: A representação das figuras não apresenta qualidade adequada, pois as linhas estão pixelizadas e, especificamente na figura 1.1, o recorte das imagens está impreciso. Em atendimento ao item 5.3.4.1 do Manual, apresentar figuras com melhor qualidade. Para o cumprimento desta exigência, utilizar o formulário eletrônico para a inclusão de figuras. Não apresentar as figuras em documento pdf, sob pena de publicação de nova exigência. http://manualdedi.inpi.gov.br/projects/manual-de-desenho-industrial/wiki/03_05_Peticionamento_pelo_e-DI#352-Preenchimento-do-formul%C3%A1rio</p>
BR302024000824-4	<p>Exigência técnica Código de despacho: 136 Titular: LUIZ GUSTAVO GARIB DO AMARAL [BR/SC] Procurador: Calisto Vendrame Sobrinho Detalhes do despacho: Com base no Manual de Desenhos Industriais instituído pela Portaria INPI/PR nº 36/2023, formulam-se as seguintes exigências: Observa-se que foram apresentados eixos cartesianos em todas as figuras, que não fazem parte da configuração reivindicada. Em atenção ao item 5.3.6 do Manual, retire tais elementos das figuras. Para o cumprimento desta exigência, utilizar o formulário eletrônico para a inclusão de figuras. Não apresentar as figuras em documento pdf, sob pena de publicação de nova exigência. http://manualdedi.inpi.gov.br/projects/manual-de-desenho-industrial/wiki/03_05_Peticionamento_pelo_e-DI#352-Preenchimento-do-formul%C3%A1rio</p>



BR302024000825-2	<p>Exigência técnica Código de despacho: 136 Titular: ECOARTS AMAZONIA [BR/MT] Procurador: Isabela Magnanti Detalhes do despacho: Com base no Manual de Desenhos Industriais instituído pela Portaria INPI/PR nº 36/2023, formulam-se as seguintes exigências: Conforme o item 5.3.6 do Manual de Desenhos Industriais, não é permitida a inclusão, nas figuras, de caracteres, palavras ou elementos textuais que não façam parte da configuração do desenho industrial. As figuras 1.1 a 1.7 foram apresentadas com numeração nas figuras, além daquela gerada automaticamente pelo sistema de petição eletrônico. Para o cumprimento desta exigência, utilizar o formulário eletrônico para a inclusão de figuras. Não apresentar as figuras em documento pdf, sob pena de publicação de nova exigência. http://manualdedi.inpi.gov.br/projects/manual-de-desenho-industrial/wiki/03_05_Peticionamento_pelo_e-DI#352-Preenchimento-do-formul%C3%A1rio</p>
BR302024001372-8	<p>Exigência técnica Código de despacho: 136 Titular: ROBSON SOARES CALEGON [BR/SP] Procurador: Anderson Toni Detalhes do despacho: As figuras do desenho industrial reivindicado foram inseridas no petição eletrônico com numeração de figuras e numeração de páginas, informações que são geradas automaticamente pelo sistema. Em atenção ao item 5.3.4.4 do Manual de Desenhos Industriais rerepresente as figuras, sem alteração de matéria, sem qualquer tipo de informação adicional, como numeração de figuras ou de páginas, em formato .jpg, correspondentes entre si. Com a rerepresentação de todas as figuras no formato .jpg, o relatório e a reivindicação, bem como a numeração e legenda das mesmas, serão gerados automaticamente pelo sistema de petição. Caso as figuras ou esses documentos sejam também apresentados como anexos em pdf, os mesmos serão desconsiderados.</p>
BR302024001376-0	<p>Exigência técnica Código de despacho: 136 Titular: ROBSON SOARES CALEGON [BR/SP] Procurador: Anderson Toni Detalhes do despacho: As figuras do desenho industrial reivindicado foram inseridas no petição eletrônico com numeração de figuras e numeração de páginas, informações que são geradas automaticamente pelo sistema. Em atenção ao item 5.3.4.4 do Manual de Desenhos Industriais rerepresente as figuras, sem alteração de matéria, sem qualquer tipo de informação adicional, como numeração de figuras ou de páginas, em formato .jpg, correspondentes entre si. Com a rerepresentação de todas as figuras no formato .jpg, o relatório e a reivindicação, bem como a numeração e legenda das mesmas, serão gerados automaticamente pelo sistema de petição. Caso as figuras ou esses documentos sejam também apresentados como anexos em pdf, os mesmos serão desconsiderados.</p>
BR302024001378-7	<p>Exigência técnica Código de despacho: 136 Titular: ROBSON SOARES CALEGON [BR/SP] Procurador: Anderson Toni Detalhes do despacho: As figuras do desenho industrial reivindicado foram inseridas no petição eletrônico com numeração de figuras e numeração de páginas, informações que são geradas automaticamente pelo sistema. Em atenção ao item 5.3.4.4 do Manual de Desenhos Industriais rerepresente as figuras, sem alteração de matéria, sem qualquer tipo de informação adicional, como numeração de figuras ou de páginas, em formato .jpg, correspondentes entre si. Com a rerepresentação de todas as figuras no formato .jpg, o relatório e a reivindicação, bem como a numeração e legenda das mesmas, serão gerados automaticamente pelo sistema de petição. Caso as figuras ou esses documentos sejam também apresentados como anexos em pdf, os mesmos serão desconsiderados.</p>
BR302024001379-5	<p>Exigência técnica Código de despacho: 136 Titular: ROBSON SOARES CALEGON [BR/SP] Procurador: Anderson Toni Detalhes do despacho: As figuras do desenho industrial reivindicado foram inseridas no petição eletrônico com numeração de figuras e numeração de páginas, informações que são geradas automaticamente pelo sistema. Em atenção ao item 5.3.4.4 do Manual de Desenhos Industriais rerepresente as figuras, sem alteração de matéria, sem qualquer tipo de informação adicional, como numeração de figuras ou de páginas, em formato .jpg, correspondentes entre si. Com a rerepresentação de todas as figuras no formato .jpg, o relatório e a reivindicação, bem como a numeração e legenda das mesmas, serão gerados automaticamente pelo sistema de petição. Caso as figuras ou esses documentos sejam também apresentados como anexos em pdf, os mesmos serão desconsiderados.</p>



BR302024001390-6

Exigência técnica

Código de despacho: 136

Titular: ROBSON SOARES CALEGON [BR/SP]

Procurador: Anderson Toni

Detalhes do despacho: As figuras do desenho industrial reivindicado foram inseridas no petição eletrônico com numeração de figuras e numeração de páginas, informações que são geradas automaticamente pelo sistema. Em atenção ao item 5.3.4.4 do Manual de Desenhos Industriais rerepresente as figuras, sem alteração de matéria, sem qualquer tipo de informação adicional, como numeração de figuras ou de páginas, em formato .jpg, correspondentes entre si. Com a rerepresentação de todas as figuras no formato .jpg, o relatório e a reivindicação, bem como a numeração e legenda das mesmas, serão gerados automaticamente pelo sistema de petição. Caso as figuras ou esses documentos sejam também apresentados como anexos em pdf, os mesmos serão desconsiderados.

BR302024001391-4

Exigência técnica

Código de despacho: 136

Titular: ROBSON SOARES CALEGON [BR/SP]

Procurador: Anderson Toni

Detalhes do despacho: As figuras do desenho industrial reivindicado foram inseridas no petição eletrônico com numeração de figuras e numeração de páginas, informações que são geradas automaticamente pelo sistema. Em atenção ao item 5.3.4.4 do Manual de Desenhos Industriais rerepresente as figuras, sem alteração de matéria, sem qualquer tipo de informação adicional, como numeração de figuras ou de páginas, em formato .jpg, correspondentes entre si. Com a rerepresentação de todas as figuras no formato .jpg, o relatório e a reivindicação, bem como a numeração e legenda das mesmas, serão gerados automaticamente pelo sistema de petição. Caso as figuras ou esses documentos sejam também apresentados como anexos em pdf, os mesmos serão desconsiderados.

BR302024001392-2

Exigência técnica

Código de despacho: 136

Titular: ROBSON SOARES CALEGON [BR/SP]

Procurador: Anderson Toni

Detalhes do despacho: As figuras do desenho industrial reivindicado foram inseridas no petição eletrônico com numeração de figuras e numeração de páginas, informações que são geradas automaticamente pelo sistema. Em atenção ao item 5.3.4.4 do Manual de Desenhos Industriais rerepresente as figuras, sem alteração de matéria, sem qualquer tipo de informação adicional, como numeração de figuras ou de páginas, em formato .jpg, correspondentes entre si. Com a rerepresentação de todas as figuras no formato .jpg, o relatório e a reivindicação, bem como a numeração e legenda das mesmas, serão gerados automaticamente pelo sistema de petição. Caso as figuras ou esses documentos sejam também apresentados como anexos em pdf, os mesmos serão desconsiderados.

BR302024001471-6

Exigência técnica

Código de despacho: 136

Titular: IDEAL LASER COMERCIO DE UTILIDADES LTDA [BR/RS]

Detalhes do despacho: Em atenção ao item 5.3.4 do Manual de Desenhos Industriais, cada uma das figuras descritas como "perspectiva" deverá ser apresentada como variação de um mesmo desenho industrial. As demais figuras, descritas como "vista lateral esquerda" representam esquemas de montagem do desenho industrial reivindicado, devendo ser excluídas.

BR302024001472-4

Exigência técnica

Código de despacho: 136

Titular: ITENS COMERCIO DE ARTIGOS DE DECORAÇÃO EIRELI [BR/SP]

Detalhes do despacho: No atual pedido, foram inseridas no sistema de petição eletrônico figuras do desenho industrial reivindicado no formato solicitado (.jpg), que gerou automaticamente, baseado nessas figuras, relatório descritivo e reivindicação. Além disso, também foi apresentado novo jogo de figuras como anexo, em formato .pdf. Em atenção ao item 5.3.4.4 do Manual de Desenhos Industriais rerepresente as figuras, sem alteração de matéria, em formato .jpg, correspondentes entre si. Com a rerepresentação de todas as figuras no formato .jpg, o relatório e a reivindicação serão gerados automaticamente pelo sistema de petição. Caso as figuras ou esses documentos sejam também apresentados como anexos em pdf, os mesmos serão desconsiderados.



Exame técnico: Indeferimento

Como parte do exame técnico dos pedidos de registro de desenho industrial analisou-se a adequação do(s) objeto(s) reivindicado(s) nos pedidos de registro de desenho industrial quanto ao disposto no art. 100 da LPI.

Concluído o exame, indeferem-se os pedidos de registro listados a seguir com base nos fundamentos legais indicados.

Cabe recurso desta decisão, que deve ser apresentado no prazo de 60 (sessenta) dias, contados da data de publicação da decisão recorrida na Revista da Propriedade Industrial (RPI), nos termos dos art. 212, 221, 222, 223 e 224 da Lei da Propriedade Industrial (LPI, Lei n.º 9.279, de 14 de maio de 1996).

Para apresentar uma petição de recurso:

1. Acesse o e-DI no site do INPI (www.inpi.gov.br);
2. Emita uma Guia de Recolhimento da União (GRU) para o serviço de “recurso contra indeferimento de pedido de registro de desenho industrial” (código 153);
3. Efetue o pagamento; e
4. Preencha e envie o formulário eletrônico correspondente à opção indicada na emissão da GRU, acompanhado dos esclarecimentos, argumentos, provas ou documentos apropriados.

Para esclarecer outras dúvidas e conhecer, em detalhe, o processamento de pedidos de registro de desenho industrial e outras petições, não deixe de consultar o Manual de Desenho Industrial <http://manualdedi.inpi.gov.br/projects/manual-de-desenho-industrial/wiki>. Caso permaneça dúvida sobre o indeferimento, entre em contato pelo Fale Conosco, selecionando DIRMA - Desenho Industrial - Área Técnica.

Este despacho não gera direito a fotocópia por parte de terceiros.

BR302024000538-5

Indeferimento do pedido

Código de despacho: 024

Titular: ROBIN ALAN ZEGER [BR/SP]

Detalhes do despacho: O que for contrário à moral e aos bons costumes ou que ofenda a honra ou imagem de pessoas, ou atente contra liberdade de consciência, crença, culto religioso ou ideia e sentimentos dignos de respeito e veneração.



Perda de Prioridade Unionista

Perda da prioridade reivindicada por não atender às disposições previstas no Art. 99 da LPI. O titular poderá apresentar recurso contra a perda de prioridade. Desta data corre o prazo de 60 (sessenta) dias para eventual recurso do interessado. Sobrestado o exame do pedido até o fim do exame do recurso ou, na ausência deste, até o fim do prazo de 60 (sessenta) dias.

BR302023006825-2

Perda de Prioridade (sobrestamento do exame)

Código de despacho: 135

Titular: THE COCA-COLA COMPANY [US]

Procurador: Cristiane Santos Manzueto

Detalhes do despacho: Por não estarem presentes no documento comprobatório apresentado os desenhos do objeto depositado.



Pedidos de registro de desenho industrial definitivamente arquivados

Por falta de procuração
Por falta de resposta à exigência técnica
Exigência de designação não respondida



Por falta de resposta à exigência técnica

Os pedidos de registro de desenho industrial, listados a seguir, foram, definitivamente, arquivados, em vista da ausência de resposta a uma exigência técnica. Com respeito a esses processos, encerra-se a instância administrativa, nos termos do parágrafo 3º do artigo 106 da Lei da Propriedade Industrial (LPI, lei n.º 9.279, de 14 de maio de 1996).

Art. 106. Depositado o pedido de registro de desenho industrial e observado o disposto nos arts. 100, 101 e 104, será automaticamente publicado e simultaneamente concedido o registro, expedindo-se o respectivo certificado.

§ 3º Não atendido o disposto nos arts. 101 e 104, será formulada exigência, que deverá ser respondida em 60 (sessenta) dias, sob pena de arquivamento definitivo.

Este despacho não gera direito a fotocópia por parte de terceiros.

BR302023005355-7	Arquivamento definitivo de pedido de registro por falta de cumprimento de exigência técnica Código de despacho: 139 Titular: BIABETICA SAUDE E COMUNICACAO LTDA [BR/RJ] Detalhes do despacho: Pedido arquivado por não ter sido apresentada a petição de cumprimento de exigência no prazo legal de 60 dias da publicação da exigência técnica.
BR302023005380-8	Arquivamento definitivo de pedido de registro por falta de cumprimento de exigência técnica Código de despacho: 139 Titular: MBL INDÚSTRIA E COMÉRCIO DE ARTIGOS PARA FESTAS EIRELI [BR/PR] Procurador: Karen Christine Nalin Sinnema Detalhes do despacho: Pedido arquivado por não ter sido apresentada a petição de cumprimento de exigência no prazo legal de 60 dias da publicação da exigência técnica.
BR302023006030-8	Arquivamento definitivo de pedido de registro por falta de cumprimento de exigência técnica Código de despacho: 139 Titular: ARTIPE [BR/SP] Procurador: Leandro Soares Barros Detalhes do despacho: Pedido arquivado por não ter sido apresentada a petição de cumprimento de exigência no prazo legal de 60 dias da publicação da exigência técnica.



Concessões de registros de desenho industrial

Registro de desenho industrial concedido

Concessão em designação



Registro de desenho industrial concedido

Os registros de desenho industrial, listados a seguir, foram concedidos, nos termos dos artigos 106 da Lei da Propriedade Industrial (LPI, lei n.º 9.279, de 14 de maio de 1996).

Art. 100. Não é registrável como desenho industrial:

I - o que for contrário à moral e aos bons costumes ou que ofenda a honra ou imagem de pessoas, ou atente contra liberdade de consciência, crença, culto religioso ou ideia e sentimentos dignos de respeito e veneração;

II - a forma necessária comum ou vulgar do objeto ou, ainda, aquela determinada essencialmente por considerações técnicas ou funcionais.

Art. 101. O pedido de registro, nas condições estabelecidas pelo INPI, conterá:

I - requerimento;

II - relatório descritivo, se for o caso;

III - reivindicações, se for o caso;

IV - desenhos ou fotografias;

V - campo de aplicação do objeto; e

VI - comprovante do pagamento da retribuição relativa ao depósito.

Parágrafo único. Os documentos que integram o pedido de registro deverão ser apresentados em língua portuguesa.

Art. 104. O pedido de registro de desenho industrial terá que se referir a um único objeto, permitida uma pluralidade de variações, desde que se destinem ao mesmo propósito e guardem entre si a mesma característica distintiva preponderante, limitado cada pedido ao máximo de 20 (vinte) variações.

Parágrafo único. O desenho deverá representar clara e suficientemente o objeto e suas variações, se houver, de modo a possibilitar sua reprodução por técnico no assunto.

Art. 106. Depositado o pedido de registro de desenho industrial e observado o disposto nos arts. 100, 101 e 104, será automaticamente publicado e simultaneamente concedido o registro, expedindo-se o respectivo certificado.

Os certificados dos registros de desenho industrial ora concedidos estarão disponíveis no site do INPI (www.inpi.gov.br), em até 60 (sessenta) dias contados da publicação desta RPI.).

BR302018003540-2

Concessão de registro

Código de despacho: 158

Títular: PSA AUTOMOBILES SA [FR]

Autor: JEAN-PIERRE PLOUÉ[FR]

Título do registro: NARIZ DA TAMPA DO PORTA-MALAS

Data de depósito: 09/08/2018

Prioridade unionista: DM/101369 19/02/2018 WO

Classificação: 12-16

Procurador: MONTAURY PIMENTA, MACHADO & VIEIRA DE MELLO ADVOGADOS



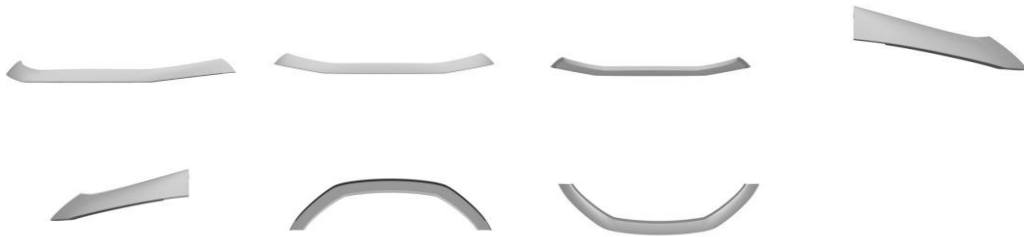

BR302018003543-7

Concessão de registro
 Código de despacho: 158
Titular: PSA AUTOMOBILES SA [FR]
 Autor: JEAN-PIERRE PLOUÉ[FR]
 Título do registro: GRADE SUPERIOR FRONTAL SUPERIOR
 Data de depósito: 09/08/2018
 Prioridade unionista: DM/101369 19/02/2018 WO
 Classificação: 12-16
 Procurador: MONTAURY PIMENTA, MACHADO & VIEIRA DE MELLO ADVOGADOS

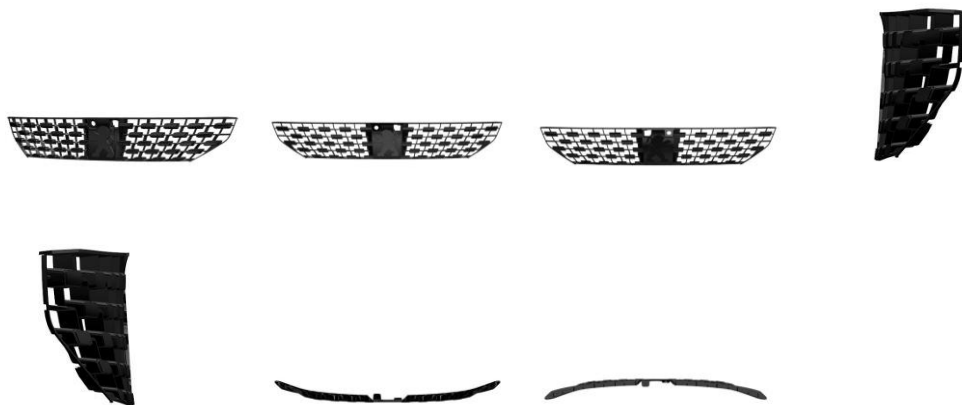

BR302018003546-1

Concessão de registro
 Código de despacho: 158
Titular: PSA AUTOMOBILES SA [FR]
 Autor: JEAN-PIERRE PLOUÉ[FR]
 Título do registro: GRADE FRONTAL INFERIOR
 Data de depósito: 09/08/2018
 Prioridade unionista: DM/101369 19/02/2018 WO
 Classificação: 12-16
 Procurador: MONTAURY PIMENTA, MACHADO & VIEIRA DE MELLO ADVOGADOS



BR302018003550-0

Concessão de registro
 Código de despacho: 158
Titular: PSA AUTOMOBILES SA [FR]
 Autor: JEAN-PIERRE PLOUÉ[FR]
 Título do registro: GRADE FRONTAL SUPERIOR
 Data de depósito: 09/08/2018
 Prioridade unionista: DM/101369 19/02/2018 WO
 Classificação: 12-16
 Procurador: MONTAURY PIMENTA, MACHADO & VIEIRA DE MELLO ADVOGADOS

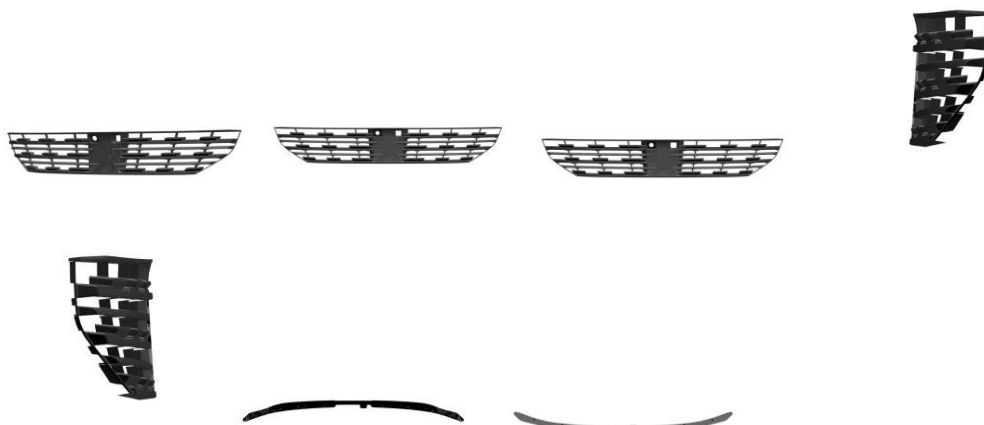

BR302018003577-1

Concessão de registro
 Código de despacho: 158
Titular: PSA AUTOMOBILES SA [FR]
 Autor: JEAN-PIERRE PLOUÉ[FR]
 Título do registro: LÂMPADA TRASEIRA ESQUERDA
 Data de depósito: 10/08/2018
 Prioridade unionista: DM/101434 12/02/2018 WO
 Classificação: 12-16
 Procurador: MONTAURY PIMENTA, MACHADO & VIEIRA DE MELLO ADVOGADOS

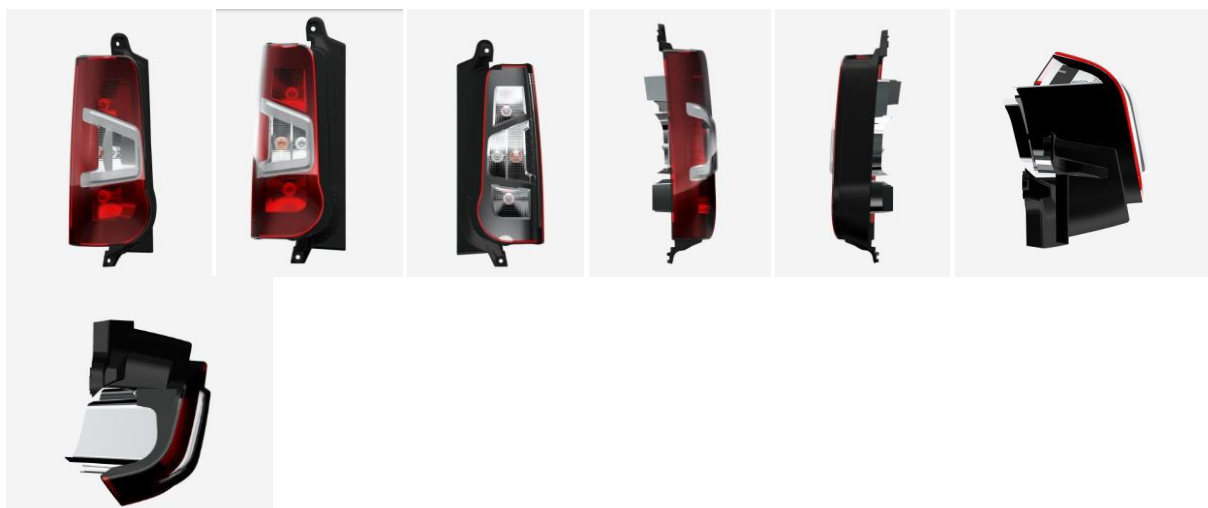

BR302018003578-0

Concessão de registro
 Código de despacho: 158
Titular: PSA AUTOMOBILES SA [FR]
 Autor: JEAN-PIERRE PLOUÉ[FR]
 Título do registro: PARA-CHOQUE DIANTEIRO



Data de depósito: 10/08/2018
Prioridade unionista: DM/101428 12/02/2018 WO
Classificação: 12-16
Procurador: MONTAURY PIMENTA, MACHADO & VIEIRA DE MELLO ADVOGADOS

**BR302018003579-8**

Concessão de registro
Código de despacho: 158
Titular: PSA AUTOMOBILES SA [FR]
Autor: JEAN-PIERRE PLOUÉ[FR]
Título do registro: PARA-CHOQUE TRASEIRO
Data de depósito: 10/08/2018
Prioridade unionista: DM/101428 12/02/2018 WO
Classificação: 12-16
Procurador: MONTAURY PIMENTA, MACHADO & VIEIRA DE MELLO ADVOGADOS

**BR302018003581-0**

Concessão de registro
Código de despacho: 158
Titular: PSA AUTOMOBILES SA [FR]
Autor: JEAN-PIERRE PLOUÉ[FR]
Título do registro: LÂMPADA TRASEIRA DIREITA
Data de depósito: 10/08/2018
Prioridade unionista: DM/101429 12/02/2018 WO
Classificação: 12-16
Procurador: MONTAURY PIMENTA, MACHADO & VIEIRA DE MELLO ADVOGADOS



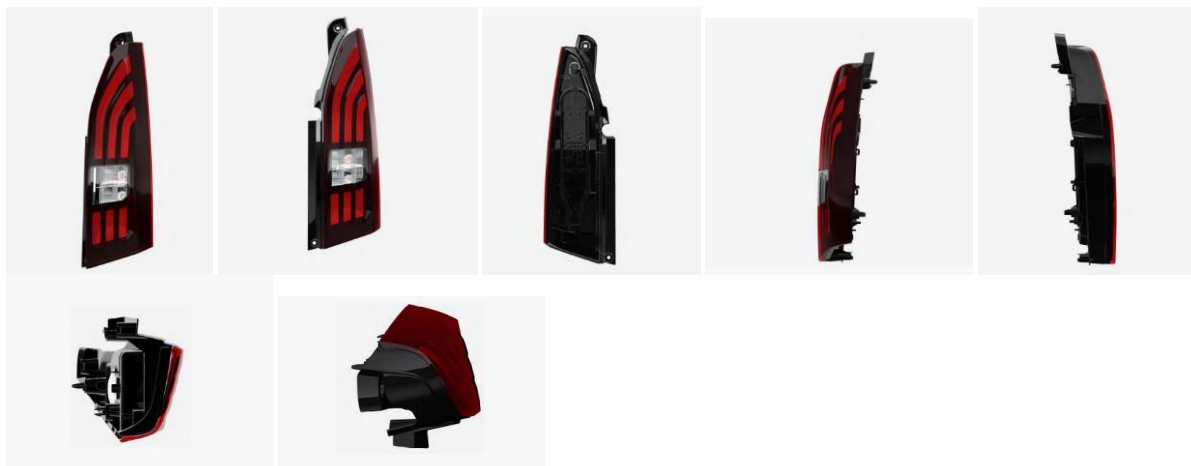

BR302018003582-8

Concessão de registro

Código de despacho: 158

Titular: PSA AUTOMOBILES SA [FR]

Autor: JEAN-PIERRE PLOUÉ[FR]

Título do registro: PORTA DIANTEIRA ESQUERDA

Data de depósito: 10/08/2018

Prioridade unionista: DM/101428 12/02/2018 WO

Classificação: 12-16

Procurador: MONTAURY PIMENTA, MACHADO & VIEIRA DE MELLO ADVOGADOS

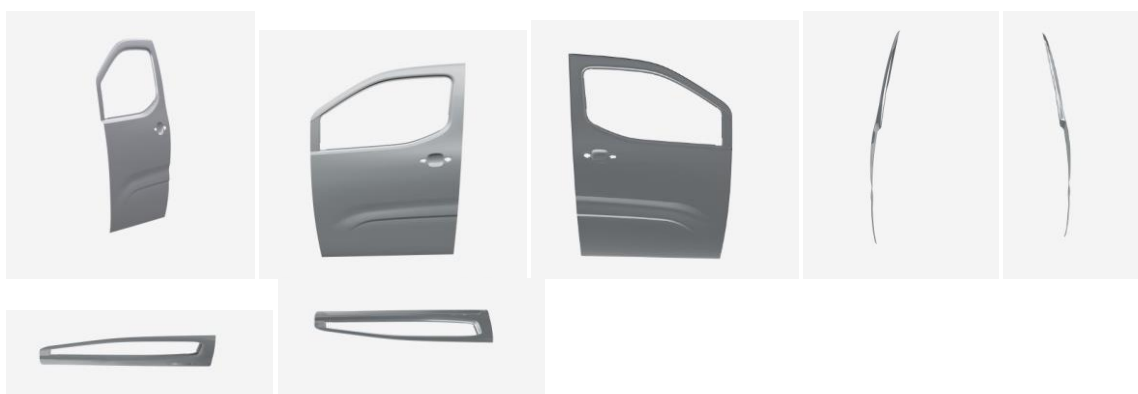

BR302018003584-4

Concessão de registro

Código de despacho: 158

Titular: PSA AUTOMOBILES SA [FR]

Autor: JEAN-PIERRE PLOUÉ[FR]

Título do registro: PARA-CHOQUE FRONTAL SUPERIOR

Data de depósito: 10/08/2018

Prioridade unionista: DM/101436 12/02/2018 WO

Classificação: 12-16

Procurador: MONTAURY PIMENTA, MACHADO & VIEIRA DE MELLO ADVOGADOS



BR302018003586-0

Concessão de registro
Código de despacho: 158
Titular: PSA AUTOMOBILES SA [FR]
Autor: JEAN-PIERRE PLOUÉ[FR]
Título do registro: FAIXA DE BORRACHA DE PORTA DIANTEIRA ESQUERDA
Data de depósito: 10/08/2018
Prioridade unionista: DM/101436 12/02/2018 WO
Classificação: 12-16
Procurador: MONTAURY PIMENTA, MACHADO & VIEIRA DE MELLO ADVOGADOS



BR302018003587-9

Concessão de registro
Código de despacho: 158
Titular: PSA AUTOMOBILES SA [FR]
Autor: JEAN-PIERRE PLOUÉ[FR]
Título do registro: FAIXA DE BORRACHA DE PORTA DIANTEIRA DIREITA
Data de depósito: 10/08/2018
Prioridade unionista: DM/101436 12/02/2018 WO
Classificação: 12-16
Procurador: MONTAURY PIMENTA, MACHADO & VIEIRA DE MELLO ADVOGADOS



BR302018003589-5

Concessão de registro
Código de despacho: 158
Titular: PSA AUTOMOBILES SA [FR]
Autor: JEAN-PIERRE PLOUÉ[FR]
Título do registro: GRADE
Data de depósito: 10/08/2018
Prioridade unionista: DM/101436 12/02/2018 WO
Classificação: 12-16
Procurador: MONTAURY PIMENTA, MACHADO & VIEIRA DE MELLO ADVOGADOS





BR302018003590-9

Concessão de registro

Código de despacho: 158

Titular: PSA AUTOMOBILES SA [FR]

Autor: JEAN-PIERRE PLOUÉ[FR]

Título do registro: PROTETOR DE DEFLETOR DE PARA-CHOQUE DIANTEIRO

Data de depósito: 10/08/2018

Prioridade unionista: DM/101436 12/02/2018 WO

Classificação: 12-16

Procurador: MONTAURY PIMENTA, MACHADO & VIEIRA DE MELLO ADVOGADOS



BR302023006570-9

Concessão de registro

Código de despacho: 158

Titular: MÁQUINAS AGRÍCOLAS JACTO S/A. [BR/SP]

Autor: HEYTOR NOGUEIRA BLAZ[BR], RENAN TROVO[BR], SERGIO SARTORI JUNIOR[BR] e PAULO HENRIQUE MACHADO SILVEIRA BUENO[BR]

Título do registro: BOCAL DE PULVERIZAÇÃO

Data de depósito: 05/12/2023

Classificação: 15-03

Procurador: Roger Pampana Nicolau



BR302023006575-0

Concessão de registro

Código de despacho: 158

Titular: MÁQUINAS AGRÍCOLAS JACTO S/A. [BR/SP]

Autor: RENAN TROVO[BR], HEYTOR NOGUEIRA BLAZ[BR], SERGIO SARTORI JUNIOR[BR] e PAULO HENRIQUE MACHADO SILVEIRA BUENO[BR]
Título do registro: MÁQUINA AGRÍCOLA
Data de depósito: 05/12/2023
Classificação: 15-03
Procurador: Roger Pampana Nicolau

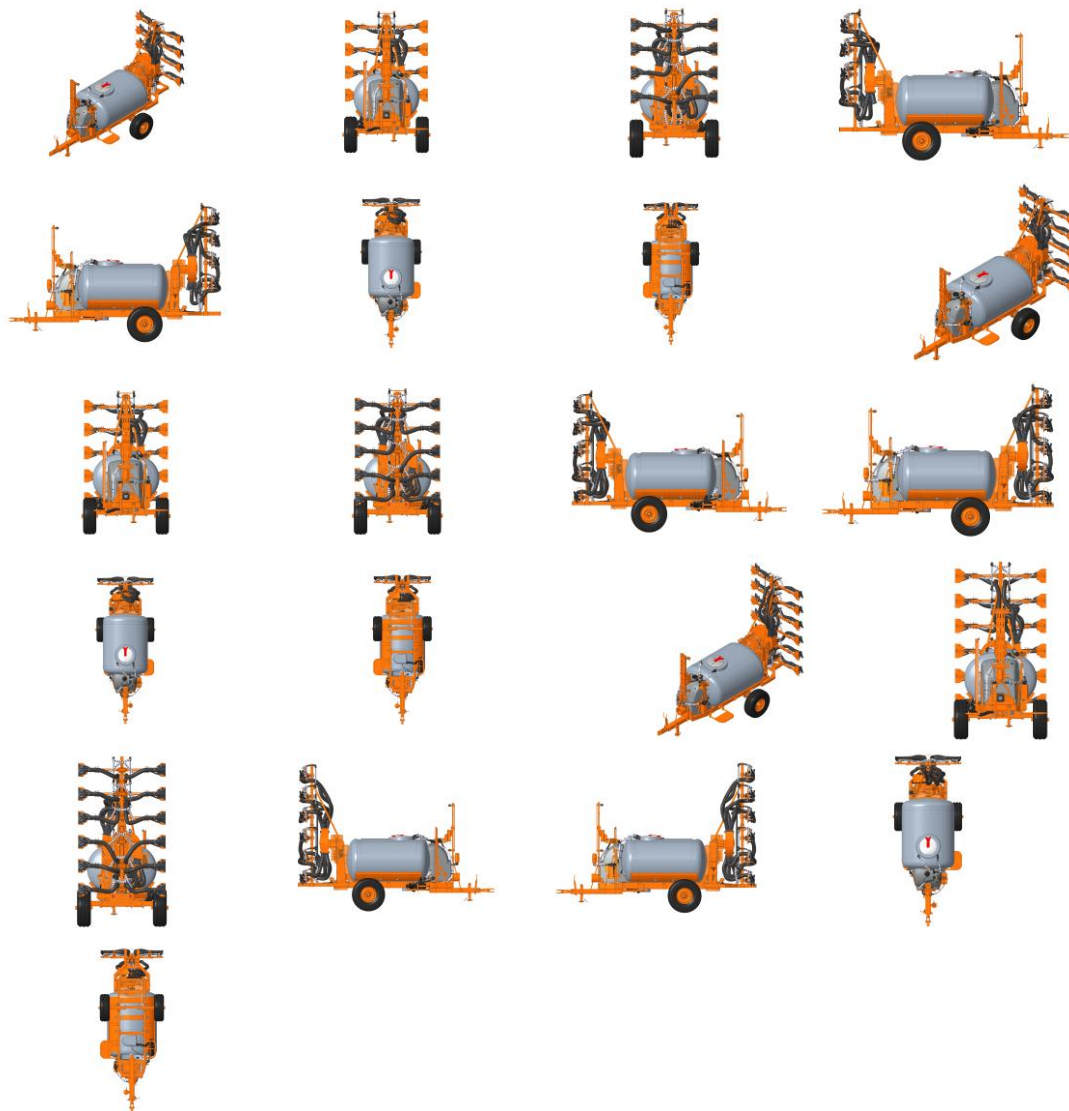

BR302023006577-6

Concessão de registro
Código de despacho: 158
Titular: BAYERISCHE MOTOREN WERKE AKTIENGESELLSCHAFT [DE]
Autor: PAVLE TRPINAC[RS] e SEBASTIAN MORGENSTERN[DE]
Título do registro: AUTOMÓVEL
Data de depósito: 05/12/2023
Prioridade unionista: 40 2023 100 367.9 06/06/2023 DE
Classificação: 12-08
Procurador: Luiz Henrique Oliveira Do Amaral



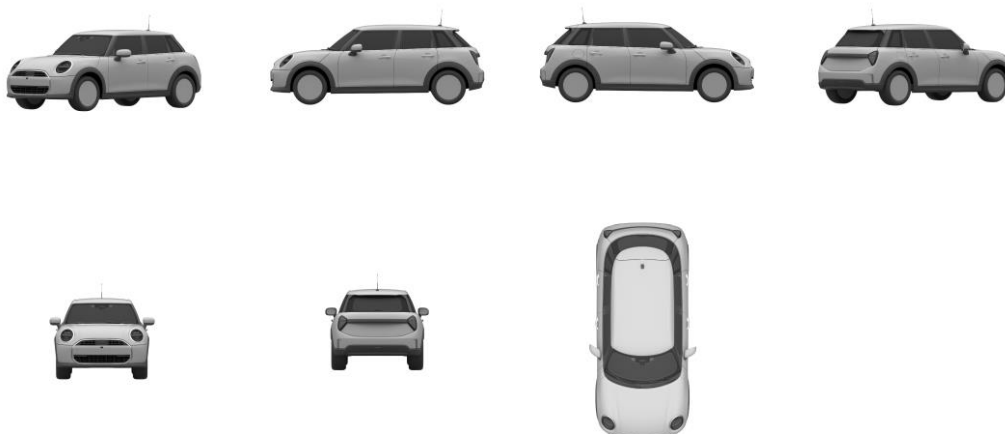

BR302023006582-2

Concessão de registro
 Código de despacho: 158
Titular: BALMAIN S.A. [FR]
 Autor: HANS DORSINVILLE[CA] e DANIEL SNYDER[US]
 Título do registro: FRASCO DE FRAGÂNCIA
 Data de depósito: 05/12/2023
 Prioridade unionista: 29/877,380 06/06/2023 US
 Classificação: 07-01
 Procurador: Luiz Henrique Oliveira Do Amaral

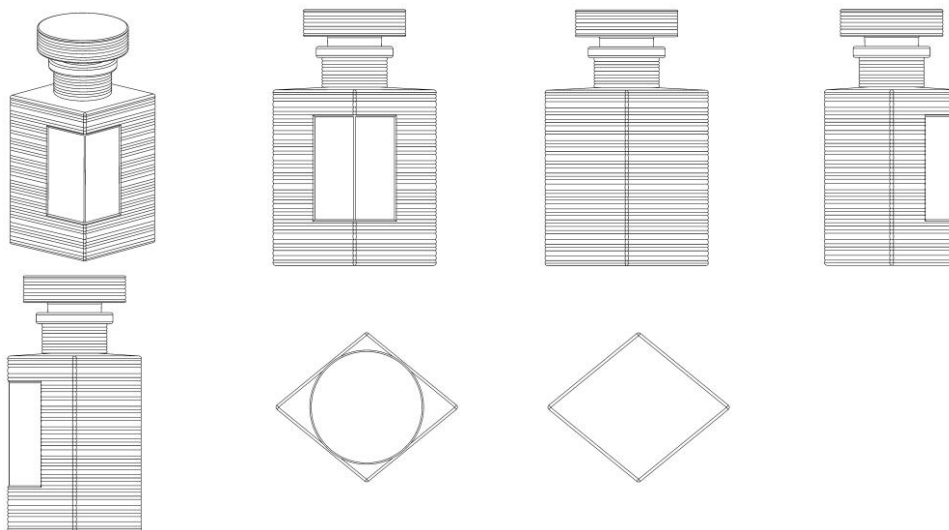

BR302023006802-3

Concessão de registro
 Código de despacho: 158
Titular: TETRA LAVAL HOLDINGS & FINANCE S.A. [CH]
 Autor: MARCELLO BARBIERI[IT], GIOVANNI PALLAORO[IT] e STEFANO PICCININI[IT]
 Título do registro: EMBALAGEM
 Data de depósito: 15/12/2023
 Prioridade unionista: 015024994 16/06/2023 EM e 015030624 08/08/2023 EM
 Classificação: 09-03
 Procurador: Maurício Ariboni



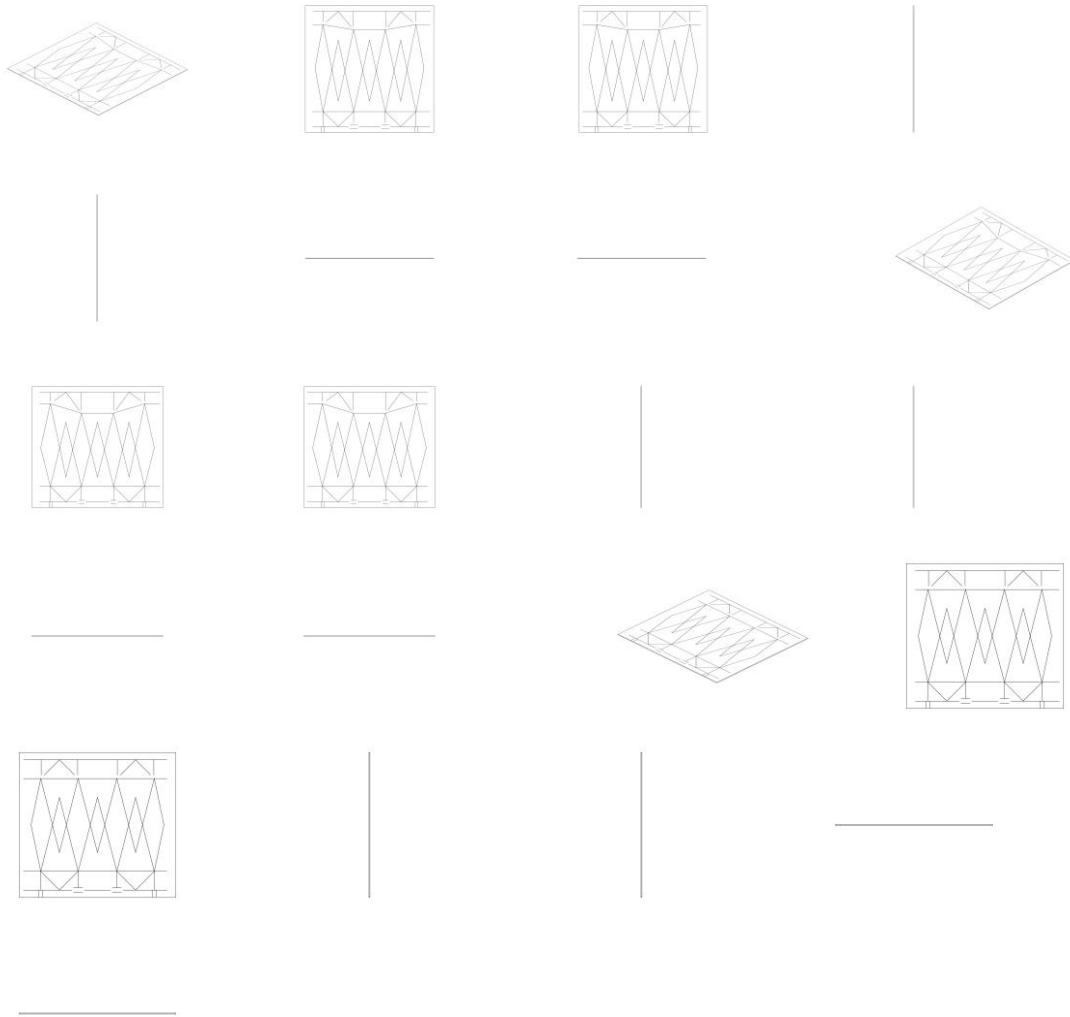

BR302023006823-6

Concessão de registro

Código de despacho: 158

Titular: FORD GLOBAL TECHNOLOGIES, LLC [US]

Autor: EHAB NAGUIB KAOUH[US], WILLIAM K. MOORE[US] e KIRILL PONOMARENKO[US]

Título do registro: GRADE SUPERIOR DIANTEIRA DE VEÍCULO

Data de depósito: 18/12/2023

Prioridade unionista: 29/920079 07/12/2023 US

Classificação: 12-16

Procurador: Carolina Nakata

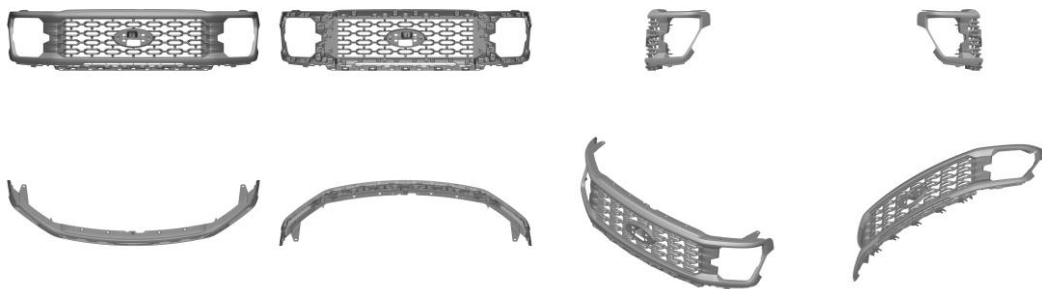

BR302023006835-0

Concessão de registro
Código de despacho: 158
Titular: FORD GLOBAL TECHNOLOGIES, LLC [US]
Autor: EHAB NAGUIB KAOUD[US], WILLIAM K. MOORE[US] e KIRILL PONOMARENKO[US]
Título do registro: GRADE SUPERIOR DIANTEIRA DE VEÍCULO
Data de depósito: 18/12/2023
Prioridade unionista: 29/920080 07/12/2023 US
Classificação: 12-16
Procurador: Carolina Nakata

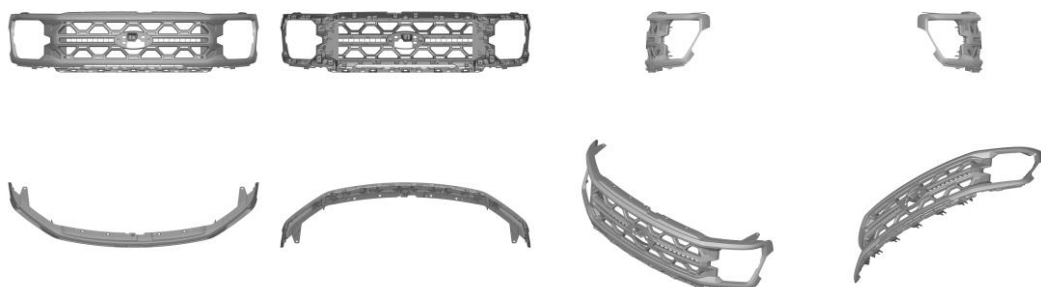

BR302023006836-8

Concessão de registro
Código de despacho: 158
Titular: FORD GLOBAL TECHNOLOGIES, LLC [US]
Autor: EHAB NAGUIB KAOUD[US], WILLIAM K. MOORE[US] e JOSHUA STEWART BLUNDO[US]
Título do registro: GRADE SUPERIOR DIANTEIRA DE VEÍCULO
Data de depósito: 18/12/2023
Prioridade unionista: 29/920082 07/12/2023 US
Classificação: 12-16
Procurador: Carolina Nakata

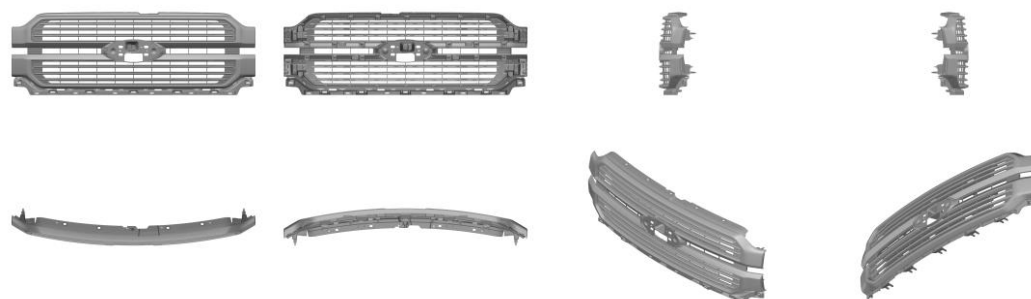

BR302023006838-4

Concessão de registro
Código de despacho: 158
Titular: FORD GLOBAL TECHNOLOGIES, LLC [US]
Autor: ADAM RICCOBELLI[US], EHAB NAGUIB KAOUD[US] e WILLIAM K. MOORE[US]
Título do registro: GRADE SUPERIOR DIANTEIRA DE VEÍCULO
Data de depósito: 18/12/2023
Prioridade unionista: 29/920083 07/12/2023 US
Classificação: 12-16
Procurador: Carolina Nakata





BR302023006839-2

Concessão de registro

Código de despacho: 158

Titular: FORD GLOBAL TECHNOLOGIES, LLC [US]

Autor: EHAB NAGUIB KAOUD[US], WILLIAM K. MOORE[US] e JIACHENG LIU[US]

Título do registro: GRADE SUPERIOR DIANTEIRA DE VEÍCULO

Data de depósito: 18/12/2023

Prioridade unionista: 29/920085 07/12/2023 US

Classificação: 12-16

Procurador: Carolina Nakata

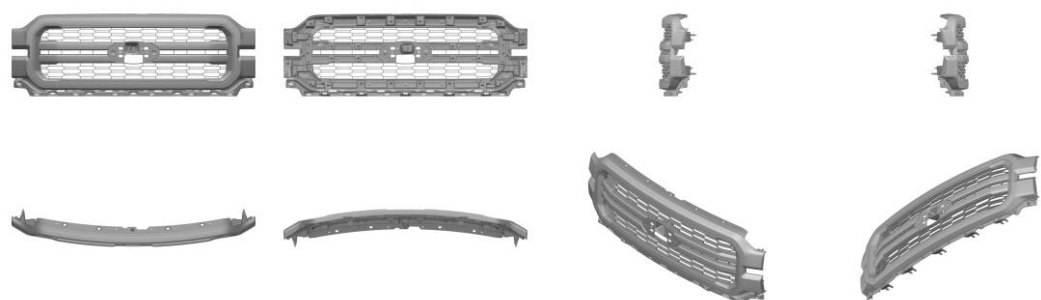

BR302023006841-4

Concessão de registro

Código de despacho: 158

Titular: FORD GLOBAL TECHNOLOGIES, LLC [US]

Autor: EHAB NAGUIB KAOUD[US], WILLIAM K. MOORE[US] e JOSHUA HENRY[US]

Título do registro: GRADE SUPERIOR DIANTEIRA DE VEÍCULO

Data de depósito: 18/12/2023

Prioridade unionista: 29/920087 07/12/2023 US

Classificação: 12-16

Procurador: Carolina Nakata

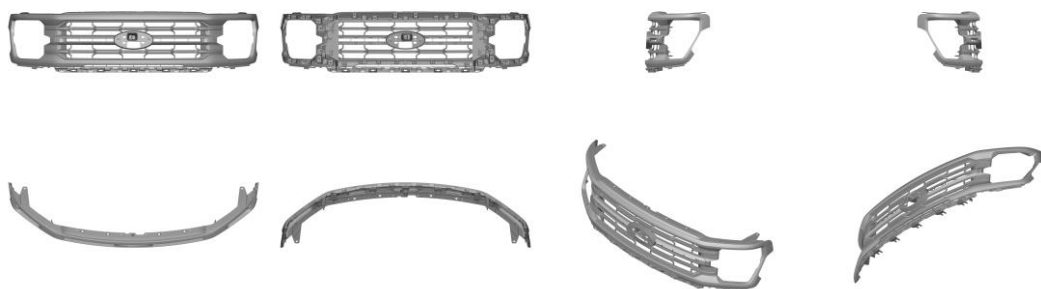

BR302024000311-0

Concessão de registro

Código de despacho: 158

Titular: EBR INDUSTRIA E COMÉRCIO DE IMPLEMENTOS AGRÍCOLAS LTDA [BR/RS]

Autor: EDILSON BORGES VIEIRA[BR]

Título do registro: VÁLVULA HIDRÁULICA

Data de depósito: 26/01/2024

Classificação: 23-01

Procurador: Edith Marion de O. F. Monteiro

Detalhes do despacho: Título alterado de ofício, de acordo com a Nota Técnica INPI/CPAPD nº 01/2024, para adequação ao disposto no item 5.3.1.1 do Manual de Desenhos Industriais.



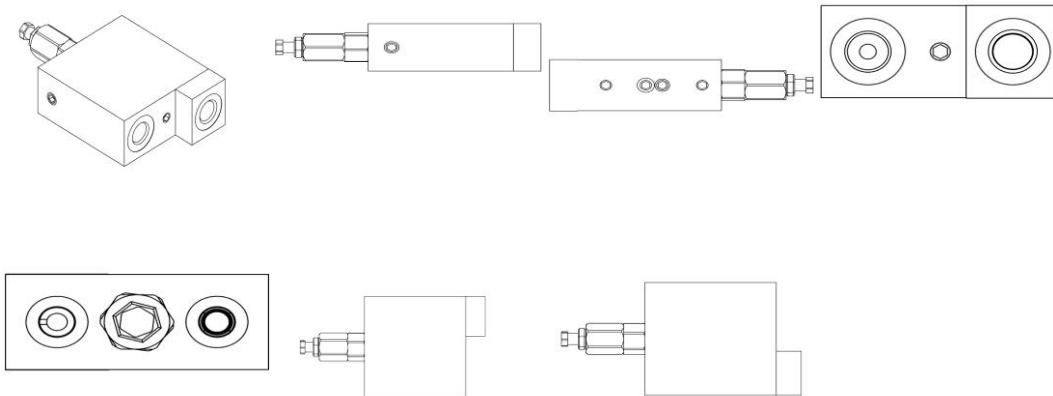

BR302024000312-9

Concessão de registro

Código de despacho: 158

Titular: NCSOFT CORPORATION [KR]

Autor: SUNG MI PARK[KP], YEA JI KI[KP], JONG HAE WON[KP], DAN BI BAE[KP], YOUNG AH KIM[KP], HYO JOO KIM[KP], JI HEE MOON[KP], SUNG WOO PARK[KP], JOO WON LEE[KP], BO MIN KIM[KP], BO YUN KANG[KP], KYEONG DAE KIM[KP] e TAE EUN KIM[KP]

Título do registro: PAINEL DE EXIBIÇÃO COM INTERFACE GRÁFICA DO USUÁRIO

Data de depósito: 26/01/2024

Classificação: 14-04

Procurador: José Carlos Vaz e Dias

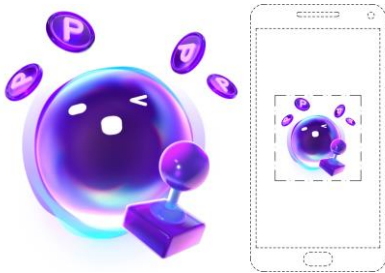

BR302024000313-7

Concessão de registro

Código de despacho: 158

Titular: MK ELETRODOMESTICOS MONDIAL S.A [BR/BA]

Autor: JACQUES IVO KRASUSE[BR]

Título do registro: COOKTOP

Data de depósito: 26/01/2024

Classificação: 07-02

Procurador: Vandrê Cavalcante Bittencourt Torres

Detalhes do despacho: Título alterado de ofício, de acordo com a Nota Técnica INPI/CPAPD nº 01/2024, para adequação ao disposto no item 5.3.1.1 do Manual de Desenhos Industriais.

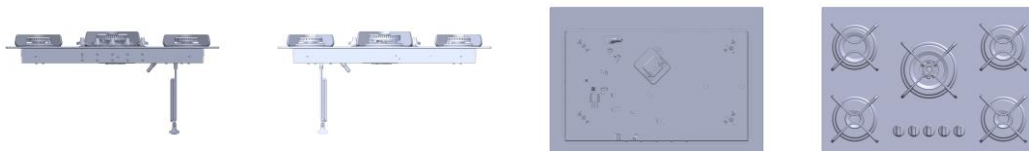

**BR302024000314-5**

Concessão de registro

Código de despacho: 158

Titular: ERNESTO SCARDOVELLI NETO [BR/SC]

Autor: ERNESTO SCARDOVELLI NETO[BR]

Título do registro: DISPOSITIVO ANTIRREFLUXO PARA RALOS

Data de depósito: 26/01/2024

Classificação: 23-01

Procurador: marcelo henrique zanoni

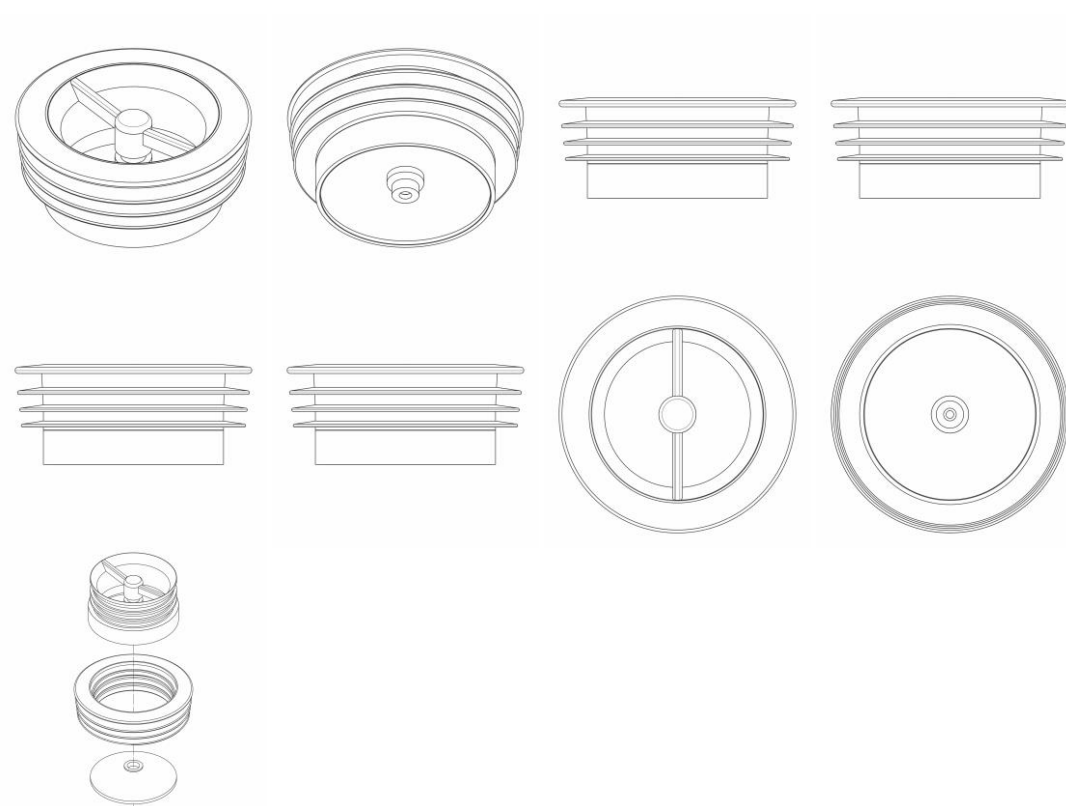
**BR302024000315-3**

Concessão de registro

Código de despacho: 158

Titular: MTA METALÚRGICA LTDA [BR/RS]

Autor: HEITOR FERNANDO MUCCILLO[BR]

Título do registro: MOEDOR DE GRÃOS

Data de depósito: 26/01/2024

Classificação: 15-99

Procurador: Cláudia Denise Gimenez

Detalhes do despacho: Título alterado de ofício, de acordo com a Nota Técnica INPI/CPAPD nº 01/2024, para adequação ao disposto no item 5.3.1.1 do Manual de Desenhos Industriais.

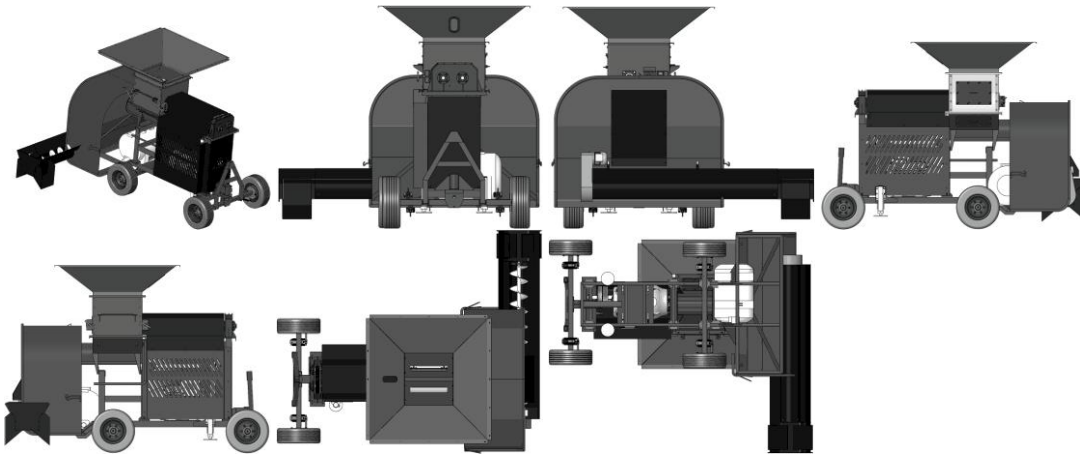

BR302024000317-0

Concessão de registro
 Código de despacho: 158
Titular: ALUMICONTE COMPONENTES DE ALUMÍNIO LTDA. [BR/RS]
 Autor: ARI CONTE[BR]
 Título do registro: PERFIS [MATERIAIS DE CONSTRUÇÃO]
 Data de depósito: 26/01/2024
 Classificação: 25-01
 Procurador: Guilherme Spiller



BR302024000318-8

Concessão de registro
 Código de despacho: 158
Titular: ALUMICONTE COMPONENTES DE ALUMÍNIO LTDA. [BR/RS]
 Autor: ARI CONTE[BR]
 Título do registro: PERFIS [MATERIAIS DE CONSTRUÇÃO]
 Data de depósito: 26/01/2024
 Classificação: 25-01
 Procurador: Guilherme Spiller



BR302024000319-6 Concessão de registro
 Código de despacho: 158
Titular: ALUMICONTE COMPONENTES DE ALUMÍNIO LTDA. [BR/RS]
 Autor: ARI CONTE[BR]
 Título do registro: PERFIS [MATERIAIS DE CONSTRUÇÃO]
 Data de depósito: 26/01/2024
 Classificação: 25-01
 Procurador: Guilherme Spiller

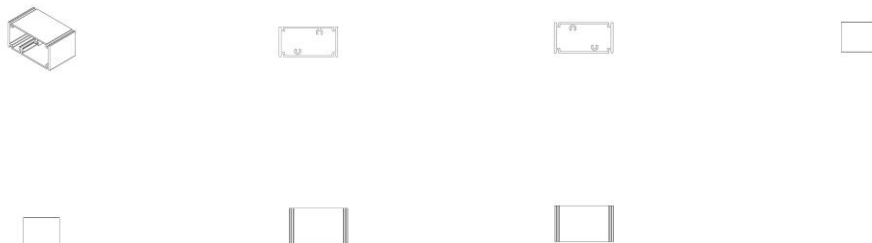

BR302024000320-0 Concessão de registro
 Código de despacho: 158
Titular: ALUMICONTE COMPONENTES DE ALUMÍNIO LTDA. [BR/RS]
 Autor: ARI CONTE[BR]
 Título do registro: PERFIS [MATERIAIS DE CONSTRUÇÃO]
 Data de depósito: 26/01/2024
 Classificação: 25-01
 Procurador: Guilherme Spiller

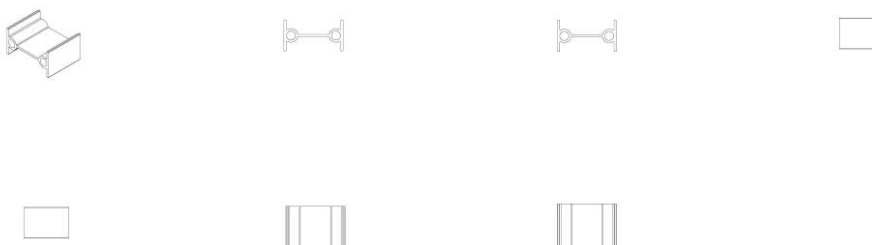

BR302024000324-2 Concessão de registro
 Código de despacho: 158
Titular: CASA PUBLICADORA BRASILEIRA [BR/SP]
 Autor: THIAGO DE PASSOS LOBO[BR]
 Título do registro: BONECOS E ESTATUETAS [BRINQUEDOS]
 Data de depósito: 26/01/2024
 Classificação: 21-01
 Procurador: Marcio Ney Tavares

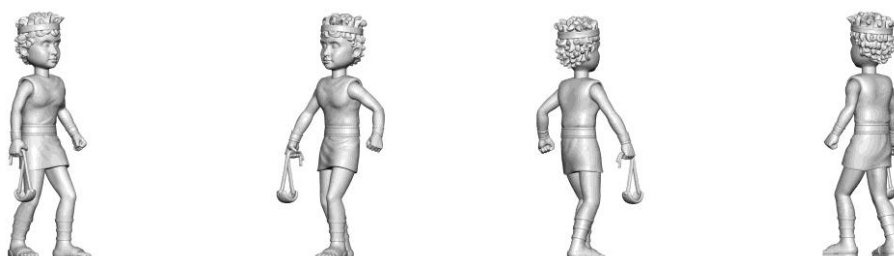

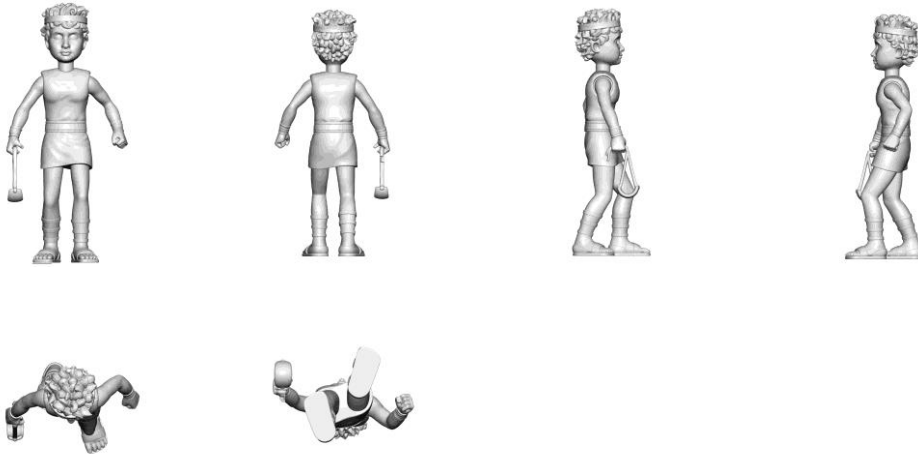

BR302024000326-9

Concessão de registro
 Código de despacho: 158
Titular: CASA PUBLICADORA BRASILEIRA [BR/SP]
 Autor: THIAGO DE PASSOS LOBO[BR]
 Título do registro: BONECOS E ESTATUETAS [BRINQUEDOS]
 Data de depósito: 26/01/2024
 Classificação: 21-01
 Procurador: Marcio Ney Tavares

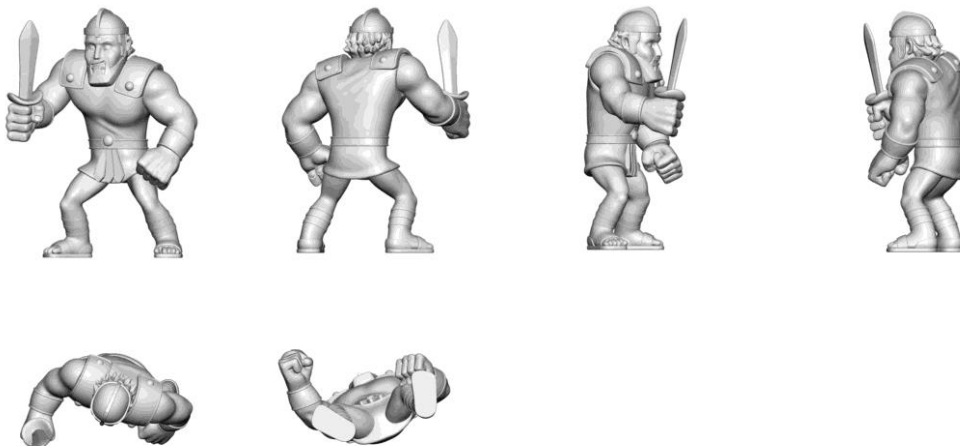

BR302024000327-7

Concessão de registro
 Código de despacho: 158
Titular: CASA PUBLICADORA BRASILEIRA [BR/SP]
 Autor: THIAGO DE PASSOS LOBO[BR]
 Título do registro: BONECOS E ESTATUETAS [BRINQUEDOS]
 Data de depósito: 26/01/2024
 Classificação: 21-01
 Procurador: Marcio Ney Tavares



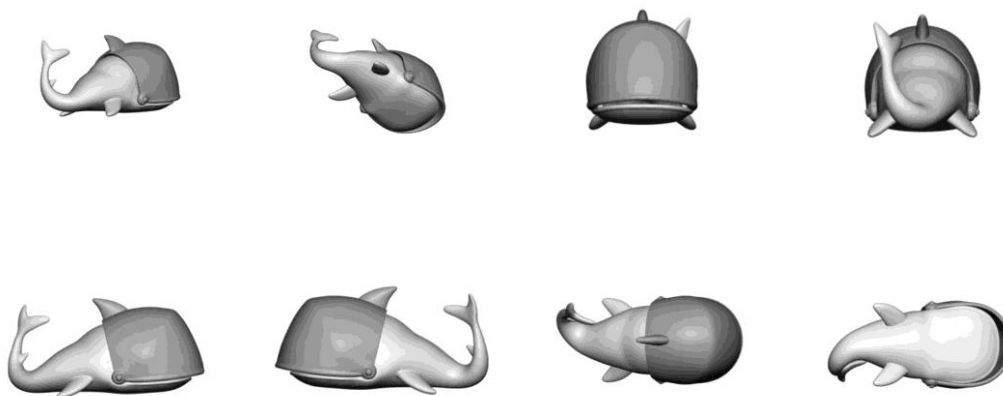

BR302024000328-5

Concessão de registro

Código de despacho: 158

Titular: CASA PUBLICADORA BRASILEIRA [BR/SP]

Autor: THIAGO DE PASSOS LOBO[BR] e ROGÉRIO PRADO CHIMELLO[BR]

Título do registro: BONECOS E ESTATUETAS [BRINQUEDOS]

Data de depósito: 26/01/2024

Classificação: 21-01

Procurador: Marcio Ney Tavares

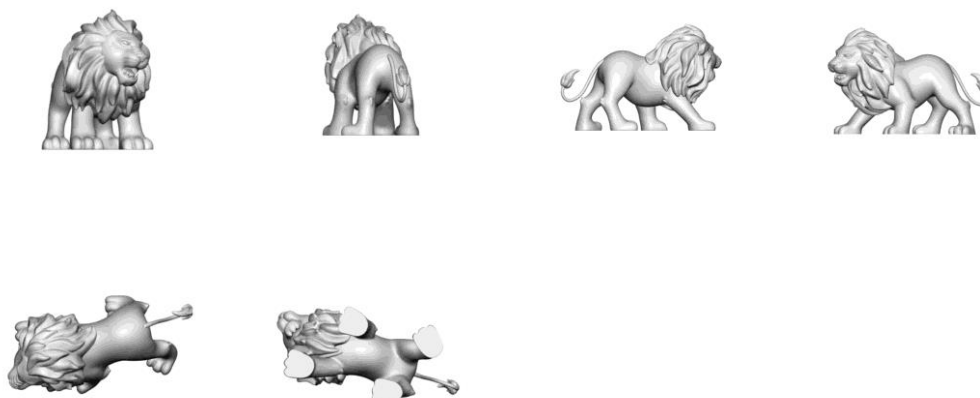

BR302024000329-3

Concessão de registro

Código de despacho: 158

Titular: CASA PUBLICADORA BRASILEIRA [BR/SP]

Autor: THIAGO DE PASSOS LOBO[BR]

Título do registro: BONECOS E ESTATUETAS [BRINQUEDOS]

Data de depósito: 26/01/2024

Classificação: 21-01

Procurador: Marcio Ney Tavares

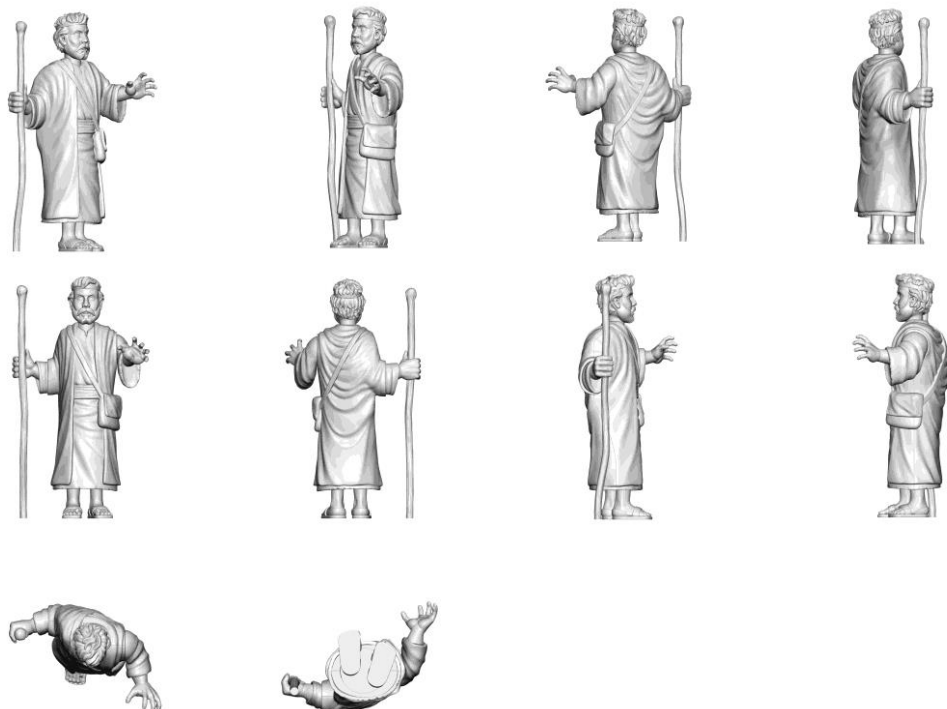

BR302024000330-7

Concessão de registro
 Código de despacho: 158
Titular: SAVIA PROPRIEDADE INTELECTUAL LTDA [BR/PR]
 Autor: JULIO CESAR SAMORANO FILHO[BR]
 Título do registro: MESAS
 Data de depósito: 26/01/2024
 Classificação: 06-03
 Procurador: ANDREZA RODRIGUES DA SILVA

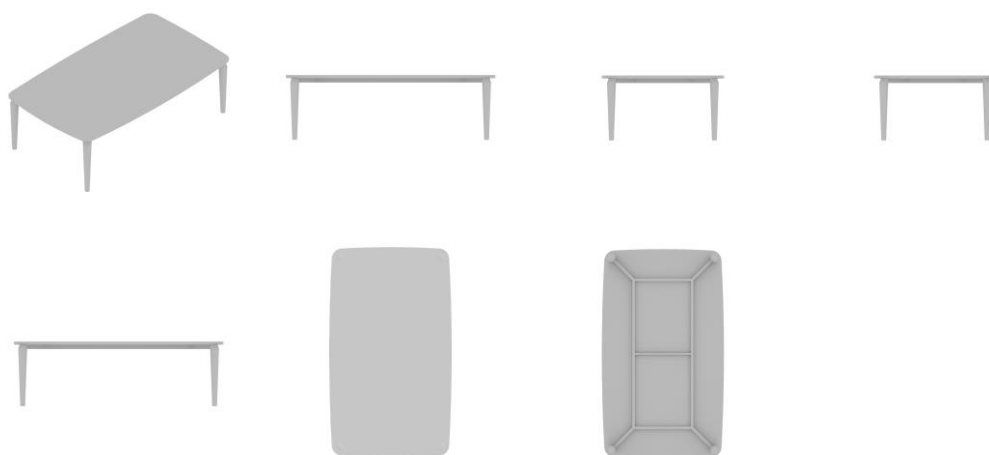

BR302024000331-5

Concessão de registro
 Código de despacho: 158
Titular: CASA PUBLICADORA BRASILEIRA [BR/SP]
 Autor: THIAGO DE PASSOS LOBO[BR]
 Título do registro: BONECOS E ESTATUETAS [BRINQUEDOS]
 Data de depósito: 26/01/2024



Classificação: 21-01
 Procurador: Marcio Ney Tavares

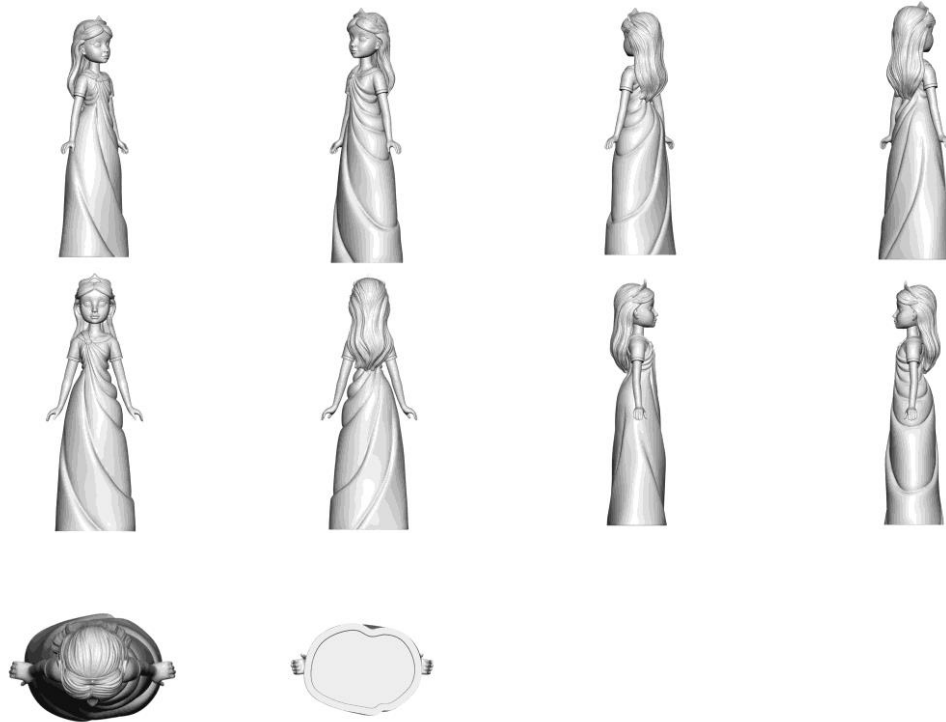

BR302024000332-3

Concessão de registro
 Código de despacho: 158
Titular: CASA PUBLICADORA BRASILEIRA [BR/SP]
 Autor: THIAGO DE PASSOS LOBO[BR]
 Título do registro: BONECOS E ESTATUETAS [BRINQUEDOS]
 Data de depósito: 26/01/2024
 Classificação: 21-01
 Procurador: Marcio Ney Tavares

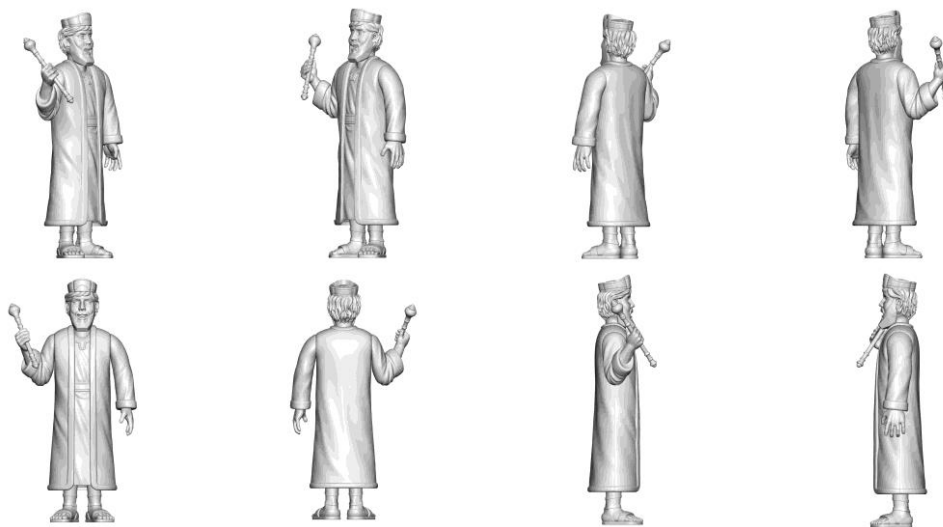



BR30202400334-0

Concessão de registro

Código de despacho: 158

Titular: CASA PUBLICADORA BRASILEIRA [BR/SP]

Autor: THIAGO DE PASSOS LOBO[BR] e ROGÉRIO PRADO CHIMELLO[BR]

Título do registro: BONECOS E ESTATUETAS [BRINQUEDOS]

Data de depósito: 26/01/2024

Classificação: 21-01

Procurador: Marcio Ney Tavares



BR30202400335-8

Concessão de registro

Código de despacho: 158

Titular: SAVIA PROPRIEDADE INTELECTUAL LTDA [BR/PR]

Autor: JULIO CESAR SAMORANO FILHO[BR]

Título do registro: POLTRONAS

Data de depósito: 26/01/2024

Classificação: 06-01

Procurador: ANDREZA RODRIGUES DA SILVA





BR302024000338-2

Concessão de registro
 Código de despacho: 158
Titular: SAVIA PROPRIEDADE INTELECTUAL LTDA [BR/PR]
 Autor: JULIO CESAR SAMORANO FILHO[BR]
 Título do registro: CADEIRAS [ASSENTOS]
 Data de depósito: 26/01/2024
 Classificação: 06-01
 Procurador: ANDREZA RODRIGUES DA SILVA

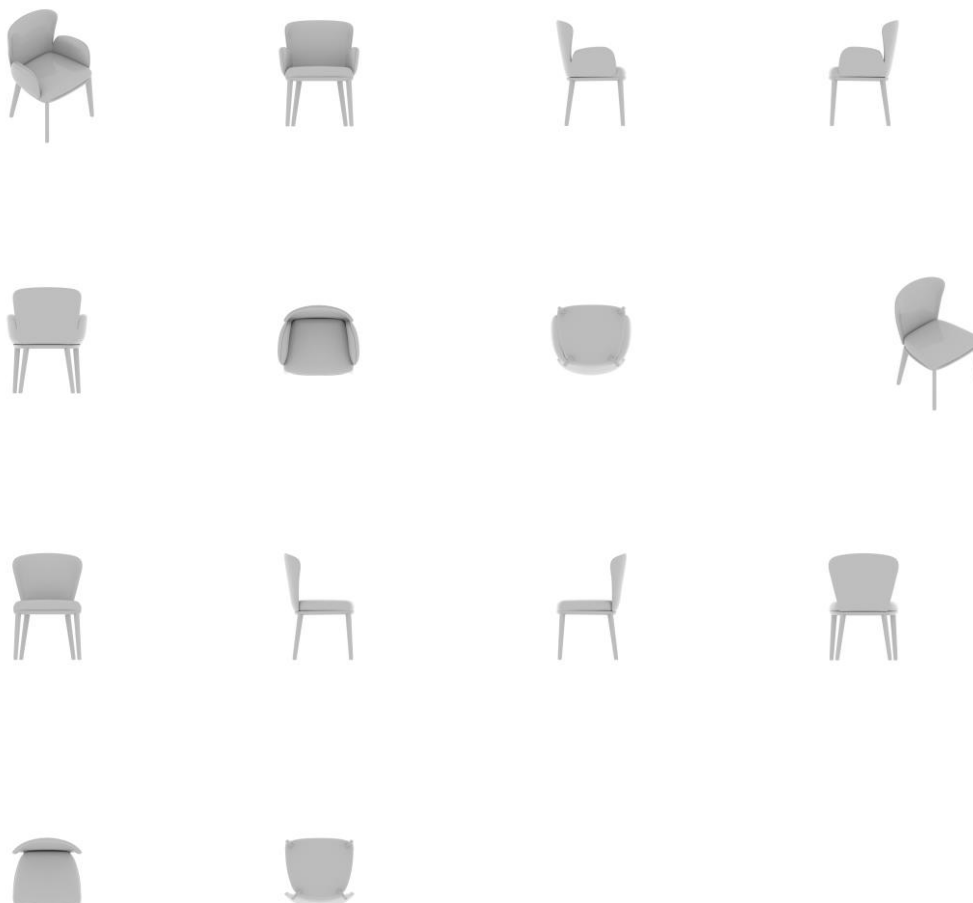

BR302024000339-0

Concessão de registro
 Código de despacho: 158
Titular: GRENDENE S.A. [BR/CE]
 Autor: SCHANA CENCI MARIN[BR]
 Título do registro: CALÇADOS
 Data de depósito: 26/01/2024



Classificação: 02-04
 Procurador: Ricardo Amaral Remer



BR302024000340-4

Concessão de registro
 Código de despacho: 158
Titular: SAVIA PROPRIEDADE INTELECTUAL LTDA [BR/PR]
 Autor: JULIO CESAR SAMORANO FILHO[BR]
 Título do registro: MESAS DE JANTAR
 Data de depósito: 26/01/2024
 Classificação: 06-03
 Procurador: ANDREZA RODRIGUES DA SILVA

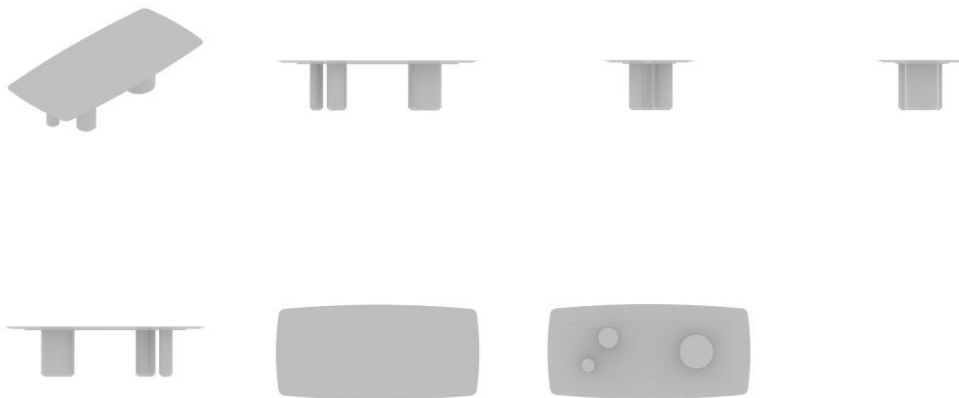

BR302024000341-2

Concessão de registro
 Código de despacho: 158
Titular: GRENDENE S.A. [BR/CE]
 Autor: SCHANA CENCI MARIN[BR]
 Título do registro: CALÇADOS
 Data de depósito: 26/01/2024
 Classificação: 02-04
 Procurador: Ricardo Amaral Remer





BR302024000344-7

Concessão de registro

Código de despacho: 158

Titular: SAVIA PROPRIEDADE INTELECTUAL LTDA [BR/PR]

Autor: JULIO CESAR SAMORANO FILHO[BR]

Título do registro: SOFÁS

Data de depósito: 26/01/2024

Classificação: 06-01

Procurador: ANDREZA RODRIGUES DA SILVA

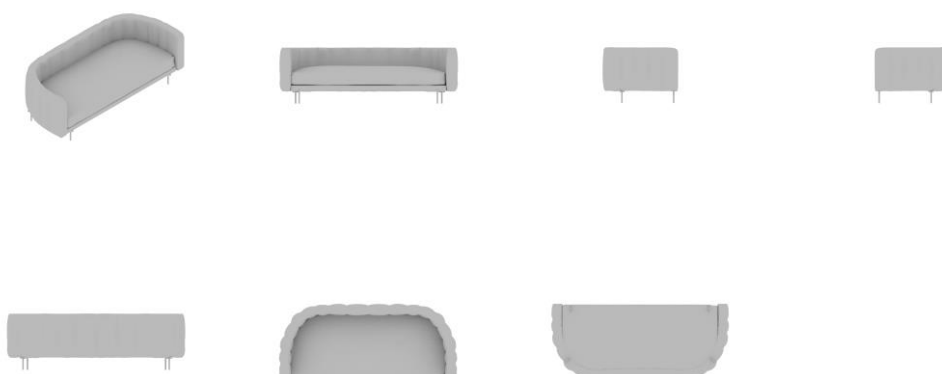

BR302024000345-5

Concessão de registro

Código de despacho: 158

Titular: XIAOTING TANG [CN]

Autor: XIAOTING TANG[CN]

Título do registro: LÂMPADA LED

Data de depósito: 26/01/2024

Classificação: 26-04

Procurador: Benjamin Munoz

Detalhes do despacho: Numeração da figura 1.8 alterada de ofício, com a correspondente modificação no relatório descritivo e descrição, de acordo com a Nota Técnica INPI/CPAPD nº 01/2024, para adequação ao disposto no item 5.3.3 do Manual de Desenhos Industriais.





BR302024000346-3

Concessão de registro
Código de despacho: 158
Titular: GRENDENE S.A. [BR/CE]
Autor: SCHANA CENCI MARIN[BR]
Título do registro: CALÇADOS
Data de depósito: 26/01/2024
Classificação: 02-04
Procurador: Ricardo Amaral Remer



BR302024000347-1

Concessão de registro
Código de despacho: 158
Titular: RICARDO COSTA DEOTTI [BR/SP]
Autor: RICARDO COSTA DEOTTI[BR]
Título do registro: MOLDURA PARA ESPELHO
Data de depósito: 26/01/2024
Classificação: 06-07
Procurador: marcelo henrique zanoni
Detalhes do despacho: Título alterado de ofício, de acordo com a Nota Técnica INPI/CPAPD nº 01/2024, para adequação ao disposto no item 5.3.1.1 do Manual de Desenhos Industriais.



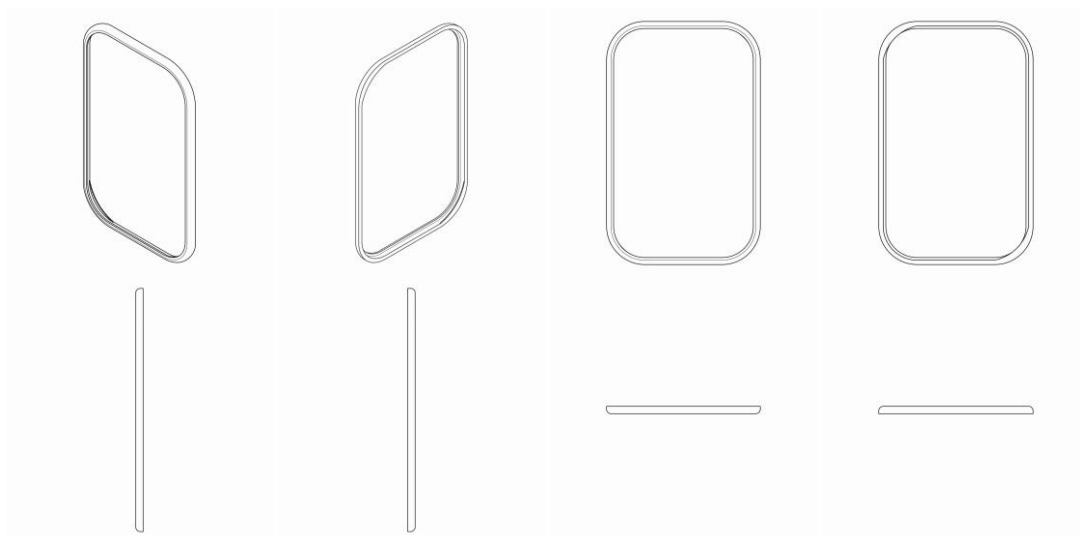

BR302024000349-8

Concessão de registro
 Código de despacho: 158
Titular: GRENDENE S.A. [BR/CE]
 Autor: SCHANA CENCI MARIN[BR]
 Título do registro: CALÇADOS
 Data de depósito: 26/01/2024
 Classificação: 02-04
 Procurador: Ricardo Amaral Remer



BR302024000353-6

Concessão de registro
 Código de despacho: 158
Titular: SAVIA PROPRIEDADE INTELECTUAL LTDA [BR/PR]
 Autor: JULIO CESAR SAMORANO FILHO[BR]
 Título do registro: POLTRONAS
 Data de depósito: 26/01/2024
 Classificação: 06-01
 Procurador: ANDREZA RODRIGUES DA SILVA



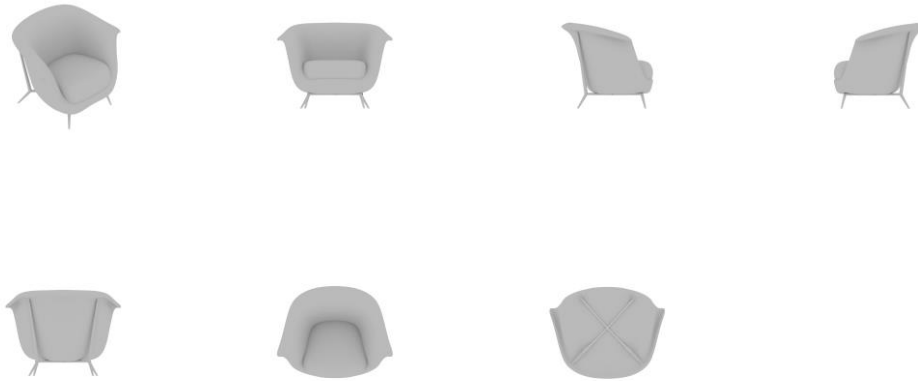

BR302024000354-4

Concessão de registro
Código de despacho: 158
Titular: GRENE S.A. [BR/CE]
Autor: SCHANA CENCI MARIN[BR]
Título do registro: CALÇADOS
Data de depósito: 26/01/2024
Classificação: 02-04
Procurador: Ricardo Amaral Remer



BR302024000355-2

Concessão de registro
Código de despacho: 158
Titular: SAVIA PROPRIEDADE INTELECTUAL LTDA [BR/PR]
Autor: JULIO CESAR SAMORANO FILHO[BR]
Título do registro: SOFÁS
Data de depósito: 26/01/2024
Classificação: 06-01
Procurador: ANDREZA RODRIGUES DA SILVA



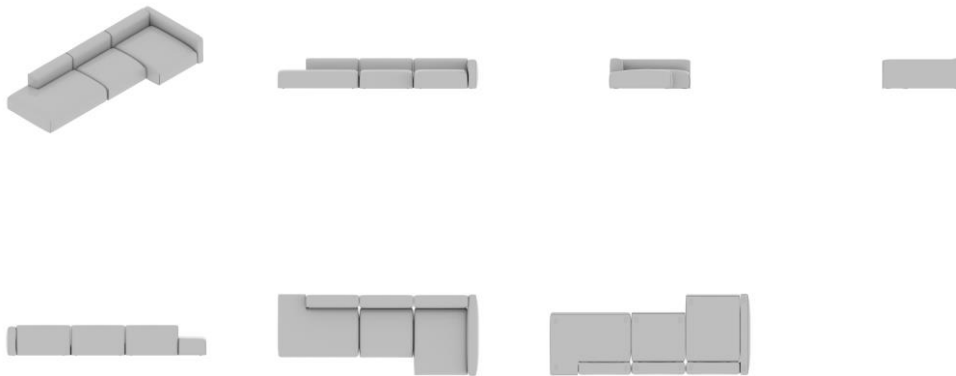

BR302024000356-0

Concessão de registro
 Código de despacho: 158
Titular: GRENDENE S.A. [BR/CE]
 Autor: SCHANA CENCI MARIN[BR]
 Título do registro: CALÇADOS
 Data de depósito: 26/01/2024
 Classificação: 02-04
 Procurador: Ricardo Amaral Remer



BR302024000358-7

Concessão de registro
 Código de despacho: 158
Titular: SAVIA PROPRIEDADE INTELECTUAL LTDA [BR/PR]
 Autor: JULIO CESAR SAMORANO FILHO[BR]
 Título do registro: SOFÁS
 Data de depósito: 26/01/2024
 Classificação: 06-01
 Procurador: ANDREZA RODRIGUES DA SILVA





BR302024000360-9

Concessão de registro
 Código de despacho: 158
Titular: SAVIA PROPRIEDADE INTELECTUAL LTDA [BR/PR]
 Autor: JULIO CESAR SAMORANO FILHO[BR]
 Título do registro: CADEIRAS [ASSENTOS]
 Data de depósito: 26/01/2024
 Classificação: 06-01
 Procurador: ANDREZA RODRIGUES DA SILVA



BR302024000361-7

Concessão de registro
 Código de despacho: 158
Titular: GRENDENE S.A. [BR/CE]
 Autor: SCHANA CENCI MARIN[BR]
 Título do registro: CALÇADOS
 Data de depósito: 26/01/2024



Classificação: 02-04
Procurador: Ricardo Amaral Remer



BR302024000362-5

Concessão de registro
Código de despacho: 158
Titular: GRENDENE S.A. [BR/CE]
Autor: SCHANA CENCI MARIN[BR]
Título do registro: CALÇADOS
Data de depósito: 26/01/2024
Classificação: 02-04
Procurador: Ricardo Amaral Remer



BR302024000363-3

Concessão de registro
Código de despacho: 158
Titular: GRENDENE S.A. [BR/CE]
Autor: SCHANA CENCI MARIN[BR]
Título do registro: CALÇADOS
Data de depósito: 26/01/2024
Classificação: 02-04
Procurador: Ricardo Amaral Remer





BR302024000364-1

Concessão de registro
 Código de despacho: 158
Titular: GRENDENE S.A. [BR/CE]
 Autor: SCHANA CENCI MARIN[BR]
 Título do registro: CALÇADOS
 Data de depósito: 26/01/2024
 Classificação: 02-04
 Procurador: Ricardo Amaral Remer



BR302024000365-0

Concessão de registro
 Código de despacho: 158
Titular: GRENDENE S.A. [BR/CE]
 Autor: SCHANA CENCI MARIN[BR]
 Título do registro: CALÇADOS
 Data de depósito: 26/01/2024
 Classificação: 02-04
 Procurador: Ricardo Amaral Remer



BR302024000368-4

Concessão de registro
Código de despacho: 158
Titular: GRENDENE S.A. [BR/CE]
Autor: SCHANA CENCI MARIN[BR]
Título do registro: CALÇADOS
Data de depósito: 26/01/2024
Classificação: 02-04
Procurador: Ricardo Amaral Remer



BR302024000369-2

Concessão de registro
Código de despacho: 158
Titular: GRENDENE S.A. [BR/CE]
Autor: SCHANA CENCI MARIN[BR]
Título do registro: CALÇADOS
Data de depósito: 26/01/2024
Classificação: 02-04
Procurador: Ricardo Amaral Remer



BR302024000370-6

Concessão de registro
Código de despacho: 158
Titular: GRENDENE S.A. [BR/CE]
Autor: SCHANA CENCI MARIN[BR]
Título do registro: CALÇADOS
Data de depósito: 26/01/2024
Classificação: 02-04
Procurador: Ricardo Amaral Remer





BR302024000371-4

Concessão de registro
Código de despacho: 158
Titular: GRENDENE S.A. [BR/CE]
Autor: SCHANA CENCI MARIN[BR]
Título do registro: CALÇADOS
Data de depósito: 26/01/2024
Classificação: 02-04
Procurador: Ricardo Amaral Remer



BR302024000372-2

Concessão de registro
Código de despacho: 158
Titular: GRENDENE S.A. [BR/CE]
Autor: SCHANA CENCI MARIN[BR]
Título do registro: CALÇADOS
Data de depósito: 26/01/2024
Classificação: 02-04
Procurador: Ricardo Amaral Remer





BR302024000373-0

Concessão de registro
 Código de despacho: 158
Titular: GRENDENE S.A. [BR/CE]
 Autor: SCHANA CENCI MARIN[BR]
 Título do registro: CALÇADOS
 Data de depósito: 26/01/2024
 Classificação: 02-04
 Procurador: Ricardo Amaral Remer



BR302024000374-9

Concessão de registro
 Código de despacho: 158
Titular: GRENDENE S.A. [BR/CE]
 Autor: SCHANA CENCI MARIN[BR]
 Título do registro: CALÇADOS
 Data de depósito: 26/01/2024
 Classificação: 02-04
 Procurador: Ricardo Amaral Remer



BR302024000416-8

Concessão de registro
 Código de despacho: 158
Titular: CATERPILLAR INC. [US]



Autor: TAKASHI NAKATSUJI[JP] e TAKUYA SHIOZUMI[JP]
 Título do registro: BOMBA DE PISTÃO
 Data de depósito: 31/01/2024
 Prioridade unionista: 29/909,498 07/08/2023 US
 Classificação: 15-02 e 15-04
 Procurador: Mario Augusto Soerensen Garcia
 Detalhes do despacho: Classe de locarno 15-02 incluída no processo de acordo com a nota técnica 01/2024.

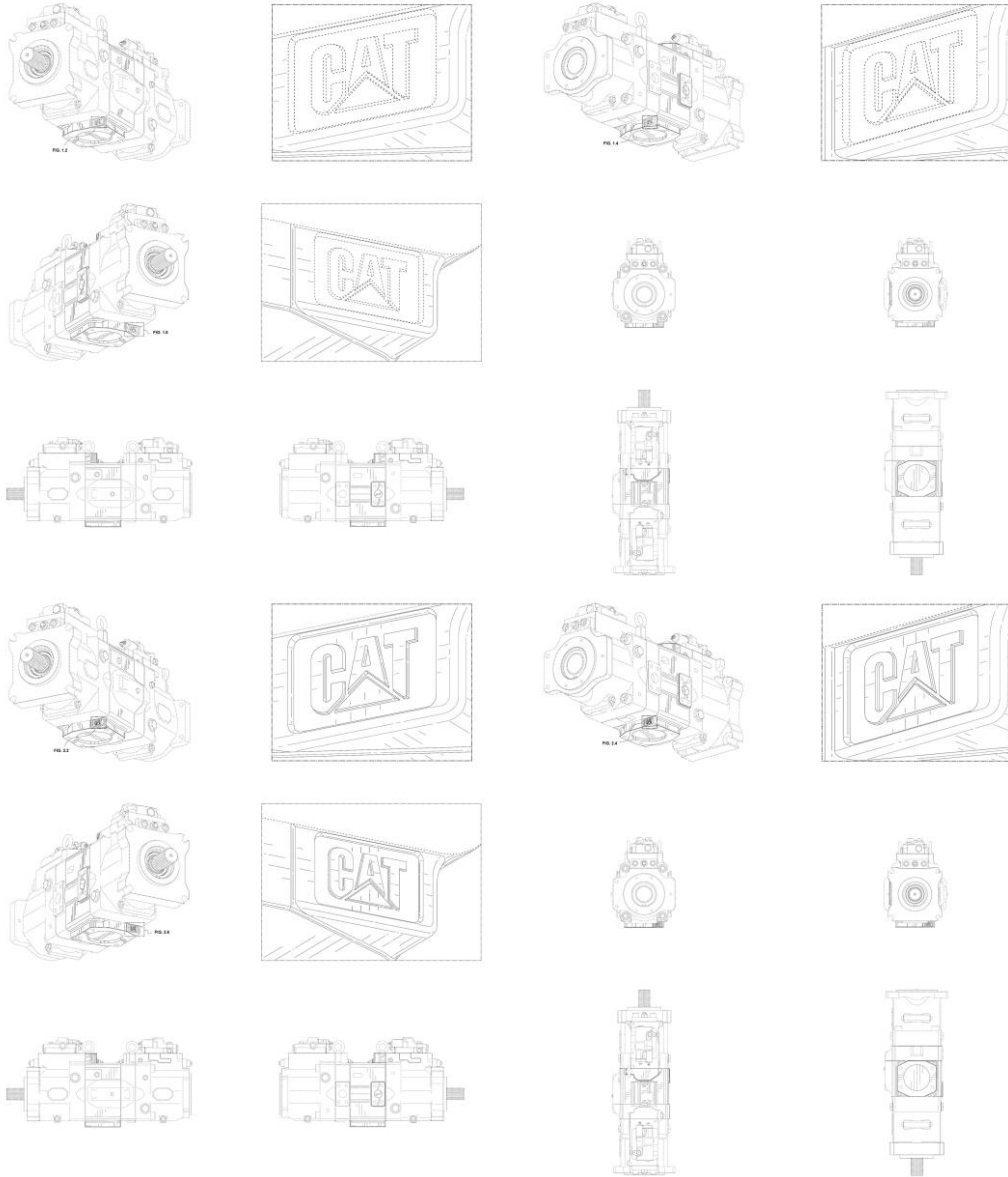

BR302024000417-6

Concessão de registro
 Código de despacho: 158
Titular: CATERPILLAR INC. [US]
 Autor: TAKASHI NAKATSUJI[JP] e TAKUYA SHIOZUMI[JP]
 Título do registro: BOMBA DE PISTÃO
 Data de depósito: 31/01/2024
 Prioridade unionista: 29/909,504 07/08/2023 US
 Classificação: 15-02 e 15-04
 Procurador: Mario Augusto Soerensen Garcia
 Detalhes do despacho: Classe de locarno 15-02 incluída no processo de acordo com a nota técnica 01/2024.



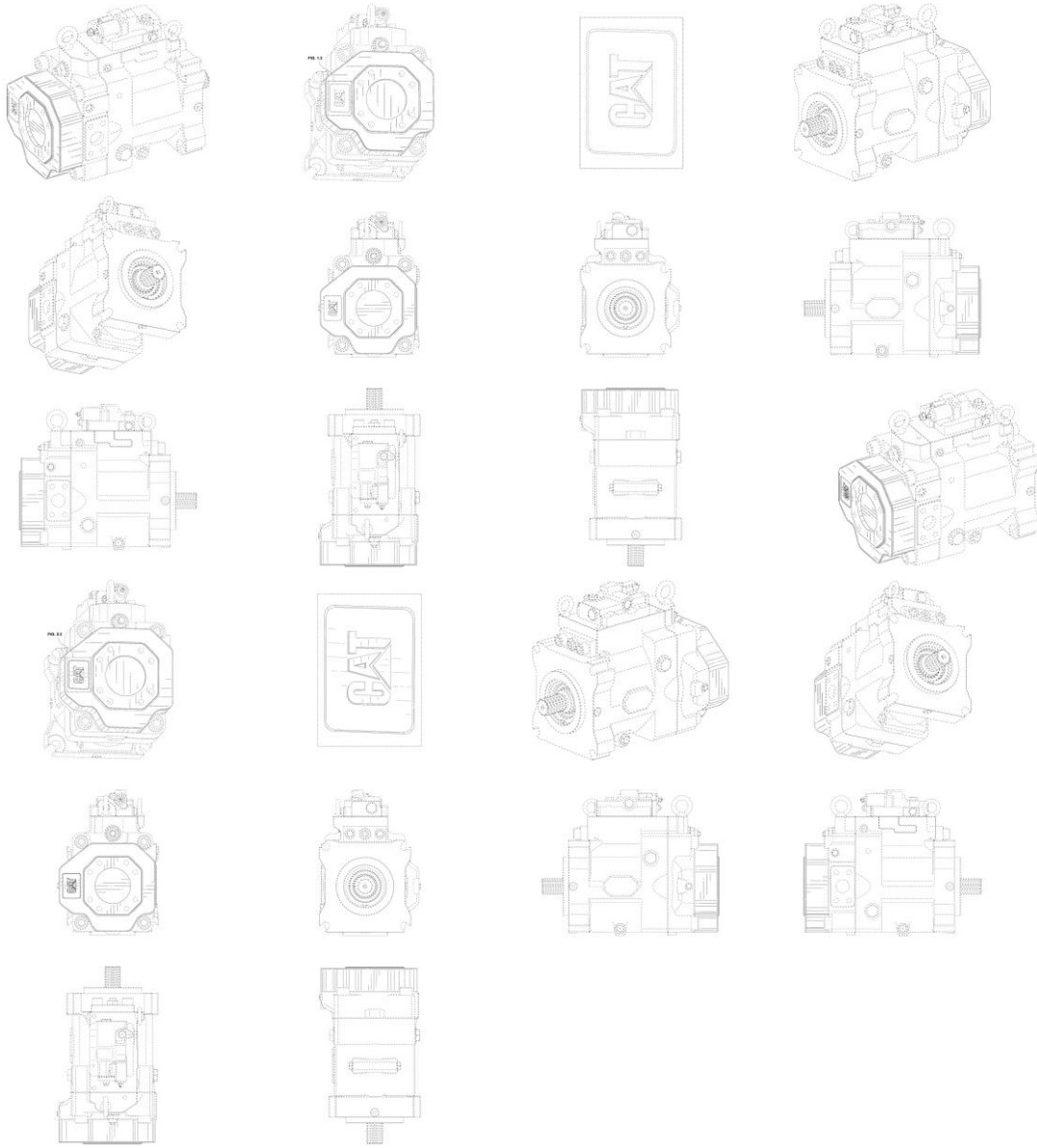

BR302024000418-4

Concessão de registro

Código de despacho: 158

Titular: **CATERPILLAR INC. [US]**

Autor: TAKASHI NAKATSUJI[JP] e TAKUYA SHIOZUMI[JP]

Título do registro: BOMBA DE PISTÃO

Data de depósito: 31/01/2024

Prioridade unionista: 29/909,501 07/08/2023 US

Classificação: 15-02 e 15-04

Procurador: Mario Augusto Soerensen Garcia

Detalhes do despacho: Classe de locarno 15-02 incluída no processo de acordo com a nota técnica 01/2024.

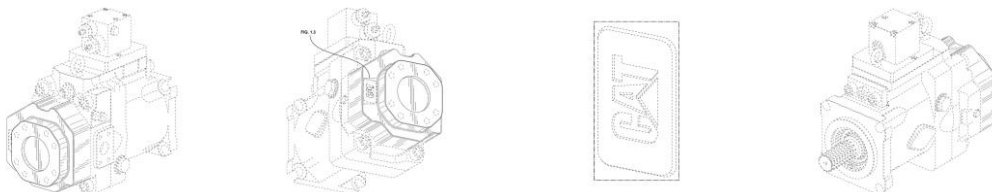

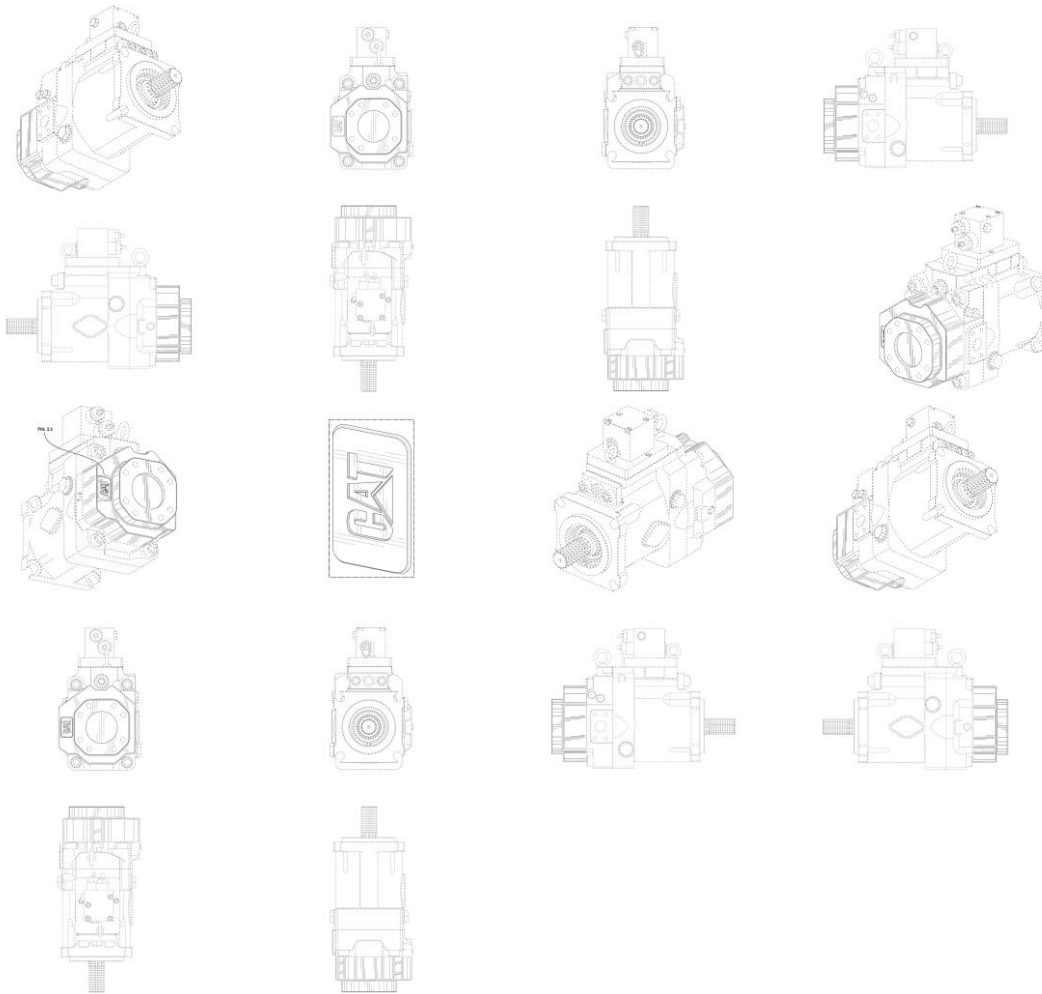

BR302024000419-2

Concessão de registro

Código de despacho: 158

Titular: CATERPILLAR INC. [US]

Autor: TAKASHI NAKATSUJI[JP] e TAKUYA SHIOZUMI[JP]

Título do registro: BOMBA DE PISTÃO

Data de depósito: 31/01/2024

Prioridade unionista: 29/909,508 07/08/2023 US

Classificação: 15-02 e 15-04

Procurador: Mario Augusto Soerensen Garcia

Detalhes do despacho: Classe de locarno 15-02 incluída no processo de acordo com a nota técnica 01/2024.

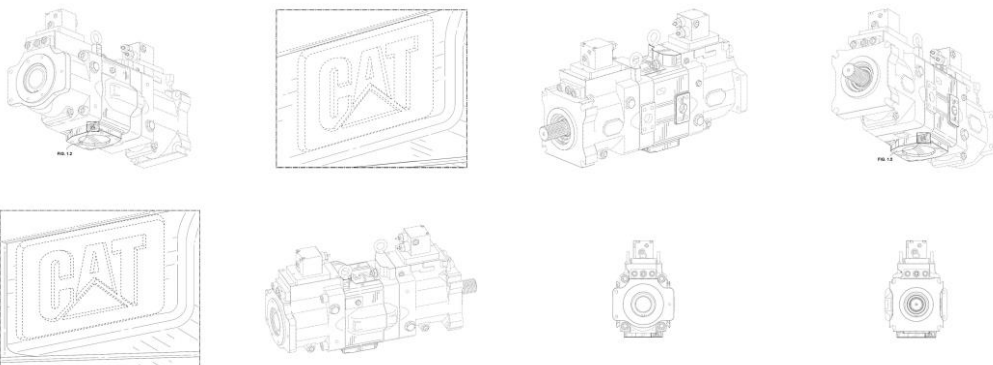

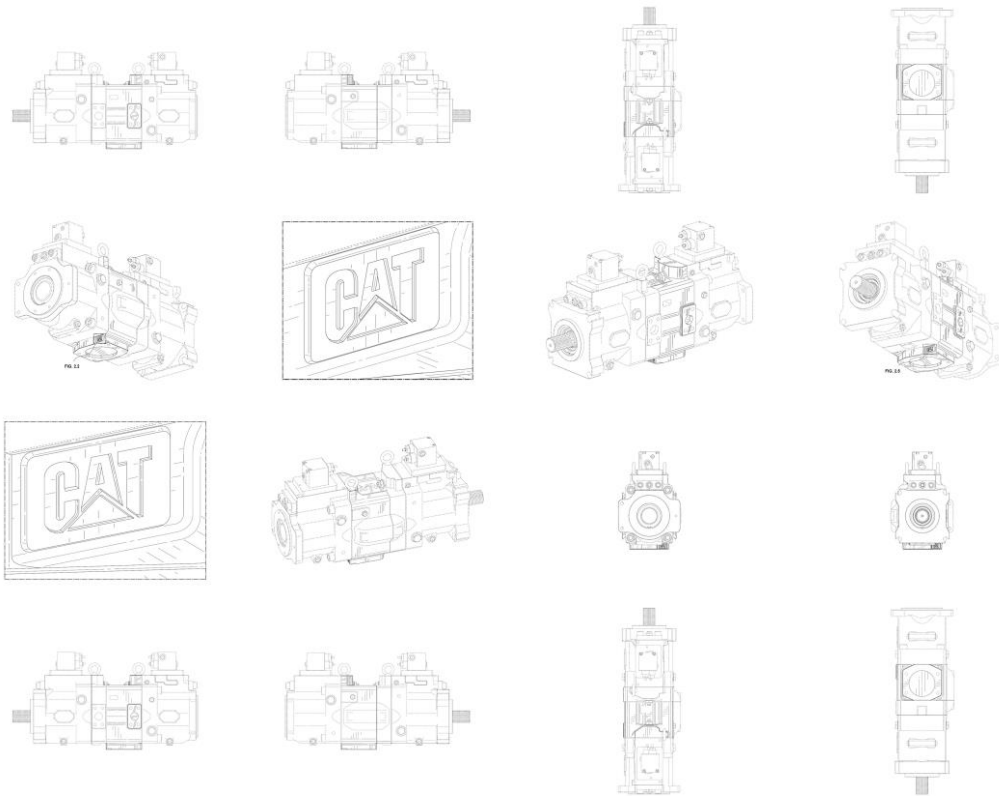

BR302024000420-6

Concessão de registro

Código de despacho: 158

Titular: **CATERPILLAR INC. [US]**

Autor: TAKASHI NAKATSUJI[JP] e TAKUYA SHIOZUMI[JP]

Título do registro: BOMBA DE PISTÃO

Data de depósito: 31/01/2024

Prioridade unionista: 29/909,521 07/08/2023 US

Classificação: 15-02 e 15-04

Procurador: Mario Augusto Soerensen Garcia

Detalhes do despacho: Classe de locarno 15-02 incluída no processo de acordo com a nota técnica 01/2024.

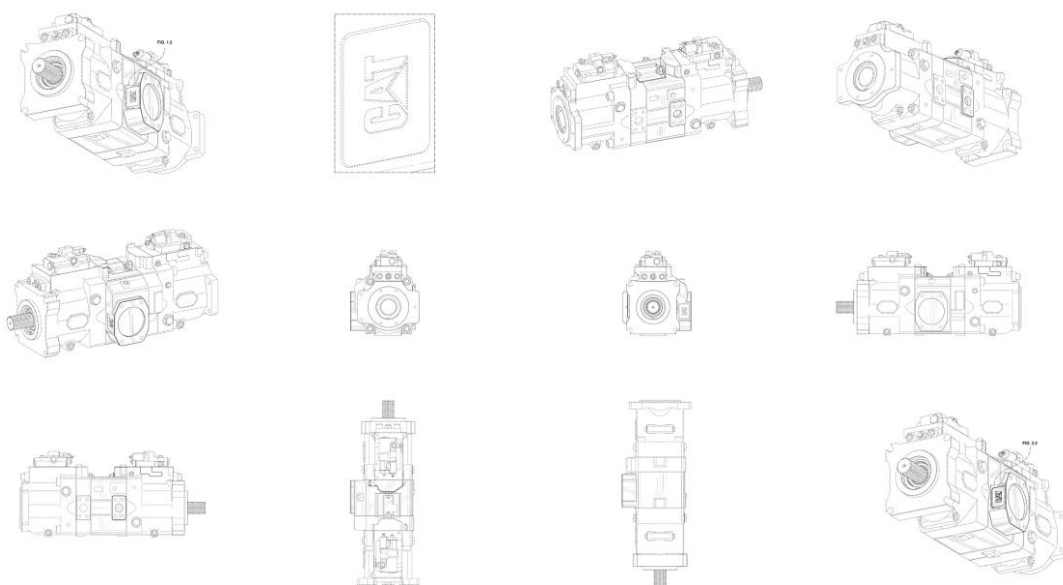

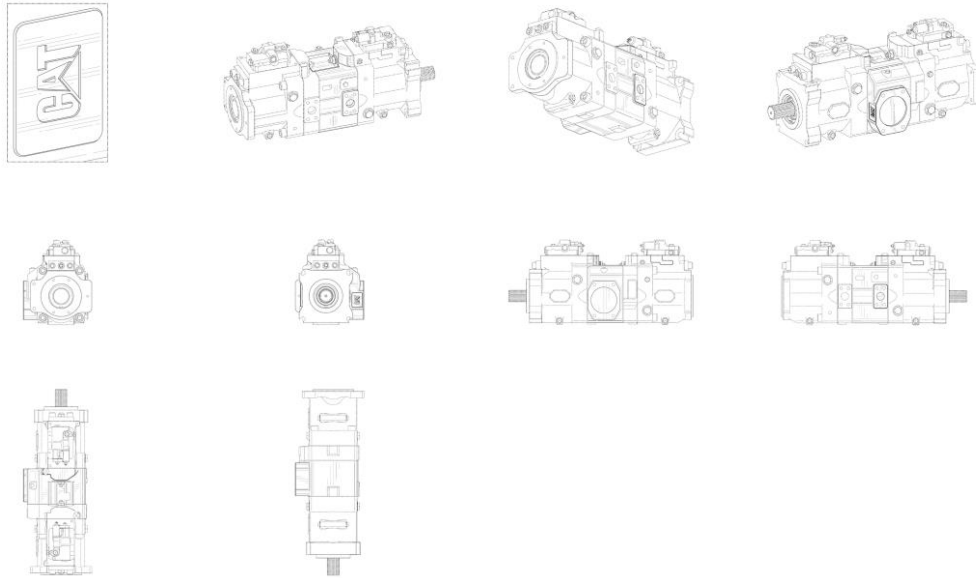

BR302024000421-4

Concessão de registro
 Código de despacho: 158
 Titular: **CATERPILLAR INC. [US]**
 Autor: TAKASHI NAKATSUJI[JP] e TAKUYA SHIOZUMI[JP]
 Título do registro: BOMBA DE PISTÃO
 Data de depósito: 31/01/2024
 Prioridade unionista: 29/909,511 07/08/2023 US
 Classificação: 15-02 e 15-04
 Procurador: Mario Augusto Soerensen Garcia
 Detalhes do despacho: Classe de locarno 15-02 incluída no processo de acordo com a nota técnica 01/2024.

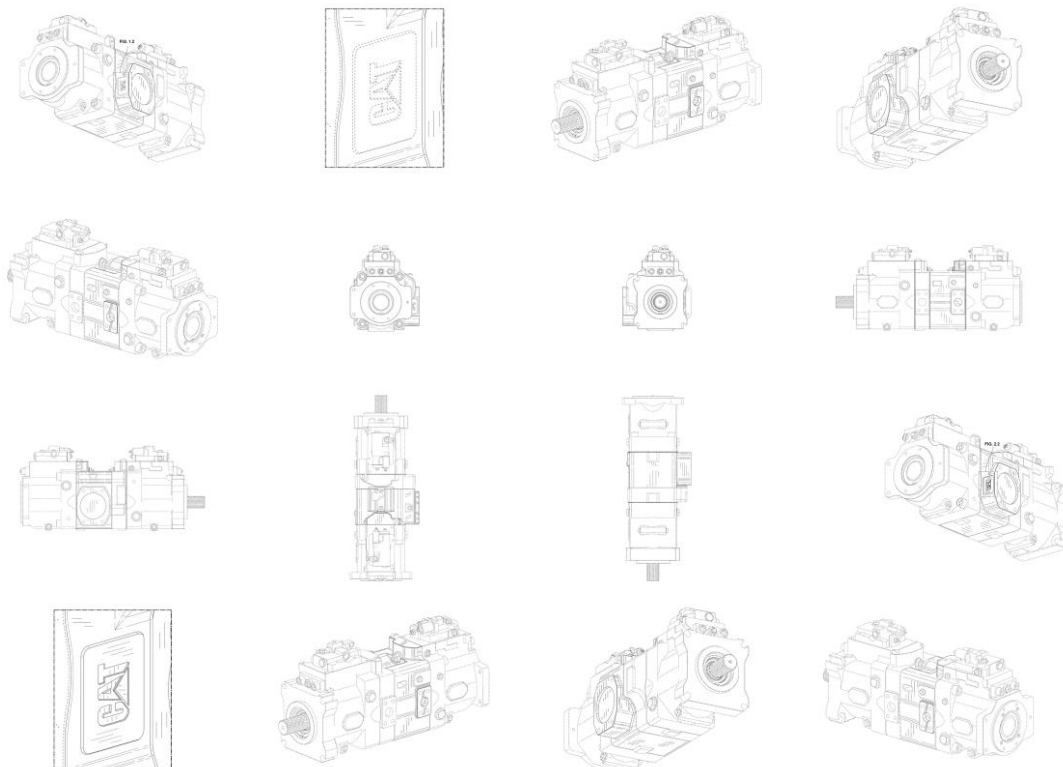

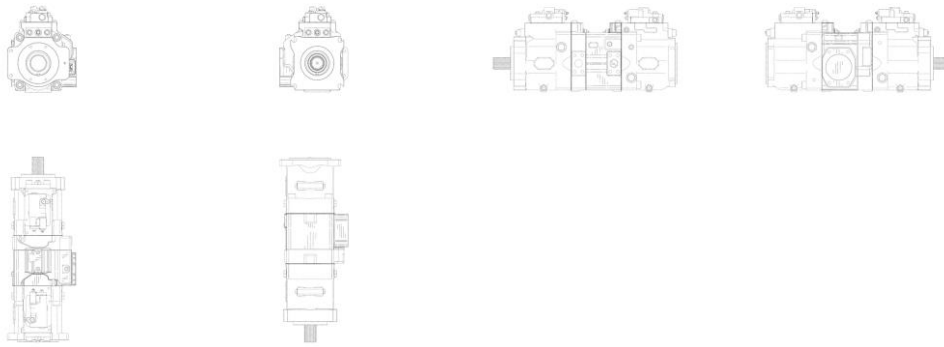

BR302024000422-2

Concessão de registro
 Código de despacho: 158
Titular: CATERPILLAR INC. [US]
 Autor: PRADEEP CHAPAGAIN[NP] e BRIAN WRIGHT[US]
 Título do registro: VEDAÇÃO DE ARMAÇÃO
 Data de depósito: 31/01/2024
 Prioridade unionista: 29/909,651 09/08/2023 US
 Classificação: 15-04
 Procurador: Mario Augusto Soerensen Garcia

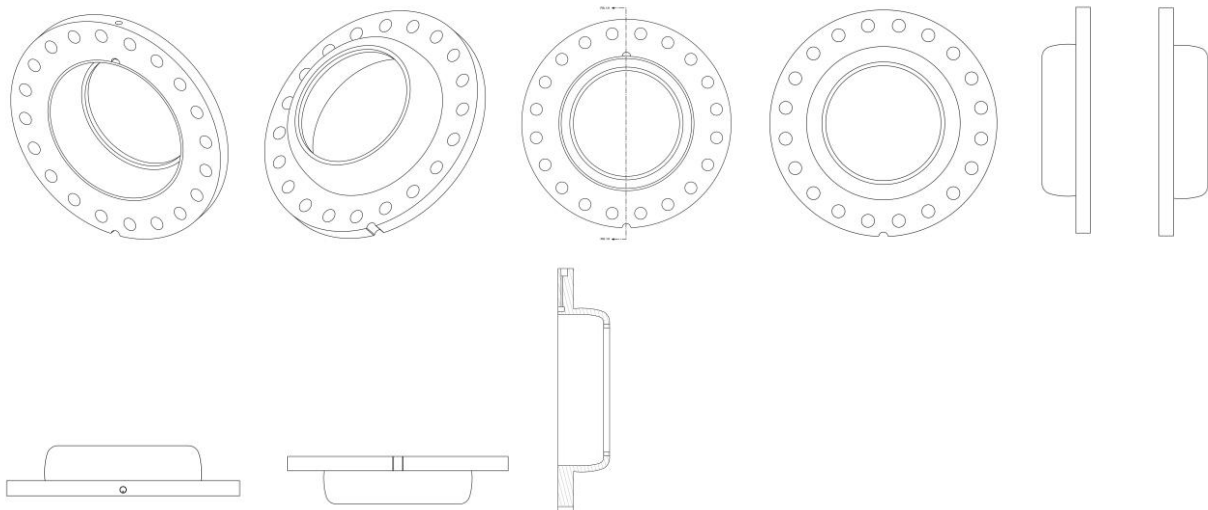

BR302024000424-9

Concessão de registro
 Código de despacho: 158
Titular: MAURICIO BALBINOT [BR/RS]
 Autor: MAURICIO BALBINOT[BR]
 Título do registro: LANTERNA
 Data de depósito: 31/01/2024
 Classificação: 26-06
 Procurador: João Cassiano Bairros Oyarzábal

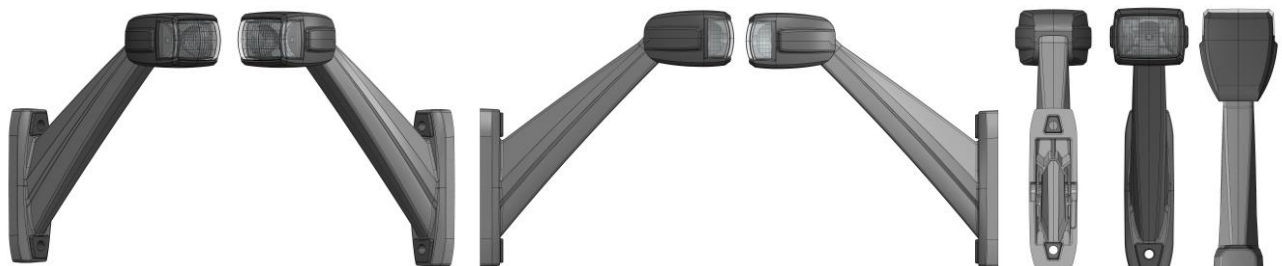



BR302024000425-7

Concessão de registro

Código de despacho: 158

Titular: NCSOFT CORPORATION [KR]

Autor: SUNG MI PARK[KP], YEA JI KI[KP], JONG HAE WON[KP], DAN BI BAE[KP], YOUNG AH KIM[KP], HYO JOO KIM[KP], SUNG WOO PARK[KP], JOO WON LEE[KP], BO MIN KIM[KP], BO YUN KANG[KP], KYEONG DAE KIM[KP], TAE EUN KIM[KP] e JI HEE MOON[KP]

Título do registro: Interfaces gráficas [layout de tela de dispositivo]

Data de depósito: 31/01/2024

Classificação: 14-04

Procurador: José Carlos Vaz e Dias

Detalhes do despacho: Legenda alterada de acordo com a nota técnica 01/2024.



BR302024000427-3

Concessão de registro

Código de despacho: 158

Titular: POLLUS INDÚSTRIA E COMÉRCIO DE MÓVEIS LTDA [BR/SP]

Autor: LORENZO GRANDO RAZZERA[BR]

Título do registro: CADEIRA

Data de depósito: 31/01/2024

Classificação: 06-01

Procurador: Geisler Chbane Bosso





BR302024000428-1

Concessão de registro
 Código de despacho: 158
Titular: POLLUS INDÚSTRIA E COMÉRCIO DE MÓVEIS LTDA [BR/SP]
 Autor: LORENZO GRANDO RAZZERA[BR]
 Título do registro: CADEIRA
 Data de depósito: 31/01/2024
 Classificação: 06-01
 Procurador: Geisler Chbane Bosso



BR302024000429-0

Concessão de registro
 Código de despacho: 158
Titular: CHAO ZHOU [CN]
 Autor: CHAO ZHOU[CN]
 Título do registro: Mochilas
 Data de depósito: 31/01/2024
 Classificação: 03-01
 Procurador: NATÁLIA MENEZES GOMES DE MATTOS





BR302024000430-3

Concessão de registro
 Código de despacho: 158
Titular: CHAO ZHOU [CN]
 Autor: CHAO ZHOU[CN]
 Título do registro: Mochilas
 Data de depósito: 31/01/2024
 Classificação: 03-01
 Procurador: NATÁLIA MENEZES GOMES DE MATTOS



BR302024000431-1

Concessão de registro
 Código de despacho: 158
Titular: CHAO ZHOU [CN]
 Autor: CHAO ZHOU[CN]
 Título do registro: Mochilas
 Data de depósito: 31/01/2024
 Classificação: 03-01
 Procurador: NATÁLIA MENEZES GOMES DE MATTOS





BR302024000432-0

Concessão de registro
 Código de despacho: 158
Titular: MARCELO GOMES GUIMARÃES [BR/SP]
 Autor: MARCELO GOMES GUIMARÃES[BR]
 Título do registro: ARMÁRIO
 Data de depósito: 31/01/2024
 Classificação: 06-04
 Procurador: Geisler Chbane Bosso

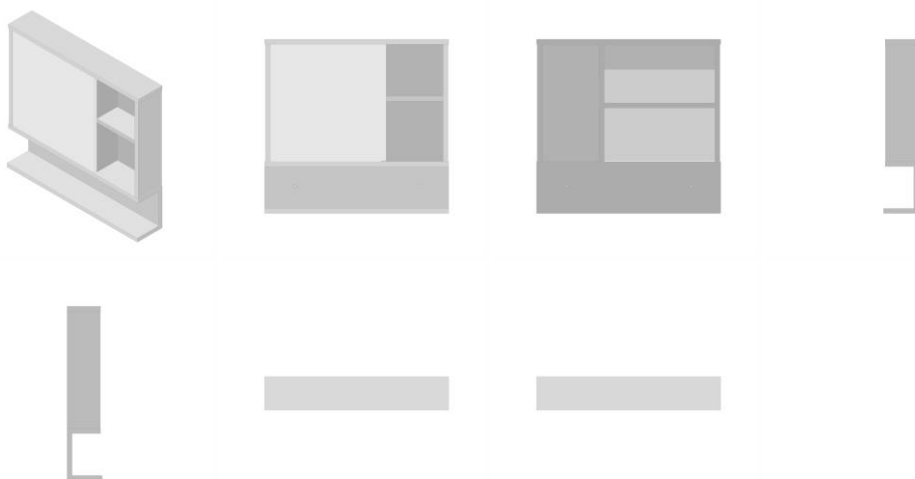

BR302024000433-8

Concessão de registro
 Código de despacho: 158
Titular: BOTICA COMERCIAL FARMACÊUTICA LTDA. [BR/PR]
 Autor: MAURICIO WAGNER DE NORONHA[BR] e RODRIGO PUPPI BRENNER[BR]
 Título do registro: Frascos para cosméticos
 Data de depósito: 31/01/2024
 Classificação: 09-01
 Procurador: André Luis Flesch Bretanha Jorge

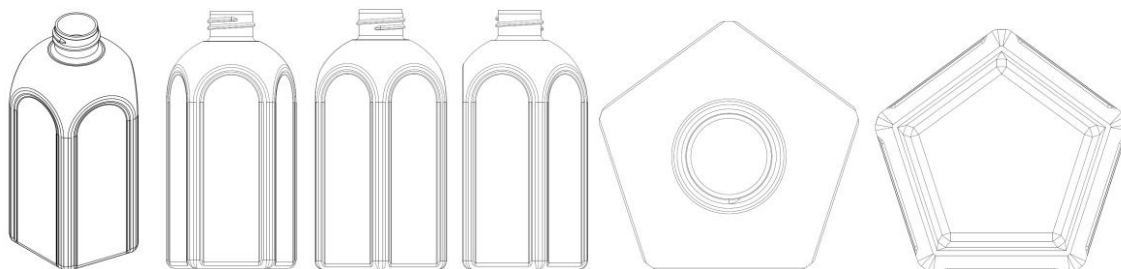

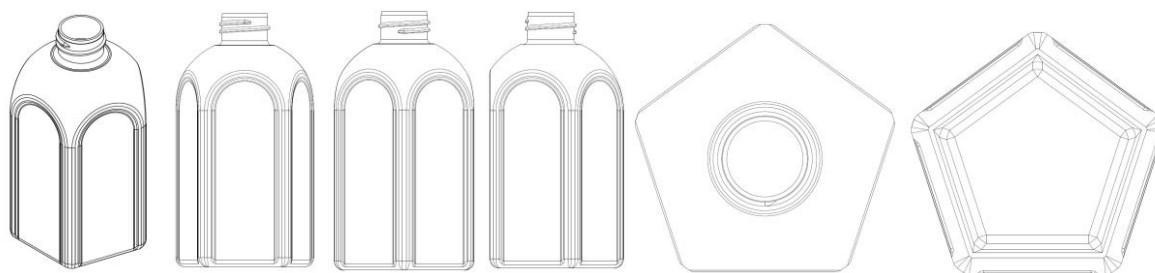

BR302024000439-7

Concessão de registro
 Código de despacho: 158
Titular: MARCHESAN IMPLEMENTOS E MÁQUINAS AGRÍCOLAS TATU S.A. [BR/SP]
 Autor: CARLOS CEZAR GALHARDI[BR] e JOSE LUIZ ALBERTO MARCHESAN[BR]
 Título do registro: SUPORTE DE DISCO
 Data de depósito: 31/01/2024
 Classificação: 15-03
 Procurador: Luiz Henrique Oliveira Do Amaral

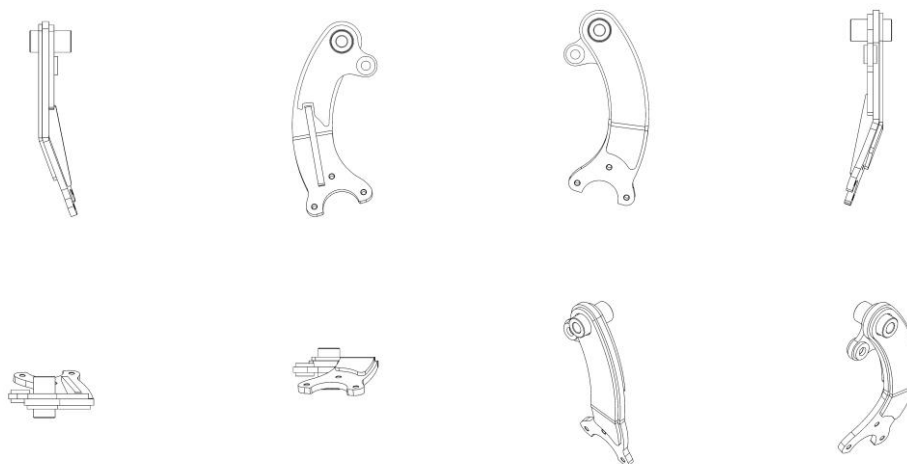

BR302024000441-9

Concessão de registro
 Código de despacho: 158
Titular: MARCHESAN IMPLEMENTOS E MÁQUINAS AGRÍCOLAS TATU S.A. [BR/SP]
 Autor: CARLOS CEZAR GALHARDI[BR] e JOSE LUIZ ALBERTO MARCHESAN[BR]
 Título do registro: CUBO DE DISCO
 Data de depósito: 31/01/2024
 Classificação: 15-03
 Procurador: Luiz Henrique Oliveira Do Amaral

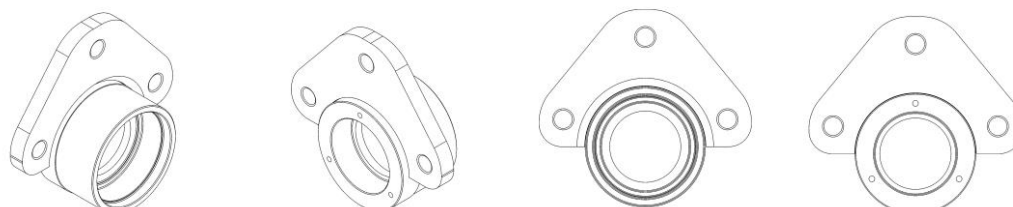



BR302024000446-0

Concessão de registro
 Código de despacho: 158
Titular: RINALDO FRANCO DE CARVALHO [BR/PR]
 Autor: RINALDO FRANCO DE CARVALHO[BR]
 Título do registro: Suporte para fotografia
 Data de depósito: 01/02/2024
 Classificação: 06-07
 Procurador: HELIO LEANDRO DE OLIVEIRA

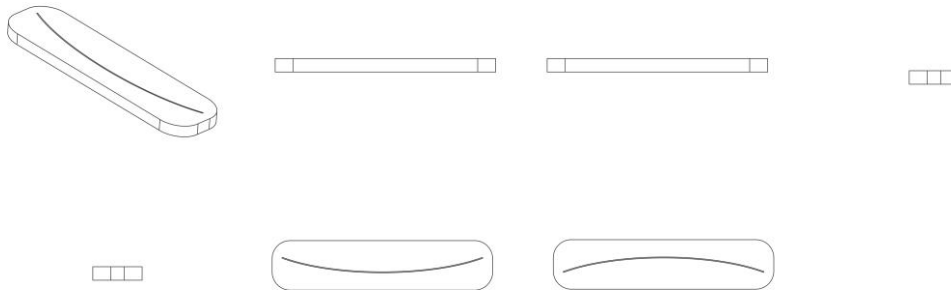

BR302024000449-4

Concessão de registro
 Código de despacho: 158
Titular: ALFREDO PORTELLA MARQUES [BR/SP]
 Autor: ALFREDO PORTELLA MARQUES[BR]
 Título do registro: Aparelhos e equipamentos para exame de olhos
 Data de depósito: 01/02/2024
 Classificação: 24-01
 Procurador: Joaquim Calheiros de Moraes

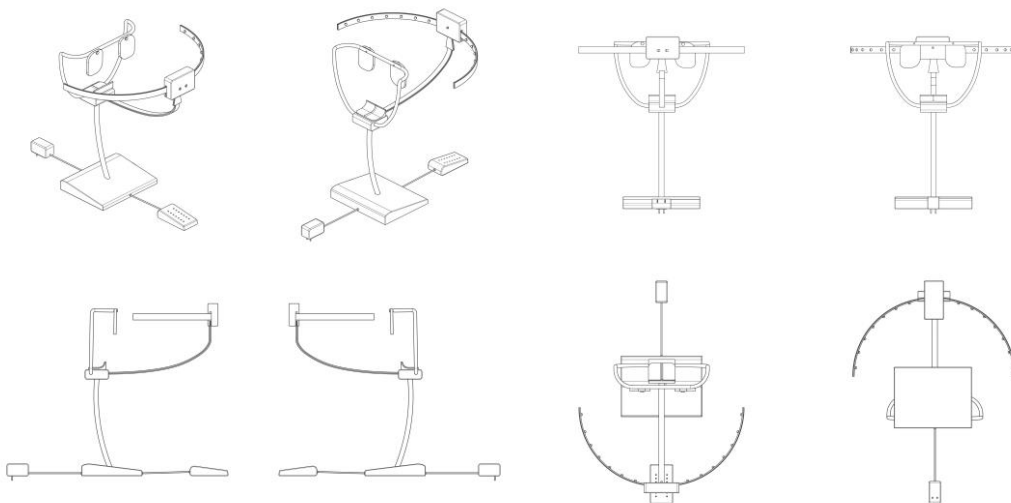

BR302024000482-6

Concessão de registro



Código de despacho: 158
Titular: VICTOR HUGO SIMÕES DE MELO [BR/PR]
 Autor: VICTOR HUGO SIMOES DE MELO[BR]
 Título do registro: Estações de carregamento de veículo
 Data de depósito: 02/02/2024
 Classificação: 13-02
 Procurador: VINÍCIUS SILVA DE OLIVEIRA

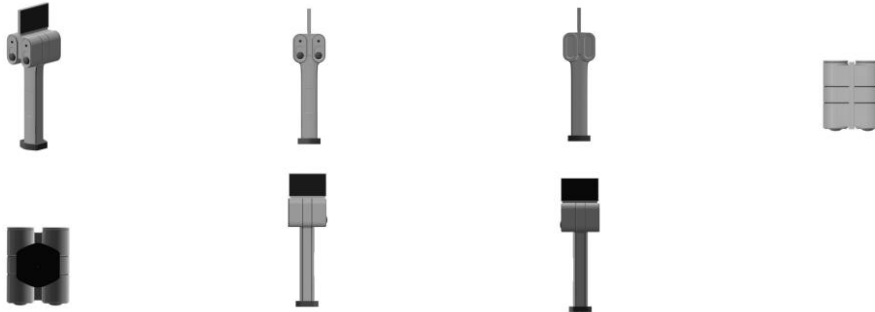

BR302024000483-4 Concessão de registro
 Código de despacho: 158
Titular: VICTOR HUGO SIMÕES DE MELO [BR/PR]
 Autor: VICTOR HUGO SIMOES DE MELO[BR]
 Título do registro: Estações de carregamento de veículo
 Data de depósito: 02/02/2024
 Classificação: 13-02
 Procurador: VINÍCIUS SILVA DE OLIVEIRA

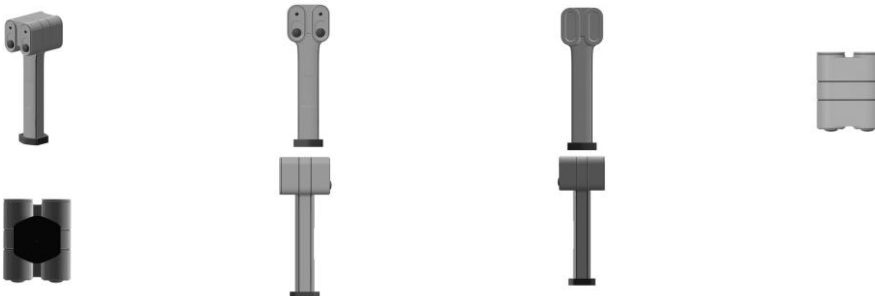

BR302024000513-0 Concessão de registro
 Código de despacho: 158
Titular: MÓVEIS SCHUSTER LTDA [BR/RS]
 Autor: LEONARDO MIGUEZ LATTAVO[BR]
 Título do registro: Poltronas
 Data de depósito: 02/02/2024
 Classificação: 06-01



BR302024000516-4 Concessão de registro



Código de despacho: 158

Titular: MULA PRETA DESIGN LTDA [BR/SP]

Autor: ANDRE GURGEL AMARAL FIGUEIREDO[BR] e FELIPE DE ARAUJO BEZERRA[BR]

Título do registro: Caixa acústica

Data de depósito: 02/02/2024

Classificação: 14-01

Procurador: Gilberto Mariot

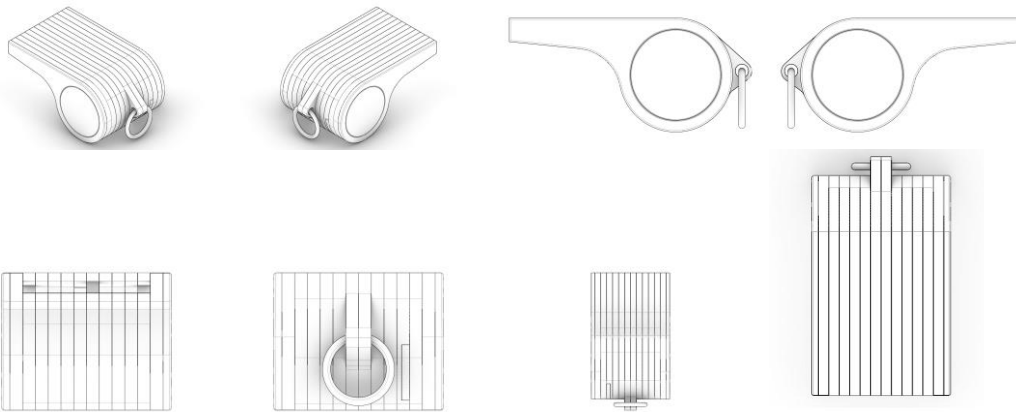

BR302024000519-9

Concessão de registro

Código de despacho: 158

Titular: CROCS, INC. [US]

Autor: ALEXANDER JACOB MAYHEW[US]

Título do registro: Calçados

Data de depósito: 03/02/2024

Prioridade unionista: 29/909,457 04/08/2023 US

Classificação: 02-04

Procurador: Diego Goulart de Oliveira Vieira

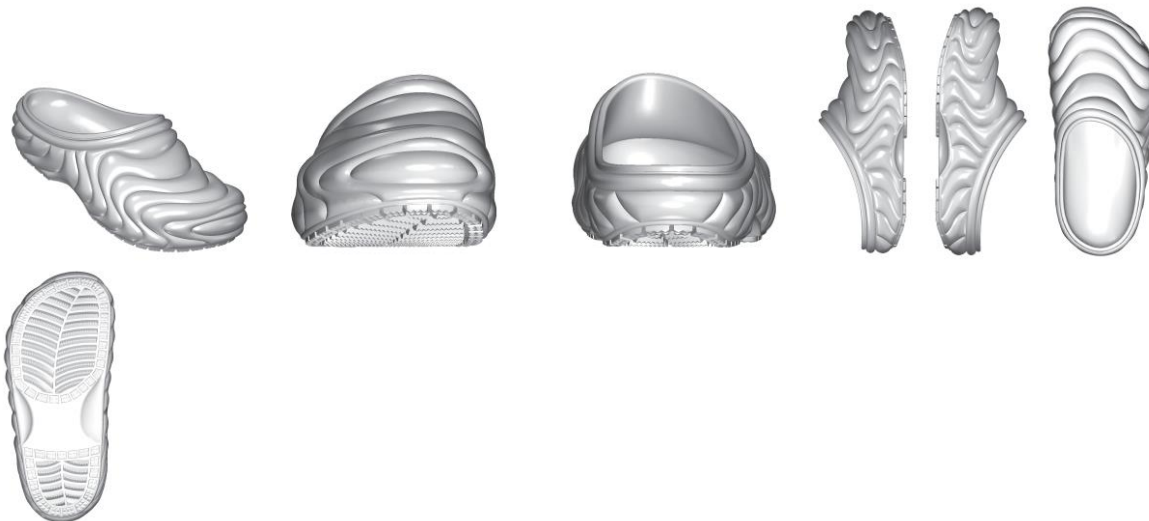

BR302024000520-2

Concessão de registro

Código de despacho: 158

Titular: CROCS, INC. [US]

Autor: ALEXANDER JACOB MAYHEW[US]

Título do registro: Calçados

Data de depósito: 03/02/2024

Prioridade unionista: 29/909,441 04/08/2023 US

Classificação: 02-04

Procurador: Diego Goulart de Oliveira Vieira



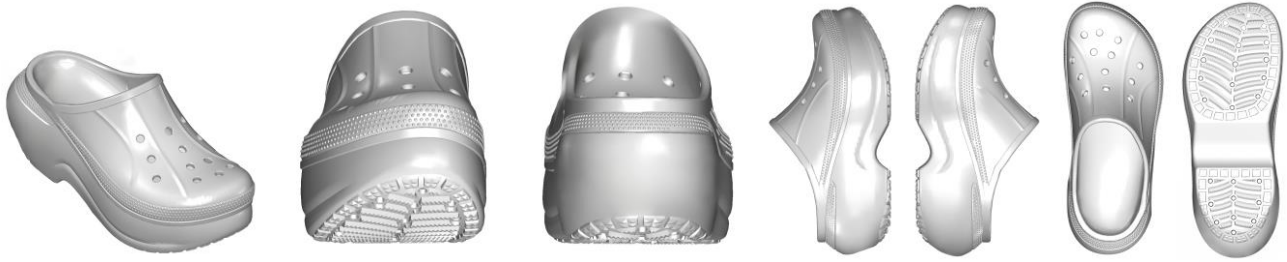

BR302024000521-0

Concessão de registro
 Código de despacho: 158
Titular: CROCS, INC. [US]
 Autor: ALEXANDER JACOB MAYHEW[US]
 Título do registro: Calçados
 Data de depósito: 03/02/2024
 Prioridade unionista: 29/909,459 04/08/2023 US
 Classificação: 02-04
 Procurador: Diego Goulart de Oliveira Vieira

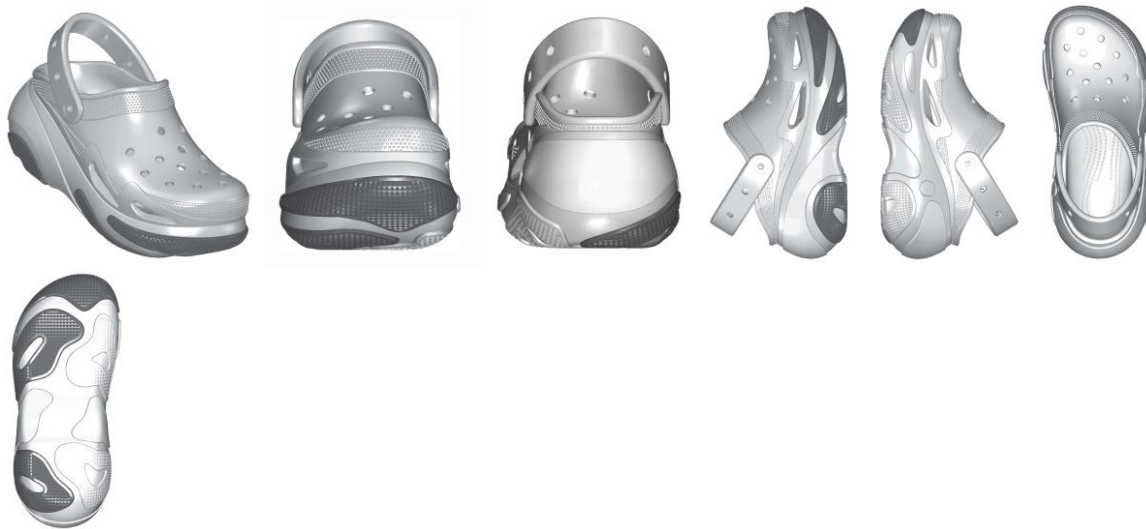

BR302024000522-9

Concessão de registro
 Código de despacho: 158
Titular: CROCS, INC. [US]
 Autor: ALEXANDER JACOB MAYHEW[US]
 Título do registro: Calçados
 Data de depósito: 03/02/2024
 Prioridade unionista: 29/909,460 04/08/2023 US
 Classificação: 02-04
 Procurador: Diego Goulart de Oliveira Vieira

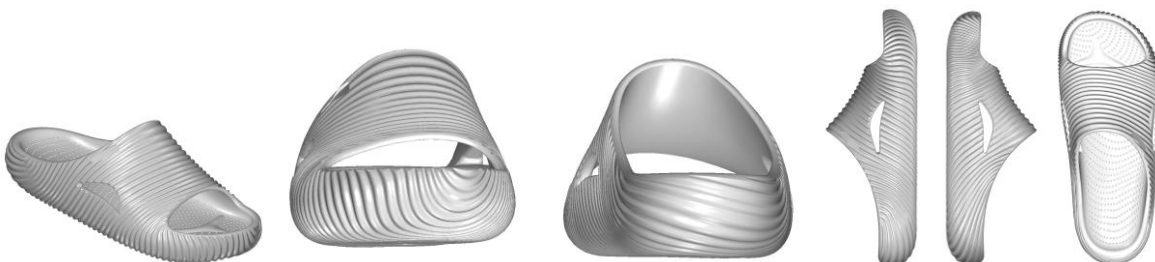



BR302024000523-7

Concessão de registro
 Código de despacho: 158
Titular: CROCS, INC. [US]
 Autor: ALEXANDER JACOB MAYHEW[US]
 Título do registro: Calçados
 Data de depósito: 03/02/2024
 Prioridade unionista: 29/909,458 04/08/2023 US
 Classificação: 02-04
 Procurador: Diego Goulart de Oliveira Vieira

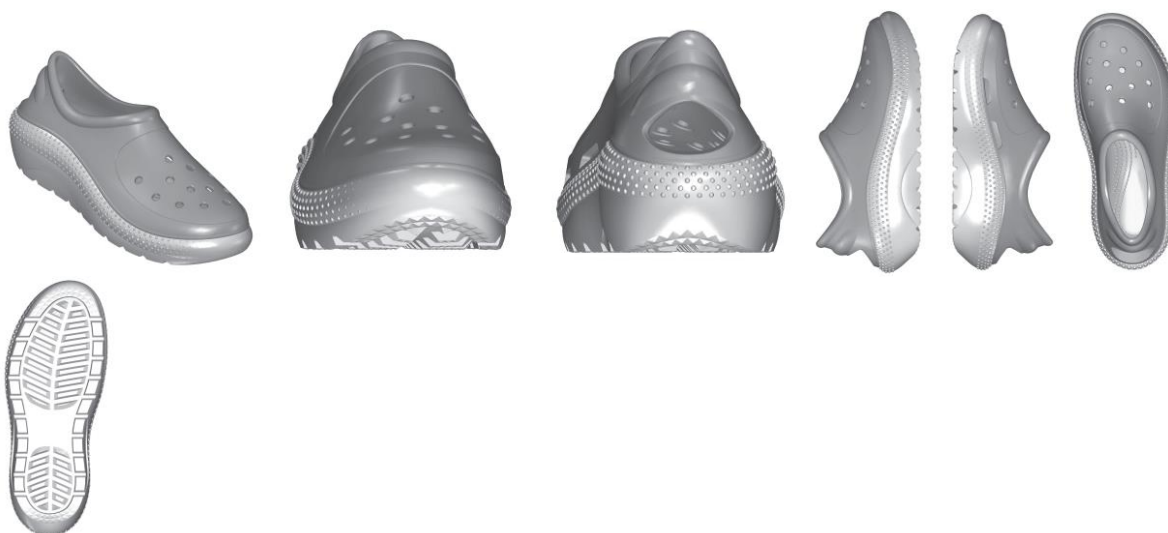

BR302024000526-1

Concessão de registro
 Código de despacho: 158
Titular: K&C INDUSTRIA DE TRANSFORMACAO DE PLASTICOS E EMBALAGENS LTDA [BR/SP]
 Autor: KARLA CORREA RABELLO BELTRAO[BR]
 Título do registro: Frascos para cosméticos
 Data de depósito: 05/02/2024
 Classificação: 09-01
 Procurador: Andrea de Barros Filomeno Faria

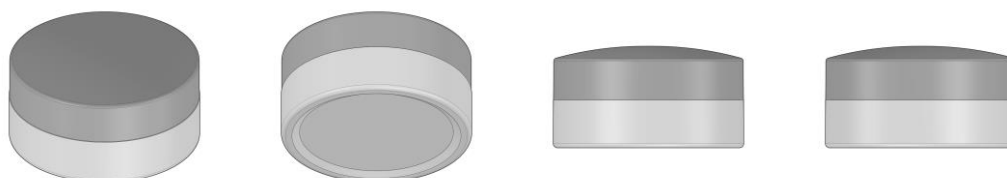

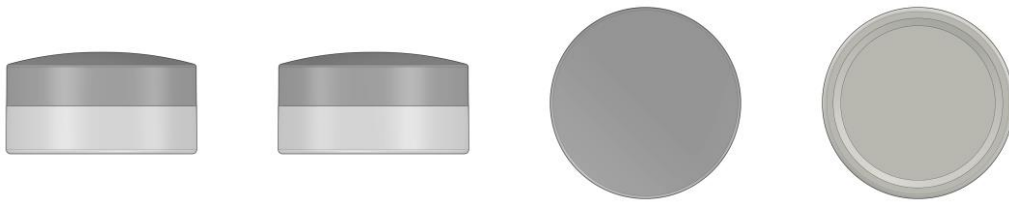

BR302024000527-0

Concessão de registro
 Código de despacho: 158
Titular: DIAGEO BRANDS B.V. [NL]
 Autor: LUKE BURLEY[GB] e OLIVER GARTON[GB]
 Título do registro: Garrafa
 Data de depósito: 05/02/2024
 Prioridade unionista: 015030683-0002 08/08/2023 EM
 Classificação: 09-01
 Procurador: Luiz Henrique Oliveira Do Amaral

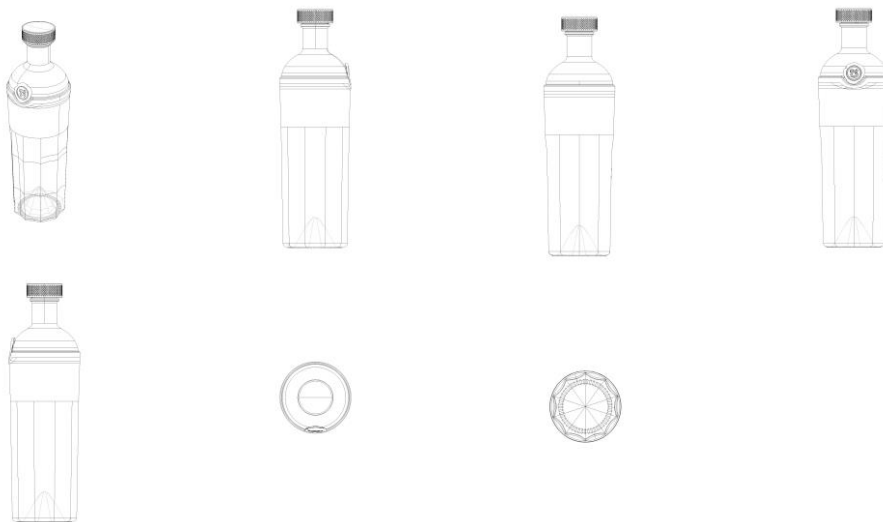

BR302024000528-8

Concessão de registro
 Código de despacho: 158
Titular: E.D.S PRODUTOS LTDA [BR/SP]
 Autor: SHAY PEIXOTO OPHIR[IL]
 Título do registro: DISPOSITIVO DE CONSTRIÇÃO PENIANA
 Data de depósito: 05/02/2024
 Classificação: 24-02
 Procurador: CESAR PEDUTI FILHO





BR302024000529-6

Concessão de registro
Código de despacho: 158
Titular: PUMA SE [DE]
Autor: HARALD BARANI[DE]
Título do registro: Bolas [brinquedos]
Data de depósito: 05/02/2024
Prioridade unionista: 29/922,534 22/12/2023 US
Classificação: 21-02
Procurador: Andréa Gama Possinhas



BR302024000530-0

Concessão de registro
Código de despacho: 158
Titular: CIMISA MÁQUINAS POZZER LTDA [BR/RS]
Autor: SUZANA DE ARRUDA POZZER POGGIO[BR]
Título do registro: MÁQUINA AGRÍCOLA
Data de depósito: 05/02/2024
Classificação: 15-03
Procurador: João Cassiano Bairos Oyarzábal

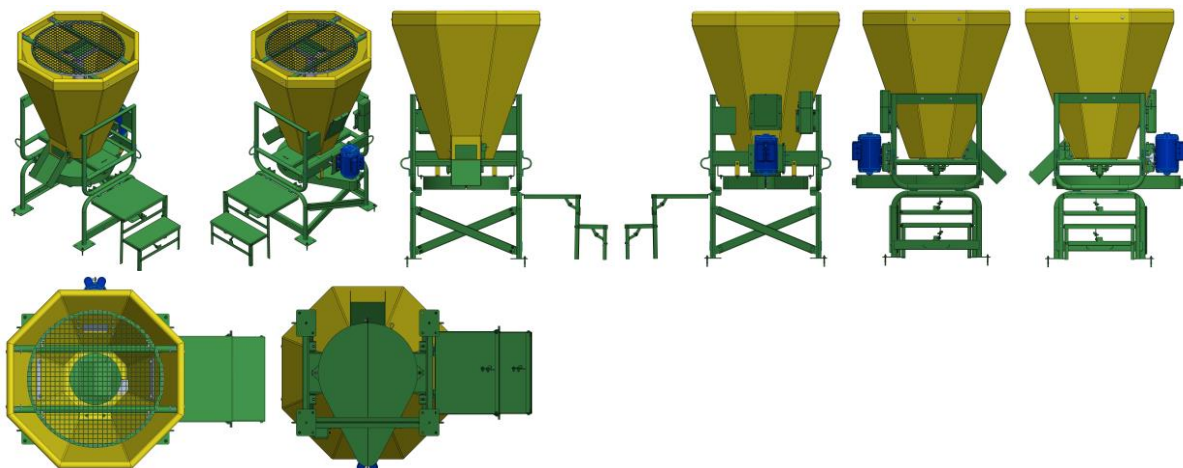

BR302024000531-8

Concessão de registro
Código de despacho: 158
Titular: MARCHESAN IMPLEMENTOS E MÁQUINAS AGRÍCOLAS TATU S.A. [BR/SP]
Autor: CARLOS CEZAR GALHARDI[BR] e JOSE LUIZ ALBERTO MARCHESAN[BR]
Título do registro: Rolo faca
Data de depósito: 05/02/2024



Classificação: 15-03
 Procurador: Luiz Henrique Oliveira Do Amaral

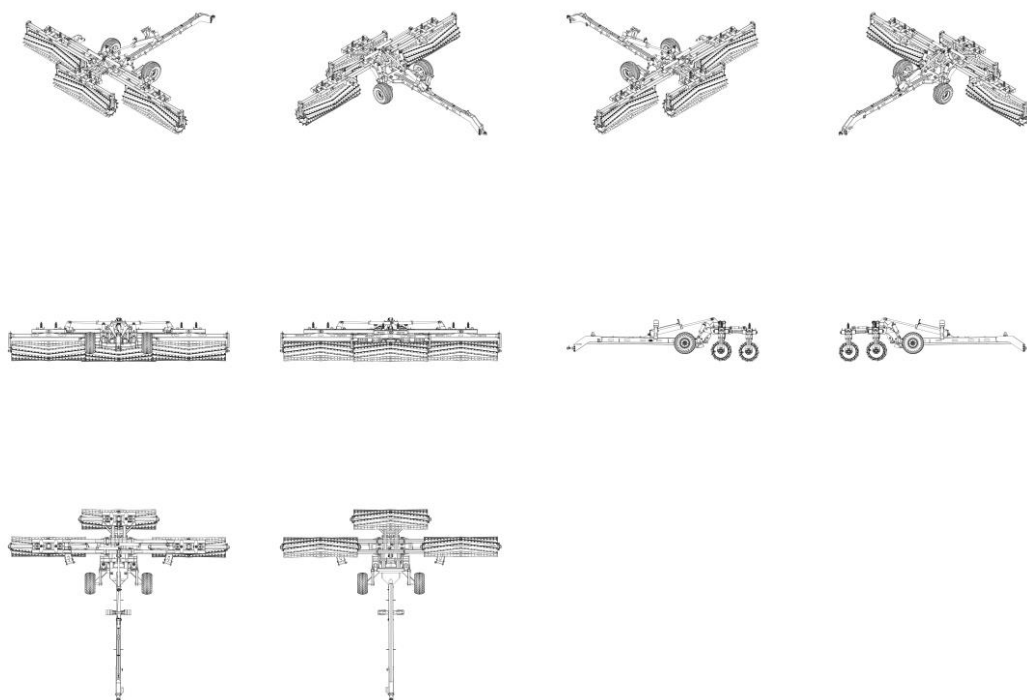

BR302024000532-6 Concessão de registro
 Código de despacho: 158
Titular: MC MARCHESONI LTDA - EPP [BR/SP]
 Autor: CINTHIA PAES MARCHESONI[BR]
 Título do registro: Grelhas
 Data de depósito: 05/02/2024
 Classificação: 07-02
 Procurador: Diego Fernandes Lima

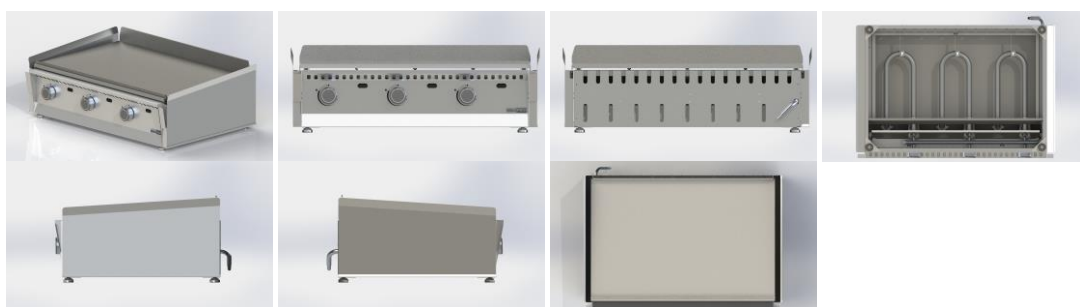

BR302024000533-4 Concessão de registro
 Código de despacho: 158
Titular: THE GILLETTE COMPANY LLC [US]
 Autor: HON LI[US] e RORY FREDERICK WELLINGTON MCGARRY[CA]
 Título do registro: Cabo de aparelho de barbear ou depilar
 Data de depósito: 05/02/2024
 Prioridade unionista: 29/899608 10/08/2023 US
 Classificação: 28-03
 Procurador: Marcela Trigo de Souza



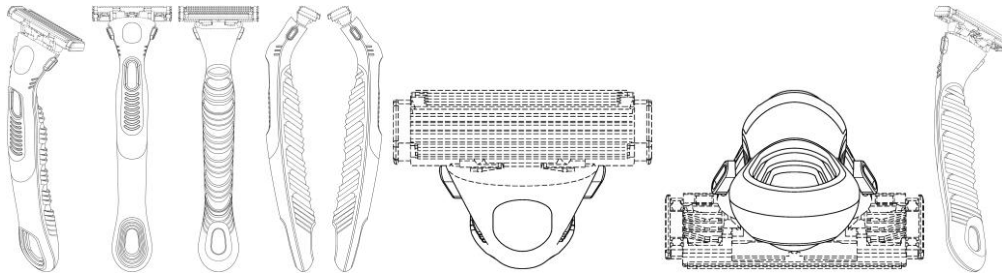

BR30202400537-7

Concessão de registro

Código de despacho: 158

Titular: LATINA AGRO INDUSTRIA E COMERCIO DE FERTILIZANTES LTDA [BR/PR]

Autor: DIEGO PARODI[BR]

Título do registro: Garrafões

Data de depósito: 05/02/2024

Classificação: 09-01

Procurador: Celino Bento de Souza

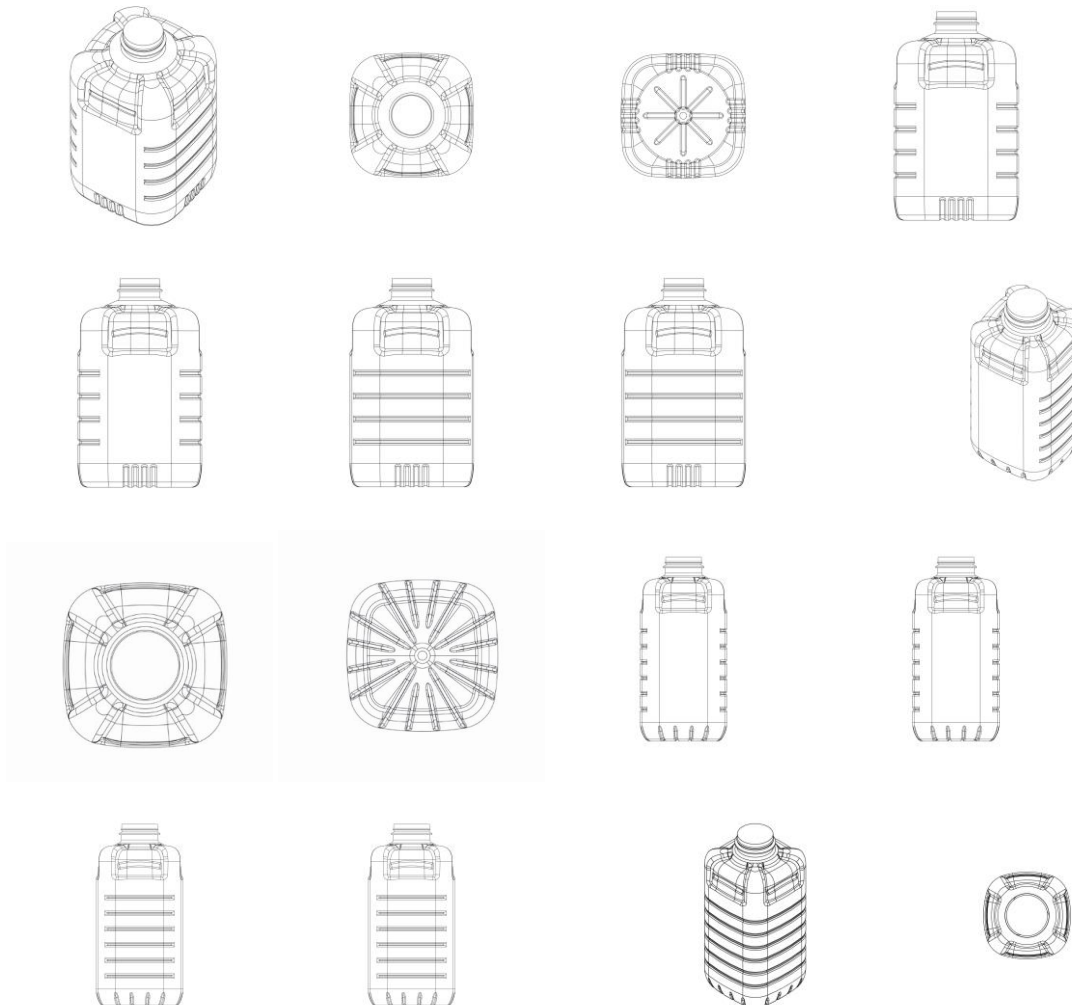

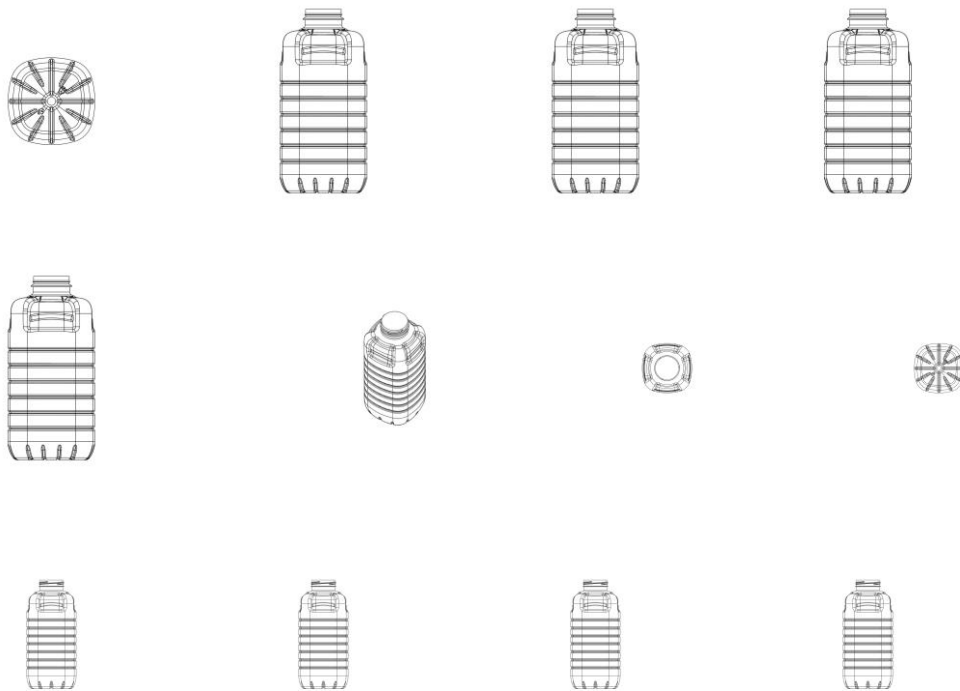

BR302024000612-8

Concessão de registro

Código de despacho: 158

Titular: TETRA LAVAL HOLDINGS & FINANCE S.A. [CH]

Autor: MARCELLO BARBIERI[IT] e GIOVANNI PALLAORO[IT]

Título do registro: Embalagem

Data de depósito: 08/02/2024

Prioridade unionista: 015030483-0001 08/08/2023 EM e 015030483-0007 08/08/2023 EM

Classificação: 09-03

Procurador: Maurício Ariboni

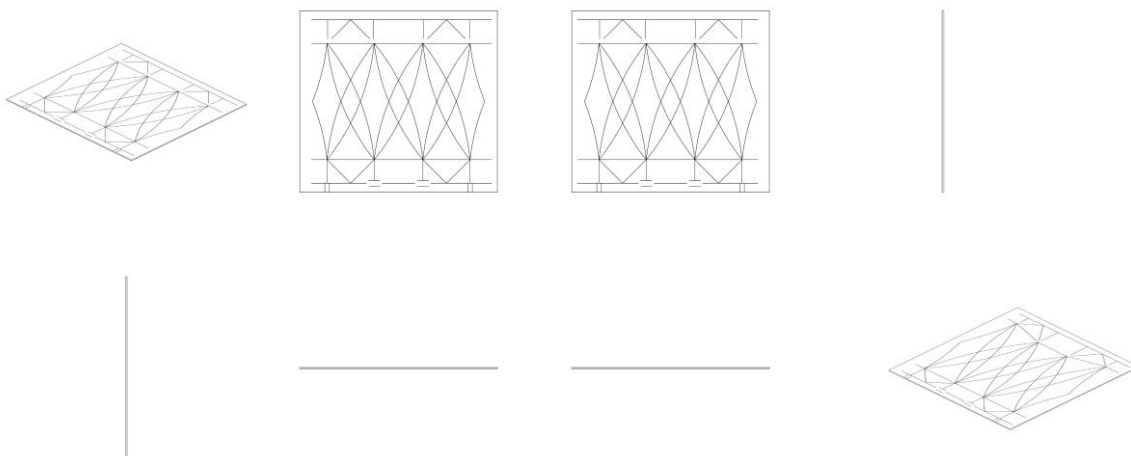

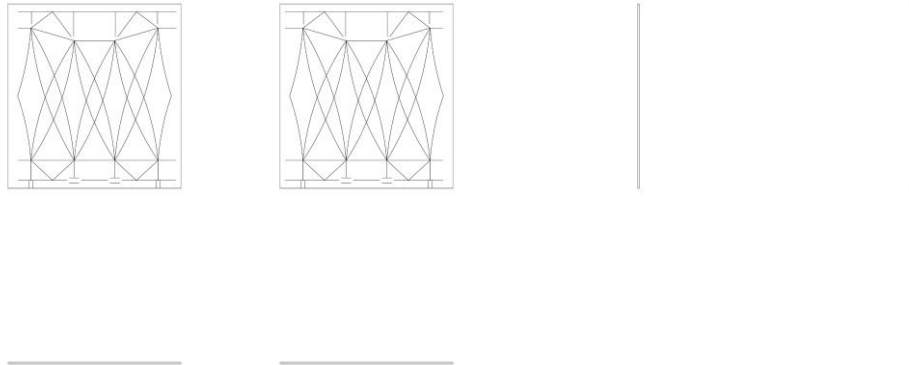

BR302024000613-6

Concessão de registro

Código de despacho: 158

Titular: TETRA LAVAL HOLDINGS & FINANCE S.A. [CH]

Autor: MARCELLO BARBIERI[IT] e GIOVANNI PALLAORO[IT]

Título do registro: Embalagem

Data de depósito: 08/02/2024

Prioridade unionista: 015030483-0002 08/08/2023 EM e 015030483-0008 08/08/2023 EM

Classificação: 09-03

Procurador: Maurício Ariboni

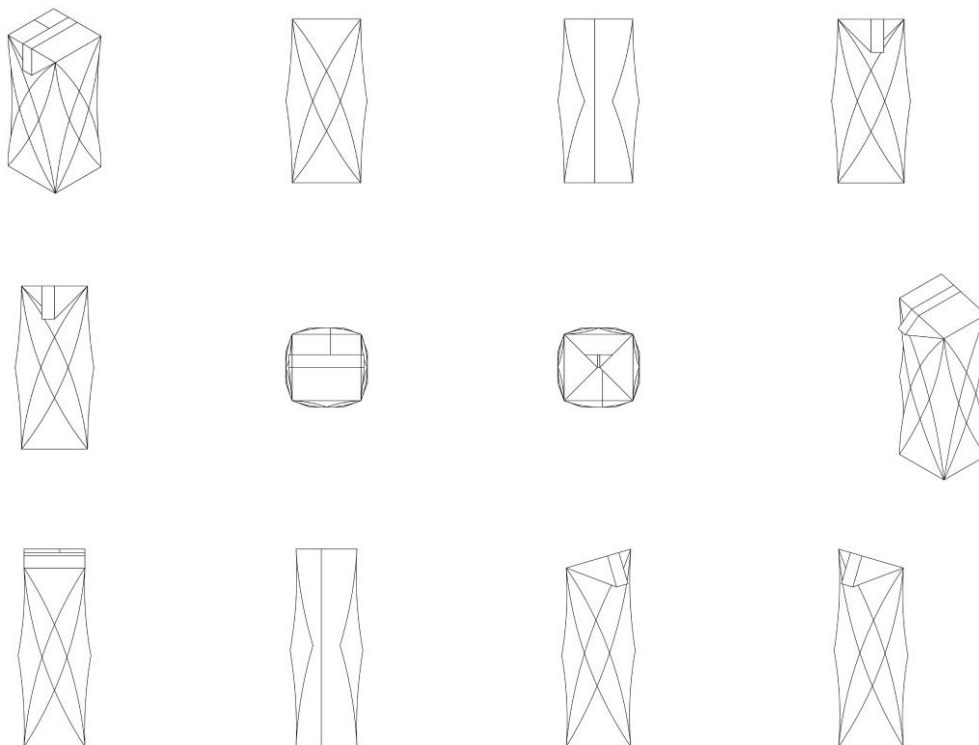



BR30202400819-8

Concessão de registro
 Código de despacho: 158
Titular: VITA SONO LTDA [BR/SP]
 Autor: BRUNO DA CUNHA[BR]
 Título do registro: TRAVESSEIRO
 Data de depósito: 22/02/2024
 Classificação: 06-09
 Procurador: GEISLER CHBANE BOSSO



BR30202400820-1

Concessão de registro
 Código de despacho: 158
Titular: R. B. DA SILVA JUNIOR ACABAMENTOS - ME [BR/PR]
 Autor: ROBERTO BRUNO DA SILVA JUNIOR[BR]
 Título do registro: Porta Toalha
 Data de depósito: 22/02/2024
 Classificação: 23-08
 Procurador: Kátia Rocha dos Santos Martins

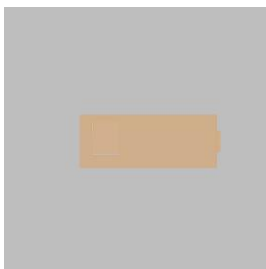
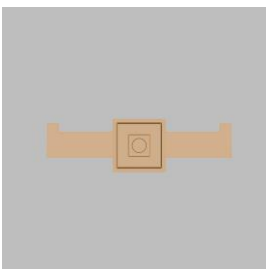
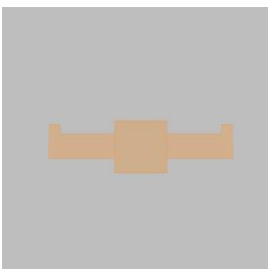

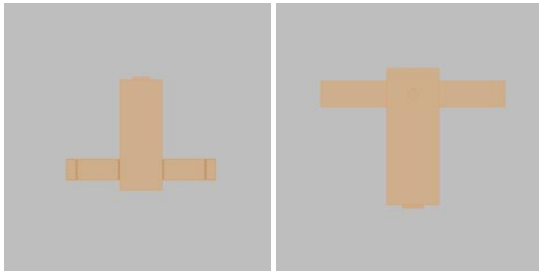

BR302024000821-0

Concessão de registro
 Código de despacho: 158
Titular: COMPAGNIE GENERALE DES ETABLISSEMENTS MICHELIN [FR]
 Autor: DAMIEN BARDIN[FR] e ROMAIN BERTHIER[FR]
 Título do registro: Pneumáticos
 Data de depósito: 22/02/2024
 Prioridade unionista: 015034598 20/09/2023 EM
 Classificação: 12-15
 Procurador: Alberto Jeronimo Guerra Neto

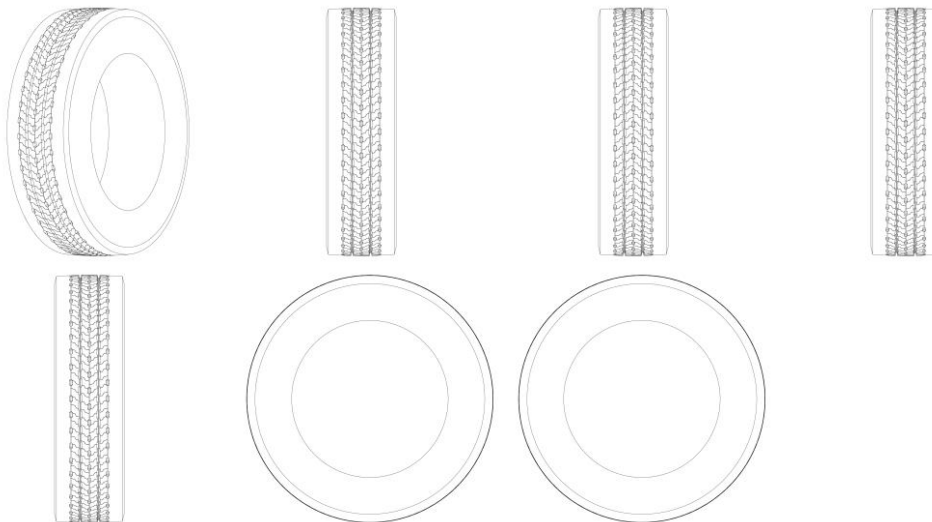

BR302024000822-8

Concessão de registro
 Código de despacho: 158
Titular: INTERBRILHO HIGIENE E LIMPEZA LTDA [BR/SP]
 Autor: HENRIQUE CARAN SEIBEL[BR]
 Título do registro: FRASCO
 Data de depósito: 22/02/2024
 Classificação: 09-01
 Procurador: Meiri Moreira Pienegonda





BR302024000827-9

Concessão de registro
 Código de despacho: 158
Titular: JULIANA DA SILVA RIBEIRO SANTINHO [BR/SP]
 Autor: JULIANA DA SILVA RIBEIRO SANTINHO[BR]
 Título do registro: Logotipos
 Data de depósito: 22/02/2024
 Classificação: 32-00
 Detalhes do despacho: Descrição excluída do processo de acordo com a nota técnica 01/2024.

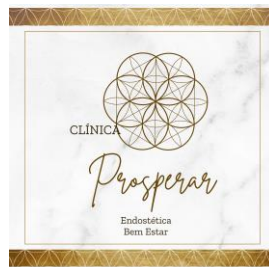
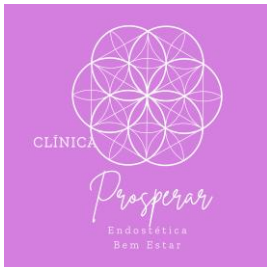

BR302024000892-9

Concessão de registro
 Código de despacho: 158
Titular: ROBERTA BANQUERI SERRA [BR/SP]
 Autor: ROBERTA BANQUERI SERRA[BR]
 Título do registro: Cadeiras [assentos]
 Data de depósito: 25/02/2024
 Classificação: 06-01
 Detalhes do despacho: Descrição do processo excluída de acordo com a nota técnica 01/2024.

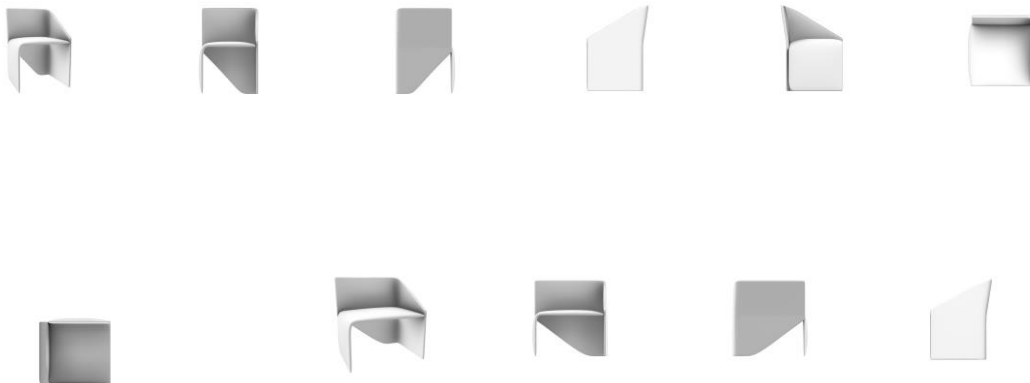

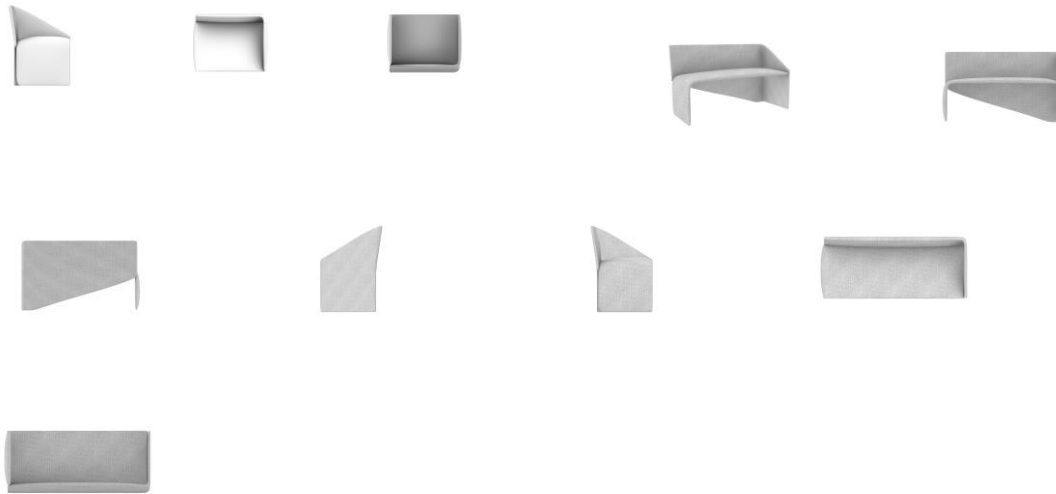

BR302024000893-7

Concessão de registro

Código de despacho: 158

Titular: ROBERTA BANQUERI SERRA [BR/SP]

Autor: ROBERTA BANQUERI SERRA[BR]

Título do registro: Cadeiras [assentos]

Data de depósito: 25/02/2024

Classificação: 06-01

Detalhes do despacho: Descrição excluída do processo de acordo com a nota técnica 01/2024.

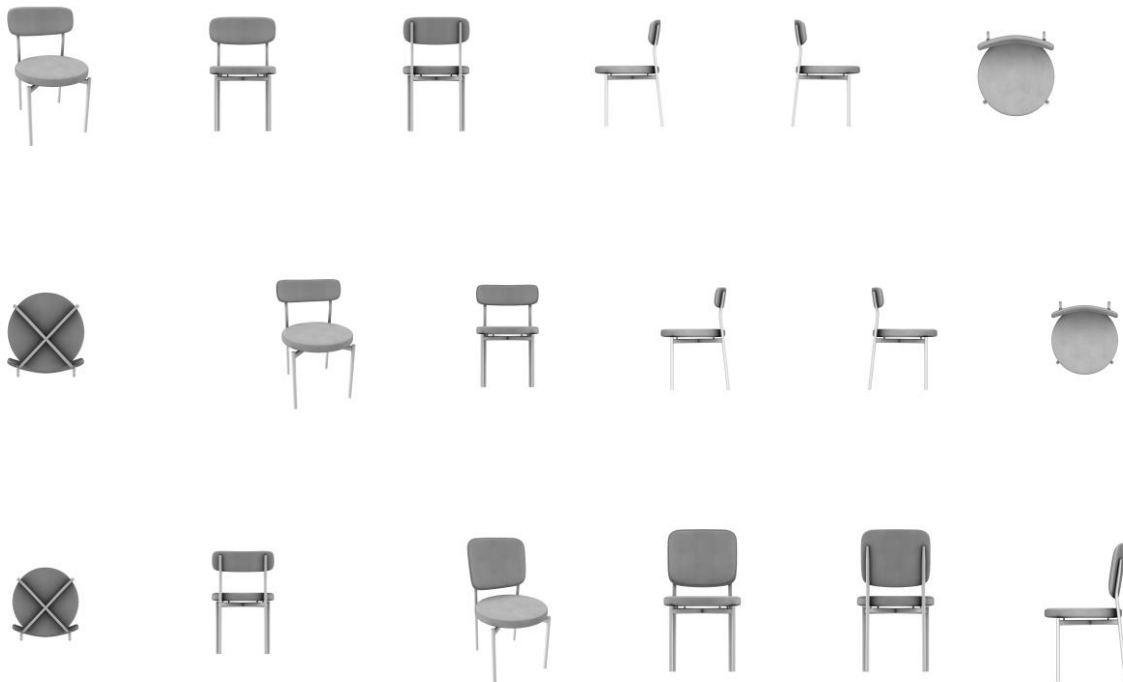



BR302024000894-5

Concessão de registro
 Código de despacho: 158
Titular: ROBERTA BANQUERI SERRA [BR/SP]
 Autor: ROBERTA BANQUERI SERRA[BR]
 Título do registro: Chaise longues
 Data de depósito: 25/02/2024
 Classificação: 06-01
 Detalhes do despacho: Descrição excluída do processo de acordo com a nota técnica 01/2024.

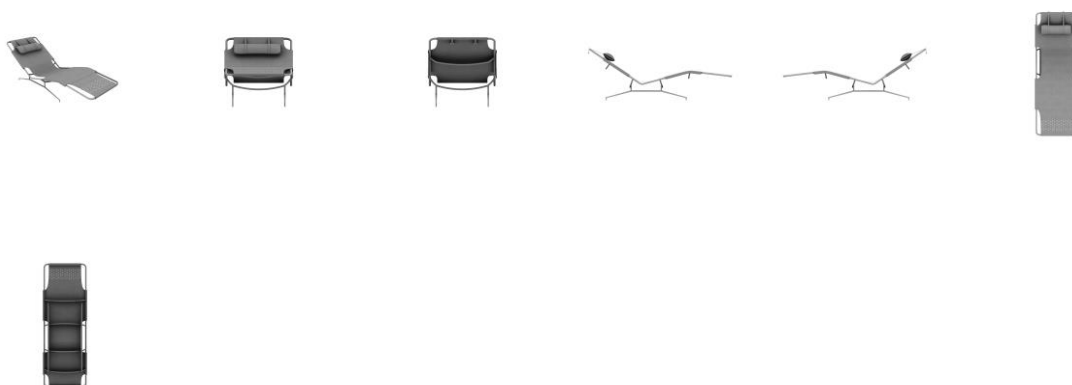

BR302024000937-2

Concessão de registro
 Código de despacho: 158
Titular: FELIPE ZORZETO BITTENCOURT [BR/DF]
 Autor: FELIPE ZORZETO BITTENCOURT[BR]
 Título do registro: Cômодas
 Data de depósito: 28/02/2024
 Classificação: 06-04
 Procurador: Iago Farias Lora



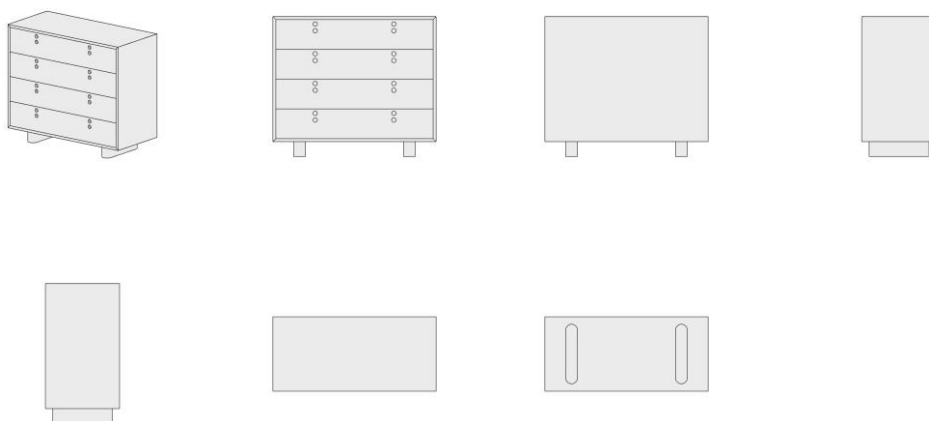

BR302024001374-4

Concessão de registro
 Código de despacho: 158
Titular: P&P COMERCIO IMPORTACAO E EXPORTACAO DE ARTIGOS DE ARMARINHO LTDA [BR/SP]
 Autor: FENGCHI LIANG[CN]
 Título do registro: MASSAGEADOR
 Data de depósito: 20/03/2024
 Classificação: 28-03
 Procurador: Leandro de Souza Frigo
 Detalhes do despacho: Campo de aplicação alterado de ofício, de acordo com a Nota Técnica INPI/CPAPD nº 01/2024, para adequação ao disposto no item 5.3.1.1 do Manual de Desenhos Industriais.



BR302024001389-2

Concessão de registro
 Código de despacho: 158
Titular: ALFRED KÄRCHER SE & CO. KG [DE]
 Autor: YUNJIN ZHAO[CN]
 Título do registro: LAVADORA DE ALTA PRESSÃO
 Data de depósito: 20/03/2024
 Prioridade unionista: WIPO138885 27/09/2023 IB
 Classificação: 15-05
 Procurador: Luiz Henrique Oliveira Do Amaral







BR302024001393-0

Concessão de registro
 Código de despacho: 158
Titular: ANRAN SUPPLY CHAIN MANAGEMENT LIMITED - ANRAN [HK]
 Autor: ZOU ZIHUA[CN]
 Título do registro: GARRAFAS TÉRMICAS
 Data de depósito: 20/03/2024
 Classificação: 07-10
 Procurador: DANILO ALVES



BR302024001394-9

Concessão de registro
 Código de despacho: 158
Titular: ANRAN SUPPLY CHAIN MANAGEMENT LIMITED - ANRAN [HK]
 Autor: ZOU ZIHUA[CN]
 Título do registro: GARRAFAS TÉRMICAS
 Data de depósito: 20/03/2024



Classificação: 07-10
 Procurador: DANILO ALVES



BR302024001395-7

Concessão de registro
 Código de despacho: 158
Títular: BURGUESINHA BRECHÓ CHIC FRANCHISING LTDA [BR/SP]
 Autor: ELISA ALVES DE MELLO[BR]
 Título do registro: CÔMODA
 Data de depósito: 20/03/2024
 Classificação: 06-04
 Procurador: GEISLER CHBANE BOSSO
 Detalhes do despacho: Título alterado de ofício, de acordo com a Nota Técnica INPI/CPAPD nº 01/2024, para adequação ao disposto no item 5.3.1.1 do Manual de Desenhos Industriais.



BR302024001396-5

Concessão de registro



Código de despacho: 158
Titular: TORTUGA-PRODUTOS DE BORRACHA LTDA. [BR/PR]
 Autor: LUIS CARLOS MOHR[BR]
 Título do registro: PNEUS PARA RODAS DE VEÍCULOS
 Data de depósito: 20/03/2024
 Classificação: 12-15
 Procurador: Ildo Ritter de Oliveira

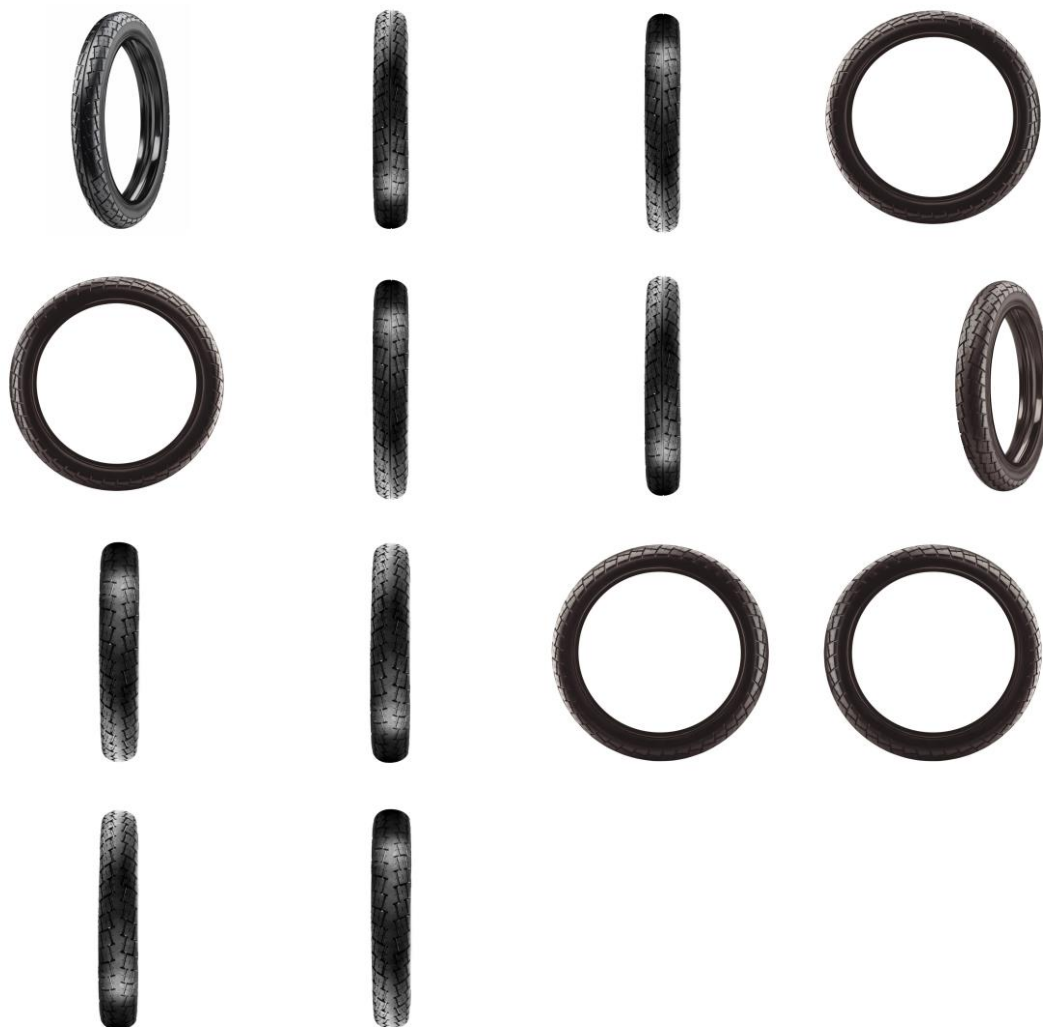

BR302024001397-3

Concessão de registro
 Código de despacho: 158
Titular: RENATO SOARES TEIXEIRA [BR/SP]
 Autor: RENATO SOARES TEIXEIRA[BR]
 Título do registro: UNIDADES DE PIA [GABINETES COM CUBA ACOPLADA]
 Data de depósito: 20/03/2024
 Classificação: 23-06



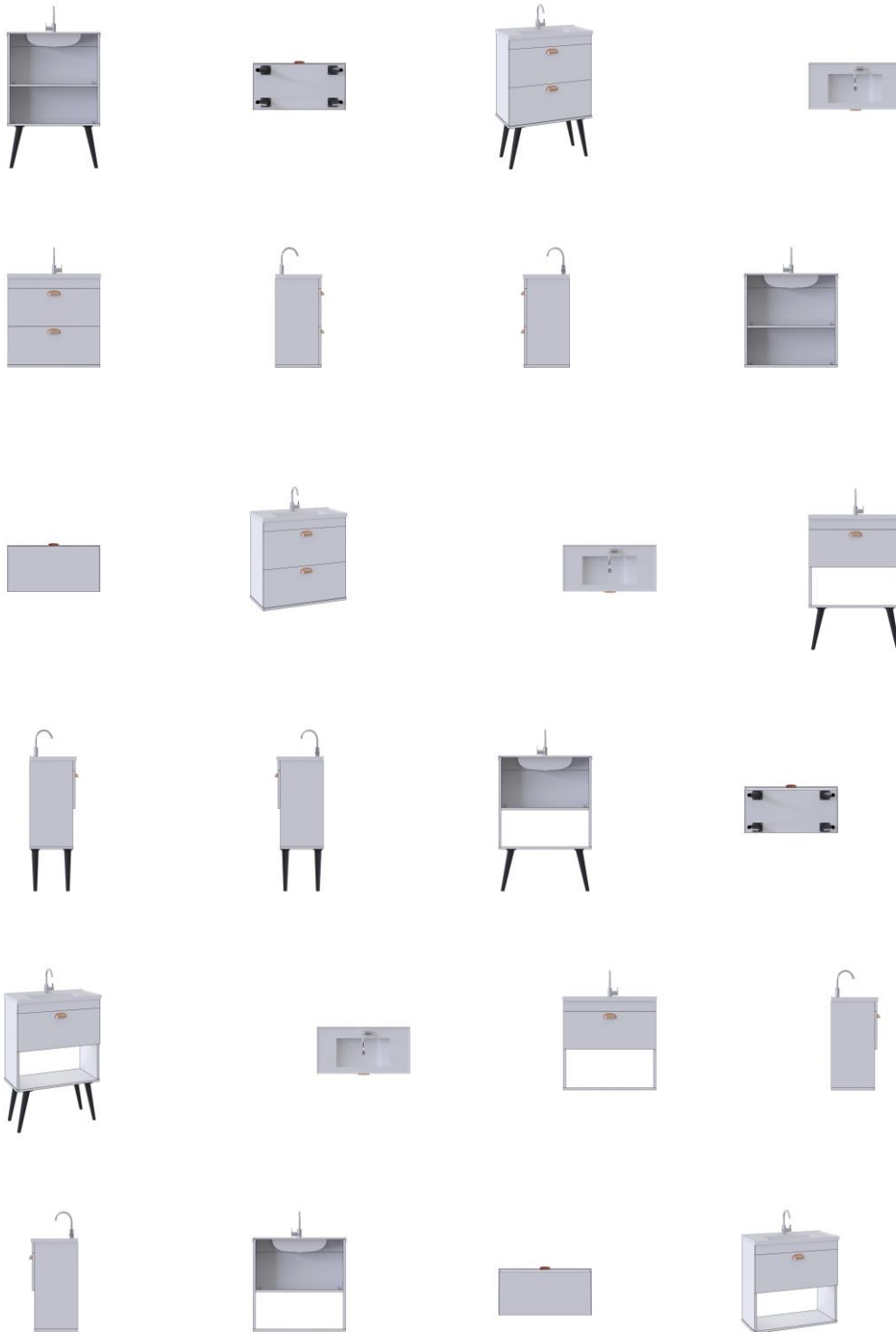

BR302024001470-8

Concessão de registro

Código de despacho: 158

Titular: DAVID DUNWOODIE [CA]

Autor: DAVID DUNWOODIE[CA]

Título do registro: PESTANA PARA INSTRUMENTOS DE CORDA

Data de depósito: 22/03/2024

Prioridade unionista: 29/904,479 06/10/2023 US

Classificação: 17-03



Procurador: Rodrigo Gomes Galvez

Detalhes do despacho: Título alterado de ofício, de acordo com a Nota Técnica INPI/CPAPD nº 01/2024, para adequação ao disposto no item 5.3.1.1 do Manual de Desenhos Industriais.

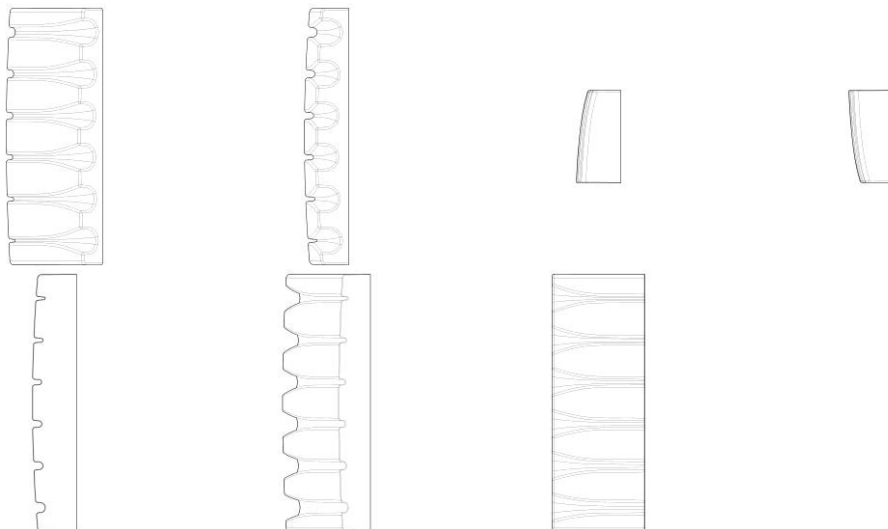

BR302024001473-2

Concessão de registro

Código de despacho: 158

Titular: CAROLINA RODRIGUES MARTINS LOSSIO [BR/DF]

Autor: CAROLINA RODRIGUES MARTINS LOSSIO[BR]

Título do registro: MESAS LATERAIS

Data de depósito: 22/03/2024

Classificação: 06-03

Procurador: Iago Farias Lora

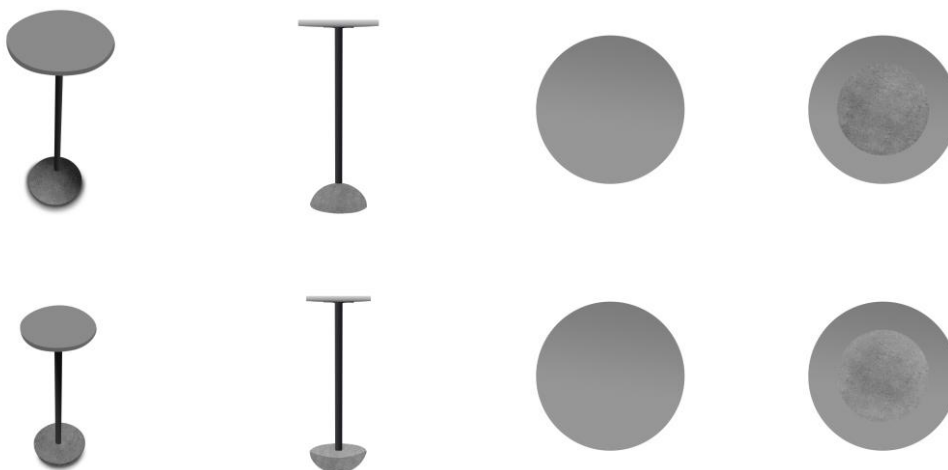

BR302024001505-4

Concessão de registro

Código de despacho: 158

Titular: PLASTIPAK PACKAGING, INC. [US]

Autor: LAURENCE FIELDING[GB]

Título do registro: BASE DE RECIPIENTE

Data de depósito: 26/03/2024

Prioridade unionista: 29/903,940 28/09/2023 US

Classificação: 09-01

Procurador: Pedro Afonso Vieira Bhering

Detalhes do despacho: Título alterado de ofício, de acordo com a Nota Técnica INPI/CPAPD nº 01/2024, para adequação ao disposto no item 5.3.1.1 do Manual de Desenhos Industriais.



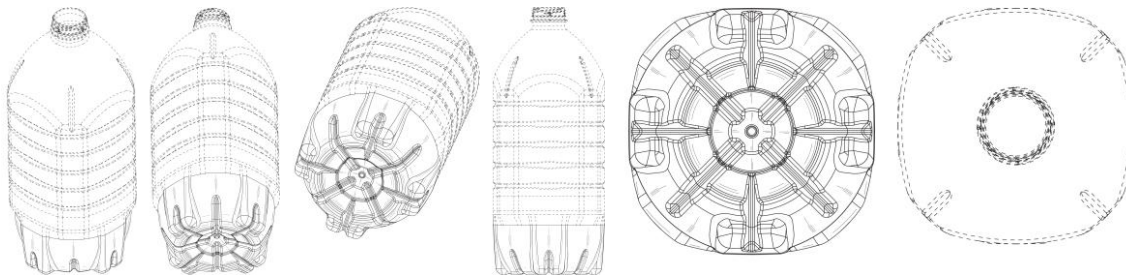

Registros de desenho industrial extintos

Pelo fim da vigência

Pela falta de pagamento da retribuição prevista nos arts. 108 e 120

Pela inobservância do artigo 217 da Lei da Propriedade Industrial



Pela falta de pagamento da retribuição prevista nos arts. 108 e 120

Os registros de desenho industrial, listados a seguir, estão extintos, em vista da expiração do prazo de vigência, nos termos do inciso III do artigo 119 da Lei da Propriedade Industrial (LPI, lei n.º 9.279, de 14 de maio de 1996).

Art. 119. O registro extingue-se:

...

III - pela falta de pagamento da retribuição prevista nos arts. 108 e 120

....

DI6303045-4 Extinção de registro pela falta de pagamento (art.119, III)
Código de despacho: 870
Titular: FORD OTOMOTIV SANAYI ANONIM SIRKETI [TR]
Procurador: Clarke Modet do Brasil Ltda
Detalhes do despacho: A contar de 21/08/2018

DI6400323-0 Extinção de registro pela falta de pagamento (art.119, III)
Código de despacho: 870
Titular: JOSÉ SENDESKI NETO [BR/PR]
Procurador: A PROVÍNCIA MARCAS E PATENTES LTDA.
Detalhes do despacho: A contar de 03/02/2024.

DI6400334-5 Extinção de registro pela falta de pagamento (art.119, III)
Código de despacho: 870
Titular: JOSÉ SENDESKI NETO [BR/PR]
Procurador: A PROVÍNCIA MARCAS E PATENTES LTDA.
Detalhes do despacho: A contar de 03/02/2024.

DI6400422-8 Extinção de registro pela falta de pagamento (art.119, III)
Código de despacho: 870
Titular: BROTHER INDUSTRIES, LTD [JP]
Procurador: R. ANDRADE ADVS.
Detalhes do despacho: A contar de 12/02/2024.

DI6400431-7 Extinção de registro pela falta de pagamento (art.119, III)
Código de despacho: 870
Titular: PAI CHEN PAO LIN [BR/SP]
Procurador: Jorge Luiz Affonso
Detalhes do despacho: A contar de 06/02/2024.

DI6400433-3 Extinção de registro pela falta de pagamento (art.119, III)
Código de despacho: 870
Titular: PAI CHEN PAO LIN [BR/SP]
Procurador: Jorge Luiz Affonso
Detalhes do despacho: A contar de 06/02/2024.

DI6400434-1 Extinção de registro pela falta de pagamento (art.119, III)
Código de despacho: 870
Titular: PAI CHEN PAO LIN [BR/SP]
Procurador: Jorge Luiz Affonso
Detalhes do despacho: A contar de 06/02/2024.



DI6400435-0	Extinção de registro pela falta de pagamento (art.119, III) Código de despacho: 870 Titular: PAI CHEN PAO LIN [BR/SP] Procurador: Jorge Luiz Affonso Detalhes do despacho: A contar de 06/02/2024.
DI6400436-8	Extinção de registro pela falta de pagamento (art.119, III) Código de despacho: 870 Titular: PAI CHEN PAO LIN [BR/SP] Procurador: Jorge Luiz Affonso Detalhes do despacho: A contar de 06/02/2024.
DI6400440-6	Extinção de registro pela falta de pagamento (art.119, III) Código de despacho: 870 Titular: PAI CHEN PAO LIN [BR/SP] Procurador: Jorge Luiz Affonso Detalhes do despacho: A contar de 06/02/2024.
DI6900266-5	Extinção de registro pela falta de pagamento (art.119, III) Código de despacho: 870 Titular: Rodrigo Gimenez [BR/PR] Procurador: Carlos Eduardo Gomes da Silva Detalhes do despacho: A contar de 03/02/2024.
DI6900275-4	Extinção de registro pela falta de pagamento (art.119, III) Código de despacho: 870 Titular: Honda Motor CO., LTD. [JP] Procurador: Dannemann , Siemsen, Bigler & Ipanema Moreira Detalhes do despacho: A contar de 05/02/2024.
DI6900276-2	Extinção de registro pela falta de pagamento (art.119, III) Código de despacho: 870 Titular: Honda Motor CO., LTD. [JP] Procurador: Dannemann, Siemsen & Ipanema Moreira Detalhes do despacho: A contar de 05/02/2024.
DI6900277-0	Extinção de registro pela falta de pagamento (art.119, III) Código de despacho: 870 Titular: Honda Motor CO., LTD. [JP] Procurador: Dannemann, Siemsen & Ipanema Moreira Detalhes do despacho: A contar de 05/02/2024.
DI6900279-7	Extinção de registro pela falta de pagamento (art.119, III) Código de despacho: 870 Titular: Marcopolo S.A. [BR/RS] Procurador: ATEM E REMER ASSES. CONSULT. PROP. INT. LTDA Detalhes do despacho: A contar de 05/02/2024.
DI6900282-7	Extinção de registro pela falta de pagamento (art.119, III) Código de despacho: 870 Titular: Marcopolo S.A. [BR/RS] Procurador: Atem e Remer Asses. Consul. Prop. Int. LTDA Detalhes do despacho: A contar de 05/02/2024.
DI6900324-6	Extinção de registro pela falta de pagamento (art.119, III) Código de despacho: 870 Titular: DOGA S.A. [ES] Procurador: VEIRANO E ADVOGADOS ASSOCIADOS Detalhes do despacho: A contar de 06/02/2024.
DI6900325-4	Extinção de registro pela falta de pagamento (art.119, III) Código de despacho: 870 Titular: DOGA S.A. [ES] Procurador: VEIRANO E ADVOGADOS ASSOCIADOS Detalhes do despacho: A contar de 06/02/2024.



DI6900326-2	Extinção de registro pela falta de pagamento (art.119, III) Código de despacho: 870 Titular: DOGA S.A. [ES] Procurador: VEIRANO E ADVOGADOS ASSOCIADOS Detalhes do despacho: A contar de 06/02/2024.
DI6900358-0	Extinção de registro pela falta de pagamento (art.119, III) Código de despacho: 870 Titular: Kores Holding Zug Ag [CH] Procurador: ALBERTO LUÍS CAMELIER DA SILVA Detalhes do despacho: A contar de 07/02/2024.
BR302013006105-1	Extinção de registro pela falta de pagamento (art.119, III) Código de despacho: 870 Titular: SAMSUNG ELECTRONICS CO., LTD [KR] Procurador: TINOCO SOARES SOCIEDADE DE ADVOGADOS Detalhes do despacho: A contar de 30/11/2023.
BR302013006108-6	Extinção de registro pela falta de pagamento (art.119, III) Código de despacho: 870 Titular: SAMSUNG ELECTRONICS CO., LTD [KR] Procurador: TINOCO SOARES SOCIEDADE DE ADVOGADOS Detalhes do despacho: A contar de 30/11/2023.
BR302013006109-4	Extinção de registro pela falta de pagamento (art.119, III) Código de despacho: 870 Titular: SAMSUNG ELECTRONICS CO., LTD [KR] Procurador: TINOCO SOARES SOCIEDADE DE ADVOGADOS Detalhes do despacho: A contar de 30/11/2023.
BR302013006112-4	Extinção de registro pela falta de pagamento (art.119, III) Código de despacho: 870 Titular: SAMSUNG ELECTRONICS CO., LTD [KR] Procurador: TINOCO SOARES SOCIEDADE DE ADVOGADOS Detalhes do despacho: A contar de 30/11/2023.
BR302013006114-0	Extinção de registro pela falta de pagamento (art.119, III) Código de despacho: 870 Titular: SAMSUNG ELECTRONICS CO., LTD [KR] Procurador: TINOCO SOARES & FILHO LTDA Detalhes do despacho: A contar de 30/11/2023.
BR302013006173-6	Extinção de registro pela falta de pagamento (art.119, III) Código de despacho: 870 Titular: ÉRICA MARIA DE BARROS MARTINS [BR/CE] Detalhes do despacho: A contar de 04/12/2023.
BR302013006176-0	Extinção de registro pela falta de pagamento (art.119, III) Código de despacho: 870 Titular: PAULO FERNANDO GRACIADIO [BR/SP] Procurador: VILAGE MARCAS E PATENTES LTDA Detalhes do despacho: A contar de 04/12/2023.
BR302013006181-7	Extinção de registro pela falta de pagamento (art.119, III) Código de despacho: 870 Titular: SAMSUNG ELECTRONICS CO., LTD [KR] Procurador: TINOCO SOARES & FILHO LTDA Detalhes do despacho: A contar de 04/12/2023.
BR302013006182-5	Extinção de registro pela falta de pagamento (art.119, III) Código de despacho: 870 Titular: SAMSUNG ELECTRONICS CO., LTD [KR] Procurador: TINOCO SOARES & FILHO LTDA Detalhes do despacho: A contar de 04/12/2023.



BR302013006183-3 Extinção de registro pela falta de pagamento (art.119, III)
Código de despacho: 870
Titular: SAMSUNG ELECTRONICS CO., LTD [KR]
Procurador: TINOCO SOARES & FILHO LTDA
Detalhes do despacho: A contar de 04/12/2023.

BR302013006184-1 Extinção de registro pela falta de pagamento (art.119, III)
Código de despacho: 870
Titular: SAMSUNG ELECTRONICS CO., LTD [KR]
Procurador: TINOCO SOARES & FILHO LTDA
Detalhes do despacho: A contar de 04/12/2023.

BR302013006185-0 Extinção de registro pela falta de pagamento (art.119, III)
Código de despacho: 870
Titular: SAMSUNG ELECTRONICS CO., LTD [KR]
Procurador: TINOCO SOARES & FILHO LTDA
Detalhes do despacho: A contar de 04/12/2023.

BR302013006186-8 Extinção de registro pela falta de pagamento (art.119, III)
Código de despacho: 870
Titular: SAMSUNG ELECTRONICS CO., LTD [KR]
Procurador: TINOCO SOARES & FILHO LTDA
Detalhes do despacho: A contar de 04/12/2023.

BR302013006188-4 Extinção de registro pela falta de pagamento (art.119, III)
Código de despacho: 870
Titular: SAMSUNG ELECTRONICS CO., LTD [KR]
Procurador: TINOCO SOARES & FILHO LTDA
Detalhes do despacho: A contar de 04/12/2023.

BR302013006189-2 Extinção de registro pela falta de pagamento (art.119, III)
Código de despacho: 870
Titular: SAMSUNG ELECTRONICS CO., LTD [KR]
Procurador: TINOCO SOARES & FILHO LTDA
Detalhes do despacho: A contar de 04/12/2023.

BR302013006190-6 Extinção de registro pela falta de pagamento (art.119, III)
Código de despacho: 870
Titular: SAMSUNG ELECTRONICS CO., LTD [KR]
Procurador: TINOCO SOARES & FILHO LTDA
Detalhes do despacho: A contar de 04/12/2023.

BR302013006191-4 Extinção de registro pela falta de pagamento (art.119, III)
Código de despacho: 870
Titular: SAMSUNG ELECTRONICS CO., LTD [KR]
Procurador: TINOCO SOARES & FILHO LTDA
Detalhes do despacho: A contar de 04/12/2023.

BR302013006192-2 Extinção de registro pela falta de pagamento (art.119, III)
Código de despacho: 870
Titular: SAMSUNG ELECTRONICS CO., LTD [KR]
Procurador: TINOCO SOARES & FILHO LTDA
Detalhes do despacho: A contar de 04/12/2023.

BR302013006193-0 Extinção de registro pela falta de pagamento (art.119, III)
Código de despacho: 870
Titular: SAMSUNG ELECTRONICS CO., LTD [KR]
Procurador: TINOCO SOARES & FILHO LTDA
Detalhes do despacho: A contar de 04/12/2023.

BR302013006195-7 Extinção de registro pela falta de pagamento (art.119, III)
Código de despacho: 870
Titular: SAMSUNG ELECTRONICS CO., LTD [KR]
Procurador: TINOCO SOARES & FILHO LTDA
Detalhes do despacho: A contar de 04/12/2023.



BR302013006224-4 Extinção de registro pela falta de pagamento (art.119, III)
Código de despacho: 870
Titular: SAMSUNG ELECTRONICS CO., LTD [KR]
Procurador: TINOCO SOARES & FILHO LTDA
Detalhes do despacho: A contar de 05/12/2023.

BR302013006245-7 Extinção de registro pela falta de pagamento (art.119, III)
Código de despacho: 870
Titular: SAMSUNG ELECTRONICS CO., LTD [KR]
Procurador: TINOCO SOARES & FILHO LTDA
Detalhes do despacho: A contar de 05/12/2023.

BR302013006246-5 Extinção de registro pela falta de pagamento (art.119, III)
Código de despacho: 870
Titular: SAMSUNG ELECTRONICS CO., LTD [KR]
Procurador: TINOCO SOARES & FILHO LTDA
Detalhes do despacho: A contar de 05/12/2023.

BR302013006247-3 Extinção de registro pela falta de pagamento (art.119, III)
Código de despacho: 870
Titular: SAMSUNG ELECTRONICS CO., LTD [KR]
Procurador: TINOCO SOARES & FILHO LTDA
Detalhes do despacho: A contar de 05/12/2023.

BR302013006248-1 Extinção de registro pela falta de pagamento (art.119, III)
Código de despacho: 870
Titular: SAMSUNG ELECTRONICS CO., LTD [KR]
Procurador: TINOCO SOARES & FILHO LTDA
Detalhes do despacho: A contar de 05/12/2023.

BR302013006249-0 Extinção de registro pela falta de pagamento (art.119, III)
Código de despacho: 870
Titular: SAMSUNG ELECTRONICS CO., LTD [KR]
Procurador: TINOCO SOARES & FILHO LTDA
Detalhes do despacho: A contar de 05/12/2023.

BR302013006250-3 Extinção de registro pela falta de pagamento (art.119, III)
Código de despacho: 870
Titular: SAMSUNG ELECTRONICS CO., LTD [KR]
Procurador: TINOCO SOARES & FILHO LTDA
Detalhes do despacho: A contar de 05/12/2023.

BR302013006251-1 Extinção de registro pela falta de pagamento (art.119, III)
Código de despacho: 870
Titular: SAMSUNG ELECTRONICS CO., LTD [KR]
Procurador: TINOCO SOARES & FILHO LTDA
Detalhes do despacho: A contar de 05/12/2023.

BR302013006253-8 Extinção de registro pela falta de pagamento (art.119, III)
Código de despacho: 870
Titular: SAMSUNG ELECTRONICS CO., LTD [KR]
Procurador: TINOCO SOARES & FILHO LTDA
Detalhes do despacho: A contar de 05/12/2023.

BR302013006254-6 Extinção de registro pela falta de pagamento (art.119, III)
Código de despacho: 870
Titular: SAMSUNG ELECTRONICS CO., LTD [KR]
Procurador: TINOCO SOARES & FILHO LTDA
Detalhes do despacho: A contar de 05/12/2023.

BR302013006256-2 Extinção de registro pela falta de pagamento (art.119, III)
Código de despacho: 870
Titular: SAMSUNG ELECTRONICS CO., LTD [KR]
Procurador: TINOCO SOARES & FILHO LTDA
Detalhes do despacho: A contar de 05/12/2023.



BR302013006257-0	Extinção de registro pela falta de pagamento (art.119, III) Código de despacho: 870 Titular: SAMSUNG ELECTRONICS CO., LTD [KR] Procurador: TINOCO SOARES SOCIEDADE DE ADVOGADOS Detalhes do despacho: A contar de 05/12/2023.
BR302013006259-7	Extinção de registro pela falta de pagamento (art.119, III) Código de despacho: 870 Titular: SAMSUNG ELECTRONICS CO., LTD [KR] Procurador: TINOCO SOARES & FILHO LTDA Detalhes do despacho: A contar de 05/12/2023.
BR302013006260-0	Extinção de registro pela falta de pagamento (art.119, III) Código de despacho: 870 Titular: SAMSUNG ELECTRONICS CO., LTD [KR] Procurador: TINOCO SOARES & FILHO LTDA Detalhes do despacho: A contar de 05/12/2023.
BR302013006261-9	Extinção de registro pela falta de pagamento (art.119, III) Código de despacho: 870 Titular: SAMSUNG ELECTRONICS CO., LTD [KR] Procurador: TINOCO SOARES & FILHO LTDA Detalhes do despacho: A contar de 05/12/2023.
BR302013006625-8	Extinção de registro pela falta de pagamento (art.119, III) Código de despacho: 870 Titular: EDÉSIO TROCATTI [BR/SP] Procurador: ÍTALO MUGLIA DE MARCHI Detalhes do despacho: A contar de 20/12/2013.
BR302013006626-6	Extinção de registro pela falta de pagamento (art.119, III) Código de despacho: 870 Titular: EDÉSIO TROCATTI [BR/SP] Procurador: ÍTALO MUGLIA DE MARCHI Detalhes do despacho: A contar de 20/12/2013.
BR302013006627-4	Extinção de registro pela falta de pagamento (art.119, III) Código de despacho: 870 Titular: EDÉSIO TROCATTI [BR/SP] Procurador: ÍTALO MUGLIA DE MARCHI Detalhes do despacho: A contar de 20/12/2013.
BR302013006628-2	Extinção de registro pela falta de pagamento (art.119, III) Código de despacho: 870 Titular: EDÉSIO TROCATTI [BR/SP] Procurador: ÍTALO MUGLIA DE MARCHI Detalhes do despacho: A contar de 20/12/2013.
BR302017004374-7	Extinção de registro pela falta de pagamento (art.119, III) Código de despacho: 870 Titular: JACK VARTANIAN - EPP [BR/SP] Procurador: ANA PAULA SANTOS CELIDONIO Detalhes do despacho: A contar de 05/10/2022
BR302017004400-0	Extinção de registro pela falta de pagamento (art.119, III) Código de despacho: 870 Titular: TECNOLACH INDUSTRIAL LTDA. [BR/PR] Procurador: Valor Propriedade Intelectual S/S LTDA. Detalhes do despacho: A contar de 06/10/2022
BR302017004403-4	Extinção de registro pela falta de pagamento (art.119, III) Código de despacho: 870 Titular: GRENDENE S.A. [BR/CE] Procurador: Remer Villaça & Nogueira Assessoria e Consultoria de Prop. Intelectual S/S Ltda. Detalhes do despacho: A contar de 06/10/2022



BR302017004409-3	Extinção de registro pela falta de pagamento (art.119, III) Código de despacho: 870 Titular: EDSON NOSSA JUNIOR [BR/SP] Procurador: Vilage Marcas e Patentes Ltda Detalhes do despacho: A contar de 06/10/2022
BR302017004410-7	Extinção de registro pela falta de pagamento (art.119, III) Código de despacho: 870 Titular: EDSON NOSSA JUNIOR [BR/SP] Procurador: Vilage Marcas e Patentes Ltda Detalhes do despacho: A contar de 06/10/2022
BR302017004412-3	Extinção de registro pela falta de pagamento (art.119, III) Código de despacho: 870 Titular: FREDIANELLI S.R.L.S. [IT] Procurador: VILELA COELHO SOCIEDADE DE ADVOGADOS Detalhes do despacho: A contar de 06/10/2022
BR302017004428-0	Extinção de registro pela falta de pagamento (art.119, III) Código de despacho: 870 Titular: LEANDRO MORGADO PASCHOAL [BR/SP] Procurador: C. MARCAS - MARCAS E PATENTES LTDA. Detalhes do despacho: A contar de 07/10/2022
BR302017004429-8	Extinção de registro pela falta de pagamento (art.119, III) Código de despacho: 870 Titular: LEANDRO MORGADO PASCHOAL [BR/SP] Procurador: C. MARCAS - MARCAS E PATENTES LTDA. Detalhes do despacho: A contar de 07/10/2022
BR302017004432-8	Extinção de registro pela falta de pagamento (art.119, III) Código de despacho: 870 Titular: GRENEDE S.A. [BR/CE] Procurador: Remer Villaça & Nogueira Assessoria e Consultoria de Prop. Intelectual S/S Ltda. Detalhes do despacho: A contar de 10/10/2022
BR302017004433-6	Extinção de registro pela falta de pagamento (art.119, III) Código de despacho: 870 Titular: GRENEDE S.A. [BR/CE] Procurador: Remer Villaça & Nogueira Assessoria e Consultoria de Prop. Intelectual S/S Ltda. Detalhes do despacho: A contar de 10/10/2022
BR302017004481-6	Extinção de registro pela falta de pagamento (art.119, III) Código de despacho: 870 Titular: D.S.R. INDUSTRIA E COMERCIO LTDA EPP [BR/SP] Procurador: MODAL MARCAS E PATENTES LTDA. Detalhes do despacho: A contar de 10/10/2022
BR302017004488-3	Extinção de registro pela falta de pagamento (art.119, III) Código de despacho: 870 Titular: RENOVAR INDÚSTRIA E COMÉRCIO DE PRODUTOS PARA PISCICULTURA LTDA-EPP [BR/SP] Procurador: TINOCO SOARES SOCIEDADE DE ADVOGADOS Detalhes do despacho: A contar de 10/10/2022
BR302017004495-6	Extinção de registro pela falta de pagamento (art.119, III) Código de despacho: 870 Titular: NUTRIEX INDÚSTRIA DE NUTRACEUTICOS LTDA - ME [BR/GO] Detalhes do despacho: A contar de 10/10/2022
BR302017004509-0	Extinção de registro pela falta de pagamento (art.119, III) Código de despacho: 870 Titular: HENRIQUE CARMINE [BR/SP] Detalhes do despacho: A contar de 11/10/2022
BR302017004510-3	Extinção de registro pela falta de pagamento (art.119, III) Código de despacho: 870 Titular: HENRIQUE CARMINE [BR/SP] Detalhes do despacho: A contar de 11/10/2022



BR302017004511-1	Extinção de registro pela falta de pagamento (art.119, III) Código de despacho: 870 Titular: ESTUDIOBOLA COMERCIO DESIGN REPRESENTAÇÕES DE MÓVEIS LTDA [BR/SP] Detalhes do despacho: A contar de 11/10/2022
BR302017004520-0	Extinção de registro pela falta de pagamento (art.119, III) Código de despacho: 870 Titular: BEMIS MANUFACTURING COMPANY [US] Procurador: DANNEMANN, SIEMSEN, BIGLER & IPANEMA MOREIRA Detalhes do despacho: A contar de 11/10/2022
BR302017004523-5	Extinção de registro pela falta de pagamento (art.119, III) Código de despacho: 870 Titular: MARIA DAS GRAÇAS CALDEIRA [BR/MG] Procurador: Wsouza Consultoria em Propriedade Intelectual Eireli Detalhes do despacho: A contar de 12/10/2022
BR302017004534-0	Extinção de registro pela falta de pagamento (art.119, III) Código de despacho: 870 Titular: ALINE SIEMENSKOSKI DELGADO [BR/SC] Procurador: LEILA KRAUSE SIGNORELLI Detalhes do despacho: A contar de 12/10/2022
BR302017004537-5	Extinção de registro pela falta de pagamento (art.119, III) Código de despacho: 870 Titular: DUCT METALURGICA LTDA - EPP [BR/PR] Procurador: CARLOS EDUARDO GOMES DA SILVA Detalhes do despacho: A contar de 12/10/2022
BR302017004539-1	Extinção de registro pela falta de pagamento (art.119, III) Código de despacho: 870 Titular: ALAN ROBERTO DA FONSECA CREMONEZE [BR/SP] Procurador: Beerre Assessoria Empresarial Ltda.(Alt. de Beerre Assessoria Emp. S/C.LTDA.) Detalhes do despacho: A contar de 12/10/2022
BR302017004543-0	Extinção de registro pela falta de pagamento (art.119, III) Código de despacho: 870 Titular: VISIONFLEX LLC [US] Procurador: IGOR LEONARDO GUIMARÃES SIMÕES Detalhes do despacho: A contar de 14/10/2022
BR302017004544-8	Extinção de registro pela falta de pagamento (art.119, III) Código de despacho: 870 Titular: VISIONFLEX LLC [US] Procurador: IGOR LEONARDO GUIMARÃES SIMÕES Detalhes do despacho: A contar de 14/10/2022
BR302017004545-6	Extinção de registro pela falta de pagamento (art.119, III) Código de despacho: 870 Titular: 3M INNOVATIVE PROPERTIES COMPANY [US] Procurador: Daniel Advogados (Alt.de Daniel & Cia) Detalhes do despacho: A contar de 14/10/2022
BR302017004550-2	Extinção de registro pela falta de pagamento (art.119, III) Código de despacho: 870 Titular: CARLOS HENRIQUE DA COSTA NUNES 02900877164 [BR/DF] Procurador: PRINCESA MARCAS E PATENTES LTDA Detalhes do despacho: A contar de 17/10/2022
BR302017004556-1	Extinção de registro pela falta de pagamento (art.119, III) Código de despacho: 870 Titular: HELENO DHIEY COSTA ALMEIDA [BR/MG] e FERNANDO LUIZ ROOSADO [BR/MG] Detalhes do despacho: A contar de 17/10/2022
BR302017004564-2	Extinção de registro pela falta de pagamento (art.119, III) Código de despacho: 870 Titular: COPLÁS INDÚSTRIA DE PLÁSTICOS LTDA. [BR/SP] Procurador: ELVIS FERNANDO REGONASCHI Detalhes do despacho: A contar de 18/10/2022



BR302017004572-3	Extinção de registro pela falta de pagamento (art.119, III) Código de despacho: 870 Titular: EDSON NOSSA JUNIOR [BR/SP] Procurador: Vilage Marcas e Patentes Ltda Detalhes do despacho: A contar de 18/10/2022
BR302017004583-9	Extinção de registro pela falta de pagamento (art.119, III) Código de despacho: 870 Titular: PLUGT CALÇADOS INDÚSTRIA E COMÉRCIO EIRELI [BR/SP] Procurador: Beerre Assessoria Empresarial Ltda.(Alt. de Beerre Assessoria Emp. S/C.LTDA.) Detalhes do despacho: A contar de 18/10/2022
BR302017004591-0	Extinção de registro pela falta de pagamento (art.119, III) Código de despacho: 870 Titular: THE GILLETTE COMPANY LLC [US] Procurador: Trench, Rossi e Watanabe Advogados Detalhes do despacho: A contar de 18/10/2022
BR302017004594-4	Extinção de registro pela falta de pagamento (art.119, III) Código de despacho: 870 Titular: FACEBOOK, INC. [US] Procurador: Daniel Advogados (Alt.de Daniel & Cia) Detalhes do despacho: A contar de 18/10/2022
BR302017004595-2	Extinção de registro pela falta de pagamento (art.119, III) Código de despacho: 870 Titular: FACEBOOK, INC. [US] Procurador: Daniel Advogados (Alt.de Daniel & Cia) Detalhes do despacho: A contar de 18/10/2022
BR302017004600-2	Extinção de registro pela falta de pagamento (art.119, III) Código de despacho: 870 Titular: FACEBOOK, INC. [US] Procurador: Daniel Advogados (Alt.de Daniel & Cia) Detalhes do despacho: A contar de 18/10/2022
BR302017004603-7	Extinção de registro pela falta de pagamento (art.119, III) Código de despacho: 870 Titular: FACEBOOK, INC. [US] Procurador: Daniel Advogados (Alt.de Daniel & Cia) Detalhes do despacho: A contar de 18/10/2022
BR302017004604-5	Extinção de registro pela falta de pagamento (art.119, III) Código de despacho: 870 Titular: SIESTA BOX SERVIÇO DE HOSPEDAGEM LTDA [BR/PE] Procurador: RODRIGO DOMINGOS ZIRPOLI Detalhes do despacho: A contar de 18/10/2022
BR302017004610-0	Extinção de registro pela falta de pagamento (art.119, III) Código de despacho: 870 Titular: SPORTS ART INDUSTRIAL CO., LTD. [TW] Procurador: Ariboni, Fabbri e Schmidt Sociedade de Advogados Detalhes do despacho: A contar de 19/10/2022
BR302017004632-0	Extinção de registro pela falta de pagamento (art.119, III) Código de despacho: 870 Titular: G. DOS S. GALVAO INDÚSTRIA E COMERCIO DE REBOQUES - ME [BR/SP] Procurador: ANTÔNIO MAURÍCIO PEDRAS ARNAUD Detalhes do despacho: A contar de 19/10/2022
BR302017004635-5	Extinção de registro pela falta de pagamento (art.119, III) Código de despacho: 870 Titular: GRECO & GUERREIRO LTDA [BR/SP] Procurador: C. MARCAS - MARCAS E PATENTES LTDA. Detalhes do despacho: A contar de 19/10/2022



BR302017004637-1	Extinção de registro pela falta de pagamento (art.119, III) Código de despacho: 870 Titular: LEANDRO MORGADO PASCHOAL [BR/SP] Procurador: C. MARCAS - MARCAS E PATENTES LTDA. Detalhes do despacho: A contar de 19/10/2022
BR302017004643-6	Extinção de registro pela falta de pagamento (art.119, III) Código de despacho: 870 Titular: GRENEDE S.A. [BR/CE] Procurador: Remer Villaça & Nogueira Assessoria e Consultoria de Prop. Intelectual S/S Ltda. Detalhes do despacho: A contar de 20/10/2022
BR302017004644-4	Extinção de registro pela falta de pagamento (art.119, III) Código de despacho: 870 Titular: GRENEDE S.A. [BR/CE] Procurador: Remer Villaça & Nogueira Assessoria e Consultoria de Prop. Intelectual S/S Ltda. Detalhes do despacho: A contar de 20/10/2022
BR302017004645-2	Extinção de registro pela falta de pagamento (art.119, III) Código de despacho: 870 Titular: PLUGME COMUNICAÇÃO & NOTICIA LTDA [BR/MG] Procurador: Adilson de Souza Pena Detalhes do despacho: A contar de 20/10/2022
BR302017004646-0	Extinção de registro pela falta de pagamento (art.119, III) Código de despacho: 870 Titular: FLAVIA RODRIGUES DEL PRA [BR/SP] Procurador: OCTAVIO TINOCO SOARES FILHO Detalhes do despacho: A contar de 20/10/2022
BR302017004653-3	Extinção de registro pela falta de pagamento (art.119, III) Código de despacho: 870 Titular: FUNDIÇÃO JESUITAS LTDA ME [BR/PR] Procurador: ALEXANDRE PIETRÂNGELO LIMA Detalhes do despacho: A contar de 20/10/2022
BR302017004654-1	Extinção de registro pela falta de pagamento (art.119, III) Código de despacho: 870 Titular: FUNDIÇÃO JESUITAS LTDA ME [BR/PR] Procurador: ALEXANDRE PIETRÂNGELO LIMA Detalhes do despacho: A contar de 20/10/2022
BR302017004656-8	Extinção de registro pela falta de pagamento (art.119, III) Código de despacho: 870 Titular: FUNDIÇÃO JESUITAS LTDA ME [BR/PR] Procurador: ALEXANDRE PIETRÂNGELO LIMA Detalhes do despacho: A contar de 20/10/2022
BR302017004657-6	Extinção de registro pela falta de pagamento (art.119, III) Código de despacho: 870 Titular: FUNDIÇÃO JESUITAS LTDA ME [BR/PR] Procurador: ALEXANDRE PIETRÂNGELO LIMA Detalhes do despacho: A contar de 20/10/2022
BR302017004658-4	Extinção de registro pela falta de pagamento (art.119, III) Código de despacho: 870 Titular: FUNDIÇÃO JESUITAS LTDA ME [BR/PR] Procurador: ALEXANDRE PIETRÂNGELO LIMA Detalhes do despacho: A contar de 20/10/2022
BR302017004670-3	Extinção de registro pela falta de pagamento (art.119, III) Código de despacho: 870 Titular: KEKO ACESSÓRIOS S/A [BR/RS] Procurador: Sko Oyarzábal Marcas e Patentes Sociedade Simples Ltda. Detalhes do despacho: A contar de 20/10/2022



BR302017004676-2	Extinção de registro pela falta de pagamento (art.119, III) Código de despacho: 870 Titular: TATIANE JAGHER [BR/PR] Detalhes do despacho: A contar de 20/10/2022
BR302017004681-9	Extinção de registro pela falta de pagamento (art.119, III) Código de despacho: 870 Titular: PRODUTOS VIDA MANSA LTDA [BR/MG] Detalhes do despacho: A contar de 20/10/2022
BR302017004682-7	Extinção de registro pela falta de pagamento (art.119, III) Código de despacho: 870 Titular: PRODUTOS VIDA MANSA LTDA [BR/MG] Detalhes do despacho: A contar de 20/10/2022
BR302017004703-3	Extinção de registro pela falta de pagamento (art.119, III) Código de despacho: 870 Titular: MARTHAN SHINNAI KREUSCH [BR/PR] Procurador: ALEXANDRE PIETRÂNGELO LIMA Detalhes do despacho: A contar de 21/10/2022
BR302017004705-0	Extinção de registro pela falta de pagamento (art.119, III) Código de despacho: 870 Titular: NOELIA FERNANDA NAIDA MOROSOLES [UY] e JOSE IGNACIO BLANCO SCHIERLING [UY] Procurador: LEÃO PROPRIEDADE INTELECTUAL Detalhes do despacho: A contar de 21/10/2022
BR302017004708-4	Extinção de registro pela falta de pagamento (art.119, III) Código de despacho: 870 Titular: IDEAL INDUSTRIES, INC. [US] Procurador: LUIZ LEONARDOS & ADVOGADOS Detalhes do despacho: A contar de 21/10/2022
BR302017004711-4	Extinção de registro pela falta de pagamento (art.119, III) Código de despacho: 870 Titular: 3M INNOVATIVE PROPERTIES COMPANY [US] Procurador: Daniel Advogados (Alt.de Daniel & Cia) Detalhes do despacho: A contar de 21/10/2022
BR302017004712-2	Extinção de registro pela falta de pagamento (art.119, III) Código de despacho: 870 Titular: DYSON TECHNOLOGY LIMITED [GB] Procurador: Daniel Advogados (Alt.de Daniel & Cia) Detalhes do despacho: A contar de 21/10/2022
BR302017004714-9	Extinção de registro pela falta de pagamento (art.119, III) Código de despacho: 870 Titular: VZT INDÚSTRIA E COMÉRCIO DE CALÇADOS LTDA [BR/SP] Procurador: PAULO ARRUDA PEDROZO Detalhes do despacho: A contar de 21/10/2022
BR302017004720-3	Extinção de registro pela falta de pagamento (art.119, III) Código de despacho: 870 Titular: JOEY INDÚSTRIA E COMÉRCIO DE CALÇADOS LTDA EPP [BR/SP] Procurador: Daniel Advogados (Alt.de Daniel & Cia) Detalhes do despacho: A contar de 24/10/2022
BR302017004722-0	Extinção de registro pela falta de pagamento (art.119, III) Código de despacho: 870 Titular: JOEY INDÚSTRIA E COMÉRCIO DE CALÇADOS LTDA EPP [BR/SP] Procurador: Daniel Advogados (Alt.de Daniel & Cia) Detalhes do despacho: A contar de 24/10/2022
BR302017004724-6	Extinção de registro pela falta de pagamento (art.119, III) Código de despacho: 870 Titular: JOEY INDÚSTRIA E COMÉRCIO DE CALÇADOS LTDA EPP [BR/SP] Procurador: Daniel Advogados (Alt.de Daniel & Cia) Detalhes do despacho: A contar de 24/10/2022



BR302017004725-4	Extinção de registro pela falta de pagamento (art.119, III) Código de despacho: 870 Titular: JOEY INDÚSTRIA E COMÉRCIO DE CALÇADOS LTDA EPP [BR/SP] Procurador: Daniel Advogados (Alt.de Daniel & Cia) Detalhes do despacho: A contar de 24/10/2022
BR302017004726-2	Extinção de registro pela falta de pagamento (art.119, III) Código de despacho: 870 Titular: JOEY INDÚSTRIA E COMÉRCIO DE CALÇADOS LTDA EPP [BR/SP] Procurador: Daniel Advogados (Alt.de Daniel & Cia) Detalhes do despacho: A contar de 24/10/2022
BR302017004727-0	Extinção de registro pela falta de pagamento (art.119, III) Código de despacho: 870 Titular: GRENEDE S.A. [BR/CE] Procurador: Remer Villaça & Nogueira Assessoria e Consultoria de Prop. Intelectual S/S Ltda. Detalhes do despacho: A contar de 24/10/2022
BR302017004729-7	Extinção de registro pela falta de pagamento (art.119, III) Código de despacho: 870 Titular: GRENEDE S.A. [BR/CE] Procurador: Remer Villaça & Nogueira Assessoria e Consultoria de Prop. Intelectual S/S Ltda. Detalhes do despacho: A contar de 24/10/2022
BR302017004730-0	Extinção de registro pela falta de pagamento (art.119, III) Código de despacho: 870 Titular: GRENEDE S.A. [BR/CE] Procurador: Remer Villaça & Nogueira Assessoria e Consultoria de Prop. Intelectual S/S Ltda. Detalhes do despacho: A contar de 24/10/2022
BR302017004737-8	Extinção de registro pela falta de pagamento (art.119, III) Código de despacho: 870 Titular: TATIANE JAGHER [BR/PR] Detalhes do despacho: A contar de 24/10/2022
BR302017004754-8	Extinção de registro pela falta de pagamento (art.119, III) Código de despacho: 870 Titular: VZT INDÚSTRIA E COMÉRCIO DE CALÇADOS LTDA [BR/SP] Procurador: PAULO ARRUDA PEDROZO Detalhes do despacho: A contar de 25/10/2022
BR302017004755-6	Extinção de registro pela falta de pagamento (art.119, III) Código de despacho: 870 Titular: MARCOS MARTINS DE ALMEIDA [BR/SP] Procurador: MARCOS ANTONIO NUNES Detalhes do despacho: A contar de 25/10/2022
BR302017004756-4	Extinção de registro pela falta de pagamento (art.119, III) Código de despacho: 870 Titular: LOLLY BABY PRODUTOS INFANTIS LTDA. [BR/SP] Procurador: NEVES & AMARAL SOCIEDADE DE ADVOGADOS Detalhes do despacho: A contar de 25/10/2022
BR302017004757-2	Extinção de registro pela falta de pagamento (art.119, III) Código de despacho: 870 Titular: LOLLY BABY PRODUTOS INFANTIS LTDA. [BR/SP] Procurador: NEVES & AMARAL SOCIEDADE DE ADVOGADOS Detalhes do despacho: A contar de 25/10/2022
BR302017004758-0	Extinção de registro pela falta de pagamento (art.119, III) Código de despacho: 870 Titular: LOLLY BABY PRODUTOS INFANTIS LTDA. [BR/SP] Procurador: NEVES & AMARAL SOCIEDADE DE ADVOGADOS Detalhes do despacho: A contar de 25/10/2022



BR302017004760-2	Extinção de registro pela falta de pagamento (art.119, III) Código de despacho: 870 Titular: LOLLY BABY PRODUTOS INFANTIS LTDA. [BR/SP] Procurador: NEVES & AMARAL SOCIEDADE DE ADVOGADOS Detalhes do despacho: A contar de 25/10/2022
BR302017004761-0	Extinção de registro pela falta de pagamento (art.119, III) Código de despacho: 870 Titular: LOLLY BABY PRODUTOS INFANTIS LTDA. [BR/SP] Procurador: NEVES & AMARAL SOCIEDADE DE ADVOGADOS Detalhes do despacho: A contar de 25/10/2022
BR302017004769-6	Extinção de registro pela falta de pagamento (art.119, III) Código de despacho: 870 Titular: INCEPA REVESTIMENTOS CERÂMICOS LTDA. [BR/PR] Procurador: CARLOS VICENTE DA SILVA NOGUEIRA Detalhes do despacho: A contar de 26/10/2022
BR302017004770-0	Extinção de registro pela falta de pagamento (art.119, III) Código de despacho: 870 Titular: INCEPA REVESTIMENTOS CERÂMICOS LTDA. [BR/PR] Procurador: CARLOS VICENTE DA SILVA NOGUEIRA Detalhes do despacho: A contar de 26/10/2022
BR302017004786-6	Extinção de registro pela falta de pagamento (art.119, III) Código de despacho: 870 Titular: SKATE SPOT - CONSTRUÇÕES, INCORPORAÇÕES E ARQUITETURA LTDA [BR/RS] Procurador: Sko Oyarzábal Marcas e Patentes Sociedade Simples Ltda. Detalhes do despacho: A contar de 27/10/2022
BR302017004787-4	Extinção de registro pela falta de pagamento (art.119, III) Código de despacho: 870 Titular: DIPLANY AMBIENTES LTDA. [BR/PR] Procurador: EVERTON LUIS ROSSIN Detalhes do despacho: A contar de 27/10/2022
BR302017004789-0	Extinção de registro pela falta de pagamento (art.119, III) Código de despacho: 870 Titular: GIBSON INNOVATIONS BELGIUM NV [BE] Procurador: Daniel Advogados (Alt.de Daniel & Cia) Detalhes do despacho: A contar de 27/10/2022
BR302017004802-1	Extinção de registro pela falta de pagamento (art.119, III) Código de despacho: 870 Titular: TERRA BRASILIS SABONETES E COSMÉTICOS LTDA - EPP [BR/PR] Procurador: Brasil Sul Marcas e Patentes Ltda. Detalhes do despacho: A contar de 27/10/2022
BR302017004806-4	Extinção de registro pela falta de pagamento (art.119, III) Código de despacho: 870 Titular: GAPAPE - COMÉRCIO ARTIGOS DE TECNOLOGIA LTDA. [BR/SP] Procurador: Icamp Marcas e Patentes Ltda Detalhes do despacho: A contar de 28/10/2022
BR302017004809-9	Extinção de registro pela falta de pagamento (art.119, III) Código de despacho: 870 Titular: RUNWAY BLUE, LLC [US] Procurador: VEIRANO ADVOGADOS Detalhes do despacho: A contar de 28/10/2022
BR302017004820-0	Extinção de registro pela falta de pagamento (art.119, III) Código de despacho: 870 Titular: SERGIO PAULO PEREIRA [BR/RS] Procurador: GILBERTO LUIS DA SILVEIRA Detalhes do despacho: A contar de 28/10/2022

BR302017004825-0	Extinção de registro pela falta de pagamento (art.119, III) Código de despacho: 870 Titular: BARRETO LONCARCCI INDUSTRIA DE MOVEIS LTDA [BR/SP] Procurador: Beerre Assessoria Empresarial Ltda.(Alt. de Beerre Assessoria Emp. S/C.LTDA.) Detalhes do despacho: A contar de 28/10/2022
BR302017004826-9	Extinção de registro pela falta de pagamento (art.119, III) Código de despacho: 870 Titular: ANTÔNIO CARLOS COSTA ANDRADE [BR/SP] Procurador: ERICA RITA MORELLI LEAL Detalhes do despacho: A contar de 28/10/2022
BR302017004828-5	Extinção de registro pela falta de pagamento (art.119, III) Código de despacho: 870 Titular: OLIVAR MÓVEIS LTDA [BR/SP] Procurador: Vilage Marcas e Patentes Ltda Detalhes do despacho: A contar de 28/10/2022
BR302017004841-2	Extinção de registro pela falta de pagamento (art.119, III) Código de despacho: 870 Titular: LABTRONIX TECNOLOGIA EM AUTOMAÇÃO LTDA. [BR/RS] Procurador: CARPENA ADVOGADOS ASSOCIADOS Detalhes do despacho: A contar de 31/10/2022
BR302017004849-8	Extinção de registro pela falta de pagamento (art.119, III) Código de despacho: 870 Titular: OLIVAR MÓVEIS LTDA [BR/SP] Procurador: Vilage Marcas e Patentes Ltda Detalhes do despacho: A contar de 31/10/2022
BR302017004851-0	Extinção de registro pela falta de pagamento (art.119, III) Código de despacho: 870 Titular: OLIVAR MÓVEIS LTDA [BR/SP] Procurador: Vilage Marcas e Patentes Ltda Detalhes do despacho: A contar de 31/10/2022
BR302017004867-6	Extinção de registro pela falta de pagamento (art.119, III) Código de despacho: 870 Titular: GERALDO ANTONIO ALVES FRAGA [BR/DF] Detalhes do despacho: A contar de 31/10/2022
BR302017004868-4	Extinção de registro pela falta de pagamento (art.119, III) Código de despacho: 870 Titular: GERALDO ANTONIO ALVES FRAGA [BR/DF] Detalhes do despacho: A contar de 31/10/2022
BR322018001833-0	Extinção de registro pela falta de pagamento (art.119, III) Código de despacho: 870 Titular: TATIANE JAGHER [BR/PR] Detalhes do despacho: A contar de 24/10/2022
BR322018001834-9	Extinção de registro pela falta de pagamento (art.119, III) Código de despacho: 870 Titular: TATIANE JAGHER [BR/PR] Detalhes do despacho: A contar de 24/10/2022
BR322018001836-5	Extinção de registro pela falta de pagamento (art.119, III) Código de despacho: 870 Titular: TATIANE JAGHER [BR/PR] Detalhes do despacho: A contar de 24/10/2022
BR322018001838-1	Extinção de registro pela falta de pagamento (art.119, III) Código de despacho: 870 Titular: TATIANE JAGHER [BR/PR] Detalhes do despacho: A contar de 20/10/2022



BR322018001839-0 Extinção de registro pela falta de pagamento (art.119, III)
Código de despacho: 870
Titular: TATIANE JAGHER [BR/PR]
Detalhes do despacho: A contar de 20/10/2022

BR322018001840-3 Extinção de registro pela falta de pagamento (art.119, III)
Código de despacho: 870
Titular: TATIANE JAGHER [BR/PR]
Detalhes do despacho: A contar de 24/10/2022

BR322018001841-1 Extinção de registro pela falta de pagamento (art.119, III)
Código de despacho: 870
Titular: TATIANE JAGHER [BR/PR]
Detalhes do despacho: A contar de 24/10/2022

BR322018001842-0 Extinção de registro pela falta de pagamento (art.119, III)
Código de despacho: 870
Titular: TATIANE JAGHER [BR/PR]
Detalhes do despacho: A contar de 24/10/2022

BR322018001844-6 Extinção de registro pela falta de pagamento (art.119, III)
Código de despacho: 870
Titular: TATIANE JAGHER [BR/PR]
Detalhes do despacho: A contar de 24/10/2022

BR322018003094-2 Extinção de registro pela falta de pagamento (art.119, III)
Código de despacho: 870
Titular: FLAVIA RODRIGUES DEL PRA [BR/SP]
Procurador: OCTAVIO TINOCO SOARES FILHO
Detalhes do despacho: A contar de 20/10/2022

BR322018003449-2 Extinção de registro pela falta de pagamento (art.119, III)
Código de despacho: 870
Titular: DRYLOCK TECHNOLOGIES N.V. [BE]
Procurador: Licks Advogados
Detalhes do despacho: A contar de 25/10/2022

BR322018003455-7 Extinção de registro pela falta de pagamento (art.119, III)
Código de despacho: 870
Titular: DRYLOCK TECHNOLOGIES N.V. [BE]
Procurador: Licks Advogados
Detalhes do despacho: A contar de 25/10/2022

BR322018003458-1 Extinção de registro pela falta de pagamento (art.119, III)
Código de despacho: 870
Titular: DRYLOCK TECHNOLOGIES N.V. [BE]
Procurador: Licks Advogados
Detalhes do despacho: A contar de 25/10/2022

BR322018003460-3 Extinção de registro pela falta de pagamento (art.119, III)
Código de despacho: 870
Titular: DRYLOCK TECHNOLOGIES N.V. [BE]
Procurador: Licks Advogados
Detalhes do despacho: A contar de 25/10/2022



Nulidades administrativas de registros de desenho industrial

Exigência de pagamento
Exigência de conformidade de petição
Notificação de instauração de nulidade administrativa, por requerimento de terceiros, para manifestação
Notificação de instauração de nulidade administrativa, de ofício, para manifestação
Instrução técnica: Exigência
Instrução técnica: Sobrestamento
Decisão da nulidade: Negado provimento
Decisão da nulidade: Provimento
Instrução técnica: Intimação para manifestação por parte do titular e do requerente
Outros despachos



Notificação de nulidade administrativa, por requerimento de terceiros, para manifestação

Notificação de processo administrativo de nulidade (PAN) instaurado mediante requerimento de terceiros. A partir da publicação deste ato, na Revista da Propriedade Industrial (RPI), inicia-se o prazo de 60 (sessenta) dias para que o titular do registro se manifeste, nos termos do artigo 170 da Lei da Propriedade Industrial (LPI, lei n.º 9.279, de 14 de maio de 1996).

Declara-se, ainda, neste ato, o interesse público no reexame da concessão do atual registro.

Art. 170 - O titular será intimado para se manifestar no prazo de 60 (sessenta) dias.

Para visualizar petições eletrônicas no site do INPI (www.inpi.gov.br):

1. Acesse a pesquisa da base de desenho industrial utilizando login e senha; e
2. Informe o número do processo ao qual está vinculada a petição a ser visualizada.

3. Selecione o ícone "pdf" ao lado da petição desejada.

Para apresentar manifestação sobre nulidade administrativa:

1. Acesse o e-DI no site do INPI (www.inpi.gov.br);
2. Emita uma Guia de Recolhimento da União (GRU) para o serviço "manifestação ao processo administrativo de nulidade notificado" (código 108);
3. Efetue o pagamento; e
4. Preencha e envie o formulário eletrônico correspondente à opção indicada na emissão da GRU, acompanhado dos esclarecimentos, argumentos, provas ou documentos apropriados.

O prazo para apresentação de manifestação é de 60 (sessenta) dias, contados da data de publicação da notificação do processo administrativo de nulidade na Revista da Propriedade Industrial (RPI), nos termos dos art. 170, 221, 222 e 223 da Lei da Propriedade Industrial (LPI, Lei n.º 9.279, de 14 de maio de 1996).

Para esclarecer outras dúvidas e conhecer em detalhe o processamento de pedidos de registro de desenho industrial e outras petições, não deixe de consultar o Manual de Desenho Industrial <http://manualdedi.inpi.gov.br/projects/manual-de-desenho-industrial/wiki>

870240073061
26/08/2024

Notificação de instauração de processo de nulidade a requerimento
Código de despacho: 400
Petição (tipo): [107.02] Nulidade de registro de desenho industrial
Processo afetado: BR302018054802-7
Requerente: COPACABANA BEAUTY COMERCIAL IMPORTADORA LTDA.
Procurador: Hugo Silva & Maldonado Propriedade Intelectual Sociedade Civil S/C Ltda.
Titular do registro: GA.MA S.R.L. UNIPERSONALE [IT]
Procurador do titular: RUBENS DOS SANTOS FILHO



870240074343 29/08/2024	Notificação de instauração de processo de nulidade a requerimento Código de despacho: 400 Petição (tipo): [107.02] Nulidade de registro de desenho industrial Processo afetado: BR302022002404-0 Requerente: ZINN COMPANY COMERCIO E SERVICOS LTDA Titular do registro: L V COMERCIO DE MOVEIS LTDA [BR/SP] Procurador do titular: EDUARDA COLLA
870240074242 29/08/2024	Notificação de instauração de processo de nulidade a requerimento Código de despacho: 400 Petição (tipo): [107.02] Nulidade de registro de desenho industrial Processo afetado: BR302023006157-6 Requerente: GELIUS INDÚSTRIA DE MÓVEIS LTDA Procurador: BEERRE ASSESSORIA EMPRESARIAL LTDA Titular do registro: LUAN FRANCO DE LUCCA [BR/SP] Procurador do titular: Eduarda Colla Detalhes do despacho: Processo Administrativo de Nulidade instaurado por requerimento de terceiros ficando suspensos os efeitos da concessão, de acordo com o parágrafo 2º do artigo 113 da Lei 9279/96.
870240076377 05/09/2024	Notificação de instauração de processo de nulidade a requerimento Código de despacho: 400 Petição (tipo): [107.02] Nulidade de registro de desenho industrial Processo afetado: BR302023006764-7 Requerente: GIOVANNA BRIGOLLA BERNART Procurador: Joaquim Calheiros de Moraes Titular do registro: INCOM INDUSTRIAL SLU LTDA. [XX] Procurador do titular: Alberto Luís Camelier da Silva Detalhes do despacho: Processo Administrativo de Nulidade instaurado por requerimento de terceiros ficando suspensos os efeitos da concessão, de acordo com o parágrafo 2º do artigo 113 da Lei 9279/96.

Instrução técnica: Exigência

Como etapa da instrução técnica de petições, formula-se exigência – nos termos do artigo 220 da Lei da Propriedade Industrial (LPI, lei n.º 9.279, de 14 de maio de 1996) – relativa às questões indicadas a seguir.

O prazo para responder à exigência formulada para a petição é de 60 (sessenta) dias, nos termos do art. 221, 222, 223 e 224 da LPI.

Para cumprir ou contestar a exigência:

1. Acesse o e-DI no site do INPI (www.inpi.gov.br);
2. Emita uma Guia de Recolhimento da União (GRU) para o serviço de “cumprimento de exigência em grau de recurso/nulidade” (código 135);
3. Efetue o pagamento; e
4. Preencha e envie o formulário eletrônico correspondente à opção indicada na emissão da GRU, acompanhado dos esclarecimentos, argumentos, provas ou documentos apropriados.

Os sistemas de informática do INPI identificarão o cumprimento de exigência, para que o pedido de registro prossiga automaticamente em seu processamento.

Para esclarecer outras dúvidas e conhecer em detalhe o processamento de pedidos de registro de desenho industrial e outras petições, não deixe de consultar o Manual de Desenho Industrial <http://manualdedi.inpi.gov.br/projects/manual-de-desenho-industrial/wiki>.

870220043983
20/05/2022

Exigência em grau de recurso/nulidade
Código de despacho: 1289
Petição (tipo): [107.01] [DESC.] Nulidade de registro de desenho industrial
Processo afetado: BR302021003389-5
Requerente: PLASNEW UTILIDADES DOMÉSTICAS LTDA.
Procurador: MARCO ANTÔNIO DE OLIVEIRA
Titular do registro: MEU ARCO-IRIS MIÇANGAS LTDA [BR/SP]
Procurador do titular: MODAL MARCAS E PATENTES LTDA.



Instrução técnica: Intimação para manifestação por parte do titular e do requerente

Os titulares e requerentes, ou seus procuradores, deverão tomar conhecimento do parecer técnico que concluiu o processo de nulidade instaurado nos termos do Art. 115 da Lei da Propriedade Industrial (LPI, lei nº 9279, de 14 de maio de 1996).

A partir da publicação deste ato na Revista da Propriedade Industrial (RPI), inicia-se o prazo de 60 (sessenta) dias para a manifestação.

Art. 115. Havendo ou não manifestação, decorrido o prazo fixado no artigo anterior, o INPI emitirá parecer, intimando o titular e o requerente para se manifestarem no prazo comum de 60 (sessenta) dias.

Art. 116. Decorrido o prazo fixado no artigo anterior, mesmo que não apresentadas as manifestações, o processo será decidido pelo Presidente do INPI, encerrando-se a instância administrativa.

Para apresentar manifestação sobre o parecer da nulidade administrativa:

1. Acesse o e-DI no site do INPI (www.inpi.gov.br);
2. Emita uma Guia de Recolhimento da União (GRU) para o serviço de “manifestação ao processo administrativo de nulidade notificado” (código 108) ou “contrarrazões à nulidade (terceiros se manifestando) (código 162);
3. Efetue o pagamento; e
4. Preencha e envie o formulário eletrônico correspondente à opção indicada na emissão da GRU, acompanhado dos esclarecimentos, argumentos, provas ou documentos apropriados.

Para esclarecer outras dúvidas e conhecer em detalhe o processamento de pedidos de registro de desenho industrial e outras petições, não deixe de consultar o Manual de Desenho Industrial <http://manualdedi.inpi.gov.br/projects/manual-de-desenho-industrial/wiki>.

18060068751
30/06/2006

Intimação para manifestação por parte do titular e do requerente
Código de despacho: 1010
Petição (tipo): [107.01] [DESC.] Nulidade de registro de desenho industrial
Processo afetado: DI6600667-8
Requerente: ALEXANDRE DE ANDRADE ROMERO
Procurador: Rita de Cássia Brunner
Titular do registro: Luiz Gonzaga Franco Rodrigues [BR/SP]

870240038973
08/05/2024

Intimação para manifestação por parte do titular e do requerente
Código de despacho: 1010
Petição (tipo): [107.02] Nulidade de registro de desenho industrial
Processo afetado: BR302019003926-5
Requerente: CASA MOVEIS - INDUSTRIA DE MOVEIS - EIRELI
Titular do registro: MARCIO SOARES TEIXEIRA MOVEIS [BR/SP]
Procurador do titular: EDUARDA COLLA



87024004981 19/01/2024	Intimação para manifestação por parte do titular e do requerente Código de despacho: 1010 Petição (tipo): [107.02] Nulidade de registro de desenho industrial Processo afetado: BR302019004948-1 Requerente: GLAUCIA MANHOZO LAHOZ Procurador: Paulo Henrique Barbosa Nahes Benages Titular do registro: DANIELA MENDONÇA FERREIRA [BR/SP] Procurador do titular: Vilage Marcas e Patentes Ltda
870240037121 01/05/2024	Intimação para manifestação por parte do titular e do requerente Código de despacho: 1010 Petição (tipo): [107.02] Nulidade de registro de desenho industrial Processo afetado: BR302019004976-7 Requerente: MINAS INDUSTRIA E COMERCIO DE PRODUTOS DE EPS LTDA Procurador: Vitor Leite Saldanha Titular do registro: TERMOTÉCNICA LTDA. [BR/SC] Procurador do titular: MONTAURY PIMENTA, MACHADO & VIEIRA DE MELLO ADVOGADOS
870240043183 22/05/2024	Intimação para manifestação por parte do titular e do requerente Código de despacho: 1010 Petição (tipo): [107.02] Nulidade de registro de desenho industrial Processo afetado: BR302021003552-9 Requerente: NELSON KOVACS Procurador: Vilage Marcas e Patentes Ltda Titular do registro: CARLOS HENRIQUE DE SOUZA PLÁSTICOS EIRELI [BR/SP] Procurador do titular: Francisco de Souza Ferreira Filho
870220100002 28/10/2022	Intimação para manifestação por parte do titular e do requerente Código de despacho: 1010 Petição (tipo): [107.01] [DESC.] Nulidade de registro de desenho industrial Processo afetado: BR302021006274-7 Requerente: ADRIANA BARBIZAN RAUPP ALVES ASSMANN Procurador: Danilo César de Castro Titular do registro: EMERSON MARQUES DA SILVA [BR/PR]
870240040307 13/05/2024	Intimação para manifestação por parte do titular e do requerente Código de despacho: 1010 Petição (tipo): [107.02] Nulidade de registro de desenho industrial Processo afetado: BR302022005407-0 Requerente: DJ INDUSTRIA E COMERCIO DE MOVEIS LTDA Procurador: London Marcas e Patentes S/S Ltda. Titular do registro: CAEMMUN INDUSTRIA E COMERCIO DE MOVEIS LTDA [BR/PR] Procurador do titular: LUCIANO SALVIATO
870240035813 26/04/2024	Intimação para manifestação por parte do titular e do requerente Código de despacho: 1010 Petição (tipo): [107.02] Nulidade de registro de desenho industrial Processo afetado: BR302023003092-1 Requerente: LEONARDO BERTASSI BORTOLOTTTO Procurador: Elizabete Pereira Titular do registro: MAURICIO BALBINOT [BR/RS] Procurador do titular: Sko Oyarzáball Marcas e Patentes Sociedade Simples Ltda.
870240039441 09/05/2024	Intimação para manifestação por parte do titular e do requerente Código de despacho: 1010 Petição (tipo): [107.02] Nulidade de registro de desenho industrial Processo afetado: BR302023004627-5 Requerente: PLÁSTICOS MB LTDA. Procurador: BEERRE ASSESSORIA EMPRESARIAL LTDA Titular do registro: PARAMOUNT INDÚSTRIA E COMÉRCIO DE PLÁSTICOS LTDA. [BR/SP] Procurador do titular: ICAMP MARCAS E PATENTES LTDA



870240039466
09/05/2024

Intimação para manifestação por parte do titular e do requerente
Código de despacho: 1010
Petição (tipo): [107.02] Nulidade de registro de desenho industrial
Processo afetado: BR302023004629-1
Requerente: PLÁSTICOS MB LTDA.
Procurador: BEERRE ASSESSORIA EMPRESARIAL LTDA
Titular do registro: PARAMOUNT INDÚSTRIA E COMÉRCIO DE PLÁSTICOS LTDA. [BR/SP]
Procurador do titular: ICAMP MARCAS E PATENTES LTDA

870240039473
09/05/2024

Intimação para manifestação por parte do titular e do requerente
Código de despacho: 1010
Petição (tipo): [107.02] Nulidade de registro de desenho industrial
Processo afetado: BR302023004633-0
Requerente: PLÁSTICOS MB LTDA.
Procurador: BEERRE ASSESSORIA EMPRESARIAL LTDA
Titular do registro: PARAMOUNT INDÚSTRIA E COMÉRCIO DE PLÁSTICOS LTDA. [BR/SP]
Procurador do titular: ICAMP MARCAS E PATENTES LTDA

870240040813
14/05/2024

Intimação para manifestação por parte do titular e do requerente
Código de despacho: 1010
Petição (tipo): [107.02] Nulidade de registro de desenho industrial
Processo afetado: BR302023004895-2
Requerente: LOJAS RPM MOVEIS LTDA
Titular do registro: ALESSANDRO CARLOS ROMERO PIRES [BR/SP]
Procurador do titular: EDUARDA COLLA



Manutenções e renovações de registros de desenho industrial

Exigência de pagamento de renovação
Exigência de pagamento de manutenção
Registro de desenho industrial prorrogado
Anotação de manutenção de registro
Outros despachos



Registro de desenho industrial renovado

Os registros de desenho industrial listados a seguir foram mantidos, em vista do cumprimento ao que dispõe os parágrafos 1º e 2º do artigo 108, bem como os parágrafos 2º e 3º do artigo 120 da Lei da Propriedade Industrial (LPI, lei n.º 9.279, de 14 de maio de 1996).

Art. 108. O registro vigorará pelo prazo de 10 (dez) anos contados da data do depósito, prorrogável por 3 (três) períodos sucessivos de 5 (cinco) anos cada.

§ 1º O pedido de prorrogação deverá ser formulado durante o último ano de vigência do registro, instruído com o comprovante do pagamento da respectiva retribuição.

§ 2º Se o pedido de prorrogação não tiver sido formulado até o termo final da vigência do registro, o titular poderá fazê-lo nos 180 (cento e oitenta) dias subsequentes, mediante o pagamento de retribuição adicional.

Art. 120. O titular do registro está sujeito ao pagamento de retribuição quinquenal, a partir do segundo quinquênio da data do depósito

§ 2º O pagamento dos demais quinquênios será apresentado junto com o pedido de prorrogação a que se refere o art. 108.

§ 3º O pagamento dos quinquênios poderá ainda ser efetuado dentro dos 6 (seis) meses subsequentes ao prazo estabelecido no parágrafo anterior, mediante pagamento de retribuição adicional.

800220327685
22/09/2022

Deferimento da petição
Código de despacho: 270
Petição (tipo): [131.01] Renovação do registro de desenho industrial no prazo ordinário
Processo afetado: DI6203491-0
Requerente: PAULO CELSO CARDOSO BACCHI
Procurador: JEFFERSON DE ARAUJO SERAFIM
Renovada vigência até 06/11/2027
Detalhes do despacho: Renovada vigência até 06/11/2027

800220327686
22/09/2022

Deferimento da petição
Código de despacho: 270
Petição (tipo): [131.01] Renovação do registro de desenho industrial no prazo ordinário
Processo afetado: DI6203501-0
Requerente: PAULO CELSO CARDOSO BACCHI
Procurador: JEFFERSON DE ARAUJO SERAFIM
Renovada vigência até 06/11/2027
Detalhes do despacho: Renovada vigência até 06/11/2027

800220395744
18/11/2022

Deferimento da petição
Código de despacho: 270
Petição (tipo): [131.01] Renovação do registro de desenho industrial no prazo ordinário
Processo afetado: DI6203929-6
Requerente: LATAL EMBALAGENS METÁLICAS LTDA
Procurador: ESTHEFANY CAROLINA DE CASTRO
Renovada vigência até 13/12/2027
Detalhes do despacho: Renovada vigência até 13/12/2027



800220327689
22/09/2022

Deferimento da petição
Código de despacho: 270
Petição (tipo): [131.01] Renovação do registro de desenho industrial no prazo ordinário
Processo afetado: DI6204130-4
Requerente: PAULO CELSO CARDOSO BACCHI
Procurador: JEFFERSON DE ARAUJO SERAFIM
Renovada vigência até 06/11/2027
Detalhes do despacho: Renovada vigência até 06/11/2027

800210184049
02/06/2021

Deferimento da petição
Código de despacho: 270
Petição (tipo): [131.01] Renovação do registro de desenho industrial no prazo ordinário
Processo afetado: DI7103362-9
Requerente: ROMA JENSEN COMÉRCIO E INDÚSTRIA LTDA.
Procurador: José Carlos Tinoco Soares Júnior
Renovada vigência até 14/07/2026
Detalhes do despacho: Renovada vigência até 14/07/2026

800210444093
17/12/2021

Deferimento da petição
Código de despacho: 270
Petição (tipo): [131.01] Renovação do registro de desenho industrial no prazo ordinário
Processo afetado: BR302012006393-0
Requerente: OSMAR CAMPOS
Renovada vigência até 13/12/2027
Detalhes do despacho: Renovada vigência até 13/12/2027



Anotação de manutenção de registro

Os registros de desenho industrial listados a seguir foram prorrogados, em vista do cumprimento ao que dispõe os parágrafos 1º e 2º do artigo 108, bem como os parágrafos 2º e 3º do artigo 120 da Lei da Propriedade Industrial (LPI, lei n.º 9.279, de 14 de maio de 1996).

Art. 108. O registro vigorará pelo prazo de 10 (dez) anos contados da data do depósito, prorrogável por 3 (três) períodos sucessivos de 5 (cinco) anos cada.

§ 1º O pedido de prorrogação deverá ser formulado durante o último ano de vigência do registro, instruído com o comprovante do pagamento da respectiva retribuição.

§ 2º Se o pedido de prorrogação não tiver sido formulado até o termo final da vigência do registro, o titular poderá fazê-lo nos 180 (cento e oitenta) dias subsequentes, mediante o pagamento de retribuição adicional.

Art. 120. O titular do registro está sujeito ao pagamento de retribuição quinquenal, a partir do segundo quinquênio da data do depósito

§ 2º O pagamento dos demais quinquênios será apresentado junto com o pedido de prorrogação a que se refere o art. 108.

§ 3º O pagamento dos quinquênios poderá ainda ser efetuado dentro dos 6 (seis) meses subsequentes ao prazo estabelecido no parágrafo anterior, mediante pagamento de retribuição adicional.

800210283980 18/08/2021	Deferimento da petição Código de despacho: 270 Petição (tipo): [129.01] Manutenção: 2º quinquênio ordinário Processo afetado: BR302017003080-7 Requerente: DISTRIBUIDORA DE EMBALAGENS GUIAN LTDA Procurador: Maurício Darré
-----------------------------------	---

800220108110 29/03/2022	Deferimento da petição Código de despacho: 270 Petição (tipo): [129.01] Manutenção: 2º quinquênio ordinário Processo afetado: BR302017004313-5 Requerente: ESSENZA DO BRASIL COSMETICOS EIRELI EPP Procurador: Eduardo Conrado Silveira
-----------------------------------	--

800220316261 13/09/2022	Deferimento da petição Código de despacho: 270 Petição (tipo): [129.01] Manutenção: 2º quinquênio ordinário Processo afetado: BR302017004318-6 Requerente: NEW HD BOATS LTDA - EPP Procurador: Sandro Wunderlich
-----------------------------------	---

800220305496 05/09/2022	Deferimento da petição Código de despacho: 270 Petição (tipo): [129.01] Manutenção: 2º quinquênio ordinário Processo afetado: BR302017004376-3 Requerente: PUIG FRANCE Procurador: Pedro Afonso Vieira Bhering
-----------------------------------	---



800220331026 27/09/2022	Deferimento da petição Código de despacho: 270 Petição (tipo): [129.01] Manutenção: 2º quinquênio ordinário Processo afetado: BR302017004393-3 Requerente: GEISMAR ALPES Procurador: Jacques Labrunie
800220344401 06/10/2022	Deferimento da petição Código de despacho: 270 Petição (tipo): [129.01] Manutenção: 2º quinquênio ordinário Processo afetado: BR302017004421-2 Requerente: KATZ CONSTRUÇÕES E PARTICIPAÇÕES LTDA Procurador: VINÍCIUS SILVA DE OLIVEIRA
800220344323 05/10/2022	Deferimento da petição Código de despacho: 270 Petição (tipo): [129.01] Manutenção: 2º quinquênio ordinário Processo afetado: BR302017004431-0 Requerente: SCHOLL'S WELLNESS COMPANY LLC Procurador: Roberto Pernold Vieira de Mello
800210381113 04/11/2021	Deferimento da petição Código de despacho: 270 Petição (tipo): [129.01] Manutenção: 2º quinquênio ordinário Processo afetado: BR302017004496-4 Requerente: HAMMER LTDA Procurador: Elci Maria Teixeira Gonçalves
800220253759 21/07/2022	Deferimento da petição Código de despacho: 270 Petição (tipo): [129.01] Manutenção: 2º quinquênio ordinário Processo afetado: BR302017004529-4 Requerente: PET INJET COMERCIO DE ACESSORIOS PARA ANIMAIS LTDA - EPP Procurador: Sônia Maria de Almeida Moreira
800220318689 15/09/2022	Deferimento da petição Código de despacho: 270 Petição (tipo): [129.01] Manutenção: 2º quinquênio ordinário Processo afetado: BR302017004561-8 Requerente: JOHNSON & JOHNSON CONSUMER INC. Procurador: David do Nascimento
800220331054 27/09/2022	Deferimento da petição Código de despacho: 270 Petição (tipo): [129.01] Manutenção: 2º quinquênio ordinário Processo afetado: BR302017004763-7 Requerente: JOHNSON & JOHNSON CONSUMER INC. Procurador: David do Nascimento
800230108946 17/03/2023	Deferimento da petição Código de despacho: 270 Petição (tipo): [129.01] Manutenção: 2º quinquênio ordinário Processo afetado: BR302018000463-9 Requerente: PAULO CELSO CARDOSO BACCHI Procurador: JEFFERSON DE ARAUJO SERAFIM
800220185947 31/05/2022	Deferimento da petição Código de despacho: 270 Petição (tipo): [129.01] Manutenção: 2º quinquênio ordinário Processo afetado: BR322018001830-6 Requerente: CEZAR JOSÉ Procurador: LUCIMAR BENTO CURCINO
800220344320 05/10/2022	Deferimento da petição Código de despacho: 270 Petição (tipo): [129.01] Manutenção: 2º quinquênio ordinário Processo afetado: BR322018003282-1 Requerente: SCHOLL'S WELLNESS COMPANY LLC Procurador: Roberto Pernold Vieira de Mello



Outros despachos - Renovação

Outros despachos de renovação.

800240180202 27/05/2024	Ato de prejudicar petição Código de despacho: 699 Petição (tipo): [131.01] Renovação do registro de desenho industrial no prazo ordinário Processo afetado: DI6401985-3 Requerente: CLEBER DA SILVA FARIA. Procurador: BEERRE ASSESSORIA EMPRESARIAL LTDA Detalhes do despacho: Pagamento em duplicidade.
800240148463 30/04/2024	Ato de prejudicar petição Código de despacho: 699 Petição (tipo): [131.01] Renovação do registro de desenho industrial no prazo ordinário Processo afetado: DI6901835-9 Requerente: SOFTYS BRASIL LTDA. Procurador: Daniela de Almeida Lin Detalhes do despacho: Pagamento em duplicidade.



Outros despachos – Manutenção

Outros despachos de manutenção.

800230100038
13/03/2023

Decisão de não conhecer da petição
Código de despacho: 428
Petição (tipo): [129.01] Manutenção: 2º quinquênio ordinário
Processo afetado: BR302017003952-9
Requerente: FALCON HELMET DESIGN & ENGINEERING, INC.
Procurador: Gustavo Leonardos
Detalhes do despacho: Exigência de pagamento não respondida.



Anotações de alteração de nome e endereço

Exigência de pagamento
Exigência de conformidade de petição
Exame de petição: Exigência
Exame de petição: Sobrestamento
Exame de petição: Indeferimento
Exame de petição: Deferimento
Outros despachos



Exame de petição: Deferimento

Concluído o exame , deferem-se as petições em referência.

Cabe recurso desta decisão, que deve ser apresentado no prazo de 60 (sessenta) dias, contados da data de publicação da decisão recorrida na Revista da Propriedade Industrial (RPI), nos termos dos art. 212, 221, 222, 223 e 224 da Lei da Propriedade Industrial (LPI, Lei n.º 9.279, de 14 de maio de 1996).

Para apresentar uma petição de recurso:

1. Acesse o e-DI no site do INPI (www.inpi.gov.br);
2. Emita uma Guia de Recolhimento da União (GRU) para o serviço de “Recurso de desenho industrial - exceto contra indeferimento de pedido de registro de DI” (código 142), referente a petição;
3. Efetue o pagamento; e
4. Preencha e envie o formulário eletrônico correspondente à opção indicada na emissão da GRU, acompanhado dos esclarecimentos, argumentos, provas ou documentos apropriados.

Para esclarecer outras dúvidas e conhecer em detalhe o processamento de pedidos de registro de desenho industrial e outras petições, não deixe de consultar o Manual de Desenho Industrial <http://manualdedi.inpi.gov.br/projects/manual-de-desenho-industrial/wiki>.

870240026429
26/03/2024

Deferimento da petição
Código de despacho: 270
Petição (tipo): [113.02] Anotação de alteração de nome, sede e/ou endereço: nome, sede ou endereço
Processo afetado: BR302022002464-3
Requerente: ALCAST DO BRASIL S/A
Procurador: Marcos Antonio Nunes
Detalhes do despacho: Alteração de nome.



Anotações de transferência de titularidade

Exigência de pagamento
Exigência de conformidade de petição
Exame de petição: Exigência
Exame de petição: Sobrestamento
Exame de petição: Indeferimento
Exame de petição: Deferimento
Outros despachos



Exame de petição: Deferimento

Concluído o exame, deferem-se as petições em referência.

Cabe recurso desta decisão, que deve ser apresentado no prazo de 60 (sessenta) dias, contados da data de publicação da decisão recorrida na Revista da Propriedade Industrial (RPI), nos termos dos art. 212, 221, 222, 223 e 224 da Lei da Propriedade Industrial (LPI, Lei n.º 9.279, de 14 de maio de 1996).

Para apresentar uma petição de recurso:

1. Acesse o e-DI no site do INPI (www.inpi.gov.br);
2. Emita uma Guia de Recolhimento da União (GRU) para o serviço de “Recurso de desenho industrial - exceto contra indeferimento de pedido de registro de DI” (código 142), referente a petição;
3. Efetue o pagamento; e
4. Preencha e envie o formulário eletrônico correspondente à opção indicada na emissão da GRU, acompanhado dos esclarecimentos, argumentos, provas ou documentos apropriados.

Para esclarecer outras dúvidas e conhecer em detalhe o processamento de pedidos de registro de desenho industrial e outras petições, não deixe de consultar o Manual de Desenho Industrial <http://manualdedi.inpi.gov.br/projects/manual-de-desenho-industrial/wiki>.

870240066715 06/08/2024	Deferimento da petição Código de despacho: 270 Petição (tipo): [114.02] Anotação de transferência de titular: cessão Processo afetado: DI6801434-1 Cedente: ARAVEN, S.L. [ES] Cessionário: SHOP AND ROLL ESPAÑA, S.L. Procurador: HERRERO & ASSOCIADOS BRASIL PROPRIEDADE INTELECTUAL LTDA.
870240064775 31/07/2024	Deferimento da petição Código de despacho: 270 Petição (tipo): [114.02] Anotação de transferência de titular: cessão Processo afetado: BR302012004775-7 Cedente: RENATO MASSINI [BR/SP] e KALINA INDÚSTRIA DE FIOS E LINHAS S.A. [BR/SP] Cessionário: KALINA INDÚSTRIA DE FIOS E LINHAS S.A. Procurador: LEÃO PROPRIEDADE INTELECTUAL
870240055608 01/07/2024	Deferimento da petição Código de despacho: 270 Petição (tipo): [114.02] Anotação de transferência de titular: cessão Processo afetado: BR302013005895-6 Cedente: KONINKLIJKE DOUWE EGBERTS B.V. [NL] e KONINKLIJKE PHILIPS N.V. [NL] Cessionário: KONINKLIJKE DOUWE EGBERTS B.V. Procurador: Montaury Pimenta, Machado & Vieira de Mello Advogados
870240055506 01/07/2024	Deferimento da petição Código de despacho: 270 Petição (tipo): [114.02] Anotação de transferência de titular: cessão Processo afetado: BR302014000153-1 Cedente: SAVERGLASS [FR] Cessionário: HEINZ-GLAS GMBH & CO KGAA Procurador: Matos & Associados - Advogados



870240054901 28/06/2024	Deferimento da petição Código de despacho: 270 Petição (tipo): [114.02] Anotação de transferência de titular: cessão Processo afetado: BR302014001935-0 Cedente: BOSGER HOLDING GMBH [DE] Cessionário: EUROLUB GMBH Procurador: Dannemann, Siemsen, Bigler & Ipanema Moreira
870240050764 14/06/2024	Deferimento da petição Código de despacho: 270 Petição (tipo): [114.02] Anotação de transferência de titular: cessão Processo afetado: BR302018054738-1 Cedente: VALVOLINE LICENSING AND INTELLECTUAL PROPERTY, LLC [US] Cessionário: VGP IPCO LLC Procurador: Ariboni, Fabbri e Schmidt Sociedade de Advogados
870240056326 03/07/2024	Deferimento da petição Código de despacho: 270 Petição (tipo): [114.02] Anotação de transferência de titular: cessão Processo afetado: BR302020003349-3 Cedente: AMBIPAR RD PESQUISA E DESENVOLVIMENTO LTDA. [BR/SP] Cessionário: AMBIPAR ENVIRONMENTAL SOLUTIONS - SOLUÇÕES AMBIENTAIS LTDA Procurador: BEERRE ASSESSORIA EMPRESARIAL LTDA
870240056326 03/07/2024	Deferimento da petição Código de despacho: 270 Petição (tipo): [114.02] Anotação de transferência de titular: cessão Processo afetado: BR302020003350-7 Cedente: AMBIPAR RD PESQUISA E DESENVOLVIMENTO LTDA. [BR/SP] Cessionário: AMBIPAR ENVIRONMENTAL SOLUTIONS - SOLUÇÕES AMBIENTAIS LTDA Procurador: BEERRE ASSESSORIA EMPRESARIAL LTDA
870240055611 01/07/2024	Deferimento da petição Código de despacho: 270 Petição (tipo): [114.02] Anotação de transferência de titular: cessão Processo afetado: BR302020003923-8 Cedente: KONINKLIJKE PHILIPS N.V. [NL] e KONINKLIJKE DOUWE EGBERTS B.V. [NL] Cessionário: KONINKLIJKE DOUWE EGBERTS B.V. e VERSUNI HOLDING B.V. Procurador: Montauray Pimenta, Machado & Vieira de Mello Advogados
870240044233 24/05/2024	Deferimento da petição Código de despacho: 270 Petição (tipo): [114.02] Anotação de transferência de titular: cessão Processo afetado: BR302021004298-3 Cedente: ANTÔNIO CARLOS RUFINO [BR/SP] Cessionário: RENATO SOARES TEIXEIRA
870240058269 10/07/2024	Deferimento da petição Código de despacho: 270 Petição (tipo): [114.02] Anotação de transferência de titular: cessão Processo afetado: BR302022001668-3 Cedente: GIOVANI GALHARDO PASSATUTO [BR/SP] Cessionário: RODRIGO PRADO DOS SANTOS Procurador: Vilage Marcas e Patentes Ltda
870240038989 08/05/2024	Deferimento da petição Código de despacho: 270 Petição (tipo): [114.02] Anotação de transferência de titular: cessão Processo afetado: BR302022002170-9 Cedente: RAFAEL SOUZA DA CRUZ [BR/SP] Cessionário: BEAUTY MOVEIS ONLINE LTDA Procurador: Eduarda Colla

870240057882
09/07/2024

Deferimento da petição
Código de despacho: 270
Petição (tipo): [114.02] Anotação de transferência de titular: cessão
Processo afetado: BR302023006624-1
Cedente: CASSIANO RODRIGUES MOURA [BR/SC]
Cessionário: INSTITUTO FEDERAL DE EDUCAÇÃO, CIÊNCIA E TECNOLOGIA DE SANTA CATARINA e
CASSIANO RODRIGUES MOURA

870240054903
28/06/2024

Deferimento da petição
Código de despacho: 270
Petição (tipo): [114.02] Anotação de transferência de titular: cessão
Processo afetado: BR322015003927-5
Cedente: BOSGER HOLDING GMBH [DE]
Cessionário: EUROLUB GMBH
Procurador: Dannemann, Siemsen, Bigler & Ipanema Moreira



Recursos

Exigência de pagamento
Exigência de conformidade de petição
Notificação de recurso para manifestação
Instrução técnica: Exigência de petição
Instrução técnica: Sobrestamento
Instrução técnica: Ciência de parecer
Decisão do recurso: Negado provimento
Decisão do recurso: Provimento
Outros despachos



Notificação de recurso para manifestação

Em vista da interposição de recurso contra as decisões listadas a seguir, notifica-se prazo de 60 (sessenta) dias para apresentação de contrarrazões ao recurso pelos interessados, nos termos do artigo 213 da Lei da Propriedade Industrial (LPI, lei n.º 9.279, de 14 de maio de 1996).

Art. 213 – Os interessados serão intimados para, no prazo de 60 (sessenta) dias, oferecerem contrarrazões ao recurso.

Para visualizar petições eletrônicas no site do INPI (www.inpi.gov.br):

1. Acesse a pesquisa da base de desenho industrial utilizando login e senha; e
2. Informe o número do processo ao qual está vinculada a petição a ser visualizada.

Para apresentar contrarrazões ao recurso:

1. Acesse o e-DI no site do INPI (www.inpi.gov.br);
2. Emita uma Guia de Recolhimento da União (GRU) para o serviço de “contrarrazões ao recurso/nulidade” (código 136);
3. Efetue o pagamento; e
4. Preencha e envie o formulário eletrônico correspondente à opção indicada na emissão da GRU, acompanhado dos esclarecimentos, argumentos, provas ou documentos apropriados.

O prazo para apresentação de contrarrazões é de 60 (sessenta) dias, contados da data de publicação da notificação de interposição de recurso na Revista da Propriedade Industrial (RPI), nos termos dos art. 213, 221, 222 e 223 da LPI.

Para esclarecer outras dúvidas e conhecer em detalhe o processamento de pedidos de registro de desenho industrial e outras petições, não deixe de consultar o Manual de Desenho Industrial <http://manualdedi.inpi.gov.br/projects/manual-de-desenho-industrial/wiki>.

870240075170
02/09/2024

Notificação de recurso
Código de despacho: 360
Petição (tipo): [153.01] Recurso contra indeferimento de pedido de registro de desenho industrial
Processo afetado: BR302021003615-0
Decisão recorrida: Indeferimento do pedido Notificada 02/07/2024 Afeta Processo BR 30 2021 003615 (CONFIGURAÇÃO APLICADA A/EM ACABAMENTO)
Requerente: NASATO INDUSTRIA DE PLASTICOS LTDA
Procurador: REGIBRAS LTDA EPP
Detalhes do despacho: Recurso contra indeferimento.



Outras petições

Exigência de pagamento
Exigência de conformidade de petição
Exame de petição: Exigência
Exame de petição: Sobrestamento
Exame de petição: Indeferimento
Exame de petição: Deferimento
Exame de petição: petição de retificação (126) atendida
Exame de petição: petição de retificação (126) não atendida
Outros despachos



Exame de petição: Deferimento

Concluído o exame, deferem-se as petições em referência.

Cabe recurso desta decisão, que deve ser apresentado no prazo de 60 (sessenta) dias, contados da data de publicação da decisão recorrida na Revista da Propriedade Industrial (RPI), nos termos dos art. 212, 221, 222, 223 e 224 da Lei da Propriedade Industrial (LPI, Lei n.º 9.279, de 14 de maio de 1996).

Para apresentar uma petição de recurso:

1. Acesse o e-DI no site do INPI (www.inpi.gov.br);
2. Emita uma Guia de Recolhimento da União (GRU) para o serviço de “Recurso de desenho industrial - exceto contra indeferimento de pedido de registro de DI” (código 142), referente a petição;
3. Efetue o pagamento; e
4. Preencha e envie o formulário eletrônico correspondente à opção indicada na emissão da GRU, acompanhado dos esclarecimentos, argumentos, provas ou documentos apropriados.

Para esclarecer outras dúvidas e conhecer em detalhe o processamento de pedidos de registro de desenho industrial e outras petições, não deixe de consultar o Manual de Desenho Industrial <http://manualdedi.inpi.gov.br/projects/manual-de-desenho-industrial/wiki>.

870240030612
09/04/2024

Deferimento da petição
Código de despacho: 270
Petição (tipo): [156.01] Nomeação, destituição ou substituição de procurador: processo
Processo afetado: DI6402246-3
Requerente: PROMAX PRODUTOS MÁXIMOS S/A INDÚSTRIA E COMÉRCIO
Procurador: GEISLER CHBANE BOSSO
Detalhes do despacho: Nomeado procurador Vilage Marcas e Patentes Ltda com poderes para representar o titular do processo perante o INPI.

870240003139
12/01/2024

Deferimento da petição
Código de despacho: 270
Petição (tipo): [156.01] Nomeação, destituição ou substituição de procurador: processo
Processo afetado: DI7003014-6
Requerente: HONEYWELL SAFETY PRODUCTS USA, INC.
Procurador: Paulo Maurício Carlos de Oliveira
Detalhes do despacho: Nomeado procurador PAULO C. OLIVEIRA & CIA. com poderes para representar o titular do processo perante o INPI.

870220055961
27/06/2022

Deferimento da petição
Código de despacho: 270
Petição (tipo): [125.06] [DESC.] Outras petições: Esclarecimentos
Processo afetado: BR302022000547-9
Requerente: ELC MANAGEMENT LLC
Procurador: Dannemann, Siemsen, Bigler & Ipanema Moreira
Detalhes do despacho: Dados corrigidos: inclusão de autor.



870240072739
26/08/2024

Deferimento da petição
Código de despacho: 270
Petição (tipo): [143.01] Suspensão do sigilo
Processo afetado: BR302024003727-9
Requerente: HONDA MOTOR CO., LTD.
Procurador: Dannemann, Siemsen, Bigler & Ipanema Moreira
Detalhes do despacho: Petição deferida pela apresentação no prazo de até 180 (cento e oitenta) dias contados a partir da data do depósito, conforme item 3.6.8 e item 4.2.1.1).



Anulação de despachos

Anulação de despachos relativos a processos de registro

Anulação de despachos relativos a petições



Anulação de despachos relativos a processos de registro

Os despachos listados a seguir tiveram sua publicação anulada com base nos motivos indicados:

BR302023007012-5	Anulação de despacho (em processo) Código de despacho: 402 Titular: MÁRIO EUGÊNIO FLORES CARNEIRO [BR/BA] Procurador: Andrea Ricci Detalhes do despacho: Despacho anulado por haver incorreções no teor da exigência técnica que precisarão ser sanadas.
-------------------------	---



Notificações e decisões judiciais

Notificação de procedimento judicial

Notificação de decisão judicial

Outros despachos



Notificação de procedimento judicial

301240010852

Notificação de procedimento judicial

Código de despacho: 462

Petição (tipo): [protocolo interno] Notificação judicial

Processo afetado: DI5900541-6

Requerente: 31ª VARA FEDERAL DO RIO DE JANEIRO

Detalhes do despacho: NOTIFICAÇÃO DE DECISÃO JUDICIAL TRANSITADA EM JULGADO REFERENTE AO

REGISTROINPI:52400.160071/2016-27Origem:31ª Vara Federal do Rio de JaneiroAção Ordinária nº:0126037-

44.2016.4.02.5101Autor: SOPRANO ELETROMETALÚRGICA E HIDRÁULICA LTDA. Réus: INPI- INSTITUTO

NACIONAL DA PROPRIEDADE INDUSTRIAL E TERMOLAR S.A.Decisão: "Diante do exposto, JULGO

IMPROCEDENTE O PEDIDO e declaro extinto o processo, com resolução de mérito, nos termos do art. 487, I, do

CPC."



Disponibilidade de documentos oficiais

Exigência de pagamento

Disponibilidade de certificados de registro

Disponibilidade de outros documentos oficiais

Outros despachos



Disponibilidade de outros documentos oficiais

870240074682 30/08/2024	Emissão de folha de rosto de cópia reprográfica simples Código de despacho: 577 Petição (tipo): [824.05] Cópia reprográfica simples Processo afetado: BR302017004358-5 Requerente: ARARIPE & ASSOCIADOS Procurador: Araripe & Associados
870240075342 03/09/2024	Emissão de folha de rosto de cópia reprográfica simples Código de despacho: 577 Petição (tipo): [824.05] Cópia reprográfica simples Processo afetado: BR302019000549-2 Requerente: SANPLAST INDUSTRIA E COMERCIO DE PLASTICOS LTDA Procurador: CIBELE ANTONIA KLOC E SILVA
870240074027 29/08/2024	Emissão de folha de rosto de cópia reprográfica simples Código de despacho: 577 Petição (tipo): [824.05] Cópia reprográfica simples Processo afetado: BR302020002980-1 Requerente: SALAONE MÓVEIS LTDA Procurador: LUCIANO SALVIATO
870240074421 30/08/2024	Emissão de folha de rosto de cópia reprográfica simples Código de despacho: 577 Petição (tipo): [824.05] Cópia reprográfica simples Processo afetado: BR302022005145-4 Requerente: RADU INDÚSTRIA IMPORTAÇÃO E EXPORTAÇÃO LTDA Procurador: LIA E BARBOSA SOCIEDADE DE ADVOGADOS
870240073203 27/08/2024	Emissão de folha de rosto de cópia reprográfica simples Código de despacho: 577 Petição (tipo): [824.05] Cópia reprográfica simples Processo afetado: BR302023000324-0 Requerente: KTH INDÚSTRIA E COMÉRCIO EIRELI
870240074326 29/08/2024	Emissão de folha de rosto de cópia reprográfica simples Código de despacho: 577 Petição (tipo): [824.05] Cópia reprográfica simples Processo afetado: BR302023003667-9 Requerente: AG MOREIRA MARCAS E PATENTES LTDA Procurador: AG MOREIRA MARCAS E PATENTES LTDA
870240074836 30/08/2024	Emissão de cópia oficial de pedido de registro Código de despacho: 576 Petição (tipo): [118.02] Cópia oficial para efeito de reivindicação de prioridade Processo afetado: BR302024001528-3 Requerente: STETSOM INDUSTRIA ELETRÔNICA LTDA. Procurador: KASZNAR LEONARDOS PROPRIEDADE INTELECTUAL



Exame quanto à novidade e à originalidade

Notificação de exame quanto à novidade e à originalidade

Sobrestamento quanto à novidade e à originalidade

Indeferimento

Deferimento

Outros despachos



Notificação de exame quanto à novidade e originalidade

Notificação de Requerimento de Exame de Mérito, quanto aos aspectos de novidade e de originalidade, formulado pelo Titular do Registro.

870240075762 04/09/2024	Notificação de requerimento de exame de novidade e originalidade Código de despacho: 907 Petição (tipo): [103.02] Pedido de exame do registro quanto à novidade e originalidade Processo afetado: BR302023003998-8 Requerente: ANTONIO JOSÉ GASPAR Procurador: Pezzuol & Associados Marcas e Patentes Ltda.
870240073112 27/08/2024	Notificação de requerimento de exame de novidade e originalidade Código de despacho: 907 Petição (tipo): [103.02] Pedido de exame do registro quanto à novidade e originalidade Processo afetado: BR302023006161-4 Requerente: PISANI PLÁSTICOS S.A. Procurador: Sko Oyarzáball Marcas e Patentes Sociedade Simples Ltda.
870240075050 02/09/2024	Notificação de requerimento de exame de novidade e originalidade Código de despacho: 907 Petição (tipo): [103.02] Pedido de exame do registro quanto à novidade e originalidade Processo afetado: BR302023006170-3 Requerente: MAURICIO BALBINOT Procurador: Sko Oyarzáball Marcas e Patentes Sociedade Simples Ltda.
870240075037 02/09/2024	Notificação de requerimento de exame de novidade e originalidade Código de despacho: 907 Petição (tipo): [103.02] Pedido de exame do registro quanto à novidade e originalidade Processo afetado: BR302023006172-0 Requerente: MAURICIO BALBINOT Procurador: Sko Oyarzáball Marcas e Patentes Sociedade Simples Ltda.
870240075036 02/09/2024	Notificação de requerimento de exame de novidade e originalidade Código de despacho: 907 Petição (tipo): [103.02] Pedido de exame do registro quanto à novidade e originalidade Processo afetado: BR302023006180-0 Requerente: MAURICIO BALBINOT Procurador: Sko Oyarzáball Marcas e Patentes Sociedade Simples Ltda.
870240075021 02/09/2024	Notificação de requerimento de exame de novidade e originalidade Código de despacho: 907 Petição (tipo): [103.02] Pedido de exame do registro quanto à novidade e originalidade Processo afetado: BR302023006596-2 Requerente: MAURICIO BALBINOT Procurador: Sko Oyarzáball Marcas e Patentes Sociedade Simples Ltda.



870240073378
27/08/2024

Notificação de requerimento de exame de novidade e originalidade
Código de despacho: 907
Petição (tipo): [103.02] Pedido de exame do registro quanto à novidade e originalidade
Processo afetado: BR302023006949-6
Requerente: FIBRACEM TELEINFORMÁTICA LTDA
Procurador: Alcion Bubniak



Outros despachos

870240073118
27/08/2024

Decisão de não conhecer da petição

Código de despacho: 428

Petição (tipo): [103.02] Pedido de exame do registro quanto à novidade e originalidade

Processo afetado: BR302022004353-2

Requerente: STELLA IMPORTAÇÃO E EXPORTAÇÃO DE LUMINÁRIAS LTDA

Procurador: Sko Oyarzáball Marcas e Patentes Sociedade Simples Ltda.

Detalhes do despacho: Art. 219. Não serão conhecidos a petição, a oposição e o recurso, quando:

...

II - não contiverem fundamentação legal; ou

Petição não conhecida conforme inciso II do artigo 219, artigo 111 da Lei 9.279/96 (LPI) e item 5.4 do Manual de Desenhos Industriais.



Código internacional de países e organizações

Lista dos códigos de duas letras para representação dos Países, Entidades e Organizações Intergovernamentais baseada no Padrão ST.3 recomendado pela OMPI e na ISO 3166-1.

Por ordem de sigla

AD	ANDORRA	GL	GROELÂNDIA	NU	NIUE
AE	EMIRADOS ÁRABES UNIDOS	GM	GÂMBIA	NZ	NOVA ZELÂNDIA
AF	AFEGANISTÃO	GN	GUINÉ	OM	OMÃ
AG	ANTÍGUA E BARBUDA	GP	GUADALUPE	PA	PANAMÁ
AI	ANGUILLA	GQ	GUINÉ EQUATORIAL	PB	PAÍSES BAIXOS
AL	ALBÂNIA	GR	GRÉCIA	PE	PERU
AM	ARMÊNIA	GS	GEORGIA DO SUL E ILHAS SANDWICH DO SUL	PF	POLINÉSIA FRANCESA
AN	ANTILHAS HOLANDESES	GT	GUATEMALA	PG	PAPUA NOVA GUINÉ
AO	ANGOLA	GU	GUAM	PH	FILIPINAS
AQ	ANTÁRTICA	GW	GUINÉ BISSAU	PK	PAQUISTÃO
AR	ARGENTINA	GY	GUIANA	PL	POLÓNIA
AS	SAMOA AMERICANA	HK	HONG-KONG	PM	SAINT PIERRE E MIQUELON
AT	ÁUSTRIA	HM	ILHAS HEARD E MCDONALD	PN	PITCAIRN
AU	AUSTRÁLIA	HN	HONDURAS	PR	PORTO RICO
AW	ARUBA	HR	CRÓÁCIA	PS	TERRITÓRIO OCUPADO PALESTINO
AZ	AZERBAIJÃO	HT	HAITI	PT	PORTUGAL
BA	BÓSNIA E HERZEGÓVINA	HU	HUNGRIA	PW	PALAU
BB	BARBADOS	ID	INDONÉSIA	PY	PARAGUAI
BD	BANGLADESH	IE	IRLANDA	QA	CATAR
BE	BÉLGICA	IL	ISRAEL	RE	REUNIÃO
BF	BURKINA FASO	IN	ÍNDIA	RO	ROMÊNIA
BG	BULGÁRIA	IO	TERRIT. BRITAN. OCEANO ÍNDICO	RS	SÉRBIA
BH	BAREINE	IQ	IRAQUE	RU	FEDERAÇÃO RUSSA
BI	BURUNDI	IR	IRÃ (REPÚBLICA ISLÂMICA DO)	RW	RUANDA
BJ	BENIN	IS	ISLÂNDIA	SA	ARÁBIA SAUDITA
BM	BERMUDAS	IT	ITÁLIA	SB	ILHAS SALOMÃO
BN	BRUNEI DARUSSALAM	JM	JAMAICA	SC	SEYCHELLES
BO	BOLÍVIA	JO	JORDÂNIA	SD	SUDÃO
BR	BRASIL	JP	JAPÃO	SE	SUÉCIA
BS	BAHAMAS	KE	QUÊNIA	SG	SINGAPURA
BT	BUTÃO	KG	QUIRGUISTÃO	SH	SANTA HELENA
BV	ILHA BOUVET	KH	CAMBOJA	SI	ESLOVENIA
BW	BOTSUANA	KI	KIRIBATI	SJ	SVALBARD E JAN MAYEN
BY	BELARUS	KM	COMORES	SK	ESLOVÁQUIA
BZ	BELIZE	KN	SÃO CRISTÓVÃO E NEVIS	SL	SERRA LEOA
CA	CANADÁ	KP	REPÚBLICA POPULAR DEM. DA CORÉIA	SM	SÃO MARINO
CC	ILHAS COCOS	KR	REPÚBLICA DA CORÉIA	SN	SENEGAL
CF	REPÚBLICA CENTRO AFRICANA	KW	KUWAIT	SO	SOMÁLIA
CG	CONGO	KY	ILHAS CAIMAN	SR	SURINAME
CH	SUIÇA	KZ	CAZAQUISTÃO	ST	SÃO TOMÉ E PRÍNCIPE
CI	COSTA DO MARFIM	LA	LAOS	SV	EL SALVADOR
CK	ILHAS COOK	LB	LÍBANO	SY	SÍRIA
CL	CHILE	LC	SANTA LÚCIA	SZ	SUAZILÂNDIA
CM	CAMARÕES	LI	LIECHTENSTEIN	TC	ILHAS TURKS E CAICOS
CN	CHINA	LK	SRI LANKA	TD	CHADE
CO	COLÔMBIA	LR	LIBÉRIA	TF	TERRAS AUSTRAIS FRANCESAS
CR	COSTA RICA	LS	LESOTO	TG	TOGO
CU	CUBA	LT	LITUÂNIA	TH	TAILÂNDIA
CV	CABO VERDE	LU	LUXEMBURGO	TJ	TADJIQUISTÃO
CX	ILHA NATAL	LV	LETÓNIA	TK	TOKELAU
CY	CHIPRE	LY	LÍBIA	TL	TIMOR-LESTE
CZ	REPÚBLICA TCHECA	MA	MARROCOS	TM	TURCOMENISTÃO
DE	ALEMANHA	MC	MÔNACO	TN	TUNÍSIA
DJ	DJIBUTI	MD	REPÚBLICA DA MOLDOVA	TO	TONGA
DK	DINAMARCA	MG	MADAGASCAR	TR	TURQUIA
DM	DOMINICA	MH	ILHAS MARSHALL	TT	TRINIDAD E TOBAGO
DO	REPÚBLICA DOMINICANA	MK	ANT. IUGOSLÁVIA (REP. MACEDÓNIA)	TV	TUVALU
DZ	ARGÉLIA	ML	MALI	TW	TAIWAN, PROVÍNCIA DA CHINA
EC	EQUADOR	MM	MIANMÁ	TZ	REPÚBLICA UNIDA DA TANZÂNIA
EE	ESTÓNIA	MN	MONGÓLIA	UA	UCRÂNIA
EG	EGITO	MO	MACAU	UG	UGANDA
EH	SAARA OCIDENTAL	MP	ILHAS MARIANAS DO NORTE	UM	ILHAS MENORES AFASTADAS EUA
EM	INSTITUTO DA PROPRIEDADE INTELECTUAL DA UNIÃO EUROPEIA	MQ	MARTINICA	US	ESTADOS UNIDOS
EP	ORGANIZAÇÃO EUROPÉIA DE PATENTES	MR	MAURITÂNIA	UY	URUGUAI
ER	ERITREIA	MS	MONT SERRAT	UZ	UZBEQUISTÃO
ES	ESPAÑHA	MT	MALTA	VA	VATICANO
ET	ETIÓPIA	MU	MAURÍCIO	VC	SÃO VICENTE E GRANADINAS
FI	FINLÂNDIA	MV	MALDIVAS	VE	VENEZUELA
FJ	FJI	MW	MALÁVI	VG	ILHAS VIRGENS (BRITÂNICAS)
FK	ILHAS MALVINAS	MX	MÉXICO	VI	ILHAS VIRGENS (U.S.)
FM	MICRONÉSIA (EST. DA FEDERAÇÃO)	MY	MALÁSIA	VN	VIETNÃ
FO	ILHAS FAROE	MZ	MOÇAMBIQUE	VU	VANUATU
FR	FRANÇA	NA	NAMÍBIA	WF	ILHAS WALLIS E FUTURA
GA	GABÃO	NC	NOVA CALEDÔNIA	WS	SAMOA OCIDENTAL
GB	REINO UNIDO	NE	NIGER	YE	IÊMEN
GD	GRANADA	NF	ILHA NORFALK	YT	MAYOTTE
GE	GEÓRGIA	NG	NIGÉRIA	YU	YUGOSLÁVIA
GF	GUIANA FRANCESA	NI	NICARÁGUA	ZA	ÁFRICA DO SUL
GG	CHANNEL ISLAND OF GUERNSEY	NL	HOLANDA	ZM	ZÂMBIA
GH	GANÁ	NO	NORUEGA	ZR	ZAIRE
GI	GIBRALTAR	NP	NEPAL	ZW	ZIMBÁBUE
		NR	NAURU		

