

Revista da
**Propriedade
Industrial**

Nº 2803
24 de setembro de 2024

Desenho Industrial

Seção III



**REPÚBLICA FEDERATIVA DO BRASIL**

Presidente

Luiz Inácio Lula da Silva

MINISTÉRIO DO DESENVOLVIMENTO, INDÚSTRIA, COMÉRCIO E SERVIÇOS

Ministro do Desenvolvimento, Indústria, Comércio e Serviços

Geraldo José Rodrigues Alckmin Filho

INSTITUTO NACIONAL DA PROPRIEDADE INDUSTRIAL

Presidente

Júlio César Castelo Branco Reis Moreira

De conformidade com a Lei nº 5.648 de 11 de dezembro de 1970, esta é a publicação oficial do Instituto Nacional da Propriedade Industrial, órgão vinculado ao Ministério da Economia, República Federativa do Brasil, que publica todos os seus atos, despachos e decisões relativos ao sistema de propriedade industrial no Brasil, compreendendo Marcas e Patentes, bem como os referentes a contratos de Transferência de Tecnologia e assuntos correlatos, além dos que dizem respeito ao registro de programas de computador como direito autoral.

As established by Law nº 5.648 of december 11, 1970, this is the official publication of the National Institute of Industrial Property, an office under the Ministry of Economy, Federative Republic of Brazil, which publishes all its official acts, orders and decisions regarding the industrial property system in Brazil, comprising Trademarks and Patents, as well as those referring to Technology Transfer agreements and related matters, besides those regarding software registering as copyright.

D'après la Loi nº 5.648 du 11 décembre 1970, celle-ci est la publication officielle de l'Institut National de la Propriété Industrielle, un office lié au Ministère de l'Économie, République Fédérative du Brésil, qui publie tous ses actes, ordres et décisions concernant le système de la propriété industrielle au Brésil, y compris marques et brevets, aussi que ceux référents aux contrats de transfert de technologie et des sujets afférents, en outre que ceux se rapportant à l'enregistrement des programmes d'ordinateur comme droit d'auteur.

Según establece la Ley nº 5.648 de 11 diciembre 1970, esta es la publicación oficial del Instituto Nacional de la Propiedad Industrial, oficina vinculada al Ministerio de la Economía, República Federativa del Brasil, que publica todos sus actos, ordenes y decisiones referentes al sistema de propiedad industrial en Brasil, comprendiendo marcas y patentes así que los referentes a contratos de transferencia de tecnología y asuntos corelacionados, además de los referentes al registro de programas de ordenador como derecho de autor.

Laut Gezets Nr. 5.648 vom 11. dezember 1970, ist dies das Amtsblatt des Nationalen Instituts für gewerbliches Eigentum (INPI), eines Organs des Bundesministerium für Wirtschaft, der Bundesrepublik Brasilien, welches alle Amtshandlungen, Beschlüsse und Entscheidungen über gewerbliches Eigentum in Brasilien, einschliesslich Warenzeichen und Patente, ebenso wie auch Übertragungsverträge von Technologie und Computerprogramme als Urheberrecht veröffentlicht.

Endereços, telefones e horários de atendimento da Sede, Divisões Regionais e Representações podem ser obtidos em:

www.inpi.gov.br



Índice Geral

PEDIDOS DE REGISTRO DE DESENHO INDUSTRIAL EM ANDAMENTO	5
Notificação de depósito	6
Notificação de depósito - pedido em sigilo.....	20
Exame técnico: Exigência	22
Exame técnico: Indeferimento.....	25
Perda de Prioridade Unionista	26
PEDIDOS DE REGISTRO DE DESENHO INDUSTRIAL CONSIDERADOS INEXISTENTES	27
Em vista da falta de pagamento da retribuição.....	28
PEDIDOS DE REGISTRO DE DESENHO INDUSTRIAL DEFINITIVAMENTE ARQUIVADOS	29
Por falta de resposta à exigência técnica	30
CONCESSÕES DE REGISTROS DE DESENHO INDUSTRIAL	31
Registro de desenho industrial concedido	32
REGISTROS DE DESENHO INDUSTRIAL EXTINTOS	96
Pela falta de pagamento da retribuição prevista nos arts. 108 e 120.....	97
NULIDADES ADMINISTRATIVAS DE REGISTROS DE DESENHO INDUSTRIAL	128
Notificação de nulidade administrativa, por requerimento de terceiros, para manifestação	129
MANUTENÇÕES E RENOVAÇÕES DE REGISTROS DE DESENHO INDUSTRIAL	131
Registro de desenho industrial renovado.....	132
Anotação de manutenção de registro	133
Outros despachos - Renovação.....	552
Outros despachos – Manutenção	553
ANOTAÇÕES DE ALTERAÇÃO DE NOME E ENDEREÇO	559
Exame de petição: Deferimento	560
ANOTAÇÕES DE TRANSFERÊNCIA DE TITULARIDADE	562
Exame de petição: Exigência	563
Exame de petição: Deferimento	564
RECURSOS	566
Notificação de recurso para manifestação.....	567
OUTRAS PETIÇÕES	568
Exame de petição: Deferimento.....	569
Exame de petição: Petição de retificação (126) atendida.....	571
Exame de petição: Petição de retificação (126) não atendida.....	573
ANULAÇÃO DE DESPACHOS	574
Anulação de despachos relativos a petições	575
NOTIFICAÇÕES E DECISÕES JUDICIAIS	576
Notificação de decisão judicial	577
DISPONIBILIDADE DE DOCUMENTOS OFICIAIS	578
Disponibilidade de outros documentos oficiais	579
EXAME QUANTO À NOVIDADE E À ORIGINALIDADE	581
Notificação de exame quanto à novidade e originalidade.....	582
Deferimento	583
CÓDIGO INTERNACIONAL DE PAÍSES E ORGANIZAÇÕES	584





Pedidos de registro de desenho industrial em andamento

Exigência de pagamento
Exigência formal
Notificação de depósito
Notificação de designação
Notificação de depósito – pedido em sigilo
Exame técnico: Exigência
Exame técnico em designação: Exigência
Exame técnico: Sobrestamento
Exame técnico em designação: Sobrestamento
Exame técnico: Indeferimento
Exame técnico em designação: Indeferimento
Perda de Prioridade Unionista
Perda de Prioridade Unionista – pedidos em designação



Notificação de depósito

Notificam-se os pedidos de registro de desenho industrial listados a seguir. Os pedidos cumprem as condições de admissibilidade previstas na LPI e seguem para a etapa de exame técnico. Este despacho não gera direito à fotocópia por parte de terceiros.

Para esclarecer outras dúvidas e conhecer, em detalhe, o processamento de pedidos de registro de desenho industrial e outras petições, não deixe de consultar o Manual de Desenho Industrial (<http://manualdedi.inpi.gov.br/projects/manual-de-desenho-industrial/wiki>).

BR302024003146-7	Notificação do depósito (exame formal concluído) Código de despacho: 860 Data de depósito: 01/07/2024 Titular: MACDON INDUSTRIES LTD. [CA] Procurador: Daniel Advogados (Alt.de Daniel & Cia)
BR302024003727-9	Notificação do depósito (exame formal concluído) Código de despacho: 860 Data de depósito: 29/07/2024 Titular: HONDA MOTOR CO., LTD. [JP] Procurador: Dannemann, Siemsen, Bigler & Ipanema Moreira
BR302024003922-0	Notificação do depósito (exame formal concluído) Código de despacho: 860 Data de depósito: 06/08/2024 Titular: SAMI EL BADAOUI [LB] Procurador: COLONIAL REGISTROS DE MARCAS E PATENTES LTDA
BR302024003923-9	Notificação do depósito (exame formal concluído) Código de despacho: 860 Data de depósito: 07/08/2024 Titular: GO TOONS MINIATURAS COLECIONÁVEIS LTDA. [BR/SP] Procurador: Izabela da Silva Felizate Botta
BR302024003924-7	Notificação do depósito (exame formal concluído) Código de despacho: 860 Data de depósito: 07/08/2024 Titular: SAMPEL INDUSTRIA E COMERCIO DE PEÇAS AUTOMOTIVAS LTDA [BR/SP] Procurador: Somarca Assessoria Empresarial S/C Ltda.
BR302024003925-5	Notificação do depósito (exame formal concluído) Código de despacho: 860 Data de depósito: 07/08/2024 Titular: SAMPEL INDUSTRIA E COMERCIO DE PEÇAS AUTOMOTIVAS LTDA [BR/SP] Procurador: Somarca Assessoria Empresarial S/C Ltda.
BR302024003926-3	Notificação do depósito (exame formal concluído) Código de despacho: 860 Data de depósito: 07/08/2024 Titular: HENRIQUE PRESA ARCURI [BR/SP]



BR302024003927-1	Notificação do depósito (exame formal concluído) Código de despacho: 860 Data de depósito: 07/08/2024 Titular: SAMPEL INDUSTRIA E COMERCIO DE PEÇAS AUTOMOTIVAS LTDA [BR/SP] Procurador: Somarca Assessoria Empresarial S/C Ltda.
BR302024003928-0	Notificação do depósito (exame formal concluído) Código de despacho: 860 Data de depósito: 07/08/2024 Titular: SAMPEL INDUSTRIA E COMERCIO DE PEÇAS AUTOMOTIVAS LTDA [BR/SP] Procurador: Somarca Assessoria Empresarial S/C Ltda.
BR302024003929-8	Notificação do depósito (exame formal concluído) Código de despacho: 860 Data de depósito: 07/08/2024 Titular: HENRIQUE PRESA ARCURI [BR/SP]
BR302024003930-1	Notificação do depósito (exame formal concluído) Código de despacho: 860 Data de depósito: 07/08/2024 Titular: SAMPEL INDUSTRIA E COMERCIO DE PEÇAS AUTOMOTIVAS LTDA [BR/SP] Procurador: Somarca Assessoria Empresarial S/C Ltda.
BR302024003931-0	Notificação do depósito (exame formal concluído) Código de despacho: 860 Data de depósito: 07/08/2024 Titular: SAMPEL INDUSTRIA E COMERCIO DE PEÇAS AUTOMOTIVAS LTDA [BR/SP] Procurador: Somarca Assessoria Empresarial S/C Ltda.
BR302024003932-8	Notificação do depósito (exame formal concluído) Código de despacho: 860 Data de depósito: 07/08/2024 Titular: SAMPEL INDUSTRIA E COMERCIO DE PEÇAS AUTOMOTIVAS LTDA [BR/SP] Procurador: Somarca Assessoria Empresarial S/C Ltda.
BR302024003933-6	Notificação do depósito (exame formal concluído) Código de despacho: 860 Data de depósito: 07/08/2024 Titular: HENRIQUE PRESA ARCURI [BR/SP]
BR302024003935-2	Notificação do depósito (exame formal concluído) Código de despacho: 860 Data de depósito: 07/08/2024 Titular: NINGBO VGR ELECTRIC APPLIANCE CO., LTD. [CN] Procurador: COLONIAL REGISTROS DE MARCAS E PATENTES LTDA
BR302024003936-0	Notificação do depósito (exame formal concluído) Código de despacho: 860 Data de depósito: 07/08/2024 Titular: PAULO ROBERTO VELLINHO ELY [BR/RS] Procurador: Promark Marcas e Patentes Ltda.
BR302024003937-9	Notificação do depósito (exame formal concluído) Código de despacho: 860 Data de depósito: 07/08/2024 Titular: FUNDAÇÃO UNIVERSIDADE DO VALE DO ITAJAI [BR/SC] Procurador: Marcos Vinicius Viana da Silva
BR302024003938-7	Notificação do depósito (exame formal concluído) Código de despacho: 860 Data de depósito: 07/08/2024 Titular: VALCIR FABRIS [BR/SP] e FABRI INDÚSTRIA E COMÉRCIO LTDA. [BR/SP] Procurador: Cannon Marcas e Patentes S/C Ltda.
BR302024003939-5	Notificação do depósito (exame formal concluído) Código de despacho: 860 Data de depósito: 07/08/2024 Titular: HANNAH RUBINSTEIN BARCESSAT 17366740721 [BR/RJ] Procurador: Ana Clara Gomes Alves



BR302024003940-9	Notificação do depósito (exame formal concluído) Código de despacho: 860 Data de depósito: 07/08/2024 Titular: VALCIR FABRIS [BR/SP] e FABRI INDÚSTRIA E COMÉRCIO LTDA. [BR/SP] Procurador: Cannon Marcas e Patentes S/C Ltda.
BR302024003941-7	Notificação do depósito (exame formal concluído) Código de despacho: 860 Data de depósito: 07/08/2024 Titular: VALCIR FABRIS [BR/SP] e FABRI INDÚSTRIA E COMÉRCIO LTDA. [BR/SP] Procurador: Cannon Marcas e Patentes S/C Ltda.
BR302024003942-5	Notificação do depósito (exame formal concluído) Código de despacho: 860 Data de depósito: 07/08/2024 Titular: VALCIR FABRIS [BR/SP] e FABRI INDÚSTRIA E COMÉRCIO LTDA. [BR/SP] Procurador: Cannon Marcas e Patentes S/C Ltda.
BR302024003943-3	Notificação do depósito (exame formal concluído) Código de despacho: 860 Data de depósito: 07/08/2024 Titular: VALCIR FABRIS [BR/SP] e FABRI INDÚSTRIA E COMÉRCIO LTDA. [BR/SP] Procurador: Cannon Marcas e Patentes S/C Ltda.
BR302024003944-1	Notificação do depósito (exame formal concluído) Código de despacho: 860 Data de depósito: 07/08/2024 Titular: SYNÉSIO ALVES JÚNIOR [BR/PR] Procurador: Cristiane Rumika Minowa Ozawa
BR302024003945-0	Notificação do depósito (exame formal concluído) Código de despacho: 860 Data de depósito: 07/08/2024 Titular: BAILLY INDUSTRIAL LTDA. - EPP [BR/RJ] Procurador: SOERENSEN GARCIA ADVOGADOS ASSOCIADOS
BR302024003948-4	Notificação do depósito (exame formal concluído) Código de despacho: 860 Data de depósito: 07/08/2024 Titular: CABOFIX INDÚSTRIA E COMÉRCIO DE ARTEFATOS PLÁSTICOS LTDA - EPP [BR/SP] Procurador: Sul América Marcas e Patentes Ltda.
BR302024003949-2	Notificação do depósito (exame formal concluído) Código de despacho: 860 Data de depósito: 07/08/2024 Titular: HANNAH RUBINSTEIN BARCESSAT 17366740721 [BR/RJ] Procurador: Ana Clara Gomes Alves
BR302024003950-6	Notificação do depósito (exame formal concluído) Código de despacho: 860 Data de depósito: 07/08/2024 Titular: HANNAH RUBINSTEIN BARCESSAT 17366740721 [BR/RJ] Procurador: Ana Clara Gomes Alves
BR302024003951-4	Notificação do depósito (exame formal concluído) Código de despacho: 860 Data de depósito: 07/08/2024 Titular: HANNAH RUBINSTEIN BARCESSAT 17366740721 [BR/RJ] Procurador: Ana Clara Gomes Alves
BR302024003952-2	Notificação do depósito (exame formal concluído) Código de despacho: 860 Data de depósito: 07/08/2024 Titular: XINYU ZHENG [CN] Procurador: LAWI SERVIÇOS PARA STARTUPS LTDA



BR302024003954-9	Notificação do depósito (exame formal concluído) Código de despacho: 860 Data de depósito: 07/08/2024 Titular: GRENDENE S.A. [BR/CE] Procurador: Remer Villaça & Nogueira Assessoria e Consultoria de Prop. Intelectual S/S Ltda.
BR302024003955-7	Notificação do depósito (exame formal concluído) Código de despacho: 860 Data de depósito: 07/08/2024 Titular: GRENDENE S.A. [BR/CE] Procurador: Remer Villaça & Nogueira Assessoria e Consultoria de Prop. Intelectual S/S Ltda.
BR302024003956-5	Notificação do depósito (exame formal concluído) Código de despacho: 860 Data de depósito: 07/08/2024 Titular: HENRIQUE PRESA ARCURI [BR/SP]
BR302024003957-3	Notificação do depósito (exame formal concluído) Código de despacho: 860 Data de depósito: 07/08/2024 Titular: GRENDENE S.A. [BR/CE] Procurador: Remer Villaça & Nogueira Assessoria e Consultoria de Prop. Intelectual S/S Ltda.
BR302024003958-1	Notificação do depósito (exame formal concluído) Código de despacho: 860 Data de depósito: 07/08/2024 Titular: FELIPE ROTA CARAVINA [BR/SP] Procurador: RESOLVA CONOSCO ASSESSORIA - EIRELI - ME
BR302024003959-0	Notificação do depósito (exame formal concluído) Código de despacho: 860 Data de depósito: 07/08/2024 Titular: DEERE & COMPANY [US] Procurador: KASZNAR LEONARDOS PROPRIEDADE INTELECTUAL
BR302024003960-3	Notificação do depósito (exame formal concluído) Código de despacho: 860 Data de depósito: 07/08/2024 Titular: HENRIQUE PRESA ARCURI [BR/SP]
BR302024003961-1	Notificação do depósito (exame formal concluído) Código de despacho: 860 Data de depósito: 07/08/2024 Titular: BRITÂNIA ELETRODOMÉSTICOS S.A. [BR/PR] Procurador: Licks Advogados
BR302024003962-0	Notificação do depósito (exame formal concluído) Código de despacho: 860 Data de depósito: 07/08/2024 Titular: HENRIQUE PRESA ARCURI [BR/SP]
BR302024003963-8	Notificação do depósito (exame formal concluído) Código de despacho: 860 Data de depósito: 07/08/2024 Titular: HENRIQUE PRESA ARCURI [BR/SP]
BR302024003964-6	Notificação do depósito (exame formal concluído) Código de despacho: 860 Data de depósito: 07/08/2024 Titular: NATURA COSMÉTICOS S.A. [BR/SP] Procurador: Dannemann, Siemsen, Bigler & Ipanema Moreira
BR302024003965-4	Notificação do depósito (exame formal concluído) Código de despacho: 860 Data de depósito: 07/08/2024 Titular: NATURA COSMÉTICOS S.A. [BR/SP] Procurador: Dannemann, Siemsen, Bigler & Ipanema Moreira



BR302024003967-0	Notificação do depósito (exame formal concluído) Código de despacho: 860 Data de depósito: 07/08/2024 Titular: DANIEL CARVALHO DOS SANTOS [BR/AL]
BR302024003968-9	Notificação do depósito (exame formal concluído) Código de despacho: 860 Data de depósito: 07/08/2024 Titular: HENRIQUE PRESA ARCURI [BR/SP]
BR302024003969-7	Notificação do depósito (exame formal concluído) Código de despacho: 860 Data de depósito: 08/08/2024 Titular: RALPH BREVES DOS SANTOS [BR/SP] Procurador: PRIORIZE MARCAS E PATENTES LTDA
BR302024003970-0	Notificação do depósito (exame formal concluído) Código de despacho: 860 Data de depósito: 08/08/2024 Titular: CAZELOTO & FERREIRA INDUSTRIA DE MOVEIS LTDA [BR/SP] Procurador: PRIORIZE MARCAS E PATENTES LTDA
BR302024003971-9	Notificação do depósito (exame formal concluído) Código de despacho: 860 Data de depósito: 08/08/2024 Titular: UNILEVER IP HOLDINGS B.V. [XX] Procurador: Remer Villaça & Nogueira Assessoria e Consultoria de Prop. Intelectual S/S Ltda.
BR302024003972-7	Notificação do depósito (exame formal concluído) Código de despacho: 860 Data de depósito: 08/08/2024 Titular: CAZELOTO & FERREIRA INDUSTRIA DE MOVEIS LTDA [BR/SP] Procurador: PRIORIZE MARCAS E PATENTES LTDA
BR302024003973-5	Notificação do depósito (exame formal concluído) Código de despacho: 860 Data de depósito: 08/08/2024 Titular: ROBINSONS P & D EIRELI ME [BR/RS]
BR302024003974-3	Notificação do depósito (exame formal concluído) Código de despacho: 860 Data de depósito: 08/08/2024 Titular: GRENEDE S.A. [BR/CE] Procurador: Remer Villaça & Nogueira Assessoria e Consultoria de Prop. Intelectual S/S Ltda.
BR302024003975-1	Notificação do depósito (exame formal concluído) Código de despacho: 860 Data de depósito: 08/08/2024 Titular: BRITÂNIA ELETRODOMÉSTICOS S.A. [BR/PR] Procurador: Licks Advogados
BR302024003976-0	Notificação do depósito (exame formal concluído) Código de despacho: 860 Data de depósito: 08/08/2024 Titular: GRENEDE S.A. [BR/CE] Procurador: Remer Villaça & Nogueira Assessoria e Consultoria de Prop. Intelectual S/S Ltda.
BR302024003977-8	Notificação do depósito (exame formal concluído) Código de despacho: 860 Data de depósito: 08/08/2024 Titular: MANGABEIRA EMPREENDIMENTOS IMOBILIARIOS - EIRELI [BR/SP] Procurador: Sérgio Victor Mastrorocco
BR302024003978-6	Notificação do depósito (exame formal concluído) Código de despacho: 860 Data de depósito: 08/08/2024 Titular: FELIPE ROTA CARAVINA [BR/SP] Procurador: RESOLVA CONOSCO ASSESSORIA - EIRELI - ME



BR302024003979-4	Notificação do depósito (exame formal concluído) Código de despacho: 860 Data de depósito: 08/08/2024 Titular: GRENDENE S.A. [BR/CE] Procurador: Remer Villaça & Nogueira Assessoria e Consultoria de Prop. Intelectual S/S Ltda.
BR302024003980-8	Notificação do depósito (exame formal concluído) Código de despacho: 860 Data de depósito: 08/08/2024 Titular: HENRIQUE PRESA ARCURI [BR/SP]
BR302024003981-6	Notificação do depósito (exame formal concluído) Código de despacho: 860 Data de depósito: 08/08/2024 Titular: HENRIQUE PRESA ARCURI [BR/SP]
BR302024003982-4	Notificação do depósito (exame formal concluído) Código de despacho: 860 Data de depósito: 08/08/2024 Titular: FELIPE ROTA CARAVINA [BR/SP] Procurador: RESOLVA CONOSCO ASSESSORIA - EIRELI - ME
BR302024003983-2	Notificação do depósito (exame formal concluído) Código de despacho: 860 Data de depósito: 08/08/2024 Titular: GRENDENE S.A. [BR/CE] Procurador: Remer Villaça & Nogueira Assessoria e Consultoria de Prop. Intelectual S/S Ltda.
BR302024003984-0	Notificação do depósito (exame formal concluído) Código de despacho: 860 Data de depósito: 08/08/2024 Titular: FELIPE ROTA CARAVINA [BR/SP] Procurador: RESOLVA CONOSCO ASSESSORIA - EIRELI - ME
BR302024003985-9	Notificação do depósito (exame formal concluído) Código de despacho: 860 Data de depósito: 08/08/2024 Titular: GRENDENE S.A. [BR/CE] Procurador: Remer Villaça & Nogueira Assessoria e Consultoria de Prop. Intelectual S/S Ltda.
BR302024003986-7	Notificação do depósito (exame formal concluído) Código de despacho: 860 Data de depósito: 08/08/2024 Titular: GRENDENE S.A. [BR/CE] Procurador: Remer Villaça & Nogueira Assessoria e Consultoria de Prop. Intelectual S/S Ltda.
BR302024003987-5	Notificação do depósito (exame formal concluído) Código de despacho: 860 Data de depósito: 08/08/2024 Titular: FRANGO PORTUGUÊS NA BRASA COMÉRCIO VAREJISTA-ME [BR/MG] Procurador: Leonardo Regis Orlandini
BR302024003988-3	Notificação do depósito (exame formal concluído) Código de despacho: 860 Data de depósito: 08/08/2024 Titular: BRITÂNIA ELETRODOMÉSTICOS S.A. [BR/PR] Procurador: Licks Advogados
BR302024003989-1	Notificação do depósito (exame formal concluído) Código de despacho: 860 Data de depósito: 08/08/2024 Titular: GRENDENE S.A. [BR/CE] Procurador: Remer Villaça & Nogueira Assessoria e Consultoria de Prop. Intelectual S/S Ltda.
BR302024003990-5	Notificação do depósito (exame formal concluído) Código de despacho: 860 Data de depósito: 08/08/2024 Titular: GRENDENE S.A. [BR/CE] Procurador: Remer Villaça & Nogueira Assessoria e Consultoria de Prop. Intelectual S/S Ltda.



BR302024003991-3	Notificação do depósito (exame formal concluído) Código de despacho: 860 Data de depósito: 08/08/2024 Titular: GRENDENE S.A. [BR/CE] Procurador: Remer Villaça & Nogueira Assessoria e Consultoria de Prop. Intelectual S/S Ltda.
BR302024003992-1	Notificação do depósito (exame formal concluído) Código de despacho: 860 Data de depósito: 08/08/2024 Titular: VALCIR FABRIS [BR/SP] e FABRI INDÚSTRIA E COMÉRCIO LTDA. [BR/SP] Procurador: Cannon Marcas e Patentes S/C Ltda.
BR302024003993-0	Notificação do depósito (exame formal concluído) Código de despacho: 860 Data de depósito: 08/08/2024 Titular: ZION VEÍCULOS ELÉTRICOS LTDA [BR/SP] Procurador: MERCANTIL ASSESSORIA EM MARCAS E PATENTES
BR302024003994-8	Notificação do depósito (exame formal concluído) Código de despacho: 860 Data de depósito: 08/08/2024 Titular: VALCIR FABRIS [BR/SP] e FABRI INDÚSTRIA E COMÉRCIO LTDA. [BR/SP] Procurador: Cannon Marcas e Patentes S/C Ltda.
BR302024003995-6	Notificação do depósito (exame formal concluído) Código de despacho: 860 Data de depósito: 08/08/2024 Titular: VALCIR FABRIS [BR/SP] e FABRI INDÚSTRIA E COMÉRCIO LTDA. [BR/SP] Procurador: Cannon Marcas e Patentes S/C Ltda.
BR302024003996-4	Notificação do depósito (exame formal concluído) Código de despacho: 860 Data de depósito: 08/08/2024 Titular: INSTITUTO FEDERAL DE EDUCAÇÃO, CIÊNCIA E TECNOLOGIA DO RIO GRANDE DO NORTE [BR/RN]
BR302024003997-2	Notificação do depósito (exame formal concluído) Código de despacho: 860 Data de depósito: 08/08/2024 Titular: VALCIR FABRIS [BR/SP] e FABRI INDÚSTRIA E COMÉRCIO LTDA. [BR/SP] Procurador: Cannon Marcas e Patentes S/C Ltda.
BR302024003998-0	Notificação do depósito (exame formal concluído) Código de despacho: 860 Data de depósito: 08/08/2024 Titular: VALCIR FABRIS [BR/SP] e FABRI INDÚSTRIA E COMÉRCIO LTDA. [BR/SP] Procurador: Cannon Marcas e Patentes S/C Ltda.
BR302024003999-9	Notificação do depósito (exame formal concluído) Código de despacho: 860 Data de depósito: 08/08/2024 Titular: VALCIR FABRIS [BR/SP] e FABRI INDÚSTRIA E COMÉRCIO LTDA. [BR/SP] Procurador: Cannon Marcas e Patentes S/C Ltda.
BR302024004000-8	Notificação do depósito (exame formal concluído) Código de despacho: 860 Data de depósito: 08/08/2024 Titular: VALCIR FABRIS [BR/SP] e FABRI INDÚSTRIA E COMÉRCIO LTDA. [BR/SP] Procurador: Cannon Marcas e Patentes S/C Ltda.
BR302024004001-6	Notificação do depósito (exame formal concluído) Código de despacho: 860 Data de depósito: 08/08/2024 Titular: VALCIR FABRIS [BR/SP] e FABRI INDÚSTRIA E COMÉRCIO LTDA. [BR/SP] Procurador: Cannon Marcas e Patentes S/C Ltda.



BR302024004002-4	Notificação do depósito (exame formal concluído) Código de despacho: 860 Data de depósito: 08/08/2024 Titular: BRITÂNIA ELETRODOMÉSTICOS S.A. [BR/PR] Procurador: Licks Advogados
BR302024004003-2	Notificação do depósito (exame formal concluído) Código de despacho: 860 Data de depósito: 08/08/2024 Titular: SHENZHEN FEICHANG HUAPIN TECHNOLOGY CO., LTD. [CN] Procurador: Bhering Advogados (nome anterior Bhering Assessoria S/C Ltda.)
BR302024004004-0	Notificação do depósito (exame formal concluído) Código de despacho: 860 Data de depósito: 08/08/2024 Titular: SHENZHEN FEICHANG HUAPIN TECHNOLOGY CO., LTD. [CN] Procurador: Bhering Advogados (nome anterior Bhering Assessoria S/C Ltda.)
BR302024004005-9	Notificação do depósito (exame formal concluído) Código de despacho: 860 Data de depósito: 08/08/2024 Titular: STUDIO DE DESIGNER DE INTERIORES MAGDA MORAES LTDA [BR/SP]
BR302024004006-7	Notificação do depósito (exame formal concluído) Código de despacho: 860 Data de depósito: 08/08/2024 Titular: MULTICOLOR PANEIS E MARKETING LTDA [BR/SP] Procurador: A Provincia Marcas e Patentes Ltda.
BR302024004007-5	Notificação do depósito (exame formal concluído) Código de despacho: 860 Data de depósito: 09/08/2024 Titular: SUPERPET AGUAI ARTIGOS PARA ANIMAIS LTDA ME [BR/SP] Procurador: Maria de Lourdes Ferreira
BR302024004020-2	Notificação do depósito (exame formal concluído) Código de despacho: 860 Data de depósito: 09/08/2024 Titular: JONI CLEZAR ECKER [BR/PR]
BR302024004021-0	Notificação do depósito (exame formal concluído) Código de despacho: 860 Data de depósito: 09/08/2024 Titular: METALÚRGICA SCHIOPPA LTDA [BR/SP] Procurador: Sul América Marcas e Patentes Ltda.
BR302024004022-9	Notificação do depósito (exame formal concluído) Código de despacho: 860 Data de depósito: 09/08/2024 Titular: DAFU ADMINISTRACAO E PARTICIPACOES DE BENS LTDA [BR/SP] Procurador: Leandro de Souza Frigo
BR302024004023-7	Notificação do depósito (exame formal concluído) Código de despacho: 860 Data de depósito: 09/08/2024 Titular: DNVB BRANDS COMERCIO E IMPORTACAO LTDA [BR/SP] Procurador: RESOLVA CONOSCO ASSESSORIA - EIRELI - ME
BR302024004024-5	Notificação do depósito (exame formal concluído) Código de despacho: 860 Data de depósito: 09/08/2024 Titular: DAFU ADMINISTRACAO E PARTICIPACOES DE BENS LTDA [BR/SP] Procurador: Leandro de Souza Frigo
BR302024004025-3	Notificação do depósito (exame formal concluído) Código de despacho: 860 Data de depósito: 09/08/2024 Titular: DAFU ADMINISTRACAO E PARTICIPACOES DE BENS LTDA [BR/SP] Procurador: Leandro de Souza Frigo



BR302024004026-1	Notificação do depósito (exame formal concluído) Código de despacho: 860 Data de depósito: 09/08/2024 Titular: METALÚRGICA SCHIOPPA LTDA [BR/SP] Procurador: Sul América Marcas e Patentes Ltda.
BR302024004027-0	Notificação do depósito (exame formal concluído) Código de despacho: 860 Data de depósito: 09/08/2024 Titular: DAFU ADMINISTRACAO E PARTICIPACOES DE BENS LTDA [BR/SP] Procurador: Leandro de Souza Frigo
BR302024004028-8	Notificação do depósito (exame formal concluído) Código de despacho: 860 Data de depósito: 09/08/2024 Titular: REGINALDO LAUTERT HUGENDBLER [BR/RS] Procurador: CONFIDO REGISTROS E ASSESSORIA EMPRESARIAL LTDA
BR302024004029-6	Notificação do depósito (exame formal concluído) Código de despacho: 860 Data de depósito: 09/08/2024 Titular: HIGOR MIRON LOUREIRO [BR/SP] Procurador: Org. Mérito Marcas e Patentes Ltda.
BR302024004030-0	Notificação do depósito (exame formal concluído) Código de despacho: 860 Data de depósito: 09/08/2024 Titular: DAFU ADMINISTRACAO E PARTICIPACOES DE BENS LTDA [BR/SP] Procurador: Leandro de Souza Frigo
BR302024004031-8	Notificação do depósito (exame formal concluído) Código de despacho: 860 Data de depósito: 09/08/2024 Titular: DAFU ADMINISTRACAO E PARTICIPACOES DE BENS LTDA [BR/SP] Procurador: Leandro de Souza Frigo
BR302024004032-6	Notificação do depósito (exame formal concluído) Código de despacho: 860 Data de depósito: 09/08/2024 Titular: DAFU ADMINISTRACAO E PARTICIPACOES DE BENS LTDA [BR/SP] Procurador: Leandro de Souza Frigo
BR302024004033-4	Notificação do depósito (exame formal concluído) Código de despacho: 860 Data de depósito: 09/08/2024 Titular: DAFU ADMINISTRACAO E PARTICIPACOES DE BENS LTDA [BR/SP] Procurador: Leandro de Souza Frigo
BR302024004034-2	Notificação do depósito (exame formal concluído) Código de despacho: 860 Data de depósito: 09/08/2024 Titular: CAMPOS & ALVES FABRICAÇÃO DE MÓVEIS LTDA [BR/SP] Procurador: Marcelo Henrique dos Santos Marques
BR302024004035-0	Notificação do depósito (exame formal concluído) Código de despacho: 860 Data de depósito: 09/08/2024 Titular: DAFU ADMINISTRACAO E PARTICIPACOES DE BENS LTDA [BR/SP] Procurador: Leandro de Souza Frigo
BR302024004036-9	Notificação do depósito (exame formal concluído) Código de despacho: 860 Data de depósito: 09/08/2024 Titular: REGINALDO LAUTERT HUGENDBLER [BR/RS] Procurador: CONFIDO REGISTROS E ASSESSORIA EMPRESARIAL LTDA



BR302024004037-7	Notificação do depósito (exame formal concluído) Código de despacho: 860 Data de depósito: 09/08/2024 Titular: DAFU ADMINISTRACAO E PARTICIPACOES DE BENS LTDA [BR/SP] Procurador: Leandro de Souza Frigo
BR302024004038-5	Notificação do depósito (exame formal concluído) Código de despacho: 860 Data de depósito: 09/08/2024 Titular: METALÚRGICA SCHIOPPA LTDA [BR/SP] Procurador: Sul América Marcas e Patentes Ltda.
BR302024004039-3	Notificação do depósito (exame formal concluído) Código de despacho: 860 Data de depósito: 09/08/2024 Titular: DAFU ADMINISTRACAO E PARTICIPACOES DE BENS LTDA [BR/SP] Procurador: Leandro de Souza Frigo
BR302024004040-7	Notificação do depósito (exame formal concluído) Código de despacho: 860 Data de depósito: 09/08/2024 Titular: DAFU ADMINISTRACAO E PARTICIPACOES DE BENS LTDA [BR/SP] Procurador: Leandro de Souza Frigo
BR302024004041-5	Notificação do depósito (exame formal concluído) Código de despacho: 860 Data de depósito: 09/08/2024 Titular: DAFU ADMINISTRACAO E PARTICIPACOES DE BENS LTDA [BR/SP] Procurador: Leandro de Souza Frigo
BR302024004042-3	Notificação do depósito (exame formal concluído) Código de despacho: 860 Data de depósito: 09/08/2024 Titular: DAFU ADMINISTRACAO E PARTICIPACOES DE BENS LTDA [BR/SP] Procurador: Leandro de Souza Frigo
BR302024004043-1	Notificação do depósito (exame formal concluído) Código de despacho: 860 Data de depósito: 09/08/2024 Titular: DAFU ADMINISTRACAO E PARTICIPACOES DE BENS LTDA [BR/SP] Procurador: Leandro de Souza Frigo
BR302024004044-0	Notificação do depósito (exame formal concluído) Código de despacho: 860 Data de depósito: 09/08/2024 Titular: DAFU ADMINISTRACAO E PARTICIPACOES DE BENS LTDA [BR/SP] Procurador: Leandro de Souza Frigo
BR302024004045-8	Notificação do depósito (exame formal concluído) Código de despacho: 860 Data de depósito: 09/08/2024 Titular: DAFU ADMINISTRACAO E PARTICIPACOES DE BENS LTDA [BR/SP] Procurador: Leandro de Souza Frigo
BR302024004046-6	Notificação do depósito (exame formal concluído) Código de despacho: 860 Data de depósito: 09/08/2024 Titular: DAFU ADMINISTRACAO E PARTICIPACOES DE BENS LTDA [BR/SP] Procurador: Leandro de Souza Frigo
BR302024004047-4	Notificação do depósito (exame formal concluído) Código de despacho: 860 Data de depósito: 09/08/2024 Titular: DAFU ADMINISTRACAO E PARTICIPACOES DE BENS LTDA [BR/SP] Procurador: Leandro de Souza Frigo



BR302024004048-2 Notificação do depósito (exame formal concluído)
Código de despacho: 860
Data de depósito: 09/08/2024
Titular: DAFU ADMINISTRACAO E PARTICIPACOES DE BENS LTDA [BR/SP]
Procurador: Leandro de Souza Frigo

BR302024004049-0 Notificação do depósito (exame formal concluído)
Código de despacho: 860
Data de depósito: 09/08/2024
Titular: DAFU ADMINISTRACAO E PARTICIPACOES DE BENS LTDA [BR/SP]
Procurador: Leandro de Souza Frigo

BR302024004050-4 Notificação do depósito (exame formal concluído)
Código de despacho: 860
Data de depósito: 09/08/2024
Titular: DAFU ADMINISTRACAO E PARTICIPACOES DE BENS LTDA [BR/SP]
Procurador: Leandro de Souza Frigo

BR302024004051-2 Notificação do depósito (exame formal concluído)
Código de despacho: 860
Data de depósito: 09/08/2024
Titular: DAFU ADMINISTRACAO E PARTICIPACOES DE BENS LTDA [BR/SP]
Procurador: Leandro de Souza Frigo

BR302024004052-0 Notificação do depósito (exame formal concluído)
Código de despacho: 860
Data de depósito: 09/08/2024
Titular: DAFU ADMINISTRACAO E PARTICIPACOES DE BENS LTDA [BR/SP]
Procurador: Leandro de Souza Frigo

BR302024004053-9 Notificação do depósito (exame formal concluído)
Código de despacho: 860
Data de depósito: 09/08/2024
Titular: DAFU ADMINISTRACAO E PARTICIPACOES DE BENS LTDA [BR/SP]
Procurador: Leandro de Souza Frigo

BR302024004054-7 Notificação do depósito (exame formal concluído)
Código de despacho: 860
Data de depósito: 09/08/2024
Titular: DAFU ADMINISTRACAO E PARTICIPACOES DE BENS LTDA [BR/SP]
Procurador: Leandro de Souza Frigo

BR302024004055-5 Notificação do depósito (exame formal concluído)
Código de despacho: 860
Data de depósito: 09/08/2024
Titular: METALÚRGICA SCHIOPPA LTDA [BR/SP]
Procurador: Sul América Marcas e Patentes Ltda.

BR302024004056-3 Notificação do depósito (exame formal concluído)
Código de despacho: 860
Data de depósito: 09/08/2024
Titular: RODRIGO LEANDRO DE MACEDO [BR/SP]
Procurador: Fabiana Maria da Silva

BR302024004057-1 Notificação do depósito (exame formal concluído)
Código de despacho: 860
Data de depósito: 09/08/2024
Titular: METALÚRGICA SCHIOPPA LTDA [BR/SP]
Procurador: Sul América Marcas e Patentes Ltda.

BR302024004058-0 Notificação do depósito (exame formal concluído)
Código de despacho: 860
Data de depósito: 09/08/2024
Titular: METALÚRGICA SCHIOPPA LTDA [BR/SP]
Procurador: Sul América Marcas e Patentes Ltda.



BR302024004059-8	Notificação do depósito (exame formal concluído) Código de despacho: 860 Data de depósito: 12/08/2024 Titular: MARIANA PORTOVEDO MARTINI 37054102886 [BR/SP] Procurador: Thiago Cordeiro dos Santos
BR302024004060-1	Notificação do depósito (exame formal concluído) Código de despacho: 860 Data de depósito: 12/08/2024 Titular: ADRIANO CARDOSO [BR/SP] Procurador: Eduarda Colla
BR302024004061-0	Notificação do depósito (exame formal concluído) Código de despacho: 860 Data de depósito: 12/08/2024 Titular: ADRIANO CARDOSO [BR/SP] Procurador: Eduarda Colla
BR302024004062-8	Notificação do depósito (exame formal concluído) Código de despacho: 860 Data de depósito: 12/08/2024 Titular: C & B GLOBAL IMPORTAÇÃO E EXPORTAÇÃO LTDA [BR/SP] Procurador: Interação Marcas e Patentes Ltda
BR302024004063-6	Notificação do depósito (exame formal concluído) Código de despacho: 860 Data de depósito: 12/08/2024 Titular: FAUZI ALI AOUADA [BR/PR] Procurador: Seniors Marcas e Patentes S/C Ltda.
BR302024004064-4	Notificação do depósito (exame formal concluído) Código de despacho: 860 Data de depósito: 12/08/2024 Titular: M S MÓVEIS E UTENSÍLIOS LTDA [BR/SP] Procurador: Marco Aurélio Marchiori
BR302024004065-2	Notificação do depósito (exame formal concluído) Código de despacho: 860 Data de depósito: 12/08/2024 Titular: C & B GLOBAL IMPORTAÇÃO E EXPORTAÇÃO LTDA [BR/SP] Procurador: Interação Marcas e Patentes Ltda
BR302024004066-0	Notificação do depósito (exame formal concluído) Código de despacho: 860 Data de depósito: 12/08/2024 Titular: SAVIA PROPRIEDADE INTELECTUAL LTDA [BR/PR] Procurador: ANDREZA RODRIGUES DA SILVA
BR302024004068-7	Notificação do depósito (exame formal concluído) Código de despacho: 860 Data de depósito: 12/08/2024 Titular: MARISA MARIA KIENEN [BR/RS] Procurador: Rejane Retamoso Moreira
BR322024003569-4	Notificação do depósito (exame formal concluído) Código de despacho: 860 Data de depósito: 22/07/2024 Titular: ORTHODONTIC RESEARCH AND DEVELOPMENT, S.L. [ES] Procurador: Dannemann, Siemsen, Bigler & Ipanema Moreira
BR322024003570-8	Notificação do depósito (exame formal concluído) Código de despacho: 860 Data de depósito: 22/07/2024 Titular: ORTHODONTIC RESEARCH AND DEVELOPMENT, S.L. [ES] Procurador: Dannemann, Siemsen, Bigler & Ipanema Moreira



BR322024003571-6 Notificação do depósito (exame formal concluído)
Código de despacho: 860
Data de depósito: 22/07/2024
Titular: ORTHODONTIC RESEARCH AND DEVELOPMENT, S.L. [ES]
Procurador: Dannemann, Siemsen, Bigler & Ipanema Moreira

BR322024003626-7 Notificação do depósito (exame formal concluído)
Código de despacho: 860
Data de depósito: 24/07/2024
Titular: N.V. NUTRICIA [NL]
Procurador: Carolina Nakata

BR322024003628-3 Notificação do depósito (exame formal concluído)
Código de despacho: 860
Data de depósito: 24/07/2024
Titular: N.V. NUTRICIA [NL]
Procurador: Carolina Nakata

BR322024003629-1 Notificação do depósito (exame formal concluído)
Código de despacho: 860
Data de depósito: 24/07/2024
Titular: N.V. NUTRICIA [NL]
Procurador: Carolina Nakata

BR322024003631-3 Notificação do depósito (exame formal concluído)
Código de despacho: 860
Data de depósito: 24/07/2024
Titular: N.V. NUTRICIA [NL]
Procurador: Carolina Nakata

BR322024003636-4 Notificação do depósito (exame formal concluído)
Código de despacho: 860
Data de depósito: 24/07/2024
Titular: N.V. NUTRICIA [NL]
Procurador: Carolina Nakata

BR322024003637-2 Notificação do depósito (exame formal concluído)
Código de despacho: 860
Data de depósito: 24/07/2024
Titular: N.V. NUTRICIA [NL]
Procurador: Carolina Nakata

BR322024003640-2 Notificação do depósito (exame formal concluído)
Código de despacho: 860
Data de depósito: 24/07/2024
Titular: N.V. NUTRICIA [NL]
Procurador: Carolina Nakata

BR322024003641-0 Notificação do depósito (exame formal concluído)
Código de despacho: 860
Data de depósito: 24/07/2024
Titular: N.V. NUTRICIA [NL]
Procurador: Carolina Nakata

BR322024003644-5 Notificação do depósito (exame formal concluído)
Código de despacho: 860
Data de depósito: 24/07/2024
Titular: N.V. NUTRICIA [NL]
Procurador: Carolina Nakata

BR322024003645-3 Notificação do depósito (exame formal concluído)
Código de despacho: 860
Data de depósito: 24/07/2024
Titular: N.V. NUTRICIA [NL]
Procurador: Carolina Nakata



BR322024003646-1	Notificação do depósito (exame formal concluído) Código de despacho: 860 Data de depósito: 24/07/2024 Titular: N.V. NUTRICIA [NL] Procurador: Carolina Nakata
BR322024003647-0	Notificação do depósito (exame formal concluído) Código de despacho: 860 Data de depósito: 24/07/2024 Titular: N.V. NUTRICIA [NL] Procurador: Carolina Nakata
BR322024003651-8	Notificação do depósito (exame formal concluído) Código de despacho: 860 Data de depósito: 24/07/2024 Titular: N.V. NUTRICIA [NL] Procurador: Carolina Nakata
BR322024003670-4	Notificação do depósito (exame formal concluído) Código de despacho: 860 Data de depósito: 25/07/2024 Titular: BRAINLAB AG [DE] Procurador: KASZNAR LEONARDOS PROPRIEDADE INTELECTUAL
BR322024003768-9	Notificação do depósito (exame formal concluído) Código de despacho: 860 Data de depósito: 30/07/2024 Titular: SKECHERS U.S.A., INC. II [US] Procurador: Felsberg e Pedretti Advogados e Consultores Legais
BR322024003771-9	Notificação do depósito (exame formal concluído) Código de despacho: 860 Data de depósito: 30/07/2024 Titular: MARCUS VINICIUS GOMES VIEIRA [BR/MG] Procurador: Fernando Luiz Rosado
BR322024003778-6	Notificação do depósito (exame formal concluído) Código de despacho: 860 Data de depósito: 30/07/2024 Titular: AIRWEAVE INC. [JP] Procurador: LUIZ LEONARDOS & ADVOGADOS



Notificação de depósito - pedido em sigilo

Notificam-se os pedidos de registro de desenho industrial listados a seguir. Os pedidos cumprem as condições de admissibilidade previstas na LPI e seguirão para a etapa de exame técnico, após a observação do prazo de sigilo. Este despacho não gera direito a fotocópia por parte de terceiros.

Tendo sido requerido o sigilo, na forma do art. 106 § 1º da LPI, o processamento do pedido será suspenso pelo prazo de 180 (cento e oitenta) dias. O depositante poderá solicitar a retirada do pedido, dentro do prazo de 90 (noventa) dias, contados da data do depósito. A retirada do pedido, sem que o mesmo tenha produzido qualquer efeito, dará prioridade ao depósito imediatamente posterior.

Caso seja de interesse a retirada do pedido:

1. Acesse o e-DI no site do INPI (www.inpi.gov.br);
2. Emita uma Guia de Recolhimento da União (GRU) para o serviço "retirada de pedido em sigilo" (código 159);
3. Preencha e envie o formulário eletrônico correspondente à opção indicada na emissão da GRU, acompanhado dos esclarecimentos, argumentos, provas ou documentos apropriados.

Para esclarecer outras dúvidas e conhecer, em detalhe, o processamento de pedidos de registro de desenho industrial e outras petições, não deixe de consultar o Manual de Desenho Industrial <http://manualdedi.inpi.gov.br/projects/manual-de-desenho-industrial/wiki>.

BR302024003947-6	Notificação do depósito com requerimento de sigilo (exame formal concluído) Código de despacho: 009 Data de depósito: 07/08/2024 Titular: FLENDER INDUSTRIEGETRIEBE GMBH [DE] Procurador: Dannemann, Siemsen, Bigler & Ipanema Moreira
BR302024003953-0	Notificação do depósito com requerimento de sigilo (exame formal concluído) Código de despacho: 009 Data de depósito: 07/08/2024 Titular: CASIO KEISANKI KABUSHIKI KAISHA D.B.A. CASIO COMPUTER CO., LTD. [JP] Procurador: Dannemann, Siemsen, Bigler & Ipanema Moreira
BR302024004008-3	Notificação do depósito com requerimento de sigilo (exame formal concluído) Código de despacho: 009 Data de depósito: 09/08/2024 Titular: YAMAHA HATSUDOKI KABUSHIKI KAISHA [JP] Procurador: LUIZ LEONARDOS & ADVOGADOS
BR302024004009-1	Notificação do depósito com requerimento de sigilo (exame formal concluído) Código de despacho: 009 Data de depósito: 09/08/2024 Titular: ROMA JENSEN COMÉRCIO E INDÚSTRIA LTDA. [BR/SP] Procurador: TINOCO SOARES SOCIEDADE DE ADVOGADOS
BR302024004010-5	Notificação do depósito com requerimento de sigilo (exame formal concluído) Código de despacho: 009 Data de depósito: 09/08/2024 Titular: ROMA JENSEN COMÉRCIO E INDÚSTRIA LTDA. [BR/SP] Procurador: TINOCO SOARES SOCIEDADE DE ADVOGADOS



BR302024004011-3 Notificação do depósito com requerimento de sigilo (exame formal concluído)
Código de despacho: 009
Data de depósito: 09/08/2024
Titular: ROMA JENSEN COMÉRCIO E INDÚSTRIA LTDA. [BR/SP]
Procurador: TINOCO SOARES SOCIEDADE DE ADVOGADOS

BR302024004012-1 Notificação do depósito com requerimento de sigilo (exame formal concluído)
Código de despacho: 009
Data de depósito: 09/08/2024
Titular: ROMA JENSEN COMÉRCIO E INDÚSTRIA LTDA. [BR/SP]
Procurador: TINOCO SOARES SOCIEDADE DE ADVOGADOS

BR302024004013-0 Notificação do depósito com requerimento de sigilo (exame formal concluído)
Código de despacho: 009
Data de depósito: 09/08/2024
Titular: ROMA JENSEN COMÉRCIO E INDÚSTRIA LTDA. [BR/SP]
Procurador: TINOCO SOARES SOCIEDADE DE ADVOGADOS

BR302024004014-8 Notificação do depósito com requerimento de sigilo (exame formal concluído)
Código de despacho: 009
Data de depósito: 09/08/2024
Titular: ROMA JENSEN COMÉRCIO E INDÚSTRIA LTDA. [BR/SP]
Procurador: TINOCO SOARES SOCIEDADE DE ADVOGADOS

BR302024004015-6 Notificação do depósito com requerimento de sigilo (exame formal concluído)
Código de despacho: 009
Data de depósito: 09/08/2024
Titular: ROMA JENSEN COMÉRCIO E INDÚSTRIA LTDA. [BR/SP]
Procurador: TINOCO SOARES SOCIEDADE DE ADVOGADOS

BR302024004016-4 Notificação do depósito com requerimento de sigilo (exame formal concluído)
Código de despacho: 009
Data de depósito: 09/08/2024
Titular: ROMA JENSEN COMÉRCIO E INDÚSTRIA LTDA. [BR/SP]
Procurador: TINOCO SOARES SOCIEDADE DE ADVOGADOS

BR302024004017-2 Notificação do depósito com requerimento de sigilo (exame formal concluído)
Código de despacho: 009
Data de depósito: 09/08/2024
Titular: ROMA JENSEN COMÉRCIO E INDÚSTRIA LTDA. [BR/SP]
Procurador: TINOCO SOARES SOCIEDADE DE ADVOGADOS

BR302024004018-0 Notificação do depósito com requerimento de sigilo (exame formal concluído)
Código de despacho: 009
Data de depósito: 09/08/2024
Titular: ROMA JENSEN COMÉRCIO E INDÚSTRIA LTDA. [BR/SP]
Procurador: TINOCO SOARES SOCIEDADE DE ADVOGADOS

BR302024004019-9 Notificação do depósito com requerimento de sigilo (exame formal concluído)
Código de despacho: 009
Data de depósito: 09/08/2024
Titular: ROMA JENSEN COMÉRCIO E INDÚSTRIA LTDA. [BR/SP]
Procurador: TINOCO SOARES SOCIEDADE DE ADVOGADOS



Exame técnico: Exigência

Como etapa do exame técnico dos pedidos de registro de desenho industrial, listados a seguir – nos termos do artigo 106, § 3º da Lei da Propriedade Industrial (LPI, lei n.º 9.279, de 14 de maio de 1996) – formula-se exigência relativa às questões indicadas.

Para cumprir ou contestar a exigência de petição:

1. Acesse o e-DI no site do INPI (www.inpi.gov.br);
2. Emita uma Guia de Recolhimento da União (GRU) para o serviço de “cumprimento de exigência” (código 105 – em processo), referente a processo de registro;
3. Efetue o pagamento; e
4. Preencha e envie o formulário eletrônico correspondente à opção indicada na emissão da GRU, acompanhado dos esclarecimentos, argumentos, provas ou documentos apropriados.

Os sistemas de informática do INPI identificarão o cumprimento de exigência, para que o pedido de registro prossiga, automaticamente, em seu processamento.

Para esclarecer outras dúvidas e conhecer em detalhe o processamento de pedidos de registro de desenho industrial e outras petições, não deixe de consultar o Manual de Desenho Industrial (<http://manualdedi.inpi.gov.br/projects/manual-de-desenho-industrial/wiki>).

BR302022004882-8

Exigência técnica

Código de despacho: 136

Titular: FRANK GUNNAR VOGELBRUCH [DE]

Procurador: ANA CRISTINA BUSTOS

Detalhes do despacho: As seguintes exigências foram formuladas com base no Manual de Desenhos Industriais – 2ª revisão (out/2023), instituído pela Portaria INPI/PR nº 36/2023, acessível em [http://](http://manualdedi.inpi.gov.br/projects/manual-de-desenho-industrial/wiki/Manual_de_Desenhos_Industriais)

http://manualdedi.inpi.gov.br/projects/manual-de-desenho-industrial/wiki/Manual_de_Desenhos_Industriais: [1]

Em atenção ao item 5.2 do Manual apresente documento oficial de prioridade onde se possam verificar os dados obrigatórios estabelecidos pelo art. 16 da LPI, pois foi apresentado apenas o recibo confirmando que os documentos foram enviados eletronicamente, sem confirmação de aceitação e, conseqüentemente, da data de depósito. [2] O atual pedido não atende aos requisitos do art. 104, conforme disposições do item 5.3.3 do Manual, pois os desenhos industriais apresentados não compartilham das mesmas características distintivas preponderantes. Um desenho industrial foi representado nas figuras 1.1, 5.1, 6.1, 7.1, 8.1. Outro desenho industrial foi representado nas figuras 2.1. Outro desenho industrial foi representado nas figuras 3.1. E outro desenho industrial foi representado nas figuras 4.1 e 9.1. O pedido deverá ser dividido, facultando-se ao requerente indicar o desenho industrial que será mantido no pedido original. Os demais desenhos industriais poderão ser depositados como pedidos divididos. [3] “O desenho industrial da interface gráfica dinâmica deve ser representado por meio de figuras estáticas apresentadas na ordem de sua exibição, de maneira a permitir o reconhecimento da seqüência que constitui seu aspecto visual. As características visuais das figuras devem permitir que as mesmas sejam reconhecidas como parte da mesma seqüência”. Considerando-se as figuras apresentadas, parece haver uma relação de movimento e seqüência entre as mesmas. Se for o caso, informe novo título que descreva a característica dinâmica da configuração. Altere o título no relatório descritivo e na reivindicação. Exemplo: “interface gráfica dinâmica”, “interface gráfica animada”, “interface gráfica em movimento” ou outro que denote tal característica.



BR302024000951-8

Exigência técnica

Código de despacho: 136

Titular: UNIVERSIDADE FEDERAL DO RIO DE JANEIRO [BR/RJ]

Detalhes do despacho: As seguintes exigências foram formuladas com base no Manual de Desenhos Industriais – 2º revisão (out/2023), instituído pela Portaria INPI/PR nº 36/2023, acessível em [http://](http://manualdedi.inpi.gov.br/projects/manual-de-desenho-industrial/wiki/Manual_de_Desenhos_Industriais)

http://manualdedi.inpi.gov.br/projects/manual-de-desenho-industrial/wiki/Manual_de_Desenhos_Industriais: [1] O atual pedido não atende aos requisitos do art. 104, conforme disposições do item 5.3.3 do Manual, pois os desenhos industriais apresentados não compartilham das mesmas características distintivas preponderantes. Um desenho industrial foi representado nas figuras 1.1 a 1.2. Outro desenho industrial foi representado nas figuras 2.1 a 2.2. Outro desenho industrial foi representado nas figuras 3.1 a 3.2. Outro desenho industrial foi representado nas figuras 4.1 a 4.2. E outro desenho industrial foi representado nas figuras 5.1 a 5.2. O pedido deverá ser dividido, facultando-se ao requerente indicar o desenho industrial que será mantido no pedido original. Os demais desenhos industriais poderão ser depositados como pedidos divididos. [2] De acordo com o item 5.3.4.3 do Manual, faculta-se ao depositante a apresentação de figuras com representação contextual usando linhas tracejadas ou colorização para representar partes para as quais não é reivindicada proteção. No entanto, recomenda-se fazer esclarecimento na descrição do desenho industrial, a qual constará no relatório descritivo, quanto ao caráter contextual das linhas tracejadas incluídas na referida figura. Por exemplo: “As linhas tracejadas representam elementos contextuais e não fazem parte do desenho industrial reivindicado”. [3] Em atenção ao item 5.3.1.1.b do Manual, o título do desenho industrial deve indicar claramente o produto no qual o desenho industrial é aplicado. O produto bidimensional poderá indicar, de maneira complementar, um produto tridimensional. Por exemplo: “estampa para tecido”, “ornamento para embalagem”, “ornamento para fraldas”, “interface gráfica para dispositivo eletrônico” etc. Altere o título a fim de indicar de forma clara e concisa o produto a ser reivindicado. Altere o título no relatório descritivo e na reivindicação. Sugere-se modificar o título para: “ornamento para roupa”.

BR302024000952-6

Exigência técnica

Código de despacho: 136

Titular: UNIVERSIDADE FEDERAL DO RIO DE JANEIRO [BR/RJ]

Detalhes do despacho: As seguintes exigências foram formuladas com base no Manual de Desenhos Industriais – 2º revisão (out/2023), instituído pela Portaria INPI/PR nº 36/2023, acessível em <http://>

http://manualdedi.inpi.gov.br/projects/manual-de-desenho-industrial/wiki/Manual_de_Desenhos_Industriais: [1] O atual pedido não atende aos requisitos do art. 104, conforme disposições do item 5.3.3 do Manual, pois os desenhos industriais apresentados não compartilham das mesmas características distintivas preponderantes. Um desenho industrial foi representado nas figuras 1.1 e 1.2. Outro desenho industrial foi representado nas figuras 2.1 e 2.2. O pedido deverá ser dividido, facultando-se ao requerente indicar o desenho industrial que será mantido no pedido original. Os demais desenhos industriais poderão ser depositados como pedidos divididos.

BR302024000989-5

Exigência técnica

Código de despacho: 136

Titular: ECO MOBILIS LTDA ME [BR/PR]

Procurador: Alexandre Pietrângelo Lima

Detalhes do despacho: As seguintes exigências foram formuladas com base no Manual de Desenhos Industriais – 2º revisão (out/2023), instituído pela Portaria INPI/PR nº 36/2023, acessível em <http://>

http://manualdedi.inpi.gov.br/projects/manual-de-desenho-industrial/wiki/Manual_de_Desenhos_Industriais: [1] O atual pedido não atende aos requisitos do art. 104, conforme disposições do item 5.3.3 do Manual, pois os desenhos industriais apresentados não compartilham das mesmas características distintivas preponderantes. Um desenho industrial foi representado nas figuras 1.1 a 1.7. Outro desenho industrial foi representado nas figuras 2.1 a 2.7. O pedido deverá ser dividido, facultando-se ao requerente indicar o desenho industrial que será mantido no pedido original. Os demais desenhos industriais poderão ser depositados como pedidos divididos. [2] Em atenção ao item 5.3.1.1.b do Manual, o título do desenho industrial deve indicar claramente o produto no qual o desenho industrial é aplicado. Altere o título a fim de indicar de forma clara e concisa o produto a ser reivindicado, excluindo a expressão: “Configuração aplicada a/em”. Altere o título no relatório descritivo e na reivindicação. Sugere-se modificar o título para: “Poste”. Se necessário, informe também nova classe mais adequada.



BR302024001023-0

Exigência técnica

Código de despacho: 136

Titular: BRINQUEDOS ZUCATOYS INDÚSTRIA E COMÉRCIO LTDA [BR/SP]

Procurador: GEISLER CHBANE BOSSO

Detalhes do despacho: Com base no Manual de Desenhos Industriais instituído pela Portaria INPI/PR nº 36/2023, formulam-se as seguintes exigências: [1] O atual pedido não atende aos requisitos do art. 104, conforme disposições do item 5.3.3 do Manual, pois nem todos os desenhos industriais apresentados compartilham das mesmas características distintivas preponderantes. O desenho industrial representado nas variações das figuras 1.1 a 1.8 e 2.1 a 2.8 mantém as mesmas características distintivas preponderantes e podem ser mantidos no mesmo pedido. Os desenhos industriais representado nas figuras 3.1 a 3.8 e 4.1 a 4.8 são distintos. O pedido deverá ser dividido, facultando-se ao requerente indicar o desenho industrial que será mantido no pedido original. Os demais desenhos industriais poderão ser depositados como pedidos divididos. [2] Em caso de divisão, o título de cada pedido deve ser "Brinquedo de montar", retirando a expressão "Configuração aplicada a/em".

BR302024001314-0

Exigência técnica

Código de despacho: 136

Titular: NATAN QUERUBINI CORREIA DOS SANTOS [BR/SP]

Detalhes do despacho: Com base no Manual de Desenhos Industriais instituído pela Portaria INPI/PR nº 36/2023, formulam-se as seguintes exigências: [1] De acordo com o item 5.3.4.1, os desenhos ou fotografias não deverão apresentar molduras. Assim sendo, apresentar novas figuras sem molduras. [2] De acordo com os itens 5.3.4.3 do Manual, "não é permitida a utilização, na mesma variação, de figuras representadas por meio de linhas e outras representadas por fotografias ou renderizações. Assim, uma variação não pode apresentar a perspectiva renderizada e as demais vistas representadas por meio de linhas". Nas figuras 1.1 a 1.7 o produto é representado em linhas, enquanto que na Figura 1.8 o produto é representado de forma renderizada. Caso o requerente deseje manter apenas um dos tipos de representação, apresentar novo conjunto de figuras apenas com a(s) figura(s) correspondente(s) a esse tipo de representação e relatório descritivo adequado. Caso queira proteger os dois tipos de representação, apresentar novo conjunto de figuras, numerando-as como variações (ex: Fig. 1.1, Fig. 1.2, Fig. 1.3 etc para a primeira variação; Fig. 2.1, Fig. 2.2, Fig. 2.3 etc para a segunda variação), conforme definido nos itens 5.3.3 e 5.3.4.5. O relatório descritivo deve ser adequado.



Exame técnico: Indeferimento

Como parte do exame técnico dos pedidos de registro de desenho industrial analisou-se a adequação do(s) objeto(s) reivindicado(s) nos pedidos de registro de desenho industrial quanto ao disposto no art. 100 da LPI.

Concluído o exame, indeferem-se os pedidos de registro listados a seguir com base nos fundamentos legais indicados.

Cabe recurso desta decisão, que deve ser apresentado no prazo de 60 (sessenta) dias, contados da data de publicação da decisão recorrida na Revista da Propriedade Industrial (RPI), nos termos dos art. 212, 221, 222, 223 e 224 da Lei da Propriedade Industrial (LPI, Lei n.º 9.279, de 14 de maio de 1996).

Para apresentar uma petição de recurso:

1. Acesse o e-DI no site do INPI (www.inpi.gov.br);
2. Emita uma Guia de Recolhimento da União (GRU) para o serviço de “recurso contra indeferimento de pedido de registro de desenho industrial” (código 153);
3. Efetue o pagamento; e
4. Preencha e envie o formulário eletrônico correspondente à opção indicada na emissão da GRU, acompanhado dos esclarecimentos, argumentos, provas ou documentos apropriados.

Para esclarecer outras dúvidas e conhecer, em detalhe, o processamento de pedidos de registro de desenho industrial e outras petições, não deixe de consultar o Manual de Desenho Industrial <http://manualdedi.inpi.gov.br/projects/manual-de-desenho-industrial/wiki>. Caso permaneça dúvida sobre o indeferimento, entre em contato pelo Fale Conosco, selecionando DIRMA - Desenho Industrial - Área Técnica.

Este despacho não gera direito a fotocópia por parte de terceiros.

BR302024000982-8

Indeferimento do pedido

Código de despacho: 024

Titular: CARLOS EMILIO RENGIFO MONTOYA 04036916807 [BR/SP]

Detalhes do despacho: O que for contrário à moral e aos bons costumes ou que ofenda a honra ou imagem de pessoas, ou atente contra liberdade de consciência, crença, culto religioso ou ideia e sentimentos dignos de respeito e veneração.



Perda de Prioridade Unionista

Perda da prioridade reivindicada por não atender às disposições previstas no Art. 99 da LPI. O titular poderá apresentar recurso contra a perda de prioridade. Desta data corre o prazo de 60 (sessenta) dias para eventual recurso do interessado. Sobrestado o exame do pedido até o fim do exame do recurso ou, na ausência deste, até o fim do prazo de 60 (sessenta) dias.

BR302024001013-3

Perda de Prioridade (sobrestamento do exame)

Código de despacho: 135

Titular: PAX COMPUTER TECHNOLOGY (SHENZHEN) CO., LTD. [CN]

Procurador: Carolina Nakata

Detalhes do despacho: Por não estarem presentes no documento comprobatório apresentado os desenhos do objeto depositado.



Pedidos de registro de desenho industrial considerados inexistentes

Em vista da falta de pagamento da retribuição

Em vista da ausência de resposta a exigência de pagamento

Em vista do cumprimento insatisfatório de exigência de pagamento

Em vista da ausência de resposta a exigência formal

Em vista do cumprimento insatisfatório de exigência formal

Em vista da falta de requisitos mínimos de admissibilidade

Pedido retirado

Numeração anulada



Em vista da falta de pagamento da retribuição

Os pedidos de registro de desenho industrial listados a seguir foram considerados inexistentes, em vista da falta de pagamento da retribuição devida, nos termos do inciso IV do artigo 101 e do artigo 103 da Lei da Propriedade Industrial (LPI, lei n.º 9.279, de 14 de maio de 1996).

Art. 101. O pedido de registro, nas condições estabelecidas pelo INPI, conterà:

I - requerimento;

II - relatório descritivo, se for o caso;

III - reivindicações, se for o caso;

IV - desenhos ou fotografias;

V - campo de aplicação do objeto; e

VI - comprovante do pagamento da retribuição relativa ao depósito.

Art. 103. O pedido que não atender formalmente ao disposto no art. 101, mas que contiver dados suficientes relativos ao depositante, ao desenho industrial e ao autor, poderá ser entregue, mediante recibo datado, ao INPI, que estabelecerá as exigências a serem cumpridas, em 5 (cinco) dias, sob pena de ser considerado inexistente.

Este despacho não gera direito a fotocópia por parte de terceiros.

BR302024004067-9

Decisão de considerar pedido inexistente por falta de pagamento

Código de despacho: 047

Titular: BARBOSA INDUSTRIA COMERCIO E REFRIGERACAO LTDA [BR/GO]

Detalhes do despacho: Pedido de Registro de Desenho Industrial considerado inexistente por falta de pagamento da Guia de Recolhimento da União relativa ao serviço solicitado, conforme os artigos 103 da Lei 9279/96 e art. 4º da Portaria INPI/PR nº 07/2022.

BR302024004145-4

Decisão de considerar pedido inexistente por falta de pagamento

Código de despacho: 047

Titular: F. A. CLINICA DE ESTETICA EIRELI [BR/SP]

Procurador: Carillo Sprindi de Souza

Detalhes do despacho: Pedido de Registro de Desenho Industrial considerado inexistente por falta de pagamento da Guia de Recolhimento da União relativa ao serviço solicitado, conforme os artigos 103 da Lei 9279/96 e art. 4º da Portaria INPI/PR nº 07/2022.



Pedidos de registro de desenho industrial definitivamente arquivados

Por falta de procuração
Por falta de resposta à exigência técnica
Exigência de designação não respondida



Por falta de resposta à exigência técnica

Os pedidos de registro de desenho industrial, listados a seguir, foram, definitivamente, arquivados, em vista da ausência de resposta a uma exigência técnica. Com respeito a esses processos, encerra-se a instância administrativa, nos termos do parágrafo 3º do artigo 106 da Lei da Propriedade Industrial (LPI, lei n.º 9.279, de 14 de maio de 1996).

Art. 106. Depositado o pedido de registro de desenho industrial e observado o disposto nos arts. 100, 101 e 104, será automaticamente publicado e simultaneamente concedido o registro, expedindo-se o respectivo certificado.

§ 3º Não atendido o disposto nos arts. 101 e 104, será formulada exigência, que deverá ser respondida em 60 (sessenta) dias, sob pena de arquivamento definitivo.

Este despacho não gera direito a fotocópia por parte de terceiros.

DI6700972-7

Arquivamento definitivo de pedido de registro por falta de cumprimento de exigência técnica

Código de despacho: 139

Titular: JOSÉ SELEZIO MARTINS [BR/SC]

Procurador: SAULO LEAL

Detalhes do despacho: Pedido arquivado por não ter sido apresentada a petição de cumprimento de exigência no prazo legal de 60 dias da publicação da exigência técnica.

BR302023005990-3

Arquivamento definitivo de pedido de registro por falta de cumprimento de exigência técnica

Código de despacho: 139

Titular: RENAN BELTRATI COSER [BR/SP]

Procurador: Marcelo Masiero Kusunoki

Detalhes do despacho: Pedido arquivado por não ter sido apresentada a petição de cumprimento de exigência no prazo legal de 60 dias da publicação da exigência técnica.

BR302023005994-6

Arquivamento definitivo de pedido de registro por falta de cumprimento de exigência técnica

Código de despacho: 139

Titular: RENAN BELTRATI COSER [BR/SP]

Procurador: Marcelo Masiero Kusunoki

Detalhes do despacho: Pedido arquivado por não ter sido apresentada a petição de cumprimento de exigência no prazo legal de 60 dias da publicação da exigência técnica.



Concessões de registros de desenho industrial

Registro de desenho industrial concedido

Concessão em designação



Registro de desenho industrial concedido

Os registros de desenho industrial, listados a seguir, foram concedidos, nos termos dos artigos 106 da Lei da Propriedade Industrial (LPI, lei n.º 9.279, de 14 de maio de 1996).

Art. 100. Não é registrável como desenho industrial:

I - o que for contrário à moral e aos bons costumes ou que ofenda a honra ou imagem de pessoas, ou atente contra liberdade de consciência, crença, culto religioso ou ideia e sentimentos dignos de respeito e veneração;

II - a forma necessária comum ou vulgar do objeto ou, ainda, aquela determinada essencialmente por considerações técnicas ou funcionais.

Art. 101. O pedido de registro, nas condições estabelecidas pelo INPI, conterà:

I - requerimento;

II - relatório descritivo, se for o caso;

III - reivindicações, se for o caso;

IV - desenhos ou fotografias;

V - campo de aplicação do objeto; e

VI - comprovante do pagamento da retribuição relativa ao depósito.

Parágrafo único. Os documentos que integram o pedido de registro deverão ser apresentados em língua portuguesa.

Art. 104. O pedido de registro de desenho industrial terá que se referir a um único objeto, permitida uma pluralidade de variações, desde que se destinem ao mesmo propósito e guardem entre si a mesma característica distintiva preponderante, limitado cada pedido ao máximo de 20 (vinte) variações.

Parágrafo único. O desenho deverá representar clara e suficientemente o objeto e suas variações, se houver, de modo a possibilitar sua reprodução por técnico no assunto.

Art. 106. Depositado o pedido de registro de desenho industrial e observado o disposto nos arts. 100, 101 e 104, será automaticamente publicado e simultaneamente concedido o registro, expedindo-se o respectivo certificado.

Os certificados dos registros de desenho industrial ora concedidos estarão disponíveis no site do INPI (www.inpi.gov.br), em até 60 (sessenta) dias contados da publicação desta RPI.).

BR302022006824-1

Concessão de registro

Código de despacho: 158

Títular: ITALY LINE FERRAGENS LTDA [BR/MG]

Autor: MARCUS VINÍCIUS PEREIRA DINIZ[BR]

Título do registro: PUXADOR

Data de depósito: 14/12/2022

Classificação: 08-06

Procurador: SÂMIA BATISTA AMIN (NOME ANTERIOR SÂMIA AMIN SANTOS)



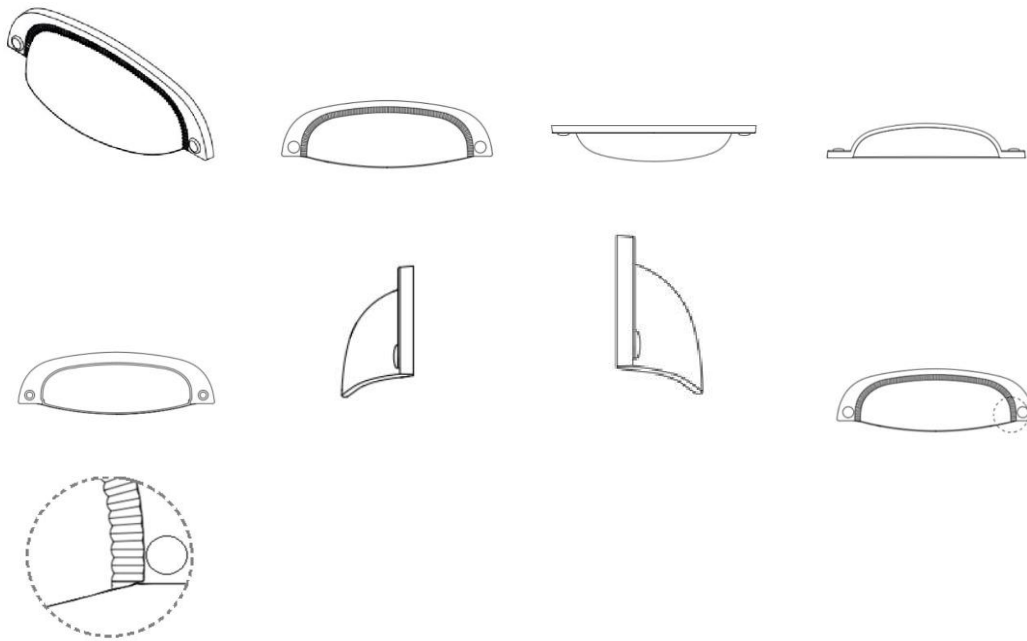

BR302024000454-0

Concessão de registro
 Código de despacho: 158
Titular: ANRAN SUPPLY CHAIN MANAGEMENT LIMITED - ANRAN [HK]
 Autor: ZOU ZIHUA[CN]
 Título do registro: Bonecas
 Data de depósito: 01/02/2024
 Classificação: 21-01
 Procurador: TAMIRES CALDAS ALVES



BR302024000455-9

Concessão de registro
 Código de despacho: 158
Titular: ANRAN SUPPLY CHAIN MANAGEMENT LIMITED - ANRAN [HK]
 Autor: ZOU ZIHUA[CN]
 Título do registro: Bonecas
 Data de depósito: 01/02/2024
 Classificação: 21-01
 Procurador: TAMIRES CALDAS ALVES



BR302024000456-7

Concessão de registro
 Código de despacho: 158
Titular: ANRAN SUPPLY CHAIN MANAGEMENT LIMITED - ANRAN [HK]
 Autor: ZOU ZIHUA[CN]
 Título do registro: Bonecas
 Data de depósito: 01/02/2024
 Classificação: 21-01
 Procurador: TAMIRES CALDAS ALVES



BR302024000457-5

Concessão de registro
 Código de despacho: 158
Titular: ANRAN SUPPLY CHAIN MANAGEMENT LIMITED - ANRAN [HK]
 Autor: ZOU ZIHUA[CN]
 Título do registro: Bonecas
 Data de depósito: 01/02/2024
 Classificação: 21-01
 Procurador: TAMIRES CALDAS ALVES



BR302024000458-3

Concessão de registro
 Código de despacho: 158
Titular: MARCHESAN IMPLEMENTOS E MÁQUINAS AGRÍCOLAS TATU S.A. [BR/SP]
 Autor: JEFERSON MARCELO NEGRI[BR] e JOSE LUIZ ALBERTO MARCHESAN[BR]
 Título do registro: CHASSI DE PULVERIZADOR
 Data de depósito: 01/02/2024
 Classificação: 15-03
 Procurador: Luiz Henrique Oliveira Do Amaral

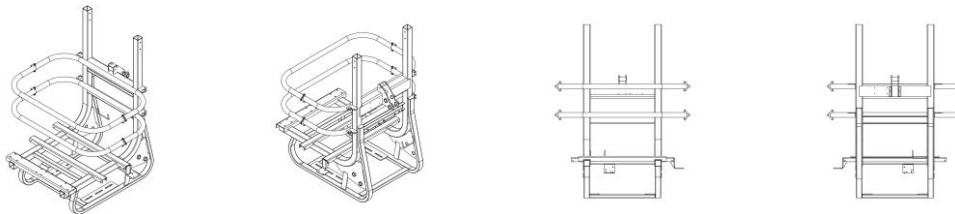

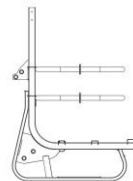
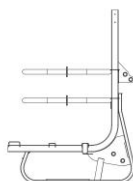
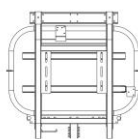

BR302024000459-1

Concessão de registro
 Código de despacho: 158
Titular: MARCHESAN IMPLEMENTOS E MÁQUINAS AGRÍCOLAS TATU S.A. [BR/SP]
 Autor: JEFERSON MARCELO NEGRI[BR] e JOSE LUIZ ALBERTO MARCHESAN[BR]
 Título do registro: Pulverizador
 Data de depósito: 01/02/2024
 Classificação: 15-03
 Procurador: Luiz Henrique Oliveira Do Amaral

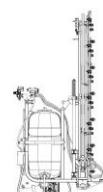
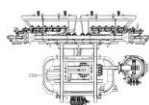
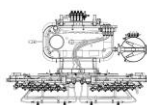
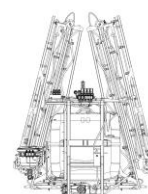
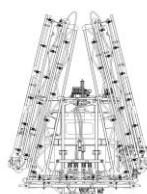

BR302024000460-5

Concessão de registro
 Código de despacho: 158
Titular: ANRAN SUPPLY CHAIN MANAGEMENT LIMITED - ANRAN [HK]
 Autor: ZOU ZIHUA[CN]
 Título do registro: Bonecas
 Data de depósito: 01/02/2024
 Classificação: 21-01
 Procurador: DANILO ALVES



BR302024000461-3

Concessão de registro
 Código de despacho: 158
Titular: MARCHESAN IMPLEMENTOS E MÁQUINAS AGRÍCOLAS TATU S.A. [BR/SP]
 Autor: JEFERSON MARCELO NEGRI[BR] e JOSE LUIZ ALBERTO MARCHESAN[BR]
 Título do registro: pulverizador



Data de depósito: 01/02/2024
 Classificação: 15-03
 Procurador: Luiz Henrique Oliveira Do Amaral

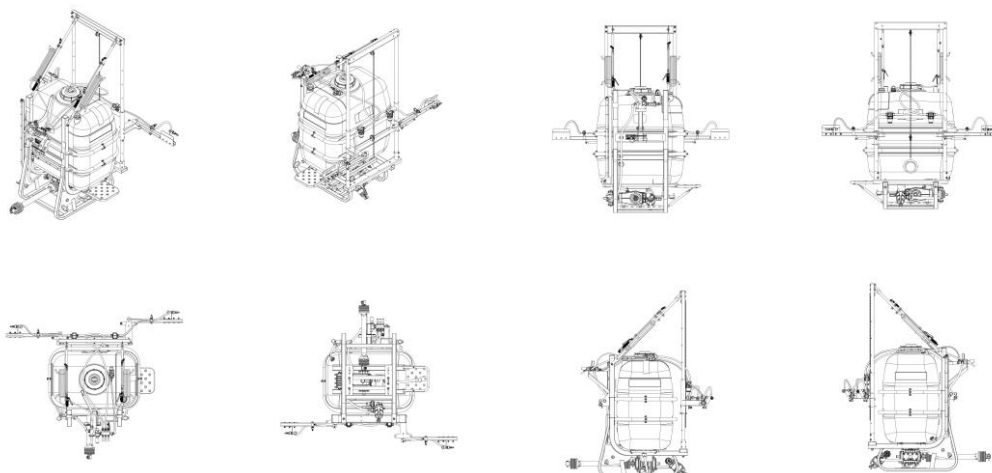

BR302024000462-1

Concessão de registro
 Código de despacho: 158
Titular: MARCHESAN IMPLEMENTOS E MÁQUINAS AGRÍCOLAS TATU S.A. [BR/SP]
 Autor: JEFERSON MARCELO NEGRI[BR] e JOSE LUIZ ALBERTO MARCHESAN[BR]
 Título do registro: pulverizador
 Data de depósito: 01/02/2024
 Classificação: 15-03
 Procurador: Luiz Henrique Oliveira Do Amaral

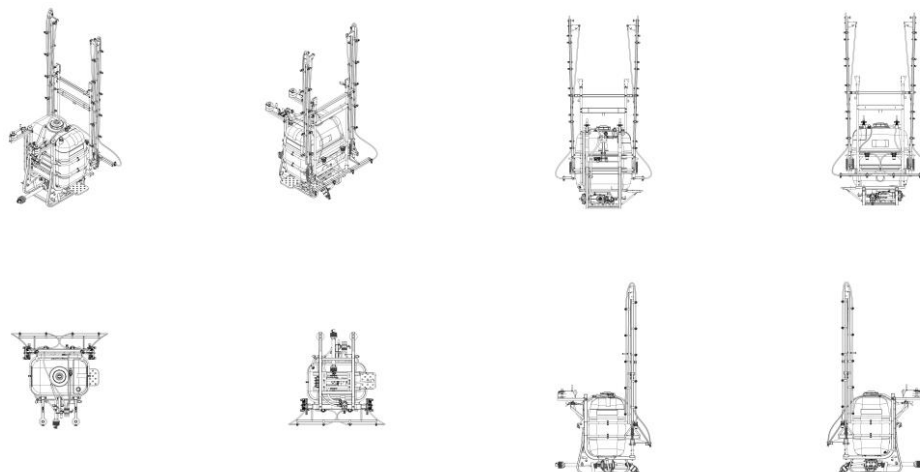

BR302024000463-0

Concessão de registro
 Código de despacho: 158
Titular: MARCHESAN IMPLEMENTOS E MÁQUINAS AGRÍCOLAS TATU S.A. [BR/SP]
 Autor: JEFERSON MARCELO NEGRI[BR] e JOSE LUIZ ALBERTO MARCHESAN[BR]
 Título do registro: EM PULVERIZADOR
 Data de depósito: 01/02/2024
 Classificação: 15-03
 Procurador: Luiz Henrique Oliveira Do Amaral



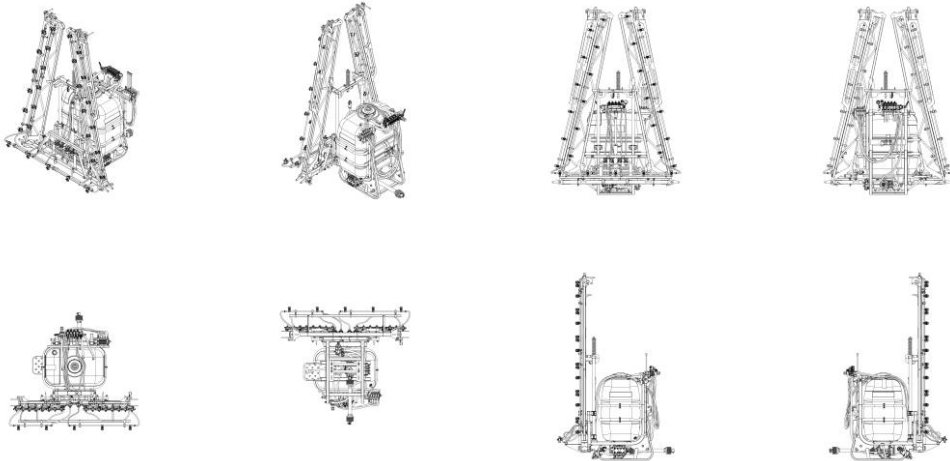

BR302024000464-8

Concessão de registro
 Código de despacho: 158
Titular: ITAMAR CUNHA SALEM [BR/RS]
 Autor: ITAMAR CUNHA SALEM[BR]
 Título do registro: ALAVANCA
 Data de depósito: 01/02/2024
 Classificação: 08-05
 Procurador: Elizabete Pereira





BR302024000465-6

Concessão de registro

Código de despacho: 158

Titular: MARCHESAN IMPLEMENTOS E MÁQUINAS AGRÍCOLAS TATU S.A. [BR/SP]

Autor: JEFERSON MARCELO NEGRI[BR] e JOSE LUIZ ALBERTO MARCHESAN[BR]

Título do registro: Chassi de Pulverizador

Data de depósito: 01/02/2024

Classificação: 15-03

Procurador: Luiz Henrique Oliveira Do Amaral

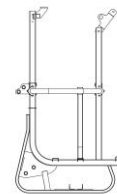
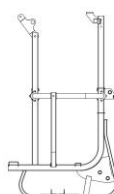
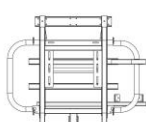
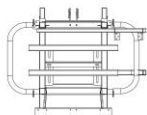
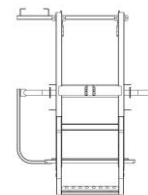
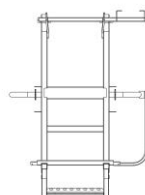
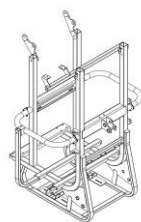
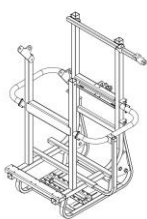

BR302024000466-4

Concessão de registro

Código de despacho: 158

Titular: ANRAN SUPPLY CHAIN MANAGEMENT LIMITED - ANRAN [HK]

Autor: ZOU ZIHUA[CN]

Título do registro: Bonecas

Data de depósito: 01/02/2024

Classificação: 21-01

Procurador: DANILO ALVES





BR302024000468-0

Concessão de registro
 Código de despacho: 158
Titular: LUIZ FERANDO ETO [BR/MG]
 Autor: LUIZ FERANDO ETO[BR]
 Título do registro: PLACA PALATINA ORTODÔNTICA
 Data de depósito: 01/02/2024
 Classificação: 24-02
 Procurador: RUI HENRIQUE MIZUEL SILVESTRE

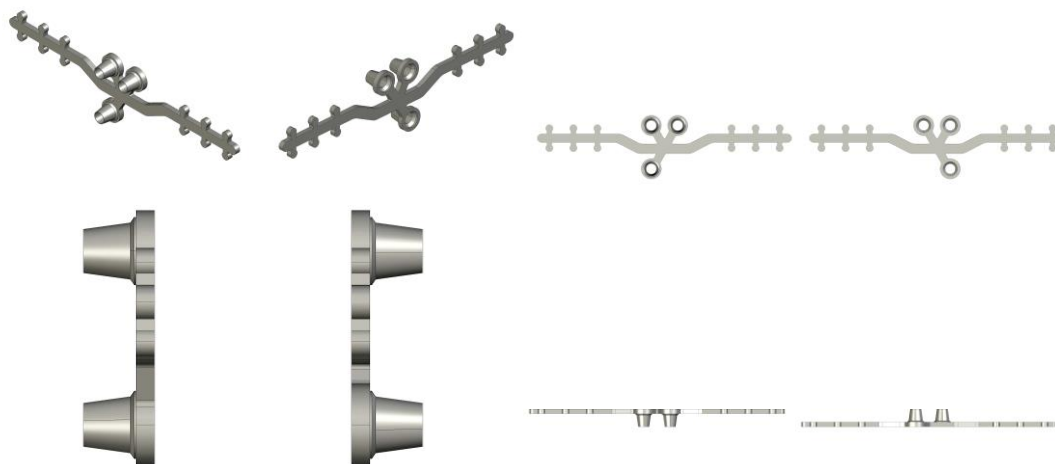

BR302024000470-2

Concessão de registro
 Código de despacho: 158
Titular: PAULO HUMBERTO POLI [BR/SP]
 Autor: PAULO HUMBERTO POLI[BR]
 Título do registro: INDICADOR DE PORCA AUTOMOTIVA
 Data de depósito: 01/02/2024
 Classificação: 08-08
 Procurador: AIRSON QUINTINO

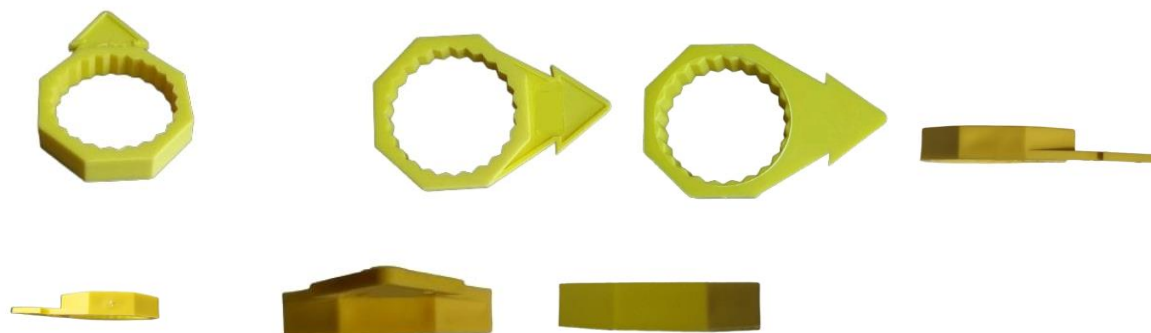

BR302024000473-7

Concessão de registro
 Código de despacho: 158



Titular: FELIPE ZORZETO BITTENCOURT [BR/DF]

Autor: FELIPE ZORZETO BITTENCOURT[BR]

Título do registro: Nicho aéreo modular

Data de depósito: 01/02/2024

Classificação: 06-04

Procurador: Iago Farias Lora

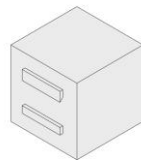
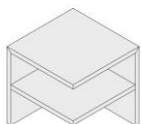
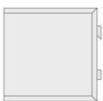
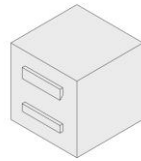
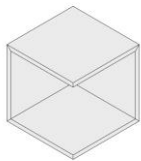
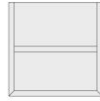
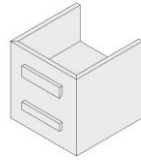
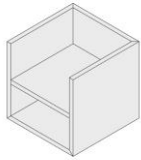

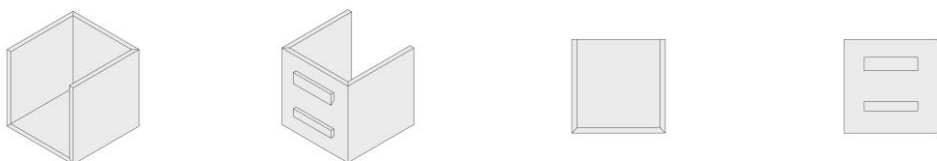
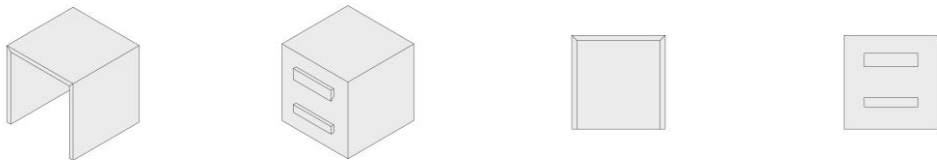
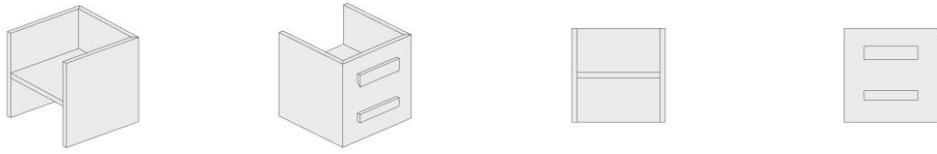



BR302024000474-5

Concessão de registro

Código de despacho: 158

Titular: ROBUST INDÚSTRIA E COMÉRCIO DE PNEUS - EIRELI [BR/PR]

Autor: THIAGO OLIVO[BR]

Título do registro: Pneus para rodas de veículos

Data de depósito: 02/02/2024

Classificação: 12-15

Procurador: Thomas Raymund Korontai



BR302024000475-3

Concessão de registro

Código de despacho: 158

Titular: ROBUST INDÚSTRIA E COMÉRCIO DE PNEUS - EIRELI [BR/PR]

Autor: THIAGO OLIVO[BR]

Título do registro: Pneus para rodas de veículos

Data de depósito: 02/02/2024

Classificação: 12-15

Procurador: Thomas Raymund Korontai



BR302024000485-0

Concessão de registro

Código de despacho: 158

Titular: COTIPLÁS INDÚSTRIA E COMÉRCIO DE ARTEFATOS PLÁSTICOS LTDA [BR/SP]

Autor: PAULO ROBERTO BAZZO[BR], CARLOS ALBERTO BAZZO[BR] e LUIZ ANTONIO BAZZO JUNIOR[BR]

Título do registro: Bonecas

Data de depósito: 02/02/2024

Classificação: 21-01

Procurador: Marília Cruzatti





BR302024000486-9

Concessão de registro
 Código de despacho: 158
Titular: COTIPLÁS INDÚSTRIA E COMÉRCIO DE ARTEFATOS PLÁSTICOS LTDA [BR/SP]
 Autor: PAULO ROBERTO BAZZO[BR], CARLOS ALBERTO BAZZO[BR] e LUIZ ANTONIO BAZZO JUNIOR[BR]
 Título do registro: Bonecas
 Data de depósito: 02/02/2024
 Classificação: 21-01
 Procurador: Marília Cruzatti



BR302024000487-7

Concessão de registro
 Código de despacho: 158
Titular: COTIPLÁS INDÚSTRIA E COMÉRCIO DE ARTEFATOS PLÁSTICOS LTDA [BR/SP]
 Autor: PAULO ROBERTO BAZZO[BR], CARLOS ALBERTO BAZZO[BR] e LUIZ ANTONIO BAZZO JUNIOR[BR]
 Título do registro: Bonecas
 Data de depósito: 02/02/2024
 Classificação: 21-01
 Procurador: Marília Cruzatti



BR302024000488-5

Concessão de registro
 Código de despacho: 158



Titular: **TOMAS FLECHA RODAS [BR/SP]**
 Autor: TOMAS FLECHA RODAS[PY]
 Título do registro: COPO TERMICO
 Data de depósito: 02/02/2024
 Classificação: 07-10
 Procurador: Manoel Paixao do Nascimento



BR302024000490-7

Concessão de registro
 Código de despacho: 158
 Titular: **TOMAS FLECHA RODAS [BR/SP]**
 Autor: TOMAS FLECHA RODAS[PY]
 Título do registro: COPO TERMICO
 Data de depósito: 02/02/2024
 Classificação: 07-10
 Procurador: Manoel Paixao do Nascimento

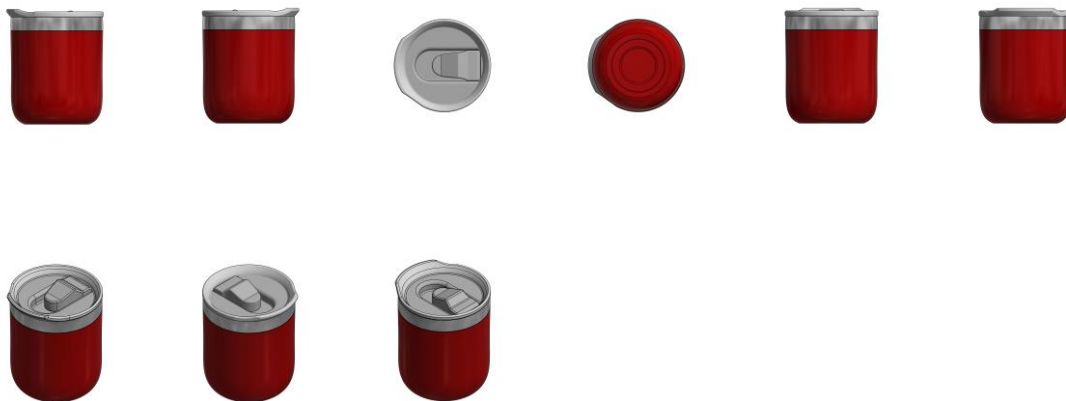

BR302024000491-5

Concessão de registro
 Código de despacho: 158
 Titular: **TOMAS FLECHA RODAS [BR/SP]**
 Autor: TOMAS FLECHA RODAS[PY]
 Título do registro: COPO TERMICO
 Data de depósito: 02/02/2024
 Classificação: 07-10
 Procurador: Manoel Paixao do Nascimento



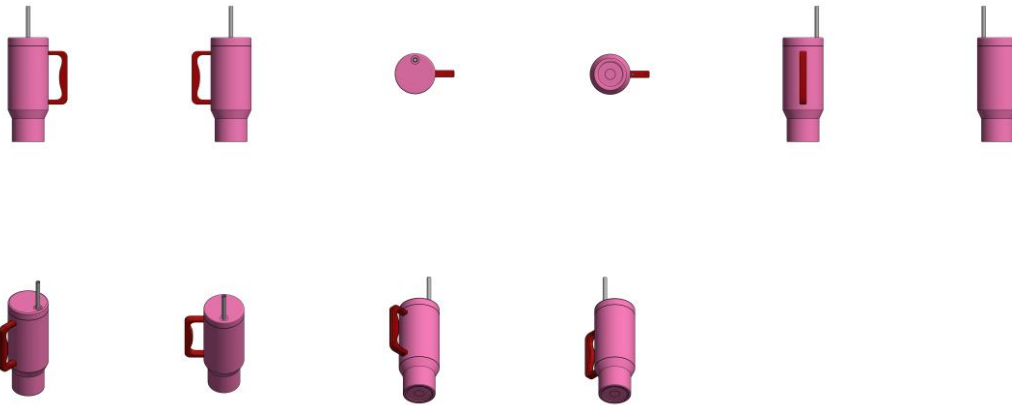

BR302024000492-3

Concessão de registro
 Código de despacho: 158
Titular: NEW LINE ILUMINAÇÃO LTDA [BR/SP]
 Autor: MARCO ANTÔNIO DIAS[BR]
 Título do registro: LUMINÁRIA
 Data de depósito: 02/02/2024
 Classificação: 26-05

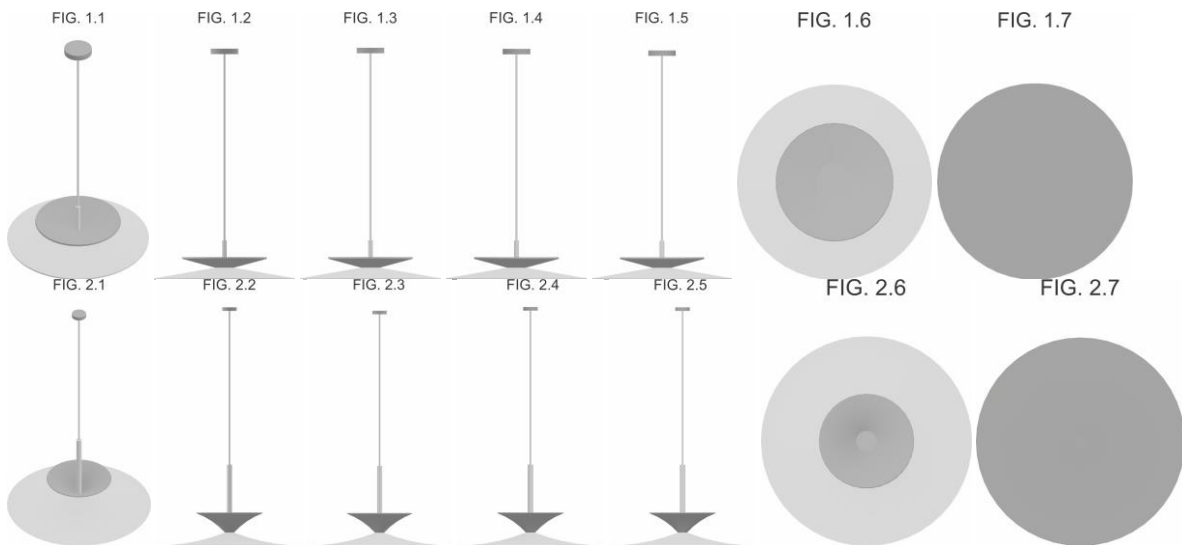

BR302024000493-1

Concessão de registro
 Código de despacho: 158
Titular: NEW LINE ILUMINAÇÃO LTDA [BR/SP]
 Autor: MARCO ANTÔNIO DIAS[BR]
 Título do registro: LUMINÁRIA
 Data de depósito: 02/02/2024
 Classificação: 26-05



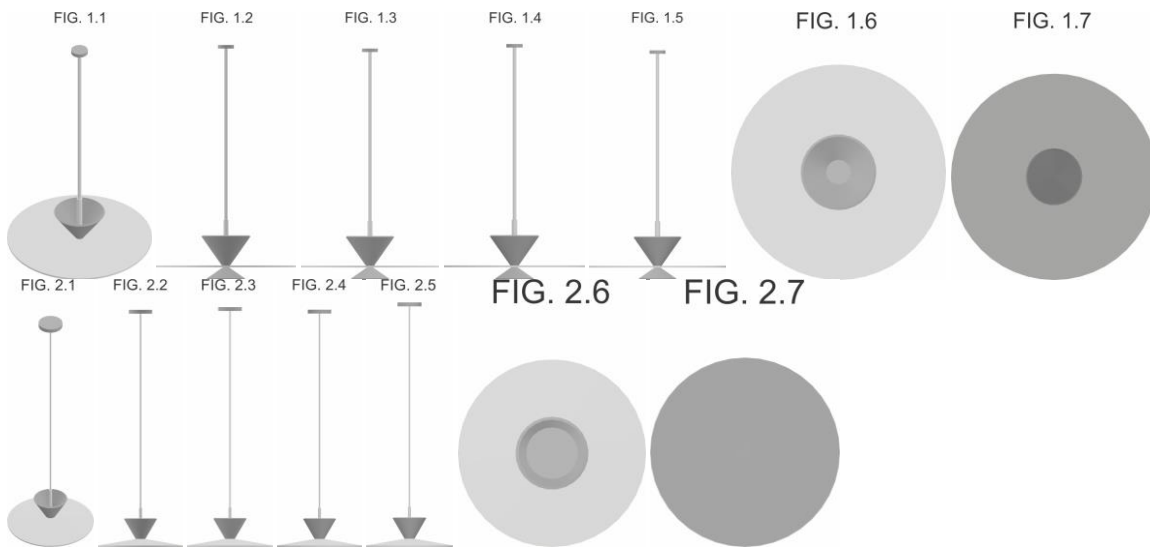

BR302024000494-0 Concessão de registro
 Código de despacho: 158
Titular: NEW LINE ILUMINAÇÃO LTDA [BR/SP]
 Autor: MARCO ANTÔNIO DIAS[BR]
 Título do registro: LUMINÁRIA
 Data de depósito: 02/02/2024
 Classificação: 26-05

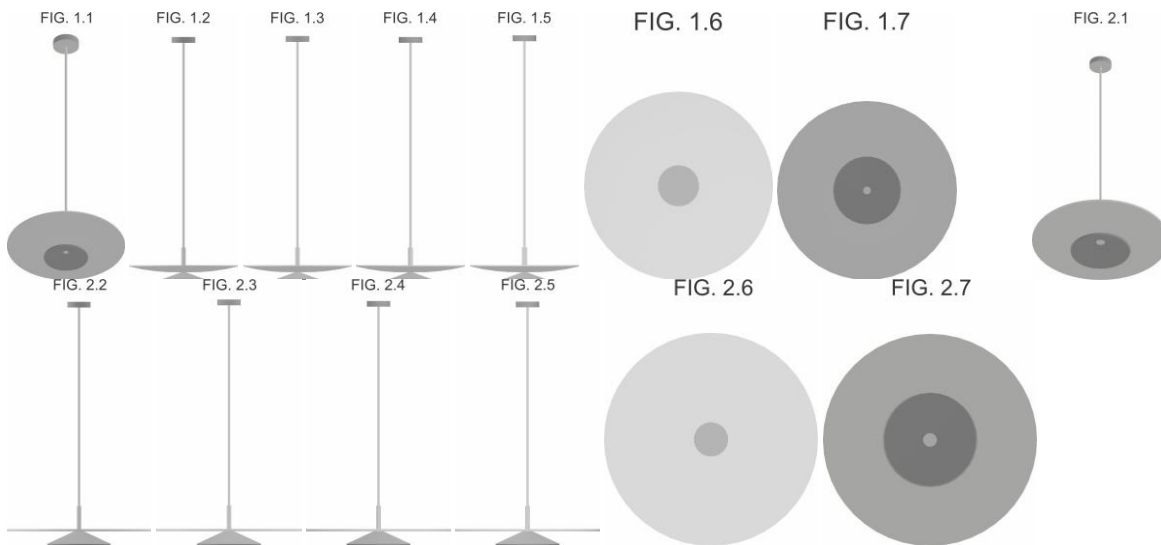

BR302024000495-8 Concessão de registro
 Código de despacho: 158
Titular: TOMAS FLECHA RODAS [BR/SP]
 Autor: TOMAS FLECHA RODAS[PY]
 Título do registro: COPO TERMICO
 Data de depósito: 02/02/2024
 Classificação: 07-10
 Procurador: Manoel Paixao do Nascimento





BR302024000496-6

Concessão de registro
 Código de despacho: 158
Titular: NEW LINE ILUMINAÇÃO LTDA [BR/SP]
 Autor: MARCO ANTÔNIO DIAS[BR]
 Título do registro: CONFIGURAÇÃO APLICADA EM LUMINÁRIA
 Data de depósito: 02/02/2024
 Classificação: 26-05

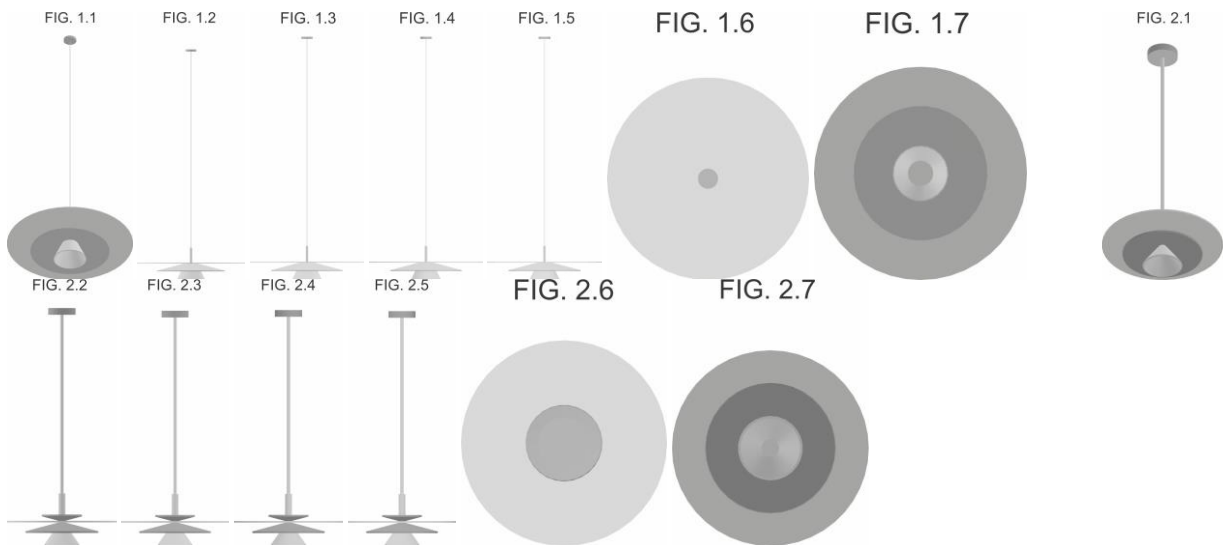

BR302024000497-4

Concessão de registro
 Código de despacho: 158
Titular: TOMAS FLECHA RODAS [BR/SP]
 Autor: TOMAS FLECHA RODAS[PY]
 Título do registro: COPO TERMICO
 Data de depósito: 02/02/2024
 Classificação: 07-10
 Procurador: Manoel Paixao do Nascimento



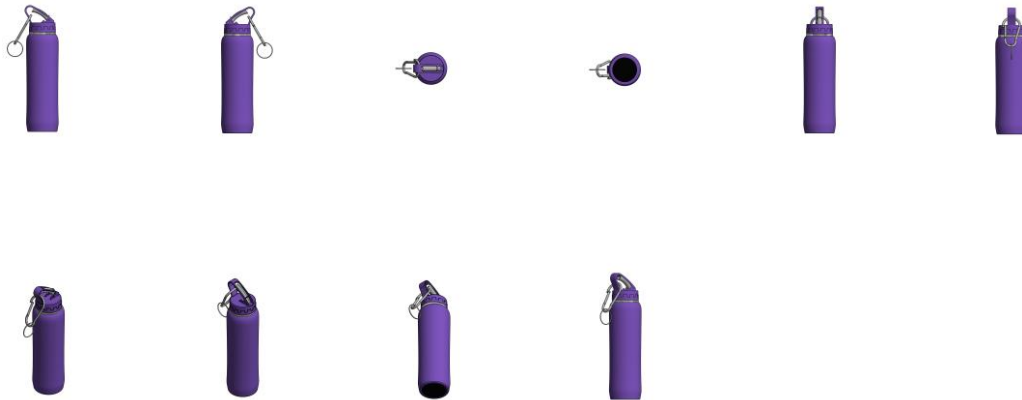

BR302024000498-2

Concessão de registro
 Código de despacho: 158
Titular: NEW LINE ILUMINAÇÃO LTDA [BR/SP]
 Autor: MARCO ANTÔNIO DIAS[BR]
 Título do registro: CONFIGURAÇÃO APLICADA EM LUMINÁRIA
 Data de depósito: 02/02/2024
 Classificação: 26-05

FIG. 1.1

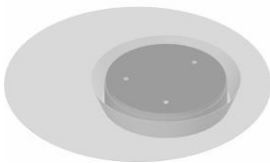

FIG. 1.2



FIG. 1.3



FIG. 1.4



FIG. 1.5



FIG. 1.6

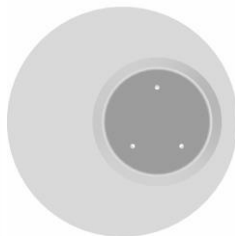
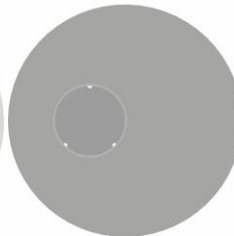

FIG. 1.7



BR302024000499-0

Concessão de registro
 Código de despacho: 158
Titular: TOMÁS FLECHA RODAS [BR/SP]
 Autor: TOMÁS FLECHA RODAS[PY]
 Título do registro: COPO TERMICO
 Data de depósito: 02/02/2024
 Classificação: 07-10
 Procurador: Manoel Paixao do Nascimento





BR302024000500-8

Concessão de registro
 Código de despacho: 158
Titular: TOMAS FLECHA RODAS [BR/SP]
 Autor: TOMAS FLECHA RODAS[PY]
 Título do registro: COPO TERMICO
 Data de depósito: 02/02/2024
 Classificação: 07-10
 Procurador: Manoel Paixao do Nascimento

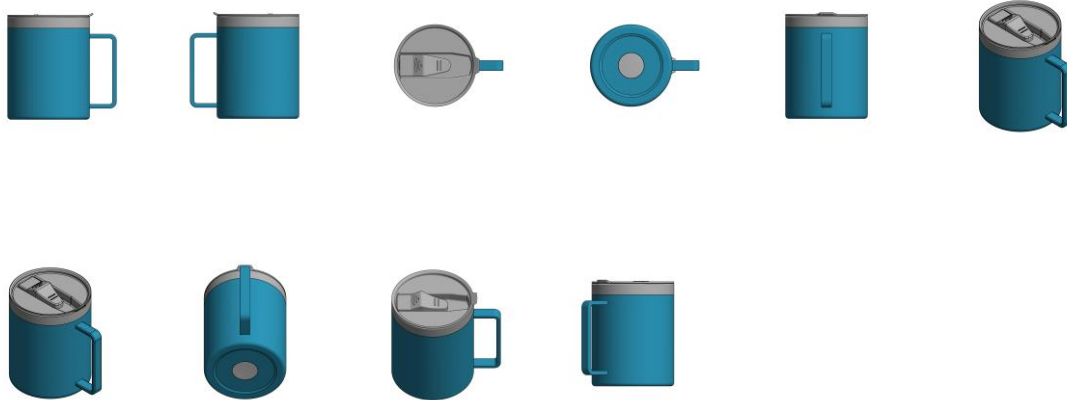

BR302024000501-6

Concessão de registro
 Código de despacho: 158
Titular: TOMAS FLECHA RODAS [BR/SP]
 Autor: TOMAS FLECHA RODAS[PY]
 Título do registro: COPO TERMICO
 Data de depósito: 02/02/2024
 Classificação: 07-10
 Procurador: Manoel Paixao do Nascimento





BR302024000502-4 Concessão de registro
 Código de despacho: 158
Titular: 51.014.180 EDSON FERREIRA [BR/SP]
 Autor: EDSON FERREIRA[BR]
 Título do registro: Solas para Calçados
 Data de depósito: 02/02/2024
 Classificação: 02-04
 Procurador: Celino Bento de Souza



BR302024000503-2 Concessão de registro
 Código de despacho: 158
Titular: TOMÁS FLECHA RODAS [BR/SP]
 Autor: TOMÁS FLECHA RODAS[PY]
 Título do registro: COPO TERMICO
 Data de depósito: 02/02/2024
 Classificação: 07-10
 Procurador: Manoel Paixao do Nascimento

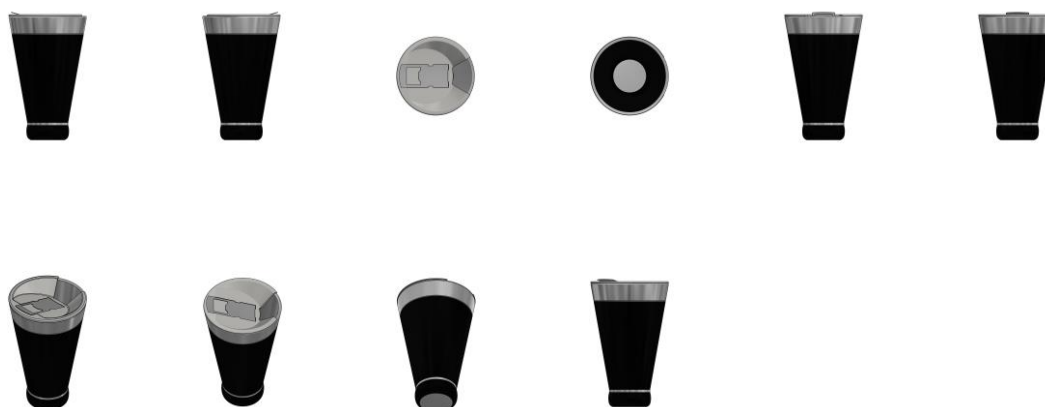

BR302024000504-0 Concessão de registro
 Código de despacho: 158
Titular: TERRAS DE AVENTURA INDÚSTRIA DE ARTIGOS ESPORTIVOS S.A. [BR/RJ]



Autor: OSKAR FOSSATI METSAVAHT[BR]
 Título do registro: calçado
 Data de depósito: 02/02/2024
 Classificação: 02-04
 Procurador: Marcelo Martins de Andrade Goyanes

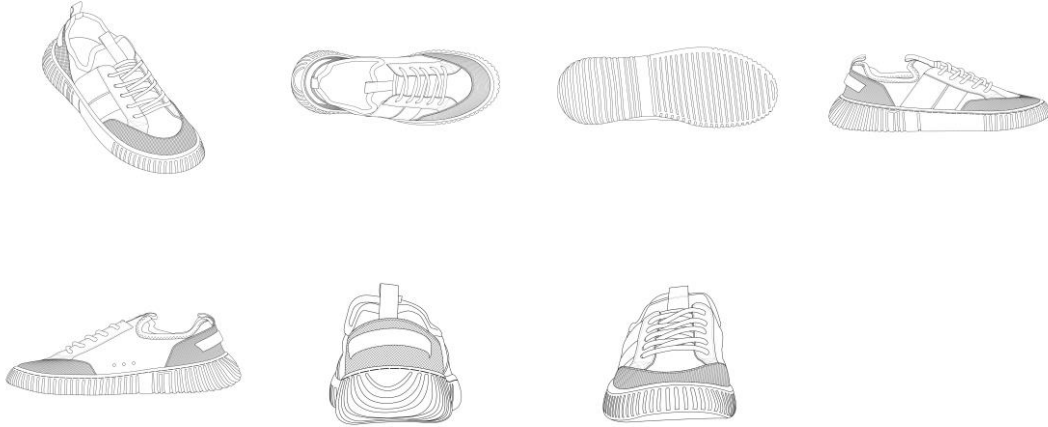

BR302024000505-9

Concessão de registro
 Código de despacho: 158
Titular: V-MAK GLOBAL AUTOMOTIVE IMPORTS - IMPORTADORA, EXPORTADORA E DISTRIBUIDORA DE AUTOPEÇAS LTDA ME [BR/SC]
 Autor: CLÉSIO OTÁVIO DE SOUZA[BR], EDUARDO RONZONI[BR] e DANIEL GALIOTTO FURLAN[BR]
 Título do registro: Palhetas de limpador de para-brisa
 Data de depósito: 02/02/2024
 Classificação: 12-16
 Procurador: Ivanir Maria de Carvalho Volpato



BR302024000506-7

Concessão de registro
 Código de despacho: 158
Titular: TOMAS FLECHA RODAS [BR/SP]
 Autor: TOMAS FLECHA RODAS[PY]
 Título do registro: COPO TERMICO
 Data de depósito: 02/02/2024
 Classificação: 07-10
 Procurador: Manoel Paixao do Nascimento





BR302024000507-5

Concessão de registro
 Código de despacho: 158
Titular: TOMAS FLECHA RODAS [BR/SP]
 Autor: TOMAS FLECHA RODAS[PY]
 Título do registro: COPO TERMICO
 Data de depósito: 02/02/2024
 Classificação: 07-10
 Procurador: Manoel Paixao do Nascimento

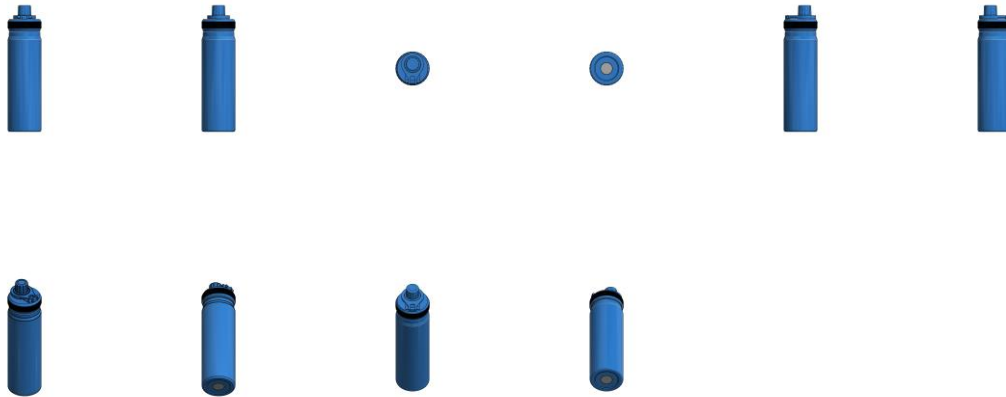

BR302024000508-3

Concessão de registro
 Código de despacho: 158
Titular: TOMAS FLECHA RODAS [BR/SP]
 Autor: TOMAS FLECHA RODAS[PY]
 Título do registro: COPO TERMICO
 Data de depósito: 02/02/2024
 Classificação: 07-10
 Procurador: Manoel Paixao do Nascimento





BR302024000509-1

Concessão de registro
 Código de despacho: 158
Titular: MARCHESAN IMPLEMENTOS E MÁQUINAS AGRÍCOLAS TATU S.A. [BR/SP]
 Autor: PAULO FERNANDO TAMANINI[BR] e JOSE LUIZ ALBERTO MARCHESAN[BR]
 Título do registro: Carreta graneleira
 Data de depósito: 02/02/2024
 Classificação: 15-03
 Procurador: Luiz Henrique Oliveira Do Amaral

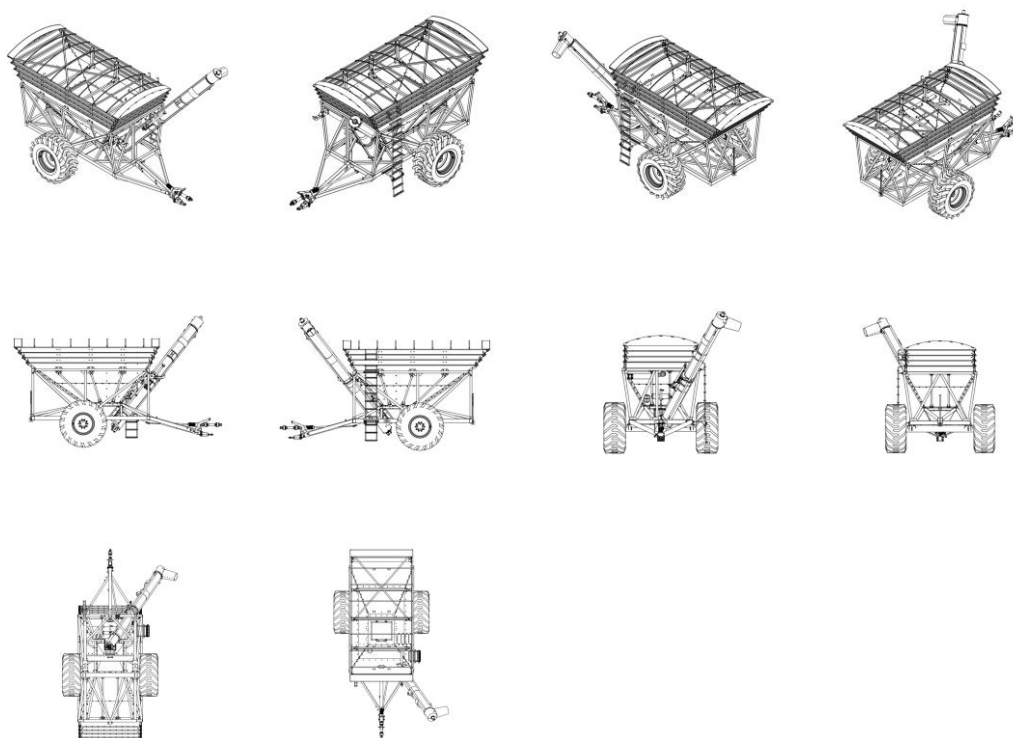

BR302024000510-5

Concessão de registro
 Código de despacho: 158
Titular: TOMAS FLECHA RODAS [BR/SP]
 Autor: TOMAS FLECHA RODAS[PY]
 Título do registro: COPO TERMICO
 Data de depósito: 02/02/2024
 Classificação: 07-10
 Procurador: Manoel Paixao do Nascimento



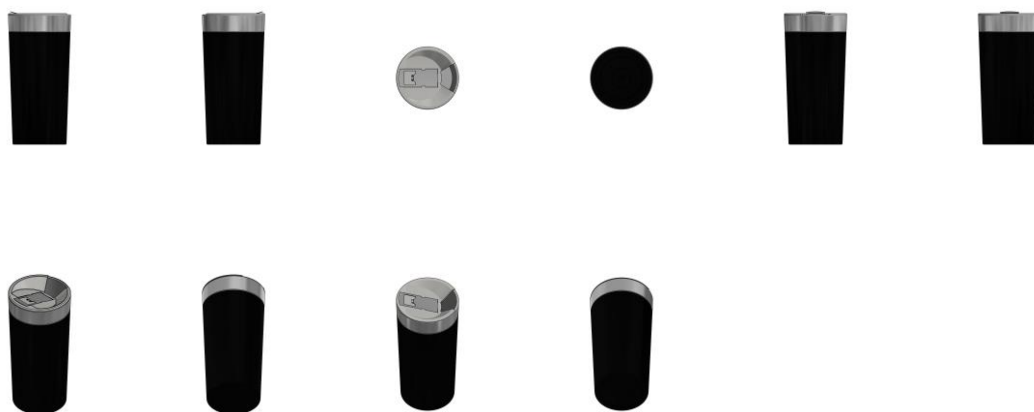

BR302024000511-3

Concessão de registro
 Código de despacho: 158
Titular: NORTE LUMI INDÚSTRIA E COMÉRCIO DE METAIS LTDA. [BR/SP]
 Autor: LUME RICHTER SANTOS[BR]
 Título do registro: Perfis [materiais de construção]
 Data de depósito: 02/02/2024
 Classificação: 25-01
 Procurador: Diego Perandin

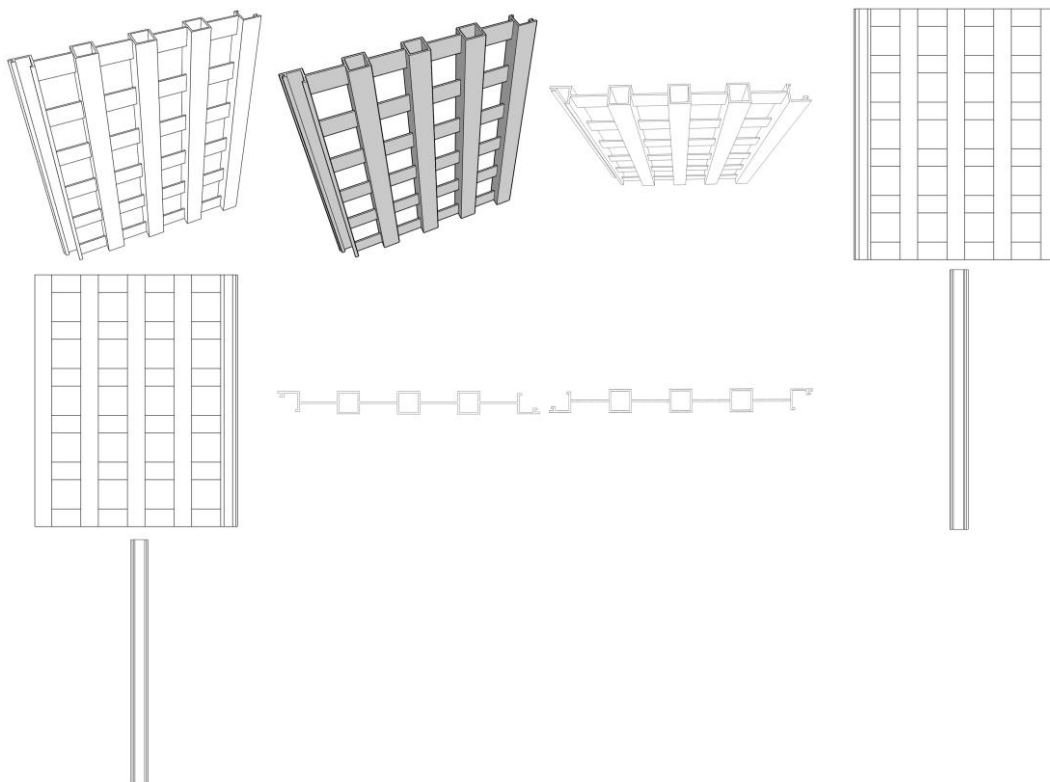

BR302024000515-6

Concessão de registro
 Código de despacho: 158
Titular: NEW LINE ILUMINAÇÃO LTDA [BR/SP]
 Autor: MARCO ANTÔNIO DIAS[BR]
 Título do registro: LUMINÁRIA
 Data de depósito: 02/02/2024



Classificação: 26-05

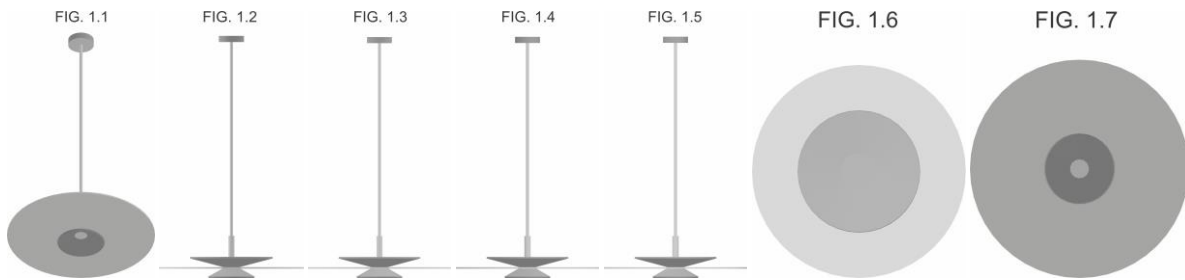

BR302024000518-0

Concessão de registro
 Código de despacho: 158
Titular: ROBUST INDÚSTRIA E COMÉRCIO DE PNEUS - EIRELI [BR/PR]
 Autor: THIAGO OLIVO[BR]
 Título do registro: Pneus para rodas de veículos
 Data de depósito: 02/02/2024
 Classificação: 12-15
 Procurador: Thomas Raymund Korontai



BR302024000794-9

Concessão de registro
 Código de despacho: 158
Titular: R. B. DA SILVA JUNIOR ACABAMENTOS - ME [BR/PR]
 Autor: ROBERTO BRUNO DA SILVA JUNIOR[BR]
 Título do registro: Alavanca Acionamento Monocomando
 Data de depósito: 21/02/2024
 Classificação: 23-01
 Procurador: Kátia Rocha dos Santos Martins

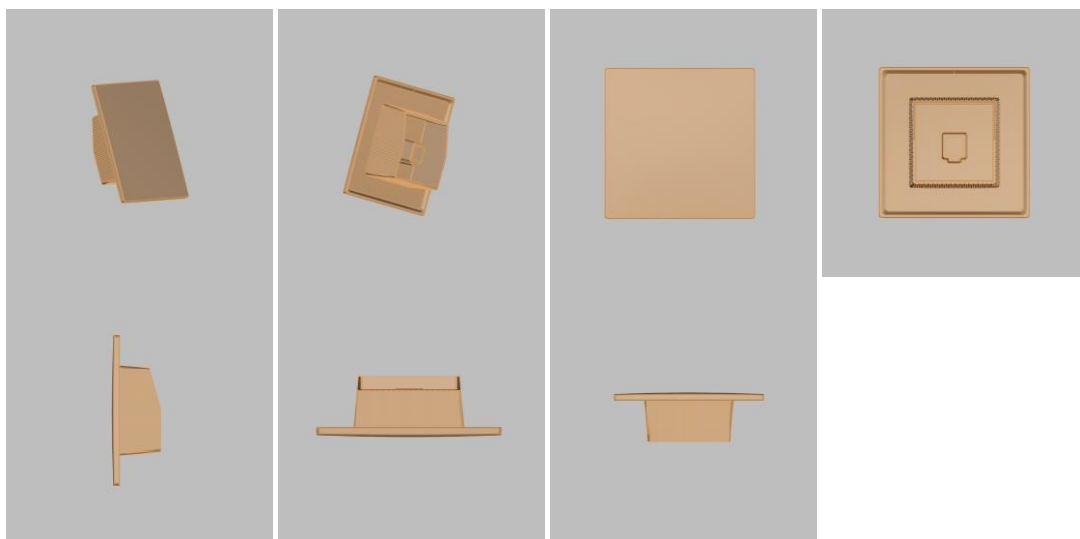

BR302024000939-9

Concessão de registro
 Código de despacho: 158
Titular: CARLOS EDUARDO SOARES DA COSTA [BR/SP]



Autor: CARLOS EDUARDO SOARES DA COSTA[BR]
 Título do registro: Suportes para aparelhos de televisão [televisores]
 Data de depósito: 28/02/2024
 Classificação: 14-06

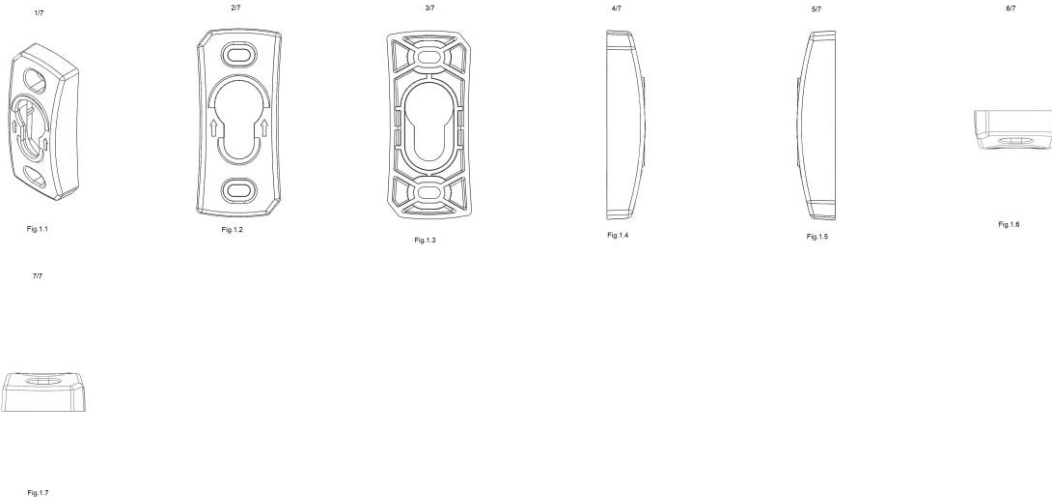

BR302024000940-2

Concessão de registro
 Código de despacho: 158
Titular: CARLOS EDUARDO SOARES DA COSTA [BR/SP]
 Autor: CARLOS EDUARDO SOARES DA COSTA[BR]
 Título do registro: Suportes para aparelhos de televisão [televisores]
 Data de depósito: 28/02/2024
 Classificação: 14-06

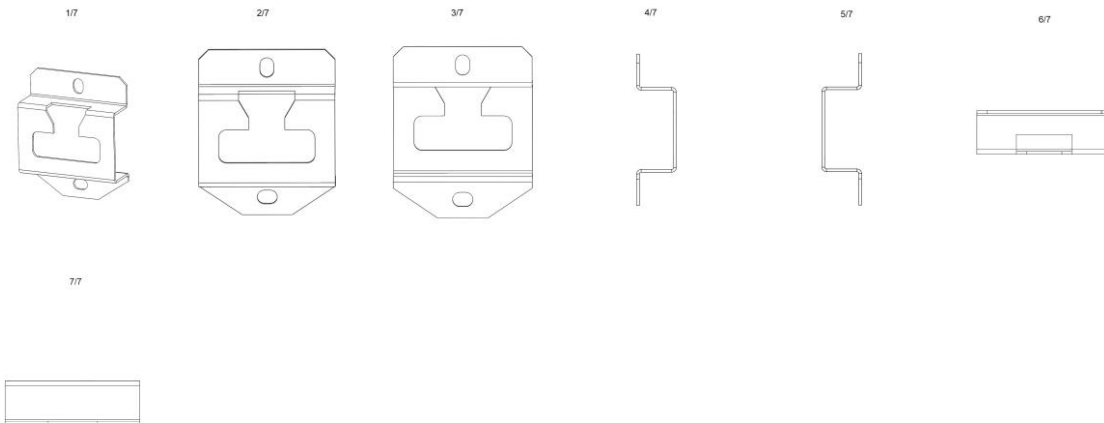

BR302024000941-0

Concessão de registro
 Código de despacho: 158
Titular: VIA AROMA INDÚSTRIA DE AROMATIZANTES DE AMBIENTES LTDA. [BR/RS]
 Autor: GUILHERME WASCHBURGER GOMES[BR]
 Título do registro: AROMATIZADOR DE AMBIENTE
 Data de depósito: 28/02/2024
 Classificação: 28-05
 Procurador: CHRISTIAN STROEHER



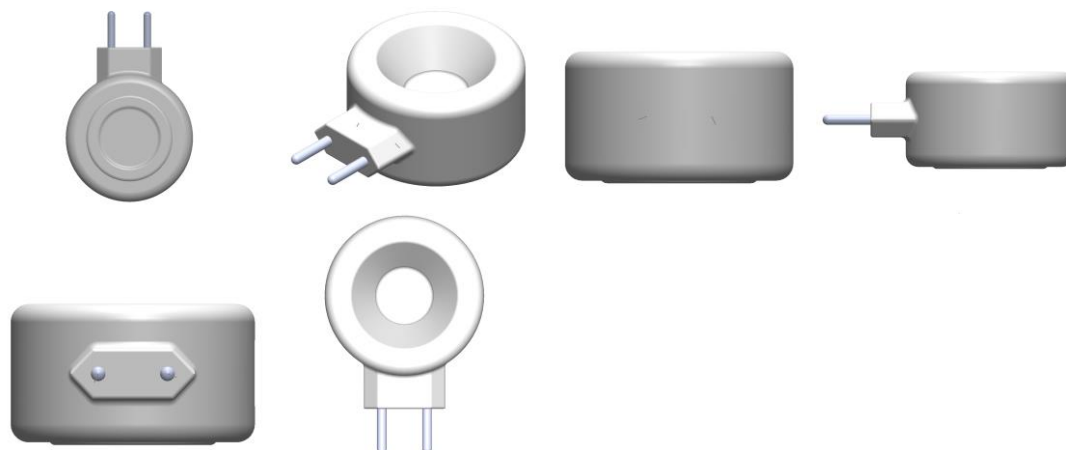

BR302024000942-9

Concessão de registro
 Código de despacho: 158
Titular: LUIZ CARLOS LORENZANI [BR/SP]
 Autor: LUIZ CARLOS LORENZANI[BR]
 Título do registro: Brinquedos
 Data de depósito: 28/02/2024
 Classificação: 21-01



BR302024000943-7

Concessão de registro
 Código de despacho: 158
Titular: ARMADIETTO HOME STORE LTDA [BR/SC]
 Autor: CRISTIANO JOSE NEOTTI LAZZAROTTI[BR]
 Título do registro: Lareiras de jardim
 Data de depósito: 28/02/2024
 Classificação: 23-03
 Procurador: Everton Luis Rossin



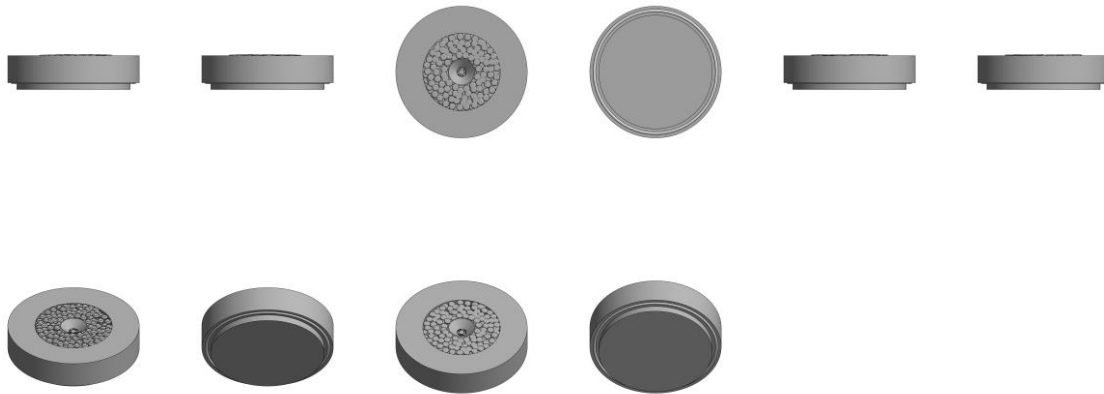

BR302024000944-5

Concessão de registro
 Código de despacho: 158
Titular: ARMADIETTO HOME STORE LTDA [BR/SC]
 Autor: CRISTIANO JOSE NEOTTI LAZZAROTTI[BR]
 Título do registro: Lareiras de jardim
 Data de depósito: 28/02/2024
 Classificação: 23-03
 Procurador: Everton Luis Rossin

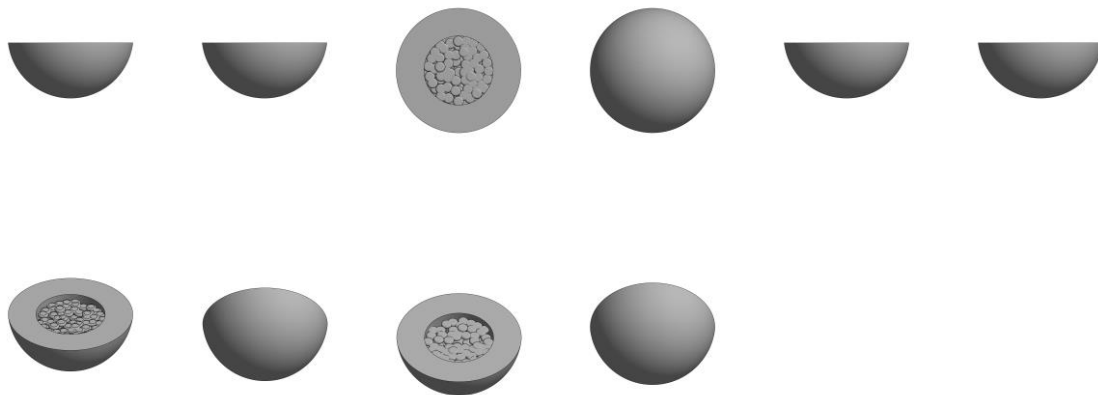

BR302024000945-3

Concessão de registro
 Código de despacho: 158
Titular: LUIZ CARLOS LORENZANI [BR/SP]
 Autor: LUIZ CARLOS LORENZANI[BR]
 Título do registro: Brinquedos
 Data de depósito: 28/02/2024
 Classificação: 21-01





BR302024000946-1

Concessão de registro
Código de despacho: 158
Titular: LUIZ CARLOS LORENZANI [BR/SP]
Autor: LUIZ CARLOS LORENZANI[BR]
Título do registro: Brinquedos
Data de depósito: 28/02/2024
Classificação: 21-01



BR302024000947-0

Concessão de registro
Código de despacho: 158
Titular: LUIZ CARLOS LORENZANI [BR/SP]
Autor: LUIZ CARLOS LORENZANI[BR]
Título do registro: Brinquedos
Data de depósito: 28/02/2024
Classificação: 21-01





BR302024000948-8

Concessão de registro
 Código de despacho: 158
Titular: LUIZ CARLOS LORENZANI [BR/SP]
 Autor: LUIZ CARLOS LORENZANI[BR]
 Título do registro: Brinquedos
 Data de depósito: 28/02/2024
 Classificação: 21-01



BR302024000949-6

Concessão de registro
 Código de despacho: 158
Titular: ANTONIO AUGUSTO ZIELONKA BIAZZETTO [BR/PR]
 Autor: ANTONIO AUGUSTO ZIELONKA BIAZZETTO[BR]
 Título do registro: Poltronas
 Data de depósito: 28/02/2024
 Classificação: 06-01





BR302024000953-4

Concessão de registro

Código de despacho: 158

Titular: UNIVERSIDADE FEDERAL DO RIO DE JANEIRO [BR/RJ]

Autor: FABRICIA OLIVEIRA FEIJO DE LIMA[BR], ANA KARLA FREIRE DE OLIVEIRA[BR] e FLAVIO GLORIA CAMINADA SABRA[BR]

Título do registro: Coletes

Data de depósito: 28/02/2024

Classificação: 02-02



BR302024000954-2

Concessão de registro

Código de despacho: 158

Titular: LUIZ CARLOS LORENZANI [BR/SP]

Autor: LUIZ CARLOS LORENZANI[BR]

Título do registro: Brinquedos

Data de depósito: 28/02/2024

Classificação: 21-01



BR302024000955-0

Concessão de registro

Código de despacho: 158

Titular: LUIZ CARLOS LORENZANI [BR/SP]

Autor: LUIZ CARLOS LORENZANI[BR]

Título do registro: Brinquedos

Data de depósito: 28/02/2024

Classificação: 21-01





BR302024000956-9

Concessão de registro
 Código de despacho: 158
Titular: ANTONIO AUGUSTO ZIELONKA BIAZZETTO [BR/PR]
 Autor: ANTONIO AUGUSTO ZIELONKA BIAZZETTO[BR]
 Título do registro: Pernas para móveis
 Data de depósito: 28/02/2024
 Classificação: 06-06

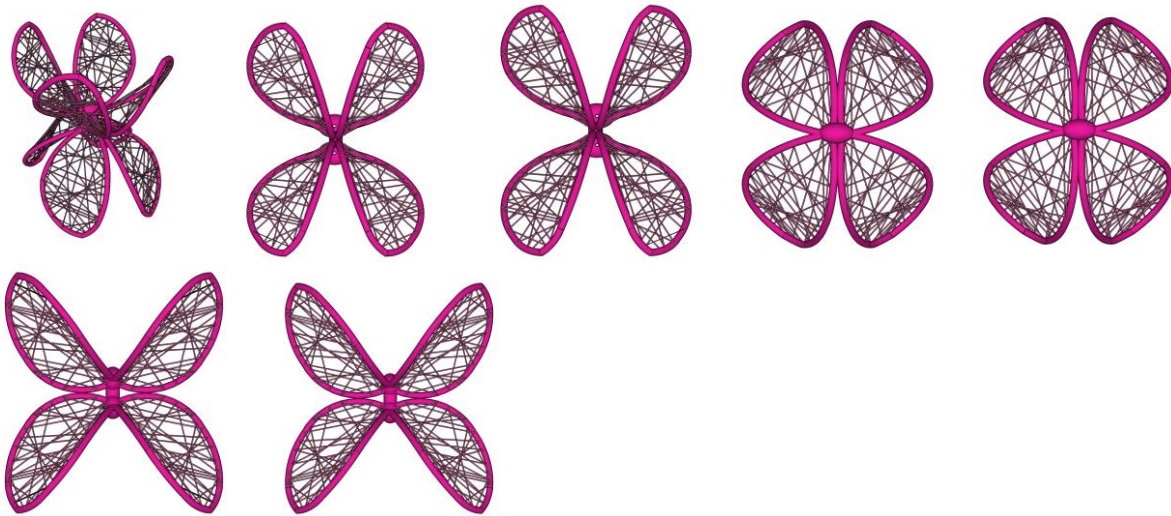

BR302024000978-0

Concessão de registro
 Código de despacho: 158
Titular: DEIVIDE ROGERIO GONZAGA GARCIA [BR/SP]
 Autor: DEIVIDE ROGERIO GONZAGA GARCIA[BR]
 Título do registro: Mesas de centro
 Data de depósito: 29/02/2024
 Classificação: 06-03



VISTA SUPERIOR

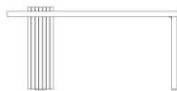

VISTA ANTERIOR



VISTA LATERAL DIREITA



VISTA LATERAL ESQUERDA





BR30202400979-8

Concessão de registro
 Código de despacho: 158
Titular: JUDMAN ASSESSORIA EMPRESARIAL LTDA [BR/SP]
 Autor: RENATA CESTARI FERREIRA[BR]
 Título do registro: Logotipos
 Data de depósito: 29/02/2024
 Classificação: 32-00



BR30202400981-0

Concessão de registro
 Código de despacho: 158
Titular: ZHEJIANG YOUNGSUN MACHINERY CO.,LTD. [CN]
 Autor: LUO BANGYI[CN]
 Título do registro: FITA DE EMPACOTAMENTO
 Data de depósito: 29/02/2024
 Prioridade unionista: 202330567694.7 01/09/2023 CN
 Classificação: 09-06
 Procurador: Milton Lucidio Leao Barcellos

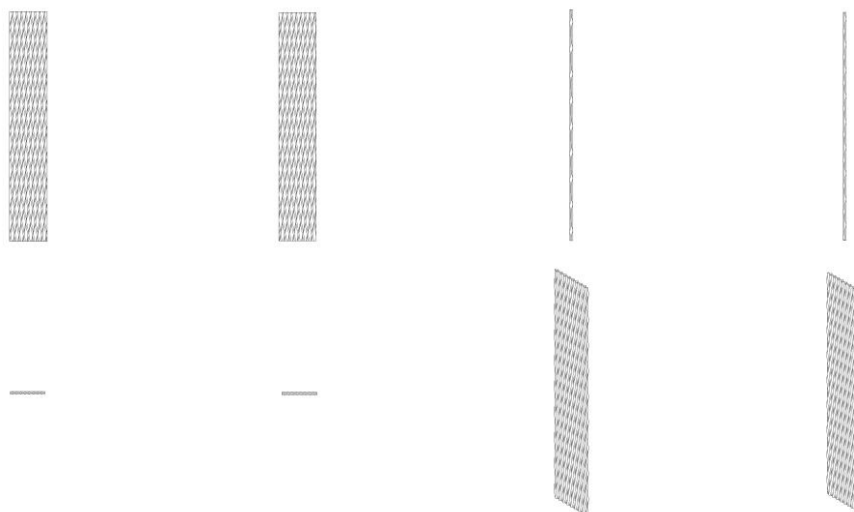



BR302024000983-6

Concessão de registro
 Código de despacho: 158
Titular: CAEMMUN INDUSTRIA E COMERCIO DE MOVEIS LTDA [BR/PR]
 Autor: DIEGO SIMOES MUNHOZ[BR]
 Título do registro: BANCADA
 Data de depósito: 29/02/2024
 Classificação: 06-06
 Procurador: Leandro de Souza Frigo

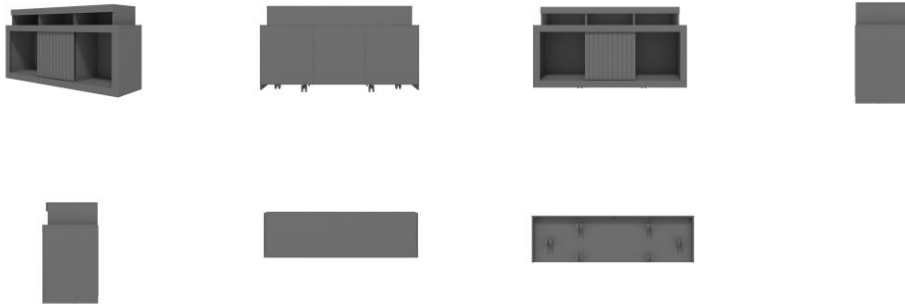

BR302024000986-0

Concessão de registro
 Código de despacho: 158
Titular: CAEMMUN INDUSTRIA E COMERCIO DE MOVEIS LTDA [BR/PR]
 Autor: DIEGO SIMOES MUNHOZ[BR]
 Título do registro: Mesas
 Data de depósito: 29/02/2024
 Classificação: 06-03
 Procurador: Leandro de Souza Frigo

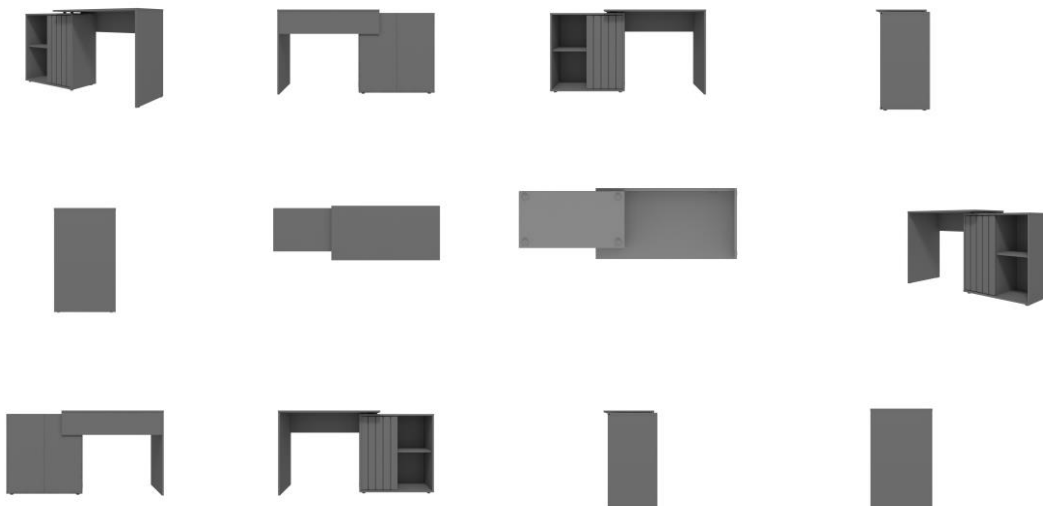

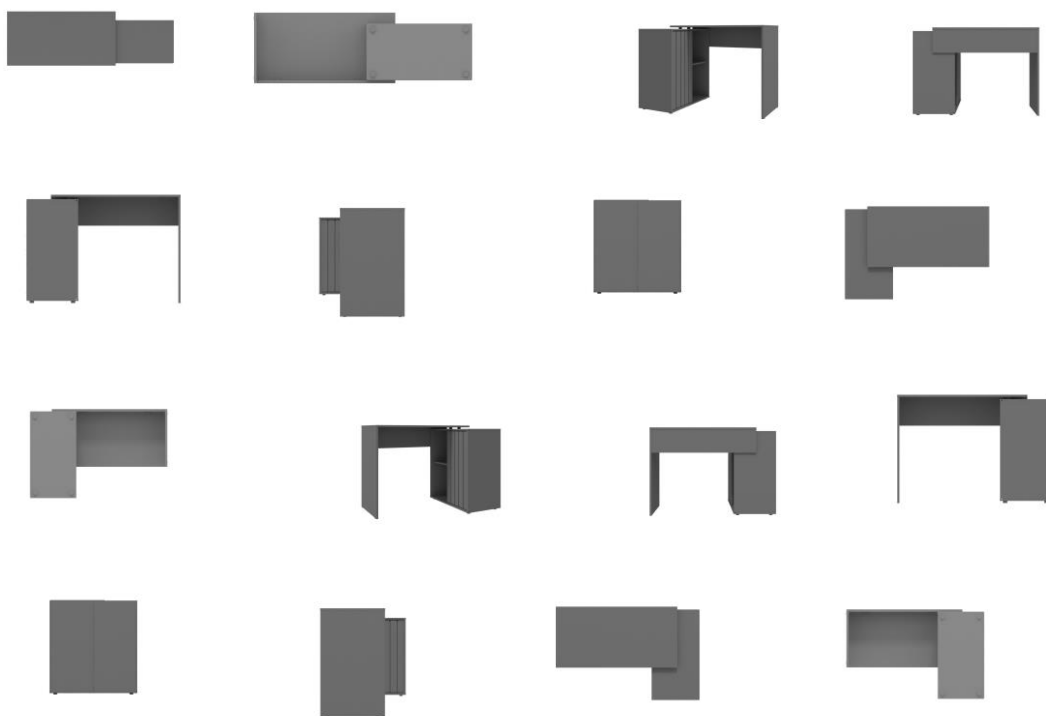

BR302024000988-7

Concessão de registro
 Código de despacho: 158
Titular: ECO MOBILIS LTDA ME [BR/PR]
 Autor: JEFFERSON CARLOS SANTOS[BR]
 Título do registro: LIXEIRA
 Data de depósito: 29/02/2024
 Classificação: 09-09
 Procurador: Alexandre Pietrângelo Lima

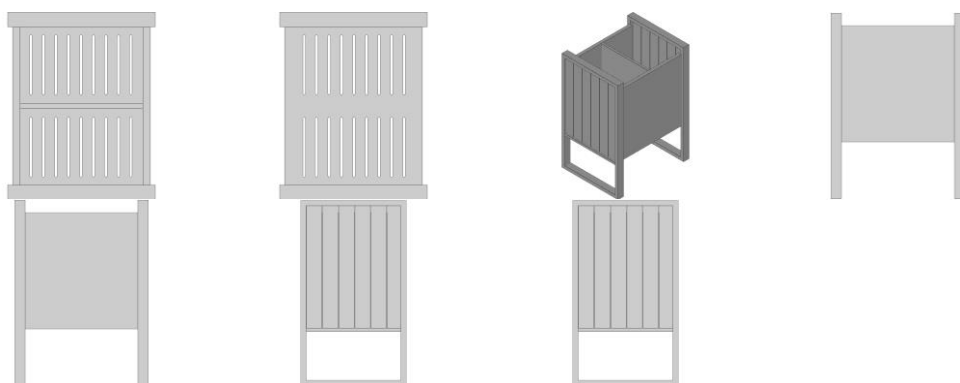

BR302024000991-7

Concessão de registro
 Código de despacho: 158
Titular: ELC MANAGEMENT LLC [US]
 Autor: YEON JUNG ROH[KR]
 Título do registro: aplicador de cosmético
 Data de depósito: 29/02/2024
 Prioridade unionista: 29/911,344 01/09/2023 US
 Classificação: 28-02
 Procurador: Luiz Henrique Oliveira Do Amaral



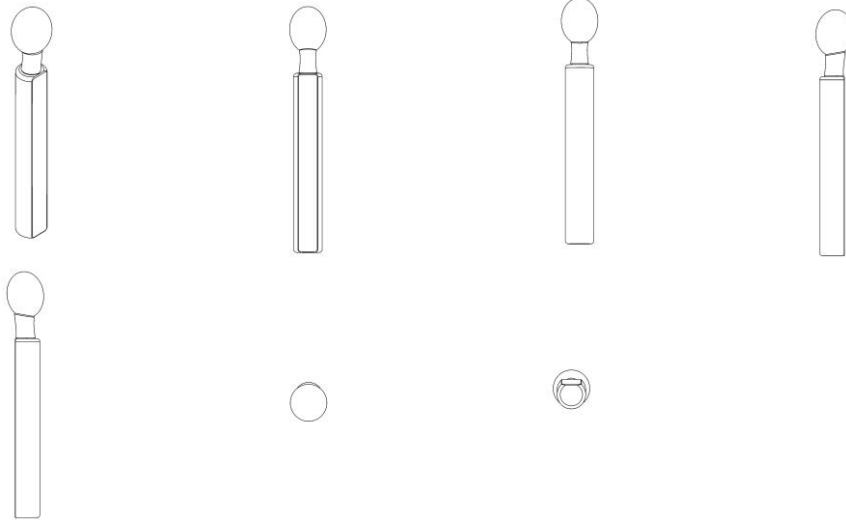

BR302024000992-5

Concessão de registro

Código de despacho: 158

Titular: POLYANA GOUVEIA RIBEIRO TOLEDO RAMOS [BR/SP]

Autor: POLYANA GOUVEIA RIBEIRO TOLEDO RAMOS[BR]

Título do registro: Móveis para banheiros [sem aparelhos e equipamentos sanitários]

Data de depósito: 29/02/2024

Classificação: 06-04

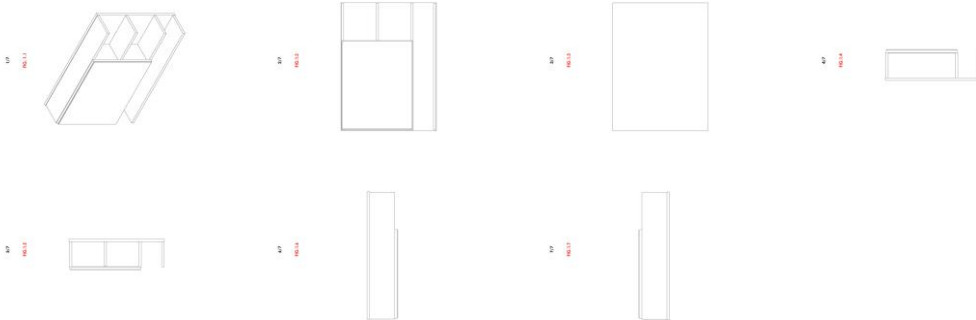

BR302024000993-3

Concessão de registro

Código de despacho: 158

Titular: VERSUNI HOLDING B.V. [NL]

Autor: EDE SZABO[HU] e PARIDE FALZONE[IT]

Título do registro: CÂMERA DE SEGURANÇA EXTERNA

Data de depósito: 29/02/2024

Prioridade unionista: 015032896-0001 01/09/2023 EM

Classificação: 16-01

Procurador: Milton Lucidio Leao Barcellos

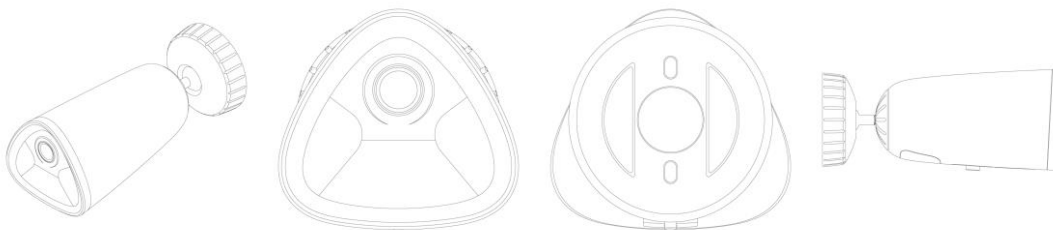

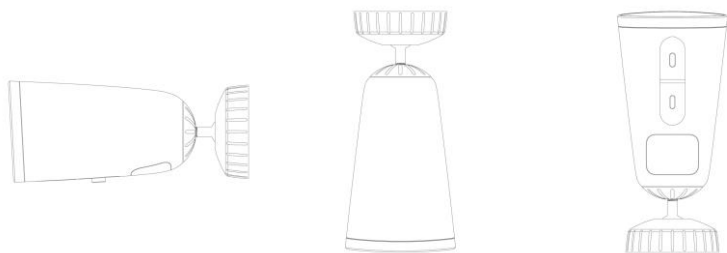

BR302024000994-1

Concessão de registro
 Código de despacho: 158
Titular: VERSUNI HOLDING B.V. [NL]
 Autor: EDE SZABO[HU] e PARIDE FALZONE[IT]
 Título do registro: CÂMERA DE SEGURANÇA INTERNA
 Data de depósito: 29/02/2024
 Prioridade unionista: 015032897-0001 01/09/2023 EM
 Classificação: 16-01
 Procurador: Milton Lucidio Leao Barcellos

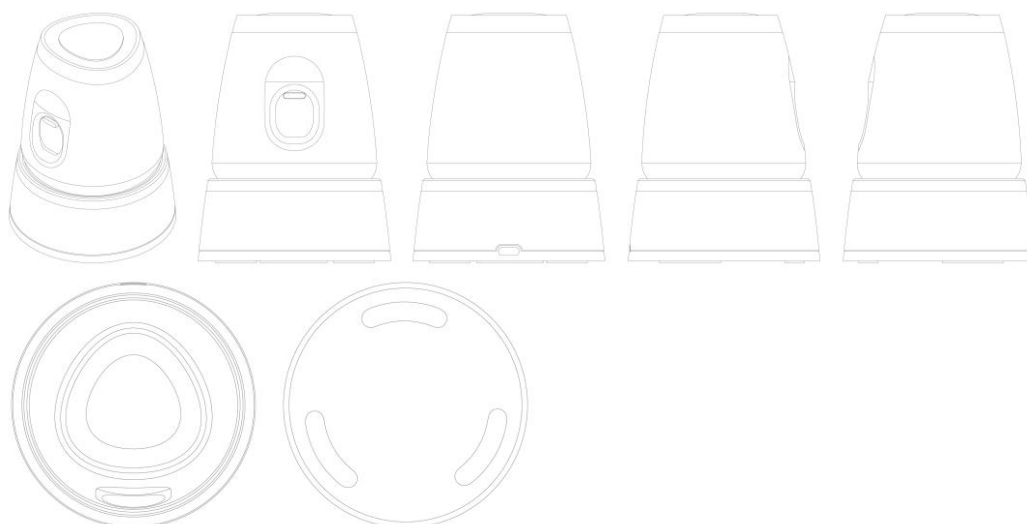

BR302024000995-0

Concessão de registro
 Código de despacho: 158
Titular: VERSUNI HOLDING B.V. [NL]
 Autor: EDE SZABO[HU] e PARIDE FALZONE[IT]
 Título do registro: CAMPAINHA
 Data de depósito: 29/02/2024
 Prioridade unionista: 015032898-0001 01/09/2023 EM
 Classificação: 10-06
 Procurador: Milton Lucidio Leao Barcellos

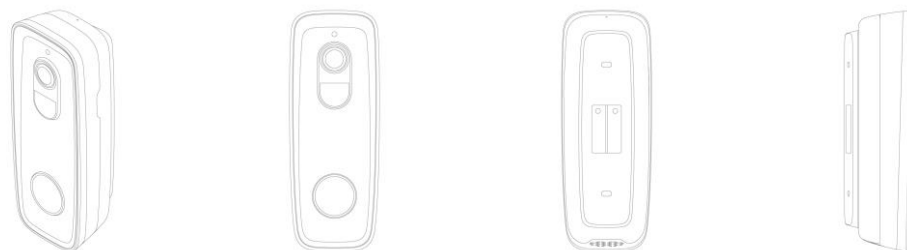

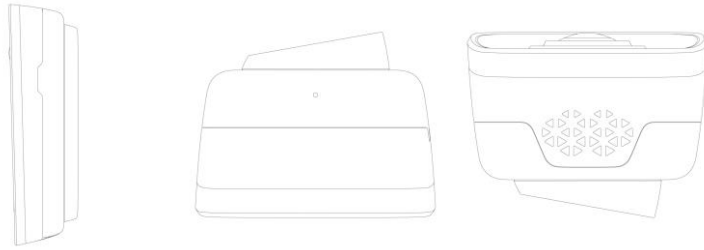

BR302024000996-8

Concessão de registro
 Código de despacho: 158
Titular: VERSUNI HOLDING B.V. [NL]
 Autor: EDE SZABO[HU] e PARIDE FALZONE[IT]
 Título do registro: CAMPAINHA
 Data de depósito: 29/02/2024
 Prioridade unionista: 015032895-0001 01/09/2023 EM
 Classificação: 10-06
 Procurador: Milton Lucidio Leao Barcellos

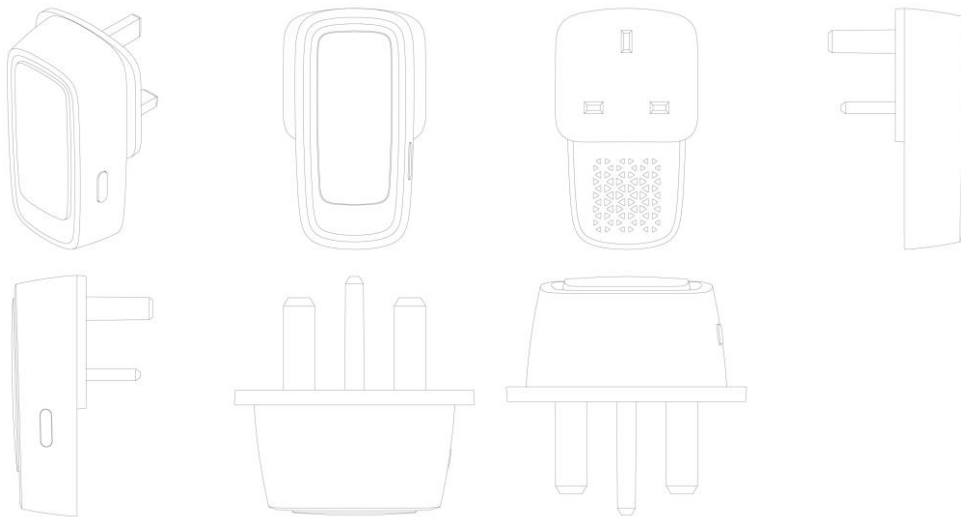

BR302024000997-6

Concessão de registro
 Código de despacho: 158
Titular: PPFIT LTDA [BR/SP]
 Autor: PAMELA SANTOS VASCONCELOS SABINO[BR]
 Título do registro: Logotipos
 Data de depósito: 01/03/2024
 Classificação: 32-00



BR302024000998-4

Concessão de registro
 Código de despacho: 158
Titular: JEAN OTAVIO LEO LIMA [BR/SP]
 Autor: JEAN OTAVIO LEO LIMA[BR]
 Título do registro: Painel
 Data de depósito: 01/03/2024
 Classificação: 06-06
 Procurador: Eduarda Colla





BR302024001000-1

Concessão de registro
 Código de despacho: 158
Titular: CAB INDUSTRIA AUTOMOBILISTICA LTDA [BR/PE]
 Autor: ANTONIO FERREIRA DE SOUZA[BR]
 Título do registro: Automóveis
 Data de depósito: 01/03/2024
 Classificação: 12-08
 Procurador: Júlia Lenita Gomes de Queiroz



BR302024001001-0

Concessão de registro
 Código de despacho: 158
Titular: TRAMONTINA S/A CUTELARIA [BR/RS]
 Autor: MARCOS ANTONIO GRESPAN[BR]
 Título do registro: Painéis de pressão [autoclavadas]
 Data de depósito: 01/03/2024
 Classificação: 07-02
 Procurador: Guilherme Spiller

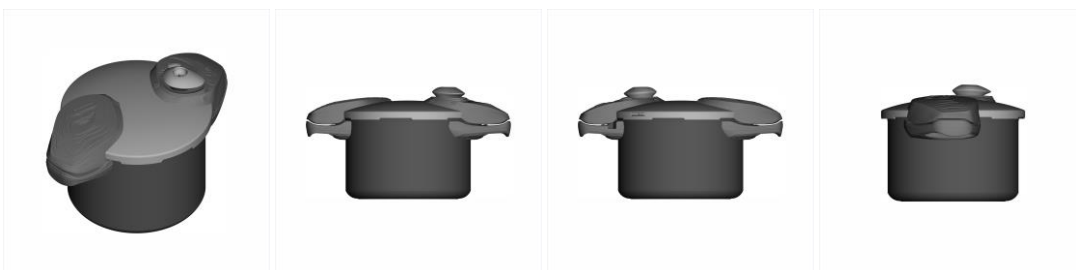

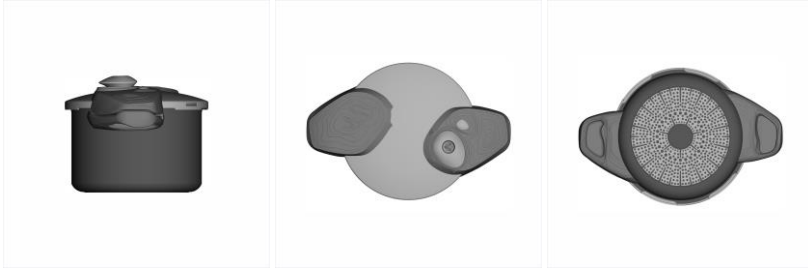

BR302024001002-8

Concessão de registro
 Código de despacho: 158
Titular: PEDRO FERNANDO COTAIT [BR/SP]
 Autor: PEDRO FERNANDO COTAIT[BR]
 Título do registro: Revestimentos internos de caixão
 Data de depósito: 01/03/2024
 Classificação: 06-04
 Procurador: Anízio Dias de Oliveira

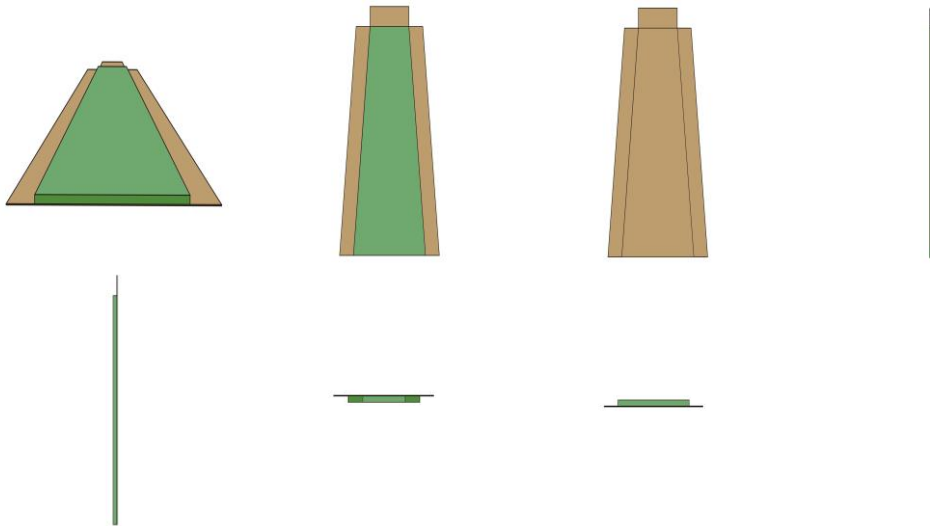

BR302024001003-6

Concessão de registro
 Código de despacho: 158
Titular: CAEMMUN INDUSTRIA E COMERCIO DE MOVEIS LTDA [BR/PR]
 Autor: DIEGO SIMOES MUNHOZ[BR]
 Título do registro: ROUPEIRO
 Data de depósito: 01/03/2024
 Classificação: 06-04
 Procurador: Leandro de Souza Frigo

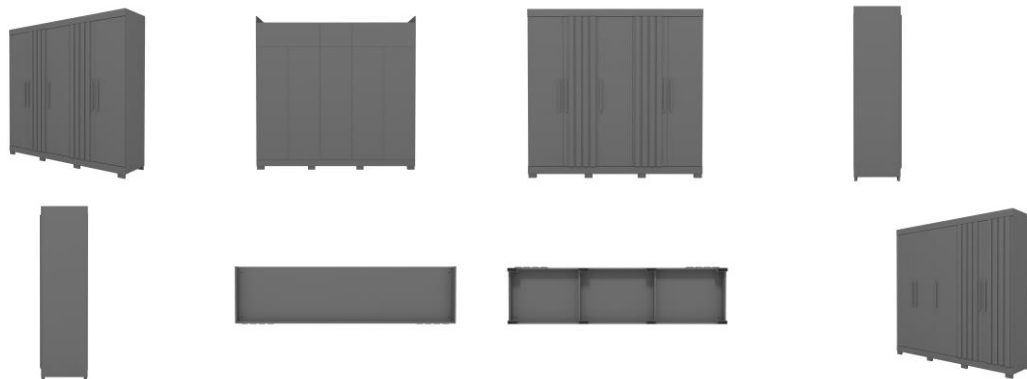

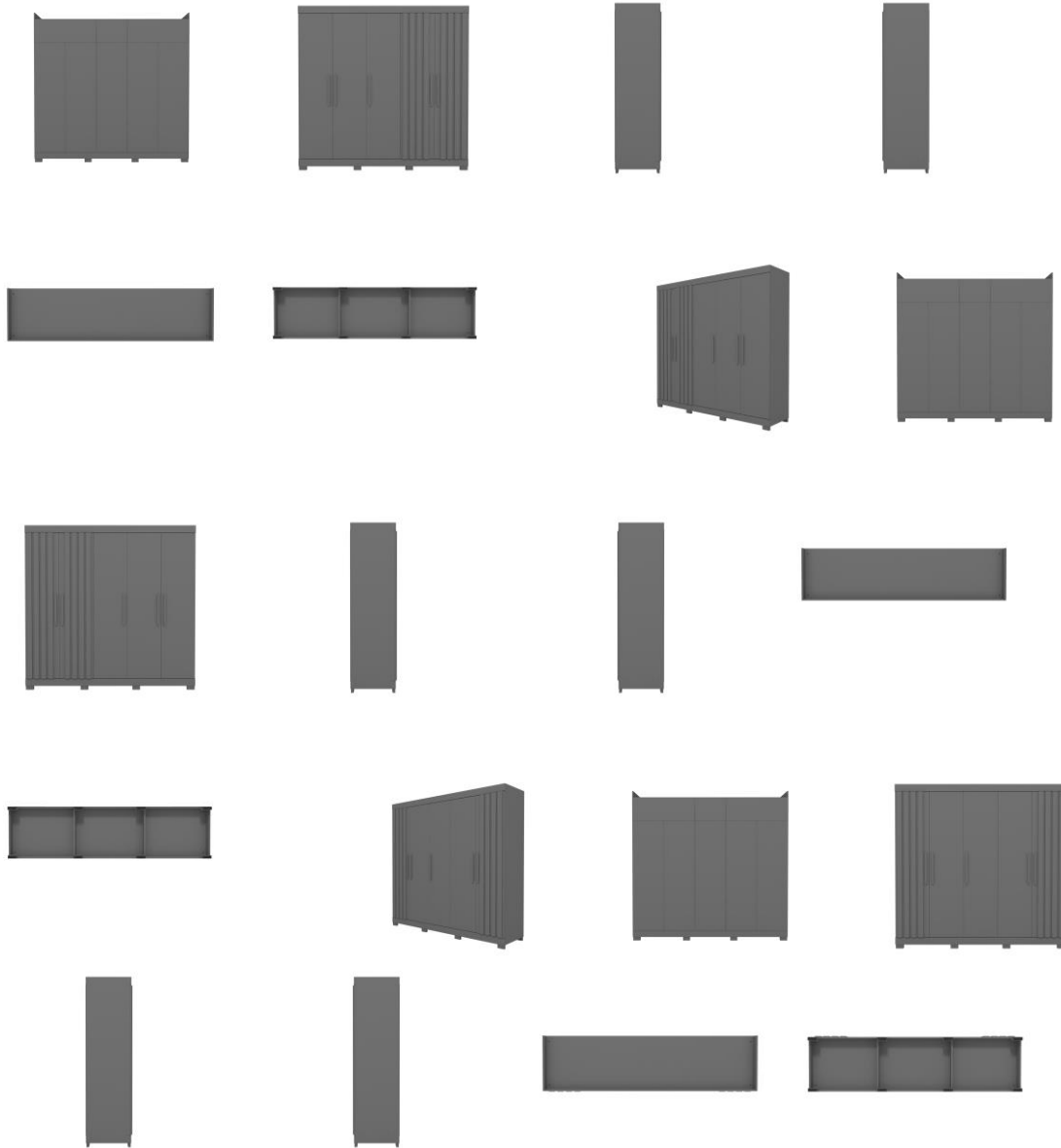

BR302024001004-4

Concessão de registro

Código de despacho: 158

Titular: CAEMMUN INDUSTRIA E COMERCIO DE MOVEIS LTDA [BR/PR]

Autor: DIEGO SIMOES MUNHOZ[BR]

Título do registro: Cabeceiras de cama

Data de depósito: 01/03/2024

Classificação: 06-06

Procurador: Leandro de Souza Frigo



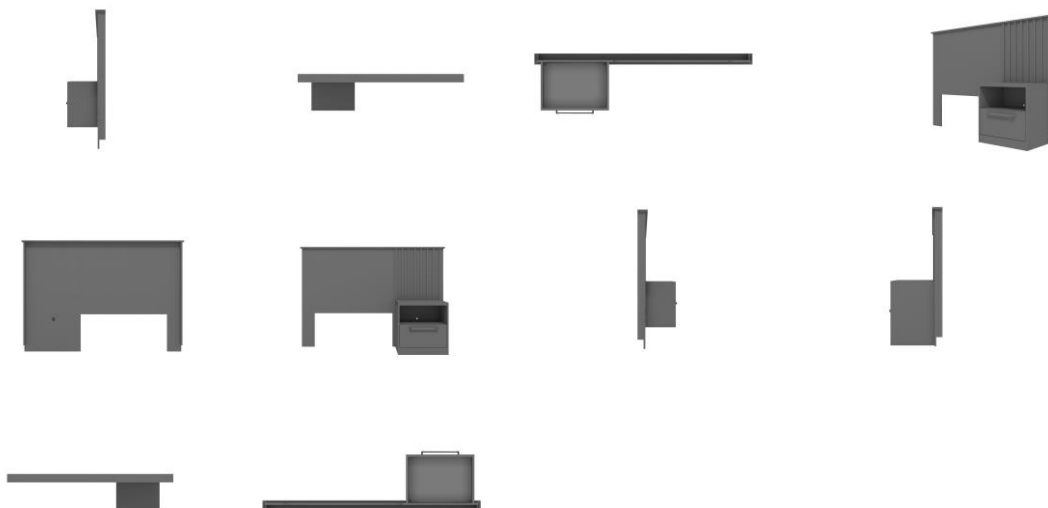

BR302024001005-2

Concessão de registro
 Código de despacho: 158
Titular: CAEMMUN INDUSTRIA E COMERCIO DE MOVEIS LTDA [BR/PR]
 Autor: DIEGO SIMOES MUNHOZ[BR]
 Título do registro: ROUPEIRO
 Data de depósito: 01/03/2024
 Classificação: 06-04
 Procurador: Leandro de Souza Frigo

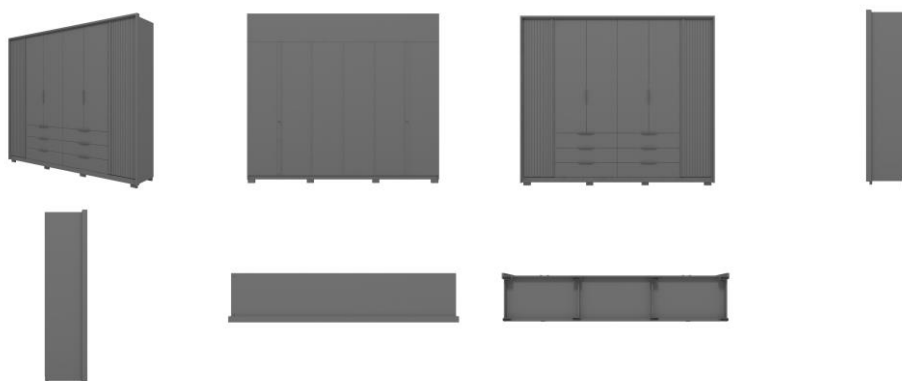

BR302024001006-0

Concessão de registro
 Código de despacho: 158
Titular: CAEMMUN INDUSTRIA E COMERCIO DE MOVEIS LTDA [BR/PR]
 Autor: DIEGO SIMOES MUNHOZ[BR]
 Título do registro: BANCADA
 Data de depósito: 01/03/2024
 Classificação: 06-03
 Procurador: Leandro de Souza Frigo





BR302024001007-9

Concessão de registro
 Código de despacho: 158
Titular: CAEMMUN INDUSTRIA E COMERCIO DE MOVEIS LTDA [BR/PR]
 Autor: DIEGO SIMOES MUNHOZ[BR]
 Título do registro: PAINEL
 Data de depósito: 01/03/2024
 Classificação: 06-04
 Procurador: Leandro de Souza Frigo

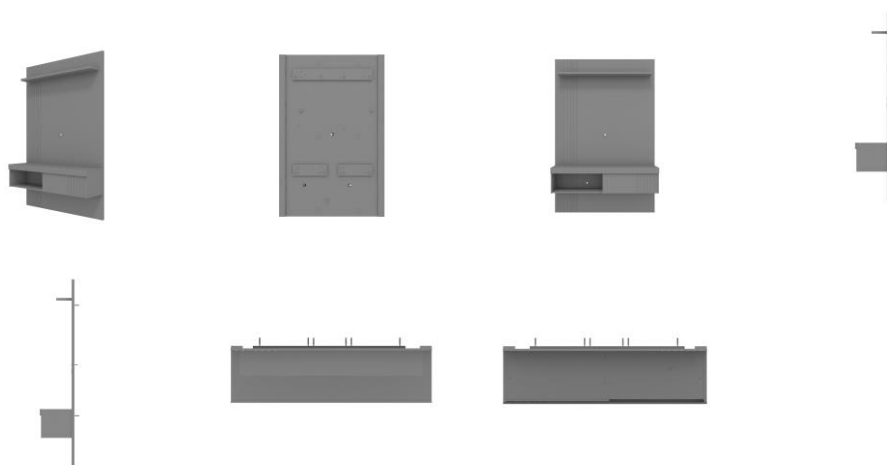

BR302024001008-7

Concessão de registro
 Código de despacho: 158
Titular: R3 EDITORA E TECNOLOGIA LTDA [BR/CE]
 Autor: EDSON LUIZ RODRIGUES[BR]
 Título do registro: Estantes para livros
 Data de depósito: 01/03/2024
 Classificação: 06-04
 Procurador: Eduardo Pereira da Silva

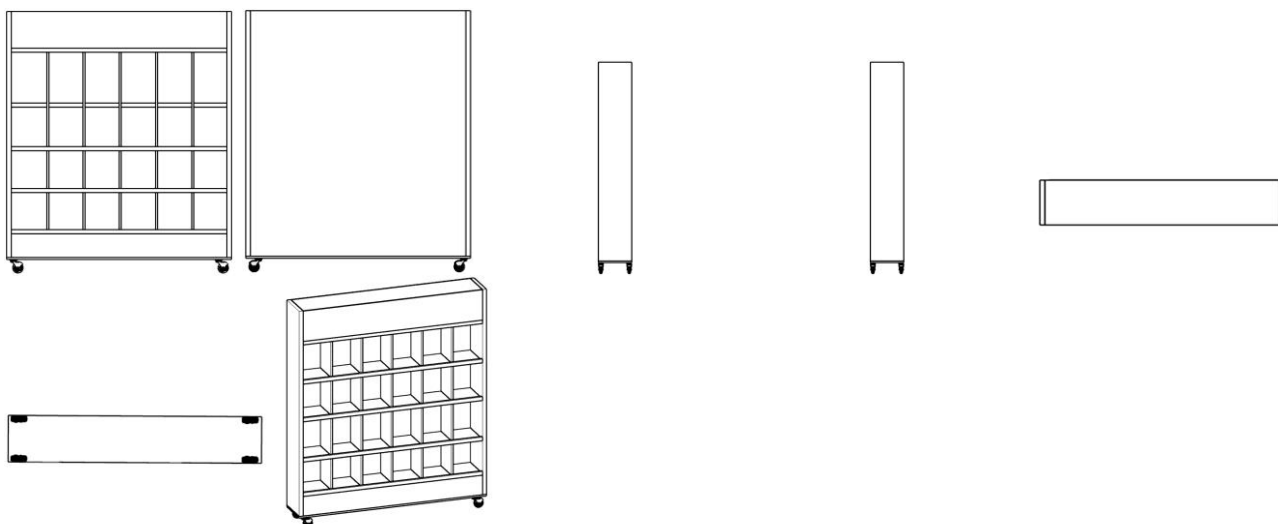

BR302024001009-5

Concessão de registro
 Código de despacho: 158
Titular: R3 EDITORA E TECNOLOGIA LTDA [BR/CE]
 Autor: EDSON LUIZ RODRIGUES[BR]
 Título do registro: Armários para equipamentos multimídia
 Data de depósito: 01/03/2024
 Classificação: 06-04
 Procurador: Eduardo Pereira da Silva

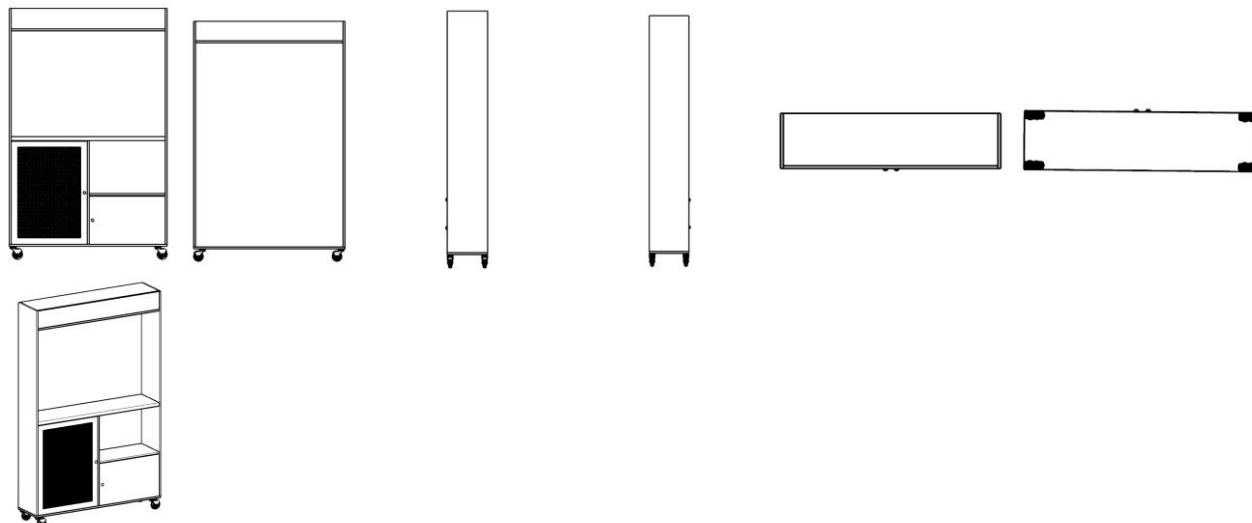

BR302024001011-7

Concessão de registro
 Código de despacho: 158
Titular: NATURA COSMÉTICOS S.A. [BR/SP]
 Autor: MARCELO DA SILVA DIAS[BR], DENIS CARLOS DO NASCIMENTO[BR] e RENATA MARIA DA SILVA[BR]
 Título do registro: Frasco
 Data de depósito: 01/03/2024
 Classificação: 09-01
 Procurador: Luiz Henrique Oliveira Do Amaral

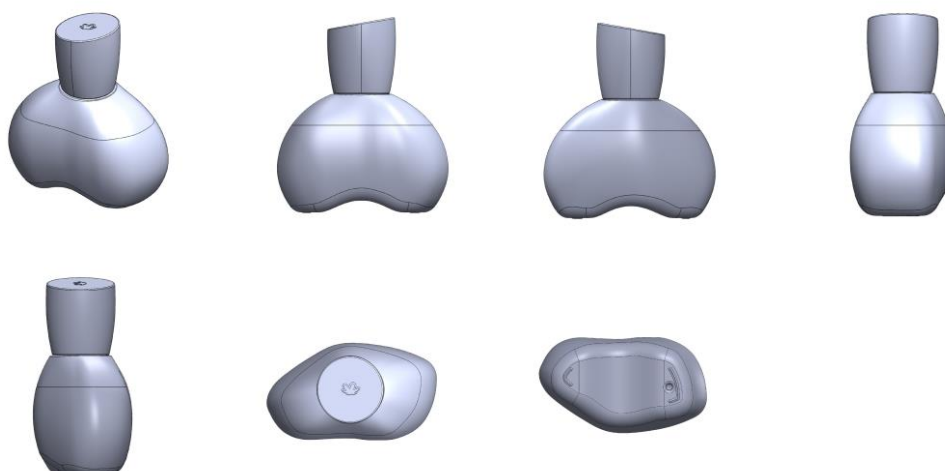

BR302024001012-5

Concessão de registro
 Código de despacho: 158
Titular: KARL STORZ SE & CO. KG [DE]
 Autor: DANIEL MUELLENMEISTER[DE], RUEDIGER SCHOENLEBER[DE], TONY BERGER[US] e ANINA COOTER[US]
 Título do registro: ADAPTADOR



Data de depósito: 01/03/2024
 Prioridade unionista: 29/926,342 30/01/2024 US
 Classificação: 24-02
 Procurador: Luiz Henrique Oliveira Do Amaral

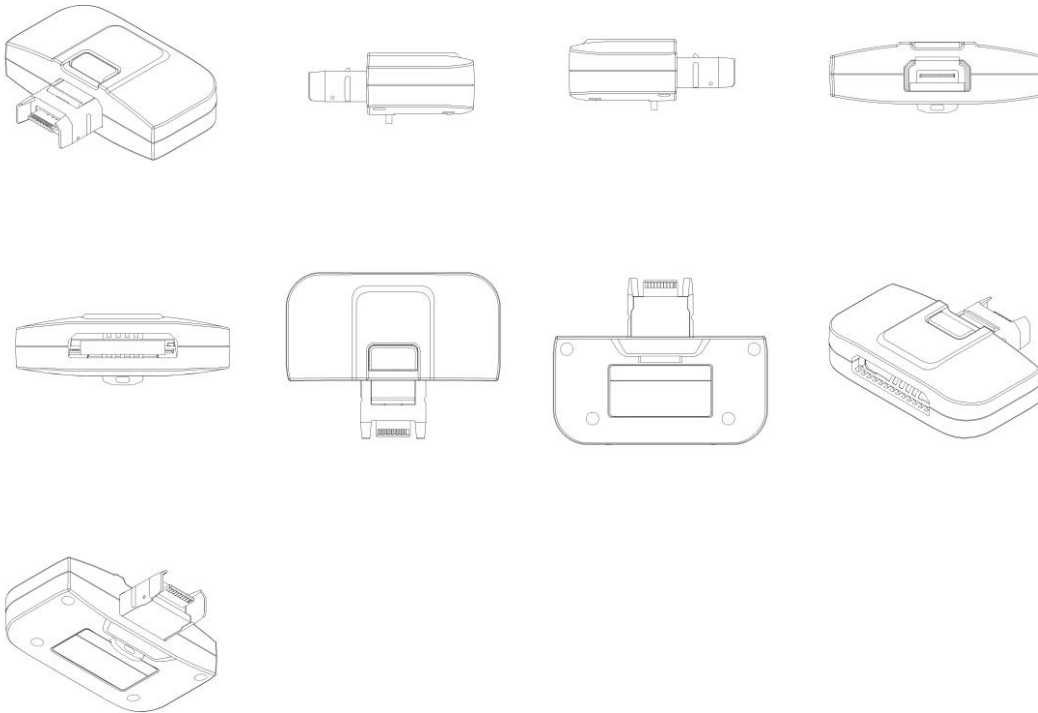

BR302024001014-1

Concessão de registro
 Código de despacho: 158
Titular: ZPN IND E COM DE MATERIAIS ESPORTIVOS LTDA [BR/PR]
 Autor: DULCINEIA FERREIRA BONILHA[BR]
 Título do registro: Expositores
 Data de depósito: 01/03/2024
 Classificação: 20-02
 Procurador: Fernando José Carvalho

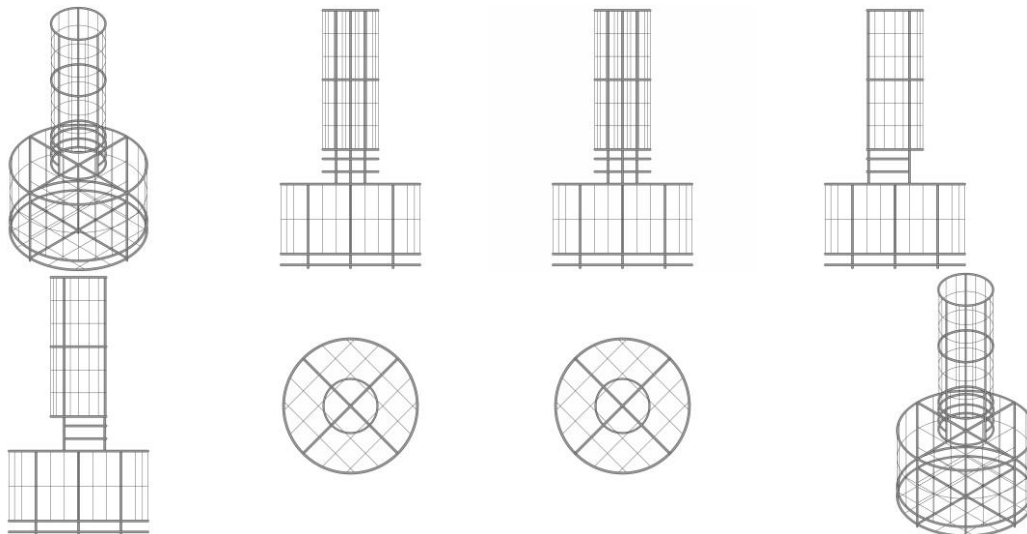

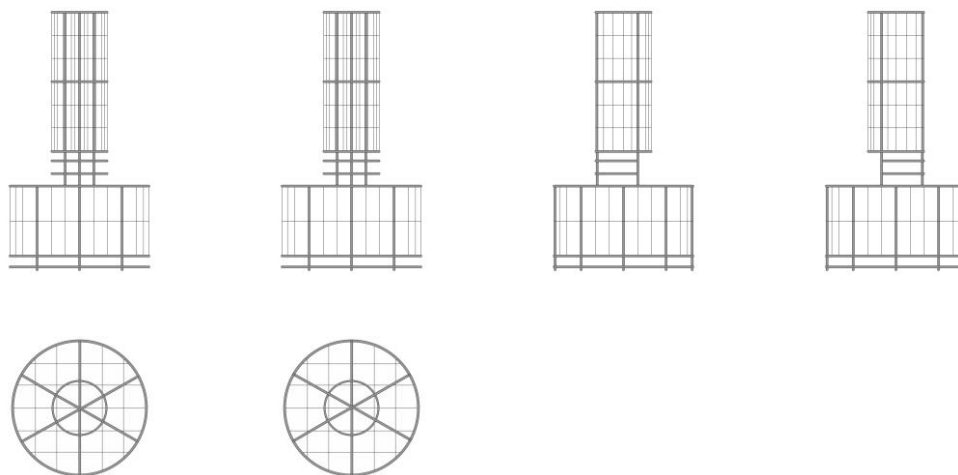

BR302024001015-0

Concessão de registro

Código de despacho: 158

Titular: NATURA COSMÉTICOS S.A. [BR/SP]

Autor: MARCELO DA SILVA DIAS[BR], DENIS CARLOS DO NASCIMENTO[BR] e RENATA MARIA DA SILVA[BR]

Título do registro: FRASCO

Data de depósito: 01/03/2024

Classificação: 09-01

Procurador: Luiz Henrique Oliveira Do Amaral

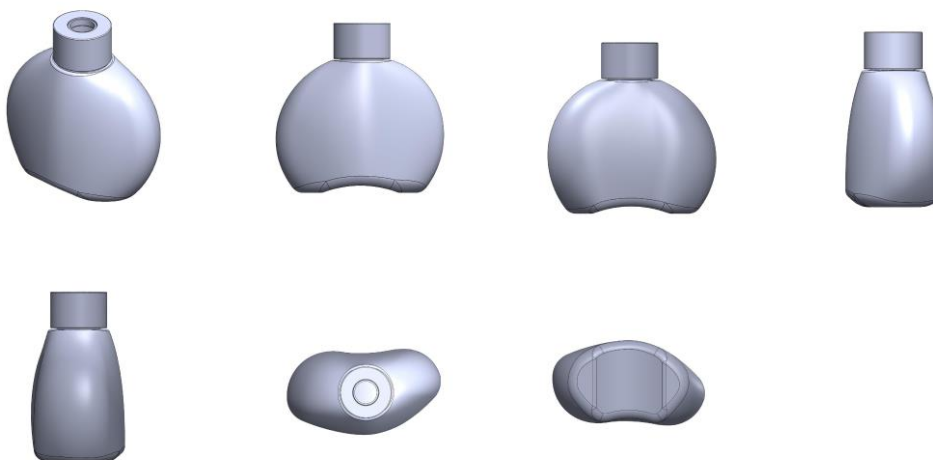

BR302024001016-8

Concessão de registro

Código de despacho: 158

Titular: BEIJING ZITIAO NETWORK TECHNOLOGY CO., LTD. [CN]

Autor: FANGBO SHOU[CN], ZHONGHENG LIN[CN] e JIE WENG[CN]

Título do registro: Interfaces Gráficas de Usuário

Data de depósito: 01/03/2024

Prioridade unionista: 202330572195.7 04/09/2023 CN

Classificação: 14-04

Procurador: Otto Banho Licks



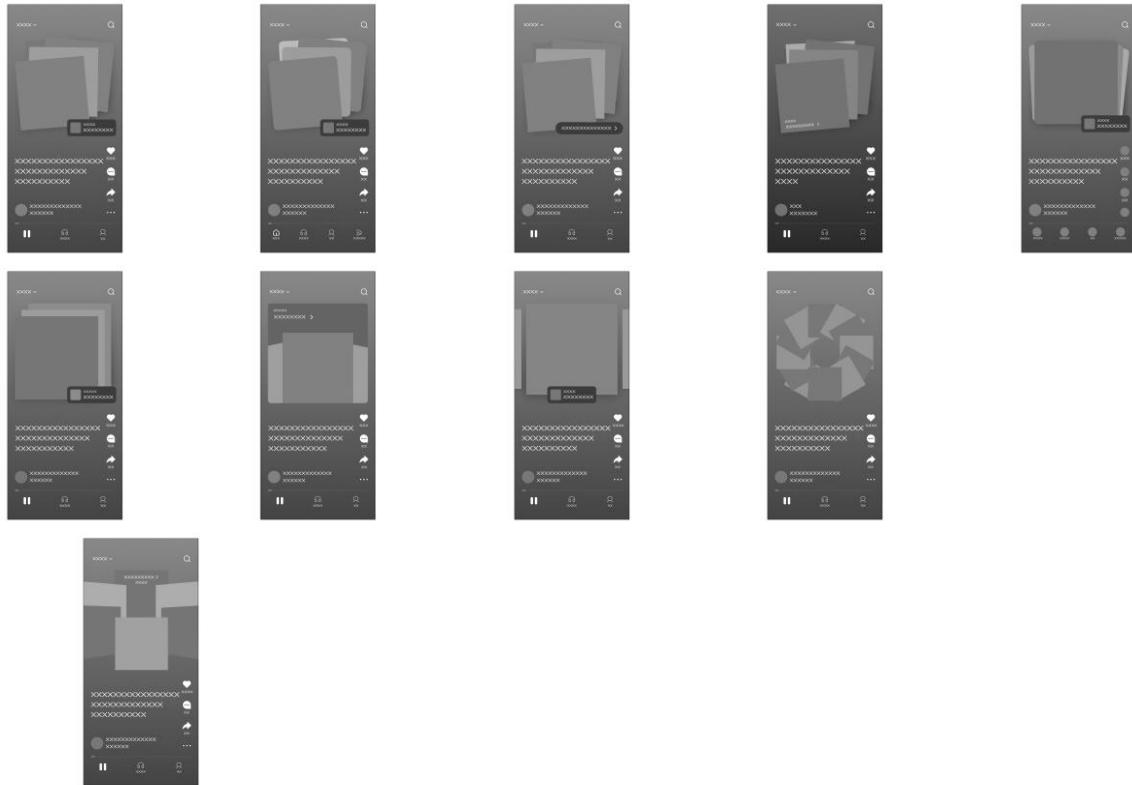

BR302024001017-6

Concessão de registro
Código de despacho: 158
Titular: BRINQUEDOS ZUCATOYS INDÚSTRIA E COMÉRCIO LTDA [BR/SP]
Autor: RENATO PEREIRA[BR]
Título do registro: BRINQUEDO DE MONTAR
Data de depósito: 01/03/2024
Classificação: 21-01
Procurador: GEISLER CHBANE BOSSO

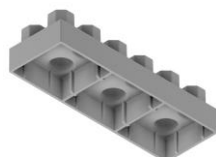
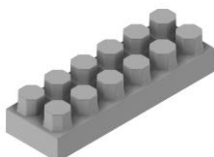
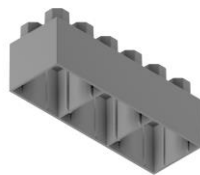
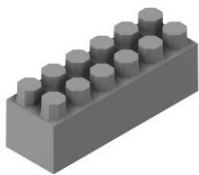

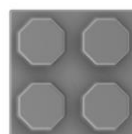
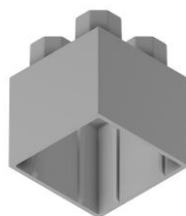
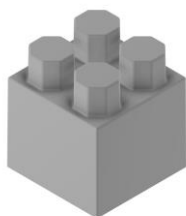
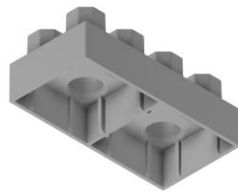
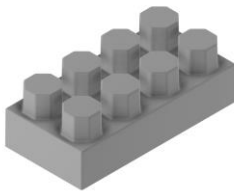
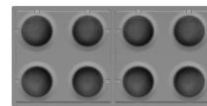
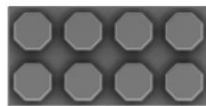
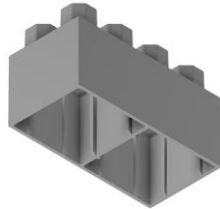
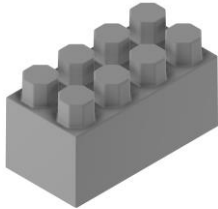
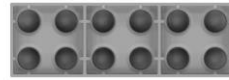
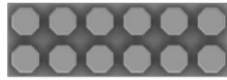

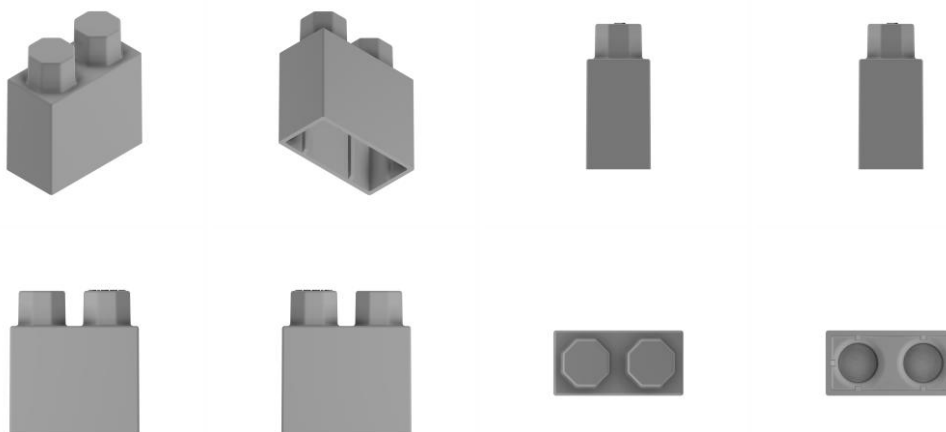

BR302024001018-4

Concessão de registro
 Código de despacho: 158
Titular: BRINQUEDOS ZUCATOYS INDÚSTRIA E COMÉRCIO LTDA [BR/SP]
 Autor: RENATO PEREIRA[BR]
 Título do registro: BRINQUEDO DE MONTAR
 Data de depósito: 01/03/2024
 Classificação: 21-01
 Procurador: GEISLER CHBANE BOSSO

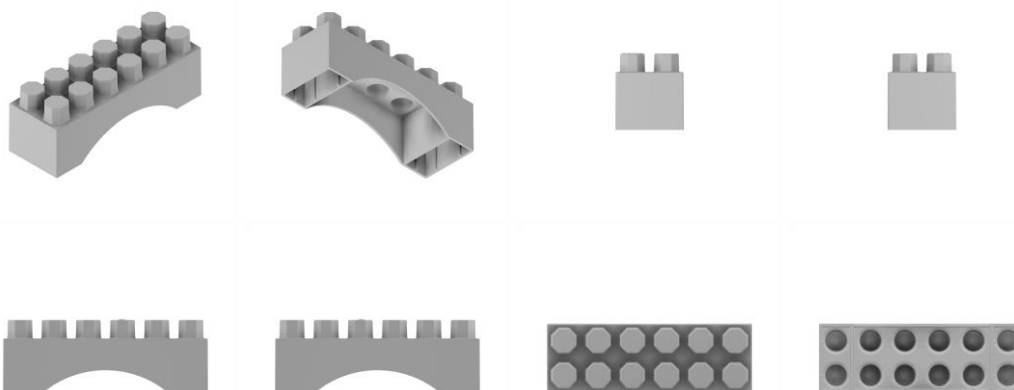

BR302024001019-2

Concessão de registro
 Código de despacho: 158
Titular: HIZHO COMÉRCIO IMPORTAÇÃO E EXPORTAÇÃO LTDA. [BR/SP]
 Autor: SHUBIN LI[CN]
 Título do registro: PEDESTAL
 Data de depósito: 01/03/2024
 Classificação: 20-02
 Procurador: Milton Isejima Lima



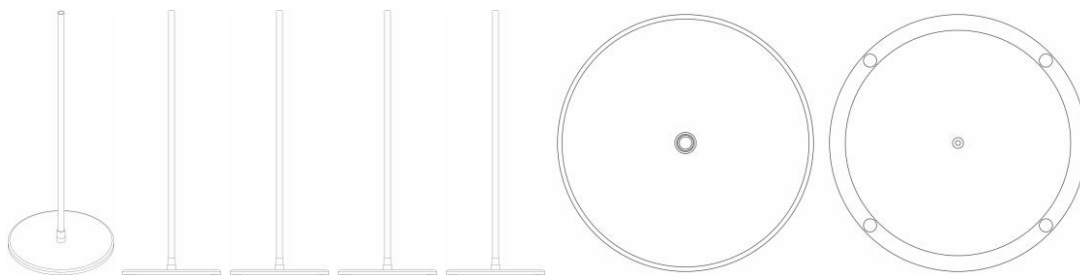

BR302024001020-6

Concessão de registro

Código de despacho: 158

Titular: HIZHO COMÉRCIO IMPORTAÇÃO E EXPORTAÇÃO LTDA. [BR/SP]

Autor: SHUBIN LI[CN]

Título do registro: PEDESTAL

Data de depósito: 01/03/2024

Classificação: 20-02

Procurador: Milton Isejima Lima

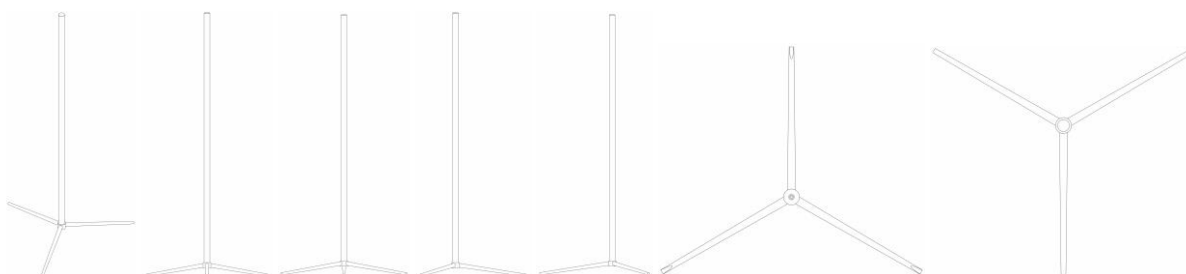

BR302024001021-4

Concessão de registro

Código de despacho: 158

Titular: HIZHO COMÉRCIO IMPORTAÇÃO E EXPORTAÇÃO LTDA. [BR/SP]

Autor: SHUBIN LI[CN]

Título do registro: PEDESTAL

Data de depósito: 01/03/2024

Classificação: 20-02

Procurador: Milton Isejima Lima

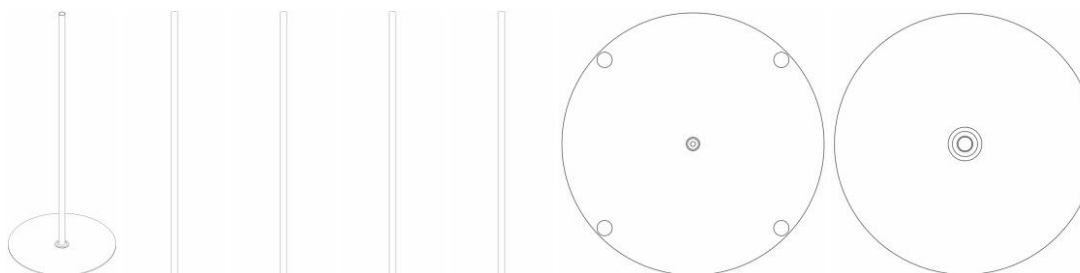

BR302024001022-2

Concessão de registro

Código de despacho: 158

Titular: HIZHO COMÉRCIO IMPORTAÇÃO E EXPORTAÇÃO LTDA. [BR/SP]

Autor: SHUBIN LI[CN]

Título do registro: PEDESTAL

Data de depósito: 01/03/2024

Classificação: 20-02

Procurador: Milton Isejima Lima

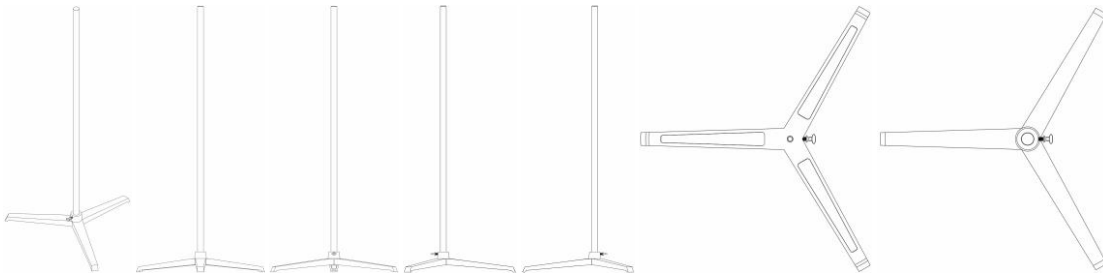

BR302024001024-9

Concessão de registro
 Código de despacho: 158
Titular: HIZHO COMÉRCIO IMPORTAÇÃO E EXPORTAÇÃO LTDA. [BR/SP]
 Autor: SHUBIN LI[CN]
 Título do registro: PEDESTAL
 Data de depósito: 01/03/2024
 Classificação: 20-02
 Procurador: Milton Isejima Lima

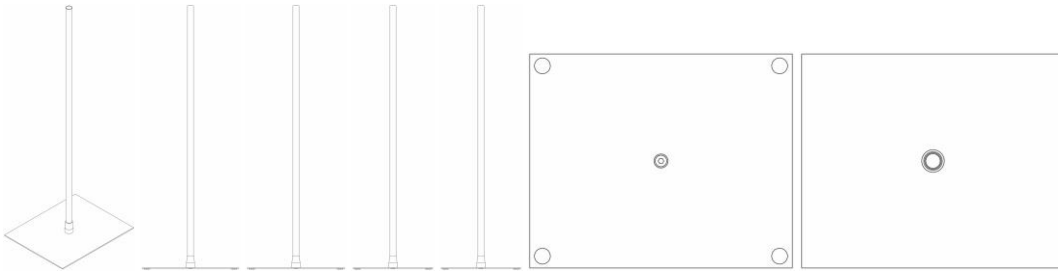

BR302024001025-7

Concessão de registro
 Código de despacho: 158
Titular: BRINQUEDOS ZUCATOYS INDÚSTRIA E COMÉRCIO LTDA [BR/SP]
 Autor: RENATO PEREIRA[BR]
 Título do registro: BRINQUEDO DE MONTAR
 Data de depósito: 01/03/2024
 Classificação: 21-01
 Procurador: GEISLER CHBANE BOSSO

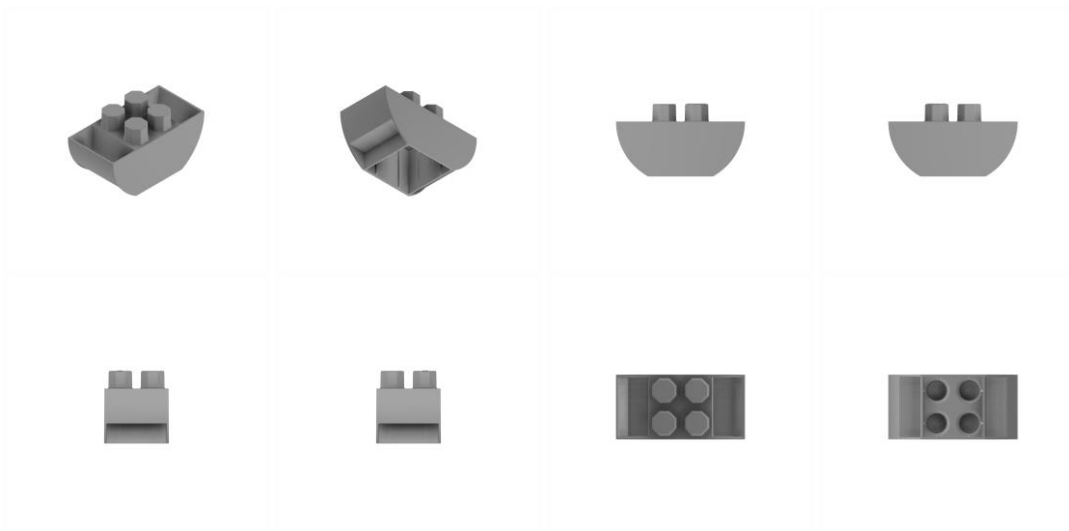

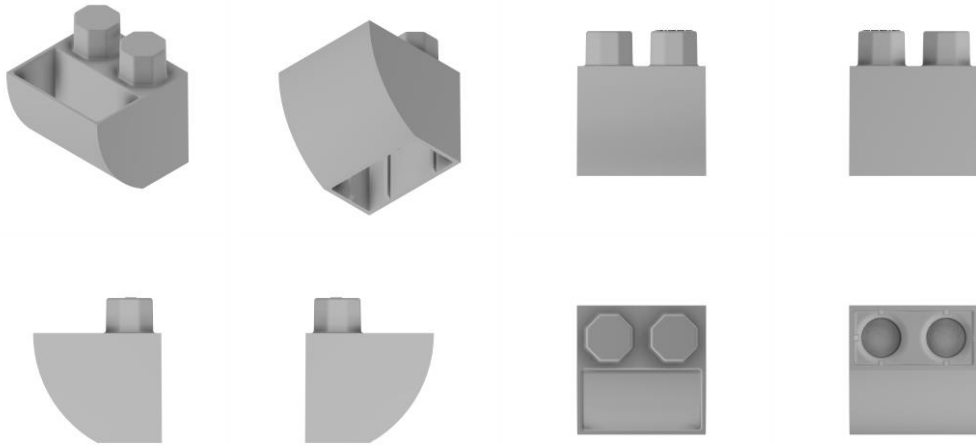

BR302024001026-5

Concessão de registro
 Código de despacho: 158
Titular: BRINQUEDOS ZUCATOYS INDÚSTRIA E COMÉRCIO LTDA [BR/SP]
 Autor: RENATO PEREIRA[BR]
 Título do registro: BRINQUEDO DE MONTAR
 Data de depósito: 01/03/2024
 Classificação: 21-01
 Procurador: GEISLER CHBANE BOSSO

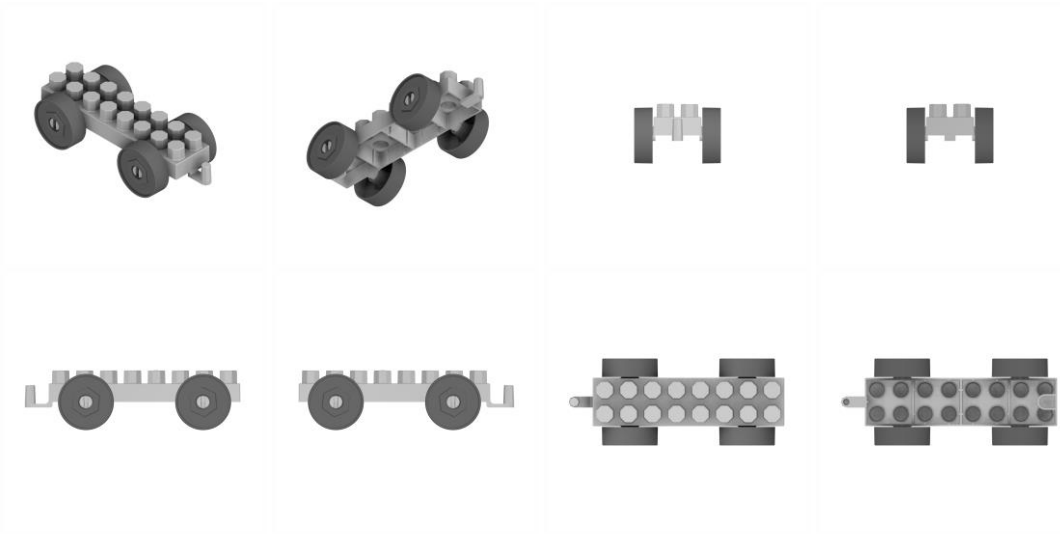

BR302024001027-3

Concessão de registro
 Código de despacho: 158
Titular: BRINQUEDOS ZUCATOYS INDÚSTRIA E COMÉRCIO LTDA [BR/SP]
 Autor: RENATO PEREIRA[BR]
 Título do registro: BRINQUEDO DE MONTAR
 Data de depósito: 01/03/2024
 Classificação: 21-01
 Procurador: GEISLER CHBANE BOSSO



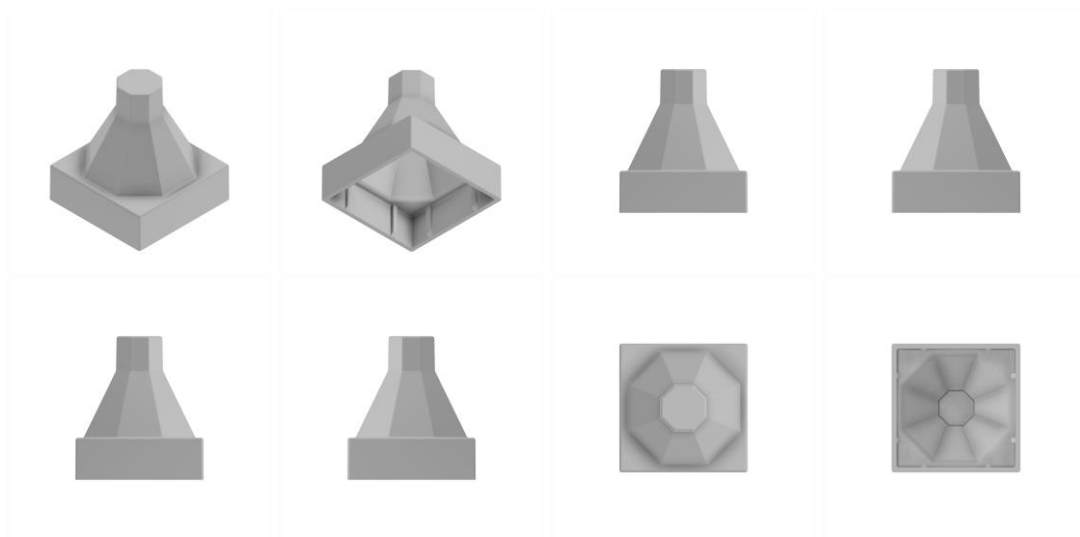

BR302024001028-1

Concessão de registro

Código de despacho: 158

Titular: SCANIA CV AB [SE]

Autor: MIRO SÖDERBERG SERT[SE], ERIK ELIASSON[SE], ERIK OLSBLOM[SE], JOHN LUNDBERG[SE] e MATTIAS BERGMAN[SE]

Título do registro: Escotilha de carregamento

Data de depósito: 01/03/2024

Prioridade unionista: 2023-0163 08/09/2023 SE

Classificação: 12-16

Procurador: Alícia Kristina Daniel Shores

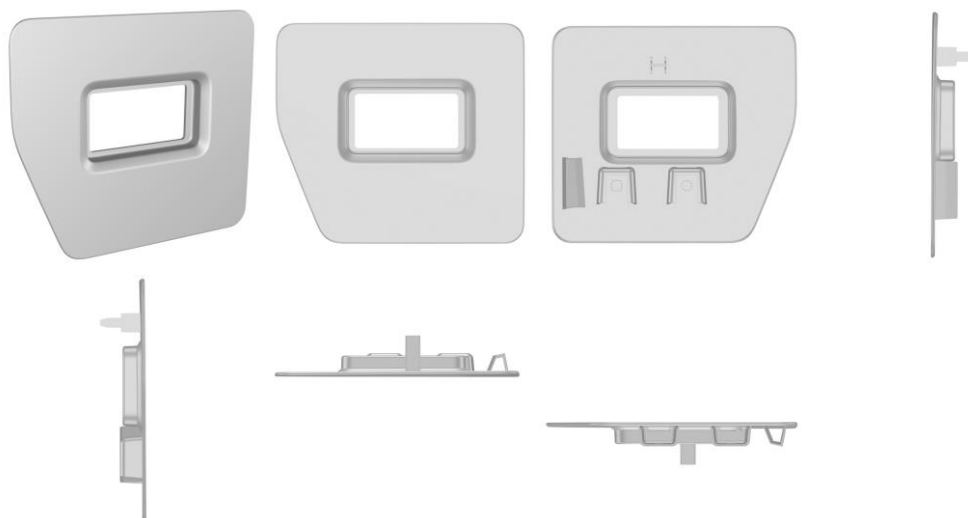

BR302024001030-3

Concessão de registro

Código de despacho: 158

Titular: I.N.W. SOLUÇÕES INDUSTRIA DE MÁQUINAS E EQUIPAMENTOS AGRÍCOLAS E RODOVIÁRIOS LTDA [BR/RS]

Autor: MÁRCIO HOWE[BR], MAURÍCIO HOWE[BR], ARMIN HOWE[BR] e JOÃO VICTOR SCHULTZ[BR]

Título do registro: CHASSI DE MÁQUINA AGRÍCOLA

Data de depósito: 01/03/2024

Classificação: 15-03

Procurador: Jaqueline Ortigara



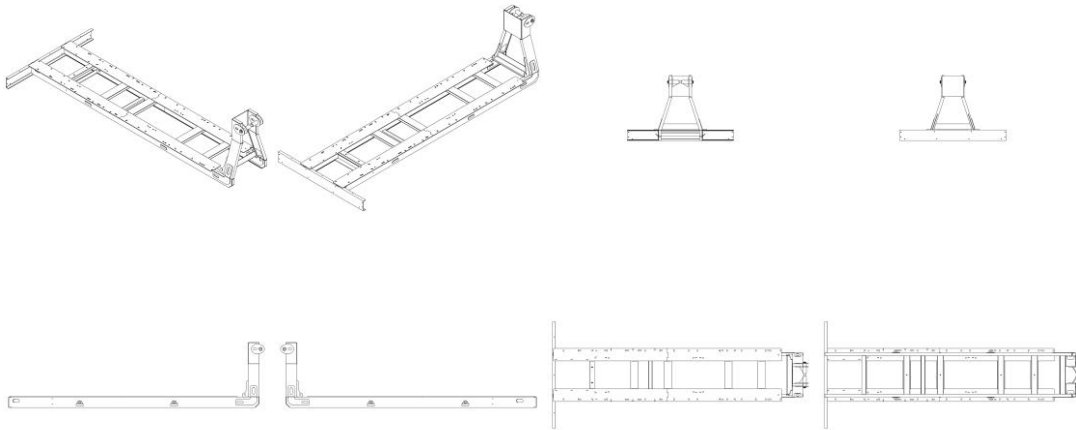

BR302024001031-1

Concessão de registro

Código de despacho: 158

Titular: I.N.W. SOLUÇÕES INDUSTRIA DE MÁQUINAS E EQUIPAMENTOS AGRÍCOLAS E RODOVIÁRIOS LTDA [BR/RS]

Autor: MÁRCIO HOWE[BR], MAURÍCIO HOWE[BR], ARMIN HOWE[BR] e JOÃO VICTOR SCHULTZ[BR]

Título do registro: TANQUE MODULAR

Data de depósito: 01/03/2024

Classificação: 15-03

Procurador: Jaqueline Ortigara

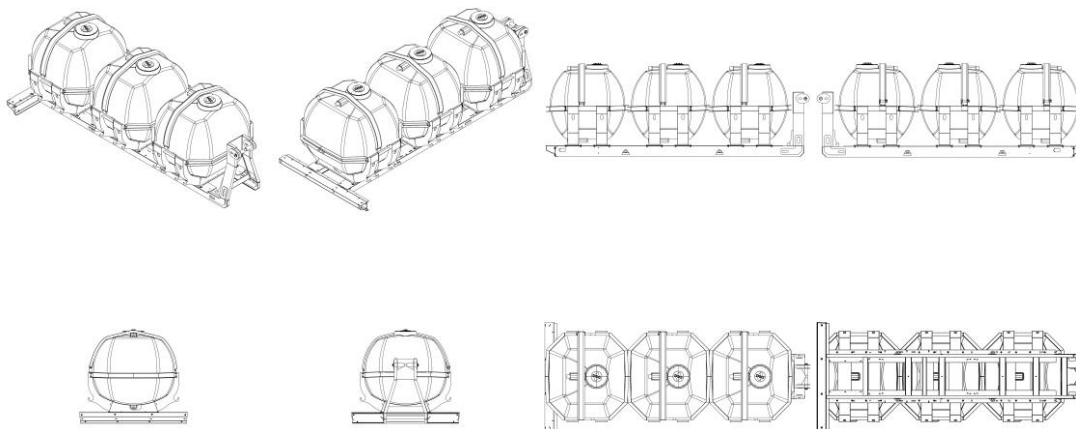

BR302024001032-0

Concessão de registro

Código de despacho: 158

Titular: I.N.W. SOLUÇÕES INDUSTRIA DE MÁQUINAS E EQUIPAMENTOS AGRÍCOLAS E RODOVIÁRIOS LTDA [BR/RS]

Autor: MÁRCIO HOWE[BR], MAURÍCIO HOWE[BR], ARMIN HOWE[BR] e JOÃO VICTOR SCHULTZ[BR]

Título do registro: EQUIPAMENTO AGRÍCOLA

Data de depósito: 01/03/2024

Classificação: 15-03

Procurador: Jaqueline Ortigara



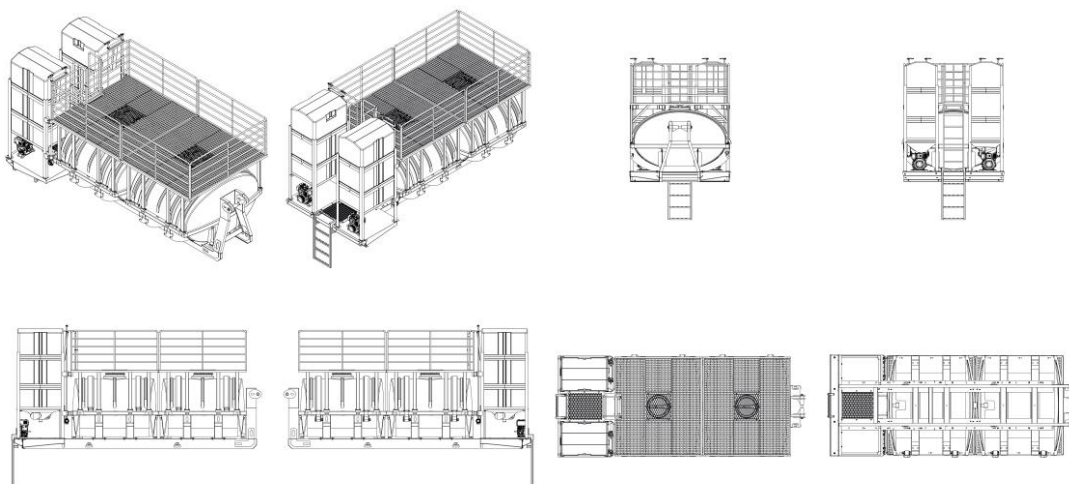

BR302024001033-8

Concessão de registro

Código de despacho: 158

Titular: I.N.W. SOLUÇÕES INDUSTRIA DE MÁQUINAS E EQUIPAMENTOS AGRÍCOLAS E RODOVIÁRIOS LTDA [BR/RS]

Autor: MÁRCIO HOWE[BR], MAURÍCIO HOWE[BR], ARMIN HOWE[BR] e JOÃO VICTOR SCHULTZ[BR]

Título do registro: EQUIPAMENTO AGRÍCOLA

Data de depósito: 01/03/2024

Classificação: 15-03

Procurador: Jaqueline Ortigara

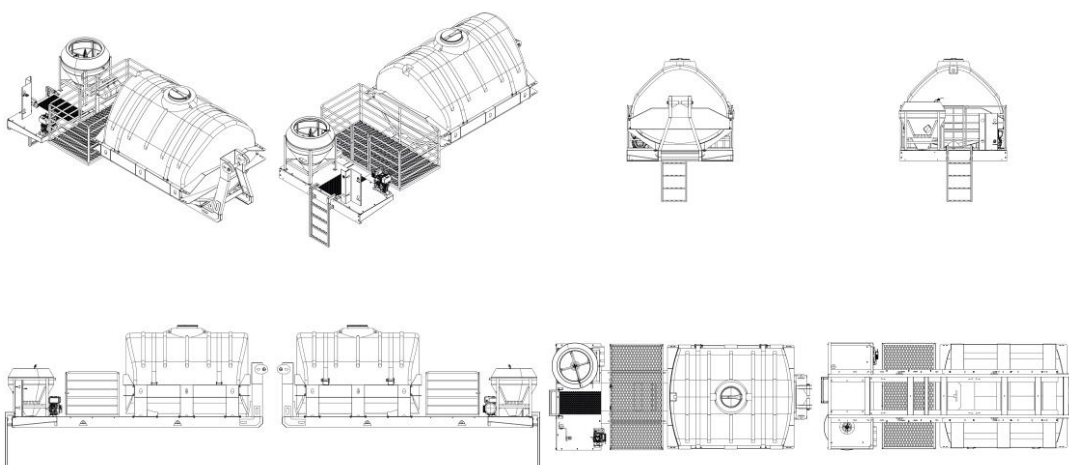

BR302024001034-6

Concessão de registro

Código de despacho: 158

Titular: I.N.W. SOLUÇÕES INDUSTRIA DE MÁQUINAS E EQUIPAMENTOS AGRÍCOLAS E RODOVIÁRIOS LTDA [BR/RS]

Autor: MÁRCIO HOWE[BR], MAURÍCIO HOWE[BR], ARMIN HOWE[BR] e JOÃO VICTOR SCHULTZ[BR]

Título do registro: TANQUE

Data de depósito: 01/03/2024

Classificação: 15-03

Procurador: Jaqueline Ortigara



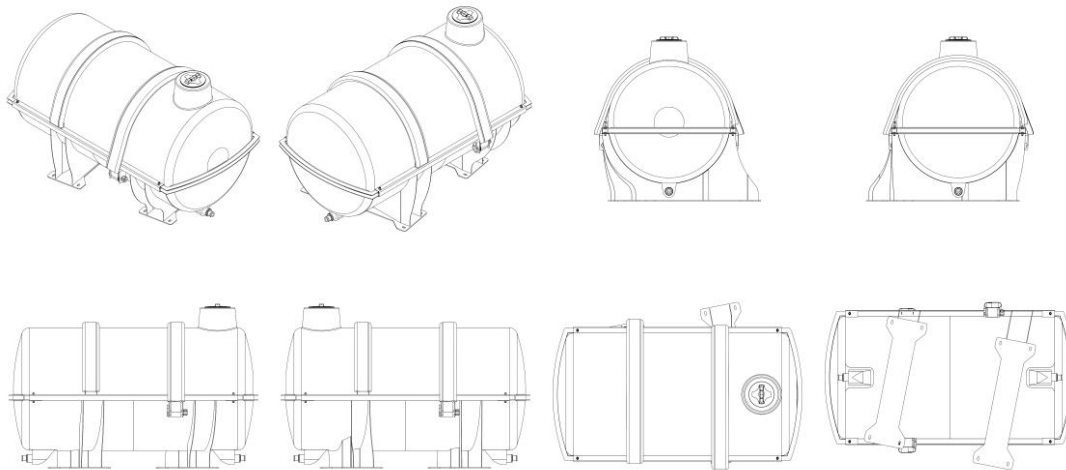

BR302024001035-4

Concessão de registro

Código de despacho: 158

Titular: I.N.W. SOLUÇÕES INDUSTRIA DE MÁQUINAS E EQUIPAMENTOS AGRÍCOLAS E RODOVIÁRIOS LTDA [BR/RS]

Autor: MÁRCIO HOWE[BR], MAURÍCIO HOWE[BR], ARMIN HOWE[BR] e JOÃO VICTOR SCHULTZ[BR]

Título do registro: EQUIPAMENTO AGRÍCOLA

Data de depósito: 01/03/2024

Classificação: 15-03

Procurador: Jaqueline Ortigara

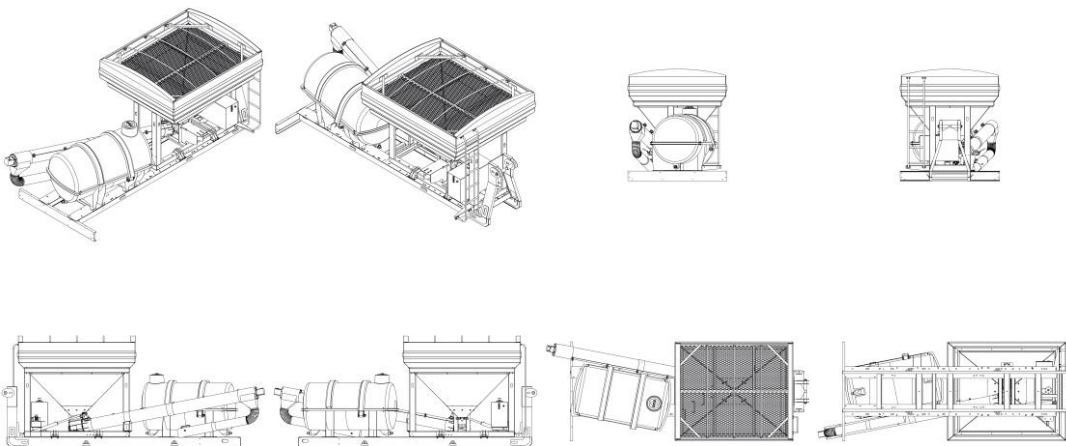

BR302024001036-2

Concessão de registro

Código de despacho: 158

Titular: STUDIO TRAÇO DESIGN LTDA [BR/SP]

Autor: ALAN MANTOVANI DORETO[BR] e FERNANDO HENRIQUE SAID QUERINO[BR]

Título do registro: Mesas de centro

Data de depósito: 02/03/2024

Classificação: 06-03

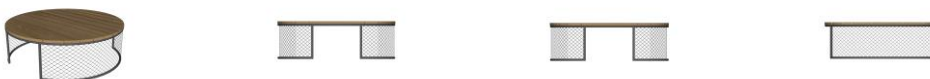



BR302024001039-7

Concessão de registro
 Código de despacho: 158
Titular: GRUPO MVD IND E COM LTDA [BR/MG]
 Autor: EDMAR RIBEIRO LOPES ALVARENGA[BR]
 Título do registro: Mesas de cabeceira
 Data de depósito: 02/03/2024
 Classificação: 06-03

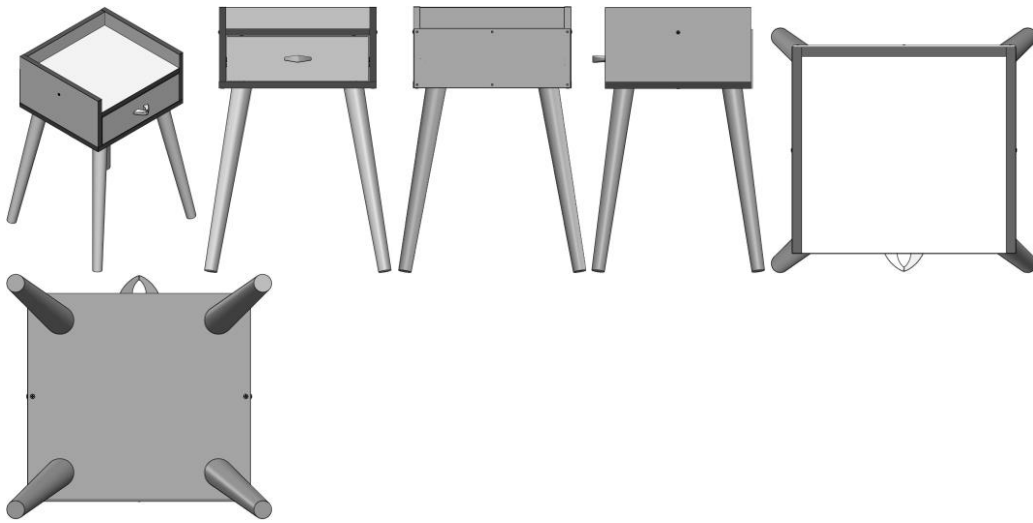

BR302024001053-2

Concessão de registro
 Código de despacho: 158
Titular: ALUMINIOS DEL URUGUAY S.A. [UY]
 Autor: FERNANDO INDARTE[UY]
 Título do registro: PERFIL
 Data de depósito: 05/03/2024
 Prioridade unionista: 5197 29/12/2023 UY
 Classificação: 08-09
 Procurador: Cláudia Denise Gimenez

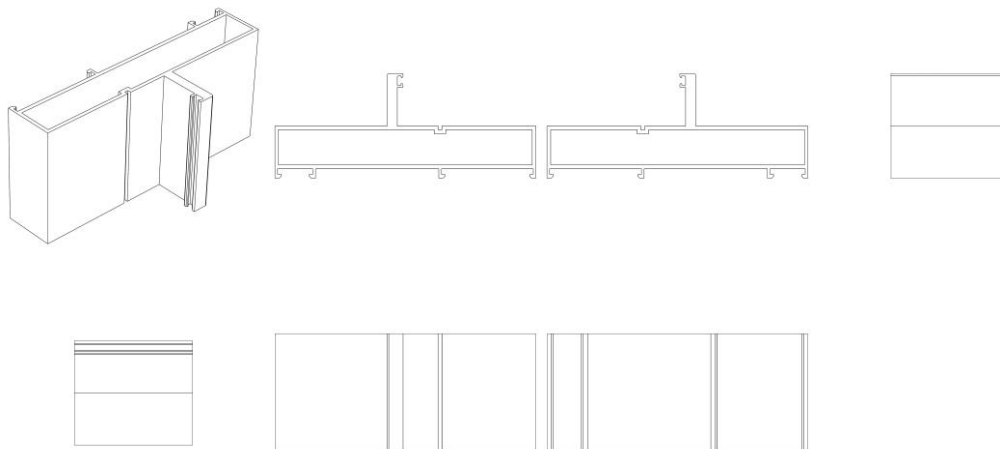

BR302024001056-7

Concessão de registro
 Código de despacho: 158
Titular: ALUMINIOS DEL URUGUAY S.A. [UY]
 Autor: FERNANDO INDARTE GALLI[UY]
 Título do registro: PERFIL
 Data de depósito: 05/03/2024
 Prioridade unionista: 5198 29/12/2023 UY
 Classificação: 08-09
 Procurador: Cláudia Denise Gimenez

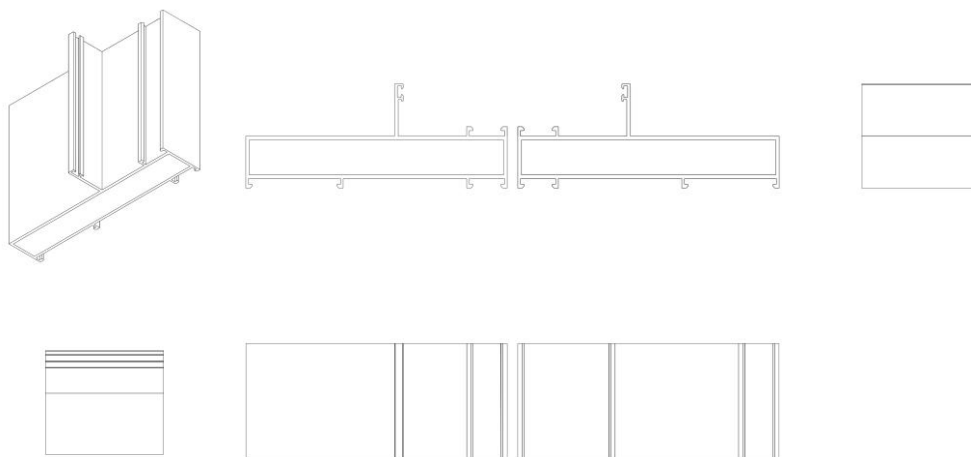

BR302024001057-5

Concessão de registro
 Código de despacho: 158
Titular: ALUMINIOS DEL URUGUAY S.A. [UY]
 Autor: FERNANDO INDARTE GALLI[UY]
 Título do registro: PERFIL
 Data de depósito: 05/03/2024
 Prioridade unionista: 5199 29/12/2023 UY
 Classificação: 08-09
 Procurador: Cláudia Denise Gimenez

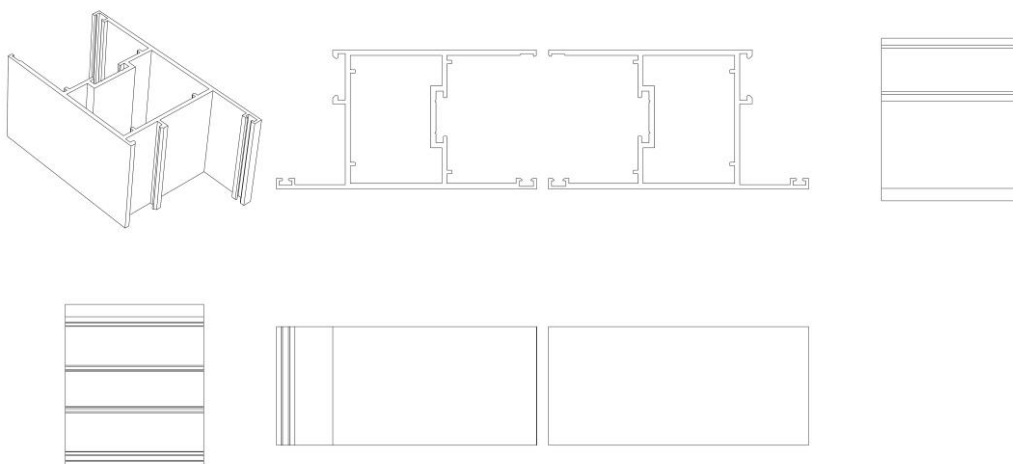

BR302024001058-3

Concessão de registro
 Código de despacho: 158
Titular: ICONE COMERCIO DE ARTIGOS E ACESSORIOS ESPORTIVOS LTDA [BR/PR]
 Autor: JANDREI JÚNIOR DE ALMEIDA[BR]
 Título do registro: SUPORTE PARA BICICLETA



Data de depósito: 05/03/2024
 Classificação: 08-10
 Procurador: ODILON GRUBE

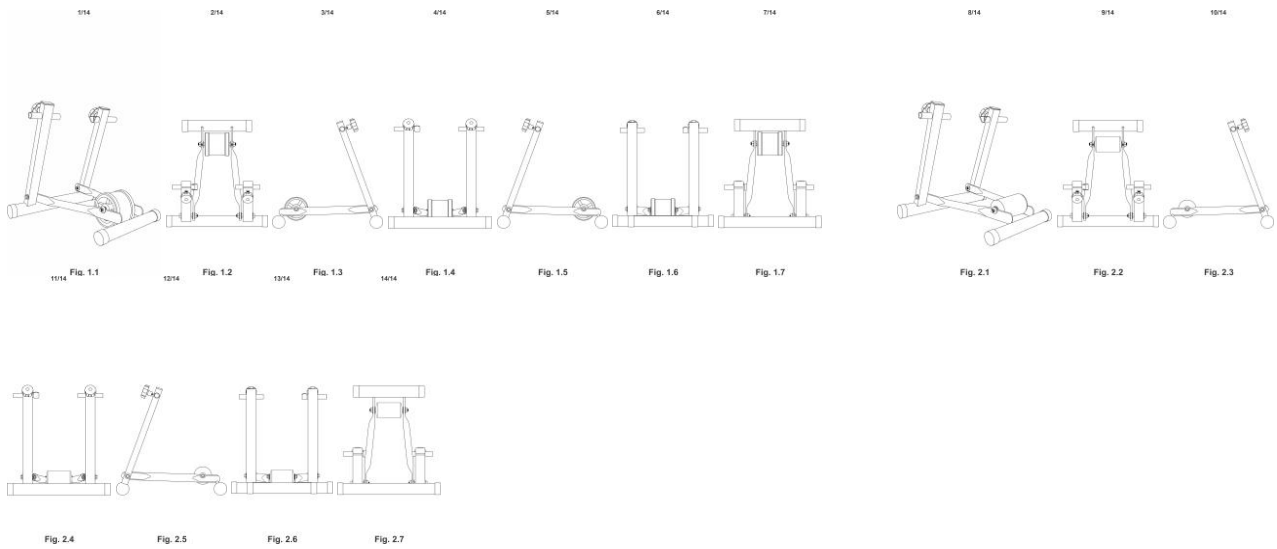

BR302024001065-6

Concessão de registro
 Código de despacho: 158
Titular: CIPLAFE COMÉRCIO E INDÚSTRIA DE MÓVEIS LTDA [BR/SP]
 Autor: RODRIGO AGUSTINI ORATI[BR]
 Título do registro: MESA
 Data de depósito: 05/03/2024
 Classificação: 06-03
 Procurador: GEISLER CHBANE BOSSO

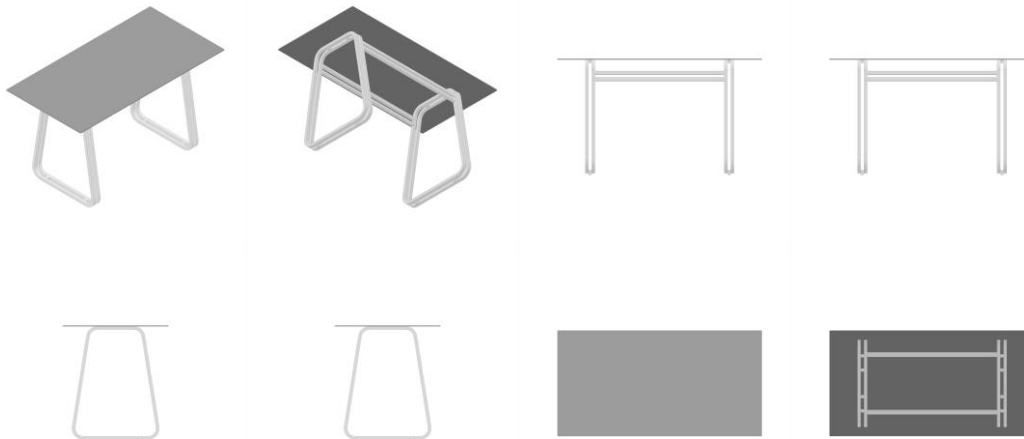

BR302024001066-4

Concessão de registro
 Código de despacho: 158
Titular: CIPLAFE COMÉRCIO E INDÚSTRIA DE MÓVEIS LTDA [BR/SP]
 Autor: RODRIGO AGUSTINI ORATI[BR]
 Título do registro: CONFIGURAÇÃO APLICADA A/EM MESA
 Data de depósito: 05/03/2024
 Classificação: 06-03
 Procurador: GEISLER CHBANE BOSSO



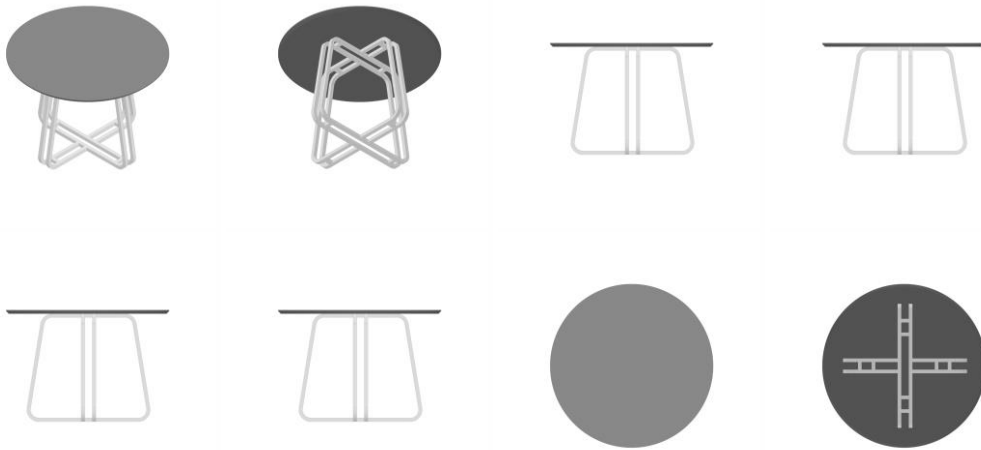

BR302024001069-9

Concessão de registro
 Código de despacho: 158
Titular: MANOEL LUSTOSA MARTINS FILHO [BR/PR]
 Autor: MANOEL LUSTOSA MARTINS FILHO[BR]
 Título do registro: Joias
 Data de depósito: 05/03/2024
 Classificação: 11-01
 Procurador: marcelo henrique zanoni

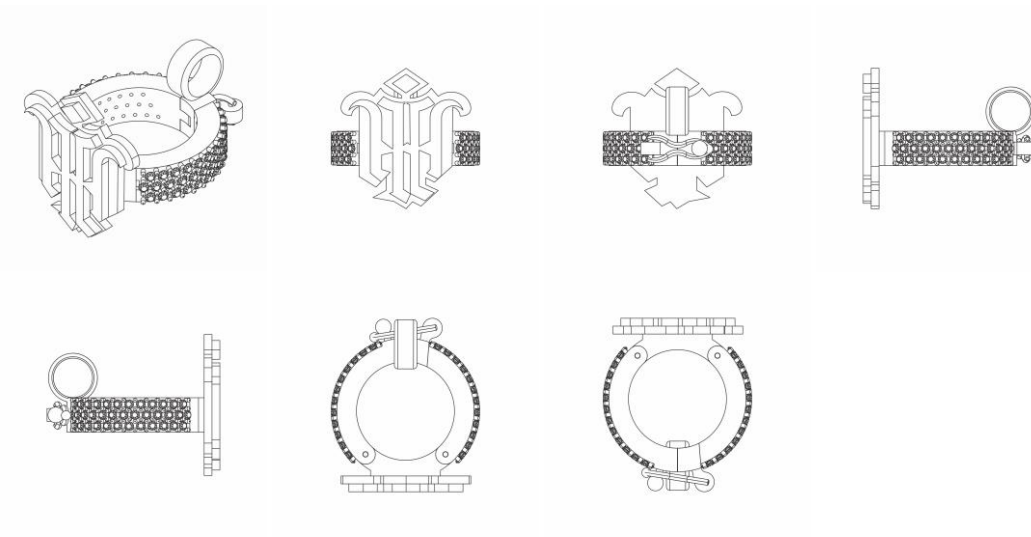

BR302024001070-2

Concessão de registro
 Código de despacho: 158
Titular: JAMES GARCIA MOMMENSOHN [BR/PR] e MARCOS AURELIO DA SILVA [BR/SP]
 Autor: JAMES GARCIA MOMMENSOHN[BR] e MARCOS AURELIO DA SILVA[BR]
 Título do registro: TABLADO PORTÁTIL PARA PRÁTICA DE SAPATEADO
 Data de depósito: 05/03/2024
 Classificação: 17-99
 Procurador: Paulo Gustavo Zanetti Morais Badan



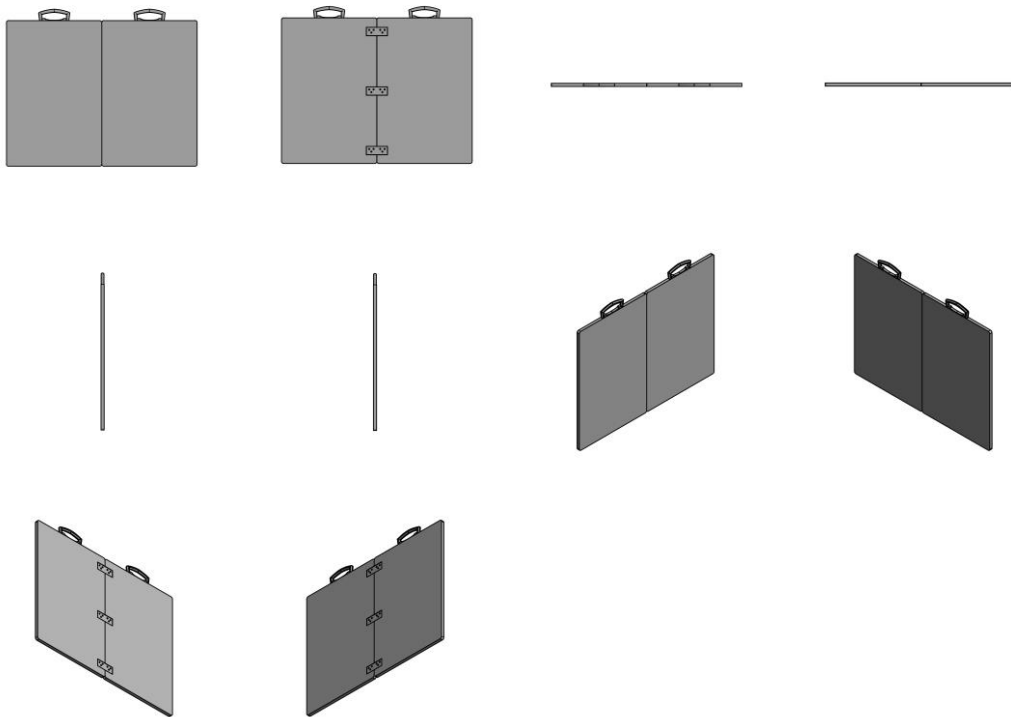

BR302024001073-7

Concessão de registro
 Código de despacho: 158
Titular: KESIA LORRANY PORTO DE SOUZA [BR/RS]
 Autor: KESIA LORRANY PORTO DE SOUZA[BR]
 Título do registro: DISPOSITIVO INJETOR
 Data de depósito: 06/03/2024
 Classificação: 24-02
 Procurador: Cláudia Denise Gimenez

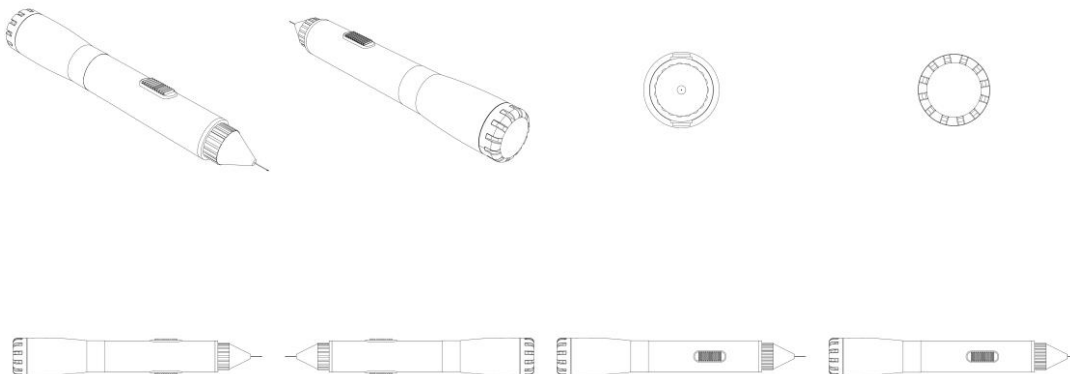

BR302024001074-5

Concessão de registro
 Código de despacho: 158
Titular: KARINA PEREIRA SOLIGO [BR/SP]
 Autor: KARINA PEREIRA SOLIGO[BR]
 Título do registro: Mesas de cabeceira
 Data de depósito: 06/03/2024



Classificação: 06-03
 Procurador: Beatriz Da Silva Negri



BR302024001075-3

Concessão de registro
 Código de despacho: 158
Titular: KARINA PEREIRA SOLIGO [BR/SP]
 Autor: KARINA PEREIRA SOLIGO[BR]
 Título do registro: Armários de banheiro
 Data de depósito: 06/03/2024
 Classificação: 06-04
 Procurador: Beatriz Da Silva Negri



BR302024001076-1

Concessão de registro
 Código de despacho: 158
Titular: WOOD IN BOX LTDA [BR/PR]
 Autor: DANILO FELIPE PEREIRA GARCEZ[BR]
 Título do registro: MESA DE CABECEIRA
 Data de depósito: 06/03/2024
 Classificação: 06-03
 Procurador: Alexandre Pietrângelo Lima



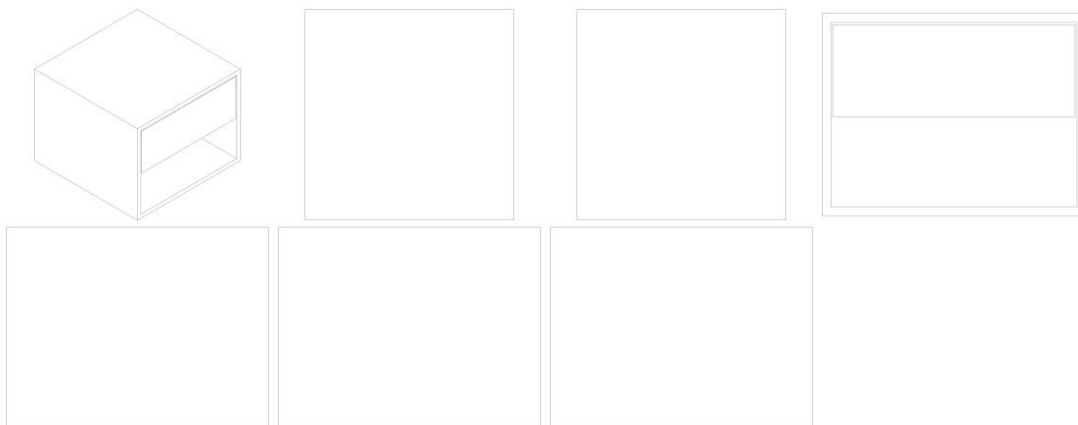

BR302024001077-0

Concessão de registro
 Código de despacho: 158
Titular: WOOD IN BOX LTDA [BR/PR]
 Autor: DANILO FELIPE PEREIRA GARCEZ[BR]
 Título do registro: MESA DE CABECEIRA
 Data de depósito: 06/03/2024
 Classificação: 06-03
 Procurador: Alexandre Pietrângelo Lima

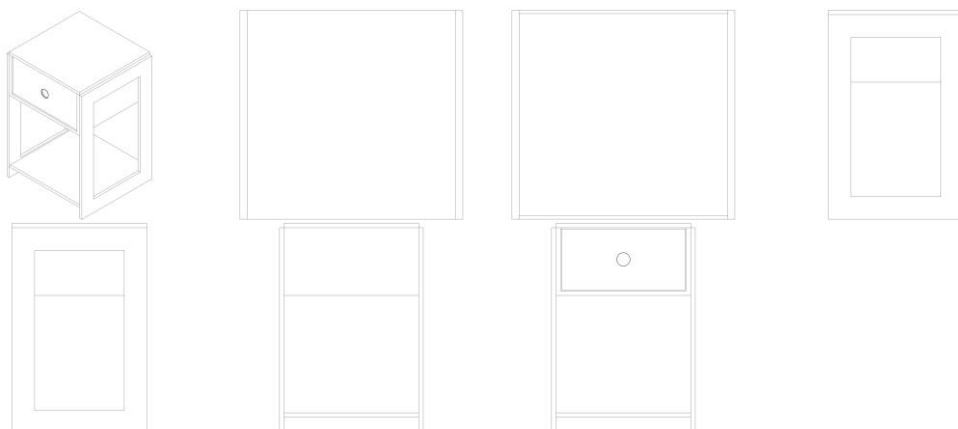

BR302024001086-9

Concessão de registro
 Código de despacho: 158
Titular: KARINA PEREIRA SOLIGO [BR/SP]
 Autor: KARINA PEREIRA SOLIGO[BR]
 Título do registro: Escrivaninhas
 Data de depósito: 06/03/2024
 Classificação: 06-03
 Procurador: Beatriz Da Silva Negri

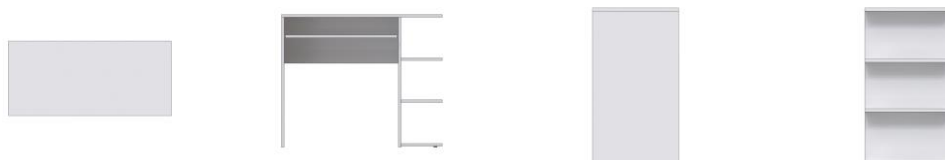

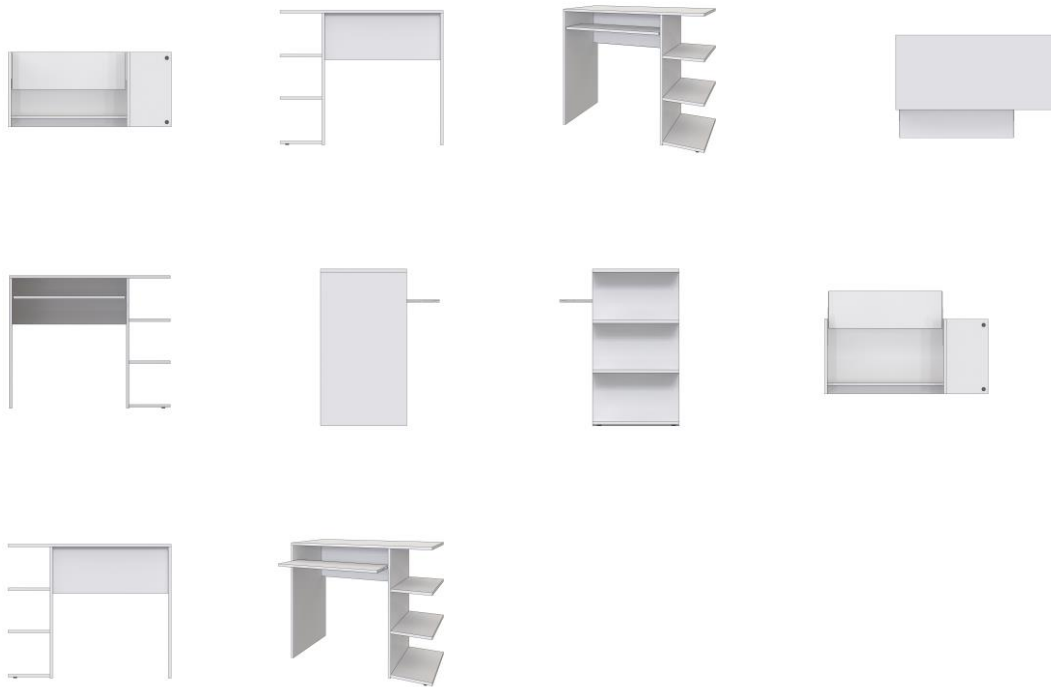

BR302024001316-7

Concessão de registro

Código de despacho: 158

Titular: J.C. BAMFORD EXCAVATORS LIMITED [GB]

Autor: VAISHNAV RATNARAJ[IN], NIRAJ KUMAR GUPTA[IN] e JOSEPH MCGRATH[GB]

Título do registro: Console para uma escavadeira

Data de depósito: 19/03/2024

Prioridade unionista: IB WIPO139949 23/10/2023 WO

Classificação: 15-04

Procurador: Flávia Salim Lopes



BR302024001318-3

Concessão de registro

Código de despacho: 158

Titular: J.C. BAMFORD EXCAVATORS LIMITED [GB]

Autor: VAISHNAV RATNARAJ[IN], NIRAJ KUMAR GUPTA[IN] e JOSEPH MCGRATH[GB]

Título do registro: Console para uma escavadeira

Data de depósito: 19/03/2024

Prioridade unionista: IB WIPO139949 23/10/2023 WO

Classificação: 15-04

Procurador: Flávia Salim Lopes



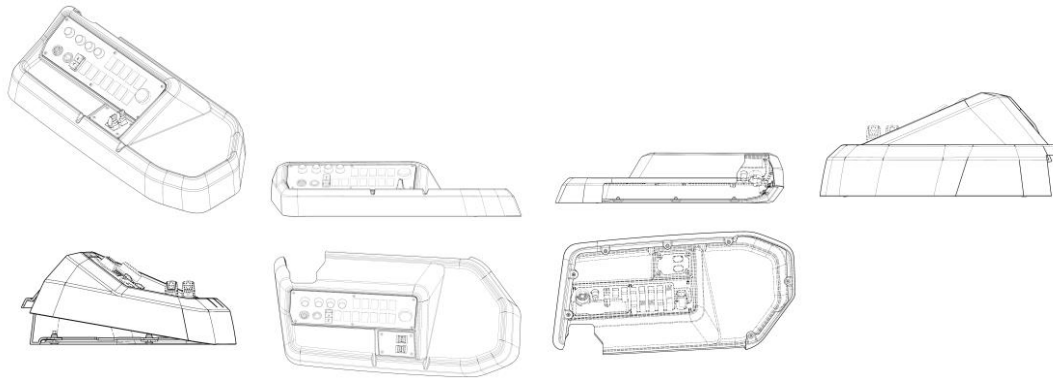

BR302024001320-5

Concessão de registro
 Código de despacho: 158
Titular: CLAUDINEI APARECIDO DA COSTA [BR/SP]
 Autor: CLAUDINEI APARECIDO DA COSTA[BR]
 Título do registro: Rodas para veículos
 Data de depósito: 19/03/2024
 Classificação: 12-16
 Procurador: Jair Silva de Andrade



Registros de desenho industrial extintos

Pelo fim da vigência

Pela falta de pagamento da retribuição prevista nos arts. 108 e 120

Pela inobservância do artigo 217 da Lei da Propriedade Industrial



Pela falta de pagamento da retribuição prevista nos arts. 108 e 120

Os registros de desenho industrial, listados a seguir, estão extintos, em vista da expiração do prazo de vigência, nos termos do inciso III do artigo 119 da Lei da Propriedade Industrial (LPI, lei n.º 9.279, de 14 de maio de 1996).

Art. 119. O registro extingue-se:

...

III - pela falta de pagamento da retribuição prevista nos arts. 108 e 120

....

DI6900461-7	Extinção de registro pela falta de pagamento (art.119, III) Código de despacho: 870 Titular: Legrand France [FR] e Legrand SNC [FR] Procurador: Momsen, Leonardos & CIA. Detalhes do despacho: A contar de 19/02/2024.
DI6900483-8	Extinção de registro pela falta de pagamento (art.119, III) Código de despacho: 870 Titular: Luiz Antonio Seda [BR/RJ] Detalhes do despacho: A contar de 20/02/2024.
DI6900488-9	Extinção de registro pela falta de pagamento (art.119, III) Código de despacho: 870 Titular: Honda Motor CO., LTD. [JP] Procurador: Dannemann, Siemsen, Bigler & Ipanema Moreira Detalhes do despacho: A contar de 20/02/2024.
DI6900522-2	Extinção de registro pela falta de pagamento (art.119, III) Código de despacho: 870 Titular: GM Global Technology Operations, Inc. [US] Procurador: Dannemann, Siemsen, Bigler & Ipanema Moreira Detalhes do despacho: A contar de 21/02/2024.
DI6900523-0	Extinção de registro pela falta de pagamento (art.119, III) Código de despacho: 870 Titular: GM Global technology Operations, Inc. [US] Procurador: Dannemann, Siemsen, Bigler & Ipanema Moreira Detalhes do despacho: A contar de 21/02/2024.
DI6900524-9	Extinção de registro pela falta de pagamento (art.119, III) Código de despacho: 870 Titular: GM Global Technology Operations, Inc. [US] Procurador: Dannemann, Siemsen, Bigler & Ipanema Moreira Detalhes do despacho: A contar de 21/02/2024.
DI6900910-4	Extinção de registro pela falta de pagamento (art.119, III) Código de despacho: 870 Titular: Honda Motor Co., Ltd. [JP] Procurador: Dannemann, Siemsen, Bigler & Ipanema Moreira Detalhes do despacho: A contar de 19/02/2024.



DI7103476-5	Extinção de registro pela falta de pagamento (art.119, III) Código de despacho: 870 Titular: Maqtron Importação e Exportação Ltda [BR/SC] Procurador: Sandro Conrado da Silva Detalhes do despacho: A contar de 23/07/2021.
DI7103874-4	Extinção de registro pela falta de pagamento (art.119, III) Código de despacho: 870 Titular: CALOR [FR] Procurador: Araripe & Associados Detalhes do despacho: A contar de 15/09/2021.
DI7104182-6	Extinção de registro pela falta de pagamento (art.119, III) Código de despacho: 870 Titular: Paulo César Husmann [BR/PR] Procurador: Suprema Marcas e Patentes Ltda Detalhes do despacho: A contar de 22/01/2024.
DI7104193-1	Extinção de registro pela falta de pagamento (art.119, III) Código de despacho: 870 Titular: Decorvision Import And Export Ltda [BR/PR] Procurador: Valor Marcas e Patentes S/S Ltda Detalhes do despacho: A contar de 25/08/2021.
BR302012000873-5	Extinção de registro pela falta de pagamento (art.119, III) Código de despacho: 870 Titular: Hansgrohe Ag [DE] Procurador: Dannemann, Siemsen, Bigler & Ipanema Moreira Detalhes do despacho: A contar de 01/03/2022.
BR302012000874-3	Extinção de registro pela falta de pagamento (art.119, III) Código de despacho: 870 Titular: Hansgrohe Ag [DE] Procurador: Dannemann, Siemsen, Bigler & Ipanema Moreira. Detalhes do despacho: A contar de 01/03/2022.
BR302012000877-8	Extinção de registro pela falta de pagamento (art.119, III) Código de despacho: 870 Titular: HANS GROHE AG [DE] Procurador: DANNEMANN, SIEMSEN, BIGLER & IPANEMA MOREIRA Detalhes do despacho: A contar de 01/03/2022.
BR302012000878-6	Extinção de registro pela falta de pagamento (art.119, III) Código de despacho: 870 Titular: HANS GROHE AG [DE] Procurador: DANNEMANN, SIEMSEN, BIGLER & IPANEMA MOREIRA Detalhes do despacho: A contar de 01/03/2022.
BR302012000879-4	Extinção de registro pela falta de pagamento (art.119, III) Código de despacho: 870 Titular: HANS GROHE AG [DE] Procurador: DANNEMANN, SIEMSEN, BIGLER & IPANEMA MOREIRA Detalhes do despacho: A contar de 01/03/2022.
BR302012000880-8	Extinção de registro pela falta de pagamento (art.119, III) Código de despacho: 870 Titular: HANS GROHE AG [DE] Procurador: DANNEMANN, SIEMSEN, BIGLER & IPANEMA MOREIRA Detalhes do despacho: A contar de 01/03/2022.
BR302012000881-6	Extinção de registro pela falta de pagamento (art.119, III) Código de despacho: 870 Titular: Hansgrohe Ag [DE] Procurador: Dannemann, Siemsen, Bigler & Ipanema Moreira. Detalhes do despacho: A contar de 01/03/2022.



BR302012000882-4	Extinção de registro pela falta de pagamento (art.119, III) Código de despacho: 870 Titular: HANSGROHE AG [DE] Procurador: DANNEMANN, SIEMSEN, BIGLER & IPANEMA MOREIRA Detalhes do despacho: A contar de 01/03/2022.
BR302012000885-9	Extinção de registro pela falta de pagamento (art.119, III) Código de despacho: 870 Titular: HANSGROHE AG [DE] Procurador: DANNEMANN, SIEMSEN, BIGLER & IPANEMA MOREIRA Detalhes do despacho: A contar de 01/03/2022.
BR302012003969-0	Extinção de registro pela falta de pagamento (art.119, III) Código de despacho: 870 Titular: Microsoft Corporation [US] Procurador: Di Blasi, Parentes & Ass. Prop. Ind. Ltda Detalhes do despacho: A contar de 04/08/2022.
BR302012003970-3	Extinção de registro pela falta de pagamento (art.119, III) Código de despacho: 870 Titular: Microsoft Corporation [US] Procurador: Di Blasi, Parente & Ass. Prop. Ind. Ltda Detalhes do despacho: A contar de 04/08/2022.
BR302012003973-8	Extinção de registro pela falta de pagamento (art.119, III) Código de despacho: 870 Titular: Microsoft Corporation [US] Procurador: Di Blasi, Parente & Ass. Prop. Ind. Ltda Detalhes do despacho: A contar de 04/08/2022.
BR302012003978-9	Extinção de registro pela falta de pagamento (art.119, III) Código de despacho: 870 Titular: Microsoft Corporation [US] Procurador: Di Blasi, Parente & Ass. Prop. Ind. Ltda Detalhes do despacho: A contar de 04/08/2022.
BR302012003980-0	Extinção de registro pela falta de pagamento (art.119, III) Código de despacho: 870 Titular: Johnson & Johnson Industrial LTDA. [BR/SP] e McNeil-PPC, INC. [US] Procurador: Dannemann, Siemsen, Bigler & Ipanema Moreira. Detalhes do despacho: A contar de 04/08/2022.
BR302012003981-9	Extinção de registro pela falta de pagamento (art.119, III) Código de despacho: 870 Titular: Johnson & Johnson Industrial LTDA. [BR/SP] e McNeil-PPC, INC. [US] Procurador: Dannemann, Siemsen, Bigler & Ipanema Moreira. Detalhes do despacho: A contar de 04/08/2022.
BR302012003982-7	Extinção de registro pela falta de pagamento (art.119, III) Código de despacho: 870 Titular: Johnson & Johnson Industrial Ltda. [BR/SP] e McNeil-PPC, INC. [US] Procurador: Dannemann, Siemsen, Bigler & Ipanema Moreira. Detalhes do despacho: A contar de 04/08/2022.
BR302012003999-1	Extinção de registro pela falta de pagamento (art.119, III) Código de despacho: 870 Titular: Duratex S.A. [BR/SP] Procurador: Antonio Mauricio Pedras Arnaud Detalhes do despacho: A contar de 07/08/2022.
BR302012004027-2	Extinção de registro pela falta de pagamento (art.119, III) Código de despacho: 870 Titular: Sanypet S.P.A. [IT] Procurador: Dannemann, Siemsen, Bigler & Ipanema Moreira Detalhes do despacho: A contar de 08/08/2022.



BR302012004030-2	Extinção de registro pela falta de pagamento (art.119, III) Código de despacho: 870 Titular: Yeriv Reisler [IE] Procurador: Dannemann, Siemsen, Bigler & Ipanema Moreira Detalhes do despacho: A contar de 08/08/2022.
BR302012004264-0	Extinção de registro pela falta de pagamento (art.119, III) Código de despacho: 870 Titular: IP RESERVE PTY LTD. [AU] Procurador: VILAGE MARCAS E PATENTES LTDA. Detalhes do despacho: A contar de 21/08/2022.
BR302012004265-8	Extinção de registro pela falta de pagamento (art.119, III) Código de despacho: 870 Titular: NORMAN R. BYRNE [US] Procurador: DAVID DO NASCIMENTO ADVOGADOS ASSOCIADOS Detalhes do despacho: A contar de 21/08/2022.
BR302012004266-6	Extinção de registro pela falta de pagamento (art.119, III) Código de despacho: 870 Titular: NORMAN R. BYRNE [US] Procurador: David do Nascimento Advogados Associados Detalhes do despacho: A contar de 21/08/2022.
BR302012004270-4	Extinção de registro pela falta de pagamento (art.119, III) Código de despacho: 870 Titular: KONINKLIJKE PHILIPS N.V. [NL] Procurador: DAVID DO NASCIMENTO ADVOGADOS ASSOCIADOS Detalhes do despacho: A contar de 21/08/2022.
BR302012004271-2	Extinção de registro pela falta de pagamento (art.119, III) Código de despacho: 870 Titular: KONINKLIJKE PHILIPS N.V. [NL] Procurador: DAVID DO NASCIMENTO ADVOGADOS ASSOCIADOS Detalhes do despacho: A contar de 21/08/2022.
BR302012004272-0	Extinção de registro pela falta de pagamento (art.119, III) Código de despacho: 870 Titular: KONINKLIJKE PHILIPS N.V. [NL] Procurador: DAVID DO NASCIMENTO ADVOGADOS ASSOCIADOS Detalhes do despacho: A contar de 21/08/2022.
BR302012004273-9	Extinção de registro pela falta de pagamento (art.119, III) Código de despacho: 870 Titular: KONINKLIJKE PHILIPS N.V. [NL] Procurador: DAVID DO NASCIMENTO ADVOGADOS ASSOCIADOS Detalhes do despacho: A contar de 21/08/2022.
BR302012004274-7	Extinção de registro pela falta de pagamento (art.119, III) Código de despacho: 870 Titular: KONINKLIJKE PHILIPS N.V. [NL] Procurador: DAVID DO NASCIMENTO ADVOGADOS ASSOCIADOS Detalhes do despacho: A contar de 21/08/2022.
BR302012004275-5	Extinção de registro pela falta de pagamento (art.119, III) Código de despacho: 870 Titular: KONINKLIJKE PHILIPS N.V. [NL] Procurador: DAVID DO NASCIMENTO ADVOGADOS ASSOCIADOS Detalhes do despacho: A contar de 21/08/2022.
BR302012004276-3	Extinção de registro pela falta de pagamento (art.119, III) Código de despacho: 870 Titular: KONINKLIJKE PHILIPS N.V. [NL] Procurador: DAVID DO NASCIMENTO ADVOGADOS ASSOCIADOS Detalhes do despacho: A contar de 21/08/2022.

BR302012004278-0	Extinção de registro pela falta de pagamento (art.119, III) Código de despacho: 870 Titular: KONINKLIJKE PHILIPS N.V. [NL] Procurador: DAVID DO NASCIMENTO ADVOGADOS ASSOCIADOS Detalhes do despacho: A contar de 21/08/2022.
BR302013005760-7	Extinção de registro pela falta de pagamento (art.119, III) Código de despacho: 870 Titular: SAMSUNG ELECTRONICS CO., LTD [KR] Procurador: TINOCO SOARES & FILHO LTDA Detalhes do despacho: A contar de 12/11/2023.
BR302013005761-5	Extinção de registro pela falta de pagamento (art.119, III) Código de despacho: 870 Titular: SAMSUNG ELECTRONICS CO., LTD [KR] Procurador: TINOCO SOARES & FILHO LTDA Detalhes do despacho: A contar de 12/11/2023.
BR302013005762-3	Extinção de registro pela falta de pagamento (art.119, III) Código de despacho: 870 Titular: SAMSUNG ELECTRONICS CO., LTD [KR] Procurador: TINOCO SOARES & FILHO LTDA Detalhes do despacho: A contar de 12/11/2023.
BR302013005802-6	Extinção de registro pela falta de pagamento (art.119, III) Código de despacho: 870 Titular: SOREMARTEC S.A. [LU] Procurador: ANA CRISTINA ALMEIDA MULLER WEGMANN Detalhes do despacho: A contar de 14/11/2023.
BR302013005803-4	Extinção de registro pela falta de pagamento (art.119, III) Código de despacho: 870 Titular: SOREMARTEC S.A. [LU] Procurador: ANA CRISTINA ALMEIDA MULLER WEGMANN Detalhes do despacho: A contar de 14/11/2023.
BR302013005812-3	Extinção de registro pela falta de pagamento (art.119, III) Código de despacho: 870 Titular: BRITÂNIA ELETRODOMÉSTICOS S.A. [BR/PR] Procurador: VALOR PROPRIEDADE INTELECTUAL S/S LTDA Detalhes do despacho: A contar de 15/11/2023.
BR302013005818-2	Extinção de registro pela falta de pagamento (art.119, III) Código de despacho: 870 Titular: JOHNSON & JOHNSON VISION CARE, INC. [US] Procurador: DANNEMANN, SIEMSEN, BIGLER & IPANEMA MOREIRA Detalhes do despacho: A contar de 15/11/2023.
BR302013005833-6	Extinção de registro pela falta de pagamento (art.119, III) Código de despacho: 870 Titular: F.C. CRUZES - METALÚRGICA - ME [BR/PR] Procurador: PAULO GUSTAVO ZANETTI MORAIS BADAN Detalhes do despacho: A contar de 19/11/2023.
BR302013005834-4	Extinção de registro pela falta de pagamento (art.119, III) Código de despacho: 870 Titular: CESDE INDÚSTRIA E COMÉRCIO DE ELETRODOMÉSTICOS LTDA [BR/CE] Procurador: GIOVANNI AUGUSTO ALMEIDA BALUZ Detalhes do despacho: A contar de 19/11/2023.
BR302013005873-5	Extinção de registro pela falta de pagamento (art.119, III) Código de despacho: 870 Titular: BOSI SHOWS, EVENTOS E LOCAÇÕES LTDA EPP [BR/ES] Procurador: UNIF MARCAS E PATENTES LTDA Detalhes do despacho: A contar de 22/11/2023.



BR302013005887-5	Extinção de registro pela falta de pagamento (art.119, III) Código de despacho: 870 Titular: UNIVERSIDADE FEDERAL DO PARANÁ [BR/PR] Detalhes do despacho: A contar de 22/11/2023.
BR302013005888-3	Extinção de registro pela falta de pagamento (art.119, III) Código de despacho: 870 Titular: UNIVERSIDADE FEDERAL DO PARANÁ [BR/PR] Detalhes do despacho: A contar de 22/11/2023.
BR302013006022-5	Extinção de registro pela falta de pagamento (art.119, III) Código de despacho: 870 Titular: SEBASTIÃO SAMPAIO BARROS [BR/SP] Procurador: A PROVINCIA MARCAS E PATENTES LTDA Detalhes do despacho: A contar de 29/11/2023.
BR302013006024-1	Extinção de registro pela falta de pagamento (art.119, III) Código de despacho: 870 Titular: MK ELETRODOMÉSTICOS LTDA. [BR/BA] Procurador: VILAGE MARCAS & PATENTES LTDA Detalhes do despacho: A contar de 29/11/2023.
BR302013006038-1	Extinção de registro pela falta de pagamento (art.119, III) Código de despacho: 870 Titular: SANTAMONICA INDUSTRIA E COMERCIO LTDA-ME [BR/RJ] Procurador: DAVID NILTON PEREIRA DE LUCENA Detalhes do despacho: A contar de 29/11/2023.
BR302013006041-1	Extinção de registro pela falta de pagamento (art.119, III) Código de despacho: 870 Titular: HONDA MOTOR CO., LTD. [JP] Procurador: DANNEMANN, SIEMSEN, BIGLER & IPANEMA MOREIRA Detalhes do despacho: A contar de 29/11/2023.
BR302013006044-6	Extinção de registro pela falta de pagamento (art.119, III) Código de despacho: 870 Titular: SIKA TECHNOLOGY AG [CH] Procurador: BHERING ADVOGADOS Detalhes do despacho: A contar de 29/11/2023.
BR302013006049-7	Extinção de registro pela falta de pagamento (art.119, III) Código de despacho: 870 Titular: GRENEDE S.A. [BR/CE] Procurador: CUSTÓDIO DE ALMEIDA & CIA Detalhes do despacho: A contar de 29/11/2023.
BR302013006050-0	Extinção de registro pela falta de pagamento (art.119, III) Código de despacho: 870 Titular: GRENEDE S.A. [BR/CE] Procurador: CUSTÓDIO DE ALMEIDA & CIA Detalhes do despacho: A contar de 29/11/2023.
BR302013006080-2	Extinção de registro pela falta de pagamento (art.119, III) Código de despacho: 870 Titular: ORTHOARM, INC. [CA] Procurador: ORLANDO DE SOUZA Detalhes do despacho: A contar de 29/11/2023.
BR302013006083-7	Extinção de registro pela falta de pagamento (art.119, III) Código de despacho: 870 Titular: MICROSOFT CORPORATION [US] Procurador: DI BLASI, PARENTE & ASS. PROP. IND. LTDA Detalhes do despacho: A contar de 29/11/2023.
BR302013006085-3	Extinção de registro pela falta de pagamento (art.119, III) Código de despacho: 870 Titular: MICROSOFT CORPORATION [US] Procurador: DI BLASI, PARENTE & ADVOGADOS ASSOCIADOS Detalhes do despacho: A contar de 29/11/2023.



BR302013006104-3	Extinção de registro pela falta de pagamento (art.119, III) Código de despacho: 870 Titular: SAMSUNG ELECTRONICS CO., LTD [KR] Procurador: TINOCO SOARES SOCIEDADE ADVOGADOS Detalhes do despacho: A contar de 30/11/2023.
BR302013006107-8	Extinção de registro pela falta de pagamento (art.119, III) Código de despacho: 870 Titular: SAMSUNG ELECTRONICS CO., LTD [KR] Procurador: TINOCO SOARES SOCIEDADE DE ADVOGADOS Detalhes do despacho: A contar de 30/11/2023.
BR302013006110-8	Extinção de registro pela falta de pagamento (art.119, III) Código de despacho: 870 Titular: SAMSUNG ELECTRONICS CO., LTD [KR] Procurador: TINOCO SOARES SOCIEDADE DE ADVOGADOS Detalhes do despacho: A contar de 30/11/2023.
BR302013006113-2	Extinção de registro pela falta de pagamento (art.119, III) Código de despacho: 870 Titular: SAMSUNG ELECTRONICS CO., LTD [KR] Procurador: TINOCO SOARES SOCIEDADE DE ADVOGADOS Detalhes do despacho: A contar de 30/11/2023.
BR302013006148-5	Extinção de registro pela falta de pagamento (art.119, III) Código de despacho: 870 Titular: SAMSUNG ELECTRONICS CO., LTD [KR] Procurador: TINOCO SOARES & FILHO LTDA Detalhes do despacho: A contar de 03/12/2023.
BR302013006149-3	Extinção de registro pela falta de pagamento (art.119, III) Código de despacho: 870 Titular: SAMSUNG ELECTRONICS CO., LTD [KR] Procurador: TINOCO SOARES & FILHO LTDA Detalhes do despacho: A contar de 03/12/2023.
BR302013006150-7	Extinção de registro pela falta de pagamento (art.119, III) Código de despacho: 870 Titular: SAMSUNG ELECTRONICS CO., LTD [KR] Procurador: TINOCO SOARES & FILHO LTDA Detalhes do despacho: A contar de 03/12/2023.
BR302013006151-5	Extinção de registro pela falta de pagamento (art.119, III) Código de despacho: 870 Titular: SAMSUNG ELECTRONICS CO., LTD [KR] Procurador: TINOCO SOARES & FILHO LTDA Detalhes do despacho: A contar de 03/12/2023.
BR302013006153-1	Extinção de registro pela falta de pagamento (art.119, III) Código de despacho: 870 Titular: SAMSUNG ELECTRONICS CO., LTD [KR] Procurador: TINOCO SOARES & FILHO LTDA Detalhes do despacho: A contar de 03/12/2023.
BR302013006154-0	Extinção de registro pela falta de pagamento (art.119, III) Código de despacho: 870 Titular: SAMSUNG ELECTRONICS CO, LTD [KR] Procurador: TINOCO SOARES & FILHO LTDA Detalhes do despacho: A contar de 03/12/2023.
BR302013006194-9	Extinção de registro pela falta de pagamento (art.119, III) Código de despacho: 870 Titular: SAMSUNG ELECTRONICS CO., LTD [KR] Procurador: TINOCO SOARES & FILHO LTDA Detalhes do despacho: A contar de 04/12/2023.



BR302013006196-5	Extinção de registro pela falta de pagamento (art.119, III) Código de despacho: 870 Titular: SAMSUNG ELECTRONICS CO., LTD [KP] Procurador: TINOCO SOARES & FILHO LTDA Detalhes do despacho: A contar de 04/12/2023.
BR302013006197-3	Extinção de registro pela falta de pagamento (art.119, III) Código de despacho: 870 Titular: SAMSUNG ELECTRONICS CO., LTD [KR] Procurador: TINOCO SOARES & FILHO LTDA Detalhes do despacho: A contar de 04/12/2023.
BR302013006198-1	Extinção de registro pela falta de pagamento (art.119, III) Código de despacho: 870 Titular: SAMSUNG ELECTRONICS CO., LTD [KR] Procurador: TINOCO SOARES & FILHO LTDA Detalhes do despacho: A contar de 04/12/2023.
BR302013006199-0	Extinção de registro pela falta de pagamento (art.119, III) Código de despacho: 870 Titular: SAMSUNG ELECTRONICS CO., LTD [KR] Procurador: TINOCO SOARES & FILHO LTDA Detalhes do despacho: A contar de 04/12/2023.
BR302013006200-7	Extinção de registro pela falta de pagamento (art.119, III) Código de despacho: 870 Titular: SAMSUNG ELECTRONICS CO., LTD [KR] Procurador: TINOCO SOARES & FILHO LTDA Detalhes do despacho: A contar de 04/12/2023.
BR302013006201-5	Extinção de registro pela falta de pagamento (art.119, III) Código de despacho: 870 Titular: SAMSUNG ELECTRONICS CO., LTD [KR] Procurador: TINOCO SOARES & FILHO LTDA Detalhes do despacho: A contar de 04/12/2023.
BR302013006206-6	Extinção de registro pela falta de pagamento (art.119, III) Código de despacho: 870 Titular: SCHREDER S.A. [BE] Procurador: DANNEMANN, SIEMSEN, BIGLER & IPANEMA MOREIRA Detalhes do despacho: A contar de 04/12/2023.
BR302013006208-2	Extinção de registro pela falta de pagamento (art.119, III) Código de despacho: 870 Titular: NORMAN R. BYRNE [US] Procurador: DAVID DO NASCIMENTO ADVOGADOS ASSOCIADOS Detalhes do despacho: A contar de 04/12/2023.
BR302013006209-0	Extinção de registro pela falta de pagamento (art.119, III) Código de despacho: 870 Titular: SCHREDER S.A. [BE] Procurador: DANNEMANN, SIEMSEN, BIGLER & IPANEMA MOREIRA Detalhes do despacho: A contar de 04/12/2023.
BR302013006252-0	Extinção de registro pela falta de pagamento (art.119, III) Código de despacho: 870 Titular: SAMSUNG ELECTRONICS CO., LTD [KR] Procurador: TINOCO SOARES & FILHO LTDA Detalhes do despacho: A contar de 05/12/2023.
BR302013006258-9	Extinção de registro pela falta de pagamento (art.119, III) Código de despacho: 870 Titular: SAMSUNG ELECTRONICS CO., LTD [KR] Procurador: TINOCO SOARES & FILHO LTDA Detalhes do despacho: A contar de 05/12/2023.



BR302013006262-7	Extinção de registro pela falta de pagamento (art.119, III) Código de despacho: 870 Titular: SAMSUNG ELECTRONICS CO., LTD [KR] Procurador: TINOCO SOARES & FILHO LTDA Detalhes do despacho: A contar de 05/12/2023.
BR302013006263-5	Extinção de registro pela falta de pagamento (art.119, III) Código de despacho: 870 Titular: SAMSUNG ELECTRONICS CO., LTD [KP] Procurador: TINOCO SOARES & FILHO LTDA Detalhes do despacho: A contar de 05/12/2023.
BR302013006267-8	Extinção de registro pela falta de pagamento (art.119, III) Código de despacho: 870 Titular: SOCIÉTÉ DES PRODUITS NESTLÉ S.A. [CH] Procurador: SOERENSEN GARCIA ADVOGADOS ASSOCIADOS Detalhes do despacho: A contar de 05/12/2023.
BR302013006285-6	Extinção de registro pela falta de pagamento (art.119, III) Código de despacho: 870 Titular: SAMSUNG ELECTRONICS CO., LTD [KR] Procurador: TINOCO SOARES & FILHO LTDA Detalhes do despacho: A contar de 06/12/2023.
BR302013006287-2	Extinção de registro pela falta de pagamento (art.119, III) Código de despacho: 870 Titular: ARNALDO ISAO KAVASSAKI [BR/SP] Procurador: SOCIEDADE CIVIL BRAXIL LTDA Detalhes do despacho: A contar de 06/12/2023.
BR302013006288-0	Extinção de registro pela falta de pagamento (art.119, III) Código de despacho: 870 Titular: SANDVIK INTELLECTUAL PROPERTY AB [SE] Procurador: MAGNUS ASPEBY Detalhes do despacho: A contar de 06/12/2023.
BR302013006296-1	Extinção de registro pela falta de pagamento (art.119, III) Código de despacho: 870 Titular: MARY KAY INC. [US] Procurador: DANNEMANN, SIEMSEN, BIGLER & IPANEMA MOREIRA Detalhes do despacho: A contar de 06/12/2023.
BR302013006298-8	Extinção de registro pela falta de pagamento (art.119, III) Código de despacho: 870 Titular: SUMITOMO RUBBER INDUSTRIES, LTD. [JP] Procurador: DI BLASI, PARENTE & ASS. PROP. IND. LTDA Detalhes do despacho: A contar de 06/12/2023.
BR302013006304-6	Extinção de registro pela falta de pagamento (art.119, III) Código de despacho: 870 Titular: VABSCO ABS COMPONENTES LTDA [BR/SP] Procurador: P.A PRODUTORES ASSOCIADOS MARCAS E PATENTES LTDA Detalhes do despacho: A contar de 07/12/2023.
BR302013006305-4	Extinção de registro pela falta de pagamento (art.119, III) Código de despacho: 870 Titular: VABSCO ABS COMPONENTES LTDA [BR/SP] Procurador: P.A PRODUTORES ASSOCIADOS MARCAS E PATENTES LTDA Detalhes do despacho: A contar de 07/12/2023.
BR302013006334-8	Extinção de registro pela falta de pagamento (art.119, III) Código de despacho: 870 Titular: ROBERTO LUIZ DE ALMEIDA HAUSHAHN [BR/SP] Procurador: ESTRELA MARCAS E PATENTES LTDA ME Detalhes do despacho: A contar de 10/12/2023.



BR302013006338-0	Extinção de registro pela falta de pagamento (art.119, III) Código de despacho: 870 Titular: MICROSOFT CORPORATION [US] Procurador: DANIEL ADVOGADOS Detalhes do despacho: A contar de 10/12/2023.
BR302013006342-9	Extinção de registro pela falta de pagamento (art.119, III) Código de despacho: 870 Titular: TERRA E ÁGUA INDÚSTRIA DE CALÇADOS LTDA. [BR/RS] Procurador: ADEMAR CAPELLA Detalhes do despacho: A contar de 10/12/2023.
BR302013006353-4	Extinção de registro pela falta de pagamento (art.119, III) Código de despacho: 870 Titular: FAMECA [FR] Procurador: DANNEMANN, SIEMSEN, BIGLER & IPANEMA MOREIRA Detalhes do despacho: A contar de 10/12/2023.
BR302013006356-9	Extinção de registro pela falta de pagamento (art.119, III) Código de despacho: 870 Titular: UNIKE COMÉRCIO, IMP. EXP. E DIST. DE COSMÉTICOS LTDA-ME [BR/SP] Procurador: MODAL MARCAS E PATENTES LTDA Detalhes do despacho: A contar de 10/12/2023.
BR302013006402-6	Extinção de registro pela falta de pagamento (art.119, III) Código de despacho: 870 Titular: APPLE INC. [US] Procurador: KASZNAR LEONARDOS PROP. INTELECTUAL Detalhes do despacho: A contar de 11/12/2023.
BR302013006403-4	Extinção de registro pela falta de pagamento (art.119, III) Código de despacho: 870 Titular: APPLE INC. [US] Procurador: KASZNAR LEONARDOS PROP. INTELECTUAL Detalhes do despacho: A contar de 11/12/2023.
BR302013006423-9	Extinção de registro pela falta de pagamento (art.119, III) Código de despacho: 870 Titular: VANDERLEY CIRILO [BR/SP] Procurador: VILAGE MARCAS E PATENTES LTDA Detalhes do despacho: A contar de 13/12/2023.
BR302013006431-0	Extinção de registro pela falta de pagamento (art.119, III) Código de despacho: 870 Titular: SAMSUNG ELETROINIC CO., LTD. [KR] Procurador: EDUARDO OTERO Detalhes do despacho: A contar de 13/12/2023.
BR302013006439-5	Extinção de registro pela falta de pagamento (art.119, III) Código de despacho: 870 Titular: MARCUS AUGUSTO RIGO [BR/RS] Procurador: LUIZ FERNANDO CAMPOS STOCK Detalhes do despacho: A contar de 14/12/2023.
BR302013006482-4	Extinção de registro pela falta de pagamento (art.119, III) Código de despacho: 870 Titular: DEVANIL MARÓSTICA [BR/PR] Procurador: LUCIANO SALVIATO Detalhes do despacho: A contar de 17/12/2023.
BR302013006494-8	Extinção de registro pela falta de pagamento (art.119, III) Código de despacho: 870 Titular: STEGO-HOLDING GMBH [DE] Procurador: DI BLASI, PARENTE & ASS. PROP. IND. LTDA Detalhes do despacho: A contar de 15/11/2023.



BR302013006498-0	Extinção de registro pela falta de pagamento (art.119, III) Código de despacho: 870 Titular: STEGO-HOLDING GMBH [DE] Procurador: DI BLASI, PARENTE & ASS. PROP. IND. LTDA Detalhes do despacho: A contar de 15/11/2023.
BR302013006500-6	Extinção de registro pela falta de pagamento (art.119, III) Código de despacho: 870 Titular: BAYER CONSUMER CARE AG [CH] Procurador: ORLANDO DE SOUZA Detalhes do despacho: A contar de 20/11/2023.
BR302013006502-2	Extinção de registro pela falta de pagamento (art.119, III) Código de despacho: 870 Titular: FBM SYSTEMS AND ELECTRONICS, INC. [PH] Procurador: JACQUES LABRUNIE Detalhes do despacho: A contar de 29/11/2023.
BR302013006546-4	Extinção de registro pela falta de pagamento (art.119, III) Código de despacho: 870 Titular: INSTITUTO HESTIA DE CIÊNCIA E TECNOLOGIA - HESTIA [BR/SC] Procurador: GRACIANI BILK Detalhes do despacho: A contar de 18/12/2023.
BR302013006580-4	Extinção de registro pela falta de pagamento (art.119, III) Código de despacho: 870 Titular: HAIMA CAR CO., LTD. [CN] e SHANGHAI HAIMA AUTOMOBILE R&D CO., LTD. [CN] Procurador: DANNEMANN, SIEMSEN BIGLER & IPANEMA MOREIRA Detalhes do despacho: A contar de 18/12/2023.
BR302013006582-0	Extinção de registro pela falta de pagamento (art.119, III) Código de despacho: 870 Titular: MARY KAY INC. [US] Procurador: DANNEMANN, SIEMSEN BIGLER & IPANEMA MOREIRA Detalhes do despacho: A contar de 18/12/2023.
BR302013006583-9	Extinção de registro pela falta de pagamento (art.119, III) Código de despacho: 870 Titular: Q-CORE MEDICAL LTD. [IL] Procurador: DAVID DO NASCIMENTO ADVOGADOS ASSOCIADOS Detalhes do despacho: A contar de 18/12/2023.
BR302013006586-3	Extinção de registro pela falta de pagamento (art.119, III) Código de despacho: 870 Titular: FERNO-WASHINGTON, INC. [US] Procurador: KASZNAR LEONARDOS PROPRIEADE INTELECTUAL Detalhes do despacho: A contar de 18/12/2023.
BR302013006587-1	Extinção de registro pela falta de pagamento (art.119, III) Código de despacho: 870 Titular: FERNO-WASHINGTON, INC. [US] Procurador: KASZNAR LEONARDOS PROPRIEADE INTELECTUAL Detalhes do despacho: A contar de 18/12/2023.
BR302013006588-0	Extinção de registro pela falta de pagamento (art.119, III) Código de despacho: 870 Titular: FERNO-WASHINGTON, INC. [US] Procurador: KASZNAR LEONARDOS PROPRIEADE INTELECTUAL Detalhes do despacho: A contar de 18/12/2023.
BR302013006589-8	Extinção de registro pela falta de pagamento (art.119, III) Código de despacho: 870 Titular: FERNO-WASHINGTON, INC. [US] Procurador: KASZNAR LEONARDOS PROPRIEADE INTELECTUAL Detalhes do despacho: A contar de 18/12/2023.



BR302013006602-9	Extinção de registro pela falta de pagamento (art.119, III) Código de despacho: 870 Titular: RENATO BREUEL GONÇALVES [BR/PR] Procurador: VILAGE MARCAS E PATENTES LTDA Detalhes do despacho: A contar de 19/12/2023.
BR302013006622-3	Extinção de registro pela falta de pagamento (art.119, III) Código de despacho: 870 Titular: EDÉSIO TROCATTI [BR/SP] Procurador: ÍTALO MUGLIA DE MARCHI Detalhes do despacho: A contar de 20/12/2023.
BR302013006623-1	Extinção de registro pela falta de pagamento (art.119, III) Código de despacho: 870 Titular: EDÉSIO TROCATTI [BR/SP] Procurador: ÍTALO MUGLIA DE MARCHI Detalhes do despacho: A contar de 20/12/2023.
BR302013006624-0	Extinção de registro pela falta de pagamento (art.119, III) Código de despacho: 870 Titular: EDÉSIO TROCATTI [BR/SP] Procurador: ÍTALO MUGLIA DE MARCHI Detalhes do despacho: A contar de 20/12/2023.
BR302013006629-0	Extinção de registro pela falta de pagamento (art.119, III) Código de despacho: 870 Titular: EDÉSIO TROCATTI [BR/SP] Procurador: ÍTALO MUGLIA DE MARCHI Detalhes do despacho: A contar de 20/12/2023.
BR302013006630-4	Extinção de registro pela falta de pagamento (art.119, III) Código de despacho: 870 Titular: EDÉSIO TROCATTI [BR/SP] Procurador: ÍTALO MUGLIA DE MARCHI Detalhes do despacho: A contar de 20/12/2023.
BR302013006631-2	Extinção de registro pela falta de pagamento (art.119, III) Código de despacho: 870 Titular: EDÉSIO TROCATTI [BR/SP] Procurador: ÍTALO MUGLIA DE MARCHI Detalhes do despacho: A contar de 20/12/2023.
BR302013006632-0	Extinção de registro pela falta de pagamento (art.119, III) Código de despacho: 870 Titular: EDÉSIO TROCATTI [BR/SP] Procurador: ÍTALO MUGLIA DE MARCHI Detalhes do despacho: A contar de 20/12/2023.
BR302013006633-9	Extinção de registro pela falta de pagamento (art.119, III) Código de despacho: 870 Titular: EDÉSIO TROCATTI [BR/SP] Procurador: ÍTALO MUGLIA DE MARCHI Detalhes do despacho: A contar de 20/12/2023.
BR302013006635-5	Extinção de registro pela falta de pagamento (art.119, III) Código de despacho: 870 Titular: PLASTIC OMNIUM DO BRASIL LTDA [BR/SP] Procurador: PEZZUOL & ASSOCIADOS MARCAS E PATENTES S/C LTDA Detalhes do despacho: A contar de 20/12/2023.
BR302013006645-2	Extinção de registro pela falta de pagamento (art.119, III) Código de despacho: 870 Titular: GE MEDICAL SYSTEMS GLOBAL TECHNOLOGY COMPANY, LLC [US] Procurador: ARTUR FRANCISCO SCHAAL Detalhes do despacho: A contar de 20/12/2023.



BR302013006646-0	Extinção de registro pela falta de pagamento (art.119, III) Código de despacho: 870 Titular: PLÁSTICOS NOVEL DO NORDESTE LTDA. [BR/BA] Procurador: BRASNORTE MARCAS E PATENTES LTDA Detalhes do despacho: A contar de 20/12/2023.
BR302013006647-9	Extinção de registro pela falta de pagamento (art.119, III) Código de despacho: 870 Titular: ELETROMECA PLÁSTICOS MOLDADOS LTDA - EPP [BR/MG] Procurador: KARLA EMANUELLE DE SÁ ALMEIDA Detalhes do despacho: A contar de 20/12/2023.
BR302013006648-7	Extinção de registro pela falta de pagamento (art.119, III) Código de despacho: 870 Titular: ELETROMECA PLÁSTICOS MOLDADOS LTDA - EPP [BR/MG] Procurador: KARLA EMANUELLE DE SÁ ALMEIDA Detalhes do despacho: A contar de 20/12/2023.
BR302013006678-9	Extinção de registro pela falta de pagamento (art.119, III) Código de despacho: 870 Titular: EXTRAMOLD JOMO INDÚSTRIA DE PLÁSTICOS LTDA [BR/RS] Procurador: EMERSON SALBEGO HOFART Detalhes do despacho: A contar de 21/12/2023.
BR302013006682-7	Extinção de registro pela falta de pagamento (art.119, III) Código de despacho: 870 Titular: EXTRAMOLD JOMO INDÚSTRIA DE PLÁSTICOS LTDA [BR/RS] Procurador: EMERSON SALBEGO HOFART Detalhes do despacho: A contar de 21/12/2023.
BR302013006690-8	Extinção de registro pela falta de pagamento (art.119, III) Código de despacho: 870 Titular: PAULO CÉSAR HUSMANN [BR/PR] Procurador: SUPREMA MARCAS E PATENTES LTDA ME Detalhes do despacho: A contar de 21/12/2023.
BR302013006693-2	Extinção de registro pela falta de pagamento (art.119, III) Código de despacho: 870 Titular: PAULO CÉSAR HUSMANN [BR/PR] Procurador: SUPREMA MARCAS E PATENTES LTDA ME Detalhes do despacho: A contar de 21/12/2023.
BR302013006710-6	Extinção de registro pela falta de pagamento (art.119, III) Código de despacho: 870 Titular: GE MEDICAL SYSTEMS GLOBAL TECHNOLOGY COMPANY, LLC [US] Procurador: JULIANO RYOTA MURAKAMI Detalhes do despacho: A contar de 21/12/2023.
BR302013006711-4	Extinção de registro pela falta de pagamento (art.119, III) Código de despacho: 870 Titular: NISSAN JIDOSHA KABUSHIKI KAISHA [JP] Procurador: NELLIE D SHORES Detalhes do despacho: A contar de 21/12/2023.
BR302013006713-0	Extinção de registro pela falta de pagamento (art.119, III) Código de despacho: 870 Titular: SILVIO PITTERI [BE] Procurador: ARIBONI, FABBRI E SCHIMIDT SOCIEDADE DE ADVOGADOS Detalhes do despacho: A contar de 21/12/2023.
BR302013006719-0	Extinção de registro pela falta de pagamento (art.119, III) Código de despacho: 870 Titular: MICROSOFT CORPORATION [US] Procurador: DI BLASI, PARENTE & ADVOGADOS ASSOCIADOS Detalhes do despacho: A contar de 21/12/2023.



BR302013006730-0	Extinção de registro pela falta de pagamento (art.119, III) Código de despacho: 870 Titular: BOJO 1000 IND. E COM. DE ARTEFATOS PARA LINGERIE LTDA - ME [BR/PR] Procurador: MARCOS ANTONIO NUNES Detalhes do despacho: A contar de 24/12/2023.
BR302013006743-2	Extinção de registro pela falta de pagamento (art.119, III) Código de despacho: 870 Titular: NISSAN JIDOSHA KABUSHIKI KAISHA [JP] Procurador: ISABELLA CARDOZO Detalhes do despacho: A contar de 24/12/2023.
BR302013006775-0	Extinção de registro pela falta de pagamento (art.119, III) Código de despacho: 870 Titular: PING-CHIEN CHEN [TW] Procurador: RODRIGO GOMES GALVEZ Detalhes do despacho: A contar de 24/12/2023.
BR302013006777-7	Extinção de registro pela falta de pagamento (art.119, III) Código de despacho: 870 Titular: JURA ELEKTROAPPARATE AG [CH] Procurador: BHERING ADVOGADOS Detalhes do despacho: A contar de 27/12/2023.
BR302013006781-5	Extinção de registro pela falta de pagamento (art.119, III) Código de despacho: 870 Titular: GRENDENE S.A [BR/CE] Procurador: CUSTÓDIO DE ALMEIDA & CIA Detalhes do despacho: A contar de 27/12/2023.
BR302013006786-6	Extinção de registro pela falta de pagamento (art.119, III) Código de despacho: 870 Titular: HONDA MOTOR CO., LTD. [JP] Procurador: DANNEMANN, SIEMSEN BIGLER & IPANEMA MOREIRA Detalhes do despacho: A contar de 27/12/2023.
BR302013006793-9	Extinção de registro pela falta de pagamento (art.119, III) Código de despacho: 870 Titular: HONDA MOTOR CO., LTD. [JP] Procurador: DANNEMANN, SIEMSEN BIGLER & IPANEMA MOREIRA Detalhes do despacho: A contar de 27/12/2023.
BR302013006812-9	Extinção de registro pela falta de pagamento (art.119, III) Código de despacho: 870 Titular: HONDA MOTOR CO., LTD. [JP] Procurador: DANNEMANN, SIEMSEN BIGLER & IPANEMA MOREIRA Detalhes do despacho: A contar de 28/12/2023.
BR302013006813-7	Extinção de registro pela falta de pagamento (art.119, III) Código de despacho: 870 Titular: HONDA MOTOR CO., LTD. [JP] Procurador: DANNEMANN, SIEMSEN BIGLER & IPANEMA MOREIRA Detalhes do despacho: A contar de 28/12/2023.
BR302017004878-1	Extinção de registro pela falta de pagamento (art.119, III) Código de despacho: 870 Titular: PATRICIA REGINA RIZZO ARAUJO [BR/BA] Detalhes do despacho: A contar de 01/11/2022
BR302017004881-1	Extinção de registro pela falta de pagamento (art.119, III) Código de despacho: 870 Titular: EDSON NOSSA JUNIOR [BR/SP] Procurador: Vilage Marcas e Patentes Ltda Detalhes do despacho: A contar de 01/11/2022



BR302017004888-9	Extinção de registro pela falta de pagamento (art.119, III) Código de despacho: 870 Titular: UNILEVER IP HOLDINGS B.V. [PB] Procurador: JACQUES LABRUNIE Detalhes do despacho: A contar de 01/11/2022
BR302017004890-0	Extinção de registro pela falta de pagamento (art.119, III) Código de despacho: 870 Titular: LOCUS ROBOTICS CORPORATION [US] Procurador: David do Nascimento Advogados Associados Detalhes do despacho: A contar de 01/11/2022
BR302017004891-9	Extinção de registro pela falta de pagamento (art.119, III) Código de despacho: 870 Titular: KOHLER CHINA INVESTMENT CO., LTD. [CN] Procurador: Hugo Silva & Maldonado Propriedade Intelectual Sociedade Civil S/C Ltda. Detalhes do despacho: A contar de 01/11/2022
BR302017004892-7	Extinção de registro pela falta de pagamento (art.119, III) Código de despacho: 870 Titular: KOHLER CHINA INVESTMENT CO., LTD. [CN] Procurador: Hugo Silva & Maldonado Propriedade Intelectual Sociedade Civil S/C Ltda. Detalhes do despacho: A contar de 01/11/2022
BR302017004893-5	Extinção de registro pela falta de pagamento (art.119, III) Código de despacho: 870 Titular: AUDI AG [DE] Procurador: Araripe & Associados Detalhes do despacho: A contar de 01/11/2022
BR302017004894-3	Extinção de registro pela falta de pagamento (art.119, III) Código de despacho: 870 Titular: MICROSOFT CORPORATION [US] Procurador: DI BLASI, PARENTE & ADVOGADOS ASSOCIADOS Detalhes do despacho: A contar de 01/11/2022
BR302017004896-0	Extinção de registro pela falta de pagamento (art.119, III) Código de despacho: 870 Titular: MICROSOFT CORPORATION [US] Procurador: DI BLASI, PARENTE & ADVOGADOS ASSOCIADOS Detalhes do despacho: A contar de 01/11/2022
BR302017004900-1	Extinção de registro pela falta de pagamento (art.119, III) Código de despacho: 870 Titular: FAMILIA DE ESTIMACAO [BR/RS] Procurador: DALSO ELIAS SCHMIDT Detalhes do despacho: A contar de 02/11/2022
BR302017004902-8	Extinção de registro pela falta de pagamento (art.119, III) Código de despacho: 870 Titular: SM GESTÃO E NEGÓCIOS LTDA. [BR/RS] Procurador: RONER GUERRA FABRIS Detalhes do despacho: A contar de 02/11/2022
BR302017004904-4	Extinção de registro pela falta de pagamento (art.119, III) Código de despacho: 870 Titular: LUIZ CARLOS ROCHA [BR/PR] Procurador: RITTER E MORAES PROPRIEDADE INTELECTUAL S/S Detalhes do despacho: A contar de 02/11/2022
BR302017004906-0	Extinção de registro pela falta de pagamento (art.119, III) Código de despacho: 870 Titular: SM GESTÃO E NEGÓCIOS LTDA. [BR/RS] Procurador: RONER GUERRA FABRIS Detalhes do despacho: A contar de 02/11/2022



BR302017004930-3	Extinção de registro pela falta de pagamento (art.119, III) Código de despacho: 870 Titular: MOVAL MÓVEIS ARAPONGAS LTDA [BR/PR] Procurador: Sul América Marcas e Patentes Ltda. Detalhes do despacho: A contar de 04/11/2022
BR302017004931-1	Extinção de registro pela falta de pagamento (art.119, III) Código de despacho: 870 Titular: MOVAL MÓVEIS ARAPONGAS LTDA [BR/PR] Procurador: Sul América Marcas e Patentes Ltda. Detalhes do despacho: A contar de 04/11/2022
BR302017004932-0	Extinção de registro pela falta de pagamento (art.119, III) Código de despacho: 870 Titular: MOVAL MÓVEIS ARAPONGAS LTDA [BR/PR] Procurador: Sul América Marcas e Patentes Ltda. Detalhes do despacho: A contar de 04/11/2022
BR302017004939-7	Extinção de registro pela falta de pagamento (art.119, III) Código de despacho: 870 Titular: NORMAN R. BYRNE [US] Procurador: David do Nascimento Advogados Associados Detalhes do despacho: A contar de 04/11/2022
BR302017004940-0	Extinção de registro pela falta de pagamento (art.119, III) Código de despacho: 870 Titular: NORMAN R. BYRNE [US] Procurador: David do Nascimento Advogados Associados Detalhes do despacho: A contar de 04/11/2022
BR302017004944-3	Extinção de registro pela falta de pagamento (art.119, III) Código de despacho: 870 Titular: HENRIQUE SOARES BENTO [BR/MG] Procurador: JOSÉ NAVES DE LACERDA JÚNIOR Detalhes do despacho: A contar de 07/11/2022
BR302017004945-1	Extinção de registro pela falta de pagamento (art.119, III) Código de despacho: 870 Titular: HENRIQUE SOARES BENTO [BR/MG] Procurador: JOSÉ NAVES DE LACERDA JÚNIOR Detalhes do despacho: A contar de 07/11/2022
BR302017004948-6	Extinção de registro pela falta de pagamento (art.119, III) Código de despacho: 870 Titular: LG ELECTRONICS INC. [KR] Procurador: DANNEMANN, SIEMSEN, BIGLER & IPANEMA MOREIRA Detalhes do despacho: A contar de 07/11/2022
BR302017004952-4	Extinção de registro pela falta de pagamento (art.119, III) Código de despacho: 870 Titular: FIBRASCA QUÍMICA TÊXTIL LTDA. [BR/SC] Procurador: Valor Propriedade Intelectual S/S LTDA. Detalhes do despacho: A contar de 07/11/2022
BR302017004955-9	Extinção de registro pela falta de pagamento (art.119, III) Código de despacho: 870 Titular: PHOEBUS TECNOLOGIA LTDA [BR/PB] Detalhes do despacho: A contar de 07/11/2022
BR302017004959-1	Extinção de registro pela falta de pagamento (art.119, III) Código de despacho: 870 Titular: DYSON TECHNOLOGY LIMITED [GB] Procurador: Daniel Advogados (Alt.de Daniel & Cia) Detalhes do despacho: A contar de 07/11/2022



BR302017004960-5	Extinção de registro pela falta de pagamento (art.119, III) Código de despacho: 870 Titular: DYSON TECHNOLOGY LIMITED [GB] Procurador: Daniel Advogados (Alt.de Daniel & Cia) Detalhes do despacho: A contar de 07/11/2022
BR302017004961-3	Extinção de registro pela falta de pagamento (art.119, III) Código de despacho: 870 Titular: EVOLUZIONE COMÉRCIO, REPRESENTAÇÕES, IMPORTAÇÃO E EXPORTAÇÃO LTDA. [BR/SP] Detalhes do despacho: A contar de 07/11/2022
BR302017004964-8	Extinção de registro pela falta de pagamento (art.119, III) Código de despacho: 870 Titular: FIBRA AZUL INDUSTRIA E COMERCIO DE PISCINAS E CAIXAS D AGUA LTDA [BR/MG] Detalhes do despacho: A contar de 08/11/2022
BR302017004965-6	Extinção de registro pela falta de pagamento (art.119, III) Código de despacho: 870 Titular: FIBRA AZUL INDUSTRIA E COMERCIO DE PISCINAS E CAIXAS D AGUA LTDA [BR/MG] Detalhes do despacho: A contar de 08/11/2022
BR302017004967-2	Extinção de registro pela falta de pagamento (art.119, III) Código de despacho: 870 Titular: WORLD COLORS BRASIL LTDA EPP [BR/SP] Procurador: Beerre Assessoria Empresarial Ltda.(Alt. de Beerre Assessoria Emp. S/C.LTDA.) Detalhes do despacho: A contar de 08/11/2022
BR302017004969-9	Extinção de registro pela falta de pagamento (art.119, III) Código de despacho: 870 Titular: FIBRA AZUL INDUSTRIA E COMERCIO DE PISCINAS E CAIXAS D AGUA LTDA [BR/MG] Detalhes do despacho: A contar de 08/11/2022
BR302017004970-2	Extinção de registro pela falta de pagamento (art.119, III) Código de despacho: 870 Titular: FIBRA AZUL INDUSTRIA E COMERCIO DE PISCINAS E CAIXAS D AGUA LTDA [BR/MG] Detalhes do despacho: A contar de 08/11/2022
BR302017004971-0	Extinção de registro pela falta de pagamento (art.119, III) Código de despacho: 870 Titular: FERNANDA PERES BRITO 07121313618 [BR/MG] Procurador: Adilson de Souza Pena Detalhes do despacho: A contar de 08/11/2022
BR302017004972-9	Extinção de registro pela falta de pagamento (art.119, III) Código de despacho: 870 Titular: AB HALMSTADS GUMMIFABRIK [SE] Procurador: EDUARDO LOURENÇO GUEDES SERRÃO DE OTERO Detalhes do despacho: A contar de 08/11/2022
BR302017004983-4	Extinção de registro pela falta de pagamento (art.119, III) Código de despacho: 870 Titular: GM GLOBAL TECHNOLOGY OPERATIONS LLC [US] Procurador: KASZNAR LEONARDOS PROPRIEDADE INTELECTUAL Detalhes do despacho: A contar de 08/11/2022
BR302017004985-0	Extinção de registro pela falta de pagamento (art.119, III) Código de despacho: 870 Titular: GM GLOBAL TECHNOLOGY OPERATIONS LLC [US] Procurador: KASZNAR LEONARDOS PROPRIEDADE INTELECTUAL Detalhes do despacho: A contar de 08/11/2022
BR302017004987-7	Extinção de registro pela falta de pagamento (art.119, III) Código de despacho: 870 Titular: CLAUDINEI APARECIDO DA COSTA [BR/SP] Procurador: Pienegonda, Moreira & Associados Ltda Detalhes do despacho: A contar de 08/11/2022



BR302017004989-3	Extinção de registro pela falta de pagamento (art.119, III) Código de despacho: 870 Titular: LETÍCIA MORGAN [BR/SP] Procurador: LEANDRO DE SOUZA FRIGO Detalhes do despacho: A contar de 09/11/2022
BR302017004990-7	Extinção de registro pela falta de pagamento (art.119, III) Código de despacho: 870 Titular: NU PAGAMENTOS S.A. [BR/SP] Procurador: PINHEIRO NETO ADVOGADOS Detalhes do despacho: A contar de 09/11/2022
BR302017004991-5	Extinção de registro pela falta de pagamento (art.119, III) Código de despacho: 870 Titular: NU PAGAMENTOS S.A. [BR/SP] Procurador: PINHEIRO NETO ADVOGADOS Detalhes do despacho: A contar de 09/11/2022
BR302017004994-0	Extinção de registro pela falta de pagamento (art.119, III) Código de despacho: 870 Titular: NU PAGAMENTOS S.A. [BR/SP] Procurador: PINHEIRO NETO ADVOGADOS Detalhes do despacho: A contar de 09/11/2022
BR302017005008-5	Extinção de registro pela falta de pagamento (art.119, III) Código de despacho: 870 Titular: FLO, LLC [US] Procurador: FLÁVIA SALIM LOPES Detalhes do despacho: A contar de 09/11/2022
BR302017005010-7	Extinção de registro pela falta de pagamento (art.119, III) Código de despacho: 870 Titular: FLO, LLC [US] Procurador: FLÁVIA SALIM LOPES Detalhes do despacho: A contar de 09/11/2022
BR302017005014-0	Extinção de registro pela falta de pagamento (art.119, III) Código de despacho: 870 Titular: GM GLOBAL TECHNOLOGY OPERATIONS LLC [US] Procurador: KASZNAR LEONARDOS PROPRIEDADE INTELECTUAL Detalhes do despacho: A contar de 09/11/2022
BR302017005016-6	Extinção de registro pela falta de pagamento (art.119, III) Código de despacho: 870 Titular: NU PAGAMENTOS S.A. [BR/SP] Procurador: PINHEIRO NETO ADVOGADOS Detalhes do despacho: A contar de 09/11/2022
BR302017005019-0	Extinção de registro pela falta de pagamento (art.119, III) Código de despacho: 870 Titular: INSTITUTO HESTIA DE CIÊNCIA E TECNOLOGIA [BR/SC] Procurador: GRACIANI BILK Detalhes do despacho: A contar de 09/11/2022
BR302017005020-4	Extinção de registro pela falta de pagamento (art.119, III) Código de despacho: 870 Titular: NU PAGAMENTOS S.A. [BR/SP] Procurador: PINHEIRO NETO ADVOGADOS Detalhes do despacho: A contar de 09/11/2022
BR302017005023-9	Extinção de registro pela falta de pagamento (art.119, III) Código de despacho: 870 Titular: ENIO ROBERTO WILDNER [BR/RS] Procurador: Promark Marcas e Patentes Ltda. Detalhes do despacho: A contar de 10/11/2022



BR302017005024-7	Extinção de registro pela falta de pagamento (art.119, III) Código de despacho: 870 Titular: INDUSTRIAS RAYMOUNDS EIRELI [BR/SP] e RAIMUNDO ALVES JÚNIOR [BR/SP] Procurador: P A Produtores Associados Marcas e Patentes Ltda. Detalhes do despacho: A contar de 10/11/2022
BR302017005026-3	Extinção de registro pela falta de pagamento (art.119, III) Código de despacho: 870 Titular: CINCO PLASTIC INDUSTRIA DE ARTEFATOS DE PLASTICO LTDA EPP [BR/SC] Procurador: Sandro Wunderlich Detalhes do despacho: A contar de 10/11/2022
BR302017005027-1	Extinção de registro pela falta de pagamento (art.119, III) Código de despacho: 870 Titular: CANADA LITTER INC. [CA] Procurador: KASZNAR LEONARDOS PROPRIEDADE INTELECTUAL Detalhes do despacho: A contar de 10/11/2022
BR302017005028-0	Extinção de registro pela falta de pagamento (art.119, III) Código de despacho: 870 Titular: INSTITUTO HESTIA DE CIÊNCIA E TECNOLOGIA [BR/SC] Procurador: GRACIANI BILK Detalhes do despacho: A contar de 10/11/2022
BR302017005032-8	Extinção de registro pela falta de pagamento (art.119, III) Código de despacho: 870 Titular: GUSTAVO JOSE SANTOS POMBAL SANT ' ANNA [BR/RJ] Procurador: IGOR VICENTE DE OLIVEIRA GONÇALVES - ME Detalhes do despacho: A contar de 10/11/2022
BR302017005038-7	Extinção de registro pela falta de pagamento (art.119, III) Código de despacho: 870 Titular: BLUE CAMPING COMERCIAL, IMPORTAÇÃO E EXPORTAÇÃO EIRELI - ME [BR/SC] Procurador: Vilage Marcas e Patentes Ltda Detalhes do despacho: A contar de 10/11/2022
BR302017005040-9	Extinção de registro pela falta de pagamento (art.119, III) Código de despacho: 870 Titular: BLUE CAMPING COMERCIAL, IMPORTAÇÃO E EXPORTAÇÃO EIRELI - ME [BR/SC] Procurador: Vilage Marcas e Patentes Ltda Detalhes do despacho: A contar de 10/11/2022
BR302017005041-7	Extinção de registro pela falta de pagamento (art.119, III) Código de despacho: 870 Titular: EDSON NOSSA JUNIOR [BR/SP] Procurador: Vilage Marcas e Patentes Ltda Detalhes do despacho: A contar de 10/11/2022
BR302017005042-5	Extinção de registro pela falta de pagamento (art.119, III) Código de despacho: 870 Titular: DYSON TECHNOLOGY LIMITED [GB] Procurador: Daniel Advogados (Alt.de Daniel & Cia) Detalhes do despacho: A contar de 10/11/2022
BR302017005043-3	Extinção de registro pela falta de pagamento (art.119, III) Código de despacho: 870 Titular: DYSON TECHNOLOGY LIMITED [GB] Procurador: Daniel Advogados (Alt.de Daniel & Cia) Detalhes do despacho: A contar de 10/11/2022
BR302017005044-1	Extinção de registro pela falta de pagamento (art.119, III) Código de despacho: 870 Titular: DYSON TECHNOLOGY LIMITED [GB] Procurador: Daniel Advogados (Alt.de Daniel & Cia) Detalhes do despacho: A contar de 10/11/2022



BR302017005045-0	Extinção de registro pela falta de pagamento (art.119, III) Código de despacho: 870 Titular: DYSON TECHNOLOGY LIMITED [GB] Procurador: Daniel Advogados (Alt.de Daniel & Cia) Detalhes do despacho: A contar de 10/11/2022
BR302017005046-8	Extinção de registro pela falta de pagamento (art.119, III) Código de despacho: 870 Titular: DYSON TECHNOLOGY LIMITED [GB] Procurador: Daniel Advogados (Alt.de Daniel & Cia) Detalhes do despacho: A contar de 10/11/2022
BR302017005047-6	Extinção de registro pela falta de pagamento (art.119, III) Código de despacho: 870 Titular: WOLEY COMÉRCIO PET LTDA - EPP [BR/SP] Procurador: Icamp Marcas e Patentes Ltda Detalhes do despacho: A contar de 10/11/2022
BR302017005052-2	Extinção de registro pela falta de pagamento (art.119, III) Código de despacho: 870 Titular: DIOGO ESMERALDO ROLIM [BR/CE] Detalhes do despacho: A contar de 10/11/2022
BR302017005055-7	Extinção de registro pela falta de pagamento (art.119, III) Código de despacho: 870 Titular: PRINCE LIONHEART, INC. [US] Procurador: PACHECO E ADVOGADOS ASSOCIADOS Detalhes do despacho: A contar de 11/11/2022
BR302017005056-5	Extinção de registro pela falta de pagamento (art.119, III) Código de despacho: 870 Titular: SITA INFORMATION NETWORKING COMPUTING USA, INC. [US] Procurador: DANNEMANN, SIEMSEN, BIGLER & IPANEMA MOREIRA Detalhes do despacho: A contar de 11/11/2022
BR302017005060-3	Extinção de registro pela falta de pagamento (art.119, III) Código de despacho: 870 Titular: AGAN AROMA & FINE CHEMICALS LTD. [IL] Procurador: LEILDA RIBEIRO DA SILVA Detalhes do despacho: A contar de 11/11/2022
BR302017005066-2	Extinção de registro pela falta de pagamento (art.119, III) Código de despacho: 870 Titular: ARNALDO FORTUNA EIRELI [BR/SP] Procurador: Beerre Assessoria Empresarial Ltda.(Alt. de Beerre Assessoria Emp. S/C.LTDA.) Detalhes do despacho: A contar de 11/11/2022
BR302017005068-9	Extinção de registro pela falta de pagamento (art.119, III) Código de despacho: 870 Titular: DYSON TECHNOLOGY LIMITED [GB] Procurador: Daniel Advogados (Alt.de Daniel & Cia) Detalhes do despacho: A contar de 11/11/2022
BR302017005070-0	Extinção de registro pela falta de pagamento (art.119, III) Código de despacho: 870 Titular: DYSON TECHNOLOGY LIMITED [GB] Procurador: Daniel Advogados (Alt.de Daniel & Cia) Detalhes do despacho: A contar de 11/11/2022
BR302017005074-3	Extinção de registro pela falta de pagamento (art.119, III) Código de despacho: 870 Titular: THE PROCTER & GAMBLE COMPANY [US] Procurador: Trench, Rossi e Watanabe Advogados Detalhes do despacho: A contar de 11/11/2022

BR302017005079-4	Extinção de registro pela falta de pagamento (art.119, III) Código de despacho: 870 Titular: URDI ARQUITETURA E DESIGN LTDA [BR/SP] Procurador: MARCIO LORETI Detalhes do despacho: A contar de 11/11/2022
BR302017005080-8	Extinção de registro pela falta de pagamento (art.119, III) Código de despacho: 870 Titular: URDI ARQUITETURA E DESIGN LTDA [BR/SP] Procurador: MARCIO LORETI Detalhes do despacho: A contar de 11/11/2022
BR302017005081-6	Extinção de registro pela falta de pagamento (art.119, III) Código de despacho: 870 Titular: URDI ARQUITETURA E DESIGN LTDA [BR/SP] Procurador: MARCIO LORETI Detalhes do despacho: A contar de 11/11/2022
BR302017005086-7	Extinção de registro pela falta de pagamento (art.119, III) Código de despacho: 870 Titular: URDI ARQUITETURA E DESIGN LTDA [BR/SP] Procurador: MARCIO LORETI Detalhes do despacho: A contar de 11/11/2022
BR302017005088-3	Extinção de registro pela falta de pagamento (art.119, III) Código de despacho: 870 Titular: URDI ARQUITETURA E DESIGN LTDA [BR/SP] Procurador: MARCIO LORETI Detalhes do despacho: A contar de 11/11/2022
BR302017005089-1	Extinção de registro pela falta de pagamento (art.119, III) Código de despacho: 870 Titular: URDI ARQUITETURA E DESIGN LTDA [BR/SP] Procurador: MARCIO LORETI Detalhes do despacho: A contar de 11/11/2022
BR302017005096-4	Extinção de registro pela falta de pagamento (art.119, III) Código de despacho: 870 Titular: EDUARDO BATISTA SIQUEIRA [BR/PR] e MATEUS NIERO FLORES [BR/PR] Procurador: RITTER E MORAES PROPRIEDADE INTELECTUAL S/S Detalhes do despacho: A contar de 11/11/2022
BR302017005103-0	Extinção de registro pela falta de pagamento (art.119, III) Código de despacho: 870 Titular: EDUARDO BATISTA SIQUEIRA [BR/PR] e MATEUS NIERO FLORES [BR/PR] Procurador: RITTER E MORAES PROPRIEDADE INTELECTUAL S/S Detalhes do despacho: A contar de 11/11/2022
BR302017005107-3	Extinção de registro pela falta de pagamento (art.119, III) Código de despacho: 870 Titular: MARIA JULIA HERKLOTZ [BR/SP] Procurador: FLANDOLI E AJZEN SOCIEDADE DE ADVOGADOS Detalhes do despacho: A contar de 11/11/2022
BR302017005108-1	Extinção de registro pela falta de pagamento (art.119, III) Código de despacho: 870 Titular: MARIA JULIA HERKLOTZ [BR/SP] Procurador: FLANDOLI E AJZEN SOCIEDADE DE ADVOGADOS Detalhes do despacho: A contar de 15/11/2022
BR302017005111-1	Extinção de registro pela falta de pagamento (art.119, III) Código de despacho: 870 Titular: AMS GRAFICA E EDITORA EIRELI [BR/GO] Procurador: MARGARETE RODRIGUES Detalhes do despacho: A contar de 15/11/2022



BR302017005112-0	Extinção de registro pela falta de pagamento (art.119, III) Código de despacho: 870 Titular: AMS GRAFICA E EDITORA EIRELI [BR/GO] Procurador: MARGARETE RODRIGUES Detalhes do despacho: A contar de 15/11/2022
BR302017005119-7	Extinção de registro pela falta de pagamento (art.119, III) Código de despacho: 870 Titular: FRANCISCO DE BARROS DA COSTA [BR/SP] Procurador: MODAL MARCAS E PATENTES LTDA. Detalhes do despacho: A contar de 15/11/2022
BR302017005122-7	Extinção de registro pela falta de pagamento (art.119, III) Código de despacho: 870 Titular: LOLLY BABY PRODUTOS INFANTIS LTDA. [BR/SP] Procurador: NEVES & AMARAL SOCIEDADE DE ADVOGADOS Detalhes do despacho: A contar de 15/11/2022
BR302017005136-7	Extinção de registro pela falta de pagamento (art.119, III) Código de despacho: 870 Titular: PRISCILA CRISTINA DA SILVA NOGUEIRA - 21538999000105 [BR/MG] Procurador: PAULO ROBERTO ORLANDINI Detalhes do despacho: A contar de 15/11/2022
BR302017005137-5	Extinção de registro pela falta de pagamento (art.119, III) Código de despacho: 870 Titular: DYSON TECHNOLOGY LIMITED [GB] Procurador: Daniel Advogados (Alt.de Daniel & Cia) Detalhes do despacho: A contar de 15/11/2022
BR302017005138-3	Extinção de registro pela falta de pagamento (art.119, III) Código de despacho: 870 Titular: DYSON TECHNOLOGY LIMITED [GB] Procurador: Daniel Advogados (Alt.de Daniel & Cia) Detalhes do despacho: A contar de 15/11/2022
BR302017005139-1	Extinção de registro pela falta de pagamento (art.119, III) Código de despacho: 870 Titular: DYSON TECHNOLOGY LIMITED [GB] Procurador: Daniel Advogados (Alt.de Daniel & Cia) Detalhes do despacho: A contar de 15/11/2022
BR302017005140-5	Extinção de registro pela falta de pagamento (art.119, III) Código de despacho: 870 Titular: DYSON TECHNOLOGY LIMITED [GB] Procurador: Daniel Advogados (Alt.de Daniel & Cia) Detalhes do despacho: A contar de 15/11/2022
BR302017005150-2	Extinção de registro pela falta de pagamento (art.119, III) Código de despacho: 870 Titular: GM GLOBAL TECHNOLOGY OPERATIONS LLC [US] Procurador: KASZNAR LEONARDOS PROPRIEDADE INTELECTUAL Detalhes do despacho: A contar de 17/11/2022
BR302017005151-0	Extinção de registro pela falta de pagamento (art.119, III) Código de despacho: 870 Titular: LEANDRO DANTAS KORMANN [BR/PR] Procurador: Suprema Marcas e Patentes Ltda. ME Detalhes do despacho: A contar de 17/11/2022
BR302017005152-9	Extinção de registro pela falta de pagamento (art.119, III) Código de despacho: 870 Titular: LEANDRO DANTAS KORMANN [BR/PR] Procurador: Suprema Marcas e Patentes Ltda. ME Detalhes do despacho: A contar de 17/11/2022



BR302017005153-7	Extinção de registro pela falta de pagamento (art.119, III) Código de despacho: 870 Titular: LEANDRO DANTAS KORMANN [BR/PR] Procurador: Suprema Marcas e Patentes Ltda. ME Detalhes do despacho: A contar de 17/11/2022
BR302017005154-5	Extinção de registro pela falta de pagamento (art.119, III) Código de despacho: 870 Titular: NORMAN R. BYRNE [US] Procurador: David do Nascimento Advogados Associados Detalhes do despacho: A contar de 17/11/2022
BR302017005155-3	Extinção de registro pela falta de pagamento (art.119, III) Código de despacho: 870 Titular: NORMAN R. BYRNE [US] Procurador: David do Nascimento Advogados Associados Detalhes do despacho: A contar de 17/11/2022
BR302017005157-0	Extinção de registro pela falta de pagamento (art.119, III) Código de despacho: 870 Titular: DJ INDUSTRIA E COMÉRCIO DE MÓVEIS LTDA [BR/PR] Procurador: LUCIANO SALVIATO Detalhes do despacho: A contar de 17/11/2022
BR302017005158-8	Extinção de registro pela falta de pagamento (art.119, III) Código de despacho: 870 Titular: DJ INDUSTRIA E COMÉRCIO DE MÓVEIS LTDA [BR/PR] Procurador: LUCIANO SALVIATO Detalhes do despacho: A contar de 17/11/2022
BR302017005159-6	Extinção de registro pela falta de pagamento (art.119, III) Código de despacho: 870 Titular: GM GLOBAL TECHNOLOGY OPERATIONS LLC [US] Procurador: KASZNAR LEONARDOS PROPRIEDADE INTELECTUAL Detalhes do despacho: A contar de 17/11/2022
BR302017005161-8	Extinção de registro pela falta de pagamento (art.119, III) Código de despacho: 870 Titular: DJ INDUSTRIA E COMÉRCIO DE MÓVEIS LTDA [BR/PR] Procurador: LUCIANO SALVIATO Detalhes do despacho: A contar de 17/11/2022
BR302017005163-4	Extinção de registro pela falta de pagamento (art.119, III) Código de despacho: 870 Titular: DJ INDUSTRIA E COMÉRCIO DE MÓVEIS LTDA [BR/PR] Procurador: LUCIANO SALVIATO Detalhes do despacho: A contar de 17/11/2022
BR302017005164-2	Extinção de registro pela falta de pagamento (art.119, III) Código de despacho: 870 Titular: DJ INDUSTRIA E COMÉRCIO DE MÓVEIS LTDA [BR/PR] Procurador: LUCIANO SALVIATO Detalhes do despacho: A contar de 17/11/2022
BR302017005165-0	Extinção de registro pela falta de pagamento (art.119, III) Código de despacho: 870 Titular: DJ INDUSTRIA E COMÉRCIO DE MÓVEIS LTDA [BR/PR] Procurador: LUCIANO SALVIATO Detalhes do despacho: A contar de 17/11/2022
BR302017005166-9	Extinção de registro pela falta de pagamento (art.119, III) Código de despacho: 870 Titular: DJ INDUSTRIA E COMÉRCIO DE MÓVEIS LTDA [BR/PR] Procurador: LUCIANO SALVIATO Detalhes do despacho: A contar de 17/11/2022

BR302017005167-7	Extinção de registro pela falta de pagamento (art.119, III) Código de despacho: 870 Titular: VIANIR ANGONESE [BR/PR] Procurador: MARCOS ANTONIO NUNES Detalhes do despacho: A contar de 17/11/2022
BR302017005168-5	Extinção de registro pela falta de pagamento (art.119, III) Código de despacho: 870 Titular: DJ INDUSTRIA E COMÉRCIO DE MÓVEIS LTDA [BR/PR] Procurador: LUCIANO SALVIATO Detalhes do despacho: A contar de 17/11/2022
BR302017005169-3	Extinção de registro pela falta de pagamento (art.119, III) Código de despacho: 870 Titular: DJ INDUSTRIA E COMÉRCIO DE MÓVEIS LTDA [BR/PR] Procurador: LUCIANO SALVIATO Detalhes do despacho: A contar de 17/11/2022
BR302017005170-7	Extinção de registro pela falta de pagamento (art.119, III) Código de despacho: 870 Titular: DJ INDUSTRIA E COMÉRCIO DE MÓVEIS LTDA [BR/PR] Procurador: LUCIANO SALVIATO Detalhes do despacho: A contar de 17/11/2022
BR302017005171-5	Extinção de registro pela falta de pagamento (art.119, III) Código de despacho: 870 Titular: DJ INDUSTRIA E COMÉRCIO DE MÓVEIS LTDA [BR/PR] Procurador: LUCIANO SALVIATO Detalhes do despacho: A contar de 17/11/2022
BR302017005173-1	Extinção de registro pela falta de pagamento (art.119, III) Código de despacho: 870 Titular: DJ INDUSTRIA E COMÉRCIO DE MÓVEIS LTDA [BR/PR] Procurador: LUCIANO SALVIATO Detalhes do despacho: A contar de 18/11/2022
BR302017005174-0	Extinção de registro pela falta de pagamento (art.119, III) Código de despacho: 870 Titular: DJ INDUSTRIA E COMÉRCIO DE MÓVEIS LTDA [BR/PR] Procurador: LUCIANO SALVIATO Detalhes do despacho: A contar de 18/11/2022
BR302017005176-6	Extinção de registro pela falta de pagamento (art.119, III) Código de despacho: 870 Titular: DJ INDUSTRIA E COMÉRCIO DE MÓVEIS LTDA [BR/PR] Procurador: LUCIANO SALVIATO Detalhes do despacho: A contar de 18/11/2022
BR302017005177-4	Extinção de registro pela falta de pagamento (art.119, III) Código de despacho: 870 Titular: DJ INDUSTRIA E COMÉRCIO DE MÓVEIS LTDA [BR/PR] Procurador: LUCIANO SALVIATO Detalhes do despacho: A contar de 18/11/2022
BR302017005178-2	Extinção de registro pela falta de pagamento (art.119, III) Código de despacho: 870 Titular: GRENDENE S.A. [BR/CE] Procurador: Remer Villaça & Nogueira Assessoria e Consultoria de Prop. Intelectual S/S Ltda. Detalhes do despacho: A contar de 18/11/2022
BR302017005179-0	Extinção de registro pela falta de pagamento (art.119, III) Código de despacho: 870 Titular: DJ INDUSTRIA E COMÉRCIO DE MÓVEIS LTDA [BR/PR] Procurador: LUCIANO SALVIATO Detalhes do despacho: A contar de 18/11/2022



BR302017005180-4	Extinção de registro pela falta de pagamento (art.119, III) Código de despacho: 870 Titular: GRENEDE S.A. [BR/CE] Procurador: Remer Villaça & Nogueira Assessoria e Consultoria de Prop. Intelectual S/S Ltda. Detalhes do despacho: A contar de 18/11/2022
BR302017005181-2	Extinção de registro pela falta de pagamento (art.119, III) Código de despacho: 870 Titular: DJ INDUSTRIA E COMÉRCIO DE MÓVEIS LTDA [BR/PR] Procurador: LUCIANO SALVIATO Detalhes do despacho: A contar de 18/11/2022
BR302017005182-0	Extinção de registro pela falta de pagamento (art.119, III) Código de despacho: 870 Titular: GRENEDE S.A. [BR/CE] Procurador: Remer Villaça & Nogueira Assessoria e Consultoria de Prop. Intelectual S/S Ltda. Detalhes do despacho: A contar de 18/11/2022
BR302017005192-8	Extinção de registro pela falta de pagamento (art.119, III) Código de despacho: 870 Titular: INCOM INDUSTRIAL EIRELI [BR/SP] Procurador: Alberto Luís Camelier da Silva Detalhes do despacho: A contar de 18/11/2022
BR302017005193-6	Extinção de registro pela falta de pagamento (art.119, III) Código de despacho: 870 Titular: SHOU-HSUN LEE [TW] e CHUN -I LI [TW] Procurador: Gruenbaum, Possinhas & Teixeira Ltda. Detalhes do despacho: A contar de 18/11/2022
BR302017005195-2	Extinção de registro pela falta de pagamento (art.119, III) Código de despacho: 870 Titular: LG ELECTRONICS INC. [KR] Procurador: DANNEMANN, SIEMSEN, BIGLER & IPANEMA MOREIRA Detalhes do despacho: A contar de 18/11/2022
BR302017005215-0	Extinção de registro pela falta de pagamento (art.119, III) Código de despacho: 870 Titular: EXTRAMOLD JOMO INDÚSTRIA DE PLÁSTICOS LTDA [BR/RS] Procurador: EMERSON SALBEGO HOFART Detalhes do despacho: A contar de 18/11/2022
BR302017005228-2	Extinção de registro pela falta de pagamento (art.119, III) Código de despacho: 870 Titular: VANDERLEI CESAR COSTA [BR/SC] Procurador: KLEYTON LEANDRO IUNG D'AVILA Detalhes do despacho: A contar de 21/11/2022
BR302017005231-2	Extinção de registro pela falta de pagamento (art.119, III) Código de despacho: 870 Titular: CLEDIO CADINI [BR/PR] Procurador: SÉRGIO RIBEIRO LEMOS Detalhes do despacho: A contar de 21/11/2022
BR302017005234-7	Extinção de registro pela falta de pagamento (art.119, III) Código de despacho: 870 Titular: MÔNICA LEAL DE SOUZA [BR/SP] Procurador: Vilage Marcas e Patentes Ltda Detalhes do despacho: A contar de 21/11/2022
BR302017005244-4	Extinção de registro pela falta de pagamento (art.119, III) Código de despacho: 870 Titular: GM GLOBAL TECHNOLOGY OPERATIONS LLC [US] Procurador: KASZNAR LEONARDOS PROPRIEDADE INTELECTUAL Detalhes do despacho: A contar de 22/11/2022



BR302017005250-9	Extinção de registro pela falta de pagamento (art.119, III) Código de despacho: 870 Titular: EXTRAMOLD JOMO INDÚSTRIA DE PLÁSTICOS LTDA [BR/RS] Procurador: EMERSON SALBEGO HOFART Detalhes do despacho: A contar de 22/11/2022
BR302017005256-8	Extinção de registro pela falta de pagamento (art.119, III) Código de despacho: 870 Titular: R 2 F COMERCIO DE VEÍCULOS ELÉTRICOS LTDA - ME [BR/SP] Procurador: SILVIO LOPES & ASSOCIADOS LTDA - (nome anterior Fernando Marchetti) Detalhes do despacho: A contar de 23/11/2022
BR302017005272-0	Extinção de registro pela falta de pagamento (art.119, III) Código de despacho: 870 Titular: FRANCISCO DE BARROS DA COSTA [BR/SP] Procurador: MODAL MARCAS E PATENTES LTDA. Detalhes do despacho: A contar de 24/11/2022
BR302017005276-2	Extinção de registro pela falta de pagamento (art.119, III) Código de despacho: 870 Titular: TR3 CONFECÇOES EIRELI - ME [BR/SP] Procurador: JOSÉ EDIS RODRIGUES Detalhes do despacho: A contar de 24/11/2022
BR302017005281-9	Extinção de registro pela falta de pagamento (art.119, III) Código de despacho: 870 Titular: GOLD&GREEN FOODS OY [FI] Procurador: David do Nascimento Advogados Associados Detalhes do despacho: A contar de 24/11/2022
BR302017005284-3	Extinção de registro pela falta de pagamento (art.119, III) Código de despacho: 870 Titular: JOÃO MANOEL MARANHÃO DE SIQUEIRA DIAS [BR/PR] Detalhes do despacho: A contar de 24/11/2022
BR302017005285-1	Extinção de registro pela falta de pagamento (art.119, III) Código de despacho: 870 Titular: RONILSON DE ANDRADE OLIVEIRA [BR/SP] Procurador: EDEMILSON PEREIRA LIMA Detalhes do despacho: A contar de 24/11/2022
BR302017005297-5	Extinção de registro pela falta de pagamento (art.119, III) Código de despacho: 870 Titular: J.GEAN INDÚSTRIA DE CALÇADOS LTDA EPP. [BR/SP] Procurador: Bicudo & Sborgia Propriedade Intelectual Ltda Detalhes do despacho: A contar de 25/11/2022
BR302017005311-4	Extinção de registro pela falta de pagamento (art.119, III) Código de despacho: 870 Titular: KONINKLIJKE PHILIPS N.V. [NL] Procurador: Daniel Advogados (Alt.de Daniel & Cia) Detalhes do despacho: A contar de 25/11/2022
BR302017005313-0	Extinção de registro pela falta de pagamento (art.119, III) Código de despacho: 870 Titular: NISSAN JIDOSHA KABUSHIKI KAISHA (ALSO TRADING AS NISSAN MOTOR CO., LTD.) [JP] Procurador: Daniel Advogados (Alt.de Daniel & Cia) Detalhes do despacho: A contar de 25/11/2022
BR302017005383-1	Extinção de registro pela falta de pagamento (art.119, III) Código de despacho: 870 Titular: COLIBRI INDUSTRIA E COMERCIO DE MÓVEIS LTDA [BR/PR] Procurador: LUCIANO SALVIATO Detalhes do despacho: A contar de 30/11/2022



BR302017005385-8	Extinção de registro pela falta de pagamento (art.119, III) Código de despacho: 870 Titular: TRITON - INDÚSTRIA E COMÉRCIO DE ALTO-FALANTES LTDA - ME [BR/SP] Procurador: Vilage Marcas e Patentes Ltda Detalhes do despacho: A contar de 30/11/2022
BR302017005386-6	Extinção de registro pela falta de pagamento (art.119, III) Código de despacho: 870 Titular: FÁBIO ZILSE GUILLAUMON [BR/SP] Procurador: FLÁVIA SALIM LOPES Detalhes do despacho: A contar de 30/11/2022
BR302017005387-4	Extinção de registro pela falta de pagamento (art.119, III) Código de despacho: 870 Titular: COLIBRI INDUSTRIA E COMERCIO DE MÓVEIS LTDA [BR/PR] Procurador: LUCIANO SALVIATO Detalhes do despacho: A contar de 30/11/2022
BR302017005392-0	Extinção de registro pela falta de pagamento (art.119, III) Código de despacho: 870 Titular: UNILEVER NV [NL] Procurador: ANA PAULA SANTOS CELIDONIO Detalhes do despacho: A contar de 01/12/2022
BR302017005393-9	Extinção de registro pela falta de pagamento (art.119, III) Código de despacho: 870 Titular: UNILEVER NV [NL] Procurador: ANA PAULA SANTOS CELIDONIO Detalhes do despacho: A contar de 01/12/2022
BR302017005394-7	Extinção de registro pela falta de pagamento (art.119, III) Código de despacho: 870 Titular: UNILEVER NV [NL] Procurador: ANA PAULA SANTOS CELIDONIO Detalhes do despacho: A contar de 01/12/2022
BR302017005395-5	Extinção de registro pela falta de pagamento (art.119, III) Código de despacho: 870 Titular: UNILEVER NV [NL] Procurador: ANA PAULA SANTOS CELIDONIO Detalhes do despacho: A contar de 01/12/2022
BR302017005396-3	Extinção de registro pela falta de pagamento (art.119, III) Código de despacho: 870 Titular: UNILEVER NV [NL] Procurador: ANA PAULA SANTOS CELIDONIO Detalhes do despacho: A contar de 01/12/2022
BR302017005397-1	Extinção de registro pela falta de pagamento (art.119, III) Código de despacho: 870 Titular: UNILEVER NV [NL] Procurador: ANA PAULA SANTOS CELIDONIO Detalhes do despacho: A contar de 01/12/2022
BR302017005398-0	Extinção de registro pela falta de pagamento (art.119, III) Código de despacho: 870 Titular: UNILEVER NV [NL] Procurador: ANA PAULA SANTOS CELIDONIO Detalhes do despacho: A contar de 01/12/2022
BR302017005399-8	Extinção de registro pela falta de pagamento (art.119, III) Código de despacho: 870 Titular: UNILEVER NV [NL] Procurador: ANA PAULA SANTOS CELIDONIO Detalhes do despacho: A contar de 01/12/2022



BR302017005400-5	Extinção de registro pela falta de pagamento (art.119, III) Código de despacho: 870 Titular: JULIANO GUIDI [BR/SC] Procurador: Suprema Marcas e Patentes Ltda. ME Detalhes do despacho: A contar de 01/12/2022
BR302017005407-2	Extinção de registro pela falta de pagamento (art.119, III) Código de despacho: 870 Titular: CYPHERCO LIMITED [GB] Procurador: GUERRA PROPRIEDADE INDUSTRIAL Detalhes do despacho: A contar de 01/12/2022
BR302017005422-6	Extinção de registro pela falta de pagamento (art.119, III) Código de despacho: 870 Titular: THOMAS K. WONG [US] Procurador: Paulo Maurício Carlos de Oliveira Detalhes do despacho: A contar de 02/12/2022
BR302017005445-5	Extinção de registro pela falta de pagamento (art.119, III) Código de despacho: 870 Titular: TATIANA GIACOIA [BR/MG] Detalhes do despacho: A contar de 05/12/2022
BR302017005458-7	Extinção de registro pela falta de pagamento (art.119, III) Código de despacho: 870 Titular: ASSA ABLOY MÉXICO, S.A. DE C.V. [MX] Procurador: Ariboni, Fabbri e Schmidt Sociedade de Advogados Detalhes do despacho: A contar de 05/12/2022
BR302017005460-9	Extinção de registro pela falta de pagamento (art.119, III) Código de despacho: 870 Titular: NORMAN R. BYRNE [US] Procurador: David do Nascimento Advogados Associados Detalhes do despacho: A contar de 05/12/2022
BR302017005462-5	Extinção de registro pela falta de pagamento (art.119, III) Código de despacho: 870 Titular: VECTOR INDÚSTRIA DE PRODUTOS METALURGICOS LTDA [BR/RS] Procurador: LUIZ FERNANDO CAMPOS STOCK Detalhes do despacho: A contar de 05/12/2022
BR302017005466-8	Extinção de registro pela falta de pagamento (art.119, III) Código de despacho: 870 Titular: BOLAN HOME FASHION GMBH [DE] Procurador: MMV Agentes da Propriedade Industrial Ltda. Detalhes do despacho: A contar de 06/12/2022
BR302017005549-4	Extinção de registro pela falta de pagamento (art.119, III) Código de despacho: 870 Titular: EDGAR ANTONIO FIGUEIREDO SOUZA [BR/SP] Procurador: NEWTON SILVEIRA Detalhes do despacho: A contar de 09/12/2022
BR302017005553-2	Extinção de registro pela falta de pagamento (art.119, III) Código de despacho: 870 Titular: FABRICIO FABIANO TREVIZAN [BR/PR] Procurador: IVANILDE DE OLIVEIRA MENDES Detalhes do despacho: A contar de 09/12/2022
BR302017005676-8	Extinção de registro pela falta de pagamento (art.119, III) Código de despacho: 870 Titular: AFA PLÁSTICOS LTDA [BR/SP] Procurador: Silvio Darré Júnior Detalhes do despacho: A contar de 16/12/2022
BR302017005688-1	Extinção de registro pela falta de pagamento (art.119, III) Código de despacho: 870 Titular: RAISA GABRIELA DE ANDRADE E OLIVEIRA [BR/SP] Detalhes do despacho: A contar de 17/12/2022



BR302017005758-6	Extinção de registro pela falta de pagamento (art.119, III) Código de despacho: 870 Titular: RICARDO SANTOS SILVA [BR/SP] Procurador: MARCOS ANTONIO NUNES Detalhes do despacho: A contar de 20/12/2022
BR302017005763-2	Extinção de registro pela falta de pagamento (art.119, III) Código de despacho: 870 Titular: INDÚSTRIA E COMÉRCIO DE COSMÉTICOS FLORES E VEGETAIS LTDA [BR/SP] Procurador: C. MARCAS - MARCAS E PATENTES LTDA. Detalhes do despacho: A contar de 20/12/2022
BR302017005764-0	Extinção de registro pela falta de pagamento (art.119, III) Código de despacho: 870 Titular: THIAGO CARLOS BARBOZA MACIEL [BR/SP] Detalhes do despacho: A contar de 20/12/2022
BR302017005765-9	Extinção de registro pela falta de pagamento (art.119, III) Código de despacho: 870 Titular: SWM INDUSTRIAL LTDA - EPP [BR/SC] Procurador: SANDRO CONRADO DA SILVA Detalhes do despacho: A contar de 20/12/2022
BR302017005768-3	Extinção de registro pela falta de pagamento (art.119, III) Código de despacho: 870 Titular: FUNDIÇÃO JESUITAS LTDA ME [BR/PR] Procurador: ALEXANDRE PIETRÂNGELO LIMA Detalhes do despacho: A contar de 21/12/2022
BR302017005806-0	Extinção de registro pela falta de pagamento (art.119, III) Código de despacho: 870 Titular: ALLDROP INDÚSTRIA E COMÉRCIO LTDA. - EPP [BR/SP] Procurador: RAFAEL MARTINS SILVA Detalhes do despacho: A contar de 21/12/2022
BR302017005809-4	Extinção de registro pela falta de pagamento (art.119, III) Código de despacho: 870 Titular: ALLDROP INDÚSTRIA E COMÉRCIO LTDA. - EPP [BR/SP] Procurador: RAFAEL MARTINS SILVA Detalhes do despacho: A contar de 21/12/2022
BR302017005810-8	Extinção de registro pela falta de pagamento (art.119, III) Código de despacho: 870 Titular: ALLDROP INDÚSTRIA E COMÉRCIO LTDA. - EPP [BR/SP] Procurador: RAFAEL MARTINS SILVA Detalhes do despacho: A contar de 21/12/2022
BR302018000237-7	Extinção de registro pela falta de pagamento (art.119, III) Código de despacho: 870 Titular: JOEY INDÚSTRIA E COMÉRCIO DE CALÇADOS LTDA EPP [BR/SP] Procurador: Daniel Advogados (Alt.de Daniel & Cia) Detalhes do despacho: A contar de 24/01/2023
BR302018000338-1	Extinção de registro pela falta de pagamento (art.119, III) Código de despacho: 870 Titular: PAULO CELSO CARDOSO BACCHI [BR/SP] Procurador: João Batista Valverde Detalhes do despacho: A contar de 01/02/2023
BR322014005557-0	Extinção de registro pela falta de pagamento (art.119, III) Código de despacho: 870 Titular: SANOFI-AVENTIS FARMACÊUTICA LTDA. [BR/SP] Procurador: REMER VILLAÇA & NOGUEIRA ASSES. E CONSULT. DE PROP. INTEL. LTDA Detalhes do despacho: A contar de 20/12/2023.



BR322014005558-8	Extinção de registro pela falta de pagamento (art.119, III) Código de despacho: 870 Titular: SANOFI-AVENTIS FARMACÊUTICA LTDA. [BR/SP] Procurador: REMER VILLAÇA & NOGUEIRA ASSES. E CONSULT. DE PROP. INTEL. LTDA Detalhes do despacho: A contar de 20/12/2023.
BR322014005559-6	Extinção de registro pela falta de pagamento (art.119, III) Código de despacho: 870 Titular: SANOFI-AVENTIS FARMACÊUTICA LTDA. [BR/SP] Procurador: REMER VILLAÇA & NOGUEIRA ASSES. E CONSULT. DE PROP. INTEL. LTDA Detalhes do despacho: A contar de 20/12/2023.
BR322014005560-0	Extinção de registro pela falta de pagamento (art.119, III) Código de despacho: 870 Titular: SANOFI-AVENTIS FARMACÊUTICA LTDA. [BR/SP] Procurador: REMER VILLAÇA & NOGUEIRA ASSES. E CONSULT. DE PROP. INTEL. LTDA Detalhes do despacho: A contar de 20/12/2023.
BR322016004122-1	Extinção de registro pela falta de pagamento (art.119, III) Código de despacho: 870 Titular: DEVPAT AB [SE] Procurador: MMV Agentes da Propriedade Industrial Ltda. Detalhes do despacho: A contar de 07/12/2023.
BR322018001522-6	Extinção de registro pela falta de pagamento (art.119, III) Código de despacho: 870 Titular: FRANCISCO DE BARROS DA COSTA [BR/SP] Procurador: MODAL MARCAS E PATENTES LTDA. Detalhes do despacho: A contar de 24/11/2022
BR322018001523-4	Extinção de registro pela falta de pagamento (art.119, III) Código de despacho: 870 Titular: FRANCISCO DE BARROS DA COSTA [BR/SP] Procurador: MODAL MARCAS E PATENTES LTDA. Detalhes do despacho: A contar de 24/11/2022
BR322018001821-7	Extinção de registro pela falta de pagamento (art.119, III) Código de despacho: 870 Titular: LUIZ CARLOS ROCHA [BR/PR] Procurador: RITTER E MORAES PROPRIEDADE INTELECTUAL S/S Detalhes do despacho: A contar de 02/11/2022
BR322018002964-2	Extinção de registro pela falta de pagamento (art.119, III) Código de despacho: 870 Titular: JULIANO GUIDI [BR/SC] Procurador: Suprema Marcas e Patentes Ltda. ME Detalhes do despacho: A contar de 01/12/2022
BR322018003237-6	Extinção de registro pela falta de pagamento (art.119, III) Código de despacho: 870 Titular: NORMAN R. BYRNE [US] Procurador: David do Nascimento Advogados Associados Detalhes do despacho: A contar de 04/11/2022
BR322018003364-0	Extinção de registro pela falta de pagamento (art.119, III) Código de despacho: 870 Titular: CYPHERCO LIMITED [GB] Procurador: GUERRA PROPRIEDADE INDUSTRIAL Detalhes do despacho: A contar de 01/12/2022
BR322018003365-8	Extinção de registro pela falta de pagamento (art.119, III) Código de despacho: 870 Titular: CYPHERCO LIMITED [GB] Procurador: GUERRA PROPRIEDADE INDUSTRIAL Detalhes do despacho: A contar de 01/12/2022



BR322018003366-6

Extinção de registro pela falta de pagamento (art.119, III)

Código de despacho: 870

Titular: CYPHERCO LIMITED [GB]

Procurador: GUERRA PROPRIEDADE INDUSTRIAL

Detalhes do despacho: A contar de 01/12/2022



Nulidades administrativas de registros de desenho industrial

Exigência de pagamento
Exigência de conformidade de petição
Notificação de instauração de nulidade administrativa, por requerimento de terceiros, para manifestação
Notificação de instauração de nulidade administrativa, de ofício, para manifestação
Instrução técnica: Exigência
Instrução técnica: Sobrestamento
Decisão da nulidade: Negado provimento
Decisão da nulidade: Provimento
Instrução técnica: Intimação para manifestação por parte do titular e do requerente
Outros despachos



Notificação de nulidade administrativa, por requerimento de terceiros, para manifestação

Notificação de processo administrativo de nulidade (PAN) instaurado mediante requerimento de terceiros. A partir da publicação deste ato, na Revista da Propriedade Industrial (RPI), inicia-se o prazo de 60 (sessenta) dias para que o titular do registro se manifeste, nos termos do artigo 170 da Lei da Propriedade Industrial (LPI, lei n.º 9.279, de 14 de maio de 1996).

Declara-se, ainda, neste ato, o interesse público no reexame da concessão do atual registro.

Art. 170 - O titular será intimado para se manifestar no prazo de 60 (sessenta) dias.

Para visualizar petições eletrônicas no site do INPI (www.inpi.gov.br):

1. Acesse a pesquisa da base de desenho industrial utilizando login e senha; e
2. Informe o número do processo ao qual está vinculada a petição a ser visualizada.

3. Selecione o ícone "pdf" ao lado da petição desejada.

Para apresentar manifestação sobre nulidade administrativa:

1. Acesse o e-DI no site do INPI (www.inpi.gov.br);
2. Emita uma Guia de Recolhimento da União (GRU) para o serviço "manifestação ao processo administrativo de nulidade notificado" (código 108);
3. Efetue o pagamento; e
4. Preencha e envie o formulário eletrônico correspondente à opção indicada na emissão da GRU, acompanhado dos esclarecimentos, argumentos, provas ou documentos apropriados.

O prazo para apresentação de manifestação é de 60 (sessenta) dias, contados da data de publicação da notificação do processo administrativo de nulidade na Revista da Propriedade Industrial (RPI), nos termos dos art. 170, 221, 222 e 223 da Lei da Propriedade Industrial (LPI, Lei n.º 9.279, de 14 de maio de 1996).

Para esclarecer outras dúvidas e conhecer em detalhe o processamento de pedidos de registro de desenho industrial e outras petições, não deixe de consultar o Manual de Desenho Industrial <http://manualdedi.inpi.gov.br/projects/manual-de-desenho-industrial/wiki>

870190037539
18/04/2019

Notificação de instauração de processo de nulidade a requerimento
Código de despacho: 400
Petição (tipo): [107.01] [DESC.] Nulidade de registro de desenho industrial
Processo afetado: BR302018055349-7
Requerente: GEANCARLO DARLAN DA SILVA EIRELI
Procurador: Jorge Luiz da Silva Monteiro
Titular do registro: PACRE - INDUSTRIA E COMERCIO DE FERRAGENS LTDA - EPP [BR/PR]
Procurador do titular: CARLOS EDUARDO GOMES DA SILVA



870240076712 06/09/2024	Notificação de instauração de processo de nulidade a requerimento Código de despacho: 400 Petição (tipo): [107.02] Nulidade de registro de desenho industrial Processo afetado: BR302020004824-5 Requerente: NEO RODAS S.A. Procurador: Vasco da Gama Coelho Pereira Titular do registro: CLAUDIO TRINCANATO [BR/SP] Procurador do titular: Aguinaldo Moreira Marcas e Patentes Ltda. - EPP
870240076719 06/09/2024	Notificação de instauração de processo de nulidade a requerimento Código de despacho: 400 Petição (tipo): [107.02] Nulidade de registro de desenho industrial Processo afetado: BR302020004825-3 Requerente: NEO RODAS S.A. Procurador: Vasco da Gama Coelho Pereira Titular do registro: CLAUDIO TRINCANATO [BR/SP] Procurador do titular: Aguinaldo Moreira Marcas e Patentes Ltda. - EPP
870240076725 06/09/2024	Notificação de instauração de processo de nulidade a requerimento Código de despacho: 400 Petição (tipo): [107.02] Nulidade de registro de desenho industrial Processo afetado: BR302021001000-3 Requerente: NEO RODAS S.A. Procurador: Vasco da Gama Coelho Pereira Titular do registro: CLAUDIO TRINCANATO [BR/SP] Procurador do titular: Aguinaldo Moreira Marcas e Patentes Ltda. - EPP
870240076927 07/09/2024	Notificação de instauração de processo de nulidade a requerimento Código de despacho: 400 Petição (tipo): [107.02] Nulidade de registro de desenho industrial Processo afetado: BR302023000653-2 Requerente: SIVA IND. E COM. DE ARTEFATOS DE ARAME E AÇO LTDA. Procurador: REGIBRAS LTDA EPP Titular do registro: RAFAEL RIBAS DALSOTO [BR/RS] Procurador do titular: Avan - Serviços para Registro de Marcas e Patentes Ltda. Detalhes do despacho: Processo Administrativo de Nulidade instaurado por requerimento de terceiros ficando suspensos os efeitos da concessão, de acordo com o parágrafo 2º do artigo 113 da Lei 9279/96.

Manutenções e renovações de registros de desenho industrial

Exigência de pagamento de renovação
Exigência de pagamento de manutenção
Registro de desenho industrial prorrogado
Anotação de manutenção de registro
Outros despachos



Registro de desenho industrial renovado

Os registros de desenho industrial listados a seguir foram mantidos, em vista do cumprimento ao que dispõe os parágrafos 1º e 2º do artigo 108, bem como os parágrafos 2º e 3º do artigo 120 da Lei da Propriedade Industrial (LPI, lei n.º 9.279, de 14 de maio de 1996).

Art. 108. O registro vigorará pelo prazo de 10 (dez) anos contados da data do depósito, prorrogável por 3 (três) períodos sucessivos de 5 (cinco) anos cada.

§ 1º O pedido de prorrogação deverá ser formulado durante o último ano de vigência do registro, instruído com o comprovante do pagamento da respectiva retribuição.

§ 2º Se o pedido de prorrogação não tiver sido formulado até o termo final da vigência do registro, o titular poderá fazê-lo nos 180 (cento e oitenta) dias subsequentes, mediante o pagamento de retribuição adicional.

Art. 120. O titular do registro está sujeito ao pagamento de retribuição quinquenal, a partir do segundo quinquênio da data do depósito

§ 2º O pagamento dos demais quinquênios será apresentado junto com o pedido de prorrogação a que se refere o art. 108.

§ 3º O pagamento dos quinquênios poderá ainda ser efetuado dentro dos 6 (seis) meses subsequentes ao prazo estabelecido no parágrafo anterior, mediante pagamento de retribuição adicional.

800240301147
29/08/2024

Deferimento da petição
Código de despacho: 270
Petição (tipo): [131.01] Renovação do registro de desenho industrial no prazo ordinário
Processo afetado: DI6503145-8
Requerente: SANOFI MEDLEY FARMACÊUTICA LTDA.
Procurador: Remer Villaça & Nogueira Assessoria e Consultoria de Prop. Intelectual S/S Ltda.
Detalhes do despacho: Vigência renovada até 12/08/2030 (5º Período).



Anotação de manutenção de registro

Os registros de desenho industrial listados a seguir foram prorrogados, em vista do cumprimento ao que dispõe os parágrafos 1º e 2º do artigo 108, bem como os parágrafos 2º e 3º do artigo 120 da Lei da Propriedade Industrial (LPI, lei n.º 9.279, de 14 de maio de 1996).

Art. 108. O registro vigorará pelo prazo de 10 (dez) anos contados da data do depósito, prorrogável por 3 (três) períodos sucessivos de 5 (cinco) anos cada.

§ 1º O pedido de prorrogação deverá ser formulado durante o último ano de vigência do registro, instruído com o comprovante do pagamento da respectiva retribuição.

§ 2º Se o pedido de prorrogação não tiver sido formulado até o termo final da vigência do registro, o titular poderá fazê-lo nos 180 (cento e oitenta) dias subsequentes, mediante o pagamento de retribuição adicional.

Art. 120. O titular do registro está sujeito ao pagamento de retribuição quinquenal, a partir do segundo quinquênio da data do depósito

§ 2º O pagamento dos demais quinquênios será apresentado junto com o pedido de prorrogação a que se refere o art. 108.

§ 3º O pagamento dos quinquênios poderá ainda ser efetuado dentro dos 6 (seis) meses subsequentes ao prazo estabelecido no parágrafo anterior, mediante pagamento de retribuição adicional.

800230040236 27/01/2023	Deferimento da petição Código de despacho: 270 Petição (tipo): [130.01] Manutenção: 2º quinquênio extraordinário Processo afetado: BR302017003288-5 Requerente: LUCIANA RAUNAIMER
-----------------------------------	---

800230052367 03/02/2023	Deferimento da petição Código de despacho: 270 Petição (tipo): [130.01] Manutenção: 2º quinquênio extraordinário Processo afetado: BR302017003395-4 Requerente: ZHUHAI SHICHANG METALS LTD Procurador: EMILIO COLLADO LOPEZ
-----------------------------------	--

800230052368 03/02/2023	Deferimento da petição Código de despacho: 270 Petição (tipo): [130.01] Manutenção: 2º quinquênio extraordinário Processo afetado: BR302017003400-4 Requerente: ZHUHAI SHICHANG METALS LTD Procurador: EMILIO COLLADO LOPEZ
-----------------------------------	--

800230052369 03/02/2023	Deferimento da petição Código de despacho: 270 Petição (tipo): [130.01] Manutenção: 2º quinquênio extraordinário Processo afetado: BR302017003401-2 Requerente: ZHUHAI SHICHANG METALS LTD Procurador: EMILIO COLLADO LOPEZ
-----------------------------------	--



800220118171
05/04/2022
Deferimento da petição
Código de despacho: 270
Petição (tipo): [129.01] Manutenção: 2º quinquênio ordinário
Processo afetado: BR302017003841-7
Requerente: LANTECOR INDÚSTRIA DE LANTEJOUHAS EIRELI - EPP
Procurador: JAIME PEREIRA DE CASTRO

800230083793
28/02/2023
Deferimento da petição
Código de despacho: 270
Petição (tipo): [130.01] Manutenção: 2º quinquênio extraordinário
Processo afetado: BR302017003934-0
Requerente: INSTITUTO ACTION DE ESPORTES E CULTURA
Procurador: Geisler Chbane Bosso

800230108968
17/03/2023
Deferimento da petição
Código de despacho: 270
Petição (tipo): [130.01] Manutenção: 2º quinquênio extraordinário
Processo afetado: BR302017004278-3
Requerente: PAULO CELSO CARDOSO BACCHI
Procurador: JEFFERSON DE ARAUJO SERAFIM

800230108969
17/03/2023
Deferimento da petição
Código de despacho: 270
Petição (tipo): [130.01] Manutenção: 2º quinquênio extraordinário
Processo afetado: BR302017004279-1
Requerente: PAULO CELSO CARDOSO BACCHI
Procurador: JEFFERSON DE ARAUJO SERAFIM

800230108970
17/03/2023
Deferimento da petição
Código de despacho: 270
Petição (tipo): [130.01] Manutenção: 2º quinquênio extraordinário
Processo afetado: BR302017004280-5
Requerente: PAULO CELSO CARDOSO BACCHI
Procurador: JEFFERSON DE ARAUJO SERAFIM

800220152963
04/05/2022
Deferimento da petição
Código de despacho: 270
Petição (tipo): [129.01] Manutenção: 2º quinquênio ordinário
Processo afetado: BR302017004314-3
Requerente: ESSENZA DO BRASIL COSMETICOS EIRELI EPP
Procurador: Eduardo Conrado Silveira

800220356156
17/10/2022
Deferimento da petição
Código de despacho: 270
Petição (tipo): [129.01] Manutenção: 2º quinquênio ordinário
Processo afetado: BR302017004661-4
Requerente: TERRA E ÁGUA INDÚSTRIA DE CALÇADOS LTDA.
Procurador: Edemar Pereira Capella

800220351431
13/10/2022
Deferimento da petição
Código de despacho: 270
Petição (tipo): [129.01] Manutenção: 2º quinquênio ordinário
Processo afetado: BR302017004669-0
Requerente: MAURICIO BALBINOT
Procurador: João Cassiano Bairros Oyarzábal

800220334044
28/09/2022
Deferimento da petição
Código de despacho: 270
Petição (tipo): [129.01] Manutenção: 2º quinquênio ordinário
Processo afetado: BR302017004671-1
Requerente: LUIZ AUGUSTO DE SIQUEIRA INDIO DA COSTA
Procurador: ERIKA BLASELBAUER

800220092167
16/03/2022
Deferimento da petição
Código de despacho: 270
Petição (tipo): [129.01] Manutenção: 2º quinquênio ordinário
Processo afetado: BR302017004672-0
Requerente: VISAT COSMETICOS LTDA ME.
Procurador: Leandro de Souza Frigo



800220334043 28/09/2022	Deferimento da petição Código de despacho: 270 Petição (tipo): [129.01] Manutenção: 2º quinquênio ordinário Processo afetado: BR302017004673-8 Requerente: LUIZ AUGUSTO DE SIQUEIRA INDIO DA COSTA Procurador: ERIKA BLASELBAUER
800220334042 28/09/2022	Deferimento da petição Código de despacho: 270 Petição (tipo): [129.01] Manutenção: 2º quinquênio ordinário Processo afetado: BR302017004674-6 Requerente: LUIZ AUGUSTO DE SIQUEIRA INDIO DA COSTA Procurador: ERIKA BLASELBAUER
800230150005 19/04/2023	Deferimento da petição Código de despacho: 270 Petição (tipo): [130.01] Manutenção: 2º quinquênio extraordinário Processo afetado: BR302017004688-6 Requerente: ZHUHAI SHICHANG METALS LTD Procurador: EMILIO COLLADO LOPEZ
800220208678 15/06/2022	Deferimento da petição Código de despacho: 270 Petição (tipo): [129.01] Manutenção: 2º quinquênio ordinário Processo afetado: BR302017004801-3 Requerente: FLORACTIVE COMERCIO DE COSMETICOS LTDA ME Procurador: AIRSON QUINTINO
800220368756 27/10/2022	Deferimento da petição Código de despacho: 270 Petição (tipo): [129.01] Manutenção: 2º quinquênio ordinário Processo afetado: BR302017004852-8 Requerente: INGLEZA INDUSTRIA DE PRODUTOS DE LIMPEZA E COSMETICOS LTDA Procurador: JEAN HENRIQUE DE MAIA LEITE
800220368755 27/10/2022	Deferimento da petição Código de despacho: 270 Petição (tipo): [129.01] Manutenção: 2º quinquênio ordinário Processo afetado: BR302017004854-4 Requerente: INGLEZA INDUSTRIA DE PRODUTOS DE LIMPEZA E COSMETICOS LTDA Procurador: JEAN HENRIQUE DE MAIA LEITE
800220368757 27/10/2022	Deferimento da petição Código de despacho: 270 Petição (tipo): [129.01] Manutenção: 2º quinquênio ordinário Processo afetado: BR302017004869-2 Requerente: INGLEZA INDUSTRIA DE PRODUTOS DE LIMPEZA E COSMETICOS LTDA Procurador: JEAN HENRIQUE DE MAIA LEITE
800220323603 20/09/2022	Deferimento da petição Código de despacho: 270 Petição (tipo): [129.01] Manutenção: 2º quinquênio ordinário Processo afetado: BR302017004889-7 Requerente: UNILEVER IP HOLDINGS B.V. Procurador: CÉLIA ALVES SILVA
800220152378 03/05/2022	Deferimento da petição Código de despacho: 270 Petição (tipo): [129.01] Manutenção: 2º quinquênio ordinário Processo afetado: BR302017004898-6 Requerente: GREEN COMERCIO INTERNACIONAL LTDA
800210404620 19/11/2021	Deferimento da petição Código de despacho: 270 Petição (tipo): [129.01] Manutenção: 2º quinquênio ordinário Processo afetado: BR302017004901-0 Requerente: ATLAS S.A. Procurador: Milton Lucidio Leao Barcellos



800210404621 19/11/2021	Deferimento da petição Código de despacho: 270 Petição (tipo): [129.01] Manutenção: 2º quinquênio ordinário Processo afetado: BR302017004903-6 Requerente: ATLAS S.A. Procurador: Milton Lucidio Leao Barcellos
800210404622 19/11/2021	Deferimento da petição Código de despacho: 270 Petição (tipo): [129.01] Manutenção: 2º quinquênio ordinário Processo afetado: BR302017004908-7 Requerente: ATLAS S.A. Procurador: Milton Lucidio Leao Barcellos
800210404623 19/11/2021	Deferimento da petição Código de despacho: 270 Petição (tipo): [129.01] Manutenção: 2º quinquênio ordinário Processo afetado: BR302017004910-9 Requerente: ATLAS S.A. Procurador: Milton Lucidio Leao Barcellos
800220234916 07/07/2022	Deferimento da petição Código de despacho: 270 Petição (tipo): [129.01] Manutenção: 2º quinquênio ordinário Processo afetado: BR302017004911-7 Requerente: PET INJET COMERCIO DE ACESSORIOS PARA ANIMAIS LTDA - EPP Procurador: Sônia Maria de Almeida Moreira
800210395740 12/11/2021	Deferimento da petição Código de despacho: 270 Petição (tipo): [129.01] Manutenção: 2º quinquênio ordinário Processo afetado: BR302017005001-8 Requerente: COOPERATIVA VEILING HOLAMBRA Procurador: Celino Bento de Souza
800210395741 12/11/2021	Deferimento da petição Código de despacho: 270 Petição (tipo): [129.01] Manutenção: 2º quinquênio ordinário Processo afetado: BR302017005005-0 Requerente: COOPERATIVA VEILING HOLAMBRA Procurador: Celino Bento de Souza
800220375724 03/11/2022	Deferimento da petição Código de despacho: 270 Petição (tipo): [129.01] Manutenção: 2º quinquênio ordinário Processo afetado: BR302017005022-0 Requerente: PALASH INDUSTRIA, COMERCIO E IMPORTACAO DE ARTEFATOS PLASTICOS LTDA Procurador: Aguinaldo Moreira
800220301576 01/09/2022	Deferimento da petição Código de despacho: 270 Petição (tipo): [129.01] Manutenção: 2º quinquênio ordinário Processo afetado: BR302017005025-5 Requerente: INSTITUTO HESTIA DE CIÊNCIA E TECNOLOGIA Procurador: Denis Allan Daniel
800230177268 09/05/2023	Deferimento da petição Código de despacho: 270 Petição (tipo): [130.01] Manutenção: 2º quinquênio extraordinário Processo afetado: BR302017005063-8 Requerente: INPET BRASIL EMBALAGENS PLÁSTICAS S.A. Procurador: Clovis Silveira
800220076996 03/03/2022	Deferimento da petição Código de despacho: 270 Petição (tipo): [129.01] Manutenção: 2º quinquênio ordinário Processo afetado: BR302017005110-3 Requerente: MINERADORA HERWE LTDA - EPP Procurador: Amancio da Conceição Machado



800220385793 09/11/2022	Deferimento da petição Código de despacho: 270 Petição (tipo): [129.01] Manutenção: 2º quinquênio ordinário Processo afetado: BR302017005141-3 Requerente: ALPARGATAS S.A. Procurador: Marcelo Martins de Andrade Goyanes
800230022952 16/01/2023	Deferimento da petição Código de despacho: 270 Petição (tipo): [130.01] Manutenção: 2º quinquênio extraordinário Processo afetado: BR302017005201-0 Requerente: B MEDICAL SYSTEMS S.À R.L. Procurador: Filipe Fonteles Cabral
800220385928 09/11/2022	Deferimento da petição Código de despacho: 270 Petição (tipo): [129.01] Manutenção: 2º quinquênio ordinário Processo afetado: BR302017005204-5 Requerente: UNIVERSIDADE FEDERAL DO RIO GRANDE DO SUL
800220385932 09/11/2022	Deferimento da petição Código de despacho: 270 Petição (tipo): [129.01] Manutenção: 2º quinquênio ordinário Processo afetado: BR302017005207-0 Requerente: UNIVERSIDADE FEDERAL DO RIO GRANDE DO SUL
800220385929 09/11/2022	Deferimento da petição Código de despacho: 270 Petição (tipo): [129.01] Manutenção: 2º quinquênio ordinário Processo afetado: BR302017005209-6 Requerente: UNIVERSIDADE FEDERAL DO RIO GRANDE DO SUL
800220368758 27/10/2022	Deferimento da petição Código de despacho: 270 Petição (tipo): [129.01] Manutenção: 2º quinquênio ordinário Processo afetado: BR302017005230-4 Requerente: INGLEZA INDUSTRIA DE PRODUTOS DE LIMPEZA E COSMETICOS LTDA Procurador: JEAN HENRIQUE DE MAIA LEITE
800220198665 09/06/2022	Deferimento da petição Código de despacho: 270 Petição (tipo): [129.01] Manutenção: 2º quinquênio ordinário Processo afetado: BR302017005235-5 Requerente: C. P. DAIBES EIRELI - EPP Procurador: Renata Cavalcanti de Albuquerque Lima Vilain
800220385933 09/11/2022	Deferimento da petição Código de despacho: 270 Petição (tipo): [129.01] Manutenção: 2º quinquênio ordinário Processo afetado: BR302017005236-3 Requerente: UNIVERSIDADE FEDERAL DO RIO GRANDE DO SUL
800210417159 29/11/2021	Deferimento da petição Código de despacho: 270 Petição (tipo): [129.01] Manutenção: 2º quinquênio ordinário Processo afetado: BR302017005331-9 Requerente: MORRO GRANDE INDÚSTRIA E COMÉRCIO DE PRODUTOS DE FIBRA DE VIDRO LTDA Procurador: LUANA KLAUS
800220241555 13/07/2022	Deferimento da petição Código de despacho: 270 Petição (tipo): [129.01] Manutenção: 2º quinquênio ordinário Processo afetado: BR302017005358-0 Requerente: MAXMIX - PRODUTOS DE BELEZA LTDA Procurador: SONIA CARLOS ANTONIO



800220241554 13/07/2022	Deferimento da petição Código de despacho: 270 Petição (tipo): [129.01] Manutenção: 2º quinquênio ordinário Processo afetado: BR302017005359-9 Requerente: MAXMIX - PRODUTOS DE BELEZA LTDA Procurador: SONIA CARLOS ANTONIO
800220241556 13/07/2022	Deferimento da petição Código de despacho: 270 Petição (tipo): [129.01] Manutenção: 2º quinquênio ordinário Processo afetado: BR302017005360-2 Requerente: MAXMIX - PRODUTOS DE BELEZA LTDA Procurador: SONIA CARLOS ANTONIO
800220395733 18/11/2022	Deferimento da petição Código de despacho: 270 Petição (tipo): [129.01] Manutenção: 2º quinquênio ordinário Processo afetado: BR302017005429-3 Requerente: DIGIRODEO S.A. Procurador: Pedro Afonso Vieira Bhering
800220049749 07/02/2022	Deferimento da petição Código de despacho: 270 Petição (tipo): [129.01] Manutenção: 2º quinquênio ordinário Processo afetado: BR302017005439-0 Requerente: FVO - BRASÍLIA INDÚSTRIA E COMÉRCIO DE ALIMENTOS S.A Procurador: Aguinaldo Moreira
800210447854 20/12/2021	Deferimento da petição Código de despacho: 270 Petição (tipo): [129.01] Manutenção: 2º quinquênio ordinário Processo afetado: BR302017005443-9 Requerente: CLIPTECH INDÚSTRIA E COMÉRCIO LTDA. Procurador: ELAINE CRISTINA MOIA MARTINS BOTELHO
800220011713 10/01/2022	Deferimento da petição Código de despacho: 270 Petição (tipo): [129.01] Manutenção: 2º quinquênio ordinário Processo afetado: BR302017005469-2 Requerente: INDÚSTRIA E COM. DE PRODUTOS DE LIMPEZA SÃO FRANCISCO LTDA - EPP Procurador: Roberto Sarmento Perrone
800220011712 10/01/2022	Deferimento da petição Código de despacho: 270 Petição (tipo): [129.01] Manutenção: 2º quinquênio ordinário Processo afetado: BR302017005470-6 Requerente: INDÚSTRIA E COM. DE PRODUTOS DE LIMPEZA SÃO FRANCISCO LTDA - EPP Procurador: Roberto Sarmento Perrone
800230026583 17/01/2023	Deferimento da petição Código de despacho: 270 Petição (tipo): [130.01] Manutenção: 2º quinquênio extraordinário Processo afetado: BR302017005471-4 Requerente: PLÁSTICOS TÉCNICOS MEXICANOS, S.A. DE C.V. Procurador: João Luis DOrey Facco Vianna
800220198666 09/06/2022	Deferimento da petição Código de despacho: 270 Petição (tipo): [129.01] Manutenção: 2º quinquênio ordinário Processo afetado: BR302017005472-2 Requerente: C. P. DAIBES EIRELI - EPP Procurador: Renata Cavalcanti de Albuquerque Lima Vilain
800220401377 23/11/2022	Deferimento da petição Código de despacho: 270 Petição (tipo): [129.01] Manutenção: 2º quinquênio ordinário Processo afetado: BR302017005476-5 Requerente: M.M. PREVIATO LTDA Procurador: Celino Bento de Souza



800210434527
09/12/2021
Deferimento da petição
Código de despacho: 270
Petição (tipo): [129.01] Manutenção: 2º quinquênio ordinário
Processo afetado: BR302017005489-7
Requerente: MR TEXAS PARTICIPAÇÃO E SERVIÇO LTDA - ME.
Procurador: Mari Alba Perito

800220406901
25/11/2022
Deferimento da petição
Código de despacho: 270
Petição (tipo): [129.01] Manutenção: 2º quinquênio ordinário
Processo afetado: BR302017005513-3
Requerente: ALINE SIEMENSKOSKI DELGADO
Procurador: LEILA KRAUSE SIGNORELLI

800220395742
18/11/2022
Deferimento da petição
Código de despacho: 270
Petição (tipo): [129.01] Manutenção: 2º quinquênio ordinário
Processo afetado: BR302017005542-7
Requerente: UNILEVER IP HOLDINGS B.V.
Procurador: Marcos Vinicius Azevedo Alves

800220075410
25/02/2022
Deferimento da petição
Código de despacho: 270
Petição (tipo): [129.01] Manutenção: 2º quinquênio ordinário
Processo afetado: BR302017005545-1
Requerente: GIVI S.P.A.
Procurador: ADRIANA GOMES BRUNNER

800230120052
28/03/2023
Deferimento da petição
Código de despacho: 270
Petição (tipo): [130.01] Manutenção: 2º quinquênio extraordinário
Processo afetado: BR302017005557-5
Requerente: ZICO SCAPINELLO
Procurador: Jairo Gomes Silva Hato de Almeida

800230005052
04/01/2023
Deferimento da petição
Código de despacho: 270
Petição (tipo): [129.01] Manutenção: 2º quinquênio ordinário
Processo afetado: BR302017005847-7
Requerente: SEMARI DUTRA GOMES
Procurador: José Mauricio Portella

800230028809
19/01/2023
Deferimento da petição
Código de despacho: 270
Petição (tipo): [130.01] Manutenção: 2º quinquênio extraordinário
Processo afetado: BR302018000049-8
Requerente: OSNI DE OLIVEIRA
Procurador: LEONOR MAGALHÃES PERES GALVÃO

800230001592
02/01/2023
Deferimento da petição
Código de despacho: 270
Petição (tipo): [129.01] Manutenção: 2º quinquênio ordinário
Processo afetado: BR302018000072-2
Requerente: B. BRAUN MELSUNGEN AG
Procurador: Filipe Fonteles Cabral

800230032530
23/01/2023
Deferimento da petição
Código de despacho: 270
Petição (tipo): [130.01] Manutenção: 2º quinquênio extraordinário
Processo afetado: BR302018000087-0
Requerente: EVERBLOCK SYSTEMS, LLC.
Procurador: CESAR PEDUTI FILHO

800230259769
06/07/2023
Deferimento da petição
Código de despacho: 270
Petição (tipo): [130.01] Manutenção: 2º quinquênio extraordinário
Processo afetado: BR302018000088-9
Requerente: EVERBLOCK SYSTEMS, LLC.
Procurador: CESAR PEDUTI FILHO



80023007419 05/01/2023	Deferimento da petição Código de despacho: 270 Petição (tipo): [129.01] Manutenção: 2º quinquênio ordinário Processo afetado: BR302018000163-0 Requerente: GRIPPLE LIMITED Procurador: Filipe Fonteles Cabral
800230015677 11/01/2023	Deferimento da petição Código de despacho: 270 Petição (tipo): [129.01] Manutenção: 2º quinquênio ordinário Processo afetado: BR302018000228-8 Requerente: DAIMLER AG Procurador: David do Nascimento
800230015678 11/01/2023	Deferimento da petição Código de despacho: 270 Petição (tipo): [129.01] Manutenção: 2º quinquênio ordinário Processo afetado: BR302018000229-6 Requerente: DAIMLER AG Procurador: David do Nascimento
800230015682 11/01/2023	Deferimento da petição Código de despacho: 270 Petição (tipo): [129.01] Manutenção: 2º quinquênio ordinário Processo afetado: BR302018000230-0 Requerente: DAIMLER AG Procurador: David do Nascimento
800230015679 11/01/2023	Deferimento da petição Código de despacho: 270 Petição (tipo): [129.01] Manutenção: 2º quinquênio ordinário Processo afetado: BR302018000231-8 Requerente: THULE SWEDEN AB Procurador: David do Nascimento
800230005034 03/01/2023	Deferimento da petição Código de despacho: 270 Petição (tipo): [129.01] Manutenção: 2º quinquênio ordinário Processo afetado: BR302018000249-0 Requerente: KIMBERLY-CLARK WORLDWIDE, INC. Procurador: João Luis D'Orey Facco Vianna
800230026640 17/01/2023	Deferimento da petição Código de despacho: 270 Petição (tipo): [129.01] Manutenção: 2º quinquênio ordinário Processo afetado: BR302018000278-4 Requerente: BAYER AKTIENGESELLSCHAFT Procurador: David do Nascimento
800230036938 25/01/2023	Deferimento da petição Código de despacho: 270 Petição (tipo): [129.01] Manutenção: 2º quinquênio ordinário Processo afetado: BR302018000278-4 Requerente: BAYER AKTIENGESELLSCHAFT Procurador: Ricardo Pernold Vieira de Mello
800230026641 17/01/2023	Deferimento da petição Código de despacho: 270 Petição (tipo): [129.01] Manutenção: 2º quinquênio ordinário Processo afetado: BR302018000292-0 Requerente: APPLE INC. Procurador: David do Nascimento
800230040169 26/01/2023	Deferimento da petição Código de despacho: 270 Petição (tipo): [129.01] Manutenção: 2º quinquênio ordinário Processo afetado: BR302018000299-7 Requerente: LUIZ CARLOS GASTALDO Procurador: Aguinaldo Moreira



800230026643
17/01/2023
Deferimento da petição
Código de despacho: 270
Petição (tipo): [129.01] Manutenção: 2º quinquênio ordinário
Processo afetado: BR302018000308-0
Requerente: APPLE INC.
Procurador: David do Nascimento

800230026644
17/01/2023
Deferimento da petição
Código de despacho: 270
Petição (tipo): [129.01] Manutenção: 2º quinquênio ordinário
Processo afetado: BR302018000311-0
Requerente: APPLE INC.
Procurador: David do Nascimento

800230032542
23/01/2023
Deferimento da petição
Código de despacho: 270
Petição (tipo): [129.01] Manutenção: 2º quinquênio ordinário
Processo afetado: BR302018000361-6
Requerente: B. BRAUN MELSUNGEN AG
Procurador: Filipe Fonteles Cabral

800230026650
17/01/2023
Deferimento da petição
Código de despacho: 270
Petição (tipo): [129.01] Manutenção: 2º quinquênio ordinário
Processo afetado: BR302018000366-7
Requerente: THE GILLETTE COMPANY LLC
Procurador: David do Nascimento

800230028816
19/01/2023
Deferimento da petição
Código de despacho: 270
Petição (tipo): [129.01] Manutenção: 2º quinquênio ordinário
Processo afetado: BR302018000370-5
Requerente: CHANEL SARL
Procurador: Mario Augusto Soerensen Garcia

800230028817
19/01/2023
Deferimento da petição
Código de despacho: 270
Petição (tipo): [129.01] Manutenção: 2º quinquênio ordinário
Processo afetado: BR302018000371-3
Requerente: CHANEL SARL
Procurador: Mario Augusto Soerensen Garcia

800230028818
19/01/2023
Deferimento da petição
Código de despacho: 270
Petição (tipo): [129.01] Manutenção: 2º quinquênio ordinário
Processo afetado: BR302018000372-1
Requerente: CHANEL SARL
Procurador: Mario Augusto Soerensen Garcia

800230028838
19/01/2023
Deferimento da petição
Código de despacho: 270
Petição (tipo): [129.01] Manutenção: 2º quinquênio ordinário
Processo afetado: BR302018000393-4
Requerente: YAMAHA HATSUDOKI KABUSHIKI KAISHA
Procurador: Marcos Vinicius Azevedo Alves

800230052365
03/02/2023
Deferimento da petição
Código de despacho: 270
Petição (tipo): [129.01] Manutenção: 2º quinquênio ordinário
Processo afetado: BR302018000457-4
Requerente: INTERCONTINENTAL GREAT BRANDS LLC
Procurador: Roberto Pernold Vieira de Mello

800230026652
17/01/2023
Deferimento da petição
Código de despacho: 270
Petição (tipo): [129.01] Manutenção: 2º quinquênio ordinário
Processo afetado: BR302018000458-2
Requerente: ETHICON, INC.
Procurador: David do Nascimento



800230028841 19/01/2023	Deferimento da petição Código de despacho: 270 Petição (tipo): [129.01] Manutenção: 2º quinquênio ordinário Processo afetado: BR302018000459-0 Requerente: LG ELECTRONICS INC. Procurador: Marcos Vinicius Azevedo Alves
800230026789 18/01/2023	Deferimento da petição Código de despacho: 270 Petição (tipo): [129.01] Manutenção: 2º quinquênio ordinário Processo afetado: BR302018000468-0 Requerente: PEPSICO, INC. Procurador: Filipe Fonteles Cabral
800230028842 19/01/2023	Deferimento da petição Código de despacho: 270 Petição (tipo): [129.01] Manutenção: 2º quinquênio ordinário Processo afetado: BR302018000475-2 Requerente: LG ELECTRONICS INC. Procurador: Marcos Vinicius Azevedo Alves
800230026653 17/01/2023	Deferimento da petição Código de despacho: 270 Petição (tipo): [129.01] Manutenção: 2º quinquênio ordinário Processo afetado: BR302018000482-5 Requerente: ETHICON, INC. Procurador: David do Nascimento
800230026654 17/01/2023	Deferimento da petição Código de despacho: 270 Petição (tipo): [129.01] Manutenção: 2º quinquênio ordinário Processo afetado: BR302018000483-3 Requerente: ETHICON, INC. Procurador: David do Nascimento
800230028846 19/01/2023	Deferimento da petição Código de despacho: 270 Petição (tipo): [129.01] Manutenção: 2º quinquênio ordinário Processo afetado: BR302018000486-8 Requerente: CONTINENTAL REIFEN DEUTSCHLAND GMBH Procurador: Marcos Vinicius Azevedo Alves
800230028847 19/01/2023	Deferimento da petição Código de despacho: 270 Petição (tipo): [129.01] Manutenção: 2º quinquênio ordinário Processo afetado: BR302018000489-2 Requerente: COMPAGNIE GENERALE DES ETABLISSEMENTS MICHELIN Procurador: Marcos Vinicius Azevedo Alves
800230026655 17/01/2023	Deferimento da petição Código de despacho: 270 Petição (tipo): [129.01] Manutenção: 2º quinquênio ordinário Processo afetado: BR302018000501-5 Requerente: FUJITSU FRONTECH LIMITED Procurador: David do Nascimento
800230036921 25/01/2023	Deferimento da petição Código de despacho: 270 Petição (tipo): [129.01] Manutenção: 2º quinquênio ordinário Processo afetado: BR302018000508-2 Requerente: HARMAN INTERNATIONAL INDUSTRIES, INCORPORATED Procurador: Filipe Fonteles Cabral
800230036918 25/01/2023	Deferimento da petição Código de despacho: 270 Petição (tipo): [129.01] Manutenção: 2º quinquênio ordinário Processo afetado: BR302018000542-2 Requerente: FRESENIUS MEDICAL CARE DEUTSCHLAND GMBH Procurador: Filipe Fonteles Cabral



800230047971 02/02/2023	Deferimento da petição Código de despacho: 270 Petição (tipo): [129.01] Manutenção: 2º quinquênio ordinário Processo afetado: BR302018000543-0 Requerente: OROFINO PHARMACEUTICALS GROUP S.R.L. Procurador: CÉLIA ALVES SILVA
800230036919 25/01/2023	Deferimento da petição Código de despacho: 270 Petição (tipo): [129.01] Manutenção: 2º quinquênio ordinário Processo afetado: BR302018000547-3 Requerente: FRESENIUS MEDICAL CARE DEUTSCHLAND GMBH Procurador: Filipe Fonteles Cabral
800230036920 25/01/2023	Deferimento da petição Código de despacho: 270 Petição (tipo): [129.01] Manutenção: 2º quinquênio ordinário Processo afetado: BR302018000549-0 Requerente: FRESENIUS MEDICAL CARE DEUTSCHLAND GMBH Procurador: Filipe Fonteles Cabral
800230011235 06/01/2023	Deferimento da petição Código de despacho: 270 Petição (tipo): [129.01] Manutenção: 2º quinquênio ordinário Processo afetado: BR302018000558-9 Requerente: BABYLISS FACO SPRL Procurador: José Carlos Tinoco Soares Júnior
800230035282 24/01/2023	Deferimento da petição Código de despacho: 270 Petição (tipo): [129.01] Manutenção: 2º quinquênio ordinário Processo afetado: BR302018000576-7 Requerente: DOSATRON INTERNATIONAL Procurador: Denis Allan Daniel
800230035280 24/01/2023	Deferimento da petição Código de despacho: 270 Petição (tipo): [129.01] Manutenção: 2º quinquênio ordinário Processo afetado: BR302018000577-5 Requerente: DOSATRON INTERNATIONAL Procurador: Denis Allan Daniel
800230035281 24/01/2023	Deferimento da petição Código de despacho: 270 Petição (tipo): [129.01] Manutenção: 2º quinquênio ordinário Processo afetado: BR302018000578-3 Requerente: DOSATRON INTERNATIONAL Procurador: Denis Allan Daniel
800230028856 19/01/2023	Deferimento da petição Código de despacho: 270 Petição (tipo): [129.01] Manutenção: 2º quinquênio ordinário Processo afetado: BR302018000582-1 Requerente: COMPAGNIE GENERALE DES ETABLISSEMENTS MICHELIN Procurador: Marcos Vinicius Azevedo Alves
800230026657 17/01/2023	Deferimento da petição Código de despacho: 270 Petição (tipo): [129.01] Manutenção: 2º quinquênio ordinário Processo afetado: BR302018000583-0 Requerente: NIKE INNOVATE C.V. Procurador: David do Nascimento
800230026658 17/01/2023	Deferimento da petição Código de despacho: 270 Petição (tipo): [129.01] Manutenção: 2º quinquênio ordinário Processo afetado: BR302018000585-6 Requerente: NIKE INNOVATE C.V. Procurador: David do Nascimento



800230026659
17/01/2023
Deferimento da petição
Código de despacho: 270
Petição (tipo): [129.01] Manutenção: 2º quinquênio ordinário
Processo afetado: BR302018000586-4
Requerente: NIKE INNOVATE C.V.
Procurador: David do Nascimento

800230026660
17/01/2023
Deferimento da petição
Código de despacho: 270
Petição (tipo): [129.01] Manutenção: 2º quinquênio ordinário
Processo afetado: BR302018000587-2
Requerente: NIKE INNOVATE C.V.
Procurador: David do Nascimento

800230026661
17/01/2023
Deferimento da petição
Código de despacho: 270
Petição (tipo): [129.01] Manutenção: 2º quinquênio ordinário
Processo afetado: BR302018000588-0
Requerente: NIKE INNOVATE C.V.
Procurador: David do Nascimento

800230026662
17/01/2023
Deferimento da petição
Código de despacho: 270
Petição (tipo): [129.01] Manutenção: 2º quinquênio ordinário
Processo afetado: BR302018000589-9
Requerente: NIKE INNOVATE C.V.
Procurador: David do Nascimento

800230026663
17/01/2023
Deferimento da petição
Código de despacho: 270
Petição (tipo): [129.01] Manutenção: 2º quinquênio ordinário
Processo afetado: BR302018000591-0
Requerente: NIKE INNOVATE C.V.
Procurador: David do Nascimento

800230026664
17/01/2023
Deferimento da petição
Código de despacho: 270
Petição (tipo): [129.01] Manutenção: 2º quinquênio ordinário
Processo afetado: BR302018000592-9
Requerente: NIKE INNOVATE C.V.
Procurador: David do Nascimento

800230026665
17/01/2023
Deferimento da petição
Código de despacho: 270
Petição (tipo): [129.01] Manutenção: 2º quinquênio ordinário
Processo afetado: BR302018000593-7
Requerente: NIKE INNOVATE C.V.
Procurador: David do Nascimento

800230026666
17/01/2023
Deferimento da petição
Código de despacho: 270
Petição (tipo): [129.01] Manutenção: 2º quinquênio ordinário
Processo afetado: BR302018000594-5
Requerente: NIKE INNOVATE C.V.
Procurador: David do Nascimento

800230061159
10/02/2023
Deferimento da petição
Código de despacho: 270
Petição (tipo): [129.01] Manutenção: 2º quinquênio ordinário
Processo afetado: BR302018000595-3
Requerente: JOSE ANTONIO SOLDANO
Procurador: José Carlos Tinoco Soares Júnior

800230028857
19/01/2023
Deferimento da petição
Código de despacho: 270
Petição (tipo): [129.01] Manutenção: 2º quinquênio ordinário
Processo afetado: BR302018000596-1
Requerente: CERTA DOSE, INC.
Procurador: Marcos Vinicius Azevedo Alves



800230066138 15/02/2023	Deferimento da petição Código de despacho: 270 Petição (tipo): [129.01] Manutenção: 2º quinquênio ordinário Processo afetado: BR302018000596-1 Requerente: CERTA DOSE, INC. Procurador: Flávia Salim Lopes
800230028859 19/01/2023	Deferimento da petição Código de despacho: 270 Petição (tipo): [129.01] Manutenção: 2º quinquênio ordinário Processo afetado: BR302018000600-3 Requerente: LG ELECTRONICS INC. Procurador: Marcos Vinicius Azevedo Alves
800230028860 19/01/2023	Deferimento da petição Código de despacho: 270 Petição (tipo): [129.01] Manutenção: 2º quinquênio ordinário Processo afetado: BR302018000602-0 Requerente: LG ELECTRONICS INC. Procurador: Marcos Vinicius Azevedo Alves
800230235599 19/06/2023	Deferimento da petição Código de despacho: 270 Petição (tipo): [130.01] Manutenção: 2º quinquênio extraordinário Processo afetado: BR302018000616-0 Requerente: CAPBRAN HOLDINGS, LLC Procurador: Marcio Ney Tavares
800230036924 25/01/2023	Deferimento da petição Código de despacho: 270 Petição (tipo): [129.01] Manutenção: 2º quinquênio ordinário Processo afetado: BR302018000630-5 Requerente: OTIS ELEVATOR COMPANY Procurador: Filipe Fonteles Cabral
800230309482 10/08/2023	Deferimento da petição Código de despacho: 270 Petição (tipo): [130.01] Manutenção: 2º quinquênio extraordinário Processo afetado: BR302018000633-0 Requerente: GTS DO BRASIL LTDA. Procurador: Flávia Salim Lopes
800230309481 10/08/2023	Deferimento da petição Código de despacho: 270 Petição (tipo): [130.01] Manutenção: 2º quinquênio extraordinário Processo afetado: BR302018000636-4 Requerente: GTS DO BRASIL LTDA. Procurador: Flávia Salim Lopes
800230045971 01/02/2023	Deferimento da petição Código de despacho: 270 Petição (tipo): [129.01] Manutenção: 2º quinquênio ordinário Processo afetado: BR302018000645-3 Requerente: THE ESAB GROUP INC. Procurador: Filipe Fonteles Cabral
800230028864 19/01/2023	Deferimento da petição Código de despacho: 270 Petição (tipo): [129.01] Manutenção: 2º quinquênio ordinário Processo afetado: BR302018000647-0 Requerente: BYD COMPANY LIMITED Procurador: Marcos Vinicius Azevedo Alves
800230040232 27/01/2023	Deferimento da petição Código de despacho: 270 Petição (tipo): [129.01] Manutenção: 2º quinquênio ordinário Processo afetado: BR302018000648-8 Requerente: SAMSUNG ELECTRONICS CO., LTD. Procurador: David do Nascimento



800230028865 19/01/2023	Deferimento da petição Código de despacho: 270 Petição (tipo): [129.01] Manutenção: 2º quinquênio ordinário Processo afetado: BR302018000654-2 Requerente: 3SHAPE A/S Procurador: Marcos Vinicius Azevedo Alves
800230068147 16/02/2023	Deferimento da petição Código de despacho: 270 Petição (tipo): [129.01] Manutenção: 2º quinquênio ordinário Processo afetado: BR302018000657-7 Requerente: DENIS BENTIVOGLIO RODRIGUES Procurador: Fabricio Vilela Coelho
800230068146 16/02/2023	Deferimento da petição Código de despacho: 270 Petição (tipo): [129.01] Manutenção: 2º quinquênio ordinário Processo afetado: BR302018000658-5 Requerente: DENIS BENTIVOGLIO RODRIGUES Procurador: Fabricio Vilela Coelho
800230068145 16/02/2023	Deferimento da petição Código de despacho: 270 Petição (tipo): [129.01] Manutenção: 2º quinquênio ordinário Processo afetado: BR302018000659-3 Requerente: DENIS BENTIVOGLIO RODRIGUES Procurador: Fabricio Vilela Coelho
800230047961 02/02/2023	Deferimento da petição Código de despacho: 270 Petição (tipo): [129.01] Manutenção: 2º quinquênio ordinário Processo afetado: BR302018000660-7 Requerente: A.W. FABER-CASTELL S.A. Procurador: Luiz Henrique Oliveira Do Amaral
800230040234 27/01/2023	Deferimento da petição Código de despacho: 270 Petição (tipo): [129.01] Manutenção: 2º quinquênio ordinário Processo afetado: BR302018000662-3 Requerente: SAMSUNG ELECTRONICS CO., LTD. Procurador: David do Nascimento
800230066090 14/02/2023	Deferimento da petição Código de despacho: 270 Petição (tipo): [129.01] Manutenção: 2º quinquênio ordinário Processo afetado: BR302018000664-0 Requerente: ASPÖCK SYSTEMS GMBH Procurador: Filipe Fonteles Cabral
800230066072 14/02/2023	Deferimento da petição Código de despacho: 270 Petição (tipo): [129.01] Manutenção: 2º quinquênio ordinário Processo afetado: BR302018000671-2 Requerente: SMC CORPORATION Procurador: LORENA CUSTODIO VELASCO
800230072368 17/02/2023	Deferimento da petição Código de despacho: 270 Petição (tipo): [129.01] Manutenção: 2º quinquênio ordinário Processo afetado: BR302018000675-5 Requerente: AGPMIX ASSESSORIA EMPRESARIAL LTDA EPP Procurador: Marcos Antonio Nunes
800230028868 19/01/2023	Deferimento da petição Código de despacho: 270 Petição (tipo): [129.01] Manutenção: 2º quinquênio ordinário Processo afetado: BR302018000707-7 Requerente: LG ELECTRONICS, INC. Procurador: Marcos Vinicius Azevedo Alves



800230005063 04/01/2023	Deferimento da petição Código de despacho: 270 Petição (tipo): [129.01] Manutenção: 2º quinquênio ordinário Processo afetado: BR302018000715-8 Requerente: FRESNOMAQ INDÚSTRIA DE MÁQUINAS S/A Procurador: Pedro Afonso Vieira Bhering
800230204587 26/05/2023	Deferimento da petição Código de despacho: 270 Petição (tipo): [130.01] Manutenção: 2º quinquênio extraordinário Processo afetado: BR302018000719-0 Requerente: GTS DO BRASIL LTDA. Procurador: Flávia Salim Lopes
800230040160 26/01/2023	Deferimento da petição Código de despacho: 270 Petição (tipo): [129.01] Manutenção: 2º quinquênio ordinário Processo afetado: BR302018000722-0 Requerente: BOTICÁRIO PRODUTOS DE BELEZA LTDA. Procurador: André Luis Flesch Bretanha Jorge
800230080465 27/02/2023	Deferimento da petição Código de despacho: 270 Petição (tipo): [129.01] Manutenção: 2º quinquênio ordinário Processo afetado: BR302018000723-9 Requerente: PSA AUTOMOBILES SA Procurador: Ricardo Pernold Vieira de Mello
800230080466 27/02/2023	Deferimento da petição Código de despacho: 270 Petição (tipo): [129.01] Manutenção: 2º quinquênio ordinário Processo afetado: BR302018000726-3 Requerente: PSA AUTOMOBILES SA Procurador: Ricardo Pernold Vieira de Mello
800230080467 27/02/2023	Deferimento da petição Código de despacho: 270 Petição (tipo): [129.01] Manutenção: 2º quinquênio ordinário Processo afetado: BR302018000727-1 Requerente: PSA AUTOMOBILES SA Procurador: Ricardo Pernold Vieira de Mello
800230080468 27/02/2023	Deferimento da petição Código de despacho: 270 Petição (tipo): [129.01] Manutenção: 2º quinquênio ordinário Processo afetado: BR302018000729-8 Requerente: PSA AUTOMOBILES SA Procurador: Ricardo Pernold Vieira de Mello
800230080469 27/02/2023	Deferimento da petição Código de despacho: 270 Petição (tipo): [129.01] Manutenção: 2º quinquênio ordinário Processo afetado: BR302018000731-0 Requerente: PSA AUTOMOBILES SA Procurador: Ricardo Pernold Vieira de Mello
800230036940 25/01/2023	Deferimento da petição Código de despacho: 270 Petição (tipo): [129.01] Manutenção: 2º quinquênio ordinário Processo afetado: BR302018000732-8 Requerente: SOPRANO INDÚSTRIA ELETROMETALÚRGICA EIRELI Procurador: Edegar Pereira Capella
800230080470 27/02/2023	Deferimento da petição Código de despacho: 270 Petição (tipo): [129.01] Manutenção: 2º quinquênio ordinário Processo afetado: BR302018000733-6 Requerente: PSA AUTOMOBILES SA Procurador: Ricardo Pernold Vieira de Mello



800230080471
27/02/2023
Deferimento da petição
Código de despacho: 270
Petição (tipo): [129.01] Manutenção: 2º quinquênio ordinário
Processo afetado: BR302018000734-4
Requerente: PSA AUTOMOBILES SA
Procurador: Ricardo Pernold Vieira de Mello

800230080472
27/02/2023
Deferimento da petição
Código de despacho: 270
Petição (tipo): [129.01] Manutenção: 2º quinquênio ordinário
Processo afetado: BR302018000735-2
Requerente: PSA AUTOMOBILES SA
Procurador: Ricardo Pernold Vieira de Mello

800230080473
27/02/2023
Deferimento da petição
Código de despacho: 270
Petição (tipo): [129.01] Manutenção: 2º quinquênio ordinário
Processo afetado: BR302018000738-7
Requerente: PSA AUTOMOBILES SA
Procurador: Ricardo Pernold Vieira de Mello

800230303739
07/08/2023
Deferimento da petição
Código de despacho: 270
Petição (tipo): [129.01] Manutenção: 2º quinquênio ordinário
Processo afetado: BR302018000742-5
Requerente: PSA AUTOMOBILES SA
Procurador: Ricardo Pernold Vieira de Mello

800230080474
27/02/2023
Deferimento da petição
Código de despacho: 270
Petição (tipo): [129.01] Manutenção: 2º quinquênio ordinário
Processo afetado: BR302018000746-8
Requerente: PSA AUTOMOBILES SA
Procurador: Ricardo Pernold Vieira de Mello

800230080475
27/02/2023
Deferimento da petição
Código de despacho: 270
Petição (tipo): [129.01] Manutenção: 2º quinquênio ordinário
Processo afetado: BR302018000748-4
Requerente: PSA AUTOMOBILES SA
Procurador: Ricardo Pernold Vieira de Mello

800230080476
27/02/2023
Deferimento da petição
Código de despacho: 270
Petição (tipo): [129.01] Manutenção: 2º quinquênio ordinário
Processo afetado: BR302018000749-2
Requerente: PSA AUTOMOBILES SA
Procurador: Ricardo Pernold Vieira de Mello

800230080477
27/02/2023
Deferimento da petição
Código de despacho: 270
Petição (tipo): [129.01] Manutenção: 2º quinquênio ordinário
Processo afetado: BR302018000750-6
Requerente: PSA AUTOMOBILES SA
Procurador: Ricardo Pernold Vieira de Mello

800230080478
27/02/2023
Deferimento da petição
Código de despacho: 270
Petição (tipo): [129.01] Manutenção: 2º quinquênio ordinário
Processo afetado: BR302018000751-4
Requerente: PSA AUTOMOBILES SA
Procurador: Ricardo Pernold Vieira de Mello

800230080479
27/02/2023
Deferimento da petição
Código de despacho: 270
Petição (tipo): [129.01] Manutenção: 2º quinquênio ordinário
Processo afetado: BR302018000752-2
Requerente: PSA AUTOMOBILES SA
Procurador: Ricardo Pernold Vieira de Mello



800230080480 27/02/2023	Deferimento da petição Código de despacho: 270 Petição (tipo): [129.01] Manutenção: 2º quinquênio ordinário Processo afetado: BR302018000753-0 Requerente: PSA AUTOMOBILES SA Procurador: Ricardo Pernold Vieira de Mello
800230080481 27/02/2023	Deferimento da petição Código de despacho: 270 Petição (tipo): [129.01] Manutenção: 2º quinquênio ordinário Processo afetado: BR302018000754-9 Requerente: PSA AUTOMOBILES SA Procurador: Ricardo Pernold Vieira de Mello
800230080482 27/02/2023	Deferimento da petição Código de despacho: 270 Petição (tipo): [129.01] Manutenção: 2º quinquênio ordinário Processo afetado: BR302018000755-7 Requerente: PSA AUTOMOBILES SA Procurador: Ricardo Pernold Vieira de Mello
800230080483 27/02/2023	Deferimento da petição Código de despacho: 270 Petição (tipo): [129.01] Manutenção: 2º quinquênio ordinário Processo afetado: BR302018000758-1 Requerente: PSA AUTOMOBILES SA Procurador: Ricardo Pernold Vieira de Mello
800230080484 27/02/2023	Deferimento da petição Código de despacho: 270 Petição (tipo): [129.01] Manutenção: 2º quinquênio ordinário Processo afetado: BR302018000759-0 Requerente: PSA AUTOMOBILES SA Procurador: Ricardo Pernold Vieira de Mello
800230080485 27/02/2023	Deferimento da petição Código de despacho: 270 Petição (tipo): [129.01] Manutenção: 2º quinquênio ordinário Processo afetado: BR302018000760-3 Requerente: PSA AUTOMOBILES SA Procurador: Ricardo Pernold Vieira de Mello
800230303740 07/08/2023	Deferimento da petição Código de despacho: 270 Petição (tipo): [129.01] Manutenção: 2º quinquênio ordinário Processo afetado: BR302018000761-1 Requerente: PSA AUTOMOBILES SA Procurador: Ricardo Pernold Vieira de Mello
800230036929 25/01/2023	Deferimento da petição Código de despacho: 270 Petição (tipo): [129.01] Manutenção: 2º quinquênio ordinário Processo afetado: BR302018000762-0 Requerente: HARMAN INTERNATIONAL INDUSTRIES, INCORPORATED Procurador: Filipe Fonteles Cabral
800230036930 25/01/2023	Deferimento da petição Código de despacho: 270 Petição (tipo): [129.01] Manutenção: 2º quinquênio ordinário Processo afetado: BR302018000763-8 Requerente: HARMAN INTERNATIONAL INDUSTRIES, INCORPORATED Procurador: Filipe Fonteles Cabral
800230036931 25/01/2023	Deferimento da petição Código de despacho: 270 Petição (tipo): [129.01] Manutenção: 2º quinquênio ordinário Processo afetado: BR302018000764-6 Requerente: HARMAN INTERNATIONAL INDUSTRIES, INCORPORATED Procurador: Filipe Fonteles Cabral



800230036926 25/01/2023	Deferimento da petição Código de despacho: 270 Petição (tipo): [129.01] Manutenção: 2º quinquênio ordinário Processo afetado: BR302018000765-4 Requerente: HARMAN INTERNATIONAL INDUSTRIES, INCORPORATED Procurador: Filipe Fonteles Cabral
800230036927 25/01/2023	Deferimento da petição Código de despacho: 270 Petição (tipo): [129.01] Manutenção: 2º quinquênio ordinário Processo afetado: BR302018000766-2 Requerente: HARMAN INTERNATIONAL INDUSTRIES, INCORPORATED Procurador: Filipe Fonteles Cabral
800230036928 25/01/2023	Deferimento da petição Código de despacho: 270 Petição (tipo): [129.01] Manutenção: 2º quinquênio ordinário Processo afetado: BR302018000767-0 Requerente: HARMAN INTERNATIONAL INDUSTRIES, INCORPORATED Procurador: Filipe Fonteles Cabral
800230036922 25/01/2023	Deferimento da petição Código de despacho: 270 Petição (tipo): [129.01] Manutenção: 2º quinquênio ordinário Processo afetado: BR302018000768-9 Requerente: HARMAN INTERNATIONAL INDUSTRIES, INCORPORATED Procurador: Filipe Fonteles Cabral
800230036923 25/01/2023	Deferimento da petição Código de despacho: 270 Petição (tipo): [129.01] Manutenção: 2º quinquênio ordinário Processo afetado: BR302018000770-0 Requerente: HARMAN INTERNATIONAL INDUSTRIES, INCORPORATED Procurador: Filipe Fonteles Cabral
800230045969 01/02/2023	Deferimento da petição Código de despacho: 270 Petição (tipo): [129.01] Manutenção: 2º quinquênio ordinário Processo afetado: BR302018000773-5 Requerente: TBI INDUSTRIES GMBH Procurador: Filipe Fonteles Cabral
800230028876 19/01/2023	Deferimento da petição Código de despacho: 270 Petição (tipo): [129.01] Manutenção: 2º quinquênio ordinário Processo afetado: BR302018000774-3 Requerente: MARY KAY INC. Procurador: Marcos Vinicius Azevedo Alves
800230045970 01/02/2023	Deferimento da petição Código de despacho: 270 Petição (tipo): [129.01] Manutenção: 2º quinquênio ordinário Processo afetado: BR302018000775-1 Requerente: SAKURA FINETEK U.S.A., INC. Procurador: Filipe Fonteles Cabral
800230068143 16/02/2023	Deferimento da petição Código de despacho: 270 Petição (tipo): [129.01] Manutenção: 2º quinquênio ordinário Processo afetado: BR302018000776-0 Requerente: FABRIMAR S/A INDÚSTRIA E COMÉRCIO Procurador: Jacques Labrunie
800230083819 28/02/2023	Deferimento da petição Código de despacho: 270 Petição (tipo): [129.01] Manutenção: 2º quinquênio ordinário Processo afetado: BR302018000779-4 Requerente: BHS COMÉRCIO DE PRODUTOS E SERVIÇOS PARA SAÚDE LTDA - EPP Procurador: Jacques Labrunie



80023007407 05/01/2023	Deferimento da petição Código de despacho: 270 Petição (tipo): [129.01] Manutenção: 2º quinquênio ordinário Processo afetado: BR302018000783-2 Requerente: HUSQVARNA AB Procurador: Amanda Deocleciano T. da Silva
800230028877 19/01/2023	Deferimento da petição Código de despacho: 270 Petição (tipo): [129.01] Manutenção: 2º quinquênio ordinário Processo afetado: BR302018000784-0 Requerente: CONTINENTAL REIFEN DEUTSCHLAND GMBH Procurador: Marcos Vinicius Azevedo Alves
800230015631 10/01/2023	Deferimento da petição Código de despacho: 270 Petição (tipo): [129.01] Manutenção: 2º quinquênio ordinário Processo afetado: BR302018000788-3 Requerente: ROKA SPORTS, INC Procurador: Marcio Ney Tavares
800230028879 19/01/2023	Deferimento da petição Código de despacho: 270 Petição (tipo): [129.01] Manutenção: 2º quinquênio ordinário Processo afetado: BR302018000789-1 Requerente: SMC CORPORATION Procurador: Marcos Vinicius Azevedo Alves
800230083798 28/02/2023	Deferimento da petição Código de despacho: 270 Petição (tipo): [129.01] Manutenção: 2º quinquênio ordinário Processo afetado: BR302018000790-5 Requerente: NELY CRISTINA BRAIDOTTI Procurador: Fabricio Vilela Coelho
800230083799 28/02/2023	Deferimento da petição Código de despacho: 270 Petição (tipo): [129.01] Manutenção: 2º quinquênio ordinário Processo afetado: BR302018000792-1 Requerente: NELY CRISTINA BRAIDOTTI Procurador: Fabricio Vilela Coelho
800230083800 28/02/2023	Deferimento da petição Código de despacho: 270 Petição (tipo): [129.01] Manutenção: 2º quinquênio ordinário Processo afetado: BR302018000793-0 Requerente: NELY CRISTINA BRAIDOTTI Procurador: Fabricio Vilela Coelho
800230083801 28/02/2023	Deferimento da petição Código de despacho: 270 Petição (tipo): [129.01] Manutenção: 2º quinquênio ordinário Processo afetado: BR302018000794-8 Requerente: NELY CRISTINA BRAIDOTTI Procurador: Fabricio Vilela Coelho
800230083802 28/02/2023	Deferimento da petição Código de despacho: 270 Petição (tipo): [129.01] Manutenção: 2º quinquênio ordinário Processo afetado: BR302018000795-6 Requerente: NELY CRISTINA BRAIDOTTI Procurador: Fabricio Vilela Coelho
800230083803 28/02/2023	Deferimento da petição Código de despacho: 270 Petição (tipo): [129.01] Manutenção: 2º quinquênio ordinário Processo afetado: BR302018000796-4 Requerente: NELY CRISTINA BRAIDOTTI Procurador: Fabricio Vilela Coelho



800230083809 28/02/2023	Deferimento da petição Código de despacho: 270 Petição (tipo): [129.01] Manutenção: 2º quinquênio ordinário Processo afetado: BR302018000797-2 Requerente: NELY CRISTINA BRAIDOTTI Procurador: Fabricio Vilela Coelho
800230083804 28/02/2023	Deferimento da petição Código de despacho: 270 Petição (tipo): [129.01] Manutenção: 2º quinquênio ordinário Processo afetado: BR302018000798-0 Requerente: NELY CRISTINA BRAIDOTTI Procurador: Fabricio Vilela Coelho
800230083812 28/02/2023	Deferimento da petição Código de despacho: 270 Petição (tipo): [129.01] Manutenção: 2º quinquênio ordinário Processo afetado: BR302018000799-9 Requerente: NELY CRISTINA BRAIDOTTI Procurador: Fabricio Vilela Coelho
800230083805 28/02/2023	Deferimento da petição Código de despacho: 270 Petição (tipo): [129.01] Manutenção: 2º quinquênio ordinário Processo afetado: BR302018000801-4 Requerente: NELY CRISTINA BRAIDOTTI Procurador: Fabricio Vilela Coelho
800230083806 28/02/2023	Deferimento da petição Código de despacho: 270 Petição (tipo): [129.01] Manutenção: 2º quinquênio ordinário Processo afetado: BR302018000802-2 Requerente: NELY CRISTINA BRAIDOTTI Procurador: Fabricio Vilela Coelho
800230083807 28/02/2023	Deferimento da petição Código de despacho: 270 Petição (tipo): [129.01] Manutenção: 2º quinquênio ordinário Processo afetado: BR302018000803-0 Requerente: NELY CRISTINA BRAIDOTTI Procurador: Fabricio Vilela Coelho
800230083808 28/02/2023	Deferimento da petição Código de despacho: 270 Petição (tipo): [129.01] Manutenção: 2º quinquênio ordinário Processo afetado: BR302018000804-9 Requerente: NELY CRISTINA BRAIDOTTI Procurador: Fabricio Vilela Coelho
800230036925 25/01/2023	Deferimento da petição Código de despacho: 270 Petição (tipo): [129.01] Manutenção: 2º quinquênio ordinário Processo afetado: BR302018000805-7 Requerente: BRIDGESTONE AMERICAS TIRE OPERATIONS, LLC Procurador: Filipe Fonteles Cabral
800230047956 02/02/2023	Deferimento da petição Código de despacho: 270 Petição (tipo): [129.01] Manutenção: 2º quinquênio ordinário Processo afetado: BR302018000806-5 Requerente: BERMAD CS LTD Procurador: Denis Allan Daniel
800230047966 02/02/2023	Deferimento da petição Código de despacho: 270 Petição (tipo): [129.01] Manutenção: 2º quinquênio ordinário Processo afetado: BR302018000817-0 Requerente: ELECTROLUX DO BRASIL S.A. Procurador: David do Nascimento



800230047967 02/02/2023	Deferimento da petição Código de despacho: 270 Petição (tipo): [129.01] Manutenção: 2º quinquênio ordinário Processo afetado: BR302018000819-7 Requerente: ELECTROLUX DO BRASIL S.A. Procurador: David do Nascimento
800230047968 02/02/2023	Deferimento da petição Código de despacho: 270 Petição (tipo): [129.01] Manutenção: 2º quinquênio ordinário Processo afetado: BR302018000820-0 Requerente: ELECTROLUX DO BRASIL S.A. Procurador: David do Nascimento
800230047965 02/02/2023	Deferimento da petição Código de despacho: 270 Petição (tipo): [129.01] Manutenção: 2º quinquênio ordinário Processo afetado: BR302018000821-9 Requerente: ELECTROLUX DO BRASIL S.A. Procurador: David do Nascimento
800230042105 30/01/2023	Deferimento da petição Código de despacho: 270 Petição (tipo): [129.01] Manutenção: 2º quinquênio ordinário Processo afetado: BR302018000822-7 Requerente: RESFRI AR CLIMATIZADORES E EQUIPAMENTOS LTDA Procurador: João Henrique Espírito de Oliveira Poli
800230077253 24/02/2023	Deferimento da petição Código de despacho: 270 Petição (tipo): [129.01] Manutenção: 2º quinquênio ordinário Processo afetado: BR302018000823-5 Requerente: BYD COMPANY LIMITED Procurador: LORENA CUSTODIO VELASCO
800230075844 23/02/2023	Deferimento da petição Código de despacho: 270 Petição (tipo): [129.01] Manutenção: 2º quinquênio ordinário Processo afetado: BR302018000830-8 Requerente: DAIKIN INDUSTRIES, LTD. Procurador: David do Nascimento
800230075845 23/02/2023	Deferimento da petição Código de despacho: 270 Petição (tipo): [129.01] Manutenção: 2º quinquênio ordinário Processo afetado: BR302018000831-6 Requerente: DAIKIN INDUSTRIES, LTD. Procurador: David do Nascimento
800230080486 27/02/2023	Deferimento da petição Código de despacho: 270 Petição (tipo): [129.01] Manutenção: 2º quinquênio ordinário Processo afetado: BR302018000832-4 Requerente: CCKS ACESSÓRIOS E COMÉRCIO - EIRELI - EPP Procurador: David do Nascimento
800230155322 24/04/2023	Deferimento da petição Código de despacho: 270 Petição (tipo): [130.01] Manutenção: 2º quinquênio extraordinário Processo afetado: BR302018000839-1 Requerente: AC INDUSTRIA E COMERCIO DE PECAS E ACESSORIOS AUTOMOTIVOS LTDA Procurador: Edemilson Pereira Lima
800230060313 09/02/2023	Deferimento da petição Código de despacho: 270 Petição (tipo): [129.01] Manutenção: 2º quinquênio ordinário Processo afetado: BR302018000841-3 Requerente: S.A. ARMSTRONG LIMITED Procurador: David do Nascimento



800230075820 23/02/2023	Deferimento da petição Código de despacho: 270 Petição (tipo): [129.01] Manutenção: 2º quinquênio ordinário Processo afetado: BR302018000856-1 Requerente: C.R. BARD, INC. Procurador: Filipe Fonteles Cabral
800230066073 14/02/2023	Deferimento da petição Código de despacho: 270 Petição (tipo): [129.01] Manutenção: 2º quinquênio ordinário Processo afetado: BR302018000859-6 Requerente: TNL INDUSTRIA MECANICA LTDA Procurador: RICARDO PIRAGINI
800230077256 24/02/2023	Deferimento da petição Código de despacho: 270 Petição (tipo): [129.01] Manutenção: 2º quinquênio ordinário Processo afetado: BR302018000860-0 Requerente: CARL ZEISS VISION INTERNATIONAL GMBH Procurador: LORENA CUSTODIO VELASCO
800230052426 06/02/2023	Deferimento da petição Código de despacho: 270 Petição (tipo): [129.01] Manutenção: 2º quinquênio ordinário Processo afetado: BR302018000868-5 Requerente: GALVAN INDUSTRIA E COMERCIO DE PISCINAS EIRELI Procurador: Roginaldo Fabiano da Silva
800230335616 30/08/2023	Deferimento da petição Código de despacho: 270 Petição (tipo): [130.01] Manutenção: 2º quinquênio extraordinário Processo afetado: BR302018000869-3 Requerente: FERNANDO HERMETO SÁ MOTTA
800230095453 08/03/2023	Deferimento da petição Código de despacho: 270 Petição (tipo): [130.01] Manutenção: 2º quinquênio extraordinário Processo afetado: BR302018000872-3 Requerente: MAXIMILIANO NOGUEIRA RIBEIRO
800230080455 27/02/2023	Deferimento da petição Código de despacho: 270 Petição (tipo): [129.01] Manutenção: 2º quinquênio ordinário Processo afetado: BR302018000873-1 Requerente: INCOM INDUSTRIAL EIRELI Procurador: Alberto Luis Camelier da Silva
800230075826 23/02/2023	Deferimento da petição Código de despacho: 270 Petição (tipo): [129.01] Manutenção: 2º quinquênio ordinário Processo afetado: BR302018000874-0 Requerente: THULE SWEDEN AB Procurador: David do Nascimento
800230080461 27/02/2023	Deferimento da petição Código de despacho: 270 Petição (tipo): [129.01] Manutenção: 2º quinquênio ordinário Processo afetado: BR302018000875-8 Requerente: INCOM INDUSTRIAL EIRELI Procurador: Alberto Luis Camelier da Silva
800230080462 27/02/2023	Deferimento da petição Código de despacho: 270 Petição (tipo): [129.01] Manutenção: 2º quinquênio ordinário Processo afetado: BR302018000876-6 Requerente: INCOM INDUSTRIAL EIRELI Procurador: Alberto Luis Camelier da Silva



800230075822 23/02/2023	Deferimento da petição Código de despacho: 270 Petição (tipo): [129.01] Manutenção: 2º quinquênio ordinário Processo afetado: BR302018000877-4 Requerente: HARMAN INTERNATIONAL INDUSTRIES, INCORPORATED Procurador: Filipe Fonteles Cabral
800230075823 23/02/2023	Deferimento da petição Código de despacho: 270 Petição (tipo): [129.01] Manutenção: 2º quinquênio ordinário Processo afetado: BR302018000878-2 Requerente: HARMAN INTERNATIONAL INDUSTRIES, INCORPORATED Procurador: Filipe Fonteles Cabral
800230075824 23/02/2023	Deferimento da petição Código de despacho: 270 Petição (tipo): [129.01] Manutenção: 2º quinquênio ordinário Processo afetado: BR302018000880-4 Requerente: HARMAN INTERNATIONAL INDUSTRIES, INCORPORATED Procurador: Filipe Fonteles Cabral
800230094862 07/03/2023	Deferimento da petição Código de despacho: 270 Petição (tipo): [129.01] Manutenção: 2º quinquênio ordinário Processo afetado: BR302018000886-3 Requerente: LEVEFORT INDUSTRIA, COMERCIO E GESTAO DE NEGOCIOS LTDA Procurador: Celino Bento de Souza
800230080463 27/02/2023	Deferimento da petição Código de despacho: 270 Petição (tipo): [129.01] Manutenção: 2º quinquênio ordinário Processo afetado: BR302018000888-0 Requerente: INCOM INDUSTRIAL EIRELI Procurador: Alberto Luís Camelier da Silva
800230080456 27/02/2023	Deferimento da petição Código de despacho: 270 Petição (tipo): [129.01] Manutenção: 2º quinquênio ordinário Processo afetado: BR302018000889-8 Requerente: INCOM INDUSTRIAL EIRELI Procurador: Alberto Luís Camelier da Silva
800230080457 27/02/2023	Deferimento da petição Código de despacho: 270 Petição (tipo): [129.01] Manutenção: 2º quinquênio ordinário Processo afetado: BR302018000890-1 Requerente: INCOM INDUSTRIAL EIRELI Procurador: Alberto Luís Camelier da Silva
800230080458 27/02/2023	Deferimento da petição Código de despacho: 270 Petição (tipo): [129.01] Manutenção: 2º quinquênio ordinário Processo afetado: BR302018000894-4 Requerente: INCOM INDUSTRIAL EIRELI Procurador: Alberto Luís Camelier da Silva
800230080459 27/02/2023	Deferimento da petição Código de despacho: 270 Petição (tipo): [129.01] Manutenção: 2º quinquênio ordinário Processo afetado: BR302018000897-9 Requerente: INCOM INDUSTRIAL EIRELI Procurador: Alberto Luís Camelier da Silva
800230080460 27/02/2023	Deferimento da petição Código de despacho: 270 Petição (tipo): [129.01] Manutenção: 2º quinquênio ordinário Processo afetado: BR302018000898-7 Requerente: INCOM INDUSTRIAL EIRELI Procurador: Alberto Luís Camelier da Silva



800230080464 27/02/2023	Deferimento da petição Código de despacho: 270 Petição (tipo): [129.01] Manutenção: 2º quinquênio ordinário Processo afetado: BR302018000899-5 Requerente: INCOM INDUSTRIAL EIRELI Procurador: Alberto Luis Camelier da Silva
800230240138 22/06/2023	Deferimento da petição Código de despacho: 270 Petição (tipo): [130.01] Manutenção: 2º quinquênio extraordinário Processo afetado: BR302018000900-2 Requerente: LUMILEDS HOLDING B.V. Procurador: David do Nascimento
800230094838 07/03/2023	Deferimento da petição Código de despacho: 270 Petição (tipo): [129.01] Manutenção: 2º quinquênio ordinário Processo afetado: BR302018000903-7 Requerente: RIVALDO CAETANO DE AZEVEDO Procurador: Eduardo Lívio Daimond
800230066075 14/02/2023	Deferimento da petição Código de despacho: 270 Petição (tipo): [129.01] Manutenção: 2º quinquênio ordinário Processo afetado: BR302018000906-1 Requerente: WD-40 COMPANY Procurador: Luiz Henrique Oliveira Do Amaral
800230075847 23/02/2023	Deferimento da petição Código de despacho: 270 Petição (tipo): [129.01] Manutenção: 2º quinquênio ordinário Processo afetado: BR302018000909-6 Requerente: JANSSEN PHARMACEUTICA NV Procurador: David do Nascimento
800230077259 24/02/2023	Deferimento da petição Código de despacho: 270 Petição (tipo): [129.01] Manutenção: 2º quinquênio ordinário Processo afetado: BR302018000921-5 Requerente: SMC CORPORATION Procurador: LORENA CUSTODIO VELASCO
800230022958 16/01/2023	Deferimento da petição Código de despacho: 270 Petição (tipo): [129.01] Manutenção: 2º quinquênio ordinário Processo afetado: BR302018000928-2 Requerente: DRYLOCK TECHNOLOGIES N.V. Procurador: Otto Banho Licks
800230083786 28/02/2023	Deferimento da petição Código de despacho: 270 Petição (tipo): [129.01] Manutenção: 2º quinquênio ordinário Processo afetado: BR302018000929-0 Requerente: KNORR-BREMSE SYSTEME FÜR NUTZFAHRZEUGE GMBH Procurador: Filipe Fonteles Cabral
800230068149 16/02/2023	Deferimento da petição Código de despacho: 270 Petição (tipo): [129.01] Manutenção: 2º quinquênio ordinário Processo afetado: BR302018000932-0 Requerente: SEIKO EPSON CORPORATION Procurador: Denis Allan Daniel
800230090845 06/03/2023	Deferimento da petição Código de despacho: 270 Petição (tipo): [129.01] Manutenção: 2º quinquênio ordinário Processo afetado: BR302018000956-8 Requerente: GTS DO BRASIL LTDA. Procurador: Flávia Salim Lopes



800230090846 06/03/2023	Deferimento da petição Código de despacho: 270 Petição (tipo): [129.01] Manutenção: 2º quinquênio ordinário Processo afetado: BR302018000957-6 Requerente: GTS DO BRASIL LTDA. Procurador: Flávia Salim Lopes
800230077260 24/02/2023	Deferimento da petição Código de despacho: 270 Petição (tipo): [129.01] Manutenção: 2º quinquênio ordinário Processo afetado: BR302018000958-4 Requerente: SMC CORPORATION Procurador: LORENA CUSTODIO VELASCO
800230094837 07/03/2023	Deferimento da petição Código de despacho: 270 Petição (tipo): [129.01] Manutenção: 2º quinquênio ordinário Processo afetado: BR302018000964-9 Requerente: NOBREGA INDUSTRIA E COMERCIO DE ARTIGOS ESPORTIVOS LTDA - ME Procurador: LENICE DOS SANTOS MARINO
800230077262 24/02/2023	Deferimento da petição Código de despacho: 270 Petição (tipo): [129.01] Manutenção: 2º quinquênio ordinário Processo afetado: BR302018000973-8 Requerente: BYD COMPANY LIMITED Procurador: LORENA CUSTODIO VELASCO
800230077263 24/02/2023	Deferimento da petição Código de despacho: 270 Petição (tipo): [129.01] Manutenção: 2º quinquênio ordinário Processo afetado: BR302018000975-4 Requerente: UNILEVER IP HOLDINGS B.V. Procurador: LORENA CUSTODIO VELASCO
800230083838 01/03/2023	Deferimento da petição Código de despacho: 270 Petição (tipo): [129.01] Manutenção: 2º quinquênio ordinário Processo afetado: BR302018000986-0 Requerente: EUROPEAN REFRESHMENTS Procurador: Marcelo Oliveira de Souza
800230077265 24/02/2023	Deferimento da petição Código de despacho: 270 Petição (tipo): [129.01] Manutenção: 2º quinquênio ordinário Processo afetado: BR302018000988-6 Requerente: CONTINENTAL REIFEN DEUTSCHLAND GMBH Procurador: LORENA CUSTODIO VELASCO
800230349527 12/09/2023	Deferimento da petição Código de despacho: 270 Petição (tipo): [129.01] Manutenção: 2º quinquênio ordinário Processo afetado: BR302018000996-7 Requerente: GESSO 3D INDÚSTRIA E COMÉRCIO LTDA Procurador: Patrick Raphael Nascimento de Melo
800230072410 22/02/2023	Deferimento da petição Código de despacho: 270 Petição (tipo): [129.01] Manutenção: 2º quinquênio ordinário Processo afetado: BR302018000999-1 Requerente: GOOGLE LLC Procurador: Filipe Fonteles Cabral
800230072411 22/02/2023	Deferimento da petição Código de despacho: 270 Petição (tipo): [129.01] Manutenção: 2º quinquênio ordinário Processo afetado: BR302018001013-2 Requerente: GOOGLE LLC Procurador: Filipe Fonteles Cabral



800230072412 22/02/2023	Deferimento da petição Código de despacho: 270 Petição (tipo): [129.01] Manutenção: 2º quinquênio ordinário Processo afetado: BR302018001015-9 Requerente: GOOGLE LLC Procurador: Filipe Fonteles Cabral
800230216416 05/06/2023	Deferimento da petição Código de despacho: 270 Petição (tipo): [130.01] Manutenção: 2º quinquênio extraordinário Processo afetado: BR302018001016-7 Requerente: UNIVERSIDADE FEDERAL DE UBERLÂNDIA
800230075875 23/02/2023	Deferimento da petição Código de despacho: 270 Petição (tipo): [129.01] Manutenção: 2º quinquênio ordinário Processo afetado: BR302018001017-5 Requerente: OAKLEY INC. (US) Procurador: Marcelo Oliveira de Souza
800230075874 23/02/2023	Deferimento da petição Código de despacho: 270 Petição (tipo): [129.01] Manutenção: 2º quinquênio ordinário Processo afetado: BR302018001018-3 Requerente: OAKLEY INC. (US) Procurador: Marcelo Oliveira de Souza
800230100029 13/03/2023	Deferimento da petição Código de despacho: 270 Petição (tipo): [129.01] Manutenção: 2º quinquênio ordinário Processo afetado: BR302018001020-5 Requerente: FRANCISCO ANGULO PALMEIRO Procurador: Rodrigo Affonso de Ouro Preto Santos
800230104537 15/03/2023	Deferimento da petição Código de despacho: 270 Petição (tipo): [129.01] Manutenção: 2º quinquênio ordinário Processo afetado: BR302018001022-1 Requerente: PAULO CELSO CARDOSO BACCHI Procurador: JEFFERSON DE ARAUJO SERAFIM
800230104538 15/03/2023	Deferimento da petição Código de despacho: 270 Petição (tipo): [129.01] Manutenção: 2º quinquênio ordinário Processo afetado: BR302018001023-0 Requerente: PAULO CELSO CARDOSO BACCHI Procurador: JEFFERSON DE ARAUJO SERAFIM
800230088058 03/03/2023	Deferimento da petição Código de despacho: 270 Petição (tipo): [129.01] Manutenção: 2º quinquênio ordinário Processo afetado: BR302018001024-8 Requerente: OTTO BOCK MOBILITY SOLUTIONS GMBH Procurador: Filipe Fonteles Cabral
800230104539 15/03/2023	Deferimento da petição Código de despacho: 270 Petição (tipo): [129.01] Manutenção: 2º quinquênio ordinário Processo afetado: BR302018001025-6 Requerente: PAULO CELSO CARDOSO BACCHI Procurador: JEFFERSON DE ARAUJO SERAFIM
800230104540 15/03/2023	Deferimento da petição Código de despacho: 270 Petição (tipo): [129.01] Manutenção: 2º quinquênio ordinário Processo afetado: BR302018001026-4 Requerente: PAULO CELSO CARDOSO BACCHI Procurador: JEFFERSON DE ARAUJO SERAFIM

800230104541 15/03/2023	Deferimento da petição Código de despacho: 270 Petição (tipo): [129.01] Manutenção: 2º quinquênio ordinário Processo afetado: BR302018001027-2 Requerente: PAULO CELSO CARDOSO BACCHI Procurador: JEFFERSON DE ARAUJO SERAFIM
800230351826 13/09/2023	Deferimento da petição Código de despacho: 270 Petição (tipo): [130.01] Manutenção: 2º quinquênio extraordinário Processo afetado: BR302018001028-0 Requerente: SARAH JANE CHOFAKIAN Procurador: Clovis Silveira
800230104542 15/03/2023	Deferimento da petição Código de despacho: 270 Petição (tipo): [129.01] Manutenção: 2º quinquênio ordinário Processo afetado: BR302018001029-9 Requerente: PAULO CELSO CARDOSO BACCHI Procurador: JEFFERSON DE ARAUJO SERAFIM
800230104543 15/03/2023	Deferimento da petição Código de despacho: 270 Petição (tipo): [129.01] Manutenção: 2º quinquênio ordinário Processo afetado: BR302018001030-2 Requerente: PAULO CELSO CARDOSO BACCHI Procurador: JEFFERSON DE ARAUJO SERAFIM
800230104544 15/03/2023	Deferimento da petição Código de despacho: 270 Petição (tipo): [129.01] Manutenção: 2º quinquênio ordinário Processo afetado: BR302018001031-0 Requerente: PAULO CELSO CARDOSO BACCHI Procurador: JEFFERSON DE ARAUJO SERAFIM
800230045965 01/02/2023	Deferimento da petição Código de despacho: 270 Petição (tipo): [129.01] Manutenção: 2º quinquênio ordinário Processo afetado: BR302018001033-7 Requerente: LADY-IV LOJA DE VARIEDADES LTDA
800230085897 02/03/2023	Deferimento da petição Código de despacho: 270 Petição (tipo): [129.01] Manutenção: 2º quinquênio ordinário Processo afetado: BR302018001043-4 Requerente: CHAVDA RAJESHKUMAR RANCHHODBHAI Procurador: José Carlos Ferreira
800230075867 23/02/2023	Deferimento da petição Código de despacho: 270 Petição (tipo): [129.01] Manutenção: 2º quinquênio ordinário Processo afetado: BR302018001050-7 Requerente: RAZOR USA LLC Procurador: David do Nascimento
800230098732 10/03/2023	Deferimento da petição Código de despacho: 270 Petição (tipo): [129.01] Manutenção: 2º quinquênio ordinário Processo afetado: BR302018001055-8 Requerente: PERFIL ALUMINIO DO BRASIL S.A Procurador: Celino Bento de Souza
800230098731 10/03/2023	Deferimento da petição Código de despacho: 270 Petição (tipo): [129.01] Manutenção: 2º quinquênio ordinário Processo afetado: BR302018001056-6 Requerente: PERFIL ALUMINIO DO BRASIL S.A Procurador: Celino Bento de Souza



800230075902 23/02/2023	Deferimento da petição Código de despacho: 270 Petição (tipo): [129.01] Manutenção: 2º quinquênio ordinário Processo afetado: BR302018001057-4 Requerente: CNH INDUSTRIAL AMERICA LLC Procurador: Denis Allan Daniel
800230108947 17/03/2023	Deferimento da petição Código de despacho: 270 Petição (tipo): [129.01] Manutenção: 2º quinquênio ordinário Processo afetado: BR302018001085-0 Requerente: PAULO CELSO CARDOSO BACCHI Procurador: JEFFERSON DE ARAUJO SERAFIM
800230108948 17/03/2023	Deferimento da petição Código de despacho: 270 Petição (tipo): [129.01] Manutenção: 2º quinquênio ordinário Processo afetado: BR302018001086-8 Requerente: PAULO CELSO CARDOSO BACCHI Procurador: JEFFERSON DE ARAUJO SERAFIM
800230108949 17/03/2023	Deferimento da petição Código de despacho: 270 Petição (tipo): [129.01] Manutenção: 2º quinquênio ordinário Processo afetado: BR302018001087-6 Requerente: PAULO CELSO CARDOSO BACCHI Procurador: JEFFERSON DE ARAUJO SERAFIM
800230032504 20/01/2023	Deferimento da petição Código de despacho: 270 Petição (tipo): [129.01] Manutenção: 2º quinquênio ordinário Processo afetado: BR302018001089-2 Requerente: VOLKSWAGEN AKTIENGESELLSCHAFT Procurador: Maurício Ariboni
800230108951 17/03/2023	Deferimento da petição Código de despacho: 270 Petição (tipo): [129.01] Manutenção: 2º quinquênio ordinário Processo afetado: BR302018001090-6 Requerente: PAULO CELSO CARDOSO BACCHI Procurador: JEFFERSON DE ARAUJO SERAFIM
800230108952 17/03/2023	Deferimento da petição Código de despacho: 270 Petição (tipo): [129.01] Manutenção: 2º quinquênio ordinário Processo afetado: BR302018001091-4 Requerente: PAULO CELSO CARDOSO BACCHI Procurador: JEFFERSON DE ARAUJO SERAFIM
800230108953 17/03/2023	Deferimento da petição Código de despacho: 270 Petição (tipo): [129.01] Manutenção: 2º quinquênio ordinário Processo afetado: BR302018001092-2 Requerente: PAULO CELSO CARDOSO BACCHI Procurador: JEFFERSON DE ARAUJO SERAFIM
800230108954 17/03/2023	Deferimento da petição Código de despacho: 270 Petição (tipo): [129.01] Manutenção: 2º quinquênio ordinário Processo afetado: BR302018001093-0 Requerente: PAULO CELSO CARDOSO BACCHI Procurador: JEFFERSON DE ARAUJO SERAFIM
800230108955 17/03/2023	Deferimento da petição Código de despacho: 270 Petição (tipo): [129.01] Manutenção: 2º quinquênio ordinário Processo afetado: BR302018001094-9 Requerente: PAULO CELSO CARDOSO BACCHI Procurador: JEFFERSON DE ARAUJO SERAFIM



800230108956
17/03/2023
Deferimento da petição
Código de despacho: 270
Petição (tipo): [129.01] Manutenção: 2º quinquênio ordinário
Processo afetado: BR302018001096-5
Requerente: PAULO CELSO CARDOSO BACCHI
Procurador: JEFFERSON DE ARAUJO SERAFIM

800230108957
17/03/2023
Deferimento da petição
Código de despacho: 270
Petição (tipo): [129.01] Manutenção: 2º quinquênio ordinário
Processo afetado: BR302018001097-3
Requerente: PAULO CELSO CARDOSO BACCHI
Procurador: JEFFERSON DE ARAUJO SERAFIM

800230054925
07/02/2023
Deferimento da petição
Código de despacho: 270
Petição (tipo): [129.01] Manutenção: 2º quinquênio ordinário
Processo afetado: BR302018001100-7
Requerente: PERKONS S/A
Procurador: Otto Banho Licks

800230108958
17/03/2023
Deferimento da petição
Código de despacho: 270
Petição (tipo): [129.01] Manutenção: 2º quinquênio ordinário
Processo afetado: BR302018001102-3
Requerente: PAULO CELSO CARDOSO BACCHI
Procurador: JEFFERSON DE ARAUJO SERAFIM

800230108959
17/03/2023
Deferimento da petição
Código de despacho: 270
Petição (tipo): [129.01] Manutenção: 2º quinquênio ordinário
Processo afetado: BR302018001104-0
Requerente: PAULO CELSO CARDOSO BACCHI
Procurador: JEFFERSON DE ARAUJO SERAFIM

800230077280
24/02/2023
Deferimento da petição
Código de despacho: 270
Petição (tipo): [129.01] Manutenção: 2º quinquênio ordinário
Processo afetado: BR302018001106-6
Requerente: FITT S.P.A.
Procurador: LORENA CUSTODIO VELASCO

800230108960
17/03/2023
Deferimento da petição
Código de despacho: 270
Petição (tipo): [129.01] Manutenção: 2º quinquênio ordinário
Processo afetado: BR302018001107-4
Requerente: PAULO CELSO CARDOSO BACCHI
Procurador: JEFFERSON DE ARAUJO SERAFIM

800230108961
17/03/2023
Deferimento da petição
Código de despacho: 270
Petição (tipo): [129.01] Manutenção: 2º quinquênio ordinário
Processo afetado: BR302018001108-2
Requerente: PAULO CELSO CARDOSO BACCHI
Procurador: JEFFERSON DE ARAUJO SERAFIM

800230108962
17/03/2023
Deferimento da petição
Código de despacho: 270
Petição (tipo): [129.01] Manutenção: 2º quinquênio ordinário
Processo afetado: BR302018001109-0
Requerente: PAULO CELSO CARDOSO BACCHI
Procurador: JEFFERSON DE ARAUJO SERAFIM

800230108963
17/03/2023
Deferimento da petição
Código de despacho: 270
Petição (tipo): [129.01] Manutenção: 2º quinquênio ordinário
Processo afetado: BR302018001110-4
Requerente: PAULO CELSO CARDOSO BACCHI
Procurador: JEFFERSON DE ARAUJO SERAFIM



800230108964 17/03/2023	Deferimento da petição Código de despacho: 270 Petição (tipo): [129.01] Manutenção: 2º quinquênio ordinário Processo afetado: BR302018001111-2 Requerente: PAULO CELSO CARDOSO BACCHI Procurador: JEFFERSON DE ARAUJO SERAFIM
800230108965 17/03/2023	Deferimento da petição Código de despacho: 270 Petição (tipo): [129.01] Manutenção: 2º quinquênio ordinário Processo afetado: BR302018001112-0 Requerente: PAULO CELSO CARDOSO BACCHI Procurador: JEFFERSON DE ARAUJO SERAFIM
800230042102 30/01/2023	Deferimento da petição Código de despacho: 270 Petição (tipo): [129.01] Manutenção: 2º quinquênio ordinário Processo afetado: BR302018001113-9 Requerente: ROMA JENSEN COMÉRCIO E INDÚSTRIA LTDA. Procurador: José Carlos Tinoco Soares Júnior
800230042103 30/01/2023	Deferimento da petição Código de despacho: 270 Petição (tipo): [129.01] Manutenção: 2º quinquênio ordinário Processo afetado: BR302018001114-7 Requerente: ROMA JENSEN COMÉRCIO E INDÚSTRIA LTDA. Procurador: José Carlos Tinoco Soares Júnior
800230036939 25/01/2023	Deferimento da petição Código de despacho: 270 Petição (tipo): [129.01] Manutenção: 2º quinquênio ordinário Processo afetado: BR302018001117-1 Requerente: LAERDAL MEDICAL AS Procurador: Amanda Deocleciano T. da Silva
800230077281 24/02/2023	Deferimento da petição Código de despacho: 270 Petição (tipo): [129.01] Manutenção: 2º quinquênio ordinário Processo afetado: BR302018001119-8 Requerente: FITT S.P.A. Procurador: LORENA CUSTODIO VELASCO
800230085882 02/03/2023	Deferimento da petição Código de despacho: 270 Petição (tipo): [129.01] Manutenção: 2º quinquênio ordinário Processo afetado: BR302018001122-8 Requerente: LOCUS ROBOTICS CORP. Procurador: David do Nascimento
800230075825 23/02/2023	Deferimento da petição Código de despacho: 270 Petição (tipo): [129.01] Manutenção: 2º quinquênio ordinário Processo afetado: BR302018001123-6 Requerente: HARMAN INTERNATIONAL INDUSTRIES, INCORPORATED Procurador: Filipe Fonteles Cabral
800230109027 17/03/2023	Deferimento da petição Código de despacho: 270 Petição (tipo): [129.01] Manutenção: 2º quinquênio ordinário Processo afetado: BR302018001124-4 Requerente: PROLIFE PRODUTOS ORTOPEDICOS LTDA EPP Procurador: JOSE ROBERTO FAVARIN
800230077284 24/02/2023	Deferimento da petição Código de despacho: 270 Petição (tipo): [129.01] Manutenção: 2º quinquênio ordinário Processo afetado: BR302018001131-7 Requerente: CONTINENTAL REIFEN DEUTSCHLAND GMBH Procurador: LORENA CUSTODIO VELASCO



800230077316 24/02/2023	Deferimento da petição Código de despacho: 270 Petição (tipo): [129.01] Manutenção: 2º quinquênio ordinário Processo afetado: BR302018001133-3 Requerente: ETHICON LLC Procurador: David do Nascimento
800230077285 24/02/2023	Deferimento da petição Código de despacho: 270 Petição (tipo): [129.01] Manutenção: 2º quinquênio ordinário Processo afetado: BR302018001134-1 Requerente: TK HOME SOLUTIONS B.V. Procurador: LORENA CUSTODIO VELASCO
800230077286 24/02/2023	Deferimento da petição Código de despacho: 270 Petição (tipo): [129.01] Manutenção: 2º quinquênio ordinário Processo afetado: BR302018001135-0 Requerente: TK HOME SOLUTIONS B.V. Procurador: LORENA CUSTODIO VELASCO
800230104519 15/03/2023	Deferimento da petição Código de despacho: 270 Petição (tipo): [129.01] Manutenção: 2º quinquênio ordinário Processo afetado: BR302018001137-6 Requerente: STELLA IMPORTAÇÃO E EXPORTAÇÃO DE LUMINÁRIAS LTDA Procurador: João Cassiano Bairros Oyarzábal
800230104520 15/03/2023	Deferimento da petição Código de despacho: 270 Petição (tipo): [129.01] Manutenção: 2º quinquênio ordinário Processo afetado: BR302018001138-4 Requerente: STELLA IMPORTAÇÃO E EXPORTAÇÃO DE LUMINÁRIAS LTDA Procurador: João Cassiano Bairros Oyarzábal
800230104521 15/03/2023	Deferimento da petição Código de despacho: 270 Petição (tipo): [129.01] Manutenção: 2º quinquênio ordinário Processo afetado: BR302018001140-6 Requerente: STELLA IMPORTAÇÃO E EXPORTAÇÃO DE LUMINÁRIAS LTDA Procurador: João Cassiano Bairros Oyarzábal
800230104522 15/03/2023	Deferimento da petição Código de despacho: 270 Petição (tipo): [129.01] Manutenção: 2º quinquênio ordinário Processo afetado: BR302018001141-4 Requerente: STELLA IMPORTAÇÃO E EXPORTAÇÃO DE LUMINÁRIAS LTDA Procurador: João Cassiano Bairros Oyarzábal
800230075813 23/02/2023	Deferimento da petição Código de despacho: 270 Petição (tipo): [129.01] Manutenção: 2º quinquênio ordinário Processo afetado: BR302018001144-9 Requerente: BRIDGESTONE AMERICAS TIRE OPERATIONS, LLC Procurador: Filipe Fonteles Cabral
800230075814 23/02/2023	Deferimento da petição Código de despacho: 270 Petição (tipo): [129.01] Manutenção: 2º quinquênio ordinário Processo afetado: BR302018001147-3 Requerente: BRIDGESTONE AMERICAS TIRE OPERATIONS, LLC Procurador: Filipe Fonteles Cabral
800230075815 23/02/2023	Deferimento da petição Código de despacho: 270 Petição (tipo): [129.01] Manutenção: 2º quinquênio ordinário Processo afetado: BR302018001148-1 Requerente: BRIDGESTONE AMERICAS TIRE OPERATIONS, LLC Procurador: Filipe Fonteles Cabral



800230075816 23/02/2023	Deferimento da petição Código de despacho: 270 Petição (tipo): [129.01] Manutenção: 2º quinquênio ordinário Processo afetado: BR302018001149-0 Requerente: BRIDGESTONE AMERICAS TIRE OPERATIONS, LLC Procurador: Filipe Fonteles Cabral
800230075817 23/02/2023	Deferimento da petição Código de despacho: 270 Petição (tipo): [129.01] Manutenção: 2º quinquênio ordinário Processo afetado: BR302018001150-3 Requerente: BRIDGESTONE AMERICAS TIRE OPERATIONS, LLC Procurador: Filipe Fonteles Cabral
800230075818 23/02/2023	Deferimento da petição Código de despacho: 270 Petição (tipo): [129.01] Manutenção: 2º quinquênio ordinário Processo afetado: BR302018001151-1 Requerente: BRIDGESTONE AMERICAS TIRE OPERATIONS, LLC Procurador: Filipe Fonteles Cabral
800230075819 23/02/2023	Deferimento da petição Código de despacho: 270 Petição (tipo): [129.01] Manutenção: 2º quinquênio ordinário Processo afetado: BR302018001152-0 Requerente: BRIDGESTONE AMERICAS TIRE OPERATIONS, LLC Procurador: Filipe Fonteles Cabral
800230077317 24/02/2023	Deferimento da petição Código de despacho: 270 Petição (tipo): [129.01] Manutenção: 2º quinquênio ordinário Processo afetado: BR302018001162-7 Requerente: SONY INTERACTIVE ENTERTAINMENT INC. Procurador: David do Nascimento
800230077318 24/02/2023	Deferimento da petição Código de despacho: 270 Petição (tipo): [129.01] Manutenção: 2º quinquênio ordinário Processo afetado: BR302018001163-5 Requerente: SONY INTERACTIVE ENTERTAINMENT INC. Procurador: David do Nascimento
800230346912 11/09/2023	Deferimento da petição Código de despacho: 270 Petição (tipo): [130.01] Manutenção: 2º quinquênio extraordinário Processo afetado: BR302018001165-1 Requerente: ANDRÉ CORTELLETTI
800230045984 01/02/2023	Deferimento da petição Código de despacho: 270 Petição (tipo): [129.01] Manutenção: 2º quinquênio ordinário Processo afetado: BR302018001168-6 Requerente: MOBILIS TECNOLOGIA S/A. Procurador: Otto Banho Licks
800230077349 24/02/2023	Deferimento da petição Código de despacho: 270 Petição (tipo): [129.01] Manutenção: 2º quinquênio ordinário Processo afetado: BR302018001169-4 Requerente: MUELLER FOGÕES LTDA. Procurador: Otto Banho Licks
800230077287 24/02/2023	Deferimento da petição Código de despacho: 270 Petição (tipo): [129.01] Manutenção: 2º quinquênio ordinário Processo afetado: BR302018001171-6 Requerente: COMPAGNIE GENERALE DES ETABLISSEMENTS MICHELIN Procurador: LORENA CUSTODIO VELASCO



800230085889 02/03/2023	Deferimento da petição Código de despacho: 270 Petição (tipo): [129.01] Manutenção: 2º quinquênio ordinário Processo afetado: BR302018001175-9 Requerente: PIRELLI TYRE S.P.A. Procurador: João Luis DOrey Facco Vianna
800230077319 24/02/2023	Deferimento da petição Código de despacho: 270 Petição (tipo): [129.01] Manutenção: 2º quinquênio ordinário Processo afetado: BR302018001176-7 Requerente: ETHICON LLC Procurador: David do Nascimento
800230088054 03/03/2023	Deferimento da petição Código de despacho: 270 Petição (tipo): [129.01] Manutenção: 2º quinquênio ordinário Processo afetado: BR302018001177-5 Requerente: CLAUDICEIA SILVA MENDES
800230077320 24/02/2023	Deferimento da petição Código de despacho: 270 Petição (tipo): [129.01] Manutenção: 2º quinquênio ordinário Processo afetado: BR302018001178-3 Requerente: ETHICON LLC Procurador: David do Nascimento
800230077321 24/02/2023	Deferimento da petição Código de despacho: 270 Petição (tipo): [129.01] Manutenção: 2º quinquênio ordinário Processo afetado: BR302018001180-5 Requerente: ETHICON LLC Procurador: David do Nascimento
800230077290 24/02/2023	Deferimento da petição Código de despacho: 270 Petição (tipo): [129.01] Manutenção: 2º quinquênio ordinário Processo afetado: BR302018001188-0 Requerente: COMPAGNIE GENERALE DES ETABLISSEMENTS MICHELIN Procurador: LORENA CUSTODIO VELASCO
800230085894 02/03/2023	Deferimento da petição Código de despacho: 270 Petição (tipo): [129.01] Manutenção: 2º quinquênio ordinário Processo afetado: BR302018001197-0 Requerente: THE BOEING COMPANY Procurador: João Luis DOrey Facco Vianna
800230077322 24/02/2023	Deferimento da petição Código de despacho: 270 Petição (tipo): [129.01] Manutenção: 2º quinquênio ordinário Processo afetado: BR302018001199-6 Requerente: NIKE INNOVATE C.V. Procurador: David do Nascimento
800230077323 24/02/2023	Deferimento da petição Código de despacho: 270 Petição (tipo): [129.01] Manutenção: 2º quinquênio ordinário Processo afetado: BR302018001200-3 Requerente: NIKE INNOVATE C.V. Procurador: David do Nascimento
800230085895 02/03/2023	Deferimento da petição Código de despacho: 270 Petição (tipo): [129.01] Manutenção: 2º quinquênio ordinário Processo afetado: BR302018001201-1 Requerente: THE BOEING COMPANY Procurador: João Luis DOrey Facco Vianna



800230085896 02/03/2023	Deferimento da petição Código de despacho: 270 Petição (tipo): [129.01] Manutenção: 2º quinquênio ordinário Processo afetado: BR302018001203-8 Requerente: THE BOEING COMPANY Procurador: João Luis DOrey Facco Vianna
800230077325 24/02/2023	Deferimento da petição Código de despacho: 270 Petição (tipo): [129.01] Manutenção: 2º quinquênio ordinário Processo afetado: BR302018001206-2 Requerente: NIKE INNOVATE C.V. Procurador: David do Nascimento
800230077326 24/02/2023	Deferimento da petição Código de despacho: 270 Petição (tipo): [129.01] Manutenção: 2º quinquênio ordinário Processo afetado: BR302018001217-8 Requerente: MICROTEK MEDICAL, INC. Procurador: David do Nascimento
800230077327 24/02/2023	Deferimento da petição Código de despacho: 270 Petição (tipo): [129.01] Manutenção: 2º quinquênio ordinário Processo afetado: BR302018001219-4 Requerente: MICROTEK MEDICAL, INC. Procurador: David do Nascimento
800230105515 16/03/2023	Deferimento da petição Código de despacho: 270 Petição (tipo): [129.01] Manutenção: 2º quinquênio ordinário Processo afetado: BR302018001220-8 Requerente: MERZ PHARMACEUTICALS GMBH Procurador: Filipe Fonteles Cabral
800230054923 07/02/2023	Deferimento da petição Código de despacho: 270 Petição (tipo): [129.01] Manutenção: 2º quinquênio ordinário Processo afetado: BR302018001227-5 Requerente: CHRISTIAN DIOR COUTURE Procurador: Gustavo Leonardos
800230125346 31/03/2023	Deferimento da petição Código de despacho: 270 Petição (tipo): [130.01] Manutenção: 2º quinquênio extraordinário Processo afetado: BR302018001238-0 Requerente: HYUNDAI MOTOR COMPANY Procurador: Denis Allan Daniel
800230116323 23/03/2023	Deferimento da petição Código de despacho: 270 Petição (tipo): [129.01] Manutenção: 2º quinquênio ordinário Processo afetado: BR302018001239-9 Requerente: MARIZA ÁGUAS MINERAIS LTDA Procurador: Celino Bento de Souza
800230077331 24/02/2023	Deferimento da petição Código de despacho: 270 Petição (tipo): [129.01] Manutenção: 2º quinquênio ordinário Processo afetado: BR302018001251-8 Requerente: THE GILLETTE COMPANY LLC Procurador: David do Nascimento
800230054924 07/02/2023	Deferimento da petição Código de despacho: 270 Petição (tipo): [129.01] Manutenção: 2º quinquênio ordinário Processo afetado: BR302018001266-6 Requerente: CHRISTIAN DIOR COUTURE Procurador: Gustavo Leonardos

800230120024 28/03/2023	Deferimento da petição Código de despacho: 270 Petição (tipo): [129.01] Manutenção: 2º quinquênio ordinário Processo afetado: BR302018001308-5 Requerente: SATAKE CORPORATION Procurador: LORENA CUSTODIO VELASCO
800230098727 10/03/2023	Deferimento da petição Código de despacho: 270 Petição (tipo): [129.01] Manutenção: 2º quinquênio ordinário Processo afetado: BR302018001323-9 Requerente: TERRAS DE AVENTURA INDÚSTRIA DE ARTIGOS ESPORTIVOS S.A. Procurador: Marcelo Martins de Andrade Goyanes
800230045906 31/01/2023	Deferimento da petição Código de despacho: 270 Petição (tipo): [129.01] Manutenção: 2º quinquênio ordinário Processo afetado: BR302018001328-0 Requerente: VULCABRAS AZALEIA - RS, CALÇADOS E ARTIGOS ESPORTIVOS S/A Procurador: Eduardo Ribeiro Augusto
800230128606 03/04/2023	Deferimento da petição Código de despacho: 270 Petição (tipo): [129.01] Manutenção: 2º quinquênio ordinário Processo afetado: BR302018001332-8 Requerente: CMPC TISSUE S.A. Procurador: Daniela Lin
800230109049 20/03/2023	Deferimento da petição Código de despacho: 270 Petição (tipo): [129.01] Manutenção: 2º quinquênio ordinário Processo afetado: BR302018001352-2 Requerente: ROMA JENSEN COMÉRCIO E INDÚSTRIA LTDA. Procurador: José Carlos Tinoco Soares Júnior
800230124375 30/03/2023	Deferimento da petição Código de despacho: 270 Petição (tipo): [129.01] Manutenção: 2º quinquênio ordinário Processo afetado: BR302018001353-0 Requerente: ROMA JENSEN COMÉRCIO E INDÚSTRIA LTDA. Procurador: José Carlos Tinoco Soares Júnior
800230128599 03/04/2023	Deferimento da petição Código de despacho: 270 Petição (tipo): [129.01] Manutenção: 2º quinquênio ordinário Processo afetado: BR302018001354-9 Requerente: DIVIAVES EQUIPAMENTOS PARA AVIÁRIOS LTDA ME Procurador: Danilo César de Castro
800230120078 28/03/2023	Deferimento da petição Código de despacho: 270 Petição (tipo): [129.01] Manutenção: 2º quinquênio ordinário Processo afetado: BR302018001363-8 Requerente: BRIDGESTONE AMERICAS TIRE OPERATIONS, LLC Procurador: Filipe Fonteles Cabral
800230100035 13/03/2023	Deferimento da petição Código de despacho: 270 Petição (tipo): [129.01] Manutenção: 2º quinquênio ordinário Processo afetado: BR302018001364-6 Requerente: METALURGICA FIBRASIL LTDA ME Procurador: Leandro Rodrigues Moreira
800230377407 04/10/2023	Deferimento da petição Código de despacho: 270 Petição (tipo): [130.01] Manutenção: 2º quinquênio extraordinário Processo afetado: BR302018001367-0 Requerente: INSTITUTO FEDERAL DE EDUCAÇÃO CIÊNCIA E TECNOLOGIA DO ESPIRITO SANTO



800230377408 04/10/2023	Deferimento da petição Código de despacho: 270 Petição (tipo): [130.01] Manutenção: 2º quinquênio extraordinário Processo afetado: BR302018001369-7 Requerente: INSTITUTO FEDERAL DE EDUCAÇÃO CIÊNCIA E TECNOLOGIA DO ESPIRITO SANTO
800230061165 10/02/2023	Deferimento da petição Código de despacho: 270 Petição (tipo): [129.01] Manutenção: 2º quinquênio ordinário Processo afetado: BR302018001370-0 Requerente: VOLKSWAGEN AKTIENGESELLSCHAFT Procurador: Maurício Ariboni
800230120068 28/03/2023	Deferimento da petição Código de despacho: 270 Petição (tipo): [129.01] Manutenção: 2º quinquênio ordinário Processo afetado: BR302018001380-8 Requerente: 3M INNOVATIVE PROPERTIES COMPANY Procurador: Filipe Fonteles Cabral
800230120069 28/03/2023	Deferimento da petição Código de despacho: 270 Petição (tipo): [129.01] Manutenção: 2º quinquênio ordinário Processo afetado: BR302018001381-6 Requerente: 3M INNOVATIVE PROPERTIES COMPANY Procurador: Filipe Fonteles Cabral
800230120070 28/03/2023	Deferimento da petição Código de despacho: 270 Petição (tipo): [129.01] Manutenção: 2º quinquênio ordinário Processo afetado: BR302018001382-4 Requerente: 3M INNOVATIVE PROPERTIES COMPANY Procurador: Filipe Fonteles Cabral
800230116367 24/03/2023	Deferimento da petição Código de despacho: 270 Petição (tipo): [129.01] Manutenção: 2º quinquênio ordinário Processo afetado: BR302018001385-9 Requerente: CNH INDUSTRIAL AMERICA LLC Procurador: Denis Allan Daniel
800230128584 03/04/2023	Deferimento da petição Código de despacho: 270 Petição (tipo): [129.01] Manutenção: 2º quinquênio ordinário Processo afetado: BR302018001389-1 Requerente: VIVO MOBILE COMMUNICATION CO., LTD. Procurador: Custodio Cesar Castro de Almeida
800230103877 14/03/2023	Deferimento da petição Código de despacho: 270 Petição (tipo): [129.01] Manutenção: 2º quinquênio ordinário Processo afetado: BR302018001391-3 Requerente: SAMSUNG BIOEPIS CO., LTD. Procurador: Luiz Henrique Oliveira Do Amaral
800230120025 28/03/2023	Deferimento da petição Código de despacho: 270 Petição (tipo): [129.01] Manutenção: 2º quinquênio ordinário Processo afetado: BR302018001395-6 Requerente: KINESIO IP LLC Procurador: LORENA CUSTODIO VELASCO
800230120071 28/03/2023	Deferimento da petição Código de despacho: 270 Petição (tipo): [129.01] Manutenção: 2º quinquênio ordinário Processo afetado: BR302018001400-6 Requerente: 3M INNOVATIVE PROPERTIES COMPANY Procurador: Filipe Fonteles Cabral



800230120072 28/03/2023	Deferimento da petição Código de despacho: 270 Petição (tipo): [129.01] Manutenção: 2º quinquênio ordinário Processo afetado: BR302018001401-4 Requerente: 3M INNOVATIVE PROPERTIES COMPANY Procurador: Filipe Fonteles Cabral
800230120073 28/03/2023	Deferimento da petição Código de despacho: 270 Petição (tipo): [129.01] Manutenção: 2º quinquênio ordinário Processo afetado: BR302018001402-2 Requerente: 3M INNOVATIVE PROPERTIES COMPANY Procurador: Filipe Fonteles Cabral
800230109004 17/03/2023	Deferimento da petição Código de despacho: 270 Petição (tipo): [129.01] Manutenção: 2º quinquênio ordinário Processo afetado: BR302018001403-0 Requerente: JANSSEN PHARMACEUTICALS, INC. Procurador: David do Nascimento
800230120074 28/03/2023	Deferimento da petição Código de despacho: 270 Petição (tipo): [129.01] Manutenção: 2º quinquênio ordinário Processo afetado: BR302018001404-9 Requerente: 3M INNOVATIVE PROPERTIES COMPANY Procurador: Filipe Fonteles Cabral
800230120075 28/03/2023	Deferimento da petição Código de despacho: 270 Petição (tipo): [129.01] Manutenção: 2º quinquênio ordinário Processo afetado: BR302018001407-3 Requerente: 3M INNOVATIVE PROPERTIES COMPANY Procurador: Filipe Fonteles Cabral
800230120026 28/03/2023	Deferimento da petição Código de despacho: 270 Petição (tipo): [129.01] Manutenção: 2º quinquênio ordinário Processo afetado: BR302018001409-0 Requerente: CABEAU, INC Procurador: LORENA CUSTODIO VELASCO
800230120076 28/03/2023	Deferimento da petição Código de despacho: 270 Petição (tipo): [129.01] Manutenção: 2º quinquênio ordinário Processo afetado: BR302018001410-3 Requerente: 3M INNOVATIVE PROPERTIES COMPANY Procurador: Filipe Fonteles Cabral
800230120077 28/03/2023	Deferimento da petição Código de despacho: 270 Petição (tipo): [129.01] Manutenção: 2º quinquênio ordinário Processo afetado: BR302018001412-0 Requerente: 3M INNOVATIVE PROPERTIES COMPANY Procurador: Filipe Fonteles Cabral
800230120056 28/03/2023	Deferimento da petição Código de despacho: 270 Petição (tipo): [129.01] Manutenção: 2º quinquênio ordinário Processo afetado: BR302018001413-8 Requerente: 3M INNOVATIVE PROPERTIES COMPANY Procurador: Filipe Fonteles Cabral
800230045927 31/01/2023	Deferimento da petição Código de despacho: 270 Petição (tipo): [129.01] Manutenção: 2º quinquênio ordinário Processo afetado: BR302018001416-2 Requerente: CMPC TISSUE S.A. Procurador: Daniela Lin



800230045928 31/01/2023	Deferimento da petição Código de despacho: 270 Petição (tipo): [129.01] Manutenção: 2º quinquênio ordinário Processo afetado: BR302018001417-0 Requerente: CMPC TISSUE S.A. Procurador: Daniela Lin
800230045929 31/01/2023	Deferimento da petição Código de despacho: 270 Petição (tipo): [129.01] Manutenção: 2º quinquênio ordinário Processo afetado: BR302018001418-9 Requerente: CMPC TISSUE S.A. Procurador: Daniela Lin
800230045934 31/01/2023	Deferimento da petição Código de despacho: 270 Petição (tipo): [129.01] Manutenção: 2º quinquênio ordinário Processo afetado: BR302018001419-7 Requerente: CMPC TISSUE S.A. Procurador: Daniela Lin
800230045932 31/01/2023	Deferimento da petição Código de despacho: 270 Petição (tipo): [129.01] Manutenção: 2º quinquênio ordinário Processo afetado: BR302018001420-0 Requerente: CMPC TISSUE S.A. Procurador: Daniela Lin
800230045930 31/01/2023	Deferimento da petição Código de despacho: 270 Petição (tipo): [129.01] Manutenção: 2º quinquênio ordinário Processo afetado: BR302018001421-9 Requerente: CMPC TISSUE S.A. Procurador: Daniela Lin
800230045933 31/01/2023	Deferimento da petição Código de despacho: 270 Petição (tipo): [129.01] Manutenção: 2º quinquênio ordinário Processo afetado: BR302018001422-7 Requerente: CMPC TISSUE S.A. Procurador: Daniela Lin
800230045931 31/01/2023	Deferimento da petição Código de despacho: 270 Petição (tipo): [129.01] Manutenção: 2º quinquênio ordinário Processo afetado: BR302018001423-5 Requerente: CMPC TISSUE S.A. Procurador: Daniela Lin
800230026779 18/01/2023	Deferimento da petição Código de despacho: 270 Petição (tipo): [129.01] Manutenção: 2º quinquênio ordinário Processo afetado: BR302018001424-3 Requerente: QUADRAC TELEC.E INFORM.LTDA Procurador: Luiz Henrique Oliveira Do Amaral
800230137242 10/04/2023	Deferimento da petição Código de despacho: 270 Petição (tipo): [129.01] Manutenção: 2º quinquênio ordinário Processo afetado: BR302018001425-1 Requerente: WESTINGHOUSE AIR BRAKE TECHNOLOGIES CORPORATION Procurador: Denis Allan Daniel
800230109065 20/03/2023	Deferimento da petição Código de despacho: 270 Petição (tipo): [129.01] Manutenção: 2º quinquênio ordinário Processo afetado: BR302018001430-8 Requerente: WM. WRIGLEY JR. COMPANY Procurador: LUIZ DE ALENCAR ARARIPE JR.



800230109005 17/03/2023	Deferimento da petição Código de despacho: 270 Petição (tipo): [129.01] Manutenção: 2º quinquênio ordinário Processo afetado: BR302018001431-6 Requerente: RECKITT BENCKISER HEALTH LIMITED Procurador: David do Nascimento
800230109006 17/03/2023	Deferimento da petição Código de despacho: 270 Petição (tipo): [129.01] Manutenção: 2º quinquênio ordinário Processo afetado: BR302018001432-4 Requerente: RECKITT BENCKISER HEALTH LIMITED Procurador: David do Nascimento
800230120057 28/03/2023	Deferimento da petição Código de despacho: 270 Petição (tipo): [129.01] Manutenção: 2º quinquênio ordinário Processo afetado: BR302018001433-2 Requerente: 3M INNOVATIVE PROPERTIES COMPANY Procurador: Filipe Fonteles Cabral
800230120058 28/03/2023	Deferimento da petição Código de despacho: 270 Petição (tipo): [129.01] Manutenção: 2º quinquênio ordinário Processo afetado: BR302018001434-0 Requerente: 3M INNOVATIVE PROPERTIES COMPANY Procurador: Filipe Fonteles Cabral
800230111647 21/03/2023	Deferimento da petição Código de despacho: 270 Petição (tipo): [129.01] Manutenção: 2º quinquênio ordinário Processo afetado: BR302018001437-5 Requerente: SCHOELLER GROUP GMBH Procurador: Rui Coelho Da Rosa
800230131332 05/04/2023	Deferimento da petição Código de despacho: 270 Petição (tipo): [129.01] Manutenção: 2º quinquênio ordinário Processo afetado: BR302018001440-5 Requerente: VASCO DATA SECURITY INTERNATIONAL GMBH Procurador: David do Nascimento
800230120027 28/03/2023	Deferimento da petição Código de despacho: 270 Petição (tipo): [129.01] Manutenção: 2º quinquênio ordinário Processo afetado: BR302018001448-0 Requerente: BYD COMPANY LIMITED Procurador: LORENA CUSTODIO VELASCO
800230120028 28/03/2023	Deferimento da petição Código de despacho: 270 Petição (tipo): [129.01] Manutenção: 2º quinquênio ordinário Processo afetado: BR302018001449-9 Requerente: BYD COMPANY LIMITED Procurador: LORENA CUSTODIO VELASCO
800230140998 12/04/2023	Deferimento da petição Código de despacho: 270 Petição (tipo): [129.01] Manutenção: 2º quinquênio ordinário Processo afetado: BR302018001454-5 Requerente: MARTA MANENTE TECCHIO Procurador: Norberto Pardelhas de Barcellos
800230120029 28/03/2023	Deferimento da petição Código de despacho: 270 Petição (tipo): [129.01] Manutenção: 2º quinquênio ordinário Processo afetado: BR302018001468-5 Requerente: CONTINENTAL REIFEN DEUTSCHLAND GMBH Procurador: LORENA CUSTODIO VELASCO



800230109007 17/03/2023	Deferimento da petição Código de despacho: 270 Petição (tipo): [129.01] Manutenção: 2º quinquênio ordinário Processo afetado: BR302018001489-8 Requerente: GENTEX CORPORATION Procurador: David do Nascimento
800230125343 31/03/2023	Deferimento da petição Código de despacho: 270 Petição (tipo): [129.01] Manutenção: 2º quinquênio ordinário Processo afetado: BR302018001501-0 Requerente: TETRA LAVAL HOLDINGS & FINANCE SA Procurador: David do Nascimento
800230140987 12/04/2023	Deferimento da petição Código de despacho: 270 Petição (tipo): [129.01] Manutenção: 2º quinquênio ordinário Processo afetado: BR302018001503-7 Requerente: VITORIA EMPREENDIMENTOS E INDUSTRIA LTDA Procurador: André Gosmann
800230116365 24/03/2023	Deferimento da petição Código de despacho: 270 Petição (tipo): [129.01] Manutenção: 2º quinquênio ordinário Processo afetado: BR302018001518-5 Requerente: CNH INDUSTRIAL AMERICA LLC Procurador: Denis Allan Daniel
800230120030 28/03/2023	Deferimento da petição Código de despacho: 270 Petição (tipo): [129.01] Manutenção: 2º quinquênio ordinário Processo afetado: BR302018001521-5 Requerente: CONTINENTAL REIFEN DEUTSCHLAND GMBH Procurador: LORENA CUSTODIO VELASCO
800230109008 17/03/2023	Deferimento da petição Código de despacho: 270 Petição (tipo): [129.01] Manutenção: 2º quinquênio ordinário Processo afetado: BR302018001524-0 Requerente: SANOFI-AVENTIS DEUTSCHLAND GMBH Procurador: David do Nascimento
800230116364 24/03/2023	Deferimento da petição Código de despacho: 270 Petição (tipo): [129.01] Manutenção: 2º quinquênio ordinário Processo afetado: BR302018001525-8 Requerente: CNH INDUSTRIAL AMERICA LLC Procurador: Denis Allan Daniel
800230131331 05/04/2023	Deferimento da petição Código de despacho: 270 Petição (tipo): [129.01] Manutenção: 2º quinquênio ordinário Processo afetado: BR302018001526-6 Requerente: MARCO ANTONIO PINHEIRO E CASTRO Procurador: David do Nascimento
800230109009 17/03/2023	Deferimento da petição Código de despacho: 270 Petição (tipo): [129.01] Manutenção: 2º quinquênio ordinário Processo afetado: BR302018001532-0 Requerente: THE GOODYEAR TIRE & RUBBER COMPANY Procurador: David do Nascimento
800230120031 28/03/2023	Deferimento da petição Código de despacho: 270 Petição (tipo): [129.01] Manutenção: 2º quinquênio ordinário Processo afetado: BR302018001543-6 Requerente: COMPAGNIE GENERALE DES ETABLISSEMENTS MICHELIN Procurador: LORENA CUSTODIO VELASCO



800230120032
28/03/2023
Deferimento da petição
Código de despacho: 270
Petição (tipo): [129.01] Manutenção: 2º quinquênio ordinário
Processo afetado: BR302018001544-4
Requerente: COMPAGNIE GENERALE DES ETABLISSEMENTS MICHELIN
Procurador: LORENA CUSTODIO VELASCO

800230128593
03/04/2023
Deferimento da petição
Código de despacho: 270
Petição (tipo): [129.01] Manutenção: 2º quinquênio ordinário
Processo afetado: BR302018001546-0
Requerente: GEMA SWITZERLAND GMBH
Procurador: João Luis DOrey Facco Vianna

800230120033
28/03/2023
Deferimento da petição
Código de despacho: 270
Petição (tipo): [129.01] Manutenção: 2º quinquênio ordinário
Processo afetado: BR302018001547-9
Requerente: CONTINENTAL REIFEN DEUTSCHLAND GMBH
Procurador: LORENA CUSTODIO VELASCO

800230120034
28/03/2023
Deferimento da petição
Código de despacho: 270
Petição (tipo): [129.01] Manutenção: 2º quinquênio ordinário
Processo afetado: BR302018001548-7
Requerente: CONTINENTAL REIFEN DEUTSCHLAND GMBH
Procurador: LORENA CUSTODIO VELASCO

800230105513
16/03/2023
Deferimento da petição
Código de despacho: 270
Petição (tipo): [129.01] Manutenção: 2º quinquênio ordinário
Processo afetado: BR302018001549-5
Requerente: DECATHLON
Procurador: Gustavo Leonardos

800230120035
28/03/2023
Deferimento da petição
Código de despacho: 270
Petição (tipo): [129.01] Manutenção: 2º quinquênio ordinário
Processo afetado: BR302018001551-7
Requerente: MEDMIX SWITZERLAND AG
Procurador: LORENA CUSTODIO VELASCO

800230120054
28/03/2023
Deferimento da petição
Código de despacho: 270
Petição (tipo): [129.01] Manutenção: 2º quinquênio ordinário
Processo afetado: BR302018001554-1
Requerente: HARMAN INTERNATIONAL INDUSTRIES, INCORPORATED
Procurador: Filipe Fonteles Cabral

800230120055
28/03/2023
Deferimento da petição
Código de despacho: 270
Petição (tipo): [129.01] Manutenção: 2º quinquênio ordinário
Processo afetado: BR302018001555-0
Requerente: HARMAN INTERNATIONAL INDUSTRIES, INCORPORATED
Procurador: Filipe Fonteles Cabral

800230138603
11/04/2023
Deferimento da petição
Código de despacho: 270
Petição (tipo): [129.01] Manutenção: 2º quinquênio ordinário
Processo afetado: BR302018001561-4
Requerente: GRIPPLE LIMITED
Procurador: Filipe Fonteles Cabral

800230116336
23/03/2023
Deferimento da petição
Código de despacho: 270
Petição (tipo): [129.01] Manutenção: 2º quinquênio ordinário
Processo afetado: BR302018001563-0
Requerente: FERRARI S.P.A.
Procurador: David do Nascimento



800230395511
18/10/2023
Deferimento da petição
Código de despacho: 270
Petição (tipo): [130.01] Manutenção: 2º quinquênio extraordinário
Processo afetado: BR302018001565-7
Requerente: ZHUHAI SHICHANG METALS LTD
Procurador: EMILIO COLLADO LOPEZ

800230395512
18/10/2023
Deferimento da petição
Código de despacho: 270
Petição (tipo): [130.01] Manutenção: 2º quinquênio extraordinário
Processo afetado: BR302018001566-5
Requerente: ZHUHAI SHICHANG METALS LTD
Procurador: EMILIO COLLADO LOPEZ

800230395513
18/10/2023
Deferimento da petição
Código de despacho: 270
Petição (tipo): [130.01] Manutenção: 2º quinquênio extraordinário
Processo afetado: BR302018001569-0
Requerente: ZHUHAI SHICHANG METALS LTD
Procurador: EMILIO COLLADO LOPEZ

800230120059
28/03/2023
Deferimento da petição
Código de despacho: 270
Petição (tipo): [129.01] Manutenção: 2º quinquênio ordinário
Processo afetado: BR302018001571-1
Requerente: 3M INNOVATIVE PROPERTIES COMPANY
Procurador: Filipe Fonteles Cabral

800230105502
16/03/2023
Deferimento da petição
Código de despacho: 270
Petição (tipo): [129.01] Manutenção: 2º quinquênio ordinário
Processo afetado: BR302018001588-6
Requerente: ISI GMBH
Procurador: Luiz Henrique Oliveira Do Amaral

800230120036
28/03/2023
Deferimento da petição
Código de despacho: 270
Petição (tipo): [129.01] Manutenção: 2º quinquênio ordinário
Processo afetado: BR302018001589-4
Requerente: CLARINS FRAGRANCE GROUP
Procurador: LORENA CUSTODIO VELASCO

800230120037
28/03/2023
Deferimento da petição
Código de despacho: 270
Petição (tipo): [129.01] Manutenção: 2º quinquênio ordinário
Processo afetado: BR302018001592-4
Requerente: MILLERKNOLL, INC.
Procurador: LORENA CUSTODIO VELASCO

800230128592
03/04/2023
Deferimento da petição
Código de despacho: 270
Petição (tipo): [129.01] Manutenção: 2º quinquênio ordinário
Processo afetado: BR302018001594-0
Requerente: IDEXX LABORATORIES, INC.
Procurador: João Luis DOrey Facco Vianna

800230109011
17/03/2023
Deferimento da petição
Código de despacho: 270
Petição (tipo): [129.01] Manutenção: 2º quinquênio ordinário
Processo afetado: BR302018001595-9
Requerente: JOHNSON & JOHNSON CONSUMER INC.
Procurador: David do Nascimento

800230119988
28/03/2023
Deferimento da petição
Código de despacho: 270
Petição (tipo): [129.01] Manutenção: 2º quinquênio ordinário
Processo afetado: BR302018001599-1
Requerente: MAQUET CRITICAL CARE AB
Procurador: David do Nascimento



800230119989 28/03/2023	Deferimento da petição Código de despacho: 270 Petição (tipo): [129.01] Manutenção: 2º quinquênio ordinário Processo afetado: BR302018001602-5 Requerente: MAQUET CRITICAL CARE AB Procurador: David do Nascimento
800230131329 05/04/2023	Deferimento da petição Código de despacho: 270 Petição (tipo): [129.01] Manutenção: 2º quinquênio ordinário Processo afetado: BR302018001608-4 Requerente: MARS, INCORPORATED Procurador: LUIZ DE ALENCAR ARARIPE JR.
800230116363 24/03/2023	Deferimento da petição Código de despacho: 270 Petição (tipo): [129.01] Manutenção: 2º quinquênio ordinário Processo afetado: BR302018001610-6 Requerente: CNH INDUSTRIAL AMERICA LLC Procurador: Denis Allan Daniel
800230119990 28/03/2023	Deferimento da petição Código de despacho: 270 Petição (tipo): [129.01] Manutenção: 2º quinquênio ordinário Processo afetado: BR302018001612-2 Requerente: NIKE INNOVATE C.V. Procurador: David do Nascimento
800230138604 11/04/2023	Deferimento da petição Código de despacho: 270 Petição (tipo): [129.01] Manutenção: 2º quinquênio ordinário Processo afetado: BR302018001614-9 Requerente: THE UNIVERSITY OF WESTERN ONTARIO Procurador: Filipe Fonteles Cabral
800230237192 21/06/2023	Deferimento da petição Código de despacho: 270 Petição (tipo): [130.01] Manutenção: 2º quinquênio extraordinário Processo afetado: BR302018001617-3 Requerente: AIH IMPORTADORA DE ARTIGOS DE PRESENTES LTDA EPP Procurador: José Domingos de Lima Filho
800230149922 19/04/2023	Deferimento da petição Código de despacho: 270 Petição (tipo): [129.01] Manutenção: 2º quinquênio ordinário Processo afetado: BR302018001618-1 Requerente: TRAMONTINA MULTI S/A Procurador: Guilherme Spiller
800230149923 19/04/2023	Deferimento da petição Código de despacho: 270 Petição (tipo): [129.01] Manutenção: 2º quinquênio ordinário Processo afetado: BR302018001619-0 Requerente: TRAMONTINA MULTI S/A Procurador: Guilherme Spiller
800230149924 19/04/2023	Deferimento da petição Código de despacho: 270 Petição (tipo): [129.01] Manutenção: 2º quinquênio ordinário Processo afetado: BR302018001620-3 Requerente: TRAMONTINA MULTI S/A Procurador: Guilherme Spiller
800230149925 19/04/2023	Deferimento da petição Código de despacho: 270 Petição (tipo): [129.01] Manutenção: 2º quinquênio ordinário Processo afetado: BR302018001622-0 Requerente: TRAMONTINA MULTI S/A Procurador: Guilherme Spiller



800230149926 19/04/2023	Deferimento da petição Código de despacho: 270 Petição (tipo): [129.01] Manutenção: 2º quinquênio ordinário Processo afetado: BR302018001624-6 Requerente: TRAMONTINA MULTI S/A Procurador: Guilherme Spiller
800230080453 27/02/2023	Deferimento da petição Código de despacho: 270 Petição (tipo): [129.01] Manutenção: 2º quinquênio ordinário Processo afetado: BR302018001635-1 Requerente: DISTRIBUIDORA DE SISTEMAS DE CIERRE SL Procurador: Paulo de Tarso Castro Brandão
800230157223 25/04/2023	Deferimento da petição Código de despacho: 270 Petição (tipo): [129.01] Manutenção: 2º quinquênio ordinário Processo afetado: BR302018001636-0 Requerente: ADNAN ABED ZARRUQ Procurador: Jaqueline Ortigara
800230125329 31/03/2023	Deferimento da petição Código de despacho: 270 Petição (tipo): [129.01] Manutenção: 2º quinquênio ordinário Processo afetado: BR302018001643-2 Requerente: ROMA JENSEN COMÉRCIO E INDÚSTRIA LTDA. Procurador: José Carlos Tinoco Soares Júnior
800230125330 31/03/2023	Deferimento da petição Código de despacho: 270 Petição (tipo): [129.01] Manutenção: 2º quinquênio ordinário Processo afetado: BR302018001644-0 Requerente: ROMA JENSEN COMÉRCIO E INDÚSTRIA LTDA. Procurador: José Carlos Tinoco Soares Júnior
800230125331 31/03/2023	Deferimento da petição Código de despacho: 270 Petição (tipo): [129.01] Manutenção: 2º quinquênio ordinário Processo afetado: BR302018001645-9 Requerente: ROMA JENSEN COMÉRCIO E INDÚSTRIA LTDA. Procurador: José Carlos Tinoco Soares Júnior
800230155252 20/04/2023	Deferimento da petição Código de despacho: 270 Petição (tipo): [129.01] Manutenção: 2º quinquênio ordinário Processo afetado: BR302018001647-5 Requerente: B. MARINI MINERADORA - ME Procurador: CARLA CAROLINA GOMES GONÇALVES
800230119991 28/03/2023	Deferimento da petição Código de despacho: 270 Petição (tipo): [129.01] Manutenção: 2º quinquênio ordinário Processo afetado: BR302018001649-1 Requerente: NIKE INNOVATE C.V. Procurador: David do Nascimento
800230119992 28/03/2023	Deferimento da petição Código de despacho: 270 Petição (tipo): [129.01] Manutenção: 2º quinquênio ordinário Processo afetado: BR302018001650-5 Requerente: NIKE INNOVATE C.V. Procurador: David do Nascimento
800230138607 11/04/2023	Deferimento da petição Código de despacho: 270 Petição (tipo): [129.01] Manutenção: 2º quinquênio ordinário Processo afetado: BR302018001651-3 Requerente: LES MILLS INTERNATIONAL LIMITED Procurador: David do Nascimento



800230109064 20/03/2023	Deferimento da petição Código de despacho: 270 Petição (tipo): [129.01] Manutenção: 2º quinquênio ordinário Processo afetado: BR302018001652-1 Requerente: BLUE AB Procurador: Gustavo Leonardos
800230020953 12/01/2023	Deferimento da petição Código de despacho: 270 Petição (tipo): [129.01] Manutenção: 2º quinquênio ordinário Processo afetado: BR302018001653-0 Requerente: PERI SE Procurador: Denis Allan Daniel
800230119993 28/03/2023	Deferimento da petição Código de despacho: 270 Petição (tipo): [129.01] Manutenção: 2º quinquênio ordinário Processo afetado: BR302018001654-8 Requerente: SAMSUNG ELECTRONICS CO., LTD. Procurador: David do Nascimento
800230119994 28/03/2023	Deferimento da petição Código de despacho: 270 Petição (tipo): [129.01] Manutenção: 2º quinquênio ordinário Processo afetado: BR302018001656-4 Requerente: NIKE INNOVATE C.V. Procurador: David do Nascimento
800230119995 28/03/2023	Deferimento da petição Código de despacho: 270 Petição (tipo): [129.01] Manutenção: 2º quinquênio ordinário Processo afetado: BR302018001658-0 Requerente: TOYOTA JIDOSHA KABUSHIKI KAISHA (TOYOTA MOTOR CORPORATION) Procurador: David do Nascimento
800230119996 28/03/2023	Deferimento da petição Código de despacho: 270 Petição (tipo): [129.01] Manutenção: 2º quinquênio ordinário Processo afetado: BR302018001662-9 Requerente: NIKE INNOVATE C.V. Procurador: David do Nascimento
800230119997 28/03/2023	Deferimento da petição Código de despacho: 270 Petição (tipo): [129.01] Manutenção: 2º quinquênio ordinário Processo afetado: BR302018001663-7 Requerente: NIKE INNOVATE C.V. Procurador: David do Nascimento
800230119998 28/03/2023	Deferimento da petição Código de despacho: 270 Petição (tipo): [129.01] Manutenção: 2º quinquênio ordinário Processo afetado: BR302018001664-5 Requerente: NIKE INNOVATE C.V. Procurador: David do Nascimento
800230119999 28/03/2023	Deferimento da petição Código de despacho: 270 Petição (tipo): [129.01] Manutenção: 2º quinquênio ordinário Processo afetado: BR302018001665-3 Requerente: NIKE INNOVATE C.V. Procurador: David do Nascimento
800230120000 28/03/2023	Deferimento da petição Código de despacho: 270 Petição (tipo): [129.01] Manutenção: 2º quinquênio ordinário Processo afetado: BR302018001666-1 Requerente: NIKE INNOVATE C.V. Procurador: David do Nascimento



800230120001 28/03/2023	Deferimento da petição Código de despacho: 270 Petição (tipo): [129.01] Manutenção: 2º quinquênio ordinário Processo afetado: BR302018001667-0 Requerente: NIKE INNOVATE C.V. Procurador: David do Nascimento
800230120002 28/03/2023	Deferimento da petição Código de despacho: 270 Petição (tipo): [129.01] Manutenção: 2º quinquênio ordinário Processo afetado: BR302018001668-8 Requerente: NIKE INNOVATE C.V. Procurador: David do Nascimento
800230120003 28/03/2023	Deferimento da petição Código de despacho: 270 Petição (tipo): [129.01] Manutenção: 2º quinquênio ordinário Processo afetado: BR302018001669-6 Requerente: NIKE INNOVATE C.V. Procurador: David do Nascimento
800230120004 28/03/2023	Deferimento da petição Código de despacho: 270 Petição (tipo): [129.01] Manutenção: 2º quinquênio ordinário Processo afetado: BR302018001670-0 Requerente: NIKE INNOVATE C.V. Procurador: David do Nascimento
800230120005 28/03/2023	Deferimento da petição Código de despacho: 270 Petição (tipo): [129.01] Manutenção: 2º quinquênio ordinário Processo afetado: BR302018001671-8 Requerente: NIKE INNOVATE C.V. Procurador: David do Nascimento
800230120006 28/03/2023	Deferimento da petição Código de despacho: 270 Petição (tipo): [129.01] Manutenção: 2º quinquênio ordinário Processo afetado: BR302018001672-6 Requerente: NIKE INNOVATE C.V. Procurador: David do Nascimento
800230141002 12/04/2023	Deferimento da petição Código de despacho: 270 Petição (tipo): [129.01] Manutenção: 2º quinquênio ordinário Processo afetado: BR302018001673-4 Requerente: TEFAL Procurador: David do Nascimento
800230120007 28/03/2023	Deferimento da petição Código de despacho: 270 Petição (tipo): [129.01] Manutenção: 2º quinquênio ordinário Processo afetado: BR302018001674-2 Requerente: NIKE INNOVATE C.V. Procurador: David do Nascimento
800230120008 28/03/2023	Deferimento da petição Código de despacho: 270 Petição (tipo): [129.01] Manutenção: 2º quinquênio ordinário Processo afetado: BR302018001675-0 Requerente: NIKE INNOVATE C.V. Procurador: David do Nascimento
800230120009 28/03/2023	Deferimento da petição Código de despacho: 270 Petição (tipo): [129.01] Manutenção: 2º quinquênio ordinário Processo afetado: BR302018001676-9 Requerente: NIKE INNOVATE C.V. Procurador: David do Nascimento



800230120010 28/03/2023	Deferimento da petição Código de despacho: 270 Petição (tipo): [129.01] Manutenção: 2º quinquênio ordinário Processo afetado: BR302018001677-7 Requerente: NIKE INNOVATE C.V. Procurador: David do Nascimento
800230120011 28/03/2023	Deferimento da petição Código de despacho: 270 Petição (tipo): [129.01] Manutenção: 2º quinquênio ordinário Processo afetado: BR302018001678-5 Requerente: NIKE INNOVATE C.V. Procurador: David do Nascimento
800230120012 28/03/2023	Deferimento da petição Código de despacho: 270 Petição (tipo): [129.01] Manutenção: 2º quinquênio ordinário Processo afetado: BR302018001679-3 Requerente: NIKE INNOVATE C.V. Procurador: David do Nascimento
800230120013 28/03/2023	Deferimento da petição Código de despacho: 270 Petição (tipo): [129.01] Manutenção: 2º quinquênio ordinário Processo afetado: BR302018001680-7 Requerente: NIKE INNOVATE C.V. Procurador: David do Nascimento
800230120014 28/03/2023	Deferimento da petição Código de despacho: 270 Petição (tipo): [129.01] Manutenção: 2º quinquênio ordinário Processo afetado: BR302018001682-3 Requerente: NIKE INNOVATE C.V. Procurador: David do Nascimento
800230120015 28/03/2023	Deferimento da petição Código de despacho: 270 Petição (tipo): [129.01] Manutenção: 2º quinquênio ordinário Processo afetado: BR302018001683-1 Requerente: NIKE INNOVATE C.V. Procurador: David do Nascimento
800230120016 28/03/2023	Deferimento da petição Código de despacho: 270 Petição (tipo): [129.01] Manutenção: 2º quinquênio ordinário Processo afetado: BR302018001685-8 Requerente: NIKE INNOVATE C.V. Procurador: David do Nascimento
800230120017 28/03/2023	Deferimento da petição Código de despacho: 270 Petição (tipo): [129.01] Manutenção: 2º quinquênio ordinário Processo afetado: BR302018001686-6 Requerente: NIKE INNOVATE C.V. Procurador: David do Nascimento
800230120018 28/03/2023	Deferimento da petição Código de despacho: 270 Petição (tipo): [129.01] Manutenção: 2º quinquênio ordinário Processo afetado: BR302018001687-4 Requerente: NIKE INNOVATE C.V. Procurador: David do Nascimento
800230120019 28/03/2023	Deferimento da petição Código de despacho: 270 Petição (tipo): [129.01] Manutenção: 2º quinquênio ordinário Processo afetado: BR302018001688-2 Requerente: NIKE INNOVATE C.V. Procurador: David do Nascimento

800230120020 28/03/2023	Deferimento da petição Código de despacho: 270 Petição (tipo): [129.01] Manutenção: 2º quinquênio ordinário Processo afetado: BR302018001689-0 Requerente: NIKE INNOVATE C.V. Procurador: David do Nascimento
800230120040 28/03/2023	Deferimento da petição Código de despacho: 270 Petição (tipo): [129.01] Manutenção: 2º quinquênio ordinário Processo afetado: BR302018001690-4 Requerente: BYD COMPANY LIMITED Procurador: LORENA CUSTODIO VELASCO
800230120021 28/03/2023	Deferimento da petição Código de despacho: 270 Petição (tipo): [129.01] Manutenção: 2º quinquênio ordinário Processo afetado: BR302018001692-0 Requerente: SAMSUNG ELECTRONICS CO., LTD. Procurador: David do Nascimento
800230162180 26/04/2023	Deferimento da petição Código de despacho: 270 Petição (tipo): [129.01] Manutenção: 2º quinquênio ordinário Processo afetado: BR302018001707-2 Requerente: OWENS-ILLINOIS DO BRASIL INDUSTRIA E COMERCIO LTDA Procurador: VALDIR DE OLIVEIRA ROCHA FILHO
800230120053 28/03/2023	Deferimento da petição Código de despacho: 270 Petição (tipo): [129.01] Manutenção: 2º quinquênio ordinário Processo afetado: BR302018001708-0 Requerente: GLAXOSMITHKLINE CONSUMER HEALTHCARE (UK) IP LIMITED Procurador: Filipe Fonteles Cabral
800230112378 22/03/2023	Deferimento da petição Código de despacho: 270 Petição (tipo): [129.01] Manutenção: 2º quinquênio ordinário Processo afetado: BR302018001712-9 Requerente: VALE S.A.
800230098725 10/03/2023	Deferimento da petição Código de despacho: 270 Petição (tipo): [129.01] Manutenção: 2º quinquênio ordinário Processo afetado: BR302018001714-5 Requerente: TUTTI BABY INDÚSTRIA E COMÉRCIO DE ARTIGOS INFANTIS LTDA Procurador: Fernando Muller
800230149853 18/04/2023	Deferimento da petição Código de despacho: 270 Petição (tipo): [129.01] Manutenção: 2º quinquênio ordinário Processo afetado: BR302018001716-1 Requerente: SAMSUNG ELECTRONICS CO., LTD. Procurador: David do Nascimento
800230120062 28/03/2023	Deferimento da petição Código de despacho: 270 Petição (tipo): [129.01] Manutenção: 2º quinquênio ordinário Processo afetado: BR302018001718-8 Requerente: OTIS ELEVATOR COMPANY Procurador: Filipe Fonteles Cabral
800230120063 28/03/2023	Deferimento da petição Código de despacho: 270 Petição (tipo): [129.01] Manutenção: 2º quinquênio ordinário Processo afetado: BR302018001719-6 Requerente: OTIS ELEVATOR COMPANY Procurador: Filipe Fonteles Cabral



800230155319 24/04/2023	Deferimento da petição Código de despacho: 270 Petição (tipo): [129.01] Manutenção: 2º quinquênio ordinário Processo afetado: BR302018001721-8 Requerente: GTS DO BRASIL LTDA. Procurador: Flávia Salim Lopes
800230120045 28/03/2023	Deferimento da petição Código de despacho: 270 Petição (tipo): [129.01] Manutenção: 2º quinquênio ordinário Processo afetado: BR302018001729-3 Requerente: BYD COMPANY LIMITED Procurador: LORENA CUSTODIO VELASCO
800230120046 28/03/2023	Deferimento da petição Código de despacho: 270 Petição (tipo): [129.01] Manutenção: 2º quinquênio ordinário Processo afetado: BR302018001740-4 Requerente: COMPAGNIE GENERALE DES ETABLISSEMENTS MICHELIN Procurador: LORENA CUSTODIO VELASCO
800230120047 28/03/2023	Deferimento da petição Código de despacho: 270 Petição (tipo): [129.01] Manutenção: 2º quinquênio ordinário Processo afetado: BR302018001741-2 Requerente: COMPAGNIE GENERALE DES ETABLISSEMENTS MICHELIN Procurador: LORENA CUSTODIO VELASCO
800230120048 28/03/2023	Deferimento da petição Código de despacho: 270 Petição (tipo): [129.01] Manutenção: 2º quinquênio ordinário Processo afetado: BR302018001742-0 Requerente: COMPAGNIE GENERALE DES ETABLISSEMENTS MICHELIN Procurador: LORENA CUSTODIO VELASCO
800230417285 30/10/2023	Deferimento da petição Código de despacho: 270 Petição (tipo): [130.01] Manutenção: 2º quinquênio extraordinário Processo afetado: BR302018001743-9 Requerente: FLORIAN ENGHARD Procurador: SOUTO, CORREA ADVOCACIA
800230155320 24/04/2023	Deferimento da petição Código de despacho: 270 Petição (tipo): [129.01] Manutenção: 2º quinquênio ordinário Processo afetado: BR302018001749-8 Requerente: GTS DO BRASIL LTDA. Procurador: Flávia Salim Lopes
800230149881 18/04/2023	Deferimento da petição Código de despacho: 270 Petição (tipo): [129.01] Manutenção: 2º quinquênio ordinário Processo afetado: BR302018001750-1 Requerente: FERRERO S.P.A. Procurador: David do Nascimento
800230149880 18/04/2023	Deferimento da petição Código de despacho: 270 Petição (tipo): [129.01] Manutenção: 2º quinquênio ordinário Processo afetado: BR302018001751-0 Requerente: FERRERO S.P.A. Procurador: David do Nascimento
800230149882 18/04/2023	Deferimento da petição Código de despacho: 270 Petição (tipo): [129.01] Manutenção: 2º quinquênio ordinário Processo afetado: BR302018001752-8 Requerente: FERRERO S.P.A. Procurador: David do Nascimento



800230131335 05/04/2023	Deferimento da petição Código de despacho: 270 Petição (tipo): [129.01] Manutenção: 2º quinquênio ordinário Processo afetado: BR302018001753-6 Requerente: KONINKLIJKE PHILIPS N.V. Procurador: David do Nascimento
800230155321 24/04/2023	Deferimento da petição Código de despacho: 270 Petição (tipo): [129.01] Manutenção: 2º quinquênio ordinário Processo afetado: BR302018001754-4 Requerente: GTS DO BRASIL LTDA. Procurador: Flávia Salim Lopes
800230131336 05/04/2023	Deferimento da petição Código de despacho: 270 Petição (tipo): [129.01] Manutenção: 2º quinquênio ordinário Processo afetado: BR302018001755-2 Requerente: KONINKLIJKE PHILIPS N.V. Procurador: David do Nascimento
800230131337 05/04/2023	Deferimento da petição Código de despacho: 270 Petição (tipo): [129.01] Manutenção: 2º quinquênio ordinário Processo afetado: BR302018001759-5 Requerente: KONINKLIJKE PHILIPS N.V. Procurador: David do Nascimento
800230149854 18/04/2023	Deferimento da petição Código de despacho: 270 Petição (tipo): [129.01] Manutenção: 2º quinquênio ordinário Processo afetado: BR302018001761-7 Requerente: ENERGIZER BRANDS, LLC Procurador: David do Nascimento
800230166699 02/05/2023	Deferimento da petição Código de despacho: 270 Petição (tipo): [130.01] Manutenção: 2º quinquênio extraordinário Processo afetado: BR302018001764-1 Requerente: ITENS COMERCIO DE ARTIGOS DE DECORAÇÃO EIRELI Procurador: JEFFERSON DE ARAUJO SERAFIM
800230166700 02/05/2023	Deferimento da petição Código de despacho: 270 Petição (tipo): [130.01] Manutenção: 2º quinquênio extraordinário Processo afetado: BR302018001765-0 Requerente: ITENS COMERCIO DE ARTIGOS DE DECORAÇÃO EIRELI Procurador: JEFFERSON DE ARAUJO SERAFIM
800230155310 24/04/2023	Deferimento da petição Código de despacho: 270 Petição (tipo): [129.01] Manutenção: 2º quinquênio ordinário Processo afetado: BR302018001770-6 Requerente: HARBO TECHNOLOGIES LTD Procurador: Marcio Ney Tavares
800230411223 01/11/2023	Deferimento da petição Código de despacho: 270 Petição (tipo): [130.01] Manutenção: 2º quinquênio extraordinário Processo afetado: BR302018001771-4 Requerente: J.B. EQUIPAMENTOS LTDA - EPP Procurador: Carlos Eduardo Gomes da Silva
800230149962 19/04/2023	Deferimento da petição Código de despacho: 270 Petição (tipo): [129.01] Manutenção: 2º quinquênio ordinário Processo afetado: BR302018001772-2 Requerente: CONTINENTAL REIFEN DEUTSCHLAND GMBH Procurador: Marcos Vinicius Azevedo Alves



800230128629 04/04/2023	Deferimento da petição Código de despacho: 270 Petição (tipo): [129.01] Manutenção: 2º quinquênio ordinário Processo afetado: BR302018001782-0 Requerente: BERMAD CS LTD Procurador: Denis Allan Daniel
800230155303 24/04/2023	Deferimento da petição Código de despacho: 270 Petição (tipo): [129.01] Manutenção: 2º quinquênio ordinário Processo afetado: BR302018001801-0 Requerente: GRAMMER AG Procurador: Filipe Fonteles Cabral
800230155304 24/04/2023	Deferimento da petição Código de despacho: 270 Petição (tipo): [129.01] Manutenção: 2º quinquênio ordinário Processo afetado: BR302018001803-6 Requerente: GRAMMER AG Procurador: Filipe Fonteles Cabral
800230105497 16/03/2023	Deferimento da petição Código de despacho: 270 Petição (tipo): [129.01] Manutenção: 2º quinquênio ordinário Processo afetado: BR302018001809-5 Requerente: SOCIEDADE MICHELIN DE PARTICIPAÇÕES, INDÚSTRIA E COMÉRCIO LTDA. Procurador: Eduardo Ribeiro Augusto
800230105498 16/03/2023	Deferimento da petição Código de despacho: 270 Petição (tipo): [129.01] Manutenção: 2º quinquênio ordinário Processo afetado: BR302018001811-7 Requerente: SOCIEDADE MICHELIN DE PARTICIPAÇÕES, INDÚSTRIA E COMÉRCIO LTDA. Procurador: Eduardo Ribeiro Augusto
800230149857 18/04/2023	Deferimento da petição Código de despacho: 270 Petição (tipo): [129.01] Manutenção: 2º quinquênio ordinário Processo afetado: BR302018001812-5 Requerente: SANOFI-AVENTIS DEUTSCHLAND GMBH Procurador: David do Nascimento
800230105499 16/03/2023	Deferimento da petição Código de despacho: 270 Petição (tipo): [129.01] Manutenção: 2º quinquênio ordinário Processo afetado: BR302018001814-1 Requerente: SOCIEDADE MICHELIN DE PARTICIPAÇÕES, INDÚSTRIA E COMÉRCIO LTDA. Procurador: Eduardo Ribeiro Augusto
800230105500 16/03/2023	Deferimento da petição Código de despacho: 270 Petição (tipo): [129.01] Manutenção: 2º quinquênio ordinário Processo afetado: BR302018001816-8 Requerente: SOCIEDADE MICHELIN DE PARTICIPAÇÕES, INDÚSTRIA E COMÉRCIO LTDA. Procurador: Eduardo Ribeiro Augusto
800230167856 03/05/2023	Deferimento da petição Código de despacho: 270 Petição (tipo): [129.01] Manutenção: 2º quinquênio ordinário Processo afetado: BR302018001828-1 Requerente: VANGUARD GESTÃO DE ATIVOS INTANGÍVEIS LTDA Procurador: Edeiner Pezzuol Júnior
800230169860 04/05/2023	Deferimento da petição Código de despacho: 270 Petição (tipo): [129.01] Manutenção: 2º quinquênio ordinário Processo afetado: BR302018001832-0 Requerente: BAYER INTELLECTUAL PROPERTY GMBH XX Procurador: Ricardo Pernold Vieira de Mello



800230166698
02/05/2023
Deferimento da petição
Código de despacho: 270
Petição (tipo): [129.01] Manutenção: 2º quinquênio ordinário
Processo afetado: BR302018001835-4
Requerente: ITENS COMERCIO DE ARTIGOS DE DECORAÇÃO EIRELI
Procurador: JEFFERSON DE ARAUJO SERAFIM

800230060317
09/02/2023
Deferimento da petição
Código de despacho: 270
Petição (tipo): [129.01] Manutenção: 2º quinquênio ordinário
Processo afetado: BR302018001856-7
Requerente: BROWNING INTERNATIONAL S.A.
Procurador: Denis Allan Daniel

800230155302
24/04/2023
Deferimento da petição
Código de despacho: 270
Petição (tipo): [129.01] Manutenção: 2º quinquênio ordinário
Processo afetado: BR302018001860-5
Requerente: SEDA INTERNATIONAL PACKAGING GROUP SPA
Procurador: Filipe Fonteles Cabral

800230061168
10/02/2023
Deferimento da petição
Código de despacho: 270
Petição (tipo): [129.01] Manutenção: 2º quinquênio ordinário
Processo afetado: BR302018001909-1
Requerente: VOLKSWAGEN AKTIENGESELLSCHAFT
Procurador: Maurício Ariboni

800230149969
19/04/2023
Deferimento da petição
Código de despacho: 270
Petição (tipo): [129.01] Manutenção: 2º quinquênio ordinário
Processo afetado: BR302018001911-3
Requerente: HILTI AKTIENGESELLSCHAFT
Procurador: Marcos Vinicius Azevedo Alves

800230149970
19/04/2023
Deferimento da petição
Código de despacho: 270
Petição (tipo): [129.01] Manutenção: 2º quinquênio ordinário
Processo afetado: BR302018001912-1
Requerente: HILTI AKTIENGESELLSCHAFT
Procurador: Marcos Vinicius Azevedo Alves

800230147168
17/04/2023
Deferimento da petição
Código de despacho: 270
Petição (tipo): [129.01] Manutenção: 2º quinquênio ordinário
Processo afetado: BR302018001920-2
Requerente: DECATHLON
Procurador: Gustavo Leonardos

800230174491
08/05/2023
Deferimento da petição
Código de despacho: 270
Petição (tipo): [129.01] Manutenção: 2º quinquênio ordinário
Processo afetado: BR302018001932-6
Requerente: COLGATE-PALMOLIVE COMPANY
Procurador: Roberto Pernold Vieira de Mello

800230174490
08/05/2023
Deferimento da petição
Código de despacho: 270
Petição (tipo): [129.01] Manutenção: 2º quinquênio ordinário
Processo afetado: BR302018001934-2
Requerente: COLGATE-PALMOLIVE COMPANY
Procurador: Roberto Pernold Vieira de Mello

800230149862
18/04/2023
Deferimento da petição
Código de despacho: 270
Petição (tipo): [129.01] Manutenção: 2º quinquênio ordinário
Processo afetado: BR302018001936-9
Requerente: SOUTHCO, INC.
Procurador: David do Nascimento



800230155238 20/04/2023	Deferimento da petição Código de despacho: 270 Petição (tipo): [129.01] Manutenção: 2º quinquênio ordinário Processo afetado: BR302018001941-5 Requerente: 3M INNOVATIVE PROPERTIES COMPANY Procurador: Filipe Fonteles Cabral
800230155239 20/04/2023	Deferimento da petição Código de despacho: 270 Petição (tipo): [129.01] Manutenção: 2º quinquênio ordinário Processo afetado: BR302018001942-3 Requerente: 3M INNOVATIVE PROPERTIES COMPANY Procurador: Filipe Fonteles Cabral
800230155240 20/04/2023	Deferimento da petição Código de despacho: 270 Petição (tipo): [129.01] Manutenção: 2º quinquênio ordinário Processo afetado: BR302018001944-0 Requerente: 3M INNOVATIVE PROPERTIES COMPANY Procurador: Filipe Fonteles Cabral
800230162186 26/04/2023	Deferimento da petição Código de despacho: 270 Petição (tipo): [129.01] Manutenção: 2º quinquênio ordinário Processo afetado: BR302018001951-2 Requerente: CARBUSS INDUSTRIA CATARINENSE DE CARROCERIAS LTDA Procurador: André Gosmann
800230162187 26/04/2023	Deferimento da petição Código de despacho: 270 Petição (tipo): [129.01] Manutenção: 2º quinquênio ordinário Processo afetado: BR302018001953-9 Requerente: CARBUSS INDUSTRIA CATARINENSE DE CARROCERIAS LTDA Procurador: André Gosmann
800230162189 26/04/2023	Deferimento da petição Código de despacho: 270 Petição (tipo): [129.01] Manutenção: 2º quinquênio ordinário Processo afetado: BR302018001955-5 Requerente: CARBUSS INDUSTRIA CATARINENSE DE CARROCERIAS LTDA Procurador: André Gosmann
800230149959 19/04/2023	Deferimento da petição Código de despacho: 270 Petição (tipo): [129.01] Manutenção: 2º quinquênio ordinário Processo afetado: BR302018001956-3 Requerente: CNH INDUSTRIAL AMERICA LLC Procurador: Denis Allan Daniel
800230162188 26/04/2023	Deferimento da petição Código de despacho: 270 Petição (tipo): [129.01] Manutenção: 2º quinquênio ordinário Processo afetado: BR302018001957-1 Requerente: CARBUSS INDUSTRIA CATARINENSE DE CARROCERIAS LTDA Procurador: André Gosmann
800230167833 03/05/2023	Deferimento da petição Código de despacho: 270 Petição (tipo): [129.01] Manutenção: 2º quinquênio ordinário Processo afetado: BR302018001964-4 Requerente: CARBUSS INDUSTRIA CATARINENSE DE CARROCERIAS LTDA Procurador: André Gosmann
800230167834 03/05/2023	Deferimento da petição Código de despacho: 270 Petição (tipo): [129.01] Manutenção: 2º quinquênio ordinário Processo afetado: BR302018001968-7 Requerente: CARBUSS INDUSTRIA CATARINENSE DE CARROCERIAS LTDA Procurador: André Gosmann



800230167835 03/05/2023	Deferimento da petição Código de despacho: 270 Petição (tipo): [129.01] Manutenção: 2º quinquênio ordinário Processo afetado: BR302018001978-4 Requerente: CARBUSS INDUSTRIA CATARINENSE DE CARROCERIAS LTDA Procurador: André Gosmann
800230174466 08/05/2023	Deferimento da petição Código de despacho: 270 Petição (tipo): [129.01] Manutenção: 2º quinquênio ordinário Processo afetado: BR302018001982-2 Requerente: CARBUSS INDUSTRIA CATARINENSE DE CARROCERIAS LTDA Procurador: André Gosmann
800230149960 19/04/2023	Deferimento da petição Código de despacho: 270 Petição (tipo): [129.01] Manutenção: 2º quinquênio ordinário Processo afetado: BR302018001983-0 Requerente: CNH INDUSTRIAL AMERICA LLC Procurador: Denis Allan Daniel
800230149961 19/04/2023	Deferimento da petição Código de despacho: 270 Petição (tipo): [129.01] Manutenção: 2º quinquênio ordinário Processo afetado: BR302018001984-9 Requerente: CNH INDUSTRIAL AMERICA LLC Procurador: Denis Allan Daniel
800230174492 08/05/2023	Deferimento da petição Código de despacho: 270 Petição (tipo): [129.01] Manutenção: 2º quinquênio ordinário Processo afetado: BR302018001987-3 Requerente: COLGATE-PALMOLIVE COMPANY Procurador: Roberto Pernold Vieira de Mello
800230174360 05/05/2023	Deferimento da petição Código de despacho: 270 Petição (tipo): [129.01] Manutenção: 2º quinquênio ordinário Processo afetado: BR302018001992-0 Requerente: PAULO CELSO CARDOSO BACCHI Procurador: JEFFERSON DE ARAUJO SERAFIM
800230174361 05/05/2023	Deferimento da petição Código de despacho: 270 Petição (tipo): [129.01] Manutenção: 2º quinquênio ordinário Processo afetado: BR302018001995-4 Requerente: PAULO CELSO CARDOSO BACCHI Procurador: JEFFERSON DE ARAUJO SERAFIM
800230174362 05/05/2023	Deferimento da petição Código de despacho: 270 Petição (tipo): [129.01] Manutenção: 2º quinquênio ordinário Processo afetado: BR302018001996-2 Requerente: PAULO CELSO CARDOSO BACCHI Procurador: JEFFERSON DE ARAUJO SERAFIM
800230174363 05/05/2023	Deferimento da petição Código de despacho: 270 Petição (tipo): [129.01] Manutenção: 2º quinquênio ordinário Processo afetado: BR302018001997-0 Requerente: PAULO CELSO CARDOSO BACCHI Procurador: JEFFERSON DE ARAUJO SERAFIM
800230174364 05/05/2023	Deferimento da petição Código de despacho: 270 Petição (tipo): [129.01] Manutenção: 2º quinquênio ordinário Processo afetado: BR302018002005-7 Requerente: PAULO CELSO CARDOSO BACCHI Procurador: JEFFERSON DE ARAUJO SERAFIM



800230131339
05/04/2023
Deferimento da petição
Código de despacho: 270
Petição (tipo): [129.01] Manutenção: 2º quinquênio ordinário
Processo afetado: BR302018002009-0
Requerente: CASA DO PIPOQUEIRO LTDA ME
Procurador: CLAY ELLISON GOMES LEAL

800230174365
05/05/2023
Deferimento da petição
Código de despacho: 270
Petição (tipo): [129.01] Manutenção: 2º quinquênio ordinário
Processo afetado: BR302018002010-3
Requerente: PAULO CELSO CARDOSO BACCHI
Procurador: JEFFERSON DE ARAUJO SERAFIM

800230174366
05/05/2023
Deferimento da petição
Código de despacho: 270
Petição (tipo): [129.01] Manutenção: 2º quinquênio ordinário
Processo afetado: BR302018002011-1
Requerente: PAULO CELSO CARDOSO BACCHI
Procurador: JEFFERSON DE ARAUJO SERAFIM

800230174367
05/05/2023
Deferimento da petição
Código de despacho: 270
Petição (tipo): [129.01] Manutenção: 2º quinquênio ordinário
Processo afetado: BR302018002014-6
Requerente: PAULO CELSO CARDOSO BACCHI
Procurador: JEFFERSON DE ARAUJO SERAFIM

800230149863
18/04/2023
Deferimento da petição
Código de despacho: 270
Petição (tipo): [129.01] Manutenção: 2º quinquênio ordinário
Processo afetado: BR302018002017-0
Requerente: NIKE INNOVATE C.V.
Procurador: David do Nascimento

800230149958
19/04/2023
Deferimento da petição
Código de despacho: 270
Petição (tipo): [129.01] Manutenção: 2º quinquênio ordinário
Processo afetado: BR302018002022-7
Requerente: CNH INDUSTRIAL AMERICA LLC
Procurador: Denis Allan Daniel

800230144242
14/04/2023
Deferimento da petição
Código de despacho: 270
Petição (tipo): [129.01] Manutenção: 2º quinquênio ordinário
Processo afetado: BR302018002034-0
Requerente: LEANDRO KAIRIS ANTONIO
Procurador: Marcelo Ferreira Rojas

800230166690
02/05/2023
Deferimento da petição
Código de despacho: 270
Petição (tipo): [129.01] Manutenção: 2º quinquênio ordinário
Processo afetado: BR302018002043-0
Requerente: MAGNETIC AUTOCONTROL GMBH
Procurador: Filipe Fonteles Cabral

800230149883
18/04/2023
Deferimento da petição
Código de despacho: 270
Petição (tipo): [129.01] Manutenção: 2º quinquênio ordinário
Processo afetado: BR302018002044-8
Requerente: KONINKLIJKE PHILIPS N.V.
Procurador: David do Nascimento

800230165298
28/04/2023
Deferimento da petição
Código de despacho: 270
Petição (tipo): [129.01] Manutenção: 2º quinquênio ordinário
Processo afetado: BR302018002047-2
Requerente: ASCENDO MEDIENAGENTUR AG
Procurador: David do Nascimento



800230149957 19/04/2023	Deferimento da petição Código de despacho: 270 Petição (tipo): [129.01] Manutenção: 2º quinquênio ordinário Processo afetado: BR302018002051-0 Requerente: CNH INDUSTRIAL AMERICA LLC Procurador: Denis Allan Daniel
800230149956 19/04/2023	Deferimento da petição Código de despacho: 270 Petição (tipo): [129.01] Manutenção: 2º quinquênio ordinário Processo afetado: BR302018002052-9 Requerente: CNH INDUSTRIAL AMERICA LLC Procurador: Denis Allan Daniel
800230103879 14/03/2023	Deferimento da petição Código de despacho: 270 Petição (tipo): [129.01] Manutenção: 2º quinquênio ordinário Processo afetado: BR302018002054-5 Requerente: STEVEN DANIELS Procurador: Kris Williamson
800230045974 01/02/2023	Deferimento da petição Código de despacho: 270 Petição (tipo): [129.01] Manutenção: 2º quinquênio ordinário Processo afetado: BR302018002059-6 Requerente: MERCK KGAA Procurador: Luiz Henrique Oliveira Do Amaral
800230045975 01/02/2023	Deferimento da petição Código de despacho: 270 Petição (tipo): [129.01] Manutenção: 2º quinquênio ordinário Processo afetado: BR302018002060-0 Requerente: MERCK KGAA Procurador: Luiz Henrique Oliveira Do Amaral
800230045976 01/02/2023	Deferimento da petição Código de despacho: 270 Petição (tipo): [129.01] Manutenção: 2º quinquênio ordinário Processo afetado: BR302018002061-8 Requerente: MERCK KGAA Procurador: Luiz Henrique Oliveira Do Amaral
800230045978 01/02/2023	Deferimento da petição Código de despacho: 270 Petição (tipo): [129.01] Manutenção: 2º quinquênio ordinário Processo afetado: BR302018002062-6 Requerente: MERCK KGAA Procurador: Luiz Henrique Oliveira Do Amaral
800230045977 01/02/2023	Deferimento da petição Código de despacho: 270 Petição (tipo): [129.01] Manutenção: 2º quinquênio ordinário Processo afetado: BR302018002063-4 Requerente: MERCK KGAA Procurador: Luiz Henrique Oliveira Do Amaral
800230109030 17/03/2023	Deferimento da petição Código de despacho: 270 Petição (tipo): [129.01] Manutenção: 2º quinquênio ordinário Processo afetado: BR302018002065-0 Requerente: ELIMAR MENDES PEREIRA Procurador: Edemilson Pereira Lima
800230149864 18/04/2023	Deferimento da petição Código de despacho: 270 Petição (tipo): [129.01] Manutenção: 2º quinquênio ordinário Processo afetado: BR302018002066-9 Requerente: FILIP SEDIC Procurador: David do Nascimento



800230177269 09/05/2023	Deferimento da petição Código de despacho: 270 Petição (tipo): [129.01] Manutenção: 2º quinquênio ordinário Processo afetado: BR302018002072-3 Requerente: WENCO S.A. Procurador: Jacques Labrunie
800230167841 03/05/2023	Deferimento da petição Código de despacho: 270 Petição (tipo): [129.01] Manutenção: 2º quinquênio ordinário Processo afetado: BR302018002073-1 Requerente: FIBRAFORM INDUSTRIA DE EMBALAGENS PLASTICAS LTDA. Procurador: RODRIGO MONTEIRO
800230167846 03/05/2023	Deferimento da petição Código de despacho: 270 Petição (tipo): [129.01] Manutenção: 2º quinquênio ordinário Processo afetado: BR302018002076-6 Requerente: FIBRAFORM INDUSTRIA DE EMBALAGENS PLASTICAS LTDA. Procurador: RODRIGO MONTEIRO
800230098730 10/03/2023	Deferimento da petição Código de despacho: 270 Petição (tipo): [129.01] Manutenção: 2º quinquênio ordinário Processo afetado: BR302018002077-4 Requerente: START TODAY CO., LTD. Procurador: Lia Torres de Almeida
800230098729 10/03/2023	Deferimento da petição Código de despacho: 270 Petição (tipo): [129.01] Manutenção: 2º quinquênio ordinário Processo afetado: BR302018002079-0 Requerente: START TODAY CO., LTD. Procurador: Lia Torres de Almeida
800230149869 18/04/2023	Deferimento da petição Código de despacho: 270 Petição (tipo): [129.01] Manutenção: 2º quinquênio ordinário Processo afetado: BR302018002081-2 Requerente: THE GOODYEAR TIRE & RUBBER COMPANY Procurador: David do Nascimento
800230167845 03/05/2023	Deferimento da petição Código de despacho: 270 Petição (tipo): [129.01] Manutenção: 2º quinquênio ordinário Processo afetado: BR302018002083-9 Requerente: PIRELLI TYRE S.P.A. Procurador: João Luis DOrey Facco Vianna
800230167844 03/05/2023	Deferimento da petição Código de despacho: 270 Petição (tipo): [129.01] Manutenção: 2º quinquênio ordinário Processo afetado: BR302018002084-7 Requerente: PIRELLI TYRE S.P.A. Procurador: João Luis DOrey Facco Vianna
800230149988 19/04/2023	Deferimento da petição Código de despacho: 270 Petição (tipo): [129.01] Manutenção: 2º quinquênio ordinário Processo afetado: BR302018002090-1 Requerente: SMC CORPORATION Procurador: Marcos Vinicius Azevedo Alves
800230149870 18/04/2023	Deferimento da petição Código de despacho: 270 Petição (tipo): [129.01] Manutenção: 2º quinquênio ordinário Processo afetado: BR302018002091-0 Requerente: FUJITSU FRONTECH LIMITED Procurador: David do Nascimento



800230149871 18/04/2023	Deferimento da petição Código de despacho: 270 Petição (tipo): [129.01] Manutenção: 2º quinquênio ordinário Processo afetado: BR302018002092-8 Requerente: FUJITSU FRONTECH LIMITED Procurador: David do Nascimento
800230180272 11/05/2023	Deferimento da petição Código de despacho: 270 Petição (tipo): [129.01] Manutenção: 2º quinquênio ordinário Processo afetado: BR302018002096-0 Requerente: CALLA LILY PERSONAL CARE LTD Procurador: Mario Augusto Soerensen Garcia
800230125333 31/03/2023	Deferimento da petição Código de despacho: 270 Petição (tipo): [129.01] Manutenção: 2º quinquênio ordinário Processo afetado: BR302018002103-7 Requerente: FIBRASCA QUIMICA E TEXTIL LTDA. Procurador: Ildo Ritter de Oliveira
800230149874 18/04/2023	Deferimento da petição Código de despacho: 270 Petição (tipo): [129.01] Manutenção: 2º quinquênio ordinário Processo afetado: BR302018002110-0 Requerente: SUMITOMO RUBBER INDUSTRIES, LTD. Procurador: David do Nascimento
800230149953 19/04/2023	Deferimento da petição Código de despacho: 270 Petição (tipo): [129.01] Manutenção: 2º quinquênio ordinário Processo afetado: BR302018002114-2 Requerente: CNH INDUSTRIAL AMERICA LLC Procurador: Denis Allan Daniel
800230149952 19/04/2023	Deferimento da petição Código de despacho: 270 Petição (tipo): [129.01] Manutenção: 2º quinquênio ordinário Processo afetado: BR302018002115-0 Requerente: CNH INDUSTRIAL AMERICA LLC Procurador: Denis Allan Daniel
800230149937 19/04/2023	Deferimento da petição Código de despacho: 270 Petição (tipo): [129.01] Manutenção: 2º quinquênio ordinário Processo afetado: BR302018002118-5 Requerente: MAM BABYARTIKEL GESELLSCHAFT M.B.H. Procurador: Luiz Henrique Oliveira Do Amaral
800230157230 25/04/2023	Deferimento da petição Código de despacho: 270 Petição (tipo): [129.01] Manutenção: 2º quinquênio ordinário Processo afetado: BR302018002127-4 Requerente: SANTONI S.P.A. Procurador: David do Nascimento
800230196055 22/05/2023	Deferimento da petição Código de despacho: 270 Petição (tipo): [129.01] Manutenção: 2º quinquênio ordinário Processo afetado: BR302018002140-1 Requerente: CERTA DOSE, INC. Procurador: Flávia Salim Lopes
800230149989 19/04/2023	Deferimento da petição Código de despacho: 270 Petição (tipo): [129.01] Manutenção: 2º quinquênio ordinário Processo afetado: BR302018002140-1 Requerente: CERTA DOSE, INC. Procurador: Marcos Vinicius Azevedo Alves



800230155313 24/04/2023	Deferimento da petição Código de despacho: 270 Petição (tipo): [129.01] Manutenção: 2º quinquênio ordinário Processo afetado: BR302018002143-6 Requerente: SANOFI Procurador: David do Nascimento
800230162192 26/04/2023	Deferimento da petição Código de despacho: 270 Petição (tipo): [129.01] Manutenção: 2º quinquênio ordinário Processo afetado: BR302018002164-9 Requerente: FUNDACAO CPQD - CENTRO DE PESQUISA E DESENVOLVIMENTO EM TELECOMUNICACOES Procurador: Geisler Chbane Bosso
800230174368 05/05/2023	Deferimento da petição Código de despacho: 270 Petição (tipo): [129.01] Manutenção: 2º quinquênio ordinário Processo afetado: BR302018002165-7 Requerente: PAULO CELSO CARDOSO BACCHI Procurador: JEFFERSON DE ARAUJO SERAFIM
800230174369 05/05/2023	Deferimento da petição Código de despacho: 270 Petição (tipo): [129.01] Manutenção: 2º quinquênio ordinário Processo afetado: BR302018002166-5 Requerente: PAULO CELSO CARDOSO BACCHI Procurador: JEFFERSON DE ARAUJO SERAFIM
800230174370 05/05/2023	Deferimento da petição Código de despacho: 270 Petição (tipo): [129.01] Manutenção: 2º quinquênio ordinário Processo afetado: BR302018002170-3 Requerente: PAULO CELSO CARDOSO BACCHI Procurador: JEFFERSON DE ARAUJO SERAFIM
800230174371 05/05/2023	Deferimento da petição Código de despacho: 270 Petição (tipo): [129.01] Manutenção: 2º quinquênio ordinário Processo afetado: BR302018002173-8 Requerente: PAULO CELSO CARDOSO BACCHI Procurador: JEFFERSON DE ARAUJO SERAFIM
800230149991 19/04/2023	Deferimento da petição Código de despacho: 270 Petição (tipo): [129.01] Manutenção: 2º quinquênio ordinário Processo afetado: BR302018002174-6 Requerente: CARTIER INTERNATIONAL AG Procurador: Marcos Vinicius Azevedo Alves
800230149992 19/04/2023	Deferimento da petição Código de despacho: 270 Petição (tipo): [129.01] Manutenção: 2º quinquênio ordinário Processo afetado: BR302018002175-4 Requerente: CARTIER INTERNATIONAL AG Procurador: Marcos Vinicius Azevedo Alves
800230149993 19/04/2023	Deferimento da petição Código de despacho: 270 Petição (tipo): [129.01] Manutenção: 2º quinquênio ordinário Processo afetado: BR302018002176-2 Requerente: CARTIER INTERNATIONAL AG Procurador: Marcos Vinicius Azevedo Alves
800230149994 19/04/2023	Deferimento da petição Código de despacho: 270 Petição (tipo): [129.01] Manutenção: 2º quinquênio ordinário Processo afetado: BR302018002177-0 Requerente: CARTIER INTERNATIONAL AG Procurador: Marcos Vinicius Azevedo Alves



800230149995
19/04/2023
Deferimento da petição
Código de despacho: 270
Petição (tipo): [129.01] Manutenção: 2º quinquênio ordinário
Processo afetado: BR302018002178-9
Requerente: COMPAGNIE GENERALE DES ETABLISSEMENTS MICHELIN
Procurador: Marcos Vinicius Azevedo Alves

800230149996
19/04/2023
Deferimento da petição
Código de despacho: 270
Petição (tipo): [129.01] Manutenção: 2º quinquênio ordinário
Processo afetado: BR302018002179-7
Requerente: COMPAGNIE GENERALE DES ETABLISSEMENTS MICHELIN
Procurador: Marcos Vinicius Azevedo Alves

800230149948
19/04/2023
Deferimento da petição
Código de despacho: 270
Petição (tipo): [129.01] Manutenção: 2º quinquênio ordinário
Processo afetado: BR302018002180-0
Requerente: CNH INDUSTRIAL AMERICA LLC
Procurador: Denis Allan Daniel

800230149949
19/04/2023
Deferimento da petição
Código de despacho: 270
Petição (tipo): [129.01] Manutenção: 2º quinquênio ordinário
Processo afetado: BR302018002181-9
Requerente: CNH INDUSTRIAL AMERICA LLC
Procurador: Denis Allan Daniel

800230174372
05/05/2023
Deferimento da petição
Código de despacho: 270
Petição (tipo): [129.01] Manutenção: 2º quinquênio ordinário
Processo afetado: BR302018002182-7
Requerente: PAULO CELSO CARDOSO BACCHI
Procurador: JEFFERSON DE ARAUJO SERAFIM

800230174373
05/05/2023
Deferimento da petição
Código de despacho: 270
Petição (tipo): [129.01] Manutenção: 2º quinquênio ordinário
Processo afetado: BR302018002183-5
Requerente: PAULO CELSO CARDOSO BACCHI
Procurador: JEFFERSON DE ARAUJO SERAFIM

800230174374
05/05/2023
Deferimento da petição
Código de despacho: 270
Petição (tipo): [129.01] Manutenção: 2º quinquênio ordinário
Processo afetado: BR302018002184-3
Requerente: PAULO CELSO CARDOSO BACCHI
Procurador: JEFFERSON DE ARAUJO SERAFIM

800230066134
15/02/2023
Deferimento da petição
Código de despacho: 270
Petição (tipo): [129.01] Manutenção: 2º quinquênio ordinário
Processo afetado: BR302018002188-6
Requerente: APTAR FREYUNG GMBH
Procurador: Luiz Henrique Oliveira Do Amaral

800230174375
05/05/2023
Deferimento da petição
Código de despacho: 270
Petição (tipo): [129.01] Manutenção: 2º quinquênio ordinário
Processo afetado: BR302018002189-4
Requerente: PAULO CELSO CARDOSO BACCHI
Procurador: JEFFERSON DE ARAUJO SERAFIM

800230149997
19/04/2023
Deferimento da petição
Código de despacho: 270
Petição (tipo): [129.01] Manutenção: 2º quinquênio ordinário
Processo afetado: BR302018002190-8
Requerente: MARY KAY INC.
Procurador: Marcos Vinicius Azevedo Alves



800230149998 19/04/2023	Deferimento da petição Código de despacho: 270 Petição (tipo): [129.01] Manutenção: 2º quinquênio ordinário Processo afetado: BR302018002191-6 Requerente: MARY KAY INC. Procurador: Marcos Vinicius Azevedo Alves
800230155314 24/04/2023	Deferimento da petição Código de despacho: 270 Petição (tipo): [129.01] Manutenção: 2º quinquênio ordinário Processo afetado: BR302018002193-2 Requerente: MEGADYNE MEDICAL PRODUCTS, INC. Procurador: David do Nascimento
800230155315 24/04/2023	Deferimento da petição Código de despacho: 270 Petição (tipo): [129.01] Manutenção: 2º quinquênio ordinário Processo afetado: BR302018002197-5 Requerente: MEGADYNE MEDICAL PRODUCTS, INC. Procurador: David do Nascimento
800230149999 19/04/2023	Deferimento da petição Código de despacho: 270 Petição (tipo): [129.01] Manutenção: 2º quinquênio ordinário Processo afetado: BR302018002199-1 Requerente: MARY KAY INC. Procurador: Marcos Vinicius Azevedo Alves
800230119939 27/03/2023	Deferimento da petição Código de despacho: 270 Petição (tipo): [129.01] Manutenção: 2º quinquênio ordinário Processo afetado: BR302018002206-8 Requerente: PARFUMS CHRISTIAN DIOR Procurador: Jacques Labrunie
800230191781 18/05/2023	Deferimento da petição Código de despacho: 270 Petição (tipo): [129.01] Manutenção: 2º quinquênio ordinário Processo afetado: BR302018002214-9 Requerente: CALÇADOS PEGADA NORDESTE LTDA Procurador: Edemar Pereira Capella
800230191780 18/05/2023	Deferimento da petição Código de despacho: 270 Petição (tipo): [129.01] Manutenção: 2º quinquênio ordinário Processo afetado: BR302018002215-7 Requerente: CALÇADOS PEGADA NORDESTE LTDA Procurador: Edemar Pereira Capella
800230177293 09/05/2023	Deferimento da petição Código de despacho: 270 Petição (tipo): [129.01] Manutenção: 2º quinquênio ordinário Processo afetado: BR302018002222-0 Requerente: HABTO OBJETOS LTDA
800230124384 30/03/2023	Deferimento da petição Código de despacho: 270 Petição (tipo): [129.01] Manutenção: 2º quinquênio ordinário Processo afetado: BR302018002223-8 Requerente: EVERGREEN LAND LIMITED Procurador: José Carlos Vaz e Dias
800230011239 06/01/2023	Deferimento da petição Código de despacho: 270 Petição (tipo): [129.01] Manutenção: 2º quinquênio ordinário Processo afetado: BR302018002225-4 Requerente: BRUNO FRANZESE CAMPOS Procurador: Ricardo Serafim



800230150000
19/04/2023
Deferimento da petição
Código de despacho: 270
Petição (tipo): [129.01] Manutenção: 2º quinquênio ordinário
Processo afetado: BR302018002226-2
Requerente: COMPAGNIE GENERALE DES ETABLISSEMENTS MICHELIN
Procurador: Marcos Vinicius Azevedo Alves

800230190275
17/05/2023
Deferimento da petição
Código de despacho: 270
Petição (tipo): [129.01] Manutenção: 2º quinquênio ordinário
Processo afetado: BR302018002228-9
Requerente: CHIA TAI TIANQING PHARMACEUTICAL GROUP CO., LTD.
Procurador: David do Nascimento

800230190276
17/05/2023
Deferimento da petição
Código de despacho: 270
Petição (tipo): [129.01] Manutenção: 2º quinquênio ordinário
Processo afetado: BR302018002233-5
Requerente: THE GOODYEAR TIRE & RUBBER COMPANY
Procurador: David do Nascimento

800230149944
19/04/2023
Deferimento da petição
Código de despacho: 270
Petição (tipo): [129.01] Manutenção: 2º quinquênio ordinário
Processo afetado: BR302018002246-7
Requerente: CNH INDUSTRIAL AMERICA LLC
Procurador: Denis Allan Daniel

800230190277
17/05/2023
Deferimento da petição
Código de despacho: 270
Petição (tipo): [129.01] Manutenção: 2º quinquênio ordinário
Processo afetado: BR302018002250-5
Requerente: ETHICON LLC
Procurador: David do Nascimento

800230149943
19/04/2023
Deferimento da petição
Código de despacho: 270
Petição (tipo): [129.01] Manutenção: 2º quinquênio ordinário
Processo afetado: BR302018002254-8
Requerente: CNH INDUSTRIAL BRASIL LTDA.
Procurador: Denis Allan Daniel

800230201183
25/05/2023
Deferimento da petição
Código de despacho: 270
Petição (tipo): [129.01] Manutenção: 2º quinquênio ordinário
Processo afetado: BR302018002257-2
Requerente: RST CLEANTECH LTD
Procurador: Marcio Ney Tavares

800230098728
10/03/2023
Deferimento da petição
Código de despacho: 270
Petição (tipo): [129.01] Manutenção: 2º quinquênio ordinário
Processo afetado: BR302018002268-8
Requerente: C L I INDÚSTRIA DE COSMÉTICOS LTDA - EPP
Procurador: Sônia Maria de Almeida Moreira

800230149941
19/04/2023
Deferimento da petição
Código de despacho: 270
Petição (tipo): [129.01] Manutenção: 2º quinquênio ordinário
Processo afetado: BR302018002269-6
Requerente: CNH INDUSTRIAL BRASIL LTDA.
Procurador: Denis Allan Daniel

800230150002
19/04/2023
Deferimento da petição
Código de despacho: 270
Petição (tipo): [129.01] Manutenção: 2º quinquênio ordinário
Processo afetado: BR302018002271-8
Requerente: ETEX SERVICES N.V.
Procurador: Marcos Vinicius Azevedo Alves



800230149942 19/04/2023	Deferimento da petição Código de despacho: 270 Petição (tipo): [129.01] Manutenção: 2º quinquênio ordinário Processo afetado: BR302018002272-6 Requerente: CNH INDUSTRIAL BRASIL LTDA. Procurador: Denis Allan Daniel
800230207112 30/05/2023	Deferimento da petição Código de despacho: 270 Petição (tipo): [129.01] Manutenção: 2º quinquênio ordinário Processo afetado: BR302018002283-1 Requerente: CALÇADOS PEGADA NORDESTE LTDA Procurador: Edeмар Pereira Capella
800230180266 11/05/2023	Deferimento da petição Código de despacho: 270 Petição (tipo): [129.01] Manutenção: 2º quinquênio ordinário Processo afetado: BR302018002284-0 Requerente: DPR TELECOMUNICAÇÕES LTDA Procurador: Veronica Meyer Gaiarsa
800230180265 11/05/2023	Deferimento da petição Código de despacho: 270 Petição (tipo): [129.01] Manutenção: 2º quinquênio ordinário Processo afetado: BR302018002285-8 Requerente: DPR TELECOMUNICAÇÕES LTDA Procurador: Veronica Meyer Gaiarsa
800230180264 11/05/2023	Deferimento da petição Código de despacho: 270 Petição (tipo): [129.01] Manutenção: 2º quinquênio ordinário Processo afetado: BR302018002286-6 Requerente: DPR TELECOMUNICAÇÕES LTDA Procurador: Veronica Meyer Gaiarsa
800230138594 11/04/2023	Deferimento da petição Código de despacho: 270 Petição (tipo): [129.01] Manutenção: 2º quinquênio ordinário Processo afetado: BR302018002288-2 Requerente: ELEJOR - CENTRAIS ELÉTRICAS DO RIO JORDÃO S.A. Procurador: HENRIQUE RIBEIRO DA LUZ DE MORAES
800230319700 18/08/2023	Deferimento da petição Código de despacho: 270 Petição (tipo): [130.01] Manutenção: 2º quinquênio extraordinário Processo afetado: BR302018002290-4 Requerente: SCHWAN-STABILO COSMETICS GMBH & CO. KG Procurador: Denis Allan Daniel
800230180196 10/05/2023	Deferimento da petição Código de despacho: 270 Petição (tipo): [129.01] Manutenção: 2º quinquênio ordinário Processo afetado: BR302018002297-1 Requerente: AUGUSTO CESAR MELVINO ARAÚJO
800230180197 10/05/2023	Deferimento da petição Código de despacho: 270 Petição (tipo): [129.01] Manutenção: 2º quinquênio ordinário Processo afetado: BR302018002298-0 Requerente: AUGUSTO CESAR MELVINO ARAÚJO
800230190282 17/05/2023	Deferimento da petição Código de despacho: 270 Petição (tipo): [129.01] Manutenção: 2º quinquênio ordinário Processo afetado: BR302018002327-7 Requerente: MAQUET CRITICAL CARE AB Procurador: David do Nascimento



800230174394 05/05/2023	Deferimento da petição Código de despacho: 270 Petição (tipo): [129.01] Manutenção: 2º quinquênio ordinário Processo afetado: BR302018002331-5 Requerente: SECCIONAL BRASIL S/A Procurador: Maria Inez Araujo de Abreu
800230197558 23/05/2023	Deferimento da petição Código de despacho: 270 Petição (tipo): [129.01] Manutenção: 2º quinquênio ordinário Processo afetado: BR302018002337-4 Requerente: GEORG MENSHEN GMBH & CO. KG Procurador: Filipe Fonteles Cabral
800230197559 23/05/2023	Deferimento da petição Código de despacho: 270 Petição (tipo): [129.01] Manutenção: 2º quinquênio ordinário Processo afetado: BR302018002342-0 Requerente: GEORG MENSHEN GMBH & CO. KG Procurador: Filipe Fonteles Cabral
800230197560 23/05/2023	Deferimento da petição Código de despacho: 270 Petição (tipo): [129.01] Manutenção: 2º quinquênio ordinário Processo afetado: BR302018002343-9 Requerente: GEORG MENSHEN GMBH & CO. KG Procurador: Filipe Fonteles Cabral
800230174463 08/05/2023	Deferimento da petição Código de despacho: 270 Petição (tipo): [129.01] Manutenção: 2º quinquênio ordinário Processo afetado: BR302018002345-5 Requerente: ROMA JENSEN COMÉRCIO E INDÚSTRIA LTDA. Procurador: José Carlos Tinoco Soares Júnior
800230075873 23/02/2023	Deferimento da petição Código de despacho: 270 Petição (tipo): [129.01] Manutenção: 2º quinquênio ordinário Processo afetado: BR302018002346-3 Requerente: LA TISSOT GERENCIAMENTO E LICENCIAMENTO DE MARCAS E PATENTES LTDA. Procurador: Elizabete Pereira
800230209853 31/05/2023	Deferimento da petição Código de despacho: 270 Petição (tipo): [129.01] Manutenção: 2º quinquênio ordinário Processo afetado: BR302018002349-8 Requerente: MERCEDES-BENZ GROUP AG Procurador: David do Nascimento
800230209854 31/05/2023	Deferimento da petição Código de despacho: 270 Petição (tipo): [129.01] Manutenção: 2º quinquênio ordinário Processo afetado: BR302018002350-1 Requerente: MERCEDES-BENZ GROUP AG Procurador: David do Nascimento
800230112384 22/03/2023	Deferimento da petição Código de despacho: 270 Petição (tipo): [129.01] Manutenção: 2º quinquênio ordinário Processo afetado: BR302018002352-8 Requerente: CURADEN AG Procurador: Luiz Henrique Oliveira Do Amaral
800230196045 22/05/2023	Deferimento da petição Código de despacho: 270 Petição (tipo): [129.01] Manutenção: 2º quinquênio ordinário Processo afetado: BR302018002353-6 Requerente: OWENS-BROCKWAY GLASS CONTAINER INC. Procurador: Roberto Pernold Vieira de Mello



800230196049 22/05/2023	Deferimento da petição Código de despacho: 270 Petição (tipo): [129.01] Manutenção: 2º quinquênio ordinário Processo afetado: BR302018002354-4 Requerente: OWENS-BROCKWAY GLASS CONTAINER INC. Procurador: Roberto Pernold Vieira de Mello
800230196050 22/05/2023	Deferimento da petição Código de despacho: 270 Petição (tipo): [129.01] Manutenção: 2º quinquênio ordinário Processo afetado: BR302018002356-0 Requerente: OWENS-BROCKWAY GLASS CONTAINER INC. Procurador: Roberto Pernold Vieira de Mello
800230196051 22/05/2023	Deferimento da petição Código de despacho: 270 Petição (tipo): [129.01] Manutenção: 2º quinquênio ordinário Processo afetado: BR302018002357-9 Requerente: OWENS-BROCKWAY GLASS CONTAINER INC. Procurador: Roberto Pernold Vieira de Mello
800230259723 05/07/2023	Deferimento da petição Código de despacho: 270 Petição (tipo): [130.01] Manutenção: 2º quinquênio extraordinário Processo afetado: BR302018002358-7 Requerente: OWENS-BROCKWAY GLASS CONTAINER INC. Procurador: Roberto Pernold Vieira de Mello
800230196052 22/05/2023	Deferimento da petição Código de despacho: 270 Petição (tipo): [129.01] Manutenção: 2º quinquênio ordinário Processo afetado: BR302018002359-5 Requerente: OWENS-BROCKWAY GLASS CONTAINER INC. Procurador: Roberto Pernold Vieira de Mello
800230184690 12/05/2023	Deferimento da petição Código de despacho: 270 Petição (tipo): [129.01] Manutenção: 2º quinquênio ordinário Processo afetado: BR302018002363-3 Requerente: BOTICÁRIO PRODUTOS DE BELEZA LTDA. Procurador: André Luis Flesch Bretanha Jorge
800230184692 12/05/2023	Deferimento da petição Código de despacho: 270 Petição (tipo): [129.01] Manutenção: 2º quinquênio ordinário Processo afetado: BR302018002364-1 Requerente: BOTICÁRIO PRODUTOS DE BELEZA LTDA. Procurador: André Luis Flesch Bretanha Jorge
800230184691 12/05/2023	Deferimento da petição Código de despacho: 270 Petição (tipo): [129.01] Manutenção: 2º quinquênio ordinário Processo afetado: BR302018002365-0 Requerente: BOTICÁRIO PRODUTOS DE BELEZA LTDA. Procurador: André Luis Flesch Bretanha Jorge
800230174376 05/05/2023	Deferimento da petição Código de despacho: 270 Petição (tipo): [129.01] Manutenção: 2º quinquênio ordinário Processo afetado: BR302018002366-8 Requerente: PAULO CELSO CARDOSO BACCHI Procurador: JEFFERSON DE ARAUJO SERAFIM
800230174377 05/05/2023	Deferimento da petição Código de despacho: 270 Petição (tipo): [129.01] Manutenção: 2º quinquênio ordinário Processo afetado: BR302018002367-6 Requerente: PAULO CELSO CARDOSO BACCHI Procurador: JEFFERSON DE ARAUJO SERAFIM



800230201197 25/05/2023	Deferimento da petição Código de despacho: 270 Petição (tipo): [129.01] Manutenção: 2º quinquênio ordinário Processo afetado: BR302018002374-9 Requerente: 3M INNOVATIVE PROPERTIES COMPANY Procurador: Filipe Fonteles Cabral
800230174378 05/05/2023	Deferimento da petição Código de despacho: 270 Petição (tipo): [129.01] Manutenção: 2º quinquênio ordinário Processo afetado: BR302018002375-7 Requerente: PAULO CELSO CARDOSO BACCHI Procurador: JEFFERSON DE ARAUJO SERAFIM
800230201198 25/05/2023	Deferimento da petição Código de despacho: 270 Petição (tipo): [129.01] Manutenção: 2º quinquênio ordinário Processo afetado: BR302018002378-1 Requerente: 3M INNOVATIVE PROPERTIES COMPANY Procurador: Filipe Fonteles Cabral
800230142219 13/04/2023	Deferimento da petição Código de despacho: 270 Petição (tipo): [129.01] Manutenção: 2º quinquênio ordinário Processo afetado: BR302018002380-3 Requerente: FOSHAN CITY MEIWANBANG TECHNOLOGY CO., LTD. Procurador: Luiz Henrique Oliveira Do Amaral
800230197547 23/05/2023	Deferimento da petição Código de despacho: 270 Petição (tipo): [129.01] Manutenção: 2º quinquênio ordinário Processo afetado: BR302018002381-1 Requerente: FULL GAUGE ELETRO CONTROLES LTDA Procurador: Cláudia Denise Gimenez
800230201199 25/05/2023	Deferimento da petição Código de despacho: 270 Petição (tipo): [129.01] Manutenção: 2º quinquênio ordinário Processo afetado: BR302018002382-0 Requerente: 3M INNOVATIVE PROPERTIES COMPANY Procurador: Filipe Fonteles Cabral
800230174379 05/05/2023	Deferimento da petição Código de despacho: 270 Petição (tipo): [129.01] Manutenção: 2º quinquênio ordinário Processo afetado: BR302018002386-2 Requerente: PAULO CELSO CARDOSO BACCHI Procurador: JEFFERSON DE ARAUJO SERAFIM
800230174380 05/05/2023	Deferimento da petição Código de despacho: 270 Petição (tipo): [129.01] Manutenção: 2º quinquênio ordinário Processo afetado: BR302018002387-0 Requerente: PAULO CELSO CARDOSO BACCHI Procurador: JEFFERSON DE ARAUJO SERAFIM
800230174381 05/05/2023	Deferimento da petição Código de despacho: 270 Petição (tipo): [129.01] Manutenção: 2º quinquênio ordinário Processo afetado: BR302018002390-0 Requerente: PAULO CELSO CARDOSO BACCHI Procurador: JEFFERSON DE ARAUJO SERAFIM
800230174382 05/05/2023	Deferimento da petição Código de despacho: 270 Petição (tipo): [129.01] Manutenção: 2º quinquênio ordinário Processo afetado: BR302018002391-9 Requerente: PAULO CELSO CARDOSO BACCHI Procurador: JEFFERSON DE ARAUJO SERAFIM



800230195267 19/05/2023	Deferimento da petição Código de despacho: 270 Petição (tipo): [129.01] Manutenção: 2º quinquênio ordinário Processo afetado: BR302018002400-1 Requerente: PEPSICO, INC. Procurador: Filipe Fonteles Cabral
800230190284 17/05/2023	Deferimento da petição Código de despacho: 270 Petição (tipo): [129.01] Manutenção: 2º quinquênio ordinário Processo afetado: BR302018002402-8 Requerente: LOUIS M. GERSON CO., INC. Procurador: David do Nascimento
800230196041 22/05/2023	Deferimento da petição Código de despacho: 270 Petição (tipo): [129.01] Manutenção: 2º quinquênio ordinário Processo afetado: BR302018002403-6 Requerente: GERALDO ANTONIO ALVES FRAGA
800230094860 07/03/2023	Deferimento da petição Código de despacho: 270 Petição (tipo): [129.01] Manutenção: 2º quinquênio ordinário Processo afetado: BR302018002405-2 Requerente: FABIO SIMOES DE MIRANDA Procurador: Octavio Tinoco Soares Filho
800230195276 19/05/2023	Deferimento da petição Código de despacho: 270 Petição (tipo): [129.01] Manutenção: 2º quinquênio ordinário Processo afetado: BR302018002408-7 Requerente: LG ELECTRONICS INC. Procurador: Marcos Vinicius Azevedo Alves
800230211564 02/06/2023	Deferimento da petição Código de despacho: 270 Petição (tipo): [129.01] Manutenção: 2º quinquênio ordinário Processo afetado: BR302018002409-5 Requerente: TABONE INDÚSTRIA E COMÉRCIO DE PLÁSTICOS LTDA. Procurador: Edeмар Pereira Capella
800230427203 13/11/2023	Deferimento da petição Código de despacho: 270 Petição (tipo): [130.01] Manutenção: 2º quinquênio extraordinário Processo afetado: BR302018002443-5 Requerente: LM DA CUNHA COMÉRCIO E IMPORTAÇÃO EIRELI
800230191782 18/05/2023	Deferimento da petição Código de despacho: 270 Petição (tipo): [129.01] Manutenção: 2º quinquênio ordinário Processo afetado: BR302018002448-6 Requerente: RAIN BIRD CORPORATION Procurador: IGOR LEONARDO GUIMARÃES SIMÕES
800230176505 08/05/2023	Deferimento da petição Código de despacho: 270 Petição (tipo): [129.01] Manutenção: 2º quinquênio ordinário Processo afetado: BR302018002456-7 Requerente: UNIVERSIDADE FEDERAL DO RIO GRANDE DO SUL
800230219393 07/06/2023	Deferimento da petição Código de despacho: 270 Petição (tipo): [129.01] Manutenção: 2º quinquênio ordinário Processo afetado: BR302018002458-3 Requerente: LUIZ GUILHERME FERRAZ PEREIRA Procurador: Vasco da Gama Coelho Pereira



800230211539 02/06/2023	Deferimento da petição Código de despacho: 270 Petição (tipo): [129.01] Manutenção: 2º quinquênio ordinário Processo afetado: BR302018002459-1 Requerente: PMI PLASTICOS LTDA ME
800230204664 29/05/2023	Deferimento da petição Código de despacho: 270 Petição (tipo): [129.01] Manutenção: 2º quinquênio ordinário Processo afetado: BR302018002461-3 Requerente: VOLVO LASTVAGNAR AB Procurador: David do Nascimento
800230196047 22/05/2023	Deferimento da petição Código de despacho: 270 Petição (tipo): [129.01] Manutenção: 2º quinquênio ordinário Processo afetado: BR302018002462-1 Requerente: NIPPONFLEX INDÚSTRIA E COMÉRCIO DE COLCHÕES LTDA Procurador: Edmila Adriana Denig
800230196046 22/05/2023	Deferimento da petição Código de despacho: 270 Petição (tipo): [129.01] Manutenção: 2º quinquênio ordinário Processo afetado: BR302018002464-8 Requerente: NIPPONFLEX INDÚSTRIA E COMÉRCIO DE COLCHÕES LTDA Procurador: Edmila Adriana Denig
800230196048 22/05/2023	Deferimento da petição Código de despacho: 270 Petição (tipo): [129.01] Manutenção: 2º quinquênio ordinário Processo afetado: BR302018002466-4 Requerente: NIPPONFLEX INDÚSTRIA E COMÉRCIO DE COLCHÕES LTDA Procurador: Edmila Adriana Denig
800230195263 19/05/2023	Deferimento da petição Código de despacho: 270 Petição (tipo): [129.01] Manutenção: 2º quinquênio ordinário Processo afetado: BR302018002485-0 Requerente: VERISURE SÀRL Procurador: João Luis DOrey Facco Vianna
800230195264 19/05/2023	Deferimento da petição Código de despacho: 270 Petição (tipo): [129.01] Manutenção: 2º quinquênio ordinário Processo afetado: BR302018002486-9 Requerente: VERISURE SÀRL Procurador: João Luis DOrey Facco Vianna
800230223517 12/06/2023	Deferimento da petição Código de despacho: 270 Petição (tipo): [129.01] Manutenção: 2º quinquênio ordinário Processo afetado: BR302018002491-5 Requerente: AUGUSTO CONTI Procurador: Ricardo Pernald Vieira de Mello
800230209892 01/06/2023	Deferimento da petição Código de despacho: 270 Petição (tipo): [129.01] Manutenção: 2º quinquênio ordinário Processo afetado: BR302018002495-8 Requerente: MULTIZIP IMPORTAÇÃO E EXPORTAÇÃO LTDA Procurador: Rogério Brunner
800230191787 18/05/2023	Deferimento da petição Código de despacho: 270 Petição (tipo): [129.01] Manutenção: 2º quinquênio ordinário Processo afetado: BR302018002501-6 Requerente: BRITÂNIA ELETRODOMÉSTICOS S.A Procurador: Otto Banho Licks



800230191788 18/05/2023	Deferimento da petição Código de despacho: 270 Petição (tipo): [129.01] Manutenção: 2º quinquênio ordinário Processo afetado: BR302018002507-5 Requerente: BRITÂNIA ELETRODOMÉSTICOS S.A Procurador: Otto Banho Licks
800230191789 18/05/2023	Deferimento da petição Código de despacho: 270 Petição (tipo): [129.01] Manutenção: 2º quinquênio ordinário Processo afetado: BR302018002508-3 Requerente: BRITÂNIA ELETRODOMÉSTICOS S.A Procurador: Otto Banho Licks
800230196056 22/05/2023	Deferimento da petição Código de despacho: 270 Petição (tipo): [129.01] Manutenção: 2º quinquênio ordinário Processo afetado: BR302018002510-5 Requerente: BRITÂNIA ELETRODOMÉSTICOS S.A Procurador: Otto Banho Licks
800230191790 18/05/2023	Deferimento da petição Código de despacho: 270 Petição (tipo): [129.01] Manutenção: 2º quinquênio ordinário Processo afetado: BR302018002512-1 Requerente: BRITÂNIA ELETRODOMÉSTICOS S.A Procurador: Otto Banho Licks
800230191791 18/05/2023	Deferimento da petição Código de despacho: 270 Petição (tipo): [129.01] Manutenção: 2º quinquênio ordinário Processo afetado: BR302018002513-0 Requerente: BRITÂNIA ELETRODOMÉSTICOS S.A Procurador: Otto Banho Licks
800230191792 18/05/2023	Deferimento da petição Código de despacho: 270 Petição (tipo): [129.01] Manutenção: 2º quinquênio ordinário Processo afetado: BR302018002514-8 Requerente: BRITÂNIA ELETRODOMÉSTICOS S.A Procurador: Otto Banho Licks
800230119937 27/03/2023	Deferimento da petição Código de despacho: 270 Petição (tipo): [129.01] Manutenção: 2º quinquênio ordinário Processo afetado: BR302018002515-6 Requerente: LARISSA G BATISTA Procurador: Andresa Colloda
800230191793 18/05/2023	Deferimento da petição Código de despacho: 270 Petição (tipo): [129.01] Manutenção: 2º quinquênio ordinário Processo afetado: BR302018002516-4 Requerente: BRITÂNIA ELETRODOMÉSTICOS S.A Procurador: Otto Banho Licks
800230219416 09/06/2023	Deferimento da petição Código de despacho: 270 Petição (tipo): [129.01] Manutenção: 2º quinquênio ordinário Processo afetado: BR302018002520-2 Requerente: MOCOFFEE EUROPE UNIPESOA L.D.A. Procurador: Marcos Vinicius Azevedo Alves
800230190285 17/05/2023	Deferimento da petição Código de despacho: 270 Petição (tipo): [129.01] Manutenção: 2º quinquênio ordinário Processo afetado: BR302018002526-1 Requerente: NIKE INNOVATE C.V. Procurador: David do Nascimento



800230195268 19/05/2023	Deferimento da petição Código de despacho: 270 Petição (tipo): [129.01] Manutenção: 2º quinquênio ordinário Processo afetado: BR302018002527-0 Requerente: QUANTUM AMMUNITION, LLC Procurador: Filipe Fonteles Cabral
800230195258 19/05/2023	Deferimento da petição Código de despacho: 270 Petição (tipo): [129.01] Manutenção: 2º quinquênio ordinário Processo afetado: BR302018002529-6 Requerente: INDÚSTRIAS ANHEMBI LTDA Procurador: José Carlos Tinoco Soares Júnior
800230190286 17/05/2023	Deferimento da petição Código de despacho: 270 Petição (tipo): [129.01] Manutenção: 2º quinquênio ordinário Processo afetado: BR302018002532-6 Requerente: NIKE INNOVATE C.V. Procurador: David do Nascimento
800230211565 02/06/2023	Deferimento da petição Código de despacho: 270 Petição (tipo): [129.01] Manutenção: 2º quinquênio ordinário Processo afetado: BR302018002549-0 Requerente: TABONE INDÚSTRIA E COMÉRCIO DE PLÁSTICOS LTDA. Procurador: Edegar Pereira Capella
800230204566 26/05/2023	Deferimento da petição Código de despacho: 270 Petição (tipo): [129.01] Manutenção: 2º quinquênio ordinário Processo afetado: BR302018002554-7 Requerente: QUÍMICA AMPARO LTDA Procurador: Diego Goulart de Oliveira Vieira
800230204567 26/05/2023	Deferimento da petição Código de despacho: 270 Petição (tipo): [129.01] Manutenção: 2º quinquênio ordinário Processo afetado: BR302018002555-5 Requerente: QUÍMICA AMPARO LTDA Procurador: Diego Goulart de Oliveira Vieira
800230223513 12/06/2023	Deferimento da petição Código de despacho: 270 Petição (tipo): [129.01] Manutenção: 2º quinquênio ordinário Processo afetado: BR302018002558-0 Requerente: CARBUSS INDUSTRIA CATARINENSE DE CARROCERIAS LTDA Procurador: André Gosmann
800230223514 12/06/2023	Deferimento da petição Código de despacho: 270 Petição (tipo): [129.01] Manutenção: 2º quinquênio ordinário Processo afetado: BR302018002559-8 Requerente: CARBUSS INDUSTRIA CATARINENSE DE CARROCERIAS LTDA Procurador: André Gosmann
800230191778 18/05/2023	Deferimento da petição Código de despacho: 270 Petição (tipo): [129.01] Manutenção: 2º quinquênio ordinário Processo afetado: BR302018002560-1 Requerente: MYCO INDUSTRIES, INC. Procurador: David do Nascimento
800230149936 19/04/2023	Deferimento da petição Código de despacho: 270 Petição (tipo): [129.01] Manutenção: 2º quinquênio ordinário Processo afetado: BR302018002567-9 Requerente: BRÜGGLI Procurador: Luiz Henrique Oliveira Do Amaral



800230219388 07/06/2023	Deferimento da petição Código de despacho: 270 Petição (tipo): [129.01] Manutenção: 2º quinquênio ordinário Processo afetado: BR302018002570-9 Requerente: IVÂNIO ANGELO ARIOLI Procurador: Norberto Pardelhas de Barcellos
800230219411 09/06/2023	Deferimento da petição Código de despacho: 270 Petição (tipo): [129.01] Manutenção: 2º quinquênio ordinário Processo afetado: BR302018002577-6 Requerente: BÜHLER AG Procurador: Filipe Fonteles Cabral
800230223519 12/06/2023	Deferimento da petição Código de despacho: 270 Petição (tipo): [129.01] Manutenção: 2º quinquênio ordinário Processo afetado: BR302018002583-0 Requerente: NATURA COSMÉTICOS S.A. Procurador: Luiz Henrique Oliveira Do Amaral
800230184703 12/05/2023	Deferimento da petição Código de despacho: 270 Petição (tipo): [129.01] Manutenção: 2º quinquênio ordinário Processo afetado: BR302018002587-3 Requerente: DEXCO HYDRA CORONA SISTEMAS DE AQUECIMENTO DE ÁGUA LTDA. Procurador: Denis Allan Daniel
800230195294 19/05/2023	Deferimento da petição Código de despacho: 270 Petição (tipo): [129.01] Manutenção: 2º quinquênio ordinário Processo afetado: BR302018002594-6 Requerente: COMPAGNIE GENERALE DES ETABLISSEMENTS MICHELIN Procurador: Marcos Vinicius Azevedo Alves
800230211558 02/06/2023	Deferimento da petição Código de despacho: 270 Petição (tipo): [129.01] Manutenção: 2º quinquênio ordinário Processo afetado: BR302018002600-4 Requerente: COLGATE-PALMOLIVE COMPANY Procurador: Filipe Fonteles Cabral
800230162237 27/04/2023	Deferimento da petição Código de despacho: 270 Petição (tipo): [129.01] Manutenção: 2º quinquênio ordinário Processo afetado: BR302018002601-2 Requerente: HUBLOT SA, GENÈVE Procurador: Jacques Labrunie
800230174383 05/05/2023	Deferimento da petição Código de despacho: 270 Petição (tipo): [129.01] Manutenção: 2º quinquênio ordinário Processo afetado: BR302018002604-7 Requerente: PAULO CELSO CARDOSO BACCHI Procurador: JEFFERSON DE ARAUJO SERAFIM
800230174384 05/05/2023	Deferimento da petição Código de despacho: 270 Petição (tipo): [129.01] Manutenção: 2º quinquênio ordinário Processo afetado: BR302018002605-5 Requerente: PAULO CELSO CARDOSO BACCHI Procurador: JEFFERSON DE ARAUJO SERAFIM
800230174385 05/05/2023	Deferimento da petição Código de despacho: 270 Petição (tipo): [129.01] Manutenção: 2º quinquênio ordinário Processo afetado: BR302018002611-0 Requerente: PAULO CELSO CARDOSO BACCHI Procurador: JEFFERSON DE ARAUJO SERAFIM



800230174386 05/05/2023	Deferimento da petição Código de despacho: 270 Petição (tipo): [129.01] Manutenção: 2º quinquênio ordinário Processo afetado: BR302018002613-6 Requerente: PAULO CELSO CARDOSO BACCHI Procurador: JEFFERSON DE ARAUJO SERAFIM
800230211545 02/06/2023	Deferimento da petição Código de despacho: 270 Petição (tipo): [129.01] Manutenção: 2º quinquênio ordinário Processo afetado: BR302018002615-2 Requerente: DEERE & COMPANY Procurador: Filipe Fonteles Cabral
800230195297 19/05/2023	Deferimento da petição Código de despacho: 270 Petição (tipo): [129.01] Manutenção: 2º quinquênio ordinário Processo afetado: BR302018002618-7 Requerente: CHERY AUTOMOBILE CO., LTD. Procurador: Marcos Vinicius Azevedo Alves
800230174387 05/05/2023	Deferimento da petição Código de despacho: 270 Petição (tipo): [129.01] Manutenção: 2º quinquênio ordinário Processo afetado: BR302018002620-9 Requerente: PAULO CELSO CARDOSO BACCHI Procurador: JEFFERSON DE ARAUJO SERAFIM
800230174388 05/05/2023	Deferimento da petição Código de despacho: 270 Petição (tipo): [129.01] Manutenção: 2º quinquênio ordinário Processo afetado: BR302018002625-0 Requerente: PAULO CELSO CARDOSO BACCHI Procurador: JEFFERSON DE ARAUJO SERAFIM
800230174389 05/05/2023	Deferimento da petição Código de despacho: 270 Petição (tipo): [129.01] Manutenção: 2º quinquênio ordinário Processo afetado: BR302018002630-6 Requerente: PAULO CELSO CARDOSO BACCHI Procurador: JEFFERSON DE ARAUJO SERAFIM
800230174390 05/05/2023	Deferimento da petição Código de despacho: 270 Petição (tipo): [129.01] Manutenção: 2º quinquênio ordinário Processo afetado: BR302018002631-4 Requerente: PAULO CELSO CARDOSO BACCHI Procurador: JEFFERSON DE ARAUJO SERAFIM
800230077246 24/02/2023	Deferimento da petição Código de despacho: 270 Petição (tipo): [129.01] Manutenção: 2º quinquênio ordinário Processo afetado: BR302018002632-2 Requerente: RONSSANNI INDÚSTRIA E COMÉRCIO DE PEÇAS PLÁSTICAS LTDA - EPP
800230072366 17/02/2023	Deferimento da petição Código de despacho: 270 Petição (tipo): [129.01] Manutenção: 2º quinquênio ordinário Processo afetado: BR302018002648-9 Requerente: WEST CO INDÚSTRIA E COMÉRCIO DE ALIMENTOS LTDA - ME Procurador: RAFAEL RODRIGUES CURY
800230119957 28/03/2023	Deferimento da petição Código de despacho: 270 Petição (tipo): [129.01] Manutenção: 2º quinquênio ordinário Processo afetado: BR302018002656-0 Requerente: NOXON DO BRASIL QUÍMICA E FARMACÊUTICA LTDA Procurador: Henrique Dias Francisco



800230195299 19/05/2023	Deferimento da petição Código de despacho: 270 Petição (tipo): [129.01] Manutenção: 2º quinquênio ordinário Processo afetado: BR302018002657-8 Requerente: CONTINENTAL REIFEN DEUTSCHLAND GMBH Procurador: Marcos Vinicius Azevedo Alves
800230211546 02/06/2023	Deferimento da petição Código de despacho: 270 Petição (tipo): [129.01] Manutenção: 2º quinquênio ordinário Processo afetado: BR302018002661-6 Requerente: INTERCONTINENTAL GREAT BRANDS LLC Procurador: Filipe Fonteles Cabral
800230195300 19/05/2023	Deferimento da petição Código de despacho: 270 Petição (tipo): [129.01] Manutenção: 2º quinquênio ordinário Processo afetado: BR302018002662-4 Requerente: CONTINENTAL REIFEN DEUTSCHLAND GMBH Procurador: Marcos Vinicius Azevedo Alves
800230211547 02/06/2023	Deferimento da petição Código de despacho: 270 Petição (tipo): [129.01] Manutenção: 2º quinquênio ordinário Processo afetado: BR302018002665-9 Requerente: INTERCONTINENTAL GREAT BRANDS LLC Procurador: Filipe Fonteles Cabral
800230235626 20/06/2023	Deferimento da petição Código de despacho: 270 Petição (tipo): [129.01] Manutenção: 2º quinquênio ordinário Processo afetado: BR302018002668-3 Requerente: UNIÃO BRASILEIRA DE EDUCAÇÃO E ASSISTÊNCIA - MANTENEDORA DA PUCRS
800230235627 20/06/2023	Deferimento da petição Código de despacho: 270 Petição (tipo): [129.01] Manutenção: 2º quinquênio ordinário Processo afetado: BR302018002671-3 Requerente: UNIÃO BRASILEIRA DE EDUCAÇÃO E ASSISTÊNCIA - MANTENEDORA DA PUCRS
800230315850 15/08/2023	Deferimento da petição Código de despacho: 270 Petição (tipo): [129.01] Manutenção: 2º quinquênio ordinário Processo afetado: BR302018002673-0 Requerente: NUTRIEX INDÚSTRIA DE NUTRACEUTICOS LTDA - ME Procurador: MEIRE DA SILVA PRATES MIRANDA
800230235597 19/06/2023	Deferimento da petição Código de despacho: 270 Petição (tipo): [129.01] Manutenção: 2º quinquênio ordinário Processo afetado: BR302018002674-8 Requerente: ASHLEY DIANA BLACK INTERNATIONAL HOLDINGS, LLC Procurador: Luiz Henrique Oliveira Do Amaral
800230095448 08/03/2023	Deferimento da petição Código de despacho: 270 Petição (tipo): [129.01] Manutenção: 2º quinquênio ordinário Processo afetado: BR302018002679-9 Requerente: ASIAN HONDA MOTOR CO., LTD. Procurador: Luiz Henrique Oliveira Do Amaral
800230095447 08/03/2023	Deferimento da petição Código de despacho: 270 Petição (tipo): [129.01] Manutenção: 2º quinquênio ordinário Processo afetado: BR302018002684-5 Requerente: ASIAN HONDA MOTOR CO., LTD. Procurador: Luiz Henrique Oliveira Do Amaral



800230231044
16/06/2023
Deferimento da petição
Código de despacho: 270
Petição (tipo): [129.01] Manutenção: 2º quinquênio ordinário
Processo afetado: BR302018002688-8
Requerente: BIOTROPIC DISTRIBUIDORA DE COSMETICOS LTDA
Procurador: Fernando Jucá Vieira de Campos

800230195303
19/05/2023
Deferimento da petição
Código de despacho: 270
Petição (tipo): [129.01] Manutenção: 2º quinquênio ordinário
Processo afetado: BR302018002690-0
Requerente: ANEST IWATA CORPORATION
Procurador: Marcos Vinicius Azevedo Alves

800230095445
08/03/2023
Deferimento da petição
Código de despacho: 270
Petição (tipo): [129.01] Manutenção: 2º quinquênio ordinário
Processo afetado: BR302018002692-6
Requerente: ASIAN HONDA MOTOR CO., LTD.
Procurador: Luiz Henrique Oliveira Do Amaral

800230095444
08/03/2023
Deferimento da petição
Código de despacho: 270
Petição (tipo): [129.01] Manutenção: 2º quinquênio ordinário
Processo afetado: BR302018002695-0
Requerente: ASIAN HONDA MOTOR CO., LTD.
Procurador: Luiz Henrique Oliveira Do Amaral

800230237205
21/06/2023
Deferimento da petição
Código de despacho: 270
Petição (tipo): [129.01] Manutenção: 2º quinquênio ordinário
Processo afetado: BR302018002701-9
Requerente: NELY CRISTINA BRAIDOTTI
Procurador: Fabricio Vilela Coelho

800230223521
12/06/2023
Deferimento da petição
Código de despacho: 270
Petição (tipo): [129.01] Manutenção: 2º quinquênio ordinário
Processo afetado: BR302018002703-5
Requerente: MABOTTIE GMBH
Procurador: Filipe Fonteles Cabral

800230197569
23/05/2023
Deferimento da petição
Código de despacho: 270
Petição (tipo): [129.01] Manutenção: 2º quinquênio ordinário
Processo afetado: BR302018002704-3
Requerente: CHARLES I. WEE
Procurador: ANDRÉ BASTOS VENTURINI

800230197570
23/05/2023
Deferimento da petição
Código de despacho: 270
Petição (tipo): [129.01] Manutenção: 2º quinquênio ordinário
Processo afetado: BR302018002706-0
Requerente: CHARLES I. WEE
Procurador: ANDRÉ BASTOS VENTURINI

800230195304
19/05/2023
Deferimento da petição
Código de despacho: 270
Petição (tipo): [129.01] Manutenção: 2º quinquênio ordinário
Processo afetado: BR302018002708-6
Requerente: BYD COMPANY LIMITED
Procurador: Marcos Vinicius Azevedo Alves

800230195305
19/05/2023
Deferimento da petição
Código de despacho: 270
Petição (tipo): [129.01] Manutenção: 2º quinquênio ordinário
Processo afetado: BR302018002727-2
Requerente: BYD COMPANY LIMITED
Procurador: Marcos Vinicius Azevedo Alves



800230243574 26/06/2023	Deferimento da petição Código de despacho: 270 Petição (tipo): [129.01] Manutenção: 2º quinquênio ordinário Processo afetado: BR302018002729-9 Requerente: TERRA BRASILIS SABONETES E COSMÉTICOS LTDA Procurador: Vasco da Gama Coelho Pereira
800230022951 16/01/2023	Deferimento da petição Código de despacho: 270 Petição (tipo): [129.01] Manutenção: 2º quinquênio ordinário Processo afetado: BR302018002734-5 Requerente: KAIRO DONIZETE DOMICIANO FRANÇA Procurador: MARCO ANTÔNIO DE OLIVEIRA
800230133843 06/04/2023	Deferimento da petição Código de despacho: 270 Petição (tipo): [129.01] Manutenção: 2º quinquênio ordinário Processo afetado: BR302018002736-1 Requerente: DANIEL MORITA Procurador: Geisler Chbane Bosso
800230201185 25/05/2023	Deferimento da petição Código de despacho: 270 Petição (tipo): [129.01] Manutenção: 2º quinquênio ordinário Processo afetado: BR302018002743-4 Requerente: HARMAN INTERNATIONAL INDUSTRIES, INCORPORATED Procurador: Filipe Fonteles Cabral
800230191794 18/05/2023	Deferimento da petição Código de despacho: 270 Petição (tipo): [129.01] Manutenção: 2º quinquênio ordinário Processo afetado: BR302018002744-2 Requerente: BRITÂNIA ELETRODOMÉSTICOS S.A Procurador: Otto Banho Licks
800230201224 25/05/2023	Deferimento da petição Código de despacho: 270 Petição (tipo): [129.01] Manutenção: 2º quinquênio ordinário Processo afetado: BR302018002757-4 Requerente: UNICHARM CORPORATION Procurador: David do Nascimento
800230201186 25/05/2023	Deferimento da petição Código de despacho: 270 Petição (tipo): [129.01] Manutenção: 2º quinquênio ordinário Processo afetado: BR302018002759-0 Requerente: HARMAN INTERNATIONAL INDUSTRIES, INCORPORATED Procurador: Filipe Fonteles Cabral
800230201187 25/05/2023	Deferimento da petição Código de despacho: 270 Petição (tipo): [129.01] Manutenção: 2º quinquênio ordinário Processo afetado: BR302018002760-4 Requerente: HARMAN INTERNATIONAL INDUSTRIES, INCORPORATED Procurador: Filipe Fonteles Cabral
800230201188 25/05/2023	Deferimento da petição Código de despacho: 270 Petição (tipo): [129.01] Manutenção: 2º quinquênio ordinário Processo afetado: BR302018002761-2 Requerente: HARMAN INTERNATIONAL INDUSTRIES, INCORPORATED Procurador: Filipe Fonteles Cabral
800230201189 25/05/2023	Deferimento da petição Código de despacho: 270 Petição (tipo): [129.01] Manutenção: 2º quinquênio ordinário Processo afetado: BR302018002762-0 Requerente: HARMAN INTERNATIONAL INDUSTRIES, INCORPORATED Procurador: Filipe Fonteles Cabral



800230201190 25/05/2023	Deferimento da petição Código de despacho: 270 Petição (tipo): [129.01] Manutenção: 2º quinquênio ordinário Processo afetado: BR302018002763-9 Requerente: HARMAN INTERNATIONAL INDUSTRIES, INCORPORATED Procurador: Filipe Fonteles Cabral
800230201191 25/05/2023	Deferimento da petição Código de despacho: 270 Petição (tipo): [129.01] Manutenção: 2º quinquênio ordinário Processo afetado: BR302018002764-7 Requerente: HARMAN INTERNATIONAL INDUSTRIES, INCORPORATED Procurador: Filipe Fonteles Cabral
800230201192 25/05/2023	Deferimento da petição Código de despacho: 270 Petição (tipo): [129.01] Manutenção: 2º quinquênio ordinário Processo afetado: BR302018002765-5 Requerente: HARMAN INTERNATIONAL INDUSTRIES, INCORPORATED Procurador: Filipe Fonteles Cabral
800230201193 25/05/2023	Deferimento da petição Código de despacho: 270 Petição (tipo): [129.01] Manutenção: 2º quinquênio ordinário Processo afetado: BR302018002766-3 Requerente: HARMAN INTERNATIONAL INDUSTRIES, INCORPORATED Procurador: Filipe Fonteles Cabral
800230201194 25/05/2023	Deferimento da petição Código de despacho: 270 Petição (tipo): [129.01] Manutenção: 2º quinquênio ordinário Processo afetado: BR302018002767-1 Requerente: HARMAN INTERNATIONAL INDUSTRIES, INCORPORATED Procurador: Filipe Fonteles Cabral
800230201195 25/05/2023	Deferimento da petição Código de despacho: 270 Petição (tipo): [129.01] Manutenção: 2º quinquênio ordinário Processo afetado: BR302018002768-0 Requerente: HARMAN INTERNATIONAL INDUSTRIES, INCORPORATED Procurador: Filipe Fonteles Cabral
800230207110 30/05/2023	Deferimento da petição Código de despacho: 270 Petição (tipo): [129.01] Manutenção: 2º quinquênio ordinário Processo afetado: BR302018002779-5 Requerente: TERMOTÉCNICA LTDA. Procurador: Ricardo Pernold Vieira de Mello
800230231117 16/06/2023	Deferimento da petição Código de despacho: 270 Petição (tipo): [129.01] Manutenção: 2º quinquênio ordinário Processo afetado: BR302018002802-3 Requerente: HELEN OF TROY LIMITED Procurador: David do Nascimento
800230231118 16/06/2023	Deferimento da petição Código de despacho: 270 Petição (tipo): [129.01] Manutenção: 2º quinquênio ordinário Processo afetado: BR302018002804-0 Requerente: HELEN OF TROY LIMITED Procurador: David do Nascimento
800230231119 16/06/2023	Deferimento da petição Código de despacho: 270 Petição (tipo): [129.01] Manutenção: 2º quinquênio ordinário Processo afetado: BR302018002808-2 Requerente: HELEN OF TROY LIMITED Procurador: David do Nascimento



800230231120 16/06/2023	Deferimento da petição Código de despacho: 270 Petição (tipo): [129.01] Manutenção: 2º quinquênio ordinário Processo afetado: BR302018002810-4 Requerente: HELEN OF TROY LIMITED Procurador: David do Nascimento
800230231121 16/06/2023	Deferimento da petição Código de despacho: 270 Petição (tipo): [129.01] Manutenção: 2º quinquênio ordinário Processo afetado: BR302018002811-2 Requerente: HELEN OF TROY LIMITED Procurador: David do Nascimento
800230080490 27/02/2023	Deferimento da petição Código de despacho: 270 Petição (tipo): [129.01] Manutenção: 2º quinquênio ordinário Processo afetado: BR302018002817-1 Requerente: HORST SATERDAG Procurador: Hugo Casinhas da Silva
800230138606 11/04/2023	Deferimento da petição Código de despacho: 270 Petição (tipo): [129.01] Manutenção: 2º quinquênio ordinário Processo afetado: BR302018002844-9 Requerente: ENGCOM SOLUCOES, PROJETOS EM COMPOSITOS E REPRESENTACOES LTDA Procurador: Carlos Eduardo Gomes da Silva
800230216423 05/06/2023	Deferimento da petição Código de despacho: 270 Petição (tipo): [129.01] Manutenção: 2º quinquênio ordinário Processo afetado: BR302018002845-7 Requerente: KONINKLIJKE PHILIPS N.V. Procurador: David do Nascimento
800230216424 05/06/2023	Deferimento da petição Código de despacho: 270 Petição (tipo): [129.01] Manutenção: 2º quinquênio ordinário Processo afetado: BR302018002847-3 Requerente: KONINKLIJKE PHILIPS N.V. Procurador: David do Nascimento
800230243527 23/06/2023	Deferimento da petição Código de despacho: 270 Petição (tipo): [129.01] Manutenção: 2º quinquênio ordinário Processo afetado: BR302018002867-8 Requerente: HSIEN-CHEN CHEN Procurador: Maurício Ariboni
800230235592 19/06/2023	Deferimento da petição Código de despacho: 270 Petição (tipo): [129.01] Manutenção: 2º quinquênio ordinário Processo afetado: BR302018002868-6 Requerente: HSIEN-CHEN CHEN Procurador: Fabricio Vilela Coelho
800230231122 16/06/2023	Deferimento da petição Código de despacho: 270 Petição (tipo): [129.01] Manutenção: 2º quinquênio ordinário Processo afetado: BR302018002869-4 Requerente: SUMITOMO RUBBER INDUSTRIES, LTD. Procurador: David do Nascimento
800230231139 16/06/2023	Deferimento da petição Código de despacho: 270 Petição (tipo): [129.01] Manutenção: 2º quinquênio ordinário Processo afetado: BR302018002870-8 Requerente: SUMITOMO RUBBER INDUSTRIES, LTD. Procurador: David do Nascimento



800230231138 16/06/2023	Deferimento da petição Código de despacho: 270 Petição (tipo): [129.01] Manutenção: 2º quinquênio ordinário Processo afetado: BR302018002871-6 Requerente: SUMITOMO RUBBER INDUSTRIES, LTD. Procurador: David do Nascimento
800230235645 20/06/2023	Deferimento da petição Código de despacho: 270 Petição (tipo): [129.01] Manutenção: 2º quinquênio ordinário Processo afetado: BR302018002873-2 Requerente: INOVYTEC MEDICAL SOLUTIONS LTD Procurador: Marcos Vinicius Azevedo Alves
800230125328 31/03/2023	Deferimento da petição Código de despacho: 270 Petição (tipo): [129.01] Manutenção: 2º quinquênio ordinário Processo afetado: BR302018002874-0 Requerente: ESFERA - ESTAMPARIA DE FERRO E AÇO LTDA Procurador: KARLA EMANUELLE DE SÁ ALMEIDA
800230252718 03/07/2023	Deferimento da petição Código de despacho: 270 Petição (tipo): [129.01] Manutenção: 2º quinquênio ordinário Processo afetado: BR302018002878-3 Requerente: TRAMONTINA BELEM S/A Procurador: Guilherme Spiller
800230252719 03/07/2023	Deferimento da petição Código de despacho: 270 Petição (tipo): [129.01] Manutenção: 2º quinquênio ordinário Processo afetado: BR302018002879-1 Requerente: TRAMONTINA BELEM S/A Procurador: Guilherme Spiller
800230252720 03/07/2023	Deferimento da petição Código de despacho: 270 Petição (tipo): [129.01] Manutenção: 2º quinquênio ordinário Processo afetado: BR302018002880-5 Requerente: TRAMONTINA BELEM S/A Procurador: Guilherme Spiller
800230252721 03/07/2023	Deferimento da petição Código de despacho: 270 Petição (tipo): [129.01] Manutenção: 2º quinquênio ordinário Processo afetado: BR302018002881-3 Requerente: TRAMONTINA BELEM S/A Procurador: Guilherme Spiller
800230252722 03/07/2023	Deferimento da petição Código de despacho: 270 Petição (tipo): [129.01] Manutenção: 2º quinquênio ordinário Processo afetado: BR302018002882-1 Requerente: TRAMONTINA BELEM S/A Procurador: Guilherme Spiller
800230252723 03/07/2023	Deferimento da petição Código de despacho: 270 Petição (tipo): [129.01] Manutenção: 2º quinquênio ordinário Processo afetado: BR302018002883-0 Requerente: TRAMONTINA BELEM S/A Procurador: Guilherme Spiller
800230235630 20/06/2023	Deferimento da petição Código de despacho: 270 Petição (tipo): [129.01] Manutenção: 2º quinquênio ordinário Processo afetado: BR302018002885-6 Requerente: A C BOSLOOPER IMPORTACAO E EXPORTACAO Procurador: CIBELE ANTONIA KLOC E SILVA



800230237201
21/06/2023
Deferimento da petição
Código de despacho: 270
Petição (tipo): [129.01] Manutenção: 2º quinquênio ordinário
Processo afetado: BR302018002896-1
Requerente: PPC BROADBAND, INC.
Procurador: Filipe Fonteles Cabral

800230252717
03/07/2023
Deferimento da petição
Código de despacho: 270
Petição (tipo): [129.01] Manutenção: 2º quinquênio ordinário
Processo afetado: BR302018002902-0
Requerente: MARCUS AUGUSTO RIGO
Procurador: Luiz Fernando Campos Stock

800230245576
27/06/2023
Deferimento da petição
Código de despacho: 270
Petição (tipo): [129.01] Manutenção: 2º quinquênio ordinário
Processo afetado: BR302018002905-4
Requerente: PAULO CELSO CARDOSO BACCHI
Procurador: JEFFERSON DE ARAUJO SERAFIM

800230235648
20/06/2023
Deferimento da petição
Código de despacho: 270
Petição (tipo): [129.01] Manutenção: 2º quinquênio ordinário
Processo afetado: BR302018002906-2
Requerente: SATAKE CORPORATION
Procurador: Marcos Vinicius Azevedo Alves

800230245577
27/06/2023
Deferimento da petição
Código de despacho: 270
Petição (tipo): [129.01] Manutenção: 2º quinquênio ordinário
Processo afetado: BR302018002909-7
Requerente: PAULO CELSO CARDOSO BACCHI
Procurador: JEFFERSON DE ARAUJO SERAFIM

800230245578
27/06/2023
Deferimento da petição
Código de despacho: 270
Petição (tipo): [129.01] Manutenção: 2º quinquênio ordinário
Processo afetado: BR302018002910-0
Requerente: PAULO CELSO CARDOSO BACCHI
Procurador: JEFFERSON DE ARAUJO SERAFIM

800230245579
27/06/2023
Deferimento da petição
Código de despacho: 270
Petição (tipo): [129.01] Manutenção: 2º quinquênio ordinário
Processo afetado: BR302018002911-9
Requerente: PAULO CELSO CARDOSO BACCHI
Procurador: JEFFERSON DE ARAUJO SERAFIM

800230231045
16/06/2023
Deferimento da petição
Código de despacho: 270
Petição (tipo): [129.01] Manutenção: 2º quinquênio ordinário
Processo afetado: BR302018002913-5
Requerente: MÓVEIS K1 LTDA
Procurador: Milton Lucidio Leao Barcellos

800230237194
21/06/2023
Deferimento da petição
Código de despacho: 270
Petição (tipo): [129.01] Manutenção: 2º quinquênio ordinário
Processo afetado: BR302018002914-3
Requerente: PIRELLI TYRE S.P.A.
Procurador: Filipe Fonteles Cabral

800230245580
27/06/2023
Deferimento da petição
Código de despacho: 270
Petição (tipo): [129.01] Manutenção: 2º quinquênio ordinário
Processo afetado: BR302018002915-1
Requerente: PAULO CELSO CARDOSO BACCHI
Procurador: JEFFERSON DE ARAUJO SERAFIM



800230227698 13/06/2023	Deferimento da petição Código de despacho: 270 Petição (tipo): [129.01] Manutenção: 2º quinquênio ordinário Processo afetado: BR302018002916-0 Requerente: MUELLER FOGÕES LTDA. Procurador: Otto Banho Licks
800230245581 27/06/2023	Deferimento da petição Código de despacho: 270 Petição (tipo): [129.01] Manutenção: 2º quinquênio ordinário Processo afetado: BR302018002918-6 Requerente: PAULO CELSO CARDOSO BACCHI Procurador: JEFFERSON DE ARAUJO SERAFIM
800230227697 13/06/2023	Deferimento da petição Código de despacho: 270 Petição (tipo): [129.01] Manutenção: 2º quinquênio ordinário Processo afetado: BR302018002919-4 Requerente: MUELLER FOGÕES LTDA. Procurador: Otto Banho Licks
800230227696 13/06/2023	Deferimento da petição Código de despacho: 270 Petição (tipo): [129.01] Manutenção: 2º quinquênio ordinário Processo afetado: BR302018002921-6 Requerente: MUELLER FOGÕES LTDA. Procurador: Otto Banho Licks
800230245582 27/06/2023	Deferimento da petição Código de despacho: 270 Petição (tipo): [129.01] Manutenção: 2º quinquênio ordinário Processo afetado: BR302018002922-4 Requerente: PAULO CELSO CARDOSO BACCHI Procurador: JEFFERSON DE ARAUJO SERAFIM
800230247531 28/06/2023	Deferimento da petição Código de despacho: 270 Petição (tipo): [129.01] Manutenção: 2º quinquênio ordinário Processo afetado: BR302018002924-0 Requerente: TYT S.A. Procurador: João Cassiano Bairros Oyarzábal
800230245583 27/06/2023	Deferimento da petição Código de despacho: 270 Petição (tipo): [129.01] Manutenção: 2º quinquênio ordinário Processo afetado: BR302018002927-5 Requerente: PAULO CELSO CARDOSO BACCHI Procurador: JEFFERSON DE ARAUJO SERAFIM
800230245584 27/06/2023	Deferimento da petição Código de despacho: 270 Petição (tipo): [129.01] Manutenção: 2º quinquênio ordinário Processo afetado: BR302018002929-1 Requerente: PAULO CELSO CARDOSO BACCHI Procurador: JEFFERSON DE ARAUJO SERAFIM
800230237206 21/06/2023	Deferimento da petição Código de despacho: 270 Petição (tipo): [129.01] Manutenção: 2º quinquênio ordinário Processo afetado: BR302018002940-2 Requerente: SHENZHEN SHOKZ CO., LTD. Procurador: Gustavo Leonardos
800230235649 20/06/2023	Deferimento da petição Código de despacho: 270 Petição (tipo): [129.01] Manutenção: 2º quinquênio ordinário Processo afetado: BR302018002945-3 Requerente: LG ELECTRONICS INC. Procurador: Marcos Vinicius Azevedo Alves



800230235650 20/06/2023	Deferimento da petição Código de despacho: 270 Petição (tipo): [129.01] Manutenção: 2º quinquênio ordinário Processo afetado: BR302018002947-0 Requerente: CARL ZEISS VISION INTERNATIONAL GMBH Procurador: Marcos Vinicius Azevedo Alves
800230247540 28/06/2023	Deferimento da petição Código de despacho: 270 Petição (tipo): [129.01] Manutenção: 2º quinquênio ordinário Processo afetado: BR302018002948-8 Requerente: PBSC SOLUTIONS URBAINES INC. Procurador: David do Nascimento
800230237193 21/06/2023	Deferimento da petição Código de despacho: 270 Petição (tipo): [129.01] Manutenção: 2º quinquênio ordinário Processo afetado: BR302018002951-8 Requerente: MAPA GMBH Procurador: Filipe Fonteles Cabral
800230395536 18/10/2023	Deferimento da petição Código de despacho: 270 Petição (tipo): [129.01] Manutenção: 2º quinquênio ordinário Processo afetado: BR302018002960-7 Requerente: MAURO FERNANDES DA COSTA Procurador: PERCY FORTUNA
800230001586 02/01/2023	Deferimento da petição Código de despacho: 270 Petição (tipo): [129.01] Manutenção: 2º quinquênio ordinário Processo afetado: BR302018002961-5 Requerente: SOLANA MARIANELLI BROTAS GLORIA Procurador: Thiago Nunes de Barros
800230237195 21/06/2023	Deferimento da petição Código de despacho: 270 Petição (tipo): [129.01] Manutenção: 2º quinquênio ordinário Processo afetado: BR302018002963-1 Requerente: PEPSICO, INC. Procurador: Filipe Fonteles Cabral
800230252703 30/06/2023	Deferimento da petição Código de despacho: 270 Petição (tipo): [129.01] Manutenção: 2º quinquênio ordinário Processo afetado: BR302018002965-8 Requerente: POPSOCKETS LLC Procurador: David do Nascimento
800230103929 14/03/2023	Deferimento da petição Código de despacho: 270 Petição (tipo): [129.01] Manutenção: 2º quinquênio ordinário Processo afetado: BR302018002966-6 Requerente: INSTITUTO NACIONAL DE TECNOLOGIA
800230197565 23/05/2023	Deferimento da petição Código de despacho: 270 Petição (tipo): [129.01] Manutenção: 2º quinquênio ordinário Processo afetado: BR302018002968-2 Requerente: PLAXMETAL S/A - INDÚSTRIA DE CADEIRAS CORPORATIVAS. Procurador: Elizabete Pereira
800230103888 14/03/2023	Deferimento da petição Código de despacho: 270 Petição (tipo): [129.01] Manutenção: 2º quinquênio ordinário Processo afetado: BR302018002970-4 Requerente: UNIVERSIDADE FEDERAL DE LAVRAS



800230235657 20/06/2023	Deferimento da petição Código de despacho: 270 Petição (tipo): [129.01] Manutenção: 2º quinquênio ordinário Processo afetado: BR302018002971-2 Requerente: BYD COMPANY LIMITED Procurador: Marcos Vinicius Azevedo Alves
800230211570 02/06/2023	Deferimento da petição Código de despacho: 270 Petição (tipo): [129.01] Manutenção: 2º quinquênio ordinário Processo afetado: BR302018002973-9 Requerente: INDUTAR TECNO METAL LTDA Procurador: Gilson Almeida da Motta
800230235658 20/06/2023	Deferimento da petição Código de despacho: 270 Petição (tipo): [129.01] Manutenção: 2º quinquênio ordinário Processo afetado: BR302018002975-5 Requerente: LG ELECTRONICS, INC. Procurador: Marcos Vinicius Azevedo Alves
800230473129 20/12/2023	Deferimento da petição Código de despacho: 270 Petição (tipo): [130.01] Manutenção: 2º quinquênio extraordinário Processo afetado: BR302018002981-0 Requerente: ALEJANDRO RAFAEL GARCIA RAMIREZ Procurador: Cerumar Serviços em Propriedade Intelectual Ltda
800230252716 03/07/2023	Deferimento da petição Código de despacho: 270 Petição (tipo): [129.01] Manutenção: 2º quinquênio ordinário Processo afetado: BR302018002986-0 Requerente: EUROIMMUN MEDIZINISCHE LABORDIAGNOSTIKA AG Procurador: Filipe Fonteles Cabral
800230231123 16/06/2023	Deferimento da petição Código de despacho: 270 Petição (tipo): [129.01] Manutenção: 2º quinquênio ordinário Processo afetado: BR302018002987-9 Requerente: ASAHU GROUP HOLDINGS, LTD. Procurador: David do Nascimento
800240011396 09/01/2024	Deferimento da petição Código de despacho: 270 Petição (tipo): [130.01] Manutenção: 2º quinquênio extraordinário Processo afetado: BR302018003001-0 Requerente: LEANDRO P CORREA Procurador: COLONIAL REGISTROS DE MARCAS E PATENTES LTDA
800230259721 05/07/2023	Deferimento da petição Código de despacho: 270 Petição (tipo): [129.01] Manutenção: 2º quinquênio ordinário Processo afetado: BR302018003003-6 Requerente: LEGRAND BRASIL LTDA. Procurador: Paulo Sérgio Scatamburlo
800230235659 20/06/2023	Deferimento da petição Código de despacho: 270 Petição (tipo): [129.01] Manutenção: 2º quinquênio ordinário Processo afetado: BR302018003005-2 Requerente: PRECISION PLANTING LLC Procurador: Marcos Vinicius Azevedo Alves
800230231125 16/06/2023	Deferimento da petição Código de despacho: 270 Petição (tipo): [129.01] Manutenção: 2º quinquênio ordinário Processo afetado: BR302018003006-0 Requerente: SCANIA CV AB Procurador: David do Nascimento



800230235660 20/06/2023	Deferimento da petição Código de despacho: 270 Petição (tipo): [129.01] Manutenção: 2º quinquênio ordinário Processo afetado: BR302018003007-9 Requerente: PRECISION PLANTING LLC Procurador: Marcos Vinicius Azevedo Alves
800230235661 20/06/2023	Deferimento da petição Código de despacho: 270 Petição (tipo): [129.01] Manutenção: 2º quinquênio ordinário Processo afetado: BR302018003008-7 Requerente: PRECISION PLANTING LLC Procurador: Marcos Vinicius Azevedo Alves
800230231126 16/06/2023	Deferimento da petição Código de despacho: 270 Petição (tipo): [129.01] Manutenção: 2º quinquênio ordinário Processo afetado: BR302018003009-5 Requerente: SCANIA CV AB Procurador: David do Nascimento
800230231127 16/06/2023	Deferimento da petição Código de despacho: 270 Petição (tipo): [129.01] Manutenção: 2º quinquênio ordinário Processo afetado: BR302018003011-7 Requerente: SCANIA CV AB Procurador: David do Nascimento
800230231128 16/06/2023	Deferimento da petição Código de despacho: 270 Petição (tipo): [129.01] Manutenção: 2º quinquênio ordinário Processo afetado: BR302018003015-0 Requerente: THE GOODYEAR TIRE & RUBBER COMPANY Procurador: David do Nascimento
800230231129 16/06/2023	Deferimento da petição Código de despacho: 270 Petição (tipo): [129.01] Manutenção: 2º quinquênio ordinário Processo afetado: BR302018003016-8 Requerente: THE GOODYEAR TIRE & RUBBER COMPANY Procurador: David do Nascimento
800230252734 03/07/2023	Deferimento da petição Código de despacho: 270 Petição (tipo): [129.01] Manutenção: 2º quinquênio ordinário Processo afetado: BR302018003032-0 Requerente: JOSÉ SENDESKI NETO Procurador: marcelo henrique zanoni
800230252735 03/07/2023	Deferimento da petição Código de despacho: 270 Petição (tipo): [129.01] Manutenção: 2º quinquênio ordinário Processo afetado: BR302018003033-8 Requerente: JOSÉ SENDESKI NETO Procurador: marcelo henrique zanoni
800230252736 03/07/2023	Deferimento da petição Código de despacho: 270 Petição (tipo): [129.01] Manutenção: 2º quinquênio ordinário Processo afetado: BR302018003034-6 Requerente: JOSÉ SENDESKI NETO Procurador: marcelo henrique zanoni
800230252737 03/07/2023	Deferimento da petição Código de despacho: 270 Petição (tipo): [129.01] Manutenção: 2º quinquênio ordinário Processo afetado: BR302018003035-4 Requerente: JOSÉ SENDESKI NETO Procurador: marcelo henrique zanoni



800230252738 03/07/2023	Deferimento da petição Código de despacho: 270 Petição (tipo): [129.01] Manutenção: 2º quinquênio ordinário Processo afetado: BR302018003036-2 Requerente: JOSÉ SENDESKI NETO Procurador: marcelo henrique zanoni
800230252713 03/07/2023	Deferimento da petição Código de despacho: 270 Petição (tipo): [129.01] Manutenção: 2º quinquênio ordinário Processo afetado: BR302018003037-0 Requerente: NIPPONFLEX INDÚSTRIA E COMÉRCIO DE COLCHÕES LTDA Procurador: Edmila Adriana Denig
800230375821 03/10/2023	Deferimento da petição Código de despacho: 270 Petição (tipo): [130.01] Manutenção: 2º quinquênio extraordinário Processo afetado: BR302018003039-7 Requerente: E ENERGY INDÚSTRIA DE PRODUTOS MAGNÉTICOS LTDA Procurador: Edmila Adriana Denig
800230329992 28/08/2023	Deferimento da petição Código de despacho: 270 Petição (tipo): [130.01] Manutenção: 2º quinquênio extraordinário Processo afetado: BR302018003040-0 Requerente: E ENERGY INDÚSTRIA DE PRODUTOS MAGNÉTICOS LTDA Procurador: Edmila Adriana Denig
800230209896 01/06/2023	Deferimento da petição Código de despacho: 270 Petição (tipo): [129.01] Manutenção: 2º quinquênio ordinário Processo afetado: BR302018003042-7 Requerente: STARBUZZ TOBACCO, INC. Procurador: Andréa Gama Possinhas
800230252724 03/07/2023	Deferimento da petição Código de despacho: 270 Petição (tipo): [129.01] Manutenção: 2º quinquênio ordinário Processo afetado: BR302018003043-5 Requerente: SCHOELLER ALLIBERT GMBH Procurador: Filipe Fonteles Cabral
800230252725 03/07/2023	Deferimento da petição Código de despacho: 270 Petição (tipo): [129.01] Manutenção: 2º quinquênio ordinário Processo afetado: BR302018003046-0 Requerente: SCHOELLER ALLIBERT GMBH Procurador: Filipe Fonteles Cabral
800230138605 11/04/2023	Deferimento da petição Código de despacho: 270 Petição (tipo): [129.01] Manutenção: 2º quinquênio ordinário Processo afetado: BR302018003057-5 Requerente: SIGNO VINCES EQUIPAMENTOS ODONTOLÓGICOS LTDA Procurador: Carlos Eduardo Gomes da Silva
800230211569 02/06/2023	Deferimento da petição Código de despacho: 270 Petição (tipo): [129.01] Manutenção: 2º quinquênio ordinário Processo afetado: BR302018003058-3 Requerente: INDUTAR TECNO METAL LTDA Procurador: Gilson Almeida da Motta
800230468482 11/12/2023	Deferimento da petição Código de despacho: 270 Petição (tipo): [130.01] Manutenção: 2º quinquênio extraordinário Processo afetado: BR302018003059-1 Requerente: E ENERGY INDÚSTRIA DE PRODUTOS MAGNÉTICOS LTDA Procurador: Edmila Adriana Denig



800230419199
07/11/2023
Deferimento da petição
Código de despacho: 270
Petição (tipo): [130.01] Manutenção: 2º quinquênio extraordinário
Processo afetado: BR302018003060-5
Requerente: E ENERGY INDÚSTRIA DE PRODUTOS MAGNÉTICOS LTDA
Procurador: Edmila Adriana Denig

800230165297
28/04/2023
Deferimento da petição
Código de despacho: 270
Petição (tipo): [129.01] Manutenção: 2º quinquênio ordinário
Processo afetado: BR302018003077-0
Requerente: ALINE SIEMENSKOSKI DELGADO
Procurador: LEILA KRAUSE SIGNORELLI

800230235663
20/06/2023
Deferimento da petição
Código de despacho: 270
Petição (tipo): [129.01] Manutenção: 2º quinquênio ordinário
Processo afetado: BR302018003079-6
Requerente: BYD COMPANY LIMITED
Procurador: Marcos Vinicius Azevedo Alves

800230255082
04/07/2023
Deferimento da petição
Código de despacho: 270
Petição (tipo): [129.01] Manutenção: 2º quinquênio ordinário
Processo afetado: BR302018003080-0
Requerente: ENFANT TERRIBLE DESIGN AB
Procurador: Filipe Fonteles Cabral

800230231146
16/06/2023
Deferimento da petição
Código de despacho: 270
Petição (tipo): [129.01] Manutenção: 2º quinquênio ordinário
Processo afetado: BR302018003081-8
Requerente: YPF SOCIEDAD ANONIMA
Procurador: Jacques Labrunie

800230243558
26/06/2023
Deferimento da petição
Código de despacho: 270
Petição (tipo): [129.01] Manutenção: 2º quinquênio ordinário
Processo afetado: BR302018003082-6
Requerente: BRITÂNIA ELETRODOMÉSTICOS S.A
Procurador: Otto Banho Licks

800230243559
26/06/2023
Deferimento da petição
Código de despacho: 270
Petição (tipo): [129.01] Manutenção: 2º quinquênio ordinário
Processo afetado: BR302018003083-4
Requerente: BRITÂNIA ELETRODOMÉSTICOS S.A
Procurador: Otto Banho Licks

800230479286
27/12/2023
Deferimento da petição
Código de despacho: 270
Petição (tipo): [130.01] Manutenção: 2º quinquênio extraordinário
Processo afetado: BR302018003084-2
Requerente: GUANG DONG YOU KAI TECHNICAL CO,LTD.
Procurador: José Carlos Ferreira

800230479287
27/12/2023
Deferimento da petição
Código de despacho: 270
Petição (tipo): [130.01] Manutenção: 2º quinquênio extraordinário
Processo afetado: BR302018003085-0
Requerente: GUANG DONG YOU KAI TECHNICAL CO,LTD.
Procurador: José Carlos Ferreira

800230235664
20/06/2023
Deferimento da petição
Código de despacho: 270
Petição (tipo): [129.01] Manutenção: 2º quinquênio ordinário
Processo afetado: BR302018003086-9
Requerente: ABB SCHWEIZ AG
Procurador: Marcos Vinicius Azevedo Alves



800230231135 16/06/2023	Deferimento da petição Código de despacho: 270 Petição (tipo): [129.01] Manutenção: 2º quinquênio ordinário Processo afetado: BR302018003088-5 Requerente: PROTALUS LLC Procurador: David do Nascimento
800230231136 16/06/2023	Deferimento da petição Código de despacho: 270 Petição (tipo): [129.01] Manutenção: 2º quinquênio ordinário Processo afetado: BR302018003089-3 Requerente: PROTALUS LLC Procurador: David do Nascimento
800230237207 21/06/2023	Deferimento da petição Código de despacho: 270 Petição (tipo): [129.01] Manutenção: 2º quinquênio ordinário Processo afetado: BR302018003108-3 Requerente: ROLEX S.A. (CH) Procurador: Gustavo Leonardos
800230307514 08/08/2023	Deferimento da petição Código de despacho: 270 Petição (tipo): [129.01] Manutenção: 2º quinquênio ordinário Processo afetado: BR302018003116-4 Requerente: SUPER MARKET MÓVEIS LTDA-EPP Procurador: VINÍCIUS SILVA DE OLIVEIRA
800230240140 22/06/2023	Deferimento da petição Código de despacho: 270 Petição (tipo): [129.01] Manutenção: 2º quinquênio ordinário Processo afetado: BR302018003118-0 Requerente: FERRARI S.P.A. Procurador: David do Nascimento
800230140983 12/04/2023	Deferimento da petição Código de despacho: 270 Petição (tipo): [129.01] Manutenção: 2º quinquênio ordinário Processo afetado: BR302018003129-6 Requerente: NAXOS INDUSTRIA E COMERCIO DE UTILIDADES DOMESTICAS LTDA Procurador: João Henrique Espírito de Oliveira Poli
800230277153 19/07/2023	Deferimento da petição Código de despacho: 270 Petição (tipo): [129.01] Manutenção: 2º quinquênio ordinário Processo afetado: BR302018003135-0 Requerente: MARCUS AUGUSTO RIGO Procurador: Luiz Fernando Campos Stock
800230277152 19/07/2023	Deferimento da petição Código de despacho: 270 Petição (tipo): [129.01] Manutenção: 2º quinquênio ordinário Processo afetado: BR302018003136-9 Requerente: MARCUS AUGUSTO RIGO Procurador: Luiz Fernando Campos Stock
800230353840 14/09/2023	Deferimento da petição Código de despacho: 270 Petição (tipo): [130.01] Manutenção: 2º quinquênio extraordinário Processo afetado: BR302018003142-3 Requerente: ANTONIO SCANZANI JUNIOR Procurador: Eduardo Conrado Silveira
800230243561 26/06/2023	Deferimento da petição Código de despacho: 270 Petição (tipo): [129.01] Manutenção: 2º quinquênio ordinário Processo afetado: BR302018003152-0 Requerente: BRITÂNIA ELETRODOMÉSTICOS S.A Procurador: Otto Banho Licks



800230243562 26/06/2023	Deferimento da petição Código de despacho: 270 Petição (tipo): [129.01] Manutenção: 2º quinquênio ordinário Processo afetado: BR302018003155-5 Requerente: BRITÂNIA ELETRODOMÉSTICOS S.A Procurador: Otto Banho Licks
800230247546 28/06/2023	Deferimento da petição Código de despacho: 270 Petição (tipo): [129.01] Manutenção: 2º quinquênio ordinário Processo afetado: BR302018003165-2 Requerente: TERMOTÉCNICA LTDA. Procurador: Ricardo Pernold Vieira de Mello
800230243584 26/06/2023	Deferimento da petição Código de despacho: 270 Petição (tipo): [129.01] Manutenção: 2º quinquênio ordinário Processo afetado: BR302018003166-0 Requerente: BRIDGESTONE AMERICAS TIRE OPERATIONS, LLC Procurador: Filipe Fonteles Cabral
800230247541 28/06/2023	Deferimento da petição Código de despacho: 270 Petição (tipo): [129.01] Manutenção: 2º quinquênio ordinário Processo afetado: BR302018003179-2 Requerente: KONINKLIJKE PHILIPS N.V. Procurador: David do Nascimento
800230247542 28/06/2023	Deferimento da petição Código de despacho: 270 Petição (tipo): [129.01] Manutenção: 2º quinquênio ordinário Processo afetado: BR302018003180-6 Requerente: KONINKLIJKE PHILIPS N.V. Procurador: David do Nascimento
800230235668 20/06/2023	Deferimento da petição Código de despacho: 270 Petição (tipo): [129.01] Manutenção: 2º quinquênio ordinário Processo afetado: BR302018003182-2 Requerente: BEIJING YOUSHAN INFORMATION TECHNOLOGY CO., LTD. Procurador: Marcos Vinicius Azevedo Alves
800230235669 20/06/2023	Deferimento da petição Código de despacho: 270 Petição (tipo): [129.01] Manutenção: 2º quinquênio ordinário Processo afetado: BR302018003183-0 Requerente: BEIJING YOUSHAN INFORMATION TECHNOLOGY CO., LTD. Procurador: Marcos Vinicius Azevedo Alves
800230272112 14/07/2023	Deferimento da petição Código de despacho: 270 Petição (tipo): [129.01] Manutenção: 2º quinquênio ordinário Processo afetado: BR302018003195-4 Requerente: ALINE SIEMENSKOSKI DELGADO Procurador: LEILA KRAUSE SIGNORELLI
800230259743 05/07/2023	Deferimento da petição Código de despacho: 270 Petição (tipo): [129.01] Manutenção: 2º quinquênio ordinário Processo afetado: BR302018003198-9 Requerente: UNIVERSIDADE FEDERAL DO RIO GRANDE DO SUL
800230259744 05/07/2023	Deferimento da petição Código de despacho: 270 Petição (tipo): [129.01] Manutenção: 2º quinquênio ordinário Processo afetado: BR302018003199-7 Requerente: UNIVERSIDADE FEDERAL DO RIO GRANDE DO SUL

800230259742
05/07/2023
Deferimento da petição
Código de despacho: 270
Petição (tipo): [129.01] Manutenção: 2º quinquênio ordinário
Processo afetado: BR302018003200-4
Requerente: UNIVERSIDADE FEDERAL DO RIO GRANDE DO SUL

800230243539
23/06/2023
Deferimento da petição
Código de despacho: 270
Petição (tipo): [129.01] Manutenção: 2º quinquênio ordinário
Processo afetado: BR302018003212-8
Requerente: DAIKIN INDUSTRIES, LTD.
Procurador: David do Nascimento

800230174471
08/05/2023
Deferimento da petição
Código de despacho: 270
Petição (tipo): [129.01] Manutenção: 2º quinquênio ordinário
Processo afetado: BR302018003222-5
Requerente: PT. TARAKUSUMA INDAH
Procurador: Luiz Henrique Oliveira Do Amaral

800230243580
26/06/2023
Deferimento da petição
Código de despacho: 270
Petição (tipo): [129.01] Manutenção: 2º quinquênio ordinário
Processo afetado: BR302018003225-0
Requerente: ELC MANAGEMENT LLC
Procurador: Filipe Fonteles Cabral

800230380794
06/10/2023
Deferimento da petição
Código de despacho: 270
Petição (tipo): [129.01] Manutenção: 2º quinquênio ordinário
Processo afetado: BR302018003236-5
Requerente: BRENT SHELDON
Procurador: Luiz Henrique Oliveira Do Amaral

800230380813
06/10/2023
Deferimento da petição
Código de despacho: 270
Petição (tipo): [130.01] Manutenção: 2º quinquênio extraordinário
Processo afetado: BR302018003236-5
Requerente: BRENT SHELDON
Procurador: Filipe Fonteles Cabral

800230243563
26/06/2023
Deferimento da petição
Código de despacho: 270
Petição (tipo): [129.01] Manutenção: 2º quinquênio ordinário
Processo afetado: BR302018003238-1
Requerente: BRITÂNIA ELETRODOMÉSTICOS S.A
Procurador: Otto Banho Licks

800230243581
26/06/2023
Deferimento da petição
Código de despacho: 270
Petição (tipo): [129.01] Manutenção: 2º quinquênio ordinário
Processo afetado: BR302018003243-8
Requerente: ELC MANAGEMENT LLC
Procurador: Filipe Fonteles Cabral

800230243582
26/06/2023
Deferimento da petição
Código de despacho: 270
Petição (tipo): [129.01] Manutenção: 2º quinquênio ordinário
Processo afetado: BR302018003244-6
Requerente: ELC MANAGEMENT LLC
Procurador: Filipe Fonteles Cabral

800230245585
27/06/2023
Deferimento da petição
Código de despacho: 270
Petição (tipo): [129.01] Manutenção: 2º quinquênio ordinário
Processo afetado: BR302018003248-9
Requerente: PAULO CELSO CARDOSO BACCHI
Procurador: JEFFERSON DE ARAUJO SERAFIM



800230245586 27/06/2023	Deferimento da petição Código de despacho: 270 Petição (tipo): [129.01] Manutenção: 2º quinquênio ordinário Processo afetado: BR302018003249-7 Requerente: PAULO CELSO CARDOSO BACCHI Procurador: JEFFERSON DE ARAUJO SERAFIM
800230247544 28/06/2023	Deferimento da petição Código de despacho: 270 Petição (tipo): [129.01] Manutenção: 2º quinquênio ordinário Processo afetado: BR302018003250-0 Requerente: FERRARI S.P.A. Procurador: David do Nascimento
800230245587 27/06/2023	Deferimento da petição Código de despacho: 270 Petição (tipo): [129.01] Manutenção: 2º quinquênio ordinário Processo afetado: BR302018003251-9 Requerente: PAULO CELSO CARDOSO BACCHI Procurador: JEFFERSON DE ARAUJO SERAFIM
800230245588 27/06/2023	Deferimento da petição Código de despacho: 270 Petição (tipo): [129.01] Manutenção: 2º quinquênio ordinário Processo afetado: BR302018003252-7 Requerente: PAULO CELSO CARDOSO BACCHI Procurador: JEFFERSON DE ARAUJO SERAFIM
800230245589 27/06/2023	Deferimento da petição Código de despacho: 270 Petição (tipo): [129.01] Manutenção: 2º quinquênio ordinário Processo afetado: BR302018003253-5 Requerente: PAULO CELSO CARDOSO BACCHI Procurador: JEFFERSON DE ARAUJO SERAFIM
800230235673 20/06/2023	Deferimento da petição Código de despacho: 270 Petição (tipo): [129.01] Manutenção: 2º quinquênio ordinário Processo afetado: BR302018003258-6 Requerente: COMPAGNIE GENERALE DES ETABLISSEMENTS MICHELIN Procurador: Marcos Vinicius Azevedo Alves
800230245590 27/06/2023	Deferimento da petição Código de despacho: 270 Petição (tipo): [129.01] Manutenção: 2º quinquênio ordinário Processo afetado: BR302018003260-8 Requerente: PAULO CELSO CARDOSO BACCHI Procurador: JEFFERSON DE ARAUJO SERAFIM
800230245591 27/06/2023	Deferimento da petição Código de despacho: 270 Petição (tipo): [129.01] Manutenção: 2º quinquênio ordinário Processo afetado: BR302018003264-0 Requerente: PAULO CELSO CARDOSO BACCHI Procurador: JEFFERSON DE ARAUJO SERAFIM
800230245592 27/06/2023	Deferimento da petição Código de despacho: 270 Petição (tipo): [129.01] Manutenção: 2º quinquênio ordinário Processo afetado: BR302018003266-7 Requerente: PAULO CELSO CARDOSO BACCHI Procurador: JEFFERSON DE ARAUJO SERAFIM
800230245593 27/06/2023	Deferimento da petição Código de despacho: 270 Petição (tipo): [129.01] Manutenção: 2º quinquênio ordinário Processo afetado: BR302018003268-3 Requerente: PAULO CELSO CARDOSO BACCHI Procurador: JEFFERSON DE ARAUJO SERAFIM



800230282808 21/07/2023	Deferimento da petição Código de despacho: 270 Petição (tipo): [129.01] Manutenção: 2º quinquênio ordinário Processo afetado: BR302018003269-1 Requerente: KONDO E KONDO METAIS SANITARIOS LTDA Procurador: JOSE ROBERTO FAVARIN
800230275523 17/07/2023	Deferimento da petição Código de despacho: 270 Petição (tipo): [129.01] Manutenção: 2º quinquênio ordinário Processo afetado: BR302018003271-3 Requerente: FABIO RECH VIZIOLI ME
800230267535 12/07/2023	Deferimento da petição Código de despacho: 270 Petição (tipo): [129.01] Manutenção: 2º quinquênio ordinário Processo afetado: BR302018003273-0 Requerente: THULE SWEDEN AB Procurador: David do Nascimento
800230026784 18/01/2023	Deferimento da petição Código de despacho: 270 Petição (tipo): [129.01] Manutenção: 2º quinquênio ordinário Processo afetado: BR302018003278-0 Requerente: LEVEFORT INDUSTRIA, COMERCIO E GESTAO DE NEGOCIOS LTDA Procurador: Celino Bento de Souza
800230272111 14/07/2023	Deferimento da petição Código de despacho: 270 Petição (tipo): [129.01] Manutenção: 2º quinquênio ordinário Processo afetado: BR302018003279-9 Requerente: ALINE SIEMENSKOSKI DELGADO Procurador: LEILA KRAUSE SIGNORELLI
800230243565 26/06/2023	Deferimento da petição Código de despacho: 270 Petição (tipo): [129.01] Manutenção: 2º quinquênio ordinário Processo afetado: BR302018003283-7 Requerente: BRITÂNIA ELETRODOMÉSTICOS S.A Procurador: Otto Banho Licks
800230243576 26/06/2023	Deferimento da petição Código de despacho: 270 Petição (tipo): [129.01] Manutenção: 2º quinquênio ordinário Processo afetado: BR302018003287-0 Requerente: RODRIGO CARRARA PEIXOTO Procurador: marcelo henrique zanoni
800230026767 18/01/2023	Deferimento da petição Código de despacho: 270 Petição (tipo): [129.01] Manutenção: 2º quinquênio ordinário Processo afetado: BR302018003295-0 Requerente: PACOTRADE AG Procurador: Wilson Pinheiro Jabur
800230245575 27/06/2023	Deferimento da petição Código de despacho: 270 Petição (tipo): [129.01] Manutenção: 2º quinquênio ordinário Processo afetado: BR302018003296-9 Requerente: SANDRINE MAURICETTE JACQUELINE BILLARD Procurador: FLAVIA MANSUR MURAD SCHAAL
800230243566 26/06/2023	Deferimento da petição Código de despacho: 270 Petição (tipo): [129.01] Manutenção: 2º quinquênio ordinário Processo afetado: BR302018003297-7 Requerente: BRITÂNIA ELETRODOMÉSTICOS S.A Procurador: Otto Banho Licks



800230060315 09/02/2023	Deferimento da petição Código de despacho: 270 Petição (tipo): [129.01] Manutenção: 2º quinquênio ordinário Processo afetado: BR302018003299-3 Requerente: JOSEPH JOSEPH LTD Procurador: Denis Allan Daniel
800230289766 26/07/2023	Deferimento da petição Código de despacho: 270 Petição (tipo): [129.01] Manutenção: 2º quinquênio ordinário Processo afetado: BR302018003302-7 Requerente: EDSON ROBERTO LAURENTI JR Procurador: Sérgio Victor Mastrorocco
800230289767 26/07/2023	Deferimento da petição Código de despacho: 270 Petição (tipo): [129.01] Manutenção: 2º quinquênio ordinário Processo afetado: BR302018003303-5 Requerente: EDSON ROBERTO LAURENTI JR Procurador: Sérgio Victor Mastrorocco
800230289768 26/07/2023	Deferimento da petição Código de despacho: 270 Petição (tipo): [129.01] Manutenção: 2º quinquênio ordinário Processo afetado: BR302018003304-3 Requerente: EDSON ROBERTO LAURENTI JR Procurador: Sérgio Victor Mastrorocco
800230277083 18/07/2023	Deferimento da petição Código de despacho: 270 Petição (tipo): [129.01] Manutenção: 2º quinquênio ordinário Processo afetado: BR302018003314-0 Requerente: NIKE INNOVATE C.V. Procurador: David do Nascimento
800230277084 18/07/2023	Deferimento da petição Código de despacho: 270 Petição (tipo): [129.01] Manutenção: 2º quinquênio ordinário Processo afetado: BR302018003315-9 Requerente: NIKE INNOVATE C.V. Procurador: David do Nascimento
800230060314 09/02/2023	Deferimento da petição Código de despacho: 270 Petição (tipo): [129.01] Manutenção: 2º quinquênio ordinário Processo afetado: BR302018003320-5 Requerente: JOSEPH JOSEPH LTD Procurador: Denis Allan Daniel
800230235677 20/06/2023	Deferimento da petição Código de despacho: 270 Petição (tipo): [129.01] Manutenção: 2º quinquênio ordinário Processo afetado: BR302018003322-1 Requerente: BERTAZZON 3B S.R.L. Procurador: Marcos Vinicius Azevedo Alves
800230293554 31/07/2023	Deferimento da petição Código de despacho: 270 Petição (tipo): [129.01] Manutenção: 2º quinquênio ordinário Processo afetado: BR302018003348-5 Requerente: BSB PARTICIPACOES S.A. Procurador: Celino Bento de Souza
800230293555 31/07/2023	Deferimento da petição Código de despacho: 270 Petição (tipo): [129.01] Manutenção: 2º quinquênio ordinário Processo afetado: BR302018003349-3 Requerente: BSB PARTICIPACOES S.A. Procurador: Celino Bento de Souza



800230245594 27/06/2023	Deferimento da petição Código de despacho: 270 Petição (tipo): [129.01] Manutenção: 2º quinquênio ordinário Processo afetado: BR302018003356-6 Requerente: PAULO CELSO CARDOSO BACCHI Procurador: JEFFERSON DE ARAUJO SERAFIM
800230259755 06/07/2023	Deferimento da petição Código de despacho: 270 Petição (tipo): [129.01] Manutenção: 2º quinquênio ordinário Processo afetado: BR302018003357-4 Requerente: PAULO CELSO CARDOSO BACCHI Procurador: JEFFERSON DE ARAUJO SERAFIM
800230245595 27/06/2023	Deferimento da petição Código de despacho: 270 Petição (tipo): [129.01] Manutenção: 2º quinquênio ordinário Processo afetado: BR302018003358-2 Requerente: PAULO CELSO CARDOSO BACCHI Procurador: JEFFERSON DE ARAUJO SERAFIM
800230245596 27/06/2023	Deferimento da petição Código de despacho: 270 Petição (tipo): [129.01] Manutenção: 2º quinquênio ordinário Processo afetado: BR302018003359-0 Requerente: PAULO CELSO CARDOSO BACCHI Procurador: JEFFERSON DE ARAUJO SERAFIM
800230245597 27/06/2023	Deferimento da petição Código de despacho: 270 Petição (tipo): [129.01] Manutenção: 2º quinquênio ordinário Processo afetado: BR302018003360-4 Requerente: PAULO CELSO CARDOSO BACCHI Procurador: JEFFERSON DE ARAUJO SERAFIM
800230263237 07/07/2023	Deferimento da petição Código de despacho: 270 Petição (tipo): [129.01] Manutenção: 2º quinquênio ordinário Processo afetado: BR302018003371-0 Requerente: BRITÂNIA ELETRODOMÉSTICOS S.A Procurador: Otto Banho Licks
800230263236 07/07/2023	Deferimento da petição Código de despacho: 270 Petição (tipo): [129.01] Manutenção: 2º quinquênio ordinário Processo afetado: BR302018003372-8 Requerente: BRITÂNIA ELETRODOMÉSTICOS S.A Procurador: Otto Banho Licks
800230263235 07/07/2023	Deferimento da petição Código de despacho: 270 Petição (tipo): [129.01] Manutenção: 2º quinquênio ordinário Processo afetado: BR302018003373-6 Requerente: BRITÂNIA ELETRODOMÉSTICOS S.A Procurador: Otto Banho Licks
800230411194 01/11/2023	Deferimento da petição Código de despacho: 270 Petição (tipo): [130.01] Manutenção: 2º quinquênio extraordinário Processo afetado: BR302018003381-7 Requerente: JOSE ANTONIO ZEVIANI Procurador: Cássia Alcantara Catapani
800230174396 05/05/2023	Deferimento da petição Código de despacho: 270 Petição (tipo): [129.01] Manutenção: 2º quinquênio ordinário Processo afetado: BR302018003382-5 Requerente: LUCIANA RAUNAIMER



800230297823 01/08/2023	Deferimento da petição Código de despacho: 270 Petição (tipo): [129.01] Manutenção: 2º quinquênio ordinário Processo afetado: BR302018003383-3 Requerente: EQUIMATEC INDUSTRIA DE MÁQUINAS EIRELI Procurador: Fernando Muller
800230020957 12/01/2023	Deferimento da petição Código de despacho: 270 Petição (tipo): [129.01] Manutenção: 2º quinquênio ordinário Processo afetado: BR302018003390-6 Requerente: VINFAST TRADING AND PRODUCTION LIMITED LIABILITY COMPANY Procurador: TATIANA CAMPELLO LOPES
800230289762 26/07/2023	Deferimento da petição Código de despacho: 270 Petição (tipo): [129.01] Manutenção: 2º quinquênio ordinário Processo afetado: BR302018003410-4 Requerente: BRIGHTWELL DISPENSERS LIMITED Procurador: Denis Allan Daniel
800230289763 26/07/2023	Deferimento da petição Código de despacho: 270 Petição (tipo): [129.01] Manutenção: 2º quinquênio ordinário Processo afetado: BR302018003411-2 Requerente: BRIGHTWELL DISPENSERS LIMITED Procurador: Denis Allan Daniel
800230289764 26/07/2023	Deferimento da petição Código de despacho: 270 Petição (tipo): [129.01] Manutenção: 2º quinquênio ordinário Processo afetado: BR302018003412-0 Requerente: BRIGHTWELL DISPENSERS LIMITED Procurador: Denis Allan Daniel
800230272087 13/07/2023	Deferimento da petição Código de despacho: 270 Petição (tipo): [129.01] Manutenção: 2º quinquênio ordinário Processo afetado: BR302018003413-9 Requerente: MACRON INDÚSTRIA GRÁFICA LTDA. Procurador: Paulo Sérgio Scatamburlo
800230052428 06/02/2023	Deferimento da petição Código de despacho: 270 Petição (tipo): [129.01] Manutenção: 2º quinquênio ordinário Processo afetado: BR302018003414-7 Requerente: AFRA OLIVEIRA DE GOIS Procurador: Silvio Darré Júnior
800230302150 03/08/2023	Deferimento da petição Código de despacho: 270 Petição (tipo): [129.01] Manutenção: 2º quinquênio ordinário Processo afetado: BR302018003428-7 Requerente: PREMIUM INDUSTRIA E COMERCIO DE CAPOTAS - EIRELI Procurador: Andre Alvares de Lima Machado Franca
800230293547 31/07/2023	Deferimento da petição Código de despacho: 270 Petição (tipo): [129.01] Manutenção: 2º quinquênio ordinário Processo afetado: BR302018003444-9 Requerente: ROMA JENSEN COMÉRCIO E INDÚSTRIA LTDA. Procurador: José Carlos Tinoco Soares Júnior
800230409617 31/10/2023	Deferimento da petição Código de despacho: 270 Petição (tipo): [130.01] Manutenção: 2º quinquênio extraordinário Processo afetado: BR302018003465-1 Requerente: SIEMENS ENERGY GLOBAL GMBH & CO. KG Procurador: David do Nascimento



800230252726 03/07/2023	Deferimento da petição Código de despacho: 270 Petição (tipo): [129.01] Manutenção: 2º quinquênio ordinário Processo afetado: BR302018003465-1 Requerente: SIEMENS ENERGY GLOBAL GMBH & CO. KG Procurador: Luiz Henrique Oliveira Do Amaral
800230197552 23/05/2023	Deferimento da petição Código de despacho: 270 Petição (tipo): [129.01] Manutenção: 2º quinquênio ordinário Processo afetado: BR302018003471-6 Requerente: ZEE.DOG S.A. Procurador: Luiz Henrique Oliveira Do Amaral
800240027687 22/01/2024	Deferimento da petição Código de despacho: 270 Petição (tipo): [130.01] Manutenção: 2º quinquênio extraordinário Processo afetado: BR302018003474-0 Requerente: QUADRAC TELECOMUNICAÇÕES E SERVIÇOS DE INFORMATICA LTDA Procurador: Luiz Henrique Oliveira Do Amaral
800230123775 29/03/2023	Deferimento da petição Código de despacho: 270 Petição (tipo): [129.01] Manutenção: 2º quinquênio ordinário Processo afetado: BR302018003485-6 Requerente: BRINOX METALÚRGICA SA Procurador: João Henrique Espírito de Oliveira Poli
800230277054 18/07/2023	Deferimento da petição Código de despacho: 270 Petição (tipo): [129.01] Manutenção: 2º quinquênio ordinário Processo afetado: BR302018003485-6 Requerente: BRINOX METALÚRGICA SA Procurador: Roner Guerra Fabris
800230123776 29/03/2023	Deferimento da petição Código de despacho: 270 Petição (tipo): [129.01] Manutenção: 2º quinquênio ordinário Processo afetado: BR302018003488-0 Requerente: BRINOX METALÚRGICA SA Procurador: João Henrique Espírito de Oliveira Poli
800230277055 18/07/2023	Deferimento da petição Código de despacho: 270 Petição (tipo): [129.01] Manutenção: 2º quinquênio ordinário Processo afetado: BR302018003488-0 Requerente: BRINOX METALÚRGICA SA Procurador: Roner Guerra Fabris
800230307513 08/08/2023	Deferimento da petição Código de despacho: 270 Petição (tipo): [129.01] Manutenção: 2º quinquênio ordinário Processo afetado: BR302018003490-2 Requerente: SUPER MARKET MÓVEIS LTDA-EPP Procurador: VINÍCIUS SILVA DE OLIVEIRA
800230229605 15/06/2023	Deferimento da petição Código de despacho: 270 Petição (tipo): [129.01] Manutenção: 2º quinquênio ordinário Processo afetado: BR302018003491-0 Requerente: O&M HALYARD INTERNATIONAL UNLIMITED COMPANY Procurador: Denis Allan Daniel
800230277056 18/07/2023	Deferimento da petição Código de despacho: 270 Petição (tipo): [129.01] Manutenção: 2º quinquênio ordinário Processo afetado: BR302018003492-9 Requerente: BRINOX METALÚRGICA SA Procurador: Roner Guerra Fabris



800230277093 18/07/2023	Deferimento da petição Código de despacho: 270 Petição (tipo): [129.01] Manutenção: 2º quinquênio ordinário Processo afetado: BR302018003493-7 Requerente: THE GILLETTE COMPANY LLC Procurador: David do Nascimento
800230277057 18/07/2023	Deferimento da petição Código de despacho: 270 Petição (tipo): [129.01] Manutenção: 2º quinquênio ordinário Processo afetado: BR302018003497-0 Requerente: BRINOX METALÚRGICA SA Procurador: Roner Guerra Fabris
800230123777 29/03/2023	Deferimento da petição Código de despacho: 270 Petição (tipo): [129.01] Manutenção: 2º quinquênio ordinário Processo afetado: BR302018003497-0 Requerente: BRINOX METALÚRGICA SA Procurador: João Henrique Espírito de Oliveira Poli
800230123778 29/03/2023	Deferimento da petição Código de despacho: 270 Petição (tipo): [129.01] Manutenção: 2º quinquênio ordinário Processo afetado: BR302018003498-8 Requerente: BRINOX METALÚRGICA SA Procurador: João Henrique Espírito de Oliveira Poli
800230278531 20/07/2023	Deferimento da petição Código de despacho: 270 Petição (tipo): [129.01] Manutenção: 2º quinquênio ordinário Processo afetado: BR302018003499-6 Requerente: BYD COMPANY LIMITED Procurador: CÉLIA ALVES SILVA
800230277108 18/07/2023	Deferimento da petição Código de despacho: 270 Petição (tipo): [129.01] Manutenção: 2º quinquênio ordinário Processo afetado: BR302018003504-6 Requerente: THE GILLETTE COMPANY LLC Procurador: David do Nascimento
800230277095 18/07/2023	Deferimento da petição Código de despacho: 270 Petição (tipo): [129.01] Manutenção: 2º quinquênio ordinário Processo afetado: BR302018003505-4 Requerente: THE GILLETTE COMPANY LLC Procurador: David do Nascimento
800230277096 18/07/2023	Deferimento da petição Código de despacho: 270 Petição (tipo): [129.01] Manutenção: 2º quinquênio ordinário Processo afetado: BR302018003506-2 Requerente: THE GILLETTE COMPANY LLC Procurador: David do Nascimento
800230277097 18/07/2023	Deferimento da petição Código de despacho: 270 Petição (tipo): [129.01] Manutenção: 2º quinquênio ordinário Processo afetado: BR302018003507-0 Requerente: THE GILLETTE COMPANY LLC Procurador: David do Nascimento
800230277098 18/07/2023	Deferimento da petição Código de despacho: 270 Petição (tipo): [129.01] Manutenção: 2º quinquênio ordinário Processo afetado: BR302018003508-9 Requerente: THE GILLETTE COMPANY LLC Procurador: David do Nascimento



800230277099 18/07/2023	Deferimento da petição Código de despacho: 270 Petição (tipo): [129.01] Manutenção: 2º quinquênio ordinário Processo afetado: BR302018003509-7 Requerente: THE GILLETTE COMPANY LLC Procurador: David do Nascimento
800230277100 18/07/2023	Deferimento da petição Código de despacho: 270 Petição (tipo): [129.01] Manutenção: 2º quinquênio ordinário Processo afetado: BR302018003510-0 Requerente: THE GILLETTE COMPANY LLC Procurador: David do Nascimento
800230307519 08/08/2023	Deferimento da petição Código de despacho: 270 Petição (tipo): [129.01] Manutenção: 2º quinquênio ordinário Processo afetado: BR302018003521-6 Requerente: PSA AUTOMOBILES SA Procurador: Ricardo Pernold Vieira de Mello
800230307526 08/08/2023	Deferimento da petição Código de despacho: 270 Petição (tipo): [129.01] Manutenção: 2º quinquênio ordinário Processo afetado: BR302018003532-1 Requerente: RUBICON RESEARCH PTY LTD Procurador: Paulo Sérgio Scatamburlo
800230307528 08/08/2023	Deferimento da petição Código de despacho: 270 Petição (tipo): [129.01] Manutenção: 2º quinquênio ordinário Processo afetado: BR302018003545-3 Requerente: PSA AUTOMOBILES SA Procurador: Ricardo Pernold Vieira de Mello
800230302151 03/08/2023	Deferimento da petição Código de despacho: 270 Petição (tipo): [129.01] Manutenção: 2º quinquênio ordinário Processo afetado: BR302018003547-0 Requerente: ACHILLES SCATENA SIMIONI NETO Procurador: Celino Bento de Souza
800230307529 08/08/2023	Deferimento da petição Código de despacho: 270 Petição (tipo): [129.01] Manutenção: 2º quinquênio ordinário Processo afetado: BR302018003548-8 Requerente: PSA AUTOMOBILES SA Procurador: Ricardo Pernold Vieira de Mello
800230162196 26/04/2023	Deferimento da petição Código de despacho: 270 Petição (tipo): [129.01] Manutenção: 2º quinquênio ordinário Processo afetado: BR302018003549-6 Requerente: ANDRÉ MENOTI MERLI Procurador: MAURO COSTA FERREIRA
800230307530 08/08/2023	Deferimento da petição Código de despacho: 270 Petição (tipo): [129.01] Manutenção: 2º quinquênio ordinário Processo afetado: BR302018003552-6 Requerente: PSA AUTOMOBILES SA Procurador: Ricardo Pernold Vieira de Mello
800230307531 08/08/2023	Deferimento da petição Código de despacho: 270 Petição (tipo): [129.01] Manutenção: 2º quinquênio ordinário Processo afetado: BR302018003553-4 Requerente: PSA AUTOMOBILES SA Procurador: Ricardo Pernold Vieira de Mello



800230307532
08/08/2023
Deferimento da petição
Código de despacho: 270
Petição (tipo): [129.01] Manutenção: 2º quinquênio ordinário
Processo afetado: BR302018003554-2
Requerente: PSA AUTOMOBILES SA
Procurador: Ricardo Pernold Vieira de Mello

800230307533
08/08/2023
Deferimento da petição
Código de despacho: 270
Petição (tipo): [129.01] Manutenção: 2º quinquênio ordinário
Processo afetado: BR302018003556-9
Requerente: PSA AUTOMOBILES SA
Procurador: Ricardo Pernold Vieira de Mello

800230307534
08/08/2023
Deferimento da petição
Código de despacho: 270
Petição (tipo): [129.01] Manutenção: 2º quinquênio ordinário
Processo afetado: BR302018003557-7
Requerente: PSA AUTOMOBILES SA
Procurador: Ricardo Pernold Vieira de Mello

800230307537
08/08/2023
Deferimento da petição
Código de despacho: 270
Petição (tipo): [129.01] Manutenção: 2º quinquênio ordinário
Processo afetado: BR302018003559-3
Requerente: PSA AUTOMOBILES SA
Procurador: Ricardo Pernold Vieira de Mello

800230307538
08/08/2023
Deferimento da petição
Código de despacho: 270
Petição (tipo): [129.01] Manutenção: 2º quinquênio ordinário
Processo afetado: BR302018003560-7
Requerente: PSA AUTOMOBILES SA
Procurador: Ricardo Pernold Vieira de Mello

800230307539
08/08/2023
Deferimento da petição
Código de despacho: 270
Petição (tipo): [129.01] Manutenção: 2º quinquênio ordinário
Processo afetado: BR302018003562-3
Requerente: PSA AUTOMOBILES SA
Procurador: Ricardo Pernold Vieira de Mello

800230307540
08/08/2023
Deferimento da petição
Código de despacho: 270
Petição (tipo): [129.01] Manutenção: 2º quinquênio ordinário
Processo afetado: BR302018003563-1
Requerente: PSA AUTOMOBILES SA
Procurador: Ricardo Pernold Vieira de Mello

800230307541
08/08/2023
Deferimento da petição
Código de despacho: 270
Petição (tipo): [129.01] Manutenção: 2º quinquênio ordinário
Processo afetado: BR302018003564-0
Requerente: PSA AUTOMOBILES SA
Procurador: Ricardo Pernold Vieira de Mello

800230307542
08/08/2023
Deferimento da petição
Código de despacho: 270
Petição (tipo): [129.01] Manutenção: 2º quinquênio ordinário
Processo afetado: BR302018003566-6
Requerente: PSA AUTOMOBILES SA
Procurador: Ricardo Pernold Vieira de Mello

800230307543
08/08/2023
Deferimento da petição
Código de despacho: 270
Petição (tipo): [129.01] Manutenção: 2º quinquênio ordinário
Processo afetado: BR302018003567-4
Requerente: PSA AUTOMOBILES SA
Procurador: Ricardo Pernold Vieira de Mello



800230309395 09/08/2023	Deferimento da petição Código de despacho: 270 Petição (tipo): [129.01] Manutenção: 2º quinquênio ordinário Processo afetado: BR302018003572-0 Requerente: PSA AUTOMOBILES SA Procurador: Ricardo Pernold Vieira de Mello
800230309396 09/08/2023	Deferimento da petição Código de despacho: 270 Petição (tipo): [129.01] Manutenção: 2º quinquênio ordinário Processo afetado: BR302018003574-7 Requerente: PSA AUTOMOBILES SA Procurador: Ricardo Pernold Vieira de Mello
800230309485 10/08/2023	Deferimento da petição Código de despacho: 270 Petição (tipo): [129.01] Manutenção: 2º quinquênio ordinário Processo afetado: BR302018003592-5 Requerente: LONG LIFE DO BRASIL - INDÚSTRIA E COMÉRCIO DE CALÇADOS LTDA Procurador: Edmila Adriana Denig
800230309397 09/08/2023	Deferimento da petição Código de despacho: 270 Petição (tipo): [129.01] Manutenção: 2º quinquênio ordinário Processo afetado: BR302018003596-8 Requerente: PSA AUTOMOBILES SA Procurador: Ricardo Pernold Vieira de Mello
800230309398 09/08/2023	Deferimento da petição Código de despacho: 270 Petição (tipo): [129.01] Manutenção: 2º quinquênio ordinário Processo afetado: BR302018003598-4 Requerente: PSA AUTOMOBILES SA Procurador: Ricardo Pernold Vieira de Mello
800230231155 16/06/2023	Deferimento da petição Código de despacho: 270 Petição (tipo): [129.01] Manutenção: 2º quinquênio ordinário Processo afetado: BR302018003600-0 Requerente: LVMH SWISS MANUFACTURES SA Procurador: João Luis DOrey Facco Vianna
800230309399 09/08/2023	Deferimento da petição Código de despacho: 270 Petição (tipo): [129.01] Manutenção: 2º quinquênio ordinário Processo afetado: BR302018003602-6 Requerente: PSA AUTOMOBILES SA Procurador: Ricardo Pernold Vieira de Mello
800230231156 16/06/2023	Deferimento da petição Código de despacho: 270 Petição (tipo): [129.01] Manutenção: 2º quinquênio ordinário Processo afetado: BR302018003606-9 Requerente: LVMH SWISS MANUFACTURES SA Procurador: João Luis DOrey Facco Vianna
800230309400 09/08/2023	Deferimento da petição Código de despacho: 270 Petição (tipo): [129.01] Manutenção: 2º quinquênio ordinário Processo afetado: BR302018003610-7 Requerente: PSA AUTOMOBILES SA Procurador: Ricardo Pernold Vieira de Mello
800230309401 09/08/2023	Deferimento da petição Código de despacho: 270 Petição (tipo): [129.01] Manutenção: 2º quinquênio ordinário Processo afetado: BR302018003615-8 Requerente: PSA AUTOMOBILES SA Procurador: Ricardo Pernold Vieira de Mello



800230309412
09/08/2023
Deferimento da petição
Código de despacho: 270
Petição (tipo): [129.01] Manutenção: 2º quinquênio ordinário
Processo afetado: BR302018003619-0
Requerente: PSA AUTOMOBILES SA
Procurador: Ricardo Pernold Vieira de Mello

800230309413
09/08/2023
Deferimento da petição
Código de despacho: 270
Petição (tipo): [129.01] Manutenção: 2º quinquênio ordinário
Processo afetado: BR302018003621-2
Requerente: PSA AUTOMOBILES SA
Procurador: Ricardo Pernold Vieira de Mello

800230309419
09/08/2023
Deferimento da petição
Código de despacho: 270
Petição (tipo): [129.01] Manutenção: 2º quinquênio ordinário
Processo afetado: BR302018003623-9
Requerente: PSA AUTOMOBILES SA
Procurador: Ricardo Pernold Vieira de Mello

800230309422
09/08/2023
Deferimento da petição
Código de despacho: 270
Petição (tipo): [129.01] Manutenção: 2º quinquênio ordinário
Processo afetado: BR302018003625-5
Requerente: PSA AUTOMOBILES SA
Procurador: Ricardo Pernold Vieira de Mello

800230309423
09/08/2023
Deferimento da petição
Código de despacho: 270
Petição (tipo): [129.01] Manutenção: 2º quinquênio ordinário
Processo afetado: BR302018003635-2
Requerente: PSA AUTOMOBILES SA
Procurador: Ricardo Pernold Vieira de Mello

800230297819
01/08/2023
Deferimento da petição
Código de despacho: 270
Petição (tipo): [129.01] Manutenção: 2º quinquênio ordinário
Processo afetado: BR302018003636-0
Requerente: AUDI AG
Procurador: Filipe Fonteles Cabral

800230309424
09/08/2023
Deferimento da petição
Código de despacho: 270
Petição (tipo): [129.01] Manutenção: 2º quinquênio ordinário
Processo afetado: BR302018003638-7
Requerente: PSA AUTOMOBILES SA
Procurador: Ricardo Pernold Vieira de Mello

800230309425
09/08/2023
Deferimento da petição
Código de despacho: 270
Petição (tipo): [129.01] Manutenção: 2º quinquênio ordinário
Processo afetado: BR302018003640-9
Requerente: PSA AUTOMOBILES SA
Procurador: Ricardo Pernold Vieira de Mello

800230309426
09/08/2023
Deferimento da petição
Código de despacho: 270
Petição (tipo): [129.01] Manutenção: 2º quinquênio ordinário
Processo afetado: BR302018003642-5
Requerente: PSA AUTOMOBILES SA
Procurador: Ricardo Pernold Vieira de Mello

800230309427
09/08/2023
Deferimento da petição
Código de despacho: 270
Petição (tipo): [129.01] Manutenção: 2º quinquênio ordinário
Processo afetado: BR302018003643-3
Requerente: PSA AUTOMOBILES SA
Procurador: Ricardo Pernold Vieira de Mello



800230431525 17/11/2023	Deferimento da petição Código de despacho: 270 Petição (tipo): [130.01] Manutenção: 2º quinquênio extraordinário Processo afetado: BR302018003644-1 Requerente: PSA AUTOMOBILES SA Procurador: Ricardo Pernold Vieira de Mello
800230309428 09/08/2023	Deferimento da petição Código de despacho: 270 Petição (tipo): [129.01] Manutenção: 2º quinquênio ordinário Processo afetado: BR302018003672-7 Requerente: PSA AUTOMOBILES SA Procurador: Ricardo Pernold Vieira de Mello
800230309429 09/08/2023	Deferimento da petição Código de despacho: 270 Petição (tipo): [129.01] Manutenção: 2º quinquênio ordinário Processo afetado: BR302018003673-5 Requerente: PSA AUTOMOBILES SA Procurador: Ricardo Pernold Vieira de Mello
800230282795 21/07/2023	Deferimento da petição Código de despacho: 270 Petição (tipo): [129.01] Manutenção: 2º quinquênio ordinário Processo afetado: BR302018003684-0 Requerente: HARMAN INTERNATIONAL INDUSTRIES, INCORPORATED Procurador: Filipe Fonteles Cabral
800230282796 21/07/2023	Deferimento da petição Código de despacho: 270 Petição (tipo): [129.01] Manutenção: 2º quinquênio ordinário Processo afetado: BR302018003686-7 Requerente: HARMAN INTERNATIONAL INDUSTRIES, INCORPORATED Procurador: Filipe Fonteles Cabral
800230278535 20/07/2023	Deferimento da petição Código de despacho: 270 Petição (tipo): [129.01] Manutenção: 2º quinquênio ordinário Processo afetado: BR302018003690-5 Requerente: BULGARI S.P.A. Procurador: CÉLIA ALVES SILVA
800230278536 20/07/2023	Deferimento da petição Código de despacho: 270 Petição (tipo): [129.01] Manutenção: 2º quinquênio ordinário Processo afetado: BR302018003691-3 Requerente: BULGARI S.P.A. Procurador: CÉLIA ALVES SILVA
800230204666 29/05/2023	Deferimento da petição Código de despacho: 270 Petição (tipo): [129.01] Manutenção: 2º quinquênio ordinário Processo afetado: BR302018003709-0 Requerente: P. H. N. KOBYLKA - ME
800230275529 17/07/2023	Deferimento da petição Código de despacho: 270 Petição (tipo): [129.01] Manutenção: 2º quinquênio ordinário Processo afetado: BR302018003710-3 Requerente: FERRARI S.P.A. Procurador: David do Nascimento
800230277105 18/07/2023	Deferimento da petição Código de despacho: 270 Petição (tipo): [129.01] Manutenção: 2º quinquênio ordinário Processo afetado: BR302018003711-1 Requerente: NIKE INNOVATE C.V. Procurador: David do Nascimento



800230275530 17/07/2023	Deferimento da petição Código de despacho: 270 Petição (tipo): [129.01] Manutenção: 2º quinquênio ordinário Processo afetado: BR302018003712-0 Requerente: FERRARI S.P.A. Procurador: David do Nascimento
800230282825 24/07/2023	Deferimento da petição Código de despacho: 270 Petição (tipo): [129.01] Manutenção: 2º quinquênio ordinário Processo afetado: BR302018003713-8 Requerente: JOBEM DONADA Procurador: ANDERSON ANDRÉ COLOMBO
800240053226 14/02/2024	Deferimento da petição Código de despacho: 270 Petição (tipo): [130.01] Manutenção: 2º quinquênio extraordinário Processo afetado: BR302018003714-6 Requerente: FIBRAFORM INDUSTRIA DE EMBALAGENS PLASTICAS LTDA. Procurador: RODRIGO MONTEIRO
800230036937 25/01/2023	Deferimento da petição Código de despacho: 270 Petição (tipo): [129.01] Manutenção: 2º quinquênio ordinário Processo afetado: BR302018003726-0 Requerente: JOSIEL CARVALHO FELICIANO Procurador: Paulo Ricardo Ferraz Palhares
800230201178 25/05/2023	Deferimento da petição Código de despacho: 270 Petição (tipo): [129.01] Manutenção: 2º quinquênio ordinário Processo afetado: BR302018003728-6 Requerente: SOCIEDADE MICHELIN DE PARTICIPAÇÕES, INDÚSTRIA E COMÉRCIO LTDA. Procurador: Eduardo Ribeiro Augusto
800230307535 08/08/2023	Deferimento da petição Código de despacho: 270 Petição (tipo): [129.01] Manutenção: 2º quinquênio ordinário Processo afetado: BR302018003732-4 Requerente: F. M. L. MIOTTO INDÚSTRIA E COMÉRCIO DE MÓVEIS LTDA Procurador: Celino Bento de Souza
800230278538 20/07/2023	Deferimento da petição Código de despacho: 270 Petição (tipo): [129.01] Manutenção: 2º quinquênio ordinário Processo afetado: BR302018003737-5 Requerente: CONTINENTAL REIFEN DEUTSCHLAND GMBH Procurador: CÉLIA ALVES SILVA
800230116330 23/03/2023	Deferimento da petição Código de despacho: 270 Petição (tipo): [129.01] Manutenção: 2º quinquênio ordinário Processo afetado: BR302018003742-1 Requerente: JACIRA VICENTE DE MENEZES Procurador: Ricardo Serafim
800230116331 23/03/2023	Deferimento da petição Código de despacho: 270 Petição (tipo): [129.01] Manutenção: 2º quinquênio ordinário Processo afetado: BR302018003744-8 Requerente: JACIRA VICENTE DE MENEZES Procurador: Ricardo Serafim
800230191783 18/05/2023	Deferimento da petição Código de despacho: 270 Petição (tipo): [129.01] Manutenção: 2º quinquênio ordinário Processo afetado: BR302018003750-2 Requerente: GUERLAIN Procurador: Jacques Labrunie



800230287404 25/07/2023	Deferimento da petição Código de despacho: 270 Petição (tipo): [129.01] Manutenção: 2º quinquênio ordinário Processo afetado: BR302018003769-3 Requerente: ETHICON LLC Procurador: David do Nascimento
800230317560 17/08/2023	Deferimento da petição Código de despacho: 270 Petição (tipo): [129.01] Manutenção: 2º quinquênio ordinário Processo afetado: BR302018003770-7 Requerente: E ENERGY INDÚSTRIA DE PRODUTOS MAGNÉTICOS LTDA Procurador: Edmila Adriana Denig
800240026345 18/01/2024	Deferimento da petição Código de despacho: 270 Petição (tipo): [130.01] Manutenção: 2º quinquênio extraordinário Processo afetado: BR302018003771-5 Requerente: HSIEN-CHEN, CHEN Procurador: Daniela de Almeida Lin
800230317559 17/08/2023	Deferimento da petição Código de despacho: 270 Petição (tipo): [129.01] Manutenção: 2º quinquênio ordinário Processo afetado: BR302018003772-3 Requerente: E ENERGY INDÚSTRIA DE PRODUTOS MAGNÉTICOS LTDA Procurador: Edmila Adriana Denig
800230277106 18/07/2023	Deferimento da petição Código de despacho: 270 Petição (tipo): [129.01] Manutenção: 2º quinquênio ordinário Processo afetado: BR302018003773-1 Requerente: THE GILLETTE COMPANY LLC Procurador: David do Nascimento
800230277107 18/07/2023	Deferimento da petição Código de despacho: 270 Petição (tipo): [129.01] Manutenção: 2º quinquênio ordinário Processo afetado: BR302018003774-0 Requerente: THE GILLETTE COMPANY LLC Procurador: David do Nascimento
800230287405 25/07/2023	Deferimento da petição Código de despacho: 270 Petição (tipo): [129.01] Manutenção: 2º quinquênio ordinário Processo afetado: BR302018003785-5 Requerente: ETHICON LLC Procurador: David do Nascimento
800230263219 07/07/2023	Deferimento da petição Código de despacho: 270 Petição (tipo): [129.01] Manutenção: 2º quinquênio ordinário Processo afetado: BR302018003787-1 Requerente: LOOK OUT COMÉRCIO DE ARTIGOS DO VESTUÁRIO LTDA - ME Procurador: Rubens dos Santos Filho
800230313507 14/08/2023	Deferimento da petição Código de despacho: 270 Petição (tipo): [129.01] Manutenção: 2º quinquênio ordinário Processo afetado: BR302018003790-1 Requerente: INGENICO GROUP Procurador: Gustavo Leonardos
800230287406 25/07/2023	Deferimento da petição Código de despacho: 270 Petição (tipo): [129.01] Manutenção: 2º quinquênio ordinário Processo afetado: BR302018003793-6 Requerente: ETHICON LLC Procurador: David do Nascimento



800230287449 25/07/2023	Deferimento da petição Código de despacho: 270 Petição (tipo): [129.01] Manutenção: 2º quinquênio ordinário Processo afetado: BR302018003794-4 Requerente: HANSGROHE SE Procurador: David do Nascimento
800230315848 15/08/2023	Deferimento da petição Código de despacho: 270 Petição (tipo): [129.01] Manutenção: 2º quinquênio ordinário Processo afetado: BR302018003795-2 Requerente: NUTRIEX INDÚSTRIA DE NUTRACEUTICOS LTDA - ME Procurador: MEIRE DA SILVA PRATES MIRANDA
800230315849 15/08/2023	Deferimento da petição Código de despacho: 270 Petição (tipo): [129.01] Manutenção: 2º quinquênio ordinário Processo afetado: BR302018003796-0 Requerente: NUTRIEX INDÚSTRIA DE NUTRACEUTICOS LTDA - ME Procurador: MEIRE DA SILVA PRATES MIRANDA
800230278525 20/07/2023	Deferimento da petição Código de despacho: 270 Petição (tipo): [129.01] Manutenção: 2º quinquênio ordinário Processo afetado: BR302018003797-9 Requerente: CHANEL SARL Procurador: Mario Augusto Soerensen Garcia
800230278526 20/07/2023	Deferimento da petição Código de despacho: 270 Petição (tipo): [129.01] Manutenção: 2º quinquênio ordinário Processo afetado: BR302018003798-7 Requerente: CHANEL SARL Procurador: Mario Augusto Soerensen Garcia
800230315851 15/08/2023	Deferimento da petição Código de despacho: 270 Petição (tipo): [129.01] Manutenção: 2º quinquênio ordinário Processo afetado: BR302018003799-5 Requerente: NUTRIEX INDÚSTRIA DE NUTRACEUTICOS LTDA - ME Procurador: MEIRE DA SILVA PRATES MIRANDA
800230309483 10/08/2023	Deferimento da petição Código de despacho: 270 Petição (tipo): [129.01] Manutenção: 2º quinquênio ordinário Processo afetado: BR302018003800-2 Requerente: ADAMA AGAN LTD. Procurador: CÉLIA ALVES SILVA
800230278527 20/07/2023	Deferimento da petição Código de despacho: 270 Petição (tipo): [129.01] Manutenção: 2º quinquênio ordinário Processo afetado: BR302018003801-0 Requerente: CHANEL SARL Procurador: Mario Augusto Soerensen Garcia
800230315852 15/08/2023	Deferimento da petição Código de despacho: 270 Petição (tipo): [129.01] Manutenção: 2º quinquênio ordinário Processo afetado: BR302018003802-9 Requerente: NUTRIEX INDÚSTRIA DE NUTRACEUTICOS LTDA - ME Procurador: MEIRE DA SILVA PRATES MIRANDA
800230278513 20/07/2023	Deferimento da petição Código de despacho: 270 Petição (tipo): [129.01] Manutenção: 2º quinquênio ordinário Processo afetado: BR302018003807-0 Requerente: ITATIAIA ELETRO E MOVEIS S/A Procurador: Luiza Tângari Coelho



800230302202 04/08/2023	Deferimento da petição Código de despacho: 270 Petição (tipo): [129.01] Manutenção: 2º quinquênio ordinário Processo afetado: BR302018003808-8 Requerente: VOLKSWAGEN AKTIENGESELLSCHAFT Procurador: Maurício Ariboni
800230322692 21/08/2023	Deferimento da petição Código de despacho: 270 Petição (tipo): [129.01] Manutenção: 2º quinquênio ordinário Processo afetado: BR302018003811-8 Requerente: PAULO ROBERTO PERTEL Procurador: ESTHEFANY CAROLINA DE CASTRO
800230287407 25/07/2023	Deferimento da petição Código de despacho: 270 Petição (tipo): [129.01] Manutenção: 2º quinquênio ordinário Processo afetado: BR302018003824-0 Requerente: SONY INTERACTIVE ENTERTAINMENT INC. Procurador: David do Nascimento
800230278544 20/07/2023	Deferimento da petição Código de despacho: 270 Petição (tipo): [129.01] Manutenção: 2º quinquênio ordinário Processo afetado: BR302018003836-3 Requerente: BYD COMPANY LIMITED Procurador: CÉLIA ALVES SILVA
800230287450 25/07/2023	Deferimento da petição Código de despacho: 270 Petição (tipo): [129.01] Manutenção: 2º quinquênio ordinário Processo afetado: BR302018003838-0 Requerente: HAIMA CAR CO., LTD. Procurador: Douglas Vieira Pinto
800230282797 21/07/2023	Deferimento da petição Código de despacho: 270 Petição (tipo): [129.01] Manutenção: 2º quinquênio ordinário Processo afetado: BR302018003843-6 Requerente: CATERPILLAR INC. Procurador: Filipe Fonteles Cabral
800230309394 09/08/2023	Deferimento da petição Código de despacho: 270 Petição (tipo): [129.01] Manutenção: 2º quinquênio ordinário Processo afetado: BR302018003876-2 Requerente: IURI MIGNONI FINOTTI Procurador: João Cassiano Bairros Oyarzábal
800230335672 31/08/2023	Deferimento da petição Código de despacho: 270 Petição (tipo): [129.01] Manutenção: 2º quinquênio ordinário Processo afetado: BR302018053857-9 Requerente: CALIBER IMAGING & DIAGNOSTICS, INC. Procurador: João Luis DOrey Facco Vianna
800230278547 20/07/2023	Deferimento da petição Código de despacho: 270 Petição (tipo): [129.01] Manutenção: 2º quinquênio ordinário Processo afetado: BR302018053858-7 Requerente: YAMAHA HATSUDOKI KABUSHIKI KAISHA Procurador: CÉLIA ALVES SILVA
800230272113 14/07/2023	Deferimento da petição Código de despacho: 270 Petição (tipo): [129.01] Manutenção: 2º quinquênio ordinário Processo afetado: BR302018053869-2 Requerente: QINGDAO SENTURY TIRE CO., LTD. Procurador: Gustavo Leonardos



800230302149 03/08/2023	Deferimento da petição Código de despacho: 270 Petição (tipo): [129.01] Manutenção: 2º quinquênio ordinário Processo afetado: BR302018053870-6 Requerente: KONINKLIJKE PHILIPS N.V. Procurador: David do Nascimento
800230329950 25/08/2023	Deferimento da petição Código de despacho: 270 Petição (tipo): [129.01] Manutenção: 2º quinquênio ordinário Processo afetado: BR302018053871-4 Requerente: TERMOTÉCNICA LTDA. Procurador: Ricardo Pernold Vieira de Mello
800230272114 14/07/2023	Deferimento da petição Código de despacho: 270 Petição (tipo): [129.01] Manutenção: 2º quinquênio ordinário Processo afetado: BR302018053872-2 Requerente: QINGDAO SENTURY TIRE CO., LTD. Procurador: Gustavo Leonardos
800230272115 14/07/2023	Deferimento da petição Código de despacho: 270 Petição (tipo): [129.01] Manutenção: 2º quinquênio ordinário Processo afetado: BR302018053873-0 Requerente: QINGDAO SENTURY TIRE CO., LTD. Procurador: Gustavo Leonardos
800230272116 14/07/2023	Deferimento da petição Código de despacho: 270 Petição (tipo): [129.01] Manutenção: 2º quinquênio ordinário Processo afetado: BR302018053875-7 Requerente: QINGDAO SENTURY TIRE CO., LTD. Procurador: Gustavo Leonardos
800230272118 14/07/2023	Deferimento da petição Código de despacho: 270 Petição (tipo): [129.01] Manutenção: 2º quinquênio ordinário Processo afetado: BR302018053876-5 Requerente: QINGDAO SENTURY TIRE CO., LTD. Procurador: Gustavo Leonardos
800230272117 14/07/2023	Deferimento da petição Código de despacho: 270 Petição (tipo): [129.01] Manutenção: 2º quinquênio ordinário Processo afetado: BR302018053877-3 Requerente: QINGDAO SENTURY TIRE CO., LTD. Procurador: Gustavo Leonardos
800230317626 17/08/2023	Deferimento da petição Código de despacho: 270 Petição (tipo): [129.01] Manutenção: 2º quinquênio ordinário Processo afetado: BR302018053879-0 Requerente: JUUL LABS, INC. Procurador: David do Nascimento
800230317627 17/08/2023	Deferimento da petição Código de despacho: 270 Petição (tipo): [129.01] Manutenção: 2º quinquênio ordinário Processo afetado: BR302018053880-3 Requerente: JUUL LABS, INC. Procurador: David do Nascimento
800230435427 22/11/2023	Deferimento da petição Código de despacho: 270 Petição (tipo): [130.01] Manutenção: 2º quinquênio extraordinário Processo afetado: BR302018053889-7 Requerente: SHANGHAI CHUANGSHI INDUSTRY GROUP CO., LTD. Procurador: David do Nascimento



800230307518 08/08/2023	Deferimento da petição Código de despacho: 270 Petição (tipo): [129.01] Manutenção: 2º quinquênio ordinário Processo afetado: BR302018053899-4 Requerente: KONINKLIJKE PHILIPS N.V. Procurador: David do Nascimento
800230327546 24/08/2023	Deferimento da petição Código de despacho: 270 Petição (tipo): [129.01] Manutenção: 2º quinquênio ordinário Processo afetado: BR302018053902-8 Requerente: TABONE INDÚSTRIA E COMÉRCIO DE PLÁSTICOS LTDA. Procurador: Edegar Pereira Capella
800230275521 17/07/2023	Deferimento da petição Código de despacho: 270 Petição (tipo): [129.01] Manutenção: 2º quinquênio ordinário Processo afetado: BR302018053905-2 Requerente: JC KOREA CORP. Procurador: Gustavo Leonardos
800230435428 22/11/2023	Deferimento da petição Código de despacho: 270 Petição (tipo): [130.01] Manutenção: 2º quinquênio extraordinário Processo afetado: BR302018053906-0 Requerente: SHANGHAI CHUANGSHI INDUSTRY GROUP CO., LTD. Procurador: David do Nascimento
800230327547 24/08/2023	Deferimento da petição Código de despacho: 270 Petição (tipo): [129.01] Manutenção: 2º quinquênio ordinário Processo afetado: BR302018053907-9 Requerente: TABONE INDÚSTRIA E COMÉRCIO DE PLÁSTICOS LTDA. Procurador: Edegar Pereira Capella
800230435429 22/11/2023	Deferimento da petição Código de despacho: 270 Petição (tipo): [130.01] Manutenção: 2º quinquênio extraordinário Processo afetado: BR302018053909-5 Requerente: SHANGHAI CHUANGSHI INDUSTRY GROUP CO., LTD. Procurador: David do Nascimento
800230435430 22/11/2023	Deferimento da petição Código de despacho: 270 Petição (tipo): [130.01] Manutenção: 2º quinquênio extraordinário Processo afetado: BR302018053911-7 Requerente: SHANGHAI CHUANGSHI INDUSTRY GROUP CO., LTD. Procurador: David do Nascimento
800230322740 22/08/2023	Deferimento da petição Código de despacho: 270 Petição (tipo): [129.01] Manutenção: 2º quinquênio ordinário Processo afetado: BR302018053912-5 Requerente: MAPA GMBH Procurador: Filipe Fonteles Cabral
800230435431 22/11/2023	Deferimento da petição Código de despacho: 270 Petição (tipo): [130.01] Manutenção: 2º quinquênio extraordinário Processo afetado: BR302018053915-0 Requerente: SHANGHAI CHUANGSHI INDUSTRY GROUP CO., LTD. Procurador: David do Nascimento
800230435432 22/11/2023	Deferimento da petição Código de despacho: 270 Petição (tipo): [130.01] Manutenção: 2º quinquênio extraordinário Processo afetado: BR302018053917-6 Requerente: SHANGHAI CHUANGSHI INDUSTRY GROUP CO., LTD. Procurador: David do Nascimento



800230322759
22/08/2023
Deferimento da petição
Código de despacho: 270
Petição (tipo): [129.01] Manutenção: 2º quinquênio ordinário
Processo afetado: BR302018053923-0
Requerente: DÜRR SYSTEMS AG
Procurador: Marcos Vinicius Azevedo Alves

800230322721
22/08/2023
Deferimento da petição
Código de despacho: 270
Petição (tipo): [129.01] Manutenção: 2º quinquênio ordinário
Processo afetado: BR302018053928-1
Requerente: MIGUEL GREYDE AVILA DIAS
Procurador: Cláudia Denise Gimenez

800230322741
22/08/2023
Deferimento da petição
Código de despacho: 270
Petição (tipo): [129.01] Manutenção: 2º quinquênio ordinário
Processo afetado: BR302018053929-0
Requerente: KONGSBERG MARITIME AS
Procurador: Filipe Fonteles Cabral

800230315902
15/08/2023
Deferimento da petição
Código de despacho: 270
Petição (tipo): [129.01] Manutenção: 2º quinquênio ordinário
Processo afetado: BR302018053934-6
Requerente: CNH INDUSTRIAL BRASIL LTDA.
Procurador: Denis Allan Daniel

800230128595
03/04/2023
Deferimento da petição
Código de despacho: 270
Petição (tipo): [129.01] Manutenção: 2º quinquênio ordinário
Processo afetado: BR302018053959-1
Requerente: HYPERA S.A.
Procurador: Denis Allan Daniel

800230015605
10/01/2023
Deferimento da petição
Código de despacho: 270
Petição (tipo): [129.01] Manutenção: 2º quinquênio ordinário
Processo afetado: BR302018053962-1
Requerente: JADERSON DE ALMEIDA

800230015602
10/01/2023
Deferimento da petição
Código de despacho: 270
Petição (tipo): [129.01] Manutenção: 2º quinquênio ordinário
Processo afetado: BR302018053963-0
Requerente: JADERSON DE ALMEIDA

800230015604
10/01/2023
Deferimento da petição
Código de despacho: 270
Petição (tipo): [129.01] Manutenção: 2º quinquênio ordinário
Processo afetado: BR302018053964-8
Requerente: JADERSON DE ALMEIDA

800230128594
03/04/2023
Deferimento da petição
Código de despacho: 270
Petição (tipo): [129.01] Manutenção: 2º quinquênio ordinário
Processo afetado: BR302018053966-4
Requerente: HYPERA S.A.
Procurador: Denis Allan Daniel

800230015603
10/01/2023
Deferimento da petição
Código de despacho: 270
Petição (tipo): [129.01] Manutenção: 2º quinquênio ordinário
Processo afetado: BR302018053967-2
Requerente: JADERSON DE ALMEIDA



800230015601 10/01/2023	Deferimento da petição Código de despacho: 270 Petição (tipo): [129.01] Manutenção: 2º quinquênio ordinário Processo afetado: BR302018053968-0 Requerente: JADERSON DE ALMEIDA
800230015607 10/01/2023	Deferimento da petição Código de despacho: 270 Petição (tipo): [129.01] Manutenção: 2º quinquênio ordinário Processo afetado: BR302018053969-9 Requerente: JADERSON DE ALMEIDA
800230015606 10/01/2023	Deferimento da petição Código de despacho: 270 Petição (tipo): [129.01] Manutenção: 2º quinquênio ordinário Processo afetado: BR302018053971-0 Requerente: JADERSON DE ALMEIDA
800230341585 04/09/2023	Deferimento da petição Código de despacho: 270 Petição (tipo): [129.01] Manutenção: 2º quinquênio ordinário Processo afetado: BR302018053982-6 Requerente: BELLS INDUSTRIA E COMERCIO DE PLASTICOS E METAIS LTDA Procurador: Carlos Eduardo Leme de Jesus
800230335705 31/08/2023	Deferimento da petição Código de despacho: 270 Petição (tipo): [129.01] Manutenção: 2º quinquênio ordinário Processo afetado: BR302018053983-4 Requerente: ALUAR ALUMINIO ARGENTINO S.A.I Y C. Procurador: Ricardo Pernold Vieira de Mello
800230317630 17/08/2023	Deferimento da petição Código de despacho: 270 Petição (tipo): [129.01] Manutenção: 2º quinquênio ordinário Processo afetado: BR302018053987-7 Requerente: SAMSUNG ELECTRONICS CO., LTD. Procurador: David do Nascimento
800230322762 22/08/2023	Deferimento da petição Código de despacho: 270 Petição (tipo): [129.01] Manutenção: 2º quinquênio ordinário Processo afetado: BR302018053996-6 Requerente: CHERY AUTOMOBILE CO., LTD. Procurador: Marcos Vinicius Azevedo Alves
800230302201 04/08/2023	Deferimento da petição Código de despacho: 270 Petição (tipo): [129.01] Manutenção: 2º quinquênio ordinário Processo afetado: BR302018054000-0 Requerente: AUTOMOBILI LAMBORGHINI S.P.A. Procurador: Maurício Ariboni
800230302200 04/08/2023	Deferimento da petição Código de despacho: 270 Petição (tipo): [129.01] Manutenção: 2º quinquênio ordinário Processo afetado: BR302018054001-8 Requerente: AUTOMOBILI LAMBORGHINI S.P.A. Procurador: Maurício Ariboni
800230322691 21/08/2023	Deferimento da petição Código de despacho: 270 Petição (tipo): [129.01] Manutenção: 2º quinquênio ordinário Processo afetado: BR302018054002-6 Requerente: PLAXMETAL S/A - INDÚSTRIA DE CADEIRAS CORPORATIVAS. Procurador: Elizabete Pereira



800230322756 22/08/2023	Deferimento da petição Código de despacho: 270 Petição (tipo): [129.01] Manutenção: 2º quinquênio ordinário Processo afetado: BR302018054006-9 Requerente: LA TISSOT GERENCIAMENTO E LICENCIAMENTO DE MARCAS E PATENTES LTDA. Procurador: Elizabete Pereira
800230322748 22/08/2023	Deferimento da petição Código de despacho: 270 Petição (tipo): [129.01] Manutenção: 2º quinquênio ordinário Processo afetado: BR302018054007-7 Requerente: M. M. & R. PRODUCTS, INC. Procurador: Filipe Fonteles Cabral
800230255047 04/07/2023	Deferimento da petição Código de despacho: 270 Petição (tipo): [129.01] Manutenção: 2º quinquênio ordinário Processo afetado: BR302018054011-5 Requerente: INDÚSTRIAS ANHEMBI LTDA Procurador: José Carlos Tinoco Soares Júnior
800230337472 01/09/2023	Deferimento da petição Código de despacho: 270 Petição (tipo): [129.01] Manutenção: 2º quinquênio ordinário Processo afetado: BR302018054027-1 Requerente: SAVERGLASS Procurador: Luis Fernando Ribeiro Matos Júnior
800230337473 01/09/2023	Deferimento da petição Código de despacho: 270 Petição (tipo): [129.01] Manutenção: 2º quinquênio ordinário Processo afetado: BR302018054028-0 Requerente: SAVERGLASS Procurador: Luis Fernando Ribeiro Matos Júnior
800230324931 23/08/2023	Deferimento da petição Código de despacho: 270 Petição (tipo): [129.01] Manutenção: 2º quinquênio ordinário Processo afetado: BR302018054032-8 Requerente: LA TISSOT GERENCIAMENTO E LICENCIAMENTO DE MARCAS E PATENTES LTDA. Procurador: Elizabete Pereira
800230345467 06/09/2023	Deferimento da petição Código de despacho: 270 Petição (tipo): [129.01] Manutenção: 2º quinquênio ordinário Processo afetado: BR302018054037-9 Requerente: TRAMONTINA BELEM S/A Procurador: Guilherme Spiller
800230315884 15/08/2023	Deferimento da petição Código de despacho: 270 Petição (tipo): [129.01] Manutenção: 2º quinquênio ordinário Processo afetado: BR302018054042-5 Requerente: QINGDAO SENTURY TIRE CO., LTD. Procurador: Gustavo Leonardos
800230015610 10/01/2023	Deferimento da petição Código de despacho: 270 Petição (tipo): [129.01] Manutenção: 2º quinquênio ordinário Processo afetado: BR302018054045-0 Requerente: JADERSON DE ALMEIDA
800230015609 10/01/2023	Deferimento da petição Código de despacho: 270 Petição (tipo): [129.01] Manutenção: 2º quinquênio ordinário Processo afetado: BR302018054051-4 Requerente: JADERSON DE ALMEIDA



800230015608 10/01/2023	Deferimento da petição Código de despacho: 270 Petição (tipo): [129.01] Manutenção: 2º quinquênio ordinário Processo afetado: BR302018054052-2 Requerente: JADERSON DE ALMEIDA
800230015611 10/01/2023	Deferimento da petição Código de despacho: 270 Petição (tipo): [129.01] Manutenção: 2º quinquênio ordinário Processo afetado: BR302018054054-9 Requerente: JADERSON DE ALMEIDA
800230315886 15/08/2023	Deferimento da petição Código de despacho: 270 Petição (tipo): [129.01] Manutenção: 2º quinquênio ordinário Processo afetado: BR302018054059-0 Requerente: DECATHLON Procurador: Gustavo Leonardos
800230435433 22/11/2023	Deferimento da petição Código de despacho: 270 Petição (tipo): [130.01] Manutenção: 2º quinquênio extraordinário Processo afetado: BR302018054064-6 Requerente: SHANGHAI CHUANGSHI INDUSTRY GROUP CO., LTD. Procurador: David do Nascimento
800230435434 22/11/2023	Deferimento da petição Código de despacho: 270 Petição (tipo): [130.01] Manutenção: 2º quinquênio extraordinário Processo afetado: BR302018054065-4 Requerente: SHANGHAI CHUANGSHI INDUSTRY GROUP CO., LTD. Procurador: David do Nascimento
800230435435 22/11/2023	Deferimento da petição Código de despacho: 270 Petição (tipo): [130.01] Manutenção: 2º quinquênio extraordinário Processo afetado: BR302018054066-2 Requerente: SHANGHAI CHUANGSHI INDUSTRY GROUP CO., LTD. Procurador: David do Nascimento
800230435436 22/11/2023	Deferimento da petição Código de despacho: 270 Petição (tipo): [130.01] Manutenção: 2º quinquênio extraordinário Processo afetado: BR302018054067-0 Requerente: SHANGHAI CHUANGSHI INDUSTRY GROUP CO., LTD. Procurador: David do Nascimento
800230327531 24/08/2023	Deferimento da petição Código de despacho: 270 Petição (tipo): [129.01] Manutenção: 2º quinquênio ordinário Processo afetado: BR302018054069-7 Requerente: SITMED EQUIPAMENTOS MÉDICOS LTDA Procurador: Alberto Jeronimo Guerra Neto
800230435437 22/11/2023	Deferimento da petição Código de despacho: 270 Petição (tipo): [130.01] Manutenção: 2º quinquênio extraordinário Processo afetado: BR302018054070-0 Requerente: SHANGHAI CHUANGSHI INDUSTRY GROUP CO., LTD. Procurador: David do Nascimento
800230435438 22/11/2023	Deferimento da petição Código de despacho: 270 Petição (tipo): [130.01] Manutenção: 2º quinquênio extraordinário Processo afetado: BR302018054071-9 Requerente: SHANGHAI CHUANGSHI INDUSTRY GROUP CO., LTD. Procurador: David do Nascimento



800230317632 17/08/2023	Deferimento da petição Código de despacho: 270 Petição (tipo): [129.01] Manutenção: 2º quinquênio ordinário Processo afetado: BR302018054081-6 Requerente: THE GILLETTE COMPANY LLC Procurador: David do Nascimento
800230317631 17/08/2023	Deferimento da petição Código de despacho: 270 Petição (tipo): [129.01] Manutenção: 2º quinquênio ordinário Processo afetado: BR302018054082-4 Requerente: THE GILLETTE COMPANY LLC Procurador: David do Nascimento
800230309402 09/08/2023	Deferimento da petição Código de despacho: 270 Petição (tipo): [129.01] Manutenção: 2º quinquênio ordinário Processo afetado: BR302018054085-9 Requerente: KONINKLIJKE PHILIPS N.V. Procurador: David do Nascimento
800230345485 06/09/2023	Deferimento da petição Código de despacho: 270 Petição (tipo): [129.01] Manutenção: 2º quinquênio ordinário Processo afetado: BR302018054089-1 Requerente: GESSO 3D INDÚSTRIA E COMÉRCIO LTDA Procurador: Patrick Raphael Nascimento de Melo
800230015618 10/01/2023	Deferimento da petição Código de despacho: 270 Petição (tipo): [129.01] Manutenção: 2º quinquênio ordinário Processo afetado: BR302018054096-4 Requerente: JADERSON DE ALMEIDA
800230072396 22/02/2023	Deferimento da petição Código de despacho: 270 Petição (tipo): [129.01] Manutenção: 2º quinquênio ordinário Processo afetado: BR302018054107-3 Requerente: LIDER INDUSTRIA E COMERCIO DE ESTOFADOS S.A Procurador: Eduardo Lívio Daimond
800230072397 22/02/2023	Deferimento da petição Código de despacho: 270 Petição (tipo): [129.01] Manutenção: 2º quinquênio ordinário Processo afetado: BR302018054108-1 Requerente: LIDER INDUSTRIA E COMERCIO DE ESTOFADOS S.A Procurador: Eduardo Lívio Daimond
800230072402 22/02/2023	Deferimento da petição Código de despacho: 270 Petição (tipo): [129.01] Manutenção: 2º quinquênio ordinário Processo afetado: BR302018054109-0 Requerente: LIDER INDUSTRIA E COMERCIO DE ESTOFADOS S.A Procurador: Eduardo Lívio Daimond
800230072398 22/02/2023	Deferimento da petição Código de despacho: 270 Petição (tipo): [129.01] Manutenção: 2º quinquênio ordinário Processo afetado: BR302018054114-6 Requerente: LIDER INDUSTRIA E COMERCIO DE ESTOFADOS S.A Procurador: Eduardo Lívio Daimond
800230072399 22/02/2023	Deferimento da petição Código de despacho: 270 Petição (tipo): [129.01] Manutenção: 2º quinquênio ordinário Processo afetado: BR302018054115-4 Requerente: LIDER INDUSTRIA E COMERCIO DE ESTOFADOS S.A Procurador: Eduardo Lívio Daimond



800230317562
17/08/2023
Deferimento da petição
Código de despacho: 270
Petição (tipo): [129.01] Manutenção: 2º quinquênio ordinário
Processo afetado: BR302018054118-9
Requerente: KONINKLIJKE PHILIPS N.V.
Procurador: David do Nascimento

800230317563
17/08/2023
Deferimento da petição
Código de despacho: 270
Petição (tipo): [129.01] Manutenção: 2º quinquênio ordinário
Processo afetado: BR302018054120-0
Requerente: KONINKLIJKE PHILIPS N.V.
Procurador: David do Nascimento

800230166697
02/05/2023
Deferimento da petição
Código de despacho: 270
Petição (tipo): [129.01] Manutenção: 2º quinquênio ordinário
Processo afetado: BR302018054122-7
Requerente: L'OCCITANE INTERNATIONAL S.A.
Procurador: Denis Allan Daniel

800230346262
08/09/2023
Deferimento da petição
Código de despacho: 270
Petição (tipo): [129.01] Manutenção: 2º quinquênio ordinário
Processo afetado: BR302018054123-5
Requerente: MUDPIE, S.A. DE C.V.
Procurador: Ricardo Pernold Vieira de Mello

800230315900
15/08/2023
Deferimento da petição
Código de despacho: 270
Petição (tipo): [129.01] Manutenção: 2º quinquênio ordinário
Processo afetado: BR302018054125-1
Requerente: CNH INDUSTRIAL BRASIL LTDA.
Procurador: Denis Allan Daniel

800230315899
15/08/2023
Deferimento da petição
Código de despacho: 270
Petição (tipo): [129.01] Manutenção: 2º quinquênio ordinário
Processo afetado: BR302018054126-0
Requerente: CNH INDUSTRIAL BRASIL LTDA.
Procurador: Denis Allan Daniel

800230315898
15/08/2023
Deferimento da petição
Código de despacho: 270
Petição (tipo): [129.01] Manutenção: 2º quinquênio ordinário
Processo afetado: BR302018054129-4
Requerente: CNH INDUSTRIAL BRASIL LTDA.
Procurador: Denis Allan Daniel

800230015616
10/01/2023
Deferimento da petição
Código de despacho: 270
Petição (tipo): [129.01] Manutenção: 2º quinquênio ordinário
Processo afetado: BR302018054130-8
Requerente: JADERSON DE ALMEIDA

800230015615
10/01/2023
Deferimento da petição
Código de despacho: 270
Petição (tipo): [129.01] Manutenção: 2º quinquênio ordinário
Processo afetado: BR302018054132-4
Requerente: JADERSON DE ALMEIDA

800230315897
15/08/2023
Deferimento da petição
Código de despacho: 270
Petição (tipo): [129.01] Manutenção: 2º quinquênio ordinário
Processo afetado: BR302018054133-2
Requerente: CNH INDUSTRIAL BRASIL LTDA.
Procurador: Denis Allan Daniel



800230015614
10/01/2023
Deferimento da petição
Código de despacho: 270
Petição (tipo): [129.01] Manutenção: 2º quinquênio ordinário
Processo afetado: BR302018054134-0
Requerente: JADERSON DE ALMEIDA

800230015613
10/01/2023
Deferimento da petição
Código de despacho: 270
Petição (tipo): [129.01] Manutenção: 2º quinquênio ordinário
Processo afetado: BR302018054135-9
Requerente: JADERSON DE ALMEIDA

800230015612
10/01/2023
Deferimento da petição
Código de despacho: 270
Petição (tipo): [129.01] Manutenção: 2º quinquênio ordinário
Processo afetado: BR302018054137-5
Requerente: JADERSON DE ALMEIDA

800230315896
15/08/2023
Deferimento da petição
Código de despacho: 270
Petição (tipo): [129.01] Manutenção: 2º quinquênio ordinário
Processo afetado: BR302018054138-3
Requerente: CNH INDUSTRIAL BRASIL LTDA.
Procurador: Denis Allan Daniel

800230015617
10/01/2023
Deferimento da petição
Código de despacho: 270
Petição (tipo): [129.01] Manutenção: 2º quinquênio ordinário
Processo afetado: BR302018054139-1
Requerente: JADERSON DE ALMEIDA

800230315895
15/08/2023
Deferimento da petição
Código de despacho: 270
Petição (tipo): [129.01] Manutenção: 2º quinquênio ordinário
Processo afetado: BR302018054140-5
Requerente: CNH INDUSTRIAL BRASIL LTDA.
Procurador: Denis Allan Daniel

800230315894
15/08/2023
Deferimento da petição
Código de despacho: 270
Petição (tipo): [129.01] Manutenção: 2º quinquênio ordinário
Processo afetado: BR302018054141-3
Requerente: CNH INDUSTRIAL BRASIL LTDA.
Procurador: Denis Allan Daniel

800230315893
15/08/2023
Deferimento da petição
Código de despacho: 270
Petição (tipo): [129.01] Manutenção: 2º quinquênio ordinário
Processo afetado: BR302018054143-0
Requerente: CNH INDUSTRIAL BRASIL LTDA.
Procurador: Denis Allan Daniel

800230315901
15/08/2023
Deferimento da petição
Código de despacho: 270
Petição (tipo): [129.01] Manutenção: 2º quinquênio ordinário
Processo afetado: BR302018054145-6
Requerente: CNH INDUSTRIAL BRASIL LTDA.
Procurador: Denis Allan Daniel

800230317564
17/08/2023
Deferimento da petição
Código de despacho: 270
Petição (tipo): [129.01] Manutenção: 2º quinquênio ordinário
Processo afetado: BR302018054147-2
Requerente: KONINKLIJKE PHILIPS N.V.
Procurador: David do Nascimento



800230177294 09/05/2023	Deferimento da petição Código de despacho: 270 Petição (tipo): [129.01] Manutenção: 2º quinquênio ordinário Processo afetado: BR302018054148-0 Requerente: EDERALDO MIGUEL BONETI Procurador: Celino Bento de Souza
800230345486 06/09/2023	Deferimento da petição Código de despacho: 270 Petição (tipo): [129.01] Manutenção: 2º quinquênio ordinário Processo afetado: BR302018054159-6 Requerente: GESSO 3D INDÚSTRIA E COMÉRCIO LTDA Procurador: Patrick Raphael Nascimento de Melo
800230322769 22/08/2023	Deferimento da petição Código de despacho: 270 Petição (tipo): [129.01] Manutenção: 2º quinquênio ordinário Processo afetado: BR302018054161-8 Requerente: RENAULT S.A.S Procurador: Marcos Vinicius Azevedo Alves
800230322770 22/08/2023	Deferimento da petição Código de despacho: 270 Petição (tipo): [129.01] Manutenção: 2º quinquênio ordinário Processo afetado: BR302018054164-2 Requerente: RENAULT S.A.S Procurador: Marcos Vinicius Azevedo Alves
800230322771 22/08/2023	Deferimento da petição Código de despacho: 270 Petição (tipo): [129.01] Manutenção: 2º quinquênio ordinário Processo afetado: BR302018054166-9 Requerente: RENAULT S.A.S Procurador: Marcos Vinicius Azevedo Alves
800230195260 19/05/2023	Deferimento da petição Código de despacho: 270 Petição (tipo): [129.01] Manutenção: 2º quinquênio ordinário Processo afetado: BR302018054171-5 Requerente: CARPATHIAN SPRINGS SA Procurador: Marcelo Martins de Andrade Goyanes
800230322772 22/08/2023	Deferimento da petição Código de despacho: 270 Petição (tipo): [129.01] Manutenção: 2º quinquênio ordinário Processo afetado: BR302018054172-3 Requerente: RENAULT S.A.S Procurador: Marcos Vinicius Azevedo Alves
800230322737 22/08/2023	Deferimento da petição Código de despacho: 270 Petição (tipo): [129.01] Manutenção: 2º quinquênio ordinário Processo afetado: BR302018054173-1 Requerente: ATLAS COPCO AIRPOWER, NAAMLOZE VENNOOTSCHAP Procurador: Filipe Fonteles Cabral
800230322773 22/08/2023	Deferimento da petição Código de despacho: 270 Petição (tipo): [129.01] Manutenção: 2º quinquênio ordinário Processo afetado: BR302018054178-2 Requerente: RENAULT S.A.S Procurador: Marcos Vinicius Azevedo Alves
800230322774 22/08/2023	Deferimento da petição Código de despacho: 270 Petição (tipo): [129.01] Manutenção: 2º quinquênio ordinário Processo afetado: BR302018054181-2 Requerente: RENAULT S.A.S Procurador: Marcos Vinicius Azevedo Alves



800230322775 22/08/2023	Deferimento da petição Código de despacho: 270 Petição (tipo): [129.01] Manutenção: 2º quinquênio ordinário Processo afetado: BR302018054184-7 Requerente: RENAULT S.A.S Procurador: Marcos Vinicius Azevedo Alves
800230312565 11/08/2023	Deferimento da petição Código de despacho: 270 Petição (tipo): [129.01] Manutenção: 2º quinquênio ordinário Processo afetado: BR302018054185-5 Requerente: DENISE CREDIDIO MELLO FERNANDES DEUS 12908166895 Procurador: LUIZ RICARDO MARINELLO
800230322776 22/08/2023	Deferimento da petição Código de despacho: 270 Petição (tipo): [129.01] Manutenção: 2º quinquênio ordinário Processo afetado: BR302018054194-4 Requerente: RENAULT S.A.S Procurador: Marcos Vinicius Azevedo Alves
800230345472 06/09/2023	Deferimento da petição Código de despacho: 270 Petição (tipo): [129.01] Manutenção: 2º quinquênio ordinário Processo afetado: BR302018054199-5 Requerente: J.C. BAMFORD EXCAVATORS LIMITED Procurador: CÉLIA ALVES SILVA
800230345473 06/09/2023	Deferimento da petição Código de despacho: 270 Petição (tipo): [129.01] Manutenção: 2º quinquênio ordinário Processo afetado: BR302018054200-2 Requerente: J.C. BAMFORD EXCAVATORS LIMITED Procurador: CÉLIA ALVES SILVA
800230345474 06/09/2023	Deferimento da petição Código de despacho: 270 Petição (tipo): [129.01] Manutenção: 2º quinquênio ordinário Processo afetado: BR302018054202-9 Requerente: J.C. BAMFORD EXCAVATORS LIMITED Procurador: CÉLIA ALVES SILVA
800230345475 06/09/2023	Deferimento da petição Código de despacho: 270 Petição (tipo): [129.01] Manutenção: 2º quinquênio ordinário Processo afetado: BR302018054203-7 Requerente: J.C. BAMFORD EXCAVATORS LIMITED Procurador: CÉLIA ALVES SILVA
800230345476 06/09/2023	Deferimento da petição Código de despacho: 270 Petição (tipo): [129.01] Manutenção: 2º quinquênio ordinário Processo afetado: BR302018054204-5 Requerente: J.C. BAMFORD EXCAVATORS LIMITED Procurador: CÉLIA ALVES SILVA
800230345477 06/09/2023	Deferimento da petição Código de despacho: 270 Petição (tipo): [129.01] Manutenção: 2º quinquênio ordinário Processo afetado: BR302018054205-3 Requerente: J.C. BAMFORD EXCAVATORS LIMITED Procurador: CÉLIA ALVES SILVA
800230351837 13/09/2023	Deferimento da petição Código de despacho: 270 Petição (tipo): [129.01] Manutenção: 2º quinquênio ordinário Processo afetado: BR302018054210-0 Requerente: COTY GENEVA S.A. VERSOIX Procurador: Denis Allan Daniel



800230351838
13/09/2023
Deferimento da petição
Código de despacho: 270
Petição (tipo): [129.01] Manutenção: 2º quinquênio ordinário
Processo afetado: BR302018054211-8
Requerente: COTY GENEVA S.A. VERSOIX
Procurador: Denis Allan Daniel

800230317567
17/08/2023
Deferimento da petição
Código de despacho: 270
Petição (tipo): [129.01] Manutenção: 2º quinquênio ordinário
Processo afetado: BR302018054216-9
Requerente: ERBE ELEKTROMEDIZIN GMBH
Procurador: David do Nascimento

800230015619
10/01/2023
Deferimento da petição
Código de despacho: 270
Petição (tipo): [129.01] Manutenção: 2º quinquênio ordinário
Processo afetado: BR302018054217-7
Requerente: JADERSON DE ALMEIDA

800230015620
10/01/2023
Deferimento da petição
Código de despacho: 270
Petição (tipo): [129.01] Manutenção: 2º quinquênio ordinário
Processo afetado: BR302018054218-5
Requerente: JADERSON DE ALMEIDA

800230317633
17/08/2023
Deferimento da petição
Código de despacho: 270
Petição (tipo): [129.01] Manutenção: 2º quinquênio ordinário
Processo afetado: BR302018054220-7
Requerente: SUMITOMO RUBBER INDUSTRIES, LTD
Procurador: David do Nascimento

800230349528
12/09/2023
Deferimento da petição
Código de despacho: 270
Petição (tipo): [129.01] Manutenção: 2º quinquênio ordinário
Processo afetado: BR302018054221-5
Requerente: PATEJIM S.R.L.
Procurador: José Carlos Vaz e Dias

800230317634
17/08/2023
Deferimento da petição
Código de despacho: 270
Petição (tipo): [129.01] Manutenção: 2º quinquênio ordinário
Processo afetado: BR302018054227-4
Requerente: SAMSUNG ELECTRONICS CO., LTD.
Procurador: David do Nascimento

800230322780
22/08/2023
Deferimento da petição
Código de despacho: 270
Petição (tipo): [129.01] Manutenção: 2º quinquênio ordinário
Processo afetado: BR302018054242-8
Requerente: RENAULT S.A.S.
Procurador: Marcos Vinicius Azevedo Alves

800230345471
06/09/2023
Deferimento da petição
Código de despacho: 270
Petição (tipo): [129.01] Manutenção: 2º quinquênio ordinário
Processo afetado: BR302018054245-2
Requerente: EVERBLOCK SYSTEMS, LLC
Procurador: David do Nascimento

800230317636
17/08/2023
Deferimento da petição
Código de despacho: 270
Petição (tipo): [129.01] Manutenção: 2º quinquênio ordinário
Processo afetado: BR302018054247-9
Requerente: NIKE INNOVATE C.V.
Procurador: David do Nascimento



800230317635 17/08/2023	Deferimento da petição Código de despacho: 270 Petição (tipo): [129.01] Manutenção: 2º quinquênio ordinário Processo afetado: BR302018054248-7 Requerente: NIKE INNOVATE C.V. Procurador: David do Nascimento
800230255054 04/07/2023	Deferimento da petição Código de despacho: 270 Petição (tipo): [129.01] Manutenção: 2º quinquênio ordinário Processo afetado: BR302018054260-6 Requerente: TORTA E CIA FRANCHISING LTDA Procurador: Luiz Henrique Oliveira Do Amaral
800230322752 22/08/2023	Deferimento da petição Código de despacho: 270 Petição (tipo): [129.01] Manutenção: 2º quinquênio ordinário Processo afetado: BR302018054266-5 Requerente: CTB, INC. Procurador: Filipe Fonteles Cabral
800230345488 06/09/2023	Deferimento da petição Código de despacho: 270 Petição (tipo): [129.01] Manutenção: 2º quinquênio ordinário Processo afetado: BR302018054296-7 Requerente: GESSO 3D INDÚSTRIA E COMÉRCIO LTDA Procurador: Patrick Raphael Nascimento de Melo
800230345491 06/09/2023	Deferimento da petição Código de despacho: 270 Petição (tipo): [129.01] Manutenção: 2º quinquênio ordinário Processo afetado: BR302018054299-1 Requerente: GESSO 3D INDÚSTRIA E COMÉRCIO LTDA Procurador: Patrick Raphael Nascimento de Melo
800230345490 06/09/2023	Deferimento da petição Código de despacho: 270 Petição (tipo): [129.01] Manutenção: 2º quinquênio ordinário Processo afetado: BR302018054300-9 Requerente: GESSO 3D INDÚSTRIA E COMÉRCIO LTDA Procurador: Patrick Raphael Nascimento de Melo
800230345489 06/09/2023	Deferimento da petição Código de despacho: 270 Petição (tipo): [129.01] Manutenção: 2º quinquênio ordinário Processo afetado: BR302018054302-5 Requerente: GESSO 3D INDÚSTRIA E COMÉRCIO LTDA Procurador: Patrick Raphael Nascimento de Melo
800230356352 18/09/2023	Deferimento da petição Código de despacho: 270 Petição (tipo): [129.01] Manutenção: 2º quinquênio ordinário Processo afetado: BR302018054309-2 Requerente: Y BELL GROUP PTY LTD Procurador: David do Nascimento
800230356353 18/09/2023	Deferimento da petição Código de despacho: 270 Petição (tipo): [129.01] Manutenção: 2º quinquênio ordinário Processo afetado: BR302018054310-6 Requerente: POPSOCKETS LLC Procurador: David do Nascimento
800230317637 17/08/2023	Deferimento da petição Código de despacho: 270 Petição (tipo): [129.01] Manutenção: 2º quinquênio ordinário Processo afetado: BR302018054312-2 Requerente: CASIO KEISANKI KABUSHIKI KAISHA D.B.A. CASIO COMPUTER CO., LTD. Procurador: David do Nascimento



800230335686 31/08/2023	Deferimento da petição Código de despacho: 270 Petição (tipo): [129.01] Manutenção: 2º quinquênio ordinário Processo afetado: BR302018054317-3 Requerente: HOIST FITNESS SYSTEMS, INC. Procurador: Filipe Fonteles Cabral
800230267533 12/07/2023	Deferimento da petição Código de despacho: 270 Petição (tipo): [129.01] Manutenção: 2º quinquênio ordinário Processo afetado: BR302018054321-1 Requerente: P. H. N. KOBYLKA - ME
800230351836 13/09/2023	Deferimento da petição Código de despacho: 270 Petição (tipo): [129.01] Manutenção: 2º quinquênio ordinário Processo afetado: BR302018054322-0 Requerente: P. H. N. KOBYLKA - ME
800230351835 13/09/2023	Deferimento da petição Código de despacho: 270 Petição (tipo): [129.01] Manutenção: 2º quinquênio ordinário Processo afetado: BR302018054323-8 Requerente: P. H. N. KOBYLKA - ME
800230356311 18/09/2023	Deferimento da petição Código de despacho: 270 Petição (tipo): [129.01] Manutenção: 2º quinquênio ordinário Processo afetado: BR302018054324-6 Requerente: FERNANDO GUILHERME RIBEIRO FERNANDES Procurador: Kizzi Stigert Orlando
800230351834 13/09/2023	Deferimento da petição Código de despacho: 270 Petição (tipo): [129.01] Manutenção: 2º quinquênio ordinário Processo afetado: BR302018054326-2 Requerente: P. H. N. KOBYLKA - ME
800230356312 18/09/2023	Deferimento da petição Código de despacho: 270 Petição (tipo): [129.01] Manutenção: 2º quinquênio ordinário Processo afetado: BR302018054327-0 Requerente: FERNANDO GUILHERME RIBEIRO FERNANDES Procurador: Kizzi Stigert Orlando
800230341580 04/09/2023	Deferimento da petição Código de despacho: 270 Petição (tipo): [129.01] Manutenção: 2º quinquênio ordinário Processo afetado: BR302018054329-7 Requerente: ROMA JENSEN COMÉRCIO E INDÚSTRIA LTDA. Procurador: José Carlos Tinoco Soares Júnior
800230341581 04/09/2023	Deferimento da petição Código de despacho: 270 Petição (tipo): [129.01] Manutenção: 2º quinquênio ordinário Processo afetado: BR302018054330-0 Requerente: ROMA JENSEN COMÉRCIO E INDÚSTRIA LTDA. Procurador: José Carlos Tinoco Soares Júnior
800230341582 04/09/2023	Deferimento da petição Código de despacho: 270 Petição (tipo): [129.01] Manutenção: 2º quinquênio ordinário Processo afetado: BR302018054331-9 Requerente: ROMA JENSEN COMÉRCIO E INDÚSTRIA LTDA. Procurador: José Carlos Tinoco Soares Júnior



800230356313 18/09/2023	Deferimento da petição Código de despacho: 270 Petição (tipo): [129.01] Manutenção: 2º quinquênio ordinário Processo afetado: BR302018054332-7 Requerente: FERNANDO GUILHERME RIBEIRO FERNANDES Procurador: Kizzi Stigert Orlando
800230341584 04/09/2023	Deferimento da petição Código de despacho: 270 Petição (tipo): [129.01] Manutenção: 2º quinquênio ordinário Processo afetado: BR302018054333-5 Requerente: ROMA JENSEN COMÉRCIO E INDÚSTRIA LTDA. Procurador: José Carlos Tinoco Soares Júnior
800230341583 04/09/2023	Deferimento da petição Código de despacho: 270 Petição (tipo): [129.01] Manutenção: 2º quinquênio ordinário Processo afetado: BR302018054334-3 Requerente: ROMA JENSEN COMÉRCIO E INDÚSTRIA LTDA. Procurador: José Carlos Tinoco Soares Júnior
800230356314 18/09/2023	Deferimento da petição Código de despacho: 270 Petição (tipo): [129.01] Manutenção: 2º quinquênio ordinário Processo afetado: BR302018054335-1 Requerente: FERNANDO GUILHERME RIBEIRO FERNANDES Procurador: Kizzi Stigert Orlando
800230356315 18/09/2023	Deferimento da petição Código de despacho: 270 Petição (tipo): [129.01] Manutenção: 2º quinquênio ordinário Processo afetado: BR302018054336-0 Requerente: FERNANDO GUILHERME RIBEIRO FERNANDES Procurador: Kizzi Stigert Orlando
800230356316 18/09/2023	Deferimento da petição Código de despacho: 270 Petição (tipo): [129.01] Manutenção: 2º quinquênio ordinário Processo afetado: BR302018054341-6 Requerente: FERNANDO GUILHERME RIBEIRO FERNANDES Procurador: Kizzi Stigert Orlando
800230162197 26/04/2023	Deferimento da petição Código de despacho: 270 Petição (tipo): [129.01] Manutenção: 2º quinquênio ordinário Processo afetado: BR302018054342-4 Requerente: ANDRÉ MENOTI MERLI Procurador: MAURO COSTA FERREIRA
800230346918 11/09/2023	Deferimento da petição Código de despacho: 270 Petição (tipo): [129.01] Manutenção: 2º quinquênio ordinário Processo afetado: BR302018054343-2 Requerente: JACKWAL S/A Procurador: Guilherme Spiller
800230356317 18/09/2023	Deferimento da petição Código de despacho: 270 Petição (tipo): [129.01] Manutenção: 2º quinquênio ordinário Processo afetado: BR302018054344-0 Requerente: FERNANDO GUILHERME RIBEIRO FERNANDES Procurador: Kizzi Stigert Orlando
800230346917 11/09/2023	Deferimento da petição Código de despacho: 270 Petição (tipo): [129.01] Manutenção: 2º quinquênio ordinário Processo afetado: BR302018054345-9 Requerente: JACKWAL S/A Procurador: Guilherme Spiller



800230346916 11/09/2023	Deferimento da petição Código de despacho: 270 Petição (tipo): [129.01] Manutenção: 2º quinquênio ordinário Processo afetado: BR302018054346-7 Requerente: JACKWAL S/A Procurador: Guilherme Spiller
800230356318 18/09/2023	Deferimento da petição Código de despacho: 270 Petição (tipo): [129.01] Manutenção: 2º quinquênio ordinário Processo afetado: BR302018054347-5 Requerente: FERNANDO GUILHERME RIBEIRO FERNANDES Procurador: Kizzi Stigert Orlando
800230346915 11/09/2023	Deferimento da petição Código de despacho: 270 Petição (tipo): [129.01] Manutenção: 2º quinquênio ordinário Processo afetado: BR302018054348-3 Requerente: JACKWAL S/A Procurador: Guilherme Spiller
800230346914 11/09/2023	Deferimento da petição Código de despacho: 270 Petição (tipo): [129.01] Manutenção: 2º quinquênio ordinário Processo afetado: BR302018054349-1 Requerente: JACKWAL S/A Procurador: Guilherme Spiller
800230356319 18/09/2023	Deferimento da petição Código de despacho: 270 Petição (tipo): [129.01] Manutenção: 2º quinquênio ordinário Processo afetado: BR302018054350-5 Requerente: FERNANDO GUILHERME RIBEIRO FERNANDES Procurador: Kizzi Stigert Orlando
800230356320 18/09/2023	Deferimento da petição Código de despacho: 270 Petição (tipo): [129.01] Manutenção: 2º quinquênio ordinário Processo afetado: BR302018054356-4 Requerente: FERNANDO GUILHERME RIBEIRO FERNANDES Procurador: Kizzi Stigert Orlando
800230124383 30/03/2023	Deferimento da petição Código de despacho: 270 Petição (tipo): [129.01] Manutenção: 2º quinquênio ordinário Processo afetado: BR302018054357-2 Requerente: SAINT-GOBAIN DO BRASIL PRODUTOS INDUSTRIAIS E PARA CONSTRUÇÃO LTDA. Procurador: João Luis D'Orey Facco Vianna
800230356321 18/09/2023	Deferimento da petição Código de despacho: 270 Petição (tipo): [129.01] Manutenção: 2º quinquênio ordinário Processo afetado: BR302018054358-0 Requerente: FERNANDO GUILHERME RIBEIRO FERNANDES Procurador: Kizzi Stigert Orlando
800230356322 18/09/2023	Deferimento da petição Código de despacho: 270 Petição (tipo): [129.01] Manutenção: 2º quinquênio ordinário Processo afetado: BR302018054359-9 Requerente: FERNANDO GUILHERME RIBEIRO FERNANDES Procurador: Kizzi Stigert Orlando
800230356323 18/09/2023	Deferimento da petição Código de despacho: 270 Petição (tipo): [129.01] Manutenção: 2º quinquênio ordinário Processo afetado: BR302018054360-2 Requerente: FERNANDO GUILHERME RIBEIRO FERNANDES Procurador: Kizzi Stigert Orlando



800230317588 17/08/2023	Deferimento da petição Código de despacho: 270 Petição (tipo): [129.01] Manutenção: 2º quinquênio ordinário Processo afetado: BR302018054394-7 Requerente: LIG BRINK INDUSTRIA E COMERCIO DE PLASTICOS LTDA Procurador: Mari Alba Perito
800230072401 22/02/2023	Deferimento da petição Código de despacho: 270 Petição (tipo): [129.01] Manutenção: 2º quinquênio ordinário Processo afetado: BR302018054395-5 Requerente: LIDER INDUSTRIA E COMERCIO DE ESTOFADOS S.A Procurador: Eduardo Lívio Daimond
800230072400 22/02/2023	Deferimento da petição Código de despacho: 270 Petição (tipo): [129.01] Manutenção: 2º quinquênio ordinário Processo afetado: BR302018054397-1 Requerente: LIDER INDUSTRIA E COMERCIO DE ESTOFADOS S.A Procurador: Eduardo Lívio Daimond
800240019009 12/01/2024	Deferimento da petição Código de despacho: 270 Petição (tipo): [130.01] Manutenção: 2º quinquênio extraordinário Processo afetado: BR302018054406-4 Requerente: LUCAS LANGE SALLET Procurador: ON MARCAS GESTÃO DE NEGÓCIOS E INTELIGÊNCIA EM PROPRIEDADE INTELECTUAL
800230259709 05/07/2023	Deferimento da petição Código de despacho: 270 Petição (tipo): [129.01] Manutenção: 2º quinquênio ordinário Processo afetado: BR302018054410-2 Requerente: RUBENS LODI JUNIOR Procurador: Youssef Mourad
800230187018 16/05/2023	Deferimento da petição Código de despacho: 270 Petição (tipo): [129.01] Manutenção: 2º quinquênio ordinário Processo afetado: BR302018054412-9 Requerente: RUBENS LODI JUNIOR Procurador: Youssef Mourad
800230324914 23/08/2023	Deferimento da petição Código de despacho: 270 Petição (tipo): [129.01] Manutenção: 2º quinquênio ordinário Processo afetado: BR302018054416-1 Requerente: ETHICON LLC Procurador: David do Nascimento
800230327535 24/08/2023	Deferimento da petição Código de despacho: 270 Petição (tipo): [129.01] Manutenção: 2º quinquênio ordinário Processo afetado: BR302018054418-8 Requerente: CANON KABUSHIKI KAISHA Procurador: Filipe Fonteles Cabral
800230358522 19/09/2023	Deferimento da petição Código de despacho: 270 Petição (tipo): [129.01] Manutenção: 2º quinquênio ordinário Processo afetado: BR302018054423-4 Requerente: ROTHY'S, INC. Procurador: Roberto Pernold Vieira de Mello
800230322797 22/08/2023	Deferimento da petição Código de despacho: 270 Petição (tipo): [129.01] Manutenção: 2º quinquênio ordinário Processo afetado: BR302018054432-3 Requerente: CONTINENTAL REIFEN DEUTSCHLAND GMBH Procurador: Marcos Vinicius Azevedo Alves



800230335679 31/08/2023	Deferimento da petição Código de despacho: 270 Petição (tipo): [129.01] Manutenção: 2º quinquênio ordinário Processo afetado: BR302018054433-1 Requerente: COLGATE-PALMOLIVE COMPANY Procurador: Filipe Fonteles Cabral
800230309487 10/08/2023	Deferimento da petição Código de despacho: 270 Petição (tipo): [129.01] Manutenção: 2º quinquênio ordinário Processo afetado: BR302018054434-0 Requerente: BRITÂNIA ELETRODOMÉSTICOS S.A Procurador: Otto Banho Licks
800230229617 15/06/2023	Deferimento da petição Código de despacho: 270 Petição (tipo): [129.01] Manutenção: 2º quinquênio ordinário Processo afetado: BR302018054439-0 Requerente: CHRISTIAN DIOR COUTURE Procurador: Gustavo Leonardos
800230358593 20/09/2023	Deferimento da petição Código de despacho: 270 Petição (tipo): [129.01] Manutenção: 2º quinquênio ordinário Processo afetado: BR302018054440-4 Requerente: DRINKFINGER LTD Procurador: Denis Allan Daniel
800230369666 28/09/2023	Deferimento da petição Código de despacho: 270 Petição (tipo): [130.01] Manutenção: 2º quinquênio extraordinário Processo afetado: BR302018054443-9 Requerente: EDSON APARECIDO GOMES Procurador: Paulo Gustavo Zanetti Morais Badan
800230317621 17/08/2023	Deferimento da petição Código de despacho: 270 Petição (tipo): [129.01] Manutenção: 2º quinquênio ordinário Processo afetado: BR302018054455-2 Requerente: THE GILLETTE COMPANY LLC Procurador: David do Nascimento
800230317620 17/08/2023	Deferimento da petição Código de despacho: 270 Petição (tipo): [129.01] Manutenção: 2º quinquênio ordinário Processo afetado: BR302018054456-0 Requerente: THE GILLETTE COMPANY LLC Procurador: David do Nascimento
800230335680 31/08/2023	Deferimento da petição Código de despacho: 270 Petição (tipo): [129.01] Manutenção: 2º quinquênio ordinário Processo afetado: BR302018054458-7 Requerente: COLGATE-PALMOLIVE COMPANY Procurador: Filipe Fonteles Cabral
800230020952 12/01/2023	Deferimento da petição Código de despacho: 270 Petição (tipo): [129.01] Manutenção: 2º quinquênio ordinário Processo afetado: BR302018054482-0 Requerente: MEGA CENTER ESSÊNCIAS LTDA-EPP Procurador: VIVIANE BEZERRA DE OLIVEIRA
800230289757 26/07/2023	Deferimento da petição Código de despacho: 270 Petição (tipo): [129.01] Manutenção: 2º quinquênio ordinário Processo afetado: BR302018054489-7 Requerente: LUBE CORPORATION Procurador: Denis Allan Daniel



800230324915 23/08/2023	Deferimento da petição Código de despacho: 270 Petição (tipo): [129.01] Manutenção: 2º quinquênio ordinário Processo afetado: BR302018054513-3 Requerente: THE GILLETTE COMPANY LLC Procurador: David do Nascimento
800230324916 23/08/2023	Deferimento da petição Código de despacho: 270 Petição (tipo): [129.01] Manutenção: 2º quinquênio ordinário Processo afetado: BR302018054515-0 Requerente: THE GILLETTE COMPANY LLC Procurador: David do Nascimento
800230324917 23/08/2023	Deferimento da petição Código de despacho: 270 Petição (tipo): [129.01] Manutenção: 2º quinquênio ordinário Processo afetado: BR302018054516-8 Requerente: RETRACTABLE TECHNOLOGIES, INC. Procurador: David do Nascimento
800230324918 23/08/2023	Deferimento da petição Código de despacho: 270 Petição (tipo): [129.01] Manutenção: 2º quinquênio ordinário Processo afetado: BR302018054519-2 Requerente: THE GILLETTE COMPANY LLC Procurador: David do Nascimento
800230324919 23/08/2023	Deferimento da petição Código de despacho: 270 Petição (tipo): [129.01] Manutenção: 2º quinquênio ordinário Processo afetado: BR302018054520-6 Requerente: THE GILLETTE COMPANY LLC Procurador: David do Nascimento
800230324920 23/08/2023	Deferimento da petição Código de despacho: 270 Petição (tipo): [129.01] Manutenção: 2º quinquênio ordinário Processo afetado: BR302018054521-4 Requerente: THE GILLETTE COMPANY LLC Procurador: David do Nascimento
800230324922 23/08/2023	Deferimento da petição Código de despacho: 270 Petição (tipo): [129.01] Manutenção: 2º quinquênio ordinário Processo afetado: BR302018054523-0 Requerente: THE GILLETTE COMPANY LLC Procurador: David do Nascimento
800230324923 23/08/2023	Deferimento da petição Código de despacho: 270 Petição (tipo): [129.01] Manutenção: 2º quinquênio ordinário Processo afetado: BR302018054524-9 Requerente: THE GILLETTE COMPANY LLC Procurador: David do Nascimento
800230324924 23/08/2023	Deferimento da petição Código de despacho: 270 Petição (tipo): [129.01] Manutenção: 2º quinquênio ordinário Processo afetado: BR302018054525-7 Requerente: THE GILLETTE COMPANY LLC Procurador: David do Nascimento
800230324925 23/08/2023	Deferimento da petição Código de despacho: 270 Petição (tipo): [129.01] Manutenção: 2º quinquênio ordinário Processo afetado: BR302018054526-5 Requerente: THE GILLETTE COMPANY LLC Procurador: David do Nascimento



800230289759 26/07/2023	Deferimento da petição Código de despacho: 270 Petição (tipo): [129.01] Manutenção: 2º quinquênio ordinário Processo afetado: BR302018054527-3 Requerente: LUBE CORPORATION Procurador: Denis Allan Daniel
800230324926 23/08/2023	Deferimento da petição Código de despacho: 270 Petição (tipo): [129.01] Manutenção: 2º quinquênio ordinário Processo afetado: BR302018054528-1 Requerente: THE GILLETTE COMPANY LLC Procurador: David do Nascimento
800230324927 23/08/2023	Deferimento da petição Código de despacho: 270 Petição (tipo): [129.01] Manutenção: 2º quinquênio ordinário Processo afetado: BR302018054529-0 Requerente: THE GILLETTE COMPANY LLC Procurador: David do Nascimento
800230289758 26/07/2023	Deferimento da petição Código de despacho: 270 Petição (tipo): [129.01] Manutenção: 2º quinquênio ordinário Processo afetado: BR302018054530-3 Requerente: LUBE CORPORATION Procurador: Denis Allan Daniel
800230324930 23/08/2023	Deferimento da petição Código de despacho: 270 Petição (tipo): [129.01] Manutenção: 2º quinquênio ordinário Processo afetado: BR302018054532-0 Requerente: THE GILLETTE COMPANY LLC Procurador: David do Nascimento
800230324928 23/08/2023	Deferimento da petição Código de despacho: 270 Petição (tipo): [129.01] Manutenção: 2º quinquênio ordinário Processo afetado: BR302018054533-8 Requerente: THE GILLETTE COMPANY LLC Procurador: David do Nascimento
800230335682 31/08/2023	Deferimento da petição Código de despacho: 270 Petição (tipo): [129.01] Manutenção: 2º quinquênio ordinário Processo afetado: BR302018054537-0 Requerente: THE BOEING COMPANY Procurador: Filipe Fonteles Cabral
800230200630 24/05/2023	Deferimento da petição Código de despacho: 270 Petição (tipo): [129.01] Manutenção: 2º quinquênio ordinário Processo afetado: BR302018054548-6 Requerente: ANDRÉ CINTRA PEREIRA Procurador: LUCIMAR BENTO CURCINO
800230335683 31/08/2023	Deferimento da petição Código de despacho: 270 Petição (tipo): [129.01] Manutenção: 2º quinquênio ordinário Processo afetado: BR302018054550-8 Requerente: THE BOEING COMPANY Procurador: Filipe Fonteles Cabral
800230200631 24/05/2023	Deferimento da petição Código de despacho: 270 Petição (tipo): [129.01] Manutenção: 2º quinquênio ordinário Processo afetado: BR302018054551-6 Requerente: ANDRÉ CINTRA PEREIRA Procurador: LUCIMAR BENTO CURCINO



800230335684 31/08/2023	Deferimento da petição Código de despacho: 270 Petição (tipo): [129.01] Manutenção: 2º quinquênio ordinário Processo afetado: BR302018054552-4 Requerente: THE BOEING COMPANY Procurador: Filipe Fonteles Cabral
800230265623 10/07/2023	Deferimento da petição Código de despacho: 270 Petição (tipo): [129.01] Manutenção: 2º quinquênio ordinário Processo afetado: BR302018054553-2 Requerente: PADO S/A INDUSTRIAL COMERCIAL E IMPORTADORA Procurador: CESAR PEDUTI FILHO
800230356355 18/09/2023	Deferimento da petição Código de despacho: 270 Petição (tipo): [129.01] Manutenção: 2º quinquênio ordinário Processo afetado: BR302018054554-0 Requerente: MJN U.S. HOLDINGS LLC Procurador: David do Nascimento
800230265622 10/07/2023	Deferimento da petição Código de despacho: 270 Petição (tipo): [129.01] Manutenção: 2º quinquênio ordinário Processo afetado: BR302018054555-9 Requerente: PADO S/A INDUSTRIAL COMERCIAL E IMPORTADORA Procurador: CESAR PEDUTI FILHO
800230200629 24/05/2023	Deferimento da petição Código de despacho: 270 Petição (tipo): [129.01] Manutenção: 2º quinquênio ordinário Processo afetado: BR302018054559-1 Requerente: ANDRÉ CINTRA PEREIRA Procurador: LUCIMAR BENTO CURCINO
800230200627 24/05/2023	Deferimento da petição Código de despacho: 270 Petição (tipo): [129.01] Manutenção: 2º quinquênio ordinário Processo afetado: BR302018054572-9 Requerente: ANDRÉ CINTRA PEREIRA Procurador: LUCIMAR BENTO CURCINO
800230200625 24/05/2023	Deferimento da petição Código de despacho: 270 Petição (tipo): [129.01] Manutenção: 2º quinquênio ordinário Processo afetado: BR302018054575-3 Requerente: ANDRÉ CINTRA PEREIRA Procurador: LUCIMAR BENTO CURCINO
800230200628 24/05/2023	Deferimento da petição Código de despacho: 270 Petição (tipo): [129.01] Manutenção: 2º quinquênio ordinário Processo afetado: BR302018054581-8 Requerente: ANDRÉ CINTRA PEREIRA Procurador: LUCIMAR BENTO CURCINO
800230200626 24/05/2023	Deferimento da petição Código de despacho: 270 Petição (tipo): [129.01] Manutenção: 2º quinquênio ordinário Processo afetado: BR302018054583-4 Requerente: ANDRÉ CINTRA PEREIRA Procurador: LUCIMAR BENTO CURCINO
800230322808 22/08/2023	Deferimento da petição Código de despacho: 270 Petição (tipo): [129.01] Manutenção: 2º quinquênio ordinário Processo afetado: BR302018054596-6 Requerente: CHERY AUTOMOBILE CO., LTD. Procurador: Marcos Vinicius Azevedo Alves



800230219418 09/06/2023	Deferimento da petição Código de despacho: 270 Petição (tipo): [129.01] Manutenção: 2º quinquênio ordinário Processo afetado: BR302018054598-2 Requerente: THE ABSOLUT COMPANY AKTIEBOLAG Procurador: Jacques Labrunie
800230219419 09/06/2023	Deferimento da petição Código de despacho: 270 Petição (tipo): [129.01] Manutenção: 2º quinquênio ordinário Processo afetado: BR302018054599-0 Requerente: THE ABSOLUT COMPANY AKTIEBOLAG Procurador: Jacques Labrunie
800230361374 22/09/2023	Deferimento da petição Código de despacho: 270 Petição (tipo): [129.01] Manutenção: 2º quinquênio ordinário Processo afetado: BR302018054600-8 Requerente: HUMANSIZE CORPORATION Procurador: Filipe Fonteles Cabral
800230358524 19/09/2023	Deferimento da petição Código de despacho: 270 Petição (tipo): [129.01] Manutenção: 2º quinquênio ordinário Processo afetado: BR302018054601-6 Requerente: ANDRÉ MENOTI MERLI Procurador: MAURO COSTA FERREIRA
800230335687 31/08/2023	Deferimento da petição Código de despacho: 270 Petição (tipo): [129.01] Manutenção: 2º quinquênio ordinário Processo afetado: BR302018054602-4 Requerente: KRAFT FOODS GROUP BRANDS LLC Procurador: Filipe Fonteles Cabral
800230265624 10/07/2023	Deferimento da petição Código de despacho: 270 Petição (tipo): [129.01] Manutenção: 2º quinquênio ordinário Processo afetado: BR302018054604-0 Requerente: PADO S/A INDUSTRIAL COMERCIAL E IMPORTADORA Procurador: CESAR PEDUTI FILHO
800230335700 31/08/2023	Deferimento da petição Código de despacho: 270 Petição (tipo): [129.01] Manutenção: 2º quinquênio ordinário Processo afetado: BR302018054608-3 Requerente: KONINKLIJKE PHILIPS N.V. Procurador: David do Nascimento
800230335701 31/08/2023	Deferimento da petição Código de despacho: 270 Petição (tipo): [129.01] Manutenção: 2º quinquênio ordinário Processo afetado: BR302018054612-1 Requerente: KONINKLIJKE PHILIPS N.V. Procurador: David do Nascimento
800230335702 31/08/2023	Deferimento da petição Código de despacho: 270 Petição (tipo): [129.01] Manutenção: 2º quinquênio ordinário Processo afetado: BR302018054616-4 Requerente: KONINKLIJKE PHILIPS N.V. Procurador: David do Nascimento
800230335703 31/08/2023	Deferimento da petição Código de despacho: 270 Petição (tipo): [129.01] Manutenção: 2º quinquênio ordinário Processo afetado: BR302018054618-0 Requerente: KONINKLIJKE PHILIPS N.V. Procurador: David do Nascimento



800230335704 31/08/2023	Deferimento da petição Código de despacho: 270 Petição (tipo): [129.01] Manutenção: 2º quinquênio ordinário Processo afetado: BR302018054620-2 Requerente: KONINKLIJKE PHILIPS N.V. Procurador: David do Nascimento
800230252693 30/06/2023	Deferimento da petição Código de despacho: 270 Petição (tipo): [129.01] Manutenção: 2º quinquênio ordinário Processo afetado: BR302018054621-0 Requerente: KONINKLIJKE PHILIPS N.V. Procurador: David do Nascimento
800230330010 28/08/2023	Deferimento da petição Código de despacho: 270 Petição (tipo): [129.01] Manutenção: 2º quinquênio ordinário Processo afetado: BR302018054633-4 Requerente: ANDRÉ CINTRA PEREIRA Procurador: LUCIMAR BENTO CURCINO
800230330009 28/08/2023	Deferimento da petição Código de despacho: 270 Petição (tipo): [129.01] Manutenção: 2º quinquênio ordinário Processo afetado: BR302018054635-0 Requerente: ANDRÉ CINTRA PEREIRA Procurador: LUCIMAR BENTO CURCINO
800230330008 28/08/2023	Deferimento da petição Código de despacho: 270 Petição (tipo): [129.01] Manutenção: 2º quinquênio ordinário Processo afetado: BR302018054636-9 Requerente: ANDRÉ CINTRA PEREIRA Procurador: LUCIMAR BENTO CURCINO
800230330007 28/08/2023	Deferimento da petição Código de despacho: 270 Petição (tipo): [129.01] Manutenção: 2º quinquênio ordinário Processo afetado: BR302018054637-7 Requerente: ANDRÉ CINTRA PEREIRA Procurador: LUCIMAR BENTO CURCINO
800230330006 28/08/2023	Deferimento da petição Código de despacho: 270 Petição (tipo): [129.01] Manutenção: 2º quinquênio ordinário Processo afetado: BR302018054638-5 Requerente: ANDRÉ CINTRA PEREIRA Procurador: LUCIMAR BENTO CURCINO
800230330012 28/08/2023	Deferimento da petição Código de despacho: 270 Petição (tipo): [129.01] Manutenção: 2º quinquênio ordinário Processo afetado: BR302018054640-7 Requerente: ANDRÉ CINTRA PEREIRA Procurador: LUCIMAR BENTO CURCINO
800230330011 28/08/2023	Deferimento da petição Código de despacho: 270 Petição (tipo): [129.01] Manutenção: 2º quinquênio ordinário Processo afetado: BR302018054641-5 Requerente: ANDRÉ CINTRA PEREIRA Procurador: LUCIMAR BENTO CURCINO
800230361369 22/09/2023	Deferimento da petição Código de despacho: 270 Petição (tipo): [129.01] Manutenção: 2º quinquênio ordinário Processo afetado: BR302018054642-3 Requerente: PIRELLI TYRE S.P.A. Procurador: Filipe Fonteles Cabral



800230324932 23/08/2023	Deferimento da petição Código de despacho: 270 Petição (tipo): [129.01] Manutenção: 2º quinquênio ordinário Processo afetado: BR302018054663-6 Requerente: STARBUZZ TOBACCO, INC. Procurador: Andréa Gama Possinhas
800230345463 06/09/2023	Deferimento da petição Código de despacho: 270 Petição (tipo): [129.01] Manutenção: 2º quinquênio ordinário Processo afetado: BR302018054688-1 Requerente: SOCIEDADE MICHELIN DE PARTICIPAÇÕES, INDÚSTRIA E COMÉRCIO LTDA. Procurador: Eduardo Ribeiro Augusto
800230369637 28/09/2023	Deferimento da petição Código de despacho: 270 Petição (tipo): [129.01] Manutenção: 2º quinquênio ordinário Processo afetado: BR302018054693-8 Requerente: RITTAL GMBH & CO. KG Procurador: Filipe Fonteles Cabral
800230366717 26/09/2023	Deferimento da petição Código de despacho: 270 Petição (tipo): [129.01] Manutenção: 2º quinquênio ordinário Processo afetado: BR302018054696-2 Requerente: ANDRÉ MENOTI MERLI Procurador: MAURO COSTA FERREIRA
800230377433 04/10/2023	Deferimento da petição Código de despacho: 270 Petição (tipo): [129.01] Manutenção: 2º quinquênio ordinário Processo afetado: BR302018054699-7 Requerente: CHIH-YUAN HUANG Procurador: José Carlos Ferreira
800230307516 08/08/2023	Deferimento da petição Código de despacho: 270 Petição (tipo): [129.01] Manutenção: 2º quinquênio ordinário Processo afetado: BR302018054700-4 Requerente: AUTOLABOR INDÚSTRIA E COMÉRCIO LTDA. Procurador: LENICE DOS SANTOS MARINO
800230317601 17/08/2023	Deferimento da petição Código de despacho: 270 Petição (tipo): [129.01] Manutenção: 2º quinquênio ordinário Processo afetado: BR302018054718-7 Requerente: STROBEL SPEZIALMASCHINEN GMBH Procurador: Otto Banho Licks
800230155231 20/04/2023	Deferimento da petição Código de despacho: 270 Petição (tipo): [129.01] Manutenção: 2º quinquênio ordinário Processo afetado: BR302018054719-5 Requerente: VIA - VEDANTES INOVADORES, LDA. Procurador: Wilson Pinheiro Jabur
800230368225 27/09/2023	Deferimento da petição Código de despacho: 270 Petição (tipo): [129.01] Manutenção: 2º quinquênio ordinário Processo afetado: BR302018054726-8 Requerente: INDÚSTRIAS REUNIDAS RENDA S/A Procurador: Paulo Afonso Pereira
800230356356 18/09/2023	Deferimento da petição Código de despacho: 270 Petição (tipo): [129.01] Manutenção: 2º quinquênio ordinário Processo afetado: BR302018054728-4 Requerente: CHIA TAI TIANQING PHARMACEUTICAL GROUP CO., LTD. Procurador: David do Nascimento



800230375845 03/10/2023	Deferimento da petição Código de despacho: 270 Petição (tipo): [129.01] Manutenção: 2º quinquênio ordinário Processo afetado: BR302018054730-6 Requerente: TERMOTÉCNICA LTDA. Procurador: Ricardo Pernold Vieira de Mello
800230128603 03/04/2023	Deferimento da petição Código de despacho: 270 Petição (tipo): [129.01] Manutenção: 2º quinquênio ordinário Processo afetado: BR302018054732-2 Requerente: WORLD COLORS BRASIL LTDA Procurador: Celino Bento de Souza
800230358591 20/09/2023	Deferimento da petição Código de despacho: 270 Petição (tipo): [129.01] Manutenção: 2º quinquênio ordinário Processo afetado: BR302018054762-4 Requerente: CHANEL SARL Procurador: Mario Augusto Soerensen Garcia
800230358623 20/09/2023	Deferimento da petição Código de despacho: 270 Petição (tipo): [129.01] Manutenção: 2º quinquênio ordinário Processo afetado: BR302018054767-5 Requerente: PITCO FRIALATOR, INC. Procurador: Paulo Sérgio Scatamburlo
800230358625 20/09/2023	Deferimento da petição Código de despacho: 270 Petição (tipo): [129.01] Manutenção: 2º quinquênio ordinário Processo afetado: BR302018054768-3 Requerente: PITCO FRIALATOR, INC. Procurador: Paulo Sérgio Scatamburlo
800230361367 22/09/2023	Deferimento da petição Código de despacho: 270 Petição (tipo): [129.01] Manutenção: 2º quinquênio ordinário Processo afetado: BR302018054776-4 Requerente: ATLAS COPCO AIRPOWER, NAAMLOZE VENNOOTSCHAP Procurador: Filipe Fonteles Cabral
800230287379 25/07/2023	Deferimento da petição Código de despacho: 270 Petição (tipo): [129.01] Manutenção: 2º quinquênio ordinário Processo afetado: BR302018054782-9 Requerente: RESFRI AR CLIMATIZADORES E EQUIPAMENTOS LTDA Procurador: João Henrique Espírito de Oliveira Poli
800230360149 21/09/2023	Deferimento da petição Código de despacho: 270 Petição (tipo): [129.01] Manutenção: 2º quinquênio ordinário Processo afetado: BR302018054802-7 Requerente: GA.MA. S.R.L. Procurador: Rubens dos Santos Filho
800230358606 20/09/2023	Deferimento da petição Código de despacho: 270 Petição (tipo): [129.01] Manutenção: 2º quinquênio ordinário Processo afetado: BR302018054809-4 Requerente: KARTELL S.P.A. Procurador: CÉLIA ALVES SILVA
800230072370 17/02/2023	Deferimento da petição Código de despacho: 270 Petição (tipo): [129.01] Manutenção: 2º quinquênio ordinário Processo afetado: BR302018054810-8 Requerente: SENSA BUES AB Procurador: Milton Lucidio Leao Barcellos



800230366697 25/09/2023	Deferimento da petição Código de despacho: 270 Petição (tipo): [129.01] Manutenção: 2º quinquênio ordinário Processo afetado: BR302018054829-9 Requerente: PROSLIDE TECHNOLOGY INC. Procurador: Luiz Henrique Oliveira Do Amaral
800230361441 22/09/2023	Deferimento da petição Código de despacho: 270 Petição (tipo): [129.01] Manutenção: 2º quinquênio ordinário Processo afetado: BR302018054835-3 Requerente: CATERPILLAR INC. Procurador: Filipe Fonteles Cabral
800230361442 22/09/2023	Deferimento da petição Código de despacho: 270 Petição (tipo): [129.01] Manutenção: 2º quinquênio ordinário Processo afetado: BR302018054836-1 Requerente: CATERPILLAR INC. Procurador: Filipe Fonteles Cabral
800230361443 22/09/2023	Deferimento da petição Código de despacho: 270 Petição (tipo): [129.01] Manutenção: 2º quinquênio ordinário Processo afetado: BR302018054837-0 Requerente: CATERPILLAR INC. Procurador: Filipe Fonteles Cabral
800230375832 03/10/2023	Deferimento da petição Código de despacho: 270 Petição (tipo): [129.01] Manutenção: 2º quinquênio ordinário Processo afetado: BR302018054856-6 Requerente: BEIJING KUAIMAJIABIAN TECHNOLOGY CO., LTD. Procurador: Filipe Fonteles Cabral
800230375833 03/10/2023	Deferimento da petição Código de despacho: 270 Petição (tipo): [129.01] Manutenção: 2º quinquênio ordinário Processo afetado: BR302018054857-4 Requerente: BEIJING KUAIMAJIABIAN TECHNOLOGY CO., LTD. Procurador: Filipe Fonteles Cabral
800230361436 22/09/2023	Deferimento da petição Código de despacho: 270 Petição (tipo): [129.01] Manutenção: 2º quinquênio ordinário Processo afetado: BR302018054868-0 Requerente: HARMAN INTERNATIONAL INDUSTRIES, INCORPORATED Procurador: Filipe Fonteles Cabral
800230360147 21/09/2023	Deferimento da petição Código de despacho: 270 Petição (tipo): [129.01] Manutenção: 2º quinquênio ordinário Processo afetado: BR302018054871-0 Requerente: 001 DEL, LLC Procurador: David do Nascimento
800230315847 15/08/2023	Deferimento da petição Código de despacho: 270 Petição (tipo): [129.01] Manutenção: 2º quinquênio ordinário Processo afetado: BR302018054893-0 Requerente: NUTRIEX INDÚSTRIA DE NUTRACEUTICOS LTDA - ME Procurador: MEIRE DA SILVA PRATES MIRANDA
800230366710 26/09/2023	Deferimento da petição Código de despacho: 270 Petição (tipo): [129.01] Manutenção: 2º quinquênio ordinário Processo afetado: BR302018054894-9 Requerente: NADIR FIGUEIREDO S.A. Procurador: Gabriela Siqueira Neves



800230346978 11/09/2023	Deferimento da petição Código de despacho: 270 Petição (tipo): [129.01] Manutenção: 2º quinquênio ordinário Processo afetado: BR302018054899-0 Requerente: CNH INDUSTRIAL BRASIL LTDA. Procurador: Denis Allan Daniel
800230380805 06/10/2023	Deferimento da petição Código de despacho: 270 Petição (tipo): [129.01] Manutenção: 2º quinquênio ordinário Processo afetado: BR302018054911-2 Requerente: KUHN DO BRASIL S/A. Procurador: Filipe Fonteles Cabral
800230390480 16/10/2023	Deferimento da petição Código de despacho: 270 Petição (tipo): [129.01] Manutenção: 2º quinquênio ordinário Processo afetado: BR302018054911-2 Requerente: KUHN DO BRASIL S/A - IMPLEMENTOS AGRICOLAS Procurador: Roner Guerra Fabris
800230080492 27/02/2023	Deferimento da petição Código de despacho: 270 Petição (tipo): [129.01] Manutenção: 2º quinquênio ordinário Processo afetado: BR302018054915-5 Requerente: ARTEZERSE MARCHELLI FARIA Procurador: Marlene Mollina Godinho
800230155298 24/04/2023	Deferimento da petição Código de despacho: 270 Petição (tipo): [129.01] Manutenção: 2º quinquênio ordinário Processo afetado: BR302018054919-8 Requerente: FLORENCE INDUSTRIAL E COMERCIAL LTDA. Procurador: FABIO CASAMASSA
800230166680 02/05/2023	Deferimento da petição Código de despacho: 270 Petição (tipo): [129.01] Manutenção: 2º quinquênio ordinário Processo afetado: BR302018054921-0 Requerente: FLORENCE INDUSTRIAL E COMERCIAL LTDA. Procurador: FABIO CASAMASSA
800230149803 18/04/2023	Deferimento da petição Código de despacho: 270 Petição (tipo): [129.01] Manutenção: 2º quinquênio ordinário Processo afetado: BR302018054922-8 Requerente: SÃO MARTINHO S/A. Procurador: João Luis DOrey Facco Vianna
800230383919 09/10/2023	Deferimento da petição Código de despacho: 270 Petição (tipo): [129.01] Manutenção: 2º quinquênio ordinário Processo afetado: BR302018054924-4 Requerente: ROBINSON CICOTOSTE Procurador: Eduardo Silva
800230377432 04/10/2023	Deferimento da petição Código de despacho: 270 Petição (tipo): [129.01] Manutenção: 2º quinquênio ordinário Processo afetado: BR302018054925-2 Requerente: SOREMARTEC S.A. Procurador: David do Nascimento
800230390471 16/10/2023	Deferimento da petição Código de despacho: 270 Petição (tipo): [129.01] Manutenção: 2º quinquênio ordinário Processo afetado: BR302018054927-9 Requerente: E ENERGY INDÚSTRIA DE PRODUTOS MAGNÉTICOS LTDA Procurador: Edmila Adriana Denig



800230346977 11/09/2023	Deferimento da petição Código de despacho: 270 Petição (tipo): [129.01] Manutenção: 2º quinquênio ordinário Processo afetado: BR302018054936-8 Requerente: CNH INDUSTRIAL BRASIL LTDA. Procurador: Denis Allan Daniel
800230346976 11/09/2023	Deferimento da petição Código de despacho: 270 Petição (tipo): [129.01] Manutenção: 2º quinquênio ordinário Processo afetado: BR302018054937-6 Requerente: CNH INDUSTRIAL BRASIL LTDA. Procurador: Denis Allan Daniel
800230346975 11/09/2023	Deferimento da petição Código de despacho: 270 Petição (tipo): [129.01] Manutenção: 2º quinquênio ordinário Processo afetado: BR302018054938-4 Requerente: CNH INDUSTRIAL BRASIL LTDA. Procurador: Denis Allan Daniel
800230346974 11/09/2023	Deferimento da petição Código de despacho: 270 Petição (tipo): [129.01] Manutenção: 2º quinquênio ordinário Processo afetado: BR302018054939-2 Requerente: CNH INDUSTRIAL BRASIL LTDA. Procurador: Denis Allan Daniel
800230380806 06/10/2023	Deferimento da petição Código de despacho: 270 Petição (tipo): [129.01] Manutenção: 2º quinquênio ordinário Processo afetado: BR302018054940-6 Requerente: VERISURE SÀRL Procurador: Filipe Fonteles Cabral
800230380807 06/10/2023	Deferimento da petição Código de despacho: 270 Petição (tipo): [129.01] Manutenção: 2º quinquênio ordinário Processo afetado: BR302018054944-9 Requerente: VERISURE SÀRL Procurador: Filipe Fonteles Cabral
800230380808 06/10/2023	Deferimento da petição Código de despacho: 270 Petição (tipo): [129.01] Manutenção: 2º quinquênio ordinário Processo afetado: BR302018054947-3 Requerente: VERISURE SÀRL Procurador: Filipe Fonteles Cabral
800230380809 06/10/2023	Deferimento da petição Código de despacho: 270 Petição (tipo): [129.01] Manutenção: 2º quinquênio ordinário Processo afetado: BR302018054949-0 Requerente: VERISURE SÀRL Procurador: Filipe Fonteles Cabral
800230361438 22/09/2023	Deferimento da petição Código de despacho: 270 Petição (tipo): [129.01] Manutenção: 2º quinquênio ordinário Processo afetado: BR302018054955-4 Requerente: 3M INNOVATIVE PROPERTIES COMPANY Procurador: Filipe Fonteles Cabral
800230361439 22/09/2023	Deferimento da petição Código de despacho: 270 Petição (tipo): [129.01] Manutenção: 2º quinquênio ordinário Processo afetado: BR302018054956-2 Requerente: 3M INNOVATIVE PROPERTIES COMPANY Procurador: Filipe Fonteles Cabral



800230395565 19/10/2023	Deferimento da petição Código de despacho: 270 Petição (tipo): [129.01] Manutenção: 2º quinquênio ordinário Processo afetado: BR302018054958-9 Requerente: RAINOR IDO DA SILVA Procurador: Fabricio Vilela Coelho
800230396913 20/10/2023	Deferimento da petição Código de despacho: 270 Petição (tipo): [129.01] Manutenção: 2º quinquênio ordinário Processo afetado: BR302018054963-5 Requerente: ALSARAIVA COMÉRCIO, EMPREENDIMENTOS IMOB E PARTICIPAÇÕES - EIRELI Procurador: FLAVIA MANSUR MURAD SCHAAL
800230396914 20/10/2023	Deferimento da petição Código de despacho: 270 Petição (tipo): [129.01] Manutenção: 2º quinquênio ordinário Processo afetado: BR302018054964-3 Requerente: ALSARAIVA COMÉRCIO, EMPREENDIMENTOS IMOB E PARTICIPAÇÕES - EIRELI Procurador: FLAVIA MANSUR MURAD SCHAAL
800230396911 20/10/2023	Deferimento da petição Código de despacho: 270 Petição (tipo): [129.01] Manutenção: 2º quinquênio ordinário Processo afetado: BR302018054965-1 Requerente: ALSARAIVA COMÉRCIO, EMPREENDIMENTOS IMOB E PARTICIPAÇÕES - EIRELI Procurador: FLAVIA MANSUR MURAD SCHAAL
800230396909 20/10/2023	Deferimento da petição Código de despacho: 270 Petição (tipo): [129.01] Manutenção: 2º quinquênio ordinário Processo afetado: BR302018054966-0 Requerente: ALSARAIVA COMÉRCIO, EMPREENDIMENTOS IMOB E PARTICIPAÇÕES - EIRELI Procurador: FLAVIA MANSUR MURAD SCHAAL
800230396910 20/10/2023	Deferimento da petição Código de despacho: 270 Petição (tipo): [129.01] Manutenção: 2º quinquênio ordinário Processo afetado: BR302018054967-8 Requerente: ALSARAIVA COMÉRCIO, EMPREENDIMENTOS IMOB E PARTICIPAÇÕES - EIRELI Procurador: FLAVIA MANSUR MURAD SCHAAL
800230390472 16/10/2023	Deferimento da petição Código de despacho: 270 Petição (tipo): [129.01] Manutenção: 2º quinquênio ordinário Processo afetado: BR302018054974-0 Requerente: E ENERGY INDÚSTRIA DE PRODUTOS MAGNÉTICOS LTDA Procurador: Edmila Adriana Denig
800230387858 11/10/2023	Deferimento da petição Código de despacho: 270 Petição (tipo): [129.01] Manutenção: 2º quinquênio ordinário Processo afetado: BR302018054975-9 Requerente: TETRA LAVAL HOLDINGS & FINANCE S.A. Procurador: David do Nascimento
800230387859 11/10/2023	Deferimento da petição Código de despacho: 270 Petição (tipo): [129.01] Manutenção: 2º quinquênio ordinário Processo afetado: BR302018054976-7 Requerente: TETRA LAVAL HOLDINGS & FINANCE S.A. Procurador: David do Nascimento
800230387860 11/10/2023	Deferimento da petição Código de despacho: 270 Petição (tipo): [129.01] Manutenção: 2º quinquênio ordinário Processo afetado: BR302018054977-5 Requerente: TETRA LAVAL HOLDINGS & FINANCE S.A. Procurador: David do Nascimento



800230387861 11/10/2023	Deferimento da petição Código de despacho: 270 Petição (tipo): [129.01] Manutenção: 2º quinquênio ordinário Processo afetado: BR302018054978-3 Requerente: TETRA LAVAL HOLDINGS & FINANCE S.A. Procurador: David do Nascimento
800230337469 01/09/2023	Deferimento da petição Código de despacho: 270 Petição (tipo): [129.01] Manutenção: 2º quinquênio ordinário Processo afetado: BR302018054981-3 Requerente: PLASDURAN INDÚSTRIA E COMÉRCIO DE PLÁSTICOS LTDA Procurador: Rosana Carvalho de Andrade
800230387877 11/10/2023	Deferimento da petição Código de despacho: 270 Petição (tipo): [129.01] Manutenção: 2º quinquênio ordinário Processo afetado: BR302018054984-8 Requerente: BEIJING KUAIMAJIABIAN TECHNOLOGY CO., LTD. Procurador: Filipe Fonteles Cabral
800230387871 11/10/2023	Deferimento da petição Código de despacho: 270 Petição (tipo): [129.01] Manutenção: 2º quinquênio ordinário Processo afetado: BR302018054985-6 Requerente: BEIJING KUAIMAJIABIAN TECHNOLOGY CO., LTD. Procurador: Filipe Fonteles Cabral
800230387872 11/10/2023	Deferimento da petição Código de despacho: 270 Petição (tipo): [129.01] Manutenção: 2º quinquênio ordinário Processo afetado: BR302018054986-4 Requerente: BEIJING KUAIMAJIABIAN TECHNOLOGY CO., LTD. Procurador: Filipe Fonteles Cabral
800230387873 11/10/2023	Deferimento da petição Código de despacho: 270 Petição (tipo): [129.01] Manutenção: 2º quinquênio ordinário Processo afetado: BR302018054987-2 Requerente: BEIJING KUAIMAJIABIAN TECHNOLOGY CO., LTD. Procurador: Filipe Fonteles Cabral
800230387874 11/10/2023	Deferimento da petição Código de despacho: 270 Petição (tipo): [129.01] Manutenção: 2º quinquênio ordinário Processo afetado: BR302018054988-0 Requerente: BEIJING KUAIMAJIABIAN TECHNOLOGY CO., LTD. Procurador: Filipe Fonteles Cabral
800230387875 11/10/2023	Deferimento da petição Código de despacho: 270 Petição (tipo): [129.01] Manutenção: 2º quinquênio ordinário Processo afetado: BR302018054989-9 Requerente: BEIJING KUAIMAJIABIAN TECHNOLOGY CO., LTD. Procurador: Filipe Fonteles Cabral
800230387876 11/10/2023	Deferimento da petição Código de despacho: 270 Petição (tipo): [129.01] Manutenção: 2º quinquênio ordinário Processo afetado: BR302018054991-0 Requerente: BEIJING KUAIMAJIABIAN TECHNOLOGY CO., LTD. Procurador: Filipe Fonteles Cabral
800230405470 25/10/2023	Deferimento da petição Código de despacho: 270 Petição (tipo): [129.01] Manutenção: 2º quinquênio ordinário Processo afetado: BR302018054992-9 Requerente: GESSO 3D INDÚSTRIA E COMÉRCIO LTDA Procurador: Patrick Raphael Nascimento de Melo



800230405468 25/10/2023	Deferimento da petição Código de despacho: 270 Petição (tipo): [129.01] Manutenção: 2º quinquênio ordinário Processo afetado: BR302018054993-7 Requerente: GESSO 3D INDÚSTRIA E COMÉRCIO LTDA Procurador: Patrick Raphael Nascimento de Melo
800230405467 25/10/2023	Deferimento da petição Código de despacho: 270 Petição (tipo): [129.01] Manutenção: 2º quinquênio ordinário Processo afetado: BR302018054995-3 Requerente: GESSO 3D INDÚSTRIA E COMÉRCIO LTDA Procurador: Patrick Raphael Nascimento de Melo
800230405469 25/10/2023	Deferimento da petição Código de despacho: 270 Petição (tipo): [129.01] Manutenção: 2º quinquênio ordinário Processo afetado: BR302018054996-1 Requerente: GESSO 3D INDÚSTRIA E COMÉRCIO LTDA Procurador: Patrick Raphael Nascimento de Melo
800230125336 31/03/2023	Deferimento da petição Código de despacho: 270 Petição (tipo): [129.01] Manutenção: 2º quinquênio ordinário Processo afetado: BR302018055005-6 Requerente: COMÉRCIO DE MEDICAMENTOS BRAIR LTDA Procurador: Milton Oliveira de Paula
800230125337 31/03/2023	Deferimento da petição Código de despacho: 270 Petição (tipo): [129.01] Manutenção: 2º quinquênio ordinário Processo afetado: BR302018055006-4 Requerente: COMÉRCIO DE MEDICAMENTOS BRAIR LTDA Procurador: Milton Oliveira de Paula
800230125338 31/03/2023	Deferimento da petição Código de despacho: 270 Petição (tipo): [129.01] Manutenção: 2º quinquênio ordinário Processo afetado: BR302018055007-2 Requerente: COMÉRCIO DE MEDICAMENTOS BRAIR LTDA Procurador: Milton Oliveira de Paula
800230125339 31/03/2023	Deferimento da petição Código de despacho: 270 Petição (tipo): [129.01] Manutenção: 2º quinquênio ordinário Processo afetado: BR302018055008-0 Requerente: COMÉRCIO DE MEDICAMENTOS BRAIR LTDA Procurador: Milton Oliveira de Paula
800230395569 19/10/2023	Deferimento da petição Código de despacho: 270 Petição (tipo): [129.01] Manutenção: 2º quinquênio ordinário Processo afetado: BR302018055009-9 Requerente: COMPAÑIA DE TAPONES IRRELLENABLES, S.A. Procurador: Filipe Fonteles Cabral
800230369647 28/09/2023	Deferimento da petição Código de despacho: 270 Petição (tipo): [129.01] Manutenção: 2º quinquênio ordinário Processo afetado: BR302018055011-0 Requerente: INDUSTRIE BORLA S.P.A. Procurador: David do Nascimento
800230329999 28/08/2023	Deferimento da petição Código de despacho: 270 Petição (tipo): [129.01] Manutenção: 2º quinquênio ordinário Processo afetado: BR302018055012-9 Requerente: SOCIEDADE MICHELIN DE PARTICIPAÇÕES, INDÚSTRIA E COMÉRCIO LTDA. Procurador: Eduardo Ribeiro Augusto



800230369648 28/09/2023	Deferimento da petição Código de despacho: 270 Petição (tipo): [129.01] Manutenção: 2º quinquênio ordinário Processo afetado: BR302018055013-7 Requerente: INDUSTRIE BORLA S.P.A. Procurador: David do Nascimento
800230174397 05/05/2023	Deferimento da petição Código de despacho: 270 Petição (tipo): [129.01] Manutenção: 2º quinquênio ordinário Processo afetado: BR302018055035-8 Requerente: LUCIANA RAUNAIMER
800230174398 05/05/2023	Deferimento da petição Código de despacho: 270 Petição (tipo): [129.01] Manutenção: 2º quinquênio ordinário Processo afetado: BR302018055037-4 Requerente: LUCIANA RAUNAIMER
800230149804 18/04/2023	Deferimento da petição Código de despacho: 270 Petição (tipo): [129.01] Manutenção: 2º quinquênio ordinário Processo afetado: BR302018055045-5 Requerente: SÃO MARTINHO S/A. Procurador: João Luis DOREY FACCO VIANNA
800230429425 16/11/2023	Deferimento da petição Código de despacho: 270 Petição (tipo): [130.01] Manutenção: 2º quinquênio extraordinário Processo afetado: BR302018055047-1 Requerente: WELLINGTON GOMES PEREIRA Procurador: SAMUEL VIEIRA DE PINHO
800230369662 28/09/2023	Deferimento da petição Código de despacho: 270 Petição (tipo): [129.01] Manutenção: 2º quinquênio ordinário Processo afetado: BR302018055053-6 Requerente: SUZUKI MOTOR CORPORATION Procurador: David do Nascimento
800230361354 22/09/2023	Deferimento da petição Código de despacho: 270 Petição (tipo): [129.01] Manutenção: 2º quinquênio ordinário Processo afetado: BR302018055056-0 Requerente: INDÚSTRIA E COMÉRCIO DE PLÁSTICOS CAJOVIL LTDA Procurador: GIOVANI FRONTINO DE AGUIAR GEREMIAS
800230245598 27/06/2023	Deferimento da petição Código de despacho: 270 Petição (tipo): [129.01] Manutenção: 2º quinquênio ordinário Processo afetado: BR302018055064-1 Requerente: PAULO CELSO CARDOSO BACCHI Procurador: JEFFERSON DE ARAUJO SERAFIM
800230395534 18/10/2023	Deferimento da petição Código de despacho: 270 Petição (tipo): [129.01] Manutenção: 2º quinquênio ordinário Processo afetado: BR302018055069-2 Requerente: BEIJING MICROLIVE VISION TECHNOLOGY CO., LTD. Procurador: Filipe Fonteles Cabral
800230395535 18/10/2023	Deferimento da petição Código de despacho: 270 Petição (tipo): [129.01] Manutenção: 2º quinquênio ordinário Processo afetado: BR302018055071-4 Requerente: BEIJING MICROLIVE VISION TECHNOLOGY CO., LTD. Procurador: Filipe Fonteles Cabral



800230366690 25/09/2023	Deferimento da petição Código de despacho: 270 Petição (tipo): [129.01] Manutenção: 2º quinquênio ordinário Processo afetado: BR302018055074-9 Requerente: BRITÂNIA ELETRODOMÉSTICOS S.A Procurador: Otto Banho Licks
800230103930 14/03/2023	Deferimento da petição Código de despacho: 270 Petição (tipo): [129.01] Manutenção: 2º quinquênio ordinário Processo afetado: BR302018055077-3 Requerente: INSTITUTO NACIONAL DE TECNOLOGIA
800230361449 22/09/2023	Deferimento da petição Código de despacho: 270 Petição (tipo): [129.01] Manutenção: 2º quinquênio ordinário Processo afetado: BR302018055078-1 Requerente: BRITÂNIA ELETRODOMÉSTICOS S.A Procurador: Otto Banho Licks
800230369663 28/09/2023	Deferimento da petição Código de despacho: 270 Petição (tipo): [129.01] Manutenção: 2º quinquênio ordinário Processo afetado: BR302018055083-8 Requerente: MITSUBISHI JIDOSHA KOGYO KABUSHIKI KAISHA Procurador: David do Nascimento
800230272082 13/07/2023	Deferimento da petição Código de despacho: 270 Petição (tipo): [129.01] Manutenção: 2º quinquênio ordinário Processo afetado: BR302018055085-4 Requerente: OLOFSFORS AB Procurador: Roberto Pernold Vieira de Mello
800230395533 18/10/2023	Deferimento da petição Código de despacho: 270 Petição (tipo): [129.01] Manutenção: 2º quinquênio ordinário Processo afetado: BR302018055086-2 Requerente: BEIJING KUAIMAJIABIAN TECHNOLOGY CO., LTD. Procurador: Filipe Fonteles Cabral
800230405482 25/10/2023	Deferimento da petição Código de despacho: 270 Petição (tipo): [129.01] Manutenção: 2º quinquênio ordinário Processo afetado: BR302018055088-9 Requerente: CELSO FREDERICO SACHETO JUNIOR Procurador: Luiz Fernando Alves
800230377467 05/10/2023	Deferimento da petição Código de despacho: 270 Petição (tipo): [129.01] Manutenção: 2º quinquênio ordinário Processo afetado: BR302018055089-7 Requerente: SUPER MARKET MÓVEIS LTDA-EPP Procurador: VINÍCIUS SILVA DE OLIVEIRA
800230377466 05/10/2023	Deferimento da petição Código de despacho: 270 Petição (tipo): [129.01] Manutenção: 2º quinquênio ordinário Processo afetado: BR302018055090-0 Requerente: SUPER MARKET MÓVEIS LTDA-EPP Procurador: VINÍCIUS SILVA DE OLIVEIRA
800230293433 28/07/2023	Deferimento da petição Código de despacho: 270 Petição (tipo): [129.01] Manutenção: 2º quinquênio ordinário Processo afetado: BR302018055092-7 Requerente: FUELTECH LTDA Procurador: João Henrique Espírito de Oliveira Poli



800230358570 19/09/2023	Deferimento da petição Código de despacho: 270 Petição (tipo): [129.01] Manutenção: 2º quinquênio ordinário Processo afetado: BR302018055094-3 Requerente: UNIVERSIDADE FEDERAL DO RIO GRANDE DO SUL
800230358571 19/09/2023	Deferimento da petição Código de despacho: 270 Petição (tipo): [129.01] Manutenção: 2º quinquênio ordinário Processo afetado: BR302018055096-0 Requerente: UNIVERSIDADE FEDERAL DO RIO GRANDE DO SUL
800230353950 15/09/2023	Deferimento da petição Código de despacho: 270 Petição (tipo): [129.01] Manutenção: 2º quinquênio ordinário Processo afetado: BR302018055101-0 Requerente: BORTOLLOTTI INDUSTRIA E COMERCIO DE MOVEIS LTDA Procurador: LUCIANO SALVIATO
800230235602 19/06/2023	Deferimento da petição Código de despacho: 270 Petição (tipo): [129.01] Manutenção: 2º quinquênio ordinário Processo afetado: BR302018055103-6 Requerente: JINFUYU INDUSTRIAL CO., LTD. Procurador: Marcio Ney Tavares
800230431473 27/10/2023	Deferimento da petição Código de despacho: 270 Petição (tipo): [129.01] Manutenção: 2º quinquênio ordinário Processo afetado: BR302018055127-3 Requerente: NOVOS METAIS LTDA. Procurador: Jacques Labrunie
800230431474 27/10/2023	Deferimento da petição Código de despacho: 270 Petição (tipo): [129.01] Manutenção: 2º quinquênio ordinário Processo afetado: BR302018055128-1 Requerente: NOVOS METAIS LTDA. Procurador: Jacques Labrunie
800230265628 10/07/2023	Deferimento da petição Código de despacho: 270 Petição (tipo): [129.01] Manutenção: 2º quinquênio ordinário Processo afetado: BR302018055130-3 Requerente: PADO S/A INDUSTRIAL COMERCIAL E IMPORTADORA Procurador: CESAR PEDUTI FILHO
800230265627 10/07/2023	Deferimento da petição Código de despacho: 270 Petição (tipo): [129.01] Manutenção: 2º quinquênio ordinário Processo afetado: BR302018055131-1 Requerente: PADO S/A INDUSTRIAL COMERCIAL E IMPORTADORA Procurador: CESAR PEDUTI FILHO
800230265625 10/07/2023	Deferimento da petição Código de despacho: 270 Petição (tipo): [129.01] Manutenção: 2º quinquênio ordinário Processo afetado: BR302018055132-0 Requerente: PADO S/A INDUSTRIAL COMERCIAL E IMPORTADORA Procurador: CESAR PEDUTI FILHO
800230265626 10/07/2023	Deferimento da petição Código de despacho: 270 Petição (tipo): [129.01] Manutenção: 2º quinquênio ordinário Processo afetado: BR302018055133-8 Requerente: PADO S/A INDUSTRIAL COMERCIAL E IMPORTADORA Procurador: CESAR PEDUTI FILHO



800230431480 30/10/2023	Deferimento da petição Código de despacho: 270 Petição (tipo): [129.01] Manutenção: 2º quinquênio ordinário Processo afetado: BR302018055142-7 Requerente: CORALI CAMPOS SAMPAIO SUBIROS Procurador: PIRAMIDY REGISTRO DE MARCAS E PATENTES
800230166681 02/05/2023	Deferimento da petição Código de despacho: 270 Petição (tipo): [129.01] Manutenção: 2º quinquênio ordinário Processo afetado: BR302018055144-3 Requerente: FLORENCE INDUSTRIAL E COMERCIAL LTDA. Procurador: FABIO CASAMASSA
800230373496 02/10/2023	Deferimento da petição Código de despacho: 270 Petição (tipo): [129.01] Manutenção: 2º quinquênio ordinário Processo afetado: BR302018055148-6 Requerente: FURUKAWA ELECTRIC LATAM S.A. Procurador: Paulo Sérgio Scatamburlo
800230361444 22/09/2023	Deferimento da petição Código de despacho: 270 Petição (tipo): [129.01] Manutenção: 2º quinquênio ordinário Processo afetado: BR302018055150-8 Requerente: S. C. JOHNSON & SON, INC. Procurador: Filipe Fonteles Cabral
800230361445 22/09/2023	Deferimento da petição Código de despacho: 270 Petição (tipo): [129.01] Manutenção: 2º quinquênio ordinário Processo afetado: BR302018055152-4 Requerente: S. C. JOHNSON & SON, INC. Procurador: Filipe Fonteles Cabral
800230361423 22/09/2023	Deferimento da petição Código de despacho: 270 Petição (tipo): [129.01] Manutenção: 2º quinquênio ordinário Processo afetado: BR302018055154-0 Requerente: PLANMECA OY Procurador: Filipe Fonteles Cabral
800230409621 31/10/2023	Deferimento da petição Código de despacho: 270 Petição (tipo): [129.01] Manutenção: 2º quinquênio ordinário Processo afetado: BR302018055155-9 Requerente: INDÚSTRIA E COMÉRCIO DE CHOPEIRAS RIBEIRÃO PRETO LTDA Procurador: Geisler Chbane Bosso
800230391583 17/10/2023	Deferimento da petição Código de despacho: 270 Petição (tipo): [129.01] Manutenção: 2º quinquênio ordinário Processo afetado: BR302018055159-1 Requerente: DAIKIN INDUSTRIES, LTD. Procurador: David do Nascimento
800230391584 17/10/2023	Deferimento da petição Código de despacho: 270 Petição (tipo): [129.01] Manutenção: 2º quinquênio ordinário Processo afetado: BR302018055160-5 Requerente: JUUL LABS, INC. Procurador: David do Nascimento
800230395566 19/10/2023	Deferimento da petição Código de despacho: 270 Petição (tipo): [129.01] Manutenção: 2º quinquênio ordinário Processo afetado: BR302018055161-3 Requerente: CHANEL SARL Procurador: Mario Augusto Soerensen Garcia



800230395567 19/10/2023	Deferimento da petição Código de despacho: 270 Petição (tipo): [129.01] Manutenção: 2º quinquênio ordinário Processo afetado: BR302018055162-1 Requerente: CHANEL SARL Procurador: Mario Augusto Soerensen Garcia
800230356265 18/09/2023	Deferimento da petição Código de despacho: 270 Petição (tipo): [129.01] Manutenção: 2º quinquênio ordinário Processo afetado: BR302018055170-2 Requerente: SANDRA MATOS GUIMARAES Procurador: Eduardo Silva
800230396918 20/10/2023	Deferimento da petição Código de despacho: 270 Petição (tipo): [129.01] Manutenção: 2º quinquênio ordinário Processo afetado: BR302018055171-0 Requerente: BEIJING KUAIMAJIABIAN TECHNOLOGY CO., LTD. Procurador: Filipe Fonteles Cabral
800230396915 20/10/2023	Deferimento da petição Código de despacho: 270 Petição (tipo): [129.01] Manutenção: 2º quinquênio ordinário Processo afetado: BR302018055172-9 Requerente: BEIJING KUAIMAJIABIAN TECHNOLOGY CO., LTD. Procurador: Filipe Fonteles Cabral
800230396916 20/10/2023	Deferimento da petição Código de despacho: 270 Petição (tipo): [129.01] Manutenção: 2º quinquênio ordinário Processo afetado: BR302018055173-7 Requerente: BEIJING KUAIMAJIABIAN TECHNOLOGY CO., LTD. Procurador: Filipe Fonteles Cabral
800230396917 20/10/2023	Deferimento da petição Código de despacho: 270 Petição (tipo): [129.01] Manutenção: 2º quinquênio ordinário Processo afetado: BR302018055174-5 Requerente: BEIJING KUAIMAJIABIAN TECHNOLOGY CO., LTD. Procurador: Filipe Fonteles Cabral
800230391585 17/10/2023	Deferimento da petição Código de despacho: 270 Petição (tipo): [129.01] Manutenção: 2º quinquênio ordinário Processo afetado: BR302018055185-0 Requerente: THE GILLETTE COMPANY LLC Procurador: David do Nascimento
800230054920 07/02/2023	Deferimento da petição Código de despacho: 270 Petição (tipo): [129.01] Manutenção: 2º quinquênio ordinário Processo afetado: BR302018055193-1 Requerente: OMRON HEALTHCARE BRASIL INDÚSTRIA E COMÉRCIO DE PRODUTOS MÉDICOS LTDA. Procurador: Marcela Trigo de Souza
800230415170 06/11/2023	Deferimento da petição Código de despacho: 270 Petição (tipo): [129.01] Manutenção: 2º quinquênio ordinário Processo afetado: BR302018055199-0 Requerente: ARTUR EDUARDO MONASSI Procurador: Denis Allan Daniel
800230415164 06/11/2023	Deferimento da petição Código de despacho: 270 Petição (tipo): [129.01] Manutenção: 2º quinquênio ordinário Processo afetado: BR302018055200-8 Requerente: EMERSON CORDEIRO DE OLIVEIRA Procurador: Luiz Fernando Campos Stock



800230395568 19/10/2023	Deferimento da petição Código de despacho: 270 Petição (tipo): [129.01] Manutenção: 2º quinquênio ordinário Processo afetado: BR302018055202-4 Requerente: PITCO FRIALATOR, INC. Procurador: Paulo Sérgio Scatamburlo
800230391587 17/10/2023	Deferimento da petição Código de despacho: 270 Petição (tipo): [129.01] Manutenção: 2º quinquênio ordinário Processo afetado: BR302018055204-0 Requerente: MITSUBISHI JIDOSHA KOGYO KABUSHIKI KAISHA Procurador: David do Nascimento
800230022950 16/01/2023	Deferimento da petição Código de despacho: 270 Petição (tipo): [129.01] Manutenção: 2º quinquênio ordinário Processo afetado: BR302018055206-7 Requerente: KAIRO DONIZETE DOMICIANO FRANÇA Procurador: MARCO ANTÔNIO DE OLIVEIRA
800230395571 19/10/2023	Deferimento da petição Código de despacho: 270 Petição (tipo): [129.01] Manutenção: 2º quinquênio ordinário Processo afetado: BR302018055217-2 Requerente: INTERCONTINENTAL GREAT BRANDS LLC Procurador: Filipe Fonteles Cabral
800230229586 15/06/2023	Deferimento da petição Código de despacho: 270 Petição (tipo): [129.01] Manutenção: 2º quinquênio ordinário Processo afetado: BR302018055219-9 Requerente: SERGIO CONVENTO JUNIOR Procurador: Fernando Perandín Evangelista
800230391588 17/10/2023	Deferimento da petição Código de despacho: 270 Petição (tipo): [129.01] Manutenção: 2º quinquênio ordinário Processo afetado: BR302018055223-7 Requerente: DELAVAL HOLDING AB Procurador: David do Nascimento
800230391589 17/10/2023	Deferimento da petição Código de despacho: 270 Petição (tipo): [129.01] Manutenção: 2º quinquênio ordinário Processo afetado: BR302018055224-5 Requerente: DELAVAL HOLDING AB Procurador: David do Nascimento
800230211568 02/06/2023	Deferimento da petição Código de despacho: 270 Petição (tipo): [129.01] Manutenção: 2º quinquênio ordinário Processo afetado: BR302018055227-0 Requerente: INDUTAR TECNO METAL LTDA Procurador: Gilson Almeida da Motta
800230190209 17/05/2023	Deferimento da petição Código de despacho: 270 Petição (tipo): [129.01] Manutenção: 2º quinquênio ordinário Processo afetado: BR302018055230-0 Requerente: MARCELO NASCIMENTO FARIAS Procurador: Pedro Cintra Lemos Olivieri
800230405522 26/10/2023	Deferimento da petição Código de despacho: 270 Petição (tipo): [129.01] Manutenção: 2º quinquênio ordinário Processo afetado: BR302018055235-0 Requerente: TETRA LAVAL HOLDINGS & FINANCE SA Procurador: David do Nascimento



800230277072 18/07/2023	Deferimento da petição Código de despacho: 270 Petição (tipo): [129.01] Manutenção: 2º quinquênio ordinário Processo afetado: BR302018055239-3 Requerente: GTS DO BRASIL LTDA. Procurador: Flávia Salim Lopes
800230395570 19/10/2023	Deferimento da petição Código de despacho: 270 Petição (tipo): [129.01] Manutenção: 2º quinquênio ordinário Processo afetado: BR302018055243-1 Requerente: DEERE & COMPANY Procurador: Filipe Fonteles Cabral
800230391590 17/10/2023	Deferimento da petição Código de despacho: 270 Petição (tipo): [129.01] Manutenção: 2º quinquênio ordinário Processo afetado: BR302018055247-4 Requerente: ETHICON LLC Procurador: David do Nascimento
800230431467 01/11/2023	Deferimento da petição Código de despacho: 270 Petição (tipo): [129.01] Manutenção: 2º quinquênio ordinário Processo afetado: BR302018055251-2 Requerente: SUPER MARKET MÓVEIS LTDA-EPP Procurador: VINÍCIUS SILVA DE OLIVEIRA
800230391591 17/10/2023	Deferimento da petição Código de despacho: 270 Petição (tipo): [129.01] Manutenção: 2º quinquênio ordinário Processo afetado: BR302018055257-1 Requerente: ETHICON LLC Procurador: David do Nascimento
800230391592 17/10/2023	Deferimento da petição Código de despacho: 270 Petição (tipo): [129.01] Manutenção: 2º quinquênio ordinário Processo afetado: BR302018055258-0 Requerente: ETHICON LLC Procurador: David do Nascimento
800230391593 17/10/2023	Deferimento da petição Código de despacho: 270 Petição (tipo): [129.01] Manutenção: 2º quinquênio ordinário Processo afetado: BR302018055260-1 Requerente: ETHICON LLC Procurador: David do Nascimento
800230391594 17/10/2023	Deferimento da petição Código de despacho: 270 Petição (tipo): [129.01] Manutenção: 2º quinquênio ordinário Processo afetado: BR302018055261-0 Requerente: ETHICON LLC Procurador: David do Nascimento
800230391595 17/10/2023	Deferimento da petição Código de despacho: 270 Petição (tipo): [129.01] Manutenção: 2º quinquênio ordinário Processo afetado: BR302018055263-6 Requerente: RICOH COMPANY, LTDRECKITT BENCKISER HEALTH LIMITED Procurador: David do Nascimento
800230391596 17/10/2023	Deferimento da petição Código de despacho: 270 Petição (tipo): [129.01] Manutenção: 2º quinquênio ordinário Processo afetado: BR302018055267-9 Requerente: ETHICON LLC Procurador: David do Nascimento



800230411216 01/11/2023	Deferimento da petição Código de despacho: 270 Petição (tipo): [129.01] Manutenção: 2º quinquênio ordinário Processo afetado: BR302018055268-7 Requerente: SAVERGLASS Procurador: Luis Fernando Ribeiro Matos Júnior
800230411217 01/11/2023	Deferimento da petição Código de despacho: 270 Petição (tipo): [129.01] Manutenção: 2º quinquênio ordinário Processo afetado: BR302018055269-5 Requerente: SAVERGLASS Procurador: Luis Fernando Ribeiro Matos Júnior
800230411218 01/11/2023	Deferimento da petição Código de despacho: 270 Petição (tipo): [129.01] Manutenção: 2º quinquênio ordinário Processo afetado: BR302018055271-7 Requerente: SAVERGLASS Procurador: Luis Fernando Ribeiro Matos Júnior
800230411219 01/11/2023	Deferimento da petição Código de despacho: 270 Petição (tipo): [129.01] Manutenção: 2º quinquênio ordinário Processo afetado: BR302018055272-5 Requerente: SAVERGLASS Procurador: Luis Fernando Ribeiro Matos Júnior
800230396875 20/10/2023	Deferimento da petição Código de despacho: 270 Petição (tipo): [129.01] Manutenção: 2º quinquênio ordinário Processo afetado: BR302018055283-0 Requerente: RENAULT S.A.S Procurador: Marcos Vinicius Azevedo Alves
800230401724 24/10/2023	Deferimento da petição Código de despacho: 270 Petição (tipo): [129.01] Manutenção: 2º quinquênio ordinário Processo afetado: BR302018055285-7 Requerente: HARMAN INTERNATIONAL INDUSTRIES, INCORPORATED Procurador: Filipe Fonteles Cabral
800230401725 24/10/2023	Deferimento da petição Código de despacho: 270 Petição (tipo): [129.01] Manutenção: 2º quinquênio ordinário Processo afetado: BR302018055286-5 Requerente: HARMAN INTERNATIONAL INDUSTRIES, INCORPORATED Procurador: Filipe Fonteles Cabral
800230401726 24/10/2023	Deferimento da petição Código de despacho: 270 Petição (tipo): [129.01] Manutenção: 2º quinquênio ordinário Processo afetado: BR302018055287-3 Requerente: HARMAN INTERNATIONAL INDUSTRIES, INCORPORATED Procurador: Filipe Fonteles Cabral
800230401727 24/10/2023	Deferimento da petição Código de despacho: 270 Petição (tipo): [129.01] Manutenção: 2º quinquênio ordinário Processo afetado: BR302018055288-1 Requerente: HARMAN INTERNATIONAL INDUSTRIES, INCORPORATED Procurador: Filipe Fonteles Cabral
800230219420 09/06/2023	Deferimento da petição Código de despacho: 270 Petição (tipo): [129.01] Manutenção: 2º quinquênio ordinário Processo afetado: BR302018055289-0 Requerente: JOSEPH JOSEPH LTD Procurador: Denis Allan Daniel



800230219421 09/06/2023	Deferimento da petição Código de despacho: 270 Petição (tipo): [129.01] Manutenção: 2º quinquênio ordinário Processo afetado: BR302018055290-3 Requerente: JOSEPH JOSEPH LTD Procurador: Denis Allan Daniel
800230401728 24/10/2023	Deferimento da petição Código de despacho: 270 Petição (tipo): [129.01] Manutenção: 2º quinquênio ordinário Processo afetado: BR302018055291-1 Requerente: HARMAN INTERNATIONAL INDUSTRIES, INCORPORATED Procurador: Filipe Fonteles Cabral
800230391597 17/10/2023	Deferimento da petição Código de despacho: 270 Petição (tipo): [129.01] Manutenção: 2º quinquênio ordinário Processo afetado: BR302018055292-0 Requerente: THE YOKOHAMA RUBBER CO., LTD. Procurador: David do Nascimento
800230391598 17/10/2023	Deferimento da petição Código de despacho: 270 Petição (tipo): [129.01] Manutenção: 2º quinquênio ordinário Processo afetado: BR302018055293-8 Requerente: THE YOKOHAMA RUBBER CO., LTD. Procurador: David do Nascimento
800230422725 09/11/2023	Deferimento da petição Código de despacho: 270 Petição (tipo): [129.01] Manutenção: 2º quinquênio ordinário Processo afetado: BR302018055295-4 Requerente: GUILHERME CIAMPOLINI ROCCO Procurador: Marcia Ferreira Gomes
800230396876 20/10/2023	Deferimento da petição Código de despacho: 270 Petição (tipo): [129.01] Manutenção: 2º quinquênio ordinário Processo afetado: BR302018055300-4 Requerente: RENAULT S.A.S Procurador: Marcos Vinicius Azevedo Alves
800230396877 20/10/2023	Deferimento da petição Código de despacho: 270 Petição (tipo): [129.01] Manutenção: 2º quinquênio ordinário Processo afetado: BR302018055302-0 Requerente: RENAULT S.A.S Procurador: Marcos Vinicius Azevedo Alves
800230396878 20/10/2023	Deferimento da petição Código de despacho: 270 Petição (tipo): [129.01] Manutenção: 2º quinquênio ordinário Processo afetado: BR302018055304-7 Requerente: RENAULT S.A.S Procurador: Marcos Vinicius Azevedo Alves
800230396879 20/10/2023	Deferimento da petição Código de despacho: 270 Petição (tipo): [129.01] Manutenção: 2º quinquênio ordinário Processo afetado: BR302018055305-5 Requerente: RENAULT S.A.S Procurador: Marcos Vinicius Azevedo Alves
800230098726 10/03/2023	Deferimento da petição Código de despacho: 270 Petição (tipo): [129.01] Manutenção: 2º quinquênio ordinário Processo afetado: BR302018055306-3 Requerente: ELIAS ZEFERINO DA SILVA Procurador: Jean Paulo Lunkes



800230419203 07/11/2023	Deferimento da petição Código de despacho: 270 Petição (tipo): [129.01] Manutenção: 2º quinquênio ordinário Processo afetado: BR302018055320-9 Requerente: ROMA JENSEN COMÉRCIO E INDÚSTRIA LTDA. Procurador: José Carlos Tinoco Soares Júnior
800230391601 17/10/2023	Deferimento da petição Código de despacho: 270 Petição (tipo): [129.01] Manutenção: 2º quinquênio ordinário Processo afetado: BR302018055324-1 Requerente: ZEVEX, INC. Procurador: David do Nascimento
800230391602 17/10/2023	Deferimento da petição Código de despacho: 270 Petição (tipo): [129.01] Manutenção: 2º quinquênio ordinário Processo afetado: BR302018055330-6 Requerente: DOLCE & GABBANA S.R.L. Procurador: David do Nascimento
800230391603 17/10/2023	Deferimento da petição Código de despacho: 270 Petição (tipo): [129.01] Manutenção: 2º quinquênio ordinário Processo afetado: BR302018055333-0 Requerente: APPLE INC. Procurador: David do Nascimento
800230419205 07/11/2023	Deferimento da petição Código de despacho: 270 Petição (tipo): [129.01] Manutenção: 2º quinquênio ordinário Processo afetado: BR302018055339-0 Requerente: CÉLIO FERRAZ DE ARAÚJO Procurador: Anízio Dias de Oliveira
800230401719 24/10/2023	Deferimento da petição Código de despacho: 270 Petição (tipo): [129.01] Manutenção: 2º quinquênio ordinário Processo afetado: BR302018055351-9 Requerente: BALL CORPORATION Procurador: Filipe Fonteles Cabral
800230401737 24/10/2023	Deferimento da petição Código de despacho: 270 Petição (tipo): [129.01] Manutenção: 2º quinquênio ordinário Processo afetado: BR302018055352-7 Requerente: NIKE INNOVATE C.V. Procurador: David do Nascimento
800230401738 24/10/2023	Deferimento da petição Código de despacho: 270 Petição (tipo): [129.01] Manutenção: 2º quinquênio ordinário Processo afetado: BR302018055353-5 Requerente: NIKE INNOVATE C.V. Procurador: David do Nascimento
800230401739 24/10/2023	Deferimento da petição Código de despacho: 270 Petição (tipo): [129.01] Manutenção: 2º quinquênio ordinário Processo afetado: BR302018055354-3 Requerente: NIKE INNOVATE C.V. Procurador: David do Nascimento
800230401740 24/10/2023	Deferimento da petição Código de despacho: 270 Petição (tipo): [129.01] Manutenção: 2º quinquênio ordinário Processo afetado: BR302018055355-1 Requerente: NIKE INNOVATE C.V. Procurador: David do Nascimento



800230401741 24/10/2023	Deferimento da petição Código de despacho: 270 Petição (tipo): [129.01] Manutenção: 2º quinquênio ordinário Processo afetado: BR302018055356-0 Requerente: NIKE INNOVATE C.V. Procurador: David do Nascimento
800230401742 24/10/2023	Deferimento da petição Código de despacho: 270 Petição (tipo): [129.01] Manutenção: 2º quinquênio ordinário Processo afetado: BR302018055358-6 Requerente: NIKE INNOVATE C.V. Procurador: David do Nascimento
800230401743 24/10/2023	Deferimento da petição Código de despacho: 270 Petição (tipo): [129.01] Manutenção: 2º quinquênio ordinário Processo afetado: BR302018055359-4 Requerente: NIKE INNOVATE C.V. Procurador: David do Nascimento
800230401744 24/10/2023	Deferimento da petição Código de despacho: 270 Petição (tipo): [129.01] Manutenção: 2º quinquênio ordinário Processo afetado: BR302018055360-8 Requerente: NIKE INNOVATE C.V. Procurador: David do Nascimento
800230433646 21/11/2023	Deferimento da petição Código de despacho: 270 Petição (tipo): [129.01] Manutenção: 2º quinquênio ordinário Processo afetado: BR302018055361-6 Requerente: CARLOS DE SOUZA RIBEIRO Procurador: Luiz Fernando Alves
800230401720 24/10/2023	Deferimento da petição Código de despacho: 270 Petição (tipo): [129.01] Manutenção: 2º quinquênio ordinário Processo afetado: BR302018055364-0 Requerente: BALL CORPORATION Procurador: Filipe Fonteles Cabral
800230419210 07/11/2023	Deferimento da petição Código de despacho: 270 Petição (tipo): [129.01] Manutenção: 2º quinquênio ordinário Processo afetado: BR302018055369-1 Requerente: BERRY GLOBAL, INC. Procurador: David do Nascimento
800230209851 31/05/2023	Deferimento da petição Código de despacho: 270 Petição (tipo): [129.01] Manutenção: 2º quinquênio ordinário Processo afetado: BR302018055372-1 Requerente: JOIMAR PAULO CARMINATTI Procurador: Nirce Ivete Fassini
800230211567 02/06/2023	Deferimento da petição Código de despacho: 270 Petição (tipo): [129.01] Manutenção: 2º quinquênio ordinário Processo afetado: BR302018055372-1 Requerente: JOIMAR PAULO CARMINATTI Procurador: Nirce Ivete Fassini
800230361379 22/09/2023	Deferimento da petição Código de despacho: 270 Petição (tipo): [129.01] Manutenção: 2º quinquênio ordinário Processo afetado: BR302018055375-6 Requerente: AMAURI DE VERGILIO JUNIOR Procurador: Geisler Chbane Bosso



800230431520 17/11/2023	Deferimento da petição Código de despacho: 270 Petição (tipo): [129.01] Manutenção: 2º quinquênio ordinário Processo afetado: BR302018055378-0 Requerente: CRAIG E. RITCHEY Procurador: Luis Fernando Ribeiro Matos Júnior
800230409628 31/10/2023	Deferimento da petição Código de despacho: 270 Petição (tipo): [129.01] Manutenção: 2º quinquênio ordinário Processo afetado: BR302018055380-2 Requerente: DEERE & COMPANY Procurador: Filipe Fonteles Cabral
800230409629 31/10/2023	Deferimento da petição Código de despacho: 270 Petição (tipo): [129.01] Manutenção: 2º quinquênio ordinário Processo afetado: BR302018055381-0 Requerente: DEERE & COMPANY Procurador: Filipe Fonteles Cabral
800230409630 31/10/2023	Deferimento da petição Código de despacho: 270 Petição (tipo): [129.01] Manutenção: 2º quinquênio ordinário Processo afetado: BR302018055382-9 Requerente: DEERE & COMPANY Procurador: Filipe Fonteles Cabral
800230425383 10/11/2023	Deferimento da petição Código de despacho: 270 Petição (tipo): [129.01] Manutenção: 2º quinquênio ordinário Processo afetado: BR302018055384-5 Requerente: APTAR RADOLFZELL GMBH Procurador: Filipe Fonteles Cabral
800230425384 10/11/2023	Deferimento da petição Código de despacho: 270 Petição (tipo): [129.01] Manutenção: 2º quinquênio ordinário Processo afetado: BR302018055385-3 Requerente: APTAR RADOLFZELL GMBH Procurador: Filipe Fonteles Cabral
800230425385 10/11/2023	Deferimento da petição Código de despacho: 270 Petição (tipo): [129.01] Manutenção: 2º quinquênio ordinário Processo afetado: BR302018055387-0 Requerente: APTAR RADOLFZELL GMBH Procurador: Filipe Fonteles Cabral
800230149888 18/04/2023	Deferimento da petição Código de despacho: 270 Petição (tipo): [129.01] Manutenção: 2º quinquênio ordinário Processo afetado: BR302018055394-2 Requerente: LOUIS VUITTON MALLETTIER Procurador: Jacques Labrunie
800230149887 18/04/2023	Deferimento da petição Código de despacho: 270 Petição (tipo): [129.01] Manutenção: 2º quinquênio ordinário Processo afetado: BR302018055397-7 Requerente: LOUIS VUITTON MALLETTIER Procurador: Jacques Labrunie
800230066083 14/02/2023	Deferimento da petição Código de despacho: 270 Petição (tipo): [129.01] Manutenção: 2º quinquênio ordinário Processo afetado: BR302018055399-3 Requerente: AUBRY XAVIER Procurador: Alexandre do Nascimento Souza



800230396887
20/10/2023
Deferimento da petição
Código de despacho: 270
Petição (tipo): [129.01] Manutenção: 2º quinquênio ordinário
Processo afetado: BR302018055400-0
Requerente: COMPAGNIE GENERALE DES ETABLISSEMENTS MICHELIN
Procurador: Marcos Vinicius Azevedo Alves

800230401745
24/10/2023
Deferimento da petição
Código de despacho: 270
Petição (tipo): [129.01] Manutenção: 2º quinquênio ordinário
Processo afetado: BR302018055405-1
Requerente: NIKE INNOVATE C.V.
Procurador: David do Nascimento

800230431479
30/10/2023
Deferimento da petição
Código de despacho: 270
Petição (tipo): [129.01] Manutenção: 2º quinquênio ordinário
Processo afetado: BR302018055407-8
Requerente: TABONE INDÚSTRIA E COMÉRCIO DE PLÁSTICOS LTDA.
Procurador: CAPELLA & VELOSO ADVOGADOS ASSOCIADOS

800230396889
20/10/2023
Deferimento da petição
Código de despacho: 270
Petição (tipo): [129.01] Manutenção: 2º quinquênio ordinário
Processo afetado: BR302018055420-5
Requerente: SMC CORPORATION
Procurador: Marcos Vinicius Azevedo Alves

800230396890
20/10/2023
Deferimento da petição
Código de despacho: 270
Petição (tipo): [129.01] Manutenção: 2º quinquênio ordinário
Processo afetado: BR302018055421-3
Requerente: SMC CORPORATION
Procurador: Marcos Vinicius Azevedo Alves

800230396859
20/10/2023
Deferimento da petição
Código de despacho: 270
Petição (tipo): [129.01] Manutenção: 2º quinquênio ordinário
Processo afetado: BR302018055424-8
Requerente: INDÚSTRIA E COMÉRCIO DE PLÁSTICOS CAJOVIL LTDA
Procurador: GIOVANI FRONTINO DE AGUIAR GEREMIAS

800230396860
20/10/2023
Deferimento da petição
Código de despacho: 270
Petição (tipo): [129.01] Manutenção: 2º quinquênio ordinário
Processo afetado: BR302018055425-6
Requerente: INDÚSTRIA E COMÉRCIO DE PLÁSTICOS CAJOVIL LTDA
Procurador: GIOVANI FRONTINO DE AGUIAR GEREMIAS

800230396861
20/10/2023
Deferimento da petição
Código de despacho: 270
Petição (tipo): [129.01] Manutenção: 2º quinquênio ordinário
Processo afetado: BR302018055426-4
Requerente: INDÚSTRIA E COMÉRCIO DE PLÁSTICOS CAJOVIL LTDA
Procurador: GIOVANI FRONTINO DE AGUIAR GEREMIAS

800230435421
22/11/2023
Deferimento da petição
Código de despacho: 270
Petição (tipo): [129.01] Manutenção: 2º quinquênio ordinário
Processo afetado: BR302018055428-0
Requerente: OSNIR YOSHIME WATANABE

800230435422
22/11/2023
Deferimento da petição
Código de despacho: 270
Petição (tipo): [129.01] Manutenção: 2º quinquênio ordinário
Processo afetado: BR302018055429-9
Requerente: OSNIR YOSHIME WATANABE



800230435538 22/11/2023	Deferimento da petição Código de despacho: 270 Petição (tipo): [129.01] Manutenção: 2º quinquênio ordinário Processo afetado: BR302018055434-5 Requerente: FERNANDA GOMES GUESSER INDÚSTRIA DE PLÁSTICOS. Procurador: Sandro Wunderlich
800230395482 18/10/2023	Deferimento da petição Código de despacho: 270 Petição (tipo): [129.01] Manutenção: 2º quinquênio ordinário Processo afetado: BR302018055436-1 Requerente: BHIO SUPPLY INDÚSTRIA E COMÉRCIO DE EQUIPAMENTOS MÉDICOS LTDA Procurador: César Augusto da Silva Peres
800230401747 24/10/2023	Deferimento da petição Código de despacho: 270 Petição (tipo): [129.01] Manutenção: 2º quinquênio ordinário Processo afetado: BR302018055439-6 Requerente: NIKE INNOVATE C.V. Procurador: David do Nascimento
800230409627 31/10/2023	Deferimento da petição Código de despacho: 270 Petição (tipo): [129.01] Manutenção: 2º quinquênio ordinário Processo afetado: BR302018055443-4 Requerente: DEERE & COMPANY Procurador: Filipe Fonteles Cabral
800230133842 06/04/2023	Deferimento da petição Código de despacho: 270 Petição (tipo): [129.01] Manutenção: 2º quinquênio ordinário Processo afetado: BR302018055444-2 Requerente: CMPC TISSUE S.A. Procurador: Daniela Lin
800230409631 31/10/2023	Deferimento da petição Código de despacho: 270 Petição (tipo): [129.01] Manutenção: 2º quinquênio ordinário Processo afetado: BR302018055445-0 Requerente: DEERE & COMPANY Procurador: Filipe Fonteles Cabral
800230409632 31/10/2023	Deferimento da petição Código de despacho: 270 Petição (tipo): [129.01] Manutenção: 2º quinquênio ordinário Processo afetado: BR302018055446-9 Requerente: DEERE & COMPANY Procurador: Filipe Fonteles Cabral
800230409633 31/10/2023	Deferimento da petição Código de despacho: 270 Petição (tipo): [129.01] Manutenção: 2º quinquênio ordinário Processo afetado: BR302018055452-3 Requerente: DEERE & COMPANY Procurador: Filipe Fonteles Cabral
800230345470 06/09/2023	Deferimento da petição Código de despacho: 270 Petição (tipo): [129.01] Manutenção: 2º quinquênio ordinário Processo afetado: BR302018055473-6 Requerente: SEMIKRON ELEKTRONIK GMBH & CO. KG Procurador: Luiz Henrique Oliveira Do Amaral
800230437401 23/11/2023	Deferimento da petição Código de despacho: 270 Petição (tipo): [129.01] Manutenção: 2º quinquênio ordinário Processo afetado: BR302018055478-7 Requerente: BÜHLER AG Procurador: Filipe Fonteles Cabral



800230401697 24/10/2023	Deferimento da petição Código de despacho: 270 Petição (tipo): [129.01] Manutenção: 2º quinquênio ordinário Processo afetado: BR302018055479-5 Requerente: DAVANTI TYRES LIMITED Procurador: Jacques Labrunie
800230120051 28/03/2023	Deferimento da petição Código de despacho: 270 Petição (tipo): [129.01] Manutenção: 2º quinquênio ordinário Processo afetado: BR302018055486-8 Requerente: LUIS GUSTAVO MIRANDA RODRIGUES Procurador: AIRSON QUINTINO
800230401722 24/10/2023	Deferimento da petição Código de despacho: 270 Petição (tipo): [129.01] Manutenção: 2º quinquênio ordinário Processo afetado: BR302018055488-4 Requerente: MICRO MOTION, INC. Procurador: Filipe Fonteles Cabral
800230229618 15/06/2023	Deferimento da petição Código de despacho: 270 Petição (tipo): [129.01] Manutenção: 2º quinquênio ordinário Processo afetado: BR302018055496-5 Requerente: CHRISTIAN DIOR COUTURE Procurador: Gustavo Leonardos
800230405471 25/10/2023	Deferimento da petição Código de despacho: 270 Petição (tipo): [129.01] Manutenção: 2º quinquênio ordinário Processo afetado: BR302018055511-2 Requerente: PATOLUX INDÚSTRIA E COMÉRCIO DE ALUMÍNIOS LTDA - EPP Procurador: Milton Lucidio Leao Barcellos
800230405472 25/10/2023	Deferimento da petição Código de despacho: 270 Petição (tipo): [129.01] Manutenção: 2º quinquênio ordinário Processo afetado: BR302018055515-5 Requerente: PATOLUX INDÚSTRIA E COMÉRCIO DE ALUMÍNIOS LTDA - EPP Procurador: Milton Lucidio Leao Barcellos
800230431470 03/11/2023	Deferimento da petição Código de despacho: 270 Petição (tipo): [129.01] Manutenção: 2º quinquênio ordinário Processo afetado: BR302018055518-0 Requerente: FUNDAÇÃO UNIVERSIDADE REGIONAL DE BLUMENAU
800230405475 25/10/2023	Deferimento da petição Código de despacho: 270 Petição (tipo): [129.01] Manutenção: 2º quinquênio ordinário Processo afetado: BR302018055520-1 Requerente: PATOLUX INDÚSTRIA E COMÉRCIO DE ALUMÍNIOS LTDA - EPP Procurador: Milton Lucidio Leao Barcellos
800230405473 25/10/2023	Deferimento da petição Código de despacho: 270 Petição (tipo): [129.01] Manutenção: 2º quinquênio ordinário Processo afetado: BR302018055523-6 Requerente: PATOLUX INDÚSTRIA E COMÉRCIO DE ALUMÍNIOS LTDA - EPP Procurador: Milton Lucidio Leao Barcellos
800230437402 23/11/2023	Deferimento da petição Código de despacho: 270 Petição (tipo): [129.01] Manutenção: 2º quinquênio ordinário Processo afetado: BR302018055524-4 Requerente: BEIJING MICROLIVE VISION TECHNOLOGY CO., LTD. Procurador: Filipe Fonteles Cabral



800230431468
07/11/2023
Deferimento da petição
Código de despacho: 270
Petição (tipo): [129.01] Manutenção: 2º quinquênio ordinário
Processo afetado: BR302018055525-2
Requerente: E ENERGY INDÚSTRIA DE PRODUTOS MAGNÉTICOS LTDA
Procurador: Edmila Adriana Denig

800230401729
24/10/2023
Deferimento da petição
Código de despacho: 270
Petição (tipo): [129.01] Manutenção: 2º quinquênio ordinário
Processo afetado: BR302018055526-0
Requerente: HARMAN INTERNATIONAL INDUSTRIES, INCORPORATED
Procurador: Filipe Fonteles Cabral

800230396900
20/10/2023
Deferimento da petição
Código de despacho: 270
Petição (tipo): [129.01] Manutenção: 2º quinquênio ordinário
Processo afetado: BR302018055528-7
Requerente: ASPEN GLOBAL INCORPORATED
Procurador: Marcos Vinicius Azevedo Alves

800230401730
24/10/2023
Deferimento da petição
Código de despacho: 270
Petição (tipo): [129.01] Manutenção: 2º quinquênio ordinário
Processo afetado: BR302018055529-5
Requerente: HARMAN INTERNATIONAL INDUSTRIES, INCORPORATED
Procurador: Filipe Fonteles Cabral

800230396862
20/10/2023
Deferimento da petição
Código de despacho: 270
Petição (tipo): [129.01] Manutenção: 2º quinquênio ordinário
Processo afetado: BR302018055538-4
Requerente: JULIANA TERESA LLUSSÁ
Procurador: Alexandre Fukuda Yamashita

800230396863
20/10/2023
Deferimento da petição
Código de despacho: 270
Petição (tipo): [129.01] Manutenção: 2º quinquênio ordinário
Processo afetado: BR302018055539-2
Requerente: JULIANA TERESA LLUSSÁ
Procurador: Alexandre Fukuda Yamashita

800230396864
20/10/2023
Deferimento da petição
Código de despacho: 270
Petição (tipo): [129.01] Manutenção: 2º quinquênio ordinário
Processo afetado: BR302018055540-6
Requerente: JULIANA TERESA LLUSSÁ
Procurador: Alexandre Fukuda Yamashita

800230396865
20/10/2023
Deferimento da petição
Código de despacho: 270
Petição (tipo): [129.01] Manutenção: 2º quinquênio ordinário
Processo afetado: BR302018055541-4
Requerente: JULIANA TERESA LLUSSÁ
Procurador: Alexandre Fukuda Yamashita

800230437403
23/11/2023
Deferimento da petição
Código de despacho: 270
Petição (tipo): [129.01] Manutenção: 2º quinquênio ordinário
Processo afetado: BR302018055542-2
Requerente: GENERAL MILLS, INC.
Procurador: Filipe Fonteles Cabral

800230419214
07/11/2023
Deferimento da petição
Código de despacho: 270
Petição (tipo): [129.01] Manutenção: 2º quinquênio ordinário
Processo afetado: BR302018055543-0
Requerente: INDUSTRIE BORLA S.P.A.
Procurador: David do Nascimento



800230042107 30/01/2023	Deferimento da petição Código de despacho: 270 Petição (tipo): [129.01] Manutenção: 2º quinquênio ordinário Processo afetado: BR302018055548-1 Requerente: MARAIZA CRISTINA ARCELES DE ALMEIDA Procurador: Geisler Chbane Bosso
800230435536 22/11/2023	Deferimento da petição Código de despacho: 270 Petição (tipo): [129.01] Manutenção: 2º quinquênio ordinário Processo afetado: BR302018055557-0 Requerente: RENÉ ROBERT LALLE Procurador: Adatao Silva Emerenciano
800230435528 22/11/2023	Deferimento da petição Código de despacho: 270 Petição (tipo): [129.01] Manutenção: 2º quinquênio ordinário Processo afetado: BR302018055560-0 Requerente: THE GILLETTE COMPANY LLC Procurador: David do Nascimento
800230435527 22/11/2023	Deferimento da petição Código de despacho: 270 Petição (tipo): [129.01] Manutenção: 2º quinquênio ordinário Processo afetado: BR302018055561-9 Requerente: THE GILLETTE COMPANY LLC Procurador: David do Nascimento
800230435526 22/11/2023	Deferimento da petição Código de despacho: 270 Petição (tipo): [129.01] Manutenção: 2º quinquênio ordinário Processo afetado: BR302018055562-7 Requerente: THE GILLETTE COMPANY LLC Procurador: David do Nascimento
800230103931 14/03/2023	Deferimento da petição Código de despacho: 270 Petição (tipo): [129.01] Manutenção: 2º quinquênio ordinário Processo afetado: BR302018055573-2 Requerente: INSTITUTO NACIONAL DE TECNOLOGIA
800230369667 28/09/2023	Deferimento da petição Código de despacho: 270 Petição (tipo): [129.01] Manutenção: 2º quinquênio ordinário Processo afetado: BR302018055588-0 Requerente: AQUALITO SERVIÇOS DE APOIO ADMINISTRATIVO EIRELI
800230422730 09/11/2023	Deferimento da petição Código de despacho: 270 Petição (tipo): [129.01] Manutenção: 2º quinquênio ordinário Processo afetado: BR302018055590-2 Requerente: PITCO FRIALATOR, INC. Procurador: Paulo Sérgio Scatamburlo
800230449786 04/12/2023	Deferimento da petição Código de despacho: 270 Petição (tipo): [129.01] Manutenção: 2º quinquênio ordinário Processo afetado: BR302018055594-5 Requerente: GESSO 3D INDÚSTRIA E COMÉRCIO LTDA Procurador: Patrick Raphael Nascimento de Melo
800230449787 04/12/2023	Deferimento da petição Código de despacho: 270 Petição (tipo): [129.01] Manutenção: 2º quinquênio ordinário Processo afetado: BR302018055595-3 Requerente: GESSO 3D INDÚSTRIA E COMÉRCIO LTDA Procurador: Patrick Raphael Nascimento de Melo



800230047955
02/02/2023
Deferimento da petição
Código de despacho: 270
Petição (tipo): [129.01] Manutenção: 2º quinquênio ordinário
Processo afetado: BR302018055605-4
Requerente: ANESTECH TECNOLOGIA DA INFORMAÇÃO LTDA
Procurador: LEILA CAVALHEIRO VIOLIN

800230377410
04/10/2023
Deferimento da petição
Código de despacho: 270
Petição (tipo): [129.01] Manutenção: 2º quinquênio ordinário
Processo afetado: BR302018055607-0
Requerente: ANESTECH TECNOLOGIA DA INFORMAÇÃO LTDA
Procurador: LEILA CAVALHEIRO VIOLIN

800230167830
03/05/2023
Deferimento da petição
Código de despacho: 270
Petição (tipo): [129.01] Manutenção: 2º quinquênio ordinário
Processo afetado: BR302018055608-9
Requerente: ANESTECH TECNOLOGIA DA INFORMAÇÃO LTDA
Procurador: LEILA CAVALHEIRO VIOLIN

800230377411
04/10/2023
Deferimento da petição
Código de despacho: 270
Petição (tipo): [129.01] Manutenção: 2º quinquênio ordinário
Processo afetado: BR302018055609-7
Requerente: ANESTECH TECNOLOGIA DA INFORMAÇÃO LTDA
Procurador: LEILA CAVALHEIRO VIOLIN

800230377412
04/10/2023
Deferimento da petição
Código de despacho: 270
Petição (tipo): [129.01] Manutenção: 2º quinquênio ordinário
Processo afetado: BR302018055610-0
Requerente: ANESTECH TECNOLOGIA DA INFORMAÇÃO LTDA
Procurador: LEILA CAVALHEIRO VIOLIN

800230377413
04/10/2023
Deferimento da petição
Código de despacho: 270
Petição (tipo): [129.01] Manutenção: 2º quinquênio ordinário
Processo afetado: BR302018055611-9
Requerente: ANESTECH TECNOLOGIA DA INFORMAÇÃO LTDA
Procurador: LEILA CAVALHEIRO VIOLIN

800230377414
04/10/2023
Deferimento da petição
Código de despacho: 270
Petição (tipo): [129.01] Manutenção: 2º quinquênio ordinário
Processo afetado: BR302018055613-5
Requerente: ANESTECH TECNOLOGIA DA INFORMAÇÃO LTDA
Procurador: LEILA CAVALHEIRO VIOLIN

800230451437
05/12/2023
Deferimento da petição
Código de despacho: 270
Petição (tipo): [129.01] Manutenção: 2º quinquênio ordinário
Processo afetado: BR302018055615-1
Requerente: EVELYN DE SOUZA COHEN
Procurador: Zilda Aparecida Serrano Canno

800230059180
08/02/2023
Deferimento da petição
Código de despacho: 270
Petição (tipo): [129.01] Manutenção: 2º quinquênio ordinário
Processo afetado: BR302018055616-0
Requerente: MISTY MORNING HOLDINGS LTD.
Procurador: Diego Mahaut Duarte Pereira

800230437406
23/11/2023
Deferimento da petição
Código de despacho: 270
Petição (tipo): [129.01] Manutenção: 2º quinquênio ordinário
Processo afetado: BR302018055617-8
Requerente: VERISURE SÀRL
Procurador: Filipe Fonteles Cabral



800230437392 23/11/2023	Deferimento da petição Código de despacho: 270 Petição (tipo): [129.01] Manutenção: 2º quinquênio ordinário Processo afetado: BR302018055618-6 Requerente: OSNIR YOSHIME WATANABE
800230437393 23/11/2023	Deferimento da petição Código de despacho: 270 Petição (tipo): [129.01] Manutenção: 2º quinquênio ordinário Processo afetado: BR302018055620-8 Requerente: OSNIR YOSHIME WATANABE
800230437394 23/11/2023	Deferimento da petição Código de despacho: 270 Petição (tipo): [129.01] Manutenção: 2º quinquênio ordinário Processo afetado: BR302018055622-4 Requerente: OSNIR YOSHIME WATANABE
800230437395 23/11/2023	Deferimento da petição Código de despacho: 270 Petição (tipo): [129.01] Manutenção: 2º quinquênio ordinário Processo afetado: BR302018055624-0 Requerente: OSNIR YOSHIME WATANABE
800230437396 23/11/2023	Deferimento da petição Código de despacho: 270 Petição (tipo): [129.01] Manutenção: 2º quinquênio ordinário Processo afetado: BR302018055625-9 Requerente: OSNIR YOSHIME WATANABE
800230425460 13/11/2023	Deferimento da petição Código de despacho: 270 Petição (tipo): [129.01] Manutenção: 2º quinquênio ordinário Processo afetado: BR302018055640-2 Requerente: IVECO FRANCE S.A.S. Procurador: David do Nascimento
800230425461 13/11/2023	Deferimento da petição Código de despacho: 270 Petição (tipo): [129.01] Manutenção: 2º quinquênio ordinário Processo afetado: BR302018055647-0 Requerente: IVECO FRANCE S.A.S. Procurador: David do Nascimento
800230446922 30/11/2023	Deferimento da petição Código de despacho: 270 Petição (tipo): [129.01] Manutenção: 2º quinquênio ordinário Processo afetado: BR302018055650-0 Requerente: RENATO EDMUNDO BREDA Procurador: Geisler Chbane Bosso
800230449795 04/12/2023	Deferimento da petição Código de despacho: 270 Petição (tipo): [129.01] Manutenção: 2º quinquênio ordinário Processo afetado: BR302018055652-6 Requerente: FULL GAUGE ELETRO CONTROLES LTDA Procurador: Cláudia Denise Gimenez
800230438644 24/11/2023	Deferimento da petição Código de despacho: 270 Petição (tipo): [129.01] Manutenção: 2º quinquênio ordinário Processo afetado: BR302018055662-3 Requerente: BEIJING MICROLIVE VISION TECHNOLOGY CO., LTD. Procurador: Filipe Fonteles Cabral



800230448446 30/11/2023	Deferimento da petição Código de despacho: 270 Petição (tipo): [129.01] Manutenção: 2º quinquênio ordinário Processo afetado: BR302018055682-8 Requerente: UNIVERSIDADE FEDERAL DO RIO GRANDE DO SUL
800230448449 30/11/2023	Deferimento da petição Código de despacho: 270 Petição (tipo): [129.01] Manutenção: 2º quinquênio ordinário Processo afetado: BR302018055693-3 Requerente: UNIVERSIDADE FEDERAL DO RIO GRANDE DO SUL
800230435508 22/11/2023	Deferimento da petição Código de despacho: 270 Petição (tipo): [129.01] Manutenção: 2º quinquênio ordinário Processo afetado: BR302018055710-7 Requerente: SCANIA CV AB Procurador: David do Nascimento
800230435507 22/11/2023	Deferimento da petição Código de despacho: 270 Petição (tipo): [129.01] Manutenção: 2º quinquênio ordinário Processo afetado: BR302018055711-5 Requerente: SCANIA CV AB Procurador: David do Nascimento
800230420135 08/11/2023	Deferimento da petição Código de despacho: 270 Petição (tipo): [129.01] Manutenção: 2º quinquênio ordinário Processo afetado: BR302018055717-4 Requerente: EMBRACO INDÚSTRIA DE COMPRESSORES E SOLUÇÕES EM REFRIGERAÇÃO LTDA. Procurador: Marcelo Oliveira de Souza
800230444691 28/11/2023	Deferimento da petição Código de despacho: 270 Petição (tipo): [129.01] Manutenção: 2º quinquênio ordinário Processo afetado: BR302018055718-2 Requerente: THULE SWEDEN AB Procurador: David do Nascimento Advogados Associados
800230444692 28/11/2023	Deferimento da petição Código de despacho: 270 Petição (tipo): [129.01] Manutenção: 2º quinquênio ordinário Processo afetado: BR302018055719-0 Requerente: THULE SWEDEN AB Procurador: David do Nascimento Advogados Associados
800230444693 28/11/2023	Deferimento da petição Código de despacho: 270 Petição (tipo): [129.01] Manutenção: 2º quinquênio ordinário Processo afetado: BR302018055721-2 Requerente: THULE SWEDEN AB Procurador: David do Nascimento Advogados Associados
800230433622 21/11/2023	Deferimento da petição Código de despacho: 270 Petição (tipo): [129.01] Manutenção: 2º quinquênio ordinário Processo afetado: BR302018055726-3 Requerente: LG ELECTRONICS INC. Procurador: CÉLIA ALVES SILVA
800240053227 14/02/2024	Deferimento da petição Código de despacho: 270 Petição (tipo): [130.01] Manutenção: 2º quinquênio extraordinário Processo afetado: BR302018055730-1 Requerente: FIBRAFORM INDUSTRIA DE EMBALAGENS PLASTICAS LTDA. Procurador: RODRIGO MONTEIRO



800230456208 07/12/2023	Deferimento da petição Código de despacho: 270 Petição (tipo): [129.01] Manutenção: 2º quinquênio ordinário Processo afetado: BR302018055737-9 Requerente: BHIO SUPPLY INDÚSTRIA E COMÉRCIO DE EQUIPAMENTOS MÉDICOS S/A. Procurador: CESAR PERES, DULAC MÜLLER ADVOGADOS
800230335623 30/08/2023	Deferimento da petição Código de despacho: 270 Petição (tipo): [129.01] Manutenção: 2º quinquênio ordinário Processo afetado: BR302018055743-3 Requerente: AUSTIN, NICHOLS & CO., INC. Procurador: Jacques Labrunie
800230356262 18/09/2023	Deferimento da petição Código de despacho: 270 Petição (tipo): [129.01] Manutenção: 2º quinquênio ordinário Processo afetado: BR302018055746-8 Requerente: PARFUMS CHRISTIAN DIOR Procurador: Jacques Labrunie
800230356263 18/09/2023	Deferimento da petição Código de despacho: 270 Petição (tipo): [129.01] Manutenção: 2º quinquênio ordinário Processo afetado: BR302018055747-6 Requerente: PARFUMS CHRISTIAN DIOR Procurador: Jacques Labrunie
800230061164 10/02/2023	Deferimento da petição Código de despacho: 270 Petição (tipo): [129.01] Manutenção: 2º quinquênio ordinário Processo afetado: BR302018055749-2 Requerente: MAC-LEN COMERCIAL IMPORTAÇÃO E EXPORTAÇÃO LTDA Procurador: Bernadete Bueno Leite
800230466211 13/12/2023	Deferimento da petição Código de despacho: 270 Petição (tipo): [129.01] Manutenção: 2º quinquênio ordinário Processo afetado: BR302018055752-2 Requerente: TERMOTÉCNICA LTDA. Procurador: Ricardo Pernold Vieira de Mello
800230466210 13/12/2023	Deferimento da petição Código de despacho: 270 Petição (tipo): [129.01] Manutenção: 2º quinquênio ordinário Processo afetado: BR302018055753-0 Requerente: TERMOTÉCNICA LTDA. Procurador: Ricardo Pernold Vieira de Mello
800230466209 13/12/2023	Deferimento da petição Código de despacho: 270 Petição (tipo): [129.01] Manutenção: 2º quinquênio ordinário Processo afetado: BR302018055755-7 Requerente: TERMOTÉCNICA LTDA. Procurador: Ricardo Pernold Vieira de Mello
800230353973 15/09/2023	Deferimento da petição Código de despacho: 270 Petição (tipo): [129.01] Manutenção: 2º quinquênio ordinário Processo afetado: BR302018055756-5 Requerente: LUIS EDUARDO RODRIGUES FRONTERROTA - EVENTOS - ME Procurador: Francisco de Souza Ferreira Filho
800240030638 23/01/2024	Deferimento da petição Código de despacho: 270 Petição (tipo): [130.01] Manutenção: 2º quinquênio extraordinário Processo afetado: BR302018055758-1 Requerente: CLAMPER INDÚSTRIA E COMÉRCIO S/A.



800230231177 16/06/2023	Deferimento da petição Código de despacho: 270 Petição (tipo): [129.01] Manutenção: 2º quinquênio ordinário Processo afetado: BR302018055762-0 Requerente: BEPACK INDÚSTRIA DE EMBALAGENS PLÁSTICAS LTDA Procurador: Leandro de Souza Frigo
800230317623 17/08/2023	Deferimento da petição Código de despacho: 270 Petição (tipo): [129.01] Manutenção: 2º quinquênio ordinário Processo afetado: BR302018055770-0 Requerente: CASIO KEISANKI KABUSHIKI KAISHA D.B.A. CASIO COMPUTER CO., LTD. Procurador: David do Nascimento
800230437409 23/11/2023	Deferimento da petição Código de despacho: 270 Petição (tipo): [129.01] Manutenção: 2º quinquênio ordinário Processo afetado: BR302018055773-5 Requerente: PEPSICO, INC. Procurador: Filipe Fonteles Cabral
800230052424 06/02/2023	Deferimento da petição Código de despacho: 270 Petição (tipo): [129.01] Manutenção: 2º quinquênio ordinário Processo afetado: BR302018055785-9 Requerente: MAKEN ACESSÓRIOS EM METAL LTDA Procurador: Sandro Conrado da Silva
800230446926 30/11/2023	Deferimento da petição Código de despacho: 270 Petição (tipo): [129.01] Manutenção: 2º quinquênio ordinário Processo afetado: BR302018055787-5 Requerente: TETRA LAVAL HOLDINGS & FINANCE S.A. Procurador: David do Nascimento
800230446927 30/11/2023	Deferimento da petição Código de despacho: 270 Petição (tipo): [129.01] Manutenção: 2º quinquênio ordinário Processo afetado: BR302018055789-1 Requerente: TETRA LAVAL HOLDINGS & FINANCE S.A. Procurador: David do Nascimento
800230437413 23/11/2023	Deferimento da petição Código de despacho: 270 Petição (tipo): [129.01] Manutenção: 2º quinquênio ordinário Processo afetado: BR302018055801-4 Requerente: SCHOLL'S WELLNESS COMPANY LLC Procurador: Filipe Fonteles Cabral
800230437414 23/11/2023	Deferimento da petição Código de despacho: 270 Petição (tipo): [129.01] Manutenção: 2º quinquênio ordinário Processo afetado: BR302018055804-9 Requerente: SCHOLL'S WELLNESS COMPANY LLC Procurador: Filipe Fonteles Cabral
800230437415 23/11/2023	Deferimento da petição Código de despacho: 270 Petição (tipo): [129.01] Manutenção: 2º quinquênio ordinário Processo afetado: BR302018055806-5 Requerente: SCHOLL'S WELLNESS COMPANY LLC Procurador: Filipe Fonteles Cabral
800230437416 23/11/2023	Deferimento da petição Código de despacho: 270 Petição (tipo): [129.01] Manutenção: 2º quinquênio ordinário Processo afetado: BR302018055807-3 Requerente: SCHOLL'S WELLNESS COMPANY LLC Procurador: Filipe Fonteles Cabral



800230449827
04/12/2023
Deferimento da petição
Código de despacho: 270
Petição (tipo): [129.01] Manutenção: 2º quinquênio ordinário
Processo afetado: BR302018055809-0
Requerente: BEIJING MICROLIVE VISION TECHNOLOGY CO., LTD.
Procurador: Filipe Fonteles Cabral

800230449828
04/12/2023
Deferimento da petição
Código de despacho: 270
Petição (tipo): [129.01] Manutenção: 2º quinquênio ordinário
Processo afetado: BR302018055811-1
Requerente: BEIJING MICROLIVE VISION TECHNOLOGY CO., LTD.
Procurador: Filipe Fonteles Cabral

800230449829
04/12/2023
Deferimento da petição
Código de despacho: 270
Petição (tipo): [129.01] Manutenção: 2º quinquênio ordinário
Processo afetado: BR302018055813-8
Requerente: BEIJING MICROLIVE VISION TECHNOLOGY CO., LTD.
Procurador: Filipe Fonteles Cabral

800230449830
04/12/2023
Deferimento da petição
Código de despacho: 270
Petição (tipo): [129.01] Manutenção: 2º quinquênio ordinário
Processo afetado: BR302018055814-6
Requerente: BEIJING MICROLIVE VISION TECHNOLOGY CO., LTD.
Procurador: Filipe Fonteles Cabral

800230449831
04/12/2023
Deferimento da petição
Código de despacho: 270
Petição (tipo): [129.01] Manutenção: 2º quinquênio ordinário
Processo afetado: BR302018055816-2
Requerente: BEIJING MICROLIVE VISION TECHNOLOGY CO., LTD.
Procurador: Filipe Fonteles Cabral

800230396874
20/10/2023
Deferimento da petição
Código de despacho: 270
Petição (tipo): [129.01] Manutenção: 2º quinquênio ordinário
Processo afetado: BR302018055817-0
Requerente: EQUIMATEC INDUSTRIA DE MÁQUINAS EIRELI
Procurador: Fernando Muller

800230446928
30/11/2023
Deferimento da petição
Código de despacho: 270
Petição (tipo): [129.01] Manutenção: 2º quinquênio ordinário
Processo afetado: BR302018055818-9
Requerente: TETRA LAVAL HOLDINGS & FINANCE S.A.
Procurador: David do Nascimento

800230446930
30/11/2023
Deferimento da petição
Código de despacho: 270
Petição (tipo): [129.01] Manutenção: 2º quinquênio ordinário
Processo afetado: BR302018055819-7
Requerente: TETRA LAVAL HOLDINGS & FINANCE S.A.
Procurador: David do Nascimento

800230015623
10/01/2023
Deferimento da petição
Código de despacho: 270
Petição (tipo): [129.01] Manutenção: 2º quinquênio ordinário
Processo afetado: BR302018055820-0
Requerente: JADERSON DE ALMEIDA

800230015622
10/01/2023
Deferimento da petição
Código de despacho: 270
Petição (tipo): [129.01] Manutenção: 2º quinquênio ordinário
Processo afetado: BR302018055821-9
Requerente: JADERSON DE ALMEIDA



800230015621 10/01/2023	Deferimento da petição Código de despacho: 270 Petição (tipo): [129.01] Manutenção: 2º quinquênio ordinário Processo afetado: BR302018055822-7 Requerente: JADERSON DE ALMEIDA
800230015625 10/01/2023	Deferimento da petição Código de despacho: 270 Petição (tipo): [129.01] Manutenção: 2º quinquênio ordinário Processo afetado: BR302018055823-5 Requerente: JADERSON DE ALMEIDA
800230015624 10/01/2023	Deferimento da petição Código de despacho: 270 Petição (tipo): [129.01] Manutenção: 2º quinquênio ordinário Processo afetado: BR302018055824-3 Requerente: JADERSON DE ALMEIDA
800230396871 20/10/2023	Deferimento da petição Código de despacho: 270 Petição (tipo): [129.01] Manutenção: 2º quinquênio ordinário Processo afetado: BR302018055825-1 Requerente: EQUIMATEC INDUSTRIA DE MÁQUINAS EIRELI Procurador: Fernando Muller
800230419225 07/11/2023	Deferimento da petição Código de despacho: 270 Petição (tipo): [129.01] Manutenção: 2º quinquênio ordinário Processo afetado: BR302018055826-0 Requerente: CNH INDUSTRIAL AMERICA LLC Procurador: Denis Allan Daniel
800230011241 06/01/2023	Deferimento da petição Código de despacho: 270 Petição (tipo): [129.01] Manutenção: 2º quinquênio ordinário Processo afetado: BR302018055832-4 Requerente: MATRIXPLAST PRODUTOS E MOLDES PLÁSTICOS LTDA. Procurador: Rubia Carla Baptista
800230435510 22/11/2023	Deferimento da petição Código de despacho: 270 Petição (tipo): [129.01] Manutenção: 2º quinquênio ordinário Processo afetado: BR302018055856-1 Requerente: SCANIA CV AB Procurador: David do Nascimento
800230467588 15/12/2023	Deferimento da petição Código de despacho: 270 Petição (tipo): [129.01] Manutenção: 2º quinquênio ordinário Processo afetado: BR302018055857-0 Requerente: FEITO BRASIL INDÚSTRIA DE PRODUTOS ARTESANAIS LTDA Procurador: Edmila Adriana Denig
800230435509 22/11/2023	Deferimento da petição Código de despacho: 270 Petição (tipo): [129.01] Manutenção: 2º quinquênio ordinário Processo afetado: BR302018055859-6 Requerente: SCANIA CV AB Procurador: David do Nascimento
800230383922 09/10/2023	Deferimento da petição Código de despacho: 270 Petição (tipo): [129.01] Manutenção: 2º quinquênio ordinário Processo afetado: BR302018055870-7 Requerente: AMCOR RIGID PLASTICS DO BRASIL LTDA Procurador: Paulo Sérgio Scatamburlo



800230383923
09/10/2023
Deferimento da petição
Código de despacho: 270
Petição (tipo): [129.01] Manutenção: 2º quinquênio ordinário
Processo afetado: BR302018055871-5
Requerente: AMCOR RIGID PLASTICS DO BRASIL LTDA
Procurador: Paulo Sérgio Scatamburlo

800230437451
23/11/2023
Deferimento da petição
Código de despacho: 270
Petição (tipo): [129.01] Manutenção: 2º quinquênio ordinário
Processo afetado: BR302018055879-0
Requerente: HOWMET AEROSPACE INC.
Procurador: Filipe Fonteles Cabral

800230032505
20/01/2023
Deferimento da petição
Código de despacho: 270
Petição (tipo): [129.01] Manutenção: 2º quinquênio ordinário
Processo afetado: BR302018055896-0
Requerente: AMARILDO CARRASCO ALVES
Procurador: Wanderlei Cardoso

800230111640
21/03/2023
Deferimento da petição
Código de despacho: 270
Petição (tipo): [129.01] Manutenção: 2º quinquênio ordinário
Processo afetado: BR302018055908-8
Requerente: CARLOS MANOEL GUARDIA
Procurador: CARLOS OLBERTO DUARTE

800230373488
02/10/2023
Deferimento da petição
Código de despacho: 270
Petição (tipo): [129.01] Manutenção: 2º quinquênio ordinário
Processo afetado: BR302018055912-6
Requerente: MEGA EMBALAGENS LTDA.
Procurador: João Henrique Espírito de Oliveira Poli

800230449838
04/12/2023
Deferimento da petição
Código de despacho: 270
Petição (tipo): [129.01] Manutenção: 2º quinquênio ordinário
Processo afetado: BR302018055920-7
Requerente: VASCULAR BARCELONA DEVICES, S.L.
Procurador: Filipe Fonteles Cabral

800230449844
04/12/2023
Deferimento da petição
Código de despacho: 270
Petição (tipo): [129.01] Manutenção: 2º quinquênio ordinário
Processo afetado: BR302018055925-8
Requerente: KIMBERLY-CLARK WORLDWIDE, INC.
Procurador: Filipe Fonteles Cabral

800230456207
07/12/2023
Deferimento da petição
Código de despacho: 270
Petição (tipo): [129.01] Manutenção: 2º quinquênio ordinário
Processo afetado: BR302018055931-2
Requerente: EDSON ROBERTO LAURENTI JR
Procurador: Sérgio Victor Mastrorocco

800230015634
10/01/2023
Deferimento da petição
Código de despacho: 270
Petição (tipo): [129.01] Manutenção: 2º quinquênio ordinário
Processo afetado: BR302018055939-8
Requerente: PAULO CESAR MEDINA
Procurador: Celino Bento de Souza

800230467584
15/12/2023
Deferimento da petição
Código de despacho: 270
Petição (tipo): [129.01] Manutenção: 2º quinquênio ordinário
Processo afetado: BR302018055941-0
Requerente: ELISEU KOPP & CIA. LTDA.



800230467585 15/12/2023	Deferimento da petição Código de despacho: 270 Petição (tipo): [129.01] Manutenção: 2º quinquênio ordinário Processo afetado: BR302018055942-8 Requerente: ELISEU KOPP & CIA. LTDA.
800230435535 22/11/2023	Deferimento da petição Código de despacho: 270 Petição (tipo): [129.01] Manutenção: 2º quinquênio ordinário Processo afetado: BR302018055945-2 Requerente: SACCARDO ELETTRMECCANICA S.R.L. Procurador: Marcio Ney Tavares
800230449858 04/12/2023	Deferimento da petição Código de despacho: 270 Petição (tipo): [129.01] Manutenção: 2º quinquênio ordinário Processo afetado: BR302018055946-0 Requerente: KMC EXIM CORP. Procurador: Filipe Fonteles Cabral
800230207113 30/05/2023	Deferimento da petição Código de despacho: 270 Petição (tipo): [129.01] Manutenção: 2º quinquênio ordinário Processo afetado: BR302018055947-9 Requerente: SERGIO DE SOUZA VINAGRE Procurador: Celino Bento de Souza
800230207114 30/05/2023	Deferimento da petição Código de despacho: 270 Petição (tipo): [129.01] Manutenção: 2º quinquênio ordinário Processo afetado: BR302018055949-5 Requerente: SERGIO DE SOUZA VINAGRE Procurador: Celino Bento de Souza
800230207115 30/05/2023	Deferimento da petição Código de despacho: 270 Petição (tipo): [129.01] Manutenção: 2º quinquênio ordinário Processo afetado: BR302018055951-7 Requerente: SERGIO DE SOUZA VINAGRE Procurador: Celino Bento de Souza
800230435525 22/11/2023	Deferimento da petição Código de despacho: 270 Petição (tipo): [129.01] Manutenção: 2º quinquênio ordinário Processo afetado: BR302018055952-5 Requerente: NISSAN MOTOR CO., LTD. Procurador: David do Nascimento
800230471711 19/12/2023	Deferimento da petição Código de despacho: 270 Petição (tipo): [129.01] Manutenção: 2º quinquênio ordinário Processo afetado: BR302018055965-7 Requerente: AMADEU FERREIRA DA SILVA Procurador: VILELA COELHO SOCIEDADE DE ADVOGADOS
800230015671 11/01/2023	Deferimento da petição Código de despacho: 270 Petição (tipo): [129.01] Manutenção: 2º quinquênio ordinário Processo afetado: BR302018055967-3 Requerente: START AD Procurador: LEONOR MAGALHÃES PERES GALVÃO
800230471714 19/12/2023	Deferimento da petição Código de despacho: 270 Petição (tipo): [129.01] Manutenção: 2º quinquênio ordinário Processo afetado: BR302018055974-6 Requerente: TERMOTÉCNICA LTDA. Procurador: Montaury Pimenta, Machado & Vieira de Mello Advogados



800230471715 19/12/2023	Deferimento da petição Código de despacho: 270 Petição (tipo): [129.01] Manutenção: 2º quinquênio ordinário Processo afetado: BR302018055976-2 Requerente: TERMOTÉCNICA LTDA. Procurador: Montaury Pimenta, Machado & Vieira de Mello Advogados
800230022948 16/01/2023	Deferimento da petição Código de despacho: 270 Petição (tipo): [129.01] Manutenção: 2º quinquênio ordinário Processo afetado: BR302018055979-7 Requerente: MAIC ROGER GONÇALVES CANEIRA Procurador: Geisler Chbane Bosso
800230227699 13/06/2023	Deferimento da petição Código de despacho: 270 Petição (tipo): [129.01] Manutenção: 2º quinquênio ordinário Processo afetado: BR302018055988-6 Requerente: ISMAEL HILÁRIO CABRAL Procurador: Juliane Luque Cabral
800230005051 04/01/2023	Deferimento da petição Código de despacho: 270 Petição (tipo): [129.01] Manutenção: 2º quinquênio ordinário Processo afetado: BR302018055990-8 Requerente: FRUTAP ALIMENTOS S.A. Procurador: José Mauricio Portella
800230235632 20/06/2023	Deferimento da petição Código de despacho: 270 Petição (tipo): [129.01] Manutenção: 2º quinquênio ordinário Processo afetado: BR302018055996-7 Requerente: COPLÁS INDÚSTRIA DE PLÁSTICOS LTDA. Procurador: ELVIS FERNANDO REGONASCHI
800230473130 20/12/2023	Deferimento da petição Código de despacho: 270 Petição (tipo): [129.01] Manutenção: 2º quinquênio ordinário Processo afetado: BR302018055998-3 Requerente: ANDREA CRISTINA DONIZETI MONTES Procurador: COLONIAL REGISTROS DE MARCAS E PATENTES LTDA
800230462650 12/12/2023	Deferimento da petição Código de despacho: 270 Petição (tipo): [129.01] Manutenção: 2º quinquênio ordinário Processo afetado: BR302018056005-1 Requerente: BOROUGE PTE LTD. Procurador: Filipe Fonteles Cabral
800230451428 05/12/2023	Deferimento da petição Código de despacho: 270 Petição (tipo): [129.01] Manutenção: 2º quinquênio ordinário Processo afetado: BR302018056006-0 Requerente: YABORÁ INDÚSTRIA AERONÁUTICA S.A. Procurador: Gabriela Siqueira Neves
800230437445 23/11/2023	Deferimento da petição Código de despacho: 270 Petição (tipo): [129.01] Manutenção: 2º quinquênio ordinário Processo afetado: BR302018056007-8 Requerente: 3M INNOVATIVE PROPERTIES COMPANY Procurador: Filipe Fonteles Cabral
800230211540 02/06/2023	Deferimento da petição Código de despacho: 270 Petição (tipo): [129.01] Manutenção: 2º quinquênio ordinário Processo afetado: BR302018056008-6 Requerente: DURAPETS COMERCIO DE ACESSORIOS PARA ANIMAIS LTDA - EPP Procurador: Sônia Maria de Almeida Moreira



800230471716
19/12/2023
Deferimento da petição
Código de despacho: 270
Petição (tipo): [129.01] Manutenção: 2º quinquênio ordinário
Processo afetado: BR302018056010-8
Requerente: TERMOTÉCNICA LTDA.
Procurador: Montauray Pimenta, Machado & Vieira de Mello Advogados

800230471717
19/12/2023
Deferimento da petição
Código de despacho: 270
Petição (tipo): [129.01] Manutenção: 2º quinquênio ordinário
Processo afetado: BR302018056011-6
Requerente: TERMOTÉCNICA LTDA.
Procurador: Montauray Pimenta, Machado & Vieira de Mello Advogados

800230469283
18/12/2023
Deferimento da petição
Código de despacho: 270
Petição (tipo): [129.01] Manutenção: 2º quinquênio ordinário
Processo afetado: BR302018056012-4
Requerente: NEWSUL S/A EMBALAGENS E COMPONENTES
Procurador: Norberto Pardelhas de Barcellos

800230449855
04/12/2023
Deferimento da petição
Código de despacho: 270
Petição (tipo): [129.01] Manutenção: 2º quinquênio ordinário
Processo afetado: BR302018056013-2
Requerente: INTERCONTINENTAL GREAT BRANDS LLC
Procurador: Filipe Fonteles Cabral

800230190211
17/05/2023
Deferimento da petição
Código de despacho: 270
Petição (tipo): [129.01] Manutenção: 2º quinquênio ordinário
Processo afetado: BR302018056015-9
Requerente: MARCELO NASCIMENTO FARIAS
Procurador: Pedro Cintra Lemos Olivieri

800230277073
18/07/2023
Deferimento da petição
Código de despacho: 270
Petição (tipo): [129.01] Manutenção: 2º quinquênio ordinário
Processo afetado: BR302018056016-7
Requerente: GTS DO BRASIL LTDA.
Procurador: Flávia Salim Lopes

800230190210
17/05/2023
Deferimento da petição
Código de despacho: 270
Petição (tipo): [129.01] Manutenção: 2º quinquênio ordinário
Processo afetado: BR302018056017-5
Requerente: MARCELO NASCIMENTO FARIAS
Procurador: Pedro Cintra Lemos Olivieri

800230277074
18/07/2023
Deferimento da petição
Código de despacho: 270
Petição (tipo): [129.01] Manutenção: 2º quinquênio ordinário
Processo afetado: BR302018056018-3
Requerente: GTS DO BRASIL LTDA.
Procurador: Flávia Salim Lopes

800230419224
07/11/2023
Deferimento da petição
Código de despacho: 270
Petição (tipo): [129.01] Manutenção: 2º quinquênio ordinário
Processo afetado: BR302018056019-1
Requerente: CNH INDUSTRIAL AMERICA LLC
Procurador: Denis Allan Daniel

800230451393
04/12/2023
Deferimento da petição
Código de despacho: 270
Petição (tipo): [129.01] Manutenção: 2º quinquênio ordinário
Processo afetado: BR302018056021-3
Requerente: UNIVERSIDADE FEDERAL DE GOIÁS



800230451394
04/12/2023
Deferimento da petição
Código de despacho: 270
Petição (tipo): [129.01] Manutenção: 2º quinquênio ordinário
Processo afetado: BR302018056022-1
Requerente: UNIVERSIDADE FEDERAL DE GOIÁS

800230451395
04/12/2023
Deferimento da petição
Código de despacho: 270
Petição (tipo): [129.01] Manutenção: 2º quinquênio ordinário
Processo afetado: BR302018056023-0
Requerente: UNIVERSIDADE FEDERAL DE GOIÁS

800230449852
04/12/2023
Deferimento da petição
Código de despacho: 270
Petição (tipo): [129.01] Manutenção: 2º quinquênio ordinário
Processo afetado: BR302018056024-8
Requerente: DEERE & COMPANY
Procurador: Filipe Fonteles Cabral

800230466264
14/12/2023
Deferimento da petição
Código de despacho: 270
Petição (tipo): [129.01] Manutenção: 2º quinquênio ordinário
Processo afetado: BR302018056028-0
Requerente: THULE SWEDEN AB
Procurador: David do Nascimento

800230449857
04/12/2023
Deferimento da petição
Código de despacho: 270
Petição (tipo): [129.01] Manutenção: 2º quinquênio ordinário
Processo afetado: BR302018056029-9
Requerente: UNIBIO A/S
Procurador: Filipe Fonteles Cabral

800230433638
21/11/2023
Deferimento da petição
Código de despacho: 270
Petição (tipo): [129.01] Manutenção: 2º quinquênio ordinário
Processo afetado: BR302018056030-2
Requerente: SOPHIA GENETICS S.A.
Procurador: CÉLIA ALVES SILVA

800230433639
21/11/2023
Deferimento da petição
Código de despacho: 270
Petição (tipo): [129.01] Manutenção: 2º quinquênio ordinário
Processo afetado: BR302018056031-0
Requerente: SOPHIA GENETICS S.A.
Procurador: CÉLIA ALVES SILVA

800230429427
16/11/2023
Deferimento da petição
Código de despacho: 270
Petição (tipo): [129.01] Manutenção: 2º quinquênio ordinário
Processo afetado: BR302018056036-1
Requerente: PSA AUTOMOBILES SA
Procurador: Ricardo Pernold Vieira de Mello

800230429428
16/11/2023
Deferimento da petição
Código de despacho: 270
Petição (tipo): [129.01] Manutenção: 2º quinquênio ordinário
Processo afetado: BR302018056037-0
Requerente: PSA AUTOMOBILES SA
Procurador: Ricardo Pernold Vieira de Mello

800230429429
16/11/2023
Deferimento da petição
Código de despacho: 270
Petição (tipo): [129.01] Manutenção: 2º quinquênio ordinário
Processo afetado: BR302018056038-8
Requerente: PSA AUTOMOBILES SA
Procurador: Ricardo Pernold Vieira de Mello



800230429430
16/11/2023
Deferimento da petição
Código de despacho: 270
Petição (tipo): [129.01] Manutenção: 2º quinquênio ordinário
Processo afetado: BR302018056039-6
Requerente: PSA AUTOMOBILES SA
Procurador: Ricardo Pernold Vieira de Mello

800230429431
16/11/2023
Deferimento da petição
Código de despacho: 270
Petição (tipo): [129.01] Manutenção: 2º quinquênio ordinário
Processo afetado: BR302018056040-0
Requerente: PSA AUTOMOBILES SA
Procurador: Ricardo Pernold Vieira de Mello

800230429432
16/11/2023
Deferimento da petição
Código de despacho: 270
Petição (tipo): [129.01] Manutenção: 2º quinquênio ordinário
Processo afetado: BR302018056041-8
Requerente: PSA AUTOMOBILES SA
Procurador: Ricardo Pernold Vieira de Mello

800230429433
16/11/2023
Deferimento da petição
Código de despacho: 270
Petição (tipo): [129.01] Manutenção: 2º quinquênio ordinário
Processo afetado: BR302018056042-6
Requerente: PSA AUTOMOBILES SA
Procurador: Ricardo Pernold Vieira de Mello

800230429434
16/11/2023
Deferimento da petição
Código de despacho: 270
Petição (tipo): [129.01] Manutenção: 2º quinquênio ordinário
Processo afetado: BR302018056043-4
Requerente: PSA AUTOMOBILES SA
Procurador: Ricardo Pernold Vieira de Mello

800230429435
16/11/2023
Deferimento da petição
Código de despacho: 270
Petição (tipo): [129.01] Manutenção: 2º quinquênio ordinário
Processo afetado: BR302018056044-2
Requerente: PSA AUTOMOBILES SA
Procurador: Ricardo Pernold Vieira de Mello

800230429436
16/11/2023
Deferimento da petição
Código de despacho: 270
Petição (tipo): [129.01] Manutenção: 2º quinquênio ordinário
Processo afetado: BR302018056045-0
Requerente: PSA AUTOMOBILES SA
Procurador: Ricardo Pernold Vieira de Mello

800230429437
16/11/2023
Deferimento da petição
Código de despacho: 270
Petição (tipo): [129.01] Manutenção: 2º quinquênio ordinário
Processo afetado: BR302018056046-9
Requerente: PSA AUTOMOBILES SA
Procurador: Ricardo Pernold Vieira de Mello

800230429438
16/11/2023
Deferimento da petição
Código de despacho: 270
Petição (tipo): [129.01] Manutenção: 2º quinquênio ordinário
Processo afetado: BR302018056047-7
Requerente: PSA AUTOMOBILES SA
Procurador: Ricardo Pernold Vieira de Mello

800230429439
16/11/2023
Deferimento da petição
Código de despacho: 270
Petição (tipo): [129.01] Manutenção: 2º quinquênio ordinário
Processo afetado: BR302018056048-5
Requerente: PSA AUTOMOBILES SA
Procurador: Ricardo Pernold Vieira de Mello



800230429440
16/11/2023
Deferimento da petição
Código de despacho: 270
Petição (tipo): [129.01] Manutenção: 2º quinquênio ordinário
Processo afetado: BR302018056049-3
Requerente: PSA AUTOMOBILES SA
Procurador: Ricardo Pernold Vieira de Mello

800230429441
16/11/2023
Deferimento da petição
Código de despacho: 270
Petição (tipo): [129.01] Manutenção: 2º quinquênio ordinário
Processo afetado: BR302018056050-7
Requerente: PSA AUTOMOBILES SA
Procurador: Ricardo Pernold Vieira de Mello

800230429442
16/11/2023
Deferimento da petição
Código de despacho: 270
Petição (tipo): [129.01] Manutenção: 2º quinquênio ordinário
Processo afetado: BR302018056051-5
Requerente: PSA AUTOMOBILES SA
Procurador: Ricardo Pernold Vieira de Mello

800230429443
16/11/2023
Deferimento da petição
Código de despacho: 270
Petição (tipo): [129.01] Manutenção: 2º quinquênio ordinário
Processo afetado: BR302018056052-3
Requerente: PSA AUTOMOBILES SA
Procurador: Ricardo Pernold Vieira de Mello

800230429444
16/11/2023
Deferimento da petição
Código de despacho: 270
Petição (tipo): [129.01] Manutenção: 2º quinquênio ordinário
Processo afetado: BR302018056053-1
Requerente: PSA AUTOMOBILES SA
Procurador: Ricardo Pernold Vieira de Mello

800230429445
16/11/2023
Deferimento da petição
Código de despacho: 270
Petição (tipo): [129.01] Manutenção: 2º quinquênio ordinário
Processo afetado: BR302018056054-0
Requerente: PSA AUTOMOBILES SA
Procurador: Ricardo Pernold Vieira de Mello

800230429446
16/11/2023
Deferimento da petição
Código de despacho: 270
Petição (tipo): [129.01] Manutenção: 2º quinquênio ordinário
Processo afetado: BR302018056055-8
Requerente: PSA AUTOMOBILES SA
Procurador: Ricardo Pernold Vieira de Mello

800230429447
16/11/2023
Deferimento da petição
Código de despacho: 270
Petição (tipo): [129.01] Manutenção: 2º quinquênio ordinário
Processo afetado: BR302018056056-6
Requerente: PSA AUTOMOBILES SA
Procurador: Ricardo Pernold Vieira de Mello

800230429448
16/11/2023
Deferimento da petição
Código de despacho: 270
Petição (tipo): [129.01] Manutenção: 2º quinquênio ordinário
Processo afetado: BR302018056057-4
Requerente: PSA AUTOMOBILES SA
Procurador: Ricardo Pernold Vieira de Mello

800230429449
16/11/2023
Deferimento da petição
Código de despacho: 270
Petição (tipo): [129.01] Manutenção: 2º quinquênio ordinário
Processo afetado: BR302018056058-2
Requerente: PSA AUTOMOBILES SA
Procurador: Ricardo Pernold Vieira de Mello



800230429450
16/11/2023
Deferimento da petição
Código de despacho: 270
Petição (tipo): [129.01] Manutenção: 2º quinquênio ordinário
Processo afetado: BR302018056059-0
Requerente: PSA AUTOMOBILES SA
Procurador: Ricardo Pernold Vieira de Mello

800230429451
16/11/2023
Deferimento da petição
Código de despacho: 270
Petição (tipo): [129.01] Manutenção: 2º quinquênio ordinário
Processo afetado: BR302018056060-4
Requerente: PSA AUTOMOBILES SA
Procurador: Ricardo Pernold Vieira de Mello

800230429452
16/11/2023
Deferimento da petição
Código de despacho: 270
Petição (tipo): [129.01] Manutenção: 2º quinquênio ordinário
Processo afetado: BR302018056061-2
Requerente: PSA AUTOMOBILES SA
Procurador: Ricardo Pernold Vieira de Mello

800230429453
16/11/2023
Deferimento da petição
Código de despacho: 270
Petição (tipo): [129.01] Manutenção: 2º quinquênio ordinário
Processo afetado: BR302018056062-0
Requerente: PSA AUTOMOBILES SA
Procurador: Ricardo Pernold Vieira de Mello

800230429454
16/11/2023
Deferimento da petição
Código de despacho: 270
Petição (tipo): [129.01] Manutenção: 2º quinquênio ordinário
Processo afetado: BR302018056064-7
Requerente: PSA AUTOMOBILES SA
Procurador: Ricardo Pernold Vieira de Mello

800230429455
16/11/2023
Deferimento da petição
Código de despacho: 270
Petição (tipo): [129.01] Manutenção: 2º quinquênio ordinário
Processo afetado: BR302018056065-5
Requerente: PSA AUTOMOBILES SA
Procurador: Ricardo Pernold Vieira de Mello

800230429456
16/11/2023
Deferimento da petição
Código de despacho: 270
Petição (tipo): [129.01] Manutenção: 2º quinquênio ordinário
Processo afetado: BR302018056066-3
Requerente: PSA AUTOMOBILES SA
Procurador: Ricardo Pernold Vieira de Mello

800230438637
24/11/2023
Deferimento da petição
Código de despacho: 270
Petição (tipo): [129.01] Manutenção: 2º quinquênio ordinário
Processo afetado: BR302018056067-1
Requerente: SCANIA CV AB
Procurador: David do Nascimento

800230429457
16/11/2023
Deferimento da petição
Código de despacho: 270
Petição (tipo): [129.01] Manutenção: 2º quinquênio ordinário
Processo afetado: BR302018056068-0
Requerente: PSA AUTOMOBILES SA
Procurador: Ricardo Pernold Vieira de Mello

800230438636
24/11/2023
Deferimento da petição
Código de despacho: 270
Petição (tipo): [129.01] Manutenção: 2º quinquênio ordinário
Processo afetado: BR302018056069-8
Requerente: SCANIA CV AB
Procurador: David do Nascimento



800230429458 16/11/2023	Deferimento da petição Código de despacho: 270 Petição (tipo): [129.01] Manutenção: 2º quinquênio ordinário Processo afetado: BR302018056070-1 Requerente: PSA AUTOMOBILES SA Procurador: Ricardo Pernold Vieira de Mello
800230429459 16/11/2023	Deferimento da petição Código de despacho: 270 Petição (tipo): [129.01] Manutenção: 2º quinquênio ordinário Processo afetado: BR302018056071-0 Requerente: PSA AUTOMOBILES SA Procurador: Ricardo Pernold Vieira de Mello
800230429460 16/11/2023	Deferimento da petição Código de despacho: 270 Petição (tipo): [129.01] Manutenção: 2º quinquênio ordinário Processo afetado: BR302018056072-8 Requerente: PSA AUTOMOBILES SA Procurador: Ricardo Pernold Vieira de Mello
800230449854 04/12/2023	Deferimento da petição Código de despacho: 270 Petição (tipo): [129.01] Manutenção: 2º quinquênio ordinário Processo afetado: BR302018056074-4 Requerente: GOOGLE LLC Procurador: Filipe Fonteles Cabral
800230433643 21/11/2023	Deferimento da petição Código de despacho: 270 Petição (tipo): [129.01] Manutenção: 2º quinquênio ordinário Processo afetado: BR302018056077-9 Requerente: COMPAGNIE GENERALE DES ETABLISSEMENTS MICHELIN Procurador: CÉLIA ALVES SILVA
800230438634 24/11/2023	Deferimento da petição Código de despacho: 270 Petição (tipo): [129.01] Manutenção: 2º quinquênio ordinário Processo afetado: BR302018056078-7 Requerente: JUUL LABS, INC. Procurador: David do Nascimento
800230405523 26/10/2023	Deferimento da petição Código de despacho: 270 Petição (tipo): [129.01] Manutenção: 2º quinquênio ordinário Processo afetado: BR302018056079-5 Requerente: AUTOMOBILI LAMBORGHINI S.P.A. Procurador: EDUARDO LOURENÇO GUEDES SERRÃO DE OTERO
800230438631 24/11/2023	Deferimento da petição Código de despacho: 270 Petição (tipo): [129.01] Manutenção: 2º quinquênio ordinário Processo afetado: BR302018056080-9 Requerente: NIKE INNOVATE C.V. Procurador: David do Nascimento
800230473132 20/12/2023	Deferimento da petição Código de despacho: 270 Petição (tipo): [129.01] Manutenção: 2º quinquênio ordinário Processo afetado: BR302018056082-5 Requerente: MILESTONE SCIENTIFIC, INC. Procurador: Dannemann, Siemsen, Bigler & Ipanema Moreira
800230297813 01/08/2023	Deferimento da petição Código de despacho: 270 Petição (tipo): [129.01] Manutenção: 2º quinquênio ordinário Processo afetado: BR302018056090-6 Requerente: ATTACK INDÚSTRIA COMÉRCIO E REPRESENTAÇÕES LTDA. Procurador: LEONOR MAGALHÃES PERES GALVÃO



800230297814
01/08/2023
Deferimento da petição
Código de despacho: 270
Petição (tipo): [129.01] Manutenção: 2º quinquênio ordinário
Processo afetado: BR302018056091-4
Requerente: ATTACK INDÚSTRIA COMÉRCIO E REPRESENTAÇÕES LTDA.
Procurador: LEONOR MAGALHÃES PERES GALVÃO

800230315888
15/08/2023
Deferimento da petição
Código de despacho: 270
Petição (tipo): [129.01] Manutenção: 2º quinquênio ordinário
Processo afetado: BR302018056093-0
Requerente: DECATHLON
Procurador: Gustavo Leonardos

800230315889
15/08/2023
Deferimento da petição
Código de despacho: 270
Petição (tipo): [129.01] Manutenção: 2º quinquênio ordinário
Processo afetado: BR302018056094-9
Requerente: DECATHLON
Procurador: Gustavo Leonardos

800230433644
21/11/2023
Deferimento da petição
Código de despacho: 270
Petição (tipo): [129.01] Manutenção: 2º quinquênio ordinário
Processo afetado: BR302018056095-7
Requerente: CONTINENTAL REIFEN DEUTSCHLAND GMBH
Procurador: CÉLIA ALVES SILVA

800230315890
15/08/2023
Deferimento da petição
Código de despacho: 270
Petição (tipo): [129.01] Manutenção: 2º quinquênio ordinário
Processo afetado: BR302018056096-5
Requerente: DECATHLON
Procurador: Gustavo Leonardos

800230247539
28/06/2023
Deferimento da petição
Código de despacho: 270
Petição (tipo): [129.01] Manutenção: 2º quinquênio ordinário
Processo afetado: BR302018056098-1
Requerente: SPRINGER CARRIER LTDA
Procurador: Pedro Afonso Vieira Bhering

800230011237
06/01/2023
Deferimento da petição
Código de despacho: 270
Petição (tipo): [129.01] Manutenção: 2º quinquênio ordinário
Processo afetado: BR302018056100-7
Requerente: TIRTH AGRO TECHNOLOGY PRIVATE LIMITED
Procurador: Marcelo Oliveira de Souza

800230415168
06/11/2023
Deferimento da petição
Código de despacho: 270
Petição (tipo): [129.01] Manutenção: 2º quinquênio ordinário
Processo afetado: BR302018056101-5
Requerente: ELO PARTICIPAÇÕES LTDA.
Procurador: José Mauro D. Machado

800230476440
22/12/2023
Deferimento da petição
Código de despacho: 270
Petição (tipo): [129.01] Manutenção: 2º quinquênio ordinário
Processo afetado: BR302018056107-4
Requerente: BEIJING KUAIMAJIABIAN TECHNOLOGY CO., LTD.
Procurador: Dannemann Siemsen Advogados

800230476441
22/12/2023
Deferimento da petição
Código de despacho: 270
Petição (tipo): [129.01] Manutenção: 2º quinquênio ordinário
Processo afetado: BR302018056108-2
Requerente: BEIJING KUAIMAJIABIAN TECHNOLOGY CO., LTD.
Procurador: Dannemann Siemsen Advogados



800230476442 22/12/2023	Deferimento da petição Código de despacho: 270 Petição (tipo): [129.01] Manutenção: 2º quinquênio ordinário Processo afetado: BR302018056109-0 Requerente: BEIJING KUAIMAJIABIAN TECHNOLOGY CO., LTD. Procurador: Dannemann Siemsen Advogados
800230476443 22/12/2023	Deferimento da petição Código de despacho: 270 Petição (tipo): [129.01] Manutenção: 2º quinquênio ordinário Processo afetado: BR302018056110-4 Requerente: BEIJING KUAIMAJIABIAN TECHNOLOGY CO., LTD. Procurador: Dannemann Siemsen Advogados
800230476444 22/12/2023	Deferimento da petição Código de despacho: 270 Petição (tipo): [129.01] Manutenção: 2º quinquênio ordinário Processo afetado: BR302018056111-2 Requerente: BEIJING KUAIMAJIABIAN TECHNOLOGY CO., LTD. Procurador: Dannemann Siemsen Advogados
800230032502 20/01/2023	Deferimento da petição Código de despacho: 270 Petição (tipo): [129.01] Manutenção: 2º quinquênio ordinário Processo afetado: BR302019000001-6 Requerente: AIRES LUIZ MASSON Procurador: MAURINEI DE OLIVEIRA SANTOS
800230032503 20/01/2023	Deferimento da petição Código de despacho: 270 Petição (tipo): [129.01] Manutenção: 2º quinquênio ordinário Processo afetado: BR302019000002-4 Requerente: AIRES LUIZ MASSON Procurador: MAURINEI DE OLIVEIRA SANTOS
800230461265 11/12/2023	Deferimento da petição Código de despacho: 270 Petição (tipo): [129.01] Manutenção: 2º quinquênio ordinário Processo afetado: BR302019000003-2 Requerente: DR. ING. H.C. F. PORSCHE AKTIENGESELLSCHAFT Procurador: Otto Banho Licks
800230461264 11/12/2023	Deferimento da petição Código de despacho: 270 Petição (tipo): [129.01] Manutenção: 2º quinquênio ordinário Processo afetado: BR302019000004-0 Requerente: DR. ING. H.C. F. PORSCHE AKTIENGESELLSCHAFT Procurador: Otto Banho Licks
800230461260 11/12/2023	Deferimento da petição Código de despacho: 270 Petição (tipo): [129.01] Manutenção: 2º quinquênio ordinário Processo afetado: BR302019000005-9 Requerente: DR. ING. H.C. F. PORSCHE AKTIENGESELLSCHAFT Procurador: Otto Banho Licks
800230473134 20/12/2023	Deferimento da petição Código de despacho: 270 Petição (tipo): [129.01] Manutenção: 2º quinquênio ordinário Processo afetado: BR302019000007-5 Requerente: TOKUYAMA DENTAL CORPORATION Procurador: Dennemeyer & Associates Propriedade Intelectual Ltda
800230469293 18/12/2023	Deferimento da petição Código de despacho: 270 Petição (tipo): [129.01] Manutenção: 2º quinquênio ordinário Processo afetado: BR302019000012-1 Requerente: OI S.A. - EM RECUPERAÇÃO JUDICIAL Procurador: DAVID AZULAY



800230480730 28/12/2023	Deferimento da petição Código de despacho: 270 Petição (tipo): [129.01] Manutenção: 2º quinquênio ordinário Processo afetado: BR302019000013-0 Requerente: TRODAT GMBH Procurador: Daniel Advogados (Alt.de Daniel & Cia)
800230479256 27/12/2023	Deferimento da petição Código de despacho: 270 Petição (tipo): [129.01] Manutenção: 2º quinquênio ordinário Processo afetado: BR302019000014-8 Requerente: YOOWO CO., LIMITED Procurador: Dennemeyer & Associates Propriedade Intelectual Ltda
800230473175 20/12/2023	Deferimento da petição Código de despacho: 270 Petição (tipo): [129.01] Manutenção: 2º quinquênio ordinário Processo afetado: BR302019000015-6 Requerente: HEATWORKS TECHNOLOGIES, INC. Procurador: Dannemann Siemsen Advogados
800230095434 08/03/2023	Deferimento da petição Código de despacho: 270 Petição (tipo): [129.01] Manutenção: 2º quinquênio ordinário Processo afetado: BR302019000016-4 Requerente: CAPELAS FUNERARIAS CARAVAGGIO EIRELI Procurador: Renato Hahn
800230460630 08/12/2023	Deferimento da petição Código de despacho: 270 Petição (tipo): [129.01] Manutenção: 2º quinquênio ordinário Processo afetado: BR302019000017-2 Requerente: FERRARI S.P.A. Procurador: David do Nascimento
800230460631 08/12/2023	Deferimento da petição Código de despacho: 270 Petição (tipo): [129.01] Manutenção: 2º quinquênio ordinário Processo afetado: BR302019000018-0 Requerente: FERRARI S.P.A. Procurador: David do Nascimento
800230460632 08/12/2023	Deferimento da petição Código de despacho: 270 Petição (tipo): [129.01] Manutenção: 2º quinquênio ordinário Processo afetado: BR302019000019-9 Requerente: FERRARI S.P.A. Procurador: David do Nascimento
800230245599 27/06/2023	Deferimento da petição Código de despacho: 270 Petição (tipo): [129.01] Manutenção: 2º quinquênio ordinário Processo afetado: BR302019000021-0 Requerente: PAULO CELSO CARDOSO BACCHI Procurador: JEFFERSON DE ARAUJO SERAFIM
800230245600 27/06/2023	Deferimento da petição Código de despacho: 270 Petição (tipo): [129.01] Manutenção: 2º quinquênio ordinário Processo afetado: BR302019000033-4 Requerente: PAULO CELSO CARDOSO BACCHI Procurador: JEFFERSON DE ARAUJO SERAFIM
800230245601 27/06/2023	Deferimento da petição Código de despacho: 270 Petição (tipo): [129.01] Manutenção: 2º quinquênio ordinário Processo afetado: BR302019000037-7 Requerente: PAULO CELSO CARDOSO BACCHI Procurador: JEFFERSON DE ARAUJO SERAFIM



800230473177
20/12/2023
Deferimento da petição
Código de despacho: 270
Petição (tipo): [129.01] Manutenção: 2º quinquênio ordinário
Processo afetado: BR302019000038-5
Requerente: QUARKSTAR LLC
Procurador: Dannemann Siemsen Advogados

800230245602
27/06/2023
Deferimento da petição
Código de despacho: 270
Petição (tipo): [129.01] Manutenção: 2º quinquênio ordinário
Processo afetado: BR302019000039-3
Requerente: PAULO CELSO CARDOSO BACCHI
Procurador: JEFFERSON DE ARAUJO SERAFIM

800230245603
27/06/2023
Deferimento da petição
Código de despacho: 270
Petição (tipo): [129.01] Manutenção: 2º quinquênio ordinário
Processo afetado: BR302019000040-7
Requerente: PAULO CELSO CARDOSO BACCHI
Procurador: JEFFERSON DE ARAUJO SERAFIM

800230245604
27/06/2023
Deferimento da petição
Código de despacho: 270
Petição (tipo): [129.01] Manutenção: 2º quinquênio ordinário
Processo afetado: BR302019000041-5
Requerente: PAULO CELSO CARDOSO BACCHI
Procurador: JEFFERSON DE ARAUJO SERAFIM

800230245605
27/06/2023
Deferimento da petição
Código de despacho: 270
Petição (tipo): [129.01] Manutenção: 2º quinquênio ordinário
Processo afetado: BR302019000042-3
Requerente: PAULO CELSO CARDOSO BACCHI
Procurador: JEFFERSON DE ARAUJO SERAFIM

800230245606
27/06/2023
Deferimento da petição
Código de despacho: 270
Petição (tipo): [129.01] Manutenção: 2º quinquênio ordinário
Processo afetado: BR302019000043-1
Requerente: PAULO CELSO CARDOSO BACCHI
Procurador: JEFFERSON DE ARAUJO SERAFIM

800230473178
20/12/2023
Deferimento da petição
Código de despacho: 270
Petição (tipo): [129.01] Manutenção: 2º quinquênio ordinário
Processo afetado: BR302019000044-0
Requerente: QUARKSTAR LLC
Procurador: Dannemann Siemsen Advogados

800230245607
27/06/2023
Deferimento da petição
Código de despacho: 270
Petição (tipo): [129.01] Manutenção: 2º quinquênio ordinário
Processo afetado: BR302019000045-8
Requerente: PAULO CELSO CARDOSO BACCHI
Procurador: JEFFERSON DE ARAUJO SERAFIM

800230245608
27/06/2023
Deferimento da petição
Código de despacho: 270
Petição (tipo): [129.01] Manutenção: 2º quinquênio ordinário
Processo afetado: BR302019000047-4
Requerente: PAULO CELSO CARDOSO BACCHI
Procurador: JEFFERSON DE ARAUJO SERAFIM

800230245609
27/06/2023
Deferimento da petição
Código de despacho: 270
Petição (tipo): [129.01] Manutenção: 2º quinquênio ordinário
Processo afetado: BR302019000048-2
Requerente: PAULO CELSO CARDOSO BACCHI
Procurador: JEFFERSON DE ARAUJO SERAFIM



800230245610
27/06/2023
Deferimento da petição
Código de despacho: 270
Petição (tipo): [129.01] Manutenção: 2º quinquênio ordinário
Processo afetado: BR302019000049-0
Requerente: PAULO CELSO CARDOSO BACCHI
Procurador: JEFFERSON DE ARAUJO SERAFIM

800230245611
27/06/2023
Deferimento da petição
Código de despacho: 270
Petição (tipo): [129.01] Manutenção: 2º quinquênio ordinário
Processo afetado: BR302019000050-4
Requerente: PAULO CELSO CARDOSO BACCHI
Procurador: JEFFERSON DE ARAUJO SERAFIM

800230245612
27/06/2023
Deferimento da petição
Código de despacho: 270
Petição (tipo): [129.01] Manutenção: 2º quinquênio ordinário
Processo afetado: BR302019000051-2
Requerente: PAULO CELSO CARDOSO BACCHI
Procurador: JEFFERSON DE ARAUJO SERAFIM

800230245613
27/06/2023
Deferimento da petição
Código de despacho: 270
Petição (tipo): [129.01] Manutenção: 2º quinquênio ordinário
Processo afetado: BR302019000052-0
Requerente: PAULO CELSO CARDOSO BACCHI
Procurador: JEFFERSON DE ARAUJO SERAFIM

800230245614
27/06/2023
Deferimento da petição
Código de despacho: 270
Petição (tipo): [129.01] Manutenção: 2º quinquênio ordinário
Processo afetado: BR302019000053-9
Requerente: PAULO CELSO CARDOSO BACCHI
Procurador: JEFFERSON DE ARAUJO SERAFIM

800230245615
27/06/2023
Deferimento da petição
Código de despacho: 270
Petição (tipo): [129.01] Manutenção: 2º quinquênio ordinário
Processo afetado: BR302019000054-7
Requerente: PAULO CELSO CARDOSO BACCHI
Procurador: JEFFERSON DE ARAUJO SERAFIM

800230245616
27/06/2023
Deferimento da petição
Código de despacho: 270
Petição (tipo): [129.01] Manutenção: 2º quinquênio ordinário
Processo afetado: BR302019000055-5
Requerente: PAULO CELSO CARDOSO BACCHI
Procurador: JEFFERSON DE ARAUJO SERAFIM

800230245617
27/06/2023
Deferimento da petição
Código de despacho: 270
Petição (tipo): [129.01] Manutenção: 2º quinquênio ordinário
Processo afetado: BR302019000058-0
Requerente: PAULO CELSO CARDOSO BACCHI
Procurador: JEFFERSON DE ARAUJO SERAFIM

800230245618
27/06/2023
Deferimento da petição
Código de despacho: 270
Petição (tipo): [129.01] Manutenção: 2º quinquênio ordinário
Processo afetado: BR302019000059-8
Requerente: PAULO CELSO CARDOSO BACCHI
Procurador: JEFFERSON DE ARAUJO SERAFIM

800230245619
27/06/2023
Deferimento da petição
Código de despacho: 270
Petição (tipo): [129.01] Manutenção: 2º quinquênio ordinário
Processo afetado: BR302019000062-8
Requerente: PAULO CELSO CARDOSO BACCHI
Procurador: JEFFERSON DE ARAUJO SERAFIM



80024000006
02/01/2024
Deferimento da petição
Código de despacho: 270
Petição (tipo): [129.01] Manutenção: 2º quinquênio ordinário
Processo afetado: BR302019000063-6
Requerente: GRUPO ANTONOW PARTICIPAÇÕES LTDA

800230245621
27/06/2023
Deferimento da petição
Código de despacho: 270
Petição (tipo): [129.01] Manutenção: 2º quinquênio ordinário
Processo afetado: BR302019000064-4
Requerente: PAULO CELSO CARDOSO BACCHI
Procurador: JEFFERSON DE ARAUJO SERAFIM

800230245620
27/06/2023
Deferimento da petição
Código de despacho: 270
Petição (tipo): [129.01] Manutenção: 2º quinquênio ordinário
Processo afetado: BR302019000064-4
Requerente: PAULO CELSO CARDOSO BACCHI
Procurador: JEFFERSON DE ARAUJO SERAFIM

800230245622
27/06/2023
Deferimento da petição
Código de despacho: 270
Petição (tipo): [129.01] Manutenção: 2º quinquênio ordinário
Processo afetado: BR302019000065-2
Requerente: PAULO CELSO CARDOSO BACCHI
Procurador: JEFFERSON DE ARAUJO SERAFIM

800230245623
27/06/2023
Deferimento da petição
Código de despacho: 270
Petição (tipo): [129.01] Manutenção: 2º quinquênio ordinário
Processo afetado: BR302019000066-0
Requerente: PAULO CELSO CARDOSO BACCHI
Procurador: JEFFERSON DE ARAUJO SERAFIM

800230245624
27/06/2023
Deferimento da petição
Código de despacho: 270
Petição (tipo): [129.01] Manutenção: 2º quinquênio ordinário
Processo afetado: BR302019000067-9
Requerente: PAULO CELSO CARDOSO BACCHI
Procurador: JEFFERSON DE ARAUJO SERAFIM

800230245625
27/06/2023
Deferimento da petição
Código de despacho: 270
Petição (tipo): [129.01] Manutenção: 2º quinquênio ordinário
Processo afetado: BR302019000068-7
Requerente: PAULO CELSO CARDOSO BACCHI
Procurador: JEFFERSON DE ARAUJO SERAFIM

800230245626
27/06/2023
Deferimento da petição
Código de despacho: 270
Petição (tipo): [129.01] Manutenção: 2º quinquênio ordinário
Processo afetado: BR302019000069-5
Requerente: PAULO CELSO CARDOSO BACCHI
Procurador: JEFFERSON DE ARAUJO SERAFIM

800230245627
27/06/2023
Deferimento da petição
Código de despacho: 270
Petição (tipo): [129.01] Manutenção: 2º quinquênio ordinário
Processo afetado: BR302019000070-9
Requerente: PAULO CELSO CARDOSO BACCHI
Procurador: JEFFERSON DE ARAUJO SERAFIM

800230245628
27/06/2023
Deferimento da petição
Código de despacho: 270
Petição (tipo): [129.01] Manutenção: 2º quinquênio ordinário
Processo afetado: BR302019000071-7
Requerente: PAULO CELSO CARDOSO BACCHI
Procurador: JEFFERSON DE ARAUJO SERAFIM



800230289778 27/07/2023	Deferimento da petição Código de despacho: 270 Petição (tipo): [129.01] Manutenção: 2º quinquênio ordinário Processo afetado: BR302019000072-5 Requerente: ROMULO MIRANDA GUIMARÃES
800230289779 27/07/2023	Deferimento da petição Código de despacho: 270 Petição (tipo): [129.01] Manutenção: 2º quinquênio ordinário Processo afetado: BR302019000073-3 Requerente: ROMULO MIRANDA GUIMARÃES
800240000008 02/01/2024	Deferimento da petição Código de despacho: 270 Petição (tipo): [129.01] Manutenção: 2º quinquênio ordinário Processo afetado: BR302019000083-0 Requerente: 5PM GIN INDUSTRIA E COMERCIO DE BEBIDAS LTDA
800230471690 19/12/2023	Deferimento da petição Código de despacho: 270 Petição (tipo): [129.01] Manutenção: 2º quinquênio ordinário Processo afetado: BR302019000101-2 Requerente: NIKE INNOVATE C.V. Procurador: David do Nascimento Advogados Associados
800230471691 19/12/2023	Deferimento da petição Código de despacho: 270 Petição (tipo): [129.01] Manutenção: 2º quinquênio ordinário Processo afetado: BR302019000102-0 Requerente: NIKE INNOVATE C.V. Procurador: David do Nascimento Advogados Associados
800230471692 19/12/2023	Deferimento da petição Código de despacho: 270 Petição (tipo): [129.01] Manutenção: 2º quinquênio ordinário Processo afetado: BR302019000103-9 Requerente: NIKE INNOVATE C.V. Procurador: David do Nascimento Advogados Associados
800230040161 26/01/2023	Deferimento da petição Código de despacho: 270 Petição (tipo): [129.01] Manutenção: 2º quinquênio ordinário Processo afetado: BR302019000109-8 Requerente: JOSÉ CUSTÓDIO FERES VIEIRA Procurador: José Ruy Lia
800240009366 08/01/2024	Deferimento da petição Código de despacho: 270 Petição (tipo): [129.01] Manutenção: 2º quinquênio ordinário Processo afetado: BR302019000110-1 Requerente: WALTER L P UVO Procurador: Maria de Fátima Teixeira Aleixo
800230471693 19/12/2023	Deferimento da petição Código de despacho: 270 Petição (tipo): [129.01] Manutenção: 2º quinquênio ordinário Processo afetado: BR302019000113-6 Requerente: JANSSEN PHARMACEUTICALS, INC. Procurador: David do Nascimento Advogados Associados
800230473167 20/12/2023	Deferimento da petição Código de despacho: 270 Petição (tipo): [129.01] Manutenção: 2º quinquênio ordinário Processo afetado: BR302019000114-4 Requerente: HOLOGIC, INC. Procurador: Dannemann Siemsen Advogados



800230473168 20/12/2023	Deferimento da petição Código de despacho: 270 Petição (tipo): [129.01] Manutenção: 2º quinquênio ordinário Processo afetado: BR302019000115-2 Requerente: HOLOGIC, INC. Procurador: Dannemann Siemsen Advogados
800240007228 04/01/2024	Deferimento da petição Código de despacho: 270 Petição (tipo): [129.01] Manutenção: 2º quinquênio ordinário Processo afetado: BR302019000117-9 Requerente: INTERNATIONAL PLANT PROPAGATION TECHNOLOGY LTD Procurador: David do Nascimento Advogados Associados
800240007229 04/01/2024	Deferimento da petição Código de despacho: 270 Petição (tipo): [129.01] Manutenção: 2º quinquênio ordinário Processo afetado: BR302019000118-7 Requerente: INTERNATIONAL PLANT PROPAGATION TECHNOLOGY LTD Procurador: David do Nascimento Advogados Associados
800230473169 20/12/2023	Deferimento da petição Código de despacho: 270 Petição (tipo): [129.01] Manutenção: 2º quinquênio ordinário Processo afetado: BR302019000121-7 Requerente: APEX BRANDS, INC. Procurador: Dannemann Siemsen Advogados
800230471694 19/12/2023	Deferimento da petição Código de despacho: 270 Petição (tipo): [129.01] Manutenção: 2º quinquênio ordinário Processo afetado: BR302019000124-1 Requerente: APPLE INC. Procurador: David do Nascimento Advogados Associados
800230471695 19/12/2023	Deferimento da petição Código de despacho: 270 Petição (tipo): [129.01] Manutenção: 2º quinquênio ordinário Processo afetado: BR302019000125-0 Requerente: APPLE INC. Procurador: David do Nascimento Advogados Associados
800230471696 19/12/2023	Deferimento da petição Código de despacho: 270 Petição (tipo): [129.01] Manutenção: 2º quinquênio ordinário Processo afetado: BR302019000127-6 Requerente: APPLE INC. Procurador: David do Nascimento Advogados Associados
800230471697 19/12/2023	Deferimento da petição Código de despacho: 270 Petição (tipo): [129.01] Manutenção: 2º quinquênio ordinário Processo afetado: BR302019000128-4 Requerente: APPLE INC. Procurador: David do Nascimento Advogados Associados
800230471698 19/12/2023	Deferimento da petição Código de despacho: 270 Petição (tipo): [129.01] Manutenção: 2º quinquênio ordinário Processo afetado: BR302019000129-2 Requerente: APPLE INC. Procurador: David do Nascimento Advogados Associados
800230471699 19/12/2023	Deferimento da petição Código de despacho: 270 Petição (tipo): [129.01] Manutenção: 2º quinquênio ordinário Processo afetado: BR302019000130-6 Requerente: APPLE INC. Procurador: David do Nascimento Advogados Associados



800230471700 19/12/2023	Deferimento da petição Código de despacho: 270 Petição (tipo): [129.01] Manutenção: 2º quinquênio ordinário Processo afetado: BR302019000131-4 Requerente: APPLE INC. Procurador: David do Nascimento Advogados Associados
800230471701 19/12/2023	Deferimento da petição Código de despacho: 270 Petição (tipo): [129.01] Manutenção: 2º quinquênio ordinário Processo afetado: BR302019000132-2 Requerente: APPLE INC. Procurador: David do Nascimento Advogados Associados
800230471702 19/12/2023	Deferimento da petição Código de despacho: 270 Petição (tipo): [129.01] Manutenção: 2º quinquênio ordinário Processo afetado: BR302019000133-0 Requerente: APPLE INC. Procurador: David do Nascimento Advogados Associados
800240241555 08/07/2024	Deferimento da petição Código de despacho: 270 Petição (tipo): [130.01] Manutenção: 2º quinquênio extraordinário Processo afetado: BR302019000134-9 Requerente: ARATU S.A.
800240241556 08/07/2024	Deferimento da petição Código de despacho: 270 Petição (tipo): [130.01] Manutenção: 2º quinquênio extraordinário Processo afetado: BR302019000136-5 Requerente: ARATU S.A.
800230022953 16/01/2023	Deferimento da petição Código de despacho: 270 Petição (tipo): [129.01] Manutenção: 2º quinquênio ordinário Processo afetado: BR302019000138-1 Requerente: CONFEZIONI LERARIO S.R.L. Procurador: Marcio Ney Tavares
800230471703 19/12/2023	Deferimento da petição Código de despacho: 270 Petição (tipo): [129.01] Manutenção: 2º quinquênio ordinário Processo afetado: BR302019000139-0 Requerente: APPLE INC. Procurador: David do Nascimento Advogados Associados
800240241552 08/07/2024	Deferimento da petição Código de despacho: 270 Petição (tipo): [130.01] Manutenção: 2º quinquênio extraordinário Processo afetado: BR302019000140-3 Requerente: ARATU S.A.
800240241554 08/07/2024	Deferimento da petição Código de despacho: 270 Petição (tipo): [130.01] Manutenção: 2º quinquênio extraordinário Processo afetado: BR302019000144-6 Requerente: ARATU S.A.
800230471704 19/12/2023	Deferimento da petição Código de despacho: 270 Petição (tipo): [129.01] Manutenção: 2º quinquênio ordinário Processo afetado: BR302019000145-4 Requerente: THE GILLETTE COMPANY LLC Procurador: David do Nascimento Advogados Associados



800230438616 24/11/2023	Deferimento da petição Código de despacho: 270 Petição (tipo): [129.01] Manutenção: 2º quinquênio ordinário Processo afetado: BR302019000160-8 Requerente: OSNIR YOSHIME WATANABE
800230466272 14/12/2023	Deferimento da petição Código de despacho: 270 Petição (tipo): [129.01] Manutenção: 2º quinquênio ordinário Processo afetado: BR302019000162-4 Requerente: MARCIO THRUN Procurador: marcelo henrique zanoni
800240017894 11/01/2024	Deferimento da petição Código de despacho: 270 Petição (tipo): [129.01] Manutenção: 2º quinquênio ordinário Processo afetado: BR302019000191-8 Requerente: BELGA MÓVEIS LTDA EPP Procurador: Ronaldo Franklin de Sousa
800240013014 10/01/2024	Deferimento da petição Código de despacho: 270 Petição (tipo): [129.01] Manutenção: 2º quinquênio ordinário Processo afetado: BR302019000195-0 Requerente: EUROIMMUN MEDIZINISCHE LABORDIAGNOSTIKA AG Procurador: Dannemann Siemsen Advogados
800240021793 15/01/2024	Deferimento da petição Código de despacho: 270 Petição (tipo): [129.01] Manutenção: 2º quinquênio ordinário Processo afetado: BR302019000204-3 Requerente: PEDRO CELSO DAL MORO Procurador: LEALVI MARCAS E PATENTES LTDA.
800230437397 23/11/2023	Deferimento da petição Código de despacho: 270 Petição (tipo): [129.01] Manutenção: 2º quinquênio ordinário Processo afetado: BR302019000205-1 Requerente: PROTECOP SAS Procurador: Alberto Luís Camelier da Silva
800230437398 23/11/2023	Deferimento da petição Código de despacho: 270 Petição (tipo): [129.01] Manutenção: 2º quinquênio ordinário Processo afetado: BR302019000206-0 Requerente: PROTECOP SAS Procurador: Alberto Luís Camelier da Silva
800230437399 23/11/2023	Deferimento da petição Código de despacho: 270 Petição (tipo): [129.01] Manutenção: 2º quinquênio ordinário Processo afetado: BR302019000207-8 Requerente: PROTECOP SAS Procurador: Alberto Luís Camelier da Silva
800230471705 19/12/2023	Deferimento da petição Código de despacho: 270 Petição (tipo): [129.01] Manutenção: 2º quinquênio ordinário Processo afetado: BR302019000208-6 Requerente: SAMSUNG ELECTRONICS CO., LTD. Procurador: David do Nascimento Advogados Associados
800230471706 19/12/2023	Deferimento da petição Código de despacho: 270 Petição (tipo): [129.01] Manutenção: 2º quinquênio ordinário Processo afetado: BR302019000209-4 Requerente: SAMSUNG ELECTRONICS CO., LTD. Procurador: David do Nascimento Advogados Associados



800230471707 19/12/2023	Deferimento da petição Código de despacho: 270 Petição (tipo): [129.01] Manutenção: 2º quinquênio ordinário Processo afetado: BR302019000210-8 Requerente: SAMSUNG ELECTRONICS CO., LTD. Procurador: David do Nascimento Advogados Associados
800230473142 20/12/2023	Deferimento da petição Código de despacho: 270 Petição (tipo): [129.01] Manutenção: 2º quinquênio ordinário Processo afetado: BR302019000215-9 Requerente: RENAULT S.A.S Procurador: Dennemeyer & Associates Propriedade Intelectual Ltda
800230473143 20/12/2023	Deferimento da petição Código de despacho: 270 Petição (tipo): [129.01] Manutenção: 2º quinquênio ordinário Processo afetado: BR302019000216-7 Requerente: RENAULT S.A.S Procurador: Dennemeyer & Associates Propriedade Intelectual Ltda
800230473144 20/12/2023	Deferimento da petição Código de despacho: 270 Petição (tipo): [129.01] Manutenção: 2º quinquênio ordinário Processo afetado: BR302019000217-5 Requerente: RENAULT S.A.S Procurador: Dennemeyer & Associates Propriedade Intelectual Ltda
800230473145 20/12/2023	Deferimento da petição Código de despacho: 270 Petição (tipo): [129.01] Manutenção: 2º quinquênio ordinário Processo afetado: BR302019000218-3 Requerente: RENAULT S.A.S Procurador: Dennemeyer & Associates Propriedade Intelectual Ltda
800230473146 20/12/2023	Deferimento da petição Código de despacho: 270 Petição (tipo): [129.01] Manutenção: 2º quinquênio ordinário Processo afetado: BR302019000220-5 Requerente: RENAULT S.A.S Procurador: Dennemeyer & Associates Propriedade Intelectual Ltda
800230405474 25/10/2023	Deferimento da petição Código de despacho: 270 Petição (tipo): [129.01] Manutenção: 2º quinquênio ordinário Processo afetado: BR302019000221-3 Requerente: INDÚSTRIA DE BEBIDAS RISSO LTDA. Procurador: Milton Lucidio Leao Barcellos
800240013011 10/01/2024	Deferimento da petição Código de despacho: 270 Petição (tipo): [129.01] Manutenção: 2º quinquênio ordinário Processo afetado: BR302019000222-1 Requerente: CALOR Procurador: David do Nascimento Advogados Associados
800240002708 03/01/2024	Deferimento da petição Código de despacho: 270 Petição (tipo): [129.01] Manutenção: 2º quinquênio ordinário Processo afetado: BR302019000224-8 Requerente: GUARDHAT, INC. Procurador: Licks Advogados
800230068140 16/02/2023	Deferimento da petição Código de despacho: 270 Petição (tipo): [129.01] Manutenção: 2º quinquênio ordinário Processo afetado: BR302019000239-6 Requerente: KOCH INDÚSTRIA E COMÉRCIO DE COSMÉTICOS LTDA Procurador: Andrea Ricci



800230243526 23/06/2023	Deferimento da petição Código de despacho: 270 Petição (tipo): [129.01] Manutenção: 2º quinquênio ordinário Processo afetado: BR302019000242-6 Requerente: WALKYRIA VERDOLIN CAMISASSA
800230035275 24/01/2023	Deferimento da petição Código de despacho: 270 Petição (tipo): [129.01] Manutenção: 2º quinquênio ordinário Processo afetado: BR302019000245-0 Requerente: MATOS STUDIO SERVICOS DE DESIGN LTDA
800230035274 24/01/2023	Deferimento da petição Código de despacho: 270 Petição (tipo): [129.01] Manutenção: 2º quinquênio ordinário Processo afetado: BR302019000248-5 Requerente: MATOS STUDIO SERVICOS DE DESIGN LTDA
800230035273 24/01/2023	Deferimento da petição Código de despacho: 270 Petição (tipo): [129.01] Manutenção: 2º quinquênio ordinário Processo afetado: BR302019000250-7 Requerente: MATOS STUDIO SERVICOS DE DESIGN LTDA
800240024384 17/01/2024	Deferimento da petição Código de despacho: 270 Petição (tipo): [129.01] Manutenção: 2º quinquênio ordinário Processo afetado: BR302019000252-3 Requerente: COMMONWEALTH SCIENTIFIC AND INDUSTRIAL RESEARCH ORGANISATION Procurador: Filipe Fonteles Cabral
800230473147 20/12/2023	Deferimento da petição Código de despacho: 270 Petição (tipo): [129.01] Manutenção: 2º quinquênio ordinário Processo afetado: BR302019000259-0 Requerente: SHANGHAI YISI MEDICAL TECHNOLOGY CO., LTD Procurador: Dennemeyer & Associates Propriedade Intelectual Ltda
800230467589 15/12/2023	Deferimento da petição Código de despacho: 270 Petição (tipo): [129.01] Manutenção: 2º quinquênio ordinário Processo afetado: BR302019000261-2 Requerente: RICLAN S/A Procurador: Paulo Sérgio Scatamburlo
800230035272 24/01/2023	Deferimento da petição Código de despacho: 270 Petição (tipo): [129.01] Manutenção: 2º quinquênio ordinário Processo afetado: BR302019000265-5 Requerente: MATOS STUDIO SERVICOS DE DESIGN LTDA
800230451423 05/12/2023	Deferimento da petição Código de despacho: 270 Petição (tipo): [129.01] Manutenção: 2º quinquênio ordinário Processo afetado: BR302019000266-3 Requerente: HISAMITSU PHARMACEUTICAL CO., INC. Procurador: Hissao Arita
800230451424 05/12/2023	Deferimento da petição Código de despacho: 270 Petição (tipo): [129.01] Manutenção: 2º quinquênio ordinário Processo afetado: BR302019000268-0 Requerente: HISAMITSU PHARMACEUTICAL CO., INC. Procurador: Hissao Arita



800230451425 05/12/2023	Deferimento da petição Código de despacho: 270 Petição (tipo): [129.01] Manutenção: 2º quinquênio ordinário Processo afetado: BR302019000269-8 Requerente: HISAMITSU PHARMACEUTICAL CO., INC. Procurador: Hissao Arita
800230451426 05/12/2023	Deferimento da petição Código de despacho: 270 Petição (tipo): [129.01] Manutenção: 2º quinquênio ordinário Processo afetado: BR302019000270-1 Requerente: HISAMITSU PHARMACEUTICAL CO., INC. Procurador: Hissao Arita
800240030687 22/01/2024	Deferimento da petição Código de despacho: 270 Petição (tipo): [129.01] Manutenção: 2º quinquênio ordinário Processo afetado: BR302019000275-2 Requerente: MATOS STUDIO SERVICOS DE DESIGN LTDA
800240030689 22/01/2024	Deferimento da petição Código de despacho: 270 Petição (tipo): [129.01] Manutenção: 2º quinquênio ordinário Processo afetado: BR302019000276-0 Requerente: MATOS STUDIO SERVICOS DE DESIGN LTDA
800240030688 22/01/2024	Deferimento da petição Código de despacho: 270 Petição (tipo): [129.01] Manutenção: 2º quinquênio ordinário Processo afetado: BR302019000277-9 Requerente: MATOS STUDIO SERVICOS DE DESIGN LTDA
800230479270 27/12/2023	Deferimento da petição Código de despacho: 270 Petição (tipo): [129.01] Manutenção: 2º quinquênio ordinário Processo afetado: BR302019000278-7 Requerente: THE GOODYEAR TIRE & RUBBER COMPANY Procurador: David do Nascimento Advogados Associados
800230138609 11/04/2023	Deferimento da petição Código de despacho: 270 Petição (tipo): [129.01] Manutenção: 2º quinquênio ordinário Processo afetado: BR302019000279-5 Requerente: SERGIO LUIZ KAFER Procurador: Milton Lucidio Leao Barcellos
800240007256 05/01/2024	Deferimento da petição Código de despacho: 270 Petição (tipo): [129.01] Manutenção: 2º quinquênio ordinário Processo afetado: BR302019000282-5 Requerente: SM GESTÃO E NEGÓCIOS LTDA. Procurador: Roner Guerra Fabris
800240007257 05/01/2024	Deferimento da petição Código de despacho: 270 Petição (tipo): [129.01] Manutenção: 2º quinquênio ordinário Processo afetado: BR302019000283-3 Requerente: SM GESTÃO E NEGÓCIOS LTDA. Procurador: Roner Guerra Fabris
800240007258 05/01/2024	Deferimento da petição Código de despacho: 270 Petição (tipo): [129.01] Manutenção: 2º quinquênio ordinário Processo afetado: BR302019000284-1 Requerente: SM GESTÃO E NEGÓCIOS LTDA. Procurador: Roner Guerra Fabris

800230299341 02/08/2023	Deferimento da petição Código de despacho: 270 Petição (tipo): [129.01] Manutenção: 2º quinquênio ordinário Processo afetado: BR302019000286-8 Requerente: JOSEPH JOSEPH LTD Procurador: Denis Allan Daniel
800240024386 17/01/2024	Deferimento da petição Código de despacho: 270 Petição (tipo): [129.01] Manutenção: 2º quinquênio ordinário Processo afetado: BR302019000298-1 Requerente: MMC BRASIL INDÚSTRIA E COMÉRCIO LTDA. Procurador: Ana Cristina Almeida Muller
800230449107 01/12/2023	Deferimento da petição Código de despacho: 270 Petição (tipo): [129.01] Manutenção: 2º quinquênio ordinário Processo afetado: BR302019000306-6 Requerente: LOGGI TECNOLOGIA LTDA. Procurador: Andréa Gama Possinhas
800240007230 04/01/2024	Deferimento da petição Código de despacho: 270 Petição (tipo): [129.01] Manutenção: 2º quinquênio ordinário Processo afetado: BR302019000307-4 Requerente: FERRARI S.P.A. Procurador: David do Nascimento Advogados Associados
800240013022 10/01/2024	Deferimento da petição Código de despacho: 270 Petição (tipo): [129.01] Manutenção: 2º quinquênio ordinário Processo afetado: BR302019000313-9 Requerente: DEERE & COMPANY Procurador: Dannemann Siemsen Advogados
800230479277 27/12/2023	Deferimento da petição Código de despacho: 270 Petição (tipo): [129.01] Manutenção: 2º quinquênio ordinário Processo afetado: BR302019000317-1 Requerente: NIKE INNOVATE C.V. Procurador: David do Nascimento Advogados Associados
800230479278 27/12/2023	Deferimento da petição Código de despacho: 270 Petição (tipo): [129.01] Manutenção: 2º quinquênio ordinário Processo afetado: BR302019000318-0 Requerente: NIKE INNOVATE C.V. Procurador: David do Nascimento Advogados Associados
800230479279 27/12/2023	Deferimento da petição Código de despacho: 270 Petição (tipo): [129.01] Manutenção: 2º quinquênio ordinário Processo afetado: BR302019000319-8 Requerente: NIKE INNOVATE C.V. Procurador: David do Nascimento Advogados Associados
800230479280 27/12/2023	Deferimento da petição Código de despacho: 270 Petição (tipo): [129.01] Manutenção: 2º quinquênio ordinário Processo afetado: BR302019000320-1 Requerente: NIKE INNOVATE C.V. Procurador: David do Nascimento Advogados Associados
800240040978 31/01/2024	Deferimento da petição Código de despacho: 270 Petição (tipo): [130.01] Manutenção: 2º quinquênio extraordinário Processo afetado: BR302019000325-2 Requerente: INGENICO INC. Procurador: Filipe Fonteles Cabral



800230479255 27/12/2023	Deferimento da petição Código de despacho: 270 Petição (tipo): [129.01] Manutenção: 2º quinquênio ordinário Processo afetado: BR302019000334-1 Requerente: THE COCA-COLA COMPANY Procurador: DI BLASI, PARENTE & ADVOGADOS ASSOCIADOS
800240013007 10/01/2024	Deferimento da petição Código de despacho: 270 Petição (tipo): [129.01] Manutenção: 2º quinquênio ordinário Processo afetado: BR302019000338-4 Requerente: JULIO CESAR BENIS Procurador: Claudemir Elias Calheiros
800230461251 11/12/2023	Deferimento da petição Código de despacho: 270 Petição (tipo): [129.01] Manutenção: 2º quinquênio ordinário Processo afetado: BR302019000339-2 Requerente: AIMMUNE THERAPEUTICS, INC. Procurador: David do Nascimento
800230461257 11/12/2023	Deferimento da petição Código de despacho: 270 Petição (tipo): [129.01] Manutenção: 2º quinquênio ordinário Processo afetado: BR302019000342-2 Requerente: AIMMUNE THERAPEUTICS, INC. Procurador: David do Nascimento
800230345466 06/09/2023	Deferimento da petição Código de despacho: 270 Petição (tipo): [129.01] Manutenção: 2º quinquênio ordinário Processo afetado: BR302019000343-0 Requerente: FLÁVIO LOURENÇO BORBA Procurador: Neto Galizi
800230327516 24/08/2023	Deferimento da petição Código de despacho: 270 Petição (tipo): [129.01] Manutenção: 2º quinquênio ordinário Processo afetado: BR302019000348-1 Requerente: ANA PAULA CANSANÇÃO DE PAULA DOS SANTOS LIMA Procurador: Ana Paula Santos Celidonio
800230289780 27/07/2023	Deferimento da petição Código de despacho: 270 Petição (tipo): [129.01] Manutenção: 2º quinquênio ordinário Processo afetado: BR302019000348-1 Requerente: ANA PAULA CANSANÇÃO DE PAULA DOS SANTOS LIMA Procurador: Ana Paula Santos Celidonio
800230411213 01/11/2023	Deferimento da petição Código de despacho: 270 Petição (tipo): [129.01] Manutenção: 2º quinquênio ordinário Processo afetado: BR302019000350-3 Requerente: SULBRAS MOLDES E PLASTICOS LTDA Procurador: Elizabete Pereira
800240024376 17/01/2024	Deferimento da petição Código de despacho: 270 Petição (tipo): [129.01] Manutenção: 2º quinquênio ordinário Processo afetado: BR302019000353-8 Requerente: PAYPAL, INC. Procurador: Alícia Kristina Daniel Shores
800240024377 17/01/2024	Deferimento da petição Código de despacho: 270 Petição (tipo): [129.01] Manutenção: 2º quinquênio ordinário Processo afetado: BR302019000354-6 Requerente: PAYPAL, INC. Procurador: Alícia Kristina Daniel Shores



800240021816 15/01/2024	Deferimento da petição Código de despacho: 270 Petição (tipo): [129.01] Manutenção: 2º quinquênio ordinário Processo afetado: BR302019000355-4 Requerente: LOUIS VUITTON MALLETTIER Procurador: Jacques Labrunie
800240021814 15/01/2024	Deferimento da petição Código de despacho: 270 Petição (tipo): [129.01] Manutenção: 2º quinquênio ordinário Processo afetado: BR302019000356-2 Requerente: LOUIS VUITTON MALLETTIER Procurador: Jacques Labrunie
800240036272 29/01/2024	Deferimento da petição Código de despacho: 270 Petição (tipo): [129.01] Manutenção: 2º quinquênio ordinário Processo afetado: BR302019000358-9 Requerente: MAURÍCIO RACHID Procurador: Luiz Fernando Alves
800240024379 17/01/2024	Deferimento da petição Código de despacho: 270 Petição (tipo): [129.01] Manutenção: 2º quinquênio ordinário Processo afetado: BR302019000362-7 Requerente: BRITÂNIA ELETRODOMÉSTICOS S.A. Procurador: Pedro Afonso Vieira Bhering
800230473148 20/12/2023	Deferimento da petição Código de despacho: 270 Petição (tipo): [129.01] Manutenção: 2º quinquênio ordinário Processo afetado: BR302019000363-5 Requerente: CONTINENTAL REIFEN DEUTSCHLAND GMBH Procurador: Denneweyer & Associates Propriedade Intelectual Ltda
800240034088 25/01/2024	Deferimento da petição Código de despacho: 270 Petição (tipo): [129.01] Manutenção: 2º quinquênio ordinário Processo afetado: BR302019000366-0 Requerente: SHENGZHOU DINGDA MACHINERY CO., LTD. Procurador: Marcelo Brizolara de Freitas
800230480703 28/12/2023	Deferimento da petição Código de despacho: 270 Petição (tipo): [129.01] Manutenção: 2º quinquênio ordinário Processo afetado: BR302019000373-2 Requerente: POPSOCKETS LLC Procurador: Daniel Advogados (Alt.de Daniel & Cia)
800240019012 12/01/2024	Deferimento da petição Código de despacho: 270 Petição (tipo): [129.01] Manutenção: 2º quinquênio ordinário Processo afetado: BR302019000374-0 Requerente: MAINCAL S.A. Procurador: LEÃO PROPRIEDADE INTELECTUAL
800230480704 28/12/2023	Deferimento da petição Código de despacho: 270 Petição (tipo): [129.01] Manutenção: 2º quinquênio ordinário Processo afetado: BR302019000375-9 Requerente: POPSOCKETS LLC Procurador: Daniel Advogados (Alt.de Daniel & Cia)
800230473179 20/12/2023	Deferimento da petição Código de despacho: 270 Petição (tipo): [129.01] Manutenção: 2º quinquênio ordinário Processo afetado: BR302019000379-1 Requerente: COMPAGNIE GENERALE DES ETABLISSEMENTS MICHELIN Procurador: Denneweyer & Associates Propriedade Intelectual Ltda



800240021796 15/01/2024	Deferimento da petição Código de despacho: 270 Petição (tipo): [129.01] Manutenção: 2º quinquênio ordinário Processo afetado: BR302019000380-5 Requerente: MAINCAL S.A. Procurador: LEÃO PROPRIEDADE INTELECTUAL
800230473180 20/12/2023	Deferimento da petição Código de despacho: 270 Petição (tipo): [129.01] Manutenção: 2º quinquênio ordinário Processo afetado: BR302019000381-3 Requerente: COMPAGNIE GENERALE DES ETABLISSEMENTS MICHELIN Procurador: Dennemeyer & Associates Propriedade Intelectual Ltda
800230473181 20/12/2023	Deferimento da petição Código de despacho: 270 Petição (tipo): [129.01] Manutenção: 2º quinquênio ordinário Processo afetado: BR302019000382-1 Requerente: COMPAGNIE GENERALE DES ETABLISSEMENTS MICHELIN Procurador: Dennemeyer & Associates Propriedade Intelectual Ltda
800240021795 15/01/2024	Deferimento da petição Código de despacho: 270 Petição (tipo): [129.01] Manutenção: 2º quinquênio ordinário Processo afetado: BR302019000383-0 Requerente: MAINCAL S.A. Procurador: LEÃO PROPRIEDADE INTELECTUAL
800240021835 16/01/2024	Deferimento da petição Código de despacho: 270 Petição (tipo): [129.01] Manutenção: 2º quinquênio ordinário Processo afetado: BR302019000384-8 Requerente: MAINCAL S.A. Procurador: LEÃO PROPRIEDADE INTELECTUAL
800230083842 01/03/2023	Deferimento da petição Código de despacho: 270 Petição (tipo): [129.01] Manutenção: 2º quinquênio ordinário Processo afetado: BR302019000385-6 Requerente: TEXAS AIRCRAFT BRASIL COMERCIO DE AERONAVES LTDA Procurador: Celino Bento de Souza
800230477923 26/12/2023	Deferimento da petição Código de despacho: 270 Petição (tipo): [129.01] Manutenção: 2º quinquênio ordinário Processo afetado: BR302019000391-0 Requerente: 3M INNOVATIVE PROPERTIES COMPANY Procurador: Dannemann Siemsen Advogados
800240013023 10/01/2024	Deferimento da petição Código de despacho: 270 Petição (tipo): [129.01] Manutenção: 2º quinquênio ordinário Processo afetado: BR302019000396-1 Requerente: KRAFT FOODS GROUP BRANDS LLC Procurador: Dannemann Siemsen Advogados
800230473182 20/12/2023	Deferimento da petição Código de despacho: 270 Petição (tipo): [129.01] Manutenção: 2º quinquênio ordinário Processo afetado: BR302019000399-6 Requerente: SMC CORPORATION Procurador: Dennemeyer & Associates Propriedade Intelectual Ltda
800230473183 20/12/2023	Deferimento da petição Código de despacho: 270 Petição (tipo): [129.01] Manutenção: 2º quinquênio ordinário Processo afetado: BR302019000400-3 Requerente: YAMAHA HATSUDOKI KABUSHIKI KAISHA Procurador: Dennemeyer & Associates Propriedade Intelectual Ltda



800240027680
22/01/2024
Deferimento da petição
Código de despacho: 270
Petição (tipo): [129.01] Manutenção: 2º quinquênio ordinário
Processo afetado: BR302019000409-7
Requerente: ALPLA WERKE ALWIN LEHNER GMBH & CO. KG
Procurador: Marcos Vinicius Azevedo Alves

800230453552
06/12/2023
Deferimento da petição
Código de despacho: 270
Petição (tipo): [129.01] Manutenção: 2º quinquênio ordinário
Processo afetado: BR302019000413-5
Requerente: CNH INDUSTRIAL BRASIL LTDA.
Procurador: Alcía Kristina Daniel Shores

800230054922
07/02/2023
Deferimento da petição
Código de despacho: 270
Petição (tipo): [129.01] Manutenção: 2º quinquênio ordinário
Processo afetado: BR302019000421-6
Requerente: CRAVO E CANELA DECORAÇÕES LTDA
Procurador: Fernando José Carvalho

800240021799
15/01/2024
Deferimento da petição
Código de despacho: 270
Petição (tipo): [129.01] Manutenção: 2º quinquênio ordinário
Processo afetado: BR302019000423-2
Requerente: MAINCAL S.A.
Procurador: LEÃO PROPRIEDADE INTELECTUAL

800240021794
15/01/2024
Deferimento da petição
Código de despacho: 270
Petição (tipo): [129.01] Manutenção: 2º quinquênio ordinário
Processo afetado: BR302019000429-1
Requerente: MAINCAL S.A.
Procurador: LEÃO PROPRIEDADE INTELECTUAL

800240040956
31/01/2024
Deferimento da petição
Código de despacho: 270
Petição (tipo): [129.01] Manutenção: 2º quinquênio ordinário
Processo afetado: BR302019000430-5
Requerente: ADAMA AGAN LTD.
Procurador: David do Nascimento

800240009363
08/01/2024
Deferimento da petição
Código de despacho: 270
Petição (tipo): [129.01] Manutenção: 2º quinquênio ordinário
Processo afetado: BR302019000431-3
Requerente: GLOBO COMUNICAÇÃO E PARTICIPAÇÕES S.A.
Procurador: Matos & Associados - Advogados

800240027671
22/01/2024
Deferimento da petição
Código de despacho: 270
Petição (tipo): [129.01] Manutenção: 2º quinquênio ordinário
Processo afetado: BR302019000440-2
Requerente: SUNSTAR AMERICAS, INC.
Procurador: Filipe Fonteles Cabral

800240027670
22/01/2024
Deferimento da petição
Código de despacho: 270
Petição (tipo): [129.01] Manutenção: 2º quinquênio ordinário
Processo afetado: BR302019000441-0
Requerente: SUNSTAR AMERICAS, INC.
Procurador: Filipe Fonteles Cabral

800240034692
26/01/2024
Deferimento da petição
Código de despacho: 270
Petição (tipo): [129.01] Manutenção: 2º quinquênio ordinário
Processo afetado: BR302019000443-7
Requerente: ANDREAS BRÄUER
Procurador: Filipe Fonteles Cabral



800240021855
16/01/2024
Deferimento da petição
Código de despacho: 270
Petição (tipo): [129.01] Manutenção: 2º quinquênio ordinário
Processo afetado: BR302019000445-3
Requerente: RECKITT BENCKISER HEALTH LIMITED
Procurador: David do Nascimento Advogados Associados

800240021856
16/01/2024
Deferimento da petição
Código de despacho: 270
Petição (tipo): [129.01] Manutenção: 2º quinquênio ordinário
Processo afetado: BR302019000447-0
Requerente: RECKITT BENCKISER HEALTH LIMITED
Procurador: David do Nascimento Advogados Associados

800240021857
16/01/2024
Deferimento da petição
Código de despacho: 270
Petição (tipo): [129.01] Manutenção: 2º quinquênio ordinário
Processo afetado: BR302019000448-8
Requerente: RECKITT BENCKISER HEALTH LIMITED
Procurador: David do Nascimento Advogados Associados

800240027668
22/01/2024
Deferimento da petição
Código de despacho: 270
Petição (tipo): [129.01] Manutenção: 2º quinquênio ordinário
Processo afetado: BR302019000449-6
Requerente: MARS, INCORPORATED
Procurador: Filipe Fonteles Cabral

800240027658
22/01/2024
Deferimento da petição
Código de despacho: 270
Petição (tipo): [129.01] Manutenção: 2º quinquênio ordinário
Processo afetado: BR302019000451-8
Requerente: FILIPE RODRIGUES MOREIRA RAMOS

800240027659
22/01/2024
Deferimento da petição
Código de despacho: 270
Petição (tipo): [129.01] Manutenção: 2º quinquênio ordinário
Processo afetado: BR302019000452-6
Requerente: FILIPE RODRIGUES MOREIRA RAMOS

800230425376
10/11/2023
Deferimento da petição
Código de despacho: 270
Petição (tipo): [129.01] Manutenção: 2º quinquênio ordinário
Processo afetado: BR302019000457-7
Requerente: VOLKSWAGEN AKTIENGESELLSCHAFT
Procurador: Maurício Ariboni

800240027686
22/01/2024
Deferimento da petição
Código de despacho: 270
Petição (tipo): [129.01] Manutenção: 2º quinquênio ordinário
Processo afetado: BR302019000459-3
Requerente: BALL BEVERAGE CAN SOUTH AMERICA S/A
Procurador: Luiz Henrique Oliveira Do Amaral

800240021803
15/01/2024
Deferimento da petição
Código de despacho: 270
Petição (tipo): [129.01] Manutenção: 2º quinquênio ordinário
Processo afetado: BR302019000460-7
Requerente: GINLONG TECHNOLOGIES CO.,LTD.
Procurador: LUIZ LEONARDOS & ADVOGADOS

800230415169
06/11/2023
Deferimento da petição
Código de despacho: 270
Petição (tipo): [129.01] Manutenção: 2º quinquênio ordinário
Processo afetado: BR302019000466-6
Requerente: SERGIO LUIZ KAFER
Procurador: Milton Lucidio Leao Barcellos



800240030652
23/01/2024
Deferimento da petição
Código de despacho: 270
Petição (tipo): [129.01] Manutenção: 2º quinquênio ordinário
Processo afetado: BR302019000469-0
Requerente: TETRA LAVAL HOLDINGS & FINANCE S.A.
Procurador: David do Nascimento

800230096425
09/03/2023
Deferimento da petição
Código de despacho: 270
Petição (tipo): [129.01] Manutenção: 2º quinquênio ordinário
Processo afetado: BR302019000470-4
Requerente: FUNDAÇÃO RICHARD HUGH FISK
Procurador: José Carlos Tinoco Soares Júnior

800230096424
09/03/2023
Deferimento da petição
Código de despacho: 270
Petição (tipo): [129.01] Manutenção: 2º quinquênio ordinário
Processo afetado: BR302019000471-2
Requerente: FUNDAÇÃO RICHARD HUGH FISK
Procurador: José Carlos Tinoco Soares Júnior

800240027689
22/01/2024
Deferimento da petição
Código de despacho: 270
Petição (tipo): [129.01] Manutenção: 2º quinquênio ordinário
Processo afetado: BR302019000472-0
Requerente: LG ELECTRONICS INC.
Procurador: Marcos Vinicius Azevedo Alves

800240027690
22/01/2024
Deferimento da petição
Código de despacho: 270
Petição (tipo): [129.01] Manutenção: 2º quinquênio ordinário
Processo afetado: BR302019000474-7
Requerente: LG ELECTRONICS INC.
Procurador: Marcos Vinicius Azevedo Alves

800240027691
22/01/2024
Deferimento da petição
Código de despacho: 270
Petição (tipo): [129.01] Manutenção: 2º quinquênio ordinário
Processo afetado: BR302019000476-3
Requerente: LG ELECTRONICS INC.
Procurador: Marcos Vinicius Azevedo Alves

800240027692
22/01/2024
Deferimento da petição
Código de despacho: 270
Petição (tipo): [129.01] Manutenção: 2º quinquênio ordinário
Processo afetado: BR302019000477-1
Requerente: LG ELECTRONICS INC.
Procurador: Marcos Vinicius Azevedo Alves

800240027693
22/01/2024
Deferimento da petição
Código de despacho: 270
Petição (tipo): [129.01] Manutenção: 2º quinquênio ordinário
Processo afetado: BR302019000478-0
Requerente: LG ELECTRONICS INC.
Procurador: Marcos Vinicius Azevedo Alves

800240027667
22/01/2024
Deferimento da petição
Código de despacho: 270
Petição (tipo): [129.01] Manutenção: 2º quinquênio ordinário
Processo afetado: BR302019000479-8
Requerente: COLGATE-PALMOLIVE COMPANY
Procurador: Filipe Fonteles Cabral

800240021858
16/01/2024
Deferimento da petição
Código de despacho: 270
Petição (tipo): [129.01] Manutenção: 2º quinquênio ordinário
Processo afetado: BR302019000490-9
Requerente: JUUL LABS, INC.
Procurador: David do Nascimento Advogados Associados



800230433261 20/11/2023	Deferimento da petição Código de despacho: 270 Petição (tipo): [129.01] Manutenção: 2º quinquênio ordinário Processo afetado: BR302019000492-5 Requerente: RENATO MARCHESI COMERCIO DE ALIMENTOS Procurador: Cristiane Rumika Minowa Ozawa
800240271553 05/08/2024	Deferimento da petição Código de despacho: 270 Petição (tipo): [130.01] Manutenção: 2º quinquênio extraordinário Processo afetado: BR302019000493-3 Requerente: BRAND SHARED SERVICES LLC Procurador: David do Nascimento Advogados Associados
800230438652 24/11/2023	Deferimento da petição Código de despacho: 270 Petição (tipo): [129.01] Manutenção: 2º quinquênio ordinário Processo afetado: BR302019000498-4 Requerente: EMBRAST INDÚSTRIA E COMÉRCIO LTDA Procurador: Wanderlei Cardoso
800240048906 07/02/2024	Deferimento da petição Código de despacho: 270 Petição (tipo): [129.01] Manutenção: 2º quinquênio ordinário Processo afetado: BR302019000506-9 Requerente: BRINOX METALÚRGICA SA Procurador: João Henrique Espírito de Oliveira Poli
800240043084 02/02/2024	Deferimento da petição Código de despacho: 270 Petição (tipo): [129.01] Manutenção: 2º quinquênio ordinário Processo afetado: BR302019000507-7 Requerente: SAVERGLASS Procurador: Luis Fernando Ribeiro Matos Júnior
800240027666 22/01/2024	Deferimento da petição Código de despacho: 270 Petição (tipo): [129.01] Manutenção: 2º quinquênio ordinário Processo afetado: BR302019000508-5 Requerente: BIGBEN INTERACTIVE SA Procurador: Filipe Fonteles Cabral
800230366705 25/09/2023	Deferimento da petição Código de despacho: 270 Petição (tipo): [129.01] Manutenção: 2º quinquênio ordinário Processo afetado: BR302019000512-3 Requerente: UNINJET INDÚSTRIA E COMÉRCIO DE PLÁSTICOS LTDA Procurador: Rubens Cleison Baptista
800230120079 28/03/2023	Deferimento da petição Código de despacho: 270 Petição (tipo): [129.01] Manutenção: 2º quinquênio ordinário Processo afetado: BR302019000513-1 Requerente: ARTEZERSE MARCHELLI FARIA Procurador: Marlene Molina Godinho
800240048912 07/02/2024	Deferimento da petição Código de despacho: 270 Petição (tipo): [129.01] Manutenção: 2º quinquênio ordinário Processo afetado: BR302019000526-3 Requerente: RINALDI S/A INDÚSTRIA DE PNEUMÁTICOS Procurador: João Cassiano Bairros Oyarzábal
800240021861 16/01/2024	Deferimento da petição Código de despacho: 270 Petição (tipo): [129.01] Manutenção: 2º quinquênio ordinário Processo afetado: BR302019000527-1 Requerente: ETHICON LLC Procurador: David do Nascimento Advogados Associados



800240021862 16/01/2024	Deferimento da petição Código de despacho: 270 Petição (tipo): [129.01] Manutenção: 2º quinquênio ordinário Processo afetado: BR302019000528-0 Requerente: ETHICON LLC Procurador: David do Nascimento Advogados Associados
800240021863 16/01/2024	Deferimento da petição Código de despacho: 270 Petição (tipo): [129.01] Manutenção: 2º quinquênio ordinário Processo afetado: BR302019000529-8 Requerente: ETHICON LLC Procurador: David do Nascimento Advogados Associados
800230109028 17/03/2023	Deferimento da petição Código de despacho: 270 Petição (tipo): [129.01] Manutenção: 2º quinquênio ordinário Processo afetado: BR302019000531-0 Requerente: GRM INDÚSTRIA E COMÉRCIO LTDA - EPP Procurador: DANILO ALVES
800230094861 07/03/2023	Deferimento da petição Código de despacho: 270 Petição (tipo): [129.01] Manutenção: 2º quinquênio ordinário Processo afetado: BR302019000537-9 Requerente: RHIANNON ACESSORIOS PARA PAINEIS LTDA-EPP Procurador: Ricardo Serafim
800240024368 17/01/2024	Deferimento da petição Código de despacho: 270 Petição (tipo): [129.01] Manutenção: 2º quinquênio ordinário Processo afetado: BR302019000542-5 Requerente: E ENERGY INDÚSTRIA DE PRODUTOS MAGNÉTICOS LTDA Procurador: Edmila Adriana Denig
800230138595 11/04/2023	Deferimento da petição Código de despacho: 270 Petição (tipo): [129.01] Manutenção: 2º quinquênio ordinário Processo afetado: BR302019000550-6 Requerente: RAFAEL HAAG Procurador: LUANA KLAUS
800230094845 07/03/2023	Deferimento da petição Código de despacho: 270 Petição (tipo): [129.01] Manutenção: 2º quinquênio ordinário Processo afetado: BR302019000554-9 Requerente: CERPLAS - COMÉRCIO DE MÁQUINAS E PEÇAS AGRÍCOLAS LTDA - ME Procurador: Fernando José Carvalho
800230066078 14/02/2023	Deferimento da petição Código de despacho: 270 Petição (tipo): [129.01] Manutenção: 2º quinquênio ordinário Processo afetado: BR302019000555-7 Requerente: INDUSTRIA DE FOGOES BACKES LTDA Procurador: Fernando José Carvalho
800230066079 14/02/2023	Deferimento da petição Código de despacho: 270 Petição (tipo): [129.01] Manutenção: 2º quinquênio ordinário Processo afetado: BR302019000556-5 Requerente: INDUSTRIA DE FOGOES BACKES LTDA Procurador: Fernando José Carvalho
800230066080 14/02/2023	Deferimento da petição Código de despacho: 270 Petição (tipo): [129.01] Manutenção: 2º quinquênio ordinário Processo afetado: BR302019000557-3 Requerente: INDUSTRIA DE FOGOES BACKES LTDA Procurador: Fernando José Carvalho



800230144241 14/04/2023	Deferimento da petição Código de despacho: 270 Petição (tipo): [129.01] Manutenção: 2º quinquênio ordinário Processo afetado: BR302019000558-1 Requerente: MACRILAN BEAUTY BRASIL COMÉRCIO E IMPORTAÇÃO LTDA Procurador: Eduardo Conrado Silveira
800240027697 22/01/2024	Deferimento da petição Código de despacho: 270 Petição (tipo): [129.01] Manutenção: 2º quinquênio ordinário Processo afetado: BR302019000561-1 Requerente: LG ELECTRONICS INC. Procurador: Marcos Vinicius Azevedo Alves
800240027698 22/01/2024	Deferimento da petição Código de despacho: 270 Petição (tipo): [129.01] Manutenção: 2º quinquênio ordinário Processo afetado: BR302019000562-0 Requerente: LG ELECTRONICS INC. Procurador: Marcos Vinicius Azevedo Alves
800230072369 17/02/2023	Deferimento da petição Código de despacho: 270 Petição (tipo): [129.01] Manutenção: 2º quinquênio ordinário Processo afetado: BR302019000563-8 Requerente: JOSÉ FREIRE GONÇALVES Procurador: Custodio Cesar Castro de Almeida
800230209848 31/05/2023	Deferimento da petição Código de despacho: 270 Petição (tipo): [129.01] Manutenção: 2º quinquênio ordinário Processo afetado: BR302019000564-6 Requerente: MORRO AZUL INCORPORADORA DE BENS LTDA. Procurador: José Carlos Tinoco Soares Júnior
800230209849 31/05/2023	Deferimento da petição Código de despacho: 270 Petição (tipo): [129.01] Manutenção: 2º quinquênio ordinário Processo afetado: BR302019000565-4 Requerente: MORRO AZUL INCORPORADORA DE BENS LTDA. Procurador: José Carlos Tinoco Soares Júnior
800240040957 31/01/2024	Deferimento da petição Código de despacho: 270 Petição (tipo): [129.01] Manutenção: 2º quinquênio ordinário Processo afetado: BR302019000566-2 Requerente: FRONIUS INTERNATIONAL GMBH Procurador: David do Nascimento
800240043923 05/02/2024	Deferimento da petição Código de despacho: 270 Petição (tipo): [129.01] Manutenção: 2º quinquênio ordinário Processo afetado: BR302019000567-0 Requerente: PROSLIDE TECHNOLOGY INC. Procurador: Luiz Henrique Oliveira Do Amaral
800240027699 22/01/2024	Deferimento da petição Código de despacho: 270 Petição (tipo): [129.01] Manutenção: 2º quinquênio ordinário Processo afetado: BR302019000568-9 Requerente: LINX PRINTING TECHNOLOGIES LIMITED Procurador: Marcos Vinicius Azevedo Alves
800240034070 25/01/2024	Deferimento da petição Código de despacho: 270 Petição (tipo): [129.01] Manutenção: 2º quinquênio ordinário Processo afetado: BR302019000587-5 Requerente: MÁRCIO APARECIDO PUCCI Procurador: Andre Alvares de Lima Machado Franca



800240048916 07/02/2024	Deferimento da petição Código de despacho: 270 Petição (tipo): [129.01] Manutenção: 2º quinquênio ordinário Processo afetado: BR302019000588-3 Requerente: LINCOLN GLOBAL, INC. Procurador: Filipe Fonteles Cabral
800230137232 10/04/2023	Deferimento da petição Código de despacho: 270 Petição (tipo): [129.01] Manutenção: 2º quinquênio ordinário Processo afetado: BR302019000591-3 Requerente: THERAPY - MONTAGEM DE ELETRONICOS LTDA Procurador: Karen Christine Nalin Sinnema
800230437417 23/11/2023	Deferimento da petição Código de despacho: 270 Petição (tipo): [129.01] Manutenção: 2º quinquênio ordinário Processo afetado: BR302019000593-0 Requerente: BUGATTI INTERNATIONAL S.A. Procurador: Maurício de Souza Tavares
800230103927 14/03/2023	Deferimento da petição Código de despacho: 270 Petição (tipo): [129.01] Manutenção: 2º quinquênio ordinário Processo afetado: BR302019000597-2 Requerente: UNIVERSIDADE TECNOLOGICA FEDERAL DO PARANA
800230103928 14/03/2023	Deferimento da petição Código de despacho: 270 Petição (tipo): [129.01] Manutenção: 2º quinquênio ordinário Processo afetado: BR302019000600-6 Requerente: UNIVERSIDADE TECNOLOGICA FEDERAL DO PARANA
800240048896 06/02/2024	Deferimento da petição Código de despacho: 270 Petição (tipo): [129.01] Manutenção: 2º quinquênio ordinário Processo afetado: BR302019000605-7 Requerente: ROMA JENSEN COMÉRCIO E INDÚSTRIA LTDA. Procurador: José Carlos Tinoco Soares Júnior
800240048895 06/02/2024	Deferimento da petição Código de despacho: 270 Petição (tipo): [129.01] Manutenção: 2º quinquênio ordinário Processo afetado: BR302019000606-5 Requerente: ROMA JENSEN COMÉRCIO E INDÚSTRIA LTDA. Procurador: José Carlos Tinoco Soares Júnior
800240021864 16/01/2024	Deferimento da petição Código de despacho: 270 Petição (tipo): [129.01] Manutenção: 2º quinquênio ordinário Processo afetado: BR302019000608-1 Requerente: ELLIOTT COMPANY Procurador: David do Nascimento Advogados Associados
800240021865 16/01/2024	Deferimento da petição Código de despacho: 270 Petição (tipo): [129.01] Manutenção: 2º quinquênio ordinário Processo afetado: BR302019000609-0 Requerente: RAI STRATEGIC HOLDINGS, INC. Procurador: David do Nascimento Advogados Associados
800230460633 08/12/2023	Deferimento da petição Código de despacho: 270 Petição (tipo): [129.01] Manutenção: 2º quinquênio ordinário Processo afetado: BR302019000611-1 Requerente: GREAT WALL MOTOR COMPANY LIMITED Procurador: Gustavo Leonardos



800240034686 26/01/2024	Deferimento da petição Código de despacho: 270 Petição (tipo): [129.01] Manutenção: 2º quinquênio ordinário Processo afetado: BR302019000616-2 Requerente: SAMSUNG ELECTRONICS CO., LTD. Procurador: David do Nascimento
800240034084 25/01/2024	Deferimento da petição Código de despacho: 270 Petição (tipo): [129.01] Manutenção: 2º quinquênio ordinário Processo afetado: BR302019000621-9 Requerente: BRIDGESTONE AMERICAS TIRE OPERATIONS, LLC Procurador: Filipe Fonteles Cabral
800240034085 25/01/2024	Deferimento da petição Código de despacho: 270 Petição (tipo): [129.01] Manutenção: 2º quinquênio ordinário Processo afetado: BR302019000622-7 Requerente: BRIDGESTONE AMERICAS TIRE OPERATIONS, LLC Procurador: Filipe Fonteles Cabral
800240021866 16/01/2024	Deferimento da petição Código de despacho: 270 Petição (tipo): [129.01] Manutenção: 2º quinquênio ordinário Processo afetado: BR302019000626-0 Requerente: RAI STRATEGIC HOLDINGS, INC. Procurador: David do Nascimento Advogados Associados
800240027704 22/01/2024	Deferimento da petição Código de despacho: 270 Petição (tipo): [129.01] Manutenção: 2º quinquênio ordinário Processo afetado: BR302019000627-8 Requerente: BYD COMPANY LIMITED Procurador: Marcos Vinicius Azevedo Alves
800240027705 22/01/2024	Deferimento da petição Código de despacho: 270 Petição (tipo): [129.01] Manutenção: 2º quinquênio ordinário Processo afetado: BR302019000629-4 Requerente: BYD COMPANY LIMITED Procurador: Marcos Vinicius Azevedo Alves
800240059409 16/02/2024	Deferimento da petição Código de despacho: 270 Petição (tipo): [129.01] Manutenção: 2º quinquênio ordinário Processo afetado: BR302019000632-4 Requerente: ADIDAS AG Procurador: Pedro Afonso Vieira Bhering
800230302204 04/08/2023	Deferimento da petição Código de despacho: 270 Petição (tipo): [129.01] Manutenção: 2º quinquênio ordinário Processo afetado: BR302019000633-2 Requerente: SEB DO BRASIL PRODUTOS DOMÉSTICOS LTDA Procurador: João Luis DOrey Facco Vianna
800240040971 31/01/2024	Deferimento da petição Código de despacho: 270 Petição (tipo): [129.01] Manutenção: 2º quinquênio ordinário Processo afetado: BR302019000634-0 Requerente: DEKA PRODUCTS LIMITED PARTNERSHIP Procurador: Filipe Fonteles Cabral
800240021872 16/01/2024	Deferimento da petição Código de despacho: 270 Petição (tipo): [129.01] Manutenção: 2º quinquênio ordinário Processo afetado: BR302019000638-3 Requerente: ETHICON LLC Procurador: David do Nascimento Advogados Associados



800240040972 31/01/2024	Deferimento da petição Código de despacho: 270 Petição (tipo): [129.01] Manutenção: 2º quinquênio ordinário Processo afetado: BR302019000639-1 Requerente: DEKA PRODUCTS LIMITED PARTNERSHIP Procurador: Filipe Fonteles Cabral
800240009361 08/01/2024	Deferimento da petição Código de despacho: 270 Petição (tipo): [129.01] Manutenção: 2º quinquênio ordinário Processo afetado: BR302019000641-3 Requerente: JÚLIO CÉSAR GASPARINI JUNIOR. Procurador: JULIO CESAR GASPARINI JUNIOR
800240027708 22/01/2024	Deferimento da petição Código de despacho: 270 Petição (tipo): [129.01] Manutenção: 2º quinquênio ordinário Processo afetado: BR302019000642-1 Requerente: SULZER MANAGEMENT AG Procurador: Marcos Vinicius Azevedo Alves
800240040963 31/01/2024	Deferimento da petição Código de despacho: 270 Petição (tipo): [129.01] Manutenção: 2º quinquênio ordinário Processo afetado: BR302019000643-0 Requerente: AMVAC HONG KONG LIMITED Procurador: Filipe Fonteles Cabral
800240040964 31/01/2024	Deferimento da petição Código de despacho: 270 Petição (tipo): [129.01] Manutenção: 2º quinquênio ordinário Processo afetado: BR302019000644-8 Requerente: AMVAC HONG KONG LIMITED Procurador: Filipe Fonteles Cabral
800240052610 09/02/2024	Deferimento da petição Código de despacho: 270 Petição (tipo): [129.01] Manutenção: 2º quinquênio ordinário Processo afetado: BR302019000645-6 Requerente: E ENERGY INDÚSTRIA DE PRODUTOS MAGNÉTICOS LTDA Procurador: Edmila Adriana Denig
800240027709 22/01/2024	Deferimento da petição Código de despacho: 270 Petição (tipo): [129.01] Manutenção: 2º quinquênio ordinário Processo afetado: BR302019000647-2 Requerente: BOMBARDIER TRANSPORTATION GMBH Procurador: Marcos Vinicius Azevedo Alves
800240027710 22/01/2024	Deferimento da petição Código de despacho: 270 Petição (tipo): [129.01] Manutenção: 2º quinquênio ordinário Processo afetado: BR302019000648-0 Requerente: BOMBARDIER TRANSPORTATION GMBH Procurador: Marcos Vinicius Azevedo Alves
800240030736 24/01/2024	Deferimento da petição Código de despacho: 270 Petição (tipo): [129.01] Manutenção: 2º quinquênio ordinário Processo afetado: BR302019000656-1 Requerente: SIRONA DENTAL SYSTEMS GMBH Procurador: David do Nascimento
800230157217 25/04/2023	Deferimento da petição Código de despacho: 270 Petição (tipo): [129.01] Manutenção: 2º quinquênio ordinário Processo afetado: BR302019000657-0 Requerente: ALFREDO PORTELLA MARQUES Procurador: Joaquim Calheiros de Moraes



800230116321 23/03/2023	Deferimento da petição Código de despacho: 270 Petição (tipo): [129.01] Manutenção: 2º quinquênio ordinário Processo afetado: BR302019000659-6 Requerente: REFAM SERVICOS ESPECIAIS LTDA Procurador: Anízio Dias de Oliveira
800240040970 31/01/2024	Deferimento da petição Código de despacho: 270 Petição (tipo): [129.01] Manutenção: 2º quinquênio ordinário Processo afetado: BR302019000661-8 Requerente: DEERE & COMPANY Procurador: Filipe Fonteles Cabral
800240034687 26/01/2024	Deferimento da petição Código de despacho: 270 Petição (tipo): [129.01] Manutenção: 2º quinquênio ordinário Processo afetado: BR302019000662-6 Requerente: JUUL LABS, INC. Procurador: David do Nascimento
800240060625 19/02/2024	Deferimento da petição Código de despacho: 270 Petição (tipo): [129.01] Manutenção: 2º quinquênio ordinário Processo afetado: BR302019000663-4 Requerente: FLÁVIO DE BARROS RAMOS Procurador: André Gosmann
800240053228 14/02/2024	Deferimento da petição Código de despacho: 270 Petição (tipo): [129.01] Manutenção: 2º quinquênio ordinário Processo afetado: BR302019000664-2 Requerente: RINALDI S/A INDÚSTRIA DE PNEUMÁTICOS Procurador: João Cassiano Bairros Oyarzábal
800240063316 21/02/2024	Deferimento da petição Código de despacho: 270 Petição (tipo): [129.01] Manutenção: 2º quinquênio ordinário Processo afetado: BR302019000669-3 Requerente: BERLITZ PARTICIPAÇÕES SOCIETÁRIAS LTDA Procurador: João Cassiano Bairros Oyarzábal
800240063320 21/02/2024	Deferimento da petição Código de despacho: 270 Petição (tipo): [129.01] Manutenção: 2º quinquênio ordinário Processo afetado: BR302019000673-1 Requerente: MOVEIS RUDNICK S/A Procurador: Vasco da Gama Coelho Pereira
800230235642 20/06/2023	Deferimento da petição Código de despacho: 270 Petição (tipo): [129.01] Manutenção: 2º quinquênio ordinário Processo afetado: BR302019000674-0 Requerente: DINAMO EXPRESS INDUSTRIA E COMERCIO LTDA.-ME Procurador: HENRIQUE RIBEIRO DA LUZ DE MORAES
800240030727 24/01/2024	Deferimento da petição Código de despacho: 270 Petição (tipo): [129.01] Manutenção: 2º quinquênio ordinário Processo afetado: BR302019000678-2 Requerente: KONINKLIJKE PHILIPS N.V. Procurador: David do Nascimento
800240040967 31/01/2024	Deferimento da petição Código de despacho: 270 Petição (tipo): [129.01] Manutenção: 2º quinquênio ordinário Processo afetado: BR302019000679-0 Requerente: COLGATE-PALMOLIVE COMPANY Procurador: Filipe Fonteles Cabral



800240030728 24/01/2024	Deferimento da petição Código de despacho: 270 Petição (tipo): [129.01] Manutenção: 2º quinquênio ordinário Processo afetado: BR302019000681-2 Requerente: KONINKLIJKE PHILIPS N.V. Procurador: David do Nascimento
800240030729 24/01/2024	Deferimento da petição Código de despacho: 270 Petição (tipo): [129.01] Manutenção: 2º quinquênio ordinário Processo afetado: BR302019000683-9 Requerente: KONINKLIJKE PHILIPS N.V. Procurador: David do Nascimento
800240030738 24/01/2024	Deferimento da petição Código de despacho: 270 Petição (tipo): [129.01] Manutenção: 2º quinquênio ordinário Processo afetado: BR302019000685-5 Requerente: QUEST DIAGNOSTICS INVESTMENTS LLC Procurador: David do Nascimento
800240030739 24/01/2024	Deferimento da petição Código de despacho: 270 Petição (tipo): [129.01] Manutenção: 2º quinquênio ordinário Processo afetado: BR302019000686-3 Requerente: QUEST DIAGNOSTICS INVESTMENTS LLC Procurador: David do Nascimento
800230128596 03/04/2023	Deferimento da petição Código de despacho: 270 Petição (tipo): [129.01] Manutenção: 2º quinquênio ordinário Processo afetado: BR302019000687-1 Requerente: A3 CONSULTORIA & DESENVOLVIMENTO PROFISSIONAL E GERENCIAL LTDA Procurador: LUANA KLAUS
800240040966 31/01/2024	Deferimento da petição Código de despacho: 270 Petição (tipo): [129.01] Manutenção: 2º quinquênio ordinário Processo afetado: BR302019000689-8 Requerente: KIMBERLY-CLARK WORLDWIDE, INC. Procurador: Filipe Fonteles Cabral
800240030740 24/01/2024	Deferimento da petição Código de despacho: 270 Petição (tipo): [129.01] Manutenção: 2º quinquênio ordinário Processo afetado: BR302019000695-2 Requerente: RAI STRATEGIC HOLDINGS, INC. Procurador: David do Nascimento
800230453546 06/12/2023	Deferimento da petição Código de despacho: 270 Petição (tipo): [129.01] Manutenção: 2º quinquênio ordinário Processo afetado: BR302019000704-5 Requerente: INDÚSTRIAS ANHEMBI LTDA Procurador: José Carlos Tinoco Soares Júnior
800240030743 24/01/2024	Deferimento da petição Código de despacho: 270 Petição (tipo): [129.01] Manutenção: 2º quinquênio ordinário Processo afetado: BR302019000705-3 Requerente: NIKE INNOVATE C.V. Procurador: David do Nascimento
800240030744 24/01/2024	Deferimento da petição Código de despacho: 270 Petição (tipo): [129.01] Manutenção: 2º quinquênio ordinário Processo afetado: BR302019000706-1 Requerente: NIKE INNOVATE C.V. Procurador: David do Nascimento



800230446913 30/11/2023	Deferimento da petição Código de despacho: 270 Petição (tipo): [129.01] Manutenção: 2º quinquênio ordinário Processo afetado: BR302019000708-8 Requerente: UNIVERSIDADE DE SÃO PAULO - USP
800230119956 28/03/2023	Deferimento da petição Código de despacho: 270 Petição (tipo): [129.01] Manutenção: 2º quinquênio ordinário Processo afetado: BR302019000710-0 Requerente: NEW PILATES FABRICACAO DE APARELHOS FISIOTERAPICOS LTDA ME Procurador: Wagner Alencar Domingos
800240026340 18/01/2024	Deferimento da petição Código de despacho: 270 Petição (tipo): [129.01] Manutenção: 2º quinquênio ordinário Processo afetado: BR302019000713-4 Requerente: CHRISTIAN DIOR COUTURE Procurador: Gustavo Leonardos
800230166687 02/05/2023	Deferimento da petição Código de despacho: 270 Petição (tipo): [129.01] Manutenção: 2º quinquênio ordinário Processo afetado: BR302019000716-9 Requerente: ARTEZERSE MARCHELLI FARIA Procurador: Marlene Mollina Godinho
800240065384 22/02/2024	Deferimento da petição Código de despacho: 270 Petição (tipo): [129.01] Manutenção: 2º quinquênio ordinário Processo afetado: BR302019000720-7 Requerente: CHUBBY GORILLA, INC. Procurador: Amanda Deocleciano T. da Silva
800240048914 07/02/2024	Deferimento da petição Código de despacho: 270 Petição (tipo): [129.01] Manutenção: 2º quinquênio ordinário Processo afetado: BR302019000724-0 Requerente: MATOS STUDIO SERVICOS DE DESIGN LTDA
800240048917 07/02/2024	Deferimento da petição Código de despacho: 270 Petição (tipo): [129.01] Manutenção: 2º quinquênio ordinário Processo afetado: BR302019000725-8 Requerente: MATOS STUDIO SERVICOS DE DESIGN LTDA
800240048918 07/02/2024	Deferimento da petição Código de despacho: 270 Petição (tipo): [129.01] Manutenção: 2º quinquênio ordinário Processo afetado: BR302019000726-6 Requerente: MATOS STUDIO SERVICOS DE DESIGN LTDA
800240034080 25/01/2024	Deferimento da petição Código de despacho: 270 Petição (tipo): [129.01] Manutenção: 2º quinquênio ordinário Processo afetado: BR302019000729-0 Requerente: HARMAN INTERNATIONAL INDUSTRIES, INCORPORATED Procurador: Filipe Fonteles Cabral
800240034081 25/01/2024	Deferimento da petição Código de despacho: 270 Petição (tipo): [129.01] Manutenção: 2º quinquênio ordinário Processo afetado: BR302019000731-2 Requerente: HARMAN INTERNATIONAL INDUSTRIES, INCORPORATED Procurador: Filipe Fonteles Cabral



800240027715 22/01/2024	Deferimento da petição Código de despacho: 270 Petição (tipo): [129.01] Manutenção: 2º quinquênio ordinário Processo afetado: BR302019000737-1 Requerente: RENAULT S.A.S Procurador: Marcos Vinicius Azevedo Alves
800240027716 22/01/2024	Deferimento da petição Código de despacho: 270 Petição (tipo): [129.01] Manutenção: 2º quinquênio ordinário Processo afetado: BR302019000738-0 Requerente: RENAULT S.A.S Procurador: Marcos Vinicius Azevedo Alves
800230282768 21/07/2023	Deferimento da petição Código de despacho: 270 Petição (tipo): [129.01] Manutenção: 2º quinquênio ordinário Processo afetado: BR302019000744-4 Requerente: LIDER INDUSTRIA E COMERCIO DE ESTOFADOS S.A Procurador: Eduardo Lívio Daimond
800230112371 21/03/2023	Deferimento da petição Código de despacho: 270 Petição (tipo): [129.01] Manutenção: 2º quinquênio ordinário Processo afetado: BR302019000746-0 Requerente: INSTITUTO FEDERAL DE EDUCAÇÃO, CIÊNCIA E TECNOLOGIA DE ALAGOAS - IFAL
800230114790 22/03/2023	Deferimento da petição Código de despacho: 270 Petição (tipo): [129.01] Manutenção: 2º quinquênio ordinário Processo afetado: BR302019000747-9 Requerente: INSTITUTO FEDERAL DE EDUCAÇÃO, CIÊNCIA E TECNOLOGIA DE ALAGOAS - IFAL
800230114789 22/03/2023	Deferimento da petição Código de despacho: 270 Petição (tipo): [129.01] Manutenção: 2º quinquênio ordinário Processo afetado: BR302019000748-7 Requerente: INSTITUTO FEDERAL DE EDUCAÇÃO, CIÊNCIA E TECNOLOGIA DE ALAGOAS - IFAL
800230114791 22/03/2023	Deferimento da petição Código de despacho: 270 Petição (tipo): [129.01] Manutenção: 2º quinquênio ordinário Processo afetado: BR302019000750-9 Requerente: INSTITUTO FEDERAL DE EDUCAÇÃO, CIÊNCIA E TECNOLOGIA DE ALAGOAS - IFAL
800230114792 22/03/2023	Deferimento da petição Código de despacho: 270 Petição (tipo): [129.01] Manutenção: 2º quinquênio ordinário Processo afetado: BR302019000751-7 Requerente: INSTITUTO FEDERAL DE EDUCAÇÃO, CIÊNCIA E TECNOLOGIA DE ALAGOAS - IFAL
800230114793 22/03/2023	Deferimento da petição Código de despacho: 270 Petição (tipo): [129.01] Manutenção: 2º quinquênio ordinário Processo afetado: BR302019000752-5 Requerente: INSTITUTO FEDERAL DE EDUCAÇÃO, CIÊNCIA E TECNOLOGIA DE ALAGOAS - IFAL
800230105491 15/03/2023	Deferimento da petição Código de despacho: 270 Petição (tipo): [129.01] Manutenção: 2º quinquênio ordinário Processo afetado: BR302019000753-3 Requerente: INSTITUTO FEDERAL DE EDUCAÇÃO, CIÊNCIA E TECNOLOGIA DE ALAGOAS - IFAL
800240059398 16/02/2024	Deferimento da petição Código de despacho: 270 Petição (tipo): [129.01] Manutenção: 2º quinquênio ordinário Processo afetado: BR302019000754-1 Requerente: MMC BRASIL INDÚSTRIA E COMÉRCIO LTDA. Procurador: Ana Cristina Almeida Muller



800230180267 11/05/2023	Deferimento da petição Código de despacho: 270 Petição (tipo): [129.01] Manutenção: 2º quinquênio ordinário Processo afetado: BR302019000755-0 Requerente: ATLAS S.A. Procurador: Milton Lucidio Leao Barcellos
800240132863 17/04/2024	Deferimento da petição Código de despacho: 270 Petição (tipo): [130.01] Manutenção: 2º quinquênio extraordinário Processo afetado: BR302019000757-6 Requerente: ODEME EQUIPAMENTOS MEDICOS E ODONTOLOGICOS LTDA ME
800240059404 16/02/2024	Deferimento da petição Código de despacho: 270 Petição (tipo): [129.01] Manutenção: 2º quinquênio ordinário Processo afetado: BR302019000758-4 Requerente: FUJIAN LANDI COMMERCIAL EQUIPMENT CO., LTD Procurador: Filipe Fonteles Cabral
800240026341 18/01/2024	Deferimento da petição Código de despacho: 270 Petição (tipo): [129.01] Manutenção: 2º quinquênio ordinário Processo afetado: BR302019000759-2 Requerente: CHRISTIAN DIOR COUTURE Procurador: Gustavo Leonardos
800240026342 18/01/2024	Deferimento da petição Código de despacho: 270 Petição (tipo): [129.01] Manutenção: 2º quinquênio ordinário Processo afetado: BR302019000760-6 Requerente: CHRISTIAN DIOR COUTURE Procurador: Gustavo Leonardos
800240030745 24/01/2024	Deferimento da petição Código de despacho: 270 Petição (tipo): [129.01] Manutenção: 2º quinquênio ordinário Processo afetado: BR302019000767-3 Requerente: MPACT LIMITED Procurador: David do Nascimento
800240030746 24/01/2024	Deferimento da petição Código de despacho: 270 Petição (tipo): [129.01] Manutenção: 2º quinquênio ordinário Processo afetado: BR302019000768-1 Requerente: MPACT LIMITED Procurador: David do Nascimento
800230128627 03/04/2023	Deferimento da petição Código de despacho: 270 Petição (tipo): [129.01] Manutenção: 2º quinquênio ordinário Processo afetado: BR302019000769-0 Requerente: INSTITUTO FEDERAL DE EDUCAÇÃO, CIÊNCIA E TECNOLOGIA DE ALAGOAS - IFAL
800230282769 21/07/2023	Deferimento da petição Código de despacho: 270 Petição (tipo): [129.01] Manutenção: 2º quinquênio ordinário Processo afetado: BR302019000773-8 Requerente: LIDER INDUSTRIA E COMERCIO DE ESTOFADOS S.A Procurador: Eduardo Lívio Daimond
800230282770 21/07/2023	Deferimento da petição Código de despacho: 270 Petição (tipo): [129.01] Manutenção: 2º quinquênio ordinário Processo afetado: BR302019000774-6 Requerente: LIDER INDUSTRIA E COMERCIO DE ESTOFADOS S.A Procurador: Eduardo Lívio Daimond



800230282771 21/07/2023	Deferimento da petição Código de despacho: 270 Petição (tipo): [129.01] Manutenção: 2º quinquênio ordinário Processo afetado: BR302019000775-4 Requerente: LIDER INDUSTRIA E COMERCIO DE ESTOFADOS S.A Procurador: Eduardo Lívio Daimond
800230282772 21/07/2023	Deferimento da petição Código de despacho: 270 Petição (tipo): [129.01] Manutenção: 2º quinquênio ordinário Processo afetado: BR302019000776-2 Requerente: LIDER INDUSTRIA E COMERCIO DE ESTOFADOS S.A Procurador: Eduardo Lívio Daimond
800230282773 21/07/2023	Deferimento da petição Código de despacho: 270 Petição (tipo): [129.01] Manutenção: 2º quinquênio ordinário Processo afetado: BR302019000777-0 Requerente: LIDER INDUSTRIA E COMERCIO DE ESTOFADOS S.A Procurador: Eduardo Lívio Daimond
800230282774 21/07/2023	Deferimento da petição Código de despacho: 270 Petição (tipo): [129.01] Manutenção: 2º quinquênio ordinário Processo afetado: BR302019000778-9 Requerente: LIDER INDUSTRIA E COMERCIO DE ESTOFADOS S.A Procurador: Eduardo Lívio Daimond
800240055914 15/02/2024	Deferimento da petição Código de despacho: 270 Petição (tipo): [129.01] Manutenção: 2º quinquênio ordinário Processo afetado: BR302019000779-7 Requerente: SUNEW FILMES FOTOVOLTAICOS IMPRESSOS S.A. Procurador: Luiza Tângari Coelho
800230119961 28/03/2023	Deferimento da petição Código de despacho: 270 Petição (tipo): [129.01] Manutenção: 2º quinquênio ordinário Processo afetado: BR302019000780-0 Requerente: MÁQUINAS AGRÍCOLAS JACTO S.A. (CLEAN) Procurador: Roger Pampana Nicolau
800230114795 22/03/2023	Deferimento da petição Código de despacho: 270 Petição (tipo): [129.01] Manutenção: 2º quinquênio ordinário Processo afetado: BR302019000781-9 Requerente: INSTITUTO FEDERAL DE EDUCAÇÃO, CIÊNCIA E TECNOLOGIA DE ALAGOAS - IFAL
800240040968 31/01/2024	Deferimento da petição Código de despacho: 270 Petição (tipo): [129.01] Manutenção: 2º quinquênio ordinário Processo afetado: BR302019000783-5 Requerente: PEPSICO, INC. Procurador: Filipe Fonteles Cabral
800240061697 20/02/2024	Deferimento da petição Código de despacho: 270 Petição (tipo): [129.01] Manutenção: 2º quinquênio ordinário Processo afetado: BR302019000786-0 Requerente: SAMSUNG ELECTRONICS CO., LTD. Procurador: David do Nascimento
800230128623 03/04/2023	Deferimento da petição Código de despacho: 270 Petição (tipo): [129.01] Manutenção: 2º quinquênio ordinário Processo afetado: BR302019000787-8 Requerente: INSTITUTO FEDERAL DE EDUCAÇÃO, CIÊNCIA E TECNOLOGIA DE ALAGOAS - IFAL



800240061698 20/02/2024	Deferimento da petição Código de despacho: 270 Petição (tipo): [129.01] Manutenção: 2º quinquênio ordinário Processo afetado: BR302019000788-6 Requerente: SAMSUNG ELECTRONICS CO., LTD. Procurador: David do Nascimento
800230114794 22/03/2023	Deferimento da petição Código de despacho: 270 Petição (tipo): [129.01] Manutenção: 2º quinquênio ordinário Processo afetado: BR302019000789-4 Requerente: INSTITUTO FEDERAL DE EDUCAÇÃO, CIÊNCIA E TECNOLOGIA DE ALAGOAS - IFAL
800240061699 20/02/2024	Deferimento da petição Código de despacho: 270 Petição (tipo): [129.01] Manutenção: 2º quinquênio ordinário Processo afetado: BR302019000792-4 Requerente: L.B. FOSTER RAIL TECHNOLOGIES, INC. Procurador: David do Nascimento
800240000001 02/01/2024	Deferimento da petição Código de despacho: 270 Petição (tipo): [129.01] Manutenção: 2º quinquênio ordinário Processo afetado: BR302019000823-8 Requerente: METALÚRGICA DS LTDA. Procurador: EXPERT - MARCAS E PATENTES LTDA
800230090836 06/03/2023	Deferimento da petição Código de despacho: 270 Petição (tipo): [129.01] Manutenção: 2º quinquênio ordinário Processo afetado: BR302019000825-4 Requerente: COLOR VISÃO DO BRASIL INDÚSTRIA ACRÍLICA LTDA Procurador: Franklin Batista Gomes
800230090837 06/03/2023	Deferimento da petição Código de despacho: 270 Petição (tipo): [129.01] Manutenção: 2º quinquênio ordinário Processo afetado: BR302019000826-2 Requerente: COLOR VISÃO DO BRASIL INDÚSTRIA ACRÍLICA LTDA Procurador: Franklin Batista Gomes
800230098723 10/03/2023	Deferimento da petição Código de despacho: 270 Petição (tipo): [129.01] Manutenção: 2º quinquênio ordinário Processo afetado: BR302019000827-0 Requerente: JOSÉ ANTÔNIO PAULATTI Procurador: Karen Christine Nalin Sinnema
800240061708 20/02/2024	Deferimento da petição Código de despacho: 270 Petição (tipo): [129.01] Manutenção: 2º quinquênio ordinário Processo afetado: BR302019000828-9 Requerente: THE GILLETTE COMPANY LLC Procurador: David do Nascimento
800240061709 20/02/2024	Deferimento da petição Código de despacho: 270 Petição (tipo): [129.01] Manutenção: 2º quinquênio ordinário Processo afetado: BR302019000829-7 Requerente: THE GILLETTE COMPANY LLC Procurador: David do Nascimento
800240061710 20/02/2024	Deferimento da petição Código de despacho: 270 Petição (tipo): [129.01] Manutenção: 2º quinquênio ordinário Processo afetado: BR302019000830-0 Requerente: THE GILLETTE COMPANY LLC Procurador: David do Nascimento



800240061711 20/02/2024	Deferimento da petição Código de despacho: 270 Petição (tipo): [129.01] Manutenção: 2º quinquênio ordinário Processo afetado: BR302019000831-9 Requerente: THE GILLETTE COMPANY LLC Procurador: David do Nascimento
800230128583 03/04/2023	Deferimento da petição Código de despacho: 270 Petição (tipo): [129.01] Manutenção: 2º quinquênio ordinário Processo afetado: BR302019000838-6 Requerente: INJETRONICS TECNOLOGIA E COMÉRCIO EIRELI
800240072254 28/02/2024	Deferimento da petição Código de despacho: 270 Petição (tipo): [129.01] Manutenção: 2º quinquênio ordinário Processo afetado: BR302019000840-8 Requerente: COROB S.P.A. Procurador: David do Nascimento
800230204655 29/05/2023	Deferimento da petição Código de despacho: 270 Petição (tipo): [129.01] Manutenção: 2º quinquênio ordinário Processo afetado: BR302019000846-7 Requerente: THERAPY - MONTAGEM DE ELETRONICOS LTDA Procurador: Karen Christine Nalin Sinnema
800230433645 21/11/2023	Deferimento da petição Código de despacho: 270 Petição (tipo): [129.01] Manutenção: 2º quinquênio ordinário Processo afetado: BR302019000847-5 Requerente: SÃO MARTINHO S/A. Procurador: João Luis D'Orey Facco Vianna
800240086172 11/03/2024	Deferimento da petição Código de despacho: 270 Petição (tipo): [130.01] Manutenção: 2º quinquênio extraordinário Processo afetado: BR302019000852-1 Requerente: TRAMONTINA TEEC S.A. Procurador: Guilherme Spiller
800240086173 11/03/2024	Deferimento da petição Código de despacho: 270 Petição (tipo): [130.01] Manutenção: 2º quinquênio extraordinário Processo afetado: BR302019000853-0 Requerente: TRAMONTINA TEEC S.A. Procurador: Guilherme Spiller
800240086174 11/03/2024	Deferimento da petição Código de despacho: 270 Petição (tipo): [130.01] Manutenção: 2º quinquênio extraordinário Processo afetado: BR302019000856-4 Requerente: TRAMONTINA TEEC S.A. Procurador: Guilherme Spiller
800230142218 13/04/2023	Deferimento da petição Código de despacho: 270 Petição (tipo): [129.01] Manutenção: 2º quinquênio ordinário Processo afetado: BR302019000857-2 Requerente: RICOH COMPANY, LTD Procurador: Marcelo Oliveira de Souza
800240089139 13/03/2024	Deferimento da petição Código de despacho: 270 Petição (tipo): [130.01] Manutenção: 2º quinquênio extraordinário Processo afetado: BR302019000859-9 Requerente: MARILIA FERNANDA GANASSIN Procurador: Paulo Gustavo Zanetti Moraes Badan



800240061643 20/02/2024	Deferimento da petição Código de despacho: 270 Petição (tipo): [129.01] Manutenção: 2º quinquênio ordinário Processo afetado: BR302019000864-5 Requerente: KINESIO IP LLC Procurador: CÉLIA ALVES SILVA
800240070869 27/02/2024	Deferimento da petição Código de despacho: 270 Petição (tipo): [129.01] Manutenção: 2º quinquênio ordinário Processo afetado: BR302019000865-3 Requerente: BÜHLER AG Procurador: Filipe Fonteles Cabral
800240070870 27/02/2024	Deferimento da petição Código de despacho: 270 Petição (tipo): [129.01] Manutenção: 2º quinquênio ordinário Processo afetado: BR302019000866-1 Requerente: BÜHLER AG Procurador: Filipe Fonteles Cabral
800230313499 14/08/2023	Deferimento da petição Código de despacho: 270 Petição (tipo): [129.01] Manutenção: 2º quinquênio ordinário Processo afetado: BR302019000870-0 Requerente: AMARILDO CARRASCO ALVES Procurador: Wanderlei Cardoso
800240221011 26/06/2024	Deferimento da petição Código de despacho: 270 Petição (tipo): [130.01] Manutenção: 2º quinquênio extraordinário Processo afetado: BR302019000872-6 Requerente: ADAMA AGAN LTD. Procurador: David do Nascimento Advogados Associados
800240061713 20/02/2024	Deferimento da petição Código de despacho: 270 Petição (tipo): [129.01] Manutenção: 2º quinquênio ordinário Processo afetado: BR302019000875-0 Requerente: BRUIN BIOMETRICS, LLC Procurador: David do Nascimento
800230123795 29/03/2023	Deferimento da petição Código de despacho: 270 Petição (tipo): [129.01] Manutenção: 2º quinquênio ordinário Processo afetado: BR302019000878-5 Requerente: CG FÁBRICA DE ARTEFATOS PLÁSTICOS LTDA Procurador: Sandro Wunderlich
800240061714 20/02/2024	Deferimento da petição Código de despacho: 270 Petição (tipo): [129.01] Manutenção: 2º quinquênio ordinário Processo afetado: BR302019000879-3 Requerente: BRUIN BIOMETRICS, LLC Procurador: David do Nascimento
800230480733 28/12/2023	Deferimento da petição Código de despacho: 270 Petição (tipo): [129.01] Manutenção: 2º quinquênio ordinário Processo afetado: BR302019000880-7 Requerente: KONINKLIJKE PHILIPS N.V. Procurador: Daniel Advogados (Alt.de Daniel & Cia)
800240075502 01/03/2024	Deferimento da petição Código de despacho: 270 Petição (tipo): [129.01] Manutenção: 2º quinquênio ordinário Processo afetado: BR302019000881-5 Requerente: METADIL INDÚSTRIA E COMÉRCIO METALÚRGICA LTDA Procurador: Meiri Moreira Pienegonda



800230207117 30/05/2023	Deferimento da petição Código de despacho: 270 Petição (tipo): [129.01] Manutenção: 2º quinquênio ordinário Processo afetado: BR302019000885-8 Requerente: CULLIGAN LATAM LTDA Procurador: Celino Bento de Souza
800230100032 13/03/2023	Deferimento da petição Código de despacho: 270 Petição (tipo): [129.01] Manutenção: 2º quinquênio ordinário Processo afetado: BR302019000888-2 Requerente: INDUSTRIAS REUNIDAS RAYMUNDO DA FONTE S/A. Procurador: GUSTAVO HENRIQUE EIRADO DE ESCOBAR
800240055913 15/02/2024	Deferimento da petição Código de despacho: 270 Petição (tipo): [129.01] Manutenção: 2º quinquênio ordinário Processo afetado: BR302019000893-9 Requerente: I. C. MELO & CIA. LTDA. Procurador: Sueli Viana de Salles
800240043081 02/02/2024	Deferimento da petição Código de despacho: 270 Petição (tipo): [129.01] Manutenção: 2º quinquênio ordinário Processo afetado: BR302019000894-7 Requerente: LIG BRINK INDUSTRIA E COMERCIO DE PLASTICOS LTDA Procurador: Mari Alba Perito
800240072257 28/02/2024	Deferimento da petição Código de despacho: 270 Petição (tipo): [129.01] Manutenção: 2º quinquênio ordinário Processo afetado: BR302019000897-1 Requerente: TETRA LAVAL HOLDINGS & FINANCE S.A. Procurador: David do Nascimento
800240072258 28/02/2024	Deferimento da petição Código de despacho: 270 Petição (tipo): [129.01] Manutenção: 2º quinquênio ordinário Processo afetado: BR302019000898-0 Requerente: TETRA LAVAL HOLDINGS & FINANCE S.A. Procurador: David do Nascimento
800240034676 26/01/2024	Deferimento da petição Código de despacho: 270 Petição (tipo): [129.01] Manutenção: 2º quinquênio ordinário Processo afetado: BR302019000900-5 Requerente: ILANA LERNER HOFFMANN Procurador: Alcion Bubniak
800240034677 26/01/2024	Deferimento da petição Código de despacho: 270 Petição (tipo): [129.01] Manutenção: 2º quinquênio ordinário Processo afetado: BR302019000901-3 Requerente: ILANA LERNER HOFFMANN Procurador: Alcion Bubniak
800240034678 26/01/2024	Deferimento da petição Código de despacho: 270 Petição (tipo): [129.01] Manutenção: 2º quinquênio ordinário Processo afetado: BR302019000902-1 Requerente: ILANA LERNER HOFFMANN Procurador: Alcion Bubniak
800240034679 26/01/2024	Deferimento da petição Código de despacho: 270 Petição (tipo): [129.01] Manutenção: 2º quinquênio ordinário Processo afetado: BR302019000904-8 Requerente: ILANA LERNER HOFFMANN Procurador: Alcion Bubniak



800240034680 26/01/2024	Deferimento da petição Código de despacho: 270 Petição (tipo): [129.01] Manutenção: 2º quinquênio ordinário Processo afetado: BR302019000905-6 Requerente: ILANA LERNER HOFFMANN Procurador: Alcion Bubniak
800240072259 28/02/2024	Deferimento da petição Código de despacho: 270 Petição (tipo): [129.01] Manutenção: 2º quinquênio ordinário Processo afetado: BR302019000906-4 Requerente: LUMILEDS HOLDING B.V. Procurador: David do Nascimento
800240063323 21/02/2024	Deferimento da petição Código de despacho: 270 Petição (tipo): [129.01] Manutenção: 2º quinquênio ordinário Processo afetado: BR302019000908-0 Requerente: UNDERCARRIAGE PARTICIPATION S.R.L. Procurador: Filipe Fonteles Cabral
800240063324 21/02/2024	Deferimento da petição Código de despacho: 270 Petição (tipo): [129.01] Manutenção: 2º quinquênio ordinário Processo afetado: BR302019000916-1 Requerente: UNDERCARRIAGE PARTICIPATION S.R.L. Procurador: Filipe Fonteles Cabral
800240063325 21/02/2024	Deferimento da petição Código de despacho: 270 Petição (tipo): [129.01] Manutenção: 2º quinquênio ordinário Processo afetado: BR302019000917-0 Requerente: UNDERCARRIAGE PARTICIPATION S.R.L. Procurador: Filipe Fonteles Cabral
800240052613 09/02/2024	Deferimento da petição Código de despacho: 270 Petição (tipo): [129.01] Manutenção: 2º quinquênio ordinário Processo afetado: BR302019000918-8 Requerente: CHRISTIAN DIOR COUTURE Procurador: Gustavo Leonardos
800240052614 09/02/2024	Deferimento da petição Código de despacho: 270 Petição (tipo): [129.01] Manutenção: 2º quinquênio ordinário Processo afetado: BR302019000919-6 Requerente: CHRISTIAN DIOR COUTURE Procurador: Gustavo Leonardos
800240068706 23/02/2024	Deferimento da petição Código de despacho: 270 Petição (tipo): [129.01] Manutenção: 2º quinquênio ordinário Processo afetado: BR302019000922-6 Requerente: 3M INNOVATIVE PROPERTIES COMPANY Procurador: Filipe Fonteles Cabral
800230335617 30/08/2023	Deferimento da petição Código de despacho: 270 Petição (tipo): [129.01] Manutenção: 2º quinquênio ordinário Processo afetado: BR302019000924-2 Requerente: LEONARDO MARTINS MAGALHÃES Procurador: Wanderley Batista dos Santos
800230196042 22/05/2023	Deferimento da petição Código de despacho: 270 Petição (tipo): [129.01] Manutenção: 2º quinquênio ordinário Processo afetado: BR302019000930-7 Requerente: CARLOS MANOEL GUARDIA Procurador: CARLOS OLBERTO DUARTE



800240061720 20/02/2024	Deferimento da petição Código de despacho: 270 Petição (tipo): [129.01] Manutenção: 2º quinquênio ordinário Processo afetado: BR302019000934-0 Requerente: JACUZZI INC. Procurador: David do Nascimento
800240090846 11/03/2024	Deferimento da petição Código de despacho: 270 Petição (tipo): [129.01] Manutenção: 2º quinquênio ordinário Processo afetado: BR302019000936-6 Requerente: NOVOS METAIS LTDA. Procurador: Jacques Labrunie
800240086171 11/03/2024	Deferimento da petição Código de despacho: 270 Petição (tipo): [129.01] Manutenção: 2º quinquênio ordinário Processo afetado: BR302019000937-4 Requerente: NOVOS METAIS LTDA. Procurador: Jacques Labrunie
800240086183 11/03/2024	Deferimento da petição Código de despacho: 270 Petição (tipo): [129.01] Manutenção: 2º quinquênio ordinário Processo afetado: BR302019000938-2 Requerente: NOVOS METAIS LTDA. Procurador: Jacques Labrunie
800240086184 11/03/2024	Deferimento da petição Código de despacho: 270 Petição (tipo): [129.01] Manutenção: 2º quinquênio ordinário Processo afetado: BR302019000940-4 Requerente: NOVOS METAIS LTDA. Procurador: Jacques Labrunie
800240086181 11/03/2024	Deferimento da petição Código de despacho: 270 Petição (tipo): [129.01] Manutenção: 2º quinquênio ordinário Processo afetado: BR302019000941-2 Requerente: NOVOS METAIS LTDA. Procurador: Jacques Labrunie
800240086182 11/03/2024	Deferimento da petição Código de despacho: 270 Petição (tipo): [129.01] Manutenção: 2º quinquênio ordinário Processo afetado: BR302019000947-1 Requerente: NOVOS METAIS LTDA. Procurador: Jacques Labrunie
800230368227 27/09/2023	Deferimento da petição Código de despacho: 270 Petição (tipo): [129.01] Manutenção: 2º quinquênio ordinário Processo afetado: BR302019000950-1 Requerente: CARLOS EDUARDO SANCHES Procurador: Maria Ignêz Pereira
800230351823 13/09/2023	Deferimento da petição Código de despacho: 270 Petição (tipo): [129.01] Manutenção: 2º quinquênio ordinário Processo afetado: BR302019000950-1 Requerente: CARLOS EDUARDO SANCHES Procurador: Maria Ignêz Pereira
800240086170 11/03/2024	Deferimento da petição Código de despacho: 270 Petição (tipo): [129.01] Manutenção: 2º quinquênio ordinário Processo afetado: BR302019000952-8 Requerente: NOVOS METAIS LTDA. Procurador: Jacques Labrunie

800240080400 06/03/2024	Deferimento da petição Código de despacho: 270 Petição (tipo): [129.01] Manutenção: 2º quinquênio ordinário Processo afetado: BR302019000953-6 Requerente: RINALDI S/A INDÚSTRIA DE PNEUMÁTICOS Procurador: João Cassiano Bairros Oyarzábal
800240080397 06/03/2024	Deferimento da petição Código de despacho: 270 Petição (tipo): [129.01] Manutenção: 2º quinquênio ordinário Processo afetado: BR302019000954-4 Requerente: RINALDI S/A INDÚSTRIA DE PNEUMÁTICOS Procurador: João Cassiano Bairros Oyarzábal
800240061666 20/02/2024	Deferimento da petição Código de despacho: 270 Petição (tipo): [129.01] Manutenção: 2º quinquênio ordinário Processo afetado: BR302019000957-9 Requerente: 3SHAPE A/S Procurador: CÉLIA ALVES SILVA
800240084997 08/03/2024	Deferimento da petição Código de despacho: 270 Petição (tipo): [129.01] Manutenção: 2º quinquênio ordinário Processo afetado: BR302019000959-5 Requerente: NOVOS METAIS LTDA. Procurador: Jacques Labrunie
800240061669 20/02/2024	Deferimento da petição Código de despacho: 270 Petição (tipo): [129.01] Manutenção: 2º quinquênio ordinário Processo afetado: BR302019000960-9 Requerente: 3SHAPE A/S Procurador: CÉLIA ALVES SILVA
800240085002 08/03/2024	Deferimento da petição Código de despacho: 270 Petição (tipo): [129.01] Manutenção: 2º quinquênio ordinário Processo afetado: BR302019000962-5 Requerente: NOVOS METAIS LTDA. Procurador: Jacques Labrunie
800240061673 20/02/2024	Deferimento da petição Código de despacho: 270 Petição (tipo): [129.01] Manutenção: 2º quinquênio ordinário Processo afetado: BR302019000963-3 Requerente: 3SHAPE A/S Procurador: CÉLIA ALVES SILVA
800240084999 08/03/2024	Deferimento da petição Código de despacho: 270 Petição (tipo): [129.01] Manutenção: 2º quinquênio ordinário Processo afetado: BR302019000964-1 Requerente: NOVOS METAIS LTDA. Procurador: Jacques Labrunie
800240061678 20/02/2024	Deferimento da petição Código de despacho: 270 Petição (tipo): [129.01] Manutenção: 2º quinquênio ordinário Processo afetado: BR302019000965-0 Requerente: 3SHAPE A/S Procurador: CÉLIA ALVES SILVA
800240084998 08/03/2024	Deferimento da petição Código de despacho: 270 Petição (tipo): [129.01] Manutenção: 2º quinquênio ordinário Processo afetado: BR302019000966-8 Requerente: NOVOS METAIS LTDA. Procurador: Jacques Labrunie



800240085000 08/03/2024	Deferimento da petição Código de despacho: 270 Petição (tipo): [129.01] Manutenção: 2º quinquênio ordinário Processo afetado: BR302019000968-4 Requerente: NOVOS METAIS LTDA. Procurador: Jacques Labrunie
800240085001 08/03/2024	Deferimento da petição Código de despacho: 270 Petição (tipo): [129.01] Manutenção: 2º quinquênio ordinário Processo afetado: BR302019000971-4 Requerente: NOVOS METAIS LTDA. Procurador: Jacques Labrunie
800230309406 09/08/2023	Deferimento da petição Código de despacho: 270 Petição (tipo): [129.01] Manutenção: 2º quinquênio ordinário Processo afetado: BR302019000972-2 Requerente: CARLOS EDUARDO SANCHES Procurador: Maria Ignêz Pereira
800240086177 11/03/2024	Deferimento da petição Código de despacho: 270 Petição (tipo): [129.01] Manutenção: 2º quinquênio ordinário Processo afetado: BR302019000974-9 Requerente: NOVOS METAIS LTDA. Procurador: Jacques Labrunie
800240086178 11/03/2024	Deferimento da petição Código de despacho: 270 Petição (tipo): [129.01] Manutenção: 2º quinquênio ordinário Processo afetado: BR302019000977-3 Requerente: NOVOS METAIS LTDA. Procurador: Jacques Labrunie
800240085003 08/03/2024	Deferimento da petição Código de despacho: 270 Petição (tipo): [129.01] Manutenção: 2º quinquênio ordinário Processo afetado: BR302019000979-0 Requerente: ADRIANA PUERTAS GARCIA Procurador: Celino Bento de Souza
800230243577 26/06/2023	Deferimento da petição Código de despacho: 270 Petição (tipo): [129.01] Manutenção: 2º quinquênio ordinário Processo afetado: BR302019000992-7 Requerente: Q7 OFF ROAD LTDA EPP Procurador: Diogo Martins Boos
800230480740 28/12/2023	Deferimento da petição Código de despacho: 270 Petição (tipo): [129.01] Manutenção: 2º quinquênio ordinário Processo afetado: BR302019000998-6 Requerente: KONINKLIJKE PHILIPS N.V. Procurador: Daniel Advogados (Alt.de Daniel & Cia)
800240061728 20/02/2024	Deferimento da petição Código de despacho: 270 Petição (tipo): [129.01] Manutenção: 2º quinquênio ordinário Processo afetado: BR302019001005-4 Requerente: FITESA GERMANY GMBH Procurador: David do Nascimento
800240037785 30/01/2024	Deferimento da petição Código de despacho: 270 Petição (tipo): [129.01] Manutenção: 2º quinquênio ordinário Processo afetado: BR302019001006-2 Requerente: SCALENO CALÇADOS EIRELI Procurador: Eduardo Lívio Daimond



800240076776 04/03/2024	Deferimento da petição Código de despacho: 270 Petição (tipo): [129.01] Manutenção: 2º quinquênio ordinário Processo afetado: BR302019001009-7 Requerente: GRAMMER AG Procurador: Filipe Fonteles Cabral
800240061731 20/02/2024	Deferimento da petição Código de despacho: 270 Petição (tipo): [129.01] Manutenção: 2º quinquênio ordinário Processo afetado: BR302019001013-5 Requerente: MITSUBISHI JIDOSHA KOGYO KABUSHIKI KAISHA Procurador: David do Nascimento
800240079678 05/03/2024	Deferimento da petição Código de despacho: 270 Petição (tipo): [129.01] Manutenção: 2º quinquênio ordinário Processo afetado: BR302019001014-3 Requerente: WAYNE FUELING SYSTEMS SWEDEN AB Procurador: David do Nascimento
800240097846 14/03/2024	Deferimento da petição Código de despacho: 270 Petição (tipo): [129.01] Manutenção: 2º quinquênio ordinário Processo afetado: BR302019001016-0 Requerente: IBQ - INDÚSTRIAS QUÍMICAS S/A Procurador: Vasco da Gama Coelho Pereira
800240223385 27/06/2024	Deferimento da petição Código de despacho: 270 Petição (tipo): [130.01] Manutenção: 2º quinquênio extraordinário Processo afetado: BR302019001018-6 Requerente: W3 INDÚSTRIAS REUNIDAS S/A Procurador: AGP - Assessoria Empresarial Ltda
800230187011 16/05/2023	Deferimento da petição Código de despacho: 270 Petição (tipo): [129.01] Manutenção: 2º quinquênio ordinário Processo afetado: BR302019001021-6 Requerente: AD & AD COMÉRCIO DE IMPORTAÇÃO E EXPORTAÇÃO LTDA. Procurador: Geisler Chbane Bosso
800230187017 16/05/2023	Deferimento da petição Código de despacho: 270 Petição (tipo): [129.01] Manutenção: 2º quinquênio ordinário Processo afetado: BR302019001023-2 Requerente: AD & AD COMÉRCIO DE IMPORTAÇÃO E EXPORTAÇÃO LTDA. Procurador: Geisler Chbane Bosso
800230415152 03/11/2023	Deferimento da petição Código de despacho: 270 Petição (tipo): [129.01] Manutenção: 2º quinquênio ordinário Processo afetado: BR302019001025-9 Requerente: LUIS CARLOS LORENZANI
800240091460 15/03/2024	Deferimento da petição Código de despacho: 270 Petição (tipo): [129.01] Manutenção: 2º quinquênio ordinário Processo afetado: BR302019001029-1 Requerente: TABONE INDÚSTRIA E COMÉRCIO DE PLÁSTICOS LTDA. Procurador: Edegar Pereira Capella
800230105494 16/03/2023	Deferimento da petição Código de despacho: 270 Petição (tipo): [129.01] Manutenção: 2º quinquênio ordinário Processo afetado: BR302019001031-3 Requerente: ESMALTEC S/A Procurador: Ana Vládia César Barreira



800240091461 15/03/2024	Deferimento da petição Código de despacho: 270 Petição (tipo): [129.01] Manutenção: 2º quinquênio ordinário Processo afetado: BR302019001032-1 Requerente: TABONE INDÚSTRIA E COMÉRCIO DE PLÁSTICOS LTDA. Procurador: Edegar Pereira Capella
800230105493 16/03/2023	Deferimento da petição Código de despacho: 270 Petição (tipo): [129.01] Manutenção: 2º quinquênio ordinário Processo afetado: BR302019001033-0 Requerente: ESMALTEC S/A Procurador: Ana Vlândia César Barreira
800240084953 07/03/2024	Deferimento da petição Código de despacho: 270 Petição (tipo): [129.01] Manutenção: 2º quinquênio ordinário Processo afetado: BR302019001034-8 Requerente: SUNGUIDER COMÉRCIO, IMPORTAÇÃO E EXPORTAÇÃO LTDA. Procurador: Meiri Moreira Pienegonda
800230105492 16/03/2023	Deferimento da petição Código de despacho: 270 Petição (tipo): [129.01] Manutenção: 2º quinquênio ordinário Processo afetado: BR302019001036-4 Requerente: ESMALTEC S/A Procurador: Ana Vlândia César Barreira
800240068700 23/02/2024	Deferimento da petição Código de despacho: 270 Petição (tipo): [129.01] Manutenção: 2º quinquênio ordinário Processo afetado: BR302019001039-9 Requerente: HARMAN INTERNATIONAL INDUSTRIES, INCORPORATED Procurador: Filipe Fonteles Cabral
800240080401 06/03/2024	Deferimento da petição Código de despacho: 270 Petição (tipo): [129.01] Manutenção: 2º quinquênio ordinário Processo afetado: BR302019001040-2 Requerente: MARCUS ALBERTO BAGGIO Procurador: João Cassiano Bairros Oyarzábal
800230415150 03/11/2023	Deferimento da petição Código de despacho: 270 Petição (tipo): [129.01] Manutenção: 2º quinquênio ordinário Processo afetado: BR302019001044-5 Requerente: LUIS CARLOS LORENZANI
800230384917 10/10/2023	Deferimento da petição Código de despacho: 270 Petição (tipo): [129.01] Manutenção: 2º quinquênio ordinário Processo afetado: BR302019001055-0 Requerente: L'OCCITANE INTERNATIONAL S.A. Procurador: Denis Allan Daniel
800240079679 05/03/2024	Deferimento da petição Código de despacho: 270 Petição (tipo): [129.01] Manutenção: 2º quinquênio ordinário Processo afetado: BR302019001057-7 Requerente: ELECTROLUX DO BRASIL S/A Procurador: David do Nascimento
800230415153 03/11/2023	Deferimento da petição Código de despacho: 270 Petição (tipo): [129.01] Manutenção: 2º quinquênio ordinário Processo afetado: BR302019001059-3 Requerente: LUIS CARLOS LORENZANI



800240036277 29/01/2024	Deferimento da petição Código de despacho: 270 Petição (tipo): [129.01] Manutenção: 2º quinquênio ordinário Processo afetado: BR302019001061-5 Requerente: GTS DO BRASIL LTDA. Procurador: Flávia Salim Lopes
800230427219 14/11/2023	Deferimento da petição Código de despacho: 270 Petição (tipo): [129.01] Manutenção: 2º quinquênio ordinário Processo afetado: BR302019001066-6 Requerente: AGL ELETRÔNICOS DO BRASIL SA Procurador: Eduardo Lívio Daimond
800240084945 07/03/2024	Deferimento da petição Código de despacho: 270 Petição (tipo): [129.01] Manutenção: 2º quinquênio ordinário Processo afetado: BR302019001067-4 Requerente: BYBECKER INDUSTRIA COMERCIO IMPORTACAO E EXPORTACAO DE MAQUINAS E EQUIPAMENTOS LTDA Procurador: Rosemari Silva Soares
800230116355 24/03/2023	Deferimento da petição Código de despacho: 270 Petição (tipo): [129.01] Manutenção: 2º quinquênio ordinário Processo afetado: BR302019001068-2 Requerente: EMERSON CORDEIRO DE OLIVEIRA Procurador: Milton Lucidio Leao Barcellos
800240048913 07/02/2024	Deferimento da petição Código de despacho: 270 Petição (tipo): [129.01] Manutenção: 2º quinquênio ordinário Processo afetado: BR302019001076-3 Requerente: GABRIEL PONTAROLO KOPANSKI Procurador: marcelo henrique zanoni
800240061700 20/02/2024	Deferimento da petição Código de despacho: 270 Petição (tipo): [129.01] Manutenção: 2º quinquênio ordinário Processo afetado: BR302019001081-0 Requerente: LG ELECTRONICS INC. Procurador: CÉLIA ALVES SILVA
800240061701 20/02/2024	Deferimento da petição Código de despacho: 270 Petição (tipo): [129.01] Manutenção: 2º quinquênio ordinário Processo afetado: BR302019001082-8 Requerente: LG ELECTRONICS INC. Procurador: CÉLIA ALVES SILVA
800230109051 20/03/2023	Deferimento da petição Código de despacho: 270 Petição (tipo): [129.01] Manutenção: 2º quinquênio ordinário Processo afetado: BR302019001083-6 Requerente: CASA DI CONTI LTDA. Procurador: Mônica Loron Guimarães
800240065382 22/02/2024	Deferimento da petição Código de despacho: 270 Petição (tipo): [129.01] Manutenção: 2º quinquênio ordinário Processo afetado: BR302019001084-4 Requerente: JANSSEN PHARMACEUTICALS, INC. Procurador: Luiz Henrique Oliveira Do Amaral



800240061732 20/02/2024	Deferimento da petição Código de despacho: 270 Petição (tipo): [129.01] Manutenção: 2º quinquênio ordinário Processo afetado: BR302019001084-4 Requerente: JANSSEN PHARMACEUTICALS, INC. Procurador: David do Nascimento
800240061733 20/02/2024	Deferimento da petição Código de despacho: 270 Petição (tipo): [129.01] Manutenção: 2º quinquênio ordinário Processo afetado: BR302019001085-2 Requerente: JANSSEN PHARMACEUTICALS, INC. Procurador: David do Nascimento
800240089137 13/03/2024	Deferimento da petição Código de despacho: 270 Petição (tipo): [129.01] Manutenção: 2º quinquênio ordinário Processo afetado: BR302019001086-0 Requerente: WELLINGTON GOMES PEREIRA
800240076783 04/03/2024	Deferimento da petição Código de despacho: 270 Petição (tipo): [129.01] Manutenção: 2º quinquênio ordinário Processo afetado: BR302019001087-9 Requerente: STARBUZZ TOBACCO, INC. Procurador: Andréa Gama Possinhas
800230327518 24/08/2023	Deferimento da petição Código de despacho: 270 Petição (tipo): [129.01] Manutenção: 2º quinquênio ordinário Processo afetado: BR302019001088-7 Requerente: TOQUINHO JR INDUSTRIA DE ARTEFATOS DE MDF LTDA Procurador: Rosemari Silva Soares
800240061704 20/02/2024	Deferimento da petição Código de despacho: 270 Petição (tipo): [129.01] Manutenção: 2º quinquênio ordinário Processo afetado: BR302019001099-2 Requerente: CONTINENTAL REIFEN DEUTSCHLAND GMBH Procurador: CÉLIA ALVES SILVA
800230335621 30/08/2023	Deferimento da petição Código de despacho: 270 Petição (tipo): [129.01] Manutenção: 2º quinquênio ordinário Processo afetado: BR302019001105-0 Requerente: ETNIA DISTRIBUIDORA DE COSMÉTICOS LTDA Procurador: Milton Isejima Lima
800230138608 11/04/2023	Deferimento da petição Código de despacho: 270 Petição (tipo): [129.01] Manutenção: 2º quinquênio ordinário Processo afetado: BR302019001107-7 Requerente: MANUEL PINA CABRITA DA SILVA RIBEIRO Procurador: Carlos Eduardo Gomes da Silva
800230119958 28/03/2023	Deferimento da petição Código de despacho: 270 Petição (tipo): [129.01] Manutenção: 2º quinquênio ordinário Processo afetado: BR302019001108-5 Requerente: CARINA DE FREITAS CARICIO 07521084411 Procurador: JANE GLAUCIA VIEIRA
800240079669 05/03/2024	Deferimento da petição Código de despacho: 270 Petição (tipo): [129.01] Manutenção: 2º quinquênio ordinário Processo afetado: BR302019001112-3 Requerente: PEPSICO, INC. Procurador: Filipe Fonteles Cabral



800240061740 20/02/2024	Deferimento da petição Código de despacho: 270 Petição (tipo): [129.01] Manutenção: 2º quinquênio ordinário Processo afetado: BR302019001113-1 Requerente: DAIKIN INDUSTRIES LTD Procurador: David do Nascimento
800240061741 20/02/2024	Deferimento da petição Código de despacho: 270 Petição (tipo): [129.01] Manutenção: 2º quinquênio ordinário Processo afetado: BR302019001114-0 Requerente: DAIKIN INDUSTRIES LTD Procurador: David do Nascimento
800240061743 20/02/2024	Deferimento da petição Código de despacho: 270 Petição (tipo): [129.01] Manutenção: 2º quinquênio ordinário Processo afetado: BR302019001116-6 Requerente: DAIKIN INDUSTRIES LTD Procurador: David do Nascimento
800230209850 31/05/2023	Deferimento da petição Código de despacho: 270 Petição (tipo): [129.01] Manutenção: 2º quinquênio ordinário Processo afetado: BR302019001118-2 Requerente: MORRO AZUL INCORPORADORA DE BENS LTDA. Procurador: José Carlos Tinoco Soares Júnior
800240097125 20/03/2024	Deferimento da petição Código de despacho: 270 Petição (tipo): [129.01] Manutenção: 2º quinquênio ordinário Processo afetado: BR302019001119-0 Requerente: GUSTAVO ANDRES SANCHEZ MUÑOZ Procurador: Vasco da Gama Coelho Pereira
800240079671 05/03/2024	Deferimento da petição Código de despacho: 270 Petição (tipo): [129.01] Manutenção: 2º quinquênio ordinário Processo afetado: BR302019001120-4 Requerente: DEERE & COMPANY Procurador: Filipe Fonteles Cabral
800240079670 05/03/2024	Deferimento da petição Código de despacho: 270 Petição (tipo): [129.01] Manutenção: 2º quinquênio ordinário Processo afetado: BR302019001125-5 Requerente: PEPSICO, INC. Procurador: Filipe Fonteles Cabral
800230219407 09/06/2023	Deferimento da petição Código de despacho: 270 Petição (tipo): [129.01] Manutenção: 2º quinquênio ordinário Processo afetado: BR302019001129-8 Requerente: HÉRCULES MOTORES ELÉTRICOS LTDA Procurador: VINÍCIUS SILVA DE OLIVEIRA
800240060623 19/02/2024	Deferimento da petição Código de despacho: 270 Petição (tipo): [129.01] Manutenção: 2º quinquênio ordinário Processo afetado: BR302019001131-0 Requerente: ALBAN INDÚSTRIA E COMÉRCIO DE EMBALAGENS PLÁSTICAS LTDA Procurador: Sônia Maria de Almeida Moreira
800240061745 20/02/2024	Deferimento da petição Código de despacho: 270 Petição (tipo): [129.01] Manutenção: 2º quinquênio ordinário Processo afetado: BR302019001132-8 Requerente: DAIKIN INDUSTRIES LTD Procurador: David do Nascimento



800240060624 19/02/2024	Deferimento da petição Código de despacho: 270 Petição (tipo): [129.01] Manutenção: 2º quinquênio ordinário Processo afetado: BR302019001135-2 Requerente: ALBAN INDÚSTRIA E COMÉRCIO DE EMBALAGENS PLÁSTICAS LTDA Procurador: Sônia Maria de Almeida Moreira
800240068662 23/02/2024	Deferimento da petição Código de despacho: 270 Petição (tipo): [129.01] Manutenção: 2º quinquênio ordinário Processo afetado: BR302019001137-9 Requerente: ALBAN INDÚSTRIA E COMÉRCIO DE EMBALAGENS PLÁSTICAS LTDA Procurador: Sônia Maria de Almeida Moreira
800240079656 05/03/2024	Deferimento da petição Código de despacho: 270 Petição (tipo): [129.01] Manutenção: 2º quinquênio ordinário Processo afetado: BR302019001139-5 Requerente: ALBAN INDÚSTRIA E COMÉRCIO DE EMBALAGENS PLÁSTICAS LTDA Procurador: Sônia Maria de Almeida Moreira
800230437405 23/11/2023	Deferimento da petição Código de despacho: 270 Petição (tipo): [129.01] Manutenção: 2º quinquênio ordinário Processo afetado: BR302019001143-3 Requerente: DAMYLLER TÊXTIL LTDA Procurador: João Luis DOrey Facco Vianna
800240072262 28/02/2024	Deferimento da petição Código de despacho: 270 Petição (tipo): [129.01] Manutenção: 2º quinquênio ordinário Processo afetado: BR302019001144-1 Requerente: F.M. S.R.L. Procurador: David do Nascimento
800240070863 27/02/2024	Deferimento da petição Código de despacho: 270 Petição (tipo): [129.01] Manutenção: 2º quinquênio ordinário Processo afetado: BR302019001145-0 Requerente: MEGADYNE MEDICAL PRODUCTS, INC. Procurador: David do Nascimento
800240070845 27/02/2024	Deferimento da petição Código de despacho: 270 Petição (tipo): [129.01] Manutenção: 2º quinquênio ordinário Processo afetado: BR302019001147-6 Requerente: HELPER TECNOLOGIA DE SEGURANCA S/A Procurador: Eduardo Pereira da Silva
800240063335 21/02/2024	Deferimento da petição Código de despacho: 270 Petição (tipo): [129.01] Manutenção: 2º quinquênio ordinário Processo afetado: BR302019001148-4 Requerente: DR. ING. H.C. F. PORSCHE AKTIENGESELLSCHAFT Procurador: Otto Banho Licks
800240063338 21/02/2024	Deferimento da petição Código de despacho: 270 Petição (tipo): [129.01] Manutenção: 2º quinquênio ordinário Processo afetado: BR302019001152-2 Requerente: DR. ING. H.C. F. PORSCHE AKTIENGESELLSCHAFT Procurador: Otto Banho Licks
800230167836 03/05/2023	Deferimento da petição Código de despacho: 270 Petição (tipo): [129.01] Manutenção: 2º quinquênio ordinário Processo afetado: BR302019001153-0 Requerente: COONTROL TECNOLOGIA EM COMBUSTÃO LTDA Procurador: Fernando Muller



800230167837 03/05/2023	Deferimento da petição Código de despacho: 270 Petição (tipo): [129.01] Manutenção: 2º quinquênio ordinário Processo afetado: BR302019001154-9 Requerente: COONTROL TECNOLOGIA EM COMBUSTÃO LTDA Procurador: Fernando Muller
800230167838 03/05/2023	Deferimento da petição Código de despacho: 270 Petição (tipo): [129.01] Manutenção: 2º quinquênio ordinário Processo afetado: BR302019001155-7 Requerente: COONTROL TECNOLOGIA EM COMBUSTÃO LTDA Procurador: Fernando Muller
800240050908 08/02/2024	Deferimento da petição Código de despacho: 270 Petição (tipo): [129.01] Manutenção: 2º quinquênio ordinário Processo afetado: BR302019001158-1 Requerente: NOVARDECOR COMERCIO DE MOVEIS E DESING LTDA - EPP Procurador: Luiz Fernando Alves
800240061705 20/02/2024	Deferimento da petição Código de despacho: 270 Petição (tipo): [129.01] Manutenção: 2º quinquênio ordinário Processo afetado: BR302019001159-0 Requerente: CONTINENTAL REIFEN DEUTSCHLAND GMBH Procurador: CÉLIA ALVES SILVA
800240036276 29/01/2024	Deferimento da petição Código de despacho: 270 Petição (tipo): [129.01] Manutenção: 2º quinquênio ordinário Processo afetado: BR302019001171-9 Requerente: GTS DO BRASIL LTDA. Procurador: Flávia Salim Lopes
800240112922 03/04/2024	Deferimento da petição Código de despacho: 270 Petição (tipo): [130.01] Manutenção: 2º quinquênio extraordinário Processo afetado: BR302019001173-5 Requerente: PEDI LICIOUS, LLC Procurador: Roberto Pernolet Vieira de Mello
800230330001 28/08/2023	Deferimento da petição Código de despacho: 270 Petição (tipo): [130.01] Manutenção: 2º quinquênio extraordinário Processo afetado: BR302019001174-3 Requerente: URBANO ARNO BRACHT Procurador: Jean Paulo Lunkes
800230140997 12/04/2023	Deferimento da petição Código de despacho: 270 Petição (tipo): [129.01] Manutenção: 2º quinquênio ordinário Processo afetado: BR302019001176-0 Requerente: SUNG CHUL MOON Procurador: Hugo Casinhas da Silva
800230147166 17/04/2023	Deferimento da petição Código de despacho: 270 Petição (tipo): [129.01] Manutenção: 2º quinquênio ordinário Processo afetado: BR302019001177-8 Requerente: MATRIXPLAST PRODUTOS E MOLDES PLÁSTICOS LTDA. Procurador: Rogério de Cássio Baptista
800230282775 21/07/2023	Deferimento da petição Código de despacho: 270 Petição (tipo): [129.01] Manutenção: 2º quinquênio ordinário Processo afetado: BR302019001178-6 Requerente: LIDER INDUSTRIA E COMERCIO DE ESTOFADOS S.A Procurador: Eduardo Lívio Daimond



800230282756 21/07/2023	Deferimento da petição Código de despacho: 270 Petição (tipo): [129.01] Manutenção: 2º quinquênio ordinário Processo afetado: BR302019001179-4 Requerente: LIDER INDUSTRIA E COMERCIO DE ESTOFADOS S.A Procurador: Eduardo Lívio Daimond
800230282757 21/07/2023	Deferimento da petição Código de despacho: 270 Petição (tipo): [129.01] Manutenção: 2º quinquênio ordinário Processo afetado: BR302019001180-8 Requerente: LIDER INDUSTRIA E COMERCIO DE ESTOFADOS S.A Procurador: Eduardo Lívio Daimond
800230282758 21/07/2023	Deferimento da petição Código de despacho: 270 Petição (tipo): [129.01] Manutenção: 2º quinquênio ordinário Processo afetado: BR302019001181-6 Requerente: LIDER INDUSTRIA E COMERCIO DE ESTOFADOS S.A Procurador: Eduardo Lívio Daimond
800230282759 21/07/2023	Deferimento da petição Código de despacho: 270 Petição (tipo): [129.01] Manutenção: 2º quinquênio ordinário Processo afetado: BR302019001182-4 Requerente: LIDER INDUSTRIA E COMERCIO DE ESTOFADOS S.A Procurador: Eduardo Lívio Daimond
800230282760 21/07/2023	Deferimento da petição Código de despacho: 270 Petição (tipo): [129.01] Manutenção: 2º quinquênio ordinário Processo afetado: BR302019001183-2 Requerente: LIDER INDUSTRIA E COMERCIO DE ESTOFADOS S.A Procurador: Eduardo Lívio Daimond
800230322687 21/08/2023	Deferimento da petição Código de despacho: 270 Petição (tipo): [129.01] Manutenção: 2º quinquênio ordinário Processo afetado: BR302019001186-7 Requerente: MISTY MORNING HOLDINGS LTD. Procurador: Diego Mahaut Duarte Pereira
800240079664 05/03/2024	Deferimento da petição Código de despacho: 270 Petição (tipo): [129.01] Manutenção: 2º quinquênio ordinário Processo afetado: BR302019001191-3 Requerente: PIRELLI TYRE S.P.A. Procurador: Filipe Fonteles Cabral
800240068707 23/02/2024	Deferimento da petição Código de despacho: 270 Petição (tipo): [129.01] Manutenção: 2º quinquênio ordinário Processo afetado: BR302019001195-6 Requerente: 3M INNOVATIVE PROPERTIES COMPANY Procurador: Filipe Fonteles Cabral
800240079667 05/03/2024	Deferimento da petição Código de despacho: 270 Petição (tipo): [129.01] Manutenção: 2º quinquênio ordinário Processo afetado: BR302019001196-4 Requerente: WM. WRIGLEY JR. COMPANY Procurador: Filipe Fonteles Cabral
800240093034 18/03/2024	Deferimento da petição Código de despacho: 270 Petição (tipo): [129.01] Manutenção: 2º quinquênio ordinário Processo afetado: BR302019001200-6 Requerente: BHIO SUPPLY INDÚSTRIA E COMÉRCIO DE EQUIPAMENTOS MÉDICOS S/A. Procurador: César Augusto da Silva Peres



800240055937 15/02/2024	Deferimento da petição Código de despacho: 270 Petição (tipo): [129.01] Manutenção: 2º quinquênio ordinário Processo afetado: BR302019001201-4 Requerente: ATOM CORPORATION Procurador: Otto Banho Licks
800230315853 15/08/2023	Deferimento da petição Código de despacho: 270 Petição (tipo): [129.01] Manutenção: 2º quinquênio ordinário Processo afetado: BR302019001203-0 Requerente: VITÓRIA RÉGIA AGUA MINERAL LTDA Procurador: Adalgiza Flores Mendes
800240102021 25/03/2024	Deferimento da petição Código de despacho: 270 Petição (tipo): [129.01] Manutenção: 2º quinquênio ordinário Processo afetado: BR302019001208-1 Requerente: E ENERGY INDÚSTRIA DE PRODUTOS MAGNÉTICOS LTDA Procurador: Edmila Adriana Denig
800240086169 11/03/2024	Deferimento da petição Código de despacho: 270 Petição (tipo): [129.01] Manutenção: 2º quinquênio ordinário Processo afetado: BR302019001213-8 Requerente: HEXAGON RAGASCO AS Procurador: Amanda Deocleciano T. da Silva
800230315854 15/08/2023	Deferimento da petição Código de despacho: 270 Petição (tipo): [129.01] Manutenção: 2º quinquênio ordinário Processo afetado: BR302019001217-0 Requerente: VITÓRIA RÉGIA AGUA MINERAL LTDA Procurador: Adalgiza Flores Mendes
800240036278 29/01/2024	Deferimento da petição Código de despacho: 270 Petição (tipo): [129.01] Manutenção: 2º quinquênio ordinário Processo afetado: BR302019001223-5 Requerente: ZITRO INTERNATIONAL S.ÀR.L. Procurador: Rodrigo Gomes Galvez
800240068703 23/02/2024	Deferimento da petição Código de despacho: 270 Petição (tipo): [129.01] Manutenção: 2º quinquênio ordinário Processo afetado: BR302019001229-4 Requerente: BECTON, DICKINSON AND COMPANY Procurador: Filipe Fonteles Cabral
800240068704 23/02/2024	Deferimento da petição Código de despacho: 270 Petição (tipo): [129.01] Manutenção: 2º quinquênio ordinário Processo afetado: BR302019001230-8 Requerente: BECTON, DICKINSON AND COMPANY Procurador: Filipe Fonteles Cabral
800230415159 03/11/2023	Deferimento da petição Código de despacho: 270 Petição (tipo): [129.01] Manutenção: 2º quinquênio ordinário Processo afetado: BR302019001231-6 Requerente: CARBUSS INDUSTRIA CATARINENSE DE CARROCERIAS LTDA Procurador: Milton Isejima Lima
800240070864 27/02/2024	Deferimento da petição Código de despacho: 270 Petição (tipo): [129.01] Manutenção: 2º quinquênio ordinário Processo afetado: BR302019001233-2 Requerente: ULTRADENT PRODUCTS INC. Procurador: David do Nascimento



800240070865 27/02/2024	Deferimento da petição Código de despacho: 270 Petição (tipo): [129.01] Manutenção: 2º quinquênio ordinário Processo afetado: BR302019001234-0 Requerente: ULTRADENT PRODUCTS INC. Procurador: David do Nascimento
800240061735 20/02/2024	Deferimento da petição Código de despacho: 270 Petição (tipo): [129.01] Manutenção: 2º quinquênio ordinário Processo afetado: BR302019001235-9 Requerente: SMC CORPORATION Procurador: CÉLIA ALVES SILVA
800240061737 20/02/2024	Deferimento da petição Código de despacho: 270 Petição (tipo): [129.01] Manutenção: 2º quinquênio ordinário Processo afetado: BR302019001240-5 Requerente: SMC CORPORATION Procurador: CÉLIA ALVES SILVA
800230415158 03/11/2023	Deferimento da petição Código de despacho: 270 Petição (tipo): [129.01] Manutenção: 2º quinquênio ordinário Processo afetado: BR302019001241-3 Requerente: CARBUSS INDUSTRIA CATARINENSE DE CARROCERIAS LTDA Procurador: Milton Isejima Lima
800240079672 05/03/2024	Deferimento da petição Código de despacho: 270 Petição (tipo): [129.01] Manutenção: 2º quinquênio ordinário Processo afetado: BR302019001245-6 Requerente: DEERE & COMPANY Procurador: Filipe Fonteles Cabral
800240079673 05/03/2024	Deferimento da petição Código de despacho: 270 Petição (tipo): [129.01] Manutenção: 2º quinquênio ordinário Processo afetado: BR302019001246-4 Requerente: DEERE & COMPANY Procurador: Filipe Fonteles Cabral
800240074066 29/02/2024	Deferimento da petição Código de despacho: 270 Petição (tipo): [129.01] Manutenção: 2º quinquênio ordinário Processo afetado: BR302019001249-9 Requerente: COMPAÑÍA ESPAÑOLA DE PETRÓLEOS S.A.U. Procurador: Andréa Gama Possinhas
800240074067 29/02/2024	Deferimento da petição Código de despacho: 270 Petição (tipo): [129.01] Manutenção: 2º quinquênio ordinário Processo afetado: BR302019001250-2 Requerente: COMPAÑÍA ESPAÑOLA DE PETRÓLEOS S.A.U. Procurador: Andréa Gama Possinhas
800240068701 23/02/2024	Deferimento da petição Código de despacho: 270 Petição (tipo): [129.01] Manutenção: 2º quinquênio ordinário Processo afetado: BR302019001258-8 Requerente: HARMAN INTERNATIONAL INDUSTRIES, INCORPORATED Procurador: Filipe Fonteles Cabral
800240068702 23/02/2024	Deferimento da petição Código de despacho: 270 Petição (tipo): [129.01] Manutenção: 2º quinquênio ordinário Processo afetado: BR302019001259-6 Requerente: HARMAN INTERNATIONAL INDUSTRIES, INCORPORATED Procurador: Filipe Fonteles Cabral



800230149934 19/04/2023	Deferimento da petição Código de despacho: 270 Petição (tipo): [129.01] Manutenção: 2º quinquênio ordinário Processo afetado: BR302019001260-0 Requerente: GRENDENE S.A. Procurador: Ricardo Amaral Remer
800240097150 20/03/2024	Deferimento da petição Código de despacho: 270 Petição (tipo): [129.01] Manutenção: 2º quinquênio ordinário Processo afetado: BR302019001268-5 Requerente: THE GOODYEAR TIRE & RUBBER COMPANY Procurador: David do Nascimento
800240097151 20/03/2024	Deferimento da petição Código de despacho: 270 Petição (tipo): [129.01] Manutenção: 2º quinquênio ordinário Processo afetado: BR302019001274-0 Requerente: SUMITOMO RUBBER INDUSTRIES, LTD. Procurador: David do Nascimento
800240079666 05/03/2024	Deferimento da petição Código de despacho: 270 Petição (tipo): [129.01] Manutenção: 2º quinquênio ordinário Processo afetado: BR302019001278-2 Requerente: MEYN FOOD PROCESSING TECHNOLOGY B.V. Procurador: Filipe Fonteles Cabral
800230259768 06/07/2023	Deferimento da petição Código de despacho: 270 Petição (tipo): [129.01] Manutenção: 2º quinquênio ordinário Processo afetado: BR302019001279-0 Requerente: ROBERTO ESTEFANO Procurador: Eduardo Conrado Silveira
800240097152 20/03/2024	Deferimento da petição Código de despacho: 270 Petição (tipo): [129.01] Manutenção: 2º quinquênio ordinário Processo afetado: BR302019001283-9 Requerente: SUMITOMO RUBBER INDUSTRIES, LTD. Procurador: David do Nascimento
800240080355 05/03/2024	Deferimento da petição Código de despacho: 270 Petição (tipo): [129.01] Manutenção: 2º quinquênio ordinário Processo afetado: BR302019001284-7 Requerente: LOVATO MÔVEIS EIRELI EPP
800240080354 05/03/2024	Deferimento da petição Código de despacho: 270 Petição (tipo): [129.01] Manutenção: 2º quinquênio ordinário Processo afetado: BR302019001285-5 Requerente: LOVATO MÔVEIS EIRELI EPP
800240080353 05/03/2024	Deferimento da petição Código de despacho: 270 Petição (tipo): [129.01] Manutenção: 2º quinquênio ordinário Processo afetado: BR302019001286-3 Requerente: LOVATO MÔVEIS EIRELI EPP
800240080352 05/03/2024	Deferimento da petição Código de despacho: 270 Petição (tipo): [129.01] Manutenção: 2º quinquênio ordinário Processo afetado: BR302019001287-1 Requerente: LOVATO MÔVEIS EIRELI EPP



800240093036 18/03/2024	Deferimento da petição Código de despacho: 270 Petição (tipo): [129.01] Manutenção: 2º quinquênio ordinário Processo afetado: BR302019001296-0 Requerente: SÉRGIO ROBERTO DE SOUZA Procurador: marcelo henrique zanoni
800240093037 18/03/2024	Deferimento da petição Código de despacho: 270 Petição (tipo): [129.01] Manutenção: 2º quinquênio ordinário Processo afetado: BR302019001298-7 Requerente: SÉRGIO ROBERTO DE SOUZA Procurador: marcelo henrique zanoni
800230128597 03/04/2023	Deferimento da petição Código de despacho: 270 Petição (tipo): [129.01] Manutenção: 2º quinquênio ordinário Processo afetado: BR302019001302-9 Requerente: DALLA VECCHIA INDUSTRIA E COMERCIO LTDA EPP Procurador: LUANA KLAUS
800230187012 16/05/2023	Deferimento da petição Código de despacho: 270 Petição (tipo): [129.01] Manutenção: 2º quinquênio ordinário Processo afetado: BR302019001304-5 Requerente: GUEDES ALUMÍNIO ARARAQUARA LTDA Procurador: Geisler Chbane Bosso
800230187014 16/05/2023	Deferimento da petição Código de despacho: 270 Petição (tipo): [129.01] Manutenção: 2º quinquênio ordinário Processo afetado: BR302019001305-3 Requerente: GUEDES ALUMÍNIO ARARAQUARA LTDA Procurador: Geisler Chbane Bosso
800230187013 16/05/2023	Deferimento da petição Código de despacho: 270 Petição (tipo): [129.01] Manutenção: 2º quinquênio ordinário Processo afetado: BR302019001306-1 Requerente: GUEDES ALUMÍNIO ARARAQUARA LTDA Procurador: Geisler Chbane Bosso
800240050900 08/02/2024	Deferimento da petição Código de despacho: 270 Petição (tipo): [129.01] Manutenção: 2º quinquênio ordinário Processo afetado: BR302019001308-8 Requerente: GTS DO BRASIL LTDA. Procurador: Flávia Salim Lopes
800240026344 18/01/2024	Deferimento da petição Código de despacho: 270 Petição (tipo): [129.01] Manutenção: 2º quinquênio ordinário Processo afetado: BR302019001321-5 Requerente: DRYLOCK TECHNOLOGIES N.V. Procurador: Otto Banho Licks
800240107377 27/03/2024	Deferimento da petição Código de despacho: 270 Petição (tipo): [129.01] Manutenção: 2º quinquênio ordinário Processo afetado: BR302019001323-1 Requerente: TAKEDA PHARMACEUTICAL COMPANY LIMITED Procurador: Filipe Fonteles Cabral
800240107464 28/03/2024	Deferimento da petição Código de despacho: 270 Petição (tipo): [129.01] Manutenção: 2º quinquênio ordinário Processo afetado: BR302019001324-0 Requerente: OROFINO PHARMACEUTICALS GROUP S.R.L. Procurador: Marcos Vinicius Azevedo Alves



800240107465 28/03/2024	Deferimento da petição Código de despacho: 270 Petição (tipo): [129.01] Manutenção: 2º quinquênio ordinário Processo afetado: BR302019001325-8 Requerente: OROFINO PHARMACEUTICALS GROUP S.R.L. Procurador: Marcos Vinicius Azevedo Alves
800230180271 11/05/2023	Deferimento da petição Código de despacho: 270 Petição (tipo): [129.01] Manutenção: 2º quinquênio ordinário Processo afetado: BR302019001326-6 Requerente: UNIPLAST SA Procurador: Geisler Chbane Bosso
800240098825 21/03/2024	Deferimento da petição Código de despacho: 270 Petição (tipo): [129.01] Manutenção: 2º quinquênio ordinário Processo afetado: BR302019001328-2 Requerente: FUMAKILLA LIMITED Procurador: Marcos Vinicius Azevedo Alves
800230155299 24/04/2023	Deferimento da petição Código de despacho: 270 Petição (tipo): [129.01] Manutenção: 2º quinquênio ordinário Processo afetado: BR302019001331-2 Requerente: INDUSTRIA E COMÉRCIO DE LATICÍNIOS PEREIRA LTDA Procurador: Calisto Vendrame Sobrinho
800240094966 19/03/2024	Deferimento da petição Código de despacho: 270 Petição (tipo): [129.01] Manutenção: 2º quinquênio ordinário Processo afetado: BR302019001335-5 Requerente: KRAFT FOODS GROUP BRANDS LLC Procurador: Filipe Fonteles Cabral
800240100476 22/03/2024	Deferimento da petição Código de despacho: 270 Petição (tipo): [129.01] Manutenção: 2º quinquênio ordinário Processo afetado: BR302019001352-5 Requerente: CHUBBY GORILLA, INC. Procurador: Amanda Deocleciano T. da Silva
800230180260 11/05/2023	Deferimento da petição Código de despacho: 270 Petição (tipo): [129.01] Manutenção: 2º quinquênio ordinário Processo afetado: BR302019001356-8 Requerente: FLÁVIO LOURENÇO BORBA Procurador: Neto Galizi
800240050901 08/02/2024	Deferimento da petição Código de despacho: 270 Petição (tipo): [129.01] Manutenção: 2º quinquênio ordinário Processo afetado: BR302019001357-6 Requerente: GTS DO BRASIL LTDA. Procurador: Flávia Salim Lopes
800240107384 27/03/2024	Deferimento da petição Código de despacho: 270 Petição (tipo): [129.01] Manutenção: 2º quinquênio ordinário Processo afetado: BR302019001358-4 Requerente: BECTON, DICKINSON AND COMPANY Procurador: Filipe Fonteles Cabral
800240076772 04/03/2024	Deferimento da petição Código de despacho: 270 Petição (tipo): [129.01] Manutenção: 2º quinquênio ordinário Processo afetado: BR302019001359-2 Requerente: SODASTREAM INDUSTRIES LTD. Procurador: David do Nascimento



800240076771 04/03/2024	Deferimento da petição Código de despacho: 270 Petição (tipo): [129.01] Manutenção: 2º quinquênio ordinário Processo afetado: BR302019001368-1 Requerente: SODASTREAM INDUSTRIES LTD. Procurador: David do Nascimento
800230319697 18/08/2023	Deferimento da petição Código de despacho: 270 Petição (tipo): [129.01] Manutenção: 2º quinquênio ordinário Processo afetado: BR302019001372-0 Requerente: JORGE HIROSHI MURAKAMI Procurador: José Henrique de Lima Rodrigues
800240098854 21/03/2024	Deferimento da petição Código de despacho: 270 Petição (tipo): [129.01] Manutenção: 2º quinquênio ordinário Processo afetado: BR302019001378-9 Requerente: CONTINENTAL REIFEN DEUTSCHLAND GMBH Procurador: Marcos Vinicius Azevedo Alves
800240109093 01/04/2024	Deferimento da petição Código de despacho: 270 Petição (tipo): [129.01] Manutenção: 2º quinquênio ordinário Processo afetado: BR302019001381-9 Requerente: XPELLA (PTY) LTD Procurador: Filipe Fonteles Cabral
800240116371 05/04/2024	Deferimento da petição Código de despacho: 270 Petição (tipo): [129.01] Manutenção: 2º quinquênio ordinário Processo afetado: BR302019001383-5 Requerente: ÁGUA PURA CARBONTEC LTDA Procurador: Marcos Antonio Nunes
800230204572 26/05/2023	Deferimento da petição Código de despacho: 270 Petição (tipo): [129.01] Manutenção: 2º quinquênio ordinário Processo afetado: BR302019001384-3 Requerente: ROSENBERGER DOMEX TELECOMUNICAÇÕES LTDA. Procurador: Geisler Chbane Bosso
800240109090 01/04/2024	Deferimento da petição Código de despacho: 270 Petição (tipo): [129.01] Manutenção: 2º quinquênio ordinário Processo afetado: BR302019001394-0 Requerente: SIG COMBIBLOC SERVICES AG Procurador: Filipe Fonteles Cabral
800230162181 26/04/2023	Deferimento da petição Código de despacho: 270 Petição (tipo): [129.01] Manutenção: 2º quinquênio ordinário Processo afetado: BR302019001399-1 Requerente: JOCEMAR NICLODI JUNIOR Procurador: Rosemari Silva Soares
800240109091 01/04/2024	Deferimento da petição Código de despacho: 270 Petição (tipo): [129.01] Manutenção: 2º quinquênio ordinário Processo afetado: BR302019001400-9 Requerente: SIG COMBIBLOC SERVICES AG Procurador: Filipe Fonteles Cabral
800230166682 02/05/2023	Deferimento da petição Código de despacho: 270 Petição (tipo): [129.01] Manutenção: 2º quinquênio ordinário Processo afetado: BR302019001401-7 Requerente: FLORENCE INDUSTRIAL E COMERCIAL LTDA. Procurador: FABIO CASAMASSA



800230245574 27/06/2023	Deferimento da petição Código de despacho: 270 Petição (tipo): [129.01] Manutenção: 2º quinquênio ordinário Processo afetado: BR302019001403-3 Requerente: ALUMINAS MOVEIS LTDA Procurador: Eduardo Lívio Daimond
800240110933 02/04/2024	Deferimento da petição Código de despacho: 270 Petição (tipo): [129.01] Manutenção: 2º quinquênio ordinário Processo afetado: BR302019001405-0 Requerente: TRON INDUSTRIAL REFRIGERAÇÃO E ELETRÔNICA LTDA Procurador: Celino Bento de Souza
800240120573 09/04/2024	Deferimento da petição Código de despacho: 270 Petição (tipo): [129.01] Manutenção: 2º quinquênio ordinário Processo afetado: BR302019001410-6 Requerente: SERVIÇO NACIONAL DE APRENDIZAGEM INDUSTRIAL - SENAI. Procurador: Elizabete Pereira
800240091459 15/03/2024	Deferimento da petição Código de despacho: 270 Petição (tipo): [129.01] Manutenção: 2º quinquênio ordinário Processo afetado: BR302019001417-3 Requerente: QUÍMICA AMPARO LTDA Procurador: Diego Goulart de Oliveira Vieira
800240110947 02/04/2024	Deferimento da petição Código de despacho: 270 Petição (tipo): [129.01] Manutenção: 2º quinquênio ordinário Processo afetado: BR302019001418-1 Requerente: SÉRGIO ROBERTO DE SOUZA Procurador: marcelo henrique zanoni
800240110937 02/04/2024	Deferimento da petição Código de despacho: 270 Petição (tipo): [129.01] Manutenção: 2º quinquênio ordinário Processo afetado: BR302019001421-1 Requerente: CEU AZUL - INDÚSTRIA E COMERCIO DE EQUIPAMENTOS AGROPECUÁRIOS LTDA Procurador: Danilo César de Castro
800240107379 27/03/2024	Deferimento da petição Código de despacho: 270 Petição (tipo): [129.01] Manutenção: 2º quinquênio ordinário Processo afetado: BR302019001432-7 Requerente: WAHL CLIPPER CORPORATION Procurador: Filipe Fonteles Cabral
800230200632 24/05/2023	Deferimento da petição Código de despacho: 270 Petição (tipo): [129.01] Manutenção: 2º quinquênio ordinário Processo afetado: BR302019001434-3 Requerente: TUTTI BABY INDÚSTRIA E COMÉRCIO DE ARTIGOS INFANTIS LTDA Procurador: Fernando Muller
800230200633 24/05/2023	Deferimento da petição Código de despacho: 270 Petição (tipo): [129.01] Manutenção: 2º quinquênio ordinário Processo afetado: BR302019001435-1 Requerente: TUTTI BABY INDÚSTRIA E COMÉRCIO DE ARTIGOS INFANTIS LTDA Procurador: Fernando Muller
800240100478 22/03/2024	Deferimento da petição Código de despacho: 270 Petição (tipo): [129.01] Manutenção: 2º quinquênio ordinário Processo afetado: BR302019001439-4 Requerente: CNH INDUSTRIAL BRASIL LTDA. Procurador: Alícia Kristina Daniel Shores



800240098868 21/03/2024	Deferimento da petição Código de despacho: 270 Petição (tipo): [129.01] Manutenção: 2º quinquênio ordinário Processo afetado: BR302019001441-6 Requerente: FLENDER GMBH Procurador: Marcos Vinicius Azevedo Alves
800240089144 13/03/2024	Deferimento da petição Código de despacho: 270 Petição (tipo): [129.01] Manutenção: 2º quinquênio ordinário Processo afetado: BR302019001443-2 Requerente: ESSITY HYGIENE AND HEALTH AKTIEBOLAG Procurador: David do Nascimento
800240121959 10/04/2024	Deferimento da petição Código de despacho: 270 Petição (tipo): [129.01] Manutenção: 2º quinquênio ordinário Processo afetado: BR302019001457-2 Requerente: METALURGICA MOR S/A Procurador: Luciano Lopes Cardoso
800240121958 10/04/2024	Deferimento da petição Código de despacho: 270 Petição (tipo): [129.01] Manutenção: 2º quinquênio ordinário Processo afetado: BR302019001459-9 Requerente: METALURGICA MOR S/A Procurador: Luciano Lopes Cardoso
800240097153 20/03/2024	Deferimento da petição Código de despacho: 270 Petição (tipo): [129.01] Manutenção: 2º quinquênio ordinário Processo afetado: BR302019001460-2 Requerente: HUAWEI TECHNOLOGIES CO., LTD. Procurador: David do Nascimento
800240097154 20/03/2024	Deferimento da petição Código de despacho: 270 Petição (tipo): [129.01] Manutenção: 2º quinquênio ordinário Processo afetado: BR302019001461-0 Requerente: HUAWEI TECHNOLOGIES CO., LTD. Procurador: David do Nascimento
800240097155 20/03/2024	Deferimento da petição Código de despacho: 270 Petição (tipo): [129.01] Manutenção: 2º quinquênio ordinário Processo afetado: BR302019001463-7 Requerente: HUAWEI TECHNOLOGIES CO., LTD. Procurador: David do Nascimento
800240097156 20/03/2024	Deferimento da petição Código de despacho: 270 Petição (tipo): [129.01] Manutenção: 2º quinquênio ordinário Processo afetado: BR302019001464-5 Requerente: HUAWEI TECHNOLOGIES CO., LTD. Procurador: David do Nascimento
800240097157 20/03/2024	Deferimento da petição Código de despacho: 270 Petição (tipo): [129.01] Manutenção: 2º quinquênio ordinário Processo afetado: BR302019001465-3 Requerente: HUAWEI TECHNOLOGIES CO., LTD. Procurador: David do Nascimento
800240021813 15/01/2024	Deferimento da petição Código de despacho: 270 Petição (tipo): [129.01] Manutenção: 2º quinquênio ordinário Processo afetado: BR302019001466-1 Requerente: LOUIS VUITTON MALLETTIER Procurador: Jacques Labrunie



800230166683 02/05/2023	Deferimento da petição Código de despacho: 270 Petição (tipo): [129.01] Manutenção: 2º quinquênio ordinário Processo afetado: BR302019001468-8 Requerente: FLORENCE INDUSTRIAL E COMERCIAL LTDA. Procurador: FABIO CASAMASSA
800240094967 19/03/2024	Deferimento da petição Código de despacho: 270 Petição (tipo): [129.01] Manutenção: 2º quinquênio ordinário Processo afetado: BR302019001469-6 Requerente: HY CITE ENTERPRISES, LLC Procurador: Filipe Fonteles Cabral
800240097158 20/03/2024	Deferimento da petição Código de despacho: 270 Petição (tipo): [129.01] Manutenção: 2º quinquênio ordinário Processo afetado: BR302019001473-4 Requerente: MITSUBISHI JIDOSHA KOGYO KABUSHIKI KAISHA Procurador: David do Nascimento
800240084988 08/03/2024	Deferimento da petição Código de despacho: 270 Petição (tipo): [129.01] Manutenção: 2º quinquênio ordinário Processo afetado: BR302019001475-0 Requerente: VOLKSWAGEN AKTIENGESELLSCHAFT Procurador: Maurício Ariboni
800240097159 20/03/2024	Deferimento da petição Código de despacho: 270 Petição (tipo): [129.01] Manutenção: 2º quinquênio ordinário Processo afetado: BR302019001476-9 Requerente: MITSUBISHI JIDOSHA KOGYO KABUSHIKI KAISHA Procurador: David do Nascimento
800240094964 19/03/2024	Deferimento da petição Código de despacho: 270 Petição (tipo): [129.01] Manutenção: 2º quinquênio ordinário Processo afetado: BR302019001480-7 Requerente: PEPSICO, INC. Procurador: Filipe Fonteles Cabral
800230390479 16/10/2023	Deferimento da petição Código de despacho: 270 Petição (tipo): [129.01] Manutenção: 2º quinquênio ordinário Processo afetado: BR302019001486-6 Requerente: RENER GRACIE Procurador: Denis Allan Daniel
800230165301 28/04/2023	Deferimento da petição Código de despacho: 270 Petição (tipo): [129.01] Manutenção: 2º quinquênio ordinário Processo afetado: BR302019001488-2 Requerente: BORTOLUZZI SISTEMI Procurador: Daniela Lin
800240116348 05/04/2024	Deferimento da petição Código de despacho: 270 Petição (tipo): [129.01] Manutenção: 2º quinquênio ordinário Processo afetado: BR302019001493-9 Requerente: BOTICÁRIO PRODUTOS DE BELEZA LTDA. Procurador: André Luis Flesch Bretanha Jorge
800240097129 20/03/2024	Deferimento da petição Código de despacho: 270 Petição (tipo): [129.01] Manutenção: 2º quinquênio ordinário Processo afetado: BR302019001499-8 Requerente: ONDULINE Procurador: David do Nascimento



800240076758 04/03/2024	Deferimento da petição Código de despacho: 270 Petição (tipo): [129.01] Manutenção: 2º quinquênio ordinário Processo afetado: BR302019001501-3 Requerente: SQ COMERCIO E DISTRIBUICAO LTDA. Procurador: Luiz Roberto Longo Brito Silva
800230169856 04/05/2023	Deferimento da petição Código de despacho: 270 Petição (tipo): [129.01] Manutenção: 2º quinquênio ordinário Processo afetado: BR302019001513-7 Requerente: EMERSON CORDEIRO DE OLIVEIRA Procurador: Milton Lucidio Leao Barcellos
800230282761 21/07/2023	Deferimento da petição Código de despacho: 270 Petição (tipo): [129.01] Manutenção: 2º quinquênio ordinário Processo afetado: BR302019001514-5 Requerente: LIDER INDUSTRIA E COMERCIO DE ESTOFADOS S.A Procurador: Eduardo Lívio Daimond
800230282762 21/07/2023	Deferimento da petição Código de despacho: 270 Petição (tipo): [129.01] Manutenção: 2º quinquênio ordinário Processo afetado: BR302019001515-3 Requerente: LIDER INDUSTRIA E COMERCIO DE ESTOFADOS S.A Procurador: Eduardo Lívio Daimond
800230282763 21/07/2023	Deferimento da petição Código de despacho: 270 Petição (tipo): [129.01] Manutenção: 2º quinquênio ordinário Processo afetado: BR302019001516-1 Requerente: LIDER INDUSTRIA E COMERCIO DE ESTOFADOS S.A Procurador: Eduardo Lívio Daimond
800230282764 21/07/2023	Deferimento da petição Código de despacho: 270 Petição (tipo): [129.01] Manutenção: 2º quinquênio ordinário Processo afetado: BR302019001517-0 Requerente: LIDER INDUSTRIA E COMERCIO DE ESTOFADOS S.A Procurador: Eduardo Lívio Daimond
800230282765 21/07/2023	Deferimento da petição Código de despacho: 270 Petição (tipo): [129.01] Manutenção: 2º quinquênio ordinário Processo afetado: BR302019001518-8 Requerente: LIDER INDUSTRIA E COMERCIO DE ESTOFADOS S.A Procurador: Eduardo Lívio Daimond
800230282766 21/07/2023	Deferimento da petição Código de despacho: 270 Petição (tipo): [129.01] Manutenção: 2º quinquênio ordinário Processo afetado: BR302019001519-6 Requerente: LIDER INDUSTRIA E COMERCIO DE ESTOFADOS S.A Procurador: Eduardo Lívio Daimond
800230282767 21/07/2023	Deferimento da petição Código de despacho: 270 Petição (tipo): [129.01] Manutenção: 2º quinquênio ordinário Processo afetado: BR302019001520-0 Requerente: LIDER INDUSTRIA E COMERCIO DE ESTOFADOS S.A Procurador: Eduardo Lívio Daimond
800230282750 21/07/2023	Deferimento da petição Código de despacho: 270 Petição (tipo): [129.01] Manutenção: 2º quinquênio ordinário Processo afetado: BR302019001523-4 Requerente: LIDER INDUSTRIA E COMERCIO DE ESTOFADOS S.A Procurador: Eduardo Lívio Daimond



800240097160
20/03/2024
Deferimento da petição
Código de despacho: 270
Petição (tipo): [129.01] Manutenção: 2º quinquênio ordinário
Processo afetado: BR302019001530-7
Requerente: CASIO KEISANKI KABUSHIKI KAISHA D.B.A. CASIO COMPUTER CO., LTD.
Procurador: David do Nascimento

800240116365
05/04/2024
Deferimento da petição
Código de despacho: 270
Petição (tipo): [129.01] Manutenção: 2º quinquênio ordinário
Processo afetado: BR302019001536-6
Requerente: SIG COMBIBLOC SERVICES AG
Procurador: Filipe Fonteles Cabral

800240110949
02/04/2024
Deferimento da petição
Código de despacho: 270
Petição (tipo): [129.01] Manutenção: 2º quinquênio ordinário
Processo afetado: BR302019001539-0
Requerente: SÉRGIO ROBERTO DE SOUZA
Procurador: marcelo henrique zaroni

800240110950
02/04/2024
Deferimento da petição
Código de despacho: 270
Petição (tipo): [129.01] Manutenção: 2º quinquênio ordinário
Processo afetado: BR302019001540-4
Requerente: SÉRGIO ROBERTO DE SOUZA
Procurador: marcelo henrique zaroni

800240128799
15/04/2024
Deferimento da petição
Código de despacho: 270
Petição (tipo): [129.01] Manutenção: 2º quinquênio ordinário
Processo afetado: BR302019001541-2
Requerente: ANDRÉ MENOTI MERLI
Procurador: MAURO COSTA FERREIRA

800240091462
15/03/2024
Deferimento da petição
Código de despacho: 270
Petição (tipo): [129.01] Manutenção: 2º quinquênio ordinário
Processo afetado: BR302019001544-7
Requerente: TABONE INDÚSTRIA E COMÉRCIO DE PLÁSTICOS LTDA.
Procurador: Edemar Pereira Capella

800230204563
26/05/2023
Deferimento da petição
Código de despacho: 270
Petição (tipo): [129.01] Manutenção: 2º quinquênio ordinário
Processo afetado: BR302019001545-5
Requerente: QUALITRONIX TECNOLOGIA LTDA
Procurador: Rubens Cleison Baptista

800230471673
19/12/2023
Deferimento da petição
Código de despacho: 270
Petição (tipo): [129.01] Manutenção: 2º quinquênio ordinário
Processo afetado: BR302019001558-7
Requerente: TRACK DESIGN & MEDIA
Procurador: LEONOR MAGALHÃES PERES GALVÃO

800240075500
01/03/2024
Deferimento da petição
Código de despacho: 270
Petição (tipo): [129.01] Manutenção: 2º quinquênio ordinário
Processo afetado: BR302019001568-4
Requerente: NOS INOVAÇÃO, S.A.
Procurador: Flávia Salim Lopes

800240107364
27/03/2024
Deferimento da petição
Código de despacho: 270
Petição (tipo): [129.01] Manutenção: 2º quinquênio ordinário
Processo afetado: BR302019001573-0
Requerente: SOLETANCHE FREYSSINET
Procurador: Filipe Fonteles Cabral



800240140699
24/04/2024
Deferimento da petição
Código de despacho: 270
Petição (tipo): [130.01] Manutenção: 2º quinquênio extraordinário
Processo afetado: BR302019001576-5
Requerente: STREAMLIGHT, INC.
Procurador: Filipe Fonteles Cabral

800240107365
27/03/2024
Deferimento da petição
Código de despacho: 270
Petição (tipo): [129.01] Manutenção: 2º quinquênio ordinário
Processo afetado: BR302019001583-8
Requerente: SOLETANCHE FREYSSINET
Procurador: Filipe Fonteles Cabral

800240107366
27/03/2024
Deferimento da petição
Código de despacho: 270
Petição (tipo): [129.01] Manutenção: 2º quinquênio ordinário
Processo afetado: BR302019001584-6
Requerente: SOLETANCHE FREYSSINET
Procurador: Filipe Fonteles Cabral

800240097161
20/03/2024
Deferimento da petição
Código de despacho: 270
Petição (tipo): [129.01] Manutenção: 2º quinquênio ordinário
Processo afetado: BR302019001594-3
Requerente: STONEAGE, INC.
Procurador: David do Nascimento

800240086188
11/03/2024
Deferimento da petição
Código de despacho: 270
Petição (tipo): [129.01] Manutenção: 2º quinquênio ordinário
Processo afetado: BR302019001599-4
Requerente: SINALES SINALIZAÇÃO ESPÍRITO SANTO LTDA
Procurador: GEISLER CHBANE BOSSO

800240086187
11/03/2024
Deferimento da petição
Código de despacho: 270
Petição (tipo): [129.01] Manutenção: 2º quinquênio ordinário
Processo afetado: BR302019001600-1
Requerente: SINALES SINALIZAÇÃO ESPÍRITO SANTO LTDA
Procurador: GEISLER CHBANE BOSSO

800240086186
11/03/2024
Deferimento da petição
Código de despacho: 270
Petição (tipo): [129.01] Manutenção: 2º quinquênio ordinário
Processo afetado: BR302019001601-0
Requerente: SINALES SINALIZAÇÃO ESPÍRITO SANTO LTDA
Procurador: GEISLER CHBANE BOSSO

800240068773
26/02/2024
Deferimento da petição
Código de despacho: 270
Petição (tipo): [129.01] Manutenção: 2º quinquênio ordinário
Processo afetado: BR302019001611-7
Requerente: NEW WORLD MEDICAL, INC.
Procurador: Luiz Henrique Oliveira Do Amaral

800240068772
26/02/2024
Deferimento da petição
Código de despacho: 270
Petição (tipo): [129.01] Manutenção: 2º quinquênio ordinário
Processo afetado: BR302019001616-8
Requerente: NEW WORLD MEDICAL, INC.
Procurador: Luiz Henrique Oliveira Do Amaral

800240097162
20/03/2024
Deferimento da petição
Código de despacho: 270
Petição (tipo): [129.01] Manutenção: 2º quinquênio ordinário
Processo afetado: BR302019001619-2
Requerente: THE GOODYEAR TIRE & RUBBER COMPANY
Procurador: David do Nascimento



800240097163 20/03/2024	Deferimento da petição Código de despacho: 270 Petição (tipo): [129.01] Manutenção: 2º quinquênio ordinário Processo afetado: BR302019001621-4 Requerente: SAMSUNG ELECTRONICS CO., LTD. Procurador: David do Nascimento
800240097164 20/03/2024	Deferimento da petição Código de despacho: 270 Petição (tipo): [129.01] Manutenção: 2º quinquênio ordinário Processo afetado: BR302019001625-7 Requerente: SAMSUNG ELECTRONICS CO., LTD. Procurador: David do Nascimento
800240094951 19/03/2024	Deferimento da petição Código de despacho: 270 Petição (tipo): [129.01] Manutenção: 2º quinquênio ordinário Processo afetado: BR302019001627-3 Requerente: MOWI ASA Procurador: Luiz Henrique Oliveira Do Amaral
800230162183 26/04/2023	Deferimento da petição Código de despacho: 270 Petição (tipo): [129.01] Manutenção: 2º quinquênio ordinário Processo afetado: BR302019001633-8 Requerente: SUPER TOYS INDÚSTRIA E COMÉRCIO DE ARTEFATOS PLÁSTICOS LTDA. Procurador: Marília Cruzatti
800230162185 26/04/2023	Deferimento da petição Código de despacho: 270 Petição (tipo): [129.01] Manutenção: 2º quinquênio ordinário Processo afetado: BR302019001634-6 Requerente: SUPER TOYS INDÚSTRIA E COMÉRCIO DE ARTEFATOS PLÁSTICOS LTDA. Procurador: Marília Cruzatti
800230162184 26/04/2023	Deferimento da petição Código de despacho: 270 Petição (tipo): [129.01] Manutenção: 2º quinquênio ordinário Processo afetado: BR302019001635-4 Requerente: SUPER TOYS INDÚSTRIA E COMÉRCIO DE ARTEFATOS PLÁSTICOS LTDA. Procurador: Marília Cruzatti
800230162182 26/04/2023	Deferimento da petição Código de despacho: 270 Petição (tipo): [129.01] Manutenção: 2º quinquênio ordinário Processo afetado: BR302019001636-2 Requerente: SUPER TOYS INDÚSTRIA E COMÉRCIO DE ARTEFATOS PLÁSTICOS LTDA. Procurador: Marília Cruzatti
800240128795 15/04/2024	Deferimento da petição Código de despacho: 270 Petição (tipo): [129.01] Manutenção: 2º quinquênio ordinário Processo afetado: BR302019001642-7 Requerente: J.C. BAMFORD EXCAVATORS LIMITED Procurador: CÉLIA ALVES SILVA
800240135201 18/04/2024	Deferimento da petição Código de despacho: 270 Petição (tipo): [129.01] Manutenção: 2º quinquênio ordinário Processo afetado: BR302019001643-5 Requerente: PPC BROADBAND, INC. Procurador: David do Nascimento
800240128796 15/04/2024	Deferimento da petição Código de despacho: 270 Petição (tipo): [129.01] Manutenção: 2º quinquênio ordinário Processo afetado: BR302019001644-3 Requerente: J.C. BAMFORD EXCAVATORS LIMITED Procurador: CÉLIA ALVES SILVA



800240048893 06/02/2024	Deferimento da petição Código de despacho: 270 Petição (tipo): [129.01] Manutenção: 2º quinquênio ordinário Processo afetado: BR302019001672-9 Requerente: RESFRIAR CLIMATIZADORES E EQUIPAMENTOS LTDA Procurador: João Henrique Espírito de Oliveira Poli
800240102047 25/03/2024	Deferimento da petição Código de despacho: 270 Petição (tipo): [129.01] Manutenção: 2º quinquênio ordinário Processo afetado: BR302019001675-3 Requerente: BABYLISS FACO SPRL Procurador: José Carlos Tinoco Soares Júnior
800230197545 23/05/2023	Deferimento da petição Código de despacho: 270 Petição (tipo): [129.01] Manutenção: 2º quinquênio ordinário Processo afetado: BR302019001681-8 Requerente: GILSON PERES DA ROSA Procurador: Karen Christine Nalin Sinnema
800230187016 16/05/2023	Deferimento da petição Código de despacho: 270 Petição (tipo): [129.01] Manutenção: 2º quinquênio ordinário Processo afetado: BR302019001692-3 Requerente: ROSENBERGER DOMEX TELECOMUNICAÇÕES LTDA. Procurador: Geisler Chbane Bosso
800230219390 07/06/2023	Deferimento da petição Código de despacho: 270 Petição (tipo): [129.01] Manutenção: 2º quinquênio ordinário Processo afetado: BR302019001697-4 Requerente: LUX CLASS SISTEMAS DE ILUMINAÇÃO E SINALIZAÇÃO LTDA
800240143786 22/04/2024	Deferimento da petição Código de despacho: 270 Petição (tipo): [129.01] Manutenção: 2º quinquênio ordinário Processo afetado: BR302019001699-0 Requerente: TRAMONTINA BELEM S/A Procurador: Guilherme Spiller
800240137563 22/04/2024	Deferimento da petição Código de despacho: 270 Petição (tipo): [129.01] Manutenção: 2º quinquênio ordinário Processo afetado: BR302019001700-8 Requerente: TRAMONTINA BELEM S/A Procurador: Guilherme Spiller
800240114282 04/04/2024	Deferimento da petição Código de despacho: 270 Petição (tipo): [129.01] Manutenção: 2º quinquênio ordinário Processo afetado: BR302019001705-9 Requerente: PIRELLI TYRE S.P.A. Procurador: Filipe Fonteles Cabral
800230216415 05/06/2023	Deferimento da petição Código de despacho: 270 Petição (tipo): [129.01] Manutenção: 2º quinquênio ordinário Processo afetado: BR302019001709-1 Requerente: ALEXANDRE LUIZ DE ALMEIDA SEGRÉGIO
800230187015 16/05/2023	Deferimento da petição Código de despacho: 270 Petição (tipo): [129.01] Manutenção: 2º quinquênio ordinário Processo afetado: BR302019001714-8 Requerente: ROSENBERGER DOMEX TELECOMUNICAÇÕES LTDA. Procurador: Geisler Chbane Bosso

800240135198 18/04/2024	Deferimento da petição Código de despacho: 270 Petição (tipo): [129.01] Manutenção: 2º quinquênio ordinário Processo afetado: BR302019001715-6 Requerente: HONT ELECTRICAL CO., LTD. Procurador: Filipe Fonteles Cabral
800230259719 05/07/2023	Deferimento da petição Código de despacho: 270 Petição (tipo): [129.01] Manutenção: 2º quinquênio ordinário Processo afetado: BR302019001718-0 Requerente: ANDERSON LUIZ MAXIMIANO ACRILICOS Procurador: AIRSON QUINTINO
800240136086 19/04/2024	Deferimento da petição Código de despacho: 270 Petição (tipo): [129.01] Manutenção: 2º quinquênio ordinário Processo afetado: BR302019001719-9 Requerente: J. CRUZ INDÚSTRIA DE BEBIDAS LTDA. Procurador: Regina Célia Querido Lima Santos
800230453561 06/12/2023	Deferimento da petição Código de despacho: 270 Petição (tipo): [129.01] Manutenção: 2º quinquênio ordinário Processo afetado: BR302019001727-0 Requerente: GRABE BOMBAS E EQUIPAMENTOS INDUSTRIAIS LTDA Procurador: Meiri Moreira Pienegonda
800240075492 01/03/2024	Deferimento da petição Código de despacho: 270 Petição (tipo): [129.01] Manutenção: 2º quinquênio ordinário Processo afetado: BR302019001728-8 Requerente: NAVAL GROUP Procurador: Jacques Labrunie
800240107383 27/03/2024	Deferimento da petição Código de despacho: 270 Petição (tipo): [129.01] Manutenção: 2º quinquênio ordinário Processo afetado: BR302019001729-6 Requerente: BRIDGESTONE AMERICAS TIRE OPERATIONS, LLC Procurador: Filipe Fonteles Cabral
800240137593 23/04/2024	Deferimento da petição Código de despacho: 270 Petição (tipo): [129.01] Manutenção: 2º quinquênio ordinário Processo afetado: BR302019001730-0 Requerente: VITORIA EMPREENDIMENTOS E INDUSTRIA LTDA Procurador: André Gosmann
800230209846 31/05/2023	Deferimento da petição Código de despacho: 270 Petição (tipo): [129.01] Manutenção: 2º quinquênio ordinário Processo afetado: BR302019001731-8 Requerente: NEWMAQ ELETRODOMESTICOS LTDA Procurador: Daniel Figueiredo
800240034688 26/01/2024	Deferimento da petição Código de despacho: 270 Petição (tipo): [129.01] Manutenção: 2º quinquênio ordinário Processo afetado: BR302019001732-6 Requerente: MIR S.R.L. MEDICAL INTERNATIONAL RESEARCH Procurador: Maurício Ariboni
800240098881 21/03/2024	Deferimento da petição Código de despacho: 270 Petição (tipo): [129.01] Manutenção: 2º quinquênio ordinário Processo afetado: BR302019001735-0 Requerente: RENAULT S.A.S. Procurador: Marcos Vinicius Azevedo Alves



800240100465 22/03/2024	Deferimento da petição Código de despacho: 270 Petição (tipo): [129.01] Manutenção: 2º quinquênio ordinário Processo afetado: BR302019001736-9 Requerente: VICTAULIC COMPANY Procurador: David do Nascimento
800230187019 16/05/2023	Deferimento da petição Código de despacho: 270 Petição (tipo): [129.01] Manutenção: 2º quinquênio ordinário Processo afetado: BR302019001737-7 Requerente: OBDULIA NIETO DIAZ BOVE Procurador: PERLA NATHALY POLLONIO
800240107485 28/03/2024	Deferimento da petição Código de despacho: 270 Petição (tipo): [129.01] Manutenção: 2º quinquênio ordinário Processo afetado: BR302019001740-7 Requerente: CASIO KEISANKI KABUSHIKI KAISHA D.B.A. CASIO COMPUTER CO., LTD. Procurador: David do Nascimento
800230187020 16/05/2023	Deferimento da petição Código de despacho: 270 Petição (tipo): [129.01] Manutenção: 2º quinquênio ordinário Processo afetado: BR302019001741-5 Requerente: OBDULIA NIETO DIAZ BOVE Procurador: PERLA NATHALY POLLONIO
800230187021 16/05/2023	Deferimento da petição Código de despacho: 270 Petição (tipo): [129.01] Manutenção: 2º quinquênio ordinário Processo afetado: BR302019001742-3 Requerente: OBDULIA NIETO DIAZ BOVE Procurador: PERLA NATHALY POLLONIO
800240050902 08/02/2024	Deferimento da petição Código de despacho: 270 Petição (tipo): [129.01] Manutenção: 2º quinquênio ordinário Processo afetado: BR302019001743-1 Requerente: GTS DO BRASIL LTDA. Procurador: Flávia Salim Lopes
800240050903 08/02/2024	Deferimento da petição Código de despacho: 270 Petição (tipo): [129.01] Manutenção: 2º quinquênio ordinário Processo afetado: BR302019001744-0 Requerente: GTS DO BRASIL LTDA. Procurador: Flávia Salim Lopes
800240098855 21/03/2024	Deferimento da petição Código de despacho: 270 Petição (tipo): [129.01] Manutenção: 2º quinquênio ordinário Processo afetado: BR302019001746-6 Requerente: RENAULT S.A.S. Procurador: Marcos Vinicius Azevedo Alves
800230445471 29/11/2023	Deferimento da petição Código de despacho: 270 Petição (tipo): [129.01] Manutenção: 2º quinquênio ordinário Processo afetado: BR302019001747-4 Requerente: GRIDSPERTISE LATAM S.A. Procurador: João Luis DOrey Facco Vianna
800230445472 29/11/2023	Deferimento da petição Código de despacho: 270 Petição (tipo): [129.01] Manutenção: 2º quinquênio ordinário Processo afetado: BR302019001749-0 Requerente: GRIDSPERTISE LATAM S.A. Procurador: João Luis DOrey Facco Vianna



800240098882
21/03/2024
Deferimento da petição
Código de despacho: 270
Petição (tipo): [129.01] Manutenção: 2º quinquênio ordinário
Processo afetado: BR302019001750-4
Requerente: RENAULT S.A.S.
Procurador: Marcos Vinicius Azevedo Alves

800240098883
21/03/2024
Deferimento da petição
Código de despacho: 270
Petição (tipo): [129.01] Manutenção: 2º quinquênio ordinário
Processo afetado: BR302019001751-2
Requerente: RENAULT S.A.S.
Procurador: Marcos Vinicius Azevedo Alves

800240098884
21/03/2024
Deferimento da petição
Código de despacho: 270
Petição (tipo): [129.01] Manutenção: 2º quinquênio ordinário
Processo afetado: BR302019001752-0
Requerente: RENAULT S.A.S.
Procurador: Marcos Vinicius Azevedo Alves

800240142298
25/04/2024
Deferimento da petição
Código de despacho: 270
Petição (tipo): [129.01] Manutenção: 2º quinquênio ordinário
Processo afetado: BR302019001753-9
Requerente: PSA AUTOMOBILES SA
Procurador: Ricardo Pernold Vieira de Mello

800240142299
25/04/2024
Deferimento da petição
Código de despacho: 270
Petição (tipo): [129.01] Manutenção: 2º quinquênio ordinário
Processo afetado: BR302019001754-7
Requerente: PSA AUTOMOBILES SA
Procurador: Ricardo Pernold Vieira de Mello

800240142300
25/04/2024
Deferimento da petição
Código de despacho: 270
Petição (tipo): [129.01] Manutenção: 2º quinquênio ordinário
Processo afetado: BR302019001755-5
Requerente: PSA AUTOMOBILES SA
Procurador: Ricardo Pernold Vieira de Mello

800240142301
25/04/2024
Deferimento da petição
Código de despacho: 270
Petição (tipo): [129.01] Manutenção: 2º quinquênio ordinário
Processo afetado: BR302019001756-3
Requerente: PSA AUTOMOBILES SA
Procurador: Ricardo Pernold Vieira de Mello

800240142302
25/04/2024
Deferimento da petição
Código de despacho: 270
Petição (tipo): [129.01] Manutenção: 2º quinquênio ordinário
Processo afetado: BR302019001757-1
Requerente: PSA AUTOMOBILES SA
Procurador: Ricardo Pernold Vieira de Mello

800240142303
25/04/2024
Deferimento da petição
Código de despacho: 270
Petição (tipo): [129.01] Manutenção: 2º quinquênio ordinário
Processo afetado: BR302019001758-0
Requerente: PSA AUTOMOBILES SA
Procurador: Ricardo Pernold Vieira de Mello

800240142304
25/04/2024
Deferimento da petição
Código de despacho: 270
Petição (tipo): [129.01] Manutenção: 2º quinquênio ordinário
Processo afetado: BR302019001759-8
Requerente: PSA AUTOMOBILES SA
Procurador: Ricardo Pernold Vieira de Mello



800240142305 25/04/2024	Deferimento da petição Código de despacho: 270 Petição (tipo): [129.01] Manutenção: 2º quinquênio ordinário Processo afetado: BR302019001760-1 Requerente: PSA AUTOMOBILES SA Procurador: Ricardo Pernold Vieira de Mello
800240142306 25/04/2024	Deferimento da petição Código de despacho: 270 Petição (tipo): [129.01] Manutenção: 2º quinquênio ordinário Processo afetado: BR302019001761-0 Requerente: PSA AUTOMOBILES SA Procurador: Ricardo Pernold Vieira de Mello
800240136064 19/04/2024	Deferimento da petição Código de despacho: 270 Petição (tipo): [129.01] Manutenção: 2º quinquênio ordinário Processo afetado: BR302019001769-5 Requerente: HONOR DEVICE CO., LTD. Procurador: David do Nascimento
800240136065 19/04/2024	Deferimento da petição Código de despacho: 270 Petição (tipo): [129.01] Manutenção: 2º quinquênio ordinário Processo afetado: BR302019001770-9 Requerente: HONOR DEVICE CO., LTD. Procurador: David do Nascimento
800240136066 19/04/2024	Deferimento da petição Código de despacho: 270 Petição (tipo): [129.01] Manutenção: 2º quinquênio ordinário Processo afetado: BR302019001771-7 Requerente: HONOR DEVICE CO., LTD. Procurador: David do Nascimento
800240136067 19/04/2024	Deferimento da petição Código de despacho: 270 Petição (tipo): [129.01] Manutenção: 2º quinquênio ordinário Processo afetado: BR302019001772-5 Requerente: HONOR DEVICE CO., LTD. Procurador: David do Nascimento
800240114281 04/04/2024	Deferimento da petição Código de despacho: 270 Petição (tipo): [129.01] Manutenção: 2º quinquênio ordinário Processo afetado: BR302019001773-3 Requerente: ESAB AB Procurador: Filipe Fonteles Cabral
800240109087 01/04/2024	Deferimento da petição Código de despacho: 270 Petição (tipo): [129.01] Manutenção: 2º quinquênio ordinário Processo afetado: BR302019001774-1 Requerente: TRAMONTINA TEEC S.A. Procurador: Guilherme Spiller
800240136068 19/04/2024	Deferimento da petição Código de despacho: 270 Petição (tipo): [129.01] Manutenção: 2º quinquênio ordinário Processo afetado: BR302019001775-0 Requerente: STONEAGE, INC. Procurador: David do Nascimento
800240098889 21/03/2024	Deferimento da petição Código de despacho: 270 Petição (tipo): [129.01] Manutenção: 2º quinquênio ordinário Processo afetado: BR302019001777-6 Requerente: LG ELECTRONICS INC. Procurador: Marcos Vinicius Azevedo Alves



800240098890 21/03/2024	Deferimento da petição Código de despacho: 270 Petição (tipo): [129.01] Manutenção: 2º quinquênio ordinário Processo afetado: BR302019001778-4 Requerente: LG ELECTRONICS INC. Procurador: Marcos Vinicius Azevedo Alves
800240136069 19/04/2024	Deferimento da petição Código de despacho: 270 Petição (tipo): [129.01] Manutenção: 2º quinquênio ordinário Processo afetado: BR302019001779-2 Requerente: HONOR DEVICE CO., LTD. Procurador: David do Nascimento
800240136070 19/04/2024	Deferimento da petição Código de despacho: 270 Petição (tipo): [129.01] Manutenção: 2º quinquênio ordinário Processo afetado: BR302019001780-6 Requerente: HONOR DEVICE CO., LTD. Procurador: David do Nascimento
800240055927 15/02/2024	Deferimento da petição Código de despacho: 270 Petição (tipo): [129.01] Manutenção: 2º quinquênio ordinário Processo afetado: BR302019001781-4 Requerente: CASTROL LIMITED Procurador: LUIZ DE ALENCAR ARARIPE JR.
800240136071 19/04/2024	Deferimento da petição Código de despacho: 270 Petição (tipo): [129.01] Manutenção: 2º quinquênio ordinário Processo afetado: BR302019001782-2 Requerente: HONOR DEVICE CO., LTD. Procurador: David do Nascimento
800240114267 04/04/2024	Deferimento da petição Código de despacho: 270 Petição (tipo): [129.01] Manutenção: 2º quinquênio ordinário Processo afetado: BR302019001783-0 Requerente: BELDEN INC. Procurador: Filipe Fonteles Cabral
800240136072 19/04/2024	Deferimento da petição Código de despacho: 270 Petição (tipo): [129.01] Manutenção: 2º quinquênio ordinário Processo afetado: BR302019001784-9 Requerente: HONOR DEVICE CO., LTD. Procurador: David do Nascimento
800240136073 19/04/2024	Deferimento da petição Código de despacho: 270 Petição (tipo): [129.01] Manutenção: 2º quinquênio ordinário Processo afetado: BR302019001787-3 Requerente: HONOR DEVICE CO., LTD. Procurador: David do Nascimento
800240136074 19/04/2024	Deferimento da petição Código de despacho: 270 Petição (tipo): [129.01] Manutenção: 2º quinquênio ordinário Processo afetado: BR302019001788-1 Requerente: HONOR DEVICE CO., LTD. Procurador: David do Nascimento
800240136075 19/04/2024	Deferimento da petição Código de despacho: 270 Petição (tipo): [129.01] Manutenção: 2º quinquênio ordinário Processo afetado: BR302019001789-0 Requerente: HONOR DEVICE CO., LTD. Procurador: David do Nascimento



800240114270 04/04/2024	Deferimento da petição Código de despacho: 270 Petição (tipo): [129.01] Manutenção: 2º quinquênio ordinário Processo afetado: BR302019001790-3 Requerente: HOLOGIC, INC. Procurador: Filipe Fonteles Cabral
800240114269 04/04/2024	Deferimento da petição Código de despacho: 270 Petição (tipo): [129.01] Manutenção: 2º quinquênio ordinário Processo afetado: BR302019001792-0 Requerente: HOLOGIC, INC. Procurador: Filipe Fonteles Cabral
800240114268 04/04/2024	Deferimento da petição Código de despacho: 270 Petição (tipo): [129.01] Manutenção: 2º quinquênio ordinário Processo afetado: BR302019001793-8 Requerente: HOLOGIC, INC. Procurador: Filipe Fonteles Cabral
800240136076 19/04/2024	Deferimento da petição Código de despacho: 270 Petição (tipo): [129.01] Manutenção: 2º quinquênio ordinário Processo afetado: BR302019001798-9 Requerente: THE GOODYEAR TIRE & RUBBER COMPANY Procurador: David do Nascimento
800240140685 24/04/2024	Deferimento da petição Código de despacho: 270 Petição (tipo): [129.01] Manutenção: 2º quinquênio ordinário Processo afetado: BR302019001803-9 Requerente: THE GOODYEAR TIRE & RUBBER COMPANY Procurador: David do Nascimento
800240140683 24/04/2024	Deferimento da petição Código de despacho: 270 Petição (tipo): [129.01] Manutenção: 2º quinquênio ordinário Processo afetado: BR302019001803-9 Requerente: THE GOODYEAR TIRE & RUBBER COMPANY Procurador: David do Nascimento
800240136077 19/04/2024	Deferimento da petição Código de despacho: 270 Petição (tipo): [129.01] Manutenção: 2º quinquênio ordinário Processo afetado: BR302019001804-7 Requerente: THE GOODYEAR TIRE & RUBBER COMPANY Procurador: David do Nascimento
800240107457 28/03/2024	Deferimento da petição Código de despacho: 270 Petição (tipo): [129.01] Manutenção: 2º quinquênio ordinário Processo afetado: BR302019001807-1 Requerente: FCA FIAT CHRYSLER AUTOMOVEIS BRASIL LTDA Procurador: Maurício Ariboni
800240143798 26/04/2024	Deferimento da petição Código de despacho: 270 Petição (tipo): [129.01] Manutenção: 2º quinquênio ordinário Processo afetado: BR302019001824-1 Requerente: INGLEZA INDUSTRIA PRODUTOS DE LIMPEZA E COSMETICOS LTDA Procurador: JEAN HENRIQUE DE MAIA LEITE
800240143797 26/04/2024	Deferimento da petição Código de despacho: 270 Petição (tipo): [129.01] Manutenção: 2º quinquênio ordinário Processo afetado: BR302019001827-6 Requerente: INGLEZA INDUSTRIA PRODUTOS DE LIMPEZA E COSMETICOS LTDA Procurador: JEAN HENRIQUE DE MAIA LEITE



800230425373 10/11/2023	Deferimento da petição Código de despacho: 270 Petição (tipo): [129.01] Manutenção: 2º quinquênio ordinário Processo afetado: BR302019001828-4 Requerente: BHS COMÉRCIO DE PRODUTOS E SERVIÇOS PARA SAÚDE LTDA - EPP Procurador: Jacques Labrunie
800240136078 19/04/2024	Deferimento da petição Código de despacho: 270 Petição (tipo): [129.01] Manutenção: 2º quinquênio ordinário Processo afetado: BR302019001845-4 Requerente: TERUMO KABUSHIKI KAISHA Procurador: David do Nascimento
800240238106 08/07/2024	Deferimento da petição Código de despacho: 270 Petição (tipo): [130.01] Manutenção: 2º quinquênio extraordinário Processo afetado: BR302019001845-4 Requerente: TERUMO KABUSHIKI KAISHA Procurador: Daniel Advogados (Alt.de Daniel & Cia)
800240076773 04/03/2024	Deferimento da petição Código de despacho: 270 Petição (tipo): [129.01] Manutenção: 2º quinquênio ordinário Processo afetado: BR302019001846-2 Requerente: SODASTREAM INDUSTRIES LTD. Procurador: David do Nascimento
800240135980 19/04/2024	Deferimento da petição Código de despacho: 270 Petição (tipo): [129.01] Manutenção: 2º quinquênio ordinário Processo afetado: BR302019001848-9 Requerente: EZISURG MEDICAL CO., LTD. Procurador: CÉLIA ALVES SILVA
800240145056 29/04/2024	Deferimento da petição Código de despacho: 270 Petição (tipo): [129.01] Manutenção: 2º quinquênio ordinário Processo afetado: BR302019001850-0 Requerente: BERLITZ PARTICIPAÇÕES SOCIETÁRIAS LTDA Procurador: João Cassiano Bairros Oyarzábal
800240142290 25/04/2024	Deferimento da petição Código de despacho: 270 Petição (tipo): [129.01] Manutenção: 2º quinquênio ordinário Processo afetado: BR302019001851-9 Requerente: VISA INTERNATIONAL SERVICE ASSOCIATION Procurador: Filipe Fonteles Cabral
800240142291 25/04/2024	Deferimento da petição Código de despacho: 270 Petição (tipo): [129.01] Manutenção: 2º quinquênio ordinário Processo afetado: BR302019001852-7 Requerente: VISA INTERNATIONAL SERVICE ASSOCIATION Procurador: Filipe Fonteles Cabral
800240136102 19/04/2024	Deferimento da petição Código de despacho: 270 Petição (tipo): [129.01] Manutenção: 2º quinquênio ordinário Processo afetado: BR302019001858-6 Requerente: CNH INDUSTRIAL BRASIL LTDA. Procurador: Alícia Kristina Daniel Shores
800240140697 24/04/2024	Deferimento da petição Código de despacho: 270 Petição (tipo): [129.01] Manutenção: 2º quinquênio ordinário Processo afetado: BR302019001859-4 Requerente: PROTALUS LLC Procurador: Filipe Fonteles Cabral



800230180261 11/05/2023	Deferimento da petição Código de despacho: 270 Petição (tipo): [129.01] Manutenção: 2º quinquênio ordinário Processo afetado: BR302019001862-4 Requerente: COOPERATIVA VEILING HOLAMBRA Procurador: Celino Bento de Souza
800230180262 11/05/2023	Deferimento da petição Código de despacho: 270 Petição (tipo): [129.01] Manutenção: 2º quinquênio ordinário Processo afetado: BR302019001863-2 Requerente: COOPERATIVA VEILING HOLAMBRA Procurador: Celino Bento de Souza
800230275504 17/07/2023	Deferimento da petição Código de despacho: 270 Petição (tipo): [129.01] Manutenção: 2º quinquênio ordinário Processo afetado: BR302019001866-7 Requerente: KOKAR AUTOMAÇÃO RESIDENCIAL E COMERCIAL LTDA ME Procurador: Thiago Nunes de Barros
800240140716 24/04/2024	Deferimento da petição Código de despacho: 270 Petição (tipo): [129.01] Manutenção: 2º quinquênio ordinário Processo afetado: BR302019001867-5 Requerente: THE BOEING COMPANY Procurador: Filipe Fonteles Cabral
800240140717 24/04/2024	Deferimento da petição Código de despacho: 270 Petição (tipo): [129.01] Manutenção: 2º quinquênio ordinário Processo afetado: BR302019001868-3 Requerente: THE BOEING COMPANY Procurador: Filipe Fonteles Cabral
800240140692 24/04/2024	Deferimento da petição Código de despacho: 270 Petição (tipo): [129.01] Manutenção: 2º quinquênio ordinário Processo afetado: BR302019001872-1 Requerente: PBSC SOLUTIONS URBAINES INC. Procurador: David do Nascimento
800240148478 30/04/2024	Deferimento da petição Código de despacho: 270 Petição (tipo): [129.01] Manutenção: 2º quinquênio ordinário Processo afetado: BR302019001880-2 Requerente: BIOTRONIK AG Procurador: Filipe Fonteles Cabral
800240135970 18/04/2024	Deferimento da petição Código de despacho: 270 Petição (tipo): [129.01] Manutenção: 2º quinquênio ordinário Processo afetado: BR302019001881-0 Requerente: UNIVERSIDADE FEDERAL DO RIO GRANDE DO SUL
800240143791 26/04/2024	Deferimento da petição Código de despacho: 270 Petição (tipo): [129.01] Manutenção: 2º quinquênio ordinário Processo afetado: BR302019001889-6 Requerente: CEITEC - CENTRO NACIONAL DE TECNOLOGIA ELETRÔNICA AVANÇADA S.A. Procurador: Fabricio Vilela Coelho
800240143792 26/04/2024	Deferimento da petição Código de despacho: 270 Petição (tipo): [129.01] Manutenção: 2º quinquênio ordinário Processo afetado: BR302019001890-0 Requerente: CEITEC - CENTRO NACIONAL DE TECNOLOGIA ELETRÔNICA AVANÇADA S.A. Procurador: Fabricio Vilela Coelho



800240143793 26/04/2024	Deferimento da petição Código de despacho: 270 Petição (tipo): [129.01] Manutenção: 2º quinquênio ordinário Processo afetado: BR302019001891-8 Requerente: CEITEC - CENTRO NACIONAL DE TECNOLOGIA ELETRÔNICA AVANÇADA S.A. Procurador: Fabricio Vilela Coelho
800240143794 26/04/2024	Deferimento da petição Código de despacho: 270 Petição (tipo): [129.01] Manutenção: 2º quinquênio ordinário Processo afetado: BR302019001892-6 Requerente: CEITEC - CENTRO NACIONAL DE TECNOLOGIA ELETRÔNICA AVANÇADA S.A. Procurador: Fabricio Vilela Coelho
800230275516 17/07/2023	Deferimento da petição Código de despacho: 270 Petição (tipo): [129.01] Manutenção: 2º quinquênio ordinário Processo afetado: BR302019001895-0 Requerente: AGROPECUARIA TUIUTI S.A. Procurador: CESAR PEDUTI FILHO
800240148900 02/05/2024	Deferimento da petição Código de despacho: 270 Petição (tipo): [129.01] Manutenção: 2º quinquênio ordinário Processo afetado: BR302019001898-5 Requerente: FURUKAWA ELECTRIC LATAM S.A. Procurador: Paulo Sérgio Scatamburlo
800230282807 21/07/2023	Deferimento da petição Código de despacho: 270 Petição (tipo): [129.01] Manutenção: 2º quinquênio ordinário Processo afetado: BR302019001901-9 Requerente: HELLERMANN TYTON LTDA Procurador: RICARDO PIRAGINI
800240116369 05/04/2024	Deferimento da petição Código de despacho: 270 Petição (tipo): [129.01] Manutenção: 2º quinquênio ordinário Processo afetado: BR302019001904-3 Requerente: J&A MÓVEIS LTDA EPP Procurador: Celino Bento de Souza
800240148898 02/05/2024	Deferimento da petição Código de despacho: 270 Petição (tipo): [129.01] Manutenção: 2º quinquênio ordinário Processo afetado: BR302019001905-1 Requerente: KOHLER IMPLEMENTOS AGRÍCOLAS EIRELI Procurador: Cláudia Gimenez Sociedade Individual de Advocacia
800240084951 07/03/2024	Deferimento da petição Código de despacho: 270 Petição (tipo): [129.01] Manutenção: 2º quinquênio ordinário Processo afetado: BR302019001911-6 Requerente: JUSTIN PETER CRAWFORD Procurador: Otto Banho Licks
800240135984 19/04/2024	Deferimento da petição Código de despacho: 270 Petição (tipo): [129.01] Manutenção: 2º quinquênio ordinário Processo afetado: BR302019001912-4 Requerente: METHOD PRODUCTS, PBC Procurador: CÉLIA ALVES SILVA
800230184774 15/05/2023	Deferimento da petição Código de despacho: 270 Petição (tipo): [129.01] Manutenção: 2º quinquênio ordinário Processo afetado: BR302019001913-2 Requerente: LUCIA CRISTINA VELO FRASSON Procurador: Calisto Vendrame Sobrinho



800240030721 24/01/2024	Deferimento da petição Código de despacho: 270 Petição (tipo): [129.01] Manutenção: 2º quinquênio ordinário Processo afetado: BR302019001914-0 Requerente: DONIZETE PALMARIN. Procurador: Nicolas Marques Ribeiro Souza
800240100422 22/03/2024	Deferimento da petição Código de despacho: 270 Petição (tipo): [129.01] Manutenção: 2º quinquênio ordinário Processo afetado: BR302019001922-1 Requerente: SANDRINE MAURICETTE JACQUELINE BILLARD Procurador: FLAVIA MANSUR MURAD SCHAAL
800240030718 24/01/2024	Deferimento da petição Código de despacho: 270 Petição (tipo): [129.01] Manutenção: 2º quinquênio ordinário Processo afetado: BR302019001923-0 Requerente: DONIZETE PALMARIN. Procurador: Nicolas Marques Ribeiro Souza
800240148895 02/05/2024	Deferimento da petição Código de despacho: 270 Petição (tipo): [129.01] Manutenção: 2º quinquênio ordinário Processo afetado: BR302019001924-8 Requerente: ENERGIS 8 AGROQUIMICA LTDA Procurador: VIRGINIA GUILLIOD FAGURY BARROS MALUF
800240284796 14/08/2024	Deferimento da petição Código de despacho: 270 Petição (tipo): [130.01] Manutenção: 2º quinquênio extraordinário Processo afetado: BR302019001930-2 Requerente: AGE ARMÁRIOS PARA GARAGEM LTDA
800240152718 06/05/2024	Deferimento da petição Código de despacho: 270 Petição (tipo): [129.01] Manutenção: 2º quinquênio ordinário Processo afetado: BR302019001931-0 Requerente: GALVAN INDUSTRIA E COMERCIO DE PISCINAS EIRELI Procurador: Roginaldo Fabiano da Silveira
800240030717 24/01/2024	Deferimento da petição Código de despacho: 270 Petição (tipo): [129.01] Manutenção: 2º quinquênio ordinário Processo afetado: BR302019001933-7 Requerente: DONIZETE PALMARIN. Procurador: Nicolas Marques Ribeiro Souza
800240030719 24/01/2024	Deferimento da petição Código de despacho: 270 Petição (tipo): [129.01] Manutenção: 2º quinquênio ordinário Processo afetado: BR302019001934-5 Requerente: DONIZETE PALMARIN. Procurador: Nicolas Marques Ribeiro Souza
800240098757 21/03/2024	Deferimento da petição Código de despacho: 270 Petição (tipo): [129.01] Manutenção: 2º quinquênio ordinário Processo afetado: BR302019001936-1 Requerente: ALCAS DO BRASIL S/A Procurador: Marcos Antonio Nunes
800240098758 21/03/2024	Deferimento da petição Código de despacho: 270 Petição (tipo): [129.01] Manutenção: 2º quinquênio ordinário Processo afetado: BR302019001937-0 Requerente: ALCAS DO BRASIL S/A Procurador: Marcos Antonio Nunes



800240098759 21/03/2024	Deferimento da petição Código de despacho: 270 Petição (tipo): [129.01] Manutenção: 2º quinquênio ordinário Processo afetado: BR302019001938-8 Requerente: ALCAST DO BRASIL S/A Procurador: Marcos Antonio Nunes
800240098760 21/03/2024	Deferimento da petição Código de despacho: 270 Petição (tipo): [129.01] Manutenção: 2º quinquênio ordinário Processo afetado: BR302019001940-0 Requerente: ALCAST DO BRASIL S/A Procurador: Marcos Antonio Nunes
800240030720 24/01/2024	Deferimento da petição Código de despacho: 270 Petição (tipo): [129.01] Manutenção: 2º quinquênio ordinário Processo afetado: BR302019001941-8 Requerente: DONIZETE PALMARIN. Procurador: Nicolas Marques Ribeiro Souza
800240030716 24/01/2024	Deferimento da petição Código de despacho: 270 Petição (tipo): [129.01] Manutenção: 2º quinquênio ordinário Processo afetado: BR302019001942-6 Requerente: DONIZETE PALMARIN. Procurador: Nicolas Marques Ribeiro Souza
800240055928 15/02/2024	Deferimento da petição Código de despacho: 270 Petição (tipo): [129.01] Manutenção: 2º quinquênio ordinário Processo afetado: BR302019001946-9 Requerente: CASTROL LIMITED Procurador: LUIZ DE ALENCAR ARARIPE JR.
800240148907 02/05/2024	Deferimento da petição Código de despacho: 270 Petição (tipo): [129.01] Manutenção: 2º quinquênio ordinário Processo afetado: BR302019001950-7 Requerente: PAX COMPUTER TECHNOLOGY (SHENZHEN) CO., LTD. Procurador: Dennemeyer & Associates Propriedade Intelectual Ltda
800240142244 25/04/2024	Deferimento da petição Código de despacho: 270 Petição (tipo): [129.01] Manutenção: 2º quinquênio ordinário Processo afetado: BR302019001957-4 Requerente: ROMA JENSEN COMÉRCIO E INDÚSTRIA LTDA. Procurador: José Carlos Tinoco Soares Júnior
800240142245 25/04/2024	Deferimento da petição Código de despacho: 270 Petição (tipo): [129.01] Manutenção: 2º quinquênio ordinário Processo afetado: BR302019001958-2 Requerente: ROMA JENSEN COMÉRCIO E INDÚSTRIA LTDA. Procurador: José Carlos Tinoco Soares Júnior
800240156004 07/05/2024	Deferimento da petição Código de despacho: 270 Petição (tipo): [129.01] Manutenção: 2º quinquênio ordinário Processo afetado: BR302019001961-2 Requerente: HOSTIN COMÉRCIO DE ALIMENTOS LTDA Procurador: REGIBRAS LTDA EPP
800240145049 29/04/2024	Deferimento da petição Código de despacho: 270 Petição (tipo): [129.01] Manutenção: 2º quinquênio ordinário Processo afetado: BR302019001962-0 Requerente: ROMA JENSEN COMÉRCIO E INDÚSTRIA LTDA. Procurador: José Carlos Tinoco Soares Júnior



800240145050 29/04/2024	Deferimento da petição Código de despacho: 270 Petição (tipo): [129.01] Manutenção: 2º quinquênio ordinário Processo afetado: BR302019001963-9 Requerente: ROMA JENSEN COMÉRCIO E INDÚSTRIA LTDA. Procurador: José Carlos Tinoco Soares Júnior
800240152179 03/05/2024	Deferimento da petição Código de despacho: 270 Petição (tipo): [129.01] Manutenção: 2º quinquênio ordinário Processo afetado: BR302019001964-7 Requerente: ROMA JENSEN COMÉRCIO E INDÚSTRIA LTDA. Procurador: TINOCO SOARES SOCIEDADE DE ADVOGADOS
800230265703 11/07/2023	Deferimento da petição Código de despacho: 270 Petição (tipo): [129.01] Manutenção: 2º quinquênio ordinário Processo afetado: BR302019001965-5 Requerente: COLOR VISÃO DO BRASIL INDÚSTRIA ACRÍLICA LTDA Procurador: Franklin Batista Gomes
800240148894 02/05/2024	Deferimento da petição Código de despacho: 270 Petição (tipo): [129.01] Manutenção: 2º quinquênio ordinário Processo afetado: BR302019001966-3 Requerente: BERLITZ PARTICIPAÇÕES SOCIETÁRIAS LTDA Procurador: Sko Oyarzáball Marcas e Patentes Sociedade Simples Ltda.
800240140706 24/04/2024	Deferimento da petição Código de despacho: 270 Petição (tipo): [129.01] Manutenção: 2º quinquênio ordinário Processo afetado: BR302019001968-0 Requerente: ILLINOIS TOOL WORKS INC. Procurador: Filipe Fonteles Cabral
800230265702 11/07/2023	Deferimento da petição Código de despacho: 270 Petição (tipo): [129.01] Manutenção: 2º quinquênio ordinário Processo afetado: BR302019001972-8 Requerente: COLOR VISÃO DO BRASIL INDÚSTRIA ACRÍLICA LTDA Procurador: Franklin Batista Gomes
800230265704 11/07/2023	Deferimento da petição Código de despacho: 270 Petição (tipo): [129.01] Manutenção: 2º quinquênio ordinário Processo afetado: BR302019001973-6 Requerente: COLOR VISÃO DO BRASIL INDÚSTRIA ACRÍLICA LTDA Procurador: Franklin Batista Gomes
800240143803 26/04/2024	Deferimento da petição Código de despacho: 270 Petição (tipo): [129.01] Manutenção: 2º quinquênio ordinário Processo afetado: BR302019001974-4 Requerente: GROUPE SEB MOULINEX Procurador: David do Nascimento
800240140705 24/04/2024	Deferimento da petição Código de despacho: 270 Petição (tipo): [129.01] Manutenção: 2º quinquênio ordinário Processo afetado: BR302019001975-2 Requerente: ILLINOIS TOOL WORKS INC. Procurador: Filipe Fonteles Cabral
800240161089 09/05/2024	Deferimento da petição Código de despacho: 270 Petição (tipo): [129.01] Manutenção: 2º quinquênio ordinário Processo afetado: BR302019001983-3 Requerente: CRISTÁLIA PRODUTOS QUÍMICOS FARMACÊUTICOS LTDA Procurador: L.L.L. CABRAL, O.G. CABRAL e D.V. PINTO & AGENTES DE PROPRIEDADE INDUSTRIAL



800240135994 19/04/2024	Deferimento da petição Código de despacho: 270 Petição (tipo): [129.01] Manutenção: 2º quinquênio ordinário Processo afetado: BR302019001987-6 Requerente: RENAULT S.A.S. Procurador: CÉLIA ALVES SILVA
800240135995 19/04/2024	Deferimento da petição Código de despacho: 270 Petição (tipo): [129.01] Manutenção: 2º quinquênio ordinário Processo afetado: BR302019001994-9 Requerente: RENAULT S.A.S. Procurador: CÉLIA ALVES SILVA
800240140720 24/04/2024	Deferimento da petição Código de despacho: 270 Petição (tipo): [129.01] Manutenção: 2º quinquênio ordinário Processo afetado: BR302019001995-7 Requerente: TRON INDUSTRIAL REFRIGERAÇÃO E ELETRÔNICA LTDA Procurador: Celino Bento de Souza
800230293443 28/07/2023	Deferimento da petição Código de despacho: 270 Petição (tipo): [129.01] Manutenção: 2º quinquênio ordinário Processo afetado: BR302019001997-3 Requerente: CERVEJARIA PETROPOLIS S/A Procurador: Celino Bento de Souza
800240166989 10/05/2024	Deferimento da petição Código de despacho: 270 Petição (tipo): [129.01] Manutenção: 2º quinquênio ordinário Processo afetado: BR302019002004-1 Requerente: ADVANCED COMÉRCIO DE INFLÁVEIS EIRELI
800240161096 09/05/2024	Deferimento da petição Código de despacho: 270 Petição (tipo): [129.01] Manutenção: 2º quinquênio ordinário Processo afetado: BR302019002010-6 Requerente: FLÁVIO DE BARROS RAMOS Procurador: ELAINE LAU DA SILVA PEREIRA
800240136084 19/04/2024	Deferimento da petição Código de despacho: 270 Petição (tipo): [129.01] Manutenção: 2º quinquênio ordinário Processo afetado: BR302019002013-0 Requerente: ETHICON LLC Procurador: David do Nascimento
800240136085 19/04/2024	Deferimento da petição Código de despacho: 270 Petição (tipo): [129.01] Manutenção: 2º quinquênio ordinário Processo afetado: BR302019002015-7 Requerente: ETHICON LLC Procurador: David do Nascimento
800240138944 19/04/2024	Deferimento da petição Código de despacho: 270 Petição (tipo): [129.01] Manutenção: 2º quinquênio ordinário Processo afetado: BR302019002017-3 Requerente: CNH INDUSTRIAL AMERICA LLC Procurador: Alícia Kristina Daniel Shores
800230356309 18/09/2023	Deferimento da petição Código de despacho: 270 Petição (tipo): [129.01] Manutenção: 2º quinquênio ordinário Processo afetado: BR302019002020-3 Requerente: SILVIA MARIABATISTA ALENCAR Procurador: Geisler Chbane Bosso



800240021874 16/01/2024	Deferimento da petição Código de despacho: 270 Petição (tipo): [129.01] Manutenção: 2º quinquênio ordinário Processo afetado: BR302019002022-0 Requerente: SILVIA MARIABATISTA ALENCAR Procurador: Vilage Marcas e Patentes Ltda
800240142257 25/04/2024	Deferimento da petição Código de despacho: 270 Petição (tipo): [129.01] Manutenção: 2º quinquênio ordinário Processo afetado: BR302019002026-2 Requerente: PLANMECA OY Procurador: Filipe Fonteles Cabral
800240165395 13/05/2024	Deferimento da petição Código de despacho: 270 Petição (tipo): [129.01] Manutenção: 2º quinquênio ordinário Processo afetado: BR302019002028-9 Requerente: ANTONIO JOSÉ GASPAR Procurador: Pezzuol & Associados Marcas e Patentes Ltda.
800240208607 14/06/2024	Deferimento da petição Código de despacho: 270 Petição (tipo): [130.01] Manutenção: 2º quinquênio extraordinário Processo afetado: BR302019002033-5 Requerente: GUANGDONG HUANENGDA ELECTRICAL APPLIANCES CO.,LTD. Procurador: LEÃO PROPRIEDADE INTELECTUAL
800240140713 24/04/2024	Deferimento da petição Código de despacho: 270 Petição (tipo): [129.01] Manutenção: 2º quinquênio ordinário Processo afetado: BR302019002034-3 Requerente: VERISURE SÀRL Procurador: Filipe Fonteles Cabral
800240034691 26/01/2024	Deferimento da petição Código de despacho: 270 Petição (tipo): [129.01] Manutenção: 2º quinquênio ordinário Processo afetado: BR302019002037-8 Requerente: MARCELA PEREIRA MARIANO Procurador: Geisler Chbane Bosso
800240135998 19/04/2024	Deferimento da petição Código de despacho: 270 Petição (tipo): [129.01] Manutenção: 2º quinquênio ordinário Processo afetado: BR302019002038-6 Requerente: METHOD PRODUCTS, PBC Procurador: CÉLIA ALVES SILVA
800240132883 17/04/2024	Deferimento da petição Código de despacho: 270 Petição (tipo): [129.01] Manutenção: 2º quinquênio ordinário Processo afetado: BR302019002041-6 Requerente: KONINKLIJKE PHILIPS N.V. Procurador: David do Nascimento
800240165397 13/05/2024	Deferimento da petição Código de despacho: 270 Petição (tipo): [129.01] Manutenção: 2º quinquênio ordinário Processo afetado: BR302019002042-4 Requerente: BUREAU D'ELECTRONIQUE APPLIQUÉE, SOCIÉTÉ ANONYME (BELGIUM JOINT STOCK COMPANY) Procurador: David do Nascimento Advogados Associados



800240163665 10/05/2024	Deferimento da petição Código de despacho: 270 Petição (tipo): [129.01] Manutenção: 2º quinquênio ordinário Processo afetado: BR302019002048-3 Requerente: GENERAL MILLS, INC. Procurador: Dannemann Siemsen Advogados
800230219409 09/06/2023	Deferimento da petição Código de despacho: 270 Petição (tipo): [129.01] Manutenção: 2º quinquênio ordinário Processo afetado: BR302019002052-1 Requerente: FLORENCE INDUSTRIAL E COMERCIAL LTDA. Procurador: FABIO CASAMASSA
800230431523 17/11/2023	Deferimento da petição Código de despacho: 270 Petição (tipo): [129.01] Manutenção: 2º quinquênio ordinário Processo afetado: BR302019002053-0 Requerente: COTY GENEVA S.A. VERSOIX Procurador: Denis Allan Daniel
800230431521 17/11/2023	Deferimento da petição Código de despacho: 270 Petição (tipo): [129.01] Manutenção: 2º quinquênio ordinário Processo afetado: BR302019002054-8 Requerente: COTY GENEVA S.A. VERSOIX Procurador: Denis Allan Daniel
800230431522 17/11/2023	Deferimento da petição Código de despacho: 270 Petição (tipo): [129.01] Manutenção: 2º quinquênio ordinário Processo afetado: BR302019002055-6 Requerente: COTY GENEVA S.A. VERSOIX Procurador: Denis Allan Daniel
800230277159 19/07/2023	Deferimento da petição Código de despacho: 270 Petição (tipo): [129.01] Manutenção: 2º quinquênio ordinário Processo afetado: BR302019002063-7 Requerente: NATURAL LIFE COMÉRCIO IMPORTAÇÃO E EXPORTAÇÃO DE COSMÉTICOS EIRELI EPP Procurador: LUCIMAR BENTO CURCINO
800230299336 02/08/2023	Deferimento da petição Código de despacho: 270 Petição (tipo): [129.01] Manutenção: 2º quinquênio ordinário Processo afetado: BR302019002064-5 Requerente: PADO S/A INDUSTRIAL COMERCIAL E IMPORTADORA Procurador: CESAR PEDUTI FILHO
800240061638 20/02/2024	Deferimento da petição Código de despacho: 270 Petição (tipo): [129.01] Manutenção: 2º quinquênio ordinário Processo afetado: BR302019002069-6 Requerente: CBEMED - INDÚSTRIA E COMÉRCIO DE EQUIPAMENTOS MÉDICOS LTDA Procurador: Sérgio Victor Mastrorocco
800240163658 10/05/2024	Deferimento da petição Código de despacho: 270 Petição (tipo): [129.01] Manutenção: 2º quinquênio ordinário Processo afetado: BR302019002070-0 Requerente: MUELLER FOGÕES LTDA. Procurador: Licks Advogados
800230293444 28/07/2023	Deferimento da petição Código de despacho: 270 Petição (tipo): [129.01] Manutenção: 2º quinquênio ordinário Processo afetado: BR302019002076-9 Requerente: CERVEJARIA PETROPOLIS S/A Procurador: Celino Bento de Souza



800230190221 17/05/2023	Deferimento da petição Código de despacho: 270 Petição (tipo): [129.01] Manutenção: 2º quinquênio ordinário Processo afetado: BR302019002077-7 Requerente: CARLOS LITI BERTOLDI Procurador: BIANCA GABRIELA GOMES
800240132877 17/04/2024	Deferimento da petição Código de despacho: 270 Petição (tipo): [129.01] Manutenção: 2º quinquênio ordinário Processo afetado: BR302019002083-1 Requerente: DECATHLON Procurador: Gustavo Leonardos
800240132878 17/04/2024	Deferimento da petição Código de despacho: 270 Petição (tipo): [129.01] Manutenção: 2º quinquênio ordinário Processo afetado: BR302019002085-8 Requerente: DECATHLON Procurador: Gustavo Leonardos
800230299337 02/08/2023	Deferimento da petição Código de despacho: 270 Petição (tipo): [129.01] Manutenção: 2º quinquênio ordinário Processo afetado: BR302019002086-6 Requerente: CARLOS HENRIQUE FRANÇA RAMOS Procurador: RODRIGO CÉSAR DANTAS CARVALHO
800230204665 29/05/2023	Deferimento da petição Código de despacho: 270 Petição (tipo): [129.01] Manutenção: 2º quinquênio ordinário Processo afetado: BR302019002087-4 Requerente: BAMKO IMPORTAÇÃO, EXPORTAÇÃO E COMERCIO DE BRINDES LTDA Procurador: Ricardo Serafim
800230293445 28/07/2023	Deferimento da petição Código de despacho: 270 Petição (tipo): [129.01] Manutenção: 2º quinquênio ordinário Processo afetado: BR302019002090-4 Requerente: CERVEJARIA PETROPOLIS S/A Procurador: Celino Bento de Souza
800240152190 03/05/2024	Deferimento da petição Código de despacho: 270 Petição (tipo): [129.01] Manutenção: 2º quinquênio ordinário Processo afetado: BR302019002092-0 Requerente: PEPSICO, INC. Procurador: Dannemann Siemsen Advogados
800240110945 02/04/2024	Deferimento da petição Código de despacho: 270 Petição (tipo): [129.01] Manutenção: 2º quinquênio ordinário Processo afetado: BR302019002093-9 Requerente: GTS DO BRASIL LTDA. Procurador: Flávia Salim Lopes
800230255048 04/07/2023	Deferimento da petição Código de despacho: 270 Petição (tipo): [129.01] Manutenção: 2º quinquênio ordinário Processo afetado: BR302019002094-7 Requerente: PLAYMOVE INDÚSTRIA E COMÉRCIO S/A Procurador: Franklin Batista Gomes
800240132870 17/04/2024	Deferimento da petição Código de despacho: 270 Petição (tipo): [129.01] Manutenção: 2º quinquênio ordinário Processo afetado: BR302019002095-5 Requerente: BELLE ARTI INDUSTRIA E COMERCIO LTDA Procurador: Ricardo Pernold Vieira de Mello



800240152191 03/05/2024	Deferimento da petição Código de despacho: 270 Petição (tipo): [129.01] Manutenção: 2º quinquênio ordinário Processo afetado: BR302019002096-3 Requerente: PEPSICO, INC. Procurador: Dannemann Siemsen Advogados
800240172088 17/05/2024	Deferimento da petição Código de despacho: 270 Petição (tipo): [129.01] Manutenção: 2º quinquênio ordinário Processo afetado: BR302019002098-0 Requerente: JACUZZI INC. Procurador: David do Nascimento Advogados Associados
800240172087 17/05/2024	Deferimento da petição Código de despacho: 270 Petição (tipo): [129.01] Manutenção: 2º quinquênio ordinário Processo afetado: BR302019002099-8 Requerente: ANTONIO JOSÉ GASPAR Procurador: Pezzuol & Associados Marcas e Patentes Ltda.
800240136100 19/04/2024	Deferimento da petição Código de despacho: 270 Petição (tipo): [129.01] Manutenção: 2º quinquênio ordinário Processo afetado: BR302019002100-5 Requerente: CNH INDUSTRIAL AMERICA LLC Procurador: Alícia Kristina Daniel Shores
800240136001 19/04/2024	Deferimento da petição Código de despacho: 270 Petição (tipo): [129.01] Manutenção: 2º quinquênio ordinário Processo afetado: BR302019002101-3 Requerente: EZISURG MEDICAL CO., LTD. Procurador: CÉLIA ALVES SILVA
800230197549 23/05/2023	Deferimento da petição Código de despacho: 270 Petição (tipo): [129.01] Manutenção: 2º quinquênio ordinário Processo afetado: BR302019002112-9 Requerente: MARCELO SPERB Procurador: Milton Lucidio Leao Barcellos
800230373495 02/10/2023	Deferimento da petição Código de despacho: 270 Petição (tipo): [129.01] Manutenção: 2º quinquênio ordinário Processo afetado: BR302019002117-0 Requerente: RUBENS COELHO DE SOUZA JUNIOR Procurador: José Edis Rodrigues
800240136099 19/04/2024	Deferimento da petição Código de despacho: 270 Petição (tipo): [129.01] Manutenção: 2º quinquênio ordinário Processo afetado: BR302019002118-8 Requerente: CNH INDUSTRIAL BRASIL LTDA. Procurador: Alícia Kristina Daniel Shores
800240136098 19/04/2024	Deferimento da petição Código de despacho: 270 Petição (tipo): [129.01] Manutenção: 2º quinquênio ordinário Processo afetado: BR302019002120-0 Requerente: CNH INDUSTRIAL BRASIL LTDA. Procurador: Alícia Kristina Daniel Shores
800230422727 09/11/2023	Deferimento da petição Código de despacho: 270 Petição (tipo): [129.01] Manutenção: 2º quinquênio ordinário Processo afetado: BR302019002151-0 Requerente: EDUCAR INDUSTRIA DE MÓVEIS LTDA EPP Procurador: Danilo César de Castro



800230322688 21/08/2023	Deferimento da petição Código de despacho: 270 Petição (tipo): [129.01] Manutenção: 2º quinquênio ordinário Processo afetado: BR302019002154-4 Requerente: MISTY MORNING HOLDINGS LTD. Procurador: Diego Mahaut Duarte Pereira
800230317561 17/08/2023	Deferimento da petição Código de despacho: 270 Petição (tipo): [129.01] Manutenção: 2º quinquênio ordinário Processo afetado: BR302019002155-2 Requerente: ROBERTO DO NASCIMENTO Procurador: Amancio da Conceição Machado
800230322689 21/08/2023	Deferimento da petição Código de despacho: 270 Petição (tipo): [129.01] Manutenção: 2º quinquênio ordinário Processo afetado: BR302019002156-0 Requerente: MISTY MORNING HOLDINGS LTD. Procurador: Diego Mahaut Duarte Pereira
800230201171 25/05/2023	Deferimento da petição Código de despacho: 270 Petição (tipo): [129.01] Manutenção: 2º quinquênio ordinário Processo afetado: BR302019002158-7 Requerente: ASHOK KUMAR MOTWANI Procurador: Saulo Leal
800230282751 21/07/2023	Deferimento da petição Código de despacho: 270 Petição (tipo): [129.01] Manutenção: 2º quinquênio ordinário Processo afetado: BR302019002163-3 Requerente: LIDER INDUSTRIA E COMERCIO DE ESTOFADOS S.A Procurador: Eduardo Lívio Daimond
800230282752 21/07/2023	Deferimento da petição Código de despacho: 270 Petição (tipo): [129.01] Manutenção: 2º quinquênio ordinário Processo afetado: BR302019002168-4 Requerente: LIDER INDUSTRIA E COMERCIO DE ESTOFADOS S.A Procurador: Eduardo Lívio Daimond
800230282753 21/07/2023	Deferimento da petição Código de despacho: 270 Petição (tipo): [129.01] Manutenção: 2º quinquênio ordinário Processo afetado: BR302019002169-2 Requerente: LIDER INDUSTRIA E COMERCIO DE ESTOFADOS S.A Procurador: Eduardo Lívio Daimond
800230282754 21/07/2023	Deferimento da petição Código de despacho: 270 Petição (tipo): [129.01] Manutenção: 2º quinquênio ordinário Processo afetado: BR302019002170-6 Requerente: LIDER INDUSTRIA E COMERCIO DE ESTOFADOS S.A Procurador: Eduardo Lívio Daimond
800230282755 21/07/2023	Deferimento da petição Código de despacho: 270 Petição (tipo): [129.01] Manutenção: 2º quinquênio ordinário Processo afetado: BR302019002171-4 Requerente: LIDER INDUSTRIA E COMERCIO DE ESTOFADOS S.A Procurador: Eduardo Lívio Daimond
800230282776 21/07/2023	Deferimento da petição Código de despacho: 270 Petição (tipo): [129.01] Manutenção: 2º quinquênio ordinário Processo afetado: BR302019002173-0 Requerente: LIDER INDUSTRIA E COMERCIO DE ESTOFADOS S.A Procurador: Eduardo Lívio Daimond



800240026382 19/01/2024	Deferimento da petição Código de despacho: 270 Petição (tipo): [129.01] Manutenção: 2º quinquênio ordinário Processo afetado: BR302019002184-6 Requerente: JOÃO MARCELO DA LUZ MOELLER Procurador: Rosimeire Rodrigues da Rocha
800230201170 25/05/2023	Deferimento da petição Código de despacho: 270 Petição (tipo): [129.01] Manutenção: 2º quinquênio ordinário Processo afetado: BR302019002185-4 Requerente: ASHOK KUMAR MOTWANI Procurador: Saulo Leal
800240172816 20/05/2024	Deferimento da petição Código de despacho: 270 Petição (tipo): [129.01] Manutenção: 2º quinquênio ordinário Processo afetado: BR302019002191-9 Requerente: RODRIGO CARRARA PEIXOTO Procurador: A Provincia Marcas e Patentes Ltda.
800240110939 02/04/2024	Deferimento da petição Código de despacho: 270 Petição (tipo): [129.01] Manutenção: 2º quinquênio ordinário Processo afetado: BR302019002192-7 Requerente: GTS DO BRASIL LTDA. Procurador: Flávia Salim Lopes
800240136097 19/04/2024	Deferimento da petição Código de despacho: 270 Petição (tipo): [129.01] Manutenção: 2º quinquênio ordinário Processo afetado: BR302019002193-5 Requerente: CNH INDUSTRIAL BRASIL LTDA. Procurador: Alícia Kristina Daniel Shores
800240136096 19/04/2024	Deferimento da petição Código de despacho: 270 Petição (tipo): [129.01] Manutenção: 2º quinquênio ordinário Processo afetado: BR302019002194-3 Requerente: CNH INDUSTRIAL BRASIL LTDA. Procurador: Alícia Kristina Daniel Shores
800240136103 19/04/2024	Deferimento da petição Código de despacho: 270 Petição (tipo): [129.01] Manutenção: 2º quinquênio ordinário Processo afetado: BR302019002195-1 Requerente: CNH INDUSTRIAL BRASIL LTDA. Procurador: Alícia Kristina Daniel Shores
800240136095 19/04/2024	Deferimento da petição Código de despacho: 270 Petição (tipo): [129.01] Manutenção: 2º quinquênio ordinário Processo afetado: BR302019002196-0 Requerente: CNH INDUSTRIAL BRASIL LTDA. Procurador: Alícia Kristina Daniel Shores
800240136094 19/04/2024	Deferimento da petição Código de despacho: 270 Petição (tipo): [129.01] Manutenção: 2º quinquênio ordinário Processo afetado: BR302019002197-8 Requerente: CNH INDUSTRIAL BRASIL LTDA. Procurador: Alícia Kristina Daniel Shores
800240136093 19/04/2024	Deferimento da petição Código de despacho: 270 Petição (tipo): [129.01] Manutenção: 2º quinquênio ordinário Processo afetado: BR302019002198-6 Requerente: CNH INDUSTRIAL BRASIL LTDA. Procurador: Alícia Kristina Daniel Shores



800240136092 19/04/2024	Deferimento da petição Código de despacho: 270 Petição (tipo): [129.01] Manutenção: 2º quinquênio ordinário Processo afetado: BR302019002199-4 Requerente: CNH INDUSTRIAL BRASIL LTDA. Procurador: Alcía Kristina Daniel Shores
800240136091 19/04/2024	Deferimento da petição Código de despacho: 270 Petição (tipo): [129.01] Manutenção: 2º quinquênio ordinário Processo afetado: BR302019002200-1 Requerente: CNH INDUSTRIAL BRASIL LTDA. Procurador: Alcía Kristina Daniel Shores
800240136090 19/04/2024	Deferimento da petição Código de despacho: 270 Petição (tipo): [129.01] Manutenção: 2º quinquênio ordinário Processo afetado: BR302019002201-0 Requerente: CNH INDUSTRIAL BRASIL LTDA. Procurador: Alcía Kristina Daniel Shores
800240142251 25/04/2024	Deferimento da petição Código de despacho: 270 Petição (tipo): [129.01] Manutenção: 2º quinquênio ordinário Processo afetado: BR302019002203-6 Requerente: THE GILLETTE COMPANY LLC Procurador: David do Nascimento
800240177785 23/05/2024	Deferimento da petição Código de despacho: 270 Petição (tipo): [129.01] Manutenção: 2º quinquênio ordinário Processo afetado: BR302019002212-5 Requerente: FPT INDUSTRIAL S.P.A. Procurador: Ariboni, Fabbri e Schmidt Sociedade de Advogados
800240175587 21/05/2024	Deferimento da petição Código de despacho: 270 Petição (tipo): [129.01] Manutenção: 2º quinquênio ordinário Processo afetado: BR302019002213-3 Requerente: FPT INDUSTRIAL S.P.A. Procurador: Ariboni, Fabbri e Schmidt Sociedade de Advogados
800240110940 02/04/2024	Deferimento da petição Código de despacho: 270 Petição (tipo): [129.01] Manutenção: 2º quinquênio ordinário Processo afetado: BR302019002214-1 Requerente: GTS DO BRASIL LTDA. Procurador: Flávia Salim Lopes
800240142252 25/04/2024	Deferimento da petição Código de despacho: 270 Petição (tipo): [129.01] Manutenção: 2º quinquênio ordinário Processo afetado: BR302019002217-6 Requerente: NIKE INNOVATE C.V. Procurador: David do Nascimento
800240142253 25/04/2024	Deferimento da petição Código de despacho: 270 Petição (tipo): [129.01] Manutenção: 2º quinquênio ordinário Processo afetado: BR302019002218-4 Requerente: NIKE INNOVATE C.V. Procurador: David do Nascimento
800240142254 25/04/2024	Deferimento da petição Código de despacho: 270 Petição (tipo): [129.01] Manutenção: 2º quinquênio ordinário Processo afetado: BR302019002219-2 Requerente: NIKE INNOVATE C.V. Procurador: David do Nascimento



800240142255 25/04/2024	Deferimento da petição Código de despacho: 270 Petição (tipo): [129.01] Manutenção: 2º quinquênio ordinário Processo afetado: BR302019002220-6 Requerente: NIKE INNOVATE C.V. Procurador: David do Nascimento
800240172078 17/05/2024	Deferimento da petição Código de despacho: 270 Petição (tipo): [129.01] Manutenção: 2º quinquênio ordinário Processo afetado: BR302019002225-7 Requerente: E ENERGY INDÚSTRIA DE PRODUTOS MAGNÉTICOS LTDA Procurador: Edmila Adriana Denig
800230204582 26/05/2023	Deferimento da petição Código de despacho: 270 Petição (tipo): [129.01] Manutenção: 2º quinquênio ordinário Processo afetado: BR302019002227-3 Requerente: LUIS GUSTAVO MIRANDA RODRIGUES Procurador: AIRSON QUINTINO
800230204583 26/05/2023	Deferimento da petição Código de despacho: 270 Petição (tipo): [129.01] Manutenção: 2º quinquênio ordinário Processo afetado: BR302019002228-1 Requerente: LUIS GUSTAVO MIRANDA RODRIGUES Procurador: AIRSON QUINTINO
800230437391 23/11/2023	Deferimento da petição Código de despacho: 270 Petição (tipo): [129.01] Manutenção: 2º quinquênio ordinário Processo afetado: BR302019002236-2 Requerente: OSNIR YOSHIME WATANABE
800240152193 03/05/2024	Deferimento da petição Código de despacho: 270 Petição (tipo): [129.01] Manutenção: 2º quinquênio ordinário Processo afetado: BR302019002240-0 Requerente: GRACO MINNESOTA INC. Procurador: Dannemann Siemsen Advogados
800240152194 03/05/2024	Deferimento da petição Código de despacho: 270 Petição (tipo): [129.01] Manutenção: 2º quinquênio ordinário Processo afetado: BR302019002241-9 Requerente: GRACO MINNESOTA INC. Procurador: Dannemann Siemsen Advogados
800240152195 03/05/2024	Deferimento da petição Código de despacho: 270 Petição (tipo): [129.01] Manutenção: 2º quinquênio ordinário Processo afetado: BR302019002242-7 Requerente: GRACO MINNESOTA INC. Procurador: Dannemann Siemsen Advogados
800230240135 22/06/2023	Deferimento da petição Código de despacho: 270 Petição (tipo): [129.01] Manutenção: 2º quinquênio ordinário Processo afetado: BR302019002257-5 Requerente: ARQTEC REVESTIMENTOS METÁLICOS E SERVIÇOS EIRELI - EPP Procurador: Henrique Dias Francisco
800240097121 20/03/2024	Deferimento da petição Código de despacho: 270 Petição (tipo): [129.01] Manutenção: 2º quinquênio ordinário Processo afetado: BR302019002258-3 Requerente: DISTRIBUIDORA DE SISTEMAS DE CIERRE SL Procurador: Paulo de Tarso Castro Brandão



800240142256 25/04/2024	Deferimento da petição Código de despacho: 270 Petição (tipo): [129.01] Manutenção: 2º quinquênio ordinário Processo afetado: BR302019002263-0 Requerente: HUAWEI TECHNOLOGIES CO., LTD. Procurador: David do Nascimento
800240136089 19/04/2024	Deferimento da petição Código de despacho: 270 Petição (tipo): [129.01] Manutenção: 2º quinquênio ordinário Processo afetado: BR302019002264-8 Requerente: CNH INDUSTRIAL BRASIL LTDA. Procurador: Alcía Kristina Daniel Shores
800240142285 25/04/2024	Deferimento da petição Código de despacho: 270 Petição (tipo): [129.01] Manutenção: 2º quinquênio ordinário Processo afetado: BR302019002268-0 Requerente: 3M INNOVATIVE PROPERTIES COMPANY Procurador: Filipe Fonteles Cabral
800230373494 02/10/2023	Deferimento da petição Código de despacho: 270 Petição (tipo): [129.01] Manutenção: 2º quinquênio ordinário Processo afetado: BR302019002269-9 Requerente: RUBENS COELHO DE SOUZA JUNIOR Procurador: José Edis Rodrigues
800240142293 25/04/2024	Deferimento da petição Código de despacho: 270 Petição (tipo): [129.01] Manutenção: 2º quinquênio ordinário Processo afetado: BR302019002276-1 Requerente: BRIDGESTONE AMERICAS TIRE OPERATIONS, LLC Procurador: Filipe Fonteles Cabral
800240142294 25/04/2024	Deferimento da petição Código de despacho: 270 Petição (tipo): [129.01] Manutenção: 2º quinquênio ordinário Processo afetado: BR302019002277-0 Requerente: BRIDGESTONE AMERICAS TIRE OPERATIONS, LLC Procurador: Filipe Fonteles Cabral
800240136022 19/04/2024	Deferimento da petição Código de despacho: 270 Petição (tipo): [129.01] Manutenção: 2º quinquênio ordinário Processo afetado: BR302019002278-8 Requerente: LG ELECTRONICS INC. Procurador: CÉLIA ALVES SILVA
800240136023 19/04/2024	Deferimento da petição Código de despacho: 270 Petição (tipo): [129.01] Manutenção: 2º quinquênio ordinário Processo afetado: BR302019002279-6 Requerente: LG ELECTRONICS INC. Procurador: CÉLIA ALVES SILVA
800240140690 24/04/2024	Deferimento da petição Código de despacho: 270 Petição (tipo): [129.01] Manutenção: 2º quinquênio ordinário Processo afetado: BR302019002280-0 Requerente: TARAMPS ELECTRONICS LTDA. Procurador: marcelo henrique zanoni
800240102057 25/03/2024	Deferimento da petição Código de despacho: 270 Petição (tipo): [129.01] Manutenção: 2º quinquênio ordinário Processo afetado: BR302019002281-8 Requerente: TARAMPS ELECTRONICS LTDA. Procurador: marcelo henrique zanoni



800240102058 25/03/2024	Deferimento da petição Código de despacho: 270 Petição (tipo): [129.01] Manutenção: 2º quinquênio ordinário Processo afetado: BR302019002282-6 Requerente: TARAMPS ELECTRONICS LTDA. Procurador: marcelo henrique zanoni
800240102059 25/03/2024	Deferimento da petição Código de despacho: 270 Petição (tipo): [129.01] Manutenção: 2º quinquênio ordinário Processo afetado: BR302019002284-2 Requerente: TARAMPS ELECTRONICS LTDA. Procurador: marcelo henrique zanoni
800240136024 19/04/2024	Deferimento da petição Código de despacho: 270 Petição (tipo): [129.01] Manutenção: 2º quinquênio ordinário Processo afetado: BR302019002285-0 Requerente: LG ELECTRONICS INC. Procurador: CÉLIA ALVES SILVA
800240136025 19/04/2024	Deferimento da petição Código de despacho: 270 Petição (tipo): [129.01] Manutenção: 2º quinquênio ordinário Processo afetado: BR302019002286-9 Requerente: LG ELECTRONICS INC. Procurador: CÉLIA ALVES SILVA
800240183120 28/05/2024	Deferimento da petição Código de despacho: 270 Petição (tipo): [129.01] Manutenção: 2º quinquênio ordinário Processo afetado: BR302019002287-7 Requerente: SONY INTERACTIVE ENTERTAINMENT INC. Procurador: David do Nascimento Advogados Associados
800230231142 16/06/2023	Deferimento da petição Código de despacho: 270 Petição (tipo): [129.01] Manutenção: 2º quinquênio ordinário Processo afetado: BR302019002288-5 Requerente: SILVIA MARIABATISTA ALENCAR Procurador: Geisler Chbane Bosso
800240136026 19/04/2024	Deferimento da petição Código de despacho: 270 Petição (tipo): [129.01] Manutenção: 2º quinquênio ordinário Processo afetado: BR302019002289-3 Requerente: LG ELECTRONICS INC. Procurador: CÉLIA ALVES SILVA
800240136027 19/04/2024	Deferimento da petição Código de despacho: 270 Petição (tipo): [129.01] Manutenção: 2º quinquênio ordinário Processo afetado: BR302019002290-7 Requerente: LG ELECTRONICS INC. Procurador: CÉLIA ALVES SILVA
800240136028 19/04/2024	Deferimento da petição Código de despacho: 270 Petição (tipo): [129.01] Manutenção: 2º quinquênio ordinário Processo afetado: BR302019002291-5 Requerente: LG ELECTRONICS INC. Procurador: CÉLIA ALVES SILVA
800240136029 19/04/2024	Deferimento da petição Código de despacho: 270 Petição (tipo): [129.01] Manutenção: 2º quinquênio ordinário Processo afetado: BR302019002292-3 Requerente: LG ELECTRONICS INC. Procurador: CÉLIA ALVES SILVA



800240136030 19/04/2024	Deferimento da petição Código de despacho: 270 Petição (tipo): [129.01] Manutenção: 2º quinquênio ordinário Processo afetado: BR302019002293-1 Requerente: LG ELECTRONICS INC. Procurador: CÉLIA ALVES SILVA
800240110941 02/04/2024	Deferimento da petição Código de despacho: 270 Petição (tipo): [129.01] Manutenção: 2º quinquênio ordinário Processo afetado: BR302019002294-0 Requerente: GTS DO BRASIL LTDA. Procurador: Flávia Salim Lopes
800240183119 28/05/2024	Deferimento da petição Código de despacho: 270 Petição (tipo): [129.01] Manutenção: 2º quinquênio ordinário Processo afetado: BR302019002295-8 Requerente: HUAWEI TECHNOLOGIES CO., LTD Procurador: David do Nascimento Advogados Associados
800240136031 19/04/2024	Deferimento da petição Código de despacho: 270 Petição (tipo): [129.01] Manutenção: 2º quinquênio ordinário Processo afetado: BR302019002297-4 Requerente: LG ELECTRONICS INC. Procurador: CÉLIA ALVES SILVA
800240102052 25/03/2024	Deferimento da petição Código de despacho: 270 Petição (tipo): [129.01] Manutenção: 2º quinquênio ordinário Processo afetado: BR302019002298-2 Requerente: TARAMPS ELECTRONICS LTDA. Procurador: marcelo henrique zanoni
800240102053 25/03/2024	Deferimento da petição Código de despacho: 270 Petição (tipo): [129.01] Manutenção: 2º quinquênio ordinário Processo afetado: BR302019002299-0 Requerente: TARAMPS ELECTRONICS LTDA. Procurador: marcelo henrique zanoni
800240102054 25/03/2024	Deferimento da petição Código de despacho: 270 Petição (tipo): [129.01] Manutenção: 2º quinquênio ordinário Processo afetado: BR302019002300-8 Requerente: TARAMPS ELECTRONICS LTDA. Procurador: marcelo henrique zanoni
800240102055 25/03/2024	Deferimento da petição Código de despacho: 270 Petição (tipo): [129.01] Manutenção: 2º quinquênio ordinário Processo afetado: BR302019002301-6 Requerente: TARAMPS ELECTRONICS LTDA. Procurador: marcelo henrique zanoni
800240102056 25/03/2024	Deferimento da petição Código de despacho: 270 Petição (tipo): [129.01] Manutenção: 2º quinquênio ordinário Processo afetado: BR302019002302-4 Requerente: TARAMPS ELECTRONICS LTDA. Procurador: marcelo henrique zanoni
800240183118 28/05/2024	Deferimento da petição Código de despacho: 270 Petição (tipo): [129.01] Manutenção: 2º quinquênio ordinário Processo afetado: BR302019002303-2 Requerente: JOHNSON & JOHNSON CONSUMER INC. Procurador: David do Nascimento Advogados Associados



800240136032 19/04/2024	Deferimento da petição Código de despacho: 270 Petição (tipo): [129.01] Manutenção: 2º quinquênio ordinário Processo afetado: BR302019002304-0 Requerente: LG ELECTRONICS INC. Procurador: CÉLIA ALVES SILVA
800230322690 21/08/2023	Deferimento da petição Código de despacho: 270 Petição (tipo): [129.01] Manutenção: 2º quinquênio ordinário Processo afetado: BR302019002312-1 Requerente: MISTY MORNING HOLDINGS LTD. Procurador: Diego Mahaut Duarte Pereira
800240178538 24/05/2024	Deferimento da petição Código de despacho: 270 Petição (tipo): [129.01] Manutenção: 2º quinquênio ordinário Processo afetado: BR302019002323-7 Requerente: RODRIGO CARRARA PEIXOTO Procurador: A Provincia Marcas e Patentes Ltda.
800240178539 24/05/2024	Deferimento da petição Código de despacho: 270 Petição (tipo): [129.01] Manutenção: 2º quinquênio ordinário Processo afetado: BR302019002324-5 Requerente: RODRIGO CARRARA PEIXOTO Procurador: A Provincia Marcas e Patentes Ltda.
800240136034 19/04/2024	Deferimento da petição Código de despacho: 270 Petição (tipo): [129.01] Manutenção: 2º quinquênio ordinário Processo afetado: BR302019002328-8 Requerente: SMC CORPORATION Procurador: CÉLIA ALVES SILVA
800240172080 17/05/2024	Deferimento da petição Código de despacho: 270 Petição (tipo): [129.01] Manutenção: 2º quinquênio ordinário Processo afetado: BR302019002332-6 Requerente: PINCEIS COMPEL INDUSTRIA E COMERCIO LTDA Procurador: Somarca Assessoria Empresarial S/C Ltda.
800230415151 03/11/2023	Deferimento da petição Código de despacho: 270 Petição (tipo): [129.01] Manutenção: 2º quinquênio ordinário Processo afetado: BR302019002334-2 Requerente: LUIS CARLOS LORENZANI
800240100467 22/03/2024	Deferimento da petição Código de despacho: 270 Petição (tipo): [129.01] Manutenção: 2º quinquênio ordinário Processo afetado: BR302019002335-0 Requerente: VICTAULIC COMPANY Procurador: David do Nascimento
800230377475 05/10/2023	Deferimento da petição Código de despacho: 270 Petição (tipo): [129.01] Manutenção: 2º quinquênio ordinário Processo afetado: BR302019002338-5 Requerente: PAPAIZ - UDINESE METAIS INDÚSTRIA E COMERCIO LTDA. Procurador: Eduardo Conrado Silveira
800240086185 11/03/2024	Deferimento da petição Código de despacho: 270 Petição (tipo): [129.01] Manutenção: 2º quinquênio ordinário Processo afetado: BR302019002339-3 Requerente: A.W. FABER-CASTELL S.A. Procurador: Luiz Henrique Oliveira Do Amaral



800240136088 19/04/2024	Deferimento da petição Código de despacho: 270 Petição (tipo): [129.01] Manutenção: 2º quinquênio ordinário Processo afetado: BR302019002340-7 Requerente: CNH INDUSTRIAL AMERICA LLC Procurador: Alcía Kristina Daniel Shores
800240136035 19/04/2024	Deferimento da petição Código de despacho: 270 Petição (tipo): [129.01] Manutenção: 2º quinquênio ordinário Processo afetado: BR302019002343-1 Requerente: CHERY AUTOMOBILE CO., LTD. Procurador: CÉLIA ALVES SILVA
800240172817 20/05/2024	Deferimento da petição Código de despacho: 270 Petição (tipo): [129.01] Manutenção: 2º quinquênio ordinário Processo afetado: BR302019002346-6 Requerente: WIRTGEN GMBH Procurador: Dannemann Siemsen Advogados
800240184763 29/05/2024	Deferimento da petição Código de despacho: 270 Petição (tipo): [129.01] Manutenção: 2º quinquênio ordinário Processo afetado: BR302019002347-4 Requerente: SUPER MARKET MÓVEIS LTDA-EPP Procurador: VINÍCIUS SILVA DE OLIVEIRA
800230346966 11/09/2023	Deferimento da petição Código de despacho: 270 Petição (tipo): [129.01] Manutenção: 2º quinquênio ordinário Processo afetado: BR302019002348-2 Requerente: PAPAIZ - UDINESE METAIS INDÚSTRIA E COMERCIO LTDA. Procurador: Eduardo Conrado Silveira
800230346967 11/09/2023	Deferimento da petição Código de despacho: 270 Petição (tipo): [129.01] Manutenção: 2º quinquênio ordinário Processo afetado: BR302019002349-0 Requerente: PAPAIZ - UDINESE METAIS INDÚSTRIA E COMERCIO LTDA. Procurador: Eduardo Conrado Silveira
800240136037 19/04/2024	Deferimento da petição Código de despacho: 270 Petição (tipo): [129.01] Manutenção: 2º quinquênio ordinário Processo afetado: BR302019002351-2 Requerente: BEIJING XIAOMI MOBILE SOFTWARE CO., LTD. Procurador: CÉLIA ALVES SILVA
800240172834 20/05/2024	Deferimento da petição Código de despacho: 270 Petição (tipo): [129.01] Manutenção: 2º quinquênio ordinário Processo afetado: BR302019002377-6 Requerente: EUROIMMUN MEDIZINISCHE LABORDIAGNOSTIKA AG Procurador: Dannemann Siemsen Advogados
800240110942 02/04/2024	Deferimento da petição Código de despacho: 270 Petição (tipo): [129.01] Manutenção: 2º quinquênio ordinário Processo afetado: BR302019002386-5 Requerente: GTS DO BRASIL LTDA. Procurador: Flávia Salim Lopes
800240110943 02/04/2024	Deferimento da petição Código de despacho: 270 Petição (tipo): [129.01] Manutenção: 2º quinquênio ordinário Processo afetado: BR302019002387-3 Requerente: GTS DO BRASIL LTDA. Procurador: Flávia Salim Lopes



800240087921 12/03/2024	Deferimento da petição Código de despacho: 270 Petição (tipo): [129.01] Manutenção: 2º quinquênio ordinário Processo afetado: BR302019002388-1 Requerente: SAMSUNG BIOEPIS CO., LTD. Procurador: Luiz Henrique Oliveira Do Amaral
800240084950 07/03/2024	Deferimento da petição Código de despacho: 270 Petição (tipo): [129.01] Manutenção: 2º quinquênio ordinário Processo afetado: BR302019002389-0 Requerente: NOVO NORDISK A/S Procurador: Luiz Henrique Oliveira Do Amaral
800230330002 28/08/2023	Deferimento da petição Código de despacho: 270 Petição (tipo): [129.01] Manutenção: 2º quinquênio ordinário Processo afetado: BR302019002390-3 Requerente: ACQUABIOS IND E COM DE FILTROS PURIF LTDA Procurador: Milton Lucidio Leao Barcellos
800230477936 26/12/2023	Deferimento da petição Código de despacho: 270 Petição (tipo): [129.01] Manutenção: 2º quinquênio ordinário Processo afetado: BR302019002391-1 Requerente: UNIPISCINAS FABRICA DE PISCINAS EIRELI ME Procurador: Paula Cristiane da Silva
800240110946 02/04/2024	Deferimento da petição Código de despacho: 270 Petição (tipo): [129.01] Manutenção: 2º quinquênio ordinário Processo afetado: BR302019002393-8 Requerente: GTS DO BRASIL LTDA. Procurador: Flávia Salim Lopes
800230477937 26/12/2023	Deferimento da petição Código de despacho: 270 Petição (tipo): [129.01] Manutenção: 2º quinquênio ordinário Processo afetado: BR302019002394-6 Requerente: UNIPISCINAS FABRICA DE PISCINAS EIRELI ME Procurador: Paula Cristiane da Silva
800230477938 26/12/2023	Deferimento da petição Código de despacho: 270 Petição (tipo): [129.01] Manutenção: 2º quinquênio ordinário Processo afetado: BR302019002396-2 Requerente: UNIPISCINAS FABRICA DE PISCINAS EIRELI ME Procurador: Paula Cristiane da Silva
800240152192 03/05/2024	Deferimento da petição Código de despacho: 270 Petição (tipo): [129.01] Manutenção: 2º quinquênio ordinário Processo afetado: BR302019002399-7 Requerente: DEERE & COMPANY Procurador: Dannemann Siemsen Advogados
800240178537 24/05/2024	Deferimento da petição Código de despacho: 270 Petição (tipo): [129.01] Manutenção: 2º quinquênio ordinário Processo afetado: BR302019002401-2 Requerente: SÉRGIO ROBERTO DE SOUZA Procurador: A Provincia Marcas e Patentes Ltda.
800230319696 18/08/2023	Deferimento da petição Código de despacho: 270 Petição (tipo): [129.01] Manutenção: 2º quinquênio ordinário Processo afetado: BR302019002402-0 Requerente: WILSON ISFER FILHO Procurador: Cristiane Rumika Minowa Ozawa



800240132865 17/04/2024	Deferimento da petição Código de despacho: 270 Petição (tipo): [129.01] Manutenção: 2º quinquênio ordinário Processo afetado: BR302019002403-9 Requerente: SKECHERS U.S.A., INC. II Procurador: Diego Goulart de Oliveira Vieira
800240132866 17/04/2024	Deferimento da petição Código de despacho: 270 Petição (tipo): [129.01] Manutenção: 2º quinquênio ordinário Processo afetado: BR302019002404-7 Requerente: SKECHERS U.S.A., INC. II Procurador: Diego Goulart de Oliveira Vieira
800240132867 17/04/2024	Deferimento da petição Código de despacho: 270 Petição (tipo): [129.01] Manutenção: 2º quinquênio ordinário Processo afetado: BR302019002405-5 Requerente: SKECHERS U.S.A., INC. II Procurador: Diego Goulart de Oliveira Vieira
800240188169 03/06/2024	Deferimento da petição Código de despacho: 270 Petição (tipo): [129.01] Manutenção: 2º quinquênio ordinário Processo afetado: BR302019002412-8 Requerente: ALESSANDRO DANIEL CAVAGNOLI Procurador: Sko Oyarzáball Marcas e Patentes Sociedade Simples Ltda.
800240178564 24/05/2024	Deferimento da petição Código de despacho: 270 Petição (tipo): [129.01] Manutenção: 2º quinquênio ordinário Processo afetado: BR302019002415-2 Requerente: BALL CORPORATION Procurador: Dannemann Siemsen Advogados
800240110944 02/04/2024	Deferimento da petição Código de despacho: 270 Petição (tipo): [129.01] Manutenção: 2º quinquênio ordinário Processo afetado: BR302019002418-7 Requerente: GTS DO BRASIL LTDA. Procurador: Flávia Salim Lopes
800230259752 06/07/2023	Deferimento da petição Código de despacho: 270 Petição (tipo): [129.01] Manutenção: 2º quinquênio ordinário Processo afetado: BR302019002421-7 Requerente: CONFORTO REDE COMERCIAL DE COLCHÕES LTDA. Procurador: Osvaldo Pelosi
800240180199 27/05/2024	Deferimento da petição Código de despacho: 270 Petição (tipo): [129.01] Manutenção: 2º quinquênio ordinário Processo afetado: BR302019002422-5 Requerente: L. NAVES MELE Procurador: BEERRE ASSESSORIA EMPRESARIAL LTDA
800230282777 21/07/2023	Deferimento da petição Código de despacho: 270 Petição (tipo): [129.01] Manutenção: 2º quinquênio ordinário Processo afetado: BR302019002425-0 Requerente: LIDER INDUSTRIA E COMERCIO DE ESTOFADOS S.A Procurador: Eduardo Lívio Daimond
800230282778 21/07/2023	Deferimento da petição Código de despacho: 270 Petição (tipo): [129.01] Manutenção: 2º quinquênio ordinário Processo afetado: BR302019002426-8 Requerente: LIDER INDUSTRIA E COMERCIO DE ESTOFADOS S.A Procurador: Eduardo Lívio Daimond



800230250975 29/06/2023	Deferimento da petição Código de despacho: 270 Petição (tipo): [129.01] Manutenção: 2º quinquênio ordinário Processo afetado: BR302019002439-0 Requerente: CARLOS LITI BERTOLDI Procurador: BIANCA GABRIELA GOMES
800240175606 21/05/2024	Deferimento da petição Código de despacho: 270 Petição (tipo): [129.01] Manutenção: 2º quinquênio ordinário Processo afetado: BR302019002444-6 Requerente: INNOVATIVE STROLLERS LLC Procurador: Dennemeyer & Associates Propriedade Intelectual Ltda
800240175607 21/05/2024	Deferimento da petição Código de despacho: 270 Petição (tipo): [129.01] Manutenção: 2º quinquênio ordinário Processo afetado: BR302019002446-2 Requerente: INNOVATIVE STROLLERS LLC Procurador: Dennemeyer & Associates Propriedade Intelectual Ltda
800230255055 04/07/2023	Deferimento da petição Código de despacho: 270 Petição (tipo): [129.01] Manutenção: 2º quinquênio ordinário Processo afetado: BR302019002451-9 Requerente: INDUSTRIAL E COMERCIAL MARVI LTDA Procurador: Geisler Chbane Bosso
800240152178 03/05/2024	Deferimento da petição Código de despacho: 270 Petição (tipo): [129.01] Manutenção: 2º quinquênio ordinário Processo afetado: BR302019002453-5 Requerente: DPR TELECOMUNICAÇÕES LTDA Procurador: Veronica Meyer Gaiarsa
800240152177 03/05/2024	Deferimento da petição Código de despacho: 270 Petição (tipo): [129.01] Manutenção: 2º quinquênio ordinário Processo afetado: BR302019002454-3 Requerente: DPR TELECOMUNICAÇÕES LTDA Procurador: Veronica Meyer Gaiarsa
800240152176 03/05/2024	Deferimento da petição Código de despacho: 270 Petição (tipo): [129.01] Manutenção: 2º quinquênio ordinário Processo afetado: BR302019002455-1 Requerente: DPR TELECOMUNICAÇÕES LTDA Procurador: Veronica Meyer Gaiarsa
800240152175 03/05/2024	Deferimento da petição Código de despacho: 270 Petição (tipo): [129.01] Manutenção: 2º quinquênio ordinário Processo afetado: BR302019002457-8 Requerente: DPR TELECOMUNICAÇÕES LTDA Procurador: Veronica Meyer Gaiarsa
800240152174 03/05/2024	Deferimento da petição Código de despacho: 270 Petição (tipo): [129.01] Manutenção: 2º quinquênio ordinário Processo afetado: BR302019002458-6 Requerente: DPR TELECOMUNICAÇÕES LTDA Procurador: Veronica Meyer Gaiarsa
800240152173 03/05/2024	Deferimento da petição Código de despacho: 270 Petição (tipo): [129.01] Manutenção: 2º quinquênio ordinário Processo afetado: BR302019002459-4 Requerente: DPR TELECOMUNICAÇÕES LTDA Procurador: Veronica Meyer Gaiarsa



800240152172
03/05/2024
Deferimento da petição
Código de despacho: 270
Petição (tipo): [129.01] Manutenção: 2º quinquênio ordinário
Processo afetado: BR302019002460-8
Requerente: DPR TELECOMUNICAÇÕES LTDA
Procurador: Veronica Meyer Gaiarsa

800240152171
03/05/2024
Deferimento da petição
Código de despacho: 270
Petição (tipo): [129.01] Manutenção: 2º quinquênio ordinário
Processo afetado: BR302019002461-6
Requerente: DPR TELECOMUNICAÇÕES LTDA
Procurador: Veronica Meyer Gaiarsa

800240152170
03/05/2024
Deferimento da petição
Código de despacho: 270
Petição (tipo): [129.01] Manutenção: 2º quinquênio ordinário
Processo afetado: BR302019002462-4
Requerente: DPR TELECOMUNICAÇÕES LTDA
Procurador: Veronica Meyer Gaiarsa

800240152169
03/05/2024
Deferimento da petição
Código de despacho: 270
Petição (tipo): [129.01] Manutenção: 2º quinquênio ordinário
Processo afetado: BR302019002463-2
Requerente: DPR TELECOMUNICAÇÕES LTDA
Procurador: Veronica Meyer Gaiarsa

800240152168
03/05/2024
Deferimento da petição
Código de despacho: 270
Petição (tipo): [129.01] Manutenção: 2º quinquênio ordinário
Processo afetado: BR302019002464-0
Requerente: DPR TELECOMUNICAÇÕES LTDA
Procurador: Veronica Meyer Gaiarsa

800240152167
03/05/2024
Deferimento da petição
Código de despacho: 270
Petição (tipo): [129.01] Manutenção: 2º quinquênio ordinário
Processo afetado: BR302019002465-9
Requerente: DPR TELECOMUNICAÇÕES LTDA
Procurador: Veronica Meyer Gaiarsa

800240152166
03/05/2024
Deferimento da petição
Código de despacho: 270
Petição (tipo): [129.01] Manutenção: 2º quinquênio ordinário
Processo afetado: BR302019002466-7
Requerente: DPR TELECOMUNICAÇÕES LTDA
Procurador: Veronica Meyer Gaiarsa

800240152165
03/05/2024
Deferimento da petição
Código de despacho: 270
Petição (tipo): [129.01] Manutenção: 2º quinquênio ordinário
Processo afetado: BR302019002467-5
Requerente: DPR TELECOMUNICAÇÕES LTDA
Procurador: Veronica Meyer Gaiarsa

800240152164
03/05/2024
Deferimento da petição
Código de despacho: 270
Petição (tipo): [129.01] Manutenção: 2º quinquênio ordinário
Processo afetado: BR302019002469-1
Requerente: DPR TELECOMUNICAÇÕES LTDA
Procurador: Veronica Meyer Gaiarsa

800240152163
03/05/2024
Deferimento da petição
Código de despacho: 270
Petição (tipo): [129.01] Manutenção: 2º quinquênio ordinário
Processo afetado: BR302019002470-5
Requerente: DPR TELECOMUNICAÇÕES LTDA
Procurador: Veronica Meyer Gaiarsa



800240152162
03/05/2024
Deferimento da petição
Código de despacho: 270
Petição (tipo): [129.01] Manutenção: 2º quinquênio ordinário
Processo afetado: BR302019002471-3
Requerente: DPR TELECOMUNICAÇÕES LTDA
Procurador: Veronica Meyer Gaiarsa

800240152161
03/05/2024
Deferimento da petição
Código de despacho: 270
Petição (tipo): [129.01] Manutenção: 2º quinquênio ordinário
Processo afetado: BR302019002472-1
Requerente: DPR TELECOMUNICAÇÕES LTDA
Procurador: Veronica Meyer Gaiarsa

800240152160
03/05/2024
Deferimento da petição
Código de despacho: 270
Petição (tipo): [129.01] Manutenção: 2º quinquênio ordinário
Processo afetado: BR302019002473-0
Requerente: DPR TELECOMUNICAÇÕES LTDA
Procurador: Veronica Meyer Gaiarsa

800240152159
03/05/2024
Deferimento da petição
Código de despacho: 270
Petição (tipo): [129.01] Manutenção: 2º quinquênio ordinário
Processo afetado: BR302019002474-8
Requerente: DPR TELECOMUNICAÇÕES LTDA
Procurador: Veronica Meyer Gaiarsa

800240152158
03/05/2024
Deferimento da petição
Código de despacho: 270
Petição (tipo): [129.01] Manutenção: 2º quinquênio ordinário
Processo afetado: BR302019002477-2
Requerente: DPR TELECOMUNICAÇÕES LTDA
Procurador: Veronica Meyer Gaiarsa

800240152157
03/05/2024
Deferimento da petição
Código de despacho: 270
Petição (tipo): [129.01] Manutenção: 2º quinquênio ordinário
Processo afetado: BR302019002478-0
Requerente: DPR TELECOMUNICAÇÕES LTDA
Procurador: Veronica Meyer Gaiarsa

800240152156
03/05/2024
Deferimento da petição
Código de despacho: 270
Petição (tipo): [129.01] Manutenção: 2º quinquênio ordinário
Processo afetado: BR302019002479-9
Requerente: DPR TELECOMUNICAÇÕES LTDA
Procurador: Veronica Meyer Gaiarsa

800240152155
03/05/2024
Deferimento da petição
Código de despacho: 270
Petição (tipo): [129.01] Manutenção: 2º quinquênio ordinário
Processo afetado: BR302019002481-0
Requerente: DPR TELECOMUNICAÇÕES LTDA
Procurador: Veronica Meyer Gaiarsa

800240152154
03/05/2024
Deferimento da petição
Código de despacho: 270
Petição (tipo): [129.01] Manutenção: 2º quinquênio ordinário
Processo afetado: BR302019002482-9
Requerente: DPR TELECOMUNICAÇÕES LTDA
Procurador: Veronica Meyer Gaiarsa

800240184824
31/05/2024
Deferimento da petição
Código de despacho: 270
Petição (tipo): [129.01] Manutenção: 2º quinquênio ordinário
Processo afetado: BR302019002483-7
Requerente: MOBLEK INC.
Procurador: David do Nascimento Advogados Associados



800240184814 29/05/2024	Deferimento da petição Código de despacho: 270 Petição (tipo): [129.01] Manutenção: 2º quinquênio ordinário Processo afetado: BR302019002485-3 Requerente: MMC BRASIL INDÚSTRIA E COMÉRCIO LTDA. Procurador: BM&A Propriedade Intelectual Ltda
800240183127 28/05/2024	Deferimento da petição Código de despacho: 270 Petição (tipo): [129.01] Manutenção: 2º quinquênio ordinário Processo afetado: BR302019002486-1 Requerente: THE GOODYEAR TIRE & RUBBER COMPANY Procurador: David do Nascimento Advogados Associados
800240180201 27/05/2024	Deferimento da petição Código de despacho: 270 Petição (tipo): [129.01] Manutenção: 2º quinquênio ordinário Processo afetado: BR302019002487-0 Requerente: URIAS FRANCISCO CINTRA. Procurador: BEERRE ASSESSORIA EMPRESARIAL LTDA
800240191995 04/06/2024	Deferimento da petição Código de despacho: 270 Petição (tipo): [129.01] Manutenção: 2º quinquênio ordinário Processo afetado: BR302019002488-8 Requerente: DANILO MARQUEZ DE OLIVEIRA Procurador: VILELA COELHO SOCIEDADE DE ADVOGADOS
800240191994 04/06/2024	Deferimento da petição Código de despacho: 270 Petição (tipo): [129.01] Manutenção: 2º quinquênio ordinário Processo afetado: BR302019002490-0 Requerente: GENIVAL FELINTO DE BARROS JUNIOR Procurador: Gruenbaum, Possinhas & Teixeira Ltda.
800240142235 25/04/2024	Deferimento da petição Código de despacho: 270 Petição (tipo): [129.01] Manutenção: 2º quinquênio ordinário Processo afetado: BR302019002499-3 Requerente: SCALENO CALÇADOS LTDA Procurador: Eduardo Lívio Daimond
800240142236 25/04/2024	Deferimento da petição Código de despacho: 270 Petição (tipo): [129.01] Manutenção: 2º quinquênio ordinário Processo afetado: BR302019002500-0 Requerente: SCALENO CALÇADOS LTDA Procurador: Eduardo Lívio Daimond
800240142237 25/04/2024	Deferimento da petição Código de despacho: 270 Petição (tipo): [129.01] Manutenção: 2º quinquênio ordinário Processo afetado: BR302019002501-9 Requerente: SCALENO CALÇADOS LTDA Procurador: Eduardo Lívio Daimond
800240142238 25/04/2024	Deferimento da petição Código de despacho: 270 Petição (tipo): [129.01] Manutenção: 2º quinquênio ordinário Processo afetado: BR302019002502-7 Requerente: SCALENO CALÇADOS LTDA Procurador: Eduardo Lívio Daimond
800240142239 25/04/2024	Deferimento da petição Código de despacho: 270 Petição (tipo): [129.01] Manutenção: 2º quinquênio ordinário Processo afetado: BR302019002503-5 Requerente: SCALENO CALÇADOS LTDA Procurador: Eduardo Lívio Daimond



800240142241
25/04/2024
Deferimento da petição
Código de despacho: 270
Petição (tipo): [129.01] Manutenção: 2º quinquênio ordinário
Processo afetado: BR302019002504-3
Requerente: SCALENO CALÇADOS LTDA
Procurador: Eduardo Lívio Daimond

800240172850
20/05/2024
Deferimento da petição
Código de despacho: 270
Petição (tipo): [129.01] Manutenção: 2º quinquênio ordinário
Processo afetado: BR302019002508-6
Requerente: MARS, INCORPORATED
Procurador: Dannemann Siemsen Advogados

800240172847
20/05/2024
Deferimento da petição
Código de despacho: 270
Petição (tipo): [129.01] Manutenção: 2º quinquênio ordinário
Processo afetado: BR302019002512-4
Requerente: PEPSICO, INC.
Procurador: Dannemann Siemsen Advogados

800230228525
14/06/2023
Deferimento da petição
Código de despacho: 270
Petição (tipo): [129.01] Manutenção: 2º quinquênio ordinário
Processo afetado: BR302019002518-3
Requerente: ADONIS ALAN BETIATO
Procurador: LUANA KLAUS

800240172851
20/05/2024
Deferimento da petição
Código de despacho: 270
Petição (tipo): [129.01] Manutenção: 2º quinquênio ordinário
Processo afetado: BR302019002519-1
Requerente: MARS, INCORPORATED
Procurador: Dannemann Siemsen Advogados

800240172852
20/05/2024
Deferimento da petição
Código de despacho: 270
Petição (tipo): [129.01] Manutenção: 2º quinquênio ordinário
Processo afetado: BR302019002523-0
Requerente: MARS, INCORPORATED
Procurador: Dannemann Siemsen Advogados

800240172839
20/05/2024
Deferimento da petição
Código de despacho: 270
Petição (tipo): [129.01] Manutenção: 2º quinquênio ordinário
Processo afetado: BR302019002524-8
Requerente: COLGATE-PALMOLIVE COMPANY
Procurador: Dannemann Siemsen Advogados

800240194736
06/06/2024
Deferimento da petição
Código de despacho: 270
Petição (tipo): [129.01] Manutenção: 2º quinquênio ordinário
Processo afetado: BR302019002528-0
Requerente: SSAB TECHNOLOGY AB
Procurador: MMV Agentes da Propriedade Industrial Ltda.

800240172840
20/05/2024
Deferimento da petição
Código de despacho: 270
Petição (tipo): [129.01] Manutenção: 2º quinquênio ordinário
Processo afetado: BR302019002530-2
Requerente: COLGATE-PALMOLIVE COMPANY
Procurador: Dannemann Siemsen Advogados

800230228524
14/06/2023
Deferimento da petição
Código de despacho: 270
Petição (tipo): [129.01] Manutenção: 2º quinquênio ordinário
Processo afetado: BR302019002531-0
Requerente: TIAGO FRAGOZO POMPEO
Procurador: LUANA KLAUS



800240172835
20/05/2024
Deferimento da petição
Código de despacho: 270
Petição (tipo): [129.01] Manutenção: 2º quinquênio ordinário
Processo afetado: BR302019002533-7
Requerente: PUIG FRANCE
Procurador: Bhering Advogados (nome anterior Bhering Assessoria S/C Ltda.)

800240178532
24/05/2024
Deferimento da petição
Código de despacho: 270
Petição (tipo): [129.01] Manutenção: 2º quinquênio ordinário
Processo afetado: BR302019002535-3
Requerente: VITORIA EMPREENDIMENTOS E INDUSTRIA LTDA
Procurador: André Gosmann

800240178531
24/05/2024
Deferimento da petição
Código de despacho: 270
Petição (tipo): [129.01] Manutenção: 2º quinquênio ordinário
Processo afetado: BR302019002536-1
Requerente: VITORIA EMPREENDIMENTOS E INDUSTRIA LTDA
Procurador: André Gosmann

800240152180
03/05/2024
Deferimento da petição
Código de despacho: 270
Petição (tipo): [129.01] Manutenção: 2º quinquênio ordinário
Processo afetado: BR302019002548-5
Requerente: ROMA JENSEN COMÉRCIO E INDÚSTRIA LTDA.
Procurador: TINOCO SOARES SOCIEDADE DE ADVOGADOS

800230255057
04/07/2023
Deferimento da petição
Código de despacho: 270
Petição (tipo): [129.01] Manutenção: 2º quinquênio ordinário
Processo afetado: BR302019002549-3
Requerente: INDUSTRIAL E COMERCIAL MARVI LTDA
Procurador: Geisler Chbane Bosso

800230255056
04/07/2023
Deferimento da petição
Código de despacho: 270
Petição (tipo): [129.01] Manutenção: 2º quinquênio ordinário
Processo afetado: BR302019002550-7
Requerente: INDUSTRIAL E COMERCIAL MARVI LTDA
Procurador: Geisler Chbane Bosso

800240188171
03/06/2024
Deferimento da petição
Código de despacho: 270
Petição (tipo): [129.01] Manutenção: 2º quinquênio ordinário
Processo afetado: BR302019002551-5
Requerente: ROMA JENSEN COMÉRCIO E INDÚSTRIA LTDA.
Procurador: TINOCO SOARES SOCIEDADE DE ADVOGADOS

800240183128
28/05/2024
Deferimento da petição
Código de despacho: 270
Petição (tipo): [129.01] Manutenção: 2º quinquênio ordinário
Processo afetado: BR302019002552-3
Requerente: SAMSUNG ELECTRONICS CO., LTD.
Procurador: David do Nascimento Advogados Associados

800240201408
11/06/2024
Deferimento da petição
Código de despacho: 270
Petição (tipo): [129.01] Manutenção: 2º quinquênio ordinário
Processo afetado: BR302019002553-1
Requerente: ORVALHO DO SOL INDUSTRIA E COMÉRCIO LTDA - EPP
Procurador: MODAL MARCAS E PATENTES LTDA.

800240188172
03/06/2024
Deferimento da petição
Código de despacho: 270
Petição (tipo): [129.01] Manutenção: 2º quinquênio ordinário
Processo afetado: BR302019002554-0
Requerente: ROMA JENSEN COMÉRCIO E INDÚSTRIA LTDA.
Procurador: TINOCO SOARES SOCIEDADE DE ADVOGADOS



800230263232 07/07/2023	Deferimento da petição Código de despacho: 270 Petição (tipo): [129.01] Manutenção: 2º quinquênio ordinário Processo afetado: BR302019002557-4 Requerente: FLÁVIO APARECIDO PERES Procurador: Geisler Chbane Bosso
800230302206 04/08/2023	Deferimento da petição Código de despacho: 270 Petição (tipo): [129.01] Manutenção: 2º quinquênio ordinário Processo afetado: BR302019002564-7 Requerente: PRODUTOS VIDA MANSA LTDA
800240128784 15/04/2024	Deferimento da petição Código de despacho: 270 Petição (tipo): [129.01] Manutenção: 2º quinquênio ordinário Processo afetado: BR302019002565-5 Requerente: RESFRI AR CLIMATIZADORES E EQUIPAMENTOS LTDA Procurador: João Henrique Espírito de Oliveira Poli
800240184768 29/05/2024	Deferimento da petição Código de despacho: 270 Petição (tipo): [129.01] Manutenção: 2º quinquênio ordinário Processo afetado: BR302019002568-0 Requerente: M3 HEALTH INDÚSTRIA E COMÉRCIO DE PRODUTOS MÉDICOS, ODONTOLÓGICOS E CORRELATOS S.A. Procurador: Paula Santos e Silva
800240175612 21/05/2024	Deferimento da petição Código de despacho: 270 Petição (tipo): [129.01] Manutenção: 2º quinquênio ordinário Processo afetado: BR302019002572-8 Requerente: LG ELECTRONICS INC. Procurador: Dennemeyer & Associates Propriedade Intelectual Ltda
800240203212 12/06/2024	Deferimento da petição Código de despacho: 270 Petição (tipo): [129.01] Manutenção: 2º quinquênio ordinário Processo afetado: BR302019002573-6 Requerente: JULIO CESAR VIEIRA DA CUNHA FREIRE
800240068767 26/02/2024	Deferimento da petição Código de despacho: 270 Petição (tipo): [129.01] Manutenção: 2º quinquênio ordinário Processo afetado: BR302019002576-0 Requerente: JULIO CESAR VIEIRA DA CUNHA FREIRE
800230302207 04/08/2023	Deferimento da petição Código de despacho: 270 Petição (tipo): [129.01] Manutenção: 2º quinquênio ordinário Processo afetado: BR302019002577-9 Requerente: PRODUTOS VIDA MANSA LTDA
800240172844 20/05/2024	Deferimento da petição Código de despacho: 270 Petição (tipo): [129.01] Manutenção: 2º quinquênio ordinário Processo afetado: BR302019002578-7 Requerente: COLGATE-PALMOLIVE COMPANY Procurador: Dannemann Siemsen Advogados
800240172845 20/05/2024	Deferimento da petição Código de despacho: 270 Petição (tipo): [129.01] Manutenção: 2º quinquênio ordinário Processo afetado: BR302019002579-5 Requerente: COLGATE-PALMOLIVE COMPANY Procurador: Dannemann Siemsen Advogados



800240184769 29/05/2024	Deferimento da petição Código de despacho: 270 Petição (tipo): [129.01] Manutenção: 2º quinquênio ordinário Processo afetado: BR302019002582-5 Requerente: M3 HEALTH INDÚSTRIA E COMÉRCIO DE PRODUTOS MÉDICOS, ODONTOLÓGICOS E CORRELATOS S.A. Procurador: Paula Santos e Silva
800240172831 20/05/2024	Deferimento da petição Código de despacho: 270 Petição (tipo): [129.01] Manutenção: 2º quinquênio ordinário Processo afetado: BR302019002583-3 Requerente: FERRARI S.P.A. Procurador: David do Nascimento Advogados Associados
800230229606 15/06/2023	Deferimento da petição Código de despacho: 270 Petição (tipo): [129.01] Manutenção: 2º quinquênio ordinário Processo afetado: BR302019002586-8 Requerente: ASKSUITE TECNOLOGIA LTDA Procurador: LEILA CAVALHEIRO VIOLIN
800240277938 08/08/2024	Deferimento da petição Código de despacho: 270 Petição (tipo): [130.01] Manutenção: 2º quinquênio extraordinário Processo afetado: BR302019002588-4 Requerente: AGUARELA DO MUNDO - ÁGUAS DE NASCENTE, S.A Procurador: Nascimento Advogados
800230229607 15/06/2023	Deferimento da petição Código de despacho: 270 Petição (tipo): [129.01] Manutenção: 2º quinquênio ordinário Processo afetado: BR302019002589-2 Requerente: ASKSUITE TECNOLOGIA LTDA Procurador: LEILA CAVALHEIRO VIOLIN
800240145063 29/04/2024	Deferimento da petição Código de despacho: 270 Petição (tipo): [129.01] Manutenção: 2º quinquênio ordinário Processo afetado: BR302019002592-2 Requerente: TAIPÉ CALÇADOS EIRELI Procurador: Edemilson Pereira Lima
800240184767 29/05/2024	Deferimento da petição Código de despacho: 270 Petição (tipo): [129.01] Manutenção: 2º quinquênio ordinário Processo afetado: BR302019002600-7 Requerente: M3 HEALTH INDÚSTRIA E COMÉRCIO DE PRODUTOS MÉDICOS, ODONTOLÓGICOS E CORRELATOS S.A. Procurador: Paula Santos e Silva
800240183129 28/05/2024	Deferimento da petição Código de despacho: 270 Petição (tipo): [129.01] Manutenção: 2º quinquênio ordinário Processo afetado: BR302019002602-3 Requerente: THE GILLETTE COMPANY LLC Procurador: David do Nascimento Advogados Associados
800240165394 13/05/2024	Deferimento da petição Código de despacho: 270 Petição (tipo): [129.01] Manutenção: 2º quinquênio ordinário Processo afetado: BR302019002603-1 Requerente: BELLE ARTI INDUSTRIA E COMERCIO LTDA Procurador: Montauray Pimenta, Machado & Vieira de Mello Advogados



800240068771 26/02/2024	Deferimento da petição Código de despacho: 270 Petição (tipo): [129.01] Manutenção: 2º quinquênio ordinário Processo afetado: BR302019002604-0 Requerente: JULIO CESAR VIEIRA DA CUNHA FREIRE
800230329934 25/08/2023	Deferimento da petição Código de despacho: 270 Petição (tipo): [129.01] Manutenção: 2º quinquênio ordinário Processo afetado: BR302019002604-0 Requerente: JULIO CESAR VIEIRA DA CUNHA FREIRE
800240068770 26/02/2024	Deferimento da petição Código de despacho: 270 Petição (tipo): [129.01] Manutenção: 2º quinquênio ordinário Processo afetado: BR302019002605-8 Requerente: JULIO CESAR VIEIRA DA CUNHA FREIRE
800240068769 26/02/2024	Deferimento da petição Código de despacho: 270 Petição (tipo): [129.01] Manutenção: 2º quinquênio ordinário Processo afetado: BR302019002606-6 Requerente: JULIO CESAR VIEIRA DA CUNHA FREIRE
800230451434 05/12/2023	Deferimento da petição Código de despacho: 270 Petição (tipo): [129.01] Manutenção: 2º quinquênio ordinário Processo afetado: BR302019002607-4 Requerente: PAPAIZ - UDINESE METAIS INDÚSTRIA E COMERCIO LTDA. Procurador: Eduardo Conrado Silveira
800230229616 15/06/2023	Deferimento da petição Código de despacho: 270 Petição (tipo): [129.01] Manutenção: 2º quinquênio ordinário Processo afetado: BR302019002608-2 Requerente: BUFFALO MOTORES & ACOPLADOS LTDA. Procurador: Fernando José Carvalho
800240161095 09/05/2024	Deferimento da petição Código de despacho: 270 Petição (tipo): [129.01] Manutenção: 2º quinquênio ordinário Processo afetado: BR302019002620-1 Requerente: PROTECOP SAS Procurador: Alberto Luís Camelier da Silva
800240205798 13/06/2024	Deferimento da petição Código de despacho: 270 Petição (tipo): [129.01] Manutenção: 2º quinquênio ordinário Processo afetado: BR302019002622-8 Requerente: SCHNEIDER ELECTRIC BRASIL LTDA. Procurador: David do Nascimento Advogados Associados
800240289639 20/08/2024	Deferimento da petição Código de despacho: 270 Petição (tipo): [130.01] Manutenção: 2º quinquênio extraordinário Processo afetado: BR302019002633-3 Requerente: DGS MONSTER BOAT CORP Procurador: David Nilton Pereira de Lucena
800240208664 17/06/2024	Deferimento da petição Código de despacho: 270 Petição (tipo): [129.01] Manutenção: 2º quinquênio ordinário Processo afetado: BR302019002635-0 Requerente: FELIPE MOL FONTES DE RESENDE Procurador: VINÍCIUS SILVA DE OLIVEIRA



800230467582 15/12/2023	Deferimento da petição Código de despacho: 270 Petição (tipo): [129.01] Manutenção: 2º quinquênio ordinário Processo afetado: BR302019002636-8 Requerente: L&F COMÉRCIO E INDÚSTRIA DE MÓVEIS LTDA Procurador: Alcion Bubniak
800240208650 14/06/2024	Deferimento da petição Código de despacho: 270 Petição (tipo): [129.01] Manutenção: 2º quinquênio ordinário Processo afetado: BR302019002643-0 Requerente: CAFÉ TRÊS CORAÇÕES S/A Procurador: Jacques Labrunie
800230243573 26/06/2023	Deferimento da petição Código de despacho: 270 Petição (tipo): [129.01] Manutenção: 2º quinquênio ordinário Processo afetado: BR302019002644-9 Requerente: ISABELA JUNGERMAN CHUSID Procurador: RICARDO PIRAGINI
800240205801 13/06/2024	Deferimento da petição Código de despacho: 270 Petição (tipo): [129.01] Manutenção: 2º quinquênio ordinário Processo afetado: BR302019002646-5 Requerente: KIKUO YAMADA Procurador: Nascimento Advogados
800240205802 13/06/2024	Deferimento da petição Código de despacho: 270 Petição (tipo): [129.01] Manutenção: 2º quinquênio ordinário Processo afetado: BR302019002647-3 Requerente: KIKUO YAMADA Procurador: Nascimento Advogados
800240205803 13/06/2024	Deferimento da petição Código de despacho: 270 Petição (tipo): [129.01] Manutenção: 2º quinquênio ordinário Processo afetado: BR302019002648-1 Requerente: KIKUO YAMADA Procurador: Nascimento Advogados
800240205804 13/06/2024	Deferimento da petição Código de despacho: 270 Petição (tipo): [129.01] Manutenção: 2º quinquênio ordinário Processo afetado: BR302019002649-0 Requerente: KIKUO YAMADA Procurador: Nascimento Advogados
800240091472 15/03/2024	Deferimento da petição Código de despacho: 270 Petição (tipo): [129.01] Manutenção: 2º quinquênio ordinário Processo afetado: BR302019002650-3 Requerente: METADIL INDÚSTRIA E COMÉRCIO METALÚRGICA LTDA Procurador: Meiri Moreira Pienegonda
800240205805 13/06/2024	Deferimento da petição Código de despacho: 270 Petição (tipo): [129.01] Manutenção: 2º quinquênio ordinário Processo afetado: BR302019002651-1 Requerente: KIKUO YAMADA Procurador: Nascimento Advogados
800240194739 06/06/2024	Deferimento da petição Código de despacho: 270 Petição (tipo): [129.01] Manutenção: 2º quinquênio ordinário Processo afetado: BR302019002652-0 Requerente: MERZ PHARMACEUTICALS GMBH Procurador: Dannemann Siemsen Advogados



800230287377
25/07/2023
Deferimento da petição
Código de despacho: 270
Petição (tipo): [129.01] Manutenção: 2º quinquênio ordinário
Processo afetado: BR302019002653-8
Requerente: TEKTON INDÚSTRIA, COMÉRCIO E SERVIÇOS EIRELI
Procurador: ELIENE SOARES DOS REIS LIMA

800240183132
28/05/2024
Deferimento da petição
Código de despacho: 270
Petição (tipo): [129.01] Manutenção: 2º quinquênio ordinário
Processo afetado: BR302019002655-4
Requerente: DAIKIN INDUSTRIES LTD
Procurador: David do Nascimento Advogados Associados

800240183131
28/05/2024
Deferimento da petição
Código de despacho: 270
Petição (tipo): [129.01] Manutenção: 2º quinquênio ordinário
Processo afetado: BR302019002656-2
Requerente: DAIKIN INDUSTRIES LTD
Procurador: David do Nascimento Advogados Associados

800240183130
28/05/2024
Deferimento da petição
Código de despacho: 270
Petição (tipo): [129.01] Manutenção: 2º quinquênio ordinário
Processo afetado: BR302019002657-0
Requerente: DAIKIN INDUSTRIES LTD
Procurador: David do Nascimento Advogados Associados

800240137564
22/04/2024
Deferimento da petição
Código de despacho: 270
Petição (tipo): [129.01] Manutenção: 2º quinquênio ordinário
Processo afetado: BR302019002659-7
Requerente: ZVEIBIL INDUSTRIAL LTDA
Procurador: José Carlos Tinoco Soares Júnior

800230313495
14/08/2023
Deferimento da petição
Código de despacho: 270
Petição (tipo): [129.01] Manutenção: 2º quinquênio ordinário
Processo afetado: BR302019002662-7
Requerente: AMARILDO CARRASCO ALVES
Procurador: Wanderlei Cardoso

800230313496
14/08/2023
Deferimento da petição
Código de despacho: 270
Petição (tipo): [129.01] Manutenção: 2º quinquênio ordinário
Processo afetado: BR302019002664-3
Requerente: AMARILDO CARRASCO ALVES
Procurador: Wanderlei Cardoso

800230313497
14/08/2023
Deferimento da petição
Código de despacho: 270
Petição (tipo): [129.01] Manutenção: 2º quinquênio ordinário
Processo afetado: BR302019002668-6
Requerente: AMARILDO CARRASCO ALVES
Procurador: Wanderlei Cardoso

800240183133
28/05/2024
Deferimento da petição
Código de despacho: 270
Petição (tipo): [129.01] Manutenção: 2º quinquênio ordinário
Processo afetado: BR302019002673-2
Requerente: THE GOODYEAR TIRE & RUBBER COMPANY
Procurador: David do Nascimento Advogados Associados

800240184832
31/05/2024
Deferimento da petição
Código de despacho: 270
Petição (tipo): [129.01] Manutenção: 2º quinquênio ordinário
Processo afetado: BR302019002674-0
Requerente: ILLINOIS TOOL WORKS INC.
Procurador: Dannemann Siemsen Advogados



800230313498 14/08/2023	Deferimento da petição Código de despacho: 270 Petição (tipo): [129.01] Manutenção: 2º quinquênio ordinário Processo afetado: BR302019002683-0 Requerente: AMARILDO CARRASCO ALVES Procurador: Wanderlei Cardoso
800240176083 22/05/2024	Deferimento da petição Código de despacho: 270 Petição (tipo): [129.01] Manutenção: 2º quinquênio ordinário Processo afetado: BR302019002685-6 Requerente: ELC MANAGEMENT LLC Procurador: David do Nascimento Advogados Associados
800240176084 22/05/2024	Deferimento da petição Código de despacho: 270 Petição (tipo): [129.01] Manutenção: 2º quinquênio ordinário Processo afetado: BR302019002686-4 Requerente: ELC MANAGEMENT LLC Procurador: David do Nascimento Advogados Associados
800240176085 22/05/2024	Deferimento da petição Código de despacho: 270 Petição (tipo): [129.01] Manutenção: 2º quinquênio ordinário Processo afetado: BR302019002687-2 Requerente: ELC MANAGEMENT LLC Procurador: David do Nascimento Advogados Associados
800230240137 22/06/2023	Deferimento da petição Código de despacho: 270 Petição (tipo): [129.01] Manutenção: 2º quinquênio ordinário Processo afetado: BR302019002695-3 Requerente: ELIAS FRANCISCO DA SILVA
800230243556 26/06/2023	Deferimento da petição Código de despacho: 270 Petição (tipo): [129.01] Manutenção: 2º quinquênio ordinário Processo afetado: BR302019002696-1 Requerente: BELASUL COMÉRCIO, IMPORTAÇÃO, EXPORTAÇÃO DE MÓVEIS E COSMÉTICOS LTDA. Procurador: Everton Victório Pires
800230243557 26/06/2023	Deferimento da petição Código de despacho: 270 Petição (tipo): [129.01] Manutenção: 2º quinquênio ordinário Processo afetado: BR302019002697-0 Requerente: BELASUL COMÉRCIO, IMPORTAÇÃO, EXPORTAÇÃO DE MÓVEIS E COSMÉTICOS LTDA. Procurador: Everton Victório Pires
800240178559 24/05/2024	Deferimento da petição Código de despacho: 270 Petição (tipo): [129.01] Manutenção: 2º quinquênio ordinário Processo afetado: BR302019002698-8 Requerente: HARMAN INTERNATIONAL INDUSTRIES, INCORPORATED Procurador: Dannemann Siemsen Advogados
800240184787 29/05/2024	Deferimento da petição Código de despacho: 270 Petição (tipo): [129.01] Manutenção: 2º quinquênio ordinário Processo afetado: BR302019002699-6 Requerente: JANSSEN PHARMACEUTICALS, INC. Procurador: David do Nascimento Advogados Associados
800230250973 29/06/2023	Deferimento da petição Código de despacho: 270 Petição (tipo): [129.01] Manutenção: 2º quinquênio ordinário Processo afetado: BR302019002707-0 Requerente: PAMPA SUL BRASIL INDUSTRIA DE CONFECÇÕES EIRELI Procurador: Robson Alberto Ferrari dos Santos

800240184770 29/05/2024	Deferimento da petição Código de despacho: 270 Petição (tipo): [129.01] Manutenção: 2º quinquênio ordinário Processo afetado: BR302019002708-9 Requerente: M3 HEALTH INDÚSTRIA E COMÉRCIO DE PRODUTOS MÉDICOS, ODONTOLÓGICOS E CORRELATOS S.A. Procurador: Paula Santos e Silva
800240178563 24/05/2024	Deferimento da petição Código de despacho: 270 Petição (tipo): [129.01] Manutenção: 2º quinquênio ordinário Processo afetado: BR302019002714-3 Requerente: BRIDGESTONE BANDAG, LLC Procurador: Dannemann Siemsen Advogados
800240184788 29/05/2024	Deferimento da petição Código de despacho: 270 Petição (tipo): [129.01] Manutenção: 2º quinquênio ordinário Processo afetado: BR302019002716-0 Requerente: THE YOKOHAMA RUBBER CO., LTD. Procurador: David do Nascimento Advogados Associados
800240152729 06/05/2024	Deferimento da petição Código de despacho: 270 Petição (tipo): [129.01] Manutenção: 2º quinquênio ordinário Processo afetado: BR302019002718-6 Requerente: CHRISTIAN DIOR COUTURE Procurador: LUIZ LEONARDOS & ADVOGADOS
800240142297 25/04/2024	Deferimento da petição Código de despacho: 270 Petição (tipo): [129.01] Manutenção: 2º quinquênio ordinário Processo afetado: BR302019002722-4 Requerente: DRYLOCK TECHNOLOGIES N.V. Procurador: Otto Banho Licks
800230282779 21/07/2023	Deferimento da petição Código de despacho: 270 Petição (tipo): [129.01] Manutenção: 2º quinquênio ordinário Processo afetado: BR302019002723-2 Requerente: LIDER INDUSTRIA E COMERCIO DE ESTOFADOS S.A Procurador: Eduardo Lívio Daimond
800230282780 21/07/2023	Deferimento da petição Código de despacho: 270 Petição (tipo): [129.01] Manutenção: 2º quinquênio ordinário Processo afetado: BR302019002725-9 Requerente: LIDER INDUSTRIA E COMERCIO DE ESTOFADOS S.A Procurador: Eduardo Lívio Daimond
800230282781 21/07/2023	Deferimento da petição Código de despacho: 270 Petição (tipo): [129.01] Manutenção: 2º quinquênio ordinário Processo afetado: BR302019002727-5 Requerente: LIDER INDUSTRIA E COMERCIO DE ESTOFADOS S.A Procurador: Eduardo Lívio Daimond
800240184793 29/05/2024	Deferimento da petição Código de despacho: 270 Petição (tipo): [129.01] Manutenção: 2º quinquênio ordinário Processo afetado: BR302019002728-3 Requerente: NIKE INNOVATE C.V. Procurador: David do Nascimento Advogados Associados

800240184792 29/05/2024	Deferimento da petição Código de despacho: 270 Petição (tipo): [129.01] Manutenção: 2º quinquênio ordinário Processo afetado: BR302019002729-1 Requerente: NIKE INNOVATE C.V. Procurador: David do Nascimento Advogados Associados
800240184791 29/05/2024	Deferimento da petição Código de despacho: 270 Petição (tipo): [129.01] Manutenção: 2º quinquênio ordinário Processo afetado: BR302019002730-5 Requerente: NIKE INNOVATE C.V. Procurador: David do Nascimento Advogados Associados
800240184790 29/05/2024	Deferimento da petição Código de despacho: 270 Petição (tipo): [129.01] Manutenção: 2º quinquênio ordinário Processo afetado: BR302019002731-3 Requerente: NIKE INNOVATE C.V. Procurador: David do Nascimento Advogados Associados
800240135969 18/04/2024	Deferimento da petição Código de despacho: 270 Petição (tipo): [129.01] Manutenção: 2º quinquênio ordinário Processo afetado: BR302019002735-6 Requerente: UNIVERSIDADE FEDERAL DO RIO GRANDE DO SUL
800240135968 18/04/2024	Deferimento da petição Código de despacho: 270 Petição (tipo): [129.01] Manutenção: 2º quinquênio ordinário Processo afetado: BR302019002736-4 Requerente: UNIVERSIDADE FEDERAL DO RIO GRANDE DO SUL
800240203205 12/06/2024	Deferimento da petição Código de despacho: 270 Petição (tipo): [129.01] Manutenção: 2º quinquênio ordinário Processo afetado: BR302019002737-2 Requerente: REYNALDO STAMATIS FILHO
800240205800 13/06/2024	Deferimento da petição Código de despacho: 270 Petição (tipo): [129.01] Manutenção: 2º quinquênio ordinário Processo afetado: BR302019002740-2 Requerente: BRUIN BIOMETRICS, LLC Procurador: Hugo Silva & Maldonado Propriedade Intelectual Sociedade Civil S/C Ltda.
800240184794 29/05/2024	Deferimento da petição Código de despacho: 270 Petição (tipo): [129.01] Manutenção: 2º quinquênio ordinário Processo afetado: BR302019002742-9 Requerente: PANASONIC INTELLECTUAL PROPERTY MANAGEMENT CO., LTD. Procurador: David do Nascimento Advogados Associados
800240201404 11/06/2024	Deferimento da petição Código de despacho: 270 Petição (tipo): [129.01] Manutenção: 2º quinquênio ordinário Processo afetado: BR302019002743-7 Requerente: ELECTROLUX APPLIANCES AKTIEBOLAG Procurador: David do Nascimento Advogados Associados
800240218517 24/06/2024	Deferimento da petição Código de despacho: 270 Petição (tipo): [129.01] Manutenção: 2º quinquênio ordinário Processo afetado: BR302019002744-5 Requerente: NELY CRISTINA BRAIDOTTI Procurador: VILELA COELHO SOCIEDADE DE ADVOGADOS



800240184789 29/05/2024	Deferimento da petição Código de despacho: 270 Petição (tipo): [129.01] Manutenção: 2º quinquênio ordinário Processo afetado: BR302019002745-3 Requerente: BRUIN BIOMETRICS, LLC Procurador: David do Nascimento Advogados Associados
800230289769 27/07/2023	Deferimento da petição Código de despacho: 270 Petição (tipo): [129.01] Manutenção: 2º quinquênio ordinário Processo afetado: BR302019002754-2 Requerente: FUNDAÇÃO RICHARD HUGH FISK Procurador: José Carlos Tinoco Soares Júnior
800240183134 28/05/2024	Deferimento da petição Código de despacho: 270 Petição (tipo): [129.01] Manutenção: 2º quinquênio ordinário Processo afetado: BR302019002755-0 Requerente: THERAGUN, LLC Procurador: David do Nascimento Advogados Associados
800240183135 28/05/2024	Deferimento da petição Código de despacho: 270 Petição (tipo): [129.01] Manutenção: 2º quinquênio ordinário Processo afetado: BR302019002756-9 Requerente: THERAGUN, LLC Procurador: David do Nascimento Advogados Associados
800240183136 28/05/2024	Deferimento da petição Código de despacho: 270 Petição (tipo): [129.01] Manutenção: 2º quinquênio ordinário Processo afetado: BR302019002757-7 Requerente: THERAGUN, LLC Procurador: David do Nascimento Advogados Associados
800240218574 24/06/2024	Deferimento da petição Código de despacho: 270 Petição (tipo): [129.01] Manutenção: 2º quinquênio ordinário Processo afetado: BR302019002758-5 Requerente: LIFE TECHNOLOGIES CORPORATION Procurador: Daniel Advogados (Alt.de Daniel & Cia)
800230289785 27/07/2023	Deferimento da petição Código de despacho: 270 Petição (tipo): [129.01] Manutenção: 2º quinquênio ordinário Processo afetado: BR302019002760-7 Requerente: ENGENHO SOLUÇÕES E TREINAMENTOS LTDA Procurador: Geisler Chbane Bosso
800240184796 29/05/2024	Deferimento da petição Código de despacho: 270 Petição (tipo): [129.01] Manutenção: 2º quinquênio ordinário Processo afetado: BR302019002762-3 Requerente: NIKE INNOVATE C.V. Procurador: David do Nascimento Advogados Associados
800240184795 29/05/2024	Deferimento da petição Código de despacho: 270 Petição (tipo): [129.01] Manutenção: 2º quinquênio ordinário Processo afetado: BR302019002763-1 Requerente: NIKE INNOVATE C.V. Procurador: David do Nascimento Advogados Associados
800240184826 31/05/2024	Deferimento da petição Código de despacho: 270 Petição (tipo): [129.01] Manutenção: 2º quinquênio ordinário Processo afetado: BR302019002764-0 Requerente: LVMH FRAGRANCE BRANDS Procurador: Jacques Labrunie



800240265141
30/07/2024
Deferimento da petição
Código de despacho: 270
Petição (tipo): [130.01] Manutenção: 2º quinquênio extraordinário
Processo afetado: BR302019002765-8
Requerente: CORNING OPTICAL COMMUNICATIONS LLC
Procurador: David do Nascimento Advogados Associados

800240148899
02/05/2024
Deferimento da petição
Código de despacho: 270
Petição (tipo): [129.01] Manutenção: 2º quinquênio ordinário
Processo afetado: BR302019002766-6
Requerente: 1316 LLC
Procurador: Pacheco e Advogados Associados

800240265142
30/07/2024
Deferimento da petição
Código de despacho: 270
Petição (tipo): [130.01] Manutenção: 2º quinquênio extraordinário
Processo afetado: BR302019002767-4
Requerente: CORNING OPTICAL COMMUNICATIONS LLC
Procurador: David do Nascimento Advogados Associados

800240265143
30/07/2024
Deferimento da petição
Código de despacho: 270
Petição (tipo): [130.01] Manutenção: 2º quinquênio extraordinário
Processo afetado: BR302019002768-2
Requerente: CORNING OPTICAL COMMUNICATIONS LLC
Procurador: David do Nascimento Advogados Associados

800240265144
30/07/2024
Deferimento da petição
Código de despacho: 270
Petição (tipo): [130.01] Manutenção: 2º quinquênio extraordinário
Processo afetado: BR302019002769-0
Requerente: CORNING OPTICAL COMMUNICATIONS LLC
Procurador: David do Nascimento Advogados Associados

800240265145
30/07/2024
Deferimento da petição
Código de despacho: 270
Petição (tipo): [130.01] Manutenção: 2º quinquênio extraordinário
Processo afetado: BR302019002770-4
Requerente: CORNING OPTICAL COMMUNICATIONS LLC
Procurador: David do Nascimento Advogados Associados

800240184801
29/05/2024
Deferimento da petição
Código de despacho: 270
Petição (tipo): [129.01] Manutenção: 2º quinquênio ordinário
Processo afetado: BR302019002772-0
Requerente: ETHICON LLC
Procurador: David do Nascimento Advogados Associados

800240184800
29/05/2024
Deferimento da petição
Código de despacho: 270
Petição (tipo): [129.01] Manutenção: 2º quinquênio ordinário
Processo afetado: BR302019002774-7
Requerente: ETHICON LLC
Procurador: David do Nascimento Advogados Associados

800240221009
26/06/2024
Deferimento da petição
Código de despacho: 270
Petição (tipo): [129.01] Manutenção: 2º quinquênio ordinário
Processo afetado: BR302019002775-5
Requerente: TIGRE S.A. PARTICIPAÇÕES
Procurador: Jacques Labrunie

800240184799
29/05/2024
Deferimento da petição
Código de despacho: 270
Petição (tipo): [129.01] Manutenção: 2º quinquênio ordinário
Processo afetado: BR302019002777-1
Requerente: ETHICON LLC
Procurador: David do Nascimento Advogados Associados



800240184812 29/05/2024	Deferimento da petição Código de despacho: 270 Petição (tipo): [129.01] Manutenção: 2º quinquênio ordinário Processo afetado: BR302019002778-0 Requerente: SAN JAMAR, INC. Procurador: Dannemann, Siemsen, Bigler & Ipanema Moreira
800240184798 29/05/2024	Deferimento da petição Código de despacho: 270 Petição (tipo): [129.01] Manutenção: 2º quinquênio ordinário Processo afetado: BR302019002780-1 Requerente: ETHICON LLC Procurador: David do Nascimento Advogados Associados
800240184803 29/05/2024	Deferimento da petição Código de despacho: 270 Petição (tipo): [129.01] Manutenção: 2º quinquênio ordinário Processo afetado: BR302019002789-5 Requerente: SONY INTERACTIVE ENTERTAINMENT INC. Procurador: David do Nascimento Advogados Associados
800240221008 26/06/2024	Deferimento da petição Código de despacho: 270 Petição (tipo): [129.01] Manutenção: 2º quinquênio ordinário Processo afetado: BR302019002790-9 Requerente: TIGRE S.A. PARTICIPAÇÕES Procurador: Jacques Labrunie
800240221010 26/06/2024	Deferimento da petição Código de despacho: 270 Petição (tipo): [129.01] Manutenção: 2º quinquênio ordinário Processo afetado: BR302019002791-7 Requerente: TIGRE S.A. PARTICIPAÇÕES Procurador: Jacques Labrunie
800240184797 29/05/2024	Deferimento da petição Código de despacho: 270 Petição (tipo): [129.01] Manutenção: 2º quinquênio ordinário Processo afetado: BR302019002792-5 Requerente: ETHICON LLC Procurador: David do Nascimento Advogados Associados
800240184802 29/05/2024	Deferimento da petição Código de despacho: 270 Petição (tipo): [129.01] Manutenção: 2º quinquênio ordinário Processo afetado: BR302019002794-1 Requerente: SONY INTERACTIVE ENTERTAINMENT INC. Procurador: David do Nascimento Advogados Associados
800240184811 29/05/2024	Deferimento da petição Código de despacho: 270 Petição (tipo): [129.01] Manutenção: 2º quinquênio ordinário Processo afetado: BR302019002797-6 Requerente: NISSAN JIDOSHA KABUSHIKI KAISHA (ALSO TRADING AS NISSAN MOTOR CO., LTD.) Procurador: David do Nascimento Advogados Associados
800240184810 29/05/2024	Deferimento da petição Código de despacho: 270 Petição (tipo): [129.01] Manutenção: 2º quinquênio ordinário Processo afetado: BR302019002799-2 Requerente: NISSAN JIDOSHA KABUSHIKI KAISHA (ALSO TRADING AS NISSAN MOTOR CO., LTD.) Procurador: David do Nascimento Advogados Associados
800240184809 29/05/2024	Deferimento da petição Código de despacho: 270 Petição (tipo): [129.01] Manutenção: 2º quinquênio ordinário Processo afetado: BR302019002800-0 Requerente: NISSAN JIDOSHA KABUSHIKI KAISHA (ALSO TRADING AS NISSAN MOTOR CO., LTD.) Procurador: David do Nascimento Advogados Associados



800240184808 29/05/2024	Deferimento da petição Código de despacho: 270 Petição (tipo): [129.01] Manutenção: 2º quinquênio ordinário Processo afetado: BR302019002801-8 Requerente: NISSAN JIDOSHA KABUSHIKI KAISHA (ALSO TRADING AS NISSAN MOTOR CO., LTD.) Procurador: David do Nascimento Advogados Associados
800240184807 29/05/2024	Deferimento da petição Código de despacho: 270 Petição (tipo): [129.01] Manutenção: 2º quinquênio ordinário Processo afetado: BR302019002802-6 Requerente: NISSAN JIDOSHA KABUSHIKI KAISHA (ALSO TRADING AS NISSAN MOTOR CO., LTD.) Procurador: David do Nascimento Advogados Associados
800240184806 29/05/2024	Deferimento da petição Código de despacho: 270 Petição (tipo): [129.01] Manutenção: 2º quinquênio ordinário Processo afetado: BR302019002803-4 Requerente: NISSAN JIDOSHA KABUSHIKI KAISHA (ALSO TRADING AS NISSAN MOTOR CO., LTD.) Procurador: David do Nascimento Advogados Associados
800240184805 29/05/2024	Deferimento da petição Código de despacho: 270 Petição (tipo): [129.01] Manutenção: 2º quinquênio ordinário Processo afetado: BR302019002804-2 Requerente: NISSAN JIDOSHA KABUSHIKI KAISHA (ALSO TRADING AS NISSAN MOTOR CO., LTD.) Procurador: David do Nascimento Advogados Associados
800240184804 29/05/2024	Deferimento da petição Código de despacho: 270 Petição (tipo): [129.01] Manutenção: 2º quinquênio ordinário Processo afetado: BR302019002805-0 Requerente: NISSAN JIDOSHA KABUSHIKI KAISHA (ALSO TRADING AS NISSAN MOTOR CO., LTD.) Procurador: David do Nascimento Advogados Associados
800230345465 06/09/2023	Deferimento da petição Código de despacho: 270 Petição (tipo): [129.01] Manutenção: 2º quinquênio ordinário Processo afetado: BR302019002808-5 Requerente: OZEIAS ANTUNES DE OLIVEIRA Procurador: ADRIANA CUBAS MULLER PROPST
800240184833 31/05/2024	Deferimento da petição Código de despacho: 270 Petição (tipo): [129.01] Manutenção: 2º quinquênio ordinário Processo afetado: BR302019002836-0 Requerente: PEPSICO, INC. Procurador: Dannemann Siemsen Advogados
800240175624 21/05/2024	Deferimento da petição Código de despacho: 270 Petição (tipo): [129.01] Manutenção: 2º quinquênio ordinário Processo afetado: BR302019002841-7 Requerente: ANDRITZ INC. Procurador: Dennemeyer & Associates Propriedade Intelectual Ltda
800240215458 20/06/2024	Deferimento da petição Código de despacho: 270 Petição (tipo): [129.01] Manutenção: 2º quinquênio ordinário Processo afetado: BR302019002846-8 Requerente: THE GOODYEAR TIRE & RUBBER COMPANY Procurador: David do Nascimento Advogados Associados
800240215457 20/06/2024	Deferimento da petição Código de despacho: 270 Petição (tipo): [129.01] Manutenção: 2º quinquênio ordinário Processo afetado: BR302019002847-6 Requerente: THE GOODYEAR TIRE & RUBBER COMPANY Procurador: David do Nascimento Advogados Associados



800240215456 20/06/2024	Deferimento da petição Código de despacho: 270 Petição (tipo): [129.01] Manutenção: 2º quinquênio ordinário Processo afetado: BR302019002848-4 Requerente: THE GOODYEAR TIRE & RUBBER COMPANY Procurador: David do Nascimento Advogados Associados
800240215455 20/06/2024	Deferimento da petição Código de despacho: 270 Petição (tipo): [129.01] Manutenção: 2º quinquênio ordinário Processo afetado: BR302019002849-2 Requerente: THE GOODYEAR TIRE & RUBBER COMPANY Procurador: David do Nascimento Advogados Associados
800240215459 20/06/2024	Deferimento da petição Código de despacho: 270 Petição (tipo): [129.01] Manutenção: 2º quinquênio ordinário Processo afetado: BR302019002851-4 Requerente: SCANIA CV AB Procurador: David do Nascimento Advogados Associados
800230391613 17/10/2023	Deferimento da petição Código de despacho: 270 Petição (tipo): [129.01] Manutenção: 2º quinquênio ordinário Processo afetado: BR302019002858-1 Requerente: BIOMA COMÉRCIO DE MÓVEIS LTDA. Procurador: FATIMA MARIA FELISONI PRADO
800240184839 31/05/2024	Deferimento da petição Código de despacho: 270 Petição (tipo): [129.01] Manutenção: 2º quinquênio ordinário Processo afetado: BR302019002861-1 Requerente: SCHENCK PROCESS LLC Procurador: Dannemann Siemsen Advogados
800240221000 26/06/2024	Deferimento da petição Código de despacho: 270 Petição (tipo): [129.01] Manutenção: 2º quinquênio ordinário Processo afetado: BR302019002871-9 Requerente: LEANDRO PROSCIAC Procurador: AGP - Assessoria Empresarial Ltda
800240215373 20/06/2024	Deferimento da petição Código de despacho: 270 Petição (tipo): [129.01] Manutenção: 2º quinquênio ordinário Processo afetado: BR302019002876-0 Requerente: THC CHILE S.A. Procurador: Rodrigo Affonso de Ouro Preto Santos
800230303737 07/08/2023	Deferimento da petição Código de despacho: 270 Petição (tipo): [129.01] Manutenção: 2º quinquênio ordinário Processo afetado: BR302019002877-8 Requerente: PAUVAZAL, S.L. Procurador: Rodrigo Gomes Galvez
800230277051 18/07/2023	Deferimento da petição Código de despacho: 270 Petição (tipo): [129.01] Manutenção: 2º quinquênio ordinário Processo afetado: BR302019002880-8 Requerente: KITT COMÉRCIO E INDÚSTRIA DE PRODUTOS HOSPITALARES LTDA Procurador: ALFREDO MOREIRA JUNIOR
800240224684 28/06/2024	Deferimento da petição Código de despacho: 270 Petição (tipo): [129.01] Manutenção: 2º quinquênio ordinário Processo afetado: BR302019002883-2 Requerente: BIZELLI LTDA Procurador: Cássia Alcantara Catapani



800230335625 30/08/2023	Deferimento da petição Código de despacho: 270 Petição (tipo): [129.01] Manutenção: 2º quinquênio ordinário Processo afetado: BR302019002904-9 Requerente: AGMOV SUPRIMENTOS INDUSTRIAIS LTDA. - ME. Procurador: Rodrigo Gomes Galvez
800240218522 24/06/2024	Deferimento da petição Código de despacho: 270 Petição (tipo): [129.01] Manutenção: 2º quinquênio ordinário Processo afetado: BR302019002906-5 Requerente: HONDA MOTOR CO., LTD. Procurador: Dannemann Siemsen Advogados
800240218523 24/06/2024	Deferimento da petição Código de despacho: 270 Petição (tipo): [129.01] Manutenção: 2º quinquênio ordinário Processo afetado: BR302019002907-3 Requerente: HONDA MOTOR CO., LTD. Procurador: Dannemann Siemsen Advogados
800240218524 24/06/2024	Deferimento da petição Código de despacho: 270 Petição (tipo): [129.01] Manutenção: 2º quinquênio ordinário Processo afetado: BR302019002908-1 Requerente: HONDA MOTOR CO., LTD. Procurador: Dannemann Siemsen Advogados
800230299327 02/08/2023	Deferimento da petição Código de despacho: 270 Petição (tipo): [129.01] Manutenção: 2º quinquênio ordinário Processo afetado: BR302019002909-0 Requerente: FUNDAÇÃO UNIVERSITÁRIA DE DESENVOLVIMENTO DO OESTE
800240218525 24/06/2024	Deferimento da petição Código de despacho: 270 Petição (tipo): [129.01] Manutenção: 2º quinquênio ordinário Processo afetado: BR302019002910-3 Requerente: HONDA MOTOR CO., LTD. Procurador: Dannemann Siemsen Advogados
800240218526 24/06/2024	Deferimento da petição Código de despacho: 270 Petição (tipo): [129.01] Manutenção: 2º quinquênio ordinário Processo afetado: BR302019002911-1 Requerente: HONDA MOTOR CO., LTD. Procurador: Dannemann Siemsen Advogados
800240220967 25/06/2024	Deferimento da petição Código de despacho: 270 Petição (tipo): [129.01] Manutenção: 2º quinquênio ordinário Processo afetado: BR302019002913-8 Requerente: PSA AUTOMOBILES SA Procurador: Montauray Pimenta, Machado & Vieira de Mello Advogados
800240220968 25/06/2024	Deferimento da petição Código de despacho: 270 Petição (tipo): [129.01] Manutenção: 2º quinquênio ordinário Processo afetado: BR302019002914-6 Requerente: PSA AUTOMOBILES SA Procurador: Montauray Pimenta, Machado & Vieira de Mello Advogados
800240220969 25/06/2024	Deferimento da petição Código de despacho: 270 Petição (tipo): [129.01] Manutenção: 2º quinquênio ordinário Processo afetado: BR302019002915-4 Requerente: PSA AUTOMOBILES SA Procurador: Montauray Pimenta, Machado & Vieira de Mello Advogados



800240220977
25/06/2024
Deferimento da petição
Código de despacho: 270
Petição (tipo): [129.01] Manutenção: 2º quinquênio ordinário
Processo afetado: BR302019002916-2
Requerente: PSA AUTOMOBILES SA
Procurador: Montaury Pimenta, Machado & Vieira de Mello Advogados

800240220984
25/06/2024
Deferimento da petição
Código de despacho: 270
Petição (tipo): [129.01] Manutenção: 2º quinquênio ordinário
Processo afetado: BR302019002917-0
Requerente: PSA AUTOMOBILES SA
Procurador: Montaury Pimenta, Machado & Vieira de Mello Advogados

800240220985
25/06/2024
Deferimento da petição
Código de despacho: 270
Petição (tipo): [129.01] Manutenção: 2º quinquênio ordinário
Processo afetado: BR302019002919-7
Requerente: PSA AUTOMOBILES SA
Procurador: Montaury Pimenta, Machado & Vieira de Mello Advogados

800240220986
25/06/2024
Deferimento da petição
Código de despacho: 270
Petição (tipo): [129.01] Manutenção: 2º quinquênio ordinário
Processo afetado: BR302019002920-0
Requerente: PSA AUTOMOBILES SA
Procurador: Montaury Pimenta, Machado & Vieira de Mello Advogados

800240220987
25/06/2024
Deferimento da petição
Código de despacho: 270
Petição (tipo): [129.01] Manutenção: 2º quinquênio ordinário
Processo afetado: BR302019002921-9
Requerente: PSA AUTOMOBILES SA
Procurador: Montaury Pimenta, Machado & Vieira de Mello Advogados

800240220988
25/06/2024
Deferimento da petição
Código de despacho: 270
Petição (tipo): [129.01] Manutenção: 2º quinquênio ordinário
Processo afetado: BR302019002922-7
Requerente: PSA AUTOMOBILES SA
Procurador: Montaury Pimenta, Machado & Vieira de Mello Advogados

800240220989
25/06/2024
Deferimento da petição
Código de despacho: 270
Petição (tipo): [129.01] Manutenção: 2º quinquênio ordinário
Processo afetado: BR302019002923-5
Requerente: PSA AUTOMOBILES SA
Procurador: Montaury Pimenta, Machado & Vieira de Mello Advogados

800240169834
16/05/2024
Deferimento da petição
Código de despacho: 270
Petição (tipo): [129.01] Manutenção: 2º quinquênio ordinário
Processo afetado: BR302019002925-1
Requerente: K&N ENGINEERING, INC
Procurador: Gruenbaum, Possinhas & Teixeira Ltda.

800240216086
21/06/2024
Deferimento da petição
Código de despacho: 270
Petição (tipo): [129.01] Manutenção: 2º quinquênio ordinário
Processo afetado: BR302019002946-4
Requerente: KUHN DO BRASIL S/A.
Procurador: Roner Guerra Fabris

800240215379
20/06/2024
Deferimento da petição
Código de despacho: 270
Petição (tipo): [129.01] Manutenção: 2º quinquênio ordinário
Processo afetado: BR302019002948-0
Requerente: CARL ZEISS MICROSCOPY GMBH
Procurador: Dennemeyer & Associates Propriedade Intelectual Ltda



800240231161 03/07/2024	Deferimento da petição Código de despacho: 270 Petição (tipo): [129.01] Manutenção: 2º quinquênio ordinário Processo afetado: BR302019002964-2 Requerente: ROTO & FERMAX DO BRASIL LTDA. Procurador: Carlos Eduardo Leme de Jesus
800240215478 20/06/2024	Deferimento da petição Código de despacho: 270 Petição (tipo): [129.01] Manutenção: 2º quinquênio ordinário Processo afetado: BR302019002966-9 Requerente: ATAFORMA INDÚSTRIA DE ARTEFATOS DE METAIS LTDA Procurador: BEERRE ASSESSORIA EMPRESARIAL LTDA
800240216084 21/06/2024	Deferimento da petição Código de despacho: 270 Petição (tipo): [129.01] Manutenção: 2º quinquênio ordinário Processo afetado: BR302019002971-5 Requerente: RENATO ALVES PEDRO. Procurador: Luiz Roberto Longo Brito Silva
800240212226 19/06/2024	Deferimento da petição Código de despacho: 270 Petição (tipo): [129.01] Manutenção: 2º quinquênio ordinário Processo afetado: BR302019002973-1 Requerente: SHENZHEN SHOKZ CO., LTD. Procurador: LUIZ LEONARDOS & ADVOGADOS
800240212227 19/06/2024	Deferimento da petição Código de despacho: 270 Petição (tipo): [129.01] Manutenção: 2º quinquênio ordinário Processo afetado: BR302019002974-0 Requerente: SHENZHEN SHOKZ CO., LTD. Procurador: LUIZ LEONARDOS & ADVOGADOS
800240215479 20/06/2024	Deferimento da petição Código de despacho: 270 Petição (tipo): [129.01] Manutenção: 2º quinquênio ordinário Processo afetado: BR302019002976-6 Requerente: INDUSTRIA DE PLASTICOS INPLAST LTDA Procurador: BEERRE ASSESSORIA EMPRESARIAL LTDA
800230322760 22/08/2023	Deferimento da petição Código de despacho: 270 Petição (tipo): [129.01] Manutenção: 2º quinquênio ordinário Processo afetado: BR302019002978-2 Requerente: NATOSAFE TECNOLOGIA DA INFORMACAO S.A. Procurador: Ildo Ritter de Oliveira
800240235737 05/07/2024	Deferimento da petição Código de despacho: 270 Petição (tipo): [129.01] Manutenção: 2º quinquênio ordinário Processo afetado: BR302019002979-0 Requerente: SUMITOMO RUBBER INDUSTRIES, LTD. Procurador: DI BLASI, PARENTE & ADVOGADOS ASSOCIADOS
800230349511 12/09/2023	Deferimento da petição Código de despacho: 270 Petição (tipo): [129.01] Manutenção: 2º quinquênio ordinário Processo afetado: BR302019002983-9 Requerente: CACAUTEC INDÚSTRIA E COMÉRCIO DE MAQUINAS LTDA ME Procurador: ADRIANA CUBAS MULLER PROPST
800240215472 20/06/2024	Deferimento da petição Código de despacho: 270 Petição (tipo): [129.01] Manutenção: 2º quinquênio ordinário Processo afetado: BR302019003002-0 Requerente: ILLINOIS TOOL WORKS INC. Procurador: Dannemann Siemsen Advogados



800240218527 24/06/2024	Deferimento da petição Código de despacho: 270 Petição (tipo): [129.01] Manutenção: 2º quinquênio ordinário Processo afetado: BR302019003004-7 Requerente: HONDA MOTOR CO., LTD. Procurador: Dannemann Siemsen Advogados
800240218528 24/06/2024	Deferimento da petição Código de despacho: 270 Petição (tipo): [129.01] Manutenção: 2º quinquênio ordinário Processo afetado: BR302019003005-5 Requerente: HONDA MOTOR CO., LTD. Procurador: Dannemann Siemsen Advogados
800240218529 24/06/2024	Deferimento da petição Código de despacho: 270 Petição (tipo): [129.01] Manutenção: 2º quinquênio ordinário Processo afetado: BR302019003006-3 Requerente: HONDA MOTOR CO., LTD. Procurador: Dannemann Siemsen Advogados
800240218531 24/06/2024	Deferimento da petição Código de despacho: 270 Petição (tipo): [129.01] Manutenção: 2º quinquênio ordinário Processo afetado: BR302019003008-0 Requerente: HONDA MOTOR CO., LTD. Procurador: Dannemann Siemsen Advogados
800240218532 24/06/2024	Deferimento da petição Código de despacho: 270 Petição (tipo): [129.01] Manutenção: 2º quinquênio ordinário Processo afetado: BR302019003009-8 Requerente: HONDA MOTOR CO., LTD. Procurador: Dannemann Siemsen Advogados
800230297830 01/08/2023	Deferimento da petição Código de despacho: 270 Petição (tipo): [129.01] Manutenção: 2º quinquênio ordinário Processo afetado: BR302019003017-9 Requerente: CEBRA CONVERSORES ESTATICOS BRASILEIROS LTDA Procurador: Jatyr Ranzolin Junior
800230293436 28/07/2023	Deferimento da petição Código de despacho: 270 Petição (tipo): [129.01] Manutenção: 2º quinquênio ordinário Processo afetado: BR302019003018-7 Requerente: ELIO MORI Procurador: Fernando Dell'Abbadia
800240142240 25/04/2024	Deferimento da petição Código de despacho: 270 Petição (tipo): [129.01] Manutenção: 2º quinquênio ordinário Processo afetado: BR302019003020-9 Requerente: SCALENO CALÇADOS LTDA Procurador: Eduardo Lívio Daimond
800240215383 20/06/2024	Deferimento da petição Código de despacho: 270 Petição (tipo): [129.01] Manutenção: 2º quinquênio ordinário Processo afetado: BR302019003029-2 Requerente: PIETRASANTA PHARMA S.P.A. Procurador: Dennemeyer & Associates Propriedade Intelectual Ltda
800240208652 17/06/2024	Deferimento da petição Código de despacho: 270 Petição (tipo): [129.01] Manutenção: 2º quinquênio ordinário Processo afetado: BR302019003032-2 Requerente: PAULO SILAS PETRI Procurador: Ailton da Silva



800230265630 10/07/2023	Deferimento da petição Código de despacho: 270 Petição (tipo): [129.01] Manutenção: 2º quinquênio ordinário Processo afetado: BR302019003034-9 Requerente: GIFE TECNOLOGIA INDUSTRIAL LTDA EPP Procurador: LUANA KLAUS
800240240884 09/07/2024	Deferimento da petição Código de despacho: 270 Petição (tipo): [129.01] Manutenção: 2º quinquênio ordinário Processo afetado: BR302019003039-0 Requerente: LIMPPANO S.A. Procurador: Matos & Associados - Advogados
800230272121 14/07/2023	Deferimento da petição Código de despacho: 270 Petição (tipo): [129.01] Manutenção: 2º quinquênio ordinário Processo afetado: BR302019003041-1 Requerente: LEANDRO CARDOSO DE VASCONCELOS Procurador: Geisler Chbane Bosso
800230302210 04/08/2023	Deferimento da petição Código de despacho: 270 Petição (tipo): [129.01] Manutenção: 2º quinquênio ordinário Processo afetado: BR302019003042-0 Requerente: LUIS GUSTAVO MIRANDA RODRIGUES Procurador: AIRSON QUINTINO
800230329952 25/08/2023	Deferimento da petição Código de despacho: 270 Petição (tipo): [129.01] Manutenção: 2º quinquênio ordinário Processo afetado: BR302019003044-6 Requerente: AUREO PERIN Procurador: Franklin Batista Gomes
800240218572 24/06/2024	Deferimento da petição Código de despacho: 270 Petição (tipo): [129.01] Manutenção: 2º quinquênio ordinário Processo afetado: BR302019003048-9 Requerente: JADERSON DE ALMEIDA Procurador: Daniel Advogados (Alt.de Daniel & Cia)
800240218569 24/06/2024	Deferimento da petição Código de despacho: 270 Petição (tipo): [129.01] Manutenção: 2º quinquênio ordinário Processo afetado: BR302019003049-7 Requerente: JADERSON DE ALMEIDA Procurador: Daniel Advogados (Alt.de Daniel & Cia)
800240218571 24/06/2024	Deferimento da petição Código de despacho: 270 Petição (tipo): [129.01] Manutenção: 2º quinquênio ordinário Processo afetado: BR302019003050-0 Requerente: JADERSON DE ALMEIDA Procurador: Daniel Advogados (Alt.de Daniel & Cia)
800240218565 24/06/2024	Deferimento da petição Código de despacho: 270 Petição (tipo): [129.01] Manutenção: 2º quinquênio ordinário Processo afetado: BR302019003051-9 Requerente: JADERSON DE ALMEIDA Procurador: Daniel Advogados (Alt.de Daniel & Cia)
800240218566 24/06/2024	Deferimento da petição Código de despacho: 270 Petição (tipo): [129.01] Manutenção: 2º quinquênio ordinário Processo afetado: BR302019003053-5 Requerente: JADERSON DE ALMEIDA Procurador: Daniel Advogados (Alt.de Daniel & Cia)



800240218570
24/06/2024
Deferimento da petição
Código de despacho: 270
Petição (tipo): [129.01] Manutenção: 2º quinquênio ordinário
Processo afetado: BR302019003054-3
Requerente: JADERSON DE ALMEIDA
Procurador: Daniel Advogados (Alt.de Daniel & Cia)

800240218556
24/06/2024
Deferimento da petição
Código de despacho: 270
Petição (tipo): [129.01] Manutenção: 2º quinquênio ordinário
Processo afetado: BR302019003055-1
Requerente: JADERSON DE ALMEIDA
Procurador: Daniel Advogados (Alt.de Daniel & Cia)

800240218562
24/06/2024
Deferimento da petição
Código de despacho: 270
Petição (tipo): [129.01] Manutenção: 2º quinquênio ordinário
Processo afetado: BR302019003056-0
Requerente: JADERSON DE ALMEIDA
Procurador: Daniel Advogados (Alt.de Daniel & Cia)

800240218557
24/06/2024
Deferimento da petição
Código de despacho: 270
Petição (tipo): [129.01] Manutenção: 2º quinquênio ordinário
Processo afetado: BR302019003057-8
Requerente: JADERSON DE ALMEIDA
Procurador: Daniel Advogados (Alt.de Daniel & Cia)

800240218561
24/06/2024
Deferimento da petição
Código de despacho: 270
Petição (tipo): [129.01] Manutenção: 2º quinquênio ordinário
Processo afetado: BR302019003058-6
Requerente: JADERSON DE ALMEIDA
Procurador: Daniel Advogados (Alt.de Daniel & Cia)

800240218559
24/06/2024
Deferimento da petição
Código de despacho: 270
Petição (tipo): [129.01] Manutenção: 2º quinquênio ordinário
Processo afetado: BR302019003059-4
Requerente: JADERSON DE ALMEIDA
Procurador: Daniel Advogados (Alt.de Daniel & Cia)

800240218560
24/06/2024
Deferimento da petição
Código de despacho: 270
Petição (tipo): [129.01] Manutenção: 2º quinquênio ordinário
Processo afetado: BR302019003060-8
Requerente: JADERSON DE ALMEIDA
Procurador: Daniel Advogados (Alt.de Daniel & Cia)

800240218558
24/06/2024
Deferimento da petição
Código de despacho: 270
Petição (tipo): [129.01] Manutenção: 2º quinquênio ordinário
Processo afetado: BR302019003061-6
Requerente: JADERSON DE ALMEIDA
Procurador: Daniel Advogados (Alt.de Daniel & Cia)

800240218563
24/06/2024
Deferimento da petição
Código de despacho: 270
Petição (tipo): [129.01] Manutenção: 2º quinquênio ordinário
Processo afetado: BR302019003062-4
Requerente: JADERSON DE ALMEIDA
Procurador: Daniel Advogados (Alt.de Daniel & Cia)

800240218567
24/06/2024
Deferimento da petição
Código de despacho: 270
Petição (tipo): [129.01] Manutenção: 2º quinquênio ordinário
Processo afetado: BR302019003063-2
Requerente: JADERSON DE ALMEIDA
Procurador: Daniel Advogados (Alt.de Daniel & Cia)



800240218564 24/06/2024	Deferimento da petição Código de despacho: 270 Petição (tipo): [129.01] Manutenção: 2º quinquênio ordinário Processo afetado: BR302019003064-0 Requerente: JADERSON DE ALMEIDA Procurador: Daniel Advogados (Alt.de Daniel & Cia)
800240218568 24/06/2024	Deferimento da petição Código de despacho: 270 Petição (tipo): [129.01] Manutenção: 2º quinquênio ordinário Processo afetado: BR302019003065-9 Requerente: JADERSON DE ALMEIDA Procurador: Daniel Advogados (Alt.de Daniel & Cia)
800240037790 30/01/2024	Deferimento da petição Código de despacho: 270 Petição (tipo): [129.01] Manutenção: 2º quinquênio ordinário Processo afetado: BR302019003071-3 Requerente: LGA ENGENHARIA LTDA Procurador: Janaina Tomazoni Santos
800240037792 30/01/2024	Deferimento da petição Código de despacho: 270 Petição (tipo): [129.01] Manutenção: 2º quinquênio ordinário Processo afetado: BR302019003072-1 Requerente: LGA ENGENHARIA LTDA Procurador: Janaina Tomazoni Santos
800240037793 30/01/2024	Deferimento da petição Código de despacho: 270 Petição (tipo): [129.01] Manutenção: 2º quinquênio ordinário Processo afetado: BR302019003073-0 Requerente: LGA ENGENHARIA LTDA Procurador: Janaina Tomazoni Santos
800240037794 30/01/2024	Deferimento da petição Código de despacho: 270 Petição (tipo): [129.01] Manutenção: 2º quinquênio ordinário Processo afetado: BR302019003074-8 Requerente: LGA ENGENHARIA LTDA Procurador: Janaina Tomazoni Santos
800240037795 30/01/2024	Deferimento da petição Código de despacho: 270 Petição (tipo): [129.01] Manutenção: 2º quinquênio ordinário Processo afetado: BR302019003075-6 Requerente: LGA ENGENHARIA LTDA Procurador: Janaina Tomazoni Santos
800240037796 30/01/2024	Deferimento da petição Código de despacho: 270 Petição (tipo): [129.01] Manutenção: 2º quinquênio ordinário Processo afetado: BR302019003076-4 Requerente: LGA ENGENHARIA LTDA Procurador: Janaina Tomazoni Santos
800240040943 31/01/2024	Deferimento da petição Código de despacho: 270 Petição (tipo): [129.01] Manutenção: 2º quinquênio ordinário Processo afetado: BR302019003077-2 Requerente: LGA ENGENHARIA LTDA Procurador: Janaina Tomazoni Santos
800240040944 31/01/2024	Deferimento da petição Código de despacho: 270 Petição (tipo): [129.01] Manutenção: 2º quinquênio ordinário Processo afetado: BR302019003078-0 Requerente: LGA ENGENHARIA LTDA Procurador: Janaina Tomazoni Santos

800240040945 31/01/2024	Deferimento da petição Código de despacho: 270 Petição (tipo): [129.01] Manutenção: 2º quinquênio ordinário Processo afetado: BR302019003079-9 Requerente: LGA ENGENHARIA LTDA Procurador: Janaina Tomazoni Santos
800240040946 31/01/2024	Deferimento da petição Código de despacho: 270 Petição (tipo): [129.01] Manutenção: 2º quinquênio ordinário Processo afetado: BR302019003080-2 Requerente: LGA ENGENHARIA LTDA Procurador: Janaina Tomazoni Santos
800240040948 31/01/2024	Deferimento da petição Código de despacho: 270 Petição (tipo): [129.01] Manutenção: 2º quinquênio ordinário Processo afetado: BR302019003081-0 Requerente: LGA ENGENHARIA LTDA Procurador: Janaina Tomazoni Santos
800240040950 31/01/2024	Deferimento da petição Código de despacho: 270 Petição (tipo): [129.01] Manutenção: 2º quinquênio ordinário Processo afetado: BR302019003082-9 Requerente: LGA ENGENHARIA LTDA Procurador: Janaina Tomazoni Santos
800240194727 06/06/2024	Deferimento da petição Código de despacho: 270 Petição (tipo): [129.01] Manutenção: 2º quinquênio ordinário Processo afetado: BR302019003089-6 Requerente: PSA AUTOMOBILES SA Procurador: Montaury Pimenta, Machado & Vieira de Mello Advogados
800240194726 06/06/2024	Deferimento da petição Código de despacho: 270 Petição (tipo): [129.01] Manutenção: 2º quinquênio ordinário Processo afetado: BR302019003090-0 Requerente: PSA AUTOMOBILES SA Procurador: Montaury Pimenta, Machado & Vieira de Mello Advogados
800240194728 06/06/2024	Deferimento da petição Código de despacho: 270 Petição (tipo): [129.01] Manutenção: 2º quinquênio ordinário Processo afetado: BR302019003091-8 Requerente: PSA AUTOMOBILES SA Procurador: Montaury Pimenta, Machado & Vieira de Mello Advogados
800240194734 06/06/2024	Deferimento da petição Código de despacho: 270 Petição (tipo): [129.01] Manutenção: 2º quinquênio ordinário Processo afetado: BR302019003092-6 Requerente: PSA AUTOMOBILES SA Procurador: Montaury Pimenta, Machado & Vieira de Mello Advogados
800240194733 06/06/2024	Deferimento da petição Código de despacho: 270 Petição (tipo): [129.01] Manutenção: 2º quinquênio ordinário Processo afetado: BR302019003093-4 Requerente: PSA AUTOMOBILES SA Procurador: Montaury Pimenta, Machado & Vieira de Mello Advogados
800240194732 06/06/2024	Deferimento da petição Código de despacho: 270 Petição (tipo): [129.01] Manutenção: 2º quinquênio ordinário Processo afetado: BR302019003094-2 Requerente: PSA AUTOMOBILES SA Procurador: Montaury Pimenta, Machado & Vieira de Mello Advogados



800240194731
06/06/2024
Deferimento da petição
Código de despacho: 270
Petição (tipo): [129.01] Manutenção: 2º quinquênio ordinário
Processo afetado: BR302019003095-0
Requerente: PSA AUTOMOBILES SA
Procurador: Montauray Pimenta, Machado & Vieira de Mello Advogados

800240194730
06/06/2024
Deferimento da petição
Código de despacho: 270
Petição (tipo): [129.01] Manutenção: 2º quinquênio ordinário
Processo afetado: BR302019003096-9
Requerente: PSA AUTOMOBILES SA
Procurador: Montauray Pimenta, Machado & Vieira de Mello Advogados

800240194729
06/06/2024
Deferimento da petição
Código de despacho: 270
Petição (tipo): [129.01] Manutenção: 2º quinquênio ordinário
Processo afetado: BR302019003097-7
Requerente: PSA AUTOMOBILES SA
Procurador: Montauray Pimenta, Machado & Vieira de Mello Advogados

800240194725
06/06/2024
Deferimento da petição
Código de despacho: 270
Petição (tipo): [129.01] Manutenção: 2º quinquênio ordinário
Processo afetado: BR302019003098-5
Requerente: PSA AUTOMOBILES SA
Procurador: Montauray Pimenta, Machado & Vieira de Mello Advogados

800240194724
06/06/2024
Deferimento da petição
Código de despacho: 270
Petição (tipo): [129.01] Manutenção: 2º quinquênio ordinário
Processo afetado: BR302019003099-3
Requerente: PSA AUTOMOBILES SA
Procurador: Montauray Pimenta, Machado & Vieira de Mello Advogados

800240194723
06/06/2024
Deferimento da petição
Código de despacho: 270
Petição (tipo): [129.01] Manutenção: 2º quinquênio ordinário
Processo afetado: BR302019003100-0
Requerente: PSA AUTOMOBILES SA
Procurador: Montauray Pimenta, Machado & Vieira de Mello Advogados

800240194714
06/06/2024
Deferimento da petição
Código de despacho: 270
Petição (tipo): [129.01] Manutenção: 2º quinquênio ordinário
Processo afetado: BR302019003101-9
Requerente: PSA AUTOMOBILES SA
Procurador: Montauray Pimenta, Machado & Vieira de Mello Advogados

800240194722
06/06/2024
Deferimento da petição
Código de despacho: 270
Petição (tipo): [129.01] Manutenção: 2º quinquênio ordinário
Processo afetado: BR302019003102-7
Requerente: PSA AUTOMOBILES SA
Procurador: Montauray Pimenta, Machado & Vieira de Mello Advogados

800240194721
06/06/2024
Deferimento da petição
Código de despacho: 270
Petição (tipo): [129.01] Manutenção: 2º quinquênio ordinário
Processo afetado: BR302019003103-5
Requerente: PSA AUTOMOBILES SA
Procurador: Montauray Pimenta, Machado & Vieira de Mello Advogados

800240194720
06/06/2024
Deferimento da petição
Código de despacho: 270
Petição (tipo): [129.01] Manutenção: 2º quinquênio ordinário
Processo afetado: BR302019003104-3
Requerente: PSA AUTOMOBILES SA
Procurador: Montauray Pimenta, Machado & Vieira de Mello Advogados



800240194719
06/06/2024
Deferimento da petição
Código de despacho: 270
Petição (tipo): [129.01] Manutenção: 2º quinquênio ordinário
Processo afetado: BR302019003105-1
Requerente: PSA AUTOMOBILES SA
Procurador: Montaury Pimenta, Machado & Vieira de Mello Advogados

800240194718
06/06/2024
Deferimento da petição
Código de despacho: 270
Petição (tipo): [129.01] Manutenção: 2º quinquênio ordinário
Processo afetado: BR302019003106-0
Requerente: PSA AUTOMOBILES SA
Procurador: Montaury Pimenta, Machado & Vieira de Mello Advogados

800240194716
06/06/2024
Deferimento da petição
Código de despacho: 270
Petição (tipo): [129.01] Manutenção: 2º quinquênio ordinário
Processo afetado: BR302019003107-8
Requerente: PSA AUTOMOBILES SA
Procurador: Montaury Pimenta, Machado & Vieira de Mello Advogados

800240194715
06/06/2024
Deferimento da petição
Código de despacho: 270
Petição (tipo): [129.01] Manutenção: 2º quinquênio ordinário
Processo afetado: BR302019003108-6
Requerente: PSA AUTOMOBILES SA
Procurador: Montaury Pimenta, Machado & Vieira de Mello Advogados

800240102959
26/03/2024
Deferimento da petição
Código de despacho: 270
Petição (tipo): [129.01] Manutenção: 2º quinquênio ordinário
Processo afetado: BR302019003109-4
Requerente: HAL HOLDING AS
Procurador: João Luis DOrey Facco Vianna

800240194717
06/06/2024
Deferimento da petição
Código de despacho: 270
Petição (tipo): [129.01] Manutenção: 2º quinquênio ordinário
Processo afetado: BR302019003110-8
Requerente: PSA AUTOMOBILES SA
Procurador: Montaury Pimenta, Machado & Vieira de Mello Advogados

800240238103
08/07/2024
Deferimento da petição
Código de despacho: 270
Petição (tipo): [129.01] Manutenção: 2º quinquênio ordinário
Processo afetado: BR302019003111-6
Requerente: HELLA GMBH & CO. KGAA
Procurador: Dannemann, Siemsen, Bigler & Ipanema Moreira

800240037791
30/01/2024
Deferimento da petição
Código de despacho: 270
Petição (tipo): [129.01] Manutenção: 2º quinquênio ordinário
Processo afetado: BR302019003116-7
Requerente: LGA ENGENHARIA LTDA
Procurador: Janaina Tomazoni Santos

800240040947
31/01/2024
Deferimento da petição
Código de despacho: 270
Petição (tipo): [129.01] Manutenção: 2º quinquênio ordinário
Processo afetado: BR302019003117-5
Requerente: LGA ENGENHARIA LTDA
Procurador: Janaina Tomazoni Santos

800240040949
31/01/2024
Deferimento da petição
Código de despacho: 270
Petição (tipo): [129.01] Manutenção: 2º quinquênio ordinário
Processo afetado: BR302019003118-3
Requerente: LGA ENGENHARIA LTDA
Procurador: Janaina Tomazoni Santos



800230289742 26/07/2023	Deferimento da petição Código de despacho: 270 Petição (tipo): [129.01] Manutenção: 2º quinquênio ordinário Processo afetado: BR302019003119-1 Requerente: 4 BIO MEDICAMENTOS S/A Procurador: José Ruy Lia
800230287453 25/07/2023	Deferimento da petição Código de despacho: 270 Petição (tipo): [129.01] Manutenção: 2º quinquênio ordinário Processo afetado: BR302019003123-0 Requerente: LINEAR ACESSÓRIOS PARA CONSTRUÇÃO LTDA Procurador: Geisler Chbane Bosso
800230332197 29/08/2023	Deferimento da petição Código de despacho: 270 Petição (tipo): [129.01] Manutenção: 2º quinquênio ordinário Processo afetado: BR302019003124-8 Requerente: 3D COMERCIAL IMPORTACAO E EXPORTACAO LTDA Procurador: Milton Isejima Lima
800240215466 20/06/2024	Deferimento da petição Código de despacho: 270 Petição (tipo): [129.01] Manutenção: 2º quinquênio ordinário Processo afetado: BR302019003125-6 Requerente: THE GOODYEAR TIRE & RUBBER COMPANY Procurador: David do Nascimento Advogados Associados
800230332196 29/08/2023	Deferimento da petição Código de despacho: 270 Petição (tipo): [129.01] Manutenção: 2º quinquênio ordinário Processo afetado: BR302019003126-4 Requerente: 3D COMERCIAL IMPORTACAO E EXPORTACAO LTDA Procurador: Milton Isejima Lima
800230332195 29/08/2023	Deferimento da petição Código de despacho: 270 Petição (tipo): [129.01] Manutenção: 2º quinquênio ordinário Processo afetado: BR302019003128-0 Requerente: 3D COMERCIAL IMPORTACAO E EXPORTACAO LTDA Procurador: Milton Isejima Lima
800240215465 20/06/2024	Deferimento da petição Código de despacho: 270 Petição (tipo): [129.01] Manutenção: 2º quinquênio ordinário Processo afetado: BR302019003129-9 Requerente: THE GOODYEAR TIRE & RUBBER COMPANY Procurador: David do Nascimento Advogados Associados
800230332198 29/08/2023	Deferimento da petição Código de despacho: 270 Petição (tipo): [129.01] Manutenção: 2º quinquênio ordinário Processo afetado: BR302019003130-2 Requerente: 3D COMERCIAL IMPORTACAO E EXPORTACAO LTDA Procurador: Milton Isejima Lima
800240215389 20/06/2024	Deferimento da petição Código de despacho: 270 Petição (tipo): [129.01] Manutenção: 2º quinquênio ordinário Processo afetado: BR302019003131-0 Requerente: COMPAGNIE GENERALE DES ETABLISSEMENTS MICHELIN Procurador: Dennemeyer & Associates Propriedade Intelectual Ltda
800240021801 15/01/2024	Deferimento da petição Código de despacho: 270 Petição (tipo): [129.01] Manutenção: 2º quinquênio ordinário Processo afetado: BR302019003132-9 Requerente: VERSAH, LLC Procurador: Daniel Advogados (Alt.de Daniel & Cia)



800240240877 09/07/2024	Deferimento da petição Código de despacho: 270 Petição (tipo): [129.01] Manutenção: 2º quinquênio ordinário Processo afetado: BR302019003138-8 Requerente: KOHLER IMPLEMENTOS AGRÍCOLAS EIRELI Procurador: Cláudia Gimenez Sociedade Individual de Advocacia
800240210994 18/06/2024	Deferimento da petição Código de despacho: 270 Petição (tipo): [129.01] Manutenção: 2º quinquênio ordinário Processo afetado: BR302019003149-3 Requerente: 3LMED GMBH Procurador: Dannemann, Siemsen, Bigler & Ipanema Moreira
800240140689 24/04/2024	Deferimento da petição Código de despacho: 270 Petição (tipo): [129.01] Manutenção: 2º quinquênio ordinário Processo afetado: BR302019003150-7 Requerente: I DON FRANCESCO LATICÍNIOS LTDA Procurador: Luiz Henrique Oliveira Do Amaral
800230275522 17/07/2023	Deferimento da petição Código de despacho: 270 Petição (tipo): [129.01] Manutenção: 2º quinquênio ordinário Processo afetado: BR302019003151-5 Requerente: SAINT-AUGUSTIN CANADA ELECTRIC INC. Procurador: João Luis DOrey Facco Vianna
800240175609 21/05/2024	Deferimento da petição Código de despacho: 270 Petição (tipo): [129.01] Manutenção: 2º quinquênio ordinário Processo afetado: BR302019003155-8 Requerente: INNOVATIVE STROLLERS LLC Procurador: Dennemeyer & Associates Propriedade Intelectual Ltda
800240215390 20/06/2024	Deferimento da petição Código de despacho: 270 Petição (tipo): [129.01] Manutenção: 2º quinquênio ordinário Processo afetado: BR302019003156-6 Requerente: INNOVATIVE STROLLERS LLC Procurador: Dennemeyer & Associates Propriedade Intelectual Ltda
800240215391 20/06/2024	Deferimento da petição Código de despacho: 270 Petição (tipo): [129.01] Manutenção: 2º quinquênio ordinário Processo afetado: BR302019003157-4 Requerente: INNOVATIVE STROLLERS LLC Procurador: Dennemeyer & Associates Propriedade Intelectual Ltda
800240247712 15/07/2024	Deferimento da petição Código de despacho: 270 Petição (tipo): [129.01] Manutenção: 2º quinquênio ordinário Processo afetado: BR302019003158-2 Requerente: NELY CRISTINA BRAIDOTTI Procurador: VILELA COELHO SOCIEDADE DE ADVOGADOS
800240247713 15/07/2024	Deferimento da petição Código de despacho: 270 Petição (tipo): [129.01] Manutenção: 2º quinquênio ordinário Processo afetado: BR302019003159-0 Requerente: NELY CRISTINA BRAIDOTTI Procurador: VILELA COELHO SOCIEDADE DE ADVOGADOS
800240247715 15/07/2024	Deferimento da petição Código de despacho: 270 Petição (tipo): [129.01] Manutenção: 2º quinquênio ordinário Processo afetado: BR302019003160-4 Requerente: NELY CRISTINA BRAIDOTTI Procurador: VILELA COELHO SOCIEDADE DE ADVOGADOS



800240247711 15/07/2024	Deferimento da petição Código de despacho: 270 Petição (tipo): [129.01] Manutenção: 2º quinquênio ordinário Processo afetado: BR302019003161-2 Requerente: NELY CRISTINA BRAIDOTTI Procurador: VILELA COELHO SOCIEDADE DE ADVOGADOS
800230330000 28/08/2023	Deferimento da petição Código de despacho: 270 Petição (tipo): [129.01] Manutenção: 2º quinquênio ordinário Processo afetado: BR302019003164-7 Requerente: ALMIR JOSÉ MEIRELES Procurador: Jacques Labrunie
800240221006 26/06/2024	Deferimento da petição Código de despacho: 270 Petição (tipo): [129.01] Manutenção: 2º quinquênio ordinário Processo afetado: BR302019003165-5 Requerente: SEMP TCL COMÉRCIO DE ELETROELETRÔNICOS S.A. Procurador: Jacques Labrunie
800240247716 15/07/2024	Deferimento da petição Código de despacho: 270 Petição (tipo): [129.01] Manutenção: 2º quinquênio ordinário Processo afetado: BR302019003168-0 Requerente: NELY CRISTINA BRAIDOTTI Procurador: VILELA COELHO SOCIEDADE DE ADVOGADOS
800240247714 15/07/2024	Deferimento da petição Código de despacho: 270 Petição (tipo): [129.01] Manutenção: 2º quinquênio ordinário Processo afetado: BR302019003169-8 Requerente: NELY CRISTINA BRAIDOTTI Procurador: VILELA COELHO SOCIEDADE DE ADVOGADOS
800230346256 08/09/2023	Deferimento da petição Código de despacho: 270 Petição (tipo): [129.01] Manutenção: 2º quinquênio ordinário Processo afetado: BR302019003170-1 Requerente: IGOR DE CARVALHO FERREIRA Procurador: Wagner Alencar Domingos
800230282827 24/07/2023	Deferimento da petição Código de despacho: 270 Petição (tipo): [129.01] Manutenção: 2º quinquênio ordinário Processo afetado: BR302019003171-0 Requerente: MAQMOVEIS INDUSTRIA E COMERCIO DE MOVEIS LTDA. Procurador: MARCO ANTÔNIO DE OLIVEIRA
800230319698 18/08/2023	Deferimento da petição Código de despacho: 270 Petição (tipo): [129.01] Manutenção: 2º quinquênio ordinário Processo afetado: BR302019003172-8 Requerente: NOVAFORMA PLÁSTICOS LTDA Procurador: Geisler Chbane Bosso
800240250861 16/07/2024	Deferimento da petição Código de despacho: 270 Petição (tipo): [129.01] Manutenção: 2º quinquênio ordinário Processo afetado: BR302019003175-2 Requerente: ARATU S.A.
800240235761 05/07/2024	Deferimento da petição Código de despacho: 270 Petição (tipo): [129.01] Manutenção: 2º quinquênio ordinário Processo afetado: BR302019003176-0 Requerente: GRACO MINNESOTA INC. Procurador: Dannemann Siemsen Advogados



800240249415 16/07/2024	Deferimento da petição Código de despacho: 270 Petição (tipo): [129.01] Manutenção: 2º quinquênio ordinário Processo afetado: BR302019003178-7 Requerente: IGECAS METALURGICA LTDA Procurador: BEERRE ASSESSORIA EMPRESARIAL LTDA
800240231169 03/07/2024	Deferimento da petição Código de despacho: 270 Petição (tipo): [129.01] Manutenção: 2º quinquênio ordinário Processo afetado: BR302019003180-9 Requerente: ASHKAL DEVELOPMENTS LIMITED Procurador: David do Nascimento Advogados Associados
800240220960 25/06/2024	Deferimento da petição Código de despacho: 270 Petição (tipo): [129.01] Manutenção: 2º quinquênio ordinário Processo afetado: BR302019003182-5 Requerente: PERFIL ALUMINIO DO BRASIL S.A Procurador: KASZJAR LEONARDOS PROPRIEDADE INTELECTUAL
800240220961 25/06/2024	Deferimento da petição Código de despacho: 270 Petição (tipo): [129.01] Manutenção: 2º quinquênio ordinário Processo afetado: BR302019003183-3 Requerente: PERFIL ALUMINIO DO BRASIL S.A Procurador: KASZJAR LEONARDOS PROPRIEDADE INTELECTUAL
800240220962 25/06/2024	Deferimento da petição Código de despacho: 270 Petição (tipo): [129.01] Manutenção: 2º quinquênio ordinário Processo afetado: BR302019003185-0 Requerente: PERFIL ALUMINIO DO BRASIL S.A Procurador: KASZJAR LEONARDOS PROPRIEDADE INTELECTUAL
800240220963 25/06/2024	Deferimento da petição Código de despacho: 270 Petição (tipo): [129.01] Manutenção: 2º quinquênio ordinário Processo afetado: BR302019003186-8 Requerente: PERFIL ALUMINIO DO BRASIL S.A Procurador: KASZJAR LEONARDOS PROPRIEDADE INTELECTUAL
800240220964 25/06/2024	Deferimento da petição Código de despacho: 270 Petição (tipo): [129.01] Manutenção: 2º quinquênio ordinário Processo afetado: BR302019003187-6 Requerente: PERFIL ALUMINIO DO BRASIL S.A Procurador: KASZJAR LEONARDOS PROPRIEDADE INTELECTUAL
800240220965 25/06/2024	Deferimento da petição Código de despacho: 270 Petição (tipo): [129.01] Manutenção: 2º quinquênio ordinário Processo afetado: BR302019003188-4 Requerente: PERFIL ALUMINIO DO BRASIL S.A Procurador: KASZJAR LEONARDOS PROPRIEDADE INTELECTUAL
800240247719 15/07/2024	Deferimento da petição Código de despacho: 270 Petição (tipo): [129.01] Manutenção: 2º quinquênio ordinário Processo afetado: BR302019003189-2 Requerente: PERFIL ALUMINIO DO BRASIL S.A Procurador: KASZJAR LEONARDOS PROPRIEDADE INTELECTUAL
800240247720 15/07/2024	Deferimento da petição Código de despacho: 270 Petição (tipo): [129.01] Manutenção: 2º quinquênio ordinário Processo afetado: BR302019003190-6 Requerente: PERFIL ALUMINIO DO BRASIL S.A Procurador: KASZJAR LEONARDOS PROPRIEDADE INTELECTUAL



800240247721
15/07/2024
Deferimento da petição
Código de despacho: 270
Petição (tipo): [129.01] Manutenção: 2º quinquênio ordinário
Processo afetado: BR302019003191-4
Requerente: PERFIL ALUMINIO DO BRASIL S.A
Procurador: KASZJAR LEONARDOS PROPRIEDADE INTELECTUAL

800240247722
15/07/2024
Deferimento da petição
Código de despacho: 270
Petição (tipo): [129.01] Manutenção: 2º quinquênio ordinário
Processo afetado: BR302019003192-2
Requerente: PERFIL ALUMINIO DO BRASIL S.A
Procurador: KASZJAR LEONARDOS PROPRIEDADE INTELECTUAL

800240247723
15/07/2024
Deferimento da petição
Código de despacho: 270
Petição (tipo): [129.01] Manutenção: 2º quinquênio ordinário
Processo afetado: BR302019003193-0
Requerente: PERFIL ALUMINIO DO BRASIL S.A
Procurador: KASZJAR LEONARDOS PROPRIEDADE INTELECTUAL

800240220966
25/06/2024
Deferimento da petição
Código de despacho: 270
Petição (tipo): [129.01] Manutenção: 2º quinquênio ordinário
Processo afetado: BR302019003194-9
Requerente: PERFIL ALUMINIO DO BRASIL S.A
Procurador: KASZJAR LEONARDOS PROPRIEDADE INTELECTUAL

800240250863
16/07/2024
Deferimento da petição
Código de despacho: 270
Petição (tipo): [129.01] Manutenção: 2º quinquênio ordinário
Processo afetado: BR302019003196-5
Requerente: ARATU S.A.

800240250864
16/07/2024
Deferimento da petição
Código de despacho: 270
Petição (tipo): [129.01] Manutenção: 2º quinquênio ordinário
Processo afetado: BR302019003199-0
Requerente: ARATU S.A.

800240247730
15/07/2024
Deferimento da petição
Código de despacho: 270
Petição (tipo): [129.01] Manutenção: 2º quinquênio ordinário
Processo afetado: BR302019003202-3
Requerente: GAIN COMÉRCIO E REPRESENTAÇÃO LTDA - ME
Procurador: MODAL MARCAS E PATENTES LTDA.

800240250862
16/07/2024
Deferimento da petição
Código de despacho: 270
Petição (tipo): [129.01] Manutenção: 2º quinquênio ordinário
Processo afetado: BR302019003203-1
Requerente: ARATU S.A.

800240250865
16/07/2024
Deferimento da petição
Código de despacho: 270
Petição (tipo): [129.01] Manutenção: 2º quinquênio ordinário
Processo afetado: BR302019003208-2
Requerente: ARATU S.A.

800240188180
03/06/2024
Deferimento da petição
Código de despacho: 270
Petição (tipo): [129.01] Manutenção: 2º quinquênio ordinário
Processo afetado: BR302019003209-0
Requerente: HERMES SELLIER
Procurador: Jacques Labrunie



800240188181 03/06/2024	Deferimento da petição Código de despacho: 270 Petição (tipo): [129.01] Manutenção: 2º quinquênio ordinário Processo afetado: BR302019003211-2 Requerente: HERMES SELLIER Procurador: Jacques Labrunie
800240192776 05/06/2024	Deferimento da petição Código de despacho: 270 Petição (tipo): [129.01] Manutenção: 2º quinquênio ordinário Processo afetado: BR302019003215-5 Requerente: MÁQUINAS AGRÍCOLAS JACTO S/A. Procurador: Roger Pampana Nicolau
800240216064 20/06/2024	Deferimento da petição Código de despacho: 270 Petição (tipo): [129.01] Manutenção: 2º quinquênio ordinário Processo afetado: BR302019003235-0 Requerente: UNIVERSIDADE FEDERAL DO RIO GRANDE DO SUL
800240143802 26/04/2024	Deferimento da petição Código de despacho: 270 Petição (tipo): [129.01] Manutenção: 2º quinquênio ordinário Processo afetado: BR302019003238-4 Requerente: GRS ESCAPAMENTOS LTDA Procurador: ESTHEFANY CAROLINA DE CASTRO
800230415166 06/11/2023	Deferimento da petição Código de despacho: 270 Petição (tipo): [129.01] Manutenção: 2º quinquênio ordinário Processo afetado: BR302019003248-1 Requerente: JOVELCI DOMINGOS GOMES Procurador: Nirce Ivete Fassini
800230289750 26/07/2023	Deferimento da petição Código de despacho: 270 Petição (tipo): [129.01] Manutenção: 2º quinquênio ordinário Processo afetado: BR302019003250-3 Requerente: COTIPLÁS INDÚSTRIA E COMÉRCIO DE ARTEFATOS PLÁSTICOS LTDA Procurador: Marília Crozatti
800230289754 26/07/2023	Deferimento da petição Código de despacho: 270 Petição (tipo): [129.01] Manutenção: 2º quinquênio ordinário Processo afetado: BR302019003251-1 Requerente: COTIPLÁS INDÚSTRIA E COMÉRCIO DE ARTEFATOS PLÁSTICOS LTDA Procurador: Marília Crozatti
800230289753 26/07/2023	Deferimento da petição Código de despacho: 270 Petição (tipo): [129.01] Manutenção: 2º quinquênio ordinário Processo afetado: BR302019003252-0 Requerente: COTIPLÁS INDÚSTRIA E COMÉRCIO DE ARTEFATOS PLÁSTICOS LTDA Procurador: Marília Crozatti
800230289751 26/07/2023	Deferimento da petição Código de despacho: 270 Petição (tipo): [129.01] Manutenção: 2º quinquênio ordinário Processo afetado: BR302019003253-8 Requerente: COTIPLÁS INDÚSTRIA E COMÉRCIO DE ARTEFATOS PLÁSTICOS LTDA Procurador: Marília Crozatti
800230289747 26/07/2023	Deferimento da petição Código de despacho: 270 Petição (tipo): [129.01] Manutenção: 2º quinquênio ordinário Processo afetado: BR302019003254-6 Requerente: COTIPLÁS INDÚSTRIA E COMÉRCIO DE ARTEFATOS PLÁSTICOS LTDA Procurador: Marília Crozatti



800230289745 26/07/2023	Deferimento da petição Código de despacho: 270 Petição (tipo): [129.01] Manutenção: 2º quinquênio ordinário Processo afetado: BR302019003255-4 Requerente: COTIPLÁS INDÚSTRIA E COMÉRCIO DE ARTEFATOS PLÁSTICOS LTDA Procurador: Marília Cruzatti
800230289748 26/07/2023	Deferimento da petição Código de despacho: 270 Petição (tipo): [129.01] Manutenção: 2º quinquênio ordinário Processo afetado: BR302019003256-2 Requerente: COTIPLÁS INDÚSTRIA E COMÉRCIO DE ARTEFATOS PLÁSTICOS LTDA Procurador: Marília Cruzatti
800230289752 26/07/2023	Deferimento da petição Código de despacho: 270 Petição (tipo): [129.01] Manutenção: 2º quinquênio ordinário Processo afetado: BR302019003257-0 Requerente: COTIPLÁS INDÚSTRIA E COMÉRCIO DE ARTEFATOS PLÁSTICOS LTDA Procurador: Marília Cruzatti
800230289746 26/07/2023	Deferimento da petição Código de despacho: 270 Petição (tipo): [129.01] Manutenção: 2º quinquênio ordinário Processo afetado: BR302019003258-9 Requerente: COTIPLÁS INDÚSTRIA E COMÉRCIO DE ARTEFATOS PLÁSTICOS LTDA Procurador: Marília Cruzatti
800230289749 26/07/2023	Deferimento da petição Código de despacho: 270 Petição (tipo): [129.01] Manutenção: 2º quinquênio ordinário Processo afetado: BR302019003259-7 Requerente: COTIPLÁS INDÚSTRIA E COMÉRCIO DE ARTEFATOS PLÁSTICOS LTDA Procurador: Marília Cruzatti
800230289744 26/07/2023	Deferimento da petição Código de despacho: 270 Petição (tipo): [129.01] Manutenção: 2º quinquênio ordinário Processo afetado: BR302019003260-0 Requerente: COTIPLÁS INDÚSTRIA E COMÉRCIO DE ARTEFATOS PLÁSTICOS LTDA Procurador: Marília Cruzatti
800230289755 26/07/2023	Deferimento da petição Código de despacho: 270 Petição (tipo): [129.01] Manutenção: 2º quinquênio ordinário Processo afetado: BR302019003261-9 Requerente: COTIPLÁS INDÚSTRIA E COMÉRCIO DE ARTEFATOS PLÁSTICOS LTDA Procurador: Marília Cruzatti
800240250866 16/07/2024	Deferimento da petição Código de despacho: 270 Petição (tipo): [129.01] Manutenção: 2º quinquênio ordinário Processo afetado: BR302019003270-8 Requerente: ARATU S.A.
800240250867 16/07/2024	Deferimento da petição Código de despacho: 270 Petição (tipo): [129.01] Manutenção: 2º quinquênio ordinário Processo afetado: BR302019003271-6 Requerente: ARATU S.A.
800240247718 15/07/2024	Deferimento da petição Código de despacho: 270 Petição (tipo): [129.01] Manutenção: 2º quinquênio ordinário Processo afetado: BR302019003274-0 Requerente: FERDINANDO GEREMIA Procurador: Norberto Pardelhas de Barcellos



800240169825 16/05/2024	Deferimento da petição Código de despacho: 270 Petição (tipo): [129.01] Manutenção: 2º quinquênio ordinário Processo afetado: BR302019003281-3 Requerente: A.W. FABER-CASTELL S.A. Procurador: Dannemann, Siemsen, Bigler & Ipanema Moreira
800240169824 16/05/2024	Deferimento da petição Código de despacho: 270 Petição (tipo): [129.01] Manutenção: 2º quinquênio ordinário Processo afetado: BR302019003283-0 Requerente: A.W. FABER-CASTELL S.A. Procurador: Dannemann, Siemsen, Bigler & Ipanema Moreira
800240246174 12/07/2024	Deferimento da petição Código de despacho: 270 Petição (tipo): [129.01] Manutenção: 2º quinquênio ordinário Processo afetado: BR302019003290-2 Requerente: TEFAL Procurador: David do Nascimento Advogados Associados
800240250968 17/07/2024	Deferimento da petição Código de despacho: 270 Petição (tipo): [129.01] Manutenção: 2º quinquênio ordinário Processo afetado: BR302019003291-0 Requerente: MARCELO ERMÍRIO DE MORAES MACEDO Procurador: Felsberg e Pedretti Advogados e Consultores Legais
800240253485 19/07/2024	Deferimento da petição Código de despacho: 270 Petição (tipo): [129.01] Manutenção: 2º quinquênio ordinário Processo afetado: BR302019003292-9 Requerente: TERMOTÉCNICA LTDA. Procurador: Montauray Pimenta, Machado & Vieira de Mello Advogados
800240253486 19/07/2024	Deferimento da petição Código de despacho: 270 Petição (tipo): [129.01] Manutenção: 2º quinquênio ordinário Processo afetado: BR302019003294-5 Requerente: TERMOTÉCNICA LTDA. Procurador: Montauray Pimenta, Machado & Vieira de Mello Advogados
800230313508 14/08/2023	Deferimento da petição Código de despacho: 270 Petição (tipo): [129.01] Manutenção: 2º quinquênio ordinário Processo afetado: BR302019003296-1 Requerente: WILMA LAVINIA BRUNELLI MIRANDA Procurador: CARLA CAROLINA GOMES GONÇALVES
800240215406 20/06/2024	Deferimento da petição Código de despacho: 270 Petição (tipo): [129.01] Manutenção: 2º quinquênio ordinário Processo afetado: BR302019003298-8 Requerente: CERTA DOSE, INC. Procurador: Dennemeyer & Associates Propriedade Intelectual Ltda
800240165399 13/05/2024	Deferimento da petição Código de despacho: 270 Petição (tipo): [129.01] Manutenção: 2º quinquênio ordinário Processo afetado: BR302019003301-1 Requerente: PLAXMETAL S/A - INDÚSTRIA DE CADEIRAS CORPORATIVAS. Procurador: Custodio de Almeida & Cia.
800240220981 25/06/2024	Deferimento da petição Código de despacho: 270 Petição (tipo): [129.01] Manutenção: 2º quinquênio ordinário Processo afetado: BR302019003302-0 Requerente: NIKE INNOVATE C.V. Procurador: David do Nascimento Advogados Associados



800240220980 25/06/2024	Deferimento da petição Código de despacho: 270 Petição (tipo): [129.01] Manutenção: 2º quinquênio ordinário Processo afetado: BR302019003303-8 Requerente: NIKE INNOVATE C.V. Procurador: David do Nascimento Advogados Associados
800240243321 11/07/2024	Deferimento da petição Código de despacho: 270 Petição (tipo): [129.01] Manutenção: 2º quinquênio ordinário Processo afetado: BR302019003304-6 Requerente: MAN TRUCK & BUS SE Procurador: David do Nascimento Advogados Associados
800240243322 11/07/2024	Deferimento da petição Código de despacho: 270 Petição (tipo): [129.01] Manutenção: 2º quinquênio ordinário Processo afetado: BR302019003307-0 Requerente: MAN TRUCK & BUS SE Procurador: David do Nascimento Advogados Associados
800240243323 11/07/2024	Deferimento da petição Código de despacho: 270 Petição (tipo): [129.01] Manutenção: 2º quinquênio ordinário Processo afetado: BR302019003310-0 Requerente: MAN TRUCK & BUS SE Procurador: David do Nascimento Advogados Associados
800240243324 11/07/2024	Deferimento da petição Código de despacho: 270 Petição (tipo): [129.01] Manutenção: 2º quinquênio ordinário Processo afetado: BR302019003314-3 Requerente: MAN TRUCK & BUS SE Procurador: David do Nascimento Advogados Associados
800240243325 11/07/2024	Deferimento da petição Código de despacho: 270 Petição (tipo): [129.01] Manutenção: 2º quinquênio ordinário Processo afetado: BR302019003317-8 Requerente: MAN TRUCK & BUS SE Procurador: David do Nascimento Advogados Associados
800240243326 11/07/2024	Deferimento da petição Código de despacho: 270 Petição (tipo): [129.01] Manutenção: 2º quinquênio ordinário Processo afetado: BR302019003318-6 Requerente: MAN TRUCK & BUS SE Procurador: David do Nascimento Advogados Associados
800240243327 11/07/2024	Deferimento da petição Código de despacho: 270 Petição (tipo): [129.01] Manutenção: 2º quinquênio ordinário Processo afetado: BR302019003320-8 Requerente: MAN TRUCK & BUS SE Procurador: David do Nascimento Advogados Associados
800240243328 11/07/2024	Deferimento da petição Código de despacho: 270 Petição (tipo): [129.01] Manutenção: 2º quinquênio ordinário Processo afetado: BR302019003321-6 Requerente: MAN TRUCK & BUS SE Procurador: David do Nascimento Advogados Associados
800240243329 11/07/2024	Deferimento da petição Código de despacho: 270 Petição (tipo): [129.01] Manutenção: 2º quinquênio ordinário Processo afetado: BR302019003323-2 Requerente: MAN TRUCK & BUS SE Procurador: David do Nascimento Advogados Associados



800240243330 11/07/2024	Deferimento da petição Código de despacho: 270 Petição (tipo): [129.01] Manutenção: 2º quinquênio ordinário Processo afetado: BR302019003324-0 Requerente: MAN TRUCK & BUS SE Procurador: David do Nascimento Advogados Associados
800230287456 25/07/2023	Deferimento da petição Código de despacho: 270 Petição (tipo): [129.01] Manutenção: 2º quinquênio ordinário Processo afetado: BR302019003328-3 Requerente: JOSE APARECIDO LOURENÇO Procurador: Fernando José Carvalho
800240243364 11/07/2024	Deferimento da petição Código de despacho: 270 Petição (tipo): [129.01] Manutenção: 2º quinquênio ordinário Processo afetado: BR302019003329-1 Requerente: MAN TRUCK & BUS SE Procurador: David do Nascimento Advogados Associados
800240271539 05/08/2024	Deferimento da petição Código de despacho: 270 Petição (tipo): [130.01] Manutenção: 2º quinquênio extraordinário Processo afetado: BR302019003330-5 Requerente: MAQMOVEIS INDUSTRIA E COMERCIO DE MOVEIS LTDA. Procurador: MARCO ANTÔNIO DE OLIVEIRA
800240243335 11/07/2024	Deferimento da petição Código de despacho: 270 Petição (tipo): [129.01] Manutenção: 2º quinquênio ordinário Processo afetado: BR302019003331-3 Requerente: MAN TRUCK & BUS SE Procurador: David do Nascimento Advogados Associados
800240243336 11/07/2024	Deferimento da petição Código de despacho: 270 Petição (tipo): [129.01] Manutenção: 2º quinquênio ordinário Processo afetado: BR302019003332-1 Requerente: MAN TRUCK & BUS SE Procurador: David do Nascimento Advogados Associados
800240243337 11/07/2024	Deferimento da petição Código de despacho: 270 Petição (tipo): [129.01] Manutenção: 2º quinquênio ordinário Processo afetado: BR302019003333-0 Requerente: MAN TRUCK & BUS SE Procurador: David do Nascimento Advogados Associados
800240243338 11/07/2024	Deferimento da petição Código de despacho: 270 Petição (tipo): [129.01] Manutenção: 2º quinquênio ordinário Processo afetado: BR302019003334-8 Requerente: MAN TRUCK & BUS SE Procurador: David do Nascimento Advogados Associados
800240243339 11/07/2024	Deferimento da petição Código de despacho: 270 Petição (tipo): [129.01] Manutenção: 2º quinquênio ordinário Processo afetado: BR302019003335-6 Requerente: MAN TRUCK & BUS SE Procurador: David do Nascimento Advogados Associados
800240243340 11/07/2024	Deferimento da petição Código de despacho: 270 Petição (tipo): [129.01] Manutenção: 2º quinquênio ordinário Processo afetado: BR302019003336-4 Requerente: MAN TRUCK & BUS SE Procurador: David do Nascimento Advogados Associados



800240243341 11/07/2024	Deferimento da petição Código de despacho: 270 Petição (tipo): [129.01] Manutenção: 2º quinquênio ordinário Processo afetado: BR302019003337-2 Requerente: MAN TRUCK & BUS SE Procurador: David do Nascimento Advogados Associados
800240243342 11/07/2024	Deferimento da petição Código de despacho: 270 Petição (tipo): [129.01] Manutenção: 2º quinquênio ordinário Processo afetado: BR302019003338-0 Requerente: MAN TRUCK & BUS SE Procurador: David do Nascimento Advogados Associados
800240243343 11/07/2024	Deferimento da petição Código de despacho: 270 Petição (tipo): [129.01] Manutenção: 2º quinquênio ordinário Processo afetado: BR302019003339-9 Requerente: MAN TRUCK & BUS SE Procurador: David do Nascimento Advogados Associados
800230315956 16/08/2023	Deferimento da petição Código de despacho: 270 Petição (tipo): [129.01] Manutenção: 2º quinquênio ordinário Processo afetado: BR302019003340-2 Requerente: AUDAX QUÍMICA INDÚSTRIA E COMÉRCIO DE PRODUTOS PARA HIGIENE E LIMPEZA LTDA Procurador: José Carlos Tinoco Soares Júnior
800240243344 11/07/2024	Deferimento da petição Código de despacho: 270 Petição (tipo): [129.01] Manutenção: 2º quinquênio ordinário Processo afetado: BR302019003342-9 Requerente: MAN TRUCK & BUS SE Procurador: David do Nascimento Advogados Associados
800240243345 11/07/2024	Deferimento da petição Código de despacho: 270 Petição (tipo): [129.01] Manutenção: 2º quinquênio ordinário Processo afetado: BR302019003343-7 Requerente: MAN TRUCK & BUS SE Procurador: David do Nascimento Advogados Associados
800240221015 26/06/2024	Deferimento da petição Código de despacho: 270 Petição (tipo): [129.01] Manutenção: 2º quinquênio ordinário Processo afetado: BR302019003344-5 Requerente: KARL STORZ SE & CO. KG Procurador: David do Nascimento Advogados Associados
800240221016 26/06/2024	Deferimento da petição Código de despacho: 270 Petição (tipo): [129.01] Manutenção: 2º quinquênio ordinário Processo afetado: BR302019003345-3 Requerente: KARL STORZ SE & CO. KG Procurador: David do Nascimento Advogados Associados
800230287386 25/07/2023	Deferimento da petição Código de despacho: 270 Petição (tipo): [129.01] Manutenção: 2º quinquênio ordinário Processo afetado: BR302019003346-1 Requerente: PUTIAN GOODWILL MACHINERY CO.LTD. Procurador: Milton Lucidio Leao Barcellos
800240243346 11/07/2024	Deferimento da petição Código de despacho: 270 Petição (tipo): [129.01] Manutenção: 2º quinquênio ordinário Processo afetado: BR302019003347-0 Requerente: MAN TRUCK & BUS SE Procurador: David do Nascimento Advogados Associados

800240243347
11/07/2024
Deferimento da petição
Código de despacho: 270
Petição (tipo): [129.01] Manutenção: 2º quinquênio ordinário
Processo afetado: BR302019003348-8
Requerente: MAN TRUCK & BUS SE
Procurador: David do Nascimento Advogados Associados

800240243348
11/07/2024
Deferimento da petição
Código de despacho: 270
Petição (tipo): [129.01] Manutenção: 2º quinquênio ordinário
Processo afetado: BR302019003349-6
Requerente: MAN TRUCK & BUS SE
Procurador: David do Nascimento Advogados Associados

800240243349
11/07/2024
Deferimento da petição
Código de despacho: 270
Petição (tipo): [129.01] Manutenção: 2º quinquênio ordinário
Processo afetado: BR302019003350-0
Requerente: MAN TRUCK & BUS SE
Procurador: David do Nascimento Advogados Associados

800240243350
11/07/2024
Deferimento da petição
Código de despacho: 270
Petição (tipo): [129.01] Manutenção: 2º quinquênio ordinário
Processo afetado: BR302019003351-8
Requerente: MAN TRUCK & BUS SE
Procurador: David do Nascimento Advogados Associados

800240243351
11/07/2024
Deferimento da petição
Código de despacho: 270
Petição (tipo): [129.01] Manutenção: 2º quinquênio ordinário
Processo afetado: BR302019003352-6
Requerente: MAN TRUCK & BUS SE
Procurador: David do Nascimento Advogados Associados

800240220983
25/06/2024
Deferimento da petição
Código de despacho: 270
Petição (tipo): [129.01] Manutenção: 2º quinquênio ordinário
Processo afetado: BR302019003354-2
Requerente: LA TERMOPLASTIC F.B.M. S.R.L.
Procurador: David do Nascimento Advogados Associados

800240243352
11/07/2024
Deferimento da petição
Código de despacho: 270
Petição (tipo): [129.01] Manutenção: 2º quinquênio ordinário
Processo afetado: BR302019003355-0
Requerente: MAN TRUCK & BUS SE
Procurador: David do Nascimento Advogados Associados

800240220982
25/06/2024
Deferimento da petição
Código de despacho: 270
Petição (tipo): [129.01] Manutenção: 2º quinquênio ordinário
Processo afetado: BR302019003358-5
Requerente: LA TERMOPLASTIC F.B.M. S.R.L.
Procurador: David do Nascimento Advogados Associados

800240243353
11/07/2024
Deferimento da petição
Código de despacho: 270
Petição (tipo): [129.01] Manutenção: 2º quinquênio ordinário
Processo afetado: BR302019003360-7
Requerente: MAN TRUCK & BUS SE
Procurador: David do Nascimento Advogados Associados

800240221017
26/06/2024
Deferimento da petição
Código de despacho: 270
Petição (tipo): [129.01] Manutenção: 2º quinquênio ordinário
Processo afetado: BR302019003361-5
Requerente: KARL STORZ SE & CO. KG
Procurador: David do Nascimento Advogados Associados



800240243354 11/07/2024	Deferimento da petição Código de despacho: 270 Petição (tipo): [129.01] Manutenção: 2º quinquênio ordinário Processo afetado: BR302019003362-3 Requerente: MAN TRUCK & BUS SE Procurador: David do Nascimento Advogados Associados
800240243355 11/07/2024	Deferimento da petição Código de despacho: 270 Petição (tipo): [129.01] Manutenção: 2º quinquênio ordinário Processo afetado: BR302019003364-0 Requerente: MAN TRUCK & BUS SE Procurador: David do Nascimento Advogados Associados
800240243356 11/07/2024	Deferimento da petição Código de despacho: 270 Petição (tipo): [129.01] Manutenção: 2º quinquênio ordinário Processo afetado: BR302019003365-8 Requerente: MAN TRUCK & BUS SE Procurador: David do Nascimento Advogados Associados
800240243357 11/07/2024	Deferimento da petição Código de despacho: 270 Petição (tipo): [129.01] Manutenção: 2º quinquênio ordinário Processo afetado: BR302019003366-6 Requerente: MAN TRUCK & BUS SE Procurador: David do Nascimento Advogados Associados
800240243358 11/07/2024	Deferimento da petição Código de despacho: 270 Petição (tipo): [129.01] Manutenção: 2º quinquênio ordinário Processo afetado: BR302019003367-4 Requerente: MAN TRUCK & BUS SE Procurador: David do Nascimento Advogados Associados
800240243359 11/07/2024	Deferimento da petição Código de despacho: 270 Petição (tipo): [129.01] Manutenção: 2º quinquênio ordinário Processo afetado: BR302019003368-2 Requerente: MAN TRUCK & BUS SE Procurador: David do Nascimento Advogados Associados
800240243360 11/07/2024	Deferimento da petição Código de despacho: 270 Petição (tipo): [129.01] Manutenção: 2º quinquênio ordinário Processo afetado: BR302019003369-0 Requerente: MAN TRUCK & BUS SE Procurador: David do Nascimento Advogados Associados
800240243361 11/07/2024	Deferimento da petição Código de despacho: 270 Petição (tipo): [129.01] Manutenção: 2º quinquênio ordinário Processo afetado: BR302019003370-4 Requerente: MAN TRUCK & BUS SE Procurador: David do Nascimento Advogados Associados
800240243362 11/07/2024	Deferimento da petição Código de despacho: 270 Petição (tipo): [129.01] Manutenção: 2º quinquênio ordinário Processo afetado: BR302019003371-2 Requerente: MAN TRUCK & BUS SE Procurador: David do Nascimento Advogados Associados
800240235759 05/07/2024	Deferimento da petição Código de despacho: 270 Petição (tipo): [129.01] Manutenção: 2º quinquênio ordinário Processo afetado: BR302019003379-8 Requerente: DEERE & COMPANY Procurador: Dannemann Siemsen Advogados



800240235760 05/07/2024	Deferimento da petição Código de despacho: 270 Petição (tipo): [129.01] Manutenção: 2º quinquênio ordinário Processo afetado: BR302019003382-8 Requerente: DEERE & COMPANY Procurador: Dannemann Siemsen Advogados
800240231150 02/07/2024	Deferimento da petição Código de despacho: 270 Petição (tipo): [129.01] Manutenção: 2º quinquênio ordinário Processo afetado: BR302019003383-6 Requerente: PRIMED HALBERSTADT MEDIZINTECHNIK GMBH Procurador: Dannemann, Siemsen, Bigler & Ipanema Moreira
800240235763 05/07/2024	Deferimento da petição Código de despacho: 270 Petição (tipo): [129.01] Manutenção: 2º quinquênio ordinário Processo afetado: BR302019003384-4 Requerente: DART INDUSTRIES INC. Procurador: Dannemann Siemsen Advogados
800240277939 08/08/2024	Deferimento da petição Código de despacho: 270 Petição (tipo): [130.01] Manutenção: 2º quinquênio extraordinário Processo afetado: BR302019003386-0 Requerente: AGUARELA DO MUNDO - ÁGUAS DE NASCENTE, S.A Procurador: Nascimento Advogados
800240246156 12/07/2024	Deferimento da petição Código de despacho: 270 Petição (tipo): [129.01] Manutenção: 2º quinquênio ordinário Processo afetado: BR302019003392-5 Requerente: BELLE ARTI INDUSTRIA E COMERCIO LTDA Procurador: Montauray Pimenta, Machado & Vieira de Mello Advogados
800240246157 12/07/2024	Deferimento da petição Código de despacho: 270 Petição (tipo): [129.01] Manutenção: 2º quinquênio ordinário Processo afetado: BR302019003393-3 Requerente: BELLE ARTI INDUSTRIA E COMERCIO LTDA Procurador: Montauray Pimenta, Machado & Vieira de Mello Advogados
800240246158 12/07/2024	Deferimento da petição Código de despacho: 270 Petição (tipo): [129.01] Manutenção: 2º quinquênio ordinário Processo afetado: BR302019003394-1 Requerente: BELLE ARTI INDUSTRIA E COMERCIO LTDA Procurador: Montauray Pimenta, Machado & Vieira de Mello Advogados
800240246159 12/07/2024	Deferimento da petição Código de despacho: 270 Petição (tipo): [129.01] Manutenção: 2º quinquênio ordinário Processo afetado: BR302019003395-0 Requerente: BELLE ARTI INDUSTRIA E COMERCIO LTDA Procurador: Montauray Pimenta, Machado & Vieira de Mello Advogados
800230330003 28/08/2023	Deferimento da petição Código de despacho: 270 Petição (tipo): [129.01] Manutenção: 2º quinquênio ordinário Processo afetado: BR302019003396-8 Requerente: PIRISA PIRETRO INDUSTRIAL LTDA. Procurador: Milton Lucidio Leao Barcellos
800240246160 12/07/2024	Deferimento da petição Código de despacho: 270 Petição (tipo): [129.01] Manutenção: 2º quinquênio ordinário Processo afetado: BR302019003397-6 Requerente: BELLE ARTI INDUSTRIA E COMERCIO LTDA Procurador: Montauray Pimenta, Machado & Vieira de Mello Advogados



800240253493 19/07/2024	Deferimento da petição Código de despacho: 270 Petição (tipo): [129.01] Manutenção: 2º quinquênio ordinário Processo afetado: BR302019003398-4 Requerente: NATURA COSMÉTICOS S.A. Procurador: Dannemann, Siemsen, Bigler & Ipanema Moreira
800240253492 19/07/2024	Deferimento da petição Código de despacho: 270 Petição (tipo): [129.01] Manutenção: 2º quinquênio ordinário Processo afetado: BR302019003399-2 Requerente: NATURA COSMÉTICOS S.A. Procurador: Dannemann, Siemsen, Bigler & Ipanema Moreira
800240260095 25/07/2024	Deferimento da petição Código de despacho: 270 Petição (tipo): [129.01] Manutenção: 2º quinquênio ordinário Processo afetado: BR302019003400-0 Requerente: SILON NUNES GOULART Procurador: Gilson Almeida da Motta
800240215412 20/06/2024	Deferimento da petição Código de despacho: 270 Petição (tipo): [129.01] Manutenção: 2º quinquênio ordinário Processo afetado: BR302019003403-4 Requerente: BULGARI HORLOGERIE S.A. Procurador: Dennemeyer & Associates Propriedade Intelectual Ltda
800240128797 15/04/2024	Deferimento da petição Código de despacho: 270 Petição (tipo): [129.01] Manutenção: 2º quinquênio ordinário Processo afetado: BR302019003405-0 Requerente: CERVEJARIA CIDADE IMPERIAL PETRÓPOLIS LTDA Procurador: Maurício Darré
800230297811 01/08/2023	Deferimento da petição Código de despacho: 270 Petição (tipo): [129.01] Manutenção: 2º quinquênio ordinário Processo afetado: BR302019003409-3 Requerente: BETTANIN S.A. Procurador: Milton Lucidio Leao Barcellos
800240257721 23/07/2024	Deferimento da petição Código de despacho: 270 Petição (tipo): [129.01] Manutenção: 2º quinquênio ordinário Processo afetado: BR302019003426-3 Requerente: APTAR RADOLFZELL GMBH Procurador: Dannemann Siemsen Advogados
800240030639 23/01/2024	Deferimento da petição Código de despacho: 270 Petição (tipo): [129.01] Manutenção: 2º quinquênio ordinário Processo afetado: BR302019003435-2 Requerente: LIDER INDUSTRIA E COMERCIO DE ESTOFADOS S.A Procurador: Eduardo Lívio Daimond
800240030640 23/01/2024	Deferimento da petição Código de despacho: 270 Petição (tipo): [129.01] Manutenção: 2º quinquênio ordinário Processo afetado: BR302019003436-0 Requerente: LIDER INDUSTRIA E COMERCIO DE ESTOFADOS S.A Procurador: Eduardo Lívio Daimond
800240030641 23/01/2024	Deferimento da petição Código de despacho: 270 Petição (tipo): [129.01] Manutenção: 2º quinquênio ordinário Processo afetado: BR302019003437-9 Requerente: LIDER INDUSTRIA E COMERCIO DE ESTOFADOS S.A Procurador: Eduardo Lívio Daimond



800240030642
23/01/2024
Deferimento da petição
Código de despacho: 270
Petição (tipo): [129.01] Manutenção: 2º quinquênio ordinário
Processo afetado: BR302019003438-7
Requerente: LIDER INDUSTRIA E COMERCIO DE ESTOFADOS S.A
Procurador: Eduardo Lívio Daimond

800240030643
23/01/2024
Deferimento da petição
Código de despacho: 270
Petição (tipo): [129.01] Manutenção: 2º quinquênio ordinário
Processo afetado: BR302019003439-5
Requerente: LIDER INDUSTRIA E COMERCIO DE ESTOFADOS S.A
Procurador: Eduardo Lívio Daimond

800240030644
23/01/2024
Deferimento da petição
Código de despacho: 270
Petição (tipo): [129.01] Manutenção: 2º quinquênio ordinário
Processo afetado: BR302019003440-9
Requerente: LIDER INDUSTRIA E COMERCIO DE ESTOFADOS S.A
Procurador: Eduardo Lívio Daimond

800240030645
23/01/2024
Deferimento da petição
Código de despacho: 270
Petição (tipo): [129.01] Manutenção: 2º quinquênio ordinário
Processo afetado: BR302019003446-8
Requerente: LIDER INDUSTRIA E COMERCIO DE ESTOFADOS S.A
Procurador: Eduardo Lívio Daimond

800230466261
14/12/2023
Deferimento da petição
Código de despacho: 270
Petição (tipo): [129.01] Manutenção: 2º quinquênio ordinário
Processo afetado: BR302019003452-2
Requerente: LUXPARTS INDÚSTRIA DE AUTOPEÇAS LTDA - EPP
Procurador: Adatao Silva Emerenciano

800230466262
14/12/2023
Deferimento da petição
Código de despacho: 270
Petição (tipo): [129.01] Manutenção: 2º quinquênio ordinário
Processo afetado: BR302019003453-0
Requerente: LUXPARTS INDÚSTRIA DE AUTOPEÇAS LTDA - EPP
Procurador: Adatao Silva Emerenciano

800240169819
16/05/2024
Deferimento da petição
Código de despacho: 270
Petição (tipo): [129.01] Manutenção: 2º quinquênio ordinário
Processo afetado: BR302019003455-7
Requerente: JOB MICHEL DA SILVA
Procurador: Absoluta Marcas e Patentes Eireli

800240145060
29/04/2024
Deferimento da petição
Código de despacho: 270
Petição (tipo): [129.01] Manutenção: 2º quinquênio ordinário
Processo afetado: BR302019003456-5
Requerente: GRS ESCAPAMENTOS LTDA
Procurador: ESTHEFANY CAROLINA DE CASTRO

800240212231
19/06/2024
Deferimento da petição
Código de despacho: 270
Petição (tipo): [129.01] Manutenção: 2º quinquênio ordinário
Processo afetado: BR302019003457-3
Requerente: GRS ESCAPAMENTOS LTDA
Procurador: ESTHEFANY CAROLINA DE CASTRO

800240208637
14/06/2024
Deferimento da petição
Código de despacho: 270
Petição (tipo): [129.01] Manutenção: 2º quinquênio ordinário
Processo afetado: BR302019003460-3
Requerente: VICTAULIC COMPANY
Procurador: David do Nascimento Advogados Associados



800240215421
20/06/2024
Deferimento da petição
Código de despacho: 270
Petição (tipo): [129.01] Manutenção: 2º quinquênio ordinário
Processo afetado: BR302019003471-9
Requerente: SHALI MEDICAL (SUZHOU) INC.
Procurador: Dennemeyer & Associates Propriedade Intelectual Ltda

800240215422
20/06/2024
Deferimento da petição
Código de despacho: 270
Petição (tipo): [129.01] Manutenção: 2º quinquênio ordinário
Processo afetado: BR302019003473-5
Requerente: SHALI MEDICAL (SUZHOU) INC.
Procurador: Dennemeyer & Associates Propriedade Intelectual Ltda

800240238093
08/07/2024
Deferimento da petição
Código de despacho: 270
Petição (tipo): [129.01] Manutenção: 2º quinquênio ordinário
Processo afetado: BR302019003479-4
Requerente: VITORIA EMPREENDIMENTOS E INDUSTRIA LTDA
Procurador: André Gosmann

800240261637
29/07/2024
Deferimento da petição
Código de despacho: 270
Petição (tipo): [129.01] Manutenção: 2º quinquênio ordinário
Processo afetado: BR302019003481-6
Requerente: VITORIA EMPREENDIMENTOS E INDUSTRIA LTDA
Procurador: André Gosmann

800240261638
29/07/2024
Deferimento da petição
Código de despacho: 270
Petição (tipo): [129.01] Manutenção: 2º quinquênio ordinário
Processo afetado: BR302019003482-4
Requerente: VITORIA EMPREENDIMENTOS E INDUSTRIA LTDA
Procurador: André Gosmann

800240120574
09/04/2024
Deferimento da petição
Código de despacho: 270
Petição (tipo): [129.01] Manutenção: 2º quinquênio ordinário
Processo afetado: BR302019003483-2
Requerente: PSA AUTOMOBILES SA
Procurador: João Luis DOrey Facco Vianna

800240120575
09/04/2024
Deferimento da petição
Código de despacho: 270
Petição (tipo): [129.01] Manutenção: 2º quinquênio ordinário
Processo afetado: BR302019003484-0
Requerente: PSA AUTOMOBILES SA
Procurador: João Luis DOrey Facco Vianna

800240120576
09/04/2024
Deferimento da petição
Código de despacho: 270
Petição (tipo): [129.01] Manutenção: 2º quinquênio ordinário
Processo afetado: BR302019003485-9
Requerente: PSA AUTOMOBILES SA
Procurador: João Luis DOrey Facco Vianna

800240120577
09/04/2024
Deferimento da petição
Código de despacho: 270
Petição (tipo): [129.01] Manutenção: 2º quinquênio ordinário
Processo afetado: BR302019003486-7
Requerente: PSA AUTOMOBILES SA
Procurador: João Luis DOrey Facco Vianna

800240265135
30/07/2024
Deferimento da petição
Código de despacho: 270
Petição (tipo): [129.01] Manutenção: 2º quinquênio ordinário
Processo afetado: BR302019003487-5
Requerente: GEPAT GESTAO PATRIMONIAL LTDA.
Procurador: Roner Guerra Fabris



800240265136 30/07/2024	Deferimento da petição Código de despacho: 270 Petição (tipo): [129.01] Manutenção: 2º quinquênio ordinário Processo afetado: BR302019003488-3 Requerente: GEPAT GESTAO PATRIMONIAL LTDA. Procurador: Roner Guerra Fabris
800240120578 09/04/2024	Deferimento da petição Código de despacho: 270 Petição (tipo): [129.01] Manutenção: 2º quinquênio ordinário Processo afetado: BR302019003489-1 Requerente: PSA AUTOMOBILES SA Procurador: João Luis DOrey Facco Vianna
800240208642 14/06/2024	Deferimento da petição Código de despacho: 270 Petição (tipo): [129.01] Manutenção: 2º quinquênio ordinário Processo afetado: BR302019003490-5 Requerente: DISPENSING TECHNOLOGIES B.V. Procurador: DI BLASI, PARENTE & ADVOGADOS ASSOCIADOS
800240120579 09/04/2024	Deferimento da petição Código de despacho: 270 Petição (tipo): [129.01] Manutenção: 2º quinquênio ordinário Processo afetado: BR302019003492-1 Requerente: PSA AUTOMOBILES SA Procurador: João Luis DOrey Facco Vianna
800240265137 30/07/2024	Deferimento da petição Código de despacho: 270 Petição (tipo): [129.01] Manutenção: 2º quinquênio ordinário Processo afetado: BR302019003493-0 Requerente: GEPAT GESTAO PATRIMONIAL LTDA. Procurador: Roner Guerra Fabris
800240120580 09/04/2024	Deferimento da petição Código de despacho: 270 Petição (tipo): [129.01] Manutenção: 2º quinquênio ordinário Processo afetado: BR302019003494-8 Requerente: PSA AUTOMOBILES SA Procurador: João Luis DOrey Facco Vianna
800240265138 30/07/2024	Deferimento da petição Código de despacho: 270 Petição (tipo): [129.01] Manutenção: 2º quinquênio ordinário Processo afetado: BR302019003495-6 Requerente: GEPAT GESTAO PATRIMONIAL LTDA. Procurador: Roner Guerra Fabris
800240261647 29/07/2024	Deferimento da petição Código de despacho: 270 Petição (tipo): [129.01] Manutenção: 2º quinquênio ordinário Processo afetado: BR302019003497-2 Requerente: GRUPO ROTOPLAS, S.A.B. DE C.V. Procurador: LEONOR MAGALHÃES PERES GALVÃO
800230358586 20/09/2023	Deferimento da petição Código de despacho: 270 Petição (tipo): [129.01] Manutenção: 2º quinquênio ordinário Processo afetado: BR302019003512-0 Requerente: ROBIN ALAN ZEGER
800240034675 26/01/2024	Deferimento da petição Código de despacho: 270 Petição (tipo): [129.01] Manutenção: 2º quinquênio ordinário Processo afetado: BR302019003517-0 Requerente: LETICIA PIFAIA BARROS Procurador: Fernanda Pinheiro de Sá



800230380791 06/10/2023	Deferimento da petição Código de despacho: 270 Petição (tipo): [129.01] Manutenção: 2º quinquênio ordinário Processo afetado: BR302019003519-7 Requerente: LAP-BOX PRODUTOS DE TREINAMENTO LTDA Procurador: Ricardo Amaral Remer
800240235740 05/07/2024	Deferimento da petição Código de despacho: 270 Petição (tipo): [129.01] Manutenção: 2º quinquênio ordinário Processo afetado: BR302019003520-0 Requerente: WHIRLPOOL CORPORATION Procurador: David do Nascimento Advogados Associados
800240253495 19/07/2024	Deferimento da petição Código de despacho: 270 Petição (tipo): [129.01] Manutenção: 2º quinquênio ordinário Processo afetado: BR302019003523-5 Requerente: ORION CORPORATION Procurador: Dennemeyer & Associates Propriedade Intelectual Ltda
800230302208 04/08/2023	Deferimento da petição Código de despacho: 270 Petição (tipo): [129.01] Manutenção: 2º quinquênio ordinário Processo afetado: BR302019003530-8 Requerente: PRODUTOS VIDA MANSA LTDA
800230302209 04/08/2023	Deferimento da petição Código de despacho: 270 Petição (tipo): [129.01] Manutenção: 2º quinquênio ordinário Processo afetado: BR302019003531-6 Requerente: PRODUTOS VIDA MANSA LTDA
800240258578 24/07/2024	Deferimento da petição Código de despacho: 270 Petição (tipo): [129.01] Manutenção: 2º quinquênio ordinário Processo afetado: BR302019003535-9 Requerente: M3 HEALTH INDÚSTRIA E COMÉRCIO DE PRODUTOS MÉDICOS, ODONTOLÓGICOS E CORRELATOS S.A. Procurador: Paula Santos e Silva
800240258579 24/07/2024	Deferimento da petição Código de despacho: 270 Petição (tipo): [129.01] Manutenção: 2º quinquênio ordinário Processo afetado: BR302019003536-7 Requerente: M3 HEALTH INDÚSTRIA E COMÉRCIO DE PRODUTOS MÉDICOS, ODONTOLÓGICOS E CORRELATOS S.A. Procurador: Paula Santos e Silva
800240253499 19/07/2024	Deferimento da petição Código de despacho: 270 Petição (tipo): [129.01] Manutenção: 2º quinquênio ordinário Processo afetado: BR302019003537-5 Requerente: COMPAGNIE GENERALE DES ETABLISSEMENTS MICHELIN Procurador: Dennemeyer & Associates Propriedade Intelectual Ltda
800240265148 31/07/2024	Deferimento da petição Código de despacho: 270 Petição (tipo): [129.01] Manutenção: 2º quinquênio ordinário Processo afetado: BR302019003539-1 Requerente: CHRISTOPH OLIVER JENNI Procurador: Somarca Assessoria Empresarial S/C Ltda.
800240261649 29/07/2024	Deferimento da petição Código de despacho: 270 Petição (tipo): [129.01] Manutenção: 2º quinquênio ordinário Processo afetado: BR302019003540-5 Requerente: JOSÉ INÁCIO FAY DE AZAMBUJA Procurador: Sko Oyarzáball Marcas e Patentes Sociedade Simples Ltda.



800240242063 10/07/2024	Deferimento da petição Código de despacho: 270 Petição (tipo): [129.01] Manutenção: 2º quinquênio ordinário Processo afetado: BR302019003541-3 Requerente: KONINKLIJKE PHILIPS N.V. Procurador: David do Nascimento Advogados Associados
800240242064 10/07/2024	Deferimento da petição Código de despacho: 270 Petição (tipo): [129.01] Manutenção: 2º quinquênio ordinário Processo afetado: BR302019003542-1 Requerente: KONINKLIJKE PHILIPS N.V. Procurador: David do Nascimento Advogados Associados
800240242065 10/07/2024	Deferimento da petição Código de despacho: 270 Petição (tipo): [129.01] Manutenção: 2º quinquênio ordinário Processo afetado: BR302019003543-0 Requerente: KONINKLIJKE PHILIPS N.V. Procurador: David do Nascimento Advogados Associados
800230312554 11/08/2023	Deferimento da petição Código de despacho: 270 Petição (tipo): [129.01] Manutenção: 2º quinquênio ordinário Processo afetado: BR302019003544-8 Requerente: BETTANIN S.A. Procurador: Milton Lucidio Leao Barcellos
800240266799 01/08/2024	Deferimento da petição Código de despacho: 270 Petição (tipo): [129.01] Manutenção: 2º quinquênio ordinário Processo afetado: BR302019003545-6 Requerente: BRUNO LONGO PAES
800240243370 11/07/2024	Deferimento da petição Código de despacho: 270 Petição (tipo): [129.01] Manutenção: 2º quinquênio ordinário Processo afetado: BR302019003546-4 Requerente: ECONOMICO LLC Procurador: Bhering Advogados (nome anterior Bhering Assessoria S/C Ltda.)
800240261652 29/07/2024	Deferimento da petição Código de despacho: 270 Petição (tipo): [129.01] Manutenção: 2º quinquênio ordinário Processo afetado: BR302019003547-2 Requerente: BAYERISCHE MOTOREN WERKE AKTIENGESELLSCHAFT Procurador: Dannemann Siemsen Advogados
800240261653 29/07/2024	Deferimento da petição Código de despacho: 270 Petição (tipo): [129.01] Manutenção: 2º quinquênio ordinário Processo afetado: BR302019003548-0 Requerente: BAYERISCHE MOTOREN WERKE AKTIENGESELLSCHAFT Procurador: Dannemann Siemsen Advogados
800240093039 18/03/2024	Deferimento da petição Código de despacho: 270 Petição (tipo): [129.01] Manutenção: 2º quinquênio ordinário Processo afetado: BR302019003552-9 Requerente: MARCEL PINTO ALEGRIA Procurador: Silvio Darré Júnior
800240260062 25/07/2024	Deferimento da petição Código de despacho: 270 Petição (tipo): [129.01] Manutenção: 2º quinquênio ordinário Processo afetado: BR302019003553-7 Requerente: DERRICK CORPORATION, MIKE PERESAN, JAMES COLGROVE Procurador: Dannemann Siemsen Advogados



800230319699 18/08/2023	Deferimento da petição Código de despacho: 270 Petição (tipo): [129.01] Manutenção: 2º quinquênio ordinário Processo afetado: BR302019003554-5 Requerente: NOVAFORMA PLÁSTICOS LTDA Procurador: Geisler Chbane Bosso
800240253503 19/07/2024	Deferimento da petição Código de despacho: 270 Petição (tipo): [129.01] Manutenção: 2º quinquênio ordinário Processo afetado: BR302019003556-1 Requerente: COMPAGNIE GENERALE DES ETABLISSEMENTS MICHELIN Procurador: Dennemeyer & Associates Propriedade Intelectual Ltda
800240271535 05/08/2024	Deferimento da petição Código de despacho: 270 Petição (tipo): [129.01] Manutenção: 2º quinquênio ordinário Processo afetado: BR302019003559-6 Requerente: LAERTI PERLI Procurador: AGP - Assessoria Empresarial Ltda
800240253506 19/07/2024	Deferimento da petição Código de despacho: 270 Petição (tipo): [129.01] Manutenção: 2º quinquênio ordinário Processo afetado: BR302019003566-9 Requerente: GUIDE BEAUTY LLC Procurador: Dennemeyer & Associates Propriedade Intelectual Ltda
800230341618 05/09/2023	Deferimento da petição Código de despacho: 270 Petição (tipo): [129.01] Manutenção: 2º quinquênio ordinário Processo afetado: BR302019003578-2 Requerente: MAXDECOR DECORACOES LTDA Procurador: Felipe Pierozan
800240265140 30/07/2024	Deferimento da petição Código de despacho: 270 Petição (tipo): [129.01] Manutenção: 2º quinquênio ordinário Processo afetado: BR302019003580-4 Requerente: WOBBEN PROPERTIES GMBH Procurador: KASZNAR LEONARDOS PROPRIEDADE INTELECTUAL
800230345462 06/09/2023	Deferimento da petição Código de despacho: 270 Petição (tipo): [129.01] Manutenção: 2º quinquênio ordinário Processo afetado: BR302019003583-9 Requerente: THERAPY - MONTAGEM DE ELETRONICOS LTDA Procurador: Karen Christine Nalin Sinnema
800230461249 11/12/2023	Deferimento da petição Código de despacho: 270 Petição (tipo): [129.01] Manutenção: 2º quinquênio ordinário Processo afetado: BR302019003586-3 Requerente: SOCIÉTÉ DES PRODUITS NESTLÉ S.A. Procurador: David do Nascimento
800230315955 16/08/2023	Deferimento da petição Código de despacho: 270 Petição (tipo): [129.01] Manutenção: 2º quinquênio ordinário Processo afetado: BR302019003589-8 Requerente: AIRES LUIZ MASSON Procurador: MAURINEI DE OLIVEIRA SANTOS
800240257738 23/07/2024	Deferimento da petição Código de despacho: 270 Petição (tipo): [129.01] Manutenção: 2º quinquênio ordinário Processo afetado: BR302019003601-0 Requerente: NIKE INNOVATE C.V. Procurador: David do Nascimento Advogados Associados



800240257737 23/07/2024	Deferimento da petição Código de despacho: 270 Petição (tipo): [129.01] Manutenção: 2º quinquênio ordinário Processo afetado: BR302019003602-9 Requerente: NIKE INNOVATE C.V. Procurador: David do Nascimento Advogados Associados
800240257736 23/07/2024	Deferimento da petição Código de despacho: 270 Petição (tipo): [129.01] Manutenção: 2º quinquênio ordinário Processo afetado: BR302019003603-7 Requerente: NIKE INNOVATE C.V. Procurador: David do Nascimento Advogados Associados
800240257735 23/07/2024	Deferimento da petição Código de despacho: 270 Petição (tipo): [129.01] Manutenção: 2º quinquênio ordinário Processo afetado: BR302019003604-5 Requerente: NIKE INNOVATE C.V. Procurador: David do Nascimento Advogados Associados
800240257734 23/07/2024	Deferimento da petição Código de despacho: 270 Petição (tipo): [129.01] Manutenção: 2º quinquênio ordinário Processo afetado: BR302019003605-3 Requerente: NIKE INNOVATE C.V. Procurador: David do Nascimento Advogados Associados
800240257733 23/07/2024	Deferimento da petição Código de despacho: 270 Petição (tipo): [129.01] Manutenção: 2º quinquênio ordinário Processo afetado: BR302019003606-1 Requerente: NIKE INNOVATE C.V. Procurador: David do Nascimento Advogados Associados
800240257732 23/07/2024	Deferimento da petição Código de despacho: 270 Petição (tipo): [129.01] Manutenção: 2º quinquênio ordinário Processo afetado: BR302019003607-0 Requerente: NIKE INNOVATE C.V. Procurador: David do Nascimento Advogados Associados
800240257731 23/07/2024	Deferimento da petição Código de despacho: 270 Petição (tipo): [129.01] Manutenção: 2º quinquênio ordinário Processo afetado: BR302019003608-8 Requerente: NIKE INNOVATE C.V. Procurador: David do Nascimento Advogados Associados
800240243371 11/07/2024	Deferimento da petição Código de despacho: 270 Petição (tipo): [129.01] Manutenção: 2º quinquênio ordinário Processo afetado: BR302019003609-6 Requerente: KARL STORZ SE & CO. KG Procurador: David do Nascimento Advogados Associados
800240261651 29/07/2024	Deferimento da petição Código de despacho: 270 Petição (tipo): [129.01] Manutenção: 2º quinquênio ordinário Processo afetado: BR302019003617-7 Requerente: BERLITZ PARTICIPAÇÕES SOCIETÁRIAS LTDA Procurador: Sko Oyarzáball Marcas e Patentes Sociedade Simples Ltda.
800240258580 24/07/2024	Deferimento da petição Código de despacho: 270 Petição (tipo): [129.01] Manutenção: 2º quinquênio ordinário Processo afetado: BR302019003618-5 Requerente: CROCS, INC. Procurador: Felsberg e Pedretti Advogados e Consultores Legais



800240257692 23/07/2024	Deferimento da petição Código de despacho: 270 Petição (tipo): [129.01] Manutenção: 2º quinquênio ordinário Processo afetado: BR302019003619-3 Requerente: PEPSICO, INC. Procurador: Dannemann Siemsen Advogados
800240257739 23/07/2024	Deferimento da petição Código de despacho: 270 Petição (tipo): [129.01] Manutenção: 2º quinquênio ordinário Processo afetado: BR302019003621-5 Requerente: DANFOSS A/S Procurador: David do Nascimento Advogados Associados
800240223386 27/06/2024	Deferimento da petição Código de despacho: 270 Petição (tipo): [129.01] Manutenção: 2º quinquênio ordinário Processo afetado: BR302019003626-6 Requerente: BUSCH PRODUKTIONS GMBH Procurador: Dannemann, Siemsen, Bigler & Ipanema Moreira
800230317589 17/08/2023	Deferimento da petição Código de despacho: 270 Petição (tipo): [129.01] Manutenção: 2º quinquênio ordinário Processo afetado: BR302019003629-0 Requerente: KLABIN S.A. Procurador: Luiz Henrique Oliveira Do Amaral
800230335697 31/08/2023	Deferimento da petição Código de despacho: 270 Petição (tipo): [129.01] Manutenção: 2º quinquênio ordinário Processo afetado: BR302019003630-4 Requerente: RENATO EDMUNDO BREDA Procurador: Geisler Chbane Bosso
800240257681 23/07/2024	Deferimento da petição Código de despacho: 270 Petição (tipo): [129.01] Manutenção: 2º quinquênio ordinário Processo afetado: BR302019003635-5 Requerente: ROMA JENSEN COMÉRCIO E INDÚSTRIA LTDA. Procurador: TINOCO SOARES SOCIEDADE DE ADVOGADOS
800230327545 24/08/2023	Deferimento da petição Código de despacho: 270 Petição (tipo): [129.01] Manutenção: 2º quinquênio ordinário Processo afetado: BR302019003636-3 Requerente: EASY H.C.H PRESENTES LTDA - ME. Procurador: Mari Alba Perito
800240257682 23/07/2024	Deferimento da petição Código de despacho: 270 Petição (tipo): [129.01] Manutenção: 2º quinquênio ordinário Processo afetado: BR302019003641-0 Requerente: ROMA JENSEN COMÉRCIO E INDÚSTRIA LTDA. Procurador: TINOCO SOARES SOCIEDADE DE ADVOGADOS
800240257683 23/07/2024	Deferimento da petição Código de despacho: 270 Petição (tipo): [129.01] Manutenção: 2º quinquênio ordinário Processo afetado: BR302019003642-8 Requerente: ROMA JENSEN COMÉRCIO E INDÚSTRIA LTDA. Procurador: TINOCO SOARES SOCIEDADE DE ADVOGADOS
800240261045 26/07/2024	Deferimento da petição Código de despacho: 270 Petição (tipo): [129.01] Manutenção: 2º quinquênio ordinário Processo afetado: BR302019003644-4 Requerente: ROMA JENSEN COMÉRCIO E INDÚSTRIA LTDA. Procurador: TINOCO SOARES SOCIEDADE DE ADVOGADOS



800240261046
26/07/2024
Deferimento da petição
Código de despacho: 270
Petição (tipo): [129.01] Manutenção: 2º quinquênio ordinário
Processo afetado: BR302019003645-2
Requerente: ROMA JENSEN COMÉRCIO E INDÚSTRIA LTDA.
Procurador: TINOCO SOARES SOCIEDADE DE ADVOGADOS

800240261047
26/07/2024
Deferimento da petição
Código de despacho: 270
Petição (tipo): [129.01] Manutenção: 2º quinquênio ordinário
Processo afetado: BR302019003646-0
Requerente: ROMA JENSEN COMÉRCIO E INDÚSTRIA LTDA.
Procurador: TINOCO SOARES SOCIEDADE DE ADVOGADOS

800240261048
26/07/2024
Deferimento da petição
Código de despacho: 270
Petição (tipo): [129.01] Manutenção: 2º quinquênio ordinário
Processo afetado: BR302019003647-9
Requerente: ROMA JENSEN COMÉRCIO E INDÚSTRIA LTDA.
Procurador: TINOCO SOARES SOCIEDADE DE ADVOGADOS

800240257740
23/07/2024
Deferimento da petição
Código de despacho: 270
Petição (tipo): [129.01] Manutenção: 2º quinquênio ordinário
Processo afetado: BR302019003651-7
Requerente: THE GILLETTE COMPANY LLC
Procurador: David do Nascimento Advogados Associados

800240140694
24/04/2024
Deferimento da petição
Código de despacho: 270
Petição (tipo): [129.01] Manutenção: 2º quinquênio ordinário
Processo afetado: BR302019003654-1
Requerente: OPINEL SAS
Procurador: Jacques Labrunie

800230337475
01/09/2023
Deferimento da petição
Código de despacho: 270
Petição (tipo): [129.01] Manutenção: 2º quinquênio ordinário
Processo afetado: BR302019003655-0
Requerente: ADENILSON KLEHM PADILHA
Procurador: Sandro Wunderlich

800240260063
25/07/2024
Deferimento da petição
Código de despacho: 270
Petição (tipo): [129.01] Manutenção: 2º quinquênio ordinário
Processo afetado: BR302019003664-9
Requerente: FCA ITALY S.P.A.
Procurador: Dannemann Siemsen Advogados

800240260064
25/07/2024
Deferimento da petição
Código de despacho: 270
Petição (tipo): [129.01] Manutenção: 2º quinquênio ordinário
Processo afetado: BR302019003665-7
Requerente: FCA ITALY S.P.A.
Procurador: Dannemann Siemsen Advogados

800240030715
24/01/2024
Deferimento da petição
Código de despacho: 270
Petição (tipo): [129.01] Manutenção: 2º quinquênio ordinário
Processo afetado: BR302019003666-5
Requerente: DONIZETE PALMARIN.
Procurador: Nicolas Marques Ribeiro Souza

800240030712
24/01/2024
Deferimento da petição
Código de despacho: 270
Petição (tipo): [129.01] Manutenção: 2º quinquênio ordinário
Processo afetado: BR302019003667-3
Requerente: DONIZETE PALMARIN.
Procurador: Nicolas Marques Ribeiro Souza



800240260065
25/07/2024
Deferimento da petição
Código de despacho: 270
Petição (tipo): [129.01] Manutenção: 2º quinquênio ordinário
Processo afetado: BR302019003668-1
Requerente: FCA ITALY S.P.A.
Procurador: Dannemann Siemsen Advogados

800240030714
24/01/2024
Deferimento da petição
Código de despacho: 270
Petição (tipo): [129.01] Manutenção: 2º quinquênio ordinário
Processo afetado: BR302019003669-0
Requerente: DONIZETE PALMARIN.
Procurador: Nicolas Marques Ribeiro Souza

800240260066
25/07/2024
Deferimento da petição
Código de despacho: 270
Petição (tipo): [129.01] Manutenção: 2º quinquênio ordinário
Processo afetado: BR302019003670-3
Requerente: FCA ITALY S.P.A.
Procurador: Dannemann Siemsen Advogados

800240030713
24/01/2024
Deferimento da petição
Código de despacho: 270
Petição (tipo): [129.01] Manutenção: 2º quinquênio ordinário
Processo afetado: BR302019003671-1
Requerente: DONIZETE PALMARIN.
Procurador: Nicolas Marques Ribeiro Souza

800240260067
25/07/2024
Deferimento da petição
Código de despacho: 270
Petição (tipo): [129.01] Manutenção: 2º quinquênio ordinário
Processo afetado: BR302019003672-0
Requerente: HONDA MOTOR CO., LTD.
Procurador: Dannemann Siemsen Advogados

800240260068
25/07/2024
Deferimento da petição
Código de despacho: 270
Petição (tipo): [129.01] Manutenção: 2º quinquênio ordinário
Processo afetado: BR302019003673-8
Requerente: HONDA MOTOR CO., LTD.
Procurador: Dannemann Siemsen Advogados

800240260069
25/07/2024
Deferimento da petição
Código de despacho: 270
Petição (tipo): [129.01] Manutenção: 2º quinquênio ordinário
Processo afetado: BR302019003674-6
Requerente: HONDA MOTOR CO., LTD.
Procurador: Dannemann Siemsen Advogados

800240250980
17/07/2024
Deferimento da petição
Código de despacho: 270
Petição (tipo): [129.01] Manutenção: 2º quinquênio ordinário
Processo afetado: BR302019003675-4
Requerente: KONINKLIJKE PHILIPS N.V.
Procurador: David do Nascimento Advogados Associados

800240250981
17/07/2024
Deferimento da petição
Código de despacho: 270
Petição (tipo): [129.01] Manutenção: 2º quinquênio ordinário
Processo afetado: BR302019003677-0
Requerente: KONINKLIJKE PHILIPS N.V.
Procurador: David do Nascimento Advogados Associados

800240250982
17/07/2024
Deferimento da petição
Código de despacho: 270
Petição (tipo): [129.01] Manutenção: 2º quinquênio ordinário
Processo afetado: BR302019003678-9
Requerente: KONINKLIJKE PHILIPS N.V.
Procurador: David do Nascimento Advogados Associados



800240277944
08/08/2024
Deferimento da petição
Código de despacho: 270
Petição (tipo): [129.01] Manutenção: 2º quinquênio ordinário
Processo afetado: BR302019003679-7
Requerente: TRAMONTINA S/A CUTELARIA
Procurador: CREAÇÃO MARCAS E PATENTES LTDA.

800240277945
08/08/2024
Deferimento da petição
Código de despacho: 270
Petição (tipo): [129.01] Manutenção: 2º quinquênio ordinário
Processo afetado: BR302019003680-0
Requerente: TRAMONTINA S/A CUTELARIA
Procurador: CREAÇÃO MARCAS E PATENTES LTDA.

800240277946
08/08/2024
Deferimento da petição
Código de despacho: 270
Petição (tipo): [129.01] Manutenção: 2º quinquênio ordinário
Processo afetado: BR302019003681-9
Requerente: TRAMONTINA S/A CUTELARIA
Procurador: CREAÇÃO MARCAS E PATENTES LTDA.

800240277947
08/08/2024
Deferimento da petição
Código de despacho: 270
Petição (tipo): [129.01] Manutenção: 2º quinquênio ordinário
Processo afetado: BR302019003682-7
Requerente: TRAMONTINA S/A CUTELARIA
Procurador: CREAÇÃO MARCAS E PATENTES LTDA.

800240277948
08/08/2024
Deferimento da petição
Código de despacho: 270
Petição (tipo): [129.01] Manutenção: 2º quinquênio ordinário
Processo afetado: BR302019003683-5
Requerente: TRAMONTINA S/A CUTELARIA
Procurador: CREAÇÃO MARCAS E PATENTES LTDA.

800240277949
08/08/2024
Deferimento da petição
Código de despacho: 270
Petição (tipo): [129.01] Manutenção: 2º quinquênio ordinário
Processo afetado: BR302019003684-3
Requerente: TRAMONTINA S/A CUTELARIA
Procurador: CREAÇÃO MARCAS E PATENTES LTDA.

800240277950
08/08/2024
Deferimento da petição
Código de despacho: 270
Petição (tipo): [129.01] Manutenção: 2º quinquênio ordinário
Processo afetado: BR302019003685-1
Requerente: TRAMONTINA S/A CUTELARIA
Procurador: CREAÇÃO MARCAS E PATENTES LTDA.

800240277951
08/08/2024
Deferimento da petição
Código de despacho: 270
Petição (tipo): [129.01] Manutenção: 2º quinquênio ordinário
Processo afetado: BR302019003686-0
Requerente: TRAMONTINA S/A CUTELARIA
Procurador: CREAÇÃO MARCAS E PATENTES LTDA.

800240277952
08/08/2024
Deferimento da petição
Código de despacho: 270
Petição (tipo): [129.01] Manutenção: 2º quinquênio ordinário
Processo afetado: BR302019003687-8
Requerente: TRAMONTINA S/A CUTELARIA
Procurador: CREAÇÃO MARCAS E PATENTES LTDA.

800240277953
08/08/2024
Deferimento da petição
Código de despacho: 270
Petição (tipo): [129.01] Manutenção: 2º quinquênio ordinário
Processo afetado: BR302019003688-6
Requerente: TRAMONTINA S/A CUTELARIA
Procurador: CREAÇÃO MARCAS E PATENTES LTDA.



800240277954 08/08/2024	Deferimento da petição Código de despacho: 270 Petição (tipo): [129.01] Manutenção: 2º quinquênio ordinário Processo afetado: BR302019003689-4 Requerente: TRAMONTINA S/A CUTELARIA Procurador: CREAÇÃO MARCAS E PATENTES LTDA.
800240250983 17/07/2024	Deferimento da petição Código de despacho: 270 Petição (tipo): [129.01] Manutenção: 2º quinquênio ordinário Processo afetado: BR302019003690-8 Requerente: KONINKLIJKE PHILIPS N.V. Procurador: David do Nascimento Advogados Associados
800240277955 08/08/2024	Deferimento da petição Código de despacho: 270 Petição (tipo): [129.01] Manutenção: 2º quinquênio ordinário Processo afetado: BR302019003691-6 Requerente: TRAMONTINA S/A CUTELARIA Procurador: CREAÇÃO MARCAS E PATENTES LTDA.
800240068761 26/02/2024	Deferimento da petição Código de despacho: 270 Petição (tipo): [129.01] Manutenção: 2º quinquênio ordinário Processo afetado: BR302019003692-4 Requerente: JOSEPH JOSEPH LTD Procurador: Alícia Kristina Daniel Shores
800240277956 08/08/2024	Deferimento da petição Código de despacho: 270 Petição (tipo): [129.01] Manutenção: 2º quinquênio ordinário Processo afetado: BR302019003693-2 Requerente: TRAMONTINA S/A CUTELARIA Procurador: CREAÇÃO MARCAS E PATENTES LTDA.
800240250984 17/07/2024	Deferimento da petição Código de despacho: 270 Petição (tipo): [129.01] Manutenção: 2º quinquênio ordinário Processo afetado: BR302019003699-1 Requerente: FERRARI S.P.A. Procurador: David do Nascimento Advogados Associados
800240257744 23/07/2024	Deferimento da petição Código de despacho: 270 Petição (tipo): [129.01] Manutenção: 2º quinquênio ordinário Processo afetado: BR302019003700-9 Requerente: ETHICON, INC. Procurador: David do Nascimento Advogados Associados
800240257743 23/07/2024	Deferimento da petição Código de despacho: 270 Petição (tipo): [129.01] Manutenção: 2º quinquênio ordinário Processo afetado: BR302019003701-7 Requerente: ETHICON, INC. Procurador: David do Nascimento Advogados Associados
800240257742 23/07/2024	Deferimento da petição Código de despacho: 270 Petição (tipo): [129.01] Manutenção: 2º quinquênio ordinário Processo afetado: BR302019003702-5 Requerente: ETHICON, INC. Procurador: David do Nascimento Advogados Associados
800240257741 23/07/2024	Deferimento da petição Código de despacho: 270 Petição (tipo): [129.01] Manutenção: 2º quinquênio ordinário Processo afetado: BR302019003703-3 Requerente: ETHICON, INC. Procurador: David do Nascimento Advogados Associados



800230427211 14/11/2023	Deferimento da petição Código de despacho: 270 Petição (tipo): [129.01] Manutenção: 2º quinquênio ordinário Processo afetado: BR302019003706-8 Requerente: HYPERA S.A. Procurador: Denis Allan Daniel
800240260078 25/07/2024	Deferimento da petição Código de despacho: 270 Petição (tipo): [129.01] Manutenção: 2º quinquênio ordinário Processo afetado: BR302019003716-5 Requerente: HONDA MOTOR CO., LTD. Procurador: Dannemann Siemsen Advogados
800240249412 16/07/2024	Deferimento da petição Código de despacho: 270 Petição (tipo): [129.01] Manutenção: 2º quinquênio ordinário Processo afetado: BR302019003717-3 Requerente: ROLEX S.A. (CH) Procurador: LUIZ LEONARDOS & ADVOGADOS
800240249411 16/07/2024	Deferimento da petição Código de despacho: 270 Petição (tipo): [129.01] Manutenção: 2º quinquênio ordinário Processo afetado: BR302019003718-1 Requerente: ROLEX S.A. (CH) Procurador: LUIZ LEONARDOS & ADVOGADOS
800240249413 16/07/2024	Deferimento da petição Código de despacho: 270 Petição (tipo): [129.01] Manutenção: 2º quinquênio ordinário Processo afetado: BR302019003719-0 Requerente: ROLEX S.A. (CH) Procurador: LUIZ LEONARDOS & ADVOGADOS
800240283561 13/08/2024	Deferimento da petição Código de despacho: 270 Petição (tipo): [129.01] Manutenção: 2º quinquênio ordinário Processo afetado: BR302019003720-3 Requerente: TERMOTÉCNICA LTDA. Procurador: Montaury Pimenta, Machado & Vieira de Mello Advogados
800240284752 14/08/2024	Deferimento da petição Código de despacho: 270 Petição (tipo): [129.01] Manutenção: 2º quinquênio ordinário Processo afetado: BR302019003724-6 Requerente: DECIO FARIA PRESTES Procurador: AGP - Assessoria Empresarial Ltda
800240260079 25/07/2024	Deferimento da petição Código de despacho: 270 Petição (tipo): [129.01] Manutenção: 2º quinquênio ordinário Processo afetado: BR302019003733-5 Requerente: S. C. JOHNSON & SON, INC. Procurador: Dannemann Siemsen Advogados
800240260081 25/07/2024	Deferimento da petição Código de despacho: 270 Petição (tipo): [129.01] Manutenção: 2º quinquênio ordinário Processo afetado: BR302019003740-8 Requerente: ULTRADENT PRODUCTS, INC. Procurador: Dannemann Siemsen Advogados
800230324899 23/08/2023	Deferimento da petição Código de despacho: 270 Petição (tipo): [129.01] Manutenção: 2º quinquênio ordinário Processo afetado: BR302019003744-0 Requerente: BUDDY TOYS PRODUTOS DE PET SHOP LTDA. - EPP Procurador: José Ruy Lia



800230332188 29/08/2023	Deferimento da petição Código de despacho: 270 Petição (tipo): [129.01] Manutenção: 2º quinquênio ordinário Processo afetado: BR302019003749-1 Requerente: EDUARDO DALMORO SOUZA Procurador: Custodio Cesar Castro de Almeida
800240277940 08/08/2024	Deferimento da petição Código de despacho: 270 Petição (tipo): [129.01] Manutenção: 2º quinquênio ordinário Processo afetado: BR302019003761-0 Requerente: CARLOS ABUD RISTUM Procurador: João Batista Valverde
800240175590 21/05/2024	Deferimento da petição Código de despacho: 270 Petição (tipo): [129.01] Manutenção: 2º quinquênio ordinário Processo afetado: BR302019003770-0 Requerente: KOELNMESSE GMBH Procurador: SOERENSEN GARCIA ADVOGADOS ASSOCIADOS
800240270878 02/08/2024	Deferimento da petição Código de despacho: 270 Petição (tipo): [129.01] Manutenção: 2º quinquênio ordinário Processo afetado: BR302019003771-8 Requerente: ELY JOSÉ DE BARROS FONSECA FILHO Procurador: Rubens dos Santos Filho
800230369665 28/09/2023	Deferimento da petição Código de despacho: 270 Petição (tipo): [129.01] Manutenção: 2º quinquênio ordinário Processo afetado: BR302019003772-6 Requerente: DIVIAVES EQUIPAMENTOS PARA AVIÁRIOS LTDA ME Procurador: Danilo César de Castro
800230350835 12/09/2023	Deferimento da petição Código de despacho: 270 Petição (tipo): [129.01] Manutenção: 2º quinquênio ordinário Processo afetado: BR302019003773-4 Requerente: INSTITUTO FEDERAL DE EDUCAÇÃO, CIÊNCIA E TECNOLOGIA DO SUDESTE DE MINAS
800240286555 15/08/2024	Deferimento da petição Código de despacho: 270 Petição (tipo): [129.01] Manutenção: 2º quinquênio ordinário Processo afetado: BR302019003774-2 Requerente: DOCOL INDÚSTRIA E COMÉRCIO LTDA. Procurador: Dannemann, Siemsen, Bigler & Ipanema Moreira
800240253522 19/07/2024	Deferimento da petição Código de despacho: 270 Petição (tipo): [129.01] Manutenção: 2º quinquênio ordinário Processo afetado: BR302019003792-0 Requerente: LG ELECTRONICS INC. Procurador: Dennemeyer & Associates Propriedade Intelectual Ltda
800240253523 19/07/2024	Deferimento da petição Código de despacho: 270 Petição (tipo): [129.01] Manutenção: 2º quinquênio ordinário Processo afetado: BR302019003793-9 Requerente: LG ELECTRONICS INC. Procurador: Dennemeyer & Associates Propriedade Intelectual Ltda
800240287203 16/08/2024	Deferimento da petição Código de despacho: 270 Petição (tipo): [129.01] Manutenção: 2º quinquênio ordinário Processo afetado: BR302019003794-7 Requerente: PSA AUTOMOBILES SA Procurador: Montaury Pimenta, Machado & Vieira de Mello Advogados



800240287206 16/08/2024	Deferimento da petição Código de despacho: 270 Petição (tipo): [129.01] Manutenção: 2º quinquênio ordinário Processo afetado: BR302019003796-3 Requerente: PSA AUTOMOBILES SA Procurador: Montaury Pimenta, Machado & Vieira de Mello Advogados
800230451436 05/12/2023	Deferimento da petição Código de despacho: 270 Petição (tipo): [129.01] Manutenção: 2º quinquênio ordinário Processo afetado: BR302019003797-1 Requerente: AUREO PERIN Procurador: Franklin Batista Gomes
800240287207 16/08/2024	Deferimento da petição Código de despacho: 270 Petição (tipo): [129.01] Manutenção: 2º quinquênio ordinário Processo afetado: BR302019003798-0 Requerente: PSA AUTOMOBILES SA Procurador: Montaury Pimenta, Machado & Vieira de Mello Advogados
800240287208 16/08/2024	Deferimento da petição Código de despacho: 270 Petição (tipo): [129.01] Manutenção: 2º quinquênio ordinário Processo afetado: BR302019003799-8 Requerente: PSA AUTOMOBILES SA Procurador: Montaury Pimenta, Machado & Vieira de Mello Advogados
800230356264 18/09/2023	Deferimento da petição Código de despacho: 270 Petição (tipo): [129.01] Manutenção: 2º quinquênio ordinário Processo afetado: BR302019003801-3 Requerente: COVIPAR COMERCIO DE VIDROS E ESPELHOS LTDA - ME Procurador: Calisto Vendrame Sobrinho
800240254631 22/07/2024	Deferimento da petição Código de despacho: 270 Petição (tipo): [129.01] Manutenção: 2º quinquênio ordinário Processo afetado: BR302019003803-0 Requerente: JAPI S/A INDÚSTRIA E COMÉRCIO Procurador: David do Nascimento Advogados Associados
800240254635 22/07/2024	Deferimento da petição Código de despacho: 270 Petição (tipo): [129.01] Manutenção: 2º quinquênio ordinário Processo afetado: BR302019003804-8 Requerente: JAPI S/A INDÚSTRIA E COMÉRCIO Procurador: David do Nascimento Advogados Associados
800240254632 22/07/2024	Deferimento da petição Código de despacho: 270 Petição (tipo): [129.01] Manutenção: 2º quinquênio ordinário Processo afetado: BR302019003805-6 Requerente: JAPI S/A INDÚSTRIA E COMÉRCIO Procurador: David do Nascimento Advogados Associados
800240254636 22/07/2024	Deferimento da petição Código de despacho: 270 Petição (tipo): [129.01] Manutenção: 2º quinquênio ordinário Processo afetado: BR302019003806-4 Requerente: JAPI S/A INDÚSTRIA E COMÉRCIO Procurador: David do Nascimento Advogados Associados
800240254633 22/07/2024	Deferimento da petição Código de despacho: 270 Petição (tipo): [129.01] Manutenção: 2º quinquênio ordinário Processo afetado: BR302019003807-2 Requerente: JAPI S/A INDÚSTRIA E COMÉRCIO Procurador: David do Nascimento Advogados Associados



800240254637 22/07/2024	Deferimento da petição Código de despacho: 270 Petição (tipo): [129.01] Manutenção: 2º quinquênio ordinário Processo afetado: BR302019003808-0 Requerente: JAPI S/A INDÚSTRIA E COMÉRCIO Procurador: David do Nascimento Advogados Associados
800240254634 22/07/2024	Deferimento da petição Código de despacho: 270 Petição (tipo): [129.01] Manutenção: 2º quinquênio ordinário Processo afetado: BR302019003809-9 Requerente: JAPI S/A INDÚSTRIA E COMÉRCIO Procurador: David do Nascimento Advogados Associados
800240196915 07/06/2024	Deferimento da petição Código de despacho: 270 Petição (tipo): [129.01] Manutenção: 2º quinquênio ordinário Processo afetado: BR302019003810-2 Requerente: KONINKLIJKE PHILIPS N.V. Procurador: Daniel Advogados (Alt.de Daniel & Cia)
800230349512 12/09/2023	Deferimento da petição Código de despacho: 270 Petição (tipo): [129.01] Manutenção: 2º quinquênio ordinário Processo afetado: BR302019003813-7 Requerente: MURILO HAUENSTEIN RUCH Procurador: Rosemari Silva Soares
800240287204 16/08/2024	Deferimento da petição Código de despacho: 270 Petição (tipo): [129.01] Manutenção: 2º quinquênio ordinário Processo afetado: BR302019003814-5 Requerente: BRITÂNIA ELETRODOMÉSTICOS S.A. Procurador: Bhering Advogados (nome anterior Bhering Assessoria S/C Ltda.)
800240208638 14/06/2024	Deferimento da petição Código de despacho: 270 Petição (tipo): [129.01] Manutenção: 2º quinquênio ordinário Processo afetado: BR302019003815-3 Requerente: VICTAULIC COMPANY Procurador: David do Nascimento Advogados Associados
800240266810 01/08/2024	Deferimento da petição Código de despacho: 270 Petição (tipo): [129.01] Manutenção: 2º quinquênio ordinário Processo afetado: BR302019003816-1 Requerente: PEPSICO, INC. Procurador: Dannemann Siemsen Advogados
800240287205 16/08/2024	Deferimento da petição Código de despacho: 270 Petição (tipo): [129.01] Manutenção: 2º quinquênio ordinário Processo afetado: BR302019003817-0 Requerente: BRITÂNIA ELETRODOMÉSTICOS S.A. Procurador: Bhering Advogados (nome anterior Bhering Assessoria S/C Ltda.)
800240260086 25/07/2024	Deferimento da petição Código de despacho: 270 Petição (tipo): [129.01] Manutenção: 2º quinquênio ordinário Processo afetado: BR302019003818-8 Requerente: HONDA MOTOR CO., LTD. Procurador: Dannemann Siemsen Advogados
800240194735 06/06/2024	Deferimento da petição Código de despacho: 270 Petição (tipo): [129.01] Manutenção: 2º quinquênio ordinário Processo afetado: BR302019003819-6 Requerente: HAGA S.A. INDÚSTRIA E COMÉRCIO Procurador: Dannemann, Siemsen, Bigler & Ipanema Moreira



800240260087 25/07/2024	Deferimento da petição Código de despacho: 270 Petição (tipo): [129.01] Manutenção: 2º quinquênio ordinário Processo afetado: BR302019003820-0 Requerente: HONDA MOTOR CO., LTD. Procurador: Dannemann Siemsen Advogados
800240260088 25/07/2024	Deferimento da petição Código de despacho: 270 Petição (tipo): [129.01] Manutenção: 2º quinquênio ordinário Processo afetado: BR302019003821-8 Requerente: HONDA MOTOR CO., LTD. Procurador: Dannemann Siemsen Advogados
800240260089 25/07/2024	Deferimento da petição Código de despacho: 270 Petição (tipo): [129.01] Manutenção: 2º quinquênio ordinário Processo afetado: BR302019003822-6 Requerente: HONDA MOTOR CO., LTD. Procurador: Dannemann Siemsen Advogados
800240253524 19/07/2024	Deferimento da petição Código de despacho: 270 Petição (tipo): [129.01] Manutenção: 2º quinquênio ordinário Processo afetado: BR302019003823-4 Requerente: KARTELL S.P.A. Procurador: Dennemeyer & Associates Propriedade Intelectual Ltda
800240260090 25/07/2024	Deferimento da petição Código de despacho: 270 Petição (tipo): [129.01] Manutenção: 2º quinquênio ordinário Processo afetado: BR302019003824-2 Requerente: HONDA MOTOR CO., LTD. Procurador: Dannemann Siemsen Advogados
800230324900 23/08/2023	Deferimento da petição Código de despacho: 270 Petição (tipo): [129.01] Manutenção: 2º quinquênio ordinário Processo afetado: BR302019003825-0 Requerente: INDÚSTRIA E COMÉRCIO NOBRE LTDA - EPP Procurador: José Ruy Lia
800240288277 19/08/2024	Deferimento da petição Código de despacho: 270 Petição (tipo): [129.01] Manutenção: 2º quinquênio ordinário Processo afetado: BR302019003828-5 Requerente: FUKUHARA HONDA & CIA LTDA Procurador: VILELA COELHO SOCIEDADE DE ADVOGADOS
800240169826 16/05/2024	Deferimento da petição Código de despacho: 270 Petição (tipo): [129.01] Manutenção: 2º quinquênio ordinário Processo afetado: BR302019003830-7 Requerente: YOKOHAMA TWS SPA Procurador: LUIZ LEONARDOS & ADVOGADOS
800240169827 16/05/2024	Deferimento da petição Código de despacho: 270 Petição (tipo): [129.01] Manutenção: 2º quinquênio ordinário Processo afetado: BR302019003831-5 Requerente: YOKOHAMA TWS SPA Procurador: LUIZ LEONARDOS & ADVOGADOS
800230327522 24/08/2023	Deferimento da petição Código de despacho: 270 Petição (tipo): [129.01] Manutenção: 2º quinquênio ordinário Processo afetado: BR302019003843-9 Requerente: ATLAS S.A. Procurador: Milton Lucidio Leao Barcellos



800240291093
20/08/2024
Deferimento da petição
Código de despacho: 270
Petição (tipo): [129.01] Manutenção: 2º quinquênio ordinário
Processo afetado: BR302019003846-3
Requerente: ARATU S.A.

800240291094
20/08/2024
Deferimento da petição
Código de despacho: 270
Petição (tipo): [129.01] Manutenção: 2º quinquênio ordinário
Processo afetado: BR302019003847-1
Requerente: ARATU S.A.

800240291095
20/08/2024
Deferimento da petição
Código de despacho: 270
Petição (tipo): [129.01] Manutenção: 2º quinquênio ordinário
Processo afetado: BR302019003848-0
Requerente: ARATU S.A.

800240291096
20/08/2024
Deferimento da petição
Código de despacho: 270
Petição (tipo): [129.01] Manutenção: 2º quinquênio ordinário
Processo afetado: BR302019003849-8
Requerente: ARATU S.A.

800240242054
10/07/2024
Deferimento da petição
Código de despacho: 270
Petição (tipo): [129.01] Manutenção: 2º quinquênio ordinário
Processo afetado: BR302019003850-1
Requerente: ITATIAIA ELETRO E MOVEIS S/A
Procurador: Luiza Tângari Coelho

800240242058
10/07/2024
Deferimento da petição
Código de despacho: 270
Petição (tipo): [129.01] Manutenção: 2º quinquênio ordinário
Processo afetado: BR302019003851-0
Requerente: ITATIAIA ELETRO E MOVEIS S/A
Procurador: Luiza Tângari Coelho

800240242055
10/07/2024
Deferimento da petição
Código de despacho: 270
Petição (tipo): [129.01] Manutenção: 2º quinquênio ordinário
Processo afetado: BR302019003853-6
Requerente: ITATIAIA ELETRO E MOVEIS S/A
Procurador: Luiza Tângari Coelho

800240242056
10/07/2024
Deferimento da petição
Código de despacho: 270
Petição (tipo): [129.01] Manutenção: 2º quinquênio ordinário
Processo afetado: BR302019003854-4
Requerente: ITATIAIA ELETRO E MOVEIS S/A
Procurador: Luiza Tângari Coelho

800240208639
14/06/2024
Deferimento da petição
Código de despacho: 270
Petição (tipo): [129.01] Manutenção: 2º quinquênio ordinário
Processo afetado: BR302019003856-0
Requerente: VICTAULIC COMPANY
Procurador: David do Nascimento Advogados Associados

800240242057
10/07/2024
Deferimento da petição
Código de despacho: 270
Petição (tipo): [129.01] Manutenção: 2º quinquênio ordinário
Processo afetado: BR302019003857-9
Requerente: ITATIAIA ELETRO E MOVEIS S/A
Procurador: Luiza Tângari Coelho



800240253525 19/07/2024	Deferimento da petição Código de despacho: 270 Petição (tipo): [129.01] Manutenção: 2º quinquênio ordinário Processo afetado: BR302019003860-9 Requerente: EGS S.R.L. Procurador: Dennemeyer & Associates Propriedade Intelectual Ltda
800240231148 02/07/2024	Deferimento da petição Código de despacho: 270 Petição (tipo): [129.01] Manutenção: 2º quinquênio ordinário Processo afetado: BR302019003861-7 Requerente: HERMES SELLIER Procurador: Jacques Labrunie
800240258585 24/07/2024	Deferimento da petição Código de despacho: 270 Petição (tipo): [129.01] Manutenção: 2º quinquênio ordinário Processo afetado: BR302019003869-2 Requerente: FENDI S.R.L. Procurador: David do Nascimento Advogados Associados
800240289648 20/08/2024	Deferimento da petição Código de despacho: 270 Petição (tipo): [129.01] Manutenção: 2º quinquênio ordinário Processo afetado: BR302019003870-6 Requerente: PSA AUTOMOBILES SA Procurador: Montauray Pimenta, Machado & Vieira de Mello Advogados
800240289649 20/08/2024	Deferimento da petição Código de despacho: 270 Petição (tipo): [129.01] Manutenção: 2º quinquênio ordinário Processo afetado: BR302019003871-4 Requerente: PSA AUTOMOBILES SA Procurador: Montauray Pimenta, Machado & Vieira de Mello Advogados
800240289650 20/08/2024	Deferimento da petição Código de despacho: 270 Petição (tipo): [129.01] Manutenção: 2º quinquênio ordinário Processo afetado: BR302019003872-2 Requerente: PSA AUTOMOBILES SA Procurador: Montauray Pimenta, Machado & Vieira de Mello Advogados
800240289651 20/08/2024	Deferimento da petição Código de despacho: 270 Petição (tipo): [129.01] Manutenção: 2º quinquênio ordinário Processo afetado: BR302019003873-0 Requerente: PSA AUTOMOBILES SA Procurador: Montauray Pimenta, Machado & Vieira de Mello Advogados
800230327529 24/08/2023	Deferimento da petição Código de despacho: 270 Petição (tipo): [129.01] Manutenção: 2º quinquênio ordinário Processo afetado: BR302019003874-9 Requerente: MÓVEIS K1 LTDA Procurador: Milton Lucidio Leao Barcellos
800240289652 20/08/2024	Deferimento da petição Código de despacho: 270 Petição (tipo): [129.01] Manutenção: 2º quinquênio ordinário Processo afetado: BR302019003875-7 Requerente: PSA AUTOMOBILES SA Procurador: Montauray Pimenta, Machado & Vieira de Mello Advogados
800240289653 20/08/2024	Deferimento da petição Código de despacho: 270 Petição (tipo): [129.01] Manutenção: 2º quinquênio ordinário Processo afetado: BR302019003876-5 Requerente: PSA AUTOMOBILES SA Procurador: Montauray Pimenta, Machado & Vieira de Mello Advogados



800230327528 24/08/2023	Deferimento da petição Código de despacho: 270 Petição (tipo): [129.01] Manutenção: 2º quinquênio ordinário Processo afetado: BR302019003877-3 Requerente: MÓVEIS K1 LTDA Procurador: Milton Lucidio Leao Barcellos
800240289655 20/08/2024	Deferimento da petição Código de despacho: 270 Petição (tipo): [129.01] Manutenção: 2º quinquênio ordinário Processo afetado: BR302019003878-1 Requerente: PSA AUTOMOBILES SA Procurador: Montaury Pimenta, Machado & Vieira de Mello Advogados
800230327527 24/08/2023	Deferimento da petição Código de despacho: 270 Petição (tipo): [129.01] Manutenção: 2º quinquênio ordinário Processo afetado: BR302019003879-0 Requerente: MÓVEIS K1 LTDA Procurador: Milton Lucidio Leao Barcellos
800240289656 20/08/2024	Deferimento da petição Código de despacho: 270 Petição (tipo): [129.01] Manutenção: 2º quinquênio ordinário Processo afetado: BR302019003880-3 Requerente: PSA AUTOMOBILES SA Procurador: Montaury Pimenta, Machado & Vieira de Mello Advogados
800230327524 24/08/2023	Deferimento da petição Código de despacho: 270 Petição (tipo): [129.01] Manutenção: 2º quinquênio ordinário Processo afetado: BR302019003881-1 Requerente: MÓVEIS K1 LTDA Procurador: Milton Lucidio Leao Barcellos
800240289657 20/08/2024	Deferimento da petição Código de despacho: 270 Petição (tipo): [129.01] Manutenção: 2º quinquênio ordinário Processo afetado: BR302019003882-0 Requerente: PSA AUTOMOBILES SA Procurador: Montaury Pimenta, Machado & Vieira de Mello Advogados
800240221001 26/06/2024	Deferimento da petição Código de despacho: 270 Petição (tipo): [129.01] Manutenção: 2º quinquênio ordinário Processo afetado: BR302019003883-8 Requerente: TERRAS DE AVENTURA INDÚSTRIA DE ARTIGOS ESPORTIVOS S.A. Procurador: MURTA GOYANES ADVOGADOS
800240107486 28/03/2024	Deferimento da petição Código de despacho: 270 Petição (tipo): [129.01] Manutenção: 2º quinquênio ordinário Processo afetado: BR302019003884-6 Requerente: PSA AUTOMOBILES SA Procurador: João Luis DOrey Facco Vianna
800240289658 20/08/2024	Deferimento da petição Código de despacho: 270 Petição (tipo): [129.01] Manutenção: 2º quinquênio ordinário Processo afetado: BR302019003885-4 Requerente: PSA AUTOMOBILES SA Procurador: Montaury Pimenta, Machado & Vieira de Mello Advogados
800240221002 26/06/2024	Deferimento da petição Código de despacho: 270 Petição (tipo): [129.01] Manutenção: 2º quinquênio ordinário Processo afetado: BR302019003886-2 Requerente: TERRAS DE AVENTURA INDÚSTRIA DE ARTIGOS ESPORTIVOS S.A. Procurador: MURTA GOYANES ADVOGADOS



800240289659 20/08/2024	Deferimento da petição Código de despacho: 270 Petição (tipo): [129.01] Manutenção: 2º quinquênio ordinário Processo afetado: BR302019003887-0 Requerente: PSA AUTOMOBILES SA Procurador: Montauray Pimenta, Machado & Vieira de Mello Advogados
800230327523 24/08/2023	Deferimento da petição Código de despacho: 270 Petição (tipo): [129.01] Manutenção: 2º quinquênio ordinário Processo afetado: BR302019003888-9 Requerente: MÓVEIS K1 LTDA Procurador: Milton Lucidio Leao Barcellos
800240221019 26/06/2024	Deferimento da petição Código de despacho: 270 Petição (tipo): [129.01] Manutenção: 2º quinquênio ordinário Processo afetado: BR302019003889-7 Requerente: TERRAS DE AVENTURA INDÚSTRIA DE ARTIGOS ESPORTIVOS S.A. Procurador: MURTA GOYANES ADVOGADOS
800230327526 24/08/2023	Deferimento da petição Código de despacho: 270 Petição (tipo): [129.01] Manutenção: 2º quinquênio ordinário Processo afetado: BR302019003892-7 Requerente: MÓVEIS K1 LTDA Procurador: Milton Lucidio Leao Barcellos
800230327525 24/08/2023	Deferimento da petição Código de despacho: 270 Petição (tipo): [129.01] Manutenção: 2º quinquênio ordinário Processo afetado: BR302019003894-3 Requerente: MÓVEIS K1 LTDA Procurador: Milton Lucidio Leao Barcellos
800240257697 23/07/2024	Deferimento da petição Código de despacho: 270 Petição (tipo): [129.01] Manutenção: 2º quinquênio ordinário Processo afetado: BR302019003896-0 Requerente: NIKE INNOVATE C.V. Procurador: David do Nascimento Advogados Associados
800240257700 23/07/2024	Deferimento da petição Código de despacho: 270 Petição (tipo): [129.01] Manutenção: 2º quinquênio ordinário Processo afetado: BR302019003897-8 Requerente: NIKE INNOVATE C.V. Procurador: David do Nascimento Advogados Associados
800240289660 20/08/2024	Deferimento da petição Código de despacho: 270 Petição (tipo): [129.01] Manutenção: 2º quinquênio ordinário Processo afetado: BR302019003901-0 Requerente: PSA AUTOMOBILES SA Procurador: Montauray Pimenta, Machado & Vieira de Mello Advogados
800240289661 20/08/2024	Deferimento da petição Código de despacho: 270 Petição (tipo): [129.01] Manutenção: 2º quinquênio ordinário Processo afetado: BR302019003903-6 Requerente: PSA AUTOMOBILES SA Procurador: Montauray Pimenta, Machado & Vieira de Mello Advogados
800240289664 20/08/2024	Deferimento da petição Código de despacho: 270 Petição (tipo): [129.01] Manutenção: 2º quinquênio ordinário Processo afetado: BR302019003907-9 Requerente: PSA AUTOMOBILES SA Procurador: Montauray Pimenta, Machado & Vieira de Mello Advogados



800240289665
20/08/2024
Deferimento da petição
Código de despacho: 270
Petição (tipo): [129.01] Manutenção: 2º quinquênio ordinário
Processo afetado: BR302019003911-7
Requerente: PSA AUTOMOBILES SA
Procurador: Montauray Pimenta, Machado & Vieira de Mello Advogados

800240289666
20/08/2024
Deferimento da petição
Código de despacho: 270
Petição (tipo): [129.01] Manutenção: 2º quinquênio ordinário
Processo afetado: BR302019003912-5
Requerente: PSA AUTOMOBILES SA
Procurador: Montauray Pimenta, Machado & Vieira de Mello Advogados

800240289667
20/08/2024
Deferimento da petição
Código de despacho: 270
Petição (tipo): [129.01] Manutenção: 2º quinquênio ordinário
Processo afetado: BR302019003914-1
Requerente: PSA AUTOMOBILES SA
Procurador: Montauray Pimenta, Machado & Vieira de Mello Advogados

800240289668
20/08/2024
Deferimento da petição
Código de despacho: 270
Petição (tipo): [129.01] Manutenção: 2º quinquênio ordinário
Processo afetado: BR302019003916-8
Requerente: PSA AUTOMOBILES SA
Procurador: Montauray Pimenta, Machado & Vieira de Mello Advogados

800240289669
20/08/2024
Deferimento da petição
Código de despacho: 270
Petição (tipo): [129.01] Manutenção: 2º quinquênio ordinário
Processo afetado: BR302019003917-6
Requerente: PSA AUTOMOBILES SA
Procurador: Montauray Pimenta, Machado & Vieira de Mello Advogados

800240289670
20/08/2024
Deferimento da petição
Código de despacho: 270
Petição (tipo): [129.01] Manutenção: 2º quinquênio ordinário
Processo afetado: BR302019003918-4
Requerente: PSA AUTOMOBILES SA
Procurador: Montauray Pimenta, Machado & Vieira de Mello Advogados

800240289671
20/08/2024
Deferimento da petição
Código de despacho: 270
Petição (tipo): [129.01] Manutenção: 2º quinquênio ordinário
Processo afetado: BR302019003920-6
Requerente: PSA AUTOMOBILES SA
Procurador: Montauray Pimenta, Machado & Vieira de Mello Advogados

800240289672
20/08/2024
Deferimento da petição
Código de despacho: 270
Petição (tipo): [129.01] Manutenção: 2º quinquênio ordinário
Processo afetado: BR302019003921-4
Requerente: PSA AUTOMOBILES SA
Procurador: Montauray Pimenta, Machado & Vieira de Mello Advogados

800240289673
20/08/2024
Deferimento da petição
Código de despacho: 270
Petição (tipo): [129.01] Manutenção: 2º quinquênio ordinário
Processo afetado: BR302019003922-2
Requerente: PSA AUTOMOBILES SA
Procurador: Montauray Pimenta, Machado & Vieira de Mello Advogados

800240289674
20/08/2024
Deferimento da petição
Código de despacho: 270
Petição (tipo): [129.01] Manutenção: 2º quinquênio ordinário
Processo afetado: BR302019003923-0
Requerente: PSA AUTOMOBILES SA
Procurador: Montauray Pimenta, Machado & Vieira de Mello Advogados



800240289675
20/08/2024
Deferimento da petição
Código de despacho: 270
Petição (tipo): [129.01] Manutenção: 2º quinquênio ordinário
Processo afetado: BR302019003924-9
Requerente: PSA AUTOMOBILES SA
Procurador: Montaury Pimenta, Machado & Vieira de Mello Advogados

800240289676
20/08/2024
Deferimento da petição
Código de despacho: 270
Petição (tipo): [129.01] Manutenção: 2º quinquênio ordinário
Processo afetado: BR302019003928-1
Requerente: PSA AUTOMOBILES SA
Procurador: Montaury Pimenta, Machado & Vieira de Mello Advogados

800240289677
20/08/2024
Deferimento da petição
Código de despacho: 270
Petição (tipo): [129.01] Manutenção: 2º quinquênio ordinário
Processo afetado: BR302019003930-3
Requerente: PSA AUTOMOBILES SA
Procurador: Montaury Pimenta, Machado & Vieira de Mello Advogados

800240289678
20/08/2024
Deferimento da petição
Código de despacho: 270
Petição (tipo): [129.01] Manutenção: 2º quinquênio ordinário
Processo afetado: BR302019003931-1
Requerente: PSA AUTOMOBILES SA
Procurador: Montaury Pimenta, Machado & Vieira de Mello Advogados

800240289679
20/08/2024
Deferimento da petição
Código de despacho: 270
Petição (tipo): [129.01] Manutenção: 2º quinquênio ordinário
Processo afetado: BR302019003932-0
Requerente: PSA AUTOMOBILES SA
Procurador: Montaury Pimenta, Machado & Vieira de Mello Advogados

800240289680
20/08/2024
Deferimento da petição
Código de despacho: 270
Petição (tipo): [129.01] Manutenção: 2º quinquênio ordinário
Processo afetado: BR302019003933-8
Requerente: PSA AUTOMOBILES SA
Procurador: Montaury Pimenta, Machado & Vieira de Mello Advogados

800240289681
20/08/2024
Deferimento da petição
Código de despacho: 270
Petição (tipo): [129.01] Manutenção: 2º quinquênio ordinário
Processo afetado: BR302019003934-6
Requerente: PSA AUTOMOBILES SA
Procurador: Montaury Pimenta, Machado & Vieira de Mello Advogados

800240289682
20/08/2024
Deferimento da petição
Código de despacho: 270
Petição (tipo): [129.01] Manutenção: 2º quinquênio ordinário
Processo afetado: BR302019003937-0
Requerente: PSA AUTOMOBILES SA
Procurador: Montaury Pimenta, Machado & Vieira de Mello Advogados

800240289683
20/08/2024
Deferimento da petição
Código de despacho: 270
Petição (tipo): [129.01] Manutenção: 2º quinquênio ordinário
Processo afetado: BR302019003940-0
Requerente: PSA AUTOMOBILES SA
Procurador: Montaury Pimenta, Machado & Vieira de Mello Advogados

800240289684
20/08/2024
Deferimento da petição
Código de despacho: 270
Petição (tipo): [129.01] Manutenção: 2º quinquênio ordinário
Processo afetado: BR302019003942-7
Requerente: PSA AUTOMOBILES SA
Procurador: Montaury Pimenta, Machado & Vieira de Mello Advogados



800240289685
20/08/2024
Deferimento da petição
Código de despacho: 270
Petição (tipo): [129.01] Manutenção: 2º quinquênio ordinário
Processo afetado: BR302019003943-5
Requerente: PSA AUTOMOBILES SA
Procurador: Montauray Pimenta, Machado & Vieira de Mello Advogados

800240289686
20/08/2024
Deferimento da petição
Código de despacho: 270
Petição (tipo): [129.01] Manutenção: 2º quinquênio ordinário
Processo afetado: BR302019003944-3
Requerente: PSA AUTOMOBILES SA
Procurador: Montauray Pimenta, Machado & Vieira de Mello Advogados

800240289687
20/08/2024
Deferimento da petição
Código de despacho: 270
Petição (tipo): [129.01] Manutenção: 2º quinquênio ordinário
Processo afetado: BR302019003945-1
Requerente: PSA AUTOMOBILES SA
Procurador: Montauray Pimenta, Machado & Vieira de Mello Advogados

800240289688
20/08/2024
Deferimento da petição
Código de despacho: 270
Petição (tipo): [129.01] Manutenção: 2º quinquênio ordinário
Processo afetado: BR302019003946-0
Requerente: PSA AUTOMOBILES SA
Procurador: Montauray Pimenta, Machado & Vieira de Mello Advogados

800240289689
20/08/2024
Deferimento da petição
Código de despacho: 270
Petição (tipo): [129.01] Manutenção: 2º quinquênio ordinário
Processo afetado: BR302019003947-8
Requerente: PSA AUTOMOBILES SA
Procurador: Montauray Pimenta, Machado & Vieira de Mello Advogados

800240260091
25/07/2024
Deferimento da petição
Código de despacho: 270
Petição (tipo): [129.01] Manutenção: 2º quinquênio ordinário
Processo afetado: BR302019003948-6
Requerente: HONDA MOTOR CO., LTD.
Procurador: Dannemann Siemsen Advogados

800240289690
20/08/2024
Deferimento da petição
Código de despacho: 270
Petição (tipo): [129.01] Manutenção: 2º quinquênio ordinário
Processo afetado: BR302019003949-4
Requerente: PSA AUTOMOBILES SA
Procurador: Montauray Pimenta, Machado & Vieira de Mello Advogados

800240289691
20/08/2024
Deferimento da petição
Código de despacho: 270
Petição (tipo): [129.01] Manutenção: 2º quinquênio ordinário
Processo afetado: BR302019003950-8
Requerente: PSA AUTOMOBILES SA
Procurador: Montauray Pimenta, Machado & Vieira de Mello Advogados

800240289692
20/08/2024
Deferimento da petição
Código de despacho: 270
Petição (tipo): [129.01] Manutenção: 2º quinquênio ordinário
Processo afetado: BR302019003951-6
Requerente: PSA AUTOMOBILES SA
Procurador: Montauray Pimenta, Machado & Vieira de Mello Advogados

800240289693
20/08/2024
Deferimento da petição
Código de despacho: 270
Petição (tipo): [129.01] Manutenção: 2º quinquênio ordinário
Processo afetado: BR302019003952-4
Requerente: PSA AUTOMOBILES SA
Procurador: Montauray Pimenta, Machado & Vieira de Mello Advogados



800240289694 20/08/2024	Deferimento da petição Código de despacho: 270 Petição (tipo): [129.01] Manutenção: 2º quinquênio ordinário Processo afetado: BR302019003953-2 Requerente: PSA AUTOMOBILES SA Procurador: Montauray Pimenta, Machado & Vieira de Mello Advogados
800240257699 23/07/2024	Deferimento da petição Código de despacho: 270 Petição (tipo): [129.01] Manutenção: 2º quinquênio ordinário Processo afetado: BR302019003961-3 Requerente: KETER PLASTIC LTD. Procurador: David do Nascimento Advogados Associados
800240257698 23/07/2024	Deferimento da petição Código de despacho: 270 Petição (tipo): [129.01] Manutenção: 2º quinquênio ordinário Processo afetado: BR302019003962-1 Requerente: KETER PLASTIC LTD. Procurador: David do Nascimento Advogados Associados
800230411215 01/11/2023	Deferimento da petição Código de despacho: 270 Petição (tipo): [129.01] Manutenção: 2º quinquênio ordinário Processo afetado: BR302019003963-0 Requerente: CAROLINA HERRERA LTD. Procurador: Pedro Afonso Vieira Bhering
800230417279 30/10/2023	Deferimento da petição Código de despacho: 270 Petição (tipo): [129.01] Manutenção: 2º quinquênio ordinário Processo afetado: BR302019003964-8 Requerente: MICHELLE DE OLIVEIRA BARBIERI Procurador: SLC SOLUCAO ASSESSORIA EMPRESARIAL LTDA
800240292504 21/08/2024	Deferimento da petição Código de despacho: 270 Petição (tipo): [129.01] Manutenção: 2º quinquênio ordinário Processo afetado: BR302019003965-6 Requerente: STRAUSS GROUP LTD. Procurador: David do Nascimento Advogados Associados
800230335676 31/08/2023	Deferimento da petição Código de despacho: 270 Petição (tipo): [129.01] Manutenção: 2º quinquênio ordinário Processo afetado: BR302019003966-4 Requerente: TÉGULA SOLAR FABRICAÇÃO E COMERCIALIZAÇÃO DE MATERIAIS DE CONSTRUÇÃO LTDA Procurador: Gabriela Siqueira Neves
800230335677 31/08/2023	Deferimento da petição Código de despacho: 270 Petição (tipo): [129.01] Manutenção: 2º quinquênio ordinário Processo afetado: BR302019003968-0 Requerente: TÉGULA SOLAR FABRICAÇÃO E COMERCIALIZAÇÃO DE MATERIAIS DE CONSTRUÇÃO LTDA Procurador: Gabriela Siqueira Neves
800230337471 01/09/2023	Deferimento da petição Código de despacho: 270 Petição (tipo): [129.01] Manutenção: 2º quinquênio ordinário Processo afetado: BR302019003970-2 Requerente: SHELL BRANDS INTERNATIONAL AG Procurador: Marcela Trigo de Souza
800240145059 29/04/2024	Deferimento da petição Código de despacho: 270 Petição (tipo): [129.01] Manutenção: 2º quinquênio ordinário Processo afetado: BR302019003975-3 Requerente: CLAUDINEI APARECIDO DA COSTA Procurador: Jair Silva de Andrade



800240253484 19/07/2024	Deferimento da petição Código de despacho: 270 Petição (tipo): [129.01] Manutenção: 2º quinquênio ordinário Processo afetado: BR302019003977-0 Requerente: IMC CORPORATE LICENSING B.V. Procurador: LEÃO PROPRIEDADE INTELECTUAL
800240265155 31/07/2024	Deferimento da petição Código de despacho: 270 Petição (tipo): [129.01] Manutenção: 2º quinquênio ordinário Processo afetado: BR302019003979-6 Requerente: FERRARI S.P.A. Procurador: David do Nascimento Advogados Associados
800240208641 14/06/2024	Deferimento da petição Código de despacho: 270 Petição (tipo): [129.01] Manutenção: 2º quinquênio ordinário Processo afetado: BR302019003980-0 Requerente: VICTAULIC COMPANY Procurador: David do Nascimento Advogados Associados
800230332201 29/08/2023	Deferimento da petição Código de despacho: 270 Petição (tipo): [129.01] Manutenção: 2º quinquênio ordinário Processo afetado: BR302019003982-6 Requerente: L'OCCITANE INTERNATIONAL S.A. Procurador: David do Nascimento
800240253526 19/07/2024	Deferimento da petição Código de despacho: 270 Petição (tipo): [129.01] Manutenção: 2º quinquênio ordinário Processo afetado: BR302019003983-4 Requerente: SMC CORPORATION Procurador: Dennemeyer & Associates Propriedade Intelectual Ltda
800240253527 19/07/2024	Deferimento da petição Código de despacho: 270 Petição (tipo): [129.01] Manutenção: 2º quinquênio ordinário Processo afetado: BR302019003986-9 Requerente: SMC CORPORATION Procurador: Dennemeyer & Associates Propriedade Intelectual Ltda
800240253528 19/07/2024	Deferimento da petição Código de despacho: 270 Petição (tipo): [129.01] Manutenção: 2º quinquênio ordinário Processo afetado: BR302019003987-7 Requerente: SMC CORPORATION Procurador: Dennemeyer & Associates Propriedade Intelectual Ltda
800230335698 31/08/2023	Deferimento da petição Código de despacho: 270 Petição (tipo): [129.01] Manutenção: 2º quinquênio ordinário Processo afetado: BR302019003988-5 Requerente: AMARILDO CARRASCO ALVES Procurador: Wanderlei Cardoso
800240286556 15/08/2024	Deferimento da petição Código de despacho: 270 Petição (tipo): [129.01] Manutenção: 2º quinquênio ordinário Processo afetado: BR302019003989-3 Requerente: RITTAL GMBH & CO. KG Procurador: Dannemann Siemsen Advogados
800240286557 15/08/2024	Deferimento da petição Código de despacho: 270 Petição (tipo): [129.01] Manutenção: 2º quinquênio ordinário Processo afetado: BR302019003990-7 Requerente: RITTAL GMBH & CO. KG Procurador: Dannemann Siemsen Advogados



800240231153
02/07/2024
Deferimento da petição
Código de despacho: 270
Petição (tipo): [129.01] Manutenção: 2º quinquênio ordinário
Processo afetado: BR302019003993-1
Requerente: AMTROL LICENSING INC.
Procurador: KASZNAR LEONARDOS PROPRIEDADE INTELECTUAL

800240288280
19/08/2024
Deferimento da petição
Código de despacho: 270
Petição (tipo): [129.01] Manutenção: 2º quinquênio ordinário
Processo afetado: BR302019003996-6
Requerente: VERALLIA BRASIL S.A.
Procurador: KASZNAR LEONARDOS PROPRIEDADE INTELECTUAL

800240218554
24/06/2024
Deferimento da petição
Código de despacho: 270
Petição (tipo): [129.01] Manutenção: 2º quinquênio ordinário
Processo afetado: BR302019004003-4
Requerente: AUTOMOBILI LAMBORGHINI S.P.A.
Procurador: EDUARDO LOURENÇO GUEDES SERRÃO DE OTERO

800240284789
14/08/2024
Deferimento da petição
Código de despacho: 270
Petição (tipo): [129.01] Manutenção: 2º quinquênio ordinário
Processo afetado: BR302019004004-2
Requerente: FUNDAÇÃO DE ROTARIANOS DE SÃO PAULO
Procurador: Paulo Sérgio Scatamburlo

800240284790
14/08/2024
Deferimento da petição
Código de despacho: 270
Petição (tipo): [129.01] Manutenção: 2º quinquênio ordinário
Processo afetado: BR302019004005-0
Requerente: FUNDAÇÃO DE ROTARIANOS DE SÃO PAULO
Procurador: Paulo Sérgio Scatamburlo

800240279824
09/08/2024
Deferimento da petição
Código de despacho: 270
Petição (tipo): [129.01] Manutenção: 2º quinquênio ordinário
Processo afetado: BR302019004006-9
Requerente: PT. TARAKUSUMA INDAH
Procurador: Dannemann, Siemsen, Bigler & Ipanema Moreira

800240284791
14/08/2024
Deferimento da petição
Código de despacho: 270
Petição (tipo): [129.01] Manutenção: 2º quinquênio ordinário
Processo afetado: BR302019004007-7
Requerente: FUNDAÇÃO DE ROTARIANOS DE SÃO PAULO
Procurador: Paulo Sérgio Scatamburlo

800240279825
09/08/2024
Deferimento da petição
Código de despacho: 270
Petição (tipo): [129.01] Manutenção: 2º quinquênio ordinário
Processo afetado: BR302019004009-3
Requerente: PT. TARAKUSUMA INDAH
Procurador: Dannemann, Siemsen, Bigler & Ipanema Moreira

800240284792
14/08/2024
Deferimento da petição
Código de despacho: 270
Petição (tipo): [129.01] Manutenção: 2º quinquênio ordinário
Processo afetado: BR302019004010-7
Requerente: FUNDAÇÃO DE ROTARIANOS DE SÃO PAULO
Procurador: Paulo Sérgio Scatamburlo

800240176074
22/05/2024
Deferimento da petição
Código de despacho: 270
Petição (tipo): [129.01] Manutenção: 2º quinquênio ordinário
Processo afetado: BR302019004013-1
Requerente: REPUBLIC TECHNOLOGIES (NA) LLC
Procurador: Jacques Labrunie



800240176075 22/05/2024	Deferimento da petição Código de despacho: 270 Petição (tipo): [129.01] Manutenção: 2º quinquênio ordinário Processo afetado: BR302019004014-0 Requerente: REPUBLIC TECHNOLOGIES (NA) LLC Procurador: Jacques Labrunie
800240176076 22/05/2024	Deferimento da petição Código de despacho: 270 Petição (tipo): [129.01] Manutenção: 2º quinquênio ordinário Processo afetado: BR302019004015-8 Requerente: REPUBLIC TECHNOLOGIES (NA) LLC Procurador: Jacques Labrunie
800240288251 19/08/2024	Deferimento da petição Código de despacho: 270 Petição (tipo): [129.01] Manutenção: 2º quinquênio ordinário Processo afetado: BR302019004016-6 Requerente: DAIKIN INDUSTRIES, LTD. Procurador: David do Nascimento Advogados Associados
800240176077 22/05/2024	Deferimento da petição Código de despacho: 270 Petição (tipo): [129.01] Manutenção: 2º quinquênio ordinário Processo afetado: BR302019004017-4 Requerente: REPUBLIC TECHNOLOGIES (NA) LLC Procurador: Jacques Labrunie
800240288252 19/08/2024	Deferimento da petição Código de despacho: 270 Petição (tipo): [129.01] Manutenção: 2º quinquênio ordinário Processo afetado: BR302019004020-4 Requerente: TERUMO KABUSHIKI KAISHA Procurador: David do Nascimento Advogados Associados
800230453560 06/12/2023	Deferimento da petição Código de despacho: 270 Petição (tipo): [129.01] Manutenção: 2º quinquênio ordinário Processo afetado: BR302019004023-9 Requerente: SEMARI DUTRA GOMES Procurador: José Mauricio Portella
800240253529 19/07/2024	Deferimento da petição Código de despacho: 270 Petição (tipo): [129.01] Manutenção: 2º quinquênio ordinário Processo afetado: BR302019004027-1 Requerente: LG ELECTRONICS INC. Procurador: Dennemeyer & Associates Propriedade Intelectual Ltda
800240271540 05/08/2024	Deferimento da petição Código de despacho: 270 Petição (tipo): [129.01] Manutenção: 2º quinquênio ordinário Processo afetado: BR302019004028-0 Requerente: TATE ACCESS FLOORS, INC. Procurador: Dannemann, Siemsen, Bigler & Ipanema Moreira
800240253530 19/07/2024	Deferimento da petição Código de despacho: 270 Petição (tipo): [129.01] Manutenção: 2º quinquênio ordinário Processo afetado: BR302019004029-8 Requerente: LG ELECTRONICS INC. Procurador: Dennemeyer & Associates Propriedade Intelectual Ltda
800240242066 10/07/2024	Deferimento da petição Código de despacho: 270 Petição (tipo): [129.01] Manutenção: 2º quinquênio ordinário Processo afetado: BR302019004030-1 Requerente: METALURGICA MILAINOX LTDA EPP Procurador: BEERRE ASSESSORIA EMPRESARIAL LTDA



800230356252 18/09/2023	Deferimento da petição Código de despacho: 270 Petição (tipo): [129.01] Manutenção: 2º quinquênio ordinário Processo afetado: BR302019004031-0 Requerente: PAULO CEZAR DE SOUZA Procurador: Custodio Cesar Castro de Almeida
800240299377 28/08/2024	Deferimento da petição Código de despacho: 270 Petição (tipo): [129.01] Manutenção: 2º quinquênio ordinário Processo afetado: BR302019004032-8 Requerente: NELY CRISTINA BRAIDOTTI Procurador: VILELA COELHO SOCIEDADE DE ADVOGADOS
800240299378 28/08/2024	Deferimento da petição Código de despacho: 270 Petição (tipo): [129.01] Manutenção: 2º quinquênio ordinário Processo afetado: BR302019004033-6 Requerente: NELY CRISTINA BRAIDOTTI Procurador: VILELA COELHO SOCIEDADE DE ADVOGADOS
800240087918 12/03/2024	Deferimento da petição Código de despacho: 270 Petição (tipo): [129.01] Manutenção: 2º quinquênio ordinário Processo afetado: BR302019004034-4 Requerente: RICARDO LEANDRO GODOY Procurador: José Ruy Lia
800230419209 07/11/2023	Deferimento da petição Código de despacho: 270 Petição (tipo): [129.01] Manutenção: 2º quinquênio ordinário Processo afetado: BR302019004035-2 Requerente: IGUI WORLDWIDE PISCINAS LTDA EPP Procurador: Celino Bento de Souza
800240265156 31/07/2024	Deferimento da petição Código de despacho: 270 Petição (tipo): [129.01] Manutenção: 2º quinquênio ordinário Processo afetado: BR302019004036-0 Requerente: KONINKLIJKE PHILIPS N.V. Procurador: David do Nascimento Advogados Associados
800240265157 31/07/2024	Deferimento da petição Código de despacho: 270 Petição (tipo): [129.01] Manutenção: 2º quinquênio ordinário Processo afetado: BR302019004037-9 Requerente: KONINKLIJKE PHILIPS N.V. Procurador: David do Nascimento Advogados Associados
800240265158 31/07/2024	Deferimento da petição Código de despacho: 270 Petição (tipo): [129.01] Manutenção: 2º quinquênio ordinário Processo afetado: BR302019004038-7 Requerente: KONINKLIJKE PHILIPS N.V. Procurador: David do Nascimento Advogados Associados
800240265159 31/07/2024	Deferimento da petição Código de despacho: 270 Petição (tipo): [129.01] Manutenção: 2º quinquênio ordinário Processo afetado: BR302019004039-5 Requerente: KONINKLIJKE PHILIPS N.V. Procurador: David do Nascimento Advogados Associados
800240288257 19/08/2024	Deferimento da petição Código de despacho: 270 Petição (tipo): [129.01] Manutenção: 2º quinquênio ordinário Processo afetado: BR302019004045-0 Requerente: FEMASYS, INC. Procurador: David do Nascimento Advogados Associados



800240288256 19/08/2024	Deferimento da petição Código de despacho: 270 Petição (tipo): [129.01] Manutenção: 2º quinquênio ordinário Processo afetado: BR302019004057-3 Requerente: ETHICON LLC Procurador: David do Nascimento Advogados Associados
800240288255 19/08/2024	Deferimento da petição Código de despacho: 270 Petição (tipo): [129.01] Manutenção: 2º quinquênio ordinário Processo afetado: BR302019004058-1 Requerente: ETHICON LLC Procurador: David do Nascimento Advogados Associados
800240288254 19/08/2024	Deferimento da petição Código de despacho: 270 Petição (tipo): [129.01] Manutenção: 2º quinquênio ordinário Processo afetado: BR302019004059-0 Requerente: ETHICON LLC Procurador: David do Nascimento Advogados Associados
800240294509 26/08/2024	Deferimento da petição Código de despacho: 270 Petição (tipo): [129.01] Manutenção: 2º quinquênio ordinário Processo afetado: BR302019004060-3 Requerente: PLASTCOR DO BRASIL LTDA Procurador: SERGIO JUVENCIO HERCULANO
800240288253 19/08/2024	Deferimento da petição Código de despacho: 270 Petição (tipo): [129.01] Manutenção: 2º quinquênio ordinário Processo afetado: BR302019004061-1 Requerente: ETHICON LLC Procurador: David do Nascimento Advogados Associados
800240287200 16/08/2024	Deferimento da petição Código de despacho: 270 Petição (tipo): [129.01] Manutenção: 2º quinquênio ordinário Processo afetado: BR302019004063-8 Requerente: FLAVIO BARBOSA Procurador: BEERRE ASSESSORIA EMPRESARIAL LTDA
800240221007 26/06/2024	Deferimento da petição Código de despacho: 270 Petição (tipo): [129.01] Manutenção: 2º quinquênio ordinário Processo afetado: BR302019004068-9 Requerente: DR. ING. H.C. F. PORSCHE AKTIENGESELLSCHAFT Procurador: Licks Advogados
800240231149 02/07/2024	Deferimento da petição Código de despacho: 270 Petição (tipo): [129.01] Manutenção: 2º quinquênio ordinário Processo afetado: BR302019004074-3 Requerente: HERMES SELLIER Procurador: Jacques Labrunie
800240203216 12/06/2024	Deferimento da petição Código de despacho: 270 Petição (tipo): [129.01] Manutenção: 2º quinquênio ordinário Processo afetado: BR302019004075-1 Requerente: BUGATTI INTERNATIONAL S.A. Procurador: Maurício de Souza Tavares
800240260092 25/07/2024	Deferimento da petição Código de despacho: 270 Petição (tipo): [129.01] Manutenção: 2º quinquênio ordinário Processo afetado: BR302019004076-0 Requerente: CATERPILLAR INC. Procurador: Dannemann Siemsen Advogados



800230346258
08/09/2023
Deferimento da petição
Código de despacho: 270
Petição (tipo): [129.01] Manutenção: 2º quinquênio ordinário
Processo afetado: BR302019004077-8
Requerente: ACRILEX TINTAS ESPECIAIS S/A
Procurador: Geisler Chbane Bosso

800240260093
25/07/2024
Deferimento da petição
Código de despacho: 270
Petição (tipo): [129.01] Manutenção: 2º quinquênio ordinário
Processo afetado: BR302019004080-8
Requerente: CATERPILLAR INC.
Procurador: Dannemann Siemsen Advogados

800240260094
25/07/2024
Deferimento da petição
Código de despacho: 270
Petição (tipo): [129.01] Manutenção: 2º quinquênio ordinário
Processo afetado: BR302019004081-6
Requerente: CATERPILLAR INC.
Procurador: Dannemann Siemsen Advogados

800240288296
19/08/2024
Deferimento da petição
Código de despacho: 270
Petição (tipo): [129.01] Manutenção: 2º quinquênio ordinário
Processo afetado: BR302019004082-4
Requerente: AUX AIR CONDITIONER CO., LTD
Procurador: Dannemann Siemsen Advogados

800240203217
12/06/2024
Deferimento da petição
Código de despacho: 270
Petição (tipo): [129.01] Manutenção: 2º quinquênio ordinário
Processo afetado: BR302019004083-2
Requerente: BUGATTI INTERNATIONAL S.A.
Procurador: Maurício de Souza Tavares

800240288259
19/08/2024
Deferimento da petição
Código de despacho: 270
Petição (tipo): [129.01] Manutenção: 2º quinquênio ordinário
Processo afetado: BR302019004085-9
Requerente: THE GOODYEAR TIRE & RUBBER COMPANY
Procurador: David do Nascimento Advogados Associados

800240288258
19/08/2024
Deferimento da petição
Código de despacho: 270
Petição (tipo): [129.01] Manutenção: 2º quinquênio ordinário
Processo afetado: BR302019004086-7
Requerente: THE GOODYEAR TIRE & RUBBER COMPANY
Procurador: David do Nascimento Advogados Associados

800240203218
12/06/2024
Deferimento da petição
Código de despacho: 270
Petição (tipo): [129.01] Manutenção: 2º quinquênio ordinário
Processo afetado: BR302019004087-5
Requerente: BUGATTI INTERNATIONAL S.A.
Procurador: Maurício de Souza Tavares

800240203219
12/06/2024
Deferimento da petição
Código de despacho: 270
Petição (tipo): [129.01] Manutenção: 2º quinquênio ordinário
Processo afetado: BR302019004090-5
Requerente: BUGATTI INTERNATIONAL S.A.
Procurador: Maurício de Souza Tavares

800240203213
12/06/2024
Deferimento da petição
Código de despacho: 270
Petição (tipo): [129.01] Manutenção: 2º quinquênio ordinário
Processo afetado: BR302019004092-1
Requerente: BUGATTI INTERNATIONAL S.A.
Procurador: Maurício de Souza Tavares



800240203215 12/06/2024	Deferimento da petição Código de despacho: 270 Petição (tipo): [129.01] Manutenção: 2º quinquênio ordinário Processo afetado: BR302019004093-0 Requerente: BUGATTI INTERNATIONAL S.A. Procurador: Maurício de Souza Tavares
800240203214 12/06/2024	Deferimento da petição Código de despacho: 270 Petição (tipo): [129.01] Manutenção: 2º quinquênio ordinário Processo afetado: BR302019004094-8 Requerente: BUGATTI INTERNATIONAL S.A. Procurador: Maurício de Souza Tavares
800240074068 29/02/2024	Deferimento da petição Código de despacho: 270 Petição (tipo): [129.01] Manutenção: 2º quinquênio ordinário Processo afetado: BR302019004096-4 Requerente: VASCULARE - INSTITUTO DE DOENÇAS DA CIRCULAÇÃO LTDA Procurador: NATHALIE MARTINS ANDUJAR
800240286533 15/08/2024	Deferimento da petição Código de despacho: 270 Petição (tipo): [129.01] Manutenção: 2º quinquênio ordinário Processo afetado: BR302019004099-9 Requerente: MONTRES TUDOR SA Procurador: LUIZ LEONARDOS & ADVOGADOS
800240286534 15/08/2024	Deferimento da petição Código de despacho: 270 Petição (tipo): [129.01] Manutenção: 2º quinquênio ordinário Processo afetado: BR302019004101-4 Requerente: MONTRES TUDOR SA Procurador: LUIZ LEONARDOS & ADVOGADOS
800240286532 15/08/2024	Deferimento da petição Código de despacho: 270 Petição (tipo): [129.01] Manutenção: 2º quinquênio ordinário Processo afetado: BR302019004106-5 Requerente: MONTRES TUDOR SA Procurador: LUIZ LEONARDOS & ADVOGADOS
800240281489 12/08/2024	Deferimento da petição Código de despacho: 270 Petição (tipo): [129.01] Manutenção: 2º quinquênio ordinário Processo afetado: BR302019004114-6 Requerente: BUGATTI INTERNATIONAL S.A. Procurador: Maurício de Souza Tavares
800240288260 19/08/2024	Deferimento da petição Código de despacho: 270 Petição (tipo): [129.01] Manutenção: 2º quinquênio ordinário Processo afetado: BR302019004117-0 Requerente: TERUMO KABUSHIKI KAISHA Procurador: David do Nascimento Advogados Associados
800240277964 08/08/2024	Deferimento da petição Código de despacho: 270 Petição (tipo): [129.01] Manutenção: 2º quinquênio ordinário Processo afetado: BR302019004118-9 Requerente: DR. ING. H.C. F. PORSCHE AKTIENGESELLSCHAFT Procurador: Licks Advogados
800240196900 07/06/2024	Deferimento da petição Código de despacho: 270 Petição (tipo): [129.01] Manutenção: 2º quinquênio ordinário Processo afetado: BR302019004119-7 Requerente: E ENERGY INDÚSTRIA DE PRODUTOS MAGNÉTICOS LTDA Procurador: Edmila Adriana Denig



800240281499 12/08/2024	Deferimento da petição Código de despacho: 270 Petição (tipo): [129.01] Manutenção: 2º quinquênio ordinário Processo afetado: BR302019004120-0 Requerente: DECATHLON Procurador: LUIZ LEONARDOS & ADVOGADOS
800240284759 14/08/2024	Deferimento da petição Código de despacho: 270 Petição (tipo): [129.01] Manutenção: 2º quinquênio ordinário Processo afetado: BR302019004122-7 Requerente: DEXCO S.A. Procurador: MURTA GOYANES ADVOGADOS
800240284757 14/08/2024	Deferimento da petição Código de despacho: 270 Petição (tipo): [129.01] Manutenção: 2º quinquênio ordinário Processo afetado: BR302019004123-5 Requerente: DEXCO S.A. Procurador: MURTA GOYANES ADVOGADOS
800240284758 14/08/2024	Deferimento da petição Código de despacho: 270 Petição (tipo): [129.01] Manutenção: 2º quinquênio ordinário Processo afetado: BR302019004124-3 Requerente: DEXCO S.A. Procurador: MURTA GOYANES ADVOGADOS
800240284760 14/08/2024	Deferimento da petição Código de despacho: 270 Petição (tipo): [129.01] Manutenção: 2º quinquênio ordinário Processo afetado: BR302019004125-1 Requerente: DEXCO S.A. Procurador: MURTA GOYANES ADVOGADOS
800240277965 08/08/2024	Deferimento da petição Código de despacho: 270 Petição (tipo): [129.01] Manutenção: 2º quinquênio ordinário Processo afetado: BR302019004126-0 Requerente: DR. ING. H.C. F. PORSCHE AKTIENGESELLSCHAFT Procurador: Licks Advogados
800230390473 16/10/2023	Deferimento da petição Código de despacho: 270 Petição (tipo): [129.01] Manutenção: 2º quinquênio ordinário Processo afetado: BR302019004127-8 Requerente: MISTY MORNING HOLDINGS LTD. Procurador: Diego Mahaut Duarte Pereira
800230346927 11/09/2023	Deferimento da petição Código de despacho: 270 Petição (tipo): [129.01] Manutenção: 2º quinquênio ordinário Processo afetado: BR302019004128-6 Requerente: ATLAS S.A. Procurador: Milton Lucidio Leao Barcellos
800230349525 12/09/2023	Deferimento da petição Código de despacho: 270 Petição (tipo): [129.01] Manutenção: 2º quinquênio ordinário Processo afetado: BR302019004130-8 Requerente: MÓVEIS K1 LTDA Procurador: Milton Lucidio Leao Barcellos
800240274965 07/08/2024	Deferimento da petição Código de despacho: 270 Petição (tipo): [129.01] Manutenção: 2º quinquênio ordinário Processo afetado: BR302019004131-6 Requerente: UNIVERSIDADE ESTADUAL PAULISTA JULIO DE MESQUITA FILHO Procurador: Nayara de Cassia Gaban



800230346929 11/09/2023	Deferimento da petição Código de despacho: 270 Petição (tipo): [129.01] Manutenção: 2º quinquênio ordinário Processo afetado: BR302019004132-4 Requerente: ATLAS S.A. Procurador: Milton Lucidio Leao Barcellos
800230346926 11/09/2023	Deferimento da petição Código de despacho: 270 Petição (tipo): [129.01] Manutenção: 2º quinquênio ordinário Processo afetado: BR302019004133-2 Requerente: ATLAS S.A. Procurador: Milton Lucidio Leao Barcellos
800240216065 20/06/2024	Deferimento da petição Código de despacho: 270 Petição (tipo): [129.01] Manutenção: 2º quinquênio ordinário Processo afetado: BR302019004134-0 Requerente: UNIVERSIDADE FEDERAL DO RIO GRANDE DO SUL
800240306500 03/09/2024	Deferimento da petição Código de despacho: 270 Petição (tipo): [129.01] Manutenção: 2º quinquênio ordinário Processo afetado: BR302019004143-0 Requerente: AKEO INDUSTRIAL LTDA. Procurador: Norberto Pardelhas de Barcellos
800230433647 21/11/2023	Deferimento da petição Código de despacho: 270 Petição (tipo): [129.01] Manutenção: 2º quinquênio ordinário Processo afetado: BR302019004145-6 Requerente: IVO FERREIRA CARDIM Procurador: Meiri Moreira Pienegonda
800240288218 19/08/2024	Deferimento da petição Código de despacho: 270 Petição (tipo): [129.01] Manutenção: 2º quinquênio ordinário Processo afetado: BR302019004153-7 Requerente: EMPRESA BRASILEIRA DE PEÇAS E ACESSORIOS PARA AUTOS LTDA. Procurador: TINOCO SOARES SOCIEDADE DE ADVOGADOS
800240289696 20/08/2024	Deferimento da petição Código de despacho: 270 Petição (tipo): [129.01] Manutenção: 2º quinquênio ordinário Processo afetado: BR302019004156-1 Requerente: FRITO-LAY TRADING COMPANY GMBH Procurador: Dannemann Siemsen Advogados
800240289708 20/08/2024	Deferimento da petição Código de despacho: 270 Petição (tipo): [129.01] Manutenção: 2º quinquênio ordinário Processo afetado: BR302019004160-0 Requerente: CAPBRAN HOLDINGS, LLC Procurador: Dannemann Siemsen Advogados
800240284762 14/08/2024	Deferimento da petição Código de despacho: 270 Petição (tipo): [129.01] Manutenção: 2º quinquênio ordinário Processo afetado: BR302019004163-4 Requerente: DEXCO S.A. Procurador: MURTA GOYANES ADVOGADOS
800240284761 14/08/2024	Deferimento da petição Código de despacho: 270 Petição (tipo): [129.01] Manutenção: 2º quinquênio ordinário Processo afetado: BR302019004165-0 Requerente: DEXCO S.A. Procurador: MURTA GOYANES ADVOGADOS



800240284763 14/08/2024	Deferimento da petição Código de despacho: 270 Petição (tipo): [129.01] Manutenção: 2º quinquênio ordinário Processo afetado: BR302019004166-9 Requerente: DEXCO S.A. Procurador: MURTA GOYANES ADVOGADOS
800240286537 15/08/2024	Deferimento da petição Código de despacho: 270 Petição (tipo): [129.01] Manutenção: 2º quinquênio ordinário Processo afetado: BR302019004168-5 Requerente: MONTRES TUDOR SA Procurador: LUIZ LEONARDOS & ADVOGADOS
800230370864 29/09/2023	Deferimento da petição Código de despacho: 270 Petição (tipo): [129.01] Manutenção: 2º quinquênio ordinário Processo afetado: BR302019004169-3 Requerente: PLÁSTICOS BAHÍ LTDA Procurador: Geisler Chbane Bosso
800240303320 30/08/2024	Deferimento da petição Código de despacho: 270 Petição (tipo): [129.01] Manutenção: 2º quinquênio ordinário Processo afetado: BR302019004170-7 Requerente: MANUFATURA DE BOTÕES CARDENAS LTDA Procurador: Vilage Marcas e Patentes Ltda
800240286536 15/08/2024	Deferimento da petição Código de despacho: 270 Petição (tipo): [129.01] Manutenção: 2º quinquênio ordinário Processo afetado: BR302019004171-5 Requerente: MONTRES TUDOR SA Procurador: LUIZ LEONARDOS & ADVOGADOS
800230358523 19/09/2023	Deferimento da petição Código de despacho: 270 Petição (tipo): [129.01] Manutenção: 2º quinquênio ordinário Processo afetado: BR302019004172-3 Requerente: CARLOS EDUARDO MARCHIORI Procurador: José Mauricio Portella
800230390474 16/10/2023	Deferimento da petição Código de despacho: 270 Petição (tipo): [129.01] Manutenção: 2º quinquênio ordinário Processo afetado: BR302019004173-1 Requerente: MISTY MORNING HOLDINGS LTD. Procurador: Diego Mahaut Duarte Pereira
800240192777 05/06/2024	Deferimento da petição Código de despacho: 270 Petição (tipo): [129.01] Manutenção: 2º quinquênio ordinário Processo afetado: BR302019004174-0 Requerente: ARCOR DO BRASIL LTDA. Procurador: Dannemann, Siemsen, Bigler & Ipanema Moreira
800240112914 03/04/2024	Deferimento da petição Código de despacho: 270 Petição (tipo): [129.01] Manutenção: 2º quinquênio ordinário Processo afetado: BR302019004175-8 Requerente: LIDER INDUSTRIA E COMERCIO DE ESTOFADOS S.A Procurador: Eduardo Lívio Daimond
800240277958 08/08/2024	Deferimento da petição Código de despacho: 270 Petição (tipo): [129.01] Manutenção: 2º quinquênio ordinário Processo afetado: BR302019004178-2 Requerente: ALCAST DO BRASIL S/A Procurador: AGP - Assessoria Empresarial Ltda



800240277957 08/08/2024	Deferimento da petição Código de despacho: 270 Petição (tipo): [129.01] Manutenção: 2º quinquênio ordinário Processo afetado: BR302019004183-9 Requerente: ALCAST DO BRASIL S/A Procurador: AGP - Assessoria Empresarial Ltda
800240289700 20/08/2024	Deferimento da petição Código de despacho: 270 Petição (tipo): [129.01] Manutenção: 2º quinquênio ordinário Processo afetado: BR302019004184-7 Requerente: PEPSICO, INC. Procurador: Dannemann Siemsen Advogados
800240196907 07/06/2024	Deferimento da petição Código de despacho: 270 Petição (tipo): [129.01] Manutenção: 2º quinquênio ordinário Processo afetado: BR302019004192-8 Requerente: VOLKSWAGEN AKTIENGESELLSCHAFT Procurador: Ariboni, Fabbri e Schmidt Sociedade de Advogados
800240196905 07/06/2024	Deferimento da petição Código de despacho: 270 Petição (tipo): [129.01] Manutenção: 2º quinquênio ordinário Processo afetado: BR302019004193-6 Requerente: VOLKSWAGEN AKTIENGESELLSCHAFT Procurador: Ariboni, Fabbri e Schmidt Sociedade de Advogados
800240281491 12/08/2024	Deferimento da petição Código de despacho: 270 Petição (tipo): [129.01] Manutenção: 2º quinquênio ordinário Processo afetado: BR302019004196-0 Requerente: LIMPPANO S.A. Procurador: Matos & Associados - Advogados
800240283549 13/08/2024	Deferimento da petição Código de despacho: 270 Petição (tipo): [129.01] Manutenção: 2º quinquênio ordinário Processo afetado: BR302019004197-9 Requerente: BORRACHAS VIPAL S.A. Procurador: Roner Guerra Fabris
800230466257 14/12/2023	Deferimento da petição Código de despacho: 270 Petição (tipo): [129.01] Manutenção: 2º quinquênio ordinário Processo afetado: BR302019004198-7 Requerente: PROSALON COSMÉTICOS LTDA. - EPP. Procurador: Leandro de Souza Frigo
800240165393 13/05/2024	Deferimento da petição Código de despacho: 270 Petição (tipo): [129.01] Manutenção: 2º quinquênio ordinário Processo afetado: BR302019004198-7 Requerente: PROSALON COSMÉTICOS LTDA EPP Procurador: Leandro de Souza Frigo
800240304069 02/09/2024	Deferimento da petição Código de despacho: 270 Petição (tipo): [129.01] Manutenção: 2º quinquênio ordinário Processo afetado: BR302019004199-5 Requerente: INDIO DA COSTA LICENSING LTDA.
800230346928 11/09/2023	Deferimento da petição Código de despacho: 270 Petição (tipo): [129.01] Manutenção: 2º quinquênio ordinário Processo afetado: BR302019004206-1 Requerente: AWA BRASIL EIRELI Procurador: Milton Lucidio Leao Barcellos



800240288261 19/08/2024	Deferimento da petição Código de despacho: 270 Petição (tipo): [129.01] Manutenção: 2º quinquênio ordinário Processo afetado: BR302019004207-0 Requerente: APPLE INC. Procurador: David do Nascimento Advogados Associados
800230387886 13/10/2023	Deferimento da petição Código de despacho: 270 Petição (tipo): [129.01] Manutenção: 2º quinquênio ordinário Processo afetado: BR302019004210-0 Requerente: MARCELO NASCIMENTO FARIAS Procurador: Pedro Cintra Lemos Olivieri
800230387887 13/10/2023	Deferimento da petição Código de despacho: 270 Petição (tipo): [129.01] Manutenção: 2º quinquênio ordinário Processo afetado: BR302019004211-8 Requerente: MARCELO NASCIMENTO FARIAS Procurador: Pedro Cintra Lemos Olivieri
800240294096 23/08/2024	Deferimento da petição Código de despacho: 270 Petição (tipo): [129.01] Manutenção: 2º quinquênio ordinário Processo afetado: BR302019004212-6 Requerente: GREE ELECTRIC APPLIANCES, INC. OF ZHUHAI Procurador: Dannemann Siemsen Advogados
800240240891 09/07/2024	Deferimento da petição Código de despacho: 270 Petição (tipo): [129.01] Manutenção: 2º quinquênio ordinário Processo afetado: BR302019004214-2 Requerente: GILMAR JOSE POLETTI NEVES Procurador: Andresa Colloda
800230427212 14/11/2023	Deferimento da petição Código de despacho: 270 Petição (tipo): [129.01] Manutenção: 2º quinquênio ordinário Processo afetado: BR302019004216-9 Requerente: HYPERA S.A. Procurador: Denis Allan Daniel
800230449832 04/12/2023	Deferimento da petição Código de despacho: 270 Petição (tipo): [129.01] Manutenção: 2º quinquênio ordinário Processo afetado: BR302019004217-7 Requerente: EQUIMATEC INDUSTRIA DE MÁQUINAS EIRELI Procurador: Fernando Muller
800240061749 20/02/2024	Deferimento da petição Código de despacho: 270 Petição (tipo): [129.01] Manutenção: 2º quinquênio ordinário Processo afetado: BR302019004223-1 Requerente: AMARILDO CARRASCO ALVES Procurador: Wanderlei Cardoso
800230427217 14/11/2023	Deferimento da petição Código de despacho: 270 Petição (tipo): [129.01] Manutenção: 2º quinquênio ordinário Processo afetado: BR302019004225-8 Requerente: JANAINA NICOLA MORAES PEREIRA LTDA Procurador: Geisler Chbane Bosso
800240112913 03/04/2024	Deferimento da petição Código de despacho: 270 Petição (tipo): [129.01] Manutenção: 2º quinquênio ordinário Processo afetado: BR302019004230-4 Requerente: LIDER INDUSTRIA E COMERCIO DE ESTOFADOS S.A Procurador: Eduardo Lívio Daimond



800240289713 20/08/2024	Deferimento da petição Código de despacho: 270 Petição (tipo): [129.01] Manutenção: 2º quinquênio ordinário Processo afetado: BR302019004233-9 Requerente: ROTHY'S, INC. Procurador: Dannemann Siemsen Advogados
800240132007 16/04/2024	Deferimento da petição Código de despacho: 270 Petição (tipo): [129.01] Manutenção: 2º quinquênio ordinário Processo afetado: BR302019004234-7 Requerente: VALMONT INDUSTRIES, INC. Procurador: Otto Banho Licks
800240287209 16/08/2024	Deferimento da petição Código de despacho: 270 Petição (tipo): [129.01] Manutenção: 2º quinquênio ordinário Processo afetado: BR302019004236-3 Requerente: SCHULZ COMPRESSORES LTDA Procurador: Paulo Sérgio Scatamburlo
800230453548 06/12/2023	Deferimento da petição Código de despacho: 270 Petição (tipo): [129.01] Manutenção: 2º quinquênio ordinário Processo afetado: BR302019004237-1 Requerente: KRONA TUBOS E CONEXOES LTDA Procurador: André Gosmann
800240254624 22/07/2024	Deferimento da petição Código de despacho: 270 Petição (tipo): [129.01] Manutenção: 2º quinquênio ordinário Processo afetado: BR302019004238-0 Requerente: BYBECKER INDUSTRIA COMERCIO IMPORTACAO E EXPORTACAO DE MAQUINAS E EQUIPAMENTOS LTDA Procurador: Marpa Consultoria e Assessoria Empresarial Ltda.
800240132003 16/04/2024	Deferimento da petição Código de despacho: 270 Petição (tipo): [129.01] Manutenção: 2º quinquênio ordinário Processo afetado: BR302019004239-8 Requerente: VALMONT INDUSTRIES, INC. Procurador: Otto Banho Licks
800230453549 06/12/2023	Deferimento da petição Código de despacho: 270 Petição (tipo): [129.01] Manutenção: 2º quinquênio ordinário Processo afetado: BR302019004240-1 Requerente: KRONA TUBOS E CONEXOES LTDA Procurador: André Gosmann
800230415167 06/11/2023	Deferimento da petição Código de despacho: 270 Petição (tipo): [129.01] Manutenção: 2º quinquênio ordinário Processo afetado: BR302019004241-0 Requerente: KRONA TUBOS E CONEXOES LTDA Procurador: André Gosmann
800230453550 06/12/2023	Deferimento da petição Código de despacho: 270 Petição (tipo): [129.01] Manutenção: 2º quinquênio ordinário Processo afetado: BR302019004242-8 Requerente: KRONA TUBOS E CONEXOES LTDA Procurador: André Gosmann



800230400757 23/10/2023	Deferimento da petição Código de despacho: 270 Petição (tipo): [129.01] Manutenção: 2º quinquênio ordinário Processo afetado: BR302019004247-9 Requerente: MISTY MORNING HOLDINGS LTD. Procurador: Diego Mahaut Duarte Pereira
800240286526 15/08/2024	Deferimento da petição Código de despacho: 270 Petição (tipo): [129.01] Manutenção: 2º quinquênio ordinário Processo afetado: BR302019004250-9 Requerente: PUIG FRANCE Procurador: Bhering Advogados (nome anterior Bhering Assessoria S/C Ltda.)
800240286527 15/08/2024	Deferimento da petição Código de despacho: 270 Petição (tipo): [129.01] Manutenção: 2º quinquênio ordinário Processo afetado: BR302019004252-5 Requerente: ANTONIO PUIG, S.A. Procurador: Bhering Advogados (nome anterior Bhering Assessoria S/C Ltda.)
800240294091 23/08/2024	Deferimento da petição Código de despacho: 270 Petição (tipo): [129.01] Manutenção: 2º quinquênio ordinário Processo afetado: BR302019004253-3 Requerente: HEWLETT-PACKARD DEVELOPMENT COMPANY, L.P. Procurador: Dannemann Siemsen Advogados
800230411214 01/11/2023	Deferimento da petição Código de despacho: 270 Petição (tipo): [129.01] Manutenção: 2º quinquênio ordinário Processo afetado: BR302019004255-0 Requerente: CAROLINA HERRERA LTD. Procurador: Pedro Afonso Vieira Bhering
800240286528 15/08/2024	Deferimento da petição Código de despacho: 270 Petição (tipo): [129.01] Manutenção: 2º quinquênio ordinário Processo afetado: BR302019004256-8 Requerente: BRITÂNIA ELETRODOMÉSTICOS S.A. Procurador: Bhering Advogados (nome anterior Bhering Assessoria S/C Ltda.)
800240052609 09/02/2024	Deferimento da petição Código de despacho: 270 Petição (tipo): [129.01] Manutenção: 2º quinquênio ordinário Processo afetado: BR302019004257-6 Requerente: DATAPEDIA TECNOLOGIA E SERVIÇOS LTDA - EPP Procurador: LEILA CAVALHEIRO VIOLIN
800230400756 23/10/2023	Deferimento da petição Código de despacho: 270 Petição (tipo): [129.01] Manutenção: 2º quinquênio ordinário Processo afetado: BR302019004259-2 Requerente: MISTY MORNING HOLDINGS LTD. Procurador: Diego Mahaut Duarte Pereira
800230400758 23/10/2023	Deferimento da petição Código de despacho: 270 Petição (tipo): [129.01] Manutenção: 2º quinquênio ordinário Processo afetado: BR302019004261-4 Requerente: MISTY MORNING HOLDINGS LTD. Procurador: Diego Mahaut Duarte Pereira
800240286525 15/08/2024	Deferimento da petição Código de despacho: 270 Petição (tipo): [129.01] Manutenção: 2º quinquênio ordinário Processo afetado: BR302019004264-9 Requerente: INDUSTRIA DE FORNOS, FOGAREIROS E FOGÕES ANTUNES EIRELI Procurador: AGP - Assessoria Empresarial Ltda



800240277959 08/08/2024	Deferimento da petição Código de despacho: 270 Petição (tipo): [129.01] Manutenção: 2º quinquênio ordinário Processo afetado: BR302019004266-5 Requerente: VIGAMED PRODUCTS PRIVATE LIMITED Procurador: LEONOR MAGALHÃES PERES GALVÃO
800230351830 13/09/2023	Deferimento da petição Código de despacho: 270 Petição (tipo): [129.01] Manutenção: 2º quinquênio ordinário Processo afetado: BR302019004273-8 Requerente: KLABIN S.A. Procurador: Luiz Henrique Oliveira Do Amaral
800240294092 23/08/2024	Deferimento da petição Código de despacho: 270 Petição (tipo): [129.01] Manutenção: 2º quinquênio ordinário Processo afetado: BR302019004276-2 Requerente: HEWLETT-PACKARD DEVELOPMENT COMPANY, L.P. Procurador: Dannemann Siemsen Advogados
800240289698 20/08/2024	Deferimento da petição Código de despacho: 270 Petição (tipo): [129.01] Manutenção: 2º quinquênio ordinário Processo afetado: BR302019004280-0 Requerente: OWENS-BROCKWAY GLASS CONTAINER INC. Procurador: Dannemann Siemsen Advogados
800240288262 19/08/2024	Deferimento da petição Código de despacho: 270 Petição (tipo): [129.01] Manutenção: 2º quinquênio ordinário Processo afetado: BR302019004292-4 Requerente: THE GILLETTE COMPANY LLC Procurador: David do Nascimento Advogados Associados
800240288264 19/08/2024	Deferimento da petição Código de despacho: 270 Petição (tipo): [129.01] Manutenção: 2º quinquênio ordinário Processo afetado: BR302019004294-0 Requerente: JOHNSON & JOHNSON CONSUMER INC. Procurador: David do Nascimento Advogados Associados
800240294066 23/08/2024	Deferimento da petição Código de despacho: 270 Petição (tipo): [129.01] Manutenção: 2º quinquênio ordinário Processo afetado: BR302019004297-5 Requerente: HONDA MOTOR CO., LTD. Procurador: Dannemann Siemsen Advogados
800240292519 22/08/2024	Deferimento da petição Código de despacho: 270 Petição (tipo): [129.01] Manutenção: 2º quinquênio ordinário Processo afetado: BR302019004298-3 Requerente: CONTINENTAL REIFEN DEUTSCHLAND GMBH Procurador: Dennemeyer & Associates Propriedade Intelectual Ltda
800240287201 16/08/2024	Deferimento da petição Código de despacho: 270 Petição (tipo): [129.01] Manutenção: 2º quinquênio ordinário Processo afetado: BR302019004299-1 Requerente: LIFELINE SCIENTIFIC, INC. Procurador: Dannemann, Siemsen, Bigler & Ipanema Moreira
800240294067 23/08/2024	Deferimento da petição Código de despacho: 270 Petição (tipo): [129.01] Manutenção: 2º quinquênio ordinário Processo afetado: BR302019004301-7 Requerente: HONDA MOTOR CO., LTD. Procurador: Dannemann Siemsen Advogados



800240284774 14/08/2024	Deferimento da petição Código de despacho: 270 Petição (tipo): [129.01] Manutenção: 2º quinquênio ordinário Processo afetado: BR302019004302-5 Requerente: PISANI PLÁSTICOS S.A. Procurador: Sko Oyarzáball Marcas e Patentes Sociedade Simples Ltda.
800240284775 14/08/2024	Deferimento da petição Código de despacho: 270 Petição (tipo): [129.01] Manutenção: 2º quinquênio ordinário Processo afetado: BR302019004304-1 Requerente: PISANI PLÁSTICOS S.A. Procurador: Sko Oyarzáball Marcas e Patentes Sociedade Simples Ltda.
800240288263 19/08/2024	Deferimento da petição Código de despacho: 270 Petição (tipo): [129.01] Manutenção: 2º quinquênio ordinário Processo afetado: BR302019004306-8 Requerente: JOHNSON & JOHNSON CONSUMER INC. Procurador: David do Nascimento Advogados Associados
800240286538 15/08/2024	Deferimento da petição Código de despacho: 270 Petição (tipo): [129.01] Manutenção: 2º quinquênio ordinário Processo afetado: BR302019004309-2 Requerente: TRAVEL BLUE LIMITED Procurador: LUIZ LEONARDOS & ADVOGADOS
800240299313 27/08/2024	Deferimento da petição Código de despacho: 270 Petição (tipo): [129.01] Manutenção: 2º quinquênio ordinário Processo afetado: BR302019004310-6 Requerente: CNH INDUSTRIAL BRASIL LTDA. Procurador: Daniel Advogados (Alt.de Daniel & Cia)
800240288269 19/08/2024	Deferimento da petição Código de despacho: 270 Petição (tipo): [129.01] Manutenção: 2º quinquênio ordinário Processo afetado: BR302019004311-4 Requerente: NISSAN JIDOSHA KABUSHIKI KAISHA (ALSO TRADING AS NISSAN MOTOR CO., LTD.) Procurador: David do Nascimento Advogados Associados
800240288268 19/08/2024	Deferimento da petição Código de despacho: 270 Petição (tipo): [129.01] Manutenção: 2º quinquênio ordinário Processo afetado: BR302019004312-2 Requerente: NISSAN JIDOSHA KABUSHIKI KAISHA (ALSO TRADING AS NISSAN MOTOR CO., LTD.) Procurador: David do Nascimento Advogados Associados
800240288267 19/08/2024	Deferimento da petição Código de despacho: 270 Petição (tipo): [129.01] Manutenção: 2º quinquênio ordinário Processo afetado: BR302019004313-0 Requerente: NISSAN JIDOSHA KABUSHIKI KAISHA (ALSO TRADING AS NISSAN MOTOR CO., LTD.) Procurador: David do Nascimento Advogados Associados
800240288266 19/08/2024	Deferimento da petição Código de despacho: 270 Petição (tipo): [129.01] Manutenção: 2º quinquênio ordinário Processo afetado: BR302019004315-7 Requerente: NISSAN JIDOSHA KABUSHIKI KAISHA (ALSO TRADING AS NISSAN MOTOR CO., LTD.) Procurador: David do Nascimento Advogados Associados
800240288265 19/08/2024	Deferimento da petição Código de despacho: 270 Petição (tipo): [129.01] Manutenção: 2º quinquênio ordinário Processo afetado: BR302019004317-3 Requerente: NISSAN JIDOSHA KABUSHIKI KAISHA (ALSO TRADING AS NISSAN MOTOR CO., LTD.) Procurador: David do Nascimento Advogados Associados



800240311456 06/09/2024	Deferimento da petição Código de despacho: 270 Petição (tipo): [129.01] Manutenção: 2º quinquênio ordinário Processo afetado: BR302019004318-1 Requerente: V. E. F. DE BRITO & CIA LTDA - ME Procurador: JOSE ROBERTO FAVARIN
800230405481 25/10/2023	Deferimento da petição Código de despacho: 270 Petição (tipo): [129.01] Manutenção: 2º quinquênio ordinário Processo afetado: BR302019004322-0 Requerente: MITANI VALVE CO., LTD. Procurador: Flávia Salim Lopes
800230395515 18/10/2023	Deferimento da petição Código de despacho: 270 Petição (tipo): [129.01] Manutenção: 2º quinquênio ordinário Processo afetado: BR302019004323-8 Requerente: MARAIZA CRISTINA ARCELES DE ALMEIDA Procurador: Geisler Chbane Bosso
800240288270 19/08/2024	Deferimento da petição Código de despacho: 270 Petição (tipo): [129.01] Manutenção: 2º quinquênio ordinário Processo afetado: BR302019004325-4 Requerente: NISSAN JIDOSHA KABUSHIKI KAISHA (ALSO TRADING AS NISSAN MOTOR CO., LTD.) Procurador: David do Nascimento Advogados Associados
800240304070 02/09/2024	Deferimento da petição Código de despacho: 270 Petição (tipo): [129.01] Manutenção: 2º quinquênio ordinário Processo afetado: BR302019004330-0 Requerente: INDIO DA COSTA LICENSING LTDA.
800240304071 02/09/2024	Deferimento da petição Código de despacho: 270 Petição (tipo): [129.01] Manutenção: 2º quinquênio ordinário Processo afetado: BR302019004332-7 Requerente: INDIO DA COSTA LICENSING LTDA.
800240289707 20/08/2024	Deferimento da petição Código de despacho: 270 Petição (tipo): [129.01] Manutenção: 2º quinquênio ordinário Processo afetado: BR302019004333-5 Requerente: KRAFT FOODS GROUP BRANDS LLC Procurador: Dannemann Siemsen Advogados
800240304073 02/09/2024	Deferimento da petição Código de despacho: 270 Petição (tipo): [129.01] Manutenção: 2º quinquênio ordinário Processo afetado: BR302019004334-3 Requerente: INDIO DA COSTA LICENSING LTDA.
800240304074 02/09/2024	Deferimento da petição Código de despacho: 270 Petição (tipo): [129.01] Manutenção: 2º quinquênio ordinário Processo afetado: BR302019004335-1 Requerente: INDIO DA COSTA LICENSING LTDA.
800240292536 22/08/2024	Deferimento da petição Código de despacho: 270 Petição (tipo): [129.01] Manutenção: 2º quinquênio ordinário Processo afetado: BR302019004336-0 Requerente: FERRARI S.P.A. Procurador: David do Nascimento Advogados Associados



800240304075 02/09/2024	Deferimento da petição Código de despacho: 270 Petição (tipo): [129.01] Manutenção: 2º quinquênio ordinário Processo afetado: BR302019004337-8 Requerente: INDIO DA COSTA LICENSING LTDA.
800240304076 02/09/2024	Deferimento da petição Código de despacho: 270 Petição (tipo): [129.01] Manutenção: 2º quinquênio ordinário Processo afetado: BR302019004338-6 Requerente: INDIO DA COSTA LICENSING LTDA.
800230380787 06/10/2023	Deferimento da petição Código de despacho: 270 Petição (tipo): [129.01] Manutenção: 2º quinquênio ordinário Processo afetado: BR302019004345-9 Requerente: CARLA SILVA DA ROSA Procurador: Rosemari Silva Soares
800240304077 02/09/2024	Deferimento da petição Código de despacho: 270 Petição (tipo): [129.01] Manutenção: 2º quinquênio ordinário Processo afetado: BR302019004348-3 Requerente: INDIO DA COSTA LICENSING LTDA.
800230358589 20/09/2023	Deferimento da petição Código de despacho: 270 Petição (tipo): [129.01] Manutenção: 2º quinquênio ordinário Processo afetado: BR302019004359-9 Requerente: FLÁVIO APARECIDO PERES Procurador: Geisler Chbane Bosso
800240292520 22/08/2024	Deferimento da petição Código de despacho: 270 Petição (tipo): [129.01] Manutenção: 2º quinquênio ordinário Processo afetado: BR302019004363-7 Requerente: NIPRO CORPORATION Procurador: Dennemeyer & Associates Propriedade Intelectual Ltda
800240288272 19/08/2024	Deferimento da petição Código de despacho: 270 Petição (tipo): [129.01] Manutenção: 2º quinquênio ordinário Processo afetado: BR302019004364-5 Requerente: THE GILLETTE COMPANY LLC Procurador: David do Nascimento Advogados Associados
800240288271 19/08/2024	Deferimento da petição Código de despacho: 270 Petição (tipo): [129.01] Manutenção: 2º quinquênio ordinário Processo afetado: BR302019004365-3 Requerente: THE GILLETTE COMPANY LLC Procurador: David do Nascimento Advogados Associados
800240167008 14/05/2024	Deferimento da petição Código de despacho: 270 Petição (tipo): [129.01] Manutenção: 2º quinquênio ordinário Processo afetado: BR302019004366-1 Requerente: FITOMAP - MAPEAMENTO AGRICOLA LTDA - ME
800230360145 21/09/2023	Deferimento da petição Código de despacho: 270 Petição (tipo): [129.01] Manutenção: 2º quinquênio ordinário Processo afetado: BR302019004367-0 Requerente: CMPC TISSUE S.A. Procurador: Daniela Lin



800240294086 23/08/2024	Deferimento da petição Código de despacho: 270 Petição (tipo): [129.01] Manutenção: 2º quinquênio ordinário Processo afetado: BR302019004368-8 Requerente: 3M INNOVATIVE PROPERTIES COMPANY Procurador: Dannemann Siemsen Advogados
800240265151 31/07/2024	Deferimento da petição Código de despacho: 270 Petição (tipo): [129.01] Manutenção: 2º quinquênio ordinário Processo afetado: BR302019004370-0 Requerente: VOLKSWAGEN TRUCK & BUS INDÚSTRIA E COMÉRCIO DE VEÍCULOS LTDA Procurador: Dannemann, Siemsen, Bigler & Ipanema Moreira
800240308416 04/09/2024	Deferimento da petição Código de despacho: 270 Petição (tipo): [129.01] Manutenção: 2º quinquênio ordinário Processo afetado: BR302019004371-8 Requerente: ROKA SPORTS, INC Procurador: Dannemann Siemsen Advogados
800240308417 04/09/2024	Deferimento da petição Código de despacho: 270 Petição (tipo): [129.01] Manutenção: 2º quinquênio ordinário Processo afetado: BR302019004373-4 Requerente: EXAL CORPORATION Procurador: Dannemann Siemsen Advogados
800230466207 13/12/2023	Deferimento da petição Código de despacho: 270 Petição (tipo): [129.01] Manutenção: 2º quinquênio ordinário Processo afetado: BR302019004379-3 Requerente: ERICA CARINA NASCIMENTO DOS SANTOS
800240292521 22/08/2024	Deferimento da petição Código de despacho: 270 Petição (tipo): [129.01] Manutenção: 2º quinquênio ordinário Processo afetado: BR302019004381-5 Requerente: CHERY AUTOMOBILE CO., LTD. Procurador: Dennemeyer & Associates Propriedade Intelectual Ltda
800230431469 30/10/2023	Deferimento da petição Código de despacho: 270 Petição (tipo): [129.01] Manutenção: 2º quinquênio ordinário Processo afetado: BR302019004383-1 Requerente: MISTY MORNING HOLDINGS LTD. Procurador: Diego Mahaut Duarte Pereira
800240308414 04/09/2024	Deferimento da petição Código de despacho: 270 Petição (tipo): [129.01] Manutenção: 2º quinquênio ordinário Processo afetado: BR302019004401-3 Requerente: SECUREGRIP, LLC Procurador: Dannemann Siemsen Advogados
800240301153 29/08/2024	Deferimento da petição Código de despacho: 270 Petição (tipo): [129.01] Manutenção: 2º quinquênio ordinário Processo afetado: BR302019004402-1 Requerente: PRO-AQUA INTERNATIONAL GMBH Procurador: Aguiar & Companhia S/C LTDA(Alterado para: Aguiar & Companhia Ltda)
800230360143 21/09/2023	Deferimento da petição Código de despacho: 270 Petição (tipo): [129.01] Manutenção: 2º quinquênio ordinário Processo afetado: BR302019004406-4 Requerente: ARCINTECH, ARTE, CIÊNCIA E TECNOLOGIA LTDA Procurador: Geisler Chbane Bosso



800230469276 18/12/2023	Deferimento da petição Código de despacho: 270 Petição (tipo): [129.01] Manutenção: 2º quinquênio ordinário Processo afetado: BR302019004407-2 Requerente: PERFOR INDÚSTRIA DE MÁQUINAS LTDA - ME Procurador: Franklin Batista Gomes
800230361360 22/09/2023	Deferimento da petição Código de despacho: 270 Petição (tipo): [129.01] Manutenção: 2º quinquênio ordinário Processo afetado: BR302019004412-9 Requerente: GIVI S.P.A. Procurador: ADRIANA GOMES BRUNNER
800230361361 22/09/2023	Deferimento da petição Código de despacho: 270 Petição (tipo): [129.01] Manutenção: 2º quinquênio ordinário Processo afetado: BR302019004413-7 Requerente: GIVI S.P.A. Procurador: ADRIANA GOMES BRUNNER
800230361362 22/09/2023	Deferimento da petição Código de despacho: 270 Petição (tipo): [129.01] Manutenção: 2º quinquênio ordinário Processo afetado: BR302019004414-5 Requerente: GIVI S.P.A. Procurador: ADRIANA GOMES BRUNNER
800230361363 22/09/2023	Deferimento da petição Código de despacho: 270 Petição (tipo): [129.01] Manutenção: 2º quinquênio ordinário Processo afetado: BR302019004415-3 Requerente: GIVI S.P.A. Procurador: ADRIANA GOMES BRUNNER
800230361364 22/09/2023	Deferimento da petição Código de despacho: 270 Petição (tipo): [129.01] Manutenção: 2º quinquênio ordinário Processo afetado: BR302019004416-1 Requerente: GIVI S.P.A. Procurador: ADRIANA GOMES BRUNNER
800230361365 22/09/2023	Deferimento da petição Código de despacho: 270 Petição (tipo): [129.01] Manutenção: 2º quinquênio ordinário Processo afetado: BR302019004417-0 Requerente: GIVI S.P.A. Procurador: ADRIANA GOMES BRUNNER
800240311448 06/09/2024	Deferimento da petição Código de despacho: 270 Petição (tipo): [129.01] Manutenção: 2º quinquênio ordinário Processo afetado: BR302019004423-4 Requerente: INDIANA MILLS & MANUFACTURING, INC. Procurador: MSANTOS PROPRIEDADE INTELECTUAL LTDA- EPP-
800240284772 14/08/2024	Deferimento da petição Código de despacho: 270 Petição (tipo): [129.01] Manutenção: 2º quinquênio ordinário Processo afetado: BR302019004437-4 Requerente: DEXCO S.A. Procurador: MURTA GOYANES ADVOGADOS
800240284771 14/08/2024	Deferimento da petição Código de despacho: 270 Petição (tipo): [129.01] Manutenção: 2º quinquênio ordinário Processo afetado: BR302019004438-2 Requerente: DEXCO S.A. Procurador: MURTA GOYANES ADVOGADOS



800240231151
02/07/2024
Deferimento da petição
Código de despacho: 270
Petição (tipo): [129.01] Manutenção: 2º quinquênio ordinário
Processo afetado: BR302019004439-0
Requerente: EUROIMMUN MEDIZINISCHE LABORDIAGNOSTIKA AG
Procurador: Dannemann, Siemsen, Bigler & Ipanema Moreira

800240308405
04/09/2024
Deferimento da petição
Código de despacho: 270
Petição (tipo): [129.01] Manutenção: 2º quinquênio ordinário
Processo afetado: BR302019004457-9
Requerente: DEERE & COMPANY
Procurador: Dannemann Siemsen Advogados

800240286541
15/08/2024
Deferimento da petição
Código de despacho: 270
Petição (tipo): [129.01] Manutenção: 2º quinquênio ordinário
Processo afetado: BR302019004461-7
Requerente: EXEL INDUSTRIES
Procurador: LUIZ LEONARDOS & ADVOGADOS

800240308406
04/09/2024
Deferimento da petição
Código de despacho: 270
Petição (tipo): [129.01] Manutenção: 2º quinquênio ordinário
Processo afetado: BR302019004463-3
Requerente: DEERE & COMPANY
Procurador: Dannemann Siemsen Advogados

800240286542
15/08/2024
Deferimento da petição
Código de despacho: 270
Petição (tipo): [129.01] Manutenção: 2º quinquênio ordinário
Processo afetado: BR302019004464-1
Requerente: EXEL INDUSTRIES
Procurador: LUIZ LEONARDOS & ADVOGADOS

800240286539
15/08/2024
Deferimento da petição
Código de despacho: 270
Petição (tipo): [129.01] Manutenção: 2º quinquênio ordinário
Processo afetado: BR302019004467-6
Requerente: EXEL INDUSTRIES
Procurador: LUIZ LEONARDOS & ADVOGADOS

800240286540
15/08/2024
Deferimento da petição
Código de despacho: 270
Petição (tipo): [129.01] Manutenção: 2º quinquênio ordinário
Processo afetado: BR302019004468-4
Requerente: EXEL INDUSTRIES
Procurador: LUIZ LEONARDOS & ADVOGADOS

800240288284
19/08/2024
Deferimento da petição
Código de despacho: 270
Petição (tipo): [129.01] Manutenção: 2º quinquênio ordinário
Processo afetado: BR302019004469-2
Requerente: EXEL INDUSTRIES
Procurador: LUIZ LEONARDOS & ADVOGADOS

800240299309
27/08/2024
Deferimento da petição
Código de despacho: 270
Petição (tipo): [129.01] Manutenção: 2º quinquênio ordinário
Processo afetado: BR302019004478-1
Requerente: ROBERTO KAZUO TOYAMA
Procurador: Nascimento Advogados

800240294068
23/08/2024
Deferimento da petição
Código de despacho: 270
Petição (tipo): [129.01] Manutenção: 2º quinquênio ordinário
Processo afetado: BR302019004490-0
Requerente: HONDA MOTOR CO., LTD.
Procurador: Dannemann Siemsen Advogados



800240294069
23/08/2024
Deferimento da petição
Código de despacho: 270
Petição (tipo): [129.01] Manutenção: 2º quinquênio ordinário
Processo afetado: BR302019004492-7
Requerente: HONDA MOTOR CO., LTD.
Procurador: Dannemann Siemsen Advogados

800240294070
23/08/2024
Deferimento da petição
Código de despacho: 270
Petição (tipo): [129.01] Manutenção: 2º quinquênio ordinário
Processo afetado: BR302019004493-5
Requerente: HONDA MOTOR CO., LTD.
Procurador: Dannemann Siemsen Advogados

800240294071
23/08/2024
Deferimento da petição
Código de despacho: 270
Petição (tipo): [129.01] Manutenção: 2º quinquênio ordinário
Processo afetado: BR302019004494-3
Requerente: HONDA MOTOR CO., LTD.
Procurador: Dannemann Siemsen Advogados

800240294072
23/08/2024
Deferimento da petição
Código de despacho: 270
Petição (tipo): [129.01] Manutenção: 2º quinquênio ordinário
Processo afetado: BR302019004495-1
Requerente: HONDA MOTOR CO., LTD.
Procurador: Dannemann Siemsen Advogados

800240303321
30/08/2024
Deferimento da petição
Código de despacho: 270
Petição (tipo): [129.01] Manutenção: 2º quinquênio ordinário
Processo afetado: BR302019004498-6
Requerente: PANOTEC SRL
Procurador: David do Nascimento Advogados Associados

800240292537
22/08/2024
Deferimento da petição
Código de despacho: 270
Petição (tipo): [129.01] Manutenção: 2º quinquênio ordinário
Processo afetado: BR302019004502-8
Requerente: KONINKLIJKE PHILIPS N.V.
Procurador: David do Nascimento Advogados Associados

800240292538
22/08/2024
Deferimento da petição
Código de despacho: 270
Petição (tipo): [129.01] Manutenção: 2º quinquênio ordinário
Processo afetado: BR302019004503-6
Requerente: KONINKLIJKE PHILIPS N.V.
Procurador: David do Nascimento Advogados Associados

800240292539
22/08/2024
Deferimento da petição
Código de despacho: 270
Petição (tipo): [129.01] Manutenção: 2º quinquênio ordinário
Processo afetado: BR302019004504-4
Requerente: KONINKLIJKE PHILIPS N.V.
Procurador: David do Nascimento Advogados Associados

800240292549
22/08/2024
Deferimento da petição
Código de despacho: 270
Petição (tipo): [129.01] Manutenção: 2º quinquênio ordinário
Processo afetado: BR302019004505-2
Requerente: KONINKLIJKE PHILIPS N.V.
Procurador: David do Nascimento Advogados Associados

800240292540
22/08/2024
Deferimento da petição
Código de despacho: 270
Petição (tipo): [129.01] Manutenção: 2º quinquênio ordinário
Processo afetado: BR302019004506-0
Requerente: KONINKLIJKE PHILIPS N.V.
Procurador: David do Nascimento Advogados Associados



800240277934
08/08/2024
Deferimento da petição
Código de despacho: 270
Petição (tipo): [129.01] Manutenção: 2º quinquênio ordinário
Processo afetado: BR302019004507-9
Requerente: E ENERGY INDÚSTRIA DE PRODUTOS MAGNÉTICOS LTDA
Procurador: Edmila Adriana Denig

800240292541
22/08/2024
Deferimento da petição
Código de despacho: 270
Petição (tipo): [129.01] Manutenção: 2º quinquênio ordinário
Processo afetado: BR302019004509-5
Requerente: KONINKLIJKE PHILIPS N.V.
Procurador: David do Nascimento Advogados Associados

800240292550
22/08/2024
Deferimento da petição
Código de despacho: 270
Petição (tipo): [129.01] Manutenção: 2º quinquênio ordinário
Processo afetado: BR302019004511-7
Requerente: KONINKLIJKE PHILIPS N.V.
Procurador: David do Nascimento Advogados Associados

800240292544
22/08/2024
Deferimento da petição
Código de despacho: 270
Petição (tipo): [129.01] Manutenção: 2º quinquênio ordinário
Processo afetado: BR302019004513-3
Requerente: KONINKLIJKE PHILIPS N.V.
Procurador: David do Nascimento Advogados Associados

800240292542
22/08/2024
Deferimento da petição
Código de despacho: 270
Petição (tipo): [129.01] Manutenção: 2º quinquênio ordinário
Processo afetado: BR302019004514-1
Requerente: KONINKLIJKE PHILIPS N.V.
Procurador: David do Nascimento Advogados Associados

800240294073
23/08/2024
Deferimento da petição
Código de despacho: 270
Petição (tipo): [129.01] Manutenção: 2º quinquênio ordinário
Processo afetado: BR302019004515-0
Requerente: HONDA MOTOR CO., LTD.
Procurador: Dannemann Siemsen Advogados

800240271549
05/08/2024
Deferimento da petição
Código de despacho: 270
Petição (tipo): [129.01] Manutenção: 2º quinquênio ordinário
Processo afetado: BR302019004518-4
Requerente: CHRISTIAN DIOR COUTURE
Procurador: LUIZ LEONARDOS & ADVOGADOS

800240271548
05/08/2024
Deferimento da petição
Código de despacho: 270
Petição (tipo): [129.01] Manutenção: 2º quinquênio ordinário
Processo afetado: BR302019004519-2
Requerente: CHRISTIAN DIOR COUTURE
Procurador: LUIZ LEONARDOS & ADVOGADOS

800240289654
20/08/2024
Deferimento da petição
Código de despacho: 270
Petição (tipo): [129.01] Manutenção: 2º quinquênio ordinário
Processo afetado: BR302019004524-9
Requerente: CHANEL SARL
Procurador: SOERENSEN GARCIA ADVOGADOS ASSOCIADOS

800240292529
22/08/2024
Deferimento da petição
Código de despacho: 270
Petição (tipo): [129.01] Manutenção: 2º quinquênio ordinário
Processo afetado: BR302019004531-1
Requerente: UNILEVER IP HOLDINGS B.V.
Procurador: Dennemeyer & Associates Propriedade Intelectual Ltda



800240166999 14/05/2024	Deferimento da petição Código de despacho: 270 Petição (tipo): [129.01] Manutenção: 2º quinquênio ordinário Processo afetado: BR302019004532-0 Requerente: LUXPARTS INDÚSTRIA DE AUTOPEÇAS LTDA - EPP Procurador: Icamp Marcas e Patentes Ltda
800230433612 21/11/2023	Deferimento da petição Código de despacho: 270 Petição (tipo): [129.01] Manutenção: 2º quinquênio ordinário Processo afetado: BR302019004535-4 Requerente: ARTEFATOS DE BORRACHA BONANZA LTDA Procurador: Geisler Chbane Bosso
800240277936 08/08/2024	Deferimento da petição Código de despacho: 270 Petição (tipo): [129.01] Manutenção: 2º quinquênio ordinário Processo afetado: BR302019004539-7 Requerente: E ENERGY INDÚSTRIA DE PRODUTOS MAGNÉTICOS LTDA Procurador: Edmila Adriana Denig
800240292530 22/08/2024	Deferimento da petição Código de despacho: 270 Petição (tipo): [129.01] Manutenção: 2º quinquênio ordinário Processo afetado: BR302019004543-5 Requerente: UNILEVER IP HOLDINGS B.V. Procurador: Dennemeyer & Associates Propriedade Intelectual Ltda
800240292531 22/08/2024	Deferimento da petição Código de despacho: 270 Petição (tipo): [129.01] Manutenção: 2º quinquênio ordinário Processo afetado: BR302019004544-3 Requerente: UNILEVER IP HOLDINGS B.V. Procurador: Dennemeyer & Associates Propriedade Intelectual Ltda
800240292532 22/08/2024	Deferimento da petição Código de despacho: 270 Petição (tipo): [129.01] Manutenção: 2º quinquênio ordinário Processo afetado: BR302019004545-1 Requerente: UNILEVER IP HOLDINGS B.V. Procurador: Dennemeyer & Associates Propriedade Intelectual Ltda
800230380795 06/10/2023	Deferimento da petição Código de despacho: 270 Petição (tipo): [129.01] Manutenção: 2º quinquênio ordinário Processo afetado: BR302019004557-5 Requerente: CARLOS EDUARDO DE ANDRADE BEZERRA Procurador: Geisler Chbane Bosso
800230380796 06/10/2023	Deferimento da petição Código de despacho: 270 Petição (tipo): [129.01] Manutenção: 2º quinquênio ordinário Processo afetado: BR302019004559-1 Requerente: CARLOS EDUARDO DE ANDRADE BEZERRA Procurador: Geisler Chbane Bosso
800240292543 22/08/2024	Deferimento da petição Código de despacho: 270 Petição (tipo): [129.01] Manutenção: 2º quinquênio ordinário Processo afetado: BR302019004585-0 Requerente: KONINKLIJKE PHILIPS N.V. Procurador: David do Nascimento Advogados Associados
800240292545 22/08/2024	Deferimento da petição Código de despacho: 270 Petição (tipo): [129.01] Manutenção: 2º quinquênio ordinário Processo afetado: BR302019004586-9 Requerente: KONINKLIJKE PHILIPS N.V. Procurador: David do Nascimento Advogados Associados



800240292546 22/08/2024	Deferimento da petição Código de despacho: 270 Petição (tipo): [129.01] Manutenção: 2º quinquênio ordinário Processo afetado: BR302019004587-7 Requerente: KONINKLIJKE PHILIPS N.V. Procurador: David do Nascimento Advogados Associados
800240167006 14/05/2024	Deferimento da petição Código de despacho: 270 Petição (tipo): [129.01] Manutenção: 2º quinquênio ordinário Processo afetado: BR302019004593-1 Requerente: DYSON TECHNOLOGY LIMITED Procurador: Daniel Advogados (Alt.de Daniel & Cia)
800240292555 22/08/2024	Deferimento da petição Código de despacho: 270 Petição (tipo): [129.01] Manutenção: 2º quinquênio ordinário Processo afetado: BR302019004599-0 Requerente: MEDMIX SWITZERLAND AG Procurador: Dennemeyer & Associates Propriedade Intelectual Ltda
800240294089 23/08/2024	Deferimento da petição Código de despacho: 270 Petição (tipo): [129.01] Manutenção: 2º quinquênio ordinário Processo afetado: BR302019004602-4 Requerente: GM GLOBAL TECHNOLOGY OPERATIONS LLC Procurador: Dannemann Siemsen Advogados
800240294090 23/08/2024	Deferimento da petição Código de despacho: 270 Petição (tipo): [129.01] Manutenção: 2º quinquênio ordinário Processo afetado: BR302019004604-0 Requerente: GM GLOBAL TECHNOLOGY OPERATIONS LLC Procurador: Dannemann Siemsen Advogados
800230370866 29/09/2023	Deferimento da petição Código de despacho: 270 Petição (tipo): [129.01] Manutenção: 2º quinquênio ordinário Processo afetado: BR302019004607-5 Requerente: SEB DO BRASIL PRODUTOS DOMÉSTICOS LTDA Procurador: João Luis Dorey Facco Vianna
800230420128 08/11/2023	Deferimento da petição Código de despacho: 270 Petição (tipo): [129.01] Manutenção: 2º quinquênio ordinário Processo afetado: BR302019004621-0 Requerente: JAMES DOS SANTOS RESENDE Procurador: Ronaldo Franklin de Sousa
800240292556 22/08/2024	Deferimento da petição Código de despacho: 270 Petição (tipo): [129.01] Manutenção: 2º quinquênio ordinário Processo afetado: BR302019004622-9 Requerente: YAMAHA HATSUDOKI KABUSHIKI KAISHA Procurador: Dennemeyer & Associates Propriedade Intelectual Ltda
800230377422 04/10/2023	Deferimento da petição Código de despacho: 270 Petição (tipo): [129.01] Manutenção: 2º quinquênio ordinário Processo afetado: BR302019004638-5 Requerente: GRAM INDÚSTRIA E COMÉRCIO LTDA. Procurador: Marcio de Aguiar Vallim
800230377421 04/10/2023	Deferimento da petição Código de despacho: 270 Petição (tipo): [129.01] Manutenção: 2º quinquênio ordinário Processo afetado: BR302019004642-3 Requerente: GRAM INDÚSTRIA E COMÉRCIO LTDA. Procurador: Marcio de Aguiar Vallim



800230377417 04/10/2023	Deferimento da petição Código de despacho: 270 Petição (tipo): [129.01] Manutenção: 2º quinquênio ordinário Processo afetado: BR302019004643-1 Requerente: GRAM INDÚSTRIA E COMÉRCIO LTDA. Procurador: Marcio de Aguiar Vallim
800230377418 04/10/2023	Deferimento da petição Código de despacho: 270 Petição (tipo): [129.01] Manutenção: 2º quinquênio ordinário Processo afetado: BR302019004644-0 Requerente: GRAM INDÚSTRIA E COMÉRCIO LTDA. Procurador: Marcio de Aguiar Vallim
800230377420 04/10/2023	Deferimento da petição Código de despacho: 270 Petição (tipo): [129.01] Manutenção: 2º quinquênio ordinário Processo afetado: BR302019004645-8 Requerente: GRAM INDÚSTRIA E COMÉRCIO LTDA. Procurador: Marcio de Aguiar Vallim
800230377419 04/10/2023	Deferimento da petição Código de despacho: 270 Petição (tipo): [129.01] Manutenção: 2º quinquênio ordinário Processo afetado: BR302019004646-6 Requerente: GRAM INDÚSTRIA E COMÉRCIO LTDA. Procurador: Marcio de Aguiar Vallim
800240271543 05/08/2024	Deferimento da petição Código de despacho: 270 Petição (tipo): [129.01] Manutenção: 2º quinquênio ordinário Processo afetado: BR302019004647-4 Requerente: SUPERBAC BIOTECHNOLOGY SOLUTIONS S.A. Procurador: Dannemann, Siemsen, Bigler & Ipanema Moreira
800240271541 05/08/2024	Deferimento da petição Código de despacho: 270 Petição (tipo): [129.01] Manutenção: 2º quinquênio ordinário Processo afetado: BR302019004648-2 Requerente: SUPERBAC BIOTECHNOLOGY SOLUTIONS S.A. Procurador: Dannemann, Siemsen, Bigler & Ipanema Moreira
800240271544 05/08/2024	Deferimento da petição Código de despacho: 270 Petição (tipo): [129.01] Manutenção: 2º quinquênio ordinário Processo afetado: BR302019004649-0 Requerente: SUPERBAC BIOTECHNOLOGY SOLUTIONS S.A. Procurador: Dannemann, Siemsen, Bigler & Ipanema Moreira
800240271542 05/08/2024	Deferimento da petição Código de despacho: 270 Petição (tipo): [129.01] Manutenção: 2º quinquênio ordinário Processo afetado: BR302019004650-4 Requerente: SUPERBAC BIOTECHNOLOGY SOLUTIONS S.A. Procurador: Dannemann, Siemsen, Bigler & Ipanema Moreira
800230375827 03/10/2023	Deferimento da petição Código de despacho: 270 Petição (tipo): [129.01] Manutenção: 2º quinquênio ordinário Processo afetado: BR302019004651-2 Requerente: PUTIAN GOODWILL MACHINERY CO.LTD. Procurador: Milton Lucidio Leao Barcellos
800240169823 16/05/2024	Deferimento da petição Código de despacho: 270 Petição (tipo): [129.01] Manutenção: 2º quinquênio ordinário Processo afetado: BR302019004654-7 Requerente: HAMM AG Procurador: Dannemann, Siemsen, Bigler & Ipanema Moreira



800240169822 16/05/2024	Deferimento da petição Código de despacho: 270 Petição (tipo): [129.01] Manutenção: 2º quinquênio ordinário Processo afetado: BR302019004655-5 Requerente: HAMM AG Procurador: Dannemann, Siemsen, Bigler & Ipanema Moreira
800240169821 16/05/2024	Deferimento da petição Código de despacho: 270 Petição (tipo): [129.01] Manutenção: 2º quinquênio ordinário Processo afetado: BR302019004656-3 Requerente: HAMM AG Procurador: Dannemann, Siemsen, Bigler & Ipanema Moreira
800240132879 17/04/2024	Deferimento da petição Código de despacho: 270 Petição (tipo): [129.01] Manutenção: 2º quinquênio ordinário Processo afetado: BR302019004660-1 Requerente: VALMONT INDUSTRIES, INC. Procurador: Otto Banho Licks
800240304068 02/09/2024	Deferimento da petição Código de despacho: 270 Petição (tipo): [129.01] Manutenção: 2º quinquênio ordinário Processo afetado: BR302019004681-4 Requerente: ALCAST DO BRASIL S/A Procurador: AGP - Assessoria Empresarial Ltda
800230375836 03/10/2023	Deferimento da petição Código de despacho: 270 Petição (tipo): [129.01] Manutenção: 2º quinquênio ordinário Processo afetado: BR302019004739-0 Requerente: SEB DO BRASIL PRODUTOS DOMÉSTICOS LTDA Procurador: João Luis DOrey Facco Vianna
800240132886 17/04/2024	Deferimento da petição Código de despacho: 270 Petição (tipo): [129.01] Manutenção: 2º quinquênio ordinário Processo afetado: BR302019004740-3 Requerente: VALMONT INDUSTRIES, INC. Procurador: Otto Banho Licks
800240308394 04/09/2024	Deferimento da petição Código de despacho: 270 Petição (tipo): [129.01] Manutenção: 2º quinquênio ordinário Processo afetado: BR302019004746-2 Requerente: LOJAS RPM MOVEIS LTDA
800230387889 13/10/2023	Deferimento da petição Código de despacho: 270 Petição (tipo): [129.01] Manutenção: 2º quinquênio ordinário Processo afetado: BR302019004761-6 Requerente: MARCELO NASCIMENTO FARIAS Procurador: Pedro Cintra Lemos Olivieri
800230422728 09/11/2023	Deferimento da petição Código de despacho: 270 Petição (tipo): [129.01] Manutenção: 2º quinquênio ordinário Processo afetado: BR302019004767-5 Requerente: LA ZANCHETTA INDÚSTRIA METALÚRGICA EIRELI Procurador: GILBERTO LUIS DA SILVEIRA
800230427210 14/11/2023	Deferimento da petição Código de despacho: 270 Petição (tipo): [129.01] Manutenção: 2º quinquênio ordinário Processo afetado: BR302019004819-1 Requerente: HYPERA S.A. Procurador: Denis Allan Daniel



800230427215 14/11/2023	Deferimento da petição Código de despacho: 270 Petição (tipo): [129.01] Manutenção: 2º quinquênio ordinário Processo afetado: BR302019004820-5 Requerente: HYPERA S.A. Procurador: Denis Allan Daniel
800230427213 14/11/2023	Deferimento da petição Código de despacho: 270 Petição (tipo): [129.01] Manutenção: 2º quinquênio ordinário Processo afetado: BR302019004821-3 Requerente: HYPERA S.A. Procurador: Denis Allan Daniel
800230427209 14/11/2023	Deferimento da petição Código de despacho: 270 Petição (tipo): [129.01] Manutenção: 2º quinquênio ordinário Processo afetado: BR302019004822-1 Requerente: HYPERA S.A. Procurador: Denis Allan Daniel
800240311454 06/09/2024	Deferimento da petição Código de despacho: 270 Petição (tipo): [129.01] Manutenção: 2º quinquênio ordinário Processo afetado: BR302019004836-1 Requerente: LVMH FRAGRANCE BRANDS Procurador: Jacques Labrunie
800240294511 26/08/2024	Deferimento da petição Código de despacho: 270 Petição (tipo): [129.01] Manutenção: 2º quinquênio ordinário Processo afetado: BR302019004870-1 Requerente: PISANI PLÁSTICOS S.A. Procurador: Sko Oyarzáball Marcas e Patentes Sociedade Simples Ltda.
800240184816 31/05/2024	Deferimento da petição Código de despacho: 270 Petição (tipo): [129.01] Manutenção: 2º quinquênio ordinário Processo afetado: BR302019004873-6 Requerente: BOMIX INDÚSTRIA DE EMBALAGENS LTDA Procurador: CESCÓN, BARRIEU E FLESCHE SOCIEDADE DE ADVOGADOS
800240137562 22/04/2024	Deferimento da petição Código de despacho: 270 Petição (tipo): [129.01] Manutenção: 2º quinquênio ordinário Processo afetado: BR302019004880-9 Requerente: MARIANO KURGANOFF Procurador: GILBERTO LUIS DA SILVEIRA
800230425378 10/11/2023	Deferimento da petição Código de despacho: 270 Petição (tipo): [129.01] Manutenção: 2º quinquênio ordinário Processo afetado: BR302019004890-6 Requerente: LUIS REGINALDO GOULART Procurador: Geisler Chbane Bosso
800240265153 31/07/2024	Deferimento da petição Código de despacho: 270 Petição (tipo): [129.01] Manutenção: 2º quinquênio ordinário Processo afetado: BR302019004899-0 Requerente: POLIMPORT COMERCIO E EXPORTAÇÃO LTDA Procurador: David do Nascimento Advogados Associados
800230449826 04/12/2023	Deferimento da petição Código de despacho: 270 Petição (tipo): [129.01] Manutenção: 2º quinquênio ordinário Processo afetado: BR302019004911-2 Requerente: MÁQUINAS AGRÍCOLAS JACTO S/A. Procurador: Roger Pampana Nicolau



800240112915 03/04/2024	Deferimento da petição Código de despacho: 270 Petição (tipo): [129.01] Manutenção: 2º quinquênio ordinário Processo afetado: BR302019004917-1 Requerente: LIDER INDUSTRIA E COMERCIO DE ESTOFADOS S.A Procurador: Eduardo Lívio Daimond
800240040996 01/02/2024	Deferimento da petição Código de despacho: 270 Petição (tipo): [129.01] Manutenção: 2º quinquênio ordinário Processo afetado: BR302019004943-0 Requerente: MENDES INDUSTRIA, DISTRIBUIDORA, IMPORTACAO E EXPORTACAO EM GERAL LTDA Procurador: CESAR PEDUTI FILHO
800240040997 01/02/2024	Deferimento da petição Código de despacho: 270 Petição (tipo): [129.01] Manutenção: 2º quinquênio ordinário Processo afetado: BR302019004945-7 Requerente: MENDES INDUSTRIA, DISTRIBUIDORA, IMPORTACAO E EXPORTACAO EM GERAL LTDA Procurador: CESAR PEDUTI FILHO
800240040998 01/02/2024	Deferimento da petição Código de despacho: 270 Petição (tipo): [129.01] Manutenção: 2º quinquênio ordinário Processo afetado: BR302019004946-5 Requerente: MENDES INDUSTRIA, DISTRIBUIDORA, IMPORTACAO E EXPORTACAO EM GERAL LTDA Procurador: CESAR PEDUTI FILHO
800240040999 01/02/2024	Deferimento da petição Código de despacho: 270 Petição (tipo): [129.01] Manutenção: 2º quinquênio ordinário Processo afetado: BR302019004947-3 Requerente: MENDES INDUSTRIA, DISTRIBUIDORA, IMPORTACAO E EXPORTACAO EM GERAL LTDA Procurador: CESAR PEDUTI FILHO
800230401695 24/10/2023	Deferimento da petição Código de despacho: 270 Petição (tipo): [129.01] Manutenção: 2º quinquênio ordinário Processo afetado: BR302019004949-0 Requerente: ELIANE CRISTINA MENSATO - EPP Procurador: José Ruy Lia
800230400776 23/10/2023	Deferimento da petição Código de despacho: 270 Petição (tipo): [129.01] Manutenção: 2º quinquênio ordinário Processo afetado: BR302019004978-3 Requerente: ACTION TECHNOLOGY INDÚSTRIA E COMÉRCIO DE ELETROELETRÔNICOS LTDA. Procurador: David do Nascimento
800230400775 23/10/2023	Deferimento da petição Código de despacho: 270 Petição (tipo): [129.01] Manutenção: 2º quinquênio ordinário Processo afetado: BR302019004980-5 Requerente: ACTION TECHNOLOGY INDÚSTRIA E COMÉRCIO DE ELETROELETRÔNICOS LTDA. Procurador: David do Nascimento
800240271551 05/08/2024	Deferimento da petição Código de despacho: 270 Petição (tipo): [129.01] Manutenção: 2º quinquênio ordinário Processo afetado: BR302019004988-0 Requerente: CONTROL SAFE COMERCIO DE EQUIPAMENTOS DE SEGURANCA EIRELI EPP Procurador: AFK Marcas e Patentes
800240271552 05/08/2024	Deferimento da petição Código de despacho: 270 Petição (tipo): [129.01] Manutenção: 2º quinquênio ordinário Processo afetado: BR302019004990-2 Requerente: CONTROL SAFE COMERCIO DE EQUIPAMENTOS DE SEGURANCA EIRELI EPP Procurador: AFK Marcas e Patentes



800230409623 31/10/2023	Deferimento da petição Código de despacho: 270 Petição (tipo): [129.01] Manutenção: 2º quinquênio ordinário Processo afetado: BR302019005010-2 Requerente: COMPANHIA PIRATININGA DE FORÇA E LUZ Procurador: Marcelo Oliveira de Souza
800230409624 31/10/2023	Deferimento da petição Código de despacho: 270 Petição (tipo): [129.01] Manutenção: 2º quinquênio ordinário Processo afetado: BR302019005011-0 Requerente: COMPANHIA PIRATININGA DE FORÇA E LUZ Procurador: Marcelo Oliveira de Souza
800230409625 31/10/2023	Deferimento da petição Código de despacho: 270 Petição (tipo): [129.01] Manutenção: 2º quinquênio ordinário Processo afetado: BR302019005012-9 Requerente: COMPANHIA PIRATININGA DE FORÇA E LUZ Procurador: Marcelo Oliveira de Souza
800230409626 31/10/2023	Deferimento da petição Código de despacho: 270 Petição (tipo): [129.01] Manutenção: 2º quinquênio ordinário Processo afetado: BR302019005013-7 Requerente: COMPANHIA PIRATININGA DE FORÇA E LUZ Procurador: Marcelo Oliveira de Souza
800230451427 05/12/2023	Deferimento da petição Código de despacho: 270 Petição (tipo): [129.01] Manutenção: 2º quinquênio ordinário Processo afetado: BR302019005014-5 Requerente: ATLAS S.A. Procurador: Milton Lucidio Leao Barcellos
800240030708 24/01/2024	Deferimento da petição Código de despacho: 270 Petição (tipo): [129.01] Manutenção: 2º quinquênio ordinário Processo afetado: BR302019005022-6 Requerente: ATLAS INDUSTRIA DE ELETRODOMESTICOS LTDA Procurador: Franklin Batista Gomes
800240030710 24/01/2024	Deferimento da petição Código de despacho: 270 Petição (tipo): [129.01] Manutenção: 2º quinquênio ordinário Processo afetado: BR302019005023-4 Requerente: ATLAS INDUSTRIA DE ELETRODOMESTICOS LTDA Procurador: Franklin Batista Gomes
800240030709 24/01/2024	Deferimento da petição Código de despacho: 270 Petição (tipo): [129.01] Manutenção: 2º quinquênio ordinário Processo afetado: BR302019005024-2 Requerente: ATLAS INDUSTRIA DE ELETRODOMESTICOS LTDA Procurador: Franklin Batista Gomes
800230391607 17/10/2023	Deferimento da petição Código de despacho: 270 Petição (tipo): [129.01] Manutenção: 2º quinquênio ordinário Processo afetado: BR302019005052-8 Requerente: IPACKCHEM DO BRASIL EMBALAGENS LTDA. Procurador: Elaine dos Santos
800240301155 29/08/2024	Deferimento da petição Código de despacho: 270 Petição (tipo): [129.01] Manutenção: 2º quinquênio ordinário Processo afetado: BR302019005065-0 Requerente: COMPTOIR NOUVEAU DE LA PARFUMERIE Procurador: Jacques Labrunie



800240235739 05/07/2024	Deferimento da petição Código de despacho: 270 Petição (tipo): [129.01] Manutenção: 2º quinquênio ordinário Processo afetado: BR302019005071-4 Requerente: CAMPORUM COMERCIO, IMPORTAÇÃO E EXPORTAÇÃO DE PRODUTOS DE HIGIENE S/A Procurador: Rogério Brunner
800240306511 03/09/2024	Deferimento da petição Código de despacho: 270 Petição (tipo): [129.01] Manutenção: 2º quinquênio ordinário Processo afetado: BR302019005139-7 Requerente: CUULA GMBH Procurador: Dannemann, Siemsen, Bigler & Ipanema Moreira
800240112916 03/04/2024	Deferimento da petição Código de despacho: 270 Petição (tipo): [129.01] Manutenção: 2º quinquênio ordinário Processo afetado: BR302019005166-4 Requerente: LIDER INDUSTRIA E COMERCIO DE ESTOFADOS S.A Procurador: Eduardo Lívio Daimond
800230431471 30/10/2023	Deferimento da petição Código de despacho: 270 Petição (tipo): [129.01] Manutenção: 2º quinquênio ordinário Processo afetado: BR302019005196-6 Requerente: ESMALTEC S/A Procurador: Ana Vlândia César Barreira
800240102034 25/03/2024	Deferimento da petição Código de despacho: 270 Petição (tipo): [129.01] Manutenção: 2º quinquênio ordinário Processo afetado: BR302019005201-6 Requerente: TELLERINA COMÉRCIO DE PRESENTES E ARTIGOS PARA DECORAÇÃO S.A. Procurador: Vanessa Neves Barros
800240102048 25/03/2024	Deferimento da petição Código de despacho: 270 Petição (tipo): [129.01] Manutenção: 2º quinquênio ordinário Processo afetado: BR302019005202-4 Requerente: TELLERINA COMÉRCIO DE PRESENTES E ARTIGOS PARA DECORAÇÃO S.A. Procurador: Vanessa Neves Barros
800240063318 21/02/2024	Deferimento da petição Código de despacho: 270 Petição (tipo): [129.01] Manutenção: 2º quinquênio ordinário Processo afetado: BR302019005203-2 Requerente: PROFILE DO BRASIL SOLUÇÕES EM EXTRUSÃO DE TERMOPLÁSTICOS LTDA Procurador: MUMIR BAKKAR
800240102035 25/03/2024	Deferimento da petição Código de despacho: 270 Petição (tipo): [129.01] Manutenção: 2º quinquênio ordinário Processo afetado: BR302019005204-0 Requerente: TELLERINA COMÉRCIO DE PRESENTES E ARTIGOS PARA DECORAÇÃO S.A. Procurador: Vanessa Neves Barros
800240102036 25/03/2024	Deferimento da petição Código de despacho: 270 Petição (tipo): [129.01] Manutenção: 2º quinquênio ordinário Processo afetado: BR302019005205-9 Requerente: TELLERINA COMÉRCIO DE PRESENTES E ARTIGOS PARA DECORAÇÃO S.A. Procurador: Vanessa Neves Barros
800240102037 25/03/2024	Deferimento da petição Código de despacho: 270 Petição (tipo): [129.01] Manutenção: 2º quinquênio ordinário Processo afetado: BR302019005206-7 Requerente: TELLERINA COMÉRCIO DE PRESENTES E ARTIGOS PARA DECORAÇÃO S.A. Procurador: Vanessa Neves Barros



800240102038 25/03/2024	Deferimento da petição Código de despacho: 270 Petição (tipo): [129.01] Manutenção: 2º quinquênio ordinário Processo afetado: BR302019005207-5 Requerente: TELLERINA COMÉRCIO DE PRESENTES E ARTIGOS PARA DECORAÇÃO S.A. Procurador: Vanessa Neves Barros
800240102039 25/03/2024	Deferimento da petição Código de despacho: 270 Petição (tipo): [129.01] Manutenção: 2º quinquênio ordinário Processo afetado: BR302019005209-1 Requerente: TELLERINA COMÉRCIO DE PRESENTES E ARTIGOS PARA DECORAÇÃO S.A. Procurador: Vanessa Neves Barros
800240102040 25/03/2024	Deferimento da petição Código de despacho: 270 Petição (tipo): [129.01] Manutenção: 2º quinquênio ordinário Processo afetado: BR302019005210-5 Requerente: TELLERINA COMÉRCIO DE PRESENTES E ARTIGOS PARA DECORAÇÃO S.A. Procurador: Vanessa Neves Barros
800240102041 25/03/2024	Deferimento da petição Código de despacho: 270 Petição (tipo): [129.01] Manutenção: 2º quinquênio ordinário Processo afetado: BR302019005211-3 Requerente: TELLERINA COMÉRCIO DE PRESENTES E ARTIGOS PARA DECORAÇÃO S.A. Procurador: Vanessa Neves Barros
800230435532 22/11/2023	Deferimento da petição Código de despacho: 270 Petição (tipo): [129.01] Manutenção: 2º quinquênio ordinário Processo afetado: BR302019005214-8 Requerente: JOSÉ MÁRIO LANDIM Procurador: Geisler Chbane Bosso
800240284787 14/08/2024	Deferimento da petição Código de despacho: 270 Petição (tipo): [129.01] Manutenção: 2º quinquênio ordinário Processo afetado: BR302019005235-0 Requerente: PRIME INDUSTRIA E COMERCIO DE COMPONENTES ELETROELETRONICOS EIRELI Procurador: Cristiane Rumika Minowa Ozawa
800240210989 18/06/2024	Deferimento da petição Código de despacho: 270 Petição (tipo): [129.01] Manutenção: 2º quinquênio ordinário Processo afetado: BR302019005241-5 Requerente: ITW DO BRASIL INDUSTRIAL E COMERCIAL LTDA Procurador: Opice Blum, Bruno, e Vainzof Advogados Associados
800240210990 18/06/2024	Deferimento da petição Código de despacho: 270 Petição (tipo): [129.01] Manutenção: 2º quinquênio ordinário Processo afetado: BR302019005243-1 Requerente: ITW DO BRASIL INDUSTRIAL E COMERCIAL LTDA Procurador: Opice Blum, Bruno, e Vainzof Advogados Associados
800240249414 16/07/2024	Deferimento da petição Código de despacho: 270 Petição (tipo): [129.01] Manutenção: 2º quinquênio ordinário Processo afetado: BR302019005256-3 Requerente: DECATHLON Procurador: LUIZ LEONARDOS & ADVOGADOS
800240281498 12/08/2024	Deferimento da petição Código de despacho: 270 Petição (tipo): [129.01] Manutenção: 2º quinquênio ordinário Processo afetado: BR302019005259-8 Requerente: DECATHLON Procurador: LUIZ LEONARDOS & ADVOGADOS



800240148892 02/05/2024	Deferimento da petição Código de despacho: 270 Petição (tipo): [129.01] Manutenção: 2º quinquênio ordinário Processo afetado: BR302019005272-5 Requerente: INDÚSTRIA E COMERCIO DE MOLDURAS SANTA LUZIA LTDA Procurador: D' Mark Registros de Marcas e Patentes S/S Ltda.
800230466254 14/12/2023	Deferimento da petição Código de despacho: 270 Petição (tipo): [129.01] Manutenção: 2º quinquênio ordinário Processo afetado: BR302019005293-8 Requerente: VINCENZO BARRELLA ESMALTES EPP Procurador: VIVIANE BEZERRA DE OLIVEIRA
800240156003 07/05/2024	Deferimento da petição Código de despacho: 270 Petição (tipo): [129.01] Manutenção: 2º quinquênio ordinário Processo afetado: BR302019005306-3 Requerente: FLAVIO PASQUALI Procurador: Sandro Conrado da Silva
800240261052 26/07/2024	Deferimento da petição Código de despacho: 270 Petição (tipo): [129.01] Manutenção: 2º quinquênio ordinário Processo afetado: BR302019005307-1 Requerente: VOLKSWAGEN AKTIENGESELLSCHAFT Procurador: Ariboni, Fabbri e Schmidt Sociedade de Advogados
800240060622 19/02/2024	Deferimento da petição Código de despacho: 270 Petição (tipo): [129.01] Manutenção: 2º quinquênio ordinário Processo afetado: BR302019005320-9 Requerente: EDITORA RIDEEL LTDA. Procurador: Claudia Yu Watanabe
800240301143 29/08/2024	Deferimento da petição Código de despacho: 270 Petição (tipo): [129.01] Manutenção: 2º quinquênio ordinário Processo afetado: BR302019005322-5 Requerente: NIPPONFLEX INDÚSTRIA E COMÉRCIO DE COLCHÕES LTDA Procurador: Edmila Adriana Denig
800230422711 09/11/2023	Deferimento da petição Código de despacho: 270 Petição (tipo): [129.01] Manutenção: 2º quinquênio ordinário Processo afetado: BR302019005329-2 Requerente: JOSÉ ROBERTO DE MOURA Procurador: Henrique Dias Francisco
800230422726 09/11/2023	Deferimento da petição Código de despacho: 270 Petição (tipo): [129.01] Manutenção: 2º quinquênio ordinário Processo afetado: BR302019005372-1 Requerente: SID-NYL INDÚSTRIA E COMÉRCIO LTDA Procurador: Adauto Silva Emerenciano
800230438613 24/11/2023	Deferimento da petição Código de despacho: 270 Petição (tipo): [129.01] Manutenção: 2º quinquênio ordinário Processo afetado: BR302019005377-2 Requerente: CARLOS MANOEL GUARDIA Procurador: CARLOS OLBERTO DUARTE
800230438614 24/11/2023	Deferimento da petição Código de despacho: 270 Petição (tipo): [129.01] Manutenção: 2º quinquênio ordinário Processo afetado: BR302019005378-0 Requerente: CARLOS MANOEL GUARDIA Procurador: CARLOS OLBERTO DUARTE



800230438615 24/11/2023	Deferimento da petição Código de despacho: 270 Petição (tipo): [129.01] Manutenção: 2º quinquênio ordinário Processo afetado: BR302019005379-9 Requerente: CARLOS MANOEL GUARDIA Procurador: CARLOS OLBERTO DUARTE
800240215476 20/06/2024	Deferimento da petição Código de despacho: 270 Petição (tipo): [129.01] Manutenção: 2º quinquênio ordinário Processo afetado: BR302019005386-1 Requerente: CASP INDÚSTRIA E COMÉRCIO LTDA Procurador: Márcio Lobo Petinati
800230461258 11/12/2023	Deferimento da petição Código de despacho: 270 Petição (tipo): [129.01] Manutenção: 2º quinquênio ordinário Processo afetado: BR302019005388-8 Requerente: SOCIÉTÉ DES PRODUITS NESTLÉ S.A. Procurador: David do Nascimento
800240243375 11/07/2024	Deferimento da petição Código de despacho: 270 Petição (tipo): [129.01] Manutenção: 2º quinquênio ordinário Processo afetado: BR302019005396-9 Requerente: ZITRO INTERNATIONAL S.ÀR.L. Procurador: Rodrigo Gomes Galvez
800240243376 11/07/2024	Deferimento da petição Código de despacho: 270 Petição (tipo): [129.01] Manutenção: 2º quinquênio ordinário Processo afetado: BR302019005398-5 Requerente: ZITRO INTERNATIONAL S.ÀR.L. Procurador: Rodrigo Gomes Galvez
800240243377 11/07/2024	Deferimento da petição Código de despacho: 270 Petição (tipo): [129.01] Manutenção: 2º quinquênio ordinário Processo afetado: BR302019005399-3 Requerente: ZITRO INTERNATIONAL S.ÀR.L. Procurador: Rodrigo Gomes Galvez
800240247724 15/07/2024	Deferimento da petição Código de despacho: 270 Petição (tipo): [129.01] Manutenção: 2º quinquênio ordinário Processo afetado: BR302019005404-3 Requerente: FURACÃO PET INDÚSTRIA E COMÉRCIO DE ARTIGOS PARA ANIMAIS LTDA Procurador: NOVA MARCA CONSULTORES ASSOCIADOS LTDA.
800240172079 17/05/2024	Deferimento da petição Código de despacho: 270 Petição (tipo): [129.01] Manutenção: 2º quinquênio ordinário Processo afetado: BR302019005407-8 Requerente: ADRIANO BATISTA GUSMÃO
800240172085 17/05/2024	Deferimento da petição Código de despacho: 270 Petição (tipo): [129.01] Manutenção: 2º quinquênio ordinário Processo afetado: BR302019005409-4 Requerente: PSA AUTOMOBILES SA Procurador: KASZNAR LEONARDOS PROPRIEDADE INTELECTUAL
800240247706 15/07/2024	Deferimento da petição Código de despacho: 270 Petição (tipo): [129.01] Manutenção: 2º quinquênio ordinário Processo afetado: BR302019005411-6 Requerente: ADRIANO BATISTA GUSMÃO



800240215477 20/06/2024	Deferimento da petição Código de despacho: 270 Petição (tipo): [129.01] Manutenção: 2º quinquênio ordinário Processo afetado: BR302019005416-7 Requerente: CASP INDÚSTRIA E COMÉRCIO LTDA Procurador: Márcio Lobo Petinati
800240007216 04/01/2024	Deferimento da petição Código de despacho: 270 Petição (tipo): [129.01] Manutenção: 2º quinquênio ordinário Processo afetado: BR302019005436-1 Requerente: R2 HERARTT INDÚSTRIA E COMÉRCIO DE EQUIPAMENTOS PARA MONTARIA LTDA Procurador: LEÃO PROPRIEDADE INTELECTUAL
800230425371 10/11/2023	Deferimento da petição Código de despacho: 270 Petição (tipo): [129.01] Manutenção: 2º quinquênio ordinário Processo afetado: BR302019005455-8 Requerente: BERNAUER AQUACULTURA LTDA. Procurador: Sylvia Regina de Carvalho Emygdio Pereira
800240306495 03/09/2024	Deferimento da petição Código de despacho: 270 Petição (tipo): [129.01] Manutenção: 2º quinquênio ordinário Processo afetado: BR302019005535-0 Requerente: SPACECOMM MONITORAMENTO S.A. Procurador: RITTER E MORAES PROPRIEDADE INTELECTUAL S/S
800240306496 03/09/2024	Deferimento da petição Código de despacho: 270 Petição (tipo): [129.01] Manutenção: 2º quinquênio ordinário Processo afetado: BR302019005539-2 Requerente: SPACECOMM MONITORAMENTO S.A. Procurador: RITTER E MORAES PROPRIEDADE INTELECTUAL S/S
800240306497 03/09/2024	Deferimento da petição Código de despacho: 270 Petição (tipo): [129.01] Manutenção: 2º quinquênio ordinário Processo afetado: BR302019005545-7 Requerente: SPACECOMM MONITORAMENTO S.A. Procurador: RITTER E MORAES PROPRIEDADE INTELECTUAL S/S
800240292506 22/08/2024	Deferimento da petição Código de despacho: 270 Petição (tipo): [129.01] Manutenção: 2º quinquênio ordinário Processo afetado: BR302019005557-0 Requerente: MÁRCIO SOARES TEIXEIRA
800230449087 01/12/2023	Deferimento da petição Código de despacho: 270 Petição (tipo): [129.01] Manutenção: 2º quinquênio ordinário Processo afetado: BR302019005560-0 Requerente: FARMOQUÍMICA S/A Procurador: César Diógenes de Carvalho
800240281493 12/08/2024	Deferimento da petição Código de despacho: 270 Petição (tipo): [129.01] Manutenção: 2º quinquênio ordinário Processo afetado: BR302019005586-4 Requerente: JAIME TEIXEIRA DRUMMOND Procurador: Alberto Luís Camelier da Silva
800240281492 12/08/2024	Deferimento da petição Código de despacho: 270 Petição (tipo): [129.01] Manutenção: 2º quinquênio ordinário Processo afetado: BR302019005593-7 Requerente: JAIME TEIXEIRA DRUMMOND Procurador: Alberto Luís Camelier da Silva



800240061636 20/02/2024	Deferimento da petição Código de despacho: 270 Petição (tipo): [129.01] Manutenção: 2º quinquênio ordinário Processo afetado: BR302019005597-0 Requerente: ASSINO CONFECÇÕES LTDA - ME Procurador: Milton Lucidio Leao Barcellos
800230438617 24/11/2023	Deferimento da petição Código de despacho: 270 Petição (tipo): [129.01] Manutenção: 2º quinquênio ordinário Processo afetado: BR302019005598-8 Requerente: MILTON FRANCISCO DOS SANTOS JUNIOR
800240158864 08/05/2024	Deferimento da petição Código de despacho: 270 Petição (tipo): [129.01] Manutenção: 2º quinquênio ordinário Processo afetado: BR302019005601-1 Requerente: ODEME EQUIPAMENTOS MEDICOS E ODONTOLOGICOS LTDA ME
800240011402 09/01/2024	Deferimento da petição Código de despacho: 270 Petição (tipo): [129.01] Manutenção: 2º quinquênio ordinário Processo afetado: BR302019005623-2 Requerente: ALUMINIO SILVA ARTEFATOS DE METAIS LTDA - ME Procurador: Francisco Leite de Oliveira Filho
800240176078 22/05/2024	Deferimento da petição Código de despacho: 270 Petição (tipo): [129.01] Manutenção: 2º quinquênio ordinário Processo afetado: BR302019005629-1 Requerente: ATELIERS FRANÇOIS Procurador: Daniel Advogados (Alt.de Daniel & Cia)
800240110922 02/04/2024	Deferimento da petição Código de despacho: 270 Petição (tipo): [129.01] Manutenção: 2º quinquênio ordinário Processo afetado: BR302019005638-0 Requerente: VCS COMÉRCIO E DESIGN DE MÓVEIS LTDA. Procurador: Flávia Sangiorgi Dalla Bernardina
800240110923 02/04/2024	Deferimento da petição Código de despacho: 270 Petição (tipo): [129.01] Manutenção: 2º quinquênio ordinário Processo afetado: BR302019005639-9 Requerente: VCS COMÉRCIO E DESIGN DE MÓVEIS LTDA. Procurador: Flávia Sangiorgi Dalla Bernardina
800240110924 02/04/2024	Deferimento da petição Código de despacho: 270 Petição (tipo): [129.01] Manutenção: 2º quinquênio ordinário Processo afetado: BR302019005641-0 Requerente: VCS COMÉRCIO E DESIGN DE MÓVEIS LTDA. Procurador: Flávia Sangiorgi Dalla Bernardina
800240110925 02/04/2024	Deferimento da petição Código de despacho: 270 Petição (tipo): [129.01] Manutenção: 2º quinquênio ordinário Processo afetado: BR302019005642-9 Requerente: VCS COMÉRCIO E DESIGN DE MÓVEIS LTDA. Procurador: Flávia Sangiorgi Dalla Bernardina
800240093038 18/03/2024	Deferimento da petição Código de despacho: 270 Petição (tipo): [129.01] Manutenção: 2º quinquênio ordinário Processo afetado: BR302019005663-1 Requerente: WINGS CUSTOM COMÉRCIO DE PEÇAS CUSTOMIZADAS EIRELI - ME Procurador: Sandro Conrado da Silva



800240059399 16/02/2024	Deferimento da petição Código de despacho: 270 Petição (tipo): [129.01] Manutenção: 2º quinquênio ordinário Processo afetado: BR302019005664-0 Requerente: WINGS CUSTOM COMÉRCIO DE PEÇAS CUSTOMIZADAS EIRELI - ME Procurador: Sandro Conrado da Silva
800240071395 19/02/2024	Deferimento da petição Código de despacho: 270 Petição (tipo): [129.01] Manutenção: 2º quinquênio ordinário Processo afetado: BR302019005674-7 Requerente: RENÊ GUALBERTO RESENDE Procurador: AGILITY CONSULTORIA EM PROPRIEDADE INTELECTUAL LTDA
800240019011 12/01/2024	Deferimento da petição Código de despacho: 270 Petição (tipo): [129.01] Manutenção: 2º quinquênio ordinário Processo afetado: BR302019005697-6 Requerente: CELON PHARMA S.A. Procurador: LEÃO PROPRIEDADE INTELECTUAL
800240303318 30/08/2024	Deferimento da petição Código de despacho: 270 Petição (tipo): [129.01] Manutenção: 2º quinquênio ordinário Processo afetado: BR302019005701-8 Requerente: GTEX BRASIL INDÚSTRIA E COMÉRCIO S.A. Procurador: Rogério Brunner
800240110948 02/04/2024	Deferimento da petição Código de despacho: 270 Petição (tipo): [129.01] Manutenção: 2º quinquênio ordinário Processo afetado: BR302019005728-0 Requerente: MANUFACTURAS TOMAS, S.A. Procurador: David do Nascimento
800230449796 04/12/2023	Deferimento da petição Código de despacho: 270 Petição (tipo): [129.01] Manutenção: 2º quinquênio ordinário Processo afetado: BR302019005744-1 Requerente: JADERSON DE ALMEIDA
800240289662 20/08/2024	Deferimento da petição Código de despacho: 270 Petição (tipo): [129.01] Manutenção: 2º quinquênio ordinário Processo afetado: BR302019005766-2 Requerente: KAAZ CORPORATION Procurador: Clarke, Modet Propriedade Intelectual Ltda.
800230449088 01/12/2023	Deferimento da petição Código de despacho: 270 Petição (tipo): [129.01] Manutenção: 2º quinquênio ordinário Processo afetado: BR302019005797-2 Requerente: MORRO AZUL INCORPORADORA DE BENS LTDA. Procurador: José Carlos Tinoco Soares Júnior
800240273072 06/08/2024	Deferimento da petição Código de despacho: 270 Petição (tipo): [129.01] Manutenção: 2º quinquênio ordinário Processo afetado: BR302019005830-8 Requerente: FRAMBOISE HOLDINGS INC. Procurador: Opice Blum, Bruno, e Vainzof Advogados Associados
800240273073 06/08/2024	Deferimento da petição Código de despacho: 270 Petição (tipo): [129.01] Manutenção: 2º quinquênio ordinário Processo afetado: BR302019005832-4 Requerente: FRAMBOISE HOLDINGS INC. Procurador: Opice Blum, Bruno, e Vainzof Advogados Associados



800240288294 19/08/2024	Deferimento da petição Código de despacho: 270 Petição (tipo): [129.01] Manutenção: 2º quinquênio ordinário Processo afetado: BR302019005844-8 Requerente: WELLISON QUEIROZ SIQUEIRA Procurador: MODAL MARCAS E PATENTES LTDA.
800230446929 30/11/2023	Deferimento da petição Código de despacho: 270 Petição (tipo): [129.01] Manutenção: 2º quinquênio ordinário Processo afetado: BR302019005845-6 Requerente: INSTITUTO HESED DOS IRMÃOS E IRMÃS DA STA CRUZ E DA B. A. V. MARIA DO MONTE CARMELO Procurador: Elaine dos Santos
800240030723 24/01/2024	Deferimento da petição Código de despacho: 270 Petição (tipo): [129.01] Manutenção: 2º quinquênio ordinário Processo afetado: BR302019005849-9 Requerente: REFRACON INDÚSTRIA DE REFRATARIOS LTDA EPP Procurador: Celino Bento de Souza
800240163655 10/05/2024	Deferimento da petição Código de despacho: 270 Petição (tipo): [129.01] Manutenção: 2º quinquênio ordinário Processo afetado: BR302019005853-7 Requerente: PALHA INDUSTRIA E COMERCIO DE ALIMENTOS EIRELI Procurador: CONCEITO MARCAS E PATENTES S/S LTDA
800240163656 10/05/2024	Deferimento da petição Código de despacho: 270 Petição (tipo): [129.01] Manutenção: 2º quinquênio ordinário Processo afetado: BR302019005856-1 Requerente: PALHA INDUSTRIA E COMERCIO DE ALIMENTOS EIRELI Procurador: CONCEITO MARCAS E PATENTES S/S LTDA
800240273071 06/08/2024	Deferimento da petição Código de despacho: 270 Petição (tipo): [129.01] Manutenção: 2º quinquênio ordinário Processo afetado: BR302019005864-2 Requerente: RÍCIA MARCOS DA SILVA GAIO
800230461259 11/12/2023	Deferimento da petição Código de despacho: 270 Petição (tipo): [129.01] Manutenção: 2º quinquênio ordinário Processo afetado: BR302019005914-2 Requerente: SOCIÉTÉ DES PRODUITS NESTLÉ S.A. Procurador: David do Nascimento
800240200489 10/06/2024	Deferimento da petição Código de despacho: 270 Petição (tipo): [129.01] Manutenção: 2º quinquênio ordinário Processo afetado: BR302019005944-4 Requerente: F. SMIT HOLDING B.V. Procurador: FK-TM FRANKO-TRADEMARKS LTDA.
800240180200 27/05/2024	Deferimento da petição Código de despacho: 270 Petição (tipo): [129.01] Manutenção: 2º quinquênio ordinário Processo afetado: BR302019005972-0 Requerente: LUIS GUSTAVO MIRANDA RODRIGUES Procurador: ABM Assessoria Brasileira de Marcas Ltda.
800240200481 10/06/2024	Deferimento da petição Código de despacho: 270 Petição (tipo): [129.01] Manutenção: 2º quinquênio ordinário Processo afetado: BR302019005978-9 Requerente: JOEY INDÚSTRIA E COMÉRCIO DE CALÇADOS EIRELI Procurador: Daniel Advogados (Alt.de Daniel & Cia)



800240200482 10/06/2024	Deferimento da petição Código de despacho: 270 Petição (tipo): [129.01] Manutenção: 2º quinquênio ordinário Processo afetado: BR302019005981-9 Requerente: JOEY INDÚSTRIA E COMÉRCIO DE CALÇADOS EIRELI Procurador: Daniel Advogados (Alt.de Daniel & Cia)
800240273088 06/08/2024	Deferimento da petição Código de despacho: 270 Petição (tipo): [129.01] Manutenção: 2º quinquênio ordinário Processo afetado: BR302019005982-7 Requerente: AURÉLIO JOSÉ ALMEIDA CARVALHO
800240087925 12/03/2024	Deferimento da petição Código de despacho: 270 Petição (tipo): [129.01] Manutenção: 2º quinquênio ordinário Processo afetado: BR302019006017-5 Requerente: DMS-SERVICE LLC Procurador: Julio Guidi Lima da Rocha
800240087924 12/03/2024	Deferimento da petição Código de despacho: 270 Petição (tipo): [129.01] Manutenção: 2º quinquênio ordinário Processo afetado: BR302019006018-3 Requerente: DMS-SERVICE LLC Procurador: Julio Guidi Lima da Rocha
800240235734 05/07/2024	Deferimento da petição Código de despacho: 270 Petição (tipo): [129.01] Manutenção: 2º quinquênio ordinário Processo afetado: BR302019006030-2 Requerente: UNIVERSIDADE ESTADUAL DA PARAIBA
800240050907 08/02/2024	Deferimento da petição Código de despacho: 270 Petição (tipo): [129.01] Manutenção: 2º quinquênio ordinário Processo afetado: BR302019006068-0 Requerente: KELT ESPORTES E LAZER LTDA. EPP Procurador: Danilo Spinola Muniz
800240071396 08/02/2024	Deferimento da petição Código de despacho: 270 Petição (tipo): [129.01] Manutenção: 2º quinquênio ordinário Processo afetado: BR302019006069-8 Requerente: KELT ESPORTES E LAZER LTDA. EPP Procurador: Danilo Spinola Muniz
800240030647 23/01/2024	Deferimento da petição Código de despacho: 270 Petição (tipo): [129.01] Manutenção: 2º quinquênio ordinário Processo afetado: BR302019006098-1 Requerente: HELTON SCHERMAK Procurador: YURI YACISHIN DA CUNHA
800240000003 02/01/2024	Deferimento da petição Código de despacho: 270 Petição (tipo): [129.01] Manutenção: 2º quinquênio ordinário Processo afetado: BR302019006149-0 Requerente: ACRILEX TINTAS ESPECIAIS S/A Procurador: Vilage Marcas e Patentes Ltda
800230469290 18/12/2023	Deferimento da petição Código de despacho: 270 Petição (tipo): [129.01] Manutenção: 2º quinquênio ordinário Processo afetado: BR302019006184-8 Requerente: MORRO GRANDE INDÚSTRIA E COMÉRCIO DE PRODUTOS DE FIBRA DE VIDRO LTDA Procurador: LUANA KLAUS



800230473125 20/12/2023	Deferimento da petição Código de despacho: 270 Petição (tipo): [129.01] Manutenção: 2º quinquênio ordinário Processo afetado: BR302019006194-5 Requerente: ATLAS S.A. Procurador: LEÃO PROPRIEDADE INTELECTUAL
800240024378 17/01/2024	Deferimento da petição Código de despacho: 270 Petição (tipo): [129.01] Manutenção: 2º quinquênio ordinário Processo afetado: BR302019006197-0 Requerente: DIVIAVES EQUIPAMENTOS PARA AVIÁRIOS LTDA ME Procurador: Danilo César de Castro
800240286552 15/08/2024	Deferimento da petição Código de despacho: 270 Petição (tipo): [129.01] Manutenção: 2º quinquênio ordinário Processo afetado: BR302019006203-8 Requerente: VERSUNI HOLDING B.V. Procurador: Daniel Advogados (Alt.de Daniel & Cia)
800240011399 09/01/2024	Deferimento da petição Código de despacho: 270 Petição (tipo): [129.01] Manutenção: 2º quinquênio ordinário Processo afetado: BR302019006216-0 Requerente: MAIC ROGER GONÇALVES CANEIRA Procurador: Vilage Marcas e Patentes Ltda
800240011400 09/01/2024	Deferimento da petição Código de despacho: 270 Petição (tipo): [129.01] Manutenção: 2º quinquênio ordinário Processo afetado: BR302019006217-8 Requerente: MAIC ROGER GONÇALVES CANEIRA Procurador: Vilage Marcas e Patentes Ltda
800240055917 15/02/2024	Deferimento da petição Código de despacho: 270 Petição (tipo): [129.01] Manutenção: 2º quinquênio ordinário Processo afetado: BR302019006218-6 Requerente: MÁQUINAS AGRÍCOLAS JACTO S/A. Procurador: Roger Pampana Nicolau
800240055918 15/02/2024	Deferimento da petição Código de despacho: 270 Petição (tipo): [129.01] Manutenção: 2º quinquênio ordinário Processo afetado: BR302019006219-4 Requerente: MÁQUINAS AGRÍCOLAS JACTO S/A. Procurador: Roger Pampana Nicolau
800240037788 30/01/2024	Deferimento da petição Código de despacho: 270 Petição (tipo): [129.01] Manutenção: 2º quinquênio ordinário Processo afetado: BR302019006220-8 Requerente: STYLO - MIRANDA FERRAGENS LTDA Procurador: Fernando José Carvalho
800240053221 14/02/2024	Deferimento da petição Código de despacho: 270 Petição (tipo): [129.01] Manutenção: 2º quinquênio ordinário Processo afetado: BR302019006231-3 Requerente: GIOVANI MOLIN Procurador: Rejane Retamoso Moreira
800240055919 15/02/2024	Deferimento da petição Código de despacho: 270 Petição (tipo): [129.01] Manutenção: 2º quinquênio ordinário Processo afetado: BR302019006232-1 Requerente: MÁQUINAS AGRÍCOLAS JACTO S/A. Procurador: Roger Pampana Nicolau



800240053220 14/02/2024	Deferimento da petição Código de despacho: 270 Petição (tipo): [129.01] Manutenção: 2º quinquênio ordinário Processo afetado: BR302019006233-0 Requerente: GIOVANI MOLIN Procurador: Rejane Retamoso Moreira
800240071398 14/02/2024	Deferimento da petição Código de despacho: 270 Petição (tipo): [129.01] Manutenção: 2º quinquênio ordinário Processo afetado: BR302019006234-8 Requerente: GIOVANI MOLIN Procurador: Rejane Retamoso Moreira
800240071397 14/02/2024	Deferimento da petição Código de despacho: 270 Petição (tipo): [129.01] Manutenção: 2º quinquênio ordinário Processo afetado: BR302019006236-4 Requerente: GIOVANI MOLIN Procurador: Rejane Retamoso Moreira
800240128747 12/04/2024	Deferimento da petição Código de despacho: 270 Petição (tipo): [129.01] Manutenção: 2º quinquênio ordinário Processo afetado: BR302019006285-2 Requerente: VANESSA GIOLO MAGRIN Procurador: Silvy Helena Pires de Oliveira Cintra
800230473111 20/12/2023	Deferimento da petição Código de despacho: 270 Petição (tipo): [129.01] Manutenção: 2º quinquênio ordinário Processo afetado: BR302019006286-0 Requerente: LEONARDO KURT BRAUER Procurador: Sul América Marcas e Patentes Ltda.
800240030648 23/01/2024	Deferimento da petição Código de despacho: 270 Petição (tipo): [129.01] Manutenção: 2º quinquênio ordinário Processo afetado: BR302019006297-6 Requerente: DENTAL MORELLI LTDA Procurador: Geisler Chbane Bosso
800240030722 24/01/2024	Deferimento da petição Código de despacho: 270 Petição (tipo): [129.01] Manutenção: 2º quinquênio ordinário Processo afetado: BR302019006299-2 Requerente: PPC SANTANA EQUIPAMENTOS ELETRICOS LTDA Procurador: Celino Bento de Souza
800240055920 15/02/2024	Deferimento da petição Código de despacho: 270 Petição (tipo): [129.01] Manutenção: 2º quinquênio ordinário Processo afetado: BR302019006307-7 Requerente: MÁQUINAS AGRÍCOLAS JACTO S.A. Procurador: Roger Pampana Nicolau
800240055921 15/02/2024	Deferimento da petição Código de despacho: 270 Petição (tipo): [129.01] Manutenção: 2º quinquênio ordinário Processo afetado: BR302019006308-5 Requerente: MÁQUINAS AGRÍCOLAS JACTO S.A. Procurador: Roger Pampana Nicolau
800240055922 15/02/2024	Deferimento da petição Código de despacho: 270 Petição (tipo): [129.01] Manutenção: 2º quinquênio ordinário Processo afetado: BR302019006310-7 Requerente: MÁQUINAS AGRÍCOLAS JACTO S.A. Procurador: Roger Pampana Nicolau



800240055923 15/02/2024	Deferimento da petição Código de despacho: 270 Petição (tipo): [129.01] Manutenção: 2º quinquênio ordinário Processo afetado: BR302019006311-5 Requerente: MÁQUINAS AGRÍCOLAS JACTO S.A. Procurador: Roger Pampana Nicolau
800240055924 15/02/2024	Deferimento da petição Código de despacho: 270 Petição (tipo): [129.01] Manutenção: 2º quinquênio ordinário Processo afetado: BR302019006312-3 Requerente: MÁQUINAS AGRÍCOLAS JACTO S.A. Procurador: Roger Pampana Nicolau
800240024369 17/01/2024	Deferimento da petição Código de despacho: 270 Petição (tipo): [129.01] Manutenção: 2º quinquênio ordinário Processo afetado: BR302019006314-0 Requerente: ROHDINA IMPORTAÇÕES E COMERCIO LTDA Procurador: André Gosmann
800240024370 17/01/2024	Deferimento da petição Código de despacho: 270 Petição (tipo): [129.01] Manutenção: 2º quinquênio ordinário Processo afetado: BR302019006315-8 Requerente: ROHDINA IMPORTAÇÕES E COMERCIO LTDA Procurador: André Gosmann
800240034689 26/01/2024	Deferimento da petição Código de despacho: 270 Petição (tipo): [129.01] Manutenção: 2º quinquênio ordinário Processo afetado: BR302019006316-6 Requerente: KR DISTRIBUIDORA DE ALUMINIO LTDA Procurador: André Gosmann
800240084991 08/03/2024	Deferimento da petição Código de despacho: 270 Petição (tipo): [129.01] Manutenção: 2º quinquênio ordinário Processo afetado: BR302019006321-2 Requerente: DESIGN CHURRASQUEIRAS LTDA. Procurador: Rodrigo Valentini
800240311451 06/09/2024	Deferimento da petição Código de despacho: 270 Petição (tipo): [129.01] Manutenção: 2º quinquênio ordinário Processo afetado: BR302019006355-7 Requerente: MINETEC S.A. Procurador: KASZNAR LEONARDOS PROPRIEDADE INTELECTUAL
800240030649 23/01/2024	Deferimento da petição Código de despacho: 270 Petição (tipo): [129.01] Manutenção: 2º quinquênio ordinário Processo afetado: BR302019006362-0 Requerente: AREALEIRA ORGANIC FOODS - INDÚSTRIA E COMÉRCIO LTDA Procurador: Geisler Chbane Bosso
800240068679 23/02/2024	Deferimento da petição Código de despacho: 270 Petição (tipo): [129.01] Manutenção: 2º quinquênio ordinário Processo afetado: BR302019006363-8 Requerente: VANDERLEI PEREIRA FERREIRA Procurador: GEISLER CHBANE BOSSO
800240281496 12/08/2024	Deferimento da petição Código de despacho: 270 Petição (tipo): [129.01] Manutenção: 2º quinquênio ordinário Processo afetado: BR302019006366-2 Requerente: DECATHLON Procurador: LUIZ LEONARDOS & ADVOGADOS



800240286551 15/08/2024	Deferimento da petição Código de despacho: 270 Petição (tipo): [129.01] Manutenção: 2º quinquênio ordinário Processo afetado: BR302019006368-9 Requerente: VERSUNI HOLDING B.V. Procurador: Daniel Advogados (Alt.de Daniel & Cia)
800240110920 02/04/2024	Deferimento da petição Código de despacho: 270 Petição (tipo): [129.01] Manutenção: 2º quinquênio ordinário Processo afetado: BR302019006373-5 Requerente: VCS COMÉRCIO E DESIGN DE MÓVEIS LTDA. Procurador: Flávia Sangiorgi Dalla Bernardina
800240110921 02/04/2024	Deferimento da petição Código de despacho: 270 Petição (tipo): [129.01] Manutenção: 2º quinquênio ordinário Processo afetado: BR302019006374-3 Requerente: VCS COMÉRCIO E DESIGN DE MÓVEIS LTDA. Procurador: Flávia Sangiorgi Dalla Bernardina
800230480732 28/12/2023	Deferimento da petição Código de despacho: 270 Petição (tipo): [129.01] Manutenção: 2º quinquênio ordinário Processo afetado: BR302019006381-6 Requerente: DMS-SERVICE LLC Procurador: Julio Guidi Lima da Rocha
800240163652 10/05/2024	Deferimento da petição Código de despacho: 270 Petição (tipo): [129.01] Manutenção: 2º quinquênio ordinário Processo afetado: BR302019006384-0 Requerente: CONFIDENTE DISTRIBUIDORA DE COSMÉTICOS EIRELI Procurador: Ideiativa Propriedade Intelectual Ltda
800240281497 12/08/2024	Deferimento da petição Código de despacho: 270 Petição (tipo): [129.01] Manutenção: 2º quinquênio ordinário Processo afetado: BR302019006421-9 Requerente: DECATHLON Procurador: LUIZ LEONARDOS & ADVOGADOS
800240116361 05/04/2024	Deferimento da petição Código de despacho: 270 Petição (tipo): [129.01] Manutenção: 2º quinquênio ordinário Processo afetado: BR302020000016-1 Requerente: MORRO AZUL INCORPORADORA DE BENS LTDA. Procurador: José Carlos Tinoco Soares Júnior
800240116362 05/04/2024	Deferimento da petição Código de despacho: 270 Petição (tipo): [129.01] Manutenção: 2º quinquênio ordinário Processo afetado: BR302020000017-0 Requerente: MORRO AZUL INCORPORADORA DE BENS LTDA. Procurador: José Carlos Tinoco Soares Júnior
800240116363 05/04/2024	Deferimento da petição Código de despacho: 270 Petição (tipo): [129.01] Manutenção: 2º quinquênio ordinário Processo afetado: BR302020000018-8 Requerente: MORRO AZUL INCORPORADORA DE BENS LTDA. Procurador: José Carlos Tinoco Soares Júnior
800240116364 05/04/2024	Deferimento da petição Código de despacho: 270 Petição (tipo): [129.01] Manutenção: 2º quinquênio ordinário Processo afetado: BR302020000019-6 Requerente: MORRO AZUL INCORPORADORA DE BENS LTDA. Procurador: José Carlos Tinoco Soares Júnior



800240250969 17/07/2024	Deferimento da petição Código de despacho: 270 Petição (tipo): [129.01] Manutenção: 2º quinquênio ordinário Processo afetado: BR302020000024-2 Requerente: JOSEPH JOSEPH LTD Procurador: Daniel Advogados (Alt.de Daniel & Cia)
800240074064 29/02/2024	Deferimento da petição Código de despacho: 270 Petição (tipo): [129.01] Manutenção: 2º quinquênio ordinário Processo afetado: BR302020000042-0 Requerente: NANOPLASTIC TECNOLOGIA EM POLIMEROS LTDA Procurador: Leandro de Souza Frigo
800240030646 23/01/2024	Deferimento da petição Código de despacho: 270 Petição (tipo): [129.01] Manutenção: 2º quinquênio ordinário Processo afetado: BR302020000054-4 Requerente: BETTANIN S.A. Procurador: Milton Lucidio Leao Barcellos
800240246176 12/07/2024	Deferimento da petição Código de despacho: 270 Petição (tipo): [129.01] Manutenção: 2º quinquênio ordinário Processo afetado: BR302020000056-0 Requerente: SILBOSS INDUSTRIA E COMERCIO DE PRODUTOS DE HIGIENE PESSOAL LTDA EPP Procurador: A Provincia Marcas e Patentes Ltda.
800240277935 08/08/2024	Deferimento da petição Código de despacho: 270 Petição (tipo): [129.01] Manutenção: 2º quinquênio ordinário Processo afetado: BR302020000069-2 Requerente: E ENERGY INDÚSTRIA DE PRODUTOS MAGNÉTICOS LTDA Procurador: Edmila Adriana Denig
800240110934 02/04/2024	Deferimento da petição Código de despacho: 270 Petição (tipo): [129.01] Manutenção: 2º quinquênio ordinário Processo afetado: BR302020000073-0 Requerente: DANIELA DIAS INDUSTRIA E COMÉRCIO LTDA EPP Procurador: Celino Bento de Souza
800240036273 29/01/2024	Deferimento da petição Código de despacho: 270 Petição (tipo): [129.01] Manutenção: 2º quinquênio ordinário Processo afetado: BR302020000148-6 Requerente: ACRILEX TINTAS ESPECIAIS S/A Procurador: Geisler Chbane Bosso
800240311453 06/09/2024	Deferimento da petição Código de despacho: 270 Petição (tipo): [129.01] Manutenção: 2º quinquênio ordinário Processo afetado: BR302020000152-4 Requerente: GM INDUSTRIA DE SOLADOS PARA CALCADOS LTDA Procurador: Edemilson Pereira Lima
800240070844 27/02/2024	Deferimento da petição Código de despacho: 270 Petição (tipo): [129.01] Manutenção: 2º quinquênio ordinário Processo afetado: BR302020000153-2 Requerente: INDÚSTRIAS REUNIDAS RENDA S/A Procurador: Paulo Afonso Pereira
800240030657 23/01/2024	Deferimento da petição Código de despacho: 270 Petição (tipo): [129.01] Manutenção: 2º quinquênio ordinário Processo afetado: BR302020000156-7 Requerente: INDÚSTRIA AGRO-PERTENCES EIRELI Procurador: NEWTON BURITY ALVES JUNIOR



800240030658 23/01/2024	Deferimento da petição Código de despacho: 270 Petição (tipo): [129.01] Manutenção: 2º quinquênio ordinário Processo afetado: BR302020000157-5 Requerente: INDÚSTRIA AGRO-PERTENCES EIRELI Procurador: NEWTON BURITY ALVES JUNIOR
800240109078 01/04/2024	Deferimento da petição Código de despacho: 270 Petição (tipo): [129.01] Manutenção: 2º quinquênio ordinário Processo afetado: BR302020000161-3 Requerente: HEBRON FARMACÊUTICA - PESQUISA, DESENVOLVIMENTO E INOVAÇÃO TECNOLÓGICA LTDA. Procurador: Alexandre do Nascimento Souza
800240048901 06/02/2024	Deferimento da petição Código de despacho: 270 Petição (tipo): [129.01] Manutenção: 2º quinquênio ordinário Processo afetado: BR302020000182-6 Requerente: JACENIR OECHSLER Procurador: BIANCA GABRIELA GOMES
800240036270 29/01/2024	Deferimento da petição Código de despacho: 270 Petição (tipo): [129.01] Manutenção: 2º quinquênio ordinário Processo afetado: BR302020000197-4 Requerente: NATURÁGUA ÁGUAS MINERAIS INDÚSTRIA E COMÉRCIO S/A Procurador: Katia Jane Ferreira Evangelista (nome ant. Katia Jane Ferreira)
800240030724 24/01/2024	Deferimento da petição Código de despacho: 270 Petição (tipo): [129.01] Manutenção: 2º quinquênio ordinário Processo afetado: BR302020000223-7 Requerente: LÍDIA HONORATA MACEDO Procurador: Andrea Ricci
800240036271 29/01/2024	Deferimento da petição Código de despacho: 270 Petição (tipo): [129.01] Manutenção: 2º quinquênio ordinário Processo afetado: BR302020000232-6 Requerente: INDÚSTRIA E COMÉRCIO ELETRO-ELETRÔNICA GE HA KA LTDA Procurador: José Ruy Lia
800240072252 28/02/2024	Deferimento da petição Código de despacho: 270 Petição (tipo): [129.01] Manutenção: 2º quinquênio ordinário Processo afetado: BR302020000267-9 Requerente: NELSON FRANCISCO MARTINI Procurador: Elizabete Pereira
800240165396 13/05/2024	Deferimento da petição Código de despacho: 270 Petição (tipo): [129.01] Manutenção: 2º quinquênio ordinário Processo afetado: BR302020000318-7 Requerente: ADRIANO BATISTA GUSMÃO
800240283554 13/08/2024	Deferimento da petição Código de despacho: 270 Petição (tipo): [129.01] Manutenção: 2º quinquênio ordinário Processo afetado: BR302020000329-2 Requerente: EDSON NOSSA JUNIOR Procurador: Vilage Marcas e Patentes Ltda
800240283553 13/08/2024	Deferimento da petição Código de despacho: 270 Petição (tipo): [129.01] Manutenção: 2º quinquênio ordinário Processo afetado: BR302020000335-7 Requerente: EDSON NOSSA JUNIOR Procurador: Vilage Marcas e Patentes Ltda



800240087923 12/03/2024	Deferimento da petição Código de despacho: 270 Petição (tipo): [129.01] Manutenção: 2º quinquênio ordinário Processo afetado: BR302020000392-6 Requerente: RUBENS ANTONIO FENTANES ALVES DA MOTTA 78139856134 Procurador: GEISLER CHBANE BOSSO
800240184779 29/05/2024	Deferimento da petição Código de despacho: 270 Petição (tipo): [129.01] Manutenção: 2º quinquênio ordinário Processo afetado: BR302020000394-2 Requerente: CMPC TISSUE S.A. Procurador: HERRERO & ASSOCIADOS BRASIL PROPRIEDADE INTELECTUAL LTDA.
800240265161 31/07/2024	Deferimento da petição Código de despacho: 270 Petição (tipo): [129.01] Manutenção: 2º quinquênio ordinário Processo afetado: BR302020000407-8 Requerente: BRITÂNIA ELETRODOMÉSTICOS S.A. Procurador: Licks Advogados
800240265162 31/07/2024	Deferimento da petição Código de despacho: 270 Petição (tipo): [129.01] Manutenção: 2º quinquênio ordinário Processo afetado: BR302020000412-4 Requerente: BRITÂNIA ELETRODOMÉSTICOS S.A. Procurador: Licks Advogados
800240050899 08/02/2024	Deferimento da petição Código de despacho: 270 Petição (tipo): [129.01] Manutenção: 2º quinquênio ordinário Processo afetado: BR302020000432-9 Requerente: BRITÂNIA ELETRODOMÉSTICOS S.A. Procurador: Otto Banho Licks
800240172082 17/05/2024	Deferimento da petição Código de despacho: 270 Petição (tipo): [129.01] Manutenção: 2º quinquênio ordinário Processo afetado: BR302020000459-0 Requerente: RODRIGO BERNARDES GUIMARÃES Procurador: Vilage Marcas e Patentes Ltda
800240273074 06/08/2024	Deferimento da petição Código de despacho: 270 Petição (tipo): [129.01] Manutenção: 2º quinquênio ordinário Processo afetado: BR302020000463-9 Requerente: FRAMBOISE HOLDINGS INC. Procurador: Opice Blum, Bruno, e Vainzof Advogados Associados
800240110929 02/04/2024	Deferimento da petição Código de despacho: 270 Petição (tipo): [129.01] Manutenção: 2º quinquênio ordinário Processo afetado: BR302020000468-0 Requerente: EMS.S.A. Procurador: Patricia Aparecida Ferreira
800240273082 06/08/2024	Deferimento da petição Código de despacho: 270 Petição (tipo): [129.01] Manutenção: 2º quinquênio ordinário Processo afetado: BR302020000470-1 Requerente: BRITÂNIA ELETRODOMÉSTICOS S.A. Procurador: Licks Advogados
800240137583 22/04/2024	Deferimento da petição Código de despacho: 270 Petição (tipo): [129.01] Manutenção: 2º quinquênio ordinário Processo afetado: BR302020000508-2 Requerente: B&F DIAS INDÚSTRIA E COMÉRCIO LTDA Procurador: Silvio Darré Júnior



800240143787 22/04/2024	Deferimento da petição Código de despacho: 270 Petição (tipo): [129.01] Manutenção: 2º quinquênio ordinário Processo afetado: BR302020000509-0 Requerente: B&F DIAS INDÚSTRIA E COMÉRCIO LTDA Procurador: Silvio Darré Júnior
800240273083 06/08/2024	Deferimento da petição Código de despacho: 270 Petição (tipo): [129.01] Manutenção: 2º quinquênio ordinário Processo afetado: BR302020000518-0 Requerente: BRITÂNIA ELETRODOMÉSTICOS S.A. Procurador: Licks Advogados
800240050896 08/02/2024	Deferimento da petição Código de despacho: 270 Petição (tipo): [129.01] Manutenção: 2º quinquênio ordinário Processo afetado: BR302020000536-8 Requerente: COOPERATIVA VEILING HOLAMBRA Procurador: Celino Bento de Souza
800240061752 20/02/2024	Deferimento da petição Código de despacho: 270 Petição (tipo): [129.01] Manutenção: 2º quinquênio ordinário Processo afetado: BR302020000571-6 Requerente: REAL PLASTIC INDUSTRIA DE PLÁSTICOS LTDA Procurador: Sandro Wunderlich
800240076759 04/03/2024	Deferimento da petição Código de despacho: 270 Petição (tipo): [129.01] Manutenção: 2º quinquênio ordinário Processo afetado: BR302020000606-2 Requerente: MARCOPOLO S.A. Procurador: Ricardo Amaral Remer
800240076760 04/03/2024	Deferimento da petição Código de despacho: 270 Petição (tipo): [129.01] Manutenção: 2º quinquênio ordinário Processo afetado: BR302020000607-0 Requerente: MARCOPOLO S.A. Procurador: Ricardo Amaral Remer
800240114249 04/04/2024	Deferimento da petição Código de despacho: 270 Petição (tipo): [129.01] Manutenção: 2º quinquênio ordinário Processo afetado: BR302020000619-4 Requerente: ASSOCIACAO PARANAENSE DE CULTURA - APC
800240188170 03/06/2024	Deferimento da petição Código de despacho: 270 Petição (tipo): [129.01] Manutenção: 2º quinquênio ordinário Processo afetado: BR302020000654-2 Requerente: MENDES INDUSTRIA, DISTRIBUIDORA, IMPORTACAO E EXPORTACAO EM GERAL LTDA Procurador: Peduti Sociedade de Advogados
800240128783 15/04/2024	Deferimento da petição Código de despacho: 270 Petição (tipo): [129.01] Manutenção: 2º quinquênio ordinário Processo afetado: BR302020000661-5 Requerente: THAVMA GESTÃO DE MARCAS E PATENTES LTDA
800240208654 17/06/2024	Deferimento da petição Código de despacho: 270 Petição (tipo): [129.01] Manutenção: 2º quinquênio ordinário Processo afetado: BR302020000701-8 Requerente: CALHA UMIDA FABRICACAO DE ARTIGOS DE METAL LIMITADA Procurador: Jatyr Ranzolin Junior



800240247717 15/07/2024	Deferimento da petição Código de despacho: 270 Petição (tipo): [129.01] Manutenção: 2º quinquênio ordinário Processo afetado: BR302020000702-6 Requerente: CALHA UMIDA FABRICACAO DE ARTIGOS DE METAL LIMITADA Procurador: Jatyr Ranzolin Junior
800240286523 15/08/2024	Deferimento da petição Código de despacho: 270 Petição (tipo): [129.01] Manutenção: 2º quinquênio ordinário Processo afetado: BR302020000704-2 Requerente: CALHA UMIDA FABRICACAO DE ARTIGOS DE METAL LIMITADA Procurador: Jatyr Ranzolin Junior
800240218515 24/06/2024	Deferimento da petição Código de despacho: 270 Petição (tipo): [129.01] Manutenção: 2º quinquênio ordinário Processo afetado: BR302020000733-6 Requerente: INDIO DA COSTA LICENSING LTDA.
800240102028 25/03/2024	Deferimento da petição Código de despacho: 270 Petição (tipo): [129.01] Manutenção: 2º quinquênio ordinário Processo afetado: BR302020000740-9 Requerente: MÁQUINAS AGRÍCOLAS JACTO S/A. Procurador: Roger Pampana Nicolau
800240243369 11/07/2024	Deferimento da petição Código de despacho: 270 Petição (tipo): [129.01] Manutenção: 2º quinquênio ordinário Processo afetado: BR302020000743-3 Requerente: HIZHO COMÉRCIO IMPORTAÇÃO E EXPORTAÇÃO LTDA. Procurador: Org. Mérito Marcas e Patentes Ltda.
800240243366 11/07/2024	Deferimento da petição Código de despacho: 270 Petição (tipo): [129.01] Manutenção: 2º quinquênio ordinário Processo afetado: BR302020000744-1 Requerente: HIZHO COMÉRCIO IMPORTAÇÃO E EXPORTAÇÃO LTDA. Procurador: Org. Mérito Marcas e Patentes Ltda.
800240243368 11/07/2024	Deferimento da petição Código de despacho: 270 Petição (tipo): [129.01] Manutenção: 2º quinquênio ordinário Processo afetado: BR302020000745-0 Requerente: HIZHO COMÉRCIO IMPORTAÇÃO E EXPORTAÇÃO LTDA. Procurador: Org. Mérito Marcas e Patentes Ltda.
800240243367 11/07/2024	Deferimento da petição Código de despacho: 270 Petição (tipo): [129.01] Manutenção: 2º quinquênio ordinário Processo afetado: BR302020000746-8 Requerente: HIZHO COMÉRCIO IMPORTAÇÃO E EXPORTAÇÃO LTDA. Procurador: Org. Mérito Marcas e Patentes Ltda.
800240068682 23/02/2024	Deferimento da petição Código de despacho: 270 Petição (tipo): [129.01] Manutenção: 2º quinquênio ordinário Processo afetado: BR302020000775-1 Requerente: CARIOCA MÍDIA E LOCAÇÃO EIRELI - ME Procurador: Ricardo Serafim
800240240878 09/07/2024	Deferimento da petição Código de despacho: 270 Petição (tipo): [129.01] Manutenção: 2º quinquênio ordinário Processo afetado: BR302020000845-6 Requerente: MARK BONFIGLI Procurador: Guerra Advogados Associados



800240084943 07/03/2024	Deferimento da petição Código de despacho: 270 Petição (tipo): [129.01] Manutenção: 2º quinquênio ordinário Processo afetado: BR302020000851-0 Requerente: ANA CAROLINA ESTEVES FONTENELLE Procurador: Ana Vlândia César Barreira
800240084944 07/03/2024	Deferimento da petição Código de despacho: 270 Petição (tipo): [129.01] Manutenção: 2º quinquênio ordinário Processo afetado: BR302020000852-9 Requerente: ANA CAROLINA ESTEVES FONTENELLE Procurador: Ana Vlândia César Barreira
800240132874 17/04/2024	Deferimento da petição Código de despacho: 270 Petição (tipo): [129.01] Manutenção: 2º quinquênio ordinário Processo afetado: BR302020000855-3 Requerente: JOSÉ ANTONIO DE OLIVEIRA Procurador: GEISLER CHBANE BOSSO
800240112912 03/04/2024	Deferimento da petição Código de despacho: 270 Petição (tipo): [129.01] Manutenção: 2º quinquênio ordinário Processo afetado: BR302020000958-4 Requerente: ATLAS INDUSTRIA DE ELETRODOMESTICOS LTDA Procurador: Franklin Batista Gomes
800240112911 03/04/2024	Deferimento da petição Código de despacho: 270 Petição (tipo): [129.01] Manutenção: 2º quinquênio ordinário Processo afetado: BR302020000960-6 Requerente: ATLAS INDUSTRIA DE ELETRODOMESTICOS LTDA Procurador: Franklin Batista Gomes
800240112910 03/04/2024	Deferimento da petição Código de despacho: 270 Petição (tipo): [129.01] Manutenção: 2º quinquênio ordinário Processo afetado: BR302020000963-0 Requerente: ATLAS INDUSTRIA DE ELETRODOMESTICOS LTDA Procurador: Franklin Batista Gomes
800240112909 03/04/2024	Deferimento da petição Código de despacho: 270 Petição (tipo): [129.01] Manutenção: 2º quinquênio ordinário Processo afetado: BR302020000964-9 Requerente: ATLAS INDUSTRIA DE ELETRODOMESTICOS LTDA Procurador: Franklin Batista Gomes
800240168301 15/05/2024	Deferimento da petição Código de despacho: 270 Petição (tipo): [129.01] Manutenção: 2º quinquênio ordinário Processo afetado: BR302020000966-5 Requerente: PLASTIBRASIL INDÚSTRIA E COMÉRCIO DE PLÁSTICOS EIRELI Procurador: TINOCO SOARES SOCIEDADE DE ADVOGADOS
800240102955 26/03/2024	Deferimento da petição Código de despacho: 270 Petição (tipo): [129.01] Manutenção: 2º quinquênio ordinário Processo afetado: BR302020000970-3 Requerente: RODMA IMPLEMENTOS LTDA Procurador: Franklin Batista Gomes
800240135200 18/04/2024	Deferimento da petição Código de despacho: 270 Petição (tipo): [129.01] Manutenção: 2º quinquênio ordinário Processo afetado: BR302020000978-9 Requerente: FÁBRICA DE IDEIAS INDÚSTRIA E COMÉRCIO DE PLÁSTICOS LTDA Procurador: Guilherme Miranda



800240097118 20/03/2024	Deferimento da petição Código de despacho: 270 Petição (tipo): [129.01] Manutenção: 2º quinquênio ordinário Processo afetado: BR302020001001-9 Requerente: LINEAR ACESSÓRIOS PARA CONSTRUÇÃO LTDA Procurador: GEISLER CHBANE BOSSO
800240140718 24/04/2024	Deferimento da petição Código de despacho: 270 Petição (tipo): [129.01] Manutenção: 2º quinquênio ordinário Processo afetado: BR302020001048-5 Requerente: GR81 CONSULTORIA E PARTICIPAÇÕES EIRELI. Procurador: ADRIANA GOMES BRUNNER
800240294512 26/08/2024	Deferimento da petição Código de despacho: 270 Petição (tipo): [129.01] Manutenção: 2º quinquênio ordinário Processo afetado: BR302020001059-0 Requerente: FAPACK INDUSTRIA DE EMBALAGENS LTDA Procurador: NOVA MARCA CONSULTORES ASSOCIADOS LTDA.
800240137584 22/04/2024	Deferimento da petição Código de despacho: 270 Petição (tipo): [129.01] Manutenção: 2º quinquênio ordinário Processo afetado: BR302020001078-7 Requerente: B&F DIAS INDÚSTRIA E COMÉRCIO LTDA Procurador: Silvio Darré Júnior
800240128746 12/04/2024	Deferimento da petição Código de despacho: 270 Petição (tipo): [129.01] Manutenção: 2º quinquênio ordinário Processo afetado: BR302020001088-4 Requerente: L'OCCITANE INTERNATIONAL S.A. Procurador: David do Nascimento
800240128745 12/04/2024	Deferimento da petição Código de despacho: 270 Petição (tipo): [129.01] Manutenção: 2º quinquênio ordinário Processo afetado: BR302020001089-2 Requerente: L'OCCITANE INTERNATIONAL S.A. Procurador: David do Nascimento
800240152728 06/05/2024	Deferimento da petição Código de despacho: 270 Petição (tipo): [129.01] Manutenção: 2º quinquênio ordinário Processo afetado: BR302020001187-2 Requerente: GOEDERT LTDA. Procurador: MÁRIO DE ALMEIDA MARCAS E PATENTES LTDA
800240163650 10/05/2024	Deferimento da petição Código de despacho: 270 Petição (tipo): [129.01] Manutenção: 2º quinquênio ordinário Processo afetado: BR302020001225-9 Requerente: BMR MEDICAL S.A. Procurador: A Provincia Marcas e Patentes Ltda.
800240112923 03/04/2024	Deferimento da petição Código de despacho: 270 Petição (tipo): [129.01] Manutenção: 2º quinquênio ordinário Processo afetado: BR302020001259-3 Requerente: GIVI S.P.A. Procurador: ADRIANA GOMES BRUNNER
800240112924 03/04/2024	Deferimento da petição Código de despacho: 270 Petição (tipo): [129.01] Manutenção: 2º quinquênio ordinário Processo afetado: BR302020001260-7 Requerente: GIVI S.P.A. Procurador: ADRIANA GOMES BRUNNER



800240112925 03/04/2024	Deferimento da petição Código de despacho: 270 Petição (tipo): [129.01] Manutenção: 2º quinquênio ordinário Processo afetado: BR302020001264-0 Requerente: GIVI S.P.A. Procurador: ADRIANA GOMES BRUNNER
800240112926 03/04/2024	Deferimento da petição Código de despacho: 270 Petição (tipo): [129.01] Manutenção: 2º quinquênio ordinário Processo afetado: BR302020001265-8 Requerente: GIVI S.P.A. Procurador: ADRIANA GOMES BRUNNER
800240093042 18/03/2024	Deferimento da petição Código de despacho: 270 Petição (tipo): [129.01] Manutenção: 2º quinquênio ordinário Processo afetado: BR302020001266-6 Requerente: VERSAH, LLC Procurador: Alícia Kristina Daniel Shores
800240152182 03/05/2024	Deferimento da petição Código de despacho: 270 Petição (tipo): [129.01] Manutenção: 2º quinquênio ordinário Processo afetado: BR302020001288-7 Requerente: VENAX ELETRODOMÉSTICOS LTDA Procurador: Custodio de Almeida & Cia.
800240143806 26/04/2024	Deferimento da petição Código de despacho: 270 Petição (tipo): [129.01] Manutenção: 2º quinquênio ordinário Processo afetado: BR302020001322-0 Requerente: TEXPI EQUIPAMENTOS LTDA Procurador: marcelo henrique zaroni
800240132892 17/04/2024	Deferimento da petição Código de despacho: 270 Petição (tipo): [129.01] Manutenção: 2º quinquênio ordinário Processo afetado: BR302020001336-0 Requerente: LUCIANO GURGEL ANDONINI Procurador: YURI YACISHIN DA CUNHA
800240145045 29/04/2024	Deferimento da petição Código de despacho: 270 Petição (tipo): [129.01] Manutenção: 2º quinquênio ordinário Processo afetado: BR302020001346-8 Requerente: GODOSAN INDÚSTRIA E COMÉRCIO DE FERRO E AÇO LTDA Procurador: Benedita Aparecida Rodrigues
800240107456 28/03/2024	Deferimento da petição Código de despacho: 270 Petição (tipo): [129.01] Manutenção: 2º quinquênio ordinário Processo afetado: BR302020001391-3 Requerente: BRYAN BOURGEOIS Procurador: Maurício Ariboni
800240161098 09/05/2024	Deferimento da petição Código de despacho: 270 Petição (tipo): [129.01] Manutenção: 2º quinquênio ordinário Processo afetado: BR302020001438-3 Requerente: JORGE HIROSHI MURAKAMI Procurador: José Henrique de Lima Rodrigues
800240184820 31/05/2024	Deferimento da petição Código de despacho: 270 Petição (tipo): [129.01] Manutenção: 2º quinquênio ordinário Processo afetado: BR302020001443-0 Requerente: NELIO SILVEIRA DE OLIVEIRA Procurador: VIVIANE ROCHA CARREGAL RAMOS DE ASSIS



800240301148 29/08/2024	Deferimento da petição Código de despacho: 270 Petição (tipo): [129.01] Manutenção: 2º quinquênio ordinário Processo afetado: BR302020001450-2 Requerente: GRENDENE S.A. Procurador: Remer Villaça & Nogueira Assessoria e Consultoria de Prop. Intelectual S/S Ltda.
800240176070 22/05/2024	Deferimento da petição Código de despacho: 270 Petição (tipo): [129.01] Manutenção: 2º quinquênio ordinário Processo afetado: BR302020001452-9 Requerente: GIUSEPPE DI VITO Procurador: NOVA MARCA CONSULTORES ASSOCIADOS LTDA.
800240184821 31/05/2024	Deferimento da petição Código de despacho: 270 Petição (tipo): [129.01] Manutenção: 2º quinquênio ordinário Processo afetado: BR302020001467-7 Requerente: NELIO SILVEIRA DE OLIVEIRA Procurador: VIVIANE ROCHA CARREGAL RAMOS DE ASSIS
800240120571 09/04/2024	Deferimento da petição Código de despacho: 270 Petição (tipo): [129.01] Manutenção: 2º quinquênio ordinário Processo afetado: BR302020001468-5 Requerente: FLÁVIO APARECIDO PERES Procurador: GEISLER CHBANE BOSSO
800240121956 10/04/2024	Deferimento da petição Código de despacho: 270 Petição (tipo): [129.01] Manutenção: 2º quinquênio ordinário Processo afetado: BR302020001473-1 Requerente: DONIZETE PALMARIN. Procurador: Nicolas Marques Ribeiro Souza
800240112928 03/04/2024	Deferimento da petição Código de despacho: 270 Petição (tipo): [129.01] Manutenção: 2º quinquênio ordinário Processo afetado: BR302020001484-7 Requerente: ICBRAS INDÚSTRIA E COMÉRCIO LTDA Procurador: Sandro Wunderlich
800240121957 10/04/2024	Deferimento da petição Código de despacho: 270 Petição (tipo): [129.01] Manutenção: 2º quinquênio ordinário Processo afetado: BR302020001486-3 Requerente: DONIZETE PALMARIN. Procurador: Nicolas Marques Ribeiro Souza
800240184825 31/05/2024	Deferimento da petição Código de despacho: 270 Petição (tipo): [129.01] Manutenção: 2º quinquênio ordinário Processo afetado: BR302020001503-7 Requerente: EDENILSON BENEDITO HESPANHOL Procurador: JEAN CARLO MAZZONI
800240137592 23/04/2024	Deferimento da petição Código de despacho: 270 Petição (tipo): [129.01] Manutenção: 2º quinquênio ordinário Processo afetado: BR302020001511-8 Requerente: ÓTICA DIORAMA LTDA EPP Procurador: YURI YACISHIN DA CUNHA
800240152725 06/05/2024	Deferimento da petição Código de despacho: 270 Petição (tipo): [129.01] Manutenção: 2º quinquênio ordinário Processo afetado: BR302020001608-4 Requerente: BETTANIN S.A. Procurador: LEÃO PROPRIEDADE INTELECTUAL



800240168303 15/05/2024	Deferimento da petição Código de despacho: 270 Petição (tipo): [129.01] Manutenção: 2º quinquênio ordinário Processo afetado: BR302020001610-6 Requerente: FBM SYSTEMS AND ELECTRONICS, INC. Procurador: Remer Villaça & Nogueira Assessoria e Consultoria de Prop. Intelectual S/S Ltda.
800240168305 15/05/2024	Deferimento da petição Código de despacho: 270 Petição (tipo): [129.01] Manutenção: 2º quinquênio ordinário Processo afetado: BR302020001626-2 Requerente: FBM SYSTEMS AND ELECTRONICS, INC. Procurador: Remer Villaça & Nogueira Assessoria e Consultoria de Prop. Intelectual S/S Ltda.
800240299305 27/08/2024	Deferimento da petição Código de despacho: 270 Petição (tipo): [129.01] Manutenção: 2º quinquênio ordinário Processo afetado: BR302020001629-7 Requerente: CEU AZUL PLÁSTICOS INDUSTRIAL LTDA - EPP Procurador: AESKA RÚBIA WILLIAMSON SILVA
800240168304 15/05/2024	Deferimento da petição Código de despacho: 270 Petição (tipo): [129.01] Manutenção: 2º quinquênio ordinário Processo afetado: BR302020001630-0 Requerente: FBM SYSTEMS AND ELECTRONICS, INC. Procurador: Remer Villaça & Nogueira Assessoria e Consultoria de Prop. Intelectual S/S Ltda.
800240131996 16/04/2024	Deferimento da petição Código de despacho: 270 Petição (tipo): [129.01] Manutenção: 2º quinquênio ordinário Processo afetado: BR302020001651-3 Requerente: CANDY TOY - INDÚSTRIA E COMÉRCIO DE ALIMENTOS E PLÁSTICOS LTDA Procurador: GEISLER CHBANE BOSSO
800240161102 09/05/2024	Deferimento da petição Código de despacho: 270 Petição (tipo): [129.01] Manutenção: 2º quinquênio ordinário Processo afetado: BR302020001670-0 Requerente: ENGENHO SOLUÇÕES E TREINAMENTOS LTDA Procurador: Vilage Marcas e Patentes Ltda
800240148461 30/04/2024	Deferimento da petição Código de despacho: 270 Petição (tipo): [129.01] Manutenção: 2º quinquênio ordinário Processo afetado: BR302020001708-0 Requerente: MISTY MORNING HOLDINGS LTD. Procurador: Diego Mahaut Duarte Pereira
800240137591 23/04/2024	Deferimento da petição Código de despacho: 270 Petição (tipo): [129.01] Manutenção: 2º quinquênio ordinário Processo afetado: BR302020001773-0 Requerente: RMLA - IMPORTAÇÃO E COMÉRCIO DE INSTRUMENTOS MUSICAIS LTDA Procurador: Helcio Ferro Ricci
800240143800 26/04/2024	Deferimento da petição Código de despacho: 270 Petição (tipo): [129.01] Manutenção: 2º quinquênio ordinário Processo afetado: BR302020001797-8 Requerente: KWP INDUSTRIA E COMERCIO DE ARTEFATOS PLASTICOS LTDA Procurador: Fernando José Carvalho
800240152153 03/05/2024	Deferimento da petição Código de despacho: 270 Petição (tipo): [129.01] Manutenção: 2º quinquênio ordinário Processo afetado: BR302020001872-9 Requerente: GARTHEN INDUSTRIA E COMERCIO DE MAQUINAS LTDA Procurador: TINOCO SOARES SOCIEDADE DE ADVOGADOS



800240273067 06/08/2024	Deferimento da petição Código de despacho: 270 Petição (tipo): [129.01] Manutenção: 2º quinquênio ordinário Processo afetado: BR302020001874-5 Requerente: REGINALDO BOEIRA DOS SANTOS Procurador: INTELLINOVA CONSULTORIA EMPRESARIAL LTDA.ME
800240273068 06/08/2024	Deferimento da petição Código de despacho: 270 Petição (tipo): [129.01] Manutenção: 2º quinquênio ordinário Processo afetado: BR302020001875-3 Requerente: REGINALDO BOEIRA DOS SANTOS Procurador: INTELLINOVA CONSULTORIA EMPRESARIAL LTDA.ME
800240273069 06/08/2024	Deferimento da petição Código de despacho: 270 Petição (tipo): [129.01] Manutenção: 2º quinquênio ordinário Processo afetado: BR302020001876-1 Requerente: REGINALDO BOEIRA DOS SANTOS Procurador: INTELLINOVA CONSULTORIA EMPRESARIAL LTDA.ME
800240273070 06/08/2024	Deferimento da petição Código de despacho: 270 Petição (tipo): [129.01] Manutenção: 2º quinquênio ordinário Processo afetado: BR302020001885-0 Requerente: REGINALDO BOEIRA DOS SANTOS Procurador: INTELLINOVA CONSULTORIA EMPRESARIAL LTDA.ME
800240266800 01/08/2024	Deferimento da petição Código de despacho: 270 Petição (tipo): [129.01] Manutenção: 2º quinquênio ordinário Processo afetado: BR302020001887-7 Requerente: SILTON BATISTA LIMA BEZERRA Procurador: Wettor - Bureau de Apoio Empresarial S/S Ltda. ME
800240168310 15/05/2024	Deferimento da petição Código de despacho: 270 Petição (tipo): [129.01] Manutenção: 2º quinquênio ordinário Processo afetado: BR302020001907-5 Requerente: FERNANDO ANTÔNIO BONKEVITCH Procurador: Custodio de Almeida & Cia.
800240210988 18/06/2024	Deferimento da petição Código de despacho: 270 Petição (tipo): [129.01] Manutenção: 2º quinquênio ordinário Processo afetado: BR302020001910-5 Requerente: HEPHAENERGY DESENVOLVIMENTO E LICENCIAMENTO DE SOFTWARE LTDA. Procurador: ESCOBAR ADVOCACIA
800240152732 06/05/2024	Deferimento da petição Código de despacho: 270 Petição (tipo): [129.01] Manutenção: 2º quinquênio ordinário Processo afetado: BR302020001953-9 Requerente: BRITÂNIA ELETRODOMÉSTICOS S.A. Procurador: Licks Advogados
800240277960 08/08/2024	Deferimento da petição Código de despacho: 270 Petição (tipo): [129.01] Manutenção: 2º quinquênio ordinário Processo afetado: BR302020001955-5 Requerente: SPILTAG INDUSTRIAL LTDA Procurador: Vilage Marcas e Patentes Ltda
800240188177 03/06/2024	Deferimento da petição Código de despacho: 270 Petição (tipo): [129.01] Manutenção: 2º quinquênio ordinário Processo afetado: BR302020001978-4 Requerente: J.M.G. INDÚSTRIA METALÚRGICA LTDA Procurador: Vilage Marcas e Patentes Ltda



800240178540 24/05/2024	Deferimento da petição Código de despacho: 270 Petição (tipo): [129.01] Manutenção: 2º quinquênio ordinário Processo afetado: BR302020001991-1 Requerente: VIA ROVIGO INDÚSTRIA, COMÉRCIO E DISTRIBUIÇÃO DE PRODUTOS ALIMENTÍCIOS LTDA Procurador: Vilage Marcas e Patentes Ltda
800240167005 14/05/2024	Deferimento da petição Código de despacho: 270 Petição (tipo): [129.01] Manutenção: 2º quinquênio ordinário Processo afetado: BR302020001994-6 Requerente: ANA CAROLINA ESTEVES FONTENELLE Procurador: Ana Vlândia César Barreira
800240201409 11/06/2024	Deferimento da petição Código de despacho: 270 Petição (tipo): [129.01] Manutenção: 2º quinquênio ordinário Processo afetado: BR302020001995-4 Requerente: CARIOCA MÍDIA E LOCAÇÃO LTDA Procurador: MODAL MARCAS E PATENTES LTDA.
800240167003 14/05/2024	Deferimento da petição Código de despacho: 270 Petição (tipo): [129.01] Manutenção: 2º quinquênio ordinário Processo afetado: BR302020001999-7 Requerente: ZIPTEK INDUSTRIA E COMERCIO DE PLASTICOS LTDA EPP Procurador: Informe Federal Assessoria da Propriedade Industrial Ltda.
800240175594 21/05/2024	Deferimento da petição Código de despacho: 270 Petição (tipo): [129.01] Manutenção: 2º quinquênio ordinário Processo afetado: BR302020002000-6 Requerente: ZIPTEK INDUSTRIA E COMERCIO DE PLASTICOS LTDA EPP Procurador: Informe Federal Assessoria da Propriedade Industrial Ltda.
800240175589 21/05/2024	Deferimento da petição Código de despacho: 270 Petição (tipo): [129.01] Manutenção: 2º quinquênio ordinário Processo afetado: BR302020002001-4 Requerente: LEONARDO SANTOS MARTINS Procurador: Vilage Marcas e Patentes Ltda
800240192786 05/06/2024	Deferimento da petição Código de despacho: 270 Petição (tipo): [129.01] Manutenção: 2º quinquênio ordinário Processo afetado: BR302020002010-3 Requerente: ÓTICA DIORAMA LTDA EPP Procurador: SEMAPA MARCAS E PATENTES EIRELI.
800240192785 05/06/2024	Deferimento da petição Código de despacho: 270 Petição (tipo): [129.01] Manutenção: 2º quinquênio ordinário Processo afetado: BR302020002011-1 Requerente: ÓTICA DIORAMA LTDA EPP Procurador: SEMAPA MARCAS E PATENTES EIRELI.
800240192784 05/06/2024	Deferimento da petição Código de despacho: 270 Petição (tipo): [129.01] Manutenção: 2º quinquênio ordinário Processo afetado: BR302020002012-0 Requerente: ÓTICA DIORAMA LTDA EPP Procurador: SEMAPA MARCAS E PATENTES EIRELI.
800240192787 05/06/2024	Deferimento da petição Código de despacho: 270 Petição (tipo): [129.01] Manutenção: 2º quinquênio ordinário Processo afetado: BR302020002015-4 Requerente: ÓTICA DIORAMA LTDA EPP Procurador: SEMAPA MARCAS E PATENTES EIRELI.



800240188178 03/06/2024	Deferimento da petição Código de despacho: 270 Petição (tipo): [129.01] Manutenção: 2º quinquênio ordinário Processo afetado: BR302020002041-3 Requerente: BONFANTI TRANSPORTES & COMÉRCIO DE AUTOPEÇAS LTDA Procurador: Custodio de Almeida & Cia.
800240183145 28/05/2024	Deferimento da petição Código de despacho: 270 Petição (tipo): [129.01] Manutenção: 2º quinquênio ordinário Processo afetado: BR302020002042-1 Requerente: BONFANTI TRANSPORTES & COMÉRCIO DE AUTOPEÇAS LTDA Procurador: Custodio de Almeida & Cia.
800240183144 28/05/2024	Deferimento da petição Código de despacho: 270 Petição (tipo): [129.01] Manutenção: 2º quinquênio ordinário Processo afetado: BR302020002042-1 Requerente: BONFANTI TRANSPORTES & COMÉRCIO DE AUTOPEÇAS LTDA Procurador: Custodio de Almeida & Cia.
800240192782 05/06/2024	Deferimento da petição Código de despacho: 270 Petição (tipo): [129.01] Manutenção: 2º quinquênio ordinário Processo afetado: BR302020002056-1 Requerente: ÓTICA DIORAMA LTDA EPP Procurador: SEMAPA MARCAS E PATENTES EIRELI.
800240192783 05/06/2024	Deferimento da petição Código de despacho: 270 Petição (tipo): [129.01] Manutenção: 2º quinquênio ordinário Processo afetado: BR302020002057-0 Requerente: ÓTICA DIORAMA LTDA EPP Procurador: SEMAPA MARCAS E PATENTES EIRELI.
800240192781 05/06/2024	Deferimento da petição Código de despacho: 270 Petição (tipo): [129.01] Manutenção: 2º quinquênio ordinário Processo afetado: BR302020002060-0 Requerente: ÓTICA DIORAMA LTDA EPP Procurador: SEMAPA MARCAS E PATENTES EIRELI.
800240184819 31/05/2024	Deferimento da petição Código de despacho: 270 Petição (tipo): [129.01] Manutenção: 2º quinquênio ordinário Processo afetado: BR302020002081-2 Requerente: NEUTEC İNHALER İLAÇ SANAYI TICARET ANONIM ŞIRKETI Procurador: Ariboni, Fabbri e Schmidt Sociedade de Advogados
800240221005 26/06/2024	Deferimento da petição Código de despacho: 270 Petição (tipo): [129.01] Manutenção: 2º quinquênio ordinário Processo afetado: BR302020002110-0 Requerente: MINERADORA HERWE LTDA - EPP Procurador: Amancio da Conceição Machado
800240172824 20/05/2024	Deferimento da petição Código de despacho: 270 Petição (tipo): [129.01] Manutenção: 2º quinquênio ordinário Processo afetado: BR302020002116-9 Requerente: BENRINER CO., LTD. Procurador: KASZNAR LEONARDOS PROPRIEDADE INTELECTUAL
800240303319 30/08/2024	Deferimento da petição Código de despacho: 270 Petição (tipo): [129.01] Manutenção: 2º quinquênio ordinário Processo afetado: BR302020002149-5 Requerente: MACRO PLASTICS INC Procurador: Dannemann, Siemsen, Bigler & Ipanema Moreira



800240183142 28/05/2024	Deferimento da petição Código de despacho: 270 Petição (tipo): [129.01] Manutenção: 2º quinquênio ordinário Processo afetado: BR302020002171-1 Requerente: COTIPLÁS INDÚSTRIA E COMÉRCIO DE ARTEFATOS PLÁSTICOS LTDA Procurador: Marília Cruzatti
800240183139 28/05/2024	Deferimento da petição Código de despacho: 270 Petição (tipo): [129.01] Manutenção: 2º quinquênio ordinário Processo afetado: BR302020002174-6 Requerente: COTIPLÁS INDÚSTRIA E COMÉRCIO DE ARTEFATOS PLÁSTICOS LTDA Procurador: Marília Cruzatti
800240183140 28/05/2024	Deferimento da petição Código de despacho: 270 Petição (tipo): [129.01] Manutenção: 2º quinquênio ordinário Processo afetado: BR302020002177-0 Requerente: COTIPLÁS INDÚSTRIA E COMÉRCIO DE ARTEFATOS PLÁSTICOS LTDA Procurador: Marília Cruzatti
800240183138 28/05/2024	Deferimento da petição Código de despacho: 270 Petição (tipo): [129.01] Manutenção: 2º quinquênio ordinário Processo afetado: BR302020002179-7 Requerente: COTIPLÁS INDÚSTRIA E COMÉRCIO DE ARTEFATOS PLÁSTICOS LTDA Procurador: Marília Cruzatti
800240183141 28/05/2024	Deferimento da petição Código de despacho: 270 Petição (tipo): [129.01] Manutenção: 2º quinquênio ordinário Processo afetado: BR302020002180-0 Requerente: COTIPLÁS INDÚSTRIA E COMÉRCIO DE ARTEFATOS PLÁSTICOS LTDA Procurador: Marília Cruzatti
800240208659 17/06/2024	Deferimento da petição Código de despacho: 270 Petição (tipo): [129.01] Manutenção: 2º quinquênio ordinário Processo afetado: BR302020002181-9 Requerente: MAIC ROGER GONÇALVES CANEIRA Procurador: Vilage Marcas e Patentes Ltda
800240283555 13/08/2024	Deferimento da petição Código de despacho: 270 Petição (tipo): [129.01] Manutenção: 2º quinquênio ordinário Processo afetado: BR302020002227-0 Requerente: EDSON NOSSA JUNIOR Procurador: Vilage Marcas e Patentes Ltda
800240254623 22/07/2024	Deferimento da petição Código de despacho: 270 Petição (tipo): [129.01] Manutenção: 2º quinquênio ordinário Processo afetado: BR302020002234-3 Requerente: CHRISTIANO JOSE JULIO Procurador: Calisto Vendrame Sobrinho
800240265152 31/07/2024	Deferimento da petição Código de despacho: 270 Petição (tipo): [129.01] Manutenção: 2º quinquênio ordinário Processo afetado: BR302020002264-5 Requerente: SCM GROUP TECMATIC MAQUINAS E EQUIPAMENTOS LTDA Procurador: André Gosmann
800240180196 27/05/2024	Deferimento da petição Código de despacho: 270 Petição (tipo): [129.01] Manutenção: 2º quinquênio ordinário Processo afetado: BR302020002275-0 Requerente: DAIO PAPER CORPORATION Procurador: HERRERO & ASSOCIADOS BRASIL PROPRIEDADE INTELECTUAL LTDA.



800240180197 27/05/2024	Deferimento da petição Código de despacho: 270 Petição (tipo): [129.01] Manutenção: 2º quinquênio ordinário Processo afetado: BR302020002287-4 Requerente: DAIO PAPER CORPORATION Procurador: HERRERO & ASSOCIADOS BRASIL PROPRIEDADE INTELECTUAL LTDA.
800240180198 27/05/2024	Deferimento da petição Código de despacho: 270 Petição (tipo): [129.01] Manutenção: 2º quinquênio ordinário Processo afetado: BR302020002289-0 Requerente: DAIO PAPER CORPORATION Procurador: HERRERO & ASSOCIADOS BRASIL PROPRIEDADE INTELECTUAL LTDA.
800240249395 16/07/2024	Deferimento da petição Código de despacho: 270 Petição (tipo): [129.01] Manutenção: 2º quinquênio ordinário Processo afetado: BR302020002305-6 Requerente: PATOLUX INDÚSTRIA E COMÉRCIO DE ALUMÍNIOS LTDA - EPP Procurador: LEÃO PROPRIEDADE INTELECTUAL
800240299372 28/08/2024	Deferimento da petição Código de despacho: 270 Petição (tipo): [129.01] Manutenção: 2º quinquênio ordinário Processo afetado: BR302020002307-2 Requerente: HIDRO INDUSTRIAL LTDA Procurador: Sandro Conrado da Silva
800240292511 22/08/2024	Deferimento da petição Código de despacho: 270 Petição (tipo): [129.01] Manutenção: 2º quinquênio ordinário Processo afetado: BR302020002387-0 Requerente: BETTANIN S.A. Procurador: LEÃO PROPRIEDADE INTELECTUAL
800240231164 03/07/2024	Deferimento da petição Código de despacho: 270 Petição (tipo): [129.01] Manutenção: 2º quinquênio ordinário Processo afetado: BR302020002388-9 Requerente: BETTANIN S.A. Procurador: LEÃO PROPRIEDADE INTELECTUAL
800240216081 21/06/2024	Deferimento da petição Código de despacho: 270 Petição (tipo): [129.01] Manutenção: 2º quinquênio ordinário Processo afetado: BR302020002413-3 Requerente: INTELBRAS S.A. INDÚSTRIA DE TELECOMUNICAÇÃO ELETRÔNICA BRASILEIRA Procurador: Baril & Advogados Associados
800240216080 21/06/2024	Deferimento da petição Código de despacho: 270 Petição (tipo): [129.01] Manutenção: 2º quinquênio ordinário Processo afetado: BR302020002480-0 Requerente: GOEDERT LTDA. Procurador: MÁRIO DE ALMEIDA MARCAS E PATENTES LTDA
800240304065 02/09/2024	Deferimento da petição Código de despacho: 270 Petição (tipo): [129.01] Manutenção: 2º quinquênio ordinário Processo afetado: BR302020002497-4 Requerente: CARLOS MANOEL GUARDIA Procurador: Itamarati Patentes e Marcas Ltda.
800240211000 18/06/2024	Deferimento da petição Código de despacho: 270 Petição (tipo): [129.01] Manutenção: 2º quinquênio ordinário Processo afetado: BR302020002499-0 Requerente: COTIPLÁS INDÚSTRIA E COMÉRCIO DE ARTEFATOS PLÁSTICOS LTDA Procurador: Marília Crozatti



800240211001 18/06/2024	Deferimento da petição Código de despacho: 270 Petição (tipo): [129.01] Manutenção: 2º quinquênio ordinário Processo afetado: BR302020002501-6 Requerente: COTIPLÁS INDÚSTRIA E COMÉRCIO DE ARTEFATOS PLÁSTICOS LTDA Procurador: Marília Cruzatti
800240211002 18/06/2024	Deferimento da petição Código de despacho: 270 Petição (tipo): [129.01] Manutenção: 2º quinquênio ordinário Processo afetado: BR302020002505-9 Requerente: COTIPLÁS INDÚSTRIA E COMÉRCIO DE ARTEFATOS PLÁSTICOS LTDA Procurador: Marília Cruzatti
800240210999 18/06/2024	Deferimento da petição Código de despacho: 270 Petição (tipo): [129.01] Manutenção: 2º quinquênio ordinário Processo afetado: BR302020002507-5 Requerente: COTIPLÁS INDÚSTRIA E COMÉRCIO DE ARTEFATOS PLÁSTICOS LTDA Procurador: Marília Cruzatti
800240210998 18/06/2024	Deferimento da petição Código de despacho: 270 Petição (tipo): [129.01] Manutenção: 2º quinquênio ordinário Processo afetado: BR302020002509-1 Requerente: COTIPLÁS INDÚSTRIA E COMÉRCIO DE ARTEFATOS PLÁSTICOS LTDA Procurador: Marília Cruzatti
800240210997 18/06/2024	Deferimento da petição Código de despacho: 270 Petição (tipo): [129.01] Manutenção: 2º quinquênio ordinário Processo afetado: BR302020002511-3 Requerente: COTIPLÁS INDÚSTRIA E COMÉRCIO DE ARTEFATOS PLÁSTICOS LTDA Procurador: Marília Cruzatti
800240210996 18/06/2024	Deferimento da petição Código de despacho: 270 Petição (tipo): [129.01] Manutenção: 2º quinquênio ordinário Processo afetado: BR302020002513-0 Requerente: COTIPLÁS INDÚSTRIA E COMÉRCIO DE ARTEFATOS PLÁSTICOS LTDA Procurador: Marília Cruzatti
800240271550 05/08/2024	Deferimento da petição Código de despacho: 270 Petição (tipo): [129.01] Manutenção: 2º quinquênio ordinário Processo afetado: BR302020002520-2 Requerente: VITOR FRANCISCO PERETTI Procurador: AG MOREIRA MARCAS E PATENTES LTDA
800240283556 13/08/2024	Deferimento da petição Código de despacho: 270 Petição (tipo): [129.01] Manutenção: 2º quinquênio ordinário Processo afetado: BR302020002521-0 Requerente: EDSON NOSSA JUNIOR Procurador: Vilage Marcas e Patentes Ltda
800240303312 30/08/2024	Deferimento da petição Código de despacho: 270 Petição (tipo): [129.01] Manutenção: 2º quinquênio ordinário Processo afetado: BR302020002554-7 Requerente: LUIS ANTONIO BARBOSA Procurador: FATIMA MARIA FELISONI PRADO
800240208655 17/06/2024	Deferimento da petição Código de despacho: 270 Petição (tipo): [129.01] Manutenção: 2º quinquênio ordinário Processo afetado: BR302020002556-3 Requerente: CHRISTIAN RIBEIRO TORRENTO Procurador: Sul América Marcas e Patentes Ltda.



800240243374 11/07/2024	Deferimento da petição Código de despacho: 270 Petição (tipo): [129.01] Manutenção: 2º quinquênio ordinário Processo afetado: BR302020002559-8 Requerente: ALVES & FLORES LTDA ME Procurador: SEMAPA MARCAS E PATENTES EIRELI.
800240211005 18/06/2024	Deferimento da petição Código de despacho: 270 Petição (tipo): [129.01] Manutenção: 2º quinquênio ordinário Processo afetado: BR302020002575-0 Requerente: COTIPLÁS INDÚSTRIA E COMÉRCIO DE ARTEFATOS PLÁSTICOS LTDA Procurador: Marília Cruzatti
800240211003 18/06/2024	Deferimento da petição Código de despacho: 270 Petição (tipo): [129.01] Manutenção: 2º quinquênio ordinário Processo afetado: BR302020002576-8 Requerente: COTIPLÁS INDÚSTRIA E COMÉRCIO DE ARTEFATOS PLÁSTICOS LTDA Procurador: Marília Cruzatti
800240211004 18/06/2024	Deferimento da petição Código de despacho: 270 Petição (tipo): [129.01] Manutenção: 2º quinquênio ordinário Processo afetado: BR302020002579-2 Requerente: COTIPLÁS INDÚSTRIA E COMÉRCIO DE ARTEFATOS PLÁSTICOS LTDA Procurador: Marília Cruzatti
800240208661 17/06/2024	Deferimento da petição Código de despacho: 270 Petição (tipo): [129.01] Manutenção: 2º quinquênio ordinário Processo afetado: BR302020002601-2 Requerente: ROM TECHNOLOGIES, INC. Procurador: LEONOR MAGALHÃES PERES GALVÃO
800240221004 26/06/2024	Deferimento da petição Código de despacho: 270 Petição (tipo): [129.01] Manutenção: 2º quinquênio ordinário Processo afetado: BR302020002622-5 Requerente: FBM SYSTEMS AND ELECTRONICS, INC. Procurador: Jacques Labrunie
800240223388 27/06/2024	Deferimento da petição Código de despacho: 270 Petição (tipo): [129.01] Manutenção: 2º quinquênio ordinário Processo afetado: BR302020002656-0 Requerente: DANILO SEVERIANO GUIMARÃES ROSA Procurador: Ângelo Tadeu Baptista
800240299370 28/08/2024	Deferimento da petição Código de despacho: 270 Petição (tipo): [129.01] Manutenção: 2º quinquênio ordinário Processo afetado: BR302020002697-7 Requerente: ROBERTO ZAGONEL Procurador: Nirce Ivete Fassini
800240288219 19/08/2024	Deferimento da petição Código de despacho: 270 Petição (tipo): [129.01] Manutenção: 2º quinquênio ordinário Processo afetado: BR302020002700-0 Requerente: AUSTRAL INDÚSTRIA E COMÉRCIO DE MÓVEIS LTDA ME Procurador: Paulo Afonso Pereira
800240286524 15/08/2024	Deferimento da petição Código de despacho: 270 Petição (tipo): [129.01] Manutenção: 2º quinquênio ordinário Processo afetado: BR302020002702-7 Requerente: MÁQUINAS AGRÍCOLAS JACTO S/A. Procurador: Roger Pampana Nicolau



800240246161 12/07/2024	Deferimento da petição Código de despacho: 270 Petição (tipo): [129.01] Manutenção: 2º quinquênio ordinário Processo afetado: BR302020002717-5 Requerente: DONIZETE PALMARIN. Procurador: Nicolas Marques Ribeiro Souza
800240238102 08/07/2024	Deferimento da petição Código de despacho: 270 Petição (tipo): [129.01] Manutenção: 2º quinquênio ordinário Processo afetado: BR302020002752-3 Requerente: RICARDO HENRIQUE RODRIGUES Procurador: MODAL MARCAS E PATENTES LTDA.
800240231156 02/07/2024	Deferimento da petição Código de despacho: 270 Petição (tipo): [129.01] Manutenção: 2º quinquênio ordinário Processo afetado: BR302020002765-5 Requerente: AGROTRITUS LOCACAO E COMERCIO EIRELI Procurador: VITAL REGISTRO EMPRESARIAL LTDA
800240261050 26/07/2024	Deferimento da petição Código de despacho: 270 Petição (tipo): [129.01] Manutenção: 2º quinquênio ordinário Processo afetado: BR302020002768-0 Requerente: CABOFIX INDÚSTRIA E COMÉRCIO DE ARTEFATOS PLÁSTICOS LTDA - EPP Procurador: Sul América Marcas e Patentes Ltda.
800240261051 26/07/2024	Deferimento da petição Código de despacho: 270 Petição (tipo): [129.01] Manutenção: 2º quinquênio ordinário Processo afetado: BR302020002769-8 Requerente: CABOFIX INDÚSTRIA E COMÉRCIO DE ARTEFATOS PLÁSTICOS LTDA - EPP Procurador: Sul América Marcas e Patentes Ltda.
800240306498 03/09/2024	Deferimento da petição Código de despacho: 270 Petição (tipo): [129.01] Manutenção: 2º quinquênio ordinário Processo afetado: BR302020002799-0 Requerente: ENERBRAX - ACUMULADORES LTDA Procurador: Vilage Marcas e Patentes Ltda
800240242062 10/07/2024	Deferimento da petição Código de despacho: 270 Petição (tipo): [129.01] Manutenção: 2º quinquênio ordinário Processo afetado: BR302020002837-6 Requerente: DAIO PAPER CORPORATION Procurador: HERRERO & ASSOCIADOS BRASIL PROPRIEDADE INTELECTUAL LTDA.
800240287191 16/08/2024	Deferimento da petição Código de despacho: 270 Petição (tipo): [129.01] Manutenção: 2º quinquênio ordinário Processo afetado: BR302020002843-0 Requerente: MARCOPOLO S.A. Procurador: Remer Villaça & Nogueira Assessoria e Consultoria de Prop. Intelectual S/S Ltda.
800240286529 15/08/2024	Deferimento da petição Código de despacho: 270 Petição (tipo): [129.01] Manutenção: 2º quinquênio ordinário Processo afetado: BR302020002931-3 Requerente: MOZAIKE GUIMARÃES DOS REIS Procurador: COLONIAL REGISTROS DE MARCAS E PATENTES LTDA
800240274967 07/08/2024	Deferimento da petição Código de despacho: 270 Petição (tipo): [129.01] Manutenção: 2º quinquênio ordinário Processo afetado: BR302020002942-9 Requerente: GUARANY INDÚSTRIA E COMÉRCIO LTDA. Procurador: LEÃO PROPRIEDADE INTELECTUAL



800240253450 18/07/2024	Deferimento da petição Código de despacho: 270 Petição (tipo): [129.01] Manutenção: 2º quinquênio ordinário Processo afetado: BR302020002970-4 Requerente: STARPACK PLÁSTICOS INDUSTRIAIS LTDA Procurador: Vilage Marcas e Patentes Ltda
800240299373 28/08/2024	Deferimento da petição Código de despacho: 270 Petição (tipo): [129.01] Manutenção: 2º quinquênio ordinário Processo afetado: BR302020002983-6 Requerente: ROBIN ALAN ZEGER
800240299374 28/08/2024	Deferimento da petição Código de despacho: 270 Petição (tipo): [129.01] Manutenção: 2º quinquênio ordinário Processo afetado: BR302020002984-4 Requerente: ROBIN ALAN ZEGER
800240249393 16/07/2024	Deferimento da petição Código de despacho: 270 Petição (tipo): [129.01] Manutenção: 2º quinquênio ordinário Processo afetado: BR302020003014-1 Requerente: ALTAIR MIGUEL SGANZERLA Procurador: Norberto Pardelhas de Barcellos
800240249392 16/07/2024	Deferimento da petição Código de despacho: 270 Petição (tipo): [129.01] Manutenção: 2º quinquênio ordinário Processo afetado: BR302020003015-0 Requerente: ALTAIR MIGUEL SGANZERLA Procurador: Norberto Pardelhas de Barcellos
800240277942 08/08/2024	Deferimento da petição Código de despacho: 270 Petição (tipo): [129.01] Manutenção: 2º quinquênio ordinário Processo afetado: BR302020003019-2 Requerente: ATLAS S.A. Procurador: LEÃO PROPRIEDADE INTELECTUAL
800240257685 23/07/2024	Deferimento da petição Código de despacho: 270 Petição (tipo): [129.01] Manutenção: 2º quinquênio ordinário Processo afetado: BR302020003036-2 Requerente: GRENDENE S.A. Procurador: Remer Villaça & Nogueira Assessoria e Consultoria de Prop. Intelectual S/S Ltda.
800240253490 19/07/2024	Deferimento da petição Código de despacho: 270 Petição (tipo): [129.01] Manutenção: 2º quinquênio ordinário Processo afetado: BR302020003045-1 Requerente: DAIO PAPER CORPORATION Procurador: HERRERO & ASSOCIADOS BRASIL PROPRIEDADE INTELECTUAL LTDA.
800240283551 13/08/2024	Deferimento da petição Código de despacho: 270 Petição (tipo): [129.01] Manutenção: 2º quinquênio ordinário Processo afetado: BR302020003052-4 Requerente: EDSON NOSSA JUNIOR Procurador: Vilage Marcas e Patentes Ltda
800240283552 13/08/2024	Deferimento da petição Código de despacho: 270 Petição (tipo): [129.01] Manutenção: 2º quinquênio ordinário Processo afetado: BR302020003053-2 Requerente: EDSON NOSSA JUNIOR Procurador: Vilage Marcas e Patentes Ltda



800240265134
30/07/2024
Deferimento da petição
Código de despacho: 270
Petição (tipo): [129.01] Manutenção: 2º quinquênio ordinário
Processo afetado: BR302020003099-0
Requerente: GRENDENE S.A.
Procurador: Remer Villaça & Nogueira Assessoria e Consultoria de Prop. Intelectual S/S Ltda.

800240260050
25/07/2024
Deferimento da petição
Código de despacho: 270
Petição (tipo): [129.01] Manutenção: 2º quinquênio ordinário
Processo afetado: BR302020003108-3
Requerente: GRENDENE S.A.
Procurador: Remer Villaça & Nogueira Assessoria e Consultoria de Prop. Intelectual S/S Ltda.

800240260055
25/07/2024
Deferimento da petição
Código de despacho: 270
Petição (tipo): [129.01] Manutenção: 2º quinquênio ordinário
Processo afetado: BR302020003110-5
Requerente: GRENDENE S.A.
Procurador: Remer Villaça & Nogueira Assessoria e Consultoria de Prop. Intelectual S/S Ltda.

800240260054
25/07/2024
Deferimento da petição
Código de despacho: 270
Petição (tipo): [129.01] Manutenção: 2º quinquênio ordinário
Processo afetado: BR302020003114-8
Requerente: GRENDENE S.A.
Procurador: Remer Villaça & Nogueira Assessoria e Consultoria de Prop. Intelectual S/S Ltda.

800240260053
25/07/2024
Deferimento da petição
Código de despacho: 270
Petição (tipo): [129.01] Manutenção: 2º quinquênio ordinário
Processo afetado: BR302020003117-2
Requerente: GRENDENE S.A.
Procurador: Remer Villaça & Nogueira Assessoria e Consultoria de Prop. Intelectual S/S Ltda.

800240260052
25/07/2024
Deferimento da petição
Código de despacho: 270
Petição (tipo): [129.01] Manutenção: 2º quinquênio ordinário
Processo afetado: BR302020003120-2
Requerente: GRENDENE S.A.
Procurador: Remer Villaça & Nogueira Assessoria e Consultoria de Prop. Intelectual S/S Ltda.

800240260051
25/07/2024
Deferimento da petição
Código de despacho: 270
Petição (tipo): [129.01] Manutenção: 2º quinquênio ordinário
Processo afetado: BR302020003121-0
Requerente: GRENDENE S.A.
Procurador: Remer Villaça & Nogueira Assessoria e Consultoria de Prop. Intelectual S/S Ltda.

800240265147
31/07/2024
Deferimento da petição
Código de despacho: 270
Petição (tipo): [129.01] Manutenção: 2º quinquênio ordinário
Processo afetado: BR302020003125-3
Requerente: GRENDENE S.A.
Procurador: Remer Villaça & Nogueira Assessoria e Consultoria de Prop. Intelectual S/S Ltda.

800240270871
02/08/2024
Deferimento da petição
Código de despacho: 270
Petição (tipo): [129.01] Manutenção: 2º quinquênio ordinário
Processo afetado: BR302020003126-1
Requerente: HERMANN SORGER
Procurador: Edmundo Brunner Assessoria em Propriedade industrial Ltda

800240260056
25/07/2024
Deferimento da petição
Código de despacho: 270
Petição (tipo): [129.01] Manutenção: 2º quinquênio ordinário
Processo afetado: BR302020003128-8
Requerente: GRENDENE S.A.
Procurador: Remer Villaça & Nogueira Assessoria e Consultoria de Prop. Intelectual S/S Ltda.



800240279823 09/08/2024	Deferimento da petição Código de despacho: 270 Petição (tipo): [129.01] Manutenção: 2º quinquênio ordinário Processo afetado: BR302020003142-3 Requerente: ROSENBERGER DOMEX TELECOMUNICAÇÕES LTDA Procurador: Vilage Marcas e Patentes Ltda
800240273087 06/08/2024	Deferimento da petição Código de despacho: 270 Petição (tipo): [129.01] Manutenção: 2º quinquênio ordinário Processo afetado: BR302020003153-9 Requerente: COTIPLÁS INDÚSTRIA E COMÉRCIO DE ARTEFATOS PLÁSTICOS LTDA Procurador: Marília Cruzatti
800240270869 02/08/2024	Deferimento da petição Código de despacho: 270 Petição (tipo): [129.01] Manutenção: 2º quinquênio ordinário Processo afetado: BR302020003162-8 Requerente: ANTONIO DELATORRE GIACOMINI Procurador: LEÃO PROPRIEDADE INTELECTUAL
800240301152 29/08/2024	Deferimento da petição Código de despacho: 270 Petição (tipo): [129.01] Manutenção: 2º quinquênio ordinário Processo afetado: BR302020003210-1 Requerente: ORTHO PAUHER INDUSTRIA COMERCIO E DISTRIBUIÇÕES LTDA Procurador: Luiz Andrade Riff
800240261648 29/07/2024	Deferimento da petição Código de despacho: 270 Petição (tipo): [129.01] Manutenção: 2º quinquênio ordinário Processo afetado: BR302020003241-1 Requerente: GREEN COMERCIO INTERNACIONAL LTDA
800240292493 21/08/2024	Deferimento da petição Código de despacho: 270 Petição (tipo): [129.01] Manutenção: 2º quinquênio ordinário Processo afetado: BR302020003249-7 Requerente: COPO ECO COMERCIO E LOCACOES LTDA Procurador: Cerumar Serviços em Propriedade Intelectual Ltda
800240294059 23/08/2024	Deferimento da petição Código de despacho: 270 Petição (tipo): [129.01] Manutenção: 2º quinquênio ordinário Processo afetado: BR302020003265-9 Requerente: PECCI & PECCI EIRELI Procurador: Vilage Marcas e Patentes Ltda
800240287192 16/08/2024	Deferimento da petição Código de despacho: 270 Petição (tipo): [129.01] Manutenção: 2º quinquênio ordinário Processo afetado: BR302020003327-2 Requerente: MARCOPOLO S.A. Procurador: Remer Villaça & Nogueira Assessoria e Consultoria de Prop. Intelectual S/S Ltda.
800240287190 16/08/2024	Deferimento da petição Código de despacho: 270 Petição (tipo): [129.01] Manutenção: 2º quinquênio ordinário Processo afetado: BR302020003329-9 Requerente: MARCOPOLO S.A. Procurador: Remer Villaça & Nogueira Assessoria e Consultoria de Prop. Intelectual S/S Ltda.
800240301150 29/08/2024	Deferimento da petição Código de despacho: 270 Petição (tipo): [129.01] Manutenção: 2º quinquênio ordinário Processo afetado: BR302020003341-8 Requerente: JOAQUIM ANTONIO PEREIRA ALVES Procurador: Difusão Marcas e Patentes Ltda.



800240265160 31/07/2024	Deferimento da petição Código de despacho: 270 Petição (tipo): [129.01] Manutenção: 2º quinquênio ordinário Processo afetado: BR302020003345-0 Requerente: RMLA - IMPORTAÇÃO E COMÉRCIO DE INSTRUMENTOS MUSICAIS LTDA Procurador: RICCI & ASSOCIADOS PROPRIEDADE INTELECTUAL S/S LTDA
800240303314 30/08/2024	Deferimento da petição Código de despacho: 270 Petição (tipo): [129.01] Manutenção: 2º quinquênio ordinário Processo afetado: BR302020003349-3 Requerente: AMBIPAR ENVIRONMENTAL SOLUTIONS - SOLUÇÕES AMBIENTAIS LTDA Procurador: BEERRE ASSESSORIA EMPRESARIAL LTDA
800240303313 30/08/2024	Deferimento da petição Código de despacho: 270 Petição (tipo): [129.01] Manutenção: 2º quinquênio ordinário Processo afetado: BR302020003350-7 Requerente: AMBIPAR ENVIRONMENTAL SOLUTIONS - SOLUÇÕES AMBIENTAIS LTDA Procurador: BEERRE ASSESSORIA EMPRESARIAL LTDA
800240292552 22/08/2024	Deferimento da petição Código de despacho: 270 Petição (tipo): [129.01] Manutenção: 2º quinquênio ordinário Processo afetado: BR302020003363-9 Requerente: LINHANYL PARAGUAÇU S/A Procurador: Org. Mérito Marcas e Patentes Ltda.
800240304064 02/09/2024	Deferimento da petição Código de despacho: 270 Petição (tipo): [129.01] Manutenção: 2º quinquênio ordinário Processo afetado: BR302020003370-1 Requerente: CARLOS MANOEL GUARDIA Procurador: Itamarati Patentes e Marcas Ltda.
800240283542 13/08/2024	Deferimento da petição Código de despacho: 270 Petição (tipo): [129.01] Manutenção: 2º quinquênio ordinário Processo afetado: BR302020003396-5 Requerente: FUNDAÇÃO EDSON QUEIROZ Procurador: Ana Vlândia César Barreira
800240289642 20/08/2024	Deferimento da petição Código de despacho: 270 Petição (tipo): [129.01] Manutenção: 2º quinquênio ordinário Processo afetado: BR302020003405-8 Requerente: GRENDENE S.A. Procurador: Remer Villaça & Nogueira Assessoria e Consultoria de Prop. Intelectual S/S Ltda.
800240289643 20/08/2024	Deferimento da petição Código de despacho: 270 Petição (tipo): [129.01] Manutenção: 2º quinquênio ordinário Processo afetado: BR302020003406-6 Requerente: GRENDENE S.A. Procurador: Remer Villaça & Nogueira Assessoria e Consultoria de Prop. Intelectual S/S Ltda.
800240289644 20/08/2024	Deferimento da petição Código de despacho: 270 Petição (tipo): [129.01] Manutenção: 2º quinquênio ordinário Processo afetado: BR302020003411-2 Requerente: GRENDENE S.A. Procurador: Remer Villaça & Nogueira Assessoria e Consultoria de Prop. Intelectual S/S Ltda.
800240289645 20/08/2024	Deferimento da petição Código de despacho: 270 Petição (tipo): [129.01] Manutenção: 2º quinquênio ordinário Processo afetado: BR302020003413-9 Requerente: GRENDENE S.A. Procurador: Remer Villaça & Nogueira Assessoria e Consultoria de Prop. Intelectual S/S Ltda.



800240277941 08/08/2024	Deferimento da petição Código de despacho: 270 Petição (tipo): [129.01] Manutenção: 2º quinquênio ordinário Processo afetado: BR302020003457-0 Requerente: CROCS, INC. Procurador: Felsberg e Pedretti Advogados e Consultores Legais
800240283548 13/08/2024	Deferimento da petição Código de despacho: 270 Petição (tipo): [129.01] Manutenção: 2º quinquênio ordinário Processo afetado: BR302020003555-0 Requerente: COTIPLÁS INDÚSTRIA E COMÉRCIO DE ARTEFATOS PLÁSTICOS LTDA Procurador: Marília Cruzatti
800240283547 13/08/2024	Deferimento da petição Código de despacho: 270 Petição (tipo): [129.01] Manutenção: 2º quinquênio ordinário Processo afetado: BR302020003556-9 Requerente: COTIPLÁS INDÚSTRIA E COMÉRCIO DE ARTEFATOS PLÁSTICOS LTDA Procurador: Marília Cruzatti
800240283546 13/08/2024	Deferimento da petição Código de despacho: 270 Petição (tipo): [129.01] Manutenção: 2º quinquênio ordinário Processo afetado: BR302020003557-7 Requerente: COTIPLÁS INDÚSTRIA E COMÉRCIO DE ARTEFATOS PLÁSTICOS LTDA Procurador: Marília Cruzatti
800240283545 13/08/2024	Deferimento da petição Código de despacho: 270 Petição (tipo): [129.01] Manutenção: 2º quinquênio ordinário Processo afetado: BR302020003558-5 Requerente: COTIPLÁS INDÚSTRIA E COMÉRCIO DE ARTEFATOS PLÁSTICOS LTDA Procurador: Marília Cruzatti
800240283544 13/08/2024	Deferimento da petição Código de despacho: 270 Petição (tipo): [129.01] Manutenção: 2º quinquênio ordinário Processo afetado: BR302020003560-7 Requerente: COTIPLÁS INDÚSTRIA E COMÉRCIO DE ARTEFATOS PLÁSTICOS LTDA Procurador: Marília Cruzatti
800240283562 13/08/2024	Deferimento da petição Código de despacho: 270 Petição (tipo): [129.01] Manutenção: 2º quinquênio ordinário Processo afetado: BR302020003565-8 Requerente: BRITÂNIA ELETRODOMÉSTICOS S.A. Procurador: Licks Advogados
800240292567 22/08/2024	Deferimento da petição Código de despacho: 270 Petição (tipo): [129.01] Manutenção: 2º quinquênio ordinário Processo afetado: BR302020003568-2 Requerente: DMD EQUIPAMENTOS LTDA Procurador: Sandro Wunderlich
800240292505 21/08/2024	Deferimento da petição Código de despacho: 270 Petição (tipo): [129.01] Manutenção: 2º quinquênio ordinário Processo afetado: BR302020003568-2 Requerente: DMD EQUIPAMENTOS LTDA Procurador: Sandro Wunderlich
800240288292 19/08/2024	Deferimento da petição Código de despacho: 270 Petição (tipo): [129.01] Manutenção: 2º quinquênio ordinário Processo afetado: BR302020003586-0 Requerente: PABLO GRUNFELD Procurador: Sandro Wunderlich



800240283543 13/08/2024	Deferimento da petição Código de despacho: 270 Petição (tipo): [129.01] Manutenção: 2º quinquênio ordinário Processo afetado: BR302020003598-4 Requerente: ASSOCIAÇÃO FRATELUZ Procurador: Fortrade Brasil Marcas e Patentes S/S LTDA
800240289646 20/08/2024	Deferimento da petição Código de despacho: 270 Petição (tipo): [129.01] Manutenção: 2º quinquênio ordinário Processo afetado: BR302020003616-6 Requerente: GRENDENE S.A. Procurador: Remer Villaça & Nogueira Assessoria e Consultoria de Prop. Intelectual S/S Ltda.
800240288295 19/08/2024	Deferimento da petição Código de despacho: 270 Petição (tipo): [129.01] Manutenção: 2º quinquênio ordinário Processo afetado: BR302020003701-4 Requerente: MARCIO ALEXANDRE WEST Procurador: C. MARCAS - MARCAS E PATENTES LTDA.
800240283560 13/08/2024	Deferimento da petição Código de despacho: 270 Petição (tipo): [129.01] Manutenção: 2º quinquênio ordinário Processo afetado: BR302020003714-6 Requerente: COC & H COMÉRCIO DE PRODUTOS, PEÇAS E ACESSÓRIOS AUTOMOTIVOS EIRELI Procurador: Pienegonda, Moreira & Associados Ltda
800240311450 06/09/2024	Deferimento da petição Código de despacho: 270 Petição (tipo): [129.01] Manutenção: 2º quinquênio ordinário Processo afetado: BR302020003718-9 Requerente: SOFT WORKS EPI CALÇADOS LTDA. Procurador: Ariboni, Fabbri e Schmidt Sociedade de Advogados
800240287198 16/08/2024	Deferimento da petição Código de despacho: 270 Petição (tipo): [129.01] Manutenção: 2º quinquênio ordinário Processo afetado: BR302020003755-3 Requerente: INOVA SISTEMAS ELETRONICOS LTDA Procurador: ANDREOLA, TOMÁS, OSS E MARINS ADVOGADOS ASSOCIADOS
800240287197 16/08/2024	Deferimento da petição Código de despacho: 270 Petição (tipo): [129.01] Manutenção: 2º quinquênio ordinário Processo afetado: BR302020003756-1 Requerente: INOVA SISTEMAS ELETRONICOS LTDA Procurador: ANDREOLA, TOMÁS, OSS E MARINS ADVOGADOS ASSOCIADOS
800240287194 16/08/2024	Deferimento da petição Código de despacho: 270 Petição (tipo): [129.01] Manutenção: 2º quinquênio ordinário Processo afetado: BR302020003757-0 Requerente: INOVA SISTEMAS ELETRONICOS LTDA Procurador: ANDREOLA, TOMÁS, OSS E MARINS ADVOGADOS ASSOCIADOS
800240287196 16/08/2024	Deferimento da petição Código de despacho: 270 Petição (tipo): [129.01] Manutenção: 2º quinquênio ordinário Processo afetado: BR302020003758-8 Requerente: INOVA SISTEMAS ELETRONICOS LTDA Procurador: ANDREOLA, TOMÁS, OSS E MARINS ADVOGADOS ASSOCIADOS
800240287195 16/08/2024	Deferimento da petição Código de despacho: 270 Petição (tipo): [129.01] Manutenção: 2º quinquênio ordinário Processo afetado: BR302020003761-8 Requerente: INOVA SISTEMAS ELETRONICOS LTDA Procurador: ANDREOLA, TOMÁS, OSS E MARINS ADVOGADOS ASSOCIADOS



800240292509 22/08/2024	Deferimento da petição Código de despacho: 270 Petição (tipo): [129.01] Manutenção: 2º quinquênio ordinário Processo afetado: BR302020003852-5 Requerente: GRENDENE S.A. Procurador: Remer Villaça & Nogueira Assessoria e Consultoria de Prop. Intelectual S/S Ltda.
800240299304 27/08/2024	Deferimento da petição Código de despacho: 270 Petição (tipo): [129.01] Manutenção: 2º quinquênio ordinário Processo afetado: BR302020003853-3 Requerente: GRENDENE S.A. Procurador: Remer Villaça & Nogueira Assessoria e Consultoria de Prop. Intelectual S/S Ltda.
800240299307 27/08/2024	Deferimento da petição Código de despacho: 270 Petição (tipo): [129.01] Manutenção: 2º quinquênio ordinário Processo afetado: BR302020003925-4 Requerente: GRENDENE S.A. Procurador: Remer Villaça & Nogueira Assessoria e Consultoria de Prop. Intelectual S/S Ltda.
800240299308 27/08/2024	Deferimento da petição Código de despacho: 270 Petição (tipo): [129.01] Manutenção: 2º quinquênio ordinário Processo afetado: BR302020003926-2 Requerente: GRENDENE S.A. Procurador: Remer Villaça & Nogueira Assessoria e Consultoria de Prop. Intelectual S/S Ltda.
800240304078 02/09/2024	Deferimento da petição Código de despacho: 270 Petição (tipo): [129.01] Manutenção: 2º quinquênio ordinário Processo afetado: BR302020003995-5 Requerente: ORVALHO DO SOL INDUSTRIA E COMÉRCIO LTDA - EPP Procurador: MODAL MARCAS E PATENTES LTDA.
800240309884 05/09/2024	Deferimento da petição Código de despacho: 270 Petição (tipo): [129.01] Manutenção: 2º quinquênio ordinário Processo afetado: BR302020004133-0 Requerente: COTIPLÁS INDÚSTRIA E COMÉRCIO DE ARTEFATOS PLÁSTICOS LTDA Procurador: Marília Cruzatti
800240309885 05/09/2024	Deferimento da petição Código de despacho: 270 Petição (tipo): [129.01] Manutenção: 2º quinquênio ordinário Processo afetado: BR302020004135-6 Requerente: COTIPLÁS INDÚSTRIA E COMÉRCIO DE ARTEFATOS PLÁSTICOS LTDA Procurador: Marília Cruzatti
800240309886 05/09/2024	Deferimento da petição Código de despacho: 270 Petição (tipo): [129.01] Manutenção: 2º quinquênio ordinário Processo afetado: BR302020004137-2 Requerente: COTIPLÁS INDÚSTRIA E COMÉRCIO DE ARTEFATOS PLÁSTICOS LTDA Procurador: Marília Cruzatti
800230105516 16/03/2023	Deferimento da petição Código de despacho: 270 Petição (tipo): [129.01] Manutenção: 2º quinquênio ordinário Processo afetado: BR322018003461-1 Requerente: MERZ PHARMACEUTICALS GMBH Procurador: Filipe Fonteles Cabral
800230066091 14/02/2023	Deferimento da petição Código de despacho: 270 Petição (tipo): [129.01] Manutenção: 2º quinquênio ordinário Processo afetado: BR322018003475-1 Requerente: ASPÖCK SYSTEMS GMBH Procurador: Filipe Fonteles Cabral



800230005049 04/01/2023	Deferimento da petição Código de despacho: 270 Petição (tipo): [129.01] Manutenção: 2º quinquênio ordinário Processo afetado: BR322018003516-2 Requerente: ZEE.DOG S.A. Procurador: Luiz Henrique Oliveira Do Amaral
800230026667 17/01/2023	Deferimento da petição Código de despacho: 270 Petição (tipo): [129.01] Manutenção: 2º quinquênio ordinário Processo afetado: BR322018003730-0 Requerente: ETHICON LLC Procurador: David do Nascimento
800230026668 17/01/2023	Deferimento da petição Código de despacho: 270 Petição (tipo): [129.01] Manutenção: 2º quinquênio ordinário Processo afetado: BR322018053863-6 Requerente: THE GILLETTE COMPANY LLC Procurador: David do Nascimento
800230026669 17/01/2023	Deferimento da petição Código de despacho: 270 Petição (tipo): [129.01] Manutenção: 2º quinquênio ordinário Processo afetado: BR322018053918-7 Requerente: ETHICON, INC. Procurador: David do Nascimento
800230075821 23/02/2023	Deferimento da petição Código de despacho: 270 Petição (tipo): [129.01] Manutenção: 2º quinquênio ordinário Processo afetado: BR322018054103-3 Requerente: C.R. BARD, INC. Procurador: Filipe Fonteles Cabral
800230045972 01/02/2023	Deferimento da petição Código de despacho: 270 Petição (tipo): [129.01] Manutenção: 2º quinquênio ordinário Processo afetado: BR322018054119-0 Requerente: THE ESAB GROUP INC. Procurador: Filipe Fonteles Cabral
800230149947 19/04/2023	Deferimento da petição Código de despacho: 270 Petição (tipo): [129.01] Manutenção: 2º quinquênio ordinário Processo afetado: BR322018054256-0 Requerente: CNH INDUSTRIAL AMERICA LLC Procurador: Denis Allan Daniel
800230149951 19/04/2023	Deferimento da petição Código de despacho: 270 Petição (tipo): [129.01] Manutenção: 2º quinquênio ordinário Processo afetado: BR322018054258-7 Requerente: CNH INDUSTRIAL AMERICA LLC Procurador: Denis Allan Daniel
800230149950 19/04/2023	Deferimento da petição Código de despacho: 270 Petição (tipo): [129.01] Manutenção: 2º quinquênio ordinário Processo afetado: BR322018054259-5 Requerente: CNH INDUSTRIAL AMERICA LLC Procurador: Denis Allan Daniel
800230149946 19/04/2023	Deferimento da petição Código de despacho: 270 Petição (tipo): [129.01] Manutenção: 2º quinquênio ordinário Processo afetado: BR322018054261-7 Requerente: CNH INDUSTRIAL AMERICA LLC Procurador: Denis Allan Daniel



800230149945 19/04/2023	Deferimento da petição Código de despacho: 270 Petição (tipo): [129.01] Manutenção: 2º quinquênio ordinário Processo afetado: BR322018054262-5 Requerente: CNH INDUSTRIAL AMERICA LLC Procurador: Denis Allan Daniel
800230109014 17/03/2023	Deferimento da petição Código de despacho: 270 Petição (tipo): [129.01] Manutenção: 2º quinquênio ordinário Processo afetado: BR322018054506-3 Requerente: SANOFI-AVENTIS DEUTSCHLAND GMBH Procurador: David do Nascimento
800230109015 17/03/2023	Deferimento da petição Código de despacho: 270 Petição (tipo): [129.01] Manutenção: 2º quinquênio ordinário Processo afetado: BR322018054507-1 Requerente: SANOFI-AVENTIS DEUTSCHLAND GMBH Procurador: David do Nascimento
800230015673 11/01/2023	Deferimento da petição Código de despacho: 270 Petição (tipo): [129.01] Manutenção: 2º quinquênio ordinário Processo afetado: BR322018054631-0 Requerente: QUADRAC TELECOM E INFORM.LTDA Procurador: Luiz Henrique Oliveira Do Amaral
800230149954 19/04/2023	Deferimento da petição Código de despacho: 270 Petição (tipo): [129.01] Manutenção: 2º quinquênio ordinário Processo afetado: BR322018054792-9 Requerente: CNH INDUSTRIAL AMERICA LLC Procurador: Denis Allan Daniel
800230077332 24/02/2023	Deferimento da petição Código de despacho: 270 Petição (tipo): [129.01] Manutenção: 2º quinquênio ordinário Processo afetado: BR322018054793-7 Requerente: ETHICON LLC Procurador: David do Nascimento
800230077333 24/02/2023	Deferimento da petição Código de despacho: 270 Petição (tipo): [129.01] Manutenção: 2º quinquênio ordinário Processo afetado: BR322018054794-5 Requerente: ETHICON LLC Procurador: David do Nascimento
800230077334 24/02/2023	Deferimento da petição Código de despacho: 270 Petição (tipo): [129.01] Manutenção: 2º quinquênio ordinário Processo afetado: BR322018054795-3 Requerente: ETHICON LLC Procurador: David do Nascimento
800230077335 24/02/2023	Deferimento da petição Código de despacho: 270 Petição (tipo): [129.01] Manutenção: 2º quinquênio ordinário Processo afetado: BR322018054796-1 Requerente: ETHICON LLC Procurador: David do Nascimento
800230077336 24/02/2023	Deferimento da petição Código de despacho: 270 Petição (tipo): [129.01] Manutenção: 2º quinquênio ordinário Processo afetado: BR322018054797-0 Requerente: ETHICON LLC Procurador: David do Nascimento



800230077337 24/02/2023	Deferimento da petição Código de despacho: 270 Petição (tipo): [129.01] Manutenção: 2º quinquênio ordinário Processo afetado: BR322018054798-8 Requerente: ETHICON LLC Procurador: David do Nascimento
800230077338 24/02/2023	Deferimento da petição Código de despacho: 270 Petição (tipo): [129.01] Manutenção: 2º quinquênio ordinário Processo afetado: BR322018054814-3 Requerente: ETHICON LLC Procurador: David do Nascimento
800230077339 24/02/2023	Deferimento da petição Código de despacho: 270 Petição (tipo): [129.01] Manutenção: 2º quinquênio ordinário Processo afetado: BR322018054820-8 Requerente: ETHICON LLC Procurador: David do Nascimento
800230077340 24/02/2023	Deferimento da petição Código de despacho: 270 Petição (tipo): [129.01] Manutenção: 2º quinquênio ordinário Processo afetado: BR322018054822-4 Requerente: ETHICON LLC Procurador: David do Nascimento
800230077341 24/02/2023	Deferimento da petição Código de despacho: 270 Petição (tipo): [129.01] Manutenção: 2º quinquênio ordinário Processo afetado: BR322018054823-2 Requerente: ETHICON LLC Procurador: David do Nascimento
800230077343 24/02/2023	Deferimento da petição Código de despacho: 270 Petição (tipo): [129.01] Manutenção: 2º quinquênio ordinário Processo afetado: BR322018054828-3 Requerente: ETHICON LLC Procurador: David do Nascimento
800230077344 24/02/2023	Deferimento da petição Código de despacho: 270 Petição (tipo): [129.01] Manutenção: 2º quinquênio ordinário Processo afetado: BR322018054830-5 Requerente: ETHICON LLC Procurador: David do Nascimento
800230077345 24/02/2023	Deferimento da petição Código de despacho: 270 Petição (tipo): [129.01] Manutenção: 2º quinquênio ordinário Processo afetado: BR322018054831-3 Requerente: ETHICON LLC Procurador: David do Nascimento
800230077346 24/02/2023	Deferimento da petição Código de despacho: 270 Petição (tipo): [129.01] Manutenção: 2º quinquênio ordinário Processo afetado: BR322018054832-1 Requerente: ETHICON LLC Procurador: David do Nascimento
800230077347 24/02/2023	Deferimento da petição Código de despacho: 270 Petição (tipo): [129.01] Manutenção: 2º quinquênio ordinário Processo afetado: BR322018054833-0 Requerente: ETHICON LLC Procurador: David do Nascimento



800230149955 19/04/2023	Deferimento da petição Código de despacho: 270 Petição (tipo): [129.01] Manutenção: 2º quinquênio ordinário Processo afetado: BR322018054838-0 Requerente: CNH INDUSTRIAL AMERICA LLC Procurador: Denis Allan Daniel
800230077348 24/02/2023	Deferimento da petição Código de despacho: 270 Petição (tipo): [129.01] Manutenção: 2º quinquênio ordinário Processo afetado: BR322018054846-1 Requerente: ETHICON LLC Procurador: David do Nascimento
800230109025 17/03/2023	Deferimento da petição Código de despacho: 270 Petição (tipo): [129.01] Manutenção: 2º quinquênio ordinário Processo afetado: BR322018055061-0 Requerente: GENTEX CORPORATION Procurador: David do Nascimento
800230109026 17/03/2023	Deferimento da petição Código de despacho: 270 Petição (tipo): [129.01] Manutenção: 2º quinquênio ordinário Processo afetado: BR322018055062-8 Requerente: GENTEX CORPORATION Procurador: David do Nascimento
800230380790 06/10/2023	Deferimento da petição Código de despacho: 270 Petição (tipo): [130.01] Manutenção: 2º quinquênio extraordinário Processo afetado: BR322018055112-8 Requerente: SÓSTENES MOREIRA DE OLIVEIRA Procurador: Andrea Ricci
800230201196 25/05/2023	Deferimento da petição Código de despacho: 270 Petição (tipo): [129.01] Manutenção: 2º quinquênio ordinário Processo afetado: BR322018055177-2 Requerente: HARMAN INTERNATIONAL INDUSTRIES, INCORPORATED Procurador: Filipe Fonteles Cabral
800230120064 28/03/2023	Deferimento da petição Código de despacho: 270 Petição (tipo): [129.01] Manutenção: 2º quinquênio ordinário Processo afetado: BR322018055229-9 Requerente: OTIS ELEVATOR COMPANY Procurador: Filipe Fonteles Cabral
800230120065 28/03/2023	Deferimento da petição Código de despacho: 270 Petição (tipo): [129.01] Manutenção: 2º quinquênio ordinário Processo afetado: BR322018055232-9 Requerente: OTIS ELEVATOR COMPANY Procurador: Filipe Fonteles Cabral
800230120066 28/03/2023	Deferimento da petição Código de despacho: 270 Petição (tipo): [129.01] Manutenção: 2º quinquênio ordinário Processo afetado: BR322018055233-7 Requerente: OTIS ELEVATOR COMPANY Procurador: Filipe Fonteles Cabral
800230149875 18/04/2023	Deferimento da petição Código de despacho: 270 Petição (tipo): [129.01] Manutenção: 2º quinquênio ordinário Processo afetado: BR322018055238-8 Requerente: SANOFI-AVENTIS DEUTSCHLAND GMBH Procurador: David do Nascimento



800230149876 18/04/2023	Deferimento da petição Código de despacho: 270 Petição (tipo): [129.01] Manutenção: 2º quinquênio ordinário Processo afetado: BR322018055253-1 Requerente: SOUTHCO, INC. Procurador: David do Nascimento
800230149877 18/04/2023	Deferimento da petição Código de despacho: 270 Petição (tipo): [129.01] Manutenção: 2º quinquênio ordinário Processo afetado: BR322018055254-0 Requerente: ENERGIZER BRANDS, LLC Procurador: David do Nascimento
800230166691 02/05/2023	Deferimento da petição Código de despacho: 270 Petição (tipo): [129.01] Manutenção: 2º quinquênio ordinário Processo afetado: BR322018055448-8 Requerente: MAGNETIC AUTOCONTROL GMBH Procurador: Filipe Fonteles Cabral
800230315892 15/08/2023	Deferimento da petição Código de despacho: 270 Petição (tipo): [129.01] Manutenção: 2º quinquênio ordinário Processo afetado: BR322018055480-1 Requerente: CNH INDUSTRIAL BRASIL LTDA. Procurador: Denis Allan Daniel
800230277155 19/07/2023	Deferimento da petição Código de despacho: 270 Petição (tipo): [129.01] Manutenção: 2º quinquênio ordinário Processo afetado: BR322018055513-1 Requerente: MARCUS AUGUSTO RIGO Procurador: Luiz Fernando Campos Stock
800230277154 19/07/2023	Deferimento da petição Código de despacho: 270 Petição (tipo): [129.01] Manutenção: 2º quinquênio ordinário Processo afetado: BR322018055514-0 Requerente: MARCUS AUGUSTO RIGO Procurador: Luiz Fernando Campos Stock
800230052412 06/02/2023	Deferimento da petição Código de despacho: 270 Petição (tipo): [129.01] Manutenção: 2º quinquênio ordinário Processo afetado: BR322018055567-0 Requerente: ROMA JENSEN COMÉRCIO E INDÚSTRIA LTDA. Procurador: José Carlos Tinoco Soares Júnior
800230052413 06/02/2023	Deferimento da petição Código de despacho: 270 Petição (tipo): [129.01] Manutenção: 2º quinquênio ordinário Processo afetado: BR322018055568-9 Requerente: ROMA JENSEN COMÉRCIO E INDÚSTRIA LTDA. Procurador: José Carlos Tinoco Soares Júnior
800230052414 06/02/2023	Deferimento da petição Código de despacho: 270 Petição (tipo): [129.01] Manutenção: 2º quinquênio ordinário Processo afetado: BR322018055569-7 Requerente: ROMA JENSEN COMÉRCIO E INDÚSTRIA LTDA. Procurador: José Carlos Tinoco Soares Júnior
800230155317 24/04/2023	Deferimento da petição Código de despacho: 270 Petição (tipo): [129.01] Manutenção: 2º quinquênio ordinário Processo afetado: BR322018055714-2 Requerente: SANOFI Procurador: David do Nascimento



800230155318 24/04/2023	Deferimento da petição Código de despacho: 270 Petição (tipo): [129.01] Manutenção: 2º quinquênio ordinário Processo afetado: BR322018055716-9 Requerente: SANOFI Procurador: David do Nascimento
800230211548 02/06/2023	Deferimento da petição Código de despacho: 270 Petição (tipo): [129.01] Manutenção: 2º quinquênio ordinário Processo afetado: BR322018055722-3 Requerente: INTERCONTINENTAL GREAT BRANDS LLC Procurador: Filipe Fonteles Cabral
800230282826 24/07/2023	Deferimento da petição Código de despacho: 270 Petição (tipo): [129.01] Manutenção: 2º quinquênio ordinário Processo afetado: BR322018055833-5 Requerente: JOBEM DONADA Procurador: ANDERSON ANDRÉ COLOMBO
800240027688 22/01/2024	Deferimento da petição Código de despacho: 270 Petição (tipo): [130.01] Manutenção: 2º quinquênio extraordinário Processo afetado: BR322018055842-4 Requerente: QUADRAC TELEC.E INFORM.LTDA Procurador: Luiz Henrique Oliveira Do Amaral
800230351833 13/09/2023	Deferimento da petição Código de despacho: 270 Petição (tipo): [129.01] Manutenção: 2º quinquênio ordinário Processo afetado: BR322018055883-1 Requerente: P. H. N. KOBYLKA - ME
800230267534 12/07/2023	Deferimento da petição Código de despacho: 270 Petição (tipo): [129.01] Manutenção: 2º quinquênio ordinário Processo afetado: BR322018055886-6 Requerente: P. H. N. KOBYLKA - ME
800230329951 25/08/2023	Deferimento da petição Código de despacho: 270 Petição (tipo): [129.01] Manutenção: 2º quinquênio ordinário Processo afetado: BR322018055934-0 Requerente: TERMOTÉCNICA LTDA. Procurador: Ricardo Pernold Vieira de Mello
800230247547 28/06/2023	Deferimento da petição Código de despacho: 270 Petição (tipo): [129.01] Manutenção: 2º quinquênio ordinário Processo afetado: BR322018055935-8 Requerente: TERMOTÉCNICA LTDA. Procurador: Ricardo Pernold Vieira de Mello
800230247548 28/06/2023	Deferimento da petição Código de despacho: 270 Petição (tipo): [129.01] Manutenção: 2º quinquênio ordinário Processo afetado: BR322018055936-6 Requerente: TERMOTÉCNICA LTDA. Procurador: Ricardo Pernold Vieira de Mello
800230247549 28/06/2023	Deferimento da petição Código de despacho: 270 Petição (tipo): [129.01] Manutenção: 2º quinquênio ordinário Processo afetado: BR322018055937-4 Requerente: TERMOTÉCNICA LTDA. Procurador: Ricardo Pernold Vieira de Mello



800230120038
28/03/2023
Deferimento da petição
Código de despacho: 270
Petição (tipo): [129.01] Manutenção: 2º quinquênio ordinário
Processo afetado: BR322019000146-5
Requerente: BRITISH AMERICAN TOBACCO (INVESTMENTS) LIMITED
Procurador: LORENA CUSTODIO VELASCO

800230120039
28/03/2023
Deferimento da petição
Código de despacho: 270
Petição (tipo): [129.01] Manutenção: 2º quinquênio ordinário
Processo afetado: BR322019000147-3
Requerente: BRITISH AMERICAN TOBACCO (INVESTMENTS) LIMITED
Procurador: LORENA CUSTODIO VELASCO

800230349529
12/09/2023
Deferimento da petição
Código de despacho: 270
Petição (tipo): [129.01] Manutenção: 2º quinquênio ordinário
Processo afetado: BR322019000155-4
Requerente: PATEJIM S.R.L.
Procurador: José Carlos Vaz e Dias

800230309403
09/08/2023
Deferimento da petição
Código de despacho: 270
Petição (tipo): [129.01] Manutenção: 2º quinquênio ordinário
Processo afetado: BR322019000168-6
Requerente: KONINKLIJKE PHILIPS N.V.
Procurador: David do Nascimento

800230309404
09/08/2023
Deferimento da petição
Código de despacho: 270
Petição (tipo): [129.01] Manutenção: 2º quinquênio ordinário
Processo afetado: BR322019000170-8
Requerente: KONINKLIJKE PHILIPS N.V.
Procurador: David do Nascimento

800230309405
09/08/2023
Deferimento da petição
Código de despacho: 270
Petição (tipo): [129.01] Manutenção: 2º quinquênio ordinário
Processo afetado: BR322019000172-4
Requerente: KONINKLIJKE PHILIPS N.V.
Procurador: David do Nascimento

800230309407
09/08/2023
Deferimento da petição
Código de despacho: 270
Petição (tipo): [129.01] Manutenção: 2º quinquênio ordinário
Processo afetado: BR322019000174-0
Requerente: KONINKLIJKE PHILIPS N.V.
Procurador: David do Nascimento

800230309408
09/08/2023
Deferimento da petição
Código de despacho: 270
Petição (tipo): [129.01] Manutenção: 2º quinquênio ordinário
Processo afetado: BR322019000176-7
Requerente: KONINKLIJKE PHILIPS N.V.
Procurador: David do Nascimento

800230309409
09/08/2023
Deferimento da petição
Código de despacho: 270
Petição (tipo): [129.01] Manutenção: 2º quinquênio ordinário
Processo afetado: BR322019000178-3
Requerente: KONINKLIJKE PHILIPS N.V.
Procurador: David do Nascimento

800230309389
09/08/2023
Deferimento da petição
Código de despacho: 270
Petição (tipo): [129.01] Manutenção: 2º quinquênio ordinário
Processo afetado: BR322019000310-7
Requerente: IURI MIGNONI FINOTTI
Procurador: João Cassiano Bairros Oyarzábal



800230309390 09/08/2023	Deferimento da petição Código de despacho: 270 Petição (tipo): [129.01] Manutenção: 2º quinquênio ordinário Processo afetado: BR322019000311-5 Requerente: IURI MIGNONI FINOTTI Procurador: João Cassiano Bairros Oyarzábal
800230307536 08/08/2023	Deferimento da petição Código de despacho: 270 Petição (tipo): [129.01] Manutenção: 2º quinquênio ordinário Processo afetado: BR322019000509-6 Requerente: F. M. L. MIOTTO INDÚSTRIA E COMÉRCIO DE MÓVEIS LTDA Procurador: Celino Bento de Souza
800230149940 19/04/2023	Deferimento da petição Código de despacho: 270 Petição (tipo): [129.01] Manutenção: 2º quinquênio ordinário Processo afetado: BR322019000719-6 Requerente: CNH INDUSTRIAL BRASIL LTDA. Procurador: Denis Allan Daniel
800230317628 17/08/2023	Deferimento da petição Código de despacho: 270 Petição (tipo): [129.01] Manutenção: 2º quinquênio ordinário Processo afetado: BR322019000862-1 Requerente: JUUL LABS, INC. Procurador: David do Nascimento
800230317629 17/08/2023	Deferimento da petição Código de despacho: 270 Petição (tipo): [129.01] Manutenção: 2º quinquênio ordinário Processo afetado: BR322019000990-3 Requerente: JUUL LABS, INC. Procurador: David do Nascimento
800230377409 04/10/2023	Deferimento da petição Código de despacho: 270 Petição (tipo): [129.01] Manutenção: 2º quinquênio ordinário Processo afetado: BR322019001062-6 Requerente: ANESTECH TECNOLOGIA DA INFORMAÇÃO LTDA Procurador: LEILA CAVALHEIRO VIOLIN
800230396866 20/10/2023	Deferimento da petição Código de despacho: 270 Petição (tipo): [129.01] Manutenção: 2º quinquênio ordinário Processo afetado: BR322019001133-9 Requerente: JULIANA TERESA LLUSSÁ Procurador: Alexandre Fukuda Yamashita
800230293435 28/07/2023	Deferimento da petição Código de despacho: 270 Petição (tipo): [129.01] Manutenção: 2º quinquênio ordinário Processo afetado: BR322019001342-0 Requerente: FUELTECH LTDA Procurador: João Henrique Espírito de Oliveira Poli
800230444694 28/11/2023	Deferimento da petição Código de despacho: 270 Petição (tipo): [129.01] Manutenção: 2º quinquênio ordinário Processo afetado: BR322019001345-5 Requerente: THULE SWEDEN AB Procurador: David do Nascimento Advogados Associados
800230444695 28/11/2023	Deferimento da petição Código de despacho: 270 Petição (tipo): [129.01] Manutenção: 2º quinquênio ordinário Processo afetado: BR322019001547-4 Requerente: THULE SWEDEN AB Procurador: David do Nascimento Advogados Associados



800230444696 28/11/2023	Deferimento da petição Código de despacho: 270 Petição (tipo): [129.01] Manutenção: 2º quinquênio ordinário Processo afetado: BR322019001548-2 Requerente: THULE SWEDEN AB Procurador: David do Nascimento Advogados Associados
800230448448 30/11/2023	Deferimento da petição Código de despacho: 270 Petição (tipo): [129.01] Manutenção: 2º quinquênio ordinário Processo afetado: BR322019001566-0 Requerente: UNIVERSIDADE FEDERAL DO RIO GRANDE DO SUL
800230448451 30/11/2023	Deferimento da petição Código de despacho: 270 Petição (tipo): [129.01] Manutenção: 2º quinquênio ordinário Processo afetado: BR322019001567-9 Requerente: UNIVERSIDADE FEDERAL DO RIO GRANDE DO SUL
800230448452 30/11/2023	Deferimento da petição Código de despacho: 270 Petição (tipo): [129.01] Manutenção: 2º quinquênio ordinário Processo afetado: BR322019001569-5 Requerente: UNIVERSIDADE FEDERAL DO RIO GRANDE DO SUL
800230448447 30/11/2023	Deferimento da petição Código de despacho: 270 Petição (tipo): [129.01] Manutenção: 2º quinquênio ordinário Processo afetado: BR322019001570-9 Requerente: UNIVERSIDADE FEDERAL DO RIO GRANDE DO SUL
800230448445 30/11/2023	Deferimento da petição Código de despacho: 270 Petição (tipo): [129.01] Manutenção: 2º quinquênio ordinário Processo afetado: BR322019001571-7 Requerente: UNIVERSIDADE FEDERAL DO RIO GRANDE DO SUL
800230449757 01/12/2023	Deferimento da petição Código de despacho: 270 Petição (tipo): [129.01] Manutenção: 2º quinquênio ordinário Processo afetado: BR322019001577-6 Requerente: UNIVERSIDADE FEDERAL DO RIO GRANDE DO SUL
800230448450 30/11/2023	Deferimento da petição Código de despacho: 270 Petição (tipo): [129.01] Manutenção: 2º quinquênio ordinário Processo afetado: BR322019001578-4 Requerente: UNIVERSIDADE FEDERAL DO RIO GRANDE DO SUL
800230449758 01/12/2023	Deferimento da petição Código de despacho: 270 Petição (tipo): [129.01] Manutenção: 2º quinquênio ordinário Processo afetado: BR322019001579-2 Requerente: UNIVERSIDADE FEDERAL DO RIO GRANDE DO SUL
800230449759 01/12/2023	Deferimento da petição Código de despacho: 270 Petição (tipo): [129.01] Manutenção: 2º quinquênio ordinário Processo afetado: BR322019001580-6 Requerente: UNIVERSIDADE FEDERAL DO RIO GRANDE DO SUL
800230449761 01/12/2023	Deferimento da petição Código de despacho: 270 Petição (tipo): [129.01] Manutenção: 2º quinquênio ordinário Processo afetado: BR322019001581-4 Requerente: UNIVERSIDADE FEDERAL DO RIO GRANDE DO SUL



800230174467
08/05/2023
Deferimento da petição
Código de despacho: 270
Petição (tipo): [129.01] Manutenção: 2º quinquênio ordinário
Processo afetado: BR322019001639-0
Requerente: CARBUSS INDUSTRIA CATARINENSE DE CARROCERIAS LTDA
Procurador: André Gosmann

800230174468
08/05/2023
Deferimento da petição
Código de despacho: 270
Petição (tipo): [129.01] Manutenção: 2º quinquênio ordinário
Processo afetado: BR322019001640-3
Requerente: CARBUSS INDUSTRIA CATARINENSE DE CARROCERIAS LTDA
Procurador: André Gosmann

800230473176
20/12/2023
Deferimento da petição
Código de despacho: 270
Petição (tipo): [129.01] Manutenção: 2º quinquênio ordinário
Processo afetado: BR322019001734-5
Requerente: HEATWORKS TECHNOLOGIES, INC.
Procurador: Dannemann Siemsen Advogados

800230401721
24/10/2023
Deferimento da petição
Código de despacho: 270
Petição (tipo): [129.01] Manutenção: 2º quinquênio ordinário
Processo afetado: BR322019001855-4
Requerente: BALL CORPORATION
Procurador: Filipe Fonteles Cabral

800230174465
08/05/2023
Deferimento da petição
Código de despacho: 270
Petição (tipo): [129.01] Manutenção: 2º quinquênio ordinário
Processo afetado: BR322019001956-9
Requerente: CARBUSS INDUSTRIA CATARINENSE DE CARROCERIAS LTDA
Procurador: André Gosmann

800230174464
08/05/2023
Deferimento da petição
Código de despacho: 270
Petição (tipo): [129.01] Manutenção: 2º quinquênio ordinário
Processo afetado: BR322019001959-3
Requerente: CARBUSS INDUSTRIA CATARINENSE DE CARROCERIAS LTDA
Procurador: André Gosmann

800230180268
11/05/2023
Deferimento da petição
Código de despacho: 270
Petição (tipo): [129.01] Manutenção: 2º quinquênio ordinário
Processo afetado: BR322019002330-2
Requerente: ATLAS S.A.
Procurador: Milton Lucidio Leao Barcellos

800230180263
11/05/2023
Deferimento da petição
Código de despacho: 270
Petição (tipo): [129.01] Manutenção: 2º quinquênio ordinário
Processo afetado: BR322019002331-0
Requerente: ATLAS S.A.
Procurador: Milton Lucidio Leao Barcellos

800240000007
02/01/2024
Deferimento da petição
Código de despacho: 270
Petição (tipo): [129.01] Manutenção: 2º quinquênio ordinário
Processo afetado: BR322019002411-2
Requerente: GRUPO ANTONOW PARTICIPAÇÕES LTDA

800230128631
04/04/2023
Deferimento da petição
Código de despacho: 270
Petição (tipo): [129.01] Manutenção: 2º quinquênio ordinário
Processo afetado: BR322019002449-0
Requerente: CG FÁBRICA DE ARTEFATOS PLÁSTICOS LTDA
Procurador: Sandro Wunderlich



800240027707 22/01/2024	Deferimento da petição Código de despacho: 270 Petição (tipo): [129.01] Manutenção: 2º quinquênio ordinário Processo afetado: BR322019002556-9 Requerente: BYD COMPANY LIMITED Procurador: Marcos Vinicius Azevedo Alves
800240087930 12/03/2024	Deferimento da petição Código de despacho: 270 Petição (tipo): [129.01] Manutenção: 2º quinquênio ordinário Processo afetado: BR322019002594-1 Requerente: NOVOS METAIS LTDA. Procurador: Jacques Labrunie
800240087929 12/03/2024	Deferimento da petição Código de despacho: 270 Petição (tipo): [129.01] Manutenção: 2º quinquênio ordinário Processo afetado: BR322019002595-0 Requerente: NOVOS METAIS LTDA. Procurador: Jacques Labrunie
800240027681 22/01/2024	Deferimento da petição Código de despacho: 270 Petição (tipo): [129.01] Manutenção: 2º quinquênio ordinário Processo afetado: BR322019002597-6 Requerente: ALPLA WERKE ALWIN LEHNER GMBH & CO. KG Procurador: Marcos Vinicius Azevedo Alves
800230219404 07/06/2023	Deferimento da petição Código de despacho: 270 Petição (tipo): [129.01] Manutenção: 2º quinquênio ordinário Processo afetado: BR322019002939-4 Requerente: SOCIÉTÉ DES PRODUITS NESTLÉ S.A. Procurador: David do Nascimento
800230433640 21/11/2023	Deferimento da petição Código de despacho: 270 Petição (tipo): [129.01] Manutenção: 2º quinquênio ordinário Processo afetado: BR322019002999-8 Requerente: SOPHIA GENETICS S.A. Procurador: CÉLIA ALVES SILVA
800230449856 04/12/2023	Deferimento da petição Código de despacho: 270 Petição (tipo): [129.01] Manutenção: 2º quinquênio ordinário Processo afetado: BR322019003003-1 Requerente: INTERCONTINENTAL GREAT BRANDS LLC Procurador: Filipe Fonteles Cabral
800240061729 20/02/2024	Deferimento da petição Código de despacho: 270 Petição (tipo): [129.01] Manutenção: 2º quinquênio ordinário Processo afetado: BR322019003015-5 Requerente: FITESA GERMANY GMBH Procurador: David do Nascimento
800240061730 20/02/2024	Deferimento da petição Código de despacho: 270 Petição (tipo): [129.01] Manutenção: 2º quinquênio ordinário Processo afetado: BR322019003016-3 Requerente: FITESA GERMANY GMBH Procurador: David do Nascimento
800240072255 28/02/2024	Deferimento da petição Código de despacho: 270 Petição (tipo): [129.01] Manutenção: 2º quinquênio ordinário Processo afetado: BR322019003420-7 Requerente: COROB S.P.A. Procurador: David do Nascimento



800240072256 28/02/2024	Deferimento da petição Código de despacho: 270 Petição (tipo): [129.01] Manutenção: 2º quinquênio ordinário Processo afetado: BR322019003421-5 Requerente: COROB S.P.A. Procurador: David do Nascimento
800240070846 27/02/2024	Deferimento da petição Código de despacho: 270 Petição (tipo): [129.01] Manutenção: 2º quinquênio ordinário Processo afetado: BR322019003504-1 Requerente: HELPER TECNOLOGIA DE SEGURANCA S/A Procurador: Eduardo Pereira da Silva
800240070847 27/02/2024	Deferimento da petição Código de despacho: 270 Petição (tipo): [129.01] Manutenção: 2º quinquênio ordinário Processo afetado: BR322019003505-0 Requerente: HELPER TECNOLOGIA DE SEGURANCA S/A Procurador: Eduardo Pereira da Silva
800240070848 27/02/2024	Deferimento da petição Código de despacho: 270 Petição (tipo): [129.01] Manutenção: 2º quinquênio ordinário Processo afetado: BR322019003507-6 Requerente: HELPER TECNOLOGIA DE SEGURANCA S/A Procurador: Eduardo Pereira da Silva
800240070849 27/02/2024	Deferimento da petição Código de despacho: 270 Petição (tipo): [129.01] Manutenção: 2º quinquênio ordinário Processo afetado: BR322019003510-6 Requerente: HELPER TECNOLOGIA DE SEGURANCA S/A Procurador: Eduardo Pereira da Silva
800240021859 16/01/2024	Deferimento da petição Código de despacho: 270 Petição (tipo): [129.01] Manutenção: 2º quinquênio ordinário Processo afetado: BR322019003637-4 Requerente: JUUL LABS, INC. Procurador: David do Nascimento Advogados Associados
800230380810 06/10/2023	Deferimento da petição Código de despacho: 270 Petição (tipo): [129.01] Manutenção: 2º quinquênio ordinário Processo afetado: BR322019003638-2 Requerente: VERISURE SÀRL Procurador: Filipe Fonteles Cabral
800240021860 16/01/2024	Deferimento da petição Código de despacho: 270 Petição (tipo): [129.01] Manutenção: 2º quinquênio ordinário Processo afetado: BR322019003643-9 Requerente: JUUL LABS, INC. Procurador: David do Nascimento Advogados Associados
800240100477 22/03/2024	Deferimento da petição Código de despacho: 270 Petição (tipo): [129.01] Manutenção: 2º quinquênio ordinário Processo afetado: BR322019003725-7 Requerente: CNH INDUSTRIAL BRASIL LTDA. Procurador: Alícia Kristina Daniel Shores
800230445463 29/11/2023	Deferimento da petição Código de despacho: 270 Petição (tipo): [129.01] Manutenção: 2º quinquênio ordinário Processo afetado: BR322019003736-2 Requerente: ANESTECH TECNOLOGIA DA INFORMAÇÃO LTDA Procurador: LEILA CAVALHEIRO VIOLIN



800240070866 27/02/2024	Deferimento da petição Código de despacho: 270 Petição (tipo): [129.01] Manutenção: 2º quinquênio ordinário Processo afetado: BR322019003800-8 Requerente: ULTRADENT PRODUCTS INC. Procurador: David do Nascimento
800240070868 27/02/2024	Deferimento da petição Código de despacho: 270 Petição (tipo): [129.01] Manutenção: 2º quinquênio ordinário Processo afetado: BR322019003802-4 Requerente: MEGADYNE MEDICAL PRODUCTS, INC. Procurador: David do Nascimento
800230229608 15/06/2023	Deferimento da petição Código de despacho: 270 Petição (tipo): [129.01] Manutenção: 2º quinquênio ordinário Processo afetado: BR322019003837-7 Requerente: ASKSUITE TECNOLOGIA LTDA Procurador: LEILA CAVALHEIRO VIOLIN
800230229609 15/06/2023	Deferimento da petição Código de despacho: 270 Petição (tipo): [129.01] Manutenção: 2º quinquênio ordinário Processo afetado: BR322019003838-5 Requerente: ASKSUITE TECNOLOGIA LTDA Procurador: LEILA CAVALHEIRO VIOLIN
800240110938 02/04/2024	Deferimento da petição Código de despacho: 270 Petição (tipo): [129.01] Manutenção: 2º quinquênio ordinário Processo afetado: BR322019004018-5 Requerente: CHUBBY GORILLA, INC. Procurador: Amanda Deocleciano T. da Silva
800230335673 31/08/2023	Deferimento da petição Código de despacho: 270 Petição (tipo): [129.01] Manutenção: 2º quinquênio ordinário Processo afetado: BR322019004052-5 Requerente: CARLOS LITI BERTOLDI Procurador: BIANCA GABRIELA GOMES
800240107466 28/03/2024	Deferimento da petição Código de despacho: 270 Petição (tipo): [129.01] Manutenção: 2º quinquênio ordinário Processo afetado: BR322019004115-7 Requerente: OROFINO PHARMACEUTICALS GROUP S.R.L. Procurador: Marcos Vinicius Azevedo Alves
800240102022 25/03/2024	Deferimento da petição Código de despacho: 270 Petição (tipo): [129.01] Manutenção: 2º quinquênio ordinário Processo afetado: BR322019004185-8 Requerente: TELLERINA COMÉRCIO DE PRESENTES E ARTIGOS PARA DECORAÇÃO S.A. Procurador: Vanessa Neves Barros
800240061703 20/02/2024	Deferimento da petição Código de despacho: 270 Petição (tipo): [129.01] Manutenção: 2º quinquênio ordinário Processo afetado: BR322019004195-5 Requerente: L.B. FOSTER RAIL TECHNOLOGIES, INC. Procurador: David do Nascimento
800240102044 25/03/2024	Deferimento da petição Código de despacho: 270 Petição (tipo): [129.01] Manutenção: 2º quinquênio ordinário Processo afetado: BR322019004202-1 Requerente: TELLERINA COMÉRCIO DE PRESENTES E ARTIGOS PARA DECORAÇÃO S.A. Procurador: Vanessa Neves Barros



800240030737 24/01/2024	Deferimento da petição Código de despacho: 270 Petição (tipo): [129.01] Manutenção: 2º quinquênio ordinário Processo afetado: BR322019004204-8 Requerente: JUUL LABS, INC. Procurador: David do Nascimento
800240102033 25/03/2024	Deferimento da petição Código de despacho: 270 Petição (tipo): [129.01] Manutenção: 2º quinquênio ordinário Processo afetado: BR322019004218-8 Requerente: TELLERINA COMÉRCIO DE PRESENTES E ARTIGOS PARA DECORAÇÃO S.A. Procurador: Vanessa Neves Barros
800240102023 25/03/2024	Deferimento da petição Código de despacho: 270 Petição (tipo): [129.01] Manutenção: 2º quinquênio ordinário Processo afetado: BR322019004219-6 Requerente: TELLERINA COMÉRCIO DE PRESENTES E ARTIGOS PARA DECORAÇÃO S.A. Procurador: Vanessa Neves Barros
800240102024 25/03/2024	Deferimento da petição Código de despacho: 270 Petição (tipo): [129.01] Manutenção: 2º quinquênio ordinário Processo afetado: BR322019004220-0 Requerente: TELLERINA COMÉRCIO DE PRESENTES E ARTIGOS PARA DECORAÇÃO S.A. Procurador: Vanessa Neves Barros
800240102025 25/03/2024	Deferimento da petição Código de despacho: 270 Petição (tipo): [129.01] Manutenção: 2º quinquênio ordinário Processo afetado: BR322019004222-6 Requerente: TELLERINA COMÉRCIO DE PRESENTES E ARTIGOS PARA DECORAÇÃO S.A. Procurador: Vanessa Neves Barros
800240102026 25/03/2024	Deferimento da petição Código de despacho: 270 Petição (tipo): [129.01] Manutenção: 2º quinquênio ordinário Processo afetado: BR322019004224-2 Requerente: TELLERINA COMÉRCIO DE PRESENTES E ARTIGOS PARA DECORAÇÃO S.A. Procurador: Vanessa Neves Barros
800240030741 24/01/2024	Deferimento da petição Código de despacho: 270 Petição (tipo): [129.01] Manutenção: 2º quinquênio ordinário Processo afetado: BR322019004244-7 Requerente: QUEST DIAGNOSTICS INVESTMENTS LLC Procurador: David do Nascimento
800240030742 24/01/2024	Deferimento da petição Código de despacho: 270 Petição (tipo): [129.01] Manutenção: 2º quinquênio ordinário Processo afetado: BR322019004245-5 Requerente: QUEST DIAGNOSTICS INVESTMENTS LLC Procurador: David do Nascimento
800240091451 15/03/2024	Deferimento da petição Código de despacho: 270 Petição (tipo): [130.01] Manutenção: 2º quinquênio extraordinário Processo afetado: BR322019004459-8 Requerente: TELLERINA COMÉRCIO DE PRESENTES E ARTIGOS PARA DECORAÇÃO S.A. Procurador: Vanessa Neves Barros
800240091452 15/03/2024	Deferimento da petição Código de despacho: 270 Petição (tipo): [130.01] Manutenção: 2º quinquênio extraordinário Processo afetado: BR322019004460-1 Requerente: TELLERINA COMÉRCIO DE PRESENTES E ARTIGOS PARA DECORAÇÃO S.A. Procurador: Vanessa Neves Barros



800240205799 13/06/2024	Deferimento da petição Código de despacho: 270 Petição (tipo): [129.01] Manutenção: 2º quinquênio ordinário Processo afetado: BR322019004501-2 Requerente: SCHNEIDER ELECTRIC BRASIL LTDA. Procurador: David do Nascimento Advogados Associados
800240070867 27/02/2024	Deferimento da petição Código de despacho: 270 Petição (tipo): [129.01] Manutenção: 2º quinquênio ordinário Processo afetado: BR322019004508-0 Requerente: MEGADYNE MEDICAL PRODUCTS, INC. Procurador: David do Nascimento
800230438635 24/11/2023	Deferimento da petição Código de despacho: 270 Petição (tipo): [129.01] Manutenção: 2º quinquênio ordinário Processo afetado: BR322019004577-2 Requerente: SCANIA CV AB Procurador: David do Nascimento
800230309410 09/08/2023	Deferimento da petição Código de despacho: 270 Petição (tipo): [129.01] Manutenção: 2º quinquênio ordinário Processo afetado: BR322019004578-0 Requerente: KONINKLIJKE PHILIPS N.V. Procurador: David do Nascimento
800230309411 09/08/2023	Deferimento da petição Código de despacho: 270 Petição (tipo): [129.01] Manutenção: 2º quinquênio ordinário Processo afetado: BR322019004579-9 Requerente: KONINKLIJKE PHILIPS N.V. Procurador: David do Nascimento
800240068705 23/02/2024	Deferimento da petição Código de despacho: 270 Petição (tipo): [129.01] Manutenção: 2º quinquênio ordinário Processo afetado: BR322019004664-7 Requerente: BECTON, DICKINSON AND COMPANY Procurador: Filipe Fonteles Cabral
800240075498 01/03/2024	Deferimento da petição Código de despacho: 270 Petição (tipo): [129.01] Manutenção: 2º quinquênio ordinário Processo afetado: BR322019004763-5 Requerente: PAPAIZ - UDINESE METAIS INDÚSTRIA E COMERCIO LTDA. Procurador: Eduardo Conrado Silveira
800240140712 24/04/2024	Deferimento da petição Código de despacho: 270 Petição (tipo): [129.01] Manutenção: 2º quinquênio ordinário Processo afetado: BR322019004786-4 Requerente: VERISURE SÀRL Procurador: Filipe Fonteles Cabral
800240140711 24/04/2024	Deferimento da petição Código de despacho: 270 Petição (tipo): [129.01] Manutenção: 2º quinquênio ordinário Processo afetado: BR322019004789-9 Requerente: VERISURE SÀRL Procurador: Filipe Fonteles Cabral
800240140710 24/04/2024	Deferimento da petição Código de despacho: 270 Petição (tipo): [129.01] Manutenção: 2º quinquênio ordinário Processo afetado: BR322019004790-2 Requerente: VERISURE SÀRL Procurador: Filipe Fonteles Cabral



800240140709 24/04/2024	Deferimento da petição Código de despacho: 270 Petição (tipo): [129.01] Manutenção: 2º quinquênio ordinário Processo afetado: BR322019004791-0 Requerente: VERISURE SÀRL Procurador: Filipe Fonteles Cabral
800240253487 19/07/2024	Deferimento da petição Código de despacho: 270 Petição (tipo): [129.01] Manutenção: 2º quinquênio ordinário Processo afetado: BR322019004802-0 Requerente: TERMOTÉCNICA LTDA. Procurador: Montaury Pimenta, Machado & Vieira de Mello Advogados
800240253488 19/07/2024	Deferimento da petição Código de despacho: 270 Petição (tipo): [129.01] Manutenção: 2º quinquênio ordinário Processo afetado: BR322019004803-8 Requerente: TERMOTÉCNICA LTDA. Procurador: Montaury Pimenta, Machado & Vieira de Mello Advogados
800240231170 03/07/2024	Deferimento da petição Código de despacho: 270 Petição (tipo): [129.01] Manutenção: 2º quinquênio ordinário Processo afetado: BR322019004866-6 Requerente: ASHKAL DEVELOPMENTS LIMITED Procurador: David do Nascimento Advogados Associados
800240231171 03/07/2024	Deferimento da petição Código de despacho: 270 Petição (tipo): [129.01] Manutenção: 2º quinquênio ordinário Processo afetado: BR322019004867-4 Requerente: ASHKAL DEVELOPMENTS LIMITED Procurador: David do Nascimento Advogados Associados
800240231172 03/07/2024	Deferimento da petição Código de despacho: 270 Petição (tipo): [129.01] Manutenção: 2º quinquênio ordinário Processo afetado: BR322019004868-2 Requerente: ASHKAL DEVELOPMENTS LIMITED Procurador: David do Nascimento Advogados Associados
800240231173 03/07/2024	Deferimento da petição Código de despacho: 270 Petição (tipo): [129.01] Manutenção: 2º quinquênio ordinário Processo afetado: BR322019004869-0 Requerente: ASHKAL DEVELOPMENTS LIMITED Procurador: David do Nascimento Advogados Associados
800230438633 24/11/2023	Deferimento da petição Código de despacho: 270 Petição (tipo): [129.01] Manutenção: 2º quinquênio ordinário Processo afetado: BR322019004892-5 Requerente: JUUL LABS, INC. Procurador: David do Nascimento
800230438632 24/11/2023	Deferimento da petição Código de despacho: 270 Petição (tipo): [129.01] Manutenção: 2º quinquênio ordinário Processo afetado: BR322019004894-1 Requerente: JUUL LABS, INC. Procurador: David do Nascimento
800240021812 15/01/2024	Deferimento da petição Código de despacho: 270 Petição (tipo): [129.01] Manutenção: 2º quinquênio ordinário Processo afetado: BR322019004941-7 Requerente: LOUIS VUITTON MALLETTIER Procurador: Jacques Labrunie



800240068766 26/02/2024	Deferimento da petição Código de despacho: 270 Petição (tipo): [129.01] Manutenção: 2º quinquênio ordinário Processo afetado: BR322019004965-4 Requerente: JULIO CESAR VIEIRA DA CUNHA FREIRE
800240068765 26/02/2024	Deferimento da petição Código de despacho: 270 Petição (tipo): [129.01] Manutenção: 2º quinquênio ordinário Processo afetado: BR322019004966-2 Requerente: JULIO CESAR VIEIRA DA CUNHA FREIRE
800240068764 26/02/2024	Deferimento da petição Código de despacho: 270 Petição (tipo): [129.01] Manutenção: 2º quinquênio ordinário Processo afetado: BR322019004967-0 Requerente: JULIO CESAR VIEIRA DA CUNHA FREIRE
800240068763 26/02/2024	Deferimento da petição Código de despacho: 270 Petição (tipo): [129.01] Manutenção: 2º quinquênio ordinário Processo afetado: BR322019004968-9 Requerente: JULIO CESAR VIEIRA DA CUNHA FREIRE
800240068762 26/02/2024	Deferimento da petição Código de despacho: 270 Petição (tipo): [129.01] Manutenção: 2º quinquênio ordinário Processo afetado: BR322019004969-7 Requerente: JULIO CESAR VIEIRA DA CUNHA FREIRE
800240114280 04/04/2024	Deferimento da petição Código de despacho: 270 Petição (tipo): [129.01] Manutenção: 2º quinquênio ordinário Processo afetado: BR322019004975-1 Requerente: ESAB AB Procurador: Filipe Fonteles Cabral
800230419211 07/11/2023	Deferimento da petição Código de despacho: 270 Petição (tipo): [129.01] Manutenção: 2º quinquênio ordinário Processo afetado: BR322019005043-1 Requerente: BERRY GLOBAL, INC. Procurador: David do Nascimento
800230419212 07/11/2023	Deferimento da petição Código de despacho: 270 Petição (tipo): [129.01] Manutenção: 2º quinquênio ordinário Processo afetado: BR322019005044-0 Requerente: BERRY GLOBAL, INC. Procurador: David do Nascimento
800240168317 15/05/2024	Deferimento da petição Código de despacho: 270 Petição (tipo): [129.01] Manutenção: 2º quinquênio ordinário Processo afetado: BR322019005066-0 Requerente: CALHA UMIDA FABRICACAO DE ARTIGOS DE METAL LIMITADA Procurador: Jatyr Ranzolin Junior
800230299328 02/08/2023	Deferimento da petição Código de despacho: 270 Petição (tipo): [129.01] Manutenção: 2º quinquênio ordinário Processo afetado: BR322019005086-5 Requerente: FUNDAÇÃO UNIVERSITÁRIA DE DESENVOLVIMENTO DO OESTE
800230299329 02/08/2023	Deferimento da petição Código de despacho: 270 Petição (tipo): [129.01] Manutenção: 2º quinquênio ordinário Processo afetado: BR322019005087-3 Requerente: FUNDAÇÃO UNIVERSITÁRIA DE DESENVOLVIMENTO DO OESTE



800230299330
02/08/2023
Deferimento da petição
Código de despacho: 270
Petição (tipo): [129.01] Manutenção: 2º quinquênio ordinário
Processo afetado: BR322019005088-1
Requerente: FUNDAÇÃO UNIVERSITÁRIA DE DESENVOLVIMENTO DO OESTE

800230299331
02/08/2023
Deferimento da petição
Código de despacho: 270
Petição (tipo): [129.01] Manutenção: 2º quinquênio ordinário
Processo afetado: BR322019005089-0
Requerente: FUNDAÇÃO UNIVERSITÁRIA DE DESENVOLVIMENTO DO OESTE

800230299332
02/08/2023
Deferimento da petição
Código de despacho: 270
Petição (tipo): [129.01] Manutenção: 2º quinquênio ordinário
Processo afetado: BR322019005090-3
Requerente: FUNDAÇÃO UNIVERSITÁRIA DE DESENVOLVIMENTO DO OESTE

800230299333
02/08/2023
Deferimento da petição
Código de despacho: 270
Petição (tipo): [129.01] Manutenção: 2º quinquênio ordinário
Processo afetado: BR322019005091-1
Requerente: FUNDAÇÃO UNIVERSITÁRIA DE DESENVOLVIMENTO DO OESTE

800230299334
02/08/2023
Deferimento da petição
Código de despacho: 270
Petição (tipo): [129.01] Manutenção: 2º quinquênio ordinário
Processo afetado: BR322019005092-0
Requerente: FUNDAÇÃO UNIVERSITÁRIA DE DESENVOLVIMENTO DO OESTE

800240253491
19/07/2024
Deferimento da petição
Código de despacho: 270
Petição (tipo): [129.01] Manutenção: 2º quinquênio ordinário
Processo afetado: BR322019005182-9
Requerente: NATURA COSMÉTICOS S.A.
Procurador: Dannemann, Siemsen, Bigler & Ipanema Moreira

800230312564
11/08/2023
Deferimento da petição
Código de despacho: 270
Petição (tipo): [129.01] Manutenção: 2º quinquênio ordinário
Processo afetado: BR322019005315-5
Requerente: DENISE CREDIDIO MELLO FERNANDES DEUS 12908166895
Procurador: LUIZ RICARDO MARINELLO

800240072263
28/02/2024
Deferimento da petição
Código de despacho: 270
Petição (tipo): [129.01] Manutenção: 2º quinquênio ordinário
Processo afetado: BR322019005382-1
Requerente: F.M. S.R.L.
Procurador: David do Nascimento

800240183125
28/05/2024
Deferimento da petição
Código de despacho: 270
Petição (tipo): [129.01] Manutenção: 2º quinquênio ordinário
Processo afetado: BR322019005732-0
Requerente: JOHNSON & JOHNSON CONSUMER INC.
Procurador: David do Nascimento Advogados Associados

800240183124
28/05/2024
Deferimento da petição
Código de despacho: 270
Petição (tipo): [129.01] Manutenção: 2º quinquênio ordinário
Processo afetado: BR322019005736-3
Requerente: JOHNSON & JOHNSON CONSUMER INC.
Procurador: David do Nascimento Advogados Associados



800240183123 28/05/2024	Deferimento da petição Código de despacho: 270 Petição (tipo): [129.01] Manutenção: 2º quinquênio ordinário Processo afetado: BR322019005737-1 Requerente: CHENANGO TWO LLC Procurador: David do Nascimento Advogados Associados
800240142292 25/04/2024	Deferimento da petição Código de despacho: 270 Petição (tipo): [129.01] Manutenção: 2º quinquênio ordinário Processo afetado: BR322019005949-8 Requerente: VISA INTERNATIONAL SERVICE ASSOCIATION Procurador: Filipe Fonteles Cabral
800240176086 22/05/2024	Deferimento da petição Código de despacho: 270 Petição (tipo): [129.01] Manutenção: 2º quinquênio ordinário Processo afetado: BR322019005958-7 Requerente: ELC MANAGEMENT LLC Procurador: David do Nascimento Advogados Associados
800240176087 22/05/2024	Deferimento da petição Código de despacho: 270 Petição (tipo): [129.01] Manutenção: 2º quinquênio ordinário Processo afetado: BR322019005959-5 Requerente: ELC MANAGEMENT LLC Procurador: David do Nascimento Advogados Associados
800240176088 22/05/2024	Deferimento da petição Código de despacho: 270 Petição (tipo): [129.01] Manutenção: 2º quinquênio ordinário Processo afetado: BR322019005960-9 Requerente: ELC MANAGEMENT LLC Procurador: David do Nascimento Advogados Associados
800240176089 22/05/2024	Deferimento da petição Código de despacho: 270 Petição (tipo): [129.01] Manutenção: 2º quinquênio ordinário Processo afetado: BR322019005961-7 Requerente: ELC MANAGEMENT LLC Procurador: David do Nascimento Advogados Associados
800240176090 22/05/2024	Deferimento da petição Código de despacho: 270 Petição (tipo): [129.01] Manutenção: 2º quinquênio ordinário Processo afetado: BR322019005962-5 Requerente: ELC MANAGEMENT LLC Procurador: David do Nascimento Advogados Associados
800240116366 05/04/2024	Deferimento da petição Código de despacho: 270 Petição (tipo): [129.01] Manutenção: 2º quinquênio ordinário Processo afetado: BR322019006138-7 Requerente: SIG COMBIBLOC SERVICES AG Procurador: Filipe Fonteles Cabral
800240184834 31/05/2024	Deferimento da petição Código de despacho: 270 Petição (tipo): [129.01] Manutenção: 2º quinquênio ordinário Processo afetado: BR322019006189-1 Requerente: PEPSICO, INC. Procurador: Dannemann Siemsen Advogados
800230243568 26/06/2023	Deferimento da petição Código de despacho: 270 Petição (tipo): [129.01] Manutenção: 2º quinquênio ordinário Processo afetado: BR322019006404-1 Requerente: AD & AD COMÉRCIO DE IMPORTAÇÃO E EXPORTAÇÃO LTDA. Procurador: Geisler Chbane Bosso



800230243569 26/06/2023	Deferimento da petição Código de despacho: 270 Petição (tipo): [129.01] Manutenção: 2º quinquênio ordinário Processo afetado: BR322019006405-0 Requerente: AD & AD COMÉRCIO DE IMPORTAÇÃO E EXPORTAÇÃO LTDA. Procurador: Geisler Chbane Bosso
800230243570 26/06/2023	Deferimento da petição Código de despacho: 270 Petição (tipo): [129.01] Manutenção: 2º quinquênio ordinário Processo afetado: BR322019006408-4 Requerente: AD & AD COMÉRCIO DE IMPORTAÇÃO E EXPORTAÇÃO LTDA. Procurador: Geisler Chbane Bosso
800230243571 26/06/2023	Deferimento da petição Código de despacho: 270 Petição (tipo): [129.01] Manutenção: 2º quinquênio ordinário Processo afetado: BR322019006409-2 Requerente: AD & AD COMÉRCIO DE IMPORTAÇÃO E EXPORTAÇÃO LTDA. Procurador: Geisler Chbane Bosso
800240027669 22/01/2024	Deferimento da petição Código de despacho: 270 Petição (tipo): [129.01] Manutenção: 2º quinquênio ordinário Processo afetado: BR322020000022-9 Requerente: SUNSTAR AMERICAS, INC. Procurador: Filipe Fonteles Cabral
800230400777 23/10/2023	Deferimento da petição Código de despacho: 270 Petição (tipo): [129.01] Manutenção: 2º quinquênio ordinário Processo afetado: BR322020000074-1 Requerente: ACTION TECHNOLOGY INDÚSTRIA E COMÉRCIO DE ELETROELETRÔNICOS LTDA. Procurador: David do Nascimento
800240250975 17/07/2024	Deferimento da petição Código de despacho: 270 Petição (tipo): [129.01] Manutenção: 2º quinquênio ordinário Processo afetado: BR322020000075-0 Requerente: ACTION TECHNOLOGY INDÚSTRIA E COMÉRCIO DE ELETROELETRÔNICOS LTDA. Procurador: David do Nascimento Advogados Associados
800230396912 20/10/2023	Deferimento da petição Código de despacho: 270 Petição (tipo): [129.01] Manutenção: 2º quinquênio ordinário Processo afetado: BR322020000076-8 Requerente: ACTION TECHNOLOGY INDÚSTRIA E COMÉRCIO DE ELETROELETRÔNICOS LTDA. Procurador: David do Nascimento
800230409539 27/10/2023	Deferimento da petição Código de despacho: 270 Petição (tipo): [129.01] Manutenção: 2º quinquênio ordinário Processo afetado: BR322020000078-4 Requerente: ACTION TECHNOLOGY INDÚSTRIA E COMÉRCIO DE ELETROELETRÔNICOS LTDA. Procurador: David do Nascimento Advogados Associados
800230409538 27/10/2023	Deferimento da petição Código de despacho: 270 Petição (tipo): [129.01] Manutenção: 2º quinquênio ordinário Processo afetado: BR322020000079-2 Requerente: ACTION TECHNOLOGY INDÚSTRIA E COMÉRCIO DE ELETROELETRÔNICOS LTDA. Procurador: David do Nascimento Advogados Associados
800240040973 31/01/2024	Deferimento da petição Código de despacho: 270 Petição (tipo): [129.01] Manutenção: 2º quinquênio ordinário Processo afetado: BR322020000084-9 Requerente: DEKA PRODUCTS LIMITED PARTNERSHIP Procurador: Filipe Fonteles Cabral



800240253496 19/07/2024	Deferimento da petição Código de despacho: 270 Petição (tipo): [129.01] Manutenção: 2º quinquênio ordinário Processo afetado: BR322020000088-1 Requerente: ORION CORPORATION Procurador: Dennemeyer & Associates Propriedade Intelectual Ltda
800240253497 19/07/2024	Deferimento da petição Código de despacho: 270 Petição (tipo): [129.01] Manutenção: 2º quinquênio ordinário Processo afetado: BR322020000089-0 Requerente: ORION CORPORATION Procurador: Dennemeyer & Associates Propriedade Intelectual Ltda
800240253498 19/07/2024	Deferimento da petição Código de despacho: 270 Petição (tipo): [129.01] Manutenção: 2º quinquênio ordinário Processo afetado: BR322020000090-3 Requerente: ORION CORPORATION Procurador: Dennemeyer & Associates Propriedade Intelectual Ltda
800240089145 13/03/2024	Deferimento da petição Código de despacho: 270 Petição (tipo): [129.01] Manutenção: 2º quinquênio ordinário Processo afetado: BR322020000304-0 Requerente: ESSITY HYGIENE AND HEALTH AKTIEBOLAG Procurador: David do Nascimento
800240089146 13/03/2024	Deferimento da petição Código de despacho: 270 Petição (tipo): [129.01] Manutenção: 2º quinquênio ordinário Processo afetado: BR322020000305-8 Requerente: ESSITY HYGIENE AND HEALTH AKTIEBOLAG Procurador: David do Nascimento
800230477929 26/12/2023	Deferimento da petição Código de despacho: 270 Petição (tipo): [129.01] Manutenção: 2º quinquênio ordinário Processo afetado: BR322020000343-0 Requerente: S. C. JOHNSON & SON, INC. Procurador: Dannemann Siemsen Advogados
800240102042 25/03/2024	Deferimento da petição Código de despacho: 270 Petição (tipo): [129.01] Manutenção: 2º quinquênio ordinário Processo afetado: BR322020000406-2 Requerente: TELLERINA COMÉRCIO DE PRESENTES E ARTIGOS PARA DECORAÇÃO S.A. Procurador: Vanessa Neves Barros
800240102043 25/03/2024	Deferimento da petição Código de despacho: 270 Petição (tipo): [129.01] Manutenção: 2º quinquênio ordinário Processo afetado: BR322020000408-9 Requerente: TELLERINA COMÉRCIO DE PRESENTES E ARTIGOS PARA DECORAÇÃO S.A. Procurador: Vanessa Neves Barros
800240286535 15/08/2024	Deferimento da petição Código de despacho: 270 Petição (tipo): [129.01] Manutenção: 2º quinquênio ordinário Processo afetado: BR322020000861-0 Requerente: MONTRES TUDOR SA Procurador: LUIZ LEONARDOS & ADVOGADOS
800240132887 17/04/2024	Deferimento da petição Código de despacho: 270 Petição (tipo): [129.01] Manutenção: 2º quinquênio ordinário Processo afetado: BR322020001459-9 Requerente: VALMONT INDUSTRIES, INC. Procurador: Otto Banho Licks



800240132880 17/04/2024	Deferimento da petição Código de despacho: 270 Petição (tipo): [129.01] Manutenção: 2º quinquênio ordinário Processo afetado: BR322020001460-2 Requerente: VALMONT INDUSTRIES, INC. Procurador: Otto Banho Licks
800240132882 17/04/2024	Deferimento da petição Código de despacho: 270 Petição (tipo): [129.01] Manutenção: 2º quinquênio ordinário Processo afetado: BR322020001461-0 Requerente: VALMONT INDUSTRIES, INC. Procurador: Otto Banho Licks
800240132884 17/04/2024	Deferimento da petição Código de despacho: 270 Petição (tipo): [129.01] Manutenção: 2º quinquênio ordinário Processo afetado: BR322020001462-9 Requerente: VALMONT INDUSTRIES, INC. Procurador: Otto Banho Licks
800240132885 17/04/2024	Deferimento da petição Código de despacho: 270 Petição (tipo): [129.01] Manutenção: 2º quinquênio ordinário Processo afetado: BR322020001463-7 Requerente: VALMONT INDUSTRIES, INC. Procurador: Otto Banho Licks
800240243331 11/07/2024	Deferimento da petição Código de despacho: 270 Petição (tipo): [129.01] Manutenção: 2º quinquênio ordinário Processo afetado: BR322020001574-9 Requerente: MAN TRUCK & BUS SE Procurador: David do Nascimento Advogados Associados
800240243332 11/07/2024	Deferimento da petição Código de despacho: 270 Petição (tipo): [129.01] Manutenção: 2º quinquênio ordinário Processo afetado: BR322020001594-3 Requerente: MAN TRUCK & BUS SE Procurador: David do Nascimento Advogados Associados
800240243333 11/07/2024	Deferimento da petição Código de despacho: 270 Petição (tipo): [129.01] Manutenção: 2º quinquênio ordinário Processo afetado: BR322020001599-4 Requerente: MAN TRUCK & BUS SE Procurador: David do Nascimento Advogados Associados
800240243334 11/07/2024	Deferimento da petição Código de despacho: 270 Petição (tipo): [129.01] Manutenção: 2º quinquênio ordinário Processo afetado: BR322020001601-0 Requerente: MAN TRUCK & BUS SE Procurador: David do Nascimento Advogados Associados
800240110926 02/04/2024	Deferimento da petição Código de despacho: 270 Petição (tipo): [129.01] Manutenção: 2º quinquênio ordinário Processo afetado: BR322020001641-9 Requerente: GOEDERT LTDA. Procurador: Custodio Cesar Castro de Almeida
800240097120 20/03/2024	Deferimento da petição Código de despacho: 270 Petição (tipo): [129.01] Manutenção: 2º quinquênio ordinário Processo afetado: BR322020001659-1 Requerente: LINEAR ACESSÓRIOS PARA CONSTRUÇÃO LTDA Procurador: GEISLER CHBANE BOSSO



800240097119 20/03/2024	Deferimento da petição Código de despacho: 270 Petição (tipo): [129.01] Manutenção: 2º quinquênio ordinário Processo afetado: BR322020001660-5 Requerente: LINEAR ACESSÓRIOS PARA CONSTRUÇÃO LTDA Procurador: GEISLER CHBANE BOSSO
800240068683 23/02/2024	Deferimento da petição Código de despacho: 270 Petição (tipo): [129.01] Manutenção: 2º quinquênio ordinário Processo afetado: BR322020001714-8 Requerente: CARIOCA MÍDIA E LOCAÇÃO EIRELI - ME Procurador: Ricardo Serafim
800240135975 11/04/2024	Deferimento da petição Código de despacho: 270 Petição (tipo): [129.01] Manutenção: 2º quinquênio ordinário Processo afetado: BR322020001715-6 Requerente: CARIOCA MÍDIA E LOCAÇÃO LTDA Procurador: Ricardo Serafim
800240135972 11/04/2024	Deferimento da petição Código de despacho: 270 Petição (tipo): [129.01] Manutenção: 2º quinquênio ordinário Processo afetado: BR322020001716-4 Requerente: CARIOCA MÍDIA E LOCAÇÃO LTDA Procurador: Ricardo Serafim
800240135973 11/04/2024	Deferimento da petição Código de despacho: 270 Petição (tipo): [129.01] Manutenção: 2º quinquênio ordinário Processo afetado: BR322020001717-2 Requerente: CARIOCA MÍDIA E LOCAÇÃO LTDA Procurador: Ricardo Serafim
800240135974 11/04/2024	Deferimento da petição Código de despacho: 270 Petição (tipo): [129.01] Manutenção: 2º quinquênio ordinário Processo afetado: BR322020001718-0 Requerente: CARIOCA MÍDIA E LOCAÇÃO LTDA Procurador: Ricardo Serafim
800240266801 01/08/2024	Deferimento da petição Código de despacho: 270 Petição (tipo): [129.01] Manutenção: 2º quinquênio ordinário Processo afetado: BR322020002645-7 Requerente: SILTON BATISTA LIMA BEZERRA Procurador: Wettor - Bureau de Apoio Empresarial S/S Ltda. ME
800240266802 01/08/2024	Deferimento da petição Código de despacho: 270 Petição (tipo): [129.01] Manutenção: 2º quinquênio ordinário Processo afetado: BR322020002646-5 Requerente: SILTON BATISTA LIMA BEZERRA Procurador: Wettor - Bureau de Apoio Empresarial S/S Ltda. ME
800240220952 25/06/2024	Deferimento da petição Código de despacho: 270 Petição (tipo): [129.01] Manutenção: 2º quinquênio ordinário Processo afetado: BR322020003163-9 Requerente: SERVIÇO NACIONAL DE APRENDIZAGEM INDUSTRIAL
800240152733 06/05/2024	Deferimento da petição Código de despacho: 270 Petição (tipo): [129.01] Manutenção: 2º quinquênio ordinário Processo afetado: BR322020003225-2 Requerente: BRITÂNIA ELETRODOMÉSTICOS S.A. Procurador: Licks Advogados



800240152731
06/05/2024
Deferimento da petição
Código de despacho: 270
Petição (tipo): [129.01] Manutenção: 2º quinquênio ordinário
Processo afetado: BR322020003226-0
Requerente: BRITÂNIA ELETRODOMÉSTICOS S.A.
Procurador: Licks Advogados

800240132006
16/04/2024
Deferimento da petição
Código de despacho: 270
Petição (tipo): [129.01] Manutenção: 2º quinquênio ordinário
Processo afetado: BR322020003377-1
Requerente: VALMONT INDUSTRIES, INC.
Procurador: Otto Banho Licks

800240132000
16/04/2024
Deferimento da petição
Código de despacho: 270
Petição (tipo): [129.01] Manutenção: 2º quinquênio ordinário
Processo afetado: BR322020003380-1
Requerente: VALMONT INDUSTRIES, INC.
Procurador: Otto Banho Licks

800240132005
16/04/2024
Deferimento da petição
Código de despacho: 270
Petição (tipo): [129.01] Manutenção: 2º quinquênio ordinário
Processo afetado: BR322020003382-8
Requerente: VALMONT INDUSTRIES, INC.
Procurador: Otto Banho Licks

800240132004
16/04/2024
Deferimento da petição
Código de despacho: 270
Petição (tipo): [129.01] Manutenção: 2º quinquênio ordinário
Processo afetado: BR322020003383-6
Requerente: VALMONT INDUSTRIES, INC.
Procurador: Otto Banho Licks

800240132001
16/04/2024
Deferimento da petição
Código de despacho: 270
Petição (tipo): [129.01] Manutenção: 2º quinquênio ordinário
Processo afetado: BR322020003384-4
Requerente: VALMONT INDUSTRIES, INC.
Procurador: Otto Banho Licks



Outros despachos - Renovação

Outros despachos de renovação.

800230275517
17/07/2023

Ato de prejudicar petição
Código de despacho: 699
Petição (tipo): [131.01] Renovação do registro de desenho industrial no prazo ordinário
Processo afetado: BR302013003878-5
Requerente: HABTO OBJETOS LTDA
Detalhes do despacho: Pagamento em duplicidade.



Outros despachos – Manutenção

Outros despachos de manutenção.

800230108967 17/03/2023	Ato de prejudicar petição Código de despacho: 699 Petição (tipo): [130.01] Manutenção: 2º quinquênio extraordinário Processo afetado: BR302017004274-0 Requerente: PAULO CELSO CARDOSO BACCHI Procurador: JEFFERSON DE ARAUJO SERAFIM Detalhes do despacho: Ato pretendido não é aplicável em virtude da situação processual em que se encontra o registro: nulo.
800230108971 17/03/2023	Ato de prejudicar petição Código de despacho: 699 Petição (tipo): [130.01] Manutenção: 2º quinquênio extraordinário Processo afetado: BR302018000339-0 Requerente: PAULO CELSO CARDOSO BACCHI Procurador: JEFFERSON DE ARAUJO SERAFIM Detalhes do despacho: Ato pretendido não é aplicável em virtude da situação processual em que se encontra o registro: nulo.
800230052355 03/02/2023	Ato de prejudicar petição Código de despacho: 699 Petição (tipo): [129.01] Manutenção: 2º quinquênio ordinário Processo afetado: BR302018000495-7 Requerente: E ENERGY INDÚSTRIA DE PRODUTOS MAGNÉTICOS LTDA Procurador: Edmila Adriana Denig Detalhes do despacho: Ato pretendido não é aplicável em virtude da situação processual em que se encontra o pedido: indeferido.
800230094843 07/03/2023	Ato de prejudicar petição Código de despacho: 699 Petição (tipo): [130.01] Manutenção: 2º quinquênio extraordinário Processo afetado: BR302018000785-9 Requerente: HICKIES, INC Procurador: Carlos André Barbosa Cavalcanti Detalhes do despacho: Ato pretendido não é aplicável em virtude da situação processual em que se encontra o pedido: arquivado.
800230028878 19/01/2023	Ato de prejudicar petição Código de despacho: 699 Petição (tipo): [129.01] Manutenção: 2º quinquênio ordinário Processo afetado: BR302018000787-5 Requerente: CPC ENGINEERING PTY LTD Procurador: Marcos Vinicius Azevedo Alves Detalhes do despacho: Ato pretendido não é aplicável em virtude da situação processual em que se encontra o pedido: indeferido.



800230075859 23/02/2023	Ato de prejudicar petição Código de despacho: 699 Petição (tipo): [129.01] Manutenção: 2º quinquênio ordinário Processo afetado: BR302018000965-7 Requerente: ETHICON LLC Procurador: David do Nascimento
800230108950 17/03/2023	Ato de prejudicar petição Código de despacho: 699 Petição (tipo): [129.01] Manutenção: 2º quinquênio ordinário Processo afetado: BR302018001088-4 Requerente: PAULO CELSO CARDOSO BACCHI Procurador: JEFFERSON DE ARAUJO SERAFIM Detalhes do despacho: Ato pretendido não é aplicável em virtude da situação processual em que se encontra o registro: nulo.
800230112379 22/03/2023	Ato de prejudicar petição Código de despacho: 699 Petição (tipo): [129.01] Manutenção: 2º quinquênio ordinário Processo afetado: BR302018001228-3 Requerente: STELLA IMPORTAÇÃO E EXPORTAÇÃO DE LUMINÁRIAS LTDA Procurador: João Cassiano Bairros Oyarzábal Detalhes do despacho: Ato pretendido não é aplicável em virtude da situação processual em que se encontra o processo: nulo.
800230116366 24/03/2023	Ato de prejudicar petição Código de despacho: 699 Petição (tipo): [129.01] Manutenção: 2º quinquênio ordinário Processo afetado: BR302018001411-1 Requerente: CNH INDUSTRIAL AMERICA LLC Procurador: Denis Allan Daniel Detalhes do despacho: Ato pretendido não é aplicável em virtude da situação processual em que se encontra o pedido: indeferido.
800230149856 18/04/2023	Ato de prejudicar petição Código de despacho: 699 Petição (tipo): [129.01] Manutenção: 2º quinquênio ordinário Processo afetado: BR302018001763-3 Requerente: SICAGE LLC Procurador: David do Nascimento Detalhes do despacho: Ato pretendido não é aplicável em virtude da situação processual em que se encontra o pedido: indeferido.
800230180204 10/05/2023	Ato de prejudicar petição Código de despacho: 699 Petição (tipo): [129.01] Manutenção: 2º quinquênio ordinário Processo afetado: BR302018002130-4 Requerente: SANTONI S.P.A. Procurador: David do Nascimento Detalhes do despacho: Ato pretendido não é aplicável em virtude da situação processual em que se encontra o pedido: indeferido.
800230180205 10/05/2023	Ato de prejudicar petição Código de despacho: 699 Petição (tipo): [129.01] Manutenção: 2º quinquênio ordinário Processo afetado: BR302018002134-7 Requerente: SANTONI S.P.A. Procurador: David do Nascimento Detalhes do despacho: Ato pretendido não é aplicável em virtude da situação processual em que se encontra o pedido: indeferido.
800230155316 24/04/2023	Ato de prejudicar petição Código de despacho: 699 Petição (tipo): [129.01] Manutenção: 2º quinquênio ordinário Processo afetado: BR302018002205-0 Requerente: MEGADYNE MEDICAL PRODUCTS, INC. Procurador: David do Nascimento Detalhes do despacho: Ato pretendido não é aplicável em virtude da situação processual em que se encontra o pedido: indeferido.



800230195273 19/05/2023	Ato de prejudicar petição Código de despacho: 699 Petição (tipo): [129.01] Manutenção: 2º quinquênio ordinário Processo afetado: BR302018002748-5 Requerente: BRITÂNIA ELETRODOMÉSTICOS S.A Procurador: Otto Banho Licks Detalhes do despacho: Ato pretendido não é aplicável em virtude da situação processual em que se encontra o processo: nulo.
800230247545 28/06/2023	Ato de prejudicar petição Código de despacho: 699 Petição (tipo): [129.01] Manutenção: 2º quinquênio ordinário Processo afetado: BR302018002823-6 Requerente: DIVIAVES EQUIPAMENTOS PARA AVIÁRIOS LTDA ME Procurador: Danilo César de Castro Detalhes do despacho: Ato pretendido não é aplicável em virtude da situação processual em que se encontra o processo: nulo.
800230243560 26/06/2023	Ato de prejudicar petição Código de despacho: 699 Petição (tipo): [129.01] Manutenção: 2º quinquênio ordinário Processo afetado: BR302018003143-1 Requerente: BRITÂNIA ELETRODOMÉSTICOS S.A Procurador: Otto Banho Licks Detalhes do despacho: Ato pretendido não é aplicável em virtude da situação processual em que se encontra o processo: nulo.
800230272086 13/07/2023	Ato de prejudicar petição Código de despacho: 699 Petição (tipo): [129.01] Manutenção: 2º quinquênio ordinário Processo afetado: BR302018003216-0 Requerente: OERLIKON SURFACE SOLUTIONS AG, PFÄFFIKON Procurador: Filipe Fonteles Cabral Detalhes do despacho: Ato pretendido não é aplicável em virtude da situação processual em que se encontra o pedido: indeferido.
800230243564 26/06/2023	Ato de prejudicar petição Código de despacho: 699 Petição (tipo): [129.01] Manutenção: 2º quinquênio ordinário Processo afetado: BR302018003247-0 Requerente: BRITÂNIA ELETRODOMÉSTICOS S.A Procurador: Otto Banho Licks Detalhes do despacho: Ato pretendido não é aplicável em virtude da situação processual em que se encontra o processo: nulo.
800230307527 08/08/2023	Ato de prejudicar petição Código de despacho: 699 Petição (tipo): [129.01] Manutenção: 2º quinquênio ordinário Processo afetado: BR302018003531-3 Requerente: PSA AUTOMOBILES SA Procurador: Ricardo Pernold Vieira de Mello Detalhes do despacho: Ato pretendido não é aplicável em virtude da situação processual em que se encontra o pedido: indeferido.
800230317558 17/08/2023	Ato de prejudicar petição Código de despacho: 699 Petição (tipo): [129.01] Manutenção: 2º quinquênio ordinário Processo afetado: BR302018003775-8 Requerente: E ENERGY INDÚSTRIA DE PRODUTOS MAGNÉTICOS LTDA Procurador: Edmila Adriana Denig Detalhes do despacho: Ato pretendido não é aplicável em virtude da situação processual em que se encontra o processo: nulo.

800230317625 17/08/2023	Ato de prejudicar petição Código de despacho: 699 Petição (tipo): [129.01] Manutenção: 2º quinquênio ordinário Processo afetado: BR302018053856-0 Requerente: TORAX MEDICAL, INC. Procurador: David do Nascimento Detalhes do despacho: Ato pretendido não é aplicável em virtude da situação processual em que se encontra o pedido: arquivado.
800230317624 17/08/2023	Ato de prejudicar petição Código de despacho: 699 Petição (tipo): [129.01] Manutenção: 2º quinquênio ordinário Processo afetado: BR302018053859-5 Requerente: TORAX MEDICAL, INC. Procurador: David do Nascimento Detalhes do despacho: Ato pretendido não é aplicável em virtude da situação processual em que se encontra o pedido: arquivado.
800230322758 22/08/2023	Ato de prejudicar petição Código de despacho: 699 Petição (tipo): [129.01] Manutenção: 2º quinquênio ordinário Processo afetado: BR302018053916-8 Requerente: FLENDER GMBH Procurador: Marcos Vinicius Azevedo Alves Detalhes do despacho: Ato pretendido não é aplicável em virtude da situação processual em que se encontra o pedido: indeferido.
800230395481 18/10/2023	Ato de prejudicar petição Código de despacho: 699 Petição (tipo): [129.01] Manutenção: 2º quinquênio ordinário Processo afetado: BR302018054401-3 Requerente: S. R DOS SANTOS EQUIPAMENTOS LTDA Procurador: Edmila Adriana Denig Detalhes do despacho: Ato pretendido não é aplicável em virtude da situação processual em que se encontra o processo: nulo.
800240019023 12/01/2024	Ato de prejudicar petição Código de despacho: 699 Petição (tipo): [129.01] Manutenção: 2º quinquênio ordinário Processo afetado: BR302018054406-4 Requerente: LUCAS LANGE SALLET Detalhes do despacho: Pagamento em duplicidade.
800230109053 20/03/2023	Ato de prejudicar petição Código de despacho: 699 Petição (tipo): [129.01] Manutenção: 2º quinquênio ordinário Processo afetado: BR302018054414-5 Requerente: RUBENS LODI JUNIOR Procurador: Youssef Mourad Detalhes do despacho: Ato pretendido não é aplicável em virtude da situação processual em que se encontra o processo: nulo.
800240041002 01/02/2024	Ato de prejudicar petição Código de despacho: 699 Petição (tipo): [129.01] Manutenção: 2º quinquênio ordinário Processo afetado: BR302019000549-2 Requerente: SANPLAST INDUSTRIA E COMERCIO DE PLASTICOS LTDA Procurador: CIBELE ANTONIA KLOC E SILVA Detalhes do despacho: Ato pretendido não é aplicável em virtude da situação processual em que se encontra o processo: nulo.
800240055931 15/02/2024	Ato de prejudicar petição Código de despacho: 699 Petição (tipo): [129.01] Manutenção: 2º quinquênio ordinário Processo afetado: BR302019000815-7 Requerente: SCHNEIDER ELECTRIC (AUSTRALIA) PTY LTD Procurador: David do Nascimento Detalhes do despacho: Ato pretendido não é aplicável em virtude da situação processual em que se encontra o pedido: arquivado.



80024009357 08/01/2024	Ato de prejudicar petição Código de despacho: 699 Petição (tipo): [129.01] Manutenção: 2º quinquênio ordinário Processo afetado: BR302019001124-7 Requerente: MARBEX HOLDING LTDA Procurador: TINOCO SOARES SOCIEDADE DE ADVOGADOS Detalhes do despacho: Ato pretendido não é aplicável em virtude da situação processual em que se encontra o processo: nulo.
800240093033 18/03/2024	Ato de prejudicar petição Código de despacho: 699 Petição (tipo): [129.01] Manutenção: 2º quinquênio ordinário Processo afetado: BR302019001199-9 Requerente: BHIO SUPPLY INDÚSTRIA E COMÉRCIO DE EQUIPAMENTOS MÉDICOS S/A. Procurador: César Augusto da Silva Peres Detalhes do despacho: Ato pretendido não é aplicável em virtude da situação processual em que se encontra o processo: nulo.
800240097123 20/03/2024	Ato de prejudicar petição Código de despacho: 699 Petição (tipo): [129.01] Manutenção: 2º quinquênio ordinário Processo afetado: BR302019001623-0 Requerente: E6PR S.A.P.I. DE C.V. Procurador: Maurício de Souza Tavares Detalhes do despacho: Ato pretendido não é aplicável em virtude da situação processual em que se encontra o processo: nulo.
800230327530 24/08/2023	Ato de prejudicar petição Código de despacho: 699 Petição (tipo): [129.01] Manutenção: 2º quinquênio ordinário Processo afetado: BR302019003408-5 Requerente: GERALDO MAGELA DE OLIVEIRA Procurador: Ednéa Casagrande Pinheiro Detalhes do despacho: Ato pretendido não é aplicável em virtude da situação processual em que se encontra o processo: nulo.
800240284773 14/08/2024	Ato de prejudicar petição Código de despacho: 699 Petição (tipo): [129.01] Manutenção: 2º quinquênio ordinário Processo afetado: BR302019004303-3 Requerente: PISANI PLÁSTICOS S.A. Procurador: Sko Oyarzáball Marcas e Patentes Sociedade Simples Ltda. Detalhes do despacho: Ato pretendido não é aplicável em virtude da situação processual em que se encontra o processo: nulo.
800230387888 13/10/2023	Ato de prejudicar petição Código de despacho: 699 Petição (tipo): [129.01] Manutenção: 2º quinquênio ordinário Processo afetado: BR302019004762-4 Requerente: MARCELO NASCIMENTO FARIAS Procurador: Pedro Cintra Lemos Olivieri Detalhes do despacho: Ato pretendido não é aplicável em virtude da situação processual em que se encontra o processo: nulo.
800240128749 12/04/2024	Ato de prejudicar petição Código de despacho: 699 Petição (tipo): [129.01] Manutenção: 2º quinquênio ordinário Processo afetado: BR302019005019-6 Requerente: VANESSA GIOLO MAGRIN Procurador: Silvyta Helena Pires de Oliveira Cintra Detalhes do despacho: Ato pretendido não é aplicável em virtude da situação processual em que se encontra o processo: nulo.

800230405477 25/10/2023	Ato de prejudicar petição Código de despacho: 699 Petição (tipo): [129.01] Manutenção: 2º quinquênio ordinário Processo afetado: BR302019005083-8 Requerente: FRUTAP ALIMENTOS S.A. Procurador: José Mauricio Portella Detalhes do despacho: Ato pretendido não é aplicável em virtude da situação processual em que se encontra o processo: nulo.
800240274977 07/08/2024	Ato de prejudicar petição Código de despacho: 699 Petição (tipo): [129.01] Manutenção: 2º quinquênio ordinário Processo afetado: BR302020000547-3 Requerente: BRITÂNIA ELETRODOMÉSTICOS S.A. Procurador: Licks Advogados Detalhes do despacho: Ato pretendido não é aplicável em virtude da situação processual em que se encontra o processo: nulo.
800240203220 12/06/2024	Ato de prejudicar petição Código de despacho: 699 Petição (tipo): [129.01] Manutenção: 2º quinquênio ordinário Processo afetado: BR302020002544-0 Requerente: MUELLER FOGÕES LTDA. Procurador: Licks Advogados Detalhes do despacho: Ato pretendido não é aplicável em virtude da situação processual em que se encontra o processo: nulo.
800230293434 28/07/2023	Ato de prejudicar petição Código de despacho: 699 Petição (tipo): [129.01] Manutenção: 2º quinquênio ordinário Processo afetado: BR322019001334-0 Requerente: FUELTECH LTDA Procurador: João Henrique Espírito de Oliveira Poli Detalhes do despacho: Ato pretendido não é aplicável em virtude da situação processual em que se encontra o processo: nulo.

Anotações de alteração de nome e endereço

Exigência de pagamento
Exigência de conformidade de petição
Exame de petição: Exigência
Exame de petição: Sobrestamento
Exame de petição: Indeferimento
Exame de petição: Deferimento
Outros despachos



Exame de petição: Deferimento

Concluído o exame, deferem-se as petições em referência.

Cabe recurso desta decisão, que deve ser apresentado no prazo de 60 (sessenta) dias, contados da data de publicação da decisão recorrida na Revista da Propriedade Industrial (RPI), nos termos dos art. 212, 221, 222, 223 e 224 da Lei da Propriedade Industrial (LPI, Lei n.º 9.279, de 14 de maio de 1996).

Para apresentar uma petição de recurso:

1. Acesse o e-DI no site do INPI (www.inpi.gov.br);
2. Emita uma Guia de Recolhimento da União (GRU) para o serviço de “Recurso de desenho industrial - exceto contra indeferimento de pedido de registro de DI” (código 142), referente a petição;
3. Efetue o pagamento; e
4. Preencha e envie o formulário eletrônico correspondente à opção indicada na emissão da GRU, acompanhado dos esclarecimentos, argumentos, provas ou documentos apropriados.

Para esclarecer outras dúvidas e conhecer em detalhe o processamento de pedidos de registro de desenho industrial e outras petições, não deixe de consultar o Manual de Desenho Industrial <http://manualdedi.inpi.gov.br/projects/manual-de-desenho-industrial/wiki>.

870240075237 02/09/2024	Deferimento da petição Código de despacho: 270 Petição (tipo): [113.02] Anotação de alteração de nome, sede e/ou endereço: nome, sede ou endereço Processo afetado: BR302020001978-4 Requerente: ARTMAQ DO BRASIL LTDA Procurador: Vilage Marcas e Patentes Ltda Detalhes do despacho: Alteração de nome.
-----------------------------------	---

870240075237 02/09/2024	Deferimento da petição Código de despacho: 270 Petição (tipo): [113.02] Anotação de alteração de nome, sede e/ou endereço: nome, sede ou endereço Processo afetado: BR302022000574-6 Requerente: ARTMAQ DO BRASIL LTDA Procurador: Vilage Marcas e Patentes Ltda Detalhes do despacho: Alteração de nome.
-----------------------------------	---

870240075237 02/09/2024	Deferimento da petição Código de despacho: 270 Petição (tipo): [113.02] Anotação de alteração de nome, sede e/ou endereço: nome, sede ou endereço Processo afetado: BR302023000780-6 Requerente: ARTMAQ DO BRASIL LTDA Procurador: Vilage Marcas e Patentes Ltda Detalhes do despacho: Alteração de nome.
-----------------------------------	---

870240075237 02/09/2024	Deferimento da petição Código de despacho: 270 Petição (tipo): [113.02] Anotação de alteração de nome, sede e/ou endereço: nome, sede ou endereço Processo afetado: BR302023003224-0 Requerente: ARTMAQ DO BRASIL LTDA Procurador: Vilage Marcas e Patentes Ltda Detalhes do despacho: Alteração de nome.
-----------------------------------	---



870240075237
02/09/2024

Deferimento da petição
Código de despacho: 270
Petição (tipo): [113.02] Anotação de alteração de nome, sede e/ou endereço: nome, sede ou endereço
Processo afetado: BR302023003260-6
Requerente: ARTMAQ DO BRASIL LTDA
Procurador: Vilage Marcas e Patentes Ltda
Detalhes do despacho: Alteração de nome.



Anotações de transferência de titularidade

Exigência de pagamento
Exigência de conformidade de petição
Exame de petição: Exigência
Exame de petição: Sobrestamento
Exame de petição: Indeferimento
Exame de petição: Deferimento
Outros despachos



Exame de petição: Exigência

Como etapa do exame das petições em referência, formula-se exigência – nos termos do artigo 220 da Lei da Propriedade Industrial (LPI, lei n.º 9.279, de 14 de maio de 1996) – relativa às questões indicadas abaixo.

O prazo para responder à exigência formulada para a petição é de 60 (sessenta) dias, nos termos do art. 221, 222, 223 e 224 da LPI.

Para cumprir ou contestar a exigência :

1. Acesse o e-DI no site do INPI (www.inpi.gov.br);
2. Emita uma Guia de Recolhimento da União (GRU) para o serviço de “cumprimento de exigência” (código 105), referente a petição;
3. Efetue o pagamento; e
4. Preencha e envie o formulário eletrônico correspondente à opção indicada na emissão da GRU, acompanhado dos esclarecimentos, argumentos, provas ou documentos apropriados.

Os sistemas de informática do INPI identificarão o cumprimento de exigência, para que o pedido de registro prossiga automaticamente em seu processamento.

Para esclarecer outras dúvidas e conhecer em detalhe o processamento de pedidos de registro de desenho industrial e outras petições, não deixe de consultar o Manual de Desenho Industrial <http://manualdedi.inpi.gov.br/projects/manual-de-desenho-industrial/wiki>.

870240042530
20/05/2024

Exigência em exame de petição
Código de despacho: 267
Petição (tipo): [114.07] Anotação de transferência de titular: outros motivos
Processo afetado: DI6000271-9
Requerente: DYNA INDÚSTRIA E COMÉRCIO LTDA.
Procurador: MAGALHÃES, NOGUEIRA SOCIEDADE DE ADVOGADOS
Detalhes do despacho: Necessária a apresentação de documento de cessão e de documentação que comprove a transferência de titularidade entre a cedente e a cessionária.



Exame de petição: Deferimento

Concluído o exame, deferem-se as petições em referência.

Cabe recurso desta decisão, que deve ser apresentado no prazo de 60 (sessenta) dias, contados da data de publicação da decisão recorrida na Revista da Propriedade Industrial (RPI), nos termos dos art. 212, 221, 222, 223 e 224 da Lei da Propriedade Industrial (LPI, Lei n.º 9.279, de 14 de maio de 1996).

Para apresentar uma petição de recurso:

1. Acesse o e-DI no site do INPI (www.inpi.gov.br);
2. Emita uma Guia de Recolhimento da União (GRU) para o serviço de “Recurso de desenho industrial - exceto contra indeferimento de pedido de registro de DI” (código 142), referente a petição;
3. Efetue o pagamento; e
4. Preencha e envie o formulário eletrônico correspondente à opção indicada na emissão da GRU, acompanhado dos esclarecimentos, argumentos, provas ou documentos apropriados.

Para esclarecer outras dúvidas e conhecer em detalhe o processamento de pedidos de registro de desenho industrial e outras petições, não deixe de consultar o Manual de Desenho Industrial <http://manualdedi.inpi.gov.br/projects/manual-de-desenho-industrial/wiki>.

870240058099 10/07/2024	Deferimento da petição Código de despacho: 270 Petição (tipo): [114.04] Anotação de transferência de titular: fusão Processo afetado: DI6404733-4 Cedente: Cp Marcas e Patentes Ltda [BR/RJ] Cessionário: CERVEJARIA PETROPOLIS S/A Procurador: BEERRE ASSESSORIA EMPRESARIAL LTDA
870240058099 10/07/2024	Deferimento da petição Código de despacho: 270 Petição (tipo): [114.04] Anotação de transferência de titular: fusão Processo afetado: DI7000614-8 Cedente: CP MARCAS E PATENTES LTDA [BR/RJ] Cessionário: CERVEJARIA PETROPOLIS S/A Procurador: BEERRE ASSESSORIA EMPRESARIAL LTDA
870240015327 23/02/2024	Deferimento da petição Código de despacho: 270 Petição (tipo): [114.07] Anotação de transferência de titular: outros motivos Processo afetado: DI7002612-2 Cedente: Isoladores Santana S/A [BR/SP] Cessionário: PPC SANTANA EQUIPAMENTOS ELETRICOS LTDA Procurador: Celino Bento de Souza
870240014282 21/02/2024	Deferimento da petição Código de despacho: 270 Petição (tipo): [114.04] Anotação de transferência de titular: fusão Processo afetado: BR302012003497-3 Cedente: DRÄGER MEDICAL GMBH [DE] Cessionário: DRÄGERWERK AG & CO. KGAA Procurador: Luiz Henrique Oliveira Do Amaral



870240014284 21/02/2024	Deferimento da petição Código de despacho: 270 Petição (tipo): [114.04] Anotação de transferência de titular: fusão Processo afetado: BR302012004596-7 Cedente: DRÄGER MEDICAL GMBH [DE] Cessionário: DRÄGERWERK AG & CO. KGAA Procurador: Luiz Henrique Oliveira Do Amaral
870240036967 30/04/2024	Deferimento da petição Código de despacho: 270 Petição (tipo): [114.07] Anotação de transferência de titular: outros motivos Processo afetado: BR302014004046-4 Cedente: PECCININ PORTÕES AUTOMÁTICOS INDUSTRIAL LTDA [BR/SP] Cessionário: NICE BRASIL INDÚSTRIA E COMÉRCIO DE ELETRÔNICOS E AUTOMAÇÃO LTDA Procurador: Maurício Ariboni
870240060281 17/07/2024	Deferimento da petição Código de despacho: 270 Petição (tipo): [114.04] Anotação de transferência de titular: fusão Processo afetado: BR302015003357-6 Cedente: METALGRADE PISOS INDUSTRIAIS S/A [BR/SP] Cessionário: PERMETAL S.A. METAIS PERFURADOS Procurador: Vilage Marcas e Patentes Ltda
870240042530 20/05/2024	Deferimento da petição Código de despacho: 270 Petição (tipo): [114.07] Anotação de transferência de titular: outros motivos Processo afetado: BR302015005888-9 Cedente: DYNA INDÚSTRIA E COMÉRCIO LTDA [--] Cessionário: DYNA INDÚSTRIA E COMÉRCIO LTDA. Procurador: MAGALHÃES, NOGUEIRA SOCIEDADE DE ADVOGADOS
870240042530 20/05/2024	Deferimento da petição Código de despacho: 270 Petição (tipo): [114.07] Anotação de transferência de titular: outros motivos Processo afetado: BR302015005889-7 Cedente: DYNA INDÚSTRIA E COMÉRCIO LTDA [BR/SP] Cessionário: DYNA INDÚSTRIA E COMÉRCIO LTDA. Procurador: MAGALHÃES, NOGUEIRA SOCIEDADE DE ADVOGADOS
870240036967 30/04/2024	Deferimento da petição Código de despacho: 270 Petição (tipo): [114.07] Anotação de transferência de titular: outros motivos Processo afetado: BR302017005388-2 Cedente: PECCININ PORTÕES AUTOMÁTICOS INDUSTRIAL LTDA [BR/SP] Cessionário: NICE BRASIL INDÚSTRIA E COMÉRCIO DE ELETRÔNICOS E AUTOMAÇÃO LTDA Procurador: Maurício Ariboni
870240042530 20/05/2024	Deferimento da petição Código de despacho: 270 Petição (tipo): [114.07] Anotação de transferência de titular: outros motivos Processo afetado: BR302021003204-0 Cedente: DYNA INDÚSTRIA E COMÉRCIO LTDA [BR/SP] Cessionário: DYNA INDÚSTRIA E COMÉRCIO LTDA. Procurador: MAGALHÃES, NOGUEIRA SOCIEDADE DE ADVOGADOS
870240042530 20/05/2024	Deferimento da petição Código de despacho: 270 Petição (tipo): [114.07] Anotação de transferência de titular: outros motivos Processo afetado: BR302022001254-8 Cedente: DYNA INDÚSTRIA E COMÉRCIO LTDA [BR/SP] Cessionário: DYNA INDÚSTRIA E COMÉRCIO LTDA. Procurador: MAGALHÃES, NOGUEIRA SOCIEDADE DE ADVOGADOS



Recursos

Exigência de pagamento
Exigência de conformidade de petição
Notificação de recurso para manifestação
Instrução técnica: Exigência de petição
Instrução técnica: Sobrestamento
Instrução técnica: Ciência de parecer
Decisão do recurso: Negado provimento
Decisão do recurso: Provimento
Outros despachos



Notificação de recurso para manifestação

Em vista da interposição de recurso contra as decisões listadas a seguir, notifica-se prazo de 60 (sessenta) dias para apresentação de contrarrazões ao recurso pelos interessados, nos termos do artigo 213 da Lei da Propriedade Industrial (LPI, lei n.º 9.279, de 14 de maio de 1996).

Art. 213 – Os interessados serão intimados para, no prazo de 60 (sessenta) dias, oferecerem contrarrazões ao recurso.

Para visualizar petições eletrônicas no site do INPI (www.inpi.gov.br):

1. Acesse a pesquisa da base de desenho industrial utilizando login e senha; e
2. Informe o número do processo ao qual está vinculada a petição a ser visualizada.

Para apresentar contrarrazões ao recurso:

1. Acesse o e-DI no site do INPI (www.inpi.gov.br);
2. Emita uma Guia de Recolhimento da União (GRU) para o serviço de “contrarrazões ao recurso/nulidade” (código 136);
3. Efetue o pagamento; e
4. Preencha e envie o formulário eletrônico correspondente à opção indicada na emissão da GRU, acompanhado dos esclarecimentos, argumentos, provas ou documentos apropriados.

O prazo para apresentação de contrarrazões é de 60 (sessenta) dias, contados da data de publicação da notificação de interposição de recurso na Revista da Propriedade Industrial (RPI), nos termos dos art. 213, 221, 222 e 223 da LPI.

Para esclarecer outras dúvidas e conhecer em detalhe o processamento de pedidos de registro de desenho industrial e outras petições, não deixe de consultar o Manual de Desenho Industrial <http://manualdedi.inpi.gov.br/projects/manual-de-desenho-industrial/wiki>.

870240076221
05/09/2024

Notificação de recurso
Código de despacho: 360
Petição (tipo): [161.01] Outros recursos de DI: contra decisão em processo de registro
Processo afetado: BR302022002783-9
Requerente: PRO-AQUA INTERNATIONAL GMBH
Procurador: Aguiar & Companhia S/C LTDA(Alterado para: Aguiar & Companhia Ltda)
Detalhes do despacho: Recurso contra a devolução de prazo negada.



Outras petições

Exigência de pagamento
Exigência de conformidade de petição
Exame de petição: Exigência
Exame de petição: Sobrestamento
Exame de petição: Indeferimento
Exame de petição: Deferimento
Exame de petição: petição de retificação (126) atendida
Exame de petição: petição de retificação (126) não atendida
Outros despachos



Exame de petição: Deferimento

Concluído o exame , deferem-se as petições em referência.

Cabe recurso desta decisão, que deve ser apresentado no prazo de 60 (sessenta) dias, contados da data de publicação da decisão recorrida na Revista da Propriedade Industrial (RPI), nos termos dos art. 212, 221, 222, 223 e 224 da Lei da Propriedade Industrial (LPI, Lei n.º 9.279, de 14 de maio de 1996).

Para apresentar uma petição de recurso:

1. Acesse o e-DI no site do INPI (www.inpi.gov.br);
2. Emita uma Guia de Recolhimento da União (GRU) para o serviço de “Recurso de desenho industrial - exceto contra indeferimento de pedido de registro de DI” (código 142), referente a petição;
3. Efetue o pagamento; e
4. Preencha e envie o formulário eletrônico correspondente à opção indicada na emissão da GRU, acompanhado dos esclarecimentos, argumentos, provas ou documentos apropriados.

Para esclarecer outras dúvidas e conhecer em detalhe o processamento de pedidos de registro de desenho industrial e outras petições, não deixe de consultar o Manual de Desenho Industrial <http://manualdedi.inpi.gov.br/projects/manual-de-desenho-industrial/wiki>.

870190056377 18/06/2019	Deferimento da petição Código de despacho: 270 Petição (tipo): [125.04] [DESC.] Outras petições: Destituição de procurador Processo afetado: BR302017004801-3 Requerente: FLORACTIVE COMERCIO DE COSMETICOS LTDA ME Procurador: ABM Assessoria Brasileira de Marcas Ltda. Detalhes do despacho: Nomeado procurador ABM Assessoria Brasileira de Marcas Ltda com poderes para representar o titular do processo perante o INPI.
870220077632 29/08/2022	Deferimento da petição Código de despacho: 270 Petição (tipo): [125.04] [DESC.] Outras petições: Destituição de procurador Processo afetado: BR302017005025-5 Requerente: INSTITUTO HESTIA DE CIÊNCIA E TECNOLOGIA Procurador: Daniel Advogados (Alt.de Daniel & Cia) Detalhes do despacho: Nomeado procurador Daniel Advogados com poderes para representar o titular do processo perante o INPI.
870220064138 21/07/2022	Deferimento da petição Código de despacho: 270 Petição (tipo): [125.04] [DESC.] Outras petições: Destituição de procurador Processo afetado: BR302017005358-0 Requerente: MAXMIX - PRODUTOS DE BELEZA LTDA Procurador: CARLOS ANTONIO, NEVES & VIDAL ADVOGADOS ASSOCIADOS Detalhes do despacho: Nomeado procurador CARLOS ANTONIO, NEVES & VIDAL ADVOGADOS ASSOCIADOS com poderes para representar o titular do processo perante o INPI.



870220064120
21/07/2022

Deferimento da petição
Código de despacho: 270
Petição (tipo): [125.04] [DESC.] Outras petições: Destituição de procurador
Processo afetado: BR302017005359-9
Requerente: MAXMIX - PRODUTOS DE BELEZA LTDA
Procurador: CARLOS ANTONIO, NEVES & VIDAL ADVOGADOS ASSOCIADOS
Detalhes do despacho: Nomeado procurador CARLOS ANTONIO, NEVES & VIDAL ADVOGADOS ASSOCIADOS com poderes para representar o titular do processo perante o INPI.

870220064134
21/07/2022

Deferimento da petição
Código de despacho: 270
Petição (tipo): [125.04] [DESC.] Outras petições: Destituição de procurador
Processo afetado: BR302017005360-2
Requerente: MAXMIX - PRODUTOS DE BELEZA LTDA
Procurador: CARLOS ANTONIO, NEVES & VIDAL ADVOGADOS ASSOCIADOS
Detalhes do despacho: Nomeado procurador CARLOS ANTONIO, NEVES & VIDAL ADVOGADOS ASSOCIADOS com poderes para representar o titular do processo perante o INPI.



Exame de petição: Petição de retificação (126) atendida

Atendidas as solicitações das petições em referência, conforme indicado abaixo:

870240038903 08/05/2024	Petição de retificação atendida Código de despacho: 566 Petição (tipo): [126.02] Retificação por erro de publicação na RPI: em processo Processo afetado: DI5500066-5 Requerente: AGÊNCIA KOKO LTDA Procurador: Pietro Borghi Detalhes do despacho: Recebido o anexo "Declaração de Finalidade – LGPD" para atendimento de cópia referente ao protocolo 870240037126
870240074057 29/08/2024	Petição de retificação atendida Código de despacho: 566 Petição (tipo): [126.02] Retificação por erro de publicação na RPI: em processo Processo afetado: DI6201011-5 Requerente: MAQUIMP COMERCIAL IMPORTADORA LTDA Procurador: Ariboni, Fabbri e Schmidt Sociedade de Advogados Detalhes do despacho: Recebido o anexo "Declaração de Finalidade – LGPD" para atendimento de cópia referente ao protocolo 870240040125.
870240047111 04/06/2024	Petição de retificação atendida Código de despacho: 566 Petição (tipo): [126.02] Retificação por erro de publicação na RPI: em processo Processo afetado: DI6600811-5 Requerente: MARCIA CORREIA Procurador: Márcia Correia Detalhes do despacho: Recebido o anexo "Declaração de Finalidade – LGPD" para atendimento de cópia referente ao protocolo 870240036235
870240050378 14/06/2024	Petição de retificação atendida Código de despacho: 566 Petição (tipo): [126.02] Retificação por erro de publicação na RPI: em processo Processo afetado: DI7101874-3 Requerente: LUIZ FERNANDO CAMPOS STOCK Procurador: STOCK MARCAS E PATENTES LTDA - ME Detalhes do despacho: Recebido o anexo "Declaração de Finalidade – LGPD" para atendimento de cópia referente ao protocolo 870240049484
870240050396 14/06/2024	Petição de retificação atendida Código de despacho: 566 Petição (tipo): [126.02] Retificação por erro de publicação na RPI: em processo Processo afetado: DI7101875-1 Requerente: LUIZ FERNANDO CAMPOS STOCK Procurador: STOCK MARCAS E PATENTES LTDA - ME Detalhes do despacho: Recebido o anexo "Declaração de Finalidade – LGPD" para atendimento de cópia referente ao protocolo 870240049487



870240050393
14/06/2024

Petição de retificação atendida
Código de despacho: 566
Petição (tipo): [126.02] Retificação por erro de publicação na RPI: em processo
Processo afetado: DI7101877-8
Requerente: LUIZ FERNANDO CAMPOS STOCK
Procurador: STOCK MARCAS E PATENTES LTDA - ME
Detalhes do despacho: Recebido o anexo "Declaração de Finalidade – LGPD" para atendimento de cópia referente ao protocolo 870240049489

870240050394
14/06/2024

Petição de retificação atendida
Código de despacho: 566
Petição (tipo): [126.02] Retificação por erro de publicação na RPI: em processo
Processo afetado: DI7101878-6
Requerente: LUIZ FERNANDO CAMPOS STOCK
Procurador: STOCK MARCAS E PATENTES LTDA - ME
Detalhes do despacho: Recebido o anexo "Declaração de Finalidade – LGPD" para atendimento de cópia referente ao protocolo 870240049488



Exame de petição: Petição de retificação (126) não atendida

Não atendidas as solicitações das petições em referência, com base nos motivos indicados abaixo:

870240004404
17/01/2024

Petição de retificação não atendida

Código de despacho: 567

Petição (tipo): [126.03] Retificação por erro de publicação na RPI: em petição

Processo afetado: BR302023002419-0

Petição afetada: Nro. 870230061967 Data 14/07/2023 Tipo [105.01] [DESC.] Cumprimento de exigência

Requerente: AUTARQUIA UNIVERSIDADE DO SUDOESTE

Procurador: Claudia Yu Watanabe

Detalhes do despacho: Consultado o departamento financeiro, não foi encontrado pagamento para a GRU 29409232305968087. Caso realmente tenha ocorrido o pagamento até a data do protocolo, pedimos que protocole novapetição 126, acompanhada do comprovante de repasse, que deve ser solicitado junto ao banco por meio do qual foi efetuado o pagamento, para que possamos instar o banco recebedor do INPI a prestar maiores informações.



Anulação de despachos

Anulação de despachos relativos a processos de registro

Anulação de despachos relativos a petições



Anulação de despachos relativos a petições

Os despachos listados a seguir tiveram sua publicação anulada com base nos motivos indicados:

870240051001 17/06/2024	Anulação de despacho (em petição) Código de despacho: 403 Petição (tipo): [108.02] Manifestação ao processo administrativo de nulidade notificado Processo afetado: BR322020005455-8 Petição afetada: Nro. 870220122917 Data 28/12/2022 Tipo [107.01] [DESC.] Nulidade de registro de desenho industrial Requerente: PAULO HENRIQUE CAPARELLI DA SILVA Procurador: BEERRE ASSESSORIA EMPRESARIAL LTDA Detalhes do despacho: Anulada a publicação do não conhecimento na RPI 2800, de 03/09/2024, tendo em vista erro formal, uma vez que ocorreu a devolução do prazo para o requerente.
-----------------------------------	---



Notificações e decisões judiciais

Notificação de procedimento judicial

Notificação de decisão judicial

Outros despachos



Notificação de decisão judicial

301240011493	<p>Publicação de decisão judicial transitada em julgado Código de despacho: 639 Petição (tipo): [protocolo interno] Notificação judicial Processo afetado: DI6402383-4 Requerente: 13ª VARA FEDERAL DO RIO DE JANEIRO Detalhes do despacho: NOTIFICAÇÃO DE DECISÃO JUDICIAL REFERENTE AO PROCESSO SEI. INPI: 52400.121926/2017-85; Origem: 13ª VARA FEDERAL DO RIO DE JANEIRO (TRF2); Ação Ordinária nº: 0145076-90.2017.4.02.5101; Autor: WARIE INDUSTRIAL LTDA. EPP; Réus: JJGC INDUSTRIA E COMERCIO DE MATERIAIS DENTARIOS S.A e INPI - INSTITUTO NACIONAL DA PROPRIEDADE INDUSTRIAL. Decisão: "Diante de todo o exposto, julgo PROCEDENTE o pedido autoral (CPC/2015, art.487, I), para decretar a nulidade dos registros de desenho industrial DI 6402383-4, para 'configuração aplicada em conjunto de implante dentário', e DI 6700736-8, para 'configuração aplicada em mini-pilar cone morse', ambos de titularidade da empresa ré".</p>
301240011494	<p>Publicação de decisão judicial transitada em julgado Código de despacho: 639 Petição (tipo): [protocolo interno] Notificação judicial Processo afetado: DI6700736-8 Requerente: 13ª VARA FEDERAL DO RIO DE JANEIRO Detalhes do despacho: NOTIFICAÇÃO DE DECISÃO JUDICIAL REFERENTE AO PROCESSO SEI. INPI: 52400.121926/2017-85; Origem: 13ª VARA FEDERAL DO RIO DE JANEIRO (TRF2); Ação Ordinária nº: 0145076-90.2017.4.02.5101; Autor: WARIE INDUSTRIAL LTDA. EPP; Réus: JJGC INDUSTRIA E COMERCIO DE MATERIAIS DENTARIOS S.A e INPI - INSTITUTO NACIONAL DA PROPRIEDADE INDUSTRIAL. Decisão: "Diante de todo o exposto, julgo PROCEDENTE o pedido autoral (CPC/2015, art.487, I), para decretar a nulidade dos registros de desenho industrial DI 6402383-4, para 'configuração aplicada em conjunto de implante dentário', e DI 6700736-8, para 'configuração aplicada em mini-pilar cone morse', ambos de titularidade da empresa ré".</p>



Disponibilidade de documentos oficiais

Exigência de pagamento

Disponibilidade de certificados de registro

Disponibilidade de outros documentos oficiais

Outros despachos



Disponibilidade de outros documentos oficiais

870240040125
13/05/2024

Emissão de folha de rosto de cópia reprográfica simples
Código de despacho: 577
Petição (tipo): [824.05] Cópia reprográfica simples
Processo afetado: DI6201011-5
Requerente: MAQUIMP COMERCIAL IMPORTADORA LTDA
Procurador: Ariboni, Fabbri e Schmidt Sociedade de Advogados

870240072505
23/08/2024

Emissão de folha de rosto de cópia reprográfica simples
Código de despacho: 577
Petição (tipo): [824.05] Cópia reprográfica simples
Processo afetado: DI6803852-6
Requerente: DICOPEL INDÚSTRIA E COMÉRCIO LTDA.
Procurador: Pezzuol & Associados Marcas e Patentes Ltda.

870240072510
23/08/2024

Emissão de folha de rosto de cópia reprográfica simples
Código de despacho: 577
Petição (tipo): [824.05] Cópia reprográfica simples
Processo afetado: DI6803954-9
Requerente: DICOPEL INDÚSTRIA E COMÉRCIO LTDA.
Procurador: Pezzuol & Associados Marcas e Patentes Ltda.

870240072512
23/08/2024

Emissão de folha de rosto de cópia reprográfica simples
Código de despacho: 577
Petição (tipo): [824.05] Cópia reprográfica simples
Processo afetado: DI6803976-0
Requerente: DICOPEL INDÚSTRIA E COMÉRCIO LTDA.
Procurador: Pezzuol & Associados Marcas e Patentes Ltda.

870240076615
06/09/2024

Emissão de folha de rosto de cópia reprográfica simples
Código de despacho: 577
Petição (tipo): [824.05] Cópia reprográfica simples
Processo afetado: BR302023002762-9
Requerente: TIAGO LOPES
Procurador: FG PROPRIEDADE INTELECTUAL LTDA

870240076019
05/09/2024

Emissão de folha de rosto de cópia reprográfica simples
Código de despacho: 577
Petição (tipo): [824.05] Cópia reprográfica simples
Processo afetado: BR302023004254-7
Requerente: BIO EMBALAGENS BIOLÓGICAS LTDA
Procurador: Marcio Loreti

870240076016
05/09/2024

Emissão de folha de rosto de cópia reprográfica simples
Código de despacho: 577
Petição (tipo): [824.05] Cópia reprográfica simples
Processo afetado: BR302023004256-3
Requerente: BIO EMBALAGENS BIOLÓGICAS LTDA
Procurador: Marcio Loreti



870240073205
27/08/2024

Emissão de folha de rosto de cópia reprográfica simples
Código de despacho: 577
Petição (tipo): [824.05] Cópia reprográfica simples
Processo afetado: BR302023005929-6
Requerente: KTH INDÚSTRIA E COMÉRCIO EIRELI



Exame quanto à novidade e à originalidade

Notificação de exame quanto à novidade e à originalidade

Sobrestamento quanto à novidade e à originalidade

Indeferimento

Deferimento

Outros despachos



Notificação de exame quanto à novidade e originalidade

Notificação de Requerimento de Exame de Mérito, quanto aos aspectos de novidade e de originalidade, formulado pelo Titular do Registro.

870240076972
09/09/2024

Notificação de requerimento de exame de novidade e originalidade
Código de despacho: 907
Petição (tipo): [103.02] Pedido de exame do registro quanto à novidade e originalidade
Processo afetado: BR302023006947-0
Requerente: MAURICIO BALBINOT
Procurador: Sko Oyarzáball Marcas e Patentes Sociedade Simples Ltda.



Deferimento

NÃO foram identificadas anterioridades: o registro atende ao artigo 95 da LPI. Notifica-se a emissão do parecer de mérito conforme previsto no Art. 111 da LPI. Poderá ser requerida cópia do parecer.

870170094332
04/12/2017

Exame de Novidade e Originalidade - Manutenção do Registro
Código de despacho: 911
Petição (tipo): [103.01] [DESC.] Pedido de exame do registro quanto à novidade e originalidade
Processo afetado: BR322016004087-0
Requerente: JANETE ZEN
Procurador: Anselmo Cardoso
Detalhes do despacho: Não foram identificadas anterioridades: o registro atende o artigo 95 da LPI.



Código internacional de países e organizações

Lista dos códigos de duas letras para representação dos Países, Entidades e Organizações Intergovernamentais baseada no Padrão ST.3 recomendado pela OMPI e na ISO 3166-1.

Por ordem de sigla

AD	ANDORRA	GL	GROELÂNDIA	NU	NIUE
AE	EMIRADOS ÁRABES UNIDOS	GM	GÂMBIA	NZ	NOVA ZELÂNDIA
AF	AFEGANISTÃO	GN	GUINÉ	OM	OMÃ
AG	ANTÍGUA E BARBUDA	GP	GUADALUPE	PA	PANAMÁ
AI	ANGUILLA	GQ	GUINÉ EQUATORIAL	PB	PAÍSES BAIXOS
AL	ALBÂNIA	GR	GRÉCIA	PE	PERU
AM	ARMÊNIA	GS	GEORGIA DO SUL E ILHAS SANDWICH DO SUL	PF	POLINÉSIA FRANCESA
AN	ANTILHAS HOLANDESES	GT	GUATEMALA	PG	PAPUA NOVA GUINÉ
AO	ANGOLA	GU	GUAM	PH	FILIPINAS
AQ	ANTÁRTICA	GW	GUINÉ BISSAU	PK	PAQUISTÃO
AR	ARGENTINA	GY	GUIANA	PL	POLÓNIA
AS	SAMOA AMERICANA	HK	HONG-KONG	PM	SAINT PIERRE E MIQUELON
AT	ÁUSTRIA	HM	ILHAS HEARD E MCDONALD	PN	PITCAIRN
AU	AUSTRÁLIA	HN	HONDURAS	PR	PORTO RICO
AW	ARUBA	HR	CRÓÁCIA	PS	TERRITÓRIO OCUPADO PALESTINO
AZ	AZERBAIJÃO	HT	HAITI	PT	PORTUGAL
BA	BÓSNIA E HERZEGÓVINA	HU	HUNGRIA	PW	PALAU
BB	BARBADOS	ID	INDONÉSIA	PY	PARAGUAI
BD	BANGLADESH	IE	IRLANDA	QA	CATAR
BE	BÉLGICA	IL	ISRAEL	RE	REUNIÃO
BF	BURKINA FASO	IN	ÍNDIA	RO	ROMÊNIA
BG	BULGÁRIA	IO	TERRIT. BRITAN. OCEANO ÍNDICO	RS	SÉRBIA
BH	BAREINE	IQ	IRAQUE	RU	FEDERAÇÃO RUSSA
BI	BURUNDI	IR	IRÃ (REPÚBLICA ISLÂMICA DO)	RW	RUANDA
BJ	BENIN	IS	ISLÂNDIA	SA	ARÁBIA SAUDITA
BM	BERMUDAS	IT	ITÁLIA	SB	ILHAS SALOMÃO
BN	BRUNEI DARUSSALAM	JM	JAMAICA	SC	SEYCHELLES
BO	BOLÍVIA	JO	JORDÂNIA	SD	SUDÃO
BR	BRASIL	JP	JAPÃO	SE	SUÉCIA
BS	BAHAMAS	KE	QUÊNIA	SG	SINGAPURA
BT	BUTÃO	KG	QUIRQUISTÃO	SH	SANTA HELENA
BV	ILHA BOUVET	KH	CAMBOJA	SI	ESLOVENIA
BW	BOTSUANA	KI	KIRIBATI	SJ	SVALBARD E JAN MAYEN
BY	BELARUS	KM	COMORES	SK	ESLOVÁQUIA
BZ	BELIZE	KN	SÃO CRISTÓVÃO E NEVIS	SL	SERRA LEOA
CA	CANADÁ	KP	REPÚBLICA POPULAR DEM. DA CORÉIA	SM	SÃO MARINO
CC	ILHAS COCOS	KR	REPÚBLICA DA CORÉIA	SN	SENEGAL
CF	REPÚBLICA CENTRO AFRICANA	KW	KUWAIT	SO	SOMÁLIA
CG	CONGO	KY	ILHAS CAIMAN	SR	SURINAME
CH	SUIÇA	KZ	CAZAQUISTÃO	ST	SÃO TOMÉ E PRÍNCIPE
CI	COSTA DO MARFIM	LA	LAOS	SV	EL SALVADOR
CK	ILHAS COOK	LB	LÍBANO	SY	SÍRIA
CL	CHILE	LC	SANTA LÚCIA	SZ	SUAZILÂNDIA
CM	CAMARÕES	LI	LIECHTENSTEIN	TC	ILHAS TURKS E CAICOS
CN	CHINA	LK	SRI LANKA	TD	CHADE
CO	COLÔMBIA	LR	LIBÉRIA	TF	TERRAS AUSTRAIS FRANCESAS
CR	COSTA RICA	LS	LESOTO	TG	TOGO
CU	CUBA	LT	LITUÂNIA	TH	TAILÂNDIA
CV	CABO VERDE	LU	LUXEMBURGO	TJ	TADJIKUISTÃO
CX	ILHA NATAL	LV	LETÓNIA	TK	TOKELAU
CY	CHIPRE	LY	LÍBIA	TL	TIMOR-LESTE
CZ	REPÚBLICA TCHECA	MA	MARROCOS	TM	TURCOMENISTÃO
DE	ALEMANHA	MC	MÔNACO	TN	TUNÍSIA
DJ	DJIBUTI	MD	REPÚBLICA DA MOLDOVA	TO	TONGA
DK	DINAMARCA	MG	MADAGASCAR	TR	TURQUIA
DM	DOMINICA	MH	ILHAS MARSHALL	TT	TRINIDAD E TOBAGO
DO	REPÚBLICA DOMINICANA	MK	ANT. IUGOSLÁVIA (REP. MACEDÓNIA)	TV	TUVALU
DZ	ARGÉLIA	ML	MALI	TW	TAIWAN, PROVÍNCIA DA CHINA
EC	EQUADOR	MM	MIANMÁ	TZ	REPÚBLICA UNIDA DA TANZÂNIA
EE	ESTÓNIA	MN	MONGÓLIA	UA	UCRÂNIA
EG	EGITO	MO	MACAU	UG	UGANDA
EH	SAARA OCIDENTAL	MP	ILHAS MARIANAS DO NORTE	UM	ILHAS MENORES AFASTADAS EUA
EM	INSTITUTO DA PROPRIEDADE INTELECTUAL DA UNIÃO EUROPEIA	MQ	MARTINICA	US	ESTADOS UNIDOS
EP	ORGANIZAÇÃO EUROPÉIA DE PATENTES	MR	MAURITÂNIA	UY	URUGUAI
ER	ERITRÉIA	MS	MONT SERRAT	UZ	UZBEQUISTÃO
ES	ESPAÑHA	MT	MALTA	VA	VATICANO
ET	ETIÓPIA	MU	MAURÍCIO	VC	SÃO VICENTE E GRANADINAS
FI	FINLÂNDIA	MV	MALDIVAS	VE	VENEZUELA
FJ	FJI	MW	MALÁVI	VG	ILHAS VIRGENS (BRITÂNICAS)
FK	ILHAS MALVINAS	MX	MÉXICO	VI	ILHAS VIRGENS (U.S.)
FM	MICRONÉSIA (EST. DA FEDERAÇÃO)	MY	MALÁSIA	VN	VIETNÃ
FO	ILHAS FAROE	MZ	MOÇAMBIQUE	VU	VANUATU
FR	FRANÇA	NA	NAMÍBIA	WF	ILHAS WALLIS E FUTURA
GA	GABÃO	NC	NOVA CALEDÔNIA	WS	SAMOA OCIDENTAL
GB	REINO UNIDO	NE	NIGER	YE	IÊMEN
GD	GRANADA	NF	ILHA NORFALK	YT	MAYOTTE
GE	GEÓRGIA	NG	NIGÉRIA	YU	YUGOSLÁVIA
GF	GUIANA FRANCESA	NI	NICARÁGUA	ZA	ÁFRICA DO SUL
GG	CHANNEL ISLAND OF GUERNSEY	NL	HOLANDA	ZM	ZÂMBIA
GH	GANÁ	NO	NORUEGA	ZR	ZAIRE
GI	GIBRALTAR	NP	NEPAL	ZW	ZIMBÁBUE
		NR	NAURU		

