

Revista da
**Propriedade
Industrial**

Nº 2806
15 de outubro de 2024

Desenho Industrial

Seção III



**REPÚBLICA FEDERATIVA DO BRASIL**

Presidente

Luiz Inácio Lula da Silva

MINISTÉRIO DO DESENVOLVIMENTO, INDÚSTRIA, COMÉRCIO E SERVIÇOS

Ministro do Desenvolvimento, Indústria, Comércio e Serviços

Geraldo José Rodrigues Alckmin Filho

INSTITUTO NACIONAL DA PROPRIEDADE INDUSTRIAL

Presidente

Júlio César Castelo Branco Reis Moreira

De conformidade com a Lei nº 5.648 de 11 de dezembro de 1970, esta é a publicação oficial do Instituto Nacional da Propriedade Industrial, órgão vinculado ao Ministério da Economia, República Federativa do Brasil, que publica todos os seus atos, despachos e decisões relativos ao sistema de propriedade industrial no Brasil, compreendendo Marcas e Patentes, bem como os referentes a contratos de Transferência de Tecnologia e assuntos correlatos, além dos que dizem respeito ao registro de programas de computador como direito autoral.

As established by Law nº 5.648 of december 11, 1970, this is the official publication of the National Institute of Industrial Property, an office under the Ministry of Economy, Federative Republic of Brazil, which publishes all its official acts, orders and decisions regarding the industrial property system in Brazil, comprising Trademarks and Patents, as well as those referring to Technology Transfer agreements and related matters, besides those regarding software registering as copyright.

D'après la Loi nº 5.648 du 11 décembre 1970, celle-ci est la publication officielle de l'Institut National de la Propriété Industrielle, un office lié au Ministère de l'Économie, République Fédérative du Brésil, qui publie tous ses actes, ordres et décisions concernant le système de la propriété industrielle au Brésil, y compris marques et brevets, aussi que ceux référents aux contrats de transfert de technologie et des sujets afférents, en outre que ceux se rapportant à l'enregistrement des programmes d'ordinateur comme droit d'auteur.

Según establece la Ley nº 5.648 de 11 diciembre 1970, esta es la publicación oficial del Instituto Nacional de la Propiedad Industrial, oficina vinculada al Ministerio de la Economía, República Federativa del Brasil, que publica todos sus actos, ordenes y decisiones referentes al sistema de propiedad industrial en Brasil, comprendiendo marcas y patentes así que los referentes a contratos de transferencia de tecnología y asuntos corelacionados, además de los referentes al registro de programas de ordenador como derecho de autor.

Laut Gezets Nr. 5.648 vom 11. dezember 1970, ist dies das Amtsblatt des Nationalen Instituts für gewerbliches Eigentum (INPI), eines Organs des Bundesministerium für Wirtschaft, der Bundesrepublik Brasilien, welches alle Amtshandlungen, Beschlüsse und Entscheidungen über gewerbliches Eigentum in Brasilien, einschliesslich Warenzeichen und Patente, ebenso wie auch Übertragungsverträge von Technologie und Computerprogramme als Urheberrecht veroffentlicht.

Endereços, telefones e horários de atendimento da Sede, Divisões Regionais e Representações podem ser obtidos em:

www.inpi.gov.br



Índice Geral

PEDIDOS DE REGISTRO DE DESENHO INDUSTRIAL EM ANDAMENTO	4
Notificação de depósito	5
Notificação de depósito - pedido em sigilo.....	44
Exame técnico: Exigência	47
CONCESSÕES DE REGISTROS DE DESENHO INDUSTRIAL	57
Registro de desenho industrial concedido	58
REGISTROS DE DESENHO INDUSTRIAL EXTINTOS	115
Pela falta de pagamento da retribuição prevista nos arts. 108 e 120	116
NULIDADES ADMINISTRATIVAS DE REGISTROS DE DESENHO INDUSTRIAL	118
Notificação de nulidade administrativa, por requerimento de terceiros, para manifestação	119
Decisão da nulidade: Negado provimento	121
Decisão da nulidade: Provimento.....	123
Instrução técnica: Intimação para manifestação por parte do titular e do requerente	127
MANUTENÇÕES E RENOVAÇÕES DE REGISTROS DE DESENHO INDUSTRIAL	128
Registro de desenho industrial renovado.....	129
Anotação de manutenção de registro	147
Outros despachos - Renovação.....	151
RECURSOS	152
Decisão do recurso: Negado provimento	153
Decisão do recurso: Provimento	155
Outros despachos	156
ANULAÇÃO DE DESPACHOS	157
Anulação de despachos relativos a processos de registro	158
Anulação de despachos relativos a petições	159
DISPONIBILIDADE DE DOCUMENTOS OFICIAIS	161
Disponibilidade de outros documentos oficiais	162
Outros despachos	163
EXAME QUANTO À NOVIDADE E À ORIGINALIDADE	164
Notificação de exame quanto à novidade e originalidade.....	165
Outros despachos	166
CÓDIGO INTERNACIONAL DE PAÍSES E ORGANIZAÇÕES	167



Pedidos de registro de desenho industrial em andamento

Exigência de pagamento
Exigência formal
Notificação de depósito
Notificação de designação
Notificação de depósito – pedido em sigilo
Exame técnico: Exigência
Exame técnico em designação: Exigência
Exame técnico: Sobrestamento
Exame técnico em designação: Sobrestamento
Exame técnico: Indeferimento
Exame técnico em designação: Indeferimento
Perda de Prioridade Unionista
Perda de Prioridade Unionista – pedidos em designação



Notificação de depósito

Notificam-se os pedidos de registro de desenho industrial listados a seguir. Os pedidos cumprem as condições de admissibilidade previstas na LPI e seguem para a etapa de exame técnico. Este despacho não gera direito à fotocópia por parte de terceiros.

Para esclarecer outras dúvidas e conhecer, em detalhe, o processamento de pedidos de registro de desenho industrial e outras petições, não deixe de consultar o Manual de Desenho Industrial (<http://manualdedi.inpi.gov.br/projects/manual-de-desenho-industrial/wiki>).

BR302024004601-4	Notificação do depósito (exame formal concluído) Código de despacho: 860 Data de depósito: 01/09/2024 Titular: STUDIO MAURICIO DIAS LTDA ME [BR/PR] Procurador: DEBORA MAGALY SILVA
BR302024004602-2	Notificação do depósito (exame formal concluído) Código de despacho: 860 Data de depósito: 01/09/2024 Titular: STUDIO MAURICIO DIAS LTDA ME [BR/PR] Procurador: DEBORA MAGALY SILVA
BR302024004603-0	Notificação do depósito (exame formal concluído) Código de despacho: 860 Data de depósito: 01/09/2024 Titular: STUDIO MAURICIO DIAS LTDA ME [BR/PR] Procurador: DEBORA MAGALY SILVA
BR302024004604-9	Notificação do depósito (exame formal concluído) Código de despacho: 860 Data de depósito: 01/09/2024 Titular: STUDIO MAURICIO DIAS LTDA ME [BR/PR] Procurador: DEBORA MAGALY SILVA
BR302024004605-7	Notificação do depósito (exame formal concluído) Código de despacho: 860 Data de depósito: 02/09/2024 Titular: QIONGHUA ZHENG [BR/SP] Procurador: APOLO SERVICOS EM PROPRIEDADE INTELECTUAL LTDA
BR302024004606-5	Notificação do depósito (exame formal concluído) Código de despacho: 860 Data de depósito: 02/09/2024 Titular: QIONGHUA ZHENG [BR/SP] Procurador: APOLO SERVICOS EM PROPRIEDADE INTELECTUAL LTDA
BR302024004607-3	Notificação do depósito (exame formal concluído) Código de despacho: 860 Data de depósito: 02/09/2024 Titular: QIONGHUA ZHENG [BR/SP] Procurador: APOLO SERVICOS EM PROPRIEDADE INTELECTUAL LTDA



BR302024004608-1	Notificação do depósito (exame formal concluído) Código de despacho: 860 Data de depósito: 02/09/2024 Titular: QIONGHUA ZHENG [BR/SP] Procurador: APOLO SERVICOS EM PROPRIEDADE INTELECTUAL LTDA
BR302024004609-0	Notificação do depósito (exame formal concluído) Código de despacho: 860 Data de depósito: 02/09/2024 Titular: GILBERTO TEIXEIRA DE JESUS JUNIOR [BR/SP] Procurador: Eduarda Colla
BR302024004610-3	Notificação do depósito (exame formal concluído) Código de despacho: 860 Data de depósito: 02/09/2024 Titular: QIONGHUA ZHENG [BR/SP] Procurador: APOLO SERVICOS EM PROPRIEDADE INTELECTUAL LTDA
BR302024004611-1	Notificação do depósito (exame formal concluído) Código de despacho: 860 Data de depósito: 02/09/2024 Titular: QIONGHUA ZHENG [BR/SP] Procurador: APOLO SERVICOS EM PROPRIEDADE INTELECTUAL LTDA
BR302024004612-0	Notificação do depósito (exame formal concluído) Código de despacho: 860 Data de depósito: 02/09/2024 Titular: GILBERTO TEIXEIRA DE JESUS JUNIOR [BR/SP] Procurador: Eduarda Colla
BR302024004614-6	Notificação do depósito (exame formal concluído) Código de despacho: 860 Data de depósito: 02/09/2024 Titular: SMARTLED AQUACULTURA ILUMINACAO LTDA ME [BR/MG] Procurador: Leandro de Souza Frigo
BR302024004618-9	Notificação do depósito (exame formal concluído) Código de despacho: 860 Data de depósito: 02/09/2024 Titular: NABRE COMERCIO E INDUSTRIA DE ARTIGOS PLASTICOS EIRELI [BR/SP] Procurador: Paulo Rogério Carvalho de Sousa
BR302024004620-0	Notificação do depósito (exame formal concluído) Código de despacho: 860 Data de depósito: 02/09/2024 Titular: LEGRAND BRASIL LTDA. [BR/SP] Procurador: Antônio Maurício Pedras Arnaud
BR302024004621-9	Notificação do depósito (exame formal concluído) Código de despacho: 860 Data de depósito: 02/09/2024 Titular: LEGRAND BRASIL LTDA. [BR/SP] Procurador: Antônio Maurício Pedras Arnaud
BR302024004622-7	Notificação do depósito (exame formal concluído) Código de despacho: 860 Data de depósito: 02/09/2024 Titular: LEGRAND BRASIL LTDA. [BR/SP] Procurador: Antônio Maurício Pedras Arnaud
BR302024004623-5	Notificação do depósito (exame formal concluído) Código de despacho: 860 Data de depósito: 02/09/2024 Titular: LEGRAND BRASIL LTDA. [BR/SP] Procurador: Antônio Maurício Pedras Arnaud



BR302024004624-3	Notificação do depósito (exame formal concluído) Código de despacho: 860 Data de depósito: 02/09/2024 Titular: TIGRE MATERIAIS E SOLUÇÕES PARA CONSTRUÇÃO LTDA. [BR/SC] Procurador: Carolina Nakata
BR302024004627-8	Notificação do depósito (exame formal concluído) Código de despacho: 860 Data de depósito: 02/09/2024 Titular: TIGRE MATERIAIS E SOLUÇÕES PARA CONSTRUÇÃO LTDA. [BR/SC] Procurador: Carolina Nakata
BR302024004628-6	Notificação do depósito (exame formal concluído) Código de despacho: 860 Data de depósito: 02/09/2024 Titular: TIGRE MATERIAIS E SOLUÇÕES PARA CONSTRUÇÃO LTDA. [BR/SC] Procurador: Carolina Nakata
BR302024004629-4	Notificação do depósito (exame formal concluído) Código de despacho: 860 Data de depósito: 02/09/2024 Titular: NINGBO JIAGUDE INTERNATIONAL TRADE CO., LTD. [CN] Procurador: José Carlos Ferreira
BR302024004630-8	Notificação do depósito (exame formal concluído) Código de despacho: 860 Data de depósito: 02/09/2024 Titular: OSVALDO ROBERTO ADAME [BR/SP] Procurador: BEERRE ASSESSORIA EMPRESARIAL LTDA
BR302024004631-6	Notificação do depósito (exame formal concluído) Código de despacho: 860 Data de depósito: 02/09/2024 Titular: ARTEZERSE MARCHELLI FARIA [BR/SP] Procurador: SLC SOLUCAO ASSESSORIA EMPRESARIAL LTDA
BR302024004632-4	Notificação do depósito (exame formal concluído) Código de despacho: 860 Data de depósito: 02/09/2024 Titular: MARCOS ANTONIO DE FIGUEIREDO [BR/MG] e LUCIANO DA SILVA FIGUEIREDO [BR/MG] Procurador: A Provincia Marcas e Patentes Ltda.
BR302024004633-2	Notificação do depósito (exame formal concluído) Código de despacho: 860 Data de depósito: 02/09/2024 Titular: MARCOS ANTONIO DE FIGUEIREDO [BR/MG] e LUCIANO DA SILVA FIGUEIREDO [BR/MG] Procurador: A Provincia Marcas e Patentes Ltda.
BR302024004634-0	Notificação do depósito (exame formal concluído) Código de despacho: 860 Data de depósito: 02/09/2024 Titular: MODULAR DATA CENTERS INDUSTRIA, COMÉRCIO E SERVIÇOS LTDA [BR/SP] Procurador: Marcos Capuzzo
BR302024004635-9	Notificação do depósito (exame formal concluído) Código de despacho: 860 Data de depósito: 02/09/2024 Titular: MAGDA FERNANDA MEDEIROS FERNANDES [BR/DF]
BR302024004636-7	Notificação do depósito (exame formal concluído) Código de despacho: 860 Data de depósito: 03/09/2024 Titular: GILBERTO TEIXEIRA DE JESUS JUNIOR [BR/SP] Procurador: Eduarda Colla



BR302024004637-5	Notificação do depósito (exame formal concluído) Código de despacho: 860 Data de depósito: 03/09/2024 Titular: GENWEC WASHROOM, S.L. [ES] Procurador: Carolina Nakata
BR302024004638-3	Notificação do depósito (exame formal concluído) Código de despacho: 860 Data de depósito: 03/09/2024 Titular: ELTON SACHETO [BR/SP] Procurador: COLONIAL REGISTROS DE MARCAS E PATENTES LTDA
BR302024004640-5	Notificação do depósito (exame formal concluído) Código de despacho: 860 Data de depósito: 03/09/2024 Titular: IMPÉRIO COMÉRCIO E IMPORTAÇÃO LTDA [BR/SP] e MRW IMPORT COMERCIO DE EQUIPAMENTOS LTDA [BR/SP]
BR302024004641-3	Notificação do depósito (exame formal concluído) Código de despacho: 860 Data de depósito: 03/09/2024 Titular: IMPÉRIO COMÉRCIO E IMPORTAÇÃO LTDA [BR/SP] e MRW IMPORT COMERCIO DE EQUIPAMENTOS LTDA [BR/SP]
BR302024004642-1	Notificação do depósito (exame formal concluído) Código de despacho: 860 Data de depósito: 03/09/2024 Titular: WAHL CLIPPER CORPORATION [US] Procurador: City Patentes e Marcas Ltda.
BR302024004643-0	Notificação do depósito (exame formal concluído) Código de despacho: 860 Data de depósito: 03/09/2024 Titular: KLIVISSON DENNISON CAMPELO DOS SANTOS [BR/PB]
BR302024004644-8	Notificação do depósito (exame formal concluído) Código de despacho: 860 Data de depósito: 03/09/2024 Titular: 45.504.540 VICTOR HUGO ANGELUCCI [BR/SP] Procurador: Aguinaldo Dalberto
BR302024004645-6	Notificação do depósito (exame formal concluído) Código de despacho: 860 Data de depósito: 03/09/2024 Titular: WILIAM LOPES DE OLIVEIRA [BR/PR] Procurador: SISTEMARCAS MARCAS E PATENTES LTDA
BR302024004646-4	Notificação do depósito (exame formal concluído) Código de despacho: 860 Data de depósito: 03/09/2024 Titular: WAHL CLIPPER CORPORATION [US] Procurador: City Patentes e Marcas Ltda.
BR302024004647-2	Notificação do depósito (exame formal concluído) Código de despacho: 860 Data de depósito: 03/09/2024 Titular: FELIPE NONINO MORAES SILVA [BR/SP] Procurador: KARINA VASSIMON
BR302024004648-0	Notificação do depósito (exame formal concluído) Código de despacho: 860 Data de depósito: 03/09/2024 Titular: FILTROS PLANETA AGUA INDUSTRIA E COMERCIO LTDA [BR/RS] Procurador: Diego Martignoni
BR302024004649-9	Notificação do depósito (exame formal concluído) Código de despacho: 860 Data de depósito: 03/09/2024 Titular: CRYSTIANO BRUNNER REZENDE [BR/MG]



BR302024004650-2	Notificação do depósito (exame formal concluído) Código de despacho: 860 Data de depósito: 03/09/2024 Titular: SÉRGIO BOLSI [BR/PR] Procurador: AGP - Assessoria Empresarial Ltda
BR302024004652-9	Notificação do depósito (exame formal concluído) Código de despacho: 860 Data de depósito: 03/09/2024 Titular: ROBIN ALAN ZEGER [BR/SP]
BR302024004653-7	Notificação do depósito (exame formal concluído) Código de despacho: 860 Data de depósito: 03/09/2024 Titular: MODULAR DATA CENTERS INDUSTRIA, COMÉRCIO E SERVIÇOS LTDA [BR/SP] Procurador: Marcos Capuzzo
BR302024004654-5	Notificação do depósito (exame formal concluído) Código de despacho: 860 Data de depósito: 03/09/2024 Titular: INDIO DA COSTA LICENSING LTDA. [BR/RJ]
BR302024004655-3	Notificação do depósito (exame formal concluído) Código de despacho: 860 Data de depósito: 04/09/2024 Titular: MODULAR DATA CENTERS INDUSTRIA, COMÉRCIO E SERVIÇOS LTDA [BR/SP] Procurador: Marcos Capuzzo
BR302024004656-1	Notificação do depósito (exame formal concluído) Código de despacho: 860 Data de depósito: 04/09/2024 Titular: LUCAS PARISI GIOVANNINO [BR/SP] Procurador: AG MOREIRA MARCAS E PATENTES LTDA
BR302024004657-0	Notificação do depósito (exame formal concluído) Código de despacho: 860 Data de depósito: 04/09/2024 Titular: LUCAS PARISI GIOVANNINO [BR/SP] Procurador: AG MOREIRA MARCAS E PATENTES LTDA
BR302024004659-6	Notificação do depósito (exame formal concluído) Código de despacho: 860 Data de depósito: 04/09/2024 Titular: SPACE HOUSE LTDA [BR/SC] Procurador: Eduardo Pereira da Silva
BR302024004660-0	Notificação do depósito (exame formal concluído) Código de despacho: 860 Data de depósito: 04/09/2024 Titular: RUDNEI TIEPPO DE MORAES [BR/SP] Procurador: Isabela Magnanti
BR302024004662-6	Notificação do depósito (exame formal concluído) Código de despacho: 860 Data de depósito: 04/09/2024 Titular: TRANSPORTATION IP HOLDINGS, LLC [US] Procurador: KASZNAR LEONARDOS PROPRIEDADE INTELECTUAL
BR302024004664-2	Notificação do depósito (exame formal concluído) Código de despacho: 860 Data de depósito: 04/09/2024 Titular: THAIANA CASTRO MOREIRA 07675379128 [BR/GO] Procurador: DAMIELE MARIANO DA CRUZ
BR302024004665-0	Notificação do depósito (exame formal concluído) Código de despacho: 860 Data de depósito: 04/09/2024 Titular: BYD COMPANY LIMITED [CN] Procurador: Licks Advogados



BR302024004666-9	Notificação do depósito (exame formal concluído) Código de despacho: 860 Data de depósito: 04/09/2024 Titular: FABRI INDÚSTRIA E COMÉRCIO LTDA. [BR/SP] e VALCIR FABRIS [BR/SP] Procurador: Cannon Marcas e Patentes S/C Ltda.
BR302024004667-7	Notificação do depósito (exame formal concluído) Código de despacho: 860 Data de depósito: 04/09/2024 Titular: FABRI INDÚSTRIA E COMÉRCIO LTDA. [BR/SP] e VALCIR FABRIS [BR/SP] Procurador: Cannon Marcas e Patentes S/C Ltda.
BR302024004668-5	Notificação do depósito (exame formal concluído) Código de despacho: 860 Data de depósito: 04/09/2024 Titular: COTIPLÁS INDÚSTRIA E COMÉRCIO DE ARTEFATOS PLÁSTICOS LTDA [BR/SP] Procurador: Marília Crozatti
BR302024004669-3	Notificação do depósito (exame formal concluído) Código de despacho: 860 Data de depósito: 04/09/2024 Titular: COTIPLÁS INDÚSTRIA E COMÉRCIO DE ARTEFATOS PLÁSTICOS LTDA [BR/SP] Procurador: Marília Crozatti
BR302024004670-7	Notificação do depósito (exame formal concluído) Código de despacho: 860 Data de depósito: 04/09/2024 Titular: UNIVERSIDADE FEDERAL DO PIAUÍ [BR/PI]
BR302024004671-5	Notificação do depósito (exame formal concluído) Código de despacho: 860 Data de depósito: 04/09/2024 Titular: NATHALIA ALVES GUSMÃO [BR/MG]
BR302024004672-3	Notificação do depósito (exame formal concluído) Código de despacho: 860 Data de depósito: 04/09/2024 Titular: COTIPLÁS INDÚSTRIA E COMÉRCIO DE ARTEFATOS PLÁSTICOS LTDA [BR/SP] Procurador: Marília Crozatti
BR302024004673-1	Notificação do depósito (exame formal concluído) Código de despacho: 860 Data de depósito: 04/09/2024 Titular: BYD COMPANY LIMITED [CN] Procurador: Licks Advogados
BR302024004674-0	Notificação do depósito (exame formal concluído) Código de despacho: 860 Data de depósito: 04/09/2024 Titular: COTIPLÁS INDÚSTRIA E COMÉRCIO DE ARTEFATOS PLÁSTICOS LTDA [BR/SP] Procurador: Marília Crozatti
BR302024004675-8	Notificação do depósito (exame formal concluído) Código de despacho: 860 Data de depósito: 04/09/2024 Titular: COTIPLÁS INDÚSTRIA E COMÉRCIO DE ARTEFATOS PLÁSTICOS LTDA [BR/SP] Procurador: Marília Crozatti
BR302024004676-6	Notificação do depósito (exame formal concluído) Código de despacho: 860 Data de depósito: 04/09/2024 Titular: THAINÁ APARECIDA DE OLIVEIRA E SILVA [BR/PB]
BR302024004677-4	Notificação do depósito (exame formal concluído) Código de despacho: 860 Data de depósito: 04/09/2024 Titular: BAMBOLA INDÚSTRIA E COMÉRCIO DE BRINQUEDOS LTDA [BR/SP] Procurador: Marília Crozatti



BR302024004678-2	Notificação do depósito (exame formal concluído) Código de despacho: 860 Data de depósito: 04/09/2024 Titular: BAMBOLA INDÚSTRIA E COMÉRCIO DE BRINQUEDOS LTDA [BR/SP] Procurador: Marília Crozatti
BR302024004679-0	Notificação do depósito (exame formal concluído) Código de despacho: 860 Data de depósito: 04/09/2024 Titular: BAMBOLA INDÚSTRIA E COMÉRCIO DE BRINQUEDOS LTDA [BR/SP] Procurador: Marília Crozatti
BR302024004680-4	Notificação do depósito (exame formal concluído) Código de despacho: 860 Data de depósito: 04/09/2024 Titular: BAMBOLA INDÚSTRIA E COMÉRCIO DE BRINQUEDOS LTDA [BR/SP] Procurador: Marília Crozatti
BR302024004681-2	Notificação do depósito (exame formal concluído) Código de despacho: 860 Data de depósito: 04/09/2024 Titular: BAMBOLA INDÚSTRIA E COMÉRCIO DE BRINQUEDOS LTDA [BR/SP] Procurador: Marília Crozatti
BR302024004682-0	Notificação do depósito (exame formal concluído) Código de despacho: 860 Data de depósito: 04/09/2024 Titular: FLORENCE INDUSTRIAL E COMERCIAL LTDA. [BR/SP] Procurador: NOBEL PROPRIEDADE INTELECTUAL LTDA - ME
BR302024004683-9	Notificação do depósito (exame formal concluído) Código de despacho: 860 Data de depósito: 04/09/2024 Titular: 3D FELPS LTDA [BR/MG] Procurador: Thiago André Balbino
BR302024004684-7	Notificação do depósito (exame formal concluído) Código de despacho: 860 Data de depósito: 04/09/2024 Titular: 3D FELPS LTDA [BR/MG] Procurador: Thiago André Balbino
BR302024004685-5	Notificação do depósito (exame formal concluído) Código de despacho: 860 Data de depósito: 04/09/2024 Titular: FLORENCE INDUSTRIAL E COMERCIAL LTDA. [BR/SP] Procurador: NOBEL PROPRIEDADE INTELECTUAL LTDA - ME
BR302024004686-3	Notificação do depósito (exame formal concluído) Código de despacho: 860 Data de depósito: 04/09/2024 Titular: FLORENCE INDUSTRIAL E COMERCIAL LTDA. [BR/SP] Procurador: NOBEL PROPRIEDADE INTELECTUAL LTDA - ME
BR302024004689-8	Notificação do depósito (exame formal concluído) Código de despacho: 860 Data de depósito: 05/09/2024 Titular: TECNOFIL PLÁSTICOS LTDA [BR/SC] Procurador: Samuel Claudino Simões
BR302024004691-0	Notificação do depósito (exame formal concluído) Código de despacho: 860 Data de depósito: 05/09/2024 Titular: FÁBIO ROCHA DE OLIVEIRA [BR/SP]



BR302024004692-8	Notificação do depósito (exame formal concluído) Código de despacho: 860 Data de depósito: 05/09/2024 Titular: GRENDENE S.A. [BR/CE] Procurador: Remer Villaça & Nogueira Assessoria e Consultoria de Prop. Intelectual S/S Ltda.
BR302024004693-6	Notificação do depósito (exame formal concluído) Código de despacho: 860 Data de depósito: 05/09/2024 Titular: GRENDENE S.A. [BR/CE] Procurador: Remer Villaça & Nogueira Assessoria e Consultoria de Prop. Intelectual S/S Ltda.
BR302024004694-4	Notificação do depósito (exame formal concluído) Código de despacho: 860 Data de depósito: 05/09/2024 Titular: GRENDENE S.A. [BR/CE] Procurador: Remer Villaça & Nogueira Assessoria e Consultoria de Prop. Intelectual S/S Ltda.
BR302024004695-2	Notificação do depósito (exame formal concluído) Código de despacho: 860 Data de depósito: 05/09/2024 Titular: GRENDENE S.A. [BR/CE] Procurador: Remer Villaça & Nogueira Assessoria e Consultoria de Prop. Intelectual S/S Ltda.
BR302024004696-0	Notificação do depósito (exame formal concluído) Código de despacho: 860 Data de depósito: 05/09/2024 Titular: SAMSUNG ELECTRONICS CO., LTD. [KR] Procurador: Daniel Advogados (Alt.de Daniel & Cia)
BR302024004697-9	Notificação do depósito (exame formal concluído) Código de despacho: 860 Data de depósito: 05/09/2024 Titular: SAMSUNG ELECTRONICS CO., LTD. [KR] Procurador: Daniel Advogados (Alt.de Daniel & Cia)
BR302024004699-5	Notificação do depósito (exame formal concluído) Código de despacho: 860 Data de depósito: 05/09/2024 Titular: GRENDENE S.A. [BR/CE] Procurador: Remer Villaça & Nogueira Assessoria e Consultoria de Prop. Intelectual S/S Ltda.
BR302024004700-2	Notificação do depósito (exame formal concluído) Código de despacho: 860 Data de depósito: 05/09/2024 Titular: GRENDENE S.A. [BR/CE] Procurador: Remer Villaça & Nogueira Assessoria e Consultoria de Prop. Intelectual S/S Ltda.
BR302024004702-9	Notificação do depósito (exame formal concluído) Código de despacho: 860 Data de depósito: 05/09/2024 Titular: AMBAR PRESTAÇÃO DE SERVIÇOS ARTÍSTICOS LTDA. [BR/SP] Procurador: Silvio Darré Júnior
BR302024004703-7	Notificação do depósito (exame formal concluído) Código de despacho: 860 Data de depósito: 05/09/2024 Titular: SOPHIA PEDROTTI LIBERATO BORGES [BR/SC] Procurador: Samuel Claudino Simões
BR302024004706-1	Notificação do depósito (exame formal concluído) Código de despacho: 860 Data de depósito: 05/09/2024 Titular: GRENDENE S.A. [BR/CE] Procurador: Remer Villaça & Nogueira Assessoria e Consultoria de Prop. Intelectual S/S Ltda.



BR302024004708-8	Notificação do depósito (exame formal concluído) Código de despacho: 860 Data de depósito: 05/09/2024 Titular: BELLE ARTI INDUSTRIA E COMERCIO LTDA [BR/MG] Procurador: Montauray Pimenta, Machado & Vieira de Mello Advogados
BR302024004709-6	Notificação do depósito (exame formal concluído) Código de despacho: 860 Data de depósito: 05/09/2024 Titular: GRENDENE S.A. [BR/CE] Procurador: Remer Villaça & Nogueira Assessoria e Consultoria de Prop. Intelectual S/S Ltda.
BR302024004710-0	Notificação do depósito (exame formal concluído) Código de despacho: 860 Data de depósito: 05/09/2024 Titular: INDIO DA COSTA LICENSING LTDA. [BR/RJ]
BR302024004712-6	Notificação do depósito (exame formal concluído) Código de despacho: 860 Data de depósito: 05/09/2024 Titular: GRENDENE S.A. [BR/CE] Procurador: Remer Villaça & Nogueira Assessoria e Consultoria de Prop. Intelectual S/S Ltda.
BR302024004713-4	Notificação do depósito (exame formal concluído) Código de despacho: 860 Data de depósito: 05/09/2024 Titular: BAMBOLA INDÚSTRIA E COMÉRCIO DE BRINQUEDOS LTDA [BR/SP] Procurador: Marília Crozatti
BR302024004714-2	Notificação do depósito (exame formal concluído) Código de despacho: 860 Data de depósito: 05/09/2024 Titular: BAMBOLA INDÚSTRIA E COMÉRCIO DE BRINQUEDOS LTDA [BR/SP] Procurador: Marília Crozatti
BR302024004715-0	Notificação do depósito (exame formal concluído) Código de despacho: 860 Data de depósito: 05/09/2024 Titular: STARA S/A. INDUSTRIA DE IMPLEMENTOS AGRÍCOLAS [BR/RS] Procurador: Araripe & Associados
BR302024004717-7	Notificação do depósito (exame formal concluído) Código de despacho: 860 Data de depósito: 05/09/2024 Titular: GRENDENE S.A. [BR/CE] Procurador: Remer Villaça & Nogueira Assessoria e Consultoria de Prop. Intelectual S/S Ltda.
BR302024004718-5	Notificação do depósito (exame formal concluído) Código de despacho: 860 Data de depósito: 05/09/2024 Titular: HIDROLIGHT DO BRASIL S.A. [BR/SC] Procurador: Samuel Claudino Simões
BR302024004719-3	Notificação do depósito (exame formal concluído) Código de despacho: 860 Data de depósito: 05/09/2024 Titular: ADRIANO MARCHIORO [BR/RS] Procurador: ANDERSON ANDRÉ COLOMBO
BR302024004720-7	Notificação do depósito (exame formal concluído) Código de despacho: 860 Data de depósito: 05/09/2024 Titular: GRENDENE S.A. [BR/CE] Procurador: Remer Villaça & Nogueira Assessoria e Consultoria de Prop. Intelectual S/S Ltda.



BR302024004721-5	Notificação do depósito (exame formal concluído) Código de despacho: 860 Data de depósito: 05/09/2024 Titular: GRENDENE S.A. [BR/CE] Procurador: Remer Villaça & Nogueira Assessoria e Consultoria de Prop. Intelectual S/S Ltda.
BR302024004722-3	Notificação do depósito (exame formal concluído) Código de despacho: 860 Data de depósito: 05/09/2024 Titular: GRENDENE S.A. [BR/CE] Procurador: Remer Villaça & Nogueira Assessoria e Consultoria de Prop. Intelectual S/S Ltda.
BR302024004723-1	Notificação do depósito (exame formal concluído) Código de despacho: 860 Data de depósito: 05/09/2024 Titular: FOSHAN ZIHONG LIGHTING TECHNOLOGY CO., LTD. [CN] Procurador: Carolina Calheiros Brast
BR302024004725-8	Notificação do depósito (exame formal concluído) Código de despacho: 860 Data de depósito: 05/09/2024 Titular: TUTTI BABY INDÚSTRIA E COMÉRCIO DE ARTIGOS INFANTIS LTDA [BR/SC] Procurador: Cerumar Serviços em Propriedade Intelectual Ltda
BR302024004729-0	Notificação do depósito (exame formal concluído) Código de despacho: 860 Data de depósito: 05/09/2024 Titular: GRENDENE S.A. [BR/CE] Procurador: Remer Villaça & Nogueira Assessoria e Consultoria de Prop. Intelectual S/S Ltda.
BR302024004730-4	Notificação do depósito (exame formal concluído) Código de despacho: 860 Data de depósito: 05/09/2024 Titular: INSTITUTO NACIONAL DE TECNOLOGIA [BR/RJ], UNIVERSIDADE FEDERAL DO ESTADO DO RIO DE JANEIRO [BR/RJ] e A2L SOLUCOES EM CONSULTORIA DE ENGENHARIA LTDA [BR/RJ]
BR302024004731-2	Notificação do depósito (exame formal concluído) Código de despacho: 860 Data de depósito: 05/09/2024 Titular: IND. E COM. DE ARTEFATOS DE PAPEL ROSA LTDA [BR/SC] e REI ROSA EMPREENDIMENTOS IMOBILIARIOS LTDA [BR/SC] Procurador: Marcos Vinícius Viana da Silva
BR302024004732-0	Notificação do depósito (exame formal concluído) Código de despacho: 860 Data de depósito: 05/09/2024 Titular: GRENDENE S.A. [BR/CE] Procurador: Remer Villaça & Nogueira Assessoria e Consultoria de Prop. Intelectual S/S Ltda.
BR302024004734-7	Notificação do depósito (exame formal concluído) Código de despacho: 860 Data de depósito: 05/09/2024 Titular: ORVALHO DO SOL INDUSTRIA E COMÉRCIO LTDA - EPP [BR/SP] Procurador: MODAL MARCAS E PATENTES LTDA.
BR302024004735-5	Notificação do depósito (exame formal concluído) Código de despacho: 860 Data de depósito: 05/09/2024 Titular: ORVALHO DO SOL INDUSTRIA E COMÉRCIO LTDA - EPP [BR/SP] Procurador: MODAL MARCAS E PATENTES LTDA.
BR302024004736-3	Notificação do depósito (exame formal concluído) Código de despacho: 860 Data de depósito: 05/09/2024 Titular: ORVALHO DO SOL INDUSTRIA E COMÉRCIO LTDA - EPP [BR/SP] Procurador: MODAL MARCAS E PATENTES LTDA.



BR302024004737-1	Notificação do depósito (exame formal concluído) Código de despacho: 860 Data de depósito: 05/09/2024 Titular: ORVALHO DO SOL INDUSTRIA E COMÉRCIO LTDA - EPP [BR/SP] Procurador: MODAL MARCAS E PATENTES LTDA.
BR302024004738-0	Notificação do depósito (exame formal concluído) Código de despacho: 860 Data de depósito: 05/09/2024 Titular: GRENDENE S.A. [BR/CE] Procurador: Remer Villaça & Nogueira Assessoria e Consultoria de Prop. Intelectual S/S Ltda.
BR302024004739-8	Notificação do depósito (exame formal concluído) Código de despacho: 860 Data de depósito: 05/09/2024 Titular: ORVALHO DO SOL INDUSTRIA E COMÉRCIO LTDA - EPP [BR/SP] Procurador: MODAL MARCAS E PATENTES LTDA.
BR302024004740-1	Notificação do depósito (exame formal concluído) Código de despacho: 860 Data de depósito: 05/09/2024 Titular: ITENS COMERCIO DE ARTIGOS DE DECORAÇÃO EIRELI [BR/SP]
BR302024004741-0	Notificação do depósito (exame formal concluído) Código de despacho: 860 Data de depósito: 05/09/2024 Titular: PIRELLI TYRE S.P.A. [IT] Procurador: KASZNAR LEONARDOS PROPRIEDADE INTELECTUAL
BR302024004743-6	Notificação do depósito (exame formal concluído) Código de despacho: 860 Data de depósito: 05/09/2024 Titular: IND. E COM. DE ARTEFATOS DE PAPEL ROSA LTDA [BR/SC] e REI ROSA EMPREENDIMENTOS IMOBILIARIOS LTDA [BR/SC] Procurador: Marcos Vinicius Viana da Silva
BR302024004744-4	Notificação do depósito (exame formal concluído) Código de despacho: 860 Data de depósito: 05/09/2024 Titular: JJGC INDÚSTRIA E COMÉRCIO DE MATERIAIS DENTÁRIOS S.A. [BR/PR] Procurador: Dannemann, Siemsen, Bigler & Ipanema Moreira
BR302024004746-0	Notificação do depósito (exame formal concluído) Código de despacho: 860 Data de depósito: 05/09/2024 Titular: LIDER INDUSTRIA E COMERCIO DE ESTOFADOS S.A [BR/MG] Procurador: DAIMOND MARCAS E PATENTES LTDA
BR302024004747-9	Notificação do depósito (exame formal concluído) Código de despacho: 860 Data de depósito: 05/09/2024 Titular: LIDER INDUSTRIA E COMERCIO DE ESTOFADOS S.A [BR/MG] Procurador: DAIMOND MARCAS E PATENTES LTDA
BR302024004748-7	Notificação do depósito (exame formal concluído) Código de despacho: 860 Data de depósito: 05/09/2024 Titular: LIDER INDUSTRIA E COMERCIO DE ESTOFADOS S.A [BR/MG] Procurador: DAIMOND MARCAS E PATENTES LTDA
BR302024004749-5	Notificação do depósito (exame formal concluído) Código de despacho: 860 Data de depósito: 05/09/2024 Titular: LIDER INDUSTRIA E COMERCIO DE ESTOFADOS S.A [BR/MG] Procurador: DAIMOND MARCAS E PATENTES LTDA



BR302024004750-9	Notificação do depósito (exame formal concluído) Código de despacho: 860 Data de depósito: 05/09/2024 Titular: CAMILA GOULART DE DEUS [BR/RS]
BR302024004751-7	Notificação do depósito (exame formal concluído) Código de despacho: 860 Data de depósito: 05/09/2024 Titular: LIDER INDUSTRIA E COMERCIO DE ESTOFADOS S.A [BR/MG] Procurador: DAIMOND MARCAS E PATENTES LTDA
BR302024004752-5	Notificação do depósito (exame formal concluído) Código de despacho: 860 Data de depósito: 05/09/2024 Titular: LIDER INDUSTRIA E COMERCIO DE ESTOFADOS S.A [BR/MG] Procurador: DAIMOND MARCAS E PATENTES LTDA
BR302024004753-3	Notificação do depósito (exame formal concluído) Código de despacho: 860 Data de depósito: 05/09/2024 Titular: LIDER INDUSTRIA E COMERCIO DE ESTOFADOS S.A [BR/MG] Procurador: DAIMOND MARCAS E PATENTES LTDA
BR302024004754-1	Notificação do depósito (exame formal concluído) Código de despacho: 860 Data de depósito: 05/09/2024 Titular: LIDER INDUSTRIA E COMERCIO DE ESTOFADOS S.A [BR/MG] Procurador: DAIMOND MARCAS E PATENTES LTDA
BR302024004755-0	Notificação do depósito (exame formal concluído) Código de despacho: 860 Data de depósito: 05/09/2024 Titular: LIDER INDUSTRIA E COMERCIO DE ESTOFADOS S.A [BR/MG] Procurador: DAIMOND MARCAS E PATENTES LTDA
BR302024004756-8	Notificação do depósito (exame formal concluído) Código de despacho: 860 Data de depósito: 05/09/2024 Titular: LIDER INDUSTRIA E COMERCIO DE ESTOFADOS S.A [BR/MG] Procurador: DAIMOND MARCAS E PATENTES LTDA
BR302024004757-6	Notificação do depósito (exame formal concluído) Código de despacho: 860 Data de depósito: 05/09/2024 Titular: LIDER INDUSTRIA E COMERCIO DE ESTOFADOS S.A [BR/MG] Procurador: DAIMOND MARCAS E PATENTES LTDA
BR302024004758-4	Notificação do depósito (exame formal concluído) Código de despacho: 860 Data de depósito: 05/09/2024 Titular: LIDER INDUSTRIA E COMERCIO DE ESTOFADOS S.A [BR/MG] Procurador: DAIMOND MARCAS E PATENTES LTDA
BR302024004759-2	Notificação do depósito (exame formal concluído) Código de despacho: 860 Data de depósito: 05/09/2024 Titular: LIDER INDUSTRIA E COMERCIO DE ESTOFADOS S.A [BR/MG] Procurador: DAIMOND MARCAS E PATENTES LTDA
BR302024004760-6	Notificação do depósito (exame formal concluído) Código de despacho: 860 Data de depósito: 05/09/2024 Titular: LIDER INDUSTRIA E COMERCIO DE ESTOFADOS S.A [BR/MG] Procurador: DAIMOND MARCAS E PATENTES LTDA

BR302024004761-4	Notificação do depósito (exame formal concluído) Código de despacho: 860 Data de depósito: 05/09/2024 Titular: LIDER INDUSTRIA E COMERCIO DE ESTOFADOS S.A [BR/MG] Procurador: DAIMOND MARCAS E PATENTES LTDA
BR302024004762-2	Notificação do depósito (exame formal concluído) Código de despacho: 860 Data de depósito: 05/09/2024 Titular: LIDER INDUSTRIA E COMERCIO DE ESTOFADOS S.A [BR/MG] Procurador: DAIMOND MARCAS E PATENTES LTDA
BR302024004763-0	Notificação do depósito (exame formal concluído) Código de despacho: 860 Data de depósito: 05/09/2024 Titular: LIDER INDUSTRIA E COMERCIO DE ESTOFADOS S.A [BR/MG] Procurador: DAIMOND MARCAS E PATENTES LTDA
BR302024004766-5	Notificação do depósito (exame formal concluído) Código de despacho: 860 Data de depósito: 05/09/2024 Titular: ROBERTO ZAGONEL [BR/SC] Procurador: Nirce Ivete Fassini
BR302024004767-3	Notificação do depósito (exame formal concluído) Código de despacho: 860 Data de depósito: 06/09/2024 Titular: UMBRA LLC [US] Procurador: SOUTO, CORREA ADVOCACIA
BR302024004768-1	Notificação do depósito (exame formal concluído) Código de despacho: 860 Data de depósito: 06/09/2024 Titular: UNILEVER IP HOLDINGS B.V. [XX] Procurador: Remer Villaça & Nogueira Assessoria e Consultoria de Prop. Intelectual S/S Ltda.
BR302024004769-0	Notificação do depósito (exame formal concluído) Código de despacho: 860 Data de depósito: 06/09/2024 Titular: UNILEVER IP HOLDINGS B.V. [XX] Procurador: Remer Villaça & Nogueira Assessoria e Consultoria de Prop. Intelectual S/S Ltda.
BR302024004770-3	Notificação do depósito (exame formal concluído) Código de despacho: 860 Data de depósito: 06/09/2024 Titular: THE COCA-COLA COMPANY [US] Procurador: Tauil e Chequer Advogados
BR302024004771-1	Notificação do depósito (exame formal concluído) Código de despacho: 860 Data de depósito: 06/09/2024 Titular: ITENS COMERCIO DE ARTIGOS DE DECORAÇÃO EIRELI [BR/SP]
BR302024004772-0	Notificação do depósito (exame formal concluído) Código de despacho: 860 Data de depósito: 06/09/2024 Titular: ITENS COMERCIO DE ARTIGOS DE DECORAÇÃO EIRELI [BR/SP]
BR302024004773-8	Notificação do depósito (exame formal concluído) Código de despacho: 860 Data de depósito: 06/09/2024 Titular: BAMBOLA INDÚSTRIA E COMÉRCIO DE BRINQUEDOS LTDA [BR/SP] Procurador: Marília Crozatti
BR302024004774-6	Notificação do depósito (exame formal concluído) Código de despacho: 860 Data de depósito: 06/09/2024 Titular: BAMBOLA INDÚSTRIA E COMÉRCIO DE BRINQUEDOS LTDA [BR/SP] Procurador: Marília Crozatti



BR302024004776-2	Notificação do depósito (exame formal concluído) Código de despacho: 860 Data de depósito: 06/09/2024 Titular: BAMBOLA INDÚSTRIA E COMÉRCIO DE BRINQUEDOS LTDA [BR/SP] Procurador: Marília Crozatti
BR302024004779-7	Notificação do depósito (exame formal concluído) Código de despacho: 860 Data de depósito: 06/09/2024 Titular: INSTITUTO DE TECNOLOGIA E PESQUISA [BR/SE], SOCIEDADE DE EDUCACAO TIRADENTES S.A. [BR/SE] e SINTROBIOTEC INDUSTRIA E COMERCIO DE PRODUTOS INOVA SIMPLES (I.S.) [BR/SE]
BR302024004780-0	Notificação do depósito (exame formal concluído) Código de despacho: 860 Data de depósito: 06/09/2024 Titular: CASTELLAR METALURGICA LTDA - ME [BR/RS] Procurador: Heloísa Mersoni
BR302024004781-9	Notificação do depósito (exame formal concluído) Código de despacho: 860 Data de depósito: 06/09/2024 Titular: CASTELLAR METALURGICA LTDA - ME [BR/RS] Procurador: Heloísa Mersoni
BR302024004782-7	Notificação do depósito (exame formal concluído) Código de despacho: 860 Data de depósito: 06/09/2024 Titular: CASTELLAR METALURGICA LTDA - ME [BR/RS] Procurador: Heloísa Mersoni
BR302024004783-5	Notificação do depósito (exame formal concluído) Código de despacho: 860 Data de depósito: 06/09/2024 Titular: ORVALHO DO SOL INDUSTRIA E COMÉRCIO LTDA - EPP [BR/SP] Procurador: MODAL MARCAS E PATENTES LTDA.
BR302024004784-3	Notificação do depósito (exame formal concluído) Código de despacho: 860 Data de depósito: 06/09/2024 Titular: ORVALHO DO SOL INDUSTRIA E COMÉRCIO LTDA - EPP [BR/SP] Procurador: MODAL MARCAS E PATENTES LTDA.
BR302024004785-1	Notificação do depósito (exame formal concluído) Código de despacho: 860 Data de depósito: 06/09/2024 Titular: CASTELLAR METALURGICA LTDA - ME [BR/RS] Procurador: Heloísa Mersoni
BR302024004786-0	Notificação do depósito (exame formal concluído) Código de despacho: 860 Data de depósito: 06/09/2024 Titular: ORVALHO DO SOL INDUSTRIA E COMÉRCIO LTDA - EPP [BR/SP] Procurador: MODAL MARCAS E PATENTES LTDA.
BR302024004787-8	Notificação do depósito (exame formal concluído) Código de despacho: 860 Data de depósito: 06/09/2024 Titular: ORVALHO DO SOL INDUSTRIA E COMÉRCIO LTDA - EPP [BR/SP] Procurador: MODAL MARCAS E PATENTES LTDA.
BR302024004788-6	Notificação do depósito (exame formal concluído) Código de despacho: 860 Data de depósito: 06/09/2024 Titular: L.G.DAVID INDUSTRIA DE INJETADOS [BR/SP] Procurador: BEERRE ASSESSORIA EMPRESARIAL LTDA



BR302024004789-4	Notificação do depósito (exame formal concluído) Código de despacho: 860 Data de depósito: 06/09/2024 Titular: GOLDBACK DISTRIBUIDORA LTDA [BR/SP] Procurador: Tecnomark Assessoria da Propriedade Industrial Ltda.
BR302024004790-8	Notificação do depósito (exame formal concluído) Código de despacho: 860 Data de depósito: 06/09/2024 Titular: EMAIS PARTICIPAÇÕES LTDA [BR/SP] Procurador: Vilage Marcas e Patentes Ltda
BR302024004791-6	Notificação do depósito (exame formal concluído) Código de despacho: 860 Data de depósito: 06/09/2024 Titular: THE COCA-COLA COMPANY [US] Procurador: Tauil e Chequer Advogados
BR302024004792-4	Notificação do depósito (exame formal concluído) Código de despacho: 860 Data de depósito: 06/09/2024 Titular: THE COCA-COLA COMPANY [US] Procurador: Tauil e Chequer Advogados
BR302024004793-2	Notificação do depósito (exame formal concluído) Código de despacho: 860 Data de depósito: 06/09/2024 Titular: THE COCA-COLA COMPANY [US] Procurador: Tauil e Chequer Advogados
BR302024004794-0	Notificação do depósito (exame formal concluído) Código de despacho: 860 Data de depósito: 06/09/2024 Titular: PLASBRINK EMBALAGENS PLÁSTICAS LTDA-EPP [BR/SP] Procurador: PERITO PROPRIEDADE INDUSTRIAL LTDA
BR302024004795-9	Notificação do depósito (exame formal concluído) Código de despacho: 860 Data de depósito: 06/09/2024 Titular: TONY ILUMINAÇÃO ME [BR/SP] Procurador: Logos Marcas e Patentes S/S- Ltda
BR302024004796-7	Notificação do depósito (exame formal concluído) Código de despacho: 860 Data de depósito: 07/09/2024 Titular: LUCAS ANDRINO ROSA DA LUZ 05356677952 [BR/SC] Procurador: Rafael da Silva Wunderlich
BR302024004798-3	Notificação do depósito (exame formal concluído) Código de despacho: 860 Data de depósito: 08/09/2024 Titular: HENRIQUE BLASKOWSKI [BR/PR] Procurador: KALASHI MARCAS E PATENTES LTDA EPP
BR302024004800-9	Notificação do depósito (exame formal concluído) Código de despacho: 860 Data de depósito: 09/09/2024 Titular: JONAS LI DAI [BR/SP] Procurador: Ricardo Nogueira Garcez
BR302024004801-7	Notificação do depósito (exame formal concluído) Código de despacho: 860 Data de depósito: 09/09/2024 Titular: ERNESTO RAMÓN MAÑÁ ESCUTI [AR] Procurador: Clarke, Modet Propriedade Intelectual Ltda.



BR302024004802-5	Notificação do depósito (exame formal concluído) Código de despacho: 860 Data de depósito: 09/09/2024 Titular: NELSON MARIANO DE SOUZA JUNIOR [BR/SP]
BR302024004803-3	Notificação do depósito (exame formal concluído) Código de despacho: 860 Data de depósito: 09/09/2024 Titular: ALUISIO LUCIO DOS SANTOS NETO LTDA [BR/GO]
BR302024004804-1	Notificação do depósito (exame formal concluído) Código de despacho: 860 Data de depósito: 09/09/2024 Titular: BRITÂNIA ELETRODOMÉSTICOS S.A. [BR/PR] Procurador: Licks Advogados
BR302024004805-0	Notificação do depósito (exame formal concluído) Código de despacho: 860 Data de depósito: 09/09/2024 Titular: OSGEMEOS PRODUÇÕES ARTÍSTICAS LTDA. [BR/SP] Procurador: Alexandre Fukuda Yamashita
BR302024004806-8	Notificação do depósito (exame formal concluído) Código de despacho: 860 Data de depósito: 09/09/2024 Titular: BRITÂNIA ELETRODOMÉSTICOS S.A. [BR/PR] Procurador: Licks Advogados
BR302024004807-6	Notificação do depósito (exame formal concluído) Código de despacho: 860 Data de depósito: 09/09/2024 Titular: BRITÂNIA ELETRODOMÉSTICOS S.A. [BR/PR] Procurador: Licks Advogados
BR302024004808-4	Notificação do depósito (exame formal concluído) Código de despacho: 860 Data de depósito: 09/09/2024 Titular: HYDRO EXTRUSION BRASIL S.A. [BR/SP] Procurador: Dannemann, Siemsen, Bigler & Ipanema Moreira
BR302024004809-2	Notificação do depósito (exame formal concluído) Código de despacho: 860 Data de depósito: 09/09/2024 Titular: HYDRO EXTRUSION BRASIL S.A. [BR/SP] Procurador: Dannemann, Siemsen, Bigler & Ipanema Moreira
BR302024004810-6	Notificação do depósito (exame formal concluído) Código de despacho: 860 Data de depósito: 09/09/2024 Titular: HYDRO EXTRUSION BRASIL S.A. [BR/SP] Procurador: Dannemann, Siemsen, Bigler & Ipanema Moreira
BR302024004812-2	Notificação do depósito (exame formal concluído) Código de despacho: 860 Data de depósito: 09/09/2024 Titular: MODULAR DATA CENTERS INDUSTRIA, COMÉRCIO E SERVIÇOS LTDA [BR/SP] Procurador: Marcos Capuzzo
BR302024004813-0	Notificação do depósito (exame formal concluído) Código de despacho: 860 Data de depósito: 10/09/2024 Titular: UNIVERSIDADE FEDERAL DA GRANDE DOURADOS [BR/MS]
BR302024004814-9	Notificação do depósito (exame formal concluído) Código de despacho: 860 Data de depósito: 10/09/2024 Titular: GIORDANO & GIORDANO INDÚSTRIA E COMÉRCIO DE PRODUTOS MÉDICOS E ODONTOLÓGICOS LTDA. [BR/SP] Procurador: Ricardo Nogueira Garcez



BR302024004815-7	Notificação do depósito (exame formal concluído) Código de despacho: 860 Data de depósito: 10/09/2024 Titular: COMPANHIA DE GÁS DO ESTADO DO RIO GRANDE DO SUL - SULGÁS [BR/RS] Procurador: DMK GESTÃO DE MARCAS E PATENTES LTDA
BR302024004816-5	Notificação do depósito (exame formal concluído) Código de despacho: 860 Data de depósito: 10/09/2024 Titular: COMPANHIA DE GÁS DO ESTADO DO RIO GRANDE DO SUL - SULGÁS [BR/RS] Procurador: DMK GESTÃO DE MARCAS E PATENTES LTDA
BR302024004818-1	Notificação do depósito (exame formal concluído) Código de despacho: 860 Data de depósito: 10/09/2024 Titular: INDIO DA COSTA LICENSING LTDA. [BR/RJ]
BR302024004819-0	Notificação do depósito (exame formal concluído) Código de despacho: 860 Data de depósito: 10/09/2024 Titular: FLEXIBLE STEEL LACING COMPANY [US] Procurador: SIMÕES & ASSOCIADOS PROP IND LTDA
BR302024004820-3	Notificação do depósito (exame formal concluído) Código de despacho: 860 Data de depósito: 10/09/2024 Titular: JOANA PAULA DA SILVA LANÇA [BR/SP] e DAIANE DA SILVA LANÇA [BR/SP] Procurador: Paulo Sérgio Calixto Mendes
BR302024004821-1	Notificação do depósito (exame formal concluído) Código de despacho: 860 Data de depósito: 10/09/2024 Titular: BYD COMPANY LIMITED [CN] Procurador: Clarke, Modet Propriedade Intelectual Ltda.
BR302024004822-0	Notificação do depósito (exame formal concluído) Código de despacho: 860 Data de depósito: 10/09/2024 Titular: 50.217.002 VALQUIRIA LEONEL PALHARIM [BR/PR] Procurador: PAULA CORDEIRO FERREIRA MORITA
BR302024004823-8	Notificação do depósito (exame formal concluído) Código de despacho: 860 Data de depósito: 10/09/2024 Titular: RODRIGO WEBER DENARDINI [BR/RS]
BR302024004824-6	Notificação do depósito (exame formal concluído) Código de despacho: 860 Data de depósito: 10/09/2024 Titular: SAMSUNG ELECTRONICS CO., LTD. [KR] Procurador: Daniel Advogados (Alt.de Daniel & Cia)
BR302024004825-4	Notificação do depósito (exame formal concluído) Código de despacho: 860 Data de depósito: 10/09/2024 Titular: SAMSUNG ELECTRONICS CO., LTD. [KR] Procurador: Daniel Advogados (Alt.de Daniel & Cia)
BR302024004826-2	Notificação do depósito (exame formal concluído) Código de despacho: 860 Data de depósito: 10/09/2024 Titular: BYD COMPANY LIMITED [CN] Procurador: Clarke, Modet Propriedade Intelectual Ltda.
BR302024004827-0	Notificação do depósito (exame formal concluído) Código de despacho: 860 Data de depósito: 10/09/2024 Titular: FUNDAÇÃO UNIVERSIDADE DE BRASILIA [BR/DF]



BR302024004828-9	Notificação do depósito (exame formal concluído) Código de despacho: 860 Data de depósito: 10/09/2024 Titular: SCALENO CALÇADOS LTDA [BR/MG] Procurador: DAIMOND MARCAS E PATENTES LTDA
BR302024004830-0	Notificação do depósito (exame formal concluído) Código de despacho: 860 Data de depósito: 10/09/2024 Titular: HANGZHOU TUYA INFORMATION TECHNOLOGY CO., LTD. [CN] Procurador: CARLOS ANTONIO, NEVES & VIDAL ADVOGADOS ASSOCIADOS
BR302024004831-9	Notificação do depósito (exame formal concluído) Código de despacho: 860 Data de depósito: 10/09/2024 Titular: COMPOSTELA PARTICIPAÇÕES LTDA [BR/RS] Procurador: RESOLVA CONOSCO ASSESSORIA - EIRELI - ME
BR302024004832-7	Notificação do depósito (exame formal concluído) Código de despacho: 860 Data de depósito: 10/09/2024 Titular: INDIO DA COSTA LICENSING LTDA. [BR/RJ]
BR302024004833-5	Notificação do depósito (exame formal concluído) Código de despacho: 860 Data de depósito: 11/09/2024 Titular: VOLER MOVEIS LTDA [BR/RS] Procurador: Uliana Dalla Costa
BR302024004834-3	Notificação do depósito (exame formal concluído) Código de despacho: 860 Data de depósito: 11/09/2024 Titular: BOTICA COMERCIAL FARMACÊUTICA LTDA. [BR/PR] Procurador: André Luis Flesch Bretanha Jorge
BR302024004835-1	Notificação do depósito (exame formal concluído) Código de despacho: 860 Data de depósito: 11/09/2024 Titular: LUIS HENRIQUE MALANDRIN [BR/SP]
BR302024004836-0	Notificação do depósito (exame formal concluído) Código de despacho: 860 Data de depósito: 11/09/2024 Titular: KONINKLIJKE PHILIPS N.V. [NL] Procurador: Daniel Advogados (Alt.de Daniel & Cia)
BR302024004837-8	Notificação do depósito (exame formal concluído) Código de despacho: 860 Data de depósito: 11/09/2024 Titular: ITENS COMERCIO DE ARTIGOS DE DECORAÇÃO EIRELI [BR/SP]
BR302024004838-6	Notificação do depósito (exame formal concluído) Código de despacho: 860 Data de depósito: 11/09/2024 Titular: KONINKLIJKE PHILIPS N.V. [NL] Procurador: Daniel Advogados (Alt.de Daniel & Cia)
BR302024004839-4	Notificação do depósito (exame formal concluído) Código de despacho: 860 Data de depósito: 11/09/2024 Titular: KONINKLIJKE PHILIPS N.V. [NL] Procurador: Daniel Advogados (Alt.de Daniel & Cia)
BR302024004840-8	Notificação do depósito (exame formal concluído) Código de despacho: 860 Data de depósito: 11/09/2024 Titular: KONINKLIJKE PHILIPS N.V. [NL] Procurador: Daniel Advogados (Alt.de Daniel & Cia)



BR302024004841-6	Notificação do depósito (exame formal concluído) Código de despacho: 860 Data de depósito: 11/09/2024 Titular: VALDEMAR GONÇALVES MARTINS JUNIOR [BR/MG] Procurador: José Naves de Lacerda Júnior
BR302024004842-4	Notificação do depósito (exame formal concluído) Código de despacho: 860 Data de depósito: 11/09/2024 Titular: JORGE LUIZ DOS SANTOS [BR/SP] Procurador: DIREÇÃO MARCAS E PATENTES LTDA
BR302024004843-2	Notificação do depósito (exame formal concluído) Código de despacho: 860 Data de depósito: 11/09/2024 Titular: INDUSTRIA E COMERCIO DE CALCADOS RECEBA LTDA - ME [BR/MG] Procurador: Ricardo Luis de Souza
BR302024004844-0	Notificação do depósito (exame formal concluído) Código de despacho: 860 Data de depósito: 11/09/2024 Titular: INDUSTRIA E COMERCIO DE CALCADOS RECEBA LTDA - ME [BR/MG] Procurador: Ricardo Luis de Souza
BR302024004845-9	Notificação do depósito (exame formal concluído) Código de despacho: 860 Data de depósito: 11/09/2024 Titular: INDUSTRIA E COMERCIO DE CALCADOS RECEBA LTDA - ME [BR/MG] Procurador: Ricardo Luis de Souza
BR302024004846-7	Notificação do depósito (exame formal concluído) Código de despacho: 860 Data de depósito: 11/09/2024 Titular: INDUSTRIA E COMERCIO DE CALCADOS RECEBA LTDA - ME [BR/MG] Procurador: Ricardo Luis de Souza
BR302024004847-5	Notificação do depósito (exame formal concluído) Código de despacho: 860 Data de depósito: 11/09/2024 Titular: CRYSTIANO BRUNNER REZENDE [BR/MG]
BR302024004848-3	Notificação do depósito (exame formal concluído) Código de despacho: 860 Data de depósito: 11/09/2024 Titular: BRASMOLDE INDUSTRIA E COMERCIO DE PLASTICOS LTDA [BR/SP] Procurador: Helena Gusmão Leite
BR302024004849-1	Notificação do depósito (exame formal concluído) Código de despacho: 860 Data de depósito: 11/09/2024 Titular: CRYSTIANO BRUNNER REZENDE [BR/MG]
BR302024004850-5	Notificação do depósito (exame formal concluído) Código de despacho: 860 Data de depósito: 11/09/2024 Titular: PAULO CESAR SCHERVINSKI [BR/SC] e ANDERSON JOSE MARTINI [BR/SC] Procurador: LUANA KLAUS
BR302024004851-3	Notificação do depósito (exame formal concluído) Código de despacho: 860 Data de depósito: 11/09/2024 Titular: CRYSTIANO BRUNNER REZENDE [BR/MG]
BR302024004852-1	Notificação do depósito (exame formal concluído) Código de despacho: 860 Data de depósito: 11/09/2024 Titular: PAULO CESAR SCHERVINSKI [BR/SC] e ANDERSON JOSE MARTINI [BR/SC] Procurador: LUANA KLAUS



BR302024004854-8	Notificação do depósito (exame formal concluído) Código de despacho: 860 Data de depósito: 11/09/2024 Titular: DOCOL INDÚSTRIA E COMÉRCIO LTDA. [BR/SC] Procurador: Vilage Marcas e Patentes Ltda
BR302024004860-2	Notificação do depósito (exame formal concluído) Código de despacho: 860 Data de depósito: 11/09/2024 Titular: JESAIR REZENDE JUNIOR SOLDAS [BR/SP]
BR302024004861-0	Notificação do depósito (exame formal concluído) Código de despacho: 860 Data de depósito: 11/09/2024 Titular: ARATU S.A. [BR/ES]
BR302024004862-9	Notificação do depósito (exame formal concluído) Código de despacho: 860 Data de depósito: 11/09/2024 Titular: ANTONIO VILMAR PAULINO DINARTE [BR/RS] Procurador: Clair Antonio Leusin
BR302024004863-7	Notificação do depósito (exame formal concluído) Código de despacho: 860 Data de depósito: 11/09/2024 Titular: 55.879.320 MARIA CECILIA VIEIRA LAFETA [BR/MG] Procurador: ANA PAULA ANDRADE DE ARAÚJO
BR302024004864-5	Notificação do depósito (exame formal concluído) Código de despacho: 860 Data de depósito: 11/09/2024 Titular: INDIO DA COSTA LICENSING LTDA. [BR/RJ]
BR302024004865-3	Notificação do depósito (exame formal concluído) Código de despacho: 860 Data de depósito: 11/09/2024 Titular: INDIO DA COSTA LICENSING LTDA. [BR/RJ]
BR302024004866-1	Notificação do depósito (exame formal concluído) Código de despacho: 860 Data de depósito: 11/09/2024 Titular: INDIO DA COSTA LICENSING LTDA. [BR/RJ]
BR302024004867-0	Notificação do depósito (exame formal concluído) Código de despacho: 860 Data de depósito: 11/09/2024 Titular: INDIO DA COSTA LICENSING LTDA. [BR/RJ]
BR302024004868-8	Notificação do depósito (exame formal concluído) Código de despacho: 860 Data de depósito: 11/09/2024 Titular: INDIO DA COSTA LICENSING LTDA. [BR/RJ]
BR302024004869-6	Notificação do depósito (exame formal concluído) Código de despacho: 860 Data de depósito: 11/09/2024 Titular: INDIO DA COSTA LICENSING LTDA. [BR/RJ]
BR302024004870-0	Notificação do depósito (exame formal concluído) Código de despacho: 860 Data de depósito: 12/09/2024 Titular: INDIO DA COSTA LICENSING LTDA. [BR/RJ]
BR302024004871-8	Notificação do depósito (exame formal concluído) Código de despacho: 860 Data de depósito: 12/09/2024 Titular: INDIO DA COSTA LICENSING LTDA. [BR/RJ]

BR302024004872-6	Notificação do depósito (exame formal concluído) Código de despacho: 860 Data de depósito: 12/09/2024 Titular: INDIO DA COSTA LICENSING LTDA. [BR/RJ]
BR302024004873-4	Notificação do depósito (exame formal concluído) Código de despacho: 860 Data de depósito: 12/09/2024 Titular: INDIO DA COSTA LICENSING LTDA. [BR/RJ]
BR302024004874-2	Notificação do depósito (exame formal concluído) Código de despacho: 860 Data de depósito: 12/09/2024 Titular: ISABEL CRISTINA ARZANI FOGACA - ME [BR/SP] Procurador: JAIR SOUZA E SILVA
BR302024004875-0	Notificação do depósito (exame formal concluído) Código de despacho: 860 Data de depósito: 12/09/2024 Titular: SUZANO S.A. [BR/BA] Procurador: Licks Advogados
BR302024004876-9	Notificação do depósito (exame formal concluído) Código de despacho: 860 Data de depósito: 12/09/2024 Titular: EDUARDO FERRARI BATISTA DE SANTANA [BR/SP] Procurador: KARINA VASSIMON
BR302024004877-7	Notificação do depósito (exame formal concluído) Código de despacho: 860 Data de depósito: 12/09/2024 Titular: GRENDENE S.A. [BR/CE] Procurador: Remer Villaça & Nogueira Assessoria e Consultoria de Prop. Intelectual S/S Ltda.
BR302024004878-5	Notificação do depósito (exame formal concluído) Código de despacho: 860 Data de depósito: 12/09/2024 Titular: GRENDENE S.A. [BR/CE] Procurador: Remer Villaça & Nogueira Assessoria e Consultoria de Prop. Intelectual S/S Ltda.
BR302024004879-3	Notificação do depósito (exame formal concluído) Código de despacho: 860 Data de depósito: 12/09/2024 Titular: SUZANO S.A. [BR/BA] Procurador: Licks Advogados
BR302024004880-7	Notificação do depósito (exame formal concluído) Código de despacho: 860 Data de depósito: 12/09/2024 Titular: GRENDENE S.A. [BR/CE] Procurador: Remer Villaça & Nogueira Assessoria e Consultoria de Prop. Intelectual S/S Ltda.
BR302024004881-5	Notificação do depósito (exame formal concluído) Código de despacho: 860 Data de depósito: 12/09/2024 Titular: GRENDENE S.A. [BR/CE] Procurador: Remer Villaça & Nogueira Assessoria e Consultoria de Prop. Intelectual S/S Ltda.
BR302024004882-3	Notificação do depósito (exame formal concluído) Código de despacho: 860 Data de depósito: 12/09/2024 Titular: GRENDENE S.A. [BR/CE] Procurador: Remer Villaça & Nogueira Assessoria e Consultoria de Prop. Intelectual S/S Ltda.
BR302024004883-1	Notificação do depósito (exame formal concluído) Código de despacho: 860 Data de depósito: 12/09/2024 Titular: STELLA IMPORTAÇÃO E EXPORTAÇÃO DE LUMINÁRIAS LTDA [BR/RS] Procurador: Sko Oyarzáball Marcas e Patentes Sociedade Simples Ltda.



BR302024004884-0	Notificação do depósito (exame formal concluído) Código de despacho: 860 Data de depósito: 12/09/2024 Titular: BRITÂNIA ELETRODOMÉSTICOS S.A. [BR/PR] Procurador: Licks Advogados
BR302024004885-8	Notificação do depósito (exame formal concluído) Código de despacho: 860 Data de depósito: 12/09/2024 Titular: A M DOS SANTOS - PISCINAS [BR/BA] Procurador: Ricardo Coutinho Barbosa
BR302024004886-6	Notificação do depósito (exame formal concluído) Código de despacho: 860 Data de depósito: 12/09/2024 Titular: ADAIVAN YURI BATISTA DE PAULA ROCHA [BR/MG] Procurador: Ângelo Tadeu Baptista
BR302024004887-4	Notificação do depósito (exame formal concluído) Código de despacho: 860 Data de depósito: 12/09/2024 Titular: BRITÂNIA ELETRODOMÉSTICOS S.A. [BR/PR] Procurador: Licks Advogados
BR302024004888-2	Notificação do depósito (exame formal concluído) Código de despacho: 860 Data de depósito: 12/09/2024 Titular: ADAIVAN YURI BATISTA DE PAULA ROCHA [BR/MG] Procurador: Ângelo Tadeu Baptista
BR302024004889-0	Notificação do depósito (exame formal concluído) Código de despacho: 860 Data de depósito: 12/09/2024 Titular: ADAIVAN YURI BATISTA DE PAULA ROCHA [BR/MG] Procurador: Ângelo Tadeu Baptista
BR302024004890-4	Notificação do depósito (exame formal concluído) Código de despacho: 860 Data de depósito: 12/09/2024 Titular: GRENDENE S.A. [BR/CE] Procurador: Remer Villaça & Nogueira Assessoria e Consultoria de Prop. Intelectual S/S Ltda.
BR302024004891-2	Notificação do depósito (exame formal concluído) Código de despacho: 860 Data de depósito: 12/09/2024 Titular: ADAIVAN YURI BATISTA DE PAULA ROCHA [BR/MG] Procurador: Ângelo Tadeu Baptista
BR302024004892-0	Notificação do depósito (exame formal concluído) Código de despacho: 860 Data de depósito: 12/09/2024 Titular: ADAIVAN YURI BATISTA DE PAULA ROCHA [BR/MG] Procurador: Ângelo Tadeu Baptista
BR302024004893-9	Notificação do depósito (exame formal concluído) Código de despacho: 860 Data de depósito: 12/09/2024 Titular: ADAIVAN YURI BATISTA DE PAULA ROCHA [BR/MG] Procurador: Ângelo Tadeu Baptista
BR302024004894-7	Notificação do depósito (exame formal concluído) Código de despacho: 860 Data de depósito: 12/09/2024 Titular: GRENDENE S.A. [BR/CE] Procurador: Remer Villaça & Nogueira Assessoria e Consultoria de Prop. Intelectual S/S Ltda.



BR302024004895-5	Notificação do depósito (exame formal concluído) Código de despacho: 860 Data de depósito: 12/09/2024 Titular: GRENDENE S.A. [BR/CE] Procurador: Remer Villaça & Nogueira Assessoria e Consultoria de Prop. Intelectual S/S Ltda.
BR302024004897-1	Notificação do depósito (exame formal concluído) Código de despacho: 860 Data de depósito: 12/09/2024 Titular: GRENDENE S.A. [BR/CE] Procurador: Remer Villaça & Nogueira Assessoria e Consultoria de Prop. Intelectual S/S Ltda.
BR302024004898-0	Notificação do depósito (exame formal concluído) Código de despacho: 860 Data de depósito: 12/09/2024 Titular: GRENDENE S.A. [BR/CE] Procurador: Remer Villaça & Nogueira Assessoria e Consultoria de Prop. Intelectual S/S Ltda.
BR302024004899-8	Notificação do depósito (exame formal concluído) Código de despacho: 860 Data de depósito: 12/09/2024 Titular: GRENDENE S.A. [BR/CE] Procurador: Remer Villaça & Nogueira Assessoria e Consultoria de Prop. Intelectual S/S Ltda.
BR302024004900-5	Notificação do depósito (exame formal concluído) Código de despacho: 860 Data de depósito: 12/09/2024 Titular: 101 BRASIL INDÚSTRIA DE BEBIDAS LTDA. [BR/SC] Procurador: VILELA COELHO SOCIEDADE DE ADVOGADOS
BR302024004901-3	Notificação do depósito (exame formal concluído) Código de despacho: 860 Data de depósito: 12/09/2024 Titular: KRAM & KLENODIER APS [DK] Procurador: Paula Santos e Silva
BR302024004902-1	Notificação do depósito (exame formal concluído) Código de despacho: 860 Data de depósito: 12/09/2024 Titular: GRENDENE S.A. [BR/CE] Procurador: Remer Villaça & Nogueira Assessoria e Consultoria de Prop. Intelectual S/S Ltda.
BR302024004903-0	Notificação do depósito (exame formal concluído) Código de despacho: 860 Data de depósito: 12/09/2024 Titular: SIEMENS ENERGY GLOBAL GMBH & CO. KG [DE] Procurador: Dannemann, Siemsen, Bigler & Ipanema Moreira
BR302024004905-6	Notificação do depósito (exame formal concluído) Código de despacho: 860 Data de depósito: 12/09/2024 Titular: WEI LIU [CN] Procurador: FLAVIA MANSUR MURAD SCHAAL
BR302024004906-4	Notificação do depósito (exame formal concluído) Código de despacho: 860 Data de depósito: 13/09/2024 Titular: SHANDONG LINGLONG TYRE CO., LTD. [CN] Procurador: COLONIAL REGISTROS DE MARCAS E PATENTES LTDA
BR302024004907-2	Notificação do depósito (exame formal concluído) Código de despacho: 860 Data de depósito: 13/09/2024 Titular: EVALDO BERWIG [BR/RS]



BR302024004908-0	Notificação do depósito (exame formal concluído) Código de despacho: 860 Data de depósito: 13/09/2024 Titular: INJEPPLAUSE INDUSTRIA DE SOLATOS LTDA [BR/SP] Procurador: Luis Gustavo Volpe
BR302024004909-9	Notificação do depósito (exame formal concluído) Código de despacho: 860 Data de depósito: 13/09/2024 Titular: ULTRAMIDIA PAINEIS LTDA. [BR/SP] Procurador: Pienegonda, Moreira & Associados Ltda
BR302024004910-2	Notificação do depósito (exame formal concluído) Código de despacho: 860 Data de depósito: 13/09/2024 Titular: INJEPPLAUSE INDUSTRIA DE SOLATOS LTDA [BR/SP] Procurador: Luis Gustavo Volpe
BR302024004911-0	Notificação do depósito (exame formal concluído) Código de despacho: 860 Data de depósito: 13/09/2024 Titular: INDIO DA COSTA LICENSING LTDA. [BR/RJ]
BR302024004912-9	Notificação do depósito (exame formal concluído) Código de despacho: 860 Data de depósito: 13/09/2024 Titular: INDIO DA COSTA LICENSING LTDA. [BR/RJ]
BR302024004913-7	Notificação do depósito (exame formal concluído) Código de despacho: 860 Data de depósito: 13/09/2024 Titular: STELLA IMPORTAÇÃO E EXPORTAÇÃO DE LUMINÁRIAS LTDA [BR/RS] Procurador: Sko Oyarzáball Marcas e Patentes Sociedade Simples Ltda.
BR302024004914-5	Notificação do depósito (exame formal concluído) Código de despacho: 860 Data de depósito: 13/09/2024 Titular: STELLA IMPORTAÇÃO E EXPORTAÇÃO DE LUMINÁRIAS LTDA [BR/RS] Procurador: Sko Oyarzáball Marcas e Patentes Sociedade Simples Ltda.
BR302024004915-3	Notificação do depósito (exame formal concluído) Código de despacho: 860 Data de depósito: 13/09/2024 Titular: STELLA IMPORTAÇÃO E EXPORTAÇÃO DE LUMINÁRIAS LTDA [BR/RS] Procurador: Sko Oyarzáball Marcas e Patentes Sociedade Simples Ltda.
BR302024004916-1	Notificação do depósito (exame formal concluído) Código de despacho: 860 Data de depósito: 13/09/2024 Titular: STELLA IMPORTAÇÃO E EXPORTAÇÃO DE LUMINÁRIAS LTDA [BR/RS] Procurador: Sko Oyarzáball Marcas e Patentes Sociedade Simples Ltda.
BR302024004917-0	Notificação do depósito (exame formal concluído) Código de despacho: 860 Data de depósito: 13/09/2024 Titular: STELLA IMPORTAÇÃO E EXPORTAÇÃO DE LUMINÁRIAS LTDA [BR/RS] Procurador: Sko Oyarzáball Marcas e Patentes Sociedade Simples Ltda.
BR302024004918-8	Notificação do depósito (exame formal concluído) Código de despacho: 860 Data de depósito: 13/09/2024 Titular: STELLA IMPORTAÇÃO E EXPORTAÇÃO DE LUMINÁRIAS LTDA [BR/RS] Procurador: Sko Oyarzáball Marcas e Patentes Sociedade Simples Ltda.
BR302024004919-6	Notificação do depósito (exame formal concluído) Código de despacho: 860 Data de depósito: 13/09/2024 Titular: STELLA IMPORTAÇÃO E EXPORTAÇÃO DE LUMINÁRIAS LTDA [BR/RS] Procurador: Sko Oyarzáball Marcas e Patentes Sociedade Simples Ltda.



BR302024004920-0	Notificação do depósito (exame formal concluído) Código de despacho: 860 Data de depósito: 13/09/2024 Titular: INDIO DA COSTA LICENSING LTDA. [BR/RJ]
BR302024004921-8	Notificação do depósito (exame formal concluído) Código de despacho: 860 Data de depósito: 13/09/2024 Titular: STELLA IMPORTAÇÃO E EXPORTAÇÃO DE LUMINÁRIAS LTDA [BR/RS] Procurador: Sko Oyarzáball Marcas e Patentes Sociedade Simples Ltda.
BR302024004922-6	Notificação do depósito (exame formal concluído) Código de despacho: 860 Data de depósito: 13/09/2024 Titular: UNIVERSIDADE FEDERAL DA PARAIBA [BR/PB]
BR302024004923-4	Notificação do depósito (exame formal concluído) Código de despacho: 860 Data de depósito: 13/09/2024 Titular: ECOBLOKO EPS LINHARES CONSTRUÇÕES ECOLÓGICAS [BR/ES] Procurador: ON MARCAS GESTÃO DE NEGÓCIOS E INTELIGÊNCIA EM PROPRIEDADE INTELECTUAL
BR302024004926-9	Notificação do depósito (exame formal concluído) Código de despacho: 860 Data de depósito: 13/09/2024 Titular: ECOBLOKO EPS LINHARES CONSTRUÇÕES ECOLÓGICAS [BR/ES] Procurador: ON MARCAS GESTÃO DE NEGÓCIOS E INTELIGÊNCIA EM PROPRIEDADE INTELECTUAL
BR302024004927-7	Notificação do depósito (exame formal concluído) Código de despacho: 860 Data de depósito: 13/09/2024 Titular: TRON INDUSTRIAL REFRIGERAÇÃO E ELETRÔNICA LTDA [BR/SP] Procurador: BEERRE ASSESSORIA EMPRESARIAL LTDA
BR302024004928-5	Notificação do depósito (exame formal concluído) Código de despacho: 860 Data de depósito: 13/09/2024 Titular: TRON INDUSTRIAL REFRIGERAÇÃO E ELETRÔNICA LTDA [BR/SP] Procurador: BEERRE ASSESSORIA EMPRESARIAL LTDA
BR302024004929-3	Notificação do depósito (exame formal concluído) Código de despacho: 860 Data de depósito: 13/09/2024 Titular: SERGIO FERNANDO GENOIN [BR/SC] Procurador: Ivair Cunha
BR302024004930-7	Notificação do depósito (exame formal concluído) Código de despacho: 860 Data de depósito: 13/09/2024 Titular: SERGIO FERNANDO GENOIN [BR/SC] Procurador: Ivair Cunha
BR302024004931-5	Notificação do depósito (exame formal concluído) Código de despacho: 860 Data de depósito: 13/09/2024 Titular: SERGIO FERNANDO GENOIN [BR/SC] Procurador: Ivair Cunha
BR302024004932-3	Notificação do depósito (exame formal concluído) Código de despacho: 860 Data de depósito: 13/09/2024 Titular: UNILEVER IP HOLDINGS B.V. [XX] Procurador: Remer Villaça & Nogueira Assessoria e Consultoria de Prop. Intelectual S/S Ltda.
BR302024004933-1	Notificação do depósito (exame formal concluído) Código de despacho: 860 Data de depósito: 13/09/2024 Titular: SERGIO FERNANDO GENOIN [BR/SC] Procurador: Ivair Cunha



BR302024004935-8	Notificação do depósito (exame formal concluído) Código de despacho: 860 Data de depósito: 13/09/2024 Titular: ANDREI OLAH DE ALMEIDA LIMA [BR/PR]
BR302024004936-6	Notificação do depósito (exame formal concluído) Código de despacho: 860 Data de depósito: 13/09/2024 Titular: DAIKIN INDUSTRIES, LTD. [JP] Procurador: DI BLASI, PARENTE & ADVOGADOS ASSOCIADOS
BR302024004937-4	Notificação do depósito (exame formal concluído) Código de despacho: 860 Data de depósito: 13/09/2024 Titular: DAIKIN INDUSTRIES, LTD. [JP] Procurador: DI BLASI, PARENTE & ADVOGADOS ASSOCIADOS
BR302024004938-2	Notificação do depósito (exame formal concluído) Código de despacho: 860 Data de depósito: 14/09/2024 Titular: 54047309 VANIA BATISTA DOS SANTOS [BR/PR]
BR302024004939-0	Notificação do depósito (exame formal concluído) Código de despacho: 860 Data de depósito: 14/09/2024 Titular: RENATO SOARES TEIXEIRA [BR/SP]
BR302024004940-4	Notificação do depósito (exame formal concluído) Código de despacho: 860 Data de depósito: 15/09/2024 Titular: LOUISE COMÉRCIO E SERVIÇOS LTDA. [BR/RJ] Procurador: Marco Antonio Moura de Araújo
BR302024004941-2	Notificação do depósito (exame formal concluído) Código de despacho: 860 Data de depósito: 15/09/2024 Titular: LOUISE COMÉRCIO E SERVIÇOS LTDA. [BR/RJ] Procurador: Marco Antonio Moura de Araújo
BR302024004942-0	Notificação do depósito (exame formal concluído) Código de despacho: 860 Data de depósito: 15/09/2024 Titular: DANILO MALVEZZI BATISTA TORRES [BR/SP] Procurador: Jose Ricardo Alves
BR302024004943-9	Notificação do depósito (exame formal concluído) Código de despacho: 860 Data de depósito: 15/09/2024 Titular: BOUNCE ENTERPRISES LLC [US] Procurador: Britânia Marcas e Patentes Ltda.
BR302024004944-7	Notificação do depósito (exame formal concluído) Código de despacho: 860 Data de depósito: 16/09/2024 Titular: UNIVERSIDADE FEDERAL DE SANTA MARIA [BR/RS]
BR302024004945-5	Notificação do depósito (exame formal concluído) Código de despacho: 860 Data de depósito: 16/09/2024 Titular: ON CLOUDS GMBH [CH] Procurador: David do Nascimento Advogados Associados
BR302024004946-3	Notificação do depósito (exame formal concluído) Código de despacho: 860 Data de depósito: 16/09/2024 Titular: ON CLOUDS GMBH [CH] Procurador: David do Nascimento Advogados Associados



BR302024004947-1	Notificação do depósito (exame formal concluído) Código de despacho: 860 Data de depósito: 16/09/2024 Titular: ON CLOUDS GMBH [CH] Procurador: David do Nascimento Advogados Associados
BR302024004948-0	Notificação do depósito (exame formal concluído) Código de despacho: 860 Data de depósito: 16/09/2024 Titular: ON CLOUDS GMBH [CH] Procurador: David do Nascimento Advogados Associados
BR302024004949-8	Notificação do depósito (exame formal concluído) Código de despacho: 860 Data de depósito: 16/09/2024 Titular: ON CLOUDS GMBH [CH] Procurador: David do Nascimento Advogados Associados
BR302024004950-1	Notificação do depósito (exame formal concluído) Código de despacho: 860 Data de depósito: 16/09/2024 Titular: PARATY WL [BR/RJ] Procurador: ReV Assessoria Jurídica
BR302024004951-0	Notificação do depósito (exame formal concluído) Código de despacho: 860 Data de depósito: 16/09/2024 Titular: ON CLOUDS GMBH [CH] Procurador: David do Nascimento Advogados Associados
BR302024004952-8	Notificação do depósito (exame formal concluído) Código de despacho: 860 Data de depósito: 16/09/2024 Titular: ON CLOUDS GMBH [CH] Procurador: David do Nascimento Advogados Associados
BR302024004953-6	Notificação do depósito (exame formal concluído) Código de despacho: 860 Data de depósito: 16/09/2024 Titular: ON CLOUDS GMBH [CH] Procurador: David do Nascimento Advogados Associados
BR302024004955-2	Notificação do depósito (exame formal concluído) Código de despacho: 860 Data de depósito: 16/09/2024 Titular: PARATY WL [BR/RJ] Procurador: ReV Assessoria Jurídica
BR302024004957-9	Notificação do depósito (exame formal concluído) Código de despacho: 860 Data de depósito: 16/09/2024 Titular: PARATY WL [BR/RJ] Procurador: ReV Assessoria Jurídica
BR302024004958-7	Notificação do depósito (exame formal concluído) Código de despacho: 860 Data de depósito: 16/09/2024 Titular: JOSÉ FREIRE GONÇALVES [BR/SC] Procurador: MÁRIO DE ALMEIDA MARCAS E PATENTES LTDA
BR302024004959-5	Notificação do depósito (exame formal concluído) Código de despacho: 860 Data de depósito: 16/09/2024 Titular: PARATY WL [BR/RJ] Procurador: ReV Assessoria Jurídica



BR302024004960-9	Notificação do depósito (exame formal concluído) Código de despacho: 860 Data de depósito: 16/09/2024 Titular: JOSÉ FREIRE GONÇALVES [BR/SC] Procurador: MÁRIO DE ALMEIDA MARCAS E PATENTES LTDA
BR302024004961-7	Notificação do depósito (exame formal concluído) Código de despacho: 860 Data de depósito: 16/09/2024 Titular: PARATY WL [BR/RJ] Procurador: ReV Assessoria Jurídica
BR302024004962-5	Notificação do depósito (exame formal concluído) Código de despacho: 860 Data de depósito: 16/09/2024 Titular: JOSÉ FREIRE GONÇALVES [BR/SC] Procurador: MÁRIO DE ALMEIDA MARCAS E PATENTES LTDA
BR302024004963-3	Notificação do depósito (exame formal concluído) Código de despacho: 860 Data de depósito: 16/09/2024 Titular: ROCHE DIABETES CARE GMBH [DE] Procurador: Carolina Nakata
BR302024004964-1	Notificação do depósito (exame formal concluído) Código de despacho: 860 Data de depósito: 16/09/2024 Titular: PARATY WL [BR/RJ] Procurador: ReV Assessoria Jurídica
BR302024004965-0	Notificação do depósito (exame formal concluído) Código de despacho: 860 Data de depósito: 16/09/2024 Titular: PEXTRON CONTROLES ELETRÔNICOS LTDA. [BR/SP] Procurador: Alcides Ribeiro Filho
BR302024004966-8	Notificação do depósito (exame formal concluído) Código de despacho: 860 Data de depósito: 16/09/2024 Titular: JOSÉ FREIRE GONÇALVES [BR/SC] Procurador: MÁRIO DE ALMEIDA MARCAS E PATENTES LTDA
BR302024004967-6	Notificação do depósito (exame formal concluído) Código de despacho: 860 Data de depósito: 16/09/2024 Titular: PARATY WL [BR/RJ] Procurador: ReV Assessoria Jurídica
BR302024004968-4	Notificação do depósito (exame formal concluído) Código de despacho: 860 Data de depósito: 16/09/2024 Titular: ZILDA DAS DORES PEDRO SOUSA ME [BR/SP] Procurador: IDENTIFIQUE MARCAS E PATENTES
BR302024004969-2	Notificação do depósito (exame formal concluído) Código de despacho: 860 Data de depósito: 16/09/2024 Titular: PARATY WL [BR/RJ] Procurador: ReV Assessoria Jurídica
BR302024004970-6	Notificação do depósito (exame formal concluído) Código de despacho: 860 Data de depósito: 16/09/2024 Titular: PARATY WL [BR/RJ] Procurador: ReV Assessoria Jurídica



BR302024004971-4	Notificação do depósito (exame formal concluído) Código de despacho: 860 Data de depósito: 16/09/2024 Titular: INDIO DA COSTA LICENSING LTDA. [BR/RJ]
BR302024004972-2	Notificação do depósito (exame formal concluído) Código de despacho: 860 Data de depósito: 16/09/2024 Titular: PARATY WL [BR/RJ] Procurador: ReV Assessoria Jurídica
BR302024004973-0	Notificação do depósito (exame formal concluído) Código de despacho: 860 Data de depósito: 16/09/2024 Titular: PARATY WL [BR/RJ] Procurador: ReV Assessoria Jurídica
BR302024004974-9	Notificação do depósito (exame formal concluído) Código de despacho: 860 Data de depósito: 16/09/2024 Titular: PARATY WL [BR/RJ] Procurador: ReV Assessoria Jurídica
BR302024004975-7	Notificação do depósito (exame formal concluído) Código de despacho: 860 Data de depósito: 16/09/2024 Titular: ALAN CHU SILVEIRA [BR/DF] Procurador: Clovis Silveira
BR302024004976-5	Notificação do depósito (exame formal concluído) Código de despacho: 860 Data de depósito: 16/09/2024 Titular: STELLA IMPORTAÇÃO E EXPORTAÇÃO DE LUMINÁRIAS LTDA [BR/RS] Procurador: Sko Oyarzáball Marcas e Patentes Sociedade Simples Ltda.
BR302024004977-3	Notificação do depósito (exame formal concluído) Código de despacho: 860 Data de depósito: 16/09/2024 Titular: STELLA IMPORTAÇÃO E EXPORTAÇÃO DE LUMINÁRIAS LTDA [BR/RS] Procurador: Sko Oyarzáball Marcas e Patentes Sociedade Simples Ltda.
BR302024004978-1	Notificação do depósito (exame formal concluído) Código de despacho: 860 Data de depósito: 16/09/2024 Titular: PARATY WL [BR/RJ] Procurador: ReV Assessoria Jurídica
BR302024004979-0	Notificação do depósito (exame formal concluído) Código de despacho: 860 Data de depósito: 16/09/2024 Titular: ALAN CHU SILVEIRA [BR/DF] Procurador: Clovis Silveira
BR302024004980-3	Notificação do depósito (exame formal concluído) Código de despacho: 860 Data de depósito: 17/09/2024 Titular: ADRIANA AMARO ALVES DE CARVALHO [BR/RJ] Procurador: Rafael Davi Vasconcelos
BR302024004981-1	Notificação do depósito (exame formal concluído) Código de despacho: 860 Data de depósito: 17/09/2024 Titular: DAIKIN INDUSTRIES, LTD. [JP] Procurador: DI BLASI, PARENTE & ADVOGADOS ASSOCIADOS



BR302024004982-0	Notificação do depósito (exame formal concluído) Código de despacho: 860 Data de depósito: 17/09/2024 Titular: AMIL INDÚSTRIA DE COMPONENTES AUTOMOTIVOS LTDA [BR/RS] Procurador: POLI ADVOGADOS ASSOCIADOS
BR302024004983-8	Notificação do depósito (exame formal concluído) Código de despacho: 860 Data de depósito: 17/09/2024 Titular: INCONTROL CONTROLES INDUSTRIAIS LTDA [BR/SC]
BR302024004984-6	Notificação do depósito (exame formal concluído) Código de despacho: 860 Data de depósito: 17/09/2024 Titular: THAIS FIGUEIREDO FEDOSSEFF GUERRERO [BR/RJ] Procurador: Sko Oyarzáball Marcas e Patentes Sociedade Simples Ltda.
BR302024004985-4	Notificação do depósito (exame formal concluído) Código de despacho: 860 Data de depósito: 17/09/2024 Titular: QRA - ADMINISTRADORA DE BENS E PARTICIPAÇÕES LTDA [BR/SP] Procurador: JULIANA APARECIDA ROCHA REQUENA
BR302024004987-0	Notificação do depósito (exame formal concluído) Código de despacho: 860 Data de depósito: 17/09/2024 Titular: QRA - ADMINISTRADORA DE BENS E PARTICIPAÇÕES LTDA [BR/SP] Procurador: JULIANA APARECIDA ROCHA REQUENA
BR302024004988-9	Notificação do depósito (exame formal concluído) Código de despacho: 860 Data de depósito: 17/09/2024 Titular: MODULAR DATA CENTERS INDUSTRIA, COMÉRCIO E SERVIÇOS LTDA [BR/SP] Procurador: Marcos Capuzzo
BR302024004990-0	Notificação do depósito (exame formal concluído) Código de despacho: 860 Data de depósito: 17/09/2024 Titular: QRA - ADMINISTRADORA DE BENS E PARTICIPAÇÕES LTDA [BR/SP] Procurador: JULIANA APARECIDA ROCHA REQUENA
BR302024004991-9	Notificação do depósito (exame formal concluído) Código de despacho: 860 Data de depósito: 17/09/2024 Titular: QRA - ADMINISTRADORA DE BENS E PARTICIPAÇÕES LTDA [BR/SP] Procurador: JULIANA APARECIDA ROCHA REQUENA
BR302024004992-7	Notificação do depósito (exame formal concluído) Código de despacho: 860 Data de depósito: 17/09/2024 Titular: HONDA MOTOR CO., LTD. [JP] Procurador: Dannemann, Siemsen, Bigler & Ipanema Moreira
BR302024004993-5	Notificação do depósito (exame formal concluído) Código de despacho: 860 Data de depósito: 17/09/2024 Titular: SELMA CAMILO DE SOUZA [BR/RS] Procurador: MARVIA GUIMARAES DA SILVA
BR302024004994-3	Notificação do depósito (exame formal concluído) Código de despacho: 860 Data de depósito: 17/09/2024 Titular: DIAMAZ COMERCIO DE ELETRONICOS LTDA - EPP [BR/SP] Procurador: José Domingos de Lima Filho



BR302024004996-0	Notificação do depósito (exame formal concluído) Código de despacho: 860 Data de depósito: 17/09/2024 Titular: GRUPO K1 S.A [BR/RS] Procurador: LEÃO PROPRIEDADE INTELECTUAL
BR302024004997-8	Notificação do depósito (exame formal concluído) Código de despacho: 860 Data de depósito: 17/09/2024 Titular: MARIANA MENEGHEL WIGHTMAN [BR/SP] Procurador: Yuri Reche Biscain Rios
BR302024004998-6	Notificação do depósito (exame formal concluído) Código de despacho: 860 Data de depósito: 17/09/2024 Titular: MUELLER FOGÕES LTDA. [BR/SC] Procurador: Licks Advogados
BR302024004999-4	Notificação do depósito (exame formal concluído) Código de despacho: 860 Data de depósito: 17/09/2024 Titular: DIAMAZ COMERCIO DE ELETRONICOS LTDA - EPP [BR/SP] Procurador: José Domingos de Lima Filho
BR302024005000-3	Notificação do depósito (exame formal concluído) Código de despacho: 860 Data de depósito: 17/09/2024 Titular: MODULAR DATA CENTERS INDUSTRIA, COMÉRCIO E SERVIÇOS LTDA [BR/SP] Procurador: Marcos Capuzzo
BR302024005001-1	Notificação do depósito (exame formal concluído) Código de despacho: 860 Data de depósito: 17/09/2024 Titular: MUELLER FOGÕES LTDA. [BR/SC] Procurador: Licks Advogados
BR302024005003-8	Notificação do depósito (exame formal concluído) Código de despacho: 860 Data de depósito: 17/09/2024 Titular: HONDA MOTOR CO., LTD. [JP] Procurador: Dannemann, Siemsen, Bigler & Ipanema Moreira
BR302024005004-6	Notificação do depósito (exame formal concluído) Código de despacho: 860 Data de depósito: 17/09/2024 Titular: MUELLER FOGÕES LTDA. [BR/SC] Procurador: Licks Advogados
BR302024005006-2	Notificação do depósito (exame formal concluído) Código de despacho: 860 Data de depósito: 17/09/2024 Titular: HONDA MOTOR CO., LTD. [JP] Procurador: Dannemann, Siemsen, Bigler & Ipanema Moreira
BR302024005007-0	Notificação do depósito (exame formal concluído) Código de despacho: 860 Data de depósito: 17/09/2024 Titular: MUELLER FOGÕES LTDA. [BR/SC] Procurador: Licks Advogados
BR302024005008-9	Notificação do depósito (exame formal concluído) Código de despacho: 860 Data de depósito: 17/09/2024 Titular: MUELLER FOGÕES LTDA. [BR/SC] Procurador: Licks Advogados



BR302024005009-7	Notificação do depósito (exame formal concluído) Código de despacho: 860 Data de depósito: 17/09/2024 Titular: STARA S/A. INDUSTRIA DE IMPLEMENTOS AGRÍCOLAS [BR/RS] Procurador: Araripe & Associados
BR302024005010-0	Notificação do depósito (exame formal concluído) Código de despacho: 860 Data de depósito: 17/09/2024 Titular: KTELI INDÚSTRIA E COMÉRCIO LTDA - ME [BR/SP] Procurador: Mariana Feijon Michetti
BR302024005011-9	Notificação do depósito (exame formal concluído) Código de despacho: 860 Data de depósito: 17/09/2024 Titular: MUELLER FOGÕES LTDA. [BR/SC] Procurador: Licks Advogados
BR302024005012-7	Notificação do depósito (exame formal concluído) Código de despacho: 860 Data de depósito: 17/09/2024 Titular: FERNANDA DOS SANTOS GARCIA [BR/SP] e LETÍCIA DE OLIVEIRA [BR/SP] Procurador: Vivianne Franco Araujo Gianullo
BR302024005013-5	Notificação do depósito (exame formal concluído) Código de despacho: 860 Data de depósito: 17/09/2024 Titular: MUELLER FOGÕES LTDA. [BR/SC] Procurador: Licks Advogados
BR302024005014-3	Notificação do depósito (exame formal concluído) Código de despacho: 860 Data de depósito: 17/09/2024 Titular: SULZER MANAGEMENT AG [CH] Procurador: Dannemann, Siemsen, Bigler & Ipanema Moreira
BR302024005015-1	Notificação do depósito (exame formal concluído) Código de despacho: 860 Data de depósito: 17/09/2024 Titular: KTELI INDÚSTRIA E COMÉRCIO LTDA - ME [BR/SP] Procurador: Mariana Feijon Michetti
BR302024005016-0	Notificação do depósito (exame formal concluído) Código de despacho: 860 Data de depósito: 17/09/2024 Titular: INDIO DA COSTA LICENSING LTDA. [BR/RJ]
BR302024005017-8	Notificação do depósito (exame formal concluído) Código de despacho: 860 Data de depósito: 17/09/2024 Titular: STARA S/A. INDUSTRIA DE IMPLEMENTOS AGRÍCOLAS [BR/RS] Procurador: Araripe & Associados
BR302024005018-6	Notificação do depósito (exame formal concluído) Código de despacho: 860 Data de depósito: 17/09/2024 Titular: MATOS STUDIO SERVICOS DE DESIGN LTDA [BR/PB]
BR302024005019-4	Notificação do depósito (exame formal concluído) Código de despacho: 860 Data de depósito: 17/09/2024 Titular: ANTÔNIO FERNANDO GOMES DA SILVA [BR/SP] Procurador: RAFAEL RODRIGUES CURY
BR302024005020-8	Notificação do depósito (exame formal concluído) Código de despacho: 860 Data de depósito: 17/09/2024 Titular: STARA S/A. INDUSTRIA DE IMPLEMENTOS AGRÍCOLAS [BR/RS] Procurador: Araripe & Associados



BR302024005021-6	Notificação do depósito (exame formal concluído) Código de despacho: 860 Data de depósito: 17/09/2024 Titular: ELC MANAGEMENT LLC [US] Procurador: Dannemann, Siemsen, Bigler & Ipanema Moreira
BR302024005022-4	Notificação do depósito (exame formal concluído) Código de despacho: 860 Data de depósito: 17/09/2024 Titular: ELC MANAGEMENT LLC [US] Procurador: Dannemann, Siemsen, Bigler & Ipanema Moreira
BR302024005023-2	Notificação do depósito (exame formal concluído) Código de despacho: 860 Data de depósito: 17/09/2024 Titular: CRYSTIANO BRUNNER REZENDE [BR/MG]
BR302024005024-0	Notificação do depósito (exame formal concluído) Código de despacho: 860 Data de depósito: 17/09/2024 Titular: ELC MANAGEMENT LLC [US] Procurador: Dannemann, Siemsen, Bigler & Ipanema Moreira
BR302024005025-9	Notificação do depósito (exame formal concluído) Código de despacho: 860 Data de depósito: 17/09/2024 Titular: MODULAR DATA CENTERS INDUSTRIA, COMÉRCIO E SERVIÇOS LTDA [BR/SP] Procurador: Marcos Capuzzo
BR302024005026-7	Notificação do depósito (exame formal concluído) Código de despacho: 860 Data de depósito: 17/09/2024 Titular: 52.191.569 AIRTON SOUZA [BR/SC] Procurador: GUILHERME BASSANI
BR302024005027-5	Notificação do depósito (exame formal concluído) Código de despacho: 860 Data de depósito: 17/09/2024 Titular: INDIO DA COSTA LICENSING LTDA. [BR/RJ]
BR302024005028-3	Notificação do depósito (exame formal concluído) Código de despacho: 860 Data de depósito: 17/09/2024 Titular: INDIO DA COSTA LICENSING LTDA. [BR/RJ]
BR302024005029-1	Notificação do depósito (exame formal concluído) Código de despacho: 860 Data de depósito: 18/09/2024 Titular: ASSOCIACAO CULTURAL ARTISTICA E ESPORTIVA DE CAPOEIRA 15 DE JULHO [BR/SP] Procurador: DIREÇÃO MARCAS E PATENTES LTDA
BR302024005030-5	Notificação do depósito (exame formal concluído) Código de despacho: 860 Data de depósito: 18/09/2024 Titular: PARLUX S.P.A. [IT] Procurador: Tavares Propriedade Intelectual Ltda. (alt. de Tavares & Companhia Ltda)
BR302024005031-3	Notificação do depósito (exame formal concluído) Código de despacho: 860 Data de depósito: 18/09/2024 Titular: PARLUX S.P.A. [IT] Procurador: Tavares Propriedade Intelectual Ltda. (alt. de Tavares & Companhia Ltda)
BR302024005032-1	Notificação do depósito (exame formal concluído) Código de despacho: 860 Data de depósito: 18/09/2024 Titular: NEWSUL S/A EMBALAGENS E COMPONENTES [BR/SP] Procurador: Norberto Pardelhas de Barcellos



BR302024005033-0	Notificação do depósito (exame formal concluído) Código de despacho: 860 Data de depósito: 18/09/2024 Titular: NEWSUL S/A EMBALAGENS E COMPONENTES [BR/SP] Procurador: Norberto Pardelhas de Barcellos
BR302024005034-8	Notificação do depósito (exame formal concluído) Código de despacho: 860 Data de depósito: 18/09/2024 Titular: MANUFACTURAS TOMAS, S.A. [ES] Procurador: David do Nascimento Advogados Associados
BR302024005035-6	Notificação do depósito (exame formal concluído) Código de despacho: 860 Data de depósito: 18/09/2024 Titular: WAHL CLIPPER CORPORATION [US] Procurador: City Patentes e Marcas Ltda.
BR302024005036-4	Notificação do depósito (exame formal concluído) Código de despacho: 860 Data de depósito: 18/09/2024 Titular: NA MEDIDA ARTIGOS ESPORTIVOS LTDA [BR/SP]
BR302024005040-2	Notificação do depósito (exame formal concluído) Código de despacho: 860 Data de depósito: 18/09/2024 Titular: YONGQIANG ZHUANG [BR/SP] Procurador: Marthom Assessoria Empresarial Ltda.
BR302024005043-7	Notificação do depósito (exame formal concluído) Código de despacho: 860 Data de depósito: 18/09/2024 Titular: ELTON LUIS GILDO & CIA LTDA [BR/SP] Procurador: IMPERATUS ASSESSORIA EMPRESARIAL LTDA
BR302024005046-1	Notificação do depósito (exame formal concluído) Código de despacho: 860 Data de depósito: 18/09/2024 Titular: REFRICOMP - INDÚSTRIA DE COMPONENTES PARA REFRIGERAÇÃO LTDA [BR/RS] Procurador: LEÃO PROPRIEDADE INTELECTUAL
BR302024005047-0	Notificação do depósito (exame formal concluído) Código de despacho: 860 Data de depósito: 18/09/2024 Titular: XRO SOLUÇÕES LTDA [BR/SC]
BR302024005049-6	Notificação do depósito (exame formal concluído) Código de despacho: 860 Data de depósito: 18/09/2024 Titular: FBM SYSTEMS AND ELECTRONICS, INC. [PH] Procurador: Remer Villaça & Nogueira Assessoria e Consultoria de Prop. Intelectual S/S Ltda.
BR302024005050-0	Notificação do depósito (exame formal concluído) Código de despacho: 860 Data de depósito: 18/09/2024 Titular: TOBIAS CARVALHO [BR/PR] Procurador: L & A MARCAS E PATENTES LTDA - ME
BR302024005051-8	Notificação do depósito (exame formal concluído) Código de despacho: 860 Data de depósito: 18/09/2024 Titular: TOBIAS CARVALHO [BR/PR] Procurador: L & A MARCAS E PATENTES LTDA - ME
BR302024005052-6	Notificação do depósito (exame formal concluído) Código de despacho: 860 Data de depósito: 18/09/2024 Titular: TRAMONTINA S/A CUTELARIA [BR/RS] Procurador: CREAZIONE MARCAS E PATENTES LTDA.



BR302024005055-0	Notificação do depósito (exame formal concluído) Código de despacho: 860 Data de depósito: 18/09/2024 Titular: NAVI PRO ATACADO LTDA [BR/GO] Procurador: GUSTAVO HENRIQUE NERES MENDONÇA
BR302024005056-9	Notificação do depósito (exame formal concluído) Código de despacho: 860 Data de depósito: 18/09/2024 Titular: CLAUDEMIR PEREIRA DA SILVA [BR/RS] Procurador: ANDERSON ANDRÉ COLOMBO
BR302024005057-7	Notificação do depósito (exame formal concluído) Código de despacho: 860 Data de depósito: 19/09/2024 Titular: DDS INDÚSTRIA E COMÉRCIO DE MÓVEIS E ESTOFADOS EIRELI [BR/SP] Procurador: Ivanilde de Oliveira Mendes
BR302024005058-5	Notificação do depósito (exame formal concluído) Código de despacho: 860 Data de depósito: 19/09/2024 Titular: MAURICIO BALBINOT [BR/RS] Procurador: Sko Oyarzáball Marcas e Patentes Sociedade Simples Ltda.
BR302024005059-3	Notificação do depósito (exame formal concluído) Código de despacho: 860 Data de depósito: 19/09/2024 Titular: MAURICIO BALBINOT [BR/RS] Procurador: Sko Oyarzáball Marcas e Patentes Sociedade Simples Ltda.
BR302024005060-7	Notificação do depósito (exame formal concluído) Código de despacho: 860 Data de depósito: 19/09/2024 Titular: BIANCO DESIGN E CONSULTORIA EMPRESARIAL LTDA [BR/RJ] Procurador: KASZNAR LEONARDOS PROPRIEDADE INTELECTUAL
BR302024005061-5	Notificação do depósito (exame formal concluído) Código de despacho: 860 Data de depósito: 19/09/2024 Titular: CÉSAR MARQUES YOSHIKUMI [BR/SP]
BR302024005062-3	Notificação do depósito (exame formal concluído) Código de despacho: 860 Data de depósito: 19/09/2024 Titular: CÉSAR MARQUES YOSHIKUMI [BR/SP]
BR302024005063-1	Notificação do depósito (exame formal concluído) Código de despacho: 860 Data de depósito: 19/09/2024 Titular: INDIO DA COSTA LICENSING LTDA. [BR/RJ]
BR302024005064-0	Notificação do depósito (exame formal concluído) Código de despacho: 860 Data de depósito: 19/09/2024 Titular: VIDRO E DECOR COMERCIO E DISTRIBUICAO LTDA [BR/PR] Procurador: Pedro Silveira
BR302024005065-8	Notificação do depósito (exame formal concluído) Código de despacho: 860 Data de depósito: 19/09/2024 Titular: NADIA SANTANA DA SILVA 32823905804 [BR/SP] Procurador: Camila Gonçalves Calonego
BR302024005066-6	Notificação do depósito (exame formal concluído) Código de despacho: 860 Data de depósito: 19/09/2024 Titular: CEAT LIMITED [IN] Procurador: PERANDIN SOCIEDADE DE ADVOGADOS



BR302024005067-4	Notificação do depósito (exame formal concluído) Código de despacho: 860 Data de depósito: 19/09/2024 Titular: INDIO DA COSTA LICENSING LTDA. [BR/RJ]
BR302024005068-2	Notificação do depósito (exame formal concluído) Código de despacho: 860 Data de depósito: 19/09/2024 Titular: FAB PISOS ELEVADOS LTDA [BR/SP] Procurador: FOCUS MARCAS E PATENTES LTDA.
BR302024005069-0	Notificação do depósito (exame formal concluído) Código de despacho: 860 Data de depósito: 19/09/2024 Titular: INDIO DA COSTA LICENSING LTDA. [BR/RJ]
BR302024005070-4	Notificação do depósito (exame formal concluído) Código de despacho: 860 Data de depósito: 19/09/2024 Titular: CAROLINA GOMES MATARAZZO [BR/SP] Procurador: MOR ASSESSORIA EMPRESARIAL EIRELI ME
BR302024005072-0	Notificação do depósito (exame formal concluído) Código de despacho: 860 Data de depósito: 19/09/2024 Titular: NAZCA COSMÉTICOS INDÚSTRIA E COMÉRCIO LTDA. [BR/SP] Procurador: TINOCO SOARES SOCIEDADE DE ADVOGADOS
BR302024005073-9	Notificação do depósito (exame formal concluído) Código de despacho: 860 Data de depósito: 19/09/2024 Titular: JHENIFER DOS REIS TEODORO BOIANI 42777428824 [BR/SP] Procurador: Edemilson Pereira Lima
BR302024005078-0	Notificação do depósito (exame formal concluído) Código de despacho: 860 Data de depósito: 19/09/2024 Titular: DAIKIN INDUSTRIES, LTD. [JP] Procurador: Ariboni, Fabbri e Schmidt Sociedade de Advogados
BR302024005079-8	Notificação do depósito (exame formal concluído) Código de despacho: 860 Data de depósito: 19/09/2024 Titular: HONDA MOTOR CO., LTD. [JP] Procurador: Dannemann, Siemsen, Bigler & Ipanema Moreira
BR302024005081-0	Notificação do depósito (exame formal concluído) Código de despacho: 860 Data de depósito: 19/09/2024 Titular: M. L. DOS SANTOS - COMERCIO DE PECAS [BR/SP] Procurador: WENDEL WESLEY SANCHES OLIVEIRA
BR302024005082-8	Notificação do depósito (exame formal concluído) Código de despacho: 860 Data de depósito: 19/09/2024 Titular: UNIVIDROS COM E IND E IMPORTADORA DE VIDROS LTDA [BR/SC] Procurador: Cerumar Serviços em Propriedade Intelectual Ltda
BR302024005086-0	Notificação do depósito (exame formal concluído) Código de despacho: 860 Data de depósito: 19/09/2024 Titular: BESTRONGER INDÚSTRIA E COMÉRCIO DE ACESSÓRIOS ESPORTIVOS LTDA [BR/MG] Procurador: Aparecido Donizete Ferraz de Carvalho
BR302024005087-9	Notificação do depósito (exame formal concluído) Código de despacho: 860 Data de depósito: 19/09/2024 Titular: WU JIANFENG [BR/SP] Procurador: Portfolio Marcas e Patentes Ltda.



BR322024004651-3	Notificação do depósito (exame formal concluído) Código de despacho: 860 Data de depósito: 03/09/2024 Titular: FABIANA TAMANAGA CABRAL [BR/SP] e FLEMMING VITUS [BR/SP] Procurador: Sul América Marcas e Patentes Ltda.
BR322024004658-0	Notificação do depósito (exame formal concluído) Código de despacho: 860 Data de depósito: 04/09/2024 Titular: ZOBELE HOLDING S.P.A. [IT] Procurador: HERRERO & ASSOCIADOS BRASIL PROPRIEDADE INTELECTUAL LTDA.
BR322024004724-2	Notificação do depósito (exame formal concluído) Código de despacho: 860 Data de depósito: 05/09/2024 Titular: CYNTHIA VIEIRA MOREIRA BRAGA [BR/SP]
BR322024004726-9	Notificação do depósito (exame formal concluído) Código de despacho: 860 Data de depósito: 05/09/2024 Titular: CYNTHIA VIEIRA MOREIRA BRAGA [BR/SP]
BR322024004733-1	Notificação do depósito (exame formal concluído) Código de despacho: 860 Data de depósito: 05/09/2024 Titular: CYNTHIA VIEIRA MOREIRA BRAGA [BR/SP]
BR322024004853-2	Notificação do depósito (exame formal concluído) Código de despacho: 860 Data de depósito: 11/09/2024 Titular: COMPAGNIE GENERALE DES ETABLISSEMENTS MICHELIN [FR] Procurador: Guerra Advogados Associados
BR322024004855-9	Notificação do depósito (exame formal concluído) Código de despacho: 860 Data de depósito: 11/09/2024 Titular: COMPAGNIE GENERALE DES ETABLISSEMENTS MICHELIN [FR] Procurador: Guerra Advogados Associados
BR322024004858-3	Notificação do depósito (exame formal concluído) Código de despacho: 860 Data de depósito: 11/09/2024 Titular: FLENDER GMBH [DE] Procurador: Dannemann, Siemsen, Bigler & Ipanema Moreira
BR322024004859-1	Notificação do depósito (exame formal concluído) Código de despacho: 860 Data de depósito: 11/09/2024 Titular: FLENDER GMBH [DE] Procurador: Dannemann, Siemsen, Bigler & Ipanema Moreira
BR322024004896-6	Notificação do depósito (exame formal concluído) Código de despacho: 860 Data de depósito: 12/09/2024 Titular: FERNANDA CRISTINA DE OLIVEIRA [BR/SP] Procurador: Vanessa Santicioli da Costa
BR322024004904-0	Notificação do depósito (exame formal concluído) Código de despacho: 860 Data de depósito: 12/09/2024 Titular: FERNANDA CRISTINA DE OLIVEIRA [BR/SP] Procurador: Vanessa Santicioli da Costa
BR322024004934-2	Notificação do depósito (exame formal concluído) Código de despacho: 860 Data de depósito: 13/09/2024 Titular: MENER COSMETICOS LTDA [BR/PR] Procurador: Edmila Adriana Denig



BR322024004954-7	Notificação do depósito (exame formal concluído) Código de despacho: 860 Data de depósito: 16/09/2024 Titular: SKECHERS U.S.A., INC. II [US] Procurador: Felsberg e Pedretti Advogados e Consultores Legais
BR322024004956-3	Notificação do depósito (exame formal concluído) Código de despacho: 860 Data de depósito: 16/09/2024 Titular: SKECHERS U.S.A., INC. II [US] Procurador: Felsberg e Pedretti Advogados e Consultores Legais
BR322024004995-4	Notificação do depósito (exame formal concluído) Código de despacho: 860 Data de depósito: 17/09/2024 Titular: DEPUY IRELAND UNLIMITED COMPANY [IE] Procurador: Dannemann, Siemsen, Bigler & Ipanema Moreira
BR322024005002-2	Notificação do depósito (exame formal concluído) Código de despacho: 860 Data de depósito: 17/09/2024 Titular: DEXCO S.A. [BR/SP] Procurador: MURTA GOYANES ADVOGADOS
BR322024005005-7	Notificação do depósito (exame formal concluído) Código de despacho: 860 Data de depósito: 17/09/2024 Titular: DEXCO S.A. [BR/SP] Procurador: MURTA GOYANES ADVOGADOS
BR322024005037-5	Notificação do depósito (exame formal concluído) Código de despacho: 860 Data de depósito: 18/09/2024 Titular: NORDSON CORPORATION [US] Procurador: Clarke, Modet Propriedade Intelectual Ltda.
BR322024005038-3	Notificação do depósito (exame formal concluído) Código de despacho: 860 Data de depósito: 18/09/2024 Titular: NORDSON CORPORATION [US] Procurador: Clarke, Modet Propriedade Intelectual Ltda.
BR322024005041-3	Notificação do depósito (exame formal concluído) Código de despacho: 860 Data de depósito: 18/09/2024 Titular: CATERPILLAR INC. [US] Procurador: SOERENSEN GARCIA ADVOGADOS ASSOCIADOS
BR322024005042-1	Notificação do depósito (exame formal concluído) Código de despacho: 860 Data de depósito: 18/09/2024 Titular: CATERPILLAR INC. [US] Procurador: SOERENSEN GARCIA ADVOGADOS ASSOCIADOS
BR322024005044-8	Notificação do depósito (exame formal concluído) Código de despacho: 860 Data de depósito: 18/09/2024 Titular: CATERPILLAR INC. [US] Procurador: SOERENSEN GARCIA ADVOGADOS ASSOCIADOS
BR322024005045-6	Notificação do depósito (exame formal concluído) Código de despacho: 860 Data de depósito: 18/09/2024 Titular: CATERPILLAR INC. [US] Procurador: SOERENSEN GARCIA ADVOGADOS ASSOCIADOS



BR322024005071-5	Notificação do depósito (exame formal concluído) Código de despacho: 860 Data de depósito: 19/09/2024 Titular: WEG EQUIPAMENTOS ELÉTRICOS S/A [BR/SC] Procurador: Licks Advogados
BR322024005083-9	Notificação do depósito (exame formal concluído) Código de despacho: 860 Data de depósito: 19/09/2024 Titular: GENENTECH, INC. [US] Procurador: Dannemann, Siemsen, Bigler & Ipanema Moreira
BR322024005084-7	Notificação do depósito (exame formal concluído) Código de despacho: 860 Data de depósito: 19/09/2024 Titular: GENENTECH, INC. [US] Procurador: Dannemann, Siemsen, Bigler & Ipanema Moreira
BR322024005085-5	Notificação do depósito (exame formal concluído) Código de despacho: 860 Data de depósito: 19/09/2024 Titular: GENENTECH, INC. [US] Procurador: Dannemann, Siemsen, Bigler & Ipanema Moreira

Notificação de depósito - pedido em sigilo

Notificam-se os pedidos de registro de desenho industrial listados a seguir. Os pedidos cumprem as condições de admissibilidade previstas na LPI e seguirão para a etapa de exame técnico, após a observação do prazo de sigilo. Este despacho não gera direito a fotocópia por parte de terceiros.

Tendo sido requerido o sigilo, na forma do art. 106 § 1º da LPI, o processamento do pedido será suspenso pelo prazo de 180 (cento e oitenta) dias. O depositante poderá solicitar a retirada do pedido, dentro do prazo de 90 (noventa) dias, contados da data do depósito. A retirada do pedido, sem que o mesmo tenha produzido qualquer efeito, dará prioridade ao depósito imediatamente posterior.

Caso seja de interesse a retirada do pedido:

1. Acesse o e-DI no site do INPI (www.inpi.gov.br);
2. Emita uma Guia de Recolhimento da União (GRU) para o serviço "retirada de pedido em sigilo" (código 159);
3. Preencha e envie o formulário eletrônico correspondente à opção indicada na emissão da GRU, acompanhado dos esclarecimentos, argumentos, provas ou documentos apropriados.

Para esclarecer outras dúvidas e conhecer, em detalhe, o processamento de pedidos de registro de desenho industrial e outras petições, não deixe de consultar o Manual de Desenho Industrial <http://manualdedi.inpi.gov.br/projects/manual-de-desenho-industrial/wiki>.

BR302024004615-4 Notificação do depósito com requerimento de sigilo (exame formal concluído)
Código de despacho: 009
Data de depósito: 02/09/2024
Titular: TEXAS INDUSTRIAL SA [BR/AL]

BR302024004690-1 Notificação do depósito com requerimento de sigilo (exame formal concluído)
Código de despacho: 009
Data de depósito: 05/09/2024
Titular: ROMA JENSEN COMÉRCIO E INDÚSTRIA LTDA. [BR/SP]
Procurador: TINOCO SOARES SOCIEDADE DE ADVOGADOS

BR302024004698-7 Notificação do depósito com requerimento de sigilo (exame formal concluído)
Código de despacho: 009
Data de depósito: 05/09/2024
Titular: ROMA JENSEN COMÉRCIO E INDÚSTRIA LTDA. [BR/SP]
Procurador: TINOCO SOARES SOCIEDADE DE ADVOGADOS

BR302024004701-0 Notificação do depósito com requerimento de sigilo (exame formal concluído)
Código de despacho: 009
Data de depósito: 05/09/2024
Titular: ROMA JENSEN COMÉRCIO E INDÚSTRIA LTDA. [BR/SP]
Procurador: TINOCO SOARES SOCIEDADE DE ADVOGADOS

BR302024004704-5 Notificação do depósito com requerimento de sigilo (exame formal concluído)
Código de despacho: 009
Data de depósito: 05/09/2024
Titular: ROMA JENSEN COMÉRCIO E INDÚSTRIA LTDA. [BR/SP]
Procurador: TINOCO SOARES SOCIEDADE DE ADVOGADOS



BR302024004705-3	Notificação do depósito com requerimento de sigilo (exame formal concluído) Código de despacho: 009 Data de depósito: 05/09/2024 Titular: ROMA JENSEN COMÉRCIO E INDÚSTRIA LTDA. [BR/SP] Procurador: TINOCO SOARES SOCIEDADE DE ADVOGADOS
BR302024004707-0	Notificação do depósito com requerimento de sigilo (exame formal concluído) Código de despacho: 009 Data de depósito: 05/09/2024 Titular: ROMA JENSEN COMÉRCIO E INDÚSTRIA LTDA. [BR/SP] Procurador: TINOCO SOARES SOCIEDADE DE ADVOGADOS
BR302024004711-8	Notificação do depósito com requerimento de sigilo (exame formal concluído) Código de despacho: 009 Data de depósito: 05/09/2024 Titular: ROMA JENSEN COMÉRCIO E INDÚSTRIA LTDA. [BR/SP] Procurador: TINOCO SOARES SOCIEDADE DE ADVOGADOS
BR302024004716-9	Notificação do depósito com requerimento de sigilo (exame formal concluído) Código de despacho: 009 Data de depósito: 05/09/2024 Titular: ROMA JENSEN COMÉRCIO E INDÚSTRIA LTDA. [BR/SP] Procurador: TINOCO SOARES SOCIEDADE DE ADVOGADOS
BR302024004742-8	Notificação do depósito com requerimento de sigilo (exame formal concluído) Código de despacho: 009 Data de depósito: 05/09/2024 Titular: MARCHESAN IMPLEMENTOS E MÁQUINAS AGRÍCOLAS TATU S.A. [BR/SP] Procurador: Dannemann, Siemsen, Bigler & Ipanema Moreira
BR302024004745-2	Notificação do depósito com requerimento de sigilo (exame formal concluído) Código de despacho: 009 Data de depósito: 05/09/2024 Titular: MEDMIX SWITZERLAND AG [CH] Procurador: Daniel Advogados (Alt.de Daniel & Cia)
BR302024004775-4	Notificação do depósito com requerimento de sigilo (exame formal concluído) Código de despacho: 009 Data de depósito: 06/09/2024 Titular: ROMA JENSEN COMÉRCIO E INDÚSTRIA LTDA. [BR/SP] Procurador: TINOCO SOARES SOCIEDADE DE ADVOGADOS
BR302024004925-0	Notificação do depósito com requerimento de sigilo (exame formal concluído) Código de despacho: 009 Data de depósito: 13/09/2024 Titular: JJGC INDÚSTRIA E COMÉRCIO DE MATERIAIS DENTÁRIOS S.A. [BR/PR] Procurador: Dannemann, Siemsen, Bigler & Ipanema Moreira
BR302024005048-8	Notificação do depósito com requerimento de sigilo (exame formal concluído) Código de despacho: 009 Data de depósito: 18/09/2024 Titular: BAYERISCHE MOTOREN WERKE AKTIENGESELLSCHAFT [DE] Procurador: Dannemann, Siemsen, Bigler & Ipanema Moreira
BR302024005074-7	Notificação do depósito com requerimento de sigilo (exame formal concluído) Código de despacho: 009 Data de depósito: 19/09/2024 Titular: LEONARDO BERTASSI BORTOLOTTI [BR/RS] Procurador: Custodio de Almeida & Cia.
BR302024005075-5	Notificação do depósito com requerimento de sigilo (exame formal concluído) Código de despacho: 009 Data de depósito: 19/09/2024 Titular: LEONARDO BERTASSI BORTOLOTTI [BR/RS] Procurador: Custodio de Almeida & Cia.



BR302024005076-3 Notificação do depósito com requerimento de sigilo (exame formal concluído)
Código de despacho: 009
Data de depósito: 19/09/2024
Titular: LEONARDO BERTASSI BORTOLOTTO [BR/RS]
Procurador: Custodio de Almeida & Cia.

BR302024005077-1 Notificação do depósito com requerimento de sigilo (exame formal concluído)
Código de despacho: 009
Data de depósito: 19/09/2024
Titular: LEONARDO BERTASSI BORTOLOTTO [BR/RS]
Procurador: Custodio de Almeida & Cia.



Exame técnico: Exigência

Como etapa do exame técnico dos pedidos de registro de desenho industrial, listados a seguir – nos termos do artigo 106, § 3º da Lei da Propriedade Industrial (LPI, lei n.º 9.279, de 14 de maio de 1996) – formula-se exigência relativa às questões indicadas.

Para cumprir ou contestar a exigência de petição:

1. Acesse o e-DI no site do INPI (www.inpi.gov.br);
2. Emita uma Guia de Recolhimento da União (GRU) para o serviço de “cumprimento de exigência” (código 105 – em processo), referente a processo de registro;
3. Efetue o pagamento; e
4. Preencha e envie o formulário eletrônico correspondente à opção indicada na emissão da GRU, acompanhado dos esclarecimentos, argumentos, provas ou documentos apropriados.

Os sistemas de informática do INPI identificarão o cumprimento de exigência, para que o pedido de registro prossiga, automaticamente, em seu processamento.

Para esclarecer outras dúvidas e conhecer em detalhe o processamento de pedidos de registro de desenho industrial e outras petições, não deixe de consultar o Manual de Desenho Industrial (<http://manualdedi.inpi.gov.br/projects/manual-de-desenho-industrial/wiki>).

BR302015004241-9

Exigência técnica

Código de despacho: 136

Titular: ARTEZERSE MARCHELLI FARIA [BR/SP]

Procurador: MARLENE MOLLINA GODINHO

Detalhes do despacho: Com base no Manual de Desenhos Industriais instituído pela Portaria INPI/PR nº 36/2023, formulam-se as seguintes exigências: O Exame foi realizado sobre as figuras apresentadas no recurso. Porém, com a vigência no novo manual mencionado, há que se fazer ajustes nos desenhos. Observa-se que foram apresentadas remissões das formas nas figuras que não fazem parte da configuração reivindicada. Em atenção ao item 5.3.6 do Manual, retire tais elementos das figuras. Caso tais elementos façam parte do desenho industrial, esclareça no cumprimento desta exigência. Foram apresentadas duas figuras por página. As figuras deverão ser inseridas individualmente por meio do formulário de peticionamento eletrônico de DI. Para o cumprimento desta exigência, utilizar o formulário eletrônico para a inclusão de figuras. Não apresentar as figuras em documento pdf, sob pena de publicação de nova exigência. http://manualdedi.inpi.gov.br/projects/manual-de-desenho-industrial/wiki/03_05_Peticionamento_pelo_e-DI#352-Preenchimento-do-formul%C3%A1rio



BR302022002299-3

Exigência técnica

Código de despacho: 136

Titular: ZHEJIANG ORIENT GENE BIOTECH CO., LTD. [CN]

Procurador: CAROLINA MACHADO CALHEIROS

Detalhes do despacho: As seguintes exigências foram formuladas com base no Manual de Desenhos Industriais – 2ª revisão (out/2023), instituído pela Portaria INPI/PR nº 36/2023, acessível em http://manualdedi.inpi.gov.br/projects/manual-de-desenho-industrial/wiki/Manual_de_Desenhos_Industriais: [1] O atual pedido não atende aos requisitos do art. 104, conforme disposições do item 5.3.3 do Manual, pois os desenhos industriais apresentados não compartilham das mesmas características distintivas preponderantes. Um desenho industrial foi representado nas figuras 1.1 a 1.9. Outro desenho industrial foi representado nas figuras 2.1 a 2.9. Outro desenho industrial foi representado nas figuras 3.1 a 3.9. O pedido deverá ser dividido, facultando-se ao requerente indicar o desenho industrial que será mantido no pedido original. Os demais desenhos industriais poderão ser depositados como pedidos divididos. [2] De acordo com o item 5.3.3 do Manual de Desenhos Industriais, cada maneira de uso deve ser numerada como variação. As figuras 1.9, 2.9 e 3.9 demonstram produto com mais de uma maneira de uso. Portanto, proceda a correção de forma que os produtos tenham a seguinte formatação: fig. 1.1, 1.2, 1.3 etc., para primeira variação (maneira de uso); fig. 2.1, 2.2, 2.3, etc., para a segunda variação e assim sucessivamente, conforme determinado no item 5.3.4.5 do Manual. [3] Em atenção ao item 5.3.1.1.b do Manual, o título do desenho industrial deve indicar claramente o produto no qual o desenho industrial é aplicado. Altere o título a fim de indicar de forma clara e concisa o produto a ser reivindicado, excluindo a expressão: “Padrão ornamental aplicado a/em”. Altere o título no relatório descritivo e na reivindicação. Sugere-se modificar o título para: “Teste de gravidez”.

BR302024000958-5

Exigência técnica

Código de despacho: 136

Titular: IONIC HEALTH HOLDING TECHNOLOGIES LLC [US]

Procurador: João Luis DOrey Facco Vianna

Detalhes do despacho: Com base no Manual de Desenhos Industriais instituído pela Portaria INPI/PR nº 36/2023, formulam-se as seguintes exigências: A representação das figuras não apresenta qualidade adequada, pois as linhas da figura 1.3 estão incompletas, sem representar o produto na sua totalidade. Em atendimento ao item 5.3.4.1 do Manual, apresentar figuras com melhor qualidade. Para o cumprimento desta exigência, utilizar o formulário eletrônico para a inclusão de figuras. Não apresentar as figuras em documento pdf, sob pena de publicação de nova exigência. http://manualdedi.inpi.gov.br/projects/manual-de-desenho-industrial/wiki/03_05_Peticionamento_pelo_e-DI#352-Preenchimento-do-formul%C3%A1rio

BR302024000960-7

Exigência técnica

Código de despacho: 136

Titular: TOBIAS CARVALHO [BR/PR]

Procurador: HELIO LEANDRO DE OLIVEIRA

Detalhes do despacho: Com base no Manual de Desenhos Industriais instituído pela Portaria INPI/PR nº 36/2023, formulam-se as seguintes exigências: De acordo com o item 5.3.1.1 do Manual, o título não deve conter: informações técnicas do produto; nome comercial do produto ou indicação de código, numeração ou modelo; adjetivos; referência a kits, conjuntos ou jogos de objetos; descrição de forma ou material de fabricação. Sugerimos modificar o título para: Absorvedor e dissipador de energia.

BR302024000961-5

Exigência técnica

Código de despacho: 136

Titular: TOBIAS CARVALHO [BR/PR]

Procurador: HELIO LEANDRO DE OLIVEIRA

Detalhes do despacho: Com base no Manual de Desenhos Industriais instituído pela Portaria INPI/PR nº 36/2023, formulam-se as seguintes exigências: De acordo com o item 5.3.1.1 do Manual, o título não deve conter: informações técnicas do produto; nome comercial do produto ou indicação de código, numeração ou modelo; adjetivos; referência a kits, conjuntos ou jogos de objetos; descrição de forma ou material de fabricação. Sugerimos modificar o título para: Ancoragens. Verifica-se que há inconsistência entre as vistas: considerando a figura 1.1, que tem linhas representando as faces laterais, as figuras 1.3 e 1.5 precisam ser harmonizadas. No mesmo diapasão, a figura 2.1 revelou duas linhas paralelas na face superior e três linhas na face lateral, que não estão representadas nas figuras 2.3, 2.5 e 2.6. Em atenção ao item 5.3.4.4 do Manual reapresente as figuras com as correções indicadas e quaisquer outras que sejam necessárias para que as imagens apresentem coerência entre si. Para o cumprimento desta exigência, utilizar o formulário eletrônico para a inclusão de figuras. Não apresentar as figuras em documento pdf, sob pena de publicação de nova exigência. http://manualdedi.inpi.gov.br/projects/manual-de-desenho-industrial/wiki/03_05_Peticionamento_pelo_e-DI#352-Preenchimento-do-formul%C3%A1rio



-
- BR302024000962-3** Exigência técnica
Código de despacho: 136
Titular: TOBIAS CARVALHO [BR/PR]
Procurador: HELIO LEANDRO DE OLIVEIRA
Detalhes do despacho: Com base no Manual de Desenhos Industriais instituído pela Portaria INPI/PR nº 36/2023, formulam-se as seguintes exigências: De acordo com o item 5.3.1.1 do Manual, o título não deve conter: informações técnicas do produto; nome comercial do produto ou indicação de código, numeração ou modelo; adjetivos; referência a kits, conjuntos ou jogos de objetos; descrição de forma ou material de fabricação. Sugerimos modificar o título para: Suportes estruturais. O atual pedido não atende aos requisitos do art. 104, conforme disposições do item 5.3.3 Exame quanto à unidade do desenho industrial, pois não compartilham das mesmas características distintivas preponderantes. Um desenho industrial foi representado nas figuras 1.1 a 1.7. Outro desenho industrial foi representado nas figuras 2.1 a 2.7. O pedido deverá ser dividido, facultando-se ao requerente indicar o desenho industrial que será mantido no pedido original. Para o cumprimento desta exigência, utilizar o formulário eletrônico para a inclusão de figuras. Não apresentar as figuras em documento pdf, sob pena de publicação de nova exigência. http://manualdedi.inpi.gov.br/projects/manual-de-desenho-industrial/wiki/03_05_Peticionamento_pelo_e-DI#352-Preenchimento-do-formul%C3%A1rio
-
- BR302024000964-0** Exigência técnica
Código de despacho: 136
Titular: TOBIAS CARVALHO [BR/PR]
Procurador: HELIO LEANDRO DE OLIVEIRA
Detalhes do despacho: Com base no Manual de Desenhos Industriais instituído pela Portaria INPI/PR nº 36/2023, formulam-se as seguintes exigências: De acordo com o item 5.3.1.1 do Manual, o título não deve conter: informações técnicas do produto; nome comercial do produto ou indicação de código, numeração ou modelo; adjetivos; referência a kits, conjuntos ou jogos de objetos; descrição de forma ou material de fabricação. Sugerimos modificar o título para: Ancoragem.
-
- BR302024000972-0** Exigência técnica
Código de despacho: 136
Titular: PASINATO IMPORTAÇÃO E EXPORTAÇÃO LTDA [BR/RS]
Procurador: Natalicio Eduardo Gromovski Hentz
Detalhes do despacho: Com base no Manual de Desenhos Industriais instituído pela Portaria INPI/PR nº 36/2023, formulam-se as seguintes exigências: Conforme o item 5.3.6 do Manual de Desenhos Industriais, não é permitida a inclusão, nas figuras, de caracteres, palavras ou elementos textuais que não façam parte da configuração do desenho industrial. As figuras foram apresentadas com legendas e/ou numeração de páginas. Reapresentar as figuras sem as legendas nas figuras, pois estas serão incluídas automaticamente pelo sistema. Corrigir legenda das figuras 1.7 a 1.9 para vista em perspectiva. Para o cumprimento desta exigência, utilizar o formulário eletrônico para a inclusão de figuras. Não apresentar as figuras em documento pdf, sob pena de publicação de nova exigência. http://manualdedi.inpi.gov.br/projects/manual-de-desenho-industrial/wiki/03_05_Peticionamento_pelo_e-DI#352-Preenchimento-do-formul%C3%A1rio
-
- BR302024001573-9** Exigência técnica
Código de despacho: 136
Titular: ITALIA INDUSTRIA E SERVICOS UNIPessoal LTDA [BR/GO]
Procurador: Dr. Raphael Borges Rodrigues Barros
Detalhes do despacho: Com base no Manual de Desenhos Industriais instituído pela Portaria INPI/PR nº 36/2023, formulam-se as seguintes exigências: Conforme o item 5.3.6 do Manual de Desenhos Industriais, não é permitida a inclusão, nas figuras, de caracteres, palavras ou elementos textuais que não façam parte da configuração do desenho industrial. As figuras foram apresentadas com molduras, timbrado de empresa e outros dados dispensáveis para o pedido. Cada figura deverá representar apenas uma vista. No caso foram apresentadas 2 vistas nas figuras 1.2 e 1.3. É necessário separá-las. De acordo com o item 3.5.2 do Manual de Desenhos Industriais, o campo Descrição do formulário só deve ser usado para incluir informações necessárias à compreensão das figuras do desenho industrial. As informações inseridas neste campo no pedido não cumprem com a finalidade pretendida e foram excluídas de ofício (texto-base, não se trata de exigência). Para o cumprimento desta exigência, utilizar o formulário eletrônico para a inclusão de figuras. Não apresentar as figuras em documento pdf, sob pena de publicação de nova exigência. http://manualdedi.inpi.gov.br/projects/manual-de-desenho-industrial/wiki/03_05_Peticionamento_pelo_e-DI#352-Preenchimento-do-formul%C3%A1rio
-

-
- BR302024001574-7** Exigência técnica
Código de despacho: 136
Titular: FAUZI ALI AOUADA [BR/PR]
Procurador: Danilo César de Castro
Detalhes do despacho: Com base no Manual de Desenhos Industriais instituído pela Portaria INPI/PR nº 36/2023, formulam-se as seguintes exigências: Conforme o item 5.3.6 do Manual de Desenhos Industriais, não é permitida a inclusão, nas figuras, de caracteres, palavras ou elementos textuais que não façam parte da configuração do desenho industrial. As figuras foram apresentadas com legendas e/ou numeração de páginas. Reapresentar as figuras sem as legendas e numeração de páginas nas figuras, pois aquelas serão incluídas automaticamente pelo sistema. Para o cumprimento desta exigência, utilizar o formulário eletrônico para a inclusão de figuras. Não apresentar as figuras em documento pdf, sob pena de publicação de nova exigência. http://manualdedi.inpi.gov.br/projects/manual-de-desenho-industrial/wiki/03_05_Peticionamento_pelo_e-DI#352-Preenchimento-do-formul%C3%A1rio
-
- BR302024001577-1** Exigência técnica
Código de despacho: 136
Titular: HUNTER & RODRIGUES LTDA [BR/RS]
Procurador: Katieli Stefanello Descovi
Detalhes do despacho: Com base no Manual de Desenhos Industriais instituído pela Portaria INPI/PR nº 36/2023, formulam-se as seguintes exigências: A representação das figuras não apresenta qualidade adequada, pois as linhas dos desenhos estão imprecisas e pixelizadas. Em atendimento ao item 5.3.4.1 do Manual, apresentar figuras com melhor qualidade. Para o cumprimento desta exigência, utilizar o formulário eletrônico para a inclusão de figuras. Não apresentar as figuras em documento pdf, sob pena de publicação de nova exigência. http://manualdedi.inpi.gov.br/projects/manual-de-desenho-industrial/wiki/03_05_Peticionamento_pelo_e-DI#352-Preenchimento-do-formul%C3%A1rio
-
- BR302024001579-8** Exigência técnica
Código de despacho: 136
Titular: SERGIO RODRIGUES PROJETOS E LICENCIAMENTOS LTDA. [BR/RJ]
Procurador: NATALIA NASCIMENTO FUSCO
Detalhes do despacho: Com base no Manual de Desenhos Industriais instituído pela Portaria INPI/PR nº 36/2023, formulam-se as seguintes exigências: Observa-se que foram apresentadas cotas, que não fazem parte da configuração reivindicada. Em atenção ao item 5.3.6 do Manual, retire tais elementos das figuras. Caso tais elementos façam parte do desenho industrial, esclareça no cumprimento desta exigência. A representação das figuras não apresenta qualidade adequada, pois as linhas dos desenhos estão imprecisas e pixelizadas. Em atendimento ao item 5.3.4.1 do Manual, apresentar figuras com melhor qualidade. Cada figura deverá representar apenas uma vista. No caso foram apresentadas 3 vistas na figura. É necessário separá-las. De acordo com o item 3.5.2 do Manual de Desenhos Industriais, o campo Descrição do formulário só deve ser usado para incluir informações necessárias à compreensão das figuras do desenho industrial. As informações inseridas neste campo no pedido não cumprem com a finalidade pretendida e foram excluídas de ofício. Para o cumprimento desta exigência, utilizar o formulário eletrônico para a inclusão de figuras. Não apresentar as figuras em documento pdf, sob pena de publicação de nova exigência. http://manualdedi.inpi.gov.br/projects/manual-de-desenho-industrial/wiki/03_05_Peticionamento_pelo_e-DI#352-Preenchimento-do-formul%C3%A1rio
-

BR302024001580-1

Exigência técnica

Código de despacho: 136

Titular: JOSÉ ROBERTO CARAVINA [BR/PR]

Detalhes do despacho: Com base no Manual de Desenhos Industriais instituído pela Portaria INPI/PR nº 36/2023, formulam-se as seguintes exigências: De acordo com o item 5.3.4.1, os desenhos ou fotografias não deverão apresentar molduras. Caso o elemento semelhante à moldura faça parte da configuração, recomenda-se fazer esclarecimento na descrição do desenho industrial, a qual constará no relatório descritivo. Por exemplo: "A linha externa que delimita o desenho industrial, semelhante a uma moldura, faz parte da configuração reivindicada." Caso o elemento constitua de fato uma moldura, apresentar novas figuras sem a mesma. A representação das figuras não apresenta qualidade adequada, pois as linhas dos desenhos estão imprecisas e pixelizadas. Em atendimento ao item 5.3.4.1 do Manual, apresentar figuras com melhor qualidade. As figuras demonstram produto com mais de uma maneira de uso, cores ou combinação de cores e/ou representação. De acordo com o item 5.3.3 do Manual de Desenhos Industriais, cada maneira de uso deve ser numerada como variação. Portanto, proceda a correção de forma que as variações os produtos tenham a seguinte formatação: fig. 1.1, 1.2, 1.3 etc., para primeira variação (atuais figuras 1.1 a 1.6); fig. 2.1, para a segunda variação (atual figura 1.7). Observa-se que foram apresentados descritivos na figura 1.7, que não fazem parte da configuração reivindicada. Em atenção ao item 5.3.6 do Manual, retire tais elementos das figuras. O atual pedido não atende aos requisitos do art. 104, conforme disposições do item 5.3.3 Exame quanto à unidade do desenho industrial, pois não compartilham das mesmas características distintivas preponderantes. Um desenho industrial foi representado nas figuras 1.1 a 1.7. Outro desenho industrial foi representado nas figuras 1.8. O pedido deverá ser dividido, facultando-se ao requerente indicar o desenho industrial que será mantido no pedido original. Se optar por reivindicar o produto da atual figura 1.8, apresentá-lo em fundo absolutamente neutro. De acordo com o item 3.5.2 do Manual de Desenhos Industriais, o campo Descrição do formulário só deve ser usado para incluir informações necessárias à compreensão das figuras do desenho industrial. As informações inseridas neste campo no pedido não cumprem com a finalidade pretendida e foram excluídas de ofício. Para o cumprimento desta exigência, utilizar o formulário eletrônico para a inclusão de figuras. Não apresentar as figuras em documento pdf, sob pena de publicação de nova exigência. http://manualdedi.inpi.gov.br/projects/manual-de-desenho-industrial/wiki/03_05_Peticionamento_pelo_e-DI#352-Preenchimento-do-formul%C3%A1rio

BR302024001586-0

Exigência técnica

Código de despacho: 136

Titular: ANA WEEGE ARQUITETURA E DESIGN DE INTERIORES LTDA [BR/SP]

Procurador: Eduardo João Garcia

Detalhes do despacho: Com base no Manual de Desenhos Industriais instituído pela Portaria INPI/PR nº 36/2023, formulam-se as seguintes exigências: As figuras demonstram produto com mais de uma maneira de uso, cores ou combinação de cores e/ou representação. De acordo com o item 5.3.3 do Manual de Desenhos Industriais, cada maneira de uso deve ser numerada como variação. Portanto, proceda a correção de forma que as variações os produtos tenham a seguinte formatação: fig. 1.1, 1.2, 1.3 etc., para primeira variação (atuais figuras 1.1 a 1.4); fig. 2.1 e 2.2, para a segunda variação (atuais figuras 2.1 e 2.2). Para o cumprimento desta exigência, utilizar o formulário eletrônico para a inclusão de figuras. Não apresentar as figuras em documento pdf, sob pena de publicação de nova exigência. http://manualdedi.inpi.gov.br/projects/manual-de-desenho-industrial/wiki/03_05_Peticionamento_pelo_e-DI#352-Preenchimento-do-formul%C3%A1rio

BR302024001590-9

Exigência técnica

Código de despacho: 136

Titular: ESMALTEC S/A [BR/CE]

Procurador: Ana Vlândia César Barreira

Detalhes do despacho: Com base no Manual de Desenhos Industriais instituído pela Portaria INPI/PR nº 36/2023, formulam-se as seguintes exigências: As figuras foram apresentadas por meio da opção de anexos. Somente a perspectiva foi incluída usando o formulário de petição eletrônico. Para análise do processo, as figuras devem ser inseridas no sistema pelo formulário mencionado. http://manualdedi.inpi.gov.br/projects/manual-de-desenho-industrial/wiki/03_Como_formular_pedido_de_registro_ou_peti%C3%A7%C3%A3o_de_desenho_industrial#35-Peticionamento-pelo-e-DI

BR302024001591-7

Exigência técnica

Código de despacho: 136

Titular: ESMALTEC S/A [BR/CE]

Procurador: Ana Vlândia César Barreira

Detalhes do despacho: Com base no Manual de Desenhos Industriais instituído pela Portaria INPI/PR nº 36/2023, formulam-se as seguintes exigências: As figuras foram apresentadas por meio da opção de anexos. Somente a perspectiva foi incluída usando o formulário de petição eletrônico. Para análise do processo, as figuras devem ser inseridas no sistema pelo formulário mencionado. http://manualdedi.inpi.gov.br/projects/manual-de-desenho-industrial/wiki/03_Como_formular_pedido_de_registro_ou_peti%C3%A7%C3%A3o_de_desenho_industrial#35-Peticionamento-pelo-e-DI



BR302024001598-4

Exigência técnica

Código de despacho: 136

Titular: L DE L RIVAS EPP [BR/SP]

Detalhes do despacho: Com base no Manual de Desenhos Industriais instituído pela Portaria INPI/PR nº 36/2023, formulam-se as seguintes exigências: Conforme o item 5.3.6 do Manual de Desenhos Industriais, não é permitida a inclusão, nas figuras, de caracteres, palavras ou elementos textuais que não façam parte da configuração do desenho industrial. As figuras foram apresentadas com a numeração de páginas. Reapresentar as figuras sem a numeração de páginas nas figuras, pois será incluída automaticamente pelo sistema. Verifica-se que há inconsistência entre as vistas: as figuras 1.6 e 1.7 estão muito distorcidas, não permitindo observar a curvatura da haste revelada nas figuras 1.2 e 1.3. Em atenção ao item 5.3.4.4 do Manual reapresente as figuras com as correções indicadas e quaisquer outras que sejam necessárias para que as imagens apresentem coerência entre si. Para o cumprimento desta exigência, utilizar o formulário eletrônico para a inclusão de figuras. Não apresentar as figuras em documento pdf, sob pena de publicação de nova exigência. http://manualdedi.inpi.gov.br/projects/manual-de-desenho-industrial/wiki/03_05_Peticionamento_pelo_e-DI#352-Preenchimento-do-formul%C3%A1rio

BR302024001599-2

Exigência técnica

Código de despacho: 136

Titular: JOSÉ ROBERTO CARAVINA [BR/PR]

Detalhes do despacho: As seguintes exigências foram formuladas com base no Manual de Desenhos Industriais – 2ª revisão (out/2023), instituído pela Portaria INPI/PR nº 36/2023, acessível em http://manualdedi.inpi.gov.br/projects/manual-de-desenho-industrial/wiki/Manual_de_Desenhos_Industriais: [1] O atual pedido não atende aos requisitos do art. 104, conforme disposições do item 5.3.3 do Manual, pois os desenhos industriais apresentados não compartilham das mesmas características distintivas preponderantes. Um desenho industrial foi representado nas figuras 1.1 a 2.7. Outro desenho industrial foi representado nas figuras 3.1 a 4.7. Outro desenho industrial foi representado nas figuras 5.1 a 6.7. O pedido deverá ser dividido, facultando-se ao requerente indicar o desenho industrial que será mantido no pedido original. Os demais desenhos industriais poderão ser depositados como pedidos divididos.

BR302024001615-8

Exigência técnica

Código de despacho: 136

Titular: ELTON SACHETO [BR/SP]

Procurador: Luiz Fernando Alves

Detalhes do despacho: Com base no Manual de Desenhos Industriais instituído pela Portaria INPI/PR nº 36/2023, formulam-se as seguintes exigências: Não foi possível identificar o detalhe ampliado em nenhuma das demais vistas. Com base no item 5.3.4.2, exclua a vista ampliada ou apresente figura em que a área ampliada seja indicada por meio de contorno em linha tracejada. Para o cumprimento desta exigência, utilizar o formulário eletrônico para a inclusão de figuras. Não apresentar as figuras em documento pdf, sob pena de publicação de nova exigência. http://manualdedi.inpi.gov.br/projects/manual-de-desenho-industrial/wiki/03_05_Peticionamento_pelo_e-DI#352-Preenchimento-do-formul%C3%A1rio

BR302024001616-6

Exigência técnica

Código de despacho: 136

Titular: EDGAR BEZERRA VALENTE NETO [BR/PR]

Procurador: Claudemir Elias Calheiros

Detalhes do despacho: Com base no Manual de Desenhos Industriais instituído pela Portaria INPI/PR nº 36/2023, formulam-se as seguintes exigências: Verifica-se que há inconsistência entre as vistas: na figura 1.1, a espessura da ponteira é dividida em dois segmentos por uma linha. Porém, nas figuras 1.5, 1.6, 1.7 e 1.8 não se observa essa divisão na peça. Em atenção ao item 5.3.4.4 do Manual reapresente as figuras com as correções indicadas e quaisquer outras que sejam necessárias para que as imagens apresentem coerência entre si. De acordo com o item 3.5.2 do Manual de Desenhos Industriais, o campo Descrição do formulário só deve ser usado para incluir informações necessárias à compreensão das figuras do desenho industrial. As informações inseridas neste campo no pedido não cumprem com a finalidade pretendida e foram excluídas de ofício. Para o cumprimento desta exigência, utilizar o formulário eletrônico para a inclusão de figuras. Não apresentar as figuras em documento pdf, sob pena de publicação de nova exigência. http://manualdedi.inpi.gov.br/projects/manual-de-desenho-industrial/wiki/03_05_Peticionamento_pelo_e-DI#352-Preenchimento-do-formul%C3%A1rio



BR302024001617-4

Exigência técnica

Código de despacho: 136

Titular: MAXMILA INDUSTRIA MOVELEIRA LTDA EPP [BR/PR]

Procurador: AIRSON QUINTINO

Detalhes do despacho: Com base no Manual de Desenhos Industriais instituído pela Portaria INPI/PR nº

36/2023, formulam-se as seguintes exigências: Verifica-se que há inconsistência entre as vistas: na figura 2.4 os pés da mesa estão todos alinhados no mesmo plano. No entanto, nas figuras 2.2 e 2.5 a peça central está em um plano superior, desalinhada com os pés transversais. Em atenção ao item 5.3.4.4 do Manual rerepresente as figuras com as correções indicadas e quaisquer outras que sejam necessárias para que as imagens apresentem coerência entre si. A representação das figuras 1.1 e 1.2 não apresenta qualidade adequada, pois as linhas dos desenhos estão imprecisas e pixelizadas. Em atendimento ao item 5.3.4.1 do Manual, apresentar figuras com melhor qualidade. Corrigir a numeração das figuras para fig. 1.1, fig. 1.2, fig. 1.3... fig. 1.7. Corrigir a legenda da figura 2.2 para vista anterior. Para o cumprimento desta exigência, utilizar o formulário eletrônico para a inclusão de figuras. Não apresentar as figuras em documento pdf, sob pena de publicação de nova exigência. http://manualdedi.inpi.gov.br/projects/manual-de-desenho-industrial/wiki/03_05_Peticionamento_pelo_e-DI#352-Preenchimento-do-formul%C3%A1rio

BR302024001619-0

Exigência técnica

Código de despacho: 136

Titular: JOSÉ ROBERTO CARAVINA [BR/PR]

Detalhes do despacho: Com base no Manual de Desenhos Industriais instituído pela Portaria INPI/PR nº

36/2023, formulam-se as seguintes exigências: O atual pedido não atende aos requisitos do art. 104, conforme disposições do item 5.3.3 Exame quanto à unidade do desenho industrial, pois não compartilham das mesmas características distintivas preponderantes. Um desenho industrial foi representado nas figuras 1.1 a 2.7. Outro desenho industrial foi representado nas figuras 3.1 a 3.7. Outro desenho industrial foi representado nas figuras 4.1 a 5.7. O pedido deverá ser dividido, facultando-se ao requerente indicar o desenho industrial que será mantido no pedido original. A representação das vistas em perspectiva não apresenta qualidade adequada, pois as linhas dos desenhos estão imprecisas e pixelizadas. Em atendimento ao item 5.3.4.1 do Manual, apresentar figuras com melhor qualidade. Para o cumprimento desta exigência, utilizar o formulário eletrônico para a inclusão de figuras. Não apresentar as figuras em documento pdf, sob pena de publicação de nova exigência. http://manualdedi.inpi.gov.br/projects/manual-de-desenho-industrial/wiki/03_05_Peticionamento_pelo_e-DI#352-Preenchimento-do-formul%C3%A1rio

BR302024001621-2

Exigência técnica

Código de despacho: 136

Titular: INSTITUTO FEDERAL DE EDUCAÇÃO CIÊNCIA E TECNOLOGIA DO MARANHÃO [BR/MA]

Detalhes do despacho: Com base no Manual de Desenhos Industriais instituído pela Portaria INPI/PR nº

36/2023, formulam-se as seguintes exigências: As figuras demonstram produto com mais de uma maneira de uso, cores ou combinação de cores e/ou representação. De acordo com o item 5.3.3 do Manual de Desenhos Industriais, cada maneira de uso deve ser numerada como variação. Portanto, proceda a correção de forma que as variações os produtos tenham a seguinte formatação: fig. 1.1, para a primeira variação (maneira de uso/cor); fig. 2.1 para a segunda variação e assim sucessivamente, conforme determinado no item 5.3.4.5 do Manual. O atual pedido não atende aos requisitos do art. 104, conforme disposições do item 5.3.3 Exame quanto à unidade do desenho industrial, pois não compartilham das mesmas características distintivas preponderantes. Um desenho industrial foi representado nas figuras 1.1 a 1.6. Outro desenho industrial foi representado nas figuras 1.7. Outro desenho industrial foi representado nas figuras 1.8. O pedido deverá ser dividido, facultando-se ao requerente indicar o desenho industrial que será mantido no pedido original. De acordo com o item 3.5.2 do Manual de Desenhos Industriais, o campo Descrição do formulário só deve ser usado para incluir informações necessárias à compreensão das figuras do desenho industrial. As informações inseridas neste campo no pedido não cumprem com a finalidade pretendida e foram excluídas de ofício. Para o cumprimento desta exigência, utilizar o formulário eletrônico para a inclusão de figuras. Não apresentar as figuras em documento pdf, sob pena de publicação de nova exigência. http://manualdedi.inpi.gov.br/projects/manual-de-desenho-industrial/wiki/03_05_Peticionamento_pelo_e-DI#352-Preenchimento-do-formul%C3%A1rio

BR302024001622-0

Exigência técnica

Código de despacho: 136

Titular: VANILLA TECIDOS E VESTUÁRIOS LTDA [BR/SP]

Procurador: Aparecido Donizete Ferraz de Carvalho

Detalhes do despacho: Com base no Manual de Desenhos Industriais instituído pela Portaria INPI/PR nº

36/2023, formulam-se as seguintes exigências: Não há adequação entre o título, o campo de aplicação e a representação das figuras, não sendo possível identificar o produto requerido. Em atenção ao item 5.3.1.1 do Manual informe título que indique claramente o produto no qual o desenho industrial é aplicado. Se necessário, informe também nova classe mais adequada. Sugere-se a alteração do título para "Estampa para tecidos" e a classe para 32-00 - SÍMBOLOS GRÁFICOS E LOGOTIPOS, PADRÕES DE SUPERFÍCIE, ORNAMENTAÇÕES.



BR302024001625-5

Exigência técnica

Código de despacho: 136

Titular: VANILLA TECIDOS E VESTUÁRIOS LTDA [BR/SP]

Procurador: Aparecido Donizete Ferraz de Carvalho

Detalhes do despacho: Com base no Manual de Desenhos Industriais instituído pela Portaria INPI/PR nº 36/2023, formulam-se as seguintes exigências: Não há adequação entre o título, o campo de aplicação e a representação das figuras, não sendo possível identificar o produto requerido. Em atenção ao item 5.3.1.1 do Manual informe título que indique claramente o produto no qual o desenho industrial é aplicado. Se necessário, informe também nova classe mais adequada. Sugere-se a alteração do título para "Estampa para tecidos" e a classe para 32-00 - SÍMBOLOS GRÁFICOS E LOGOTIPOS, PADRÕES DE SUPERFÍCIE, ORNAMENTAÇÕES. De acordo com o item 3.5.2 do Manual de Desenhos Industriais, o campo Descrição do formulário só deve ser usado para incluir informações necessárias à compreensão das figuras do desenho industrial. As informações inseridas neste campo no pedido não cumprem com a finalidade pretendida e foram excluídas de ofício.

BR302024001627-1

Exigência técnica

Código de despacho: 136

Titular: JOSÉ ROBERTO CARAVINA [BR/PR]

Detalhes do despacho: Com base no Manual de Desenhos Industriais instituído pela Portaria INPI/PR nº 36/2023, formulam-se as seguintes exigências: O atual pedido não atende aos requisitos do art. 104, conforme disposições do item 5.3.3 Exame quanto à unidade do desenho industrial, pois não compartilham das mesmas características distintivas preponderantes. Um desenho industrial foi representado nas figuras 1.1 a 1.7. Outro desenho industrial foi representado nas figuras 2.1 a 2.7. Outro desenho industrial foi representado nas figuras 3.1 a 3.7. Outro desenho industrial foi representado nas figuras 4.1 a 5.7. O pedido deverá ser dividido, facultando-se ao requerente indicar o desenho industrial que será mantido no pedido original. A representação das vistas em perspectiva não apresenta qualidade adequada, pois as linhas dos desenhos estão imprecisas e pixelizadas. Em atendimento ao item 5.3.4.1 do Manual, apresentar figuras com melhor qualidade. Para o cumprimento desta exigência, utilizar o formulário eletrônico para a inclusão de figuras. Não apresentar as figuras em documento pdf, sob pena de publicação de nova exigência. http://manualdedi.inpi.gov.br/projects/manual-de-desenho-industrial/wiki/03_05_Peticionamento_pelo_e-DI#352-Preenchimento-do-formul%C3%A1rio

BR302024001628-0

Exigência técnica

Código de despacho: 136

Titular: GTS DO BRASIL LTDA. [BR/SC]

Procurador: Flávia Salim Lopes

Detalhes do despacho: Com base no Manual de Desenhos Industriais instituído pela Portaria INPI/PR nº 36/2023, formulam-se as seguintes exigências: A representação das figuras não apresenta qualidade adequada, pois as linhas que definem o produto estão imprecisas e pixelizadas, não permitindo a visualização dos detalhes das formas e verificação da conformidade das vistas. Em atendimento ao item 5.3.4.1 do Manual, apresentar figuras com melhor qualidade. Para o cumprimento desta exigência, utilizar o formulário eletrônico para a inclusão de figuras. Não apresentar as figuras em documento pdf, sob pena de publicação de nova exigência. http://manualdedi.inpi.gov.br/projects/manual-de-desenho-industrial/wiki/03_05_Peticionamento_pelo_e-DI#352-Preenchimento-do-formul%C3%A1rio

BR302024001634-4

Exigência técnica

Código de despacho: 136

Titular: UNIVERSIDADE FEDERAL RURAL DE PERNAMBUCO [BR/PE]

Detalhes do despacho: Com base no Manual de Desenhos Industriais instituído pela Portaria INPI/PR nº 36/2023, formulam-se as seguintes exigências: O atual pedido não atende aos requisitos do art. 104, conforme disposições do item 5.3.3 Exame quanto à unidade do desenho industrial, pois não compartilham das mesmas características distintivas preponderantes. Um desenho industrial foi representado nas figuras 1.1. Outro desenho industrial foi representado nas figuras 1.2. Outro desenho industrial foi representado nas figuras 1.3. Outro desenho industrial foi representado nas figuras 1.4. O pedido deverá ser dividido, facultando-se ao requerente indicar o desenho industrial que será mantido no pedido original. Adequar título do pedido conforme o produto apresentado, por exemplo, Ornamento para cartas; peças de tabuleiro, etc. De acordo com o item 3.5.2 do Manual de Desenhos Industriais, o campo Descrição do formulário só deve ser usado para incluir informações necessárias à compreensão das figuras do desenho industrial. As informações inseridas neste campo no pedido não cumprem com a finalidade pretendida e foram excluídas de ofício. Para o cumprimento desta exigência, utilizar o formulário eletrônico para a inclusão de figuras. Não apresentar as figuras em documento pdf, sob pena de publicação de nova exigência. http://manualdedi.inpi.gov.br/projects/manual-de-desenho-industrial/wiki/03_05_Peticionamento_pelo_e-DI#352-Preenchimento-do-formul%C3%A1rio



BR302024001641-7

Exigência técnica

Código de despacho: 136

Titular: JOSÉ ROBERTO CARAVINA [BR/PR]

Detalhes do despacho: Com base no Manual de Desenhos Industriais instituído pela Portaria INPI/PR nº 36/2023, formulam-se as seguintes exigências: Verifica-se que há inconsistência entre as vistas: as arestas do produto representado nas perspectivas não foram representadas nas figuras. Em atenção ao item 5.3.4.4 do Manual reapresente as figuras com as correções indicadas e quaisquer outras que sejam necessárias para que as imagens apresentem coerência entre si. A representação das figuras 1.1 não apresenta qualidade adequada, pois as linhas dos desenhos estão imprecisas e pixelizadas. Em atendimento ao item 5.3.4.1 do Manual, apresentar figuras com melhor qualidade. De acordo com o item 3.5.2 do Manual de Desenhos Industriais, o campo Descrição do formulário só deve ser usado para incluir informações necessárias à compreensão das figuras do desenho industrial. As informações inseridas neste campo no pedido não cumprem com a finalidade pretendida e foram excluídas de ofício. Para o cumprimento desta exigência, utilizar o formulário eletrônico para a inclusão de figuras. Não apresentar as figuras em documento pdf, sob pena de publicação de nova exigência. http://manualdedi.inpi.gov.br/projects/manual-de-desenho-industrial/wiki/03_05_Peticionamento_pelo_e-DI#352-Preenchimento-do-formul%C3%A1rio

BR302024001644-1

Exigência técnica

Código de despacho: 136

Titular: JOSÉ ROBERTO CARAVINA [BR/PR]

Detalhes do despacho: Com base no Manual de Desenhos Industriais instituído pela Portaria INPI/PR nº 36/2023, formulam-se as seguintes exigências: A representação das figuras não apresenta qualidade adequada, pois as regiões escuras não permitem visualizar os detalhes das formas. Em atendimento ao item 5.3.4.1 do Manual, apresentar figuras com melhor qualidade. De acordo com o item 3.5.2 do Manual de Desenhos Industriais, o campo Descrição do formulário só deve ser usado para incluir informações necessárias à compreensão das figuras do desenho industrial. As informações inseridas neste campo no pedido não cumprem com a finalidade pretendida e foram excluídas de ofício. Para o cumprimento desta exigência, utilizar o formulário eletrônico para a inclusão de figuras. Não apresentar as figuras em documento pdf, sob pena de publicação de nova exigência. http://manualdedi.inpi.gov.br/projects/manual-de-desenho-industrial/wiki/03_05_Peticionamento_pelo_e-DI#352-Preenchimento-do-formul%C3%A1rio

BR302024001656-5

Exigência técnica

Código de despacho: 136

Titular: ITENS COMERCIO DE ARTIGOS DE DECORAÇÃO EIRELI [BR/SP]

Detalhes do despacho: Com base no Manual de Desenhos Industriais instituído pela Portaria INPI/PR nº 36/2023, formulam-se as seguintes exigências: As figuras foram apresentadas por meio da opção de anexos. Somente uma perspectiva foi apresentada usando o formulário de petição eletrônico, porém, com figura de produto distinto daquele produto apresentado por meio de anexo. Para análise do processo, as figuras dos anexos devem ser inseridas no sistema pelo formulário mencionado. Esclarecer a representação da atual figura 1.1 e, se for o caso, excluir do pedido. Corrigir legendas para fig. 1.1, fig. 1.2, fig. 1.3, e assim sucessivamente. Para o cumprimento desta exigência, utilizar o formulário eletrônico para a inclusão de figuras. Não apresentar as figuras em documento pdf, sob pena de publicação de nova exigência. http://manualdedi.inpi.gov.br/projects/manual-de-desenho-industrial/wiki/03_Como_formular_pedido_de_registro_ou_peti%C3%A7%C3%A3o_de_desenho_industrial#35-Peticionamento-pelo-e-DI

BR302024001657-3

Exigência técnica

Código de despacho: 136

Titular: CINTHIA CURTY DE PAULA [BR/SP]

Procurador: SERGIO JUVENCIO HERCULANO

Detalhes do despacho: Com base no Manual de Desenhos Industriais instituído pela Portaria INPI/PR nº 36/2023, formulam-se as seguintes exigências: Conforme o item 5.3.6 do Manual de Desenhos Industriais, não é permitida a inclusão, nas figuras, de caracteres, palavras ou elementos textuais que não façam parte da configuração do desenho industrial. As figuras foram apresentadas com legendas e/ou numeração de páginas. Reapresentar as figuras sem as legendas e numeração de páginas nas figuras, pois aquelas serão incluídas automaticamente pelo sistema. Para o cumprimento desta exigência, utilizar o formulário eletrônico para a inclusão de figuras. Não apresentar as figuras em documento pdf, sob pena de publicação de nova exigência. http://manualdedi.inpi.gov.br/projects/manual-de-desenho-industrial/wiki/03_05_Peticionamento_pelo_e-DI#352-Preenchimento-do-formul%C3%A1rio



BR302024001658-1	<p>Exigência técnica Código de despacho: 136 Titular: CINTHIA CURTY DE PAULA [BR/SP] Procurador: SERGIO JUVENCIO HERCULANO Detalhes do despacho: Com base no Manual de Desenhos Industriais instituído pela Portaria INPI/PR nº 36/2023, formulam-se as seguintes exigências: Verifica-se que há inconsistência entre as vistas: na figura 1.6 está representada uma pequena alça na cor preta que não foi visualizada nas figuras 1.2 e 1.1, e parcialmente representada 1.3 e 1.4. Em atenção ao item 5.3.4.4 do Manual reapresente as figuras com as correções indicadas e quaisquer outras que sejam necessárias para que as imagens apresentem coerência entre si. Para o cumprimento desta exigência, utilizar o formulário eletrônico para a inclusão de figuras. Não apresentar as figuras em documento pdf, sob pena de publicação de nova exigência. http://manualdedi.inpi.gov.br/projects/manual-de-desenho-industrial/wiki/03_05_Peticionamento_pelo_e-DI#352-Preenchimento-do-formul%C3%A1rio</p>
BR302024001661-1	<p>Exigência técnica Código de despacho: 136 Titular: VGCO VERTICAL GARDEN LTDA - ME [BR/SP] Procurador: EDUARDO DE FREITAS ALVARENGA Detalhes do despacho: Com base no Manual de Desenhos Industriais instituído pela Portaria INPI/PR nº 36/2023, formulam-se as seguintes exigências: As figuras demonstram produto com mais de uma maneira de uso, cores ou combinação de cores e/ou representação. De acordo com o item 5.3.3 do Manual de Desenhos Industriais, cada maneira de uso deve ser numerada como variação. Portanto, proceda a correção de forma que as variações os produtos tenham a seguinte formatação: fig. 1.1 a 1.7, para a primeira variação (maneira de uso/cor); fig. 2.1 para a segunda variação, conforme determinado no item 5.3.4.5 do Manual. De acordo com o item 5.3.4.2, de maneira a esclarecer a área a que se refere a vista em corte, uma das demais vistas do desenho industrial deverá conter a indicação da área seccionada. Para o cumprimento desta exigência, utilizar o formulário eletrônico para a inclusão de figuras. Não apresentar as figuras em documento pdf, sob pena de publicação de nova exigência. http://manualdedi.inpi.gov.br/projects/manual-de-desenho-industrial/wiki/03_05_Peticionamento_pelo_e-DI#352-Preenchimento-do-formul%C3%A1rio</p>
BR302024001662-0	<p>Exigência técnica Código de despacho: 136 Titular: VGCO VERTICAL GARDEN LTDA - ME [BR/SP] Procurador: EDUARDO DE FREITAS ALVARENGA Detalhes do despacho: Com base no Manual de Desenhos Industriais instituído pela Portaria INPI/PR nº 36/2023, formulam-se as seguintes exigências: Verifica-se que há inconsistência entre as vistas: a figura 1.3, comparada à figura 1.2, está com as dimensões desproporcionais, distintas. Em atenção ao item 5.3.4.4 do Manual reapresente as figuras com as correções indicadas e quaisquer outras que sejam necessárias para que as imagens apresentem coerência entre si. De acordo com o item 5.3.4.2, de maneira a esclarecer a área a que se refere a vista em corte, uma das demais vistas do desenho industrial deverá conter a indicação da área seccionada. Para o cumprimento desta exigência, utilizar o formulário eletrônico para a inclusão de figuras. Não apresentar as figuras em documento pdf, sob pena de publicação de nova exigência. http://manualdedi.inpi.gov.br/projects/manual-de-desenho-industrial/wiki/03_05_Peticionamento_pelo_e-DI#352-Preenchimento-do-formul%C3%A1rio</p>
BR302024001664-6	<p>Exigência técnica Código de despacho: 136 Titular: NELY CRISTINA BRAIDOTTI [BR/SP] Procurador: Fabricio Vilela Coelho Detalhes do despacho: Com base no Manual de Desenhos Industriais instituído pela Portaria INPI/PR nº 36/2023, formulam-se as seguintes exigências: A representação das figuras 1.6 e 1.7 não apresenta qualidade adequada, pois as formas que definem o produto estão imprecisas e pixelizadas, não permitindo a visualização dos detalhes das formas e verificação da conformidade das vistas. Em atendimento ao item 5.3.4.1 do Manual, apresentar figuras com melhor qualidade. Para o cumprimento desta exigência, utilizar o formulário eletrônico para a inclusão de figuras. Não apresentar as figuras em documento pdf, sob pena de publicação de nova exigência. http://manualdedi.inpi.gov.br/projects/manual-de-desenho-industrial/wiki/03_05_Peticionamento_pelo_e-DI#352-Preenchimento-do-formul%C3%A1rio</p>



Concessões de registros de desenho industrial

Registro de desenho industrial concedido

Concessão em designação



Registro de desenho industrial concedido

Os registros de desenho industrial, listados a seguir, foram concedidos, nos termos dos artigos 106 da Lei da Propriedade Industrial (LPI, lei n.º 9.279, de 14 de maio de 1996).

Art. 100. Não é registrável como desenho industrial:

I - o que for contrário à moral e aos bons costumes ou que ofenda a honra ou imagem de pessoas, ou atente contra liberdade de consciência, crença, culto religioso ou ideia e sentimentos dignos de respeito e veneração;

II - a forma necessária comum ou vulgar do objeto ou, ainda, aquela determinada essencialmente por considerações técnicas ou funcionais.

Art. 101. O pedido de registro, nas condições estabelecidas pelo INPI, conterà:

I - requerimento;

II - relatório descritivo, se for o caso;

III - reivindicações, se for o caso;

IV - desenhos ou fotografias;

V - campo de aplicação do objeto; e

VI - comprovante do pagamento da retribuição relativa ao depósito.

Parágrafo único. Os documentos que integram o pedido de registro deverão ser apresentados em língua portuguesa.

Art. 104. O pedido de registro de desenho industrial terá que se referir a um único objeto, permitida uma pluralidade de variações, desde que se destinem ao mesmo propósito e guardem entre si a mesma característica distintiva preponderante, limitado cada pedido ao máximo de 20 (vinte) variações.

Parágrafo único. O desenho deverá representar clara e suficientemente o objeto e suas variações, se houver, de modo a possibilitar sua reprodução por técnico no assunto.

Art. 106. Depositado o pedido de registro de desenho industrial e observado o disposto nos arts. 100, 101 e 104, será automaticamente publicado e simultaneamente concedido o registro, expedindo-se o respectivo certificado.

Os certificados dos registros de desenho industrial ora concedidos estarão disponíveis no site do INPI (www.inpi.gov.br), em até 60 (sessenta) dias contados da publicação desta RPI.).

DI7005582-3

Concessão de registro
Código de despacho: 158
Titular: Eduardo Ernesto Bazhuni Maia [BR/RJ]
Autor: Eduardo Ernesto Bazhuni Maia[BR]
Título do registro: CADEIRA ESCOLAR
Data de depósito: 30/12/2010
Classificação: 06-01
Procurador: Magalhães & Associados Ltda





BR302015004755-0

Concessão de registro
 Código de despacho: 158
Titular: NIKE INNOVATE C.V. [US]
 Autor: JAMES YOO[US]
 Título do registro: Ornamento aplicado em calça
 Data de depósito: 16/10/2015
 Prioridade unionista: 29/524,232 17/04/2015 US
 Classificação: 02-02 e 32-00
 Procurador: ANTÔNIO MAURÍCIO PEDRAS ARNAUD



BR302018003585-2

Concessão de registro
 Código de despacho: 158
Titular: PSA AUTOMOBILES SA [FR]
 Autor: JEAN-PIERRE PLOUÉ[FR]
 Título do registro: PARA-CHOQUE TRASEIRO LATERAL DIREITO
 Data de depósito: 10/08/2018
 Prioridade unionista: DM/101428 12/02/2018 WO
 Classificação: 12-16
 Procurador: MONTAURY PIMENTA, MACHADO & VIEIRA DE MELLO ADVOGADOS





BR302018003588-7

Concessão de registro
 Código de despacho: 158
Titular: PSA AUTOMOBILES SA [FR]
 Autor: JEAN-PIERRE PLOUÉ[FR]
 Título do registro: PARA-CHOQUE TRASEIRO LATERAL DIREITO
 Data de depósito: 10/08/2018
 Prioridade unionista: DM/101428 12/02/2018 WO
 Classificação: 12-16
 Procurador: MONTAURY PIMENTA, MACHADO & VIEIRA DE MELLO ADVOGADOS



BR302018003591-7

Concessão de registro
 Código de despacho: 158
Titular: PSA AUTOMOBILES SA [FR]
 Autor: JEAN-PIERRE PLOUÉ[FR]
 Título do registro: PAINEL ESQUERDO DE PORTA TRASEIRA
 Data de depósito: 10/08/2018
 Prioridade unionista: DM/101428 12/02/2018 WO
 Classificação: 12-16
 Procurador: MONTAURY PIMENTA, MACHADO & VIEIRA DE MELLO ADVOGADOS



BR302018003593-3

Concessão de registro
 Código de despacho: 158
Titular: PSA AUTOMOBILES SA [FR]



Autor: JEAN-PIERRE PLOUÉ[FR]
 Título do registro: GRADE INFERIOR DE PARA-CHOQUE TRASEIRO
 Data de depósito: 10/08/2018
 Prioridade unionista: DM/101436 12/02/2018 WO
 Classificação: 12-16
 Procurador: MONTAURY PIMENTA, MACHADO & VIEIRA DE MELLO ADVOGADOS



BR302018003594-1

Concessão de registro
 Código de despacho: 158
Titular: PSA AUTOMOBILES SA [FR]
 Autor: JEAN-PIERRE PLOUÉ[FR]
 Título do registro: PARA-CHOQUE DIANTEIRO
 Data de depósito: 10/08/2018
 Prioridade unionista: DM/100098 12/02/2018 WO
 Classificação: 12-16
 Procurador: MONTAURY PIMENTA, MACHADO & VIEIRA DE MELLO ADVOGADOS



BR302018003595-0

Concessão de registro
 Código de despacho: 158
Titular: PSA AUTOMOBILES SA [FR]
 Autor: JEAN-PIERRE PLOUÉ[FR]
 Título do registro: PARA-CHOQUE TRASEIRO LATERAL ESQUERDO
 Data de depósito: 10/08/2018
 Prioridade unionista: DM/101428 12/02/2018 WO
 Classificação: 12-16
 Procurador: MONTAURY PIMENTA, MACHADO & VIEIRA DE MELLO ADVOGADOS

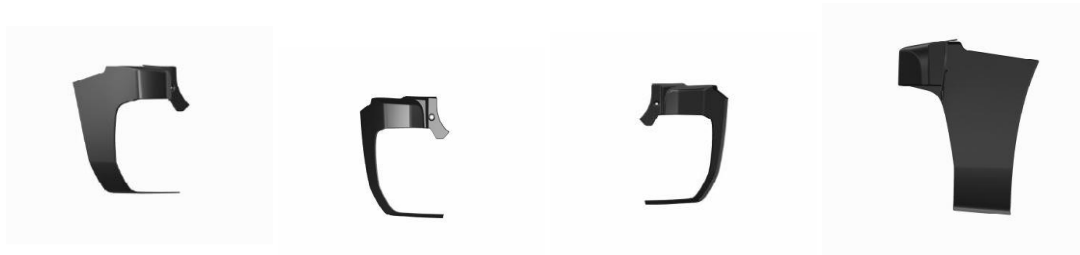

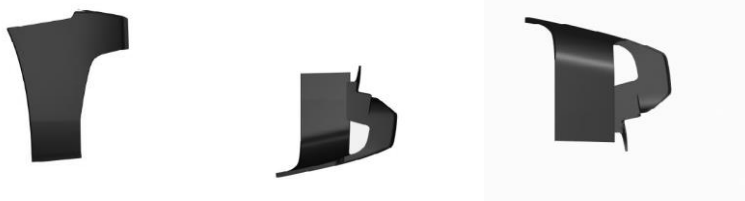

BR302018003611-5

Concessão de registro
 Código de despacho: 158
Titular: PSA AUTOMOBILES SA [FR]
 Autor: JEAN-PIERRE PLOUÉ[FR]
 Título do registro: GRADE SUPERIOR DE PARA-CHOQUE FRONTAL
 Data de depósito: 10/08/2018
 Prioridade unionista: DM/101436 12/02/2018 WO
 Classificação: 12-16
 Procurador: MONTAURY PIMENTA, MACHADO & VIEIRA DE MELLO ADVOGADOS

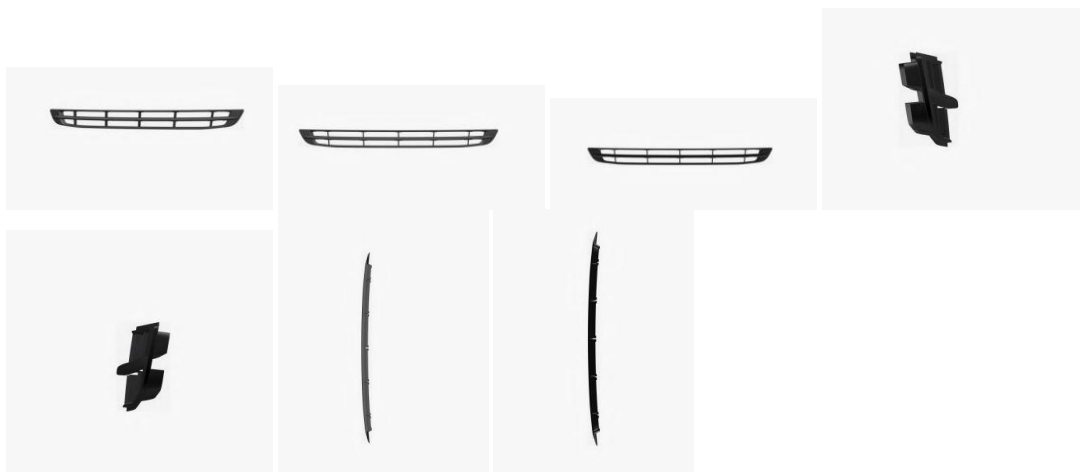

BR302018003612-3

Concessão de registro
 Código de despacho: 158
Titular: PSA AUTOMOBILES SA [FR]
 Autor: JEAN-PIERRE PLOUÉ[FR]
 Título do registro: ALETA FRONTAL ESQUERDA
 Data de depósito: 10/08/2018
 Prioridade unionista: DM/100098 12/02/2018 WO
 Classificação: 12-16
 Procurador: MONTAURY PIMENTA, MACHADO & VIEIRA DE MELLO ADVOGADOS

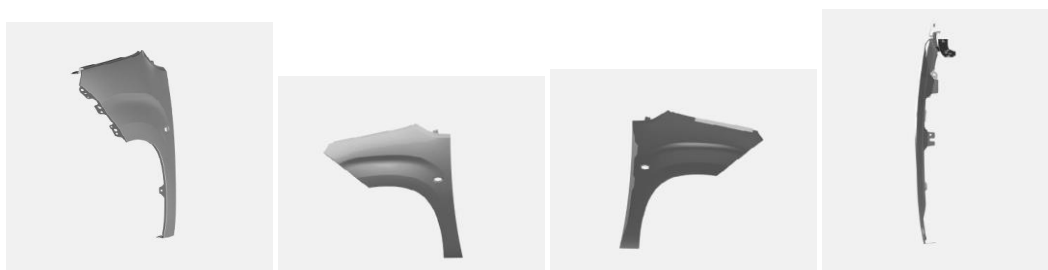

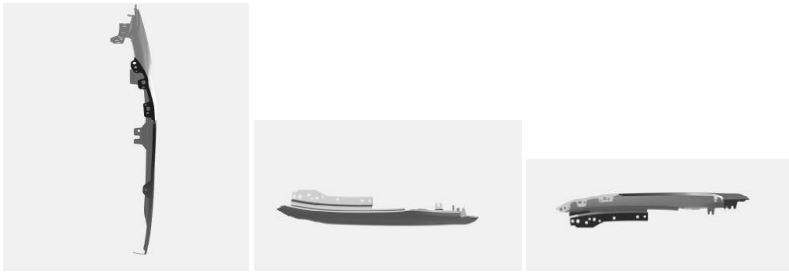

BR302018003613-1

Concessão de registro
 Código de despacho: 158
Titular: PSA AUTOMOBILES SA [FR]
 Autor: JEAN-PIERRE PLOUÉ[FR]
 Título do registro: FAIXA ESQUERDA DE FRICÇÃO DE PORTA TRASEIRA
 Data de depósito: 10/08/2018
 Prioridade unionista: DM/101436 12/02/2018 WO
 Classificação: 12-16
 Procurador: MONTAURY PIMENTA, MACHADO & VIEIRA DE MELLO ADVOGADOS



BR302018003616-6

Concessão de registro
 Código de despacho: 158
Titular: PSA AUTOMOBILES SA [FR]
 Autor: JEAN-PIERRE PLOUÉ[FR]
 Título do registro: NARIZ DE TAMPA DE PORTA-MALAS
 Data de depósito: 10/08/2018
 Prioridade unionista: DM/101436 12/02/2018 WO
 Classificação: 12-16
 Procurador: MONTAURY PIMENTA, MACHADO & VIEIRA DE MELLO ADVOGADOS



BR302018003624-7

Concessão de registro
Código de despacho: 158
Titular: PSA AUTOMOBILES SA [FR]
Autor: JEAN-PIERRE PLOUÉ[FR]
Título do registro: NARIZ DA TAMPA DO PORTA-MALAS
Data de depósito: 10/08/2018
Prioridade unionista: DM/101430 12/02/2018 WO
Classificação: 12-16
Procurador: MONTAURY PIMENTA, MACHADO & VIEIRA DE MELLO ADVOGADOS



BR302018003632-8

Concessão de registro
Código de despacho: 158
Titular: PSA AUTOMOBILES SA [FR]
Autor: JEAN-PIERRE PLOUÉ[FR]
Título do registro: FAIXA DE BORRACHA DE PORTA TRASEIRA DIREITA
Data de depósito: 10/08/2018
Prioridade unionista: DM/101430 12/02/2018 WO
Classificação: 12-16
Procurador: MONTAURY PIMENTA, MACHADO & VIEIRA DE MELLO ADVOGADOS



BR302018003633-6

Concessão de registro
Código de despacho: 158
Titular: PSA AUTOMOBILES SA [FR]
Autor: JEAN-PIERRE PLOUÉ[FR]
Título do registro: LÂMPADA FRONTAL ESQUERDA
Data de depósito: 10/08/2018
Prioridade unionista: DM/101432 12/02/2018 WO
Classificação: 12-16
Procurador: MONTAURY PIMENTA, MACHADO & VIEIRA DE MELLO ADVOGADOS





BR302018003646-8

Concessão de registro
 Código de despacho: 158
Titular: PSA AUTOMOBILES SA [FR]
 Autor: JEAN-PIERRE PLOUÉ[FR]
 Título do registro: LÂMPADA TRASEIRA DIREITA
 Data de depósito: 10/08/2018
 Prioridade unionista: DM/101432 12/02/2018 WO
 Classificação: 12-16
 Procurador: MONTAURY PIMENTA, MACHADO & VIEIRA DE MELLO ADVOGADOS

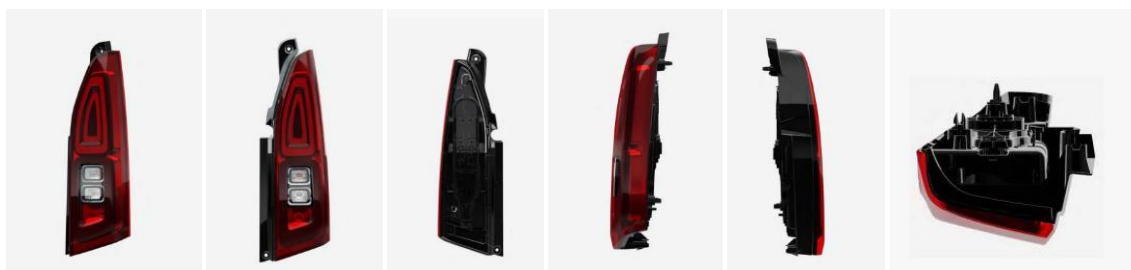

BR302018003647-6

Concessão de registro
 Código de despacho: 158
Titular: PSA AUTOMOBILES SA [FR]
 Autor: JEAN-PIERRE PLOUÉ[FR]
 Título do registro: FAIXA DE BORRACHA DE PORTA DIANTEIRA ESQUERDA
 Data de depósito: 10/08/2018
 Prioridade unionista: DM/101430 12/02/2018 WO
 Classificação: 12-16
 Procurador: MONTAURY PIMENTA, MACHADO & VIEIRA DE MELLO ADVOGADOS



BR302018003658-1

Concessão de registro
 Código de despacho: 158
Titular: PSA AUTOMOBILES SA [FR]
 Autor: JEAN-PIERRE PLOUÉ[FR]
 Título do registro: GRADE
 Data de depósito: 10/08/2018
 Prioridade unionista: DM/101430 12/02/2018 WO
 Classificação: 12-16
 Procurador: MONTAURY PIMENTA, MACHADO & VIEIRA DE MELLO ADVOGADOS



BR302018003667-0

Concessão de registro
 Código de despacho: 158
Titular: PSA AUTOMOBILES SA [FR]
 Autor: JEAN-PIERRE PLOUÉ[FR]
 Título do registro: FAIXA DE BORRACHA DE PORTA DIANTEIRA DIREITA
 Data de depósito: 10/08/2018
 Prioridade unionista: DM/101430 12/02/2018 WO
 Classificação: 12-16
 Procurador: MONTAURY PIMENTA, MACHADO & VIEIRA DE MELLO ADVOGADOS



BR302018003670-0

Concessão de registro
 Código de despacho: 158
Titular: PSA AUTOMOBILES SA [FR]
 Autor: JEAN-PIERRE PLOUÉ[FR]
 Título do registro: PARA-CHOQUE FRONTAL SUPERIOR
 Data de depósito: 10/08/2018
 Prioridade unionista: DM/101430 12/02/2018 WO
 Classificação: 12-16
 Procurador: MONTAURY PIMENTA, MACHADO & VIEIRA DE MELLO ADVOGADOS





BR302021004801-9

Concessão de registro

Código de despacho: 158

Titular: PIRELLI TYRE S.P.A. [IT]

Autor: ROBERTO BOLZONI[IT] e DIEGO ETTORE SPEZIARI[IT]

Título do registro: PNEU

Data de depósito: 29/09/2021

Prioridade unionista: 008483739 02/04/2021 EM

Classificação: 12-15

Procurador: KASZNAR LEONARDOS PROPRIEDADE INTELECTUAL

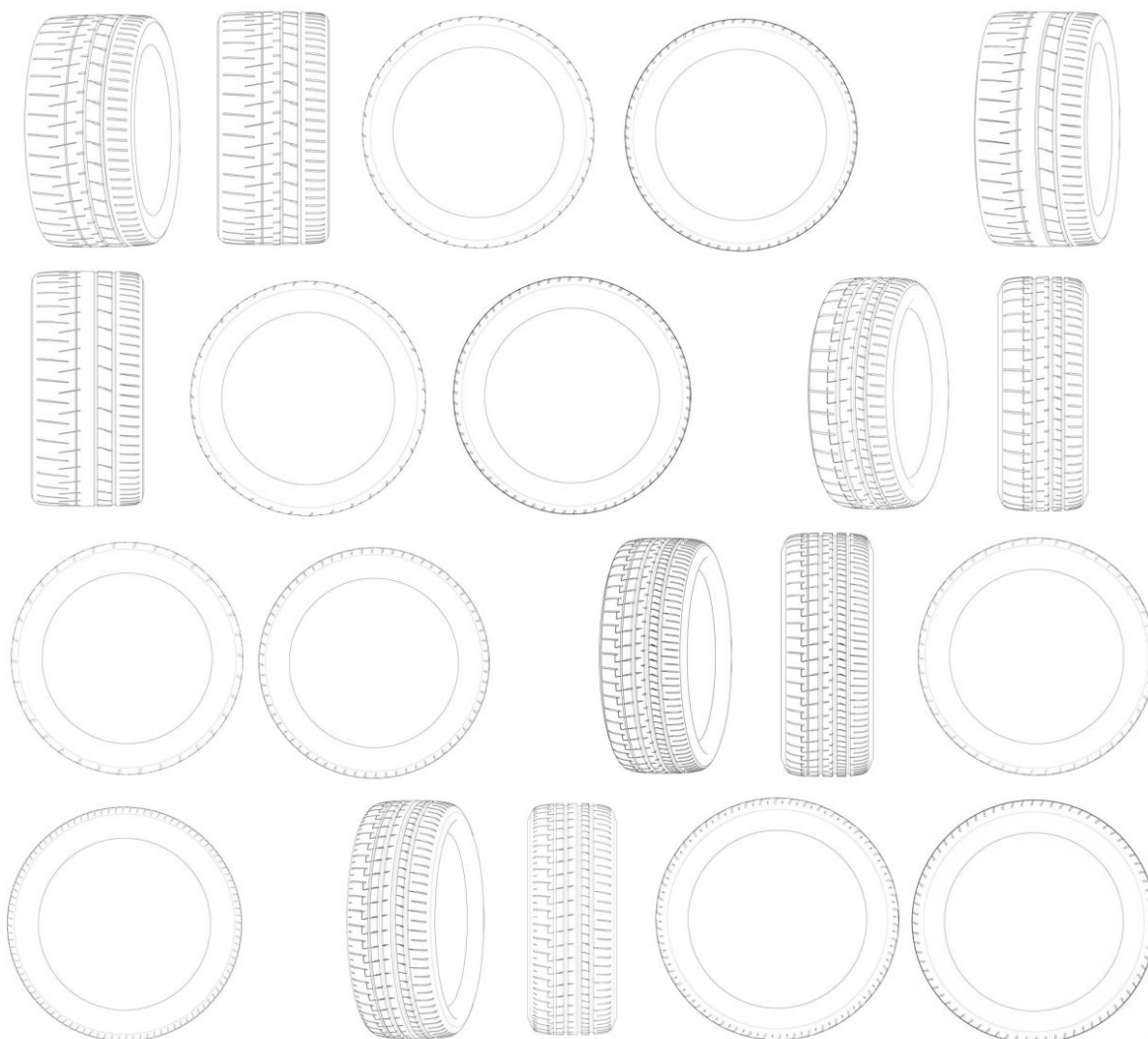

BR302022001911-9

Concessão de registro

Código de despacho: 158

Titular: ORTHOMETRIC - INDÚSTRIA E COMÉRCIO DE PRODUTOS MÉDICOS E ODONTOLÓGICOS LTDA [BR/SP]

Autor: RENAN BOTELHO DE OLIVEIRA[BR], FABIO BEGGIORA[BR] e WILSIMAR DO CARMO SILVA[BR]

Título do registro: BRAQUETE ORTODÔNTICO

Data de depósito: 14/04/2022

Classificação: 24-99

Procurador: DANNEMANN, SIEMSEN, BIGLER & IPANEMA MOREIRA

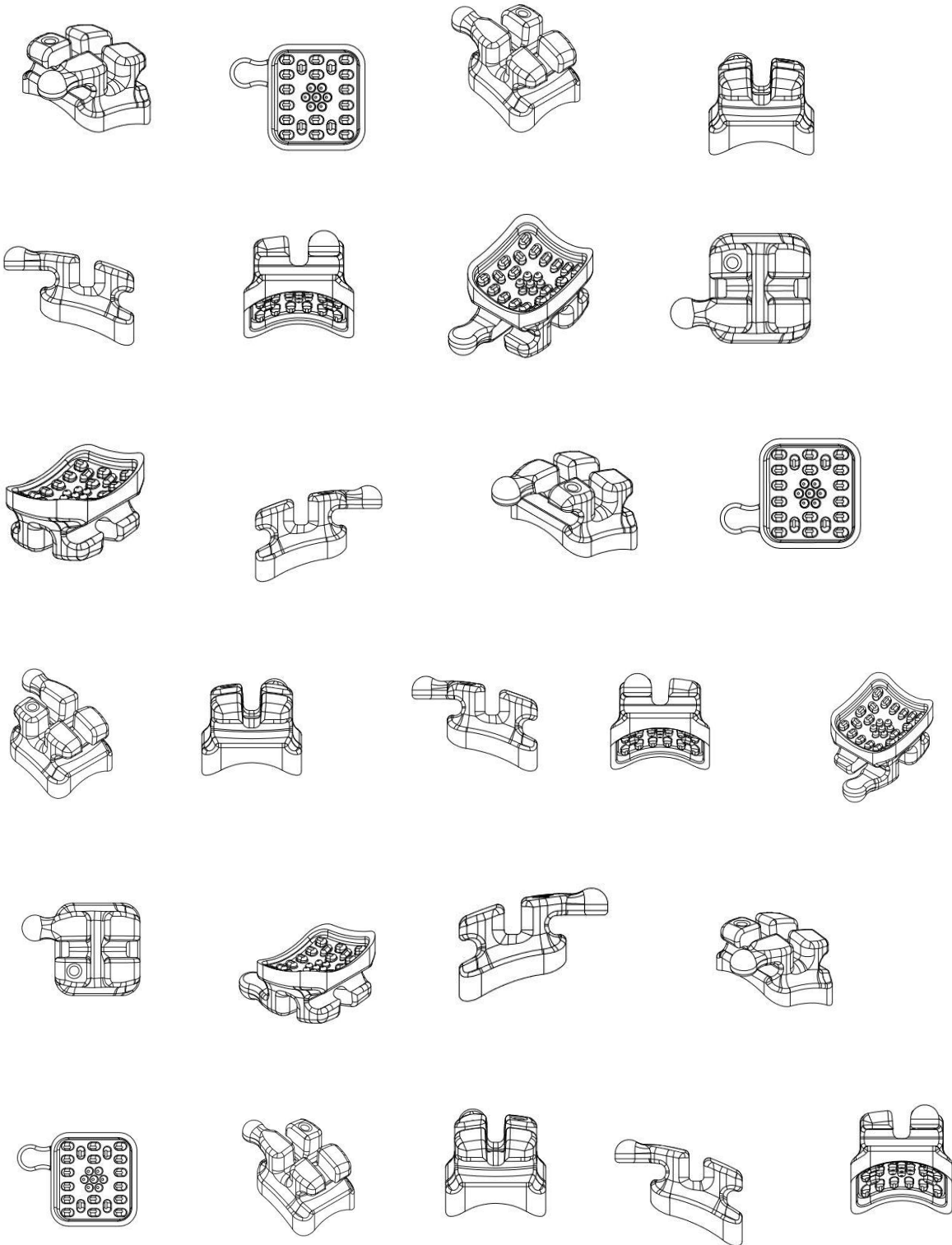

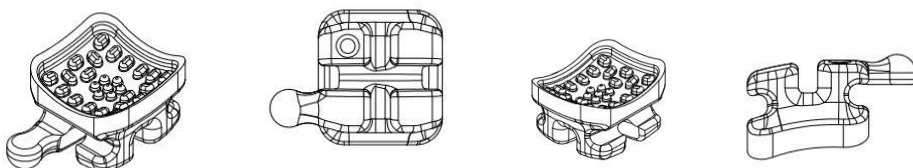
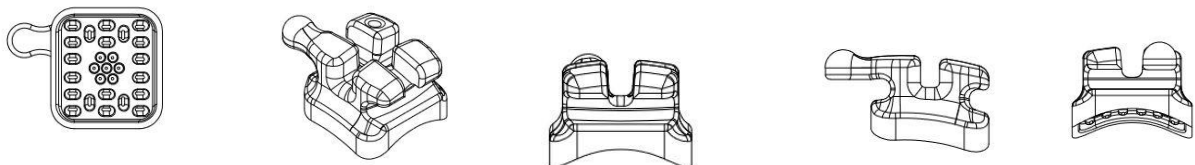
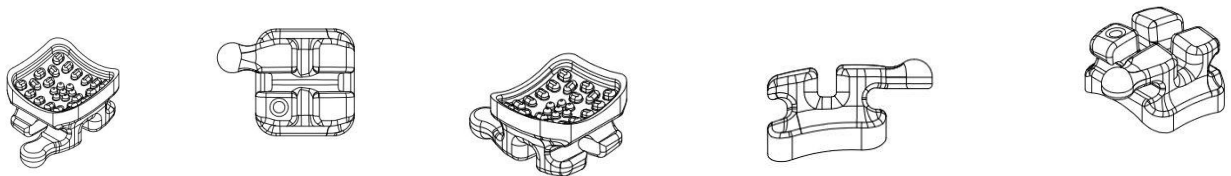
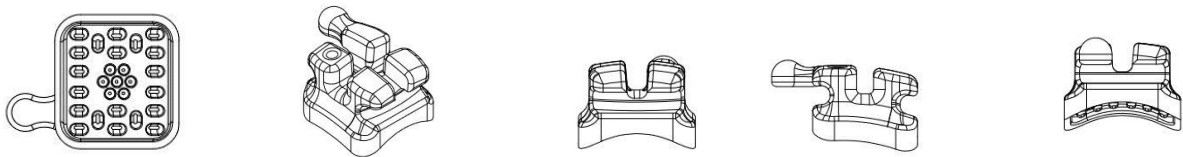
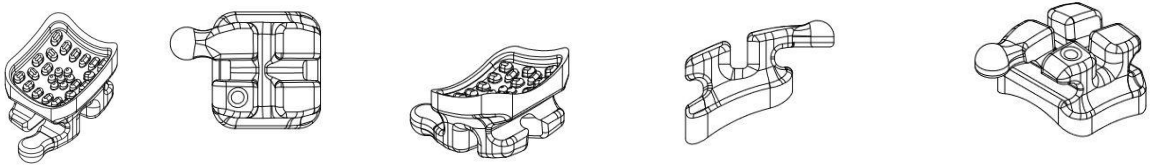
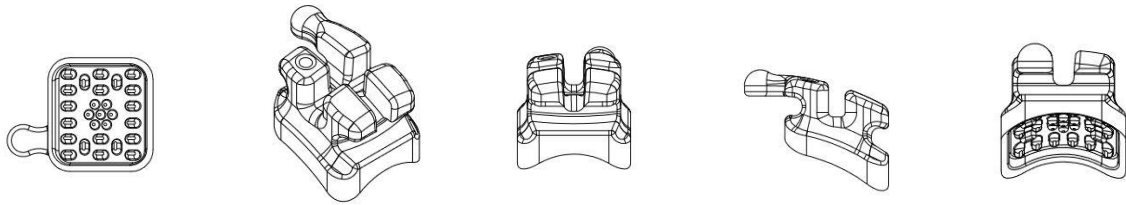
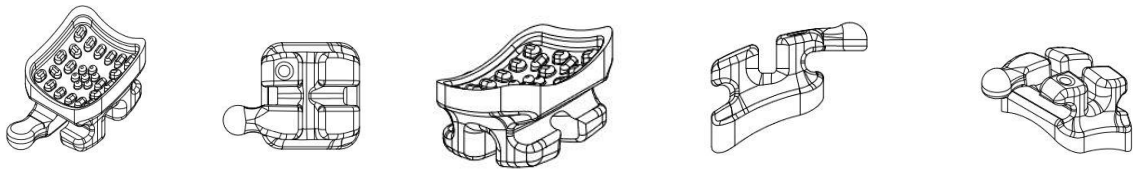

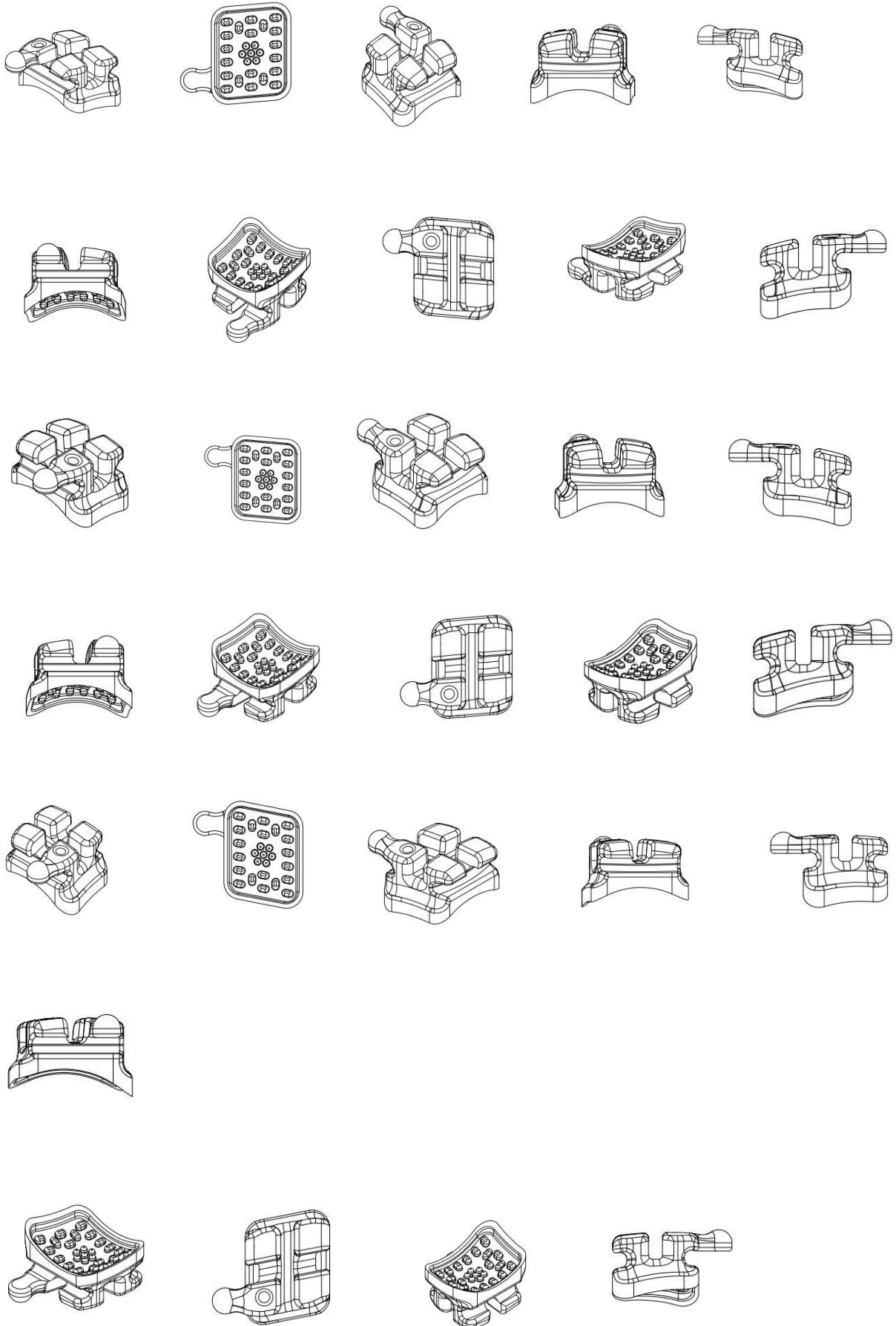

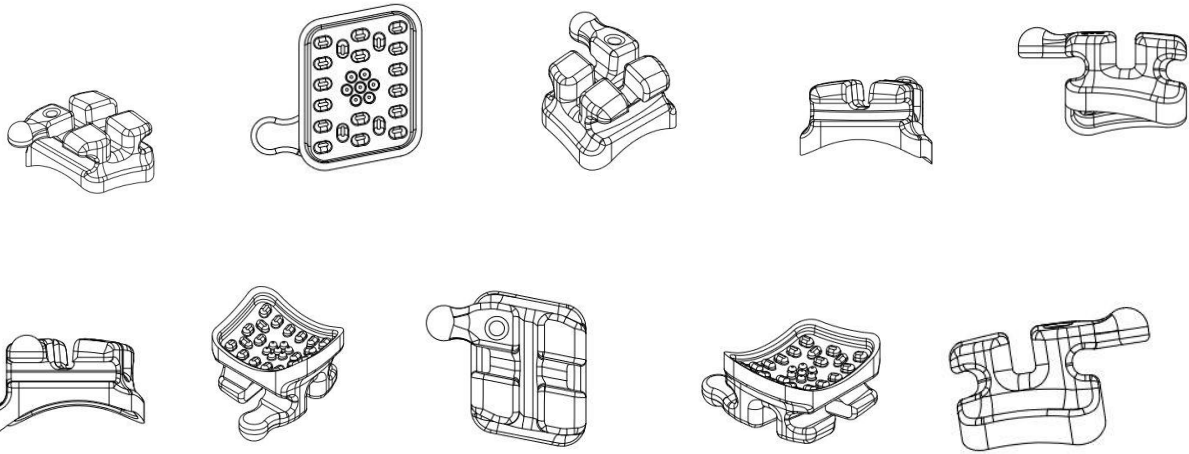

BR302022006736-9

Concessão de registro

Código de despacho: 158

Titular: FITESA GERMANY GMBH [DE], FITESA SIMPSONVILLE, INC. [US] e FITESACNC CO., LTD. [TH]

Autor: NATTARIN PITILERTSRIKUL[TH], JESSICA TEAGUE DAHLE[US], RENE RUSCHEL[BR] e ALFREDO IZZO[BR]

Título do registro: ORNAMENTO EM FOLHA

Data de depósito: 08/12/2022

Prioridade unionista: 29/846,099 13/07/2022 US

Classificação: 32-00

Procurador: BM&A PROPRIEDADE INTELECTUAL LTDA

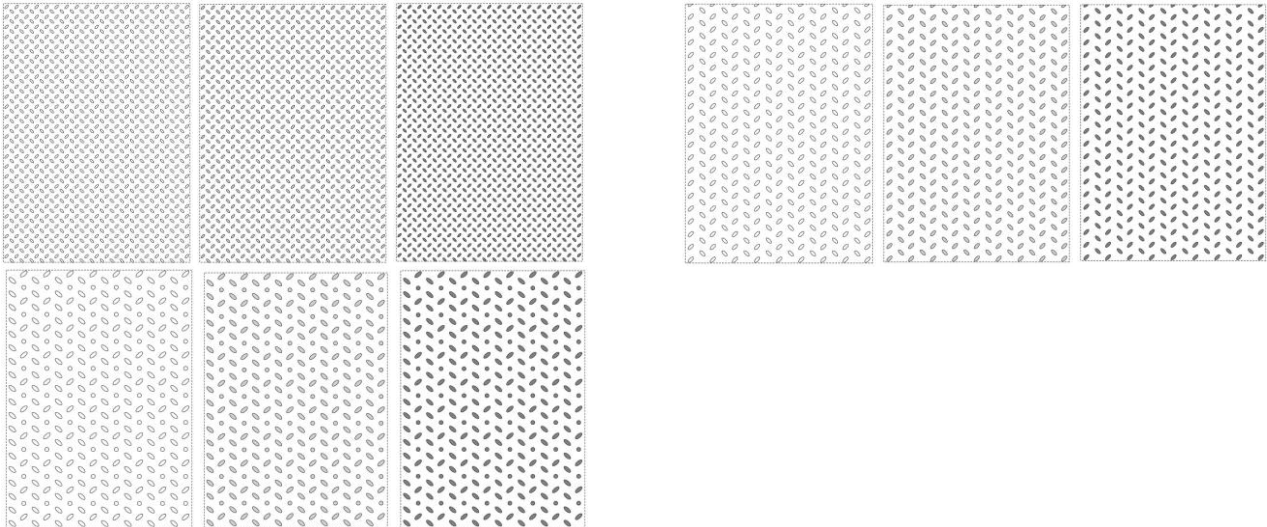

BR302024000959-3

Concessão de registro

Código de despacho: 158

Titular: BRAZACA & BRAZACA LTDA [BR/RS]

Autor: ANTONIO EDU BRAZACA[BR]

Título do registro: RODA

Data de depósito: 28/02/2024

Classificação: 12-16

Procurador: AMANDA ROSSI PEREIRA



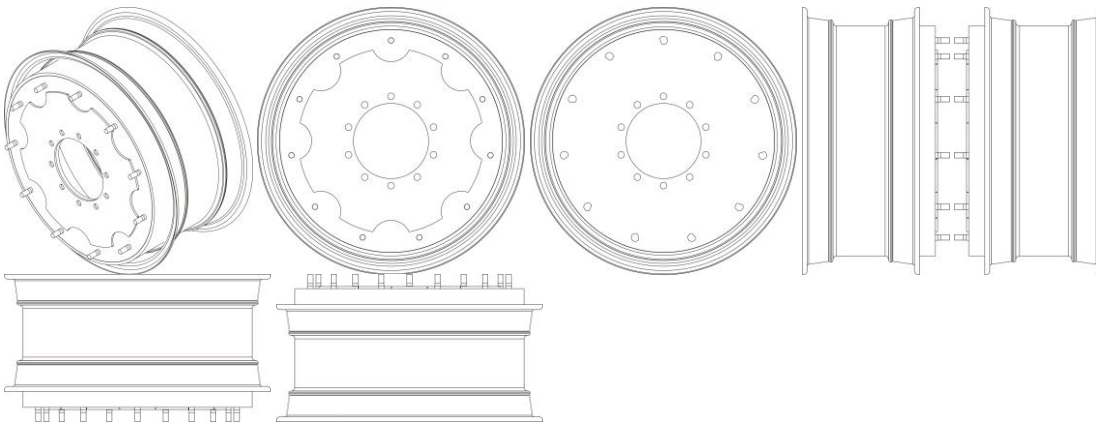

BR302024000963-1

Concessão de registro

Código de despacho: 158

Titular: I.N.W. SOLUÇÕES INDUSTRIA DE MÁQUINAS E EQUIPAMENTOS AGRÍCOLAS E RODOVIÁRIOS LTDA [BR/RS]

Autor: MÁRCIO HOWE[BR] e MAURÍCIO HOWE[BR]

Título do registro: EQUIPAMENTO MISTURADOR DE FERTILIZANTES E DEFENSIVOS AGRÍCOLAS

Data de depósito: 28/02/2024

Classificação: 15-03

Procurador: Jaqueline Ortigara

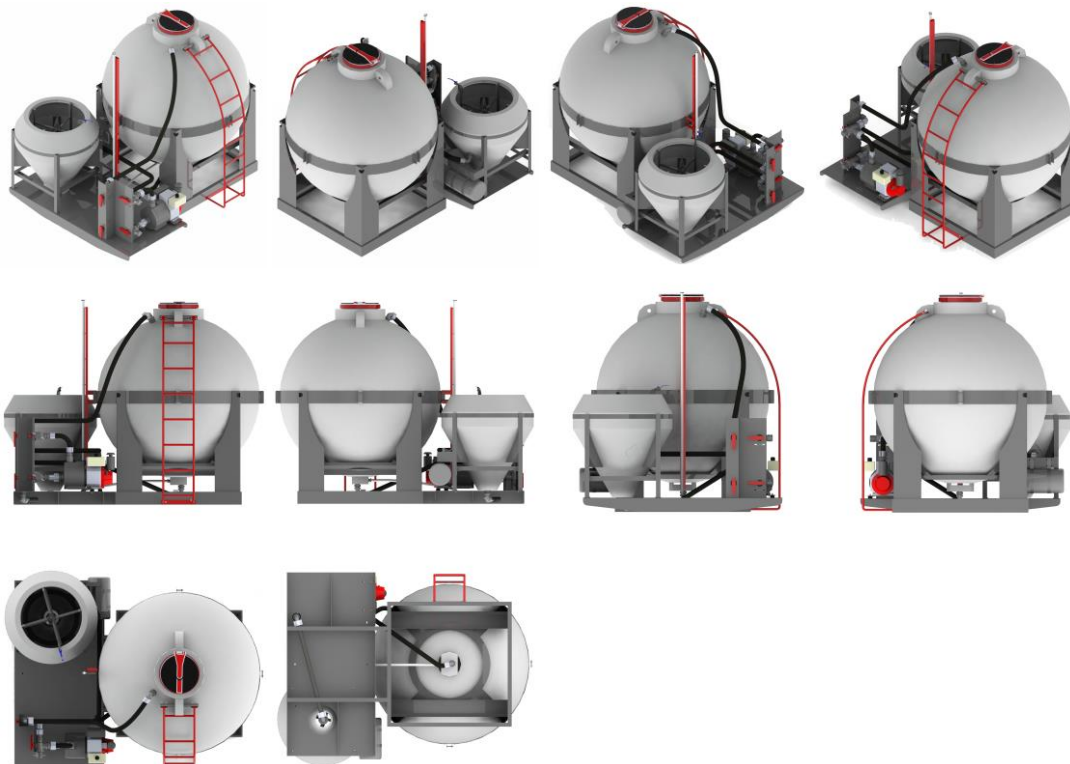

BR302024000965-8

Concessão de registro

Código de despacho: 158

Titular: COMPAGNIE GENERALE DES ETABLISSEMENTS MICHELIN [FR]

Autor: TOMOHIRO SEII[JP], MASAYOSHI NOMURA[JP] e HÉLOÏSE DEBORDEAUX[FR]

Título do registro: Pneumáticos

Data de depósito: 28/02/2024

Prioridade unionista: 015036258 05/10/2023 EM

Classificação: 12-15

Procurador: Alberto Jeronimo Guerra Neto



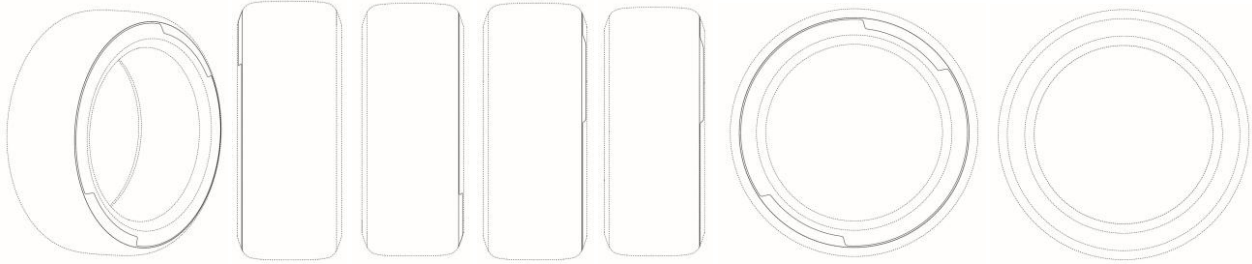

BR302024000966-6

Concessão de registro
 Código de despacho: 158
Titular: COMPAGNIE GENERALE DES ETABLISSEMENTS MICHELIN [FR]
 Autor: TOMOHIRO SEII[JP], MASAYOSHI NOMURA[JP] e HÉLOÏSE DEBORDEAUX[FR]
 Título do registro: Pneumáticos
 Data de depósito: 28/02/2024
 Prioridade unionista: 015036259 05/10/2023 EM
 Classificação: 12-15
 Procurador: Alberto Jeronimo Guerra Neto

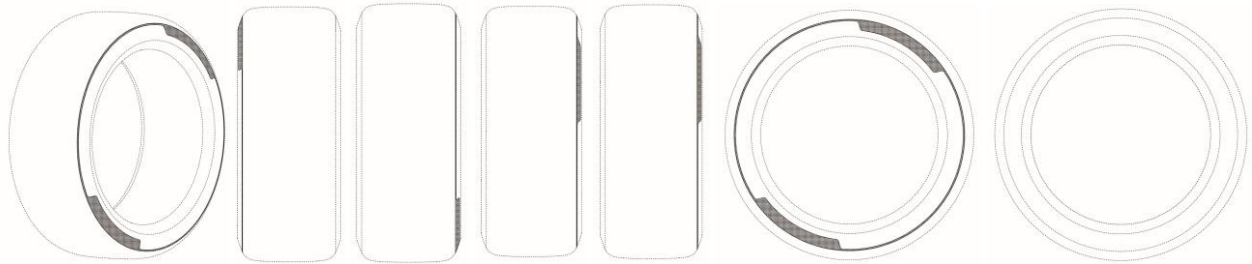

BR302024000967-4

Concessão de registro
 Código de despacho: 158
Titular: COMPAGNIE GENERALE DES ETABLISSEMENTS MICHELIN [FR]
 Autor: TOMOHIRO SEII[JP], MASAYOSHI NOMURA[JP] e HÉLOÏSE DEBORDEAUX[FR]
 Título do registro: Pneumáticos
 Data de depósito: 28/02/2024
 Prioridade unionista: 015036260 05/10/2023 EM
 Classificação: 12-15
 Procurador: Alberto Jeronimo Guerra Neto

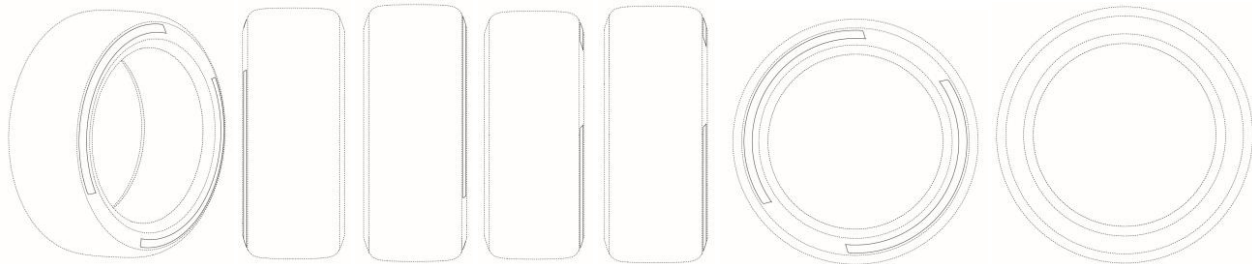

BR302024000968-2

Concessão de registro
 Código de despacho: 158
Titular: COMPAGNIE GENERALE DES ETABLISSEMENTS MICHELIN [FR]
 Autor: TOMOHIRO SEII[JP], MASAYOSHI NOMURA[JP] e HÉLOÏSE DEBORDEAUX[FR]
 Título do registro: Pneumáticos
 Data de depósito: 28/02/2024
 Prioridade unionista: 015036261 05/10/2023 EM
 Classificação: 12-15
 Procurador: Alberto Jeronimo Guerra Neto





BR302024000969-0

Concessão de registro
 Código de despacho: 158
Titular: COMPAGNIE GENERALE DES ETABLISSEMENTS MICHELIN [FR]
 Autor: TOMOHIRO SEII[JP], MASAYOSHI NOMURA[JP] e HÉLOÏSE DEBORDEAUX[FR]
 Título do registro: Pneumáticos
 Data de depósito: 28/02/2024
 Prioridade unionista: 015036262 05/10/2023 EM
 Classificação: 12-15
 Procurador: Alberto Jeronimo Guerra Neto

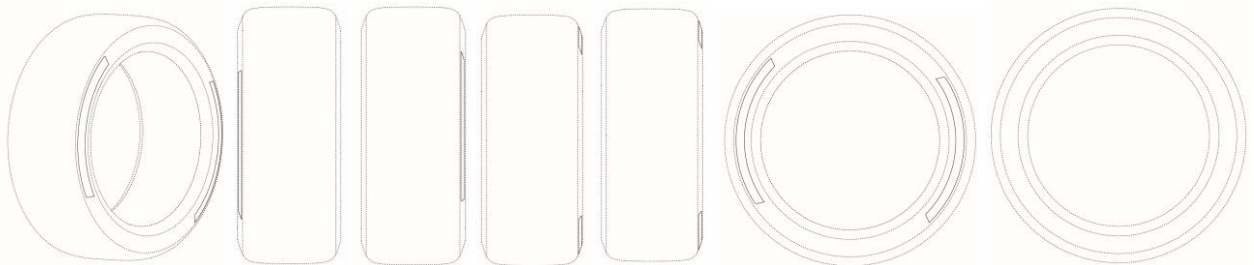

BR302024000970-4

Concessão de registro
 Código de despacho: 158
Titular: COMPAGNIE GENERALE DES ETABLISSEMENTS MICHELIN [FR]
 Autor: TOMOHIRO SEII[JP], MASAYOSHI NOMURA[JP] e HÉLOÏSE DEBORDEAUX[FR]
 Título do registro: Pneumáticos
 Data de depósito: 28/02/2024
 Prioridade unionista: 015036263 05/10/2023 EM
 Classificação: 12-15
 Procurador: Alberto Jeronimo Guerra Neto

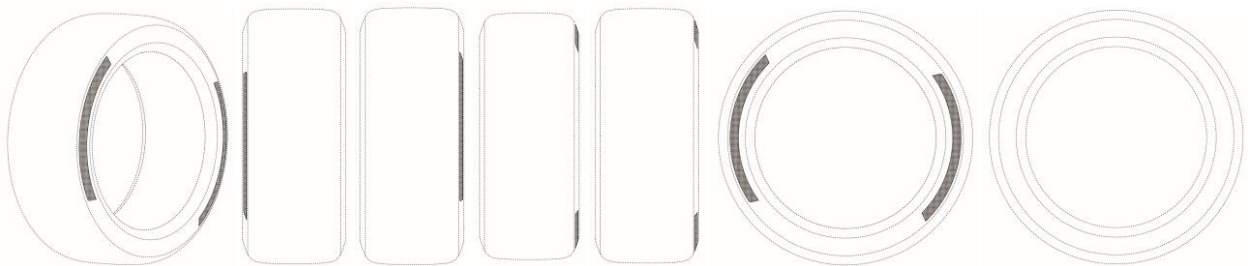

BR302024000973-9

Concessão de registro
 Código de despacho: 158
Titular: RICARDO JOSÉ DA COSTA [BR/SP]
 Autor: RICARDO JOSÉ DA COSTA[BR]
 Título do registro: Luminárias de chão
 Data de depósito: 29/02/2024
 Classificação: 26-05
 Procurador: Eduarda Colla



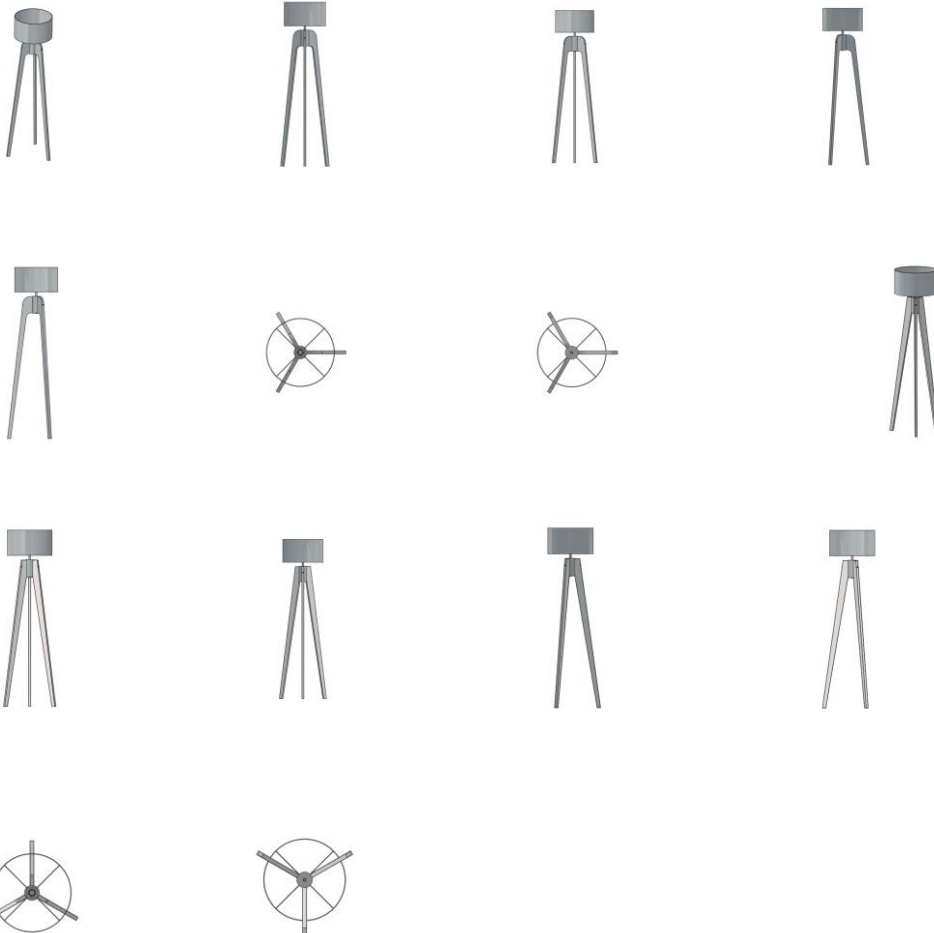

BR302024000975-5

Concessão de registro
 Código de despacho: 158
Títular: LUIS HENRIQUE DO PRADO [BR/SP]
 Autor: LUIS HENRIQUE DO PRADO[BR]
 Título do registro: Mesa de Cabeceira
 Data de depósito: 29/02/2024
 Classificação: 06-04
 Procurador: Eduarda Colla



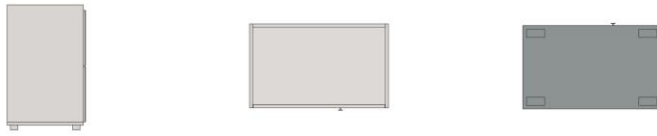

BR302024000976-3

Concessão de registro
 Código de despacho: 158
Titular: LUIS HENRIQUE DO PRADO [BR/SP]
 Autor: LUIS HENRIQUE DO PRADO[BR]
 Título do registro: Cômada
 Data de depósito: 29/02/2024
 Classificação: 06-04
 Procurador: Eduarda Colla

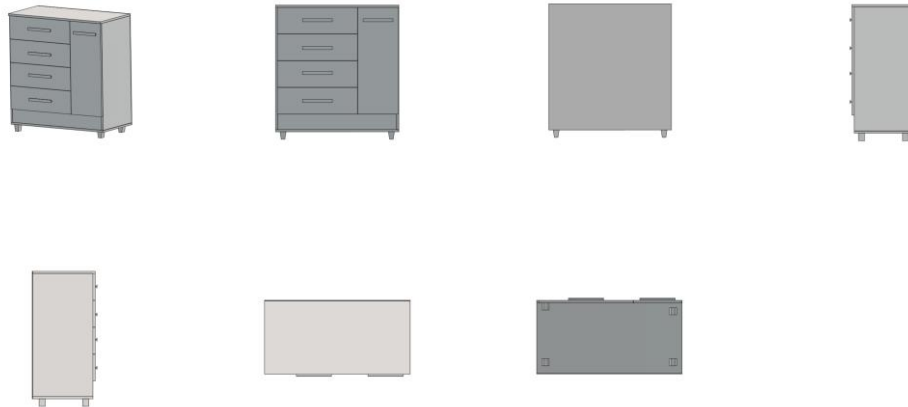

BR302024000977-1

Concessão de registro
 Código de despacho: 158
Titular: ATLAS S.A. [BR/RS]
 Autor: DANTE BETTANIN[BR]
 Título do registro: ASSENTO DE VASO SANITÁRIO
 Data de depósito: 29/02/2024
 Classificação: 23-07
 Procurador: Milton Lucidio Leao Barcellos



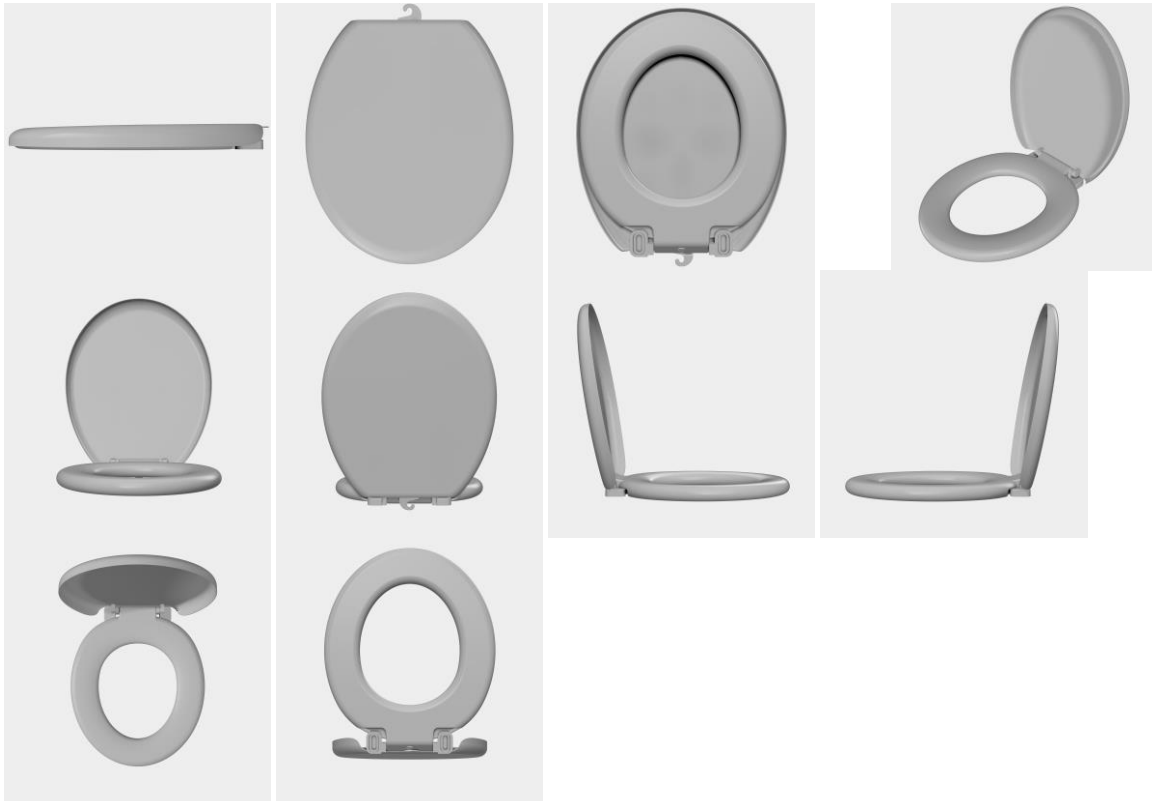

BR302024001222-5

Concessão de registro
 Código de despacho: 158
Titular: ESSENZA DESIGN INDUSTRIA DE MOVEIS LTDA [BR/RS]
 Autor: PAULO SARTORI[BR]
 Título do registro: Mesas de jantar
 Data de depósito: 13/03/2024
 Classificação: 06-03
 Procurador: Uliana Dalla Costa

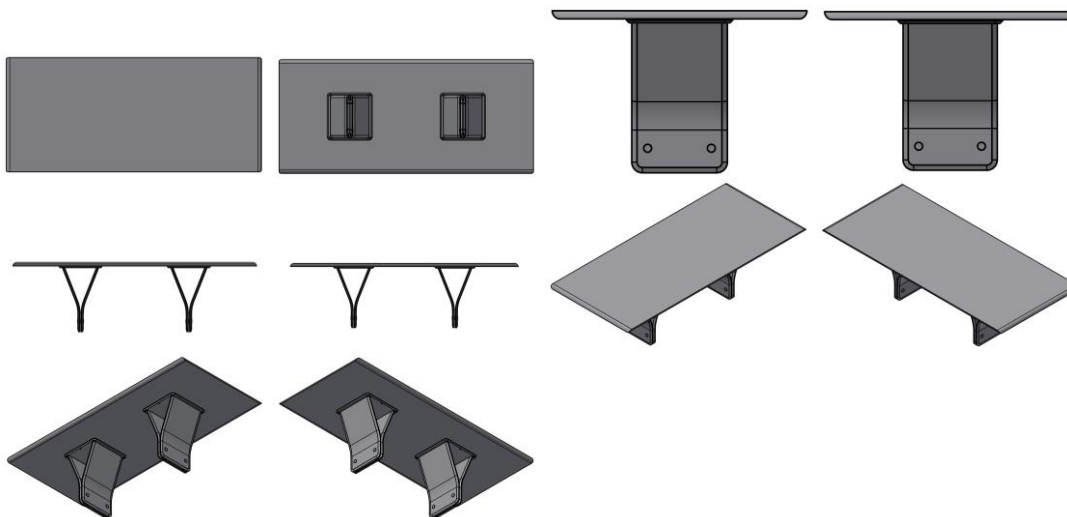

BR302024001223-3

Concessão de registro
 Código de despacho: 158
Titular: ESSENZA DESIGN INDUSTRIA DE MOVEIS LTDA [BR/RS]
 Autor: PAULO SARTORI[BR]
 Título do registro: Mesas de centro
 Data de depósito: 13/03/2024
 Classificação: 06-03



Procurador: Uliana Dalla Costa

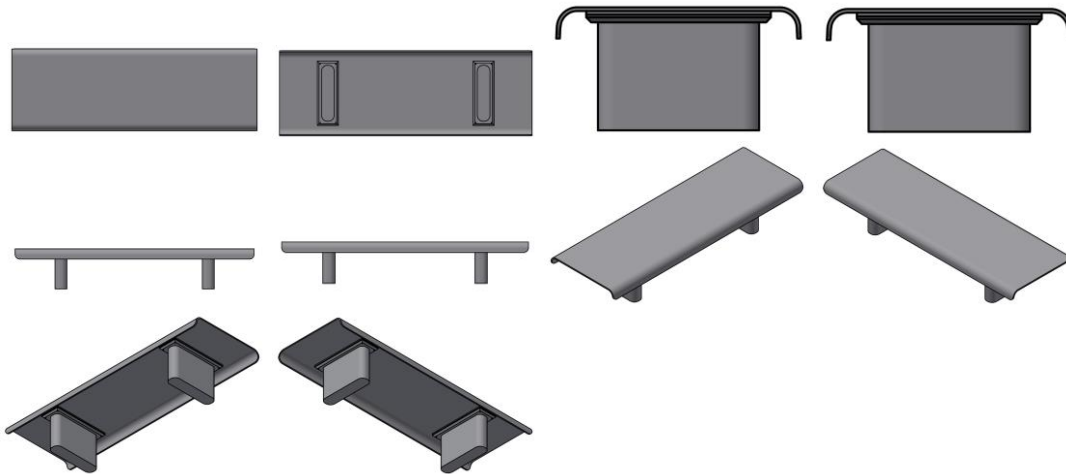

BR302024001224-1

Concessão de registro
 Código de despacho: 158
Titular: ESSENZA DESIGN INDUSTRIA DE MOVEIS LTDA [BR/RS]
 Autor: PAULO SARTORI[BR]
 Título do registro: Mesas de centro
 Data de depósito: 13/03/2024
 Classificação: 06-03
 Procurador: Uliana Dalla Costa

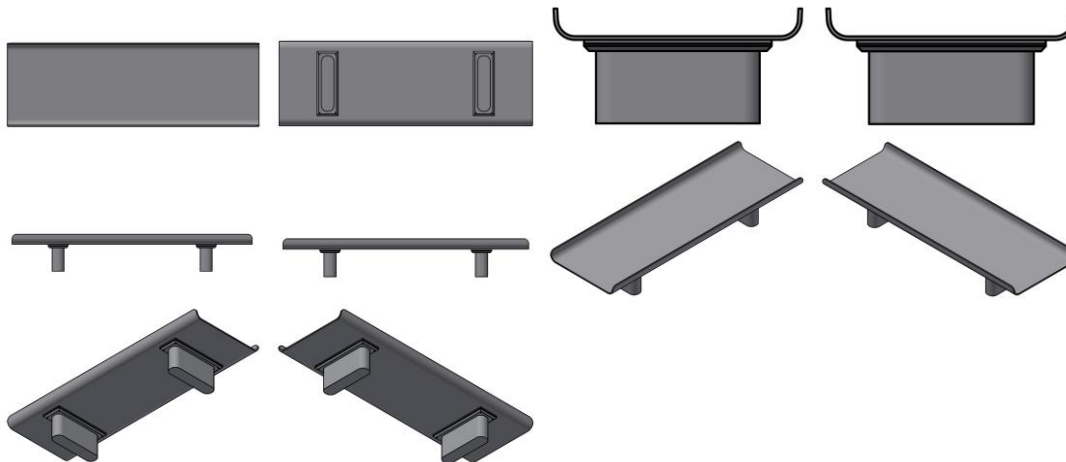

BR302024001229-2

Concessão de registro
 Código de despacho: 158
Titular: ESSENZA DESIGN INDUSTRIA DE MOVEIS LTDA [BR/RS]
 Autor: PAULO SARTORI[BR]
 Título do registro: Poltronas
 Data de depósito: 13/03/2024
 Classificação: 06-01
 Procurador: Uliana Dalla Costa

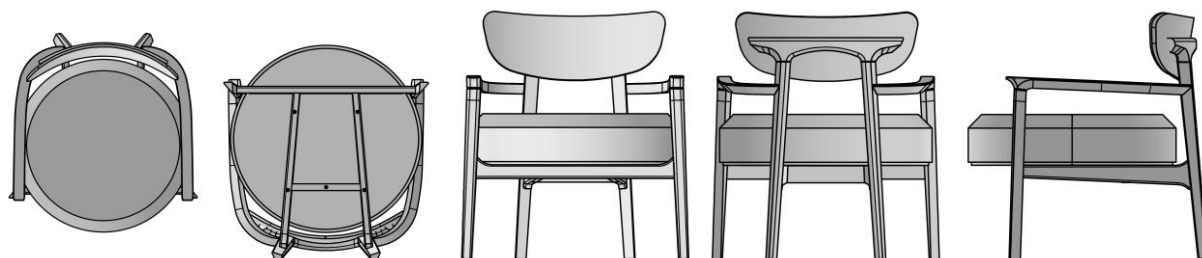

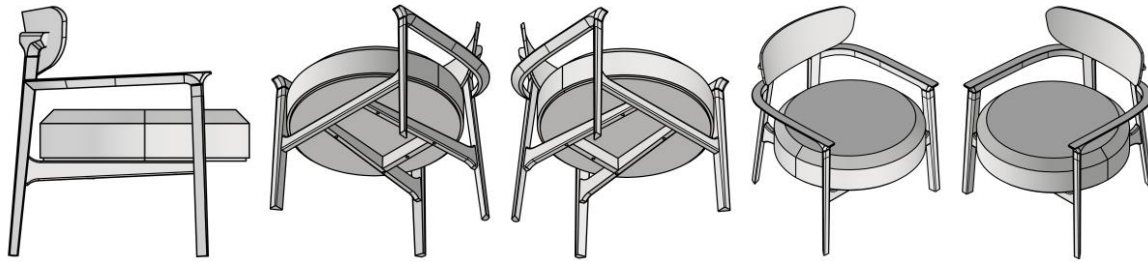

BR302024001563-1

Concessão de registro
 Código de despacho: 158
Titular: SPACEVIS TECNOLOGIA S.A. [BR/SP]
 Autor: ALEKSANDR TRUBITCIN[RU]
 Título do registro: Etiquetas auriculares para gado
 Data de depósito: 01/04/2024
 Classificação: 30-08
 Procurador: ADRIANA GOMES BRUNNER

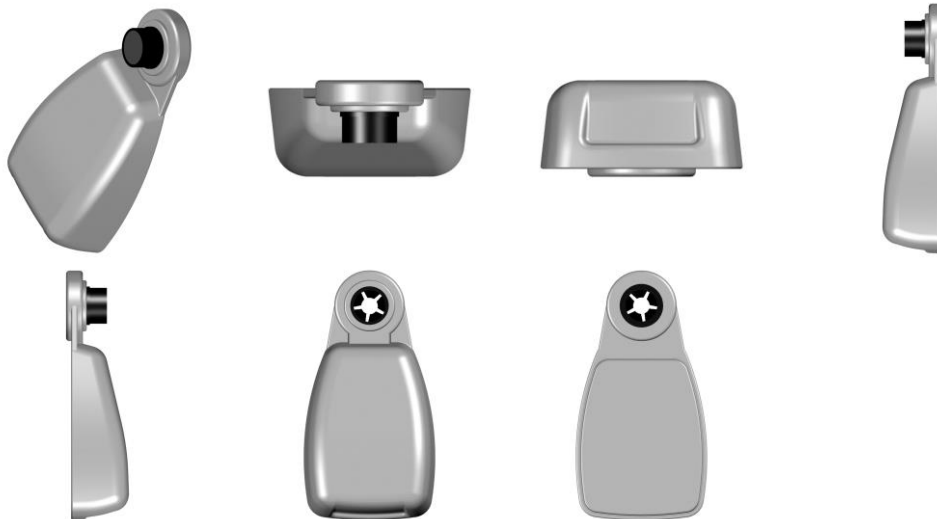

BR302024001565-8

Concessão de registro
 Código de despacho: 158
Titular: CORTAG INDUSTRIA E COMERCIO LTDA [BR/SP]
 Autor: LEONARDO GUARDIA[BR]
 Título do registro: CONFIGURAÇÃO APLICADA EM DISCO DE CORTE
 Data de depósito: 01/04/2024
 Classificação: 08-03
 Procurador: CARLOS OLBERTO DUARTE

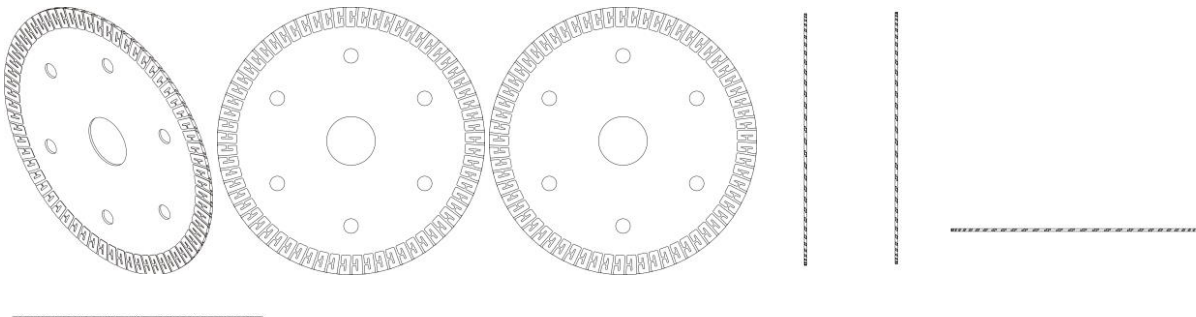

BR302024001570-4

Concessão de registro
 Código de despacho: 158



Titular: WALKER MOTOS COMERCIO DE PECAS E SERVICOS LTDA [BR/SP]

Autor: MARCELO BARILE[BR]

Título do registro: Pad para guidão

Data de depósito: 02/04/2024

Classificação: 12-11

Procurador: Carlos Eduardo Gomes da Silva

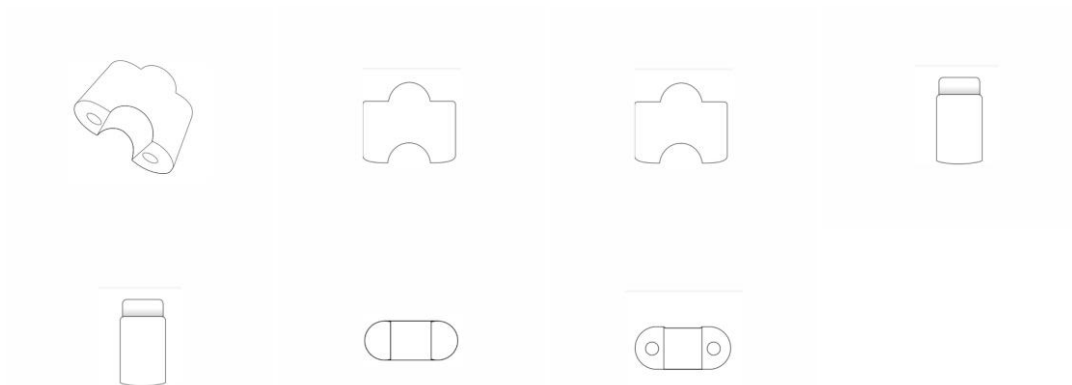

BR302024001571-2

Concessão de registro

Código de despacho: 158

Titular: TRINDADE INVESTIMENTO S/A [BR/SP]

Autor: SILVERNANI CESAR DOS SANTOS[BR]

Título do registro: Logotipo

Data de depósito: 02/04/2024

Classificação: 32-00

Detalhes do despacho: Considerando-se o item 5.3 do Manual e com base na Nota Técnica nº 01/2024 do CPAPD, foram feitas as seguintes alterações: alterado o título do pedido para melhor adequação ao desenho industrial apresentado.



BR302024001575-5

Concessão de registro

Código de despacho: 158

Titular: MARILDO PARISE [BR/RS]

Autor: MARILDO PARISE[BR]

Título do registro: Máquinas agrícolas

Data de depósito: 02/04/2024

Classificação: 15-03

Procurador: Guilherme Spiller

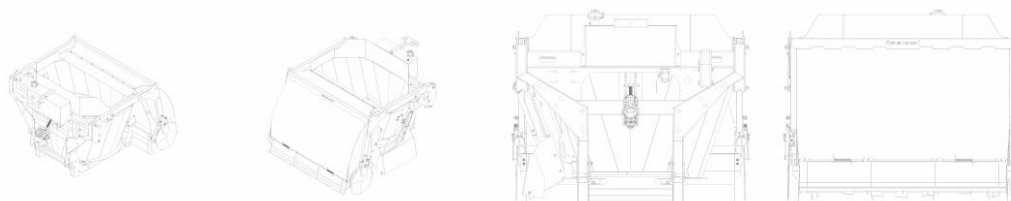

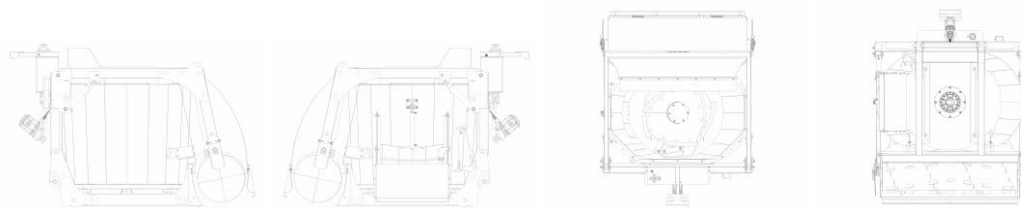

BR302024001576-3 Concessão de registro
 Código de despacho: 158
Titular: MARILDO PARISE [BR/RS]
 Autor: MARILDO PARISE[BR]
 Título do registro: Máquinas agrícolas
 Data de depósito: 02/04/2024
 Classificação: 15-03
 Procurador: Guilherme Spiller

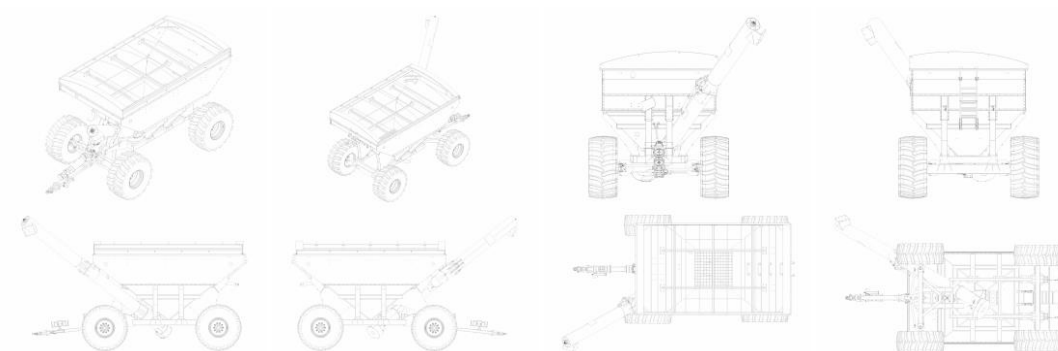

BR302024001578-0 Concessão de registro
 Código de despacho: 158
Titular: 28.948.245 NILTON DE SANTANA ELIAS [BR/MG]
 Autor: NILTON DE SANTANA ELIAS[BR]
 Título do registro: Camas para animais
 Data de depósito: 02/04/2024
 Classificação: 30-06

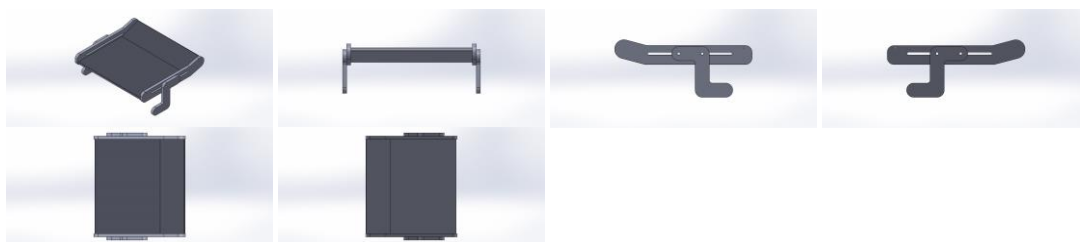

BR302024001581-0 Concessão de registro
 Código de despacho: 158
Titular: TRON INDUSTRIAL REFRIGERAÇÃO E ELETRÔNICA LTDA [BR/SP]
 Autor: OMAR SOUBHIA[BR]
 Título do registro: Ventiladores
 Data de depósito: 02/04/2024
 Classificação: 23-04
 Procurador: Celino Bento de Souza



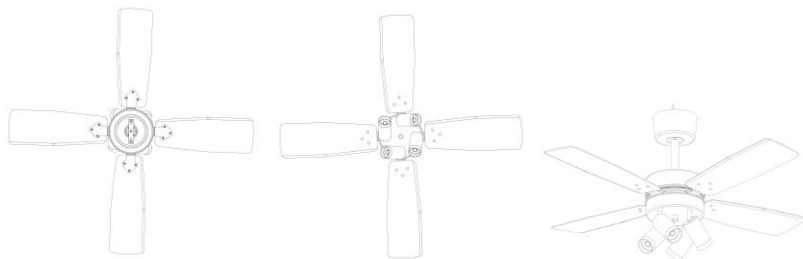

BR302024001582-8

Concessão de registro
 Código de despacho: 158
Títular: TRON INDUSTRIAL REFRIGERAÇÃO E ELETRÔNICA LTDA [BR/SP]
 Autor: OMAR SOUBHIA[BR]
 Título do registro: Ventiladores
 Data de depósito: 02/04/2024
 Classificação: 23-04
 Procurador: Celino Bento de Souza

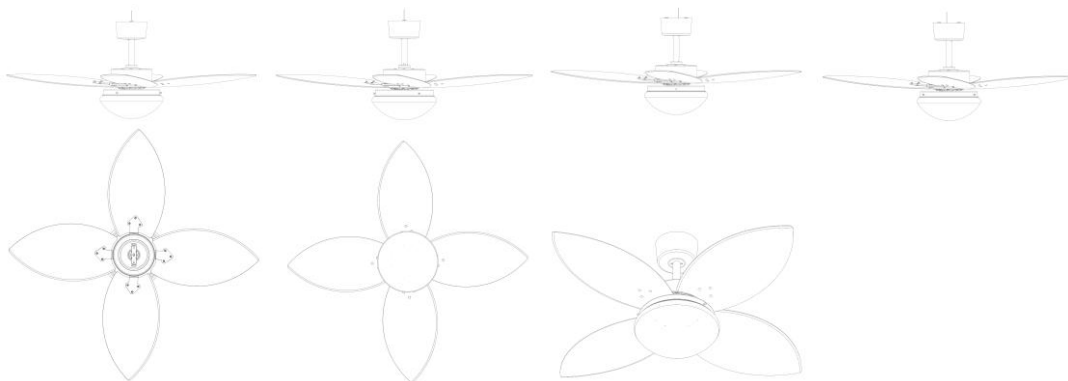

BR302024001583-6

Concessão de registro
 Código de despacho: 158
Títular: TRON INDUSTRIAL REFRIGERAÇÃO E ELETRÔNICA LTDA [BR/SP]
 Autor: OMAR SOUBHIA[BR]
 Título do registro: Ventiladores
 Data de depósito: 02/04/2024
 Classificação: 23-04
 Procurador: Celino Bento de Souza

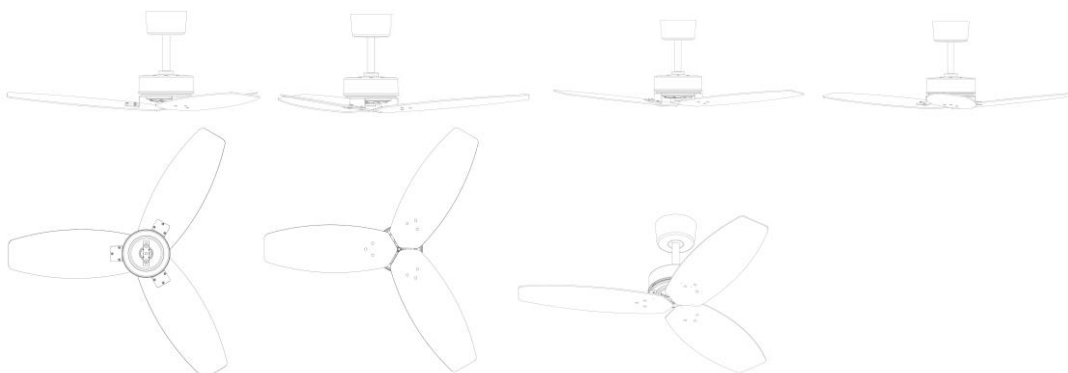

BR302024001584-4

Concessão de registro
 Código de despacho: 158
Títular: TRON INDUSTRIAL REFRIGERAÇÃO E ELETRÔNICA LTDA [BR/SP]
 Autor: OMAR SOUBHIA[BR]
 Título do registro: Ventiladores
 Data de depósito: 02/04/2024



Classificação: 23-04
 Procurador: Celino Bento de Souza

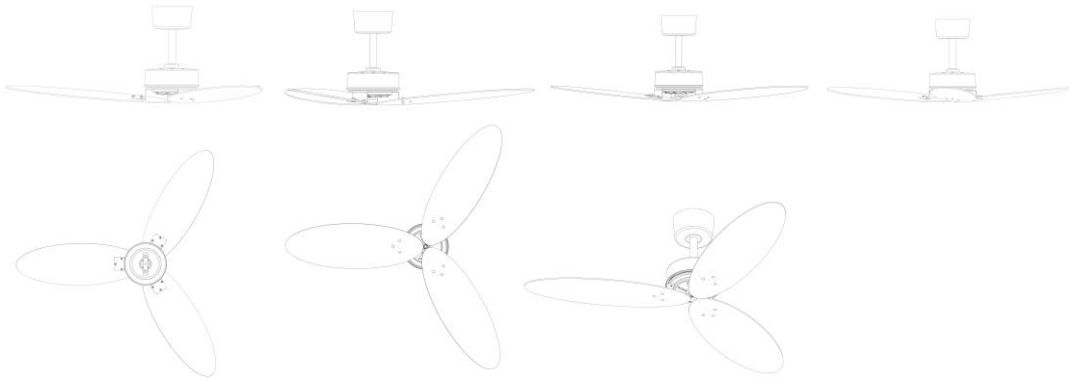

BR302024001585-2

Concessão de registro
 Código de despacho: 158
Titular: PLASTICOS NOVEL SÃO PAULO LTDA [BR/SP]
 Autor: WILLIANS NATALICIO[BR]
 Título do registro: Lacres para recipientes de embalagem
 Data de depósito: 02/04/2024
 Classificação: 09-07
 Procurador: TATIANA CAMPELLO LOPES

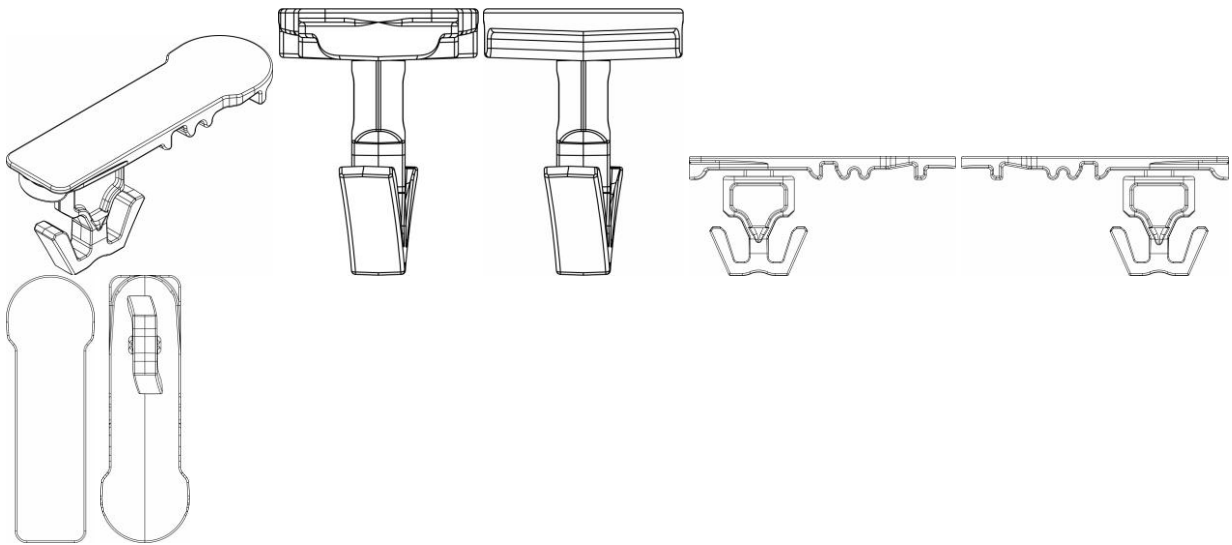

BR302024001592-5

Concessão de registro
 Código de despacho: 158
Titular: LUCIANE CRISTINA MACHADO [BR/PR]
 Autor: LUCIANE CRISTINA MACHADO[BR]
 Título do registro: MACA
 Data de depósito: 03/04/2024
 Classificação: 12-12
 Procurador: marcelo henrique zanoni

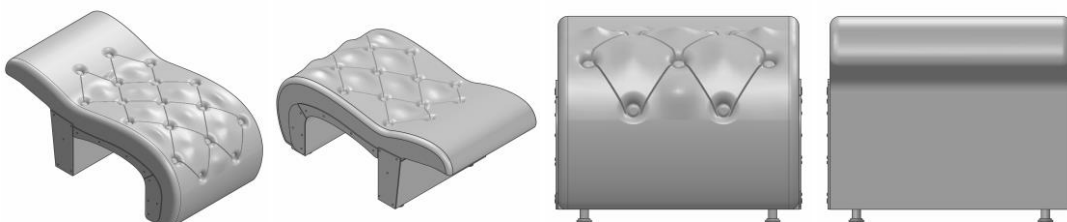



BR302024001593-3

Concessão de registro
 Código de despacho: 158
Titular: ANTÔNIO CARLOS TORRES [BR/ES]
 Autor: ANTÔNIO CARLOS TORRES[BR]
 Título do registro: SUPORTE AQUÁTICO PARA PAINEL SOLAR
 Data de depósito: 03/04/2024
 Classificação: 13-99
 Procurador: GEISLER CHBANE BOSSO

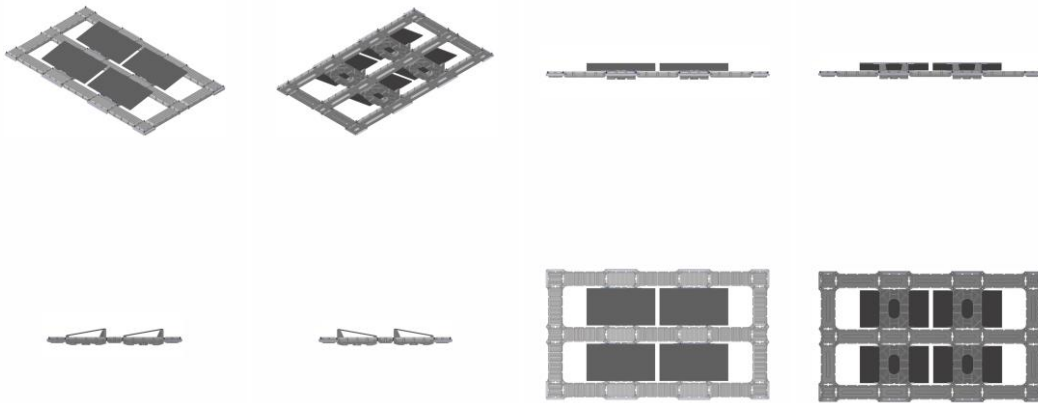

BR302024001594-1

Concessão de registro
 Código de despacho: 158
Titular: FELIPE ZORZETO BITTENCOURT [BR/DF]
 Autor: FELIPE ZORZETO BITTENCOURT[BR]
 Título do registro: Bufês [buffets]
 Data de depósito: 03/04/2024
 Classificação: 06-04
 Procurador: Iago Farias Lora

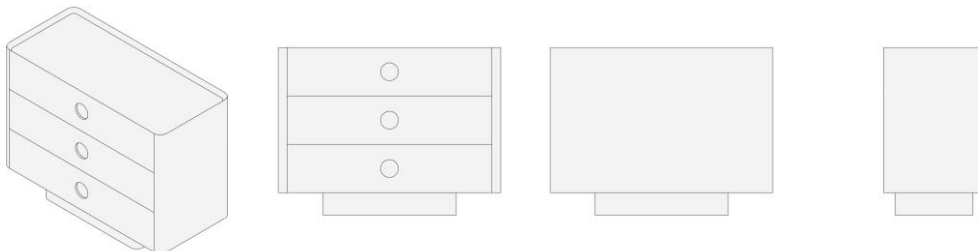

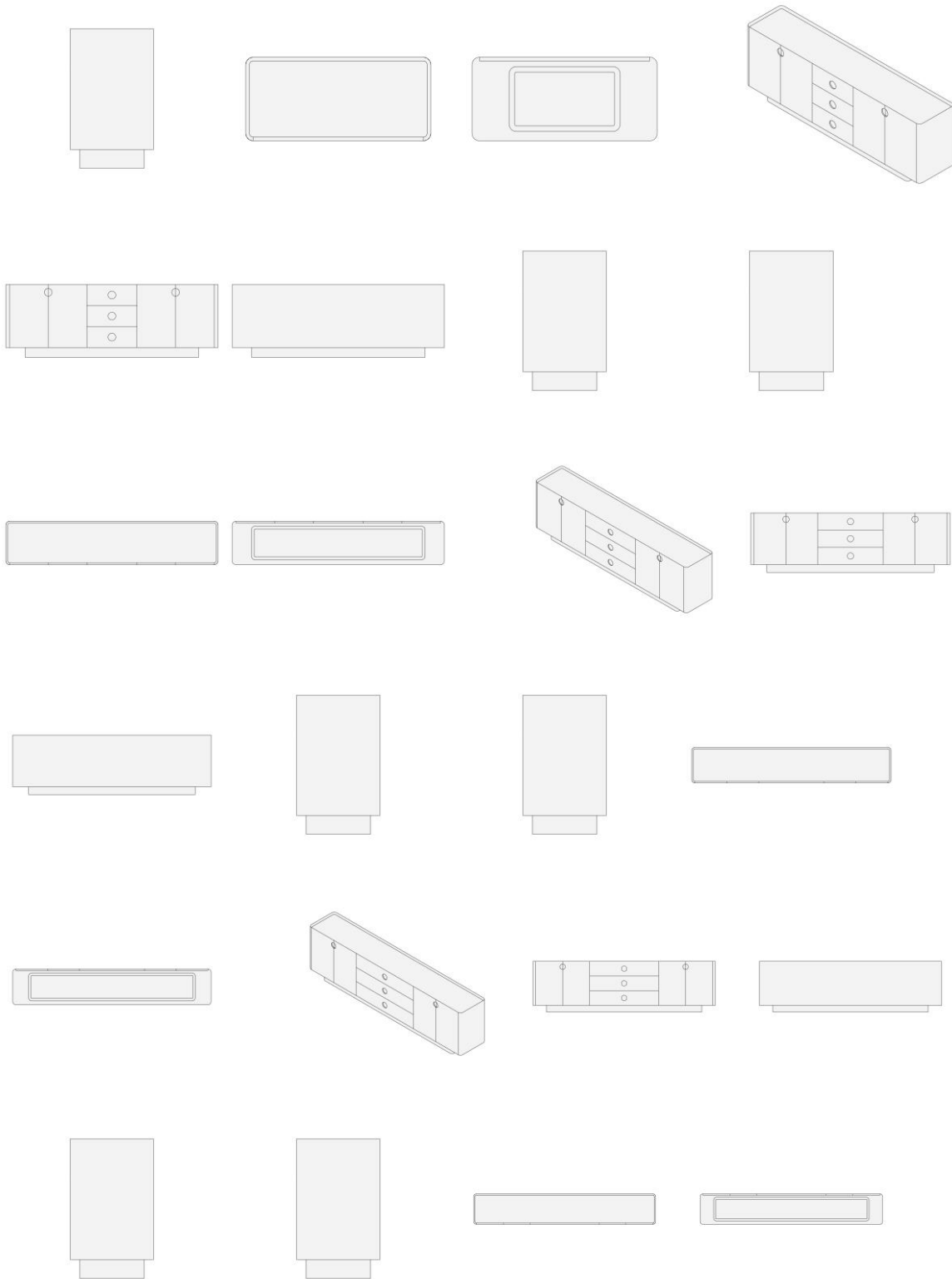

BR302024001595-0

Concessão de registro

Código de despacho: 158

Titular: ANTÔNIO CARLOS TORRES [BR/ES]

Autor: ANTÔNIO CARLOS TORRES[BR]

Título do registro: SUPORTE AQUÁTICO PARA PAINEL SOLAR

Data de depósito: 03/04/2024

Classificação: 13-99

Procurador: GEISLER CHBANE BOSSO



Detalhes do despacho: Título adequado de acordo com a nota técnica 01/2024.

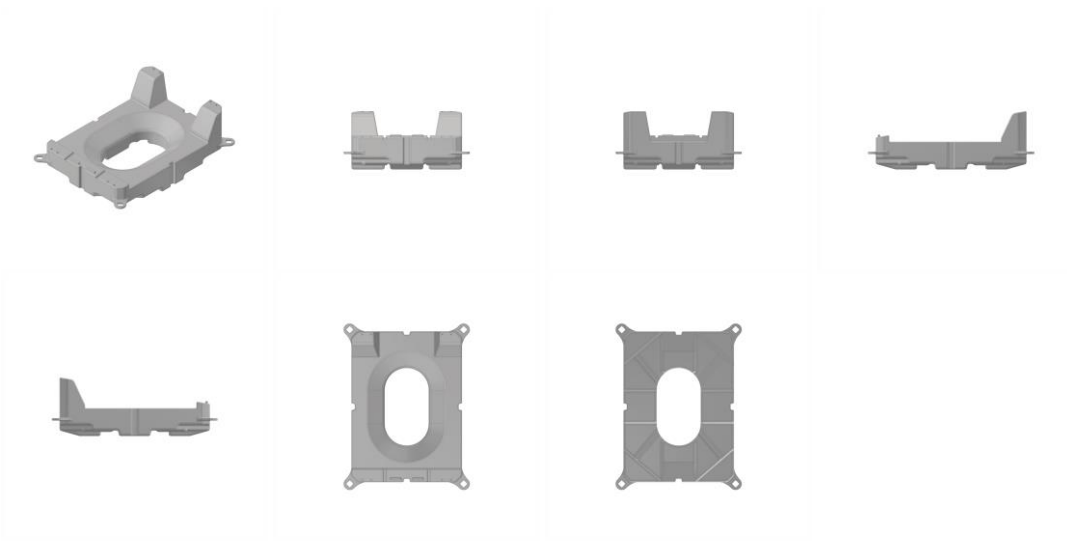

BR302024001596-8

Concessão de registro

Código de despacho: 158

Titular: ANTÔNIO CARLOS TORRES [BR/ES]

Autor: ANTÔNIO CARLOS TORRES[BR]

Título do registro: SUPORTE AQUÁTICO PARA PAINEL SOLAR

Data de depósito: 03/04/2024

Classificação: 13-99

Procurador: GEISLER CHBANE BOSSO

Detalhes do despacho: Título e classe de locarno alterados de acordo com a nota técnica 01/2024.

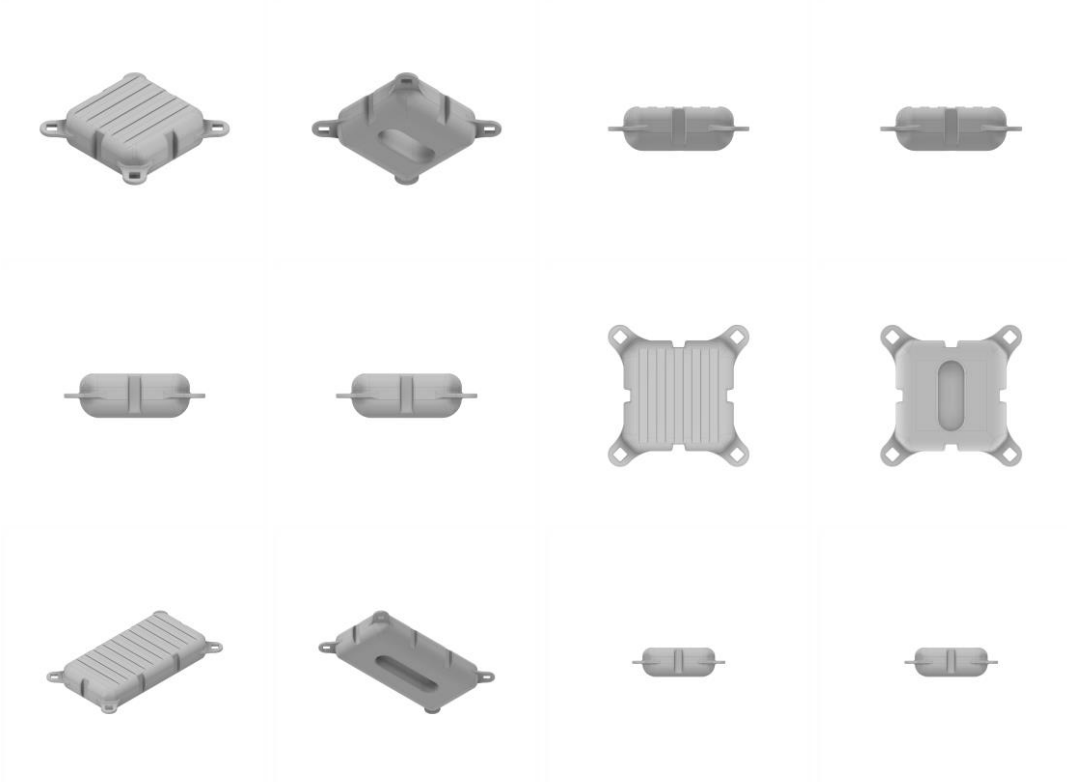

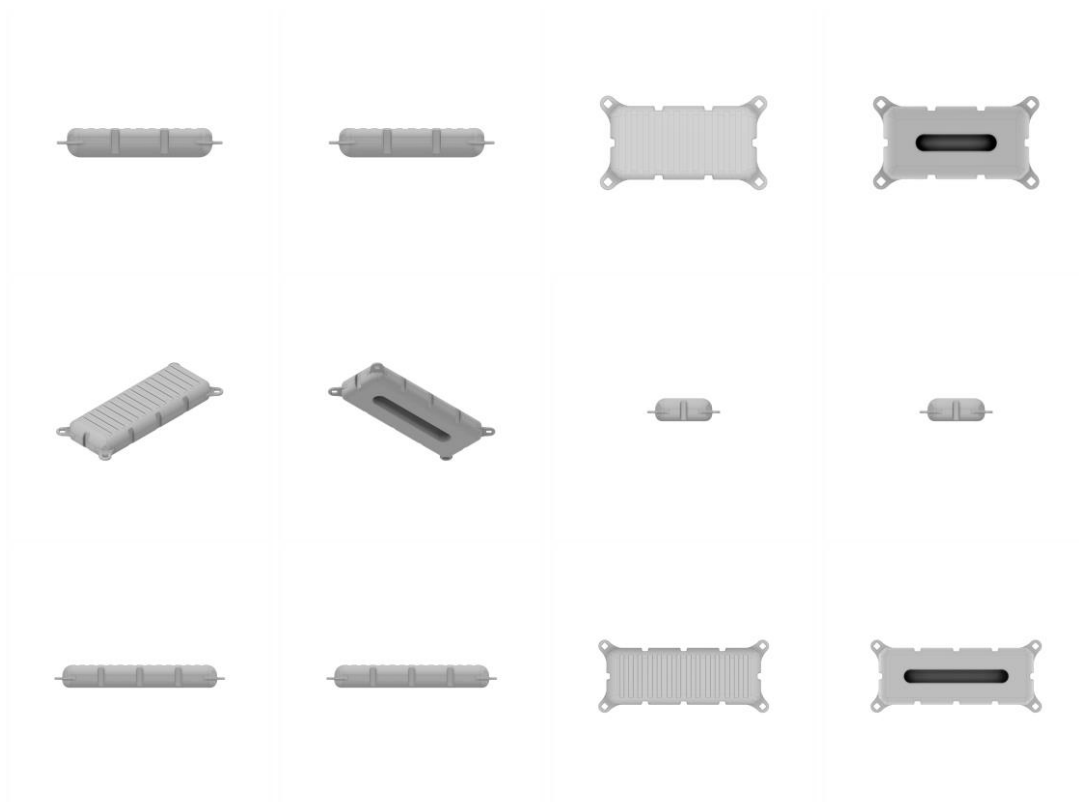

BR302024001597-6

Concessão de registro
 Código de despacho: 158
Titular: ERE LAB CRIAÇÃO E DESENVOLVIMENTO DE EQUIPAMENTOS LTDA [BR/SP]
 Autor: HELOISA MARA PAOLI WEXLER[BR]
 Título do registro: Aparelhos de Diversão
 Data de depósito: 03/04/2024
 Classificação: 21-03
 Procurador: José Carlos Tinoco Soares Júnior

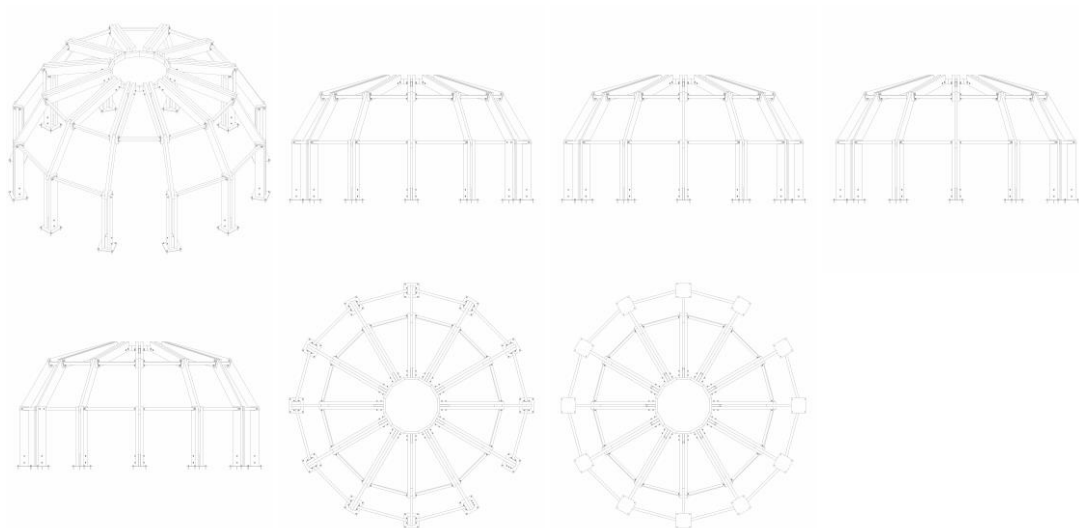

BR302024001600-0

Concessão de registro
 Código de despacho: 158
Titular: STRASS TECH LTDA. [BR/SC]
 Autor: ASSIS STRASSER[BR]
 Título do registro: caçamba agrícola
 Data de depósito: 03/04/2024



Classificação: 15-03
 Procurador: Flávia Salim Lopes

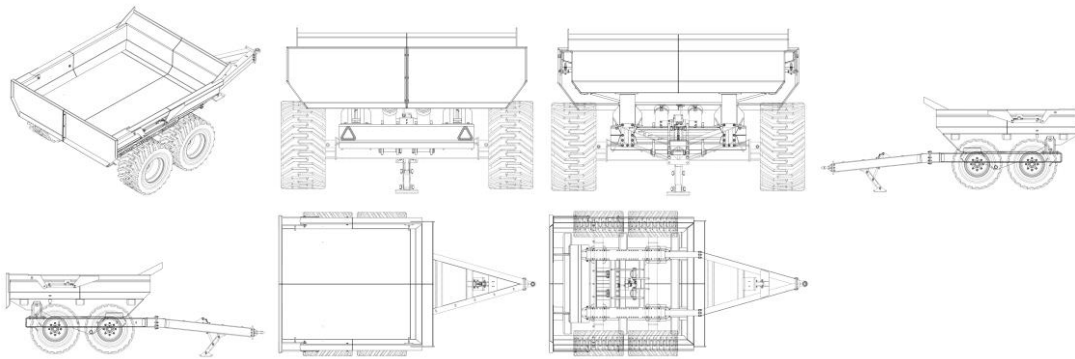

BR302024001601-8

Concessão de registro
 Código de despacho: 158
Titular: STRASS TECH LTDA. [BR/SC]
 Autor: ASSIS STRASSER[BR]
 Título do registro: tanque abastecedor
 Data de depósito: 03/04/2024
 Classificação: 15-03
 Procurador: Flávia Salim Lopes

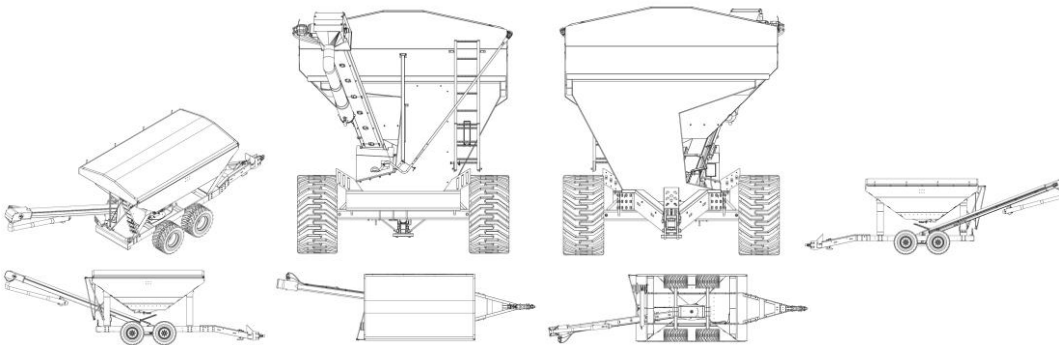

BR302024001602-6

Concessão de registro
 Código de despacho: 158
Titular: IURI MIGNONI FINOTTI [BR/RS]
 Autor: IURI MIGNONI FINOTTI[BR]
 Título do registro: PROTETOR DE CADEIRA PARA PISO
 Data de depósito: 03/04/2024
 Classificação: 08-09
 Procurador: João Cassiano Bairros Oyarzábal





BR302024001603-4

Concessão de registro

Código de despacho: 158

Titular: BAMBOLA INDÚSTRIA E COMÉRCIO DE BRINQUEDOS LTDA [BR/SP]

Autor: FABRICIO DE SENAS BAZZO[BR] e FELIPE MAGALHAES BAZZO[BR]

Título do registro: Bonecas

Data de depósito: 03/04/2024

Classificação: 21-01

Procurador: Marília Crozatti



BR302024001604-2

Concessão de registro

Código de despacho: 158

Titular: ANTONIO JOSÉ GASPAR [BR/SP]

Autor: ANTONIO JOSE GASPAR[BR]

Título do registro: Caixas de resistência [eletricidade]

Data de depósito: 03/04/2024

Classificação: 13-03

Procurador: Edeiner Pezzuol Júnior

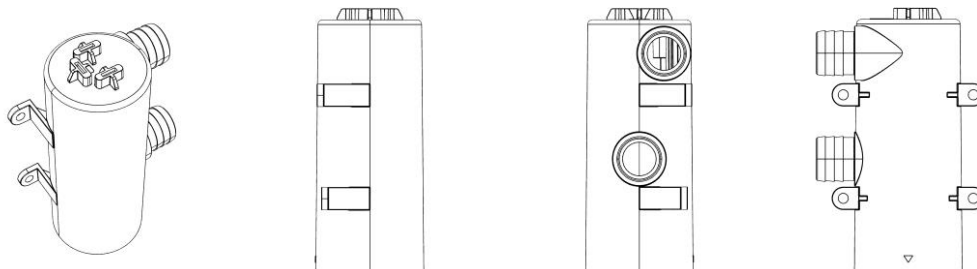

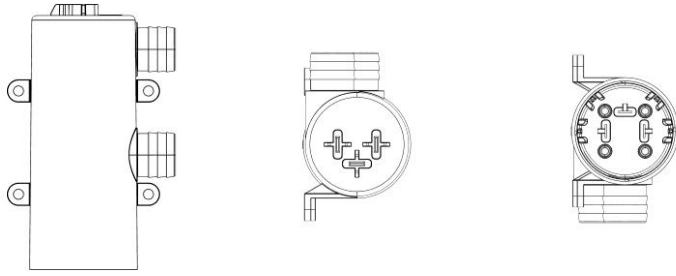

BR302024001605-0

Concessão de registro
 Código de despacho: 158
Titular: ANTONIO JOSÉ GASPAS [BR/SP]
 Autor: ANTONIO JOSE GASPAS[BR]
 Título do registro: Duchas para chuveiros
 Data de depósito: 03/04/2024
 Classificação: 23-06
 Procurador: Edeiner Pezzuol Júnior

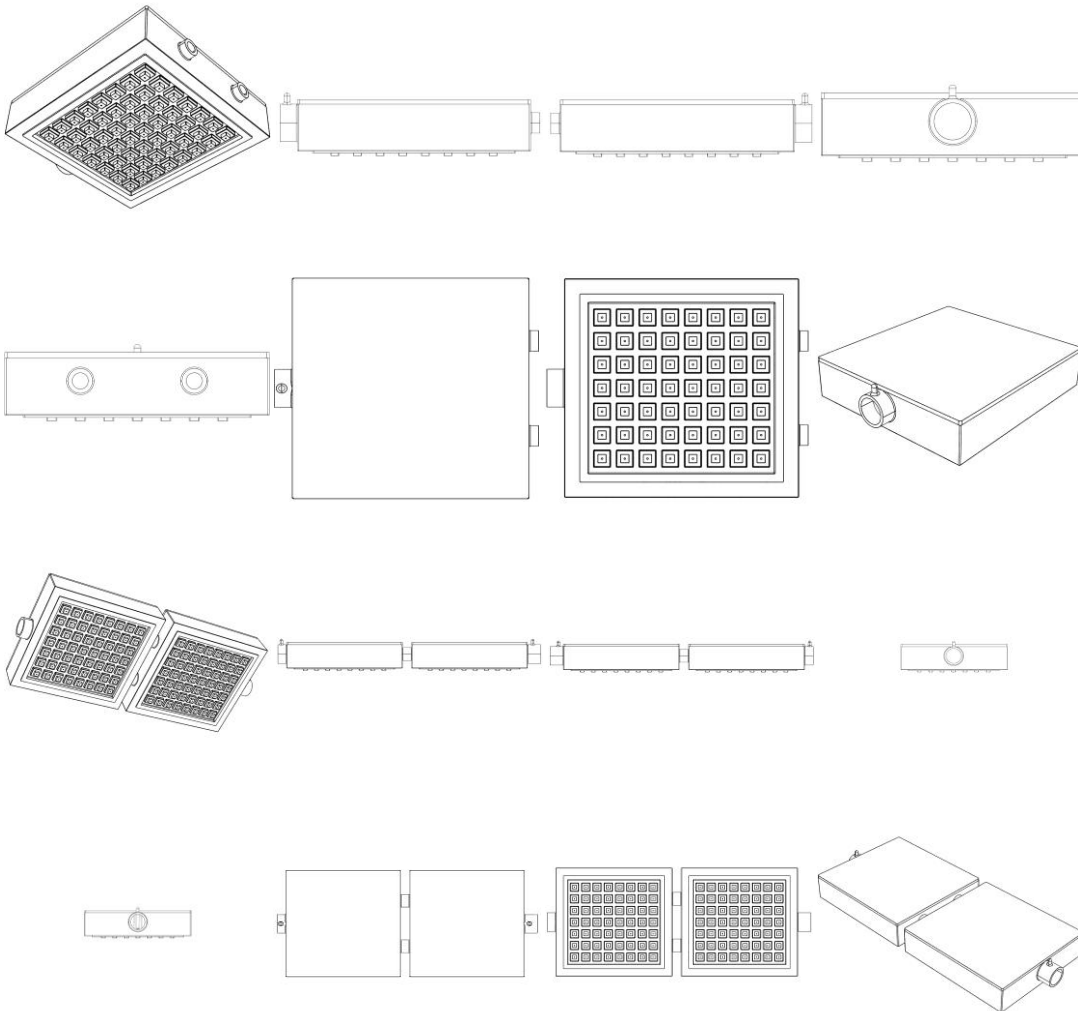

BR302024001606-9

Concessão de registro
 Código de despacho: 158
Titular: ANTONIO JOSÉ GASPAS [BR/SP]
 Autor: ANTONIO JOSE GASPAS[BR]
 Título do registro: Duchas para chuveiros
 Data de depósito: 03/04/2024



Classificação: 23-06
 Procurador: Edeiner Pezzuol Júnior

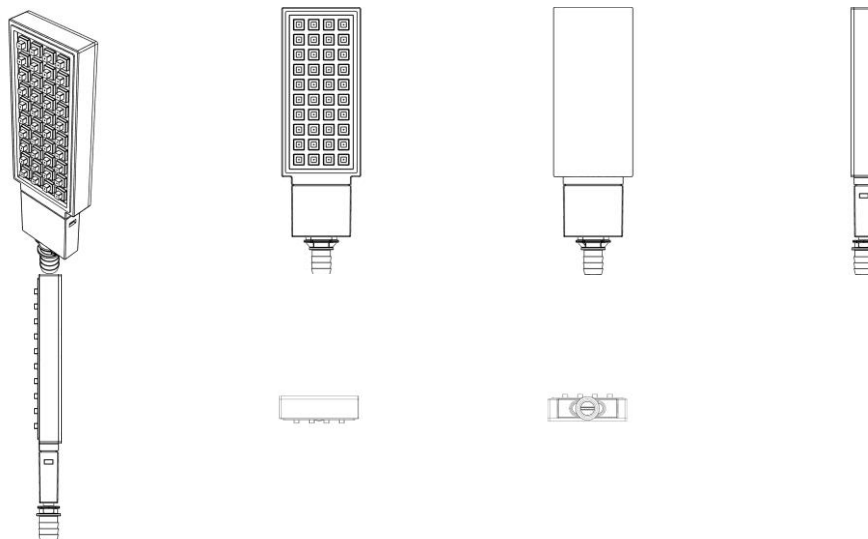

BR302024001607-7

Concessão de registro
 Código de despacho: 158
Titular: BAMBOLA INDÚSTRIA E COMÉRCIO DE BRINQUEDOS LTDA [BR/SP]
 Autor: FABRICIO DE SENAS BAZZO[BR] e FELIPE MAGALHAES BAZZO[BR]
 Título do registro: Bonecas
 Data de depósito: 03/04/2024
 Classificação: 21-01
 Procurador: Marília Crozatti



BR302024001608-5

Concessão de registro
 Código de despacho: 158
Titular: NUANCE PROFESSIONAL LTDA ME [BR/GO]
 Autor: DJONATA DAL SANTOS[BR]
 Título do registro: Frascos para cosméticos
 Data de depósito: 03/04/2024
 Classificação: 09-01
 Procurador: Leandro de Souza Frigo





BR302024001610-7 Concessão de registro
 Código de despacho: 158
Titular: UNI-ART IMPORT LTDA - EPP [BR/SP]
 Autor: DENYS ZAPALA ANANIAS[BR]
 Título do registro: TRICICLO
 Data de depósito: 03/04/2024
 Classificação: 21-01
 Procurador: Rosa Maria Sborgia



BR302024001611-5 Concessão de registro
 Código de despacho: 158
Titular: UNI-ART IMPORT LTDA - EPP [BR/SP]
 Autor: DENYS ZAPALA ANANIAS[BR]
 Título do registro: TRICICLO
 Data de depósito: 03/04/2024
 Classificação: 21-01
 Procurador: Rosa Maria Sborgia





BR302024001612-3

Concessão de registro
 Código de despacho: 158
Titular: FELIPE ZORZETO BITTENCOURT [BR/DF]
 Autor: FELIPE ZORZETO BITTENCOURT[BR]
 Título do registro: Bancos [mobiliário]
 Data de depósito: 03/04/2024
 Classificação: 06-01
 Procurador: Iago Farias Lora



BR302024001614-0

Concessão de registro
 Código de despacho: 158
Titular: JS DE JESUS COMÉRCIO DE MÓVEIS [BR/SP]
 Autor: JHONNY SANTANA DE JESUS[BR]
 Título do registro: Bancos [mobiliário]
 Data de depósito: 04/04/2024
 Classificação: 06-01
 Procurador: Eduarda Colla





BR302024001618-2

Concessão de registro
 Código de despacho: 158
Titular: JOÃO MILTON MENEGHETTI [BR/SP]
 Autor: JOÃO MILTON MENEGHETTI[BR]
 Título do registro: Armários aéreos de banheiro
 Data de depósito: 04/04/2024
 Classificação: 06-04
 Procurador: Eduarda Colla

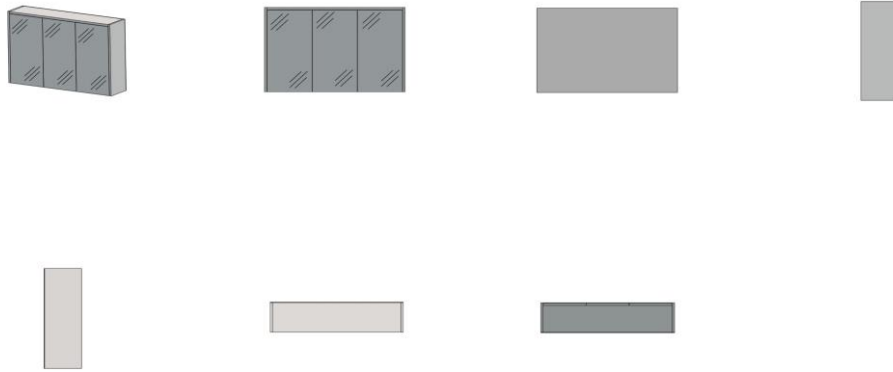

BR302024001620-4

Concessão de registro
 Código de despacho: 158
Titular: GATELLI REPRESENTACOES LTDA [BR/RS]
 Autor: DANIEL GATELLI[BR]
 Título do registro: SUPORTE PARA RESERVATÓRIO DE ARREFECIMENTO DE KIT GELO
 Data de depósito: 04/04/2024
 Classificação: 08-08 e 12-16
 Procurador: Luis Andre Ribas Werlang
 Detalhes do despacho: Classe 08-08 - DISPOSITIVOS DE FIXAÇÃO, SUPORTE OU MONTAGEM NÃO INCLUÍDOS EM OUTRAS CLASSES - incluída no processo de acordo com a nota técnica 01/2024.

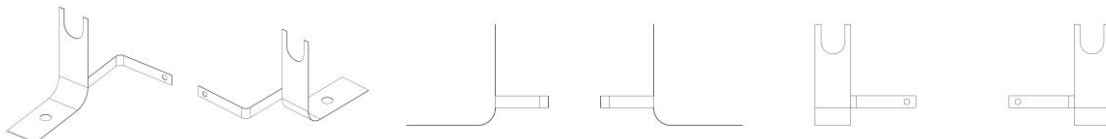

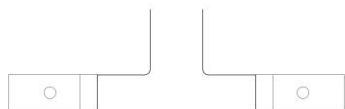

BR302024001623-9

Concessão de registro
 Código de despacho: 158
Titular: MANUFACTURAS TOMAS, S.A. [ES]
 Autor: FRANCISCO JAVIER TOMÁS GONZÁLEZ[ES]
 Título do registro: Capacetes de proteção
 Data de depósito: 04/04/2024
 Prioridade unionista: 015053031 08/03/2024 EM
 Classificação: 02-03
 Procurador: David do Nascimento



BR302024001624-7

Concessão de registro
 Código de despacho: 158
Titular: TERCIO CAPARRÓS DE PAIVA [BR/SP]
 Autor: TERCIO CAPARRÓS DE PAIVA[BR]
 Título do registro: Selins para ciclos ou motocicletas
 Data de depósito: 04/04/2024
 Classificação: 12-11
 Procurador: Gevalci Oliveira Prado





BR302024001626-3

Concessão de registro

Código de despacho: 158

Titular: MANUFACTURAS TOMAS, S.A. [ES]

Autor: ALBERTO MANUEL MURCIA GARCIA[ES]

Título do registro: ACESSÓRIO PARA CAPACETE DE PROTEÇÃO

Data de depósito: 04/04/2024

Prioridade unionista: 015052440 01/03/2024 EM

Classificação: 02-03 e 02-07

Procurador: David do Nascimento

Detalhes do despacho: Classe 02-07 de locarno incluída no processo de acordo com a nota técnica 01/2024.



BR302024001629-8

Concessão de registro

Código de despacho: 158

Titular: NELY CRISTINA BRAIDOTTI [BR/SP]

Autor: NELY CRISTINA BRAIDOTTI[BR]

Título do registro: Jarra

Data de depósito: 04/04/2024

Classificação: 07-01

Procurador: Fabricio Vilela Coelho

Detalhes do despacho: Classe de locarno alterada para 07-01 - PORCELANA, VIDRARIA, LOUÇAS E OUTROS ARTIGOS DE NATUREZA SIMILAR, de acordo com a nota técnica 01/2024.





BR302024001630-1 Concessão de registro
 Código de despacho: 158
Titular: NELY CRISTINA BRAIDOTTI [BR/SP]
 Autor: NELY CRISTINA BRAIDOTTI[BR]
 Título do registro: Porta-sabonetes [saboneteiras]
 Data de depósito: 04/04/2024
 Classificação: 23-08
 Procurador: Fabricio Vilela Coelho

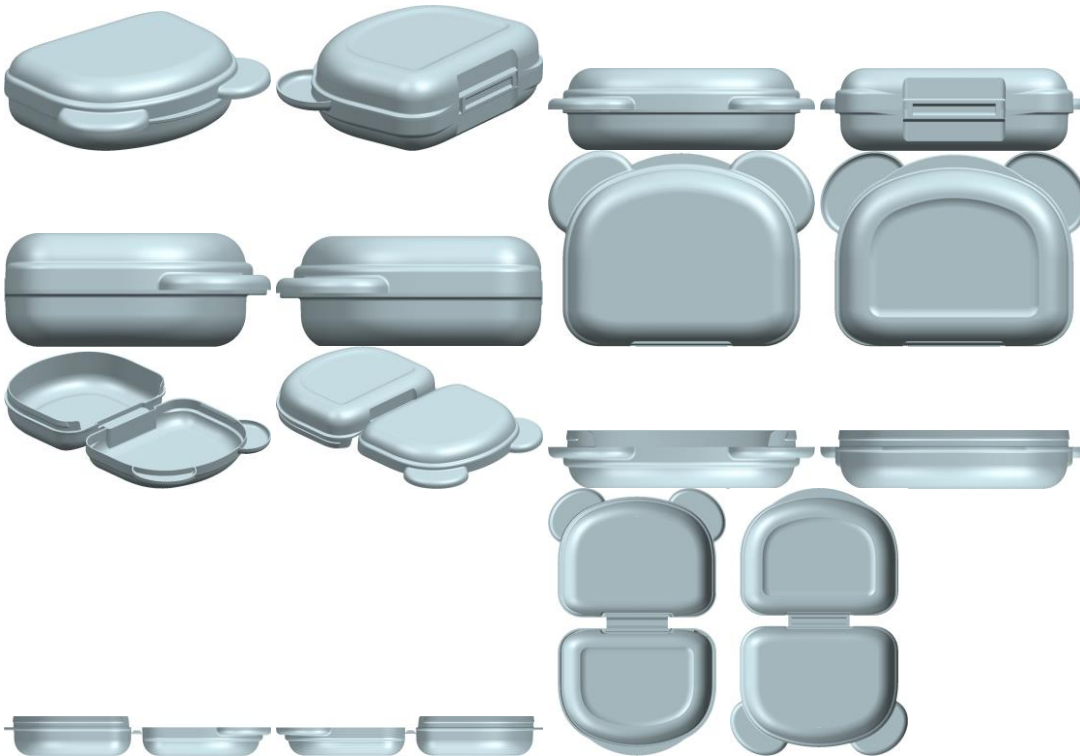

BR302024001631-0 Concessão de registro
 Código de despacho: 158
Titular: JOSÉ ROBERTO CARAVINA [BR/PR]
 Autor: FELIPE ROTA CARAVINA[BR]
 Título do registro: Mesas
 Data de depósito: 04/04/2024
 Classificação: 06-03



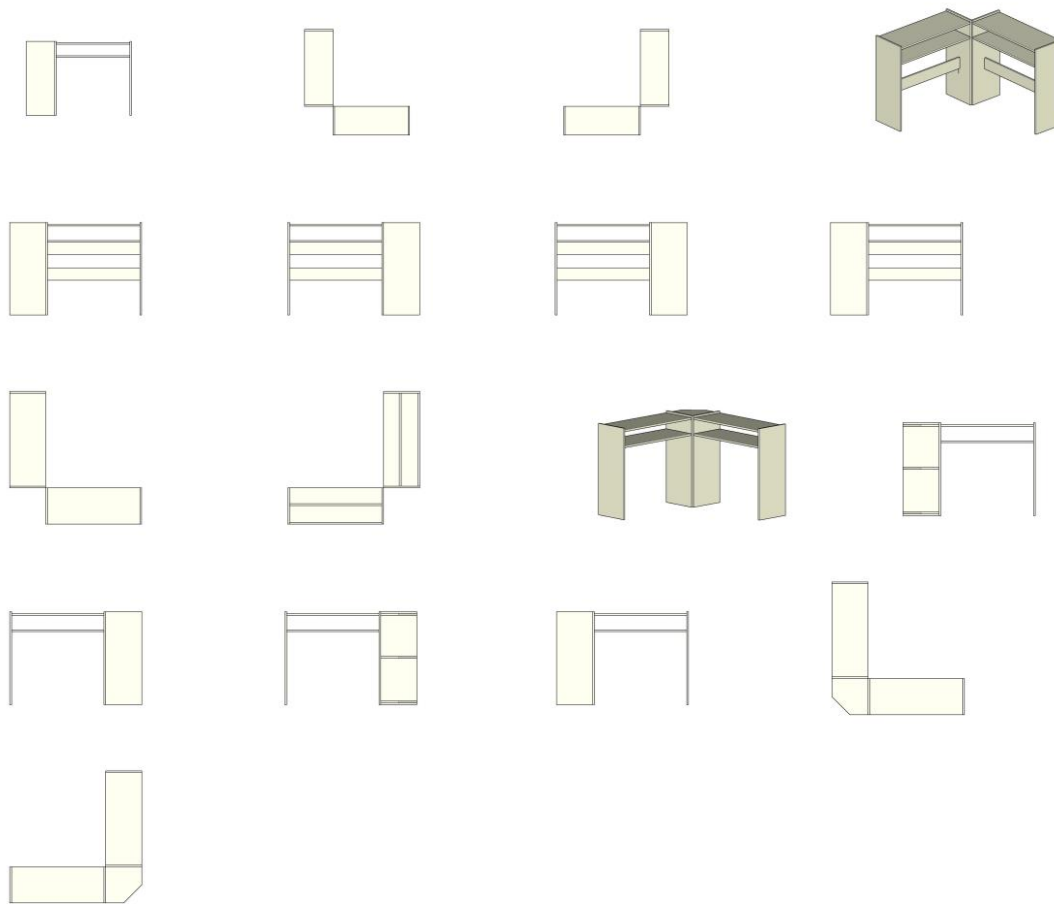

BR302024001632-8

Concessão de registro
 Código de despacho: 158
Titular: NELY CRISTINA BRAIDOTTI [BR/SP]
 Autor: NELY CRISTINA BRAIDOTTI[BR]
 Título do registro: Banheiras
 Data de depósito: 04/04/2024
 Classificação: 23-06
 Procurador: Fabricio Vilela Coelho



BR302024001633-6

Concessão de registro
 Código de despacho: 158
Titular: NELY CRISTINA BRAIDOTTI [BR/SP]



Autor: NELY CRISTINA BRAIDOTTI[BR]
 Título do registro: Caixas [embalagem]
 Data de depósito: 04/04/2024
 Classificação: 09-03
 Procurador: Fabricio Vilela Coelho

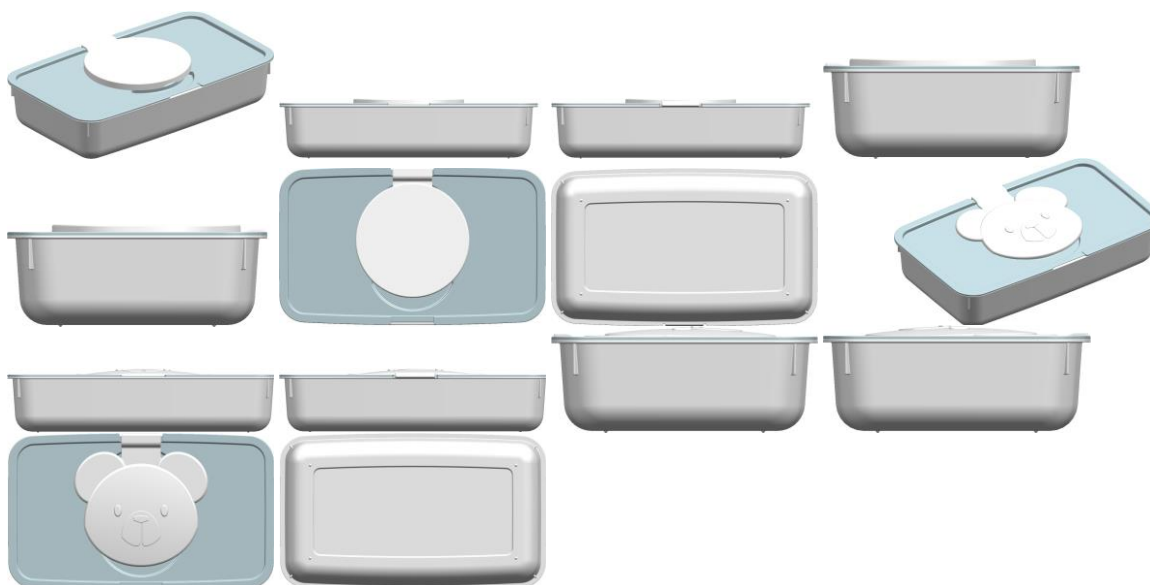

BR302024001635-2

Concessão de registro
 Código de despacho: 158
Titular: NELY CRISTINA BRAIDOTTI [BR/SP]
 Autor: NELY CRISTINA BRAIDOTTI[BR]
 Título do registro: Recipiente
 Data de depósito: 04/04/2024
 Classificação: 07-07
 Procurador: Fabricio Vilela Coelho



BR302024001636-0

Concessão de registro
 Código de despacho: 158
Titular: NELY CRISTINA BRAIDOTTI [BR/SP]
 Autor: NELY CRISTINA BRAIDOTTI[BR]
 Título do registro: Recipiente
 Data de depósito: 04/04/2024
 Classificação: 07-07
 Procurador: Fabricio Vilela Coelho



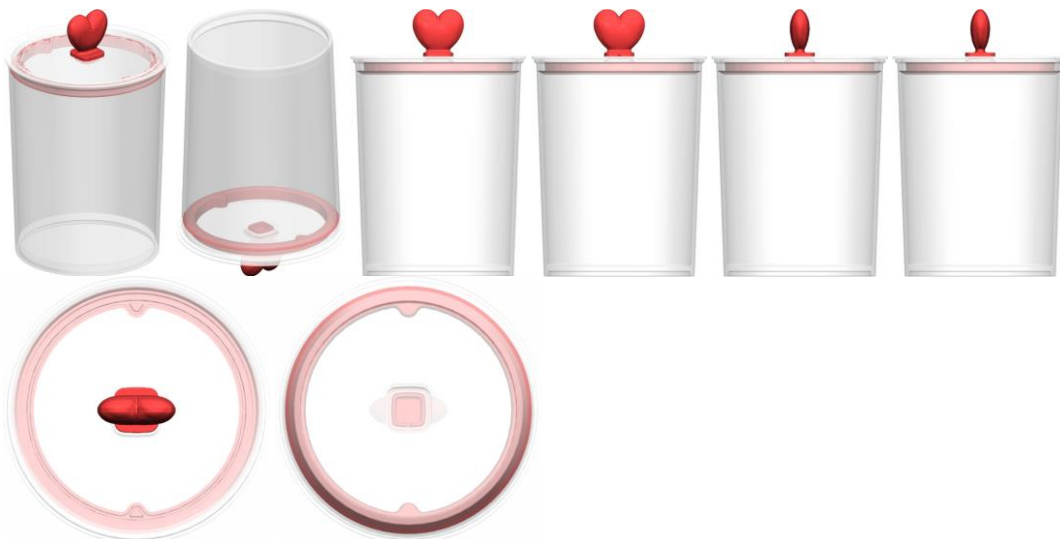

BR302024001638-7

Concessão de registro
 Código de despacho: 158
Titular: NELY CRISTINA BRAIDOTTI [BR/SP]
 Autor: NELY CRISTINA BRAIDOTTI[BR]
 Título do registro: Recipiente
 Data de depósito: 04/04/2024
 Classificação: 07-07
 Procurador: Fabricio Vilela Coelho

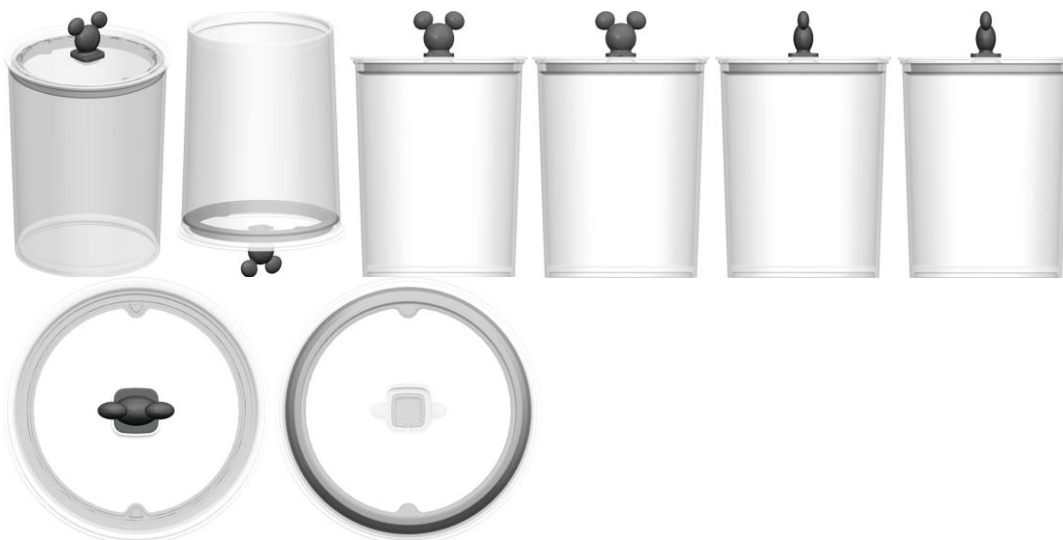

BR302024001639-5

Concessão de registro
 Código de despacho: 158
Titular: NELY CRISTINA BRAIDOTTI [BR/SP]
 Autor: NELY CRISTINA BRAIDOTTI[BR]
 Título do registro: Garrafas para bebida
 Data de depósito: 04/04/2024
 Classificação: 07-10 e 09-01
 Procurador: Fabricio Vilela Coelho
 Detalhes do despacho: Classe de locarno 07-10 - RECIPIENTES TÉRMICOS PARA USO DOMÉSTICO incluída no processo, de acordo com anota técnica 01/2024.



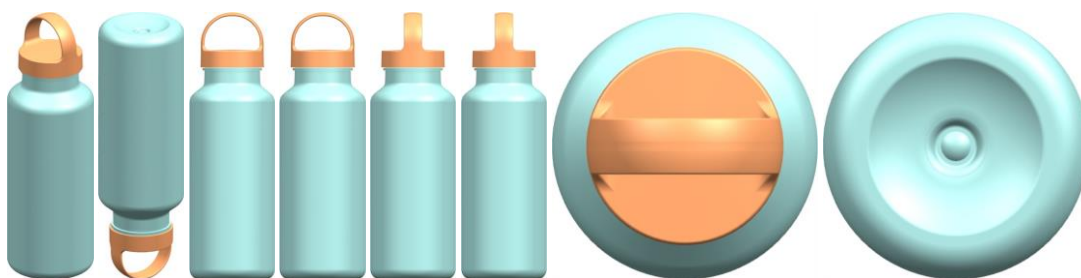

BR302024001640-9 Concessão de registro
 Código de despacho: 158
Titular: NELY CRISTINA BRAIDOTTI [BR/SP]
 Autor: NELY CRISTINA BRAIDOTTI[BR]
 Título do registro: Garrafas para bebida
 Data de depósito: 04/04/2024
 Classificação: 09-01
 Procurador: Fabricio Vilela Coelho



BR302024001642-5 Concessão de registro
 Código de despacho: 158
Titular: NELY CRISTINA BRAIDOTTI [BR/SP]
 Autor: NELY CRISTINA BRAIDOTTI[BR]
 Título do registro: Garrafas para bebida
 Data de depósito: 04/04/2024
 Classificação: 09-01
 Procurador: Fabricio Vilela Coelho



BR302024001643-3 Concessão de registro
 Código de despacho: 158
Titular: NELY CRISTINA BRAIDOTTI [BR/SP]
 Autor: NELY CRISTINA BRAIDOTTI[BR]
 Título do registro: Mesas
 Data de depósito: 04/04/2024
 Classificação: 06-03
 Procurador: Fabricio Vilela Coelho





BR302024001645-0

Concessão de registro

Código de despacho: 158

Titular: **TEC VIDRO IND. COM. SERV. TÉCNICOS LTDA. [BR/SP]**

Autor: RUBENS AMERICO BRAGA[BR]

Título do registro: Suportes

Data de depósito: 04/04/2024

Classificação: 08-08

Procurador: Eduardo Pontes Bohn

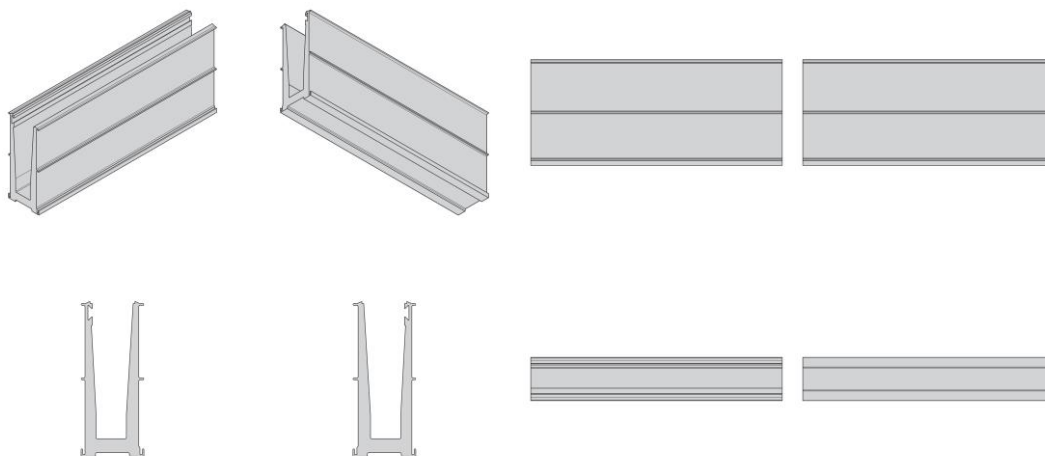

BR302024001646-8

Concessão de registro

Código de despacho: 158

Titular: **TEC VIDRO IND. COM. SERV. TÉCNICOS LTDA. [BR/SP]**

Autor: RUBENS AMERICO BRAGA[BR]

Título do registro: Placas protetoras para portas

Data de depósito: 04/04/2024

Classificação: 08-09

Procurador: Eduardo Pontes Bohn

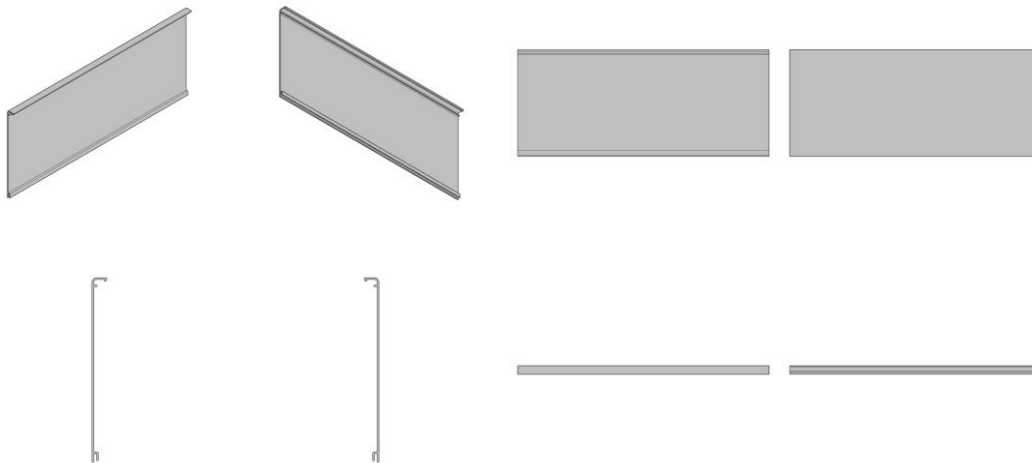

BR302024001647-6 Concessão de registro
 Código de despacho: 158
Titular: NELY CRISTINA BRAIDOTTI [BR/SP]
 Autor: NELY CRISTINA BRAIDOTTI[BR]
 Título do registro: Poltronas
 Data de depósito: 04/04/2024
 Classificação: 06-01
 Procurador: Fabricio Vilela Coelho



BR302024001648-4 Concessão de registro
 Código de despacho: 158
Titular: NELY CRISTINA BRAIDOTTI [BR/SP]
 Autor: NELY CRISTINA BRAIDOTTI[BR]
 Título do registro: Adaptadores de assento sanitário para bebês
 Data de depósito: 04/04/2024
 Classificação: 23-07
 Procurador: Fabricio Vilela Coelho

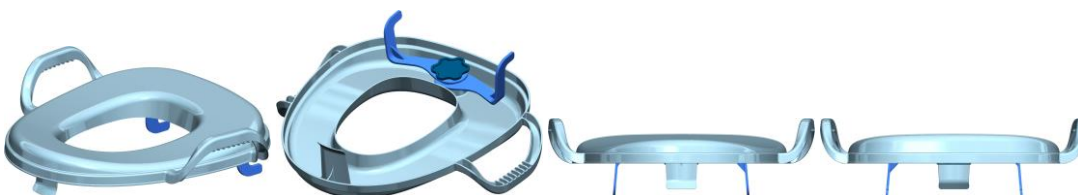

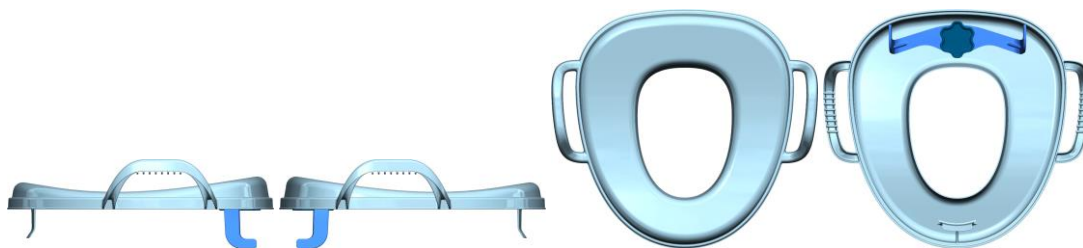

BR302024001649-2

Concessão de registro
 Código de despacho: 158
Titular: NELY CRISTINA BRAIDOTTI [BR/SP]
 Autor: NELY CRISTINA BRAIDOTTI[BR]
 Título do registro: Mictórios [urinóis] [públicos]
 Data de depósito: 04/04/2024
 Classificação: 23-07
 Procurador: Fabricio Vilela Coelho

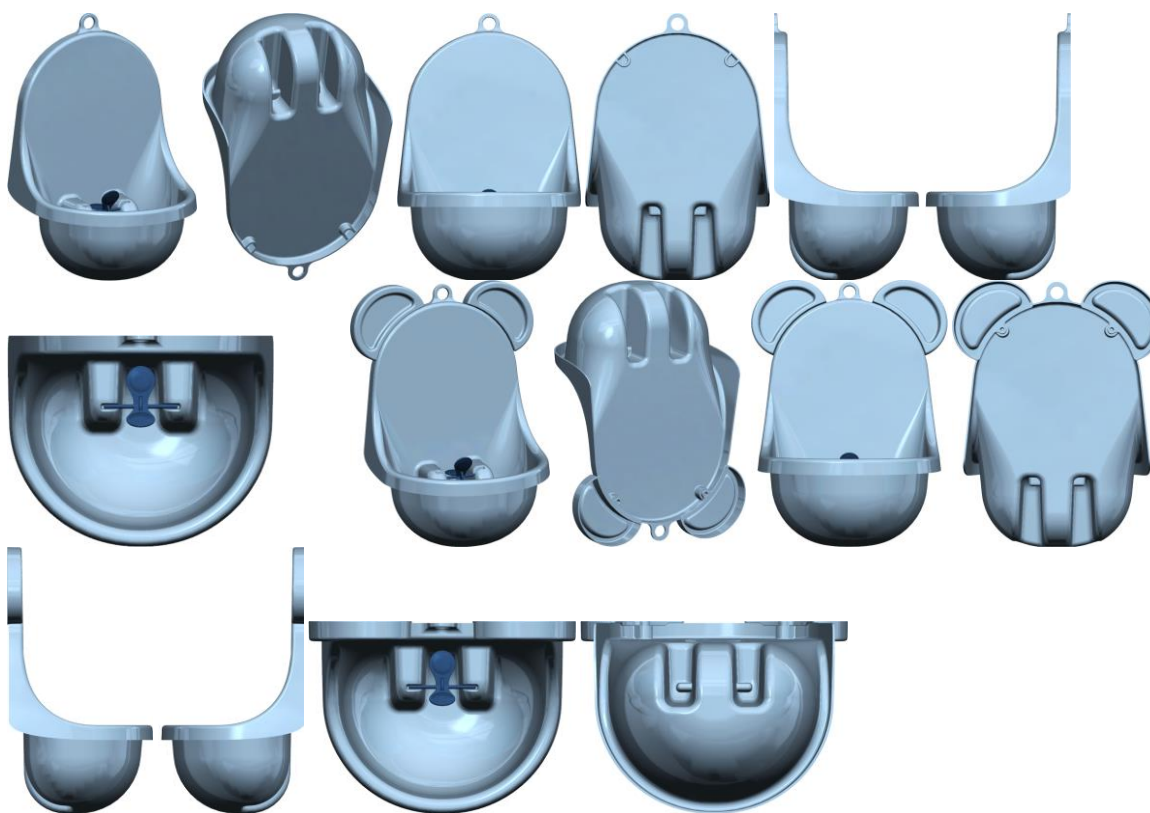

BR302024001650-6

Concessão de registro
 Código de despacho: 158
Titular: NELY CRISTINA BRAIDOTTI [BR/SP]
 Autor: NELY CRISTINA BRAIDOTTI[BR]
 Título do registro: Prendedores de roupa
 Data de depósito: 04/04/2024
 Classificação: 07-05
 Procurador: Fabricio Vilela Coelho

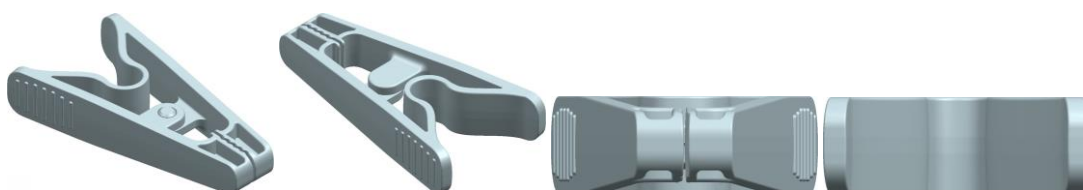

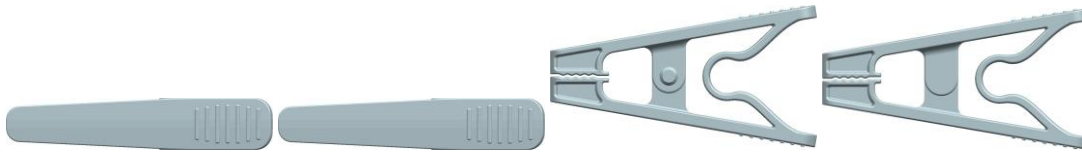

BR302024001651-4

Concessão de registro
 Código de despacho: 158
Titular: NELY CRISTINA BRAIDOTTI [BR/SP]
 Autor: NELY CRISTINA BRAIDOTTI[BR]
 Título do registro: Latas de lixo [lixeiras]
 Data de depósito: 04/04/2024
 Classificação: 09-09
 Procurador: Fabricio Vilela Coelho

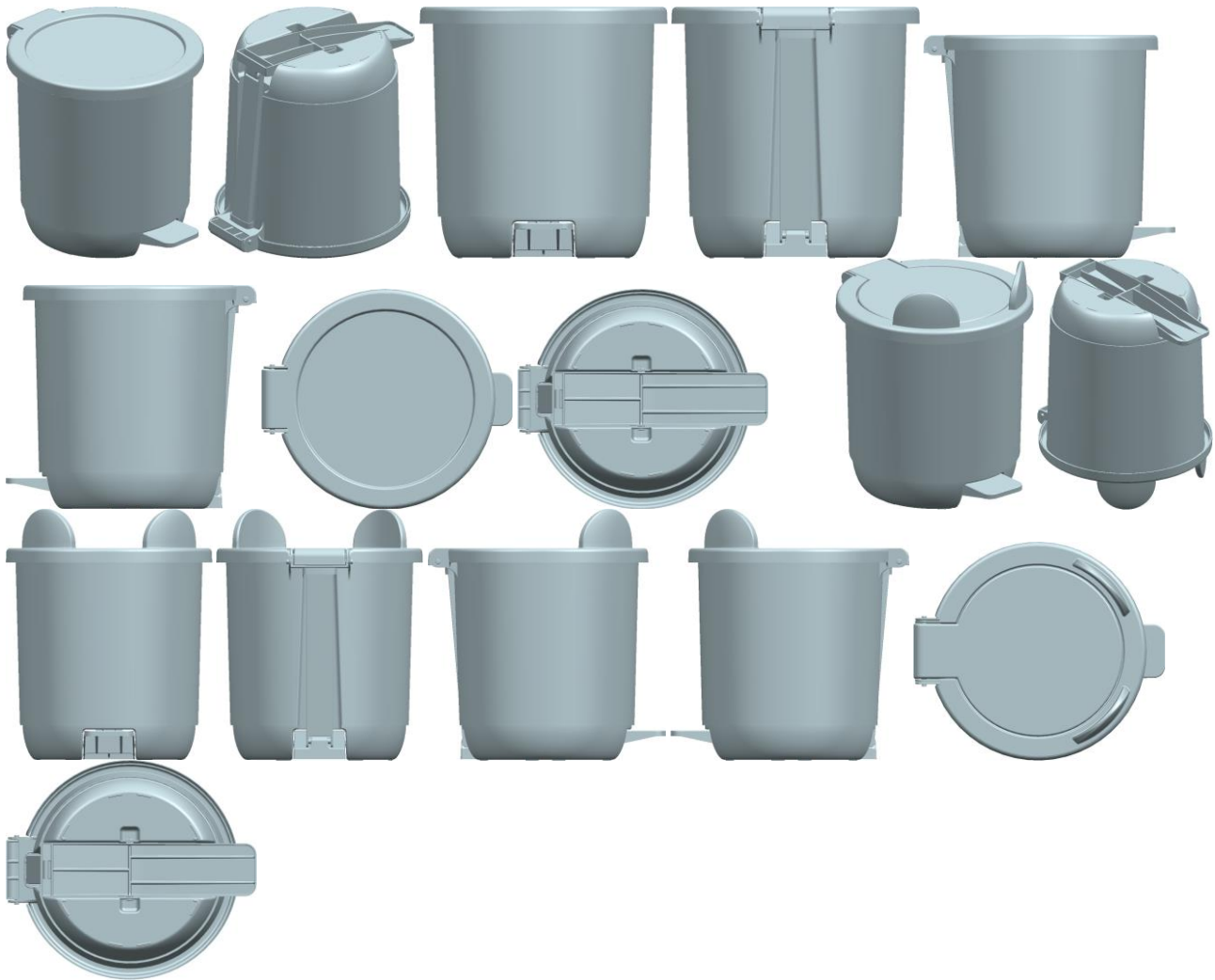

BR302024001652-2

Concessão de registro
 Código de despacho: 158
Titular: NELY CRISTINA BRAIDOTTI [BR/SP]
 Autor: NELY CRISTINA BRAIDOTTI[BR]
 Título do registro: Tampas para utensílios domésticos
 Data de depósito: 04/04/2024
 Classificação: 07-02
 Procurador: Fabricio Vilela Coelho



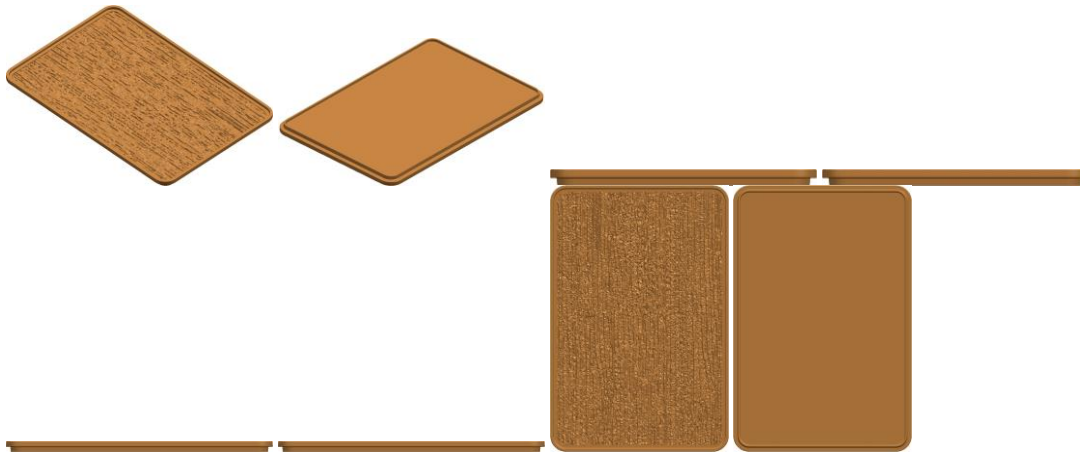

BR302024001653-0

Concessão de registro
 Código de despacho: 158
Titular: NELY CRISTINA BRAIDOTTI [BR/SP]
 Autor: NELY CRISTINA BRAIDOTTI[BR]
 Título do registro: Potes para armazenamento de alimento [uso doméstico]
 Data de depósito: 04/04/2024
 Classificação: 07-07
 Procurador: Fabricio Vilela Coelho

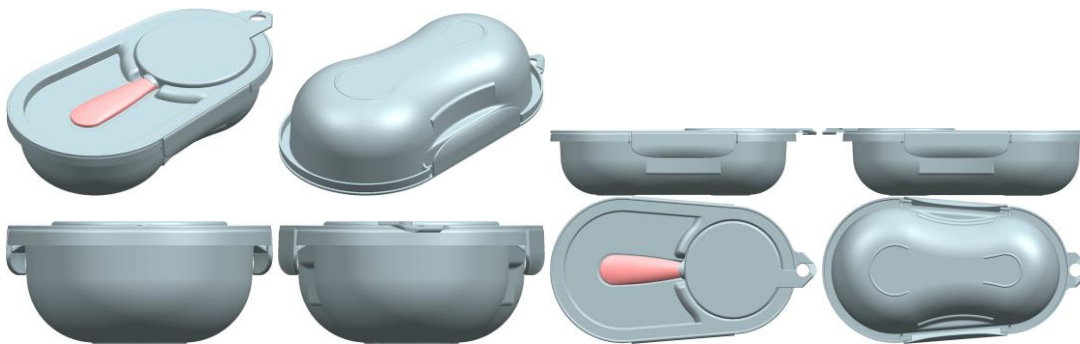

BR302024001654-9

Concessão de registro
 Código de despacho: 158
Titular: NELY CRISTINA BRAIDOTTI [BR/SP]
 Autor: NELY CRISTINA BRAIDOTTI[BR]
 Título do registro: Porta-Fraldas
 Data de depósito: 04/04/2024
 Classificação: 07-07
 Procurador: Fabricio Vilela Coelho

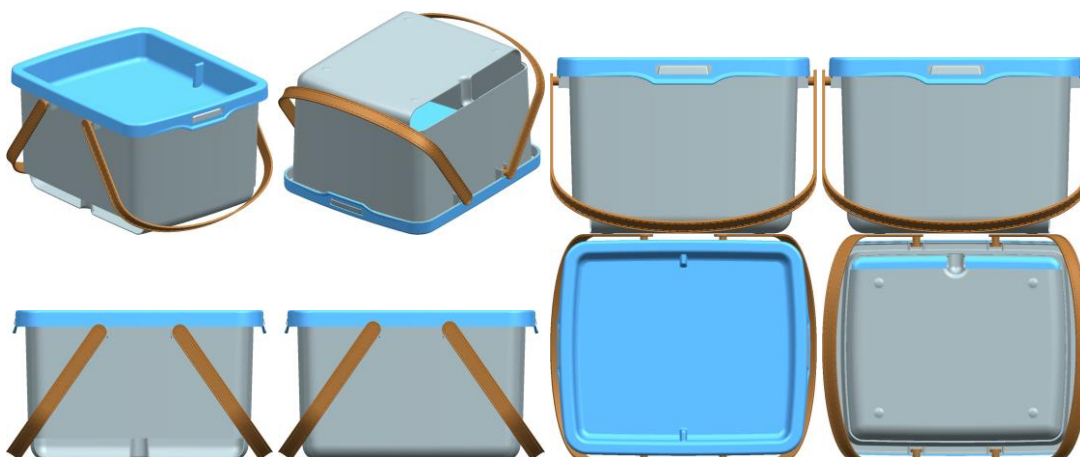

BR302024001655-7

Concessão de registro
 Código de despacho: 158
Titular: NELY CRISTINA BRAIDOTTI [BR/SP]
 Autor: NELY CRISTINA BRAIDOTTI[BR]
 Título do registro: Potes para armazenamento de alimento [uso doméstico]
 Data de depósito: 04/04/2024
 Classificação: 07-07
 Procurador: Fabricio Vilela Coelho

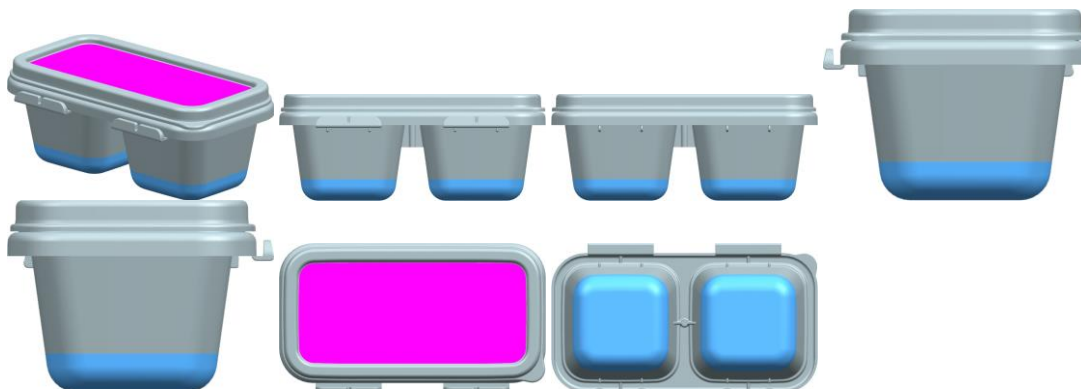

BR302024001659-0

Concessão de registro
 Código de despacho: 158
Titular: LZ ENERGIA LTDA [BR/PR]
 Autor: CARL CORRÊA KAWASAKI[BR], FRANCO LEONARDI[BR] e IGOR ZORNITTA ZANELLA[BR]
 Título do registro: Célula de Hidrogénio para Motores
 Data de depósito: 05/04/2024
 Classificação: 13-02 e 15-01
 Procurador: Edmila Adriana Denig
 Detalhes do despacho: Classe de locarno 13-02 - RETIFICADORES, BATERIAS E ACUMULADORES incluída no processo, de acordo com a nota técnica 01/2024.

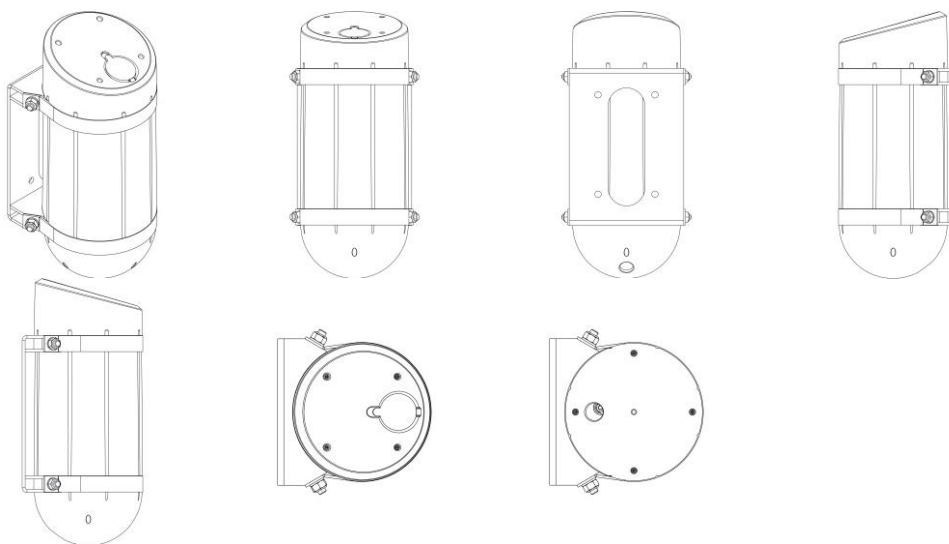

BR302024001660-3

Concessão de registro
 Código de despacho: 158
Titular: NELY CRISTINA BRAIDOTTI [BR/SP]
 Autor: NELY CRISTINA BRAIDOTTI[BR]
 Título do registro: Pratos [louças]
 Data de depósito: 05/04/2024
 Classificação: 07-01
 Procurador: Fabricio Vilela Coelho



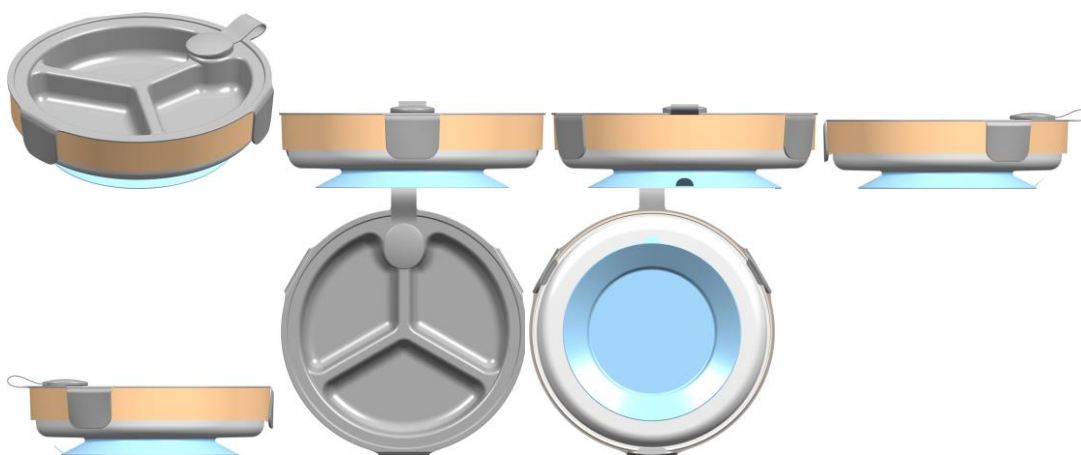

BR302024001663-8

Concessão de registro
 Código de despacho: 158
Titular: NELY CRISTINA BRAIDOTTI [BR/SP]
 Autor: NELY CRISTINA BRAIDOTTI[BR]
 Título do registro: Garrafas para bebida
 Data de depósito: 05/04/2024
 Classificação: 09-01
 Procurador: Fabricio Vilela Coelho

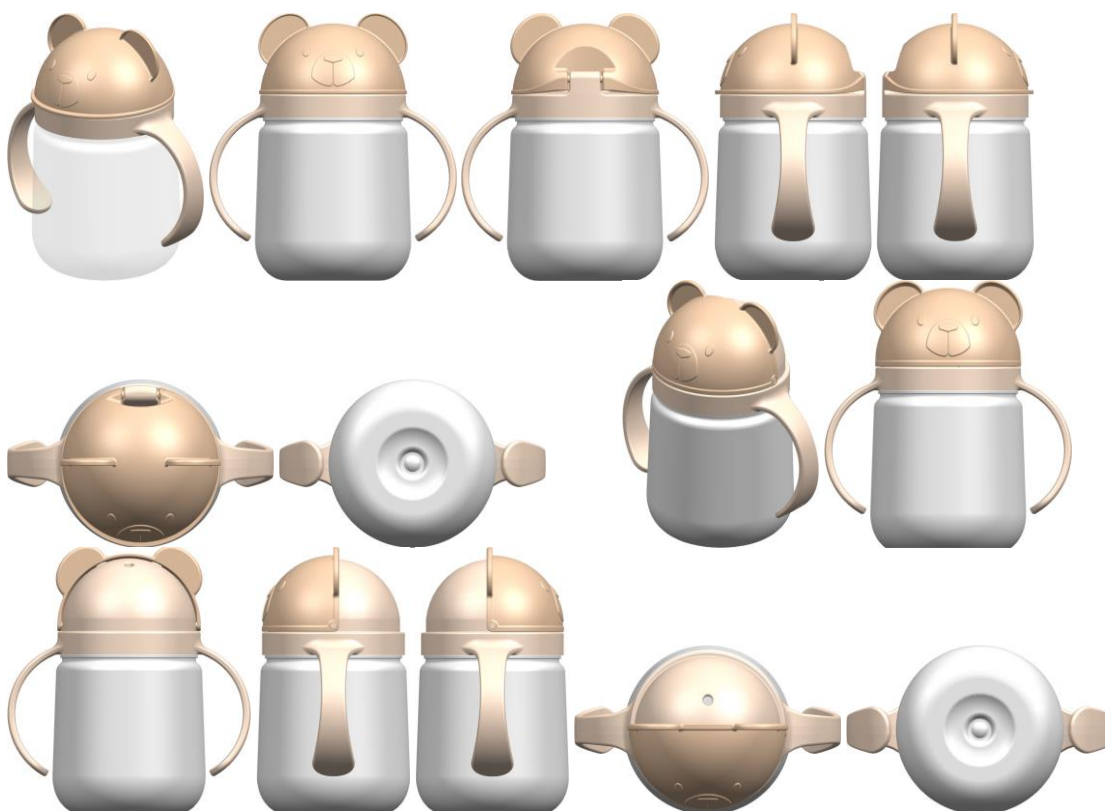

BR302024001665-4

Concessão de registro
 Código de despacho: 158
Titular: NELY CRISTINA BRAIDOTTI [BR/SP]
 Autor: NELY CRISTINA BRAIDOTTI[BR]
 Título do registro: Pratos [louças]
 Data de depósito: 05/04/2024
 Classificação: 07-01
 Procurador: Fabricio Vilela Coelho



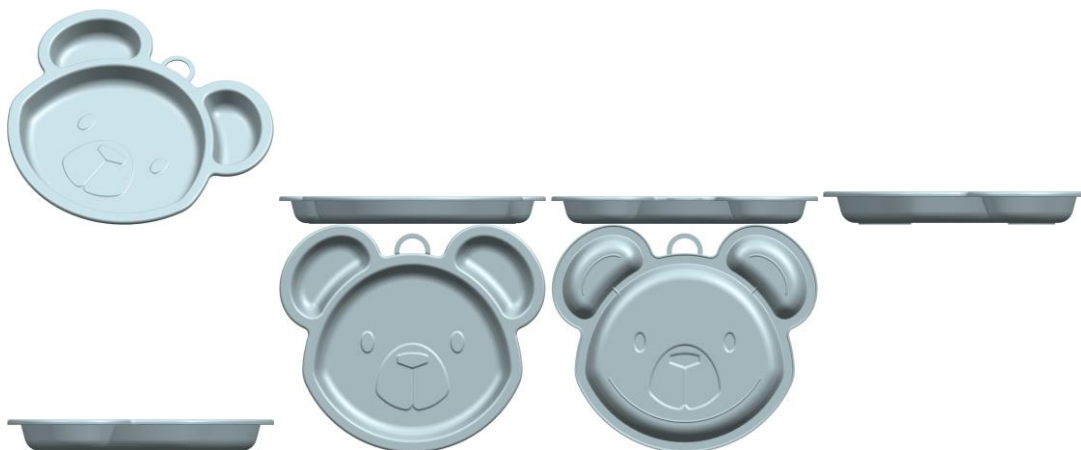

BR302024001666-2

Concessão de registro
Código de despacho: 158
Titular: NELY CRISTINA BRAIDOTTI [BR/SP]
Autor: NELY CRISTINA BRAIDOTTI[BR]
Título do registro: Pratos [louças]
Data de depósito: 05/04/2024
Classificação: 07-01
Procurador: Fabricio Vilela Coelho

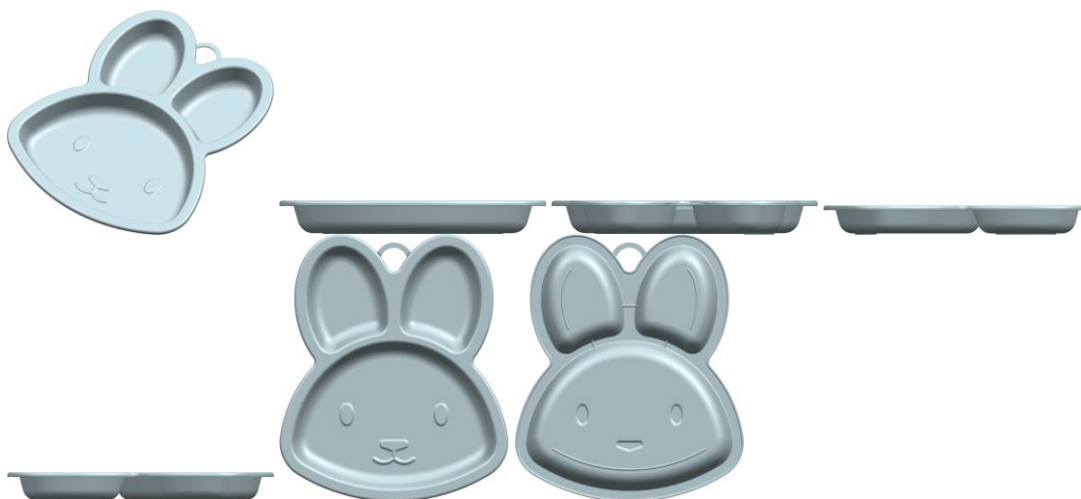

BR302024001667-0

Concessão de registro
Código de despacho: 158
Titular: NELY CRISTINA BRAIDOTTI [BR/SP]
Autor: NELY CRISTINA BRAIDOTTI[BR]
Título do registro: Pratos [louças]
Data de depósito: 05/04/2024
Classificação: 07-01
Procurador: Fabricio Vilela Coelho





BR302024001668-9

Concessão de registro
 Código de despacho: 158
Titular: NELY CRISTINA BRAIDOTTI [BR/SP]
 Autor: NELY CRISTINA BRAIDOTTI[BR]
 Título do registro: Ganchos de pendurar
 Data de depósito: 05/04/2024
 Classificação: 06-08 e 08-08
 Procurador: Fabricio Vilela Coelho



BR302024001669-7

Concessão de registro
 Código de despacho: 158
Titular: NELY CRISTINA BRAIDOTTI [BR/SP]
 Autor: NELY CRISTINA BRAIDOTTI[BR]
 Título do registro: Escorredores de louça
 Data de depósito: 05/04/2024
 Classificação: 07-05
 Procurador: Fabricio Vilela Coelho

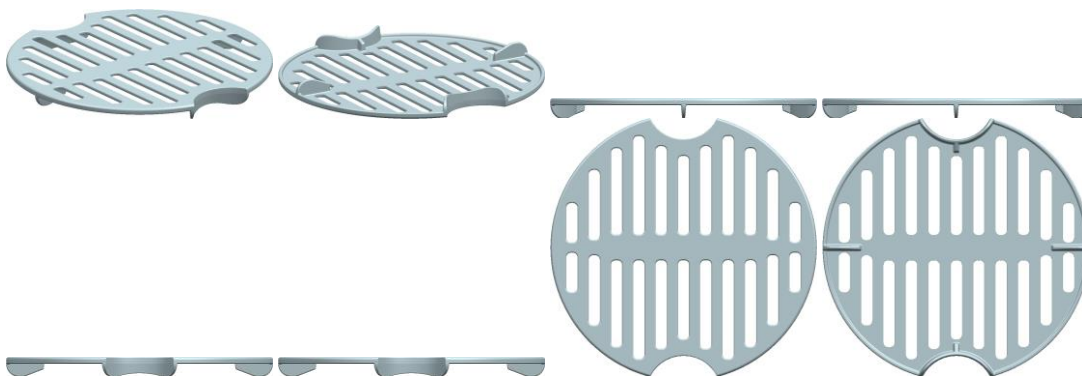

BR302024001670-0

Concessão de registro
 Código de despacho: 158
Titular: NELY CRISTINA BRAIDOTTI [BR/SP]
 Autor: NELY CRISTINA BRAIDOTTI[BR]
 Título do registro: Porta-Chupetas
 Data de depósito: 05/04/2024
 Classificação: 03-01



Procurador: Fabricio Vilela Coelho

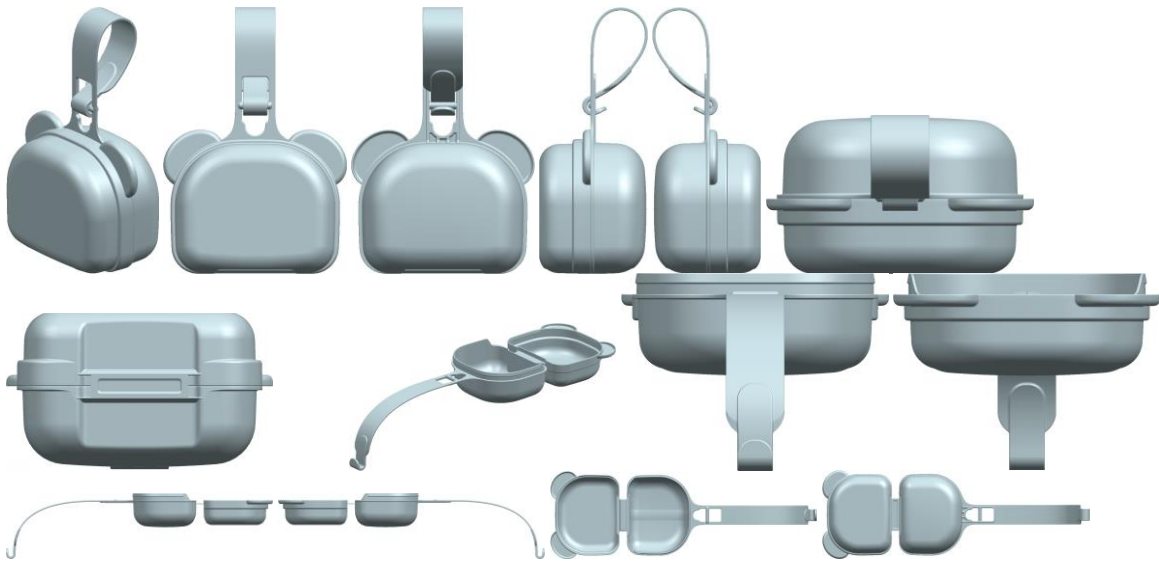

BR302024001671-9

Concessão de registro
 Código de despacho: 158
Titular: JOSÉ ROBERTO CARAVINA [BR/PR]
 Autor: FELIPE ROTA CARAVINA[BR]
 Título do registro: Prateleiras
 Data de depósito: 05/04/2024
 Classificação: 06-04

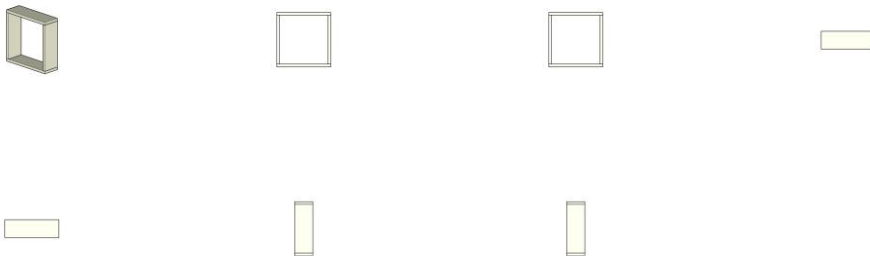

BR302024001672-7

Concessão de registro
 Código de despacho: 158
Titular: NELY CRISTINA BRAIDOTTI [BR/SP]
 Autor: NELY CRISTINA BRAIDOTTI[BR]
 Título do registro: Caixas [embalagem]
 Data de depósito: 05/04/2024
 Classificação: 09-03
 Procurador: Fabricio Vilela Coelho





BR302024001674-3

Concessão de registro
 Código de despacho: 158
Titular: BERNARDES PARTICIPAÇÕES LTDA [BR/SP]
 Autor: JULIANO SILVA BERNARDES[BR]
 Título do registro: CARRINHO PARA TRANSPORTE DE ANIMAIS
 Data de depósito: 05/04/2024
 Classificação: 12-02 e 30-02
 Procurador: Celino Bento de Souza



BR302024001675-1

Concessão de registro
 Código de despacho: 158
Titular: BSB PARTICIPACOES S.A. [BR/SP]
 Autor: EDUARDO SILVA FARIA[BR]
 Título do registro: Solas para Calçados
 Data de depósito: 05/04/2024
 Classificação: 02-04
 Procurador: Celino Bento de Souza



BR302024001676-0

Concessão de registro
 Código de despacho: 158
Titular: AWA BRASIL EIRELI [BR/RS]



Autor: CARLOS ALBERTO WANNER DE ASSIS[BR] e CRISTIANO DE AZEVEDO DE ASSIS[BR]
 Título do registro: Mesa de escritório
 Data de depósito: 05/04/2024
 Classificação: 06-03
 Procurador: Milton Lucidio Leao Barcellos



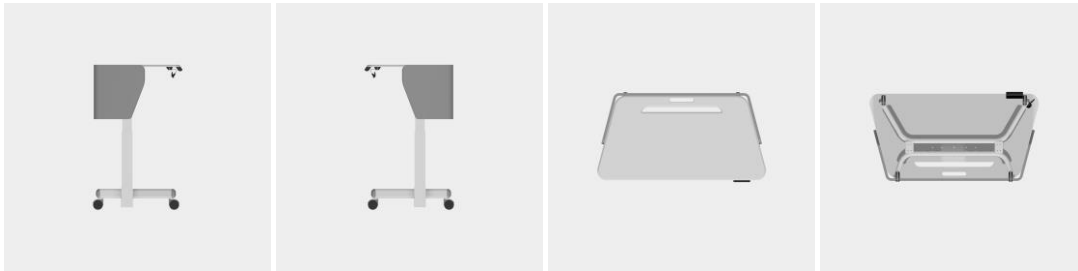

BR302024001677-8

Concessão de registro

Código de despacho: 158

Titular: R&S NEGÓCIOS DIGITAIS LTDA [BR/MT]

Autor: VALQUIRIA APARECIDA DA SILVA[BR] e DAIANE RAMIRES GOMES[BR]

Título do registro: Carimbos

Data de depósito: 05/04/2024

Classificação: 19-02

Procurador: MARIA LUIZA FERNANDES MOMM



Registros de desenho industrial extintos

Pelo fim da vigência

Pela falta de pagamento da retribuição prevista nos arts. 108 e 120

Pela inobservância do artigo 217 da Lei da Propriedade Industrial



Pela falta de pagamento da retribuição prevista nos arts. 108 e 120

Os registros de desenho industrial, listados a seguir, estão extintos, em vista da expiração do prazo de vigência, nos termos do inciso III do artigo 119 da Lei da Propriedade Industrial (LPI, lei n.º 9.279, de 14 de maio de 1996).

Art. 119. O registro extingue-se:

...

III - pela falta de pagamento da retribuição prevista nos arts. 108 e 120

....

DI6203594-0 Extinção de registro pela falta de pagamento (art.119, III)
Código de despacho: 870
Titular: ELECTROLUX DO BRASIL S/A [BR/PR]
Procurador: Mega Marcas e Patentes S/C LTDA
Detalhes do despacho: A contar de 05/11/2017

DI6203634-3 Extinção de registro pela falta de pagamento (art.119, III)
Código de despacho: 870
Titular: ELECTROLUX DO BRASIL S/A [BR/PR]
Procurador: Mega Marcas E Patentes S/C LTDA
Detalhes do despacho: A contar de 05/11/2017

DI6303434-4 Extinção de registro pela falta de pagamento (art.119, III)
Código de despacho: 870
Titular: ELECTROLUX DO BRASIL S/A. [BR/PR]
Procurador: Marcos Aurélio de Jesus
Detalhes do despacho: A contar de 01/10/2018

DI6303436-0 Extinção de registro pela falta de pagamento (art.119, III)
Código de despacho: 870
Titular: ELECTROLUX DO BRASIL S/A. [BR/PR]
Procurador: Marcos Aurélio de Jesus
Detalhes do despacho: A contar de 01/10/2018

DI6303437-9 Extinção de registro pela falta de pagamento (art.119, III)
Código de despacho: 870
Titular: ELECTROLUX DO BRASIL S/A. [BR/PR]
Procurador: Marcos Aurélio de Jesus
Detalhes do despacho: A contar de 01/10/2018

DI6304708-0 Extinção de registro pela falta de pagamento (art.119, III)
Código de despacho: 870
Titular: ANTÔNIO HERERA FILHO [BR/SP]
Procurador: Sergio Zanella Coppi
Detalhes do despacho: A contar de 19/12/2013

DI6304841-8 Extinção de registro pela falta de pagamento (art.119, III)
Código de despacho: 870
Titular: ANTÔNIO HERERA FILHO [BR/SP]
Procurador: Sergio Zanella Coppi
Detalhes do despacho: A contar de 19/12/2013



DI6304848-5

Extinção de registro pela falta de pagamento (art.119, III)

Código de despacho: 870

Titular: ANTÔNIO HERERA FILHO [BR/SP]

Procurador: Sergio Zanella Coppi

Detalhes do despacho: A contar de 19/12/2013



Nulidades administrativas de registros de desenho industrial

Exigência de pagamento
Exigência de conformidade de petição
Notificação de instauração de nulidade administrativa, por requerimento de terceiros, para manifestação
Notificação de instauração de nulidade administrativa, de ofício, para manifestação
Instrução técnica: Exigência
Instrução técnica: Sobrestamento
Decisão da nulidade: Negado provimento
Decisão da nulidade: Provimento
Instrução técnica: Intimação para manifestação por parte do titular e do requerente
Outros despachos



Notificação de nulidade administrativa, por requerimento de terceiros, para manifestação

Notificação de processo administrativo de nulidade (PAN) instaurado mediante requerimento de terceiros. A partir da publicação deste ato, na Revista da Propriedade Industrial (RPI), inicia-se o prazo de 60 (sessenta) dias para que o titular do registro se manifeste, nos termos do artigo 170 da Lei da Propriedade Industrial (LPI, lei n.º 9.279, de 14 de maio de 1996).

Declara-se, ainda, neste ato, o interesse público no reexame da concessão do atual registro.

Art. 170 - O titular será intimado para se manifestar no prazo de 60 (sessenta) dias.

Para visualizar petições eletrônicas no site do INPI (www.inpi.gov.br):

1. Acesse a pesquisa da base de desenho industrial utilizando login e senha; e
2. Informe o número do processo ao qual está vinculada a petição a ser visualizada.
3. Selecione o ícone "pdf" ao lado da petição desejada.

Para apresentar manifestação sobre nulidade administrativa:

1. Acesse o e-DI no site do INPI (www.inpi.gov.br);
2. Emita uma Guia de Recolhimento da União (GRU) para o serviço "manifestação ao processo administrativo de nulidade notificado" (código 108);
3. Efetue o pagamento; e
4. Preencha e envie o formulário eletrônico correspondente à opção indicada na emissão da GRU, acompanhado dos esclarecimentos, argumentos, provas ou documentos apropriados.

O prazo para apresentação de manifestação é de 60 (sessenta) dias, contados da data de publicação da notificação do processo administrativo de nulidade na Revista da Propriedade Industrial (RPI), nos termos dos art. 170, 221, 222 e 223 da Lei da Propriedade Industrial (LPI, Lei n.º 9.279, de 14 de maio de 1996).

Para esclarecer outras dúvidas e conhecer em detalhe o processamento de pedidos de registro de desenho industrial e outras petições, não deixe de consultar o Manual de Desenho Industrial <http://manualdedi.inpi.gov.br/projects/manual-de-desenho-industrial/wiki>

870240083537
30/09/2024

Notificação de instauração de processo de nulidade a requerimento
Código de despacho: 400
Petição (tipo): [107.02] Nulidade de registro de desenho industrial
Processo afetado: BR302022006080-1
Requerente: PINCEIS COMPEL INDUSTRIA E COMERCIO LTDA
Procurador: Somarca Assessoria Empresarial S/C Ltda.
Titular do registro: DUPOL SOLUÇÕES EM FERRAMENTAS LTDA [BR/SP]
Procurador do titular: RAFAEL DAVI VASCONCELOS



870240083077
28/09/2024

Notificação de instauração de processo de nulidade a requerimento
Código de despacho: 400
Petição (tipo): [107.02] Nulidade de registro de desenho industrial
Processo afetado: BR302024000200-9
Requerente: ATLAS INDUSTRIA DE ELETRODOMESTICOS LTDA
Procurador: FG PROPRIEDADE INTELECTUAL LTDA
Titular do registro: MK ELETRODOMESTICOS MONDIAL S.A [BR/BA]
Procurador do titular: Vandr  Cavalcante Bittencourt Torres



Decisão da nulidade: Negado provimento

Os processos administrativos de nulidade de registro, listados a seguir, foram conhecidos e não providos por decisão do Presidente do INPI.

Ficam, assim, mantidas as concessões dos registros de desenho industrial relacionados, encerrando-se a instância administrativa nos termos do artigo 171 da Lei da Propriedade Industrial (LPI, lei n.º 9.279, de 14 de maio de 1996).

Art. 171 – Decorrido o prazo fixado no artigo anterior, mesmo que não apresentada a manifestação, o processo será decidido pelo Presidente do INPI, encerrando-se a instância administrativa.

18070030392
16/05/2007

Requerimento não provido (mantida a concessão)
Código de despacho: 532
Petição (tipo): [107.01] [DESC.] Nulidade de registro de desenho industrial
Processo afetado: DI6604295-0
Requerente: TARRAF ELMAZ COMÉRCIO DE VEÍCULOS LTDA
Procurador: Celino Bento de Souza
Titular do registro: RJ Projetos e Empreendimentos Ltda [BR/SP]
Procurador do titular: Roque Aloisio Schardong

870230091290
16/10/2023

Requerimento não provido (mantida a concessão)
Código de despacho: 532
Petição (tipo): [107.02] Nulidade de registro de desenho industrial
Processo afetado: BR302018000664-0
Requerente: MAURICIO BALBINOT
Procurador: João Cassiano Bairros Oyarzábal
Titular do registro: ASPÖCK SYSTEMS GMBH [AT]
Procurador do titular: Excel Marcas e Patentes Ltda ME

870230095239
27/10/2023

Requerimento não provido (mantida a concessão)
Código de despacho: 532
Petição (tipo): [107.02] Nulidade de registro de desenho industrial
Processo afetado: BR302018053922-2
Requerente: MAURICIO BALBINOT
Procurador: João Cassiano Bairros Oyarzábal
Titular do registro: LEONARDO BERTASSI BORTOLOTTO [BR/RS]
Procurador do titular: Custodio de Almeida & Cia.

870230099399
10/11/2023

Requerimento não provido (mantida a concessão)
Código de despacho: 532
Petição (tipo): [107.02] Nulidade de registro de desenho industrial
Processo afetado: BR302018054176-6
Requerente: MAURICIO BALBINOT
Procurador: João Cassiano Bairros Oyarzábal
Titular do registro: LEONARDO BERTASSI BORTOLOTTO [BR/RS]
Procurador do titular: Custodio de Almeida & Cia.



870230039827 12/05/2023	Requerimento não provido (mantida a concessão) Código de despacho: 532 Petição (tipo): [107.01] [DESC.] Nulidade de registro de desenho industrial Processo afetado: BR302020000739-5 Requerente: SINALSUL INDÚSTRIA DE AUTO PEÇAS LTDA Procurador: Elizabete Pereira Titular do registro: MAURICIO BALBINOT [BR/RS] Procurador do titular: SKO OYARZÁBAL MARCAS E PATENTES SOCIEDADE SIMPLES LTDA.
870230066662 28/07/2023	Requerimento não provido (mantida a concessão) Código de despacho: 532 Petição (tipo): [107.01] [DESC.] Nulidade de registro de desenho industrial Processo afetado: BR302020001148-1 Requerente: GRUPO MVD IND E COM LTDA Procurador: Diego Fernandes Lima Titular do registro: LOJAS RPM MÓVEIS LTDA. [BR/SP]
870220042721 17/05/2022	Requerimento não provido (mantida a concessão) Código de despacho: 532 Petição (tipo): [107.01] [DESC.] Nulidade de registro de desenho industrial Processo afetado: BR302021003389-5 Requerente: DANIEL SANTOS DE CAMARGO Procurador: José Sidney Valério Titular do registro: MEU ARCO-IRIS MIÇANGAS LTDA [BR/SP] Procurador do titular: MODAL MARCAS E PATENTES LTDA.
870230078188 04/09/2023	Requerimento não provido (mantida a concessão) Código de despacho: 532 Petição (tipo): [107.01] [DESC.] Nulidade de registro de desenho industrial Processo afetado: BR302022006935-3 Requerente: MAURICIO BALBINOT Procurador: João Cassiano Bairros Oyarzábal Titular do registro: LEONARDO BERTASSI BORTOLOTTI [BR/RS] Procurador do titular: Custodio de Almeida & Cia.

Decisão da nulidade: Provimento

Os processos administrativos de nulidade de registro listados foram conhecidos e providos por decisão do Presidente do INPI.

Declarados, assim, nulos os registros de desenho industrial relacionados - nos termos do artigo 168 da Lei da Propriedade Industrial (LPI, lei n.º 9.279, de 14 de maio de 1996) - face à infringência das normas legais apontadas a seguir.

Encerra-se a instância administrativa nos termos do artigo 171 da Lei da Propriedade Industrial (LPI, lei n.º 9.279, de 14 de maio de 1996).

Art. 171 – Decorrido o prazo fixado no artigo anterior, mesmo que não apresentada a manifestação, o processo será decidido pelo Presidente do INPI, encerrando-se a instância administrativa.

18130016563 17/05/2013	Requerimento provido (nulo o registro) Código de despacho: 530 Petição (tipo): [107.01] [DESC.] Nulidade de registro de desenho industrial Processo afetado: DI7003714-0 Requerente: KELLY HIDROMETALURGICA LTDA Procurador: ISMENIA DE BARROS WALLACE Titular do registro: Jackwal S/A [BR/RS] Procurador do titular: Creazione Marcas e Patentes
870230091184 16/10/2023	Requerimento provido (nulo o registro) Código de despacho: 530 Petição (tipo): [107.02] Nulidade de registro de desenho industrial Processo afetado: BR302018000288-1 Requerente: MAURICIO BALBINOT Procurador: João Cassiano Bairros Oyarzábal Titular do registro: LEONARDO BERTASSI BORTOLOTTO [BR/RS] Procurador do titular: Custodio de Almeida & Cia.
870240014805 22/02/2024	Requerimento provido (nulo o registro) Código de despacho: 530 Petição (tipo): [107.02] Nulidade de registro de desenho industrial Processo afetado: BR302019004026-3 Requerente: S C G ROSSETON ECOMMERCE Procurador: Aguinaldo Dalberto Titular do registro: RODRIGO DA SILVA RAMOS DE LIMA 05122391939 [BR/PR] Procurador do titular: Roberto Hudson Diniz
870240009942 05/02/2024	Requerimento provido (nulo o registro) Código de despacho: 530 Petição (tipo): [107.02] Nulidade de registro de desenho industrial Processo afetado: BR302020000448-5 Requerente: CASA MOVEIS - INDUSTRIA DE MOVEIS - EIRELI Procurador: Eduarda Colla Titular do registro: LOJAS RPM MÓVEIS LTDA. [BR/SP]



870240015630 26/02/2024	Requerimento provido (nulo o registro) Código de despacho: 530 Petição (tipo): [107.02] Nulidade de registro de desenho industrial Processo afetado: BR302020003885-1 Requerente: MARIA & MARIA INDUSTRIA E COMERCIO DE MOVEIS LTDA Procurador: Eduarda Colla Titular do registro: LOJAS RPM MÓVEIS LTDA. [BR/SP]
870240011044 08/02/2024	Requerimento provido (nulo o registro) Código de despacho: 530 Petição (tipo): [107.02] Nulidade de registro de desenho industrial Processo afetado: BR302020005856-9 Requerente: CASA MOVEIS - INDUSTRIA DE MOVEIS - EIRELI Procurador: Eduarda Colla Titular do registro: RÍCIA MARCOS DA SILVA GAIO [BR/SP]
870240015662 26/02/2024	Requerimento provido (nulo o registro) Código de despacho: 530 Petição (tipo): [107.02] Nulidade de registro de desenho industrial Processo afetado: BR302021000471-2 Requerente: CIACOOOL INDUSTRIA E COMERCIO DE PRODUTOS ESPORTIVOS LTDA Procurador: Jaqueline Ortigara Titular do registro: AUTHEN COMÉRCIO DE ROUPAS E ARTIGOS ESPORTIVOS EIRELI - EPP [BR/RJ] Procurador do titular: CLAUDIA TRIEF ROITMAN
870240004551 18/01/2024	Requerimento provido (nulo o registro) Código de despacho: 530 Petição (tipo): [107.02] Nulidade de registro de desenho industrial Processo afetado: BR302021000888-2 Requerente: EDSON ROBERTO VIANA Procurador: Sandro Wunderlich Titular do registro: JANAINA BORGES DO COUTO ALVES [BR/RJ] Procurador do titular: DIREÇÃO MARCAS E PATENTES LTDA
870240018832 05/03/2024	Requerimento provido (nulo o registro) Código de despacho: 530 Petição (tipo): [107.02] Nulidade de registro de desenho industrial Processo afetado: BR302021003334-8 Requerente: BRIESCH, KNEBEL E CIA LTDA Procurador: WAGNER DOS SANTOS CROSATTI Titular do registro: N J MATHEUS MAQUINAS E ARTEFATOS DE CIMENTO LTDA ME [BR/PR] Procurador do titular: ALEXANDRE PIETRÂNGELO LIMA
870240018835 05/03/2024	Requerimento provido (nulo o registro) Código de despacho: 530 Petição (tipo): [107.02] Nulidade de registro de desenho industrial Processo afetado: BR302021003336-4 Requerente: BRIESCH, KNEBEL E CIA LTDA Procurador: WAGNER DOS SANTOS CROSATTI Titular do registro: N J MATHEUS MAQUINAS E ARTEFATOS DE CIMENTO LTDA ME [BR/PR] Procurador do titular: ALEXANDRE PIETRÂNGELO LIMA
870240017817 01/03/2024	Requerimento provido (nulo o registro) Código de despacho: 530 Petição (tipo): [107.02] Nulidade de registro de desenho industrial Processo afetado: BR302021003726-2 Requerente: PISANI PLÁSTICOS S.A. Procurador: João Cassiano Bairros Oyarzábal Titular do registro: SCHOELLER ALLIBERT GMBH [DE] Procurador do titular: Rui Coelho Da Rosa
870230055148 26/06/2023	Requerimento provido (nulo o registro) Código de despacho: 530 Petição (tipo): [107.01] [DESC.] Nulidade de registro de desenho industrial Processo afetado: BR302021004592-3 Requerente: MARIANA PORTOVEDO MARTINI Procurador: Celino Bento de Souza Titular do registro: RANCHO CUPIM LTDA [BR/SC]



870230031271 14/04/2023	Requerimento provido (nulo o registro) Código de despacho: 530 Petição (tipo): [107.01] [DESC.] Nulidade de registro de desenho industrial Processo afetado: BR302021004854-0 Requerente: ODIN COMÉRCIO E IMPORTAÇÃO LTDA - ME Procurador: Letícia Provedel da Cunha Titular do registro: MMZ ADMINISTRADORA DE BENS E PARTICIPACOES LTDA [BR/SC] Procurador do titular: NILVAN PAULO MINGURANSE
870240004758 18/01/2024	Requerimento provido (nulo o registro) Código de despacho: 530 Petição (tipo): [107.02] Nulidade de registro de desenho industrial Processo afetado: BR302021005265-2 Requerente: ALUXA ALUMÍNIO LTDA ME Procurador: Guilherme Spiller Titular do registro: FELICIO TADEU BRAGANTE [BR/SP] Procurador do titular: BEERRE ASSESSORIA EMPRESARIAL LTDA
870230078730 05/09/2023	Requerimento provido (nulo o registro) Código de despacho: 530 Petição (tipo): [107.01] [DESC.] Nulidade de registro de desenho industrial Processo afetado: BR302021006314-0 Requerente: GUANMEI LIN COMERCIAL E.P.P. Procurador: Josyane Souza Almeida Liu Titular do registro: OUTLET MUNDIAL COMERCIO E ASSESSORIA EIRELI [BR/SP] Procurador do titular: Scorpions Marcas e Patentes Ltda.- ME
870230115297 29/12/2023	Requerimento provido (nulo o registro) Código de despacho: 530 Petição (tipo): [107.02] Nulidade de registro de desenho industrial Processo afetado: BR302022000061-2 Requerente: RCS IMPORTAÇÃO E EXPORTAÇÃO DE PRODUTOS LTDA Procurador: Geisler Chbane Bosso Titular do registro: DEMETRIUS ROCHA [BR/SP]
870240018829 05/03/2024	Requerimento provido (nulo o registro) Código de despacho: 530 Petição (tipo): [107.02] Nulidade de registro de desenho industrial Processo afetado: BR302022001672-1 Requerente: BRIESCH, KNEBEL E CIA LTDA Procurador: WAGNER DOS SANTOS CROSATTI Titular do registro: N J MATHEUS MAQUINAS E ARTEFATOS DE CIMENTO LTDA ME [BR/PR] Procurador do titular: ALEXANDRE PIETRÂNGELO LIMA
870240015648 26/02/2024	Requerimento provido (nulo o registro) Código de despacho: 530 Petição (tipo): [107.02] Nulidade de registro de desenho industrial Processo afetado: BR302022002334-5 Requerente: MARIA & MARIA INDUSTRIA E COMERCIO DE MOVEIS LTDA Procurador: Eduarda Colla Titular do registro: LOJAS RPM MOVEIS EIRELI [BR/SP]
870240009990 05/02/2024	Requerimento provido (nulo o registro) Código de despacho: 530 Petição (tipo): [107.02] Nulidade de registro de desenho industrial Processo afetado: BR302022002441-4 Requerente: J.P. - BILHAR - MARCENARIA & LOCAÇÃO LTDA - ME. Procurador: Manoel Paixao do Nascimento Titular do registro: LARISSA BATISTA [BR/RS]
870230074662 23/08/2023	Requerimento provido (nulo o registro) Código de despacho: 530 Petição (tipo): [107.01] [DESC.] Nulidade de registro de desenho industrial Processo afetado: BR302022005138-1 Requerente: CLIC METAIS E PRODUTOS LTDA. Procurador: Norberto Pardelhas de Barcellos Titular do registro: VRS INDUSTRIA DE METAIS SANITARIOS LTDA [BR/PR] Procurador do titular: HUMBERTO GARBELINI KOTSIFAS



870240014497 21/02/2024	Requerimento provido (nulo o registro) Código de despacho: 530 Petição (tipo): [107.02] Nulidade de registro de desenho industrial Processo afetado: BR302022005291-4 Requerente: MOISÉS DIAS PENA Procurador: valdete batista dias pena Titular do registro: GIANNINI MARQUES DE ALENCAR FERNANDES [BR/RN] Procurador do titular: JÚLISON CÉSAR SOUZA DOS SANTOS
870240010303 06/02/2024	Requerimento provido (nulo o registro) Código de despacho: 530 Petição (tipo): [107.02] Nulidade de registro de desenho industrial Processo afetado: BR302022005293-0 Requerente: CAMPANELLI SOCIEDADE INDIVIDUAL DE ADVOCACIA Procurador: Leandro Soares Barros Titular do registro: JIEDIAO XU [BR/SP] Procurador do titular: SILVIA MARTINS
870230059562 07/07/2023	Requerimento provido (nulo o registro) Código de despacho: 530 Petição (tipo): [107.01] [DESC.] Nulidade de registro de desenho industrial Processo afetado: BR302022006061-5 Requerente: JULIANO POLIDORO Procurador: Geisler Chbane Bosso Titular do registro: LUIZ ANDRÉ PEDROSO [BR/RS] Procurador do titular: INOVAPICTOR CONSULTORIA EMPRESARIAL LTDA
870230048173 05/06/2023	Requerimento provido (nulo o registro) Código de despacho: 530 Petição (tipo): [107.01] [DESC.] Nulidade de registro de desenho industrial Processo afetado: BR302023001273-7 Requerente: ODIN COMÉRCIO E IMPORTAÇÃO LTDA - ME Procurador: Fernanda Rosa Picosse Titular do registro: MMZ ADMINISTRADORA DE BENS E PARTICIPACOES LTDA [BR/SC] Procurador do titular: NILVAN PAULO MINGURANSE
870240019260 06/03/2024	Requerimento provido (nulo o registro) Código de despacho: 530 Petição (tipo): [107.02] Nulidade de registro de desenho industrial Processo afetado: BR302023003081-6 Requerente: SANVO GREENPACK EMBALAGENS DO BRASIL LTDA Procurador: Hélio Donizetti Serrano Titular do registro: RIO BONITO EMBALAGENS LTDA. [BR/PR] Procurador do titular: EDUARDO PEREIRA DA SILVA
870230090424 11/10/2023	Requerimento provido (nulo o registro) Código de despacho: 530 Petição (tipo): [107.02] Nulidade de registro de desenho industrial Processo afetado: BR302023003568-0 Requerente: ORTHO PAUHER INDUSTRIA COMERCIO E DISTRIBUIÇÕES LTDA Procurador: Celino Bento de Souza Titular do registro: MT INTERMEDIACOES LTDA [BR/SC] Procurador do titular: ABM ASSESSORIA BRASILEIRA DE MARCAS LTDA.
870230115646 30/12/2023	Requerimento provido (nulo o registro) Código de despacho: 530 Petição (tipo): [107.02] Nulidade de registro de desenho industrial Processo afetado: BR322022002128-0 Requerente: UV LIFE BRASIL LTDA Procurador: André Luis Cavalcante Silva Titular do registro: ELAINE CRISTINA FERNANDES DE SOUSA 05347932902 [BR/SC] Procurador do titular: RAFAEL DA SILVA WUNDERLICH



Instrução técnica: Intimação para manifestação por parte do titular e do requerente

Os titulares e requerentes, ou seus procuradores, deverão tomar conhecimento do parecer técnico que concluiu o processo de nulidade instaurado nos termos do Art. 115 da Lei da Propriedade Industrial (LPI, lei nº 9279, de 14 de maio de 1996).

A partir da publicação deste ato na Revista da Propriedade Industrial (RPI), inicia-se o prazo de 60 (sessenta) dias para a manifestação.

Art. 115. Havendo ou não manifestação, decorrido o prazo fixado no artigo anterior, o INPI emitirá parecer, intimando o titular e o requerente para se manifestarem no prazo comum de 60 (sessenta) dias.

Art. 116. Decorrido o prazo fixado no artigo anterior, mesmo que não apresentadas as manifestações, o processo será decidido pelo Presidente do INPI, encerrando-se a instância administrativa.

Para apresentar manifestação sobre o parecer da nulidade administrativa:

1. Acesse o e-DI no site do INPI (www.inpi.gov.br);
2. Emita uma Guia de Recolhimento da União (GRU) para o serviço de “manifestação ao processo administrativo de nulidade notificado” (código 108) ou “contrarrazões à nulidade (terceiros se manifestando) (código 162);
3. Efetue o pagamento; e
4. Preencha e envie o formulário eletrônico correspondente à opção indicada na emissão da GRU, acompanhado dos esclarecimentos, argumentos, provas ou documentos apropriados.

Para esclarecer outras dúvidas e conhecer em detalhe o processamento de pedidos de registro de desenho industrial e outras petições, não deixe de consultar o Manual de Desenho Industrial <http://manualdedi.inpi.gov.br/projects/manual-de-desenho-industrial/wiki>.

870230023086
17/03/2023

Intimação para manifestação por parte do titular e do requerente
Código de despacho: 1010
Petição (tipo): [107.01] [DESC.] Nulidade de registro de desenho industrial
Processo afetado: BR302022006834-9
Requerente: MK ELETRODOMESTICOS MONDIAL S.A
Procurador: Vandrê Cavalcante Bittencourt Torres
Titular do registro: BRITÂNIA ELETRODOMÉSTICOS S.A. [BR/PR]
Procurador do titular: Licks Advogados



Manutenções e renovações de registros de desenho industrial

Exigência de pagamento de renovação
Exigência de pagamento de manutenção
Registro de desenho industrial prorrogado
Anotação de manutenção de registro
Outros despachos



Registro de desenho industrial renovado

Os registros de desenho industrial listados a seguir foram mantidos, em vista do cumprimento ao que dispõe os parágrafos 1º e 2º do artigo 108, bem como os parágrafos 2º e 3º do artigo 120 da Lei da Propriedade Industrial (LPI, lei n.º 9.279, de 14 de maio de 1996).

Art. 108. O registro vigorará pelo prazo de 10 (dez) anos contados da data do depósito, prorrogável por 3 (três) períodos sucessivos de 5 (cinco) anos cada.

§ 1º O pedido de prorrogação deverá ser formulado durante o último ano de vigência do registro, instruído com o comprovante do pagamento da respectiva retribuição.

§ 2º Se o pedido de prorrogação não tiver sido formulado até o termo final da vigência do registro, o titular poderá fazê-lo nos 180 (cento e oitenta) dias subsequentes, mediante o pagamento de retribuição adicional.

Art. 120. O titular do registro está sujeito ao pagamento de retribuição quinquenal, a partir do segundo quinquênio da data do depósito

§ 2º O pagamento dos demais quinquênios será apresentado junto com o pedido de prorrogação a que se refere o art. 108.

§ 3º O pagamento dos quinquênios poderá ainda ser efetuado dentro dos 6 (seis) meses subsequentes ao prazo estabelecido no parágrafo anterior, mediante pagamento de retribuição adicional.

800240319046
10/09/2024

Deferimento da petição
Código de despacho: 270
Petição (tipo): [131.01] Renovação do registro de desenho industrial no prazo ordinário
Processo afetado: DI6403225-6
Requerente: FLORA PRODUTOS DE HIGIENE E LIMPEZA S.A.
Procurador: Jacques Labrunie
Detalhes do despacho: Renovada vigência até 14/09/2029.

800240319047
10/09/2024

Deferimento da petição
Código de despacho: 270
Petição (tipo): [131.01] Renovação do registro de desenho industrial no prazo ordinário
Processo afetado: DI6403257-4
Requerente: FLORA PRODUTOS DE HIGIENE E LIMPEZA S.A.
Procurador: Jacques Labrunie
Detalhes do despacho: Renovada vigência até 13/09/2029.

800240311452
06/09/2024

Deferimento da petição
Código de despacho: 270
Petição (tipo): [131.01] Renovação do registro de desenho industrial no prazo ordinário
Processo afetado: DI6403297-3
Requerente: GRENDENE S.A.
Procurador: Custodio de Almeida & Cia.
Detalhes do despacho: Renovada vigência até 08/09/2029.

800240313838
09/09/2024

Deferimento da petição
Código de despacho: 270
Petição (tipo): [131.01] Renovação do registro de desenho industrial no prazo ordinário
Processo afetado: DI6403316-3
Requerente: GRENDENE S.A.
Procurador: Custodio de Almeida & Cia.
Detalhes do despacho: Renovada vigência até 10/09/2029.



800240313837 09/09/2024	Deferimento da petição Código de despacho: 270 Petição (tipo): [131.01] Renovação do registro de desenho industrial no prazo ordinário Processo afetado: DI6403317-1 Requerente: GRENEDE S.A. Procurador: Custodio de Almeida & Cia. Detalhes do despacho: Renovada vigência até 10/09/2029.
800240322648 13/09/2024	Deferimento da petição Código de despacho: 270 Petição (tipo): [131.01] Renovação do registro de desenho industrial no prazo ordinário Processo afetado: DI6403322-8 Requerente: COLOREX COMÉRCIO E DESENVOLVIMENTO DE PRODUTOS LTDA Procurador: Veirano Advogados Detalhes do despacho: Renovada vigência até 16/09/2029.
800240322649 13/09/2024	Deferimento da petição Código de despacho: 270 Petição (tipo): [131.01] Renovação do registro de desenho industrial no prazo ordinário Processo afetado: DI6403325-2 Requerente: COLOREX COMÉRCIO E DESENVOLVIMENTO DE PRODUTOS LTDA Procurador: Veirano Advogados Detalhes do despacho: Renovada vigência até 16/09/2029.
800240304072 02/09/2024	Deferimento da petição Código de despacho: 270 Petição (tipo): [131.01] Renovação do registro de desenho industrial no prazo ordinário Processo afetado: DI6403461-5 Requerente: BALDAN IMPLEMENTOS AGRÍCOLAS S/A Procurador: Paulo Sérgio Scatamburlo Detalhes do despacho: Renovada vigência até 22/09/2029.
800240325055 17/09/2024	Deferimento da petição Código de despacho: 270 Petição (tipo): [131.01] Renovação do registro de desenho industrial no prazo ordinário Processo afetado: DI6403482-8 Requerente: STECK DISTRIBUIDORA LTDA. Procurador: David do Nascimento Advogados Associados Detalhes do despacho: Renovada vigência até 20/09/2029.
800240313820 09/09/2024	Deferimento da petição Código de despacho: 270 Petição (tipo): [131.01] Renovação do registro de desenho industrial no prazo ordinário Processo afetado: DI6403614-6 Requerente: SONY COMPUTER ENTERTAINMENT INC. Procurador: David do Nascimento Advogados Associados Detalhes do despacho: Renovada vigência até 23/09/2029.
800240313821 09/09/2024	Deferimento da petição Código de despacho: 270 Petição (tipo): [131.01] Renovação do registro de desenho industrial no prazo ordinário Processo afetado: DI6403615-4 Requerente: SONY COMPUTER ENTERTAINMENT INC. Procurador: David do Nascimento Advogados Associados Detalhes do despacho: Renovada vigência até 23/09/2029.
800240320894 12/09/2024	Deferimento da petição Código de despacho: 270 Petição (tipo): [131.01] Renovação do registro de desenho industrial no prazo ordinário Processo afetado: DI6403638-3 Requerente: WAGNER VARGAS Procurador: REGIBRAS LTDA EPP Detalhes do despacho: Renovada vigência até 18/10/2029.

800240322645
13/09/2024

Deferimento da petição
Código de despacho: 270
Petição (tipo): [131.01] Renovação do registro de desenho industrial no prazo ordinário
Processo afetado: DI6403654-5
Requerente: LPG SYSTEMS
Procurador: LUIZ LEONARDOS & ADVOGADOS
Detalhes do despacho: Renovada vigência até 11/10/2029.

800240320896
12/09/2024

Deferimento da petição
Código de despacho: 270
Petição (tipo): [131.01] Renovação do registro de desenho industrial no prazo ordinário
Processo afetado: DI6404231-6
Requerente: BRASKEM S.A.
Procurador: KASZNAR LEONARDOS PROPRIEDADE INTELECTUAL
Detalhes do despacho: Renovada vigência até 06/10/2029.

800240325064
17/09/2024

Deferimento da petição
Código de despacho: 270
Petição (tipo): [131.01] Renovação do registro de desenho industrial no prazo ordinário
Processo afetado: DI6404269-3
Requerente: FORD GLOBAL TECHNOLOGIES, LLC
Procurador: David do Nascimento Advogados Associados
Detalhes do despacho: Renovada vigência até 30/11/2029.

800240320900
12/09/2024

Deferimento da petição
Código de despacho: 270
Petição (tipo): [131.01] Renovação do registro de desenho industrial no prazo ordinário
Processo afetado: DI6404293-6
Requerente: BRASKEM S.A.
Procurador: KASZNAR LEONARDOS PROPRIEDADE INTELECTUAL
Detalhes do despacho: Renovada vigência até 06/10/2029.

800240320903
12/09/2024

Deferimento da petição
Código de despacho: 270
Petição (tipo): [131.01] Renovação do registro de desenho industrial no prazo ordinário
Processo afetado: DI6404294-4
Requerente: BRASKEM S.A.
Procurador: KASZNAR LEONARDOS PROPRIEDADE INTELECTUAL
Detalhes do despacho: Renovada vigência até 06/10/2029.

800240320897
12/09/2024

Deferimento da petição
Código de despacho: 270
Petição (tipo): [131.01] Renovação do registro de desenho industrial no prazo ordinário
Processo afetado: DI6404295-2
Requerente: BRASKEM S.A.
Procurador: KASZNAR LEONARDOS PROPRIEDADE INTELECTUAL
Detalhes do despacho: Renovada vigência até 06/10/2029.

800240320902
12/09/2024

Deferimento da petição
Código de despacho: 270
Petição (tipo): [131.01] Renovação do registro de desenho industrial no prazo ordinário
Processo afetado: DI6404296-0
Requerente: BRASKEM S.A.
Procurador: KASZNAR LEONARDOS PROPRIEDADE INTELECTUAL
Detalhes do despacho: Renovada vigência até 06/10/2029.

800240325065
17/09/2024

Deferimento da petição
Código de despacho: 270
Petição (tipo): [131.01] Renovação do registro de desenho industrial no prazo ordinário
Processo afetado: DI6404304-5
Requerente: FORD MOTOR COMPANY BRASIL LTDA
Procurador: David do Nascimento Advogados Associados
Detalhes do despacho: Renovada vigência até 30/11/2029.



800240320901 12/09/2024	Deferimento da petição Código de despacho: 270 Petição (tipo): [131.01] Renovação do registro de desenho industrial no prazo ordinário Processo afetado: DI6404402-5 Requerente: BRASKEM S.A. Procurador: KASZNAR LEONARDOS PROPRIEDADE INTELECTUAL Detalhes do despacho: Renovada vigência até 06/10/2029.
800240320898 12/09/2024	Deferimento da petição Código de despacho: 270 Petição (tipo): [131.01] Renovação do registro de desenho industrial no prazo ordinário Processo afetado: DI6404403-3 Requerente: BRASKEM S.A. Procurador: KASZNAR LEONARDOS PROPRIEDADE INTELECTUAL Detalhes do despacho: Renovada vigência até 06/10/2029.
800240320899 12/09/2024	Deferimento da petição Código de despacho: 270 Petição (tipo): [131.01] Renovação do registro de desenho industrial no prazo ordinário Processo afetado: DI6404404-1 Requerente: BRASKEM S.A. Procurador: KASZNAR LEONARDOS PROPRIEDADE INTELECTUAL Detalhes do despacho: Renovada vigência até 06/10/2029.
800240325068 17/09/2024	Deferimento da petição Código de despacho: 270 Petição (tipo): [131.01] Renovação do registro de desenho industrial no prazo ordinário Processo afetado: DI6404437-8 Requerente: FORD GLOBAL TECHNOLOGIES, LLC Procurador: David do Nascimento Advogados Associados Detalhes do despacho: Renovada vigência até 30/11/2029.
800240325071 17/09/2024	Deferimento da petição Código de despacho: 270 Petição (tipo): [131.01] Renovação do registro de desenho industrial no prazo ordinário Processo afetado: DI6404442-4 Requerente: FORD MOTOR COMPANY BRASIL LTDA Procurador: David do Nascimento Advogados Associados Detalhes do despacho: Renovada vigência até 30/11/2029.
800240322641 13/09/2024	Deferimento da petição Código de despacho: 270 Petição (tipo): [131.01] Renovação do registro de desenho industrial no prazo ordinário Processo afetado: DI6501831-1 Requerente: TOMA KASS MWOSA Procurador: City Patentes e Marcas Ltda. Detalhes do despacho: Renovada vigência até 23/05/2030.
800240304063 02/09/2024	Deferimento da petição Código de despacho: 270 Petição (tipo): [131.01] Renovação do registro de desenho industrial no prazo ordinário Processo afetado: DI6502021-9 Requerente: VERSANT DO BRASIL INDUSTRIA E COMÉRCIO DE BEBIDAS E ALIMENTOS LTDA Procurador: Paulo Afonso Pereira Detalhes do despacho: Renovada vigência até 02/06/2030.
800240301144 29/08/2024	Deferimento da petição Código de despacho: 270 Petição (tipo): [131.01] Renovação do registro de desenho industrial no prazo ordinário Processo afetado: DI6502463-0 Requerente: GARRAFARIA SERRA NEGRA LTDA Procurador: RAMOS E ASSOCIADOS LTDA Detalhes do despacho: Renovada vigência até 30/06/2030.

800240306499 03/09/2024	Deferimento da petição Código de despacho: 270 Petição (tipo): [131.01] Renovação do registro de desenho industrial no prazo ordinário Processo afetado: DI6503044-3 Requerente: ACRILEX TINTAS ESPECIAIS S/A Procurador: Vilage Marcas e Patentes Ltda Detalhes do despacho: Renovada vigência até 18/08/2030.
800240301149 29/08/2024	Deferimento da petição Código de despacho: 270 Petição (tipo): [132.01] Renovação do registro de desenho industrial no prazo extraordinário Processo afetado: DI6903338-2 Requerente: COBRA TECNOLOGIA S/A Procurador: Montaury Pimenta, Machado & Vieira de Mello Advogados Detalhes do despacho: Renovada vigência até 26/08/2029.
800240306509 03/09/2024	Deferimento da petição Código de despacho: 270 Petição (tipo): [131.01] Renovação do registro de desenho industrial no prazo ordinário Processo afetado: DI6903409-5 Requerente: NELY CRISTINA BRAIDOTTI Procurador: VILELA COELHO SOCIEDADE DE ADVOGADOS Detalhes do despacho: Renovada vigência até 03/09/2029.
800240306503 03/09/2024	Deferimento da petição Código de despacho: 270 Petição (tipo): [131.01] Renovação do registro de desenho industrial no prazo ordinário Processo afetado: DI6903410-9 Requerente: NELY CRISTINA BRAIDOTTI Procurador: VILELA COELHO SOCIEDADE DE ADVOGADOS Detalhes do despacho: Renovada vigência até 03/09/2029.
800240306504 03/09/2024	Deferimento da petição Código de despacho: 270 Petição (tipo): [131.01] Renovação do registro de desenho industrial no prazo ordinário Processo afetado: DI6903411-7 Requerente: NELY CRISTINA BRAIDOTTI Procurador: VILELA COELHO SOCIEDADE DE ADVOGADOS Detalhes do despacho: Renovada vigência até 03/09/2029.
800240306505 03/09/2024	Deferimento da petição Código de despacho: 270 Petição (tipo): [131.01] Renovação do registro de desenho industrial no prazo ordinário Processo afetado: DI6903412-5 Requerente: NELY CRISTINA BRAIDOTTI Procurador: VILELA COELHO SOCIEDADE DE ADVOGADOS Detalhes do despacho: Renovada vigência até 03/09/2029.
800240306510 03/09/2024	Deferimento da petição Código de despacho: 270 Petição (tipo): [131.01] Renovação do registro de desenho industrial no prazo ordinário Processo afetado: DI6903413-3 Requerente: NELY CRISTINA BRAIDOTTI Procurador: VILELA COELHO SOCIEDADE DE ADVOGADOS Detalhes do despacho: Renovada vigência até 03/09/2029.
800240306507 03/09/2024	Deferimento da petição Código de despacho: 270 Petição (tipo): [131.01] Renovação do registro de desenho industrial no prazo ordinário Processo afetado: DI6903414-1 Requerente: NELY CRISTINA BRAIDOTTI Procurador: VILELA COELHO SOCIEDADE DE ADVOGADOS Detalhes do despacho: Renovada vigência até 03/09/2029.

800240306506
03/09/2024

Deferimento da petição
Código de despacho: 270
Petição (tipo): [131.01] Renovação do registro de desenho industrial no prazo ordinário
Processo afetado: DI6903415-0
Requerente: NELY CRISTINA BRAIDOTTI
Procurador: VILELA COELHO SOCIEDADE DE ADVOGADOS
Detalhes do despacho: Renovada vigência até 03/09/2029.

800240306508
03/09/2024

Deferimento da petição
Código de despacho: 270
Petição (tipo): [131.01] Renovação do registro de desenho industrial no prazo ordinário
Processo afetado: DI6903416-8
Requerente: NELY CRISTINA BRAIDOTTI
Procurador: VILELA COELHO SOCIEDADE DE ADVOGADOS
Detalhes do despacho: Renovada vigência até 03/09/2029.

800240306502
03/09/2024

Deferimento da petição
Código de despacho: 270
Petição (tipo): [131.01] Renovação do registro de desenho industrial no prazo ordinário
Processo afetado: DI6903452-4
Requerente: GRENDENE S.A.
Procurador: Custodio de Almeida & Cia.
Detalhes do despacho: Renovada vigência até 03/09/2029.

800240306501
03/09/2024

Deferimento da petição
Código de despacho: 270
Petição (tipo): [131.01] Renovação do registro de desenho industrial no prazo ordinário
Processo afetado: DI6903463-0
Requerente: GRENDENE S.A.
Procurador: Custodio de Almeida & Cia.
Detalhes do despacho: Renovada vigência até 04/09/2029.

800240319214
11/09/2024

Deferimento da petição
Código de despacho: 270
Petição (tipo): [131.01] Renovação do registro de desenho industrial no prazo ordinário
Processo afetado: DI6903510-5
Requerente: BIANCA YUMI TAKAHASHI FUJIWARA
Procurador: Volitiva Marcas e Patentes S/S LTDA-ME
Detalhes do despacho: Renovada vigência até 11/09/2029.

800240319215
11/09/2024

Deferimento da petição
Código de despacho: 270
Petição (tipo): [131.01] Renovação do registro de desenho industrial no prazo ordinário
Processo afetado: DI6903511-3
Requerente: BIANCA YUMI TAKAHASHI FUJIWARA
Procurador: Volitiva Marcas e Patentes S/S LTDA-ME
Detalhes do despacho: Renovada vigência até 11/09/2029.

800240322651
13/09/2024

Deferimento da petição
Código de despacho: 270
Petição (tipo): [131.01] Renovação do registro de desenho industrial no prazo ordinário
Processo afetado: DI6903530-0
Requerente: MAN NUTZFAHRZEUGE AG
Procurador: David do Nascimento Advogados Associados
Detalhes do despacho: Renovada vigência até 14/09/2029.

800240319205
11/09/2024

Deferimento da petição
Código de despacho: 270
Petição (tipo): [131.01] Renovação do registro de desenho industrial no prazo ordinário
Processo afetado: DI6903531-8
Requerente: VOLKSWAGEN AKTIENGESELLSCHAFT
Procurador: Dannemann, Siemsen, Bigler & Ipanema Moreira
Detalhes do despacho: Renovada vigência até 15/09/2029.



800240319208
11/09/2024

Deferimento da petição
Código de despacho: 270
Petição (tipo): [131.01] Renovação do registro de desenho industrial no prazo ordinário
Processo afetado: DI6903532-6
Requerente: VOLKSWAGEN AKTIENGESELLSCHAFT
Procurador: Dannemann, Siemsen, Bigler & Ipanema Moreira
Detalhes do despacho: Renovada vigência até 15/09/2029.

800240319057
10/09/2024

Deferimento da petição
Código de despacho: 270
Petição (tipo): [131.01] Renovação do registro de desenho industrial no prazo ordinário
Processo afetado: DI6903533-4
Requerente: VOLKSWAGEN AKTIENGESELLSCHAFT
Procurador: Dannemann, Siemsen, Bigler & Ipanema Moreira
Detalhes do despacho: Renovada vigência até 15/09/2029.

800240319058
10/09/2024

Deferimento da petição
Código de despacho: 270
Petição (tipo): [131.01] Renovação do registro de desenho industrial no prazo ordinário
Processo afetado: DI6903534-2
Requerente: VOLKSWAGEN AKTIENGESELLSCHAFT
Procurador: Dannemann, Siemsen, Bigler & Ipanema Moreira
Detalhes do despacho: Renovada vigência até 15/09/2029.

800240319207
11/09/2024

Deferimento da petição
Código de despacho: 270
Petição (tipo): [131.01] Renovação do registro de desenho industrial no prazo ordinário
Processo afetado: DI6903537-7
Requerente: VOLKSWAGEN AKTIENGESELLSCHAFT
Procurador: Dannemann, Siemsen, Bigler & Ipanema Moreira
Detalhes do despacho: Renovada vigência até 15/09/2029.

800240319204
11/09/2024

Deferimento da petição
Código de despacho: 270
Petição (tipo): [131.01] Renovação do registro de desenho industrial no prazo ordinário
Processo afetado: DI6903538-5
Requerente: VOLKSWAGEN AKTIENGESELLSCHAFT
Procurador: Dannemann, Siemsen, Bigler & Ipanema Moreira
Detalhes do despacho: Renovada vigência até 15/09/2029.

800240319209
11/09/2024

Deferimento da petição
Código de despacho: 270
Petição (tipo): [131.01] Renovação do registro de desenho industrial no prazo ordinário
Processo afetado: DI6903539-3
Requerente: VOLKSWAGEN AKTIENGESELLSCHAFT
Procurador: Dannemann, Siemsen, Bigler & Ipanema Moreira
Detalhes do despacho: Renovada vigência até 15/09/2029.

800240319206
11/09/2024

Deferimento da petição
Código de despacho: 270
Petição (tipo): [131.01] Renovação do registro de desenho industrial no prazo ordinário
Processo afetado: DI6903540-7
Requerente: VOLKSWAGEN AKTIENGESELLSCHAFT
Procurador: Dannemann, Siemsen, Bigler & Ipanema Moreira
Detalhes do despacho: Renovada vigência até 15/09/2029.

800240319053
10/09/2024

Deferimento da petição
Código de despacho: 270
Petição (tipo): [131.01] Renovação do registro de desenho industrial no prazo ordinário
Processo afetado: DI6903541-5
Requerente: VOLKSWAGEN AKTIENGESELLSCHAFT
Procurador: Dannemann, Siemsen, Bigler & Ipanema Moreira
Detalhes do despacho: Renovada vigência até 15/09/2029.



800240319203 11/09/2024	Deferimento da petição Código de despacho: 270 Petição (tipo): [131.01] Renovação do registro de desenho industrial no prazo ordinário Processo afetado: DI6903542-3 Requerente: VOLKSWAGEN AKTIENGESELLSCHAFT Procurador: Dannemann, Siemsen, Bigler & Ipanema Moreira Detalhes do despacho: Renovada vigência até 15/09/2029.
800240319055 10/09/2024	Deferimento da petição Código de despacho: 270 Petição (tipo): [131.01] Renovação do registro de desenho industrial no prazo ordinário Processo afetado: DI6903543-1 Requerente: VOLKSWAGEN AKTIENGESELLSCHAFT Procurador: Dannemann, Siemsen, Bigler & Ipanema Moreira Detalhes do despacho: Renovada vigência até 15/09/2029.
800240319054 10/09/2024	Deferimento da petição Código de despacho: 270 Petição (tipo): [131.01] Renovação do registro de desenho industrial no prazo ordinário Processo afetado: DI6903544-0 Requerente: VOLKSWAGEN AKTIENGESELLSCHAFT Procurador: Dannemann, Siemsen, Bigler & Ipanema Moreira Detalhes do despacho: Renovada vigência até 15/09/2029.
800240319052 10/09/2024	Deferimento da petição Código de despacho: 270 Petição (tipo): [131.01] Renovação do registro de desenho industrial no prazo ordinário Processo afetado: DI6903545-8 Requerente: VOLKSWAGEN AKTIENGESELLSCHAFT Procurador: Dannemann, Siemsen, Bigler & Ipanema Moreira Detalhes do despacho: Renovada vigência até 15/09/2029.
800240319056 10/09/2024	Deferimento da petição Código de despacho: 270 Petição (tipo): [131.01] Renovação do registro de desenho industrial no prazo ordinário Processo afetado: DI6903546-6 Requerente: VOLKSWAGEN AKTIENGESELLSCHAFT Procurador: Dannemann, Siemsen, Bigler & Ipanema Moreira Detalhes do despacho: Renovada vigência até 15/09/2029.
800240309887 05/09/2024	Deferimento da petição Código de despacho: 270 Petição (tipo): [131.01] Renovação do registro de desenho industrial no prazo ordinário Processo afetado: DI6903590-3 Requerente: TRAMONTINA S/A CUTE LARIA Procurador: CREA ZIONE MARCAS E PATENTES LTDA. Detalhes do despacho: Renovada vigência até 17/09/2029.
800240309892 05/09/2024	Deferimento da petição Código de despacho: 270 Petição (tipo): [131.01] Renovação do registro de desenho industrial no prazo ordinário Processo afetado: DI6903591-1 Requerente: TRAMONTINA DELTA S/A Procurador: CREA ZIONE MARCAS E PATENTES LTDA. Detalhes do despacho: Renovada vigência até 17/09/2029.
800240309896 05/09/2024	Deferimento da petição Código de despacho: 270 Petição (tipo): [131.01] Renovação do registro de desenho industrial no prazo ordinário Processo afetado: DI6903592-0 Requerente: TRAMONTINA DELTA S/A Procurador: CREA ZIONE MARCAS E PATENTES LTDA. Detalhes do despacho: Renovada vigência até 17/09/2029.

800240309893 05/09/2024	Deferimento da petição Código de despacho: 270 Petição (tipo): [131.01] Renovação do registro de desenho industrial no prazo ordinário Processo afetado: DI6903593-8 Requerente: TRAMONTINA DELTA S/A Procurador: CREAÇÃO MARCAS E PATENTES LTDA. Detalhes do despacho: Renovada vigência até 17/09/2029.
800240309897 05/09/2024	Deferimento da petição Código de despacho: 270 Petição (tipo): [131.01] Renovação do registro de desenho industrial no prazo ordinário Processo afetado: DI6903594-6 Requerente: TRAMONTINA DELTA S/A Procurador: CREAÇÃO MARCAS E PATENTES LTDA. Detalhes do despacho: Renovada vigência até 17/09/2029.
800240309894 05/09/2024	Deferimento da petição Código de despacho: 270 Petição (tipo): [131.01] Renovação do registro de desenho industrial no prazo ordinário Processo afetado: DI6903595-4 Requerente: TRAMONTINA DELTA S/A Procurador: CREAÇÃO MARCAS E PATENTES LTDA. Detalhes do despacho: Renovada vigência até 17/09/2029.
800240309895 05/09/2024	Deferimento da petição Código de despacho: 270 Petição (tipo): [131.01] Renovação do registro de desenho industrial no prazo ordinário Processo afetado: DI6903596-2 Requerente: TRAMONTINA DELTA S/A Procurador: CREAÇÃO MARCAS E PATENTES LTDA. Detalhes do despacho: Renovada vigência até 17/09/2029.
800240324273 16/09/2024	Deferimento da petição Código de despacho: 270 Petição (tipo): [131.01] Renovação do registro de desenho industrial no prazo ordinário Processo afetado: DI6903597-0 Requerente: FUNDAÇÃO ASSIS GURGACZ Procurador: Vasco da Gama Coelho Pereira Detalhes do despacho: Renovada vigência até 18/09/2029.
800240309903 05/09/2024	Deferimento da petição Código de despacho: 270 Petição (tipo): [131.01] Renovação do registro de desenho industrial no prazo ordinário Processo afetado: DI6903612-8 Requerente: NAKANISHI INC. Procurador: Dannemann Siemsen Advogados Detalhes do despacho: Renovada vigência até 16/09/2029.
800240324258 16/09/2024	Deferimento da petição Código de despacho: 270 Petição (tipo): [131.01] Renovação do registro de desenho industrial no prazo ordinário Processo afetado: DI6903675-6 Requerente: HARMAN DO BRASIL INDÚSTRIA ELETRÔNICA E PARTICIPAÇÕES LTDA Procurador: Cláudia Gimenez Sociedade Individual de Advocacia Detalhes do despacho: Renovada vigência até 23/09/2029.
800240308401 04/09/2024	Deferimento da petição Código de despacho: 270 Petição (tipo): [131.01] Renovação do registro de desenho industrial no prazo ordinário Processo afetado: DI6903722-1 Requerente: COLGATE-PALMOLIVE COMPANY Procurador: Dannemann Siemsen Advogados Detalhes do despacho: Renovada vigência até 25/09/2029.

800240308402 04/09/2024	Deferimento da petição Código de despacho: 270 Petição (tipo): [131.01] Renovação do registro de desenho industrial no prazo ordinário Processo afetado: DI6903723-0 Requerente: COLGATE-PALMOLIVE COMPANY Procurador: Dannemann Siemsen Advogados Detalhes do despacho: Renovada vigência até 25/09/2029.
800240308403 04/09/2024	Deferimento da petição Código de despacho: 270 Petição (tipo): [131.01] Renovação do registro de desenho industrial no prazo ordinário Processo afetado: DI6903724-8 Requerente: COLGATE-PALMOLIVE COMPANY Procurador: Dannemann Siemsen Advogados Detalhes do despacho: Renovada vigência até 25/09/2029.
800240309900 05/09/2024	Deferimento da petição Código de despacho: 270 Petição (tipo): [131.01] Renovação do registro de desenho industrial no prazo ordinário Processo afetado: DI6903725-6 Requerente: COLGATE-PALMOLIVE COMPANY Procurador: Dannemann Siemsen Advogados Detalhes do despacho: Renovada vigência até 25/09/2029.
800240308404 04/09/2024	Deferimento da petição Código de despacho: 270 Petição (tipo): [131.01] Renovação do registro de desenho industrial no prazo ordinário Processo afetado: DI6903726-4 Requerente: COLGATE-PALMOLIVE COMPANY Procurador: Dannemann Siemsen Advogados Detalhes do despacho: Renovada vigência até 25/09/2029.
800240308395 04/09/2024	Deferimento da petição Código de despacho: 270 Petição (tipo): [131.01] Renovação do registro de desenho industrial no prazo ordinário Processo afetado: DI6903859-7 Requerente: SIEMENS AKTIENGESELLSCHAFT Procurador: Dannemann, Siemsen, Bigler & Ipanema Moreira Detalhes do despacho: Renovada vigência até 09/10/2029.
800240306494 03/09/2024	Deferimento da petição Código de despacho: 270 Petição (tipo): [131.01] Renovação do registro de desenho industrial no prazo ordinário Processo afetado: DI6903973-9 Requerente: KOHLER IMPLEMENTOS AGRÍCOLAS EIRELI Procurador: Cláudia Gimenez Sociedade Individual de Advocacia Detalhes do despacho: Renovada vigência até 04/09/2029.
800240309901 05/09/2024	Deferimento da petição Código de despacho: 270 Petição (tipo): [131.01] Renovação do registro de desenho industrial no prazo ordinário Processo afetado: DI6904052-4 Requerente: INVENTIO AG Procurador: Dannemann, Siemsen, Bigler & Ipanema Moreira Detalhes do despacho: Renovada vigência até 21/10/2029.
800240311449 06/09/2024	Deferimento da petição Código de despacho: 270 Petição (tipo): [131.01] Renovação do registro de desenho industrial no prazo ordinário Processo afetado: DI6904203-9 Requerente: GEORGETOWN RAIL EQUIPMENT COMPANY Procurador: MSANTOS PROPRIEDADE INTELECTUAL LTDA- EPP- Detalhes do despacho: Renovada vigência até 29/10/2029.

800240325081
17/09/2024

Deferimento da petição
Código de despacho: 270
Petição (tipo): [131.01] Renovação do registro de desenho industrial no prazo ordinário
Processo afetado: DI6904547-0
Requerente: FORD MOTOR COMPANY
Procurador: David do Nascimento Advogados Associados
Detalhes do despacho: Renovada vigência até 27/11/2029.

800240325082
17/09/2024

Deferimento da petição
Código de despacho: 270
Petição (tipo): [131.01] Renovação do registro de desenho industrial no prazo ordinário
Processo afetado: DI6904548-8
Requerente: FORD MOTOR COMPANY
Procurador: David do Nascimento Advogados Associados
Detalhes do despacho: Renovada vigência até 27/11/2029.

800240325085
17/09/2024

Deferimento da petição
Código de despacho: 270
Petição (tipo): [131.01] Renovação do registro de desenho industrial no prazo ordinário
Processo afetado: DI6904746-4
Requerente: BROTHER INDUSTRIES, LTD
Procurador: David do Nascimento Advogados Associados
Detalhes do despacho: Renovada vigência até 11/12/2029.

800240301145
29/08/2024

Deferimento da petição
Código de despacho: 270
Petição (tipo): [131.01] Renovação do registro de desenho industrial no prazo ordinário
Processo afetado: DI6904907-6
Requerente: GARRAFARIA SERRA NEGRA LTDA
Procurador: RAMOS E ASSOCIADOS LTDA
Detalhes do despacho: Renovada vigência até 17/12/2029.

800240301146
29/08/2024

Deferimento da petição
Código de despacho: 270
Petição (tipo): [131.01] Renovação do registro de desenho industrial no prazo ordinário
Processo afetado: DI6904908-4
Requerente: GARRAFARIA SERRA NEGRA LTDA
Procurador: RAMOS E ASSOCIADOS LTDA
Detalhes do despacho: Renovada vigência até 17/12/2029.

800240309898
05/09/2024

Deferimento da petição
Código de despacho: 270
Petição (tipo): [131.01] Renovação do registro de desenho industrial no prazo ordinário
Processo afetado: DI6905115-1
Requerente: REEBOK INTERNATIONAL LIMITED
Procurador: EDUARDO LOURENÇO GUEDES SERRÃO DE OTERO
Detalhes do despacho: Renovada vigência até 16/09/2029.

800240319059
10/09/2024

Deferimento da petição
Código de despacho: 270
Petição (tipo): [131.01] Renovação do registro de desenho industrial no prazo ordinário
Processo afetado: DI6905175-5
Requerente: VOLKSWAGEN AKTIENGESELLSCHAFT
Procurador: Dannemann, Siemsen, Bigler & Ipanema Moreira
Detalhes do despacho: Renovada vigência até 15/09/2029.

800240308412
04/09/2024

Deferimento da petição
Código de despacho: 270
Petição (tipo): [131.01] Renovação do registro de desenho industrial no prazo ordinário
Processo afetado: DI6905267-0
Requerente: MARS, INCORPORATED
Procurador: Dannemann Siemsen Advogados
Detalhes do despacho: Renovada vigência até 24/09/2029.



800240308413 04/09/2024	Deferimento da petição Código de despacho: 270 Petição (tipo): [131.01] Renovação do registro de desenho industrial no prazo ordinário Processo afetado: DI6905268-9 Requerente: MARS, INCORPORATED Procurador: Dannemann Siemsen Advogados Detalhes do despacho: Renovada vigência até 24/09/2029.
800240308396 04/09/2024	Deferimento da petição Código de despacho: 270 Petição (tipo): [131.01] Renovação do registro de desenho industrial no prazo ordinário Processo afetado: DI6905279-4 Requerente: SIEMENS AKTIENGESELLSCHAFT Procurador: Dannemann, Siemsen, Bigler & Ipanema Moreira Detalhes do despacho: Renovada vigência até 09/10/2029.
800240313809 09/09/2024	Deferimento da petição Código de despacho: 270 Petição (tipo): [131.01] Renovação do registro de desenho industrial no prazo ordinário Processo afetado: DI7003341-2 Requerente: WILSON VIEIRA DOS SANTOS Procurador: SILVIO LOPES & ASSOCIADOS LTDA - (nome anterior Fernando Marchetti) Detalhes do despacho: Renovada vigência até 27/07/2030.
800240301154 29/08/2024	Deferimento da petição Código de despacho: 270 Petição (tipo): [131.01] Renovação do registro de desenho industrial no prazo ordinário Processo afetado: DI7004215-2 Requerente: LUIS DA COSTA FIGUEIREDO & CIA LTDA Procurador: Vilage Marcas e Patentes Ltda Detalhes do despacho: Renovada vigência até 13/08/2030.
800240325034 17/09/2024	Deferimento da petição Código de despacho: 270 Petição (tipo): [131.01] Renovação do registro de desenho industrial no prazo ordinário Processo afetado: DI7004323-0 Requerente: ALIMENTOS WILSON LTDA. Procurador: Vilage Marcas e Patentes Ltda Detalhes do despacho: Renovada vigência até 03/09/2030.
800240325035 17/09/2024	Deferimento da petição Código de despacho: 270 Petição (tipo): [131.01] Renovação do registro de desenho industrial no prazo ordinário Processo afetado: DI7004324-8 Requerente: ALIMENTOS WILSON LTDA. Procurador: Vilage Marcas e Patentes Ltda Detalhes do despacho: Renovada vigência até 03/09/2030.
800200350558 28/10/2020	Deferimento da petição Código de despacho: 270 Petição (tipo): [131.01] Renovação do registro de desenho industrial no prazo ordinário Processo afetado: DI7104570-8 Requerente: ZANINI RENK EQUIPAMENTOS INDUSTRIAIS LTDA. Procurador: Celino Bento de Souza Detalhes do despacho: Renovada vigência até 23/08/2026
800240308397 04/09/2024	Deferimento da petição Código de despacho: 270 Petição (tipo): [131.01] Renovação do registro de desenho industrial no prazo ordinário Processo afetado: BR302014004608-0 Requerente: ATLAS COPCO AIRPOWER, NAAMLOZE VENNOOTSCHAP Procurador: Clarke, Modet Propriedade Intelectual Ltda. Detalhes do despacho: Renovada vigência até 12/09/2029.

800240309891
05/09/2024

Deferimento da petição
Código de despacho: 270
Petição (tipo): [131.01] Renovação do registro de desenho industrial no prazo ordinário
Processo afetado: BR302014004658-6
Requerente: TRAMONTINA DELTA S/A
Procurador: CREAÇÃO MARCAS E PATENTES LTDA.
Detalhes do despacho: Renovada vigência até 15/09/2029.

800240309890
05/09/2024

Deferimento da petição
Código de despacho: 270
Petição (tipo): [131.01] Renovação do registro de desenho industrial no prazo ordinário
Processo afetado: BR302014004660-8
Requerente: TRAMONTINA DELTA S/A
Procurador: CREAÇÃO MARCAS E PATENTES LTDA.
Detalhes do despacho: Renovada vigência até 15/09/2029.

800240309902
05/09/2024

Deferimento da petição
Código de despacho: 270
Petição (tipo): [131.01] Renovação do registro de desenho industrial no prazo ordinário
Processo afetado: BR302014004679-9
Requerente: BAYERISCHE MOTOREN WERKE AKTIENGESELLSCHAFT
Procurador: Dannemann Siemsen Advogados
Detalhes do despacho: Renovada vigência até 16/09/2029.

800240308398
04/09/2024

Deferimento da petição
Código de despacho: 270
Petição (tipo): [131.01] Renovação do registro de desenho industrial no prazo ordinário
Processo afetado: BR302014004680-2
Requerente: SABRITAS, S. DE R.L. DE C.V.,
Procurador: Dannemann Siemsen Advogados
Detalhes do despacho: Renovada vigência até 16/09/2029.

800240308393
04/09/2024

Deferimento da petição
Código de despacho: 270
Petição (tipo): [131.01] Renovação do registro de desenho industrial no prazo ordinário
Processo afetado: BR302014004682-9
Requerente: SABRITAS, S. DE R.L. DE C.V.,
Procurador: Dannemann Siemsen Advogados
Detalhes do despacho: Renovada vigência até 16/09/2029.

800240308392
04/09/2024

Deferimento da petição
Código de despacho: 270
Petição (tipo): [131.01] Renovação do registro de desenho industrial no prazo ordinário
Processo afetado: BR302014004684-5
Requerente: SABRITAS, S. DE R.L. DE C.V.,
Procurador: Dannemann Siemsen Advogados
Detalhes do despacho: Renovada vigência até 16/09/2029.

800240308399
04/09/2024

Deferimento da petição
Código de despacho: 270
Petição (tipo): [131.01] Renovação do registro de desenho industrial no prazo ordinário
Processo afetado: BR302014004685-3
Requerente: SABRITAS, S. DE R.L. DE C.V.,
Procurador: Dannemann Siemsen Advogados
Detalhes do despacho: Renovada vigência até 16/09/2029.

800240308400
04/09/2024

Deferimento da petição
Código de despacho: 270
Petição (tipo): [131.01] Renovação do registro de desenho industrial no prazo ordinário
Processo afetado: BR302014004688-8
Requerente: SABRITAS, S. DE R.L. DE C.V.,
Procurador: Dannemann Siemsen Advogados
Detalhes do despacho: Renovada vigência até 16/09/2029.



800240308415 04/09/2024	Deferimento da petição Código de despacho: 270 Petição (tipo): [131.01] Renovação do registro de desenho industrial no prazo ordinário Processo afetado: BR302014004697-7 Requerente: SCHNEIDER ELECTRIC ESPAÑA, S.A. Procurador: Dannemann Siemsen Advogados Detalhes do despacho: Renovada vigência até 17/09/2029.
800240311447 06/09/2024	Deferimento da petição Código de despacho: 270 Petição (tipo): [131.01] Renovação do registro de desenho industrial no prazo ordinário Processo afetado: BR302014004708-6 Requerente: SHANDONG LINGLONG TYRE CO., LTD. Procurador: Guerra Advogados Associados Detalhes do despacho: Renovada vigência até 18/09/2029.
800240313843 09/09/2024	Deferimento da petição Código de despacho: 270 Petição (tipo): [131.01] Renovação do registro de desenho industrial no prazo ordinário Processo afetado: BR302014004717-5 Requerente: ID - LOGICAL INDUSTRIA E COMERCIO LTDA EPP Procurador: BEERRE ASSESSORIA EMPRESARIAL LTDA Detalhes do despacho: Renovada vigência até 18/09/2029.
800240309889 05/09/2024	Deferimento da petição Código de despacho: 270 Petição (tipo): [131.01] Renovação do registro de desenho industrial no prazo ordinário Processo afetado: BR302014004758-2 Requerente: TRAMONTINA S/A CUTELARIA Procurador: CREAÇÃO MARCAS E PATENTES LTDA. Detalhes do despacho: Renovada vigência até 19/09/2029.
800240309888 05/09/2024	Deferimento da petição Código de despacho: 270 Petição (tipo): [131.01] Renovação do registro de desenho industrial no prazo ordinário Processo afetado: BR302014004759-0 Requerente: TRAMONTINA S/A CUTELARIA Procurador: CREAÇÃO MARCAS E PATENTES LTDA. Detalhes do despacho: Renovada vigência até 19/09/2029.
800240313814 09/09/2024	Deferimento da petição Código de despacho: 270 Petição (tipo): [131.01] Renovação do registro de desenho industrial no prazo ordinário Processo afetado: BR302014004766-3 Requerente: KABUSHIKI KAISHA PILOT CORPORATION (ALSO TRADING AS PILOT CORPORATION) Procurador: David do Nascimento Advogados Associados Detalhes do despacho: Renovada vigência até 19/09/2029.
800240303322 30/08/2024	Deferimento da petição Código de despacho: 270 Petição (tipo): [131.01] Renovação do registro de desenho industrial no prazo ordinário Processo afetado: BR302014004791-4 Requerente: KARL STORZ SE & CO. KG Procurador: David do Nascimento Advogados Associados Detalhes do despacho: Renovada vigência até 23/09/2029.
800240313815 09/09/2024	Deferimento da petição Código de despacho: 270 Petição (tipo): [131.01] Renovação do registro de desenho industrial no prazo ordinário Processo afetado: BR302014004799-0 Requerente: JOHNSON & JOHNSON GMBH (DE) Procurador: David do Nascimento Advogados Associados Detalhes do despacho: Renovada vigência até 24/09/2029.

800240303323
30/08/2024

Deferimento da petição
Código de despacho: 270
Petição (tipo): [131.01] Renovação do registro de desenho industrial no prazo ordinário
Processo afetado: BR302014004801-5
Requerente: KARL STORZ SE & CO. KG
Procurador: David do Nascimento Advogados Associados
Detalhes do despacho: Renovada vigência até 24/09/2029.

800240309899
05/09/2024

Deferimento da petição
Código de despacho: 270
Petição (tipo): [131.01] Renovação do registro de desenho industrial no prazo ordinário
Processo afetado: BR302014004802-3
Requerente: APTARGROUP, INC.
Procurador: Dannemann Siemsen Advogados
Detalhes do despacho: Renovada vigência até 24/09/2029.

800240325037
17/09/2024

Deferimento da petição
Código de despacho: 270
Petição (tipo): [131.01] Renovação do registro de desenho industrial no prazo ordinário
Processo afetado: BR302014004807-4
Requerente: OBRIST CLOSURES SWITZERLAND GMBH
Procurador: David do Nascimento Advogados Associados
Detalhes do despacho: Renovada vigência até 24/09/2029.

800240325030
17/09/2024

Deferimento da petição
Código de despacho: 270
Petição (tipo): [131.01] Renovação do registro de desenho industrial no prazo ordinário
Processo afetado: BR302014004822-8
Requerente: SANTHER - FÁBRICA DE PAPEL SANTA THEREZINHA S/A
Procurador: RICCI & ASSOCIADOS PROPRIEDADE INTELECTUAL S/S LTDA
Detalhes do despacho: Renovada vigência até 25/09/2029.

800240325038
17/09/2024

Deferimento da petição
Código de despacho: 270
Petição (tipo): [131.01] Renovação do registro de desenho industrial no prazo ordinário
Processo afetado: BR302014004875-9
Requerente: MAN TRUCK & BUS AG
Procurador: David do Nascimento Advogados Associados
Detalhes do despacho: Renovada vigência até 26/09/2029.

800240325039
17/09/2024

Deferimento da petição
Código de despacho: 270
Petição (tipo): [131.01] Renovação do registro de desenho industrial no prazo ordinário
Processo afetado: BR302014004877-5
Requerente: MAN TRUCK & BUS AG
Procurador: David do Nascimento Advogados Associados
Detalhes do despacho: Renovada vigência até 26/09/2029.

800240325040
17/09/2024

Deferimento da petição
Código de despacho: 270
Petição (tipo): [131.01] Renovação do registro de desenho industrial no prazo ordinário
Processo afetado: BR302014004878-3
Requerente: MAN TRUCK & BUS AG
Procurador: David do Nascimento Advogados Associados
Detalhes do despacho: Renovada vigência até 26/09/2029.

800240325044
17/09/2024

Deferimento da petição
Código de despacho: 270
Petição (tipo): [131.01] Renovação do registro de desenho industrial no prazo ordinário
Processo afetado: BR302014004882-1
Requerente: MAN TRUCK & BUS AG
Procurador: David do Nascimento Advogados Associados
Detalhes do despacho: Renovada vigência até 26/09/2029.



800240325047
17/09/2024

Deferimento da petição
Código de despacho: 270
Petição (tipo): [131.01] Renovação do registro de desenho industrial no prazo ordinário
Processo afetado: BR302014004885-6
Requerente: MAN TRUCK & BUS AG
Procurador: David do Nascimento Advogados Associados
Detalhes do despacho: Renovada vigência até 26/09/2029.

800240319198
11/09/2024

Deferimento da petição
Código de despacho: 270
Petição (tipo): [131.01] Renovação do registro de desenho industrial no prazo ordinário
Processo afetado: BR302014004936-4
Requerente: "HTL - STREFA" SPÓLKA AKCYJNA
Procurador: Dennemeyer & Associates Propriedade Intelectual Ltda
Detalhes do despacho: Renovada vigência até 30/09/2029.

800240324270
16/09/2024

Deferimento da petição
Código de despacho: 270
Petição (tipo): [131.01] Renovação do registro de desenho industrial no prazo ordinário
Processo afetado: BR302014005109-1
Requerente: SEGWAY, INC.
Procurador: LUIZ LEONARDOS & ADVOGADOS
Detalhes do despacho: Renovada vigência até 09/10/2029.

800240325056
17/09/2024

Deferimento da petição
Código de despacho: 270
Petição (tipo): [131.01] Renovação do registro de desenho industrial no prazo ordinário
Processo afetado: BR302014005124-5
Requerente: MERCK SHARP & DOHME LLC
Procurador: David do Nascimento Advogados Associados
Detalhes do despacho: Renovada vigência até 10/10/2029.

800240325057
17/09/2024

Deferimento da petição
Código de despacho: 270
Petição (tipo): [131.01] Renovação do registro de desenho industrial no prazo ordinário
Processo afetado: BR302014005125-3
Requerente: MERCK SHARP & DOHME LLC
Procurador: David do Nascimento Advogados Associados
Detalhes do despacho: Renovada vigência até 10/10/2029.

800240322636
13/09/2024

Deferimento da petição
Código de despacho: 270
Petição (tipo): [131.01] Renovação do registro de desenho industrial no prazo ordinário
Processo afetado: BR302014005268-3
Requerente: INDÚSTRIA E COMÉRCIO DE PLÁSTICOS CAJOVIL LTDA
Procurador: King'S Marcas e Patentes Ltda.
Detalhes do despacho: Renovada vigência até 15/10/2029.

800240324272
16/09/2024

Deferimento da petição
Código de despacho: 270
Petição (tipo): [131.01] Renovação do registro de desenho industrial no prazo ordinário
Processo afetado: BR302014005407-4
Requerente: QINGDAO SENTURY TIRE CO., LTD.
Procurador: LUIZ LEONARDOS & ADVOGADOS
Detalhes do despacho: Renovada vigência até 29/10/2029.

800240324271
16/09/2024

Deferimento da petição
Código de despacho: 270
Petição (tipo): [131.01] Renovação do registro de desenho industrial no prazo ordinário
Processo afetado: BR302014005408-2
Requerente: QINGDAO SENTURY TIRE CO., LTD.
Procurador: LUIZ LEONARDOS & ADVOGADOS
Detalhes do despacho: Renovada vigência até 29/10/2029.



800240313810 09/09/2024	Deferimento da petição Código de despacho: 270 Petição (tipo): [131.01] Renovação do registro de desenho industrial no prazo ordinário Processo afetado: BR302014005756-1 Requerente: UNIVERSIDADE ESTADUAL PAULISTA JULIO DE MESQUITA FILHO Procurador: Nayara de Cassia Gaban Detalhes do despacho: Renovada vigência até 19/11/2029.
800240301151 29/08/2024	Deferimento da petição Código de despacho: 270 Petição (tipo): [131.01] Renovação do registro de desenho industrial no prazo ordinário Processo afetado: BR302015003596-0 Requerente: CASA DI CONTI LTDA. Procurador: Mônica Loron Guimarães Detalhes do despacho: Renovada vigência até 31/07/2030.
800240322646 13/09/2024	Deferimento da petição Código de despacho: 270 Petição (tipo): [131.01] Renovação do registro de desenho industrial no prazo ordinário Processo afetado: BR302015003703-2 Requerente: GIVI S.P.A. Procurador: Edmundo Brunner Assessoria em Propriedade industrial Ltda Detalhes do despacho: Renovada vigência até 05/08/2030.
800240322647 13/09/2024	Deferimento da petição Código de despacho: 270 Petição (tipo): [131.01] Renovação do registro de desenho industrial no prazo ordinário Processo afetado: BR302015003704-0 Requerente: GIVI S.P.A. Procurador: Edmundo Brunner Assessoria em Propriedade industrial Ltda Detalhes do despacho: Renovada vigência até 05/08/2030..
800240311446 06/09/2024	Deferimento da petição Código de despacho: 270 Petição (tipo): [131.01] Renovação do registro de desenho industrial no prazo ordinário Processo afetado: BR302015003838-1 Requerente: SANTHAILE INDUSTRIA E COMERCIO LTDA - EPP Procurador: MULPHA MARCAS E PATENTES Detalhes do despacho: Renovada vigência até 14/08/2030.
800240301142 29/08/2024	Deferimento da petição Código de despacho: 270 Petição (tipo): [131.01] Renovação do registro de desenho industrial no prazo ordinário Processo afetado: BR302015004065-3 Requerente: SEMEATO S/A INDÚSTRIA E COMÉRCIO Procurador: David Nilton Pereira de Lucena Detalhes do despacho: Renovada vigência até 28/08/2030.
800240325042 17/09/2024	Deferimento da petição Código de despacho: 270 Petição (tipo): [131.01] Renovação do registro de desenho industrial no prazo ordinário Processo afetado: BR302015004268-0 Requerente: RISCHIOTO IND. E COM. DE PLASTICOS LTDA Procurador: BEERRE ASSESSORIA EMPRESARIAL LTDA Detalhes do despacho: Renovada vigência até 15/09/2030.
800240308407 04/09/2024	Deferimento da petição Código de despacho: 270 Petição (tipo): [131.01] Renovação do registro de desenho industrial no prazo ordinário Processo afetado: BR322012005642-2 Requerente: MARS, INCORPORATED Procurador: Dannemann Siemsen Advogados Detalhes do despacho: Renovada vigência até 24/09/2029.

800240308408
04/09/2024

Deferimento da petição
Código de despacho: 270
Petição (tipo): [131.01] Renovação do registro de desenho industrial no prazo ordinário
Processo afetado: BR322012005643-0
Requerente: MARS, INCORPORATED
Procurador: Dannemann Siemsen Advogados
Detalhes do despacho: Renovada vigência até 24/09/2029.

800240308409
04/09/2024

Deferimento da petição
Código de despacho: 270
Petição (tipo): [131.01] Renovação do registro de desenho industrial no prazo ordinário
Processo afetado: BR322012005644-9
Requerente: MARS, INCORPORATED
Procurador: Dannemann Siemsen Advogados
Detalhes do despacho: Renovada vigência até 24/09/2029.

800240308410
04/09/2024

Deferimento da petição
Código de despacho: 270
Petição (tipo): [131.01] Renovação do registro de desenho industrial no prazo ordinário
Processo afetado: BR322012005645-7
Requerente: MARS, INCORPORATED
Procurador: Dannemann Siemsen Advogados
Detalhes do despacho: Renovada vigência até 24/09/2029.

800240313816
09/09/2024

Deferimento da petição
Código de despacho: 270
Petição (tipo): [131.01] Renovação do registro de desenho industrial no prazo ordinário
Processo afetado: BR322016002375-4
Requerente: JOHNSON & JOHNSON GMBH (DE)
Procurador: David do Nascimento Advogados Associados
Detalhes do despacho: Renovada vigência até 24/09/2029.

800240313817
09/09/2024

Deferimento da petição
Código de despacho: 270
Petição (tipo): [131.01] Renovação do registro de desenho industrial no prazo ordinário
Processo afetado: BR322016002376-2
Requerente: JOHNSON & JOHNSON GMBH (DE)
Procurador: David do Nascimento Advogados Associados
Detalhes do despacho: Renovada vigência até 24/09/2029.

800240313818
09/09/2024

Deferimento da petição
Código de despacho: 270
Petição (tipo): [131.01] Renovação do registro de desenho industrial no prazo ordinário
Processo afetado: BR322016002378-9
Requerente: JOHNSON & JOHNSON GMBH (DE)
Procurador: David do Nascimento Advogados Associados
Detalhes do despacho: Renovada vigência até 24/09/2029.

800240313819
09/09/2024

Deferimento da petição
Código de despacho: 270
Petição (tipo): [131.01] Renovação do registro de desenho industrial no prazo ordinário
Processo afetado: BR322016002379-7
Requerente: JOHNSON & JOHNSON GMBH (DE)
Procurador: David do Nascimento Advogados Associados
Detalhes do despacho: Renovada vigência até 24/09/2029.



Anotação de manutenção de registro

Os registros de desenho industrial listados a seguir foram prorrogados, em vista do cumprimento ao que dispõe os parágrafos 1º e 2º do artigo 108, bem como os parágrafos 2º e 3º do artigo 120 da Lei da Propriedade Industrial (LPI, lei n.º 9.279, de 14 de maio de 1996).

Art. 108. O registro vigorará pelo prazo de 10 (dez) anos contados da data do depósito, prorrogável por 3 (três) períodos sucessivos de 5 (cinco) anos cada.

§ 1º O pedido de prorrogação deverá ser formulado durante o último ano de vigência do registro, instruído com o comprovante do pagamento da respectiva retribuição.

§ 2º Se o pedido de prorrogação não tiver sido formulado até o termo final da vigência do registro, o titular poderá fazê-lo nos 180 (cento e oitenta) dias subsequentes, mediante o pagamento de retribuição adicional.

Art. 120. O titular do registro está sujeito ao pagamento de retribuição quinquenal, a partir do segundo quinquênio da data do depósito

§ 2º O pagamento dos demais quinquênios será apresentado junto com o pedido de prorrogação a que se refere o art. 108.

§ 3º O pagamento dos quinquênios poderá ainda ser efetuado dentro dos 6 (seis) meses subsequentes ao prazo estabelecido no parágrafo anterior, mediante pagamento de retribuição adicional.

800240336607 25/09/2024	Deferimento da petição Código de despacho: 270 Petição (tipo): [129.01] Manutenção: 2º quinquênio ordinário Processo afetado: BR302019004552-4 Requerente: EMBRAER S.A. Procurador: Veirano Advogados
-----------------------------------	----------------------------------------------------------------------------------------------------------------------------------------------------------------------------------------------------------------------

800240338285 26/09/2024	Deferimento da petição Código de despacho: 270 Petição (tipo): [129.01] Manutenção: 2º quinquênio ordinário Processo afetado: BR302019004628-8 Requerente: MEGADYNE MEDICAL PRODUCTS, INC. Procurador: David do Nascimento Advogados Associados
-----------------------------------	----------------------------------------------------------------------------------------------------------------------------------------------------------------------------------------------------------------------------------------------------------------

800240338286 26/09/2024	Deferimento da petição Código de despacho: 270 Petição (tipo): [129.01] Manutenção: 2º quinquênio ordinário Processo afetado: BR302019004653-9 Requerente: FUJITSU GENERAL LIMITED Procurador: David do Nascimento Advogados Associados
-----------------------------------	--------------------------------------------------------------------------------------------------------------------------------------------------------------------------------------------------------------------------------------------------------

800240336613 25/09/2024	Deferimento da petição Código de despacho: 270 Petição (tipo): [129.01] Manutenção: 2º quinquênio ordinário Processo afetado: BR302019004729-2 Requerente: JAIR ANTÔNIO PANCOTTE Procurador: Norberto Pardelhas de Barcellos
-----------------------------------	---------------------------------------------------------------------------------------------------------------------------------------------------------------------------------------------------------------------------------------------



800240340420 27/09/2024	Deferimento da petição Código de despacho: 270 Petição (tipo): [129.01] Manutenção: 2º quinquênio ordinário Processo afetado: BR302019004736-5 Requerente: ALARMTEK TECNOLOGIA AUTODEFESA LTDA Procurador: RAFAEL RODRIGUES CURY
800240338287 26/09/2024	Deferimento da petição Código de despacho: 270 Petição (tipo): [129.01] Manutenção: 2º quinquênio ordinário Processo afetado: BR302019004806-0 Requerente: NIKE INNOVATE C.V. Procurador: David do Nascimento Advogados Associados
800240338288 26/09/2024	Deferimento da petição Código de despacho: 270 Petição (tipo): [129.01] Manutenção: 2º quinquênio ordinário Processo afetado: BR302019004851-5 Requerente: THE GOODYEAR TIRE & RUBBER COMPANY Procurador: David do Nascimento Advogados Associados
800240338289 26/09/2024	Deferimento da petição Código de despacho: 270 Petição (tipo): [129.01] Manutenção: 2º quinquênio ordinário Processo afetado: BR302019004878-7 Requerente: FEMASYS, INC. Procurador: David do Nascimento Advogados Associados
800240338290 26/09/2024	Deferimento da petição Código de despacho: 270 Petição (tipo): [129.01] Manutenção: 2º quinquênio ordinário Processo afetado: BR302019004910-4 Requerente: SANDVIK SRP AB Procurador: David do Nascimento Advogados Associados
800240338291 26/09/2024	Deferimento da petição Código de despacho: 270 Petição (tipo): [129.01] Manutenção: 2º quinquênio ordinário Processo afetado: BR302019004942-2 Requerente: CLOVER NETWORK, LLC Procurador: David do Nascimento Advogados Associados
800240340418 27/09/2024	Deferimento da petição Código de despacho: 270 Petição (tipo): [129.01] Manutenção: 2º quinquênio ordinário Processo afetado: BR302019004956-2 Requerente: BRAVILOR HOLDING B.V. Procurador: SOERENSEN GARCIA ADVOGADOS ASSOCIADOS
800240338292 26/09/2024	Deferimento da petição Código de despacho: 270 Petição (tipo): [129.01] Manutenção: 2º quinquênio ordinário Processo afetado: BR302019005056-0 Requerente: BECKMAN COULTER, INC. Procurador: David do Nascimento Advogados Associados
800240338293 26/09/2024	Deferimento da petição Código de despacho: 270 Petição (tipo): [129.01] Manutenção: 2º quinquênio ordinário Processo afetado: BR302019005068-4 Requerente: ETHICON, INC. Procurador: David do Nascimento Advogados Associados
800240338294 26/09/2024	Deferimento da petição Código de despacho: 270 Petição (tipo): [129.01] Manutenção: 2º quinquênio ordinário Processo afetado: BR302019005069-2 Requerente: ETHICON, INC. Procurador: David do Nascimento Advogados Associados



800240338295
26/09/2024
Deferimento da petição
Código de despacho: 270
Petição (tipo): [129.01] Manutenção: 2º quinquênio ordinário
Processo afetado: BR302019005070-6
Requerente: ETHICON, INC.
Procurador: David do Nascimento Advogados Associados

800240338296
26/09/2024
Deferimento da petição
Código de despacho: 270
Petição (tipo): [129.01] Manutenção: 2º quinquênio ordinário
Processo afetado: BR302019005075-7
Requerente: GO!FOTON, INC.
Procurador: David do Nascimento Advogados Associados

800240338307
26/09/2024
Deferimento da petição
Código de despacho: 270
Petição (tipo): [129.01] Manutenção: 2º quinquênio ordinário
Processo afetado: BR302019005183-4
Requerente: ETHICON LLC
Procurador: David do Nascimento Advogados Associados

800240338308
26/09/2024
Deferimento da petição
Código de despacho: 270
Petição (tipo): [129.01] Manutenção: 2º quinquênio ordinário
Processo afetado: BR302019005184-2
Requerente: SUMITOMO ELECTRIC HARDMETAL CORP.
Procurador: David do Nascimento Advogados Associados

800240338309
26/09/2024
Deferimento da petição
Código de despacho: 270
Petição (tipo): [129.01] Manutenção: 2º quinquênio ordinário
Processo afetado: BR302019005242-3
Requerente: SHIMANO (SINGAPORE) PTE LTD.
Procurador: David do Nascimento Advogados Associados

800240338310
26/09/2024
Deferimento da petição
Código de despacho: 270
Petição (tipo): [129.01] Manutenção: 2º quinquênio ordinário
Processo afetado: BR302019005244-0
Requerente: ETHICON LLC
Procurador: David do Nascimento Advogados Associados

800240338311
26/09/2024
Deferimento da petição
Código de despacho: 270
Petição (tipo): [129.01] Manutenção: 2º quinquênio ordinário
Processo afetado: BR302019005257-1
Requerente: SUMITOMO RUBBER INDUSTRIES, LTD.
Procurador: David do Nascimento Advogados Associados

800240338312
26/09/2024
Deferimento da petição
Código de despacho: 270
Petição (tipo): [129.01] Manutenção: 2º quinquênio ordinário
Processo afetado: BR302019005258-0
Requerente: SUMITOMO RUBBER INDUSTRIES, LTD.
Procurador: David do Nascimento Advogados Associados

800240338313
26/09/2024
Deferimento da petição
Código de despacho: 270
Petição (tipo): [129.01] Manutenção: 2º quinquênio ordinário
Processo afetado: BR302019005260-1
Requerente: SCANIA CV AB
Procurador: David do Nascimento Advogados Associados

800240338314
26/09/2024
Deferimento da petição
Código de despacho: 270
Petição (tipo): [129.01] Manutenção: 2º quinquênio ordinário
Processo afetado: BR302019005941-0
Requerente: CLAUDINEI APARECIDO DA COSTA
Procurador: Jair Silva de Andrade



800240338254 26/09/2024	Deferimento da petição Código de despacho: 270 Petição (tipo): [129.01] Manutenção: 2º quinquênio ordinário Processo afetado: BR302019006385-9 Requerente: NIPRO CORPORATION Procurador: Clarke, Modet Propriedade Intelectual Ltda.
800240338255 26/09/2024	Deferimento da petição Código de despacho: 270 Petição (tipo): [129.01] Manutenção: 2º quinquênio ordinário Processo afetado: BR302019006386-7 Requerente: NIPRO CORPORATION Procurador: Clarke, Modet Propriedade Intelectual Ltda.
800240338252 26/09/2024	Deferimento da petição Código de despacho: 270 Petição (tipo): [129.01] Manutenção: 2º quinquênio ordinário Processo afetado: BR302020001279-8 Requerente: NASCIMENTO & CARRIJO DE FRANCA LTDA ME Procurador: Pedro Cintra Lemos Olivieri
800240333012 23/09/2024	Deferimento da petição Código de despacho: 270 Petição (tipo): [129.01] Manutenção: 2º quinquênio ordinário Processo afetado: BR302020003566-6 Requerente: RANDON S/A IMPLEMENTOS E PARTICIPAÇÕES Procurador: Remer Villaça & Nogueira Assessoria e Consultoria de Prop. Intelectual S/S Ltda.
800240336612 25/09/2024	Deferimento da petição Código de despacho: 270 Petição (tipo): [129.01] Manutenção: 2º quinquênio ordinário Processo afetado: BR302020003986-6 Requerente: GR81 CONSULTORIA E PARTICIPAÇÕES EIRELI. Procurador: Edmundo Brunner Assessoria em Propriedade industrial Ltda
800240340419 27/09/2024	Deferimento da petição Código de despacho: 270 Petição (tipo): [129.01] Manutenção: 2º quinquênio ordinário Processo afetado: BR302020004046-5 Requerente: CANPACK S.A. Procurador: Ana Claudia Chaves Ramos Ferreira
800240336610 25/09/2024	Deferimento da petição Código de despacho: 270 Petição (tipo): [129.01] Manutenção: 2º quinquênio ordinário Processo afetado: BR302020004481-9 Requerente: BRITÂNIA ELETRODOMÉSTICOS S.A. Procurador: Licks Advogados
800240336611 25/09/2024	Deferimento da petição Código de despacho: 270 Petição (tipo): [129.01] Manutenção: 2º quinquênio ordinário Processo afetado: BR302020004482-7 Requerente: BRITÂNIA ELETRODOMÉSTICOS S.A. Procurador: Licks Advogados
800240338297 26/09/2024	Deferimento da petição Código de despacho: 270 Petição (tipo): [129.01] Manutenção: 2º quinquênio ordinário Processo afetado: BR322019006416-5 Requerente: SANDVIK SRP AB Procurador: David do Nascimento Advogados Associados



Outros despachos - Renovação

Outros despachos de renovação.

800240328484 18/09/2024	Ato de prejudicar petição Código de despacho: 699 Petição (tipo): [131.01] Renovação do registro de desenho industrial no prazo ordinário Processo afetado: DI6403482-8 Requerente: STECK INDÚSTRIA ELÉTRICA LTDA. Procurador: David do Nascimento Advogados Associados Detalhes do despacho: Pagamento em duplicidade.
800240320895 12/09/2024	Ato de prejudicar petição Código de despacho: 699 Petição (tipo): [131.01] Renovação do registro de desenho industrial no prazo ordinário Processo afetado: DI6403638-3 Requerente: WAGNER VARGAS Procurador: REGIBRAS LTDA EPP Detalhes do despacho: Pagamento em duplicidade.
800240303317 30/08/2024	Ato de prejudicar petição Código de despacho: 699 Petição (tipo): [131.01] Renovação do registro de desenho industrial no prazo ordinário Processo afetado: BR302014004372-2 Requerente: ATMOVE GMBH Procurador: Simone Grizzo Bosenberg Detalhes do despacho: Pagamento em duplicidade.



Recursos

Exigência de pagamento
Exigência de conformidade de petição
Notificação de recurso para manifestação
Instrução técnica: Exigência de petição
Instrução técnica: Sobrestamento
Instrução técnica: Ciência de parecer
Decisão do recurso: Negado provimento
Decisão do recurso: Provimento
Outros despachos



Decisão do recurso: Negado provimento

Os recursos listados foram conhecidos e não providos por decisão do Presidente do INPI, nos termos indicados abaixo.

Encerra-se a instância administrativa nos termos do parágrafo 3º do Artigo 212 da Lei da Propriedade Industrial (LPI, lei n.º 9.279, de 14 de maio de 1996).

Art. 212 - Salvo expressa disposição em contrário, das decisões de que trata esta Lei cabe recurso, que será interposto no prazo de 60 (sessenta) dias.

Parágrafo 3º - Os recursos serão decididos pelo Presidente do INPI, encerrando-se a instância administrativa.

870230027200 31/03/2023	Recurso não provido (decisão mantida) Código de despacho: 235 Petição (tipo): [106.01] [DESC.] Recurso de desenho industrial Processo afetado: BR302013002725-2 Requerente: MARISA LOURENÇO CORDEIRO Procurador: Luiz Fernando Campos Stock
870180040829 16/05/2018	Recurso não provido (decisão mantida) Código de despacho: 235 Petição (tipo): [106.01] [DESC.] Recurso de desenho industrial Processo afetado: BR302014003313-1 Requerente: GYRUS ACMI, INC. D/B/A OLYMPUS SURGICAL TECHNOLOGIES AMERICA Procurador: Gustavo José Ferreira Barbosa
870240042606 20/05/2024	Recurso não provido (decisão mantida) Código de despacho: 235 Petição (tipo): [153.01] Recurso contra indeferimento de pedido de registro de desenho industrial Processo afetado: BR302016002051-5 Decisão recorrida: Indeferimento do pedido Notificada 19/03/2024 Afeta Processo BR 30 2016 002051 (ROLO DE PRESSÃO) Requerente: SINTOKOGIO, LTD. Procurador: Dannemann, Siemsen, Bigler & Ipanema Moreira
870240042398 20/05/2024	Recurso não provido (decisão mantida) Código de despacho: 235 Petição (tipo): [153.01] Recurso contra indeferimento de pedido de registro de desenho industrial Processo afetado: BR302023003254-1 Decisão recorrida: Indeferimento do pedido Notificada 19/03/2024 Afeta Processo BR 30 2023 003254 (CONFIGURAÇÃO APLICADA A/EM DISPOSITIVO ORTODÔNTICO) Requerente: LUIS GONZAGA DO AMARAL SOBRINHO Procurador: MODAL MARCAS E PATENTES LTDA.
870240031860 12/04/2024	Recurso não provido (decisão mantida) Código de despacho: 235 Petição (tipo): [161.01] Outros recursos de DI: contra decisão em processo de registro Processo afetado: BR302023004111-7 Decisão recorrida: Perda de Prioridade (sobrestamento do exame) Notificada 20/02/2024 Afeta Processo BR 30 2023 004111 (CONFIGURAÇÃO APLICADA A/EM VAPORIZADOR DE VESTUÁRIO) Requerente: PHILIPS DOMESTIC APPLIANCES HOLDING B.V. Procurador: Milton Lucidio Leao Barcellos



870200077044
19/06/2020

Recurso não provido (decisão mantida)
Código de despacho: 235
Petição (tipo): [106.01] [DESC.] Recurso de desenho industrial
Processo afetado: BR322020001627-3
Requerente: TWITTER, INC.
Procurador: Luiz Henrique Oliveira Do Amaral



Decisão do recurso: Provimento

Os recursos listados foram conhecidos e providos por decisão do Presidente do INPI.

Ficam, assim, reformadas as decisões recorridas, observadas as eventuais ressalvas apontadas.

Encerra-se a instância administrativa nos termos do parágrafo 3º do Artigo 212 da Lei da Propriedade Industrial (LPI, lei n.º 9.279, de 14 de maio de 1996).

Art. 212 - Salvo expressa disposição em contrário, das decisões de que trata esta Lei cabe recurso, que será interposto no prazo de 60 (sessenta) dias.

Parágrafo 3º - Os recursos serão decididos pelo Presidente do INPI, encerrando-se a instância administrativa.

Para esclarecer outras dúvidas e conhecer em detalhe o processamento de pedidos de registro de desenho industrial e outras petições, não deixe de consultar o Manual de Desenho Industrial <http://manualdedi.inpi.gov.br/projects/manual-de-desenho-industrial/wiki>.

870190004237
14/01/2019

Recurso provido (para prosseguir exame do pedido)
Código de despacho: 1009
Petição (tipo): [106.01] [DESC.] Recurso de desenho industrial
Processo afetado: BR302018000983-5
Requerente: ILLUMINA, INC
Procurador: Denis Allan Daniel



Outros despachos

O exame dos recursos em referência tiveram as decisões a seguir.

Encerra-se a instância administrativa nos termos do parágrafo 3º do Artigo 212 da Lei da Propriedade Industrial (LPI, lei n.º 9.279, de 14 de maio de 1996).

Art. 212 - Salvo expressa disposição em contrário, das decisões de que trata esta Lei cabe recurso, que será interposto no prazo de 60 (sessenta) dias.

Parágrafo 3º - Os recursos serão decididos pelo Presidente do INPI, encerrando-se a instância administrativa.

870240081269 24/09/2024	Decisão de não conhecer da petição Código de despacho: 428 Petição (tipo): [153.01] Recurso contra indeferimento de pedido de registro de desenho industrial Processo afetado: BR302023003921-0 Requerente: QIU GENJUN Procurador: Thaís Wissinieuski Bertoldo Detalhes do despacho: Art. 219. Não serão conhecidos a petição, a oposição e o recurso, quando: ... II - não contiverem fundamentação legal; ou
-----------------------------------	----------------------------------------------------------------------------------------------------------------------------------------------------------------------------------------------------------------------------------------------------------------------------------------------------------------------------------------------------------------------------------------------------------------------------------------



Anulação de despachos

Anulação de despachos relativos a processos de registro

Anulação de despachos relativos a petições



Anulação de despachos relativos a processos de registro

Os despachos listados a seguir tiveram sua publicação anulada com base nos motivos indicados:

BR302023007013-3	Anulação de despacho (em processo) Código de despacho: 402 Titular: MÁRIO EUGÊNIO FLORES CARNEIRO [BR/BA] Procurador: Andrea Ricci Detalhes do despacho: Despacho de exigência técnica, RPI 27/08/2024, anulado por ter sido publicado com conteúdo incompleto.
BR302023007014-1	Anulação de despacho (em processo) Código de despacho: 402 Titular: MÁRIO EUGÊNIO FLORES CARNEIRO [BR/BA] Procurador: Andrea Ricci Detalhes do despacho: Despacho de exigência técnica, RPI 27/08/2024, anulado por ter sido publicado com conteúdo incompleto.



Anulação de despachos relativos a petições

Os despachos listados a seguir tiveram sua publicação anulada com base nos motivos indicados:

16110006638 07/12/2011	Anulação de despacho (em petição) Código de despacho: 403 Petição (tipo): [107.01] [DESC.] Nulidade de registro de desenho industrial Processo afetado: DI6603287-3 Requerente: MODELLE INDUSTRIA E COMERCIO TEXTIL LTDA. Procurador: Roner Guerra Fabris Detalhes do despacho: "Anulada a decisão emitida na RPI 2769, de 30/01/2024. Ocorrência de erro formal por não ter sido emitido primeiro parecer separadamente para cada requerente de processo administrativo de nulidade. Reexame da matéria será realizado".
1112000068 19/01/2012	Anulação de despacho (em petição) Código de despacho: 403 Petição (tipo): [107.01] [DESC.] Nulidade de registro de desenho industrial Processo afetado: DI7101704-6 Requerente: MK ELETRODOMESTICOS MONDIAL S.A Detalhes do despacho: Anulada a decisão emitida na RPI 2776, de 19/03/2024. Ocorrência de erro formal por não ter sido observada a anulação do despacho 205 de primeiro parecer. Reexame da matéria será realizado
870200107176 26/08/2020	Anulação de despacho (em petição) Código de despacho: 403 Petição (tipo): [107.01] [DESC.] Nulidade de registro de desenho industrial Processo afetado: BR302014005143-1 Requerente: TARAMPS ELECTRONICS LTDA. Procurador: marcelo henrique zanoni Detalhes do despacho: Anulado o despacho 200, publicado na RPI 2789, de 18/06/2024, por ocorrência de erro formal pelo não transcurso completo do prazo para contestação do titular sobre o processo administrativo de nulidade notificado na RPI 2592, de 08/09/2020.
870180041977 18/05/2018	Anulação de despacho (em petição) Código de despacho: 403 Petição (tipo): [106.01] [DESC.] Recurso de desenho industrial Processo afetado: BR302016004110-5 Requerente: ADIDAS AG Procurador: Pedro Afonso Vieira Bhering Detalhes do despacho: "Anulada a decisão emitida na RPI 2733, de 23/05/2023. Ocorrência de equívocos formais no parecer exarado. Reexame da matéria será realizado".
870190011595 04/02/2019	Anulação de despacho (em petição) Código de despacho: 403 Petição (tipo): [106.01] [DESC.] Recurso de desenho industrial Processo afetado: BR302017003339-3 Requerente: GLAXOSMITHKLINE LLC Procurador: Denis Allan Daniel Detalhes do despacho: "Anulada a decisão emitida na RPI 2793, de 16/07/2024. Ocorrência de erro formal por não ter sido observado o cumprimento de exigência. Reexame da matéria será realizado".



870230049085 07/06/2023	Anulação de despacho (em petição) Código de despacho: 403 Petição (tipo): [107.01] [DESC.] Nulidade de registro de desenho industrial Processo afetado: BR302019005083-8 Requerente: KABUSHIKI KAISHA YAKULT HONSHA Procurador: LUIZ DE ALENCAR ARARIPE JR. Detalhes do despacho: Anulado por erro formal. O parecer técnico desconsiderou a manifestação.
870220059834 07/07/2022	Anulação de despacho (em petição) Código de despacho: 403 Petição (tipo): [107.01] [DESC.] Nulidade de registro de desenho industrial Processo afetado: BR302021002012-2 Requerente: ELITAMARA MORSOLETTI Procurador: MARCO ANTÔNIO DE OLIVEIRA Detalhes do despacho: "Anulada a decisão emitida na RPI 2742, de 25/07/2023. Ocorrência de erro formal por inconsistências textuais. Reexame da matéria será realizado".
870230057024 30/06/2023	Anulação de despacho (em petição) Código de despacho: 403 Petição (tipo): [107.01] [DESC.] Nulidade de registro de desenho industrial Processo afetado: BR302022003276-0 Requerente: SIER MOVEIS LTDA Procurador: Kizzi Stigert Orlando Detalhes do despacho: "Anulada a decisão emitida na RPI 2771, de 15/02/2024. Ocorrência de erro formal por não ter sido emitido primeiro parecer separadamente para cada requerente de processo administrativo de nulidade. Reexame da matéria será realizado".
870230057028 30/06/2023	Anulação de despacho (em petição) Código de despacho: 403 Petição (tipo): [107.01] [DESC.] Nulidade de registro de desenho industrial Processo afetado: BR302022003308-1 Requerente: SIER MOVEIS LTDA Procurador: Kizzi Stigert Orlando
870230057035 30/06/2023	Anulação de despacho (em petição) Código de despacho: 403 Petição (tipo): [107.01] [DESC.] Nulidade de registro de desenho industrial Processo afetado: BR302022004828-3 Requerente: SIER MOVEIS LTDA Procurador: Kizzi Stigert Orlando
870230057038 30/06/2023	Anulação de despacho (em petição) Código de despacho: 403 Petição (tipo): [107.01] [DESC.] Nulidade de registro de desenho industrial Processo afetado: BR302022005108-0 Requerente: SIER MOVEIS LTDA Procurador: Kizzi Stigert Orlando Detalhes do despacho: "Anulada a decisão emitida na RPI 2771, de 15/02/2024. Ocorrência de erro formal por não ter sido emitido primeiro parecer separadamente para cada requerente de processo administrativo de nulidade. Reexame da matéria será realizado".

Disponibilidade de documentos oficiais

Exigência de pagamento

Disponibilidade de certificados de registro

Disponibilidade de outros documentos oficiais

Outros despachos



Disponibilidade de outros documentos oficiais

870240080183
19/09/2024

Emissão de folha de rosto de cópia reprográfica simples
Código de despacho: 577
Petição (tipo): [824.05] Cópia reprográfica simples
Processo afetado: BR302022000435-9
Requerente: CAEMMUN INDUSTRIA E COMERCIO DE MOVEIS LTDA
Procurador: Leandro de Souza Frigo



Outros despachos

Concluído o exame das petições em referência, publicam-se suas decisões conforme abaixo:

870240081543
24/09/2024

Ato de prejudicar petição
Código de despacho: 699
Petição (tipo): [824.05] Cópia reprográfica simples
Processo afetado: DI6401763-0
Requerente: ALCIDES RIBEIRO FILHO
Procurador: Alcides Ribeiro Filho
Detalhes do despacho: Foi solicitada cópia do certificado de registro do pedido, porém a concessão se deu na RPI 1754. A emissão de certificados em formato digital se iniciou em 2014, na RPI 2244. Os certificados de DI concedidos até dezembro de 2013 (até RPI 2243) foram enviados, em papel, para o escritório onde foi dada a entrada no depósito, não havendo, portanto, documento que possa ser fornecido em atendimento à solicitação de cópia.



Exame quanto à novidade e à originalidade

Notificação de exame quanto à novidade e à originalidade

Sobrestamento quanto à novidade e à originalidade

Indeferimento

Deferimento

Outros despachos



Notificação de exame quanto à novidade e originalidade

Notificação de Requerimento de Exame de Mérito, quanto aos aspectos de novidade e de originalidade, formulado pelo Titular do Registro.

870240082706 27/09/2024	Notificação de requerimento de exame de novidade e originalidade Código de despacho: 907 Petição (tipo): [103.02] Pedido de exame do registro quanto à novidade e originalidade Processo afetado: BR302023003488-9 Requerente: GM INDUSTRIA DE SOLADOS PARA CALCADOS LTDA Procurador: Edemilson Pereira Lima
870240084409 02/10/2024	Notificação de requerimento de exame de novidade e originalidade Código de despacho: 907 Petição (tipo): [103.02] Pedido de exame do registro quanto à novidade e originalidade Processo afetado: BR302024000563-6 Requerente: ELETROFRIO REFRIGERAÇÃO LTDA Procurador: FERNANDA ALTVATER RICHTER



Outros despachos

870240083594
30/09/2024

Decisão de não conhecer da petição

Código de despacho: 428

Petição (tipo): [103.02] Pedido de exame do registro quanto à novidade e originalidade

Processo afetado: BR302024003172-6

Requerente: PIETRO LUIGI VERONA DESIGN LTDA

Procurador: Rômulo Mingotti

Detalhes do despacho: Petição não conhecida conforme inciso II do artigo 219, artigo 111 da Lei 9.279/96 (LPI) e item 5.4 do Manual de Desenhos Industriais.



Código internacional de países e organizações

Lista dos códigos de duas letras para representação dos Países, Entidades e Organizações Intergovernamentais baseada no Padrão ST.3 recomendado pela OMPI e na ISO 3166-1.

Por ordem de sigla

AD	ANDORRA	GL	GROELÂNDIA	NU	NIUE
AE	EMIRADOS ÁRABES UNIDOS	GM	GÂMBIA	NZ	NOVA ZELÂNDIA
AF	AFEGANISTÃO	GN	GUINÉ	OM	OMÃ
AG	ANTÍGUA E BARBUDA	GP	GUADALUPE	PA	PANAMÁ
AI	ANGUILLA	GQ	GUINÉ EQUATORIAL	PB	PAÍSES BAIXOS
AL	ALBÂNIA	GR	GRÉCIA	PE	PERU
AM	ARMÊNIA	GS	GEORGIA DO SUL E ILHAS SANDWICH DO SUL	PF	POLINÉSIA FRANCESA
AN	ANTILHAS HOLANDESES	GT	GUATEMALA	PG	PAPUA NOVA GUINÉ
AO	ANGOLA	GU	GUAM	PH	FILIPINAS
AQ	ANTÁRTICA	GW	GUINÉ BISSAU	PK	PAQUISTÃO
AR	ARGENTINA	GY	GUIANA	PL	POLÓNIA
AS	SAMOA AMERICANA	HK	HONG-KONG	PM	SAINT PIERRE E MIQUELON
AT	ÁUSTRIA	HM	ILHAS HEARD E MCDONALD	PN	PITCAIRN
AU	AUSTRÁLIA	HN	HONDURAS	PR	PORTO RICO
AW	ARUBA	HR	CRÓÁCIA	PS	TERRITÓRIO OCUPADO PALESTINO
AZ	AZERBAIJÃO	HT	HAITI	PT	PORTUGAL
BA	BÓSNIA E HERZEGÓVINA	HU	HUNGRIA	PW	PALAU
BB	BARBADOS	ID	INDONÉSIA	PY	PARAGUAI
BD	BANGLADESH	IE	IRLANDA	QA	CATAR
BE	BÉLGICA	IL	ISRAEL	RE	REUNIÃO
BF	BURKINA FASO	IN	ÍNDIA	RO	ROMÊNIA
BG	BULGÁRIA	IO	TERRIT. BRITAN. OCEANO ÍNDICO	RS	SERBIA
BH	BAREINE	IQ	IRAQUE	RU	FEDERAÇÃO RUSSA
BI	BURUNDI	IR	IRÃ (REPÚBLICA ISLÂMICA DO)	RW	RUANDA
BJ	BENIN	IS	ISLÂNDIA	SA	ARÁBIA SAUDITA
BM	BERMUDAS	IT	ITÁLIA	SB	ILHAS SALOMÃO
BN	BRUNEI DARUSSALAM	JM	JAMAICA	SC	SEYCHELLES
BO	BOLÍVIA	JO	JORDÂNIA	SD	SUDÃO
BR	BRASIL	JP	JAPÃO	SE	SUÉCIA
BS	BAHAMAS	KE	QUÊNIA	SG	SINGAPURA
BT	BUTÃO	KG	QUIRGUISTÃO	SH	SANTA HELENA
BV	ILHA BOUVET	KH	CAMBOJA	SI	ESLOVENIA
BW	BOTSUANA	KI	KIRIBATI	SJ	SVALBARD E JAN MAYEN
BY	BELARUS	KM	COMORES	SK	ESLOVÁQUIA
BZ	BELIZE	KN	SÃO CRISTÓVÃO E NEVIS	SL	SERRA LEOA
CA	CANADÁ	KP	REPÚBLICA POPULAR DEM. DA CORÉIA	SM	SÃO MARINO
CC	ILHAS COCOS	KR	REPÚBLICA DA CORÉIA	SN	SENEGAL
CF	REPÚBLICA CENTRO AFRICANA	KW	KUWAIT	SO	SOMÁLIA
CG	CONGO	KY	ILHAS CAIMAN	SR	SURINAME
CH	SUIÇA	KZ	CAZAQUISTÃO	ST	SÃO TOMÉ E PRÍNCIPE
CI	COSTA DO MARFIM	LA	LAOS	SV	EL SALVADOR
CK	ILHAS COOK	LB	LÍBANO	SY	SÍRIA
CL	CHILE	LC	SANTA LÚCIA	SZ	SUAZILÂNDIA
CM	CAMARÕES	LI	LIECHTENSTEIN	TC	ILHAS TURKS E CAICOS
CN	CHINA	LK	SRI LANKA	TD	CHADE
CO	COLÔMBIA	LR	LIBÉRIA	TF	TERRAS AUSTRAIS FRANCESAS
CR	COSTA RICA	LS	LESOTO	TG	TOGO
CU	CUBA	LT	LITUÂNIA	TH	TAILÂNDIA
CV	CABO VERDE	LU	LUXEMBURGO	TJ	TADJIQUISTÃO
CX	ILHA NATAL	LV	LETÓNIA	TK	TOKELAU
CY	CHIPRE	LY	LÍBIA	TL	TIMOR-LESTE
CZ	REPÚBLICA TCHECA	MA	MARROCOS	TM	TURCOMENISTÃO
DE	ALEMANHA	MC	MÔNACO	TN	TUNÍSIA
DJ	DJIBUTI	MD	REPÚBLICA DA MOLDOVA	TO	TONGA
DK	DINAMARCA	MG	MADAGASCAR	TR	TURQUIA
DM	DOMINICA	MH	ILHAS MARSHALL	TT	TRINIDAD E TOBAGO
DO	REPÚBLICA DOMINICANA	MK	ANT. IUGOSLÁVIA (REP. MACEDÓNIA)	TV	TUVALU
DZ	ARGÉLIA	ML	MALI	TW	TAIWAN, PROVÍNCIA DA CHINA
EC	EQUADOR	MM	MIANMÁ	TZ	REPÚBLICA UNIDA DA TANZÂNIA
EE	ESTÓNIA	MN	MONGÓLIA	UA	UCRÂNIA
EG	EGITO	MO	MACAU	UG	UGANDA
EH	SAARA OCIDENTAL	MP	ILHAS MARIANAS DO NORTE	UM	ILHAS MENORES AFASTADAS EUA
EM	INSTITUTO DA PROPRIEDADE INTELECTUAL DA UNIÃO EUROPEIA	MQ	MARTINICA	US	ESTADOS UNIDOS
EP	ORGANIZAÇÃO EUROPÉIA DE PATENTES	MR	MAURITÂNIA	UY	URUGUAI
ER	ERITREIA	MS	MONT SERRAT	UZ	UZBEQUISTÃO
ES	ESPANHA	MT	MALTA	VA	VATICANO
ET	ETIÓPIA	MU	MAURÍCIO	VC	SÃO VICENTE E GRANADINAS
FI	FINLÂNDIA	MV	MALDIVAS	VE	VENEZUELA
FJ	FJI	MW	MALÁVI	VG	ILHAS VIRGENS (BRITÂNICAS)
FK	ILHAS MALVINAS	MX	MÉXICO	VI	ILHAS VIRGENS (U.S.)
FM	MICRONÉSIA (EST. DA FEDERAÇÃO)	MY	MALÁSIA	VN	VIETNÃ
FO	ILHAS FAROE	MZ	MOÇAMBIQUE	VU	VANUATU
FR	FRANÇA	NA	NAMÍBIA	WF	ILHAS WALLIS E FUTURA
GA	GABÃO	NC	NOVA CALEDÔNIA	WS	SAMOA OCIDENTAL
GB	REINO UNIDO	NE	NIGER	YE	IÊMEN
GD	GRANADA	NF	ILHA NORFALK	YT	MAYOTTE
GE	GEÓRGIA	NG	NIGÉRIA	YU	YUGOSLÁVIA
GF	GUIANA FRANCESA	NI	NICARÁGUA	ZA	ÁFRICA DO SUL
GG	CHANNEL ISLAND OF GUERNSEY	NL	HOLANDA	ZM	ZÂMBIA
GH	GANÁ	NO	NORUEGA	ZR	ZAIRE
GI	GIBRALTAR	NP	NEPAL	ZW	ZIMBÁBUE
		NR	NAURU		

