

Revista da
**Propriedade
Industrial**

Nº 2808
29 de outubro de 2024

Desenho Industrial

Seção III



**REPÚBLICA FEDERATIVA DO BRASIL**

Presidente

Luiz Inácio Lula da Silva

MINISTÉRIO DO DESENVOLVIMENTO, INDÚSTRIA, COMÉRCIO E SERVIÇOS

Ministro do Desenvolvimento, Indústria, Comércio e Serviços

Geraldo José Rodrigues Alckmin Filho

INSTITUTO NACIONAL DA PROPRIEDADE INDUSTRIAL

Presidente

Júlio César Castelo Branco Reis Moreira

De conformidade com a Lei nº 5.648 de 11 de dezembro de 1970, esta é a publicação oficial do Instituto Nacional da Propriedade Industrial, órgão vinculado ao Ministério da Economia, República Federativa do Brasil, que publica todos os seus atos, despachos e decisões relativos ao sistema de propriedade industrial no Brasil, compreendendo Marcas e Patentes, bem como os referentes a contratos de Transferência de Tecnologia e assuntos correlatos, além dos que dizem respeito ao registro de programas de computador como direito autoral.

As established by Law nº 5.648 of december 11, 1970, this is the official publication of the National Institute of Industrial Property, an office under the Ministry of Economy, Federative Republic of Brazil, which publishes all its official acts, orders and decisions regarding the industrial property system in Brazil, comprising Trademarks and Patents, as well as those referring to Technology Transfer agreements and related matters, besides those regarding software registering as copyright.

D'après la Loi nº 5.648 du 11 décembre 1970, celle-ci est la publication officielle de l'Institut National de la Propriété Industrielle, un office lié au Ministère de l'Économie, République Fédérative du Brésil, qui publie tous ses actes, ordres et décisions concernant le système de la propriété industrielle au Brésil, y compris marques et brevets, aussi que ceux référents aux contrats de transfert de technologie et des sujets afférents, en outre que ceux se rapportant à l'enregistrement des programmes d'ordinateur comme droit d'auteur.

Según establece la Ley nº 5.648 de 11 diciembre 1970, esta es la publicación oficial del Instituto Nacional de la Propiedad Industrial, oficina vinculada al Ministerio de la Economía, República Federativa del Brasil, que publica todos sus actos, ordenes y decisiones referentes al sistema de propiedad industrial en Brasil, comprendiendo marcas y patentes así que los referentes a contratos de transferencia de tecnología y asuntos corelacionados, además de los referentes al registro de programas de ordenador como derecho de autor.

Laut Gezets Nr. 5.648 vom 11. dezember 1970, ist dies das Amtsblatt des Nationalen Instituts für gewerbliches Eigentum (INPI), eines Organs des Bundesministerium für Wirtschaft, der Bundesrepublik Brasilien, welches alle Amtshandlungen, Beschlüsse und Entscheidungen über gewerbliches Eigentum in Brasilien, einschliesslich Warenzeichen und Patente, ebenso wie auch Übertragungsverträge von Technologie und Computerprogramme als Urheberrecht veröffentlicht.

Endereços, telefones e horários de atendimento da Sede, Divisões Regionais e Representações podem ser obtidos em:

www.inpi.gov.br



Índice Geral

PEDIDOS DE REGISTRO DE DESENHO INDUSTRIAL EM ANDAMENTO	4
Exigência formal.....	5
Notificação de depósito.....	7
Notificação de depósito - pedido em sigilo.....	19
Exame técnico: Exigência.....	21
Exame técnico em designação: Exigência.....	23
PEDIDOS DE REGISTRO DE DESENHO INDUSTRIAL CONSIDERADOS INEXISTENTES	26
Em vista da falta de pagamento da retribuição.....	27
PEDIDOS DE REGISTRO DE DESENHO INDUSTRIAL DEFINITIVAMENTE ARQUIVADOS	28
Por falta de procuração.....	29
Por falta de resposta à exigência técnica.....	30
DESISTÊNCIAS EM PEDIDO DE REGISTRO DE DESENHO INDUSTRIAL	34
Exame de petição: Deferimento.....	35
CONCESSÕES DE REGISTROS DE DESENHO INDUSTRIAL	36
Registro de desenho industrial concedido.....	37
Concessão em designação.....	49
REGISTROS DE DESENHO INDUSTRIAL EXTINTOS	62
Pela falta de pagamento da retribuição prevista nos arts. 108 e 120.....	63
NULIDADES ADMINISTRATIVAS DE REGISTROS DE DESENHO INDUSTRIAL	64
Notificação de nulidade administrativa, por requerimento de terceiros, para manifestação.....	65
MANUTENÇÕES E RENOVAÇÕES DE REGISTROS DE DESENHO INDUSTRIAL	67
Registro de desenho industrial renovado.....	68
Anotação de manutenção de registro.....	76
ANOTAÇÕES DE ALTERAÇÃO DE NOME E ENDEREÇO	81
Exame de petição: Deferimento.....	82
ANOTAÇÕES DE TRANSFERÊNCIA DE TITULARIDADE	83
Exame de petição: Deferimento.....	84
OUTRAS PETIÇÕES	97
Exame de petição: Deferimento.....	98
Outros despachos.....	99
ANULAÇÃO DE DESPACHOS	101
Anulação de despachos relativos a processos de registro.....	102
Anulação de despachos relativos a petições.....	103
DISPONIBILIDADE DE DOCUMENTOS OFICIAIS	104
Disponibilidade de outros documentos oficiais.....	105
EXAME QUANTO À NOVIDADE E À ORIGINALIDADE	108
Notificação de exame quanto à novidade e originalidade.....	109
Deferimento.....	110
CÓDIGO INTERNACIONAL DE PAÍSES E ORGANIZAÇÕES	112



Pedidos de registro de desenho industrial em andamento

Exigência de pagamento
Exigência formal
Notificação de depósito
Notificação de designação
Notificação de depósito – pedido em sigilo
Exame técnico: Exigência
Exame técnico em designação: Exigência
Exame técnico: Sobrestamento
Exame técnico em designação: Sobrestamento
Exame técnico: Indeferimento
Exame técnico em designação: Indeferimento
Perda de Prioridade Unionista
Perda de Prioridade Unionista – pedidos em designação



Exigência formal

Como etapa do exame formal dos pedidos de registro de desenho industrial listados a seguir – nos termos do artigo 103 da Lei da Propriedade Industrial (LPI, lei n.º 9.279, de 14 de maio de 1996) – formula-se exigência formal relativa às questões indicadas abaixo.

Art. 103. O pedido que não atender formalmente ao disposto no art. 101, mas que contiver dados suficientes relativos ao depositante, ao desenho industrial e ao autor, poderá ser entregue, mediante recibo datado, ao INPI, que estabelecerá as exigências a serem cumpridas, em 5 (cinco) dias, sob pena de ser considerado inexistente.

O prazo para responder à exigência formal em pedido de registro é de 5 (cinco) dias, contados da publicação da exigência na Revista da Propriedade Industrial (RPI), nos termos dos art. 101, 103, 221, 222 e 223 da LPI.

Para cumprir a exigência formal:

1. Acesse o e-DI no site do INPI (www.inpi.gov.br);
2. Emita uma Guia de Recolhimento da União (GRU) para o serviço "cumprimento de exigência decorrente de exame formal em pedido de registro" (código 104);
3. Preencha e envie o formulário eletrônico correspondente à opção indicada na emissão da GRU, acompanhado dos esclarecimentos, argumentos, provas ou documentos apropriados.

Os sistemas de informática do INPI identificarão o cumprimento de exigência, para que o pedido de registro prossiga automaticamente em seu processamento.

Para esclarecer outras dúvidas e conhecer, em detalhe, o processamento de pedidos de registro de desenho industrial e outras petições, não deixe de consultar o Manual de Desenho Industrial (<http://manualdedi.inpi.gov.br/projects/manual-de-desenho-industrial/wiki>).

BR322024003469-8

Exigência formal

Código de despacho: 005

Titular: LOUREIRO FRANCHISING LTDA [BR/SP]

Procurador: NETO CAVALCANTE SOCIEDADE DE ADVOGADOS

Detalhes do despacho: Apresente esclarecimento onde conste o motivo do pedido dividido não ter sido apresentado em conformidade com o item 5.3.3.1 do Manual de Desenhos Industriais, Portaria INPI/PR nº 36/2023.

BR322024003472-8

Exigência formal

Código de despacho: 005

Titular: LOUREIRO FRANCHISING LTDA [BR/SP]

Procurador: NETO CAVALCANTE SOCIEDADE DE ADVOGADOS

Detalhes do despacho: Apresente esclarecimento onde conste o motivo do pedido dividido não ter sido apresentado em conformidade com o item 5.3.3.1 do Manual de Desenhos Industriais, Portaria INPI/PR nº 36/2023.

BR322024003474-4

Exigência formal

Código de despacho: 005

Titular: LOUREIRO FRANCHISING LTDA [BR/SP]

Procurador: NETO CAVALCANTE SOCIEDADE DE ADVOGADOS

Detalhes do despacho: Apresente esclarecimento onde conste o motivo do pedido dividido não ter sido apresentado em conformidade com o item 5.3.3.1 do Manual de Desenhos Industriais, Portaria INPI/PR nº 36/2023.



BR322024005330-7

Exigência formal

Código de despacho: 005

Titular: REFLYTA INDÚSTRIA E COMÉRCIO DE PRODUTOS NATURAIS LTDA [BR/MA]

Procurador: GRANADA CONSULTORIA E INTERMEDIÇÃO DE NEGÓCIOS LTDA

Detalhes do despacho: Apresente esclarecimento onde conste o motivo do pedido dividido não ter sido apresentado em conformidade com o item 5.3.3.1 do Manual de Desenhos Industriais, Portaria INPI/PR nº 36/2023.



Notificação de depósito

Notificam-se os pedidos de registro de desenho industrial listados a seguir. Os pedidos cumprem as condições de admissibilidade previstas na LPI e seguem para a etapa de exame técnico. Este despacho não gera direito à fotocópia por parte de terceiros.

Para esclarecer outras dúvidas e conhecer, em detalhe, o processamento de pedidos de registro de desenho industrial e outras petições, não deixe de consultar o Manual de Desenho Industrial (<http://manualdedi.inpi.gov.br/projects/manual-de-desenho-industrial/wiki>).

BR302024001277-2 Notificação do depósito (exame formal concluído)
Código de despacho: 860
Data de depósito: 15/03/2024
Titular: UNIVERSIDADE FEDERAL DO RIO DE JANEIRO [BR/RJ]

BR302024001278-0 Notificação do depósito (exame formal concluído)
Código de despacho: 860
Data de depósito: 15/03/2024
Titular: UNIVERSIDADE FEDERAL DO RIO DE JANEIRO [BR/RJ]

BR302024001280-2 Notificação do depósito (exame formal concluído)
Código de despacho: 860
Data de depósito: 15/03/2024
Titular: UNIVERSIDADE FEDERAL DO RIO DE JANEIRO [BR/RJ]

BR302024001281-0 Notificação do depósito (exame formal concluído)
Código de despacho: 860
Data de depósito: 15/03/2024
Titular: UNIVERSIDADE FEDERAL DO RIO DE JANEIRO [BR/RJ]

BR302024001294-2 Notificação do depósito (exame formal concluído)
Código de despacho: 860
Data de depósito: 15/03/2024
Titular: UNIVERSIDADE FEDERAL DO RIO DE JANEIRO [BR/RJ]

BR302024001441-4 Notificação do depósito (exame formal concluído)
Código de despacho: 860
Data de depósito: 21/03/2024
Titular: UNIVERSIDADE FEDERAL DO RIO DE JANEIRO [BR/RJ]

BR302024002649-8 Notificação do depósito (exame formal concluído)
Código de despacho: 860
Data de depósito: 04/06/2024
Titular: DOS HERMANOS COMERCIO LTDA [BR/SP]
Procurador: cancelado

BR302024005361-4 Notificação do depósito (exame formal concluído)
Código de despacho: 860
Data de depósito: 01/10/2024
Titular: ADRIANA MARIA YAZBEK ME [BR/SP]
Procurador: VALESKA SANTOS GUIMARÃES



BR302024005365-7	Notificação do depósito (exame formal concluído) Código de despacho: 860 Data de depósito: 01/10/2024 Titular: ERACLITO SILVA LEITE [BR/SE] Procurador: TELE MARCAS E PATENTES PROPRIEDADE INTELECTUAL LTDA
BR302024005366-5	Notificação do depósito (exame formal concluído) Código de despacho: 860 Data de depósito: 01/10/2024 Titular: FUNDAÇÃO UNIVERSIDADE ESTADUAL DO CEARÁ - FUNECE [BR/CE]
BR302024005367-3	Notificação do depósito (exame formal concluído) Código de despacho: 860 Data de depósito: 01/10/2024 Titular: ANA PAULA BRASIL SANTOS [BR/DF] Procurador: Janny Carrasco Medina
BR302024005368-1	Notificação do depósito (exame formal concluído) Código de despacho: 860 Data de depósito: 01/10/2024 Titular: ANA PAULA BRASIL SANTOS [BR/DF] Procurador: Janny Carrasco Medina
BR302024005369-0	Notificação do depósito (exame formal concluído) Código de despacho: 860 Data de depósito: 01/10/2024 Titular: ANA PAULA BRASIL SANTOS [BR/DF] Procurador: Janny Carrasco Medina
BR302024005370-3	Notificação do depósito (exame formal concluído) Código de despacho: 860 Data de depósito: 01/10/2024 Titular: JIANGMEN YISHAN METAL PRODUCTS CO., LTD. [CN] Procurador: Carolina Nakata
BR302024005371-1	Notificação do depósito (exame formal concluído) Código de despacho: 860 Data de depósito: 01/10/2024 Titular: PETRA REVEST LTDA [BR/PR] Procurador: EIXO PROPRIEDADE INTELECTUAL LTDA
BR302024005372-0	Notificação do depósito (exame formal concluído) Código de despacho: 860 Data de depósito: 01/10/2024 Titular: ANA PAULA BRASIL SANTOS [BR/DF] Procurador: Janny Carrasco Medina
BR302024005373-8	Notificação do depósito (exame formal concluído) Código de despacho: 860 Data de depósito: 01/10/2024 Titular: GRENDENE S.A. [BR/CE] Procurador: Remer Villaça & Nogueira Assessoria e Consultoria de Prop. Intelectual S/S Ltda.
BR302024005374-6	Notificação do depósito (exame formal concluído) Código de despacho: 860 Data de depósito: 01/10/2024 Titular: GRENDENE S.A. [BR/CE] Procurador: Remer Villaça & Nogueira Assessoria e Consultoria de Prop. Intelectual S/S Ltda.
BR302024005375-4	Notificação do depósito (exame formal concluído) Código de despacho: 860 Data de depósito: 01/10/2024 Titular: SHANGHAI HUACE NAVIGATION TECHNOLOGY CO. LTD. [CN] Procurador: LEÃO PROPRIEDADE INTELECTUAL



BR302024005376-2	Notificação do depósito (exame formal concluído) Código de despacho: 860 Data de depósito: 01/10/2024 Titular: VOLER MOVEIS LTDA [BR/RS] Procurador: Uliana Dalla Costa
BR302024005378-9	Notificação do depósito (exame formal concluído) Código de despacho: 860 Data de depósito: 01/10/2024 Titular: JEFFERSON DE MESQUITA MOURA [BR/SP] Procurador: Ana Sátiro - SS SATIRO MARCAS E PATENTES
BR302024005379-7	Notificação do depósito (exame formal concluído) Código de despacho: 860 Data de depósito: 01/10/2024 Titular: JEFFERSON DE MESQUITA MOURA [BR/SP] Procurador: Ana Sátiro - SS SATIRO MARCAS E PATENTES
BR302024005380-0	Notificação do depósito (exame formal concluído) Código de despacho: 860 Data de depósito: 01/10/2024 Titular: JEFFERSON DE MESQUITA MOURA [BR/SP] Procurador: Ana Sátiro - SS SATIRO MARCAS E PATENTES
BR302024005381-9	Notificação do depósito (exame formal concluído) Código de despacho: 860 Data de depósito: 01/10/2024 Titular: AKEO INDUSTRIAL LTDA. [BR/RS] Procurador: Norberto Pardelhas de Barcellos
BR302024005382-7	Notificação do depósito (exame formal concluído) Código de despacho: 860 Data de depósito: 01/10/2024 Titular: AKEO INDUSTRIAL LTDA. [BR/RS] Procurador: Norberto Pardelhas de Barcellos
BR302024005383-5	Notificação do depósito (exame formal concluído) Código de despacho: 860 Data de depósito: 01/10/2024 Titular: AKEO INDUSTRIAL LTDA. [BR/RS] Procurador: Norberto Pardelhas de Barcellos
BR302024005384-3	Notificação do depósito (exame formal concluído) Código de despacho: 860 Data de depósito: 01/10/2024 Titular: AKEO INDUSTRIAL LTDA. [BR/RS] Procurador: Norberto Pardelhas de Barcellos
BR302024005385-1	Notificação do depósito (exame formal concluído) Código de despacho: 860 Data de depósito: 01/10/2024 Titular: UNIVERSIDADE FEDERAL DO RECONCAVO DA BAHIA - UFRB [BR/BA]
BR302024005386-0	Notificação do depósito (exame formal concluído) Código de despacho: 860 Data de depósito: 01/10/2024 Titular: UNIVERSIDADE FEDERAL DO RECONCAVO DA BAHIA - UFRB [BR/BA]
BR302024005387-8	Notificação do depósito (exame formal concluído) Código de despacho: 860 Data de depósito: 02/10/2024 Titular: UNIVERSIDADE FEDERAL DO ESTADO DO RIO DE JANEIRO [BR/RJ]
BR302024005388-6	Notificação do depósito (exame formal concluído) Código de despacho: 860 Data de depósito: 02/10/2024 Titular: UNIVERSIDADE FEDERAL DO ESTADO DO RIO DE JANEIRO [BR/RJ]



BR302024005389-4 Notificação do depósito (exame formal concluído)
Código de despacho: 860
Data de depósito: 02/10/2024
Titular: UNIVERSIDADE FEDERAL DO ESTADO DO RIO DE JANEIRO [BR/RJ]

BR302024005390-8 Notificação do depósito (exame formal concluído)
Código de despacho: 860
Data de depósito: 02/10/2024
Titular: LIFEN ZHU [BR/SP]
Procurador: Org. Mérito Marcas e Patentes Ltda.

BR302024005391-6 Notificação do depósito (exame formal concluído)
Código de despacho: 860
Data de depósito: 02/10/2024
Titular: SANTACOLOMA ESPORTES LTDA [BR/SC]
Procurador: Isabela Magnanti

BR302024005392-4 Notificação do depósito (exame formal concluído)
Código de despacho: 860
Data de depósito: 02/10/2024
Titular: COLGATE-PALMOLIVE COMPANY [US]
Procurador: Clarke, Modet Propriedade Intelectual Ltda.

BR302024005393-2 Notificação do depósito (exame formal concluído)
Código de despacho: 860
Data de depósito: 02/10/2024
Titular: CLAUDINEI APARECIDO DA COSTA [BR/SP]
Procurador: Jair Silva de Andrade

BR302024005394-0 Notificação do depósito (exame formal concluído)
Código de despacho: 860
Data de depósito: 02/10/2024
Titular: CHRISTIAN DIOR COUTURE [FR]
Procurador: LUIZ LEONARDOS & ADVOGADOS

BR302024005395-9 Notificação do depósito (exame formal concluído)
Código de despacho: 860
Data de depósito: 02/10/2024
Titular: CLAUDINEI APARECIDO DA COSTA [BR/SP]
Procurador: Jair Silva de Andrade

BR302024005396-7 Notificação do depósito (exame formal concluído)
Código de despacho: 860
Data de depósito: 02/10/2024
Titular: CLAUDINEI APARECIDO DA COSTA [BR/SP]
Procurador: Jair Silva de Andrade

BR302024005397-5 Notificação do depósito (exame formal concluído)
Código de despacho: 860
Data de depósito: 02/10/2024
Titular: COLGATE-PALMOLIVE COMPANY [US]
Procurador: Clarke, Modet Propriedade Intelectual Ltda.

BR302024005400-9 Notificação do depósito (exame formal concluído)
Código de despacho: 860
Data de depósito: 02/10/2024
Titular: DC METALURGICA LTDA [BR/SP]
Procurador: cancelado

BR302024005401-7 Notificação do depósito (exame formal concluído)
Código de despacho: 860
Data de depósito: 02/10/2024
Titular: W3 INDÚSTRIAS REUNIDAS S/A [BR/PR]
Procurador: AGP - Assessoria Empresarial Ltda



BR302024005402-5	Notificação do depósito (exame formal concluído) Código de despacho: 860 Data de depósito: 02/10/2024 Titular: W3 INDÚSTRIAS REUNIDAS S/A [BR/PR] Procurador: AGP - Assessoria Empresarial Ltda
BR302024005404-1	Notificação do depósito (exame formal concluído) Código de despacho: 860 Data de depósito: 02/10/2024 Titular: ECOTIMBER KIDS LTDA [BR/RS] Procurador: ASSOCIAÇÃO COMERCIAL DE SÃO PAULO
BR302024005405-0	Notificação do depósito (exame formal concluído) Código de despacho: 860 Data de depósito: 02/10/2024 Titular: ECOTIMBER KIDS LTDA [BR/RS] Procurador: ASSOCIAÇÃO COMERCIAL DE SÃO PAULO
BR302024005406-8	Notificação do depósito (exame formal concluído) Código de despacho: 860 Data de depósito: 02/10/2024 Titular: A J RORATO & CIA LTDA [BR/PR] Procurador: Vilage Marcas e Patentes Ltda
BR302024005407-6	Notificação do depósito (exame formal concluído) Código de despacho: 860 Data de depósito: 02/10/2024 Titular: ECOTIMBER KIDS LTDA [BR/RS] Procurador: ASSOCIAÇÃO COMERCIAL DE SÃO PAULO
BR302024005408-4	Notificação do depósito (exame formal concluído) Código de despacho: 860 Data de depósito: 02/10/2024 Titular: ECOTIMBER KIDS LTDA [BR/RS] Procurador: ASSOCIAÇÃO COMERCIAL DE SÃO PAULO
BR302024005409-2	Notificação do depósito (exame formal concluído) Código de despacho: 860 Data de depósito: 02/10/2024 Titular: ECOTIMBER KIDS LTDA [BR/RS] Procurador: ASSOCIAÇÃO COMERCIAL DE SÃO PAULO
BR302024005413-0	Notificação do depósito (exame formal concluído) Código de despacho: 860 Data de depósito: 03/10/2024 Titular: ECOTIMBER KIDS LTDA [BR/RS] Procurador: ASSOCIAÇÃO COMERCIAL DE SÃO PAULO
BR302024005414-9	Notificação do depósito (exame formal concluído) Código de despacho: 860 Data de depósito: 03/10/2024 Titular: ECOTIMBER KIDS LTDA [BR/RS] Procurador: ASSOCIAÇÃO COMERCIAL DE SÃO PAULO
BR302024005415-7	Notificação do depósito (exame formal concluído) Código de despacho: 860 Data de depósito: 03/10/2024 Titular: ECOTIMBER KIDS LTDA [BR/RS] Procurador: ASSOCIAÇÃO COMERCIAL DE SÃO PAULO
BR302024005416-5	Notificação do depósito (exame formal concluído) Código de despacho: 860 Data de depósito: 03/10/2024 Titular: ECOTIMBER KIDS LTDA [BR/RS] Procurador: ASSOCIAÇÃO COMERCIAL DE SÃO PAULO



BR302024005417-3	Notificação do depósito (exame formal concluído) Código de despacho: 860 Data de depósito: 03/10/2024 Titular: Q.P.A DISTRIBUICAO LTDA [BR/SP]
BR302024005418-1	Notificação do depósito (exame formal concluído) Código de despacho: 860 Data de depósito: 03/10/2024 Titular: Q.P.A DISTRIBUICAO LTDA [BR/SP]
BR302024005419-0	Notificação do depósito (exame formal concluído) Código de despacho: 860 Data de depósito: 03/10/2024 Titular: Q.P.A DISTRIBUICAO LTDA [BR/SP]
BR302024005420-3	Notificação do depósito (exame formal concluído) Código de despacho: 860 Data de depósito: 03/10/2024 Titular: ECOTIMBER KIDS LTDA [BR/RS] Procurador: ASSOCIAÇÃO COMERCIAL DE SÃO PAULO
BR302024005421-1	Notificação do depósito (exame formal concluído) Código de despacho: 860 Data de depósito: 03/10/2024 Titular: Q.P.A DISTRIBUICAO LTDA [BR/SP]
BR302024005422-0	Notificação do depósito (exame formal concluído) Código de despacho: 860 Data de depósito: 03/10/2024 Titular: Q.P.A DISTRIBUICAO LTDA [BR/SP]
BR302024005423-8	Notificação do depósito (exame formal concluído) Código de despacho: 860 Data de depósito: 03/10/2024 Titular: ECOTIMBER KIDS LTDA [BR/RS] Procurador: ASSOCIAÇÃO COMERCIAL DE SÃO PAULO
BR302024005424-6	Notificação do depósito (exame formal concluído) Código de despacho: 860 Data de depósito: 03/10/2024 Titular: ECOTIMBER KIDS LTDA [BR/RS] Procurador: ASSOCIAÇÃO COMERCIAL DE SÃO PAULO
BR302024005425-4	Notificação do depósito (exame formal concluído) Código de despacho: 860 Data de depósito: 03/10/2024 Titular: ECOTIMBER KIDS LTDA [BR/RS] Procurador: ASSOCIAÇÃO COMERCIAL DE SÃO PAULO
BR302024005426-2	Notificação do depósito (exame formal concluído) Código de despacho: 860 Data de depósito: 03/10/2024 Titular: MATOS STUDIO SERVICOS DE DESIGN LTDA [BR/PB]
BR302024005427-0	Notificação do depósito (exame formal concluído) Código de despacho: 860 Data de depósito: 03/10/2024 Titular: CORBA UTILIDADES DOMESTICA LTDA EPP [BR/CE] Procurador: Francisco Leite de Oliveira Filho
BR302024005428-9	Notificação do depósito (exame formal concluído) Código de despacho: 860 Data de depósito: 03/10/2024 Titular: ECOTIMBER KIDS LTDA [BR/RS] Procurador: ASSOCIAÇÃO COMERCIAL DE SÃO PAULO

BR302024005429-7	Notificação do depósito (exame formal concluído) Código de despacho: 860 Data de depósito: 03/10/2024 Titular: ANDRÉ FRANCISCO DONHA FERNANDES [BR/SP] e DANIEL DONHA FERNANDES JUNIOR [BR/SP] Procurador: VERSATY MARCAS E PATENTES LTDA ME
BR302024005430-0	Notificação do depósito (exame formal concluído) Código de despacho: 860 Data de depósito: 03/10/2024 Titular: MULA PRETA DESIGN LTDA [BR/SP] Procurador: Gilberto Mariot
BR302024005431-9	Notificação do depósito (exame formal concluído) Código de despacho: 860 Data de depósito: 03/10/2024 Titular: MULA PRETA DESIGN LTDA [BR/SP] Procurador: Gilberto Mariot
BR302024005432-7	Notificação do depósito (exame formal concluído) Código de despacho: 860 Data de depósito: 03/10/2024 Titular: INDIO DA COSTA LICENSING LTDA. [BR/RJ]
BR302024005433-5	Notificação do depósito (exame formal concluído) Código de despacho: 860 Data de depósito: 03/10/2024 Titular: MULA PRETA DESIGN LTDA [BR/SP] Procurador: Gilberto Mariot
BR302024005434-3	Notificação do depósito (exame formal concluído) Código de despacho: 860 Data de depósito: 03/10/2024 Titular: DIULHA DILLMANN MEDINA [BR/SP] Procurador: GABRIELE BORGES GRANEMANN
BR302024005435-1	Notificação do depósito (exame formal concluído) Código de despacho: 860 Data de depósito: 03/10/2024 Titular: SCANIA CV AB [SE] Procurador: Daniel Advogados (Alt.de Daniel & Cia)
BR302024005436-0	Notificação do depósito (exame formal concluído) Código de despacho: 860 Data de depósito: 03/10/2024 Titular: INSTITUTO FEDERAL DE EDUCAÇÃO, CIÊNCIA E TECNOLOGIA DE SANTA CATARINA [BR/SC]
BR302024005437-8	Notificação do depósito (exame formal concluído) Código de despacho: 860 Data de depósito: 04/10/2024 Titular: DDS INDÚSTRIA E COMÉRCIO DE MÓVEIS E ESTOFADOS EIRELI [BR/SP] Procurador: Ivanilde de Oliveira Mendes
BR302024005439-4	Notificação do depósito (exame formal concluído) Código de despacho: 860 Data de depósito: 04/10/2024 Titular: DELLAMED S.A. [BR/RS] Procurador: ANDREOLA, TOMÁS, OSS E MARINS ADVOGADOS ASSOCIADOS
BR302024005441-6	Notificação do depósito (exame formal concluído) Código de despacho: 860 Data de depósito: 04/10/2024 Titular: DELLAMED S.A. [BR/RS] Procurador: ANDREOLA, TOMÁS, OSS E MARINS ADVOGADOS ASSOCIADOS



BR302024005442-4	Notificação do depósito (exame formal concluído) Código de despacho: 860 Data de depósito: 04/10/2024 Titular: SAMILLA RAYANE TEIXEIRA COSTA [BR/MG] Procurador: Cláudio Mendes Rocha
BR302024005443-2	Notificação do depósito (exame formal concluído) Código de despacho: 860 Data de depósito: 04/10/2024 Titular: ROSALFONSO BORTONI [BR/SC]
BR302024005444-0	Notificação do depósito (exame formal concluído) Código de despacho: 860 Data de depósito: 04/10/2024 Titular: ROSALFONSO BORTONI [BR/SC]
BR302024005445-9	Notificação do depósito (exame formal concluído) Código de despacho: 860 Data de depósito: 04/10/2024 Titular: NUANCE PROFESSIONAL LTDA ME [BR/GO] Procurador: Leandro de Souza Frigo
BR302024005446-7	Notificação do depósito (exame formal concluído) Código de despacho: 860 Data de depósito: 04/10/2024 Titular: FIBRACEM TELEINFORMÁTICA LTDA [BR/PR] Procurador: Alcion Bubniak
BR302024005447-5	Notificação do depósito (exame formal concluído) Código de despacho: 860 Data de depósito: 04/10/2024 Titular: SUZANO S.A. [BR/BA] Procurador: Licks Advogados
BR302024005448-3	Notificação do depósito (exame formal concluído) Código de despacho: 860 Data de depósito: 04/10/2024 Titular: NUANCE PROFESSIONAL LTDA ME [BR/GO] Procurador: Leandro de Souza Frigo
BR302024005449-1	Notificação do depósito (exame formal concluído) Código de despacho: 860 Data de depósito: 04/10/2024 Titular: FIBRACEM TELEINFORMÁTICA LTDA [BR/PR] Procurador: Alcion Bubniak
BR302024005453-0	Notificação do depósito (exame formal concluído) Código de despacho: 860 Data de depósito: 04/10/2024 Titular: HEFEI MIDEA REFRIGERATOR CO., LTD. [CN], HEFEI HUALING CO., LTD. [CN] e MIDEA GROUP CO., LTD. [CN] Procurador: Dannemann, Siemsen, Bigler & Ipanema Moreira
BR302024005454-8	Notificação do depósito (exame formal concluído) Código de despacho: 860 Data de depósito: 04/10/2024 Titular: SUZANO S.A. [BR/BA] Procurador: Licks Advogados
BR302024005455-6	Notificação do depósito (exame formal concluído) Código de despacho: 860 Data de depósito: 04/10/2024 Titular: MING LIN COMERCIAL ELETRONICOS LTDA [BR/SP] Procurador: Ricardo Rabello Spoo



BR302024005456-4	Notificação do depósito (exame formal concluído) Código de despacho: 860 Data de depósito: 04/10/2024 Titular: APM SARAIVA CRIAÇÃO E COMÉRCIO DE ROUPAS [BR/SP] Procurador: Ana Clara Gomes Alves
BR302024005457-2	Notificação do depósito (exame formal concluído) Código de despacho: 860 Data de depósito: 04/10/2024 Titular: MING LIN COMERCIAL ELETRONICOS LTDA [BR/SP] Procurador: Ricardo Rabello Spoo
BR302024005458-0	Notificação do depósito (exame formal concluído) Código de despacho: 860 Data de depósito: 04/10/2024 Titular: MING LIN COMERCIAL ELETRONICOS LTDA [BR/SP] Procurador: Ricardo Rabello Spoo
BR302024005459-9	Notificação do depósito (exame formal concluído) Código de despacho: 860 Data de depósito: 04/10/2024 Titular: MING LIN COMERCIAL ELETRONICOS LTDA [BR/SP] Procurador: Ricardo Rabello Spoo
BR302024005460-2	Notificação do depósito (exame formal concluído) Código de despacho: 860 Data de depósito: 04/10/2024 Titular: COBRA CORRENTES BRASILEIRAS LTDA [BR/RS] Procurador: LEALVI MARCAS E PATENTES LTDA.
BR302024005462-9	Notificação do depósito (exame formal concluído) Código de despacho: 860 Data de depósito: 04/10/2024 Titular: NVA INTERNET COMÉRCIO E ARTIGOS DE VESTUÁRIOS LTDA [BR/MG] Procurador: Ana Paula Santos Celidonio
BR302024005463-7	Notificação do depósito (exame formal concluído) Código de despacho: 860 Data de depósito: 04/10/2024 Titular: C2Y PATRIMONIAL & CONSULTORIA EIRELI [BR/SC] Procurador: Rogério de Souza
BR302024005464-5	Notificação do depósito (exame formal concluído) Código de despacho: 860 Data de depósito: 05/10/2024 Titular: GAA INDUSTRIA E COMERCIO DE MAQUINAS E EQUIPAMENTOS LTDA [BR/RS] Procurador: GABRIELE BORGES GRANEMANN
BR302024005465-3	Notificação do depósito (exame formal concluído) Código de despacho: 860 Data de depósito: 05/10/2024 Titular: GAA INDUSTRIA E COMERCIO DE MAQUINAS E EQUIPAMENTOS LTDA [BR/RS] Procurador: GABRIELE BORGES GRANEMANN
BR302024005466-1	Notificação do depósito (exame formal concluído) Código de despacho: 860 Data de depósito: 05/10/2024 Titular: GAA INDUSTRIA E COMERCIO DE MAQUINAS E EQUIPAMENTOS LTDA [BR/RS] Procurador: GABRIELE BORGES GRANEMANN
BR302024005467-0	Notificação do depósito (exame formal concluído) Código de despacho: 860 Data de depósito: 05/10/2024 Titular: GAA INDUSTRIA E COMERCIO DE MAQUINAS E EQUIPAMENTOS LTDA [BR/RS] Procurador: GABRIELE BORGES GRANEMANN



BR302024005468-8	Notificação do depósito (exame formal concluído) Código de despacho: 860 Data de depósito: 07/10/2024 Titular: COBRA CORRENTES BRASILEIRAS LTDA [BR/RS] Procurador: LEALVI MARCAS E PATENTES LTDA.
BR302024005469-6	Notificação do depósito (exame formal concluído) Código de despacho: 860 Data de depósito: 07/10/2024 Titular: COBRA CORRENTES BRASILEIRAS LTDA [BR/RS] Procurador: LEALVI MARCAS E PATENTES LTDA.
BR302024005470-0	Notificação do depósito (exame formal concluído) Código de despacho: 860 Data de depósito: 07/10/2024 Titular: MOVIL COMÉRCIO DE JOIAS EIRELI [BR/SP] Procurador: Felsberg e Pedretti Advogados e Consultores Legais
BR302024005471-8	Notificação do depósito (exame formal concluído) Código de despacho: 860 Data de depósito: 07/10/2024 Titular: COBRA CORRENTES BRASILEIRAS LTDA [BR/RS] Procurador: LEALVI MARCAS E PATENTES LTDA.
BR302024005472-6	Notificação do depósito (exame formal concluído) Código de despacho: 860 Data de depósito: 07/10/2024 Titular: JOSÉ ANÉSIO GUIMARÃES DOS REIS [BR/SP] Procurador: COLONIAL REGISTROS DE MARCAS E PATENTES LTDA
BR302024005473-4	Notificação do depósito (exame formal concluído) Código de despacho: 860 Data de depósito: 07/10/2024 Titular: AUTOBEE AUTOMAÇÃO INDUSTRIAL LTDA. [BR/GO] Procurador: LEONARDO VINÍCIOS DE SOUZA
BR302024005474-2	Notificação do depósito (exame formal concluído) Código de despacho: 860 Data de depósito: 07/10/2024 Titular: TECWATER SYSTEMS SOLUÇÕES EM SANEAMENTO E TECNOLOGIAS LTDA [BR/SP] Procurador: Elci Maria Teixeira Gonçalves
BR302024005475-0	Notificação do depósito (exame formal concluído) Código de despacho: 860 Data de depósito: 07/10/2024 Titular: AUTOBEE AUTOMAÇÃO INDUSTRIAL LTDA. [BR/GO] Procurador: LEONARDO VINÍCIOS DE SOUZA
BR302024005476-9	Notificação do depósito (exame formal concluído) Código de despacho: 860 Data de depósito: 07/10/2024 Titular: AUTOBEE AUTOMAÇÃO INDUSTRIAL LTDA. [BR/GO] Procurador: LEONARDO VINÍCIOS DE SOUZA
BR302024005477-7	Notificação do depósito (exame formal concluído) Código de despacho: 860 Data de depósito: 07/10/2024 Titular: AUTOBEE AUTOMAÇÃO INDUSTRIAL LTDA. [BR/GO] Procurador: LEONARDO VINÍCIOS DE SOUZA
BR302024005478-5	Notificação do depósito (exame formal concluído) Código de despacho: 860 Data de depósito: 07/10/2024 Titular: ANTONIO CARLOS MOLINA 01446587800 - ME [BR/SP] Procurador: MODAL MARCAS E PATENTES LTDA.



BR302024005479-3	Notificação do depósito (exame formal concluído) Código de despacho: 860 Data de depósito: 07/10/2024 Titular: UNQUE COMERCIO E TREINAMENTO LTDA [BR/RJ] Procurador: LEONOR MAGALHÃES PERES GALVÃO
BR302024005480-7	Notificação do depósito (exame formal concluído) Código de despacho: 860 Data de depósito: 07/10/2024 Titular: KIMBERLY-CLARK WORLDWIDE, INC. [US] Procurador: KASZNAR LEONARDOS PROPRIEDADE INTELECTUAL
BR302024005481-5	Notificação do depósito (exame formal concluído) Código de despacho: 860 Data de depósito: 07/10/2024 Titular: TRODAT GMBH [AT] Procurador: Dannemann, Siemsen, Bigler & Ipanema Moreira
BR302024005482-3	Notificação do depósito (exame formal concluído) Código de despacho: 860 Data de depósito: 07/10/2024 Titular: TRODAT GMBH [AT] Procurador: Dannemann, Siemsen, Bigler & Ipanema Moreira
BR302024005483-1	Notificação do depósito (exame formal concluído) Código de despacho: 860 Data de depósito: 07/10/2024 Titular: ECOTIMBER KIDS LTDA [BR/RS] Procurador: ASSOCIAÇÃO COMERCIAL DE SÃO PAULO
BR302024005484-0	Notificação do depósito (exame formal concluído) Código de despacho: 860 Data de depósito: 07/10/2024 Titular: NFR COMÉRCIO DE BRINQUEDOS LTDA EPP [BR/PR] Procurador: DEBORA MAGALY SILVA
BR302024005486-6	Notificação do depósito (exame formal concluído) Código de despacho: 860 Data de depósito: 07/10/2024 Titular: SHOPPSOL COMERCIAL IMPEX LTDA [BR/SP] Procurador: Eduarda Colla
BR302024005487-4	Notificação do depósito (exame formal concluído) Código de despacho: 860 Data de depósito: 07/10/2024 Titular: HOSPITAL DE CLÍNICAS DE PORTO ALEGRE [BR/RS] e FÁBRICA DE ARTEFATOS METALÚRGICOS ITA LTDA. EPP [BR/SP]
BR302024005490-4	Notificação do depósito (exame formal concluído) Código de despacho: 860 Data de depósito: 07/10/2024 Titular: 07.894.113 SANDRA MARIA DE OLIVEIRA SILVA [BR/SP] Procurador: DIREÇÃO MARCAS E PATENTES LTDA
BR302024005498-0	Notificação do depósito (exame formal concluído) Código de despacho: 860 Data de depósito: 07/10/2024 Titular: CLEBER LUIS DA RÉ [BR/RS] Procurador: STOCK MARCAS E PATENTES LTDA - ME
BR302024005499-8	Notificação do depósito (exame formal concluído) Código de despacho: 860 Data de depósito: 07/10/2024 Titular: CLEBER LUIS DA RÉ [BR/RS] Procurador: STOCK MARCAS E PATENTES LTDA - ME



BR302024005500-5	Notificação do depósito (exame formal concluído) Código de despacho: 860 Data de depósito: 07/10/2024 Titular: CLEBER LUIS DA RÉ [BR/RS] Procurador: STOCK MARCAS E PATENTES LTDA - ME
BR302024005501-3	Notificação do depósito (exame formal concluído) Código de despacho: 860 Data de depósito: 07/10/2024 Titular: CLEBER LUIS DA RÉ [BR/RS] Procurador: STOCK MARCAS E PATENTES LTDA - ME
BR302024005502-1	Notificação do depósito (exame formal concluído) Código de despacho: 860 Data de depósito: 07/10/2024 Titular: SANOVO GREENPACK EMBALAGENS DO BRASIL LTDA [BR/SP] Procurador: Daniel Advogados (Alt.de Daniel & Cia)
BR302024005503-0	Notificação do depósito (exame formal concluído) Código de despacho: 860 Data de depósito: 07/10/2024 Titular: RODOPLAST INDÚSTRIA E COMÉRCIO DE COMPONENTES PLÁSTICOS LTDA. [BR/RS] Procurador: Paulo Cesar Maccari
BR302024005504-8	Notificação do depósito (exame formal concluído) Código de despacho: 860 Data de depósito: 07/10/2024 Titular: RODOPLAST INDÚSTRIA E COMÉRCIO DE COMPONENTES PLÁSTICOS LTDA. [BR/RS] Procurador: Paulo Cesar Maccari



Notificação de depósito - pedido em sigilo

Notificam-se os pedidos de registro de desenho industrial listados a seguir. Os pedidos cumprem as condições de admissibilidade previstas na LPI e seguirão para a etapa de exame técnico, após a observação do prazo de sigilo. Este despacho não gera direito a fotocópia por parte de terceiros.

Tendo sido requerido o sigilo, na forma do art. 106 § 1º da LPI, o processamento do pedido será suspenso pelo prazo de 180 (cento e oitenta) dias. O depositante poderá solicitar a retirada do pedido, dentro do prazo de 90 (noventa) dias, contados da data do depósito. A retirada do pedido, sem que o mesmo tenha produzido qualquer efeito, dará prioridade ao depósito imediatamente posterior.

Caso seja de interesse a retirada do pedido:

1. Acesse o e-DI no site do INPI (www.inpi.gov.br);
2. Emita uma Guia de Recolhimento da União (GRU) para o serviço "retirada de pedido em sigilo" (código 159);
3. Preencha e envie o formulário eletrônico correspondente à opção indicada na emissão da GRU, acompanhado dos esclarecimentos, argumentos, provas ou documentos apropriados.

Para esclarecer outras dúvidas e conhecer, em detalhe, o processamento de pedidos de registro de desenho industrial e outras petições, não deixe de consultar o Manual de Desenho Industrial <http://manualdedi.inpi.gov.br/projects/manual-de-desenho-industrial/wiki>.

BR302024005489-0 Notificação do depósito com requerimento de sigilo (exame formal concluído)
Código de despacho: 009
Data de depósito: 07/10/2024
Titular: LEGO A/S [DK]
Procurador: MMV Agentes da Propriedade Industrial Ltda.

BR302024005491-2 Notificação do depósito com requerimento de sigilo (exame formal concluído)
Código de despacho: 009
Data de depósito: 07/10/2024
Titular: LEGO A/S [DK]
Procurador: MMV Agentes da Propriedade Industrial Ltda.

BR302024005492-0 Notificação do depósito com requerimento de sigilo (exame formal concluído)
Código de despacho: 009
Data de depósito: 07/10/2024
Titular: LEGO A/S [DK]
Procurador: MMV Agentes da Propriedade Industrial Ltda.

BR302024005493-9 Notificação do depósito com requerimento de sigilo (exame formal concluído)
Código de despacho: 009
Data de depósito: 07/10/2024
Titular: LEGO A/S [DK]
Procurador: MMV Agentes da Propriedade Industrial Ltda.

BR302024005494-7 Notificação do depósito com requerimento de sigilo (exame formal concluído)
Código de despacho: 009
Data de depósito: 07/10/2024
Titular: LEGO A/S [DK]
Procurador: MMV Agentes da Propriedade Industrial Ltda.



BR302024005495-5 Notificação do depósito com requerimento de sigilo (exame formal concluído)
Código de despacho: 009
Data de depósito: 07/10/2024
Titular: LEGO A/S [DK]
Procurador: MMV Agentes da Propriedade Industrial Ltda.

BR302024005496-3 Notificação do depósito com requerimento de sigilo (exame formal concluído)
Código de despacho: 009
Data de depósito: 07/10/2024
Titular: LEGO A/S [DK]
Procurador: MMV Agentes da Propriedade Industrial Ltda.

BR302024005497-1 Notificação do depósito com requerimento de sigilo (exame formal concluído)
Código de despacho: 009
Data de depósito: 07/10/2024
Titular: LEGO A/S [DK]
Procurador: MMV Agentes da Propriedade Industrial Ltda.



Exame técnico: Exigência

Como etapa do exame técnico dos pedidos de registro de desenho industrial, listados a seguir – nos termos do artigo 106, § 3º da Lei da Propriedade Industrial (LPI, lei n.º 9.279, de 14 de maio de 1996) – formula-se exigência relativa às questões indicadas.

Para cumprir ou contestar a exigência de petição:

1. Acesse o e-DI no site do INPI (www.inpi.gov.br);
2. Emita uma Guia de Recolhimento da União (GRU) para o serviço de “cumprimento de exigência” (código 105 – em processo), referente a processo de registro;
3. Efetue o pagamento; e
4. Preencha e envie o formulário eletrônico correspondente à opção indicada na emissão da GRU, acompanhado dos esclarecimentos, argumentos, provas ou documentos apropriados.

Os sistemas de informática do INPI identificarão o cumprimento de exigência, para que o pedido de registro prossiga, automaticamente, em seu processamento.

Para esclarecer outras dúvidas e conhecer em detalhe o processamento de pedidos de registro de desenho industrial e outras petições, não deixe de consultar o Manual de Desenho Industrial (<http://manualdedi.inpi.gov.br/projects/manual-de-desenho-industrial/wiki>).

BR302023006819-8

Exigência técnica

Código de despacho: 136

Titular: FORD GLOBAL TECHNOLOGIES, LLC [US]

Procurador: Carolina Nakata

Detalhes do despacho: O desenho industrial reivindicado nas figuras do pedido nacional não corresponde ao desenho industrial reivindicado nas figuras da prioridade, uma vez que, nesta última, há partes não reivindicadas que foram incorporadas ao desenho industrial nacional. Em atendimento ao item 5.2.3 do Manual de Desenhos Industriais, apresentar documento de prioridade que corresponda integralmente à matéria do depósito nacional, sob pena de publicação de perda da prioridade.

BR302023006822-8

Exigência técnica

Código de despacho: 136

Titular: FORD GLOBAL TECHNOLOGIES, LLC [US]

Procurador: Carolina Nakata

Detalhes do despacho: O desenho industrial reivindicado nas figuras do pedido nacional não corresponde ao desenho industrial reivindicado nas figuras da prioridade, uma vez que, nesta última, há partes não reivindicadas que foram incorporadas ao desenho industrial nacional. Em atendimento ao item 5.2.3 do Manual de Desenhos Industriais, apresentar documento de prioridade que corresponda integralmente à matéria do depósito nacional, sob pena de publicação de perda da prioridade.



BR302024001751-0

Exigência técnica

Código de despacho: 136

Titular: ORTIZ CALDERÓN, EMMANUEL ABRAHAM [MX]

Procurador: Fabricio Vilela Coelho

Detalhes do despacho: Com base no Manual de Desenhos Industriais instituído pela Portaria INPI/PR nº 36/2023, formulam-se as seguintes exigências: De acordo com o item 5.3.1.1 do Manual, o título não deve conter: informações técnicas do produto; nome comercial do produto ou indicação de código, numeração ou modelo; adjetivos; referência a kits, conjuntos ou jogos de objetos; descrição de forma ou material de fabricação. Sugerimos modificar o título para: Saco de armazenamento. De acordo com o item 3.5.2 do Manual de Desenhos Industriais, o campo Descrição do formulário só deve ser usado para incluir informações necessárias à compreensão das figuras do desenho industrial. As informações inseridas neste campo no pedido não cumprem com a finalidade pretendida e foram excluídas de ofício.

BR302024001758-8

Exigência técnica

Código de despacho: 136

Titular: AUTISMIND COMÉRCIO E SERVIÇOS LTDA [BR/PR]

Detalhes do despacho: Com base no Manual de Desenhos Industriais instituído pela Portaria INPI/PR nº 36/2023, formulam-se as seguintes exigências: Não foi possível identificar o detalhe ampliado em nenhuma das demais vistas. Com base no item 5.3.4.2, exclua a vista ampliada ou apresente figura em que a área ampliada seja indicada por meio de contorno em linha tracejada. A figura 1.4 está com o produto cortado. Reapresentar a figura com o produto completo. De acordo com o item 3.5.2 do Manual de Desenhos Industriais, o campo Descrição do formulário só deve ser usado para incluir informações necessárias à compreensão das figuras do desenho industrial. As informações inseridas neste campo no pedido não cumprem com a finalidade pretendida e foram excluídas de ofício. Para o cumprimento desta exigência, utilizar o formulário eletrônico para a inclusão de figuras. Não apresentar as figuras em documento pdf, sob pena de publicação de nova exigência. http://manualdedi.inpi.gov.br/projects/manual-de-desenho-industrial/wiki/03_05_Peticionamento_pelo_e-DI#352-Preenchimento-do-formul%C3%A1rio

BR302024001768-5

Exigência técnica

Código de despacho: 136

Titular: BEIJING ZITIAO NETWORK TECHNOLOGY CO., LTD. [CN]

Procurador: Otto Banho Licks

Detalhes do despacho: Com base no Manual de Desenhos Industriais instituído pela Portaria INPI/PR nº 36/2023, formulam-se as seguintes exigências: O atual pedido não atende aos requisitos do art. 104, conforme disposições do item 5.3.3 Exame quanto à unidade do desenho industrial, pois não compartilham das mesmas características distintivas preponderantes. Um desenho industrial foi representado nas figuras 1.1 a 4.1. Outro desenho industrial foi representado nas figuras 1.2. Outro desenho industrial foi representado nas figuras 5.1. O pedido deverá ser dividido, facultando-se ao requerente indicar o desenho industrial que será mantido no pedido original. Para o cumprimento desta exigência, utilizar o formulário eletrônico para a inclusão de figuras. Não apresentar as figuras em documento pdf, sob pena de publicação de nova exigência. http://manualdedi.inpi.gov.br/projects/manual-de-desenho-industrial/wiki/03_05_Peticionamento_pelo_e-DI#352-Preenchimento-do-formul%C3%A1rio



Exame técnico em designação: Exigência

Como etapa do exame técnico das designações de registro de desenho industrial, listados a seguir – nos termos do artigo 106, § 3º da Lei da Propriedade Industrial (LPI, lei n.º 9.279, de 14 de maio de 1996) – formula-se exigência relativa às questões indicadas.

Para cumprir ou contestar a exigência de petição:

1. Acesse o e-DI no site do INPI (www.inpi.gov.br);
2. Emita uma Guia de Recolhimento da União (GRU) para o serviço de “cumprimento de exigência” (código 105 – em processo), referente a processo de registro;
3. Efetue o pagamento; e
4. Preencha e envie o formulário eletrônico correspondente à opção indicada na emissão da GRU, acompanhado dos esclarecimentos, argumentos, provas ou documentos apropriados.

Os sistemas de informática do INPI identificarão o cumprimento de exigência, para que o pedido de registro prossiga, automaticamente, em seu processamento.

Para esclarecer outras dúvidas e conhecer em detalhe o processamento de pedidos de registro de desenho industrial e outras petições, não deixe de consultar o Manual de Desenho Industrial (<http://manualdedi.inpi.gov.br/projects/manual-de-desenho-industrial/wiki>).

BR312024236945-3
DM/236945

Exigência técnica em designação recebida

Código de despacho: 1232

Titular(es): Metallica [US]

Procurador: BIRD and BIRD LLP

Detalhes do despacho: O atual pedido não atende aos requisitos do art. 104, conforme disposições do item 5.3.3 Exame quanto à unidade do desenho industrial, pois não compartilham das mesmas características distintivas preponderantes com relação ao reivindicado nas figuras ou fotografias: um desenho industrial foi representado na(s) figura(s) 1; outro desenho industrial foi representado na(s) figura(s) 2 e 4; outro desenho industrial foi representado na(s) figura(s) 3; outro desenho industrial foi representado na(s) figura(s) 5; outro desenho industrial foi representado na(s) figura(s) 6. O pedido deverá ser dividido, facultando-se ao requerente indicar o desenho industrial que será mantido no pedido original. Os demais desenhos industriais poderão ser depositados como pedidos divididos, caso haja interesse em sua proteção. Cada pedido dividido dará origem a um novo depósito; para maiores informações e procedimentos a respeito de como proceder, veja o item 3.5 do Manual de Desenhos Industriais.



BR312024237034-6
DM/237034

Exigência técnica em designação recebida

Código de despacho: 1232

Titular(es): GESKE GmbH [DE]

Procurador: Eisenführ Speiser Patentanwälte

Detalhes do despacho: O atual pedido não atende aos requisitos do art. 104, conforme disposições do item 5.3.3 Exame quanto à unidade do desenho industrial, pois não compartilham das mesmas características distintivas preponderantes com relação ao reivindicado nas figuras ou fotografias: um desenho industrial foi representado na(s) figura(s) 1.1 a 1.7; outro desenho industrial foi representado na(s) figura(s) 2.1 a 2.7; outro desenho industrial foi representado na(s) figura(s) 3.1 a 3.7; outro desenho industrial foi representado na(s) figura(s) 4.1 a 4.7; outro desenho industrial foi representado na(s) figura(s) 5.1 a 5.7; outro desenho industrial foi representado na(s) figura(s) 6.1 a 6.7; outro desenho industrial foi representado na(s) figura(s) 7.1 a 7.7; outro desenho industrial foi representado na(s) figura(s) 8.1 a 8.7; outro desenho industrial foi representado na(s) figura(s) 9.1 a 9.7; outro desenho industrial foi representado na(s) figura(s) 10.1 a 10.7; outro desenho industrial foi representado na(s) figura(s) 11.1 a 11.7; outro desenho industrial foi representado na(s) figura(s) 12.1 a 12.7; outro desenho industrial foi representado na(s) figura(s) 13.1 a 13.7; outro desenho industrial foi representado na(s) figura(s) 14.1 a 14.7; outro desenho industrial foi representado na(s) figura(s) 15.1 a 15.7; outro desenho industrial foi representado na(s) figura(s) 16.1 a 16.7; outro desenho industrial foi representado na(s) figura(s) 17.1 a 17.7; outro desenho industrial foi representado na(s) figura(s) 18.1 a 18.7 e 21.1 a 21.7; outro desenho industrial foi representado na(s) figura(s) 19.1 a 20.7 e Fig. 22.1 a 24.7; outro desenho industrial foi representado na(s) figura(s) 25.1 a 29.7; outro desenho industrial foi representado na(s) figura(s) 30.1 a 30.7; outro desenho industrial foi representado na(s) figura(s) 31.1 a 31.7; outro desenho industrial foi representado na(s) figura(s) 32.1 a 32.7. O pedido deverá ser dividido, facultando-se ao requerente indicar o desenho industrial que será mantido no pedido original. Os demais desenhos industriais poderão ser depositados como pedidos divididos, caso haja interesse em sua proteção. Cada pedido dividido dará origem a um novo depósito; para maiores informações e procedimentos a respeito de como proceder, veja o item 3.5 do Manual de Desenhos Industriais.

BR312024237061-3
DM/237061

Exigência técnica em designação recebida

Código de despacho: 1232

Titular(es): STELLANTIS EUROPE S.P.A. [IT]

Procurador: STUDIO TORTA S.p.A.

Detalhes do despacho: O atual pedido não atende aos requisitos do art. 104, conforme disposições do item 5.3.3 Exame quanto à unidade do desenho industrial, pois não compartilham das mesmas características distintivas preponderantes com relação ao reivindicado nas figuras ou fotografias: um desenho industrial foi representado na(s) figura(s) 1.1 a 2.7; outro desenho industrial foi representado na(s) figura(s) 3.1 a 3.7; outro desenho industrial foi representado na(s) figura(s) 4.1 a 4.7. O pedido deverá ser dividido, facultando-se ao requerente indicar o desenho industrial que será mantido no pedido original. Os demais desenhos industriais poderão ser depositados como pedidos divididos, caso haja interesse em sua proteção. Cada pedido dividido dará origem a um novo depósito; para maiores informações e procedimentos a respeito de como proceder, veja o item 3.5 do Manual de Desenhos Industriais.

BR312024237078-8
DM/237078

Exigência técnica em designação recebida

Código de despacho: 1232

Titular(es): STELLANTIS EUROPE S.P.A. [IT]

Procurador: STUDIO TORTA S.p.A.

Detalhes do despacho: O atual pedido não atende aos requisitos do art. 104, conforme disposições do item 5.3.3 Exame quanto à unidade do desenho industrial, pois não compartilham das mesmas características distintivas preponderantes com relação ao reivindicado nas figuras ou fotografias: um desenho industrial foi representado na(s) figura(s) 1.1 a 2.7; outro desenho industrial foi representado na(s) figura(s) 3.1 a 3.7; outro desenho industrial foi representado na(s) figura(s) 4.1 a 4.7; outro desenho industrial foi representado na(s) figura(s) 5.1 a 5.7; outro desenho industrial foi representado na(s) figura(s) 6.1 a 6.7; outro desenho industrial foi representado na(s) figura(s) 7.1 a 7.7; outro desenho industrial foi representado na(s) figura(s) 8.1 a 8.7; outro desenho industrial foi representado na(s) figura(s) 9.1 a 9.7; outro desenho industrial foi representado na(s) figura(s) 10.1 a 10.7. O pedido deverá ser dividido, facultando-se ao requerente indicar o desenho industrial que será mantido no pedido original. Os demais desenhos industriais poderão ser depositados como pedidos divididos, caso haja interesse em sua proteção. Cada pedido dividido dará origem a um novo depósito; para maiores informações e procedimentos a respeito de como proceder, veja o item 3.5 do Manual de Desenhos Industriais.



BR312024237085-0
DM/237085

Exigência técnica em designação recebida

Código de despacho: 1232

Titular(es): STELLANTIS EUROPE S.P.A. [IT]

Procurador: STUDIO TORTA S.p.A.

Detalhes do despacho: O atual pedido não atende aos requisitos do art. 104, conforme disposições do item 5.3.3 Exame quanto à unidade do desenho industrial, pois não compartilham das mesmas características distintivas preponderantes com relação ao reivindicado nas figuras ou fotografias: um desenho industrial foi representado na(s) figura(s) 1.1 a 2.7; outro desenho industrial foi representado na(s) figura(s) 3.1 a 3.7; outro desenho industrial foi representado na(s) figura(s) 4.1 a 4.7; outro desenho industrial foi representado na(s) figura(s) 5.1 a 5.7; outro desenho industrial foi representado na(s) figura(s) 6.1 a 6.7; outro desenho industrial foi representado na(s) figura(s) 7.1 a 7.7. O pedido deverá ser dividido, facultando-se ao requerente indicar o desenho industrial que será mantido no pedido original. Os demais desenhos industriais poderão ser depositados como pedidos divididos, caso haja interesse em sua proteção. Cada pedido dividido dará origem a um novo depósito; para maiores informações e procedimentos a respeito de como proceder, veja o item 3.5 do Manual de Desenhos Industriais.

BR312024237132-6
DM/237132

Exigência técnica em designação recebida

Código de despacho: 1232

Titular(es): NORWEX MALTA LTD [MT]

Procurador: VENNER SHIPLEY LLP

Detalhes do despacho: O atual pedido não atende aos requisitos do art. 104, conforme disposições do item 5.3.3 Exame quanto à unidade do desenho industrial, pois não compartilham das mesmas características distintivas preponderantes com relação ao reivindicado nas figuras ou fotografias: um desenho industrial foi representado na(s) figura(s) 1 e 2; outro desenho industrial foi representado na(s) figura(s) 3 e 4; outro desenho industrial foi representado na(s) figura(s) 5 e 6; outro desenho industrial foi representado na(s) figura(s) 7 e 8; outro desenho industrial foi representado na(s) figura(s) 9. O pedido deverá ser dividido, facultando-se ao requerente indicar o desenho industrial que será mantido no pedido original. Os demais desenhos industriais poderão ser depositados como pedidos divididos, caso haja interesse em sua proteção. Cada pedido dividido dará origem a um novo depósito; para maiores informações e procedimentos a respeito de como proceder, veja o item 3.5 do Manual de Desenhos Industriais. A prioridade unionista reivindicada foi recusada, por não ter sido informado um código WIPO-DAS, nem apresentada cópia do documento de origem adequado, no prazo de 90 (noventa) dias a contar da data de publicação do registro pela Secretaria Internacional, contendo data, número de depósito e representação (desenhos ou fotografias) do desenho industrial reivindicado, acompanhado de sua tradução simples.

BR312024237171-7
DM/237171

Exigência técnica em designação recebida

Código de despacho: 1232

Titular(es): Non-Stop Dogwear AS [NO]

Procurador: ACAPO AS

Detalhes do despacho: O atual pedido não atende aos requisitos do art. 104, conforme disposições do item 5.3.3 Exame quanto à unidade do desenho industrial, pois não compartilham das mesmas características distintivas preponderantes com relação ao reivindicado nas figuras ou fotografias: um desenho industrial foi representado na(s) figura(s) 1.1 a 1.6; outro desenho industrial foi representado na(s) figura(s) 2.1 a 2.2. O pedido deverá ser dividido, facultando-se ao requerente indicar o desenho industrial que será mantido no pedido original. Os demais desenhos industriais poderão ser depositados como pedidos divididos, caso haja interesse em sua proteção. Cada pedido dividido dará origem a um novo depósito; para maiores informações e procedimentos a respeito de como proceder, veja o item 3.5 do Manual de Desenhos Industriais.



Pedidos de registro de desenho industrial considerados inexistentes

Em vista da falta de pagamento da retribuição

Em vista da ausência de resposta a exigência de pagamento

Em vista do cumprimento insatisfatório de exigência de pagamento

Em vista da ausência de resposta a exigência formal

Em vista do cumprimento insatisfatório de exigência formal

Em vista da falta de requisitos mínimos de admissibilidade

Pedido retirado

Numeração anulada



Em vista da falta de pagamento da retribuição

Os pedidos de registro de desenho industrial listados a seguir foram considerados inexistentes, em vista da falta de pagamento da retribuição devida, nos termos do inciso IV do artigo 101 e do artigo 103 da Lei da Propriedade Industrial (LPI, lei n.º 9.279, de 14 de maio de 1996).

Art. 101. O pedido de registro, nas condições estabelecidas pelo INPI, conterá:

- I - requerimento;
- II - relatório descritivo, se for o caso;
- III - reivindicações, se for o caso;
- IV - desenhos ou fotografias;
- V - campo de aplicação do objeto; e
- VI - comprovante do pagamento da retribuição relativa ao depósito.

Art. 103. O pedido que não atender formalmente ao disposto no art. 101, mas que contiver dados suficientes relativos ao depositante, ao desenho industrial e ao autor, poderá ser entregue, mediante recibo datado, ao INPI, que estabelecerá as exigências a serem cumpridas, em 5 (cinco) dias, sob pena de ser considerado inexistente.

Este despacho não gera direito a fotocópia por parte de terceiros.

BR302024004797-5	Decisão de considerar pedido inexistente por falta de pagamento Código de despacho: 047 Titular: LUIZ CARLOS DA SILVA MARQUES [BR/AM] Detalhes do despacho: Pedido de Registro de Desenho Industrial considerado inexistente por falta de pagamento da Guia de Recolhimento da União relativa ao serviço solicitado, conforme os artigos 103 da Lei 9279/96 e art. 4º da Portaria INPI/PR nº 07/2022.
BR302024004986-2	Decisão de considerar pedido inexistente por falta de pagamento Código de despacho: 047 Titular: INNOVA INDÚSTRIA, SERVIÇOS E COMÉRCIO DE PRODUTOS DE METAIS LTDA [BR/RS] Procurador: Kátia Rocha dos Santos Martins Detalhes do despacho: Pedido de Registro de Desenho Industrial considerado inexistente por falta de pagamento da Guia de Recolhimento da União relativa ao serviço solicitado, conforme os artigos 103 da Lei 9279/96 e art. 4º da Portaria INPI/PR nº 07/2022.
BR302024005216-2	Decisão de considerar pedido inexistente por falta de pagamento Código de despacho: 047 Titular: M.AIR INDÚSTRIA E COMÉRCIO DE FILTROS INDUSTRIAIS LTDA [BR/SP] Procurador: CLAY ELLISON GOMES LEAL Detalhes do despacho: Pedido de Registro de Desenho Industrial considerado inexistente por falta de pagamento da Guia de Recolhimento da União relativa ao serviço solicitado, conforme os artigos 103 da Lei 9279/96 e art. 4º da Portaria INPI/PR nº 07/2022.
BR302024005377-0	Decisão de considerar pedido inexistente por falta de pagamento Código de despacho: 047 Titular: BRUNO HENRIQUE COLAÇO DE OLIVEIRA [BR/SP] Detalhes do despacho: Pedido de Registro de Desenho Industrial considerado inexistente por falta de pagamento da Guia de Recolhimento da União relativa ao serviço solicitado, conforme os artigos 103 da Lei 9279/96 e art. 4º da Portaria INPI/PR nº 07/2022.



Pedidos de registro de desenho industrial definitivamente arquivados

Por falta de procuração
Por falta de resposta à exigência técnica
Exigência de designação não respondida



Por falta de procuração

Os pedidos de registro de desenho industrial, listados a seguir, foram, definitivamente, arquivados, em vista da ausência de procuração, nos termos do parágrafo 2º do artigo 216 da Lei da Propriedade Industrial (LPI, lei n.º 9.279, de 14 de maio de 1996).

Com respeito a esses processos, encerra-se a instância administrativa, nos termos do parágrafo 2º do artigo 216 da Lei da Propriedade Industrial (LPI, lei n.º 9.279, de 14 de maio de 1996).

Art. 216 - Os atos previstos nesta Lei serão praticados pelas partes ou por seus procuradores, devidamente qualificados.

Parágrafo 2º - A procuração deverá ser apresentada em até 60 (sessenta) dias contados da prática do primeiro ato da parte no processo, independente de notificação ou exigência, sob pena de arquivamento, sendo definitivo o arquivamento do pedido de patente, do pedido de registro de desenho industrial e de registro de marca.

Este despacho não gera direito a fotocópia por parte de terceiros.

BR302024003776-7

Arquivamento definitivo de pedido de registro por falta de procuração

Código de despacho: 106

Titular: PILKINGTON BRASIL LTDA [BR/SP]

Procurador: Antônio Maurício Pedras Arnaud

Detalhes do despacho: Pedido arquivado por não ter sido apresentada a procuração dentro do prazo de 60 dias da data do primeiro ato da parte no processo, Artigo 216, §2º da Lei 9279/96.



Por falta de resposta à exigência técnica

Os pedidos de registro de desenho industrial, listados a seguir, foram, definitivamente, arquivados, em vista da ausência de resposta a uma exigência técnica. Com respeito a esses processos, encerra-se a instância administrativa, nos termos do parágrafo 3º do artigo 106 da Lei da Propriedade Industrial (LPI, lei n.º 9.279, de 14 de maio de 1996).

Art. 106. Depositado o pedido de registro de desenho industrial e observado o disposto nos arts. 100, 101 e 104, será automaticamente publicado e simultaneamente concedido o registro, expedindo-se o respectivo certificado.

§ 3º Não atendido o disposto nos arts. 101 e 104, será formulada exigência, que deverá ser respondida em 60 (sessenta) dias, sob pena de arquivamento definitivo.

Este despacho não gera direito a fotocópia por parte de terceiros.

BR302022005455-0	Arquivamento definitivo de pedido de registro por falta de cumprimento de exigência técnica Código de despacho: 139 Titular: TWITTER, INC. [US] Procurador: MMV AGENTES DA PROPRIEDADE INDUSTRIAL LTDA. Detalhes do despacho: Pedido arquivado por não ter sido apresentada a petição de cumprimento de exigência no prazo legal de 60 dias da publicação da exigência técnica.
BR302023002124-8	Arquivamento definitivo de pedido de registro por falta de cumprimento de exigência técnica Código de despacho: 139 Titular: LA COLLECT COMUNICACAO LTDA [BR/RJ] Detalhes do despacho: Pedido arquivado por não ter sido apresentada a petição de cumprimento de exigência no prazo legal de 60 dias da publicação da exigência técnica.
BR302023002732-7	Arquivamento definitivo de pedido de registro por falta de cumprimento de exigência técnica Código de despacho: 139 Titular: MULA PRETA DESIGN LTDA [BR/SP] Procurador: LUIZ RODRIGUES SILVA Detalhes do despacho: Pedido arquivado por não ter sido apresentada a petição de cumprimento de exigência no prazo legal de 60 dias da publicação da exigência técnica.
BR302023004244-0	Arquivamento definitivo de pedido de registro por falta de cumprimento de exigência técnica Código de despacho: 139 Titular: ALESSANDRO CARLOS ROMERO PIRES [BR/SP] Procurador: EDUARDA COLLA Detalhes do despacho: Pedido arquivado por não ter sido apresentada a petição de cumprimento de exigência no prazo legal de 60 dias da publicação da exigência técnica.
BR302023004406-0	Arquivamento definitivo de pedido de registro por falta de cumprimento de exigência técnica Código de despacho: 139 Titular: ADVAC AS [NO] Procurador: DAVID DO NASCIMENTO ADVOGADOS ASSOCIADOS Detalhes do despacho: Pedido arquivado por não ter sido apresentada a petição de cumprimento de exigência no prazo legal de 60 dias da publicação da exigência técnica.
BR302023005607-6	Arquivamento definitivo de pedido de registro por falta de cumprimento de exigência técnica Código de despacho: 139 Titular: JORGE LUIZ FREITAS MARECO JUNIOR [BR/PA] Detalhes do despacho: Pedido arquivado por não ter sido apresentada a petição de cumprimento de exigência no prazo legal de 60 dias da publicação da exigência técnica.



BR302023005733-1	Arquivamento definitivo de pedido de registro por falta de cumprimento de exigência técnica Código de despacho: 139 Titular: JEFERSON DOS SANTOS MARCELINO [BR/PR] Detalhes do despacho: Pedido arquivado por não ter sido apresentada a petição de cumprimento de exigência no prazo legal de 60 dias da publicação da exigência técnica.
BR302023005804-4	Arquivamento definitivo de pedido de registro por falta de cumprimento de exigência técnica Código de despacho: 139 Titular: JÚLIO CÉSAR SARDINHA RUFINO [BR/SP] Procurador: Geisler Chbane Bosso Detalhes do despacho: Pedido arquivado por não ter sido apresentada a petição de cumprimento de exigência no prazo legal de 60 dias da publicação da exigência técnica.
BR302023006046-4	Arquivamento definitivo de pedido de registro por falta de cumprimento de exigência técnica Código de despacho: 139 Titular: RAFS PIERINI PUBLICIDADE & EVENTOS LTDA - ME [BR/MG] Detalhes do despacho: Pedido arquivado por não ter sido apresentada a petição de cumprimento de exigência no prazo legal de 60 dias da publicação da exigência técnica.
BR302023006054-5	Arquivamento definitivo de pedido de registro por falta de cumprimento de exigência técnica Código de despacho: 139 Titular: ZHU HIDRÁULICA E FERRAGENS LTDA [BR/SP] Procurador: Marcelo Gozeloto Detalhes do despacho: Pedido arquivado por não ter sido apresentada a petição de cumprimento de exigência no prazo legal de 60 dias da publicação da exigência técnica.
BR302023006618-7	Arquivamento definitivo de pedido de registro por falta de cumprimento de exigência técnica Código de despacho: 139 Titular: FUNDAÇÃO UNIVERSIDADE DE BRASÍLIA [BR/DF] Detalhes do despacho: Pedido arquivado por não ter sido apresentada a petição de cumprimento de exigência no prazo legal de 60 dias da publicação da exigência técnica.
BR302023006786-8	Arquivamento definitivo de pedido de registro por falta de cumprimento de exigência técnica Código de despacho: 139 Titular: ELICEU PALMONARI [XX] e VALDECIR MELLO DE LIMA [XX] Procurador: Thomas Raymund Korontai Detalhes do despacho: Pedido arquivado por não ter sido apresentada a petição de cumprimento de exigência no prazo legal de 60 dias da publicação da exigência técnica.
BR302023006790-6	Arquivamento definitivo de pedido de registro por falta de cumprimento de exigência técnica Código de despacho: 139 Titular: SERVIÇO NACIONAL DE APRENDIZAGEM INDUSTRIAL [XX] Detalhes do despacho: Pedido arquivado por não ter sido apresentada a petição de cumprimento de exigência no prazo legal de 60 dias da publicação da exigência técnica.
BR302023006805-8	Arquivamento definitivo de pedido de registro por falta de cumprimento de exigência técnica Código de despacho: 139 Titular: ALEX TOSCHI [XX] Detalhes do despacho: Pedido arquivado por não ter sido apresentada a petição de cumprimento de exigência no prazo legal de 60 dias da publicação da exigência técnica.
BR302023006844-9	Arquivamento definitivo de pedido de registro por falta de cumprimento de exigência técnica Código de despacho: 139 Titular: PRISCILA PAOLA DE LIMA MATOS [BR/SP] Procurador: Leandro Soares Barros Detalhes do despacho: Pedido arquivado por não ter sido apresentada a petição de cumprimento de exigência no prazo legal de 60 dias da publicação da exigência técnica.
BR302023006850-3	Arquivamento definitivo de pedido de registro por falta de cumprimento de exigência técnica Código de despacho: 139 Titular: NOOR COMERCIO DE ARTIGOS JOALHEIROS E DE RELOJOARIA LTDA [BR/SP] Procurador: MB ASSESSORIA MARCAS E PATENTES EIRELI Detalhes do despacho: Pedido arquivado por não ter sido apresentada a petição de cumprimento de exigência no prazo legal de 60 dias da publicação da exigência técnica.

BR302024000045-6	Arquivamento definitivo de pedido de registro por falta de cumprimento de exigência técnica Código de despacho: 139 Titular: AJ REBOQUES AUTOMOTIVOS LTDA [BR/SP] Detalhes do despacho: Pedido arquivado por não ter sido apresentada a petição de cumprimento de exigência no prazo legal de 60 dias da publicação da exigência técnica.
BR302024000047-2	Arquivamento definitivo de pedido de registro por falta de cumprimento de exigência técnica Código de despacho: 139 Titular: JOHN ANDERSON SOARES VIEIRA [BR/CE] Detalhes do despacho: Pedido arquivado por não ter sido apresentada a petição de cumprimento de exigência no prazo legal de 60 dias da publicação da exigência técnica.
BR302024000050-2	Arquivamento definitivo de pedido de registro por falta de cumprimento de exigência técnica Código de despacho: 139 Titular: JIANXIONG HUANG [BR/SP] Detalhes do despacho: Pedido arquivado por não ter sido apresentada a petição de cumprimento de exigência no prazo legal de 60 dias da publicação da exigência técnica.
BR302024000123-1	Arquivamento definitivo de pedido de registro por falta de cumprimento de exigência técnica Código de despacho: 139 Titular: KSK CASES ACESSORIOS LTDA [BR/SP] Detalhes do despacho: Pedido arquivado por não ter sido apresentada a petição de cumprimento de exigência no prazo legal de 60 dias da publicação da exigência técnica.
BR302024000149-5	Arquivamento definitivo de pedido de registro por falta de cumprimento de exigência técnica Código de despacho: 139 Titular: ASSA ABLOY BRASIL INDUSTRIA E COMERCIO LTDA. [BR/BA] Procurador: Eduardo Conrado Silveira Detalhes do despacho: Pedido arquivado por não ter sido apresentada a petição de cumprimento de exigência no prazo legal de 60 dias da publicação da exigência técnica.
BR302024000242-4	Arquivamento definitivo de pedido de registro por falta de cumprimento de exigência técnica Código de despacho: 139 Titular: REGINALDO GINEIS [BR/SP] Procurador: Luiz Felipe Silva Coelho Detalhes do despacho: Pedido arquivado por não ter sido apresentada a petição de cumprimento de exigência no prazo legal de 60 dias da publicação da exigência técnica.
BR302024000250-5	Arquivamento definitivo de pedido de registro por falta de cumprimento de exigência técnica Código de despacho: 139 Titular: NATÁLIA WARNECKE ESPOLADORE ROSCHEL [BR/SP] Procurador: Gilberto Mariot Detalhes do despacho: Pedido arquivado por não ter sido apresentada a petição de cumprimento de exigência no prazo legal de 60 dias da publicação da exigência técnica.
BR302024000257-2	Arquivamento definitivo de pedido de registro por falta de cumprimento de exigência técnica Código de despacho: 139 Titular: PATRICIA MORENO SOARES LIXANDRAO [BR/SP] Procurador: LUANNA CATELLI VIEIRA DA SILVA Detalhes do despacho: Pedido arquivado por não ter sido apresentada a petição de cumprimento de exigência no prazo legal de 60 dias da publicação da exigência técnica.
BR302024000274-2	Arquivamento definitivo de pedido de registro por falta de cumprimento de exigência técnica Código de despacho: 139 Titular: LUCIANA RAUNAIMER [BR/SP] Detalhes do despacho: Pedido arquivado por não ter sido apresentada a petição de cumprimento de exigência no prazo legal de 60 dias da publicação da exigência técnica.
BR302024000287-4	Arquivamento definitivo de pedido de registro por falta de cumprimento de exigência técnica Código de despacho: 139 Titular: VERONICA DOMINGOS DE CARVALHO [BR/RJ] Detalhes do despacho: Pedido arquivado por não ter sido apresentada a petição de cumprimento de exigência no prazo legal de 60 dias da publicação da exigência técnica.
BR302024000306-4	Arquivamento definitivo de pedido de registro por falta de cumprimento de exigência técnica Código de despacho: 139 Titular: ANA PAULA GARRIDO DE QUEIROGA [BR/SP] Detalhes do despacho: Pedido arquivado por não ter sido apresentada a petição de cumprimento de exigência no prazo legal de 60 dias da publicação da exigência técnica.

BR322023005442-4

Arquivamento definitivo de pedido de registro por falta de cumprimento de exigência técnica

Código de despacho: 139

Titular: FESTPLASTIK ARTIGOS PARA FESTAS LTDA [BR/SP]

Procurador: GILMAR MASSUCO

Detalhes do despacho: Pedido arquivado por não ter sido apresentada a petição de cumprimento de exigência no prazo legal de 60 dias da publicação da exigência técnica.

BR322023005541-2

Arquivamento definitivo de pedido de registro por falta de cumprimento de exigência técnica

Código de despacho: 139

Titular: GENENTECH, INC. [US], KEY TECHNOLOGIES, INC. [US], MATCHSTICK, LLC. [US] e NYPRO LTD. [IE]

Procurador: Carolina Nakata

Detalhes do despacho: Pedido arquivado por não ter sido apresentada a petição de cumprimento de exigência no prazo legal de 60 dias da publicação da exigência técnica.



Desistências em pedido de registro de desenho industrial

Exame de petição: Deferimento

Exame de petição: Exigência

Exame de petição: Indeferimento

Outros despachos



Exame de petição: Deferimento

Concluído o exame, deferem-se as petições em referência.

Cabe recurso desta decisão, que deve ser apresentado no prazo de 60 (sessenta) dias, contados da data de publicação da decisão recorrida na Revista da Propriedade Industrial (RPI), nos termos dos art. 212, 221, 222, 223 e 224 da Lei da Propriedade Industrial (LPI, Lei n.º 9.279, de 14 de maio de 1996).

Para apresentar uma petição de recurso:

1. Acesse o e-DI no site do INPI (www.inpi.gov.br);
2. Emita uma Guia de Recolhimento da União (GRU) para o serviço de “Recurso de desenho industrial - exceto contra indeferimento de pedido de registro de DI” (código 142), referente a petição;
3. Efetue o pagamento; e
4. Preencha e envie o formulário eletrônico correspondente à opção indicada na emissão da GRU, acompanhado dos esclarecimentos, argumentos, provas ou documentos apropriados.

Para esclarecer outras dúvidas e conhecer, em detalhe, o processamento de pedidos de registro de desenho industrial e outras petições, não deixe de consultar o Manual de Desenho Industrial (<http://manualdedi.inpi.gov.br/projects/manual-de-desenho-industrial/wiki>).

870240062714 25/07/2024	Deferimento da petição Código de despacho: 270 Petição (tipo): [160.01] Desistência do pedido Processo afetado: BR302024003553-5 Requerente: F P DO NASCIMENTO COMERCIO DE MOVEIS E UTILIDADES Procurador: Eduarda Colla Detalhes do despacho: Homologada a desistência do pedido de registro de desenho industrial, com base no art. 51 da Lei 9.784/99.
870240067295 08/08/2024	Deferimento da petição Código de despacho: 270 Petição (tipo): [160.01] Desistência do pedido Processo afetado: BR302024003966-2 Requerente: MANGABEIRA EMPREENDIMENTOS IMOBILIARIOS - EIRELI Procurador: Sérgio Victor Mastrorocco Detalhes do despacho: Homologada a desistência do pedido de registro de desenho industrial, com base no art. 51 da Lei 9.784/99.
870240075975 05/09/2024	Deferimento da petição Código de despacho: 270 Petição (tipo): [160.01] Desistência do pedido Processo afetado: BR302024004433-0 Requerente: TUTTI BABY INDÚSTRIA E COMÉRCIO DE ARTIGOS INFANTIS LTDA Procurador: Cerumar Serviços em Propriedade Intelectual Ltda Detalhes do despacho: Homologada a desistência do pedido de registro de desenho industrial, com base no art. 51 da Lei 9.784/99.



Concessões de registros de desenho industrial

Registro de desenho industrial concedido

Concessão em designação



Registro de desenho industrial concedido

Os registros de desenho industrial, listados a seguir, foram concedidos, nos termos dos artigos 106 da Lei da Propriedade Industrial (LPI, lei n.º 9.279, de 14 de maio de 1996).

Art. 100. Não é registrável como desenho industrial:

I - o que for contrário à moral e aos bons costumes ou que ofenda a honra ou imagem de pessoas, ou atente contra liberdade de consciência, crença, culto religioso ou ideia e sentimentos dignos de respeito e veneração;

II - a forma necessária comum ou vulgar do objeto ou, ainda, aquela determinada essencialmente por considerações técnicas ou funcionais.

Art. 101. O pedido de registro, nas condições estabelecidas pelo INPI, conterà:

I - requerimento;

II - relatório descritivo, se for o caso;

III - reivindicações, se for o caso;

IV - desenhos ou fotografias;

V - campo de aplicação do objeto; e

VI - comprovante do pagamento da retribuição relativa ao depósito.

Parágrafo único. Os documentos que integram o pedido de registro deverão ser apresentados em língua portuguesa.

Art. 104. O pedido de registro de desenho industrial terá que se referir a um único objeto, permitida uma pluralidade de variações, desde que se destinem ao mesmo propósito e guardem entre si a mesma característica distintiva preponderante, limitado cada pedido ao máximo de 20 (vinte) variações.

Parágrafo único. O desenho deverá representar clara e suficientemente o objeto e suas variações, se houver, de modo a possibilitar sua reprodução por técnico no assunto.

Art. 106. Depositado o pedido de registro de desenho industrial e observado o disposto nos arts. 100, 101 e 104, será automaticamente publicado e simultaneamente concedido o registro, expedindo-se o respectivo certificado.

Os certificados dos registros de desenho industrial ora concedidos estarão disponíveis no site do INPI (www.inpi.gov.br), em até 60 (sessenta) dias contados da publicação desta RPI.).

BR302024001726-0

Concessão de registro

Código de despacho: 158

Titular: **CARL CORRÊA KAWASAKI [BR/PR]**

Autor: CARL CORRÊA KAWASAKI[BR]

Título do registro: Poltronas

Data de depósito: 09/04/2024

Classificação: 06-01

Procurador: Edmila Adriana Denig





BR302024001729-4

Concessão de registro
 Código de despacho: 158
Titular: ANRAN SUPPLY CHAIN MANAGEMENT LIMITED - ANRAN [HK]
 Autor: ZOU ZIHUA[CN]
 Título do registro: Garrafas térmicas
 Data de depósito: 09/04/2024
 Classificação: 07-10
 Procurador: DANILO ALVES



BR302024001730-8

Concessão de registro
 Código de despacho: 158
Titular: ANRAN SUPPLY CHAIN MANAGEMENT LIMITED - ANRAN [HK]
 Autor: ZOU ZIHUA[CN]
 Título do registro: Garrafas térmicas
 Data de depósito: 09/04/2024
 Classificação: 07-10
 Procurador: DANILO ALVES



BR302024001732-4

Concessão de registro
 Código de despacho: 158
Titular: RAFAEL BREVES DOS SANTOS [BR/SP]
 Autor: RAFAEL BREVES DOS SANTOS[BR]
 Título do registro: Rack



Data de depósito: 10/04/2024
Classificação: 06-04
Procurador: Eduarda Colla

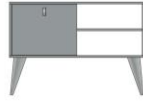

BR302024001733-2

Concessão de registro
Código de despacho: 158
Titular: RADU INDÚSTRIA IMPORTAÇÃO E EXPORTAÇÃO LTDA [BR/RJ]
Autor: ANTONIO AUGUSTO BARCELLOS VILLAREJO[BR]
Título do registro: Malas
Data de depósito: 10/04/2024
Classificação: 03-01
Procurador: Mauricio Serino Lia





BR302024001734-0

Concessão de registro
 Código de despacho: 158
Titular: BRACCI COMÉRCIO DE METAIS SANITÁRIOS EIRELI [BR/RS]
 Autor: NORBERTO JAHN[BR]
 Título do registro: Tomeiras
 Data de depósito: 10/04/2024
 Classificação: 23-01
 Procurador: Guilherme Franzen Rizzo

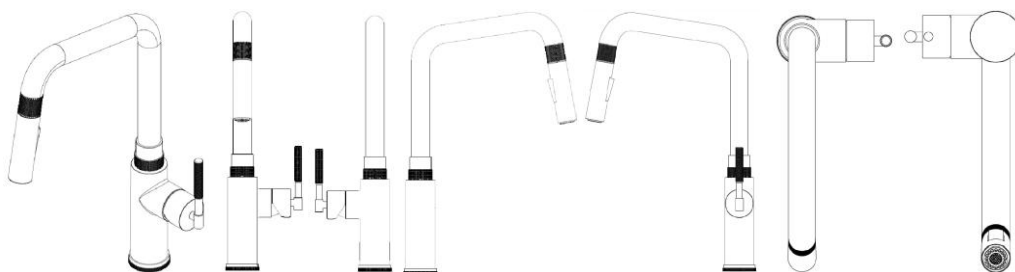

BR302024001735-9

Concessão de registro
 Código de despacho: 158
Titular: RENATO SOARES TEIXEIRA [BR/SP]
 Autor: RENATO SOARES TEIXEIRA[BR]
 Título do registro: Mesas de cabeceira
 Data de depósito: 10/04/2024
 Classificação: 06-03

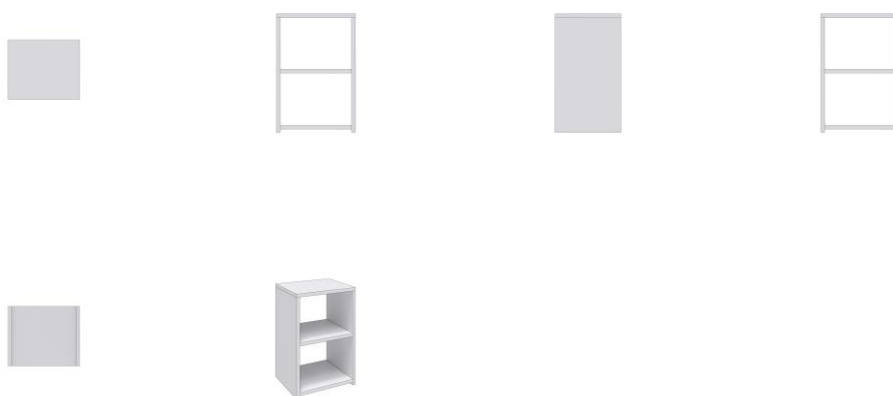

BR302024001736-7

Concessão de registro
 Código de despacho: 158
Titular: RENATO SOARES TEIXEIRA [BR/SP]
 Autor: RENATO SOARES TEIXEIRA[BR]
 Título do registro: Móveis de armazenamento
 Data de depósito: 10/04/2024



Classificação: 06-04



BR302024001750-2

Concessão de registro

Código de despacho: 158

Titular: FISHER & PAYKEL HEALTHCARE LIMITED [NZ]

Autor: KIERAN JAMES HATCHER[NZ], ANTHONY JAMES NEWLAND[NZ] e BHUVAN GARG[NZ]

Título do registro: CONECTOR DE TUBO DE RESPIRAÇÃO

Data de depósito: 10/04/2024

Prioridade unionista: 29/914,025 11/10/2023 US

Classificação: 24-02

Procurador: Luiz Henrique Oliveira Do Amaral

Detalhes do despacho: Vista em corte corrigida para vista ampliada, de acordo com a nota técnica 01/2024.

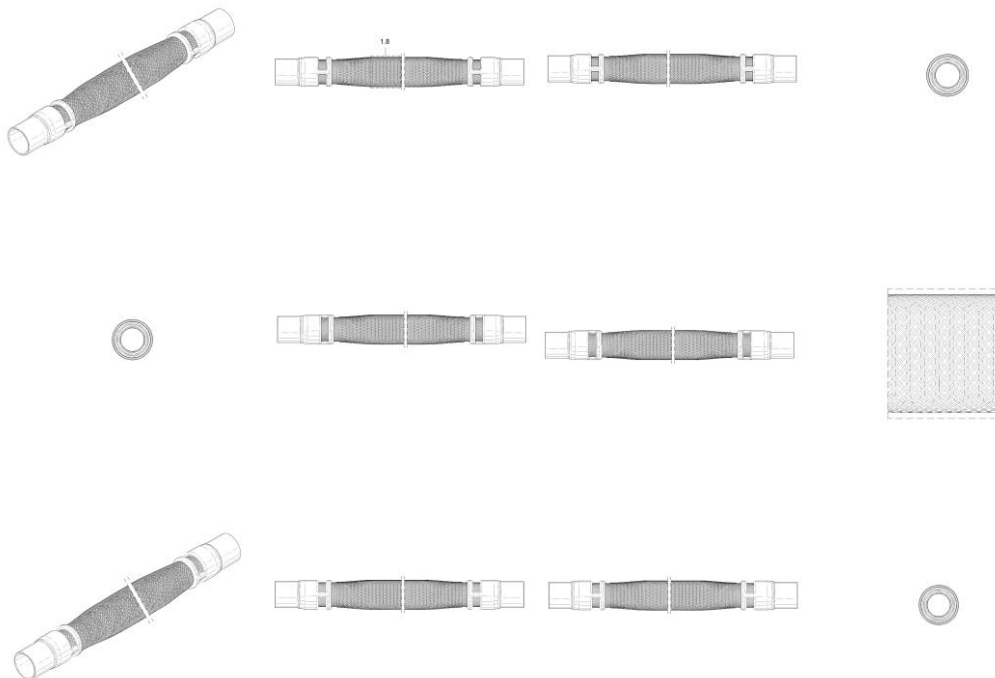



BR302024001752-9

Concessão de registro
 Código de despacho: 158
Titular: AMBEV S.A. [BR/SP]
 Autor: GABRIELI NUNES ANTUNES[BR]
 Título do registro: Garrafa
 Data de depósito: 10/04/2024
 Classificação: 09-01
 Procurador: Luiz Henrique Oliveira Do Amaral

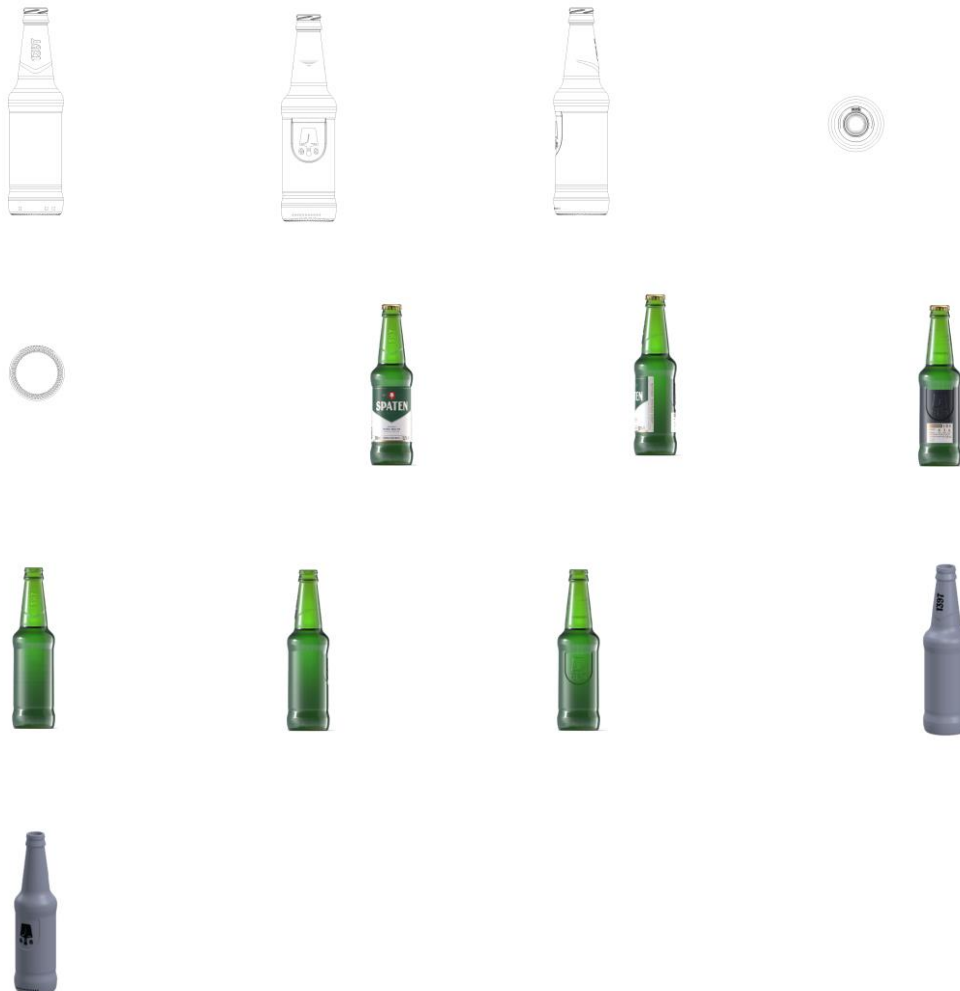

BR302024001753-7

Concessão de registro
 Código de despacho: 158
Titular: PMI SOUTH AMERICA CONSUMER GOODS LTDA. [BR/RJ]
 Autor: KYLE CASTEEL[US]
 Título do registro: Garrafa térmica
 Data de depósito: 10/04/2024



Classificação: 07-10
 Procurador: Luiz Henrique Oliveira Do Amaral



BR302024001754-5

Concessão de registro
 Código de despacho: 158
Titular: INDUSTRIA BEETHOVEN AGROPET LTDA [BR/SC]
 Autor: CLAUDINO JOSE PORTELLES[BR]
 Título do registro: Casas de cachorro
 Data de depósito: 10/04/2024
 Classificação: 30-02
 Procurador: LUANA KLAUS





BR302024001755-3

Concessão de registro
 Código de despacho: 158
Titular: INDUSTRIA BEETHOVEN AGROPET LTDA [BR/SC]
 Autor: CLAUDINO JOSE PORTELLES[BR]
 Título do registro: Casas de cachorro
 Data de depósito: 10/04/2024
 Classificação: 30-02
 Procurador: LUANA KLAUS



BR302024001756-1

Concessão de registro
 Código de despacho: 158
Titular: BEIJING ZITIAO NETWORK TECHNOLOGY CO., LTD. [CN]
 Autor: GUANYUAN PENG[CN]
 Título do registro: Interfaces Gráficas de Usuário
 Data de depósito: 10/04/2024



Prioridade unionista: 202330658557.4 11/10/2023 CN
 Classificação: 14-04
 Procurador: Otto Banho Licks

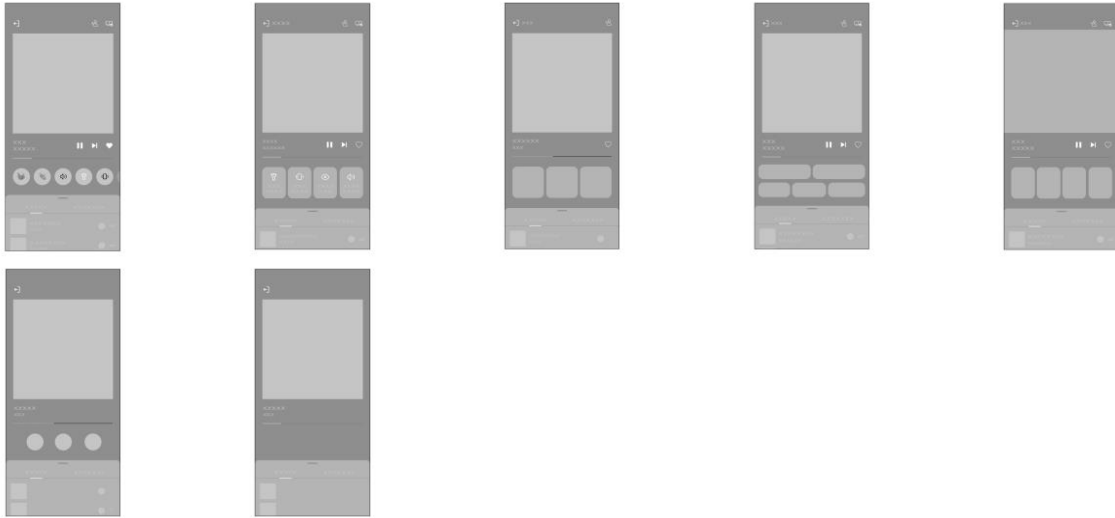

BR302024001759-6 Concessão de registro
 Código de despacho: 158
Titular: HIZHO COMÉRCIO IMPORTAÇÃO E EXPORTAÇÃO LTDA. [BR/SP]
 Autor: SHUBIN LI[CN]
 Título do registro: PEDESTAL
 Data de depósito: 10/04/2024
 Classificação: 20-02
 Procurador: Milton Isejima Lima

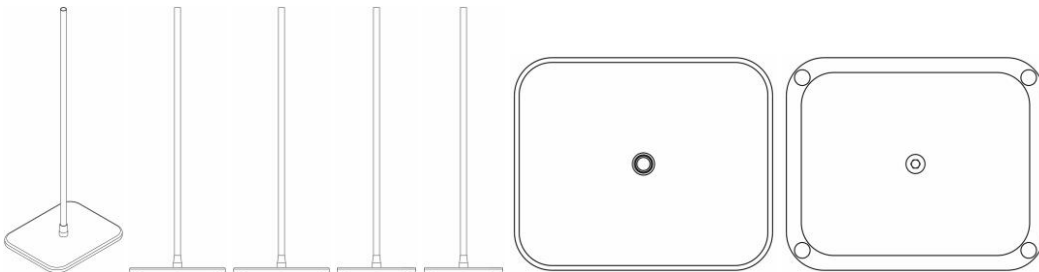

BR302024001761-8 Concessão de registro
 Código de despacho: 158
Titular: HIZHO COMÉRCIO IMPORTAÇÃO E EXPORTAÇÃO LTDA. [BR/SP]
 Autor: SHUBIN LI[CN]
 Título do registro: PEDESTAL
 Data de depósito: 10/04/2024
 Classificação: 20-02
 Procurador: Milton Isejima Lima



BR302024001762-6 Concessão de registro



Código de despacho: 158
Titular: HIZHO COMÉRCIO IMPORTAÇÃO E EXPORTAÇÃO LTDA. [BR/SP]
 Autor: SHUBIN LI[CN]
 Título do registro: MANEQUIM
 Data de depósito: 10/04/2024
 Classificação: 20-02
 Procurador: Milton Isejima Lima



BR302024001763-4

Concessão de registro
 Código de despacho: 158
Titular: HIZHO COMÉRCIO IMPORTAÇÃO E EXPORTAÇÃO LTDA. [BR/SP]
 Autor: SHUBIN LI[CN]
 Título do registro: MANEQUIM
 Data de depósito: 10/04/2024
 Classificação: 20-02
 Procurador: Milton Isejima Lima



BR302024001764-2

Concessão de registro
 Código de despacho: 158
Titular: HIZHO COMÉRCIO IMPORTAÇÃO E EXPORTAÇÃO LTDA. [BR/SP]
 Autor: SHUBIN LI[CN]
 Título do registro: MANEQUIM
 Data de depósito: 10/04/2024
 Classificação: 20-02
 Procurador: Milton Isejima Lima

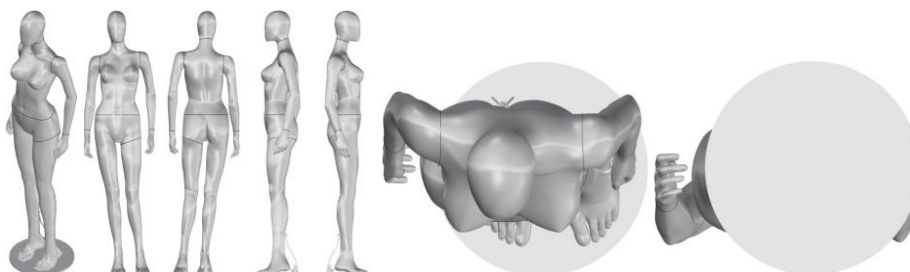

BR302024001771-5

Concessão de registro
 Código de despacho: 158
Titular: BEIJING ZITIAO NETWORK TECHNOLOGY CO., LTD. [CN]
 Autor: FANGBO SHOU[CN]
 Título do registro: Interfaces Gráficas de Usuário
 Data de depósito: 10/04/2024
 Prioridade unionista: 2023306580778 11/10/2023 CN



Classificação: 14-04
 Procurador: Otto Banho Licks

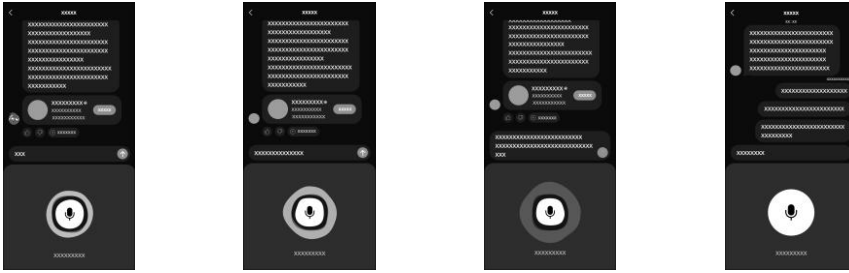

BR302024001777-4

Concessão de registro
 Código de despacho: 158
Titular: GIVI S.P.A. [IT]
 Autor: VISENZI GIUSEPPE[IT]
 Título do registro: Baú de motocicleta
 Data de depósito: 11/04/2024
 Classificação: 03-01 e 12-11
 Procurador: ADRIANA GOMES BRUNNER



BR302024001778-2

Concessão de registro
 Código de despacho: 158
Titular: GIVI S.P.A. [IT]
 Autor: VISENZI GIUSEPPE[IT]
 Título do registro: Baú de motocicleta
 Data de depósito: 11/04/2024
 Classificação: 03-01 e 12-11
 Procurador: ADRIANA GOMES BRUNNER





BR302024001779-0

Concessão de registro
 Código de despacho: 158
Titular: BELLE ARTI INDUSTRIA E COMERCIO LTDA [BR/MG]
 Autor: KAMIR DUARTE[BR]
 Título do registro: MÁQUINA DE TATUAGEM
 Data de depósito: 11/04/2024
 Classificação: 28-03
 Procurador: Ricardo Pernold Vieira de Mello

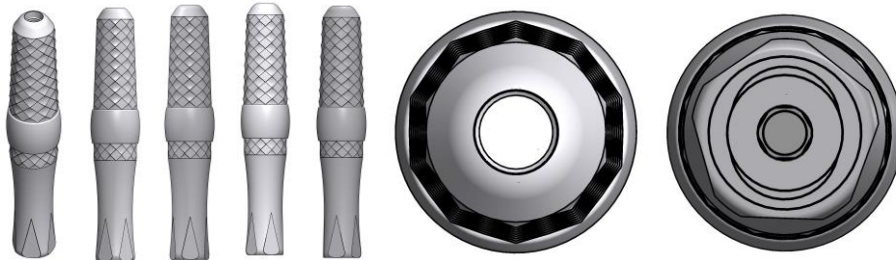

BR302024001780-4

Concessão de registro
 Código de despacho: 158
Titular: BELLE ARTI INDUSTRIA E COMERCIO LTDA [BR/MG]
 Autor: KAMIR DUARTE[BR]
 Título do registro: MÁQUINA DE TATUAGEM
 Data de depósito: 11/04/2024
 Classificação: 28-03
 Procurador: Ricardo Pernold Vieira de Mello



Concessão em designação

Os registros de desenho industrial, listados a seguir, foram concedidos, nos termos dos artigos 106 da Lei da Propriedade Industrial (LPI, lei n.º 9.279, de 14 de maio de 1996).

Art. 100. Não é registrável como desenho industrial:

I - o que for contrário à moral e aos bons costumes ou que ofenda a honra ou imagem de pessoas, ou atente contra liberdade de consciência, crença, culto religioso ou ideia e sentimentos dignos de respeito e veneração;

II - a forma necessária comum ou vulgar do objeto ou, ainda, aquela determinada essencialmente por considerações técnicas ou funcionais.

Art. 101. O pedido de registro, nas condições estabelecidas pelo INPI, conterá:

I - requerimento;

II - relatório descritivo, se for o caso;

III - reivindicações, se for o caso;

IV - desenhos ou fotografias;

V - campo de aplicação do objeto; e

VI - comprovante do pagamento da retribuição relativa ao depósito.

Parágrafo único. Os documentos que integram o pedido de registro deverão ser apresentados em língua portuguesa.

Art. 104. O pedido de registro de desenho industrial terá que se referir a um único objeto, permitida uma pluralidade de variações, desde que se destinem ao mesmo propósito e guardem entre si a mesma característica distintiva preponderante, limitado cada pedido ao máximo de 20 (vinte) variações.

Parágrafo único. O desenho deverá representar clara e suficientemente o objeto e suas variações, se houver, de modo a possibilitar sua reprodução por técnico no assunto.

Art. 106. Depositado o pedido de registro de desenho industrial e observado o disposto nos arts. 100, 101 e 104, será automaticamente publicado e simultaneamente concedido o registro, expedindo-se o respectivo certificado.

Os certificados dos registros de desenho industrial ora concedidos estarão disponíveis no site do INPI (www.inpi.gov.br), em até 60 (sessenta) dias contados da publicação desta RPI.).

BR312023233708-7
DM/233708

Concessão de registro (Haia)
Código de despacho: 1233
Titular: Turlen Holding SA [CH]
Autor: Variação 1 : Cécile Guenat[CH]
Título do registro: Variação 1 : Relógio

Data de depósito: 22/11/2023
Classificação: 10-02
Procurador: Soprintel S.A.





BR312023237167-6
DM/237167

Concessão de registro (Haia)

Código de despacho: 1233

Titular: LTD Meama [GE]

Autor: Variação 1 : Luka Janjgava[GG], Variação 2 : Luka Janjgava[GG], Variação 3 : Luka Janjgava[GG], Variação 4 : Luka Janjgava[GG], Variação 5 : Luka Janjgava[GG], Variação 6 : Luka Janjgava[GG] e Variação 7 : Luka Janjgava[GG]

Título do registro: Variação 1 : Cafeteira

Variação 2 : Cafeteira

Variação 3 : Cafeteira

Variação 4 : Cafeteira

Variação 5 : Cafeteira

Variação 6 : Cafeteira

Variação 7 : Cafeteira

Data de depósito: 19/10/2023

Classificação: 07-02

Procurador: Nikoloz Gogilidze

Detalhes do despacho: A prioridade unionista reivindicada foi recusada, por não ter sido informado um código WIPO-DAS, nem apresentada cópia do documento de origem adequado, no prazo de 90 (noventa) dias a contar da data de publicação do registro pela Secretaria Internacional, contendo data, número de depósito e representação (desenhos ou fotografias) do desenho industrial reivindicado, acompanhado de sua tradução simples.



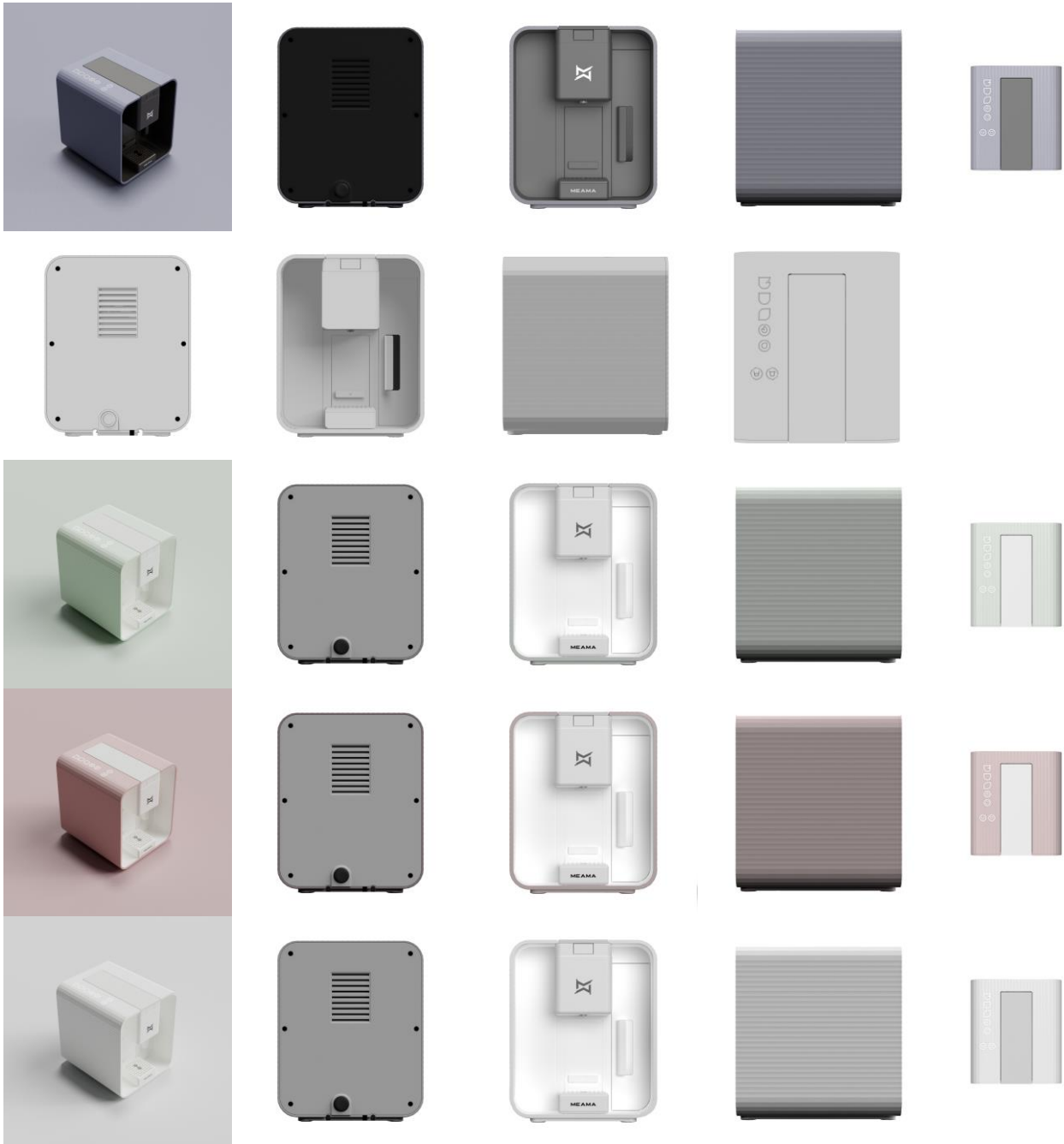

BR312024236327-7
DM/236327

Concessão de registro (Haia)
Código de despacho: 1233

Titular: Monos Travel Ltd. [CA]

Autor: Variação 1 : Hubert Jan-Wei Chan[CA], Variação 1 : Kathleen Westerhout[CA] e Variação 1 : Kenta Goto[CA]

Título do registro: Variação 1 : Bolsa de cinto

Data de depósito: 27/02/2024

Classificação: 03-01

Procurador: DLA Piper (Canada) LLP



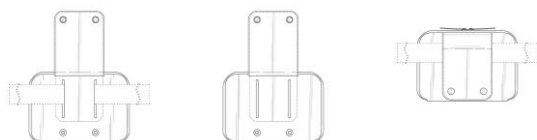

BR312024236959-3
DM/236959

Concessão de registro (Haia)
Código de despacho: 1233
Titular: TIMAC AGRO INTERNATIONAL [FR]
Autor: Variação 1 : Anne MONNERIE[FR]
Título do registro: Variação 1 : Saco de embalagem

Data de depósito: 22/03/2024
Classificação: 09-05
Procurador: PROMARK



BR312024236960-7
DM/236960

Concessão de registro (Haia)
Código de despacho: 1233
Titular: TIMAC AGRO INTERNATIONAL [FR]
Autor: Variação 1 : Anne MONNERIE[FR]
Título do registro: Variação 1 : Saco de embalagem

Data de depósito: 22/03/2024
Classificação: 09-05
Procurador: PROMARK



BR312024236987-9
DM/236987

Concessão de registro (Haia)
Código de despacho: 1233
Titular: Hangzhou Denghong Technology Co., Ltd. [CN]



Autor: Variação 1 : Hongtao WANG[CN]
 Título do registro: Variação 1 : Câmera panorâmica-inclinação-zoom

Data de depósito: 17/04/2024
 Prioridade unionista: Variação 1 : 2023306742255 18/10/2023 CN
 Classificação: 16-01
 Procurador: Chofn Intellectual Property



BR312024237023-0
 DM/237023

Concessão de registro (Haia)
 Código de despacho: 1233

Titular: Emma Sleep GmbH [DE]

Autor: Variação 1 : Rose Rogin Gilbert[DE], Variação 1 : Manuel Müller[DE], Variação 1 : Majid Kardeh[DE], Variação 2 : Rose Rogin Gilbert[DE], Variação 2 : Manuel Müller[DE], Variação 2 : Majid Kardeh[DE], Variação 3 : Rose Rogin Gilbert[DE], Variação 3 : Manuel Müller[DE] e Variação 3 : Majid Kardeh[DE]

Título do registro: Variação 1 : Capa de colchão

Variação 2 : Capa de colchão

Variação 3 : Capa de colchão

Data de depósito: 30/04/2024

Classificação: 06-13

Procurador: Prinz and Partner mbB

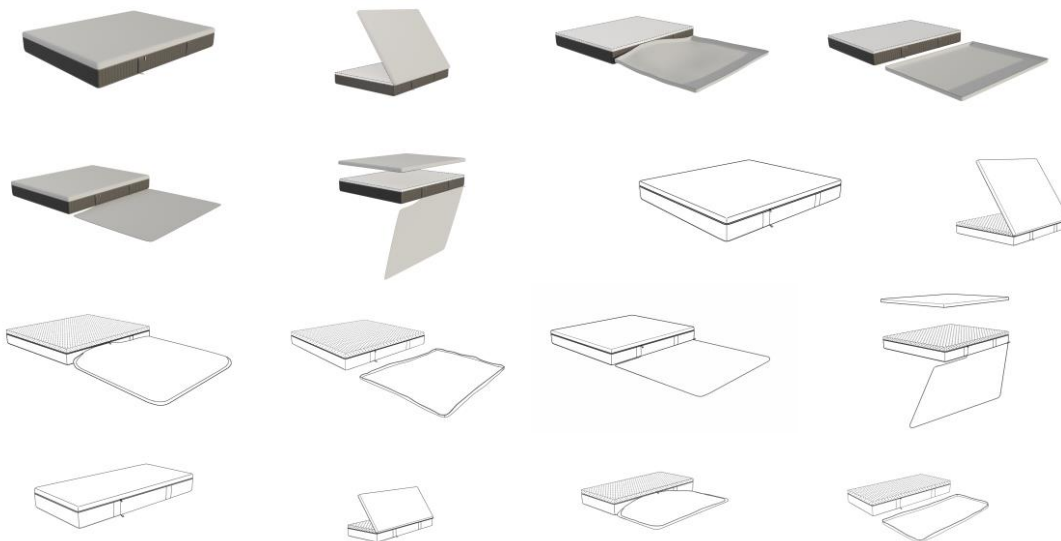



BR312024237028-1
DM/237028

Concessão de registro (Haia)
Código de despacho: 1233
Titular: BALEV EOOD [BG], BALEV Corporation EOOD [BG] e BALEV Corporation EOOD
Dimitar Hristov Balev [BG]

Autor: Variação 1 : Dimitar Hristov Balev[BG]
Título do registro: Variação 1 : Odorizador [exceto aparelhos]

Data de depósito: 28/04/2024
Classificação: 28-05
Procurador: Ralitsa Venelinova Dimova

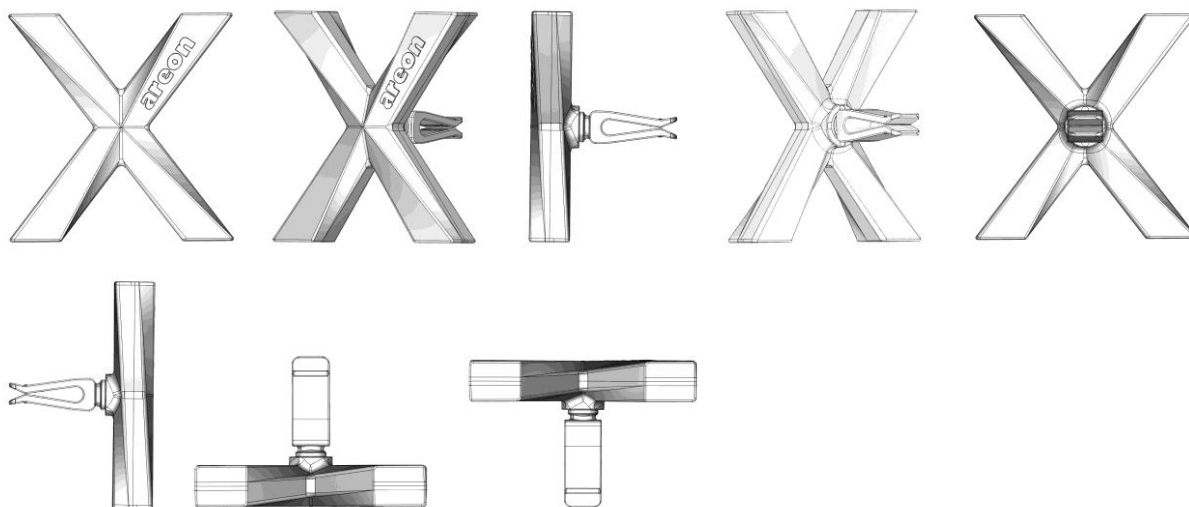

BR312024237054-0
DM/237054

Concessão de registro (Haia)
Código de despacho: 1233
Titular: Jorge Maurício Marques Paraíso [BR/RJ]
Autor: Variação 1 : Jorge Maurício Marques Paraíso[BR]
Título do registro: Variação 1 : Banco [mobiliário]

Data de depósito: 01/04/2024
Classificação: 06-01
Procurador: Leticia Galdino Santos



BR312024237055-9
DM/237055

Concessão de registro (Haia)
Código de despacho: 1233
Titular: Jorge Maurício Marques Paraíso [BR/RJ]
Autor: Variação 1 : Jorge Maurício Marques Paraíso[BR]
Título do registro: Variação 1 : Poltrona



Data de depósito: 01/04/2024
 Classificação: 06-01
 Procurador: Leticia Galdino Santos



BR312024237056-7
 DM/237056

Concessão de registro (Haia)
 Código de despacho: 1233
Titular: HICONICS ECO-ENERGY DRIVE TECHNOLOGY CO., LTD. [CN] e HICONICS ECO-ENERGY TECHNOLOGY CO., LTD. [CN]
 Autor: Variação 1 : Bo JIANG[CN]
 Título do registro: Variação 1 : Dispositivo de armazenamento de energia tudo-em-um

Data de depósito: 25/04/2024
 Prioridade unionista: Variação 1 : 202430213785.5 16/04/2024 CN
 Classificação: 13-02
 Procurador: Beijing Liseng Intellectual Property Agency Ltd.

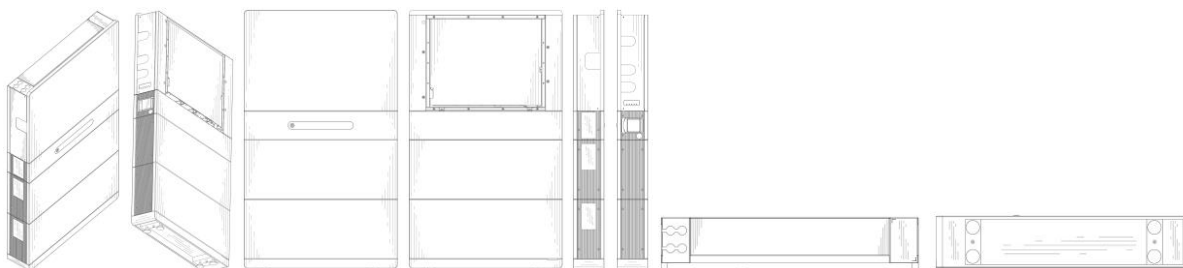

BR312024237060-5
 DM/237060

Concessão de registro (Haia)
 Código de despacho: 1233
Titular: HICONICS ECO-ENERGY DRIVE TECHNOLOGY CO., LTD. [CN] e HICONICS ECO-ENERGY TECHNOLOGY CO., LTD. [CN]
 Autor: Variação 1 : Zhiyong ZHAO[CN], Variação 1 : Song GAO[CN], Variação 1 : Jietao GAO[CN], Variação 2 : Zhiyong ZHAO[CN], Variação 2 : Song GAO[CN], Variação 2 : Jietao GAO[CN], Variação 3 : Zhiyong ZHAO[CN], Variação 3 : Song GAO[CN], Variação 3 : Jietao GAO[CN], Variação 4 : Zhiyong ZHAO[CN], Variação 4 : Song GAO[CN] e Variação 4 : Jietao GAO[CN]
 Título do registro: Variação 1 : Estação de carregamento para veículos elétricos
 Variação 2 : Estação de carregamento para veículos elétricos
 Variação 3 : Estação de carregamento para veículos elétricos
 Variação 4 : Estação de carregamento para veículos elétricos

Data de depósito: 25/04/2024
 Prioridade unionista: Variação 1 : 202430205732.9 12/04/2024 CN, Variação 2 : 202430205732.9 12/04/2024 CN, Variação 3 : 202430205732.9 12/04/2024 CN e Variação 4 : 202430205732.9 12/04/2024 CN
 Classificação: 13-02
 Procurador: Beijing Liseng Intellectual Property Agency Ltd.

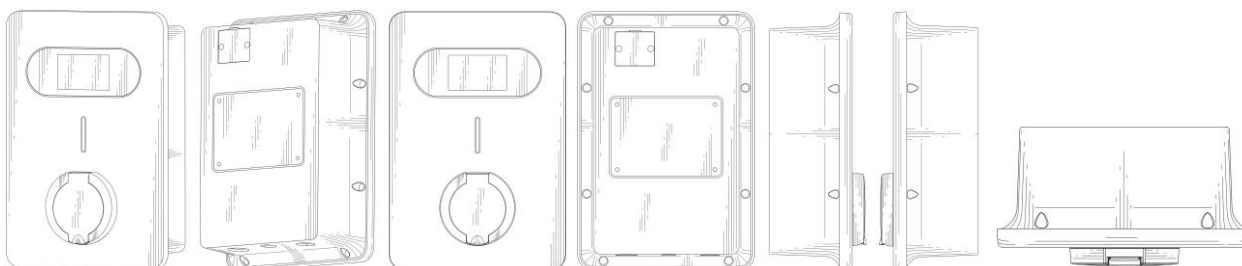

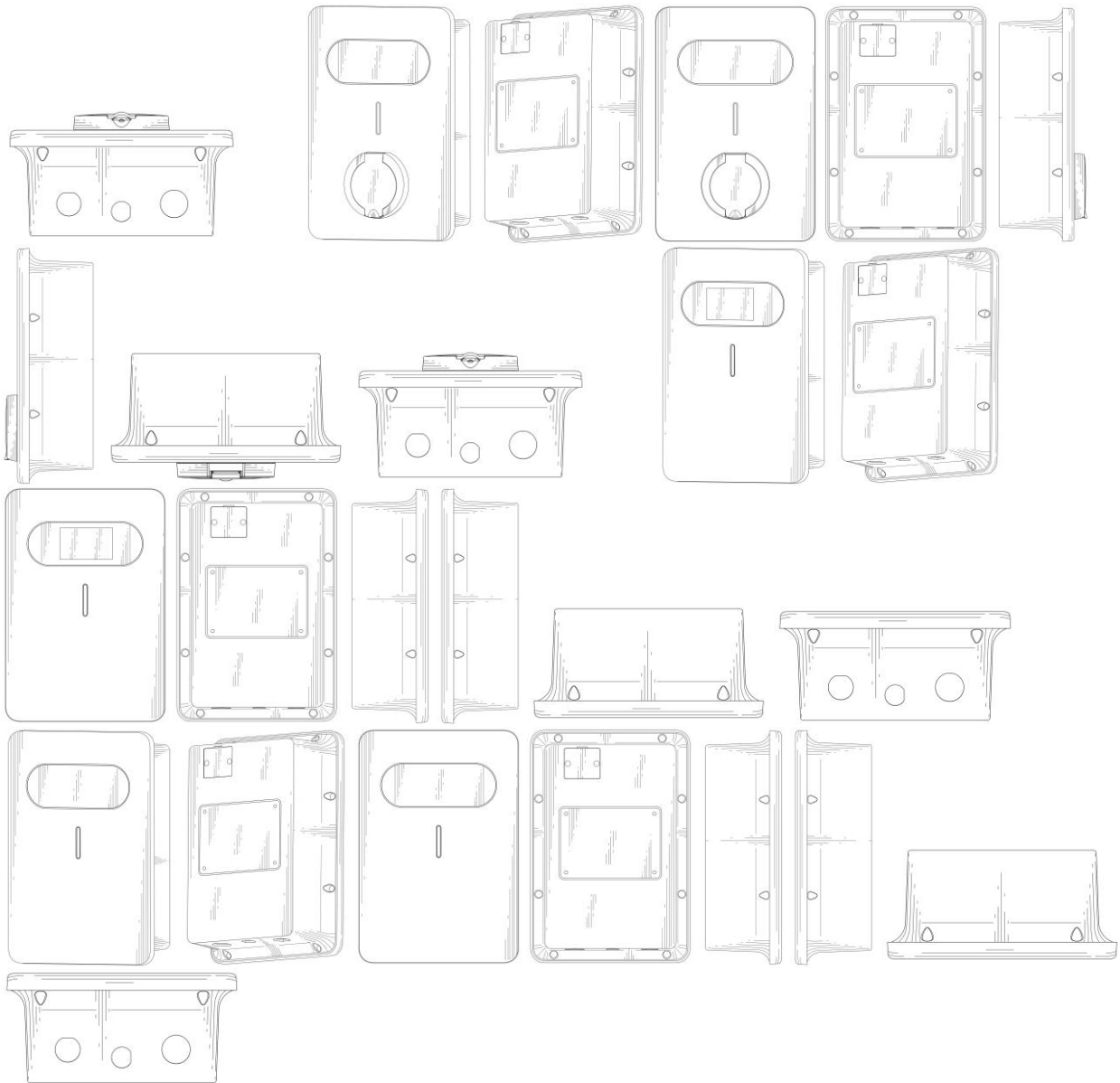

BR312024237062-1
DM/237062

Concessão de registro (Haia)

Código de despacho: 1233

Titular: HICONICS ECO-ENERGY DRIVE TECHNOLOGY CO., LTD. [CN] e HICONICS ECO-ENERGY TECHNOLOGY CO., LTD. [CN]

Autor: Variação 1 : Zhiyong ZHAO[CN], Variação 1 : Song GAO[CN] e Variação 1 : Jietao GAO[CN]

Título do registro: Variação 1 : Inversor

Data de depósito: 25/04/2024

Prioridade unionista: Variação 1 : 202430209978.3 15/04/2024 CN

Classificação: 13-02

Procurador: Beijing Liseng Intellectual Property Agency Ltd.

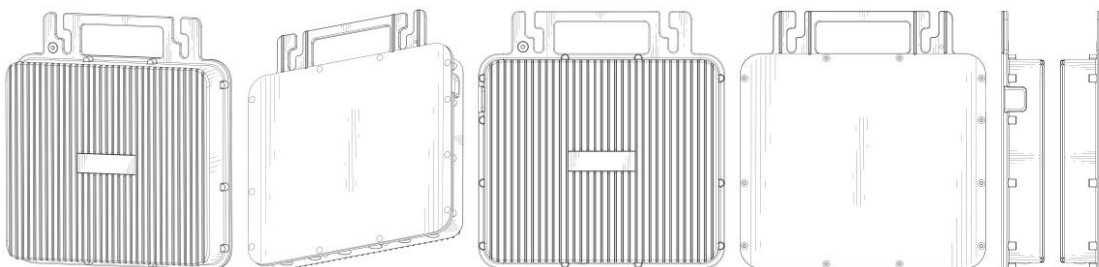

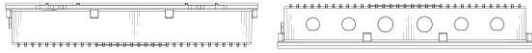

BR312024237065-6
DM/237065

Concessão de registro (Haia)
Código de despacho: 1233
Titular: PepsiCo, Inc. [US]
Autor: Variação 1 : Marco CIMATTI[US], Variação 1 : Zackary Lee FILBERT[US] e Variação 1 : Christopher Andrew GREGORY[US]
Título do registro: Variação 1 : Garrafa
Data de depósito: 15/04/2024
Prioridade unionista: Variação 1 : 29/914,628 19/10/2023 US
Classificação: 09-01
Procurador: Daniel A. Gajewski

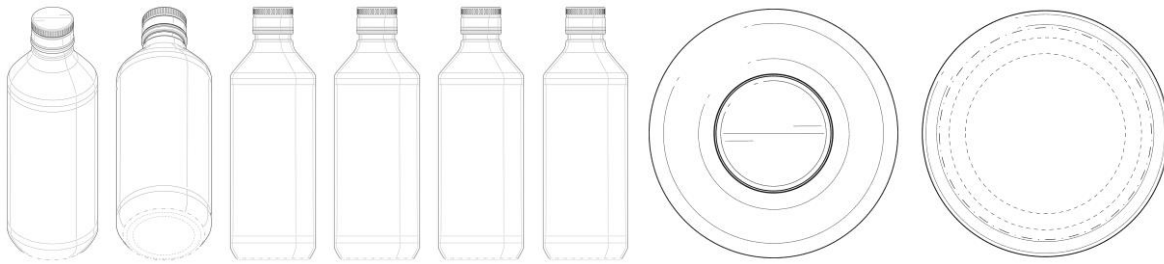

BR312024237077-0
DM/237077

Concessão de registro (Haia)
Código de despacho: 1233
Titular: PepsiCo, Inc. [US]
Autor: Variação 1 : Marco CIMATTI[US], Variação 1 : Zackary Lee FILBERT[US] e Variação 1 : Christopher Andrew GREGORY[US]
Título do registro: Variação 1 : Garrafa
Data de depósito: 15/04/2024
Prioridade unionista: Variação 1 : 29/914,631 19/10/2023 US
Classificação: 09-01
Procurador: Daniel A. Gajewski

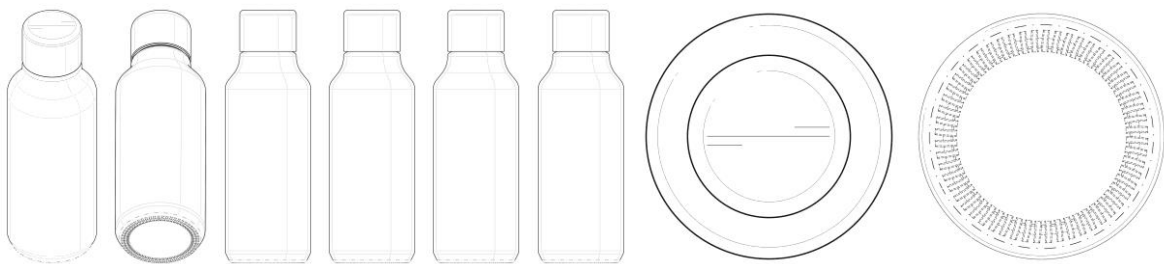

BR312024237086-9
DM/237086

Concessão de registro (Haia)
Código de despacho: 1233
Titular: HICONICS ECO-ENERGY DRIVE TECHNOLOGY CO., LTD. [CN] e HICONICS ECO-ENERGY TECHNOLOGY CO., LTD. [CN]
Autor: Variação 1 : Zhiyong ZHAO[CN], Variação 1 : Song GAO[CN] e Variação 1 : Jietao GAO[CN]
Título do registro: Variação 1 : Inversor
Data de depósito: 25/04/2024
Prioridade unionista: Variação 1 : 202430209975.X 15/04/2024 CN
Classificação: 13-02
Procurador: Beijing Liseng Intellectual Property Agency Ltd.



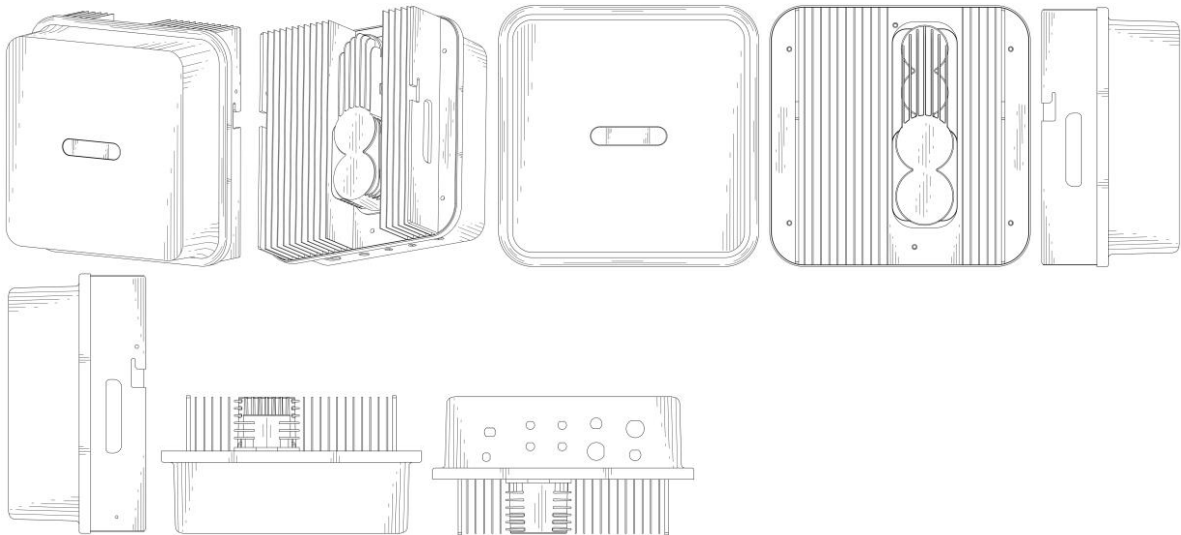

BR312024237100-8
DM/237100

Concessão de registro (Haia)
Código de despacho: 1233
Titular: HICONICS ECO-ENERGY DRIVE TECHNOLOGY CO., LTD. [CN] e HICONICS ECO-ENERGY TECHNOLOGY CO., LTD. [CN]
Autor: Variação 1 : Bo JIANG[CN]
Título do registro: Variação 1 : Otimizador de energia fotovoltaica
Data de depósito: 24/04/2024
Prioridade unionista: Variação 1 : 202430194632.0 09/04/2024 CN
Classificação: 13-03
Procurador: Beijing Liseng Intellectual Property Agency Ltd.

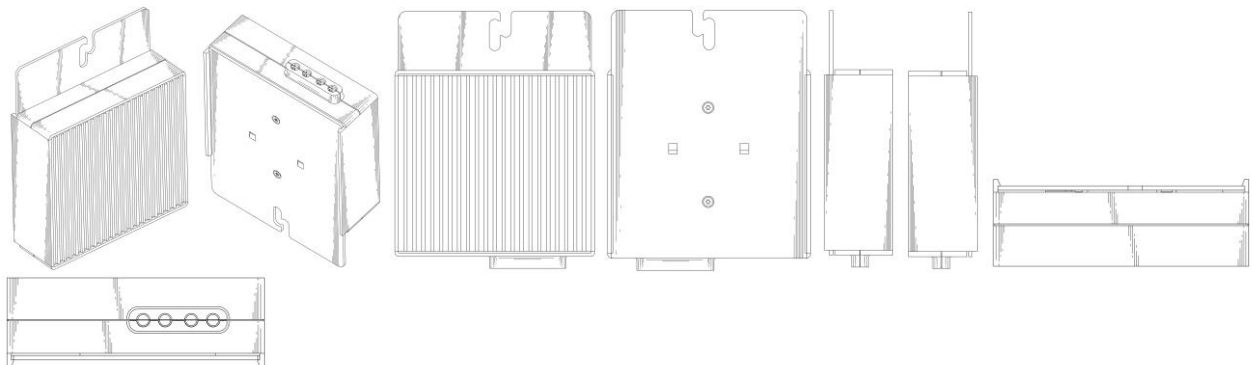

BR312024237138-5
DM/237138

Concessão de registro (Haia)
Código de despacho: 1233
Titular: Hefei Midea Laundry Appliance Co., Ltd. [CN]
Autor: Variação 1 : Jianwei LIU[CN]
Título do registro: Variação 1 : Agitador de máquina de lavar

Data de depósito: 23/04/2024
Prioridade unionista: Variação 1 : 202330736751X 10/11/2023 CN
Classificação: 15-05
Procurador: CHINA PAT INTELLECTUAL PROPERTY OFFICE

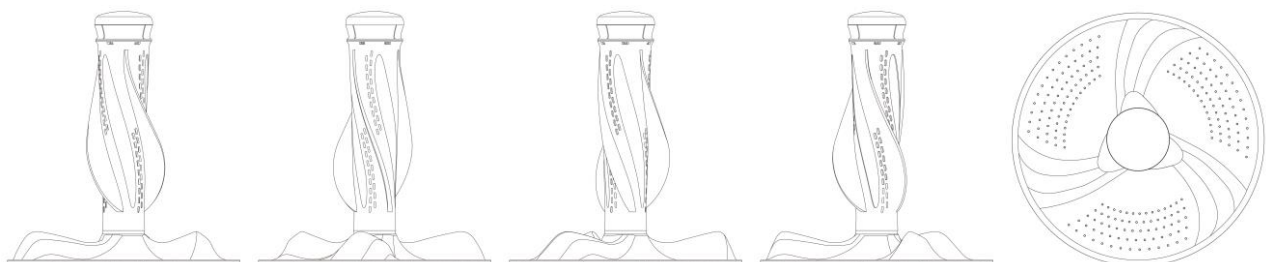

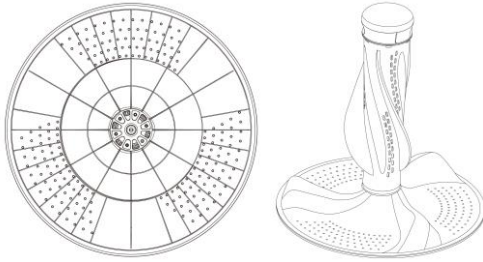

BR312024237152-0
DM/237152

Concessão de registro (Haia)
Código de despacho: 1233

Titular: SHENZHEN QIANFENYI INTELLIGENT TECHNOLOGY CO., LTD [CN]

Autor: Variação 1 : Yanxin HUANG[CN], Variação 1 : Duhao QING[CN] e Variação 1 : Ziyu ZHAN[CN]

Título do registro: Variação 1 : Termômetro

Data de depósito: 16/04/2024

Prioridade unionista: Variação 1 : 202330840158.X 20/12/2023 CN

Classificação: 10-04

Procurador: CENFO Intellectual Property Agency

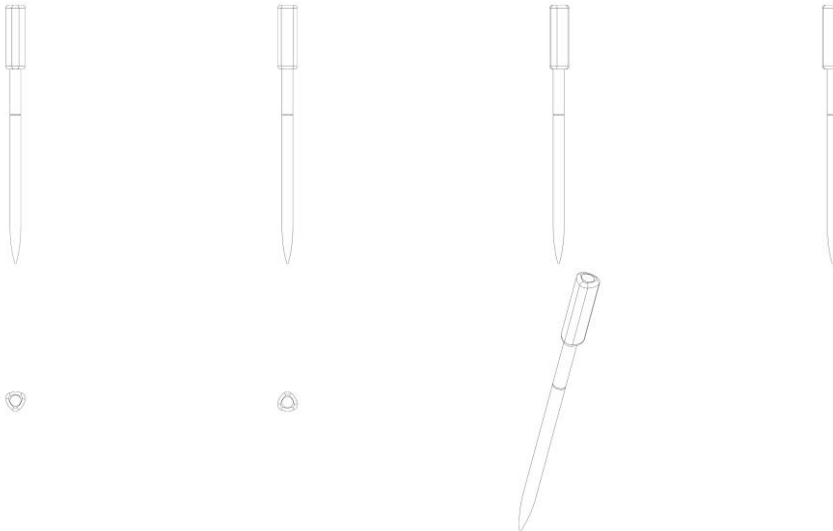

BR312024237190-3
DM/237190

Concessão de registro (Haia)
Código de despacho: 1233

Titular: Shenzhen WKSP Power Technology Co., Ltd. [CN]

Autor: Variação 1 : Houwei HUANG[CN], Variação 1 : Shengwen HONG[CN], Variação 1 : Xiaohong YANG[CN], Variação 1 : Qu ZHANG[CN] e Variação 1 : Yaping XU[CN]

Título do registro: Variação 1 : Cobertura de lona com painéis solares

Data de depósito: 25/03/2024

Prioridade unionista: Variação 1 : 202330630596.3 26/09/2023 CN

Classificação: 13-04

Procurador: SCIHEAD IP LAW FIRM

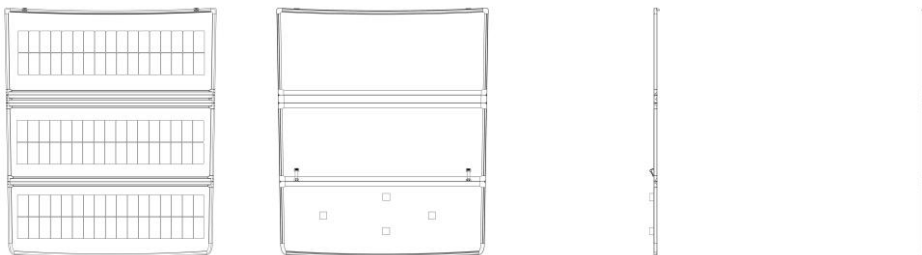

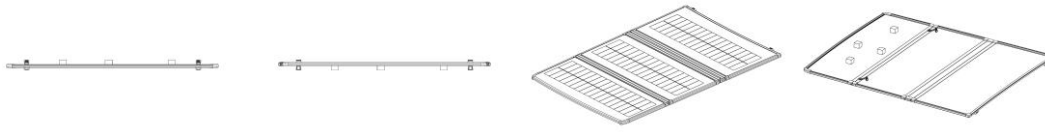

BR312024237212-8
DM/237212

Concessão de registro (Haia)
Código de despacho: 1233

Titular: SHENZHEN QIANFENYI INTELLIGENT TECHNOLOGY CO., LTD [CN]

Autor: Variação 1 : Yang LIU[CN], Variação 1 : Ziyu ZHAN[CN] e Variação 1 : Yanxin HUANG[CN]

Título do registro: Variação 1 : Estojo de carregamento para termômetro

Data de depósito: 19/04/2024

Prioridade unionista: Variação 1 : 202330840163.0 20/12/2023 CN

Classificação: 13-02

Procurador: CENFO Intellectual Property Agency

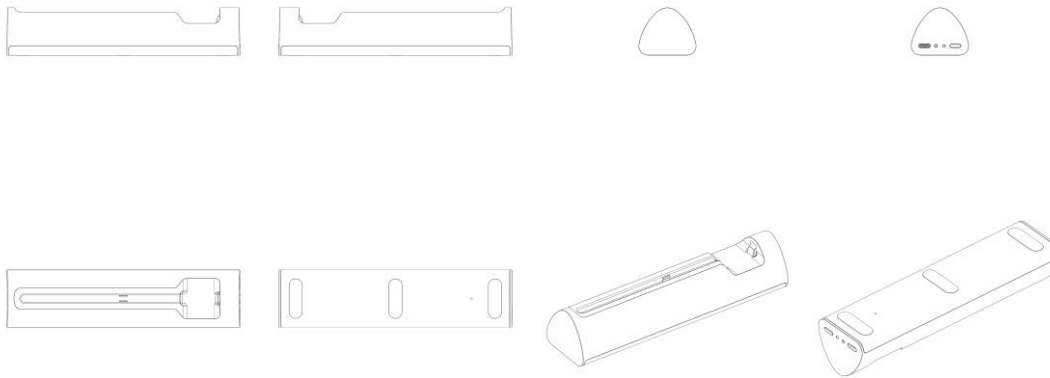

BR312024237213-6
DM/237213

Concessão de registro (Haia)
Código de despacho: 1233

Titular: TAILG SCIENCE AND TECHNOLOGY (DONGGUAN) CO., LTD. [CN]

Autor: Variação 1 : Muchu Sun[CN]

Título do registro: Variação 1 : Motocicleta elétrica

Data de depósito: 19/04/2024

Prioridade unionista: Variação 1 : 202430150918.9 22/03/2024 CN

Classificação: 12-11

Procurador: Beijing CIPRUN Intellectual Property Agency Co.,Ltd.





Registros de desenho industrial extintos

Pelo fim da vigência

Pela falta de pagamento da retribuição prevista nos arts. 108 e 120

Pela inobservância do artigo 217 da Lei da Propriedade Industrial



Pela falta de pagamento da retribuição prevista nos arts. 108 e 120

Os registros de desenho industrial, listados a seguir, estão extintos, em vista da expiração do prazo de vigência, nos termos do inciso III do artigo 119 da Lei da Propriedade Industrial (LPI, lei n.º 9.279, de 14 de maio de 1996).

Art. 119. O registro extingue-se:

...

III - pela falta de pagamento da retribuição prevista nos arts. 108 e 120

....

BR302014000134-5

Extinção de registro pela falta de pagamento (art.119, III)

Código de despacho: 870

Titular: WIRTGEN GMBH [DE]

Procurador: DANNEMANN, SIEMSEN BIGLER & IPANEMA MOREIRA

Detalhes do despacho: A contar de 15/01/2024.



Nulidades administrativas de registros de desenho industrial

Exigência de pagamento
Exigência de conformidade de petição
Notificação de instauração de nulidade administrativa, por requerimento de terceiros, para manifestação
Notificação de instauração de nulidade administrativa, de ofício, para manifestação
Instrução técnica: Exigência
Instrução técnica: Sobrestamento
Decisão da nulidade: Negado provimento
Decisão da nulidade: Provimento
Instrução técnica: Intimação para manifestação por parte do titular e do requerente
Outros despachos



Notificação de nulidade administrativa, por requerimento de terceiros, para manifestação

Notificação de processo administrativo de nulidade (PAN) instaurado mediante requerimento de terceiros. A partir da publicação deste ato, na Revista da Propriedade Industrial (RPI), inicia-se o prazo de 60 (sessenta) dias para que o titular do registro se manifeste, nos termos do artigo 170 da Lei da Propriedade Industrial (LPI, lei n.º 9.279, de 14 de maio de 1996).

Declara-se, ainda, neste ato, o interesse público no reexame da concessão do atual registro.

Art. 170 - O titular será intimado para se manifestar no prazo de 60 (sessenta) dias.

Para visualizar petições eletrônicas no site do INPI (www.inpi.gov.br):

1. Acesse a pesquisa da base de desenho industrial utilizando login e senha; e
2. Informe o número do processo ao qual está vinculada a petição a ser visualizada.

3. Selecione o ícone "pdf" ao lado da petição desejada.

Para apresentar manifestação sobre nulidade administrativa:

1. Acesse o e-DI no site do INPI (www.inpi.gov.br);
2. Emita uma Guia de Recolhimento da União (GRU) para o serviço "manifestação ao processo administrativo de nulidade notificado" (código 108);
3. Efetue o pagamento; e
4. Preencha e envie o formulário eletrônico correspondente à opção indicada na emissão da GRU, acompanhado dos esclarecimentos, argumentos, provas ou documentos apropriados.

O prazo para apresentação de manifestação é de 60 (sessenta) dias, contados da data de publicação da notificação do processo administrativo de nulidade na Revista da Propriedade Industrial (RPI), nos termos dos art. 170, 221, 222 e 223 da Lei da Propriedade Industrial (LPI, Lei n.º 9.279, de 14 de maio de 1996).

Para esclarecer outras dúvidas e conhecer em detalhe o processamento de pedidos de registro de desenho industrial e outras petições, não deixe de consultar o Manual de Desenho Industrial (<http://manualdedi.inpi.gov.br/projects/manual-de-desenho-industrial/wiki>)

870240087725
13/10/2024

Notificação de instauração de processo de nulidade a requerimento
Código de despacho: 400
Petição (tipo): [107.02] Nulidade de registro de desenho industrial
Processo afetado: BR302022001833-3
Requerente: MARCOS AURELIO DE ANDRADE
Procurador: GUILHERME BASSANI
Titular do registro: JOSÉ FREIRE GONÇALVES [BR/SC]
Procurador do titular: MÁRIO DE ALMEIDA MARCAS E PATENTES SOCIEDADE SIMPLES



870240087724
13/10/2024

Notificação de instauração de processo de nulidade a requerimento
Código de despacho: 400
Petição (tipo): [107.02] Nulidade de registro de desenho industrial
Processo afetado: BR302022001834-1
Requerente: MARCOS AURELIO DE ANDRADE
Procurador: GUILHERME BASSANI
Titular do registro: JOSÉ FREIRE GONÇALVES [BR/SC]
Procurador do titular: MÁRIO DE ALMEIDA MARCAS E PATENTES SOCIEDADE SIMPLES

870240087789
14/10/2024

Notificação de instauração de processo de nulidade a requerimento
Código de despacho: 400
Petição (tipo): [107.02] Nulidade de registro de desenho industrial
Processo afetado: BR302023002913-3
Requerente: LOJAS GN COMÉRCIO DE MÓVEIS LTDA ME
Procurador: BEERRE ASSESSORIA EMPRESARIAL LTDA
Titular do registro: JS DE JESUS COMÉRCIO DE MÓVEIS [BR/SP]
Procurador do titular: EDUARDA COLLA

870240087494
11/10/2024

Notificação de instauração de processo de nulidade a requerimento
Código de despacho: 400
Petição (tipo): [107.02] Nulidade de registro de desenho industrial
Processo afetado: BR302023005766-8
Requerente: MAIS MATERIAIS ODONTOLÓGICOS LTDA
Procurador: Custodio de Almeida & Cia.
Titular do registro: ORTO DENTE LTDA [BR/MG]
Procurador do titular: Lucas da Silva Ferreira Alves

870240087497
11/10/2024

Notificação de instauração de processo de nulidade a requerimento
Código de despacho: 400
Petição (tipo): [107.02] Nulidade de registro de desenho industrial
Processo afetado: BR322023002335-9
Requerente: MAIS MATERIAIS ODONTOLÓGICOS LTDA
Procurador: Custodio de Almeida & Cia.
Titular do registro: ORTO DENTE LTDA [BR/MG]
Procurador do titular: Officework Marcas e Patentes Ltda



Manutenções e renovações de registros de desenho industrial

Exigência de pagamento de renovação
Exigência de pagamento de manutenção
Registro de desenho industrial prorrogado
Anotação de manutenção de registro
Outros despachos



Registro de desenho industrial renovado

Os registros de desenho industrial listados a seguir foram mantidos, em vista do cumprimento ao que dispõe os parágrafos 1º e 2º do artigo 108, bem como os parágrafos 2º e 3º do artigo 120 da Lei da Propriedade Industrial (LPI, lei n.º 9.279, de 14 de maio de 1996).

Art. 108. O registro vigorará pelo prazo de 10 (dez) anos contados da data do depósito, prorrogável por 3 (três) períodos sucessivos de 5 (cinco) anos cada.

§ 1º O pedido de prorrogação deverá ser formulado durante o último ano de vigência do registro, instruído com o comprovante do pagamento da respectiva retribuição.

§ 2º Se o pedido de prorrogação não tiver sido formulado até o termo final da vigência do registro, o titular poderá fazê-lo nos 180 (cento e oitenta) dias subsequentes, mediante o pagamento de retribuição adicional.

Art. 120. O titular do registro está sujeito ao pagamento de retribuição quinquenal, a partir do segundo quinquênio da data do depósito

§ 2º O pagamento dos demais quinquênios será apresentado junto com o pedido de prorrogação a que se refere o art. 108.

§ 3º O pagamento dos quinquênios poderá ainda ser efetuado dentro dos 6 (seis) meses subsequentes ao prazo estabelecido no parágrafo anterior, mediante pagamento de retribuição adicional.

800240328548 18/09/2024	Deferimento da petição Código de despacho: 270 Petição (tipo): [132.01] Renovação do registro de desenho industrial no prazo extraordinário Processo afetado: BR302014001296-7 Requerente: FUNDAÇÃO UNIVERSIDADE DE BRASILIA Detalhes do despacho: Renovada vigência até 26/03/2029.
-----------------------------------	---

800240325036 17/09/2024	Deferimento da petição Código de despacho: 270 Petição (tipo): [131.01] Renovação do registro de desenho industrial no prazo ordinário Processo afetado: BR302014004806-6 Requerente: OBRIST CLOSURES SWITZERLAND GMBH Procurador: David do Nascimento Advogados Associados Detalhes do despacho: Renovada vigência até 24/09/2029.
-----------------------------------	---

800240325041 17/09/2024	Deferimento da petição Código de despacho: 270 Petição (tipo): [131.01] Renovação do registro de desenho industrial no prazo ordinário Processo afetado: BR302014004879-1 Requerente: MAN TRUCK & BUS AG Procurador: David do Nascimento Advogados Associados Detalhes do despacho: Renovada vigência até 26/09/2029.
-----------------------------------	---

800240325043 17/09/2024	Deferimento da petição Código de despacho: 270 Petição (tipo): [131.01] Renovação do registro de desenho industrial no prazo ordinário Processo afetado: BR302014004881-3 Requerente: MAN TRUCK & BUS AG Procurador: David do Nascimento Advogados Associados Detalhes do despacho: Renovada vigência até 26/09/2029.
-----------------------------------	---



800240325045
17/09/2024
Deferimento da petição
Código de despacho: 270
Petição (tipo): [131.01] Renovação do registro de desenho industrial no prazo ordinário
Processo afetado: BR302014004883-0
Requerente: MAN TRUCK & BUS AG
Procurador: David do Nascimento Advogados Associados
Detalhes do despacho: Renovada vigência até 26/09/2029.

800240325046
17/09/2024
Deferimento da petição
Código de despacho: 270
Petição (tipo): [131.01] Renovação do registro de desenho industrial no prazo ordinário
Processo afetado: BR302014004884-8
Requerente: SOREMARTEC S.A.
Procurador: David do Nascimento Advogados Associados
Detalhes do despacho: Renovada vigência até 26/09/2029.

800240328477
18/09/2024
Deferimento da petição
Código de despacho: 270
Petição (tipo): [131.01] Renovação do registro de desenho industrial no prazo ordinário
Processo afetado: BR302014004990-9
Requerente: ANTONIO EDSON GUILHERME ZEFERINO
Procurador: Bhering Advogados (nome anterior Bhering Assessoria S/C Ltda.)
Detalhes do despacho: Renovada vigência até 02/10/2029.

800240328560
19/09/2024
Deferimento da petição
Código de despacho: 270
Petição (tipo): [131.01] Renovação do registro de desenho industrial no prazo ordinário
Processo afetado: BR302014005053-2
Requerente: KARTELL S.P.A.
Procurador: Dennemeyer & Associates Propriedade Intelectual Ltda
Detalhes do despacho: Renovada vigência até 06/10/2029.

800240328561
19/09/2024
Deferimento da petição
Código de despacho: 270
Petição (tipo): [131.01] Renovação do registro de desenho industrial no prazo ordinário
Processo afetado: BR302014005054-0
Requerente: KARTELL S.P.A.
Procurador: Dennemeyer & Associates Propriedade Intelectual Ltda
Detalhes do despacho: Renovada vigência até 06/10/2029.

800240328562
19/09/2024
Deferimento da petição
Código de despacho: 270
Petição (tipo): [131.01] Renovação do registro de desenho industrial no prazo ordinário
Processo afetado: BR302014005055-9
Requerente: KARTELL S.P.A.
Procurador: Dennemeyer & Associates Propriedade Intelectual Ltda
Detalhes do despacho: Renovada vigência até 06/10/2029.

800240328564
19/09/2024
Deferimento da petição
Código de despacho: 270
Petição (tipo): [131.01] Renovação do registro de desenho industrial no prazo ordinário
Processo afetado: BR302014005059-1
Requerente: COMPAGNIE GENERALE DES ETABLISSEMENTS MICHELIN
Procurador: Dennemeyer & Associates Propriedade Intelectual Ltda
Detalhes do despacho: Renovada vigência até 06/10/2029.

800240328566
19/09/2024
Deferimento da petição
Código de despacho: 270
Petição (tipo): [131.01] Renovação do registro de desenho industrial no prazo ordinário
Processo afetado: BR302014005080-0
Requerente: UNILEVER IP HOLDINGS B.V.
Procurador: Dennemeyer & Associates Propriedade Intelectual Ltda
Detalhes do despacho: Renovada vigência até 08/10/2029.



800240328475
18/09/2024

Deferimento da petição
Código de despacho: 270
Petição (tipo): [131.01] Renovação do registro de desenho industrial no prazo ordinário
Processo afetado: BR302014005179-2
Requerente: DEXCO S.A.
Procurador: MURTA GOYANES ADVOGADOS
Detalhes do despacho: Renovada vigência até 14/10/2029.

800240328474
18/09/2024

Deferimento da petição
Código de despacho: 270
Petição (tipo): [131.01] Renovação do registro de desenho industrial no prazo ordinário
Processo afetado: BR302014005180-6
Requerente: DEXCO S.A.
Procurador: MURTA GOYANES ADVOGADOS
Detalhes do despacho: Renovada vigência até 14/10/2029.

800240328473
18/09/2024

Deferimento da petição
Código de despacho: 270
Petição (tipo): [131.01] Renovação do registro de desenho industrial no prazo ordinário
Processo afetado: BR302014005181-4
Requerente: DEXCO S.A.
Procurador: MURTA GOYANES ADVOGADOS
Detalhes do despacho: Renovada vigência até 14/10/2029.

800240328586
19/09/2024

Deferimento da petição
Código de despacho: 270
Petição (tipo): [131.01] Renovação do registro de desenho industrial no prazo ordinário
Processo afetado: BR302014005219-5
Requerente: BYD COMPANY LIMITED
Procurador: Dennemeyer & Associates Propriedade Intelectual Ltda
Detalhes do despacho: Renovada vigência até 16/10/2029.

800240328590
19/09/2024

Deferimento da petição
Código de despacho: 270
Petição (tipo): [131.01] Renovação do registro de desenho industrial no prazo ordinário
Processo afetado: BR302014005285-3
Requerente: BRIDGESTONE CORPORATION
Procurador: Dennemeyer & Associates Propriedade Intelectual Ltda
Detalhes do despacho: Renovada vigência até 22/10/2029.

800240328606
19/09/2024

Deferimento da petição
Código de despacho: 270
Petição (tipo): [131.01] Renovação do registro de desenho industrial no prazo ordinário
Processo afetado: BR302014005314-0
Requerente: BELVAC PRODUCTION MACHINERY, INC.
Procurador: Dennemeyer & Associates Propriedade Intelectual Ltda
Detalhes do despacho: Renovada vigência até 23/10/2029.

800240325058
17/09/2024

Deferimento da petição
Código de despacho: 270
Petição (tipo): [131.01] Renovação do registro de desenho industrial no prazo ordinário
Processo afetado: BR302014005477-5
Requerente: FORD GLOBAL TECHNOLOGIES, LLC.
Procurador: David do Nascimento Advogados Associados
Detalhes do despacho: Renovada vigência até 31/10/2029.

800240328622
19/09/2024

Deferimento da petição
Código de despacho: 270
Petição (tipo): [131.01] Renovação do registro de desenho industrial no prazo ordinário
Processo afetado: BR302014005764-2
Requerente: VOLKSWAGEN AKTIENGESELLSCHAFT
Procurador: Dannemann, Siemsen, Bigler & Ipanema Moreira
Detalhes do despacho: Renovada vigência até 19/11/2029.



800240325031 17/09/2024	Deferimento da petição Código de despacho: 270 Petição (tipo): [131.01] Renovação do registro de desenho industrial no prazo ordinário Processo afetado: BR302015003968-0 Requerente: HSIL LIMITED Procurador: Guerra Advogados Associados Detalhes do despacho: Renovada vigência até 25/08/2030.
800240328478 18/09/2024	Deferimento da petição Código de despacho: 270 Petição (tipo): [131.01] Renovação do registro de desenho industrial no prazo ordinário Processo afetado: BR302015004294-0 Requerente: RICOH COMPANY, LTD Procurador: DI BLASI, PARENTE & ADVOGADOS ASSOCIADOS Detalhes do despacho: Renovada vigência até 16/09/2030.
800240325032 17/09/2024	Deferimento da petição Código de despacho: 270 Petição (tipo): [131.01] Renovação do registro de desenho industrial no prazo ordinário Processo afetado: BR322016002807-1 Requerente: SYLVIA NABUCO DE ALMEIDA BRAGA Procurador: Dannemann, Siemsen, Bigler & Ipanema Moreira Detalhes do despacho: Renovada vigência até 10/11/2029.
800240325029 17/09/2024	Deferimento da petição Código de despacho: 270 Petição (tipo): [131.01] Renovação do registro de desenho industrial no prazo ordinário Processo afetado: DI6403467-4 Requerente: LUCIANO RADUAN DIAS Procurador: João Batista Valverde Detalhes do despacho: Renovada vigência até 24/09/2029.
800240328486 18/09/2024	Deferimento da petição Código de despacho: 270 Petição (tipo): [131.01] Renovação do registro de desenho industrial no prazo ordinário Processo afetado: DI6403483-6 Requerente: STECK INDÚSTRIA ELÉTRICA LTDA. Procurador: David do Nascimento Advogados Associados Detalhes do despacho: Renovada vigência até 20/09/2029.
800240325060 17/09/2024	Deferimento da petição Código de despacho: 270 Petição (tipo): [131.01] Renovação do registro de desenho industrial no prazo ordinário Processo afetado: DI6404265-0 Requerente: FORD GLOBAL TECHNOLOGIES, LLC Procurador: David do Nascimento Advogados Associados Detalhes do despacho: Renovada vigência até 30/11/2029.
800240325061 17/09/2024	Deferimento da petição Código de despacho: 270 Petição (tipo): [131.01] Renovação do registro de desenho industrial no prazo ordinário Processo afetado: DI6404266-9 Requerente: FORD MOTOR COMPANY BRASIL LTDA Procurador: David do Nascimento Advogados Associados Detalhes do despacho: Renovada vigência até 30/11/2029.
800240325062 17/09/2024	Deferimento da petição Código de despacho: 270 Petição (tipo): [131.01] Renovação do registro de desenho industrial no prazo ordinário Processo afetado: DI6404267-7 Requerente: FORD MOTOR COMPANY BRASIL LTDA Procurador: David do Nascimento Advogados Associados Detalhes do despacho: Renovada vigência até 30/11/2029.

800240325063 17/09/2024	Deferimento da petição Código de despacho: 270 Petição (tipo): [131.01] Renovação do registro de desenho industrial no prazo ordinário Processo afetado: DI6404268-5 Requerente: FORD MOTOR COMPANY BRASIL LTDA Procurador: David do Nascimento Advogados Associados Detalhes do despacho: Renovada vigência até 30/11/2029.
800240328565 19/09/2024	Deferimento da petição Código de despacho: 270 Petição (tipo): [131.01] Renovação do registro de desenho industrial no prazo ordinário Processo afetado: DI6404401-7 Requerente: COMPAGNIE GENERALE DES ETABLISSEMENTS MICHELIN Procurador: Dennemeyer & Associates Propriedade Intelectual Ltda Detalhes do despacho: Renovada vigência até 06/10/2029.
800240325066 17/09/2024	Deferimento da petição Código de despacho: 270 Petição (tipo): [131.01] Renovação do registro de desenho industrial no prazo ordinário Processo afetado: DI6404414-9 Requerente: FORD GLOBAL TECHNOLOGIES, LLC Procurador: David do Nascimento Advogados Associados Detalhes do despacho: Renovada vigência até 30/11/2029.
800240325067 17/09/2024	Deferimento da petição Código de despacho: 270 Petição (tipo): [131.01] Renovação do registro de desenho industrial no prazo ordinário Processo afetado: DI6404436-0 Requerente: FORD GLOBAL TECHNOLOGIES, LLC Procurador: David do Nascimento Advogados Associados Detalhes do despacho: Renovada vigência até 30/11/2029.
800240325069 17/09/2024	Deferimento da petição Código de despacho: 270 Petição (tipo): [131.01] Renovação do registro de desenho industrial no prazo ordinário Processo afetado: DI6404440-8 Requerente: FORD MOTOR COMPANY BRASIL LTDA Procurador: David do Nascimento Advogados Associados Detalhes do despacho: Renovada vigência até 30/11/2029.
800240325070 17/09/2024	Deferimento da petição Código de despacho: 270 Petição (tipo): [131.01] Renovação do registro de desenho industrial no prazo ordinário Processo afetado: DI6404441-6 Requerente: FORD GLOBAL TECHNOLOGIES, LLC Procurador: David do Nascimento Advogados Associados Detalhes do despacho: Renovada vigência até 30/11/2029.
800240325072 17/09/2024	Deferimento da petição Código de despacho: 270 Petição (tipo): [131.01] Renovação do registro de desenho industrial no prazo ordinário Processo afetado: DI6404443-2 Requerente: FORD GLOBAL TECHNOLOGIES, LLC Procurador: David do Nascimento Advogados Associados Detalhes do despacho: Renovada vigência até 30/11/2029.
800240328485 18/09/2024	Deferimento da petição Código de despacho: 270 Petição (tipo): [131.01] Renovação do registro de desenho industrial no prazo ordinário Processo afetado: DI6404937-0 Requerente: STECK INDÚSTRIA ELÉTRICA LTDA. Procurador: David do Nascimento Advogados Associados Detalhes do despacho: Renovada vigência até 20/09/2029.

800240325087 17/09/2024	Deferimento da petição Código de despacho: 270 Petição (tipo): [131.01] Renovação do registro de desenho industrial no prazo ordinário Processo afetado: DI6903679-9 Requerente: GRENEDE S.A. Procurador: Custodio de Almeida & Cia. Detalhes do despacho: Renovada vigência até 23/09/2029.
800240328582 19/09/2024	Deferimento da petição Código de despacho: 270 Petição (tipo): [131.01] Renovação do registro de desenho industrial no prazo ordinário Processo afetado: DI6903944-5 Requerente: ABB SCHWEIZ AG Procurador: Dennemeyer & Associates Propriedade Intelectual Ltda Detalhes do despacho: Renovada vigência até 14/10/2029.
800240328584 19/09/2024	Deferimento da petição Código de despacho: 270 Petição (tipo): [131.01] Renovação do registro de desenho industrial no prazo ordinário Processo afetado: DI6903946-1 Requerente: ABB SCHWEIZ AG Procurador: Dennemeyer & Associates Propriedade Intelectual Ltda Detalhes do despacho: Renovada vigência até 14/10/2029.
800240328575 19/09/2024	Deferimento da petição Código de despacho: 270 Petição (tipo): [131.01] Renovação do registro de desenho industrial no prazo ordinário Processo afetado: DI6903954-2 Requerente: UNILEVER IP HOLDINGS B.V. Procurador: Dennemeyer & Associates Propriedade Intelectual Ltda Detalhes do despacho: Renovada vigência até 09/10/2029.
800240328587 19/09/2024	Deferimento da petição Código de despacho: 270 Petição (tipo): [131.01] Renovação do registro de desenho industrial no prazo ordinário Processo afetado: DI6904046-0 Requerente: MEDELA HOLDING AG Procurador: Dennemeyer & Associates Propriedade Intelectual Ltda Detalhes do despacho: Renovada vigência até 20/10/2029.
800240328608 19/09/2024	Deferimento da petição Código de despacho: 270 Petição (tipo): [131.01] Renovação do registro de desenho industrial no prazo ordinário Processo afetado: DI6904129-6 Requerente: UNILEVER IP HOLDINGS B.V. Procurador: Dennemeyer & Associates Propriedade Intelectual Ltda Detalhes do despacho: Renovada vigência até 28/10/2029.
800240328483 18/09/2024	Deferimento da petição Código de despacho: 270 Petição (tipo): [131.01] Renovação do registro de desenho industrial no prazo ordinário Processo afetado: DI6904367-1 Requerente: PAULO SERGIO BERVIAN Procurador: MÁRIO DE ALMEIDA MARCAS E PATENTES LTDA Detalhes do despacho: Renovada vigência até 16/10/2029.
800240325073 17/09/2024	Deferimento da petição Código de despacho: 270 Petição (tipo): [131.01] Renovação do registro de desenho industrial no prazo ordinário Processo afetado: DI6904539-9 Requerente: FORD MOTOR COMPANY Procurador: David do Nascimento Advogados Associados Detalhes do despacho: Renovada vigência até 27/11/2029.

800240325074
17/09/2024

Deferimento da petição
Código de despacho: 270
Petição (tipo): [131.01] Renovação do registro de desenho industrial no prazo ordinário
Processo afetado: DI6904540-2
Requerente: FORD MOTOR COMPANY
Procurador: David do Nascimento Advogados Associados
Detalhes do despacho: Renovada vigência até 27/11/2029.

800240325075
17/09/2024

Deferimento da petição
Código de despacho: 270
Petição (tipo): [131.01] Renovação do registro de desenho industrial no prazo ordinário
Processo afetado: DI6904541-0
Requerente: FORD MOTOR COMPANY
Procurador: David do Nascimento Advogados Associados
Detalhes do despacho: Renovada vigência até 27/11/2029.

800240325076
17/09/2024

Deferimento da petição
Código de despacho: 270
Petição (tipo): [131.01] Renovação do registro de desenho industrial no prazo ordinário
Processo afetado: DI6904542-9
Requerente: FORD MOTOR COMPANY
Procurador: David do Nascimento Advogados Associados
Detalhes do despacho: Renovada vigência até 27/11/2029.

800240325077
17/09/2024

Deferimento da petição
Código de despacho: 270
Petição (tipo): [131.01] Renovação do registro de desenho industrial no prazo ordinário
Processo afetado: DI6904543-7
Requerente: FORD MOTOR COMPANY
Procurador: David do Nascimento Advogados Associados
Detalhes do despacho: Renovada vigência até 27/11/2029.

800240325078
17/09/2024

Deferimento da petição
Código de despacho: 270
Petição (tipo): [131.01] Renovação do registro de desenho industrial no prazo ordinário
Processo afetado: DI6904544-5
Requerente: FORD MOTOR COMPANY
Procurador: David do Nascimento Advogados Associados
Detalhes do despacho: Renovada vigência até 27/11/2029.

800240325079
17/09/2024

Deferimento da petição
Código de despacho: 270
Petição (tipo): [131.01] Renovação do registro de desenho industrial no prazo ordinário
Processo afetado: DI6904545-3
Requerente: FORD MOTOR COMPANY
Procurador: David do Nascimento Advogados Associados
Detalhes do despacho: Renovada vigência até 27/11/2029.

800240325080
17/09/2024

Deferimento da petição
Código de despacho: 270
Petição (tipo): [131.01] Renovação do registro de desenho industrial no prazo ordinário
Processo afetado: DI6904546-1
Requerente: FORD MOTOR COMPANY
Procurador: David do Nascimento Advogados Associados
Detalhes do despacho: Renovada vigência até 27/11/2029.

800240325083
17/09/2024

Deferimento da petição
Código de despacho: 270
Petição (tipo): [131.01] Renovação do registro de desenho industrial no prazo ordinário
Processo afetado: DI6904549-6
Requerente: FORD MOTOR COMPANY
Procurador: David do Nascimento Advogados Associados
Detalhes do despacho: Renovada vigência até 27/11/2029.



800240325084
17/09/2024

Deferimento da petição
Código de despacho: 270
Petição (tipo): [131.01] Renovação do registro de desenho industrial no prazo ordinário
Processo afetado: DI6904620-4
Requerente: FORD MOTOR COMPANY
Procurador: David do Nascimento Advogados Associados
Detalhes do despacho: Renovada vigência até 04/12/2029.

800240325086
17/09/2024

Deferimento da petição
Código de despacho: 270
Petição (tipo): [131.01] Renovação do registro de desenho industrial no prazo ordinário
Processo afetado: DI6905140-2
Requerente: FORD MOTOR COMPANY
Procurador: David do Nascimento Advogados Associados
Detalhes do despacho: Renovada vigência até 27/11/2029.

800240328557
19/09/2024

Deferimento da petição
Código de despacho: 270
Petição (tipo): [131.01] Renovação do registro de desenho industrial no prazo ordinário
Processo afetado: DI7001919-3
Requerente: DOCILE ALIMENTOS LTDA
Procurador: Renato Hahn
Detalhes do despacho: Renovada vigência até 14/05/2030.



Anotação de manutenção de registro

Os registros de desenho industrial listados a seguir foram prorrogados, em vista do cumprimento ao que dispõe os parágrafos 1º e 2º do artigo 108, bem como os parágrafos 2º e 3º do artigo 120 da Lei da Propriedade Industrial (LPI, lei n.º 9.279, de 14 de maio de 1996).

Art. 108. O registro vigorará pelo prazo de 10 (dez) anos contados da data do depósito, prorrogável por 3 (três) períodos sucessivos de 5 (cinco) anos cada.

§ 1º O pedido de prorrogação deverá ser formulado durante o último ano de vigência do registro, instruído com o comprovante do pagamento da respectiva retribuição.

§ 2º Se o pedido de prorrogação não tiver sido formulado até o termo final da vigência do registro, o titular poderá fazê-lo nos 180 (cento e oitenta) dias subsequentes, mediante o pagamento de retribuição adicional.

Art. 120. O titular do registro está sujeito ao pagamento de retribuição quinquenal, a partir do segundo quinquênio da data do depósito

§ 2º O pagamento dos demais quinquênios será apresentado junto com o pedido de prorrogação a que se refere o art. 108.

§ 3º O pagamento dos quinquênios poderá ainda ser efetuado dentro dos 6 (seis) meses subsequentes ao prazo estabelecido no parágrafo anterior, mediante pagamento de retribuição adicional.

800240363710 14/10/2024	Deferimento da petição Código de despacho: 270 Petição (tipo): [130.01] Manutenção: 2º quinquênio extraordinário Processo afetado: BR302019004737-3 Requerente: RODRIGO TANURCOV MOREIRA Procurador: Alex Korosue
-----------------------------------	--

800240351750 07/10/2024	Deferimento da petição Código de despacho: 270 Petição (tipo): [129.01] Manutenção: 2º quinquênio ordinário Processo afetado: BR302019004842-6 Requerente: TRAMONTINA S/A CUTELARIA Procurador: CREAÇÃO MARCAS E PATENTES LTDA.
-----------------------------------	--

800240351751 07/10/2024	Deferimento da petição Código de despacho: 270 Petição (tipo): [129.01] Manutenção: 2º quinquênio ordinário Processo afetado: BR302019004843-4 Requerente: TRAMONTINA S/A CUTELARIA Procurador: CREAÇÃO MARCAS E PATENTES LTDA.
-----------------------------------	--

800240351749 07/10/2024	Deferimento da petição Código de despacho: 270 Petição (tipo): [129.01] Manutenção: 2º quinquênio ordinário Processo afetado: BR302019004845-0 Requerente: TRAMONTINA S/A CUTELARIA Procurador: CREAÇÃO MARCAS E PATENTES LTDA.
-----------------------------------	--



800240351748 07/10/2024	Deferimento da petição Código de despacho: 270 Petição (tipo): [129.01] Manutenção: 2º quinquênio ordinário Processo afetado: BR302019004846-9 Requerente: TRAMONTINA S/A CUTELARIA Procurador: CREAÇÃO MARCAS E PATENTES LTDA.
800240358394 10/10/2024	Deferimento da petição Código de despacho: 270 Petição (tipo): [129.01] Manutenção: 2º quinquênio ordinário Processo afetado: BR302019004907-4 Requerente: S.B.I.D SOLUTIONS, ENTERPRISE AND INVESTMENTS LTD. Procurador: Tavares Propriedade Intelectual Ltda. (alt. de Tavares & Companhia Ltda)
800240363778 15/10/2024	Deferimento da petição Código de despacho: 270 Petição (tipo): [129.01] Manutenção: 2º quinquênio ordinário Processo afetado: BR302019004976-7 Requerente: TERMOTÉCNICA LTDA. Procurador: Montauray Pimenta, Machado & Vieira de Mello Advogados
800240360029 11/10/2024	Deferimento da petição Código de despacho: 270 Petição (tipo): [129.01] Manutenção: 2º quinquênio ordinário Processo afetado: BR302019004977-5 Requerente: DOCOL INDÚSTRIA E COMÉRCIO LTDA. Procurador: Dannemann, Siemsen, Bigler & Ipanema Moreira
800240363779 15/10/2024	Deferimento da petição Código de despacho: 270 Petição (tipo): [129.01] Manutenção: 2º quinquênio ordinário Processo afetado: BR302019004983-0 Requerente: TERMOTÉCNICA LTDA. Procurador: Montauray Pimenta, Machado & Vieira de Mello Advogados
800240363780 15/10/2024	Deferimento da petição Código de despacho: 270 Petição (tipo): [129.01] Manutenção: 2º quinquênio ordinário Processo afetado: BR302019004986-4 Requerente: TERMOTÉCNICA LTDA. Procurador: Montauray Pimenta, Machado & Vieira de Mello Advogados
800240351762 07/10/2024	Deferimento da petição Código de despacho: 270 Petição (tipo): [129.01] Manutenção: 2º quinquênio ordinário Processo afetado: BR302019005039-0 Requerente: ATMAN TECNOLOGIA LTDA Procurador: Vilage Marcas e Patentes Ltda
800240363711 14/10/2024	Deferimento da petição Código de despacho: 270 Petição (tipo): [129.01] Manutenção: 2º quinquênio ordinário Processo afetado: BR302019005042-0 Requerente: RODRIGO TANURCOV MOREIRA Procurador: Alex Korosue
800240363712 14/10/2024	Deferimento da petição Código de despacho: 270 Petição (tipo): [129.01] Manutenção: 2º quinquênio ordinário Processo afetado: BR302019005045-5 Requerente: RODRIGO TANURCOV MOREIRA Procurador: Alex Korosue
800240351763 07/10/2024	Deferimento da petição Código de despacho: 270 Petição (tipo): [129.01] Manutenção: 2º quinquênio ordinário Processo afetado: BR302019005100-1 Requerente: FIBERSUL INDUSTRIAL EIRELLI Procurador: CREAÇÃO MARCAS E PATENTES LTDA.



800240351753 07/10/2024	Deferimento da petição Código de despacho: 270 Petição (tipo): [129.01] Manutenção: 2º quinquênio ordinário Processo afetado: BR302019005176-1 Requerente: TRAMONTINA S/A CUTELARIA Procurador: CREAÇÃO MARCAS E PATENTES LTDA.
800240351754 07/10/2024	Deferimento da petição Código de despacho: 270 Petição (tipo): [129.01] Manutenção: 2º quinquênio ordinário Processo afetado: BR302019005178-8 Requerente: TRAMONTINA S/A CUTELARIA Procurador: CREAÇÃO MARCAS E PATENTES LTDA.
800240351755 07/10/2024	Deferimento da petição Código de despacho: 270 Petição (tipo): [129.01] Manutenção: 2º quinquênio ordinário Processo afetado: BR302019005179-6 Requerente: TRAMONTINA S/A CUTELARIA Procurador: CREAÇÃO MARCAS E PATENTES LTDA.
800240351756 07/10/2024	Deferimento da petição Código de despacho: 270 Petição (tipo): [129.01] Manutenção: 2º quinquênio ordinário Processo afetado: BR302019005180-0 Requerente: TRAMONTINA S/A CUTELARIA Procurador: CREAÇÃO MARCAS E PATENTES LTDA.
800240351757 07/10/2024	Deferimento da petição Código de despacho: 270 Petição (tipo): [129.01] Manutenção: 2º quinquênio ordinário Processo afetado: BR302019005181-8 Requerente: TRAMONTINA S/A CUTELARIA Procurador: CREAÇÃO MARCAS E PATENTES LTDA.
800240351758 07/10/2024	Deferimento da petição Código de despacho: 270 Petição (tipo): [129.01] Manutenção: 2º quinquênio ordinário Processo afetado: BR302019005188-5 Requerente: TRAMONTINA S/A CUTELARIA Procurador: CREAÇÃO MARCAS E PATENTES LTDA.
800240351759 07/10/2024	Deferimento da petição Código de despacho: 270 Petição (tipo): [129.01] Manutenção: 2º quinquênio ordinário Processo afetado: BR302019005189-3 Requerente: TRAMONTINA S/A CUTELARIA Procurador: CREAÇÃO MARCAS E PATENTES LTDA.
800240351760 07/10/2024	Deferimento da petição Código de despacho: 270 Petição (tipo): [129.01] Manutenção: 2º quinquênio ordinário Processo afetado: BR302019005190-7 Requerente: TRAMONTINA S/A CUTELARIA Procurador: CREAÇÃO MARCAS E PATENTES LTDA.
800240360028 11/10/2024	Deferimento da petição Código de despacho: 270 Petição (tipo): [129.01] Manutenção: 2º quinquênio ordinário Processo afetado: BR302019005274-1 Requerente: MSANTOS PROPRIEDADE INTELECTUAL LTDA-EPP Procurador: MSANTOS PROPRIEDADE INTELECTUAL LTDA- EPP-
800240363789 15/10/2024	Deferimento da petição Código de despacho: 270 Petição (tipo): [129.01] Manutenção: 2º quinquênio ordinário Processo afetado: BR302019005304-7 Requerente: ITO SOLUTIONS LTDA Procurador: Cristiane Rumika Minowa Ozawa



800240360025 11/10/2024	Deferimento da petição Código de despacho: 270 Petição (tipo): [129.01] Manutenção: 2º quinquênio ordinário Processo afetado: BR302019005392-6 Requerente: INDÚSTRIA E COMÉRCIO DE PLÁSTICOS CAJOVIL LTDA Procurador: King'S Marcas e Patentes Ltda.
800240363713 14/10/2024	Deferimento da petição Código de despacho: 270 Petição (tipo): [129.01] Manutenção: 2º quinquênio ordinário Processo afetado: BR302019005408-6 Requerente: FUSAO INJETORA DE PLASTICOS LTDA - ME Procurador: Cristiane Rumika Minowa Ozawa
800240363782 15/10/2024	Deferimento da petição Código de despacho: 270 Petição (tipo): [129.01] Manutenção: 2º quinquênio ordinário Processo afetado: BR302019005754-9 Requerente: LORENZETTI S.A. INDÚSTRIAS BRASILEIRAS ELETROMETALÚRGICAS Procurador: Dannemann, Siemsen, Bigler & Ipanema Moreira
800240363714 14/10/2024	Deferimento da petição Código de despacho: 270 Petição (tipo): [129.01] Manutenção: 2º quinquênio ordinário Processo afetado: BR302019006399-9 Requerente: TRELLEBORG WHEEL SYSTEMS ITALIA S.P.A. Procurador: LUIZ LEONARDOS & ADVOGADOS
800240358391 10/10/2024	Deferimento da petição Código de despacho: 270 Petição (tipo): [129.01] Manutenção: 2º quinquênio ordinário Processo afetado: BR302020002467-2 Requerente: MÁRIO LÚCIO MESQUITA Procurador: MG MARCAS E PATENTES LTDA.
800240356679 08/10/2024	Deferimento da petição Código de despacho: 270 Petição (tipo): [129.01] Manutenção: 2º quinquênio ordinário Processo afetado: BR302020002747-7 Requerente: MÁQUINAS AGRÍCOLAS JACTO S/A. Procurador: Roger Pampana Nicolau
800240363775 15/10/2024	Deferimento da petição Código de despacho: 270 Petição (tipo): [129.01] Manutenção: 2º quinquênio ordinário Processo afetado: BR302020003827-4 Requerente: CELESC DISTRIBUIÇÃO S.A. Procurador: RITTER E MORAES PROPRIEDADE INTELECTUAL S/S
800240363702 14/10/2024	Deferimento da petição Código de despacho: 270 Petição (tipo): [129.01] Manutenção: 2º quinquênio ordinário Processo afetado: BR302020004005-8 Requerente: LUIS ANTONIO BARBOSA Procurador: FATIMA MARIA FELISONI PRADO
800240363772 15/10/2024	Deferimento da petição Código de despacho: 270 Petição (tipo): [129.01] Manutenção: 2º quinquênio ordinário Processo afetado: BR302020004261-1 Requerente: MAGIUS METALURGICA INDUSTRIAL LTDA Procurador: Alcion Bubniak
800240358392 10/10/2024	Deferimento da petição Código de despacho: 270 Petição (tipo): [129.01] Manutenção: 2º quinquênio ordinário Processo afetado: BR302020004502-5 Requerente: AWA BRASIL EIRELI Procurador: LEÃO PROPRIEDADE INTELECTUAL



800240363774 15/10/2024	Deferimento da petição Código de despacho: 270 Petição (tipo): [129.01] Manutenção: 2º quinquênio ordinário Processo afetado: BR302020004573-4 Requerente: GOEDERT LTDA. Procurador: MÁRIO DE ALMEIDA MARCAS E PATENTES LTDA
800240351737 07/10/2024	Deferimento da petição Código de despacho: 270 Petição (tipo): [129.01] Manutenção: 2º quinquênio ordinário Processo afetado: BR302020004605-6 Requerente: ALMO VRIELINK - ME Procurador: Natalicio Eduardo Gromovski Hentz
800240363781 15/10/2024	Deferimento da petição Código de despacho: 270 Petição (tipo): [129.01] Manutenção: 2º quinquênio ordinário Processo afetado: BR302020004727-3 Requerente: TRACK COMÉRCIO DE ACESSÓRIOS AUTOMOTIVOS LTDA Procurador: Vilage Marcas e Patentes Ltda

Anotações de alteração de nome e endereço

Exigência de pagamento
Exigência de conformidade de petição
Exame de petição: Exigência
Exame de petição: Sobrestamento
Exame de petição: Indeferimento
Exame de petição: Deferimento
Outros despachos



Exame de petição: Deferimento

Concluído o exame, deferem-se as petições em referência.

Cabe recurso desta decisão, que deve ser apresentado no prazo de 60 (sessenta) dias, contados da data de publicação da decisão recorrida na Revista da Propriedade Industrial (RPI), nos termos dos art. 212, 221, 222, 223 e 224 da Lei da Propriedade Industrial (LPI, Lei n.º 9.279, de 14 de maio de 1996).

Para apresentar uma petição de recurso:

1. Acesse o e-DI no site do INPI (www.inpi.gov.br);
2. Emita uma Guia de Recolhimento da União (GRU) para o serviço de "Recurso de desenho industrial - exceto contra indeferimento de pedido de registro de DI" (código 142), referente a petição;
3. Efetue o pagamento; e
4. Preencha e envie o formulário eletrônico correspondente à opção indicada na emissão da GRU, acompanhado dos esclarecimentos, argumentos, provas ou documentos apropriados.

Para esclarecer outras dúvidas e conhecer em detalhe o processamento de pedidos de registro de desenho industrial e outras petições, não deixe de consultar o Manual de Desenho Industrial <http://manualdedi.inpi.gov.br/projects/manual-de-desenho-industrial/wiki>.

870240087053 10/10/2024	Deferimento da petição Código de despacho: 270 Petição (tipo): [113.02] Anotação de alteração de nome, sede e/ou endereço: nome, sede ou endereço Processo afetado: BR302021001668-0 Requerente: UNIÃO TOYS FESTAS FABRICAÇÃO DE ARTIGOS DE PLÁSTICOS LTDA. Procurador: TINOCO SOARES SOCIEDADE DE ADVOGADOS Detalhes do despacho: Alteração de sede.
-----------------------------------	---

870240087054 10/10/2024	Deferimento da petição Código de despacho: 270 Petição (tipo): [113.02] Anotação de alteração de nome, sede e/ou endereço: nome, sede ou endereço Processo afetado: BR302021001668-0 Requerente: UNIÃO TOYS FESTAS FABRICAÇÃO DE ARTIGOS DE PLÁSTICOS LTDA. Procurador: TINOCO SOARES SOCIEDADE DE ADVOGADOS Detalhes do despacho: Alteração de sede.
-----------------------------------	---

870240087056 10/10/2024	Deferimento da petição Código de despacho: 270 Petição (tipo): [113.02] Anotação de alteração de nome, sede e/ou endereço: nome, sede ou endereço Processo afetado: BR302021002548-5 Requerente: UNIÃO TOYS FESTAS FABRICAÇÃO DE ARTIGOS DE PLÁSTICOS LTDA. Procurador: TINOCO SOARES SOCIEDADE DE ADVOGADOS Detalhes do despacho: Alteração de sede.
-----------------------------------	---

870240087055 10/10/2024	Deferimento da petição Código de despacho: 270 Petição (tipo): [113.02] Anotação de alteração de nome, sede e/ou endereço: nome, sede ou endereço Processo afetado: BR302021002548-5 Requerente: UNIÃO TOYS FESTAS FABRICAÇÃO DE ARTIGOS DE PLÁSTICOS LTDA. Procurador: TINOCO SOARES SOCIEDADE DE ADVOGADOS Detalhes do despacho: Alteração de sede.
-----------------------------------	---



Anotações de transferência de titularidade

Exigência de pagamento
Exigência de conformidade de petição
Exame de petição: Exigência
Exame de petição: Sobrestamento
Exame de petição: Indeferimento
Exame de petição: Deferimento
Outros despachos



Exame de petição: Deferimento

Concluído o exame, deferem-se as petições em referência.

Cabe recurso desta decisão, que deve ser apresentado no prazo de 60 (sessenta) dias, contados da data de publicação da decisão recorrida na Revista da Propriedade Industrial (RPI), nos termos dos art. 212, 221, 222, 223 e 224 da Lei da Propriedade Industrial (LPI, Lei n.º 9.279, de 14 de maio de 1996).

Para apresentar uma petição de recurso:

1. Acesse o e-DI no site do INPI (www.inpi.gov.br);
2. Emita uma Guia de Recolhimento da União (GRU) para o serviço de “Recurso de desenho industrial - exceto contra indeferimento de pedido de registro de DI” (código 142), referente a petição;
3. Efetue o pagamento; e
4. Preencha e envie o formulário eletrônico correspondente à opção indicada na emissão da GRU, acompanhado dos esclarecimentos, argumentos, provas ou documentos apropriados.

Para esclarecer outras dúvidas e conhecer em detalhe o processamento de pedidos de registro de desenho industrial e outras petições, não deixe de consultar o Manual de Desenho Industrial <http://manualdedi.inpi.gov.br/projects/manual-de-desenho-industrial/wiki>.

870240085538 07/10/2024	Deferimento da petição Código de despacho: 270 Petição (tipo): [114.02] Anotação de transferência de titular: cessão Processo afetado: BR302012000608-2 Cedente: JOHNSON & JOHNSON CONSUMER INC. [US] Cessionário: JOHNSON & JOHNSON CONSUMER INC. Procurador: Dannemann, Siemsen, Bigler & Ipanema Moreira
-----------------------------------	---

870240085543 07/10/2024	Deferimento da petição Código de despacho: 270 Petição (tipo): [114.02] Anotação de transferência de titular: cessão Processo afetado: BR302012003979-7 Cedente: JOHNSON & JOHNSON CONSUMER INC. [US] Cessionário: JOHNSON & JOHNSON CONSUMER INC. Procurador: Dannemann, Siemsen, Bigler & Ipanema Moreira
-----------------------------------	---

870240085549 07/10/2024	Deferimento da petição Código de despacho: 270 Petição (tipo): [114.02] Anotação de transferência de titular: cessão Processo afetado: BR302012004007-8 Cedente: JOHNSON & JOHNSON CONSUMER INC. [US] Cessionário: JOHNSON & JOHNSON CONSUMER INC. Procurador: Dannemann, Siemsen, Bigler & Ipanema Moreira
-----------------------------------	---

870240086460 08/10/2024	Deferimento da petição Código de despacho: 270 Petição (tipo): [114.02] Anotação de transferência de titular: cessão Processo afetado: BR302012004336-0 Cedente: JOHNSON & JOHNSON CONSUMER INC. [US] Cessionário: JOHNSON & JOHNSON CONSUMER INC. Procurador: Dannemann, Siemsen, Bigler & Ipanema Moreira
-----------------------------------	---



870240088699
16/10/2024
Deferimento da petição
Código de despacho: 270
Petição (tipo): [114.02] Anotação de transferência de titular: cessão
Processo afetado: BR302012006525-9
Cedente: PROSIMULADOR TECNOLOGIA DE TRÂNSITO S.A. [BR/SP]
Cessionário: SLN TECNOLOGIA DE TRÂNSITO S.A.
Procurador: PERLA NATHALY POLLONIO

870240085553
07/10/2024
Deferimento da petição
Código de despacho: 270
Petição (tipo): [114.02] Anotação de transferência de titular: cessão
Processo afetado: BR302013002853-4
Cedente: JOHNSON & JOHNSON CONSUMER INC. [US]
Cessionário: JOHNSON & JOHNSON CONSUMER INC.
Procurador: Dannemann, Siemsen, Bigler & Ipanema Moreira

870240085574
07/10/2024
Deferimento da petição
Código de despacho: 270
Petição (tipo): [114.02] Anotação de transferência de titular: cessão
Processo afetado: BR302015000282-4
Cedente: JOHNSON & JOHNSON CONSUMER INC. [US]
Cessionário: JOHNSON & JOHNSON CONSUMER INC.
Procurador: Dannemann, Siemsen, Bigler & Ipanema Moreira

870240085576
07/10/2024
Deferimento da petição
Código de despacho: 270
Petição (tipo): [114.02] Anotação de transferência de titular: cessão
Processo afetado: BR302015002327-9
Cedente: JOHNSON & JOHNSON CONSUMER INC. [US]
Cessionário: JOHNSON & JOHNSON CONSUMER INC.
Procurador: Dannemann, Siemsen, Bigler & Ipanema Moreira

870240085581
07/10/2024
Deferimento da petição
Código de despacho: 270
Petição (tipo): [114.02] Anotação de transferência de titular: cessão
Processo afetado: BR302015002328-7
Cedente: JOHNSON & JOHNSON CONSUMER INC. [XX]
Cessionário: JOHNSON & JOHNSON CONSUMER INC.
Procurador: Dannemann, Siemsen, Bigler & Ipanema Moreira

870240085603
07/10/2024
Deferimento da petição
Código de despacho: 270
Petição (tipo): [114.02] Anotação de transferência de titular: cessão
Processo afetado: BR302015003750-4
Cedente: JOHNSON & JOHNSON CONSUMER INC. [US]
Cessionário: JOHNSON & JOHNSON CONSUMER INC.
Procurador: Dannemann, Siemsen, Bigler & Ipanema Moreira

870240085612
07/10/2024
Deferimento da petição
Código de despacho: 270
Petição (tipo): [114.02] Anotação de transferência de titular: cessão
Processo afetado: BR302015003757-1
Cedente: JOHNSON & JOHNSON CONSUMER INC. [US]
Cessionário: JOHNSON & JOHNSON CONSUMER INC.
Procurador: Dannemann, Siemsen, Bigler & Ipanema Moreira

870240085607
07/10/2024
Deferimento da petição
Código de despacho: 270
Petição (tipo): [114.02] Anotação de transferência de titular: cessão
Processo afetado: BR302015003760-1
Cedente: JOHNSON & JOHNSON CONSUMER INC. [US]
Cessionário: JOHNSON & JOHNSON CONSUMER INC.
Procurador: Dannemann, Siemsen, Bigler & Ipanema Moreira



870240085615
07/10/2024
Deferimento da petição
Código de despacho: 270
Petição (tipo): [114.02] Anotação de transferência de titular: cessão
Processo afetado: BR302015003781-4
Cedente: JOHNSON & JOHNSON CONSUMER INC. [US]
Cessionário: JOHNSON & JOHNSON CONSUMER INC.
Procurador: Dannemann, Siemsen, Bigler & Ipanema Moreira

870240085618
07/10/2024
Deferimento da petição
Código de despacho: 270
Petição (tipo): [114.02] Anotação de transferência de titular: cessão
Processo afetado: BR302015004077-7
Cedente: JOHNSON & JOHNSON CONSUMER INC. [US]
Cessionário: JOHNSON & JOHNSON CONSUMER INC.
Procurador: Dannemann, Siemsen, Bigler & Ipanema Moreira

870240085627
07/10/2024
Deferimento da petição
Código de despacho: 270
Petição (tipo): [114.02] Anotação de transferência de titular: cessão
Processo afetado: BR302016000872-8
Cedente: JOHNSON & JOHNSON CONSUMER INC. [US]
Cessionário: JOHNSON & JOHNSON CONSUMER INC.
Procurador: Dannemann, Siemsen, Bigler & Ipanema Moreira

870240085624
07/10/2024
Deferimento da petição
Código de despacho: 270
Petição (tipo): [114.02] Anotação de transferência de titular: cessão
Processo afetado: BR302016000874-4
Cedente: JOHNSON & JOHNSON CONSUMER INC. [US]
Cessionário: JOHNSON & JOHNSON CONSUMER INC.
Procurador: Dannemann, Siemsen, Bigler & Ipanema Moreira

870240025775
25/03/2024
Deferimento da petição
Código de despacho: 270
Petição (tipo): [114.02] Anotação de transferência de titular: cessão
Processo afetado: BR302016002474-0
Cedente: IVAN ALEXANDRE SILVA ZAFALON [BR/SP]
Cessionário: JUS POWER MANAGEMENT LTDA - ME
Procurador: ISMENIA DE BARROS WALLACE

870240085635
07/10/2024
Deferimento da petição
Código de despacho: 270
Petição (tipo): [114.02] Anotação de transferência de titular: cessão
Processo afetado: BR302016003484-2
Cedente: JOHNSON & JOHNSON CONSUMER INC. [US]
Cessionário: JOHNSON & JOHNSON CONSUMER INC.
Procurador: Dannemann, Siemsen, Bigler & Ipanema Moreira

870240085629
07/10/2024
Deferimento da petição
Código de despacho: 270
Petição (tipo): [114.02] Anotação de transferência de titular: cessão
Processo afetado: BR302016003485-0
Cedente: JOHNSON & JOHNSON CONSUMER INC. [US]
Cessionário: JOHNSON & JOHNSON CONSUMER INC.
Procurador: Dannemann, Siemsen, Bigler & Ipanema Moreira

870240085678
07/10/2024
Deferimento da petição
Código de despacho: 270
Petição (tipo): [114.02] Anotação de transferência de titular: cessão
Processo afetado: BR302016003487-7
Cedente: JOHNSON & JOHNSON CONSUMER INC. [US]
Cessionário: JOHNSON & JOHNSON CONSUMER INC.
Procurador: Dannemann, Siemsen, Bigler & Ipanema Moreira



870240085690
07/10/2024

Deferimento da petição
Código de despacho: 270
Petição (tipo): [114.02] Anotação de transferência de titular: cessão
Processo afetado: BR302016004213-6
Cedente: JOHNSON & JOHNSON CONSUMER INC. [US]
Cessionário: JOHNSON & JOHNSON CONSUMER INC.
Procurador: Dannemann, Siemsen, Bigler & Ipanema Moreira

870240085694
07/10/2024

Deferimento da petição
Código de despacho: 270
Petição (tipo): [114.02] Anotação de transferência de titular: cessão
Processo afetado: BR302016004214-4
Cedente: JOHNSON & JOHNSON CONSUMER INC. [US]
Cessionário: JOHNSON & JOHNSON CONSUMER INC.
Procurador: Dannemann, Siemsen, Bigler & Ipanema Moreira

870240085698
07/10/2024

Deferimento da petição
Código de despacho: 270
Petição (tipo): [114.02] Anotação de transferência de titular: cessão
Processo afetado: BR302016004397-3
Cedente: JOHNSON & JOHNSON CONSUMER INC. [US]
Cessionário: JOHNSON & JOHNSON CONSUMER INC.
Procurador: Dannemann, Siemsen, Bigler & Ipanema Moreira

870240085914
07/10/2024

Deferimento da petição
Código de despacho: 270
Petição (tipo): [114.02] Anotação de transferência de titular: cessão
Processo afetado: BR302016005151-8
Cedente: JOHNSON & JOHNSON CONSUMER INC. [US]
Cessionário: JOHNSON & JOHNSON CONSUMER INC.
Procurador: Dannemann, Siemsen, Bigler & Ipanema Moreira

870240085906
07/10/2024

Deferimento da petição
Código de despacho: 270
Petição (tipo): [114.02] Anotação de transferência de titular: cessão
Processo afetado: BR302016005152-6
Cedente: JOHNSON & JOHNSON CONSUMER INC. [US]
Cessionário: JOHNSON & JOHNSON CONSUMER INC.
Procurador: Dannemann, Siemsen, Bigler & Ipanema Moreira

870240085905
07/10/2024

Deferimento da petição
Código de despacho: 270
Petição (tipo): [114.02] Anotação de transferência de titular: cessão
Processo afetado: BR302016005154-2
Cedente: JOHNSON & JOHNSON CONSUMER INC. [US]
Cessionário: JOHNSON & JOHNSON CONSUMER INC.
Procurador: Dannemann, Siemsen, Bigler & Ipanema Moreira

870240085909
07/10/2024

Deferimento da petição
Código de despacho: 270
Petição (tipo): [114.02] Anotação de transferência de titular: cessão
Processo afetado: BR302016005156-9
Cedente: JOHNSON & JOHNSON CONSUMER INC. [US]
Cessionário: JOHNSON & JOHNSON CONSUMER INC.
Procurador: Dannemann, Siemsen, Bigler & Ipanema Moreira

870240085918
07/10/2024

Deferimento da petição
Código de despacho: 270
Petição (tipo): [114.02] Anotação de transferência de titular: cessão
Processo afetado: BR302016005157-7
Cedente: JOHNSON & JOHNSON CONSUMER INC. [US]
Cessionário: JOHNSON & JOHNSON CONSUMER INC.
Procurador: Dannemann, Siemsen, Bigler & Ipanema Moreira



870240085931 07/10/2024	Deferimento da petição Código de despacho: 270 Petição (tipo): [114.02] Anotação de transferência de titular: cessão Processo afetado: BR302016005161-5 Cedente: JOHNSON & JOHNSON CONSUMER INC. [US] Cessionário: JOHNSON & JOHNSON CONSUMER INC. Procurador: Dannemann, Siemsen, Bigler & Ipanema Moreira
870240085723 07/10/2024	Deferimento da petição Código de despacho: 270 Petição (tipo): [114.02] Anotação de transferência de titular: cessão Processo afetado: BR302016005167-4 Cedente: JOHNSON & JOHNSON CONSUMER INC. [US] Cessionário: JOHNSON & JOHNSON CONSUMER INC. Procurador: Dannemann, Siemsen, Bigler & Ipanema Moreira
870240085851 07/10/2024	Deferimento da petição Código de despacho: 270 Petição (tipo): [114.02] Anotação de transferência de titular: cessão Processo afetado: BR302016005168-2 Cedente: JOHNSON & JOHNSON CONSUMER INC. [US] Cessionário: JOHNSON & JOHNSON CONSUMER INC. Procurador: Dannemann, Siemsen, Bigler & Ipanema Moreira
870240085847 07/10/2024	Deferimento da petição Código de despacho: 270 Petição (tipo): [114.02] Anotação de transferência de titular: cessão Processo afetado: BR302016005169-0 Cedente: JOHNSON & JOHNSON CONSUMER INC. [US] Cessionário: JOHNSON & JOHNSON CONSUMER INC. Procurador: Dannemann, Siemsen, Bigler & Ipanema Moreira
870240085716 07/10/2024	Deferimento da petição Código de despacho: 270 Petição (tipo): [114.02] Anotação de transferência de titular: cessão Processo afetado: BR302016005172-0 Cedente: JOHNSON & JOHNSON CONSUMER INC. [US] Cessionário: JOHNSON & JOHNSON CONSUMER INC. Procurador: Dannemann, Siemsen, Bigler & Ipanema Moreira
870240085895 07/10/2024	Deferimento da petição Código de despacho: 270 Petição (tipo): [114.02] Anotação de transferência de titular: cessão Processo afetado: BR302016005174-7 Cedente: JOHNSON & JOHNSON CONSUMER INC. [US] Cessionário: JOHNSON & JOHNSON CONSUMER INC. Procurador: Dannemann, Siemsen, Bigler & Ipanema Moreira
870240085710 07/10/2024	Deferimento da petição Código de despacho: 270 Petição (tipo): [114.02] Anotação de transferência de titular: cessão Processo afetado: BR302016005175-5 Cedente: JOHNSON & JOHNSON CONSUMER INC. [US] Cessionário: JOHNSON & JOHNSON CONSUMER INC. Procurador: Dannemann, Siemsen, Bigler & Ipanema Moreira
870240088699 16/10/2024	Deferimento da petição Código de despacho: 270 Petição (tipo): [114.02] Anotação de transferência de titular: cessão Processo afetado: BR302017003147-1 Cedente: PROSIMULADOR TECNOLOGIA D TRÂNSITO SA [BR/SP] Cessionário: SLN TECNOLOGIA DE TRÂNSITO S.A. Procurador: PERLA NATHALY POLLONIO



870240085933
07/10/2024

Deferimento da petição
Código de despacho: 270
Petição (tipo): [114.02] Anotação de transferência de titular: cessão
Processo afetado: BR302017003547-7
Cedente: JOHNSON & JOHNSON CONSUMER INC. [US]
Cessionário: JOHNSON & JOHNSON CONSUMER INC.
Procurador: Dannemann, Siemsen, Bigler & Ipanema Moreira

870240085935
07/10/2024

Deferimento da petição
Código de despacho: 270
Petição (tipo): [114.02] Anotação de transferência de titular: cessão
Processo afetado: BR302017004199-0
Cedente: JOHNSON & JOHNSON CONSUMER INC. [US]
Cessionário: JOHNSON & JOHNSON CONSUMER INC.
Procurador: Dannemann, Siemsen, Bigler & Ipanema Moreira

870240085938
07/10/2024

Deferimento da petição
Código de despacho: 270
Petição (tipo): [114.02] Anotação de transferência de titular: cessão
Processo afetado: BR302017004561-8
Cedente: JOHNSON & JOHNSON CONSUMER INC. [US]
Cessionário: JOHNSON & JOHNSON CONSUMER INC.
Procurador: Dannemann, Siemsen, Bigler & Ipanema Moreira

870240085959
07/10/2024

Deferimento da petição
Código de despacho: 270
Petição (tipo): [114.02] Anotação de transferência de titular: cessão
Processo afetado: BR302017004763-7
Cedente: JOHNSON & JOHNSON CONSUMER INC. [US]
Cessionário: JOHNSON & JOHNSON CONSUMER INC.
Procurador: Dannemann, Siemsen, Bigler & Ipanema Moreira

870240085966
07/10/2024

Deferimento da petição
Código de despacho: 270
Petição (tipo): [114.02] Anotação de transferência de titular: cessão
Processo afetado: BR302017004764-5
Cedente: JOHNSON & JOHNSON CONSUMER INC. [US]
Cessionário: JOHNSON & JOHNSON CONSUMER INC.
Procurador: Dannemann, Siemsen, Bigler & Ipanema Moreira

870240085976
07/10/2024

Deferimento da petição
Código de despacho: 270
Petição (tipo): [114.02] Anotação de transferência de titular: cessão
Processo afetado: BR302018000131-1
Cedente: JOHNSON & JOHNSON CONSUMER INC. [US]
Cessionário: JOHNSON & JOHNSON CONSUMER INC.
Procurador: Dannemann, Siemsen, Bigler & Ipanema Moreira

870240085981
07/10/2024

Deferimento da petição
Código de despacho: 270
Petição (tipo): [114.02] Anotação de transferência de titular: cessão
Processo afetado: BR302018000243-1
Cedente: JOHNSON & JOHNSON CONSUMER INC. [US]
Cessionário: JOHNSON & JOHNSON CONSUMER INC.
Procurador: Dannemann, Siemsen, Bigler & Ipanema Moreira

870240085985
07/10/2024

Deferimento da petição
Código de despacho: 270
Petição (tipo): [114.02] Anotação de transferência de titular: cessão
Processo afetado: BR302018001246-1
Cedente: JOHNSON & JOHNSON CONSUMER INC. [US]
Cessionário: JOHNSON & JOHNSON CONSUMER INC.
Procurador: Dannemann, Siemsen, Bigler & Ipanema Moreira



870240085993
07/10/2024

Deferimento da petição
Código de despacho: 270
Petição (tipo): [114.02] Anotação de transferência de titular: cessão
Processo afetado: BR302018001247-0
Cedente: JOHNSON & JOHNSON CONSUMER INC. [US]
Cessionário: JOHNSON & JOHNSON CONSUMER INC.
Procurador: Dannemann, Siemsen, Bigler & Ipanema Moreira

870240086003
07/10/2024

Deferimento da petição
Código de despacho: 270
Petição (tipo): [114.02] Anotação de transferência de titular: cessão
Processo afetado: BR302018001595-9
Cedente: JOHNSON & JOHNSON CONSUMER INC. [US]
Cessionário: JOHNSON & JOHNSON CONSUMER INC.
Procurador: Dannemann, Siemsen, Bigler & Ipanema Moreira

870240086005
07/10/2024

Deferimento da petição
Código de despacho: 270
Petição (tipo): [114.02] Anotação de transferência de titular: cessão
Processo afetado: BR302018001596-7
Cedente: JOHNSON & JOHNSON CONSUMER INC. [US]
Cessionário: JOHNSON & JOHNSON CONSUMER INC.
Procurador: Dannemann, Siemsen, Bigler & Ipanema Moreira

870240085999
07/10/2024

Deferimento da petição
Código de despacho: 270
Petição (tipo): [114.02] Anotação de transferência de titular: cessão
Processo afetado: BR302018001598-3
Cedente: JOHNSON & JOHNSON CONSUMER INC. [US]
Cessionário: JOHNSON & JOHNSON CONSUMER INC.
Procurador: Dannemann, Siemsen, Bigler & Ipanema Moreira

870240086009
07/10/2024

Deferimento da petição
Código de despacho: 270
Petição (tipo): [114.02] Anotação de transferência de titular: cessão
Processo afetado: BR302018003132-6
Cedente: JOHNSON & JOHNSON CONSUMER INC. [US]
Cessionário: JOHNSON & JOHNSON CONSUMER INC.
Procurador: Dannemann, Siemsen, Bigler & Ipanema Moreira

870240086014
07/10/2024

Deferimento da petição
Código de despacho: 270
Petição (tipo): [114.02] Anotação de transferência de titular: cessão
Processo afetado: BR302018054866-3
Cedente: JOHNSON & JOHNSON CONSUMER INC. [US]
Cessionário: JOHNSON & JOHNSON CONSUMER INC.
Procurador: Dannemann, Siemsen, Bigler & Ipanema Moreira

870240086017
07/10/2024

Deferimento da petição
Código de despacho: 270
Petição (tipo): [114.02] Anotação de transferência de titular: cessão
Processo afetado: BR302018054907-4
Cedente: JOHNSON & JOHNSON CONSUMER INC. [US]
Cessionário: JOHNSON & JOHNSON CONSUMER INC.
Procurador: Dannemann, Siemsen, Bigler & Ipanema Moreira

870240081619
24/09/2024

Deferimento da petição
Código de despacho: 270
Petição (tipo): [114.02] Anotação de transferência de titular: cessão
Processo afetado: BR302019000339-2
Cedente: AIMMUNE THERAPEUTICS, INC. [US]
Cessionário: SOCIÉTÉ DES PRODUITS NESTLÉ S.A.
Procurador: Dannemann, Siemsen, Bigler & Ipanema Moreira



870240081619 24/09/2024	Deferimento da petição Código de despacho: 270 Petição (tipo): [114.02] Anotação de transferência de titular: cessão Processo afetado: BR302019000342-2 Cedente: AIMMUNE THERAPEUTICS, INC. [US] Cessionário: SOCIÉTÉ DES PRODUITS NESTLÉ S.A. Procurador: Dannemann, Siemsen, Bigler & Ipanema Moreira
870240089124 17/10/2024	Deferimento da petição Código de despacho: 270 Petição (tipo): [114.02] Anotação de transferência de titular: cessão Processo afetado: BR302019000900-5 Cedente: ANDREA LERNER [XX] e ILANA LERNER HOFFMANN [BR/PR] Cessionário: JAIME LERNER DESIGN LTDA Procurador: Alcion Bubniak
870240089124 17/10/2024	Deferimento da petição Código de despacho: 270 Petição (tipo): [114.02] Anotação de transferência de titular: cessão Processo afetado: BR302019000901-3 Cedente: ANDREA LERNER [XX] e ILANA LERNER HOFFMANN [BR/PR] Cessionário: JAIME LERNER DESIGN LTDA Procurador: Alcion Bubniak
870240089124 17/10/2024	Deferimento da petição Código de despacho: 270 Petição (tipo): [114.02] Anotação de transferência de titular: cessão Processo afetado: BR302019000902-1 Cedente: ANDREA LERNER [XX] e ILANA LERNER HOFFMANN [BR/PR] Cessionário: JAIME LERNER DESIGN LTDA Procurador: Alcion Bubniak
870240089124 17/10/2024	Deferimento da petição Código de despacho: 270 Petição (tipo): [114.02] Anotação de transferência de titular: cessão Processo afetado: BR302019000904-8 Cedente: ANDREA LERNER [XX] e ILANA LERNER HOFFMANN [BR/PR] Cessionário: JAIME LERNER DESIGN LTDA Procurador: Alcion Bubniak
870240086062 07/10/2024	Deferimento da petição Código de despacho: 270 Petição (tipo): [114.02] Anotação de transferência de titular: cessão Processo afetado: BR302019002303-2 Cedente: JOHNSON & JOHNSON CONSUMER INC. [US] Cessionário: JOHNSON & JOHNSON CONSUMER INC. Procurador: Dannemann, Siemsen, Bigler & Ipanema Moreira
870240086213 08/10/2024	Deferimento da petição Código de despacho: 270 Petição (tipo): [114.02] Anotação de transferência de titular: cessão Processo afetado: BR302020000712-3 Cedente: JOHNSON & JOHNSON CONSUMER INC. [US] Cessionário: JOHNSON & JOHNSON CONSUMER INC. Procurador: Dannemann, Siemsen, Bigler & Ipanema Moreira
870240043860 23/05/2024	Deferimento da petição Código de despacho: 270 Petição (tipo): [114.02] Anotação de transferência de titular: cessão Processo afetado: BR302021002851-4 Cedente: LALUZ BRASIL LTDA. [BR/PR] Cessionário: NO.WASTEE SOLUCOES EM CONFECÇOES SUSTENTAVEIS LTDA. Procurador: RITTER ADVOGADOS



870240088699 16/10/2024	Deferimento da petição Código de despacho: 270 Petição (tipo): [114.02] Anotação de transferência de titular: cessão Processo afetado: BR302021003242-2 Cedente: PROSIMULADOR TECNOLOGIA DE TRÂNSITO S.A. [BR/SP] Cessionário: SLN TECNOLOGIA DE TRÂNSITO S.A. Procurador: PERLA NATHALY POLLONIO
870240088699 16/10/2024	Deferimento da petição Código de despacho: 270 Petição (tipo): [114.02] Anotação de transferência de titular: cessão Processo afetado: BR302021003243-0 Cedente: PROSIMULADOR TECNOLOGIA DE TRÂNSITO S.A. [BR/SP] Cessionário: SLN TECNOLOGIA DE TRÂNSITO S.A. Procurador: PERLA NATHALY POLLONIO
870240087426 11/10/2024	Deferimento da petição Código de despacho: 270 Petição (tipo): [114.02] Anotação de transferência de titular: cessão Processo afetado: BR302022002862-2 Cedente: FÁBRICA DE MÓVEIS FLORENSE LTDA [BR/RS] Cessionário: VOLARE INDÚSTRIA DE COMPONENTES DE METAL LTDA. Procurador: Sko Oyarzáball Marcas e Patentes Sociedade Simples Ltda.
870240087426 11/10/2024	Deferimento da petição Código de despacho: 270 Petição (tipo): [114.02] Anotação de transferência de titular: cessão Processo afetado: BR302022002864-9 Cedente: FÁBRICA DE MÓVEIS FLORENSE LTDA [BR/RS] Cessionário: VOLARE INDÚSTRIA DE COMPONENTES DE METAL LTDA. Procurador: Sko Oyarzáball Marcas e Patentes Sociedade Simples Ltda.
870240087426 11/10/2024	Deferimento da petição Código de despacho: 270 Petição (tipo): [114.02] Anotação de transferência de titular: cessão Processo afetado: BR302022002865-7 Cedente: FÁBRICA DE MÓVEIS FLORENSE LTDA [BR/RS] Cessionário: VOLARE INDÚSTRIA DE COMPONENTES DE METAL LTDA. Procurador: Sko Oyarzáball Marcas e Patentes Sociedade Simples Ltda.
870240087426 11/10/2024	Deferimento da petição Código de despacho: 270 Petição (tipo): [114.02] Anotação de transferência de titular: cessão Processo afetado: BR302022005746-0 Cedente: FÁBRICA DE MÓVEIS FLORENSE LTDA [BR/RS] Cessionário: VOLARE INDÚSTRIA DE COMPONENTES DE METAL LTDA. Procurador: Sko Oyarzáball Marcas e Patentes Sociedade Simples Ltda.
870240087426 11/10/2024	Deferimento da petição Código de despacho: 270 Petição (tipo): [114.02] Anotação de transferência de titular: cessão Processo afetado: BR302022005747-9 Cedente: FÁBRICA DE MÓVEIS FLORENSE LTDA [BR/RS] Cessionário: VOLARE INDÚSTRIA DE COMPONENTES DE METAL LTDA. Procurador: Sko Oyarzáball Marcas e Patentes Sociedade Simples Ltda.
870240087320 11/10/2024	Deferimento da petição Código de despacho: 270 Petição (tipo): [114.02] Anotação de transferência de titular: cessão Processo afetado: BR302023002433-6 Cedente: MARIO JOSÉ COSTA [BR/RS] Cessionário: ARLÂ ÉMERSON TORMEM Procurador: Roginaldo Fabiano da Silveira



870240087426
11/10/2024

Deferimento da petição
Código de despacho: 270
Petição (tipo): [114.02] Anotação de transferência de titular: cessão
Processo afetado: BR302023005204-6
Cedente: FÁBRICA DE MÓVEIS FLORENSE LTDA [BR/RS]
Cessionário: VOLARE INDÚSTRIA DE COMPONENTES DE METAL LTDA.
Procurador: Sko Oyarzáball Marcas e Patentes Sociedade Simples Ltda.

870240085557
07/10/2024

Deferimento da petição
Código de despacho: 270
Petição (tipo): [114.02] Anotação de transferência de titular: cessão
Processo afetado: BR322014002658-8
Cedente: JOHNSON & JOHNSON CONSUMER INC. [US]
Cessionário: JOHNSON & JOHNSON CONSUMER INC.
Procurador: Dannemann, Siemsen, Bigler & Ipanema Moreira

870240085569
07/10/2024

Deferimento da petição
Código de despacho: 270
Petição (tipo): [114.02] Anotação de transferência de titular: cessão
Processo afetado: BR322014002659-6
Cedente: JOHNSON & JOHNSON CONSUMER INC. [US]
Cessionário: JOHNSON & JOHNSON CONSUMER INC.
Procurador: Dannemann, Siemsen, Bigler & Ipanema Moreira

870240085565
07/10/2024

Deferimento da petição
Código de despacho: 270
Petição (tipo): [114.02] Anotação de transferência de titular: cessão
Processo afetado: BR322014002660-0
Cedente: JOHNSON & JOHNSON CONSUMER INC. [US]
Cessionário: JOHNSON & JOHNSON CONSUMER INC.
Procurador: Dannemann, Siemsen, Bigler & Ipanema Moreira

870240085622
07/10/2024

Deferimento da petição
Código de despacho: 270
Petição (tipo): [114.02] Anotação de transferência de titular: cessão
Processo afetado: BR322015004632-8
Cedente: JOHNSON & JOHNSON CONSUMER INC. [US]
Cessionário: JOHNSON & JOHNSON CONSUMER INC.
Procurador: Dannemann, Siemsen, Bigler & Ipanema Moreira

870240085679
07/10/2024

Deferimento da petição
Código de despacho: 270
Petição (tipo): [114.02] Anotação de transferência de titular: cessão
Processo afetado: BR322016003447-0
Cedente: JOHNSON & JOHNSON CONSUMER INC. [US]
Cessionário: JOHNSON & JOHNSON CONSUMER INC.
Procurador: Dannemann, Siemsen, Bigler & Ipanema Moreira

870240086038
07/10/2024

Deferimento da petição
Código de despacho: 270
Petição (tipo): [114.02] Anotação de transferência de titular: cessão
Processo afetado: BR322018054743-0
Cedente: JOHNSON & JOHNSON CONSUMER INC. [US]
Cessionário: JOHNSON & JOHNSON CONSUMER INC.
Procurador: Dannemann, Siemsen, Bigler & Ipanema Moreira

870240086040
07/10/2024

Deferimento da petição
Código de despacho: 270
Petição (tipo): [114.02] Anotação de transferência de titular: cessão
Processo afetado: BR322018054744-9
Cedente: JOHNSON & JOHNSON CONSUMER INC. [US]
Cessionário: JOHNSON & JOHNSON CONSUMER INC.
Procurador: Dannemann, Siemsen, Bigler & Ipanema Moreira



870240086045
07/10/2024

Deferimento da petição
Código de despacho: 270
Petição (tipo): [114.02] Anotação de transferência de titular: cessão
Processo afetado: BR322018054745-7
Cedente: JOHNSON & JOHNSON CONSUMER INC. [US]
Cessionário: JOHNSON & JOHNSON CONSUMER INC.
Procurador: Dannemann, Siemsen, Bigler & Ipanema Moreira

870240086027
07/10/2024

Deferimento da petição
Código de despacho: 270
Petição (tipo): [114.02] Anotação de transferência de titular: cessão
Processo afetado: BR322018054747-3
Cedente: CHENANGO ZERO LLC [US]
Cessionário: JOHNSON & JOHNSON CONSUMER INC.
Procurador: Dannemann, Siemsen, Bigler & Ipanema Moreira

870240086032
07/10/2024

Deferimento da petição
Código de despacho: 270
Petição (tipo): [114.02] Anotação de transferência de titular: cessão
Processo afetado: BR322018054748-1
Cedente: JOHNSON & JOHNSON CONSUMER INC. [US]
Cessionário: JOHNSON & JOHNSON CONSUMER INC.
Procurador: Dannemann, Siemsen, Bigler & Ipanema Moreira

870240086054
07/10/2024

Deferimento da petição
Código de despacho: 270
Petição (tipo): [114.02] Anotação de transferência de titular: cessão
Processo afetado: BR322018054750-3
Cedente: JOHNSON & JOHNSON CONSUMER INC. [US]
Cessionário: JOHNSON & JOHNSON CONSUMER INC.
Procurador: Dannemann, Siemsen, Bigler & Ipanema Moreira

870240086020
07/10/2024

Deferimento da petição
Código de despacho: 270
Petição (tipo): [114.02] Anotação de transferência de titular: cessão
Processo afetado: BR322018054751-1
Cedente: JOHNSON & JOHNSON CONSUMER INC. [US]
Cessionário: JOHNSON & JOHNSON CONSUMER INC.
Procurador: Dannemann, Siemsen, Bigler & Ipanema Moreira

870240086049
07/10/2024

Deferimento da petição
Código de despacho: 270
Petição (tipo): [114.02] Anotação de transferência de titular: cessão
Processo afetado: BR322018054755-4
Cedente: JOHNSON & JOHNSON CONSUMER INC. [US]
Cessionário: JOHNSON & JOHNSON CONSUMER INC.
Procurador: Dannemann, Siemsen, Bigler & Ipanema Moreira

870240086052
07/10/2024

Deferimento da petição
Código de despacho: 270
Petição (tipo): [114.02] Anotação de transferência de titular: cessão
Processo afetado: BR322018054756-2
Cedente: JOHNSON & JOHNSON CONSUMER INC. [US]
Cessionário: JOHNSON & JOHNSON CONSUMER INC.
Procurador: Dannemann, Siemsen, Bigler & Ipanema Moreira

870240085443
07/10/2024

Deferimento da petição
Código de despacho: 270
Petição (tipo): [114.02] Anotação de transferência de titular: cessão
Processo afetado: DI6800858-9
Cedente: JOHNSON & JOHNSON CONSUMER INC. [US]
Cessionário: JOHNSON & JOHNSON CONSUMER INC.
Procurador: Dannemann, Siemsen, Bigler & Ipanema Moreira



870240085456
07/10/2024

Deferimento da petição
Código de despacho: 270
Petição (tipo): [114.02] Anotação de transferência de titular: cessão
Processo afetado: DI6803708-2
Cedente: JOHNSON & JOHNSON CONSUMER INC. [US]
Cessionário: JOHNSON & JOHNSON CONSUMER INC.
Procurador: Dannemann, Siemsen, Bigler & Ipanema Moreira

870240085459
07/10/2024

Deferimento da petição
Código de despacho: 270
Petição (tipo): [114.02] Anotação de transferência de titular: cessão
Processo afetado: DI6900445-5
Cedente: JOHNSON & JOHNSON CONSUMER INC. [US]
Cessionário: JOHNSON & JOHNSON CONSUMER INC.
Procurador: Dannemann, Siemsen, Bigler & Ipanema Moreira

870240085478
07/10/2024

Deferimento da petição
Código de despacho: 270
Petição (tipo): [114.02] Anotação de transferência de titular: cessão
Processo afetado: DI6901032-3
Cedente: JOHNSON & JOHNSON CONSUMER INC. [US]
Cessionário: JOHNSON & JOHNSON CONSUMER INC.
Procurador: Dannemann, Siemsen, Bigler & Ipanema Moreira

870240085483
07/10/2024

Deferimento da petição
Código de despacho: 270
Petição (tipo): [114.02] Anotação de transferência de titular: cessão
Processo afetado: DI6902949-0
Cedente: JOHNSON & JOHNSON CONSUMER INC. [US]
Cessionário: JOHNSON & JOHNSON CONSUMER INC.
Procurador: Dannemann, Siemsen, Bigler & Ipanema Moreira

870240085486
07/10/2024

Deferimento da petição
Código de despacho: 270
Petição (tipo): [114.02] Anotação de transferência de titular: cessão
Processo afetado: DI6904304-3
Cedente: JOHNSON & JOHNSON CONSUMER INC. [US]
Cessionário: JOHNSON & JOHNSON CONSUMER INC.
Procurador: Dannemann, Siemsen, Bigler & Ipanema Moreira

870240085491
07/10/2024

Deferimento da petição
Código de despacho: 270
Petição (tipo): [114.02] Anotação de transferência de titular: cessão
Processo afetado: DI7004313-2
Cedente: JOHNSON & JOHNSON CONSUMER INC. [US]
Cessionário: JOHNSON & JOHNSON CONSUMER INC.
Procurador: Dannemann, Siemsen, Bigler & Ipanema Moreira

870240085500
07/10/2024

Deferimento da petição
Código de despacho: 270
Petição (tipo): [114.02] Anotação de transferência de titular: cessão
Processo afetado: DI7102339-9
Cedente: JOHNSON & JOHNSON CONSUMER INC. [US]
Cessionário: JOHNSON & JOHNSON CONSUMER INC.
Procurador: Dannemann, Siemsen, Bigler & Ipanema Moreira

870240085516
07/10/2024

Deferimento da petição
Código de despacho: 270
Petição (tipo): [114.02] Anotação de transferência de titular: cessão
Processo afetado: DI7103793-4
Cedente: JOHNSON & JOHNSON CONSUMER INC. [US]
Cessionário: JOHNSON & JOHNSON CONSUMER INC.
Procurador: Dannemann, Siemsen, Bigler & Ipanema Moreira



870240085504
07/10/2024

Deferimento da petição
Código de despacho: 270
Petição (tipo): [114.02] Anotação de transferência de titular: cessão
Processo afetado: DI7103794-2
Cedente: JOHNSON & JOHNSON CONSUMER INC. [US]
Cessionário: JOHNSON & JOHNSON CONSUMER INC.
Procurador: Dannemann, Siemsen, Bigler & Ipanema Moreira

870240085507
07/10/2024

Deferimento da petição
Código de despacho: 270
Petição (tipo): [114.02] Anotação de transferência de titular: cessão
Processo afetado: DI7103795-0
Cedente: JOHNSON & JOHNSON CONSUMER INC. [US]
Cessionário: JOHNSON & JOHNSON CONSUMER INC.
Procurador: Dannemann, Siemsen, Bigler & Ipanema Moreira

870240085510
07/10/2024

Deferimento da petição
Código de despacho: 270
Petição (tipo): [114.02] Anotação de transferência de titular: cessão
Processo afetado: DI7103796-9
Cedente: JOHNSON & JOHNSON CONSUMER INC. [US]
Cessionário: JOHNSON & JOHNSON CONSUMER INC.
Procurador: Dannemann, Siemsen, Bigler & Ipanema Moreira



Outras petições

Exigência de pagamento
Exigência de conformidade de petição
Exame de petição: Exigência
Exame de petição: Sobrestamento
Exame de petição: Indeferimento
Exame de petição: Deferimento
Exame de petição: petição de retificação (126) atendida
Exame de petição: petição de retificação (126) não atendida
Outros despachos



Exame de petição: Deferimento

Concluído o exame , deferem-se as petições em referência.

Cabe recurso desta decisão, que deve ser apresentado no prazo de 60 (sessenta) dias, contados da data de publicação da decisão recorrida na Revista da Propriedade Industrial (RPI), nos termos dos art. 212, 221, 222, 223 e 224 da Lei da Propriedade Industrial (LPI, Lei n.º 9.279, de 14 de maio de 1996).

Para apresentar uma petição de recurso:

1. Acesse o e-DI no site do INPI (www.inpi.gov.br);
2. Emita uma Guia de Recolhimento da União (GRU) para o serviço de “Recurso de desenho industrial - exceto contra indeferimento de pedido de registro de DI” (código 142), referente a petição;
3. Efetue o pagamento; e
4. Preencha e envie o formulário eletrônico correspondente à opção indicada na emissão da GRU, acompanhado dos esclarecimentos, argumentos, provas ou documentos apropriados.

Para esclarecer outras dúvidas e conhecer em detalhe o processamento de pedidos de registro de desenho industrial e outras petições, não deixe de consultar o Manual de Desenho Industrial <http://manualdedi.inpi.gov.br/projects/manual-de-desenho-industrial/wiki>.

870240036868
30/04/2024

Deferimento da petição
Código de despacho: 270
Petição (tipo): [156.01] Nomeação, destituição ou substituição de procurador: processo
Processo afetado: DI6500946-0
Requerente: H. STERN COMÉRCIO E INDÚSTRIA S.A.
Procurador: Francisco Carlos Rodrigues Silva
Detalhes do despacho: Alteração de procuradores.



Outros despachos

Concluído o exame das petições em referência, publicam-se suas decisões conforme abaixo:

870220014037 17/02/2022	Decisão de não conhecer da petição Código de despacho: 428 Petição (tipo): [104.01] [DESC.] Cumprimento de exigência decorrente de exame formal [em pedido] Processo afetado: BR302021005986-0 Requerente: WILSON ROBERTO BERGAMO Detalhes do despacho: Art. 219. Não serão conhecidos a petição, a oposição e o recurso, quando: ... II - não contiverem fundamentação legal; ou Petição com protocolo 870220014037 não foi conhecida por não ter sido usada a correta Guia de Recolhimento da União, segundo o item 3.6.1 do Manual de Desenhos Industriais. Exigência a que o protocolo 870220014037 respondia foi publicada, na RPI 2659 de 21/12/2021, durante o Exame Técnico do pedido (item 3.9.2 do Manual de Desenhos Industriais). Exigência diversa publicada na RPI 2680, para aproveitamento do protocolo 870220014037 (conforme artigo 220 da Lei 9.279/96), não obteve resposta apta e tempestiva.
870220006512 25/01/2022	Decisão de não conhecer da petição Código de despacho: 428 Petição (tipo): [104.01] [DESC.] Cumprimento de exigência decorrente de exame formal [em pedido] Processo afetado: BR302021005992-4 Requerente: BS TOYS INDUSTRIA E COMERCIO DE BRINQUEDOS LTDA Detalhes do despacho: Art. 219. Não serão conhecidos a petição, a oposição e o recurso, quando: ... II - não contiverem fundamentação legal; ou Petição com protocolo 870220006512 não foi conhecida por não ter sido usada a correta Guia de Recolhimento da União, segundo o item 3.6.1 do Manual de Desenhos Industriais. Exigência a que o protocolo 870220006512 respondia foi publicada (RPI 2659 de 21/12/2021) durante o Exame Técnico do pedido (item 3.9.2 do Manual de Desenhos Industriais). Exigência diversa publicada na RPI 2680, para aproveitamento do protocolo 870220006512 (conforme artigo 220 da Lei 9.279/96), não obteve resposta apta e tempestiva.
870220013975 17/02/2022	Decisão de não conhecer da petição Código de despacho: 428 Petição (tipo): [104.01] [DESC.] Cumprimento de exigência decorrente de exame formal [em pedido] Processo afetado: BR302021006097-3 Requerente: WILSON ROBERTO BERGAMO Detalhes do despacho: Art. 219. Não serão conhecidos a petição, a oposição e o recurso, quando: ... II - não contiverem fundamentação legal; ou Petição com protocolo 870220013975 não foi conhecida por não ter sido usada a correta Guia de Recolhimento da União, segundo o item 3.6.1 do Manual de Desenhos Industriais. Exigência a que o protocolo 870220013975 respondia foi publicada (RPI 2659 de 21/12/2021) durante o Exame Técnico do pedido (item 3.9.2 do Manual de Desenhos Industriais). Exigência diversa publicada na RPI 2680, para aproveitamento do protocolo 870220013975 (conforme artigo 220 da Lei 9.279/96), não obteve resposta apta e tempestiva.



870220013251
15/02/2022

Decisão de não conhecer da petição

Código de despacho: 428

Petição (tipo): [104.01] [DESC.] Cumprimento de exigência decorrente de exame formal [em pedido]

Processo afetado: BR302021006107-4

Requerente: WILSON ROBERTO BERGAMO

Detalhes do despacho: Art. 219. Não serão conhecidos a petição, a oposição e o recurso, quando:

...

II - não contiverem fundamentação legal; ou

Petição com protocolo 870220013251 não foi conhecida por não ter sido usada a correta Guia de Recolhimento da União, segundo o item 3.6.1 do Manual de Desenhos Industriais. Exigência a que o protocolo 870220013251 respondia foi publicada (RPI 2659 de 21/12/2021) durante o Exame Técnico do pedido (item 3.9.2 do Manual de Desenhos Industriais). Exigência diversa publicada na RPI 2680, para aproveitamento do protocolo 870220013251 (conforme artigo 220 da Lei 9.279/96), não obteve resposta apta e tempestiva.



Anulação de despachos

Anulação de despachos relativos a processos de registro

Anulação de despachos relativos a petições



Anulação de despachos relativos a processos de registro

Os despachos listados a seguir tiveram sua publicação anulada com base nos motivos indicados:

BR302018003538-0	Anulação de despacho (em processo) Código de despacho: 402 Titular: PSA AUTOMOBILES SA [FR] Procurador: MONTAURY PIMENTA, MACHADO & VIEIRA DE MELLO ADVOGADOS Detalhes do despacho: Anulada a concessão de registro que foi publicada na RPI do dia 03/09/2024, por erro nos dados de figuras que impedia a emissão do certificado de registro.
BR302023002808-0	Anulação de despacho (em processo) Código de despacho: 402 Titular: RENAN BELTRATI COSER [BR/SP] Procurador: MARCELO MASIERO KUSSUNOKI Detalhes do despacho: Anulado o despacho de exigência técnica publicado na RPI n° 2741 Data de publicação: 2023-07-18, por ter sido publicado de forma duplicada



Anulação de despachos relativos a petições

Os despachos listados a seguir tiveram sua publicação anulada com base nos motivos indicados:

800180446259 23/10/2018	Anulação de despacho (em petição) Código de despacho: 403 Petição (tipo): [129.01] Manutenção: 2º quinquênio ordinário Processo afetado: BR302014004327-7 Requerente: TECNOLOGIA BANCARIA S.A. Procurador: José Carlos Tinoco Soares Júnior Detalhes do despacho: Anulado o despacho de "petição prejudicada" da RPI 2754, por ter sido indevido.
800230366689 25/09/2023	Anulação de despacho (em petição) Código de despacho: 403 Petição (tipo): [131.01] Renovação do registro de desenho industrial no prazo ordinário Processo afetado: BR302014004327-7 Requerente: TECNOLOGIA BANCARIA S.A. Procurador: José Carlos Tinoco Soares Júnior Detalhes do despacho: Anulado o despacho "Ato de prejudicar a petição" por ter sido indevido.



Disponibilidade de documentos oficiais

Exigência de pagamento

Disponibilidade de certificados de registro

Disponibilidade de outros documentos oficiais

Outros despachos



Disponibilidade de outros documentos oficiais

870240083017 27/09/2024	Emissão de folha de rosto de cópia reprográfica simples Código de despacho: 577 Petição (tipo): [824.05] Cópia reprográfica simples Processo afetado: BR302021000525-5 Requerente: COPACABANA BEAUTY COMERCIAL IMPORTADORA LTDA. Procurador: Hugo Silva & Maldonado Propriedade Intelectual Sociedade Civil S/C Ltda.
870240071808 22/08/2024	Emissão de cópia oficial de registro de desenho industrial Código de despacho: 575 Petição (tipo): [118.02] Cópia oficial para efeito de reivindicação de prioridade Processo afetado: BR302021006445-6 Requerente: PADO S/A INDUSTRIAL COMERCIAL E IMPORTADORA Procurador: Peduti Sociedade de Advogados
870240083015 27/09/2024	Emissão de folha de rosto de cópia reprográfica simples Código de despacho: 577 Petição (tipo): [824.05] Cópia reprográfica simples Processo afetado: BR302022000502-9 Requerente: COPACABANA BEAUTY COMERCIAL IMPORTADORA LTDA. Procurador: Hugo Silva & Maldonado Propriedade Intelectual Sociedade Civil S/C Ltda.
870240086750 09/10/2024	Emissão de folha de rosto de cópia reprográfica simples Código de despacho: 577 Petição (tipo): [824.05] Cópia reprográfica simples Processo afetado: BR302022004467-9 Requerente: NEW JOIAS INDUSTRIA E COMERCIO DE BIJUTERIAS LTDA Procurador: Pezzuol & Associados Marcas e Patentes Ltda.
870240084194 02/10/2024	Emissão de folha de rosto de cópia reprográfica simples Código de despacho: 577 Petição (tipo): [824.05] Cópia reprográfica simples Processo afetado: BR302023002398-4 Requerente: J2M INDÚSTRIA E COMÉRCIO LTDA Procurador: Sandro Conrado da Silva
870240081500 24/09/2024	Emissão de folha de rosto de cópia reprográfica simples Código de despacho: 577 Petição (tipo): [824.05] Cópia reprográfica simples Processo afetado: BR302023003092-1 Requerente: LEONARDO BERTASSI BORTOLOTTTO Procurador: Custodio de Almeida & Cia.
870240084196 02/10/2024	Emissão de folha de rosto de cópia reprográfica simples Código de despacho: 577 Petição (tipo): [824.05] Cópia reprográfica simples Processo afetado: BR302023003910-4 Requerente: J2M INDÚSTRIA E COMÉRCIO LTDA Procurador: Sandro Conrado da Silva



870240084199 02/10/2024	Emissão de folha de rosto de cópia reprográfica simples Código de despacho: 577 Petição (tipo): [824.05] Cópia reprográfica simples Processo afetado: BR302023003911-2 Requerente: J2M INDÚSTRIA E COMÉRCIO LTDA Procurador: Sandro Conrado da Silva
870240086248 08/10/2024	Emissão de folha de rosto de cópia reprográfica simples Código de despacho: 577 Petição (tipo): [824.05] Cópia reprográfica simples Processo afetado: BR302023006809-0 Requerente: JEAN OTAVIO LEAO LIMA Procurador: Eduarda Colla
870240084858 04/10/2024	Emissão de folha de rosto de cópia reprográfica simples Código de despacho: 577 Petição (tipo): [824.05] Cópia reprográfica simples Processo afetado: BR302023006863-5 Requerente: EXPERT - MARCAS E PATENTES LTDA Procurador: EXPERT - MARCAS E PATENTES LTDA
870240086677 09/10/2024	Emissão de folha de rosto de cópia reprográfica simples Código de despacho: 577 Petição (tipo): [824.05] Cópia reprográfica simples Processo afetado: BR302023006909-7 Requerente: SUL AMÉRICA MARCAS E PATENTES LTDA. Procurador: Sul América Marcas e Patentes Ltda.
870240086252 08/10/2024	Emissão de folha de rosto de cópia reprográfica simples Código de despacho: 577 Petição (tipo): [824.05] Cópia reprográfica simples Processo afetado: BR302024000724-8 Requerente: PAULO OTÁVIO PEDROSO DE OLIVEIRA Procurador: Eduarda Colla
870240077718 10/09/2024	Emissão de cópia oficial de pedido de registro Código de despacho: 576 Petição (tipo): [118.02] Cópia oficial para efeito de reivindicação de prioridade Processo afetado: BR302024001160-1 Requerente: AUGUSTO SÉRGIO DE OLIVEIRA RIBAS Procurador: Matos & Associados - Advogados
870240076243 05/09/2024	Emissão de cópia oficial de pedido de registro Código de despacho: 576 Petição (tipo): [118.02] Cópia oficial para efeito de reivindicação de prioridade Processo afetado: BR302024001166-0 Requerente: PMI SOUTH AMERICA CONSUMER GOODS LTDA. Procurador: Dannemann, Siemsen, Bigler & Ipanema Moreira
870240068874 13/08/2024	Emissão de cópia oficial de pedido de registro Código de despacho: 576 Petição (tipo): [118.02] Cópia oficial para efeito de reivindicação de prioridade Processo afetado: BR302024002808-3 Requerente: TRAMONTINA S/A CUTELARIA Procurador: CREAÇÃO MARCAS E PATENTES LTDA.
870240068869 13/08/2024	Emissão de cópia oficial de pedido de registro Código de despacho: 576 Petição (tipo): [118.02] Cópia oficial para efeito de reivindicação de prioridade Processo afetado: BR302024003084-3 Requerente: TRAMONTINA S/A CUTELARIA Procurador: CREAÇÃO MARCAS E PATENTES LTDA.
870240068856 13/08/2024	Emissão de cópia oficial de pedido de registro Código de despacho: 576 Petição (tipo): [118.02] Cópia oficial para efeito de reivindicação de prioridade Processo afetado: BR302024003087-8 Requerente: TRAMONTINA S/A CUTELARIA Procurador: CREAÇÃO MARCAS E PATENTES LTDA.



870240068849 13/08/2024	Emissão de cópia oficial de pedido de registro Código de despacho: 576 Petição (tipo): [118.02] Cópia oficial para efeito de reivindicação de prioridade Processo afetado: BR302024003089-4 Requerente: TRAMONTINA S/A CUTELARIA Procurador: CREAÇÃO MARCAS E PATENTES LTDA.
870240072128 23/08/2024	Emissão de cópia oficial de pedido de registro Código de despacho: 576 Petição (tipo): [118.02] Cópia oficial para efeito de reivindicação de prioridade Processo afetado: BR302024004251-5 Requerente: TRAMONTINA S/A CUTELARIA Procurador: CREAÇÃO MARCAS E PATENTES LTDA.
870240086011 07/10/2024	Emissão de cópia oficial de pedido de registro Código de despacho: 576 Petição (tipo): [118.02] Cópia oficial para efeito de reivindicação de prioridade Processo afetado: BR302024004343-0 Requerente: ALPARGATAS S.A. Procurador: MURTA GOYANES ADVOGADOS
870240085640 07/10/2024	Emissão de cópia oficial de pedido de registro Código de despacho: 576 Petição (tipo): [118.02] Cópia oficial para efeito de reivindicação de prioridade Processo afetado: BR302024005072-0 Requerente: NAZCA COSMÉTICOS INDÚSTRIA E COMÉRCIO LTDA. Procurador: TINOCO SOARES SOCIEDADE DE ADVOGADOS
870240084541 03/10/2024	Emissão de folha de rosto de cópia reprográfica simples Código de despacho: 577 Petição (tipo): [824.05] Cópia reprográfica simples Processo afetado: BR322018000638-3 Requerente: CATERPILLAR INC. Procurador: SOERENSEN GARCIA ADVOGADOS ASSOCIADOS
870240079679 18/09/2024	Emissão de folha de rosto de cópia reprográfica simples Código de despacho: 577 Petição (tipo): [824.05] Cópia reprográfica simples Processo afetado: DI6402418-0 Requerente: DAVID DO NASCIMENTO ADVOGADOS ASSOCIADOS. Procurador: David do Nascimento Advogados Associados



Exame quanto à novidade e à originalidade

Notificação de exame quanto à novidade e à originalidade

Sobrestamento quanto à novidade e à originalidade

Indeferimento

Deferimento

Outros despachos



Notificação de exame quanto à novidade e originalidade

Notificação de Requerimento de Exame de Mérito, quanto aos aspectos de novidade e de originalidade, formulado pelo Titular do Registro.

870240088585
16/10/2024

Notificação de requerimento de exame de novidade e originalidade
Código de despacho: 907
Petição (tipo): [103.02] Pedido de exame do registro quanto à novidade e originalidade
Processo afetado: BR302022001668-3
Requerente: RODRIGO PRADO DOS SANTOS
Procurador: Vilage Marcas e Patentes Ltda

870240088532
16/10/2024

Notificação de requerimento de exame de novidade e originalidade
Código de despacho: 907
Petição (tipo): [103.02] Pedido de exame do registro quanto à novidade e originalidade
Processo afetado: BR302024000449-4
Requerente: ALFREDO PORTELLA MARQUES
Procurador: Joaquim Calheiros de Moraes



Deferimento

NÃO foram identificadas anterioridades: o registro atende ao artigo 95 da LPI. Notifica-se a emissão do parecer de mérito conforme previsto no Art. 111 da LPI. Poderá ser requerida cópia do parecer.

870200156941
14/12/2020

Exame de Novidade e Originalidade - Manutenção do Registro
Código de despacho: 911
Petição (tipo): [103.01] [DESC.] Pedido de exame do registro quanto à novidade e originalidade
Processo afetado: BR302017004978-8
Requerente: SITMED EQUIPAMENTOS MÉDICOS LTDA
Procurador: Alberto Jeronimo Guerra Neto
Detalhes do despacho: Não foram identificadas anterioridades: o registro atende o artigo 95 da LPI.

870200150370
30/11/2020

Exame de Novidade e Originalidade - Manutenção do Registro
Código de despacho: 911
Petição (tipo): [103.01] [DESC.] Pedido de exame do registro quanto à novidade e originalidade
Processo afetado: BR302019003114-0
Requerente: PISANI PLÁSTICOS S.A.
Procurador: João Cassiano Bairros Oyarzábal
Detalhes do despacho: Não foram identificadas anterioridades: o registro atende o artigo 95 da LPI.

870200149312
26/11/2020

Exame de Novidade e Originalidade - Manutenção do Registro
Código de despacho: 911
Petição (tipo): [103.01] [DESC.] Pedido de exame do registro quanto à novidade e originalidade
Processo afetado: BR302019006197-0
Requerente: DIVIAVES EQUIPAMENTOS PARA AVIÁRIOS LTDA ME
Procurador: Danilo César de Castro
Detalhes do despacho: Não foram identificadas anterioridades: o registro atende o artigo 95 da LPI.

870200142679
12/11/2020

Exame de Novidade e Originalidade - Manutenção do Registro
Código de despacho: 911
Petição (tipo): [103.01] [DESC.] Pedido de exame do registro quanto à novidade e originalidade
Processo afetado: BR302020002404-4
Requerente: MAURICIO BALBINOT
Procurador: João Cassiano Bairros Oyarzábal
Detalhes do despacho: Não foram identificadas anterioridades: o registro atende o artigo 95 da LPI.

870200150309
30/11/2020

Exame de Novidade e Originalidade - Manutenção do Registro
Código de despacho: 911
Petição (tipo): [103.01] [DESC.] Pedido de exame do registro quanto à novidade e originalidade
Processo afetado: BR302020004834-2
Requerente: ROMEU FREDY LEOTTA
Procurador: José Carlos Tinoco Soares Júnior
Detalhes do despacho: Não foram identificadas anterioridades: o registro atende o artigo 95 da LPI.

870200149114
26/11/2020

Exame de Novidade e Originalidade - Manutenção do Registro
Código de despacho: 911
Petição (tipo): [103.01] [DESC.] Pedido de exame do registro quanto à novidade e originalidade
Processo afetado: BR322018002920-0
Requerente: WESTROCK, CELULOSE, PAPEL E EMBALAGENS LTDA
Procurador: João Cassiano Bairros Oyarzábal
Detalhes do despacho: Não foram identificadas anterioridades: o registro atende o artigo 95 da LPI.



870210013936
10/02/2021

Exame de Novidade e Originalidade - Manutenção do Registro

Código de despacho: 911

Petição (tipo): [103.01] [DESC.] Pedido de exame do registro quanto à novidade e originalidade

Processo afetado: DI7103307-6

Requerente: MAURICIO BALBINOT

Procurador: João Cassiano Bairros Oyarzábal

Detalhes do despacho: Não foram identificadas anterioridades: o registro atende o artigo 95 da LPI.



Código internacional de países e organizações

Lista dos códigos de duas letras para representação dos Países, Entidades e Organizações Intergovernamentais baseada no Padrão ST.3 recomendado pela OMPI e na ISO 3166-1.

Por ordem de sigla

AD	ANDORRA	GL	GROELÂNDIA	NU	NIUE
AE	EMIRADOS ÁRABES UNIDOS	GM	GÂMBIA	NZ	NOVA ZELÂNDIA
AF	AFEGANISTÃO	GN	GUINÉ	OM	OMÃ
AG	ANTÍGUA E BARBUDA	GP	GUADALUPE	PA	PANAMÁ
AI	ANGUILLA	GQ	GUINÉ EQUATORIAL	PB	PAÍSES BAIXOS
AL	ALBÂNIA	GR	GRÉCIA	PE	PERU
AM	ARMÊNIA	GS	GEORGIA DO SUL E ILHAS SANDWICH DO SUL	PF	POLINÉSIA FRANCESA
AN	ANTILHAS HOLANDESES	GT	GUATEMALA	PG	PAPUA NOVA GUINÉ
AO	ANGOLA	GU	GUAM	PH	FILIPINAS
AQ	ANTÁRTICA	GW	GUINÉ BISSAU	PK	PAQUISTÃO
AR	ARGENTINA	GY	GUIANA	PL	POLÓNIA
AS	SAMOA AMERICANA	HK	HONG-KONG	PM	SAINT PIERRE E MIQUELON
AT	ÁUSTRIA	HM	ILHAS HEARD E MCDONALD	PN	PITCAIRN
AU	AUSTRÁLIA	HN	HONDURAS	PR	PORTO RICO
AW	ARUBA	HR	CRÓÁCIA	PS	TERRITÓRIO OCUPADO PALESTINO
AZ	AZERBAIJÃO	HT	HAITI	PT	PORTUGAL
BA	BÓSNIA E HERZEGÓVINA	HU	HUNGRIA	PW	PALAU
BB	BARBADOS	ID	INDONÉSIA	PY	PARAGUAI
BD	BANGLADESH	IE	IRLANDA	QA	CATAR
BE	BÉLGICA	IL	ISRAEL	RE	REUNIÃO
BF	BURKINA FASO	IN	ÍNDIA	RO	ROMÊNIA
BG	BULGÁRIA	IO	TERRIT. BRITAN. OCEANO ÍNDICO	RS	SÉRBIA
BH	BAREINE	IQ	IRAQUE	RU	FEDERAÇÃO RUSSA
BI	BURUNDI	IR	IRÃ (REPÚBLICA ISLÂMICA DO)	RW	RUANDA
BJ	BENIN	IS	ISLÂNDIA	SA	ARÁBIA SAUDITA
BM	BERMUDAS	IT	ITÁLIA	SB	ILHAS SALOMÃO
BN	BRUNEI DARUSSALAM	JM	JAMAICA	SC	SEYCHELLES
BO	BOLÍVIA	JO	JORDÂNIA	SD	SUDÃO
BR	BRASIL	JP	JAPÃO	SE	SUÉCIA
BS	BAHAMAS	KE	QUÊNIA	SG	SINGAPURA
BT	BUTÃO	KG	QUIRGUISTÃO	SH	SANTA HELENA
BV	ILHA BOUVET	KH	CAMBOJA	SI	ESLOVENIA
BW	BOTSUANA	KI	KIRIBATI	SJ	SVALBARD E JAN MAYEN
BY	BELARUS	KM	COMORES	SK	ESLOVÁQUIA
BZ	BELIZE	KN	SÃO CRISTÓVÃO E NEVIS	SL	SERRA LEOA
CA	CANADÁ	KP	REPÚBLICA POPULAR DEM. DA CORÉIA	SM	SÃO MARINO
CC	ILHAS COCOS	KR	REPÚBLICA DA CORÉIA	SN	SENEGAL
CF	REPÚBLICA CENTRO AFRICANA	KW	KUWAIT	SO	SOMÁLIA
CG	CONGO	KY	ILHAS CAIMAN	SR	SURINAME
CH	SUIÇA	KZ	CAZAQUISTÃO	ST	SÃO TOMÉ E PRÍNCIPE
CI	COSTA DO MARFIM	LA	LAOS	SV	EL SALVADOR
CK	ILHAS COOK	LB	LÍBANO	SY	SÍRIA
CL	CHILE	LC	SANTA LÚCIA	SZ	SUAZILÂNDIA
CM	CAMARÕES	LI	LIECHTENSTEIN	TC	ILHAS TURKS E CAICOS
CN	CHINA	LK	SRI LANKA	TD	CHADE
CO	COLÔMBIA	LR	LIBÉRIA	TF	TERRAS AUSTRAIS FRANCESAS
CR	COSTA RICA	LS	LESOTO	TG	TOGO
CU	CUBA	LT	LITUÂNIA	TH	TAILÂNDIA
CV	CABO VERDE	LU	LUXEMBURGO	TJ	TADJIQUISTÃO
CX	ILHA NATAL	LV	LETÓNIA	TK	TOKELAU
CY	CHIPRE	LY	LÍBIA	TL	TIMOR-LESTE
CZ	REPÚBLICA TCHECA	MA	MARROCOS	TM	TURCOMENISTÃO
DE	ALEMANHA	MC	MÔNACO	TN	TUNÍSIA
DJ	DJIBUTI	MD	REPÚBLICA DA MOLDOVA	TO	TONGA
DK	DINAMARCA	MG	MADAGASCAR	TR	TURQUIA
DM	DOMINICA	MH	ILHAS MARSHALL	TT	TRINIDAD E TOBAGO
DO	REPÚBLICA DOMINICANA	MK	ANT. IUGOSLÁVIA (REP. MACEDÓNIA)	TV	TUVALU
DZ	ARGÉLIA	ML	MALI	TW	TAIWAN, PROVÍNCIA DA CHINA
EC	EQUADOR	MM	MIANMÁ	TZ	REPÚBLICA UNIDA DA TANZÂNIA
EE	ESTÓNIA	MN	MONGÓLIA	UA	UCRÂNIA
EG	EGITO	MO	MACAU	UG	UGANDA
EH	SAARA OCIDENTAL	MP	ILHAS MARIANAS DO NORTE	UM	ILHAS MENORES AFASTADAS EUA
EM	INSTITUTO DA PROPRIEDADE INTELECTUAL DA UNIÃO EUROPEIA	MQ	MARTINICA	US	ESTADOS UNIDOS
EP	ORGANIZAÇÃO EUROPÉIA DE PATENTES	MR	MAURITÂNIA	UY	URUGUAI
ER	ERITREIA	MS	MONT SERRAT	UZ	UZBEQUISTÃO
ES	ESPAÑHA	MT	MALTA	VA	VATICANO
ET	ETIÓPIA	MU	MAURÍCIO	VC	SÃO VICENTE E GRANADINAS
FI	FINLÂNDIA	MV	MALDIVAS	VE	VENEZUELA
FJ	FJI	MW	MALÁVI	VG	ILHAS VIRGENS (BRITÂNICAS)
FK	ILHAS MALVINAS	MX	MÉXICO	VI	ILHAS VIRGENS (U.S.)
FM	MICRONÉSIA (EST. DA FEDERAÇÃO)	MY	MALÁSIA	VN	VIETNÃ
FO	ILHAS FAROE	MZ	MOÇAMBIQUE	VU	VANUATU
FR	FRANÇA	NA	NAMÍBIA	WF	ILHAS WALLIS E FUTURA
GA	GABÃO	NC	NOVA CALEDÔNIA	WS	SAMOA OCIDENTAL
GB	REINO UNIDO	NE	NIGER	YE	IÊMEN
GD	GRANADA	NF	ILHA NORFALK	YT	MAYOTTE
GE	GEÓRGIA	NG	NIGÉRIA	YU	YUGOSLÁVIA
GF	GUIANA FRANCESA	NI	NICARÁGUA	ZA	ÁFRICA DO SUL
GG	CHANNEL ISLAND OF GUERNSEY	NL	HOLANDA	ZM	ZÂMBIA
GH	GANÁ	NO	NORUEGA	ZR	ZAIRE
GI	GIBRALTAR	NP	NEPAL	ZW	ZIMBÁBUE
		NR	NAURU		

