

Revista da  
**Propriedade  
Industrial**

Nº 2812  
26 de novembro de 2024

**Desenho Industrial**

Seção III



**REPÚBLICA FEDERATIVA DO BRASIL**

Presidente

Luiz Inácio Lula da Silva

**MINISTÉRIO DO DESENVOLVIMENTO, INDÚSTRIA, COMÉRCIO E SERVIÇOS**

Ministro do Desenvolvimento, Indústria, Comércio e Serviços

Geraldo José Rodrigues Alckmin Filho

**INSTITUTO NACIONAL DA PROPRIEDADE INDUSTRIAL**

Presidente

Júlio César Castelo Branco Reis Moreira

De conformidade com a Lei nº 5.648 de 11 de dezembro de 1970, esta é a publicação oficial do Instituto Nacional da Propriedade Industrial, órgão vinculado ao Ministério da Economia, República Federativa do Brasil, que publica todos os seus atos, despachos e decisões relativos ao sistema de propriedade industrial no Brasil, compreendendo Marcas e Patentes, bem como os referentes a contratos de Transferência de Tecnologia e assuntos correlatos, além dos que dizem respeito ao registro de programas de computador como direito autoral.

As established by Law nº 5.648 of december 11, 1970, this is the official publication of the National Institute of Industrial Property, an office under the Ministry of Economy, Federative Republic of Brazil, which publishes all its official acts, orders and decisions regarding the industrial property system in Brazil, comprising Trademarks and Patents, as well as those referring to Technology Transfer agreements and related matters, besides those regarding software registering as copyright.

D'après la Loi nº 5.648 du 11 décembre 1970, celle-ci est la publication officielle de l'Institut National de la Propriété Industrielle, un office lié au Ministère de l'Économie, République Fédérative du Brésil, qui publie tous ses actes, ordres et décisions concernant le système de la propriété industrielle au Brésil, y compris marques et brevets, aussi que ceux référents aux contrats de transfert de technologie et des sujets afférents, en outre que ceux se rapportant à l'enregistrement des programmes d'ordinateur comme droit d'auteur.

Según establece la Ley nº 5.648 de 11 diciembre 1970, esta es la publicación oficial del Instituto Nacional de la Propiedad Industrial, oficina vinculada al Ministerio de la Economía, República Federativa del Brasil, que publica todos sus actos, ordenes y decisiones referentes al sistema de propiedad industrial en Brasil, comprendiendo marcas y patentes así que los referentes a contratos de transferencia de tecnología y asuntos corelacionados, además de los referentes al registro de programas de ordenador como derecho de autor.

Laut Gezets Nr. 5.648 vom 11. dezember 1970, ist dies das Amtsblatt des Nationalen Instituts für gewerbliches Eigentum (INPI), eines Organs des Bundesministerium für Wirtschaft, der Bundesrepublik Brasilien, welches alle Amtshandlungen, Beschlüsse und Entscheidungen über gewerbliches Eigentum in Brasilien, einschliesslich Warenzeichen und Patente, ebenso wie auch Übertragungsverträge von Technologie und Computerprogramme als Urheberrecht veroffentlicht.

Endereços, telefones e horários de atendimento da Sede, Divisões Regionais e Representações podem ser obtidos em:

[www.inpi.gov.br](http://www.inpi.gov.br)



# Índice Geral

<b>PEDIDOS DE REGISTRO DE DESENHO INDUSTRIAL EM ANDAMENTO</b> .....	<b>4</b>
Notificação de designação .....	5
Exame técnico: Exigência .....	6
Exame técnico em designação: Exigência.....	8
<b>PEDIDOS DE REGISTRO DE DESENHO INDUSTRIAL CONSIDERADOS INEXISTENTES</b> .....	<b>17</b>
Em vista da falta de pagamento da retribuição.....	18
<b>CONCESSÕES DE REGISTROS DE DESENHO INDUSTRIAL</b> .....	<b>19</b>
Registro de desenho industrial concedido .....	20
Concessão em designação .....	25
<b>REGISTROS DE DESENHO INDUSTRIAL EXTINTOS</b> .....	<b>89</b>
Pela falta de pagamento da retribuição prevista nos arts. 108 e 120.....	90
<b>NULIDADES ADMINISTRATIVAS DE REGISTROS DE DESENHO INDUSTRIAL</b> .....	<b>102</b>
Instrução técnica: Intimação para manifestação por parte do titular e do requerente .....	103
Outros despachos .....	105
<b>MANUTENÇÕES E RENOVAÇÕES DE REGISTROS DE DESENHO INDUSTRIAL</b> .....	<b>106</b>
Registro de desenho industrial renovado.....	107
Anotação de manutenção de registro .....	110
Outros despachos – Manutenção .....	127
<b>ANOTAÇÕES DE ALTERAÇÃO DE NOME E ENDEREÇO</b> .....	<b>128</b>
Exame de petição: Deferimento .....	129
<b>ANOTAÇÕES DE TRANSFERÊNCIA DE TITULARIDADE</b> .....	<b>134</b>
Outros despachos .....	135
<b>RECURSOS</b> .....	<b>136</b>
Instrução técnica: Exigência de petição .....	137
<b>OUTRAS PETIÇÕES</b> .....	<b>138</b>
Exame de petição: Deferimento .....	139
Exame de petição: Petição de retificação (126) atendida.....	140
Outros despachos .....	141
<b>ANULAÇÃO DE DESPACHOS</b> .....	<b>142</b>
Anulação de despachos relativos a processos de registro .....	143
Anulação de despachos relativos a petições .....	144
<b>DISPONIBILIDADE DE DOCUMENTOS OFICIAIS</b> .....	<b>145</b>
Disponibilidade de outros documentos oficiais .....	146
Outros despachos .....	148
<b>EXAME QUANTO À NOVIDADE E À ORIGINALIDADE</b> .....	<b>149</b>
Deferimento .....	150
<b>CÓDIGO INTERNACIONAL DE PAÍSES E ORGANIZAÇÕES</b> .....	<b>151</b>



## Pedidos de registro de desenho industrial em andamento

Exigência de pagamento

Exigência formal

Notificação de depósito

Notificação de designação

Notificação de depósito – pedido em sigilo

Exame técnico: Exigência

Exame técnico em designação: Exigência

Exame técnico: Sobrestamento

Exame técnico em designação: Sobrestamento

Exame técnico: Indeferimento

Exame técnico em designação: Indeferimento

Perda de Prioridade Unionista

Perda de Prioridade Unionista – pedidos em designação



## Notificação de designação

Notificam-se os pedidos de registro de designação listados a seguir. Os pedidos cumprem as condições de admissibilidade previstas na LPI e seguem para a etapa de exame técnico. Este despacho não gera direito à fotocópia por parte de terceiros.

Para esclarecer outras dúvidas e conhecer, em detalhe, o processamento de pedidos de registro de desenho industrial e outras petições, não deixe de consultar o Manual de Desenho Industrial (<http://manualdedi.inpi.gov.br/projects/manual-de-desenho-industrial/wiki>).

---

**BR312024240457-7**  
**DM/240457**

Notificação do depósito (exame formal de designação concluído)  
Código de despacho: 1214  
Titular(es): EUROMOBILE INTERIORES S/A [BR/SP]

---



## Exame técnico: Exigência

Como etapa do exame técnico dos pedidos de registro de desenho industrial, listados a seguir – nos termos do artigo 106, § 3º da Lei da Propriedade Industrial (LPI, lei n.º 9.279, de 14 de maio de 1996) – formula-se exigência relativa às questões indicadas.

Para cumprir ou contestar a exigência de petição:

1. Acesse o e-DI no site do INPI ([www.inpi.gov.br](http://www.inpi.gov.br));
2. Emita uma Guia de Recolhimento da União (GRU) para o serviço de “cumprimento de exigência” (código 105 – em processo), referente a processo de registro;
3. Efetue o pagamento; e
4. Preencha e envie o formulário eletrônico correspondente à opção indicada na emissão da GRU, acompanhado dos esclarecimentos, argumentos, provas ou documentos apropriados.

Os sistemas de informática do INPI identificarão o cumprimento de exigência, para que o pedido de registro prossiga, automaticamente, em seu processamento.

Para esclarecer outras dúvidas e conhecer em detalhe o processamento de pedidos de registro de desenho industrial e outras petições, não deixe de consultar o Manual de Desenho Industrial (<http://manualdedi.inpi.gov.br/projects/manual-de-desenho-industrial/wiki>).

---

**BR302023002935-4**

Exigência técnica

Código de despacho: 136

**Titular: HYPH IRELAND LIMITED [IE]**

Procurador: TAVARES PROPRIEDADE INTELECTUAL LTDA. (ALT. DE TAVARES & COMPANHIA LTDA)

Detalhes do despacho: As seguintes exigências foram formuladas com base no Manual de Desenhos Industriais – 2º revisão (out/2023), instituído pela Portaria INPI/PR nº 36/2023, acessível em [http://manualdedi.inpi.gov.br/projects/manual-de-desenho-industrial/wiki/Manual\\_de\\_Desenhos\\_Industriais](http://manualdedi.inpi.gov.br/projects/manual-de-desenho-industrial/wiki/Manual_de_Desenhos_Industriais): [1] O

atual pedido não atende aos requisitos do art. 104, conforme disposições do item 5.3.3 do Manual, pois os desenhos industriais apresentados não compartilham das mesmas características distintivas preponderantes.

Um desenho industrial foi representado nas figuras 1.1 a 5.1. Outro desenho industrial foi representado nas figuras 6.1 a 8.1. O pedido deverá ser dividido, facultando-se ao requerente indicar o desenho industrial que será mantido no pedido original. Os demais desenhos industriais poderão ser depositados como pedidos divididos.

---

**BR302024000392-7**

Exigência técnica

Código de despacho: 136

**Titular: YURI KOZOWSKI [BR/RS]**

Procurador: Natalicio Eduardo Gromovski Hentz

Detalhes do despacho: As seguintes exigências foram formuladas com base no Manual de Desenhos Industriais – 2º revisão (out/2023), instituído pela Portaria INPI/PR nº 36/2023, acessível em [http://manualdedi.inpi.gov.br/projects/manual-de-desenho-industrial/wiki/Manual\\_de\\_Desenhos\\_Industriais](http://manualdedi.inpi.gov.br/projects/manual-de-desenho-industrial/wiki/Manual_de_Desenhos_Industriais): [1]

De acordo com o item 5.3.4.1, o fundo dos desenhos ou fotografias deverá ser neutro, sem revelar qualquer padrão ou textura e sem interferir nas formas do desenho industrial representado. Desta forma, apresente novas figuras, excluindo as legendas.

---



BR302024000467-2

Exigência técnica

Código de despacho: 136

**Titular: A. G. GINO NOSSO SONHO DECOR MOVEIS E ACESSORIOS [BR/SP]**

Procurador: anderson carlos brito

Detalhes do despacho: As seguintes exigências foram formuladas com base no Manual de Desenhos Industriais – 2º revisão (out/2023), instituído pela Portaria INPI/PR nº 36/2023, acessível em [http://manualdedi.inpi.gov.br/projects/manual-de-desenho-industrial/wiki/Manual\\_de\\_Desenhos\\_Industriais](http://manualdedi.inpi.gov.br/projects/manual-de-desenho-industrial/wiki/Manual_de_Desenhos_Industriais): [1][http://manualdedi.inpi.gov.br/projects/manual-de-desenho-industrial/wiki/Manual\\_de\\_Desenhos\\_Industriais](http://manualdedi.inpi.gov.br/projects/manual-de-desenho-industrial/wiki/Manual_de_Desenhos_Industriais): [1]

De acordo com o item 5.3.4.3 do Manual, não é permitida a utilização, na mesma variação, de figuras representadas por meio de linhas e outras representadas por fotografias ou renderizações. Assim, uma variação não pode apresentar a perspectiva renderizada e as demais vistas representadas por meio de linhas. Desta forma, apresente um novo conjunto de figuras, excluindo a representação fotográfica da figura 1.1.

BR302024001247-0

Exigência técnica

Código de despacho: 136

**Titular: CAMILA SANTANA [BR/SP] e CAMILA SANTANA [BR/SP]**

Procurador: Leonardo Regis Orlandini

Detalhes do despacho: As seguintes exigências foram formuladas com base no Manual de Desenhos Industriais – 2º revisão (out/2023), instituído pela Portaria INPI/PR nº 36/2023, acessível em [http://manualdedi.inpi.gov.br/projects/manual-de-desenho-industrial/wiki/Manual\\_de\\_Desenhos\\_Industriais](http://manualdedi.inpi.gov.br/projects/manual-de-desenho-industrial/wiki/Manual_de_Desenhos_Industriais): [1][http://manualdedi.inpi.gov.br/projects/manual-de-desenho-industrial/wiki/Manual\\_de\\_Desenhos\\_Industriais](http://manualdedi.inpi.gov.br/projects/manual-de-desenho-industrial/wiki/Manual_de_Desenhos_Industriais): [1]

De acordo com o item 5.3.4.1, o fundo dos desenhos ou fotografias deverá ser neutro, sem revelar qualquer padrão ou textura e sem interferir nas formas do desenho industrial representado. Desta forma, apresente novas figuras, excluindo as legendas. [2] De acordo com o item 5.3.3 do Manual de Desenhos Industriais, cada maneira de uso deve ser numerada como variação. As figuras demonstram produto com mais de uma maneira de uso. Portanto, proceda a correção de forma que os produtos tenham a seguinte formatação: fig. 1.1, 1.2, 1.3 etc., para primeira variação (maneira de uso); fig. 2.1, 2.2, 2.3, etc., para a segunda variação e assim sucessivamente, conforme determinado no item 5.3.4.5 do Manual.

BR302024001253-5

Exigência técnica

Código de despacho: 136

**Titular: CAMILA SANTANA [BR/SP]**

Procurador: Leonardo Regis Orlandini

Detalhes do despacho: As seguintes exigências foram formuladas com base no Manual de Desenhos Industriais – 2º revisão (out/2023), instituído pela Portaria INPI/PR nº 36/2023, acessível em [http://manualdedi.inpi.gov.br/projects/manual-de-desenho-industrial/wiki/Manual\\_de\\_Desenhos\\_Industriais](http://manualdedi.inpi.gov.br/projects/manual-de-desenho-industrial/wiki/Manual_de_Desenhos_Industriais): [1][http://manualdedi.inpi.gov.br/projects/manual-de-desenho-industrial/wiki/Manual\\_de\\_Desenhos\\_Industriais](http://manualdedi.inpi.gov.br/projects/manual-de-desenho-industrial/wiki/Manual_de_Desenhos_Industriais): [1]

De acordo com o item 5.3.4.1, o fundo dos desenhos ou fotografias deverá ser neutro, sem revelar qualquer padrão ou textura e sem interferir nas formas do desenho industrial representado. Desta forma, apresente novas figuras, excluindo as legendas. [2] De acordo com o item 5.3.3 do Manual de Desenhos Industriais, cada maneira de uso deve ser numerada como variação. As figuras demonstram produto com mais de uma maneira de uso. Portanto, proceda a correção de forma que os produtos tenham a seguinte formatação: fig. 1.1, 1.2, 1.3 etc., para primeira variação (maneira de uso); fig. 2.1, 2.2, 2.3, etc., para a segunda variação e assim sucessivamente, conforme determinado no item 5.3.4.5 do Manual.

BR302024001255-1

Exigência técnica

Código de despacho: 136

**Titular: CAMILA SANTANA [BR/SP]**

Procurador: Leonardo Regis Orlandini

Detalhes do despacho: As seguintes exigências foram formuladas com base no Manual de Desenhos Industriais – 2º revisão (out/2023), instituído pela Portaria INPI/PR nº 36/2023, acessível em [http://manualdedi.inpi.gov.br/projects/manual-de-desenho-industrial/wiki/Manual\\_de\\_Desenhos\\_Industriais](http://manualdedi.inpi.gov.br/projects/manual-de-desenho-industrial/wiki/Manual_de_Desenhos_Industriais): [1][http://manualdedi.inpi.gov.br/projects/manual-de-desenho-industrial/wiki/Manual\\_de\\_Desenhos\\_Industriais](http://manualdedi.inpi.gov.br/projects/manual-de-desenho-industrial/wiki/Manual_de_Desenhos_Industriais): [1]

De acordo com o item 5.3.4.1, o fundo dos desenhos ou fotografias deverá ser neutro, sem revelar qualquer padrão ou textura e sem interferir nas formas do desenho industrial representado. Desta forma, apresente novas figuras, excluindo as legendas. [2] De acordo com o item 5.3.3 do Manual de Desenhos Industriais, cada maneira de uso deve ser numerada como variação. As figuras demonstram produto com mais de uma maneira de uso. Portanto, proceda a correção de forma que os produtos tenham a seguinte formatação: fig. 1.1, 1.2, 1.3 etc., para primeira variação (maneira de uso); fig. 2.1, 2.2, 2.3, etc., para a segunda variação e assim sucessivamente, conforme determinado no item 5.3.4.5 do Manual.



## Exame técnico em designação: Exigência

Como etapa do exame técnico das designações de registro de desenho industrial, listados a seguir – nos termos do artigo 106, § 3º da Lei da Propriedade Industrial (LPI, lei n.º 9.279, de 14 de maio de 1996) – formula-se exigência relativa às questões indicadas.

Para cumprir ou contestar a exigência de petição:

1. Acesse o e-DI no site do INPI ([www.inpi.gov.br](http://www.inpi.gov.br));
2. Emita uma Guia de Recolhimento da União (GRU) para o serviço de “cumprimento de exigência” (código 105 – em processo), referente a processo de registro;
3. Efetue o pagamento; e
4. Preencha e envie o formulário eletrônico correspondente à opção indicada na emissão da GRU, acompanhado dos esclarecimentos, argumentos, provas ou documentos apropriados.

Os sistemas de informática do INPI identificarão o cumprimento de exigência, para que o pedido de registro prossiga, automaticamente, em seu processamento.

Para esclarecer outras dúvidas e conhecer em detalhe o processamento de pedidos de registro de desenho industrial e outras petições, não deixe de consultar o Manual de Desenho Industrial (<http://manualdedi.inpi.gov.br/projects/manual-de-desenho-industrial/wiki>).

---

**BR312023231553-9**  
**DM/231553**

Exigência técnica em designação recebida

Código de despacho: 1232

**Titular(es): Mallinckrodt Pharmaceuticals Ireland Limited [IE]**

Procurador: POLSINELLI PC

Detalhes do despacho: O atual pedido não atende aos requisitos do art. 104, conforme disposições do item 5.3.3 Exame quanto à unidade do desenho industrial, pois não compartilham das mesmas características distintivas preponderantes com relação ao reivindicado nas figuras ou fotografias: um desenho industrial foi representado na(s) figura(s) 1.1 a 3.7; outro desenho industrial foi representado na(s) figura(s) 4.1 a 4.7. O pedido deverá ser dividido, facultando-se ao requerente indicar o desenho industrial que será mantido no pedido original. Os demais desenhos industriais poderão ser depositados como pedidos divididos, caso haja interesse em sua proteção. Cada pedido dividido dará origem a um novo depósito; para maiores informações e procedimentos a respeito de como proceder, veja o item 3.5 do Manual de Desenhos Industriais.

---

**BR312023231660-8**  
**DM/231660**

Exigência técnica em designação recebida

Código de despacho: 1232

**Titular(es): Salvatore Ferragamo S.p.A. [IT]**

Procurador: Società Italiana Brevetti S.p.A.

Detalhes do despacho: O atual pedido não atende aos requisitos do art. 104, conforme disposições do item 5.3.3 Exame quanto à unidade do desenho industrial, pois não compartilham das mesmas características distintivas preponderantes com relação ao reivindicado nas figuras ou fotografias: um desenho industrial foi representado na(s) figura(s) 1.1 a 1.7; outro desenho industrial foi representado na(s) figura(s) 2.1 a 2.7. O pedido deverá ser dividido, facultando-se ao requerente indicar o desenho industrial que será mantido no pedido original. Os demais desenhos industriais poderão ser depositados como pedidos divididos, caso haja interesse em sua proteção. Cada pedido dividido dará origem a um novo depósito; para maiores informações e procedimentos a respeito de como proceder, veja o item 3.5 do Manual de Desenhos Industriais.

---



BR312023231735-3  
DM/231735

Exigência técnica em designação recebida  
Código de despacho: 1232

**Titular(es): Delphine, Marie-Elisabeth, Sophie, Auriane, Fleur de Lotus MARCY [FR]**

Detalhes do despacho: O atual pedido não atende aos requisitos do art. 104, conforme disposições do item 5.3.3 Exame quanto à unidade do desenho industrial, pois não compartilham das mesmas características distintivas preponderantes com relação ao reivindicado nas figuras ou fotografias: um desenho industrial foi representado na(s) figura(s) 1.1 a 1.7; outro desenho industrial foi representado na(s) figura(s) 2.1 e 2.2; outro desenho industrial foi representado na(s) figura(s) 3.1 e 3.2; outro desenho industrial foi representado na(s) figura(s) 4.1 e 4.2; outro desenho industrial foi representado na(s) figura(s) 5.1 e 5.2; outro desenho industrial foi representado na(s) figura(s) 6.1 e 6.2; outro desenho industrial foi representado na(s) figura(s) 7.1 e 7.2; outro desenho industrial foi representado na(s) figura(s) 8.1 e 8.2; outro desenho industrial foi representado na(s) figura(s) 9.1 e 9.2; outro desenho industrial foi representado na(s) figura(s) 10.1 e 10.2; outro desenho industrial foi representado na(s) figura(s) 11.1 e 11.2; outro desenho industrial foi representado na(s) figura(s) 12.1 e 12.2; outro desenho industrial foi representado na(s) figura(s) 13.1 e 13.2; outro desenho industrial foi representado na(s) figura(s) 14.1 e 14.2; outro desenho industrial foi representado na(s) figura(s) 15.1 e 15.3. O pedido deverá ser dividido, facultando-se ao requerente indicar o desenho industrial que será mantido no pedido original. Os demais desenhos industriais poderão ser depositados como pedidos divididos, caso haja interesse em sua proteção. Cada pedido dividido dará origem a um novo depósito; para maiores informações e procedimentos a respeito de como proceder, veja o item 3.5 do Manual de Desenhos Industriais.

BR312023233625-0  
DM/233625

Exigência técnica em designação recebida  
Código de despacho: 1232

**Titular(es): Mallinckrodt Pharmaceuticals Ireland Limited [IE]**

Procurador: POLSINELLI PC

Detalhes do despacho: O atual pedido não atende aos requisitos do art. 104, conforme disposições do item 5.3.3 Exame quanto à unidade do desenho industrial, pois não compartilham das mesmas características distintivas preponderantes com relação ao reivindicado nas figuras ou fotografias: um desenho industrial foi representado na(s) figura(s) 1.1 a 3.7 e 5.1 a 5.7; outro desenho industrial foi representado na(s) figura(s) 4.1 a 4.7. O pedido deverá ser dividido, facultando-se ao requerente indicar o desenho industrial que será mantido no pedido original. Os demais desenhos industriais poderão ser depositados como pedidos divididos, caso haja interesse em sua proteção. Cada pedido dividido dará origem a um novo depósito; para maiores informações e procedimentos a respeito de como proceder, veja o item 3.5 do Manual de Desenhos Industriais.

BR312023233641-2  
DM/233641

Exigência técnica em designação recebida  
Código de despacho: 1232

**Titular(es): Mallinckrodt Pharmaceuticals Ireland Limited [IE]**

Procurador: POLSINELLI PC

Detalhes do despacho: O atual pedido não atende aos requisitos do art. 104, conforme disposições do item 5.3.3 Exame quanto à unidade do desenho industrial, pois não compartilham das mesmas características distintivas preponderantes com relação ao reivindicado nas figuras ou fotografias: um desenho industrial foi representado na(s) figura(s) 1.1 a 1.7; outro desenho industrial foi representado na(s) figura(s) 2.1 a 3.7. O pedido deverá ser dividido, facultando-se ao requerente indicar o desenho industrial que será mantido no pedido original. Os demais desenhos industriais poderão ser depositados como pedidos divididos, caso haja interesse em sua proteção. Cada pedido dividido dará origem a um novo depósito; para maiores informações e procedimentos a respeito de como proceder, veja o item 3.5 do Manual de Desenhos Industriais.

BR312023233716-8  
DM/233716

Exigência técnica em designação recebida  
Código de despacho: 1232

**Titular(es): Mallinckrodt Pharmaceuticals Ireland Limited [IE]**

Procurador: POLSINELLI PC

Detalhes do despacho: O atual pedido não atende aos requisitos do art. 104, conforme disposições do item 5.3.3 Exame quanto à unidade do desenho industrial, pois não compartilham das mesmas características distintivas preponderantes com relação ao reivindicado nas figuras ou fotografias: um desenho industrial foi representado na(s) figura(s) 1.1 a 2.7; outro desenho industrial foi representado na(s) figura(s) 3.1 a 3.7. O pedido deverá ser dividido, facultando-se ao requerente indicar o desenho industrial que será mantido no pedido original. Os demais desenhos industriais poderão ser depositados como pedidos divididos, caso haja interesse em sua proteção. Cada pedido dividido dará origem a um novo depósito; para maiores informações e procedimentos a respeito de como proceder, veja o item 3.5 do Manual de Desenhos Industriais.



BR312023233726-5  
DM/233726

Exigência técnica em designação recebida  
Código de despacho: 1232

**Titular(es): Mallinckrodt Pharmaceuticals Ireland Limited [IE]**

Procurador: POLSINELLI PC

Detalhes do despacho: O atual pedido não atende aos requisitos do art. 104, conforme disposições do item 5.3.3 Exame quanto à unidade do desenho industrial, pois não compartilham das mesmas características distintivas preponderantes com relação ao reivindicado nas figuras ou fotografias: um desenho industrial foi representado na(s) figura(s) 1 a 5; outro desenho industrial foi representado na(s) figura(s) 6; outro desenho industrial foi representado na(s) figura(s) 7; outro desenho industrial foi representado na(s) figura(s) 8. O pedido deverá ser dividido, facultando-se ao requerente indicar o desenho industrial que será mantido no pedido original. Os demais desenhos industriais poderão ser depositados como pedidos divididos, caso haja interesse em sua proteção. Cada pedido dividido dará origem a um novo depósito; para maiores informações e procedimentos a respeito de como proceder, veja o item 3.5 do Manual de Desenhos Industriais.

BR312023233840-7  
DM/233840

Exigência técnica em designação recebida  
Código de despacho: 1232

**Titular(es): DONALDSON COMPANY, INC. [US]**

Procurador: Steven C. BRUESS

Detalhes do despacho: O atual pedido não atende aos requisitos do art. 104, conforme disposições do item 5.3.3 Exame quanto à unidade do desenho industrial, pois não compartilham das mesmas características distintivas preponderantes com relação ao reivindicado nas figuras ou fotografias: um desenho industrial foi representado na(s) figura(s) 1.1 a 1.7 e 4.1 a 4.6; outro desenho industrial foi representado na(s) figura(s) 2.1 a 2.7; outro desenho industrial foi representado na(s) figura(s) 3.1 a 3.7. O pedido deverá ser dividido, facultando-se ao requerente indicar o desenho industrial que será mantido no pedido original. Os demais desenhos industriais poderão ser depositados como pedidos divididos, caso haja interesse em sua proteção. Cada pedido dividido dará origem a um novo depósito; para maiores informações e procedimentos a respeito de como proceder, veja o item 3.5 do Manual de Desenhos Industriais.

BR312023234066-5  
DM/234066

Exigência técnica em designação recebida  
Código de despacho: 1232

**Titular(es): Koninklijke Philips N.V. [NL]**

Procurador: Philips Intellectual Property and Standards

Detalhes do despacho: O atual pedido não atende aos requisitos do art. 104, conforme disposições do item 5.3.3 Exame quanto à unidade do desenho industrial, pois não compartilham das mesmas características distintivas preponderantes com relação ao reivindicado nas figuras ou fotografias: um desenho industrial foi representado na(s) figura(s) 1.1 a 1.7; outro desenho industrial foi representado na(s) figura(s) 2.1 a 3.7. O pedido deverá ser dividido, facultando-se ao requerente indicar o desenho industrial que será mantido no pedido original. Os demais desenhos industriais poderão ser depositados como pedidos divididos, caso haja interesse em sua proteção. Cada pedido dividido dará origem a um novo depósito; para maiores informações e procedimentos a respeito de como proceder, veja o item 3.5 do Manual de Desenhos Industriais.

BR312023237156-0  
DM/237156

Exigência técnica em designação recebida  
Código de despacho: 1232

**Titular(es): Abel Antonio Gil [US]**

Detalhes do despacho: O atual pedido não atende aos requisitos do art. 104, conforme disposições do item 5.3.3 Exame quanto à unidade do desenho industrial, pois não compartilham das mesmas características distintivas preponderantes com relação ao reivindicado nas figuras ou fotografias: um desenho industrial foi representado na(s) figura(s) 1.1, 1.2, 1.4, 2.1 e 2.2; outro desenho industrial foi representado na(s) figura(s) 1.3; outro desenho industrial foi representado na(s) figura(s) 2.3. O pedido deverá ser dividido, facultando-se ao requerente indicar o desenho industrial que será mantido no pedido original. Os demais desenhos industriais poderão ser depositados como pedidos divididos, caso haja interesse em sua proteção. Cada pedido dividido dará origem a um novo depósito; para maiores informações e procedimentos a respeito de como proceder, veja o item 3.5 do Manual de Desenhos Industriais.

BR312024235949-0  
DM/235949

Exigência técnica em designação recebida  
Código de despacho: 1232

**Titular(es): Koninklijke Philips N.V. [NL]**

Procurador: Philips Intellectual Property and Standards

Detalhes do despacho: O atual pedido não atende aos requisitos do art. 104, conforme disposições do item 5.3.3 Exame quanto à unidade do desenho industrial, pois não compartilham das mesmas características distintivas preponderantes com relação ao reivindicado nas figuras ou fotografias: um desenho industrial foi representado na(s) figura(s) 1.1 a 1.7; outro desenho industrial foi representado na(s) figura(s) 2.1 a 2.7. O pedido deverá ser dividido, facultando-se ao requerente indicar o desenho industrial que será mantido no pedido original. Os demais desenhos industriais poderão ser depositados como pedidos divididos, caso haja interesse em sua proteção. Cada pedido dividido dará origem a um novo depósito; para maiores informações e procedimentos a respeito de como proceder, veja o item 3.5 do Manual de Desenhos Industriais. Ressalta-se que a data informada para a prioridade de número EM 015032397-0002 está incorreta. Favor verificar a informação e informar a data correta relativa à prioridade reivindicada.



**BR312024235951-2**  
**DM/235951**

Exigência técnica em designação recebida  
Código de despacho: 1232

**Titular(es): Koninklijke Philips N.V. [NL]**

Procurador: Philips Intellectual Property and Standards

Detalhes do despacho: O atual pedido não atende aos requisitos do art. 104, conforme disposições do item 5.3.3 Exame quanto à unidade do desenho industrial, pois não compartilham das mesmas características distintivas preponderantes com relação ao reivindicado nas figuras ou fotografias: um desenho industrial foi representado na(s) figura(s) 1.1 a 1.7; outro desenho industrial foi representado na(s) figura(s) 2.1 a 2.7. O pedido deverá ser dividido, facultando-se ao requerente indicar o desenho industrial que será mantido no pedido original. Os demais desenhos industriais poderão ser depositados como pedidos divididos, caso haja interesse em sua proteção. Cada pedido dividido dará origem a um novo depósito; para maiores informações e procedimentos a respeito de como proceder, veja o item 3.5 do Manual de Desenhos Industriais.

**BR312024236613-6**  
**DM/236613**

Exigência técnica em designação recebida  
Código de despacho: 1232

**Titular(es): 2985 PHC LLC [US]**

Detalhes do despacho: O atual pedido não atende aos requisitos do art. 104, conforme disposições do item 5.3.3 Exame quanto à unidade do desenho industrial, pois não compartilham das mesmas características distintivas preponderantes com relação ao reivindicado nas figuras ou fotografias: um desenho industrial foi representado na(s) figura(s) 1.1 a 1.8; outro desenho industrial foi representado na(s) figura(s) 2.1 a 2.8; outro desenho industrial foi representado na(s) figura(s) 3.1 a 4.8; outro desenho industrial foi representado na(s) figura(s) 5.1 a 5.8. O pedido deverá ser dividido, facultando-se ao requerente indicar o desenho industrial que será mantido no pedido original. Os demais desenhos industriais poderão ser depositados como pedidos divididos, caso haja interesse em sua proteção. Cada pedido dividido dará origem a um novo depósito; para maiores informações e procedimentos a respeito de como proceder, veja o item 3.5 do Manual de Desenhos Industriais.

**BR312024236884-8**  
**DM/236884**

Exigência técnica em designação recebida  
Código de despacho: 1232

**Titular(es): Koninklijke Philips N.V. [NL]**

Procurador: Philips Intellectual Property and Standards

Detalhes do despacho: O atual pedido não atende aos requisitos do art. 104, conforme disposições do item 5.3.3 Exame quanto à unidade do desenho industrial, pois não compartilham das mesmas características distintivas preponderantes com relação ao reivindicado nas figuras ou fotografias: um desenho industrial foi representado na(s) figura(s) 1.1 a 1.6; outro desenho industrial foi representado na(s) figura(s) 2.1 a 2.6. O pedido deverá ser dividido, facultando-se ao requerente indicar o desenho industrial que será mantido no pedido original. Os demais desenhos industriais poderão ser depositados como pedidos divididos, caso haja interesse em sua proteção. Cada pedido dividido dará origem a um novo depósito; para maiores informações e procedimentos a respeito de como proceder, veja o item 3.5 do Manual de Desenhos Industriais.

**BR312024237566-6**  
**DM/237566**

Exigência técnica em designação recebida  
Código de despacho: 1232

**Titular(es): TOSA home appliances GmbH [DE]**

Detalhes do despacho: A vista ampliada deve ser apresentada em figura exclusivamente para esse fim. Para esclarecer a área à qual a vista ampliada se refere, uma das outras vistas do desenho industrial deve conter indicação da área ampliada, indicada por contorno em linha tracejada. O requerente deverá reenviar um ou mais dos desenhos ou fotografias já apresentados com a correspondente indicação da área ampliada indicada na fig. 1.7.

**BR312024237692-1**  
**DM/237692**

Exigência técnica em designação recebida  
Código de despacho: 1232

**Titular(es): STELLANTIS AUTO SAS [FR]**

Detalhes do despacho: O atual pedido não atende aos requisitos do art. 104, conforme disposições do item 5.3.3 Exame quanto à unidade do desenho industrial, pois não compartilham das mesmas características distintivas preponderantes com relação ao reivindicado nas figuras ou fotografias: um desenho industrial foi representado na(s) figura(s) 1.1 a 1.7; outro desenho industrial foi representado na(s) figura(s) 2.1 a 2.7; outro desenho industrial foi representado na(s) figura(s) 3.1 a 3.6. O pedido deverá ser dividido, facultando-se ao requerente indicar o desenho industrial que será mantido no pedido original. Os demais desenhos industriais poderão ser depositados como pedidos divididos, caso haja interesse em sua proteção. Cada pedido dividido dará origem a um novo depósito; para maiores informações e procedimentos a respeito de como proceder, veja o item 3.5 do Manual de Desenhos Industriais.



BR312024237693-0  
DM/237693

Exigência técnica em designação recebida  
Código de despacho: 1232

**Titular(es): STELLANTIS AUTO SAS [FR]**

Detalhes do despacho: O atual pedido não atende aos requisitos do art. 104, conforme disposições do item 5.3.3 Exame quanto à unidade do desenho industrial, pois não compartilham das mesmas características distintivas preponderantes com relação ao reivindicado nas figuras ou fotografias: um desenho industrial foi representado na(s) figura(s) 1.1 a 1.7; outro desenho industrial foi representado na(s) figura(s) 2.1 a 2.7; outro desenho industrial foi representado na(s) figura(s) 3.1 a 3.6. O pedido deverá ser dividido, facultando-se ao requerente indicar o desenho industrial que será mantido no pedido original. Os demais desenhos industriais poderão ser depositados como pedidos divididos, caso haja interesse em sua proteção. Cada pedido dividido dará origem a um novo depósito; para maiores informações e procedimentos a respeito de como proceder, veja o item 3.5 do Manual de Desenhos Industriais.

BR312024237724-3  
DM/237724

Exigência técnica em designação recebida  
Código de despacho: 1232

**Titular(es): Société des Produits Nestlé S.A. [CH]**

Procurador: Société des Produits Nestlé S.A.

Detalhes do despacho: O atual pedido não atende aos requisitos do art. 104, conforme disposições do item 5.3.3 Exame quanto à unidade do desenho industrial, pois não compartilham das mesmas características distintivas preponderantes com relação ao reivindicado nas figuras ou fotografias: um desenho industrial foi representado na(s) figura(s) 1 e 2; outro desenho industrial foi representado na(s) figura(s) 3 e 4; outro desenho industrial foi representado na(s) figura(s) 5 e 6; outro desenho industrial foi representado na(s) figura(s) 7 e 10; outro desenho industrial foi representado na(s) figura(s) 8 e 9. O pedido deverá ser dividido, facultando-se ao requerente indicar o desenho industrial que será mantido no pedido original. Os demais desenhos industriais poderão ser depositados como pedidos divididos, caso haja interesse em sua proteção. Cada pedido dividido dará origem a um novo depósito; para maiores informações e procedimentos a respeito de como proceder, veja o item 3.5 do Manual de Desenhos Industriais.

BR312024238011-2  
DM/238011

Exigência técnica em designação recebida  
Código de despacho: 1232

**Titular(es): Novartis AG [CH]**

Procurador: Allen and Overy LLP

Detalhes do despacho: O atual pedido não atende aos requisitos do art. 104, conforme disposições do item 5.3.3 Exame quanto à unidade do desenho industrial, pois não compartilham das mesmas características distintivas preponderantes com relação ao reivindicado nas figuras ou fotografias: um desenho industrial foi representado na(s) figura(s) 1, 5, 13, 21 e 32; outro desenho industrial foi representado na(s) figura(s) 2, 6, 14, 22 e 36; outro desenho industrial foi representado na(s) figura(s) 3, 7, 15 e 23; outro desenho industrial foi representado na(s) figura(s) 4, 9, 17 e 25; outro desenho industrial foi representado na(s) figura(s) 8, 16 e 24; outro desenho industrial foi representado na(s) figura(s) 10, 18 e 26; outro desenho industrial foi representado na(s) figura(s) 11, 19 e 27; outro desenho industrial foi representado na(s) figura(s) 12, 20, 28 e 29; outro desenho industrial foi representado na(s) figura(s) 30; outro desenho industrial foi representado na(s) figura(s) 31; outro desenho industrial foi representado na(s) figura(s) 33; outro desenho industrial foi representado na(s) figura(s) 34; outro desenho industrial foi representado na(s) figura(s) 35; outro desenho industrial foi representado na(s) figura(s) 37; outro desenho industrial foi representado na(s) figura(s) 38; outro desenho industrial foi representado na(s) figura(s) 39; outro desenho industrial foi representado na(s) figura(s) 40; outro desenho industrial foi representado na(s) figura(s) 41. O pedido deverá ser dividido, facultando-se ao requerente indicar o desenho industrial que será mantido no pedido original. Os demais desenhos industriais poderão ser depositados como pedidos divididos, caso haja interesse em sua proteção. Cada pedido dividido dará origem a um novo depósito; para maiores informações e procedimentos a respeito de como proceder, veja o item 3.5 do Manual de Desenhos Industriais. A prioridade unionista reivindicada foi recusada, por não ter sido informado um código WIPO-DAS, nem apresentada cópia do documento de origem adequado, no prazo de 90 (noventa) dias a contar da data de publicação do registro pela Secretaria Internacional, contendo data, número de depósito e representação (desenhos ou fotografias) do desenho industrial reivindicado, acompanhado de sua tradução simples.

BR312024238049-0  
DM/238049

Exigência técnica em designação recebida  
Código de despacho: 1232

**Titular(es): SMTP MEDICAL CO., LTD. [CN]**

Procurador: BEIJING HAN KUN LAW OFFICES

Detalhes do despacho: O atual pedido não atende aos requisitos do art. 104, conforme disposições do item 5.3.3 Exame quanto à unidade do desenho industrial, pois não compartilham das mesmas características distintivas preponderantes com relação ao reivindicado nas figuras ou fotografias: um desenho industrial foi representado na(s) figura(s) 1.1 a 1.7; outro desenho industrial foi representado na(s) figura(s) 2.1 a 2.7; outro desenho industrial foi representado na(s) figura(s) 3.1 a 3.7. O pedido deverá ser dividido, facultando-se ao requerente indicar o desenho industrial que será mantido no pedido original. Os demais desenhos industriais poderão ser depositados como pedidos divididos, caso haja interesse em sua proteção. Cada pedido dividido dará origem a um novo depósito; para maiores informações e procedimentos a respeito de como proceder, veja o item 3.5 do Manual de Desenhos Industriais.



BR312024238250-6  
DM/238250

Exigência técnica em designação recebida

Código de despacho: 1232

**Titular(es): AHMET BERKTUG AKBULUT [TR]**

Procurador: YEDI KITA PATENT LIMITED SIRKETI

Detalhes do despacho: O atual pedido não atende aos requisitos do art. 104, conforme disposições do item 5.3.3 Exame quanto à unidade do desenho industrial, pois não compartilham das mesmas características distintivas preponderantes com relação ao reivindicado nas figuras ou fotografias: um desenho industrial foi representado na(s) figura(s) 1.1 a 1.5; outro desenho industrial foi representado na(s) figura(s) 2.1 a 2.4. O pedido deverá ser dividido, facultando-se ao requerente indicar o desenho industrial que será mantido no pedido original. Os demais desenhos industriais poderão ser depositados como pedidos divididos, caso haja interesse em sua proteção. Cada pedido dividido dará origem a um novo depósito; para maiores informações e procedimentos a respeito de como proceder, veja o item 3.5 do Manual de Desenhos Industriais. A prioridade unionista reivindicada foi recusada, por não ter sido informado um código WIPO-DAS, nem apresentada cópia do documento de origem adequado, no prazo de 90 (noventa) dias a contar da data de publicação do registro pela Secretaria Internacional, contendo data, número de depósito e representação (desenhos ou fotografias) do desenho industrial reivindicado, acompanhado de sua tradução simples.

BR312024238273-5  
DM/238273

Exigência técnica em designação recebida

Código de despacho: 1232

**Titular(es): HUAWEI TECHNOLOGIES CO., LTD. [CN]**

Detalhes do despacho: O atual pedido não atende aos requisitos do art. 104, conforme disposições do item 5.3.3 Exame quanto à unidade do desenho industrial, pois não compartilham das mesmas características distintivas preponderantes com relação ao reivindicado nas figuras ou fotografias: um desenho industrial foi representado na(s) figura(s) 1.1 a 1.8 e 3.1 a 9.8; outro desenho industrial foi representado na(s) figura(s) 2.1 a 2.8 e 10.1 a 10.8. O pedido deverá ser dividido, facultando-se ao requerente indicar o desenho industrial que será mantido no pedido original. Os demais desenhos industriais poderão ser depositados como pedidos divididos, caso haja interesse em sua proteção. Cada pedido dividido dará origem a um novo depósito; para maiores informações e procedimentos a respeito de como proceder, veja o item 3.5 do Manual de Desenhos Industriais. Ressalta-se que a data informada para a prioridade de número CN 202430094084.4 está incorreta. Favor verificar a informação e informar a data correta relativa à prioridade reivindicada.

BR312024238291-3  
DM/238291

Exigência técnica em designação recebida

Código de despacho: 1232

**Titular(es): SOO WAN HONG [KR]**

Procurador: STYP PATENT LAW FIRM

Detalhes do despacho: O atual pedido não atende aos requisitos do art. 104, conforme disposições do item 5.3.3 Exame quanto à unidade do desenho industrial, pois não compartilham das mesmas características distintivas preponderantes com relação ao reivindicado nas figuras ou fotografias: um desenho industrial foi representado na(s) figura(s) 1.1 a 1.8; outro desenho industrial foi representado na(s) figura(s) 2.1 a 2.9. O pedido deverá ser dividido, facultando-se ao requerente indicar o desenho industrial que será mantido no pedido original. Os demais desenhos industriais poderão ser depositados como pedidos divididos, caso haja interesse em sua proteção. Cada pedido dividido dará origem a um novo depósito; para maiores informações e procedimentos a respeito de como proceder, veja o item 3.5 do Manual de Desenhos Industriais.

BR312024238332-4  
DM/238332

Exigência técnica em designação recebida

Código de despacho: 1232

**Titular(es): CHUN KI KIM [KR]**

Detalhes do despacho: A vista em corte deve ser apresentada em figura exclusivamente para esse fim. Para esclarecer a área a que se refere a vista em corte, uma das outras vistas do desenho industrial deve conter a indicação da área seccionada. O requerente deverá reenviar um ou mais dos desenhos ou fotografias já apresentados com a correspondente indicação da área seccionada apresentada na fig. 1.10.



BR312024238334-0  
DM/238334

Exigência técnica em designação recebida

Código de despacho: 1232

**Titular(es): SCHNEIDER ELECTRIC INDUSTRIES SAS [FR]**

Procurador: CABINET LAVOIX

Detalhes do despacho: O atual pedido não atende aos requisitos do art. 104, conforme disposições do item 5.3.3 Exame quanto à unidade do desenho industrial, pois não compartilham das mesmas características distintivas preponderantes com relação ao reivindicado nas figuras ou fotografias: um desenho industrial foi representado na(s) figura(s) 1.1 a 2.9; outro desenho industrial foi representado na(s) figura(s) 3.1 a 4.7; outro desenho industrial foi representado na(s) figura(s) 5.1 a 5.7. O pedido deverá ser dividido, facultando-se ao requerente indicar o desenho industrial que será mantido no pedido original. Os demais desenhos industriais poderão ser depositados como pedidos divididos, caso haja interesse em sua proteção. Cada pedido dividido dará origem a um novo depósito; para maiores informações e procedimentos a respeito de como proceder, veja o item 3.5 do Manual de Desenhos Industriais. A vista ampliada deve ser apresentada em figura exclusivamente para esse fim. Para esclarecer a área à qual a vista ampliada se refere, uma das outras vistas do desenho industrial deve conter indicação da área ampliada, indicada por contorno em linha tracejada. O requerente deverá reenviar um ou mais dos desenhos ou fotografias já apresentados com a correspondente indicação das áreas ampliadas indicadas nas figs. 1.9 e 2.9.

BR312024238378-2  
DM/238378

Exigência técnica em designação recebida

Código de despacho: 1232

**Titular(es): Guangdong Woodsun Housewares Co., Ltd [CN]**

Procurador: Hangzhou Hepuhui Intellectual Property Agency (Special General Partnership)

Detalhes do despacho: O atual pedido não atende aos requisitos do art. 104, conforme disposições do item 5.3.3 Exame quanto à unidade do desenho industrial, pois não compartilham das mesmas características distintivas preponderantes com relação ao reivindicado nas figuras ou fotografias: um desenho industrial foi representado na(s) figura(s) 1.1 a 1.7; outro desenho industrial foi representado na(s) figura(s) 2.1 a 2.7; outro desenho industrial foi representado na(s) figura(s) 3.1 a 3.7; outro desenho industrial foi representado na(s) figura(s) 4.1 a 4.7; outro desenho industrial foi representado na(s) figura(s) 5.1 a 5.7; outro desenho industrial foi representado na(s) figura(s) 6.1 a 6.7. O pedido deverá ser dividido, facultando-se ao requerente indicar o desenho industrial que será mantido no pedido original. Os demais desenhos industriais poderão ser depositados como pedidos divididos, caso haja interesse em sua proteção. Cada pedido dividido dará origem a um novo depósito; para maiores informações e procedimentos a respeito de como proceder, veja o item 3.5 do Manual de Desenhos Industriais. As prioridades unionistas foram recusadas, uma vez que os desenhos industriais reivindicados nos documentos são distintos dos desenhos industriais reivindicados no registro internacional.

BR312024238465-7  
DM/238465

Exigência técnica em designação recebida

Código de despacho: 1232

**Titular(es): CHUN KI KIM [KR]**

Detalhes do despacho: O atual pedido não atende aos requisitos do art. 104, conforme disposições do item 5.3.3 Exame quanto à unidade do desenho industrial, pois não compartilham das mesmas características distintivas preponderantes com relação ao reivindicado nas figuras ou fotografias: um desenho industrial foi representado na(s) figura(s) 1.1 a 1.8; outro desenho industrial foi representado na(s) figura(s) 2.1 a 2.8. O pedido deverá ser dividido, facultando-se ao requerente indicar o desenho industrial que será mantido no pedido original. Os demais desenhos industriais poderão ser depositados como pedidos divididos, caso haja interesse em sua proteção. Cada pedido dividido dará origem a um novo depósito; para maiores informações e procedimentos a respeito de como proceder, veja o item 3.5 do Manual de Desenhos Industriais.

BR312024238501-7  
DM/238501

Exigência técnica em designação recebida

Código de despacho: 1232

**Titular(es): Morgan Advanced Materials PLC [GB]**

Procurador: Servilla Whitney LLC

Detalhes do despacho: O atual pedido não atende aos requisitos do art. 104, conforme disposições do item 5.3.3 Exame quanto à unidade do desenho industrial, pois não compartilham das mesmas características distintivas preponderantes com relação ao reivindicado nas figuras ou fotografias: um desenho industrial foi representado na(s) figura(s) 1.1 a 2.8; outro desenho industrial foi representado na(s) figura(s) 3.1 a 3.7. O pedido deverá ser dividido, facultando-se ao requerente indicar o desenho industrial que será mantido no pedido original. Os demais desenhos industriais poderão ser depositados como pedidos divididos, caso haja interesse em sua proteção. Cada pedido dividido dará origem a um novo depósito; para maiores informações e procedimentos a respeito de como proceder, veja o item 3.5 do Manual de Desenhos Industriais.

BR312024238504-1  
DM/238504

Exigência técnica em designação recebida

Código de despacho: 1232

**Titular(es): Hydrojug, Inc. [US]**

Procurador: Project CIP / Preston P. Frischknecht

Detalhes do despacho: Nas figuras 1.4 e 1.6, são mostradas numeração de páginas, que não fazem parte do desenho industrial reivindicado. O requerente deverá rerepresentar essas figuras sem a informação citada.



BR312024238541-6  
DM/238541

Exigência técnica em designação recebida

Código de despacho: 1232

**Titular(es): Curaden AG [CH]**

Procurador: Keller Schneider Patent- und Markenanwälte AG

Detalhes do despacho: [1]- O atual pedido não atende aos requisitos do art. 104, conforme disposições do item 5.3.3 Exame quanto à unidade do desenho industrial, pois não compartilham das mesmas características distintivas preponderantes com relação ao reivindicado nas figuras ou fotografias: um desenho industrial foi representado na(s) figura(s) 1.1 a 1.7 e 4.1 a 4.7; outro desenho industrial foi representado na(s) figura(s) 2.1 a 2.7; outro desenho industrial foi representado na(s) figura(s) 3.1 a 3.7. O pedido deverá ser dividido, facultando-se ao requerente indicar o desenho industrial que será mantido no pedido original. Os demais desenhos industriais poderão ser depositados como pedidos divididos, caso haja interesse em sua proteção. Cada pedido dividido dará origem a um novo depósito; para maiores informações e procedimentos a respeito de como proceder, veja o item 3.5 do Manual de Desenhos Industriais. [2]- A figura 4.7 aparenta ter sido apresentada com incorreções, pois a delimitação do fundo interno da caixa não se encontra representada. O requerente deverá reapresentar a figura com as correções solicitadas.

BR312024238637-4  
DM/238637

Exigência técnica em designação recebida

Código de despacho: 1232

**Titular(es): Florian Enghard [AE]**

Procurador: Wolfgang Dr. Völger

Detalhes do despacho: O atual pedido não atende aos requisitos do art. 104, conforme disposições do item 5.3.3 Exame quanto à unidade do desenho industrial, pois não compartilham das mesmas características distintivas preponderantes com relação ao reivindicado nas figuras ou fotografias: um desenho industrial foi representado na(s) figura(s) 1.1 a 1.7; outro desenho industrial foi representado na(s) figura(s) 2.1 a 2.7. O pedido deverá ser dividido, facultando-se ao requerente indicar o desenho industrial que será mantido no pedido original. Os demais desenhos industriais poderão ser depositados como pedidos divididos, caso haja interesse em sua proteção. Cada pedido dividido dará origem a um novo depósito; para maiores informações e procedimentos a respeito de como proceder, veja o item 3.5 do Manual de Desenhos Industriais.

BR312024238677-3  
DM/238677

Exigência técnica em designação recebida

Código de despacho: 1232

**Titular(es): NEUWAVE MEDICAL, INC. [US]**

Procurador: Carpmaels and Ransford LLP

Detalhes do despacho: O atual pedido não atende aos requisitos do art. 104, conforme disposições do item 5.3.3 Exame quanto à unidade do desenho industrial, pois não compartilham das mesmas características distintivas preponderantes com relação ao reivindicado nas figuras ou fotografias: um desenho industrial foi representado na(s) figura(s) 1.1 a 6.1; outro desenho industrial foi representado na(s) figura(s) 7.1 a 9.1. O pedido deverá ser dividido, facultando-se ao requerente indicar o desenho industrial que será mantido no pedido original. Os demais desenhos industriais poderão ser depositados como pedidos divididos, caso haja interesse em sua proteção. Cada pedido dividido dará origem a um novo depósito; para maiores informações e procedimentos a respeito de como proceder, veja o item 3.5 do Manual de Desenhos Industriais.

BR312024238705-2  
DM/238705

Exigência técnica em designação recebida

Código de despacho: 1232

**Titular(es): Splash About International Limited [GB]**

Procurador: Wilson Gunn

Detalhes do despacho: O atual pedido não atende aos requisitos do art. 104, conforme disposições do item 5.3.3 Exame quanto à unidade do desenho industrial, pois não compartilham das mesmas características distintivas preponderantes com relação ao reivindicado nas figuras ou fotografias: um desenho industrial foi representado na(s) figura(s) Fig. 1.1-Fig. 1.8 e Fig. 11.1-Fig. 11.6; outro desenho industrial foi representado na(s) figura(s) Fig. 2.1-Fig. 2.8 e Fig. 12.1-Fig. 12.6; outro desenho industrial foi representado na(s) figura(s) Fig. 3.1-Fig. 3.8, Fig. 4.1-Fig. 4.8, Fig. 5.1-Fig. 5.8, Fig. 6.1-Fig. 6.8, Fig. 13.1-Fig. 13.6 e Fig. 14.1-Fig. 14.6; outro desenho industrial foi representado na(s) figura(s) Fig. 7.1-Fig. 7.8, Fig. 8.1-Fig. 8.8, Fig. 9.1-Fig. 9.8, Fig. 10.1-Fig. 10.8, Fig. 15.1-Fig. 15.6 e Fig. 16.1-Fig. 16.6. O pedido deverá ser dividido, facultando-se ao requerente indicar o desenho industrial que será mantido no pedido original. Os demais desenhos industriais poderão ser depositados como pedidos divididos, caso haja interesse em sua proteção. Cada pedido dividido dará origem a um novo depósito; para maiores informações e procedimentos a respeito de como proceder, veja o item 3.5 do Manual de Desenhos Industriais. A prioridade unionista reivindicada foi recusada, por não ter sido informado um código WIPO-DAS, nem apresentada cópia do documento de origem adequado, no prazo de 90 (noventa) dias a contar da data de publicação do registro pela Secretaria Internacional, contendo data, número de depósito e representação (desenhos ou fotografias) do desenho industrial reivindicado, acompanhado de sua tradução simples.



---

<b>BR312024238772-9</b> <b>DM/238772</b>	<p>Exigência técnica em designação recebida Código de despacho: 1232 <b>Titular(es): LIVMEX B.V. [NL] e Sani-Kitchen Service B.V. [NL]</b> Procurador: ARNOLD and SIEDSMA Detalhes do despacho: A vista ampliada deve ser apresentada em figura exclusivamente para esse fim. Para esclarecer a área à qual a vista ampliada se refere, uma das outras vistas do desenho industrial deve conter indicação da área ampliada, indicada por contorno em linha tracejada. O requerente deverá reenviar um ou mais dos desenhos ou fotografias já apresentados com a correspondente indicação das áreas ampliadas indicadas nas figs. 1.1 a 1.7.</p>
<b>BR312024238868-7</b> <b>DM/238868</b>	<p>Exigência técnica em designação recebida Código de despacho: 1232 <b>Titular(es): JIANGSU YUWELL MEDICAL EQUIPMENT and SUPPLY CO., LTD. [CN], NANJING YUWELL SOFTWARE TECHNOLOGY CO., LTD. [CN] e SUZHOU YUWELL MEDICAL TECHNOLOGY CO., LTD. [CN]</b> Procurador: Beijing Junhui Intellectual Property Agent Office (Ordinary Partnership) Detalhes do despacho: O atual pedido não atende aos requisitos do art. 104, conforme disposições do item 5.3.3 Exame quanto à unidade do desenho industrial, pois não compartilham das mesmas características distintivas preponderantes com relação ao reivindicado nas figuras ou fotografias: um desenho industrial foi representado na(s) figura(s) 1.1 a 1.7; outro desenho industrial foi representado na(s) figura(s) 2.1 a 2.7. O pedido deverá ser dividido, facultando-se ao requerente indicar o desenho industrial que será mantido no pedido original. Os demais desenhos industriais poderão ser depositados como pedidos divididos, caso haja interesse em sua proteção. Cada pedido dividido dará origem a um novo depósito; para maiores informações e procedimentos a respeito de como proceder, veja o item 3.5 do Manual de Desenhos Industriais.</p>
<b>BR312024238979-9</b> <b>DM/238979</b>	<p>Exigência técnica em designação recebida Código de despacho: 1232 <b>Titular(es): LM-Instruments Oy [FI]</b> Procurador: Juha Tawast Detalhes do despacho: As linhas tracejadas mostradas nas perspectivas de cada variação seriam visíveis nas respectivas vistas posteriores, mas estas não foram representadas. O requerente deverá rerepresentar as vistas posteriores com as correções solicitadas.</p>
<b>BR312024239075-4</b> <b>DM/239075</b>	<p>Exigência técnica em designação recebida Código de despacho: 1232 <b>Titular(es): SOFIT Trade, s.r.o. [CZ]</b> Procurador: artpatent, advokátní kancelář s.r.o. Detalhes do despacho: O atual pedido não atende aos requisitos do art. 104, conforme disposições do item 5.3.3 Exame quanto à unidade do desenho industrial, pois não compartilham das mesmas características distintivas preponderantes com relação ao reivindicado nas figuras ou fotografias: um desenho industrial foi representado na(s) figura(s) 1.1 a 1.4; outro desenho industrial foi representado na(s) figura(s) 2.1 a 2.6. O pedido deverá ser dividido, facultando-se ao requerente indicar o desenho industrial que será mantido no pedido original. Os demais desenhos industriais poderão ser depositados como pedidos divididos, caso haja interesse em sua proteção. Cada pedido dividido dará origem a um novo depósito; para maiores informações e procedimentos a respeito de como proceder, veja o item 3.5 do Manual de Desenhos Industriais.</p>
<b>BR312024239113-0</b> <b>DM/239113</b>	<p>Exigência técnica em designação recebida Código de despacho: 1232 <b>Titular(es): Opella Healthcare Group SAS [FR]</b> Procurador: Dennemeyer and Associates SA Detalhes do despacho: O atual pedido não atende aos requisitos do art. 104, conforme disposições do item 5.3.3 Exame quanto à unidade do desenho industrial, pois não compartilham das mesmas características distintivas preponderantes com relação ao reivindicado nas figuras ou fotografias: um desenho industrial foi representado na(s) figura(s) 1.1; outro desenho industrial foi representado na(s) figura(s) 2.1. O pedido deverá ser dividido, facultando-se ao requerente indicar o desenho industrial que será mantido no pedido original. Os demais desenhos industriais poderão ser depositados como pedidos divididos, caso haja interesse em sua proteção. Cada pedido dividido dará origem a um novo depósito; para maiores informações e procedimentos a respeito de como proceder, veja o item 3.5 do Manual de Desenhos Industriais.</p>

---



## Pedidos de registro de desenho industrial considerados inexistentes

Em vista da falta de pagamento da retribuição

Em vista da ausência de resposta a exigência de pagamento

Em vista do cumprimento insatisfatório de exigência de pagamento

Em vista da ausência de resposta a exigência formal

Em vista do cumprimento insatisfatório de exigência formal

Em vista da falta de requisitos mínimos de admissibilidade

Pedido retirado

Numeração anulada



## Em vista da falta de pagamento da retribuição

Os pedidos de registro de desenho industrial listados a seguir foram considerados inexistentes, em vista da falta de pagamento da retribuição devida, nos termos do inciso IV do artigo 101 e do artigo 103 da Lei da Propriedade Industrial (LPI, lei n.º 9.279, de 14 de maio de 1996).

Art. 101. O pedido de registro, nas condições estabelecidas pelo INPI, conterà:

I - requerimento;

II - relatório descritivo, se for o caso;

III - reivindicações, se for o caso;

IV - desenhos ou fotografias;

V - campo de aplicação do objeto; e

VI - comprovante do pagamento da retribuição relativa ao depósito.

Art. 103. O pedido que não atender formalmente ao disposto no art. 101, mas que contiver dados suficientes relativos ao depositante, ao desenho industrial e ao autor, poderá ser entregue, mediante recibo datado, ao INPI, que estabelecerá as exigências a serem cumpridas, em 5 (cinco) dias, sob pena de ser considerado inexistente.

Este despacho não gera direito a fotocópia por parte de terceiros.

---

**BR302024005845-4**

Decisão de considerar pedido inexistente por falta de pagamento

Código de despacho: 047

**Titular: MVC COMERCIO E CONFECÇÃO DE UNIFORMES LTDA [BR/SP]**

Detalhes do despacho: Pedido de Registro de Desenho Industrial considerado inexistente por falta de pagamento da Guia de Recolhimento da União relativa ao serviço solicitado, conforme os artigos 103 da Lei 9279/96 e art. 4º da Portaria INPI/PR nº 07/2022.

---

**BR302024005911-6**

Decisão de considerar pedido inexistente por falta de pagamento

Código de despacho: 047

**Titular: CARPEI ACESSORIOS LTDA [BR/SP]**

Procurador: Mercosul Assessoria Consultoria Empresarial Para América do Sul S/C Ltda.

Detalhes do despacho: Pedido de Registro de Desenho Industrial considerado inexistente por falta de pagamento da Guia de Recolhimento da União relativa ao serviço solicitado, conforme os artigos 103 da Lei 9279/96 e art. 4º da Portaria INPI/PR nº 07/2022.

---



# Concessões de registros de desenho industrial

Registro de desenho industrial concedido

Concessão em designação



## Registro de desenho industrial concedido

Os registros de desenho industrial, listados a seguir, foram concedidos, nos termos dos artigos 106 da Lei da Propriedade Industrial (LPI, lei n.º 9.279, de 14 de maio de 1996).

Art. 100. Não é registrável como desenho industrial:

I - o que for contrário à moral e aos bons costumes ou que ofenda a honra ou imagem de pessoas, ou atente contra liberdade de consciência, crença, culto religioso ou ideia e sentimentos dignos de respeito e veneração;

II - a forma necessária comum ou vulgar do objeto ou, ainda, aquela determinada essencialmente por considerações técnicas ou funcionais.

Art. 101. O pedido de registro, nas condições estabelecidas pelo INPI, conterá:

I - requerimento;

II - relatório descritivo, se for o caso;

III - reivindicações, se for o caso;

IV - desenhos ou fotografias;

V - campo de aplicação do objeto; e

VI - comprovante do pagamento da retribuição relativa ao depósito.

Parágrafo único. Os documentos que integram o pedido de registro deverão ser apresentados em língua portuguesa.

Art. 104. O pedido de registro de desenho industrial terá que se referir a um único objeto, permitida uma pluralidade de variações, desde que se destinem ao mesmo propósito e guardem entre si a mesma característica distintiva preponderante, limitado cada pedido ao máximo de 20 (vinte) variações.

Parágrafo único. O desenho deverá representar clara e suficientemente o objeto e suas variações, se houver, de modo a possibilitar sua reprodução por técnico no assunto.

Art. 106. Depositado o pedido de registro de desenho industrial e observado o disposto nos arts. 100, 101 e 104, será automaticamente publicado e simultaneamente concedido o registro, expedindo-se o respectivo certificado.

Os certificados dos registros de desenho industrial ora concedidos estarão disponíveis no site do INPI ([www.inpi.gov.br](http://www.inpi.gov.br)), em até 60 (sessenta) dias contados da publicação desta RPI.).

---

BR302023002605-3

Concessão de registro

Código de despacho: 158

**Titular:** MARCOS ROBERTO GIUPATTO [BR/SP]

Autor: MARCOS ROBERTO GIUPATTO[BR]

Título do registro: LAMBRI

Data de depósito: 25/05/2023

Classificação: 08-08, 08-09 e 25-01

Procurador: SPI - Marcas e Patentes S/C Ltda.



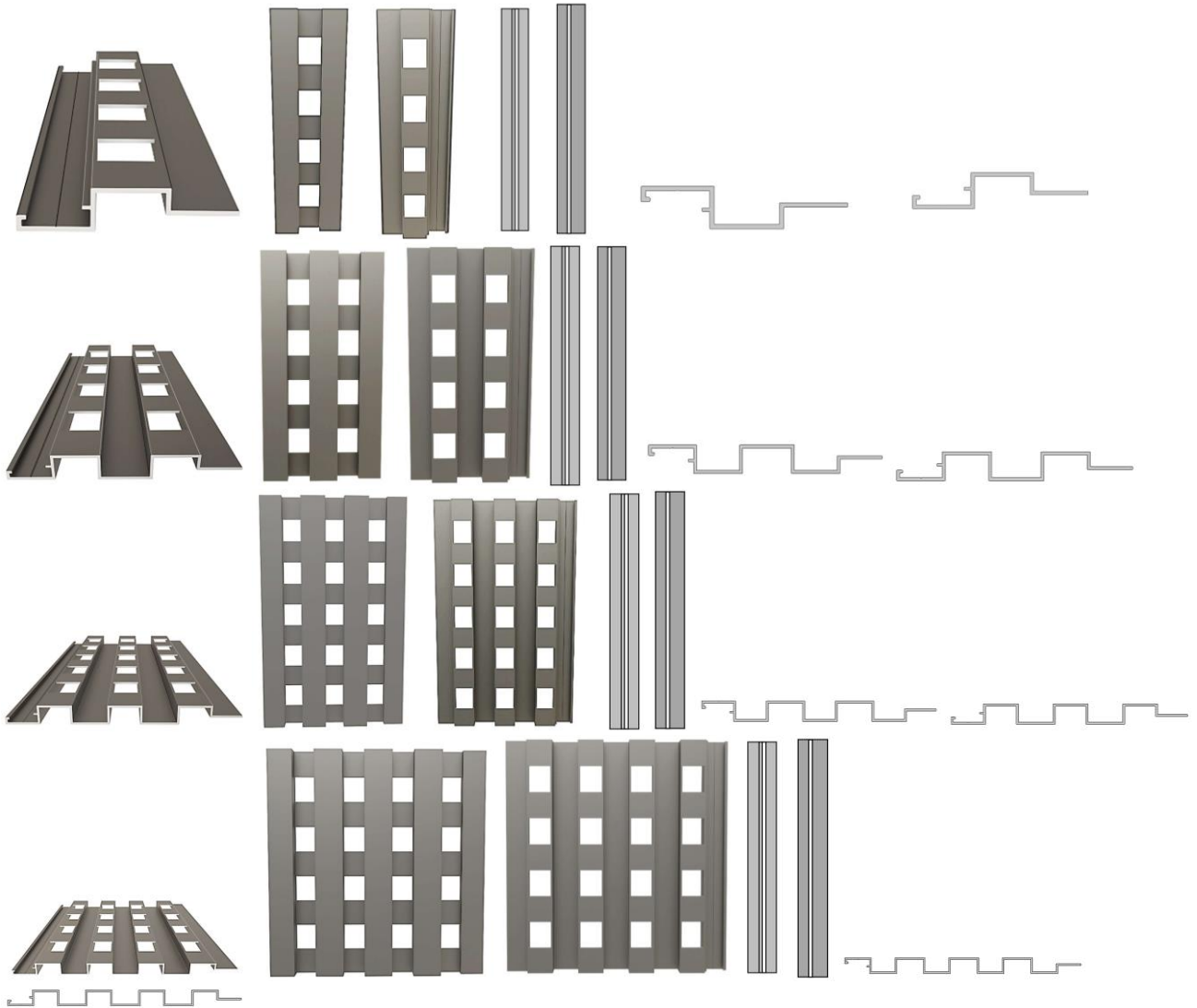

BR302023004359-4

Concessão de registro

Código de despacho: 158

**Titular: DEXCO S.A. [BR/SP]**

Autor: FLAVIA RANIERI DA SILVEIRA[BR] e MARIANA QUINELATO DA COSTA ODA[BR]

Título do registro: ACESSÓRIO PARA BANHEIRO

Data de depósito: 11/08/2023

Classificação: 23-08

Procurador: DANIEL ADVOGADOS (ALT.DE DANIEL & CIA)

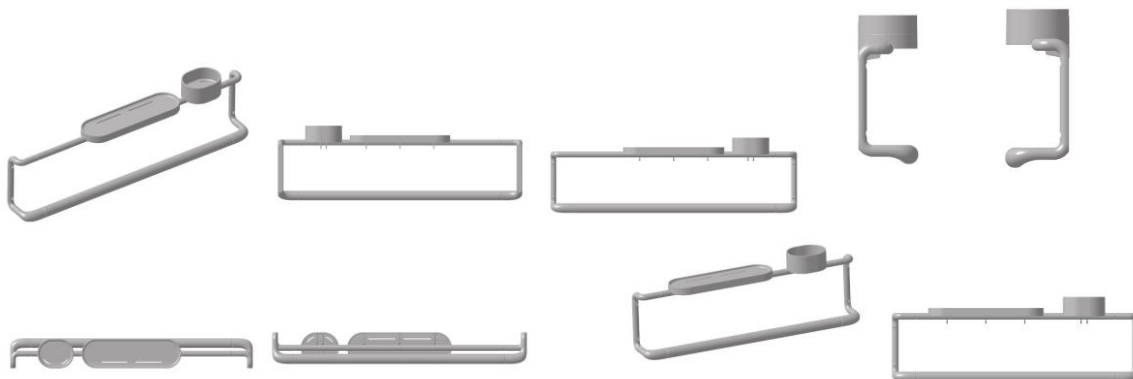

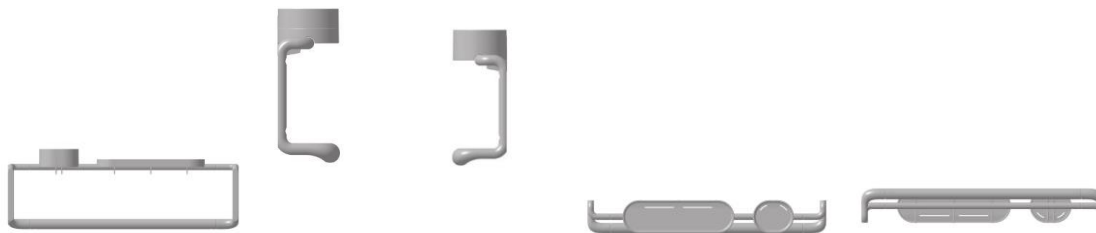

BR302024001781-2

Concessão de registro  
 Código de despacho: 158  
**Titular: PARTHA SARATHI JENA [CA]**  
 Autor: PARTHA SARATHI JENA[IN]  
 Título do registro: CONFIGURAÇÃO APLICADA A/EM GASOGÊNIO  
 Data de depósito: 11/04/2024  
 Classificação: 23-01  
 Procurador: GEISLER CHBANE BOSSO



BR302024001782-0

Concessão de registro  
 Código de despacho: 158  
**Titular: JAMES ROJAS WATERHOUSE [BR/SP]**  
 Autor: JAMES ROJAS WATERHOUSE[BR]  
 Título do registro: INSERTO DE PÁ EÓLICA  
 Data de depósito: 11/04/2024  
 Classificação: 08-08  
 Procurador: LEVI GUSTAVO THOMAZ RANGEL  
 Detalhes do despacho: Considerando-se o item 5.3 do Manual e com base na Nota Técnica nº 01/2024 do CPAPD, foram feitas as seguintes alterações: excluída a expressão "Configuração aplicada a/em" do título do pedido e do relatório descritivo.



**BR302024001783-9**

Concessão de registro  
Código de despacho: 158  
**Titular: HONDA MOTOR CO., LTD. [JP]**  
Autor: JUN HIROSE[JP] e ISANA SUZUKI[JP]  
Título do registro: carenagem  
Data de depósito: 11/04/2024  
Prioridade unionista: 2023-021168 13/10/2023 JP  
Classificação: 12-11  
Procurador: Luiz Henrique Oliveira Do Amaral

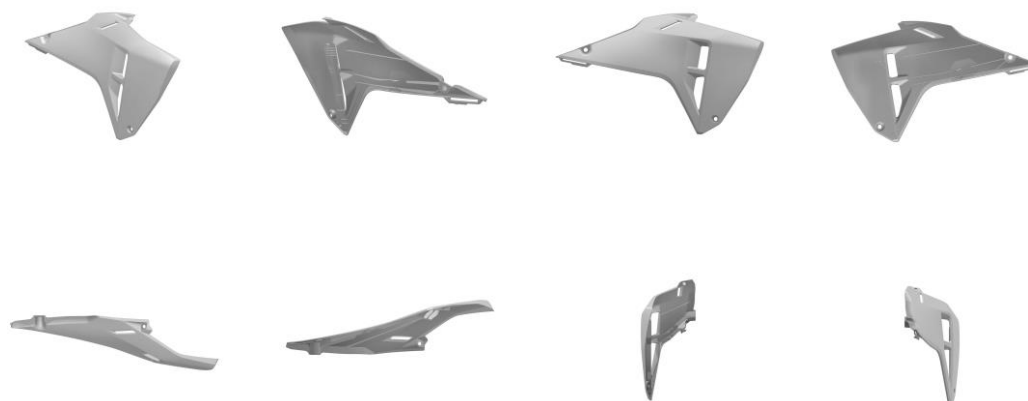
**BR302024001788-0**

Concessão de registro  
Código de despacho: 158  
**Titular: CARL CORRÊA KAWASAKI [BR/PR]**  
Autor: CARL CORRÊA KAWASAKI[BR]  
Título do registro: Bancos [mobiliário]  
Data de depósito: 12/04/2024  
Classificação: 06-01  
Procurador: Edmila Adriana Denig

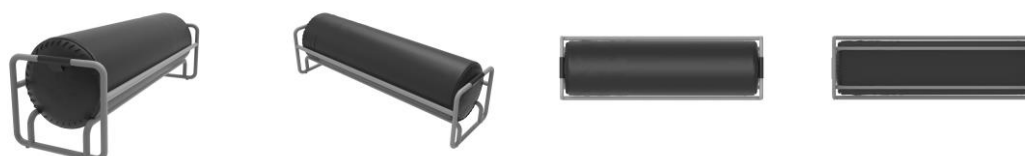

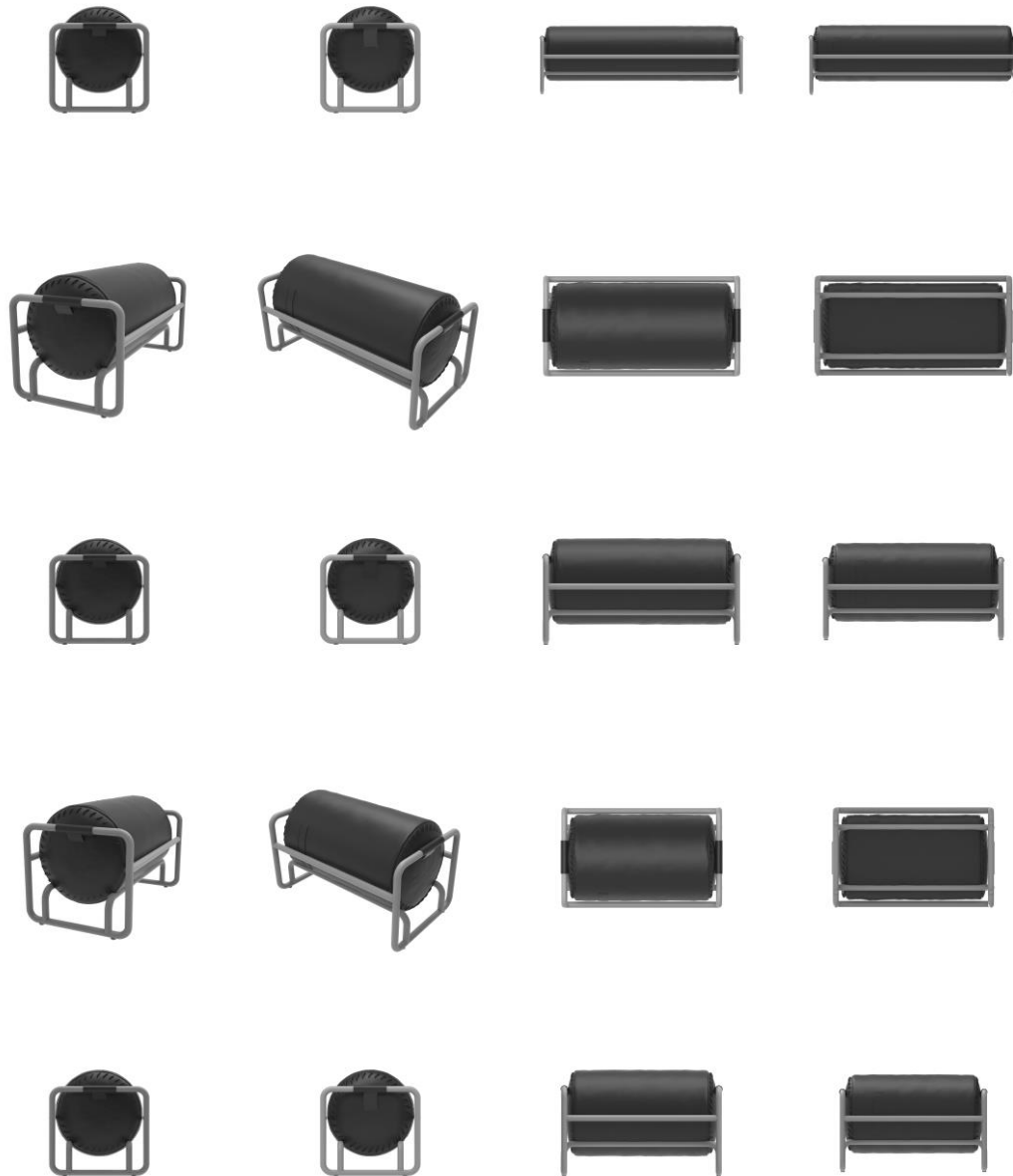

## Concessão em designação

Os registros de desenho industrial, listados a seguir, foram concedidos, nos termos dos artigos 106 da Lei da Propriedade Industrial (LPI, lei n.º 9.279, de 14 de maio de 1996).

Art. 100. Não é registrável como desenho industrial:

I - o que for contrário à moral e aos bons costumes ou que ofenda a honra ou imagem de pessoas, ou atente contra liberdade de consciência, crença, culto religioso ou ideia e sentimentos dignos de respeito e veneração;

II - a forma necessária comum ou vulgar do objeto ou, ainda, aquela determinada essencialmente por considerações técnicas ou funcionais.

Art. 101. O pedido de registro, nas condições estabelecidas pelo INPI, conterá:

I - requerimento;

II - relatório descritivo, se for o caso;

III - reivindicações, se for o caso;

IV - desenhos ou fotografias;

V - campo de aplicação do objeto; e

VI - comprovante do pagamento da retribuição relativa ao depósito.

Parágrafo único. Os documentos que integram o pedido de registro deverão ser apresentados em língua portuguesa.

Art. 104. O pedido de registro de desenho industrial terá que se referir a um único objeto, permitida uma pluralidade de variações, desde que se destinem ao mesmo propósito e guardem entre si a mesma característica distintiva preponderante, limitado cada pedido ao máximo de 20 (vinte) variações.

Parágrafo único. O desenho deverá representar clara e suficientemente o objeto e suas variações, se houver, de modo a possibilitar sua reprodução por técnico no assunto.

Art. 106. Depositado o pedido de registro de desenho industrial e observado o disposto nos arts. 100, 101 e 104, será automaticamente publicado e simultaneamente concedido o registro, expedindo-se o respectivo certificado.

Os certificados dos registros de desenho industrial ora concedidos estarão disponíveis no site do INPI ([www.inpi.gov.br](http://www.inpi.gov.br)), em até 60 (sessenta) dias contados da publicação desta RPI.).

BR312023232324-8  
DM/232324

Concessão de registro (Haia)  
Código de despacho: 1233  
**Titular: I-LUMENATE, LLC [US]**  
Autor: Variação 1 : William T. ROSSINI[US]  
Título do registro: Variação 1 : Capa protetora para dispositivo eletrônico portátil

Data de depósito: 03/08/2023  
Prioridade unionista: Variação 1 : 29/870,740 03/02/2023 US  
Classificação: 03-01  
Procurador: Withers and Rogers



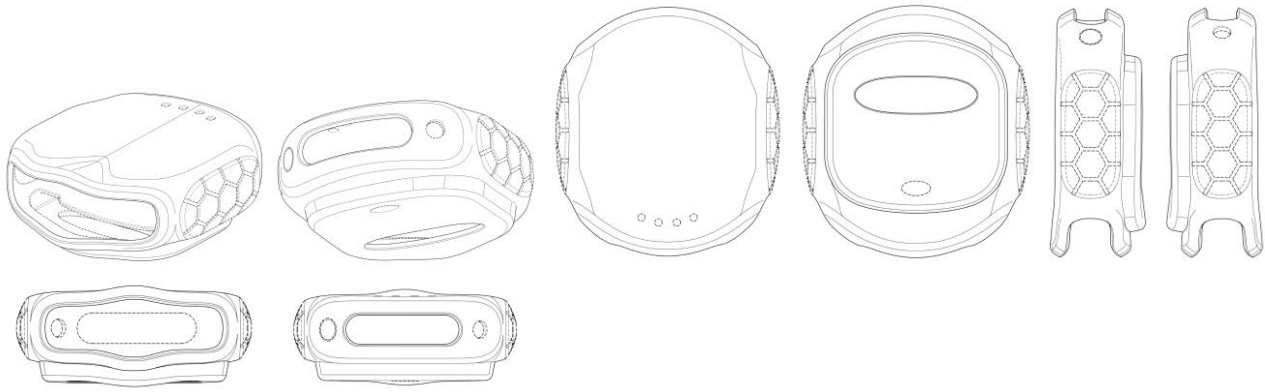

BR312023233170-4  
DM/233170

Concessão de registro (Haia)

Código de despacho: 1233

Titular: Akim AMARI [FR]

Autor: Variação 1 : Akim AMARI[FR], Variação 2 : Akim AMARI[FR] e Variação 3 : Akim AMARI[FR]

Título do registro: Variação 1 : Bandeja para embalagem de produtos alimentícios

Variação 2 : Bandeja para embalagem de produtos alimentícios

Variação 3 : Bandeja para embalagem de produtos alimentícios

Data de depósito: 11/08/2023

Prioridade unionista: Variação 1 : WIPO129791 14/03/2023 IB, Variação 2 : WIPO129791 14/03/2023 IB e Variação 3 :

WIPO129791 14/03/2023 IB

Classificação: 09-03

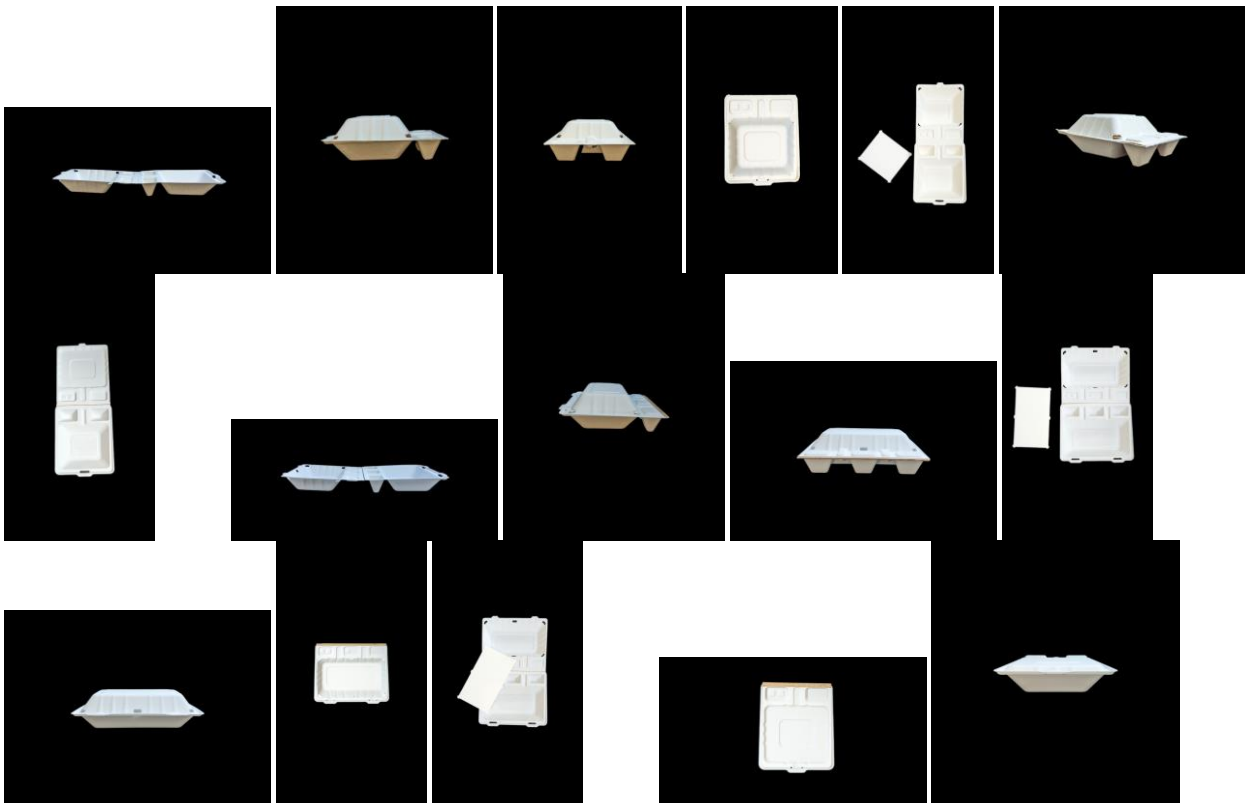



BR312023233626-9  
DM/233626

Concessão de registro (Haia)  
Código de despacho: 1233  
**Titular: Mallinckrodt Pharmaceuticals Ireland Limited [IE]**  
Autor: Variação 1 : Michael McAtamney[IE] e Variação 1 : Eoin Cannon[IE]  
Título do registro: Variação 1 : Filtro de amostra de gás  
  
Data de depósito: 11/08/2023  
Prioridade unionista: Variação 1 : 29/884,633 14/02/2023 US  
Classificação: 23-01  
Procurador: POLSINELLI PC

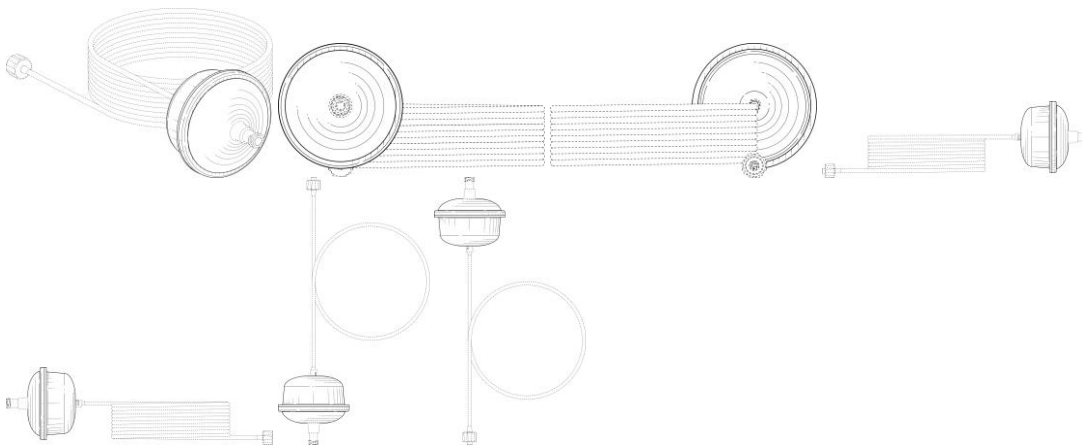

BR312023233627-7  
DM/233627

Concessão de registro (Haia)  
Código de despacho: 1233  
**Titular: Mallinckrodt Pharmaceuticals Ireland Limited [IE]**  
Autor: Variação 1 : Eric Gunnar Goodman[IE], Variação 1 : Brian McCormack[IE], Variação 2 : Eric Gunnar Goodman[IE] e Variação 2 : Brian McCormack[IE]  
Título do registro: Variação 1 : Cilindro de gás terapêutico  
Variação 2 : Cilindro de gás terapêutico  
  
Data de depósito: 10/08/2023  
Prioridade unionista: Variação 1 : 29/884,628 14/02/2023 US e Variação 2 : 29/884,628 14/02/2023 US  
Classificação: 09-01  
Procurador: POLSINELLI PC

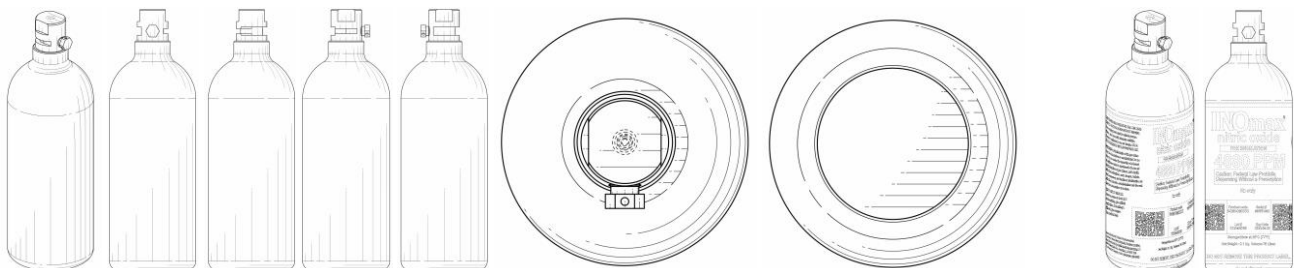

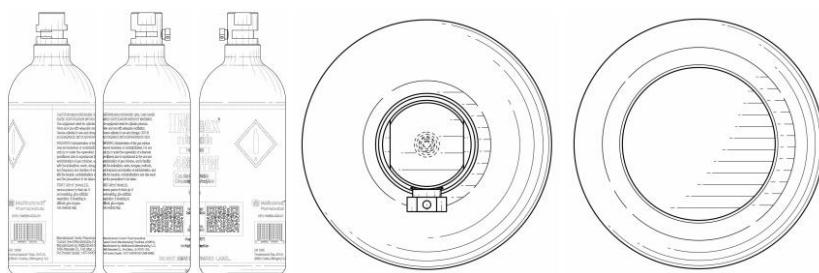

**BR312023233636-6**  
**DM/233636**

Concessão de registro (Haia)  
Código de despacho: 1233

**Titular: Mallinckrodt Pharmaceuticals Ireland Limited [IE]**

Autor: Variação 1 : Jaron Matthew Acker[IE], Variação 1 : Curtis Irwin[IE], Variação 1 : Kenneth Lee Soliva[IE], Variação 2 : Jaron Matthew Acker[IE], Variação 2 : Curtis Irwin[IE] e Variação 2 : Kenneth Lee Soliva[IE]

Título do registro: Variação 1 : Tela de exibição ou parte dela com interface gráfica do usuário

Variação 2 : Tela de exibição ou parte dela com interface gráfica do usuário

Data de depósito: 10/08/2023

Prioridade unionista: Variação 1 : 29/884,639 14/02/2023 US e Variação 2 : 29/884,639 14/02/2023 US

Classificação: 14-04

Procurador: POLSINELLI PC

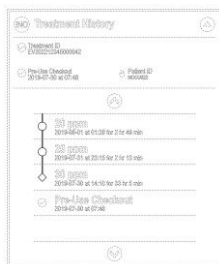

**BR312023233715-0**  
**DM/233715**

Concessão de registro (Haia)  
Código de despacho: 1233

**Titular: Mallinckrodt Pharmaceuticals Ireland Limited [IE]**

Autor: Variação 1 : Jaron Matthew Acker[IE], Variação 1 : Curtis Irwin[IE], Variação 1 : Kenneth Lee Soliva[IE], Variação 2 : Jaron Matthew Acker[IE], Variação 2 : Curtis Irwin[IE] e Variação 2 : Kenneth Lee Soliva[IE]

Título do registro: Variação 1 : Tela de exibição ou parte dela com interface gráfica do usuário

Variação 2 : Tela de exibição ou parte dela com interface gráfica do usuário

Data de depósito: 10/08/2023

Prioridade unionista: Variação 1 : 29/884,636 14/02/2023 US e Variação 2 : 29/884,636 14/02/2023 US

Classificação: 14-04

Procurador: POLSINELLI PC

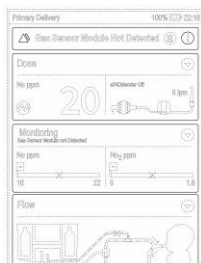

**BR312023233718-4**  
**DM/233718**

Concessão de registro (Haia)  
Código de despacho: 1233

**Titular: Mallinckrodt Pharmaceuticals Ireland Limited [IE]**

Autor: Variação 1 : Jaron Matthew Acker[IE], Variação 1 : Curtis Irwin[IE] e Variação 1 : Kenneth Lee Soliva[IE]

Título do registro: Variação 1 : Tela de exibição de transição ou parte dela com interface gráfica do usuário

Data de depósito: 11/08/2023

Prioridade unionista: Variação 1 : 29/884,637 14/02/2023 US

Classificação: 14-04



Procurador: POLSINELLI PC

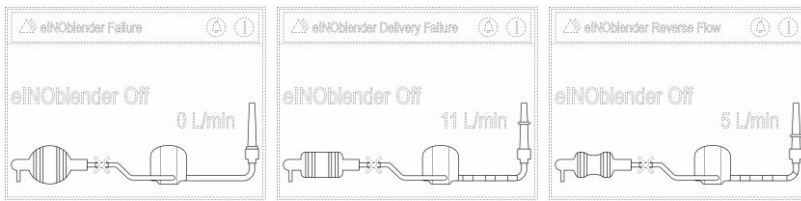

BR312023234315-0  
DM/234315

Concessão de registro (Haia)  
Código de despacho: 1233  
**Titular: Turlen Holding SA [CH]**  
Autor: Variação 1 : Cécile Guenat[CH]  
Título do registro: Variação 1 : Relógio

Data de depósito: 18/12/2023  
Classificação: 10-02  
Procurador: Soprintel SA



BR312023236022-4  
DM/236022

Concessão de registro (Haia)  
Código de despacho: 1233  
**Titular: Norwex Malta Ltd [MT]**  
Autor: Variação 1 : Joseph Hedges[GB], Variação 1 : Brigid McMullen[GB], Variação 2 : Joseph Hedges[GB] e Variação 2 : Brigid McMullen[GB]  
Título do registro: Variação 1 : Logo  
Variação 2 : Logo

Data de depósito: 11/08/2023  
Prioridade unionista: Variação 1 : 015011278-0001 13/02/2023 EM e Variação 2 : 015011278-0002 13/02/2023 EM  
Classificação: 32-00  
Procurador: VENNER SHIPLEY LLP

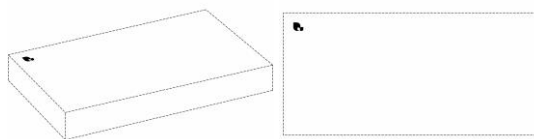

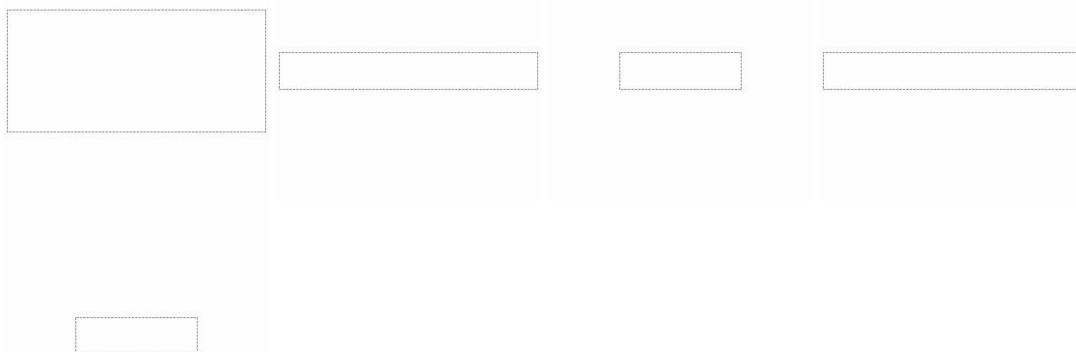

BR312023236808-0  
DM/236808

Concessão de registro (Haia)

Código de despacho: 1233

**Titular: Sport Squad, Inc. [US]**

Autor: Variação 1 : Richard Lee[US], Variação 1 : Fabio Kachiwazaki[BR] e Variação 1 : Austin Kim[US]

Título do registro: Variação 1 : Bola para esportes

Data de depósito: 18/12/2023

Prioridade unionista: Variação 1 : 29/895,180 19/06/2023 US

Classificação: 21-02

Procurador: Damon A. Neagle

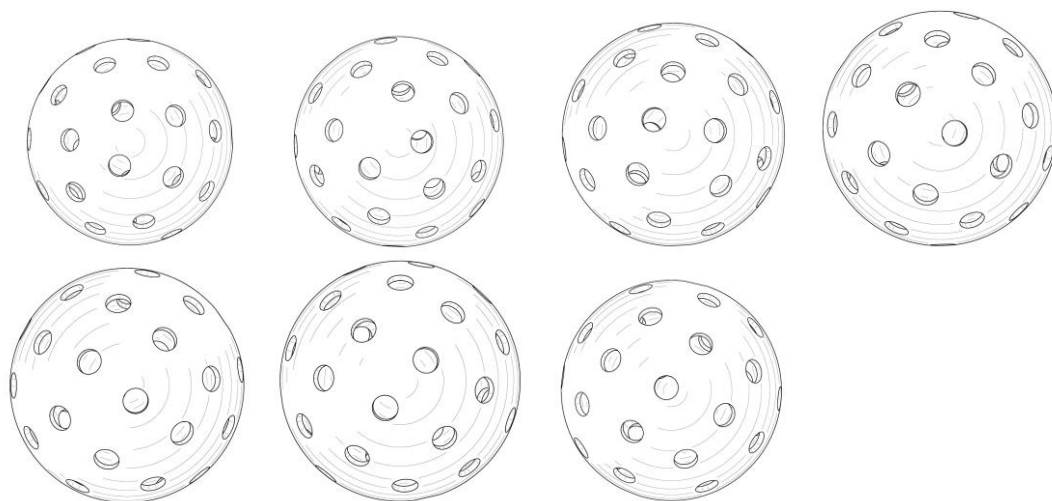

BR312023237408-0  
DM/237408

Concessão de registro (Haia)

Código de despacho: 1233

**Titular: KUMHO TIRE CO., INC [KR]**

Autor: Variação 1 : Inhee PARK[KR]

Título do registro: Variação 1 : Pneu de veículo

Data de depósito: 27/12/2023

Classificação: 12-15

Procurador: E-Nam HWANG





BR312023237412-8  
DM/237412

Concessão de registro (Haia)  
Código de despacho: 1233  
**Titular: KUMHO TIRE CO., INC [KR]**  
Autor: Variação 1 : Inhee PARK[KR]  
Título do registro: Variação 1 : Pneu de veículo  
Data de depósito: 27/12/2023  
Classificação: 12-15  
Procurador: E-Nam HWANG



BR312023237760-7  
DM/237760

Concessão de registro (Haia)  
Código de despacho: 1233  
**Titular: Andy Mancini [US]**  
Autor: Variação 1 : Andy Mancini[US] e Variação 2 : Andy Mancini[US]  
Título do registro: Variação 1 : Jogo de coroas dentárias em aço inoxidável  
Variação 2 : Jogo de coroas dentárias em aço inoxidável  
Data de depósito: 30/12/2023  
Classificação: 24-03  
Detalhes do despacho: A prioridade unionista reivindicada foi recusada, por não ter sido informado um código WIPO-DAS, nem apresentada cópia do documento de origem adequado, no prazo de 90 (noventa) dias a contar da data de publicação do registro pela Secretaria Internacional, contendo data, número de depósito e representação (desenhos ou fotografias) do desenho industrial reivindicado, acompanhado de sua tradução simples.





BR312023238639-8  
DM/238639

Concessão de registro (Haia)  
Código de despacho: 1233  
**Titular: Art and Pollo OÜ [EE]**  
Autor: Variação 1 : Gaetan EKSZTEROWICZ[EE]  
Título do registro: Variação 1 : Dardo [jogo]

Data de depósito: 31/12/2023  
Classificação: 21-01

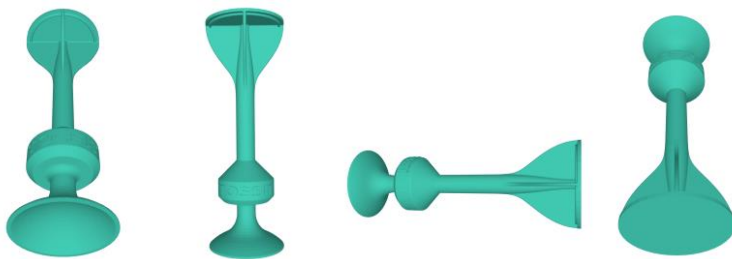

BR312024236008-1  
DM/236008

Concessão de registro (Haia)  
Código de despacho: 1233  
**Titular: ZHEJIANG GEELY HOLDING GROUP CO., LTD. [CN] e Geely Automobile Holdings (Shanghai) Limited [CN]**  
Autor: Variação 1 : Yangtao WANG[CN], Variação 1 : ALEX JAMES O'BRIEN[CN], Variação 1 : Chi Ho Christopher CHENG[CN], Variação 1 : Gangxia ZHANG[CN], Variação 1 : Chuanxi HE[CN], Variação 1 : Zhanglin ZHENG[CN], Variação 1 : Xiaoying SONG[CN], Variação 1 : Shitao XU[CN], Variação 1 : Guoqing CUI[CN], Variação 1 : Lei YANG[CN], Variação 1 : Qinglong ZANG[CN] e Variação 1 : Yongxin CAO[CN]  
Título do registro: Variação 1 : Assento para veículo  
Data de depósito: 22/01/2024  
Classificação: 06-01  
Procurador: CENFO Intellectual Property Agency



BR312024236009-0  
DM/236009

Concessão de registro (Haia)  
Código de despacho: 1233  
**Titular: ZHEJIANG GEELY HOLDING GROUP CO., LTD. [CN] e Geely Automobile Holdings (Shanghai) Limited [CN]**



Autor: Variação 1 : Siwen WANG[CN], Variação 1 : JISANG KIM[CN], Variação 1 : Chao LIANG[CN], Variação 1 : Xingtong ZHOU[CN], Variação 1 : Haibo HU[CN], Variação 1 : Xiaowen LI[CN], Variação 1 : Haibin DU[CN], Variação 1 : Zi YE[CN], Variação 1 : Zheng CHEN[CN], Variação 1 : Chuanxi HE[CN], Variação 1 : Zhanglin ZHENG[CN], Variação 1 : Xiaoying SONG[CN], Variação 1 : Shitao XU[CN], Variação 1 : Guoqing CUI[CN], Variação 1 : Lei YANG[CN], Variação 1 : Qinglong ZANG[CN] e Variação 1 : Yongxin CAO[CN]  
 Título do registro: Variação 1 : Painel de instrumentos para veículo  
 Data de depósito: 22/01/2024  
 Classificação: 12-16  
 Procurador: CENFO Intellectual Property Agency

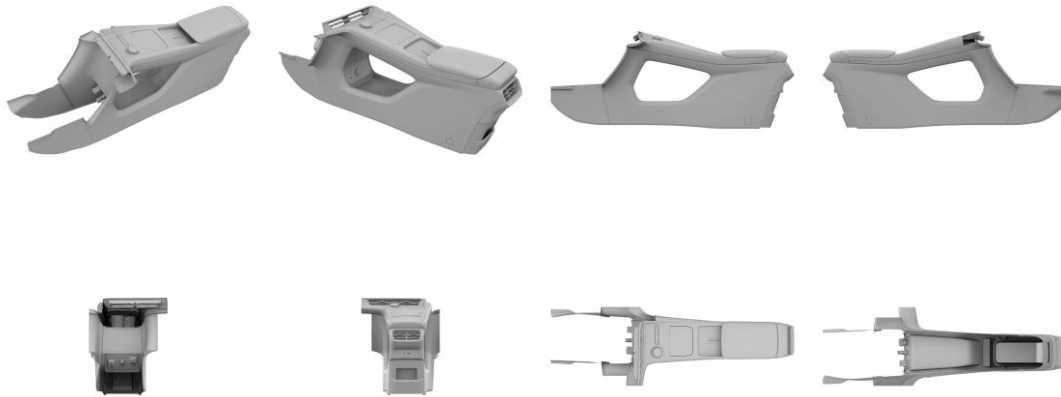

BR312024236010-3  
 DM/236010

Concessão de registro (Haia)  
 Código de despacho: 1233  
**Titular: ZHEJIANG GEELY HOLDING GROUP CO., LTD. [CN] e Geely Automobile Holdings (Shanghai) Limited [CN]**  
 Autor: Variação 1 : Ji MA[CN] e Variação 1 : Chi Ho Christopher CHENG[CN]  
 Título do registro: Variação 1 : Cubo de roda para veículo  
 Data de depósito: 22/01/2024  
 Classificação: 12-16  
 Procurador: CENFO Intellectual Property Agency



BR312024236011-1  
 DM/236011

Concessão de registro (Haia)  
 Código de despacho: 1233  
**Titular: ZHEJIANG GEELY HOLDING GROUP CO., LTD. [CN] e Geely Automobile Holdings (Shanghai) Limited [CN]**



Autor: Variação 1 : Chuanxi HE[CN], Variação 1 : Zheng CHEN[CN], Variação 1 : Haibin Du[CN], Variação 1 : Zhanglin ZHENG[CN], Variação 1 : Zi YE[CN], Variação 1 : Rong MA[CN], Variação 1 : Guoqing CUI[CN], Variação 1 : Xiaoying SONG[CN], Variação 2 : Chuanxi HE[CN], Variação 2 : Zheng CHEN[CN], Variação 2 : Haibin Du[CN], Variação 2 : Zhanglin ZHENG[CN], Variação 2 : Zi YE[CN], Variação 2 : Rong MA[CN], Variação 2 : Guoqing CUI[CN] e Variação 2 : Xiaoying SONG[CN]

Título do registro: Variação 1 : Veículo (brinquedo)

Variação 2 : Veículo (brinquedo)

Data de depósito: 22/01/2024

Classificação: 21-01

Procurador: CENFO Intellectual Property Agency

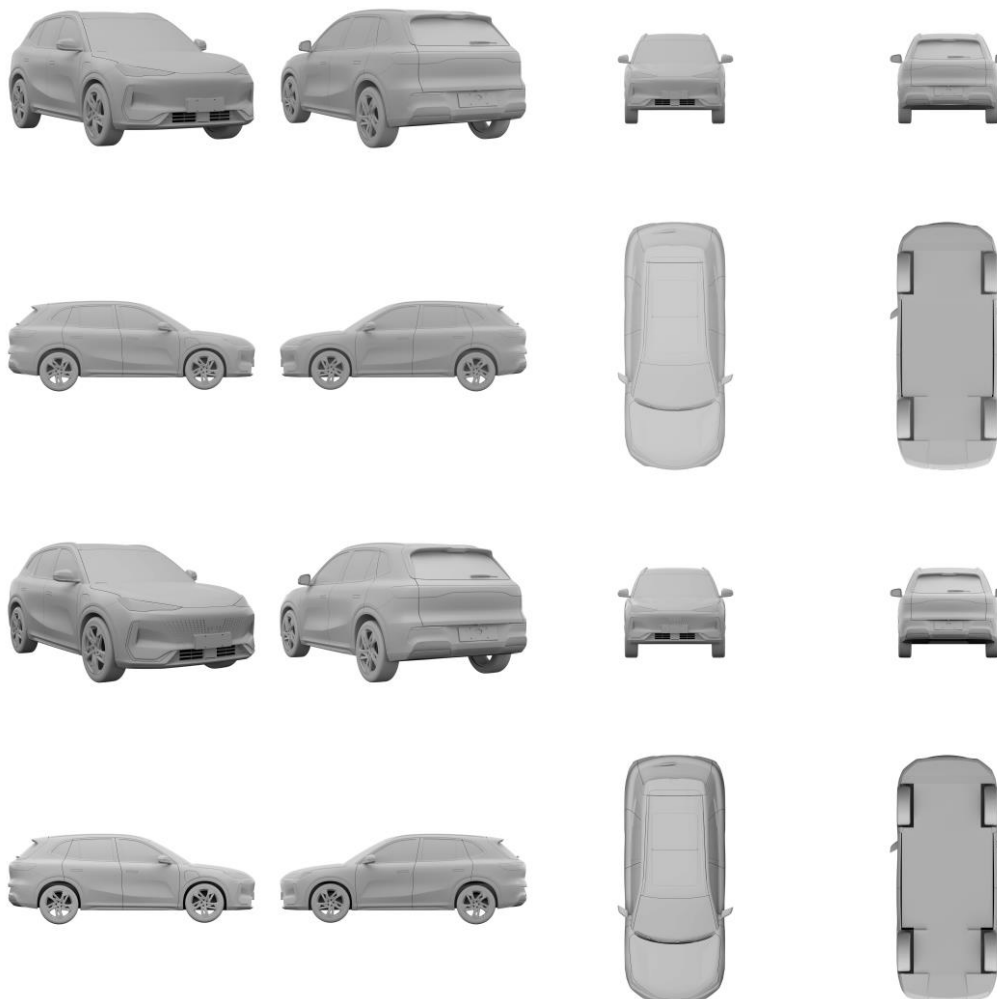

**BR312024236012-0**  
**DM/236012**

Concessão de registro (Haia)

Código de despacho: 1233

**Titular: ZHEJIANG GEELY HOLDING GROUP CO., LTD. [CN] e Geely Automobile Holdings (Shanghai) Limited [CN]**

Autor: Variação 1 : Haibin DU[CN], Variação 1 : Zhanglin ZHENG[CN], Variação 1 : Wei KAN[CN], Variação 1 : Chao ZHU[CN], Variação 1 : Xiaolong ZHAO[CN], Variação 1 : Guoqing CUI[CN], Variação 1 : Rui ZHOU[CN], Variação 1 : Hongyu LI[CN], Variação 2 : Haibin DU[CN], Variação 2 : Zhanglin ZHENG[CN], Variação 2 : Wei KAN[CN], Variação 2 : Chao ZHU[CN], Variação 2 : Xiaolong ZHAO[CN], Variação 2 : Guoqing CUI[CN], Variação 2 : Rui ZHOU[CN] e Variação 2 : Hongyu LI[CN]

Título do registro: Variação 1 : Para-choque para veículo

Variação 2 : Para-choque para veículo

Data de depósito: 22/01/2024

Classificação: 12-16

Procurador: CENFO Intellectual Property Agency



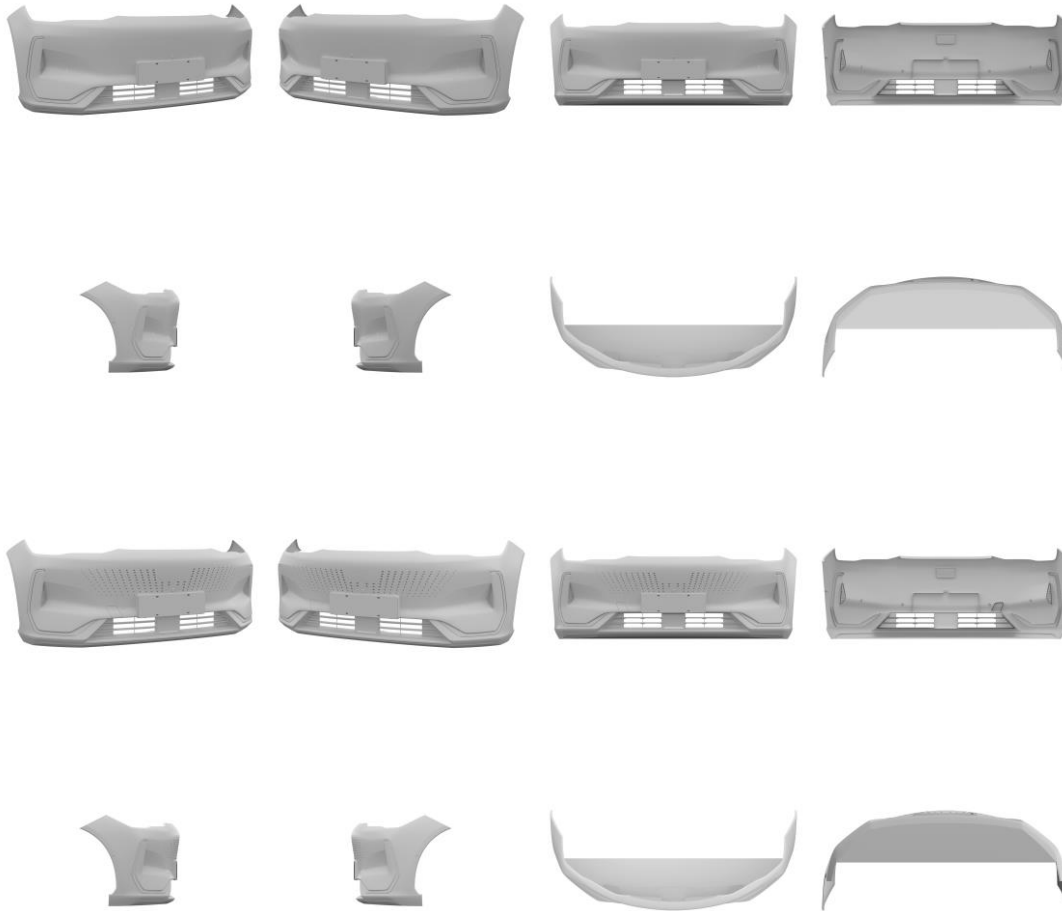

BR312024236013-8  
DM/236013

Concessão de registro (Haia)

Código de despacho: 1233

**Títular: ZHEJIANG GEELY HOLDING GROUP CO., LTD. [CN] e Geely Automobile Holdings (Shanghai) Limited [CN]**

Autor: Variação 1 : Haibin DU[CN], Variação 1 : Zi YE[CN], Variação 1 : Guoqing CUI[CN], Variação 1 : Hongyu LI[CN], Variação 1 : Yuqing YAN[CN], Variação 1 : Chao ZHU[CN] e Variação 1 : Zheng CHEN[CN]

Título do registro: Variação 1 : Farol para veículo

Data de depósito: 22/01/2024

Classificação: 26-06

Procurador: CENFO Intellectual Property Agency

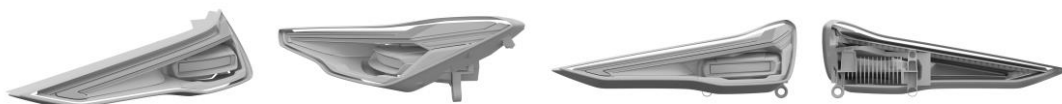

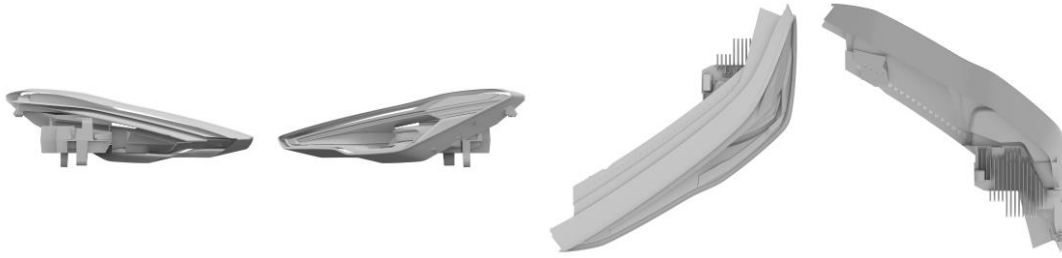

BR312024236014-6  
DM/236014

Concessão de registro (Haia)  
Código de despacho: 1233

**Titular: ZHEJIANG GEELY HOLDING GROUP CO., LTD. [CN] e Geely Automobile Holdings (Shanghai) Limited [CN]**

Autor: Variação 1 : Xiaoying SONG[CN], Variação 1 : Guoqing CUI[CN], Variação 2 : Guoqing CUI[CN], Variação 1 : Zheng CHEN[CN], Variação 1 : Haibin DU[CN], Variação 1 : Zi YE[CN], Variação 1 : Chuanxi HE[CN], Variação 1 : Rong MA[CN], Variação 1 : Junkai YANG[CN], Variação 2 : Zheng CHEN[CN], Variação 2 : Haibin DU[CN], Variação 2 : Zi YE[CN], Variação 2 : Chuanxi HE[CN], Variação 2 : Rong MA[CN], Variação 2 : Xiaoying SONG[CN] e Variação 2 : Junkai YANG[CN]

Título do registro: Variação 1 : Veículo motorizado

Variação 2 : Veículo motorizado

Data de depósito: 22/01/2024

Classificação: 12-08

Procurador: CENFO Intellectual Property Agency

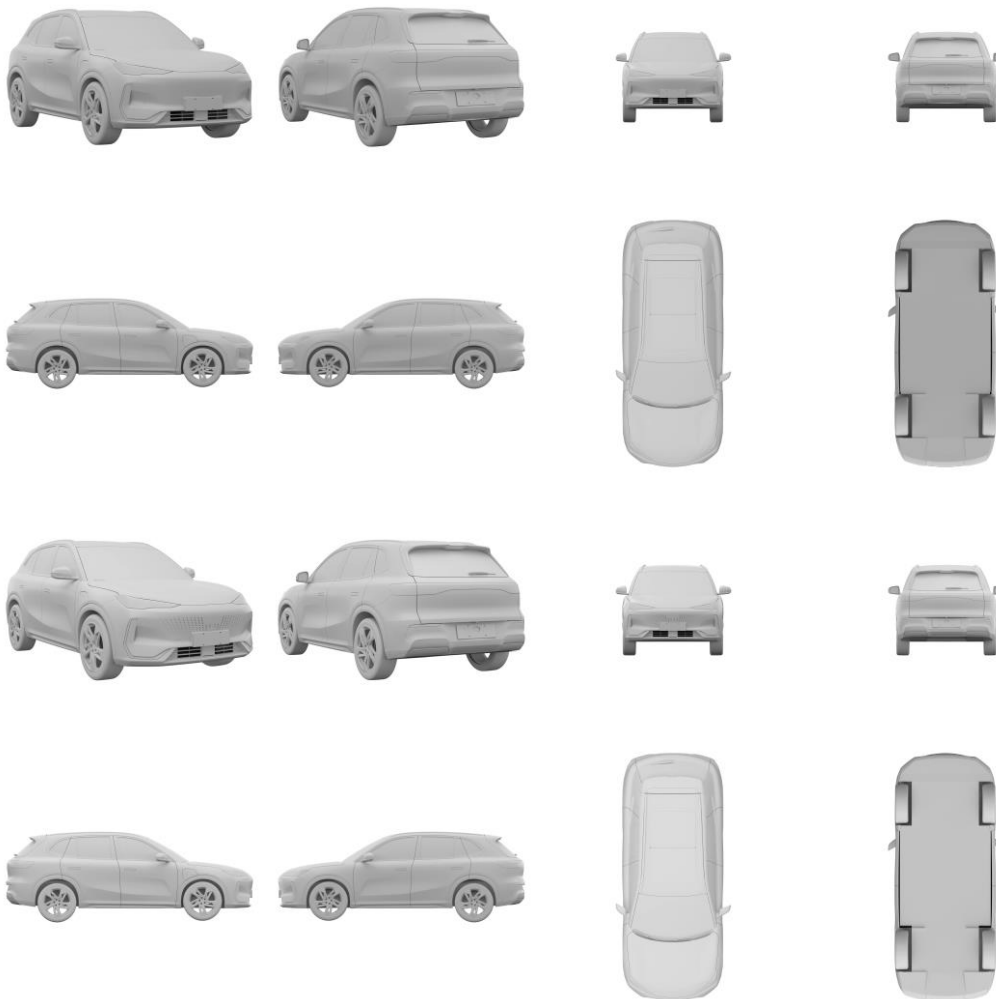

BR312024236015-4  
DM/236015

Concessão de registro (Haia)

Código de despacho: 1233

**Titular:** ZHEJIANG GEELY HOLDING GROUP CO., LTD. [CN] e Geely Automobile Holdings (Shanghai) Limited [CN]

**Autor:** Variação 1 : Yangtao WANG[CN], Variação 1 : ALEX JAMES O'BRIEN[CN], Variação 1 : Chi Ho Christopher CHENG[CN], Variação 1 : Gangxia ZHANG[CN], Variação 1 : Chuanxi HE[CN], Variação 1 : Zhanglin ZHENG[CN], Variação 1 : Xiaoying SONG[CN], Variação 1 : Shitao XU[CN], Variação 1 : Guoqing CUI[CN], Variação 1 : Lei YANG[CN], Variação 1 : Qinglong ZANG[CN] e Variação 1 : Yongxin CAO[CN]

**Título do registro:** Variação 1 : Assento para veículo

Data de depósito: 22/01/2024

Classificação: 06-01

Procurador: CENFO Intellectual Property Agency



BR312024236016-2  
DM/236016

Concessão de registro (Haia)

Código de despacho: 1233

**Titular:** ZHEJIANG GEELY HOLDING GROUP CO., LTD. [CN] e Geely Automobile Holdings (Shanghai) Limited [CN]

**Autor:** Variação 1 : Yangtao WANG[CN], Variação 1 : ALEX JAMES O'BRIEN[CN], Variação 1 : Chi Ho Christopher CHENG[CN], Variação 1 : Gangxia ZHANG[CN], Variação 1 : Chuanxi HE[CN], Variação 1 : Zhanglin ZHENG[CN], Variação 1 : Xiaoying SONG[CN], Variação 1 : Shitao XU[CN], Variação 1 : Guoqing CUI[CN], Variação 1 : Lei YANG[CN], Variação 1 : Qinglong ZANG[CN] e Variação 1 : Yongxin CAO[CN]

**Título do registro:** Variação 1 : Gaveta para veículo

Data de depósito: 22/01/2024

Classificação: 12-16

Procurador: CENFO Intellectual Property Agency

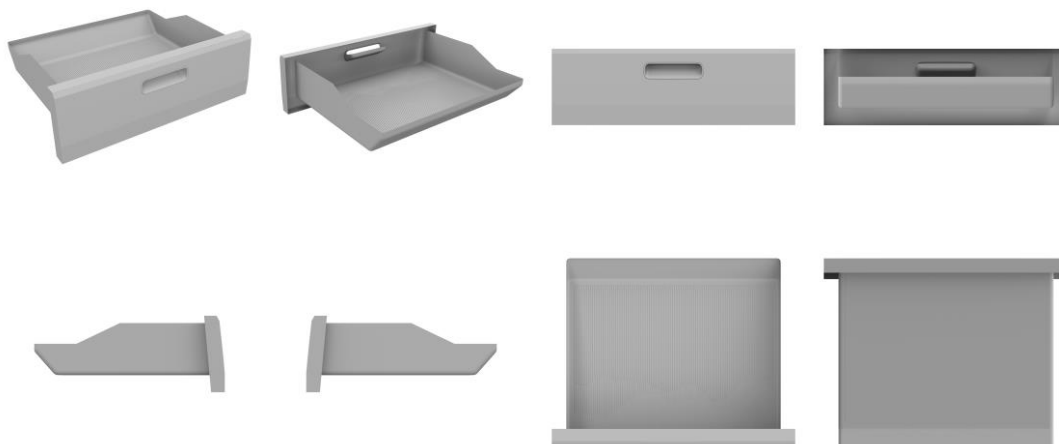

BR312024236028-6  
DM/236028

Concessão de registro (Haia)  
Código de despacho: 1233

**Titular: ZHEJIANG GEELY HOLDING GROUP CO., LTD. [CN] e Geely Automobile Holdings (Shanghai) Limited [CN]**

Autor: Variação 1 : Siwen WANG[CN], Variação 1 : Xingtong ZHOU[CN], Variação 1 : Chao LIANG[CN], Variação 1 : JISANG KIM[CN], Variação 1 : Xiaowen LI[CN], Variação 1 : Haibin DU[CN], Variação 1 : Zi YE[CN], Variação 1 : Zheng CHEN[CN], Variação 1 : Chuanxi HE[CN], Variação 1 : Zhanglin ZHENG[CN], Variação 1 : Xiaoying SONG[CN], Variação 1 : Shitao XU[CN], Variação 1 : Guoqing CUI[CN], Variação 1 : Lei YANG[CN], Variação 1 : Qinglong ZANG[CN], Variação 1 : Yongxin CAO[CN], Variação 2 : Siwen WANG[CN], Variação 2 : Chao LIANG[CN], Variação 2 : JISANG KIM[CN], Variação 2 : Xingtong ZHOU[CN], Variação 2 : Xiaowen LI[CN], Variação 2 : Haibin DU[CN], Variação 2 : Zi YE[CN], Variação 2 : Zheng CHEN[CN], Variação 2 : Chuanxi HE[CN], Variação 2 : Zhanglin ZHENG[CN], Variação 2 : Xiaoying SONG[CN], Variação 2 : Shitao XU[CN], Variação 2 : Guoqing CUI[CN], Variação 2 : Lei YANG[CN], Variação 2 : Qinglong ZANG[CN] e Variação 2 : Yongxin CAO[CN]

Título do registro: Variação 1 : Painel de instrumentos para veículo  
Variação 2 : Painel de instrumentos para veículo

Data de depósito: 22/01/2024

Classificação: 12-16

Procurador: CENFO Intellectual Property Agency

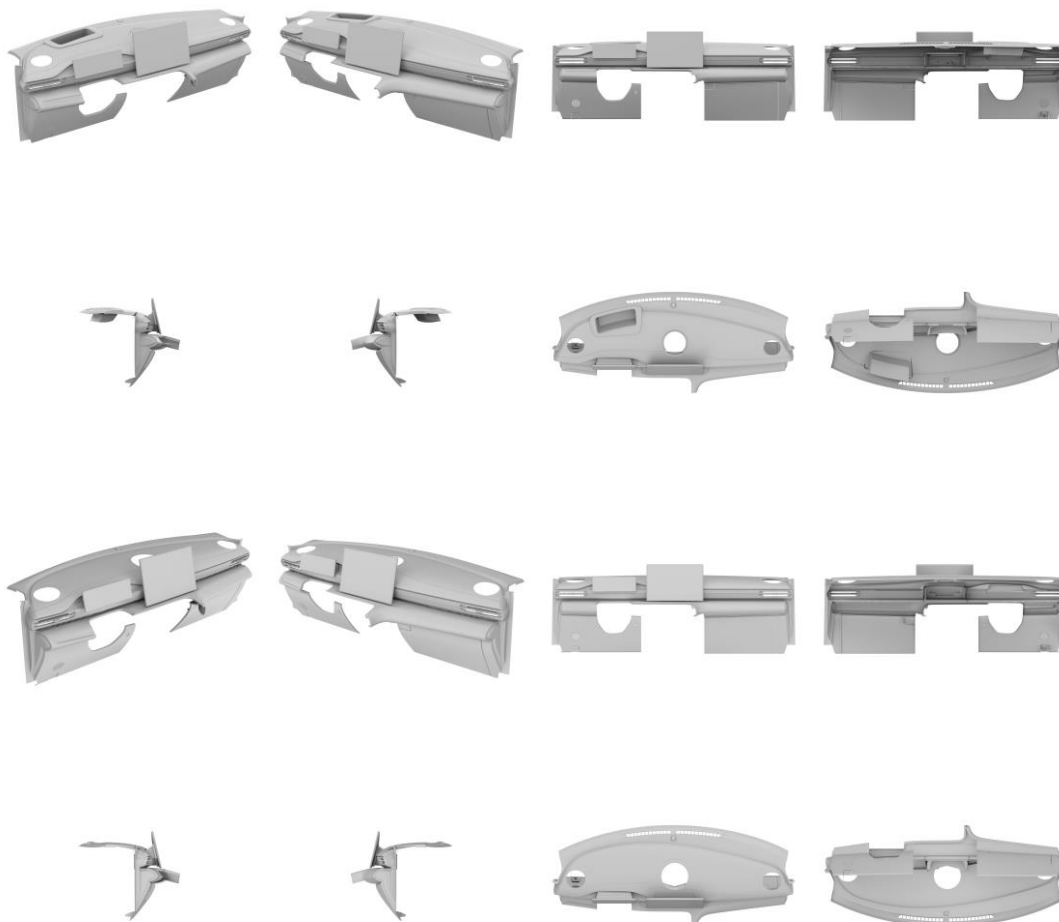

BR312024236029-4  
DM/236029

Concessão de registro (Haia)  
Código de despacho: 1233

**Titular: ZHEJIANG GEELY HOLDING GROUP CO., LTD. [CN] e Geely Automobile Holdings (Shanghai) Limited [CN]**

Autor: Variação 1 : Ji MA[CN] e Variação 1 : Chi Ho Christopher CHENG[CN]



Título do registro: Variação 1 : Cubo de roda para veículo

Data de depósito: 22/01/2024

Classificação: 12-16

Procurador: CENFO Intellectual Property Agency



BR312024236452-4  
DM/236452

Concessão de registro (Haia)

Código de despacho: 1233

**Titular: Koninklijke Philips N.V. [NL]**

Autor: Variação 1 : HIU FUNG LEUNG[CN]

Título do registro: Variação 1 : Adaptador de energia para dispositivo de remoção de pelos

Data de depósito: 17/01/2024

Prioridade unionista: Variação 1 : 015033329-0001 07/09/2023 EM

Classificação: 13-02

Procurador: Philips Intellectual Property and Standards

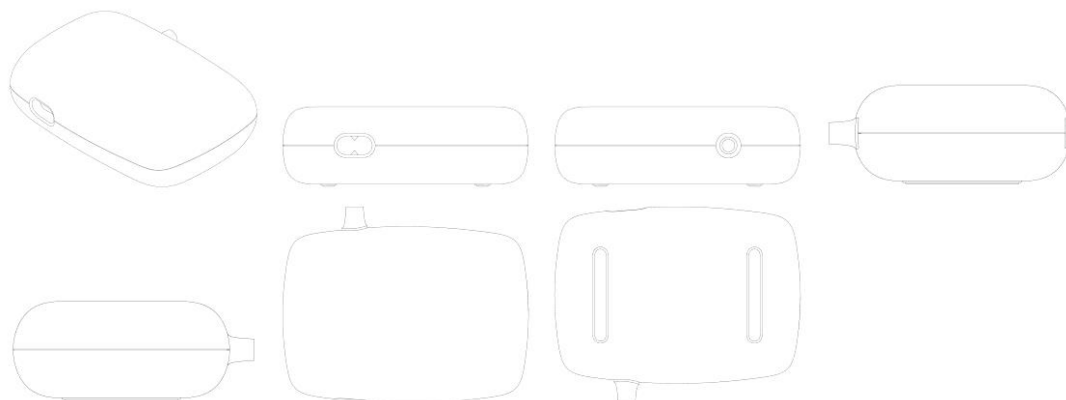

BR312024236522-9  
DM/236522

Concessão de registro (Haia)

Código de despacho: 1233

**Titular: NV Bekaert SA [BE]**

Autor: Variação 1 : Jan Dewaele[BE], Variação 1 : Giovano De Schuyter[BE], Variação 1 : Hendrik Van Hoecke[BE],

Variação 2 : Jan Dewaele[BE], Variação 2 : Giovano De Schuyter[BE] e Variação 2 : Hendrik Van Hoecke[BE]

Título do registro: Variação 1 : Bobinador

Variação 2 : Bobinador

Data de depósito: 23/01/2024

Classificação: 15-99

Procurador: Geert Seynhaeve



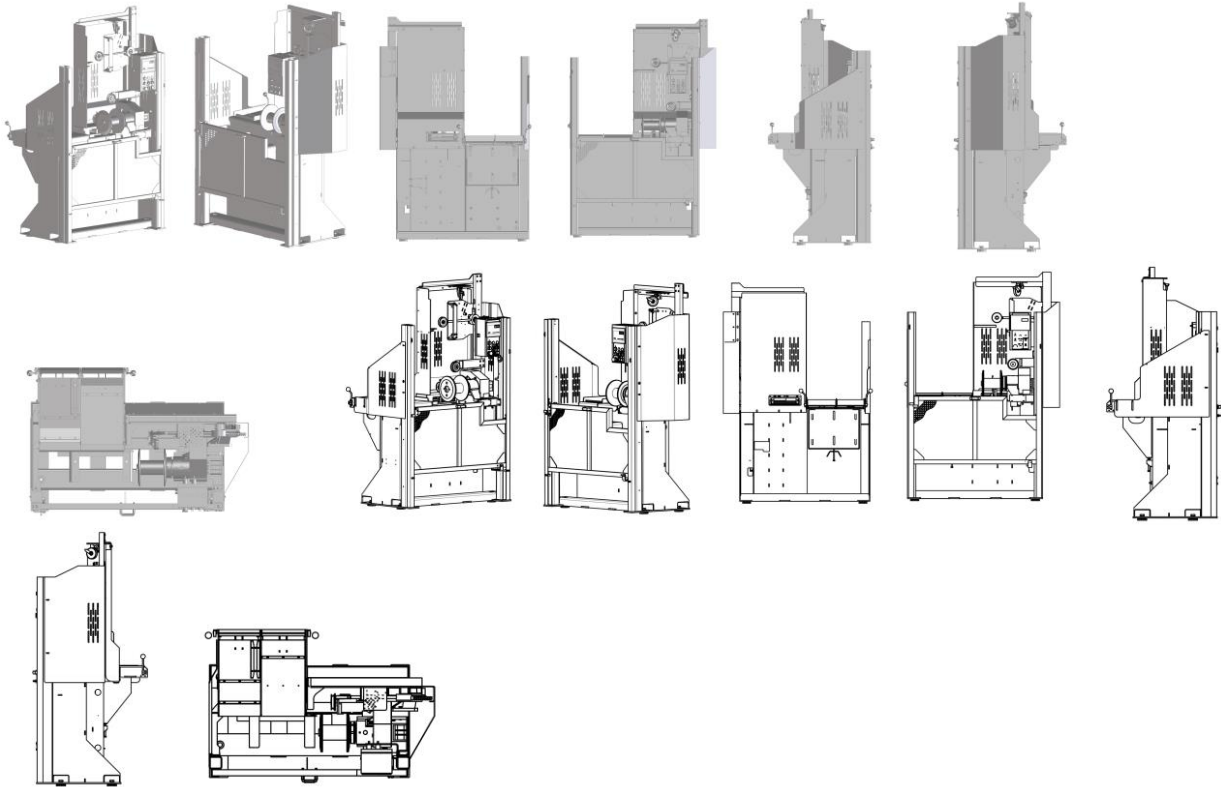

BR312024236523-7  
DM/236523

Concessão de registro (Haia)  
Código de despacho: 1233  
**Titular: NV Bekaert SA [BE]**  
Autor: Variação 1 : Jan Dewaele[BE] e Variação 2 : Jan Dewaele[BE]  
Título do registro: Variação 1 : Bobinador  
Variação 2 : Bobinador

Data de depósito: 23/01/2024  
Classificação: 15-99  
Procurador: Geert Seynhaeve

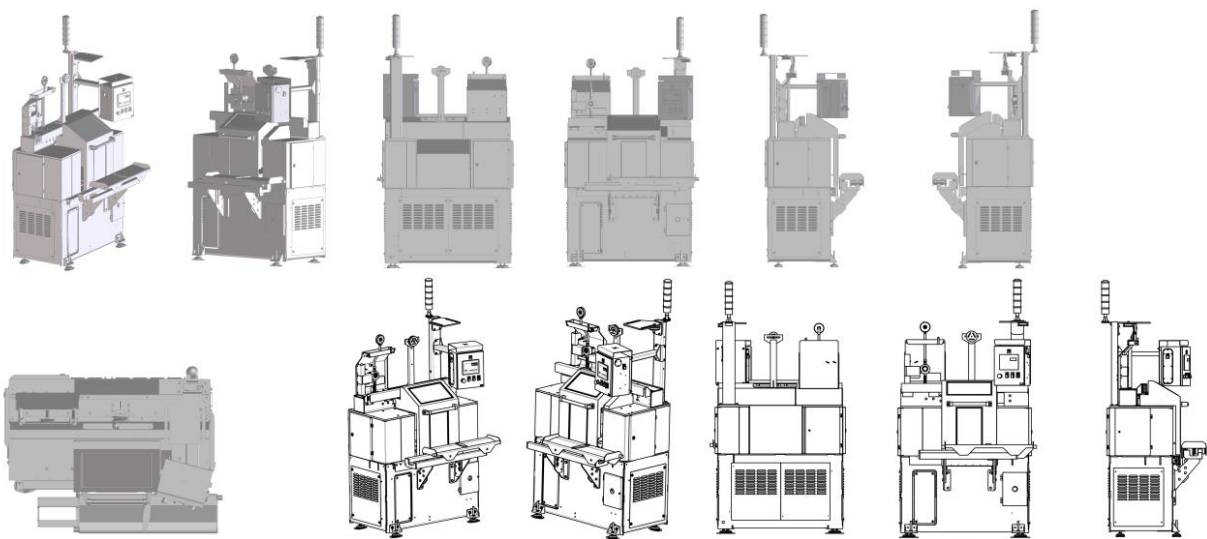

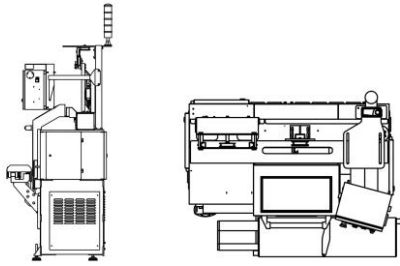

BR312024236524-5  
DM/236524

Concessão de registro (Haia)  
Código de despacho: 1233

**Titular: NV Bekaert SA [BE]**

Autor: Variação 1 : Jan Dewaele[BE], Variação 1 : Giovano De Schuyter[BE], Variação 1 : Hendrik Van Hoecke[BE],

Variação 2 : Jan Dewaele[BE], Variação 2 : Giovano De Schuyter[BE] e Variação 2 : Hendrik Van Hoecke[BE]

Título do registro: Variação 1 : Máquina de trefilação

Variação 2 : Máquina de trefilação

Data de depósito: 23/01/2024

Classificação: 15-09

Procurador: Geert Seynhaeve

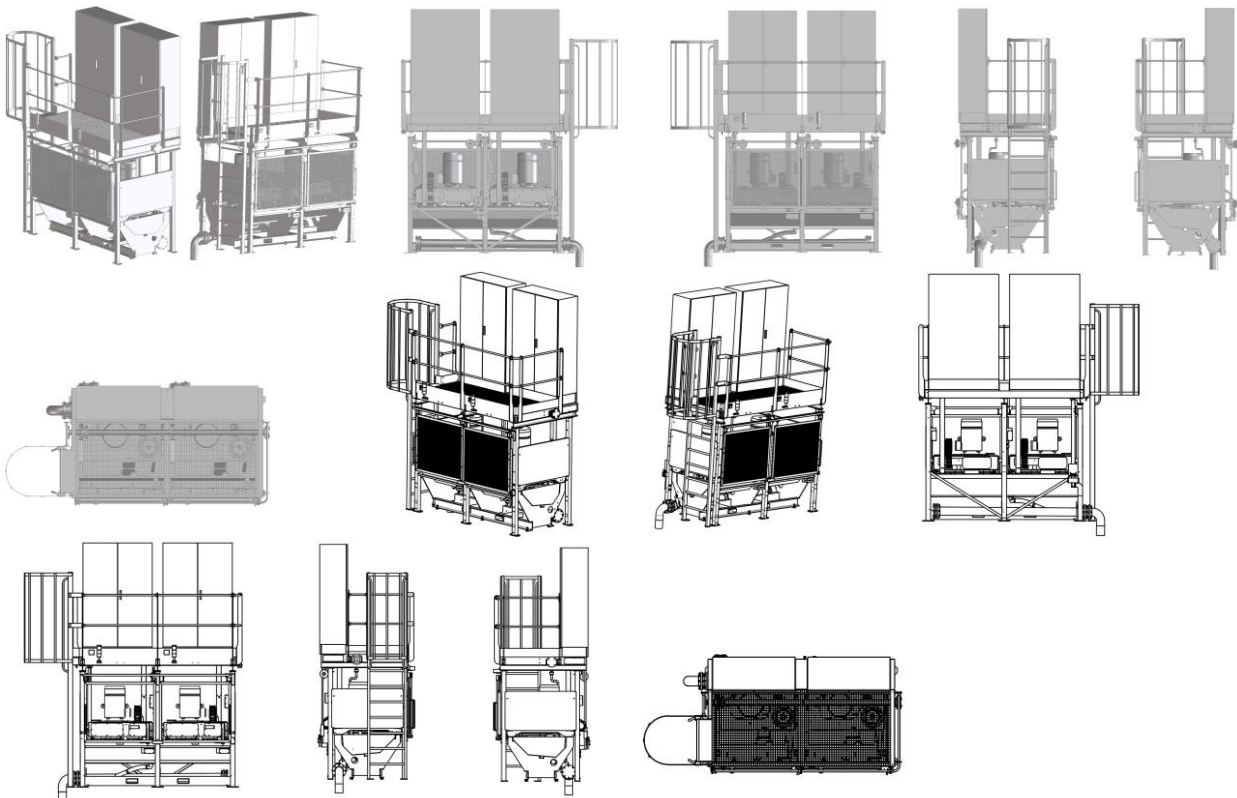

BR312024237070-2  
DM/237070

Concessão de registro (Haia)  
Código de despacho: 1233

**Titular: Bugatti International S.A. [LU]**

Autor: Variação 1 : Frank Heyl[LU], Variação 1 : Achim Anscheidt[LU] e Variação 1 : Jan Schmidt[LU]

Título do registro: Variação 1 : Luz traseira para veiculos

Data de depósito: 17/04/2024

Prioridade unionista: Variação 1 : 015038544-0003 27/10/2023 EM

Classificação: 26-06

Procurador: UNIT4 IP Rechtsanwälte



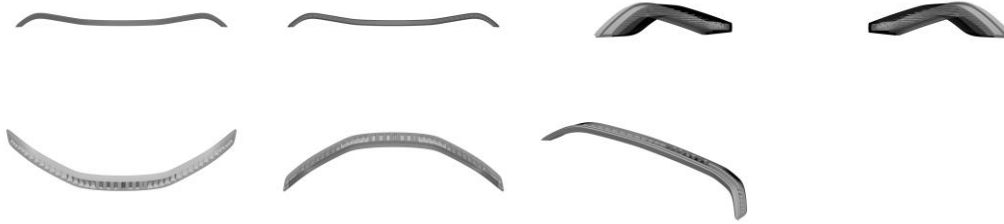

**BR312024237071-0**  
**DM/237071**

Concessão de registro (Haia)

Código de despacho: 1233

**Titular: Bugatti International S.A. [LU]**

Autor: Variação 1 : Frank Heyl[LU], Variação 1 : Achim Anscheidt[LU], Variação 1 : Jan Schmidt[LU], Variação 2 : Frank Heyl[LU], Variação 2 : Achim Anscheidt[LU] e Variação 2 : Jan Schmidt[LU]

Título do registro: Variação 1 : Luz frontal para veículos

Variação 2 : Luz frontal para veículos

Data de depósito: 17/04/2024

Prioridade unionista: Variação 1 : 015038544-0001 27/10/2023 EM e Variação 2 : 015038544-0002 27/10/2023 EM

Classificação: 26-06

Procurador: UNIT4 IP Rechtsanwälte

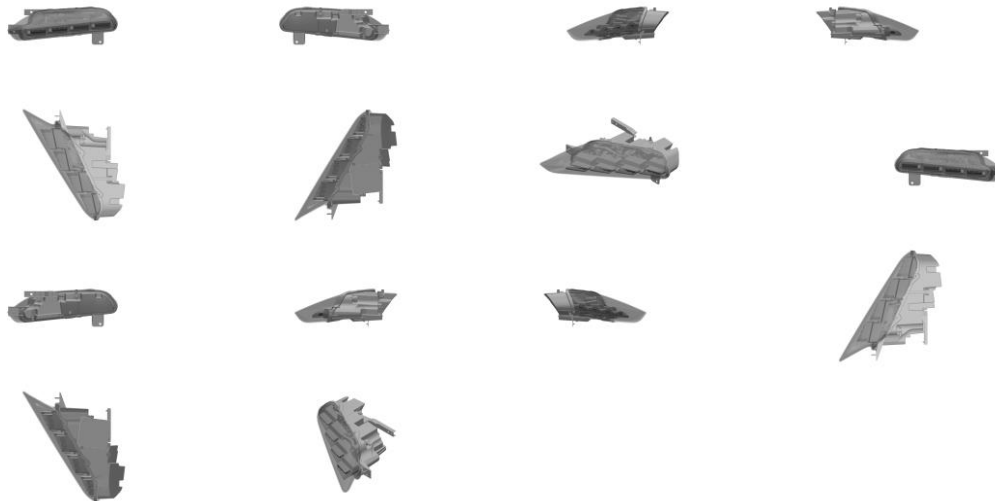

**BR312024237350-7**  
**DM/237350**

Concessão de registro (Haia)

Código de despacho: 1233

**Titular: Bugatti International S.A. [LU]**

Autor: Variação 1 : Achim Anscheidt[LU], Variação 1 : Frank Heyl[LU] e Variação 1 : Jan Schmid[LU]

Título do registro: Variação 1 : Automóvel

Data de depósito: 18/04/2024

Prioridade unionista: Variação 1 : 015038474-0001 27/10/2023 EM

Classificação: 12-08

Procurador: UNIT4 IP Rechtsanwälte





**BR312024237352-3**  
**DM/237352**

Concessão de registro (Haia)

Código de despacho: 1233

**Titular: Bugatti International S.A. [LU]**

Autor: Variação 1 : Achim Anscheidt[LU], Variação 1 : Frank Heyl[LU] e Variação 1 : Jan Schmid[LU]

Título do registro: Variação 1 : Aro de roda para veículos

Data de depósito: 18/04/2024

Prioridade unionista: Variação 1 : 015038474-0015 27/10/2023 EM

Classificação: 12-16

Procurador: UNIT4 IP Rechtsanwälte

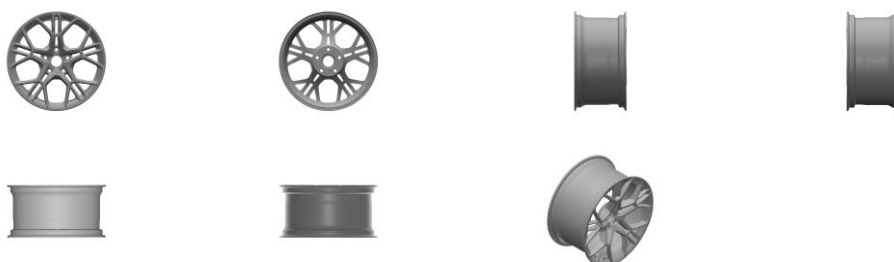

**BR312024237357-4**  
**DM/237357**

Concessão de registro (Haia)

Código de despacho: 1233

**Titular: Bugatti International S.A. [LU]**

Autor: Variação 1 : Frank Heyl[LU], Variação 1 : Achim Anscheidt[LU] e Variação 1 : Ignacio Martinez[LU]

Título do registro: Variação 1 : Assento para veículo

Data de depósito: 17/04/2024

Prioridade unionista: Variação 1 : 015038541-0001 27/10/2023 EM

Classificação: 06-01

Procurador: UNIT4 IP Rechtsanwälte

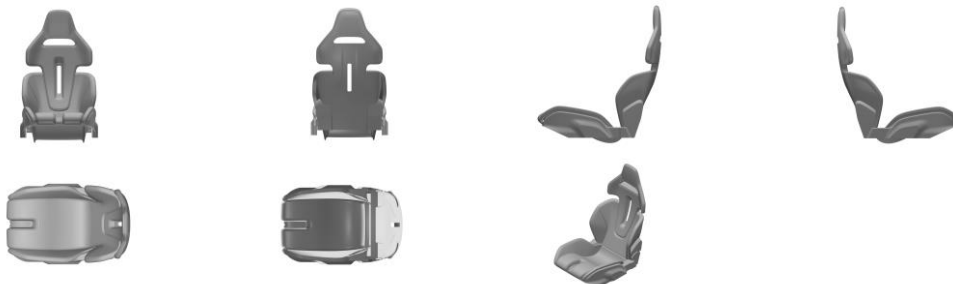

**BR312024237393-0**  
**DM/237393**

Concessão de registro (Haia)

Código de despacho: 1233

**Titular: HICONICS ECO-ENERGY DRIVE TECHNOLOGY CO., LTD. [CN] e HICONICS ECO-ENERGY TECHNOLOGY CO., LTD. [CN]**

Autor: Variação 1 : Bo JIANG[CN], Variação 1 : Jietao GAO[CN], Variação 1 : Yongzeng GU[CN] e Variação 1 : Yongjuan SUN[CN]

Título do registro: Variação 1 : Caixa de distribuição de energia elétrica

Data de depósito: 30/04/2024

Prioridade unionista: Variação 1 : 202430217365.4 17/04/2024 CN

Classificação: 13-03

Procurador: Beijing Liseng Intellectual Property Agency Ltd.



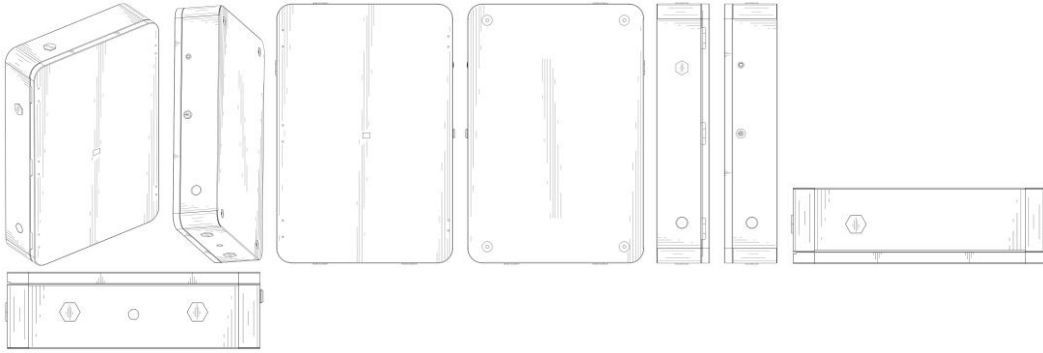

BR312024237394-9  
DM/237394

Concessão de registro (Haia)

Código de despacho: 1233

**Titular: Beiersdorf AG [DE]**

Autor: Variação 1 : Stéfane Cau[DE], Variação 1 : Cristin Wirth[DE], Variação 1 : Kurt Mählmann[DE], Variação 2 : Stéfane Cau[DE], Variação 2 : Cristin Wirth[DE], Variação 2 : Kurt Mählmann[DE], Variação 3 : Stéfane Cau[DE], Variação 3 : Cristin Wirth[DE], Variação 3 : Kurt Mählmann[DE], Variação 4 : Stéfane Cau[DE], Variação 4 : Cristin Wirth[DE], Variação 4 : Kurt Mählmann[DE], Variação 5 : Stéfane Cau[DE], Variação 5 : Cristin Wirth[DE], Variação 5 : Kurt Mählmann[DE], Variação 6 : Stéfane Cau[DE], Variação 6 : Cristin Wirth[DE] e Variação 6 : Kurt Mählmann[DE]

Título do registro: Variação 1 : Frasco para cosmético

Variação 2 : Frasco para cosmético

Variação 3 : Frasco para cosmético

Variação 4 : Frasco para cosmético

Variação 5 : Frasco para cosmético

Variação 6 : Frasco para cosmético

Data de depósito: 16/05/2024

Classificação: 09-01



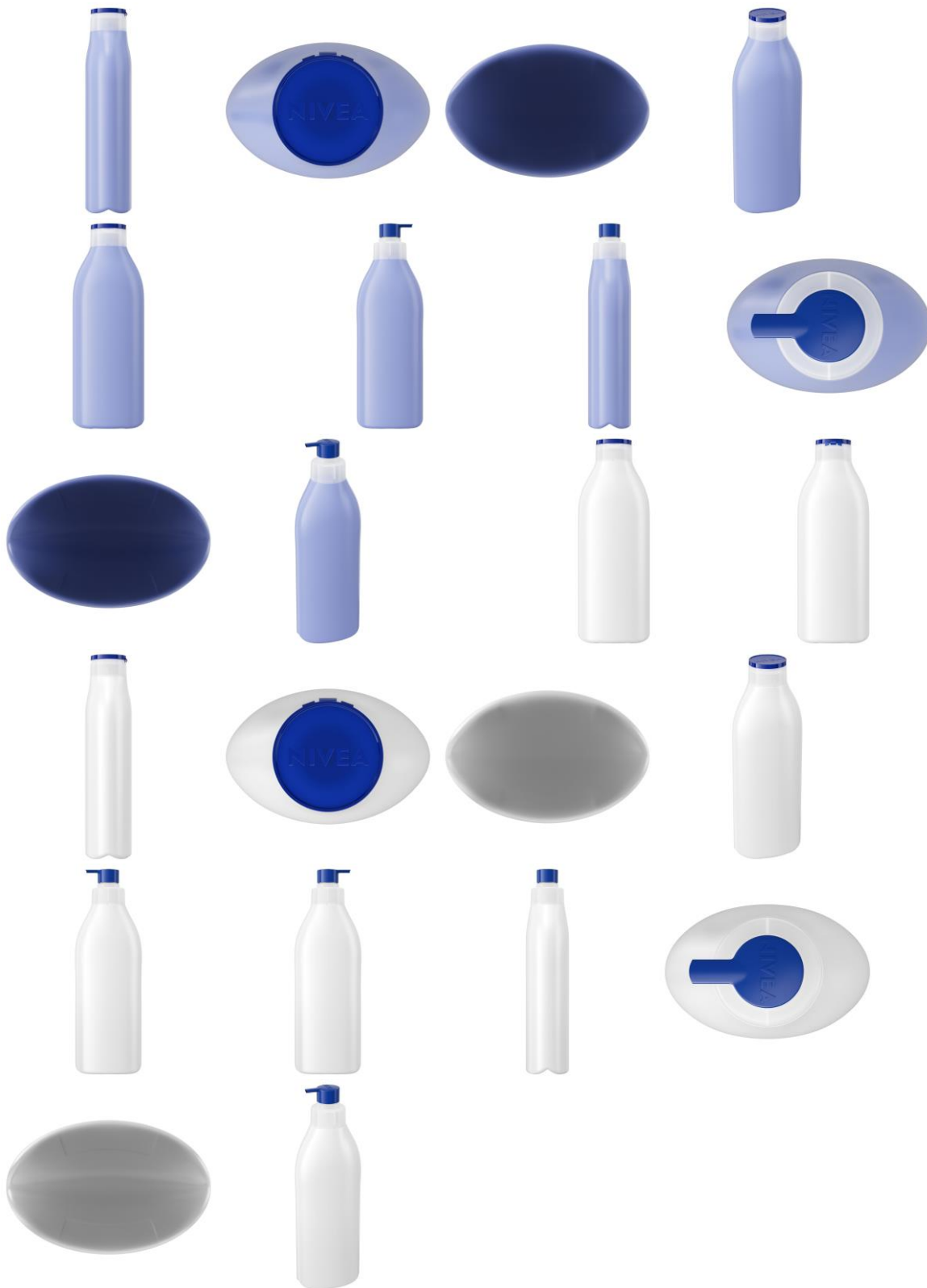

BR312024237410-4  
DM/237410

Concessão de registro (Haia)  
Código de despacho: 1233  
**Titular: Jorge Maurício Marques Paraíso [BR/RJ]**  
Autor: Variação 1 : Jorge Maurício Marques Paraíso[BR]  
Título do registro: Variação 1 : Poltrona

Data de depósito: 24/04/2024  
Classificação: 06-01



Procurador: Leticia Galdino Santos

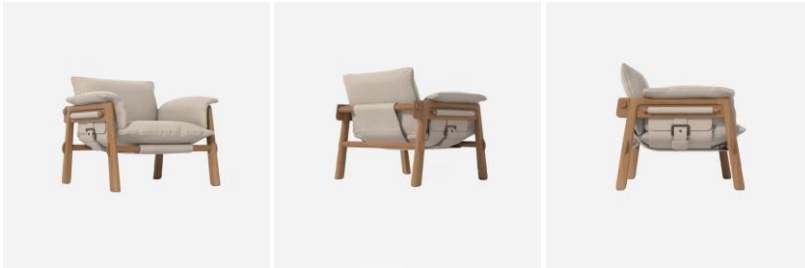

**BR312024237418-0**  
**DM/237418**

Concessão de registro (Haia)  
Código de despacho: 1233

**Titular: HICONICS ECO-ENERGY DRIVE TECHNOLOGY CO., LTD. [CN] e HICONICS ECO-ENERGY TECHNOLOGY CO., LTD. [CN]**

Autor: Variação 1 : Bo JIANG[CN], Variação 1 : Jietao GAO[CN], Variação 1 : Yongzeng GU[CN], Variação 1 : Yongjuan SUN[CN], Variação 2 : Bo JIANG[CN], Variação 2 : Jietao GAO[CN], Variação 2 : Yongzeng GU[CN] e Variação 2 : Yongjuan SUN[CN]

Título do registro: Variação 1 : Dispositivo de armazenamento de energia tudo-em-um  
Variação 2 : Dispositivo de armazenamento de energia tudo-em-um

Data de depósito: 30/04/2024

Prioridade unionista: Variação 1 : 202430217364.X 17/04/2024 CN e Variação 2 : 202430217364.X 17/04/2024 CN

Classificação: 13-02

Procurador: Beijing Liseng Intellectual Property Agency Ltd.

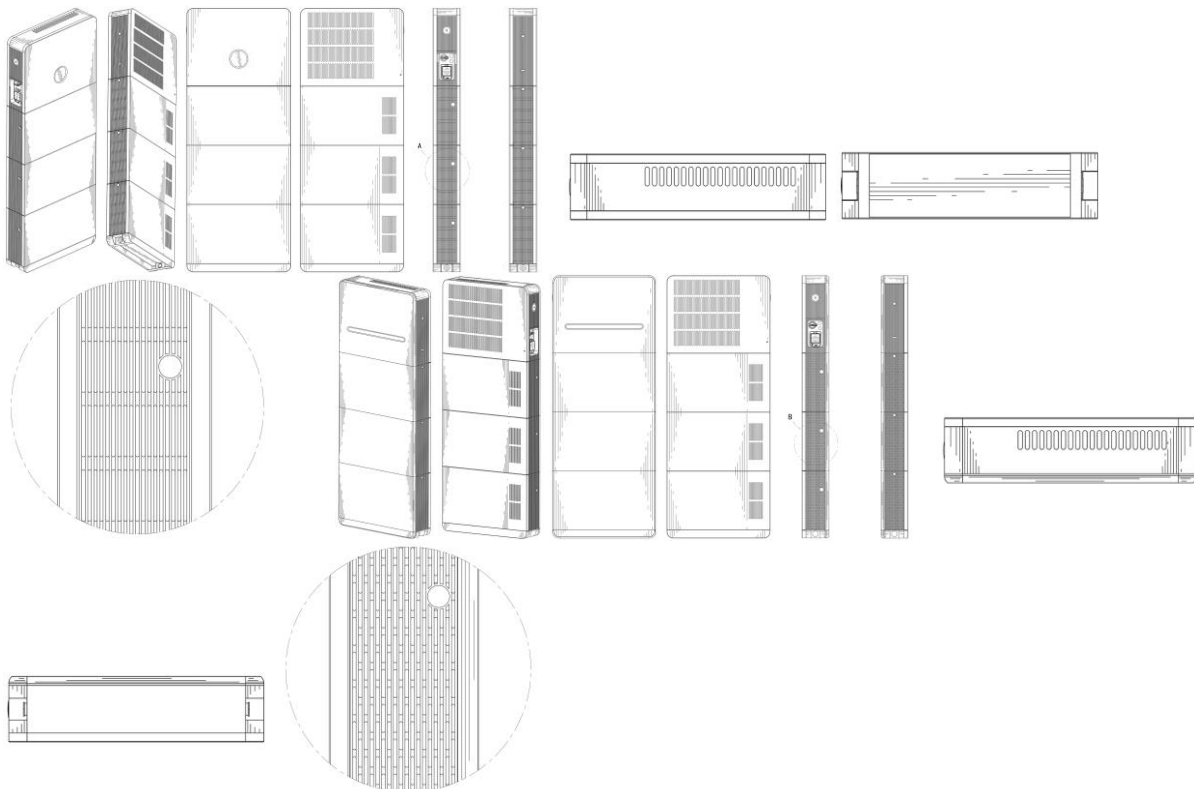

**BR312024237428-7**  
**DM/237428**

Concessão de registro (Haia)  
Código de despacho: 1233

**Titular: CHERY AUTOMOBILE CO., LTD. [CN]**

Autor: Variação 1 : Xinhua Gao[CN]

Título do registro: Variação 1 : Automóvel

Data de depósito: 23/04/2024

Prioridade unionista: Variação 1 : 2023308596893 27/12/2023 CN



Classificação: 12-08

Procurador: BEIJING SAN GAO YONG XIN INTELLECTUAL PROPERTY AGENCY CO., LTD.

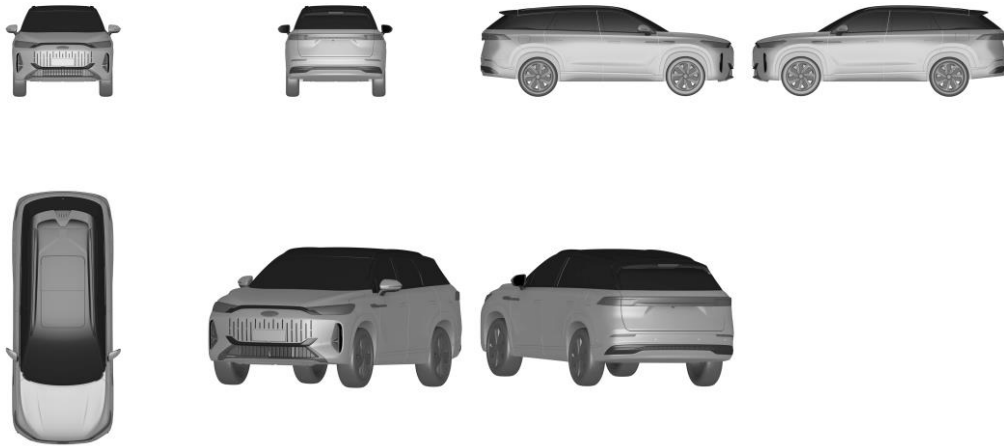

BR312024237445-7  
DM/237445

Concessão de registro (Haia)

Código de despacho: 1233

**Titular:** Hangzhou Ezviz Software Co., Ltd. [CN]

Autor: Variação 1 : Chongkun HUANG[CN], Variação 1 : Weike ZHU[CN], Variação 2 : Chongkun HUANG[CN] e Variação 2 : Weike ZHU[CN]

Título do registro: Variação 1 : Câmera

Variação 2 : Câmera

Data de depósito: 10/04/2024

Prioridade unionista: Variação 1 : 202330777213 27/11/2023 CN e Variação 2 : 202330777213 27/11/2023 CN

Classificação: 16-01

Procurador: Beijing Bestipr Intellectual Property Law Corporation





**BR312024237473-2**  
**DM/237473**

Concessão de registro (Haia)  
Código de despacho: 1233  
**Titular: Huang Huayi [CN]**  
Autor: Variação 1 : Huang Huayi[CN]  
Título do registro: Variação 1 : Suporte para celular

Data de depósito: 29/04/2024  
Classificação: 14-06

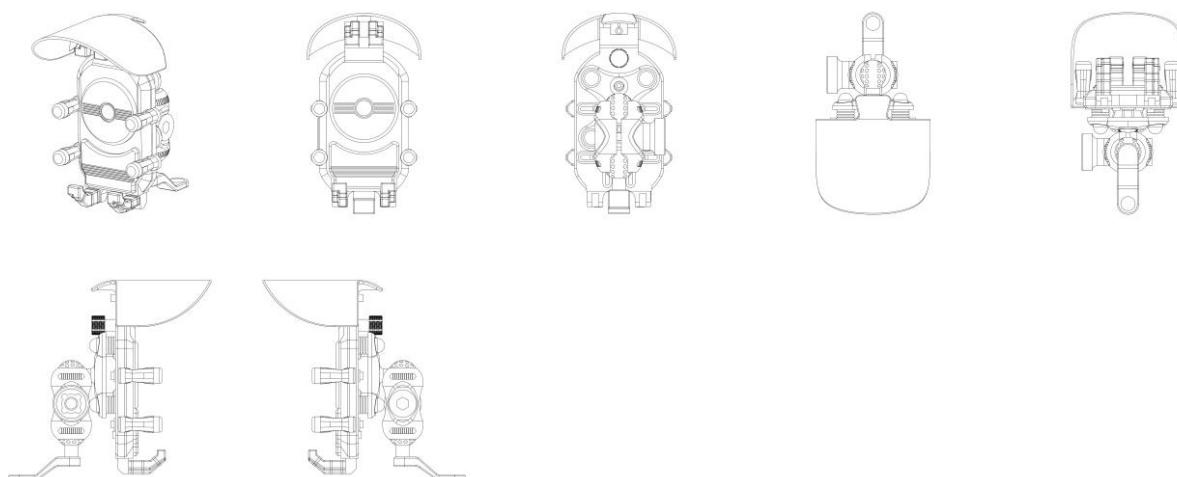

**BR312024237482-1**  
**DM/237482**

Concessão de registro (Haia)  
Código de despacho: 1233  
**Titular: SHENZHEN KULEJIAN PACIFIC TECHNOLOGY CO.,LTD [CN]**  
Autor: Variação 1 : Ningbo Chen[CN]  
Título do registro: Variação 1 : Scooter marítima  
Data de depósito: 23/01/2024  
Prioridade unionista: Variação 1 : 2023304655534 24/07/2023 CN  
Classificação: 12-06  
Procurador: SHENZHOU IP Law Firm





**BR312024237507-0**  
**DM/237507**

Concessão de registro (Haia)  
Código de despacho: 1233

**Titular: VIA - Vedantes Inovadores, LDA [PT]**

Autor: Variação 1 : Luís Joaquim Ferreira dos Reis[PT] e Variação 2 : Luís Joaquim Ferreira dos Reis[PT]

Título do registro: Variação 1 : Tampa de garrafa para gargalo de garrafa

Variação 2 : Tampa de garrafa com rolha para gargalo de garrafa

Data de depósito: 01/02/2024

Classificação: 09-07

Procurador: Simões, Garcia, Côrte-Real and Associados, Consultores, Lda.

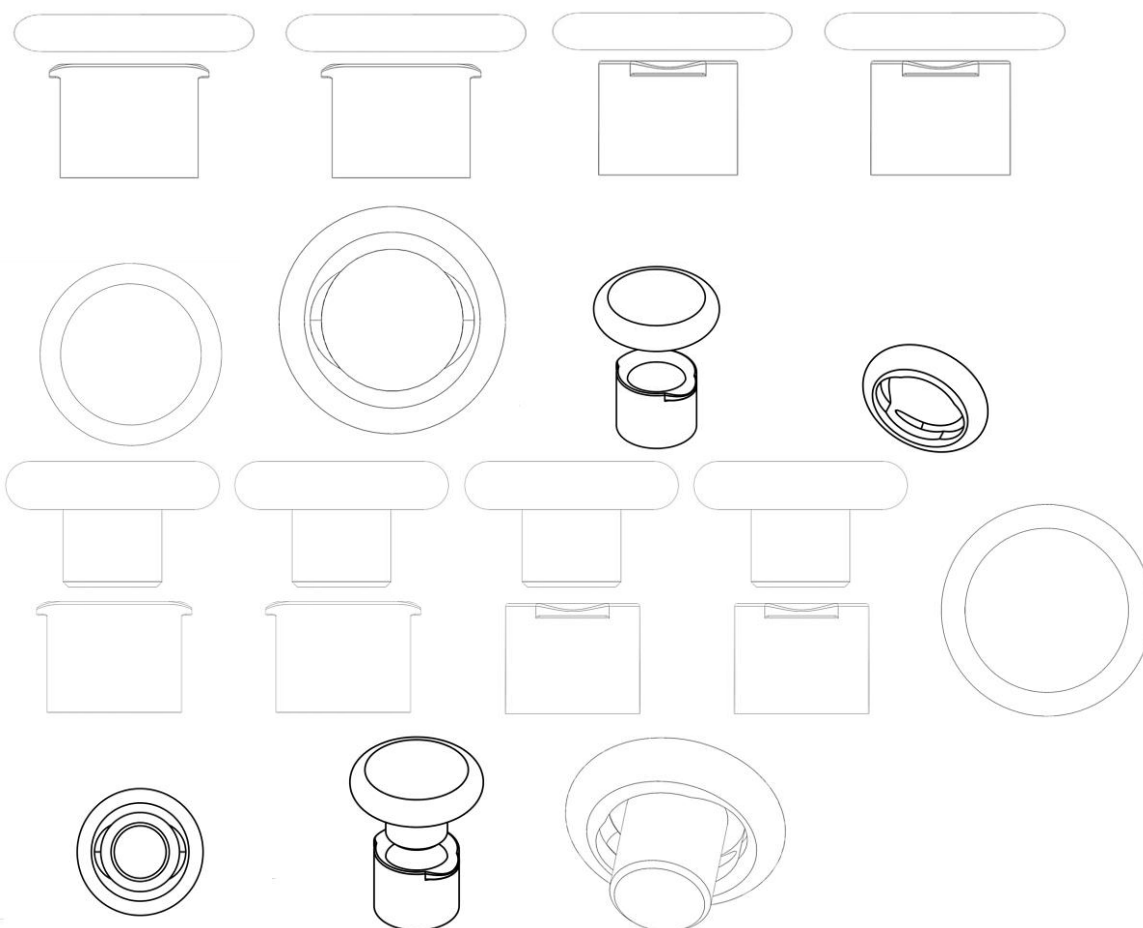

**BR312024237534-8**  
**DM/237534**

Concessão de registro (Haia)  
Código de despacho: 1233

**Titular: SHENZHEN KULEJIAN PACIFIC TECHNOLOGY CO., LTD [CN]**

Autor: Variação 1 : Ningbo Chen[CN]

Título do registro: Variação 1 : Scooter marítima

Data de depósito: 23/01/2024

Prioridade unionista: Variação 1 : 202330465554.9 24/07/2023 CN

Classificação: 12-06

Procurador: SHENZHOU IP Law Firm





BR312024237535-6  
DM/237535

Concessão de registro (Haia)  
Código de despacho: 1233  
Titular: **LEGRAND FRANCE [FR] e LEGRAND SNC [FR]**  
Autor: Variação 1 : Vincent PALICKI[FR]  
Título do registro: Variação 1 : Estação de carregamento para veículos elétricos

Data de depósito: 24/05/2024  
Prioridade unionista: Variação 1 : 015044450-0001 14/12/2023 EM  
Classificação: 13-02  
Procurador: SANTARELLI (Société IPSIDE)

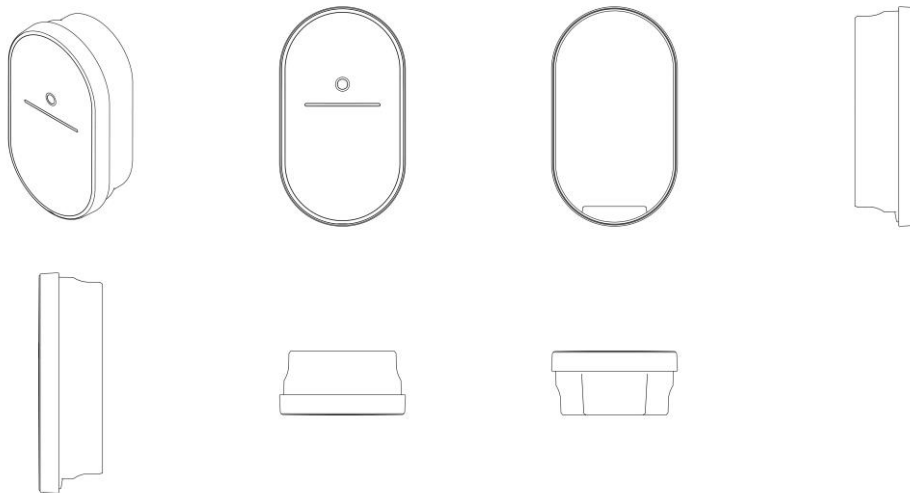

BR312024237604-2  
DM/237604

Concessão de registro (Haia)  
Código de despacho: 1233  
Titular: **Yiwu Yongxin Daily Necessities Co., Ltd. [CN]**  
Autor: Variação 1 : Yonghong Jin[CN]  
Título do registro: Variação 1 : Apontador elétrico

Data de depósito: 11/05/2024  
Prioridade unionista: Variação 1 : 202430084379.3 17/02/2024 CN  
Classificação: 19-06



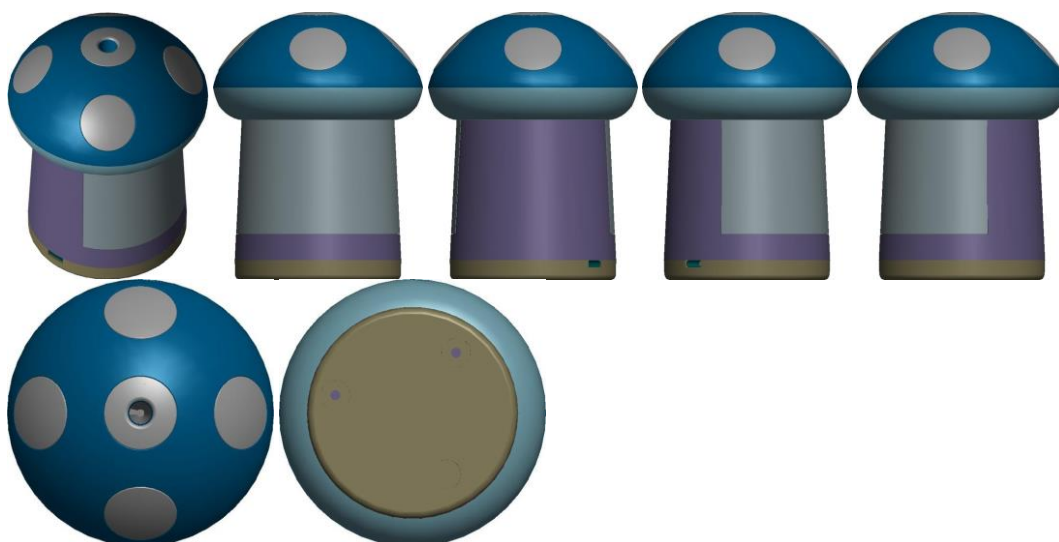

BR312024237605-0  
DM/237605

Concessão de registro (Haia)  
Código de despacho: 1233  
Titular: **STELLANTIS EUROPE S.P.A. [IT]**  
Autor: Variação 1 : Klaus-Heinrich BUSSE[IT]  
Título do registro: Variação 1 : Farol para veículos

Data de depósito: 12/04/2024  
Prioridade unionista: Variação 1 : 015037017 13/10/2023 EM  
Classificação: 26-06  
Procurador: STUDIO TORTA S.p.A.

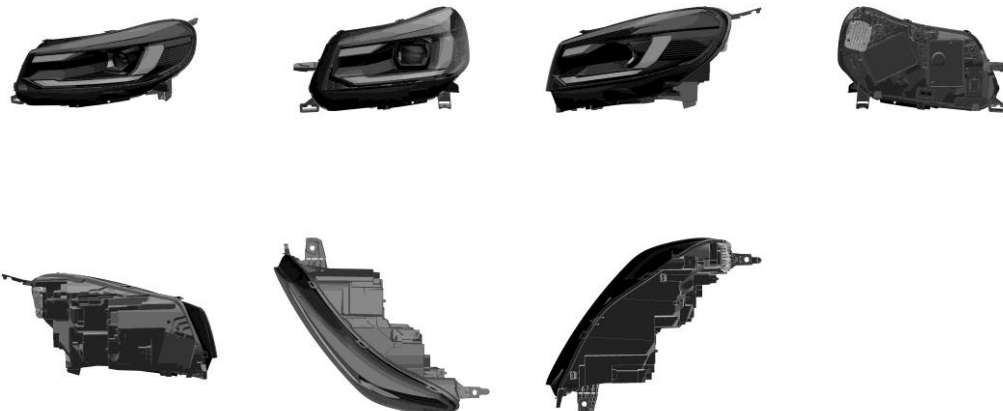

BR312024237616-6  
DM/237616

Concessão de registro (Haia)  
Código de despacho: 1233  
Titular: **SOREMARTEC S.A. [LU]**  
Autor: Variação 1 : Matteo MANTOVANELLI[IT]  
Título do registro: Variação 1 : Embalagens para alimentos  
Data de depósito: 18/03/2024  
Classificação: 09-03  
Procurador: Buzzi, Notaro and Antonielli d'Oulx S.p.A. / Stefano FRONTONI





BR312024237624-7  
DM/237624

Concessão de registro (Haia)  
Código de despacho: 1233

**Titular: Temilola Sulu [GB]**

Autor: Variação 1 : Temilola Sulu[GB], Variação 2 : Temilola Sulu[GB], Variação 3 : Temilola Sulu[GB] e Variação 4 : Temilola Sulu[GB]

Título do registro: Variação 1 : Pente desembaraçador

Variação 2 : Pente desembaraçador

Variação 3 : Pente desembaraçador

Variação 4 : Pente desembaraçador

Data de depósito: 26/04/2024

Classificação: 28-06





**BR312024237633-6**  
**DM/237633**

Concessão de registro (Haia)

Código de despacho: 1233

**Titular: Grafmarine Limited [GB]**

Autor: Variação 1 : Martin LEIGH[GB]

Título do registro: Variação 1 : Telha de geração e armazenamento de energia solar

Data de depósito: 10/01/2024

Prioridade unionista: Variação 1 : 6295649 11/07/2023 GB

Classificação: 13-04

Procurador: Wilson Gunn

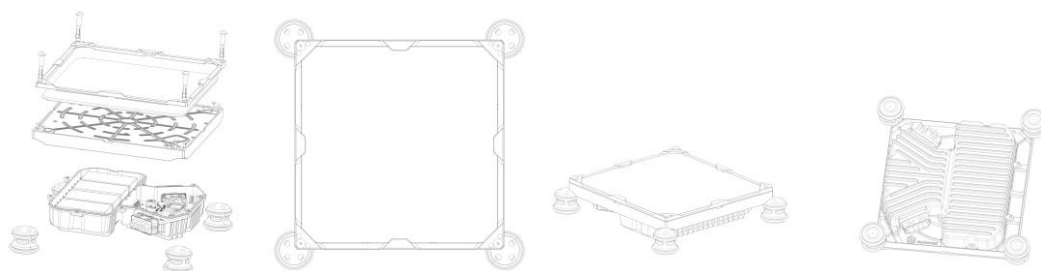

**BR312024237662-0**  
**DM/237662**

Concessão de registro (Haia)

Código de despacho: 1233

**Titular: Jorge Maurício Marques Paraíso [BR/RJ]**

Autor: Variação 1 : Jorge Maurício Marques Paraíso[BR]

Título do registro: Variação 1 : Poltrona

Data de depósito: 05/06/2024

Classificação: 06-01

Procurador: Letícia Galdino Santos

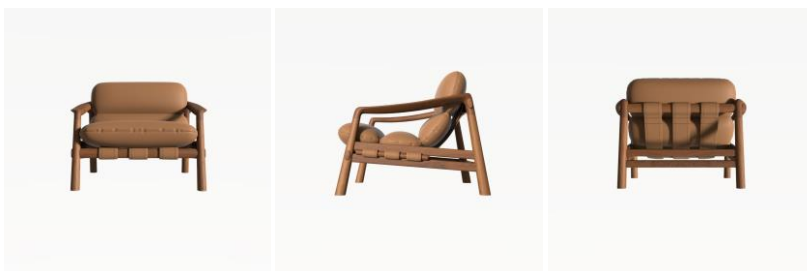

**BR312024237668-9**  
**DM/237668**

Concessão de registro (Haia)

Código de despacho: 1233

**Titular: LG ELECTRONICS INC. [KR]**

Autor: Variação 1 : Chinsoo HYON[KR] e Variação 1 : Hosik JANG[KR]

Título do registro: Variação 1 : Unidade externa para ar condicionado

Data de depósito: 22/05/2024

Prioridade unionista: Variação 1 : 30-2023-0053816 29/12/2023 KR

Classificação: 23-04

Procurador: Jang Won PARK



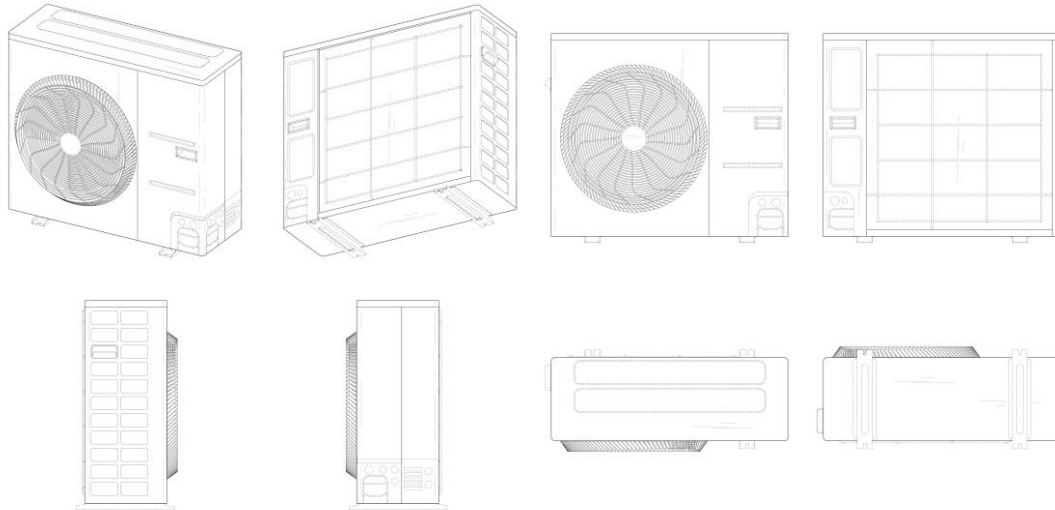

BR312024237691-3  
DM/237691

Concessão de registro (Haia)

Código de despacho: 1233

**Titular: STELLANTIS AUTO SAS [FR]**

Autor: Variação 1 : Jean-Pierre PLOUE[FR], Variação 2 : Jean-Pierre PLOUE[FR], Variação 3 : Jean-Pierre PLOUE[FR] e

Variação 4 : Jean-Pierre PLOUE[FR]

Título do registro: Variação 1 : Veículo motorizado

Variação 2 : Veículo motorizado

Variação 3 : Veículo motorizado

Variação 4 : Veículo motorizado

Data de depósito: 13/04/2024

Prioridade unionista: Variação 1 : 015037074-0005 13/10/2023 EM, Variação 2 : 015037074-0006 13/10/2023 EM,

Variação 3 : 015037074-0002 13/10/2023 EM e Variação 4 : 015037074-0004 13/10/2023 EM

Classificação: 12-08



BR312024237779-0  
DM/237779

Concessão de registro (Haia)

Código de despacho: 1233



**Titular: ABB S.p.A. [IT]**

Autor: Variação 1 : Daniela Olivieri[IT] e Variação 1 : Carlo Collotta[IT]

Título do registro: Variação 1 : Disjuntor

Data de depósito: 31/05/2024

Classificação: 13-03

Procurador: Zanolli and Giavarini S.p.A.

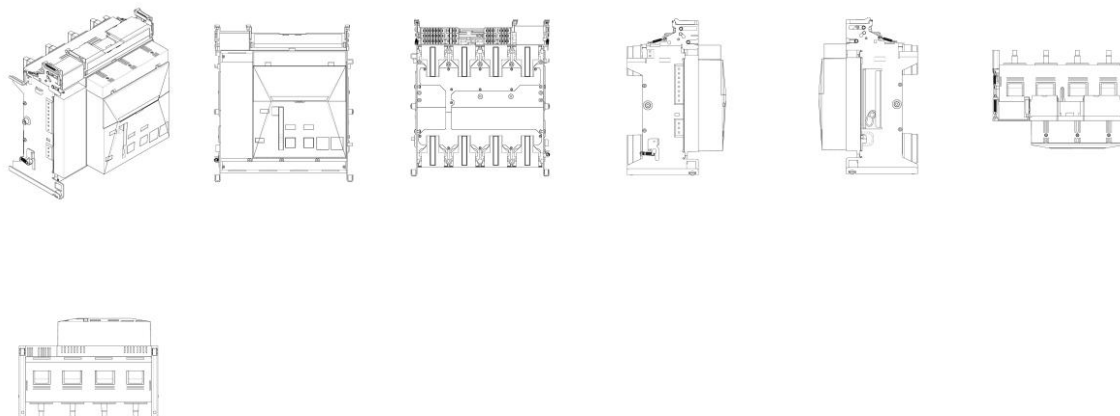

**BR312024237780-4**  
**DM/237780**

Concessão de registro (Haia)

Código de despacho: 1233

**Titular: ABB S.p.A. [IT]**

Autor: Variação 1 : Daniela Olivieri[IT] e Variação 1 : Carlo Collotta[IT]

Título do registro: Variação 1 : Disjuntor

Data de depósito: 31/05/2024

Classificação: 13-03

Procurador: Zanolli and Giavarini S.p.A.

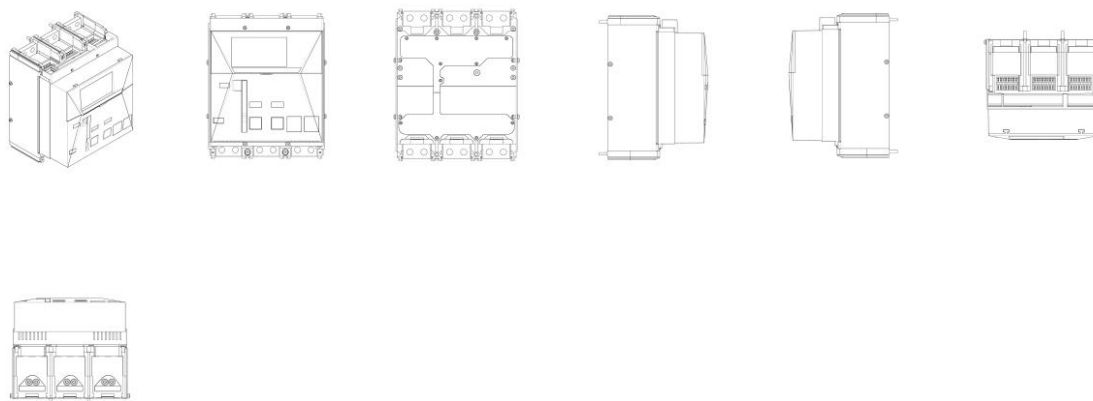

**BR312024237827-4**  
**DM/237827**

Concessão de registro (Haia)

Código de despacho: 1233

**Titular: MEC-GAR S.R.L. [IT]**

Autor: Variação 1 : Angelo GIORDANO[IT] e Variação 1 : Davide MONTINI[IT]

Título do registro: Variação 1 : Parte do carregador de munição

Data de depósito: 05/06/2024



Prioridade unionista: Variação 1 : 015048025-0001 19/01/2024 EM

Classificação: 22-01

Procurador: Micaela Nadia MODIANO

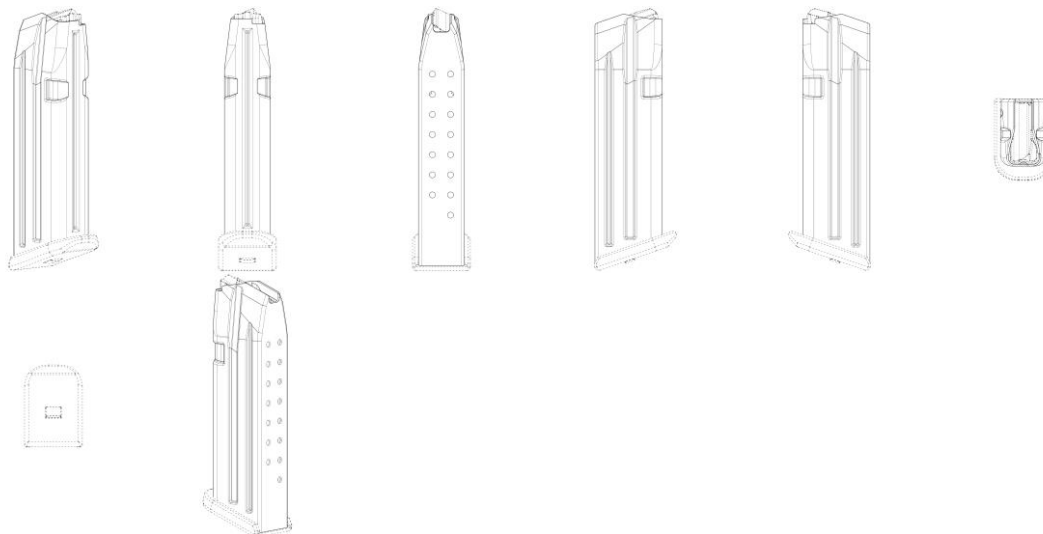

BR312024237859-2  
DM/237859

Concessão de registro (Haia)

Código de despacho: 1233

**Titular: Xiamen Ilead Tek Co., Ltd. [CN]**

Autor: Variação 1 : Xinghai Wang[CN]

Título do registro: Variação 1 : Máquina de impressão

Data de depósito: 12/06/2024

Prioridade unionista: Variação 1 : 2024302055198 12/04/2024 CN

Classificação: 18-02

Procurador: Fuli Duan



BR312024237861-4  
DM/237861

Concessão de registro (Haia)

Código de despacho: 1233

**Titular: Eppendorf SE [DE]**

Autor: Variação 1 : Christian Rogge[DE]

Título do registro: Variação 1 : Cabeça de distribuição para aparelho de pipetagem automática

Data de depósito: 23/01/2024

Classificação: 24-01

Procurador: Manuela Schallmo



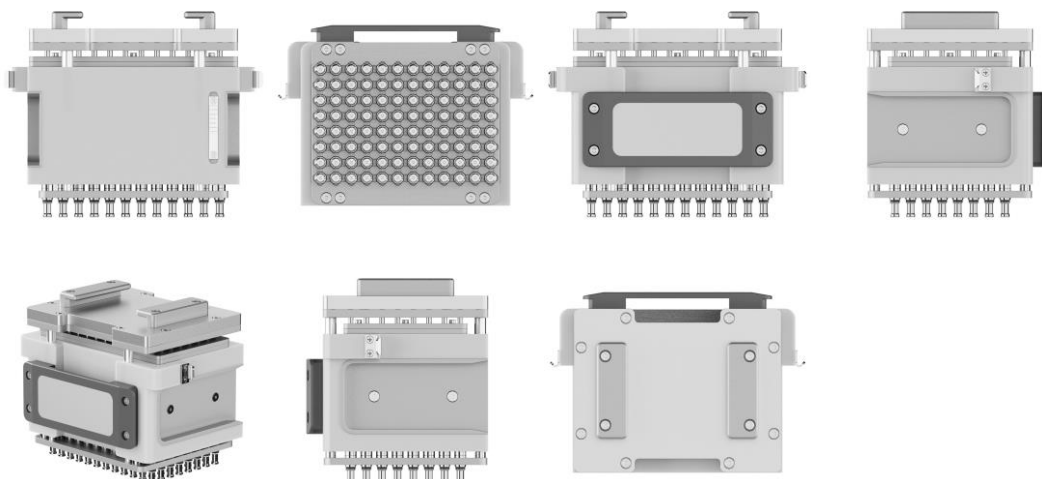

BR312024237863-0  
DM/237863

Concessão de registro (Haia)  
Código de despacho: 1233  
**Titular: Shenzhen Zhongmin Technology Co., Ltd. [CN]**  
Autor: Variação 1 : Yitong LIN[CN]  
Título do registro: Variação 1 : Recipiente para beber

Data de depósito: 17/04/2024  
Prioridade unionista: Variação 1 : 202330729457.6 08/11/2023 CN  
Classificação: 07-01  
Procurador: Shenzhen Talent Patent Service

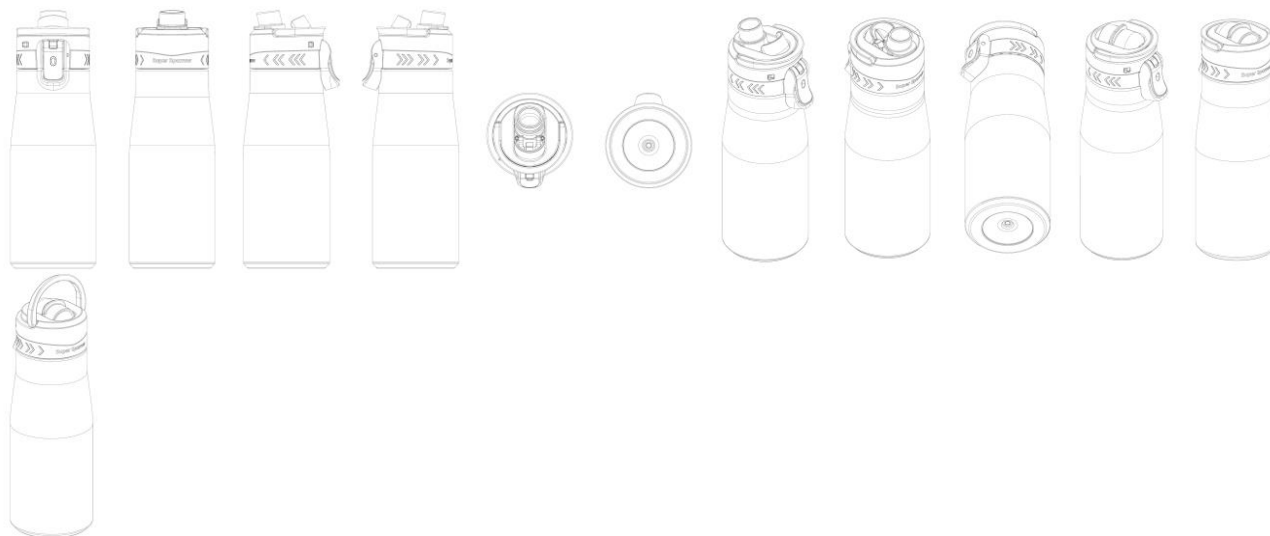

BR312024237864-9  
DM/237864

Concessão de registro (Haia)  
Código de despacho: 1233  
**Titular: Eppendorf SE [DE]**  
Autor: Variação 1 : Christian Rogge[DE] e Variação 2 : Christian Rogge[DE]  
Título do registro: Variação 1 : Aparelho de pipetagem semiautomático  
Variação 2 : Aparelho de pipetagem semiautomático

Data de depósito: 23/01/2024  
Classificação: 24-01  
Procurador: Manuela Schallmo





BR312024237870-3  
DM/237870

Concessão de registro (Haia)

Código de despacho: 1233

**Titular: Apique Holdings Netherlands B.V. [NL]**

Autor: Variação 1 : Jasper Van de Sluis[NL], Variação 1 : Dechang Chen[NL], Variação 1 : Xinglin Huang[NL], Variação 1 : Boyd Mulder[NL], Variação 1 : Theeuw Both[NL], Variação 2 : Jasper Van de Sluis[NL], Variação 2 : Dechang Chen[NL], Variação 2 : Xinglin Huang[NL], Variação 2 : Boyd Mulder[NL] e Variação 2 : Theeuw Both[NL]

Título do registro: Variação 1 : Máquina de venda automática de bebidas

Variação 2 : Máquina de venda automática de bebidas

Data de depósito: 29/04/2024

Prioridade unionista: Variação 1 : 015038954-0001 31/10/2023 EM e Variação 2 : 015038954-0002 31/10/2023 EM

Classificação: 20-01

Procurador: EPandC B.V.



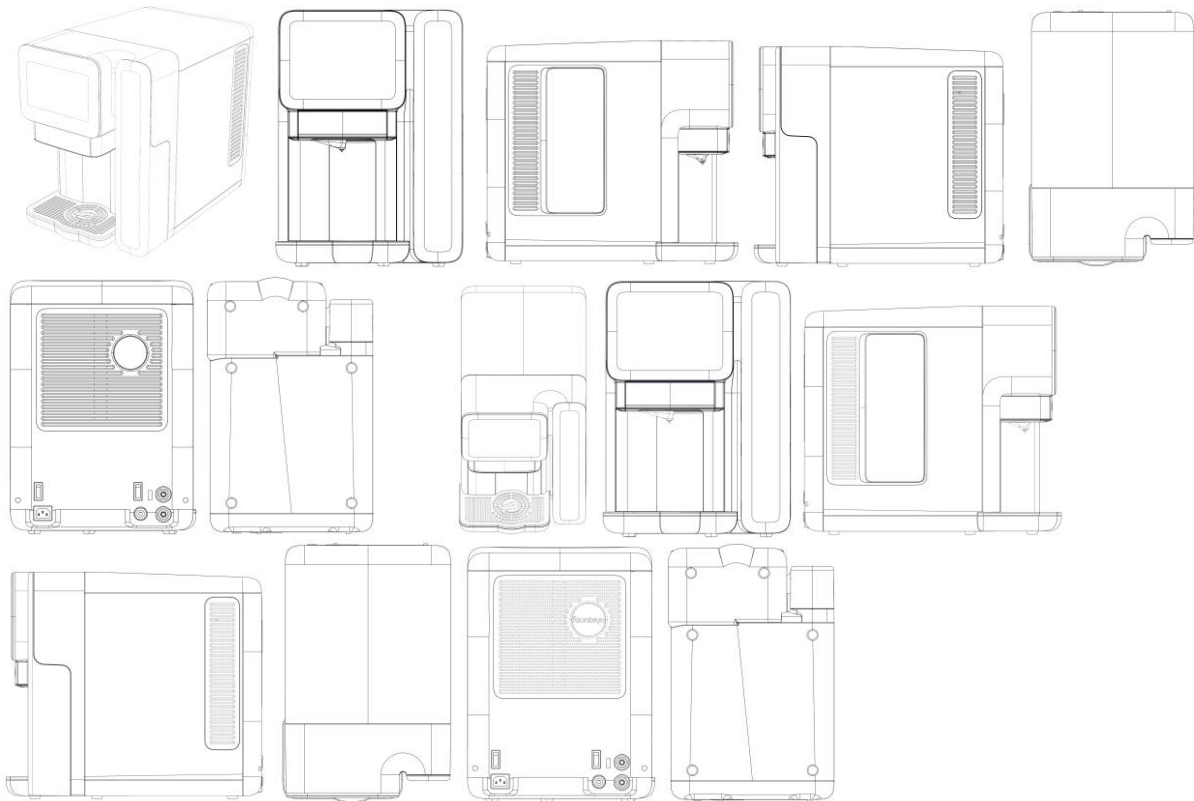

**BR312024237881-9**  
**DM/237881**

Concessão de registro (Haia)

Código de despacho: 1233

**Titular: Hitachi Energy Ltd. [CH]**

Autor: Variação 1 : Mauricio Soto[US], Variação 2 : Mauricio Soto[US] e Variação 3 : Mauricio Soto[US]

Título do registro: Variação 1 : Ícone para tela de exibição

Variação 2 : Ícone para tela de exibição

Variação 3 : Ícone para tela de exibição

Data de depósito: 15/05/2024

Prioridade unionista: Variação 1 : 29/917,577 21/11/2023 US, Variação 2 : 29/917,577 21/11/2023 US e Variação 3 : 29/917,577 21/11/2023 US

Classificação: 14-04

Procurador: EPPING HERMANN FISCHER Patentanwaltsgesellschaft mbH

Detalhes do despacho: A prioridade unionista foi recusada, uma vez que o desenho industrial reivindicado no documento é distinto do desenho industrial reivindicado no registro internacional.

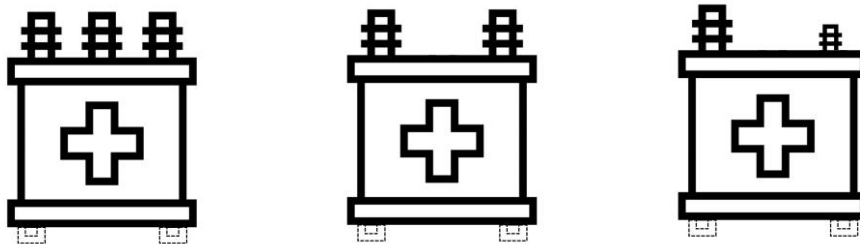

**BR312024237894-0**  
**DM/237894**

Concessão de registro (Haia)

Código de despacho: 1233

**Titular: Välinge Innovation AB [SE]**

Autor: Variação 1 : Robin Mellby[SE], Variação 1 : Karl Quist[SE], Variação 1 : Carl-Filip Sewring[SE], Variação 2 : Robin Mellby[SE], Variação 2 : Karl Quist[SE] e Variação 2 : Carl-Filip Sewring[SE]

Título do registro: Variação 1 : Clipe para painéis de piso ou parede

Variação 2 : Clipe para painéis de piso ou parede

Data de depósito: 10/06/2024

Prioridade unionista: Variação 1 : 015046840-0001 08/01/2024 EM e Variação 2 : 015046840-0002 08/01/2024 EM



Classificação: 08-08

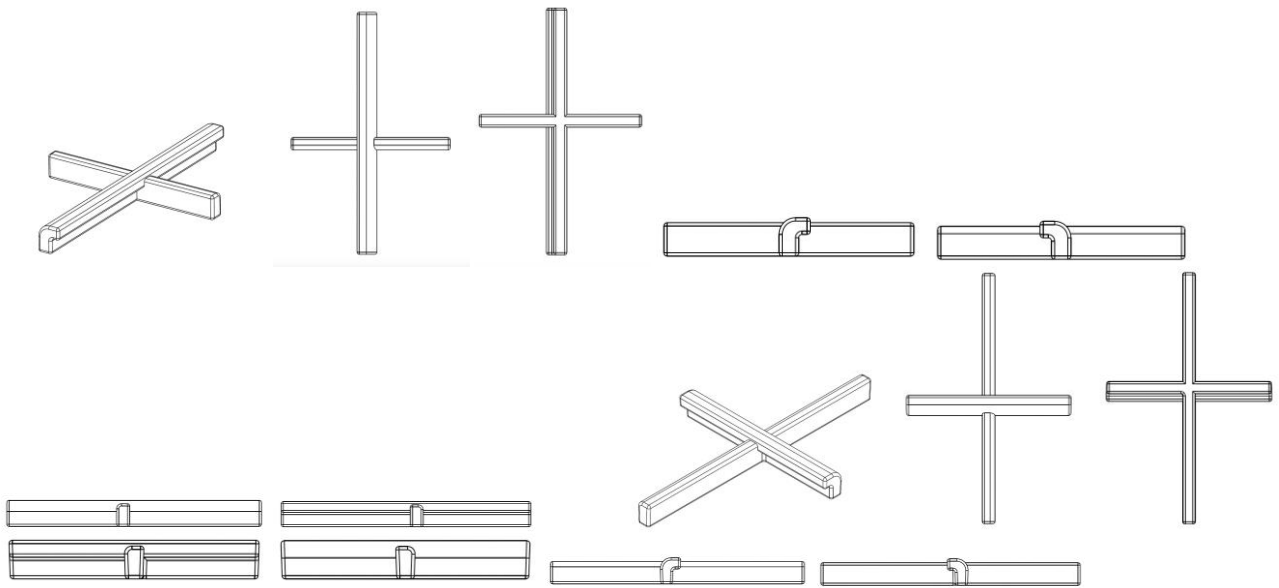

BR312024237976-9  
DM/237976

Concessão de registro (Haia)  
Código de despacho: 1233  
**Titular: SHENZHEN WOODY VAPES TECHNOLOGY CO., LTD. [CN]**  
Autor: Variação 1 : Dewei Chen[CN] e Variação 1 : Bozhong Li[CN]  
Título do registro: Variação 1 : Cigarro eletrônico

Data de depósito: 07/06/2024  
Prioridade unionista: Variação 1 : 202430170709.0 29/03/2024 CN  
Classificação: 27-07  
Procurador: SL INTELLECTUAL PROPERTY CO., LIMITED

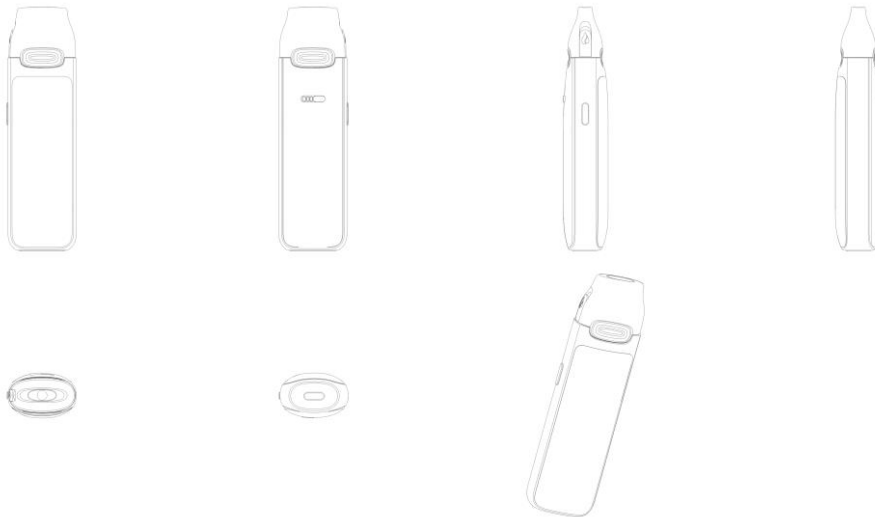

BR312024237984-0  
DM/237984

Concessão de registro (Haia)  
Código de despacho: 1233  
**Titular: Jorge Maurício Marques Paraíso [BR/RJ]**  
Autor: Variação 1 : Jorge Maurício Marques Paraíso[BR]  
Título do registro: Variação 1 : Poltrona  
Data de depósito: 11/06/2024  
Classificação: 06-01  
Procurador: Leticia Galdino Santos



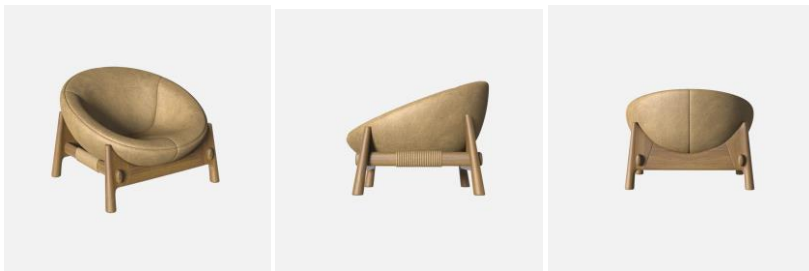

BR312024238015-5  
DM/238015

Concessão de registro (Haia)  
Código de despacho: 1233  
**Titular: Yiwu Yongxin Daily Necessities Co., Ltd. [CN]**  
Autor: Variação 1 : Yonghong Jin[CN]  
Título do registro: Variação 1 : Reforço para apontar lápis

Data de depósito: 11/05/2024  
Prioridade unionista: Variação 1 : 202430247738.2 28/04/2024 CN  
Classificação: 19-06



BR312024238058-9  
DM/238058

Concessão de registro (Haia)  
Código de despacho: 1233  
**Titular: Betty Yu Skin Technology Advisors LLC [US]**  
Autor: Variação 1 : Betty Yu[US], Variação 1 : John D. Doux[US], Variação 2 : Betty Yu[US] e Variação 2 : John D. Doux[US]  
Título do registro: Variação 1 : Rolo aplicador para cosméticos  
Variação 2 : Parte de rolo aplicador para cosméticos

Data de depósito: 10/06/2024  
Prioridade unionista: Variação 1 : 29793672 10/01/2024 US e Variação 2 : 29793672 10/01/2024 US  
Classificação: 28-03  
Procurador: Fish and Richardson P.C.

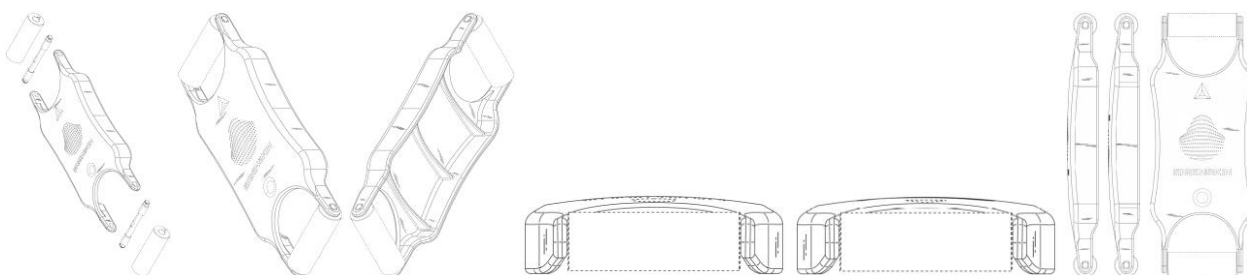

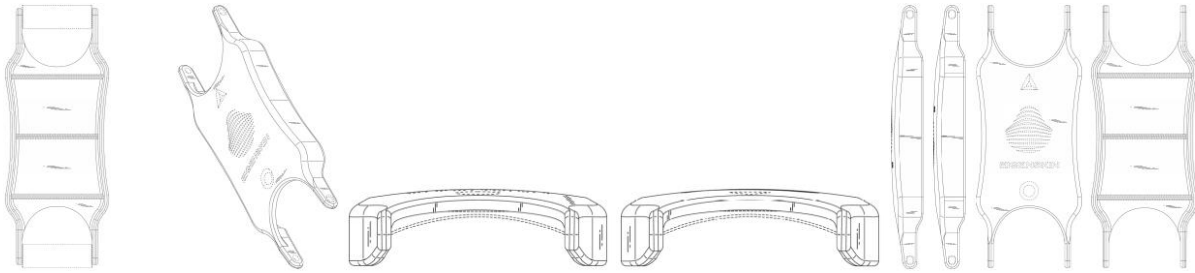

BR312024238061-9  
DM/238061

Concessão de registro (Haia)  
Código de despacho: 1233

**Titular: Hydrojug, Inc. [US]**

Autor: Variação 1 : Hayden WADSWORTH[US] e Variação 1 : Ethan POWELL[US]

Título do registro: Variação 1 : Tampa para recipiente para beber

Data de depósito: 18/06/2024

Prioridade unionista: Variação 1 : 29/937,610 16/04/2024 US

Classificação: 07-01

Procurador: Project CIP (c/o Preston P. Frischknecht)

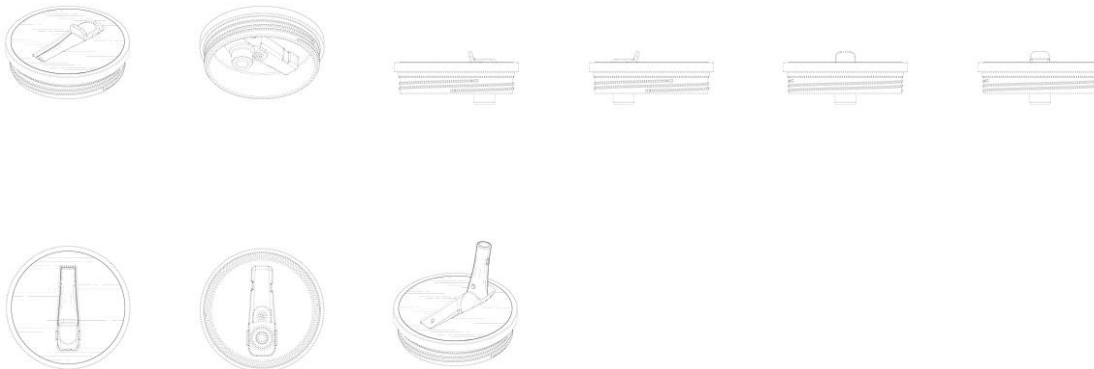

BR312024238063-5  
DM/238063

Concessão de registro (Haia)  
Código de despacho: 1233

**Titular: Hydrojug, Inc. [US]**

Autor: Variação 1 : Hayden WADSWORTH[US], Variação 1 : Ethan POWELL[US] e Variação 1 : Ryan HOLMES[US]

Título do registro: Variação 1 : Tampa para recipiente para beber

Data de depósito: 14/06/2024

Prioridade unionista: Variação 1 : 29/935,235 30/03/2024 US

Classificação: 07-01

Procurador: Project CIP (c/o Preston P. Frischknecht)

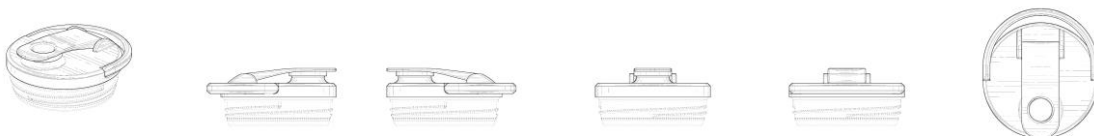



BR312024238100-3  
DM/238100

Concessão de registro (Haia)  
Código de despacho: 1233  
**Titular: Foshan Lytran Electrical Equipment Co., Ltd. [CN]**  
Autor: Variação 1 : Jilin XU[CN]  
Título do registro: Variação 1 : Inversor fotovoltaico

Data de depósito: 12/06/2024  
Prioridade unionista: Variação 1 : 202430020977.4 12/01/2024 CN  
Classificação: 13-02  
Procurador: JIAQUAN IP LAW

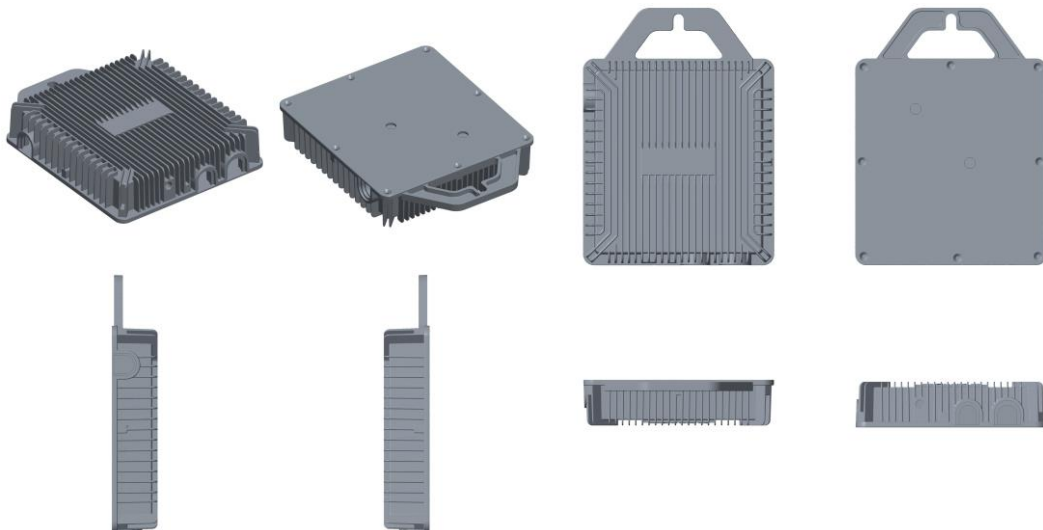

BR312024238105-4  
DM/238105

Concessão de registro (Haia)  
Código de despacho: 1233  
**Titular: Välinge Innovation AB [SE]**  
Autor: Variação 1 : Carl-Filip Sewring[SE], Variação 1 : Karl Quist[SE] e Variação 1 : Robin Mellby[SE]  
Título do registro: Variação 1 : Clipe para painéis de piso

Data de depósito: 10/06/2024  
Prioridade unionista: Variação 1 : 015045327-0001 21/12/2023 EM  
Classificação: 08-08

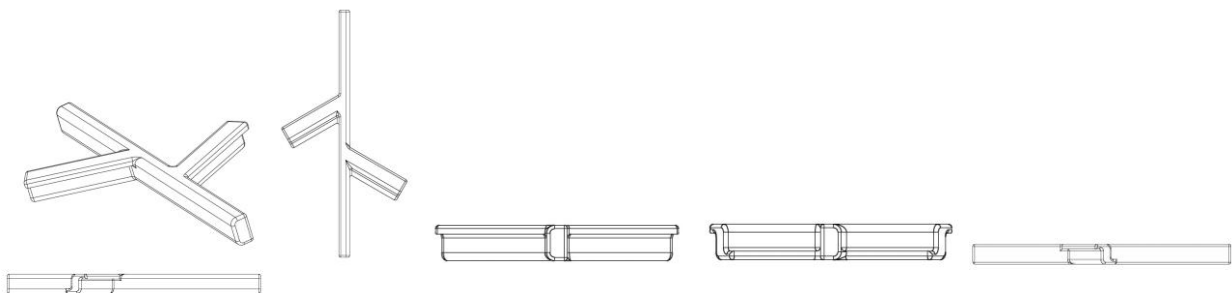

BR312024238136-4 Concessão de registro (Haia)



DM/238136

Código de despacho: 1233

**Titular: ZHENGZHOU SANHUA TECHNOLOGY and INDUSTRY CO., LTD. [CN]**

Autor: Variação 1 : Ruhua SHEN[CN], Variação 1 : Gaofei MA[CN], Variação 1 : Jianxun SHI[CN], Variação 1 : Xianwu REN[CN], Variação 2 : Ruhua SHEN[CN], Variação 2 : Gaofei MA[CN], Variação 2 : Jianxun SHI[CN] e Variação 2 : Xianwu REN[CN]

Título do registro: Variação 1 : Máquina de mistura e mesclagem de cores

Variação 2 : Máquina de mistura e mesclagem de cores

Data de depósito: 25/04/2024

Prioridade unionista: Variação 1 : 2023307178787 03/11/2023 CN e Variação 2 : 2023307178787 03/11/2023 CN

Classificação: 15-99

Procurador: Chofn Intellectual Property

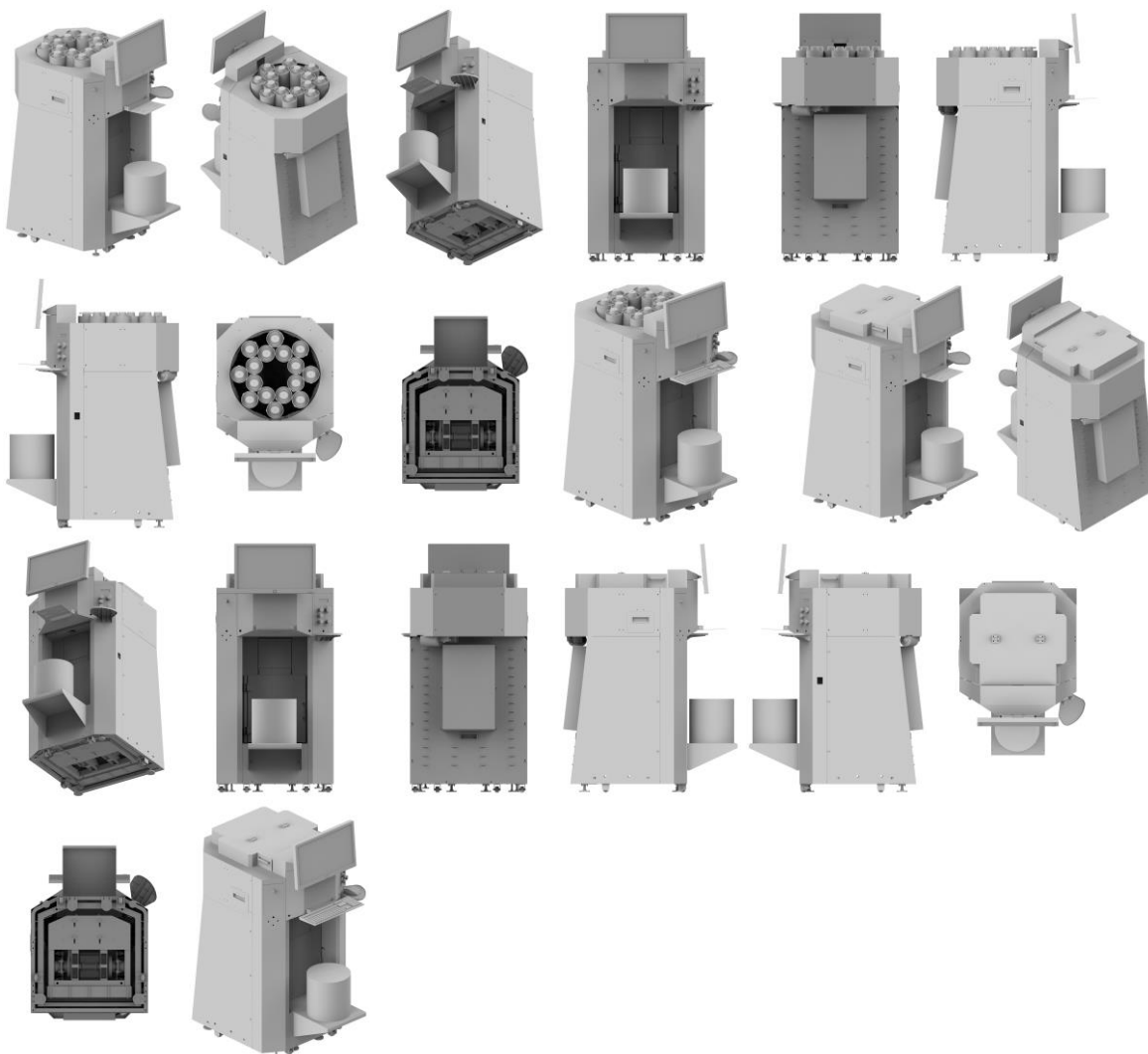
BR312024238180-1  
DM/238180

Concessão de registro (Haia)

Código de despacho: 1233

**Titular: Jorge Maurício Marques Paraíso [BR/RJ]**

Autor: Variação 1 : Jorge Maurício Marques Paraíso[BR]

Título do registro: Variação 1 : Poltrona

Data de depósito: 14/06/2024

Classificação: 06-01

Procurador: Leticia Galdino Santos



BR312024238243-3  
DM/238243

Concessão de registro (Haia)  
Código de despacho: 1233

**Titular: SAFRAN DATA SYSTEMS [FR]**

Autor: Variação 1 : Olivier PINTO[FR], Variação 1 : Hugues DE VAUTIBAULT[FR], Variação 1 : Nicolas BERNARD[FR],  
Variação 1 : Lionel DEFOSETT[FR], Variação 2 : Olivier PINTO[FR], Variação 2 : Hugues DE VAUTIBAULT[FR], Variação  
2 : Nicolas BERNARD[FR] e Variação 2 : Lionel DEFOSETT[FR]

Título do registro: Variação 1 : Módulo de aquisição de dados  
Variação 2 : Módulo de aquisição de dados

Data de depósito: 07/06/2024  
Classificação: 14-02  
Procurador: REGIMBEAU

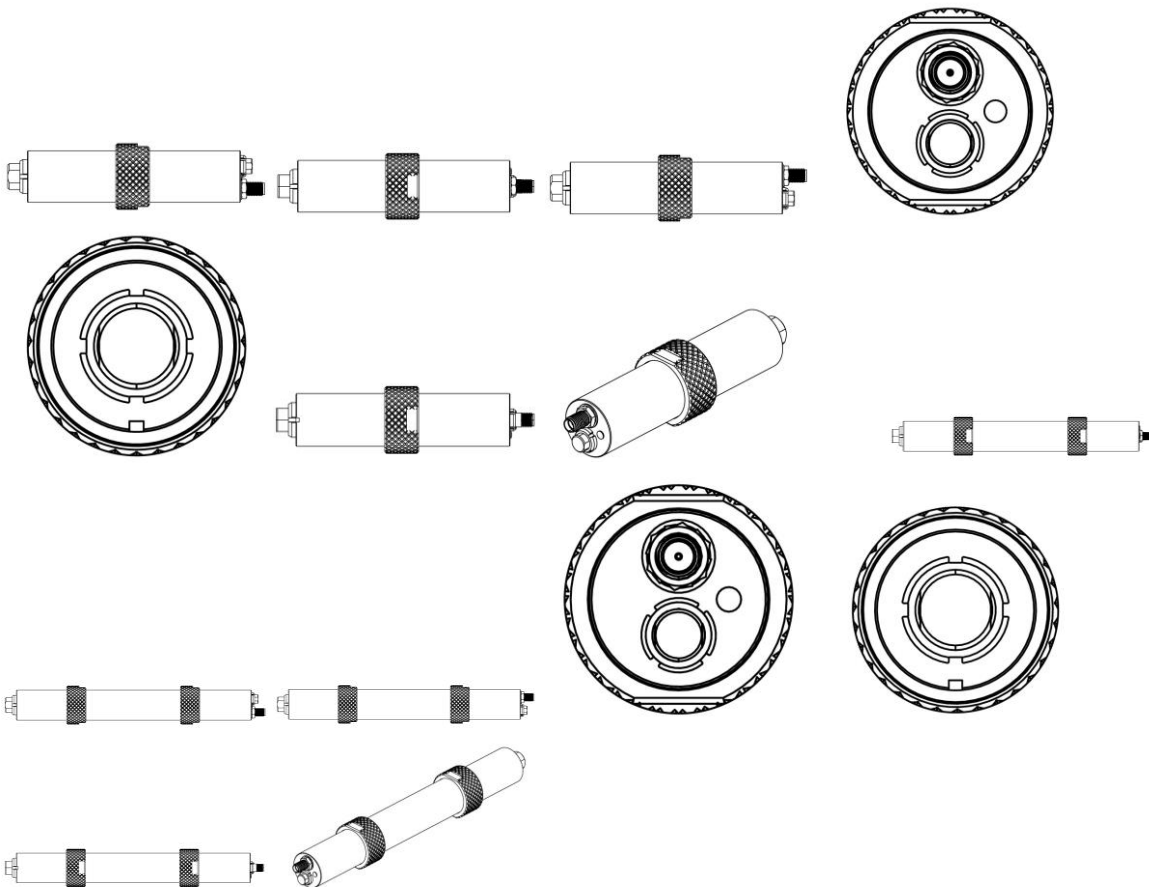

BR312024238266-2  
DM/238266

Concessão de registro (Haia)  
Código de despacho: 1233

**Titular: Hydrojug, Inc. [US]**

Autor: Variação 1 : Hayden WADSWORTH[US] e Variação 1 : Ethan POWELL[US]

Título do registro: Variação 1 : Tampa para recipiente para bebidas

Data de depósito: 10/06/2024  
Prioridade unionista: Variação 1 : 29/930,753 01/03/2024 US



Classificação: 07-01  
 Procurador: Project CIP (c/o Preston P. Frischknecht)

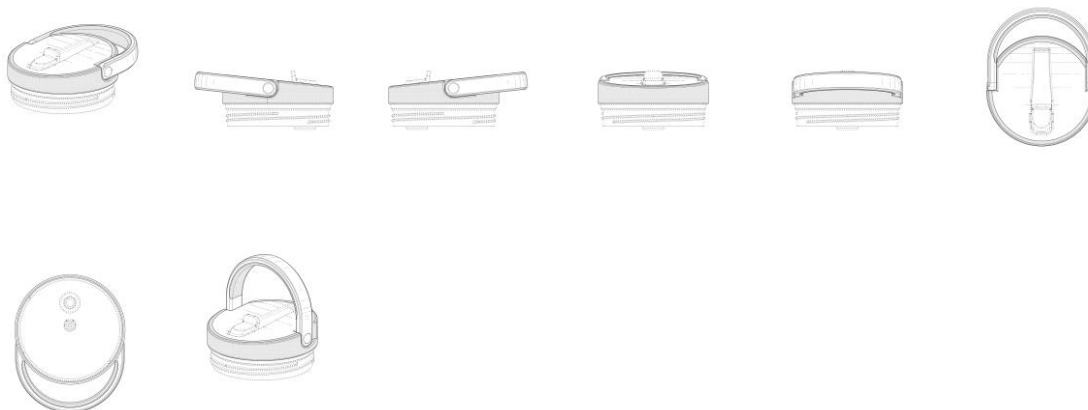

BR312024238267-0  
 DM/238267

Concessão de registro (Haia)  
 Código de despacho: 1233  
**Titular: Hydrojug, Inc. [US]**  
 Autor: Variação 1 : Hayden WADSWORTH[US] e Variação 1 : Ethan POWELL[US]  
 Título do registro: Variação 1 : Copo  
 Data de depósito: 12/06/2024  
 Prioridade unionista: Variação 1 : 29/930,759 01/03/2024 US  
 Classificação: 07-01  
 Procurador: Project CIP (c/o Preston P. Frischknecht)

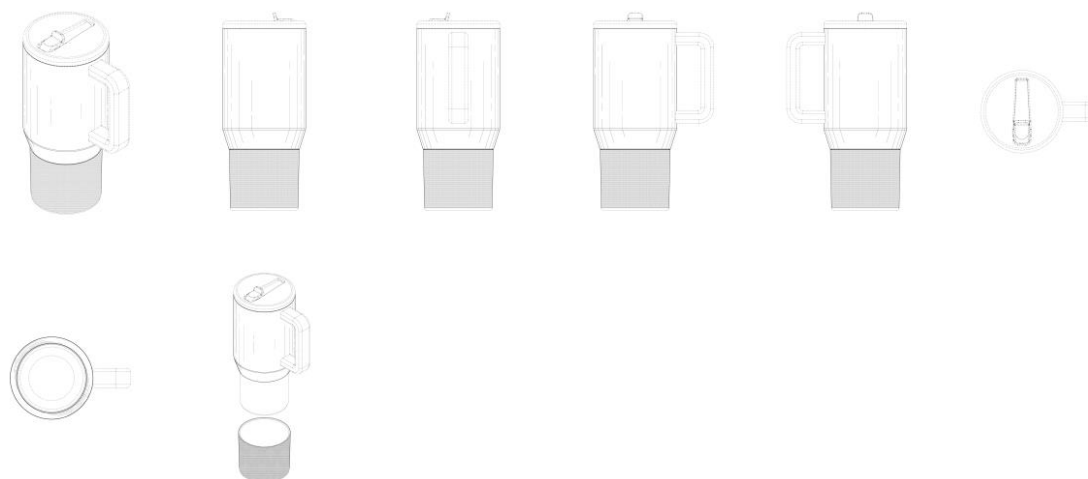

BR312024238274-3  
 DM/238274

Concessão de registro (Haia)  
 Código de despacho: 1233  
**Titular: Turlen Holding SA [CH]**  
 Autor: Variação 1 : Cécile Guenat[CH]  
 Título do registro: Variação 1 : Relógio  
  
 Data de depósito: 20/06/2024  
 Prioridade unionista: Variação 1 : 2024-00233 30/04/2024 CH  
 Classificação: 10-02  
 Procurador: SOPRINTEL S.A.



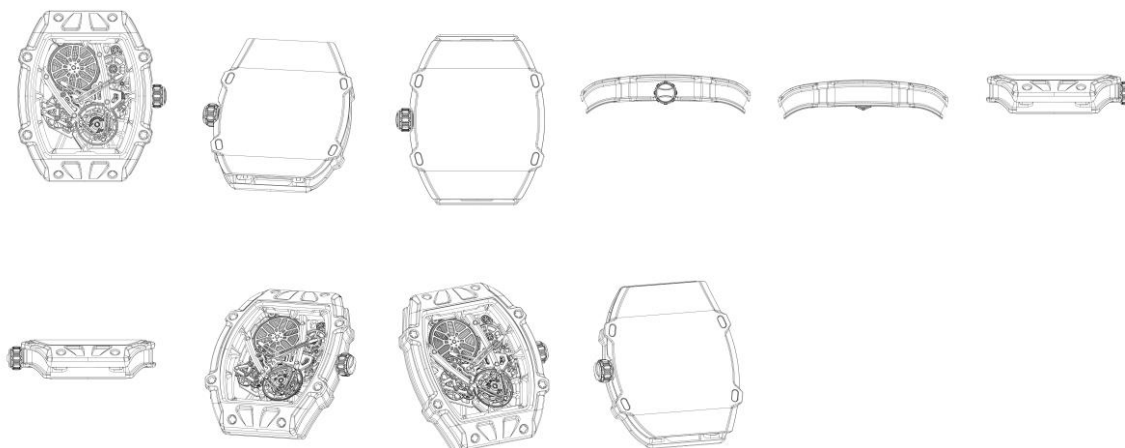

BR312024238281-6  
DM/238281

Concessão de registro (Haia)  
Código de despacho: 1233  
**Titular: Hydrojug, Inc. [US]**  
Autor: Variação 1 : Hayden WADSWORTH[US] e Variação 1 : Ethan POWELL[US]  
Título do registro: Variação 1 : Bico para tampa de recipiente para bebidas  
Data de depósito: 17/06/2024  
Prioridade unionista: Variação 1 : 29/937,608 16/04/2024 US  
Classificação: 07-01  
Procurador: Project CIP (c/o Preston P. Frischknecht)

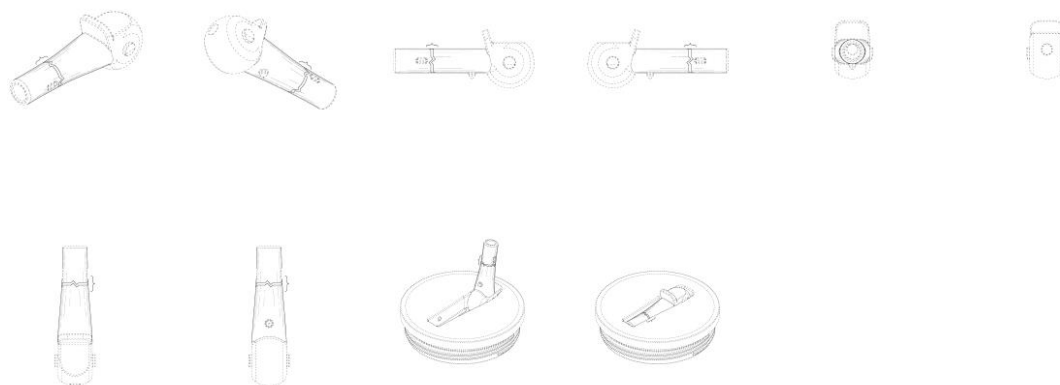

BR312024238295-6  
DM/238295

Concessão de registro (Haia)  
Código de despacho: 1233  
**Titular: Jorge Mauricio Marques Paraíso [BR/RJ]**  
Autor: Variação 1 : Jorge Mauricio Marques Paraíso[BR]  
Título do registro: Variação 1 : Poltrona  
  
Data de depósito: 21/06/2024  
Classificação: 06-01  
Procurador: Leticia Galdino Santos





BR312024238306-5  
DM/238306

Concessão de registro (Haia)  
Código de despacho: 1233  
**Titular: CHUN KI KIM [KR]**  
Autor: Variação 1 : CHUN KI KIM[KR]  
Título do registro: Variação 1 : Porta copos

Data de depósito: 05/06/2024  
Classificação: 07-06

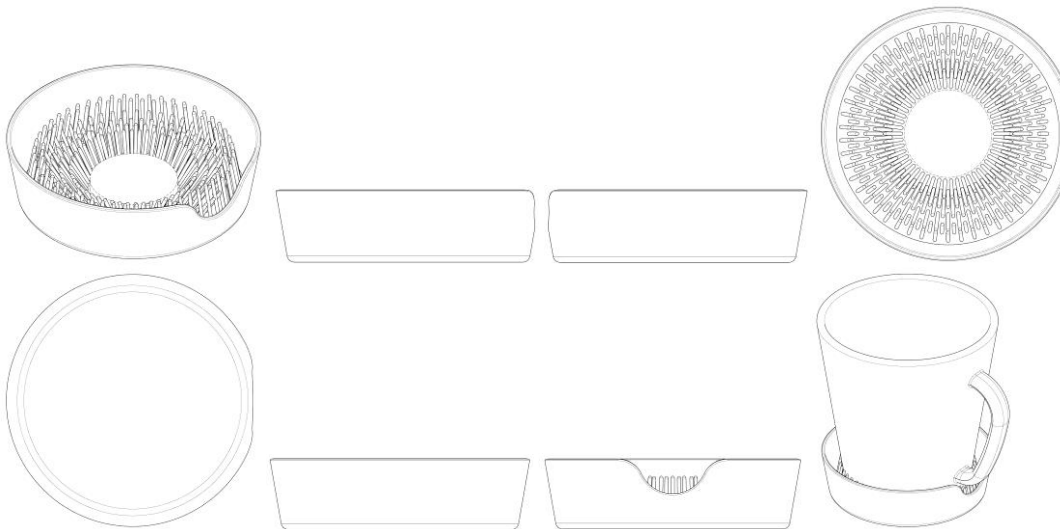

BR312024238335-9  
DM/238335

Concessão de registro (Haia)  
Código de despacho: 1233  
**Titular: BTL Industries [BG]**  
Autor: Variação 1 : Vojtech Kubik[CZ] e Variação 2 : Vojtech Kubik[CZ]  
Título do registro: Variação 1 : Parte de um dispositivo de tratamento estético  
Variação 2 : Parte de um dispositivo de tratamento estético

Data de depósito: 20/06/2024  
Prioridade unionista: Variação 1 : 015047234-0004 12/01/2024 EM e Variação 2 : 015047234-0006 12/01/2024 EM  
Classificação: 24-01  
Procurador: Libor Komberec

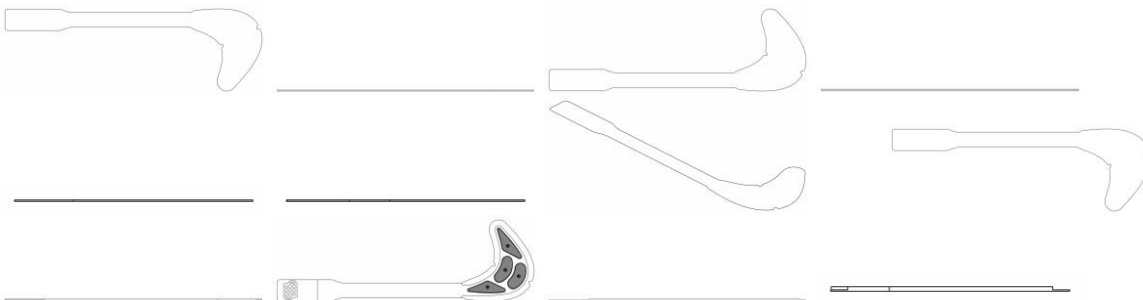

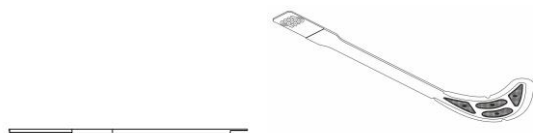

**BR312024238356-1**  
**DM/238356**

Concessão de registro (Haia)  
Código de despacho: 1233  
**Titular: GUANGDONG DEERMA TECHNOLOGY CO., LTD. [CN]**  
Autor: Variação 1 : Wenwu LI[CN] e Variação 1 : Long CHEN[CN]  
Título do registro: Variação 1 : Aspirador de pó

Data de depósito: 28/06/2024  
Prioridade unionista: Variação 1 : 202330864616.3 28/12/2023 CN  
Classificação: 15-05  
Procurador: Beijing Liseng Intellectual Property Agency Ltd.

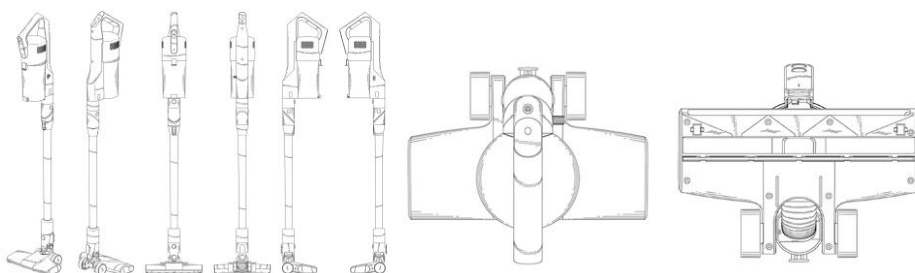

**BR312024238360-0**  
**DM/238360**

Concessão de registro (Haia)  
Código de despacho: 1233  
**Titular: GUANGDONG DEERMA HEALTH TECHNOLOGY CO., LTD. [CN]**  
Autor: Variação 1 : Long CHEN[CN] e Variação 1 : Zijian BU[CN]  
Título do registro: Variação 1 : Aspirador de pó

Data de depósito: 28/06/2024  
Prioridade unionista: Variação 1 : 202430284848.6 14/05/2024 CN  
Classificação: 15-05  
Procurador: Beijing Liseng Intellectual Property Agency Ltd.

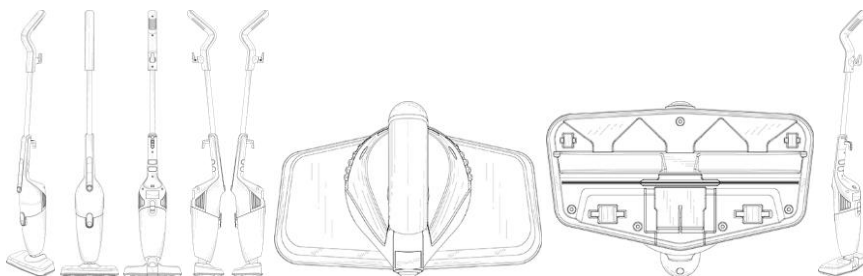

**BR312024238364-2**  
**DM/238364**

Concessão de registro (Haia)  
Código de despacho: 1233  
**Titular: Montres Tudor SA [CH]**  
Autor: Variação 1 : Ludovic BAZZAN[CH]  
Título do registro: Variação 1 : Mostrador de relógio com ponteiros e moldura

Data de depósito: 03/07/2024  
Prioridade unionista: Variação 1 : CH2024-00172 02/04/2024 CH  
Classificação: 10-07  
Procurador: BUGNION S.A.



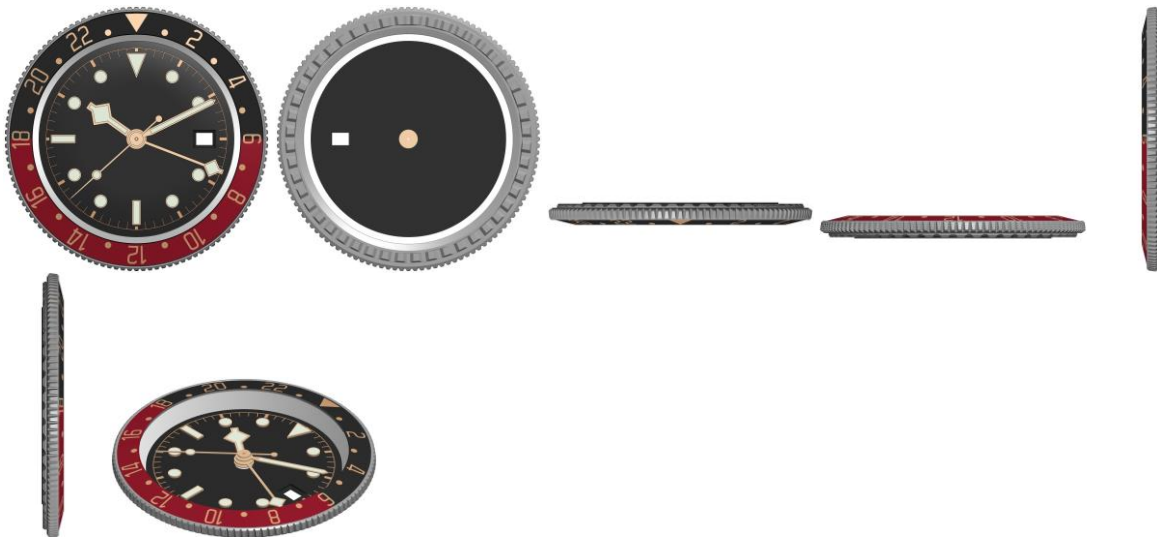

BR312024238423-1  
DM/238423

Concessão de registro (Haia)  
Código de despacho: 1233  
**Titular: Jorge Maurício Marques Paraiso [BR/RJ]**  
Autor: Variação 1 : Jorge Maurício Marques Paraiso[BR]  
Título do registro: Variação 1 : Poltrona

Data de depósito: 04/07/2024  
Classificação: 06-01  
Procurador: Letícia Galdino Santos



BR312024238458-4  
DM/238458

Concessão de registro (Haia)  
Código de despacho: 1233  
**Titular: Sofwave Medical Ltd. [IL]**  
Autor: Variação 1 : Etay BEN MENACHEM[IL], Variação 1 : Genady GODELMAN[IL], Variação 1 : Ran LITVAK[IL],  
Variação 1 : Noy SAIAS[IL], Variação 1 : Marion BOUVET[IL] e Variação 1 : Boaz ZEMER[IL]  
Título do registro: Variação 1 : Interface gráfica do usuário [GUI] para exibição na tela

Data de depósito: 01/07/2024  
Prioridade unionista: Variação 1 : 202410079 08/01/2024 AU  
Classificação: 14-04  
Procurador: G. E. Ehrlich (1995) Ltd.



BR312024238459-2  
DM/238459

Concessão de registro (Haia)  
Código de despacho: 1233  
**Titular: Sofwave Medical Ltd. [IL]**  
Autor: Variação 1 : Etay BEN MENACHEM[IL], Variação 1 : Genady GODELMAN[IL], Variação 1 : Ran LITVAK[IL],



Varição 1 : Noy SAIAS[IL], Varição 1 : Marion BOUVET[IL] e Varição 1 : Boaz ZEMER[IL]  
 Título do registro: Varição 1 : Estação de carregamento para estimulador muscular eletrônico

Data de depósito: 01/07/2024  
 Prioridade unionista: Varição 1 : 202410077 08/01/2024 AU  
 Classificação: 13-02  
 Procurador: G. E. Ehrlich (1995) Ltd.

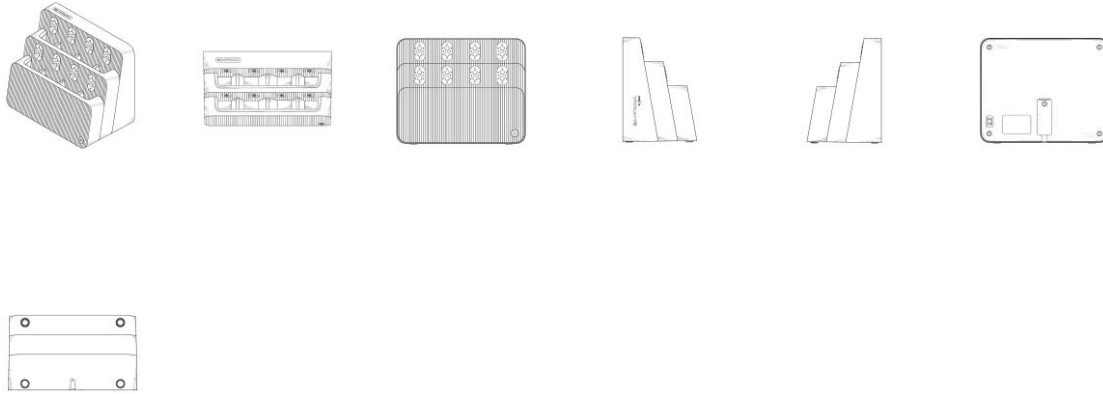

BR312024238460-6  
 DM/238460

Concessão de registro (Haia)  
 Código de despacho: 1233  
**Titular: Sofwave Medical Ltd. [IL]**  
 Autor: Varição 1 : Etay BEN MENACHEM[IL], Varição 1 : Genady GODELMAN[IL], Varição 1 : Ran LITVAK[IL],  
 Varição 1 : Noy SAIAS[IL], Varição 1 : Marion BOUVET[IL] e Varição 1 : Boaz ZEMER[IL]  
 Título do registro: Varição 1 : Eletrodo

Data de depósito: 01/07/2024  
 Prioridade unionista: Varição 1 : 202410075 08/01/2024 AU  
 Classificação: 13-03  
 Procurador: G. E. Ehrlich (1995) Ltd.

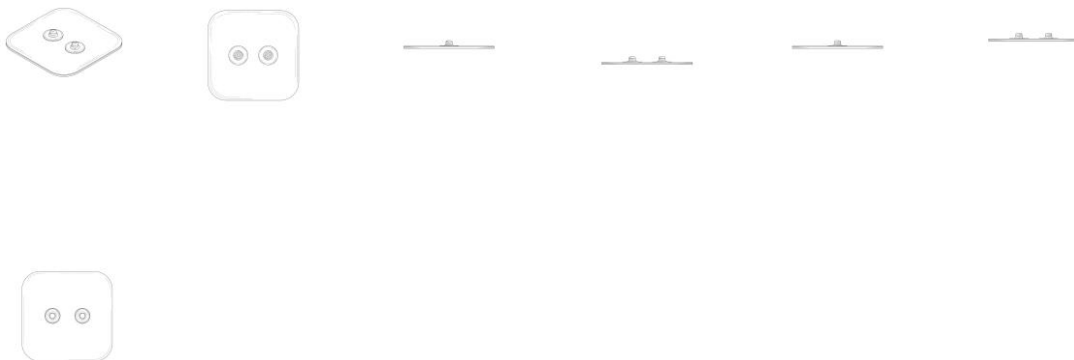

BR312024238461-4  
 DM/238461

Concessão de registro (Haia)  
 Código de despacho: 1233  
**Titular: Sofwave Medical Ltd. [IL]**  
 Autor: Varição 1 : Etay BEN MENACHEM[IL], Varição 1 : Genady GODELMAN[IL], Varição 1 : Ran LITVAK[IL],  
 Varição 1 : Noy SAIAS[IL], Varição 1 : Marion BOUVET[IL] e Varição 1 : Boaz ZEMER[IL]



Título do registro: Variação 1 : Estimulador muscular eletrônico para fins médicos  
 Data de depósito: 01/07/2024  
 Prioridade unionista: Variação 1 : 202410071 08/01/2024 AU  
 Classificação: 24-01  
 Procurador: G. E. Ehrlich (1995) Ltd.

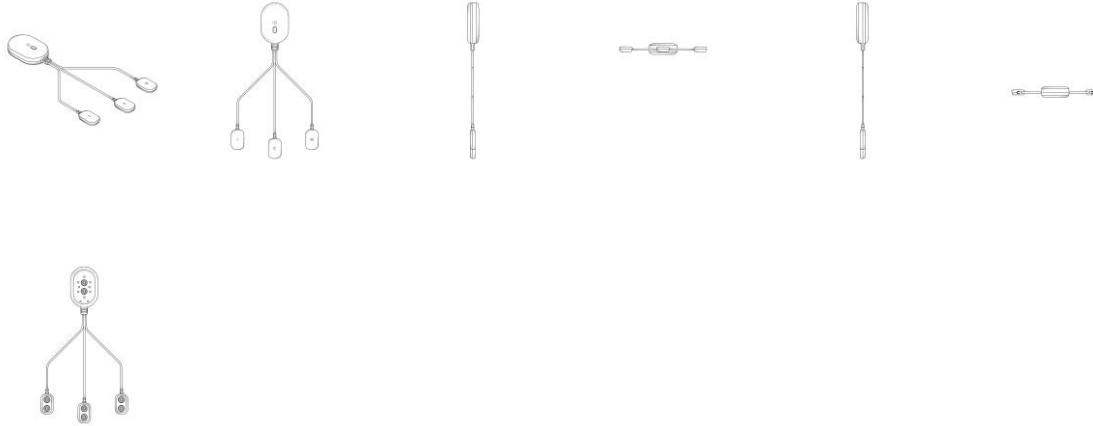

BR312024238462-2  
 DM/238462

Concessão de registro (Haia)  
 Código de despacho: 1233  
**Titular: Sofwave Medical Ltd. [IL]**  
 Autor: Variação 1 : Etay BEN MENACHEM[IL], Variação 1 : Genady GODELMAN[IL], Variação 1 : Ran LITVAK[IL],  
 Variação 1 : Noy SAIAS[IL], Variação 1 : Marion BOUVET[IL] e Variação 1 : Boaz ZEMER[IL]  
 Título do registro: Variação 1 : Eletrodo  
 Data de depósito: 01/07/2024  
 Prioridade unionista: Variação 1 : 202410076 08/01/2024 AU  
 Classificação: 13-03  
 Procurador: G. E. Ehrlich (1995) Ltd.

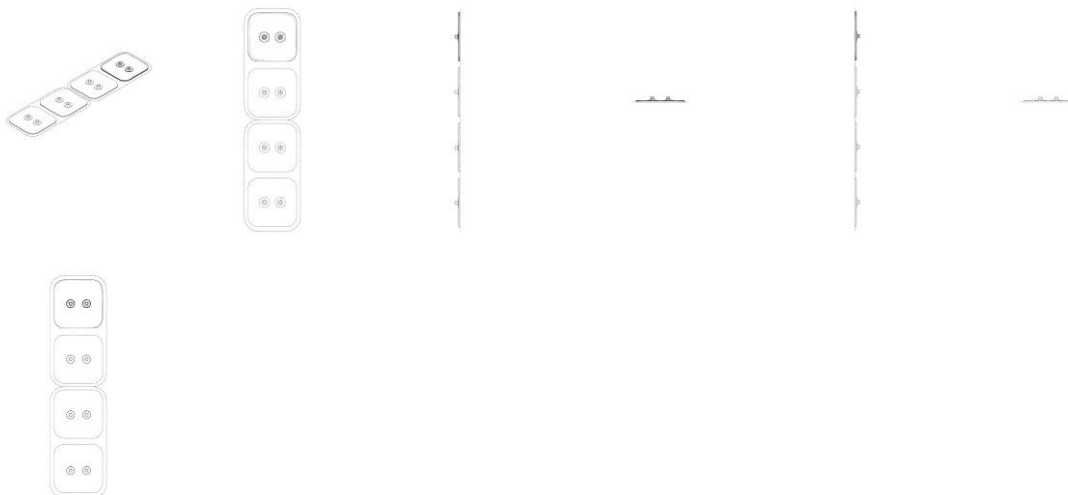

BR312024238484-3  
 DM/238484

Concessão de registro (Haia)  
 Código de despacho: 1233  
**Titular: Hydrojug, Inc. [US]**  
 Autor: Variação 1 : Hayden WADSWORTH[US], Variação 1 : Ethan POWELL[US] e Variação 1 : Ryan HOLMES[US]  
 Título do registro: Variação 1 : Garrafa de apertar para bebidas  
 Data de depósito: 21/06/2024  
 Prioridade unionista: Variação 1 : 29941041 07/05/2024 US  
 Classificação: 09-01



Procurador: Project CIP (c/o Preston P. Frischknecht)



BR312024238496-7  
DM/238496

Concessão de registro (Haia)  
Código de despacho: 1233  
**Titular: AUMA Riester GmbH and Co. KG [DE]**  
Autor: Variação 1 : Lars Mehofer[DE] e Variação 2 : Lars Mehofer[DE]  
Título do registro: Variação 1 : Controle remoto [sem fio]  
Variação 2 : Controle remoto [sem fio]

Data de depósito: 05/07/2024  
Classificação: 14-03  
Procurador: MAUCHER JENKINS Patentanwälte and Rechtsanwälte

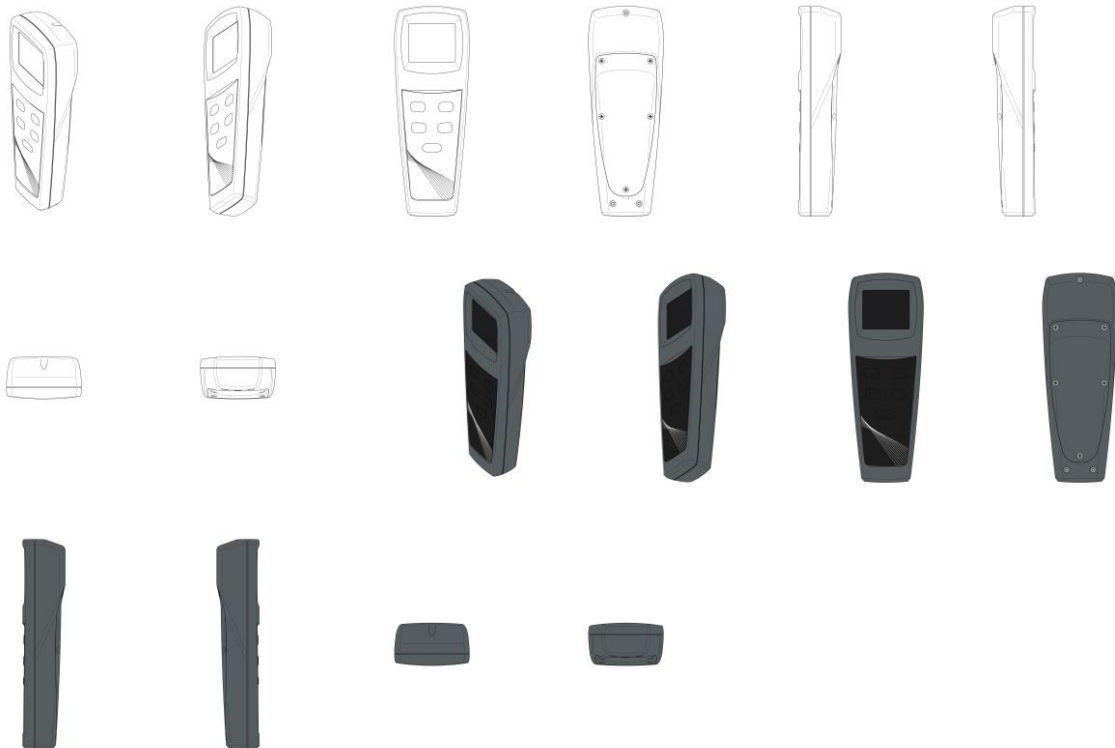

BR312024238572-6  
DM/238572

Concessão de registro (Haia)  
Código de despacho: 1233



**Titular: SMTP MEDICAL CO., LTD. [CN]**

Autor: Variação 1 : Qun CAO[CN], Variação 1 : Songtao ZHAN[CN], Variação 2 : Qun CAO[CN], Variação 2 : Songtao ZHAN[CN], Variação 1 : Junqiang SHI[CN], Variação 1 : Zhiling DAI[CN], Variação 2 : Junqiang SHI[CN] e Variação 2 : Zhiling DAI[CN]

Título do registro: Variação 1 : Cabo para instrumentos médicos

Variação 2 : Cabo para instrumentos médicos

Data de depósito: 27/05/2024

Prioridade unionista: Variação 1 : 202330847540.3 22/12/2023 CN e Variação 2 : 202330847540.3 22/12/2023 CN

Classificação: 24-02

Procurador: BEIJING HAN KUN LAW OFFICES

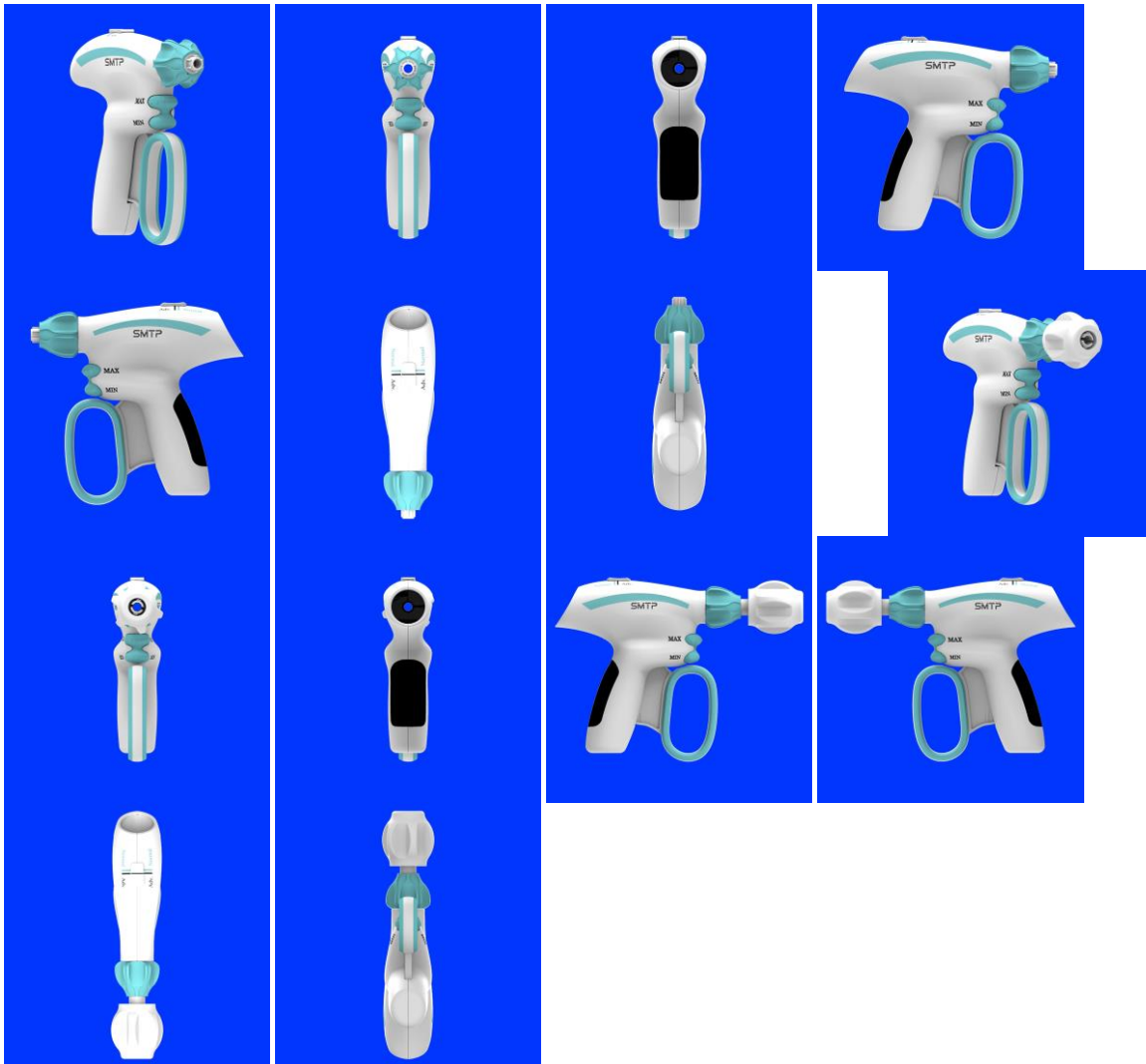

**BR312024238587-4  
DM/238587**

Concessão de registro (Haia)

Código de despacho: 1233

**Titular: Hydrojug, Inc. [US]**

Autor: Variação 1 : Hayden WADSWORTH[US] e Variação 1 : Ethan POWELL[US]

Título do registro: Variação 1 : Garrafa agitadora

Data de depósito: 15/06/2024

Prioridade unionista: Variação 1 : 29/935,236 30/03/2024 US

Classificação: 07-01

Procurador: Project CIP / Preston P. Frischknecht)





BR312024238598-0  
DM/238598

Concessão de registro (Haia)  
Código de despacho: 1233  
**Titular: CSI Audiovisual [FR]**  
Autor: Variação 1 : Arnaud LESCHEMELLE[FR] e Variação 2 : Arnaud LESCHEMELLE[FR]  
Título do registro: Variação 1 : Holofote  
Variação 2 : Holofote

Data de depósito: 07/06/2024  
Classificação: 26-03  
Procurador: Florent GUILBOT

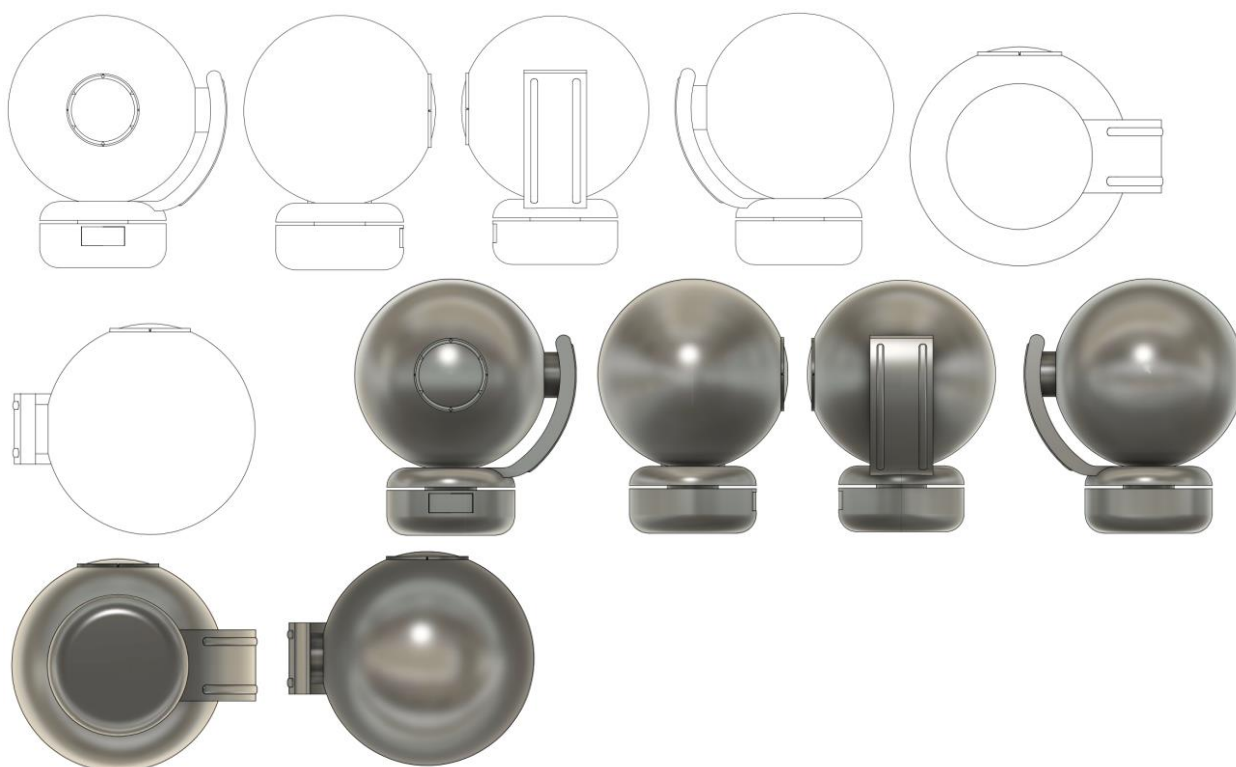

BR312024238722-2  
DM/238722

Concessão de registro (Haia)  
Código de despacho: 1233  
**Titular: Domenico MALCANGIO [IT]**  
Autor: Variação 1 : Domenico MALCANGIO[IT]  
Título do registro: Variação 1 : Caixa de embalagem para produtos a granel



Data de depósito: 31/05/2024  
 Prioridade unionista: Variação 1 : 015050786-0001 19/02/2024 EM  
 Classificação: 09-03  
 Procurador: Matteo BONADIES

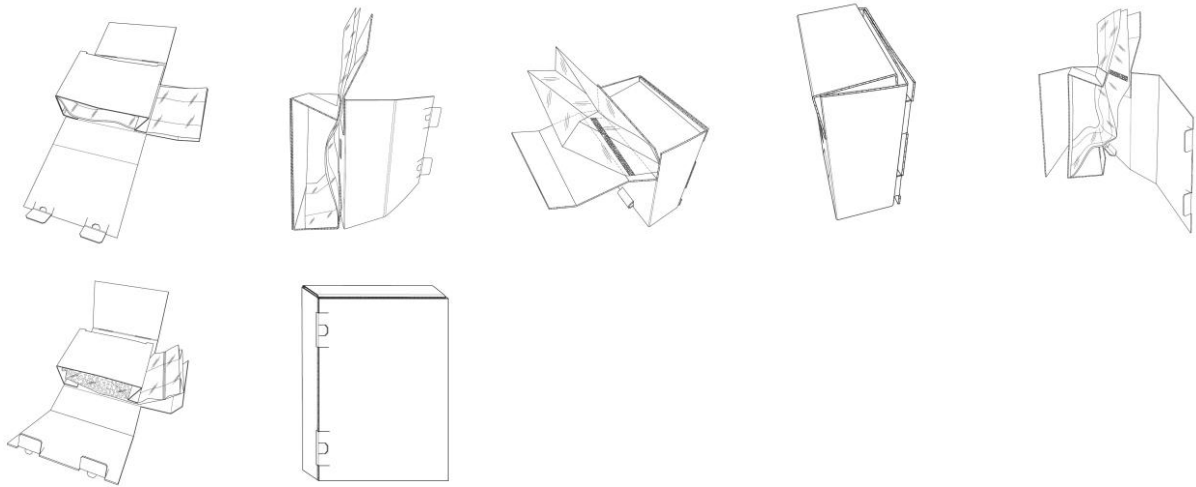

BR312024238763-0  
 DM/238763

Concessão de registro (Haia)  
 Código de despacho: 1233  
**Titular: 50 50 HOLDINGS, INC. [US]**  
 Autor: Variação 1 : Alan Riddle[US], Variação 2 : Alan Riddle[US], Variação 3 : Alan Riddle[US] e Variação 4 : Alan Riddle[US]  
 Título do registro: Variação 1 : Coletor de limpeza de ar condicionado  
 Variação 2 : Coletor de limpeza de ar condicionado  
 Variação 3 : Coletor de limpeza de ar condicionado  
 Variação 4 : Coletor de limpeza de ar condicionado

Data de depósito: 04/03/2024  
 Prioridade unionista: Variação 1 : PCT/US24/12113 19/01/2024 IB, Variação 2 : PCT/US24/12113 19/01/2024 IB, Variação 3 : PCT/US24/12113 19/01/2024 IB e Variação 4 : PCT/US24/12113 19/01/2024 IB  
 Classificação: 23-04  
 Procurador: Fleit Intellectual Property Law

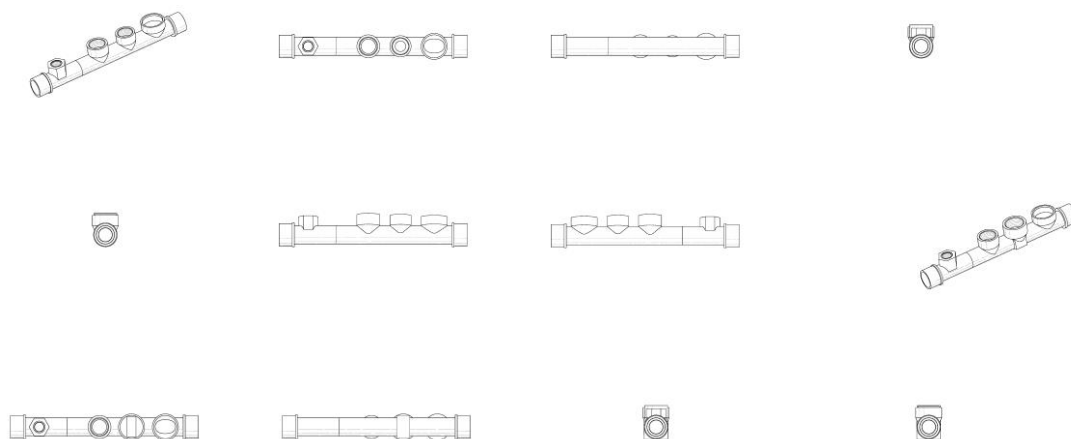

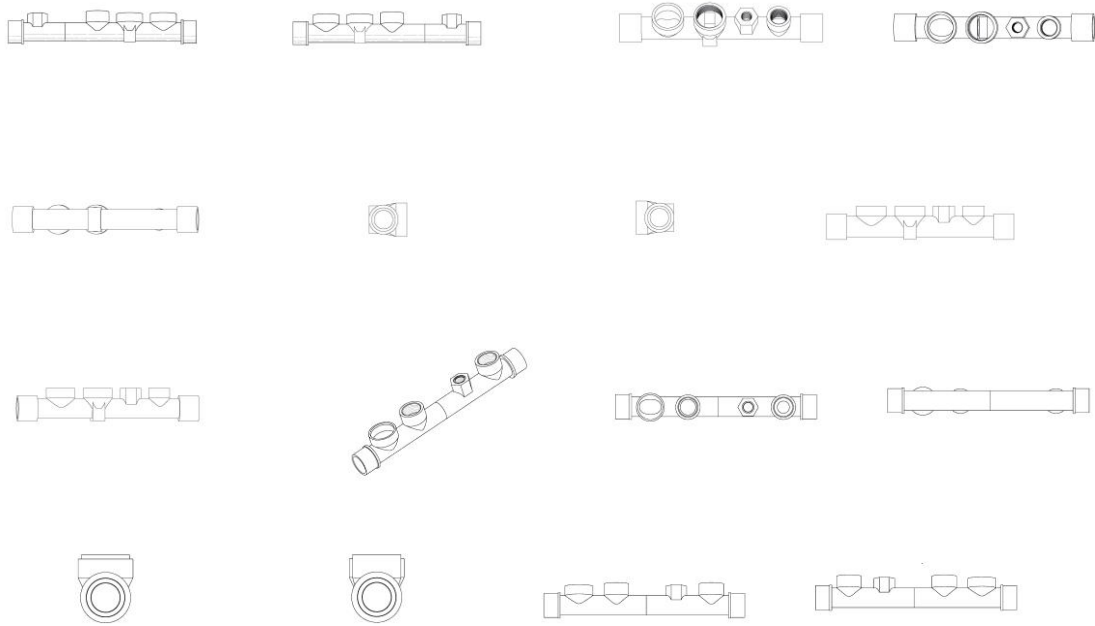

BR312024238777-0  
DM/238777

Concessão de registro (Haia)

Código de despacho: 1233

**Titular: Hozon New Energy Automobile Co., Ltd. [CN]**

Autor: Variação 1 : Bing CHANG[CN], Variação 1 : Xuan HOU[CN], Variação 1 : Qingchen HE[CN], Variação 1 : Juan WU[CN] e Variação 1 : Fengyang FAN[CN]

Título do registro: Variação 1 : Automóvel

Data de depósito: 16/04/2024

Prioridade unionista: Variação 1 : 202330683161.5 20/10/2023 CN

Classificação: 12-08

Procurador: CCPIT PATENT AND TRADEMARK LAW OFFICE

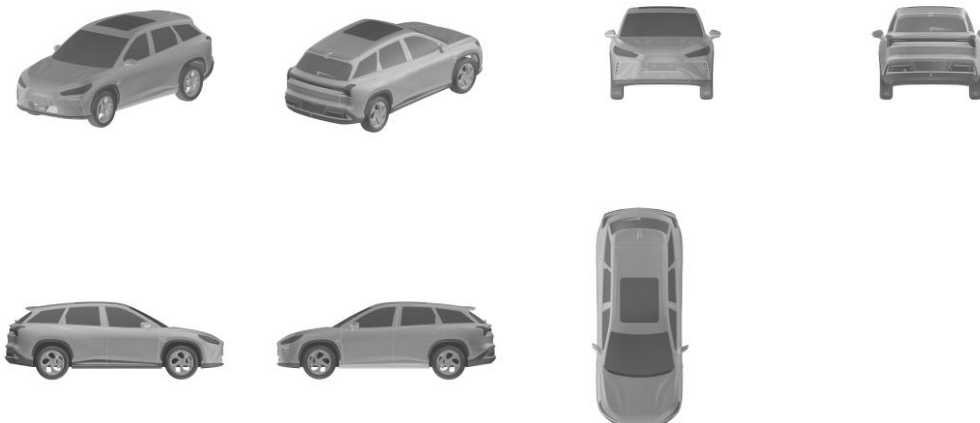

BR312024238795-8  
DM/238795

Concessão de registro (Haia)

Código de despacho: 1233

**Titular: Mike-Martin Robacki [DE]**

Autor: Variação 1 : Mike-Martin Robacki[DE]

Título do registro: Variação 1 : Par de fitas para sapatilhas de ponta



Data de depósito: 11/07/2024  
 Classificação: 02-04  
 Procurador: Reinhardt UG (haftungsbeschränkt)

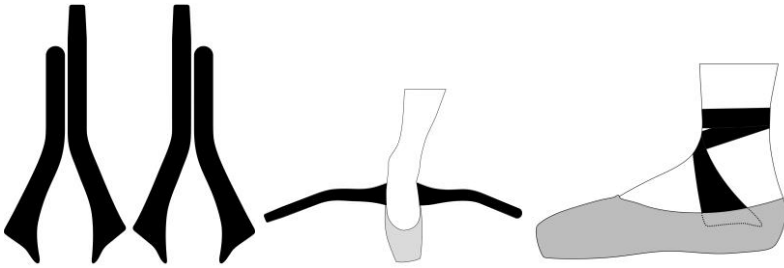

BR312024238844-0  
 DM/238844

Concessão de registro (Haia)  
 Código de despacho: 1233  
**Titular: ROLEX SA [CH]**  
 Autor: Variação 1 : Davide Airoidi[CH]  
 Título do registro: Variação 1 : Relógio pequeno  
 Data de depósito: 16/07/2024  
 Prioridade unionista: Variação 1 : 147903 29/02/2024 CH  
 Classificação: 10-01  
 Procurador: BUGNION S.A.

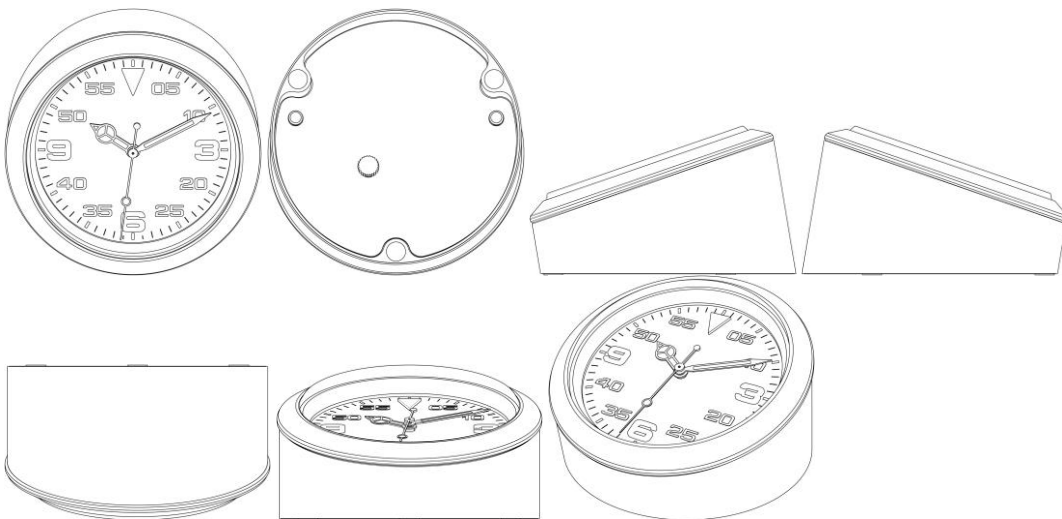

BR312024238845-8  
 DM/238845

Concessão de registro (Haia)  
 Código de despacho: 1233  
**Titular: ROLEX SA [CH]**  
 Autor: Variação 1 : Michele LA MAZZA[CH]  
 Título do registro: Variação 1 : Abotoadura  
 Data de depósito: 16/07/2024  
 Prioridade unionista: Variação 1 : 147901 29/02/2024 CH  
 Classificação: 02-07  
 Procurador: BUGNION S.A.

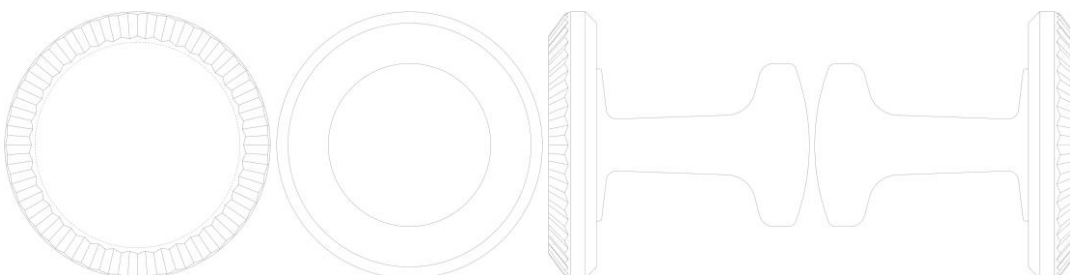

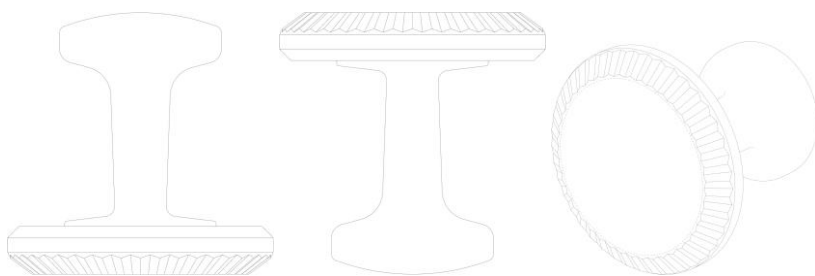

BR312024238846-6  
DM/238846

Concessão de registro (Haia)  
Código de despacho: 1233  
**Titular: ROLEX SA [CH]**  
Autor: Variação 1 : Michele LA MAZZA[CH]  
Título do registro: Variação 1 : Abotoadura

Data de depósito: 18/07/2024  
Prioridade unionista: Variação 1 : 147902 29/02/2024 CH  
Classificação: 02-07  
Procurador: BUGNION S.A.

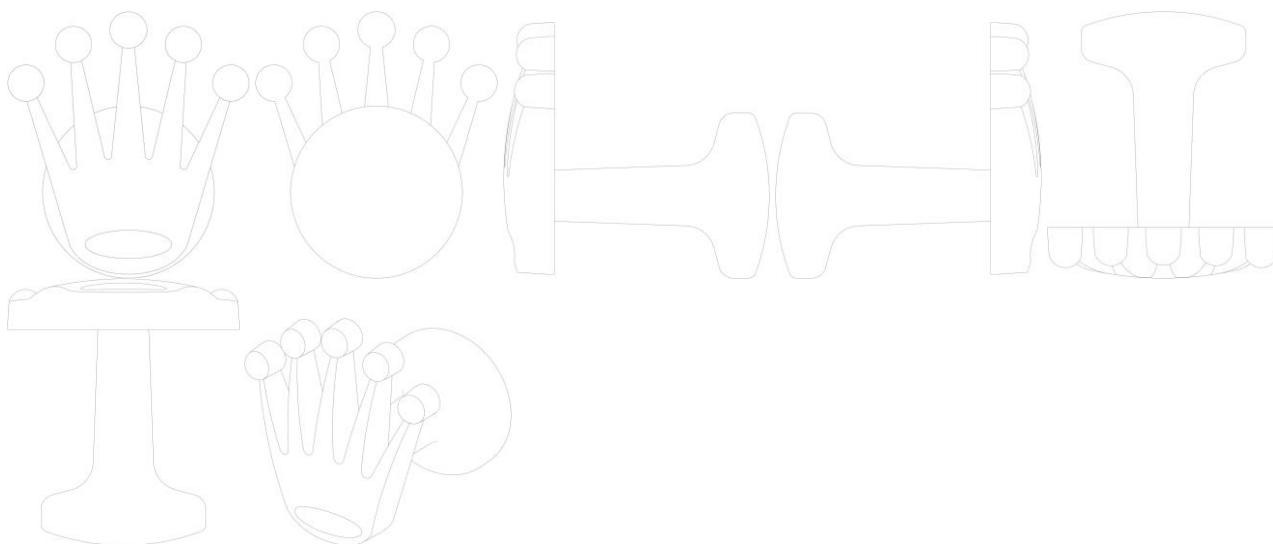

BR312024238847-4  
DM/238847

Concessão de registro (Haia)  
Código de despacho: 1233  
**Titular: ROLEX SA [CH]**  
Autor: Variação 1 : Michele LA MAZZA[CH]  
Título do registro: Variação 1 : Abotoadura

Data de depósito: 17/07/2024  
Prioridade unionista: Variação 1 : 147900 29/02/2024 CH  
Classificação: 02-07  
Procurador: BUGNION S.A.

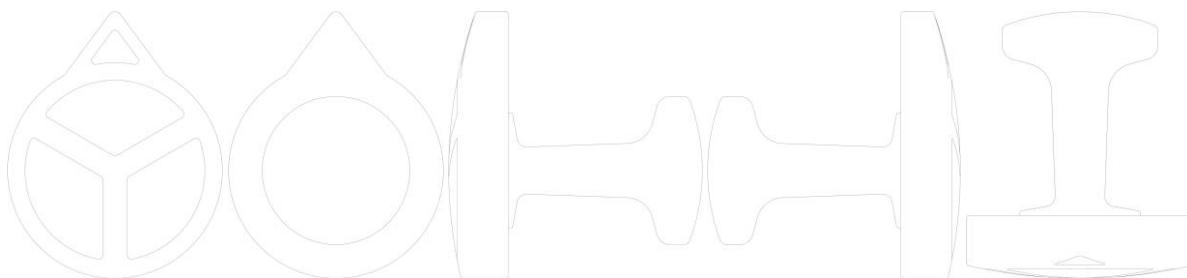

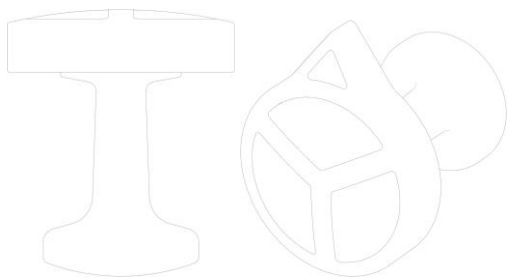

BR312024238849-0  
DM/238849

Concessão de registro (Haia)  
Código de despacho: 1233  
**Titular: ROLEX SA [CH]**  
Autor: Variação 1 : Davide Airol di[CH]  
Título do registro: Variação 1 : Mostrador de relógio  
Data de depósito: 17/07/2024  
Prioridade unionista: Variação 1 : 147908 05/03/2024 CH  
Classificação: 10-07  
Procurador: BUGNION S.A.

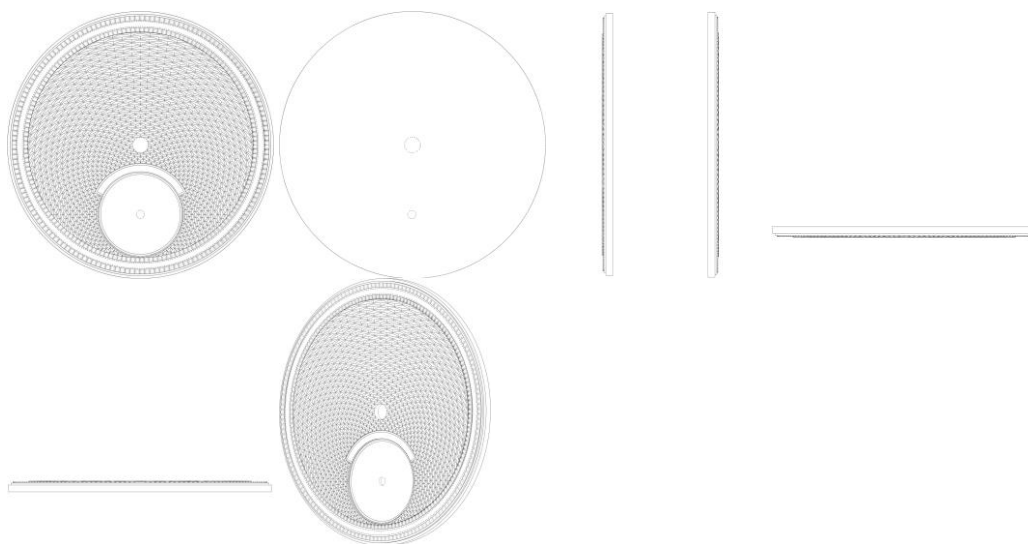

BR312024238854-7  
DM/238854

Concessão de registro (Haia)  
Código de despacho: 1233  
**Titular: ROLEX SA [CH]**  
Autor: Variação 1 : Giovanni SICILIANO[CH], Variação 2 : Giovanni SICILIANO[CH], Variação 3 : Giovanni SICILIANO[CH] e Variação 4 : Giovanni SICILIANO[CH]  
Título do registro: Variação 1 : Relógio  
Variação 2 : Relógio  
Variação 3 : Relógio  
Variação 4 : Relógio

Data de depósito: 24/07/2024  
Prioridade unionista: Variação 1 : 147923 11/03/2024 CH, Variação 2 : 147923 11/03/2024 CH, Variação 3 : 147923 11/03/2024 CH e Variação 4 : 147923 11/03/2024 CH  
Classificação: 10-02  
Procurador: BUGNION S.A.



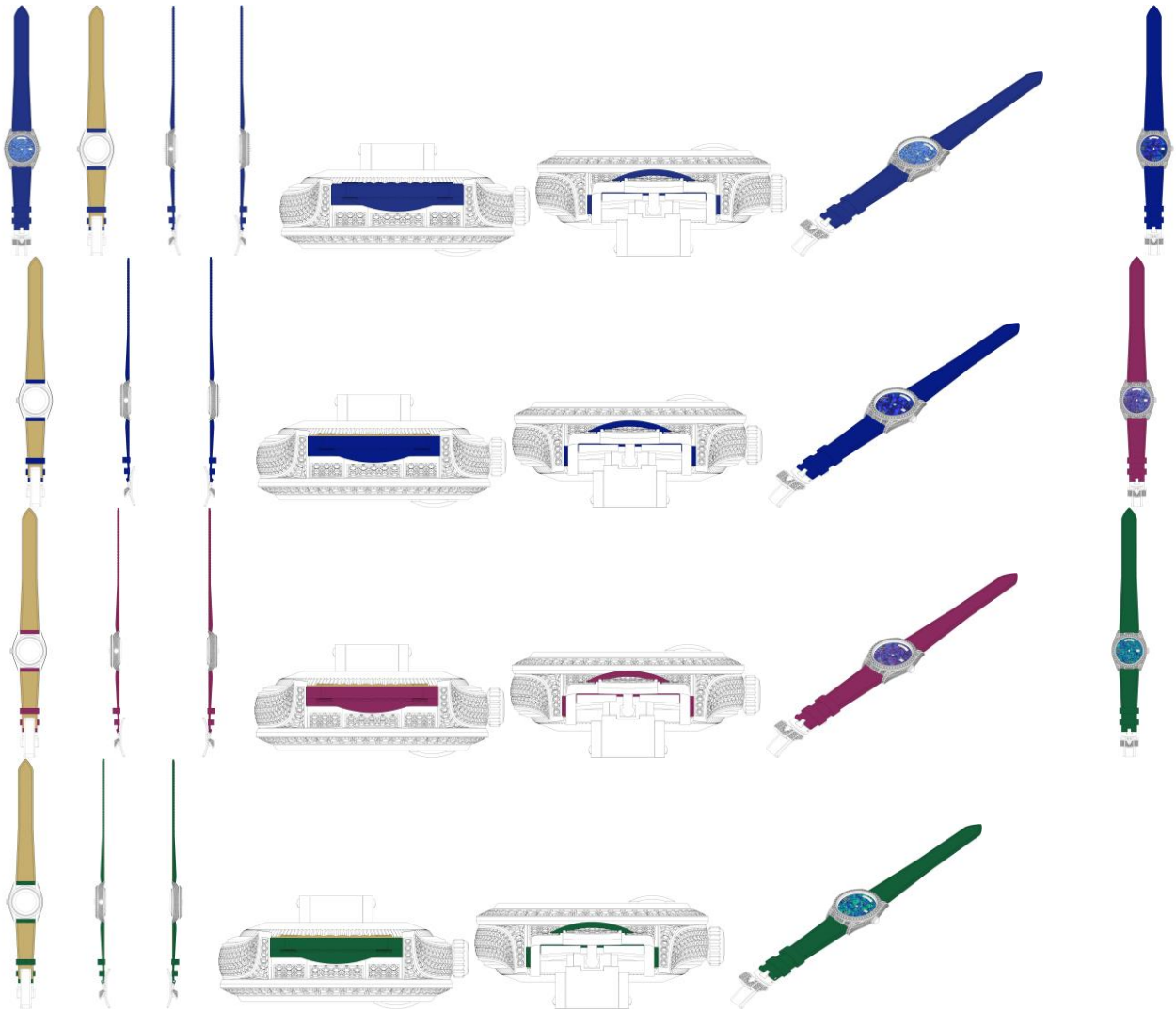

BR312024238859-8  
DM/238859

Concessão de registro (Haia)  
Código de despacho: 1233  
**Titular: ROLEX SA [CH]**  
Autor: Variação 1 : Giovanni SICILIANO[CH]  
Título do registro: Variação 1 : Relógio  
Data de depósito: 18/07/2024  
Prioridade unionista: Variação 1 : 147925 14/03/2024 CH  
Classificação: 10-02  
Procurador: BUGNION S.A.

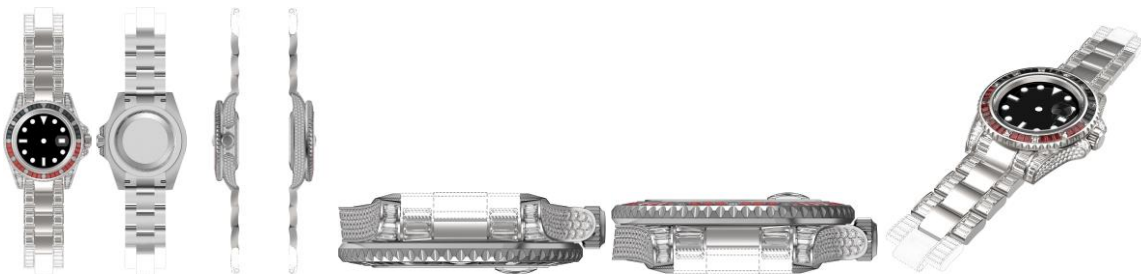

BR312024238860-1  
DM/238860

Concessão de registro (Haia)  
Código de despacho: 1233  
**Titular: ROLEX SA [CH]**  
Autor: Variação 1 : Giovanni SICILIANO[CH]  
Título do registro: Variação 1 : Relógio



Data de depósito: 18/07/2024  
 Prioridade unionista: Variação 1 : 147922 12/03/2024 CH  
 Classificação: 10-02  
 Procurador: BUGNION S.A.

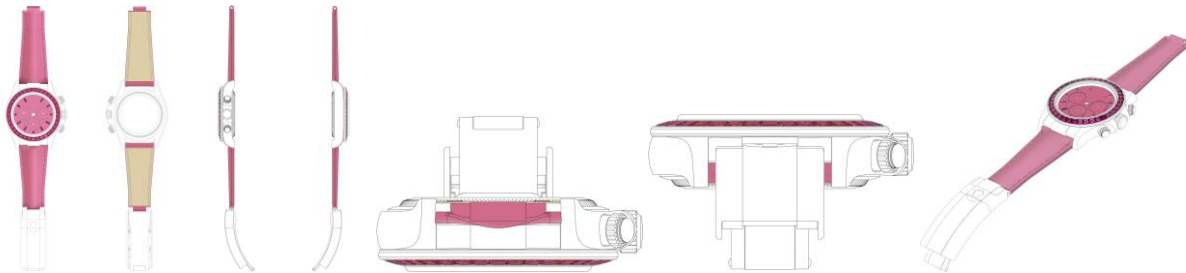

BR312024238862-8  
 DM/238862

Concessão de registro (Haia)  
 Código de despacho: 1233  
**Titular: ROLEX SA [CH]**  
 Autor: Variação 1 : Michele LA MAZZA[CH]  
 Título do registro: Variação 1 : Caixa de relógio

Data de depósito: 18/07/2024  
 Prioridade unionista: Variação 1 : 147914 08/03/2024 CH  
 Classificação: 10-07  
 Procurador: BUGNION S.A.

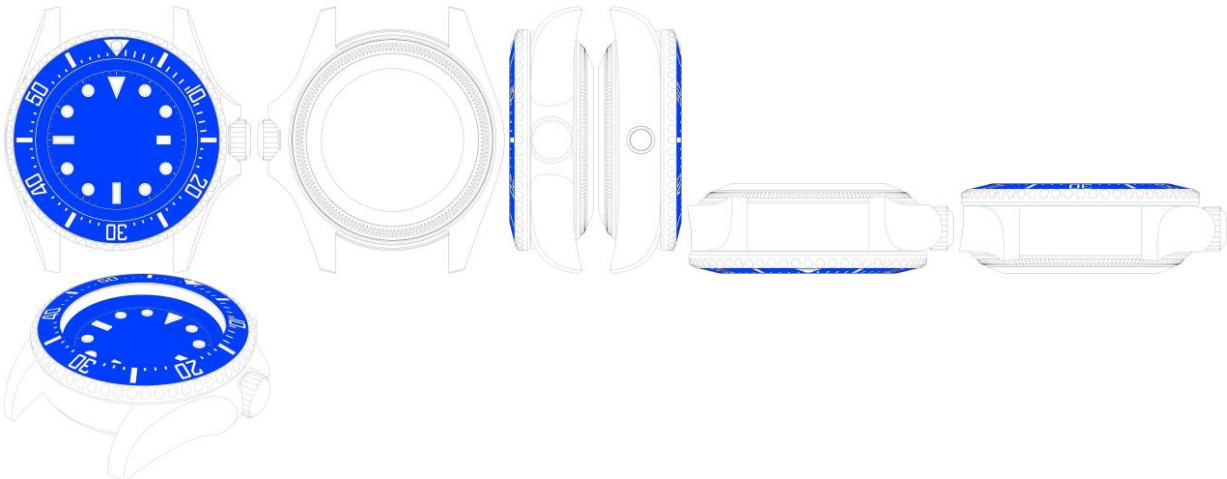

BR312024238926-8  
 DM/238926

Concessão de registro (Haia)  
 Código de despacho: 1233  
**Titular: Shining 3D Tech Co., Ltd. [CN]**  
 Autor: Variação 1 : Weijing CHEN[CN], Variação 1 : Chao MA[CN], Variação 1 : Xiaojun CHEN[CN] e Variação 1 : Xiaobo ZHAO[CN]  
 Título do registro: Variação 1 : Scanner odontológico

Data de depósito: 13/06/2024  
 Prioridade unionista: Variação 1 : 202430083366.4 07/02/2024 CN  
 Classificação: 24-01  
 Procurador: KANGXIN PARTNERS, P.C.



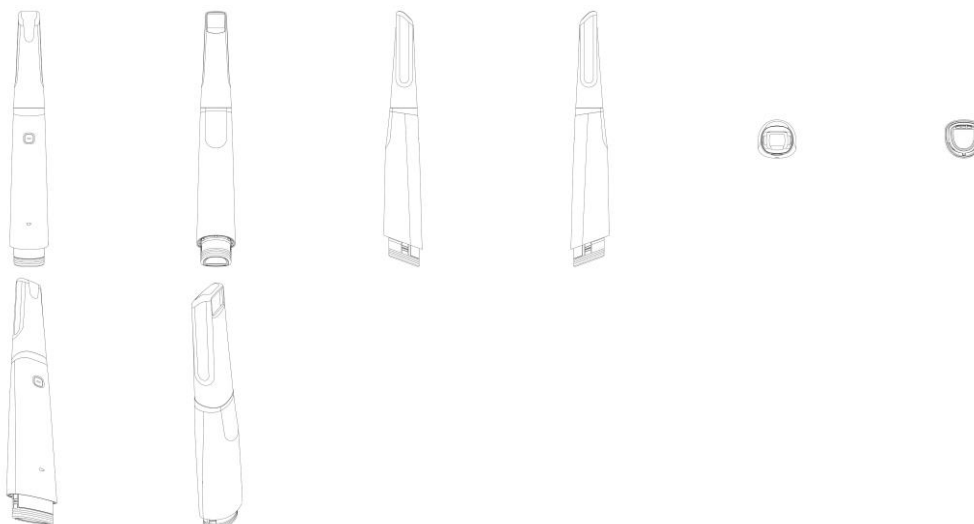

BR312024238928-4  
DM/238928

Concessão de registro (Haia)  
Código de despacho: 1233  
**Titular: Chattem Inc. [US]**  
Autor: Variação 1 : Claire Shaw[GB]  
Título do registro: Variação 1 : Logo

Data de depósito: 05/07/2024  
Classificação: 32-00  
Procurador: Dennemeyer and Associates S.A



BR312024238932-2  
DM/238932

Concessão de registro (Haia)  
Código de despacho: 1233  
**Titular: Shining 3D Tech Co., Ltd. [CN]**  
Autor: Variação 1 : Weijing CHEN[CN], Variação 1 : Chao MA[CN], Variação 1 : Xiaojun CHEN[CN] e Variação 1 : Xiaobo ZHAO[CN]  
Título do registro: Variação 1 : Scanner odontológico

Data de depósito: 13/06/2024  
Prioridade unionista: Variação 1 : 2024300833664 07/02/2024 CN  
Classificação: 24-01  
Procurador: KANGXIN PARTNERS, P.C.

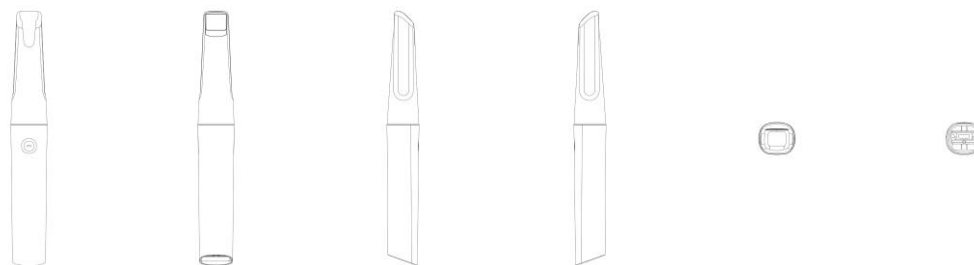

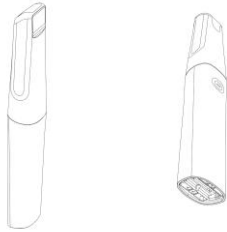

BR312024238954-3  
DM/238954

Concessão de registro (Haia)  
Código de despacho: 1233  
**Titular: DAEJIN GLOBAL CO., LTD. [KR]**  
Autor: Variação 1 : Gilwon An[KR]  
Título do registro: Variação 1 : Frasco para cosméticos

Data de depósito: 22/05/2024  
Prioridade unionista: Variação 1 : 30-2024-0003974 29/01/2024 KR  
Classificação: 09-01  
Procurador: KIYUL IP LAW FIRM

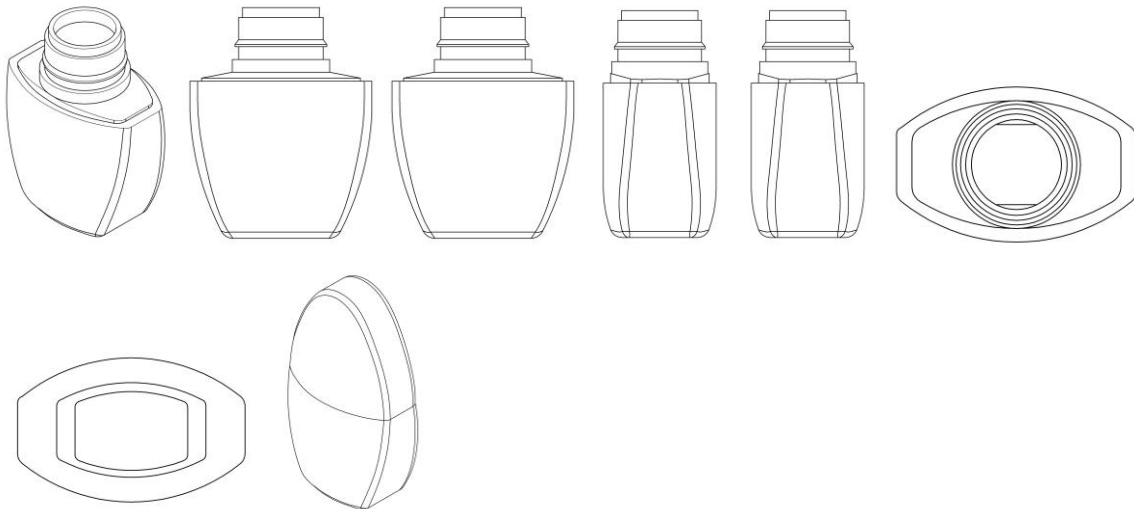

BR312024238959-4  
DM/238959

Concessão de registro (Haia)  
Código de despacho: 1233  
**Titular: Hydrojug, Inc. [US]**  
Autor: Variação 1 : Hayden WADSWORTH[US] e Variação 1 : Ethan POWELL[US]  
Título do registro: Variação 1 : Copo

Data de depósito: 11/06/2024  
Prioridade unionista: Variação 1 : 29/930,756 01/03/2024 US  
Classificação: 07-01  
Procurador: Project CIP / Preston P. Frischknecht)

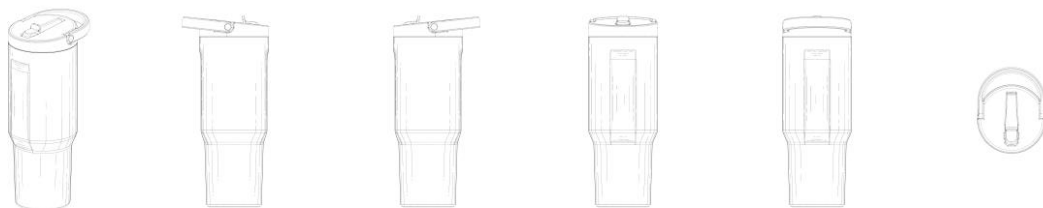

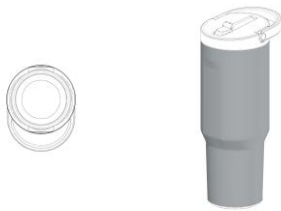

BR312024238982-9  
DM/238982

Concessão de registro (Haia)  
Código de despacho: 1233

**Titular: MSA Production France SAS [FR]**

Autor: Variação 1 : Frederic Dias[FR], Variação 1 : Victor Lejeune[GB] e Variação 1 : Karl Jones[GB]

Título do registro: Variação 1 : Acessório para capacete de bombeiro

Data de depósito: 25/06/2024

Classificação: 02-03

Procurador: Andreas Holzwarth-Rochford



BR312024239008-8  
DM/239008

Concessão de registro (Haia)  
Código de despacho: 1233

**Titular: Embraer S.A. [BR/-]**

Autor: Variação 1 : Jay BEEVER[BR], Variação 1 : Bruno Kimura CASTANHA[BR], Variação 1 : Joshua REA[BR], Variação 1 : Sérgio Raphael AFFONSO[BR], Variação 1 : Hugo MOTOYAMA[BR], Variação 1 : Fernando Henrique DA SILVA[BR], Variação 1 : Flavio Tobias GONCALVES[BR], Variação 1 : Silvio Hideo Lemos MOCHIDUKY[BR], Variação 1 : Chase DAVIS[BR], Variação 1 : Rainer ZIERER[BR], Variação 1 : Carlos Eduardo DE CARVALHO[BR], Variação 1 : Oliver Turci DE CAMARGO[BR], Variação 2 : Jay BEEVER[BR], Variação 2 : Bruno Kimura CASTANHA[BR], Variação 2 : Joshua REA[BR], Variação 2 : Sérgio Raphael AFFONSO[BR], Variação 2 : Hugo MOTOYAMA[BR], Variação 2 : Fernando Henrique DA SILVA[BR], Variação 2 : Flavio Tobias GONCALVES[BR], Variação 2 : Silvio Hideo Lemos MOCHIDUKY[BR], Variação 2 : Chase DAVIS[BR], Variação 2 : Rainer ZIERER[BR], Variação 2 : Carlos Eduardo DE CARVALHO[BR], Variação 2 : Oliver Turci DE CAMARGO[BR], Variação 3 : Jay BEEVER[BR], Variação 3 : Bruno Kimura CASTANHA[BR], Variação 3 : Joshua REA[BR], Variação 3 : Sérgio Raphael AFFONSO[BR], Variação 3 : Hugo MOTOYAMA[BR], Variação 3 : Fernando Henrique DA SILVA[BR], Variação 3 : Flavio Tobias GONCALVES[BR], Variação 3 : Silvio Hideo Lemos MOCHIDUKY[BR], Variação 3 : Chase DAVIS[BR], Variação 3 : Rainer ZIERER[BR], Variação 3 : Carlos Eduardo DE CARVALHO[BR], Variação 3 : Oliver Turci DE CAMARGO[BR], Variação 4 : Jay BEEVER[BR], Variação 4 : Bruno Kimura CASTANHA[BR], Variação 4 : Joshua REA[BR], Variação 4 : Sérgio Raphael AFFONSO[BR], Variação 4 : Hugo MOTOYAMA[BR], Variação 4 : Fernando Henrique DA SILVA[BR], Variação 4 : Flavio Tobias GONCALVES[BR], Variação 4 : Silvio Hideo Lemos MOCHIDUKY[BR], Variação 4 : Chase DAVIS[BR], Variação 4 : Rainer ZIERER[BR], Variação 4 : Carlos Eduardo DE CARVALHO[BR] e Variação 4 : Oliver Turci DE CAMARGO[BR]

Título do registro: Variação 1 : Janela de aeronave com interface gráfica de usuário

Variação 2 : Janela de aeronave com interface gráfica de usuário

Variação 3 : Janela de aeronave com interface gráfica de usuário

Variação 4 : Janela de aeronave com interface gráfica de usuário

Data de depósito: 19/03/2024

Prioridade unionista: Variação 1 : 29/912,755 22/09/2023 US, Variação 2 : 29/912,755 22/09/2023 US, Variação 3 : 29/912,755 22/09/2023 US e Variação 4 : 29/912,755 22/09/2023 US

Classificação: 12-07



Procurador: Veirano Advogados

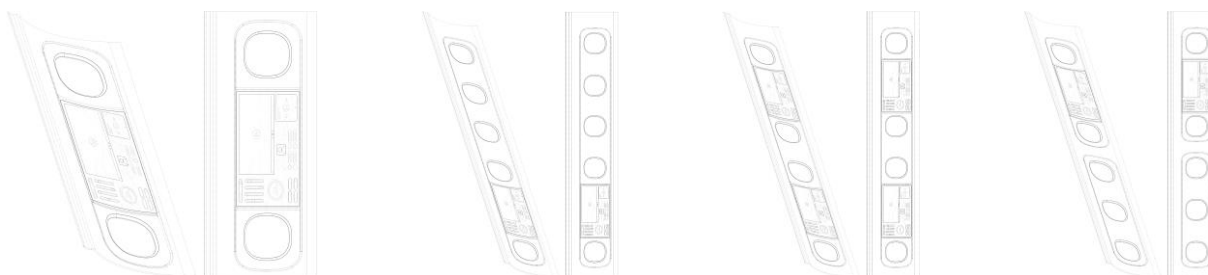

BR312024239048-7  
DM/239048

Concessão de registro (Haia)  
Código de despacho: 1233  
**Titular: ROLEX PROMOTIONS SA [CH]**  
Autor: Variação 1 : Nicolas Lafargue[CH]  
Título do registro: Variação 1 : Instrumento de escrita

Data de depósito: 18/07/2024  
Prioridade unionista: Variação 1 : 147969 05/04/2024 CH  
Classificação: 19-06  
Procurador: BUGNION S.A.

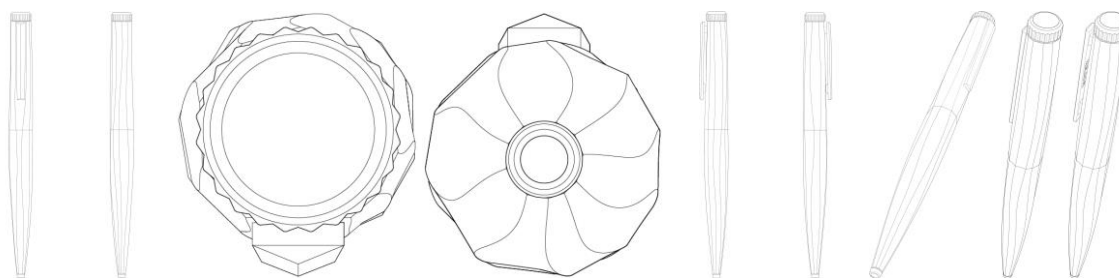

BR312024239054-1  
DM/239054

Concessão de registro (Haia)  
Código de despacho: 1233  
**Titular: Limited Liability Company «NEIRY» [RU]**  
Autor: Variação 1 : Vadim Leonidovich Saharov[RU] e Variação 1 : Aleksandr Aleksandrovich Panov[RU]  
Título do registro: Variação 1 : Dispositivo de fones de ouvido pessoais para medir parâmetros fisiológicos

Data de depósito: 04/04/2024  
Classificação: 24-01  
Procurador: Dmitry KOTLOV  
Detalhes do despacho: A prioridade unionista reivindicada foi recusada, por não ter sido informado um código WIPO-DAS, nem apresentada cópia do documento de origem adequado, no prazo de 90 (noventa) dias a contar da data de publicação do registro pela Secretaria Internacional, contendo data, número de depósito e representação (desenhos ou fotografias) do desenho industrial reivindicado, acompanhado de sua tradução simples.

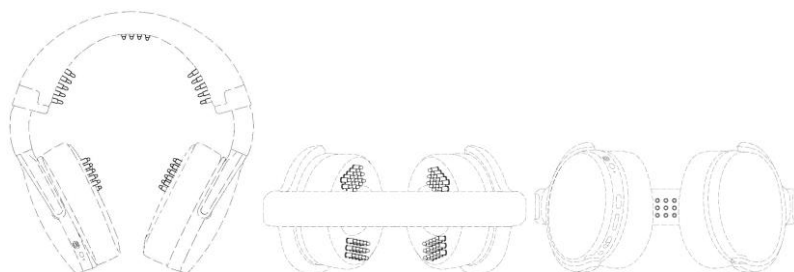

BR312024239099-1  
DM/239099

Concessão de registro (Haia)  
Código de despacho: 1233  
**Titular: Senmumiao(Quanzhou)Outdoor Products Co.,Ltd. [CN]**  
Autor: Variação 1 : MINGXIONG SHI[CN]  
Título do registro: Variação 1 : Capa para telefones celulares  
Data de depósito: 08/05/2024



Prioridade unionista: Variação 1 : 202330727245.4 08/11/2023 CN

Classificação: 03-01

Procurador: BEIJING GAOWO LAW FIRM

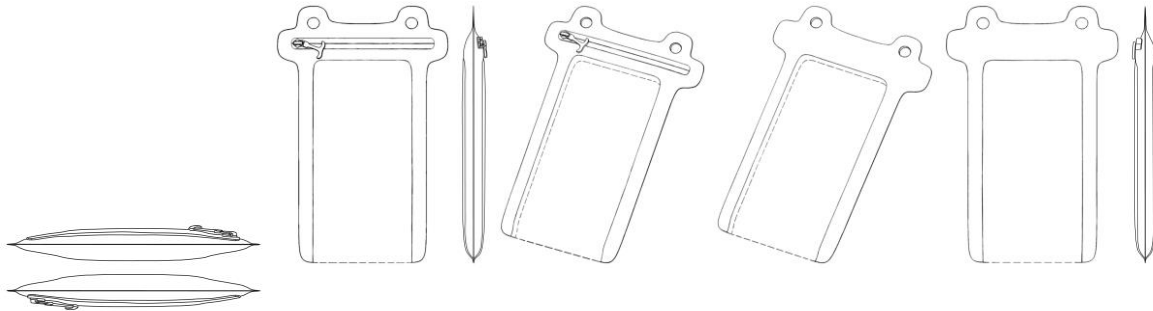

BR312024239134-3  
DM/239134

Concessão de registro (Haia)

Código de despacho: 1233

**Titular: Turlen Holding SA [CH]**

Autor: Variação 1 : Cécile Guenat[CH]

Título do registro: Variação 1 : Mecanismo para relógio

Data de depósito: 29/07/2024

Prioridade unionista: Variação 1 : CH2024-00233 30/04/2024 CH

Classificação: 10-07

Procurador: SOPRINTEL S.A.

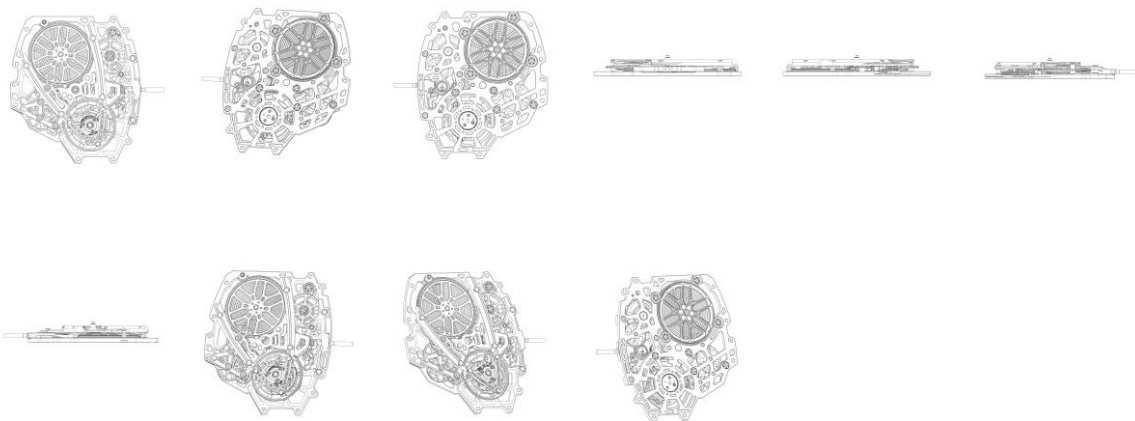

BR312024239141-6  
DM/239141

Concessão de registro (Haia)

Código de despacho: 1233

**Titular: Turlen Holding SA [CH]**

Autor: Variação 1 : Cécile Guenat[CH]

Título do registro: Variação 1 : Caixa de relógio

Data de depósito: 24/07/2024

Prioridade unionista: Variação 1 : CH2024-00233 30/04/2024 CH

Classificação: 10-07

Procurador: SOPRINTEL S.A.



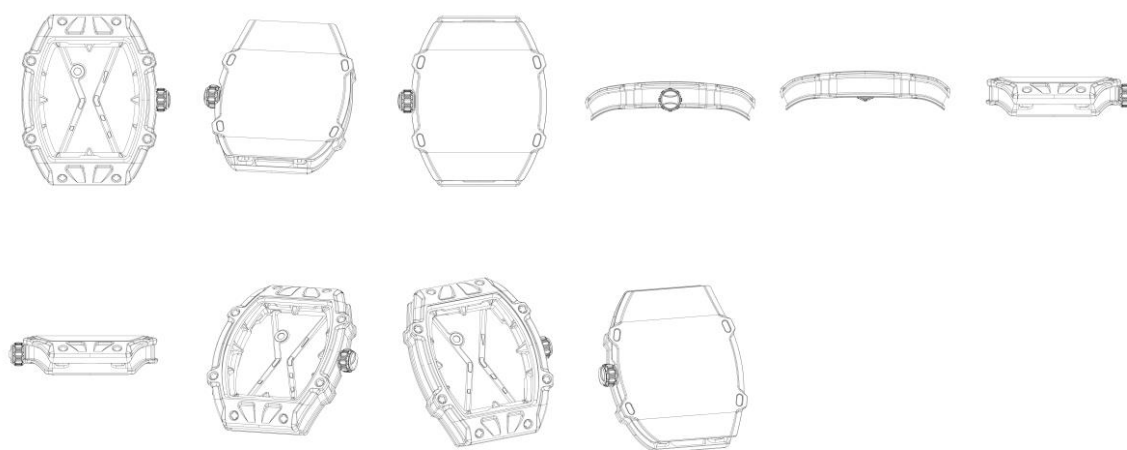

BR312024239143-2  
DM/239143

Concessão de registro (Haia)  
Código de despacho: 1233  
**Titular: Turlen Holding SA [CH]**  
Autor: Variação 1 : Cécile Guenat[CH]  
Título do registro: Variação 1 : Caixa de relógio

Data de depósito: 25/07/2024  
Prioridade unionista: Variação 1 : CH2024-00233 30/04/2024 CH  
Classificação: 10-07  
Procurador: SOPRINTEL S.A.



## Registros de desenho industrial extintos

Pelo fim da vigência

Pela falta de pagamento da retribuição prevista nos arts. 108 e 120

Pela inobservância do artigo 217 da Lei da Propriedade Industrial



## Pela falta de pagamento da retribuição prevista nos arts. 108 e 120

Os registros de desenho industrial, listados a seguir, estão extintos, em vista da expiração do prazo de vigência, nos termos do inciso III do artigo 119 da Lei da Propriedade Industrial (LPI, lei n.º 9.279, de 14 de maio de 1996).

Art. 119. O registro extingue-se:

...

III - pela falta de pagamento da retribuição prevista nos arts. 108 e 120

....

---

<b>BR302012006176-8</b>	Extinção de registro pela falta de pagamento (art.119, III) Código de despacho: 870 <b>Titular: 3M INNOVATIVE PROPERTIES COMPANY [US]</b> Procurador: JULIANO RYOTA MURAKAMI Detalhes do despacho: A contar de 04/12/2022
<b>BR302012006180-6</b>	Extinção de registro pela falta de pagamento (art.119, III) Código de despacho: 870 <b>Titular: GRENDENE S.A. [BR/CE]</b> Procurador: Custódio De Almeida & CIA. Detalhes do despacho: A contar de 04/12/2022
<b>BR302012006181-4</b>	Extinção de registro pela falta de pagamento (art.119, III) Código de despacho: 870 <b>Titular: SABIC GLOBAL TECHNOLOGIES B.V. [NL]</b> Procurador: Alex Goncalves de Almeida Detalhes do despacho: A contar de 04/12/2022
<b>BR302012006182-2</b>	Extinção de registro pela falta de pagamento (art.119, III) Código de despacho: 870 <b>Titular: MARCELO SERGIO BELLOTO [BR/SP]</b> Procurador: CRUZEIRO/NEWMARC PAT. E MARCAS LTDA Detalhes do despacho: A contar de 04/12/2022
<b>BR302012006184-9</b>	Extinção de registro pela falta de pagamento (art.119, III) Código de despacho: 870 <b>Titular: MARCELO SERGIO BELLOTO [BR/SP]</b> Procurador: CRUZEIRO/NEWMARC PAT. E MARCAS LTDA Detalhes do despacho: A contar de 04/12/2022
<b>BR302012006206-3</b>	Extinção de registro pela falta de pagamento (art.119, III) Código de despacho: 870 <b>Titular: Microsoft Corporation [US]</b> Procurador: Di Blasi, Parente & Ass. Prop. Ind. Ltda Detalhes do despacho: A contar de 05/12/2022
<b>BR302012006207-1</b>	Extinção de registro pela falta de pagamento (art.119, III) Código de despacho: 870 <b>Titular: MICROSOFT CORPORATION [US]</b> Procurador: DI BLASI, PARENTE & ASS. PROP. IND. LTDA Detalhes do despacho: A contar de 05/12/2022

---



---

BR302012006208-0	Extinção de registro pela falta de pagamento (art.119, III) Código de despacho: 870 <b>Titular: MICROSOFT CORPORATION [US]</b> Procurador: Di Blasi, Parente & Ass. Prop. Ind. Ltda Detalhes do despacho: A contar de 05/12/2022
BR302012006209-8	Extinção de registro pela falta de pagamento (art.119, III) Código de despacho: 870 <b>Titular: Microsoft Corporation [US]</b> Procurador: Di Blasi, Parente & Ass. Prop. Ind. Ltda Detalhes do despacho: A contar de 05/12/2022
BR302012006210-1	Extinção de registro pela falta de pagamento (art.119, III) Código de despacho: 870 <b>Titular: Microsoft Corporation [US]</b> Procurador: Di Blasi, Parente & Ass. Prop. Ind. Ltda Detalhes do despacho: A contar de 05/12/2022
BR302012006211-0	Extinção de registro pela falta de pagamento (art.119, III) Código de despacho: 870 <b>Titular: Microsoft Corporation [US]</b> Procurador: Di Blasi, Parente & Ass. Prop. Ind. Ltda Detalhes do despacho: A contar de 05/12/2022
BR302012006220-9	Extinção de registro pela falta de pagamento (art.119, III) Código de despacho: 870 <b>Titular: SONY CORPORATION [JP]</b> Procurador: GEORGE AFONDOPULOS JUNIOR Detalhes do despacho: A contar de 06/12/2022
BR302012006229-2	Extinção de registro pela falta de pagamento (art.119, III) Código de despacho: 870 <b>Titular: Grendene S.A. [BR/CE]</b> Procurador: Custódio de Almeida & CIA. Detalhes do despacho: A contar de 06/12/2022
BR302012006239-0	Extinção de registro pela falta de pagamento (art.119, III) Código de despacho: 870 <b>Titular: APPLE INC. [US]</b> Procurador: Kasznar Leonardos Propriedade Intelectual Detalhes do despacho: A contar de 06/12/2022
BR302012006240-3	Extinção de registro pela falta de pagamento (art.119, III) Código de despacho: 870 <b>Titular: APPLE INC. [US]</b> Procurador: Kasznar Leonardos Propriedade Intelectual Detalhes do despacho: A contar de 06/12/2022
BR302012006241-1	Extinção de registro pela falta de pagamento (art.119, III) Código de despacho: 870 <b>Titular: APPLE INC. [US]</b> Procurador: KASZNAR LEONARDOS PROPRIEDADE INTELECTUAL Detalhes do despacho: A contar de 06/12/2022
BR302012006246-2	Extinção de registro pela falta de pagamento (art.119, III) Código de despacho: 870 <b>Titular: Vetore Indústria e Comércio de Autopeças Ltda [BR/PR]</b> Procurador: Valor Propriedade Intelectual S/S Ltda Detalhes do despacho: A contar de 07/12/2022
BR302012006256-0	Extinção de registro pela falta de pagamento (art.119, III) Código de despacho: 870 <b>Titular: GRENDENE S.A. [BR/CE]</b> Procurador: CUSTÓDIO DE ALMEIDA & CIA. Detalhes do despacho: A contar de 07/12/2022

---



---

BR302012006263-2	Extinção de registro pela falta de pagamento (art.119, III) Código de despacho: 870 <b>Titular: KOSS CORPORATION [US]</b> Detalhes do despacho: A contar de 07/12/2022
BR302012006271-3	Extinção de registro pela falta de pagamento (art.119, III) Código de despacho: 870 <b>Titular: Rogerio Lauria de Oliveira [BR/SP]</b> Procurador: Vilage Marcas & Patentes S/S LTDA Detalhes do despacho: A contar de 08/12/2022
BR302012006272-1	Extinção de registro pela falta de pagamento (art.119, III) Código de despacho: 870 <b>Titular: Miele Indústria e Comércio de Plástico Ltda [BR/SP]</b> Procurador: Vilaje Marcas & Patentes S/S Ltda Detalhes do despacho: A contar de 08/12/2022
BR302012006291-8	Extinção de registro pela falta de pagamento (art.119, III) Código de despacho: 870 <b>Titular: Apple Inc. [US]</b> Procurador: Kasznar Leonardos Propriedade Intelectual Detalhes do despacho: A contar de 08/12/2022
BR302012006297-7	Extinção de registro pela falta de pagamento (art.119, III) Código de despacho: 870 <b>Titular: Apple Inc. [US]</b> Procurador: Kasznar Leonardos Propriedade Intelectual Detalhes do despacho: A contar de 08/12/2022
BR302012006307-8	Extinção de registro pela falta de pagamento (art.119, III) Código de despacho: 870 <b>Titular: KARL STORZ SE &amp; CO. KG [DE]</b> Procurador: DANIEL ADVOGADOS Detalhes do despacho: A contar de 11/12/2022
BR302012006314-0	Extinção de registro pela falta de pagamento (art.119, III) Código de despacho: 870 <b>Titular: Task Sistemas de Computação S/A [BR/RJ]</b> Procurador: Dannemann, Siemsen, Bigler & Ipanema Moreira Detalhes do despacho: A contar de 11/12/2022
BR302012006315-9	Extinção de registro pela falta de pagamento (art.119, III) Código de despacho: 870 <b>Titular: ELIS SERVICES [FR]</b> Procurador: Dannemann, Siemsen, Bigler & Ipanema Moreira Detalhes do despacho: A contar de 11/12/2022
BR302012006325-6	Extinção de registro pela falta de pagamento (art.119, III) Código de despacho: 870 <b>Titular: FERNANDO BELISSÁRIO BORGES DA SILVA [BR/SP]</b> Procurador: INTERAÇÃO MARCAS E PATENTES LTDA Detalhes do despacho: A contar de 12/12/2022
BR302012006329-9	Extinção de registro pela falta de pagamento (art.119, III) Código de despacho: 870 <b>Titular: MEBER METAIS S/A [BR/RS]</b> Procurador: Pedro Renato Kowski Detalhes do despacho: A contar de 12/12/2022
BR302012006335-3	Extinção de registro pela falta de pagamento (art.119, III) Código de despacho: 870 <b>Titular: KARL STORZ SE &amp; CO. KG [DE]</b> Procurador: DANIEL ADVOGADOS Detalhes do despacho: A contar de 12/12/2022

---



---

BR302012006338-8	Extinção de registro pela falta de pagamento (art.119, III) Código de despacho: 870 <b>Titular: GRENEDE S.A. [BR/CE]</b> Procurador: Custódio de Almeida & CIA. Detalhes do despacho: A contar de 12/12/2022
BR302012006339-6	Extinção de registro pela falta de pagamento (art.119, III) Código de despacho: 870 <b>Titular: GRENEDE S.A. [BR/CE]</b> Procurador: Custódio De Almeida & CIA. Detalhes do despacho: A contar de 12/12/2022
BR302012006342-6	Extinção de registro pela falta de pagamento (art.119, III) Código de despacho: 870 <b>Titular: GRENEDE S.A. [BR/CE]</b> Procurador: Custódio de Almeida & CIA. Detalhes do despacho: A contar de 12/12/2022
BR302012006349-3	Extinção de registro pela falta de pagamento (art.119, III) Código de despacho: 870 <b>Titular: MAVERICK INTERNATIONAL (PTY) LTD [ZA]</b> Procurador: HUGO SILVA & MALDONADO - PROP. INTELECTUAL Detalhes do despacho: A contar de 12/12/2022
BR302012006351-5	Extinção de registro pela falta de pagamento (art.119, III) Código de despacho: 870 <b>Titular: MICROSOFT CORPORATION [US]</b> Procurador: DI BLASI, PARENTE & ASS. PROP. IND. LTDA Detalhes do despacho: A contar de 12/12/2022
BR302012006352-3	Extinção de registro pela falta de pagamento (art.119, III) Código de despacho: 870 <b>Titular: MICROSOFT CORPORATION [US]</b> Procurador: DI BLASI, PARENTE & ASS. PROP. IND. LTDA Detalhes do despacho: A contar de 12/12/2022
BR302012006361-2	Extinção de registro pela falta de pagamento (art.119, III) Código de despacho: 870 <b>Titular: SEB [FR]</b> Procurador: Araripe & Associados Detalhes do despacho: A contar de 13/12/2022
BR302012006800-2	Extinção de registro pela falta de pagamento (art.119, III) Código de despacho: 870 <b>Titular: MARCOS TAITI YAMASHITA [BR/SP]</b> Detalhes do despacho: A contar de 11/12/2022
BR302014000409-3	Extinção de registro pela falta de pagamento (art.119, III) Código de despacho: 870 <b>Titular: FIAT AUTOMÓVEIS S.A [BR/MG]</b> Detalhes do despacho: A contar de 31/01/2024.
BR302014000410-7	Extinção de registro pela falta de pagamento (art.119, III) Código de despacho: 870 <b>Titular: FIAT AUTOMÓVEIS S.A [BR/MG]</b> Detalhes do despacho: A contar de 31/01/2024.
BR302014000470-0	Extinção de registro pela falta de pagamento (art.119, III) Código de despacho: 870 <b>Titular: FIAT AUTOMÓVEIS S.A [BR/MG]</b> Detalhes do despacho: A contar de 31/01/2024.
BR302014000472-7	Extinção de registro pela falta de pagamento (art.119, III) Código de despacho: 870 <b>Titular: FIAT AUTOMÓVEIS S.A [BR/MG]</b> Detalhes do despacho: A contar de 31/01/2024.

---



---

BR302014000508-1	Extinção de registro pela falta de pagamento (art.119, III) Código de despacho: 870 <b>Titular: CROWN EQUIPMENT CORPORATION [US]</b> Procurador: KASZNAR LEONARDOS PROPRIEADE INTELECTUAL Detalhes do despacho: A contar de 06/02/2024.
BR302014000509-0	Extinção de registro pela falta de pagamento (art.119, III) Código de despacho: 870 <b>Titular: CROWN EQUIPMENT CORPORATION [US]</b> Procurador: KASZNAR LEONARDOS PROPRIEADE INTELECTUAL Detalhes do despacho: A contar de 06/02/2024.
BR302014000521-9	Extinção de registro pela falta de pagamento (art.119, III) Código de despacho: 870 <b>Titular: SATA GMBH &amp; CO. KG [DE]</b> Procurador: DANNEMANN, SIEMSEN BIGLER & IPANEMA MOREIRA Detalhes do despacho: A contar de 07/02/2024.
BR302014000524-3	Extinção de registro pela falta de pagamento (art.119, III) Código de despacho: 870 <b>Titular: MAGPUL INDUSTRIES CORPORATION [US]</b> Procurador: MMV AGENTES DA PROPRIEDADE INDUSTRIAL Detalhes do despacho: A contar de 07/02/2024.
BR302014000526-0	Extinção de registro pela falta de pagamento (art.119, III) Código de despacho: 870 <b>Titular: UNILEVER IP HOLDINGS B.V. [PB]</b> Procurador: JACQUES LABRUNIE Detalhes do despacho: A contar de 07/02/2024.
BR302014000552-9	Extinção de registro pela falta de pagamento (art.119, III) Código de despacho: 870 <b>Titular: ROYALTY BUGABOO GMBH [CH]</b> Procurador: DAVID DO NASCIMENTO ADVOGADOS Detalhes do despacho: A contar de 08/02/2024.
BR302014000553-7	Extinção de registro pela falta de pagamento (art.119, III) Código de despacho: 870 <b>Titular: ROYALTY BUGABOO GMBH [CH]</b> Procurador: DAVID DO NASCIMENTO ADVOGADOS ASSOCIADOS Detalhes do despacho: A contar de 08/02/2024.
BR302014000554-5	Extinção de registro pela falta de pagamento (art.119, III) Código de despacho: 870 <b>Titular: ROYALTY BUGABOO GMBH [CH]</b> Procurador: DAVID DO NASCIMENTO ADVOGADOS ASSOCIADOS Detalhes do despacho: A contar de 08/02/2024.
BR302014000584-7	Extinção de registro pela falta de pagamento (art.119, III) Código de despacho: 870 <b>Titular: GABRIELLE STUDIO, INC. [US]</b> Procurador: DANNEMANN, SIEMSEN BIGLER & IPANEMA MOREIRA Detalhes do despacho: A contar de 12/02/2024.
BR302014000700-9	Extinção de registro pela falta de pagamento (art.119, III) Código de despacho: 870 <b>Titular: GRENDENE S.A. [BR/CE]</b> Procurador: CUSTÓDIO DE ALMEIDA & CIA. Detalhes do despacho: A contar de 20/02/2024.
BR302014000733-5	Extinção de registro pela falta de pagamento (art.119, III) Código de despacho: 870 <b>Titular: EFSTRATIOS FRANZ FRYGOUDAKIS [BR/MG] e JOSÉ CLAÚDIO DE ALMEIDA BARROS [BR/MG]</b> Procurador: JOSÉ ANTONIO DE SOUZA CAPPELLINI Detalhes do despacho: A contar de 21/02/2024.

---



---

BR302014000735-1	Extinção de registro pela falta de pagamento (art.119, III) Código de despacho: 870 <b>Titular: IBACBRASIL - INSTITUTO BASE DE CONTEÚDOS E TECNOLOGIAS EDUCACIONAIS LTDA [BR/PR]</b> Procurador: EDUARDO PEREIRA DA SILVA Detalhes do despacho: A contar de 21/02/2024.
BR302014000823-4	Extinção de registro pela falta de pagamento (art.119, III) Código de despacho: 870 <b>Titular: SAMSUNG ELECTRONICS CO., LTD. [KR]</b> Procurador: NELLIE D SHORES Detalhes do despacho: A contar de 26/02/2024.
BR302014000845-5	Extinção de registro pela falta de pagamento (art.119, III) Código de despacho: 870 <b>Titular: LUCIANO DA SILVEIRA ARAÚJO [BR/SP]</b> Procurador: PEDRO SOUTELLO ESCOBAR DE ANDRADE Detalhes do despacho: A contar de 27/02/2024.
BR302014000846-3	Extinção de registro pela falta de pagamento (art.119, III) Código de despacho: 870 <b>Titular: KHUN-MONTANA INDÚSTRIA DE MÁQUINAS S.A. [BR/PR]</b> Procurador: BHERING ADVOGADOS Detalhes do despacho: A contar de 27/02/2024.
BR302014000847-1	Extinção de registro pela falta de pagamento (art.119, III) Código de despacho: 870 <b>Titular: LUCIANO DA SILVEIRA ARAÚJO [BR/SP]</b> Procurador: PEDRO SOUTELLO ESCOBAR DE ANDRADE Detalhes do despacho: A contar de 27/02/2024.
BR302014000849-8	Extinção de registro pela falta de pagamento (art.119, III) Código de despacho: 870 <b>Titular: CASAMOB INDÚSTRIA E COMÉRCIO LTDA. [BR/SP]</b> Procurador: EDMUNDO BRUNNER ASS EM PROP. INDL.LTDA Detalhes do despacho: A contar de 27/02/2024.
BR302014000852-8	Extinção de registro pela falta de pagamento (art.119, III) Código de despacho: 870 <b>Titular: COMPAGNIE GENERALE DES ETABLISSEMENTS MICHELIN [FR]</b> Procurador: GUERRA PROPRIEDADE INDUSTRIAL Detalhes do despacho: A contar de 27/02/2024.
BR302014000858-7	Extinção de registro pela falta de pagamento (art.119, III) Código de despacho: 870 <b>Titular: BRASILVET INDÚSTRIA E COMÉRCIO DE PRODUTOS AGROPECUARIOS EIRELI [BR/SP]</b> Procurador: BEERRE ASSESSORIA EMPRESARIAL LTDA Detalhes do despacho: A contar de 28/02/2024.
BR302014000862-5	Extinção de registro pela falta de pagamento (art.119, III) Código de despacho: 870 <b>Titular: JOÃO BOSCO DE OLIVEIRA [BR/SP]</b> Procurador: BEERRE ASSESSORIA EMPRESARIAL LTDA Detalhes do despacho: A contar de 28/02/2024.
BR302014000890-0	Extinção de registro pela falta de pagamento (art.119, III) Código de despacho: 870 <b>Titular: KARL STREPKOFF [FR]</b> Procurador: VILELACOELHO SOCIEDADE DE ADVOGADOS Detalhes do despacho: A contar de 28/02/2024.
BR302014000904-4	Extinção de registro pela falta de pagamento (art.119, III) Código de despacho: 870 <b>Titular: ELECTROLUX APPLIANCES AKTIEBOLAG [SE]</b> Procurador: KASZNAR LEONARDOS PROPRIEDADE INTELECTUAL Detalhes do despacho: A contar de 29/02/2024.

---



---

BR302014000905-2	Extinção de registro pela falta de pagamento (art.119, III) Código de despacho: 870 <b>Titular: ELECTROLUX APPLIANCES AKTIEBOLAG [SE]</b> Procurador: KASZNAR LEONARDOS PROPRIEDADE INTELECTUAL Detalhes do despacho: A contar de 29/02/2024.
BR302014000912-5	Extinção de registro pela falta de pagamento (art.119, III) Código de despacho: 870 <b>Titular: SIS RESOURCES, LTD. [IL]</b> Procurador: DANNEMANN, SIEMSEN BIGLER & IPANEMA MOREIRA Detalhes do despacho: A contar de 29/02/2024.
BR302014001077-8	Extinção de registro pela falta de pagamento (art.119, III) Código de despacho: 870 <b>Titular: VERTU CORPORATION LIMITED [GB]</b> Procurador: DANNEMANN, SIEMSEN, BIGLER & IPANEMA MOREIRA Detalhes do despacho: A contar de 14/03/2024.
BR302014001089-1	Extinção de registro pela falta de pagamento (art.119, III) Código de despacho: 870 <b>Titular: HEWLETT-PACKARD DEVELOPMENT COMPANY, L.P. [US]</b> Procurador: MONTAURY PIMENTA, MACHADO & VIEIRA DE MELLO ADVOGADOS Detalhes do despacho: A contar de 14/03/2024.
BR302014001092-1	Extinção de registro pela falta de pagamento (art.119, III) Código de despacho: 870 <b>Titular: COOPER TECHNOLOGIES COMPANY [US]</b> Procurador: FLÁVIA SALIM LOPES Detalhes do despacho: A contar de 14/03/2024.
BR302014001112-0	Extinção de registro pela falta de pagamento (art.119, III) Código de despacho: 870 <b>Titular: DAMJAN KLAMPFER S.P. [SI]</b> Procurador: CUSTÓDIO DE ALMEIDA & CIA. Detalhes do despacho: A contar de 15/03/2024.
BR302014001119-7	Extinção de registro pela falta de pagamento (art.119, III) Código de despacho: 870 <b>Titular: KONINKLIJKE PHILIPS N.V. [NL]</b> Procurador: NELLIE D SHORES Detalhes do despacho: A contar de 15/03/2024.
BR302014001123-5	Extinção de registro pela falta de pagamento (art.119, III) Código de despacho: 870 <b>Titular: SUMITOMO RUBBER INDUSTRIES, LTD. [JP]</b> Procurador: DI BLASI, PARENTE & ADVOGADOS ASSOCIADOS Detalhes do despacho: A contar de 15/03/2024.
BR302014001161-8	Extinção de registro pela falta de pagamento (art.119, III) Código de despacho: 870 <b>Titular: BRAY INTERNATIONAL, INC. [US]</b> Procurador: MMV AGENTES DA PROPRIEDADE INDUSTRIAL Detalhes do despacho: A contar de 18/03/2024.
BR302014001163-4	Extinção de registro pela falta de pagamento (art.119, III) Código de despacho: 870 <b>Titular: HEWLETT-PACKARD DEVELOPMENT COMPANY L.P. [US]</b> Procurador: Denis Allan Daniel Detalhes do despacho: A contar de 18/03/2024.
BR302014001164-2	Extinção de registro pela falta de pagamento (art.119, III) Código de despacho: 870 <b>Titular: DYSON TECHNOLOGY LIMITED [GB]</b> Procurador: NELLIE D SHORES Detalhes do despacho: A contar de 18/03/2024.

---



---

BR302014001181-2	Extinção de registro pela falta de pagamento (art.119, III) Código de despacho: 870 <b>Titular: ANDRÉ CARLOS DA RÉ [BR/RS] e DIEGO ERNESTO ROVELLA FARTO [BR/RS]</b> Procurador: LUIZ FERNANDO CAMPOS STOCK Detalhes do despacho: A contar de 20/03/2024.
BR302014001183-9	Extinção de registro pela falta de pagamento (art.119, III) Código de despacho: 870 <b>Titular: DIEGO ERNESTO ROVELLA FARTO [BR/RS] e ANDRÉ CARLOS DA RÉ [BR/RS]</b> Procurador: LUIZ FERNANDO CAMPOS STOCK Detalhes do despacho: A contar de 20/03/2024.
BR302014001184-7	Extinção de registro pela falta de pagamento (art.119, III) Código de despacho: 870 <b>Titular: ANDRÉ CARLOS DA RÉ [BR/RS] e DIEGO ERNESTO ROVELLA FARTO [BR/RS]</b> Procurador: LUIZ FERNANDO CAMPOS STOCK Detalhes do despacho: A contar de 20/03/2024.
BR302014001187-1	Extinção de registro pela falta de pagamento (art.119, III) Código de despacho: 870 <b>Titular: EXTRAMOLD JOMO INDÚSTRIA DE PLÁSTICOS LTDA [BR/RS]</b> Procurador: EMERSON SALBEGO HOFART Detalhes do despacho: A contar de 20/03/2024.
BR302014001192-8	Extinção de registro pela falta de pagamento (art.119, III) Código de despacho: 870 <b>Titular: C.R. BARD, INC. [US]</b> Procurador: DANNEMANN, SIEMSEN, BIGLER & IPANEMA MOREIRA Detalhes do despacho: A contar de 20/03/2024.
BR302014001193-6	Extinção de registro pela falta de pagamento (art.119, III) Código de despacho: 870 <b>Titular: C.R. BARD, INC. [US]</b> Procurador: DANNEMANN, SIEMSEN, BIGLER & IPANEMA MOREIRA Detalhes do despacho: A contar de 20/03/2024.
BR302014001194-4	Extinção de registro pela falta de pagamento (art.119, III) Código de despacho: 870 <b>Titular: C.R. BARD, INC. [US]</b> Procurador: DANNEMANN, SIEMSEN, BIGLER & IPANEMA MOREIRA Detalhes do despacho: A contar de 20/03/2024.
BR302014001196-0	Extinção de registro pela falta de pagamento (art.119, III) Código de despacho: 870 <b>Titular: C.R. BARD, INC. [US]</b> Procurador: DANNEMANN, SIEMSEN, BIGLER & IPANEMA Detalhes do despacho: A contar de 20/03/2024.
BR302014001216-9	Extinção de registro pela falta de pagamento (art.119, III) Código de despacho: 870 <b>Titular: 3M INNOVATIVE PROPERTIES COMPANY [US]</b> Procurador: CARINA S RODRIGUES Detalhes do despacho: A contar de 21/03/2024.
BR302014001224-0	Extinção de registro pela falta de pagamento (art.119, III) Código de despacho: 870 <b>Titular: WELLA OPERATIONS US, LLC [US]</b> Procurador: CÉLIA ALVES SILVA Detalhes do despacho: A contar de 21/03/2024.
BR302014001228-2	Extinção de registro pela falta de pagamento (art.119, III) Código de despacho: 870 <b>Titular: MICROSOFT CORPORATION [US]</b> Procurador: DI BLASI, PARENTE & ASS. PROP. IND. LTDA Detalhes do despacho: A contar de 21/03/2024.

---



---

BR302014001231-2	Extinção de registro pela falta de pagamento (art.119, III) Código de despacho: 870 <b>Titular: ELECTROLUX APPLIANCES AKTIEBOLAG [SE]</b> Procurador: KASZNAR LEONARDOS PROP. INTELECTUAL Detalhes do despacho: A contar de 21/03/2024.
BR302014001232-0	Extinção de registro pela falta de pagamento (art.119, III) Código de despacho: 870 <b>Titular: ELECTROLUX APPLIANCES AKTIEBOLAG [SE]</b> Procurador: KASZNAR LEONARDOS PROPRIEDADE INDUSTRIAL Detalhes do despacho: A contar de 21/03/2024.
BR302014001233-9	Extinção de registro pela falta de pagamento (art.119, III) Código de despacho: 870 <b>Titular: ELECTROLUX APPLIANCES AKTIEBOLAG [SE]</b> Procurador: KASZNAR LEONARDOS PROPRIEADE INTELECTUAL Detalhes do despacho: A contar de 21/03/2024.
BR302014001237-1	Extinção de registro pela falta de pagamento (art.119, III) Código de despacho: 870 <b>Titular: EFSTRATIOS FRANZ FRYGOUDAKIS [BR/MG] e JOSÉ CLÁUDIO DE ALMEIDA BARROS [BR/MG]</b> Procurador: JOSÉ ANTONIO DE SOUZA CAPPELLINI Detalhes do despacho: A contar de 22/03/2024.
BR302014001244-4	Extinção de registro pela falta de pagamento (art.119, III) Código de despacho: 870 <b>Titular: SATA GMBH &amp; CO. KG [DE]</b> Procurador: DANNEMANN, SIEMSEN, BIEGLER & IPANEMA MOREIRA Detalhes do despacho: A contar de 22/03/2024.
BR302014001265-7	Extinção de registro pela falta de pagamento (art.119, III) Código de despacho: 870 <b>Titular: ELECTROLUX APPLIANCES AKTIEBOLAG [SE]</b> Procurador: KASZNAR LEONARDOS PROPRIEDADE INTELECTUAL Detalhes do despacho: A contar de 25/03/2024.
BR302019001291-0	Extinção de registro pela falta de pagamento (art.119, III) Código de despacho: 870 <b>Titular: CRISTAIS TAVARES INDÚSTRIA E COMÉRCIO EIRELI - ME [BR/SC]</b> Procurador: Adenacon Marcas & Patentes Ltda. Detalhes do despacho: A contar de 02/04/2024
BR302019001293-6	Extinção de registro pela falta de pagamento (art.119, III) Código de despacho: 870 <b>Titular: CRISTAIS TAVARES INDÚSTRIA E COMÉRCIO EIRELI - ME [BR/SC]</b> Procurador: Adenacon Marcas & Patentes Ltda. Detalhes do despacho: A contar de 02/04/2024
BR302019001309-6	Extinção de registro pela falta de pagamento (art.119, III) Código de despacho: 870 <b>Titular: BERNADETTE VECHIA DE MENDONCA [BR/SP]</b> Detalhes do despacho: A contar de 02/04/2024
BR302019001310-0	Extinção de registro pela falta de pagamento (art.119, III) Código de despacho: 870 <b>Titular: MOVEIS PROVINCIA INDUSTRIA E COMERCIO LTDA [BR/SP]</b> Procurador: Beerre Assessoria Empresarial Ltda.(Alt. de Beerre Assessoria Emp. S/C.LTDA.) Detalhes do despacho: A contar de 02/04/2024
BR302019001311-8	Extinção de registro pela falta de pagamento (art.119, III) Código de despacho: 870 <b>Titular: MOVEIS PROVINCIA INDUSTRIA E COMERCIO LTDA [BR/SP]</b> Procurador: Beerre Assessoria Empresarial Ltda.(Alt. de Beerre Assessoria Emp. S/C.LTDA.) Detalhes do despacho: A contar de 02/04/2024

---



---

BR302019001312-6	Extinção de registro pela falta de pagamento (art.119, III) Código de despacho: 870 <b>Titular: MOVEIS PROVINCIA INDUSTRIA E COMERCIO LTDA [BR/SP]</b> Procurador: Beerre Assessoria Empresarial Ltda.(Alt. de Beerre Assessoria Emp. S/C.LTDA.) Detalhes do despacho: A contar de 02/04/2024
BR302019001313-4	Extinção de registro pela falta de pagamento (art.119, III) Código de despacho: 870 <b>Titular: MOVEIS PROVINCIA INDUSTRIA E COMERCIO LTDA [BR/SP]</b> Procurador: Beerre Assessoria Empresarial Ltda.(Alt. de Beerre Assessoria Emp. S/C.LTDA.) Detalhes do despacho: A contar de 02/04/2024
BR302019001315-0	Extinção de registro pela falta de pagamento (art.119, III) Código de despacho: 870 <b>Titular: MOVEIS PROVINCIA INDUSTRIA E COMERCIO LTDA [BR/SP]</b> Procurador: Beerre Assessoria Empresarial Ltda.(Alt. de Beerre Assessoria Emp. S/C.LTDA.) Detalhes do despacho: A contar de 02/04/2024
BR302019001316-9	Extinção de registro pela falta de pagamento (art.119, III) Código de despacho: 870 <b>Titular: MOVEIS PROVINCIA INDUSTRIA E COMERCIO LTDA [BR/SP]</b> Procurador: Beerre Assessoria Empresarial Ltda.(Alt. de Beerre Assessoria Emp. S/C.LTDA.) Detalhes do despacho: A contar de 02/04/2024
BR302019001317-7	Extinção de registro pela falta de pagamento (art.119, III) Código de despacho: 870 <b>Titular: MOVEIS PROVINCIA INDUSTRIA E COMERCIO LTDA [BR/SP]</b> Procurador: Beerre Assessoria Empresarial Ltda.(Alt. de Beerre Assessoria Emp. S/C.LTDA.) Detalhes do despacho: A contar de 02/04/2024
BR302019001318-5	Extinção de registro pela falta de pagamento (art.119, III) Código de despacho: 870 <b>Titular: MOVEIS PROVINCIA INDUSTRIA E COMERCIO LTDA [BR/SP]</b> Procurador: Beerre Assessoria Empresarial Ltda.(Alt. de Beerre Assessoria Emp. S/C.LTDA.) Detalhes do despacho: A contar de 02/04/2024
BR302019001319-3	Extinção de registro pela falta de pagamento (art.119, III) Código de despacho: 870 <b>Titular: MOVEIS PROVINCIA INDUSTRIA E COMERCIO LTDA [BR/SP]</b> Procurador: Beerre Assessoria Empresarial Ltda.(Alt. de Beerre Assessoria Emp. S/C.LTDA.) Detalhes do despacho: A contar de 02/04/2024
BR302019001320-7	Extinção de registro pela falta de pagamento (art.119, III) Código de despacho: 870 <b>Titular: MOVEIS PROVINCIA INDUSTRIA E COMERCIO LTDA [BR/SP]</b> Procurador: Beerre Assessoria Empresarial Ltda.(Alt. de Beerre Assessoria Emp. S/C.LTDA.) Detalhes do despacho: A contar de 02/04/2024
BR302019001341-0	Extinção de registro pela falta de pagamento (art.119, III) Código de despacho: 870 <b>Titular: UNILEVER NV [NL]</b> Procurador: Jacques Labrunie Detalhes do despacho: A contar de 03/04/2024
BR302019001353-3	Extinção de registro pela falta de pagamento (art.119, III) Código de despacho: 870 <b>Titular: MASTER INJETADOS LTDA - ME [BR/MG]</b> Procurador: MARCELO NAVES LACERDA Detalhes do despacho: A contar de 03/04/2024
BR302019001354-1	Extinção de registro pela falta de pagamento (art.119, III) Código de despacho: 870 <b>Titular: DASS NORDESTE CALCADOS E ARTIGOS ESPORTIVOS S.A. [BR/CE]</b> Procurador: RICARDO HOPPE Detalhes do despacho: A contar de 04/04/2024

---



---

BR302019001355-0	Extinção de registro pela falta de pagamento (art.119, III) Código de despacho: 870 <b>Titular: SMC CORPORATION [JP]</b> Procurador: Flávia Salim Lopes Detalhes do despacho: A contar de 04/04/2024
BR302019001360-6	Extinção de registro pela falta de pagamento (art.119, III) Código de despacho: 870 <b>Titular: ENFANT TERRIBLE DESIGN AB [SE]</b> Procurador: MURTA GOYANES ADVOGADOS Detalhes do despacho: A contar de 04/04/2024
BR302019001361-4	Extinção de registro pela falta de pagamento (art.119, III) Código de despacho: 870 <b>Titular: ENFANT TERRIBLE DESIGN AB [SE]</b> Procurador: MURTA GOYANES ADVOGADOS Detalhes do despacho: A contar de 04/04/2024
BR302019001362-2	Extinção de registro pela falta de pagamento (art.119, III) Código de despacho: 870 <b>Titular: ENFANT TERRIBLE DESIGN AB [SE]</b> Procurador: MURTA GOYANES ADVOGADOS Detalhes do despacho: A contar de 04/04/2024
BR302019001363-0	Extinção de registro pela falta de pagamento (art.119, III) Código de despacho: 870 <b>Titular: ENFANT TERRIBLE DESIGN AB [SE]</b> Procurador: MURTA GOYANES ADVOGADOS Detalhes do despacho: A contar de 04/04/2024
BR302019001364-9	Extinção de registro pela falta de pagamento (art.119, III) Código de despacho: 870 <b>Titular: ENFANT TERRIBLE DESIGN AB [SE]</b> Procurador: MURTA GOYANES ADVOGADOS Detalhes do despacho: A contar de 04/04/2024
BR302019001365-7	Extinção de registro pela falta de pagamento (art.119, III) Código de despacho: 870 <b>Titular: ENFANT TERRIBLE DESIGN AB [SE]</b> Procurador: MURTA GOYANES ADVOGADOS Detalhes do despacho: A contar de 04/04/2024
BR302019001366-5	Extinção de registro pela falta de pagamento (art.119, III) Código de despacho: 870 <b>Titular: ENFANT TERRIBLE DESIGN AB [SE]</b> Procurador: MURTA GOYANES ADVOGADOS Detalhes do despacho: A contar de 04/04/2024
BR302019001374-6	Extinção de registro pela falta de pagamento (art.119, III) Código de despacho: 870 <b>Titular: ALEXANDRE BIANCHI SANGALETTI [BR/SP]</b> Procurador: Vilage Marcas e Patentes Ltda Detalhes do despacho: A contar de 04/04/2024
BR302019001375-4	Extinção de registro pela falta de pagamento (art.119, III) Código de despacho: 870 <b>Titular: ANGÉLICA APARECIDA RAMOS SANTOS [BR/SP]</b> Procurador: Tavares & Camargo Cons. Associados Ltda. Detalhes do despacho: A contar de 05/04/2024
BR302019001380-0	Extinção de registro pela falta de pagamento (art.119, III) Código de despacho: 870 <b>Titular: CLODOALDO MENDES DE OLIVEIRA [BR/PR] e LEANDRO DOS SANTOS RIBEIRO [BR/PR]</b> Procurador: ALEXANDRE PIETRÂNGELO LIMA Detalhes do despacho: A contar de 06/04/2024

---



---

BR322014006548-6	Extinção de registro pela falta de pagamento (art.119, III) Código de despacho: 870 <b>Titular: ELIS SERVICES [FR]</b> Procurador: DANNEMANN, SIEMSEN, BIGLER & IPANEMA MOREIRA Detalhes do despacho: A contar de 11/12/2022
BR322017002143-6	Extinção de registro pela falta de pagamento (art.119, III) Código de despacho: 870 <b>Titular: KARL STORZ SE &amp; CO. KG [DE]</b> Procurador: DANIEL ADVOGADOS Detalhes do despacho: A contar de 12/12/2022
DI6401070-8	Extinção de registro pela falta de pagamento (art.119, III) Código de despacho: 870 <b>Titular: ALCOA ALUMÍNIO S/A [BR/SP]</b> Procurador: Dannemann, Siemsen, Bigler & Ipanema Moreira Detalhes do despacho: A contar de 06/04/2024
DI6401091-0	Extinção de registro pela falta de pagamento (art.119, III) Código de despacho: 870 <b>Titular: ALCOA ALUMÍNIO S/A [BR/SP]</b> Procurador: Dannemann, Siemsen, Bigler & Ipanema Moreira Detalhes do despacho: A contar de 06/04/2024
DI6401134-8	Extinção de registro pela falta de pagamento (art.119, III) Código de despacho: 870 <b>Titular: Sony Kabushiki Kaisha (Also Trading As Sony Corporation) [JP]</b> Procurador: Dannemann, Siemsen, Bigler & Ipanema Moreira Detalhes do despacho: A contar de 08/04/2024
DI6901156-7	Extinção de registro pela falta de pagamento (art.119, III) Código de despacho: 870 <b>Titular: ABB SCHWEIZ AG [CH]</b> Procurador: ARARIPE & ASSOCIADOS Detalhes do despacho: A contar de 04/04/2024
DI6901161-3	Extinção de registro pela falta de pagamento (art.119, III) Código de despacho: 870 <b>Titular: Sumitomo Rubber Industries, Ltd. [JP]</b> Procurador: Vieira de Mello Advogados Detalhes do despacho: A contar de 04/04/2024
DI6901162-1	Extinção de registro pela falta de pagamento (art.119, III) Código de despacho: 870 <b>Titular: Sumitomo Rubber Industries, Ltd. [JP]</b> Procurador: Vieira De Mello Advogados Detalhes do despacho: A contar de 04/04/2024
DI6901196-6	Extinção de registro pela falta de pagamento (art.119, III) Código de despacho: 870 <b>Titular: Alcoa Alumínio S/A [BR/SP]</b> Procurador: Dannemann, Siemsen, Bigler & Ipanema Moreira Detalhes do despacho: A contar de 08/04/2024
DI6901219-9	Extinção de registro pela falta de pagamento (art.119, III) Código de despacho: 870 <b>Titular: ORLANDO RODRIGUES MARTINEZ [BR/SP]</b> Procurador: AMÂNCIO DA CONCEIÇÃO MACHADO Detalhes do despacho: A contar de 08/04/2024

---



# Nulidades administrativas de registros de desenho industrial

Exigência de pagamento  
Exigência de conformidade de petição  
Notificação de instauração de nulidade administrativa, por requerimento de terceiros, para manifestação  
Notificação de instauração de nulidade administrativa, de ofício, para manifestação  
Instrução técnica: Exigência  
Instrução técnica: Sobrestamento  
Decisão da nulidade: Negado provimento  
Decisão da nulidade: Provimento  
Instrução técnica: Intimação para manifestação por parte do titular e do requerente  
Outros despachos



## Instrução técnica: Intimação para manifestação por parte do titular e do requerente

Os titulares e requerentes, ou seus procuradores, deverão tomar conhecimento do parecer técnico que concluiu o processo de nulidade instaurado nos termos do Art. 115 da Lei da Propriedade Industrial (LPI, lei nº 9279, de 14 de maio de 1996).

A partir da publicação deste ato na Revista da Propriedade Industrial (RPI), inicia-se o prazo de 60 (sessenta) dias para a manifestação.

Art. 115. Havendo ou não manifestação, decorrido o prazo fixado no artigo anterior, o INPI emitirá parecer, intimando o titular e o requerente para se manifestarem no prazo comum de 60 (sessenta) dias.

Art. 116. Decorrido o prazo fixado no artigo anterior, mesmo que não apresentadas as manifestações, o processo será decidido pelo Presidente do INPI, encerrando-se a instância administrativa.

Para apresentar manifestação sobre o parecer da nulidade administrativa:

1. Acesse o e-DI no site do INPI ([www.inpi.gov.br](http://www.inpi.gov.br));
2. Emita uma Guia de Recolhimento da União (GRU) para o serviço de “manifestação ao processo administrativo de nulidade notificado” (código 108) ou “contrarrazões à nulidade (terceiros se manifestando) (código 162);
3. Efetue o pagamento; e
4. Preencha e envie o formulário eletrônico correspondente à opção indicada na emissão da GRU, acompanhado dos esclarecimentos, argumentos, provas ou documentos apropriados.

Para esclarecer outras dúvidas e conhecer em detalhe o processamento de pedidos de registro de desenho industrial e outras petições, não deixe de consultar o Manual de Desenho Industrial <http://manualdedi.inpi.gov.br/projects/manual-de-desenho-industrial/wiki>.

---

<b>870240057257</b> 08/07/2024	Intimação para manifestação por parte do titular e do requerente Código de despacho: 1010 Petição (tipo): [107.02] Nulidade de registro de desenho industrial Processo afetado: BR302021001956-6 Requerente: AQUINATELA ECOMMERCE LTDA Procurador: Eduarda Colla Titular do registro: ARISTANI CARLOS ANGONESE [BR/PR] Procurador do titular: MARCOS ANTONIO NUNES
-----------------------------------	---

---

<b>870240058648</b> 11/07/2024	Intimação para manifestação por parte do titular e do requerente Código de despacho: 1010 Petição (tipo): [107.02] Nulidade de registro de desenho industrial Processo afetado: BR302022000109-0 Requerente: MERCUR S/A Procurador: Guerra Advogados Associados Titular do registro: HIDROLIGHT DO BRASIL S.A. [BR/SC] Procurador do titular: SAMUEL CLAUDINO SIMÕES
-----------------------------------	---

---



---

<b>870240059867</b> 16/07/2024	Intimação para manifestação por parte do titular e do requerente Código de despacho: 1010 Petição (tipo): [107.02] Nulidade de registro de desenho industrial Processo afetado: BR302022000583-5 Requerente: JOSÉ FREIRE GONÇALVES Procurador: MÁRIO DE ALMEIDA MARCAS E PATENTES LTDA Titular do registro: MARCOS AURELIO DE ANDRADE [BR/SC] Procurador do titular: GUILHERME BASSANI
<b>870240058326</b> 10/07/2024	Intimação para manifestação por parte do titular e do requerente Código de despacho: 1010 Petição (tipo): [107.02] Nulidade de registro de desenho industrial Processo afetado: BR302022002430-9 Requerente: RAFAEL MARTINS SILVA Procurador: RAFAEL MARTINS SILVA Titular do registro: AMARILDO CARRASCO ALVES [BR/SC] Procurador do titular: REGIBRAS LTDA EPP
<b>870240059733</b> 15/07/2024	Intimação para manifestação por parte do titular e do requerente Código de despacho: 1010 Petição (tipo): [107.02] Nulidade de registro de desenho industrial Processo afetado: BR302023000612-5 Requerente: NCG IND.COM.LTDA Procurador: DENIS BORGES BARBOSA ADVOGADOS Titular do registro: FERNANDA CRISTINA DE OLIVEIRA [BR/SP] Procurador do titular: INSOMAPI- ASSESSORIA E CONSULTORIA EM PROPRIEDADE INTELECTUAL LTDA ME
<b>870240059313</b> 15/07/2024	Intimação para manifestação por parte do titular e do requerente Código de despacho: 1010 Petição (tipo): [107.02] Nulidade de registro de desenho industrial Processo afetado: BR302023001420-9 Requerente: NCG IND.COM.LTDA Procurador: DENIS BORGES BARBOSA ADVOGADOS Titular do registro: FERNANDA CRISTINA DE OLIVEIRA [BR/SP] Procurador do titular: VANESSA SANTICIOLI DA COSTA
<b>870240062892</b> 25/07/2024	Intimação para manifestação por parte do titular e do requerente Código de despacho: 1010 Petição (tipo): [107.02] Nulidade de registro de desenho industrial Processo afetado: BR302023004529-5 Requerente: ARISTANI CARLOS ANGONESE Procurador: AGP - Assessoria Empresarial Ltda Titular do registro: LUIS HENRIQUE DO PRADO [BR/SP] Procurador do titular: EDUARDA COLLA
<b>870240064644</b> 31/07/2024	Intimação para manifestação por parte do titular e do requerente Código de despacho: 1010 Petição (tipo): [107.02] Nulidade de registro de desenho industrial Processo afetado: BR302023006796-5 Requerente: DILERMAR RIBEIRO SCHAEWER Procurador: Dilermar Ribeiro Schaewer Titular do registro: METALURGICA PERES LTDA - ME [XX] Procurador do titular: Gustavo Pignatti do Nascimento
<b>17080001109</b> 21/07/2008	Intimação para manifestação por parte do titular e do requerente Código de despacho: 1010 Petição (tipo): [107.01] [DESC.] Nulidade de registro de desenho industrial Processo afetado: DI6701265-5 Requerente: PLASTICOVILLE INDÚSTRIA E COMÉRCIO DE PRODUTOS PLÁSTICOS LTDA Procurador: Schramm, Hofmann Advogados Associados Titular do registro: BRUNO FLORIANO [BR/SC] Procurador do titular: NILVAN PAULO MINGURANSE

---



## Outros despachos

Concluído o exame das petições em referência, publicam-se suas decisões conforme abaixo:

---

<b>1610000649</b> 08/02/2010	Ato de prejudicar petição Código de despacho: 699 Petição (tipo): [107.01] [DESC.] Nulidade de registro de desenho industrial Processo afetado: DI6900539-7 Requerente: GRENDENE S.A. Procurador: Elizabete Pereira Titular do registro: Joana D'Arc Ribeiro Silva [BR/MG] Procurador do titular: Leonardo Alexandre da Silva Detalhes do despacho: Fica prejudicado o exame do Processo Administrativo de Nulidade, tendo em vista a publicação de decisão judicial que decretou a nulidade do registro DI 6900539-7, conforme consta da RPI 2795, de 30/7/2024.
<b>16140001922</b> 19/08/2014	Ato de prejudicar petição Código de despacho: 699 Petição (tipo): [107.01] [DESC.] Nulidade de registro de desenho industrial Processo afetado: DI7003278-5 Requerente: BUCKER DE SOUZA E FORNI ADVOGADOS ASSOCIADOS Titular do registro: Rubinetto Torneiras Italianas Ltda. [BR/RS] Procurador do titular: Capella & Veloso Associados Ltda. Detalhes do despacho: Fica prejudicado o exame do Processo Administrativo de Nulidade, tendo em vista a publicação de decisão judicial que decretou a nulidade do registro DI7003278-5, conforme consta da RPI 2762, de 12/12/2023.
<b>18130022319</b> 01/07/2013	Ato de prejudicar petição Código de despacho: 699 Petição (tipo): [107.01] [DESC.] Nulidade de registro de desenho industrial Processo afetado: DI7005561-0 Requerente: VABSCO ABS COMPONENTES LTDA Procurador: Neto Galizi Titular do registro: JOSÉ DOMINGUEZ [BR/SP] Procurador do titular: FERNANDO GALINDO JR Detalhes do despacho: Fica prejudicado o exame do Processo Administrativo de Nulidade, tendo em vista a publicação de decisão judicial que decretou a nulidade do registro DI7005561-0, conforme consta da RPI 2786, de 28/5/2024.
<b>18130022318</b> 01/07/2013	Ato de prejudicar petição Código de despacho: 699 Petição (tipo): [107.01] [DESC.] Nulidade de registro de desenho industrial Processo afetado: DI7005562-9 Requerente: VABSCO ABS COMPONENTES LTDA Procurador: Neto Galizi Titular do registro: JOSÉ DOMINGUEZ [BR/SP] Procurador do titular: FERNANDO GALINDO JR Detalhes do despacho: Fica prejudicado o exame do Processo Administrativo de Nulidade, tendo em vista a publicação de decisão judicial que decretou a nulidade do registro DI7005562-9, conforme consta da RPI 2786, de 28/5/2024.

---



## Manutenções e renovações de registros de desenho industrial

Exigência de pagamento de renovação  
Exigência de pagamento de manutenção  
Registro de desenho industrial prorrogado  
Anotação de manutenção de registro  
Outros despachos



## Registro de desenho industrial renovado

Os registros de desenho industrial listados a seguir foram mantidos, em vista do cumprimento ao que dispõe os parágrafos 1º e 2º do artigo 108, bem como os parágrafos 2º e 3º do artigo 120 da Lei da Propriedade Industrial (LPI, lei n.º 9.279, de 14 de maio de 1996).

Art. 108. O registro vigorará pelo prazo de 10 (dez) anos contados da data do depósito, prorrogável por 3 (três) períodos sucessivos de 5 (cinco) anos cada.

§ 1º O pedido de prorrogação deverá ser formulado durante o último ano de vigência do registro, instruído com o comprovante do pagamento da respectiva retribuição.

§ 2º Se o pedido de prorrogação não tiver sido formulado até o termo final da vigência do registro, o titular poderá fazê-lo nos 180 (cento e oitenta) dias subsequentes, mediante o pagamento de retribuição adicional.

Art. 120. O titular do registro está sujeito ao pagamento de retribuição quinquenal, a partir do segundo quinquênio da data do depósito

§ 2º O pagamento dos demais quinquênios será apresentado junto com o pedido de prorrogação a que se refere o art. 108.

§ 3º O pagamento dos quinquênios poderá ainda ser efetuado dentro dos 6 (seis) meses subsequentes ao prazo estabelecido no parágrafo anterior, mediante pagamento de retribuição adicional.

---

<b>800240347334</b> 03/10/2024	Deferimento da petição Código de despacho: 270 Petição (tipo): [132.01] Renovação do registro de desenho industrial no prazo extraordinário Processo afetado: BR302014004204-1 Requerente: NELY CRISTINA BRAIDOTTI Procurador: VILELA COELHO SOCIEDADE DE ADVOGADOS Detalhes do despacho: Renovada vigência até 27/08/2029.
-----------------------------------	---

---

<b>800240345778</b> 02/10/2024	Deferimento da petição Código de despacho: 270 Petição (tipo): [131.01] Renovação do registro de desenho industrial no prazo ordinário Processo afetado: BR302014004985-2 Requerente: NATURA COSMÉTICOS S.A. Procurador: David do Nascimento Advogados Associados Detalhes do despacho: Renovada vigência até 02/10/2029.
-----------------------------------	---

---

<b>800240345779</b> 02/10/2024	Deferimento da petição Código de despacho: 270 Petição (tipo): [131.01] Renovação do registro de desenho industrial no prazo ordinário Processo afetado: BR302014004986-0 Requerente: NATURA COSMÉTICOS S.A. Procurador: David do Nascimento Advogados Associados Detalhes do despacho: Renovada vigência até 02/10/2029.
-----------------------------------	---

---

<b>800240347339</b> 03/10/2024	Deferimento da petição Código de despacho: 270 Petição (tipo): [131.01] Renovação do registro de desenho industrial no prazo ordinário Processo afetado: BR302014005144-0 Requerente: SAVERGLASS Procurador: Matos & Associados - Advogados Detalhes do despacho: Renovada vigência até 13/10/2029.
-----------------------------------	---

---



**800240345771**  
02/10/2024

Deferimento da petição  
Código de despacho: 270  
Petição (tipo): [131.01] Renovação do registro de desenho industrial no prazo ordinário  
Processo afetado: BR302014005155-5  
Requerente: SUZANO S.A.  
Procurador: BM&A Propriedade Intelectual Ltda  
Detalhes do despacho: Renovada vigência até 13/10/2029.

---

**800240345772**  
02/10/2024

Deferimento da petição  
Código de despacho: 270  
Petição (tipo): [131.01] Renovação do registro de desenho industrial no prazo ordinário  
Processo afetado: BR302014005156-3  
Requerente: SUZANO S.A.  
Procurador: BM&A Propriedade Intelectual Ltda  
Detalhes do despacho: Renovada vigência até 13/10/2029.

---

**800240347338**  
03/10/2024

Deferimento da petição  
Código de despacho: 270  
Petição (tipo): [131.01] Renovação do registro de desenho industrial no prazo ordinário  
Processo afetado: BR302014005224-1  
Requerente: KONGSBERG MARITIME AS  
Procurador: KASZNAR LEONARDOS PROPRIEDADE INTELECTUAL  
Detalhes do despacho: Renovada vigência até 16/10/2029.

---

**800240345776**  
02/10/2024

Deferimento da petição  
Código de despacho: 270  
Petição (tipo): [131.01] Renovação do registro de desenho industrial no prazo ordinário  
Processo afetado: BR302014005401-5  
Requerente: ELC MANAGEMENT LLC  
Procurador: David do Nascimento Advogados Associados  
Detalhes do despacho: Renovada vigência até 29/10/2029.

---

**800240348567**  
04/10/2024

Deferimento da petição  
Código de despacho: 270  
Petição (tipo): [131.01] Renovação do registro de desenho industrial no prazo ordinário  
Processo afetado: DI6403562-0  
Requerente: MELQUISEDEC FRANCISQUINI  
Procurador: VILELA COELHO SOCIEDADE DE ADVOGADOS  
Detalhes do despacho: Renovada vigência até 05/10/2029.

---

**800240348569**  
04/10/2024

Deferimento da petição  
Código de despacho: 270  
Petição (tipo): [131.01] Renovação do registro de desenho industrial no prazo ordinário  
Processo afetado: DI6403632-4  
Requerente: FURUKAWA ELECTRIC LATAM S.A.  
Procurador: Paulo Sérgio Scatamburlo  
Detalhes do despacho: Renovada vigência até 14/10/2029.

---

**800240347340**  
03/10/2024

Deferimento da petição  
Código de despacho: 270  
Petição (tipo): [131.01] Renovação do registro de desenho industrial no prazo ordinário  
Processo afetado: DI6404534-0  
Requerente: SAVERGLASS  
Procurador: Matos & Associados - Advogados  
Detalhes do despacho: Renovada vigência até 30/11/2029.

---

**800240345773**  
02/10/2024

Deferimento da petição  
Código de despacho: 270  
Petição (tipo): [131.01] Renovação do registro de desenho industrial no prazo ordinário  
Processo afetado: DI6903920-8  
Requerente: MAURICIO BALBINOT  
Procurador: Sko Oyarzáball Marcas e Patentes Sociedade Simples Ltda.  
Detalhes do despacho: Renovada vigência até 09/10/2029.

---



**800240347336**  
03/10/2024

Deferimento da petição  
Código de despacho: 270  
Petição (tipo): [131.01] Renovação do registro de desenho industrial no prazo ordinário  
Processo afetado: DI6904774-0  
Requerente: EDSON ROBERTO LAURENTI JR  
Procurador: Sérgio Victor Mastrococco  
Detalhes do despacho: Renovada vigência até 05/10/2029.

---

**800240347337**  
03/10/2024

Deferimento da petição  
Código de despacho: 270  
Petição (tipo): [131.01] Renovação do registro de desenho industrial no prazo ordinário  
Processo afetado: DI6904775-8  
Requerente: EDSON ROBERTO LAURENTI JR  
Procurador: Sérgio Victor Mastrococco  
Detalhes do despacho: Renovada vigência até 05/10/2029.

---



## Anotação de manutenção de registro

Os registros de desenho industrial listados a seguir foram prorrogados, em vista do cumprimento ao que dispõe os parágrafos 1º e 2º do artigo 108, bem como os parágrafos 2º e 3º do artigo 120 da Lei da Propriedade Industrial (LPI, lei n.º 9.279, de 14 de maio de 1996).

Art. 108. O registro vigorará pelo prazo de 10 (dez) anos contados da data do depósito, prorrogável por 3 (três) períodos sucessivos de 5 (cinco) anos cada.

§ 1º O pedido de prorrogação deverá ser formulado durante o último ano de vigência do registro, instruído com o comprovante do pagamento da respectiva retribuição.

§ 2º Se o pedido de prorrogação não tiver sido formulado até o termo final da vigência do registro, o titular poderá fazê-lo nos 180 (cento e oitenta) dias subsequentes, mediante o pagamento de retribuição adicional.

Art. 120. O titular do registro está sujeito ao pagamento de retribuição quinquenal, a partir do segundo quinquênio da data do depósito

§ 2º O pagamento dos demais quinquênios será apresentado junto com o pedido de prorrogação a que se refere o art. 108.

§ 3º O pagamento dos quinquênios poderá ainda ser efetuado dentro dos 6 (seis) meses subsequentes ao prazo estabelecido no parágrafo anterior, mediante pagamento de retribuição adicional.

---

<b>800190017488</b> 15/01/2019	Deferimento da petição Código de despacho: 270 Petição (tipo): [129.01] Manutenção: 2º quinquênio ordinário Processo afetado: BR302014000207-4 Requerente: BRIDGESTONE CORPORATION Procurador: David do Nascimento
-----------------------------------	---

---

<b>800190041203</b> 01/02/2019	Deferimento da petição Código de despacho: 270 Petição (tipo): [129.01] Manutenção: 2º quinquênio ordinário Processo afetado: BR302014000904-4 Requerente: ELECTROLUX APPLIANCES AKTIEBOLAG Procurador: CÉLIA ALVES SILVA
-----------------------------------	--

---

<b>800190041204</b> 01/02/2019	Deferimento da petição Código de despacho: 270 Petição (tipo): [129.01] Manutenção: 2º quinquênio ordinário Processo afetado: BR302014000905-2 Requerente: ELECTROLUX APPLIANCES AKTIEBOLAG Procurador: CÉLIA ALVES SILVA
-----------------------------------	--

---

<b>800190041213</b> 01/02/2019	Deferimento da petição Código de despacho: 270 Petição (tipo): [129.01] Manutenção: 2º quinquênio ordinário Processo afetado: BR302014000912-5 Requerente: SIS RESOURCES, LTD. Procurador: Filipe Fonteles Cabral
-----------------------------------	--

---



---

<b>800240391721</b> 05/11/2024	Deferimento da petição Código de despacho: 270 Petição (tipo): [130.01] Manutenção: 2º quinquênio extraordinário Processo afetado: BR302019001971-0 Requerente: ANTÔNIO ALVES DE CASTRO Procurador: CLAUDIA WATANABE SOCIEDADE DE ADVOGADOS
<b>800240394177</b> 06/11/2024	Deferimento da petição Código de despacho: 270 Petição (tipo): [130.01] Manutenção: 2º quinquênio extraordinário Processo afetado: BR302019003974-5 Requerente: LOJAS RPM MOVEIS LTDA
<b>800240394178</b> 06/11/2024	Deferimento da petição Código de despacho: 270 Petição (tipo): [130.01] Manutenção: 2º quinquênio extraordinário Processo afetado: BR302019003976-1 Requerente: LOJAS RPM MOVEIS LTDA
<b>800240377648</b> 24/10/2024	Deferimento da petição Código de despacho: 270 Petição (tipo): [130.01] Manutenção: 2º quinquênio extraordinário Processo afetado: BR302019005094-3 Requerente: KARL STORZ SE & CO. KG Procurador: David do Nascimento Advogados Associados
<b>800240377655</b> 24/10/2024	Deferimento da petição Código de despacho: 270 Petição (tipo): [130.01] Manutenção: 2º quinquênio extraordinário Processo afetado: BR302019005103-6 Requerente: KARL STORZ SE & CO. KG Procurador: David do Nascimento Advogados Associados
<b>800240375533</b> 23/10/2024	Deferimento da petição Código de despacho: 270 Petição (tipo): [129.01] Manutenção: 2º quinquênio ordinário Processo afetado: BR302019005194-0 Requerente: JOYCE DE ARAUJO CORREA NASCIMENTO RODRIGUES 11804428736
<b>800240375532</b> 23/10/2024	Deferimento da petição Código de despacho: 270 Petição (tipo): [129.01] Manutenção: 2º quinquênio ordinário Processo afetado: BR302019005195-8 Requerente: JOYCE DE ARAUJO CORREA NASCIMENTO RODRIGUES 11804428736
<b>800240375531</b> 23/10/2024	Deferimento da petição Código de despacho: 270 Petição (tipo): [129.01] Manutenção: 2º quinquênio ordinário Processo afetado: BR302019005197-4 Requerente: JOYCE DE ARAUJO CORREA NASCIMENTO RODRIGUES 11804428736
<b>800240377631</b> 24/10/2024	Deferimento da petição Código de despacho: 270 Petição (tipo): [129.01] Manutenção: 2º quinquênio ordinário Processo afetado: BR302019005200-8 Requerente: SUPER MARKET MÓVEIS LTDA-EPP Procurador: VINÍCIUS SILVA DE OLIVEIRA
<b>800240377695</b> 24/10/2024	Deferimento da petição Código de despacho: 270 Petição (tipo): [129.01] Manutenção: 2º quinquênio ordinário Processo afetado: BR302019005217-2 Requerente: CLEBER LUIS DA RÉ Procurador: STOCK MARCAS E PATENTES LTDA - ME

---



---

<b>800240377693</b> 24/10/2024	Deferimento da petição Código de despacho: 270 Petição (tipo): [129.01] Manutenção: 2º quinquênio ordinário Processo afetado: BR302019005218-0 Requerente: CLEBER LUIS DA RÉ Procurador: STOCK MARCAS E PATENTES LTDA - ME
<b>800240377692</b> 24/10/2024	Deferimento da petição Código de despacho: 270 Petição (tipo): [129.01] Manutenção: 2º quinquênio ordinário Processo afetado: BR302019005219-9 Requerente: CLEBER LUIS DA RÉ Procurador: STOCK MARCAS E PATENTES LTDA - ME
<b>800240377694</b> 24/10/2024	Deferimento da petição Código de despacho: 270 Petição (tipo): [129.01] Manutenção: 2º quinquênio ordinário Processo afetado: BR302019005220-2 Requerente: CLEBER LUIS DA RÉ Procurador: STOCK MARCAS E PATENTES LTDA - ME
<b>800240377691</b> 24/10/2024	Deferimento da petição Código de despacho: 270 Petição (tipo): [129.01] Manutenção: 2º quinquênio ordinário Processo afetado: BR302019005221-0 Requerente: CLEBER LUIS DA RÉ Procurador: STOCK MARCAS E PATENTES LTDA - ME
<b>800240377639</b> 24/10/2024	Deferimento da petição Código de despacho: 270 Petição (tipo): [129.01] Manutenção: 2º quinquênio ordinário Processo afetado: BR302019005248-2 Requerente: FABIANO LUIS REHFELD Procurador: AGP - Assessoria Empresarial Ltda
<b>800240375552</b> 23/10/2024	Deferimento da petição Código de despacho: 270 Petição (tipo): [129.01] Manutenção: 2º quinquênio ordinário Processo afetado: BR302019005294-6 Requerente: CASIO KEISANKI KABUSHIKI KAISHA D.B.A. CASIO COMPUTER CO., LTD. Procurador: David do Nascimento Advogados Associados
<b>800240384002</b> 30/10/2024	Deferimento da petição Código de despacho: 270 Petição (tipo): [129.01] Manutenção: 2º quinquênio ordinário Processo afetado: BR302019005336-5 Requerente: APTAR DO BRASIL EMBALAGENS LTDA Procurador: VILELA COELHO SOCIEDADE DE ADVOGADOS
<b>800240389541</b> 04/11/2024	Deferimento da petição Código de despacho: 270 Petição (tipo): [129.01] Manutenção: 2º quinquênio ordinário Processo afetado: BR302019005395-0 Requerente: HEBER LIMA TOLEDO
<b>800240391717</b> 05/11/2024	Deferimento da petição Código de despacho: 270 Petição (tipo): [129.01] Manutenção: 2º quinquênio ordinário Processo afetado: BR302019005424-8 Requerente: MARTINELLI & FERLA LTDA Procurador: AGP - Assessoria Empresarial Ltda
<b>800240394175</b> 06/11/2024	Deferimento da petição Código de despacho: 270 Petição (tipo): [129.01] Manutenção: 2º quinquênio ordinário Processo afetado: BR302019005425-6 Requerente: SUPER MARKET MÓVEIS LTDA-EPP Procurador: VINÍCIUS SILVA DE OLIVEIRA

---



---

<b>800240389557</b> 04/11/2024	Deferimento da petição Código de despacho: 270 Petição (tipo): [129.01] Manutenção: 2º quinquênio ordinário Processo afetado: BR302019005430-2 Requerente: GURGEL MOTORES LTDA Procurador: BEERRE ASSESSORIA EMPRESARIAL LTDA
<b>800240386961</b> 31/10/2024	Deferimento da petição Código de despacho: 270 Petição (tipo): [129.01] Manutenção: 2º quinquênio ordinário Processo afetado: BR302019005435-3 Requerente: R2 HERARTT INDÚSTRIA E COMÉRCIO DE EQUIPAMENTOS PARA MONTARIA LTDA Procurador: LEÃO PROPRIEDADE INTELECTUAL
<b>800240377656</b> 24/10/2024	Deferimento da petição Código de despacho: 270 Petição (tipo): [129.01] Manutenção: 2º quinquênio ordinário Processo afetado: BR302019005440-0 Requerente: INTERNATIONAL PLANT PROPAGATION TECHNOLOGY LTD Procurador: David do Nascimento Advogados Associados
<b>800240396311</b> 07/11/2024	Deferimento da petição Código de despacho: 270 Petição (tipo): [129.01] Manutenção: 2º quinquênio ordinário Processo afetado: BR302019005441-8 Requerente: VOLVO TRUCK CORPORATION Procurador: David do Nascimento Advogados Associados
<b>800240396301</b> 07/11/2024	Deferimento da petição Código de despacho: 270 Petição (tipo): [129.01] Manutenção: 2º quinquênio ordinário Processo afetado: BR302019005442-6 Requerente: VOLVO TRUCK CORPORATION Procurador: David do Nascimento Advogados Associados
<b>800240396317</b> 07/11/2024	Deferimento da petição Código de despacho: 270 Petição (tipo): [129.01] Manutenção: 2º quinquênio ordinário Processo afetado: BR302019005443-4 Requerente: VOLVO TRUCK CORPORATION Procurador: David do Nascimento Advogados Associados
<b>800240396343</b> 07/11/2024	Deferimento da petição Código de despacho: 270 Petição (tipo): [129.01] Manutenção: 2º quinquênio ordinário Processo afetado: BR302019005444-2 Requerente: VOLVO TRUCK CORPORATION Procurador: David do Nascimento Advogados Associados
<b>800240396290</b> 07/11/2024	Deferimento da petição Código de despacho: 270 Petição (tipo): [129.01] Manutenção: 2º quinquênio ordinário Processo afetado: BR302019005446-9 Requerente: VOLVO TRUCK CORPORATION Procurador: David do Nascimento Advogados Associados
<b>800240396338</b> 07/11/2024	Deferimento da petição Código de despacho: 270 Petição (tipo): [129.01] Manutenção: 2º quinquênio ordinário Processo afetado: BR302019005447-7 Requerente: VOLVO TRUCK CORPORATION Procurador: David do Nascimento Advogados Associados
<b>800240396340</b> 07/11/2024	Deferimento da petição Código de despacho: 270 Petição (tipo): [129.01] Manutenção: 2º quinquênio ordinário Processo afetado: BR302019005448-5 Requerente: VOLVO TRUCK CORPORATION Procurador: David do Nascimento Advogados Associados

---



**800240396296**  
07/11/2024  
Deferimento da petição  
Código de despacho: 270  
Petição (tipo): [129.01] Manutenção: 2º quinquênio ordinário  
Processo afetado: BR302019005450-7  
Requerente: VOLVO TRUCK CORPORATION  
Procurador: David do Nascimento Advogados Associados

---

**800240396304**  
07/11/2024  
Deferimento da petição  
Código de despacho: 270  
Petição (tipo): [129.01] Manutenção: 2º quinquênio ordinário  
Processo afetado: BR302019005452-3  
Requerente: VOLVO TRUCK CORPORATION  
Procurador: David do Nascimento Advogados Associados

---

**800240396314**  
07/11/2024  
Deferimento da petição  
Código de despacho: 270  
Petição (tipo): [129.01] Manutenção: 2º quinquênio ordinário  
Processo afetado: BR302019005453-1  
Requerente: VOLVO TRUCK CORPORATION  
Procurador: David do Nascimento Advogados Associados

---

**800240396318**  
07/11/2024  
Deferimento da petição  
Código de despacho: 270  
Petição (tipo): [129.01] Manutenção: 2º quinquênio ordinário  
Processo afetado: BR302019005454-0  
Requerente: VOLVO TRUCK CORPORATION  
Procurador: David do Nascimento Advogados Associados

---

**800240396289**  
07/11/2024  
Deferimento da petição  
Código de despacho: 270  
Petição (tipo): [129.01] Manutenção: 2º quinquênio ordinário  
Processo afetado: BR302019005456-6  
Requerente: VOLVO TRUCK CORPORATION  
Procurador: David do Nascimento Advogados Associados

---

**800240396334**  
07/11/2024  
Deferimento da petição  
Código de despacho: 270  
Petição (tipo): [129.01] Manutenção: 2º quinquênio ordinário  
Processo afetado: BR302019005457-4  
Requerente: VOLVO TRUCK CORPORATION  
Procurador: David do Nascimento Advogados Associados

---

**800240396293**  
07/11/2024  
Deferimento da petição  
Código de despacho: 270  
Petição (tipo): [129.01] Manutenção: 2º quinquênio ordinário  
Processo afetado: BR302019005458-2  
Requerente: VOLVO TRUCK CORPORATION  
Procurador: David do Nascimento Advogados Associados

---

**800240396322**  
07/11/2024  
Deferimento da petição  
Código de despacho: 270  
Petição (tipo): [129.01] Manutenção: 2º quinquênio ordinário  
Processo afetado: BR302019005459-0  
Requerente: VOLVO TRUCK CORPORATION  
Procurador: David do Nascimento Advogados Associados

---

**800240396329**  
07/11/2024  
Deferimento da petição  
Código de despacho: 270  
Petição (tipo): [129.01] Manutenção: 2º quinquênio ordinário  
Processo afetado: BR302019005460-4  
Requerente: VOLVO TRUCK CORPORATION  
Procurador: David do Nascimento Advogados Associados

---

**800240396291**  
07/11/2024  
Deferimento da petição  
Código de despacho: 270  
Petição (tipo): [129.01] Manutenção: 2º quinquênio ordinário  
Processo afetado: BR302019005461-2  
Requerente: VOLVO TRUCK CORPORATION  
Procurador: David do Nascimento Advogados Associados

---



**800240396300**  
07/11/2024  
Deferimento da petição  
Código de despacho: 270  
Petição (tipo): [129.01] Manutenção: 2º quinquênio ordinário  
Processo afetado: BR302019005462-0  
Requerente: VOLVO TRUCK CORPORATION  
Procurador: David do Nascimento Advogados Associados

---

**800240396321**  
07/11/2024  
Deferimento da petição  
Código de despacho: 270  
Petição (tipo): [129.01] Manutenção: 2º quinquênio ordinário  
Processo afetado: BR302019005463-9  
Requerente: VOLVO TRUCK CORPORATION  
Procurador: David do Nascimento Advogados Associados

---

**800240396319**  
07/11/2024  
Deferimento da petição  
Código de despacho: 270  
Petição (tipo): [129.01] Manutenção: 2º quinquênio ordinário  
Processo afetado: BR302019005464-7  
Requerente: VOLVO TRUCK CORPORATION  
Procurador: David do Nascimento Advogados Associados

---

**800240396302**  
07/11/2024  
Deferimento da petição  
Código de despacho: 270  
Petição (tipo): [129.01] Manutenção: 2º quinquênio ordinário  
Processo afetado: BR302019005466-3  
Requerente: VOLVO TRUCK CORPORATION  
Procurador: David do Nascimento Advogados Associados

---

**800240396339**  
07/11/2024  
Deferimento da petição  
Código de despacho: 270  
Petição (tipo): [129.01] Manutenção: 2º quinquênio ordinário  
Processo afetado: BR302019005467-1  
Requerente: VOLVO TRUCK CORPORATION  
Procurador: David do Nascimento Advogados Associados

---

**800240396320**  
07/11/2024  
Deferimento da petição  
Código de despacho: 270  
Petição (tipo): [129.01] Manutenção: 2º quinquênio ordinário  
Processo afetado: BR302019005468-0  
Requerente: VOLVO TRUCK CORPORATION  
Procurador: David do Nascimento Advogados Associados

---

**800240396324**  
07/11/2024  
Deferimento da petição  
Código de despacho: 270  
Petição (tipo): [129.01] Manutenção: 2º quinquênio ordinário  
Processo afetado: BR302019005469-8  
Requerente: VOLVO TRUCK CORPORATION  
Procurador: David do Nascimento Advogados Associados

---

**800240396336**  
07/11/2024  
Deferimento da petição  
Código de despacho: 270  
Petição (tipo): [129.01] Manutenção: 2º quinquênio ordinário  
Processo afetado: BR302019005471-0  
Requerente: VOLVO TRUCK CORPORATION  
Procurador: David do Nascimento Advogados Associados

---

**800240396328**  
07/11/2024  
Deferimento da petição  
Código de despacho: 270  
Petição (tipo): [129.01] Manutenção: 2º quinquênio ordinário  
Processo afetado: BR302019005472-8  
Requerente: VOLVO TRUCK CORPORATION  
Procurador: David do Nascimento Advogados Associados

---

**800240396327**  
07/11/2024  
Deferimento da petição  
Código de despacho: 270  
Petição (tipo): [129.01] Manutenção: 2º quinquênio ordinário  
Processo afetado: BR302019005473-6  
Requerente: VOLVO TRUCK CORPORATION  
Procurador: David do Nascimento Advogados Associados

---



**800240396309**  
07/11/2024  
Deferimento da petição  
Código de despacho: 270  
Petição (tipo): [129.01] Manutenção: 2º quinquênio ordinário  
Processo afetado: BR302019005474-4  
Requerente: VOLVO TRUCK CORPORATION  
Procurador: David do Nascimento Advogados Associados

---

**800240396345**  
07/11/2024  
Deferimento da petição  
Código de despacho: 270  
Petição (tipo): [129.01] Manutenção: 2º quinquênio ordinário  
Processo afetado: BR302019005476-0  
Requerente: VOLVO TRUCK CORPORATION  
Procurador: David do Nascimento Advogados Associados

---

**800240396342**  
07/11/2024  
Deferimento da petição  
Código de despacho: 270  
Petição (tipo): [129.01] Manutenção: 2º quinquênio ordinário  
Processo afetado: BR302019005478-7  
Requerente: VOLVO TRUCK CORPORATION  
Procurador: David do Nascimento Advogados Associados

---

**800240396303**  
07/11/2024  
Deferimento da petição  
Código de despacho: 270  
Petição (tipo): [129.01] Manutenção: 2º quinquênio ordinário  
Processo afetado: BR302019005479-5  
Requerente: VOLVO TRUCK CORPORATION  
Procurador: David do Nascimento Advogados Associados

---

**800240396335**  
07/11/2024  
Deferimento da petição  
Código de despacho: 270  
Petição (tipo): [129.01] Manutenção: 2º quinquênio ordinário  
Processo afetado: BR302019005480-9  
Requerente: VOLVO TRUCK CORPORATION  
Procurador: David do Nascimento Advogados Associados

---

**800240396305**  
07/11/2024  
Deferimento da petição  
Código de despacho: 270  
Petição (tipo): [129.01] Manutenção: 2º quinquênio ordinário  
Processo afetado: BR302019005482-5  
Requerente: VOLVO TRUCK CORPORATION  
Procurador: David do Nascimento Advogados Associados

---

**800240396341**  
07/11/2024  
Deferimento da petição  
Código de despacho: 270  
Petição (tipo): [129.01] Manutenção: 2º quinquênio ordinário  
Processo afetado: BR302019005483-3  
Requerente: VOLVO TRUCK CORPORATION  
Procurador: David do Nascimento Advogados Associados

---

**800240396326**  
07/11/2024  
Deferimento da petição  
Código de despacho: 270  
Petição (tipo): [129.01] Manutenção: 2º quinquênio ordinário  
Processo afetado: BR302019005484-1  
Requerente: VOLVO TRUCK CORPORATION  
Procurador: David do Nascimento Advogados Associados

---

**800240396299**  
07/11/2024  
Deferimento da petição  
Código de despacho: 270  
Petição (tipo): [129.01] Manutenção: 2º quinquênio ordinário  
Processo afetado: BR302019005485-0  
Requerente: VOLVO TRUCK CORPORATION  
Procurador: David do Nascimento Advogados Associados

---

**800240396295**  
07/11/2024  
Deferimento da petição  
Código de despacho: 270  
Petição (tipo): [129.01] Manutenção: 2º quinquênio ordinário  
Processo afetado: BR302019005488-4  
Requerente: VOLVO TRUCK CORPORATION  
Procurador: David do Nascimento Advogados Associados

---



**800240396292**  
07/11/2024  
Deferimento da petição  
Código de despacho: 270  
Petição (tipo): [129.01] Manutenção: 2º quinquênio ordinário  
Processo afetado: BR302019005491-4  
Requerente: VOLVO TRUCK CORPORATION  
Procurador: David do Nascimento Advogados Associados

---

**800240396331**  
07/11/2024  
Deferimento da petição  
Código de despacho: 270  
Petição (tipo): [129.01] Manutenção: 2º quinquênio ordinário  
Processo afetado: BR302019005492-2  
Requerente: VOLVO TRUCK CORPORATION  
Procurador: David do Nascimento Advogados Associados

---

**800240396330**  
07/11/2024  
Deferimento da petição  
Código de despacho: 270  
Petição (tipo): [129.01] Manutenção: 2º quinquênio ordinário  
Processo afetado: BR302019005495-7  
Requerente: VOLVO TRUCK CORPORATION  
Procurador: David do Nascimento Advogados Associados

---

**800240396298**  
07/11/2024  
Deferimento da petição  
Código de despacho: 270  
Petição (tipo): [129.01] Manutenção: 2º quinquênio ordinário  
Processo afetado: BR302019005496-5  
Requerente: VOLVO TRUCK CORPORATION  
Procurador: David do Nascimento Advogados Associados

---

**800240396310**  
07/11/2024  
Deferimento da petição  
Código de despacho: 270  
Petição (tipo): [129.01] Manutenção: 2º quinquênio ordinário  
Processo afetado: BR302019005497-3  
Requerente: VOLVO TRUCK CORPORATION  
Procurador: David do Nascimento Advogados Associados

---

**800240396323**  
07/11/2024  
Deferimento da petição  
Código de despacho: 270  
Petição (tipo): [129.01] Manutenção: 2º quinquênio ordinário  
Processo afetado: BR302019005498-1  
Requerente: VOLVO TRUCK CORPORATION  
Procurador: David do Nascimento Advogados Associados

---

**800240396325**  
07/11/2024  
Deferimento da petição  
Código de despacho: 270  
Petição (tipo): [129.01] Manutenção: 2º quinquênio ordinário  
Processo afetado: BR302019005501-5  
Requerente: VOLVO TRUCK CORPORATION  
Procurador: David do Nascimento Advogados Associados

---

**800240396308**  
07/11/2024  
Deferimento da petição  
Código de despacho: 270  
Petição (tipo): [129.01] Manutenção: 2º quinquênio ordinário  
Processo afetado: BR302019005502-3  
Requerente: VOLVO TRUCK CORPORATION  
Procurador: David do Nascimento Advogados Associados

---

**800240396297**  
07/11/2024  
Deferimento da petição  
Código de despacho: 270  
Petição (tipo): [129.01] Manutenção: 2º quinquênio ordinário  
Processo afetado: BR302019005503-1  
Requerente: VOLVO TRUCK CORPORATION  
Procurador: David do Nascimento Advogados Associados

---

**800240396316**  
07/11/2024  
Deferimento da petição  
Código de despacho: 270  
Petição (tipo): [129.01] Manutenção: 2º quinquênio ordinário  
Processo afetado: BR302019005506-6  
Requerente: VOLVO TRUCK CORPORATION  
Procurador: David do Nascimento Advogados Associados

---



**800240396312**  
07/11/2024  
Deferimento da petição  
Código de despacho: 270  
Petição (tipo): [129.01] Manutenção: 2º quinquênio ordinário  
Processo afetado: BR302019005507-4  
Requerente: VOLVO TRUCK CORPORATION  
Procurador: David do Nascimento Advogados Associados

---

**800240396337**  
07/11/2024  
Deferimento da petição  
Código de despacho: 270  
Petição (tipo): [129.01] Manutenção: 2º quinquênio ordinário  
Processo afetado: BR302019005508-2  
Requerente: VOLVO TRUCK CORPORATION  
Procurador: David do Nascimento Advogados Associados

---

**800240396313**  
07/11/2024  
Deferimento da petição  
Código de despacho: 270  
Petição (tipo): [129.01] Manutenção: 2º quinquênio ordinário  
Processo afetado: BR302019005509-0  
Requerente: VOLVO TRUCK CORPORATION  
Procurador: David do Nascimento Advogados Associados

---

**800240396306**  
07/11/2024  
Deferimento da petição  
Código de despacho: 270  
Petição (tipo): [129.01] Manutenção: 2º quinquênio ordinário  
Processo afetado: BR302019005515-5  
Requerente: VOLVO TRUCK CORPORATION  
Procurador: David do Nascimento Advogados Associados

---

**800240396294**  
07/11/2024  
Deferimento da petição  
Código de despacho: 270  
Petição (tipo): [129.01] Manutenção: 2º quinquênio ordinário  
Processo afetado: BR302019005517-1  
Requerente: VOLVO TRUCK CORPORATION  
Procurador: David do Nascimento Advogados Associados

---

**800240396333**  
07/11/2024  
Deferimento da petição  
Código de despacho: 270  
Petição (tipo): [129.01] Manutenção: 2º quinquênio ordinário  
Processo afetado: BR302019005518-0  
Requerente: VOLVO TRUCK CORPORATION  
Procurador: David do Nascimento Advogados Associados

---

**800240396344**  
07/11/2024  
Deferimento da petição  
Código de despacho: 270  
Petição (tipo): [129.01] Manutenção: 2º quinquênio ordinário  
Processo afetado: BR302019005520-1  
Requerente: VOLVO TRUCK CORPORATION  
Procurador: David do Nascimento Advogados Associados

---

**800240396332**  
07/11/2024  
Deferimento da petição  
Código de despacho: 270  
Petição (tipo): [129.01] Manutenção: 2º quinquênio ordinário  
Processo afetado: BR302019005521-0  
Requerente: VOLVO TRUCK CORPORATION  
Procurador: David do Nascimento Advogados Associados

---

**800240396307**  
07/11/2024  
Deferimento da petição  
Código de despacho: 270  
Petição (tipo): [129.01] Manutenção: 2º quinquênio ordinário  
Processo afetado: BR302019005522-8  
Requerente: VOLVO TRUCK CORPORATION  
Procurador: David do Nascimento Advogados Associados

---

**800240396315**  
07/11/2024  
Deferimento da petição  
Código de despacho: 270  
Petição (tipo): [129.01] Manutenção: 2º quinquênio ordinário  
Processo afetado: BR302019005523-6  
Requerente: VOLVO TRUCK CORPORATION  
Procurador: David do Nascimento Advogados Associados

---



---

<b>800240386935</b> 31/10/2024	Deferimento da petição Código de despacho: 270 Petição (tipo): [129.01] Manutenção: 2º quinquênio ordinário Processo afetado: BR302019005526-0 Requerente: EVE UAM, LLC Procurador: Veirano Advogados
<b>800240378023</b> 25/10/2024	Deferimento da petição Código de despacho: 270 Petição (tipo): [129.01] Manutenção: 2º quinquênio ordinário Processo afetado: BR302019005530-9 Requerente: HYUNDAI MOTOR COMPANY Procurador: David do Nascimento Advogados Associados
<b>800240377679</b> 24/10/2024	Deferimento da petição Código de despacho: 270 Petição (tipo): [129.01] Manutenção: 2º quinquênio ordinário Processo afetado: BR302019005531-7 Requerente: MICROSOFT CORPORATION Procurador: Dannemann Siemsen Advogados
<b>800240377680</b> 24/10/2024	Deferimento da petição Código de despacho: 270 Petição (tipo): [129.01] Manutenção: 2º quinquênio ordinário Processo afetado: BR302019005532-5 Requerente: MICROSOFT CORPORATION Procurador: Dannemann Siemsen Advogados
<b>800240391720</b> 05/11/2024	Deferimento da petição Código de despacho: 270 Petição (tipo): [129.01] Manutenção: 2º quinquênio ordinário Processo afetado: BR302019005540-6 Requerente: TRAMONTINA S/A CUTELARIA Procurador: CREAÇÃO MARCAS E PATENTES LTDA.
<b>800240391719</b> 05/11/2024	Deferimento da petição Código de despacho: 270 Petição (tipo): [129.01] Manutenção: 2º quinquênio ordinário Processo afetado: BR302019005541-4 Requerente: TRAMONTINA S/A CUTELARIA Procurador: CREAÇÃO MARCAS E PATENTES LTDA.
<b>800240391718</b> 05/11/2024	Deferimento da petição Código de despacho: 270 Petição (tipo): [129.01] Manutenção: 2º quinquênio ordinário Processo afetado: BR302019005543-0 Requerente: TRAMONTINA S/A CUTELARIA Procurador: CREAÇÃO MARCAS E PATENTES LTDA.
<b>800240375555</b> 23/10/2024	Deferimento da petição Código de despacho: 270 Petição (tipo): [129.01] Manutenção: 2º quinquênio ordinário Processo afetado: BR302019005544-9 Requerente: LA TERMOPLASTIC F.B.M. S.R.L. Procurador: David do Nascimento Advogados Associados
<b>800240380910</b> 29/10/2024	Deferimento da petição Código de despacho: 270 Petição (tipo): [129.01] Manutenção: 2º quinquênio ordinário Processo afetado: BR302019005548-1 Requerente: PSA AUTOMOBILES SA Procurador: KASZNAR LEONARDOS PROPRIEDADE INTELECTUAL
<b>800240389558</b> 04/11/2024	Deferimento da petição Código de despacho: 270 Petição (tipo): [129.01] Manutenção: 2º quinquênio ordinário Processo afetado: BR302019005563-5 Requerente: USIMARSOPRO USINAGEM DE PEÇAS LTDA. - ME Procurador: IPLATAM SERVIÇOS EM PROPRIEDADE INTELECTUAL E FRANCHISING LTDA

---



---

<b>800240394187</b> 06/11/2024	Deferimento da petição Código de despacho: 270 Petição (tipo): [129.01] Manutenção: 2º quinquênio ordinário Processo afetado: BR302019005565-1 Requerente: J&A MÓVEIS LTDA EPP Procurador: BEERRE ASSESSORIA EMPRESARIAL LTDA
<b>800240386946</b> 31/10/2024	Deferimento da petição Código de despacho: 270 Petição (tipo): [129.01] Manutenção: 2º quinquênio ordinário Processo afetado: BR302019005566-0 Requerente: BÜHLER AG Procurador: Dannemann Siemsen Advogados
<b>800240377663</b> 24/10/2024	Deferimento da petição Código de despacho: 270 Petição (tipo): [129.01] Manutenção: 2º quinquênio ordinário Processo afetado: BR302019005567-8 Requerente: SOCIÉTÉ BIC Procurador: Dannemann Siemsen Advogados
<b>800240394181</b> 06/11/2024	Deferimento da petição Código de despacho: 270 Petição (tipo): [129.01] Manutenção: 2º quinquênio ordinário Processo afetado: BR302019005583-0 Requerente: KEKO ACESSÓRIOS S/A Procurador: Sko Oyarzáball Marcas e Patentes Sociedade Simples Ltda.
<b>800240377664</b> 24/10/2024	Deferimento da petição Código de despacho: 270 Petição (tipo): [129.01] Manutenção: 2º quinquênio ordinário Processo afetado: BR302019005615-1 Requerente: SOCIÉTÉ BIC Procurador: Dannemann Siemsen Advogados
<b>800240386959</b> 31/10/2024	Deferimento da petição Código de despacho: 270 Petição (tipo): [129.01] Manutenção: 2º quinquênio ordinário Processo afetado: BR302019005619-4 Requerente: EVOLUTION AQUA LIMITED Procurador: Dannemann Siemsen Advogados
<b>800240386960</b> 31/10/2024	Deferimento da petição Código de despacho: 270 Petição (tipo): [129.01] Manutenção: 2º quinquênio ordinário Processo afetado: BR302019005621-6 Requerente: EVOLUTION AQUA LIMITED Procurador: Dannemann Siemsen Advogados
<b>800240386952</b> 31/10/2024	Deferimento da petição Código de despacho: 270 Petição (tipo): [129.01] Manutenção: 2º quinquênio ordinário Processo afetado: BR302019005646-1 Requerente: SAKURA FINETEK U.S.A., INC. Procurador: Dannemann Siemsen Advogados
<b>800240377671</b> 24/10/2024	Deferimento da petição Código de despacho: 270 Petição (tipo): [129.01] Manutenção: 2º quinquênio ordinário Processo afetado: BR302019005660-7 Requerente: HONDA MOTOR CO., LTD. Procurador: Dannemann Siemsen Advogados
<b>800240377672</b> 24/10/2024	Deferimento da petição Código de despacho: 270 Petição (tipo): [129.01] Manutenção: 2º quinquênio ordinário Processo afetado: BR302019005661-5 Requerente: HONDA MOTOR CO., LTD. Procurador: Dannemann Siemsen Advogados

---



---

<b>800240377681</b> 24/10/2024	Deferimento da petição Código de despacho: 270 Petição (tipo): [129.01] Manutenção: 2º quinquênio ordinário Processo afetado: BR302019005747-6 Requerente: MICROSOFT CORPORATION Procurador: Dannemann Siemsen Advogados
<b>800240377682</b> 24/10/2024	Deferimento da petição Código de despacho: 270 Petição (tipo): [129.01] Manutenção: 2º quinquênio ordinário Processo afetado: BR302019005748-4 Requerente: MICROSOFT CORPORATION Procurador: Dannemann Siemsen Advogados
<b>800240375573</b> 23/10/2024	Deferimento da petição Código de despacho: 270 Petição (tipo): [129.01] Manutenção: 2º quinquênio ordinário Processo afetado: BR302019005789-1 Requerente: THE GILLETTE COMPANY LLC Procurador: David do Nascimento Advogados Associados
<b>800240389560</b> 04/11/2024	Deferimento da petição Código de despacho: 270 Petição (tipo): [129.01] Manutenção: 2º quinquênio ordinário Processo afetado: BR302019005796-4 Requerente: GELOPAR REFRIGERAÇÃO PARANAENSE LTDA Procurador: RITTER ADVOGADOS
<b>800240386954</b> 31/10/2024	Deferimento da petição Código de despacho: 270 Petição (tipo): [129.01] Manutenção: 2º quinquênio ordinário Processo afetado: BR302019005850-2 Requerente: GRACO MINNESOTA INC. Procurador: Dannemann Siemsen Advogados
<b>800240386955</b> 31/10/2024	Deferimento da petição Código de despacho: 270 Petição (tipo): [129.01] Manutenção: 2º quinquênio ordinário Processo afetado: BR302019005851-0 Requerente: GRACO MINNESOTA INC. Procurador: Dannemann Siemsen Advogados
<b>800240377673</b> 24/10/2024	Deferimento da petição Código de despacho: 270 Petição (tipo): [129.01] Manutenção: 2º quinquênio ordinário Processo afetado: BR302019005854-5 Requerente: HONDA MOTOR CO., LTD. Procurador: Dannemann Siemsen Advogados
<b>800240377674</b> 24/10/2024	Deferimento da petição Código de despacho: 270 Petição (tipo): [129.01] Manutenção: 2º quinquênio ordinário Processo afetado: BR302019005855-3 Requerente: HONDA MOTOR CO., LTD. Procurador: Dannemann Siemsen Advogados
<b>800240377675</b> 24/10/2024	Deferimento da petição Código de despacho: 270 Petição (tipo): [129.01] Manutenção: 2º quinquênio ordinário Processo afetado: BR302019005857-0 Requerente: HONDA MOTOR CO., LTD. Procurador: Dannemann Siemsen Advogados
<b>800240377676</b> 24/10/2024	Deferimento da petição Código de despacho: 270 Petição (tipo): [129.01] Manutenção: 2º quinquênio ordinário Processo afetado: BR302019005858-8 Requerente: HONDA MOTOR CO., LTD. Procurador: Dannemann Siemsen Advogados

---



---

<b>800240389562</b> 04/11/2024	Deferimento da petição Código de despacho: 270 Petição (tipo): [129.01] Manutenção: 2º quinquênio ordinário Processo afetado: BR302019005905-3 Requerente: ALBERTO BONATTO Procurador: STOCK MARCAS E PATENTES LTDA - ME
<b>800240383994</b> 30/10/2024	Deferimento da petição Código de despacho: 270 Petição (tipo): [129.01] Manutenção: 2º quinquênio ordinário Processo afetado: BR302019005916-9 Requerente: MERCUR S/A Procurador: Guerra Advogados Associados
<b>800240384001</b> 30/10/2024	Deferimento da petição Código de despacho: 270 Petição (tipo): [129.01] Manutenção: 2º quinquênio ordinário Processo afetado: BR302019006031-0 Requerente: RICHARD P.W.M. GROOTSCHOLTEN Procurador: Dannemann, Siemsen, Bigler & Ipanema Moreira
<b>800240389542</b> 04/11/2024	Deferimento da petição Código de despacho: 270 Petição (tipo): [129.01] Manutenção: 2º quinquênio ordinário Processo afetado: BR302019006395-6 Requerente: EMERSON CORDEIRO DE OLIVEIRA Procurador: STOCK MARCAS E PATENTES LTDA - ME
<b>800240389543</b> 04/11/2024	Deferimento da petição Código de despacho: 270 Petição (tipo): [129.01] Manutenção: 2º quinquênio ordinário Processo afetado: BR302019006403-0 Requerente: EMERSON CORDEIRO DE OLIVEIRA Procurador: STOCK MARCAS E PATENTES LTDA - ME
<b>800240375529</b> 23/10/2024	Deferimento da petição Código de despacho: 270 Petição (tipo): [129.01] Manutenção: 2º quinquênio ordinário Processo afetado: BR302020001379-4 Requerente: ALEXANDRE BRUM Procurador: Vilage Marcas e Patentes Ltda
<b>800240386940</b> 31/10/2024	Deferimento da petição Código de despacho: 270 Petição (tipo): [129.01] Manutenção: 2º quinquênio ordinário Processo afetado: BR302020001894-0 Requerente: BRITÂNIA ELETRODOMÉSTICOS S.A. Procurador: Licks Advogados
<b>800240375579</b> 23/10/2024	Deferimento da petição Código de despacho: 270 Petição (tipo): [129.01] Manutenção: 2º quinquênio ordinário Processo afetado: BR302020002658-6 Requerente: ANDRÉ FERREIRA DOS SANTOS Procurador: Ronaldo Franklin de Sousa
<b>800240375580</b> 23/10/2024	Deferimento da petição Código de despacho: 270 Petição (tipo): [129.01] Manutenção: 2º quinquênio ordinário Processo afetado: BR302020002661-6 Requerente: ANDRÉ FERREIRA DOS SANTOS Procurador: Ronaldo Franklin de Sousa
<b>800240394179</b> 06/11/2024	Deferimento da petição Código de despacho: 270 Petição (tipo): [129.01] Manutenção: 2º quinquênio ordinário Processo afetado: BR302020003764-2 Requerente: PORTO FORMAS LTDA Procurador: Icamp Marcas e Patentes Ltda

---



---

<b>800240377632</b> 24/10/2024	Deferimento da petição Código de despacho: 270 Petição (tipo): [129.01] Manutenção: 2º quinquênio ordinário Processo afetado: BR302020003785-5 Requerente: MÁQUINAS AGRÍCOLAS JACTO S/A. Procurador: Roger Pampana Nicolau
<b>800240377633</b> 24/10/2024	Deferimento da petição Código de despacho: 270 Petição (tipo): [129.01] Manutenção: 2º quinquênio ordinário Processo afetado: BR302020003786-3 Requerente: MÁQUINAS AGRÍCOLAS JACTO S/A. Procurador: Roger Pampana Nicolau
<b>800240377638</b> 24/10/2024	Deferimento da petição Código de despacho: 270 Petição (tipo): [129.01] Manutenção: 2º quinquênio ordinário Processo afetado: BR302020003787-1 Requerente: MÁQUINAS AGRÍCOLAS JACTO S/A. Procurador: Roger Pampana Nicolau
<b>800240377634</b> 24/10/2024	Deferimento da petição Código de despacho: 270 Petição (tipo): [129.01] Manutenção: 2º quinquênio ordinário Processo afetado: BR302020003790-1 Requerente: MÁQUINAS AGRÍCOLAS JACTO S/A. Procurador: Roger Pampana Nicolau
<b>800240377635</b> 24/10/2024	Deferimento da petição Código de despacho: 270 Petição (tipo): [129.01] Manutenção: 2º quinquênio ordinário Processo afetado: BR302020003791-0 Requerente: MÁQUINAS AGRÍCOLAS JACTO S/A. Procurador: Roger Pampana Nicolau
<b>800240377636</b> 24/10/2024	Deferimento da petição Código de despacho: 270 Petição (tipo): [129.01] Manutenção: 2º quinquênio ordinário Processo afetado: BR302020003792-8 Requerente: MÁQUINAS AGRÍCOLAS JACTO S/A. Procurador: Roger Pampana Nicolau
<b>800240377637</b> 24/10/2024	Deferimento da petição Código de despacho: 270 Petição (tipo): [129.01] Manutenção: 2º quinquênio ordinário Processo afetado: BR302020003811-8 Requerente: MÁQUINAS AGRÍCOLAS JACTO S/A. Procurador: Roger Pampana Nicolau
<b>800240396286</b> 07/11/2024	Deferimento da petição Código de despacho: 270 Petição (tipo): [129.01] Manutenção: 2º quinquênio ordinário Processo afetado: BR302020004089-9 Requerente: ÁLVARO ALEXANDRE DA SILVEIRA BARBOSA Procurador: Vilage Marcas e Patentes Ltda
<b>800240386930</b> 31/10/2024	Deferimento da petição Código de despacho: 270 Petição (tipo): [129.01] Manutenção: 2º quinquênio ordinário Processo afetado: BR302020004304-9 Requerente: UEBAA DESIGN DE MÓVEIS LTDA ME Procurador: PERANDIN SOCIEDADE DE ADVOGADOS
<b>800240386929</b> 31/10/2024	Deferimento da petição Código de despacho: 270 Petição (tipo): [129.01] Manutenção: 2º quinquênio ordinário Processo afetado: BR302020004305-7 Requerente: UEBAA DESIGN DE MÓVEIS LTDA ME Procurador: PERANDIN SOCIEDADE DE ADVOGADOS

---



---

<b>800240386928</b> 31/10/2024	Deferimento da petição Código de despacho: 270 Petição (tipo): [129.01] Manutenção: 2º quinquênio ordinário Processo afetado: BR302020004307-3 Requerente: UEBAA DESIGN DE MÓVEIS LTDA ME Procurador: PERANDIN SOCIEDADE DE ADVOGADOS
<b>800240386927</b> 31/10/2024	Deferimento da petição Código de despacho: 270 Petição (tipo): [129.01] Manutenção: 2º quinquênio ordinário Processo afetado: BR302020004308-1 Requerente: UEBAA DESIGN DE MÓVEIS LTDA ME Procurador: PERANDIN SOCIEDADE DE ADVOGADOS
<b>800240386926</b> 31/10/2024	Deferimento da petição Código de despacho: 270 Petição (tipo): [129.01] Manutenção: 2º quinquênio ordinário Processo afetado: BR302020004310-3 Requerente: UEBAA DESIGN DE MÓVEIS LTDA ME Procurador: PERANDIN SOCIEDADE DE ADVOGADOS
<b>800240378032</b> 25/10/2024	Deferimento da petição Código de despacho: 270 Petição (tipo): [129.01] Manutenção: 2º quinquênio ordinário Processo afetado: BR302020004393-6 Requerente: UNINJET INDÚSTRIA E COMÉRCIO DE PLÁSTICOS LTDA Procurador: São Paulo Marcas e Patentes Ltda.
<b>800240378025</b> 25/10/2024	Deferimento da petição Código de despacho: 270 Petição (tipo): [129.01] Manutenção: 2º quinquênio ordinário Processo afetado: BR302020004582-3 Requerente: JÚLIO CÉSAR GASPARINI JUNIOR. Procurador: JULIO CESAR GASPARINI JUNIOR
<b>800240389559</b> 04/11/2024	Deferimento da petição Código de despacho: 270 Petição (tipo): [129.01] Manutenção: 2º quinquênio ordinário Processo afetado: BR302020004742-7 Requerente: JOSÉ VALFREDO DE LIMA Procurador: COLONIAL REGISTROS DE MARCAS E PATENTES LTDA
<b>800240375523</b> 23/10/2024	Deferimento da petição Código de despacho: 270 Petição (tipo): [129.01] Manutenção: 2º quinquênio ordinário Processo afetado: BR302020004754-0 Requerente: LUIZ ANTONIO SILVEIRA Procurador: P A Produtores Associados Marcas e Patentes Ltda.
<b>800240389552</b> 04/11/2024	Deferimento da petição Código de despacho: 270 Petição (tipo): [129.01] Manutenção: 2º quinquênio ordinário Processo afetado: BR302020004811-3 Requerente: ROBERTO LUIZ DA VEIGA Procurador: Sandro Wunderlich
<b>800240394176</b> 06/11/2024	Deferimento da petição Código de despacho: 270 Petição (tipo): [129.01] Manutenção: 2º quinquênio ordinário Processo afetado: BR302020004822-9 Requerente: AWA BRASIL EIRELI Procurador: LEÃO PROPRIEDADE INTELECTUAL
<b>800240384005</b> 30/10/2024	Deferimento da petição Código de despacho: 270 Petição (tipo): [129.01] Manutenção: 2º quinquênio ordinário Processo afetado: BR302020004855-5 Requerente: CG FÁBRICA DE ARTEFATOS PLÁSTICOS LTDA Procurador: Sandro Wunderlich

---



---

<b>800240394189</b> 06/11/2024	Deferimento da petição Código de despacho: 270 Petição (tipo): [129.01] Manutenção: 2º quinquênio ordinário Processo afetado: BR302020004862-8 Requerente: LOHR SISTEMAS ELETRONICOS LTDA Procurador: LEÃO PROPRIEDADE INTELECTUAL
<b>800240384006</b> 30/10/2024	Deferimento da petição Código de despacho: 270 Petição (tipo): [129.01] Manutenção: 2º quinquênio ordinário Processo afetado: BR302020004866-0 Requerente: MITON FÁBRICA DE ARTEFATOS DE PLÁSTICOS LTDA - ME Procurador: Sandro Wunderlich
<b>800240394182</b> 06/11/2024	Deferimento da petição Código de despacho: 270 Petição (tipo): [129.01] Manutenção: 2º quinquênio ordinário Processo afetado: BR302020004930-6 Requerente: GABRIELA ELEUTÉRIO MESQUITA Procurador: Crimark Propriedade Industrial S/S
<b>800240380906</b> 29/10/2024	Deferimento da petição Código de despacho: 270 Petição (tipo): [129.01] Manutenção: 2º quinquênio ordinário Processo afetado: BR302020004975-6 Requerente: GRENDENE S.A. Procurador: Remer Villaça & Nogueira Assessoria e Consultoria de Prop. Intelectual S/S Ltda.
<b>800240380907</b> 29/10/2024	Deferimento da petição Código de despacho: 270 Petição (tipo): [129.01] Manutenção: 2º quinquênio ordinário Processo afetado: BR302020004976-4 Requerente: GRENDENE S.A. Procurador: Remer Villaça & Nogueira Assessoria e Consultoria de Prop. Intelectual S/S Ltda.
<b>800240380908</b> 29/10/2024	Deferimento da petição Código de despacho: 270 Petição (tipo): [129.01] Manutenção: 2º quinquênio ordinário Processo afetado: BR302020004979-9 Requerente: GRENDENE S.A. Procurador: Remer Villaça & Nogueira Assessoria e Consultoria de Prop. Intelectual S/S Ltda.
<b>800240380913</b> 29/10/2024	Deferimento da petição Código de despacho: 270 Petição (tipo): [129.01] Manutenção: 2º quinquênio ordinário Processo afetado: BR302020005128-9 Requerente: CANPACK S.A. Procurador: Ana Claudia Chaves Ramos Ferreira
<b>800240389561</b> 04/11/2024	Deferimento da petição Código de despacho: 270 Petição (tipo): [129.01] Manutenção: 2º quinquênio ordinário Processo afetado: BR322020000681-2 Requerente: GELOPAR REFRIGERAÇÃO PARANAENSE LTDA Procurador: RITTER ADVOGADOS
<b>800240377657</b> 24/10/2024	Deferimento da petição Código de despacho: 270 Petição (tipo): [129.01] Manutenção: 2º quinquênio ordinário Processo afetado: BR322020003011-0 Requerente: INTERNATIONAL PLANT PROPAGATION TECHNOLOGY LTD Procurador: David do Nascimento Advogados Associados
<b>800240386931</b> 31/10/2024	Deferimento da petição Código de despacho: 270 Petição (tipo): [129.01] Manutenção: 2º quinquênio ordinário Processo afetado: BR322020005188-5 Requerente: UEBA DESIGN DE MÓVEIS LTDA ME Procurador: PERANDIN SOCIEDADE DE ADVOGADOS

---



---

**800240386932**  
31/10/2024

Deferimento da petição  
Código de despacho: 270  
Petição (tipo): [129.01] Manutenção: 2º quinquênio ordinário  
Processo afetado: BR322020005189-3  
Requerente: UEBAA DESIGN DE MÓVEIS LTDA ME  
Procurador: PERANDIN SOCIEDADE DE ADVOGADOS

---

**800240386933**  
31/10/2024

Deferimento da petição  
Código de despacho: 270  
Petição (tipo): [129.01] Manutenção: 2º quinquênio ordinário  
Processo afetado: BR322020005190-7  
Requerente: UEBAA DESIGN DE MÓVEIS LTDA ME  
Procurador: PERANDIN SOCIEDADE DE ADVOGADOS

---

**800240378038**  
28/10/2024

Deferimento da petição  
Código de despacho: 270  
Petição (tipo): [129.01] Manutenção: 2º quinquênio ordinário  
Processo afetado: DI7005582-3  
Requerente: EDUARDO ERNESTO BAZHUNI MAIA  
Procurador: MAGALHÃES & ASSOCIADOS LTDA.

---



## Outros despachos – Manutenção

Outros despachos de manutenção.

---

<b>800240380912</b> 29/10/2024	Ato de prejudicar petição Código de despacho: 699 Petição (tipo): [129.01] Manutenção: 2º quinquênio ordinário Processo afetado: BR302019005317-9 Requerente: X DEVELOPMENT LLC Procurador: Clarke, Modet Propriedade Intelectual Ltda. Detalhes do despacho: Pagamento em duplicidade.
<b>800240391725</b> 05/11/2024	Ato de prejudicar petição Código de despacho: 699 Petição (tipo): [129.01] Manutenção: 2º quinquênio ordinário Processo afetado: BR302019005395-0 Requerente: HEBER LIMA TOLEDO Procurador: VILELA COELHO SOCIEDADE DE ADVOGADOS Detalhes do despacho: Pagamento em duplicidade.

---



## Anotações de alteração de nome e endereço

Exigência de pagamento  
Exigência de conformidade de petição  
Exame de petição: Exigência  
Exame de petição: Sobrestamento  
Exame de petição: Indeferimento  
Exame de petição: Deferimento  
Outros despachos



## Exame de petição: Deferimento

Concluído o exame , deferem-se as petições em referência.

Cabe recurso desta decisão, que deve ser apresentado no prazo de 60 (sessenta) dias, contados da data de publicação da decisão recorrida na Revista da Propriedade Industrial (RPI), nos termos dos art. 212, 221, 222, 223 e 224 da Lei da Propriedade Industrial (LPI, Lei n.º 9.279, de 14 de maio de 1996).

Para apresentar uma petição de recurso:

1. Acesse o e-DI no site do INPI ([www.inpi.gov.br](http://www.inpi.gov.br));
2. Emita uma Guia de Recolhimento da União (GRU) para o serviço de “Recurso de desenho industrial - exceto contra indeferimento de pedido de registro de DI” (código 142), referente a petição;
3. Efetue o pagamento; e
4. Preencha e envie o formulário eletrônico correspondente à opção indicada na emissão da GRU, acompanhado dos esclarecimentos, argumentos, provas ou documentos apropriados.

Para esclarecer outras dúvidas e conhecer em detalhe o processamento de pedidos de registro de desenho industrial e outras petições, não deixe de consultar o Manual de Desenho Industrial <http://manualdedi.inpi.gov.br/projects/manual-de-desenho-industrial/wiki>.

---

<b>870240043906</b> 23/05/2024	Deferimento da petição Código de despacho: 270 Petição (tipo): [113.02] Anotação de alteração de nome, sede e/ou endereço: nome, sede ou endereço Processo afetado: BR302012005979-8 Requerente: F. SMIT HOLDING B.V. Procurador: FK-TM FRANKO-TRADEMARKS LTDA. Detalhes do despacho: Alteração de sede.
<b>870230092511</b> 19/10/2023	Deferimento da petição Código de despacho: 270 Petição (tipo): [113.02] Anotação de alteração de nome, sede e/ou endereço: nome, sede ou endereço Processo afetado: BR302013000008-7 Requerente: ARRIS INTERNATIONAL IP LTD Procurador: Diego Goulart de Oliveira Vieira Detalhes do despacho: Alteração de nome deferida. No entanto, no que se refere à GRU de anotação de transferência de titularidade, apresentada neste mesmo protocolo, necessário realizar seu protocolo, em separado, por meio de petição, a fim de que a mesma possa ser processada.
<b>870240015552</b> 23/02/2024	Deferimento da petição Código de despacho: 270 Petição (tipo): [113.02] Anotação de alteração de nome, sede e/ou endereço: nome, sede ou endereço Processo afetado: BR302014000586-3 Requerente: WHIRLPOOL S.A Procurador: Alícia Kristina Daniel Shores Detalhes do despacho: Alteração de sede.

---



---

<b>870240015554</b> 23/02/2024	Deferimento da petição Código de despacho: 270 Petição (tipo): [113.02] Anotação de alteração de nome, sede e/ou endereço: nome, sede ou endereço Processo afetado: BR302014000635-5 Requerente: WHIRLPOOL S.A Procurador: Alcía Kristina Daniel Shores Detalhes do despacho: Alteração de sede.
<b>870240015563</b> 23/02/2024	Deferimento da petição Código de despacho: 270 Petição (tipo): [113.02] Anotação de alteração de nome, sede e/ou endereço: nome, sede ou endereço Processo afetado: BR302014000874-9 Requerente: WHIRLPOOL S.A Procurador: Alcía Kristina Daniel Shores Detalhes do despacho: Alteração de sede.
<b>870240057968</b> 09/07/2024	Deferimento da petição Código de despacho: 270 Petição (tipo): [113.02] Anotação de alteração de nome, sede e/ou endereço: nome, sede ou endereço Processo afetado: BR302014002669-0 Requerente: WHIRLPOOL S.A Procurador: Daniel Advogados (Alt.de Daniel & Cia) Detalhes do despacho: Alteração de sede.
<b>870240057972</b> 09/07/2024	Deferimento da petição Código de despacho: 270 Petição (tipo): [113.02] Anotação de alteração de nome, sede e/ou endereço: nome, sede ou endereço Processo afetado: BR302014002670-4 Requerente: WHIRLPOOL S.A Procurador: Daniel Advogados (Alt.de Daniel & Cia) Detalhes do despacho: Alteração de sede.
<b>870240057969</b> 09/07/2024	Deferimento da petição Código de despacho: 270 Petição (tipo): [113.02] Anotação de alteração de nome, sede e/ou endereço: nome, sede ou endereço Processo afetado: BR302014002671-2 Requerente: WHIRLPOOL S.A Procurador: Daniel Advogados (Alt.de Daniel & Cia) Detalhes do despacho: Alteração de sede.
<b>870240057966</b> 09/07/2024	Deferimento da petição Código de despacho: 270 Petição (tipo): [113.02] Anotação de alteração de nome, sede e/ou endereço: nome, sede ou endereço Processo afetado: BR302014002796-4 Requerente: WHIRLPOOL S.A Procurador: Daniel Advogados (Alt.de Daniel & Cia) Detalhes do despacho: Alteração de sede.
<b>870240069026</b> 13/08/2024	Deferimento da petição Código de despacho: 270 Petição (tipo): [113.02] Anotação de alteração de nome, sede e/ou endereço: nome, sede ou endereço Processo afetado: BR302014005082-6 Requerente: COMPANHIA MÜLLER DE BEBIDAS Procurador: Nascimento Advogados Detalhes do despacho: Alteração de sede.
<b>870240043906</b> 23/05/2024	Deferimento da petição Código de despacho: 270 Petição (tipo): [113.02] Anotação de alteração de nome, sede e/ou endereço: nome, sede ou endereço Processo afetado: BR302014005426-0 Requerente: F. SMIT HOLDING B.V. Procurador: FK-TM FRANKO-TRADEMARKS LTDA. Detalhes do despacho: Alteração de sede.

---

---

<b>870240019758</b> 07/03/2024	Deferimento da petição Código de despacho: 270 Petição (tipo): [113.02] Anotação de alteração de nome, sede e/ou endereço: nome, sede ou endereço Processo afetado: BR302015002320-1 Requerente: FITESA FILM PRODUCTS LLC Procurador: Marcio Ney Tavares Detalhes do despacho: Alteração de nome.
<b>870240043906</b> 23/05/2024	Deferimento da petição Código de despacho: 270 Petição (tipo): [113.02] Anotação de alteração de nome, sede e/ou endereço: nome, sede ou endereço Processo afetado: BR302017001347-3 Requerente: F. SMIT HOLDING B.V. Procurador: FK-TM FRANKO-TRADEMARKS LTDA. Detalhes do despacho: Alteração de sede.
<b>870240042439</b> 20/05/2024	Deferimento da petição Código de despacho: 270 Petição (tipo): [113.02] Anotação de alteração de nome, sede e/ou endereço: nome, sede ou endereço Processo afetado: BR302019002764-0 Requerente: LVMH FRAGRANCE BRANDS Procurador: Jacques Labrunie Detalhes do despacho: Alteração de sede.
<b>870240043906</b> 23/05/2024	Deferimento da petição Código de despacho: 270 Petição (tipo): [113.02] Anotação de alteração de nome, sede e/ou endereço: nome, sede ou endereço Processo afetado: BR302019004797-7 Requerente: F. SMIT HOLDING B.V. Procurador: FK-TM FRANKO-TRADEMARKS LTDA. Detalhes do despacho: Alteração de sede.
<b>870240042439</b> 20/05/2024	Deferimento da petição Código de despacho: 270 Petição (tipo): [113.02] Anotação de alteração de nome, sede e/ou endereço: nome, sede ou endereço Processo afetado: BR302019004836-1 Requerente: LVMH FRAGRANCE BRANDS Procurador: Jacques Labrunie Detalhes do despacho: Alteração de sede.
<b>870240006013</b> 23/01/2024	Deferimento da petição Código de despacho: 270 Petição (tipo): [113.02] Anotação de alteração de nome, sede e/ou endereço: nome, sede ou endereço Processo afetado: BR302023000978-7 Requerente: JULIANA ZAMPOLA DA CONCEICAO GUIMARAES 33379341886 Procurador: Edmila Adriana Denig Detalhes do despacho: Alteração de nome.
<b>870240043616</b> 23/05/2024	Deferimento da petição Código de despacho: 270 Petição (tipo): [113.02] Anotação de alteração de nome, sede e/ou endereço: nome, sede ou endereço Processo afetado: BR302023004837-5 Requerente: F. E. DA COSTA - SERVIÇOS DE APOIO E ENGENHARIA Procurador: PERITO PROPRIEDADE INDUSTRIAL LTDA Detalhes do despacho: Alteração de nome e de sede.
<b>870240043616</b> 23/05/2024	Deferimento da petição Código de despacho: 270 Petição (tipo): [113.02] Anotação de alteração de nome, sede e/ou endereço: nome, sede ou endereço Processo afetado: BR302023004838-3 Requerente: F. E. DA COSTA - SERVIÇOS DE APOIO E ENGENHARIA Procurador: PERITO PROPRIEDADE INDUSTRIAL LTDA Detalhes do despacho: Alteração de nome e de sede.

---

---

<b>87024000984</b> 04/01/2024	Deferimento da petição Código de despacho: 270 Petição (tipo): [113.02] Anotação de alteração de nome, sede e/ou endereço: nome, sede ou endereço Processo afetado: BR322018054747-3 Requerente: JOHNSON & JOHNSON CONSUMER INC. Procurador: Luiz Henrique Oliveira Do Amaral Detalhes do despacho: Alteração de sede.
<b>87024001073</b> 04/01/2024	Deferimento da petição Código de despacho: 270 Petição (tipo): [113.02] Anotação de alteração de nome, sede e/ou endereço: nome, sede ou endereço Processo afetado: BR322019005737-1 Requerente: JOHNSON & JOHNSON CONSUMER INC. Procurador: Luiz Henrique Oliveira Do Amaral Detalhes do despacho: Alteração de sede.
<b>870240065892</b> 04/08/2024	Deferimento da petição Código de despacho: 270 Petição (tipo): [113.02] Anotação de alteração de nome, sede e/ou endereço: nome, sede ou endereço Processo afetado: DI6402994-8 Requerente: COMPANHIA MÜLLER DE BEBIDAS Procurador: Nascimento Advogados Detalhes do despacho: Alteração de sede.
<b>870240065891</b> 04/08/2024	Deferimento da petição Código de despacho: 270 Petição (tipo): [113.02] Anotação de alteração de nome, sede e/ou endereço: nome, sede ou endereço Processo afetado: DI6402995-6 Requerente: COMPANHIA MÜLLER DE BEBIDAS Procurador: Nascimento Advogados Detalhes do despacho: Alteração de sede.
<b>870240065893</b> 04/08/2024	Deferimento da petição Código de despacho: 270 Petição (tipo): [113.02] Anotação de alteração de nome, sede e/ou endereço: nome, sede ou endereço Processo afetado: DI6503618-2 Requerente: COMPANHIA MÜLLER DE BEBIDAS Procurador: Nascimento Advogados Detalhes do despacho: Alteração de sede.
<b>870240065890</b> 04/08/2024	Deferimento da petição Código de despacho: 270 Petição (tipo): [113.02] Anotação de alteração de nome, sede e/ou endereço: nome, sede ou endereço Processo afetado: DI6503664-6 Requerente: COMPANHIA MÜLLER DE BEBIDAS Procurador: Nascimento Advogados Detalhes do despacho: Alteração de sede.
<b>870240036352</b> 29/04/2024	Deferimento da petição Código de despacho: 270 Petição (tipo): [113.02] Anotação de alteração de nome, sede e/ou endereço: nome, sede ou endereço Processo afetado: DI6700368-0 Requerente: FRANKLIN ELECTRIC INDUSTRIA DE MOTOBOMBAS LTDA Procurador: André Gosmann Detalhes do despacho: Alteração de nome.
<b>870240078614</b> 13/09/2024	Deferimento da petição Código de despacho: 270 Petição (tipo): [113.02] Anotação de alteração de nome, sede e/ou endereço: nome, sede ou endereço Processo afetado: DI6803132-7 Requerente: CAPRI SOLUÇÕES EM IDENTIFICAÇÃO E RASTREABILIDADE PARA ANIMAIS LTDA EPP Procurador: SILVIO LOPES & ASSOCIADOS LTDA - (nome anterior Fernando Marchetti) Detalhes do despacho: Alteração de nome.

---



**870240057976**  
09/07/2024

Deferimento da petição  
Código de despacho: 270  
Petição (tipo): [113.02] Anotação de alteração de nome, sede e/ou endereço: nome, sede ou endereço  
Processo afetado: DI6902864-8  
Requerente: WHIRLPOOL S.A  
Procurador: Daniel Advogados (Alt.de Daniel & Cia)  
Detalhes do despacho: Alteração de sede.

---



## Anotações de transferência de titularidade

Exigência de pagamento  
Exigência de conformidade de petição  
Exame de petição: Exigência  
Exame de petição: Sobrestamento  
Exame de petição: Indeferimento  
Exame de petição: Deferimento  
Outros despachos



## Outros despachos

Concluído o exame das petições em referência, publicam-se suas decisões conforme abaixo:

---

<b>870240055614</b> 01/07/2024	Ato de prejudicar petição Código de despacho: 699 Petição (tipo): [114.02] Anotação de transferência de titular: cessão Processo afetado: BR302021005186-9 Requerente: VERSUNI HOLDING B.V. Procurador: Montaury Pimenta, Machado & Vieira de Mello Advogados Detalhes do despacho: Tendo em vista a nulidade do registro, publicada na RPI 2724.
-----------------------------------	---

---



## Recursos

Exigência de pagamento  
Exigência de conformidade de petição  
Notificação de recurso para manifestação  
Instrução técnica: Exigência de petição  
Instrução técnica: Sobrestamento  
Instrução técnica: Ciência de parecer  
Decisão do recurso: Negado provimento  
Decisão do recurso: Provimento  
Outros despachos



## Instrução técnica: Exigência de petição

Como etapa do exame das petições em referência, formula-se exigência – nos termos do artigo 220 da Lei da Propriedade Industrial (LPI, lei n.º 9.279, de 14 de maio de 1996) – relativa às questões indicadas abaixo.

O prazo para responder à exigência formulada para a petição é de 60 (sessenta) dias, nos termos do art. 221, 222, 223 e 224 da LPI.

Para cumprir ou contestar a exigência :

1. Acesse o e-DI no site do INPI ([www.inpi.gov.br](http://www.inpi.gov.br));
2. Emita uma Guia de Recolhimento da União (GRU) para o serviço de “cumprimento de exigência” (código 105), referente a petição;
3. Efetue o pagamento; e
4. Preencha e envie o formulário eletrônico correspondente à opção indicada na emissão da GRU, acompanhado dos esclarecimentos, argumentos, provas ou documentos apropriados.

Os sistemas de informática do INPI identificarão o cumprimento de exigência, para que o pedido de registro prossiga automaticamente em seu processamento.

Para esclarecer outras dúvidas e conhecer em detalhe o processamento de pedidos de registro de desenho industrial e outras petições, não deixe de consultar o Manual de Desenho Industrial <http://manualdedi.inpi.gov.br/projects/manual-de-desenho-industrial/wiki>).

---

<b>870180138731</b> 08/10/2018	Exigência em grau de recurso/nulidade Código de despacho: 1289 Petição (tipo): [106.01] [DESC.] Recurso de desenho industrial Processo afetado: BR302016005089-9 Requerente: SKECHERS U.S.A., INC. II Procurador: Alberto Jeronimo Guerra Neto Detalhes do despacho: “Deve o recorrente, Skechers U.S.A, Inc, esclarecer se a “película” do solado que deseja proteger é um objeto em si, independente do todo, e, se retirado, não compromete o produto final. Neste caso, apresentar novo conjunto de imagens revelando o objeto depositado em sua forma acabada em linhas contínuas e outros elementos em linhas tracejadas, contextuais, conforme orientação do item 5.3.4.3 Tipos de Representação do Manual de Desenhos Industriais – 2ª edição, com a devida adequação do relatório descritivo.”
<b>870180138742</b> 08/10/2018	Exigência em grau de recurso/nulidade Código de despacho: 1289 Petição (tipo): [106.01] [DESC.] Recurso de desenho industrial Processo afetado: BR302016005095-3 Requerente: SKECHERS U.S.A., INC. II Procurador: Alberto Jeronimo Guerra Neto Detalhes do despacho: “Deve o recorrente, Skechers U.S.A, Inc, esclarecer se a “película” do solado que deseja proteger é um objeto em si, independente do todo, e, se retirado, não compromete o produto final. Neste caso, apresentar novo conjunto de imagens revelando o objeto depositado em sua forma acabada em linhas contínuas e outros elementos em linhas tracejadas, contextuais, conforme orientação do item 5.3.4.3 Tipos de Representação do Manual de Desenhos Industriais – 2ª edição, com a devida adequação do relatório descritivo.”

---



## Outras petições

Exigência de pagamento  
Exigência de conformidade de petição  
Exame de petição: Exigência  
Exame de petição: Sobrestamento  
Exame de petição: Indeferimento  
Exame de petição: Deferimento  
Exame de petição: petição de retificação (126) atendida  
Exame de petição: petição de retificação (126) não atendida  
Outros despachos



## Exame de petição: Deferimento

Concluído o exame , deferem-se as petições em referência.

Cabe recurso desta decisão, que deve ser apresentado no prazo de 60 (sessenta) dias, contados da data de publicação da decisão recorrida na Revista da Propriedade Industrial (RPI), nos termos dos art. 212, 221, 222, 223 e 224 da Lei da Propriedade Industrial (LPI, Lei n.º 9.279, de 14 de maio de 1996).

Para apresentar uma petição de recurso:

1. Acesse o e-DI no site do INPI ([www.inpi.gov.br](http://www.inpi.gov.br));
2. Emita uma Guia de Recolhimento da União (GRU) para o serviço de “Recurso de desenho industrial - exceto contra indeferimento de pedido de registro de DI” (código 142), referente a petição;
3. Efetue o pagamento; e
4. Preencha e envie o formulário eletrônico correspondente à opção indicada na emissão da GRU, acompanhado dos esclarecimentos, argumentos, provas ou documentos apropriados.

Para esclarecer outras dúvidas e conhecer em detalhe o processamento de pedidos de registro de desenho industrial e outras petições, não deixe de consultar o Manual de Desenho Industrial <http://manualdedi.inpi.gov.br/projects/manual-de-desenho-industrial/wiki>.

---

**870210119413**  
22/12/2021

Deferimento da petição  
Código de despacho: 270  
Petição (tipo): [122.01] [DESC.] Pedido de devolução de prazo por falha do INPI  
Processo afetado: DI7106011-1  
Requerente: VANGUARD GESTÃO DE ATIVOS INTANGÍVEIS LTDA  
Procurador: Edeiner Pezzuol Júnior  
Detalhes do despacho: Por indisponibilidade do sistema na data 13 a 14/12/2021.

Ato administrativo para o qual o prazo foi devolvido: pagamento de renovação.

Quantidade de dias para a prática do ato: devolução para o dia 15/12/2021.

---



## Exame de petição: Petição de retificação (126) atendida

Atendidas as solicitações das petições em referência, conforme indicado abaixo:

---

<b>870240028974</b> 03/04/2024	Petição de retificação atendida Código de despacho: 566 Petição (tipo): [126.03] Retificação por erro de publicação na RPI: em petição Processo afetado: DI6301245-6 Petição afetada: Nro. 800230140984 Data 12/04/2023 Tipo [131.01] Renovação do registro de desenho industrial no prazo ordinário Requerente: HARMAN DO BRASIL INDÚSTRIA ELETRÔNICA E PARTICIPAÇÕES LTDA Procurador: Cláudia Denise Gimenez Detalhes do despacho: Retifica-se o despacho publicado para a petição 800230140984 na RPI 2778 para o seguinte: Renovada vigência até 16/04/2028
-----------------------------------	--

---



## Outros despachos

Concluído o exame das petições em referência, publicam-se suas decisões conforme abaixo:

---

<b>870240079240</b> 16/09/2024	Decisão de não conhecer da petição Código de despacho: 428 Petição (tipo): [121.02] Pedido de devolução de prazo (interessado): para prática de ato relativo a um processo Processo afetado: BR302023001692-9 Requerente: FÁBIO HENRIQUE COSTA PENNA Procurador: CARLOS GERALDO FERREIRA Detalhes do despacho: Não conhecida por falta de pagamento, na forma do artigo 219, inciso III da LPI e conforme o disposto no artigo 4º da Portaria INPI/PR nº 07/2022.
-----------------------------------	---

---



## Anulação de despachos

Anulação de despachos relativos a processos de registro

Anulação de despachos relativos a petições



## Anulação de despachos relativos a processos de registro

Os despachos listados a seguir tiveram sua publicação anulada com base nos motivos indicados:

---

<b>BR302012005646-2</b>	Anulação de despacho (em processo) Código de despacho: 402 <b>Titular: ESSILOR INTERNATIONAL [FR]</b> Procurador: LUIZ LEONARDOS & CIA - PROPRIEDADE INTELECTUAL Detalhes do despacho: Despacho de extinção publicado na RPI 2809, por ter sido indevido.
<b>DI7106011-1</b>	Anulação de despacho (em processo) Código de despacho: 402 <b>Titular: VANGUARD GESTÃO DE ATIVOS INTANGÍVEIS LTDA. [BR/SP]</b> Procurador: PEZZUOL & ASSOCIADOS MARCAS E PATENTES LTDA. Detalhes do despacho: Despacho de extinção publicado na RPI 2809, por ter sido indevido.

---



## Anulação de despachos relativos a petições

Os despachos listados a seguir tiveram sua publicação anulada com base nos motivos indicados:

---

<b>800230096427</b> 09/03/2023	Anulação de despacho (em petição) Código de despacho: 403 Petição (tipo): [131.01] Renovação do registro de desenho industrial no prazo ordinário Processo afetado: BR302014000758-0 Requerente: ALEXANDRE SENIR MULLER Procurador: Angela Kretschmann Detalhes do despacho: Deferimento de petição publicado na RPI 2801, por ter sido publicado sem o complemento do despacho.
<b>800230307527</b> 08/08/2023	Anulação de despacho (em petição) Código de despacho: 403 Petição (tipo): [129.01] Manutenção: 2º quinquênio ordinário Processo afetado: BR302018003531-3 Requerente: PSA AUTOMOBILES SA Procurador: Ricardo Pernold Vieira de Mello Detalhes do despacho: Despacho de prejudicar petição, publicado na RPI 2803, por ter sido indevido.

---



## Disponibilidade de documentos oficiais

Exigência de pagamento

Disponibilidade de certificados de registro

Disponibilidade de outros documentos oficiais

Outros despachos



## Disponibilidade de outros documentos oficiais

---

<b>870240089462</b> 18/10/2024	Emissão de cópia oficial de registro de desenho industrial Código de despacho: 575 Petição (tipo): [118.02] Cópia oficial para efeito de reivindicação de prioridade Processo afetado: BR302021004476-5 Requerente: HI TECHNOLOGIES LTDA. Procurador: Eduardo Pereira da Silva
<b>870240090265</b> 22/10/2024	Emissão de folha de rosto de cópia reprográfica simples Código de despacho: 577 Petição (tipo): [824.05] Cópia reprográfica simples Processo afetado: BR302022000109-0 Requerente: MERCUR S/A Procurador: Guerra Advogados Associados
<b>870240087954</b> 14/10/2024	Emissão de folha de rosto de cópia reprográfica simples Código de despacho: 577 Petição (tipo): [824.05] Cópia reprográfica simples Processo afetado: BR302023000783-0 Requerente: BLUE SEA COMERCIO LTDA Procurador: LIA E BARBOSA SOCIEDADE DE ADVOGADOS
<b>870240087951</b> 14/10/2024	Emissão de folha de rosto de cópia reprográfica simples Código de despacho: 577 Petição (tipo): [824.05] Cópia reprográfica simples Processo afetado: BR302023001077-7 Requerente: BLUE SEA COMERCIO LTDA Procurador: LIA E BARBOSA SOCIEDADE DE ADVOGADOS
<b>870240087947</b> 14/10/2024	Emissão de folha de rosto de cópia reprográfica simples Código de despacho: 577 Petição (tipo): [824.05] Cópia reprográfica simples Processo afetado: BR302023001323-7 Requerente: BLUE SEA COMERCIO LTDA Procurador: LIA E BARBOSA SOCIEDADE DE ADVOGADOS
<b>870240087943</b> 14/10/2024	Emissão de folha de rosto de cópia reprográfica simples Código de despacho: 577 Petição (tipo): [824.05] Cópia reprográfica simples Processo afetado: BR302023001874-3 Requerente: BLUE SEA COMERCIO LTDA Procurador: LIA E BARBOSA SOCIEDADE DE ADVOGADOS
<b>870240091830</b> 26/10/2024	Emissão de cópia oficial de pedido de registro Código de despacho: 576 Petição (tipo): [118.02] Cópia oficial para efeito de reivindicação de prioridade Processo afetado: BR302024003201-3 Requerente: TRAMONTINA S/A CUTELARIA Procurador: CREAÇÃO MARCAS E PATENTES LTDA.

---



**870240091831**  
26/10/2024  
Emissão de cópia oficial de pedido de registro  
Código de despacho: 576  
Petição (tipo): [118.02] Cópia oficial para efeito de reivindicação de prioridade  
Processo afetado: BR302024003204-8  
Requerente: TRAMONTINA S/A CUTELARIA  
Procurador: CREAÇÃO MARCAS E PATENTES LTDA.

---

**870240091832**  
26/10/2024  
Emissão de cópia oficial de pedido de registro  
Código de despacho: 576  
Petição (tipo): [118.02] Cópia oficial para efeito de reivindicação de prioridade  
Processo afetado: BR302024003207-2  
Requerente: TRAMONTINA S/A CUTELARIA  
Procurador: CREAÇÃO MARCAS E PATENTES LTDA.

---

**870240091833**  
26/10/2024  
Emissão de cópia oficial de pedido de registro  
Código de despacho: 576  
Petição (tipo): [118.02] Cópia oficial para efeito de reivindicação de prioridade  
Processo afetado: BR302024003211-0  
Requerente: TRAMONTINA S/A CUTELARIA  
Procurador: CREAÇÃO MARCAS E PATENTES LTDA.

---

**870240091834**  
26/10/2024  
Emissão de cópia oficial de pedido de registro  
Código de despacho: 576  
Petição (tipo): [118.02] Cópia oficial para efeito de reivindicação de prioridade  
Processo afetado: BR302024003212-9  
Requerente: TRAMONTINA S/A CUTELARIA  
Procurador: CREAÇÃO MARCAS E PATENTES LTDA.

---

**870240091835**  
26/10/2024  
Emissão de cópia oficial de pedido de registro  
Código de despacho: 576  
Petição (tipo): [118.02] Cópia oficial para efeito de reivindicação de prioridade  
Processo afetado: BR302024003213-7  
Requerente: TRAMONTINA S/A CUTELARIA  
Procurador: CREAÇÃO MARCAS E PATENTES LTDA.

---

**870240091836**  
26/10/2024  
Emissão de cópia oficial de pedido de registro  
Código de despacho: 576  
Petição (tipo): [118.02] Cópia oficial para efeito de reivindicação de prioridade  
Processo afetado: BR302024003215-3  
Requerente: TRAMONTINA S/A CUTELARIA  
Procurador: CREAÇÃO MARCAS E PATENTES LTDA.

---



## Outros despachos

Concluído o exame das petições em referência, publicam-se suas decisões conforme abaixo:

---

<b>870230105009</b> 29/11/2023	Ato de prejudicar petição Código de despacho: 699 Petição (tipo): [824.05] Cópia reprográfica simples Processo afetado: BR302015003011-9 Requerente: RODOVALE INDÚSTRIA E COMÉRCIO DE EQUIPAMENTOS RODOVIÁRIOS LTDA Procurador: Edegar Pereira Capella Detalhes do despacho: Com fundamento no art. 5º, parágrafo 2º, do Decreto nº 7.724 de 2012 e art. 109 da Lei nº 9.279 de 1996, não se fornecem, a terceiros interessados, cópias reprográficas relativas a pedidos de registro de desenho industrial para os quais não tenha havido publicação da matéria, o que somente ocorre no despacho de concessão.
<b>800240330712</b> 20/09/2024	Ato de prejudicar petição Código de despacho: 699 Petição (tipo): [117.02] Expedição de segunda via de certificado de DI Processo afetado: BR302024000628-4 Requerente: SUPERPET AGUAI ARTIGOS PARA ANIMAIS LTDA ME Procurador: Maria de Lourdes Ferreira Detalhes do despacho: Certificado eletrônico emitido e disponibilizado.

---



## Exame quanto à novidade e à originalidade

Notificação de exame quanto à novidade e à originalidade

Sobrestamento quanto à novidade e à originalidade

Indeferimento

Deferimento

Outros despachos



## Deferimento

NÃO foram identificadas anterioridades: o registro atende ao artigo 95 da LPI. Notifica-se a emissão do parecer de mérito conforme previsto no Art. 111 da LPI. Poderá ser requerida cópia do parecer.

---

**870200156975**  
14/12/2020

Exame de Novidade e Originalidade - Manutenção do Registro  
Código de despacho: 911  
Petição (tipo): [103.01] [DESC.] Pedido de exame do registro quanto à novidade e originalidade  
Processo afetado: BR302020003654-9  
Requerente: SITMED EQUIPAMENTOS MÉDICOS LTDA  
Procurador: Alberto Jeronimo Guerra Neto  
Detalhes do despacho: Não foram identificadas anterioridades: o registro atende o artigo 95 da LPI.

---

**870200156973**  
14/12/2020

Exame de Novidade e Originalidade - Manutenção do Registro  
Código de despacho: 911  
Petição (tipo): [103.01] [DESC.] Pedido de exame do registro quanto à novidade e originalidade  
Processo afetado: BR302020003659-0  
Requerente: SITMED EQUIPAMENTOS MÉDICOS LTDA  
Procurador: Alberto Jeronimo Guerra Neto  
Detalhes do despacho: Não foram identificadas anterioridades: o registro atende o artigo 95 da LPI.

---

**870200156968**  
14/12/2020

Exame de Novidade e Originalidade - Manutenção do Registro  
Código de despacho: 911  
Petição (tipo): [103.01] [DESC.] Pedido de exame do registro quanto à novidade e originalidade  
Processo afetado: BR302020003660-3  
Requerente: SITMED EQUIPAMENTOS MÉDICOS LTDA  
Procurador: Alberto Jeronimo Guerra Neto  
Detalhes do despacho: Não foram identificadas anterioridades: o registro atende o artigo 95 da LPI.

---

**870210009228**  
27/01/2021

Exame de Novidade e Originalidade - Manutenção do Registro  
Código de despacho: 911  
Petição (tipo): [103.01] [DESC.] Pedido de exame do registro quanto à novidade e originalidade  
Processo afetado: BR302020004068-6  
Requerente: HYPERA S.A.  
Procurador: Denis Allan Daniel  
Detalhes do despacho: Não foram identificadas anterioridades: o registro atende o artigo 95 da LPI.

---

**870210017383**  
22/02/2021

Exame de Novidade e Originalidade - Manutenção do Registro  
Código de despacho: 911  
Petição (tipo): [103.01] [DESC.] Pedido de exame do registro quanto à novidade e originalidade  
Processo afetado: BR302020005109-2  
Requerente: RUBENS COELHO DE SOUZA JUNIOR  
Procurador: José Edis Rodrigues  
Detalhes do despacho: Não foram identificadas anterioridades: o registro atende o artigo 95 da LPI.

---



# Código internacional de países e organizações

Lista dos códigos de duas letras para representação dos Países, Entidades e Organizações Intergovernamentais baseada no Padrão ST.3 recomendado pela OMPI e na ISO 3166-1.

Por ordem de sigla

AD	ANDORRA	GL	GROELÂNDIA	NU	NIUE
AE	EMIRADOS ÁRABES UNIDOS	GM	GÂMBIA	NZ	NOVA ZELÂNDIA
AF	AFEGANISTÃO	GN	GUINÉ	OM	OMÃ
AG	ANTÍGUA E BARBUDA	GP	GUADALUPE	PA	PANAMÁ
AI	ANGUILLA	GQ	GUINÉ EQUATORIAL	PB	PAÍSES BAIXOS
AL	ALBÂNIA	GR	GRÉCIA	PE	PERU
AM	ARMÊNIA	GS	GEORGIA DO SUL E ILHAS SANDWICH DO SUL	PF	POLINÉSIA FRANCESA
AN	ANTILHAS HOLANDESAS	GT	GUATEMALA	PG	PAPUA NOVA GUINÉ
AO	ANGOLA	GU	GUAM	PH	FILIPINAS
AQ	ANTÁRTICA	GW	GUINÉ BISSAU	PK	PAQUISTÃO
AR	ARGENTINA	GY	GUIANA	PL	POLÓNIA
AS	SAMOA AMERICANA	HK	HONG-KONG	PM	SAINT PIERRE E MIQUELON
AT	ÁUSTRIA	HM	ILHAS HEARD E MCDONALD	PN	PITCAIRN
AU	AUSTRÁLIA	HN	HONDURAS	PR	PORTO RICO
AW	ARUBA	HR	CRÓÁCIA	PS	TERRITÓRIO OCUPADO PALESTINO
AZ	AZERBAIJÃO	HT	HAITI	PT	PORTUGAL
BA	BÓSNIA E HERZEGÓVINA	HU	HUNGRIA	PW	PALAU
BB	BARBADOS	ID	INDONÉSIA	PY	PARAGUAI
BD	BANGLADESH	IE	IRLANDA	QA	CATAR
BE	BÉLGICA	IL	ISRAEL	RE	REUNIÃO
BF	BURKINA FASO	IN	ÍNDIA	RO	ROMÊNIA
BG	BULGÁRIA	IO	TERRIT. BRITAN. OCEANO ÍNDICO	RS	SÉRBIA
BH	BAREINE	IQ	IRAQUE	RU	FEDERAÇÃO RUSSA
BI	BURUNDI	IR	IRÃ (REPÚBLICA ISLÂMICA DO)	RW	RUANDA
BJ	BENIN	IS	ISLÂNDIA	SA	ARÁBIA SAUDITA
BM	BERMUDAS	IT	ITÁLIA	SB	ILHAS SALOMÃO
BN	BRUNEI DARUSSALAM	JM	JAMAICA	SC	SEYCHELLES
BO	BOLÍVIA	JO	JORDÂNIA	SD	SUDÃO
BR	BRASIL	JP	JAPÃO	SE	SUÉCIA
BS	BAHAMAS	KE	QUÊNIA	SG	SINGAPURA
BT	BUTÃO	KG	QUIRGUISTÃO	SH	SANTA HELENA
BV	ILHA BOUVET	KH	CAMBOJA	SI	ESLOVENIA
BW	BOTSUANA	KI	KIRIBATI	SJ	SVALBARD E JAN MAYEN
BY	BELARUS	KM	COMORES	SK	ESLOVÁQUIA
BZ	BELIZE	KN	SÃO CRISTÓVÃO E NEVIS	SL	SERRA LEOA
CA	CANADÁ	KP	REPÚBLICA POPULAR DEM. DA CORÉIA	SM	SÃO MARINO
CC	ILHAS COCOS	KR	REPÚBLICA DA CORÉIA	SN	SENEGAL
CF	REPÚBLICA CENTRO AFRICANA	KW	KUWAIT	SO	SOMÁLIA
CG	CONGO	KY	ILHAS CAIMAN	SR	SURINAME
CH	SUIÇA	KZ	CAZAQUISTÃO	ST	SÃO TOMÉ E PRÍNCIPE
CI	COSTA DO MARFIM	LA	LAOS	SV	EL SALVADOR
CK	ILHAS COOK	LB	LÍBANO	SY	SÍRIA
CL	CHILE	LC	SANTA LÚCIA	SZ	SUAZILÂNDIA
CM	CAMARÕES	LI	LIECHTENSTEIN	TC	ILHAS TURKS E CAICOS
CN	CHINA	LK	SRI LANKA	TD	CHADE
CO	COLÔMBIA	LR	LIBÉRIA	TF	TERRAS AUSTRAIS FRANCESAS
CR	COSTA RICA	LS	LESOTO	TG	TOGO
CU	CUBA	LT	LITUÂNIA	TH	TAILÂNDIA
CV	CABO VERDE	LU	LUXEMBURGO	TJ	TADJIQUISTÃO
CX	ILHA NATAL	LV	LETÓNIA	TK	TOKELAU
CY	CHIPRE	LY	LÍBIA	TL	TIMOR-LESTE
CZ	REPÚBLICA TCHECA	MA	MARROCOS	TM	TURCOMENISTÃO
DE	ALEMANHA	MC	MÔNACO	TN	TUNÍSIA
DJ	DJIBUTI	MD	REPÚBLICA DA MOLDOVA	TO	TONGA
DK	DINAMARCA	MG	MADAGASCAR	TR	TURQUIA
DM	DOMINICA	MH	ILHAS MARSHALL	TT	TRINIDAD E TOBAGO
DO	REPÚBLICA DOMINICANA	MK	ANT. IUGOSLÁVIA (REP. MACEDÓNIA)	TV	TUVALU
DZ	ARGÉLIA	ML	MALI	TW	TAIWAN, PROVÍNCIA DA CHINA
EC	EQUADOR	MM	MIANMÁ	TZ	REPÚBLICA UNIDA DA TANZÂNIA
EE	ESTÓNIA	MN	MONGÓLIA	UA	UCRÂNIA
EG	EGITO	MO	MACAU	UG	UGANDA
EH	SAARA OCIDENTAL	MP	ILHAS MARIANAS DO NORTE	UM	ILHAS MENORES AFASTADAS EUA
EM	INSTITUTO DA PROPRIEDADE INTELECTUAL DA UNIÃO EUROPEIA	MQ	MARTINICA	US	ESTADOS UNIDOS
EP	ORGANIZAÇÃO EUROPÉIA DE PATENTES	MR	MAURITÂNIA	UY	URUGUAI
ER	ERITREIA	MS	MONT SERRAT	UZ	UZBEQUISTÃO
ES	ESPAÑHA	MT	MALTA	VA	VATICANO
ET	ETIÓPIA	MU	MAURÍCIO	VC	SÃO VICENTE E GRANADINAS
FI	FINLÂNDIA	MV	MALDIVAS	VE	VENEZUELA
FJ	FJI	MW	MALÁVI	VG	ILHAS VIRGENS (BRITÂNICAS)
FK	ILHAS MALVINAS	MX	MÉXICO	VI	ILHAS VIRGENS (U.S.)
FM	MICRONÉSIA (EST. DA FEDERAÇÃO)	MY	MALÁSIA	VN	VIETNÃ
FO	ILHAS FAROE	MZ	MOÇAMBIQUE	VU	VANUATU
FR	FRANÇA	NA	NAMÍBIA	WF	ILHAS WALLIS E FUTURA
GA	GABÃO	NC	NOVA CALEDÔNIA	WS	SAMOA OCIDENTAL
GB	REINO UNIDO	NE	NIGER	YE	IÊMEN
GD	GRANADA	NF	ILHA NORFALK	YT	MAYOTTE
GE	GEÓRGIA	NG	NIGÉRIA	YU	YUGOSLÁVIA
GF	GUIANA FRANCESA	NI	NICARÁGUA	ZA	ÁFRICA DO SUL
GG	CHANNEL ISLAND OF GUERNSEY	NL	HOLANDA	ZM	ZÂMBIA
GH	GANÁ	NO	NORUEGA	ZR	ZAIRE
GI	GIBRALTAR	NP	NEPAL	ZW	ZIMBÁBUE
		NR	NAURU		

