

Revista da
**Propriedade
Industrial**

Nº 2814
10 de dezembro de 2024

Desenho Industrial

Seção III



**REPÚBLICA FEDERATIVA DO BRASIL**

Presidente

Luiz Inácio Lula da Silva

MINISTÉRIO DO DESENVOLVIMENTO, INDÚSTRIA, COMÉRCIO E SERVIÇOS

Ministro do Desenvolvimento, Indústria, Comércio e Serviços

Geraldo José Rodrigues Alckmin Filho

INSTITUTO NACIONAL DA PROPRIEDADE INDUSTRIAL

Presidente

Júlio César Castelo Branco Reis Moreira

De conformidade com a Lei nº 5.648 de 11 de dezembro de 1970, esta é a publicação oficial do Instituto Nacional da Propriedade Industrial, órgão vinculado ao Ministério da Economia, República Federativa do Brasil, que publica todos os seus atos, despachos e decisões relativos ao sistema de propriedade industrial no Brasil, compreendendo Marcas e Patentes, bem como os referentes a contratos de Transferência de Tecnologia e assuntos correlatos, além dos que dizem respeito ao registro de programas de computador como direito autoral.

As established by Law nº 5.648 of december 11, 1970, this is the official publication of the National Institute of Industrial Property, an office under the Ministry of Economy, Federative Republic of Brazil, which publishes all its official acts, orders and decisions regarding the industrial property system in Brazil, comprising Trademarks and Patents, as well as those referring to Technology Transfer agreements and related matters, besides those regarding software registering as copyright.

D'après la Loi nº 5.648 du 11 décembre 1970, celle-ci est la publication officielle de l'Institut National de la Propriété Industrielle, un office lié au Ministère de l'Économie, République Fédérative du Brésil, qui publie tous ses actes, ordres et décisions concernant le système de la propriété industrielle au Brésil, y compris marques et brevets, aussi que ceux référents aux contrats de transfert de technologie et des sujets afférents, en outre que ceux se rapportant à l'enregistrement des programmes d'ordinateur comme droit d'auteur.

Según establece la Ley nº 5.648 de 11 diciembre 1970, esta es la publicación oficial del Instituto Nacional de la Propiedad Industrial, oficina vinculada al Ministerio de la Economía, República Federativa del Brasil, que publica todos sus actos, ordenes y decisiones referentes al sistema de propiedad industrial en Brasil, comprendiendo marcas y patentes así que los referentes a contratos de transferencia de tecnología y asuntos corelacionados, además de los referentes al registro de programas de ordenador como derecho de autor.

Laut Gezets Nr. 5.648 vom 11. dezember 1970, ist dies das Amtsblatt des Nationalen Instituts für gewerbliches Eigentum (INPI), eines Organs des Bundesministerium für Wirtschaft, der Bundesrepublik Brasilien, welches alle Amtshandlungen, Beschlüsse und Entscheidungen über gewerbliches Eigentum in Brasilien, einschliesslich Warenzeichen und Patente, ebenso wie auch Übertragungsverträge von Technologie und Computerprogramme als Urheberrecht veröffentlicht.

Endereços, telefones e horários de atendimento da Sede, Divisões Regionais e Representações podem ser obtidos em:

www.inpi.gov.br



Índice Geral

PEDIDOS DE REGISTRO DE DESENHO INDUSTRIAL EM ANDAMENTO	4
Notificação de depósito	5
Notificação de depósito - pedido em sigilo.....	31
Exame técnico em designação: Exigência.....	33
PEDIDOS DE REGISTRO DE DESENHO INDUSTRIAL CONSIDERADOS INEXISTENTES	37
Em vista da divisão fora do prazo ou não solicitada	38
DESISTÊNCIAS EM PEDIDO DE REGISTRO DE DESENHO INDUSTRIAL	39
Exame de petição: Deferimento	40
CONCESSÕES DE REGISTROS DE DESENHO INDUSTRIAL	42
Concessão em designação	43
REGISTROS DE DESENHO INDUSTRIAL EXTINTOS	65
Pelo fim da vigência	66
Pela falta de pagamento da retribuição prevista nos arts. 108 e 120.....	68
NULIDADES ADMINISTRATIVAS DE REGISTROS DE DESENHO INDUSTRIAL	107
Notificação de nulidade administrativa, por requerimento de terceiros, para manifestação	108
MANUTENÇÕES E RENOVAÇÕES DE REGISTROS DE DESENHO INDUSTRIAL	111
Exigência de pagamento de manutenção	112
Registro de desenho industrial renovado.....	114
Anotação de manutenção de registro	119
Outros despachos - Renovação.....	120
ANOTAÇÕES DE TRANSFERÊNCIA DE TITULARIDADE	122
Exame de petição: Deferimento	123
RECURSOS	125
Notificação de recurso para manifestação	126
OUTRAS PETIÇÕES	128
Exame de petição: Deferimento	129
Outros despachos	131
ANULAÇÃO DE DESPACHOS	132
Anulação de despachos relativos a processos de registro	133
DISPONIBILIDADE DE DOCUMENTOS OFICIAIS	134
Disponibilidade de outros documentos oficiais	135
Outros despachos	140
EXAME QUANTO À NOVIDADE E À ORIGINALIDADE	141
Notificação de exame quanto à novidade e originalidade.....	142
Deferimento	145
CÓDIGO INTERNACIONAL DE PAÍSES E ORGANIZAÇÕES	146



Pedidos de registro de desenho industrial em andamento

Exigência de pagamento
Exigência formal
Notificação de depósito
Notificação de designação
Notificação de depósito – pedido em sigilo
Exame técnico: Exigência
Exame técnico em designação: Exigência
Exame técnico: Sobrestamento
Exame técnico em designação: Sobrestamento
Exame técnico: Indeferimento
Exame técnico em designação: Indeferimento
Perda de Prioridade Unionista
Perda de Prioridade Unionista – pedidos em designação



Notificação de depósito

Notificam-se os pedidos de registro de desenho industrial listados a seguir. Os pedidos cumprem as condições de admissibilidade previstas na LPI e seguem para a etapa de exame técnico. Este despacho não gera direito à fotocópia por parte de terceiros.

Para esclarecer outras dúvidas e conhecer, em detalhe, o processamento de pedidos de registro de desenho industrial e outras petições, não deixe de consultar o Manual de Desenho Industrial (<http://manualdedi.inpi.gov.br/projects/manual-de-desenho-industrial/wiki>).

BR302024003017-7 Notificação do depósito (exame formal concluído)
Código de despacho: 860
Data de depósito: 24/06/2024
Titular: JADERSON DE ALMEIDA [BR/SC]

BR302024003693-0 Notificação do depósito (exame formal concluído)
Código de despacho: 860
Data de depósito: 26/07/2024
Titular: ENERGIZER BRANDS, LLC [US]
Procurador: Paulo de Tarso Castro Brandão

BR302024003695-7 Notificação do depósito (exame formal concluído)
Código de despacho: 860
Data de depósito: 26/07/2024
Titular: ENERGIZER BRANDS, LLC [US]
Procurador: Paulo de Tarso Castro Brandão

BR302024003697-3 Notificação do depósito (exame formal concluído)
Código de despacho: 860
Data de depósito: 26/07/2024
Titular: ENERGIZER BRANDS, LLC [US]
Procurador: Paulo de Tarso Castro Brandão

BR302024003699-0 Notificação do depósito (exame formal concluído)
Código de despacho: 860
Data de depósito: 26/07/2024
Titular: ENERGIZER BRANDS, LLC [US]
Procurador: Paulo de Tarso Castro Brandão

BR302024003702-3 Notificação do depósito (exame formal concluído)
Código de despacho: 860
Data de depósito: 26/07/2024
Titular: ZOBELLE HOLDING S.P.A. [IT]
Procurador: HERRERO & ASSOCIADOS BRASIL PROPRIEDADE INTELECTUAL LTDA.

BR302024003704-0 Notificação do depósito (exame formal concluído)
Código de despacho: 860
Data de depósito: 26/07/2024
Titular: ZOBELLE HOLDING S.P.A. [IT]
Procurador: HERRERO & ASSOCIADOS BRASIL PROPRIEDADE INTELECTUAL LTDA.



BR302024003705-8	Notificação do depósito (exame formal concluído) Código de despacho: 860 Data de depósito: 26/07/2024 Titular: ZOBELA HOLDING S.P.A. [IT] Procurador: HERRERO & ASSOCIADOS BRASIL PROPRIEDADE INTELECTUAL LTDA.
BR302024004353-8	Notificação do depósito (exame formal concluído) Código de despacho: 860 Data de depósito: 22/08/2024 Titular: QUADCO INC. [CA] Procurador: Licks Advogados
BR302024004354-6	Notificação do depósito (exame formal concluído) Código de despacho: 860 Data de depósito: 22/08/2024 Titular: MUNDIAL S.A. - PRODUTOS DE CONSUMO [BR/RS] Procurador: Dannemann, Siemsen, Bigler & Ipanema Moreira
BR302024004625-1	Notificação do depósito (exame formal concluído) Código de despacho: 860 Data de depósito: 02/09/2024 Titular: PAULO JOSÉ LAMOUNIER [BR/MG] Procurador: Marcelo Pereira dos Santos
BR302024004626-0	Notificação do depósito (exame formal concluído) Código de despacho: 860 Data de depósito: 02/09/2024 Titular: TIGRE MATERIAIS E SOLUÇÕES PARA CONSTRUÇÃO LTDA. [BR/SC] Procurador: Carolina Nakata
BR302024004639-1	Notificação do depósito (exame formal concluído) Código de despacho: 860 Data de depósito: 03/09/2024 Titular: IMPÉRIO COMÉRCIO E IMPORTAÇÃO LTDA [BR/SP] e MRW IMPORT COMERCIO DE EQUIPAMENTOS LTDA [BR/SP]
BR302024004661-8	Notificação do depósito (exame formal concluído) Código de despacho: 860 Data de depósito: 04/09/2024 Titular: ROCHE DIABETES CARE, INC. [US] Procurador: Carolina Nakata
BR302024004663-4	Notificação do depósito (exame formal concluído) Código de despacho: 860 Data de depósito: 04/09/2024 Titular: ROCHE DIABETES CARE, INC. [US] Procurador: Carolina Nakata
BR302024004687-1	Notificação do depósito (exame formal concluído) Código de despacho: 860 Data de depósito: 04/09/2024 Titular: MARCELO DEL BAGNO BARRETO [BR/SP] Procurador: SILVIA MARTINS
BR302024004688-0	Notificação do depósito (exame formal concluído) Código de despacho: 860 Data de depósito: 04/09/2024 Titular: THE PROCTER & GAMBLE COMPANY [US] Procurador: TRENCH ROSSI E WATANABE ADVOGADOS (RJ)
BR302024004727-4	Notificação do depósito (exame formal concluído) Código de despacho: 860 Data de depósito: 05/09/2024 Titular: GRENDENE S.A. [BR/CE] Procurador: Remer Villaça & Nogueira Assessoria e Consultoria de Prop. Intelectual S/S Ltda.



BR302024004728-2	Notificação do depósito (exame formal concluído) Código de despacho: 860 Data de depósito: 05/09/2024 Titular: GRENDENE S.A. [BR/CE] Procurador: Remer Villaça & Nogueira Assessoria e Consultoria de Prop. Intelectual S/S Ltda.
BR302024004777-0	Notificação do depósito (exame formal concluído) Código de despacho: 860 Data de depósito: 06/09/2024 Titular: 28.948.245 NILTON DE SANTANA ELIAS [BR/MG]
BR302024004778-9	Notificação do depósito (exame formal concluído) Código de despacho: 860 Data de depósito: 06/09/2024 Titular: 28.948.245 NILTON DE SANTANA ELIAS [BR/MG]
BR302024004799-1	Notificação do depósito (exame formal concluído) Código de despacho: 860 Data de depósito: 09/09/2024 Titular: UTIMIL INDUSTRIAL LTDA [BR/RS]
BR302024004829-7	Notificação do depósito (exame formal concluído) Código de despacho: 860 Data de depósito: 10/09/2024 Titular: SCALENO CALÇADOS LTDA [BR/MG] Procurador: DAIMOND MARCAS E PATENTES LTDA
BR302024004856-4	Notificação do depósito (exame formal concluído) Código de despacho: 860 Data de depósito: 11/09/2024 Titular: DOCOL INDÚSTRIA E COMÉRCIO LTDA. [BR/SC] Procurador: Vilage Marcas e Patentes Ltda
BR302024004857-2	Notificação do depósito (exame formal concluído) Código de despacho: 860 Data de depósito: 11/09/2024 Titular: DOCOL INDÚSTRIA E COMÉRCIO LTDA. [BR/SC] Procurador: Vilage Marcas e Patentes Ltda
BR302024004924-2	Notificação do depósito (exame formal concluído) Código de despacho: 860 Data de depósito: 13/09/2024 Titular: ARIES FABRIL INDÚSTRIA E COMÉRCIO DE PLÁSTICO REFORÇADO LTDA - ME [BR/SP] Procurador: MODAL MARCAS E PATENTES LTDA.
BR302024004989-7	Notificação do depósito (exame formal concluído) Código de despacho: 860 Data de depósito: 17/09/2024 Titular: QRA - ADMINISTRADORA DE BENS E PARTICIPAÇÕES LTDA [BR/SP] Procurador: JULIANA APARECIDA ROCHA REQUENA
BR302024005039-9	Notificação do depósito (exame formal concluído) Código de despacho: 860 Data de depósito: 18/09/2024 Titular: YONGQIANG ZHUANG [BR/SP] Procurador: Marthom Assessoria Empresarial Ltda.
BR302024005080-1	Notificação do depósito (exame formal concluído) Código de despacho: 860 Data de depósito: 19/09/2024 Titular: ITALY LINE FERRAGENS LTDA [BR/MG] Procurador: Sâmia Batista Amin (nome anterior Sâmia Amin Santos)
BR302024005136-0	Notificação do depósito (exame formal concluído) Código de despacho: 860 Data de depósito: 20/09/2024 Titular: NIKE INNOVATE C.V. [US] Procurador: Antônio Maurício Pedras Arnaud



BR302024005139-5	Notificação do depósito (exame formal concluído) Código de despacho: 860 Data de depósito: 20/09/2024 Titular: NIKE INNOVATE C.V. [US] Procurador: Antônio Maurício Pedras Arnaud
BR302024005169-7	Notificação do depósito (exame formal concluído) Código de despacho: 860 Data de depósito: 23/09/2024 Titular: FIRST INDUSTRIA E COMERCIO DE UTILIDADES DOMESTICAS LTDA - ME [BR/SP] Procurador: JEAN CARLO MAZZONI
BR302024005198-0	Notificação do depósito (exame formal concluído) Código de despacho: 860 Data de depósito: 24/09/2024 Titular: QRA - ADMINISTRADORA DE BENS E PARTICIPAÇÕES LTDA [BR/SP] Procurador: JULIANA APARECIDA ROCHA REQUENA
BR302024005357-6	Notificação do depósito (exame formal concluído) Código de despacho: 860 Data de depósito: 30/09/2024 Titular: BYD COMPANY LIMITED [CN] Procurador: HERRERO & ASSOCIADOS BRASIL PROPRIEDADE INTELECTUAL LTDA.
BR302024005358-4	Notificação do depósito (exame formal concluído) Código de despacho: 860 Data de depósito: 30/09/2024 Titular: BYD COMPANY LIMITED [CN] Procurador: HERRERO & ASSOCIADOS BRASIL PROPRIEDADE INTELECTUAL LTDA.
BR302024005488-2	Notificação do depósito (exame formal concluído) Código de despacho: 860 Data de depósito: 07/10/2024 Titular: SHOPPSOL COMERCIAL IMPEX LTDA [BR/SP] Procurador: Eduarda Colla
BR302024005578-1	Notificação do depósito (exame formal concluído) Código de despacho: 860 Data de depósito: 10/10/2024 Titular: ARC MANAGEMENT & SERVICES [FR] Procurador: Carolina Nakata
BR302024005647-8	Notificação do depósito (exame formal concluído) Código de despacho: 860 Data de depósito: 14/10/2024 Titular: ROMULO DE ARCOVERDE SOARES BEZERRA [BR/SE]
BR302024005667-2	Notificação do depósito (exame formal concluído) Código de despacho: 860 Data de depósito: 16/10/2024 Titular: SPACE HOUSE LTDA [BR/SC] Procurador: Eduardo Pereira da Silva
BR302024005714-8	Notificação do depósito (exame formal concluído) Código de despacho: 860 Data de depósito: 17/10/2024 Titular: AUTHEN COMÉRCIO DE ROUPAS E ARTIGOS ESPORTIVOS EIRELI - EPP [BR/RJ] Procurador: Claudia Trief Roitman
BR302024005747-4	Notificação do depósito (exame formal concluído) Código de despacho: 860 Data de depósito: 21/10/2024 Titular: DORERESULTS SOLUCOES INTEGRADAS LTDA [BR/MG] Procurador: GIOVANNI CASTAGNA NETO



BR302024005749-0	Notificação do depósito (exame formal concluído) Código de despacho: 860 Data de depósito: 21/10/2024 Titular: BONINVEST DO BRASIL LTDA ME [BR/SP] Procurador: DANILO ALVES
BR302024005791-1	Notificação do depósito (exame formal concluído) Código de despacho: 860 Data de depósito: 23/10/2024 Titular: 53.084.289 RODRIGO TUCHTENHAGEN AQUINO [BR/RS] Procurador: Roner Guerra Fabris
BR302024005793-8	Notificação do depósito (exame formal concluído) Código de despacho: 860 Data de depósito: 23/10/2024 Titular: ROBERTO ZAGONEL [BR/SC] Procurador: Nirce Ivete Fassini
BR302024005808-0	Notificação do depósito (exame formal concluído) Código de despacho: 860 Data de depósito: 24/10/2024 Titular: AÇAÍZINHO INDUSTRIA E COMERCIO LTDA [BR/MG] e AÇAÍZINHO BRASIL FOOD COMERCIO E DISTRIBUICAO LTDA [BR/MG] Procurador: Scuderia Marcas e Patentes LTDA
BR302024005856-0	Notificação do depósito (exame formal concluído) Código de despacho: 860 Data de depósito: 25/10/2024 Titular: DEXCO S.A. [BR/SP] Procurador: MURTA GOYANES ADVOGADOS
BR302024005935-3	Notificação do depósito (exame formal concluído) Código de despacho: 860 Data de depósito: 30/10/2024 Titular: RAQUEL ISABEL DOS REIS ANASTACIO LTDA [BR/MG] Procurador: Ricardo Rabello Spoo
BR302024005936-1	Notificação do depósito (exame formal concluído) Código de despacho: 860 Data de depósito: 30/10/2024 Titular: RAQUEL ISABEL DOS REIS ANASTACIO LTDA [BR/MG] Procurador: Ricardo Rabello Spoo
BR302024005937-0	Notificação do depósito (exame formal concluído) Código de despacho: 860 Data de depósito: 30/10/2024 Titular: MING LIN COMERCIAL ELETRONICOS LTDA [BR/SP] Procurador: Ricardo Rabello Spoo
BR302024005938-8	Notificação do depósito (exame formal concluído) Código de despacho: 860 Data de depósito: 30/10/2024 Titular: MING LIN COMERCIAL ELETRONICOS LTDA [BR/SP] Procurador: Ricardo Rabello Spoo
BR302024005939-6	Notificação do depósito (exame formal concluído) Código de despacho: 860 Data de depósito: 30/10/2024 Titular: MING LIN COMERCIAL ELETRONICOS LTDA [BR/SP] Procurador: Ricardo Rabello Spoo
BR302024005940-0	Notificação do depósito (exame formal concluído) Código de despacho: 860 Data de depósito: 30/10/2024 Titular: MING LIN COMERCIAL ELETRONICOS LTDA [BR/SP] Procurador: Ricardo Rabello Spoo



BR302024005941-8 Notificação do depósito (exame formal concluído)
Código de despacho: 860
Data de depósito: 30/10/2024
Titular: MING LIN COMERCIAL ELETRONICOS LTDA [BR/SP]
Procurador: Ricardo Rabello Spoo

BR302024005942-6 Notificação do depósito (exame formal concluído)
Código de despacho: 860
Data de depósito: 30/10/2024
Titular: MING LIN COMERCIAL ELETRONICOS LTDA [BR/SP]
Procurador: Ricardo Rabello Spoo

BR302024005943-4 Notificação do depósito (exame formal concluído)
Código de despacho: 860
Data de depósito: 30/10/2024
Titular: MING LIN COMERCIAL ELETRONICOS LTDA [BR/SP]
Procurador: Ricardo Rabello Spoo

BR302024005944-2 Notificação do depósito (exame formal concluído)
Código de despacho: 860
Data de depósito: 30/10/2024
Titular: MING LIN COMERCIAL ELETRONICOS LTDA [BR/SP]
Procurador: Ricardo Rabello Spoo

BR302024005945-0 Notificação do depósito (exame formal concluído)
Código de despacho: 860
Data de depósito: 30/10/2024
Titular: WAHL CLIPPER CORPORATION [US]
Procurador: City Patentes e Marcas Ltda.

BR302024005946-9 Notificação do depósito (exame formal concluído)
Código de despacho: 860
Data de depósito: 30/10/2024
Titular: BAJAJ AUTO LIMITED [IN]
Procurador: Do Nascimento Souza Advogados

BR302024005950-7 Notificação do depósito (exame formal concluído)
Código de despacho: 860
Data de depósito: 30/10/2024
Titular: MIRAMAD COMERCIAL LTDA [BR/SP]
Procurador: Magister Marcas e Patentes S/C Ltda.

BR302024005951-5 Notificação do depósito (exame formal concluído)
Código de despacho: 860
Data de depósito: 30/10/2024
Titular: MIRAMAD COMERCIAL LTDA [BR/SP]
Procurador: Magister Marcas e Patentes S/C Ltda.

BR302024005952-3 Notificação do depósito (exame formal concluído)
Código de despacho: 860
Data de depósito: 30/10/2024
Titular: UNIVERSIDADE FEDERAL DE UBERLÂNDIA [BR/MG]

BR302024005953-1 Notificação do depósito (exame formal concluído)
Código de despacho: 860
Data de depósito: 30/10/2024
Titular: MARGINUM OY [FI]
Procurador: Dannemann, Siemsen, Bigler & Ipanema Moreira

BR302024005954-0 Notificação do depósito (exame formal concluído)
Código de despacho: 860
Data de depósito: 30/10/2024
Titular: BRUNO HENRIQUE ZANARDI [BR/SP]
Procurador: Eduarda Colla



BR302024005956-6	Notificação do depósito (exame formal concluído) Código de despacho: 860 Data de depósito: 30/10/2024 Titular: BRIDGESTONE AMERICAS TIRE OPERATIONS, LLC [US] Procurador: MMV Agentes da Propriedade Industrial Ltda.
BR302024005957-4	Notificação do depósito (exame formal concluído) Código de despacho: 860 Data de depósito: 30/10/2024 Titular: BRUNO HENRIQUE ZANARDI [BR/SP] Procurador: Eduarda Colla
BR302024005958-2	Notificação do depósito (exame formal concluído) Código de despacho: 860 Data de depósito: 30/10/2024 Titular: WENLING YOUNIO WATER METER CO., LTD. [CN] Procurador: Eduardo Pereira da Silva
BR302024005959-0	Notificação do depósito (exame formal concluído) Código de despacho: 860 Data de depósito: 30/10/2024 Titular: BRUNO HENRIQUE ZANARDI [BR/SP] Procurador: Eduarda Colla
BR302024005960-4	Notificação do depósito (exame formal concluído) Código de despacho: 860 Data de depósito: 30/10/2024 Titular: BRUNA BUOSI DIAS TRINDADE [BR/SP] Procurador: Rafael Rodrigues de Souza
BR302024005961-2	Notificação do depósito (exame formal concluído) Código de despacho: 860 Data de depósito: 30/10/2024 Titular: BRUNO HENRIQUE ZANARDI [BR/SP] Procurador: Eduarda Colla
BR302024005962-0	Notificação do depósito (exame formal concluído) Código de despacho: 860 Data de depósito: 30/10/2024 Titular: TORTUGA-PRODUTOS DE BORRACHA LTDA. [BR/PR] Procurador: RITTER ADVOGADOS
BR302024005963-9	Notificação do depósito (exame formal concluído) Código de despacho: 860 Data de depósito: 30/10/2024 Titular: YONGKANG JINFENG TOOLS TECHNOLOGY CO., LTD. [CN] Procurador: LEÃO PROPRIEDADE INTELECTUAL
BR302024005965-5	Notificação do depósito (exame formal concluído) Código de despacho: 860 Data de depósito: 30/10/2024 Titular: TORTUGA-PRODUTOS DE BORRACHA LTDA. [BR/PR] Procurador: RITTER ADVOGADOS
BR302024005968-0	Notificação do depósito (exame formal concluído) Código de despacho: 860 Data de depósito: 30/10/2024 Titular: BLUEAIR AB [SE] Procurador: Remer Villaça & Nogueira Assessoria e Consultoria de Prop. Intelectual S/S Ltda.
BR302024005970-1	Notificação do depósito (exame formal concluído) Código de despacho: 860 Data de depósito: 30/10/2024 Titular: TIAGO ROBERTO BORGES CURIONI -32547652811 [BR/SP]



BR302024005971-0	Notificação do depósito (exame formal concluído) Código de despacho: 860 Data de depósito: 30/10/2024 Titular: DDS INDÚSTRIA E COMÉRCIO DE MÓVEIS E ESTOFADOS EIRELI [BR/SP] Procurador: Ivanilde de Oliveira Mendes
BR302024005973-6	Notificação do depósito (exame formal concluído) Código de despacho: 860 Data de depósito: 30/10/2024 Titular: GUOBIN LIANG [BR/SP] Procurador: RODRIGO MACEDO DOS SANTOS
BR302024005975-2	Notificação do depósito (exame formal concluído) Código de despacho: 860 Data de depósito: 30/10/2024 Titular: DAIO PAPER CORPORATION [JP] Procurador: SOERENSEN GARCIA ADVOGADOS ASSOCIADOS
BR302024005976-0	Notificação do depósito (exame formal concluído) Código de despacho: 860 Data de depósito: 30/10/2024 Titular: CLAUDIO ANTONIO DE MACEDO [BR/SP] Procurador: AGP - Assessoria Empresarial Ltda
BR302024005978-7	Notificação do depósito (exame formal concluído) Código de despacho: 860 Data de depósito: 30/10/2024 Titular: IVAN LUIS DE FREITAS CARDOSO [BR/PR]
BR302024005979-5	Notificação do depósito (exame formal concluído) Código de despacho: 860 Data de depósito: 30/10/2024 Titular: MERINI COMPONENTES INDUSTRIAIS EIRELI [BR/SC] Procurador: Ana Carolina Vavassori de Freitas Wonspeher
BR302024005980-9	Notificação do depósito (exame formal concluído) Código de despacho: 860 Data de depósito: 30/10/2024 Titular: MERINI COMPONENTES INDUSTRIAIS EIRELI [BR/SC] Procurador: Ana Carolina Vavassori de Freitas Wonspeher
BR302024005981-7	Notificação do depósito (exame formal concluído) Código de despacho: 860 Data de depósito: 30/10/2024 Titular: NVA INTERNET COMÉRCIO E ARTIGOS DE VESTUÁRIOS LTDA [BR/MG] Procurador: Ana Paula Santos Celidonio
BR302024005982-5	Notificação do depósito (exame formal concluído) Código de despacho: 860 Data de depósito: 31/10/2024 Titular: UNIVERSIDADE FEDERAL DE UBERLÂNDIA [BR/MG]
BR302024005983-3	Notificação do depósito (exame formal concluído) Código de despacho: 860 Data de depósito: 31/10/2024 Titular: KASPER DESIGN LTDA [BR/PR]
BR302024005984-1	Notificação do depósito (exame formal concluído) Código de despacho: 860 Data de depósito: 31/10/2024 Titular: BENEDITO FRANCISCO [BR/SP]
BR302024005986-8	Notificação do depósito (exame formal concluído) Código de despacho: 860 Data de depósito: 31/10/2024 Titular: FOGO E ART INDUSTRIA DE PRODUTOS DE METAL LTDA-EPP [BR/SP] Procurador: NADIR EMILIA DE LIMA (GRUPO RIDANN)



BR302024005988-4	Notificação do depósito (exame formal concluído) Código de despacho: 860 Data de depósito: 31/10/2024 Titular: KASPER DESIGN LTDA [BR/PR]
BR302024005991-4	Notificação do depósito (exame formal concluído) Código de despacho: 860 Data de depósito: 31/10/2024 Titular: FOGO E ART INDUSTRIA DE PRODUTOS DE METAL LTDA-EPP [BR/SP] Procurador: NADIR EMILIA DE LIMA (GRUPO RIDANN)
BR302024005992-2	Notificação do depósito (exame formal concluído) Código de despacho: 860 Data de depósito: 31/10/2024 Titular: YAMAHA HATSUDOKI KABUSHIKI KAISHA [JP] Procurador: LUIZ LEONARDOS & ADVOGADOS
BR302024005993-0	Notificação do depósito (exame formal concluído) Código de despacho: 860 Data de depósito: 31/10/2024 Titular: TRAMONTINA S/A CUTELARIA [BR/RS] Procurador: CREAÇÃO MARCAS E PATENTES LTDA.
BR302024005994-9	Notificação do depósito (exame formal concluído) Código de despacho: 860 Data de depósito: 31/10/2024 Titular: VULCABRAS - CE, CALÇADOS E ARTIGOS ESPORTIVOS S.A. [BR/CE] Procurador: David do Nascimento Advogados Associados
BR302024005995-7	Notificação do depósito (exame formal concluído) Código de despacho: 860 Data de depósito: 31/10/2024 Titular: ZINHO INDÚSTRIA E COMÉRCIO DE ALIMENTOS LTDA [BR/SP] Procurador: KARINA VASSIMON
BR302024005996-5	Notificação do depósito (exame formal concluído) Código de despacho: 860 Data de depósito: 31/10/2024 Titular: FOGO E ART INDUSTRIA DE PRODUTOS DE METAL LTDA-EPP [BR/SP] Procurador: NADIR EMILIA DE LIMA (GRUPO RIDANN)
BR302024005997-3	Notificação do depósito (exame formal concluído) Código de despacho: 860 Data de depósito: 31/10/2024 Titular: VULCABRAS - CE, CALÇADOS E ARTIGOS ESPORTIVOS S.A. [BR/CE] Procurador: David do Nascimento Advogados Associados
BR302024005998-1	Notificação do depósito (exame formal concluído) Código de despacho: 860 Data de depósito: 31/10/2024 Titular: SHANDONG RUI MENG ENTERPRISE MANAGEMENT CO., LTD. [CN] Procurador: MARCAS JÁ
BR302024005999-0	Notificação do depósito (exame formal concluído) Código de despacho: 860 Data de depósito: 31/10/2024 Titular: VULCABRAS - CE, CALÇADOS E ARTIGOS ESPORTIVOS S.A. [BR/CE] Procurador: David do Nascimento Advogados Associados
BR302024006000-9	Notificação do depósito (exame formal concluído) Código de despacho: 860 Data de depósito: 31/10/2024 Titular: SHANDONG RUI MENG ENTERPRISE MANAGEMENT CO., LTD. [CN] Procurador: MARCAS JÁ



BR302024006001-7	Notificação do depósito (exame formal concluído) Código de despacho: 860 Data de depósito: 31/10/2024 Titular: PACIFIC MARKET INTERNATIONAL, LLC [US] Procurador: Licks Advogados
BR302024006002-5	Notificação do depósito (exame formal concluído) Código de despacho: 860 Data de depósito: 31/10/2024 Titular: VULCABRAS - CE, CALÇADOS E ARTIGOS ESPORTIVOS S.A. [BR/CE] Procurador: David do Nascimento Advogados Associados
BR302024006003-3	Notificação do depósito (exame formal concluído) Código de despacho: 860 Data de depósito: 31/10/2024 Titular: VULCABRAS - CE, CALÇADOS E ARTIGOS ESPORTIVOS S.A. [BR/CE] Procurador: David do Nascimento Advogados Associados
BR302024006004-1	Notificação do depósito (exame formal concluído) Código de despacho: 860 Data de depósito: 31/10/2024 Titular: ZINHO INDÚSTRIA E COMÉRCIO DE ALIMENTOS LTDA [BR/SP] Procurador: KARINA VASSIMON
BR302024006010-6	Notificação do depósito (exame formal concluído) Código de despacho: 860 Data de depósito: 31/10/2024 Titular: PACIFIC MARKET INTERNATIONAL, LLC [US] Procurador: Licks Advogados
BR302024006011-4	Notificação do depósito (exame formal concluído) Código de despacho: 860 Data de depósito: 31/10/2024 Titular: 49.499.972 ALEXANDRE LUIZ JUNQUEIRA HADURA ALBANO [BR/SP] Procurador: KASZNAR LEONARDOS PROPRIEDADE INTELECTUAL
BR302024006012-2	Notificação do depósito (exame formal concluído) Código de despacho: 860 Data de depósito: 31/10/2024 Titular: PACIFIC MARKET INTERNATIONAL, LLC [US] Procurador: Licks Advogados
BR302024006013-0	Notificação do depósito (exame formal concluído) Código de despacho: 860 Data de depósito: 31/10/2024 Titular: ALVARO LUIZ VIEIRA DE ABREU [BR/RS] Procurador: GILBERTO LUIS DA SILVEIRA
BR302024006014-9	Notificação do depósito (exame formal concluído) Código de despacho: 860 Data de depósito: 31/10/2024 Titular: DAVI GUSTAVO ANTONIO DA SILVA [BR/SP]
BR302024006015-7	Notificação do depósito (exame formal concluído) Código de despacho: 860 Data de depósito: 31/10/2024 Titular: MAXMIX - PRODUTOS DE BELEZA LTDA [BR/SP] Procurador: CARLOS ANTONIO, NEVES & VIDAL ADVOGADOS ASSOCIADOS
BR302024006016-5	Notificação do depósito (exame formal concluído) Código de despacho: 860 Data de depósito: 31/10/2024 Titular: MAXMIX - PRODUTOS DE BELEZA LTDA [BR/SP] Procurador: CARLOS ANTONIO, NEVES & VIDAL ADVOGADOS ASSOCIADOS
BR302024006017-3	Notificação do depósito (exame formal concluído) Código de despacho: 860 Data de depósito: 31/10/2024 Titular: OVO MOBILIÁRIO EIRELI - EPP [BR/SP]



BR302024006018-1	Notificação do depósito (exame formal concluído) Código de despacho: 860 Data de depósito: 31/10/2024 Titular: WILLIFT ENGENHARIA LTDA [BR/ES] Procurador: Herick Fadini Cardoso
BR302024006019-0	Notificação do depósito (exame formal concluído) Código de despacho: 860 Data de depósito: 31/10/2024 Titular: RIO DESIGN ECOM LTDA [BR/SP] Procurador: Tiago Henrique de Souza
BR302024006020-3	Notificação do depósito (exame formal concluído) Código de despacho: 860 Data de depósito: 31/10/2024 Titular: RIO DESIGN ECOM LTDA [BR/SP] Procurador: Tiago Henrique de Souza
BR302024006021-1	Notificação do depósito (exame formal concluído) Código de despacho: 860 Data de depósito: 31/10/2024 Titular: OTICAS CAROL LTDA [BR/SP] Procurador: Baril & Advogados Associados
BR302024006022-0	Notificação do depósito (exame formal concluído) Código de despacho: 860 Data de depósito: 31/10/2024 Titular: OTICAS CAROL LTDA [BR/SP] Procurador: Baril & Advogados Associados
BR302024006023-8	Notificação do depósito (exame formal concluído) Código de despacho: 860 Data de depósito: 31/10/2024 Titular: PACIFIC MARKET INTERNATIONAL, LLC [US] Procurador: Licks Advogados
BR302024006024-6	Notificação do depósito (exame formal concluído) Código de despacho: 860 Data de depósito: 31/10/2024 Titular: METALURGICA MERINI LTDA [BR/SC] Procurador: Ana Carolina Vavassori de Freitas Wonspeher
BR302024006025-4	Notificação do depósito (exame formal concluído) Código de despacho: 860 Data de depósito: 31/10/2024 Titular: METALURGICA MERINI LTDA [BR/SC] Procurador: Ana Carolina Vavassori de Freitas Wonspeher
BR302024006027-0	Notificação do depósito (exame formal concluído) Código de despacho: 860 Data de depósito: 01/11/2024 Titular: RALPH BREVES DOS SANTOS [BR/SP] Procurador: PRIORIZE MARCAS E PATENTES LTDA
BR302024006028-9	Notificação do depósito (exame formal concluído) Código de despacho: 860 Data de depósito: 01/11/2024 Titular: UNIVERSIDADE FEDERAL DO PIAUÍ [BR/PI]
BR302024006029-7	Notificação do depósito (exame formal concluído) Código de despacho: 860 Data de depósito: 01/11/2024 Titular: INSTITUTO HERCÍLIO RANDON [BR/RS] Procurador: Remer Villaça & Nogueira Assessoria e Consultoria de Prop. Intelectual S/S Ltda.



BR302024006030-0	Notificação do depósito (exame formal concluído) Código de despacho: 860 Data de depósito: 01/11/2024 Titular: ACQUA GELATA INDÚSTRIA E COMÉRCIO DE APARELHOS DE REFRIGERAÇÃO LTDA [BR/PR] Procurador: Calisto Vendrame Sobrinho
BR302024006031-9	Notificação do depósito (exame formal concluído) Código de despacho: 860 Data de depósito: 01/11/2024 Titular: ACQUA GELATA INDÚSTRIA E COMÉRCIO DE APARELHOS DE REFRIGERAÇÃO LTDA [BR/PR] Procurador: Calisto Vendrame Sobrinho
BR302024006032-7	Notificação do depósito (exame formal concluído) Código de despacho: 860 Data de depósito: 01/11/2024 Titular: FW SYSTEM 2035 LTDA [BR/DF] Procurador: ALINE URBAN
BR302024006041-6	Notificação do depósito (exame formal concluído) Código de despacho: 860 Data de depósito: 01/11/2024 Titular: GD MIDEA AIR-CONDITIONING EQUIPMENT CO., LTD. [CN] e MIDEA GROUP CO., LTD. [CN] Procurador: Carolina Nakata
BR302024006044-0	Notificação do depósito (exame formal concluído) Código de despacho: 860 Data de depósito: 01/11/2024 Titular: COREFINDER EQUIPAMENTOS DE MEDICAO LTDA ME [BR/GO] Procurador: MULPHA MARCAS E PATENTES
BR302024006054-8	Notificação do depósito (exame formal concluído) Código de despacho: 860 Data de depósito: 02/11/2024 Titular: CRISTIANO BRAZ LOPES [BR/MG]
BR302024006055-6	Notificação do depósito (exame formal concluído) Código de despacho: 860 Data de depósito: 02/11/2024 Titular: JEAN CESAR PASQUINI [BR/SP]
BR302024006058-0	Notificação do depósito (exame formal concluído) Código de despacho: 860 Data de depósito: 02/11/2024 Titular: JEAN CESAR PASQUINI [BR/SP]
BR302024006069-6	Notificação do depósito (exame formal concluído) Código de despacho: 860 Data de depósito: 03/11/2024 Titular: ROBERTA BANQUERI SERRA [BR/SP]
BR302024006070-0	Notificação do depósito (exame formal concluído) Código de despacho: 860 Data de depósito: 03/11/2024 Titular: ROBERTA BANQUERI SERRA [BR/SP]
BR302024006071-8	Notificação do depósito (exame formal concluído) Código de despacho: 860 Data de depósito: 03/11/2024 Titular: ROBERTA BANQUERI SERRA [BR/SP]
BR302024006075-0	Notificação do depósito (exame formal concluído) Código de despacho: 860 Data de depósito: 04/11/2024 Titular: RENATO BARCELLOS DA SILVA [BR/ES]



BR302024006077-7	Notificação do depósito (exame formal concluído) Código de despacho: 860 Data de depósito: 04/11/2024 Titular: GPI ACESSORIOS AUTOMOTIVOS INDUSTRIA COMERCIO E EXPORTACAO LTDA [BR/SP] Procurador: Magister Marcas e Patentes S/C Ltda.
BR302024006078-5	Notificação do depósito (exame formal concluído) Código de despacho: 860 Data de depósito: 04/11/2024 Titular: GUANGZHOU LIUQUAN BRAND MANAGEMENT SERVICE CO., LTD [CN] Procurador: LAWI SERVIÇOS PARA STARTUPS LTDA
BR302024006084-0	Notificação do depósito (exame formal concluído) Código de despacho: 860 Data de depósito: 04/11/2024 Titular: ATTO BRASIL LTDA [BR/MG] Procurador: Camilla Soares
BR302024006087-4	Notificação do depósito (exame formal concluído) Código de despacho: 860 Data de depósito: 04/11/2024 Titular: ATTO BRASIL LTDA [BR/MG] Procurador: Camilla Soares
BR302024006088-2	Notificação do depósito (exame formal concluído) Código de despacho: 860 Data de depósito: 04/11/2024 Titular: QUALITY AVIAMENTOS LTDA-EPP [BR/PR] Procurador: AMARO DONISETTE NOGUEIRA
BR302024006089-0	Notificação do depósito (exame formal concluído) Código de despacho: 860 Data de depósito: 04/11/2024 Titular: ATTO BRASIL LTDA [BR/MG] Procurador: Camilla Soares
BR302024006090-4	Notificação do depósito (exame formal concluído) Código de despacho: 860 Data de depósito: 04/11/2024 Titular: SOLAMINAS SOLADOS MINAS GERAIS LTDA [BR/MG] Procurador: DAIMOND MARCAS E PATENTES LTDA
BR302024006091-2	Notificação do depósito (exame formal concluído) Código de despacho: 860 Data de depósito: 04/11/2024 Titular: INCONTROL CONTROLES INDUSTRIAIS LTDA [BR/SC]
BR302024006092-0	Notificação do depósito (exame formal concluído) Código de despacho: 860 Data de depósito: 04/11/2024 Titular: CARLOS RODRIGO JORDÃO DE ALBUQUERQUE [BR/PR]
BR302024006093-9	Notificação do depósito (exame formal concluído) Código de despacho: 860 Data de depósito: 04/11/2024 Titular: FASTER COMERCIO E SERVIÇOS LTDA [BR/CE]
BR302024006095-5	Notificação do depósito (exame formal concluído) Código de despacho: 860 Data de depósito: 04/11/2024 Titular: PLASDURAN INDÚSTRIA E COMÉRCIO DE PLÁSTICOS LTDA [BR/SP] Procurador: Rosana Carvalho de Andrade
BR302024006098-0	Notificação do depósito (exame formal concluído) Código de despacho: 860 Data de depósito: 04/11/2024 Titular: COREFINDER EQUIPAMENTOS DE MEDICAO LTDA ME [BR/GO] Procurador: MULPHA MARCAS E PATENTES



BR302024006099-8	Notificação do depósito (exame formal concluído) Código de despacho: 860 Data de depósito: 04/11/2024 Titular: JULIO OBERDAN GAERTNER [BR/RS] Procurador: Roginaldo Fabiano da Silveira
BR302024006100-5	Notificação do depósito (exame formal concluído) Código de despacho: 860 Data de depósito: 04/11/2024 Titular: ESTASY JOIAS E SEMIJOIAS [BR/MG]
BR302024006102-1	Notificação do depósito (exame formal concluído) Código de despacho: 860 Data de depósito: 05/11/2024 Titular: 54.077.034 DIEGO FELIPE DE MELO GATTO [BR/SP] Procurador: Eduarda Colla
BR302024006103-0	Notificação do depósito (exame formal concluído) Código de despacho: 860 Data de depósito: 05/11/2024 Titular: VILA SINTRA COMERCIO E SERVIÇOS LTDA EPP [BR/SP] Procurador: PAULO HIDELBERTO BRAGA MESQUITA
BR302024006106-4	Notificação do depósito (exame formal concluído) Código de despacho: 860 Data de depósito: 05/11/2024 Titular: VILA SINTRA COMERCIO E SERVIÇOS LTDA EPP [BR/SP] Procurador: PAULO HIDELBERTO BRAGA MESQUITA
BR302024006108-0	Notificação do depósito (exame formal concluído) Código de despacho: 860 Data de depósito: 05/11/2024 Titular: VILA SINTRA COMERCIO E SERVIÇOS LTDA EPP [BR/SP] Procurador: PAULO HIDELBERTO BRAGA MESQUITA
BR302024006109-9	Notificação do depósito (exame formal concluído) Código de despacho: 860 Data de depósito: 05/11/2024 Titular: VILA SINTRA COMERCIO E SERVIÇOS LTDA EPP [BR/SP] Procurador: PAULO HIDELBERTO BRAGA MESQUITA
BR302024006110-2	Notificação do depósito (exame formal concluído) Código de despacho: 860 Data de depósito: 05/11/2024 Titular: VLADIMIR TADEU RAMOS [BR/SP] Procurador: ENMP Marcas e Patentes - Marcio dos Santos Cocciolito
BR302024006111-0	Notificação do depósito (exame formal concluído) Código de despacho: 860 Data de depósito: 05/11/2024 Titular: ORTHOMETRIC INDÚSTRIA E COMÉRCIO DE PRODUTOS MÉDICOS E ODONTOLÓGICOS LTDA [BR/SP] Procurador: Dannemann, Siemsen, Bigler & Ipanema Moreira
BR302024006112-9	Notificação do depósito (exame formal concluído) Código de despacho: 860 Data de depósito: 05/11/2024 Titular: JENIFFER CRISTINA ARAUJO KAUFFMANN [BR/SP] Procurador: Quimera Marcas e Patentes Ltda
BR302024006114-5	Notificação do depósito (exame formal concluído) Código de despacho: 860 Data de depósito: 05/11/2024 Titular: PABLO MARCEL DE ARRUDA TORRES [BR/PB] e HANIEL PEREIRA MACÊDO [BR/BA]
BR302024006115-3	Notificação do depósito (exame formal concluído) Código de despacho: 860 Data de depósito: 05/11/2024 Titular: PABLO MARCEL DE ARRUDA TORRES [BR/PB] e MATHEUS FERREIRA ALVES [BR/PB]



BR302024006116-1	Notificação do depósito (exame formal concluído) Código de despacho: 860 Data de depósito: 05/11/2024 Titular: CRISTIANO BRAZ LOPES [BR/MG]
BR302024006117-0	Notificação do depósito (exame formal concluído) Código de despacho: 860 Data de depósito: 05/11/2024 Titular: PABLO MARCEL DE ARRUDA TORRES [BR/PB] e NAYANNE SILVA FURTADO [BR/PB]
BR302024006118-8	Notificação do depósito (exame formal concluído) Código de despacho: 860 Data de depósito: 05/11/2024 Titular: BLOCO BRASIL INDUSTRIA DE PRE FABRICADOS LTDA. ME. [BR/ES] Procurador: CÍCERA TERESINHA DA SILVA
BR302024006119-6	Notificação do depósito (exame formal concluído) Código de despacho: 860 Data de depósito: 05/11/2024 Titular: GO COMÉRCIO DE ARTIGOS ELETRÔNICOS E ACESSÓRIOS LTDA [BR/CE] Procurador: Dannemann, Siemsen, Bigler & Ipanema Moreira
BR302024006120-0	Notificação do depósito (exame formal concluído) Código de despacho: 860 Data de depósito: 05/11/2024 Titular: BETA AIR, LLC [US] Procurador: LEONOR MAGALHÃES PERES GALVÃO
BR302024006121-8	Notificação do depósito (exame formal concluído) Código de despacho: 860 Data de depósito: 05/11/2024 Titular: PABLO MARCEL DE ARRUDA TORRES [BR/PB] e NAYANNE SILVA FURTADO [BR/PB]
BR302024006122-6	Notificação do depósito (exame formal concluído) Código de despacho: 860 Data de depósito: 05/11/2024 Titular: BRITÂNIA ELETRODOMÉSTICOS S.A. [BR/PR] Procurador: Licks Advogados
BR302024006125-0	Notificação do depósito (exame formal concluído) Código de despacho: 860 Data de depósito: 05/11/2024 Titular: CATERPILLAR INC. [US] Procurador: SOERENSEN GARCIA ADVOGADOS ASSOCIADOS
BR302024006126-9	Notificação do depósito (exame formal concluído) Código de despacho: 860 Data de depósito: 05/11/2024 Titular: CATERPILLAR INC. [US] Procurador: SOERENSEN GARCIA ADVOGADOS ASSOCIADOS
BR302024006127-7	Notificação do depósito (exame formal concluído) Código de despacho: 860 Data de depósito: 05/11/2024 Titular: PABLO MARCEL DE ARRUDA TORRES [BR/PB] e NAYANNE SILVA FURTADO [BR/PB]
BR302024006128-5	Notificação do depósito (exame formal concluído) Código de despacho: 860 Data de depósito: 05/11/2024 Titular: CATERPILLAR INC. [US] Procurador: SOERENSEN GARCIA ADVOGADOS ASSOCIADOS
BR302024006129-3	Notificação do depósito (exame formal concluído) Código de despacho: 860 Data de depósito: 05/11/2024 Titular: BRITÂNIA ELETRODOMÉSTICOS S.A. [BR/PR] Procurador: Licks Advogados



BR302024006130-7	Notificação do depósito (exame formal concluído) Código de despacho: 860 Data de depósito: 05/11/2024 Titular: PABLO MARCEL DE ARRUDA TORRES [BR/PB] e SAMARA ALVES DA SILVA [BR/PB]
BR302024006131-5	Notificação do depósito (exame formal concluído) Código de despacho: 860 Data de depósito: 05/11/2024 Titular: BRITÂNIA ELETRODOMÉSTICOS S.A. [BR/PR] Procurador: Licks Advogados
BR302024006132-3	Notificação do depósito (exame formal concluído) Código de despacho: 860 Data de depósito: 05/11/2024 Titular: LANE MARINHO SALES DE PAIVA LTDA [BR/SP] Procurador: CASSIO NOGUEIRA GARCIA MOSSE
BR302024006133-1	Notificação do depósito (exame formal concluído) Código de despacho: 860 Data de depósito: 05/11/2024 Titular: BRITÂNIA ELETRODOMÉSTICOS S.A. [BR/PR] Procurador: Licks Advogados
BR302024006134-0	Notificação do depósito (exame formal concluído) Código de despacho: 860 Data de depósito: 05/11/2024 Titular: BRITÂNIA ELETRODOMÉSTICOS S.A. [BR/PR] Procurador: Licks Advogados
BR302024006135-8	Notificação do depósito (exame formal concluído) Código de despacho: 860 Data de depósito: 05/11/2024 Titular: INNOVA INDÚSTRIA, SERVIÇOS E COMÉRCIO DE PRODUTOS DE METAIS LTDA [BR/RS] Procurador: Kátia Rocha dos Santos Martins
BR302024006136-6	Notificação do depósito (exame formal concluído) Código de despacho: 860 Data de depósito: 06/11/2024 Titular: MAXAM TRADING CO., LTD [CN] Procurador: Carolina Calheiros Brast
BR302024006137-4	Notificação do depósito (exame formal concluído) Código de despacho: 860 Data de depósito: 06/11/2024 Titular: CASTELLAR METALURGICA LTDA - ME [BR/RS] Procurador: Heloísa Mersoni
BR302024006138-2	Notificação do depósito (exame formal concluído) Código de despacho: 860 Data de depósito: 06/11/2024 Titular: CASTELLAR METALURGICA LTDA - ME [BR/RS] Procurador: Heloísa Mersoni
BR302024006139-0	Notificação do depósito (exame formal concluído) Código de despacho: 860 Data de depósito: 06/11/2024 Titular: CASTELLAR METALURGICA LTDA - ME [BR/RS] Procurador: Heloísa Mersoni
BR302024006140-4	Notificação do depósito (exame formal concluído) Código de despacho: 860 Data de depósito: 06/11/2024 Titular: CARMEM LÚCIA TEIXEIRA AVILA [BR/SP] Procurador: COMPETENCE MARCAS E PATENTES LTDA



BR302024006141-2	Notificação do depósito (exame formal concluído) Código de despacho: 860 Data de depósito: 06/11/2024 Titular: CASTELLAR METALURGICA LTDA - ME [BR/RS] Procurador: Heloísa Mersoni
BR302024006142-0	Notificação do depósito (exame formal concluído) Código de despacho: 860 Data de depósito: 06/11/2024 Titular: RESTART INDUSTRIA, COMERCIO, IMPORTACAO, EXPORTACAO DE EQUIPAMENTOS E ACESSORIOS ELETRICOS LTDA. [BR/RS] Procurador: RITTER ADVOGADOS
BR302024006143-9	Notificação do depósito (exame formal concluído) Código de despacho: 860 Data de depósito: 06/11/2024 Titular: CASTELLAR METALURGICA LTDA - ME [BR/RS] Procurador: Heloísa Mersoni
BR302024006146-3	Notificação do depósito (exame formal concluído) Código de despacho: 860 Data de depósito: 06/11/2024 Titular: EDUARDO GUITCIS [BR/PE] Procurador: DEFERE - SERVIÇOS EM PROPRIEDADE INTELECTUAL
BR302024006148-0	Notificação do depósito (exame formal concluído) Código de despacho: 860 Data de depósito: 06/11/2024 Titular: ERE LAB CRIAÇÃO E DESENVOLVIMENTO DE EQUIPAMENTOS LTDA [BR/SP] Procurador: TINOCO SOARES SOCIEDADE DE ADVOGADOS
BR302024006149-8	Notificação do depósito (exame formal concluído) Código de despacho: 860 Data de depósito: 06/11/2024 Titular: ELIO CANDIDO CARDOSO JUNIOR [BR/SC] Procurador: ANEL MARCAS E PATENTES LTDA
BR302024006150-1	Notificação do depósito (exame formal concluído) Código de despacho: 860 Data de depósito: 06/11/2024 Titular: UNILEVER IP HOLDINGS B.V. [XX] Procurador: Carolina Nakata
BR302024006151-0	Notificação do depósito (exame formal concluído) Código de despacho: 860 Data de depósito: 06/11/2024 Titular: KALIARQUITETURA SERVICOS DE ARQUITETURA LTDA. [BR/RS]
BR302024006152-8	Notificação do depósito (exame formal concluído) Código de despacho: 860 Data de depósito: 06/11/2024 Titular: CONSTRUTIVA INDÚSTRIA DE EQUIPAMENTOS PARA A CONSTRUÇÃO CIVIL LTDA [BR/RS] Procurador: Cerumar Serviços em Propriedade Intelectual Ltda
BR302024006153-6	Notificação do depósito (exame formal concluído) Código de despacho: 860 Data de depósito: 06/11/2024 Titular: TRYMAX INDUSTRIA E COMERCIO DE ARTEFATOS CIMENTICIOS EIRELI [BR/RS]
BR302024006154-4	Notificação do depósito (exame formal concluído) Código de despacho: 860 Data de depósito: 06/11/2024 Titular: TRAMONTINA DELTA S/A [BR/PE] Procurador: CREAÇÃO MARCAS E PATENTES LTDA.



BR302024006155-2	Notificação do depósito (exame formal concluído) Código de despacho: 860 Data de depósito: 06/11/2024 Titular: UNILEVER IP HOLDINGS B.V. [XX] Procurador: Carolina Nakata
BR302024006156-0	Notificação do depósito (exame formal concluído) Código de despacho: 860 Data de depósito: 06/11/2024 Titular: TRAMONTINA DELTA S/A [BR/PE] Procurador: CREAÇÃO MARCAS E PATENTES LTDA.
BR302024006157-9	Notificação do depósito (exame formal concluído) Código de despacho: 860 Data de depósito: 06/11/2024 Titular: LUX TELHAS POLÍMEROS LTDA ME [BR/PR] Procurador: Pacheco e Advogados Associados
BR302024006159-5	Notificação do depósito (exame formal concluído) Código de despacho: 860 Data de depósito: 06/11/2024 Titular: UNILEVER IP HOLDINGS B.V. [XX] Procurador: Carolina Nakata
BR302024006160-9	Notificação do depósito (exame formal concluído) Código de despacho: 860 Data de depósito: 06/11/2024 Titular: UNILEVER IP HOLDINGS B.V. [XX] Procurador: Carolina Nakata
BR302024006162-5	Notificação do depósito (exame formal concluído) Código de despacho: 860 Data de depósito: 06/11/2024 Titular: TRAMONTINA DELTA S/A [BR/PE] Procurador: CREAÇÃO MARCAS E PATENTES LTDA.
BR302024006163-3	Notificação do depósito (exame formal concluído) Código de despacho: 860 Data de depósito: 06/11/2024 Titular: UNILEVER IP HOLDINGS B.V. [XX] Procurador: Carolina Nakata
BR302024006164-1	Notificação do depósito (exame formal concluído) Código de despacho: 860 Data de depósito: 06/11/2024 Titular: UNILEVER IP HOLDINGS B.V. [XX] Procurador: Carolina Nakata
BR302024006165-0	Notificação do depósito (exame formal concluído) Código de despacho: 860 Data de depósito: 06/11/2024 Titular: UNILEVER IP HOLDINGS B.V. [XX] Procurador: Carolina Nakata
BR302024006166-8	Notificação do depósito (exame formal concluído) Código de despacho: 860 Data de depósito: 06/11/2024 Titular: ROTO FORMATTO COMERCIO DE PLASTICO E DERIVADOS LTDA. [BR/SP] Procurador: ABM Assessoria Brasileira de Marcas Ltda.
BR302024006167-6	Notificação do depósito (exame formal concluído) Código de despacho: 860 Data de depósito: 06/11/2024 Titular: 3D FELPS LTDA [BR/MG] Procurador: Thiago André Balbino



BR302024006168-4	Notificação do depósito (exame formal concluído) Código de despacho: 860 Data de depósito: 06/11/2024 Titular: KARVIA DO BRASIL LTDA [BR/SP] Procurador: Vilage Marcas e Patentes Ltda
BR302024006169-2	Notificação do depósito (exame formal concluído) Código de despacho: 860 Data de depósito: 06/11/2024 Titular: UNILEVER IP HOLDINGS B.V. [XX] Procurador: Carolina Nakata
BR302024006170-6	Notificação do depósito (exame formal concluído) Código de despacho: 860 Data de depósito: 06/11/2024 Titular: TECHNIC DO BRASIL LTDA [BR/SP] Procurador: João Batista Valverde
BR302024006171-4	Notificação do depósito (exame formal concluído) Código de despacho: 860 Data de depósito: 06/11/2024 Titular: TRYMAX INDUSTRIA E COMERCIO DE ARTEFATOS CIMENTICIOS EIRELI [BR/RS]
BR302024006172-2	Notificação do depósito (exame formal concluído) Código de despacho: 860 Data de depósito: 06/11/2024 Titular: B-LEVE PARTICIPACOES LTDA [BR/MG] Procurador: Sueli Viana de Salles
BR302024006173-0	Notificação do depósito (exame formal concluído) Código de despacho: 860 Data de depósito: 06/11/2024 Titular: JOSÉ HENRIQUE MESSIAS [BR/SP] Procurador: Vilage Marcas e Patentes Ltda
BR302024006175-7	Notificação do depósito (exame formal concluído) Código de despacho: 860 Data de depósito: 06/11/2024 Titular: FELIPE MATHEUS DE AGUIAR CARLESSO [BR/PR]
BR302024006176-5	Notificação do depósito (exame formal concluído) Código de despacho: 860 Data de depósito: 07/11/2024 Titular: PGT BIANCHI COMERCIO DE MOVEIS E DECORACOES [BR/SP] Procurador: Eduarda Colla
BR302024006177-3	Notificação do depósito (exame formal concluído) Código de despacho: 860 Data de depósito: 07/11/2024 Titular: PGT BIANCHI COMERCIO DE MOVEIS E DECORACOES [BR/SP] Procurador: Eduarda Colla
BR302024006178-1	Notificação do depósito (exame formal concluído) Código de despacho: 860 Data de depósito: 07/11/2024 Titular: PGT BIANCHI COMERCIO DE MOVEIS E DECORACOES [BR/SP] Procurador: Eduarda Colla
BR302024006179-0	Notificação do depósito (exame formal concluído) Código de despacho: 860 Data de depósito: 07/11/2024 Titular: ARBOL PETCARE INDUSTRIA E COMERCIO LTDA [BR/PR] Procurador: Suprema Marcas e Patentes Ltda. ME
BR302024006180-3	Notificação do depósito (exame formal concluído) Código de despacho: 860 Data de depósito: 07/11/2024 Titular: LUIZ HENRIQUE DO LIVRAMENTO MELLO [BR/SP] Procurador: Eduarda Colla



BR302024006181-1	Notificação do depósito (exame formal concluído) Código de despacho: 860 Data de depósito: 07/11/2024 Titular: MAILSON JOSE MACHADO JUNIOR [BR/SP] Procurador: AVANSEE SOLUCOES EMPRESARIAIS LTDA
BR302024006182-0	Notificação do depósito (exame formal concluído) Código de despacho: 860 Data de depósito: 07/11/2024 Titular: AME CALCADOS LTDA - ME [BR/MG] Procurador: Ricardo Luis de Souza
BR302024006183-8	Notificação do depósito (exame formal concluído) Código de despacho: 860 Data de depósito: 07/11/2024 Titular: ROTHY'S, INC. [US] Procurador: Clarke, Modet Propriedade Intelectual Ltda.
BR302024006184-6	Notificação do depósito (exame formal concluído) Código de despacho: 860 Data de depósito: 07/11/2024 Titular: ROTHY'S, INC. [US] Procurador: Clarke, Modet Propriedade Intelectual Ltda.
BR302024006186-2	Notificação do depósito (exame formal concluído) Código de despacho: 860 Data de depósito: 07/11/2024 Titular: ROTHY'S, INC. [US] Procurador: Clarke, Modet Propriedade Intelectual Ltda.
BR302024006188-9	Notificação do depósito (exame formal concluído) Código de despacho: 860 Data de depósito: 07/11/2024 Titular: ROTHY'S, INC. [US] Procurador: Clarke, Modet Propriedade Intelectual Ltda.
BR302024006189-7	Notificação do depósito (exame formal concluído) Código de despacho: 860 Data de depósito: 07/11/2024 Titular: HENKEL AG & CO. KGAA [DE] Procurador: Dannemann, Siemsen, Bigler & Ipanema Moreira
BR302024006190-0	Notificação do depósito (exame formal concluído) Código de despacho: 860 Data de depósito: 07/11/2024 Titular: FUNDAÇÃO EDUCACIONAL JAYME DE ALTAVILA - FEJAL [BR/AL]
BR302024006191-9	Notificação do depósito (exame formal concluído) Código de despacho: 860 Data de depósito: 07/11/2024 Titular: PETROS SEALS VEDAÇÕES TÉCNICAS E SERVIÇOS LTDA [BR/SP] Procurador: Difusão Marcas e Patentes Ltda.
BR302024006192-7	Notificação do depósito (exame formal concluído) Código de despacho: 860 Data de depósito: 07/11/2024 Titular: PETRÓLEO BRASILEIRO S.A. - PETROBRAS [BR/RJ] e UNIVERSIDADE FEDERAL DE UBERLÂNDIA [BR/MG]
BR302024006195-1	Notificação do depósito (exame formal concluído) Código de despacho: 860 Data de depósito: 07/11/2024 Titular: JET VAP INDÚSTRIA E COMÉRCIO DE MÁQUINAS LTDA [BR/PR] Procurador: SEMAPA MARCAS E PATENTES EIRELI.



BR302024006197-8	Notificação do depósito (exame formal concluído) Código de despacho: 860 Data de depósito: 07/11/2024 Titular: SALVUS TECNOLOGIA LTDA - EPP [BR/PE] Procurador: INTELLINOVA CONSULTORIA EMPRESARIAL LTDA.ME
BR302024006198-6	Notificação do depósito (exame formal concluído) Código de despacho: 860 Data de depósito: 07/11/2024 Titular: LQB LABORATORIO QUIMICO BRASILEIRO - INDUSTRIA E COMERCIO LTDA. - EPP [BR/SP] Procurador: Pienegonda, Moreira & Associados Ltda
BR302024006199-4	Notificação do depósito (exame formal concluído) Código de despacho: 860 Data de depósito: 07/11/2024 Titular: JORGE LUIS SILVA FARIAS FRANQUEIRA [BR/BA] e A BRIGADEIRINHA CONFEITARIA LTDA ME [BR/BA] Procurador: Clara Mariana de Oliveira Gallindo
BR302024006200-1	Notificação do depósito (exame formal concluído) Código de despacho: 860 Data de depósito: 07/11/2024 Titular: YAPUANA TECNOLOGIA OLFATIVA INOVA SIMPLES (I.S.) [BR/RJ]
BR302024006201-0	Notificação do depósito (exame formal concluído) Código de despacho: 860 Data de depósito: 07/11/2024 Titular: YAPUANA TECNOLOGIA OLFATIVA INOVA SIMPLES (I.S.) [BR/RJ]
BR302024006202-8	Notificação do depósito (exame formal concluído) Código de despacho: 860 Data de depósito: 07/11/2024 Titular: GATTON PET IMPORTADORA E EXPORTADORA LTDA [BR/SP] Procurador: SIQUEIRA CASTRO ADVOGADOS
BR302024006203-6	Notificação do depósito (exame formal concluído) Código de despacho: 860 Data de depósito: 07/11/2024 Titular: RETAPRENE COMERCIO DE PLASTICOS E ELASTOMEROS LTDA. - ME. [BR/SP] Procurador: Rafael Davi Vasconcelos
BR302024006204-4	Notificação do depósito (exame formal concluído) Código de despacho: 860 Data de depósito: 08/11/2024 Titular: 28.948.245 NILTON DE SANTANA ELIAS [BR/MG]
BR302024006205-2	Notificação do depósito (exame formal concluído) Código de despacho: 860 Data de depósito: 08/11/2024 Titular: ART BOX 3D COMERCIO E SERVIÇOS DE IMPRESSÕES LTDA [BR/SP]
BR302024006206-0	Notificação do depósito (exame formal concluído) Código de despacho: 860 Data de depósito: 08/11/2024 Titular: UNIVERSIDADE FEDERAL DE ALAGOAS [BR/AL]
BR302024006207-9	Notificação do depósito (exame formal concluído) Código de despacho: 860 Data de depósito: 08/11/2024 Titular: TRUE VISION BRANDS LTDA [BR/MG] Procurador: JONAS PEREIRA DOS SANTOS FILHO
BR302024006208-7	Notificação do depósito (exame formal concluído) Código de despacho: 860 Data de depósito: 08/11/2024 Titular: MODEL CRAFT INDUSTRIA E COMERCIO LTDA - ME [BR/PR] Procurador: Cristiane Rumika Minowa Ozawa



BR302024006209-5 Notificação do depósito (exame formal concluído)
Código de despacho: 860
Data de depósito: 08/11/2024
Titular: INDUSTRIA E COMERCIO DE CALCADOS O2X EIRELI [BR/MG]
Procurador: Péricles Demóstenes Dias Pinto

BR302024006210-9 Notificação do depósito (exame formal concluído)
Código de despacho: 860
Data de depósito: 08/11/2024
Titular: ELEVEN COMÉRCIO E REPRESENTAÇÃO LTDA [BR/SC]

BR302024006211-7 Notificação do depósito (exame formal concluído)
Código de despacho: 860
Data de depósito: 08/11/2024
Titular: RELAXMEDIC IMPORTAÇÃO EXPORTAÇÃO LTDA [BR/SP]
Procurador: MARIANA HAMAR VALVERDE

BR302024006212-5 Notificação do depósito (exame formal concluído)
Código de despacho: 860
Data de depósito: 08/11/2024
Titular: WELDER LUIZ MARTINS CARDOSO [BR/SP]
Procurador: RESOLVA CONOSCO ASSESSORIA - EIRELI - ME

BR302024006213-3 Notificação do depósito (exame formal concluído)
Código de despacho: 860
Data de depósito: 08/11/2024
Titular: E.E. COMERCIO DE MÓVEIS LTDA ME [BR/SP]
Procurador: BEERRE ASSESSORIA EMPRESARIAL LTDA

BR302024006214-1 Notificação do depósito (exame formal concluído)
Código de despacho: 860
Data de depósito: 08/11/2024
Titular: WELDER LUIZ MARTINS CARDOSO [BR/SP]
Procurador: RESOLVA CONOSCO ASSESSORIA - EIRELI - ME

BR302024006215-0 Notificação do depósito (exame formal concluído)
Código de despacho: 860
Data de depósito: 08/11/2024
Titular: E.E. COMERCIO DE MÓVEIS LTDA ME [BR/SP]
Procurador: BEERRE ASSESSORIA EMPRESARIAL LTDA

BR302024006216-8 Notificação do depósito (exame formal concluído)
Código de despacho: 860
Data de depósito: 08/11/2024
Titular: WELDER LUIZ MARTINS CARDOSO [BR/SP]
Procurador: RESOLVA CONOSCO ASSESSORIA - EIRELI - ME

BR302024006217-6 Notificação do depósito (exame formal concluído)
Código de despacho: 860
Data de depósito: 08/11/2024
Titular: ANATOLIY ANDREEVICH LEYRIKH [RU]
Procurador: MSANTOS PROPRIEDADE INTELECTUAL LTDA- EPP-

BR302024006219-2 Notificação do depósito (exame formal concluído)
Código de despacho: 860
Data de depósito: 08/11/2024
Titular: FELICIO TADEU BRAGANTE [BR/SP]
Procurador: BEERRE ASSESSORIA EMPRESARIAL LTDA

BR302024006220-6 Notificação do depósito (exame formal concluído)
Código de despacho: 860
Data de depósito: 08/11/2024
Titular: WELDER LUIZ MARTINS CARDOSO [BR/SP]
Procurador: RESOLVA CONOSCO ASSESSORIA - EIRELI - ME



BR302024006221-4	Notificação do depósito (exame formal concluído) Código de despacho: 860 Data de depósito: 08/11/2024 Titular: FELICIO TADEU BRAGANTE [BR/SP] Procurador: BEERRE ASSESSORIA EMPRESARIAL LTDA
BR302024006222-2	Notificação do depósito (exame formal concluído) Código de despacho: 860 Data de depósito: 08/11/2024 Titular: JEAN CESAR PASQUINI [BR/SP]
BR302024006223-0	Notificação do depósito (exame formal concluído) Código de despacho: 860 Data de depósito: 08/11/2024 Titular: WELDER LUIZ MARTINS CARDOSO [BR/SP] Procurador: RESOLVA CONOSCO ASSESSORIA - EIRELI - ME
BR302024006224-9	Notificação do depósito (exame formal concluído) Código de despacho: 860 Data de depósito: 08/11/2024 Titular: WELDER LUIZ MARTINS CARDOSO [BR/SP] Procurador: RESOLVA CONOSCO ASSESSORIA - EIRELI - ME
BR302024006225-7	Notificação do depósito (exame formal concluído) Código de despacho: 860 Data de depósito: 09/11/2024 Titular: 28.948.245 NILTON DE SANTANA ELIAS [BR/MG]
BR302024006226-5	Notificação do depósito (exame formal concluído) Código de despacho: 860 Data de depósito: 10/11/2024 Titular: CARLOS ALBERTO DOS ANJOS REIS [BR/SP]
BR302024006227-3	Notificação do depósito (exame formal concluído) Código de despacho: 860 Data de depósito: 11/11/2024 Titular: WELDER LUIZ MARTINS CARDOSO [BR/SP] Procurador: RESOLVA CONOSCO ASSESSORIA - EIRELI - ME
BR302024006228-1	Notificação do depósito (exame formal concluído) Código de despacho: 860 Data de depósito: 11/11/2024 Titular: WELDER LUIZ MARTINS CARDOSO [BR/SP] Procurador: RESOLVA CONOSCO ASSESSORIA - EIRELI - ME
BR302024006229-0	Notificação do depósito (exame formal concluído) Código de despacho: 860 Data de depósito: 11/11/2024 Titular: INDUSTRIA E COMERCIO DE CALCADOS O2X EIRELI [BR/MG] Procurador: Péricles Demóstenes Dias Pinto
BR302024006230-3	Notificação do depósito (exame formal concluído) Código de despacho: 860 Data de depósito: 11/11/2024 Titular: INNOVATIO360 SOLUCOES AGRICOLAS LTDA [BR/RS] Procurador: Marpa Consultoria e Assessoria Empresarial Ltda.
BR302024006231-1	Notificação do depósito (exame formal concluído) Código de despacho: 860 Data de depósito: 11/11/2024 Titular: FRANCISCO RICARDO VIANA [BR/SP] Procurador: Eduarda Colla
BR302024006232-0	Notificação do depósito (exame formal concluído) Código de despacho: 860 Data de depósito: 11/11/2024 Titular: FRANCISCO RICARDO VIANA [BR/SP] Procurador: Eduarda Colla



BR302024006233-8	Notificação do depósito (exame formal concluído) Código de despacho: 860 Data de depósito: 11/11/2024 Titular: WELDER LUIZ MARTINS CARDOSO [BR/SP] Procurador: RESOLVA CONOSCO ASSESSORIA - EIRELI - ME
BR302024006234-6	Notificação do depósito (exame formal concluído) Código de despacho: 860 Data de depósito: 11/11/2024 Titular: WELDER LUIZ MARTINS CARDOSO [BR/SP] Procurador: RESOLVA CONOSCO ASSESSORIA - EIRELI - ME
BR302024006235-4	Notificação do depósito (exame formal concluído) Código de despacho: 860 Data de depósito: 11/11/2024 Titular: WELDER LUIZ MARTINS CARDOSO [BR/SP] Procurador: RESOLVA CONOSCO ASSESSORIA - EIRELI - ME
BR302024006236-2	Notificação do depósito (exame formal concluído) Código de despacho: 860 Data de depósito: 11/11/2024 Titular: WELDER LUIZ MARTINS CARDOSO [BR/SP] Procurador: RESOLVA CONOSCO ASSESSORIA - EIRELI - ME
BR322024005257-2	Notificação do depósito (exame formal concluído) Código de despacho: 860 Data de depósito: 26/09/2024 Titular: ORTHOMETRIC INDÚSTRIA E COMÉRCIO DE PRODUTOS MÉDICOS E ODONTOLÓGICOS LTDA [BR/SP] Procurador: Dannemann, Siemsen, Bigler & Ipanema Moreira
BR322024005450-8	Notificação do depósito (exame formal concluído) Código de despacho: 860 Data de depósito: 04/10/2024 Titular: FISHER & PAYKEL HEALTHCARE LIMITED [NZ] Procurador: Dannemann, Siemsen, Bigler & Ipanema Moreira
BR322024005451-6	Notificação do depósito (exame formal concluído) Código de despacho: 860 Data de depósito: 04/10/2024 Titular: FISHER & PAYKEL HEALTHCARE LIMITED [NZ] Procurador: Dannemann, Siemsen, Bigler & Ipanema Moreira
BR322024005452-4	Notificação do depósito (exame formal concluído) Código de despacho: 860 Data de depósito: 04/10/2024 Titular: FISHER & PAYKEL HEALTHCARE LIMITED [NZ] Procurador: Dannemann, Siemsen, Bigler & Ipanema Moreira
BR322024005964-0	Notificação do depósito (exame formal concluído) Código de despacho: 860 Data de depósito: 30/10/2024 Titular: KONINKLIJKE PHILIPS N.V. [NL] Procurador: Daniel Advogados (Alt.de Daniel & Cia)
BR322024005966-6	Notificação do depósito (exame formal concluído) Código de despacho: 860 Data de depósito: 30/10/2024 Titular: KONINKLIJKE PHILIPS N.V. [NL] Procurador: Daniel Advogados (Alt.de Daniel & Cia)
BR322024005967-4	Notificação do depósito (exame formal concluído) Código de despacho: 860 Data de depósito: 30/10/2024 Titular: KONINKLIJKE PHILIPS N.V. [NL] Procurador: Daniel Advogados (Alt.de Daniel & Cia)



BR322024005969-0	Notificação do depósito (exame formal concluído) Código de despacho: 860 Data de depósito: 30/10/2024 Titular: THALES [FR] e BA HEALTHCARE [FR] Procurador: Daniel Advogados (Alt.de Daniel & Cia)
BR322024005972-0	Notificação do depósito (exame formal concluído) Código de despacho: 860 Data de depósito: 30/10/2024 Titular: PEPSICO, INC. [US] Procurador: Dannemann, Siemsen, Bigler & Ipanema Moreira
BR322024006033-8	Notificação do depósito (exame formal concluído) Código de despacho: 860 Data de depósito: 01/11/2024 Titular: VOLVO TRUCK CORPORATION [SE] Procurador: Dannemann, Siemsen, Bigler & Ipanema Moreira
BR322024006034-6	Notificação do depósito (exame formal concluído) Código de despacho: 860 Data de depósito: 01/11/2024 Titular: VOLVO TRUCK CORPORATION [SE] Procurador: Dannemann, Siemsen, Bigler & Ipanema Moreira
BR322024006038-9	Notificação do depósito (exame formal concluído) Código de despacho: 860 Data de depósito: 01/11/2024 Titular: ALCIMAR JUSTINO NOGUEIRA [BR/GO] Procurador: LEÃO PROPRIEDADE INTELECTUAL
BR322024006039-7	Notificação do depósito (exame formal concluído) Código de despacho: 860 Data de depósito: 01/11/2024 Titular: ALCIMAR JUSTINO NOGUEIRA [BR/GO] Procurador: LEÃO PROPRIEDADE INTELECTUAL
BR322024006080-0	Notificação do depósito (exame formal concluído) Código de despacho: 860 Data de depósito: 04/11/2024 Titular: NEXTRACKER LLC [US] Procurador: KASZNAR LEONARDOS PROPRIEDADE INTELECTUAL
BR322024006081-8	Notificação do depósito (exame formal concluído) Código de despacho: 860 Data de depósito: 04/11/2024 Titular: NEXTRACKER LLC [US] Procurador: KASZNAR LEONARDOS PROPRIEDADE INTELECTUAL
BR322024006085-0	Notificação do depósito (exame formal concluído) Código de despacho: 860 Data de depósito: 04/11/2024 Titular: NEXTRACKER LLC [US] Procurador: KASZNAR LEONARDOS PROPRIEDADE INTELECTUAL
BR322024006086-9	Notificação do depósito (exame formal concluído) Código de despacho: 860 Data de depósito: 04/11/2024 Titular: NEXTRACKER LLC [US] Procurador: KASZNAR LEONARDOS PROPRIEDADE INTELECTUAL
BR322024006094-0	Notificação do depósito (exame formal concluído) Código de despacho: 860 Data de depósito: 04/11/2024 Titular: TRAUMEC TECNOLOGIA E IMPLANTES ORTOPÉDICOS IMPORTAÇÃO E EXPORTAÇÃO LTDA [BR/SP] Procurador: Icamp Marcas e Patentes Ltda



BR322024006096-6 Notificação do depósito (exame formal concluído)
Código de despacho: 860
Data de depósito: 04/11/2024
Titular: TRAUMEC TECNOLOGIA E IMPLANTES ORTOPÉDICOS IMPORTAÇÃO E EXPORTAÇÃO LTDA [BR/SP]
Procurador: Icamp Marcas e Patentes Ltda

BR322024006097-4 Notificação do depósito (exame formal concluído)
Código de despacho: 860
Data de depósito: 04/11/2024
Titular: TRAUMEC TECNOLOGIA E IMPLANTES ORTOPÉDICOS IMPORTAÇÃO E EXPORTAÇÃO LTDA [BR/SP]
Procurador: Icamp Marcas e Patentes Ltda



Notificação de depósito - pedido em sigilo

Notificam-se os pedidos de registro de desenho industrial listados a seguir. Os pedidos cumprem as condições de admissibilidade previstas na LPI e seguirão para a etapa de exame técnico, após a observação do prazo de sigilo. Este despacho não gera direito a fotocópia por parte de terceiros.

Tendo sido requerido o sigilo, na forma do art. 106 § 1º da LPI, o processamento do pedido será suspenso pelo prazo de 180 (cento e oitenta) dias. O depositante poderá solicitar a retirada do pedido, dentro do prazo de 90 (noventa) dias, contados da data do depósito. A retirada do pedido, sem que o mesmo tenha produzido qualquer efeito, dará prioridade ao depósito imediatamente posterior.

Caso seja de interesse a retirada do pedido:

1. Acesse o e-DI no site do INPI (www.inpi.gov.br);
2. Emita uma Guia de Recolhimento da União (GRU) para o serviço "retirada de pedido em sigilo" (código 159);
3. Preencha e envie o formulário eletrônico correspondente à opção indicada na emissão da GRU, acompanhado dos esclarecimentos, argumentos, provas ou documentos apropriados.

Para esclarecer outras dúvidas e conhecer, em detalhe, o processamento de pedidos de registro de desenho industrial e outras petições, não deixe de consultar o Manual de Desenho Industrial <http://manualdedi.inpi.gov.br/projects/manual-de-desenho-industrial/wiki>.

BR302024005947-7 Notificação do depósito com requerimento de sigilo (exame formal concluído)
Código de despacho: 009
Data de depósito: 30/10/2024
Titular: ROMA JENSEN COMÉRCIO E INDÚSTRIA LTDA. [BR/SP]
Procurador: TINOCO SOARES SOCIEDADE DE ADVOGADOS

BR302024005948-5 Notificação do depósito com requerimento de sigilo (exame formal concluído)
Código de despacho: 009
Data de depósito: 30/10/2024
Titular: ROMA JENSEN COMÉRCIO E INDÚSTRIA LTDA. [BR/SP]
Procurador: TINOCO SOARES SOCIEDADE DE ADVOGADOS

BR302024005949-3 Notificação do depósito com requerimento de sigilo (exame formal concluído)
Código de despacho: 009
Data de depósito: 30/10/2024
Titular: ROMA JENSEN COMÉRCIO E INDÚSTRIA LTDA. [BR/SP]
Procurador: TINOCO SOARES SOCIEDADE DE ADVOGADOS

BR302024005955-8 Notificação do depósito com requerimento de sigilo (exame formal concluído)
Código de despacho: 009
Data de depósito: 30/10/2024
Titular: BYD COMPANY LIMITED [CN]
Procurador: KASZNAR LEONARDOS PROPRIEDADE INTELECTUAL

BR302024006104-8 Notificação do depósito com requerimento de sigilo (exame formal concluído)
Código de despacho: 009
Data de depósito: 05/11/2024
Titular: MARCHESAN IMPLEMENTOS E MÁQUINAS AGRÍCOLAS TATU S.A. [BR/SP]
Procurador: Dannemann, Siemsen, Bigler & Ipanema Moreira



BR302024006105-6	Notificação do depósito com requerimento de sigilo (exame formal concluído) Código de despacho: 009 Data de depósito: 05/11/2024 Titular: MARCHESAN IMPLEMENTOS E MÁQUINAS AGRÍCOLAS TATU S.A. [BR/SP] Procurador: Dannemann, Siemsen, Bigler & Ipanema Moreira
BR302024006107-2	Notificação do depósito com requerimento de sigilo (exame formal concluído) Código de despacho: 009 Data de depósito: 05/11/2024 Titular: MARCHESAN IMPLEMENTOS E MÁQUINAS AGRÍCOLAS TATU S.A. [BR/SP] Procurador: Dannemann, Siemsen, Bigler & Ipanema Moreira
BR302024006158-7	Notificação do depósito com requerimento de sigilo (exame formal concluído) Código de despacho: 009 Data de depósito: 06/11/2024 Titular: VOLKSWAGEN AKTIENGESELLSCHAFT [DE] Procurador: Ariboni, Fabbri e Schmidt Sociedade de Advogados
BR302024006161-7	Notificação do depósito com requerimento de sigilo (exame formal concluído) Código de despacho: 009 Data de depósito: 06/11/2024 Titular: VOLKSWAGEN AKTIENGESELLSCHAFT [DE] Procurador: Ariboni, Fabbri e Schmidt Sociedade de Advogados
BR302024006193-5	Notificação do depósito com requerimento de sigilo (exame formal concluído) Código de despacho: 009 Data de depósito: 07/11/2024 Titular: AND DESIGN E TECNOLOGIA LTDA [BR/DF] Procurador: ALINE URBAN
BR302024006194-3	Notificação do depósito com requerimento de sigilo (exame formal concluído) Código de despacho: 009 Data de depósito: 07/11/2024 Titular: AND DESIGN E TECNOLOGIA LTDA [BR/DF] Procurador: ALINE URBAN
BR302024006196-0	Notificação do depósito com requerimento de sigilo (exame formal concluído) Código de despacho: 009 Data de depósito: 07/11/2024 Titular: AND DESIGN E TECNOLOGIA LTDA [BR/DF] Procurador: ALINE URBAN



Exame técnico em designação: Exigência

Como etapa do exame técnico das designações de registro de desenho industrial, listados a seguir – nos termos do artigo 106, § 3º da Lei da Propriedade Industrial (LPI, lei n.º 9.279, de 14 de maio de 1996) – formula-se exigência relativa às questões indicadas.

Para cumprir ou contestar a exigência de petição:

1. Acesse o e-DI no site do INPI (www.inpi.gov.br);
2. Emita uma Guia de Recolhimento da União (GRU) para o serviço de “cumprimento de exigência” (código 105 – em processo), referente a processo de registro;
3. Efetue o pagamento; e
4. Preencha e envie o formulário eletrônico correspondente à opção indicada na emissão da GRU, acompanhado dos esclarecimentos, argumentos, provas ou documentos apropriados.

Os sistemas de informática do INPI identificarão o cumprimento de exigência, para que o pedido de registro prossiga, automaticamente, em seu processamento.

Para esclarecer outras dúvidas e conhecer em detalhe o processamento de pedidos de registro de desenho industrial e outras petições, não deixe de consultar o Manual de Desenho Industrial (<http://manualdedi.inpi.gov.br/projects/manual-de-desenho-industrial/wiki>).

BR312023232824-0
DM/232824

Exigência técnica em designação recebida

Código de despacho: 1232

Titular(es): IVECO S.p.A. [IT]

Procurador: STUDIO TORTA S.p.A.

Detalhes do despacho: O atual pedido não atende aos requisitos do art. 104, conforme disposições do item 5.3.3 Exame quanto à unidade do desenho industrial, pois não compartilham das mesmas características distintivas preponderantes com relação ao reivindicado nas figuras ou fotografias: um desenho industrial foi representado na(s) figura(s) 1.1 a 1.7 e 2.1 a 2.7; outro desenho industrial foi representado na(s) figura(s) 3.1 a 3.7; outro desenho industrial foi representado na(s) figura(s) 4.1 a 4.7. O pedido deverá ser dividido, facultando-se ao requerente indicar o desenho industrial que será mantido no pedido original. Os demais desenhos industriais poderão ser depositados como pedidos divididos, caso haja interesse em sua proteção. Cada pedido dividido dará origem a um novo depósito; para maiores informações e procedimentos a respeito de como proceder, veja o item 3.5 do Manual de Desenhos Industriais.

BR312023233957-8
DM/233957

Exigência técnica em designação recebida

Código de despacho: 1232

Titular(es): FLSmith A/S [DK]

Procurador: Sergej Sloboshanin

Detalhes do despacho: A vista em corte deve ser apresentada em figura exclusivamente para esse fim. Para esclarecer a área a que se refere a vista em corte, uma das outras vistas do desenho industrial deve conter a indicação da área seccionada. O requerente deverá reenviar um ou mais dos desenhos ou fotografias já apresentados com a correspondente indicação da área seccionada apresentada na fig. 1.5.



BR312023234266-8
DM/234266

Exigência técnica em designação recebida

Código de despacho: 1232

Titular(es): IVECO S.p.A. [IT]

Procurador: STUDIO TORTA S.p.A.

Detalhes do despacho: O atual pedido não atende aos requisitos do art. 104, conforme disposições do item 5.3.3 Exame quanto à unidade do desenho industrial, pois não compartilham das mesmas características distintivas preponderantes com relação ao reivindicado nas figuras ou fotografias: um desenho industrial foi representado na(s) figura(s) 1.1 a 1.7 e 2.1 a 2.7; outro desenho industrial foi representado na(s) figura(s) 3.1 a 3.7; outro desenho industrial foi representado na(s) figura(s) 4.1 a 4.7. O pedido deverá ser dividido, facultando-se ao requerente indicar o desenho industrial que será mantido no pedido original. Os demais desenhos industriais poderão ser depositados como pedidos divididos, caso haja interesse em sua proteção. Cada pedido dividido dará origem a um novo depósito; para maiores informações e procedimentos a respeito de como proceder, veja o item 3.5 do Manual de Desenhos Industriais.

BR312023234267-6
DM/234267

Exigência técnica em designação recebida

Código de despacho: 1232

Titular(es): IVECO S.p.A. [IT]

Procurador: STUDIO TORTA S.p.A.

Detalhes do despacho: O atual pedido não atende aos requisitos do art. 104, conforme disposições do item 5.3.3 Exame quanto à unidade do desenho industrial, pois não compartilham das mesmas características distintivas preponderantes com relação ao reivindicado nas figuras ou fotografias: um desenho industrial foi representado na(s) figura(s) 1.1 a 1.7; outro desenho industrial foi representado na(s) figura(s) 2.1 a 2.7; outro desenho industrial foi representado na(s) figura(s) 3.1 a 3.7; outro desenho industrial foi representado na(s) figura(s) 4.1 a 4.7; outro desenho industrial foi representado na(s) figura(s) 5.1 a 5.7; outro desenho industrial foi representado na(s) figura(s) 6.1 a 6.7; outro desenho industrial foi representado na(s) figura(s) 7.1 a 7.7; outro desenho industrial foi representado na(s) figura(s) 8.1 a 8.7. O pedido deverá ser dividido, facultando-se ao requerente indicar o desenho industrial que será mantido no pedido original. Os demais desenhos industriais poderão ser depositados como pedidos divididos, caso haja interesse em sua proteção. Cada pedido dividido dará origem a um novo depósito; para maiores informações e procedimentos a respeito de como proceder, veja o item 3.5 do Manual de Desenhos Industriais.

BR312023234394-0
DM/234394

Exigência técnica em designação recebida

Código de despacho: 1232

Titular(es): PILKINGTON GROUP LIMITED [GB] e TECHNOFORM GLASS INSULATION HOLDING GmbH [DE]

Procurador: James Knowles

Detalhes do despacho: O atual pedido não atende aos requisitos do art. 104, conforme disposições do item 5.3.3 Exame quanto à unidade do desenho industrial, pois não compartilham das mesmas características distintivas preponderantes com relação ao reivindicado nas figuras ou fotografias: um desenho industrial foi representado na(s) figura(s) 1.1 a 1.8; outro desenho industrial foi representado na(s) figura(s) 2.1 a 2.8; outro desenho industrial foi representado na(s) figura(s) 3.1 a 3.8 e 5.1 a 5.8; outro desenho industrial foi representado na(s) figura(s) 4.1 a 4.8. O pedido deverá ser dividido, facultando-se ao requerente indicar o desenho industrial que será mantido no pedido original. Os demais desenhos industriais poderão ser depositados como pedidos divididos, caso haja interesse em sua proteção. Cada pedido dividido dará origem a um novo depósito; para maiores informações e procedimentos a respeito de como proceder, veja o item 3.5 do Manual de Desenhos Industriais.

BR312024239577-2
DM/239577

Exigência técnica em designação recebida

Código de despacho: 1232

Titular(es): KALVISTA PHARMACEUTICALS LIMITED [GB]

Procurador: Carpmaels and Ransford LLP

Detalhes do despacho: A vista em corte deve ser apresentada em figura exclusivamente para esse fim. Para esclarecer a área a que se refere a vista em corte, uma das outras vistas do desenho industrial deve conter a indicação da área seccionada. O requerente deverá reenviar um ou mais dos desenhos ou fotografias já apresentados com a correspondente indicação das áreas seccionadas apresentadas nas figs. 1.8 e 2.8.

BR312024239602-7
DM/239602

Exigência técnica em designação recebida

Código de despacho: 1232

Titular(es): SOO WAN HONG [KR]

Procurador: STYP PATENT LAW FIRM

Detalhes do despacho: O atual pedido não atende aos requisitos do art. 104, conforme disposições do item 5.3.3 Exame quanto à unidade do desenho industrial, pois não compartilham das mesmas características distintivas preponderantes com relação ao reivindicado nas figuras ou fotografias: um desenho industrial foi representado na(s) figura(s) 1.1 a 1.8; outro desenho industrial foi representado na(s) figura(s) 2.1 a 2.8. O pedido deverá ser dividido, facultando-se ao requerente indicar o desenho industrial que será mantido no pedido original. Os demais desenhos industriais poderão ser depositados como pedidos divididos, caso haja interesse em sua proteção. Cada pedido dividido dará origem a um novo depósito; para maiores informações e procedimentos a respeito de como proceder, veja o item 3.5 do Manual de Desenhos Industriais.



BR312024239837-2
DM/239837

Exigência técnica em designação recebida
Código de despacho: 1232

Titular(es): EUROMOBILE INTERIORES S/A [BR/SP]

Detalhes do despacho: O atual pedido não atende aos requisitos do art. 104, conforme disposições do item 5.3.3 Exame quanto à unidade do desenho industrial, pois não compartilham das mesmas características distintivas preponderantes com relação ao reivindicado nas figuras ou fotografias: um desenho industrial foi representado na(s) figura(s) 1.1 a 1.7 e 2.1 a 2.7; outro desenho industrial foi representado na(s) figura(s) 3.1 a 3.7. O pedido deverá ser dividido, facultando-se ao requerente indicar o desenho industrial que será mantido no pedido original. Os demais desenhos industriais poderão ser depositados como pedidos divididos, caso haja interesse em sua proteção. Cada pedido dividido dará origem a um novo depósito; para maiores informações e procedimentos a respeito de como proceder, veja o item 3.5 do Manual de Desenhos Industriais.

BR312024239842-9
DM/239842

Exigência técnica em designação recebida
Código de despacho: 1232

Titular(es): EUROMOBILE INTERIORES S/A [BR/SP]

Detalhes do despacho: O mostrado na perspectiva não está de acordo com o mostrado nas demais vistas: há partes do design que aparentam estar inclinadas com relação ao plano horizontal, enquanto as vistas mostram essas mesmas partes paralelas ao plano. O requerente deverá apresentar a perspectiva e as demais vistas coerentes entre si.

BR312024239844-5
DM/239844

Exigência técnica em designação recebida
Código de despacho: 1232

Titular(es): EUROMOBILE INTERIORES S/A [BR/SP]

Detalhes do despacho: O atual pedido não atende aos requisitos do art. 104, conforme disposições do item 5.3.3 Exame quanto à unidade do desenho industrial, pois não compartilham das mesmas características distintivas preponderantes com relação ao reivindicado nas figuras ou fotografias: um desenho industrial foi representado na(s) figura(s) 1.1 a 1.7; outro desenho industrial foi representado na(s) figura(s) 2.1 a 2.7; outro desenho industrial foi representado na(s) figura(s) 3.1 a 3.7. O pedido deverá ser dividido, facultando-se ao requerente indicar o desenho industrial que será mantido no pedido original. Os demais desenhos industriais poderão ser depositados como pedidos divididos, caso haja interesse em sua proteção. Cada pedido dividido dará origem a um novo depósito; para maiores informações e procedimentos a respeito de como proceder, veja o item 3.5 do Manual de Desenhos Industriais.

BR312024239858-5
DM/239858

Exigência técnica em designação recebida
Código de despacho: 1232

Titular(es): EUROMOBILE INTERIORES S/A [BR/SP]

Detalhes do despacho: O atual pedido não atende aos requisitos do art. 104, conforme disposições do item 5.3.3 Exame quanto à unidade do desenho industrial, pois não compartilham das mesmas características distintivas preponderantes com relação ao reivindicado nas figuras ou fotografias: um desenho industrial foi representado na(s) figura(s) 1.1 a 1.7 e 2.1 a 2.7; outro desenho industrial foi representado na(s) figura(s) 3.1 a 3.7; outro desenho industrial foi representado na(s) figura(s) 4.1 a 4.7 e 5.1 a 5.7. O pedido deverá ser dividido, facultando-se ao requerente indicar o desenho industrial que será mantido no pedido original. Os demais desenhos industriais poderão ser depositados como pedidos divididos, caso haja interesse em sua proteção. Cada pedido dividido dará origem a um novo depósito; para maiores informações e procedimentos a respeito de como proceder, veja o item 3.5 do Manual de Desenhos Industriais.

BR312024239863-1
DM/239863

Exigência técnica em designação recebida
Código de despacho: 1232

Titular(es): SprintRay, Inc. [US]

Procurador: Saul Acherman

Detalhes do despacho: O atual pedido não atende aos requisitos do art. 104, conforme disposições do item 5.3.3 Exame quanto à unidade do desenho industrial, pois não compartilham das mesmas características distintivas preponderantes com relação ao reivindicado nas figuras ou fotografias: um desenho industrial foi representado na(s) figura(s) 1.1 a 1.13; outro desenho industrial foi representado na(s) figura(s) 1.14 a 1.21; outro desenho industrial foi representado na(s) figura(s) 1.22 a 1.29; outro desenho industrial foi representado na(s) figura(s) 1.30 a 1.37. O pedido deverá ser dividido, facultando-se ao requerente indicar o desenho industrial que será mantido no pedido original. Os demais desenhos industriais poderão ser depositados como pedidos divididos, caso haja interesse em sua proteção. Cada pedido dividido dará origem a um novo depósito; para maiores informações e procedimentos a respeito de como proceder, veja o item 3.5 do Manual de Desenhos Industriais.



BR312024239991-3
DM/239991

Exigência técnica em designação recebida

Código de despacho: 1232

Titular(es): FL FOUNDATION [FR]

Procurador: ISERN PATENTES Y MARCAS, S.L.

Detalhes do despacho: O atual pedido não atende aos requisitos do art. 104, conforme disposições do item 5.3.3 Exame quanto à unidade do desenho industrial, pois não compartilham das mesmas características distintivas preponderantes com relação ao reivindicado nas figuras ou fotografias: um desenho industrial foi representado na(s) figura(s) 1.1 a 1.9 e 2.1 a 2.9; outro desenho industrial foi representado na(s) figura(s) 3.1 a 3.11 e 4.1 a 4.11. O pedido deverá ser dividido, facultando-se ao requerente indicar o desenho industrial que será mantido no pedido original. Os demais desenhos industriais poderão ser depositados como pedidos divididos, caso haja interesse em sua proteção. Cada pedido dividido dará origem a um novo depósito; para maiores informações e procedimentos a respeito de como proceder, veja o item 3.5 do Manual de Desenhos Industriais.

BR312024240024-5
DM/240024

Exigência técnica em designação recebida

Código de despacho: 1232

Titular(es): SHOCK IN NOVO, S.L. [ES]

Procurador: Iñigo Gonzalez-Mogena Gonzalez

Detalhes do despacho: A vista em corte deve ser apresentada em figura exclusivamente para esse fim. Para esclarecer a área a que se refere a vista em corte, uma das outras vistas do desenho industrial deve conter a indicação da área seccionada. O requerente deverá reenviar um ou mais dos desenhos ou fotografias já apresentados com a correspondente indicação da área seccionada apresentada na fig. 1.2.

BR312024240228-0
DM/240228

Exigência técnica em designação recebida

Código de despacho: 1232

Titular(es): Apple Inc. [US]

Procurador: Charles Hammond

Detalhes do despacho: O atual pedido não atende aos requisitos do art. 104, conforme disposições do item 5.3.3 Exame quanto à unidade do desenho industrial, pois não compartilham das mesmas características distintivas preponderantes com relação ao reivindicado nas figuras ou fotografias: um desenho industrial foi representado na(s) figura(s) 1.1 a 1.8; outro desenho industrial foi representado na(s) figura(s) 2.1 a 2.8. O pedido deverá ser dividido, facultando-se ao requerente indicar o desenho industrial que será mantido no pedido original. Os demais desenhos industriais poderão ser depositados como pedidos divididos, caso haja interesse em sua proteção. Cada pedido dividido dará origem a um novo depósito; para maiores informações e procedimentos a respeito de como proceder, veja o item 3.5 do Manual de Desenhos Industriais.



Pedidos de registro de desenho industrial considerados inexistentes

Em vista da falta de pagamento da retribuição
Em vista da ausência de resposta a exigência de pagamento
Em vista do cumprimento insatisfatório de exigência de pagamento
Em vista da ausência de resposta a exigência formal
Em vista do cumprimento insatisfatório de exigência formal
Em vista da falta de requisitos mínimos de admissibilidade
Pedido retirado
Numeração anulada



Em vista da divisão fora do prazo ou não solicitada

O depósito de pedido dividido estará sujeito à análise conformidade do item 4.2.1 Requerimento do Manual de Desenhos Industriais. Nesse sentido, caso fique comprovado, na etapa de exame formal, que o requerimento do pedido dividido não atende às condições do INPI, o mesmo será considerado inexistente.

BR322024003469-8	Decisão de considerar pedido inexistente por divisão fora do prazo ou não solicitada Código de despacho: 1297 Titular: LOUREIRO FRANCHISING LTDA [BR/SP] Procurador: NETO CAVALCANTE SOCIEDADE DE ADVOGADOS Detalhes do despacho: O pedido não atende ao disposto no item 5.3.3.1 do Manual de Desenhos Industriais, Portaria INPI/PR nº 36/2023.
BR322024003472-8	Decisão de considerar pedido inexistente por divisão fora do prazo ou não solicitada Código de despacho: 1297 Titular: LOUREIRO FRANCHISING LTDA [BR/SP] Procurador: NETO CAVALCANTE SOCIEDADE DE ADVOGADOS Detalhes do despacho: O pedido não atende ao disposto no item 5.3.3.1 do Manual de Desenhos Industriais, Portaria INPI/PR nº 36/2023.
BR322024003474-4	Decisão de considerar pedido inexistente por divisão fora do prazo ou não solicitada Código de despacho: 1297 Titular: LOUREIRO FRANCHISING LTDA [BR/SP] Procurador: NETO CAVALCANTE SOCIEDADE DE ADVOGADOS Detalhes do despacho: O pedido não atende ao disposto no item 5.3.3.1 do Manual de Desenhos Industriais, Portaria INPI/PR nº 36/2023.
BR322024005330-7	Decisão de considerar pedido inexistente por divisão fora do prazo ou não solicitada Código de despacho: 1297 Titular: REFLYTA INDÚSTRIA E COMÉRCIO DE PRODUTOS NATURAIS LTDA [BR/MA] Procurador: GRANADA CONSULTORIA E INTERMEDIÇÃO DE NEGÓCIOS LTDA Detalhes do despacho: O pedido não atende ao disposto no item 5.3.3.1 do Manual de Desenhos Industriais, Portaria INPI/PR nº 36/2023.



Desistências em pedido de registro de desenho industrial

Exame de petição: Deferimento

Exame de petição: Exigência

Exame de petição: Indeferimento

Outros despachos



Exame de petição: Deferimento

Concluído o exame, deferem-se as petições em referência.

Cabe recurso desta decisão, que deve ser apresentado no prazo de 60 (sessenta) dias, contados da data de publicação da decisão recorrida na Revista da Propriedade Industrial (RPI), nos termos dos art. 212, 221, 222, 223 e 224 da Lei da Propriedade Industrial (LPI, Lei n.º 9.279, de 14 de maio de 1996).

Para apresentar uma petição de recurso:

1. Acesse o e-DI no site do INPI (www.inpi.gov.br);
2. Emita uma Guia de Recolhimento da União (GRU) para o serviço de “Recurso de desenho industrial - exceto contra indeferimento de pedido de registro de DI” (código 142), referente a petição;
3. Efetue o pagamento; e
4. Preencha e envie o formulário eletrônico correspondente à opção indicada na emissão da GRU, acompanhado dos esclarecimentos, argumentos, provas ou documentos apropriados.

Para esclarecer outras dúvidas e conhecer, em detalhe, o processamento de pedidos de registro de desenho industrial e outras petições, não deixe de consultar o Manual de Desenho Industrial (<http://manualdedi.inpi.gov.br/projects/manual-de-desenho-industrial/wiki>).

870240078570 13/09/2024	Deferimento da petição Código de despacho: 270 Petição (tipo): [160.01] Desistência do pedido Processo afetado: BR302024004811-4 Requerente: SHANDONG LINGLONG TYRE CO., LTD. Procurador: COLONIAL REGISTROS DE MARCAS E PATENTES LTDA Detalhes do despacho: Homologada a desistência do pedido de registro de desenho industrial, com base no art. 51 da Lei 9.784/99.
870240083431 30/09/2024	Deferimento da petição Código de despacho: 270 Petição (tipo): [160.01] Desistência do pedido Processo afetado: BR302024005299-5 Requerente: ROHDINA IMPORTAÇÕES E COMERCIO LTDA Procurador: André Gosmann Detalhes do despacho: Homologada a desistência do pedido de registro de desenho industrial, com base no art. 51 da Lei 9.784/99.
870240083412 30/09/2024	Deferimento da petição Código de despacho: 270 Petição (tipo): [160.01] Desistência do pedido Processo afetado: BR302024005305-3 Requerente: ROHDINA IMPORTAÇÕES E COMERCIO LTDA Procurador: André Gosmann Detalhes do despacho: Homologada a desistência do pedido de registro de desenho industrial, com base no art. 51 da Lei 9.784/99.



870240085843
07/10/2024

Deferimento da petição
Código de despacho: 270
Petição (tipo): [160.01] Desistência do pedido
Processo afetado: BR302024005403-3
Requerente: ECOTIMBER KIDS LTDA
Procurador: ASSOCIAÇÃO COMERCIAL DE SÃO PAULO
Detalhes do despacho: Homologada a desistência do pedido de registro de desenho industrial, com base no art. 51 da Lei 9.784/99.

870240088392
15/10/2024

Deferimento da petição
Código de despacho: 270
Petição (tipo): [160.01] Desistência do pedido
Processo afetado: BR302024005656-7
Requerente: MARIA GRACILENE DOS SANTOS PEREIRA
Detalhes do despacho: Homologada a desistência do pedido de registro de desenho industrial, com base no art. 51 da Lei 9.784/99.



Concessões de registros de desenho industrial

Registro de desenho industrial concedido

Concessão em designação



Concessão em designação

Os registros de desenho industrial, listados a seguir, foram concedidos, nos termos dos artigos 106 da Lei da Propriedade Industrial (LPI, lei n.º 9.279, de 14 de maio de 1996).

Art. 100. Não é registrável como desenho industrial:

I - o que for contrário à moral e aos bons costumes ou que ofenda a honra ou imagem de pessoas, ou atente contra liberdade de consciência, crença, culto religioso ou ideia e sentimentos dignos de respeito e veneração;

II - a forma necessária comum ou vulgar do objeto ou, ainda, aquela determinada essencialmente por considerações técnicas ou funcionais.

Art. 101. O pedido de registro, nas condições estabelecidas pelo INPI, conterà:

I - requerimento;

II - relatório descritivo, se for o caso;

III - reivindicações, se for o caso;

IV - desenhos ou fotografias;

V - campo de aplicação do objeto; e

VI - comprovante do pagamento da retribuição relativa ao depósito.

Parágrafo único. Os documentos que integram o pedido de registro deverão ser apresentados em língua portuguesa.

Art. 104. O pedido de registro de desenho industrial terá que se referir a um único objeto, permitida uma pluralidade de variações, desde que se destinem ao mesmo propósito e guardem entre si a mesma característica distintiva preponderante, limitado cada pedido ao máximo de 20 (vinte) variações.

Parágrafo único. O desenho deverá representar clara e suficientemente o objeto e suas variações, se houver, de modo a possibilitar sua reprodução por técnico no assunto.

Art. 106. Depositado o pedido de registro de desenho industrial e observado o disposto nos arts. 100, 101 e 104, será automaticamente publicado e simultaneamente concedido o registro, expedindo-se o respectivo certificado.

Os certificados dos registros de desenho industrial ora concedidos estarão disponíveis no site do INPI (www.inpi.gov.br), em até 60 (sessenta) dias contados da publicação desta RPI.).

BR312023231745-0
DM/231745

Concessão de registro (Haia)

Código de despacho: 1233

Titular: SILGAN DISPENSING SYSTEMS LE TREPORT SAS [US]

Autor: Variação 1 : Pierre DUMONT[FR], Variação 1 : Thomas PRUVOST[FR], Variação 1 : Emir EZZINA[FR], Variação 2 : Pierre DUMONT[FR], Variação 2 : Thomas PRUVOST[FR] e Variação 2 : Emir EZZINA[FR]

Título do registro: Variação 1 : Tampa de recarga de distribuição

Variação 2 : Tampa de recarga de distribuição

Data de depósito: 07/09/2023

Classificação: 09-07



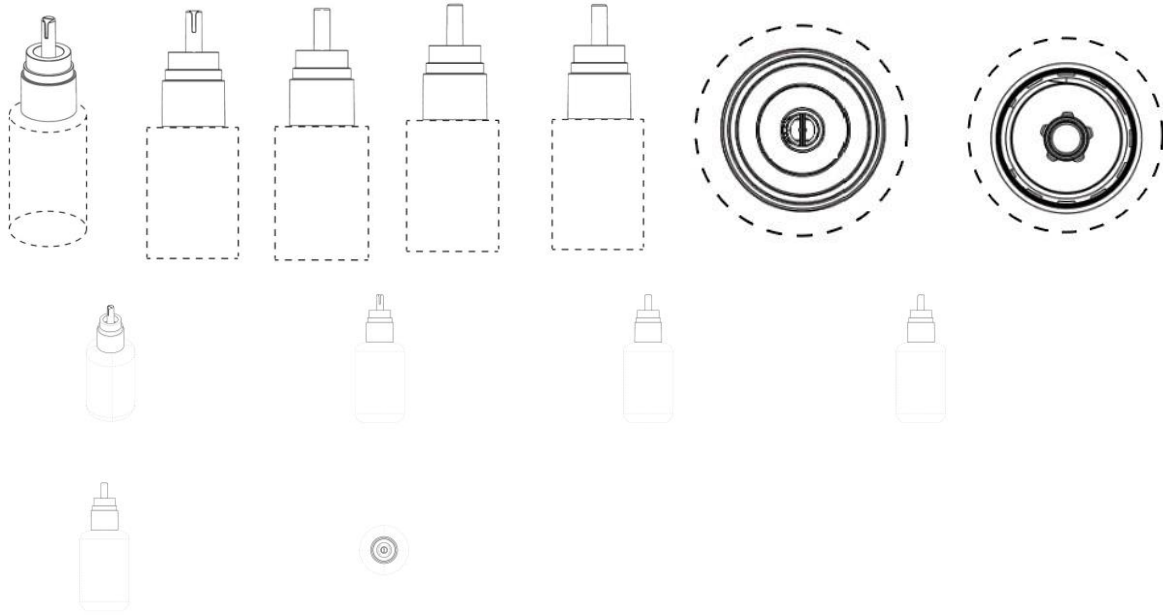

BR312023232042-7
DM/232042

Concessão de registro (Haia)
Código de despacho: 1233
Titular: Denflex Co., Ltd. [KR]
Autor: Variação 1 : HYUNG WOO KIM[KR]
Título do registro: Variação 1 : Broca odontológica
Data de depósito: 04/09/2023
Prioridade unionista: Variação 1 : 30-2023-0008368 07/03/2023 KR
Classificação: 24-02
Procurador: Young-Su Jeong

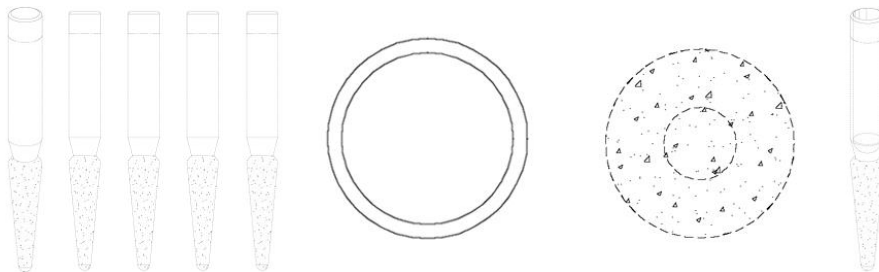

BR312023232047-8
DM/232047

Concessão de registro (Haia)
Código de despacho: 1233
Titular: IVECO S.p.A. [IT]
Autor: Variação 1 : ARMIGLIATO Marco[IT], Variação 2 : ARMIGLIATO Marco[IT] e Variação 3 : ARMIGLIATO Marco[IT]
Título do registro: Variação 1 : Fonte para impressão
Variação 2 : Fonte para impressão
Variação 3 : Fonte para impressão
Data de depósito: 19/09/2023
Classificação: 18-03
Procurador: STUDIO TORTA S.p.A.

ABCDEFGHIJKLMNORSTUVXYZ
0123456789
AÁACCÉÊÊTHQKY
e

x o e _[])/

LOREM IPSUM DOLOR SIT AMET CONSECTETUR
ADIPISCI ELIT SED DOLORE MAGNA ALIQUA.
INCIDidunt UT LADRE ET DOLORE MAGNA ALIQUA.
UT ENIM AD MINIM VENIAM QUIS NOSTRUM
EXERCITATIONEM ULLAM CORPORS SUSCIPIT
LABORIOSAM QSE.TI.1991 NISI UT ALIQUID EX SA
COMMUDI CONSEQUATUR.

ABCDEFGHIJKLMNORSTUVXYZ
0123456789
AÁACCÉÊÊTHQKY
e

x o e _[])/

LOREM IPSUM DOLOR SIT AMET CONSECTETUR
ADIPISCI ELIT SED DOLORE MAGNA ALIQUA.
INCIDidunt UT LADRE ET DOLORE MAGNA ALIQUA.
UT ENIM AD MINIM VENIAM QUIS NOSTRUM
EXERCITATIONEM ULLAM CORPORS SUSCIPIT
LABORIOSAM QSE.TI.1991 NISI UT ALIQUID EX SA
COMMUDI CONSEQUATUR.

ABCDEFGHIJKLMNORSTUVXYZ
0123456789
AÁACCÉÊÊTHQKY
e

x o e _[])/

LOREM IPSUM DOLOR SIT AMET CONSECTETUR
ADIPISCI ELIT SED DOLORE MAGNA ALIQUA.
INCIDidunt UT LADRE ET DOLORE MAGNA ALIQUA.
UT ENIM AD MINIM VENIAM QUIS NOSTRUM
EXERCITATIONEM ULLAM CORPORS SUSCIPIT
LABORIOSAM QSE.TI.1991 NISI UT ALIQUID EX SA
COMMUDI CONSEQUATUR.



BR312023232053-2
DM/232053

Concessão de registro (Haia)
Código de despacho: 1233

Titular: BEIJING DIDI INFINITY TECHNOLOGY AND DEVELOPMENT CO., LTD. [CN]

Autor: Variação 1 : Yue HOU[CN], Variação 1 : Wenpei LI[CN], Variação 1 : Jie LIANG[CN], Variação 2 : Yue HOU[CN],
Variação 2 : Wenpei LI[CN], Variação 2 : Jie LIANG[CN], Variação 3 : Yue HOU[CN], Variação 3 : Wenpei LI[CN],
Variação 3 : Jie LIANG[CN], Variação 4 : Yue HOU[CN], Variação 4 : Wenpei LI[CN], Variação 4 : Jie LIANG[CN],
Variação 5 : Yue HOU[CN], Variação 5 : Wenpei LI[CN] e Variação 5 : Jie LIANG[CN]

Título do registro: Variação 1 : Interface gráfica de usuário animada para uma tela de exibição ou parte dela

Variação 2 : Interface gráfica de usuário animada para uma tela de exibição ou parte dela

Variação 3 : Interface gráfica de usuário animada para uma tela de exibição ou parte dela

Variação 4 : Interface gráfica de usuário animada para uma tela de exibição ou parte dela

Variação 5 : Interface gráfica de usuário animada para uma tela de exibição ou parte dela

Data de depósito: 08/09/2023

Classificação: 32-01

Procurador: METIS IP (CHENGDU) LLC



BR312023232517-8
DM/232517

Concessão de registro (Haia)

Código de despacho: 1233

Titular: LG Electronics Inc. [KR]

Autor: Variação 1 : Seunghoon RYU[KR], Variação 1 : Hoil JEON[KR], Variação 1 : Youngsoo HA[KR] e Variação 1 : Yeji UM[KR]

Título do registro: Variação 1 : Máquina de lavar roupa elétrica

Data de depósito: 20/09/2023

Prioridade unionista: Variação 1 : 30-2023-0010311 20/03/2023 KR

Classificação: 15-05

Procurador: KBK and Associates

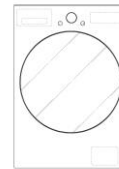
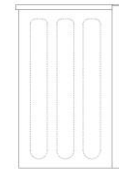
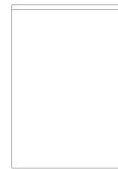

BR312023232885-1
DM/232885

Concessão de registro (Haia)

Código de despacho: 1233

Titular: VALEO SERVICE [FR]

Autor: Variação 1 : Briac De Fouchier[FR] e Variação 1 : Vincent Depousargues[FR]

Título do registro: Variação 1 : Embalagem para limpador de para-brisa

Data de depósito: 22/09/2023

Prioridade unionista: Variação 1 : 015015543 23/03/2023 EM

Classificação: 09-03

Procurador: Tmark Conseils



BR312023233080-5
DM/233080

Concessão de registro (Haia)

Código de despacho: 1233

Titular: Juan Francisco SANTACOLOMA MORO [ES]

Autor: Variação 1 : Juan Francisco SANTACOLOMA MORO[ES]

Título do registro: Variação 1 : Correia de transporte

Data de depósito: 06/09/2023

Prioridade unionista: Variação 1 : 015013817 08/03/2023 EM

Classificação: 09-06

Procurador: HERRERO and ASOCIADOS, S.L.



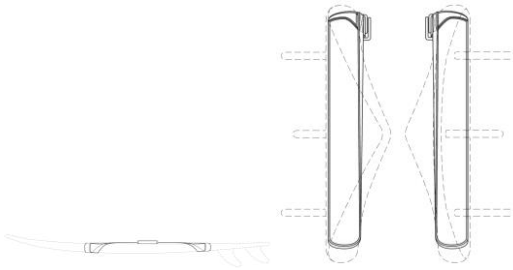

BR312023235109-8
DM/235109

Concessão de registro (Haia)
Código de despacho: 1233

Titular: CJ CHEILJEDANG CORPORATION [KR]

Autor: Variação 1 : Yoon Seok NA[KR], Variação 1 : Min Han KIM[KR], Variação 1 : Yu Jin KIM[KR] e Variação 1 : Tae Hyun KIM[KR]

Título do registro: Variação 1 : Saco de embalagem para alimentos

Data de depósito: 26/09/2023

Prioridade unionista: Variação 1 : 30-2023-0036707 15/09/2023 KR

Classificação: 09-05

Procurador: Y.P. LEE, MOCK and PARTNERS



BR312024238094-5
DM/238094

Concessão de registro (Haia)
Código de despacho: 1233

Titular: Koninklijke Philips N.V. [NL]

Autor: Variação 1 : Chun Pong YUAN[CN] e Variação 2 : Chun Pong YUAN[CN]

Título do registro: Variação 1 : Cabeça de escova de dentes

Variação 2 : Cabeça de escova de dentes

Data de depósito: 13/03/2024

Prioridade unionista: Variação 1 : 015037293-0001 17/10/2023 EM e Variação 2 : 015037293-0002 17/10/2023 EM

Classificação: 04-02

Procurador: Philips Intellectual Property and Standards

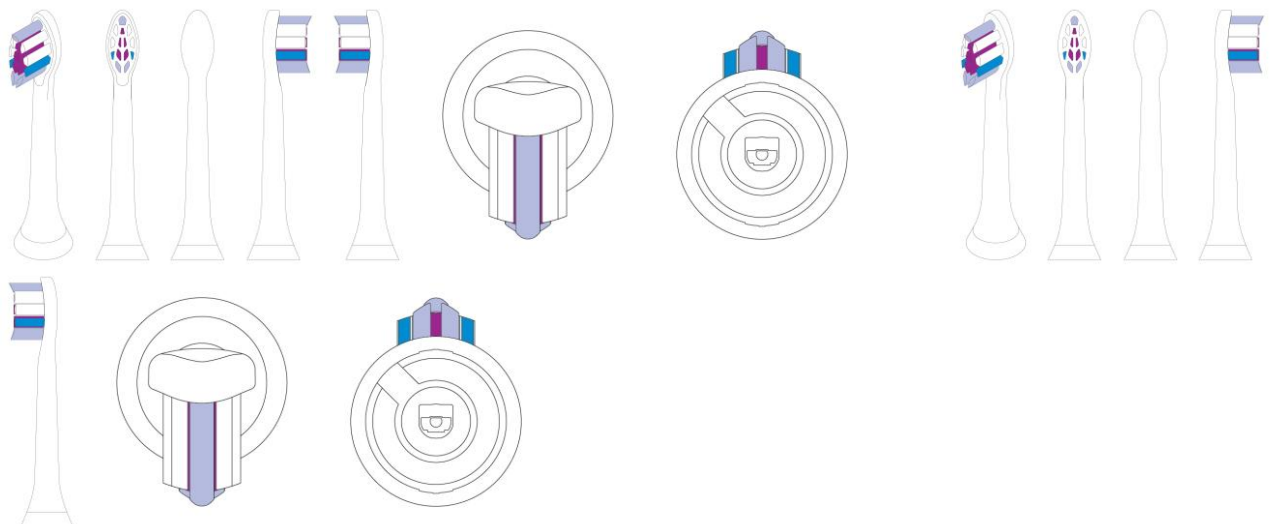

BR312024239592-6
DM/239592

Concessão de registro (Haia)
 Código de despacho: 1233
Titular: Curaden AG [CH]
 Autor: Variação 1 : Marco Zavalloni[CH] e Variação 2 : Marco Zavalloni[CH]
 Título do registro: Variação 1 : Escova de dentes
 Variação 2 : Escova de dentes
 Data de depósito: 30/04/2024
 Classificação: 04-02
 Procurador: Keller Schneider Patent- und Markenanwälte AG

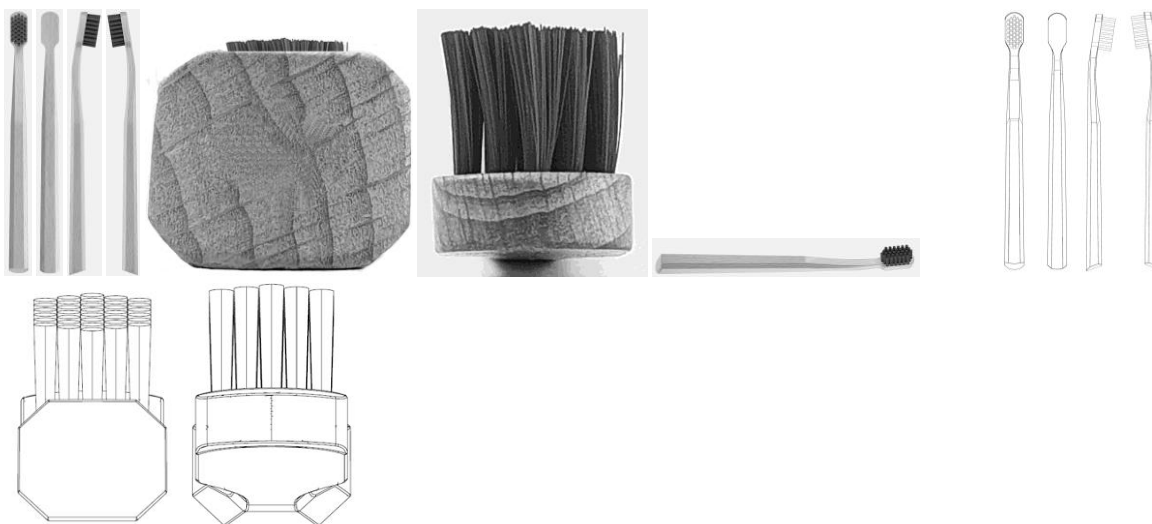

BR312024239613-2
DM/239613

Concessão de registro (Haia)
 Código de despacho: 1233
Titular: JOURNE BRANDS, INC. [US]
 Autor: Variação 1 : Mark Roman Jaworski[AU]
 Título do registro: Variação 1 : Carrinho dobrável
 Data de depósito: 19/07/2024
 Classificação: 12-02
 Procurador: FROST BROWN TODD LLP / Anne Wang

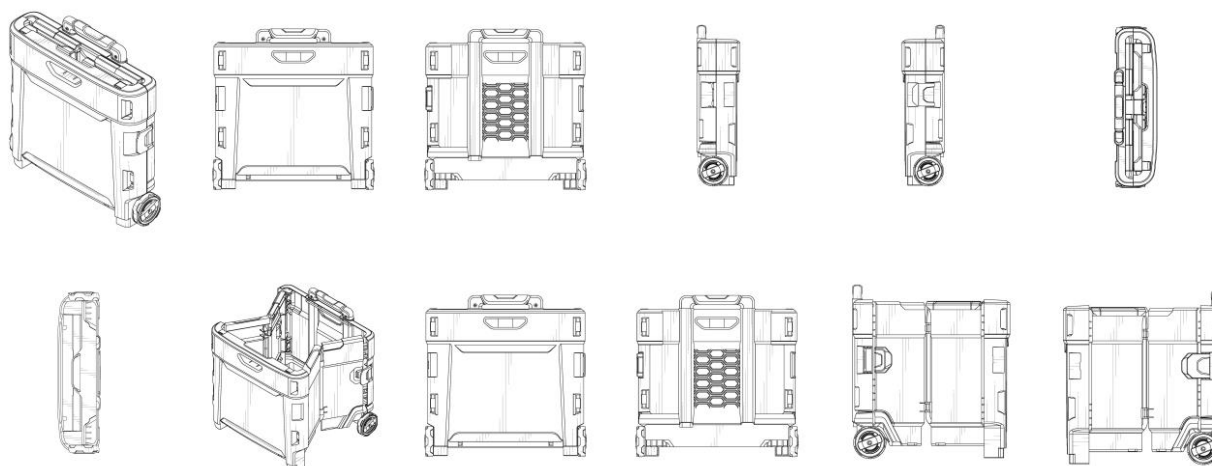

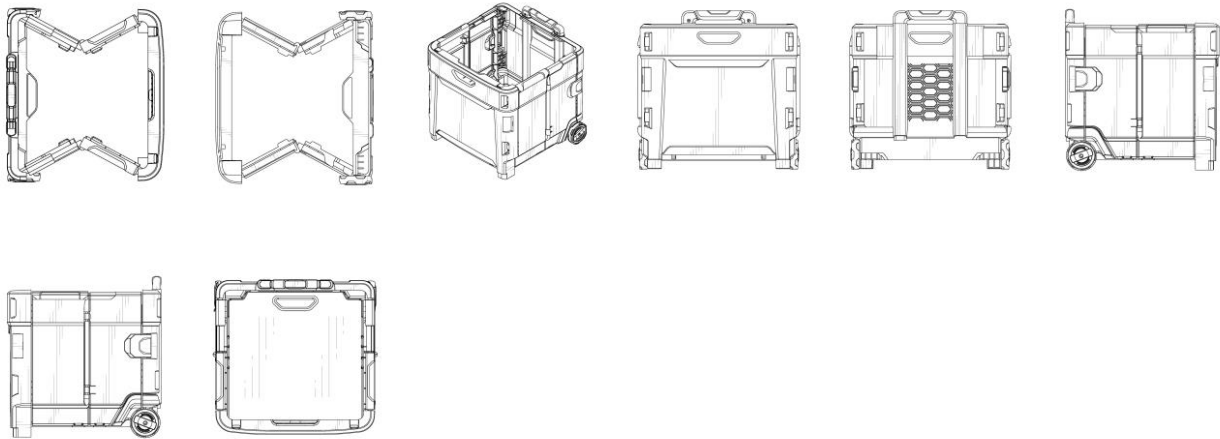

BR312024239614-0
DM/239614

Concessão de registro (Haia)
Código de despacho: 1233
Titular: JOURNE BRANDS, INC. [US]
Autor: Variação 1 : Mark Roman Jaworski[AU]
Título do registro: Variação 1 : Escada dobrável
Data de depósito: 19/07/2024
Classificação: 25-04
Procurador: FROST BROWN TODD LLP / Anne Wang

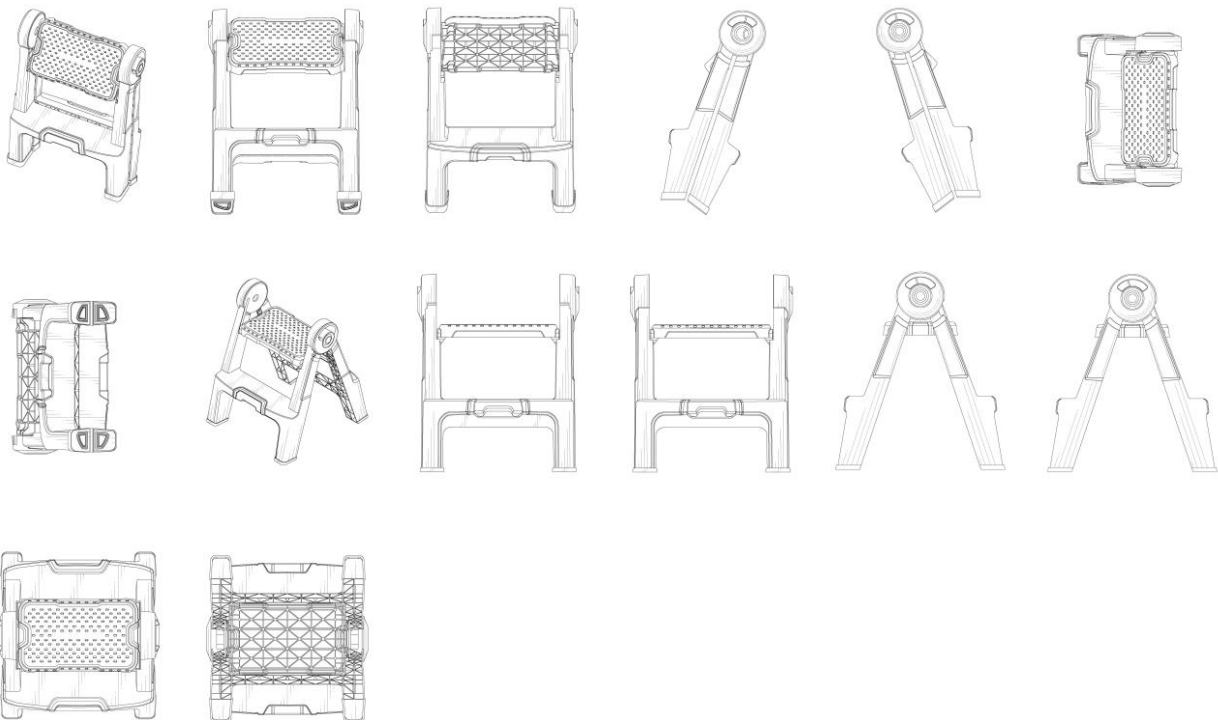

BR312024239617-5
DM/239617

Concessão de registro (Haia)
Código de despacho: 1233
Titular: Pulsion Medical Systems SE [DE]
Autor: Variação 1 : Viktor Sandqvist[SE] e Variação 1 : Stefan Uddholm[SE]
Título do registro: Variação 1 : Monitor de medicação



Data de depósito: 26/04/2024
 Prioridade unionista: Variação 1 : 015041246-0001 16/11/2023 EM
 Classificação: 24-01
 Procurador: Zacco Sweden AB

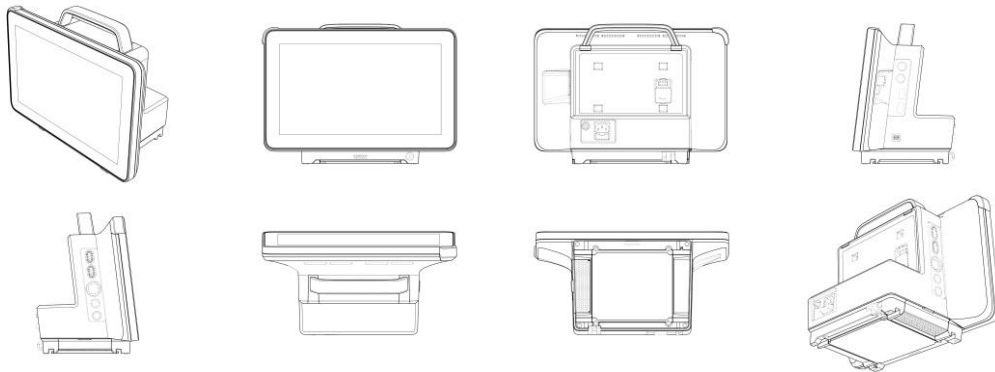

BR312024239651-5
DM/239651

Concessão de registro (Haia)
 Código de despacho: 1233
Titular: Bermad CS LTD. [IL]
 Autor: Variação 1 : Ofir AHARON[IL]
 Título do registro: Variação 1 : Válvula de ar
 Data de depósito: 14/08/2024
 Classificação: 23-01
 Procurador: Pearl Cohen Zedek Latzer Baratz

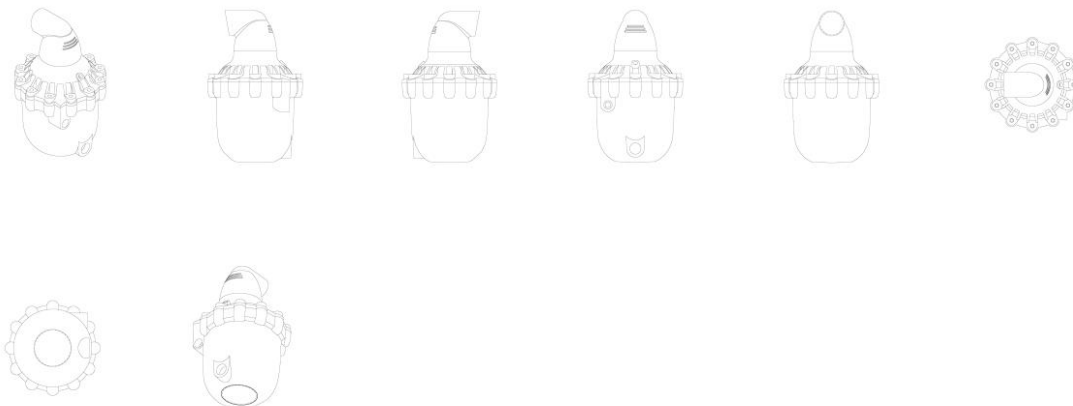

BR312024239675-2
DM/239675

Concessão de registro (Haia)
 Código de despacho: 1233
Titular: Leliyma Corporate SRL [IT]
 Autor: Variação 1 : Emanuele Danzi[IT]
 Título do registro: Variação 1 : Acessórios para a cabeça
 Data de depósito: 08/08/2024
 Prioridade unionista: Variação 1 : 015050132-0001 08/02/2024 EM
 Classificação: 02-03
 Procurador: Safety Brand S.r.l. Società tra Avvocati





BR312024239680-9
DM/239680

Concessão de registro (Haia)

Código de despacho: 1233

Titular: MSA Production France SAS [FR]

Autor: Variação 1 : Frederic Dias[FR], Variação 1 : Victor Lejeune[GB], Variação 1 : Karl Jones[GB], Variação 2 : Frederic Dias[FR], Variação 2 : Victor Lejeune[GB] e Variação 2 : Karl Jones[GB]

Título do registro: Variação 1 : Capacete de proteção

Variação 2 : Capacete de proteção

Data de depósito: 25/06/2024

Classificação: 02-03

Procurador: Andreas Holzwarth-Rochford



BR312024239715-5
DM/239715

Concessão de registro (Haia)

Código de despacho: 1233

Titular: Schwan-STABILO Schwanhäußer GmbH & Co. KG [DE]

Autor: Variação 1 : Jürgen Abt[DE] e Variação 1 : Dieter Hecker[DE]



Título do registro: Variação 1 : Caneta inteligente
Data de depósito: 17/07/2024
Prioridade unionista: Variação 1 : 015049140-0012 30/01/2024 EM
Classificação: 14-02

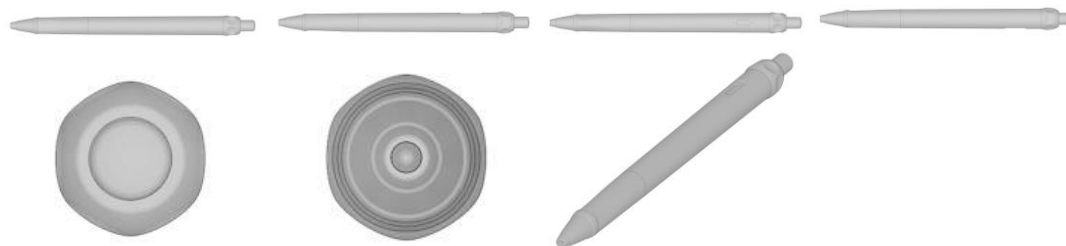

BR312024239747-3
DM/239747

Concessão de registro (Haia)
Código de despacho: 1233
Titular: Torqeedo GmbH [DE]
Autor: Variação 1 : Susi Stadler[DE]
Título do registro: Variação 1 : Desenho gráfico
Data de depósito: 07/05/2024
Prioridade unionista: Variação 1 : 015040124-0001 07/11/2023 EM
Classificação: 32-01
Procurador: SKW SCHWARZ RECHTSANWÄLTE



BR312024239816-0
DM/239816

Concessão de registro (Haia)
Código de despacho: 1233
Titular: FUJIAN AIDI ELECTRIC CO., LTD. [CN]
Autor: Variação 1 : Xizhen LIN[CN] e Variação 1 : Xiaoqing ZHENG[CN]
Título do registro: Variação 1 : Holofote
Data de depósito: 15/08/2024
Classificação: 26-03
Procurador: XIAMEN SHINHWA PATENTandTRADEMARK AGENCY CO.,LTD.

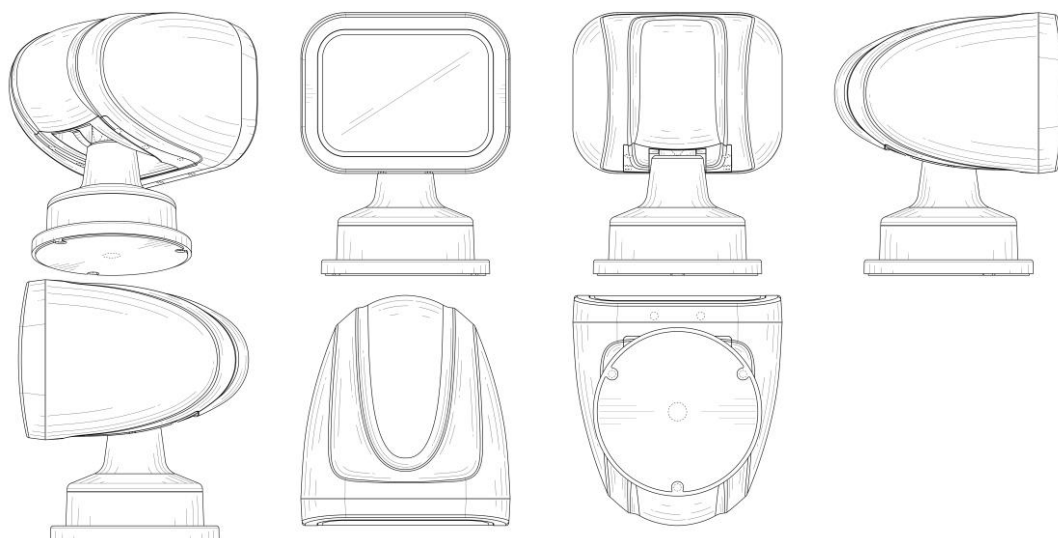

BR312024239817-8
DM/239817

Concessão de registro (Haia)
Código de despacho: 1233
Titular: EUROMOBILE INTERIORES S/A [BR/SP]
Autor: Variação 1 : PAULO CELSO CARDOSO BACCHI[US]
Título do registro: Variação 1 : Sofá
Data de depósito: 26/08/2024
Classificação: 06-01

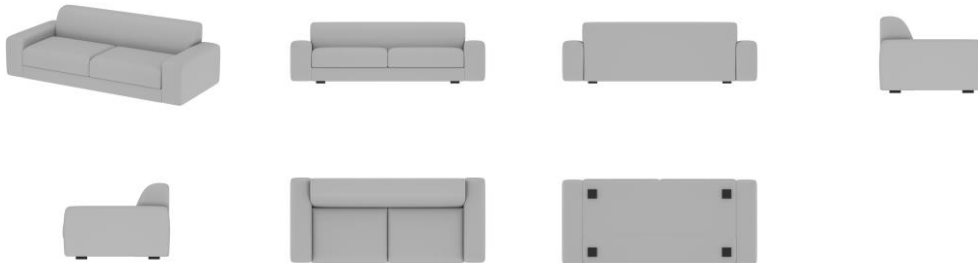

BR312024239823-2
DM/239823

Concessão de registro (Haia)
Código de despacho: 1233
Titular: EUROMOBILE INTERIORES S/A [BR/SP]
Autor: Variação 1 : RONALD SCLiar SASSON[BR] e Variação 2 : RONALD SCLiar SASSON[BR]
Título do registro: Variação 1 : Espreguiçadeira
Variação 2 : Espreguiçadeira
Data de depósito: 23/08/2024
Classificação: 06-01

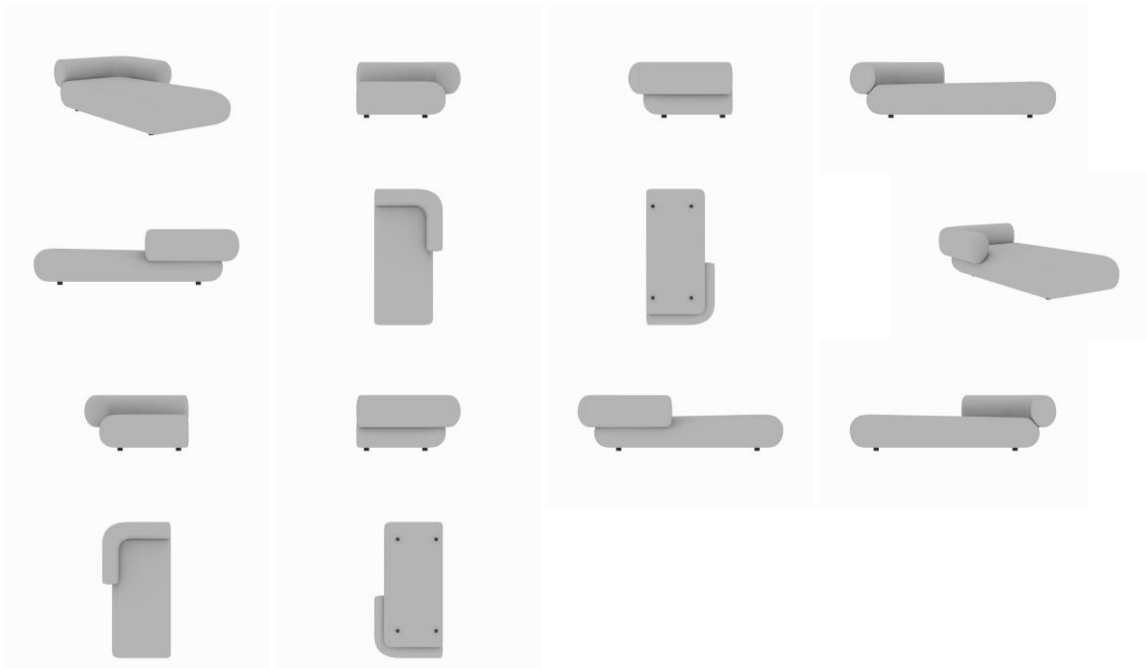

BR312024239824-0
DM/239824

Concessão de registro (Haia)
Código de despacho: 1233
Titular: EUROMOBILE INTERIORES S/A [BR/SP]
Autor: Variação 1 : NELSON AMORIM DA SILVA FILHO[BR], Variação 1 : ROBERTO CIMINO[BR], Variação 2 : NELSON AMORIM DA SILVA FILHO[BR] e Variação 2 : ROBERTO CIMINO[BR]
Título do registro: Variação 1 : Mesa de café
Variação 2 : Mesa de café
Data de depósito: 26/08/2024
Classificação: 06-03



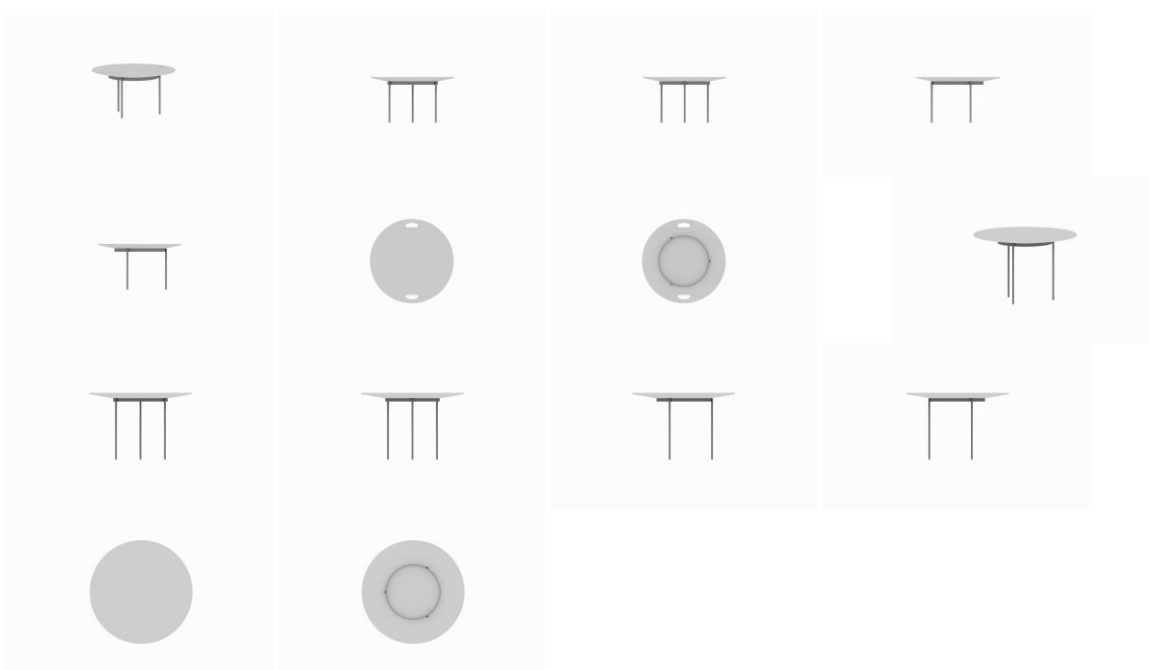

BR312024239836-4
DM/239836

Concessão de registro (Haia)

Código de despacho: 1233

Titular: EUROMOBILE INTERIORES S/A [BR/SP]

Autor: Variação 1 : RONALD SCLIAR SASSON[BR] e Variação 2 : RONALD SCLIAR SASSON[BR]

Título do registro: Variação 1 : Mesa

Variação 2 : Mesa

Data de depósito: 23/08/2024

Classificação: 06-03

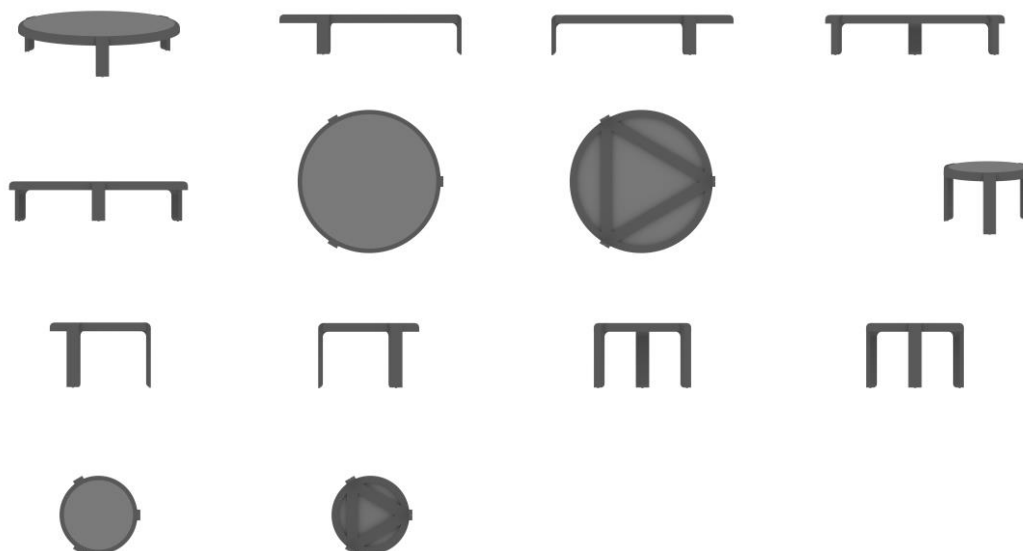

BR312024239838-0
DM/239838

Concessão de registro (Haia)

Código de despacho: 1233

Titular: EUROMOBILE INTERIORES S/A [BR/SP]

Autor: Variação 1 : RONALD SCLIAR SASSON[BR]

Título do registro: Variação 1 : Poltrona



Data de depósito: 23/08/2024
 Classificação: 06-01

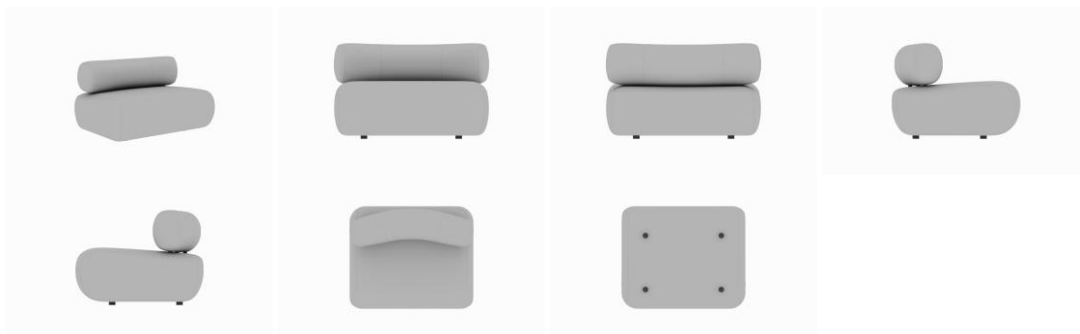

BR312024239840-2
 DM/239840

Concessão de registro (Haia)
 Código de despacho: 1233
Titular: EUROMOBILE INTERIORES S/A [BR/SP]
 Autor: Variação 1 : NELSON AMORIM DA SILVA FILHO[BR] e Variação 1 : ROBERTO CIMINO[BR]
 Título do registro: Variação 1 : Cadeira
 Data de depósito: 26/08/2024
 Classificação: 06-01

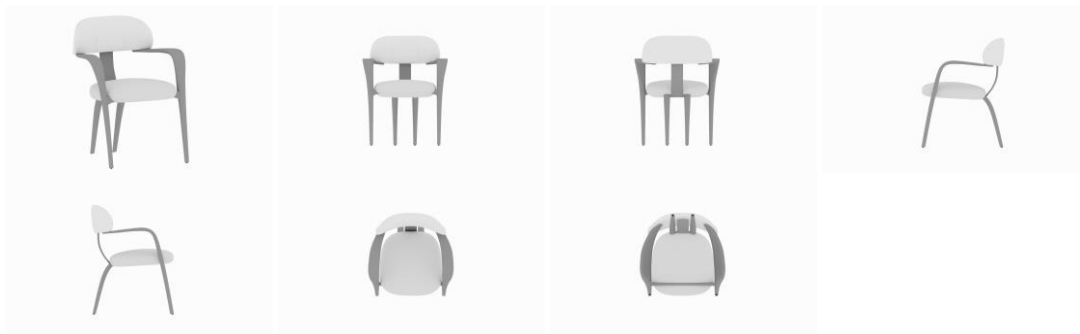

BR312024239841-0
 DM/239841

Concessão de registro (Haia)
 Código de despacho: 1233
Titular: EUROMOBILE INTERIORES S/A [BR/SP]
 Autor: Variação 1 : NELSON AMORIM DA SILVA FILHO[BR] e Variação 1 : ROBERTO CIMINO[BR]
 Título do registro: Variação 1 : Poltrona
 Data de depósito: 26/08/2024
 Classificação: 06-01

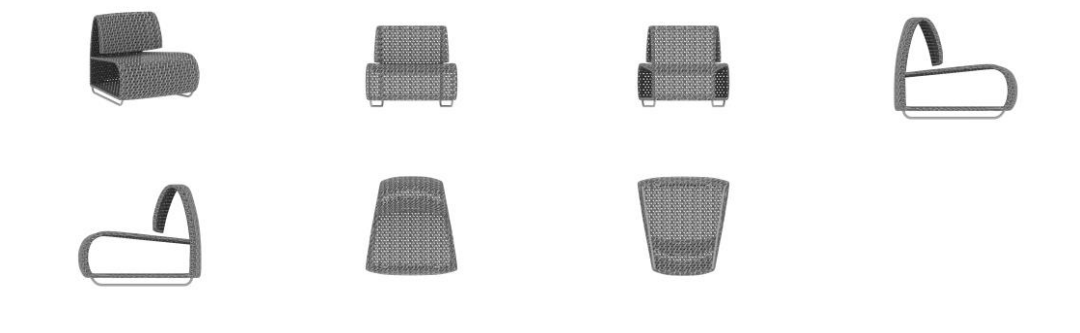

BR312024239843-7
 DM/239843

Concessão de registro (Haia)
 Código de despacho: 1233
Titular: EUROMOBILE INTERIORES S/A [BR/SP]
 Autor: Variação 1 : NELSON AMORIM DA SILVA FILHO[BR] e Variação 1 : ROBERTO CIMINO[BR]
 Título do registro: Variação 1 : Mesa de jantar
 Data de depósito: 26/08/2024
 Classificação: 06-03



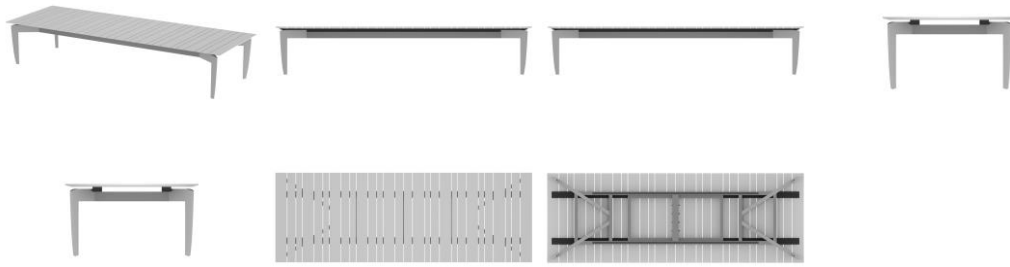

BR312024239845-3
DM/239845

Concessão de registro (Haia)
Código de despacho: 1233

Titular: EUROMOBILE INTERIORES S/A [BR/SP]

Autor: Variação 1 : NELSON AMORIM DA SILVA FILHO[BR] e Variação 1 : ROBERTO CIMINO[BR]

Título do registro: Variação 1 : Aparador

Data de depósito: 26/08/2024

Classificação: 06-04

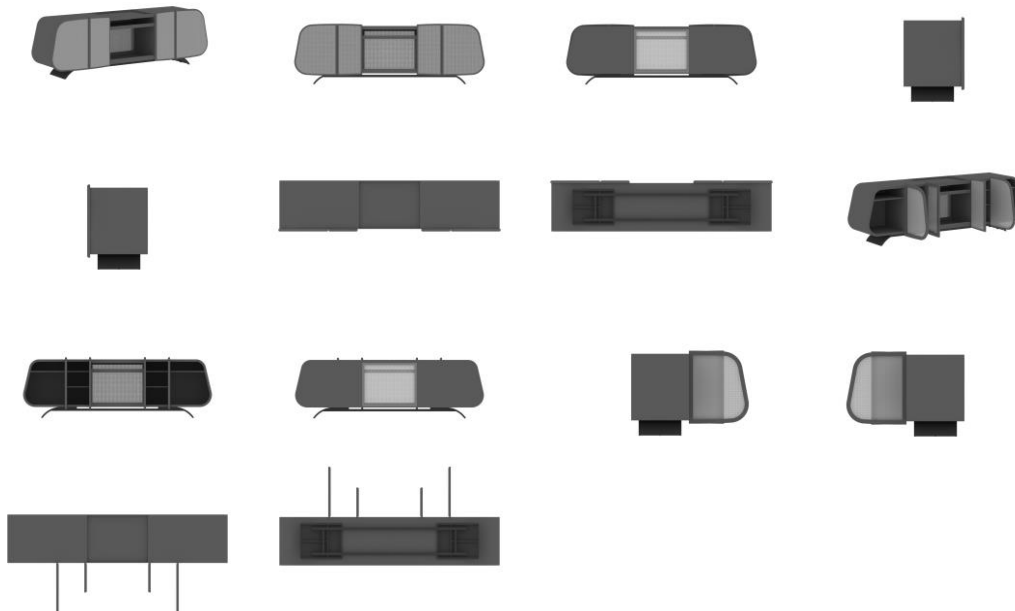

BR312024239846-1
DM/239846

Concessão de registro (Haia)
Código de despacho: 1233

Titular: EUROMOBILE INTERIORES S/A [BR/SP]

Autor: Variação 1 : NELSON AMORIM DA SILVA FILHO[BR] e Variação 1 : ROBERTO CIMINO[BR]

Título do registro: Variação 1 : Poltrona

Data de depósito: 26/08/2024

Classificação: 06-01





BR312024239847-0
DM/239847

Concessão de registro (Haia)
Código de despacho: 1233
Titular: EUROMOBILE INTERIORES S/A [BR/SP]
Autor: Variação 1 : RONALD SCLiar SASSON[BR]
Título do registro: Variação 1 : Mesa de café
Data de depósito: 23/08/2024
Classificação: 06-03

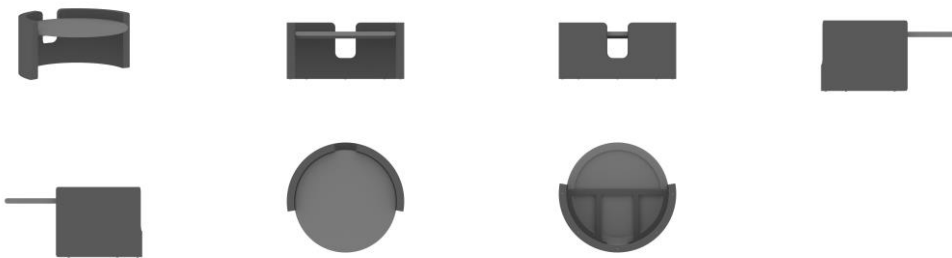

BR312024239850-0
DM/239850

Concessão de registro (Haia)
Código de despacho: 1233
Titular: EUROMOBILE INTERIORES S/A [BR/SP]
Autor: Variação 1 : NELSON AMORIM DA SILVA FILHO[BR] e Variação 1 : ROBERTO CIMINO[BR]
Título do registro: Variação 1 : Assento tipo pufe
Data de depósito: 26/08/2024
Classificação: 06-01

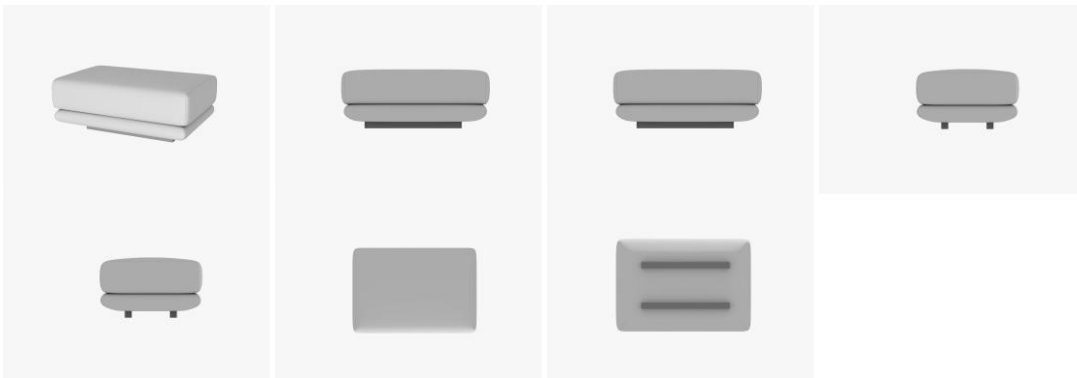

BR312024239851-8
DM/239851

Concessão de registro (Haia)
Código de despacho: 1233
Titular: EUROMOBILE INTERIORES S/A [BR/SP]
Autor: Variação 1 : RONALD SCLiar SASSON[BR]
Título do registro: Variação 1 : Mesa de café
Data de depósito: 23/08/2024
Classificação: 06-03



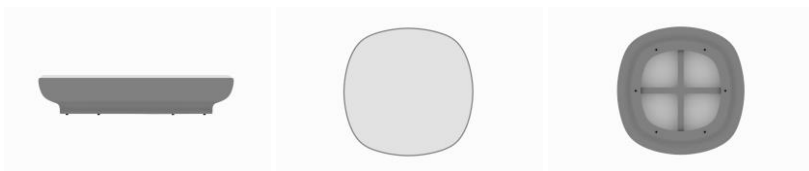

BR312024239855-0
DM/239855

Concessão de registro (Haia)

Código de despacho: 1233

Titular: EUROMOBILE INTERIORES S/A [BR/SP]

Autor: Variação 1 : NELSON AMORIM DA SILVA FILHO[BR] e Variação 1 : ROBERTO CIMINO[BR]

Título do registro: Variação 1 : Gabinete de armazenamento

Data de depósito: 26/08/2024

Classificação: 06-04

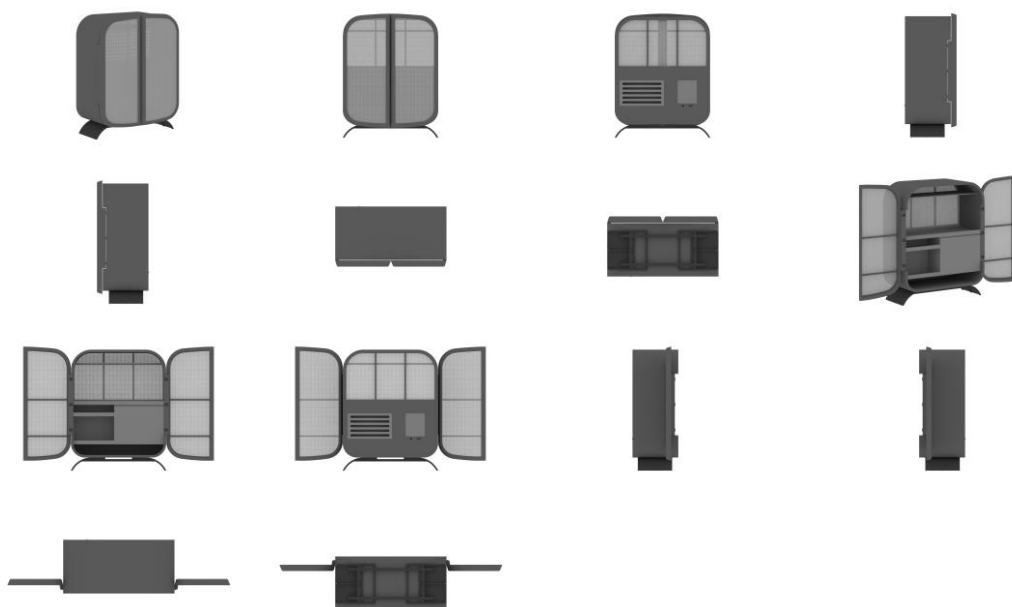

BR312024239856-9
DM/239856

Concessão de registro (Haia)

Código de despacho: 1233

Titular: EUROMOBILE INTERIORES S/A [BR/SP]

Autor: Variação 1 : NELSON AMORIM DA SILVA FILHO[BR] e Variação 1 : ROBERTO CIMINO[BR]

Título do registro: Variação 1 : Sofá

Data de depósito: 26/08/2024

Classificação: 06-01



BR312024239959-0
DM/239959

Concessão de registro (Haia)

Código de despacho: 1233

Titular: STELLANTIS AUTO SAS [FR]



Autor: Variação 1 : Jean-Pierre PLOUE[FR]
 Título do registro: Variação 1 : Veículo motorizado
 Variação 2 : Veículo motorizado
 Variação 3 : Veículo motorizado
 Variação 4 : Veículo motorizado
 Data de depósito: 13/04/2024
 Prioridade unionista: Variação 1 : 015037077-0006 13/10/2023 EM, Variação 2 : 015037077-0005 13/10/2023 EM,
 Variação 3 : 015037077-0004 13/10/2023 EM e Variação 4 : 015037077-0002 13/10/2023 EM
 Classificação: 12-08



BR312024240063-6
 DM/240063

Concessão de registro (Haia)
 Código de despacho: 1233
Titular: SHARK [FR]
 Autor: Variação 1 : Frédéric Dobbstein[FR]
 Título do registro: Variação 1 : Capacete de motociclista
 Data de depósito: 07/08/2024
 Classificação: 02-03
 Procurador: Cabinet GERMAIN and MAUREAU



BR312024240114-4
DM/240114

Concessão de registro (Haia)
Código de despacho: 1233
Titular: HI TECH INTERNATIONAL [IT]
Autor: Variação 1 : MATTEO PASSONI[IT]
Título do registro: Variação 1 : Monopé de rifle
Data de depósito: 26/07/2024
Classificação: 22-01

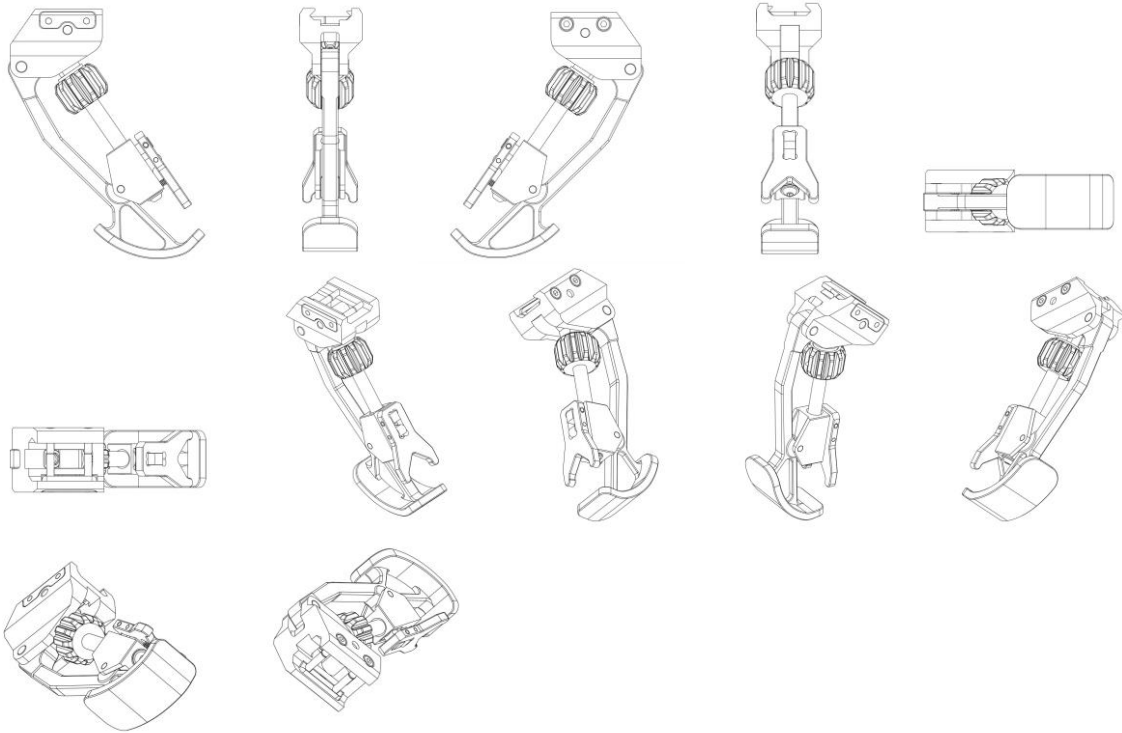

BR312024240177-2
DM/240177

Concessão de registro (Haia)
Código de despacho: 1233
Titular: Bravo Deal SL [ES]
Autor: Variação 1 : Joan Bonet[ES]
Título do registro: Variação 1 : Entrada de ar para veículos
Data de depósito: 08/08/2024
Prioridade unionista: Variação 1 : 015050202-0001 09/02/2024 EM
Classificação: 12-16

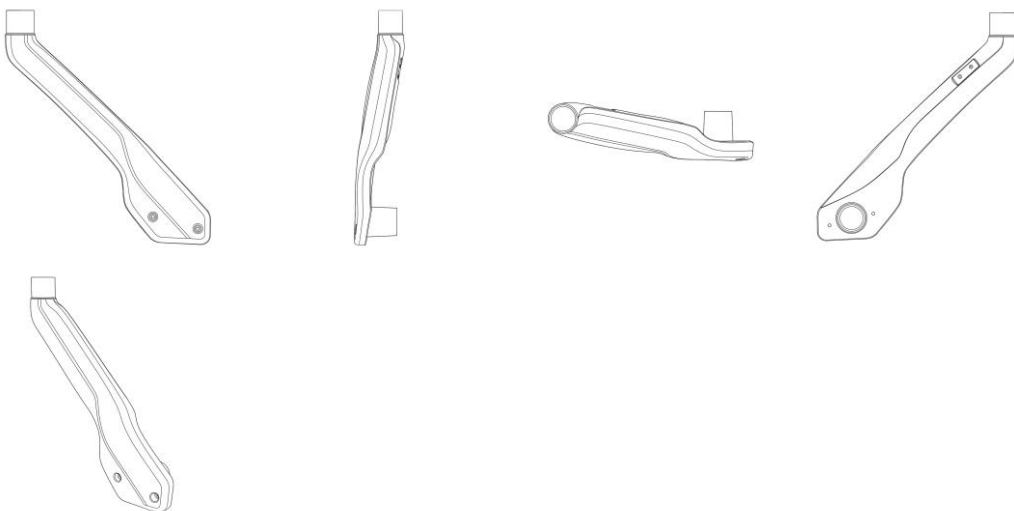

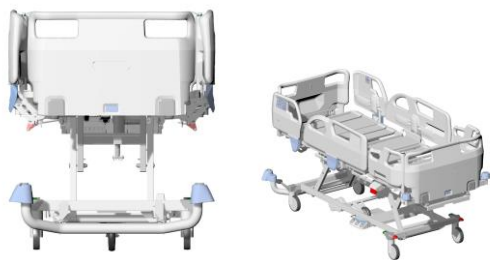

BR312024240230-2
DM/240230

Concessão de registro (Haia)
Código de despacho: 1233
Titular: AMBROSETTI MACHINERY SRL [IT]
Autor: Variação 1 : Daniele Ambrosetti[IT]
Título do registro: Variação 1 : Dispositivo de ancoragem para ramos de plantas frutíferas
Data de depósito: 20/02/2024
Classificação: 08-08
Procurador: AVV. VITTORIO MERLO

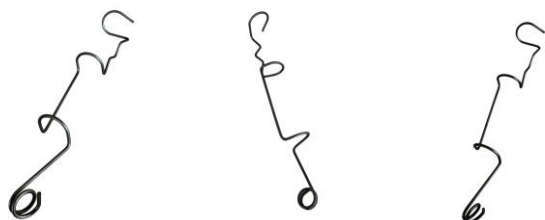

BR312024240233-7
DM/240233

Concessão de registro (Haia)
Código de despacho: 1233
Titular: Sevens Crown Hats LLC [US]
Autor: Variação 1 : Andrie Attard[US]
Título do registro: Variação 1 : Chapéu
Data de depósito: 07/03/2024
Prioridade unionista: Variação 1 : 29/924,344 18/01/2024 US
Classificação: 02-03
Procurador: Carter, DeLuca and Farrell LLP / John R. Sepulveda

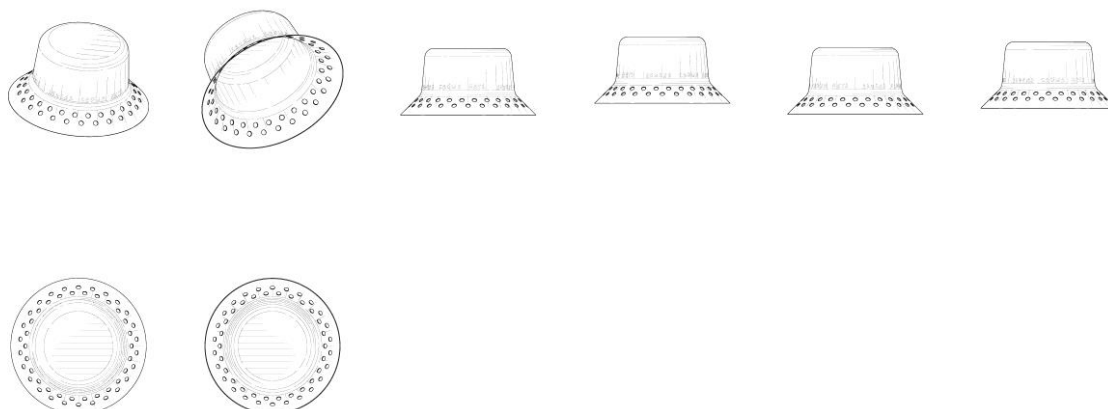

BR312024240242-6
DM/240242

Concessão de registro (Haia)
Código de despacho: 1233
Titular: CERTUS ALCI VE DOKUM TEKNOLOJI SANAYI A.S. [TR]
Autor: Variação 1 : KRIS ÜRGÜPLÜOĞLU[TR] e Variação 2 : KRIS ÜRGÜPLÜOĞLU[TR]



Título do registro: Variação 1 : Caixa de embalagem
 Variação 2 : Caixa de embalagem
 Data de depósito: 01/08/2024
 Classificação: 09-03
 Procurador: AKYOL IP and CONSULTANCY SERVICES LTD.STI.



BR312024240254-0
 DM/240254

Concessão de registro (Haia)
 Código de despacho: 1233
Titular: NINGBO VGR ELECTRIC APPLIANCE CO., LTD. [CN]
 Autor: Variação 1 : Zhenghao CAI[CN]
 Título do registro: Variação 1 : Máquina de cortar cabelo
 Data de depósito: 23/08/2024
 Classificação: 28-06

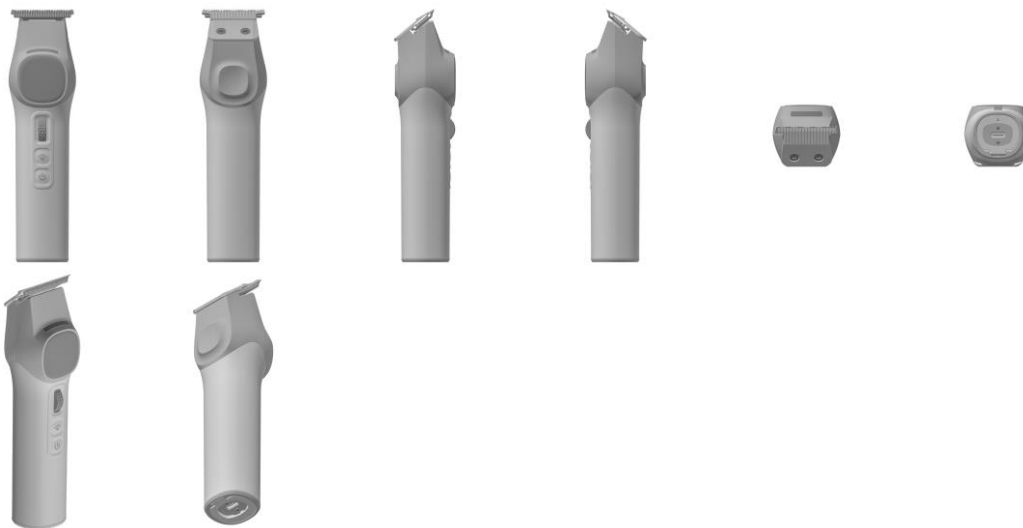

BR312024240290-6 Concessão de registro (Haia)



DM/240290

Código de despacho: 1233

Titular: Fujian LANDI Commercial Equipment Co., Ltd. [CN]

Autor: Variação 1 : Changfa HU[CN], Variação 1 : Yunbin ZHENG[CN], Variação 1 : Xiaoquan ZHANG[CN], Variação 1 : Zhiyong YE[CN] e Variação 1 : Jie LIU[CN]

Título do registro: Variação 1 : Base da caixa registradora

Data de depósito: 02/09/2024

Prioridade unionista: Variação 1 : 202430124268.0 12/03/2024 CN

Classificação: 18-01

Procurador: BORSAM INTELLECTUAL PROPERTY LTD.

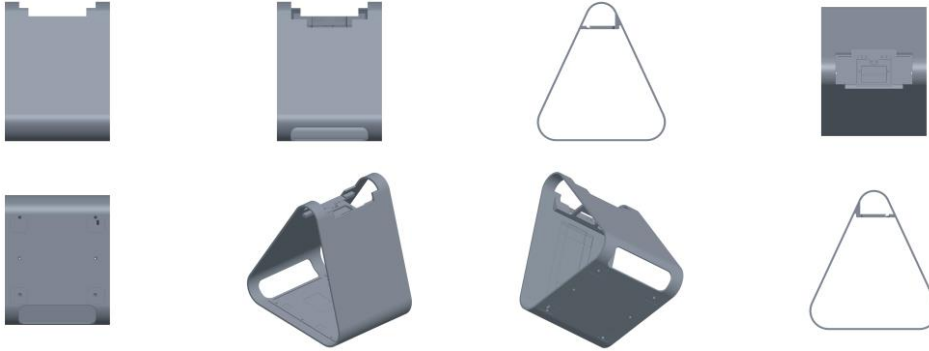

BR312024240301-5
DM/240301

Concessão de registro (Haia)

Código de despacho: 1233

Titular: TAILG SCIENCE AND TECHNOLOGY (DONGGUAN) CO., LTD. [CN]

Autor: Variação 1 : Muchu Sun[CN]

Título do registro: Variação 1 : Motocicleta elétrica

Data de depósito: 13/08/2024

Prioridade unionista: Variação 1 : 202430450396.4 18/07/2024 CN

Classificação: 12-11

Procurador: Beijing CIPRUN Intellectual Property Agency Co.,Ltd.



Registros de desenho industrial extintos

Pelo fim da vigência

Pela falta de pagamento da retribuição prevista nos arts. 108 e 120

Pela inobservância do artigo 217 da Lei da Propriedade Industrial



Pelo fim da vigência

Os registros de desenho industrial, listados a seguir, estão extintos, em vista da expiração do prazo de vigência máximo de 25 anos, nos termos do inciso I do artigo 119 da Lei da Propriedade Industrial (LPI, lei n.º 9.279, de 14 de maio de 1996).

Art. 108. O registro vigorará pelo prazo de 10 (dez) anos contados da data do depósito, prorrogável por 3 (três) períodos sucessivos de 5 (cinco) anos cada.

Art. 119. O registro extingue-se:

I - pela expiração do prazo de vigência;

(...)

DI5902133-0	Extinção de registro pela expiração do prazo de vigência (art. 119, I) Código de despacho: 161 Titular: Plasútil Indústria e Comércio de Plásticos Ltda [BR/SP] Procurador: Símbolo Marcas e Patentes Ltda. Detalhes do despacho: A contar de 23/10/2024
DI5902139-0	Extinção de registro pela expiração do prazo de vigência (art. 119, I) Código de despacho: 161 Titular: Química Amparo Ltda [BR/SP] Procurador: Momsen, Leonardos & Cia Detalhes do despacho: A contar de 22/10/2024
DI5902140-3	Extinção de registro pela expiração do prazo de vigência (art. 119, I) Código de despacho: 161 Titular: UNILEVER IP HOLDINGS B.V. [PB] Procurador: RICARDO AMARAL REMER Detalhes do despacho: A contar de 22/10/2024
DI5902177-2	Extinção de registro pela expiração do prazo de vigência (art. 119, I) Código de despacho: 161 Titular: KEKO ACESSÓRIOS S/A [BR/RS] Procurador: SKO DIREITOS DA PROPRIEDADE INDUSTRIAL EM MARCAS E PATENTES LTDA. Detalhes do despacho: A contar de 30/10/2024
DI5902229-9	Extinção de registro pela expiração do prazo de vigência (art. 119, I) Código de despacho: 161 Titular: Gino Leonello Corazzari Neto [BR/SP] e - [BR/--] Procurador: José Edis Rodrigues Detalhes do despacho: A contar de 20/10/2024
DI5902231-0	Extinção de registro pela expiração do prazo de vigência (art. 119, I) Código de despacho: 161 Titular: Holmes Pedro Giacomet Júnior [BR/SP] Detalhes do despacho: A contar de 20/10/2024



DI5902233-7 Extinção de registro pela expiração do prazo de vigência (art. 119, I)
Código de despacho: 161
Titular: COTY GENEVA S.A. VERSOIX [CH]
Procurador: GUERRA PROPRIEDADE INDUSTRIAL
Detalhes do despacho: A contar de 20/10/2024

DI5902234-5 Extinção de registro pela expiração do prazo de vigência (art. 119, I)
Código de despacho: 161
Titular: ELSON FRANCISCO DI CÉLIO [BR/SP]
Detalhes do despacho: A contar de 21/10/2024

DI5902245-0 Extinção de registro pela expiração do prazo de vigência (art. 119, I)
Código de despacho: 161
Titular: The Goodyear Tire & Rubber Company [US]
Detalhes do despacho: A contar de 21/10/2024

DI5902456-9 Extinção de registro pela expiração do prazo de vigência (art. 119, I)
Código de despacho: 161
Titular: Dart Industries Inc. [US]
Procurador: MOMSEN, LEONARDOS & CIA.
Detalhes do despacho: A contar de 05/11/2024

DI5902473-9 Extinção de registro pela expiração do prazo de vigência (art. 119, I)
Código de despacho: 161
Titular: Colgate-Palmolive Company [US]
Procurador: MOMSEN, LEONARDOS & CIA.
Detalhes do despacho: A contar de 30/10/2024

DI5902978-1 Extinção de registro pela expiração do prazo de vigência (art. 119, I)
Código de despacho: 161
Titular: Denise de Freitas Castro [BR/PB]
Procurador: Somos Marcas e Patentes S/C Ltda
Detalhes do despacho: A contar de 28/10/2024

DI5902982-0 Extinção de registro pela expiração do prazo de vigência (art. 119, I)
Código de despacho: 161
Titular: Denise de Freitas Castro [BR/PB]
Procurador: Somos Marcas e Patentes S/C Ltda.
Detalhes do despacho: A contar de 28/10/2024



Pela falta de pagamento da retribuição prevista nos arts. 108 e 120

Os registros de desenho industrial, listados a seguir, estão extintos, em vista da expiração do prazo de vigência, nos termos do inciso III do artigo 119 da Lei da Propriedade Industrial (LPI, lei n.º 9.279, de 14 de maio de 1996).

Art. 119. O registro extingue-se:

...

III - pela falta de pagamento da retribuição prevista nos arts. 108 e 120

....

BR302012006372-8	Extinção de registro pela falta de pagamento (art.119, III) Código de despacho: 870 Titular: FERNANDO BELISÁRIO BORGES DA SILVA [BR/SP] Procurador: INTERAÇÃO MARCAS E PATENTES LTDA Detalhes do despacho: A contar de 13/12/2022
BR302012006376-0	Extinção de registro pela falta de pagamento (art.119, III) Código de despacho: 870 Titular: MAVERICK INTERNATIONAL (PTY) LTD [ZA] Procurador: HUGO SILVA & MALDONADO - PROP. INTELCTUAL Detalhes do despacho: A contar de 13/12/2022
BR302012006378-7	Extinção de registro pela falta de pagamento (art.119, III) Código de despacho: 870 Titular: GRENDENE S.A. [BR/CE] Procurador: CUSTÓDIO DE ALMEIDA & CIA. Detalhes do despacho: A contar de 13/12/2022
BR302012006381-7	Extinção de registro pela falta de pagamento (art.119, III) Código de despacho: 870 Titular: BRAUN GMBH [DE] Procurador: Kasznar Leonardos Propriedade Intelectual Detalhes do despacho: A contar de 13/12/2022
BR302012006404-0	Extinção de registro pela falta de pagamento (art.119, III) Código de despacho: 870 Titular: LÉSCIO ANTÔNIO DE AZEVEDO [BR/MG] Procurador: EDUARDO LÍVIO DAIMOND Detalhes do despacho: A contar de 14/12/2022
BR302012006414-7	Extinção de registro pela falta de pagamento (art.119, III) Código de despacho: 870 Titular: MICROSOFT CORPORATION [US] Procurador: DI BLASI, PARENTE & ASS. PROP. IND. LTDA Detalhes do despacho: A contar de 14/12/2022
BR302012006417-1	Extinção de registro pela falta de pagamento (art.119, III) Código de despacho: 870 Titular: Microsoft Corporation [US] Procurador: Di Blasi, Parente & Ass. Prop. Ind. Ltda Detalhes do despacho: A contar de 14/12/2022



BR302012006421-0	Extinção de registro pela falta de pagamento (art.119, III) Código de despacho: 870 Titular: Microsoft Corporation [US] Procurador: Di Blasi, Parente & Ass. Prop. Ind. Ltda Detalhes do despacho: A contar de 14/12/2022
BR302012006425-2	Extinção de registro pela falta de pagamento (art.119, III) Código de despacho: 870 Titular: MICROSOFT CORPORATION [US] Procurador: DI BLASI, PARENTE & ADVOGADOS ASSOCIADOS Detalhes do despacho: A contar de 14/12/2022
BR302012006426-0	Extinção de registro pela falta de pagamento (art.119, III) Código de despacho: 870 Titular: MICROSOFT CORPORATION [US] Procurador: DI BLASI, PARENTE & ASS. PROP. IND. LTDA Detalhes do despacho: A contar de 14/12/2022
BR302012006427-9	Extinção de registro pela falta de pagamento (art.119, III) Código de despacho: 870 Titular: MICROSOFT CORPORATION [US] Procurador: DI BLASI, PARENTE & ASS. PROP. IND. LTDA Detalhes do despacho: A contar de 14/12/2022
BR302012006430-9	Extinção de registro pela falta de pagamento (art.119, III) Código de despacho: 870 Titular: MICROSOFT CORPORATION [US] Detalhes do despacho: A contar de 14/12/2022
BR302012006432-5	Extinção de registro pela falta de pagamento (art.119, III) Código de despacho: 870 Titular: MICROSOFT CORPORATION [US] Procurador: CARLOS CEZAR CORDEIRO PIRES Detalhes do despacho: A contar de 14/12/2022
BR302012006433-3	Extinção de registro pela falta de pagamento (art.119, III) Código de despacho: 870 Titular: MICROSOFT CORPORATION [US] Procurador: DI BLASI, PARENTE & ASS. PROP. IND. LTDA Detalhes do despacho: A contar de 14/12/2022
BR302012006439-2	Extinção de registro pela falta de pagamento (art.119, III) Código de despacho: 870 Titular: MICROSOFT CORPORATION [US] Procurador: DI BLASI, PARENTE & ASS. PROP. IND. LTDA Detalhes do despacho: A contar de 15/12/2022
BR302012006446-5	Extinção de registro pela falta de pagamento (art.119, III) Código de despacho: 870 Titular: BRITÂNIA ELETRODOMÉSTICOS S.A. [BR/SP] Procurador: VALOR PROPRIEDADE INTELECTUAL S/S LTDA Detalhes do despacho: A contar de 15/12/2022
BR302012006453-8	Extinção de registro pela falta de pagamento (art.119, III) Código de despacho: 870 Titular: Tramontina Delta Ltda. [BR/PE] Procurador: Creazione Marcas e Patentes Ltda. Detalhes do despacho: A contar de 15/12/2022
BR302012006456-2	Extinção de registro pela falta de pagamento (art.119, III) Código de despacho: 870 Titular: MICROSOFT CORPORATION [US] Procurador: DI BLASI, PARENTE & ASS. PROP. IND. LTDA Detalhes do despacho: A contar de 15/12/2022



BR302012006459-7	Extinção de registro pela falta de pagamento (art.119, III) Código de despacho: 870 Titular: MICROSOFT CORPORATION [US] Procurador: DI BLASI, PARENTE & ASS. PROP. IND. LTDA Detalhes do despacho: A contar de 15/12/2022
BR302012006460-0	Extinção de registro pela falta de pagamento (art.119, III) Código de despacho: 870 Titular: 3M INNOVATIVE PROPERTIES COMPANY [US] Procurador: JULIANO RYOTA MURAKAMI Detalhes do despacho: A contar de 15/12/2022
BR302012006474-0	Extinção de registro pela falta de pagamento (art.119, III) Código de despacho: 870 Titular: CREATIVE NAIL DESIGN, INC. [US] Procurador: ORLANDO DE SOUZA Detalhes do despacho: A contar de 15/12/2022
BR302012006483-0	Extinção de registro pela falta de pagamento (art.119, III) Código de despacho: 870 Titular: BRITÂNIA ELETROMÉSTICOS S.A. [BR/PR] Procurador: VALOR PROPRIEDADE INTELECTUAL S/S LTDA Detalhes do despacho: A contar de 18/12/2022
BR302012006485-6	Extinção de registro pela falta de pagamento (art.119, III) Código de despacho: 870 Titular: PREMEC SA [CH] Procurador: Trench, Rossi e Watanabe Advogados Detalhes do despacho: A contar de 18/12/2022
BR302012006490-2	Extinção de registro pela falta de pagamento (art.119, III) Código de despacho: 870 Titular: LG ELETRONICS INC [KR] Procurador: DAVID DO NASCIMENTO ADVOGADOS ASSOCIADOS Detalhes do despacho: A contar de 18/12/2022
BR302012006496-1	Extinção de registro pela falta de pagamento (art.119, III) Código de despacho: 870 Titular: 3M INNOVATIVE PROPERTIES COMPANY [US] Procurador: JULIANO RYOTA MURAKAMI Detalhes do despacho: A contar de 18/12/2022
BR302012006498-8	Extinção de registro pela falta de pagamento (art.119, III) Código de despacho: 870 Titular: UNILEVER N.V. [NL] Procurador: JULIANO RYOTA MURAKAMI Detalhes do despacho: A contar de 18/12/2022
BR302012006503-8	Extinção de registro pela falta de pagamento (art.119, III) Código de despacho: 870 Titular: MICROSOFT CORPORATION [US] Procurador: Di Blasi, Parente & Ass. Prop. Ind. Ltda Detalhes do despacho: A contar de 18/12/2022
BR302012006518-6	Extinção de registro pela falta de pagamento (art.119, III) Código de despacho: 870 Titular: PAULO SÉRGIO DE LAURENTIS [BR/SP] Procurador: SIGILO S MARCAS E PATENTES SC LTDA. Detalhes do despacho: A contar de 19/12/2022
BR302012006520-8	Extinção de registro pela falta de pagamento (art.119, III) Código de despacho: 870 Titular: CLÁUDIO LEANDRO BUSSOLA [BR/SP] Procurador: SIGILO S MARCAS E PATENTES SC LTDA. Detalhes do despacho: A contar de 19/12/2022



BR302012006528-3	Extinção de registro pela falta de pagamento (art.119, III) Código de despacho: 870 Titular: MICROSOFT CORPORATION [US] Procurador: DANIEL ADVOGADOS Detalhes do despacho: A contar de 19/12/2022
BR302012006536-4	Extinção de registro pela falta de pagamento (art.119, III) Código de despacho: 870 Titular: LEANDRO MORGADO PASCHOAL [BR/SP] Detalhes do despacho: A contar de 19/12/2022
BR302012006537-2	Extinção de registro pela falta de pagamento (art.119, III) Código de despacho: 870 Titular: 3M INNOVANTIVE PROPERTIES COMPANY [US] Procurador: JULIANO RYOTA MURAKAMI Detalhes do despacho: A contar de 19/12/2022
BR302012006538-0	Extinção de registro pela falta de pagamento (art.119, III) Código de despacho: 870 Titular: 3M INNOVANTIVE PROPERTIES COMPANY [US] Procurador: JULIANO RYOTA MURAKAMI Detalhes do despacho: A contar de 19/12/2022
BR302012006539-9	Extinção de registro pela falta de pagamento (art.119, III) Código de despacho: 870 Titular: UNILEVER N.V. [NL] Procurador: JULIANO RYOTA MURAKAMI Detalhes do despacho: A contar de 19/12/2022
BR302012006540-2	Extinção de registro pela falta de pagamento (art.119, III) Código de despacho: 870 Titular: UNILEVER N.V [NL] Procurador: JULIANO RYOTA MURAKAMI Detalhes do despacho: A contar de 19/12/2022
BR302012006541-0	Extinção de registro pela falta de pagamento (art.119, III) Código de despacho: 870 Titular: 3M INNOVANTIVE PROPERTIES COMPANY [US] Procurador: JULIANO RYOTA MURAKAMI Detalhes do despacho: A contar de 19/12/2022
BR302012006543-7	Extinção de registro pela falta de pagamento (art.119, III) Código de despacho: 870 Titular: Coplasa do Brasil Industrial Ltda. [BR/SC] Procurador: Nilvan Paulo Minguransé Detalhes do despacho: A contar de 19/12/2022
BR302012006557-7	Extinção de registro pela falta de pagamento (art.119, III) Código de despacho: 870 Titular: COMPANHIA MÜLLER DE BEBIDAS [BR/SP] Procurador: CITY PATENTES E MARCAS LTDA Detalhes do despacho: A contar de 20/12/2022
BR302012006570-4	Extinção de registro pela falta de pagamento (art.119, III) Código de despacho: 870 Titular: Enio Roque Fank [BR/SC] Procurador: Eliane Duz Detalhes do despacho: A contar de 20/12/2022
BR302012006572-0	Extinção de registro pela falta de pagamento (art.119, III) Código de despacho: 870 Titular: Microsoft Corporation [US] Procurador: Di Blasi, Parente & Ass. Prop. Ind. Ltda Detalhes do despacho: A contar de 20/12/2022

BR302012006573-9	Extinção de registro pela falta de pagamento (art.119, III) Código de despacho: 870 Titular: HONDA MOTOR CO., LTD. [JP] Procurador: Dannemann, Siemsen, Bigler & Ipanema Moreira Detalhes do despacho: A contar de 20/12/2022
BR302012006574-7	Extinção de registro pela falta de pagamento (art.119, III) Código de despacho: 870 Titular: Honda Motor Co., Ltd. [JP] Procurador: Dannemann, Siemsen, Bigler & Ipanema Moreira Detalhes do despacho: A contar de 20/12/2022
BR302012006577-1	Extinção de registro pela falta de pagamento (art.119, III) Código de despacho: 870 Titular: ABB SCHWEIZ AG [CH] Procurador: ARARIPE & ASSOCIADOS Detalhes do despacho: A contar de 20/12/2022
BR302012006578-0	Extinção de registro pela falta de pagamento (art.119, III) Código de despacho: 870 Titular: BEMICRON SA [BE] Procurador: DENNEMEYER & ASSOCIATES PROPRIEDADE INTELECTUAL LTDA Detalhes do despacho: A contar de 20/12/2022
BR302012006579-8	Extinção de registro pela falta de pagamento (art.119, III) Código de despacho: 870 Titular: BEMICRON SA [BE] Procurador: DANNEMANN, SIEMSEN, BIGLER & IPANEMA MOREIRA Detalhes do despacho: A contar de 20/12/2022
BR302012006580-1	Extinção de registro pela falta de pagamento (art.119, III) Código de despacho: 870 Titular: BEMICRON SA [BE] Procurador: DENNEMEYER & ASSOCIATES PROPRIEDADE INTELECTUAL LTDA Detalhes do despacho: A contar de 20/12/2022
BR302012006589-5	Extinção de registro pela falta de pagamento (art.119, III) Código de despacho: 870 Titular: ANDRÉ CARLOS DA RÉ [BR/RS] e DIEGO ERNESTO ROVELLA FARTO [BR/RS] Procurador: Luiz Fernando Campos Stock Detalhes do despacho: A contar de 21/12/2022
BR302012006590-9	Extinção de registro pela falta de pagamento (art.119, III) Código de despacho: 870 Titular: ANDRÉ CARLOS DA RÉ [BR/RS] e DIEGO ERNESTO ROVELLA FARTO [BR/RS] Procurador: Luiz Fernando Campos Stock Detalhes do despacho: A contar de 21/12/2022
BR302012006619-0	Extinção de registro pela falta de pagamento (art.119, III) Código de despacho: 870 Titular: REXNORD BRASIL SISTEMAS DE TRANSMISSÃO E MOVIMENTAÇÃO LTDA. [BR/RS] Procurador: LEÃO PROPRIEDADE INTELECTUAL Detalhes do despacho: A contar de 21/12/2022
BR302012006637-9	Extinção de registro pela falta de pagamento (art.119, III) Código de despacho: 870 Titular: Microsoft Corporation [US] Procurador: Di Blasi, Parente & Ass. Prop. Ind. Ltda Detalhes do despacho: A contar de 21/12/2022
BR302012006638-7	Extinção de registro pela falta de pagamento (art.119, III) Código de despacho: 870 Titular: Microsoft Corporation [US] Procurador: Di Blasi, Parente & Ass. Prop. Ind. Ltda Detalhes do despacho: A contar de 21/12/2022



BR302012006639-5 Extinção de registro pela falta de pagamento (art.119, III)
Código de despacho: 870
Titular: Microsoft Corporation [US]
Procurador: Di Blasi, Parente & Ass. Prop. Ind. Ltda
Detalhes do despacho: A contar de 21/12/2022

BR302012006640-9 Extinção de registro pela falta de pagamento (art.119, III)
Código de despacho: 870
Titular: Microsoft Corporation [US]
Procurador: Di Blasi, Parente & Ass. Prop. Ind. Ltda
Detalhes do despacho: A contar de 21/12/2022

BR302012006641-7 Extinção de registro pela falta de pagamento (art.119, III)
Código de despacho: 870
Titular: Microsoft Corporation [US]
Procurador: Di Blasi, Parente & Ass. Prop. Ind. Ltda
Detalhes do despacho: A contar de 21/12/2022

BR302012006642-5 Extinção de registro pela falta de pagamento (art.119, III)
Código de despacho: 870
Titular: Microsoft Corporation [US]
Procurador: Di Blasi, Parente & Ass. Prop. Ind. Ltda
Detalhes do despacho: A contar de 21/12/2022

BR302012006643-3 Extinção de registro pela falta de pagamento (art.119, III)
Código de despacho: 870
Titular: Microsoft Corporation [US]
Procurador: Di Blasi, Parente & Ass. Prop. Ind. Ltda
Detalhes do despacho: A contar de 21/12/2022

BR302012006644-1 Extinção de registro pela falta de pagamento (art.119, III)
Código de despacho: 870
Titular: MICROSOFT CORPORATION [US]
Procurador: Di Blasi, Parente & Ass. Prop. Ind. Ltda
Detalhes do despacho: A contar de 21/12/2022

BR302012006645-0 Extinção de registro pela falta de pagamento (art.119, III)
Código de despacho: 870
Titular: Microsoft Corporation [US]
Procurador: Di Blasi, Parente & Ass. Prop. Ind. Ltda
Detalhes do despacho: A contar de 21/12/2022

BR302012006646-8 Extinção de registro pela falta de pagamento (art.119, III)
Código de despacho: 870
Titular: Microsoft Corporation [US]
Procurador: Di Blasi, Parente & Ass. Prop. Ind. Ltda
Detalhes do despacho: A contar de 21/12/2022

BR302012006647-6 Extinção de registro pela falta de pagamento (art.119, III)
Código de despacho: 870
Titular: Microsoft Corporation [US]
Procurador: Di Blasi, Parente & Ass. Prop. Ind. Ltda
Detalhes do despacho: A contar de 21/12/2022

BR302012006648-4 Extinção de registro pela falta de pagamento (art.119, III)
Código de despacho: 870
Titular: Microsoft Corporation [US]
Procurador: Di Blasi, Parente & Ass. Prop. Ind. Ltda
Detalhes do despacho: A contar de 21/12/2022

BR302012006649-2 Extinção de registro pela falta de pagamento (art.119, III)
Código de despacho: 870
Titular: Microsoft Corporation [US]
Procurador: Di Blasi, Parente & Ass. Prop. Ind. Ltda
Detalhes do despacho: A contar de 21/12/2022



BR302012006650-6 Extinção de registro pela falta de pagamento (art.119, III)
Código de despacho: 870
Titular: Microsoft Corporation [US]
Procurador: Di Blasi, Parente & Ass. Prop.Ind. Ltda
Detalhes do despacho: A contar de 21/12/2022

BR302012006651-4 Extinção de registro pela falta de pagamento (art.119, III)
Código de despacho: 870
Titular: Microsoft Corporation [US]
Procurador: Di Blasi, Parente & Ass. Prop. Ind. Ltda
Detalhes do despacho: A contar de 21/12/2022

BR302012006652-2 Extinção de registro pela falta de pagamento (art.119, III)
Código de despacho: 870
Titular: Microsoft Corporation [US]
Procurador: Di Blasi, Parente & Ass. Prop. Ind. Ltda
Detalhes do despacho: A contar de 21/12/2022

BR302012006653-0 Extinção de registro pela falta de pagamento (art.119, III)
Código de despacho: 870
Titular: Microsoft Corporation [US]
Procurador: Di Blasi, Parente & Ass. Prop. Ind. Ltda
Detalhes do despacho: A contar de 21/12/2022

BR302012006654-9 Extinção de registro pela falta de pagamento (art.119, III)
Código de despacho: 870
Titular: Microsoft Corporation [US]
Procurador: Di Blasi, Parente & Ass. Prop. Ind. Ltda
Detalhes do despacho: A contar de 21/12/2022

BR302012006655-7 Extinção de registro pela falta de pagamento (art.119, III)
Código de despacho: 870
Titular: Microsoft Corporation [US]
Procurador: Di Blasi, Parente & Ass. Prop. Ind. Ltda
Detalhes do despacho: A contar de 21/12/2022

BR302012006656-5 Extinção de registro pela falta de pagamento (art.119, III)
Código de despacho: 870
Titular: Microsoft Corporation [US]
Procurador: Di Blasi, Parente & Ass. Prop. Ind. Ltda
Detalhes do despacho: A contar de 21/12/2022

BR302012006657-3 Extinção de registro pela falta de pagamento (art.119, III)
Código de despacho: 870
Titular: Microsoft Corporation [US]
Procurador: Di Blasi, Parente & Ass. Prop. Ind. Ltda
Detalhes do despacho: A contar de 21/12/2022

BR302012006658-1 Extinção de registro pela falta de pagamento (art.119, III)
Código de despacho: 870
Titular: Microsoft Corporation [US]
Procurador: Di Blasi, Parente & Ass. Prop. Ind. Ltda
Detalhes do despacho: A contar de 21/12/2022

BR302012006659-0 Extinção de registro pela falta de pagamento (art.119, III)
Código de despacho: 870
Titular: Microsoft Corporation [US]
Procurador: Di Blasi, Parente & Ass. Prop. Ind. Ltda
Detalhes do despacho: A contar de 21/12/2022

BR302012006661-1 Extinção de registro pela falta de pagamento (art.119, III)
Código de despacho: 870
Titular: Microsoft Corporation [US]
Procurador: Di Blasi, Parente & Ass. Prop. Ind. Ltda
Detalhes do despacho: A contar de 21/12/2022



BR302012006665-4	Extinção de registro pela falta de pagamento (art.119, III) Código de despacho: 870 Titular: COMPAGNIE GENERALE DES ETABLISSEMENTS MICHELIN [FR] Procurador: GUERRA PROPRIEDADE INDUSTRIAL Detalhes do despacho: A contar de 21/12/2022
BR302012006673-5	Extinção de registro pela falta de pagamento (art.119, III) Código de despacho: 870 Titular: JOSE ALVES [BR/SP] Procurador: ANA PAULA MAZZEI DOS SANTOS LEITE Detalhes do despacho: A contar de 22/12/2022
BR302012006677-8	Extinção de registro pela falta de pagamento (art.119, III) Código de despacho: 870 Titular: Mauricio Casagrande [BR/RS] Procurador: IDEA MARCAS E PATENTES LTDA Detalhes do despacho: A contar de 22/12/2022
BR302012006691-3	Extinção de registro pela falta de pagamento (art.119, III) Código de despacho: 870 Titular: Unilever N.V. [NL] Procurador: Ricardo Amaral Remer Detalhes do despacho: A contar de 22/12/2022
BR302012006692-1	Extinção de registro pela falta de pagamento (art.119, III) Código de despacho: 870 Titular: TEIKOKU SEIYAKU CO., LTD. [JP] Procurador: DANNEMANN, SIEMSEN, BIGLER & IPANEMA MOREIRA Detalhes do despacho: A contar de 22/12/2022
BR302012006699-9	Extinção de registro pela falta de pagamento (art.119, III) Código de despacho: 870 Titular: Refractory Intellectual Property Gmbh & Co. Kg [AT] Procurador: Dannemann, Siemsen, Bigler & Ipanema Moreira Detalhes do despacho: A contar de 22/12/2022
BR302012006701-4	Extinção de registro pela falta de pagamento (art.119, III) Código de despacho: 870 Titular: REFRACTORY INTELLECTUAL PROPERTY GMBH & CO. KG [AT] Procurador: DANNEMANN, SIEMSEN, BIGLER & IPANEMA MOREIRA Detalhes do despacho: A contar de 22/12/2022
BR302012006704-9	Extinção de registro pela falta de pagamento (art.119, III) Código de despacho: 870 Titular: Calçados Pegada Ltda. [BR/RS] Procurador: CAPELLA & VELOSO ASSOCIADOS LTDA. Detalhes do despacho: A contar de 27/12/2022
BR302012006712-0	Extinção de registro pela falta de pagamento (art.119, III) Código de despacho: 870 Titular: Mary Kay Inc. [US] Procurador: Dannemann, Siemsen, Bigler & Ipanema Moreira Detalhes do despacho: A contar de 27/12/2022
BR302012006735-9	Extinção de registro pela falta de pagamento (art.119, III) Código de despacho: 870 Titular: 3M INNOVATIVE PROPERTIES COMPANY [US] Procurador: CARINA S RODRIGUES Detalhes do despacho: A contar de 27/12/2022
BR302012006737-5	Extinção de registro pela falta de pagamento (art.119, III) Código de despacho: 870 Titular: Panasonic Corporation [JP] Procurador: Guilherme de Mattos Abrantes Detalhes do despacho: A contar de 27/12/2022



BR302012006743-0	Extinção de registro pela falta de pagamento (art.119, III) Código de despacho: 870 Titular: 3M Innovative Properties Company [US] Procurador: Veirano e Advogados Associados Detalhes do despacho: A contar de 28/12/2022
BR302012006744-8	Extinção de registro pela falta de pagamento (art.119, III) Código de despacho: 870 Titular: Hansgrohe SE [DE] Procurador: Dannemann, Siemsen, Bigler & Ipanema Moreira Detalhes do despacho: A contar de 28/12/2022
BR302012006745-6	Extinção de registro pela falta de pagamento (art.119, III) Código de despacho: 870 Titular: HANSGROHE SE [DE] Procurador: Dannemann, Siemsen, Bigler & Ipanema Moreira Detalhes do despacho: A contar de 28/12/2022
BR302012006746-4	Extinção de registro pela falta de pagamento (art.119, III) Código de despacho: 870 Titular: Hansgrohe SE [DE] Procurador: Dannemann, Siemsen, Bigler & Ipanema Moreira Detalhes do despacho: A contar de 28/12/2022
BR302012006747-2	Extinção de registro pela falta de pagamento (art.119, III) Código de despacho: 870 Titular: Hansgrohe SE [DE] Procurador: Dannemann, Siemsen, Bigler & Ipanema Moreira Detalhes do despacho: A contar de 28/12/2022
BR302012006750-2	Extinção de registro pela falta de pagamento (art.119, III) Código de despacho: 870 Titular: SAN MARINO ÔNIBUS LTDA [BR/RS] Procurador: Milton Lucídio Leão Barcellos Detalhes do despacho: A contar de 28/12/2022
BR302012006753-7	Extinção de registro pela falta de pagamento (art.119, III) Código de despacho: 870 Titular: ST. Jude Medical, Cardiology Divison, Inc. [US] Procurador: Kasznar Leonardos Propriedade Intelectual Detalhes do despacho: A contar de 28/12/2022
BR302012006755-3	Extinção de registro pela falta de pagamento (art.119, III) Código de despacho: 870 Titular: COMPAGNIE GENERALE DES ETABLISSEMENTS MICHELIN [FR] Procurador: GUERRA PROPRIEDADE INDUSTRIAL Detalhes do despacho: A contar de 28/12/2022
BR302012006756-1	Extinção de registro pela falta de pagamento (art.119, III) Código de despacho: 870 Titular: COMPAGNIE GENERALE DES ETABLISSEMENTS MICHELIN [FR] Procurador: GUERRA PROPRIEDADE INDUSTRIAL Detalhes do despacho: A contar de 28/12/2022
BR302012006757-0	Extinção de registro pela falta de pagamento (art.119, III) Código de despacho: 870 Titular: COMPAGNIE GENERALE DES ETABLISSEMENTS MICHELIN [FR] Procurador: GUERRA PROPRIEDADE INDUSTRIAL Detalhes do despacho: A contar de 28/12/2022
BR302012006758-8	Extinção de registro pela falta de pagamento (art.119, III) Código de despacho: 870 Titular: Guaraniplast Indústria de Embalagens Ltda - Me [BR/MG] Procurador: Vilage Marcas e Patentes S/S Ltda Detalhes do despacho: A contar de 29/12/2022



BR302012006779-0	Extinção de registro pela falta de pagamento (art.119, III) Código de despacho: 870 Titular: SMC Corporation [JP] Procurador: Orlando de Souza Detalhes do despacho: A contar de 29/12/2022
BR302012006780-4	Extinção de registro pela falta de pagamento (art.119, III) Código de despacho: 870 Titular: SMC Corporation [JP] Procurador: Orlando de Souza Detalhes do despacho: A contar de 29/12/2022
BR302012006784-7	Extinção de registro pela falta de pagamento (art.119, III) Código de despacho: 870 Titular: Hot Octupuss Ltd. [GB] Procurador: Kasznar Leonardos Propriedade Intelectual Detalhes do despacho: A contar de 29/12/2022
BR302013000002-8	Extinção de registro pela falta de pagamento (art.119, III) Código de despacho: 870 Titular: MUKA METAL TICARET VE SANAYI ANONIM SIRKETI [TR] Procurador: SOERENSEN GARCIA ADVOGADOS ASSOCIADOS Detalhes do despacho: A contar de 03/01/2023
BR302013000024-9	Extinção de registro pela falta de pagamento (art.119, III) Código de despacho: 870 Titular: KETER PLASTIC LTD. [IL] Procurador: DAVID DO NASCIMENTO ADVOGADOS ASSOCIADOS Detalhes do despacho: A contar de 05/01/2023
BR302013000038-9	Extinção de registro pela falta de pagamento (art.119, III) Código de despacho: 870 Titular: SATA GMBH & CO. KG [DE] Procurador: Dannemann, Siemsen, Bigler & Ipanema Moreira Detalhes do despacho: A contar de 05/01/2023
BR302013000082-6	Extinção de registro pela falta de pagamento (art.119, III) Código de despacho: 870 Titular: MARCOPOLO S.A. [BR/RS] Procurador: Ricardo Amaral Remer Detalhes do despacho: A contar de 10/01/2023
BR302013000090-7	Extinção de registro pela falta de pagamento (art.119, III) Código de despacho: 870 Titular: ERSKINE PRODUCTS PTY LTD [AU] Procurador: DANNEMANN, SIEMSEN, BIGLER & IPANEMA MOREIRA Detalhes do despacho: A contar de 10/01/2023
BR302013000091-5	Extinção de registro pela falta de pagamento (art.119, III) Código de despacho: 870 Titular: Erskine Products Pty Ltd [AU] Procurador: Dannemann, Siemsen, Bigler & Ipanema Moreira Detalhes do despacho: A contar de 10/01/2023
BR302013000092-3	Extinção de registro pela falta de pagamento (art.119, III) Código de despacho: 870 Titular: ERSKINE PRODUCTS PTY LTD [AU] Procurador: DANNEMANN, SIEMSEN, BIGLER & IPANEMA MOREIRA Detalhes do despacho: A contar de 10/01/2023
BR302013000099-0	Extinção de registro pela falta de pagamento (art.119, III) Código de despacho: 870 Titular: RECKITT BENCKISER FINISH B.V. [NL] Procurador: Di Blasi, Parente & Ass. Prop. Ind. Ltda Detalhes do despacho: A contar de 10/01/2023



BR302013000112-1	Extinção de registro pela falta de pagamento (art.119, III) Código de despacho: 870 Titular: Motorola Mobility LLC [US] Procurador: Flávia Salim Lopes Detalhes do despacho: A contar de 11/01/2023
BR302013000117-2	Extinção de registro pela falta de pagamento (art.119, III) Código de despacho: 870 Titular: X-TECHNOLOGY SWISS GMBH [CH] Procurador: DANNEMANN, SIEMSEN, BIGLER & IPANEMA MOREIRA Detalhes do despacho: A contar de 11/01/2023
BR302013000130-0	Extinção de registro pela falta de pagamento (art.119, III) Código de despacho: 870 Titular: AUDI AG [DE] Procurador: ADVOCACIA PIETRO ARIBONI S/C Detalhes do despacho: A contar de 11/01/2023
BR302013000131-8	Extinção de registro pela falta de pagamento (art.119, III) Código de despacho: 870 Titular: AUDI AG [DE] Procurador: ADVOCACIA PIETRO ARIBONI S/C Detalhes do despacho: A contar de 11/01/2023
BR302013000134-2	Extinção de registro pela falta de pagamento (art.119, III) Código de despacho: 870 Titular: TOHOKU TECHNO ARCH CO., LTD. [JP] e DIAVAC LIMITED [JP] Procurador: HUGO SILVA & MALDONADO PROP. INTELECTUAL Detalhes do despacho: A contar de 12/01/2023
BR302013000148-2	Extinção de registro pela falta de pagamento (art.119, III) Código de despacho: 870 Titular: RIMOWA GMBH [DE] Procurador: DANNEMANN, SIEMSEN, BIGLER & IPANEMA MOREIRA Detalhes do despacho: A contar de 15/01/2023
BR302013000150-4	Extinção de registro pela falta de pagamento (art.119, III) Código de despacho: 870 Titular: ROGER DO BRASIL INDÚSTRIA DE COSMÉTICOS E PRODS DE HIGIENE PESOAL LTDA [BR/SP] Procurador: MODAL MARCAS E PATENTES LTDA Detalhes do despacho: A contar de 15/01/2023
BR302013000158-0	Extinção de registro pela falta de pagamento (art.119, III) Código de despacho: 870 Titular: Ji Liangguo Assessoria e Consultoria em Comercio Exterior [BR/RJ] Procurador: Portfolio Marcas & Patentes Ltda Detalhes do despacho: A contar de 16/01/2023
BR302013000173-3	Extinção de registro pela falta de pagamento (art.119, III) Código de despacho: 870 Titular: DEVANIL MARÓSTICA [BR/PR] Procurador: LUCIANO SALVIATO Detalhes do despacho: A contar de 17/01/2023
BR302013000174-1	Extinção de registro pela falta de pagamento (art.119, III) Código de despacho: 870 Titular: DEVANIL MARÓSTICA [BR/PR] Procurador: LUCIANO SALVIATO Detalhes do despacho: A contar de 17/01/2023
BR302013000175-0	Extinção de registro pela falta de pagamento (art.119, III) Código de despacho: 870 Titular: DEVANIL MAROSTICA [BR/PR] Procurador: LUCIANO SALVIATO Detalhes do despacho: A contar de 17/01/2023

BR302013000176-8	Extinção de registro pela falta de pagamento (art.119, III) Código de despacho: 870 Titular: DEVANIL MARÓSTICA [BR/PR] Procurador: LUCIANO SALVIATO Detalhes do despacho: A contar de 17/01/2023
BR302013000177-6	Extinção de registro pela falta de pagamento (art.119, III) Código de despacho: 870 Titular: DEVANIL MARÓSTICA [BR/PR] Procurador: LUCIANO SALVIATO Detalhes do despacho: A contar de 17/01/2023
BR302013000193-8	Extinção de registro pela falta de pagamento (art.119, III) Código de despacho: 870 Titular: JACK VARTANIAN - EPP [BR/SP] Procurador: TINOCO SOARES & FILHO LTDA Detalhes do despacho: A contar de 17/01/2023
BR302013000194-6	Extinção de registro pela falta de pagamento (art.119, III) Código de despacho: 870 Titular: JACK VARTANIAN - EPP [BR/SP] Procurador: ANA PAULA SANTOS CELIDÔNIO Detalhes do despacho: A contar de 17/01/2023
BR302013000224-1	Extinção de registro pela falta de pagamento (art.119, III) Código de despacho: 870 Titular: INDÚSTRIA E COMÉRCIO DE PRODUTOS DE LIMPEZA SÃO FRANCISCO LTDA. - EPP [BR/SP] Procurador: FOCUS MARCAS E PATENTES LTDA Detalhes do despacho: A contar de 22/01/2023
BR302013000231-4	Extinção de registro pela falta de pagamento (art.119, III) Código de despacho: 870 Titular: OAKLEY, INC. [US] Procurador: Hugo Silva & Maldonado Propriedade Intelectual Detalhes do despacho: A contar de 22/01/2023
BR302013000237-3	Extinção de registro pela falta de pagamento (art.119, III) Código de despacho: 870 Titular: LG ELECTRONICS INC. [KR] Procurador: DAVID DO NASCIMENTO ADVOGADOS ASSOCIADOS Detalhes do despacho: A contar de 23/01/2023
BR302013000242-0	Extinção de registro pela falta de pagamento (art.119, III) Código de despacho: 870 Titular: ANDRÉ CARLOS DA RÉ [BR/RS] e DIEGO ERNESTO ROVELLA FARTO [BR/RS] Procurador: LUIZ FERNANDO CAMPOS STOCK Detalhes do despacho: A contar de 23/01/2023
BR302013000257-8	Extinção de registro pela falta de pagamento (art.119, III) Código de despacho: 870 Titular: LEO VISSE VENERA [BR/SP] Procurador: MÔNICA LORON GUIMARÃES Detalhes do despacho: A contar de 24/01/2023
BR302013000258-6	Extinção de registro pela falta de pagamento (art.119, III) Código de despacho: 870 Titular: LEO VISSE VENERA [BR/SP] Procurador: MÔNICA LORON GUIMARÃES Detalhes do despacho: A contar de 24/01/2023
BR302013000259-4	Extinção de registro pela falta de pagamento (art.119, III) Código de despacho: 870 Titular: LEO VISSE VENERA [BR/SP] Procurador: MÔNICA LORON GUIMARÃES Detalhes do despacho: A contar de 24/01/2023



BR302013000260-8	Extinção de registro pela falta de pagamento (art.119, III) Código de despacho: 870 Titular: LEO VISSE VENERA [BR/SP] Procurador: MÔNICA LORON GUIMARÃES Detalhes do despacho: A contar de 24/01/2023
BR302013000261-6	Extinção de registro pela falta de pagamento (art.119, III) Código de despacho: 870 Titular: LEO VISSE VENERA [BR/SP] Procurador: MÔNICA LORON GUIMARÃES Detalhes do despacho: A contar de 24/01/2023
BR302013000276-4	Extinção de registro pela falta de pagamento (art.119, III) Código de despacho: 870 Titular: LUIZ CARLOS GASTALDO [BR/SP] Procurador: LEANDRO ROQUE DE OLIVEIRA NETO Detalhes do despacho: A contar de 25/01/2023
BR302013000282-9	Extinção de registro pela falta de pagamento (art.119, III) Código de despacho: 870 Titular: CERMAG COMERCIAL IMPORTADORA E EXPORTADORA LTDA [BR/SP] Procurador: DANNEMANN, SIEMSEN, BIGLER & IPANEMA MOREIRA Detalhes do despacho: A contar de 25/01/2023
BR302013000284-5	Extinção de registro pela falta de pagamento (art.119, III) Código de despacho: 870 Titular: Volkswagen Aktiengesellschaft [DE] Procurador: DANNEMANN, SIEMSEM, BIGLER & IPANEMA MOREIRA Detalhes do despacho: A contar de 25/01/2023
BR302013000286-1	Extinção de registro pela falta de pagamento (art.119, III) Código de despacho: 870 Titular: Volkswagen Aktiengesellschaft [DE] Procurador: DANNEMANN, SIEMEN, BIGLER & IPANEMA MOREIRA Detalhes do despacho: A contar de 25/01/2023
BR302013000287-0	Extinção de registro pela falta de pagamento (art.119, III) Código de despacho: 870 Titular: Volkswagen Aktiengesellschaft [DE] Procurador: DANNEMANN, SIEMSEM, BIGLER & IPANEMA MOREIRA Detalhes do despacho: A contar de 25/01/2023
BR302013000288-8	Extinção de registro pela falta de pagamento (art.119, III) Código de despacho: 870 Titular: Volkswagen Aktiengesellschaft [DE] Procurador: DANNEMANN, SIEMSEN, BIGLER & IPANEMA MOREIRA Detalhes do despacho: A contar de 25/01/2023
BR302013000289-6	Extinção de registro pela falta de pagamento (art.119, III) Código de despacho: 870 Titular: Volkswagen Aktiengesellschaft [DE] Procurador: DANNEMANN, SIEMSEN, BIGLER & IPANEMA MOREIRA Detalhes do despacho: A contar de 25/01/2023
BR302013000290-0	Extinção de registro pela falta de pagamento (art.119, III) Código de despacho: 870 Titular: Volkswagen Aktiengesellschaft [DE] Procurador: DANNEMANN, SIEMSEN, BIGLER & IPANEMA MOREIRA Detalhes do despacho: A contar de 25/01/2023
BR302013000291-8	Extinção de registro pela falta de pagamento (art.119, III) Código de despacho: 870 Titular: VOLKSWAGEN AKTIENGESELLSCHAFT [DE] Procurador: DANNEMANN, SIEMSEN, BIGLER & IPANEMA MOREIRA Detalhes do despacho: A contar de 25/01/2023

BR302013000299-3	Extinção de registro pela falta de pagamento (art.119, III) Código de despacho: 870 Titular: Volkswagen AKTiengesellschaft [DE] Procurador: DANNEMANN, SIEMSEN, BIGLER & IPANEMA MOREIRA Detalhes do despacho: A contar de 25/01/2023
BR302013000300-0	Extinção de registro pela falta de pagamento (art.119, III) Código de despacho: 870 Titular: Volkswagen AKTiengesellschaft [DE] Procurador: DANNEMANN, SIEMSEN, BIGLER & IPANEMA MOREIRA Detalhes do despacho: A contar de 25/01/2023
BR302013000302-7	Extinção de registro pela falta de pagamento (art.119, III) Código de despacho: 870 Titular: Volkswagen AKTiengesellschaft [DE] Procurador: DANNEMANN, SIEMSEN, BIGLER & IPANEMA MOREIRA Detalhes do despacho: A contar de 25/01/2023
BR302013000309-4	Extinção de registro pela falta de pagamento (art.119, III) Código de despacho: 870 Titular: Volkswagen AKTiengesellschaft [DE] Procurador: DANNEMANN, SIEMSEN, BIGLER & IPANEMA MOREIRA Detalhes do despacho: A contar de 25/01/2023
BR302013000310-8	Extinção de registro pela falta de pagamento (art.119, III) Código de despacho: 870 Titular: Volkswagen AKTiengesellschaft [DE] Procurador: DANNEMANN, SIEMSEN, BIGLER & IPANEMA MOREIRA Detalhes do despacho: A contar de 25/01/2023
BR302013000312-4	Extinção de registro pela falta de pagamento (art.119, III) Código de despacho: 870 Titular: Volkswagen AKTiengesellschaft [DE] Procurador: DANNEMANN, SIEMSEN, BIGLER & IPANEMA MOREIRA Detalhes do despacho: A contar de 25/01/2023
BR302013000314-0	Extinção de registro pela falta de pagamento (art.119, III) Código de despacho: 870 Titular: Microsoft Corporation [US] Procurador: Di Blasi, Parente & Ass. Prop. Ind. Ltda Detalhes do despacho: A contar de 25/01/2023
BR302013000316-7	Extinção de registro pela falta de pagamento (art.119, III) Código de despacho: 870 Titular: MICROSOFT CORPORATION [US] Procurador: DI BLASI, PARENTE & ASS. PROP. IND. LTDA Detalhes do despacho: A contar de 25/01/2023
BR302013000318-3	Extinção de registro pela falta de pagamento (art.119, III) Código de despacho: 870 Titular: MICROSOFT CORPORATION [US] Procurador: DI BLASI, PARENTE & ASS. PROP. IND. LTDA Detalhes do despacho: A contar de 25/01/2023
BR302013000321-3	Extinção de registro pela falta de pagamento (art.119, III) Código de despacho: 870 Titular: MICROSOFT CORPORATION [US] Procurador: DI BLASI, PARENTE & ASS. PROP. IND. LTDA Detalhes do despacho: A contar de 25/01/2023
BR302013000332-9	Extinção de registro pela falta de pagamento (art.119, III) Código de despacho: 870 Titular: SAN MARINO ÔNIBUS LTDA [BR/RS] Procurador: Milton Lucídio Leão Barcellos Detalhes do despacho: A contar de 26/01/2023

BR302013000341-8	Extinção de registro pela falta de pagamento (art.119, III) Código de despacho: 870 Titular: ALBEA SERVICES [FR] Procurador: DANNEMANN,SIEMSEN, BIGLER & IPANEMA MOREIRA Detalhes do despacho: A contar de 26/01/2023
BR302013000343-4	Extinção de registro pela falta de pagamento (art.119, III) Código de despacho: 870 Titular: RAHYJA AFRANGE ENGLER KIRSCHNER [BR/SP] Procurador: DANNEMANN,SIEMSEN, BIGLER & IPANEMA MOREIRA Detalhes do despacho: A contar de 26/01/2023
BR302013000347-7	Extinção de registro pela falta de pagamento (art.119, III) Código de despacho: 870 Titular: CERMAG COMERCIAL IMPORTADORA E EXPORTADORA LTDA [BR/SP] Procurador: DANNEMANN, SIEMSEN, BIGLER & IPANEMA MOREIRA Detalhes do despacho: A contar de 29/01/2023
BR302013000356-6	Extinção de registro pela falta de pagamento (art.119, III) Código de despacho: 870 Titular: Calor [FR] Procurador: Araripe & Associados Detalhes do despacho: A contar de 30/01/2023
BR302013000387-6	Extinção de registro pela falta de pagamento (art.119, III) Código de despacho: 870 Titular: LIFESCAN SCOTLAND LIMITED [GB] Procurador: Dannemann, Siemsen, Bigler & Ipanema Moreira Detalhes do despacho: A contar de 31/01/2023
BR302013000388-4	Extinção de registro pela falta de pagamento (art.119, III) Código de despacho: 870 Titular: KUCMAQ - INDÚSTRIA DE MÁQUINAS E EQUIPAMENTOS INDUSTRIAIS LTDA [BR/PR] Procurador: Paulo Gustavo Zanetti Morais Badan Detalhes do despacho: A contar de 01/02/2023
BR302013000398-1	Extinção de registro pela falta de pagamento (art.119, III) Código de despacho: 870 Titular: HANS GROHE SE [DE] Procurador: Dannemann, Siemsen, Bigler & Ipanema Moreira Detalhes do despacho: A contar de 01/02/2023
BR302013000399-0	Extinção de registro pela falta de pagamento (art.119, III) Código de despacho: 870 Titular: Music Mastermind, Inc [US] Procurador: Luiz Leonardos & Cia - Propriedade Intelectual Detalhes do despacho: A contar de 01/02/2023
BR302013000401-5	Extinção de registro pela falta de pagamento (art.119, III) Código de despacho: 870 Titular: HANS GROHE SE [DE] Procurador: Dannemann, Siemsen, Bigler & Ipanema Moreira Detalhes do despacho: A contar de 01/02/2023
BR302013000403-1	Extinção de registro pela falta de pagamento (art.119, III) Código de despacho: 870 Titular: HANS GROHE SE [DE] Procurador: Dannemann, Siemsen, Bigler & Ipanema Moreira Detalhes do despacho: A contar de 01/02/2023
BR302013000409-0	Extinção de registro pela falta de pagamento (art.119, III) Código de despacho: 870 Titular: COVIDIEN LP [US] Procurador: ORLANDO DE SOUZA Detalhes do despacho: A contar de 01/02/2023



BR302013000415-5	Extinção de registro pela falta de pagamento (art.119, III) Código de despacho: 870 Titular: Covidien Lp [US] Procurador: Orlando de Souza Detalhes do despacho: A contar de 01/02/2023
BR302013000418-0	Extinção de registro pela falta de pagamento (art.119, III) Código de despacho: 870 Titular: HANSGROHE SE [DE] Procurador: Dannemann, Siemsen, Bigler & Ipanema Moreira Detalhes do despacho: A contar de 01/02/2023
BR302013000435-0	Extinção de registro pela falta de pagamento (art.119, III) Código de despacho: 870 Titular: Microsoft Corporation [US] Procurador: Di Blasi, Parente & Ass. Prop. Ind. Ltda Detalhes do despacho: A contar de 02/02/2023
BR302013000436-8	Extinção de registro pela falta de pagamento (art.119, III) Código de despacho: 870 Titular: MICROSOFT CORPORATION [US] Procurador: Di Blasi, Parente & Ass. Prop. Ind. Ltda Detalhes do despacho: A contar de 02/02/2023
BR302013000437-6	Extinção de registro pela falta de pagamento (art.119, III) Código de despacho: 870 Titular: MICROSOFT CORPORATION [US] Procurador: Di Blasi, Parente & Ass. Prop. Ind. Ltda Detalhes do despacho: A contar de 02/02/2023
BR302013000441-4	Extinção de registro pela falta de pagamento (art.119, III) Código de despacho: 870 Titular: Robert Bosch Limitada [BR/SP] Procurador: Dannemann, Siemsen, Bigler & Ipanema Moreira Detalhes do despacho: A contar de 02/02/2023
BR302013000442-2	Extinção de registro pela falta de pagamento (art.119, III) Código de despacho: 870 Titular: Robert Bosch Limitada [BR/SP] Procurador: Dannemann, Siemsen, Bigler & Ipanema Moreira Detalhes do despacho: A contar de 02/02/2023
BR302013000446-5	Extinção de registro pela falta de pagamento (art.119, III) Código de despacho: 870 Titular: MARCIO REMPEL [BR/RS] Procurador: RENATO HAHN Detalhes do despacho: A contar de 05/02/2023
BR302013000447-3	Extinção de registro pela falta de pagamento (art.119, III) Código de despacho: 870 Titular: MARCOS AMOROSO DA CRUZ [BR/PR] Procurador: JOÃO BRUNO DACOME BUENO Detalhes do despacho: A contar de 05/02/2023
BR302013000448-1	Extinção de registro pela falta de pagamento (art.119, III) Código de despacho: 870 Titular: MARCOS AMOROSO DA CRUZ [BR/PR] Procurador: JOÃO BRUNO DACOME BUENO Detalhes do despacho: A contar de 05/02/2023
BR302013000459-7	Extinção de registro pela falta de pagamento (art.119, III) Código de despacho: 870 Titular: SAN MARINO ÔNIBUS LTDA [BR/RS] Procurador: Milton Lucídio Leão Barcellos Detalhes do despacho: A contar de 06/02/2023



BR302013000485-6	Extinção de registro pela falta de pagamento (art.119, III) Código de despacho: 870 Titular: JOSÉ SENDESKI NETO [BR/PR] Procurador: A PROVÍNCIA MARCAS E PATENTES LTDA. Detalhes do despacho: A contar de 07/02/2023
BR302013000522-4	Extinção de registro pela falta de pagamento (art.119, III) Código de despacho: 870 Titular: EDISON SILVEIRA [BR/SP] Procurador: AGUINALDO MOREIRA Detalhes do despacho: A contar de 08/02/2023
BR302013000527-5	Extinção de registro pela falta de pagamento (art.119, III) Código de despacho: 870 Titular: DR. ING. H.C.F. PORSCHE AKTIENGESELLSCHAFT [DE] Procurador: ORLANDO DE SOUZA Detalhes do despacho: A contar de 08/02/2023
BR302013000537-2	Extinção de registro pela falta de pagamento (art.119, III) Código de despacho: 870 Titular: MARTIN ENGINEERING COMPANY [US] Procurador: Dannemann, Siemsen, Bigler & Ipanema Moreira Detalhes do despacho: A contar de 09/02/2023
BR302013000564-0	Extinção de registro pela falta de pagamento (art.119, III) Código de despacho: 870 Titular: INDÚSTRIA DE MÁQUINAS E IMPLEMENTOS AGRÍCOLAS KF LTDA [BR/RS] Procurador: MILTON LUCÍDIO LEÃO BARCELLOS Detalhes do despacho: A contar de 09/02/2023
BR302013000566-6	Extinção de registro pela falta de pagamento (art.119, III) Código de despacho: 870 Titular: INDÚSTRIA DE MÁQUINAS E IMPLEMENTOS AGRÍCOLAS KF LTDA [BR/RS] Procurador: MILTON LUCÍDIO LEÃO BARCELLOS Detalhes do despacho: A contar de 09/02/2023
BR302013000567-4	Extinção de registro pela falta de pagamento (art.119, III) Código de despacho: 870 Titular: INDÚSTRIA DE MÁQUINAS E IMPLEMENTOS AGRÍCOLAS KF LTDA [BR/RS] Procurador: MILTON LUCÍDIO LEÃO BARCELLOS Detalhes do despacho: A contar de 09/02/2023
BR302013000569-0	Extinção de registro pela falta de pagamento (art.119, III) Código de despacho: 870 Titular: CESDE INDÚSTRIA E COMÉRCIO DE ELETRODOMÉSTICOS LTDA [BR/CE] Procurador: Wettor Bureau de Apoio Emp. S/S Ltda ME Detalhes do despacho: A contar de 09/02/2023
BR302013000571-2	Extinção de registro pela falta de pagamento (art.119, III) Código de despacho: 870 Titular: MARCUS FERREIRA DA SILVA [BR/SP] Procurador: PAULO CEZAR MOLINARI Detalhes do despacho: A contar de 14/02/2023
BR302013000627-1	Extinção de registro pela falta de pagamento (art.119, III) Código de despacho: 870 Titular: Tron Industrial Refrigeração e Eletrônica Ltda [BR/SP] Procurador: Vilage Marcas & Patentes S/S Ltda Detalhes do despacho: A contar de 16/02/2023
BR302013000628-0	Extinção de registro pela falta de pagamento (art.119, III) Código de despacho: 870 Titular: Tron Industrial Refrigeração e Eletrônica Ltda [BR/SP] Procurador: Vilage Marcas & Patentes S/S Ltda Detalhes do despacho: A contar de 16/02/2023



BR302013000644-1	Extinção de registro pela falta de pagamento (art.119, III) Código de despacho: 870 Titular: TECHNOGYM S.P.A [IT] Procurador: TAVARES PROPRIEDADE INTELECTUAL LTDA Detalhes do despacho: A contar de 16/02/2023
BR302013000676-0	Extinção de registro pela falta de pagamento (art.119, III) Código de despacho: 870 Titular: EMBALI S/A - INDÚSTRIAS PLÁSTICAS [BR/ES] Procurador: WAGNER JOSÉ FAFÁ BORGES Detalhes do despacho: A contar de 20/02/2023
BR302013000678-6	Extinção de registro pela falta de pagamento (art.119, III) Código de despacho: 870 Titular: Signprint Impressão Digital Ltda - EPP [BR/MG] Procurador: CARLOS JOSÉ DOS SANTOS LINHARES Detalhes do despacho: A contar de 20/02/2023
BR302013000686-7	Extinção de registro pela falta de pagamento (art.119, III) Código de despacho: 870 Titular: PURIFIC DO BRASIL LTDA-ME [BR/PR] Procurador: MARCOS ANTONIO NUNES Detalhes do despacho: A contar de 21/02/2023
BR302013000740-5	Extinção de registro pela falta de pagamento (art.119, III) Código de despacho: 870 Titular: Northstar Importação e Exportação de Veículos S/A [BR/PR] Procurador: BRASIL SUL MARCAS E PATENTES S/C LTDA Detalhes do despacho: A contar de 23/02/2023
BR302013000748-0	Extinção de registro pela falta de pagamento (art.119, III) Código de despacho: 870 Titular: JINLIN MA [CN] Procurador: SECURITY, DO NASCIMENTO SOUZA & ASSOCIADOS PROP INTELECTUAL Detalhes do despacho: A contar de 23/02/2023
BR302013000768-5	Extinção de registro pela falta de pagamento (art.119, III) Código de despacho: 870 Titular: AMARILDO CARRASCO ALVES [BR/SC] Procurador: WANDERLEI CARDOSO Detalhes do despacho: A contar de 26/02/2023
BR302013000781-2	Extinção de registro pela falta de pagamento (art.119, III) Código de despacho: 870 Titular: MAN TRUCK & BUS AG [DE] Procurador: BHERING ADVOGADOS Detalhes do despacho: A contar de 26/02/2023
BR302013000782-0	Extinção de registro pela falta de pagamento (art.119, III) Código de despacho: 870 Titular: MAN TRUCK & BUS AG [DE] Procurador: BHERING ADVOGADOS Detalhes do despacho: A contar de 26/02/2023
BR302013000794-4	Extinção de registro pela falta de pagamento (art.119, III) Código de despacho: 870 Titular: BRITÂNIA ELETRODOMÉSTICOS S.A [BR/PR] Procurador: VALOR PROPRIEDADE INTELECTUAL S/S LTDA Detalhes do despacho: A contar de 27/02/2023
BR302013000817-7	Extinção de registro pela falta de pagamento (art.119, III) Código de despacho: 870 Titular: ADTEX INDÚSTRIA E COMÉRCIO DE PLÁSTICOS LTDA [BR/SP] Procurador: MODAL MARCAS E PATENTES LTDA Detalhes do despacho: A contar de 28/02/2023



BR302013000833-9	Extinção de registro pela falta de pagamento (art.119, III) Código de despacho: 870 Titular: Poli-K Comércio de Produtos Plásticos Ltda [BR/PR] Procurador: Bhering Advogados Detalhes do despacho: A contar de 28/02/2023
BR302013000839-8	Extinção de registro pela falta de pagamento (art.119, III) Código de despacho: 870 Titular: EXPAND CONSULTORIA E REPRESENTAÇÕES COMERCIAIS LTDA - ME [BR/PR] Detalhes do despacho: A contar de 28/02/2023
BR302013000904-1	Extinção de registro pela falta de pagamento (art.119, III) Código de despacho: 870 Titular: Marcos Winter [BR/RS] Procurador: AUDITA ASSESSORIA EMPRESARIAL LTDA. Detalhes do despacho: A contar de 02/03/2023
BR302013000911-4	Extinção de registro pela falta de pagamento (art.119, III) Código de despacho: 870 Titular: Adidas Ag [DE] Procurador: Bhering Advogados Detalhes do despacho: A contar de 02/03/2023
BR302013000913-0	Extinção de registro pela falta de pagamento (art.119, III) Código de despacho: 870 Titular: Mapa Gmbh [DE] Procurador: Dannemann, Siemsen, Bigler & Ipanema Moreira Detalhes do despacho: A contar de 02/03/2023
BR302013000920-3	Extinção de registro pela falta de pagamento (art.119, III) Código de despacho: 870 Titular: CÁSSIO LUIZ KIENEN [BR/PR] Procurador: Carlos Eduardo Gomes da Silva Detalhes do despacho: A contar de 05/03/2023
BR302013000922-0	Extinção de registro pela falta de pagamento (art.119, III) Código de despacho: 870 Titular: ANTÔNIO FLORES [BR/SP] Procurador: SUL AMÉRICA MARCAS E PATENTES LTDA Detalhes do despacho: A contar de 05/03/2023
BR302013000970-0	Extinção de registro pela falta de pagamento (art.119, III) Código de despacho: 870 Titular: MILÊNIO VISUAL INDÚSTRIA E COMÉRCIO DE BRINDES LTDA - ME [BR/SP] Procurador: NOVA MARCAS CONSULTORES ASSOCIADOS LTDA Detalhes do despacho: A contar de 05/03/2023
BR302013000974-2	Extinção de registro pela falta de pagamento (art.119, III) Código de despacho: 870 Titular: S M GESTÃO E NEGÓCIOS LTDA [BR/RS] Procurador: Mario de Almeida Marcas e Patentes Ltda Detalhes do despacho: A contar de 08/03/2023
BR302013000976-9	Extinção de registro pela falta de pagamento (art.119, III) Código de despacho: 870 Titular: S M GESTÃO E NEGÓCIOS LTDA [BR/RS] Procurador: Mario de Almeida Marcas e Patentes Ltda Detalhes do despacho: A contar de 08/03/2023
BR302013000977-7	Extinção de registro pela falta de pagamento (art.119, III) Código de despacho: 870 Titular: S M GESTÃO E NEGÓCIOS LTDA [BR/RS] Procurador: Mario de Almeida Marcas e Patentes Ltda Detalhes do despacho: A contar de 08/03/2023



BR302013000986-6	Extinção de registro pela falta de pagamento (art.119, III) Código de despacho: 870 Titular: P.U. MINAS INJETADOS LTDA [BR/MG] Procurador: EDUARDO LIVIO DAIMOND Detalhes do despacho: A contar de 08/03/2023
BR302013001008-2	Extinção de registro pela falta de pagamento (art.119, III) Código de despacho: 870 Titular: VLADIMILSON REIS DE OLIVEIRA [BR/SP] Procurador: RUBENS DOS SANTOS FILHO Detalhes do despacho: A contar de 09/03/2023
BR302013001009-0	Extinção de registro pela falta de pagamento (art.119, III) Código de despacho: 870 Titular: VLADIMILSON REIS DE OLIVEIRA [BR/SP] Procurador: RUBENS DOS SANTOS FILHO Detalhes do despacho: A contar de 09/03/2023
BR302013001039-2	Extinção de registro pela falta de pagamento (art.119, III) Código de despacho: 870 Titular: FIAT AUTOMÓVEIS S.A. [BR/MG] Detalhes do despacho: A contar de 13/03/2023
BR302013001041-4	Extinção de registro pela falta de pagamento (art.119, III) Código de despacho: 870 Titular: Robson Romero Marques [BR/PR] Procurador: Alexandre Pietrangelo Detalhes do despacho: A contar de 13/03/2023
BR302013001042-2	Extinção de registro pela falta de pagamento (art.119, III) Código de despacho: 870 Titular: FIAT AUTOMÓVEIS S.A. [BR/MG] Detalhes do despacho: A contar de 13/03/2023
BR302013001110-0	Extinção de registro pela falta de pagamento (art.119, III) Código de despacho: 870 Titular: FINE COSMÉTICOS LTDA EPP [BR/SP] Procurador: RAPHAEL D'ABRUZZO Detalhes do despacho: A contar de 16/03/2023
BR302013001113-5	Extinção de registro pela falta de pagamento (art.119, III) Código de despacho: 870 Titular: JACK VARTANIAN - EPP [BR/SP] Procurador: TINOCO SOARES & FILHO LTDA Detalhes do despacho: A contar de 16/03/2023
BR302013001118-6	Extinção de registro pela falta de pagamento (art.119, III) Código de despacho: 870 Titular: PRODUTOS ELETRÔNICOS FRATA LTDA [BR/SP] Procurador: ARTUR FRANCISCO SCHAAL Detalhes do despacho: A contar de 16/03/2023
BR302013001146-1	Extinção de registro pela falta de pagamento (art.119, III) Código de despacho: 870 Titular: FABIO MARCELO WEBER [BR/PR] Procurador: Senior's Marcas e Patentes Ltda Detalhes do despacho: A contar de 21/03/2023
BR302013001174-7	Extinção de registro pela falta de pagamento (art.119, III) Código de despacho: 870 Titular: INNOVATION FIRST, INC [US] Procurador: Orlando de Souza Detalhes do despacho: A contar de 23/03/2023
BR302013001182-8	Extinção de registro pela falta de pagamento (art.119, III) Código de despacho: 870 Titular: ARISTINI CARLOS ANGONESE [BR/PR] Procurador: Marcos Antonio Nunes Detalhes do despacho: A contar de 23/03/2023



BR302013001184-4	Extinção de registro pela falta de pagamento (art.119, III) Código de despacho: 870 Titular: FRANKE TECHNOLOGY AND TRADEMARK LTD. [CH] Procurador: Kasznar Leonardos Propriedade Intelectual Detalhes do despacho: A contar de 23/03/2023
BR302013001204-2	Extinção de registro pela falta de pagamento (art.119, III) Código de despacho: 870 Titular: HANGZHOU HPWINNER OPTO CORPORATION [CN] e Hangzhou Hpwinner Opto Corporation [CN] Procurador: Leão Propriedade Intelectual Detalhes do despacho: A contar de 20/03/2023
BR302013001222-0	Extinção de registro pela falta de pagamento (art.119, III) Código de despacho: 870 Titular: Francisco José Domingues Pita [BR/PR] Procurador: Claudemir Elias Calheiros Detalhes do despacho: A contar de 09/03/2023
BR302013001265-4	Extinção de registro pela falta de pagamento (art.119, III) Código de despacho: 870 Titular: NAVAL GROUP [FR] Procurador: JACQUES LABRUINE Detalhes do despacho: A contar de 27/03/2023
BR302013001274-3	Extinção de registro pela falta de pagamento (art.119, III) Código de despacho: 870 Titular: APTARGROUP, INC. [US] Procurador: Dannemann, Siemsen, Bigler & Ipanema Moreira Detalhes do despacho: A contar de 27/03/2023
BR302013001292-1	Extinção de registro pela falta de pagamento (art.119, III) Código de despacho: 870 Titular: UNIKE COMERCIO, IMP. EXP. E DIST. DE COSMETICOS LTDA ME [BR/SP] Procurador: MODAL MARCAS E PATENTES LTDA Detalhes do despacho: A contar de 28/03/2023
BR302013001293-0	Extinção de registro pela falta de pagamento (art.119, III) Código de despacho: 870 Titular: UNIKE COMERCIO, IMP. EXP. E DIST. DE COSMETICOS LTDA ME [BR/SP] Procurador: MODAL MARCAS E PATENTES LTDA Detalhes do despacho: A contar de 28/03/2023
BR302013001297-2	Extinção de registro pela falta de pagamento (art.119, III) Código de despacho: 870 Titular: IBRAIM MOHAMED SALEH [BR/SP] Procurador: JOSÉ BUENO DA SILVA FILHO Detalhes do despacho: A contar de 28/03/2023
BR302013001343-0	Extinção de registro pela falta de pagamento (art.119, III) Código de despacho: 870 Titular: GO PARTICIPAÇÕES LTDA [BR/SP] Procurador: Felipe Luis Iser de Meirelles Detalhes do despacho: A contar de 29/03/2023
BR302013001352-9	Extinção de registro pela falta de pagamento (art.119, III) Código de despacho: 870 Titular: Go Participações Ltda [BR/SP] Procurador: Felipe Luis Iser de Meirelles Detalhes do despacho: A contar de 29/03/2023
BR302013001377-4	Extinção de registro pela falta de pagamento (art.119, III) Código de despacho: 870 Titular: JOSÉ SENDESKI NETO [BR/PR] Procurador: A PROVÍNCIA MARCAS E PATENTES LTDA. Detalhes do despacho: A contar de 29/03/2023



BR302013001378-2	Extinção de registro pela falta de pagamento (art.119, III) Código de despacho: 870 Titular: JOSÉ SENDESKI NETO [BR/PR] Procurador: A PROVÍNCIA MARCAS E PATENTES LTDA. Detalhes do despacho: A contar de 29/03/2023
BR302013001381-2	Extinção de registro pela falta de pagamento (art.119, III) Código de despacho: 870 Titular: JOSÉ SENDESKI NETO [BR/PR] Procurador: A PROVÍNCIA MARCAS E PATENTES LTDA. Detalhes do despacho: A contar de 29/03/2023
BR302013001384-7	Extinção de registro pela falta de pagamento (art.119, III) Código de despacho: 870 Titular: JOSÉ SENDESKI NETO [BR/PR] Procurador: A PROVÍNCIA MARCAS E PATENTES LTDA. Detalhes do despacho: A contar de 29/03/2023
BR302013001391-0	Extinção de registro pela falta de pagamento (art.119, III) Código de despacho: 870 Titular: ALBEA SERVICES [FR] Procurador: DENIS ALLAN DANIEL Detalhes do despacho: A contar de 29/03/2023
BR302013001394-4	Extinção de registro pela falta de pagamento (art.119, III) Código de despacho: 870 Titular: Luis Fernando Sauzem Schmidt [BR/RS] Procurador: Capella & Veloso Advogados Associados Detalhes do despacho: A contar de 02/04/2023
BR302013001395-2	Extinção de registro pela falta de pagamento (art.119, III) Código de despacho: 870 Titular: LUIS FERNANDO SAUZEM SCHMIDT [BR/RS] Procurador: CAPELLA & VELOSO ADVOGADOS ASSOCIADOS Detalhes do despacho: A contar de 02/04/2023
BR302013001442-8	Extinção de registro pela falta de pagamento (art.119, III) Código de despacho: 870 Titular: Guilherme dos Santos [BR/RS] Procurador: José Antonio Bumbel Detalhes do despacho: A contar de 04/04/2023
BR302013001450-9	Extinção de registro pela falta de pagamento (art.119, III) Código de despacho: 870 Titular: ACMEDA PTY LTD. [AU] Procurador: BHERING ADVOGADOS Detalhes do despacho: A contar de 04/04/2023
BR302013001451-7	Extinção de registro pela falta de pagamento (art.119, III) Código de despacho: 870 Titular: ACMEDA PTY LTD. [AU] Procurador: Bhering Advogados Detalhes do despacho: A contar de 04/04/2023
BR302013001453-3	Extinção de registro pela falta de pagamento (art.119, III) Código de despacho: 870 Titular: ACMEDA PTY LTD. [AU] Procurador: BHERING ADVOGADOS Detalhes do despacho: A contar de 04/04/2023
BR302013001520-3	Extinção de registro pela falta de pagamento (art.119, III) Código de despacho: 870 Titular: KIMBERLY-CLARK WORDWIDE, INC [US] Procurador: PINHEIRO NETO ADVOGADOS Detalhes do despacho: A contar de 05/04/2023



BR302013001528-9	Extinção de registro pela falta de pagamento (art.119, III) Código de despacho: 870 Titular: PRICILA DE OLIVEIRA CIACCO [BR/SP], GUILHERME GOUVEA DE OLIVEIRA [BR/SP] e GUILHERME DA SILVA BERTOLACCINI [BR/SP] Procurador: VILAGE MARCAS E PATENTES LTDA Detalhes do despacho: A contar de 06/04/2023
BR302013001575-0	Extinção de registro pela falta de pagamento (art.119, III) Código de despacho: 870 Titular: FRANCISCO JAVIER SEPTIEN PRIETO [MX] Procurador: JOSÉ CARLOS FERREIRA Detalhes do despacho: A contar de 10/04/2023
BR302013001576-9	Extinção de registro pela falta de pagamento (art.119, III) Código de despacho: 870 Titular: TAMIR SHIMIZU [BR/SP] Procurador: EDUARDO NAKAYAMA Detalhes do despacho: A contar de 10/04/2023
BR302013001595-5	Extinção de registro pela falta de pagamento (art.119, III) Código de despacho: 870 Titular: Evilazio Jose da Silva [BR/SC] Procurador: ANEL MARCAS E PATENTES LTDA. Detalhes do despacho: A contar de 05/04/2023
BR302013001608-0	Extinção de registro pela falta de pagamento (art.119, III) Código de despacho: 870 Titular: CONTROLFLEX INDÚSTRIA DE CABOS DE COMANDO LTDA. [BR/SP] Procurador: FOCUS MARCAS E PATENTES LTDA Detalhes do despacho: A contar de 11/04/2023
BR302013001669-2	Extinção de registro pela falta de pagamento (art.119, III) Código de despacho: 870 Titular: ROMAN KOZAK [US] Procurador: JULIO GONÇALVES Detalhes do despacho: A contar de 13/04/2023
BR302013001710-9	Extinção de registro pela falta de pagamento (art.119, III) Código de despacho: 870 Titular: DENTAL IMAGING TECHNOLOGIES CORPORATION [US] Procurador: Hugo Silva & Maldonado - Prop. Intelectual Detalhes do despacho: A contar de 16/04/2023
BR302013001726-5	Extinção de registro pela falta de pagamento (art.119, III) Código de despacho: 870 Titular: WEG S.A. [BR/SC] Procurador: TINOCO SOARES & FILHO LTDA Detalhes do despacho: A contar de 17/04/2023
BR302013001744-3	Extinção de registro pela falta de pagamento (art.119, III) Código de despacho: 870 Titular: LUIS FERNANDO SAUZEM SCHMIDT [BR/RS] Procurador: CAPELLA & VELOSO ADVOGADOS ASSOCIADOS Detalhes do despacho: A contar de 18/04/2023
BR302013001746-0	Extinção de registro pela falta de pagamento (art.119, III) Código de despacho: 870 Titular: COMPANHIA MÜLLER DE BEBIDAS [BR/SP] Procurador: NASCIMENTO ADVOGADOS Detalhes do despacho: A contar de 18/04/2023
BR302013001833-4	Extinção de registro pela falta de pagamento (art.119, III) Código de despacho: 870 Titular: K & Lab Co., Ltd [KR] Procurador: Hugo Silva & Maldonado - Prop. Intelectual Detalhes do despacho: A contar de 23/04/2023



BR302013001834-2	Extinção de registro pela falta de pagamento (art.119, III) Código de despacho: 870 Titular: K & Lab Co., Ltd [KR] Procurador: Hugo Silva & Maldonado - Prop. Intelectual Detalhes do despacho: A contar de 23/04/2023
BR302013001835-0	Extinção de registro pela falta de pagamento (art.119, III) Código de despacho: 870 Titular: K & Lab Co., Ltd [KR] Procurador: Hugo Silva & Maldonado - Prop. Intelectual Detalhes do despacho: A contar de 23/04/2023
BR302013001858-0	Extinção de registro pela falta de pagamento (art.119, III) Código de despacho: 870 Titular: AVON PRODUCTS, INC. [US] Procurador: CARINA S RODRIGUES Detalhes do despacho: A contar de 24/04/2023
BR302013001859-8	Extinção de registro pela falta de pagamento (art.119, III) Código de despacho: 870 Titular: AVON PRODUCTS, INC. [US] Procurador: CARINA S RODRIGUES Detalhes do despacho: A contar de 24/04/2023
BR302013001860-1	Extinção de registro pela falta de pagamento (art.119, III) Código de despacho: 870 Titular: AVON PRODUCTS, INC. [US] Procurador: CARINA S RODRIGUES Detalhes do despacho: A contar de 24/04/2023
BR302013001874-1	Extinção de registro pela falta de pagamento (art.119, III) Código de despacho: 870 Titular: JIN XIAOXIONG [BR/SP] Procurador: SÃO PAULO MARCAS E PATENTES LTDA Detalhes do despacho: A contar de 25/04/2023
BR302013001875-0	Extinção de registro pela falta de pagamento (art.119, III) Código de despacho: 870 Titular: JIN XIAOXIONG [BR/SP] Procurador: SÃO PAULO MARCAS E PATENTES LTDA Detalhes do despacho: A contar de 25/04/2023
BR302013001886-5	Extinção de registro pela falta de pagamento (art.119, III) Código de despacho: 870 Titular: BARCINO TYRE COMPANY, S.L. [ES] Procurador: ADVOCACIA PIETRO ARIBONI S/C Detalhes do despacho: A contar de 25/04/2023
BR302013001893-8	Extinção de registro pela falta de pagamento (art.119, III) Código de despacho: 870 Titular: MAURILIO DOS SANTOS [BR/PR] Procurador: SENIOR'S MARCAS E PATENTES LTDA Detalhes do despacho: A contar de 26/04/2023
BR302013001895-4	Extinção de registro pela falta de pagamento (art.119, III) Código de despacho: 870 Titular: SIDNEI ROGÉRIO FELICIO [BR/SP] Procurador: Vilage Marcas e Patentes Ltda Detalhes do despacho: A contar de 26/04/2023
BR302013001897-0	Extinção de registro pela falta de pagamento (art.119, III) Código de despacho: 870 Titular: CLUBE DR ANTÔNIO AUGUSTO REIS NEVES [BR/SP] Procurador: Vilage Marcas e Patentes Ltda Detalhes do despacho: A contar de 26/04/2023

BR302013001903-9	Extinção de registro pela falta de pagamento (art.119, III) Código de despacho: 870 Titular: CLUBE DR ANTONIO AUGUSTO REIS NEVES [BR/SP] Procurador: Vilage Marcas e Patenes Ltda Detalhes do despacho: A contar de 26/04/2023
BR302013001911-0	Extinção de registro pela falta de pagamento (art.119, III) Código de despacho: 870 Titular: CONTENUR, S.L. [ES] Procurador: KASZNAR LEONARDOS PROPRIEDADE INTELECTUAL Detalhes do despacho: A contar de 26/04/2023
BR302013001913-6	Extinção de registro pela falta de pagamento (art.119, III) Código de despacho: 870 Titular: ECO GUTTER IP HOLDINGS PTY LTD [AU] Procurador: DANNEMANN, SIEMSEN, BIGLER & IPANEMA MOREIRA Detalhes do despacho: A contar de 26/04/2023
BR302013001914-4	Extinção de registro pela falta de pagamento (art.119, III) Código de despacho: 870 Titular: ECO GUTTER IP HOLDINGS PTY LTD [AU] Procurador: DANNEMANN, SIEMSEN, BIGLER & IPANEMA MOREIRA Detalhes do despacho: A contar de 26/04/2023
BR302013001969-1	Extinção de registro pela falta de pagamento (art.119, III) Código de despacho: 870 Titular: SHANDONG LINGLONG TYRE CO., LTD [CN] Procurador: ALBERTO LUIS CAMELIER DA SILVA Detalhes do despacho: A contar de 30/04/2023
BR302013001973-0	Extinção de registro pela falta de pagamento (art.119, III) Código de despacho: 870 Titular: SHANDONG LINGLONG TYRE CO., LTD [CN] Procurador: ALBERTO LUÍS CAMELIER DA SILVA Detalhes do despacho: A contar de 30/04/2023
BR302013001975-6	Extinção de registro pela falta de pagamento (art.119, III) Código de despacho: 870 Titular: SHANDONG LINGLONG TYRE CO., LTD [CN] Procurador: ALBERTO LUIS CAMELIER DA SILVA Detalhes do despacho: A contar de 30/04/2023
BR302013001984-5	Extinção de registro pela falta de pagamento (art.119, III) Código de despacho: 870 Titular: The Absolut Company AB [SE] Procurador: Dannemann, Siemsen, Bigler & Ipanema Moreira Detalhes do despacho: A contar de 30/04/2023
BR302013001990-0	Extinção de registro pela falta de pagamento (art.119, III) Código de despacho: 870 Titular: PRO-MARKET MOVEIS E EXPOSITORES LTDA [BR/SP] Procurador: Vilage Marcas e Patentes Ltda Detalhes do despacho: A contar de 01/05/2023
BR302013002006-1	Extinção de registro pela falta de pagamento (art.119, III) Código de despacho: 870 Titular: GRECO & GUERREIRO LTDA [BR/SP] Procurador: C. MARCAS - MARCAS E PATENTES LTDA - CARLOS DE LENA Detalhes do despacho: A contar de 01/05/2023
BR302013002009-6	Extinção de registro pela falta de pagamento (art.119, III) Código de despacho: 870 Titular: Ow Dairy Plastics Ltda [BR/RS] Procurador: JOÃO HENRIQUE ESPIRITO DE OLIVEIRA POLI Detalhes do despacho: A contar de 01/05/2023



BR302013002041-0	Extinção de registro pela falta de pagamento (art.119, III) Código de despacho: 870 Titular: PRO-MARKET MOVEIS E EXPOSITORES LTDA [BR/SP] Procurador: Vilage Marcas e Patentes Ltda Detalhes do despacho: A contar de 04/05/2023
BR302013002042-8	Extinção de registro pela falta de pagamento (art.119, III) Código de despacho: 870 Titular: PRO-MARKET MOVEIS E EXPOSITORES LTDA [BR/SP] Procurador: VILAGE MARCAS E PATENTES LTDA Detalhes do despacho: A contar de 04/05/2023
BR302013002043-6	Extinção de registro pela falta de pagamento (art.119, III) Código de despacho: 870 Titular: PRO-MARKET MOVEIS E EXPOSITORES LTDA [BR/SP] Procurador: Vilage Marcas e Patentes Ltda Detalhes do despacho: A contar de 04/05/2023
BR302013002060-6	Extinção de registro pela falta de pagamento (art.119, III) Código de despacho: 870 Titular: SILVANI SCOTT SANTOS [BR/BA] e SÉRGIO SCOTT SANTOS [BR/BA] Procurador: BRASNORTE MARCAS E PATENTES LTDA Detalhes do despacho: A contar de 04/05/2023
BR302013002061-4	Extinção de registro pela falta de pagamento (art.119, III) Código de despacho: 870 Titular: BETTANIN S.A. [BR/RS] Procurador: LEÃO PROPRIEDADE INTELECTUAL Detalhes do despacho: A contar de 04/05/2023
BR302013002065-7	Extinção de registro pela falta de pagamento (art.119, III) Código de despacho: 870 Titular: SIDNEI ROGÉRIO FELICIO [BR/SP] Procurador: VILAGE MARCAS E PATENTES LTDA Detalhes do despacho: A contar de 07/05/2023
BR302013002066-5	Extinção de registro pela falta de pagamento (art.119, III) Código de despacho: 870 Titular: JOSEMAR LOPES [BR/RJ] Procurador: LOGOS MARCAS E PATENTES S/S LTDA. Detalhes do despacho: A contar de 07/05/2023
BR302013002738-4	Extinção de registro pela falta de pagamento (art.119, III) Código de despacho: 870 Titular: APTARGROUP, INC. [US] Procurador: DANNEMANN, SIEMSEN BIGLER & IPANEMA MOREIRA Detalhes do despacho: A contar de 27/03/2023
BR302019001395-9	Extinção de registro pela falta de pagamento (art.119, III) Código de despacho: 870 Titular: ANISIO DA SILVA [BR/SP] Procurador: MARCO ANTÔNIO DE OLIVEIRA Detalhes do despacho: A contar de 09/04/2024
BR302019001404-1	Extinção de registro pela falta de pagamento (art.119, III) Código de despacho: 870 Titular: TRON INDUSTRIAL REFRIGERAÇÃO E ELETRÔNICA LTDA [BR/SP] Procurador: Beerre Assessoria Empresarial Ltda.(Alt. de Beerre Assessoria Emp. S/C.LTDA.) Detalhes do despacho: A contar de 10/04/2024
BR302019001422-0	Extinção de registro pela falta de pagamento (art.119, III) Código de despacho: 870 Titular: SERGIO PAULO PEREIRA [BR/RS] Procurador: GILBERTO LUIS DA SILVEIRA Detalhes do despacho: A contar de 10/04/2024



BR302019001430-0	Extinção de registro pela falta de pagamento (art.119, III) Código de despacho: 870 Titular: PAULO CELSO CARDOSO BACCHI [BR/SP] Procurador: JEFFERSON DE ARAUJO SERAFIM Detalhes do despacho: A contar de 10/04/2024
BR302019001431-9	Extinção de registro pela falta de pagamento (art.119, III) Código de despacho: 870 Titular: PAULO CELSO CARDOSO BACCHI [BR/SP] Procurador: JEFFERSON DE ARAUJO SERAFIM Detalhes do despacho: A contar de 10/04/2024
BR302019001437-8	Extinção de registro pela falta de pagamento (art.119, III) Código de despacho: 870 Titular: HYA-SCENT, INC. [US] Procurador: DANNEMANN, SIEMSEN, BIGLER & IPANEMA MOREIRA Detalhes do despacho: A contar de 11/04/2024
BR302019001438-6	Extinção de registro pela falta de pagamento (art.119, III) Código de despacho: 870 Titular: EDSON PORTELLA [BR/PR] Procurador: MARCOS ANTONIO NUNES Detalhes do despacho: A contar de 11/04/2024
BR302019001440-8	Extinção de registro pela falta de pagamento (art.119, III) Código de despacho: 870 Titular: SEMP TCL COMÉRCIO DE ELETROELETRÔNICOS S.A. [BR/SP] Procurador: Jacques Labrunie Detalhes do despacho: A contar de 11/04/2024
BR302019001442-4	Extinção de registro pela falta de pagamento (art.119, III) Código de despacho: 870 Titular: SEMP TCL COMÉRCIO DE ELETROELETRÔNICOS S.A. [BR/SP] Procurador: Jacques Labrunie Detalhes do despacho: A contar de 11/04/2024
BR302019001448-3	Extinção de registro pela falta de pagamento (art.119, III) Código de despacho: 870 Titular: WORLD WIDE DAILY HOLDINGS COMPANY LIMITED [CN] Procurador: DANNEMANN, SIEMSEN, BIGLER & IPANEMA MOREIRA Detalhes do despacho: A contar de 12/04/2024
BR302019001449-1	Extinção de registro pela falta de pagamento (art.119, III) Código de despacho: 870 Titular: SMC CORPORATION [JP] Procurador: Flávia Salim Lopes Detalhes do despacho: A contar de 12/04/2024
BR302019001450-5	Extinção de registro pela falta de pagamento (art.119, III) Código de despacho: 870 Titular: WORLD WIDE DAILY HOLDINGS COMPANY LIMITED [CN] Procurador: DANNEMANN, SIEMSEN, BIGLER & IPANEMA MOREIRA Detalhes do despacho: A contar de 12/04/2024
BR302019001451-3	Extinção de registro pela falta de pagamento (art.119, III) Código de despacho: 870 Titular: WORLD WIDE DAILY HOLDINGS COMPANY LIMITED [CN] Procurador: DANNEMANN, SIEMSEN, BIGLER & IPANEMA MOREIRA Detalhes do despacho: A contar de 12/04/2024
BR302019001452-1	Extinção de registro pela falta de pagamento (art.119, III) Código de despacho: 870 Titular: TOP SOL PISCINAS EIRELI [BR/DF] Procurador: DIREÇÃO MARCAS E PATENTES LTDA Detalhes do despacho: A contar de 12/04/2024



BR302019001453-0	Extinção de registro pela falta de pagamento (art.119, III) Código de despacho: 870 Titular: SMC CORPORATION [JP] Procurador: Flávia Salim Lopes Detalhes do despacho: A contar de 12/04/2024
BR302019001454-8	Extinção de registro pela falta de pagamento (art.119, III) Código de despacho: 870 Titular: WORLD WIDE DAILY HOLDINGS COMPANY LIMITED [CN] Procurador: DANNEMANN, SIEMSEN, BIGLER & IPANEMA MOREIRA Detalhes do despacho: A contar de 12/04/2024
BR302019001455-6	Extinção de registro pela falta de pagamento (art.119, III) Código de despacho: 870 Titular: SMC CORPORATION [JP] Procurador: Flávia Salim Lopes Detalhes do despacho: A contar de 12/04/2024
BR302019001456-4	Extinção de registro pela falta de pagamento (art.119, III) Código de despacho: 870 Titular: SMC CORPORATION [JP] Procurador: Flávia Salim Lopes Detalhes do despacho: A contar de 12/04/2024
BR302019001458-0	Extinção de registro pela falta de pagamento (art.119, III) Código de despacho: 870 Titular: METALURGICA MOR S/A [BR/RS] Procurador: LEALVI MARCAS E PATENTES LTDA. Detalhes do despacho: A contar de 12/04/2024
BR302019001462-9	Extinção de registro pela falta de pagamento (art.119, III) Código de despacho: 870 Titular: GP DISTRIBUIDORA DE ACESSÓRIOS AUTOMOTIVOS LTDA [BR/SC] Procurador: Sandro Wunderlich Detalhes do despacho: A contar de 12/04/2024
BR302019001467-0	Extinção de registro pela falta de pagamento (art.119, III) Código de despacho: 870 Titular: CLÁUDIO ROGÉRIO DINI [BR/SP] Procurador: P A Produtores Associados Marcas e Patentes Ltda. Detalhes do despacho: A contar de 12/04/2024
BR302019001474-2	Extinção de registro pela falta de pagamento (art.119, III) Código de despacho: 870 Titular: LUKE FRYDENGER [US] Procurador: DANNEMANN, SIEMSEN, BIGLER & IPANEMA MOREIRA Detalhes do despacho: A contar de 13/04/2024
BR302019001477-7	Extinção de registro pela falta de pagamento (art.119, III) Código de despacho: 870 Titular: SULTAN ARGUILES - COMERCIAL - EIRELI - ME [BR/SP] Procurador: RUBENS DOS SANTOS FILHO Detalhes do despacho: A contar de 13/04/2024
BR302019001481-5	Extinção de registro pela falta de pagamento (art.119, III) Código de despacho: 870 Titular: ROGUSTEC INDÚSTRIA E COMÉRCIO EIRELLI - EPP [BR/SP] Procurador: TINOCO SOARES SOCIEDADE DE ADVOGADOS Detalhes do despacho: A contar de 13/04/2024
BR302019001483-1	Extinção de registro pela falta de pagamento (art.119, III) Código de despacho: 870 Titular: POQUEMA INDUSTRIA E COM. DE MÓVEIS LTDA. [BR/PR] Procurador: Roberto Hudson Diniz Detalhes do despacho: A contar de 13/04/2024



BR302019001484-0	Extinção de registro pela falta de pagamento (art.119, III) Código de despacho: 870 Titular: POQUEMA INDUSTRIA E COM. DE MÓVEIS LTDA. [BR/PR] Procurador: Roberto Hudson Diniz Detalhes do despacho: A contar de 13/04/2024
BR302019001485-8	Extinção de registro pela falta de pagamento (art.119, III) Código de despacho: 870 Titular: POQUEMA INDUSTRIA E COM. DE MÓVEIS LTDA. [BR/PR] Procurador: Roberto Hudson Diniz Detalhes do despacho: A contar de 13/04/2024
BR302019001487-4	Extinção de registro pela falta de pagamento (art.119, III) Código de despacho: 870 Titular: LINEA BRASIL INDÚSTRIA E COMÉRCIO DE MOVEIS LTDA [BR/PR] Procurador: LUCIANO SALVIATO Detalhes do despacho: A contar de 13/04/2024
BR302019001489-0	Extinção de registro pela falta de pagamento (art.119, III) Código de despacho: 870 Titular: LINEA BRASIL INDÚSTRIA E COMÉRCIO DE MOVEIS LTDA [BR/PR] Procurador: LUCIANO SALVIATO Detalhes do despacho: A contar de 13/04/2024
BR302019001490-4	Extinção de registro pela falta de pagamento (art.119, III) Código de despacho: 870 Titular: LINEA BRASIL INDÚSTRIA E COMÉRCIO DE MOVEIS LTDA [BR/PR] Procurador: LUCIANO SALVIATO Detalhes do despacho: A contar de 13/04/2024
BR302019001491-2	Extinção de registro pela falta de pagamento (art.119, III) Código de despacho: 870 Titular: LINEA BRASIL INDÚSTRIA E COMÉRCIO DE MOVEIS LTDA [BR/PR] Procurador: LUCIANO SALVIATO Detalhes do despacho: A contar de 13/04/2024
BR302019001492-0	Extinção de registro pela falta de pagamento (art.119, III) Código de despacho: 870 Titular: LINEA BRASIL INDÚSTRIA E COMÉRCIO DE MOVEIS LTDA [BR/PR] Procurador: LUCIANO SALVIATO Detalhes do despacho: A contar de 13/04/2024
BR302019001494-7	Extinção de registro pela falta de pagamento (art.119, III) Código de despacho: 870 Titular: LINEA BRASIL INDÚSTRIA E COMÉRCIO DE MOVEIS LTDA [BR/PR] Procurador: LUCIANO SALVIATO Detalhes do despacho: A contar de 13/04/2024
BR302019001495-5	Extinção de registro pela falta de pagamento (art.119, III) Código de despacho: 870 Titular: LINEA BRASIL INDÚSTRIA E COMÉRCIO DE MOVEIS LTDA [BR/PR] Procurador: LUCIANO SALVIATO Detalhes do despacho: A contar de 13/04/2024
BR302019001496-3	Extinção de registro pela falta de pagamento (art.119, III) Código de despacho: 870 Titular: LINEA BRASIL INDÚSTRIA E COMÉRCIO DE MOVEIS LTDA [BR/PR] Procurador: LUCIANO SALVIATO Detalhes do despacho: A contar de 13/04/2024
BR302019001497-1	Extinção de registro pela falta de pagamento (art.119, III) Código de despacho: 870 Titular: LINEA BRASIL INDÚSTRIA E COMÉRCIO DE MOVEIS LTDA [BR/PR] Procurador: LUCIANO SALVIATO Detalhes do despacho: A contar de 13/04/2024



BR302019001502-1	Extinção de registro pela falta de pagamento (art.119, III) Código de despacho: 870 Titular: RASTACLAT, LLC [US] Procurador: Flávia Salim Lopes Detalhes do despacho: A contar de 13/04/2024
BR302019001503-0	Extinção de registro pela falta de pagamento (art.119, III) Código de despacho: 870 Titular: RASTACLAT, LLC [US] Procurador: Flávia Salim Lopes Detalhes do despacho: A contar de 13/04/2024
BR302019001504-8	Extinção de registro pela falta de pagamento (art.119, III) Código de despacho: 870 Titular: RASTACLAT, LLC [US] Procurador: Flávia Salim Lopes Detalhes do despacho: A contar de 13/04/2024
BR302019001507-2	Extinção de registro pela falta de pagamento (art.119, III) Código de despacho: 870 Titular: NICOVENTURES TRADING LIMITED [GB] Procurador: BM&A Propriedade Intelectual Ltda Detalhes do despacho: A contar de 13/04/2024
BR302019001508-0	Extinção de registro pela falta de pagamento (art.119, III) Código de despacho: 870 Titular: NICOVENTURES TRADING LIMITED [GB] Procurador: BM&A Propriedade Intelectual Ltda Detalhes do despacho: A contar de 13/04/2024
BR302019001521-8	Extinção de registro pela falta de pagamento (art.119, III) Código de despacho: 870 Titular: LIDER INDUSTRIA E COMERCIO DE ESTOFADOS LTDA [BR/MG] Procurador: EDUARDO LÍVIO DAIMOND Detalhes do despacho: A contar de 15/04/2024
BR302019001531-5	Extinção de registro pela falta de pagamento (art.119, III) Código de despacho: 870 Titular: LUCAS MACHADO [BR/SC] Procurador: ELIANE DUZ Detalhes do despacho: A contar de 16/04/2024
BR302019001532-3	Extinção de registro pela falta de pagamento (art.119, III) Código de despacho: 870 Titular: FIRST REACTION LTD [GB] Procurador: Flávia Salim Lopes Detalhes do despacho: A contar de 16/04/2024
BR302019001533-1	Extinção de registro pela falta de pagamento (art.119, III) Código de despacho: 870 Titular: FIRST REACTION LTD [GB] Procurador: Flávia Salim Lopes Detalhes do despacho: A contar de 16/04/2024
BR302019001534-0	Extinção de registro pela falta de pagamento (art.119, III) Código de despacho: 870 Titular: FIRST REACTION LTD [GB] Procurador: Flávia Salim Lopes Detalhes do despacho: A contar de 16/04/2024
BR302019001537-4	Extinção de registro pela falta de pagamento (art.119, III) Código de despacho: 870 Titular: CERES TAG PTY LTD [AU] Procurador: LICKS ADVOGADOS Detalhes do despacho: A contar de 16/04/2024



BR302019001562-5	Extinção de registro pela falta de pagamento (art.119, III) Código de despacho: 870 Titular: AAEN INDÚSTRIA E COMÉRCIO DE ARTIGOS ESPORTIVOS LTDA - ME [BR/SP] Procurador: ANDRÉ DE OLIVEIRA SCHENINI MOREIRA Detalhes do despacho: A contar de 18/04/2024
BR302019001565-0	Extinção de registro pela falta de pagamento (art.119, III) Código de despacho: 870 Titular: RECKITT BENCKISER HEALTH LIMITED [GB] Procurador: DI BLASI, PARENTE & ADVOGADOS ASSOCIADOS Detalhes do despacho: A contar de 18/04/2024
BR302019001574-9	Extinção de registro pela falta de pagamento (art.119, III) Código de despacho: 870 Titular: TECNOLOGÍA Y APLICACIONES LÁSER SLU [ES] Procurador: JOÃO MARCOS SILVEIRA Detalhes do despacho: A contar de 18/04/2024
BR302019001588-9	Extinção de registro pela falta de pagamento (art.119, III) Código de despacho: 870 Titular: JOÃO FRANCISCO MARQUES JUNIOR [BR/SP] e LUCAS MODA MARGUTTI [BR/SP] Procurador: Vilage Marcas e Patentes Ltda Detalhes do despacho: A contar de 19/04/2024
BR302019001589-7	Extinção de registro pela falta de pagamento (art.119, III) Código de despacho: 870 Titular: ARGUS DO BRASIL TECNOLOGIA LTDA [BR/SP] Procurador: Vilage Marcas e Patentes Ltda Detalhes do despacho: A contar de 19/04/2024
BR302019001613-3	Extinção de registro pela falta de pagamento (art.119, III) Código de despacho: 870 Titular: INNOTECH, CORP. [US] Procurador: Bhering Advogados (nome anterior Bhering Assessoria S/C Ltda.) Detalhes do despacho: A contar de 19/04/2024
BR302019001618-4	Extinção de registro pela falta de pagamento (art.119, III) Código de despacho: 870 Titular: GRENDENE S.A. [BR/CE] Procurador: Remer Villaça & Nogueira Assessoria e Consultoria de Prop. Intelectual S/S Ltda. Detalhes do despacho: A contar de 19/04/2024
BR302019001629-0	Extinção de registro pela falta de pagamento (art.119, III) Código de despacho: 870 Titular: PAULA LEVI DESIGNER DE JOIAS [BR/SP] Procurador: GILBERTO MARIOT Detalhes do despacho: A contar de 22/04/2024
BR302019001632-0	Extinção de registro pela falta de pagamento (art.119, III) Código de despacho: 870 Titular: AZEVEDO & ALVES LTDA-EPP [BR/RS] Procurador: AUDITA ASSESSORIA EMPRESARIAL LTDA. Detalhes do despacho: A contar de 23/04/2024
BR302019001637-0	Extinção de registro pela falta de pagamento (art.119, III) Código de despacho: 870 Titular: ANA FLAVIA COELHO [BR/DF] Procurador: NASCIMENTO MELO PROPRIEDADE INTELECTUAL LTDA Detalhes do despacho: A contar de 23/04/2024
BR302019001646-0	Extinção de registro pela falta de pagamento (art.119, III) Código de despacho: 870 Titular: CNH INDUSTRIAL BRASIL LTDA. [BR/MG] Procurador: ALEXANDRE FUKUDA YAMASHITA Detalhes do despacho: A contar de 23/04/2024



BR302019001664-8	Extinção de registro pela falta de pagamento (art.119, III) Código de despacho: 870 Titular: ROBERTA BANQUERI SERRA [BR/SP] Detalhes do despacho: A contar de 23/04/2024
BR302019001665-6	Extinção de registro pela falta de pagamento (art.119, III) Código de despacho: 870 Titular: ROBERTA BANQUERI SERRA [BR/SP] Detalhes do despacho: A contar de 23/04/2024
BR302019001666-4	Extinção de registro pela falta de pagamento (art.119, III) Código de despacho: 870 Titular: ROBERTA BANQUERI SERRA [BR/SP] Detalhes do despacho: A contar de 23/04/2024
BR302019001667-2	Extinção de registro pela falta de pagamento (art.119, III) Código de despacho: 870 Titular: ROBERTA BANQUERI SERRA [BR/SP] Detalhes do despacho: A contar de 23/04/2024
BR302019001668-0	Extinção de registro pela falta de pagamento (art.119, III) Código de despacho: 870 Titular: ROBERTA BANQUERI SERRA [BR/SP] Detalhes do despacho: A contar de 23/04/2024
BR302019001669-9	Extinção de registro pela falta de pagamento (art.119, III) Código de despacho: 870 Titular: ROBERTA BANQUERI SERRA [BR/SP] Detalhes do despacho: A contar de 23/04/2024
BR302019001670-2	Extinção de registro pela falta de pagamento (art.119, III) Código de despacho: 870 Titular: ROBERTA BANQUERI SERRA [BR/SP] Detalhes do despacho: A contar de 23/04/2024
BR302019001671-0	Extinção de registro pela falta de pagamento (art.119, III) Código de despacho: 870 Titular: PEDRO FRANCISCO ALVES [BR/PE] Detalhes do despacho: A contar de 24/04/2024
BR302019001673-7	Extinção de registro pela falta de pagamento (art.119, III) Código de despacho: 870 Titular: DJ INDUSTRIA E COMÉRCIO DE MÓVEIS LTDA [BR/PR] Procurador: LUCIANO SALVIATO Detalhes do despacho: A contar de 24/04/2024
BR302019001676-1	Extinção de registro pela falta de pagamento (art.119, III) Código de despacho: 870 Titular: DIEGO DOS SANTOS MENDONÇA [BR/GO] Detalhes do despacho: A contar de 24/04/2024
BR302019001678-8	Extinção de registro pela falta de pagamento (art.119, III) Código de despacho: 870 Titular: LEONARDO SANCHEZ [BR/SP] e VALMIR SEVERINO CARNEVALI [BR/SP] Procurador: Vilage Marcas e Patentes Ltda Detalhes do despacho: A contar de 24/04/2024
BR302019001679-6	Extinção de registro pela falta de pagamento (art.119, III) Código de despacho: 870 Titular: DELO INDÚSTRIA E COMÉRCIO LTDA [BR/MG] Procurador: Vilage Marcas e Patentes Ltda Detalhes do despacho: A contar de 24/04/2024
BR302019001680-0	Extinção de registro pela falta de pagamento (art.119, III) Código de despacho: 870 Titular: CHARITH COMERCIO DE ARTIGOS DE VESTUARIO E ACESSORIOS LTDA-ME [BR/MG] Procurador: VINÍCIUS SILVA DE OLIVEIRA Detalhes do despacho: A contar de 24/04/2024



BR302019001682-6	Extinção de registro pela falta de pagamento (art.119, III) Código de despacho: 870 Titular: DJ INDUSTRIA E COMÉRCIO DE MÓVEIS LTDA [BR/PR] Procurador: LUCIANO SALVIATO Detalhes do despacho: A contar de 24/04/2024
BR302019001683-4	Extinção de registro pela falta de pagamento (art.119, III) Código de despacho: 870 Titular: CHARTH COMERCIO DE ARTIGOS DE VESTUARIO E ACESSORIOS LTDA-ME [BR/MG] Procurador: VINÍCIUS SILVA DE OLIVEIRA Detalhes do despacho: A contar de 24/04/2024
BR302019001684-2	Extinção de registro pela falta de pagamento (art.119, III) Código de despacho: 870 Titular: DJ INDUSTRIA E COMÉRCIO DE MÓVEIS LTDA [BR/PR] Procurador: LUCIANO SALVIATO Detalhes do despacho: A contar de 24/04/2024
BR302019001685-0	Extinção de registro pela falta de pagamento (art.119, III) Código de despacho: 870 Titular: DJ INDUSTRIA E COMÉRCIO DE MÓVEIS LTDA [BR/PR] Procurador: LUCIANO SALVIATO Detalhes do despacho: A contar de 24/04/2024
BR302019001686-9	Extinção de registro pela falta de pagamento (art.119, III) Código de despacho: 870 Titular: DJ INDUSTRIA E COMÉRCIO DE MÓVEIS LTDA [BR/PR] Procurador: LUCIANO SALVIATO Detalhes do despacho: A contar de 24/04/2024
BR302019001687-7	Extinção de registro pela falta de pagamento (art.119, III) Código de despacho: 870 Titular: DJ INDUSTRIA E COMÉRCIO DE MÓVEIS LTDA [BR/PR] Procurador: LUCIANO SALVIATO Detalhes do despacho: A contar de 24/04/2024
BR302019001688-5	Extinção de registro pela falta de pagamento (art.119, III) Código de despacho: 870 Titular: MACROLUB ATACADO AUTOMOTIVO LTDA [BR/ES] Procurador: VITORIA MARCAS E PATENTES LTDA ME Detalhes do despacho: A contar de 24/04/2024
BR302019001689-3	Extinção de registro pela falta de pagamento (art.119, III) Código de despacho: 870 Titular: DIEGO DOS SANTOS MENDONÇA [BR/GO] Detalhes do despacho: A contar de 24/04/2024
BR302019001690-7	Extinção de registro pela falta de pagamento (art.119, III) Código de despacho: 870 Titular: JHONATAN VALDIR RIBAS [BR/PR] Procurador: NILVAN PAULO MINGURANSE Detalhes do despacho: A contar de 24/04/2024
BR302019001696-6	Extinção de registro pela falta de pagamento (art.119, III) Código de despacho: 870 Titular: DIEGO DOS SANTOS MENDONÇA [BR/GO] Detalhes do despacho: A contar de 25/04/2024
BR302019001717-2	Extinção de registro pela falta de pagamento (art.119, III) Código de despacho: 870 Titular: GRENEDE S.A. [BR/CE] Procurador: Remer Villaça & Nogueira Assessoria e Consultoria de Prop. Intelectual S/S Ltda. Detalhes do despacho: A contar de 26/04/2024
BR302019001721-0	Extinção de registro pela falta de pagamento (art.119, III) Código de despacho: 870 Titular: DJ INDUSTRIA E COMÉRCIO DE MÓVEIS LTDA [BR/PR] Procurador: LUCIANO SALVIATO Detalhes do despacho: A contar de 26/04/2024



BR302019001722-9	Extinção de registro pela falta de pagamento (art.119, III) Código de despacho: 870 Titular: DJ INDUSTRIA E COMÉRCIO DE MÓVEIS LTDA [BR/PR] Procurador: LUCIANO SALVIATO Detalhes do despacho: A contar de 26/04/2024
BR302019001723-7	Extinção de registro pela falta de pagamento (art.119, III) Código de despacho: 870 Titular: DJ INDUSTRIA E COMÉRCIO DE MÓVEIS LTDA [BR/PR] Procurador: LUCIANO SALVIATO Detalhes do despacho: A contar de 26/04/2024
BR302019001724-5	Extinção de registro pela falta de pagamento (art.119, III) Código de despacho: 870 Titular: LG ELECTRONICS INC. [KR] Procurador: DANNEMANN, SIEMSEN, BIGLER & IPANEMA MOREIRA Detalhes do despacho: A contar de 26/04/2024
BR302019001725-3	Extinção de registro pela falta de pagamento (art.119, III) Código de despacho: 870 Titular: LG ELECTRONICS INC. [KR] Procurador: DANNEMANN, SIEMSEN, BIGLER & IPANEMA MOREIRA Detalhes do despacho: A contar de 26/04/2024
BR302019001733-4	Extinção de registro pela falta de pagamento (art.119, III) Código de despacho: 870 Titular: FABIANO SINÍCIO [BR/SP] Procurador: Vilage Marcas e Patentes Ltda Detalhes do despacho: A contar de 27/04/2024
BR302019001739-3	Extinção de registro pela falta de pagamento (art.119, III) Código de despacho: 870 Titular: LG ELECTRONICS INC. [KR] Procurador: DANNEMANN, SIEMSEN, BIGLER & IPANEMA MOREIRA Detalhes do despacho: A contar de 27/04/2024
BR302019001762-8	Extinção de registro pela falta de pagamento (art.119, III) Código de despacho: 870 Titular: STIRPE MODAS & CONFECÇOES LTDA. - ME [BR/SP] Detalhes do despacho: A contar de 27/04/2024
BR322014003604-4	Extinção de registro pela falta de pagamento (art.119, III) Código de despacho: 870 Titular: LUIZ CARLOS GASTALDO [BR/SP] Procurador: LEANDRO ROQUE DE OLIVEIRA NETO Detalhes do despacho: A contar de 25/01/2023
BR322014003987-6	Extinção de registro pela falta de pagamento (art.119, III) Código de despacho: 870 Titular: GO PARTICIPAÇÕES LTDA [BR/SP] Procurador: FELIPE LUIS ISER DE MEIRELLES Detalhes do despacho: A contar de 29/03/2023
BR322014003988-4	Extinção de registro pela falta de pagamento (art.119, III) Código de despacho: 870 Titular: GO PARTICIPAÇÕES LTDA [BR/SP] Procurador: FELIPE LUIS ISER DE MEIRELLES Detalhes do despacho: A contar de 29/03/2023
BR322014003989-2	Extinção de registro pela falta de pagamento (art.119, III) Código de despacho: 870 Titular: GO PARTICIPAÇÕES LTDA [BR/SP] Procurador: FELIPE LUIS ISER DE MEIRELLES Detalhes do despacho: A contar de 29/03/2023



BR322014006013-1	Extinção de registro pela falta de pagamento (art.119, III) Código de despacho: 870 Titular: SAN MARINO ÔNIBUS LTDA [BR/RS] Procurador: LEÃO PROPRIEDADE INTELECTUAL Detalhes do despacho: A contar de 06/02/2023
BR322014006336-0	Extinção de registro pela falta de pagamento (art.119, III) Código de despacho: 870 Titular: MARTIN ENGINEERING COMPANY [US] Procurador: DANNEMANN, SIEMSEN, BIGLER & IPANEMA MOREIRA Detalhes do despacho: A contar de 09/02/2023
BR322016004005-5	Extinção de registro pela falta de pagamento (art.119, III) Código de despacho: 870 Titular: ALBEA SERVICES [FR] Procurador: Daniel Advogados (Alt.de Daniel & Cia) Detalhes do despacho: A contar de 29/03/2023
BR322016004093-4	Extinção de registro pela falta de pagamento (art.119, III) Código de despacho: 870 Titular: THE PROCTER & GAMBLE COMPANY [US] Procurador: Trench, Rossi e Watanabe Advogados Detalhes do despacho: A contar de 20/04/2023
BR322017003378-7	Extinção de registro pela falta de pagamento (art.119, III) Código de despacho: 870 Titular: BARCINO TYRE COMPANY, S.L. [ES] Procurador: Ariboni, Fabbri e Schmidt Sociedade de Advogados Detalhes do despacho: A contar de 25/04/2023
BR322019003414-2	Extinção de registro pela falta de pagamento (art.119, III) Código de despacho: 870 Titular: LEONARDO SANCHEZ [BR/SP] e VALMIR SEVERINO CARNEVALI [BR/SP] Procurador: Vilage Marcas e Patentes Ltda Detalhes do despacho: A contar de 24/04/2024
BR322019004229-3	Extinção de registro pela falta de pagamento (art.119, III) Código de despacho: 870 Titular: TECNOLOGÍA Y APLICACIONES LÁSER SLU [ES] Procurador: JOÃO MARCOS SILVEIRA Detalhes do despacho: A contar de 18/04/2024
BR322019006324-0	Extinção de registro pela falta de pagamento (art.119, III) Código de despacho: 870 Titular: PAULA LEVI DESIGNER DE JOIAS [BR/SP] Procurador: GILBERTO MARIOT Detalhes do despacho: A contar de 22/04/2024
BR322019006401-7	Extinção de registro pela falta de pagamento (art.119, III) Código de despacho: 870 Titular: AAEN INDÚSTRIA E COMÉRCIO DE ARTIGOS ESPORTIVOS LTDA - ME [BR/SP] Procurador: ANDRÉ DE OLIVEIRA SCHENINI MOREIRA Detalhes do despacho: A contar de 18/04/2024
BR322019006402-5	Extinção de registro pela falta de pagamento (art.119, III) Código de despacho: 870 Titular: AAEN INDÚSTRIA E COMÉRCIO DE ARTIGOS ESPORTIVOS LTDA - ME [BR/SP] Procurador: ANDRÉ DE OLIVEIRA SCHENINI MOREIRA Detalhes do despacho: A contar de 18/04/2024
DI6401123-2	Extinção de registro pela falta de pagamento (art.119, III) Código de despacho: 870 Titular: HONDA MOTOR Co. LTD [JP] Procurador: Dannemann, Siemsen, Bigler & Ipanema Moreira Detalhes do despacho: A contar de 14/04/2024



DI6401155-0	Extinção de registro pela falta de pagamento (art.119, III) Código de despacho: 870 Titular: GRENDENE S.A. [BR/CE] Procurador: Custódio de Almeida & Cia. Detalhes do despacho: A contar de 14/04/2024
DI6401245-0	Extinção de registro pela falta de pagamento (art.119, III) Código de despacho: 870 Titular: DUBOIS LIMITED [GB] Procurador: Momsen, Leonardos & Cia Detalhes do despacho: A contar de 15/04/2024
DI6401278-6	Extinção de registro pela falta de pagamento (art.119, III) Código de despacho: 870 Titular: Indústria de Plásticos Eliza Ltda [BR/PR] Procurador: Josué Cordeiro Montes Detalhes do despacho: A contar de 20/04/2024
DI6401298-0	Extinção de registro pela falta de pagamento (art.119, III) Código de despacho: 870 Titular: SID-NYL INDÚSTRIA E COMÉRCIO LTDA [BR/SP] Procurador: Icamp Assessoria Empresarial Ltda Detalhes do despacho: A contar de 15/04/2024
DI6401338-3	Extinção de registro pela falta de pagamento (art.119, III) Código de despacho: 870 Titular: Reckitt Benckiser LLC [US] Procurador: DI BLASI, PARENTE & ASSOCIADOS PROPRIEDADE INDUSTRIAL LTDA Detalhes do despacho: A contar de 21/04/2024
DI6401351-0	Extinção de registro pela falta de pagamento (art.119, III) Código de despacho: 870 Titular: Reckitt Benckiser LLC [US] Procurador: DI BLASI, PARENTE & ASSOCIADOS PROPRIEDADE INDUSTRIAL LTDA Detalhes do despacho: A contar de 21/04/2024
DI6401360-0	Extinção de registro pela falta de pagamento (art.119, III) Código de despacho: 870 Titular: Reckitt Benckiser LLC [US] Procurador: DI BLASI, PARENTE & ASSOCIADOS PROPRIEDADE INDUSTRIAL LTDA Detalhes do despacho: A contar de 23/04/2024
DI6401366-9	Extinção de registro pela falta de pagamento (art.119, III) Código de despacho: 870 Titular: Reckitt Benckiser LLC [US] Procurador: DI BLASI, PARENTE & ASSOCIADOS PROPRIEDADE INDUSTRIAL LTDA Detalhes do despacho: A contar de 21/04/2024
DI6401375-8	Extinção de registro pela falta de pagamento (art.119, III) Código de despacho: 870 Titular: Reckitt Benckiser LLC [US] Procurador: DI BLASI, PARENTE & ASSOCIADOS PROPRIEDADE INDUSTRIAL LTDA Detalhes do despacho: A contar de 23/04/2024
DI6401376-6	Extinção de registro pela falta de pagamento (art.119, III) Código de despacho: 870 Titular: Reckitt Benckiser LLC [US] Procurador: DI BLASI, PARENTE & ASSOCIADOS PROPRIEDADE INDUSTRIAL LTDA Detalhes do despacho: A contar de 23/04/2024
DI6401397-9	Extinção de registro pela falta de pagamento (art.119, III) Código de despacho: 870 Titular: JOHN KURT JUNKERS [US] Procurador: JOSÉ ANTÔNIO DE SOUZA CAPPELLINI Detalhes do despacho: A contar de 24/04/2024



DI6401399-5	Extinção de registro pela falta de pagamento (art.119, III) Código de despacho: 870 Titular: FIAT AUTOMÓVEIS S.A [BR/MG] Detalhes do despacho: A contar de 24/04/2024
DI6401983-7	Extinção de registro pela falta de pagamento (art.119, III) Código de despacho: 870 Titular: FIAT AUTOMÓVEIS S.A [BR/MG] Detalhes do despacho: A contar de 24/04/2024
DI6402310-9	Extinção de registro pela falta de pagamento (art.119, III) Código de despacho: 870 Titular: FIAT AUTOMÓVEIS S.A [BR/MG] Detalhes do despacho: A contar de 24/04/2024
DI6901188-5	Extinção de registro pela falta de pagamento (art.119, III) Código de despacho: 870 Titular: Sanofi-Aventis Deutschland Gmbh [DE] Procurador: Dannemann, Siemsen, Bigler & Ipanema Moreira Detalhes do despacho: A contar de 09/04/2024
DI6901191-5	Extinção de registro pela falta de pagamento (art.119, III) Código de despacho: 870 Titular: Hosiden Corporation [JP] Procurador: Dannemann, Siemsen, Bigler & Ipanema Moreira Detalhes do despacho: A contar de 09/04/2024
DI6901193-1	Extinção de registro pela falta de pagamento (art.119, III) Código de despacho: 870 Titular: COMPAGNIE GENERALE DES ETABLISSEMENTS MICHELIN [FR] Procurador: GUERRA PROPRIEDADE INDUSTRIAL Detalhes do despacho: A contar de 09/04/2024
DI6901255-5	Extinção de registro pela falta de pagamento (art.119, III) Código de despacho: 870 Titular: Grendene S.A. [BR/CE] Procurador: Custódio de Almeida & Cia. Detalhes do despacho: A contar de 10/04/2024
DI6901272-5	Extinção de registro pela falta de pagamento (art.119, III) Código de despacho: 870 Titular: LAURI VOLPI [BR/SP] Detalhes do despacho: A contar de 15/04/2024
DI6901276-8	Extinção de registro pela falta de pagamento (art.119, III) Código de despacho: 870 Titular: NIKE INNOVATE C.V. [US] Procurador: PINHEIRO, NUNES, ARNAUD E SCATAMBURLO ADVOGADOS Detalhes do despacho: A contar de 15/04/2024
DI6901318-7	Extinção de registro pela falta de pagamento (art.119, III) Código de despacho: 870 Titular: Société Des Produits Nestlé S.A. [CH] Procurador: Soerensen Garcia Advogados Associados. Detalhes do despacho: A contar de 15/04/2024
DI6901333-0	Extinção de registro pela falta de pagamento (art.119, III) Código de despacho: 870 Titular: Fiat Group Automobiles [IT] Detalhes do despacho: A contar de 17/04/2024
DI6901334-9	Extinção de registro pela falta de pagamento (art.119, III) Código de despacho: 870 Titular: Fiat Group Automobiles [IT] Detalhes do despacho: A contar de 17/04/2024

DI6901335-7	Extinção de registro pela falta de pagamento (art.119, III) Código de despacho: 870 Titular: Fiat Group Automobiles [IT] Detalhes do despacho: A contar de 17/04/2024
DI6901336-5	Extinção de registro pela falta de pagamento (art.119, III) Código de despacho: 870 Titular: Fiat Group Automobiles [IT] Detalhes do despacho: A contar de 17/04/2024
DI6901337-3	Extinção de registro pela falta de pagamento (art.119, III) Código de despacho: 870 Titular: Fiat Group Automobiles [IT] Detalhes do despacho: A contar de 17/04/2024
DI6901338-1	Extinção de registro pela falta de pagamento (art.119, III) Código de despacho: 870 Titular: Fiat Group Automobiles [IT] Detalhes do despacho: A contar de 17/04/2024
DI6901339-0	Extinção de registro pela falta de pagamento (art.119, III) Código de despacho: 870 Titular: Fiat Group Automobiles [IT] Detalhes do despacho: A contar de 17/04/2024
DI6901341-1	Extinção de registro pela falta de pagamento (art.119, III) Código de despacho: 870 Titular: Fiat Group Automobiles [IT] Detalhes do despacho: A contar de 17/04/2024
DI6901342-0	Extinção de registro pela falta de pagamento (art.119, III) Código de despacho: 870 Titular: Fiat Group Automobiles [IT] Detalhes do despacho: A contar de 17/04/2024
DI6901367-5	Extinção de registro pela falta de pagamento (art.119, III) Código de despacho: 870 Titular: Fiat Group Automobiles [IT] Detalhes do despacho: A contar de 17/04/2024
DI6901368-3	Extinção de registro pela falta de pagamento (art.119, III) Código de despacho: 870 Titular: Fiat Group Automobiles [IT] Detalhes do despacho: A contar de 17/04/2024
DI6901369-1	Extinção de registro pela falta de pagamento (art.119, III) Código de despacho: 870 Titular: Fiat Group Automobiles [IT] Detalhes do despacho: A contar de 17/04/2024
DI6901370-5	Extinção de registro pela falta de pagamento (art.119, III) Código de despacho: 870 Titular: Fiat Group Automobiles [IT] Detalhes do despacho: A contar de 17/04/2024
DI6901372-1	Extinção de registro pela falta de pagamento (art.119, III) Código de despacho: 870 Titular: Fiat Group Automobiles [IT] Detalhes do despacho: A contar de 17/04/2024
DI6901373-0	Extinção de registro pela falta de pagamento (art.119, III) Código de despacho: 870 Titular: Fiat Group Automobiles [IT] Detalhes do despacho: A contar de 17/04/2024
DI6901375-6	Extinção de registro pela falta de pagamento (art.119, III) Código de despacho: 870 Titular: Fiat Group Automobiles [IT] Detalhes do despacho: A contar de 17/04/2024

DI6901376-4	Extinção de registro pela falta de pagamento (art.119, III) Código de despacho: 870 Titular: Fiat Group Automobiles [IT] Detalhes do despacho: A contar de 17/04/2024
DI6901378-0	Extinção de registro pela falta de pagamento (art.119, III) Código de despacho: 870 Titular: K. HARTWALL OY AB [FI] Procurador: DAVID DO NASCIMENTO ADVOGADOS ASSOCIADOS. Detalhes do despacho: A contar de 17/04/2024
DI6901398-5	Extinção de registro pela falta de pagamento (art.119, III) Código de despacho: 870 Titular: Alexandre Bartolomei Gutierrez [BR/PR] Procurador: Ildo Ritter de Oliveira Detalhes do despacho: A contar de 18/04/2024
DI6901421-3	Extinção de registro pela falta de pagamento (art.119, III) Código de despacho: 870 Titular: BRIDGESTONE AMERICAS TIRE OPERATIONS, LLC [US] Procurador: Dannemann , Siemsen, Bigler & Ipanema Moreira Detalhes do despacho: A contar de 23/04/2024
DI6901444-2	Extinção de registro pela falta de pagamento (art.119, III) Código de despacho: 870 Titular: Lojas Insinuante Ltda [BR/BA] Procurador: Brasnorte Marcas e Patentes Ltda Detalhes do despacho: A contar de 25/04/2024
DI6901626-7	Extinção de registro pela falta de pagamento (art.119, III) Código de despacho: 870 Titular: MARLON ALMADA COIMBRA [BR/RS] e ADNAN ABED ZARRUK [BR/RS] Procurador: Marca Brazil Marcas e Patentes LTDA Detalhes do despacho: A contar de 10/04/2024
DI7101227-3	Extinção de registro pela falta de pagamento (art.119, III) Código de despacho: 870 Titular: CLAUDIO RUBENS RAMIRES BITENCOURT FILHO [BR/SP] Detalhes do despacho: A contar de 31/03/2021
DI7102948-6	Extinção de registro pela falta de pagamento (art.119, III) Código de despacho: 870 Titular: Eduardo Celso Kerges Alcantara [BR/SP] Procurador: VILAGE MARCAS & PATENTES S/S LTDA Detalhes do despacho: A contar de 22/06/2021



Nulidades administrativas de registros de desenho industrial

Exigência de pagamento
Exigência de conformidade de petição
Notificação de instauração de nulidade administrativa, por requerimento de terceiros, para manifestação
Notificação de instauração de nulidade administrativa, de ofício, para manifestação
Instrução técnica: Exigência
Instrução técnica: Sobrestamento
Decisão da nulidade: Negado provimento
Decisão da nulidade: Provimento
Instrução técnica: Intimação para manifestação por parte do titular e do requerente
Outros despachos



Notificação de nulidade administrativa, por requerimento de terceiros, para manifestação

Notificação de processo administrativo de nulidade (PAN) instaurado mediante requerimento de terceiros. A partir da publicação deste ato, na Revista da Propriedade Industrial (RPI), inicia-se o prazo de 60 (sessenta) dias para que o titular do registro se manifeste, nos termos do artigo 170 da Lei da Propriedade Industrial (LPI, lei n.º 9.279, de 14 de maio de 1996).

Declara-se, ainda, neste ato, o interesse público no reexame da concessão do atual registro.

Art. 170 - O titular será intimado para se manifestar no prazo de 60 (sessenta) dias.

Para visualizar petições eletrônicas no site do INPI (www.inpi.gov.br):

1. Acesse a pesquisa da base de desenho industrial utilizando login e senha; e
2. Informe o número do processo ao qual está vinculada a petição a ser visualizada.

3. Selecione o ícone "pdf" ao lado da petição desejada.

Para apresentar manifestação sobre nulidade administrativa:

1. Acesse o e-DI no site do INPI (www.inpi.gov.br);
2. Emita uma Guia de Recolhimento da União (GRU) para o serviço "manifestação ao processo administrativo de nulidade notificado" (código 108);
3. Efetue o pagamento; e
4. Preencha e envie o formulário eletrônico correspondente à opção indicada na emissão da GRU, acompanhado dos esclarecimentos, argumentos, provas ou documentos apropriados.

O prazo para apresentação de manifestação é de 60 (sessenta) dias, contados da data de publicação da notificação do processo administrativo de nulidade na Revista da Propriedade Industrial (RPI), nos termos dos art. 170, 221, 222 e 223 da Lei da Propriedade Industrial (LPI, Lei n.º 9.279, de 14 de maio de 1996).

Para esclarecer outras dúvidas e conhecer em detalhe o processamento de pedidos de registro de desenho industrial e outras petições, não deixe de consultar o Manual de Desenho Industrial <http://manualdedi.inpi.gov.br/projects/manual-de-desenho-industrial/wiki>

870240094198
04/11/2024

Notificação de instauração de processo de nulidade a requerimento
Código de despacho: 400
Petição (tipo): [107.02] Nulidade de registro de desenho industrial
Processo afetado: BR302022000819-2
Requerente: ASPER INDUSTRIA DE ROCHAS ORNAMENTAIS LTDA
Procurador: EIXO PROPRIEDADE INTELECTUAL LTDA
Titular do registro: PASINATO IMPORTAÇÃO E EXPORTAÇÃO LTDA [BR/RS]
Procurador do titular: NATALICIO EDUARDO GROMOVSKI HENTZ



870240092775 30/10/2024	Notificação de instauração de processo de nulidade a requerimento Código de despacho: 400 Petição (tipo): [107.02] Nulidade de registro de desenho industrial Processo afetado: BR302022001583-0 Requerente: FLIP INDÚSTRIA E COMÉRCIO DE ARTIGOS PARA FESTAS LTDA ME Procurador: Pezzuol & Associados Marcas e Patentes Ltda. Titular do registro: KAREN TARDIM LOPES [BR/SP] Procurador do titular: EDEMILSON PEREIRA LIMA
870240092781 30/10/2024	Notificação de instauração de processo de nulidade a requerimento Código de despacho: 400 Petição (tipo): [107.02] Nulidade de registro de desenho industrial Processo afetado: BR302022006246-4 Requerente: FLIP INDÚSTRIA E COMÉRCIO DE ARTIGOS PARA FESTAS LTDA ME Procurador: Pezzuol & Associados Marcas e Patentes Ltda. Titular do registro: KAREN TARDIM LOPES [BR/SP] Procurador do titular: EDEMILSON PEREIRA LIMA
870240097351 13/11/2024	Notificação de instauração de processo de nulidade a requerimento Código de despacho: 400 Petição (tipo): [107.02] Nulidade de registro de desenho industrial Processo afetado: BR302023004718-2 Requerente: IRON HEALTH EQUIPAMENTOS ESPORTIVOS LTDA Procurador: DIREÇÃO MARCAS E PATENTES LTDA Titular do registro: WELDER LUIZ MARTINS CARDOSO [BR/SP] Procurador do titular: VILAGE MARCAS E PATENTES LTDA
870240097652 14/11/2024	Notificação de instauração de processo de nulidade a requerimento Código de despacho: 400 Petição (tipo): [107.02] Nulidade de registro de desenho industrial Processo afetado: BR302024000313-7 Requerente: ATLAS INDUSTRIA DE ELETRODOMESTICOS LTDA Procurador: FG PROPRIEDADE INTELECTUAL LTDA Titular do registro: MK ELETRODOMESTICOS MONDIAL S.A [BR/BA] Procurador do titular: Vandrê Cavalcante Bittencourt Torres
870240095917 08/11/2024	Notificação de instauração de processo de nulidade a requerimento Código de despacho: 400 Petição (tipo): [107.02] Nulidade de registro de desenho industrial Processo afetado: BR302024000434-6 Requerente: AMARILDO CARRASCO ALVES Procurador: REGIBRAS LTDA EPP Titular do registro: NILTON GONÇALVES [BR/SP] Procurador do titular: CLAY ELLISON GOMES LEAL
870240095696 07/11/2024	Notificação de instauração de processo de nulidade a requerimento Código de despacho: 400 Petição (tipo): [107.02] Nulidade de registro de desenho industrial Processo afetado: BR302024000998-4 Requerente: LOJAS RPM MOVEIS LTDA Titular do registro: JEAN OTAVIO LEAO LIMA [BR/SP] Procurador do titular: Eduarda Colla
870240095088 06/11/2024	Notificação de instauração de processo de nulidade a requerimento Código de despacho: 400 Petição (tipo): [107.02] Nulidade de registro de desenho industrial Processo afetado: BR302024001039-7 Requerente: LOJAS RPM MOVEIS LTDA Titular do registro: GRUPO MVD IND E COM LTDA [BR/MG]
870240094581 04/11/2024	Notificação de instauração de processo de nulidade a requerimento Código de despacho: 400 Petição (tipo): [107.02] Nulidade de registro de desenho industrial Processo afetado: BR312024236548-2 Requerente: GRUPO SOHOME LTDA Procurador: ANDREZA RODRIGUES DA SILVA Titular do registro: EUROMOBILE INTERIORES S/A [BR/SP]



870240094597
04/11/2024

Notificação de instauração de processo de nulidade a requerimento
Código de despacho: 400
Petição (tipo): [107.02] Nulidade de registro de desenho industrial
Processo afetado: BR312024236549-0
Requerente: GRUPO SOHOME LTDA
Procurador: ANDREZA RODRIGUES DA SILVA
Titular do registro: EUROMOBILE INTERIORES S/A [BR/SP]

870240094573
04/11/2024

Notificação de instauração de processo de nulidade a requerimento
Código de despacho: 400
Petição (tipo): [107.02] Nulidade de registro de desenho industrial
Processo afetado: BR312024236557-1
Requerente: GRUPO SOHOME LTDA
Procurador: ANDREZA RODRIGUES DA SILVA
Titular do registro: EUROMOBILE INTERIORES S/A [BR/SP]

870240094593
04/11/2024

Notificação de instauração de processo de nulidade a requerimento
Código de despacho: 400
Petição (tipo): [107.02] Nulidade de registro de desenho industrial
Processo afetado: BR312024236560-1
Requerente: GRUPO SOHOME LTDA
Procurador: ANDREZA RODRIGUES DA SILVA
Titular do registro: EUROMOBILE INTERIORES S/A [BR/SP]

870240094570
04/11/2024

Notificação de instauração de processo de nulidade a requerimento
Código de despacho: 400
Petição (tipo): [107.02] Nulidade de registro de desenho industrial
Processo afetado: BR312024236561-0
Requerente: GRUPO SOHOME LTDA
Procurador: ANDREZA RODRIGUES DA SILVA
Titular do registro: EUROMOBILE INTERIORES S/A [BR/SP]

870240094577
04/11/2024

Notificação de instauração de processo de nulidade a requerimento
Código de despacho: 400
Petição (tipo): [107.02] Nulidade de registro de desenho industrial
Processo afetado: BR312024236810-4
Requerente: GRUPO SOHOME LTDA
Procurador: ANDREZA RODRIGUES DA SILVA
Titular do registro: EUROMOBILE INTERIORES S/A [BR/SP]

870240094587
04/11/2024

Notificação de instauração de processo de nulidade a requerimento
Código de despacho: 400
Petição (tipo): [107.02] Nulidade de registro de desenho industrial
Processo afetado: BR312024236921-6
Requerente: GRUPO SOHOME LTDA
Procurador: ANDREZA RODRIGUES DA SILVA
Titular do registro: EUROMOBILE INTERIORES S/A [BR/SP]

870240094589
04/11/2024

Notificação de instauração de processo de nulidade a requerimento
Código de despacho: 400
Petição (tipo): [107.02] Nulidade de registro de desenho industrial
Processo afetado: BR312024236922-4
Requerente: GRUPO SOHOME LTDA
Procurador: ANDREZA RODRIGUES DA SILVA
Titular do registro: EUROMOBILE INTERIORES S/A [BR/SP]



Manutenções e renovações de registros de desenho industrial

Exigência de pagamento de renovação
Exigência de pagamento de manutenção
Registro de desenho industrial prorrogado
Anotação de manutenção de registro
Outros despachos



Exigência de pagamento de manutenção

Como etapa do exame da conformidade de petições, e a fim de assegurar que sejam atendidas as formalidades previstas em lei, formula-se exigência de conformidade – nos termos do artigo 220 da Lei da Propriedade Industrial (LPI, lei n.º 9.279, de 14 de maio de 1996) – relativa às questões de pagamento da retribuição conforme indicado abaixo. O prazo para responder a exigência de conformidade formulada para a petição é de 60 (sessenta) dias, nos termos do art. 214, 221, 222, 223 e 224 da LPI.

Art. 108. O registro vigorará pelo prazo de 10 (dez) anos contados da data do depósito, prorrogável por 3 (três) períodos sucessivos de 5 (cinco) anos cada.

§ 1º O pedido de prorrogação deverá ser formulado durante o último ano de vigência do registro, instruído com o comprovante do pagamento da respectiva retribuição.

§ 2º Se o pedido de prorrogação não tiver sido formulado até o termo final da vigência do registro, o titular poderá fazê-lo nos 180 (cento e oitenta) dias subsequentes, mediante o pagamento de retribuição adicional.

Art. 120. O titular do registro está sujeito ao pagamento de retribuição quinquenal, a partir do segundo quinquênio da data do depósito

§ 2º O pagamento dos demais quinquênios será apresentado junto com o pedido de prorrogação a que se refere o art. 108.

§ 3º O pagamento dos quinquênios poderá ainda ser efetuado dentro dos 6 (seis) meses subsequentes ao prazo estabelecido no parágrafo anterior, mediante pagamento de retribuição adicional.

Observar os valores referentes à tabela de retribuição vigente. Para cumprir a exigência ou complementar a retribuição anterior:

1. Acesse o e-DI no site do INPI (www.inpi.gov.br);
2. Emita uma Guia de Recolhimento da União (GRU) para o serviço “complementação de retribuição” (código 800), se for o caso, no exato valor da complementação, fazendo referência ao número da GRU anterior;
3. Efetue o pagamento da complementação, se for o caso;
4. Emita uma Guia de Recolhimento da União (GRU) para o serviço de “cumprimento de exigência” (código 105), referente a petição; e
5. Preencha e envie o formulário eletrônico correspondente à opção indicada na emissão da GRU, acompanhado dos esclarecimentos, argumentos, provas ou documentos apropriados.

Para esclarecer outras dúvidas e conhecer em detalhe o processamento de pedidos de registro de desenho industrial e outras petições, não deixe de consultar o Manual de Desenho Industrial <http://manualdedi.inpi.gov.br/projects/manual-de-desenho-industrial/wiki>.



800240135940
18/04/2024

Exigência de pagamento (em petição)

Código de despacho: 089

Petição (tipo): [129.01] Manutenção: 2º quinquênio ordinário

Processo afetado: DI6401327-8

Requerente: ROBERTO HUCKE

Detalhes do despacho: Para regularização da renovação do registro, complemente o valor recolhido, através GRU 29409232318943126, para o atual valor de RENOVAÇÃO NO PRAZO EXTRAORDINÁRIO, visto que foi recolhida taxa referente ao pagamento de manutenção no prazo ordinário. Para cumprimento da exigência, é necessário peticionamento de GRU de código 105, anexando comprovante de recolhimento da complementação no valor devido (GRU de código de serviço 800).



Registro de desenho industrial renovado

Os registros de desenho industrial listados a seguir foram mantidos, em vista do cumprimento ao que dispõe os parágrafos 1º e 2º do artigo 108, bem como os parágrafos 2º e 3º do artigo 120 da Lei da Propriedade Industrial (LPI, lei n.º 9.279, de 14 de maio de 1996).

Art. 108. O registro vigorará pelo prazo de 10 (dez) anos contados da data do depósito, prorrogável por 3 (três) períodos sucessivos de 5 (cinco) anos cada.

§ 1º O pedido de prorrogação deverá ser formulado durante o último ano de vigência do registro, instruído com o comprovante do pagamento da respectiva retribuição.

§ 2º Se o pedido de prorrogação não tiver sido formulado até o termo final da vigência do registro, o titular poderá fazê-lo nos 180 (cento e oitenta) dias subsequentes, mediante o pagamento de retribuição adicional.

Art. 120. O titular do registro está sujeito ao pagamento de retribuição quinquenal, a partir do segundo quinquênio da data do depósito

§ 2º O pagamento dos demais quinquênios será apresentado junto com o pedido de prorrogação a que se refere o art. 108.

§ 3º O pagamento dos quinquênios poderá ainda ser efetuado dentro dos 6 (seis) meses subsequentes ao prazo estabelecido no parágrafo anterior, mediante pagamento de retribuição adicional.

800220410203 30/11/2022	Deferimento da petição Código de despacho: 270 Petição (tipo): [131.01] Renovação do registro de desenho industrial no prazo ordinário Processo afetado: BR302012006195-4 Requerente: PRÓ-LAV INDÚSTRIA E COMÉRCIO DE PEÇAS PLÁSTICAS LTDA ME Procurador: LUIZ RICARDO MARINELLO Detalhes do despacho: Renovada vigência até 04/12/2027
-----------------------------------	---

800220395741 18/11/2022	Deferimento da petição Código de despacho: 270 Petição (tipo): [131.01] Renovação do registro de desenho industrial no prazo ordinário Processo afetado: BR302012006285-3 Requerente: COMPAGNIE GENERALE DES ETABLISSEMENTS MICHELIN Procurador: Marcos Vinicius Azevedo Alves Detalhes do despacho: Renovada vigência até 07/12/2027
-----------------------------------	---

800220064980 18/02/2022	Deferimento da petição Código de despacho: 270 Petição (tipo): [131.01] Renovação do registro de desenho industrial no prazo ordinário Processo afetado: BR302012006303-5 Requerente: BRITÂNIA ELETRODOMÉSTICOS S.A Procurador: Otto Banho Licks Detalhes do despacho: Renovada vigência até 10/12/2027
-----------------------------------	---



800220068391
23/02/2022

Deferimento da petição
Código de despacho: 270
Petição (tipo): [131.01] Renovação do registro de desenho industrial no prazo ordinário
Processo afetado: BR302012006304-3
Requerente: BRITÂNIA ELETRODOMÉSTICOS S.A
Procurador: Otto Banho Licks
Detalhes do despacho: Renovada vigência até 10/12/2027

800220410212
30/11/2022

Deferimento da petição
Código de despacho: 270
Petição (tipo): [131.01] Renovação do registro de desenho industrial no prazo ordinário
Processo afetado: BR302012006337-0
Requerente: AUDI AG
Procurador: Filipe Fonteles Cabral
Detalhes do despacho: Renovada vigência até 11/12/2027

800220393953
17/11/2022

Deferimento da petição
Código de despacho: 270
Petição (tipo): [131.01] Renovação do registro de desenho industrial no prazo ordinário
Processo afetado: BR302012006344-2
Requerente: KONINKLIJKE PHILIPS N.V.
Procurador: David do Nascimento
Detalhes do despacho: Renovada vigência até 11/12/2027

800210442879
16/12/2021

Deferimento da petição
Código de despacho: 270
Petição (tipo): [131.01] Renovação do registro de desenho industrial no prazo ordinário
Processo afetado: BR302012006358-2
Requerente: EXATRON INDÚSTRIA ELETRÔNICA LTDA.
Procurador: Milton Lucidio Leao Barcellos
Detalhes do despacho: Renovada vigência até 12/12/2027

800210442878
16/12/2021

Deferimento da petição
Código de despacho: 270
Petição (tipo): [131.01] Renovação do registro de desenho industrial no prazo ordinário
Processo afetado: BR302012006359-0
Requerente: EXATRON INDÚSTRIA ELETRÔNICA LTDA.
Procurador: Milton Lucidio Leao Barcellos
Detalhes do despacho: Renovada vigência até 12/12/2027

800220008651
07/01/2022

Deferimento da petição
Código de despacho: 270
Petição (tipo): [131.01] Renovação do registro de desenho industrial no prazo ordinário
Processo afetado: BR302012006374-4
Requerente: MISTY MORNING HOLDINGS LTD.
Procurador: Diego Mahaut Duarte Pereira
Detalhes do despacho: Renovada vigência até 12/12/2027

800220008653
07/01/2022

Deferimento da petição
Código de despacho: 270
Petição (tipo): [131.01] Renovação do registro de desenho industrial no prazo ordinário
Processo afetado: BR302012006375-2
Requerente: MISTY MORNING HOLDINGS LTD.
Procurador: Diego Mahaut Duarte Pereira
Detalhes do despacho: Renovada vigência até 12/12/2027

800220426570
09/12/2022

Deferimento da petição
Código de despacho: 270
Petição (tipo): [131.01] Renovação do registro de desenho industrial no prazo ordinário
Processo afetado: BR302012006398-1
Requerente: NILKO TECNOLOGIA LTDA
Procurador: Vasco da Gama Coelho Pereira
Detalhes do despacho: Renovada vigência até 13/12/2027



800220395748
18/11/2022
Deferimento da petição
Código de despacho: 270
Petição (tipo): [131.01] Renovação do registro de desenho industrial no prazo ordinário
Processo afetado: BR302012006406-6
Requerente: UNILEVER IP HOLDINGS B.V.
Procurador: Marcos Vinicius Azevedo Alves
Detalhes do despacho: Renovada vigência até 13/12/2027

800220395749
18/11/2022
Deferimento da petição
Código de despacho: 270
Petição (tipo): [131.01] Renovação do registro de desenho industrial no prazo ordinário
Processo afetado: BR302012006407-4
Requerente: CARTIER CREATION STUDIO S.A.
Procurador: Marcos Vinicius Azevedo Alves
Detalhes do despacho: Renovada vigência até 13/12/2027

800220393958
17/11/2022
Deferimento da petição
Código de despacho: 270
Petição (tipo): [131.01] Renovação do registro de desenho industrial no prazo ordinário
Processo afetado: BR302012006416-3
Requerente: KONINKLIJKE PHILIPS N.V.
Procurador: David do Nascimento
Detalhes do despacho: Renovada vigência até 13/12/2027

800220426577
12/12/2022
Deferimento da petição
Código de despacho: 270
Petição (tipo): [131.01] Renovação do registro de desenho industrial no prazo ordinário
Processo afetado: BR302012006441-4
Requerente: AGPMIX ASSESSORIA EMPRESARIAL LTDA EPP
Procurador: Marcos Antonio Nunes
Detalhes do despacho: Renovada vigência até 14/12/2027

800220084671
09/03/2022
Deferimento da petição
Código de despacho: 270
Petição (tipo): [131.01] Renovação do registro de desenho industrial no prazo ordinário
Processo afetado: BR302012006444-9
Requerente: BRITÂNIA ELETRODOMÉSTICOS S.A
Procurador: Otto Banho Licks
Detalhes do despacho: Renovada vigência até 14/12/2027

800220349943
10/10/2022
Deferimento da petição
Código de despacho: 270
Petição (tipo): [131.01] Renovação do registro de desenho industrial no prazo ordinário
Processo afetado: BR302012006445-7
Requerente: BRITÂNIA ELETRODOMÉSTICOS S.A
Procurador: Otto Banho Licks
Detalhes do despacho: Renovada vigência até 14/12/2027

800220349944
10/10/2022
Deferimento da petição
Código de despacho: 270
Petição (tipo): [131.01] Renovação do registro de desenho industrial no prazo ordinário
Processo afetado: BR302012006447-3
Requerente: BRITÂNIA ELETRODOMÉSTICOS S.A
Procurador: Otto Banho Licks
Detalhes do despacho: Renovada vigência até 14/12/2027

800220426578
12/12/2022
Deferimento da petição
Código de despacho: 270
Petição (tipo): [131.01] Renovação do registro de desenho industrial no prazo ordinário
Processo afetado: BR302012006471-6
Requerente: KAEDO GROUP COSMETICOS EIRELI - EPP
Procurador: Paulo Cezar Molinari
Detalhes do despacho: Renovada vigência até 14/12/2027



800220349945
10/10/2022

Deferimento da petição
Código de despacho: 270
Petição (tipo): [131.01] Renovação do registro de desenho industrial no prazo ordinário
Processo afetado: BR302012006482-1
Requerente: BRITÂNIA ELETRODOMÉSTICOS S.A
Procurador: Otto Banho Licks
Detalhes do despacho: Renovada vigência até 17/12/2027

800220395753
18/11/2022

Deferimento da petição
Código de despacho: 270
Petição (tipo): [131.01] Renovação do registro de desenho industrial no prazo ordinário
Processo afetado: BR302012006488-0
Requerente: CARTIER CREATION STUDIO S.A.
Procurador: Marcos Vinicius Azevedo Alves
Detalhes do despacho: Renovada vigência até 17/12/2027

800220395754
18/11/2022

Deferimento da petição
Código de despacho: 270
Petição (tipo): [131.01] Renovação do registro de desenho industrial no prazo ordinário
Processo afetado: BR302012006489-9
Requerente: CARTIER CREATION STUDIO S.A.
Procurador: Marcos Vinicius Azevedo Alves
Detalhes do despacho: Renovada vigência até 17/12/2027

800220395755
18/11/2022

Deferimento da petição
Código de despacho: 270
Petição (tipo): [131.01] Renovação do registro de desenho industrial no prazo ordinário
Processo afetado: BR302012006491-0
Requerente: CARTIER CREATION STUDIO S.A.
Procurador: Marcos Vinicius Azevedo Alves
Detalhes do despacho: Renovada vigência até 17/12/2027

800220395756
18/11/2022

Deferimento da petição
Código de despacho: 270
Petição (tipo): [131.01] Renovação do registro de desenho industrial no prazo ordinário
Processo afetado: BR302012006499-6
Requerente: UNILEVER IP HOLDINGS B.V.
Procurador: Marcos Vinicius Azevedo Alves
Detalhes do despacho: Renovada vigência até 17/12/2027

800220420833
07/12/2022

Deferimento da petição
Código de despacho: 270
Petição (tipo): [131.01] Renovação do registro de desenho industrial no prazo ordinário
Processo afetado: BR302012006530-5
Requerente: BEMIS DO BRASIL INDUSTRIA E COMERCIO DE EMBALAGENS LTDA.
Procurador: ADRIANA GOMES BRUNNER
Detalhes do despacho: Renovada vigência até 18/12/2027

800220400591
22/11/2022

Deferimento da petição
Código de despacho: 270
Petição (tipo): [131.01] Renovação do registro de desenho industrial no prazo ordinário
Processo afetado: BR302012006546-1
Requerente: KARL STORZ SE & CO. KG
Procurador: Filipe Fonteles Cabral
Detalhes do despacho: Renovada vigência até 18/12/2027

800220395725
18/11/2022

Deferimento da petição
Código de despacho: 270
Petição (tipo): [131.01] Renovação do registro de desenho industrial no prazo ordinário
Processo afetado: BR302012006547-0
Requerente: RANDON S/A IMPLEMENTOS E PARTICIPAÇÕES
Procurador: Ricardo Pernold Vieira de Mello
Detalhes do despacho: Renovada vigência até 18/12/2027



800220204218
13/06/2022

Deferimento da petição
Código de despacho: 270
Petição (tipo): [131.01] Renovação do registro de desenho industrial no prazo ordinário
Processo afetado: BR322014003347-9
Requerente: OTIMA BRASIL LTDA
Procurador: Jacques Labrunie
Detalhes do despacho: Renovada vigência até 28/06/2027

800230155230
20/04/2023

Deferimento da petição
Código de despacho: 270
Petição (tipo): [131.01] Renovação do registro de desenho industrial no prazo ordinário
Processo afetado: DI6401363-4
Requerente: SEMEATO S/A INDÚSTRIA E COMÉRCIO
Procurador: David Nilton Pereira de Lucena
Detalhes do despacho: Renovada vigência até 23/04/2029



Anotação de manutenção de registro

Os registros de desenho industrial listados a seguir foram prorrogados, em vista do cumprimento ao que dispõe os parágrafos 1º e 2º do artigo 108, bem como os parágrafos 2º e 3º do artigo 120 da Lei da Propriedade Industrial (LPI, lei n.º 9.279, de 14 de maio de 1996).

Art. 108. O registro vigorará pelo prazo de 10 (dez) anos contados da data do depósito, prorrogável por 3 (três) períodos sucessivos de 5 (cinco) anos cada.

§ 1º O pedido de prorrogação deverá ser formulado durante o último ano de vigência do registro, instruído com o comprovante do pagamento da respectiva retribuição.

§ 2º Se o pedido de prorrogação não tiver sido formulado até o termo final da vigência do registro, o titular poderá fazê-lo nos 180 (cento e oitenta) dias subsequentes, mediante o pagamento de retribuição adicional.

Art. 120. O titular do registro está sujeito ao pagamento de retribuição quinquenal, a partir do segundo quinquênio da data do depósito

§ 2º O pagamento dos demais quinquênios será apresentado junto com o pedido de prorrogação a que se refere o art. 108.

§ 3º O pagamento dos quinquênios poderá ainda ser efetuado dentro dos 6 (seis) meses subsequentes ao prazo estabelecido no parágrafo anterior, mediante pagamento de retribuição adicional.

800220369425 28/10/2022	Deferimento da petição Código de despacho: 270 Petição (tipo): [129.01] Manutenção: 2º quinquênio ordinário Processo afetado: BR302018054435-8 Requerente: PREMIUM DISTRIBUIDORA LTDA Procurador: Anízio Dias de Oliveira
-----------------------------------	--

800230289784 27/07/2023	Deferimento da petição Código de despacho: 270 Petição (tipo): [129.01] Manutenção: 2º quinquênio ordinário Processo afetado: BR302019003419-0 Requerente: JOILSON MARTINS MOREIRA Procurador: Nilton Marques Junior
-----------------------------------	---



Outros despachos - Renovação

Outros despachos de renovação.

800240333010
20/09/2024

Decisão de não conhecer da petição
Código de despacho: 428
Petição (tipo): [132.01] Renovação do registro de desenho industrial no prazo extraordinário
Processo afetado: BR302012006581-0
Requerente: FUNDAÇÃO UNIVERSIDADE DE BRASILIA
Detalhes do despacho: Art. 219. Não serão conhecidos a petição, a oposição e o recurso, quando:

I - apresentados fora do prazo previsto nesta Lei;

800240328546
18/09/2024

Decisão de não conhecer da petição
Código de despacho: 428
Petição (tipo): [132.01] Renovação do registro de desenho industrial no prazo extraordinário
Processo afetado: BR302012006582-8
Requerente: FUNDAÇÃO UNIVERSIDADE DE BRASILIA
Detalhes do despacho: Art. 219. Não serão conhecidos a petição, a oposição e o recurso, quando:

I - apresentados fora do prazo previsto nesta Lei;

800240328547
18/09/2024

Decisão de não conhecer da petição
Código de despacho: 428
Petição (tipo): [132.01] Renovação do registro de desenho industrial no prazo extraordinário
Processo afetado: BR302012006583-6
Requerente: FUNDAÇÃO UNIVERSIDADE DE BRASILIA
Detalhes do despacho: Art. 219. Não serão conhecidos a petição, a oposição e o recurso, quando:

I - apresentados fora do prazo previsto nesta Lei;

800240328544
18/09/2024

Decisão de não conhecer da petição
Código de despacho: 428
Petição (tipo): [132.01] Renovação do registro de desenho industrial no prazo extraordinário
Processo afetado: BR302012006584-4
Requerente: FUNDAÇÃO UNIVERSIDADE DE BRASILIA
Detalhes do despacho: Art. 219. Não serão conhecidos a petição, a oposição e o recurso, quando:

I - apresentados fora do prazo previsto nesta Lei;

800240328543
18/09/2024

Decisão de não conhecer da petição
Código de despacho: 428
Petição (tipo): [132.01] Renovação do registro de desenho industrial no prazo extraordinário
Processo afetado: BR302012006585-2
Requerente: FUNDAÇÃO UNIVERSIDADE DE BRASILIA
Detalhes do despacho: Art. 219. Não serão conhecidos a petição, a oposição e o recurso, quando:

I - apresentados fora do prazo previsto nesta Lei;



800240328542
18/09/2024
Decisão de não conhecer da petição
Código de despacho: 428
Petição (tipo): [132.01] Renovação do registro de desenho industrial no prazo extraordinário
Processo afetado: BR302012006586-0
Requerente: FUNDAÇÃO UNIVERSIDADE DE BRASILIA
Detalhes do despacho: Art. 219. Não serão conhecidos a petição, a oposição e o recurso, quando:

I - apresentados fora do prazo previsto nesta Lei;

800240328545
18/09/2024
Decisão de não conhecer da petição
Código de despacho: 428
Petição (tipo): [132.01] Renovação do registro de desenho industrial no prazo extraordinário
Processo afetado: BR302012006587-9
Requerente: FUNDAÇÃO UNIVERSIDADE DE BRASILIA
Detalhes do despacho: Art. 219. Não serão conhecidos a petição, a oposição e o recurso, quando:

I - apresentados fora do prazo previsto nesta Lei;

800210135325
27/04/2021
Decisão de não conhecer da petição
Código de despacho: 428
Petição (tipo): [131.01] Renovação do registro de desenho industrial no prazo ordinário
Processo afetado: DI7101227-3
Requerente: CLAUDIO RUBENS RAMIRES BITENCOURT FILHO
Detalhes do despacho: Por não ter sido cumprida a exigência que visava regularizar o pagamento da taxa de renovação, considera-se não ter havido pagamento da taxa em questão.



Anotações de transferência de titularidade

Exigência de pagamento
Exigência de conformidade de petição
Exame de petição: Exigência
Exame de petição: Sobrestamento
Exame de petição: Indeferimento
Exame de petição: Deferimento
Outros despachos



Exame de petição: Deferimento

Concluído o exame, deferem-se as petições em referência.

Cabe recurso desta decisão, que deve ser apresentado no prazo de 60 (sessenta) dias, contados da data de publicação da decisão recorrida na Revista da Propriedade Industrial (RPI), nos termos dos art. 212, 221, 222, 223 e 224 da Lei da Propriedade Industrial (LPI, Lei n.º 9.279, de 14 de maio de 1996).

Para apresentar uma petição de recurso:

1. Acesse o e-DI no site do INPI (www.inpi.gov.br);
2. Emita uma Guia de Recolhimento da União (GRU) para o serviço de “Recurso de desenho industrial - exceto contra indeferimento de pedido de registro de DI” (código 142), referente a petição;
3. Efetue o pagamento; e
4. Preencha e envie o formulário eletrônico correspondente à opção indicada na emissão da GRU, acompanhado dos esclarecimentos, argumentos, provas ou documentos apropriados.

Para esclarecer outras dúvidas e conhecer em detalhe o processamento de pedidos de registro de desenho industrial e outras petições, não deixe de consultar o Manual de Desenho Industrial <http://manualdedi.inpi.gov.br/projects/manual-de-desenho-industrial/wiki>.

870240097788 14/11/2024	Deferimento da petição Código de despacho: 270 Petição (tipo): [114.02] Anotação de transferência de titular: cessão Processo afetado: BR302013003501-8 Cedente: PHILIPPE STARCK [PT] Cessionário: PHS GENERAL DESIGN SCA Procurador: Remer Villaça & Nogueira Assessoria e Consultoria de Prop. Intelectual S/S Ltda.
-----------------------------------	--

870240097797 14/11/2024	Deferimento da petição Código de despacho: 270 Petição (tipo): [114.02] Anotação de transferência de titular: cessão Processo afetado: BR302013003502-6 Cedente: PHILIPPE STARCK [PT] Cessionário: PHS GENERAL DESIGN SCA Procurador: Remer Villaça & Nogueira Assessoria e Consultoria de Prop. Intelectual S/S Ltda.
-----------------------------------	--

870240097804 14/11/2024	Deferimento da petição Código de despacho: 270 Petição (tipo): [114.02] Anotação de transferência de titular: cessão Processo afetado: BR302013003503-4 Cedente: PHILIPPE STARCK [PT] Cessionário: PHS GENERAL DESIGN SCA Procurador: Remer Villaça & Nogueira Assessoria e Consultoria de Prop. Intelectual S/S Ltda.
-----------------------------------	--

870240097811 14/11/2024	Deferimento da petição Código de despacho: 270 Petição (tipo): [114.02] Anotação de transferência de titular: cessão Processo afetado: BR302013003504-2 Cedente: PHILIPPE STARCK [PT] Cessionário: PHS GENERAL DESIGN SCA Procurador: Remer Villaça & Nogueira Assessoria e Consultoria de Prop. Intelectual S/S Ltda.
-----------------------------------	--



870240097726
14/11/2024

Deferimento da petição
Código de despacho: 270
Petição (tipo): [114.02] Anotação de transferência de titular: cessão
Processo afetado: BR302017001847-5
Cedente: PHILIPPE STARCK [PT]
Cessionário: PHS GENERAL DESIGN SCA
Procurador: Remer Villaça & Nogueira Assessoria e Consultoria de Prop. Intelectual S/S Ltda.

870240097736
14/11/2024

Deferimento da petição
Código de despacho: 270
Petição (tipo): [114.02] Anotação de transferência de titular: cessão
Processo afetado: BR302017001856-4
Cedente: PHILIPPE STARCK [PT]
Cessionário: PHS GENERAL DESIGN SCA
Procurador: Remer Villaça & Nogueira Assessoria e Consultoria de Prop. Intelectual S/S Ltda.

870240097760
14/11/2024

Deferimento da petição
Código de despacho: 270
Petição (tipo): [114.02] Anotação de transferência de titular: cessão
Processo afetado: BR302017001858-0
Cedente: PHILIPPE STARCK [PT]
Cessionário: PHS GENERAL DESIGN SCA
Procurador: Remer Villaça & Nogueira Assessoria e Consultoria de Prop. Intelectual S/S Ltda.

870240097776
14/11/2024

Deferimento da petição
Código de despacho: 270
Petição (tipo): [114.02] Anotação de transferência de titular: cessão
Processo afetado: BR302017001859-9
Cedente: PHILIPPE STARCK [PT]
Cessionário: PHS GENERAL DESIGN SCA
Procurador: Remer Villaça & Nogueira Assessoria e Consultoria de Prop. Intelectual S/S Ltda.

870240097782
14/11/2024

Deferimento da petição
Código de despacho: 270
Petição (tipo): [114.02] Anotação de transferência de titular: cessão
Processo afetado: BR302017001861-0
Cedente: PHILIPPE STARCK [PT]
Cessionário: PHS GENERAL DESIGN SCA
Procurador: Remer Villaça & Nogueira Assessoria e Consultoria de Prop. Intelectual S/S Ltda.



Recursos

Exigência de pagamento
Exigência de conformidade de petição
Notificação de recurso para manifestação
Instrução técnica: Exigência de petição
Instrução técnica: Sobrestamento
Instrução técnica: Ciência de parecer
Decisão do recurso: Negado provimento
Decisão do recurso: Provimento
Outros despachos



Notificação de recurso para manifestação

Em vista da interposição de recurso contra as decisões listadas a seguir, notifica-se prazo de 60 (sessenta) dias para apresentação de contrarrazões ao recurso pelos interessados, nos termos do artigo 213 da Lei da Propriedade Industrial (LPI, lei n.º 9.279, de 14 de maio de 1996).

Art. 213 – Os interessados serão intimados para, no prazo de 60 (sessenta) dias, oferecerem contrarrazões ao recurso.

Para visualizar petições eletrônicas no site do INPI (www.inpi.gov.br):

1. Acesse a pesquisa da base de desenho industrial utilizando login e senha; e
2. Informe o número do processo ao qual está vinculada a petição a ser visualizada.

Para apresentar contrarrazões ao recurso:

1. Acesse o e-DI no site do INPI (www.inpi.gov.br);
2. Emita uma Guia de Recolhimento da União (GRU) para o serviço de “contrarrazões ao recurso/nulidade” (código 136);
3. Efetue o pagamento; e
4. Preencha e envie o formulário eletrônico correspondente à opção indicada na emissão da GRU, acompanhado dos esclarecimentos, argumentos, provas ou documentos apropriados.

O prazo para apresentação de contrarrazões é de 60 (sessenta) dias, contados da data de publicação da notificação de interposição de recurso na Revista da Propriedade Industrial (RPI), nos termos dos art. 213, 221, 222 e 223 da LPI.

Para esclarecer outras dúvidas e conhecer em detalhe o processamento de pedidos de registro de desenho industrial e outras petições, não deixe de consultar o Manual de Desenho Industrial <http://manualdedi.inpi.gov.br/projects/manual-de-desenho-industrial/wiki>.

870240096659 11/11/2024	Notificação de recurso Código de despacho: 360 Petição (tipo): [161.01] Outros recursos de DI: contra decisão em processo de registro Processo afetado: BR302023006825-2 Decisão recorrida: Perda de Prioridade (sobrestamento do exame) Notificada 17/09/2024 Afeta Processo BR 30 2023 006825 (Garrafa) Requerente: THE COCA-COLA COMPANY Procurador: Tauil e Chequer Advogados Detalhes do despacho: Recurso contra a perda de prioridade.
-----------------------------------	--

870240096656 11/11/2024	Notificação de recurso Código de despacho: 360 Petição (tipo): [161.01] Outros recursos de DI: contra decisão em processo de registro Processo afetado: BR302024000659-4 Decisão recorrida: Perda de Prioridade (sobrestamento do exame) Notificada 10/09/2024 Afeta Processo BR 30 2024 000659 (Garrafas) Requerente: THE COCA-COLA COMPANY Procurador: Tauil e Chequer Advogados Detalhes do despacho: Recurso contra a perda de prioridade.
-----------------------------------	---



870240096585
11/11/2024

Notificação de recurso
Código de despacho: 360
Petição (tipo): [161.01] Outros recursos de DI: contra decisão em processo de registro
Processo afetado: BR302024001456-2
Decisão recorrida: Perda de Prioridade (sobrestamento do exame) Notificada 10/09/2024 Afeta Processo BR 30 2024 001456 (CAPA DE ASSENTO PARA AUTOMÓVEIS)
Requerente: TYT S.A.
Procurador: Sko Oyarzáball Marcas e Patentes Sociedade Simples Ltda.
Detalhes do despacho: Recurso contra a perda de prioridade.



Outras petições

Exigência de pagamento
Exigência de conformidade de petição
Exame de petição: Exigência
Exame de petição: Sobrestamento
Exame de petição: Indeferimento
Exame de petição: Deferimento
Exame de petição: petição de retificação (126) atendida
Exame de petição: petição de retificação (126) não atendida
Outros despachos



Exame de petição: Deferimento

Concluído o exame , deferem-se as petições em referência.

Cabe recurso desta decisão, que deve ser apresentado no prazo de 60 (sessenta) dias, contados da data de publicação da decisão recorrida na Revista da Propriedade Industrial (RPI), nos termos dos art. 212, 221, 222, 223 e 224 da Lei da Propriedade Industrial (LPI, Lei n.º 9.279, de 14 de maio de 1996).

Para apresentar uma petição de recurso:

1. Acesse o e-DI no site do INPI (www.inpi.gov.br);
2. Emita uma Guia de Recolhimento da União (GRU) para o serviço de “Recurso de desenho industrial - exceto contra indeferimento de pedido de registro de DI” (código 142), referente a petição;
3. Efetue o pagamento; e
4. Preencha e envie o formulário eletrônico correspondente à opção indicada na emissão da GRU, acompanhado dos esclarecimentos, argumentos, provas ou documentos apropriados.

Para esclarecer outras dúvidas e conhecer em detalhe o processamento de pedidos de registro de desenho industrial e outras petições, não deixe de consultar o Manual de Desenho Industrial <http://manualdedi.inpi.gov.br/projects/manual-de-desenho-industrial/wiki>.

870220028690 04/04/2022	Deferimento da petição Código de despacho: 270 Petição (tipo): [125.01] [DESC.] Outras petições: Apresentação de prioridade Processo afetado: BR302012006303-5 Requerente: BRITÂNIA ELETRODOMÉSTICOS S.A. Procurador: Licks Advogados Detalhes do despacho: Nomeado procurador Licks Advogados com poderes para representar o titular do processo perante o INPI.
870220028659 04/04/2022	Deferimento da petição Código de despacho: 270 Petição (tipo): [125.08] [DESC.] Outras petições: Outros Processo afetado: BR302012006304-3 Requerente: BRITÂNIA ELETRODOMÉSTICOS S.A. Procurador: Licks Advogados Detalhes do despacho: Nomeado procurador Licks Advogados com poderes para representar o titular do processo perante o INPI.
870220028962 04/04/2022	Deferimento da petição Código de despacho: 270 Petição (tipo): [125.08] [DESC.] Outras petições: Outros Processo afetado: BR302012006444-9 Requerente: BRITÂNIA ELETRODOMÉSTICOS S.A. Procurador: Licks Advogados Detalhes do despacho: Nomeado procurador Licks Advogados com poderes para representar o titular do processo perante o INPI.



870240079241
16/09/2024

Deferimento da petição
Código de despacho: 270
Petição (tipo): [121.02] Pedido de devolução de prazo (interessado): para prática de ato relativo a um processo
Processo afetado: BR302023001692-9
Requerente: FÁBIO HENRIQUE COSTA PENNA
Procurador: CARLOS GERALDO FERREIRA
Detalhes do despacho: Reconhecida, pelo INPI, a justa causa impeditiva da prática de ato no prazo legal previsto, conforme o artigo 221 da Lei da Propriedade Industrial (LPI, lei n.º 9.279, de 14 de maio de 1996).

Devolvido o prazo, que começa a fluir a partir da data de publicação na RPI.

Art. 221 - Os prazos estabelecidos nesta Lei são contínuos, extinguindo-se automaticamente o direito de praticar o ato, após seu decurso, salvo se a parte provar que não o realizou por justa causa.

Parágrafo 1º.- Reputa-se justa causa o evento imprevisto, alheio à vontade da parte e que a impediu de praticar o ato.

Parágrafo 2º.- Reconhecida a justa causa, a parte praticará o ato no prazo que lhe for concedido pelo INPI.

Quantidade de dias para a prática do ato: 30 (trinta) dias.

Ato administrativo para o qual o prazo foi devolvido: cumprimento de exigência

870240077695
10/09/2024

Deferimento da petição
Código de despacho: 270
Petição (tipo): [121.02] Pedido de devolução de prazo (interessado): para prática de ato relativo a um processo
Processo afetado: BR302023003452-8
Requerente: CALÇADOS PEGADA NORDESTE LTDA
Procurador: CAPELLA & VELOSO ADVOGADOS ASSOCIADOS
Detalhes do despacho: Reconhecida, pelo INPI, a justa causa impeditiva da prática de ato no prazo legal previsto, conforme o artigo 221 da Lei da Propriedade Industrial (LPI, lei n.º 9.279, de 14 de maio de 1996).

Devolvido o prazo, que começa a fluir a partir da data de publicação na RPI.

Art. 221 - Os prazos estabelecidos nesta Lei são contínuos, extinguindo-se automaticamente o direito de praticar o ato, após seu decurso, salvo se a parte provar que não o realizou por justa causa.

Parágrafo 1º.- Reputa-se justa causa o evento imprevisto, alheio à vontade da parte e que a impediu de praticar o ato.

Parágrafo 2º.- Reconhecida a justa causa, a parte praticará o ato no prazo que lhe for concedido pelo INPI.

Quantidade de dias para a prática do ato: 60 (sessenta) dias.

Ato administrativo para o qual o prazo foi devolvido: cumprimento de exigência



Outros despachos

Concluído o exame das petições em referência, publicam-se suas decisões conforme abaixo:

870240093830 01/11/2024	Decisão de não conhecer da petição Código de despacho: 428 Petição (tipo): [108.02] Manifestação ao processo administrativo de nulidade notificado Processo afetado: BR302022006475-0 Petição afetada: Nro. 870240071546 Data 21/08/2024 Tipo [107.02] Nulidade de registro de desenho industrial Requerente: KITGLASS COMÉRCIO DE PRODUTOS METALÚRGICOS E APERFEIÇOAMENTO PROFISSIONAL LTDA EPP Procurador: BEERRE ASSESSORIA EMPRESARIAL LTDA Detalhes do despacho: Art. 219. Não serão conhecidos a petição, a oposição e o recurso, quando: ... III - desacompanhados do comprovante do pagamento da retribuição correspondente.
-----------------------------------	---



Anulação de despachos

Anulação de despachos relativos a processos de registro

Anulação de despachos relativos a petições



Anulação de despachos relativos a processos de registro

Os despachos listados a seguir tiveram sua publicação anulada com base nos motivos indicados:

BR302023001692-9	Anulação de despacho (em processo) Código de despacho: 402 Titular: FÁBIO HENRIQUE COSTA PENNA [BR/MG] Procurador: CARLOS GERALDO FERREIRA Detalhes do despacho: Anulado despacho de arquivamento, publicado na RPI 2777, por ter sido indevido.
BR302023003452-8	Anulação de despacho (em processo) Código de despacho: 402 Titular: CALÇADOS PEGADA NORDESTE LTDA [BR/BA] Procurador: CAPELLA & VELOSO ADVOGADOS ASSOCIADOS Detalhes do despacho: Anulado despacho de arquivamento, publicado na RPI 2787, por ter sido indevido.



Disponibilidade de documentos oficiais

Exigência de pagamento

Disponibilidade de certificados de registro

Disponibilidade de outros documentos oficiais

Outros despachos



Disponibilidade de outros documentos oficiais

870240092768 30/10/2024	Emissão de folha de rosto de cópia reprográfica simples Código de despacho: 577 Petição (tipo): [824.05] Cópia reprográfica simples Processo afetado: BR302013002725-2 Requerente: LUIZ FERNANDO CAMPOS STOCK Procurador: STOCK MARCAS E PATENTES LTDA - ME
870240093788 01/11/2024	Emissão de folha de rosto de cópia reprográfica simples Código de despacho: 577 Petição (tipo): [824.05] Cópia reprográfica simples Processo afetado: BR302014000184-1 Requerente: SANREMO S/A Procurador: LEÃO PROPRIEDADE INTELECTUAL
800240080395 06/03/2024	Emissão de segunda via de certificado de registro Código de despacho: 579 Petição (tipo): [117.02] Expedição de segunda via de certificado de DI Processo afetado: BR302018054435-8 Requerente: PREMIUM DISTRIBUIDORA LTDA Procurador: Difusão Marcas e Patentes Ltda.
870240095330 06/11/2024	Emissão de folha de rosto de cópia reprográfica simples Código de despacho: 577 Petição (tipo): [824.05] Cópia reprográfica simples Processo afetado: BR302018054802-7 Requerente: DAVID NILTON PEREIRA DE LUCENA Procurador: David Nilton Pereira de Lucena
870240095085 06/11/2024	Emissão de folha de rosto de cópia reprográfica simples Código de despacho: 577 Petição (tipo): [824.05] Cópia reprográfica simples Processo afetado: BR302019004532-0 Requerente: LUXPARTS INDÚSTRIA DE AUTOPEÇAS LTDA Procurador: Icamp Marcas e Patentes Ltda
870240094766 05/11/2024	Emissão de folha de rosto de cópia reprográfica simples Código de despacho: 577 Petição (tipo): [824.05] Cópia reprográfica simples Processo afetado: BR302020002769-8 Requerente: SUL AMÉRICA MARCAS E PATENTES LTDA. Procurador: Sul América Marcas e Patentes Ltda.
870240094322 04/11/2024	Emissão de folha de rosto de cópia reprográfica simples Código de despacho: 577 Petição (tipo): [824.05] Cópia reprográfica simples Processo afetado: BR302020005736-8 Requerente: JUMÁRIO SANTANA DAS NEVES Procurador: Natália Almeida de Oliveira



870240073234 27/08/2024	Emissão de folha de rosto de cópia reprográfica simples Código de despacho: 577 Petição (tipo): [824.05] Cópia reprográfica simples Processo afetado: BR302021000525-5 Requerente: GA.MA. S.R.L. Procurador: PERANDIN SOCIEDADE DE ADVOGADOS
870240094153 04/11/2024	Emissão de folha de rosto de cópia reprográfica simples Código de despacho: 577 Petição (tipo): [824.05] Cópia reprográfica simples Processo afetado: BR302022001833-3 Requerente: JOSÉ FREIRE GONÇALVES Procurador: MÁRIO DE ALMEIDA MARCAS E PATENTES LTDA
870240094156 04/11/2024	Emissão de folha de rosto de cópia reprográfica simples Código de despacho: 577 Petição (tipo): [824.05] Cópia reprográfica simples Processo afetado: BR302022001834-1 Requerente: JOSÉ FREIRE GONÇALVES Procurador: MÁRIO DE ALMEIDA MARCAS E PATENTES LTDA
800240050911 08/02/2024	Emissão de segunda via de certificado de registro Código de despacho: 579 Petição (tipo): [117.02] Expedição de segunda via de certificado de DI Processo afetado: BR302022003885-7 Requerente: COLOTOP LTDA Procurador: AFK Marcas e Patentes
870240092673 30/10/2024	Emissão de folha de rosto de cópia reprográfica simples Código de despacho: 577 Petição (tipo): [824.05] Cópia reprográfica simples Processo afetado: BR302022006080-1 Requerente: DUPOL SOLUÇÕES EM FERRAMENTAS LTDA Procurador: Rafael Davi Vasconcelos
870240097078 13/11/2024	Emissão de folha de rosto de cópia reprográfica simples Código de despacho: 577 Petição (tipo): [824.05] Cópia reprográfica simples Processo afetado: BR302023000653-2 Requerente: RAFAEL RIBAS DALSTO Procurador: Avan - Serviços para Registro de Marcas e Patentes Ltda.
800230480731 28/12/2023	Emissão de segunda via de certificado de registro Código de despacho: 579 Petição (tipo): [117.02] Expedição de segunda via de certificado de DI Processo afetado: BR302023001303-2 Requerente: MICROPORT NAVIBOT (SUZHOU) CO., LTD. Procurador: Daniel Advogados (Alt.de Daniel & Cia)
870240061646 22/07/2024	Emissão de folha de rosto de cópia reprográfica simples Código de despacho: 577 Petição (tipo): [824.05] Cópia reprográfica simples Processo afetado: BR302023001379-2 Requerente: LEANDRO MARCOS SILVA Procurador: Pedro Cintra Lemos Olivieri
870240097193 13/11/2024	Emissão de folha de rosto de cópia reprográfica simples Código de despacho: 577 Petição (tipo): [824.05] Cópia reprográfica simples Processo afetado: BR302023002913-3 Requerente: JS DE JESUS COMÉRCIO DE MÓVEIS Procurador: Eduarda Colla
870230099215 09/11/2023	Emissão de segunda via de certificado de registro Código de despacho: 579 Petição (tipo): [126.02] Retificação por erro de publicação na RPI: em processo Processo afetado: BR302023002994-0 Requerente: FLONQ LTD Procurador: Andréa Gama Possinhas



870240091554 25/10/2024	Emissão de folha de rosto de cópia reprográfica simples Código de despacho: 577 Petição (tipo): [824.05] Cópia reprográfica simples Processo afetado: BR302024001580-1 Requerente: JOSÉ ROBERTO CARAVINA Procurador: RESOLVA CONOSCO ASSESSORIA - EIRELI - ME
870240091583 25/10/2024	Emissão de folha de rosto de cópia reprográfica simples Código de despacho: 577 Petição (tipo): [824.05] Cópia reprográfica simples Processo afetado: BR302024001599-2 Requerente: JOSÉ ROBERTO CARAVINA Procurador: RESOLVA CONOSCO ASSESSORIA - EIRELI - ME
870240091611 25/10/2024	Emissão de folha de rosto de cópia reprográfica simples Código de despacho: 577 Petição (tipo): [824.05] Cópia reprográfica simples Processo afetado: BR302024001619-0 Requerente: JOSÉ ROBERTO CARAVINA Procurador: RESOLVA CONOSCO ASSESSORIA - EIRELI - ME
870240091545 25/10/2024	Emissão de folha de rosto de cópia reprográfica simples Código de despacho: 577 Petição (tipo): [824.05] Cópia reprográfica simples Processo afetado: BR302024001627-1 Requerente: JOSÉ ROBERTO CARAVINA Procurador: RESOLVA CONOSCO ASSESSORIA - EIRELI - ME
870240091495 25/10/2024	Emissão de folha de rosto de cópia reprográfica simples Código de despacho: 577 Petição (tipo): [824.05] Cópia reprográfica simples Processo afetado: BR302024001641-7 Requerente: JOSÉ ROBERTO CARAVINA Procurador: RESOLVA CONOSCO ASSESSORIA - EIRELI - ME
870240091572 25/10/2024	Emissão de folha de rosto de cópia reprográfica simples Código de despacho: 577 Petição (tipo): [824.05] Cópia reprográfica simples Processo afetado: BR302024001644-1 Requerente: JOSÉ ROBERTO CARAVINA Procurador: RESOLVA CONOSCO ASSESSORIA - EIRELI - ME
870240092726 30/10/2024	Emissão de cópia oficial de pedido de registro Código de despacho: 576 Petição (tipo): [118.02] Cópia oficial para efeito de reivindicação de prioridade Processo afetado: BR302024002037-6 Requerente: MARCHESAN IMPLEMENTOS E MÁQUINAS AGRÍCOLAS TATU S.A. Procurador: Dannemann, Siemsen, Bigler & Ipanema Moreira
870240092724 30/10/2024	Emissão de cópia oficial de pedido de registro Código de despacho: 576 Petição (tipo): [118.02] Cópia oficial para efeito de reivindicação de prioridade Processo afetado: BR302024002037-6 Requerente: MARCHESAN IMPLEMENTOS E MÁQUINAS AGRÍCOLAS TATU S.A. Procurador: Dannemann, Siemsen, Bigler & Ipanema Moreira
870240092727 30/10/2024	Emissão de cópia oficial de pedido de registro Código de despacho: 576 Petição (tipo): [118.02] Cópia oficial para efeito de reivindicação de prioridade Processo afetado: BR302024002037-6 Requerente: MARCHESAN IMPLEMENTOS E MÁQUINAS AGRÍCOLAS TATU S.A. Procurador: Dannemann, Siemsen, Bigler & Ipanema Moreira
870240096582 11/11/2024	Emissão de cópia oficial de pedido de registro Código de despacho: 576 Petição (tipo): [118.02] Cópia oficial para efeito de reivindicação de prioridade Processo afetado: BR302024002293-0 Requerente: MCCAIN DO BRASIL ALIMENTOS LTDA Procurador: FLAVIA MANSUR MURAD SCHAAL



870240096580
11/11/2024
Emissão de cópia oficial de pedido de registro
Código de despacho: 576
Petição (tipo): [118.02] Cópia oficial para efeito de reivindicação de prioridade
Processo afetado: BR302024002293-0
Requerente: MCCAIN DO BRASIL ALIMENTOS LTDA
Procurador: FLAVIA MANSUR MURAD SCHAAL

870240096577
11/11/2024
Emissão de cópia oficial de pedido de registro
Código de despacho: 576
Petição (tipo): [118.02] Cópia oficial para efeito de reivindicação de prioridade
Processo afetado: BR302024002293-0
Requerente: MCCAIN DO BRASIL ALIMENTOS LTDA
Procurador: FLAVIA MANSUR MURAD SCHAAL

870240096576
11/11/2024
Emissão de cópia oficial de pedido de registro
Código de despacho: 576
Petição (tipo): [118.02] Cópia oficial para efeito de reivindicação de prioridade
Processo afetado: BR302024002293-0
Requerente: MCCAIN DO BRASIL ALIMENTOS LTDA
Procurador: FLAVIA MANSUR MURAD SCHAAL

870240094816
05/11/2024
Emissão de cópia oficial de pedido de registro
Código de despacho: 576
Petição (tipo): [118.02] Cópia oficial para efeito de reivindicação de prioridade
Processo afetado: BR302024002852-0
Requerente: ATLAS S.A.
Procurador: LEÃO PROPRIEDADE INTELECTUAL

870240094818
05/11/2024
Emissão de cópia oficial de pedido de registro
Código de despacho: 576
Petição (tipo): [118.02] Cópia oficial para efeito de reivindicação de prioridade
Processo afetado: BR302024002854-7
Requerente: ATLAS S.A.
Procurador: LEÃO PROPRIEDADE INTELECTUAL

870240097086
13/11/2024
Emissão de cópia oficial de pedido de registro
Código de despacho: 576
Petição (tipo): [118.02] Cópia oficial para efeito de reivindicação de prioridade
Processo afetado: BR302024003048-7
Requerente: SEB DO BRASIL PRODUTOS DOMÉSTICOS LTDA
Procurador: KASZNAR LEONARDOS PROPRIEDADE INTELECTUAL

870240097749
14/11/2024
Emissão de cópia oficial de pedido de registro
Código de despacho: 576
Petição (tipo): [118.02] Cópia oficial para efeito de reivindicação de prioridade
Processo afetado: BR302024006248-6
Requerente: TRAMONTINA S/A CUTELARIA
Procurador: CREAÇÃO MARCAS E PATENTES LTDA.

870240097745
14/11/2024
Emissão de cópia oficial de pedido de registro
Código de despacho: 576
Petição (tipo): [118.02] Cópia oficial para efeito de reivindicação de prioridade
Processo afetado: BR302024006249-4
Requerente: TRAMONTINA S/A CUTELARIA
Procurador: CREAÇÃO MARCAS E PATENTES LTDA.

800240200483
10/06/2024
Emissão de segunda via de certificado de registro
Código de despacho: 579
Petição (tipo): [117.02] Expedição de segunda via de certificado de DI
Processo afetado: DI6901179-6
Requerente: MAREL BRASIL COMERCIAL E INDUSTRIAL LTDA
Procurador: Roner Guerra Fabris

800240386944
31/10/2024
Emissão de segunda via de certificado de registro
Código de despacho: 579
Petição (tipo): [117.02] Expedição de segunda via de certificado de DI
Processo afetado: DI7000414-5
Requerente: DIRCEU TEDESCO
Procurador: STOCK MARCAS E PATENTES LTDA - ME



800240249405
16/07/2024

Emissão de segunda via de certificado de registro
Código de despacho: 579
Petição (tipo): [117.02] Expedição de segunda via de certificado de DI
Processo afetado: DI7001289-0
Requerente: DEXCO S.A.
Procurador: MURTA GOYANES ADVOGADOS



Outros despachos

Concluído o exame das petições em referência, publicam-se suas decisões conforme abaixo:

870240094476 04/11/2024	Ato de prejudicar petição Código de despacho: 699 Petição (tipo): [824.05] Cópia reprográfica simples Processo afetado: BR302024004439-9 Requerente: QUALITY AVIAMENTOS LTDA-EPP Procurador: AMARO DONISETTE NOGUEIRA Detalhes do despacho: Não será fornecida, a terceiros interessados, cópia da matéria de pedido de registro de desenho industrial que ainda não tem concessão publicada, conforme art. 5º, parágrafo 2º, do Decreto nº 7.724 de 2012 e art. 109 da Lei nº 9.279 de 1996.
-----------------------------------	---



Exame quanto à novidade e à originalidade

Notificação de exame quanto à novidade e à originalidade

Sobrestamento quanto à novidade e à originalidade

Indeferimento

Deferimento

Outros despachos



Notificação de exame quanto à novidade e originalidade

Notificação de Requerimento de Exame de Mérito, quanto aos aspectos de novidade e de originalidade, formulado pelo Titular do Registro.

870240095188 06/11/2024	Notificação de requerimento de exame de novidade e originalidade Código de despacho: 907 Petição (tipo): [103.02] Pedido de exame do registro quanto à novidade e originalidade Processo afetado: BR302014006565-3 Requerente: KONINKLIJKE PHILIPS N.V. Procurador: Daniel Advogados (Alt.de Daniel & Cia)
870240095190 06/11/2024	Notificação de requerimento de exame de novidade e originalidade Código de despacho: 907 Petição (tipo): [103.02] Pedido de exame do registro quanto à novidade e originalidade Processo afetado: BR302014006567-0 Requerente: KONINKLIJKE PHILIPS N.V. Procurador: Daniel Advogados (Alt.de Daniel & Cia)
870240095192 06/11/2024	Notificação de requerimento de exame de novidade e originalidade Código de despacho: 907 Petição (tipo): [103.02] Pedido de exame do registro quanto à novidade e originalidade Processo afetado: BR302014006568-8 Requerente: KONINKLIJKE PHILIPS N.V. Procurador: Daniel Advogados (Alt.de Daniel & Cia)
870240095181 06/11/2024	Notificação de requerimento de exame de novidade e originalidade Código de despacho: 907 Petição (tipo): [103.02] Pedido de exame do registro quanto à novidade e originalidade Processo afetado: BR302015003151-4 Requerente: KONINKLIJKE PHILIPS N.V. Procurador: Daniel Advogados (Alt.de Daniel & Cia)
870240095187 06/11/2024	Notificação de requerimento de exame de novidade e originalidade Código de despacho: 907 Petição (tipo): [103.02] Pedido de exame do registro quanto à novidade e originalidade Processo afetado: BR302015003245-6 Requerente: KONINKLIJKE PHILIPS N.V. Procurador: Daniel Advogados (Alt.de Daniel & Cia)
870240095183 06/11/2024	Notificação de requerimento de exame de novidade e originalidade Código de despacho: 907 Petição (tipo): [103.02] Pedido de exame do registro quanto à novidade e originalidade Processo afetado: BR302015003372-0 Requerente: KONINKLIJKE PHILIPS N.V. Procurador: Daniel Advogados (Alt.de Daniel & Cia)



870240095172 06/11/2024	Notificação de requerimento de exame de novidade e originalidade Código de despacho: 907 Petição (tipo): [103.02] Pedido de exame do registro quanto à novidade e originalidade Processo afetado: BR302016000233-9 Requerente: KONINKLIJKE PHILIPS N.V. Procurador: Daniel Advogados (Alt.de Daniel & Cia)
870240095199 06/11/2024	Notificação de requerimento de exame de novidade e originalidade Código de despacho: 907 Petição (tipo): [103.02] Pedido de exame do registro quanto à novidade e originalidade Processo afetado: BR302016000313-0 Requerente: KONINKLIJKE PHILIPS N.V. Procurador: Daniel Advogados (Alt.de Daniel & Cia)
870240095202 06/11/2024	Notificação de requerimento de exame de novidade e originalidade Código de despacho: 907 Petição (tipo): [103.02] Pedido de exame do registro quanto à novidade e originalidade Processo afetado: BR302016000821-3 Requerente: KONINKLIJKE PHILIPS N.V. Procurador: Daniel Advogados (Alt.de Daniel & Cia)
870240095201 06/11/2024	Notificação de requerimento de exame de novidade e originalidade Código de despacho: 907 Petição (tipo): [103.02] Pedido de exame do registro quanto à novidade e originalidade Processo afetado: BR302016000823-0 Requerente: KONINKLIJKE PHILIPS N.V. Procurador: Daniel Advogados (Alt.de Daniel & Cia)
870240095226 06/11/2024	Notificação de requerimento de exame de novidade e originalidade Código de despacho: 907 Petição (tipo): [103.02] Pedido de exame do registro quanto à novidade e originalidade Processo afetado: BR302016004785-5 Requerente: KONINKLIJKE PHILIPS N.V. Procurador: Daniel Advogados (Alt.de Daniel & Cia)
870240095203 06/11/2024	Notificação de requerimento de exame de novidade e originalidade Código de despacho: 907 Petição (tipo): [103.02] Pedido de exame do registro quanto à novidade e originalidade Processo afetado: BR302017000269-2 Requerente: KONINKLIJKE PHILIPS N.V. Procurador: Daniel Advogados (Alt.de Daniel & Cia)
870240095205 06/11/2024	Notificação de requerimento de exame de novidade e originalidade Código de despacho: 907 Petição (tipo): [103.02] Pedido de exame do registro quanto à novidade e originalidade Processo afetado: BR302017003163-3 Requerente: KONINKLIJKE PHILIPS N.V. Procurador: Daniel Advogados (Alt.de Daniel & Cia)
870240095229 06/11/2024	Notificação de requerimento de exame de novidade e originalidade Código de despacho: 907 Petição (tipo): [103.02] Pedido de exame do registro quanto à novidade e originalidade Processo afetado: BR302019004036-0 Requerente: KONINKLIJKE PHILIPS N.V. Procurador: Daniel Advogados (Alt.de Daniel & Cia)
870240095228 06/11/2024	Notificação de requerimento de exame de novidade e originalidade Código de despacho: 907 Petição (tipo): [103.02] Pedido de exame do registro quanto à novidade e originalidade Processo afetado: BR302019004037-9 Requerente: KONINKLIJKE PHILIPS N.V. Procurador: Daniel Advogados (Alt.de Daniel & Cia)
870240095230 06/11/2024	Notificação de requerimento de exame de novidade e originalidade Código de despacho: 907 Petição (tipo): [103.02] Pedido de exame do registro quanto à novidade e originalidade Processo afetado: BR302019004039-5 Requerente: KONINKLIJKE PHILIPS N.V. Procurador: Daniel Advogados (Alt.de Daniel & Cia)

870240095196 06/11/2024	Notificação de requerimento de exame de novidade e originalidade Código de despacho: 907 Petição (tipo): [103.02] Pedido de exame do registro quanto à novidade e originalidade Processo afetado: BR302021000082-2 Requerente: KONINKLIJKE PHILIPS N.V. Procurador: Daniel Advogados (Alt.de Daniel & Cia)
870240095193 06/11/2024	Notificação de requerimento de exame de novidade e originalidade Código de despacho: 907 Petição (tipo): [103.02] Pedido de exame do registro quanto à novidade e originalidade Processo afetado: BR302021002476-4 Requerente: KONINKLIJKE PHILIPS N.V. Procurador: Daniel Advogados (Alt.de Daniel & Cia)
870240098099 18/11/2024	Notificação de requerimento de exame de novidade e originalidade Código de despacho: 907 Petição (tipo): [103.02] Pedido de exame do registro quanto à novidade e originalidade Processo afetado: BR302022003973-0 Requerente: FIBRACEM TELEINFORMÁTICA LTDA Procurador: Alcion Bubniak
870240092799 30/10/2024	Notificação de requerimento de exame de novidade e originalidade Código de despacho: 907 Petição (tipo): [103.02] Pedido de exame do registro quanto à novidade e originalidade Processo afetado: BR302022005321-0 Requerente: JANSSEN BIOTECH, INC. Procurador: Dannemann, Siemsen, Bigler & Ipanema Moreira
870240096063 08/11/2024	Notificação de requerimento de exame de novidade e originalidade Código de despacho: 907 Petição (tipo): [103.02] Pedido de exame do registro quanto à novidade e originalidade Processo afetado: BR302024000424-9 Requerente: MAURICIO BALBINOT Procurador: Sko Oyarzáball Marcas e Patentes Sociedade Simples Ltda.
870240092683 30/10/2024	Notificação de requerimento de exame de novidade e originalidade Código de despacho: 907 Petição (tipo): [103.02] Pedido de exame do registro quanto à novidade e originalidade Processo afetado: BR302024000530-0 Requerente: CIMISA MÁQUINAS POZZER LTDA Procurador: Sko Oyarzáball Marcas e Patentes Sociedade Simples Ltda.
870240095179 06/11/2024	Notificação de requerimento de exame de novidade e originalidade Código de despacho: 907 Petição (tipo): [103.02] Pedido de exame do registro quanto à novidade e originalidade Processo afetado: DI6802270-0 Requerente: KONINKLIJKE PHILIPS N.V. Procurador: Daniel Advogados (Alt.de Daniel & Cia)
870240095232 06/11/2024	Notificação de requerimento de exame de novidade e originalidade Código de despacho: 907 Petição (tipo): [103.02] Pedido de exame do registro quanto à novidade e originalidade Processo afetado: DI7106344-7 Requerente: KONINKLIJKE PHILIPS N.V. Procurador: Daniel Advogados (Alt.de Daniel & Cia)

Deferimento

NÃO foram identificadas anterioridades: o registro atende ao artigo 95 da LPI. Notifica-se a emissão do parecer de mérito conforme previsto no Art. 111 da LPI. Poderá ser requerida cópia do parecer.

870210025068
17/03/2021

Exame de Novidade e Originalidade - Manutenção do Registro
Código de despacho: 911
Petição (tipo): [103.01] [DESC.] Pedido de exame do registro quanto à novidade e originalidade
Processo afetado: BR302017003807-7
Requerente: PISANI PLÁSTICOS S.A.
Procurador: João Cassiano Bairros Oyarzábal
Detalhes do despacho: Não foram identificadas anterioridades: o registro atende o artigo 95 da LPI.

870210020005
02/03/2021

Exame de Novidade e Originalidade - Manutenção do Registro
Código de despacho: 911
Petição (tipo): [103.01] [DESC.] Pedido de exame do registro quanto à novidade e originalidade
Processo afetado: BR302019002077-7
Requerente: CARLOS LITI BERTOLDI
Procurador: BIANCA GABRIELA GOMES
Detalhes do despacho: Não foram identificadas anterioridades: o registro atende o artigo 95 da LPI.

870210017621
23/02/2021

Exame de Novidade e Originalidade - Manutenção do Registro
Código de despacho: 911
Petição (tipo): [103.01] [DESC.] Pedido de exame do registro quanto à novidade e originalidade
Processo afetado: BR302019002713-5
Requerente: PALAZZO PISOS E REVESTIMENTOS EIRELI
Procurador: Fernando Muller
Detalhes do despacho: Não foram identificadas anterioridades: o registro atende o artigo 95 da LPI.



Código internacional de países e organizações

Lista dos códigos de duas letras para representação dos Países, Entidades e Organizações Intergovernamentais baseada no Padrão ST.3 recomendado pela OMPI e na ISO 3166-1.

Por ordem de sigla

AD	ANDORRA	GL	GROELÂNDIA	NU	NIUE
AE	EMIRADOS ÁRABES UNIDOS	GM	GÂMBIA	NZ	NOVA ZELÂNDIA
AF	AFEGANISTÃO	GN	GUINÉ	OM	OMÃ
AG	ANTÍGUA E BARBUDA	GP	GUADALUPE	PA	PANAMÁ
AI	ANGUILLA	GQ	GUINÉ EQUATORIAL	PB	PAÍSES BAIXOS
AL	ALBÂNIA	GR	GRÉCIA	PE	PERU
AM	ARMÊNIA	GS	GEORGIA DO SUL E ILHAS SANDWICH DO SUL	PF	POLINÉSIA FRANCESA
AN	ANTILHAS HOLANDEAS	GT	GUATEMALA	PG	PAPUA NOVA GUINÉ
AO	ANGOLA	GU	GUAM	PH	FILIPINAS
AQ	ANTÁRTICA	GW	GUINÉ BISSAU	PK	PAQUISTÃO
AR	ARGENTINA	GY	GUIANA	PL	POLÓNIA
AS	SAMOA AMERICANA	HK	HONG-KONG	PM	SAINT PIERRE E MIQUELON
AT	ÁUSTRIA	HM	ILHAS HEARD E MCDONALD	PN	PITCAIRN
AU	AUSTRÁLIA	HN	HONDURAS	PR	PORTO RICO
AW	ARUBA	HR	CRÓÁCIA	PS	TERRITÓRIO OCUPADO PALESTINO
AZ	AZERBAIJÃO	HT	HAITI	PT	PORTUGAL
BA	BÓSNIA E HERZEGÓVINA	HU	HUNGRIA	PW	PALAU
BB	BARBADOS	ID	INDONÉSIA	PY	PARAGUAI
BD	BANGLADESH	IE	IRLANDA	QA	CATAR
BE	BÉLGICA	IL	ISRAEL	RE	REUNIÃO
BF	BURKINA FASO	IN	ÍNDIA	RO	ROMÊNIA
BG	BULGÁRIA	IO	TERRIT. BRITAN. OCEANO ÍNDICO	RS	SÉRBIA
BH	BAREINE	IQ	IRAQUE	RU	FEDERAÇÃO RUSSA
BI	BURUNDI	IR	IRÃ (REPÚBLICA ISLÂMICA DO)	RW	RUANDA
BJ	BENIN	IS	ISLÂNDIA	SA	ARÁBIA SAUDITA
BM	BERMUDAS	IT	ITÁLIA	SB	ILHAS SALOMÃO
BN	BRUNEI DARUSSALAM	JM	JAMAICA	SC	SEYCHELLES
BO	BOLÍVIA	JO	JORDÂNIA	SD	SUDÃO
BR	BRASIL	JP	JAPÃO	SE	SUÉCIA
BS	BAHAMAS	KE	QUÊNIA	SG	SINGAPURA
BT	BUTÃO	KG	QUIRGUISTÃO	SH	SANTA HELENA
BV	ILHA BOUVET	KH	CAMBOJA	SI	ESLOVENIA
BW	BOTSUANA	KI	KIRIBATI	SJ	SVALBARD E JAN MAYEN
BY	BELARUS	KM	COMORES	SK	ESLOVÁQUIA
BZ	BELIZE	KN	SÃO CRISTÓVÃO E NEVIS	SL	SERRA LEOA
CA	CANADÁ	KP	REPÚBLICA POPULAR DEM. DA CORÉIA	SM	SÃO MARINO
CC	ILHAS COCOS	KR	REPÚBLICA DA CORÉIA	SN	SENEGAL
CF	REPÚBLICA CENTRO AFRICANA	KW	KUWAIT	SO	SOMÁLIA
CG	CONGO	KY	ILHAS CAIMAN	SR	SURINAME
CH	SUIÇA	KZ	CAZAQUISTÃO	ST	SÃO TOMÉ E PRÍNCIPE
CI	COSTA DO MARFIM	LA	LAOS	SV	EL SALVADOR
CK	ILHAS COOK	LB	LÍBANO	SY	SÍRIA
CL	CHILE	LC	SANTA LÚCIA	SZ	SUAZILÂNDIA
CM	CAMARÕES	LI	LIECHTENSTEIN	TC	ILHAS TURKS E CAICOS
CN	CHINA	LK	SRI LANKA	TD	CHADE
CO	COLÔMBIA	LR	LIBÉRIA	TF	TERRAS AUSTRAIS FRANCESAS
CR	COSTA RICA	LS	LESOTO	TG	TOGO
CU	CUBA	LT	LITUÂNIA	TH	TAILÂNDIA
CV	CABO VERDE	LU	LUXEMBURGO	TJ	TADJIQUISTÃO
CX	ILHA NATAL	LV	LETÓNIA	TK	TOKELAU
CY	CHIPRE	LY	LÍBIA	TL	TIMOR-LESTE
CZ	REPÚBLICA TCHECA	MA	MARROCOS	TM	TURCOMENISTÃO
DE	ALEMANHA	MC	MÔNACO	TN	TUNÍSIA
DJ	DJIBUTI	MD	REPÚBLICA DA MOLDOVA	TO	TONGA
DK	DINAMARCA	MG	MADAGASCAR	TR	TURQUIA
DM	DOMINICA	MH	ILHAS MARSHALL	TT	TRINIDAD E TOBAGO
DO	REPÚBLICA DOMINICANA	MK	ANT. IUGOSLÁVIA (REP. MACEDÓNIA)	TV	TUVALU
DZ	ARGÉLIA	ML	MALI	TW	TAIWAN, PROVÍNCIA DA CHINA
EC	EQUADOR	MM	MIANMÁ	TZ	REPÚBLICA UNIDA DA TANZÂNIA
EE	ESTÓNIA	MN	MONGÓLIA	UA	UCRÂNIA
EG	EGITO	MO	MACAU	UG	UGANDA
EH	SAARA OCIDENTAL	MP	ILHAS MARIANAS DO NORTE	UM	ILHAS MENORES AFASTADAS EUA
EM	INSTITUTO DA PROPRIEDADE INTELECTUAL DA UNIÃO EUROPEIA	MQ	MARTINICA	US	ESTADOS UNIDOS
EP	ORGANIZAÇÃO EUROPÉIA DE PATENTES	MR	MAURITÂNIA	UY	URUGUAI
ER	ERITREIA	MS	MONT SERRAT	UZ	UZBEQUISTÃO
ES	ESPAÑHA	MT	MALTA	VA	VATICANO
ET	ETIÓPIA	MU	MAURÍCIO	VC	SÃO VICENTE E GRANADINAS
FI	FINLÂNDIA	MV	MALDIVAS	VE	VENEZUELA
FJ	FJI	MW	MALÁVI	VG	ILHAS VIRGENS (BRITÂNICAS)
FK	ILHAS MALVINAS	MX	MÉXICO	VI	ILHAS VIRGENS (U.S.)
FM	MICRONÉSIA (EST. DA FEDERAÇÃO)	MY	MALÁSIA	VN	VIETNÃ
FO	ILHAS FAROE	MZ	MOÇAMBIQUE	VU	VANUATU
FR	FRANÇA	NA	NAMÍBIA	WF	ILHAS WALLIS E FUTURA
GA	GABÃO	NC	NOVA CALEDÔNIA	WS	SAMOA OCIDENTAL
GB	REINO UNIDO	NE	NIGER	YE	IÊMEN
GD	GRANADA	NF	ILHA NORFALK	YT	MAYOTTE
GE	GEÓRGIA	NG	NIGÉRIA	YU	YUGOSLÁVIA
GF	GUIANA FRANCESA	NI	NICARÁGUA	ZA	ÁFRICA DO SUL
GG	CHANNEL ISLAND OF GUERNSEY	NL	HOLANDA	ZM	ZÂMBIA
GH	GANÁ	NO	NORUEGA	ZR	ZAIRE
GI	GIBRALTAR	NP	NEPAL	ZW	ZIMBÁBUE
		NR	NAURU		

