

Revista da
**Propriedade
Industrial**

Nº 2815
17 de dezembro de 2024

Desenho Industrial

Seção III



**REPÚBLICA FEDERATIVA DO BRASIL**

Presidente

Luiz Inácio Lula da Silva

MINISTÉRIO DO DESENVOLVIMENTO, INDÚSTRIA, COMÉRCIO E SERVIÇOS

Ministro do Desenvolvimento, Indústria, Comércio e Serviços

Geraldo José Rodrigues Alckmin Filho

INSTITUTO NACIONAL DA PROPRIEDADE INDUSTRIAL

Presidente

Júlio César Castelo Branco Reis Moreira

De conformidade com a Lei nº 5.648 de 11 de dezembro de 1970, esta é a publicação oficial do Instituto Nacional da Propriedade Industrial, órgão vinculado ao Ministério da Economia, República Federativa do Brasil, que publica todos os seus atos, despachos e decisões relativos ao sistema de propriedade industrial no Brasil, compreendendo Marcas e Patentes, bem como os referentes a contratos de Transferência de Tecnologia e assuntos correlatos, além dos que dizem respeito ao registro de programas de computador como direito autoral.

As established by Law nº 5.648 of december 11, 1970, this is the official publication of the National Institute of Industrial Property, an office under the Ministry of Economy, Federative Republic of Brazil, which publishes all its official acts, orders and decisions regarding the industrial property system in Brazil, comprising Trademarks and Patents, as well as those referring to Technology Transfer agreements and related matters, besides those regarding software registering as copyright.

D'après la Loi nº 5.648 du 11 décembre 1970, celle-ci est la publication officielle de l'Institut National de la Propriété Industrielle, un office lié au Ministère de l'Économie, République Fédérative du Brésil, qui publie tous ses actes, ordres et décisions concernant le système de la propriété industrielle au Brésil, y compris marques et brevets, aussi que ceux référents aux contrats de transfert de technologie et des sujets afférents, en outre que ceux se rapportant à l'enregistrement des programmes d'ordinateur comme droit d'auteur.

Según establece la Ley nº 5.648 de 11 diciembre 1970, esta es la publicación oficial del Instituto Nacional de la Propiedad Industrial, oficina vinculada al Ministerio de la Economía, República Federativa del Brasil, que publica todos sus actos, ordenes y decisiones referentes al sistema de propiedad industrial en Brasil, comprendiendo marcas y patentes así que los referentes a contratos de transferencia de tecnología y asuntos corelacionados, además de los referentes al registro de programas de ordenador como derecho de autor.

Laut Gezets Nr. 5.648 vom 11. dezember 1970, ist dies das Amtsblatt des Nationalen Instituts für gewerbliches Eigentum (INPI), eines Organs des Bundesministerium für Wirtschaft, der Bundesrepublik Brasilien, welches alle Amtshandlungen, Beschlüsse und Entscheidungen über gewerbliches Eigentum in Brasilien, einschliesslich Warenzeichen und Patente, ebenso wie auch Übertragungsverträge von Technologie und Computerprogramme als Urheberrecht veröffentlicht.

Endereços, telefones e horários de atendimento da Sede, Divisões Regionais e Representações podem ser obtidos em:

www.inpi.gov.br



Índice Geral

PEDIDOS DE REGISTRO DE DESENHO INDUSTRIAL EM ANDAMENTO	4
Notificação de depósito	5
Notificação de depósito - pedido em sigilo.....	16
Exame técnico: Exigência	18
Exame técnico em designação: Exigência.....	21
Exame técnico: Indeferimento.....	25
PEDIDOS DE REGISTRO DE DESENHO INDUSTRIAL DEFINITIVAMENTE ARQUIVADOS	26
Por falta de resposta à exigência técnica	27
CONCESSÕES DE REGISTROS DE DESENHO INDUSTRIAL	29
Registro de desenho industrial concedido	30
Concessão em designação	41
REGISTROS DE DESENHO INDUSTRIAL EXTINTOS	74
Pela falta de pagamento da retribuição prevista nos arts. 108 e 120	75
NULIDADES ADMINISTRATIVAS DE REGISTROS DE DESENHO INDUSTRIAL	118
Notificação de nulidade administrativa, por requerimento de terceiros, para manifestação	119
Instrução técnica: Intimação para manifestação por parte do titular e do requerente	120
MANUTENÇÕES E RENOVAÇÕES DE REGISTROS DE DESENHO INDUSTRIAL	123
Exigência de pagamento de manutenção	124
Registro de desenho industrial renovado.....	126
Anotação de manutenção de registro	181
Outros despachos - Renovação.....	200
OUTRAS PETIÇÕES	201
Outros despachos	202
ANULAÇÃO DE DESPACHOS	203
Anulação de despachos relativos a processos de registro	204
Anulação de despachos relativos a petições	205
NOTIFICAÇÕES E DECISÕES JUDICIAIS	206
Notificação de procedimento judicial	207
Notificação de decisão judicial	208
DISPONIBILIDADE DE DOCUMENTOS OFICIAIS	209
Disponibilidade de outros documentos oficiais	210
EXAME QUANTO À NOVIDADE E À ORIGINALIDADE	212
Deferimento	213
CÓDIGO INTERNACIONAL DE PAÍSES E ORGANIZAÇÕES	214



Pedidos de registro de desenho industrial em andamento

Exigência de pagamento
Exigência formal
Notificação de depósito
Notificação de designação
Notificação de depósito – pedido em sigilo
Exame técnico: Exigência
Exame técnico em designação: Exigência
Exame técnico: Sobrestamento
Exame técnico em designação: Sobrestamento
Exame técnico: Indeferimento
Exame técnico em designação: Indeferimento
Perda de Prioridade Unionista
Perda de Prioridade Unionista – pedidos em designação



Notificação de depósito

Notificam-se os pedidos de registro de desenho industrial listados a seguir. Os pedidos cumprem as condições de admissibilidade previstas na LPI e seguem para a etapa de exame técnico. Este despacho não gera direito à fotocópia por parte de terceiros.

Para esclarecer outras dúvidas e conhecer, em detalhe, o processamento de pedidos de registro de desenho industrial e outras petições, não deixe de consultar o Manual de Desenho Industrial (<http://manualdedi.inpi.gov.br/projects/manual-de-desenho-industrial/wiki>).

BR302024005091-7	Notificação do depósito (exame formal concluído) Código de despacho: 860 Data de depósito: 20/09/2024 Titular: ROKU, INC. [US] Procurador: Clarke, Modet Propriedade Intelectual Ltda.
BR302024005093-3	Notificação do depósito (exame formal concluído) Código de despacho: 860 Data de depósito: 20/09/2024 Titular: ROKU, INC. [US] Procurador: Clarke, Modet Propriedade Intelectual Ltda.
BR302024006237-0	Notificação do depósito (exame formal concluído) Código de despacho: 860 Data de depósito: 11/11/2024 Titular: VOLER MOVEIS LTDA [BR/RS] Procurador: Uliana Dalla Costa
BR302024006238-9	Notificação do depósito (exame formal concluído) Código de despacho: 860 Data de depósito: 11/11/2024 Titular: RENE BOURQUIN GALVES [BR/SP]
BR302024006239-7	Notificação do depósito (exame formal concluído) Código de despacho: 860 Data de depósito: 11/11/2024 Titular: FLORA PRODUTOS DE HIGIENE E LIMPEZA S.A [BR/SP] Procurador: Carolina Nakata
BR302024006240-0	Notificação do depósito (exame formal concluído) Código de despacho: 860 Data de depósito: 11/11/2024 Titular: FLORA PRODUTOS DE HIGIENE E LIMPEZA S.A [BR/SP] Procurador: Carolina Nakata
BR302024006241-9	Notificação do depósito (exame formal concluído) Código de despacho: 860 Data de depósito: 11/11/2024 Titular: MID-AMERICA MACHINING, INC. [US] Procurador: SIMÕES PROPRIEDADE INTELECTUAL LTDA



BR302024006242-7	Notificação do depósito (exame formal concluído) Código de despacho: 860 Data de depósito: 11/11/2024 Titular: LAMI PACKAGING (KUNSHAN) CO., LTD. [CN] Procurador: Daniel Advogados (Alt.de Daniel & Cia)
BR302024006243-5	Notificação do depósito (exame formal concluído) Código de despacho: 860 Data de depósito: 11/11/2024 Titular: EEEEEEE DESIGN LTDA [BR/SC] Procurador: Cerumar Serviços em Propriedade Intelectual Ltda
BR302024006244-3	Notificação do depósito (exame formal concluído) Código de despacho: 860 Data de depósito: 11/11/2024 Titular: FLORA PRODUTOS DE HIGIENE E LIMPEZA S.A [BR/SP] Procurador: Carolina Nakata
BR302024006245-1	Notificação do depósito (exame formal concluído) Código de despacho: 860 Data de depósito: 11/11/2024 Titular: EEEEEEE DESIGN LTDA [BR/SC] Procurador: Cerumar Serviços em Propriedade Intelectual Ltda
BR302024006247-8	Notificação do depósito (exame formal concluído) Código de despacho: 860 Data de depósito: 11/11/2024 Titular: UXOPEN SOLUTION INVENT COMPANY LTDA [BR/SP] Procurador: Vilage Marcas e Patentes Ltda
BR302024006248-6	Notificação do depósito (exame formal concluído) Código de despacho: 860 Data de depósito: 11/11/2024 Titular: TRAMONTINA S/A CUTELARIA [BR/RS] Procurador: CREAÇÃO MARCAS E PATENTES LTDA.
BR302024006249-4	Notificação do depósito (exame formal concluído) Código de despacho: 860 Data de depósito: 11/11/2024 Titular: TRAMONTINA S/A CUTELARIA [BR/RS] Procurador: CREAÇÃO MARCAS E PATENTES LTDA.
BR302024006250-8	Notificação do depósito (exame formal concluído) Código de despacho: 860 Data de depósito: 11/11/2024 Titular: THE CUMULUS COFFEE COMPANY [US] Procurador: Hugo Silva & Maldonado Propriedade Intelectual Sociedade Civil S/C Ltda.
BR302024006251-6	Notificação do depósito (exame formal concluído) Código de despacho: 860 Data de depósito: 11/11/2024 Titular: C&D COMERCIO DE COSMETICOS LTDA [BR/GO] Procurador: GILBERTO LUIS DA SILVEIRA
BR302024006257-5	Notificação do depósito (exame formal concluído) Código de despacho: 860 Data de depósito: 12/11/2024 Titular: 28.948.245 NILTON DE SANTANA ELIAS [BR/MG]
BR302024006258-3	Notificação do depósito (exame formal concluído) Código de despacho: 860 Data de depósito: 12/11/2024 Titular: ART BOX 3D COMERCIO E SERVIÇOS DE IMPRESSÕES LTDA [BR/SP]
BR302024006259-1	Notificação do depósito (exame formal concluído) Código de despacho: 860 Data de depósito: 12/11/2024 Titular: ART BOX 3D COMERCIO E SERVIÇOS DE IMPRESSÕES LTDA [BR/SP]



BR302024006260-5	Notificação do depósito (exame formal concluído) Código de despacho: 860 Data de depósito: 12/11/2024 Titular: ROMAQ INDUSTRIA EIRELLE ME [BR/SC] Procurador: MÁRIO DE ALMEIDA MARCAS E PATENTES LTDA
BR302024006261-3	Notificação do depósito (exame formal concluído) Código de despacho: 860 Data de depósito: 12/11/2024 Titular: FUNDAÇÃO EDUCACIONAL JAYME DE ALTAVILA - FEJAL [BR/AL]
BR302024006265-6	Notificação do depósito (exame formal concluído) Código de despacho: 860 Data de depósito: 12/11/2024 Titular: BBKITS CONFECCAO DE ARTIGOS PARA BEBES LTDA [BR/PE] Procurador: DIREÇÃO MARCAS E PATENTES LTDA
BR302024006266-4	Notificação do depósito (exame formal concluído) Código de despacho: 860 Data de depósito: 12/11/2024 Titular: SHORE MEDICAL PTY LTD [AU] Procurador: Hugo Silva & Maldonado Propriedade Intelectual Sociedade Civil S/C Ltda.
BR302024006267-2	Notificação do depósito (exame formal concluído) Código de despacho: 860 Data de depósito: 12/11/2024 Titular: JÁBER FELIPPE NETO [BR/PR] Procurador: DIREÇÃO MARCAS E PATENTES LTDA
BR302024006268-0	Notificação do depósito (exame formal concluído) Código de despacho: 860 Data de depósito: 12/11/2024 Titular: PRIMESEAT ENGINEERING LTDA [BR/MG] Procurador: ABM Assessoria Brasileira de Marcas Ltda.
BR302024006269-9	Notificação do depósito (exame formal concluído) Código de despacho: 860 Data de depósito: 12/11/2024 Titular: CLAUDIO ANTONIO DE MACEDO [BR/SP] Procurador: Luiz Felipe Silva Coelho
BR302024006270-2	Notificação do depósito (exame formal concluído) Código de despacho: 860 Data de depósito: 12/11/2024 Titular: PMI SOUTH AMERICA CONSUMER GOODS LTDA. [BR/RJ] Procurador: Dannemann, Siemsen, Bigler & Ipanema Moreira
BR302024006271-0	Notificação do depósito (exame formal concluído) Código de despacho: 860 Data de depósito: 12/11/2024 Titular: HARMAN INTERNATIONAL INDUSTRIES, INCORPORATED [US] Procurador: EDUARDO LOURENÇO GUEDES SERRÃO DE OTERO
BR302024006272-9	Notificação do depósito (exame formal concluído) Código de despacho: 860 Data de depósito: 12/11/2024 Titular: CENTRO TECNOLÓGICO DO EXÉRCITO [BR/RJ] Procurador: AGITEC- Agência de Gestão e Inovação Tecnológica -
BR302024006273-7	Notificação do depósito (exame formal concluído) Código de despacho: 860 Data de depósito: 12/11/2024 Titular: DAVIGUE IMPLEMENTOS RODOVIARIOS LTDA - EPP [BR/RS] Procurador: POLI ADVOGADOS ASSOCIADOS



BR302024006275-3	Notificação do depósito (exame formal concluído) Código de despacho: 860 Data de depósito: 12/11/2024 Titular: A. GRINGS S.A. [BR/RS] Procurador: Gruenbaum, Possinhas & Teixeira Ltda.
BR302024006276-1	Notificação do depósito (exame formal concluído) Código de despacho: 860 Data de depósito: 12/11/2024 Titular: DIVIAVES EQUIPAMENTOS PARA AVIÁRIOS LTDA [BR/PR] Procurador: Rômulo Mingotti
BR302024006277-0	Notificação do depósito (exame formal concluído) Código de despacho: 860 Data de depósito: 12/11/2024 Titular: ELC MANAGEMENT LLC [US] Procurador: Dannemann, Siemsen, Bigler & Ipanema Moreira
BR302024006278-8	Notificação do depósito (exame formal concluído) Código de despacho: 860 Data de depósito: 12/11/2024 Titular: RICCA MOBILI LTDA [BR/PR]
BR302024006279-6	Notificação do depósito (exame formal concluído) Código de despacho: 860 Data de depósito: 12/11/2024 Titular: ELC MANAGEMENT LLC [US] Procurador: Dannemann, Siemsen, Bigler & Ipanema Moreira
BR302024006280-0	Notificação do depósito (exame formal concluído) Código de despacho: 860 Data de depósito: 12/11/2024 Titular: JOSÉ DAL MOLIN FIGUEIRÓ [BR/RS]
BR302024006281-8	Notificação do depósito (exame formal concluído) Código de despacho: 860 Data de depósito: 12/11/2024 Titular: LUFER INDUSTRIA MECANICA S/A . [BR/PR] Procurador: Alcion Bubniak
BR302024006282-6	Notificação do depósito (exame formal concluído) Código de despacho: 860 Data de depósito: 12/11/2024 Titular: GABRIELA NUNES DA CUNHA RABELO [BR/DF]
BR302024006283-4	Notificação do depósito (exame formal concluído) Código de despacho: 860 Data de depósito: 13/11/2024 Titular: ANHUI HUAMI INFORMATION TECHNOLOGY CO., LTD. [CN] Procurador: HERRERO & ASSOCIADOS BRASIL PROPRIEDADE INTELECTUAL LTDA.
BR302024006284-2	Notificação do depósito (exame formal concluído) Código de despacho: 860 Data de depósito: 13/11/2024 Titular: FLÁVIA ARAÚJO DE OLIVEIRA [BR/MG] e FERNANDO GUILHERME RIBEIRO FERNANDES [BR/RJ] Procurador: Kizzi Stigert Orlando
BR302024006286-9	Notificação do depósito (exame formal concluído) Código de despacho: 860 Data de depósito: 13/11/2024 Titular: ECO MOBILIS LTDA ME [BR/PR] Procurador: Alexandre Pietrângelo Lima
BR302024006287-7	Notificação do depósito (exame formal concluído) Código de despacho: 860 Data de depósito: 13/11/2024 Titular: ECO MOBILIS LTDA ME [BR/PR] Procurador: Alexandre Pietrângelo Lima



BR302024006288-5	Notificação do depósito (exame formal concluído) Código de despacho: 860 Data de depósito: 13/11/2024 Titular: ECO MOBILIS LTDA ME [BR/PR] Procurador: Alexandre Pietrângelo Lima
BR302024006289-3	Notificação do depósito (exame formal concluído) Código de despacho: 860 Data de depósito: 13/11/2024 Titular: CARIOCA MÍDIA E LOCAÇÃO LTDA [BR/RJ] Procurador: MODAL MARCAS E PATENTES LTDA.
BR302024006290-7	Notificação do depósito (exame formal concluído) Código de despacho: 860 Data de depósito: 13/11/2024 Titular: BARILLA G. E R. FRATELLI S.P.A. [IT] Procurador: MMV Agentes da Propriedade Industrial Ltda.
BR302024006291-5	Notificação do depósito (exame formal concluído) Código de despacho: 860 Data de depósito: 13/11/2024 Titular: FLÁVIA ARAÚJO DE OLIVEIRA [BR/MG] e FERNANDO GUILHERME RIBEIRO FERNANDES [BR/RJ] Procurador: Kizzi Stigert Orlando
BR302024006292-3	Notificação do depósito (exame formal concluído) Código de despacho: 860 Data de depósito: 13/11/2024 Titular: PILKINGTON BRASIL LTDA [BR/SP] Procurador: Antônio Maurício Pedras Arnaud
BR302024006295-8	Notificação do depósito (exame formal concluído) Código de despacho: 860 Data de depósito: 13/11/2024 Titular: UNILEVER IP HOLDINGS B.V. [XX] Procurador: Carolina Nakata
BR302024006297-4	Notificação do depósito (exame formal concluído) Código de despacho: 860 Data de depósito: 13/11/2024 Titular: AREALEIRA ORGANIC FOODS - INDÚSTRIA E COMÉRCIO LTDA [BR/SP] Procurador: Maria Inez Fernandes Faraldo
BR302024006298-2	Notificação do depósito (exame formal concluído) Código de despacho: 860 Data de depósito: 13/11/2024 Titular: R D GOMES DA SILVA BRINQUEDOS E ARTIGOS RECREATIVOS [BR/PE]
BR302024006299-0	Notificação do depósito (exame formal concluído) Código de despacho: 860 Data de depósito: 13/11/2024 Titular: UNILEVER IP HOLDINGS B.V. [XX] Procurador: Carolina Nakata
BR302024006300-8	Notificação do depósito (exame formal concluído) Código de despacho: 860 Data de depósito: 13/11/2024 Titular: LUX CLASS SISTEMAS DE ILUMINAÇÃO E SINALIZAÇÃO LTDA [BR/SP]
BR302024006301-6	Notificação do depósito (exame formal concluído) Código de despacho: 860 Data de depósito: 13/11/2024 Titular: AREALEIRA ORGANIC FOODS - INDÚSTRIA E COMÉRCIO LTDA [BR/SP] Procurador: Maria Inez Fernandes Faraldo



BR302024006302-4	Notificação do depósito (exame formal concluído) Código de despacho: 860 Data de depósito: 13/11/2024 Titular: LC MÁQUINAS AGRICOLAS LTDA [BR/RS] Procurador: Uliana Dalla Costa
BR302024006303-2	Notificação do depósito (exame formal concluído) Código de despacho: 860 Data de depósito: 13/11/2024 Titular: LUX CLASS SISTEMAS DE ILUMINAÇÃO E SINALIZAÇÃO LTDA [BR/SP]
BR302024006304-0	Notificação do depósito (exame formal concluído) Código de despacho: 860 Data de depósito: 13/11/2024 Titular: LUX CLASS SISTEMAS DE ILUMINAÇÃO E SINALIZAÇÃO LTDA [BR/SP]
BR302024006305-9	Notificação do depósito (exame formal concluído) Código de despacho: 860 Data de depósito: 13/11/2024 Titular: LUX CLASS SISTEMAS DE ILUMINAÇÃO E SINALIZAÇÃO LTDA [BR/SP]
BR302024006306-7	Notificação do depósito (exame formal concluído) Código de despacho: 860 Data de depósito: 13/11/2024 Titular: KONINKLIJKE PHILIPS N.V. [NL] Procurador: Daniel Advogados (Alt.de Daniel & Cia)
BR302024006307-5	Notificação do depósito (exame formal concluído) Código de despacho: 860 Data de depósito: 13/11/2024 Titular: ILLUMINA, INC. [US] Procurador: Daniel Advogados (Alt.de Daniel & Cia)
BR302024006308-3	Notificação do depósito (exame formal concluído) Código de despacho: 860 Data de depósito: 13/11/2024 Titular: DIAMAZ COMERCIO DE ELETRONICOS LTDA - EPP [BR/SP] Procurador: José Domingos de Lima Filho
BR302024006309-1	Notificação do depósito (exame formal concluído) Código de despacho: 860 Data de depósito: 13/11/2024 Titular: KONINKLIJKE PHILIPS N.V. [NL] Procurador: Daniel Advogados (Alt.de Daniel & Cia)
BR302024006310-5	Notificação do depósito (exame formal concluído) Código de despacho: 860 Data de depósito: 13/11/2024 Titular: KONINKLIJKE PHILIPS N.V. [NL] Procurador: Daniel Advogados (Alt.de Daniel & Cia)
BR302024006311-3	Notificação do depósito (exame formal concluído) Código de despacho: 860 Data de depósito: 13/11/2024 Titular: LUCENEIA REGINA DA SILVA [BR/PR] Procurador: A Provincia Marcas e Patentes Ltda.
BR302024006312-1	Notificação do depósito (exame formal concluído) Código de despacho: 860 Data de depósito: 13/11/2024 Titular: FIX IMPLEMENTOS RODOVIÁRIOS LTDA. [BR/SP] Procurador: Sérgio Victor Mastrorocco
BR302024006313-0	Notificação do depósito (exame formal concluído) Código de despacho: 860 Data de depósito: 13/11/2024 Titular: CERAMICA RUSTICA INDUSTRIA E COMERCIO LTDA [BR/PR] Procurador: Alcion Bubniak



BR302024006314-8	Notificação do depósito (exame formal concluído) Código de despacho: 860 Data de depósito: 14/11/2024 Titular: JS DE JESUS COMÉRCIO DE MÓVEIS [BR/SP] Procurador: Eduarda Colla
BR302024006315-6	Notificação do depósito (exame formal concluído) Código de despacho: 860 Data de depósito: 14/11/2024 Titular: STARPAC PLÁSTICOS INDUSTRIAIS LTDA [BR/SP] Procurador: Vilage Marcas e Patentes Ltda
BR302024006316-4	Notificação do depósito (exame formal concluído) Código de despacho: 860 Data de depósito: 14/11/2024 Titular: DEXCO S.A. [BR/SP] Procurador: MURTA GOYANES ADVOGADOS
BR302024006317-2	Notificação do depósito (exame formal concluído) Código de despacho: 860 Data de depósito: 14/11/2024 Titular: DEXCO S.A. [BR/SP] Procurador: MURTA GOYANES ADVOGADOS
BR302024006318-0	Notificação do depósito (exame formal concluído) Código de despacho: 860 Data de depósito: 14/11/2024 Titular: DEXCO S.A. [BR/SP] Procurador: MURTA GOYANES ADVOGADOS
BR302024006319-9	Notificação do depósito (exame formal concluído) Código de despacho: 860 Data de depósito: 14/11/2024 Titular: T L BONAN LTDA [BR/SP] Procurador: Eduarda Colla
BR302024006320-2	Notificação do depósito (exame formal concluído) Código de despacho: 860 Data de depósito: 14/11/2024 Titular: TRAMONTINA DELTA S/A [BR/PE] Procurador: CREAÇÃO MARCAS E PATENTES LTDA.
BR302024006321-0	Notificação do depósito (exame formal concluído) Código de despacho: 860 Data de depósito: 14/11/2024 Titular: TRAMONTINA DELTA S/A [BR/PE] Procurador: CREAÇÃO MARCAS E PATENTES LTDA.
BR302024006322-9	Notificação do depósito (exame formal concluído) Código de despacho: 860 Data de depósito: 14/11/2024 Titular: USE BEM TE VI VESTUARIO E ACESSORIOS LTDA [BR/DF] Procurador: rayssa kelly Santo silva
BR302024006323-7	Notificação do depósito (exame formal concluído) Código de despacho: 860 Data de depósito: 14/11/2024 Titular: TRAMONTINA S/A CUTELARIA [BR/RS] Procurador: CREAÇÃO MARCAS E PATENTES LTDA.
BR302024006324-5	Notificação do depósito (exame formal concluído) Código de despacho: 860 Data de depósito: 14/11/2024 Titular: LA TISSOT GERENCIAMENTO E LICENCIAMENTO DE MARCAS E PATENTES LTDA. [BR/RS] Procurador: Custódio de Almeida & Cia.



BR302024006326-1	Notificação do depósito (exame formal concluído) Código de despacho: 860 Data de depósito: 14/11/2024 Titular: IMPORT DREAM COMÉRCIO VAREJISTA DE BOLSAS E ACESSÓRIO EM GERAL LTDA [BR/RJ] Procurador: Julio Guidi Lima da Rocha
BR302024006327-0	Notificação do depósito (exame formal concluído) Código de despacho: 860 Data de depósito: 14/11/2024 Titular: IMPORT DREAM COMÉRCIO VAREJISTA DE BOLSAS E ACESSÓRIO EM GERAL LTDA [BR/RJ] Procurador: Julio Guidi Lima da Rocha
BR302024006328-8	Notificação do depósito (exame formal concluído) Código de despacho: 860 Data de depósito: 14/11/2024 Titular: TRAMONTINA S/A CUTELARIA [BR/RS] Procurador: CREAÇÃO MARCAS E PATENTES LTDA.
BR302024006329-6	Notificação do depósito (exame formal concluído) Código de despacho: 860 Data de depósito: 14/11/2024 Titular: INVENTIO AG [CH] Procurador: Daniel Advogados (Alt.de Daniel & Cia)
BR302024006330-0	Notificação do depósito (exame formal concluído) Código de despacho: 860 Data de depósito: 14/11/2024 Titular: TRAMONTINA S/A CUTELARIA [BR/RS] Procurador: CREAÇÃO MARCAS E PATENTES LTDA.
BR302024006331-8	Notificação do depósito (exame formal concluído) Código de despacho: 860 Data de depósito: 14/11/2024 Titular: INVENTIO AG [CH] Procurador: Daniel Advogados (Alt.de Daniel & Cia)
BR302024006332-6	Notificação do depósito (exame formal concluído) Código de despacho: 860 Data de depósito: 14/11/2024 Titular: INVENTIO AG [CH] Procurador: Daniel Advogados (Alt.de Daniel & Cia)
BR302024006333-4	Notificação do depósito (exame formal concluído) Código de despacho: 860 Data de depósito: 14/11/2024 Titular: FRANCISCO MIGUEL NASCIMENTO PINHEIRO [BR/RJ]
BR302024006334-2	Notificação do depósito (exame formal concluído) Código de despacho: 860 Data de depósito: 14/11/2024 Titular: AMANDA DE NARDI MARRA [BR/MG] Procurador: Gabriella Lopes de Souza
BR302024006335-0	Notificação do depósito (exame formal concluído) Código de despacho: 860 Data de depósito: 15/11/2024 Titular: TOYA CORPORATION LTDA [BR/SP] e MAXIMO E-COMMERCE LTDA [BR/SP]
BR302024006336-9	Notificação do depósito (exame formal concluído) Código de despacho: 860 Data de depósito: 15/11/2024 Titular: TOYA CORPORATION LTDA [BR/SP] e MAXIMO E-COMMERCE LTDA [BR/SP]
BR302024006337-7	Notificação do depósito (exame formal concluído) Código de despacho: 860 Data de depósito: 15/11/2024 Titular: TOYA CORPORATION LTDA [BR/SP] e MAXIMO E-COMMERCE LTDA [BR/SP]



BR302024006338-5	Notificação do depósito (exame formal concluído) Código de despacho: 860 Data de depósito: 15/11/2024 Titular: TOYA CORPORATION LTDA [BR/SP] e MAXIMO E-COMMERCE LTDA [BR/SP]
BR302024006339-3	Notificação do depósito (exame formal concluído) Código de despacho: 860 Data de depósito: 15/11/2024 Titular: TOYA CORPORATION LTDA [BR/SP] e MAXIMO E-COMMERCE LTDA [BR/SP]
BR302024006340-7	Notificação do depósito (exame formal concluído) Código de despacho: 860 Data de depósito: 15/11/2024 Titular: TOYA CORPORATION LTDA [BR/SP] e MAXIMO E-COMMERCE LTDA [BR/SP]
BR302024006341-5	Notificação do depósito (exame formal concluído) Código de despacho: 860 Data de depósito: 15/11/2024 Titular: TOYA CORPORATION LTDA [BR/SP] e MAXIMO E-COMMERCE LTDA [BR/SP]
BR302024006342-3	Notificação do depósito (exame formal concluído) Código de despacho: 860 Data de depósito: 15/11/2024 Titular: INTERLUDIUM ÁGUAS MINERAIS LTDA [BR/MA]
BR302024006343-1	Notificação do depósito (exame formal concluído) Código de despacho: 860 Data de depósito: 15/11/2024 Titular: 28.948.245 NILTON DE SANTANA ELIAS [BR/MG]
BR302024006345-8	Notificação do depósito (exame formal concluído) Código de despacho: 860 Data de depósito: 15/11/2024 Titular: 28.948.245 NILTON DE SANTANA ELIAS [BR/MG]
BR302024006346-6	Notificação do depósito (exame formal concluído) Código de despacho: 860 Data de depósito: 15/11/2024 Titular: 28.948.245 NILTON DE SANTANA ELIAS [BR/MG]
BR302024006348-2	Notificação do depósito (exame formal concluído) Código de despacho: 860 Data de depósito: 17/11/2024 Titular: JESSIKA PANICACCI FAUSTINO [BR/SP]
BR302024006349-0	Notificação do depósito (exame formal concluído) Código de despacho: 860 Data de depósito: 17/11/2024 Titular: HUNTER & RODRIGUES LTDA [BR/RS] Procurador: INOVAPICTOR CONSULTORIA EMPRESARIAL LTDA
BR302024006350-4	Notificação do depósito (exame formal concluído) Código de despacho: 860 Data de depósito: 17/11/2024 Titular: 54047309 VANIA BATISTA DOS SANTOS [BR/PR]
BR302024006351-2	Notificação do depósito (exame formal concluído) Código de despacho: 860 Data de depósito: 17/11/2024 Titular: FLÁVIA ARAÚJO DE OLIVEIRA [BR/MG] e FERNANDO GUILHERME RIBEIRO FERNANDES [BR/RJ] Procurador: Kizzi Stigert Orlando
BR302024006353-9	Notificação do depósito (exame formal concluído) Código de despacho: 860 Data de depósito: 18/11/2024 Titular: BITMEX COMERCIO EXTERIOR LTDA [BR/GO]



BR302024006354-7	Notificação do depósito (exame formal concluído) Código de despacho: 860 Data de depósito: 18/11/2024 Titular: N.V. NUTRICIA [NL] Procurador: Carolina Nakata
BR302024006355-5	Notificação do depósito (exame formal concluído) Código de despacho: 860 Data de depósito: 18/11/2024 Titular: LA TISSOT GERENCIAMENTO E LICENCIAMENTO DE MARCAS E PATENTES LTDA. [BR/RS] Procurador: Custodio de Almeida & Cia.
BR302024006356-3	Notificação do depósito (exame formal concluído) Código de despacho: 860 Data de depósito: 18/11/2024 Titular: N.V. NUTRICIA [NL] Procurador: Carolina Nakata
BR302024006358-0	Notificação do depósito (exame formal concluído) Código de despacho: 860 Data de depósito: 18/11/2024 Titular: DAIO PAPER CORPORATION [JP] Procurador: SOERENSEN GARCIA ADVOGADOS ASSOCIADOS
BR302024006360-1	Notificação do depósito (exame formal concluído) Código de despacho: 860 Data de depósito: 18/11/2024 Titular: BITMEX COMERCIO EXTERIOR LTDA [BR/GO]
BR302024006361-0	Notificação do depósito (exame formal concluído) Código de despacho: 860 Data de depósito: 18/11/2024 Titular: BITMEX COMERCIO EXTERIOR LTDA [BR/GO]
BR302024006365-2	Notificação do depósito (exame formal concluído) Código de despacho: 860 Data de depósito: 18/11/2024 Titular: CONTINENTAL REIFEN DEUTSCHLAND GMBH [DE] Procurador: Dannemann, Siemsen, Bigler & Ipanema Moreira
BR302024006367-9	Notificação do depósito (exame formal concluído) Código de despacho: 860 Data de depósito: 18/11/2024 Titular: TOBIAS CARVALHO [BR/PR] Procurador: L & A MARCAS E PATENTES LTDA - ME
BR302024006370-9	Notificação do depósito (exame formal concluído) Código de despacho: 860 Data de depósito: 18/11/2024 Titular: TOBIAS CARVALHO [BR/PR] Procurador: L & A MARCAS E PATENTES LTDA - ME
BR322024005053-7	Notificação do depósito (exame formal concluído) Código de despacho: 860 Data de depósito: 18/09/2024 Titular: FISHER & PAYKEL HEALTHCARE LIMITED [NZ] Procurador: Dannemann, Siemsen, Bigler & Ipanema Moreira
BR322024005054-5	Notificação do depósito (exame formal concluído) Código de despacho: 860 Data de depósito: 18/09/2024 Titular: FISHER & PAYKEL HEALTHCARE LIMITED [NZ] Procurador: Dannemann, Siemsen, Bigler & Ipanema Moreira
BR322024006274-8	Notificação do depósito (exame formal concluído) Código de despacho: 860 Data de depósito: 12/11/2024 Titular: ECO MOBILIS LTDA ME [BR/PR] Procurador: Alexandre Pietrângelo Lima



BR322024006359-0	Notificação do depósito (exame formal concluído) Código de despacho: 860 Data de depósito: 18/11/2024 Titular: SAVIA PROPRIEDADE INTELECTUAL LTDA [BR/PR] Procurador: ANDREZA RODRIGUES DA SILVA
BR322024006362-0	Notificação do depósito (exame formal concluído) Código de despacho: 860 Data de depósito: 18/11/2024 Titular: SAVIA PROPRIEDADE INTELECTUAL LTDA [BR/PR] Procurador: ANDREZA RODRIGUES DA SILVA
BR322024006364-7	Notificação do depósito (exame formal concluído) Código de despacho: 860 Data de depósito: 18/11/2024 Titular: SAVIA PROPRIEDADE INTELECTUAL LTDA [BR/PR] Procurador: ANDREZA RODRIGUES DA SILVA
BR322024006368-0	Notificação do depósito (exame formal concluído) Código de despacho: 860 Data de depósito: 18/11/2024 Titular: SAVIA PROPRIEDADE INTELECTUAL LTDA [BR/PR] Procurador: ANDREZA RODRIGUES DA SILVA
BR322024006369-8	Notificação do depósito (exame formal concluído) Código de despacho: 860 Data de depósito: 18/11/2024 Titular: SAVIA PROPRIEDADE INTELECTUAL LTDA [BR/PR] Procurador: ANDREZA RODRIGUES DA SILVA

Notificação de depósito - pedido em sigilo

Notificam-se os pedidos de registro de desenho industrial listados a seguir. Os pedidos cumprem as condições de admissibilidade previstas na LPI e seguirão para a etapa de exame técnico, após a observação do prazo de sigilo. Este despacho não gera direito a fotocópia por parte de terceiros.

Tendo sido requerido o sigilo, na forma do art. 106 § 1º da LPI, o processamento do pedido será suspenso pelo prazo de 180 (cento e oitenta) dias. O depositante poderá solicitar a retirada do pedido, dentro do prazo de 90 (noventa) dias, contados da data do depósito. A retirada do pedido, sem que o mesmo tenha produzido qualquer efeito, dará prioridade ao depósito imediatamente posterior.

Caso seja de interesse a retirada do pedido:

1. Acesse o e-DI no site do INPI (www.inpi.gov.br);
2. Emita uma Guia de Recolhimento da União (GRU) para o serviço "retirada de pedido em sigilo" (código 159);
3. Preencha e envie o formulário eletrônico correspondente à opção indicada na emissão da GRU, acompanhado dos esclarecimentos, argumentos, provas ou documentos apropriados.

Para esclarecer outras dúvidas e conhecer, em detalhe, o processamento de pedidos de registro de desenho industrial e outras petições, não deixe de consultar o Manual de Desenho Industrial <http://manualdedi.inpi.gov.br/projects/manual-de-desenho-industrial/wiki>.

BR302024006262-1	Notificação do depósito com requerimento de sigilo (exame formal concluído) Código de despacho: 009 Data de depósito: 12/11/2024 Titular: ATLAS INDUSTRIA DE ELETRODOMESTICOS LTDA [BR/PR] Procurador: FG PROPRIEDADE INTELECTUAL LTDA
BR302024006263-0	Notificação do depósito com requerimento de sigilo (exame formal concluído) Código de despacho: 009 Data de depósito: 12/11/2024 Titular: ATLAS INDUSTRIA DE ELETRODOMESTICOS LTDA [BR/PR] Procurador: FG PROPRIEDADE INTELECTUAL LTDA
BR302024006264-8	Notificação do depósito com requerimento de sigilo (exame formal concluído) Código de despacho: 009 Data de depósito: 12/11/2024 Titular: ATLAS INDUSTRIA DE ELETRODOMESTICOS LTDA [BR/PR] Procurador: FG PROPRIEDADE INTELECTUAL LTDA
BR302024006325-3	Notificação do depósito com requerimento de sigilo (exame formal concluído) Código de despacho: 009 Data de depósito: 14/11/2024 Titular: IVAN LUIS DE FREITAS CARDOSO [BR/PR] Procurador: VICTOR DE MELO FORATO - (FORATO CONSULTORIA MARCAS E PATENTES)
BR302024006344-0	Notificação do depósito com requerimento de sigilo (exame formal concluído) Código de despacho: 009 Data de depósito: 15/11/2024 Titular: IVAN LUIS DE FREITAS CARDOSO [BR/PR]



BR302024006352-0

Notificação do depósito com requerimento de sigilo (exame formal concluído)

Código de despacho: 009

Data de depósito: 18/11/2024

Titular: INTERVET INTERNATIONAL B.V. [NL]

Procurador: Licks Advogados



Exame técnico: Exigência

Como etapa do exame técnico dos pedidos de registro de desenho industrial, listados a seguir – nos termos do artigo 106, § 3º da Lei da Propriedade Industrial (LPI, lei n.º 9.279, de 14 de maio de 1996) – formula-se exigência relativa às questões indicadas.

Para cumprir ou contestar a exigência de petição:

1. Acesse o e-DI no site do INPI (www.inpi.gov.br);
2. Emita uma Guia de Recolhimento da União (GRU) para o serviço de “cumprimento de exigência” (código 105 – em processo), referente a processo de registro;
3. Efetue o pagamento; e
4. Preencha e envie o formulário eletrônico correspondente à opção indicada na emissão da GRU, acompanhado dos esclarecimentos, argumentos, provas ou documentos apropriados.

Os sistemas de informática do INPI identificarão o cumprimento de exigência, para que o pedido de registro prossiga, automaticamente, em seu processamento.

Para esclarecer outras dúvidas e conhecer em detalhe o processamento de pedidos de registro de desenho industrial e outras petições, não deixe de consultar o Manual de Desenho Industrial (<http://manualdedi.inpi.gov.br/projects/manual-de-desenho-industrial/wiki>).

BR302022003545-9

Exigência técnica

Código de despacho: 136

Titular: AUTO ADESIVOS PARANA S.A [BR/PR]

Procurador: VIVIANNE FRANCO ARAUJO

Detalhes do despacho: Com base no Manual de Desenhos Industriais instituído pela Portaria INPI/PR n° 36/2023, formulam-se as seguintes exigências: Em atendimento ao item 5.3.1.1, a indicação do produto no título do pedido deve ser clara e concisa e adequada ao produto representado nas figuras, de preferência em concordância com a lista de produtos disponibilizada na Classificação de Locarno. Sugerimos modificar o título para: Ornamentação; ou ainda, desenhos gráficos. Se necessário, classe e subclasse também deverão ser alteradas. Em atenção ao item 5.3.4.3 do Manual apresente as figuras suprimindo linhas auxiliares, cotas e outros caracteres indicativos por não fazerem parte da configuração do desenho industrial reivindicado. As declarações de escopo de proteção e omissão de vistas não se aplicam mais ao pedido com o manual vigente e devem ser excluídos. Para o cumprimento desta exigência, utilizar o formulário eletrônico para a inclusão de figuras. Não apresentar as figuras em documento pdf, sob pena de publicação de nova exigência. http://manualdedi.inpi.gov.br/projects/manual-de-desenho-industrial/wiki/03_05_Peticionamento_pelo_e-DI#352-Preenchimento-do-formul%C3%A1rio

BR302023005317-4

Exigência técnica

Código de despacho: 136

Titular: INTERCONTINENTAL GREAT BRANDS LLC [US]

Procurador: Flávia Salim Lopes

Detalhes do despacho: Com base no Manual de Desenhos Industriais instituído pela Portaria INPI/PR n° 36/2023, formulam-se as seguintes exigências: O atual pedido não atende aos requisitos do art. 104, conforme disposições do item 5.3.3 Exame quanto à unidade do desenho industrial, pois não compartilham das mesmas características distintivas preponderantes. Um desenho industrial foi representado nas figuras 1.1 a 2.8. Outro desenho industrial foi representado nas figuras 3.1 a 3.8. O pedido deverá ser dividido, facultando-se ao requerente indicar o desenho industrial que será mantido no pedido original. Para o cumprimento desta exigência, utilizar o formulário eletrônico para a inclusão de figuras. Não apresentar as figuras em documento pdf, sob pena de publicação de nova exigência. http://manualdedi.inpi.gov.br/projects/manual-de-desenho-industrial/wiki/03_05_Peticionamento_pelo_e-DI#352-Preenchimento-do-formul%C3%A1rio



BR302024000448-6

Exigência técnica

Código de despacho: 136

Titular: JB BECHARA INDUSTRIA DE MOVEIS LTDA [BR/SP]

Procurador: Eduarda Colla

Detalhes do despacho: Com base no Manual de Desenhos Industriais instituído pela Portaria INPI/PR nº 36/2023, formulam-se as seguintes exigências: As observações e solicitações apontadas na exigência técnica não foram plenamente atendidas no cumprimento da exigência. A representação das figuras não apresenta qualidade adequada, pois as linhas das figuras 1.1, 2.1 e 3.1 que definem o produto estão imprecisas e sem definição, não permitindo a visualização dos detalhes das formas e verificação da conformidade das vistas. Em atendimento ao item 5.3.4.1 do Manual, apresentar figuras com melhor qualidade. Para o cumprimento desta exigência, utilizar o formulário eletrônico para a inclusão de figuras. Não apresentar as figuras em documento pdf, sob pena de publicação de nova exigência. http://manualdedi.inpi.gov.br/projects/manual-de-desenho-industrial/wiki/03_05_Peticionamento_pelo_e-DI#352-Preenchimento-do-formul%C3%A1rio

BR302024000517-2

Exigência técnica

Código de despacho: 136

Titular: ELTON PERPETUO MARTINS [BR/SP]

Procurador: Douglas Godinho Junior

Detalhes do despacho: Com base no Manual de Desenhos Industriais instituído pela Portaria INPI/PR nº 36/2023, formulam-se as seguintes exigências: Houve decréscimo de qualidade das figuras 1.2 e 1.3. Em atendimento ao item 5.3.4.1 do Manual, apresentar figuras com melhor qualidade. O cumprimento da exigência técnica utilizou os anexos para apresentar os documentos exigidos. Porém, para o pedido prosseguir, é condição necessária a apresentação das figuras pelo formulário de petição eletrônico para gerar novo relatório descritivo e reivindicação. Recomenda-se apresentar o conjunto de figuras completo, com todas as vistas para geração correta do relatório descritivo. Para o cumprimento desta exigência, utilizar o formulário eletrônico para a inclusão de figuras. Não apresentar as figuras em documento pdf, sob pena de publicação de nova exigência. http://manualdedi.inpi.gov.br/projects/manual-de-desenho-industrial/wiki/03_05_Peticionamento_pelo_e-DI#352-Preenchimento-do-formul%C3%A1rio

BR302024001326-4

Exigência técnica

Código de despacho: 136

Titular: FLAVIO CUNHA CARMO [BR/GO]

Procurador: Thiago Noleto de Paiva

Detalhes do despacho: Com base no Manual de Desenhos Industriais instituído pela Portaria INPI/PR nº 36/2023, formulam-se as seguintes exigências: As observações e solicitações apontadas na exigência técnica não foram atendidas no cumprimento da exigência. Portanto, reitera-se o conteúdo da exigência: O fundo das figuras apresentadas revela texturas e/ou elementos desnecessários ou irrelevantes ao desenho industrial reivindicado. De acordo com o item 5.3.4.1, o fundo dos desenhos ou fotografias deverá ser neutro, sem revelar qualquer padrão, textura, outros objetos e sem interferir nas formas do desenho industrial representado. Além disso, uma das figuras foi apresentada cortada, incompleta. Todas as vistas devem representar o produto em sua forma completa. Apresentar novas figuras com adequação. Observa-se que foram apresentadas indicações, cotas, medidas, assinaturas, título, etc., antiga figura 1.5 do depósito, que não faz(em) parte da configuração reivindicada. Em atenção ao item 5.3.6 do Manual, retire tais elementos das figuras. As figuras demonstram produto com mais de uma maneira de uso, cores ou combinação de cores e/ou representação. De acordo com o item 5.3.3 do Manual de Desenhos Industriais, cada maneira de uso deve ser numerada como variação. Portanto, proceda a correção de forma que as variações os produtos tenham a seguinte formatação: fig. 1.1, 1.2, 1.3, etc., para a primeira variação (maneira de uso/cor); fig. 2.1 para a segunda variação (traço/linhas), conforme determinado no item 5.3.4.5 do Manual. O campo de aplicação indicado não parece condizente com o desenho industrial representado nas figuras. Em atendimento ao item 5.3.1.1 do Manual, solicitamos que o requerente forneça esclarecimentos quanto à classificação proposta ou modifique a classe para 25-01. O cumprimento da exigência foi realizado por meio da opção de "anexos" do formulário. Reitera-se que o cumprimento desta exigência, deve utilizar o formulário eletrônico para a inclusão de figuras. Não apresentar as figuras em documento pdf, sob pena de publicação de nova exigência. http://manualdedi.inpi.gov.br/projects/manual-de-desenho-industrial/wiki/03_05_Peticionamento_pelo_e-DI#352-Preenchimento-do-formul%C3%A1rio



BR302024001348-5

Exigência técnica

Código de despacho: 136

Titular: CUKUROVA MAKINA IMALAT VE TICARET ANONIM SIRKETI [TR]

Procurador: WAGNER JOSE DA SILVA

Detalhes do despacho: Com base no Manual de Desenhos Industriais instituído pela Portaria INPI/PR nº 36/2023, formulam-se as seguintes exigências: A área ampliada deverá ser claramente percebida em pelo menos uma das demais vistas. De maneira a esclarecer qual área foi ampliada, a mesma poderá ser indicada por meio de linha tracejada em uma das demais vistas. Não foi possível identificar o detalhe ampliado (figura 1.6) em nenhuma das demais vistas. Com base no item 5.3.4.2, exclua a vista ampliada ou apresente figura em que a área ampliada seja indicada por meio de contorno em linha tracejada. Para o cumprimento desta exigência, utilizar o formulário eletrônico para a inclusão de figuras. Não apresentar as figuras em documento pdf, sob pena de publicação de nova exigência. http://manualdedi.inpi.gov.br/projects/manual-de-desenho-industrial/wiki/03_05_Peticionamento_pelo_e-DI#352-Preenchimento-do-formul%C3%A1rio

BR302024001377-9

Exigência técnica

Código de despacho: 136

Titular: JADERSON DE ALMEIDA [BR/SC]

Detalhes do despacho: Com base no Manual de Desenhos Industriais instituído pela Portaria INPI/PR nº 36/2023, formulam-se as seguintes exigências: As observações e solicitações apontadas na exigência técnica não foram atendidas no cumprimento da exigência. O requerente modificou o desenho industrial sem que a alteração decorresse de solicitação publicada em exigência, incorrendo, portanto, na alteração da matéria inicialmente reivindicada: o produto do depósito revela superfície vazada e o produto do cumprimento da exigência revela superfície opaca e lisa. Em atendimento ao item 5.3.1.1 do Manual, descartar as figuras alteradas e reapresentar as figuras do desenho industrial originalmente depositado com a adequação da qualidade a seguir. A representação das figuras não apresenta qualidade adequada, pois as linhas que definem o produto estão imprecisas, pixelizadas, com espessura demasiada, não permitindo a visualização dos detalhes das formas e verificação da conformidade das vistas. Em atendimento ao item 5.3.4.1 do Manual, apresentar figuras com melhor qualidade. Para o cumprimento desta exigência, utilizar o formulário eletrônico para a inclusão de figuras. Não apresentar as figuras em documento pdf, sob pena de publicação de nova exigência. http://manualdedi.inpi.gov.br/projects/manual-de-desenho-industrial/wiki/03_05_Peticionamento_pelo_e-DI#352-Preenchimento-do-formul%C3%A1rio

BR302024001795-2

Exigência técnica

Código de despacho: 136

Titular: THOR ENGENHARIA LTDA [BR/SP]

Procurador: Ricardo Serafim

Detalhes do despacho: Em atenção ao item 5.3.1.1.b do Manual, o título apresentado deve indicar claramente o produto no qual o desenho industrial é aplicado. Altere o título a fim de indicar de forma clara e concisa o produto a ser reivindicado, uma vez que as figuras reivindicadas não condizem com o título apresentado. Se necessário, informe também nova classe mais adequada.



Exame técnico em designação: Exigência

Como etapa do exame técnico das designações de registro de desenho industrial, listados a seguir – nos termos do artigo 106, § 3º da Lei da Propriedade Industrial (LPI, lei n.º 9.279, de 14 de maio de 1996) – formula-se exigência relativa às questões indicadas.

Para cumprir ou contestar a exigência de petição:

1. Acesse o e-DI no site do INPI (www.inpi.gov.br);
2. Emita uma Guia de Recolhimento da União (GRU) para o serviço de “cumprimento de exigência” (código 105 – em processo), referente a processo de registro;
3. Efetue o pagamento; e
4. Preencha e envie o formulário eletrônico correspondente à opção indicada na emissão da GRU, acompanhado dos esclarecimentos, argumentos, provas ou documentos apropriados.

Os sistemas de informática do INPI identificarão o cumprimento de exigência, para que o pedido de registro prossiga, automaticamente, em seu processamento.

Para esclarecer outras dúvidas e conhecer em detalhe o processamento de pedidos de registro de desenho industrial e outras petições, não deixe de consultar o Manual de Desenho Industrial (<http://manualdedi.inpi.gov.br/projects/manual-de-desenho-industrial/wiki>).

BR312023232629-8
DM/232629

Exigência técnica em designação recebida

Código de despacho: 1232

Titular(es): TIKI Safety AB [SE]

Procurador: Kransell and Wennborg

Detalhes do despacho: O atual pedido não atende aos requisitos do art. 104, conforme disposições do item 5.3.3 Exame quanto à unidade do desenho industrial, pois não compartilham das mesmas características distintivas preponderantes com relação ao reivindicado nas figuras ou fotografias: um desenho industrial foi representado na(s) figura(s) 1.1 a 1.8, 2.1 a 2.8 e 3.1 a 3.8; outro desenho industrial foi representado na(s) figura(s) 4.1 a 4.8. O pedido deverá ser dividido, facultando-se ao requerente indicar o desenho industrial que será mantido no pedido original. Os demais desenhos industriais poderão ser depositados como pedidos divididos, caso haja interesse em sua proteção. Cada pedido dividido dará origem a um novo depósito; para maiores informações e procedimentos a respeito de como proceder, veja o item 3.5 do Manual de Desenhos Industriais.

BR312023236541-2
DM/236541

Exigência técnica em designação recebida

Código de despacho: 1232

Titular(es): CNH Industrial America LLC [US]

Detalhes do despacho: O atual pedido não atende aos requisitos do art. 104, conforme disposições do item 5.3.3 Exame quanto à unidade do desenho industrial, pois não compartilham das mesmas características distintivas preponderantes com relação ao reivindicado nas figuras ou fotografias: um desenho industrial foi representado na(s) figura(s) 1.1 a 1.10 e 2.5 a 2.10; outro desenho industrial foi representado na(s) figura(s) 2.1 a 2.4. O pedido deverá ser dividido, facultando-se ao requerente indicar o desenho industrial que será mantido no pedido original. Os demais desenhos industriais poderão ser depositados como pedidos divididos, caso haja interesse em sua proteção. Cada pedido dividido dará origem a um novo depósito; para maiores informações e procedimentos a respeito de como proceder, veja o item 3.5 do Manual de Desenhos Industriais.



BR312023236542-0 DM/236542	Exigência técnica em designação recebida Código de despacho: 1232 Titular(es): CNH Industrial America LLC [US], CNH Industrial Italia S.p.A. [IT] e CNH Industrial Belgium N.V. [BE] Detalhes do despacho: O atual pedido não atende aos requisitos do art. 104, conforme disposições do item 5.3.3 Exame quanto à unidade do desenho industrial, pois não compartilham das mesmas características distintivas preponderantes com relação ao reivindicado nas figuras ou fotografias: um desenho industrial foi representado na(s) figura(s) 1.1 a 1.10 e 2.5 a 2.10; outro desenho industrial foi representado na(s) figura(s) 2.1 a 2.4. O pedido deverá ser dividido, facultando-se ao requerente indicar o desenho industrial que será mantido no pedido original. Os demais desenhos industriais poderão ser depositados como pedidos divididos, caso haja interesse em sua proteção. Cada pedido dividido dará origem a um novo depósito; para maiores informações e procedimentos a respeito de como proceder, veja o item 3.5 do Manual de Desenhos Industriais.
BR312024238785-0 DM/238785	Exigência técnica em designação recebida Código de despacho: 1232 Titular(es): Koninklijke Philips N.V. [NL] Procurador: Philips Intellectual Property and Standards Detalhes do despacho: O atual pedido não atende aos requisitos do art. 104, conforme disposições do item 5.3.3 Exame quanto à unidade do desenho industrial, pois não compartilham das mesmas características distintivas preponderantes com relação ao reivindicado nas figuras ou fotografias: um desenho industrial foi representado na(s) figura(s) 1.1, 2.1 e 3.1; outro desenho industrial foi representado na(s) figura(s) 4.1. O pedido deverá ser dividido, facultando-se ao requerente indicar o desenho industrial que será mantido no pedido original. Os demais desenhos industriais poderão ser depositados como pedidos divididos, caso haja interesse em sua proteção. Cada pedido dividido dará origem a um novo depósito; para maiores informações e procedimentos a respeito de como proceder, veja o item 3.5 do Manual de Desenhos Industriais.
BR312024238787-7 DM/238787	Exigência técnica em designação recebida Código de despacho: 1232 Titular(es): Koninklijke Philips N.V. [NL] Procurador: Philips Intellectual Property and Standards Detalhes do despacho: O atual pedido não atende aos requisitos do art. 104, conforme disposições do item 5.3.3 Exame quanto à unidade do desenho industrial, pois não compartilham das mesmas características distintivas preponderantes com relação ao reivindicado nas figuras ou fotografias: um desenho industrial foi representado na(s) figura(s) 1.1, 2.1 e 3.1; outro desenho industrial foi representado na(s) figura(s) 4.1. O pedido deverá ser dividido, facultando-se ao requerente indicar o desenho industrial que será mantido no pedido original. Os demais desenhos industriais poderão ser depositados como pedidos divididos, caso haja interesse em sua proteção. Cada pedido dividido dará origem a um novo depósito; para maiores informações e procedimentos a respeito de como proceder, veja o item 3.5 do Manual de Desenhos Industriais.
BR312024240379-1 DM/240379	Exigência técnica em designação recebida Código de despacho: 1232 Titular(es): HUDDL Y AS [NO] Detalhes do despacho: O atual pedido não atende aos requisitos do art. 104, conforme disposições do item 5.3.3 Exame quanto à unidade do desenho industrial, pois não compartilham das mesmas características distintivas preponderantes com relação ao reivindicado nas figuras ou fotografias: um desenho industrial foi representado na(s) figura(s) 1.1 a 1.10, 3.1 a 3.2, 5.1 a 5.10 e 6.1 a 6.10; outro desenho industrial foi representado na(s) figura(s) 2.1 a 2.10 e 4.1 a 4.2. O pedido deverá ser dividido, facultando-se ao requerente indicar o desenho industrial que será mantido no pedido original. Os demais desenhos industriais poderão ser depositados como pedidos divididos, caso haja interesse em sua proteção. Cada pedido dividido dará origem a um novo depósito; para maiores informações e procedimentos a respeito de como proceder, veja o item 3.5 do Manual de Desenhos Industriais.
BR312024240562-0 DM/240562	Exigência técnica em designação recebida Código de despacho: 1232 Titular(es): ROCA SANITARIO, S.A. [ES] Procurador: Joan SALVÀ FERRER Detalhes do despacho: O atual pedido não atende aos requisitos do art. 104, conforme disposições do item 5.3.3 Exame quanto à unidade do desenho industrial, pois não compartilham das mesmas características distintivas preponderantes com relação ao reivindicado nas figuras ou fotografias: um desenho industrial foi representado na(s) figura(s) 1.1 a 1.7; outro desenho industrial foi representado na(s) figura(s) 2.1 a 2.7; outro desenho industrial foi representado na(s) figura(s) 3.1 a 3.7. O pedido deverá ser dividido, facultando-se ao requerente indicar o desenho industrial que será mantido no pedido original. Os demais desenhos industriais poderão ser depositados como pedidos divididos, caso haja interesse em sua proteção. Cada pedido dividido dará origem a um novo depósito; para maiores informações e procedimentos a respeito de como proceder, veja o item 3.5 do Manual de Desenhos Industriais.



BR312024240582-4 DM/240582	Exigência técnica em designação recebida Código de despacho: 1232 Titular(es): CHUN KI KIM [KR] Detalhes do despacho: O atual pedido não atende aos requisitos do art. 104, conforme disposições do item 5.3.3 Exame quanto à unidade do desenho industrial, pois não compartilham das mesmas características distintivas preponderantes com relação ao reivindicado nas figuras ou fotografias: um desenho industrial foi representado na(s) figura(s) 1.1 a 1.8; outro desenho industrial foi representado na(s) figura(s) 2.1 a 2.8. O pedido deverá ser dividido, facultando-se ao requerente indicar o desenho industrial que será mantido no pedido original. Os demais desenhos industriais poderão ser depositados como pedidos divididos, caso haja interesse em sua proteção. Cada pedido dividido dará origem a um novo depósito; para maiores informações e procedimentos a respeito de como proceder, veja o item 3.5 do Manual de Desenhos Industriais.
BR312024240664-2 DM/240664	Exigência técnica em designação recebida Código de despacho: 1232 Titular(es): eepos GmbH [DE] Procurador: dompatent von Kreisler Selting Werner - Partnerschaft von Patentanwälten und Rechtsanwälten mbB Detalhes do despacho: A vista em corte deve ser apresentada em figura exclusivamente para esse fim. Para esclarecer a área a que se refere a vista em corte, uma das outras vistas do desenho industrial deve conter a indicação da área seccionada. O requerente deverá reenviar um ou mais dos desenhos ou fotografias já apresentados com a correspondente indicação da(s) área(s) seccionada(s) apresentada(s) na(s) fig(s). 1.2 e 2.2.
BR312024240750-9 DM/240750	Exigência técnica em designação recebida Código de despacho: 1232 Titular(es): ROCA SANITARIO, S. A. [ES] Procurador: Joan SALVÀ FERRER Detalhes do despacho: O atual pedido não atende aos requisitos do art. 104, conforme disposições do item 5.3.3 Exame quanto à unidade do desenho industrial, pois não compartilham das mesmas características distintivas preponderantes com relação ao reivindicado nas figuras ou fotografias: um desenho industrial foi representado na(s) figura(s) 1.1 a 1.7; outro desenho industrial foi representado na(s) figura(s) 2.1 a 2.7. O pedido deverá ser dividido, facultando-se ao requerente indicar o desenho industrial que será mantido no pedido original. Os demais desenhos industriais poderão ser depositados como pedidos divididos, caso haja interesse em sua proteção. Cada pedido dividido dará origem a um novo depósito; para maiores informações e procedimentos a respeito de como proceder, veja o item 3.5 do Manual de Desenhos Industriais.
BR312024240772-0 DM/240772	Exigência técnica em designação recebida Código de despacho: 1232 Titular(es): JOSE FRANCISCO GONZÁLEZ SÁNCHEZ [ES] Procurador: ISERN PATENTES Y MARCAS B, S.L. Detalhes do despacho: O atual pedido não atende aos requisitos do art. 104, conforme disposições do item 5.3.3 Exame quanto à unidade do desenho industrial, pois não compartilham das mesmas características distintivas preponderantes com relação ao reivindicado nas figuras ou fotografias: um desenho industrial foi representado na(s) figura(s) 1.1 a 1.7 e 4.1 a 4.7; outro desenho industrial foi representado na(s) figura(s) 2.1 a 2.7 e 3.1 a 3.7. O pedido deverá ser dividido, facultando-se ao requerente indicar o desenho industrial que será mantido no pedido original. Os demais desenhos industriais poderão ser depositados como pedidos divididos, caso haja interesse em sua proteção. Cada pedido dividido dará origem a um novo depósito; para maiores informações e procedimentos a respeito de como proceder, veja o item 3.5 do Manual de Desenhos Industriais.
BR312024240927-7 DM/240927	Exigência técnica em designação recebida Código de despacho: 1232 Titular(es): PREMIER S.R.L. [IT] Procurador: Barzanò and Zanardo Roma s.p.a. Detalhes do despacho: O atual pedido não atende aos requisitos do art. 104, conforme disposições do item 5.3.3 Exame quanto à unidade do desenho industrial, pois não compartilham das mesmas características distintivas preponderantes com relação ao reivindicado nas figuras ou fotografias: um desenho industrial foi representado na(s) figura(s) 1.1 a 10.7; outro desenho industrial foi representado na(s) figura(s) 11.1 a 15.7. O pedido deverá ser dividido, facultando-se ao requerente indicar o desenho industrial que será mantido no pedido original. Os demais desenhos industriais poderão ser depositados como pedidos divididos, caso haja interesse em sua proteção. Cada pedido dividido dará origem a um novo depósito; para maiores informações e procedimentos a respeito de como proceder, veja o item 3.5 do Manual de Desenhos Industriais.



BR312024241041-0
DM/241041

Exigência técnica em designação recebida

Código de despacho: 1232

Titular(es): cosnova GmbH [DE]

Procurador: Squire Patton Boggs (US) LLP

Detalhes do despacho: O atual pedido não atende aos requisitos do art. 104, conforme disposições do item 5.3.3 Exame quanto à unidade do desenho industrial, pois não compartilham das mesmas características distintivas preponderantes com relação ao reivindicado nas figuras ou fotografias: um desenho industrial foi representado na(s) figura(s) 1.1, 2.1, 3.1 e 4.1; outro desenho industrial foi representado na(s) figura(s) 5.1; outro desenho industrial foi representado na(s) figura(s) 6.1. O pedido deverá ser dividido, facultando-se ao requerente indicar o desenho industrial que será mantido no pedido original. Os demais desenhos industriais poderão ser depositados como pedidos divididos, caso haja interesse em sua proteção. Cada pedido dividido dará origem a um novo depósito; para maiores informações e procedimentos a respeito de como proceder, veja o item 3.5 do Manual de Desenhos Industriais.



Exame técnico: Indeferimento

Como parte do exame técnico dos pedidos de registro de desenho industrial analisou-se a adequação do(s) objeto(s) reivindicado(s) nos pedidos de registro de desenho industrial quanto ao disposto no art. 100 da LPI.

Concluído o exame, indeferem-se os pedidos de registro listados a seguir com base nos fundamentos legais indicados.

Cabe recurso desta decisão, que deve ser apresentado no prazo de 60 (sessenta) dias, contados da data de publicação da decisão recorrida na Revista da Propriedade Industrial (RPI), nos termos dos art. 212, 221, 222, 223 e 224 da Lei da Propriedade Industrial (LPI, Lei n.º 9.279, de 14 de maio de 1996).

Para apresentar uma petição de recurso:

1. Acesse o e-DI no site do INPI (www.inpi.gov.br);
2. Emita uma Guia de Recolhimento da União (GRU) para o serviço de “recurso contra indeferimento de pedido de registro de desenho industrial” (código 153);
3. Efetue o pagamento; e
4. Preencha e envie o formulário eletrônico correspondente à opção indicada na emissão da GRU, acompanhado dos esclarecimentos, argumentos, provas ou documentos apropriados.

Para esclarecer outras dúvidas e conhecer, em detalhe, o processamento de pedidos de registro de desenho industrial e outras petições, não deixe de consultar o Manual de Desenho Industrial <http://manualdedi.inpi.gov.br/projects/manual-de-desenho-industrial/wiki>. Caso permaneça dúvida sobre o indeferimento, entre em contato pelo Fale Conosco, selecionando DIRMA - Desenho Industrial - Área Técnica.

Este despacho não gera direito a fotocópia por parte de terceiros.

BR302021002236-2

Indeferimento do pedido

Código de despacho: 024

Titular: XIAOPING XU [BR/SP]

Procurador : NADIR EMILIA DE LIMA

Detalhes do despacho: Pedido indeferido devido à não conformidade ao contido no art. 101, inciso IV, c/c art. 106, caput, da LPI e item 5.12.2 do Manual de Desenho Industrial.

Após sucessivas exigências técnicas, com objetivo de harmonizar as formas do produto e alcançar a consistência entre as vistas, não foi possível efetuar a adequação, restando incorreta a representação das figuras.



Pedidos de registro de desenho industrial definitivamente arquivados

Por falta de procuração
Por falta de resposta à exigência técnica
Exigência de designação não respondida



Por falta de resposta à exigência técnica

Os pedidos de registro de desenho industrial, listados a seguir, foram, definitivamente, arquivados, em vista da ausência de resposta a uma exigência técnica. Com respeito a esses processos, encerra-se a instância administrativa, nos termos do parágrafo 3º do artigo 106 da Lei da Propriedade Industrial (LPI, lei n.º 9.279, de 14 de maio de 1996).

Art. 106. Depositado o pedido de registro de desenho industrial e observado o disposto nos arts. 100, 101 e 104, será automaticamente publicado e simultaneamente concedido o registro, expedindo-se o respectivo certificado.

§ 3º Não atendido o disposto nos arts. 101 e 104, será formulada exigência, que deverá ser respondida em 60 (sessenta) dias, sob pena de arquivamento definitivo.

Este despacho não gera direito a fotocópia por parte de terceiros.

BR302023006585-7	Arquivamento definitivo de pedido de registro por falta de cumprimento de exigência técnica Código de despacho: 139 Titular: MARCO ANTONIO CAMPOS DA SILVA [BR/SP] Procurador: Gustavo Pignatti do Nascimento Detalhes do despacho: Pedido arquivado por não ter sido apresentada a petição de cumprimento de exigência no prazo legal de 60 dias da publicação da exigência técnica.
BR302023006878-3	Arquivamento definitivo de pedido de registro por falta de cumprimento de exigência técnica Código de despacho: 139 Titular: LUCIANA RAUNAIMER [BR/SP] Detalhes do despacho: Pedido arquivado por não ter sido apresentada a petição de cumprimento de exigência no prazo legal de 60 dias da publicação da exigência técnica.
BR302023006879-1	Arquivamento definitivo de pedido de registro por falta de cumprimento de exigência técnica Código de despacho: 139 Titular: LUCIANA RAUNAIMER [BR/SP] Detalhes do despacho: Pedido arquivado por não ter sido apresentada a petição de cumprimento de exigência no prazo legal de 60 dias da publicação da exigência técnica.
BR302023006880-5	Arquivamento definitivo de pedido de registro por falta de cumprimento de exigência técnica Código de despacho: 139 Titular: LUCIANA RAUNAIMER [BR/SP] Detalhes do despacho: Pedido arquivado por não ter sido apresentada a petição de cumprimento de exigência no prazo legal de 60 dias da publicação da exigência técnica.
BR302023006881-3	Arquivamento definitivo de pedido de registro por falta de cumprimento de exigência técnica Código de despacho: 139 Titular: LUCIANA RAUNAIMER [BR/SP] Detalhes do despacho: Pedido arquivado por não ter sido apresentada a petição de cumprimento de exigência no prazo legal de 60 dias da publicação da exigência técnica.
BR302023006882-1	Arquivamento definitivo de pedido de registro por falta de cumprimento de exigência técnica Código de despacho: 139 Titular: LUCIANA RAUNAIMER [BR/SP] Detalhes do despacho: Pedido arquivado por não ter sido apresentada a petição de cumprimento de exigência no prazo legal de 60 dias da publicação da exigência técnica.



BR302023006883-0	Arquivamento definitivo de pedido de registro por falta de cumprimento de exigência técnica Código de despacho: 139 Titular: LUCIANA RAUNAIMER [BR/SP] Detalhes do despacho: Pedido arquivado por não ter sido apresentada a petição de cumprimento de exigência no prazo legal de 60 dias da publicação da exigência técnica.
BR302024000316-1	Arquivamento definitivo de pedido de registro por falta de cumprimento de exigência técnica Código de despacho: 139 Titular: ALUMICONTE COMPONENTES DE ALUMÍNIO LTDA. [BR/RS] Procurador: Guilherme Spiller Detalhes do despacho: Pedido arquivado por não ter sido apresentada a petição de cumprimento de exigência no prazo legal de 60 dias da publicação da exigência técnica.
BR302024000323-4	Arquivamento definitivo de pedido de registro por falta de cumprimento de exigência técnica Código de despacho: 139 Titular: VINICIUS MONTEIRO COELHO MARTINS [BR/SP] Procurador: AGATHA ISRAEL DOS SANTOS Detalhes do despacho: Pedido arquivado por não ter sido apresentada a petição de cumprimento de exigência no prazo legal de 60 dias da publicação da exigência técnica.
BR302024000333-1	Arquivamento definitivo de pedido de registro por falta de cumprimento de exigência técnica Código de despacho: 139 Titular: REGINALDO GINEIS [BR/SP] Procurador: Luiz Felipe Silva Coelho Detalhes do despacho: Pedido arquivado por não ter sido apresentada a petição de cumprimento de exigência no prazo legal de 60 dias da publicação da exigência técnica.
BR302024001471-6	Arquivamento definitivo de pedido de registro por falta de cumprimento de exigência técnica Código de despacho: 139 Titular: IDEAL LASER COMERCIO DE UTILIDADES LTDA [BR/RS] Detalhes do despacho: Pedido arquivado por não ter sido apresentada a petição de cumprimento de exigência no prazo legal de 60 dias da publicação da exigência técnica.
BR302024001472-4	Arquivamento definitivo de pedido de registro por falta de cumprimento de exigência técnica Código de despacho: 139 Titular: ITENS COMERCIO DE ARTIGOS DE DECORAÇÃO EIRELI [BR/SP] Detalhes do despacho: Pedido arquivado por não ter sido apresentada a petição de cumprimento de exigência no prazo legal de 60 dias da publicação da exigência técnica.

Concessões de registros de desenho industrial

Registro de desenho industrial concedido

Concessão em designação



Registro de desenho industrial concedido

Os registros de desenho industrial, listados a seguir, foram concedidos, nos termos dos artigos 106 da Lei da Propriedade Industrial (LPI, lei n.º 9.279, de 14 de maio de 1996).

Art. 100. Não é registrável como desenho industrial:

I - o que for contrário à moral e aos bons costumes ou que ofenda a honra ou imagem de pessoas, ou atente contra liberdade de consciência, crença, culto religioso ou ideia e sentimentos dignos de respeito e veneração;

II - a forma necessária comum ou vulgar do objeto ou, ainda, aquela determinada essencialmente por considerações técnicas ou funcionais.

Art. 101. O pedido de registro, nas condições estabelecidas pelo INPI, conterá:

I - requerimento;

II - relatório descritivo, se for o caso;

III - reivindicações, se for o caso;

IV - desenhos ou fotografias;

V - campo de aplicação do objeto; e

VI - comprovante do pagamento da retribuição relativa ao depósito.

Parágrafo único. Os documentos que integram o pedido de registro deverão ser apresentados em língua portuguesa.

Art. 104. O pedido de registro de desenho industrial terá que se referir a um único objeto, permitida uma pluralidade de variações, desde que se destinem ao mesmo propósito e guardem entre si a mesma característica distintiva preponderante, limitado cada pedido ao máximo de 20 (vinte) variações.

Parágrafo único. O desenho deverá representar clara e suficientemente o objeto e suas variações, se houver, de modo a possibilitar sua reprodução por técnico no assunto.

Art. 106. Depositado o pedido de registro de desenho industrial e observado o disposto nos arts. 100, 101 e 104, será automaticamente publicado e simultaneamente concedido o registro, expedindo-se o respectivo certificado.

Os certificados dos registros de desenho industrial ora concedidos estarão disponíveis no site do INPI (www.inpi.gov.br), em até 60 (sessenta) dias contados da publicação desta RPI.).

BR302022005493-3

Concessão de registro

Código de despacho: 158

Titular: HANTOVER, INC. [US]

Autor: RONALD J. CURNETT[US] e CRAIG E. FEELER[US]

Título do registro: LÂMINA DE MÃO

Data de depósito: 06/10/2022

Prioridade unionista: 29/834,315 11/04/2022 US

Classificação: 08-03

Procurador: DANNEMANN, SIEMSEN, BIGLER & IPANEMA MOREIRA



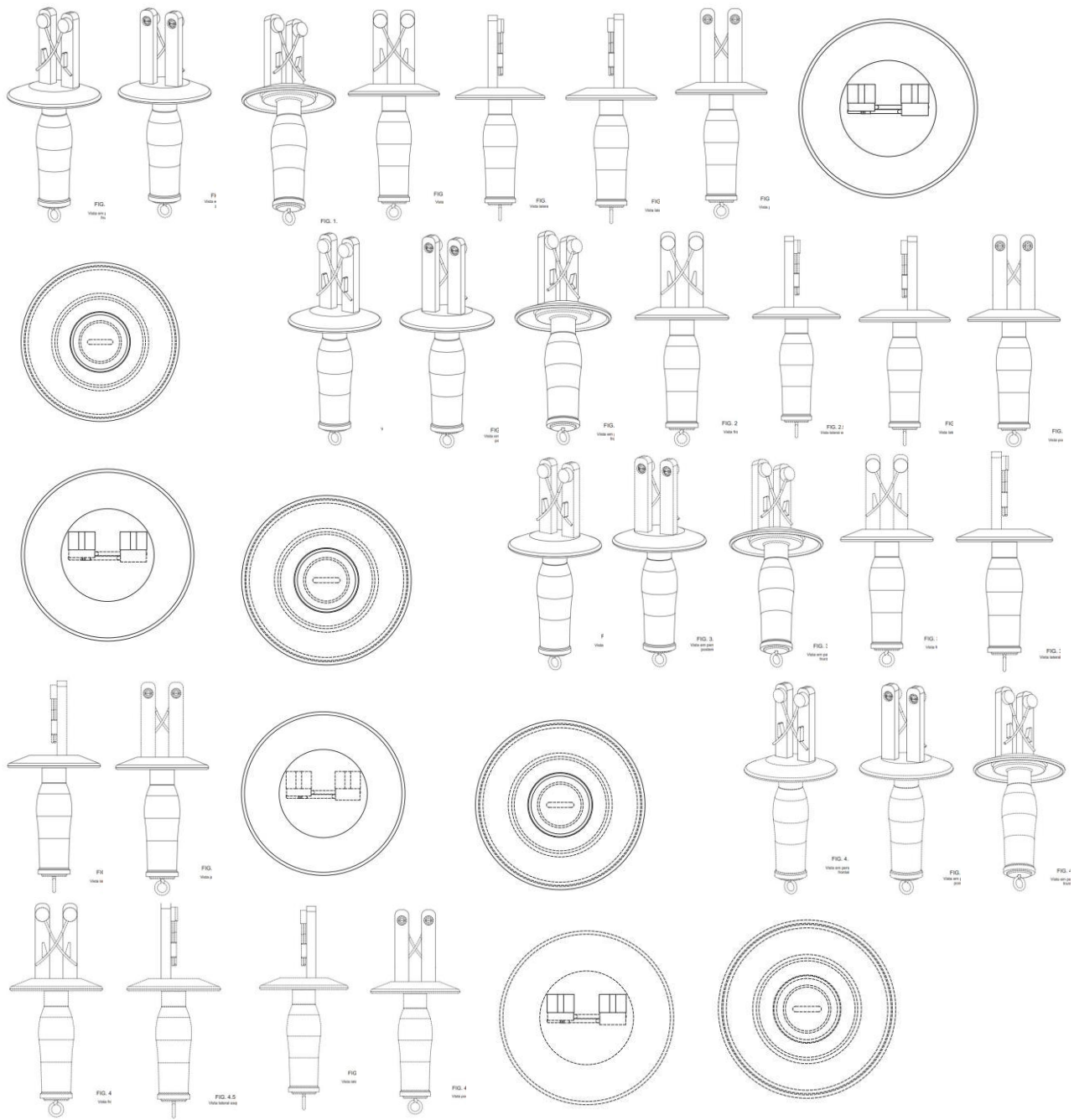

BR302023002449-2

Concessão de registro
 Código de despacho: 158
Titular: LUCIANO CORÁ [BR/PR] e FATTO INDUSTRIA DE FORNOS LTDA [BR/PR]
 Autor: LUCIANO CORÁ[BR]
 Título do registro: FORNO PARA PIZZA
 Data de depósito: 17/05/2023
 Classificação: 07-02

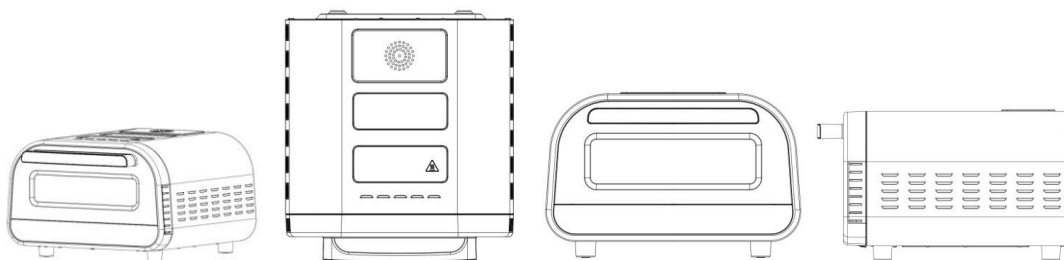

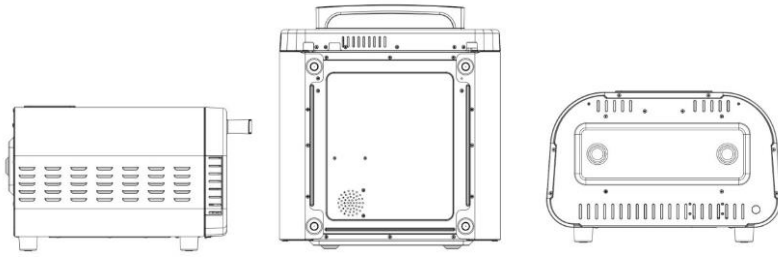

BR302024000393-5

Concessão de registro

Código de despacho: 158

Titular: FAUZI ALI AOUADA [BR/PR]

Autor: FAUZI ALI AOUADA[BR]

Título do registro: Porta materiais e remédios

Data de depósito: 29/01/2024

Classificação: 03-01 e 24-02

Procurador: Danilo César de Castro

Detalhes do despacho: A classe de locarno foi adequada para 24-02 e incluída a classe 03-01, de acordo com manual vigente.

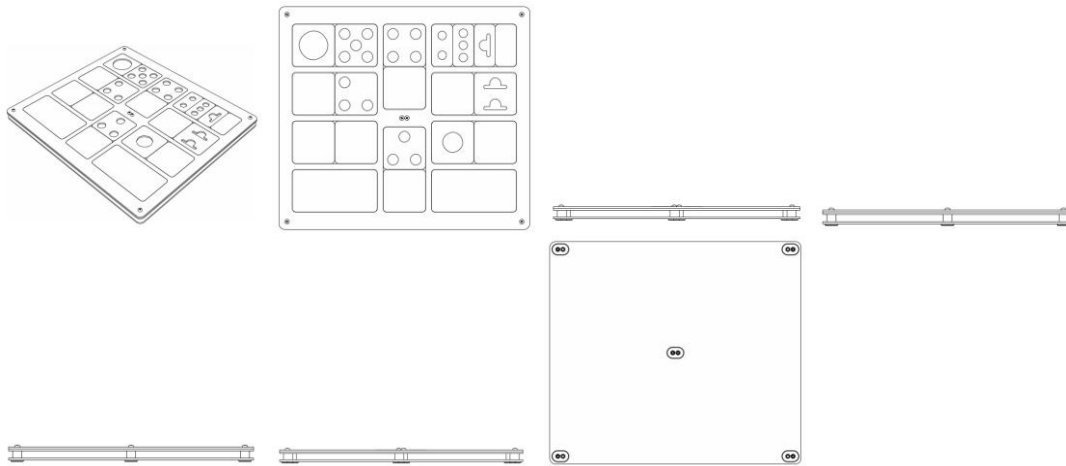

BR302024000443-5

Concessão de registro

Código de despacho: 158

Titular: RAVPRO PRODUTOS AUTOMOTIVOS LTDA. [BR/PR]

Autor: NELSON SHIGEYUKI TOBA[BR]

Título do registro: Aromatizador para automóveis

Data de depósito: 01/02/2024

Classificação: 28-05

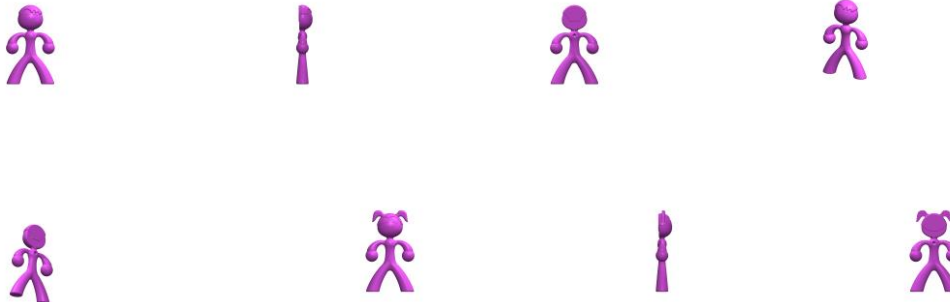



BR302024000444-3

Concessão de registro
 Código de despacho: 158
Titular: RAVPRO PRODUTOS AUTOMOTIVOS LTDA. [BR/PR]
 Autor: NELSON SHIGEYUKI TOBA[BR]
 Título do registro: Aromatizador para automóveis
 Data de depósito: 01/02/2024
 Classificação: 28-05



BR302024000452-4

Concessão de registro
 Código de despacho: 158
Titular: CLAUDIR ALVES JUNIOR [BR/RS]
 Autor: CLAUDIR ALVES JUNIOR[BR]
 Título do registro: Piso Modular
 Data de depósito: 01/02/2024
 Classificação: 25-02
 Procurador: ANDRÉ JOÃO LACERDA DA SILVA



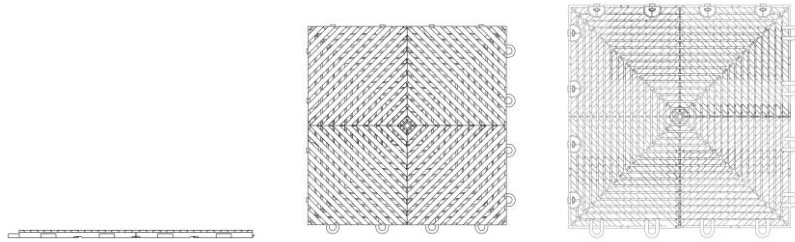

BR302024000480-0

Concessão de registro

Código de despacho: 158

Titular: ANGELO VITORIO TONIETI [BR/SP], CLAUDIO ACEMEL CORDEIRO [BR/SP] e EDUARDO LUIZ DE SOUZA [BR/SP]

Autor: ANGELO VITORIO TONIETI[BR], CLAUDIO ACEMEL CORDEIRO[BR] e EDUARDO LUIZ DE SOUZA[BR]

Título do registro: Materiais de construção

Data de depósito: 02/02/2024

Classificação: 13-03

Procurador: ELVIS FERNANDO REGONASCHI

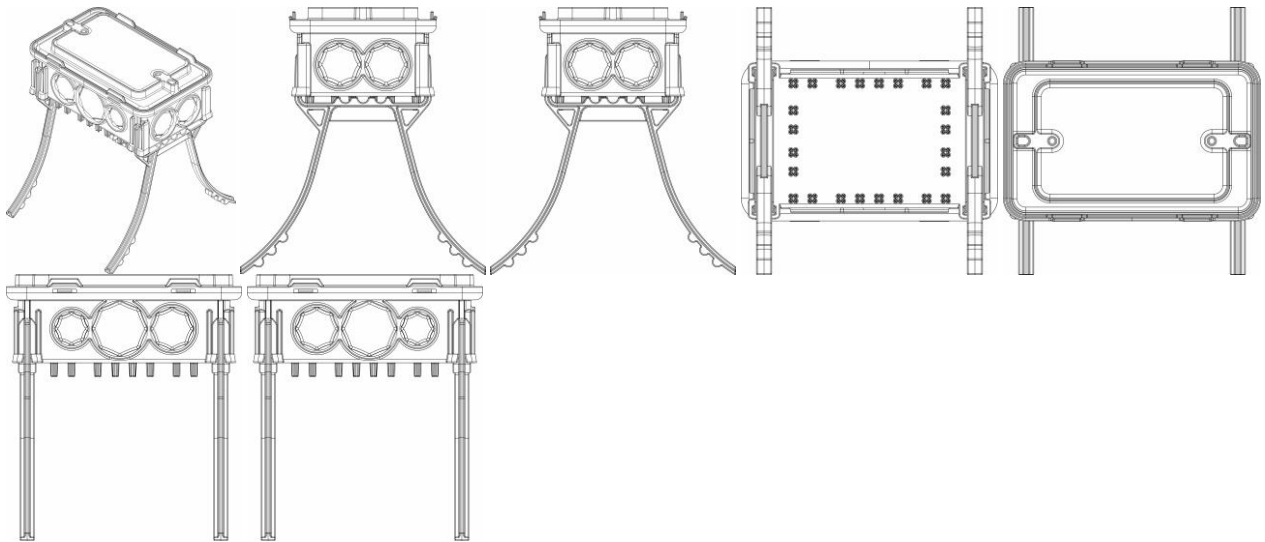

BR302024000484-2

Concessão de registro

Código de despacho: 158

Titular: BAJAJ AUTO LIMITED [IN]

Autor: DARSHAN PATIL[IN]

Título do registro: MOTOCICLETA

Data de depósito: 02/02/2024

Prioridade unionista: 393966-001 29/08/2023 IN

Classificação: 12-11

Procurador: Alexandre do Nascimento Souza

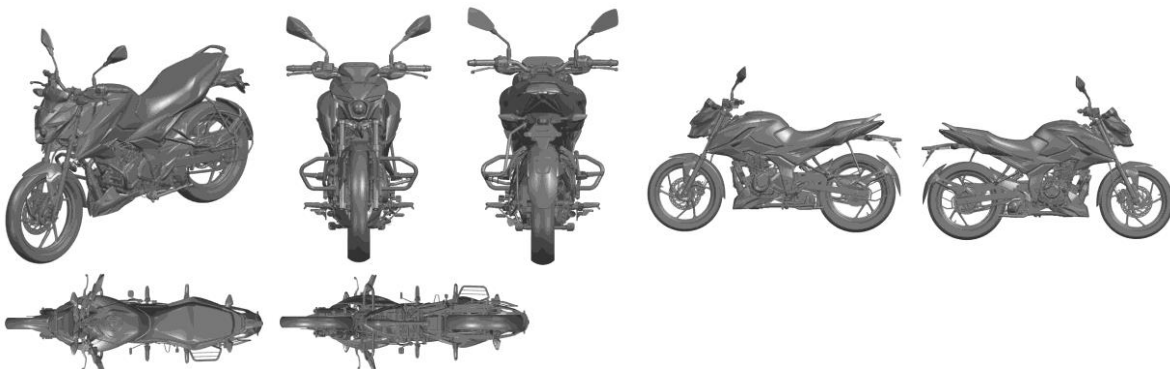

BR302024000534-2

Concessão de registro
Código de despacho: 158
Titular: RB MÓVEIS LTDA [BR/SP]
Autor: ANDRE GURGEL AMARAL FIGUEIREDO[BR] e FELIPE DE ARAUJO BEZERRA[BR]
Título do registro: Mesa de Jogos
Data de depósito: 05/02/2024
Classificação: 06-03
Procurador: Gilberto Mariot
Detalhes do despacho: Descrição removida de ofício de acordo com o manual vigente.

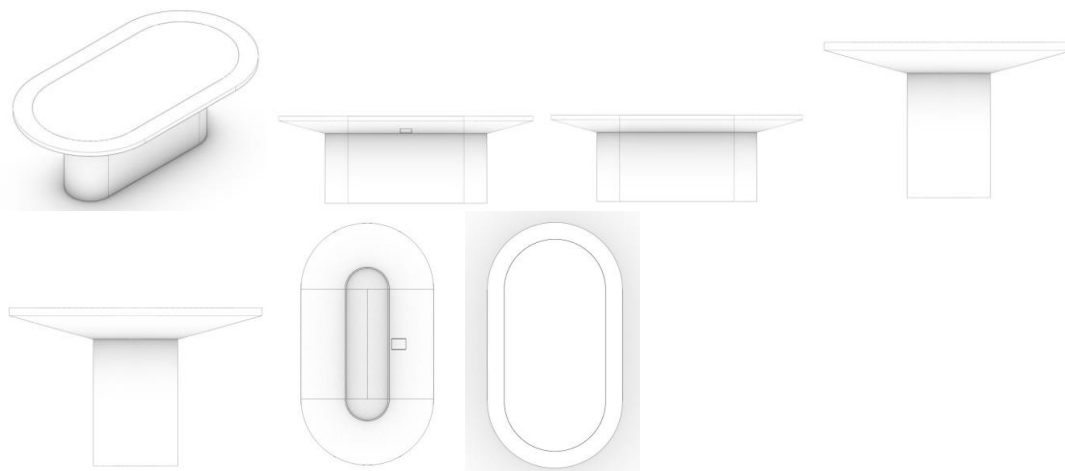

BR302024000657-8

Concessão de registro
Código de despacho: 158
Titular: PANASONIC INTELLECTUAL PROPERTY MANAGEMENT CO., LTD. [JP]
Autor: SYUICHI HOSODA[JP]
Título do registro: Refrigerador
Data de depósito: 15/02/2024
Classificação: 15-07
Procurador: Alicia Kristina Daniel Shores

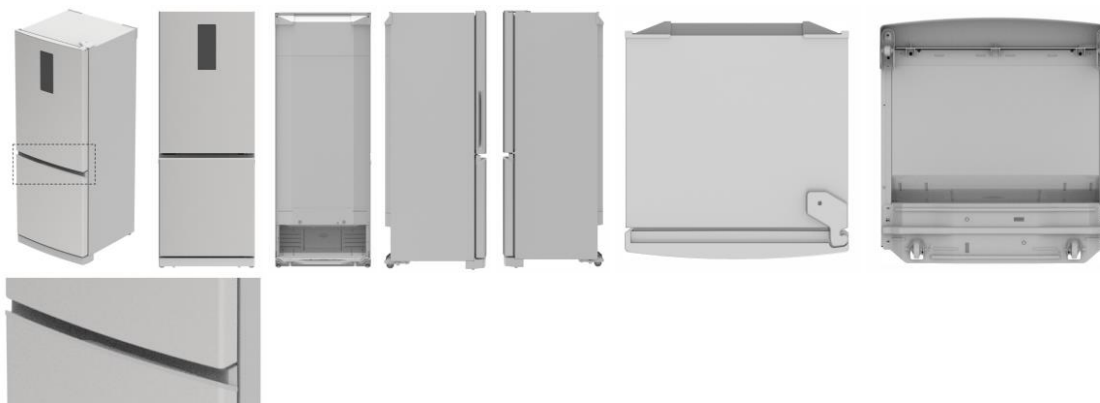

BR302024001355-8

Concessão de registro
Código de despacho: 158
Titular: SHORE MEDICAL PTY LTD [AU]
Autor: PHILIP WHARTON[AU]
Título do registro: EQUIPAMENTO MÉDICO
Data de depósito: 19/03/2024
Prioridade unionista: 202316275 20/09/2023 AU
Classificação: 24-01
Procurador: Hugo Casinhas da Silva



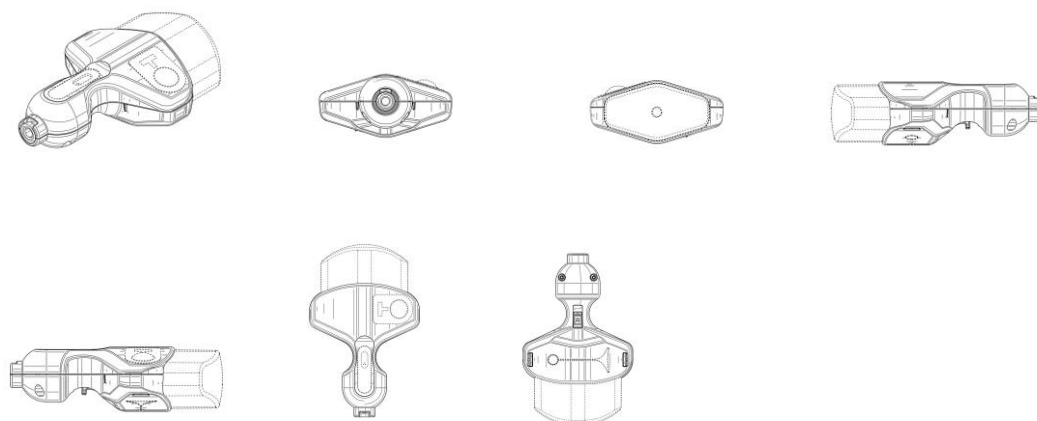

BR302024001363-9

Concessão de registro
 Código de despacho: 158
Titular: JADERSON DE ALMEIDA [BR/SC]
 Autor: JADERSON DE ALMEIDA[BR]
 Título do registro: Mesas auxiliares
 Data de depósito: 20/03/2024
 Classificação: 06-03

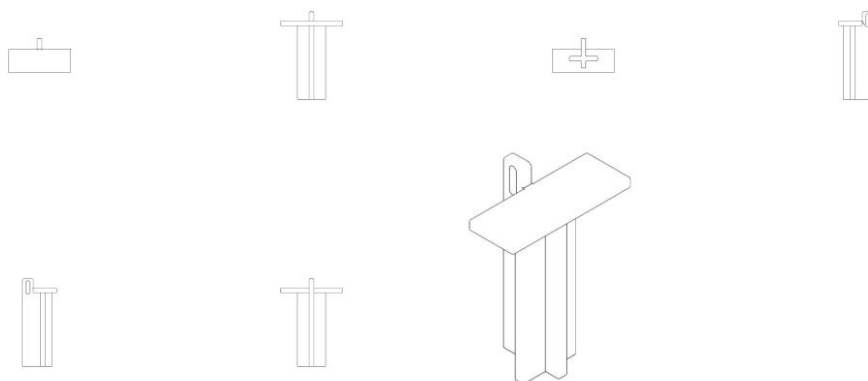

BR302024001366-3

Concessão de registro
 Código de despacho: 158
Titular: JADERSON DE ALMEIDA [BR/SC]
 Autor: JADERSON DE ALMEIDA[BR]
 Título do registro: Mesas de centro
 Data de depósito: 20/03/2024
 Classificação: 06-03



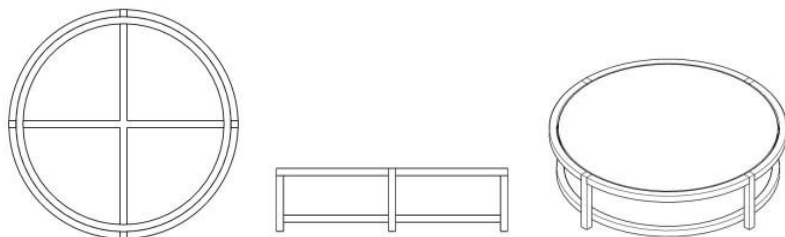

BR302024001744-8

Concessão de registro
 Código de despacho: 158
Titular: CHRISTIAN DIOR COUTURE [FR]
 Autor: VICTOIRE DE CASTELLANE[FR]
 Título do registro: ANEL
 Data de depósito: 10/04/2024
 Prioridade unionista: WIPO145177 28/02/2024 WO
 Classificação: 11-01
 Procurador: Gustavo Leonardos

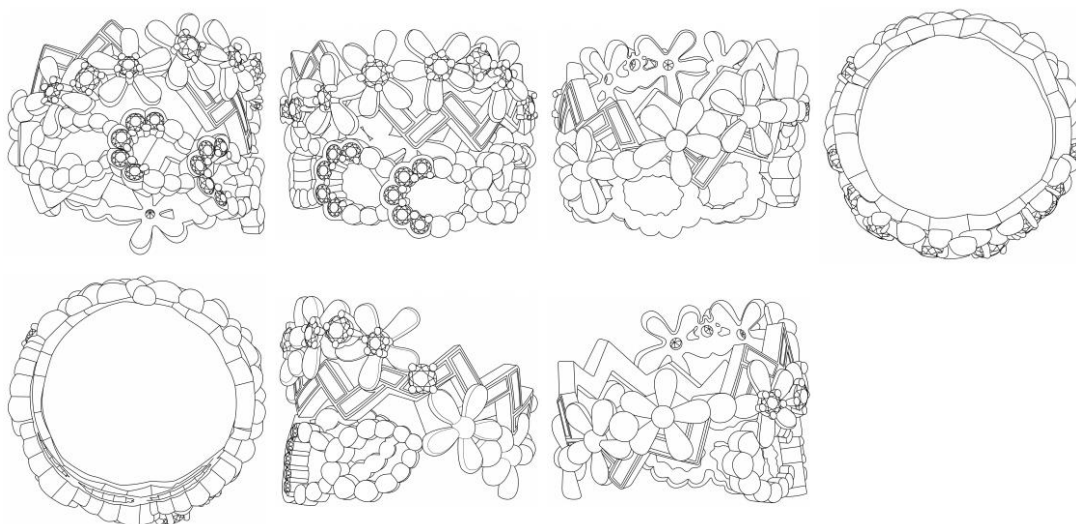

BR302024001745-6

Concessão de registro
 Código de despacho: 158
Titular: CHRISTIAN DIOR COUTURE [FR]
 Autor: VICTOIRE DE CASTELLANE[FR]
 Título do registro: Brincos
 Data de depósito: 10/04/2024
 Prioridade unionista: WIPO145177 28/02/2024 WO
 Classificação: 11-01
 Procurador: Gustavo Leonardos

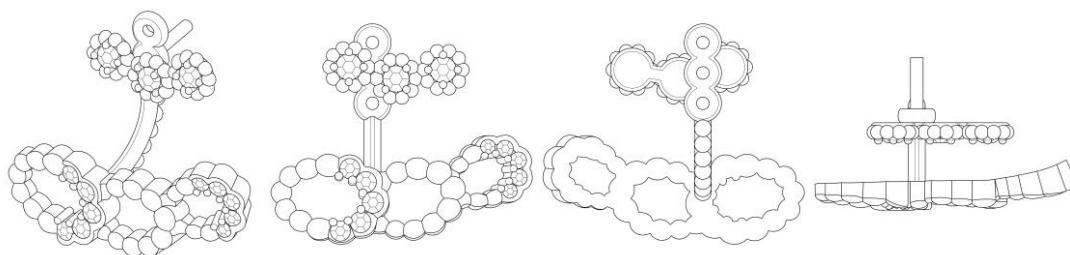

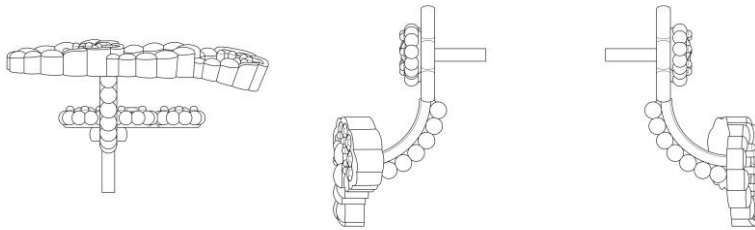

BR302024001746-4

Concessão de registro
 Código de despacho: 158
Titular: CHRISTIAN DIOR COUTURE [FR]
 Autor: VICTOIRE DE CASTELLANE[FR]
 Título do registro: Brincos
 Data de depósito: 10/04/2024
 Prioridade unionista: WIPO145177 28/02/2024 WO
 Classificação: 11-01
 Procurador: Gustavo Leonardos

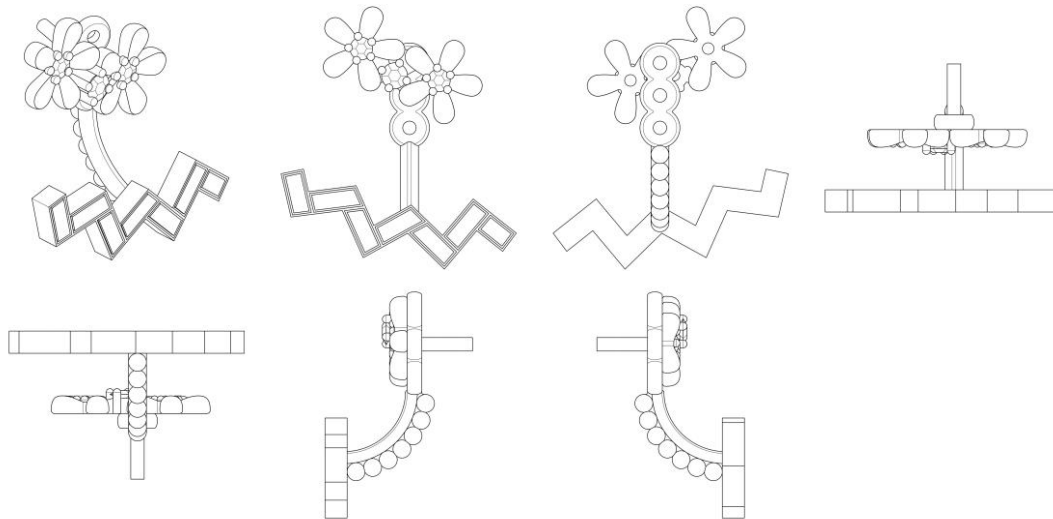

BR302024001747-2

Concessão de registro
 Código de despacho: 158
Titular: CHRISTIAN DIOR COUTURE [FR]
 Autor: VICTOIRE DE CASTELLANE[FR]
 Título do registro: Bracelete
 Data de depósito: 10/04/2024
 Prioridade unionista: WIPO145177 28/02/2024 WO
 Classificação: 11-01
 Procurador: Gustavo Leonardos

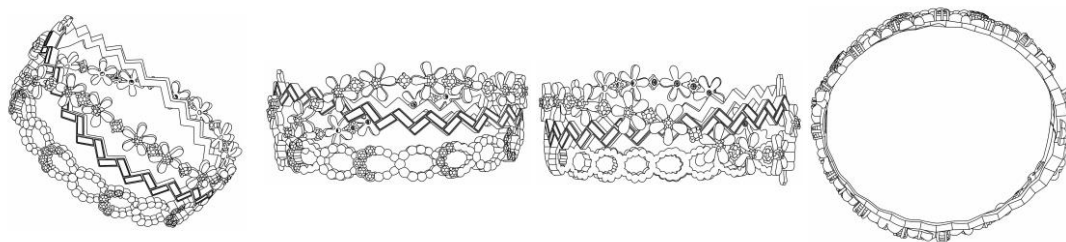

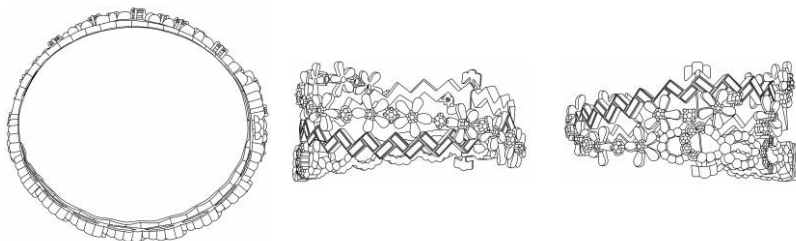

BR302024001748-0

Concessão de registro
 Código de despacho: 158
Titular: CHRISTIAN DIOR COUTURE [FR]
 Autor: VICTOIRE DE CASTELLANE[FR]
 Título do registro: Colar
 Data de depósito: 10/04/2024
 Prioridade unionista: WIPO145177 28/02/2024 WO
 Classificação: 11-01
 Procurador: Gustavo Leonardos

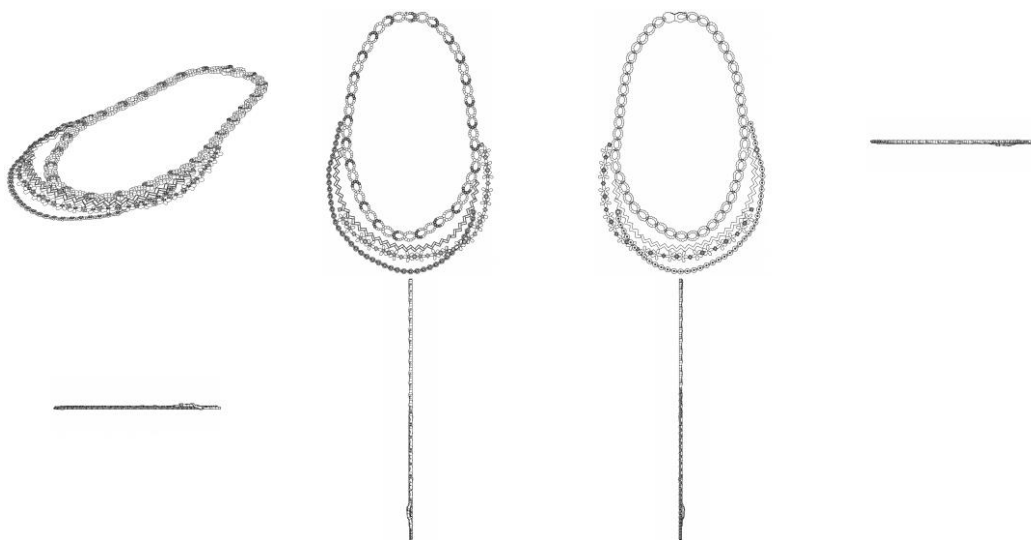

BR302024001787-1

Concessão de registro
 Código de despacho: 158
Titular: UNIVERSIDADE ESTADUAL DO CENTRO-OESTE, UNICENTRO [BR/PR]
 Autor: MARTA NICHELE DO AMARAL[BR]
 Título do registro: Desenhos gráficos [bidimensionais]
 Data de depósito: 12/04/2024
 Classificação: 32-00



BR302024001793-6

Concessão de registro
 Código de despacho: 158
Titular: JEFERSON TEIXEIRA DA CRUZ LTDA [BR/PR]
 Autor: JEFERSON TEIXEIRA DA CRUZ[BR]
 Título do registro: Pulverizador Florestal
 Data de depósito: 12/04/2024
 Classificação: 15-03
 Procurador: CIBELE ANTONIA KLOC E SILVA



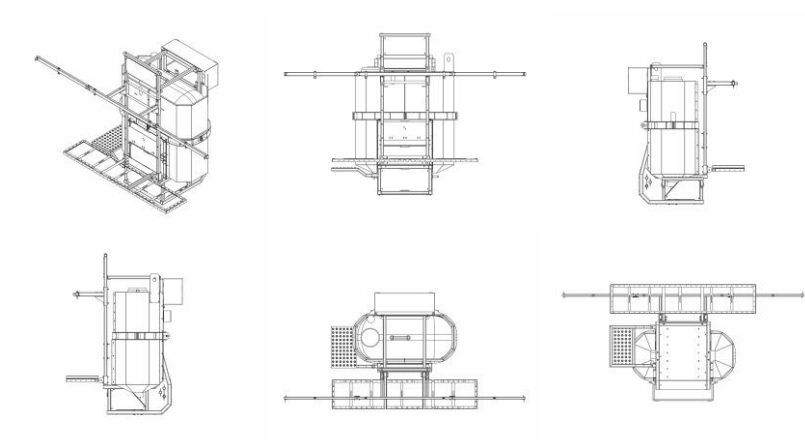

Concessão em designação

Os registros de desenho industrial, listados a seguir, foram concedidos, nos termos dos artigos 106 da Lei da Propriedade Industrial (LPI, lei n.º 9.279, de 14 de maio de 1996).

Art. 100. Não é registrável como desenho industrial:

I - o que for contrário à moral e aos bons costumes ou que ofenda a honra ou imagem de pessoas, ou atente contra liberdade de consciência, crença, culto religioso ou ideia e sentimentos dignos de respeito e veneração;

II - a forma necessária comum ou vulgar do objeto ou, ainda, aquela determinada essencialmente por considerações técnicas ou funcionais.

Art. 101. O pedido de registro, nas condições estabelecidas pelo INPI, conterà:

I - requerimento;

II - relatório descritivo, se for o caso;

III - reivindicações, se for o caso;

IV - desenhos ou fotografias;

V - campo de aplicação do objeto; e

VI - comprovante do pagamento da retribuição relativa ao depósito.

Parágrafo único. Os documentos que integram o pedido de registro deverão ser apresentados em língua portuguesa.

Art. 104. O pedido de registro de desenho industrial terá que se referir a um único objeto, permitida uma pluralidade de variações, desde que se destinem ao mesmo propósito e guardem entre si a mesma característica distintiva preponderante, limitado cada pedido ao máximo de 20 (vinte) variações.

Parágrafo único. O desenho deverá representar clara e suficientemente o objeto e suas variações, se houver, de modo a possibilitar sua reprodução por técnico no assunto.

Art. 106. Depositado o pedido de registro de desenho industrial e observado o disposto nos arts. 100, 101 e 104, será automaticamente publicado e simultaneamente concedido o registro, expedindo-se o respectivo certificado.

Os certificados dos registros de desenho industrial ora concedidos estarão disponíveis no site do INPI (www.inpi.gov.br), em até 60 (sessenta) dias contados da publicação desta RPI.).

BR312023232178-4
DM/232178

Concessão de registro (Haia)

Código de despacho: 1233

Titular: SHENZHEN SHOKZ CO., LTD. [CN]

Autor: Variação 1 : Lei ZHONG[CN], Variação 1 : Sunjie HUANG[CN], Variação 1 : Zeteng YAN[CN], Variação 1 : Haochen LIU[CN], Variação 1 : Shuailin XIE[CN], Variação 2 : Lei ZHONG[CN], Variação 2 : Sunjie HUANG[CN], Variação 2 : Zeteng YAN[CN], Variação 2 : Haochen LIU[CN], Variação 2 : Shuailin XIE[CN], Variação 3 : Lei ZHONG[CN], Variação 3 : Sunjie HUANG[CN], Variação 3 : Zeteng YAN[CN], Variação 3 : Haochen LIU[CN], Variação 3 : Shuailin XIE[CN], Variação 4 : Lei ZHONG[CN], Variação 4 : Sunjie HUANG[CN], Variação 4 : Zeteng YAN[CN], Variação 4 : Haochen LIU[CN], Variação 4 : Shuailin XIE[CN], Variação 5 : Lei ZHONG[CN], Variação 5 : Sunjie HUANG[CN], Variação 5 : Zeteng YAN[CN], Variação 5 : Haochen LIU[CN], Variação 5 : Shuailin XIE[CN], Variação 6 : Lei ZHONG[CN], Variação 6 : Sunjie HUANG[CN], Variação 6 : Zeteng YAN[CN], Variação 6 : Haochen LIU[CN], Variação 6 : Shuailin XIE[CN], Variação 7 : Lei ZHONG[CN], Variação 7 : Sunjie HUANG[CN], Variação 7 : Zeteng YAN[CN], Variação 7 : Haochen



LIU[CN], Variação 7 : Shuailin XIE[CN], Variação 8 : Lei ZHONG[CN], Variação 8 : Sunjie HUANG[CN], Variação 8 : Zeteng YAN[CN], Variação 8 : Haochen LIU[CN], Variação 8 : Shuailin XIE[CN], Variação 9 : Lei ZHONG[CN], Variação 9 : Sunjie HUANG[CN], Variação 9 : Zeteng YAN[CN], Variação 9 : Haochen LIU[CN], Variação 9 : Shuailin XIE[CN], Variação 10 : Lei ZHONG[CN], Variação 10 : Sunjie HUANG[CN], Variação 10 : Zeteng YAN[CN], Variação 10 : Haochen LIU[CN] e Variação 10 : Shuailin XIE[CN]

Título do registro: Variação 1 : Fone de ouvido

Variação 2 : Fone de ouvido

Variação 3 : Fone de ouvido

Variação 4 : Fone de ouvido

Variação 5 : Fone de ouvido

Variação 6 : Fone de ouvido

Variação 7 : Fone de ouvido

Variação 8 : Fone de ouvido

Variação 9 : Fone de ouvido

Variação 10 : Fone de ouvido

Data de depósito: 22/09/2023

Prioridade unionista: Variação 1 : 202330228921.3 23/04/2023 CN, Variação 2 : 202330228921.3 23/04/2023 CN,

Variação 3 : 202330228921.3 23/04/2023 CN e Variação 4 : 202330228921.3 23/04/2023 CN

Classificação: 14-01

Procurador: METIS IP (CHENGDU) LLC

Detalhes do despacho: A prioridade unionista CN 202330514251.1 foi mantida apenas para as variações 1 a 4 do desenho industrial reivindicado, uma vez que as demais variações não constam do referido documento. A prioridade unionista CN 202330514251.1 foi recusada, uma vez que o sistema WIPO-DAS informa que a respectiva data de depósito informada está incorreta.

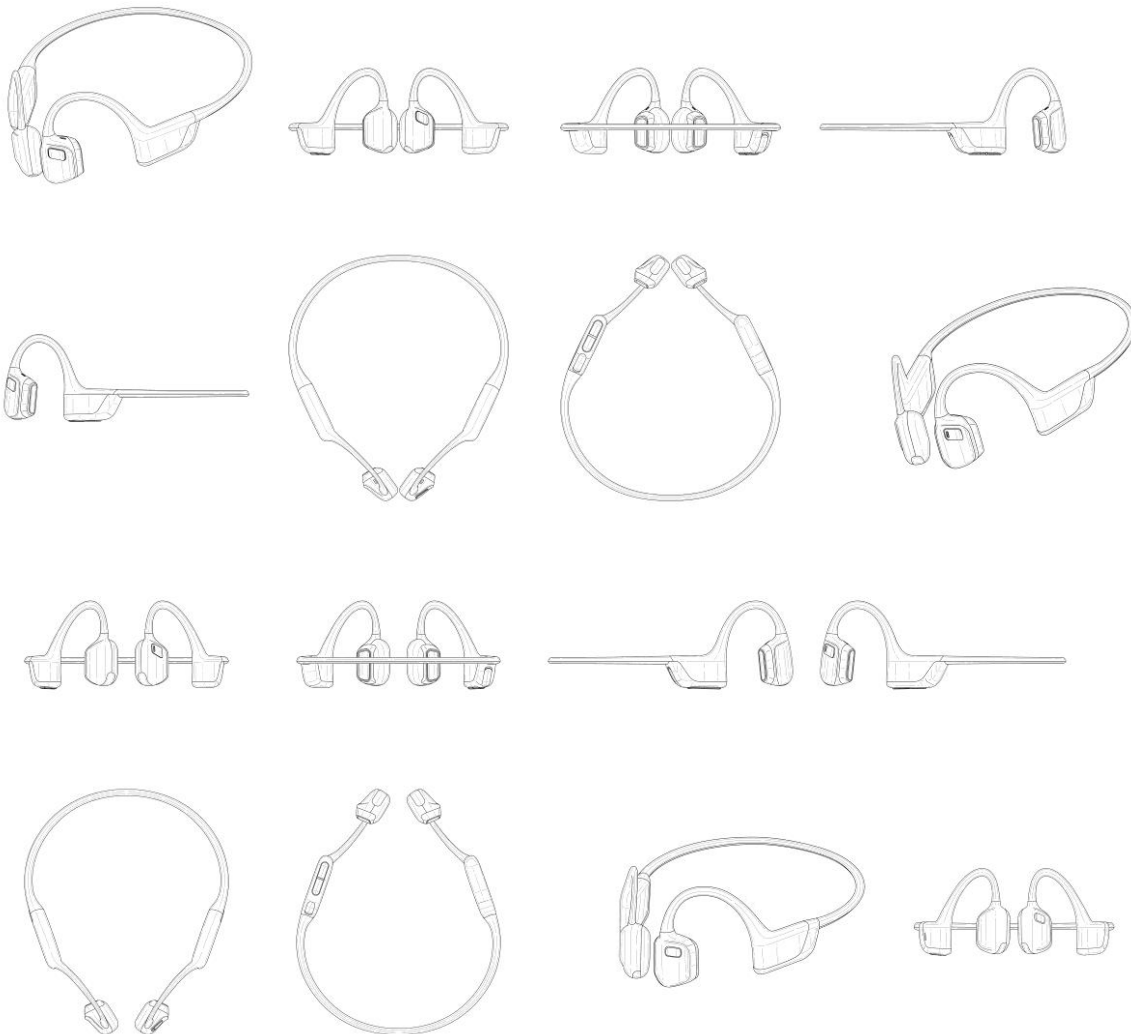

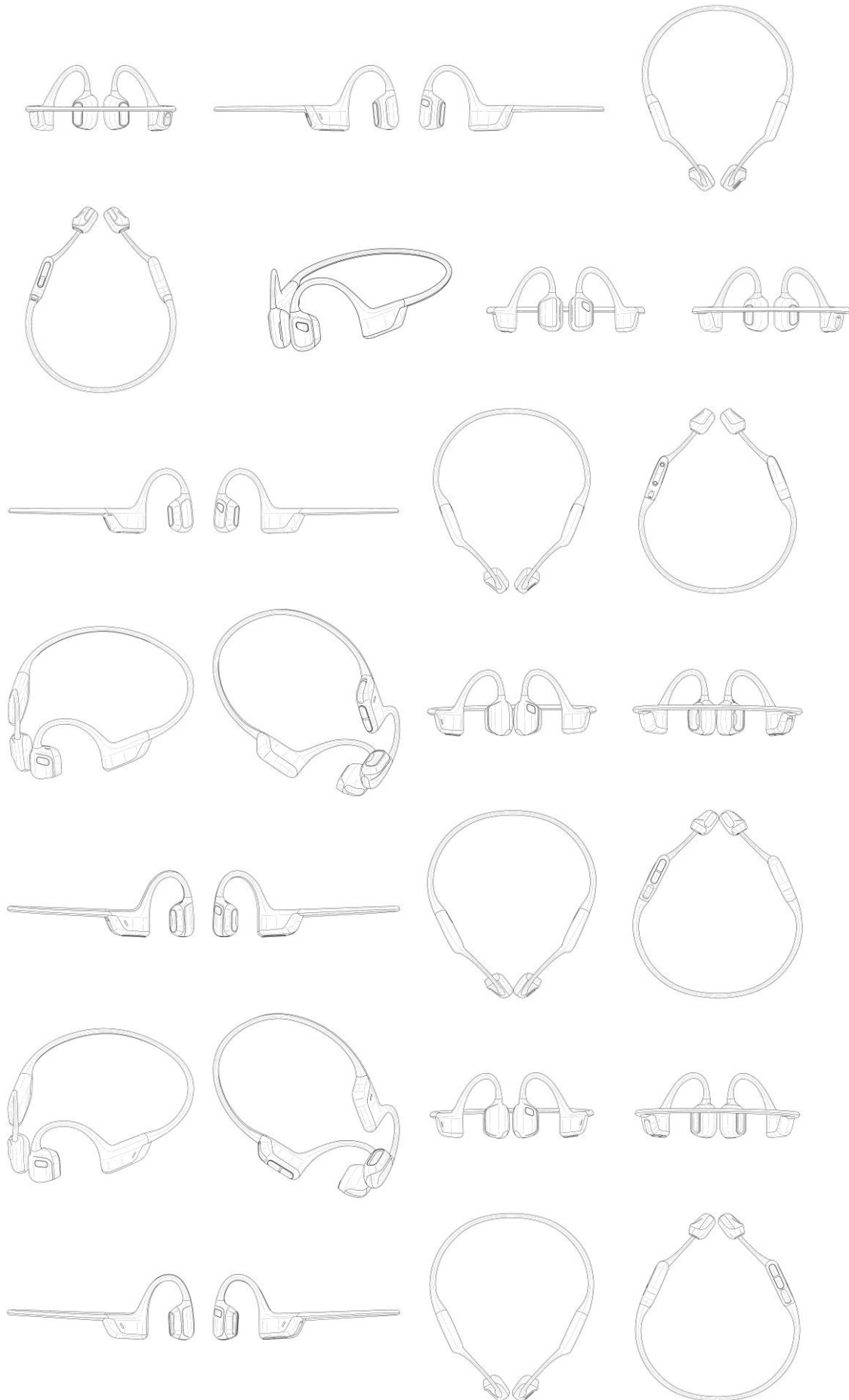

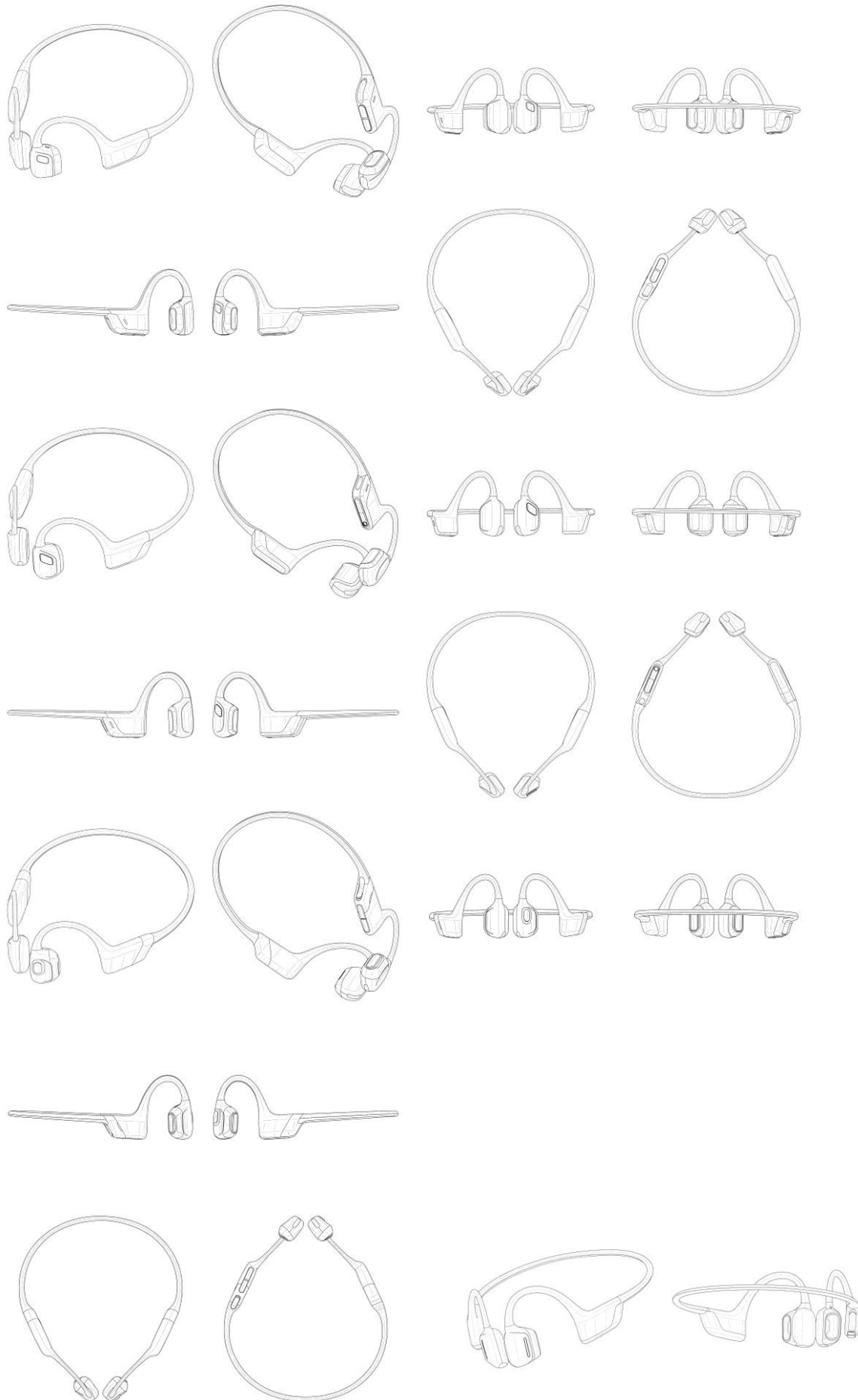

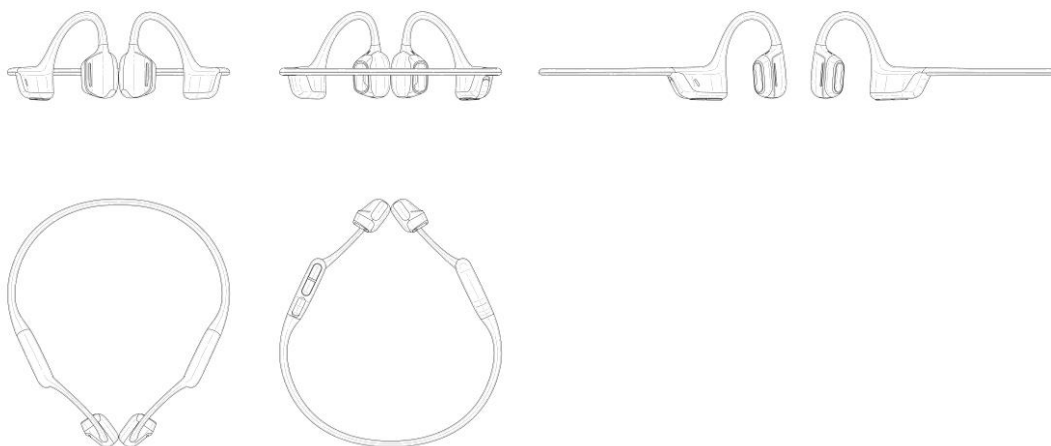

BR312023232738-3
DM/232738

Concessão de registro (Haia)

Código de despacho: 1233

Titular: Olivia Garden International Inc. [US]

Autor: Variação 1 : Pierre Jacques RENNETTE[US] e Variação 1 : Anne Christiane MAZA[US]

Título do registro: Variação 1 : Pincel para esfumar com espanador de pescoço

Data de depósito: 17/10/2023

Prioridade unionista: Variação 1 : 29/874,628 21/04/2023 US

Classificação: 04-02

Procurador: Michael Douglas VOLK JR.

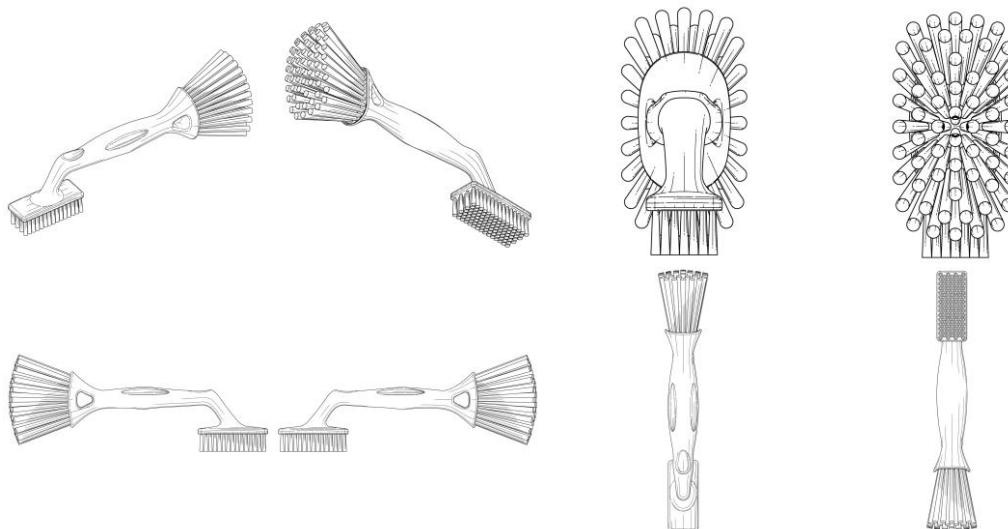

BR312023232919-0
DM/232919

Concessão de registro (Haia)

Código de despacho: 1233

Titular: Daniel Meece [US]

Autor: Variação 1 : Daniel Meece[US]

Título do registro: Variação 1 : Recipiente dispensador

Data de depósito: 10/10/2023

Prioridade unionista: Variação 1 : 29/889,185 10/04/2023 US

Classificação: 09-03

Procurador: Goldstein Patent Law



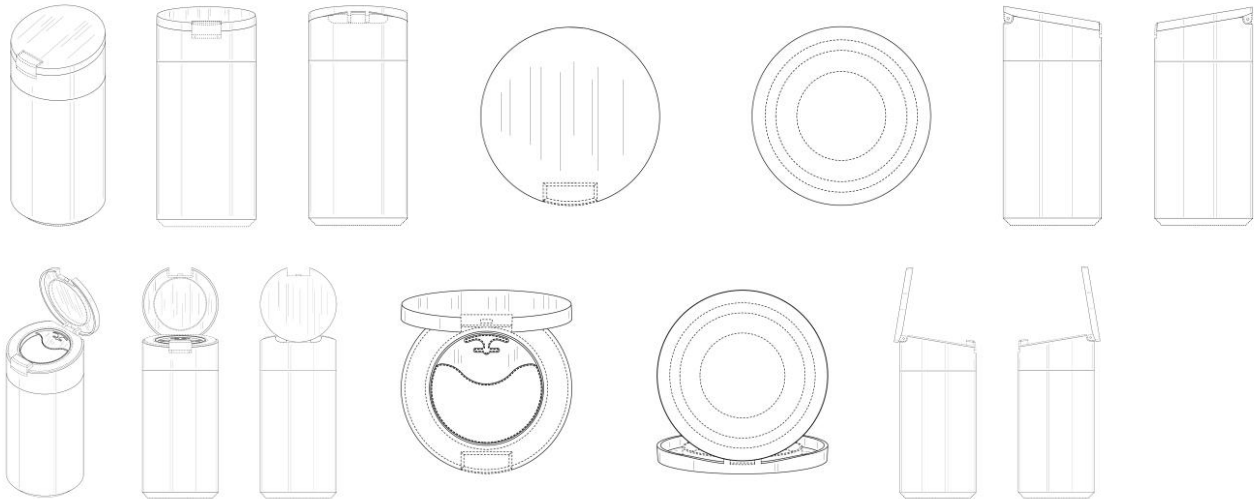

BR312023234393-1
DM/234393

Concessão de registro (Haia)

Código de despacho: 1233

Titular: PUIG FRANCE [FR]

Autor: Variação 1 : Julien CROUIGNEAU[FR]

Título do registro: Variação 1 : Recipiente de fragrância

Data de depósito: 16/10/2023

Classificação: 09-01

Procurador: ELZABURU, S.L.P.

Detalhes do despacho: A prioridade unionista EM 015018318-0001 foi recusada, uma vez que o desenho industrial reivindicado no documento é distinto do desenho industrial reivindicado no registro internacional.



BR312023234893-3
DM/234893

Concessão de registro (Haia)

Código de despacho: 1233

Titular: PUIG FRANCE [FR]

Autor: Variação 1 : Julien CROUIGNEAU[FR] e Variação 1 : Jade ECHARD[FR]

Título do registro: Variação 1 : Recipiente de fragrância

Data de depósito: 16/10/2023

Prioridade unionista: Variação 1 : 015018318 17/04/2023 EM

Classificação: 09-01

Procurador: ELZABURU, S.L.P.



BR312023234901-8

Concessão de registro (Haia)



DM/234901

Código de despacho: 1233

Titular: Je Hyun PARK [KR]

Autor: Variação 1 : Je Hyun PARK[KR]

Título do registro: Variação 1 : Recipiente para amostras [equipamento para laboratórios]

Data de depósito: 25/10/2023

Classificação: 24-02

Procurador: DAWOOL PATENT AND LAW FIRM

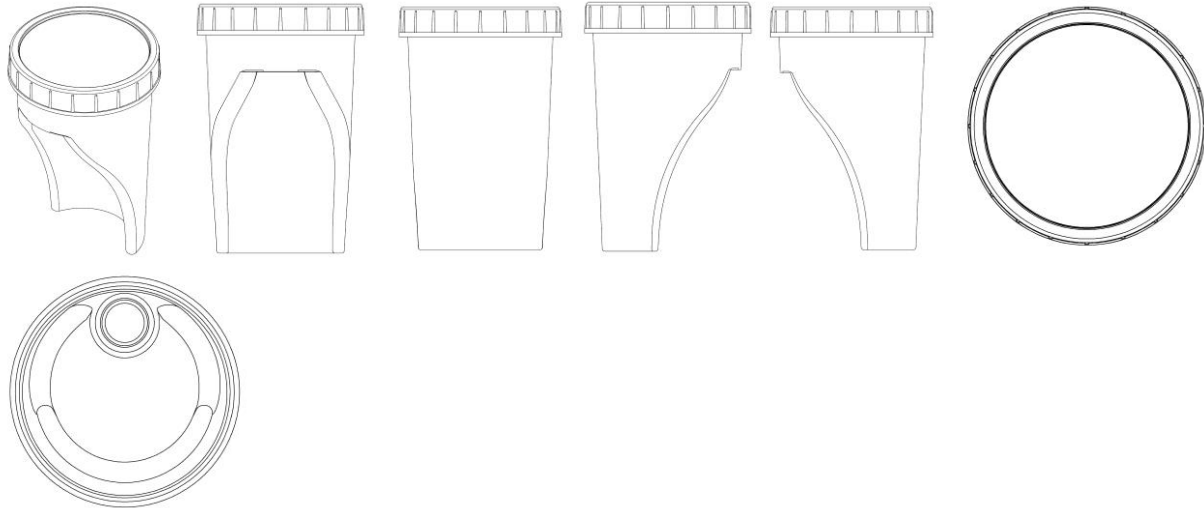
BR312024238768-0
DM/238768

Concessão de registro (Haia)

Código de despacho: 1233

Titular: Koninklijke Philips N.V. [NL]

Autor: Variação 1 : Dennis PIOUS[IN], Variação 1 : Suganya SELVARAJ[DE], Variação 1 : Sabitha Shree S[IN] e Variação 1 : Harold Johannes Antonius PEETERS[NL]

Título do registro: Variação 1 : Interface gráfica de usuário para dispositivo de imagem médica

Data de depósito: 24/04/2024

Prioridade unionista: Variação 1 : 015041820-0001 23/11/2023 EM

Classificação: 14-04

Procurador: Philips Intellectual Property and Standards

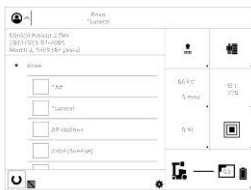
BR312024239129-7
DM/239129

Concessão de registro (Haia)

Código de despacho: 1233

Titular: OMRON HEALTHCARE Co., Ltd. [JP]

Autor: Variação 1 : Kohei HAYAKAWA[JP] e Variação 1 : Shuji TSURUTA[JP]

Título do registro: Variação 1 : Compressor nebulizador

Data de depósito: 26/04/2024

Prioridade unionista: Variação 1 : 2023-022702 D 31/10/2023 JP

Classificação: 24-04

Procurador: Norihito YAMAO



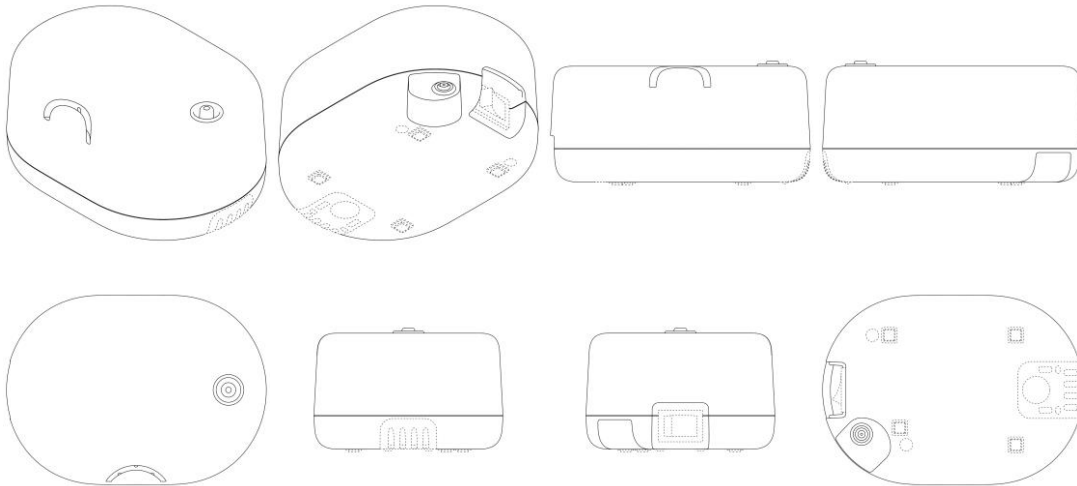

BR312024239227-7
DM/239227

Concessão de registro (Haia)
Código de despacho: 1233
Titular: STELLANTIS AUTO SAS [FR]
Autor: Variação 1 : Jean-Pierre PLOUE[FR]
Título do registro: Variação 1 : Porta traseira de veículo motorizado

Data de depósito: 29/07/2024
Prioridade unionista: Variação 1 : WIPO144740 19/02/2024 IB
Classificação: 12-16

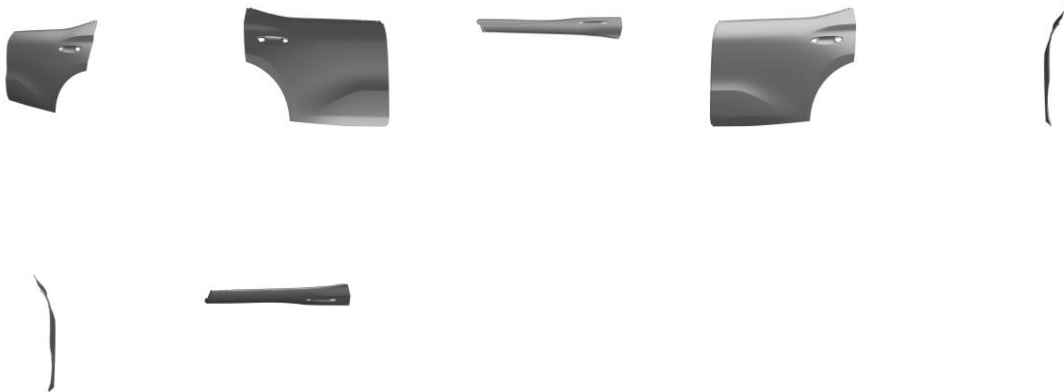

BR312024239230-7
DM/239230

Concessão de registro (Haia)
Código de despacho: 1233
Titular: STELLANTIS AUTO SAS [FR]
Autor: Variação 1 : Jean-Pierre PLOUE[FR]
Título do registro: Variação 1 : Para-choque dianteiro de veículo motorizado
Data de depósito: 29/07/2024
Prioridade unionista: Variação 1 : WIPO144740 19/02/2024 IB
Classificação: 12-16





BR312024239231-5
DM/239231

Concessão de registro (Haia)
Código de despacho: 1233
Titular: STELLANTIS AUTO SAS [FR]
Autor: Variação 1 : Jean-Pierre PLOUE[FR]
Título do registro: Variação 1 : Para-choque traseiro inferior de veículo motorizado

Data de depósito: 29/07/2024
Prioridade unionista: Variação 1 : WIPO144740 19/02/2024 IB
Classificação: 12-16



BR312024239322-2
DM/239322

Concessão de registro (Haia)
Código de despacho: 1233
Titular: STELLANTIS AUTO SAS [FR]
Autor: Variação 1 : Jean-Pierre PLOUE[FR]
Título do registro: Variação 1 : Veículo motorizado

Data de depósito: 29/07/2024
Prioridade unionista: Variação 1 : WIPO148765 23/05/2024 IB
Classificação: 12-08





BR312024239323-0
DM/239323

Concessão de registro (Haia)
Código de despacho: 1233
Titular: STELLANTIS AUTO SAS [FR]
Autor: Variação 1 : Jean-Pierre PLOUE[FR]
Título do registro: Variação 1 : Lanternas traseiras de veículos motorizados

Data de depósito: 29/07/2024
Prioridade unionista: Variação 1 : WIPO144743 19/02/2024 IB
Classificação: 26-06

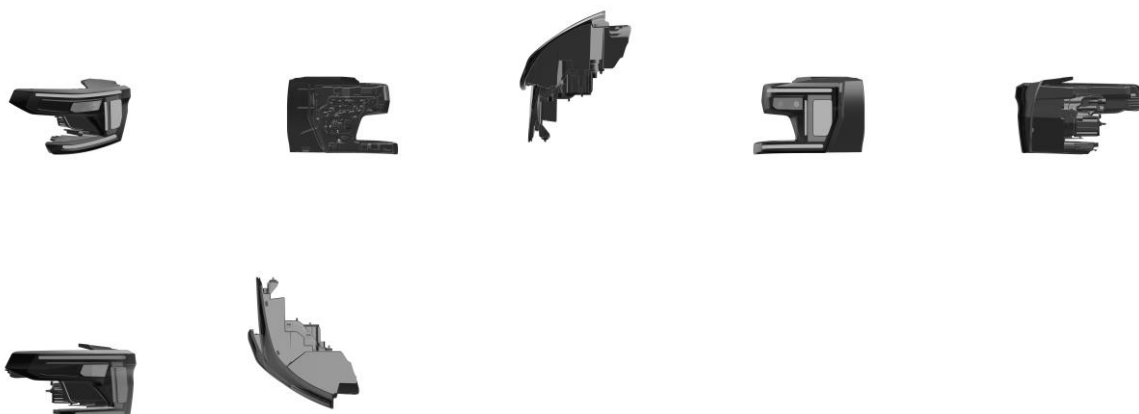

BR312024239324-9
DM/239324

Concessão de registro (Haia)
Código de despacho: 1233
Titular: STELLANTIS AUTO SAS [FR]
Autor: Variação 1 : Jean-Pierre PLOUE[FR]
Título do registro: Variação 1 : Grade frontal central de veículo motorizado

Data de depósito: 29/07/2024
Prioridade unionista: Variação 1 : WIPO144740 19/02/2024 IB
Classificação: 12-16





BR312024239387-7
DM/239387

Concessão de registro (Haia)

Código de despacho: 1233

Titular: NeoStove B.V. [NL]

Autor: Variação 1 : Surya Prakash Seshaiya Doraiswamy Chandrasekar[NL], Variação 1 : Wytze Anne De Vries[NL],

Variação 2 : Surya Prakash Seshaiya Doraiswamy Chandrasekar[NL] e Variação 2 : Wytze Anne De Vries[NL]

Título do registro: Variação 1 : Parte de frigideira

Variação 2 : Parte de frigideira

Data de depósito: 29/05/2024

Classificação: 07-02

Procurador: LIOC Patents and Trademarks

Detalhes do despacho: A prioridade unionista reivindicada foi recusada, por não ter sido informado um código WIPO-DAS, nem apresentada cópia do documento de origem adequado, no prazo de 90 (noventa) dias a contar da data de publicação do registro pela Secretaria Internacional, contendo data, número de depósito e representação (desenhos ou fotografias) do desenho industrial reivindicado, acompanhado de sua tradução simples.

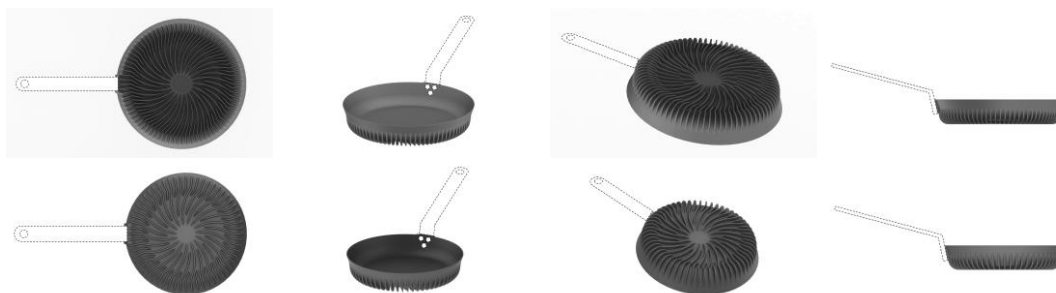

BR312024239463-6
DM/239463

Concessão de registro (Haia)

Código de despacho: 1233

Titular: Vinfast Trading and Production Joint Stock Company [VN]

Autor: Variação 1 : Joao Marcos de Oliveira Ramos[VN] e Variação 1 : Jae Hoon Lee[AU]

Título do registro: Variação 1 : Automóvel

Data de depósito: 22/07/2024

Prioridade unionista: Variação 1 : 3-2024-00214 24/01/2024 VN

Classificação: 12-08

Procurador: AMBYS HANOI LAW FIRM

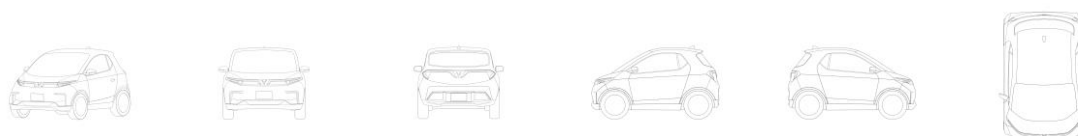

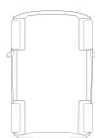

BR312024239464-4
DM/239464

Concessão de registro (Haia)
Código de despacho: 1233

Titular: Vinfast Trading and Production Joint Stock Company [VN]

Autor: Variação 1 : Joao Marcos de Oliveira Ramos[VN], Variação 1 : Justin James Thompson[AU], Variação 1 : Jae Hoon Lee[AU], Variação 1 : Paul Norman Dunn[AU] e Variação 1 : Jay Shen Sim[AU]

Título do registro: Variação 1 : Automóvel

Data de depósito: 04/07/2024

Classificação: 12-08

Procurador: AMBYS HANOI LAW FIRM

Detalhes do despacho: A prioridade unionista reivindicada foi recusada, por não ter sido informado um código WIPO-DAS, nem apresentada cópia do documento de origem adequado, no prazo de 90 (noventa) dias a contar da data de publicação do registro pela Secretaria Internacional, contendo data, número de depósito e representação (desenhos ou fotografias) do desenho industrial reivindicado, acompanhado de sua tradução simples.

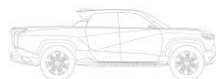

BR312024239471-7
DM/239471

Concessão de registro (Haia)
Código de despacho: 1233

Titular: STELLANTIS AUTO SAS [FR]

Autor: Variação 1 : Jean-Pierre PLOUE[FR]

Título do registro: Variação 1 : Spoiler traseiro superior para veículos automotores

Data de depósito: 29/07/2024

Prioridade unionista: Variação 1 : WIPO144618 15/02/2024 IB

Classificação: 12-16





BR312024239474-1
DM/239474

Concessão de registro (Haia)
Código de despacho: 1233
Titular: STELLANTIS AUTO SAS [FR]
Autor: Variação 1 : Jean-Pierre PLOUE[FR]
Título do registro: Variação 1 : Porta lateral traseira de veículo motorizado

Data de depósito: 29/07/2024
Prioridade unionista: Variação 1 : WIPO144618 15/02/2024 IB
Classificação: 12-16

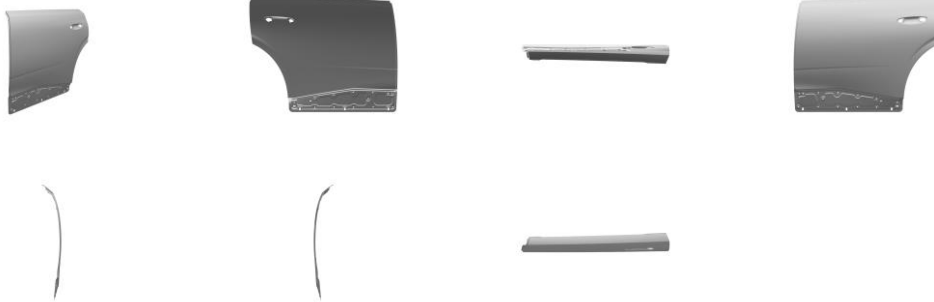

BR312024239475-0
DM/239475

Concessão de registro (Haia)
Código de despacho: 1233
Titular: STELLANTIS AUTO SAS [FR]
Autor: Variação 1 : Jean-Pierre PLOUE[FR]
Título do registro: Variação 1 : Acabamento lateral inferior do para-choque traseiro de veículo motorizado

Data de depósito: 29/07/2024
Prioridade unionista: Variação 1 : WIPO144740 19/02/2024 IB
Classificação: 12-16

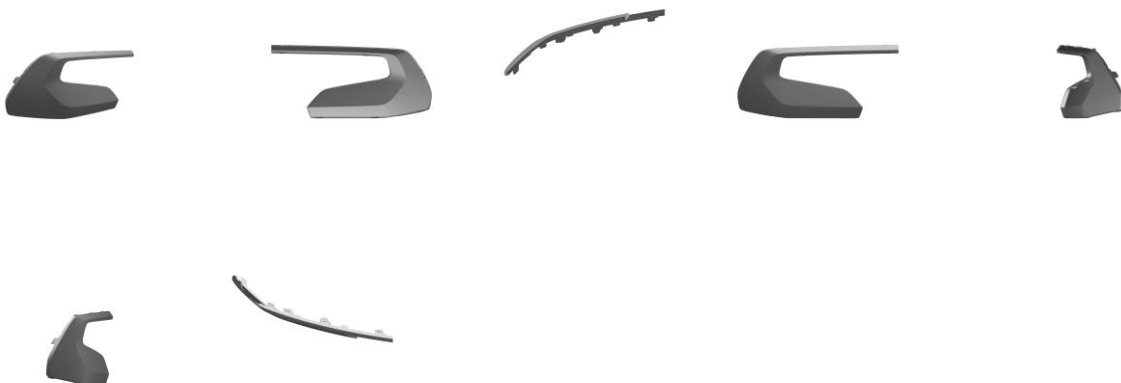

BR312024239476-8
DM/239476

Concessão de registro (Haia)
 Código de despacho: 1233
Titular: STELLANTIS AUTO SAS [FR]
 Autor: Variação 1 : Jean-Pierre PLOUE[FR]
 Título do registro: Variação 1 : Tampa traseira do porta-malas de veículos motorizados

Data de depósito: 29/07/2024
 Prioridade unionista: Variação 1 : WIPO144618 15/02/2024 IB
 Classificação: 12-16



BR312024239504-7
DM/239504

Concessão de registro (Haia)
 Código de despacho: 1233
Titular: STELLANTIS AUTO SAS [FR]
 Autor: Variação 1 : Jean-Pierre PLOUE[FR]
 Título do registro: Variação 1 : Para-choque lateral traseiro de veículo motorizado
 Data de depósito: 29/07/2024
 Prioridade unionista: Variação 1 : WIPO144618 15/02/2024 IB
 Classificação: 12-16

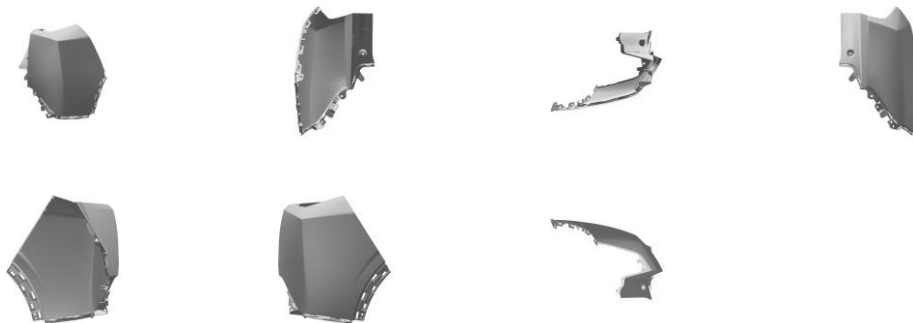

BR312024239561-6
DM/239561

Concessão de registro (Haia)
 Código de despacho: 1233
Titular: STELLANTIS AUTO SAS [FR]
 Autor: Variação 1 : Jean-Pierre PLOUE[FR]
 Título do registro: Variação 1 : Para-choque traseiro inferior de veículo motorizado

Data de depósito: 29/07/2024
 Prioridade unionista: Variação 1 : WIPO144618 15/02/2024 IB
 Classificação: 12-16





BR312024239765-1
DM/239765

Concessão de registro (Haia)
Código de despacho: 1233
Titular: STELLANTIS AUTO SAS [FR]
Autor: Variação 1 : Jean-Pierre PLOUE[FR]
Título do registro: Variação 1 : Grade frontal inferior de veículo motorizado

Data de depósito: 29/07/2024
Prioridade unionista: Variação 1 : WIPO144740 19/02/2024 IB
Classificação: 12-16



BR312024239766-0
DM/239766

Concessão de registro (Haia)
Código de despacho: 1233
Titular: STELLANTIS AUTO SAS [FR]
Autor: Variação 1 : Jean-Pierre PLOUE[FR]
Título do registro: Variação 1 : Acabamento lateral da grade frontal inferior de veículo motorizado

Data de depósito: 29/07/2024
Prioridade unionista: Variação 1 : WIPO144740 19/02/2024 IB
Classificação: 12-16



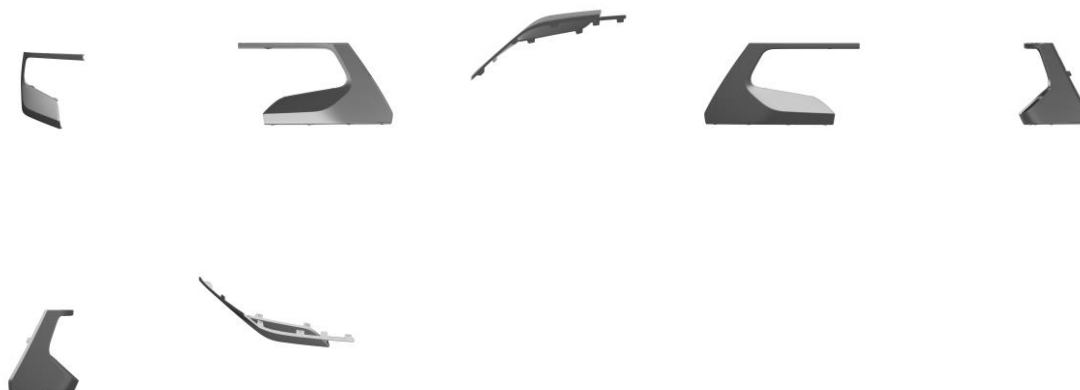

BR312024239767-8
DM/239767

Concessão de registro (Haia)

Código de despacho: 1233

Titular: STELLANTIS AUTO SAS [FR]

Autor: Variação 1 : Jean-Pierre PLOUE[FR]

Título do registro: Variação 1 : Tampa traseira do porta-malas de veículo motorizado

Data de depósito: 29/07/2024

Prioridade unionista: Variação 1 : WIPO144740 19/02/2024 IB

Classificação: 12-16

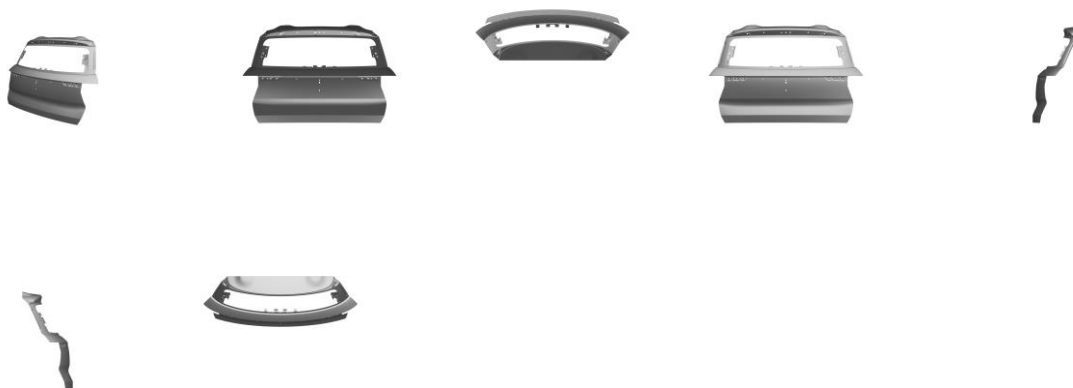

BR312024239768-6
DM/239768

Concessão de registro (Haia)

Código de despacho: 1233

Titular: STELLANTIS AUTO SAS [FR]

Autor: Variação 1 : Jean-Pierre PLOUE[FR]

Título do registro: Variação 1 : Spoiler traseiro superior para veículo motorizado

Data de depósito: 29/07/2024

Prioridade unionista: Variação 1 : WIPO144740 19/02/2024 IB

Classificação: 12-16





BR312024239769-4
DM/239769

Concessão de registro (Haia)
Código de despacho: 1233
Titular: STELLANTIS AUTO SAS [FR]
Autor: Variação 1 : Jean-Pierre PLOUE[FR]
Título do registro: Variação 1 : Para-lama dianteiro de veículo motorizado

Data de depósito: 29/07/2024
Prioridade unionista: Variação 1 : WIPO144740 19/02/2024 IB
Classificação: 12-16



BR312024239770-8
DM/239770

Concessão de registro (Haia)
Código de despacho: 1233
Titular: STELLANTIS AUTO SAS [FR]
Autor: Variação 1 : Jean-Pierre PLOUE[FR]
Título do registro: Variação 1 : Capa de para-choque traseiro inferior de veículo motorizado

Data de depósito: 29/07/2024
Prioridade unionista: Variação 1 : WIPO144618 15/02/2024 IB
Classificação: 12-16



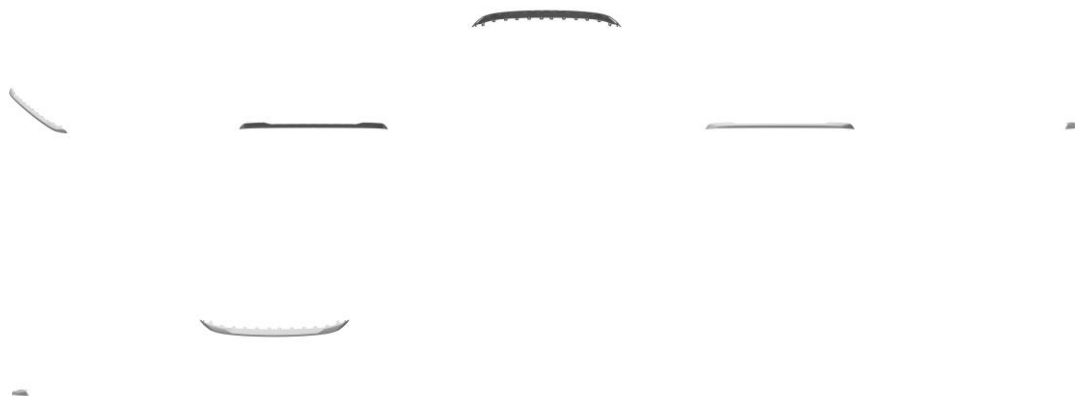

BR312024239864-0
DM/239864

Concessão de registro (Haia)
Código de despacho: 1233
Titular: STELLANTIS AUTO SAS [FR]
Autor: Variação 1 : Jean-Pierre PLOUE[FR]
Título do registro: Variação 1 : Veículo motorizado

Data de depósito: 29/07/2024
Prioridade unionista: Variação 1 : WIPO145520 07/03/2024 IB
Classificação: 12-08

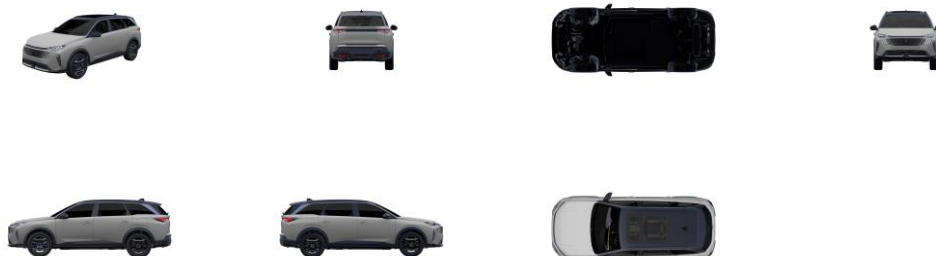

BR312024239916-6
DM/239916

Concessão de registro (Haia)
Código de despacho: 1233
Titular: STELLANTIS AUTO SAS [FR]
Autor: Variação 1 : Jean-Pierre PLOUE[FR]
Título do registro: Variação 1 : Para-choque lateral traseiro de veículo motorizado

Data de depósito: 29/07/2024
Prioridade unionista: Variação 1 : WIPO144740 19/02/2024 IB
Classificação: 12-16



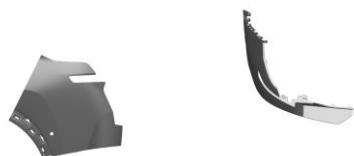

BR312024239982-4
DM/239982

Concessão de registro (Haia)
Código de despacho: 1233

Titular: Yadea Technology Group Co.,ltd [CN]

Autor: Variação 1 : Sining Liu[CN], Variação 1 : Chuanlong Hu[CN] e Variação 1 : Sanping Lin[CN]

Título do registro: Variação 1 : Motocicleta elétrica

Data de depósito: 21/08/2024

Prioridade unionista: Variação 1 : 2024302381676 25/04/2024 CN

Classificação: 12-11

Procurador: JW IP Law Firm



BR312024240378-3
DM/240378

Concessão de registro (Haia)
Código de despacho: 1233

Titular: CHRISTOPHE FENASSE [FR]

Autor: Variação 1 : Christophe FENASSE[FR]

Título do registro: Variação 1 : Vaso de flores

Data de depósito: 14/08/2024

Prioridade unionista: Variação 1 : 20240898-001 23/02/2024 FR

Classificação: 11-02



BR312024240425-9
DM/240425

Concessão de registro (Haia)
Código de despacho: 1233

Titular: Jorge Maurício Marques Paraíso [BR/RJ]

Autor: Variação 1 : Jorge Maurício Marques Paraíso[BR]

Título do registro: Variação 1 : Poltrona

Data de depósito: 16/09/2024

Classificação: 06-01

Procurador: Leticia Galdino Santos





BR312024240426-7
DM/240426

Concessão de registro (Haia)

Código de despacho: 1233

Titular: Jorge Maurício Marques Paraíso [BR/RJ]

Autor: Variação 1 : Jorge Maurício Marques Paraíso[BR]

Título do registro: Variação 1 : Poltrona

Data de depósito: 13/09/2024

Classificação: 06-01

Procurador: Leticia Galdino Santos



BR312024240457-7
DM/240457

Concessão de registro (Haia)

Código de despacho: 1233

Titular: EUROMOBILE INTERIORES S/A [BR/SP]

Autor: Variação 1 : PAULO CELSO CARDOSO BACCHI[US]

Título do registro: Variação 1 : Cadeira

Data de depósito: 17/09/2024

Classificação: 06-01

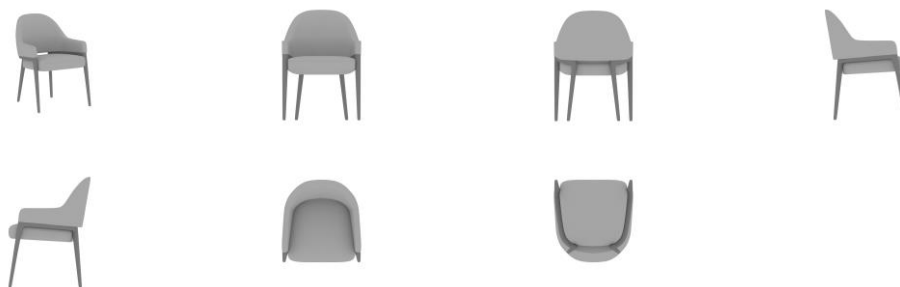

BR312024240526-3
DM/240526

Concessão de registro (Haia)

Código de despacho: 1233

Titular: GIORGIO JÁNEKE S.R.L. [IT]

Autor: Variação 1 : Chiara REZZONICO[IT]

Título do registro: Variação 1 : Escova de cabelo

Data de depósito: 13/09/2024

Prioridade unionista: Variação 1 : 015055254-0001 28/03/2024 EM

Classificação: 04-02

Procurador: Enrico RIPAMONTI



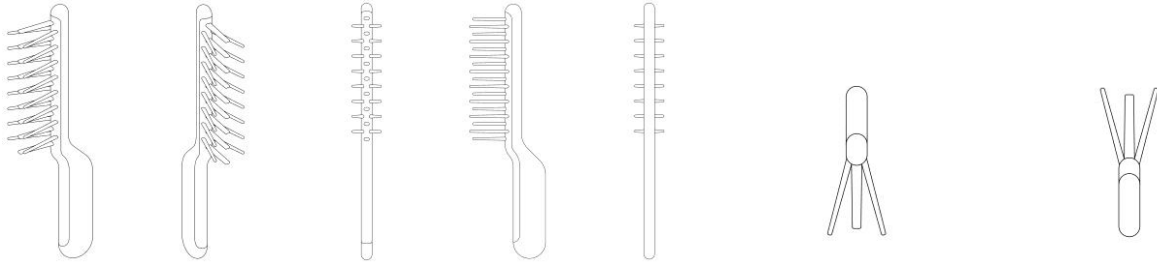

BR312024240618-9
DM/240618

Concessão de registro (Haia)
Código de despacho: 1233
Titular: Bounce Enterprises LLC [US]
Autor: Variação 1 : Joseph Markham[US]
Título do registro: Variação 1 : Bola de brinquedo para animais de estimação

Data de depósito: 16/09/2024
Prioridade unionista: Variação 1 : 29/933,065 18/03/2024 US
Classificação: 30-12
Procurador: Shane Percival

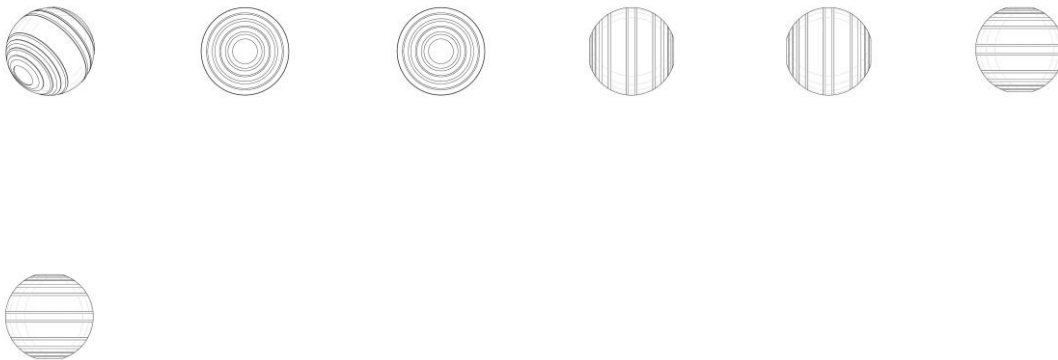

BR312024240651-0
DM/240651

Concessão de registro (Haia)
Código de despacho: 1233
Titular: George TFE scp [MC]
Autor: Variação 1 : James ROGERS[GB] e Variação 2 : James ROGERS[GB]
Título do registro: Variação 1 : Capacete de proteção
Variação 2 : Capacete de proteção

Data de depósito: 25/09/2024
Classificação: 02-03

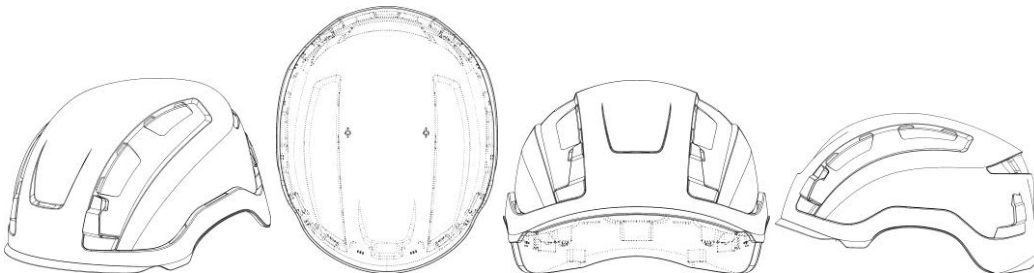

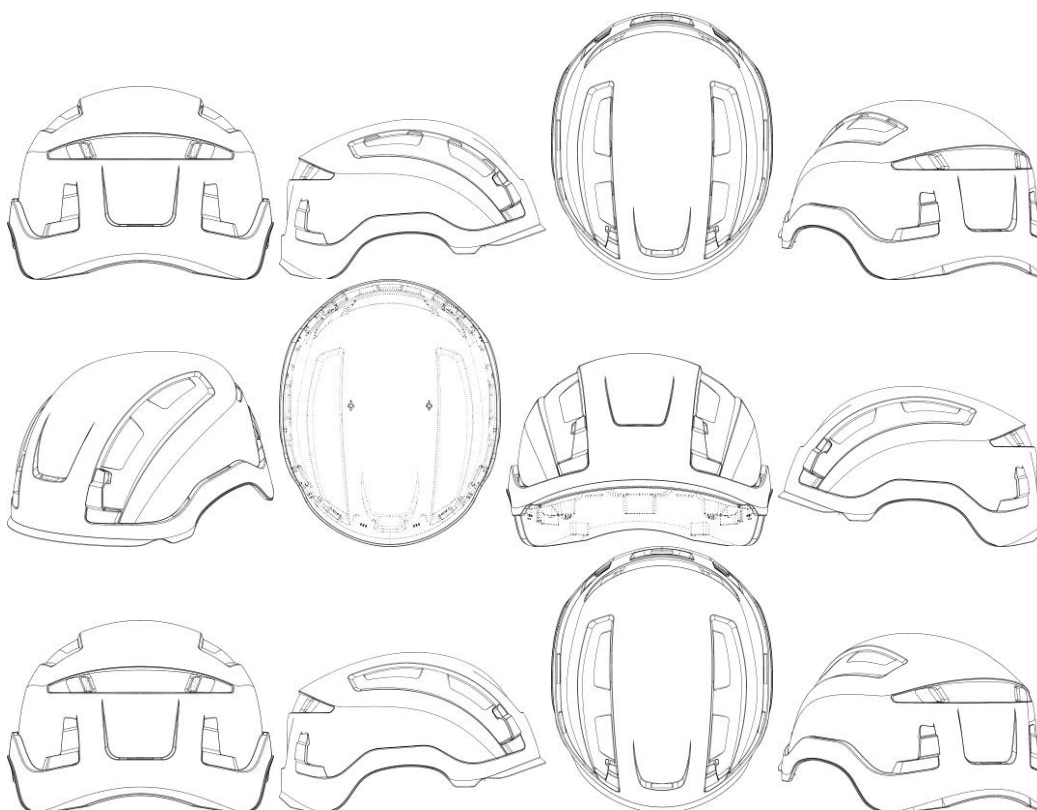

BR312024240684-7
DM/240684

Concessão de registro (Haia)
Código de despacho: 1233
Titular: Betty Fitoussi [FR]
Autor: Variação 1 : Betty Fitoussi[FR]
Título do registro: Variação 1 : Camisa

Data de depósito: 03/09/2024
Classificação: 02-02



BR312024240773-8
DM/240773

Concessão de registro (Haia)
Código de despacho: 1233
Titular: ZHEJIANG GEELY HOLDING GROUP CO., LTD. [CN] e Geely Automobile Holding (Shanghai) Co., Ltd. [CN]
Autor: Variação 1 : Guoqing CUI[CN], Variação 1 : Xiaoying SONG[CN], Variação 1 : Zi YE[CN], Variação 1 : Zheng CHEN[CN], Variação 1 : Flavien DACHET[CN], Variação 1 : Chun YE[CN], Variação 1 : Amilcar CELIS BARRADAS[CN] e Variação 1 : Chuanxi HE[CN]
Título do registro: Variação 1 : Veículo [brinquedo]

Data de depósito: 31/07/2024
Classificação: 21-01
Procurador: CENFO Intellectual Property Agency



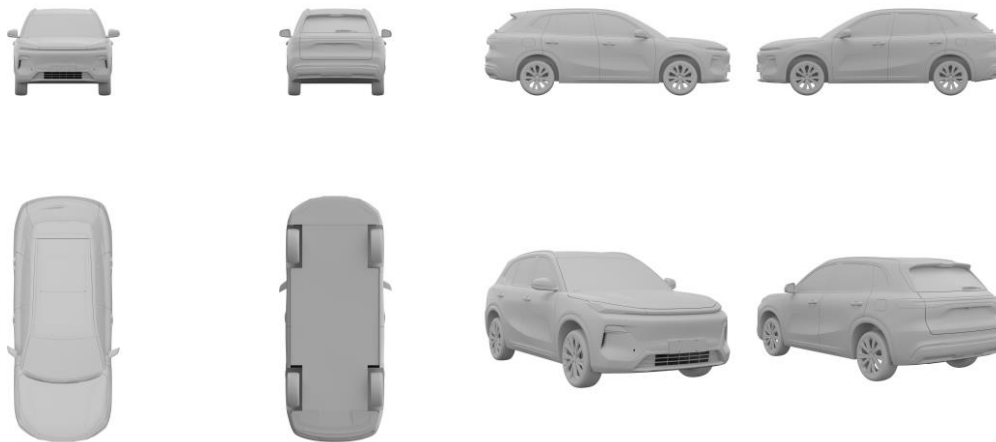

BR312024240804-1
DM/240804

Concessão de registro (Haia)
Código de despacho: 1233
Titular: Anna Grigoryevna Polupanova [ES]
Autor: Variação 1 : Anna Grigoryevna Polupanova[ES]
Título do registro: Variação 1 : Travesseiro

Data de depósito: 27/09/2024
Classificação: 06-09
Procurador: Bromhead Johnson LLP

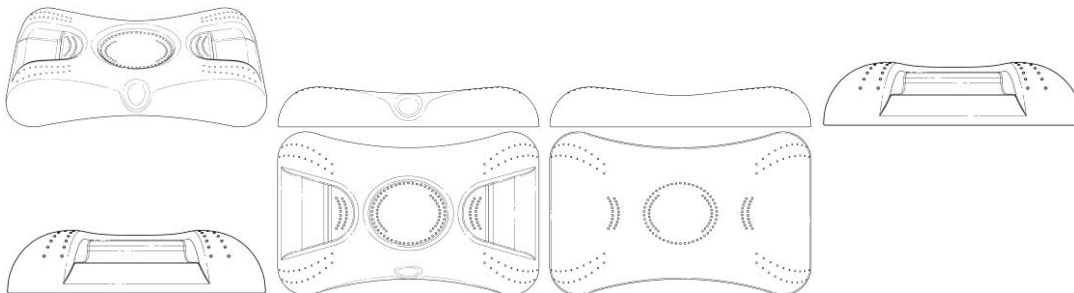

BR312024240816-5
DM/240816

Concessão de registro (Haia)
Código de despacho: 1233
Titular: FX Group B.V. [NL]
Autor: Variação 1 : Pim Van der Weijden[NL], Variação 1 : Niels Van den Elsen[NL], Variação 2 : Pim Van der Weijden[NL], Variação 2 : Niels Van den Elsen[NL], Variação 3 : Pim Van der Weijden[NL] e Variação 3 : Niels Van den Elsen[NL]
Título do registro: Variação 1 : Máquina de fumaça
Variação 2 : Máquina de fumaça
Variação 3 : Máquina de fumaça
Data de depósito: 17/09/2024
Classificação: 15-99
Procurador: Novagraaf Nederland B.V.

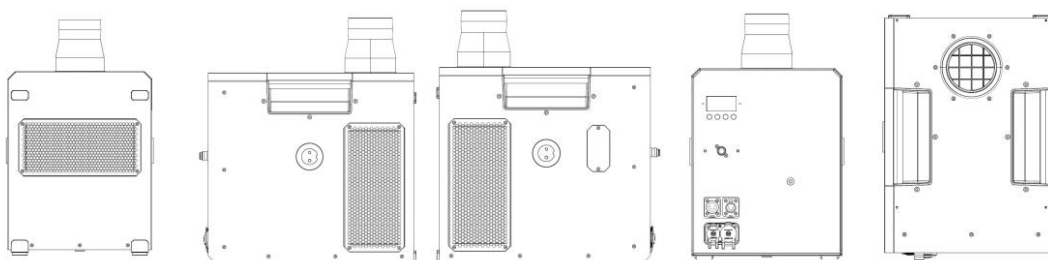

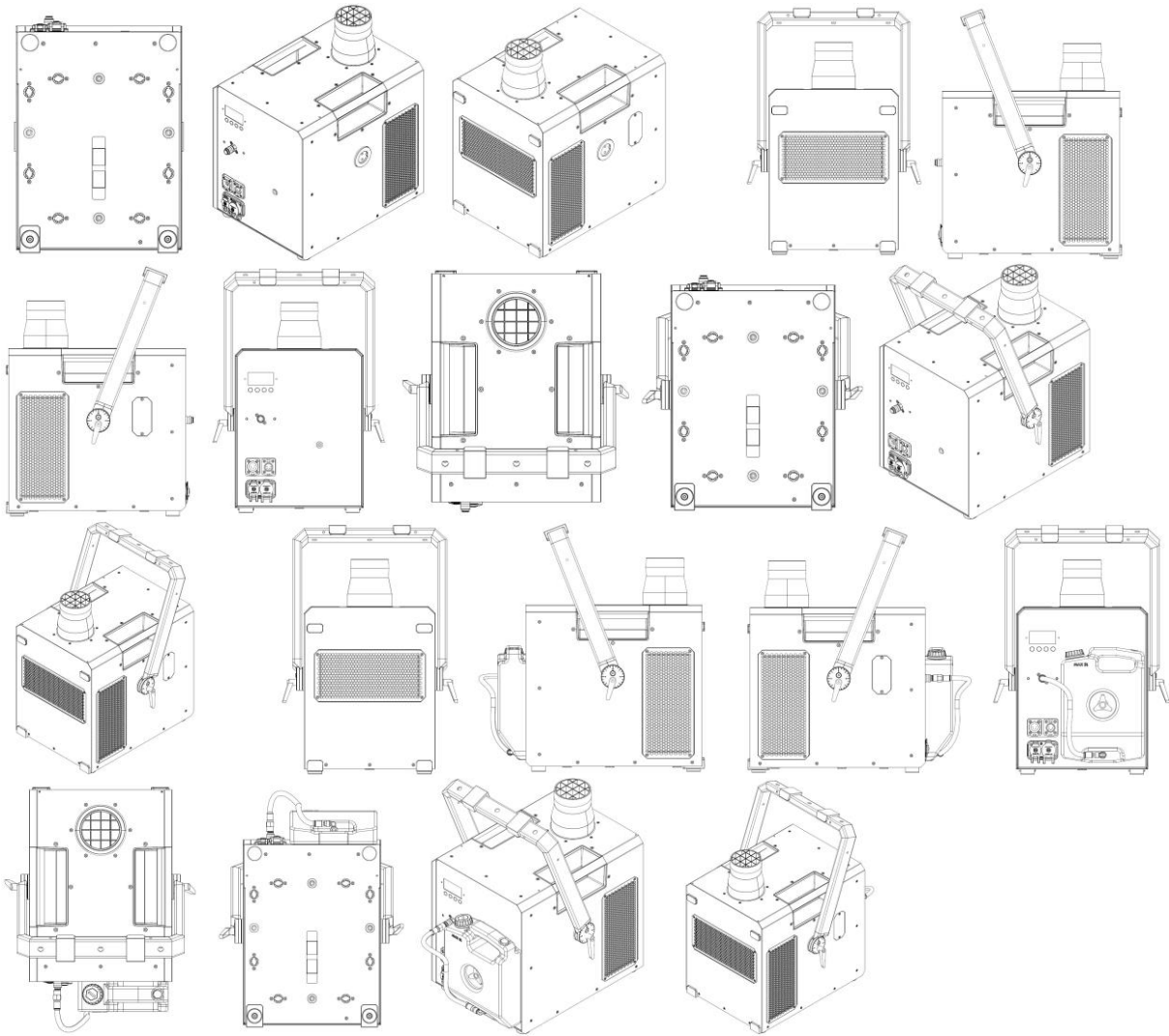

BR312024240866-1
DM/240866

Concessão de registro (Haia)

Código de despacho: 1233

Titular: Shanghai United Imaging Microelectronics Technology Co., Ltd. [CN]

Autor: Variação 1 : Wei LIU[CN]

Título do registro: Variação 1 : Medidor de glicemia

Data de depósito: 20/08/2024

Prioridade unionista: Variação 1 : 202430089185.2 21/02/2024 CN

Classificação: 24-01

Procurador: ADVANCE CHINA IP LAW OFFICE

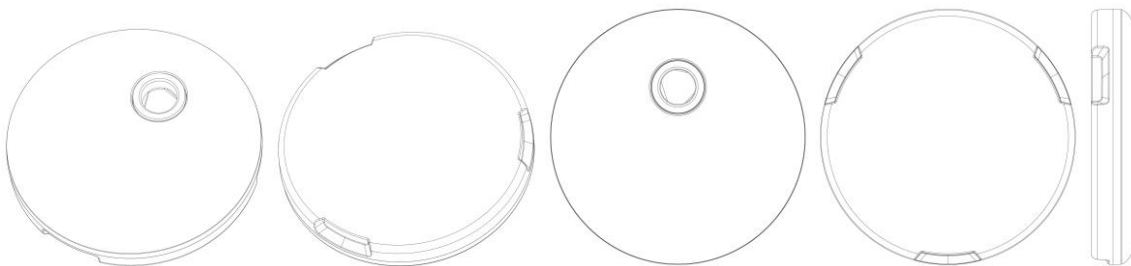

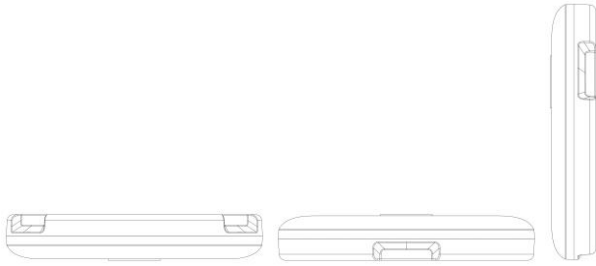

BR312024240867-0
DM/240867

Concessão de registro (Haia)
Código de despacho: 1233

Titular: Shanghai United Imaging Microelectronics Technology Co., Ltd. [CN]

Autor: Variação 1 : Wei LIU[CN]

Título do registro: Variação 1 : Instrumento médico

Data de depósito: 20/08/2024

Prioridade unionista: Variação 1 : 202430088806.5 21/02/2024 CN

Classificação: 24-02

Procurador: ADVANCE CHINA IP LAW OFFICE

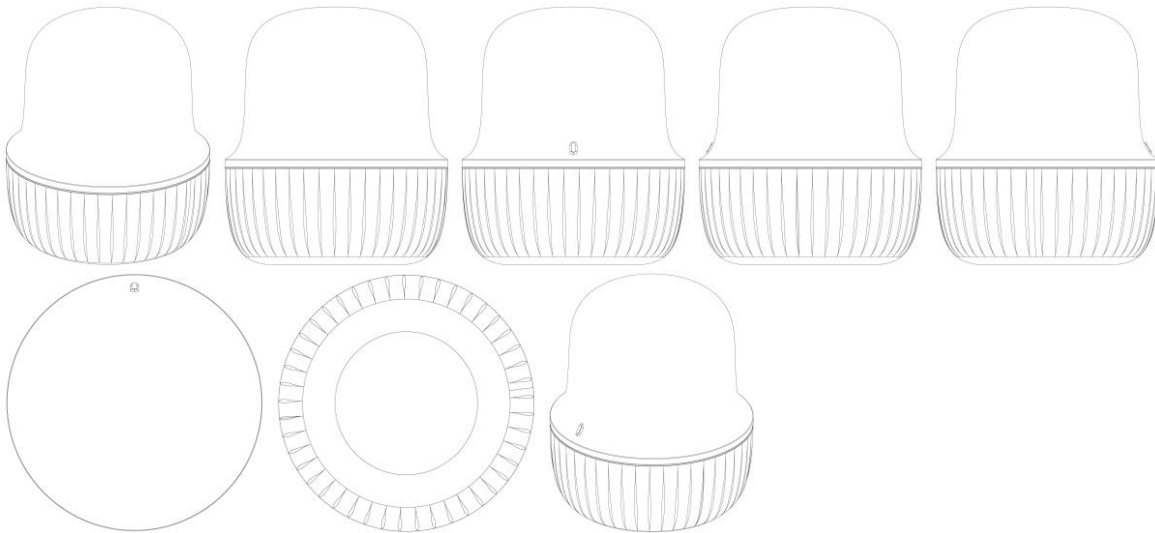

BR312024240876-9
DM/240876

Concessão de registro (Haia)
Código de despacho: 1233

Titular: Shanghai United Imaging Microelectronics Technology Co., Ltd. [CN]

Autor: Variação 1 : Minyang WAN[CN], Variação 1 : Xiangxiang GUO[CN], Variação 2 : Minyang WAN[CN], Variação 2 : Xiangxiang GUO[CN], Variação 3 : Minyang WAN[CN] e Variação 3 : Xiangxiang GUO[CN]

Título do registro: Variação 1 : Interface gráfica do usuário com alterações de glicemia em tempo real para dispositivos eletrônicos

Variação 2 : Interface gráfica do usuário com alterações de glicemia em tempo real para dispositivos eletrônicos

Variação 3 : Interface gráfica do usuário com alterações de glicemia em tempo real para dispositivos eletrônicos

Data de depósito: 14/09/2024

Prioridade unionista: Variação 1 : 202430145767.8 20/03/2024 CN, Variação 2 : 202430145767.8 20/03/2024 CN e

Variação 3 : 202430145767.8 20/03/2024 CN

Classificação: 14-04

Procurador: ADVANCE CHINA IP LAW OFFICE





BR312024240990-0
DM/240990

Concessão de registro (Haia)
Código de despacho: 1233

Titular: EUROMOBILE INTERIORES S/A [BR/SP]

Autor: Variação 1 : NELSON AMORIM DA SILVA FILHO[BR], Variação 1 : ROBERTO CIMINO[BR], Variação 2 : NELSON AMORIM DA SILVA FILHO[BR] e Variação 2 : ROBERTO CIMINO[BR]

Título do registro: Variação 1 : Espreguiçadeira
Variação 2 : Poltrona

Data de depósito: 26/08/2024
Classificação: 06-01

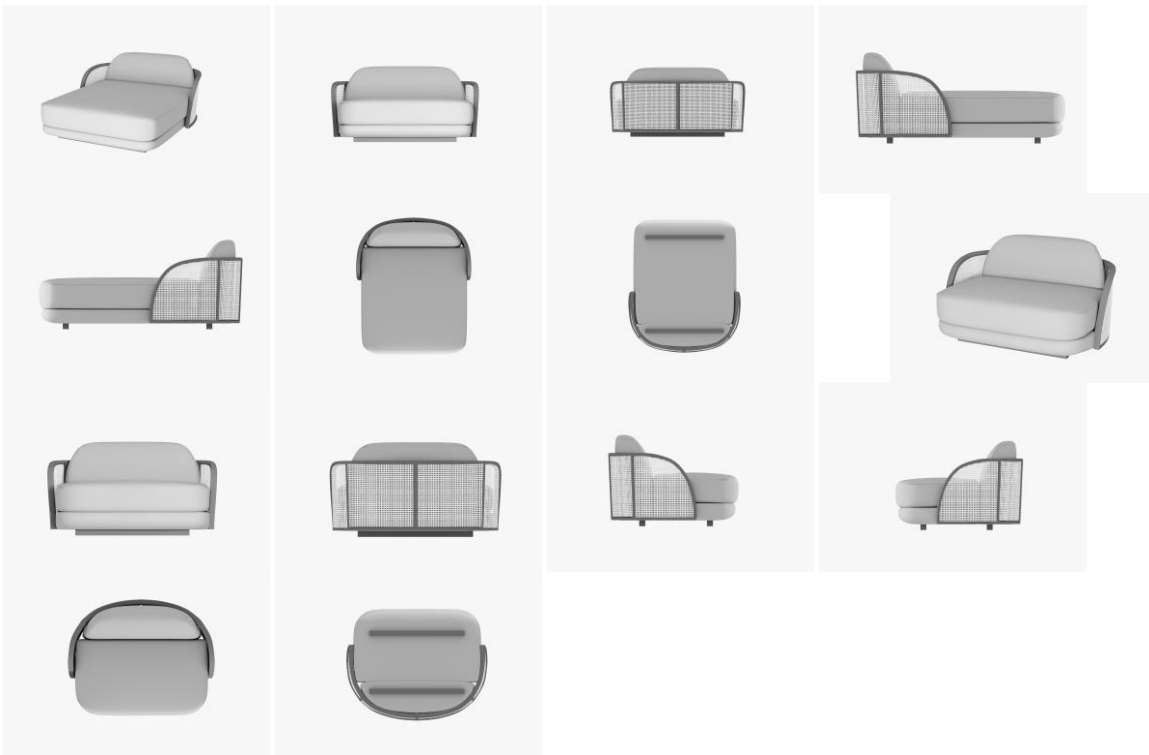

BR312024241006-2
DM/241006

Concessão de registro (Haia)
Código de despacho: 1233

Titular: ZHEJIANG GEELY HOLDING GROUP CO., LTD. [CN] e Geely Automobile Holding (Shanghai) Co., Ltd. [CN]

Autor: Variação 1 : Guoqing CUI[CN], Variação 1 : Xiaoying SONG[CN], Variação 1 : Zi YE[CN], Variação 1 : Zheng CHEN[CN], Variação 1 : Flavien DACHET[CN], Variação 1 : Zhonglei ZUO[CN], Variação 1 : Chun YE[CN] e Variação 1 : Hanchen GU[CN]

Título do registro: Variação 1 : Lanterna traseira para veículo

Data de depósito: 31/07/2024
Classificação: 26-06

Procurador: CENFO Intellectual Property Agency



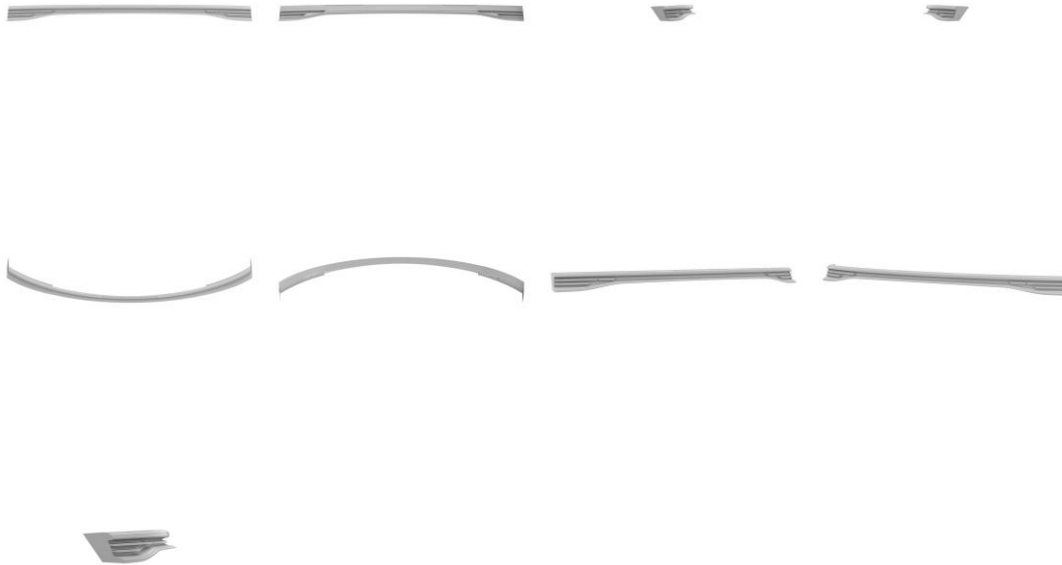

BR312024241010-0
DM/241010

Concessão de registro (Haia)

Código de despacho: 1233

Titular: ZHEJIANG GEELY HOLDING GROUP CO., LTD. [CN] e Geely Automobile Holding (Shanghai) Co., Ltd. [CN]

Autor: Variação 1 : Zi YE[CN], Variação 1 : Zheng CHEN[CN], Variação 1 : Lele ZHANG[CN] e Variação 1 : Ji MA[CN]

Título do registro: Variação 1 : Cubo de roda para veículo

Data de depósito: 31/07/2024

Classificação: 12-16

Procurador: CENFO Intellectual Property Agency



BR312024241038-0
DM/241038

Concessão de registro (Haia)

Código de despacho: 1233

Titular: ZHEJIANG GEELY HOLDING GROUP CO., LTD. [CN] e Geely Automobile Holding (Shanghai) Co., Ltd. [CN]



Autor: Variação 1 : Zi YE[CN], Variação 1 : Zheng CHEN[CN], Variação 1 : Flavien DACHET[CN], Variação 1 : Chun YE[CN], Variação 1 : Amílcar CELIS BARRADAS[CN], Variação 1 : Yujun CAO[CN], Variação 1 : Wei KAN[CN], Variação 1 : Guoqing CUI[CN] e Variação 1 : Hongyu LI[CN]
 Título do registro: Variação 1 : Para-choque para veículo

Data de depósito: 31/07/2024
 Classificação: 12-16
 Procurador: CENFO Intellectual Property Agency

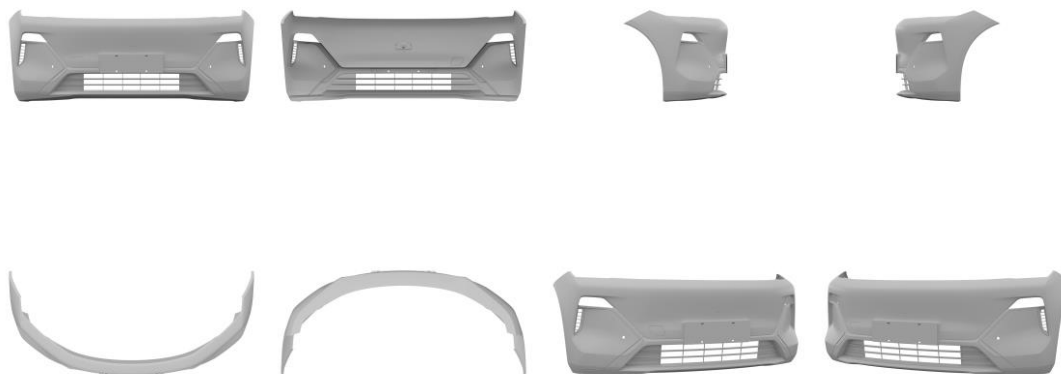

BR312024241042-9
 DM/241042

Concessão de registro (Haia)
 Código de despacho: 1233

Titular: ZIGGI d.o.o. [SI]

Autor: Variação 1 : Jure Staric[SI], Variação 2 : Jure Staric[SI], Variação 2 : Ziga Nahtigal[SI], Variação 3 : Jure Staric[SI], Variação 3 : Ziga Nahtigal[SI], Variação 1 : Ziga Nahtigal[SI], Variação 4 : Jure Staric[SI], Variação 4 : Ziga Nahtigal[SI], Variação 5 : Jure Staric[SI] e Variação 5 : Ziga Nahtigal[SI]

Título do registro: Variação 1 : Estojo para papel de cigarro com papel de cigarro
 Variação 2 : Estojo para papel de cigarro com papel de cigarro
 Variação 3 : Estojo para papel de cigarro com papel de cigarro
 Variação 4 : Estojo para papel de cigarro com papel de cigarro
 Variação 5 : Estojo para papel de cigarro com papel de cigarro

Data de depósito: 12/08/2024
 Prioridade unionista: Variação 1 : 015050351-0001 15/02/2024 EM, Variação 2 : 015050351-0002 15/02/2024 EM, Variação 3 : 015050351-0003 15/02/2024 EM, Variação 4 : 015050351-0004 15/02/2024 EM e Variação 5 : 015050351-0005 15/02/2024 EM
 Classificação: 27-06
 Procurador: Patentni biro AF d.o.o.

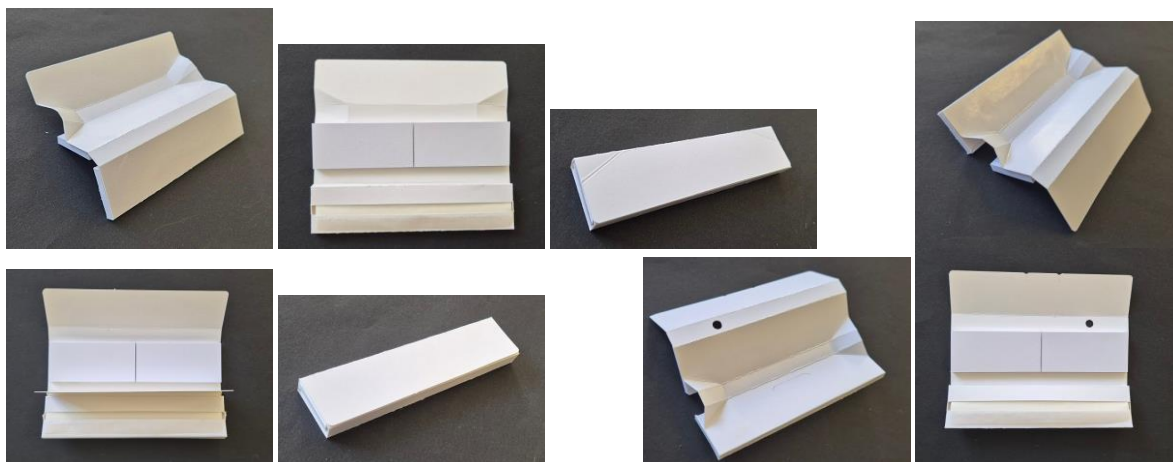

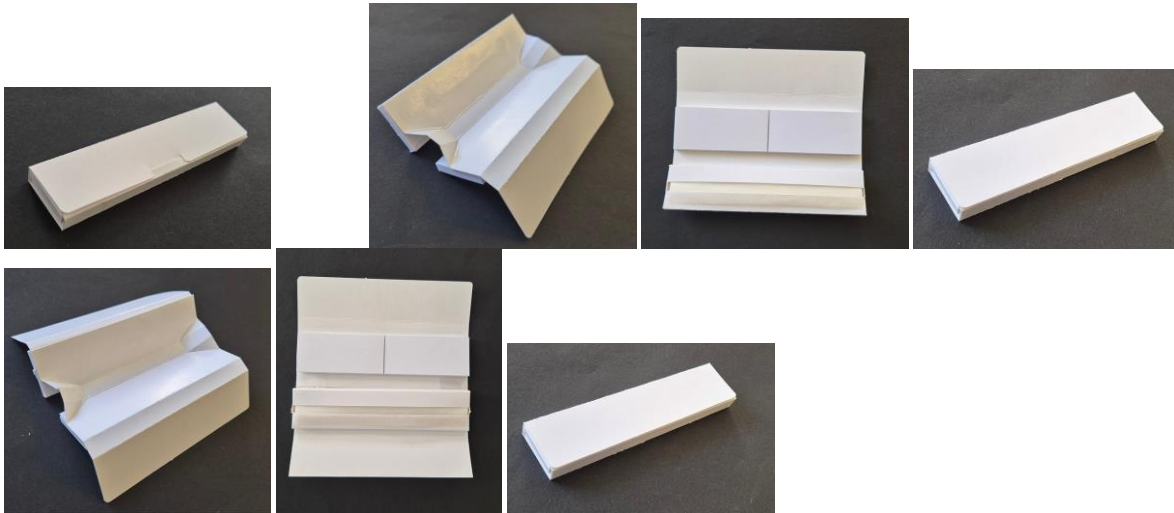

BR312024241083-6
DM/241083

Concessão de registro (Haia)

Código de despacho: 1233

Titular: Shining 3D Tech Co., Ltd. [CN]

Autor: Variação 1 : Weijing CHEN[CN], Variação 1 : Chao MA[CN], Variação 1 : Xiaojun CHEN[CN] e Variação 1 : Xiaobo ZHAO[CN]

Título do registro: Variação 1 : Cabeça de um aparelho para diagnóstico médico

Data de depósito: 13/06/2024

Prioridade unionista: Variação 1 : 202430083367.9 07/02/2024 CN

Classificação: 24-01

Procurador: KANGXIN PARTNERS, P.C.

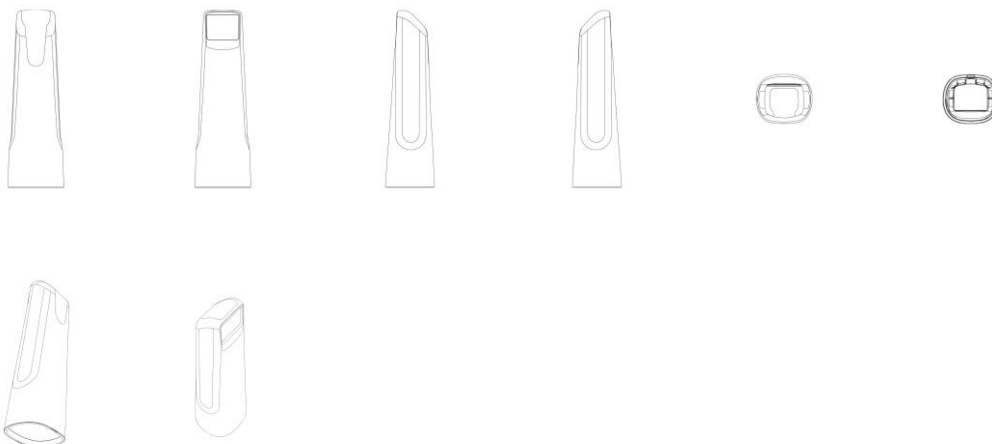

BR312024241108-5
DM/241108

Concessão de registro (Haia)

Código de despacho: 1233

Titular: Koninklijke Philips N.V. [NL]

Autor: Variação 1 : Hyelin LEE[NL], Variação 1 : Michiel Adriaan CORNELISSEN[NL], Variação 1 : Ian Robert ELLISON[NL] e Variação 1 : Eckhardt Henricus Matheus SCHRAVEN[NL]

Título do registro: Variação 1 : Elemento de iluminação no dispositivo de raios X

Data de depósito: 11/04/2024

Prioridade unionista: Variação 1 : 015041817-0001 23/11/2023 EM

Classificação: 24-01

Procurador: Philips Intellectual Property and Standards



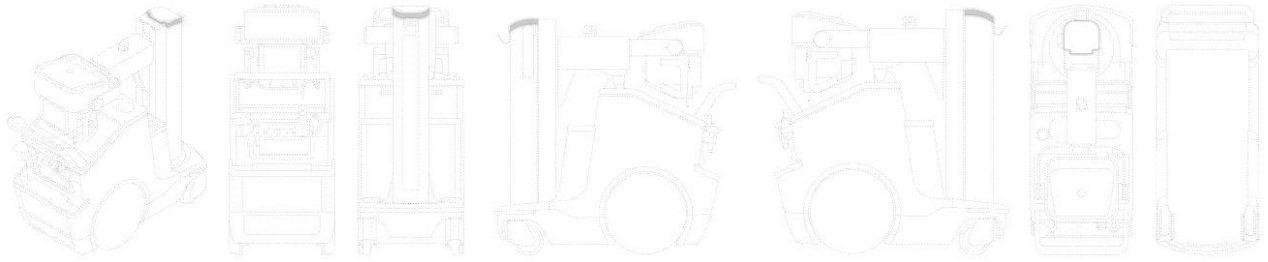

BR312024241166-2
DM/241166

Concessão de registro (Haia)
Código de despacho: 1233

Titular: Radek Hegmon [CZ]

Autor: Variação 1 : Radek Hegmon[CZ], Variação 2 : Radek Hegmon[CZ], Variação 3 : Radek Hegmon[CZ] e Variação 4 : Radek Hegmon[CZ]

Título do registro: Variação 1 : Abrigo de passageiros

Variação 2 : Abrigo de passageiros

Variação 3 : Abrigo de passageiros

Variação 4 : Abrigo de passageiros

Data de depósito: 07/10/2024

Classificação: 25-03

Procurador: Fajnor IP s.r.o.



BR312024241171-9
DM/241171

Concessão de registro (Haia)
Código de despacho: 1233

Titular: Seoulin Medicare Co., Ltd. [KR]

Autor: Variação 1 : Kyoung Hee MOON[KR], Variação 1 : Sang Moon LEE[KR] e Variação 1 : Chan Woo NAM[KR]

Título do registro: Variação 1 : Tela de exibição e unidade de montagem para instrumentos cirúrgicos

Data de depósito: 13/08/2024

Prioridade unionista: Variação 1 : 3020240006948 21/02/2024 KR

Classificação: 24-02

Procurador: BandIP-JOOWON Patent and Law Firm

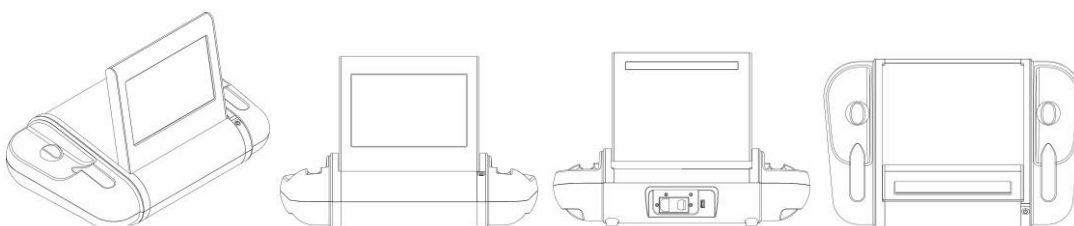

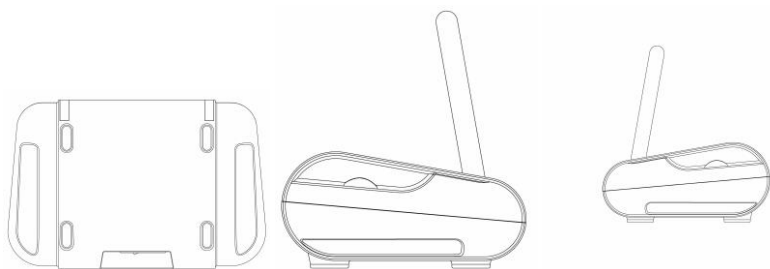

BR312024241193-0
DM/241193

Concessão de registro (Haia)
Código de despacho: 1233
Titular: Montres Tudor SA [CH]
Autor: Variação 1 : Ludovic BAZZAN[CH]
Título do registro: Variação 1 : Mostrador e aro do relógio

Data de depósito: 09/10/2024
Prioridade unionista: Variação 1 : CH2024-00221 25/04/2024 CH
Classificação: 10-07
Procurador: BUGNION S.A.

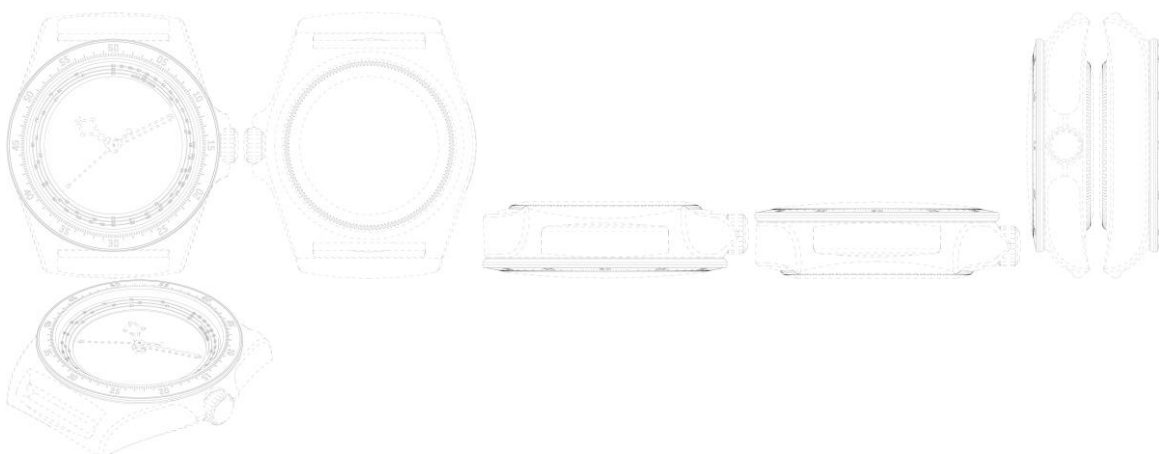

BR312024241194-8
DM/241194

Concessão de registro (Haia)
Código de despacho: 1233
Titular: Seoulin Medicare Co., Ltd. [KR]
Autor: Variação 1 : Kyoung Hee MOON[KR], Variação 1 : Sang Moon LEE[KR] e Variação 1 : Chan Woo NAM[KR]
Título do registro: Variação 1 : Peça de mão para perfuração da pele
Data de depósito: 13/08/2024
Prioridade unionista: Variação 1 : 3020240006950 21/02/2024 KR
Classificação: 24-02
Procurador: BandIP-JOOWON Patent and Law Firm

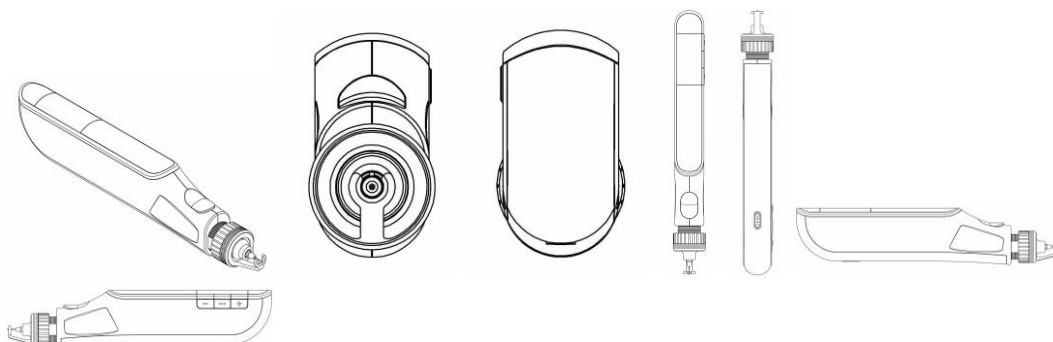

BR312024241231-6
DM/241231

Concessão de registro (Haia)
Código de despacho: 1233
Titular: Bayer Aktiengesellschaft [DE]



Autor: Variação 1 : Markus Halm[DE] e Variação 1 : Sirko Lange[DE]
 Título do registro: Variação 1 : Caixa de embalagem (parte de -)
 Data de depósito: 27/09/2024
 Prioridade unionista: Variação 1 : 015065840-0001 09/07/2024 EM
 Classificação: 09-03
 Procurador: Nicole Haberecht

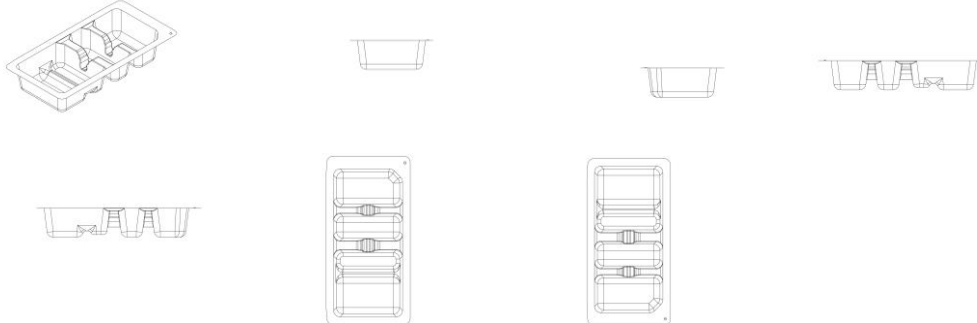

BR312024241264-2
 DM/241264

Concessão de registro (Haia)
 Código de despacho: 1233
Titular: Marcin Lesniak [PL]
 Autor: Variação 1 : Marcin Lesniak[PL]
 Título do registro: Variação 1 : Máquina para exercício físico com lâmpadas de colágeno

Data de depósito: 06/08/2024
 Prioridade unionista: Variação 1 : 015061833-0001 28/05/2024 EM
 Classificação: 21-02
 Procurador: Danuta Niburska



BR312024241311-8
 DM/241311

Concessão de registro (Haia)
 Código de despacho: 1233
Titular: Hydrojug, Inc. [US]
 Autor: Variação 1 : Hayden WADSWORTH[US], Variação 1 : Ethan POWELL[US], Variação 1 : Ryan HOLMES[US],
 Variação 1 : Chen HUAWEN[CN], Variação 1 : Chen WIEIXIN[CN], Variação 1 : Li YUEJIAN[CN], Variação 1 : Qui HUI[CN]
 e Variação 1 : Wang WEI[CN]
 Título do registro: Variação 1 : Tampa para recipiente para beber

Data de depósito: 15/10/2024
 Classificação: 07-01
 Procurador: Project CIP (c/o Preston P. Frischknecht)
 Detalhes do despacho: A prioridade unionista US 29937610 foi recusada, uma vez que o desenho industrial reivindicado no documento é distinto do desenho industrial reivindicado no registro internacional. A prioridade unionista US 29961781 foi recusada, uma vez que o sistema WIPO-DAS informa que a respectiva data de depósito informada está incorreta.



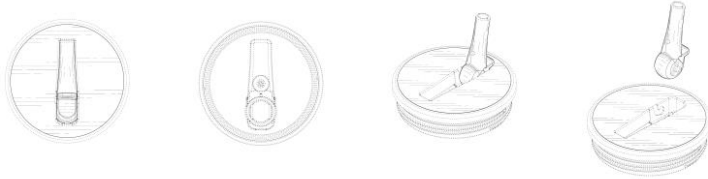

BR312024241340-1
DM/241340

Concessão de registro (Haia)
Código de despacho: 1233
Titular: USTNA HIGIENA VBO d.o.o. [SI]
Autor: Variação 1 : Matjaž Požun[SI]
Título do registro: Variação 1 : Escova de dentes

Data de depósito: 05/10/2024
Prioridade unionista: Variação 1 : 015057429-0001 15/04/2024 EM
Classificação: 04-02
Procurador: Jure Marn



Registros de desenho industrial extintos

Pelo fim da vigência

Pela falta de pagamento da retribuição prevista nos arts. 108 e 120

Pela inobservância do artigo 217 da Lei da Propriedade Industrial



Pela falta de pagamento da retribuição prevista nos arts. 108 e 120

Os registros de desenho industrial, listados a seguir, estão extintos, em vista da expiração do prazo de vigência, nos termos do inciso III do artigo 119 da Lei da Propriedade Industrial (LPI, lei n.º 9.279, de 14 de maio de 1996).

Art. 119. O registro extingue-se:

...

III - pela falta de pagamento da retribuição prevista nos arts. 108 e 120

....

BR302013002111-4	Extinção de registro pela falta de pagamento (art.119, III) Código de despacho: 870 Titular: NISSAN JIDOSHA KABUSHIKI KAISHA (NISSAN MOTOR CO., LTD) [JP] Procurador: Nellie D Shores Detalhes do despacho: A contar de 08/05/2023
BR302013002113-0	Extinção de registro pela falta de pagamento (art.119, III) Código de despacho: 870 Titular: Nissan Jidosha Kabushiki Kaisha (Nissan Motor Co., Ltd.) [JP] Procurador: Nellie D Shores Detalhes do despacho: A contar de 08/05/2023
BR302013002115-7	Extinção de registro pela falta de pagamento (art.119, III) Código de despacho: 870 Titular: Nissan Jidosha Kabushiki Kaisha (Nissan Motor Co., Ltd) [JP] Procurador: Nellie D Shores Detalhes do despacho: A contar de 08/05/2023
BR302013002117-3	Extinção de registro pela falta de pagamento (art.119, III) Código de despacho: 870 Titular: Nissan Jidosha Kabushiki Kaisha (Nissan Motor Co., Ltd) [JP] Procurador: Nellie D Shores Detalhes do despacho: A contar de 08/05/2023
BR302013002122-0	Extinção de registro pela falta de pagamento (art.119, III) Código de despacho: 870 Titular: CESAR SIMÕES VAZ [BR/SP] Procurador: SUELI GALVES GOMES Detalhes do despacho: A contar de 08/05/2023
BR302013002148-3	Extinção de registro pela falta de pagamento (art.119, III) Código de despacho: 870 Titular: CLAUDIO RUBENS RAMIRES BITENCOURT FILHO [BR/SP] Detalhes do despacho: A contar de 09/05/2023
BR302013002149-1	Extinção de registro pela falta de pagamento (art.119, III) Código de despacho: 870 Titular: CLAUDIO RUBENS RAMIRES BITENCOURT FILHO [BR/SP] Detalhes do despacho: A contar de 09/05/2023



BR302013002176-9	Extinção de registro pela falta de pagamento (art.119, III) Código de despacho: 870 Titular: EDUARDO JOSE SUCRE FONSECA [BR/SP] Procurador: PAULO ROBERTO MARIANO DA SILVA Detalhes do despacho: A contar de 10/05/2023
BR302013002190-4	Extinção de registro pela falta de pagamento (art.119, III) Código de despacho: 870 Titular: SAMSUNG ELECTRONICS CO LTD [KR] Procurador: EDUARDO OTERO Detalhes do despacho: A contar de 11/05/2023
BR302013002193-9	Extinção de registro pela falta de pagamento (art.119, III) Código de despacho: 870 Titular: CROWN EQUIPAMENT CORPORATION [US] Procurador: KAZNAR LEONARDOS PROPRIEDADE INTELECTUAL Detalhes do despacho: A contar de 11/05/2023
BR302013002236-6	Extinção de registro pela falta de pagamento (art.119, III) Código de despacho: 870 Titular: SHANDONG SEM MACHINERY CO., LTD. [CN] Procurador: ANTONIO MAURICIO PEDRAS ARNAUD Detalhes do despacho: A contar de 16/05/2023
BR302013002256-0	Extinção de registro pela falta de pagamento (art.119, III) Código de despacho: 870 Titular: UNYLASER INDÚSTRIA METALÚRGICA LTDA [BR/RS] Procurador: CUSTÓDIO DE ALMEIDA & CIA Detalhes do despacho: A contar de 17/05/2023
BR302013002272-2	Extinção de registro pela falta de pagamento (art.119, III) Código de despacho: 870 Titular: MITSUBISHI ELECTRIC CORPORATION [JP] Procurador: KASZNAR LEONARDOS PROPRIEDADE INTELECTUAL Detalhes do despacho: A contar de 17/05/2023
BR302013002294-3	Extinção de registro pela falta de pagamento (art.119, III) Código de despacho: 870 Titular: BRITÂNIA ELETRODOMÉSTICOS S.A [BR/PR] Procurador: VALOR PROPRIEDADE INTELECTUAL S/S LTDA Detalhes do despacho: A contar de 18/05/2023
BR302013002333-8	Extinção de registro pela falta de pagamento (art.119, III) Código de despacho: 870 Titular: THE KIND GROUP [US] Procurador: ANTONIO MAURICIO PEDRAS ARNAUD Detalhes do despacho: A contar de 21/05/2023
BR302013002348-6	Extinção de registro pela falta de pagamento (art.119, III) Código de despacho: 870 Titular: LAMINADOS FACARLYTE, S.A. DE C.V [MX] Procurador: SOMARCA ASSESSORIA EMPRESARIAL S/C LTDA Detalhes do despacho: A contar de 21/05/2023
BR302013002373-7	Extinção de registro pela falta de pagamento (art.119, III) Código de despacho: 870 Titular: SCHREDER [BE] Procurador: DANNEMANN, SIEMSEN, BIGLER & IPANEMA MOREIRA Detalhes do despacho: A contar de 23/05/2023
BR302013002440-7	Extinção de registro pela falta de pagamento (art.119, III) Código de despacho: 870 Titular: ABRA ABRIGOS BRASIL INDÚSTRIA DE TOLDOS LTDA-ME [BR/PR] Procurador: MARCELO ALVES PEREIRA Detalhes do despacho: A contar de 21/05/2023



BR302013002465-2	Extinção de registro pela falta de pagamento (art.119, III) Código de despacho: 870 Titular: MOPHIE, INC. [US] Procurador: BHERING ADVOGADOS Detalhes do despacho: A contar de 29/05/2023
BR302013002495-4	Extinção de registro pela falta de pagamento (art.119, III) Código de despacho: 870 Titular: JOSEMAR LOPES [BR/RJ] Procurador: LOGOS MARCAS E PATENTES S/S LTDA Detalhes do despacho: A contar de 30/05/2023
BR302013002512-8	Extinção de registro pela falta de pagamento (art.119, III) Código de despacho: 870 Titular: WINIAMANDO INC. [KR] Procurador: ORLANDO DE SOUZA Detalhes do despacho: A contar de 30/05/2023
BR302013002679-5	Extinção de registro pela falta de pagamento (art.119, III) Código de despacho: 870 Titular: PUPU CHOCOLATE COMÉRCIO E CONFECÇÕES LTDA - EPP [BR/SP] Procurador: ELCI MARIA TEIXEIRA GONCALVES Detalhes do despacho: A contar de 08/06/2023
BR302013002698-1	Extinção de registro pela falta de pagamento (art.119, III) Código de despacho: 870 Titular: COMPAGNIE GENERALE DES ETABLISSEMENTS MICHELIN [FR] Procurador: GUERRA PROPRIEDADE INDUSTRIAL Detalhes do despacho: A contar de 08/06/2023
BR302013002754-6	Extinção de registro pela falta de pagamento (art.119, III) Código de despacho: 870 Titular: JELCI JOSE COPAT (BR/RS) [BR/RS] Procurador: IDEA MARCAS E PATENTES LTDA Detalhes do despacho: A contar de 12/06/2023
BR302013002798-8	Extinção de registro pela falta de pagamento (art.119, III) Código de despacho: 870 Titular: CONTENE INDÚSTRIA E COMÉRCIO DE PLÁSTICOS LTDA [BR/SP] Procurador: KASZNAR LEONARDOS PROPRIEDADE INTELECTUAL Detalhes do despacho: A contar de 14/06/2023
BR302013002831-3	Extinção de registro pela falta de pagamento (art.119, III) Código de despacho: 870 Titular: STYLGAME S.R.L. [IT] Procurador: SÍMBOLO MARCAS E PATENTES LTDA Detalhes do despacho: A contar de 18/06/2023
BR302013002833-0	Extinção de registro pela falta de pagamento (art.119, III) Código de despacho: 870 Titular: AUDI AG [DE] Procurador: ADVOCACIA PIETRO ARIBONI S/C Detalhes do despacho: A contar de 18/06/2023
BR302013002835-6	Extinção de registro pela falta de pagamento (art.119, III) Código de despacho: 870 Titular: AUDI AG [DE] Procurador: ADVOCACIA PIETRO ARIBONI S/C Detalhes do despacho: A contar de 18/06/2023
BR302013002836-4	Extinção de registro pela falta de pagamento (art.119, III) Código de despacho: 870 Titular: SILVER - INDÚSTRIA E COMÉRCIO DE ACESSÓRIOS PARA CONSTRUÇÃO CIVIL LTDA. [BR/MG] Procurador: ARTUR FRANCISCO SCHAAL Detalhes do despacho: A contar de 18/06/2023



BR302013002837-2	Extinção de registro pela falta de pagamento (art.119, III) Código de despacho: 870 Titular: AUDI AG [DE] Procurador: ADVOCACIA PIETRO ARIBONI S/C Detalhes do despacho: A contar de 18/06/2023
BR302013002838-0	Extinção de registro pela falta de pagamento (art.119, III) Código de despacho: 870 Titular: AUDI AG [DE] Procurador: ADVOCACIA PIETRO ARIBONI S/C Detalhes do despacho: A contar de 18/06/2023
BR302013002840-2	Extinção de registro pela falta de pagamento (art.119, III) Código de despacho: 870 Titular: AUDI AG [DE] Procurador: ADVOCACIA PIETRO ARIBONI S/C Detalhes do despacho: A contar de 18/06/2023
BR302013002852-6	Extinção de registro pela falta de pagamento (art.119, III) Código de despacho: 870 Titular: MCNEIL-PPC, INC. [US] Procurador: DANNEMANN, SIEMSEN BIGLER & IPANEMA MOREIRA Detalhes do despacho: A contar de 18/06/2023
BR302013002854-2	Extinção de registro pela falta de pagamento (art.119, III) Código de despacho: 870 Titular: MCNEIL-PPC, INC. [US] Procurador: DANNEMANN, SIEMSEN BIGLER & IPANEMA MOREIRA Detalhes do despacho: A contar de 18/06/2023
BR302013002892-5	Extinção de registro pela falta de pagamento (art.119, III) Código de despacho: 870 Titular: THIAGO CASTALDI [BR/SP] Procurador: MARCO ANTONIO DE OLIVEIRA Detalhes do despacho: A contar de 19/06/2023
BR302013002907-7	Extinção de registro pela falta de pagamento (art.119, III) Código de despacho: 870 Titular: MOTOROLA MOBILITY LLC [US] Procurador: FLÁVIA SALIM LOPES Detalhes do despacho: A contar de 20/06/2023
BR302013002912-3	Extinção de registro pela falta de pagamento (art.119, III) Código de despacho: 870 Titular: AIRTON MARTORE [BR/SP] Procurador: CLAUDIA WATANABE, SOCIEDADE DE ADVOGADOS Detalhes do despacho: A contar de 21/06/2023
BR302013002939-5	Extinção de registro pela falta de pagamento (art.119, III) Código de despacho: 870 Titular: CESDE INDÚSTRIA E COMÉRCIO DE ELETRODOMÉSTICOS LTDA [BR/CE] Procurador: WETTOR BUREAU DE APOIO EMP. S/S LTDA ME Detalhes do despacho: A contar de 22/06/2023
BR302013002962-0	Extinção de registro pela falta de pagamento (art.119, III) Código de despacho: 870 Titular: LEO VISSE VENERA [BR/SP] Procurador: MÔNICA LORON GUIMARÃES Detalhes do despacho: A contar de 22/06/2023
BR302013002976-0	Extinção de registro pela falta de pagamento (art.119, III) Código de despacho: 870 Titular: GIVIZIEZ DESIGN LTDA [BR/MG] Procurador: MAURICIO RAMOS DAMASCENO Detalhes do despacho: A contar de 22/06/2023



BR302013002982-4	Extinção de registro pela falta de pagamento (art.119, III) Código de despacho: 870 Titular: TOYOTA JIDOSHA KABUSHIKI KAISHA [JP] Procurador: ORLANDO DE SOUZA Detalhes do despacho: A contar de 22/06/2023
BR302013002992-1	Extinção de registro pela falta de pagamento (art.119, III) Código de despacho: 870 Titular: AGUSTINHO FERNANDO FINOTTI [BR/RS] Procurador: PRINCESA MARCAS E PATENTES LTDA Detalhes do despacho: A contar de 27/06/2023
BR302013003000-8	Extinção de registro pela falta de pagamento (art.119, III) Código de despacho: 870 Titular: MANUEL IGLESIAS RODRIGUEZ [AR] Procurador: TINOCO SOARES & FILHO LTDA Detalhes do despacho: A contar de 27/06/2023
BR302013003011-3	Extinção de registro pela falta de pagamento (art.119, III) Código de despacho: 870 Titular: COMPAGNIE GENERALE DES ETABLISSEMENTS MICHELIN [FR] Procurador: GUERRA PROPRIEDADE INDUSTRIAL Detalhes do despacho: A contar de 27/06/2023
BR302013003062-8	Extinção de registro pela falta de pagamento (art.119, III) Código de despacho: 870 Titular: HONDA MOTOR CO., LTD. [JP] Procurador: DANNEMANN, SIEMSEN, BIGLER & IPANEMA MOREIRA Detalhes do despacho: A contar de 29/06/2023
BR302013003076-8	Extinção de registro pela falta de pagamento (art.119, III) Código de despacho: 870 Titular: SHLOMO ASSA [US] Procurador: VEIRANO E ADVOGADOS ASSOCIADOS Detalhes do despacho: A contar de 29/06/2023
BR302013003133-0	Extinção de registro pela falta de pagamento (art.119, III) Código de despacho: 870 Titular: SAMSUNG ELECTRONICS CO.,LTD. [KR] Procurador: DANNEMANN, SIEMSEN, BIGLER & IPANEMA MOREIRA Detalhes do despacho: A contar de 04/07/2023
BR302013003150-0	Extinção de registro pela falta de pagamento (art.119, III) Código de despacho: 870 Titular: BEATS ELECTRONICS, LLC [US] Procurador: ORLANDO DE SOUZA Detalhes do despacho: A contar de 04/07/2023
BR302013003165-9	Extinção de registro pela falta de pagamento (art.119, III) Código de despacho: 870 Titular: SAMSUNG ELECTRONICS CO.,LTD. [KR] Procurador: DANNEMANN, SIEMSEN, BIGLER & IPANEMA MOREIRA Detalhes do despacho: A contar de 04/07/2023
BR302013003173-0	Extinção de registro pela falta de pagamento (art.119, III) Código de despacho: 870 Titular: SAMSUNG ELECTRONICS CO., LTD. [KR] Procurador: DANNEMANN, SIEMSEN, BIGLER & IPANEMA MOREIRA Detalhes do despacho: A contar de 04/07/2023
BR302013003174-8	Extinção de registro pela falta de pagamento (art.119, III) Código de despacho: 870 Titular: SAMSUNG ELECTRONICS CO.,LTD. [KR] Procurador: DANNEMANN, SIEMSEN, BIGLER & IPANEMA MOREIRA Detalhes do despacho: A contar de 04/07/2023



BR302013003183-7	Extinção de registro pela falta de pagamento (art.119, III) Código de despacho: 870 Titular: SAMSUNG ELECTRONICS CO.,LTD. [KR] Procurador: DANNEMANN, SIEMSEN, BIGLER & IPANEMA MOREIRA Detalhes do despacho: A contar de 04/07/2023
BR302013003189-6	Extinção de registro pela falta de pagamento (art.119, III) Código de despacho: 870 Titular: SAMSUNG ELECTRONICS CO.,LTD. [KR] Procurador: DANNEMANN, SIEMSEN, BIGLER & IPANEMA MOREIRA Detalhes do despacho: A contar de 04/07/2023
BR302013003194-2	Extinção de registro pela falta de pagamento (art.119, III) Código de despacho: 870 Titular: SAMSUNG ELECTRONICS CO., LTD. [KR] Procurador: DANNEMANN, SIEMSEN, BIGLER & IPANEMA MOREIRA Detalhes do despacho: A contar de 04/07/2023
BR302013003222-1	Extinção de registro pela falta de pagamento (art.119, III) Código de despacho: 870 Titular: SAMSUNG ELECTRONICS CO., LTD. [KR] Procurador: DANNEMANN, SIEMSEN, BIGLER & IPANEMA MOREIRA Detalhes do despacho: A contar de 04/07/2023
BR302013003261-2	Extinção de registro pela falta de pagamento (art.119, III) Código de despacho: 870 Titular: SAMSUNG ELECTRONICS CO., LTD [KR] Procurador: TINOCO SOARES & FILHO LTDA Detalhes do despacho: A contar de 05/07/2023
BR302013003269-8	Extinção de registro pela falta de pagamento (art.119, III) Código de despacho: 870 Titular: GRENDENE S.A. [BR/CE] Procurador: CUSTÓDIO DE ALMEIDA & CIA. Detalhes do despacho: A contar de 05/07/2023
BR302013003284-1	Extinção de registro pela falta de pagamento (art.119, III) Código de despacho: 870 Titular: GRENDENE S.A. [BR/CE] Procurador: CUSTÓDIO DE ALMEIDA & CIA. Detalhes do despacho: A contar de 05/07/2023
BR302013003374-0	Extinção de registro pela falta de pagamento (art.119, III) Código de despacho: 870 Titular: BRITÂNIA ELETRODOMÉSTICOS S.A. [BR/PR] Procurador: VALOR PROPRIEDADE INTELECTUAL S/S LTDA Detalhes do despacho: A contar de 12/07/2023
BR302013003377-5	Extinção de registro pela falta de pagamento (art.119, III) Código de despacho: 870 Titular: BRITÂNIA ELETRODOMÉSTICOS S.A [BR/PR] Procurador: VALOR PROPRIEDADE INTELECTUAL S/S LTDA Detalhes do despacho: A contar de 12/07/2023
BR302013003380-5	Extinção de registro pela falta de pagamento (art.119, III) Código de despacho: 870 Titular: BRITÂNIA ELETRODOMÉSTICOS S.A [BR/PR] Procurador: VALOR PROPRIEDADE INTELECTUAL S/S LTDA Detalhes do despacho: A contar de 12/07/2023
BR302013003381-3	Extinção de registro pela falta de pagamento (art.119, III) Código de despacho: 870 Titular: BRITÂNIA ELETRODOMÉSTICOS S.A [BR/PR] Procurador: VALOR PROPRIEDADE INTELECTUAL S/S LTDA Detalhes do despacho: A contar de 12/07/2023



BR302013003382-1	Extinção de registro pela falta de pagamento (art.119, III) Código de despacho: 870 Titular: BRITÂNIA ELETRODOMÉSTICOS S.A. [BR/PR] Procurador: VALOR PROPRIEDADE INTELECTUAL S/S LTDA Detalhes do despacho: A contar de 12/07/2023
BR302013003390-2	Extinção de registro pela falta de pagamento (art.119, III) Código de despacho: 870 Titular: LG ELECTRONICS INC. [KR] Procurador: VILELACOELHO SOCIEDADE DE ADVOGADOS Detalhes do despacho: A contar de 12/07/2023
BR302013003433-0	Extinção de registro pela falta de pagamento (art.119, III) Código de despacho: 870 Titular: ALCEBÍADES DE MOURA [BR/SP] Procurador: DR. EDUARDO MARTINELLI JÚNIOR Detalhes do despacho: A contar de 17/07/2023
BR302013003440-2	Extinção de registro pela falta de pagamento (art.119, III) Código de despacho: 870 Titular: UNIKE COMÉRCIO, IMP. EXP. E DIST. DE COSMÉTICOS LTDA ME [BR/SP] Procurador: MODAL MARCAS E PATENTES LTDA Detalhes do despacho: A contar de 17/07/2023
BR302013003441-0	Extinção de registro pela falta de pagamento (art.119, III) Código de despacho: 870 Titular: GREAT WALL MOTOR COMPANY LIMITED [CN] Procurador: DAVID DO NASCIMENTO ADVOGADOS ASSOCIADOS Detalhes do despacho: A contar de 17/07/2023
BR302013003442-9	Extinção de registro pela falta de pagamento (art.119, III) Código de despacho: 870 Titular: GREAT WALL MOTOR COMPANY LIMITED [CN] Procurador: DAVID DO NASCIMENTO ADVOGADOS ASSOCIADOS Detalhes do despacho: A contar de 17/07/2023
BR302013003454-2	Extinção de registro pela falta de pagamento (art.119, III) Código de despacho: 870 Titular: FCA FIAT CHRYSLER AUTOMOVEIS BRASIL LTDA [BR/MG] Detalhes do despacho: A contar de 18/07/2023
BR302013003455-0	Extinção de registro pela falta de pagamento (art.119, III) Código de despacho: 870 Titular: FIAT AUTOMÓVEIS S.A [BR/MG] Detalhes do despacho: A contar de 18/07/2023
BR302013003456-9	Extinção de registro pela falta de pagamento (art.119, III) Código de despacho: 870 Titular: FCA FIAT CHRYSLER AUTOMOVEIS BRASIL LTDA [BR/MG] Detalhes do despacho: A contar de 18/07/2023
BR302013003457-7	Extinção de registro pela falta de pagamento (art.119, III) Código de despacho: 870 Titular: FIAT AUTOMÓVEIS S.A [BR/MG] Detalhes do despacho: A contar de 18/07/2023
BR302013003458-5	Extinção de registro pela falta de pagamento (art.119, III) Código de despacho: 870 Titular: FIAT AUTOMÓVEIS S.A [BR/MG] Detalhes do despacho: A contar de 18/07/2023
BR302013003459-3	Extinção de registro pela falta de pagamento (art.119, III) Código de despacho: 870 Titular: FIAT AUTOMÓVEIS S.A [BR/MG] Detalhes do despacho: A contar de 18/07/2023



BR302013003461-5	Extinção de registro pela falta de pagamento (art.119, III) Código de despacho: 870 Titular: FCA FIAT CHRYSLER AUTOMOVEIS BRASIL LTDA [BR/MG] Detalhes do despacho: A contar de 18/07/2023
BR302013003462-3	Extinção de registro pela falta de pagamento (art.119, III) Código de despacho: 870 Titular: FCA FIAT CHRYSLER AUTOMOVEIS BRASIL LTDA [BR/MG] Detalhes do despacho: A contar de 18/07/2023
BR302013003463-1	Extinção de registro pela falta de pagamento (art.119, III) Código de despacho: 870 Titular: FCA FIAT CHRYSLER AUTOMÓVEIS BRASIL LTDA. [BR/MG] Detalhes do despacho: A contar de 18/07/2023
BR302013003464-0	Extinção de registro pela falta de pagamento (art.119, III) Código de despacho: 870 Titular: FIAT AUTOMÓVEIS S.A [BR/MG] Detalhes do despacho: A contar de 18/07/2023
BR302013003465-8	Extinção de registro pela falta de pagamento (art.119, III) Código de despacho: 870 Titular: FIAT AUTOMÓVEIS S.A [BR/MG] Detalhes do despacho: A contar de 18/07/2023
BR302013003466-6	Extinção de registro pela falta de pagamento (art.119, III) Código de despacho: 870 Titular: FIAT AUTOMÓVEIS S.A [BR/MG] Detalhes do despacho: A contar de 18/07/2023
BR302013003467-4	Extinção de registro pela falta de pagamento (art.119, III) Código de despacho: 870 Titular: FIAT AUTOMÓVEIS S.A [BR/MG] Detalhes do despacho: A contar de 18/07/2023
BR302013003468-2	Extinção de registro pela falta de pagamento (art.119, III) Código de despacho: 870 Titular: FIAT AUTOMÓVEIS S.A [BR/MG] Detalhes do despacho: A contar de 18/07/2023
BR302013003472-0	Extinção de registro pela falta de pagamento (art.119, III) Código de despacho: 870 Titular: FCA FIAT CHRYSLER AUTOMÓVEIS BRASIL LTDA. [BR/MG] Detalhes do despacho: A contar de 18/07/2023
BR302013003479-8	Extinção de registro pela falta de pagamento (art.119, III) Código de despacho: 870 Titular: HANS GROHE SE [DE] Procurador: DANNEMANN, SIEMSEN, BIGLER & IPANEMA MOREIRA Detalhes do despacho: A contar de 18/07/2023
BR302013003480-1	Extinção de registro pela falta de pagamento (art.119, III) Código de despacho: 870 Titular: NATURA COSMÉTICOS S.A. [BR/SP] Procurador: DANNEMANN, SIEMSEN, BIGLER & IPANEMA MOREIRA Detalhes do despacho: A contar de 18/07/2023
BR302013003552-2	Extinção de registro pela falta de pagamento (art.119, III) Código de despacho: 870 Titular: RECKITT BENCKISER HEALTH LIMITED [GB] Procurador: DI BLASI, PARENTE & ASS. PROP. IND. LTDA Detalhes do despacho: A contar de 24/07/2023
BR302013003562-0	Extinção de registro pela falta de pagamento (art.119, III) Código de despacho: 870 Titular: GRENDENE S.A. [BR/CE] Procurador: CUSTÓDIO DE ALMEIDA & CIA. Detalhes do despacho: A contar de 24/07/2023



BR302013003563-8	Extinção de registro pela falta de pagamento (art.119, III) Código de despacho: 870 Titular: GRENEDE S.A. [BR/CE] Procurador: CUSTÓDIO DE ALMEIDA & CIA. Detalhes do despacho: A contar de 24/07/2023
BR302013003564-6	Extinção de registro pela falta de pagamento (art.119, III) Código de despacho: 870 Titular: GRENEDE S.A. [BR/CE] Procurador: CUSTÓDIO DE ALMEIDA & CIA. Detalhes do despacho: A contar de 24/07/2023
BR302013003633-2	Extinção de registro pela falta de pagamento (art.119, III) Código de despacho: 870 Titular: GERALDO JOSÉ VANCETTO [BR/SP] Procurador: MAGISTER MARCAS E PATENTES LTDA Detalhes do despacho: A contar de 27/07/2023
BR302013003642-1	Extinção de registro pela falta de pagamento (art.119, III) Código de despacho: 870 Titular: BABYLISS FAÇO SPRL [BE] Procurador: CRÉSIO PLÁCIDO DA CRUZ JÚNIOR Detalhes do despacho: A contar de 27/07/2023
BR302013003655-3	Extinção de registro pela falta de pagamento (art.119, III) Código de despacho: 870 Titular: KYOCERA DOCUMENT SOLUTIONS INC. [JP] Procurador: ARARIPE & ASSOCIADOS Detalhes do despacho: A contar de 30/07/2023
BR302013003674-0	Extinção de registro pela falta de pagamento (art.119, III) Código de despacho: 870 Titular: PRODENT DENTALBEDARF GMBH [DE] Procurador: DANNEMANN, SIEMSEN, BIGLER & IPANEMA MOREIRA Detalhes do despacho: A contar de 30/07/2023
BR302013003735-5	Extinção de registro pela falta de pagamento (art.119, III) Código de despacho: 870 Titular: VÉRTICE COMÉRCIO DE ROUPAS E ACESSÓRIOS LTDA. - EPP [BR/RS] Procurador: EDUARDO AUGUSTO FAITARONE DO SIM Detalhes do despacho: A contar de 02/08/2023
BR302013003763-0	Extinção de registro pela falta de pagamento (art.119, III) Código de despacho: 870 Titular: LUX CLASS SISTEMAS DE ILUMINAÇÃO E SINALIZAÇÃO LTDA. ME [BR/SP] Procurador: ICAMP MARCAS E PATENTES LTDA Detalhes do despacho: A contar de 03/08/2023
BR302013003765-7	Extinção de registro pela falta de pagamento (art.119, III) Código de despacho: 870 Titular: M H D INDUSTRIAL METALMECÂNICA LTDA EPP [BR/PR] Procurador: PAULO GUSTAVO ZANETTI MORAIS BADAN Detalhes do despacho: A contar de 03/08/2023
BR302013003874-2	Extinção de registro pela falta de pagamento (art.119, III) Código de despacho: 870 Titular: MAIS SABOR TEMPEROS DO BRASIL LTDA - ME [BR/ES] Procurador: CARLOS DE LENA Detalhes do despacho: A contar de 09/08/2023
BR302013003899-8	Extinção de registro pela falta de pagamento (art.119, III) Código de despacho: 870 Titular: MÁRIO EUGÊNIO FLORES CARNEIRO [BR/BA] Procurador: BRASNORTE MARCAS E PATENTES LTDA Detalhes do despacho: A contar de 10/08/2023



BR302013003940-4	Extinção de registro pela falta de pagamento (art.119, III) Código de despacho: 870 Titular: SAMSUNG ELECTRONICS CO., LTD. [KR] Procurador: DANNEMANN, SIEMSEN, BIGLER & IPANEMA MOREIRA Detalhes do despacho: A contar de 13/08/2023
BR302013003941-2	Extinção de registro pela falta de pagamento (art.119, III) Código de despacho: 870 Titular: SAMSUNG ELECTRONICS CO., LTD. [KR] Procurador: DANNEMANN, SIEMSEN, BIGLER & IPANEMA MOREIRA Detalhes do despacho: A contar de 13/08/2023
BR302013003942-0	Extinção de registro pela falta de pagamento (art.119, III) Código de despacho: 870 Titular: SAMSUNG ELECTRONICS CO., LTD. [KR] Procurador: DANNEMANN, SIEMSEN, BIGLER & IPANEMA MOREIRA Detalhes do despacho: A contar de 13/08/2023
BR302013003945-5	Extinção de registro pela falta de pagamento (art.119, III) Código de despacho: 870 Titular: SAMSUNG ELECTRONICS CO., LTD. [KR] Procurador: DANNEMANN, SIEMSEN, BIGLER & IPANEMA MOREIRA Detalhes do despacho: A contar de 13/08/2023
BR302013003946-3	Extinção de registro pela falta de pagamento (art.119, III) Código de despacho: 870 Titular: SAMSUNG ELECTRONICS CO., LTD. [KR] Procurador: DANNEMANN, SIEMSEN, BIGLER & IPANEMA MOREIRA Detalhes do despacho: A contar de 13/08/2023
BR302013003950-1	Extinção de registro pela falta de pagamento (art.119, III) Código de despacho: 870 Titular: SAMSUNG ELECTRONICS CO., LTD. [KR] Procurador: DANNEMANN, SIEMSEN, BIGLER & IPANEMA MOREIRA Detalhes do despacho: A contar de 13/08/2023
BR302013003976-5	Extinção de registro pela falta de pagamento (art.119, III) Código de despacho: 870 Titular: HEWLETT-PACKARD DEVELOPMENT COMPANY, L.P. [US] Procurador: ORLANDO DE SOUZA Detalhes do despacho: A contar de 14/08/2023
BR302013003977-3	Extinção de registro pela falta de pagamento (art.119, III) Código de despacho: 870 Titular: HEWLETT-PACKARD DEVELOPMENT COMPANY, L.P. [US] Procurador: MONTAURY PIMENTA, MACHADO & VIEIRA DE MELLO ADVOGADOS Detalhes do despacho: A contar de 14/08/2023
BR302013003978-1	Extinção de registro pela falta de pagamento (art.119, III) Código de despacho: 870 Titular: HEWLETT-PACKARD DEVELOPMENT COMPANY, L.P. [US] Procurador: MONTAURY PIMENTA, MACHADO & VIEIRA DE MELLO ADVOGADOS Detalhes do despacho: A contar de 14/08/2023
BR302013003979-0	Extinção de registro pela falta de pagamento (art.119, III) Código de despacho: 870 Titular: HEWLETT-PACKARD DEVELOPMENT COMPANY, L.P. [US] Procurador: MONTAURY PIMENTA, MACHADO & VIEIRA DE MELLO ADVOGADOS Detalhes do despacho: A contar de 14/08/2023
BR302013004068-2	Extinção de registro pela falta de pagamento (art.119, III) Código de despacho: 870 Titular: WANKE S/A [BR/SC] Procurador: KING'S MARCAS E PATENTES LTDA Detalhes do despacho: A contar de 21/08/2023

BR302013004070-4	Extinção de registro pela falta de pagamento (art.119, III) Código de despacho: 870 Titular: SILVIO CARLOS MELLO MATEUS [BR/PR] Procurador: LONDON MARCAS E PATENTES S/S LTDA Detalhes do despacho: A contar de 21/08/2023
BR302013004074-7	Extinção de registro pela falta de pagamento (art.119, III) Código de despacho: 870 Titular: WACON CO., LTD [JP] Procurador: KASZNAR LEONARDOS PROPRIEDADE INTELECTUAL Detalhes do despacho: A contar de 21/08/2023
BR302013004078-0	Extinção de registro pela falta de pagamento (art.119, III) Código de despacho: 870 Titular: VINIFLEX INDUSTRIA COMERCIO E SERVICOS LTDA [BR/SP] Procurador: ELCI MARIA TEIXEIRA GONCALVES Detalhes do despacho: A contar de 22/08/2023
BR302013004090-9	Extinção de registro pela falta de pagamento (art.119, III) Código de despacho: 870 Titular: SAMSUNG ELECTRONICS CO., LTD [KR] Procurador: TINOCO SOARES & FILHO LTDA Detalhes do despacho: A contar de 22/08/2023
BR302013004092-5	Extinção de registro pela falta de pagamento (art.119, III) Código de despacho: 870 Titular: SAMSUNG ELECTRONICS CO., LTD [KR] Procurador: TINOCO SOARES & FILHO LTDA Detalhes do despacho: A contar de 22/08/2023
BR302013004094-1	Extinção de registro pela falta de pagamento (art.119, III) Código de despacho: 870 Titular: SAMSUNG ELECTRONICS CO., LTD [KR] Procurador: TINOCO SOARES & FILHO LTDA Detalhes do despacho: A contar de 22/08/2023
BR302013004097-6	Extinção de registro pela falta de pagamento (art.119, III) Código de despacho: 870 Titular: SAMSUNG ELECTRONICS CO., LTD [KR] Procurador: TINOCO SOARES & FILHO LTDA Detalhes do despacho: A contar de 22/08/2023
BR302013004106-9	Extinção de registro pela falta de pagamento (art.119, III) Código de despacho: 870 Titular: GTEX BRASIL INDÚSTRIA E COMÉRCIO S.A. [BR/SP] Procurador: RITA DE CASSIA BRUNNER Detalhes do despacho: A contar de 23/08/2023
BR302013004114-0	Extinção de registro pela falta de pagamento (art.119, III) Código de despacho: 870 Titular: SISTEC CONTROLES ELETRONICOS LTDA [BR/RS] Procurador: GUERRA PROPRIEDADE INDUSTRIAL Detalhes do despacho: A contar de 23/08/2023
BR302013004160-3	Extinção de registro pela falta de pagamento (art.119, III) Código de despacho: 870 Titular: SAMSUNG ELECTRONICS CO., LTD [KR] Procurador: TINOCO SOARES & FILHO LTDA Detalhes do despacho: A contar de 23/08/2023
BR302013004162-0	Extinção de registro pela falta de pagamento (art.119, III) Código de despacho: 870 Titular: SAMSUNG ELECTRONICS CO., LTD [KR] Procurador: TINOCO SOARES & FILHO LTDA Detalhes do despacho: A contar de 23/08/2023



BR302013004163-8	Extinção de registro pela falta de pagamento (art.119, III) Código de despacho: 870 Titular: SAMSUNG ELECTRONICS CO., LTD. [KR] Procurador: TINOCO SOARES & FILHO LTDA Detalhes do despacho: A contar de 23/08/2023
BR302013004165-4	Extinção de registro pela falta de pagamento (art.119, III) Código de despacho: 870 Titular: SAMSUNG ELECTRONICS CO., LTD. [KR] Procurador: TINOCO SOARES & FILHO LTDA Detalhes do despacho: A contar de 23/08/2023
BR302013004185-9	Extinção de registro pela falta de pagamento (art.119, III) Código de despacho: 870 Titular: CLAUDINEI PEREIRA [BR/SP] Procurador: PIRAMIDY REGISTRO DE MARCAS E PATENTES Detalhes do despacho: A contar de 24/08/2023
BR302013004199-9	Extinção de registro pela falta de pagamento (art.119, III) Código de despacho: 870 Titular: SAMSUNG ELECTRONICS CO.,LTD [KR] Procurador: TINOCO SOARES & FILHO LTDA Detalhes do despacho: A contar de 24/08/2023
BR302013004231-6	Extinção de registro pela falta de pagamento (art.119, III) Código de despacho: 870 Titular: SAMSUNG ELECTRONICS CO., LTD [KR] Procurador: TINOCO SOARES & FILHO LTDA Detalhes do despacho: A contar de 28/08/2023
BR302013004241-3	Extinção de registro pela falta de pagamento (art.119, III) Código de despacho: 870 Titular: HOUSE OF AUTH, LLC [US] Procurador: ARIBONI, FABBRI & SCHMIDT SOCIEDADE DE ADVOGADOS Detalhes do despacho: A contar de 28/08/2023
BR302013004242-1	Extinção de registro pela falta de pagamento (art.119, III) Código de despacho: 870 Titular: HOUSE OF AUTH, LLC [US] Procurador: ARIBONI, FABBRI & SCHMIDT SOCIEDADE DE ADVOGADOS Detalhes do despacho: A contar de 28/08/2023
BR302013004243-0	Extinção de registro pela falta de pagamento (art.119, III) Código de despacho: 870 Titular: HOUSE OF AUTH, LLC [US] Procurador: ARIBONI, FABBRI & SCHMIDT SOCIEDADE DE ADVOGADOS Detalhes do despacho: A contar de 28/08/2023
BR302013004252-9	Extinção de registro pela falta de pagamento (art.119, III) Código de despacho: 870 Titular: THIAGO CASTALDI [BR/SP] Procurador: MARCO ANTONIO DE OLIVEIRA Detalhes do despacho: A contar de 28/08/2023
BR302013004285-5	Extinção de registro pela falta de pagamento (art.119, III) Código de despacho: 870 Titular: JACK VARTANIAN - EPP [BR/SP] Procurador: TINOCO SOARES & FILHO LTDA Detalhes do despacho: A contar de 30/08/2023
BR302013004293-6	Extinção de registro pela falta de pagamento (art.119, III) Código de despacho: 870 Titular: BELL HELICOPTER TEXTRON INC. [US] Procurador: BHERING ADVOGADOS Detalhes do despacho: A contar de 30/08/2023



BR302013004294-4	Extinção de registro pela falta de pagamento (art.119, III) Código de despacho: 870 Titular: BELL HELICOPTER TEXTRON INC. [US] Procurador: BHERING ADVOGADOS Detalhes do despacho: A contar de 30/08/2023
BR302013004299-5	Extinção de registro pela falta de pagamento (art.119, III) Código de despacho: 870 Titular: SAMSUNG ELECTRONICS CO.,LTD [KR] Procurador: DANNEMANN, SIEMSEN, BIGLER & IPANEMA MOREIRA Detalhes do despacho: A contar de 30/08/2023
BR302013004340-1	Extinção de registro pela falta de pagamento (art.119, III) Código de despacho: 870 Titular: JACK VARTANIAN - EPP [BR/SP] Procurador: TINOCO SOARES & FILHO LTDA Detalhes do despacho: A contar de 12/12/2023
BR302013004361-4	Extinção de registro pela falta de pagamento (art.119, III) Código de despacho: 870 Titular: DOMAT LTDA. [CO] Procurador: DAVID DO NASCIMENTO ADVOGADOS ASSOCIADOS Detalhes do despacho: A contar de 03/09/2023
BR302013004362-2	Extinção de registro pela falta de pagamento (art.119, III) Código de despacho: 870 Titular: DOMAT LTDA. [CO] Procurador: DAVID DO NASCIMENTO ADVOGADOS ASSOCIADOS Detalhes do despacho: A contar de 03/09/2023
BR302013004380-0	Extinção de registro pela falta de pagamento (art.119, III) Código de despacho: 870 Titular: SAMSUNG ELECTRONICS CO., LTD. [KR] Procurador: TINOCO SOARES & FILHO LTDA Detalhes do despacho: A contar de 04/09/2023
BR302013004383-5	Extinção de registro pela falta de pagamento (art.119, III) Código de despacho: 870 Titular: BALL CORPORATION [US] Procurador: DANNEMANN, SIEMSEN, BIGLER & IPANEMA MOREIRA Detalhes do despacho: A contar de 04/09/2023
BR302013004384-3	Extinção de registro pela falta de pagamento (art.119, III) Código de despacho: 870 Titular: HANGROHE SE [DE] Procurador: DANNEMANN, SIEMSEN, BIGLER & IPANEMA MOREIRA Detalhes do despacho: A contar de 04/09/2023
BR302013004385-1	Extinção de registro pela falta de pagamento (art.119, III) Código de despacho: 870 Titular: HANGROHE SE [DE] Procurador: DANNEMANN, SIEMSEN, BIGLER & IPANEMA MOREIRA Detalhes do despacho: A contar de 04/09/2023
BR302013004387-8	Extinção de registro pela falta de pagamento (art.119, III) Código de despacho: 870 Titular: HANGROHE SE [DE] Procurador: DANNEMANN, SIEMSEN, BIGLER & IPANEMA MOREIRA Detalhes do despacho: A contar de 04/09/2023
BR302013004388-6	Extinção de registro pela falta de pagamento (art.119, III) Código de despacho: 870 Titular: HANGROHE SE [DE] Procurador: DANNEMANN, SIEMSEN, BIGLER & IPANEMA MOREIRA Detalhes do despacho: A contar de 04/09/2023



BR302013004389-4	Extinção de registro pela falta de pagamento (art.119, III) Código de despacho: 870 Titular: HANS GROHE SE [DE] Procurador: DANNEMANN, SIEMSEN, BIGLER & IPANEMA MOREIRA Detalhes do despacho: A contar de 04/09/2023
BR302013004392-4	Extinção de registro pela falta de pagamento (art.119, III) Código de despacho: 870 Titular: HANS GROHE SE [DE] Procurador: DANNEMANN, SIEMSEN, BIGLER & IPANEMA MOREIRA Detalhes do despacho: A contar de 04/09/2023
BR302013004414-9	Extinção de registro pela falta de pagamento (art.119, III) Código de despacho: 870 Titular: HANS GROHE SE [DE] Procurador: DANNEMANN, SIEMSEN, BIGLER & IPANEMA MOREIRA Detalhes do despacho: A contar de 05/09/2023
BR302013004415-7	Extinção de registro pela falta de pagamento (art.119, III) Código de despacho: 870 Titular: DYSON TECHNOLOGY LIMITED [GB] Procurador: EDUARDO OTERO Detalhes do despacho: A contar de 05/09/2023
BR302013004416-5	Extinção de registro pela falta de pagamento (art.119, III) Código de despacho: 870 Titular: NEO PERL GMBH [DE] Procurador: DANNEMANN, SIEMSEN, BIGLER & IPANEMA MOREIRA Detalhes do despacho: A contar de 05/09/2023
BR302013004422-0	Extinção de registro pela falta de pagamento (art.119, III) Código de despacho: 870 Titular: CONVEX DO BRASIL INDÚSTRIA E COMÉRCIO DE ARTIGOS DE AÇO EIRELI ME [BR/SP] Procurador: BEERRE ASSESSORIA EMPRESARIAL LTDA Detalhes do despacho: A contar de 06/09/2023
BR302013004425-4	Extinção de registro pela falta de pagamento (art.119, III) Código de despacho: 870 Titular: DEVANIL MARÓSTICA [BR/PR] Procurador: LUCIANO SALVIATO Detalhes do despacho: A contar de 06/09/2023
BR302013004427-0	Extinção de registro pela falta de pagamento (art.119, III) Código de despacho: 870 Titular: DEVANIL MARÓSTICA [BR/PR] Procurador: LUCIANO SALVIATO Detalhes do despacho: A contar de 06/09/2023
BR302013004440-8	Extinção de registro pela falta de pagamento (art.119, III) Código de despacho: 870 Titular: SAMSUNG ELECTRONICS CO., LTD [KP] Procurador: TINOCO SOARES & FILHO LTDA Detalhes do despacho: A contar de 06/09/2023
BR302013004447-5	Extinção de registro pela falta de pagamento (art.119, III) Código de despacho: 870 Titular: HANS GROHE SE [DE] Procurador: DANNEMANN, SIEMSEN, BIGLER & IPANEMA MOREIRA Detalhes do despacho: A contar de 06/09/2023
BR302013004451-3	Extinção de registro pela falta de pagamento (art.119, III) Código de despacho: 870 Titular: DIPLOMATA INDÚSTRIA E COMÉRCIO DE ARTIGOS DE VIAGEM LTDA [BR/SP] Procurador: BRAGA & BRAGA ASSOCIADOS - ADVOGADOS Detalhes do despacho: A contar de 07/09/2023



BR302013004470-0	Extinção de registro pela falta de pagamento (art.119, III) Código de despacho: 870 Titular: CELSO LIMA [BR/SP] Procurador: PEZZUOL & ASSOCIADOS MARCAS E PATENTES S/C LTDA Detalhes do despacho: A contar de 07/09/2023
BR302013004480-7	Extinção de registro pela falta de pagamento (art.119, III) Código de despacho: 870 Titular: HONDA MOTOR CO., LTD [JP] Procurador: DANNEMANN, SIEMSEN BIGLER & IPANEMA MOREIRA Detalhes do despacho: A contar de 07/09/2023
BR302013004481-5	Extinção de registro pela falta de pagamento (art.119, III) Código de despacho: 870 Titular: HONDA MOTOR CO., LTD [JP] Procurador: DANNEMANN, SIEMSEN BIGLER & IPANEMA MOREIRA Detalhes do despacho: A contar de 07/09/2023
BR302013004482-3	Extinção de registro pela falta de pagamento (art.119, III) Código de despacho: 870 Titular: HONDA MOTOR CO., LTD. [JP] Procurador: DANNEMANN, SIEMSEN BIGLER & IPANEMA MOREIRA Detalhes do despacho: A contar de 07/09/2023
BR302013004483-1	Extinção de registro pela falta de pagamento (art.119, III) Código de despacho: 870 Titular: HONDA MOTOR CO., LTD. [JP] Procurador: DANNEMANN, SIEMSEN BIGLER & IPANEMA MOREIRA Detalhes do despacho: A contar de 07/09/2023
BR302013004484-0	Extinção de registro pela falta de pagamento (art.119, III) Código de despacho: 870 Titular: HONDA MOTOR CO., LTD. [JP] Procurador: DANNEMANN, SIEMSEN BIGLER & IPANEMA MOREIRA Detalhes do despacho: A contar de 07/09/2023
BR302013004485-8	Extinção de registro pela falta de pagamento (art.119, III) Código de despacho: 870 Titular: HONDA MOTOR CO., LTD. [JP] Procurador: DANNEMANN, SIEMSEN BIGLER & IPANEMA MOREIRA Detalhes do despacho: A contar de 07/09/2023
BR302013004486-6	Extinção de registro pela falta de pagamento (art.119, III) Código de despacho: 870 Titular: HONDA MOTOR CO., LTD [JP] Procurador: DANNEMANN, SIEMSEN BIGLER & IPANEMA MOREIRA Detalhes do despacho: A contar de 07/09/2023
BR302013004487-4	Extinção de registro pela falta de pagamento (art.119, III) Código de despacho: 870 Titular: KOHLER CO. [US] Procurador: KASZNAR LEONARDOS PROPRIEDADE INTELECTUAL Detalhes do despacho: A contar de 07/09/2023
BR302013004494-7	Extinção de registro pela falta de pagamento (art.119, III) Código de despacho: 870 Titular: SQUARE, INC. [US] Procurador: ORLANDO DE SOUZA Detalhes do despacho: A contar de 07/09/2023
BR302013004496-3	Extinção de registro pela falta de pagamento (art.119, III) Código de despacho: 870 Titular: DYSON TECHNOLOGY LIMITED [GB] Procurador: NELLIE D SHORES Detalhes do despacho: A contar de 07/09/2023



BR302013004498-0	Extinção de registro pela falta de pagamento (art.119, III) Código de despacho: 870 Titular: DYSON TECHNOLOGY LIMITED [GB] Procurador: NELLIE D SHORES Detalhes do despacho: A contar de 07/09/2023
BR302013004506-4	Extinção de registro pela falta de pagamento (art.119, III) Código de despacho: 870 Titular: JACK VARTANIAN - EPP [BR/SP] Procurador: TINOCO SOARES & FILHO LTDA Detalhes do despacho: A contar de 10/09/2023
BR302013004510-2	Extinção de registro pela falta de pagamento (art.119, III) Código de despacho: 870 Titular: BLINCER S.R.L. [AR] Procurador: VIEIRA DE MELLO ADVOGADOS Detalhes do despacho: A contar de 10/09/2023
BR302013004516-1	Extinção de registro pela falta de pagamento (art.119, III) Código de despacho: 870 Titular: DOCOL METAIS SANITARIOS LTDA. [BR/SC] Procurador: DANNEMANN, SIEMSEN BIGLER & IPANEMA MOREIRA Detalhes do despacho: A contar de 10/09/2023
BR302013004534-0	Extinção de registro pela falta de pagamento (art.119, III) Código de despacho: 870 Titular: CARLOS FERNANDO PARREIRA JUNIOR [BR/SP] Procurador: SILVA & GUIMARAES MARCAS E PATENTES LTDA Detalhes do despacho: A contar de 11/09/2023
BR302013004535-8	Extinção de registro pela falta de pagamento (art.119, III) Código de despacho: 870 Titular: CARLOS FERNANDO PARREIRA JUNIOR [BR/SP] Procurador: SILVA & GUIMARAES MARCAS E PATENTES LTDA Detalhes do despacho: A contar de 11/09/2023
BR302013004537-4	Extinção de registro pela falta de pagamento (art.119, III) Código de despacho: 870 Titular: JOSE ROBERTO SODEIRO [BR/PR] Procurador: ALEXANDRE PIETRÂNGELO LIMA Detalhes do despacho: A contar de 11/09/2023
BR302013004543-9	Extinção de registro pela falta de pagamento (art.119, III) Código de despacho: 870 Titular: AVITAL ERAN [IL] e RAZ LIRAN [IL] Procurador: TAVARES PROPRIEDADE INTELECTUAL LTDA Detalhes do despacho: A contar de 11/09/2023
BR302013004563-3	Extinção de registro pela falta de pagamento (art.119, III) Código de despacho: 870 Titular: CLAUDIONOR MIGUEL DE FREITAS [BR/RS] Procurador: ROGINALDO FABIANO DA SILVEIRA Detalhes do despacho: A contar de 12/09/2023
BR302013004568-4	Extinção de registro pela falta de pagamento (art.119, III) Código de despacho: 870 Titular: DOMAT LTDA. [CO] Procurador: DAVID DO NASCIMENTO ADVOGADOS ASSOCIADOS Detalhes do despacho: A contar de 12/09/2023
BR302013004569-2	Extinção de registro pela falta de pagamento (art.119, III) Código de despacho: 870 Titular: DOMAT LTDA. [CO] Procurador: DAVID DO NASCIMENTO ADVOGADOS ASSOCIADOS Detalhes do despacho: A contar de 12/09/2023



BR302013004593-5	Extinção de registro pela falta de pagamento (art.119, III) Código de despacho: 870 Titular: FCA FIAT CHRYSLER AUTOMÓVEIS BRASIL LTDA [BR/MG] Detalhes do despacho: A contar de 13/09/2023
BR302013004595-1	Extinção de registro pela falta de pagamento (art.119, III) Código de despacho: 870 Titular: FIAT AUTOMÓVEIS S.A. [BR/MG] Detalhes do despacho: A contar de 13/09/2023
BR302013004596-0	Extinção de registro pela falta de pagamento (art.119, III) Código de despacho: 870 Titular: FCA FIAT CHRYSLER AUTOMÓVEIS BRASIL LTDA [BR/MG] Detalhes do despacho: A contar de 13/09/2023
BR302013004597-8	Extinção de registro pela falta de pagamento (art.119, III) Código de despacho: 870 Titular: FIAT AUTOMÓVEIS S.A [BR/MG] Detalhes do despacho: A contar de 13/09/2023
BR302013004598-6	Extinção de registro pela falta de pagamento (art.119, III) Código de despacho: 870 Titular: FCA FIAT CHRYSLER AUTOMÓVEIS BRASIL LTDA [BR/MG] Detalhes do despacho: A contar de 13/09/2023
BR302013004599-4	Extinção de registro pela falta de pagamento (art.119, III) Código de despacho: 870 Titular: FCA FIAT CHRYSLER AUTOMÓVEIS BRASIL LTDA [BR/MG] Detalhes do despacho: A contar de 13/09/2023
BR302013004601-0	Extinção de registro pela falta de pagamento (art.119, III) Código de despacho: 870 Titular: FCA FIAT CHRYSLER AUTOMÓVEIS BRASIL LTDA [BR/MG] Detalhes do despacho: A contar de 13/09/2023
BR302013004602-8	Extinção de registro pela falta de pagamento (art.119, III) Código de despacho: 870 Titular: FIAT AUTOMÓVEIS S.A. [BR/MG] Detalhes do despacho: A contar de 13/09/2023
BR302013004618-4	Extinção de registro pela falta de pagamento (art.119, III) Código de despacho: 870 Titular: MARTIN ENGINEERING COMPANY [US] Procurador: DANNEMANN, SIEMSEN BIGLER & IPANEMA MOREIRA Detalhes do despacho: A contar de 13/09/2023
BR302013004669-9	Extinção de registro pela falta de pagamento (art.119, III) Código de despacho: 870 Titular: WANDERLEY VAZ DE LIMA [BR/PR] Procurador: LONDON MARCAS E PATENTES S/S LTDA Detalhes do despacho: A contar de 14/09/2023
BR302013004673-7	Extinção de registro pela falta de pagamento (art.119, III) Código de despacho: 870 Titular: WANDERLEY VAZ DE LIMA [BR/PR] Procurador: LONDON MARCAS E PATENTES S/S LTDA Detalhes do despacho: A contar de 14/09/2023
BR302013004688-5	Extinção de registro pela falta de pagamento (art.119, III) Código de despacho: 870 Titular: SOCIÉTÉ DES PRODUITS NESTLÉ S.A [CH] Procurador: SOERENSEN GARCIA ADVOGADOS ASSOCIADOS Detalhes do despacho: A contar de 14/09/2023
BR302013004690-7	Extinção de registro pela falta de pagamento (art.119, III) Código de despacho: 870 Titular: REXAM BEVERAGE CAN EUROPE LIMITED [GB] e REXAM BEVERAGE CAN COMPANY [US] Procurador: DANNEMANN, SIEMSEN, BIGLER & IPANEMA MOREIRA Detalhes do despacho: A contar de 14/09/2023



BR302013004691-5	Extinção de registro pela falta de pagamento (art.119, III) Código de despacho: 870 Titular: REXAM BEVERAGE CAN EUROPE LIMITED [GB] Procurador: DANNEMANN, SIEMSEN BIGLER & IPANEMA MOREIRA Detalhes do despacho: A contar de 14/09/2023
BR302013004692-3	Extinção de registro pela falta de pagamento (art.119, III) Código de despacho: 870 Titular: REXAM BEVERAGE CAN EUROPE LIMITED [GB] Procurador: DANNEMANN, SIEMSEN, BIBGLER & IPANEMA MOREIRA Detalhes do despacho: A contar de 14/09/2023
BR302013004694-0	Extinção de registro pela falta de pagamento (art.119, III) Código de despacho: 870 Titular: ORBEL HEALTH LIMITED [GB] Procurador: DANNEMANN, SIEMSEN BIGLER & IPANEMA MOREIRA Detalhes do despacho: A contar de 14/09/2023
BR302013004705-9	Extinção de registro pela falta de pagamento (art.119, III) Código de despacho: 870 Titular: BRITÂNIA ELETRODOMÉSTICOS S.A. [BR/PR] Procurador: VALOR PROPRIEDADE INTELECTUAL S/S LTDA Detalhes do despacho: A contar de 17/09/2023
BR302013004721-0	Extinção de registro pela falta de pagamento (art.119, III) Código de despacho: 870 Titular: JEFERSON ROSA DE AVELAR [BR/SP] Procurador: JOSÉ DOMINGOS DE LIMA FILHO Detalhes do despacho: A contar de 17/09/2023
BR302013004723-7	Extinção de registro pela falta de pagamento (art.119, III) Código de despacho: 870 Titular: ALMIR BORGES DOS ANJOS [BR/MT] Procurador: VITOR LUIZ RAMOS BATISTA Detalhes do despacho: A contar de 12/09/2023
BR302013004726-1	Extinção de registro pela falta de pagamento (art.119, III) Código de despacho: 870 Titular: TYCO FIRE PRODUCTS LP [US] Procurador: DANNEMANN, SIEMSEN BIGLER & IPANEMA MOREIRA Detalhes do despacho: A contar de 17/09/2023
BR302013004740-7	Extinção de registro pela falta de pagamento (art.119, III) Código de despacho: 870 Titular: LUIZ ANTONIO SALDANHA RODRIGUES [BR/AM] Procurador: ELVIS FERNANDO REGONASCHI Detalhes do despacho: A contar de 18/09/2023
BR302013004741-5	Extinção de registro pela falta de pagamento (art.119, III) Código de despacho: 870 Titular: LUIZ ANTONIO SALDANHA RODRIGUES [BR/AM] Procurador: ELVIS FERNANDO REGONASCHI Detalhes do despacho: A contar de 18/09/2023
BR302013004759-8	Extinção de registro pela falta de pagamento (art.119, III) Código de despacho: 870 Titular: BRITÂNIA ELETRODOMÉSTICOS S.A. [BR/PR] Procurador: VALOR PROPRIEDADE INTELECTUAL S/S LTDA Detalhes do despacho: A contar de 19/09/2023
BR302013004763-6	Extinção de registro pela falta de pagamento (art.119, III) Código de despacho: 870 Titular: DANIEL BERTUOL PALMA [BR/RS] Procurador: MARCA BRAZIL MARCAS E PATENTES LTDA Detalhes do despacho: A contar de 19/09/2023



BR302013004786-5	Extinção de registro pela falta de pagamento (art.119, III) Código de despacho: 870 Titular: RIBERMAN PLÁSTICOS INDUSTRIAIS LTDA [BR/SP] Procurador: VILAGE MARCAS & PATENTES LTDA Detalhes do despacho: A contar de 20/09/2023
BR302013004804-7	Extinção de registro pela falta de pagamento (art.119, III) Código de despacho: 870 Titular: HITASHI ASTEMO, LTD. [JP] Procurador: KASZNAR LEONARDOS PROPRIEADE INTELECTUAL Detalhes do despacho: A contar de 20/09/2023
BR302013004805-5	Extinção de registro pela falta de pagamento (art.119, III) Código de despacho: 870 Titular: AKTIEBOLAGET ELECTROLUX [SE] Procurador: KASZNAR LEONARDOS PROPRIEDADE INTELECTUAL Detalhes do despacho: A contar de 20/09/2023
BR302013004808-0	Extinção de registro pela falta de pagamento (art.119, III) Código de despacho: 870 Titular: BAXTER HEALTHCARE S.A [CH] e BAXTER INTERNATIONAL INC [US] Procurador: ANDRE LUIZ SOUZA ALVAREZ Detalhes do despacho: A contar de 20/09/2023
BR302013004810-1	Extinção de registro pela falta de pagamento (art.119, III) Código de despacho: 870 Titular: VILMA DA SILVA ARAUJO BAPTISTA [BR/RJ] Detalhes do despacho: A contar de 30/09/2023
BR302013004811-0	Extinção de registro pela falta de pagamento (art.119, III) Código de despacho: 870 Titular: VILMA DA SILVA ARAUJO BAPTISTA [BR/RJ] Detalhes do despacho: A contar de 30/09/2023
BR302013004812-8	Extinção de registro pela falta de pagamento (art.119, III) Código de despacho: 870 Titular: VILMA DA SILVA ARAUJO BAPTISTA [BR/RJ] Detalhes do despacho: A contar de 30/09/2023
BR302013004816-0	Extinção de registro pela falta de pagamento (art.119, III) Código de despacho: 870 Titular: ALVARO CARLOS GARCIA [BR/SP] Procurador: MARLENE MOLINA GODINHO Detalhes do despacho: A contar de 30/09/2023
BR302013004819-5	Extinção de registro pela falta de pagamento (art.119, III) Código de despacho: 870 Titular: ALVARO CARLOS GARCIA [BR/SP] Procurador: MARLENE MOLINA GODINHO Detalhes do despacho: A contar de 30/09/2023
BR302013004824-1	Extinção de registro pela falta de pagamento (art.119, III) Código de despacho: 870 Titular: INOMAQ INDÚSTRIA E COMÉRCIO DE EQUIPAMENTOS LTDA [BR/PR] Procurador: MARCIA REGINA FRASSON Detalhes do despacho: A contar de 19/09/2023
BR302013004826-8	Extinção de registro pela falta de pagamento (art.119, III) Código de despacho: 870 Titular: CERMAG COMERCIAL IMPORTADORA E EXPORTADORA LTDA [BR/SP] Procurador: DANNEMANN, SIEMSEN, BIGLER & IPANEMA MOREIRA Detalhes do despacho: A contar de 30/09/2023
BR302013004827-6	Extinção de registro pela falta de pagamento (art.119, III) Código de despacho: 870 Titular: CERMAG COMERCIAL IMPORTADORA E EXPORTADORA LTDA [BR/SP] Procurador: DANNEMANN, SIEMSEN, BIGLER & IPANEMA MOREIRA Detalhes do despacho: A contar de 30/09/2023



BR302013004844-6	Extinção de registro pela falta de pagamento (art.119, III) Código de despacho: 870 Titular: CARLOS EDUARDO PARANHOS DE ALMEIDA [BR/SP] Detalhes do despacho: A contar de 24/09/2023
BR302013004845-4	Extinção de registro pela falta de pagamento (art.119, III) Código de despacho: 870 Titular: BOJO 1000 IND. E COM. DE ARTEFATOS PARA LINGERIE LTDA - ME [BR/PR] Procurador: MARCOS ANTONIO NUNES Detalhes do despacho: A contar de 24/09/2023
BR302013004863-2	Extinção de registro pela falta de pagamento (art.119, III) Código de despacho: 870 Titular: SAMSUNG ELECTRONICS CO., LTD [KR] Procurador: TINOCO SOARES & FILHO LTDA Detalhes do despacho: A contar de 25/09/2023
BR302013004867-5	Extinção de registro pela falta de pagamento (art.119, III) Código de despacho: 870 Titular: TEISSEIRE FRANCE (SOCIETE POR ACTIONS SIMPLIFIEE) [FR] Procurador: DAVID DO NASCIMENTO ADVOGADOS ASSOCIADOS Detalhes do despacho: A contar de 25/09/2023
BR302013004875-6	Extinção de registro pela falta de pagamento (art.119, III) Código de despacho: 870 Titular: KIND CONSUMER LIMITED [GB] Procurador: KASZNAR LEONARDOS PROPRIEDADE INTELECTUAL Detalhes do despacho: A contar de 25/09/2023
BR302013004898-5	Extinção de registro pela falta de pagamento (art.119, III) Código de despacho: 870 Titular: OLIVETTI S.P.A. [IT] Procurador: KASZNAR LEONARDOS PROP. INTELECTUAL Detalhes do despacho: A contar de 26/09/2023
BR302013004908-6	Extinção de registro pela falta de pagamento (art.119, III) Código de despacho: 870 Titular: SHANDONG LINGLONG TYRE CO., LTD [CN] Procurador: MARIA BEATRIZ CORREA DA SILVA MEYER GAIARSA Detalhes do despacho: A contar de 27/09/2023
BR302013004910-8	Extinção de registro pela falta de pagamento (art.119, III) Código de despacho: 870 Titular: SHANDONG LINGLONG TYRE CO., LTD [CN] Procurador: MARIA BEATRIZ CORREA DA SILVA MEYER GAIARSA Detalhes do despacho: A contar de 27/09/2023
BR302013004911-6	Extinção de registro pela falta de pagamento (art.119, III) Código de despacho: 870 Titular: SHANDONG LINGLONG TYRE CO., LTD [CN] Procurador: MARIA BEATRIZ CORREA DA SILVA MEYER GAIARSA Detalhes do despacho: A contar de 27/09/2023
BR302013004931-0	Extinção de registro pela falta de pagamento (art.119, III) Código de despacho: 870 Titular: RENATO EDMUNDO BREDA [BR/SP] Procurador: ALEXANDRE FUKUDA YAMASHITA Detalhes do despacho: A contar de 28/09/2023
BR302013004932-9	Extinção de registro pela falta de pagamento (art.119, III) Código de despacho: 870 Titular: RENATO EDMUNDO BREDA [BR/SP] Procurador: ALEXANDRE FUKUDA YAMASHITA Detalhes do despacho: A contar de 28/09/2023



BR302013004989-2	Extinção de registro pela falta de pagamento (art.119, III) Código de despacho: 870 Titular: HUNTER DOUGLAS INC. [US] Procurador: DANNEMANN, SIEMSEN BIGLER & IPANEMA MOREIRA Detalhes do despacho: A contar de 01/10/2023
BR302013005029-7	Extinção de registro pela falta de pagamento (art.119, III) Código de despacho: 870 Titular: ANTONIO GILDO PETRONGARI [BR/SP] e MANOEL RODRIGUES RENTROIA [BR/SP] Procurador: LUÍS CLÁUDIO PETRONGARI Detalhes do despacho: A contar de 03/10/2023
BR302013005033-5	Extinção de registro pela falta de pagamento (art.119, III) Código de despacho: 870 Titular: HONDA MOTOR CO., LTD. [JP] Procurador: DANNEMANN, SIEMSEN BIGLER & IPANEMA MOREIRA Detalhes do despacho: A contar de 04/10/2023
BR302013005034-3	Extinção de registro pela falta de pagamento (art.119, III) Código de despacho: 870 Titular: MARY KAY INC. [US] Procurador: DANNEMANN, SIEMSEN BIGLER & IPANEMA MOREIRA Detalhes do despacho: A contar de 04/10/2023
BR302013005045-9	Extinção de registro pela falta de pagamento (art.119, III) Código de despacho: 870 Titular: REGINALDO FERREIRA FETI [BR/SP] Procurador: JOSÉ DOMINGOS DE LIMA FILHO Detalhes do despacho: A contar de 04/10/2023
BR302013005066-1	Extinção de registro pela falta de pagamento (art.119, III) Código de despacho: 870 Titular: LG ELECTRONICS INC. [KR] Procurador: VILELACOELHO SOCIEDADE DE ADVOGADOS Detalhes do despacho: A contar de 05/10/2023
BR302013005067-0	Extinção de registro pela falta de pagamento (art.119, III) Código de despacho: 870 Titular: CALOR [FR] Procurador: ARARIPE & ASSOCIADOS Detalhes do despacho: A contar de 05/10/2023
BR302013005086-6	Extinção de registro pela falta de pagamento (art.119, III) Código de despacho: 870 Titular: TOMTOM INTERNATIONAL B.V. [NL] Procurador: NELLIE D SHORES Detalhes do despacho: A contar de 08/10/2023
BR302013005090-4	Extinção de registro pela falta de pagamento (art.119, III) Código de despacho: 870 Titular: RANDON S/A IMPLEMENTOS E PARTICIPAÇÕES [BR/RS] Procurador: VIEIRA DE MELLO ADVOGADOS Detalhes do despacho: A contar de 08/10/2023
BR302013005091-2	Extinção de registro pela falta de pagamento (art.119, III) Código de despacho: 870 Titular: RANDON S/A IMPLEMENTOS E PARTICIPAÇÕES [BR/RS] Procurador: VIEIRA DE MELLO ADVOGADOS Detalhes do despacho: A contar de 08/10/2023
BR302013005097-1	Extinção de registro pela falta de pagamento (art.119, III) Código de despacho: 870 Titular: INDUSTRIA DE DISEÑO TEXTIL, S.A. (INDITEX, S.A.) [ES] Procurador: ORLANDO DE SOUZA Detalhes do despacho: A contar de 08/10/2023



BR302013005109-9	Extinção de registro pela falta de pagamento (art.119, III) Código de despacho: 870 Titular: DIEGO FERNANDO PIAI [BR/SP] Procurador: MARLENE MANZONI RODRIGUES Detalhes do despacho: A contar de 09/10/2023
BR302013005116-1	Extinção de registro pela falta de pagamento (art.119, III) Código de despacho: 870 Titular: PREMARK FEG L.L.C. [US] Procurador: NELLIE D SHORES Detalhes do despacho: A contar de 09/10/2023
BR302013005117-0	Extinção de registro pela falta de pagamento (art.119, III) Código de despacho: 870 Titular: SCHREDER S.A. [BE] Procurador: DANNEMANN, SIEMSEN, BIGLER & IPANEMA MOREIRA Detalhes do despacho: A contar de 09/10/2023
BR302013005119-6	Extinção de registro pela falta de pagamento (art.119, III) Código de despacho: 870 Titular: BELL & ROSS B.V. [NL] Procurador: DANNEMANN, SIEMSEN, BIGLER & IPANEMA MOREIRA Detalhes do despacho: A contar de 09/10/2023
BR302013005120-0	Extinção de registro pela falta de pagamento (art.119, III) Código de despacho: 870 Titular: BELL & ROSS B.V. [NL] Procurador: DANNEMANN, SIEMSEN, BIGLER & IPANEMA MOREIRA Detalhes do despacho: A contar de 09/10/2023
BR302013005123-4	Extinção de registro pela falta de pagamento (art.119, III) Código de despacho: 870 Titular: BELL & ROSS B.V. [NL] Procurador: DANNEMANN, SIEMSEN, BIGLER & IPANEMA MOREIRA Detalhes do despacho: A contar de 09/10/2023
BR302013005124-2	Extinção de registro pela falta de pagamento (art.119, III) Código de despacho: 870 Titular: BELL & ROSS B.V. [NL] Procurador: DANNEMANN, SIEMSEN, BIGLER & IPANEMA MOREIRA Detalhes do despacho: A contar de 09/10/2023
BR302013005125-0	Extinção de registro pela falta de pagamento (art.119, III) Código de despacho: 870 Titular: BELL & ROSS B.V. [NL] Procurador: DANNEMANN, SIEMSEN, BIGLER & IPANEMA MOREIRA Detalhes do despacho: A contar de 09/10/2023
BR302013005127-7	Extinção de registro pela falta de pagamento (art.119, III) Código de despacho: 870 Titular: HONDA MOTOR CO., LTD. [JP] Procurador: DANNEMANN, SIEMSEN, BIGLER & IPANEMA MOREIRA Detalhes do despacho: A contar de 09/10/2023
BR302013005169-2	Extinção de registro pela falta de pagamento (art.119, III) Código de despacho: 870 Titular: UD TRUCKS CORPORATION [JP] Procurador: PAULO DE TARSO CASTRO BRANDÃO Detalhes do despacho: A contar de 11/10/2023
BR302013005170-6	Extinção de registro pela falta de pagamento (art.119, III) Código de despacho: 870 Titular: UD TRUCKS CORPORATION [JP] Procurador: PAULO DE TARSO CASTRO BRANDÃO Detalhes do despacho: A contar de 11/10/2023



BR302013005173-0 Extinção de registro pela falta de pagamento (art.119, III)
Código de despacho: 870
Titular: UD TRUCKS CORPORATION [JP]
Procurador: PAULO DE TARSO CASTRO BRANDÃO
Detalhes do despacho: A contar de 11/10/2023

BR302013005175-7 Extinção de registro pela falta de pagamento (art.119, III)
Código de despacho: 870
Titular: UD TRUCKS CORPORATION [JP]
Procurador: PAULO DE TARSO CASTRO BRANDÃO
Detalhes do despacho: A contar de 11/10/2023

BR302013005176-5 Extinção de registro pela falta de pagamento (art.119, III)
Código de despacho: 870
Titular: UD TRUCKS CORPORATION [JP]
Procurador: PAULO DE TARSO CASTRO BRANDÃO
Detalhes do despacho: A contar de 11/10/2023

BR302013005177-3 Extinção de registro pela falta de pagamento (art.119, III)
Código de despacho: 870
Titular: UD TRUCKS CORPORATION [JP]
Procurador: PAULO DE TARSO CASTRO BRANDÃO
Detalhes do despacho: A contar de 11/10/2023

BR302013005179-0 Extinção de registro pela falta de pagamento (art.119, III)
Código de despacho: 870
Titular: UD TRUCKS CORPORATION [JP]
Procurador: PAULO DE TARSO CASTRO BRANDÃO
Detalhes do despacho: A contar de 11/10/2023

BR302013005182-0 Extinção de registro pela falta de pagamento (art.119, III)
Código de despacho: 870
Titular: UD TRUCKS CORPORATION [JP]
Procurador: PAULO DE TARSO CASTRO BRANDÃO
Detalhes do despacho: A contar de 11/10/2023

BR302013005183-8 Extinção de registro pela falta de pagamento (art.119, III)
Código de despacho: 870
Titular: UD TRUCKS CORPORATION [JP]
Procurador: PAULO DE TARSO CASTRO BRANDÃO
Detalhes do despacho: A contar de 11/10/2023

BR302013005195-1 Extinção de registro pela falta de pagamento (art.119, III)
Código de despacho: 870
Titular: UD TRUCKS CORPORATION [JP]
Procurador: PAULO DE TARSO CASTRO BRANDÃO
Detalhes do despacho: A contar de 11/10/2023

BR302013005198-6 Extinção de registro pela falta de pagamento (art.119, III)
Código de despacho: 870
Titular: UD TRUCKS CORPORATION [JP]
Procurador: PAULO DE TARSO CASTRO BRANDÃO
Detalhes do despacho: A contar de 11/10/2023

BR302013005200-1 Extinção de registro pela falta de pagamento (art.119, III)
Código de despacho: 870
Titular: UD TRUCKS CORPORATION [JP]
Procurador: PAULO DE TARSO CASTRO BRANDÃO
Detalhes do despacho: A contar de 11/10/2023

BR302013005205-2 Extinção de registro pela falta de pagamento (art.119, III)
Código de despacho: 870
Titular: UD TRUCKS CORPORATION [JP]
Procurador: PAULO DE TARSO CASTRO BRANDÃO
Detalhes do despacho: A contar de 11/10/2023



BR302013005206-0	Extinção de registro pela falta de pagamento (art.119, III) Código de despacho: 870 Titular: UD TRUCKS CORPORATION [JP] Procurador: PAULO DE TARSO CASTRO BRANDÃO Detalhes do despacho: A contar de 11/10/2023
BR302013005207-9	Extinção de registro pela falta de pagamento (art.119, III) Código de despacho: 870 Titular: UD TRUCKS CORPORATION [JP] Procurador: PAULO DE TARSO CASTRO BRANDÃO Detalhes do despacho: A contar de 11/10/2023
BR302013005208-7	Extinção de registro pela falta de pagamento (art.119, III) Código de despacho: 870 Titular: UD TRUCKS CORPORATION [JP] Procurador: PAULO DE TARSO CASTRO BRANDÃO Detalhes do despacho: A contar de 11/10/2023
BR302013005212-5	Extinção de registro pela falta de pagamento (art.119, III) Código de despacho: 870 Titular: RANDON S/A IMPLEMENTOS E PARTICIPAÇÕES [BR/RS] Procurador: VIEIRA DE MELLO ADVOGADOS Detalhes do despacho: A contar de 11/10/2023
BR302013005214-1	Extinção de registro pela falta de pagamento (art.119, III) Código de despacho: 870 Titular: NORMAN R. BYRNE [US] Procurador: DAVID DO NASCIMENTO ADVOGADOS ASSOCIADOS Detalhes do despacho: A contar de 11/10/2023
BR302013005215-0	Extinção de registro pela falta de pagamento (art.119, III) Código de despacho: 870 Titular: NORMAN R. BYRNE [US] Procurador: DAVID DO NASCIMENTO ADVOGADOS ASSOCIADOS Detalhes do despacho: A contar de 11/10/2023
BR302013005216-8	Extinção de registro pela falta de pagamento (art.119, III) Código de despacho: 870 Titular: NORMAN R. BYRNE [US] Procurador: DAVID DO NASCIMENTO ADVOGADOS ASSOCIADOS Detalhes do despacho: A contar de 11/10/2023
BR302013005217-6	Extinção de registro pela falta de pagamento (art.119, III) Código de despacho: 870 Titular: NORMAN R. BYRNE [US] Procurador: DAVID DO NASCIMENTO ADVOGADOS ASSOCIADOS Detalhes do despacho: A contar de 11/10/2023
BR302013005222-2	Extinção de registro pela falta de pagamento (art.119, III) Código de despacho: 870 Titular: MASCHINENFABRIK GUSTAV EIRICH GMBH & CO. KG [DE] Procurador: DANNEMANN, SIEMSEN, BIGLER & IPANEMA MOREIRA Detalhes do despacho: A contar de 11/10/2023
BR302013005225-7	Extinção de registro pela falta de pagamento (art.119, III) Código de despacho: 870 Titular: JMX COMÉRCIO IMPORTAÇÃO E EXPORTAÇÃO LTDA ME [BR/SP] Procurador: MÁRCIO LOBO PETINATI Detalhes do despacho: A contar de 12/10/2023
BR302013005227-3	Extinção de registro pela falta de pagamento (art.119, III) Código de despacho: 870 Titular: FULL GAUGE ELETRO CONTROLES LTDA [BR/RS] Procurador: IDEA MARCAS E PATENTES LTDA Detalhes do despacho: A contar de 12/10/2023



BR302013005234-6	Extinção de registro pela falta de pagamento (art.119, III) Código de despacho: 870 Titular: SAMSUNG ELECTRONICS CO., LTD [KR] Procurador: TINOCO SOARES & FILHO LTDA Detalhes do despacho: A contar de 12/10/2023
BR302013005238-9	Extinção de registro pela falta de pagamento (art.119, III) Código de despacho: 870 Titular: PEDROLLO S.P.A. [IT] Procurador: ARIBONI, FABBRI E SCHMIDT SOCIEDADE DE ADVOGADOS Detalhes do despacho: A contar de 12/10/2023
BR302013005250-8	Extinção de registro pela falta de pagamento (art.119, III) Código de despacho: 870 Titular: AMBEV S/A. [BR/SP] Procurador: DANNEMANN, SIEMSEN, BIGLER & IPANEMA MOREIRA Detalhes do despacho: A contar de 12/10/2023
BR302013005251-6	Extinção de registro pela falta de pagamento (art.119, III) Código de despacho: 870 Titular: BEMIS MANUFACTURING COMPANY [US] Procurador: DANNEMANN, SIEMSEN, BIGLER & IPANEMA MOREIRA Detalhes do despacho: A contar de 12/10/2023
BR302013005252-4	Extinção de registro pela falta de pagamento (art.119, III) Código de despacho: 870 Titular: BEMIS MANUFACTURING COMPANY [US] Procurador: DANNEMANN, SIEMSEN, BIGLER & IPANEMA MOREIRA Detalhes do despacho: A contar de 12/10/2023
BR302013005254-0	Extinção de registro pela falta de pagamento (art.119, III) Código de despacho: 870 Titular: KONINKLIJKE PHILIPS N.V. [NL] Procurador: ANDRE LUIZ SOUZA ALVAREZ Detalhes do despacho: A contar de 12/10/2023
BR302013005256-7	Extinção de registro pela falta de pagamento (art.119, III) Código de despacho: 870 Titular: RECKITT BENCKISER LLC [US] Procurador: DI BLASI, PARENTE & ASS. PROP. IND. LTDA Detalhes do despacho: A contar de 12/10/2023
BR302013005265-6	Extinção de registro pela falta de pagamento (art.119, III) Código de despacho: 870 Titular: V.L.V BRASIL UTENSÍLIOS LTDA-ME [BR/SP] Procurador: VILAGE MARCAS E PATENTES LTDA Detalhes do despacho: A contar de 15/10/2023
BR302013005278-8	Extinção de registro pela falta de pagamento (art.119, III) Código de despacho: 870 Titular: JOSE JOAQUIM HEALEY SALLES [BR/RJ] Procurador: DANNEMANN, SIEMSEN, BIGLER & IPANEMA MOREIRA Detalhes do despacho: A contar de 15/10/2023
BR302013005280-0	Extinção de registro pela falta de pagamento (art.119, III) Código de despacho: 870 Titular: RECKITT BENCKISER (BRANDS) LIMITED [GB] Procurador: DI BLASI, PARENTE & ASS. PROP. IND. LTDA Detalhes do despacho: A contar de 15/10/2023
BR302013005290-7	Extinção de registro pela falta de pagamento (art.119, III) Código de despacho: 870 Titular: MÁQUINAS VIEIRA INDÚSTRIA E COMÉRCIO LTDA-ME [BR/SP] Procurador: BRAGA E BRAGA ASSOCIADOS ADVOGADOS Detalhes do despacho: A contar de 16/10/2023



BR302013005298-2	Extinção de registro pela falta de pagamento (art.119, III) Código de despacho: 870 Titular: ALPARGATAS S.A. [BR/SP] Procurador: MURTA GOYANES ADVOGADOS Detalhes do despacho: A contar de 16/10/2023
BR302013005307-5	Extinção de registro pela falta de pagamento (art.119, III) Código de despacho: 870 Titular: MARCUS AUGUSTO RIGO [BR/RS] Procurador: LUIZ FERNANDO CAMPOS STOCK Detalhes do despacho: A contar de 17/10/2023
BR302013005308-3	Extinção de registro pela falta de pagamento (art.119, III) Código de despacho: 870 Titular: MARCUS AUGUSTO RIGO [BR/RS] Procurador: LUIZ FERNANDO CAMPOS STOCK Detalhes do despacho: A contar de 17/10/2023
BR302013005310-5	Extinção de registro pela falta de pagamento (art.119, III) Código de despacho: 870 Titular: MARCUS AUGUSTO RIGO [BR/RS] Procurador: LUIZ FERNANDO CAMPOS STOCK Detalhes do despacho: A contar de 17/10/2023
BR302013005311-3	Extinção de registro pela falta de pagamento (art.119, III) Código de despacho: 870 Titular: MARCUS AUGUSTO RIGO [BR/RS] Procurador: LUIZ FERNANDO CAMPOS STOCK Detalhes do despacho: A contar de 17/10/2023
BR302013005349-0	Extinção de registro pela falta de pagamento (art.119, III) Código de despacho: 870 Titular: SILVIO TADEU BUGNO CARVALHO [BR/PR] Procurador: VITOR LUIZ RAMOS BATISTA Detalhes do despacho: A contar de 12/10/2023
BR302013005368-7	Extinção de registro pela falta de pagamento (art.119, III) Código de despacho: 870 Titular: BRITÂNIA ELETRODOMÉSTICOS S.A. [BR/PR] Procurador: VALOR PROPRIEDADE INTELECTUAL S/S LTDA Detalhes do despacho: A contar de 19/10/2023
BR302013005372-5	Extinção de registro pela falta de pagamento (art.119, III) Código de despacho: 870 Titular: ALEXSANDRO JOSÉ FERREIRA [BR/RS] Procurador: AUDITA ASSESSORIA EMPRESARIAL LTDA. Detalhes do despacho: A contar de 19/10/2023
BR302013005380-6	Extinção de registro pela falta de pagamento (art.119, III) Código de despacho: 870 Titular: BRITÂNIA ELETRODOMÉSTICOS S.A. [BR/PR] Detalhes do despacho: A contar de 22/10/2023
BR302013005388-1	Extinção de registro pela falta de pagamento (art.119, III) Código de despacho: 870 Titular: A.D. INTEGRITY APPLICATIONS LTD. [IL] Procurador: MATOS & ASSOCIADOS - ADVOGADOS Detalhes do despacho: A contar de 22/10/2023
BR302013005413-6	Extinção de registro pela falta de pagamento (art.119, III) Código de despacho: 870 Titular: ORTHO-CLINICAL DIAGNOSTICS, INC [US] Procurador: DANNEMANN, SIEMSEN, BIGLER & IPANEMA MOREIRA Detalhes do despacho: A contar de 23/10/2023



BR302013005414-4	Extinção de registro pela falta de pagamento (art.119, III) Código de despacho: 870 Titular: COOPER TECHNOLOGIES COMPANY [US] Procurador: ORLANDO DE SOUZA Detalhes do despacho: A contar de 23/10/2023
BR302013005415-2	Extinção de registro pela falta de pagamento (art.119, III) Código de despacho: 870 Titular: COOPER TECHNOLOGIES COMPANY [US] Procurador: ORLANDO DE SOUZA Detalhes do despacho: A contar de 23/10/2023
BR302013005531-0	Extinção de registro pela falta de pagamento (art.119, III) Código de despacho: 870 Titular: BLUE CHEMICAL DO BRASIL LTDA. [BR/PR] Detalhes do despacho: A contar de 31/10/2023
BR302013005615-5	Extinção de registro pela falta de pagamento (art.119, III) Código de despacho: 870 Titular: MICROSOFT CORPORATION [US] Procurador: DI BLASI, PARENTE & ASS. PROP. IND. LTDA Detalhes do despacho: A contar de 09/10/2023
BR302013005809-3	Extinção de registro pela falta de pagamento (art.119, III) Código de despacho: 870 Titular: INDÚSTRIA E COMÉRCIO DE PLÁSTICOS CAJOVIL LTDA [BR/SC] Procurador: KING'S MARCAS E PATENTES LTDA Detalhes do despacho: A contar de 15/11/2023
BR302013005874-3	Extinção de registro pela falta de pagamento (art.119, III) Código de despacho: 870 Titular: JOSÉ FREIRE GONÇALVES [BR/SC] Procurador: VERA LUCIA DIAS LINDNER Detalhes do despacho: A contar de 22/11/2023
BR302013005946-4	Extinção de registro pela falta de pagamento (art.119, III) Código de despacho: 870 Titular: ELECTROLUX APPLIANCES AKTIEBOLAG [SE] Procurador: KASZNAR LEONARDOS PROPRIEDADE INTELECTUAL Detalhes do despacho: A contar de 23/11/2023
BR302013006124-8	Extinção de registro pela falta de pagamento (art.119, III) Código de despacho: 870 Titular: BWB EMBALAGENS - EIRELI - EPP [BR/SP] Procurador: ROGÉRIO BRUNNER Detalhes do despacho: A contar de 03/12/2023
BR302013006125-6	Extinção de registro pela falta de pagamento (art.119, III) Código de despacho: 870 Titular: BWB EMBALAGENS - EIRELI - EPP [BR/SP] Procurador: RITA DE CASSIA BRUNNER Detalhes do despacho: A contar de 03/12/2023
BR302013006177-9	Extinção de registro pela falta de pagamento (art.119, III) Código de despacho: 870 Titular: METALÚRGICA MOR S.A [BR/RS] Procurador: LEALVI MARCAS E PATENTES LTDA. Detalhes do despacho: A contar de 04/12/2023
BR302013006309-7	Extinção de registro pela falta de pagamento (art.119, III) Código de despacho: 870 Titular: JORGE SCALFO NETTO [BR/SP] Procurador: SILVIO LOPES & ASSOCIADOS LTDA Detalhes do despacho: A contar de 07/12/2023



BR302013006363-1	Extinção de registro pela falta de pagamento (art.119, III) Código de despacho: 870 Titular: APPLE INC. [US] Procurador: KASZNAR LEONARDOS PROPRIEDADE INTELECTUAL Detalhes do despacho: A contar de 10/12/2023
BR302013006364-0	Extinção de registro pela falta de pagamento (art.119, III) Código de despacho: 870 Titular: APPLE INC. [US] Procurador: KASZNAR LEONARDOS PROPRIEDADE INTELECTUAL Detalhes do despacho: A contar de 10/12/2023
BR302013006367-4	Extinção de registro pela falta de pagamento (art.119, III) Código de despacho: 870 Titular: APPLE INC. [US] Procurador: KASZNAR LEONARDOS PROPRIEDADE INTELECTUAL Detalhes do despacho: A contar de 10/12/2023
BR302013006371-2	Extinção de registro pela falta de pagamento (art.119, III) Código de despacho: 870 Titular: APPLE INC. [US] Procurador: KASZNAR LEONARDOS PROPRIEDADE INTELECTUAL Detalhes do despacho: A contar de 10/12/2023
BR302013006376-3	Extinção de registro pela falta de pagamento (art.119, III) Código de despacho: 870 Titular: APPLE INC. [US] Procurador: KASZNAR LEONARDOS PROPRIEDADE INTELECTUAL Detalhes do despacho: A contar de 10/12/2023
BR302013006377-1	Extinção de registro pela falta de pagamento (art.119, III) Código de despacho: 870 Titular: APPLE INC. [US] Procurador: KASZNAR LEONARDOS PROPRIEDADE INTELECTUAL Detalhes do despacho: A contar de 10/12/2023
BR302013006384-4	Extinção de registro pela falta de pagamento (art.119, III) Código de despacho: 870 Titular: MARCOPOLO S.A [BR/RS] Procurador: EDEMAR CAPELLA Detalhes do despacho: A contar de 11/12/2023
BR302013006419-0	Extinção de registro pela falta de pagamento (art.119, III) Código de despacho: 870 Titular: LUIZ SANTOLÍQUIDO [BR/SP] Procurador: P.A PRODUTORES ASSOCIADOS MARCAS E PATENES LTDA Detalhes do despacho: A contar de 13/12/2023
BR302013006457-3	Extinção de registro pela falta de pagamento (art.119, III) Código de despacho: 870 Titular: MK ELETRODOMÉSTICOS LTDA [BR/BA] Procurador: VILLAGE MARCAS E PATENTES LTDA Detalhes do despacho: A contar de 14/12/2023
BR302013006522-7	Extinção de registro pela falta de pagamento (art.119, III) Código de despacho: 870 Titular: SCRIPT MARKETING E DESIGN LTDA. [BR/RJ] Procurador: DI BLASI, PARENTE & ASS. PROP. IND. LTDA Detalhes do despacho: A contar de 19/09/2023
BR302013006674-6	Extinção de registro pela falta de pagamento (art.119, III) Código de despacho: 870 Titular: EXTRAMOLD JOMO INDÚSTRIA DE PLÁSTICOS LTDA [BR/RS] Procurador: EMERSON SALBEGO HOFART Detalhes do despacho: A contar de 21/12/2023



BR302013006688-6	Extinção de registro pela falta de pagamento (art.119, III) Código de despacho: 870 Titular: ADEMIR DE SOUZA [BR/SP] e LUIZ CARLOS DE MORAIS [BR/SP] Procurador: SOLUÇÃO COMERCIAL ASSESSORIA LTDA Detalhes do despacho: A contar de 21/12/2023
BR302013006689-4	Extinção de registro pela falta de pagamento (art.119, III) Código de despacho: 870 Titular: ADEMIR DE SOUZA [BR/SP] e LUIZ CARLOS DE MORAIS [BR/SP] Procurador: SOLUÇÃO COMERCIAL ASSESSORIA LTDA Detalhes do despacho: A contar de 21/12/2023
BR302013006708-4	Extinção de registro pela falta de pagamento (art.119, III) Código de despacho: 870 Titular: BUNGE ALIMENTOS S/A [BR/SC] Procurador: FÁBIO JOSÉ ZANETTI DE AZEREDO Detalhes do despacho: A contar de 21/12/2023
BR302013006750-5	Extinção de registro pela falta de pagamento (art.119, III) Código de despacho: 870 Titular: PAULO ZIOBER JUNIOR [BR/PR] Detalhes do despacho: A contar de 04/09/2023
BR302013006751-3	Extinção de registro pela falta de pagamento (art.119, III) Código de despacho: 870 Titular: PAULO ZIOBER JUNIOR [BR/PR] Detalhes do despacho: A contar de 04/09/2023
BR302013006752-1	Extinção de registro pela falta de pagamento (art.119, III) Código de despacho: 870 Titular: PAULO ZIOBER JUNIOR [BR/PR] Detalhes do despacho: A contar de 04/09/2023
BR302013006753-0	Extinção de registro pela falta de pagamento (art.119, III) Código de despacho: 870 Titular: PAULO ZIOBER JUNIOR [BR/PR] Detalhes do despacho: A contar de 04/09/2023
BR302013006754-8	Extinção de registro pela falta de pagamento (art.119, III) Código de despacho: 870 Titular: PAULO ZIOBER JUNIOR [BR/PR] Detalhes do despacho: A contar de 04/09/2023
BR302013006755-6	Extinção de registro pela falta de pagamento (art.119, III) Código de despacho: 870 Titular: PAULO ZIOBER JUNIOR [BR/PR] Detalhes do despacho: A contar de 04/09/2023
BR302013006756-4	Extinção de registro pela falta de pagamento (art.119, III) Código de despacho: 870 Titular: PAULO ZIOBER JUNIOR [BR/PR] Detalhes do despacho: A contar de 04/09/2023
BR302013006757-2	Extinção de registro pela falta de pagamento (art.119, III) Código de despacho: 870 Titular: PAULO ZIOBER JUNIOR [BR/PR] Detalhes do despacho: A contar de 04/09/2023
BR302014000022-5	Extinção de registro pela falta de pagamento (art.119, III) Código de despacho: 870 Titular: GRUPO ROTOPLAS, S.A. DE C.V. [MX] Procurador: ANDRE LUIZ SOUZA ALVAREZ Detalhes do despacho: A contar de 04/01/2024
BR302014000028-4	Extinção de registro pela falta de pagamento (art.119, III) Código de despacho: 870 Titular: DIEGO SILVA MAINARDES [BR/PR] Procurador: BEERRE ASSESSORIA EMPRESARIAL LTDA Detalhes do despacho: A contar de 07/01/2024



BR302014000029-2	Extinção de registro pela falta de pagamento (art.119, III) Código de despacho: 870 Titular: DIEGO SILVA MAINARDES [BR/PR] Procurador: BEERRE ASSESSORIA EMPRESARIAL LTDA Detalhes do despacho: A contar de 07/01/2024
BR302014000053-5	Extinção de registro pela falta de pagamento (art.119, III) Código de despacho: 870 Titular: BRITÂNIA ELETRODOMÉSTICOS S.A. [BR/PR] Procurador: VALOR PROPRIEDADE INTELECTUAL S/S LTDA Detalhes do despacho: A contar de 09/01/2024
BR302014000058-6	Extinção de registro pela falta de pagamento (art.119, III) Código de despacho: 870 Titular: LIEBHERR-ELEKTRONIK GMBH [DE] Procurador: DANNEMANN, SIEMSEN BIGLER & IPANEMA MOREIRA Detalhes do despacho: A contar de 09/01/2024
BR302014000065-9	Extinção de registro pela falta de pagamento (art.119, III) Código de despacho: 870 Titular: SAMSUNG ELECTRONICS CO., LTD [KR] Procurador: TINOCO SOARES & FILHO LTDA Detalhes do despacho: A contar de 09/01/2024
BR302014000068-3	Extinção de registro pela falta de pagamento (art.119, III) Código de despacho: 870 Titular: VECTOR INDÚSTRIA DE PRODUTOS METALÚRGICOS LTDA [BR/RS] Procurador: LUIZ FERNANDO CAMPOS STOCK Detalhes do despacho: A contar de 10/01/2024
BR302014000069-1	Extinção de registro pela falta de pagamento (art.119, III) Código de despacho: 870 Titular: BRITÂNIA ELETRODOMÉSTICOS S.A. [BR/PR] Procurador: VALOR PROPRIEDADE INTELECTUAL S/S LTDA Detalhes do despacho: A contar de 10/01/2024
BR302014000072-1	Extinção de registro pela falta de pagamento (art.119, III) Código de despacho: 870 Titular: VIVA EMPREENDIMENTOS E ADMINISTRAÇÃO DE BENS S/A [BR/SP] Procurador: TINOCO SOARES SOCIEDADE DE ADVOGADOS Detalhes do despacho: A contar de 10/01/2024
BR302014000073-0	Extinção de registro pela falta de pagamento (art.119, III) Código de despacho: 870 Titular: VIVA EMPREENDIMENTOS E ADMINISTRAÇÃO DE BENS S/A [BR/SP] Procurador: TINOCO SOARES SOCIEDADE DE ADVOGADOS Detalhes do despacho: A contar de 10/01/2024
BR302014000074-8	Extinção de registro pela falta de pagamento (art.119, III) Código de despacho: 870 Titular: GRENDENE S.A. [BR/CE] Procurador: CUSTÓDIO DE ALMEIDA & CIA. Detalhes do despacho: A contar de 10/01/2024
BR302014000077-2	Extinção de registro pela falta de pagamento (art.119, III) Código de despacho: 870 Titular: PLANTRONICS, INC. [US] Procurador: NELLIE D SHORES Detalhes do despacho: A contar de 10/01/2024
BR302014000082-9	Extinção de registro pela falta de pagamento (art.119, III) Código de despacho: 870 Titular: OFFISIT S.R.L. [IT] Procurador: LUIZ LEONARDOS & CIA - PROPRIEDADE INTELECTUAL Detalhes do despacho: A contar de 10/01/2024



BR302014000107-8	Extinção de registro pela falta de pagamento (art.119, III) Código de despacho: 870 Titular: KURITA WATER INDUSTRIES LTD. [JP] e DKK-TOA CORPORATION [JP] Procurador: DANNEMANN, SIEMSEN BIGLER & IPANEMA MOREIRA Detalhes do despacho: A contar de 14/01/2024
BR302014000115-9	Extinção de registro pela falta de pagamento (art.119, III) Código de despacho: 870 Titular: RECKITT BENCKISER (BRANDS) LIMITED [GB] Procurador: DI BLASI, PARENTE & ASS. PROP. IND. LTDA Detalhes do despacho: A contar de 14/01/2024
BR302014000116-7	Extinção de registro pela falta de pagamento (art.119, III) Código de despacho: 870 Titular: MARCO TODARO [IT] Procurador: ARIBONI, FABBRI & SCHMIDT SOCIEDADE DE ADVOGADOS Detalhes do despacho: A contar de 15/01/2024
BR302014000118-3	Extinção de registro pela falta de pagamento (art.119, III) Código de despacho: 870 Titular: ELVI COZINHAS INDUSTRIAIS LTDA [BR/SP] Procurador: ORGANIZAÇÃO MÉRITO MARCAS E PATENTES LTDA Detalhes do despacho: A contar de 15/01/2024
BR302014000122-1	Extinção de registro pela falta de pagamento (art.119, III) Código de despacho: 870 Titular: RECKITT BENCKISER HEALTH LIMITED [GB] Procurador: DI BLASI, PARENTE & ADVOGADOS ASSOCIADOS Detalhes do despacho: A contar de 15/01/2024
BR302014000123-0	Extinção de registro pela falta de pagamento (art.119, III) Código de despacho: 870 Titular: RECKITT BENCKISER HEALTH LIMITED [GB] Procurador: DI BLASI, PARENTE & ASS. PROP. IND. LTDA Detalhes do despacho: A contar de 15/01/2024
BR302014000124-8	Extinção de registro pela falta de pagamento (art.119, III) Código de despacho: 870 Titular: RECKITT BENCKISER HEALTH LIMITED [GB] Procurador: DI BLASI, PATENTE & ASS. PROP. IND. LTDA Detalhes do despacho: A contar de 15/01/2024
BR302014000143-4	Extinção de registro pela falta de pagamento (art.119, III) Código de despacho: 870 Titular: 3M INNOVATIVE PROPERTIES COMPANY [US] Procurador: FABIO FERRAZ DE ARRUDA LAME Detalhes do despacho: A contar de 15/01/2024
BR302014000159-0	Extinção de registro pela falta de pagamento (art.119, III) Código de despacho: 870 Titular: MCNEIL-PPC,INC. [US] Procurador: DANNEMANN , SIEMSEN , BIGLER & IPANEMA MOREIRA Detalhes do despacho: A contar de 17/01/2024
BR302014000162-0	Extinção de registro pela falta de pagamento (art.119, III) Código de despacho: 870 Titular: EXTRAMOLD JOMO INDÚSTRIA DE PLÁSTICOS LTDA [BR/RS] Procurador: EMERSON SALBEGO HOFART Detalhes do despacho: A contar de 17/01/2024
BR302014000165-5	Extinção de registro pela falta de pagamento (art.119, III) Código de despacho: 870 Titular: LG ELECTRONICS INC. [KR] Procurador: DAVID DO NASCIMENTO ADVOGADOS ASSOCIADOS Detalhes do despacho: A contar de 17/01/2024



BR302014000167-1	Extinção de registro pela falta de pagamento (art.119, III) Código de despacho: 870 Titular: MOTOROLA MOBILITY LLC [US] Procurador: ORLANDO DE SOUZA Detalhes do despacho: A contar de 17/01/2024
BR302014000532-4	Extinção de registro pela falta de pagamento (art.119, III) Código de despacho: 870 Titular: PRIME DESIGN PRODUÇÕES E EVENTOS LTDA. [BR/RJ] Detalhes do despacho: A contar de 08/02/2024
BR302014001596-6	Extinção de registro pela falta de pagamento (art.119, III) Código de despacho: 870 Titular: TRANSPLANT SYSTEMS PTY LIMITED [AU] Procurador: SOERENSEN GARCIA ADVOGADOS ASSOCIADOS Detalhes do despacho: A contar de 09/02/2024
BR302014001598-2	Extinção de registro pela falta de pagamento (art.119, III) Código de despacho: 870 Titular: STEVIAFARMA INDUSTRIAL S/A [BR/PR] Procurador: ROSEMARI SILVA SOARES Detalhes do despacho: A contar de 10/02/2024
BR302014001602-4	Extinção de registro pela falta de pagamento (art.119, III) Código de despacho: 870 Titular: RONALD KLEIMAN [US] Procurador: SUL AMÉRICA MARCAS E PATENTES LTDA Detalhes do despacho: A contar de 10/02/2024
BR302014001603-2	Extinção de registro pela falta de pagamento (art.119, III) Código de despacho: 870 Titular: INSTITUTO NACIONAL DE TECNOLOGIA - INT [BR/RJ] Detalhes do despacho: A contar de 10/02/2024
BR302014001627-0	Extinção de registro pela falta de pagamento (art.119, III) Código de despacho: 870 Titular: SOCIÉTÉ DES PRODUITS NESTLÉ S.A. [CH] Procurador: SOERENSEN GARCIA ADVOGADOS ASSOCIADOS Detalhes do despacho: A contar de 10/02/2024
BR302014001633-4	Extinção de registro pela falta de pagamento (art.119, III) Código de despacho: 870 Titular: KONINKLIJKE PHILIPS N.V. [NL] Procurador: ANDREW J BELLINGALL Detalhes do despacho: A contar de 10/02/2024
BR302014001646-6	Extinção de registro pela falta de pagamento (art.119, III) Código de despacho: 870 Titular: CIFARMA CIENTÍFICA FARMACÊUTICA LTDA [BR/GO] Procurador: ALGO ALLIANCE ASSESSORIA EM PROPRIEDADE INTELECTUAL LTDA Detalhes do despacho: A contar de 12/02/2024
BR302014001653-9	Extinção de registro pela falta de pagamento (art.119, III) Código de despacho: 870 Titular: RECKITT BENCKISER (BRANDS) LIMITED [GB] Procurador: DI BLASI, PARENTE & ASS. PROP. IND. LTDA Detalhes do despacho: A contar de 12/02/2024
BR302014001655-5	Extinção de registro pela falta de pagamento (art.119, III) Código de despacho: 870 Titular: NICOVENTURES HOLDINGS LIMITED [GB] Procurador: ANA CRISTINA ALMEIDA MULLER WEGMANN Detalhes do despacho: A contar de 12/02/2024
BR302014001660-1	Extinção de registro pela falta de pagamento (art.119, III) Código de despacho: 870 Titular: MICROSOFT CORPORATION [US] Procurador: DI BLASI, PARENTE & ASS. PROP. IND. LTDA Detalhes do despacho: A contar de 12/02/2024



BR302014001679-2	Extinção de registro pela falta de pagamento (art.119, III) Código de despacho: 870 Titular: S M GESTÃO E NEGÓCIOS LTDA. [BR/RS] Procurador: MARIO DE ALMEIDA MARCAS E PATENTES LTDA Detalhes do despacho: A contar de 15/02/2024
BR302014001685-7	Extinção de registro pela falta de pagamento (art.119, III) Código de despacho: 870 Titular: DEERE & COMPANY [US] Procurador: KASZNAR LEONARDOS PROPRIEDADE INTELECTUAL Detalhes do despacho: A contar de 15/02/2024
BR302014001686-5	Extinção de registro pela falta de pagamento (art.119, III) Código de despacho: 870 Titular: DEERE & COMPANY [US] Procurador: KASZNAR LEONARDOS PROPRIEDADE INTELECTUAL Detalhes do despacho: A contar de 15/02/2024
BR302014001693-8	Extinção de registro pela falta de pagamento (art.119, III) Código de despacho: 870 Titular: FABRICIO PINELLI VALARELLI [BR/SP] Procurador: PEZZUOL & ASSOCIADOS MARCAS E PATENTES S/C LTDA Detalhes do despacho: A contar de 16/02/2024
BR302014001702-0	Extinção de registro pela falta de pagamento (art.119, III) Código de despacho: 870 Titular: SUMAN K. MULUMUDI [US] e MAHESH S. MULUMUDI [US] Procurador: ORLANDO DE SOUZA Detalhes do despacho: A contar de 16/02/2024
BR302014001709-8	Extinção de registro pela falta de pagamento (art.119, III) Código de despacho: 870 Titular: HAMMERHEAD LLC [US] Procurador: DANNEMANN, SIEMSEN, BIGLER & IPANEMA MOREIRA Detalhes do despacho: A contar de 17/02/2024
BR302014001713-6	Extinção de registro pela falta de pagamento (art.119, III) Código de despacho: 870 Titular: TERRACOTAGRES CERÂMICA LTDA [BR/SC] Procurador: AGOSTINHO DE MELO Detalhes do despacho: A contar de 12/02/2024
BR302014001741-1	Extinção de registro pela falta de pagamento (art.119, III) Código de despacho: 870 Titular: MOTOROLA MOBILITY LLC [US] Procurador: ORLANDO DE SOUZA Detalhes do despacho: A contar de 17/02/2024
BR302014001761-6	Extinção de registro pela falta de pagamento (art.119, III) Código de despacho: 870 Titular: MICROSOFT CORPORATION [US] Procurador: DI BLASI, PARENTE & ASS. PROP. IND. LTDA Detalhes do despacho: A contar de 18/02/2024
BR302014001762-4	Extinção de registro pela falta de pagamento (art.119, III) Código de despacho: 870 Titular: MICROSOFT CORPORATION [US] Procurador: DI BLASI, PARENTE & ASS. PROP. IND. LTDA Detalhes do despacho: A contar de 18/02/2024
BR302014001763-2	Extinção de registro pela falta de pagamento (art.119, III) Código de despacho: 870 Titular: MICROSOFT CORPORATION [US] Procurador: DI BLASI, PARENTE & ASS. PROP. IND. LTDA Detalhes do despacho: A contar de 18/02/2024



BR302014001765-9	Extinção de registro pela falta de pagamento (art.119, III) Código de despacho: 870 Titular: MICROSOFT CORPORATION [US] Procurador: DI BLASI, PARENTE & ASS. PROP. IND. LTDA Detalhes do despacho: A contar de 18/02/2024
BR302014001766-7	Extinção de registro pela falta de pagamento (art.119, III) Código de despacho: 870 Titular: MICROSOFT CORPORATION [US] Procurador: DI BLASI, PARENTE & ASS. PROP. IND. LTDA Detalhes do despacho: A contar de 18/02/2024
BR302014001768-3	Extinção de registro pela falta de pagamento (art.119, III) Código de despacho: 870 Titular: MICROSOFT CORPORATION [US] Procurador: DI BLASI, PARENTE & ASS. PROP. IND. LTDA Detalhes do despacho: A contar de 18/02/2024
BR302014001769-1	Extinção de registro pela falta de pagamento (art.119, III) Código de despacho: 870 Titular: MICROSOFT CORPORATION [US] Procurador: DI BLASI, PARENTE & ASS. PROP. IND. LTDA Detalhes do despacho: A contar de 18/02/2024
BR302014001771-3	Extinção de registro pela falta de pagamento (art.119, III) Código de despacho: 870 Titular: ELECTROLUX APPLIANCES AKTIEBOLAG [SE] Procurador: KASZNAR LEONARDOS PROPRIEDADE INTELECTUAL Detalhes do despacho: A contar de 18/02/2024
BR302014001772-1	Extinção de registro pela falta de pagamento (art.119, III) Código de despacho: 870 Titular: ELECTROLUX APPLIANCES AKTIEBOLAG [SE] Procurador: KASZNAR LEONARDOS PROPRIEDADE INTELECTUAL Detalhes do despacho: A contar de 18/02/2024
BR302014001792-6	Extinção de registro pela falta de pagamento (art.119, III) Código de despacho: 870 Titular: SAMSUNG ELECTRONICS CO., LTD [KR] Procurador: TINOCO SOARES & FILHO LTDA Detalhes do despacho: A contar de 24/04/2024
BR302014001801-9	Extinção de registro pela falta de pagamento (art.119, III) Código de despacho: 870 Titular: PAULO CESAR MEDINA [BR/SP] e ALEXANDRE MEDINA [BR/SP] Procurador: BEERRE ASSESSORIA EMPRESARIAL LTDA Detalhes do despacho: A contar de 25/04/2024
BR302014001810-8	Extinção de registro pela falta de pagamento (art.119, III) Código de despacho: 870 Titular: WETZEL S.A. [BR/SC] Procurador: ELAINE LAU DA SILVA PEREIRA Detalhes do despacho: A contar de 25/04/2024
BR302014001854-0	Extinção de registro pela falta de pagamento (art.119, III) Código de despacho: 870 Titular: EXTRAMOLD JOMO INDÚSTRIA DE PLÁSTICOS LTDA [BR/RS] Procurador: EMERSON SALBEGO HOFART Detalhes do despacho: A contar de 26/04/2024
BR302014001855-8	Extinção de registro pela falta de pagamento (art.119, III) Código de despacho: 870 Titular: EXTRAMOLD JOMO INDÚSTRIA DE PLÁSTICOS LTDA [BR/RS] Procurador: EMERSON SALBEGO HOFART Detalhes do despacho: A contar de 26/04/2024



BR302014001857-4	Extinção de registro pela falta de pagamento (art.119, III) Código de despacho: 870 Titular: POLITORNO MÓVEIS LTDA. [BR/RS] Procurador: LUIZ ALBERTO ROSENSTENGEL Detalhes do despacho: A contar de 26/04/2024
BR302014001869-8	Extinção de registro pela falta de pagamento (art.119, III) Código de despacho: 870 Titular: USUAL PLASTIC - INDÚSTRIA E COMÉRCIO DE ARTEFATOS PLÁSTICOS LTDA.EPP. [BR/SP] Procurador: BRAGA & BRAGA ASSOCIADOS ADVOGADOS Detalhes do despacho: A contar de 26/04/2024
BR302014001873-6	Extinção de registro pela falta de pagamento (art.119, III) Código de despacho: 870 Titular: LA TERMOPLASTIC F.B.M. S.R.L. [IT] Procurador: ARIBONI, FABBRI E SCHMIDT SOCIEDADE DE ADVOGADOS Detalhes do despacho: A contar de 26/04/2024
BR302014001874-4	Extinção de registro pela falta de pagamento (art.119, III) Código de despacho: 870 Titular: KIND CONSUMER LIMITED [GB] Procurador: KASZNAR LEONARDOS PROPRIEDADE INTELECTUAL Detalhes do despacho: A contar de 26/04/2024
BR302014001884-1	Extinção de registro pela falta de pagamento (art.119, III) Código de despacho: 870 Titular: CAMILLE CARVALHO MONTEIRO DE ALMEIDA [BR/DF] Procurador: SERGIO RIBEIRO DA SILVA Detalhes do despacho: A contar de 29/04/2024
BR302014001906-6	Extinção de registro pela falta de pagamento (art.119, III) Código de despacho: 870 Titular: HONDA MOTOR CO., LTD. [JP] Procurador: DANNEMANN, SIEMSEN, BIGLER & IPANEMA MOREIRA Detalhes do despacho: A contar de 30/04/2024
BR302014001919-8	Extinção de registro pela falta de pagamento (art.119, III) Código de despacho: 870 Titular: SUMITOMO RUBBER INDUSTRIES, LTD. [JP] Procurador: DI BLASI, PARENTE & ASS. PROP. IND. LTDA Detalhes do despacho: A contar de 30/04/2024
BR302014001928-7	Extinção de registro pela falta de pagamento (art.119, III) Código de despacho: 870 Titular: GRENDENE S.A. [BR/CE] Procurador: REMER VILLAÇA & NOGUEIRA ASSESSORIA E CONSULTORIA DE PROPRIEDADE INTELECTUAL S/S LTDA Detalhes do despacho: A contar de 01/05/2024
BR302014001940-6	Extinção de registro pela falta de pagamento (art.119, III) Código de despacho: 870 Titular: GIFE TECNOLOGIA INDUSTRIAL LTDA - ME [BR/SC] Procurador: VITOR LUIZ RAMOS BATISTA Detalhes do despacho: A contar de 01/05/2024
BR302014001947-3	Extinção de registro pela falta de pagamento (art.119, III) Código de despacho: 870 Titular: LINE SALES LLC [US] Procurador: BHERING ADVOGADOS Detalhes do despacho: A contar de 01/05/2024
BR302014001953-8	Extinção de registro pela falta de pagamento (art.119, III) Código de despacho: 870 Titular: HEWLETT-PACKARD DEVELOPMENT COMPANY L.P. [US] Procurador: Denis Allan Daniel Detalhes do despacho: A contar de 01/05/2024



BR302014001958-9	Extinção de registro pela falta de pagamento (art.119, III) Código de despacho: 870 Titular: SEB DO BRASIL PRODUTOS DOMÉSTICOS LTDA [BR/SP] Procurador: ARARIPE & ASSOCIADOS Detalhes do despacho: A contar de 03/05/2024
BR302014001960-0	Extinção de registro pela falta de pagamento (art.119, III) Código de despacho: 870 Titular: KONINKLIJKE DOUWE EGBERTS B.V. [NL] Procurador: VEIRANO ADVOGADOS Detalhes do despacho: A contar de 03/05/2024
BR302014001965-1	Extinção de registro pela falta de pagamento (art.119, III) Código de despacho: 870 Titular: NIKE INNOVATE C.V. [US] Procurador: PINHEIRO, NUNES, ARNAUD E SCATAMBURLO ADVOGADOS Detalhes do despacho: A contar de 03/05/2024
BR302014001966-0	Extinção de registro pela falta de pagamento (art.119, III) Código de despacho: 870 Titular: NIKE INNOVATE C.V. [US] Procurador: PINHEIRO, NUNES, ARNAUD E SCATAMBURLO ADVOGADOS Detalhes do despacho: A contar de 03/05/2024
BR302014001967-8	Extinção de registro pela falta de pagamento (art.119, III) Código de despacho: 870 Titular: NIKE INNOVATE C.V. [US] Procurador: PINHEIRO, NUNES, ARNAUD E SCATAMBURLO ADVOGADOS Detalhes do despacho: A contar de 03/05/2024
BR302014001968-6	Extinção de registro pela falta de pagamento (art.119, III) Código de despacho: 870 Titular: NIKE INNOVATE C.V. [US] Procurador: PINHEIRO, NUNES, ARNAUD E SCATAMBURLO ADVOGADOS Detalhes do despacho: A contar de 03/05/2024
BR302014001969-4	Extinção de registro pela falta de pagamento (art.119, III) Código de despacho: 870 Titular: NIKE INNOVATE C.V. [US] Procurador: PINHEIRO, NUNES, ARNAUD E SCATAMBURLO ADVOGADOS Detalhes do despacho: A contar de 03/05/2024
BR302014001970-8	Extinção de registro pela falta de pagamento (art.119, III) Código de despacho: 870 Titular: NIKE INNOVATE C.V. [US] Procurador: PINHEIRO, NUNES, ARNAUD E SCATAMBURLO ADVOGADOS Detalhes do despacho: A contar de 03/05/2024
BR302014001972-4	Extinção de registro pela falta de pagamento (art.119, III) Código de despacho: 870 Titular: NIKE INNOVATE C.V. [US] Procurador: PINHEIRO, NUNES, ARNAUD E SCATAMBURLO ADVOGADOS Detalhes do despacho: A contar de 03/05/2024
BR302014001973-2	Extinção de registro pela falta de pagamento (art.119, III) Código de despacho: 870 Titular: NIKE INNOVATE C.V. [US] Procurador: PINHEIRO, NUNES, ARNAUD E SCATAMBURLO ADVOGADOS Detalhes do despacho: A contar de 03/05/2024
BR302014001975-9	Extinção de registro pela falta de pagamento (art.119, III) Código de despacho: 870 Titular: NIKE INNOVATE C.V. [US] Procurador: PINHEIRO, NUNES, ARNAUD E SCATAMBURLO ADVOGADOS Detalhes do despacho: A contar de 03/05/2024

BR302014001976-7	Extinção de registro pela falta de pagamento (art.119, III) Código de despacho: 870 Titular: NIKE INNOVATE C.V. [US] Procurador: PINHEIRO, NUNES, ARNAUD E SCATAMBURLO ADVOGADOS Detalhes do despacho: A contar de 03/05/2024
BR302014001981-3	Extinção de registro pela falta de pagamento (art.119, III) Código de despacho: 870 Titular: SID-NYL INDÚSTRIA E COMÉRCIO LTDA [BR/SP] Procurador: ICAMP MARCAS E PATENTES LTDA Detalhes do despacho: A contar de 06/05/2024
BR302014002002-1	Extinção de registro pela falta de pagamento (art.119, III) Código de despacho: 870 Titular: ELECTROLUX APPLIANCES AKTIEBOLAG [SE] Procurador: KASZNAR LEONARDOS PROPRIEDADE INTELECTUAL Detalhes do despacho: A contar de 06/05/2024
BR302014002009-9	Extinção de registro pela falta de pagamento (art.119, III) Código de despacho: 870 Titular: MIGUEL MARCELINO BONETI [BR/SP] Procurador: BEERRE ASSESSORIA EMPRESARIAL LTDA Detalhes do despacho: A contar de 07/05/2024
BR302014002010-2	Extinção de registro pela falta de pagamento (art.119, III) Código de despacho: 870 Titular: MIGUEL MARCELINO BONETI [BR/SP] Procurador: BEERRE ASSESSORIA EMPRESARIAL LTDA Detalhes do despacho: A contar de 07/05/2024
BR302014002013-7	Extinção de registro pela falta de pagamento (art.119, III) Código de despacho: 870 Titular: CHEMRING DETECTION SYSTEMS, INC [US] Procurador: LICKS ADVOGADOS Detalhes do despacho: A contar de 07/05/2024
BR302014002014-5	Extinção de registro pela falta de pagamento (art.119, III) Código de despacho: 870 Titular: SAMSUNG ELECTRONICS CO., LTD [KR] Procurador: EDUARDO OTERO Detalhes do despacho: A contar de 07/05/2024
BR302014002032-3	Extinção de registro pela falta de pagamento (art.119, III) Código de despacho: 870 Titular: UAD COMERCIAL LTDA [BR/PR] Procurador: BRASIL SUL MARCAS E PATENTES S/C LTDA Detalhes do despacho: A contar de 08/05/2024
BR302014002037-4	Extinção de registro pela falta de pagamento (art.119, III) Código de despacho: 870 Titular: SID-NYL INDÚSTRIA E COMÉRCIO LTDA [BR/SP] Procurador: ICAMP MARCAS E PATENTES LTDA Detalhes do despacho: A contar de 09/05/2024
BR302014002050-1	Extinção de registro pela falta de pagamento (art.119, III) Código de despacho: 870 Titular: SAMSUNG ELECTRONICS CO., LTD. [KR] Procurador: EDUARDO OTERO Detalhes do despacho: A contar de 09/05/2024
BR302014002098-6	Extinção de registro pela falta de pagamento (art.119, III) Código de despacho: 870 Titular: SANDVIK INTELLECTUAL PROPERTY AB [SE] Procurador: MAGNUS ASPEBY / CLAUDIO SZABAS Detalhes do despacho: A contar de 13/05/2024



BR302014002102-8	Extinção de registro pela falta de pagamento (art.119, III) Código de despacho: 870 Titular: EXTRAMOLD JOMO INDÚSTRIA DE PLÁSTICOS LTDA [BR/RS] Procurador: EMERSON SALBEGO HOFART Detalhes do despacho: A contar de 13/05/2024
BR302014002107-9	Extinção de registro pela falta de pagamento (art.119, III) Código de despacho: 870 Titular: ETTORE MAURIZIO COSTABEBER [IT] Procurador: BHERING ADVOGADOS Detalhes do despacho: A contar de 13/05/2024
BR302014002343-8	Extinção de registro pela falta de pagamento (art.119, III) Código de despacho: 870 Titular: HONDA MOTOR CO., LTD. [JP] Procurador: DANNEMANN, SIEMSEN, BIGLER & IPANEMA MOREIRA Detalhes do despacho: A contar de 09/05/2024
BR322014003817-9	Extinção de registro pela falta de pagamento (art.119, III) Código de despacho: 870 Titular: GO PARTICIPAÇÕES LTDA [BR/SP] Procurador: FELIPE LUIS ISER DE MEIRELLES Detalhes do despacho: A contar de 23/08/2023
BR322014003946-9	Extinção de registro pela falta de pagamento (art.119, III) Código de despacho: 870 Titular: VILMA DA SILVA ARAUJO BAPTISTA [BR/RJ] Detalhes do despacho: A contar de 30/09/2023
BR322014004127-7	Extinção de registro pela falta de pagamento (art.119, III) Código de despacho: 870 Titular: THE KIND GROUP [US] Procurador: ANTONIO MAURICIO PEDRAS ARNAUD Detalhes do despacho: A contar de 21/05/2023
BR322014004727-5	Extinção de registro pela falta de pagamento (art.119, III) Código de despacho: 870 Titular: NATURA COSMÉTICOS S.A. [BR/SP] Procurador: DANNEMANN, SIEMSEN, BIGLER & IPANEMA MOREIRA Detalhes do despacho: A contar de 23/08/2023
BR322015000330-0	Extinção de registro pela falta de pagamento (art.119, III) Código de despacho: 870 Titular: RECKITT BENCKISER (BRANDS) LIMITED [GB] Procurador: DI BLASI, PARENTE & ASS. PROP. IND. LTDA Detalhes do despacho: A contar de 31/07/2023
BR322015000517-6	Extinção de registro pela falta de pagamento (art.119, III) Código de despacho: 870 Titular: KOHLER CO. [US] Procurador: KASZNAR LEONARDOS PROPRIEDADE INTELECTUAL Detalhes do despacho: A contar de 07/09/2023
BR322015000646-6	Extinção de registro pela falta de pagamento (art.119, III) Código de despacho: 870 Titular: BEMIS MANUFACTURING COMPANY [US] Procurador: DANNEMANN, SIEMSEN, BIGLER & IPANEMA MOREIRA Detalhes do despacho: A contar de 12/10/2023
BR322015000679-2	Extinção de registro pela falta de pagamento (art.119, III) Código de despacho: 870 Titular: TYCO FIRE PRODUCTS LP [US] Procurador: DANNEMANN, SIEMSEN, BIGLER & IPANEMA MOREIRA Detalhes do despacho: A contar de 17/09/2023



BR322015000680-6	Extinção de registro pela falta de pagamento (art.119, III) Código de despacho: 870 Titular: TYCO FIRE PRODUCTS LP [US] Procurador: DANNEMANN, SIEMSEN, BIGLER & IPANEMA MOREIRA Detalhes do despacho: A contar de 17/09/2023
BR322015000748-9	Extinção de registro pela falta de pagamento (art.119, III) Código de despacho: 870 Titular: CEQUENT CONSUMER PRODUCTS, INC. [US] Procurador: DANNEMANN, SIEMSEN, BIGLER & IPANEMA MOREIRA Detalhes do despacho: A contar de 12/09/2023
BR322015000821-3	Extinção de registro pela falta de pagamento (art.119, III) Código de despacho: 870 Titular: NEOPERL GMBH [DE] Procurador: DANNEMANN, SIEMSEN, BIGLER & IPANEMA MOREIRA Detalhes do despacho: A contar de 05/09/2023
BR322015000822-1	Extinção de registro pela falta de pagamento (art.119, III) Código de despacho: 870 Titular: NEOPERL GMBH [DE] Procurador: DANNEMANN, SIEMSEN, BIGLER & IPANEMA MOREIRA Detalhes do despacho: A contar de 05/09/2023
BR322015001271-7	Extinção de registro pela falta de pagamento (art.119, III) Código de despacho: 870 Titular: BEMIS MANUFACTURING COMPANY [US] Procurador: DANNEMANN, SIEMSEN, BIGLER & IPANEMA MOREIRA Detalhes do despacho: A contar de 12/10/2023
BR322015001272-5	Extinção de registro pela falta de pagamento (art.119, III) Código de despacho: 870 Titular: BEMIS MANUFACTURING COMPANY [US] Procurador: DANNEMANN, SIEMSEN, BIGLER & IPANEMA MOREIRA Detalhes do despacho: A contar de 12/10/2023
BR322015001273-3	Extinção de registro pela falta de pagamento (art.119, III) Código de despacho: 870 Titular: BEMIS MANUFACTURING COMPANY [US] Procurador: DANNEMANN, SIEMSEN, BIGLER & IPANEMA MOREIRA Detalhes do despacho: A contar de 12/10/2023
BR322015001450-7	Extinção de registro pela falta de pagamento (art.119, III) Código de despacho: 870 Titular: VERTICAL COMÉRCIO E INDÚSTRIA LTDA - EPP [BR/SP] Procurador: SUL AMERICA MARCAS E PATENTES LTDA Detalhes do despacho: A contar de 25/10/2023
BR322015003841-4	Extinção de registro pela falta de pagamento (art.119, III) Código de despacho: 870 Titular: HAMMERHEAD LLC [US] Procurador: DANNEMANN, SIEMSEN, BIGLER & IPANEMA MOREIRA, PROPRIEDADE INDUSTRIAL LTDA. Detalhes do despacho: A contar de 17/02/2024
BR322015003919-4	Extinção de registro pela falta de pagamento (art.119, III) Código de despacho: 870 Titular: HEWLETT-PACKARD DEVELOPMENT COMPANY L.P. [US] Procurador: Denis Allan Daniel Detalhes do despacho: A contar de 01/05/2024
BR322016000279-0	Extinção de registro pela falta de pagamento (art.119, III) Código de despacho: 870 Titular: BALL CORPORATION [US] Procurador: Dannemann, Siemsen, Bigler & Ipanema Moreira Detalhes do despacho: A contar de 04/09/2023



DI6400199-7	Extinção de registro pela falta de pagamento (art.119, III) Código de despacho: 870 Titular: Samsung Electronics Co., LTD [KR] Procurador: Cruzeiro/Newmarc Patentes e Marcas Ltda Detalhes do despacho: A contar de 01/05/2024
DI6401391-0	Extinção de registro pela falta de pagamento (art.119, III) Código de despacho: 870 Titular: COLOP STEMPELERZEUGUNG SHOPEK GMBH & Co., KG [AT] Procurador: Dannemann, Siemsen, Bigler & Ipanema Moreira Detalhes do despacho: A contar de 29/04/2024
DI6401405-3	Extinção de registro pela falta de pagamento (art.119, III) Código de despacho: 870 Titular: WUXI KIPOR POWER Co., LTD [CN] Procurador: Dannemann, Siemsen, Bigler & Ipanema Moreira Detalhes do despacho: A contar de 29/04/2024
DI6401436-3	Extinção de registro pela falta de pagamento (art.119, III) Código de despacho: 870 Titular: RECKITT BENCKISER (BRASIL) LTDA [BR/SP] Procurador: Di Blasi, Parente, S.G. & Associados Detalhes do despacho: A contar de 05/05/2024
DI6401461-4	Extinção de registro pela falta de pagamento (art.119, III) Código de despacho: 870 Titular: BETTANIN S.A. [BR/RS] Procurador: LEÃO PROPRIEDADE INTELECTUAL Detalhes do despacho: A contar de 29/04/2024
DI6401466-5	Extinção de registro pela falta de pagamento (art.119, III) Código de despacho: 870 Titular: WOW NUTRITION INDÚSTRIA E COMÉRCIO SA [BR/SP] Procurador: Clarke Modet do Brasil Detalhes do despacho: A contar de 08/05/2024
DI6401579-3	Extinção de registro pela falta de pagamento (art.119, III) Código de despacho: 870 Titular: Cesar Paulo Daroit [BR/RS] Procurador: Joane Raquel Nunes da Silva Detalhes do despacho: A contar de 13/05/2024
DI6401603-0	Extinção de registro pela falta de pagamento (art.119, III) Código de despacho: 870 Titular: TRON INDUSTRIAL REFRIGERAÇÃO E ELETRÔNICA LTDA. [BR/SP] Procurador: Vilage Marcas & Patentes S/C Ltda Detalhes do despacho: A contar de 08/05/2024
DI6401618-8	Extinção de registro pela falta de pagamento (art.119, III) Código de despacho: 870 Titular: Sanofi-Aventis Farmacêutica Ltda. [BR/SP] Procurador: REMER VILLAÇA & NOGUEIRA, ASSES. E CONS. DE PROP. INTELECTUAL LTDA Detalhes do despacho: A contar de 13/05/2024
DI6402196-3	Extinção de registro pela falta de pagamento (art.119, III) Código de despacho: 870 Titular: MAX HELIO HEMMER [BR/SC] Procurador: Santa Cruz Consultoria em Marcas & Patentes Ltda Detalhes do despacho: A contar de 01/05/2024
DI6901508-2	Extinção de registro pela falta de pagamento (art.119, III) Código de despacho: 870 Titular: CLARIANCE S.A.S [FR] Procurador: Custódio de Almeida & Cia Detalhes do despacho: A contar de 01/05/2024



DI6901509-0	Extinção de registro pela falta de pagamento (art.119, III) Código de despacho: 870 Titular: CLARIANCE S.A.S [FR] Procurador: Custódio de Almeida & Cia Detalhes do despacho: A contar de 01/05/2024
DI6901532-5	Extinção de registro pela falta de pagamento (art.119, III) Código de despacho: 870 Titular: LUCIANA PAULA DA SILVA BAYS [BR/SC] Procurador: Agostinho de Melo Detalhes do despacho: A contar de 01/05/2024
DI6901581-3	Extinção de registro pela falta de pagamento (art.119, III) Código de despacho: 870 Titular: Honda Motor Co., Ltd. [JP] Procurador: Danemann, Siemsen, Bigler & Ipanema Moreira Detalhes do despacho: A contar de 08/05/2024
DI6901582-1	Extinção de registro pela falta de pagamento (art.119, III) Código de despacho: 870 Titular: Honda Motor Co., Ltd. [JP] Procurador: Danemann, Siemsen, Bigler & Ipanema Moreira Detalhes do despacho: A contar de 08/05/2024
DI6901591-0	Extinção de registro pela falta de pagamento (art.119, III) Código de despacho: 870 Titular: Hector Jorge Temprano [BR/SP] e Carlos Eduardo Soares da Costa [BR/SP] Procurador: Magister Marcas e Patentes S/C Ltda Detalhes do despacho: A contar de 30/04/2024
DI6901651-8	Extinção de registro pela falta de pagamento (art.119, III) Código de despacho: 870 Titular: LVMH FRAGRANCE BRANDS [FR] Procurador: MOMSEN, LEONARDOS & CIA Detalhes do despacho: A contar de 12/05/2024
DI6901669-0	Extinção de registro pela falta de pagamento (art.119, III) Código de despacho: 870 Titular: Exatronic Indústria e Comércio Ltda [BR/SP] Procurador: Claudio Szabas/ Magnus Aspeby Detalhes do despacho: A contar de 09/05/2024
DI6901762-0	Extinção de registro pela falta de pagamento (art.119, III) Código de despacho: 870 Titular: CLAUDIO DA SILVA ROCHA JUNIOR [BR/SP] Procurador: MARTINI MARCAS E PATENTES LTDA Detalhes do despacho: A contar de 13/05/2024
DI6901783-2	Extinção de registro pela falta de pagamento (art.119, III) Código de despacho: 870 Titular: JOEY INDÚSTRIA E COMÉRCIO DE CALÇADOS LTDA-EPP [BR/SP] Procurador: Patricia Lusoli Detalhes do despacho: A contar de 09/05/2024
DI6901785-9	Extinção de registro pela falta de pagamento (art.119, III) Código de despacho: 870 Titular: JOEY INDÚSTRIA E COMÉRCIO DE CALÇADOS LTDA-EPP [BR/SP] Procurador: Patricia Lusoli Detalhes do despacho: A contar de 09/05/2024
DI6901787-5	Extinção de registro pela falta de pagamento (art.119, III) Código de despacho: 870 Titular: Fiat Group Automobiles [IT] Detalhes do despacho: A contar de 09/05/2024
DI6901788-3	Extinção de registro pela falta de pagamento (art.119, III) Código de despacho: 870 Titular: Fiat Group Automobiles [IT] Detalhes do despacho: A contar de 09/05/2024



DI6901789-1	Extinção de registro pela falta de pagamento (art.119, III) Código de despacho: 870 Titular: Fiat Group Automobiles [IT] Detalhes do despacho: A contar de 09/05/2024
DI6902921-0	Extinção de registro pela falta de pagamento (art.119, III) Código de despacho: 870 Titular: LKD ALIMENTOS SAUDÁVEIS EIRELI [BR/SP] Procurador: THALES MARANESI DO NASCIMENTO Detalhes do despacho: A contar de 06/05/2024
DI6903665-9	Extinção de registro pela falta de pagamento (art.119, III) Código de despacho: 870 Titular: Fiat Group Automobiles [IT] Detalhes do despacho: A contar de 22/09/2024
DI6904093-1	Extinção de registro pela falta de pagamento (art.119, III) Código de despacho: 870 Titular: Fiat Group Automobiles [IT] Detalhes do despacho: A contar de 28/09/2024
DI6904599-2	Extinção de registro pela falta de pagamento (art.119, III) Código de despacho: 870 Titular: FIAT AUTOMÓVEIS S.A [BR/MG] Procurador: Fiat Automóveis S.A Detalhes do despacho: A contar de 09/12/2024
DI6904600-0	Extinção de registro pela falta de pagamento (art.119, III) Código de despacho: 870 Titular: Fiat Group Automobiles [IT] Procurador: MARCUS VINICIUS AGUIAR Detalhes do despacho: A contar de 09/12/2024
DI6904601-8	Extinção de registro pela falta de pagamento (art.119, III) Código de despacho: 870 Titular: Fiat Automóveis S.A [BR/MG] Procurador: Fiat Automóveis S.A Detalhes do despacho: A contar de 09/12/2024
DI6904602-6	Extinção de registro pela falta de pagamento (art.119, III) Código de despacho: 870 Titular: Fiat Group Automobiles [IT] Procurador: MARCUS VINICIUS AGUIAR Detalhes do despacho: A contar de 09/12/2024
DI6904603-4	Extinção de registro pela falta de pagamento (art.119, III) Código de despacho: 870 Titular: Fiat Automóveis S.A [BR/MG] Procurador: Fiat Automóveis S.A Detalhes do despacho: A contar de 09/12/2024
DI6904604-2	Extinção de registro pela falta de pagamento (art.119, III) Código de despacho: 870 Titular: Fiat Group Automobiles [IT] Procurador: MARCUS VINICIUS AGUIAR Detalhes do despacho: A contar de 09/12/2024
DI6904605-0	Extinção de registro pela falta de pagamento (art.119, III) Código de despacho: 870 Titular: Fiat Group Automobiles [IT] Procurador: MARCUS VINICIUS AGUIAR Detalhes do despacho: A contar de 09/12/2024
DI6904606-9	Extinção de registro pela falta de pagamento (art.119, III) Código de despacho: 870 Titular: Fiat Group Automobiles [IT] Procurador: MARCUS VINICIUS AGUIAR Detalhes do despacho: A contar de 09/12/2024

DI6904607-7 Extinção de registro pela falta de pagamento (art.119, III)
Código de despacho: 870
Titular: Fiat Group Automobiles [IT]
Detalhes do despacho: A contar de 09/12/2024

DI6904899-1 Extinção de registro pela falta de pagamento (art.119, III)
Código de despacho: 870
Titular: Paulo Edson Mantovani [BR/SP]
Procurador: MARCO ANTONIO DE OLIVEIRA
Detalhes do despacho: A contar de 22/12/2024

Nulidades administrativas de registros de desenho industrial

Exigência de pagamento
Exigência de conformidade de petição
Notificação de instauração de nulidade administrativa, por requerimento de terceiros, para manifestação
Notificação de instauração de nulidade administrativa, de ofício, para manifestação
Instrução técnica: Exigência
Instrução técnica: Sobrestamento
Decisão da nulidade: Negado provimento
Decisão da nulidade: Provimento
Instrução técnica: Intimação para manifestação por parte do titular e do requerente
Outros despachos



Notificação de nulidade administrativa, por requerimento de terceiros, para manifestação

Notificação de processo administrativo de nulidade (PAN) instaurado mediante requerimento de terceiros. A partir da publicação deste ato, na Revista da Propriedade Industrial (RPI), inicia-se o prazo de 60 (sessenta) dias para que o titular do registro se manifeste, nos termos do artigo 170 da Lei da Propriedade Industrial (LPI, lei n.º 9.279, de 14 de maio de 1996).

Declara-se, ainda, neste ato, o interesse público no reexame da concessão do atual registro.

Art. 170 - O titular será intimado para se manifestar no prazo de 60 (sessenta) dias.

Para visualizar petições eletrônicas no site do INPI (www.inpi.gov.br):

1. Acesse a pesquisa da base de desenho industrial utilizando login e senha; e
2. Informe o número do processo ao qual está vinculada a petição a ser visualizada.

3. Selecione o ícone "pdf" ao lado da petição desejada.

Para apresentar manifestação sobre nulidade administrativa:

1. Acesse o e-DI no site do INPI (www.inpi.gov.br);
2. Emita uma Guia de Recolhimento da União (GRU) para o serviço "manifestação ao processo administrativo de nulidade notificado" (código 108);
3. Efetue o pagamento; e
4. Preencha e envie o formulário eletrônico correspondente à opção indicada na emissão da GRU, acompanhado dos esclarecimentos, argumentos, provas ou documentos apropriados.

O prazo para apresentação de manifestação é de 60 (sessenta) dias, contados da data de publicação da notificação do processo administrativo de nulidade na Revista da Propriedade Industrial (RPI), nos termos dos art. 170, 221, 222 e 223 da Lei da Propriedade Industrial (LPI, Lei n.º 9.279, de 14 de maio de 1996).

Para esclarecer outras dúvidas e conhecer em detalhe o processamento de pedidos de registro de desenho industrial e outras petições, não deixe de consultar o Manual de Desenho Industrial <http://manualdedi.inpi.gov.br/projects/manual-de-desenho-industrial/wiki>

870240101148 27/11/2024	Notificação de instauração de processo de nulidade a requerimento Código de despacho: 400 Petição (tipo): [107.02] Nulidade de registro de desenho industrial Processo afetado: BR302023004058-7 Requerente: MARIANA MALHEIROS OLIVEIRA 754.539.081-49 MEI Titular do registro: ANDREA ALMEIDA MARTINS [BR/MG] Procurador do titular: CLÁUDIO MENDES ROCHA
-----------------------------------	--

870240098830 21/11/2024	Notificação de instauração de processo de nulidade a requerimento Código de despacho: 400 Petição (tipo): [107.02] Nulidade de registro de desenho industrial Processo afetado: BR302024001578-0 Requerente: MOISES ELIANO DA SILVA LEITE Procurador: DAIMOND MARCAS E PATENTES LTDA Titular do registro: 28.948.245 NILTON DE SANTANA ELIAS [BR/MG]
-----------------------------------	--



Instrução técnica: Intimação para manifestação por parte do titular e do requerente

Os titulares e requerentes, ou seus procuradores, deverão tomar conhecimento do parecer técnico que concluiu o processo de nulidade instaurado nos termos do Art. 115 da Lei da Propriedade Industrial (LPI, lei nº 9279, de 14 de maio de 1996).

A partir da publicação deste ato na Revista da Propriedade Industrial (RPI), inicia-se o prazo de 60 (sessenta) dias para a manifestação.

Art. 115. Havendo ou não manifestação, decorrido o prazo fixado no artigo anterior, o INPI emitirá parecer, intimando o titular e o requerente para se manifestarem no prazo comum de 60 (sessenta) dias.

Art. 116. Decorrido o prazo fixado no artigo anterior, mesmo que não apresentadas as manifestações, o processo será decidido pelo Presidente do INPI, encerrando-se a instância administrativa.

Para apresentar manifestação sobre o parecer da nulidade administrativa:

1. Acesse o e-DI no site do INPI (www.inpi.gov.br);
2. Emita uma Guia de Recolhimento da União (GRU) para o serviço de “manifestação ao processo administrativo de nulidade notificado” (código 108) ou “contrarrazões à nulidade (terceiros se manifestando) (código 162);
3. Efetue o pagamento; e
4. Preencha e envie o formulário eletrônico correspondente à opção indicada na emissão da GRU, acompanhado dos esclarecimentos, argumentos, provas ou documentos apropriados.

Para esclarecer outras dúvidas e conhecer em detalhe o processamento de pedidos de registro de desenho industrial e outras petições, não deixe de consultar o Manual de Desenho Industrial <http://manualdedi.inpi.gov.br/projects/manual-de-desenho-industrial/wiki>.

870240070098
16/08/2024

Intimação para manifestação por parte do titular e do requerente
Código de despacho: 1010
Petição (tipo): [107.02] Nulidade de registro de desenho industrial
Processo afetado: BR302019003040-3
Requerente: MAURICIO BALBINOT
Procurador: Sko Oyarzáball Marcas e Patentes Sociedade Simples Ltda.
Titular do registro: LEONARDO BERTASSI BORTOLOTTI [BR/RS]
Procurador do titular: Custodio de Almeida & Cia.

870240066271
05/08/2024

Intimação para manifestação por parte do titular e do requerente
Código de despacho: 1010
Petição (tipo): [107.02] Nulidade de registro de desenho industrial
Processo afetado: BR302020000508-2
Requerente: RETESP INDUSTRIA DE VEDANTES LTDA
Procurador: BEERRE ASSESSORIA EMPRESARIAL LTDA
Titular do registro: B&F DIAS INDÚSTRIA E COMÉRCIO LTDA [BR/SP]
Procurador do titular: Silvio Darré Júnior



870240066279 05/08/2024	Intimação para manifestação por parte do titular e do requerente Código de despacho: 1010 Petição (tipo): [107.02] Nulidade de registro de desenho industrial Processo afetado: BR302020000509-0 Requerente: RETESP INDUSTRIA DE VEDANTES LTDA Procurador: BEERRE ASSESSORIA EMPRESARIAL LTDA Titular do registro: B&F DIAS INDÚSTRIA E COMÉRCIO LTDA [BR/SP] Procurador do titular: Silvio Darré Júnior
870240067605 09/08/2024	Intimação para manifestação por parte do titular e do requerente Código de despacho: 1010 Petição (tipo): [107.02] Nulidade de registro de desenho industrial Processo afetado: BR302020002980-1 Requerente: LUCAS BROVINI Titular do registro: SALAONE MÓVEIS LTDA [BR/PR] Procurador do titular: LUCIANO SALVIATO
870240071433 21/08/2024	Intimação para manifestação por parte do titular e do requerente Código de despacho: 1010 Petição (tipo): [107.02] Nulidade de registro de desenho industrial Processo afetado: BR302020005085-1 Requerente: PLASVIPEL LTDA Procurador: Tecnomark Assessoria da Propriedade Industrial Ltda. Titular do registro: PAULO CESAR MEDINA [BR/SP] e ALEXANDRE MEDINA [BR/SP] Procurador do titular: BEERRE ASSESSORIA EMPRESARIAL LTDA
870240066302 05/08/2024	Intimação para manifestação por parte do titular e do requerente Código de despacho: 1010 Petição (tipo): [107.02] Nulidade de registro de desenho industrial Processo afetado: BR302022000862-1 Requerente: MARTELETO DESIGN LTDA Procurador: DAIMOND MARCAS E PATENTES LTDA Titular do registro: ESSENZA DESIGN INDUSTRIA DE MOVEIS LTDA [BR/RS] Procurador do titular: ULIANA DALLA COSTA
870240069435 14/08/2024	Intimação para manifestação por parte do titular e do requerente Código de despacho: 1010 Petição (tipo): [107.02] Nulidade de registro de desenho industrial Processo afetado: BR302022005145-4 Requerente: LE SAC COMERCIAL CENTER COUROS LTDA Procurador: Patricia Tebet Fumo Mattana Titular do registro: RADU INDÚSTRIA IMPORTAÇÃO E EXPORTAÇÃO LTDA [BR/RJ] Procurador do titular: LIA E BARBOSA SOCIEDADE DE ADVOGADOS
870240068229 12/08/2024	Intimação para manifestação por parte do titular e do requerente Código de despacho: 1010 Petição (tipo): [107.02] Nulidade de registro de desenho industrial Processo afetado: BR302023000938-8 Requerente: EMUNAH COMERCIO DE COSMETICOS E SANEANTES LTDA EPP Procurador: Elgem Alves de Gouvea Filho Titular do registro: YAD IMPORTAÇÃO E COMÉRCIO DE COSMÉTICOS LTDA - EPP [BR/SP] Procurador do titular: Meiri Moreira Pienegonda
870240069829 15/08/2024	Intimação para manifestação por parte do titular e do requerente Código de despacho: 1010 Petição (tipo): [107.02] Nulidade de registro de desenho industrial Processo afetado: BR302023004194-0 Requerente: LEONARDO BERTASSI BORTOLOTTTO Procurador: Custodio de Almeida & Cia. Titular do registro: MAURICIO BALBINOT [BR/RS] Procurador do titular: Sko Oyarzáball Marcas e Patentes Sociedade Simples Ltda.



870240071739
21/08/2024

Intimação para manifestação por parte do titular e do requerente
Código de despacho: 1010
Petição (tipo): [107.02] Nulidade de registro de desenho industrial
Processo afetado: BR302024000560-1
Requerente: LUÍS FELIPE VALER BRITTO
Procurador: LUANNA CATELLI VIEIRA DA SILVA
Titular do registro: SUPERPET AGUAI ARTIGOS PARA ANIMAIS LTDA ME [BR/SP]
Procurador do titular: Maria de Lourdes Ferreira

870240072639
26/08/2024

Intimação para manifestação por parte do titular e do requerente
Código de despacho: 1010
Petição (tipo): [107.02] Nulidade de registro de desenho industrial
Processo afetado: BR302024001427-9
Requerente: LEONARDO BARBOSA RIGONATO
Procurador: Eduarda Colla
Titular do registro: FMG SUPRIMENTOS [BR/SP]
Procurador do titular: Ricia Marcos da Silva Gaio



Manutenções e renovações de registros de desenho industrial

Exigência de pagamento de renovação
Exigência de pagamento de manutenção
Registro de desenho industrial prorrogado
Anotação de manutenção de registro
Outros despachos



Exigência de pagamento de manutenção

Como etapa do exame da conformidade de petições, e a fim de assegurar que sejam atendidas as formalidades previstas em lei, formula-se exigência de conformidade – nos termos do artigo 220 da Lei da Propriedade Industrial (LPI, lei n.º 9.279, de 14 de maio de 1996) – relativa às questões de pagamento da retribuição conforme indicado abaixo. O prazo para responder a exigência de conformidade formulada para a petição é de 60 (sessenta) dias, nos termos do art. 214, 221, 222, 223 e 224 da LPI.

Art. 108. O registro vigorará pelo prazo de 10 (dez) anos contados da data do depósito, prorrogável por 3 (três) períodos sucessivos de 5 (cinco) anos cada.

§ 1º O pedido de prorrogação deverá ser formulado durante o último ano de vigência do registro, instruído com o comprovante do pagamento da respectiva retribuição.

§ 2º Se o pedido de prorrogação não tiver sido formulado até o termo final da vigência do registro, o titular poderá fazê-lo nos 180 (cento e oitenta) dias subsequentes, mediante o pagamento de retribuição adicional.

Art. 120. O titular do registro está sujeito ao pagamento de retribuição quinquenal, a partir do segundo quinquênio da data do depósito

§ 2º O pagamento dos demais quinquênios será apresentado junto com o pedido de prorrogação a que se refere o art. 108.

§ 3º O pagamento dos quinquênios poderá ainda ser efetuado dentro dos 6 (seis) meses subsequentes ao prazo estabelecido no parágrafo anterior, mediante pagamento de retribuição adicional.

Observar os valores referentes à tabela de retribuição vigente. Para cumprir a exigência ou complementar a retribuição anterior:

1. Acesse o e-DI no site do INPI (www.inpi.gov.br);
2. Emita uma Guia de Recolhimento da União (GRU) para o serviço “complementação de retribuição” (código 800), se for o caso, no exato valor da complementação, fazendo referência ao número da GRU anterior;
3. Efetue o pagamento da complementação, se for o caso;
4. Emita uma Guia de Recolhimento da União (GRU) para o serviço de “cumprimento de exigência” (código 105), referente a petição; e
5. Preencha e envie o formulário eletrônico correspondente à opção indicada na emissão da GRU, acompanhado dos esclarecimentos, argumentos, provas ou documentos apropriados.

Para esclarecer outras dúvidas e conhecer em detalhe o processamento de pedidos de registro de desenho industrial e outras petições, não deixe de consultar o Manual de Desenho Industrial <http://manualdedi.inpi.gov.br/projects/manual-de-desenho-industrial/wiki>.



800230060318
09/02/2023

Exigência de pagamento (em petição)
Código de despacho: 089
Petição (tipo): [129.01] Manutenção: 2º quinquênio ordinário
Processo afetado: BR302013002399-0
Requerente: THIAGO ANTONELLI
Detalhes do despacho: Para regularização da renovação do registro, complemente o valor recolhido através da GRU 29409231961757099, para o atual valor de RENOVAÇÃO NO PRAZO ORDINÁRIO, visto que foi recolhida taxa referente à MANUTENÇÃO, que é devida APENAS no segundo período. Para cumprimento da exigência, é necessário peticionamento de GRU de código 105, anexando comprovante de recolhimento da complementação no valor devido (GRU de código de serviço 800).

800230460625
08/12/2023

Exigência de pagamento (em petição)
Código de despacho: 089
Petição (tipo): [129.01] Manutenção: 2º quinquênio ordinário
Processo afetado: BR302014000070-5
Requerente: MK ELETRODOMESTICOS MONDIAL S.A
Procurador: Vandré Cavalcante Bittencourt Torres
Detalhes do despacho: Para regularização da renovação do registro, complemente o valor recolhido através da GRU 29409232312750822, para o atual valor de RENOVAÇÃO NO PRAZO ORDINÁRIO, visto que foi recolhida taxa referente à MANUTENÇÃO, que é devida APENAS no segundo período. Para cumprimento da exigência, é necessário peticionamento de GRU de código 105, anexando comprovante de recolhimento da complementação no valor devido (GRU de código de serviço 800).



Registro de desenho industrial renovado

Os registros de desenho industrial listados a seguir foram mantidos, em vista do cumprimento ao que dispõe os parágrafos 1º e 2º do artigo 108, bem como os parágrafos 2º e 3º do artigo 120 da Lei da Propriedade Industrial (LPI, lei n.º 9.279, de 14 de maio de 1996).

Art. 108. O registro vigorará pelo prazo de 10 (dez) anos contados da data do depósito, prorrogável por 3 (três) períodos sucessivos de 5 (cinco) anos cada.

§ 1º O pedido de prorrogação deverá ser formulado durante o último ano de vigência do registro, instruído com o comprovante do pagamento da respectiva retribuição.

§ 2º Se o pedido de prorrogação não tiver sido formulado até o termo final da vigência do registro, o titular poderá fazê-lo nos 180 (cento e oitenta) dias subsequentes, mediante o pagamento de retribuição adicional.

Art. 120. O titular do registro está sujeito ao pagamento de retribuição quinquenal, a partir do segundo quinquênio da data do depósito

§ 2º O pagamento dos demais quinquênios será apresentado junto com o pedido de prorrogação a que se refere o art. 108.

§ 3º O pagamento dos quinquênios poderá ainda ser efetuado dentro dos 6 (seis) meses subsequentes ao prazo estabelecido no parágrafo anterior, mediante pagamento de retribuição adicional.

800220308741 08/09/2022	Deferimento da petição Código de despacho: 270 Petição (tipo): [131.01] Renovação do registro de desenho industrial no prazo ordinário Processo afetado: BR302012005646-2 Requerente: ESSILOR INTERNATIONAL Procurador: Gustavo Leonardos Renovada vigência até 29/10/2027
-----------------------------------	--

800220395774 18/11/2022	Deferimento da petição Código de despacho: 270 Petição (tipo): [131.01] Renovação do registro de desenho industrial no prazo ordinário Processo afetado: BR302012006560-7 Requerente: UNILEVER IP HOLDINGS B.V. Procurador: Marcos Vinicius Azevedo Alves Renovada vigência até 19/12/2027
-----------------------------------	--

800220393888 16/11/2022	Deferimento da petição Código de despacho: 270 Petição (tipo): [131.01] Renovação do registro de desenho industrial no prazo ordinário Processo afetado: BR302012006567-4 Requerente: CYTIVA SWEDEN AB Procurador: Denis Allan Daniel Renovada vigência até 19/12/2027
-----------------------------------	--



800220395775 18/11/2022	Deferimento da petição Código de despacho: 270 Petição (tipo): [131.01] Renovação do registro de desenho industrial no prazo ordinário Processo afetado: BR302012006568-2 Requerente: COMPAGNIE GENERALE DES ETABLISSEMENTS MICHELIN Procurador: Marcos Vinicius Azevedo Alves Renovada vigência até 19/12/2027
800220397193 21/11/2022	Deferimento da petição Código de despacho: 270 Petição (tipo): [131.01] Renovação do registro de desenho industrial no prazo ordinário Processo afetado: BR302012006598-4 Requerente: BRITÂNIA ELETRODOMÉSTICOS S.A Procurador: Otto Banho Licks Renovada vigência até 20/12/2027
800220397192 21/11/2022	Deferimento da petição Código de despacho: 270 Petição (tipo): [131.01] Renovação do registro de desenho industrial no prazo ordinário Processo afetado: BR302012006599-2 Requerente: BRITÂNIA ELETRODOMÉSTICOS S.A Procurador: Otto Banho Licks Renovada vigência até 20/12/2027
800220404628 24/11/2022	Deferimento da petição Código de despacho: 270 Petição (tipo): [131.01] Renovação do registro de desenho industrial no prazo ordinário Processo afetado: BR302012006607-7 Requerente: HITACHI-JOHNSON CONTROLS AIR CONDITIONING, INC. Procurador: David do Nascimento Renovada vigência até 20/12/2027
800220404629 24/11/2022	Deferimento da petição Código de despacho: 270 Petição (tipo): [131.01] Renovação do registro de desenho industrial no prazo ordinário Processo afetado: BR302012006608-5 Requerente: HITACHI-JOHNSON CONTROLS AIR CONDITIONING, INC. Procurador: David do Nascimento Renovada vigência até 20/12/2027
800220430214 13/12/2022	Deferimento da petição Código de despacho: 270 Petição (tipo): [131.01] Renovação do registro de desenho industrial no prazo ordinário Processo afetado: BR302012006609-3 Requerente: NILKO TECNOLOGIA LTDA Procurador: Vasco da Gama Coelho Pereira Renovada vigência até 20/12/2027
800220426571 09/12/2022	Deferimento da petição Código de despacho: 270 Petição (tipo): [131.01] Renovação do registro de desenho industrial no prazo ordinário Processo afetado: BR302012006617-4 Requerente: COTY GENEVA S.A. VERSOIX Procurador: Denis Allan Daniel Renovada vigência até 20/12/2027
800220323532 19/09/2022	Deferimento da petição Código de despacho: 270 Petição (tipo): [131.01] Renovação do registro de desenho industrial no prazo ordinário Processo afetado: BR302012006710-3 Requerente: INSTITUTO NACIONAL DE TECNOLOGIA Renovada vigência até 26/12/2027
800220323533 19/09/2022	Deferimento da petição Código de despacho: 270 Petição (tipo): [131.01] Renovação do registro de desenho industrial no prazo ordinário Processo afetado: BR302012006711-1 Requerente: INSTITUTO NACIONAL DE TECNOLOGIA Renovada vigência até 26/12/2027

800220395723
18/11/2022
Deferimento da petição
Código de despacho: 270
Petição (tipo): [131.01] Renovação do registro de desenho industrial no prazo ordinário
Processo afetado: BR302012006749-9
Requerente: ROMA JENSEN COMÉRCIO E INDÚSTRIA LTDA.
Procurador: José Carlos Tinoco Soares Júnior
Renovada vigência até 27/12/2027

800220395776
18/11/2022
Deferimento da petição
Código de despacho: 270
Petição (tipo): [131.01] Renovação do registro de desenho industrial no prazo ordinário
Processo afetado: BR302012006751-0
Requerente: GIANNI VERSACE S.R.L.
Procurador: Marcos Vinicius Azevedo Alves
Renovada vigência até 27/12/2027

800220395778
18/11/2022
Deferimento da petição
Código de despacho: 270
Petição (tipo): [131.01] Renovação do registro de desenho industrial no prazo ordinário
Processo afetado: BR302012006774-0
Requerente: GIANNI VERSACE S.R.L.
Procurador: Marcos Vinicius Azevedo Alves
Renovada vigência até 28/12/2027

800220395779
18/11/2022
Deferimento da petição
Código de despacho: 270
Petição (tipo): [131.01] Renovação do registro de desenho industrial no prazo ordinário
Processo afetado: BR302012006776-6
Requerente: GIANNI VERSACE S.R.L.
Procurador: Marcos Vinicius Azevedo Alves
Renovada vigência até 28/12/2027

800220433516
14/12/2022
Deferimento da petição
Código de despacho: 270
Petição (tipo): [131.01] Renovação do registro de desenho industrial no prazo ordinário
Processo afetado: BR302012006777-4
Requerente: METTLER-TOLEDO GMBH
Procurador: David do Nascimento
Renovada vigência até 28/12/2027

800220395780
18/11/2022
Deferimento da petição
Código de despacho: 270
Petição (tipo): [131.01] Renovação do registro de desenho industrial no prazo ordinário
Processo afetado: BR302012006778-2
Requerente: GIANNI VERSACE S.R.L.
Procurador: Marcos Vinicius Azevedo Alves
Renovada vigência até 28/12/2027

800220297756
30/08/2022
Deferimento da petição
Código de despacho: 270
Petição (tipo): [131.01] Renovação do registro de desenho industrial no prazo ordinário
Processo afetado: BR302012006790-1
Requerente: KONINKLIJKE PHILIPS N.V.
Procurador: Milton Lucidio Leao Barcellos
Renovada vigência até 28/12/2027

800220397181
21/11/2022
Deferimento da petição
Código de despacho: 270
Petição (tipo): [131.01] Renovação do registro de desenho industrial no prazo ordinário
Processo afetado: BR302012006795-2
Requerente: STHANDER IND E COM DE MOVEIS LTDA ME
Procurador: Everton Luis Rossin
Renovada vigência até 19/12/2027



800220395781
18/11/2022
Deferimento da petição
Código de despacho: 270
Petição (tipo): [131.01] Renovação do registro de desenho industrial no prazo ordinário
Processo afetado: BR302012006796-0
Requerente: UNILEVER IP HOLDINGS B.V.
Procurador: Marcos Vinicius Azevedo Alves
Renovada vigência até 28/12/2027

800220397182
21/11/2022
Deferimento da petição
Código de despacho: 270
Petição (tipo): [131.01] Renovação do registro de desenho industrial no prazo ordinário
Processo afetado: BR302012006797-9
Requerente: STHANDER IND E COM DE MOVEIS LTDA ME
Procurador: Everton Luis Rossin
Renovada vigência até 19/12/2027

800220234005
06/07/2022
Deferimento da petição
Código de despacho: 270
Petição (tipo): [131.01] Renovação do registro de desenho industrial no prazo ordinário
Processo afetado: BR302013000006-0
Requerente: OZ SAFETY EQUIPAMENTOS DE SEGURANÇA LTDA - ME
Procurador: Edeiner Pezzuol Júnior
Renovada vigência até 03/01/2028

800220451196
27/12/2022
Deferimento da petição
Código de despacho: 270
Petição (tipo): [131.01] Renovação do registro de desenho industrial no prazo ordinário
Processo afetado: BR302013000021-4
Requerente: ROMA JENSEN COMÉRCIO E INDÚSTRIA LTDA.
Procurador: José Carlos Tinoco Soares Júnior
Renovada vigência até 04/01/2028

800220442933
21/12/2022
Deferimento da petição
Código de despacho: 270
Petição (tipo): [131.01] Renovação do registro de desenho industrial no prazo ordinário
Processo afetado: BR302013000025-7
Requerente: MAN TRUCK & BUS SE
Procurador: David do Nascimento
Renovada vigência até 04/01/2028

800220442935
21/12/2022
Deferimento da petição
Código de despacho: 270
Petição (tipo): [131.01] Renovação do registro de desenho industrial no prazo ordinário
Processo afetado: BR302013000028-1
Requerente: MAN TRUCK & BUS SE
Procurador: David do Nascimento
Renovada vigência até 04/01/2028

800220442936
21/12/2022
Deferimento da petição
Código de despacho: 270
Petição (tipo): [131.01] Renovação do registro de desenho industrial no prazo ordinário
Processo afetado: BR302013000029-0
Requerente: MAN TRUCK & BUS SE
Procurador: David do Nascimento
Renovada vigência até 04/01/2028

800220442941
21/12/2022
Deferimento da petição
Código de despacho: 270
Petição (tipo): [131.01] Renovação do registro de desenho industrial no prazo ordinário
Processo afetado: BR302013000035-4
Requerente: MAN TRUCK & BUS AG
Procurador: David do Nascimento
Renovada vigência até 04/01/2028



800220451195
27/12/2022
Deferimento da petição
Código de despacho: 270
Petição (tipo): [131.01] Renovação do registro de desenho industrial no prazo ordinário
Processo afetado: BR302013000046-0
Requerente: ROMA JENSEN COMÉRCIO E INDÚSTRIA LTDA.
Procurador: José Carlos Tinoco Soares Júnior
Renovada vigência até 07/01/2028

800220055740
14/02/2022
Deferimento da petição
Código de despacho: 270
Petição (tipo): [131.01] Renovação do registro de desenho industrial no prazo ordinário
Processo afetado: BR302013000054-0
Requerente: MISTY MORNING HOLDINGS LTD.
Procurador: Diego Mahaut Duarte Pereira
Renovada vigência até 07/01/2028

800220445443
22/12/2022
Deferimento da petição
Código de despacho: 270
Petição (tipo): [131.01] Renovação do registro de desenho industrial no prazo ordinário
Processo afetado: BR302013000067-2
Requerente: UNILEVER IP HOLDINGS B.V.
Procurador: Marcos Vinicius Azevedo Alves
Renovada vigência até 08/01/2028

800220385801
09/11/2022
Deferimento da petição
Código de despacho: 270
Petição (tipo): [131.01] Renovação do registro de desenho industrial no prazo ordinário
Processo afetado: BR302013000072-9
Requerente: MITSUBISHI NICHYU FORKLIFT CO.,LTD.
Procurador: Denis Allan Daniel
Renovada vigência até 08/01/2028

800220423831
08/12/2022
Deferimento da petição
Código de despacho: 270
Petição (tipo): [131.01] Renovação do registro de desenho industrial no prazo ordinário
Processo afetado: BR302013000097-4
Requerente: CNH INDUSTRIAL AMERICA LLC
Procurador: Denis Allan Daniel
Renovada vigência até 09/01/2028

800220455190
29/12/2022
Deferimento da petição
Código de despacho: 270
Petição (tipo): [131.01] Renovação do registro de desenho industrial no prazo ordinário
Processo afetado: BR302013000255-1
Requerente: CENTRO TECNOLÓGICO DO EXÉRCITO
Procurador: Moisés Rafael Pereira
Renovada vigência até 23/01/2028

800220423805
08/12/2022
Deferimento da petição
Código de despacho: 270
Petição (tipo): [131.01] Renovação do registro de desenho industrial no prazo ordinário
Processo afetado: BR302013000338-8
Requerente: KONINKLIJKE PHILIPS N.V.
Procurador: Milton Lucidio Leao Barcellos
Renovada vigência até 25/01/2028

800220445458
22/12/2022
Deferimento da petição
Código de despacho: 270
Petição (tipo): [131.01] Renovação do registro de desenho industrial no prazo ordinário
Processo afetado: BR302013000393-0
Requerente: ABB SCHWEIZ AG
Procurador: Marcos Vinicius Azevedo Alves
Renovada vigência até 31/01/2028



800220445459
22/12/2022

Deferimento da petição
Código de despacho: 270
Petição (tipo): [131.01] Renovação do registro de desenho industrial no prazo ordinário
Processo afetado: BR302013000394-9
Requerente: ABB SCHWEIZ AG
Procurador: Marcos Vinicius Azevedo Alves
Renovada vigência até 31/01/2028

800220445460
22/12/2022

Deferimento da petição
Código de despacho: 270
Petição (tipo): [131.01] Renovação do registro de desenho industrial no prazo ordinário
Processo afetado: BR302013000400-7
Requerente: COMPAGNIE GENERALE DES ETABLISSEMENTS MICHELIN
Procurador: Marcos Vinicius Azevedo Alves
Renovada vigência até 31/01/2028

800220340477
04/10/2022

Deferimento da petição
Código de despacho: 270
Petição (tipo): [131.01] Renovação do registro de desenho industrial no prazo ordinário
Processo afetado: BR302013000481-3
Requerente: ALEXANDRE PETERSEN
Procurador: Ednéa Casagrande Pinheiro
Renovada vigência até 05/02/2028

800220185946
31/05/2022

Deferimento da petição
Código de despacho: 270
Petição (tipo): [131.01] Renovação do registro de desenho industrial no prazo ordinário
Processo afetado: BR302013000966-1
Requerente: ARCH SUPPORT FOOTWEAR IP PTY LTD, ACN: 623 144 954
Procurador: Denis Allan Daniel
Renovada vigência até 06/03/2028

800220105511
25/03/2022

Deferimento da petição
Código de despacho: 270
Petição (tipo): [131.01] Renovação do registro de desenho industrial no prazo ordinário
Processo afetado: BR302013001114-3
Requerente: GUERREIRO ACESSÓRIOS DE MODA LTDA
Procurador: Meiri Moreira Pienegonda
Renovada vigência até 15/03/2028

800220146136
28/04/2022

Deferimento da petição
Código de despacho: 270
Petição (tipo): [131.01] Renovação do registro de desenho industrial no prazo ordinário
Processo afetado: BR302013001290-5
Requerente: UNIKE COM. IMP. EXP. E DISTRIBUIÇÃO DE COSMÉTICOS EIRELI-ME
Procurador: Ricardo Serafim
Renovada vigência até 27/03/2028

800220449171
23/12/2022

Deferimento da petição
Código de despacho: 270
Petição (tipo): [131.01] Renovação do registro de desenho industrial no prazo ordinário
Processo afetado: BR302013001318-9
Requerente: MATRIZARIA CARDOSO LTDA
Procurador: João Henrique Espírito de Oliveira Poli
Renovada vigência até 28/03/2028

800220408619
29/11/2022

Deferimento da petição
Código de despacho: 270
Petição (tipo): [131.01] Renovação do registro de desenho industrial no prazo ordinário
Processo afetado: BR302013001390-1
Requerente: GUALA CLOSURES PATENTS B.V.
Procurador: Luiz Henrique Oliveira Do Amaral
Renovada vigência até 28/03/2028



800220166318 13/05/2022	Deferimento da petição Código de despacho: 270 Petição (tipo): [131.01] Renovação do registro de desenho industrial no prazo ordinário Processo afetado: BR302013001529-7 Requerente: DINALVA LOUREIRO BAIENSE RODOLAR - ME Procurador: Geisler Chbane Bosso Renovada vigência até 05/04/2028
800220122403 08/04/2022	Deferimento da petição Código de despacho: 270 Petição (tipo): [131.01] Renovação do registro de desenho industrial no prazo ordinário Processo afetado: BR302013001629-3 Requerente: GIFE TECNOLOGIA INDUSTRIAL LTDA EPP Procurador: VITOR LUIZ RAMOS BATISTA Renovada vigência até 08/04/2028
800220331008 26/09/2022	Deferimento da petição Código de despacho: 270 Petição (tipo): [131.01] Renovação do registro de desenho industrial no prazo ordinário Processo afetado: BR302013001704-4 Requerente: ODOMED - COMÉRCIO DE IMPORTAÇÃO E EXPORTAÇÃO DE PRODUTOS DA SAÚDE LTDA - EPP Procurador: EDUARDO DE FREITAS ALVARENGA Renovada vigência até 15/04/2028
800220365995 24/10/2022	Deferimento da petição Código de despacho: 270 Petição (tipo): [131.01] Renovação do registro de desenho industrial no prazo ordinário Processo afetado: BR302013001745-1 Requerente: SKYLIGHTS DO BRASIL INDUSTRIA E COMERCIO DE MATERIAIS PARA CONSTRUCAO CIVIL EIRELI Procurador: Carlos Eduardo Gomes da Silva Renovada vigência até 17/04/2028
800220178307 24/05/2022	Deferimento da petição Código de despacho: 270 Petição (tipo): [131.01] Renovação do registro de desenho industrial no prazo ordinário Processo afetado: BR302013001746-0 Requerente: COMPANHIA MÜLLER DE BEBIDAS Procurador: Deborah D'arc Camargo Mariano Renovada vigência até 17/04/2028
800220152965 04/05/2022	Deferimento da petição Código de despacho: 270 Petição (tipo): [131.01] Renovação do registro de desenho industrial no prazo ordinário Processo afetado: BR302013002434-2 Requerente: KNORO ADMINISTRADORA DE BENS LTDA Procurador: GILBERTO LUIS DA SILVEIRA Renovada vigência até 27/05/2028
800180140451 19/04/2018	Deferimento da petição Código de despacho: 270 Petição (tipo): [131.01] Renovação do registro de desenho industrial no prazo ordinário Processo afetado: BR302013002449-0 Requerente: GREAT WALL MOTOR COMPANY LIMITED Procurador: Amanda Deocleciano T. da Silva Renovada vigência até 27/05/2028
800230166684 02/05/2023	Deferimento da petição Código de despacho: 270 Petição (tipo): [131.01] Renovação do registro de desenho industrial no prazo ordinário Processo afetado: BR302013003667-7 Requerente: BOSTON SCIENTIFIC MEDICAL DEVICE LIMITED Procurador: Kris Williamson Renovada vigência até 29/07/2028

800230405483 25/10/2023	Deferimento da petição Código de despacho: 270 Petição (tipo): [131.01] Renovação do registro de desenho industrial no prazo ordinário Processo afetado: BR302013006409-3 Requerente: NEW JOIAS INDUSTRIA E COMERCIO DE BIJUTERIAS LTDA Procurador: Edeiner Pezzuol Júnior Renovada vigência até 11/12/2028
800220433504 14/12/2022	Deferimento da petição Código de despacho: 270 Petição (tipo): [131.01] Renovação do registro de desenho industrial no prazo ordinário Processo afetado: BR302013006486-7 Requerente: SEMEATO S/A INDÚSTRIA E COMÉRCIO Procurador: David Nilton Pereira de Lucena Renovada vigência até 16/12/2028
800220433536 15/12/2022	Deferimento da petição Código de despacho: 270 Petição (tipo): [131.01] Renovação do registro de desenho industrial no prazo ordinário Processo afetado: BR302013006487-5 Requerente: SEMEATO S/A INDÚSTRIA E COMÉRCIO Procurador: David Nilton Pereira de Lucena Renovada vigência até 16/12/2028
800230476436 22/12/2023	Deferimento da petição Código de despacho: 270 Petição (tipo): [131.01] Renovação do registro de desenho industrial no prazo ordinário Processo afetado: BR302014000207-4 Requerente: BRIDGESTONE CORPORATION Procurador: David do Nascimento Advogados Associados Renovada vigência até 17/01/2029
800230096427 09/03/2023	Deferimento da petição Código de despacho: 270 Petição (tipo): [131.01] Renovação do registro de desenho industrial no prazo ordinário Processo afetado: BR302014000758-0 Requerente: ALEXANDRE SENIR MULLER Procurador: Angela Kretschmann Renovada vigência até 21/02/2029
800240389547 04/11/2024	Deferimento da petição Código de despacho: 270 Petição (tipo): [132.01] Renovação do registro de desenho industrial no prazo extraordinário Processo afetado: BR302014004047-2 Requerente: ANGELA EVANGELISTA DE JESUS VIEIRA Procurador: RESOLVA CONOSCO ASSESSORIA - EIRELI - ME Renovada vigência até 20/08/2029
800240422854 28/11/2024	Deferimento da petição Código de despacho: 270 Petição (tipo): [132.01] Renovação do registro de desenho industrial no prazo extraordinário Processo afetado: BR302014004949-6 Requerente: KARL STORZ SE & CO. KG Procurador: David do Nascimento Advogados Associados Renovada vigência até 01/10/2029
800240422852 28/11/2024	Deferimento da petição Código de despacho: 270 Petição (tipo): [132.01] Renovação do registro de desenho industrial no prazo extraordinário Processo afetado: BR302014004965-8 Requerente: KARL STORZ SE & CO. KG Procurador: David do Nascimento Advogados Associados Renovada vigência até 01/10/2029

800240422853 28/11/2024	Deferimento da petição Código de despacho: 270 Petição (tipo): [132.01] Renovação do registro de desenho industrial no prazo extraordinário Processo afetado: BR302014004966-6 Requerente: KARL STORZ SE & CO. KG Procurador: David do Nascimento Advogados Associados Renovada vigência até 01/10/2029
800240389549 04/11/2024	Deferimento da petição Código de despacho: 270 Petição (tipo): [131.01] Renovação do registro de desenho industrial no prazo ordinário Processo afetado: BR302014005527-5 Requerente: FEERGS FERRAMENTAS E EQUIPAMENTOS ELÉTRICOS LTDA Procurador: LEALVI MARCAS E PATENTES LTDA. Renovada vigência até 05/11/2029
800240377660 24/10/2024	Deferimento da petição Código de despacho: 270 Petição (tipo): [131.01] Renovação do registro de desenho industrial no prazo ordinário Processo afetado: BR302014005549-6 Requerente: HARMAN DO BRASIL INDÚSTRIA ELETRÔNICA E PARTICIPAÇÕES LTDA Procurador: Dannemann Siemsen Advogados Renovada vigência até 06/11/2029
800240389555 04/11/2024	Deferimento da petição Código de despacho: 270 Petição (tipo): [131.01] Renovação do registro de desenho industrial no prazo ordinário Processo afetado: BR302014005551-8 Requerente: ROGÉRIO VOLANTE Procurador: BEERRE ASSESSORIA EMPRESARIAL LTDA Renovada vigência até 06/11/2029
800240389556 04/11/2024	Deferimento da petição Código de despacho: 270 Petição (tipo): [131.01] Renovação do registro de desenho industrial no prazo ordinário Processo afetado: BR302014005553-4 Requerente: ROGÉRIO VOLANTE Procurador: BEERRE ASSESSORIA EMPRESARIAL LTDA Renovada vigência até 06/11/2029
800240378028 25/10/2024	Deferimento da petição Código de despacho: 270 Petição (tipo): [131.01] Renovação do registro de desenho industrial no prazo ordinário Processo afetado: BR302014005569-0 Requerente: ATTURO TIRE CORP. Procurador: LUIZ LEONARDOS & ADVOGADOS Renovada vigência até 06/11/2029
800240396287 07/11/2024	Deferimento da petição Código de despacho: 270 Petição (tipo): [131.01] Renovação do registro de desenho industrial no prazo ordinário Processo afetado: BR302014005577-1 Requerente: DEP INDÚSTRIA E COMÉRCIO DE COSMÉTICOS LTDA - ME Procurador: Rubens dos Santos Filho Renovada vigência até 07/11/2029
800240410410 01/11/2024	Deferimento da petição Código de despacho: 270 Petição (tipo): [131.01] Renovação do registro de desenho industrial no prazo ordinário Processo afetado: BR302014005583-6 Requerente: GRENDENE S.A. Procurador: Custodio de Almeida & Cia. Renovada vigência até 07/11/2029

800240386982 31/10/2024	Deferimento da petição Código de despacho: 270 Petição (tipo): [131.01] Renovação do registro de desenho industrial no prazo ordinário Processo afetado: BR302014005591-7 Requerente: UNIVERSIDADE FEDERAL DO RIO GRANDE DO SUL Renovada vigência até 07/11/2029
800240377666 24/10/2024	Deferimento da petição Código de despacho: 270 Petição (tipo): [131.01] Renovação do registro de desenho industrial no prazo ordinário Processo afetado: BR302014005595-0 Requerente: GLAXOSMITHKLINE INTELLECTUAL PROPERTY MANAGEMENT LIMITED Procurador: Dannemann Siemsen Advogados Renovada vigência até 07/11/2029
800240377661 24/10/2024	Deferimento da petição Código de despacho: 270 Petição (tipo): [131.01] Renovação do registro de desenho industrial no prazo ordinário Processo afetado: BR302014005600-0 Requerente: HARMAN DO BRASIL INDÚSTRIA ELETRÔNICA E PARTICIPAÇÕES LTDA Procurador: Dannemann Siemsen Advogados Renovada vigência até 10/11/2029
800240400852 11/11/2024	Deferimento da petição Código de despacho: 270 Petição (tipo): [131.01] Renovação do registro de desenho industrial no prazo ordinário Processo afetado: BR302014005610-7 Requerente: SYLVIA NABUCO DE ALMEIDA BRAGA Procurador: Dannemann, Siemsen, Bigler & Ipanema Moreira Renovada vigência até 10/11/2029
800240386948 31/10/2024	Deferimento da petição Código de despacho: 270 Petição (tipo): [131.01] Renovação do registro de desenho industrial no prazo ordinário Processo afetado: BR302014005638-7 Requerente: OTTO BOCK HEALTHCARE PRODUCTS GMBH Procurador: Dannemann Siemsen Advogados Renovada vigência até 11/11/2029
800240386947 31/10/2024	Deferimento da petição Código de despacho: 270 Petição (tipo): [131.01] Renovação do registro de desenho industrial no prazo ordinário Processo afetado: BR302014005639-5 Requerente: BAYERISCHE MOTOREN WERKE AKTIENGESELLSCHAFT Procurador: Dannemann Siemsen Advogados Renovada vigência até 11/11/2029
800240386949 31/10/2024	Deferimento da petição Código de despacho: 270 Petição (tipo): [131.01] Renovação do registro de desenho industrial no prazo ordinário Processo afetado: BR302014005640-9 Requerente: OTTO BOCK HEALTHCARE PRODUCTS GMBH Procurador: Dannemann Siemsen Advogados Renovada vigência até 11/11/2029
800240386951 31/10/2024	Deferimento da petição Código de despacho: 270 Petição (tipo): [131.01] Renovação do registro de desenho industrial no prazo ordinário Processo afetado: BR302014005641-7 Requerente: KONECRANES GLOBAL CORPORATION Procurador: Dannemann Siemsen Advogados Renovada vigência até 11/11/2029



800240377690 24/10/2024	Deferimento da petição Código de despacho: 270 Petição (tipo): [131.01] Renovação do registro de desenho industrial no prazo ordinário Processo afetado: BR302014005642-5 Requerente: BRIDGESTONE AMERICAS TIRE OPERATIONS, LLC Procurador: Dannemann Siemsen Advogados Renovada vigência até 11/11/2029
800240386950 31/10/2024	Deferimento da petição Código de despacho: 270 Petição (tipo): [131.01] Renovação do registro de desenho industrial no prazo ordinário Processo afetado: BR302014005643-3 Requerente: OTTO BOCK HEALTHCARE PRODUCTS GMBH Procurador: Dannemann Siemsen Advogados Renovada vigência até 11/11/2029
800240377667 24/10/2024	Deferimento da petição Código de despacho: 270 Petição (tipo): [131.01] Renovação do registro de desenho industrial no prazo ordinário Processo afetado: BR302014005656-5 Requerente: HONDA MOTOR CO., LTD. Procurador: Dannemann Siemsen Advogados Renovada vigência até 12/11/2029
800240378040 28/10/2024	Deferimento da petição Código de despacho: 270 Petição (tipo): [131.01] Renovação do registro de desenho industrial no prazo ordinário Processo afetado: BR302014005695-6 Requerente: RV INDÚSTRIA METALÚRGICA LTDA - ME Procurador: Sandro Conrado da Silva Renovada vigência até 14/11/2029
800240377658 24/10/2024	Deferimento da petição Código de despacho: 270 Petição (tipo): [131.01] Renovação do registro de desenho industrial no prazo ordinário Processo afetado: BR302014005709-0 Requerente: KARL STORZ SE & CO. KG Procurador: David do Nascimento Advogados Associados Renovada vigência até 14/11/2029
800240377659 24/10/2024	Deferimento da petição Código de despacho: 270 Petição (tipo): [131.01] Renovação do registro de desenho industrial no prazo ordinário Processo afetado: BR302014005712-0 Requerente: KARL STORZ SE & CO. KG Procurador: David do Nascimento Advogados Associados Renovada vigência até 14/11/2029
800240400844 11/11/2024	Deferimento da petição Código de despacho: 270 Petição (tipo): [131.01] Renovação do registro de desenho industrial no prazo ordinário Processo afetado: BR302014005729-4 Requerente: GRENDENE S.A. Procurador: Custodio de Almeida & Cia. Renovada vigência até 17/11/2029
800240422860 28/11/2024	Deferimento da petição Código de despacho: 270 Petição (tipo): [132.01] Renovação do registro de desenho industrial no prazo extraordinário Processo afetado: BR302014005731-6 Requerente: ATLAS COPCO BRASIL LTDA. Procurador: Clarke, Modet Propriedade Intelectual Ltda. Renovada vigência até 17/11/2029

800240403115
12/11/2024
Deferimento da petição
Código de despacho: 270
Petição (tipo): [131.01] Renovação do registro de desenho industrial no prazo ordinário
Processo afetado: BR302014005743-0
Requerente: AUDI AG
Procurador: Dannemann Siemsen Advogados
Renovada vigência até 18/11/2029

800240403116
12/11/2024
Deferimento da petição
Código de despacho: 270
Petição (tipo): [131.01] Renovação do registro de desenho industrial no prazo ordinário
Processo afetado: BR302014005744-8
Requerente: AUDI AG
Procurador: Dannemann Siemsen Advogados
Renovada vigência até 18/11/2029

800240403117
12/11/2024
Deferimento da petição
Código de despacho: 270
Petição (tipo): [131.01] Renovação do registro de desenho industrial no prazo ordinário
Processo afetado: BR302014005745-6
Requerente: AUDI AG
Procurador: Dannemann Siemsen Advogados
Renovada vigência até 18/11/2029

800240386956
31/10/2024
Deferimento da petição
Código de despacho: 270
Petição (tipo): [131.01] Renovação do registro de desenho industrial no prazo ordinário
Processo afetado: BR302014005763-4
Requerente: HAEMONETICS CORPORATION
Procurador: Dannemann Siemsen Advogados
Renovada vigência até 19/11/2029

800240377683
24/10/2024
Deferimento da petição
Código de despacho: 270
Petição (tipo): [131.01] Renovação do registro de desenho industrial no prazo ordinário
Processo afetado: BR302014005765-0
Requerente: 3M INNOVATIVE PROPERTIES COMPANY
Procurador: Dannemann Siemsen Advogados
Renovada vigência até 19/11/2029

800240377684
24/10/2024
Deferimento da petição
Código de despacho: 270
Petição (tipo): [131.01] Renovação do registro de desenho industrial no prazo ordinário
Processo afetado: BR302014005768-5
Requerente: 3M INNOVATIVE PROPERTIES COMPANY
Procurador: Dannemann Siemsen Advogados
Renovada vigência até 19/11/2029

800240406136
18/11/2024
Deferimento da petição
Código de despacho: 270
Petição (tipo): [131.01] Renovação do registro de desenho industrial no prazo ordinário
Processo afetado: BR302014005769-3
Requerente: LA TERMOPLASTIC F.B.M. S/A
Procurador: Ariboni, Fabbri e Schmidt Sociedade de Advogados
Renovada vigência até 19/11/2029

800240386957
31/10/2024
Deferimento da petição
Código de despacho: 270
Petição (tipo): [131.01] Renovação do registro de desenho industrial no prazo ordinário
Processo afetado: BR302014005772-3
Requerente: RHINOSYSTEMS INC.
Procurador: Dannemann Siemsen Advogados
Renovada vigência até 19/11/2029



800240410349
19/11/2024
Deferimento da petição
Código de despacho: 270
Petição (tipo): [131.01] Renovação do registro de desenho industrial no prazo ordinário
Processo afetado: BR302014005776-6
Requerente: ADVANCED LIGHTWEIGHT ENGINEERING B.V.
Procurador: KASZNAR LEONARDOS PROPRIEDADE INTELECTUAL
Renovada vigência até 19/11/2029

800240396346
07/11/2024
Deferimento da petição
Código de despacho: 270
Petição (tipo): [131.01] Renovação do registro de desenho industrial no prazo ordinário
Processo afetado: BR302014005779-0
Requerente: BANKS AND ACQUIRERS INTERNATIONAL HOLDING
Procurador: David do Nascimento Advogados Associados
Renovada vigência até 20/11/2029

800240396347
07/11/2024
Deferimento da petição
Código de despacho: 270
Petição (tipo): [131.01] Renovação do registro de desenho industrial no prazo ordinário
Processo afetado: BR302014005780-4
Requerente: BANKS AND ACQUIRERS INTERNATIONAL HOLDING
Procurador: David do Nascimento Advogados Associados
Renovada vigência até 20/11/2029

800240410337
19/11/2024
Deferimento da petição
Código de despacho: 270
Petição (tipo): [131.01] Renovação do registro de desenho industrial no prazo ordinário
Processo afetado: BR302014005784-7
Requerente: CLEBER LUIS DA RÉ
Procurador: STOCK MARCAS E PATENTES LTDA - ME
Renovada vigência até 21/11/2029

800240410336
19/11/2024
Deferimento da petição
Código de despacho: 270
Petição (tipo): [131.01] Renovação do registro de desenho industrial no prazo ordinário
Processo afetado: BR302014005785-5
Requerente: CLEBER LUIS DA RÉ
Procurador: STOCK MARCAS E PATENTES LTDA - ME
Renovada vigência até 21/11/2029

800240410332
19/11/2024
Deferimento da petição
Código de despacho: 270
Petição (tipo): [131.01] Renovação do registro de desenho industrial no prazo ordinário
Processo afetado: BR302014005786-3
Requerente: CLEBER LUIS DA RÉ
Procurador: STOCK MARCAS E PATENTES LTDA - ME
Renovada vigência até 21/11/2029

800240410335
19/11/2024
Deferimento da petição
Código de despacho: 270
Petição (tipo): [131.01] Renovação do registro de desenho industrial no prazo ordinário
Processo afetado: BR302014005790-1
Requerente: CLEBER LUIS DA RÉ
Procurador: STOCK MARCAS E PATENTES LTDA - ME
Renovada vigência até 21/11/2029

800240410338
19/11/2024
Deferimento da petição
Código de despacho: 270
Petição (tipo): [131.01] Renovação do registro de desenho industrial no prazo ordinário
Processo afetado: BR302014005792-8
Requerente: CLEBER LUIS DA RÉ
Procurador: STOCK MARCAS E PATENTES LTDA - ME
Renovada vigência até 21/11/2029



800240410334 19/11/2024	Deferimento da petição Código de despacho: 270 Petição (tipo): [131.01] Renovação do registro de desenho industrial no prazo ordinário Processo afetado: BR302014005793-6 Requerente: CLEBER LUIS DA RÉ Procurador: STOCK MARCAS E PATENTES LTDA - ME Renovada vigência até 21/11/2029
800240410333 19/11/2024	Deferimento da petição Código de despacho: 270 Petição (tipo): [131.01] Renovação do registro de desenho industrial no prazo ordinário Processo afetado: BR302014005794-4 Requerente: CLEBER LUIS DA RÉ Procurador: STOCK MARCAS E PATENTES LTDA - ME Renovada vigência até 21/11/2029
800240400849 11/11/2024	Deferimento da petição Código de despacho: 270 Petição (tipo): [131.01] Renovação do registro de desenho industrial no prazo ordinário Processo afetado: BR302014005812-6 Requerente: GRENDENE S.A. Procurador: Custodio de Almeida & Cia. Renovada vigência até 21/11/2029
800240386958 31/10/2024	Deferimento da petição Código de despacho: 270 Petição (tipo): [131.01] Renovação do registro de desenho industrial no prazo ordinário Processo afetado: BR302014005814-2 Requerente: PRIMAPAK, LLC Procurador: Dannemann Siemsen Advogados Renovada vigência até 21/11/2029
800240414958 25/11/2024	Deferimento da petição Código de despacho: 270 Petição (tipo): [132.01] Renovação do registro de desenho industrial no prazo extraordinário Processo afetado: BR302014005839-8 Requerente: GD MIDEA AIR-CONDITIONING EQUIPMENT CO., LTD. Procurador: Clarke, Modet Propriedade Intelectual Ltda. Renovada vigência até 24/11/2029
800240410442 21/11/2024	Deferimento da petição Código de despacho: 270 Petição (tipo): [131.01] Renovação do registro de desenho industrial no prazo ordinário Processo afetado: BR302014005848-7 Requerente: EDUCAR INDUSTRIA DE MÓVEIS LTDA EPP Procurador: Seniors Marcas e Patentes S/C Ltda. Renovada vigência até 25/11/2029
800240410441 21/11/2024	Deferimento da petição Código de despacho: 270 Petição (tipo): [131.01] Renovação do registro de desenho industrial no prazo ordinário Processo afetado: BR302014005849-5 Requerente: EDUCAR INDUSTRIA DE MÓVEIS LTDA EPP Procurador: Seniors Marcas e Patentes S/C Ltda. Renovada vigência até 25/11/2029
800240377662 24/10/2024	Deferimento da petição Código de despacho: 270 Petição (tipo): [131.01] Renovação do registro de desenho industrial no prazo ordinário Processo afetado: BR302014005856-8 Requerente: SOCIÉTÉ BIC Procurador: Dannemann Siemsen Advogados Renovada vigência até 25/11/2029

800240378029 25/10/2024	Deferimento da petição Código de despacho: 270 Petição (tipo): [131.01] Renovação do registro de desenho industrial no prazo ordinário Processo afetado: BR302014005872-0 Requerente: ATTURO TIRE CORP. Procurador: LUIZ LEONARDOS & ADVOGADOS Renovada vigência até 25/11/2029
800240404647 13/11/2024	Deferimento da petição Código de despacho: 270 Petição (tipo): [131.01] Renovação do registro de desenho industrial no prazo ordinário Processo afetado: BR302014005890-8 Requerente: DNA GENOTEK INC. Procurador: Dannemann, Siemsen, Bigler & Ipanema Moreira Renovada vigência até 26/11/2029
800240386953 31/10/2024	Deferimento da petição Código de despacho: 270 Petição (tipo): [131.01] Renovação do registro de desenho industrial no prazo ordinário Processo afetado: BR302014005913-0 Requerente: DEERE & COMPANY Procurador: Dannemann Siemsen Advogados Renovada vigência até 26/11/2029
800240417719 26/11/2024	Deferimento da petição Código de despacho: 270 Petição (tipo): [131.01] Renovação do registro de desenho industrial no prazo ordinário Processo afetado: BR302014005915-7 Requerente: NELY CRISTINA BRAIDOTTI Procurador: VILELA COELHO SOCIEDADE DE ADVOGADOS Renovada vigência até 27/11/2029
800240417720 26/11/2024	Deferimento da petição Código de despacho: 270 Petição (tipo): [131.01] Renovação do registro de desenho industrial no prazo ordinário Processo afetado: BR302014005916-5 Requerente: NELY CRISTINA BRAIDOTTI Procurador: VILELA COELHO SOCIEDADE DE ADVOGADOS Renovada vigência até 27/11/2029
800240417718 26/11/2024	Deferimento da petição Código de despacho: 270 Petição (tipo): [131.01] Renovação do registro de desenho industrial no prazo ordinário Processo afetado: BR302014005917-3 Requerente: NELY CRISTINA BRAIDOTTI Procurador: VILELA COELHO SOCIEDADE DE ADVOGADOS Renovada vigência até 27/11/2029
800240414952 25/11/2024	Deferimento da petição Código de despacho: 270 Petição (tipo): [131.01] Renovação do registro de desenho industrial no prazo ordinário Processo afetado: BR302014005918-1 Requerente: EDUCAR INDUSTRIA DE MÓVEIS LTDA EPP Procurador: Seniors Marcas e Patentes S/C Ltda. Renovada vigência até 27/11/2029
800240414953 25/11/2024	Deferimento da petição Código de despacho: 270 Petição (tipo): [131.01] Renovação do registro de desenho industrial no prazo ordinário Processo afetado: BR302014005919-0 Requerente: EDUCAR INDUSTRIA DE MÓVEIS LTDA EPP Procurador: Seniors Marcas e Patentes S/C Ltda. Renovada vigência até 27/11/2029



800240417711
26/11/2024
Deferimento da petição
Código de despacho: 270
Petição (tipo): [131.01] Renovação do registro de desenho industrial no prazo ordinário
Processo afetado: BR302014005920-3
Requerente: EDUCAR INDUSTRIA DE MÓVEIS LTDA EPP
Procurador: Seniors Marcas e Patentes S/C Ltda.
Renovada vigência até 27/11/2029

800240417713
26/11/2024
Deferimento da petição
Código de despacho: 270
Petição (tipo): [131.01] Renovação do registro de desenho industrial no prazo ordinário
Processo afetado: BR302014005922-0
Requerente: EDUCAR INDUSTRIA DE MÓVEIS LTDA EPP
Procurador: Seniors Marcas e Patentes S/C Ltda.
Renovada vigência até 27/11/2029

800240406091
14/11/2024
Deferimento da petição
Código de despacho: 270
Petição (tipo): [131.01] Renovação do registro de desenho industrial no prazo ordinário
Processo afetado: BR302014005923-8
Requerente: ROBSON TALVANY MELVINO ARAUJO
Renovada vigência até 27/11/2029

800240377668
24/10/2024
Deferimento da petição
Código de despacho: 270
Petição (tipo): [131.01] Renovação do registro de desenho industrial no prazo ordinário
Processo afetado: BR302014005927-0
Requerente: HONDA MOTOR CO., LTD.
Procurador: Dannemann Siemsen Advogados
Renovada vigência até 27/11/2029

800240377669
24/10/2024
Deferimento da petição
Código de despacho: 270
Petição (tipo): [131.01] Renovação do registro de desenho industrial no prazo ordinário
Processo afetado: BR302014005929-7
Requerente: HONDA MOTOR CO., LTD.
Procurador: Dannemann Siemsen Advogados
Renovada vigência até 27/11/2029

800240377670
24/10/2024
Deferimento da petição
Código de despacho: 270
Petição (tipo): [131.01] Renovação do registro de desenho industrial no prazo ordinário
Processo afetado: BR302014005930-0
Requerente: HONDA MOTOR CO., LTD.
Procurador: Dannemann Siemsen Advogados
Renovada vigência até 27/11/2029

800240394188
06/11/2024
Deferimento da petição
Código de despacho: 270
Petição (tipo): [131.01] Renovação do registro de desenho industrial no prazo ordinário
Processo afetado: BR302014005942-4
Requerente: FERNANDOPOLIS INDUSTRIA E COMERCIO DE FIBRAS LTDA EPP
Procurador: BEERRE ASSESSORIA EMPRESARIAL LTDA
Renovada vigência até 27/11/2029

800240419292
27/11/2024
Deferimento da petição
Código de despacho: 270
Petição (tipo): [131.01] Renovação do registro de desenho industrial no prazo ordinário
Processo afetado: BR302014006027-9
Requerente: NIKE INNOVATE C.V.
Procurador: David do Nascimento Advogados Associados
Renovada vigência até 28/11/2029



800240419293 27/11/2024	Deferimento da petição Código de despacho: 270 Petição (tipo): [131.01] Renovação do registro de desenho industrial no prazo ordinário Processo afetado: BR302014006030-9 Requerente: NIKE INNOVATE C.V. Procurador: David do Nascimento Advogados Associados Renovada vigência até 28/11/2029
800240419291 27/11/2024	Deferimento da petição Código de despacho: 270 Petição (tipo): [131.01] Renovação do registro de desenho industrial no prazo ordinário Processo afetado: BR302014006031-7 Requerente: NIKE INNOVATE C.V. Procurador: David do Nascimento Advogados Associados Renovada vigência até 28/11/2029
800240419290 27/11/2024	Deferimento da petição Código de despacho: 270 Petição (tipo): [131.01] Renovação do registro de desenho industrial no prazo ordinário Processo afetado: BR302014006032-5 Requerente: NIKE INNOVATE C.V. Procurador: David do Nascimento Advogados Associados Renovada vigência até 28/11/2029
800240377688 24/10/2024	Deferimento da petição Código de despacho: 270 Petição (tipo): [131.01] Renovação do registro de desenho industrial no prazo ordinário Processo afetado: BR302014006039-2 Requerente: S. C. JOHNSON & SON, INC. Procurador: Dannemann Siemsen Advogados Renovada vigência até 28/11/2029
800240417735 26/11/2024	Deferimento da petição Código de despacho: 270 Petição (tipo): [131.01] Renovação do registro de desenho industrial no prazo ordinário Processo afetado: BR302014006045-7 Requerente: S.C. JOHNSON & SON, INC. Procurador: Dannemann Siemsen Advogados Renovada vigência até 01/12/2029
800240410444 21/11/2024	Deferimento da petição Código de despacho: 270 Petição (tipo): [131.01] Renovação do registro de desenho industrial no prazo ordinário Processo afetado: BR302014006047-3 Requerente: ANDRITZ FEED & BIOFUEL A/S Procurador: Dennemeyer & Associates Propriedade Intelectual Ltda Renovada vigência até 01/12/2029
800240419367 27/11/2024	Deferimento da petição Código de despacho: 270 Petição (tipo): [131.01] Renovação do registro de desenho industrial no prazo ordinário Processo afetado: BR302014006049-0 Requerente: RED BULL GMBH Procurador: HERRERO & ASSOCIADOS BRASIL PROPRIEDADE INTELECTUAL LTDA. Renovada vigência até 01/12/2029
800240406137 18/11/2024	Deferimento da petição Código de despacho: 270 Petição (tipo): [131.01] Renovação do registro de desenho industrial no prazo ordinário Processo afetado: BR302014006056-2 Requerente: BRASWELL PAPEL E CELULOSE LTDA Procurador: Paulo Sérgio Scatamburlo Renovada vigência até 01/12/2029



800240410445
21/11/2024
Deferimento da petição
Código de despacho: 270
Petição (tipo): [131.01] Renovação do registro de desenho industrial no prazo ordinário
Processo afetado: BR302014006065-1
Requerente: LG ELECTRONICS INC.
Procurador: Dennemeyer & Associates Propriedade Intelectual Ltda
Renovada vigência até 02/12/2029

800240419304
27/11/2024
Deferimento da petição
Código de despacho: 270
Petição (tipo): [131.01] Renovação do registro de desenho industrial no prazo ordinário
Processo afetado: BR302014006066-0
Requerente: ETHICON ENDO-SURGERY, INC.
Procurador: David do Nascimento Advogados Associados
Renovada vigência até 02/12/2029

800240412964
22/11/2024
Deferimento da petição
Código de despacho: 270
Petição (tipo): [131.01] Renovação do registro de desenho industrial no prazo ordinário
Processo afetado: BR302014006067-8
Requerente: KONECRANES GLOBAL CORPORATION
Procurador: Dannemann Siemsen Advogados
Renovada vigência até 02/12/2029

800240404628
13/11/2024
Deferimento da petição
Código de despacho: 270
Petição (tipo): [131.01] Renovação do registro de desenho industrial no prazo ordinário
Processo afetado: BR302014006068-6
Requerente: MÖLNLYCKE HEALTH CARE AB
Procurador: David do Nascimento Advogados Associados
Renovada vigência até 02/12/2029

800240422849
28/11/2024
Deferimento da petição
Código de despacho: 270
Petição (tipo): [131.01] Renovação do registro de desenho industrial no prazo ordinário
Processo afetado: BR302014006070-8
Requerente: GRENDENE S.A.
Procurador: Custodio de Almeida & Cia.
Renovada vigência até 02/12/2029

800240419372
27/11/2024
Deferimento da petição
Código de despacho: 270
Petição (tipo): [131.01] Renovação do registro de desenho industrial no prazo ordinário
Processo afetado: BR302014006086-4
Requerente: SUZANO S.A.
Procurador: BM&A Propriedade Intelectual Ltda
Renovada vigência até 03/12/2029

800240414940
25/11/2024
Deferimento da petição
Código de despacho: 270
Petição (tipo): [131.01] Renovação do registro de desenho industrial no prazo ordinário
Processo afetado: BR302014006091-0
Requerente: OWENS-BROCKWAY GLASS CONTAINER INC.
Procurador: Dannemann Siemsen Advogados
Renovada vigência até 03/12/2029

800240422861
28/11/2024
Deferimento da petição
Código de despacho: 270
Petição (tipo): [131.01] Renovação do registro de desenho industrial no prazo ordinário
Processo afetado: BR302014006092-9
Requerente: INDÚSTRIA MECANICA NTC LTDA
Procurador: LEALVI MARCAS E PATENTES LTDA.
Renovada vigência até 03/12/2029



800240410446
21/11/2024

Deferimento da petição
Código de despacho: 270
Petição (tipo): [131.01] Renovação do registro de desenho industrial no prazo ordinário
Processo afetado: BR302014006093-7
Requerente: ANGELINI PHARMA INC.
Procurador: Dennemeyer & Associates Propriedade Intelectual Ltda
Renovada vigência até 03/12/2029

800240422850
28/11/2024

Deferimento da petição
Código de despacho: 270
Petição (tipo): [131.01] Renovação do registro de desenho industrial no prazo ordinário
Processo afetado: BR302014006094-5
Requerente: GRENDENE S.A.
Procurador: Custodio de Almeida & Cia.
Renovada vigência até 03/12/2029

800240422851
28/11/2024

Deferimento da petição
Código de despacho: 270
Petição (tipo): [131.01] Renovação do registro de desenho industrial no prazo ordinário
Processo afetado: BR302014006095-3
Requerente: GRENDENE S.A.
Procurador: Custodio de Almeida & Cia.
Renovada vigência até 03/12/2029

800240403109
12/11/2024

Deferimento da petição
Código de despacho: 270
Petição (tipo): [131.01] Renovação do registro de desenho industrial no prazo ordinário
Processo afetado: BR302014006107-0
Requerente: ROMA JENSEN COMÉRCIO E INDÚSTRIA LTDA.
Procurador: TINOCO SOARES SOCIEDADE DE ADVOGADOS
Renovada vigência até 04/12/2029

800240410447
21/11/2024

Deferimento da petição
Código de despacho: 270
Petição (tipo): [131.01] Renovação do registro de desenho industrial no prazo ordinário
Processo afetado: BR302014006108-9
Requerente: LEGO A/S
Procurador: Dennemeyer & Associates Propriedade Intelectual Ltda
Renovada vigência até 04/12/2029

800240410448
21/11/2024

Deferimento da petição
Código de despacho: 270
Petição (tipo): [131.01] Renovação do registro de desenho industrial no prazo ordinário
Processo afetado: BR302014006109-7
Requerente: LEGO A/S
Procurador: Dennemeyer & Associates Propriedade Intelectual Ltda
Renovada vigência até 04/12/2029

800240410461
21/11/2024

Deferimento da petição
Código de despacho: 270
Petição (tipo): [131.01] Renovação do registro de desenho industrial no prazo ordinário
Processo afetado: BR302014006110-0
Requerente: LEGO A/S
Procurador: Dennemeyer & Associates Propriedade Intelectual Ltda
Renovada vigência até 04/12/2029

800240410462
21/11/2024

Deferimento da petição
Código de despacho: 270
Petição (tipo): [131.01] Renovação do registro de desenho industrial no prazo ordinário
Processo afetado: BR302014006111-9
Requerente: LEGO A/S
Procurador: Dennemeyer & Associates Propriedade Intelectual Ltda
Renovada vigência até 04/12/2029



800240410465
21/11/2024
Deferimento da petição
Código de despacho: 270
Petição (tipo): [131.01] Renovação do registro de desenho industrial no prazo ordinário
Processo afetado: BR302014006126-7
Requerente: BRIDGESTONE CORPORATION
Procurador: Dennemeyer & Associates Propriedade Intelectual Ltda
Renovada vigência até 05/12/2029

800240419329
27/11/2024
Deferimento da petição
Código de despacho: 270
Petição (tipo): [131.01] Renovação do registro de desenho industrial no prazo ordinário
Processo afetado: BR302014006129-1
Requerente: LEXINGTON INTERNATIONAL, LLC
Procurador: David do Nascimento Advogados Associados
Renovada vigência até 05/12/2029

800240414939
25/11/2024
Deferimento da petição
Código de despacho: 270
Petição (tipo): [131.01] Renovação do registro de desenho industrial no prazo ordinário
Processo afetado: BR302014006132-1
Requerente: OWENS-BROCKWAY GLASS CONTAINER INC.
Procurador: Dannemann Siemsen Advogados
Renovada vigência até 05/12/2029

800240419306
27/11/2024
Deferimento da petição
Código de despacho: 270
Petição (tipo): [131.01] Renovação do registro de desenho industrial no prazo ordinário
Processo afetado: BR302014006145-3
Requerente: ETHICON ENDO-SURGERY, INC.
Procurador: David do Nascimento Advogados Associados
Renovada vigência até 05/12/2029

800240419305
27/11/2024
Deferimento da petição
Código de despacho: 270
Petição (tipo): [131.01] Renovação do registro de desenho industrial no prazo ordinário
Processo afetado: BR302014006147-0
Requerente: ETHICON ENDO-SURGERY, INC.
Procurador: David do Nascimento Advogados Associados
Renovada vigência até 05/12/2029

800240419307
27/11/2024
Deferimento da petição
Código de despacho: 270
Petição (tipo): [131.01] Renovação do registro de desenho industrial no prazo ordinário
Processo afetado: BR302014006153-4
Requerente: ROXTEC AB
Procurador: David do Nascimento Advogados Associados
Renovada vigência até 05/12/2029

800240414957
25/11/2024
Deferimento da petição
Código de despacho: 270
Petição (tipo): [131.01] Renovação do registro de desenho industrial no prazo ordinário
Processo afetado: BR302014006154-2
Requerente: KIA MOTORS CORPORATION
Procurador: David do Nascimento Advogados Associados
Renovada vigência até 05/12/2029

800240363783
15/10/2024
Deferimento da petição
Código de despacho: 270
Petição (tipo): [131.01] Renovação do registro de desenho industrial no prazo ordinário
Processo afetado: BR302014006181-0
Requerente: LORENZETTI S.A. INDÚSTRIAS BRASILEIRAS ELETROMETALÚRGICAS
Procurador: Dannemann, Siemsen, Bigler & Ipanema Moreira
Renovada vigência até 08/12/2029



800240419309
27/11/2024
Deferimento da petição
Código de despacho: 270
Petição (tipo): [131.01] Renovação do registro de desenho industrial no prazo ordinário
Processo afetado: BR302014006184-4
Requerente: RECKITT BENCKISER (BRANDS) LIMITED
Procurador: David do Nascimento Advogados Associados
Renovada vigência até 08/12/2029

800240419303
27/11/2024
Deferimento da petição
Código de despacho: 270
Petição (tipo): [131.01] Renovação do registro de desenho industrial no prazo ordinário
Processo afetado: BR302014006191-7
Requerente: SAMSUNG ELECTRONICS CO., LTD
Procurador: David do Nascimento Advogados Associados
Renovada vigência até 28/11/2029

800240419302
27/11/2024
Deferimento da petição
Código de despacho: 270
Petição (tipo): [131.01] Renovação do registro de desenho industrial no prazo ordinário
Processo afetado: BR302014006192-5
Requerente: SAMSUNG ELECTRONICS CO., LTD
Procurador: David do Nascimento Advogados Associados
Renovada vigência até 28/11/2029

800240419301
27/11/2024
Deferimento da petição
Código de despacho: 270
Petição (tipo): [131.01] Renovação do registro de desenho industrial no prazo ordinário
Processo afetado: BR302014006193-3
Requerente: SAMSUNG ELECTRONICS CO., LTD
Procurador: David do Nascimento Advogados Associados
Renovada vigência até 28/11/2029

800240419300
27/11/2024
Deferimento da petição
Código de despacho: 270
Petição (tipo): [131.01] Renovação do registro de desenho industrial no prazo ordinário
Processo afetado: BR302014006194-1
Requerente: SAMSUNG ELECTRONICS CO., LTD
Procurador: David do Nascimento Advogados Associados
Renovada vigência até 28/11/2029

800240419312
27/11/2024
Deferimento da petição
Código de despacho: 270
Petição (tipo): [131.01] Renovação do registro de desenho industrial no prazo ordinário
Processo afetado: BR302014006195-0
Requerente: THE PROCTER & GAMBLE COMPANY
Procurador: David do Nascimento Advogados Associados
Renovada vigência até 09/12/2029

800240419311
27/11/2024
Deferimento da petição
Código de despacho: 270
Petição (tipo): [131.01] Renovação do registro de desenho industrial no prazo ordinário
Processo afetado: BR302014006196-8
Requerente: THE GILLETTE COMPANY
Procurador: David do Nascimento Advogados Associados
Renovada vigência até 09/12/2029

800240419310
27/11/2024
Deferimento da petição
Código de despacho: 270
Petição (tipo): [131.01] Renovação do registro de desenho industrial no prazo ordinário
Processo afetado: BR302014006197-6
Requerente: THE GILLETTE COMPANY
Procurador: David do Nascimento Advogados Associados
Renovada vigência até 09/12/2029



800240419299
27/11/2024
Deferimento da petição
Código de despacho: 270
Petição (tipo): [131.01] Renovação do registro de desenho industrial no prazo ordinário
Processo afetado: BR302014006200-0
Requerente: SAMSUNG ELECTRONICS CO., LTD
Procurador: David do Nascimento Advogados Associados
Renovada vigência até 28/11/2029

800240419298
27/11/2024
Deferimento da petição
Código de despacho: 270
Petição (tipo): [131.01] Renovação do registro de desenho industrial no prazo ordinário
Processo afetado: BR302014006203-4
Requerente: SAMSUNG ELECTRONICS CO., LTD
Procurador: David do Nascimento Advogados Associados
Renovada vigência até 28/11/2029

800240419297
27/11/2024
Deferimento da petição
Código de despacho: 270
Petição (tipo): [131.01] Renovação do registro de desenho industrial no prazo ordinário
Processo afetado: BR302014006207-7
Requerente: SAMSUNG ELECTRONICS CO., LTD
Procurador: David do Nascimento Advogados Associados
Renovada vigência até 28/11/2029

800240419296
27/11/2024
Deferimento da petição
Código de despacho: 270
Petição (tipo): [131.01] Renovação do registro de desenho industrial no prazo ordinário
Processo afetado: BR302014006208-5
Requerente: SAMSUNG ELECTRONICS CO., LTD
Procurador: David do Nascimento Advogados Associados
Renovada vigência até 28/11/2029

800240419295
27/11/2024
Deferimento da petição
Código de despacho: 270
Petição (tipo): [131.01] Renovação do registro de desenho industrial no prazo ordinário
Processo afetado: BR302014006209-3
Requerente: SAMSUNG ELECTRONICS CO., LTD
Procurador: David do Nascimento Advogados Associados
Renovada vigência até 28/11/2029

800240419294
27/11/2024
Deferimento da petição
Código de despacho: 270
Petição (tipo): [131.01] Renovação do registro de desenho industrial no prazo ordinário
Processo afetado: BR302014006210-7
Requerente: SAMSUNG ELECTRONICS CO., LTD
Procurador: David do Nascimento Advogados Associados
Renovada vigência até 28/11/2029

800240391723
05/11/2024
Deferimento da petição
Código de despacho: 270
Petição (tipo): [131.01] Renovação do registro de desenho industrial no prazo ordinário
Processo afetado: BR302014006213-1
Requerente: MCCAIN FOODS LIMITED
Procurador: TINOCO SOARES SOCIEDADE DE ADVOGADOS
Renovada vigência até 09/12/2029

800240417734
26/11/2024
Deferimento da petição
Código de despacho: 270
Petição (tipo): [131.01] Renovação do registro de desenho industrial no prazo ordinário
Processo afetado: BR302014006224-7
Requerente: GAMBRO LUNDIA AB
Procurador: Dannemann Siemsen Advogados
Renovada vigência até 09/12/2029



800240419313
27/11/2024
Deferimento da petição
Código de despacho: 270
Petição (tipo): [131.01] Renovação do registro de desenho industrial no prazo ordinário
Processo afetado: BR302014006234-4
Requerente: ALFRED KÄRCHER GMBH & CO. KG
Procurador: David do Nascimento Advogados Associados
Renovada vigência até 10/12/2029

800240419368
27/11/2024
Deferimento da petição
Código de despacho: 270
Petição (tipo): [131.01] Renovação do registro de desenho industrial no prazo ordinário
Processo afetado: BR302014006238-7
Requerente: ELECTROLUX DO BRASIL S.A.
Procurador: David do Nascimento Advogados Associados
Renovada vigência até 10/12/2029

800240414938
25/11/2024
Deferimento da petição
Código de despacho: 270
Petição (tipo): [131.01] Renovação do registro de desenho industrial no prazo ordinário
Processo afetado: BR302014006240-9
Requerente: COLGATE-PALMOLIVE COMPANY
Procurador: Dannemann Siemsen Advogados
Renovada vigência até 10/12/2029

800240414944
25/11/2024
Deferimento da petição
Código de despacho: 270
Petição (tipo): [131.01] Renovação do registro de desenho industrial no prazo ordinário
Processo afetado: BR302014006241-7
Requerente: COLGATE-PALMOLIVE COMPANY
Procurador: Dannemann Siemsen Advogados
Renovada vigência até 10/12/2029

800240414945
25/11/2024
Deferimento da petição
Código de despacho: 270
Petição (tipo): [131.01] Renovação do registro de desenho industrial no prazo ordinário
Processo afetado: BR302014006242-5
Requerente: COLGATE-PALMOLIVE COMPANY
Procurador: Dannemann Siemsen Advogados
Renovada vigência até 10/12/2029

800240404636
13/11/2024
Deferimento da petição
Código de despacho: 270
Petição (tipo): [131.01] Renovação do registro de desenho industrial no prazo ordinário
Processo afetado: BR302014006250-6
Requerente: DSM IP ASSETS B.V.
Procurador: David do Nascimento Advogados Associados
Renovada vigência até 11/12/2029

800240404637
13/11/2024
Deferimento da petição
Código de despacho: 270
Petição (tipo): [131.01] Renovação do registro de desenho industrial no prazo ordinário
Processo afetado: BR302014006251-4
Requerente: DSM IP ASSETS B.V.
Procurador: David do Nascimento Advogados Associados
Renovada vigência até 11/12/2029

800240412956
22/11/2024
Deferimento da petição
Código de despacho: 270
Petição (tipo): [131.01] Renovação do registro de desenho industrial no prazo ordinário
Processo afetado: BR302014006268-9
Requerente: AMBEV S.A.
Procurador: Dannemann, Siemsen, Bigler & Ipanema Moreira
Renovada vigência até 11/12/2029



800240404645 13/11/2024	Deferimento da petição Código de despacho: 270 Petição (tipo): [131.01] Renovação do registro de desenho industrial no prazo ordinário Processo afetado: BR302014006269-7 Requerente: AMBEV S.A. Procurador: Dannemann, Siemsen, Bigler & Ipanema Moreira Renovada vigência até 11/12/2029
800240404646 13/11/2024	Deferimento da petição Código de despacho: 270 Petição (tipo): [131.01] Renovação do registro de desenho industrial no prazo ordinário Processo afetado: BR302014006270-0 Requerente: AMBEV S.A. Procurador: Dannemann, Siemsen, Bigler & Ipanema Moreira Renovada vigência até 11/12/2029
800240419314 27/11/2024	Deferimento da petição Código de despacho: 270 Petição (tipo): [131.01] Renovação do registro de desenho industrial no prazo ordinário Processo afetado: BR302014006274-3 Requerente: APPLE INC. Procurador: David do Nascimento Advogados Associados Renovada vigência até 11/12/2029
800240419315 27/11/2024	Deferimento da petição Código de despacho: 270 Petição (tipo): [131.01] Renovação do registro de desenho industrial no prazo ordinário Processo afetado: BR302014006275-1 Requerente: APPLE INC. Procurador: David do Nascimento Advogados Associados Renovada vigência até 11/12/2029
800240414941 25/11/2024	Deferimento da petição Código de despacho: 270 Petição (tipo): [131.01] Renovação do registro de desenho industrial no prazo ordinário Processo afetado: BR302014006290-5 Requerente: PEPSICO, INC. Procurador: Dannemann Siemsen Advogados Renovada vigência até 12/12/2029
800240419316 27/11/2024	Deferimento da petição Código de despacho: 270 Petição (tipo): [131.01] Renovação do registro de desenho industrial no prazo ordinário Processo afetado: BR302014006304-9 Requerente: BOWFLEX INC. Procurador: David do Nascimento Advogados Associados Renovada vigência até 12/12/2029
800240419318 27/11/2024	Deferimento da petição Código de despacho: 270 Petição (tipo): [131.01] Renovação do registro de desenho industrial no prazo ordinário Processo afetado: BR302014006309-0 Requerente: SEI OPTIFRONTIER CO., LTD. Procurador: David do Nascimento Advogados Associados Renovada vigência até 15/12/2029
800240414934 25/11/2024	Deferimento da petição Código de despacho: 270 Petição (tipo): [131.01] Renovação do registro de desenho industrial no prazo ordinário Processo afetado: BR302014006315-4 Requerente: OAKLEY, INC. Procurador: Dannemann Siemsen Advogados Renovada vigência até 15/12/2029

800240419319
27/11/2024

Deferimento da petição
Código de despacho: 270
Petição (tipo): [131.01] Renovação do registro de desenho industrial no prazo ordinário
Processo afetado: BR302014006340-5
Requerente: HANGZHOU HPWINNER OPTO CORPORATION
Procurador: David do Nascimento Advogados Associados
Renovada vigência até 17/12/2029

800240410469
21/11/2024

Deferimento da petição
Código de despacho: 270
Petição (tipo): [131.01] Renovação do registro de desenho industrial no prazo ordinário
Processo afetado: BR302014006362-6
Requerente: COMPAGNIE GENERALE DES ETABLISSEMENTS MICHELIN
Procurador: Dennemeyer & Associates Propriedade Intelectual Ltda
Renovada vigência até 17/12/2029

800240410471
21/11/2024

Deferimento da petição
Código de despacho: 270
Petição (tipo): [131.01] Renovação do registro de desenho industrial no prazo ordinário
Processo afetado: BR302014006363-4
Requerente: COMPAGNIE GENERALE DES ETABLISSEMENTS MICHELIN
Procurador: Dennemeyer & Associates Propriedade Intelectual Ltda
Renovada vigência até 17/12/2029

800240410474
21/11/2024

Deferimento da petição
Código de despacho: 270
Petição (tipo): [131.01] Renovação do registro de desenho industrial no prazo ordinário
Processo afetado: BR302014006364-2
Requerente: COMPAGNIE GENERALE DES ETABLISSEMENTS MICHELIN
Procurador: Dennemeyer & Associates Propriedade Intelectual Ltda
Renovada vigência até 17/12/2029

800240406134
18/11/2024

Deferimento da petição
Código de despacho: 270
Petição (tipo): [131.01] Renovação do registro de desenho industrial no prazo ordinário
Processo afetado: BR302014006368-5
Requerente: PEROZIN INDÚSTRIA METALÚRGICA LTDA
Procurador: Everton Luis Rossin
Renovada vigência até 12/12/2029

800240419320
27/11/2024

Deferimento da petição
Código de despacho: 270
Petição (tipo): [131.01] Renovação do registro de desenho industrial no prazo ordinário
Processo afetado: BR302014006377-4
Requerente: HITACHI-JOHNSON CONTROLS AIR CONDITIONING, INC.
Procurador: David do Nascimento Advogados Associados
Renovada vigência até 18/12/2029

800240419322
27/11/2024

Deferimento da petição
Código de despacho: 270
Petição (tipo): [131.01] Renovação do registro de desenho industrial no prazo ordinário
Processo afetado: BR302014006407-0
Requerente: THE GILLETTE COMPANY
Procurador: David do Nascimento Advogados Associados
Renovada vigência até 19/12/2029

800240419321
27/11/2024

Deferimento da petição
Código de despacho: 270
Petição (tipo): [131.01] Renovação do registro de desenho industrial no prazo ordinário
Processo afetado: BR302014006409-6
Requerente: THE GILLETTE COMPANY
Procurador: David do Nascimento Advogados Associados
Renovada vigência até 19/12/2029



800240419333
27/11/2024
Deferimento da petição
Código de despacho: 270
Petição (tipo): [131.01] Renovação do registro de desenho industrial no prazo ordinário
Processo afetado: BR302014006427-4
Requerente: THE GOODYEAR TIRE & RUBBER COMPANY
Procurador: David do Nascimento Advogados Associados
Renovada vigência até 22/12/2029

800240422829
28/11/2024
Deferimento da petição
Código de despacho: 270
Petição (tipo): [131.01] Renovação do registro de desenho industrial no prazo ordinário
Processo afetado: BR302014006446-0
Requerente: DEXCO S.A.
Procurador: MURTA GOYANES ADVOGADOS
Renovada vigência até 22/12/2029

800240422830
28/11/2024
Deferimento da petição
Código de despacho: 270
Petição (tipo): [131.01] Renovação do registro de desenho industrial no prazo ordinário
Processo afetado: BR302014006447-9
Requerente: DEXCO S.A.
Procurador: MURTA GOYANES ADVOGADOS
Renovada vigência até 22/12/2029

800240422831
28/11/2024
Deferimento da petição
Código de despacho: 270
Petição (tipo): [131.01] Renovação do registro de desenho industrial no prazo ordinário
Processo afetado: BR302014006448-7
Requerente: DEXCO S.A.
Procurador: MURTA GOYANES ADVOGADOS
Renovada vigência até 22/12/2029

800240422832
28/11/2024
Deferimento da petição
Código de despacho: 270
Petição (tipo): [131.01] Renovação do registro de desenho industrial no prazo ordinário
Processo afetado: BR302014006449-5
Requerente: DEXCO S.A.
Procurador: MURTA GOYANES ADVOGADOS
Renovada vigência até 22/12/2029

800240422841
28/11/2024
Deferimento da petição
Código de despacho: 270
Petição (tipo): [131.01] Renovação do registro de desenho industrial no prazo ordinário
Processo afetado: BR302014006450-9
Requerente: DEXCO S.A.
Procurador: MURTA GOYANES ADVOGADOS
Renovada vigência até 22/12/2029

800240422833
28/11/2024
Deferimento da petição
Código de despacho: 270
Petição (tipo): [131.01] Renovação do registro de desenho industrial no prazo ordinário
Processo afetado: BR302014006451-7
Requerente: DEXCO S.A.
Procurador: MURTA GOYANES ADVOGADOS
Renovada vigência até 22/12/2029

800240422838
28/11/2024
Deferimento da petição
Código de despacho: 270
Petição (tipo): [131.01] Renovação do registro de desenho industrial no prazo ordinário
Processo afetado: BR302014006452-5
Requerente: DEXCO S.A.
Procurador: MURTA GOYANES ADVOGADOS
Renovada vigência até 22/12/2029



800240422834
28/11/2024
Deferimento da petição
Código de despacho: 270
Petição (tipo): [131.01] Renovação do registro de desenho industrial no prazo ordinário
Processo afetado: BR302014006453-3
Requerente: DEXCO S.A.
Procurador: MURTA GOYANES ADVOGADOS
Renovada vigência até 22/12/2029

800240422835
28/11/2024
Deferimento da petição
Código de despacho: 270
Petição (tipo): [131.01] Renovação do registro de desenho industrial no prazo ordinário
Processo afetado: BR302014006454-1
Requerente: DEXCO S.A.
Procurador: MURTA GOYANES ADVOGADOS
Renovada vigência até 22/12/2029

800240422839
28/11/2024
Deferimento da petição
Código de despacho: 270
Petição (tipo): [131.01] Renovação do registro de desenho industrial no prazo ordinário
Processo afetado: BR302014006455-0
Requerente: DEXCO S.A.
Procurador: MURTA GOYANES ADVOGADOS
Renovada vigência até 22/12/2029

800240422840
28/11/2024
Deferimento da petição
Código de despacho: 270
Petição (tipo): [131.01] Renovação do registro de desenho industrial no prazo ordinário
Processo afetado: BR302014006456-8
Requerente: DEXCO S.A.
Procurador: MURTA GOYANES ADVOGADOS
Renovada vigência até 22/12/2029

800240422836
28/11/2024
Deferimento da petição
Código de despacho: 270
Petição (tipo): [131.01] Renovação do registro de desenho industrial no prazo ordinário
Processo afetado: BR302014006457-6
Requerente: DEXCO S.A.
Procurador: MURTA GOYANES ADVOGADOS
Renovada vigência até 22/12/2029

800240417729
26/11/2024
Deferimento da petição
Código de despacho: 270
Petição (tipo): [131.01] Renovação do registro de desenho industrial no prazo ordinário
Processo afetado: BR302014006470-3
Requerente: SOCIÉTÉ BIC
Procurador: Dannemann Siemsen Advogados
Renovada vigência até 23/12/2029

800240391713
04/11/2024
Deferimento da petição
Código de despacho: 270
Petição (tipo): [131.01] Renovação do registro de desenho industrial no prazo ordinário
Processo afetado: BR302014006482-7
Requerente: UNIVERSIDADE FEDERAL DO RIO GRANDE DO SUL
Renovada vigência até 19/12/2029

800240406135
18/11/2024
Deferimento da petição
Código de despacho: 270
Petição (tipo): [131.01] Renovação do registro de desenho industrial no prazo ordinário
Processo afetado: BR302014006489-4
Requerente: AUTOMOBILI LAMBORGHINI S.P.A.
Procurador: Araripe & Associados
Renovada vigência até 23/12/2029



800240410487
21/11/2024
Deferimento da petição
Código de despacho: 270
Petição (tipo): [131.01] Renovação do registro de desenho industrial no prazo ordinário
Processo afetado: BR302014006490-8
Requerente: UNILEVER IP HOLDINGS B.V.
Procurador: Dennemeyer & Associates Propriedade Intelectual Ltda
Renovada vigência até 23/12/2029

800240419334
27/11/2024
Deferimento da petição
Código de despacho: 270
Petição (tipo): [131.01] Renovação do registro de desenho industrial no prazo ordinário
Processo afetado: BR302014006494-0
Requerente: JOHNSON & JOHNSON CONSUMER COMPANIES, INC.
Procurador: David do Nascimento Advogados Associados
Renovada vigência até 23/12/2029

800240422843
28/11/2024
Deferimento da petição
Código de despacho: 270
Petição (tipo): [131.01] Renovação do registro de desenho industrial no prazo ordinário
Processo afetado: BR302014006498-3
Requerente: DEXCO S.A.
Procurador: MURTA GOYANES ADVOGADOS
Renovada vigência até 23/12/2029

800240422842
28/11/2024
Deferimento da petição
Código de despacho: 270
Petição (tipo): [131.01] Renovação do registro de desenho industrial no prazo ordinário
Processo afetado: BR302014006499-1
Requerente: DEXCO S.A.
Procurador: MURTA GOYANES ADVOGADOS
Renovada vigência até 23/12/2029

800240419337
27/11/2024
Deferimento da petição
Código de despacho: 270
Petição (tipo): [131.01] Renovação do registro de desenho industrial no prazo ordinário
Processo afetado: BR302014006509-2
Requerente: SAMSUNG ELECTRONICS CO., LTD.
Procurador: David do Nascimento Advogados Associados
Renovada vigência até 23/12/2029

800240417738
26/11/2024
Deferimento da petição
Código de despacho: 270
Petição (tipo): [131.01] Renovação do registro de desenho industrial no prazo ordinário
Processo afetado: BR302014006511-4
Requerente: HARMAN INTERNATIONAL INDUSTRIES, INCORPORATED
Procurador: Dannemann Siemsen Advogados
Renovada vigência até 23/12/2029

800240410491
21/11/2024
Deferimento da petição
Código de despacho: 270
Petição (tipo): [131.01] Renovação do registro de desenho industrial no prazo ordinário
Processo afetado: BR302014006530-0
Requerente: CARL ZEISS MEDITEC AG
Procurador: Dennemeyer & Associates Propriedade Intelectual Ltda
Renovada vigência até 29/12/2029

800240410492
21/11/2024
Deferimento da petição
Código de despacho: 270
Petição (tipo): [131.01] Renovação do registro de desenho industrial no prazo ordinário
Processo afetado: BR302014006531-9
Requerente: CARL ZEISS MEDITEC AG
Procurador: Dennemeyer & Associates Propriedade Intelectual Ltda
Renovada vigência até 29/12/2029



800240417731
26/11/2024
Deferimento da petição
Código de despacho: 270
Petição (tipo): [131.01] Renovação do registro de desenho industrial no prazo ordinário
Processo afetado: BR302014006554-8
Requerente: HONDA MOTOR CO., LTD.
Procurador: Dannemann Siemsen Advogados
Renovada vigência até 30/12/2029

800240417732
26/11/2024
Deferimento da petição
Código de despacho: 270
Petição (tipo): [131.01] Renovação do registro de desenho industrial no prazo ordinário
Processo afetado: BR302014006555-6
Requerente: HONDA MOTOR CO., LTD.
Procurador: Dannemann Siemsen Advogados
Renovada vigência até 30/12/2029

800240417733
26/11/2024
Deferimento da petição
Código de despacho: 270
Petição (tipo): [131.01] Renovação do registro de desenho industrial no prazo ordinário
Processo afetado: BR302014006557-2
Requerente: HONDA MOTOR CO., LTD.
Procurador: Dannemann Siemsen Advogados
Renovada vigência até 30/12/2029

800240417727
26/11/2024
Deferimento da petição
Código de despacho: 270
Petição (tipo): [131.01] Renovação do registro de desenho industrial no prazo ordinário
Processo afetado: BR302014006558-0
Requerente: HONDA MOTOR CO., LTD.
Procurador: Dannemann Siemsen Advogados
Renovada vigência até 30/12/2029

800240410453
21/11/2024
Deferimento da petição
Código de despacho: 270
Petição (tipo): [131.01] Renovação do registro de desenho industrial no prazo ordinário
Processo afetado: BR302014006565-3
Requerente: KONINKLIJKE PHILIPS N.V.
Procurador: David do Nascimento Advogados Associados
Renovada vigência até 30/12/2029

800240410454
21/11/2024
Deferimento da petição
Código de despacho: 270
Petição (tipo): [131.01] Renovação do registro de desenho industrial no prazo ordinário
Processo afetado: BR302014006566-1
Requerente: KONINKLIJKE PHILIPS N.V.
Procurador: David do Nascimento Advogados Associados
Renovada vigência até 30/12/2029

800240410455
21/11/2024
Deferimento da petição
Código de despacho: 270
Petição (tipo): [131.01] Renovação do registro de desenho industrial no prazo ordinário
Processo afetado: BR302014006567-0
Requerente: KONINKLIJKE PHILIPS N.V.
Procurador: David do Nascimento Advogados Associados
Renovada vigência até 30/12/2029

800240410456
21/11/2024
Deferimento da petição
Código de despacho: 270
Petição (tipo): [131.01] Renovação do registro de desenho industrial no prazo ordinário
Processo afetado: BR302014006568-8
Requerente: KONINKLIJKE PHILIPS N.V.
Procurador: David do Nascimento Advogados Associados
Renovada vigência até 30/12/2029



800240410457
21/11/2024
Deferimento da petição
Código de despacho: 270
Petição (tipo): [131.01] Renovação do registro de desenho industrial no prazo ordinário
Processo afetado: BR302014006569-6
Requerente: KONINKLIJKE PHILIPS N.V.
Procurador: David do Nascimento Advogados Associados
Renovada vigência até 30/12/2029

800240410458
21/11/2024
Deferimento da petição
Código de despacho: 270
Petição (tipo): [131.01] Renovação do registro de desenho industrial no prazo ordinário
Processo afetado: BR302014006570-0
Requerente: KONINKLIJKE PHILIPS N.V.
Procurador: David do Nascimento Advogados Associados
Renovada vigência até 30/12/2029

800240410459
21/11/2024
Deferimento da petição
Código de despacho: 270
Petição (tipo): [131.01] Renovação do registro de desenho industrial no prazo ordinário
Processo afetado: BR302014006571-8
Requerente: KONINKLIJKE PHILIPS N.V.
Procurador: David do Nascimento Advogados Associados
Renovada vigência até 30/12/2029

800240400842
11/11/2024
Deferimento da petição
Código de despacho: 270
Petição (tipo): [131.01] Renovação do registro de desenho industrial no prazo ordinário
Processo afetado: BR302015000316-2
Requerente: VERSUNI HOLDING B.V.
Procurador: Daniel Advogados (Alt.de Daniel & Cia)
Renovada vigência até 22/01/2030

800240403120
12/11/2024
Deferimento da petição
Código de despacho: 270
Petição (tipo): [131.01] Renovação do registro de desenho industrial no prazo ordinário
Processo afetado: BR302015000493-2
Requerente: MUDE MOBILIÁRIOS URBANOS DESPORTIVOS S.A.
Procurador: Dannemann, Siemsen, Bigler & Ipanema Moreira
Renovada vigência até 30/01/2030

800240400839
11/11/2024
Deferimento da petição
Código de despacho: 270
Petição (tipo): [131.01] Renovação do registro de desenho industrial no prazo ordinário
Processo afetado: BR302015000513-0
Requerente: VERSUNI HOLDING B.V.
Procurador: Daniel Advogados (Alt.de Daniel & Cia)
Renovada vigência até 02/02/2030

800240400841
11/11/2024
Deferimento da petição
Código de despacho: 270
Petição (tipo): [131.01] Renovação do registro de desenho industrial no prazo ordinário
Processo afetado: BR302015000514-9
Requerente: VERSUNI HOLDING B.V.
Procurador: Daniel Advogados (Alt.de Daniel & Cia)
Renovada vigência até 02/02/2030

800240400838
11/11/2024
Deferimento da petição
Código de despacho: 270
Petição (tipo): [131.01] Renovação do registro de desenho industrial no prazo ordinário
Processo afetado: BR302015000617-0
Requerente: VERSUNI HOLDING B.V.
Procurador: Daniel Advogados (Alt.de Daniel & Cia)
Renovada vigência até 10/02/2030



800240412959
22/11/2024
Deferimento da petição
Código de despacho: 270
Petição (tipo): [131.01] Renovação do registro de desenho industrial no prazo ordinário
Processo afetado: BR302015000643-9
Requerente: ACCUMALUX S.A.
Procurador: Matos & Associados - Advogados
Renovada vigência até 11/02/2030

800240426313
29/11/2024
Deferimento da petição
Código de despacho: 270
Petição (tipo): [131.01] Renovação do registro de desenho industrial no prazo ordinário
Processo afetado: BR302015001016-9
Requerente: UNIVERSIDADE FEDERAL DO RIO GRANDE DO SUL
Renovada vigência até 05/03/2030

800240426312
29/11/2024
Deferimento da petição
Código de despacho: 270
Petição (tipo): [131.01] Renovação do registro de desenho industrial no prazo ordinário
Processo afetado: BR302015001017-7
Requerente: UNIVERSIDADE FEDERAL DO RIO GRANDE DO SUL
Renovada vigência até 05/03/2030

800240426318
29/11/2024
Deferimento da petição
Código de despacho: 270
Petição (tipo): [131.01] Renovação do registro de desenho industrial no prazo ordinário
Processo afetado: BR302015001018-5
Requerente: UNIVERSIDADE FEDERAL DO RIO GRANDE DO SUL
Renovada vigência até 05/03/2030

800240426315
29/11/2024
Deferimento da petição
Código de despacho: 270
Petição (tipo): [131.01] Renovação do registro de desenho industrial no prazo ordinário
Processo afetado: BR302015001019-3
Requerente: UNIVERSIDADE FEDERAL DO RIO GRANDE DO SUL
Renovada vigência até 05/03/2030

800240426316
29/11/2024
Deferimento da petição
Código de despacho: 270
Petição (tipo): [131.01] Renovação do registro de desenho industrial no prazo ordinário
Processo afetado: BR302015001020-7
Requerente: UNIVERSIDADE FEDERAL DO RIO GRANDE DO SUL
Renovada vigência até 05/03/2030

800240426314
29/11/2024
Deferimento da petição
Código de despacho: 270
Petição (tipo): [131.01] Renovação do registro de desenho industrial no prazo ordinário
Processo afetado: BR302015001021-5
Requerente: UNIVERSIDADE FEDERAL DO RIO GRANDE DO SUL
Renovada vigência até 05/03/2030

800240400840
11/11/2024
Deferimento da petição
Código de despacho: 270
Petição (tipo): [131.01] Renovação do registro de desenho industrial no prazo ordinário
Processo afetado: BR302015001369-9
Requerente: VERSUNI HOLDING B.V.
Procurador: Daniel Advogados (Alt.de Daniel & Cia)
Renovada vigência até 25/03/2030

800240419357
27/11/2024
Deferimento da petição
Código de despacho: 270
Petição (tipo): [131.01] Renovação do registro de desenho industrial no prazo ordinário
Processo afetado: BR302015001738-4
Requerente: TERRAS DE AVENTURA INDÚSTRIA DE ARTIGOS ESPORTIVOS S.A.
Procurador: MURTA GOYANES ADVOGADOS
Renovada vigência até 15/04/2030



800240419358 27/11/2024	Deferimento da petição Código de despacho: 270 Petição (tipo): [131.01] Renovação do registro de desenho industrial no prazo ordinário Processo afetado: BR302015001739-2 Requerente: TERRAS DE AVENTURA INDÚSTRIA DE ARTIGOS ESPORTIVOS S.A. Procurador: MURTA GOYANES ADVOGADOS Renovada vigência até 15/04/2030
800240419359 27/11/2024	Deferimento da petição Código de despacho: 270 Petição (tipo): [131.01] Renovação do registro de desenho industrial no prazo ordinário Processo afetado: BR302015001740-6 Requerente: TERRAS DE AVENTURA INDÚSTRIA DE ARTIGOS ESPORTIVOS S.A. Procurador: MURTA GOYANES ADVOGADOS Renovada vigência até 15/04/2030
800240419360 27/11/2024	Deferimento da petição Código de despacho: 270 Petição (tipo): [131.01] Renovação do registro de desenho industrial no prazo ordinário Processo afetado: BR302015001741-4 Requerente: TERRAS DE AVENTURA INDÚSTRIA DE ARTIGOS ESPORTIVOS S.A. Procurador: MURTA GOYANES ADVOGADOS Renovada vigência até 15/04/2030
800240419361 27/11/2024	Deferimento da petição Código de despacho: 270 Petição (tipo): [131.01] Renovação do registro de desenho industrial no prazo ordinário Processo afetado: BR302015001742-2 Requerente: TERRAS DE AVENTURA INDÚSTRIA DE ARTIGOS ESPORTIVOS S.A. Procurador: MURTA GOYANES ADVOGADOS Renovada vigência até 15/04/2030
800240422820 28/11/2024	Deferimento da petição Código de despacho: 270 Petição (tipo): [131.01] Renovação do registro de desenho industrial no prazo ordinário Processo afetado: BR302015002019-9 Requerente: UNIVET S.R.L. Procurador: BARRETO VEIGA SOCIEDADE DE ADVOGADOS Renovada vigência até 30/04/2030
800240373415 22/10/2024	Deferimento da petição Código de despacho: 270 Petição (tipo): [131.01] Renovação do registro de desenho industrial no prazo ordinário Processo afetado: BR302015003432-7 Requerente: COPOBRAS S/A. INDÚSTRIA E COMÉRCIO DE EMBALAGENS Procurador: Ivan de Castro Braga Junior Renovada vigência até 22/07/2030
800240412961 22/11/2024	Deferimento da petição Código de despacho: 270 Petição (tipo): [131.01] Renovação do registro de desenho industrial no prazo ordinário Processo afetado: BR302015003518-8 Requerente: CASA + PRAT-K GESTÃO DE TECNOLOGIA LTDA Procurador: AUDITA ASSESSORIA EMPRESARIAL LTDA. Renovada vigência até 29/07/2030
800240383995 30/10/2024	Deferimento da petição Código de despacho: 270 Petição (tipo): [131.01] Renovação do registro de desenho industrial no prazo ordinário Processo afetado: BR302015004128-5 Requerente: MISTY MORNING HOLDINGS LTD. Procurador: Diego Mahaut Duarte Pereira Renovada vigência até 03/09/2030

800240383996
30/10/2024
Deferimento da petição
Código de despacho: 270
Petição (tipo): [131.01] Renovação do registro de desenho industrial no prazo ordinário
Processo afetado: BR302015004129-3
Requerente: MISTY MORNING HOLDINGS LTD.
Procurador: Diego Mahaut Duarte Pereira
Renovada vigência até 03/09/2030

800240383997
30/10/2024
Deferimento da petição
Código de despacho: 270
Petição (tipo): [131.01] Renovação do registro de desenho industrial no prazo ordinário
Processo afetado: BR302015004130-7
Requerente: MISTY MORNING HOLDINGS LTD.
Procurador: Diego Mahaut Duarte Pereira
Renovada vigência até 03/09/2030

800240410484
21/11/2024
Deferimento da petição
Código de despacho: 270
Petição (tipo): [131.01] Renovação do registro de desenho industrial no prazo ordinário
Processo afetado: BR302015004195-1
Requerente: WADI NICOLA MANSOUR
Procurador: AG MOREIRA MARCAS E PATENTES LTDA
Renovada vigência até 09/09/2030

800240396284
07/11/2024
Deferimento da petição
Código de despacho: 270
Petição (tipo): [131.01] Renovação do registro de desenho industrial no prazo ordinário
Processo afetado: BR302015004306-7
Requerente: ANTÔNIO CARLOS TORRES
Procurador: Vilage Marcas e Patentes Ltda
Renovada vigência até 17/09/2030

800240378027
25/10/2024
Deferimento da petição
Código de despacho: 270
Petição (tipo): [131.01] Renovação do registro de desenho industrial no prazo ordinário
Processo afetado: BR302015004502-7
Requerente: BEMATECH HARDWARE LTDA
Procurador: Vilage Marcas e Patentes Ltda
Renovada vigência até 01/10/2030

800240414951
25/11/2024
Deferimento da petição
Código de despacho: 270
Petição (tipo): [131.01] Renovação do registro de desenho industrial no prazo ordinário
Processo afetado: BR302015004566-3
Requerente: EDISON SILVEIRA.
Procurador: VERSATY MARCAS E PATENTES LTDA ME
Renovada vigência até 05/10/2030

800240414950
25/11/2024
Deferimento da petição
Código de despacho: 270
Petição (tipo): [131.01] Renovação do registro de desenho industrial no prazo ordinário
Processo afetado: BR302015004567-1
Requerente: EDISON SILVEIRA.
Procurador: VERSATY MARCAS E PATENTES LTDA ME
Renovada vigência até 05/10/2030

800240419366
27/11/2024
Deferimento da petição
Código de despacho: 270
Petição (tipo): [131.01] Renovação do registro de desenho industrial no prazo ordinário
Processo afetado: BR302015004720-8
Requerente: WADI NICOLA MANSOUR
Procurador: AG MOREIRA MARCAS E PATENTES LTDA
Renovada vigência até 14/10/2030



800240378034 28/10/2024	Deferimento da petição Código de despacho: 270 Petição (tipo): [131.01] Renovação do registro de desenho industrial no prazo ordinário Processo afetado: BR302015004730-5 Requerente: CLIPTECH INDÚSTRIA E COMÉRCIO LTDA. Procurador: ELAINE CRISTINA MOIA MARTINS BOTELHO Renovada vigência até 15/10/2030
800240417712 26/11/2024	Deferimento da petição Código de despacho: 270 Petição (tipo): [131.01] Renovação do registro de desenho industrial no prazo ordinário Processo afetado: BR302015004770-4 Requerente: CAROLINA HERRERA LTD. Procurador: Bhering Advogados (nome anterior Bhering Assessoria S/C Ltda.) Renovada vigência até 19/10/2030
800240404614 13/11/2024	Deferimento da petição Código de despacho: 270 Petição (tipo): [131.01] Renovação do registro de desenho industrial no prazo ordinário Processo afetado: BR302015004820-4 Requerente: DISTRIBUIDORA DE EMBALAGENS GUIAN LTDA Procurador: Mauricio Darré Renovada vigência até 21/10/2030
800240378022 25/10/2024	Deferimento da petição Código de despacho: 270 Petição (tipo): [131.01] Renovação do registro de desenho industrial no prazo ordinário Processo afetado: BR302015004860-3 Requerente: SOFT WORKS EPI CALÇADOS LTDA. Procurador: Maurício Ariboni Renovada vigência até 22/10/2030
800240412960 22/11/2024	Deferimento da petição Código de despacho: 270 Petição (tipo): [131.01] Renovação do registro de desenho industrial no prazo ordinário Processo afetado: BR302015004945-6 Requerente: USAFLEX - INDUSTRIA & COMÉRCIO S/A Procurador: AUDITA ASSESSORIA EMPRESARIAL LTDA. Renovada vigência até 29/10/2030
800240410397 01/11/2024	Deferimento da petição Código de despacho: 270 Petição (tipo): [131.01] Renovação do registro de desenho industrial no prazo ordinário Processo afetado: BR302015004977-4 Requerente: GRENDENE S.A. Procurador: Remer Villaça & Nogueira Assessoria e Consultoria de Prop. Intelectual S/S Ltda. Renovada vigência até 29/10/2030
800220395783 18/11/2022	Deferimento da petição Código de despacho: 270 Petição (tipo): [131.01] Renovação do registro de desenho industrial no prazo ordinário Processo afetado: BR322014006376-9 Requerente: UNILEVER IP HOLDINGS B.V. Procurador: Marcos Vinicius Azevedo Alves Renovada vigência até 28/12/2027
800240403110 12/11/2024	Deferimento da petição Código de despacho: 270 Petição (tipo): [131.01] Renovação do registro de desenho industrial no prazo ordinário Processo afetado: BR322016003135-8 Requerente: ROMA JENSEN COMÉRCIO E INDÚSTRIA LTDA. Procurador: TINOCO SOARES SOCIEDADE DE ADVOGADOS Renovada vigência até 04/12/2029

800240403111 12/11/2024	Deferimento da petição Código de despacho: 270 Petição (tipo): [131.01] Renovação do registro de desenho industrial no prazo ordinário Processo afetado: BR322016003136-6 Requerente: ROMA JENSEN COMÉRCIO E INDÚSTRIA LTDA. Procurador: TINOCO SOARES SOCIEDADE DE ADVOGADOS Renovada vigência até 04/12/2029
800240422828 28/11/2024	Deferimento da petição Código de despacho: 270 Petição (tipo): [131.01] Renovação do registro de desenho industrial no prazo ordinário Processo afetado: BR322016003265-6 Requerente: DEXCO S.A. Procurador: MURTA GOYANES ADVOGADOS Renovada vigência até 22/12/2029
800240377685 24/10/2024	Deferimento da petição Código de despacho: 270 Petição (tipo): [131.01] Renovação do registro de desenho industrial no prazo ordinário Processo afetado: BR322016003949-9 Requerente: 3M INNOVATIVE PROPERTIES COMPANY Procurador: Dannemann Siemsen Advogados Renovada vigência até 19/11/2029
800240377689 24/10/2024	Deferimento da petição Código de despacho: 270 Petição (tipo): [131.01] Renovação do registro de desenho industrial no prazo ordinário Processo afetado: BR322016004428-0 Requerente: S. C. JOHNSON & SON, INC. Procurador: Dannemann Siemsen Advogados Renovada vigência até 28/11/2029
800240378035 28/10/2024	Deferimento da petição Código de despacho: 270 Petição (tipo): [131.01] Renovação do registro de desenho industrial no prazo ordinário Processo afetado: BR322017000072-2 Requerente: CLIPTECH INDÚSTRIA E COMÉRCIO LTDA. Procurador: ELAINE CRISTINA MOIA MARTINS BOTELHO Renovada vigência até 15/10/2030
800240389548 04/11/2024	Deferimento da petição Código de despacho: 270 Petição (tipo): [131.01] Renovação do registro de desenho industrial no prazo ordinário Processo afetado: DI6403980-3 Requerente: AMBEV S.A. Procurador: Dannemann, Siemsen, Bigler & Ipanema Moreira Renovada vigência até 09/11/2029
800240383998 30/10/2024	Deferimento da petição Código de despacho: 270 Petição (tipo): [131.01] Renovação do registro de desenho industrial no prazo ordinário Processo afetado: DI6404009-7 Requerente: COTY GENEVA S.A. VERSOIX Procurador: Daniel Advogados (Alt.de Daniel & Cia) Renovada vigência até 12/11/2029
800240410407 01/11/2024	Deferimento da petição Código de despacho: 270 Petição (tipo): [131.01] Renovação do registro de desenho industrial no prazo ordinário Processo afetado: DI6404054-2 Requerente: GRENDENE S.A. Procurador: Custodio de Almeida & Cia. Renovada vigência até 04/11/2029

800240404617 13/11/2024	Deferimento da petição Código de despacho: 270 Petição (tipo): [132.01] Renovação do registro de desenho industrial no prazo extraordinário Processo afetado: DI6404066-6 Requerente: MIGUEL DELL'AGLI Procurador: VILELA COELHO SOCIEDADE DE ADVOGADOS Renovada vigência até 10/11/2029
800240403123 12/11/2024	Deferimento da petição Código de despacho: 270 Petição (tipo): [132.01] Renovação do registro de desenho industrial no prazo extraordinário Processo afetado: DI6404075-5 Requerente: MIGUEL DELL'AGLI Procurador: VILELA COELHO SOCIEDADE DE ADVOGADOS Renovada vigência até 10/11/2029
800240403122 12/11/2024	Deferimento da petição Código de despacho: 270 Petição (tipo): [132.01] Renovação do registro de desenho industrial no prazo extraordinário Processo afetado: DI6404076-3 Requerente: MIGUEL DELL'AGLI Procurador: VILELA COELHO SOCIEDADE DE ADVOGADOS Renovada vigência até 10/11/2029
800240403124 12/11/2024	Deferimento da petição Código de despacho: 270 Petição (tipo): [131.01] Renovação do registro de desenho industrial no prazo ordinário Processo afetado: DI6404181-6 Requerente: EDSON DONIZETTI BEGNANI Procurador: VILELA COELHO SOCIEDADE DE ADVOGADOS Renovada vigência até 18/11/2029
800240400846 11/11/2024	Deferimento da petição Código de despacho: 270 Petição (tipo): [131.01] Renovação do registro de desenho industrial no prazo ordinário Processo afetado: DI6404230-8 Requerente: GRENDENE S.A. Procurador: Custodio de Almeida & Cia. Renovada vigência até 17/11/2029
800240410467 21/11/2024	Deferimento da petição Código de despacho: 270 Petição (tipo): [131.01] Renovação do registro de desenho industrial no prazo ordinário Processo afetado: DI6404284-7 Requerente: TOTALENERGIES SE Procurador: Dennemeyer & Associates Propriedade Intelectual Ltda Renovada vigência até 10/12/2029
800240419369 27/11/2024	Deferimento da petição Código de despacho: 270 Petição (tipo): [131.01] Renovação do registro de desenho industrial no prazo ordinário Processo afetado: DI6404287-1 Requerente: SENSORMATIC ELECTRONICS, LLC Procurador: David do Nascimento Advogados Associados Renovada vigência até 10/12/2029
800240414948 25/11/2024	Deferimento da petição Código de despacho: 270 Petição (tipo): [131.01] Renovação do registro de desenho industrial no prazo ordinário Processo afetado: DI6404418-1 Requerente: NIPRO DIAGNOSTICS, INC. Procurador: Dannemann Siemsen Advogados Renovada vigência até 01/12/2029

800240417730
26/11/2024
Deferimento da petição
Código de despacho: 270
Petição (tipo): [131.01] Renovação do registro de desenho industrial no prazo ordinário
Processo afetado: DI6404506-4
Requerente: SOCIÉTÉ BIC
Procurador: Dannemann Siemsen Advogados
Renovada vigência até 23/12/2029

800240410482
21/11/2024
Deferimento da petição
Código de despacho: 270
Petição (tipo): [131.01] Renovação do registro de desenho industrial no prazo ordinário
Processo afetado: DI6404525-0
Requerente: UNILEVER IP HOLDINGS B.V.
Procurador: Dennemeyer & Associates Propriedade Intelectual Ltda
Renovada vigência até 21/12/2029

800240414933
25/11/2024
Deferimento da petição
Código de despacho: 270
Petição (tipo): [131.01] Renovação do registro de desenho industrial no prazo ordinário
Processo afetado: DI6404535-8
Requerente: NIPRO DIAGNOSTICS, INC.
Procurador: Dannemann Siemsen Advogados
Renovada vigência até 01/12/2029

800240417728
26/11/2024
Deferimento da petição
Código de despacho: 270
Petição (tipo): [131.01] Renovação do registro de desenho industrial no prazo ordinário
Processo afetado: DI6404613-3
Requerente: S.C. JOHNSON & SON, INC.
Procurador: Dannemann Siemsen Advogados
Renovada vigência até 15/12/2029

800240417736
26/11/2024
Deferimento da petição
Código de despacho: 270
Petição (tipo): [131.01] Renovação do registro de desenho industrial no prazo ordinário
Processo afetado: DI6404624-9
Requerente: S.C. JOHNSON & SON, INC.
Procurador: Dannemann Siemsen Advogados
Renovada vigência até 23/12/2029

800240419332
27/11/2024
Deferimento da petição
Código de despacho: 270
Petição (tipo): [131.01] Renovação do registro de desenho industrial no prazo ordinário
Processo afetado: DI6404645-1
Requerente: SCANIA CV AB
Procurador: David do Nascimento Advogados Associados
Renovada vigência até 22/12/2029

800240419331
27/11/2024
Deferimento da petição
Código de despacho: 270
Petição (tipo): [131.01] Renovação do registro de desenho industrial no prazo ordinário
Processo afetado: DI6404646-0
Requerente: SCANIA CV AB
Procurador: David do Nascimento Advogados Associados
Renovada vigência até 22/12/2029

800240419330
27/11/2024
Deferimento da petição
Código de despacho: 270
Petição (tipo): [131.01] Renovação do registro de desenho industrial no prazo ordinário
Processo afetado: DI6404648-6
Requerente: SCANIA CV AB
Procurador: David do Nascimento Advogados Associados
Renovada vigência até 22/12/2029



800240410483 21/11/2024	Deferimento da petição Código de despacho: 270 Petição (tipo): [131.01] Renovação do registro de desenho industrial no prazo ordinário Processo afetado: DI6404689-3 Requerente: JJGC INDÚSTRIA E COMÉRCIO DE MATERIAIS DENTÁRIOS S.A. Procurador: Dennemeyer & Associates Propriedade Intelectual Ltda Renovada vigência até 21/12/2029
800240410485 21/11/2024	Deferimento da petição Código de despacho: 270 Petição (tipo): [131.01] Renovação do registro de desenho industrial no prazo ordinário Processo afetado: DI6404690-7 Requerente: JJGC INDÚSTRIA E COMÉRCIO DE MATERIAIS DENTÁRIOS S.A. Procurador: Dennemeyer & Associates Propriedade Intelectual Ltda Renovada vigência até 21/12/2029
800240384003 30/10/2024	Deferimento da petição Código de despacho: 270 Petição (tipo): [131.01] Renovação do registro de desenho industrial no prazo ordinário Processo afetado: DI6500002-1 Requerente: SOCIETE DES PRODUITS NESTLE S.A. Procurador: David do Nascimento Advogados Associados Renovada vigência até 21/01/2030
800240400836 11/11/2024	Deferimento da petição Código de despacho: 270 Petição (tipo): [131.01] Renovação do registro de desenho industrial no prazo ordinário Processo afetado: DI6500356-0 Requerente: MARCHESAN IMPLEMENTOS E MÁQUINAS AGRÍCOLAS TATU S.A. Procurador: Dannemann, Siemsen, Bigler & Ipanema Moreira Renovada vigência até 28/01/2030
800240400837 11/11/2024	Deferimento da petição Código de despacho: 270 Petição (tipo): [131.01] Renovação do registro de desenho industrial no prazo ordinário Processo afetado: DI6500444-2 Requerente: VERSUNI HOLDING B.V. Procurador: Daniel Advogados (Alt.de Daniel & Cia) Renovada vigência até 15/02/2030
800240410330 19/11/2024	Deferimento da petição Código de despacho: 270 Petição (tipo): [131.01] Renovação do registro de desenho industrial no prazo ordinário Processo afetado: DI6500856-1 Requerente: FUNDAÇÃO MAMÍFEROS AQUÁTICOS Procurador: Somos Marcas e Patentes Ltda Renovada vigência até 18/03/2030
800240410346 19/11/2024	Deferimento da petição Código de despacho: 270 Petição (tipo): [131.01] Renovação do registro de desenho industrial no prazo ordinário Processo afetado: DI6503142-3 Requerente: ISMAEL HILÁRIO CABRAL Procurador: Juliane Luque Cabral Renovada vigência até 12/08/2030
800240378033 28/10/2024	Deferimento da petição Código de despacho: 270 Petição (tipo): [131.01] Renovação do registro de desenho industrial no prazo ordinário Processo afetado: DI6503388-4 Requerente: LUIZ HENRIQUE BERTINO Procurador: Marcia Ferreira Gomes Renovada vigência até 06/09/2030

800240389546
04/11/2024

Deferimento da petição
Código de despacho: 270
Petição (tipo): [131.01] Renovação do registro de desenho industrial no prazo ordinário
Processo afetado: DI6503519-4
Requerente: POLAR INDÚSTRIA DE PLÁSTICOS S.A
Procurador: FG PROPRIEDADE INTELECTUAL LTDA
Renovada vigência até 15/08/2030

800240378021
25/10/2024

Deferimento da petição
Código de despacho: 270
Petição (tipo): [131.01] Renovação do registro de desenho industrial no prazo ordinário
Processo afetado: DI6503686-7
Requerente: GLOBAL ID SOUTH AMERICA LTDA - ME
Procurador: ELAINE CRISTINA MOIA MARTINS BOTELHO
Renovada vigência até 03/10/2030

800240383993
30/10/2024

Deferimento da petição
Código de despacho: 270
Petição (tipo): [131.01] Renovação do registro de desenho industrial no prazo ordinário
Processo afetado: DI6503717-0
Requerente: GABRIEL EDUARDO KAMINSKY
Procurador: Difusão Marcas e Patentes Ltda.
Renovada vigência até 27/09/2030

800240372370
21/10/2024

Deferimento da petição
Código de despacho: 270
Petição (tipo): [131.01] Renovação do registro de desenho industrial no prazo ordinário
Processo afetado: DI6503789-8
Requerente: ALMO BRACCESI
Procurador: Sul América Marcas e Patentes Ltda.
Renovada vigência até 17/10/2030

800240389553
04/11/2024

Deferimento da petição
Código de despacho: 270
Petição (tipo): [131.01] Renovação do registro de desenho industrial no prazo ordinário
Processo afetado: DI6503835-5
Requerente: ROBERTO LUIZ DA VEIGA
Procurador: Sandro Wunderlich
Renovada vigência até 19/10/2030

800240389554
04/11/2024

Deferimento da petição
Código de despacho: 270
Petição (tipo): [131.01] Renovação do registro de desenho industrial no prazo ordinário
Processo afetado: DI6503836-3
Requerente: ROBERTO LUIZ DA VEIGA
Procurador: Sandro Wunderlich
Renovada vigência até 19/10/2030

800240378039
28/10/2024

Deferimento da petição
Código de despacho: 270
Petição (tipo): [131.01] Renovação do registro de desenho industrial no prazo ordinário
Processo afetado: DI6503919-0
Requerente: SEMEATO S/A INDÚSTRIA E COMÉRCIO
Procurador: David Nilton Pereira de Lucena
Renovada vigência até 27/10/2030

800240400830
01/11/2024

Deferimento da petição
Código de despacho: 270
Petição (tipo): [131.01] Renovação do registro de desenho industrial no prazo ordinário
Processo afetado: DI6503930-0
Requerente: GUSMÃO E LABRUNIE ADVOGADOS
Procurador: Jacques Labrunie
Renovada vigência até 26/10/2030



800240386945 31/10/2024	Deferimento da petição Código de despacho: 270 Petição (tipo): [131.01] Renovação do registro de desenho industrial no prazo ordinário Processo afetado: DI6504046-5 Requerente: ECOPURE ELEMENTOS FILTRANTES EIRELI Procurador: David do Nascimento Advogados Associados Renovada vigência até 20/10/2030
800240396285 07/11/2024	Deferimento da petição Código de despacho: 270 Petição (tipo): [131.01] Renovação do registro de desenho industrial no prazo ordinário Processo afetado: DI6504094-5 Requerente: JORGEKANNO Procurador: Vilage Marcas e Patentes Ltda Renovada vigência até 04/11/2030
800240400845 11/11/2024	Deferimento da petição Código de despacho: 270 Petição (tipo): [131.01] Renovação do registro de desenho industrial no prazo ordinário Processo afetado: DI6504228-0 Requerente: ARLÂ EMERSON TORMEM Procurador: LUANA KLAUS Renovada vigência até 11/11/2030
800240424911 02/12/2024	Deferimento da petição Código de despacho: 270 Petição (tipo): [131.01] Renovação do registro de desenho industrial no prazo ordinário Processo afetado: DI6504273-5 Requerente: MR-PRO PROTEÇÕES ESPORTIVAS LTDA ME Procurador: Sandro Wunderlich Renovada vigência até 25/11/2030
800240404622 13/11/2024	Deferimento da petição Código de despacho: 270 Petição (tipo): [131.01] Renovação do registro de desenho industrial no prazo ordinário Processo afetado: DI6504364-2 Requerente: COTIPLÁS INDÚSTRIA E COMÉRCIO DE ARTEFATOS PLÁSTICOS LTDA Procurador: Marília Crozatti Renovada vigência até 11/11/2030
800190134083 11/04/2019	Deferimento da petição Código de despacho: 270 Petição (tipo): [131.01] Renovação do registro de desenho industrial no prazo ordinário Processo afetado: DI6901487-6 Requerente: GRENDENE S.A. Procurador: Elizabete Pereira Renovada vigência até 28/04/2029
800240414920 25/11/2024	Deferimento da petição Código de despacho: 270 Petição (tipo): [132.01] Renovação do registro de desenho industrial no prazo extraordinário Processo afetado: DI6902496-0 Requerente: SOCIEDADE DE ABASTECIMENTO DE ÁGUA E SANEAMENTO SA Procurador: Toledo Corrêa Marcas e Patentes S/C Ltda. Renovada vigência até 08/06/2029
800240410434 21/11/2024	Deferimento da petição Código de despacho: 270 Petição (tipo): [132.01] Renovação do registro de desenho industrial no prazo extraordinário Processo afetado: DI6902763-3 Requerente: INAPEL EMBALAGENS LTDA Procurador: Wilson Pinheiro Jabur Renovada vigência até 01/07/2029

800240410435 21/11/2024	Deferimento da petição Código de despacho: 270 Petição (tipo): [132.01] Renovação do registro de desenho industrial no prazo extraordinário Processo afetado: DI6902764-1 Requerente: INAPEL EMBALAGENS LTDA Procurador: Wilson Pinheiro Jabur Renovada vigência até 01/07/2029
800240410328 19/11/2024	Deferimento da petição Código de despacho: 270 Petição (tipo): [132.01] Renovação do registro de desenho industrial no prazo extraordinário Processo afetado: DI6903103-7 Requerente: FRANCISCO JOSÉ ABRÃO PEREIRA LEMOS Procurador: PEDRO PEREIRA DE ALVARENGA NETO Renovada vigência até 11/08/2029
800240378024 25/10/2024	Deferimento da petição Código de despacho: 270 Petição (tipo): [131.01] Renovação do registro de desenho industrial no prazo ordinário Processo afetado: DI6904137-7 Requerente: GINO LEONELLO CORAZZARI NETO Procurador: MAURO COSTA FERREIRA Renovada vigência até 29/10/2029
800240378026 25/10/2024	Deferimento da petição Código de despacho: 270 Petição (tipo): [131.01] Renovação do registro de desenho industrial no prazo ordinário Processo afetado: DI6904138-5 Requerente: GINO LEONELLO CORAZZARI NETO Procurador: MAURO COSTA FERREIRA Renovada vigência até 29/10/2029
800240398802 08/11/2024	Deferimento da petição Código de despacho: 270 Petição (tipo): [131.01] Renovação do registro de desenho industrial no prazo ordinário Processo afetado: DI6904238-1 Requerente: NELY CRISTINA BRAIDOTTI Procurador: VILELA COELHO SOCIEDADE DE ADVOGADOS Renovada vigência até 11/11/2029
800240403121 12/11/2024	Deferimento da petição Código de despacho: 270 Petição (tipo): [131.01] Renovação do registro de desenho industrial no prazo ordinário Processo afetado: DI6904246-2 Requerente: HYDRO EXTRUSION BRASIL S.A. Procurador: Dannemann, Siemsen, Bigler & Ipanema Moreira Renovada vigência até 13/11/2029
800240380909 29/10/2024	Deferimento da petição Código de despacho: 270 Petição (tipo): [131.01] Renovação do registro de desenho industrial no prazo ordinário Processo afetado: DI6904254-3 Requerente: CLEBER LUIS DA RÉ Procurador: STOCK MARCAS E PATENTES LTDA - ME Renovada vigência até 30/10/2029
800240389550 04/11/2024	Deferimento da petição Código de despacho: 270 Petição (tipo): [131.01] Renovação do registro de desenho industrial no prazo ordinário Processo afetado: DI6904265-9 Requerente: DENIS BENTIVOGLIO RODRIGUES Procurador: VILELA COELHO SOCIEDADE DE ADVOGADOS Renovada vigência até 04/11/2029

800240410408
01/11/2024

Deferimento da petição
Código de despacho: 270
Petição (tipo): [131.01] Renovação do registro de desenho industrial no prazo ordinário
Processo afetado: DI6904272-1
Requerente: GRENDENE S.A.
Procurador: Custodio de Almeida & Cia.
Renovada vigência até 04/11/2029

800240410409
01/11/2024

Deferimento da petição
Código de despacho: 270
Petição (tipo): [131.01] Renovação do registro de desenho industrial no prazo ordinário
Processo afetado: DI6904279-9
Requerente: GRENDENE S.A.
Procurador: Custodio de Almeida & Cia.
Renovada vigência até 05/11/2029

800240389563
04/11/2024

Deferimento da petição
Código de despacho: 270
Petição (tipo): [131.01] Renovação do registro de desenho industrial no prazo ordinário
Processo afetado: DI6904280-2
Requerente: CENDI-CENTRO DE DESENVOLVIMENTO DA INFORMAÇÃO LTDA-ME
Procurador: jaqueline Oliveira Ramaldes
Renovada vigência até 05/11/2029

800240378030
25/10/2024

Deferimento da petição
Código de despacho: 270
Petição (tipo): [131.01] Renovação do registro de desenho industrial no prazo ordinário
Processo afetado: DI6904288-8
Requerente: DIVERSEY, INC.
Procurador: Dannemann Siemsen Advogados
Renovada vigência até 06/11/2029

800240400831
11/11/2024

Deferimento da petição
Código de despacho: 270
Petição (tipo): [131.01] Renovação do registro de desenho industrial no prazo ordinário
Processo afetado: DI6904296-9
Requerente: WESTER INDÚSTRIA E COMÉRCIO LTDA
Procurador: Silvio Nazaro
Renovada vigência até 10/11/2029

800240394171
06/11/2024

Deferimento da petição
Código de despacho: 270
Petição (tipo): [131.01] Renovação do registro de desenho industrial no prazo ordinário
Processo afetado: DI6904309-4
Requerente: RANDON S/A IMPLEMENTOS E PARTICIPAÇÕES
Procurador: Montaury Pimenta, Machado & Vieira de Mello Advogados
Renovada vigência até 12/11/2029

800240394172
06/11/2024

Deferimento da petição
Código de despacho: 270
Petição (tipo): [131.01] Renovação do registro de desenho industrial no prazo ordinário
Processo afetado: DI6904310-8
Requerente: RANDON S/A IMPLEMENTOS E PARTICIPAÇÕES
Procurador: Montaury Pimenta, Machado & Vieira de Mello Advogados
Renovada vigência até 12/11/2029

800240394173
06/11/2024

Deferimento da petição
Código de despacho: 270
Petição (tipo): [131.01] Renovação do registro de desenho industrial no prazo ordinário
Processo afetado: DI6904311-6
Requerente: RANDON S/A IMPLEMENTOS E PARTICIPAÇÕES
Procurador: Montaury Pimenta, Machado & Vieira de Mello Advogados
Renovada vigência até 12/11/2029



800240396288 07/11/2024	Deferimento da petição Código de despacho: 270 Petição (tipo): [131.01] Renovação do registro de desenho industrial no prazo ordinário Processo afetado: DI6904319-1 Requerente: SEB Procurador: David do Nascimento Advogados Associados Renovada vigência até 13/11/2029
800240410347 19/11/2024	Deferimento da petição Código de despacho: 270 Petição (tipo): [131.01] Renovação do registro de desenho industrial no prazo ordinário Processo afetado: DI6904359-0 Requerente: MANOEL TORRES SOBRINHO Procurador: VILELA COELHO SOCIEDADE DE ADVOGADOS Renovada vigência até 19/11/2029
800240394183 06/11/2024	Deferimento da petição Código de despacho: 270 Petição (tipo): [131.01] Renovação do registro de desenho industrial no prazo ordinário Processo afetado: DI6904381-7 Requerente: FRONIUS INTERNATIONAL GMBH Procurador: David do Nascimento Advogados Associados Renovada vigência até 18/11/2029
800240394184 06/11/2024	Deferimento da petição Código de despacho: 270 Petição (tipo): [131.01] Renovação do registro de desenho industrial no prazo ordinário Processo afetado: DI6904383-3 Requerente: FRONIUS INTERNATIONAL GMBH Procurador: David do Nascimento Advogados Associados Renovada vigência até 18/11/2029
800240394185 06/11/2024	Deferimento da petição Código de despacho: 270 Petição (tipo): [131.01] Renovação do registro de desenho industrial no prazo ordinário Processo afetado: DI6904384-1 Requerente: FRONIUS INTERNATIONAL GMBH Procurador: David do Nascimento Advogados Associados Renovada vigência até 18/11/2029
800240394186 06/11/2024	Deferimento da petição Código de despacho: 270 Petição (tipo): [131.01] Renovação do registro de desenho industrial no prazo ordinário Processo afetado: DI6904385-0 Requerente: FRONIUS INTERNATIONAL GMBH Procurador: David do Nascimento Advogados Associados Renovada vigência até 18/11/2029
800240377665 24/10/2024	Deferimento da petição Código de despacho: 270 Petição (tipo): [131.01] Renovação do registro de desenho industrial no prazo ordinário Processo afetado: DI6904386-8 Requerente: GLAXOSMITHKLINE CONSUMER HEALTHCARE (UK) IP LIMITED Procurador: Dannemann Siemsen Advogados Renovada vigência até 18/11/2029
800240400848 11/11/2024	Deferimento da petição Código de despacho: 270 Petição (tipo): [131.01] Renovação do registro de desenho industrial no prazo ordinário Processo afetado: DI6904402-3 Requerente: GRENDENE S.A. Procurador: Custodio de Almeida & Cia. Renovada vigência até 19/11/2029

800240400850
11/11/2024
Deferimento da petição
Código de despacho: 270
Petição (tipo): [131.01] Renovação do registro de desenho industrial no prazo ordinário
Processo afetado: DI6904420-1
Requerente: GRENDENE S.A.
Procurador: Custodio de Almeida & Cia.
Renovada vigência até 23/11/2029

800240394174
06/11/2024
Deferimento da petição
Código de despacho: 270
Petição (tipo): [131.01] Renovação do registro de desenho industrial no prazo ordinário
Processo afetado: DI6904430-9
Requerente: RANDON S/A IMPLEMENTOS E PARTICIPAÇÕES
Procurador: Montaury Pimenta, Machado & Vieira de Mello Advogados
Renovada vigência até 24/11/2029

800240377677
24/10/2024
Deferimento da petição
Código de despacho: 270
Petição (tipo): [131.01] Renovação do registro de desenho industrial no prazo ordinário
Processo afetado: DI6904443-0
Requerente: HONDA MOTOR CO., LTD.
Procurador: Dannemann Siemsen Advogados
Renovada vigência até 26/11/2029

800240377678
24/10/2024
Deferimento da petição
Código de despacho: 270
Petição (tipo): [131.01] Renovação do registro de desenho industrial no prazo ordinário
Processo afetado: DI6904445-7
Requerente: HONDA MOTOR CO., LTD.
Procurador: Dannemann Siemsen Advogados
Renovada vigência até 26/11/2029

800240377686
24/10/2024
Deferimento da petição
Código de despacho: 270
Petição (tipo): [131.01] Renovação do registro de desenho industrial no prazo ordinário
Processo afetado: DI6904487-2
Requerente: 3M INNOVATIVE PROPERTIES COMPANY
Procurador: Dannemann Siemsen Advogados
Renovada vigência até 25/11/2029

800240391724
05/11/2024
Deferimento da petição
Código de despacho: 270
Petição (tipo): [131.01] Renovação do registro de desenho industrial no prazo ordinário
Processo afetado: DI6904501-1
Requerente: LOHR SISTEMAS ELETRONICOS LTDA
Procurador: Custodio de Almeida & Cia.
Renovada vigência até 12/11/2029

800240410422
01/11/2024
Deferimento da petição
Código de despacho: 270
Petição (tipo): [131.01] Renovação do registro de desenho industrial no prazo ordinário
Processo afetado: DI6904521-6
Requerente: LUIS ANTONIO MACEDO RAMOS
Procurador: Juarez de Araujo Ruiz
Renovada vigência até 18/11/2029

800240400847
11/11/2024
Deferimento da petição
Código de despacho: 270
Petição (tipo): [131.01] Renovação do registro de desenho industrial no prazo ordinário
Processo afetado: DI6904522-4
Requerente: GRENDENE S.A.
Procurador: Custodio de Almeida & Cia.
Renovada vigência até 18/11/2029



800240417717
26/11/2024
Deferimento da petição
Código de despacho: 270
Petição (tipo): [131.01] Renovação do registro de desenho industrial no prazo ordinário
Processo afetado: DI6904551-8
Requerente: NELY CRISTINA BRAIDOTTI
Procurador: VILELA COELHO SOCIEDADE DE ADVOGADOS
Renovada vigência até 27/11/2029

800240417716
26/11/2024
Deferimento da petição
Código de despacho: 270
Petição (tipo): [131.01] Renovação do registro de desenho industrial no prazo ordinário
Processo afetado: DI6904552-6
Requerente: NELY CRISTINA BRAIDOTTI
Procurador: VILELA COELHO SOCIEDADE DE ADVOGADOS
Renovada vigência até 27/11/2029

800240417715
26/11/2024
Deferimento da petição
Código de despacho: 270
Petição (tipo): [131.01] Renovação do registro de desenho industrial no prazo ordinário
Processo afetado: DI6904553-4
Requerente: NELY CRISTINA BRAIDOTTI
Procurador: VILELA COELHO SOCIEDADE DE ADVOGADOS
Renovada vigência até 27/11/2029

800240377687
24/10/2024
Deferimento da petição
Código de despacho: 270
Petição (tipo): [131.01] Renovação do registro de desenho industrial no prazo ordinário
Processo afetado: DI6904554-2
Requerente: 3M INNOVATIVE PROPERTIES COMPANY
Procurador: Dannemann Siemsen Advogados
Renovada vigência até 27/11/2029

800240377650
24/10/2024
Deferimento da petição
Código de despacho: 270
Petição (tipo): [131.01] Renovação do registro de desenho industrial no prazo ordinário
Processo afetado: DI6904571-2
Requerente: COTY GENEVA S.A. VERSOIX
Procurador: Daniel Advogados (Alt.de Daniel & Cia)
Renovada vigência até 28/10/2029

800240377653
24/10/2024
Deferimento da petição
Código de despacho: 270
Petição (tipo): [131.01] Renovação do registro de desenho industrial no prazo ordinário
Processo afetado: DI6904572-0
Requerente: COTY GENEVA S.A. VERSOIX
Procurador: Daniel Advogados (Alt.de Daniel & Cia)
Renovada vigência até 28/10/2029

800240377649
24/10/2024
Deferimento da petição
Código de despacho: 270
Petição (tipo): [131.01] Renovação do registro de desenho industrial no prazo ordinário
Processo afetado: DI6904575-5
Requerente: COTY GENEVA S.A. VERSOIX
Procurador: Daniel Advogados (Alt.de Daniel & Cia)
Renovada vigência até 28/10/2029

800240377654
24/10/2024
Deferimento da petição
Código de despacho: 270
Petição (tipo): [131.01] Renovação do registro de desenho industrial no prazo ordinário
Processo afetado: DI6904576-3
Requerente: COTY GENEVA S.A. VERSOIX
Procurador: Daniel Advogados (Alt.de Daniel & Cia)
Renovada vigência até 28/10/2029



800240414935 25/11/2024	Deferimento da petição Código de despacho: 270 Petição (tipo): [131.01] Renovação do registro de desenho industrial no prazo ordinário Processo afetado: DI6904578-0 Requerente: U.S. SMOKELESS TOBACCO COMPANY LLC Procurador: Dannemann Siemsen Advogados Renovada vigência até 01/12/2029
800240410449 21/11/2024	Deferimento da petição Código de despacho: 270 Petição (tipo): [131.01] Renovação do registro de desenho industrial no prazo ordinário Processo afetado: DI6904580-1 Requerente: OBRIST CLOSURES SWITZERLAND GMBH Procurador: David do Nascimento Advogados Associados Renovada vigência até 01/12/2029
800240414937 25/11/2024	Deferimento da petição Código de despacho: 270 Petição (tipo): [131.01] Renovação do registro de desenho industrial no prazo ordinário Processo afetado: DI6904593-3 Requerente: COLGATE-PALMOLIVE COMPANY Procurador: Dannemann Siemsen Advogados Renovada vigência até 08/12/2029
800240414936 25/11/2024	Deferimento da petição Código de despacho: 270 Petição (tipo): [131.01] Renovação do registro de desenho industrial no prazo ordinário Processo afetado: DI6904594-1 Requerente: COLGATE-PALMOLIVE COMPANY Procurador: Dannemann Siemsen Advogados Renovada vigência até 08/12/2029
800240414946 25/11/2024	Deferimento da petição Código de despacho: 270 Petição (tipo): [131.01] Renovação do registro de desenho industrial no prazo ordinário Processo afetado: DI6904595-0 Requerente: COLGATE-PALMOLIVE COMPANY Procurador: Dannemann Siemsen Advogados Renovada vigência até 08/12/2029
800240414947 25/11/2024	Deferimento da petição Código de despacho: 270 Petição (tipo): [131.01] Renovação do registro de desenho industrial no prazo ordinário Processo afetado: DI6904596-8 Requerente: COLGATE-PALMOLIVE COMPANY Procurador: Dannemann Siemsen Advogados Renovada vigência até 08/12/2029
800240419308 27/11/2024	Deferimento da petição Código de despacho: 270 Petição (tipo): [131.01] Renovação do registro de desenho industrial no prazo ordinário Processo afetado: DI6904597-6 Requerente: LA TERMOPLASTIC - F.B.M. S.R.L. Procurador: David do Nascimento Advogados Associados Renovada vigência até 08/12/2029
800240414942 25/11/2024	Deferimento da petição Código de despacho: 270 Petição (tipo): [131.01] Renovação do registro de desenho industrial no prazo ordinário Processo afetado: DI6904630-1 Requerente: MASTERFOODS BRASIL ALIMENTOS LTDA Procurador: Dannemann Siemsen Advogados Renovada vigência até 02/12/2029

800240406132 18/11/2024	Deferimento da petição Código de despacho: 270 Petição (tipo): [131.01] Renovação do registro de desenho industrial no prazo ordinário Processo afetado: DI6904637-9 Requerente: ALBERTO AVETTI Procurador: P. R. Kowski Consultoria e Assessoria Empresarial EIRELI - ME Renovada vigência até 08/12/2029
800240410466 21/11/2024	Deferimento da petição Código de despacho: 270 Petição (tipo): [131.01] Renovação do registro de desenho industrial no prazo ordinário Processo afetado: DI6904728-6 Requerente: UNILEVER IP HOLDINGS B.V. Procurador: Dennemeyer & Associates Propriedade Intelectual Ltda Renovada vigência até 09/12/2029
800240417737 26/11/2024	Deferimento da petição Código de despacho: 270 Petição (tipo): [131.01] Renovação do registro de desenho industrial no prazo ordinário Processo afetado: DI6904747-2 Requerente: S.C. JOHNSON & SON, INC. Procurador: Dannemann Siemsen Advogados Renovada vigência até 14/12/2029
800240419317 27/11/2024	Deferimento da petição Código de despacho: 270 Petição (tipo): [131.01] Renovação do registro de desenho industrial no prazo ordinário Processo afetado: DI6904748-0 Requerente: OMRON HEALTHCARE CO., LTD. Procurador: David do Nascimento Advogados Associados Renovada vigência até 14/12/2029
800240398800 08/11/2024	Deferimento da petição Código de despacho: 270 Petição (tipo): [131.01] Renovação do registro de desenho industrial no prazo ordinário Processo afetado: DI6904807-0 Requerente: LUIZ TADEU SEL FRANCO Procurador: Sigilos Marcas e Patentes S/C Ltda. Renovada vigência até 10/11/2029
800240414928 25/11/2024	Deferimento da petição Código de despacho: 270 Petição (tipo): [131.01] Renovação do registro de desenho industrial no prazo ordinário Processo afetado: DI6904811-8 Requerente: SCHOLL'S WELLNESS COMPANY LLC Procurador: Dannemann Siemsen Advogados Renovada vigência até 15/12/2029
800240417698 26/11/2024	Deferimento da petição Código de despacho: 270 Petição (tipo): [131.01] Renovação do registro de desenho industrial no prazo ordinário Processo afetado: DI6904815-0 Requerente: VOLKSWAGEN AKTIENGESELLSCHAFT Procurador: Dannemann, Siemsen, Bigler & Ipanema Moreira Renovada vigência até 15/12/2029
800240404638 13/11/2024	Deferimento da petição Código de despacho: 270 Petição (tipo): [131.01] Renovação do registro de desenho industrial no prazo ordinário Processo afetado: DI6904860-6 Requerente: ESSITY HYGIENE AND HEALTH AKTIEBOLAG Procurador: David do Nascimento Advogados Associados Renovada vigência até 11/12/2029

800240404639
13/11/2024
Deferimento da petição
Código de despacho: 270
Petição (tipo): [131.01] Renovação do registro de desenho industrial no prazo ordinário
Processo afetado: DI6904861-4
Requerente: ESSITY HYGIENE AND HEALTH AKTIEBOLAG
Procurador: David do Nascimento Advogados Associados
Renovada vigência até 11/12/2029

800240404640
13/11/2024
Deferimento da petição
Código de despacho: 270
Petição (tipo): [131.01] Renovação do registro de desenho industrial no prazo ordinário
Processo afetado: DI6904862-2
Requerente: ESSITY HYGIENE AND HEALTH AKTIEBOLAG
Procurador: David do Nascimento Advogados Associados
Renovada vigência até 11/12/2029

800240404641
13/11/2024
Deferimento da petição
Código de despacho: 270
Petição (tipo): [131.01] Renovação do registro de desenho industrial no prazo ordinário
Processo afetado: DI6904863-0
Requerente: ESSITY HYGIENE AND HEALTH AKTIEBOLAG
Procurador: David do Nascimento Advogados Associados
Renovada vigência até 11/12/2029

800240404642
13/11/2024
Deferimento da petição
Código de despacho: 270
Petição (tipo): [131.01] Renovação do registro de desenho industrial no prazo ordinário
Processo afetado: DI6904864-9
Requerente: ESSITY HYGIENE AND HEALTH AKTIEBOLAG
Procurador: David do Nascimento Advogados Associados
Renovada vigência até 11/12/2029

800240404643
13/11/2024
Deferimento da petição
Código de despacho: 270
Petição (tipo): [131.01] Renovação do registro de desenho industrial no prazo ordinário
Processo afetado: DI6904865-7
Requerente: ESSITY HYGIENE AND HEALTH AKTIEBOLAG
Procurador: David do Nascimento Advogados Associados
Renovada vigência até 11/12/2029

800240410480
21/11/2024
Deferimento da petição
Código de despacho: 270
Petição (tipo): [131.01] Renovação do registro de desenho industrial no prazo ordinário
Processo afetado: DI6904890-8
Requerente: UNILEVER IP HOLDINGS B.V.
Procurador: Dennemeyer & Associates Propriedade Intelectual Ltda
Renovada vigência até 18/12/2029

800240417710
26/11/2024
Deferimento da petição
Código de despacho: 270
Petição (tipo): [131.01] Renovação do registro de desenho industrial no prazo ordinário
Processo afetado: DI6904953-0
Requerente: THE COCA-COLA COMPANY
Procurador: DI BLASI, PARENTE & ASSOCIADOS PROPRIEDADE INDUSTRIAL LTDA
Renovada vigência até 22/12/2029

800240419336
27/11/2024
Deferimento da petição
Código de despacho: 270
Petição (tipo): [131.01] Renovação do registro de desenho industrial no prazo ordinário
Processo afetado: DI6904997-1
Requerente: TOYOTA JIDOSHA KABUSHIKI KAISHA
Procurador: David do Nascimento Advogados Associados
Renovada vigência até 23/12/2029



800240410488
21/11/2024
Deferimento da petição
Código de despacho: 270
Petição (tipo): [131.01] Renovação do registro de desenho industrial no prazo ordinário
Processo afetado: DI6904999-8
Requerente: AGCO DO BRASIL SOLUÇÕES AGRÍCOLAS LTDA.
Procurador: Dennemeyer & Associates Propriedade Intelectual Ltda
Renovada vigência até 23/12/2029

800240419335
27/11/2024
Deferimento da petição
Código de despacho: 270
Petição (tipo): [131.01] Renovação do registro de desenho industrial no prazo ordinário
Processo afetado: DI6905002-3
Requerente: BREEZSONG LLC
Procurador: David do Nascimento Advogados Associados
Renovada vigência até 23/12/2029

800240377647
24/10/2024
Deferimento da petição
Código de despacho: 270
Petição (tipo): [131.01] Renovação do registro de desenho industrial no prazo ordinário
Processo afetado: DI6905003-1
Requerente: NORD-LOCK AB
Procurador: LUIZ LEONARDOS & ADVOGADOS
Renovada vigência até 23/12/2029

800240424910
02/12/2024
Deferimento da petição
Código de despacho: 270
Petição (tipo): [131.01] Renovação do registro de desenho industrial no prazo ordinário
Processo afetado: DI6905037-6
Requerente: DIONIR ROGÉRIO FLECK
Procurador: RITTER ADVOGADOS
Renovada vigência até 10/12/2029

800240400851
11/11/2024
Deferimento da petição
Código de despacho: 270
Petição (tipo): [131.01] Renovação do registro de desenho industrial no prazo ordinário
Processo afetado: DI6905043-0
Requerente: LINCOLN WELLINGTON RIBAS
Procurador: Alcion Bubniak
Renovada vigência até 23/12/2029

800240410494
21/11/2024
Deferimento da petição
Código de despacho: 270
Petição (tipo): [131.01] Renovação do registro de desenho industrial no prazo ordinário
Processo afetado: DI6905076-7
Requerente: UNILEVER IP HOLDINGS B.V.
Procurador: Dennemeyer & Associates Propriedade Intelectual Ltda
Renovada vigência até 30/12/2029

800240417739
26/11/2024
Deferimento da petição
Código de despacho: 270
Petição (tipo): [131.01] Renovação do registro de desenho industrial no prazo ordinário
Processo afetado: DI6905093-7
Requerente: BAUSCH & LOMB INCORPORATED
Procurador: Dannemann Siemsen Advogados
Renovada vigência até 29/12/2029

800240410493
21/11/2024
Deferimento da petição
Código de despacho: 270
Petição (tipo): [131.01] Renovação do registro de desenho industrial no prazo ordinário
Processo afetado: DI6905094-5
Requerente: BRIDGESTONE CORPORATION
Procurador: Dennemeyer & Associates Propriedade Intelectual Ltda
Renovada vigência até 29/12/2029



800240378037
28/10/2024

Deferimento da petição
Código de despacho: 270
Petição (tipo): [131.01] Renovação do registro de desenho industrial no prazo ordinário
Processo afetado: DI6905098-8
Requerente: PISANI PLÁSTICOS S.A.
Procurador: Sko Oyarzáball Marcas e Patentes Sociedade Simples Ltda.
Renovada vigência até 14/12/2029

800240410423
01/11/2024

Deferimento da petição
Código de despacho: 270
Petição (tipo): [131.01] Renovação do registro de desenho industrial no prazo ordinário
Processo afetado: DI6905114-3
Requerente: LUIS ANTONIO MACEDO RAMOS
Procurador: Juares de Araujo Ruiz
Renovada vigência até 07/12/2029

800240377646
24/10/2024

Deferimento da petição
Código de despacho: 270
Petição (tipo): [131.01] Renovação do registro de desenho industrial no prazo ordinário
Processo afetado: DI6905322-7
Requerente: 100% LOCAÇÃO DE MÓVEIS E MONTAGENS LTDA.
Procurador: David do Nascimento Advogados Associados
Renovada vigência até 06/11/2029

800240417740
26/11/2024

Deferimento da petição
Código de despacho: 270
Petição (tipo): [131.01] Renovação do registro de desenho industrial no prazo ordinário
Processo afetado: DI6905282-4
Requerente: BAUSCH & LOMB INCORPORATED
Procurador: Dannemann Siemsen Advogados
Renovada vigência até 29/12/2029

800240417705
26/11/2024

Deferimento da petição
Código de despacho: 270
Petição (tipo): [131.01] Renovação do registro de desenho industrial no prazo ordinário
Processo afetado: DI7000088-3
Requerente: VOLKSWAGEN AKTIENGESELLSCHAFT
Procurador: Dannemann, Siemsen, Bigler & Ipanema Moreira
Renovada vigência até 12/01/2030

800240417706
26/11/2024

Deferimento da petição
Código de despacho: 270
Petição (tipo): [131.01] Renovação do registro de desenho industrial no prazo ordinário
Processo afetado: DI7000089-1
Requerente: VOLKSWAGEN AKTIENGESELLSCHAFT
Procurador: Dannemann, Siemsen, Bigler & Ipanema Moreira
Renovada vigência até 12/01/2030

800240417709
26/11/2024

Deferimento da petição
Código de despacho: 270
Petição (tipo): [131.01] Renovação do registro de desenho industrial no prazo ordinário
Processo afetado: DI7000090-5
Requerente: VOLKSWAGEN AKTIENGESELLSCHAFT
Procurador: Dannemann, Siemsen, Bigler & Ipanema Moreira
Renovada vigência até 12/01/2030

800240417703
26/11/2024

Deferimento da petição
Código de despacho: 270
Petição (tipo): [131.01] Renovação do registro de desenho industrial no prazo ordinário
Processo afetado: DI7000091-3
Requerente: VOLKSWAGEN AKTIENGESELLSCHAFT
Procurador: Dannemann, Siemsen, Bigler & Ipanema Moreira
Renovada vigência até 12/01/2030



800240417708 26/11/2024	Deferimento da petição Código de despacho: 270 Petição (tipo): [131.01] Renovação do registro de desenho industrial no prazo ordinário Processo afetado: DI7000092-1 Requerente: VOLKSWAGEN AKTIENGESELLSCHAFT Procurador: Dannemann, Siemsen, Bigler & Ipanema Moreira Renovada vigência até 12/01/2030
800240417704 26/11/2024	Deferimento da petição Código de despacho: 270 Petição (tipo): [131.01] Renovação do registro de desenho industrial no prazo ordinário Processo afetado: DI7000093-0 Requerente: VOLKSWAGEN AKTIENGESELLSCHAFT Procurador: Dannemann, Siemsen, Bigler & Ipanema Moreira Renovada vigência até 12/01/2030
800240417702 26/11/2024	Deferimento da petição Código de despacho: 270 Petição (tipo): [131.01] Renovação do registro de desenho industrial no prazo ordinário Processo afetado: DI7000094-8 Requerente: VOLKSWAGEN AKTIENGESELLSCHAFT Procurador: Dannemann, Siemsen, Bigler & Ipanema Moreira Renovada vigência até 12/01/2030
800240417707 26/11/2024	Deferimento da petição Código de despacho: 270 Petição (tipo): [131.01] Renovação do registro de desenho industrial no prazo ordinário Processo afetado: DI7000095-6 Requerente: VOLKSWAGEN AKTIENGESELLSCHAFT Procurador: Dannemann, Siemsen, Bigler & Ipanema Moreira Renovada vigência até 12/01/2030
800240394180 06/11/2024	Deferimento da petição Código de despacho: 270 Petição (tipo): [131.01] Renovação do registro de desenho industrial no prazo ordinário Processo afetado: DI7000185-5 Requerente: KUSCH+CO GMBH Procurador: Dannemann, Siemsen, Bigler & Ipanema Moreira Renovada vigência até 19/01/2030
800240383999 30/10/2024	Deferimento da petição Código de despacho: 270 Petição (tipo): [131.01] Renovação do registro de desenho industrial no prazo ordinário Processo afetado: DI7000196-0 Requerente: HUNTER DOUGLAS DO BRASIL LTDA. Procurador: Dannemann, Siemsen, Bigler & Ipanema Moreira Renovada vigência até 21/01/2030
800240384000 30/10/2024	Deferimento da petição Código de despacho: 270 Petição (tipo): [131.01] Renovação do registro de desenho industrial no prazo ordinário Processo afetado: DI7000197-9 Requerente: HUNTER DOUGLAS DO BRASIL LTDA. Procurador: Dannemann, Siemsen, Bigler & Ipanema Moreira Renovada vigência até 21/01/2030
800240400843 11/11/2024	Deferimento da petição Código de despacho: 270 Petição (tipo): [131.01] Renovação do registro de desenho industrial no prazo ordinário Processo afetado: DI7000208-8 Requerente: VERSUNI HOLDING B.V. Procurador: Daniel Advogados (Alt.de Daniel & Cia) Renovada vigência até 22/01/2030

800240384004
30/10/2024
Deferimento da petição
Código de despacho: 270
Petição (tipo): [131.01] Renovação do registro de desenho industrial no prazo ordinário
Processo afetado: DI7000224-0
Requerente: SOCIETE DES PRODUITS NESTLE S.A.
Procurador: David do Nascimento Advogados Associados
Renovada vigência até 27/01/2030

800240414927
25/11/2024
Deferimento da petição
Código de despacho: 270
Petição (tipo): [131.01] Renovação do registro de desenho industrial no prazo ordinário
Processo afetado: DI7000263-0
Requerente: PARFUMS CHRISTIAN DIOR
Procurador: Jacques Labrunie
Renovada vigência até 27/01/2030

800240378031
25/10/2024
Deferimento da petição
Código de despacho: 270
Petição (tipo): [131.01] Renovação do registro de desenho industrial no prazo ordinário
Processo afetado: DI7000487-0
Requerente: FOCA MOBILIDADE DO BRASIL LTDA.
Procurador: Plenegonda, Moreira & Associados Ltda
Renovada vigência até 18/02/2030

800240422858
28/11/2024
Deferimento da petição
Código de despacho: 270
Petição (tipo): [131.01] Renovação do registro de desenho industrial no prazo ordinário
Processo afetado: DI7001574-0
Requerente: INSTITUTO DE TECNOLOGIA PARA O DESENVOLVIMENTO
Procurador: RITTER E MORAES PROPRIEDADE INTELECTUAL S/S
Renovada vigência até 03/05/2030

800240410424
01/11/2024
Deferimento da petição
Código de despacho: 270
Petição (tipo): [131.01] Renovação do registro de desenho industrial no prazo ordinário
Processo afetado: DI7001947-9
Requerente: LUIS ANTONIO MACEDO RAMOS
Procurador: Juares de Araujo Ruiz
Renovada vigência até 20/05/2030

800240377640
24/10/2024
Deferimento da petição
Código de despacho: 270
Petição (tipo): [131.01] Renovação do registro de desenho industrial no prazo ordinário
Processo afetado: DI7002797-8
Requerente: MARCEL BRANDÃO MAIA
Procurador: PERITO PROPRIEDADE INDUSTRIAL LTDA
Renovada vigência até 19/07/2030

800240386939
31/10/2024
Deferimento da petição
Código de despacho: 270
Petição (tipo): [131.01] Renovação do registro de desenho industrial no prazo ordinário
Processo afetado: DI7002877-0
Requerente: RUBENS COELHO DE SOUZA JUNIOR
Procurador: José Edis Rodrigues
Renovada vigência até 23/07/2030

800240386938
31/10/2024
Deferimento da petição
Código de despacho: 270
Petição (tipo): [131.01] Renovação do registro de desenho industrial no prazo ordinário
Processo afetado: DI7002878-8
Requerente: RUBENS COELHO DE SOUZA JUNIOR
Procurador: José Edis Rodrigues
Renovada vigência até 23/07/2030



800240386936
31/10/2024
Deferimento da petição
Código de despacho: 270
Petição (tipo): [131.01] Renovação do registro de desenho industrial no prazo ordinário
Processo afetado: DI7002879-6
Requerente: RUBENS COELHO DE SOUZA JUNIOR
Procurador: José Edis Rodrigues
Renovada vigência até 23/07/2030

800240386937
31/10/2024
Deferimento da petição
Código de despacho: 270
Petição (tipo): [131.01] Renovação do registro de desenho industrial no prazo ordinário
Processo afetado: DI7002880-0
Requerente: RUBENS COELHO DE SOUZA JUNIOR
Procurador: José Edis Rodrigues
Renovada vigência até 23/07/2030

800240377641
24/10/2024
Deferimento da petição
Código de despacho: 270
Petição (tipo): [131.01] Renovação do registro de desenho industrial no prazo ordinário
Processo afetado: DI7003127-4
Requerente: ORDENE S/A
Procurador: LEÃO PROPRIEDADE INTELECTUAL
Renovada vigência até 13/08/2030

800240377642
24/10/2024
Deferimento da petição
Código de despacho: 270
Petição (tipo): [131.01] Renovação do registro de desenho industrial no prazo ordinário
Processo afetado: DI7003128-2
Requerente: ORDENE S/A
Procurador: LEÃO PROPRIEDADE INTELECTUAL
Renovada vigência até 13/08/2030

800240389545
04/11/2024
Deferimento da petição
Código de despacho: 270
Petição (tipo): [131.01] Renovação do registro de desenho industrial no prazo ordinário
Processo afetado: DI7003164-9
Requerente: POLAR INDÚSTRIA DE PLÁSTICOS S.A
Procurador: FG PROPRIEDADE INTELECTUAL LTDA
Renovada vigência até 18/08/2030

800240389544
04/11/2024
Deferimento da petição
Código de despacho: 270
Petição (tipo): [131.01] Renovação do registro de desenho industrial no prazo ordinário
Processo afetado: DI7003165-7
Requerente: POLAR INDÚSTRIA DE PLÁSTICOS S.A
Procurador: FG PROPRIEDADE INTELECTUAL LTDA
Renovada vigência até 18/08/2030

800240404624
13/11/2024
Deferimento da petição
Código de despacho: 270
Petição (tipo): [131.01] Renovação do registro de desenho industrial no prazo ordinário
Processo afetado: DI7003177-0
Requerente: GASCOM EQUIPAMENTOS INDUSTRIAIS LTDA
Procurador: Vilage Marcas e Patentes Ltda
Renovada vigência até 05/07/2030

800240396283
07/11/2024
Deferimento da petição
Código de despacho: 270
Petição (tipo): [131.01] Renovação do registro de desenho industrial no prazo ordinário
Processo afetado: DI7003830-9
Requerente: ROBERTO ZAGONEL
Procurador: Nirce Ivete Fassini
Renovada vigência até 28/09/2030



800240404621 13/11/2024	Deferimento da petição Código de despacho: 270 Petição (tipo): [131.01] Renovação do registro de desenho industrial no prazo ordinário Processo afetado: DI7003893-7 Requerente: VICENTE KÊNIO ROSAL ALCANFÔR Procurador: ABM Assessoria Brasileira de Marcas Ltda. Renovada vigência até 01/10/2030
800240375530 23/10/2024	Deferimento da petição Código de despacho: 270 Petição (tipo): [131.01] Renovação do registro de desenho industrial no prazo ordinário Processo afetado: DI7004179-2 Requerente: CMPC TISSUE S.A. Procurador: HERRERO & ASSOCIADOS BRASIL PROPRIEDADE INTELECTUAL LTDA. Renovada vigência até 19/10/2030
800240404620 13/11/2024	Deferimento da petição Código de despacho: 270 Petição (tipo): [131.01] Renovação do registro de desenho industrial no prazo ordinário Processo afetado: DI7004413-9 Requerente: SANREMO S/A Procurador: LEÃO PROPRIEDADE INTELECTUAL Renovada vigência até 28/10/2030
800240404618 13/11/2024	Deferimento da petição Código de despacho: 270 Petição (tipo): [131.01] Renovação do registro de desenho industrial no prazo ordinário Processo afetado: DI7004416-3 Requerente: SANREMO S/A Procurador: LEÃO PROPRIEDADE INTELECTUAL Renovada vigência até 28/10/2030
800240404619 13/11/2024	Deferimento da petição Código de despacho: 270 Petição (tipo): [131.01] Renovação do registro de desenho industrial no prazo ordinário Processo afetado: DI7004417-1 Requerente: SANREMO S/A Procurador: LEÃO PROPRIEDADE INTELECTUAL Renovada vigência até 28/10/2030
800240414921 25/11/2024	Deferimento da petição Código de despacho: 270 Petição (tipo): [131.01] Renovação do registro de desenho industrial no prazo ordinário Processo afetado: DI7004446-5 Requerente: JOSÉ CARLOS DE GASPERI Procurador: FOCUS MARCAS E PATENTES LTDA. Renovada vigência até 14/10/2030
800240419371 27/11/2024	Deferimento da petição Código de despacho: 270 Petição (tipo): [131.01] Renovação do registro de desenho industrial no prazo ordinário Processo afetado: DI7004673-5 Requerente: FLAVIO PASQUALI Procurador: ELIANE DUZ Renovada vigência até 06/09/2030
800240412957 22/11/2024	Deferimento da petição Código de despacho: 270 Petição (tipo): [131.01] Renovação do registro de desenho industrial no prazo ordinário Processo afetado: DI7004724-3 Requerente: ALMO BRACCESI Procurador: Sul América Marcas e Patentes Ltda. Renovada vigência até 10/11/2030

800240412958 22/11/2024	Deferimento da petição Código de despacho: 270 Petição (tipo): [131.01] Renovação do registro de desenho industrial no prazo ordinário Processo afetado: DI7004725-1 Requerente: ALMO BRACCESI Procurador: Sul América Marcas e Patentes Ltda. Renovada vigência até 10/11/2030
800240403125 12/11/2024	Deferimento da petição Código de despacho: 270 Petição (tipo): [131.01] Renovação do registro de desenho industrial no prazo ordinário Processo afetado: DI7004733-2 Requerente: CMPC TISSUE S.A. Procurador: HERRERO & ASSOCIADOS BRASIL PROPRIEDADE INTELECTUAL LTDA. Renovada vigência até 11/11/2030
800200042345 05/02/2020	Deferimento da petição Código de despacho: 270 Petição (tipo): [131.01] Renovação do registro de desenho industrial no prazo ordinário Processo afetado: DI7005582-3 Requerente: EDUARDO ERNESTO BAZHUNI MAIA Procurador: Luiz Claudio de Magalhães Renovada vigência até 30/12/2025
800240410440 21/11/2024	Deferimento da petição Código de despacho: 270 Petição (tipo): [131.01] Renovação do registro de desenho industrial no prazo ordinário Processo afetado: DI7005659-5 Requerente: SAMSUNG ELECTRONICS CO., LTD. Procurador: DI BLASI, PARENTE & ASSOCIADOS PROPRIEDADE INDUSTRIAL LTDA Renovada vigência até 05/11/2030
800240398803 08/11/2024	Deferimento da petição Código de despacho: 270 Petição (tipo): [131.01] Renovação do registro de desenho industrial no prazo ordinário Processo afetado: DI7006010-0 Requerente: NEYCAREN GROUP S.A. Procurador: Ana Paula Alfarano Kassow (nome anterior Ana Paula Alfarano) Renovada vigência até 12/07/2030
800210441167 15/12/2021	Deferimento da petição Código de despacho: 270 Petição (tipo): [131.01] Renovação do registro de desenho industrial no prazo ordinário Processo afetado: DI7106011-1 Requerente: VANGUARD GESTÃO DE ATIVOS INTANGÍVEIS LTDA Procurador: Edeiner Pezzuol Júnior Renovada vigência até 13/12/2026

Anotação de manutenção de registro

Os registros de desenho industrial listados a seguir foram prorrogados, em vista do cumprimento ao que dispõe os parágrafos 1º e 2º do artigo 108, bem como os parágrafos 2º e 3º do artigo 120 da Lei da Propriedade Industrial (LPI, lei n.º 9.279, de 14 de maio de 1996).

Art. 108. O registro vigorará pelo prazo de 10 (dez) anos contados da data do depósito, prorrogável por 3 (três) períodos sucessivos de 5 (cinco) anos cada.

§ 1º O pedido de prorrogação deverá ser formulado durante o último ano de vigência do registro, instruído com o comprovante do pagamento da respectiva retribuição.

§ 2º Se o pedido de prorrogação não tiver sido formulado até o termo final da vigência do registro, o titular poderá fazê-lo nos 180 (cento e oitenta) dias subsequentes, mediante o pagamento de retribuição adicional.

Art. 120. O titular do registro está sujeito ao pagamento de retribuição quinquenal, a partir do segundo quinquênio da data do depósito

§ 2º O pagamento dos demais quinquênios será apresentado junto com o pedido de prorrogação a que se refere o art. 108.

§ 3º O pagamento dos quinquênios poderá ainda ser efetuado dentro dos 6 (seis) meses subsequentes ao prazo estabelecido no parágrafo anterior, mediante pagamento de retribuição adicional.

800210157023 12/05/2021	Deferimento da petição Código de despacho: 270 Petição (tipo): [129.01] Manutenção: 2º quinquênio ordinário Processo afetado: BR302016002217-8 Requerente: FUTURE COMÉRCIO E LOCAÇÃO DE EQUIPAMENTOS LTDA-EPP Procurador: ISMENIA DE BARROS WALLACE
-----------------------------------	--

800240410425 21/11/2024	Deferimento da petição Código de despacho: 270 Petição (tipo): [130.01] Manutenção: 2º quinquênio extraordinário Processo afetado: BR302019002385-7 Requerente: LINDA VANESSA ARAUJO MARTINS Procurador: VINÍCIUS SILVA DE OLIVEIRA
-----------------------------------	--

800240409247 06/11/2024	Deferimento da petição Código de despacho: 270 Petição (tipo): [130.01] Manutenção: 2º quinquênio extraordinário Processo afetado: BR302019003326-7 Requerente: CÉSAR MARQUES YOSHIKUMI
-----------------------------------	---

800240409249 06/11/2024	Deferimento da petição Código de despacho: 270 Petição (tipo): [130.01] Manutenção: 2º quinquênio extraordinário Processo afetado: BR302019003327-5 Requerente: CÉSAR MARQUES YOSHIKUMI
-----------------------------------	---



800240409248 06/11/2024	Deferimento da petição Código de despacho: 270 Petição (tipo): [130.01] Manutenção: 2º quinquênio extraordinário Processo afetado: BR302019004041-7 Requerente: CÉSAR MARQUES YOSHIZUMI
800240422855 28/11/2024	Deferimento da petição Código de despacho: 270 Petição (tipo): [130.01] Manutenção: 2º quinquênio extraordinário Processo afetado: BR302019004801-9 Requerente: KARL STORZ SE & CO. KG Procurador: David do Nascimento Advogados Associados
800240422856 28/11/2024	Deferimento da petição Código de despacho: 270 Petição (tipo): [130.01] Manutenção: 2º quinquênio extraordinário Processo afetado: BR302019005093-5 Requerente: KARL STORZ SE & CO. KG Procurador: David do Nascimento Advogados Associados
800240410412 01/11/2024	Deferimento da petição Código de despacho: 270 Petição (tipo): [129.01] Manutenção: 2º quinquênio ordinário Processo afetado: BR302019005563-5 Requerente: USIMARSOPRO USINAGEM DE PEÇAS LTDA. - ME Procurador: IPLATAM SERVIÇOS EM PROPRIEDADE INTELECTUAL E FRANCHISING LTDA
800240419363 27/11/2024	Deferimento da petição Código de despacho: 270 Petição (tipo): [130.01] Manutenção: 2º quinquênio extraordinário Processo afetado: BR302019005578-3 Requerente: TRAMONTINA S/A CUTELARIA Procurador: CREAÇÃO MARCAS E PATENTES LTDA.
800240419364 27/11/2024	Deferimento da petição Código de despacho: 270 Petição (tipo): [130.01] Manutenção: 2º quinquênio extraordinário Processo afetado: BR302019005579-1 Requerente: TRAMONTINA S/A CUTELARIA Procurador: CREAÇÃO MARCAS E PATENTES LTDA.
800240419365 27/11/2024	Deferimento da petição Código de despacho: 270 Petição (tipo): [130.01] Manutenção: 2º quinquênio extraordinário Processo afetado: BR302019005580-5 Requerente: TRAMONTINA S/A CUTELARIA Procurador: CREAÇÃO MARCAS E PATENTES LTDA.
800240409246 06/11/2024	Deferimento da petição Código de despacho: 270 Petição (tipo): [129.01] Manutenção: 2º quinquênio ordinário Processo afetado: BR302019005630-5 Requerente: CÉSAR MARQUES YOSHIZUMI
800240410436 21/11/2024	Deferimento da petição Código de despacho: 270 Petição (tipo): [129.01] Manutenção: 2º quinquênio ordinário Processo afetado: BR302019005713-1 Requerente: PSA AUTOMOBILES SA Procurador: Montaury Pimenta, Machado & Vieira de Mello Advogados
800240410437 21/11/2024	Deferimento da petição Código de despacho: 270 Petição (tipo): [129.01] Manutenção: 2º quinquênio ordinário Processo afetado: BR302019005716-6 Requerente: PSA AUTOMOBILES SA Procurador: Montaury Pimenta, Machado & Vieira de Mello Advogados



800240410438
21/11/2024
Deferimento da petição
Código de despacho: 270
Petição (tipo): [129.01] Manutenção: 2º quinquênio ordinário
Processo afetado: BR302019005717-4
Requerente: PSA AUTOMOBILES SA
Procurador: Montauray Pimenta, Machado & Vieira de Mello Advogados

800240410470
21/11/2024
Deferimento da petição
Código de despacho: 270
Petição (tipo): [129.01] Manutenção: 2º quinquênio ordinário
Processo afetado: BR302019005718-2
Requerente: PSA AUTOMOBILES SA
Procurador: Montauray Pimenta, Machado & Vieira de Mello Advogados

800240410472
21/11/2024
Deferimento da petição
Código de despacho: 270
Petição (tipo): [129.01] Manutenção: 2º quinquênio ordinário
Processo afetado: BR302019005719-0
Requerente: PSA AUTOMOBILES SA
Procurador: Montauray Pimenta, Machado & Vieira de Mello Advogados

800240410473
21/11/2024
Deferimento da petição
Código de despacho: 270
Petição (tipo): [129.01] Manutenção: 2º quinquênio ordinário
Processo afetado: BR302019005720-4
Requerente: PSA AUTOMOBILES SA
Procurador: Montauray Pimenta, Machado & Vieira de Mello Advogados

800240410477
21/11/2024
Deferimento da petição
Código de despacho: 270
Petição (tipo): [129.01] Manutenção: 2º quinquênio ordinário
Processo afetado: BR302019005722-0
Requerente: PSA AUTOMOBILES SA
Procurador: Montauray Pimenta, Machado & Vieira de Mello Advogados

800240410486
21/11/2024
Deferimento da petição
Código de despacho: 270
Petição (tipo): [129.01] Manutenção: 2º quinquênio ordinário
Processo afetado: BR302019005723-9
Requerente: PSA AUTOMOBILES SA
Procurador: Montauray Pimenta, Machado & Vieira de Mello Advogados

800240410490
21/11/2024
Deferimento da petição
Código de despacho: 270
Petição (tipo): [129.01] Manutenção: 2º quinquênio ordinário
Processo afetado: BR302019005725-5
Requerente: PSA AUTOMOBILES SA
Procurador: Montauray Pimenta, Machado & Vieira de Mello Advogados

800240410495
21/11/2024
Deferimento da petição
Código de despacho: 270
Petição (tipo): [129.01] Manutenção: 2º quinquênio ordinário
Processo afetado: BR302019005726-3
Requerente: PSA AUTOMOBILES SA
Procurador: Montauray Pimenta, Machado & Vieira de Mello Advogados

800240410496
21/11/2024
Deferimento da petição
Código de despacho: 270
Petição (tipo): [129.01] Manutenção: 2º quinquênio ordinário
Processo afetado: BR302019005727-1
Requerente: PSA AUTOMOBILES SA
Procurador: Montauray Pimenta, Machado & Vieira de Mello Advogados

800240410497
21/11/2024
Deferimento da petição
Código de despacho: 270
Petição (tipo): [129.01] Manutenção: 2º quinquênio ordinário
Processo afetado: BR302019005729-8
Requerente: PSA AUTOMOBILES SA
Procurador: Montauray Pimenta, Machado & Vieira de Mello Advogados



800240424900 02/12/2024	Deferimento da petição Código de despacho: 270 Petição (tipo): [130.01] Manutenção: 2º quinquênio extraordinário Processo afetado: BR302019005730-1 Requerente: ASPÖCK DO BRASIL LTDA Procurador: David Nilton Pereira de Lucena
800240410498 21/11/2024	Deferimento da petição Código de despacho: 270 Petição (tipo): [129.01] Manutenção: 2º quinquênio ordinário Processo afetado: BR302019005731-0 Requerente: PSA AUTOMOBILES SA Procurador: Montauray Pimenta, Machado & Vieira de Mello Advogados
800240410499 21/11/2024	Deferimento da petição Código de despacho: 270 Petição (tipo): [129.01] Manutenção: 2º quinquênio ordinário Processo afetado: BR302019005735-2 Requerente: PSA AUTOMOBILES SA Procurador: Montauray Pimenta, Machado & Vieira de Mello Advogados
800240412953 22/11/2024	Deferimento da petição Código de despacho: 270 Petição (tipo): [129.01] Manutenção: 2º quinquênio ordinário Processo afetado: BR302019005751-4 Requerente: RONALDO GALDIANO NOGUEIRA Procurador: PRIORIZE MARCAS E PATENTES LTDA
800240414954 25/11/2024	Deferimento da petição Código de despacho: 270 Petição (tipo): [129.01] Manutenção: 2º quinquênio ordinário Processo afetado: BR302019005765-4 Requerente: KETER PLASTIC LTD. Procurador: David do Nascimento Advogados Associados
800240414955 25/11/2024	Deferimento da petição Código de despacho: 270 Petição (tipo): [129.01] Manutenção: 2º quinquênio ordinário Processo afetado: BR302019005771-9 Requerente: KETER PLASTIC LTD. Procurador: David do Nascimento Advogados Associados
800240414956 25/11/2024	Deferimento da petição Código de despacho: 270 Petição (tipo): [129.01] Manutenção: 2º quinquênio ordinário Processo afetado: BR302019005772-7 Requerente: KETER PLASTIC LTD. Procurador: David do Nascimento Advogados Associados
800240417723 26/11/2024	Deferimento da petição Código de despacho: 270 Petição (tipo): [129.01] Manutenção: 2º quinquênio ordinário Processo afetado: BR302019005798-0 Requerente: CASIO KEISANKI KABUSHIKI KAISHA D.B.A. CASIO COMPUTER CO., LTD. Procurador: David do Nascimento Advogados Associados
800240417722 26/11/2024	Deferimento da petição Código de despacho: 270 Petição (tipo): [129.01] Manutenção: 2º quinquênio ordinário Processo afetado: BR302019005801-4 Requerente: CASIO KEISANKI KABUSHIKI KAISHA D.B.A. CASIO COMPUTER CO., LTD. Procurador: David do Nascimento Advogados Associados
800240422822 28/11/2024	Deferimento da petição Código de despacho: 270 Petição (tipo): [129.01] Manutenção: 2º quinquênio ordinário Processo afetado: BR302019005866-9 Requerente: DEXCO S.A. Procurador: MURTA GOYANES ADVOGADOS



800240422824 28/11/2024	Deferimento da petição Código de despacho: 270 Petição (tipo): [129.01] Manutenção: 2º quinquênio ordinário Processo afetado: BR302019005867-7 Requerente: DEXCO S.A. Procurador: MURTA GOYANES ADVOGADOS
800240422821 28/11/2024	Deferimento da petição Código de despacho: 270 Petição (tipo): [129.01] Manutenção: 2º quinquênio ordinário Processo afetado: BR302019005868-5 Requerente: DEXCO S.A. Procurador: MURTA GOYANES ADVOGADOS
800240422823 28/11/2024	Deferimento da petição Código de despacho: 270 Petição (tipo): [129.01] Manutenção: 2º quinquênio ordinário Processo afetado: BR302019005869-3 Requerente: DEXCO S.A. Procurador: MURTA GOYANES ADVOGADOS
800240419323 27/11/2024	Deferimento da petição Código de despacho: 270 Petição (tipo): [129.01] Manutenção: 2º quinquênio ordinário Processo afetado: BR302019005890-1 Requerente: SAMSUNG ELECTRONICS CO., LTD Procurador: David do Nascimento Advogados Associados
800240424901 02/12/2024	Deferimento da petição Código de despacho: 270 Petição (tipo): [129.01] Manutenção: 2º quinquênio ordinário Processo afetado: BR302019005910-0 Requerente: QUADRAC TELECOMUNICAÇÕES E INFORMÁTICA LTDA Procurador: Dannemann, Siemsen, Bigler & Ipanema Moreira
800240417744 26/11/2024	Deferimento da petição Código de despacho: 270 Petição (tipo): [129.01] Manutenção: 2º quinquênio ordinário Processo afetado: BR302019005912-6 Requerente: CANON KABUSHIKI KAISHA Procurador: Dannemann Siemsen Advogados
800240412963 22/11/2024	Deferimento da petição Código de despacho: 270 Petição (tipo): [129.01] Manutenção: 2º quinquênio ordinário Processo afetado: BR302019005927-4 Requerente: BAYERISCHE MOTOREN WERKE AKTIENGESELLSCHAFT Procurador: Dannemann Siemsen Advogados
800240410463 21/11/2024	Deferimento da petição Código de despacho: 270 Petição (tipo): [129.01] Manutenção: 2º quinquênio ordinário Processo afetado: BR302019005957-6 Requerente: LG ELECTRONICS INC. Procurador: Dennemeyer & Associates Propriedade Intelectual Ltda
800240410464 21/11/2024	Deferimento da petição Código de despacho: 270 Petição (tipo): [129.01] Manutenção: 2º quinquênio ordinário Processo afetado: BR302019005964-9 Requerente: COMPAGNIE GENERALE DES ETABLISSEMENTS MICHELIN Procurador: Dennemeyer & Associates Propriedade Intelectual Ltda
800240414923 25/11/2024	Deferimento da petição Código de despacho: 270 Petição (tipo): [129.01] Manutenção: 2º quinquênio ordinário Processo afetado: BR302019005967-3 Requerente: CRISTÁLIA PRODUTOS QUÍMICOS FARMACÊUTICOS LTDA Procurador: L.L.L. CABRAL, O.G. CABRAL e D.V. PINTO & AGENTES DE PROPRIEDADE INDUSTRIAL



800240410460 21/11/2024	Deferimento da petição Código de despacho: 270 Petição (tipo): [129.01] Manutenção: 2º quinquênio ordinário Processo afetado: BR302019005970-3 Requerente: MAN TRUCK & BUS SE Procurador: David do Nascimento Advogados Associados
800240414943 25/11/2024	Deferimento da petição Código de despacho: 270 Petição (tipo): [129.01] Manutenção: 2º quinquênio ordinário Processo afetado: BR302019005973-8 Requerente: CUMMINS LTD Procurador: Dannemann Siemsen Advogados
800240417752 26/11/2024	Deferimento da petição Código de despacho: 270 Petição (tipo): [129.01] Manutenção: 2º quinquênio ordinário Processo afetado: BR302019005975-4 Requerente: MICROSOFT CORPORATION Procurador: Dannemann Siemsen Advogados
800240417753 26/11/2024	Deferimento da petição Código de despacho: 270 Petição (tipo): [129.01] Manutenção: 2º quinquênio ordinário Processo afetado: BR302019005977-0 Requerente: MICROSOFT CORPORATION Procurador: Dannemann Siemsen Advogados
800240412954 22/11/2024	Deferimento da petição Código de despacho: 270 Petição (tipo): [129.01] Manutenção: 2º quinquênio ordinário Processo afetado: BR302019005983-5 Requerente: VITRAL-SUL ALUMÍNIOS E FERRAGENS LTDA Procurador: AGP - Assessoria Empresarial Ltda
800240419325 27/11/2024	Deferimento da petição Código de despacho: 270 Petição (tipo): [129.01] Manutenção: 2º quinquênio ordinário Processo afetado: BR302019005989-4 Requerente: SAMSUNG ELECTRONICS CO., LTD Procurador: David do Nascimento Advogados Associados
800240414932 25/11/2024	Deferimento da petição Código de despacho: 270 Petição (tipo): [129.01] Manutenção: 2º quinquênio ordinário Processo afetado: BR302019005991-6 Requerente: BOSTONGENE CORPORATION Procurador: Dannemann Siemsen Advogados
800240419324 27/11/2024	Deferimento da petição Código de despacho: 270 Petição (tipo): [129.01] Manutenção: 2º quinquênio ordinário Processo afetado: BR302019005993-2 Requerente: NIKE INNOVATE C.V. Procurador: David do Nascimento Advogados Associados
800240414931 25/11/2024	Deferimento da petição Código de despacho: 270 Petição (tipo): [129.01] Manutenção: 2º quinquênio ordinário Processo afetado: BR302019005996-7 Requerente: BOSTONGENE CORPORATION Procurador: Dannemann Siemsen Advogados
800240422817 28/11/2024	Deferimento da petição Código de despacho: 270 Petição (tipo): [129.01] Manutenção: 2º quinquênio ordinário Processo afetado: BR302019005998-3 Requerente: ROBSON TALVANY MELVINO ARAUJO



800240422819
28/11/2024
Deferimento da petição
Código de despacho: 270
Petição (tipo): [129.01] Manutenção: 2º quinquênio ordinário
Processo afetado: BR302019006000-0
Requerente: ROBSON TALVANY MELVINO ARAUJO

800240422818
28/11/2024
Deferimento da petição
Código de despacho: 270
Petição (tipo): [129.01] Manutenção: 2º quinquênio ordinário
Processo afetado: BR302019006004-3
Requerente: ROBSON TALVANY MELVINO ARAUJO

800240417745
26/11/2024
Deferimento da petição
Código de despacho: 270
Petição (tipo): [129.01] Manutenção: 2º quinquênio ordinário
Processo afetado: BR302019006014-0
Requerente: S.C. JOHNSON & SON, INC.
Procurador: Dannemann Siemsen Advogados

800240417746
26/11/2024
Deferimento da petição
Código de despacho: 270
Petição (tipo): [129.01] Manutenção: 2º quinquênio ordinário
Processo afetado: BR302019006015-9
Requerente: S.C. JOHNSON & SON, INC.
Procurador: Dannemann Siemsen Advogados

800240417747
26/11/2024
Deferimento da petição
Código de despacho: 270
Petição (tipo): [129.01] Manutenção: 2º quinquênio ordinário
Processo afetado: BR302019006016-7
Requerente: S.C. JOHNSON & SON, INC.
Procurador: Dannemann Siemsen Advogados

800240422827
28/11/2024
Deferimento da petição
Código de despacho: 270
Petição (tipo): [129.01] Manutenção: 2º quinquênio ordinário
Processo afetado: BR302019006032-9
Requerente: DEXCO S.A.
Procurador: MURTA GOYANES ADVOGADOS

800240422825
28/11/2024
Deferimento da petição
Código de despacho: 270
Petição (tipo): [129.01] Manutenção: 2º quinquênio ordinário
Processo afetado: BR302019006034-5
Requerente: DEXCO S.A.
Procurador: MURTA GOYANES ADVOGADOS

800240422826
28/11/2024
Deferimento da petição
Código de despacho: 270
Petição (tipo): [129.01] Manutenção: 2º quinquênio ordinário
Processo afetado: BR302019006035-3
Requerente: DEXCO S.A.
Procurador: MURTA GOYANES ADVOGADOS

800240417748
26/11/2024
Deferimento da petição
Código de despacho: 270
Petição (tipo): [129.01] Manutenção: 2º quinquênio ordinário
Processo afetado: BR302019006052-3
Requerente: S.C. JOHNSON & SON, INC.
Procurador: Dannemann Siemsen Advogados

800240417749
26/11/2024
Deferimento da petição
Código de despacho: 270
Petição (tipo): [129.01] Manutenção: 2º quinquênio ordinário
Processo afetado: BR302019006053-1
Requerente: S.C. JOHNSON & SON, INC.
Procurador: Dannemann Siemsen Advogados



800240417750
26/11/2024
Deferimento da petição
Código de despacho: 270
Petição (tipo): [129.01] Manutenção: 2º quinquênio ordinário
Processo afetado: BR302019006054-0
Requerente: S.C. JOHNSON & SON, INC.
Procurador: Dannemann Siemsen Advogados

800240422857
28/11/2024
Deferimento da petição
Código de despacho: 270
Petição (tipo): [129.01] Manutenção: 2º quinquênio ordinário
Processo afetado: BR302019006063-9
Requerente: SCAM MOTOPARTS INDÚSTRIA LTDA EPP
Procurador: Seniors Marcas e Patentes S/C Ltda.

800240417741
26/11/2024
Deferimento da petição
Código de despacho: 270
Petição (tipo): [129.01] Manutenção: 2º quinquênio ordinário
Processo afetado: BR302019006071-0
Requerente: GSK CONSUMER HEALTHCARE S.A.
Procurador: Dannemann Siemsen Advogados

800240419326
27/11/2024
Deferimento da petição
Código de despacho: 270
Petição (tipo): [129.01] Manutenção: 2º quinquênio ordinário
Processo afetado: BR302019006077-9
Requerente: JOHNSON & JOHNSON CONSUMER INC.
Procurador: David do Nascimento Advogados Associados

800240414930
25/11/2024
Deferimento da petição
Código de despacho: 270
Petição (tipo): [129.01] Manutenção: 2º quinquênio ordinário
Processo afetado: BR302019006080-9
Requerente: TECHTRONIC CORDLESS GP
Procurador: Dannemann Siemsen Advogados

800240414929
25/11/2024
Deferimento da petição
Código de despacho: 270
Petição (tipo): [129.01] Manutenção: 2º quinquênio ordinário
Processo afetado: BR302019006088-4
Requerente: TECHTRONIC CORDLESS GP
Procurador: Dannemann Siemsen Advogados

800240419339
27/11/2024
Deferimento da petição
Código de despacho: 270
Petição (tipo): [129.01] Manutenção: 2º quinquênio ordinário
Processo afetado: BR302019006091-4
Requerente: NOVARTIS AG
Procurador: David do Nascimento Advogados Associados

800240422837
28/11/2024
Deferimento da petição
Código de despacho: 270
Petição (tipo): [129.01] Manutenção: 2º quinquênio ordinário
Processo afetado: BR302019006095-7
Requerente: EMBRAER S.A.
Procurador: Veirano Advogados

800240419374
27/11/2024
Deferimento da petição
Código de despacho: 270
Petição (tipo): [129.01] Manutenção: 2º quinquênio ordinário
Processo afetado: BR302019006104-0
Requerente: MASSTER PLÁSTICOS LTDA
Procurador: ELIANE DUZ

800240410450
21/11/2024
Deferimento da petição
Código de despacho: 270
Petição (tipo): [129.01] Manutenção: 2º quinquênio ordinário
Processo afetado: BR302019006117-1
Requerente: SANTONI S.P.A.
Procurador: David do Nascimento Advogados Associados



800240410329
19/11/2024
Deferimento da petição
Código de despacho: 270
Petição (tipo): [129.01] Manutenção: 2º quinquênio ordinário
Processo afetado: BR302019006121-0
Requerente: RED ONE ASSESSORIA E GESTAO EMPRESARIAL LTDA
Procurador: VINÍCIUS SILVA DE OLIVEIRA

800240417726
26/11/2024
Deferimento da petição
Código de despacho: 270
Petição (tipo): [129.01] Manutenção: 2º quinquênio ordinário
Processo afetado: BR302019006131-7
Requerente: CNH INDUSTRIAL BRASIL LTDA.
Procurador: Daniel Advogados (Alt.de Daniel & Cia)

800240417725
26/11/2024
Deferimento da petição
Código de despacho: 270
Petição (tipo): [129.01] Manutenção: 2º quinquênio ordinário
Processo afetado: BR302019006134-1
Requerente: CNH INDUSTRIAL BRASIL LTDA.
Procurador: Daniel Advogados (Alt.de Daniel & Cia)

800240417724
26/11/2024
Deferimento da petição
Código de despacho: 270
Petição (tipo): [129.01] Manutenção: 2º quinquênio ordinário
Processo afetado: BR302019006135-0
Requerente: CNH INDUSTRIAL BRASIL LTDA.
Procurador: Daniel Advogados (Alt.de Daniel & Cia)

800240419327
27/11/2024
Deferimento da petição
Código de despacho: 270
Petição (tipo): [129.01] Manutenção: 2º quinquênio ordinário
Processo afetado: BR302019006152-0
Requerente: RAI STRATEGIC HOLDINGS, INC.
Procurador: David do Nascimento Advogados Associados

800240419328
27/11/2024
Deferimento da petição
Código de despacho: 270
Petição (tipo): [129.01] Manutenção: 2º quinquênio ordinário
Processo afetado: BR302019006201-1
Requerente: OMRON HEALTHCARE CO., LTD.
Procurador: David do Nascimento Advogados Associados

800240417751
26/11/2024
Deferimento da petição
Código de despacho: 270
Petição (tipo): [129.01] Manutenção: 2º quinquênio ordinário
Processo afetado: BR302019006204-6
Requerente: S.C. JOHNSON & SON, INC.
Procurador: Dannemann Siemsen Advogados

800240410478
21/11/2024
Deferimento da petição
Código de despacho: 270
Petição (tipo): [129.01] Manutenção: 2º quinquênio ordinário
Processo afetado: BR302019006213-5
Requerente: UNILEVER IP HOLDINGS B.V.
Procurador: Dennemeyer & Associates Propriedade Intelectual Ltda

800240410479
21/11/2024
Deferimento da petição
Código de despacho: 270
Petição (tipo): [129.01] Manutenção: 2º quinquênio ordinário
Processo afetado: BR302019006215-1
Requerente: UNILEVER IP HOLDINGS B.V.
Procurador: Dennemeyer & Associates Propriedade Intelectual Ltda

800240424902
02/12/2024
Deferimento da petição
Código de despacho: 270
Petição (tipo): [129.01] Manutenção: 2º quinquênio ordinário
Processo afetado: BR302019006222-4
Requerente: IGECAST METALURGICA LTDA
Procurador: BEERRE ASSESSORIA EMPRESARIAL LTDA



800240424903 02/12/2024	Deferimento da petição Código de despacho: 270 Petição (tipo): [129.01] Manutenção: 2º quinquênio ordinário Processo afetado: BR302019006223-2 Requerente: IGECAST METALURGICA LTDA Procurador: BEERRE ASSESSORIA EMPRESARIAL LTDA
800240424904 02/12/2024	Deferimento da petição Código de despacho: 270 Petição (tipo): [129.01] Manutenção: 2º quinquênio ordinário Processo afetado: BR302019006224-0 Requerente: IGECAST METALURGICA LTDA Procurador: BEERRE ASSESSORIA EMPRESARIAL LTDA
800240424905 02/12/2024	Deferimento da petição Código de despacho: 270 Petição (tipo): [129.01] Manutenção: 2º quinquênio ordinário Processo afetado: BR302019006225-9 Requerente: IGECAST METALURGICA LTDA Procurador: BEERRE ASSESSORIA EMPRESARIAL LTDA
800240424906 02/12/2024	Deferimento da petição Código de despacho: 270 Petição (tipo): [129.01] Manutenção: 2º quinquênio ordinário Processo afetado: BR302019006226-7 Requerente: IGECAST METALURGICA LTDA Procurador: BEERRE ASSESSORIA EMPRESARIAL LTDA
800240424907 02/12/2024	Deferimento da petição Código de despacho: 270 Petição (tipo): [129.01] Manutenção: 2º quinquênio ordinário Processo afetado: BR302019006227-5 Requerente: IGECAST METALURGICA LTDA Procurador: BEERRE ASSESSORIA EMPRESARIAL LTDA
800240424908 02/12/2024	Deferimento da petição Código de despacho: 270 Petição (tipo): [129.01] Manutenção: 2º quinquênio ordinário Processo afetado: BR302019006228-3 Requerente: IGECAST METALURGICA LTDA Procurador: BEERRE ASSESSORIA EMPRESARIAL LTDA
800240417742 26/11/2024	Deferimento da petição Código de despacho: 270 Petição (tipo): [129.01] Manutenção: 2º quinquênio ordinário Processo afetado: BR302019006240-2 Requerente: WINCOR NIXDORF INTERNATIONAL GMBH Procurador: Dannemann Siemsen Advogados
800240417743 26/11/2024	Deferimento da petição Código de despacho: 270 Petição (tipo): [129.01] Manutenção: 2º quinquênio ordinário Processo afetado: BR302019006242-9 Requerente: WINCOR NIXDORF INTERNATIONAL GMBH Procurador: Dannemann Siemsen Advogados
800240417758 26/11/2024	Deferimento da petição Código de despacho: 270 Petição (tipo): [129.01] Manutenção: 2º quinquênio ordinário Processo afetado: BR302019006270-4 Requerente: HONDA MOTOR CO., LTD. Procurador: Dannemann Siemsen Advogados
800240417700 26/11/2024	Deferimento da petição Código de despacho: 270 Petição (tipo): [129.01] Manutenção: 2º quinquênio ordinário Processo afetado: BR302019006271-2 Requerente: HAGLEITNER HYGIENE INTERNATIONAL GMBH Procurador: Dannemann, Siemsen, Bigler & Ipanema Moreira



800240410411 01/11/2024	Deferimento da petição Código de despacho: 270 Petição (tipo): [129.01] Manutenção: 2º quinquênio ordinário Processo afetado: BR302019006274-7 Requerente: COMPTOIR NOUVEAU DE LA PARFUMERIE Procurador: Jacques Labrunie
800240410481 21/11/2024	Deferimento da petição Código de despacho: 270 Petição (tipo): [129.01] Manutenção: 2º quinquênio ordinário Processo afetado: BR302019006276-3 Requerente: LG ELECTRONICS INC. Procurador: Dennemeyer & Associates Propriedade Intelectual Ltda
800240417701 26/11/2024	Deferimento da petição Código de despacho: 270 Petição (tipo): [129.01] Manutenção: 2º quinquênio ordinário Processo afetado: BR302019006283-6 Requerente: HAGLEITNER HYGIENE INTERNATIONAL GMBH Procurador: Dannemann, Siemsen, Bigler & Ipanema Moreira
800240424909 02/12/2024	Deferimento da petição Código de despacho: 270 Petição (tipo): [129.01] Manutenção: 2º quinquênio ordinário Processo afetado: BR302019006295-0 Requerente: BRS COMÉRCIO E INDÚSTRIA DE MATERIAL ESPORTIVO S.A. Procurador: BEERRE ASSESSORIA EMPRESARIAL LTDA
800240419350 27/11/2024	Deferimento da petição Código de despacho: 270 Petição (tipo): [129.01] Manutenção: 2º quinquênio ordinário Processo afetado: BR302019006300-0 Requerente: TOYOTA JIDOSHA KABUSHIKI KAISHA Procurador: David do Nascimento Advogados Associados
800240419349 27/11/2024	Deferimento da petição Código de despacho: 270 Petição (tipo): [129.01] Manutenção: 2º quinquênio ordinário Processo afetado: BR302019006301-8 Requerente: TOYOTA JIDOSHA KABUSHIKI KAISHA Procurador: David do Nascimento Advogados Associados
800240419348 27/11/2024	Deferimento da petição Código de despacho: 270 Petição (tipo): [129.01] Manutenção: 2º quinquênio ordinário Processo afetado: BR302019006303-4 Requerente: TOYOTA JIDOSHA KABUSHIKI KAISHA Procurador: David do Nascimento Advogados Associados
800240419347 27/11/2024	Deferimento da petição Código de despacho: 270 Petição (tipo): [129.01] Manutenção: 2º quinquênio ordinário Processo afetado: BR302019006304-2 Requerente: TOYOTA JIDOSHA KABUSHIKI KAISHA Procurador: David do Nascimento Advogados Associados
800240419346 27/11/2024	Deferimento da petição Código de despacho: 270 Petição (tipo): [129.01] Manutenção: 2º quinquênio ordinário Processo afetado: BR302019006305-0 Requerente: TOYOTA JIDOSHA KABUSHIKI KAISHA Procurador: David do Nascimento Advogados Associados
800240419345 27/11/2024	Deferimento da petição Código de despacho: 270 Petição (tipo): [129.01] Manutenção: 2º quinquênio ordinário Processo afetado: BR302019006306-9 Requerente: TOYOTA JIDOSHA KABUSHIKI KAISHA Procurador: David do Nascimento Advogados Associados



800240419344
27/11/2024
Deferimento da petição
Código de despacho: 270
Petição (tipo): [129.01] Manutenção: 2º quinquênio ordinário
Processo afetado: BR302019006309-3
Requerente: TOYOTA JIDOSHA KABUSHIKI KAISHA
Procurador: David do Nascimento Advogados Associados

800240419351
27/11/2024
Deferimento da petição
Código de despacho: 270
Petição (tipo): [129.01] Manutenção: 2º quinquênio ordinário
Processo afetado: BR302019006317-4
Requerente: APPLE INC.
Procurador: David do Nascimento Advogados Associados

800240419352
27/11/2024
Deferimento da petição
Código de despacho: 270
Petição (tipo): [129.01] Manutenção: 2º quinquênio ordinário
Processo afetado: BR302019006318-2
Requerente: APPLE INC.
Procurador: David do Nascimento Advogados Associados

800240419353
27/11/2024
Deferimento da petição
Código de despacho: 270
Petição (tipo): [129.01] Manutenção: 2º quinquênio ordinário
Processo afetado: BR302019006320-4
Requerente: APPLE INC.
Procurador: David do Nascimento Advogados Associados

800240419343
27/11/2024
Deferimento da petição
Código de despacho: 270
Petição (tipo): [129.01] Manutenção: 2º quinquênio ordinário
Processo afetado: BR302019006325-5
Requerente: TOYOTA JIDOSHA KABUSHIKI KAISHA
Procurador: David do Nascimento Advogados Associados

800240419342
27/11/2024
Deferimento da petição
Código de despacho: 270
Petição (tipo): [129.01] Manutenção: 2º quinquênio ordinário
Processo afetado: BR302019006326-3
Requerente: TOYOTA JIDOSHA KABUSHIKI KAISHA
Procurador: David do Nascimento Advogados Associados

800240412962
22/11/2024
Deferimento da petição
Código de despacho: 270
Petição (tipo): [129.01] Manutenção: 2º quinquênio ordinário
Processo afetado: BR302019006340-9
Requerente: ERBE ELEKTROMEDIZIN GMBH
Procurador: David do Nascimento Advogados Associados

800240419370
27/11/2024
Deferimento da petição
Código de despacho: 270
Petição (tipo): [129.01] Manutenção: 2º quinquênio ordinário
Processo afetado: BR302019006343-3
Requerente: ERBE ELEKTROMEDIZIN GMBH
Procurador: David do Nascimento Advogados Associados

800240417759
26/11/2024
Deferimento da petição
Código de despacho: 270
Petição (tipo): [129.01] Manutenção: 2º quinquênio ordinário
Processo afetado: BR302019006346-8
Requerente: BALL CORPORATION
Procurador: Dannemann Siemsen Advogados

800240419356
27/11/2024
Deferimento da petição
Código de despacho: 270
Petição (tipo): [129.01] Manutenção: 2º quinquênio ordinário
Processo afetado: BR302019006347-6
Requerente: GASTROKLENZ INC.
Procurador: David do Nascimento Advogados Associados



800240419355 27/11/2024	Deferimento da petição Código de despacho: 270 Petição (tipo): [129.01] Manutenção: 2º quinquênio ordinário Processo afetado: BR302019006356-5 Requerente: GASTROKLENZ INC. Procurador: David do Nascimento Advogados Associados
800240419354 27/11/2024	Deferimento da petição Código de despacho: 270 Petição (tipo): [129.01] Manutenção: 2º quinquênio ordinário Processo afetado: BR302019006364-6 Requerente: VM CONSOLIDATED, INC. Procurador: David do Nascimento Advogados Associados
800240417754 26/11/2024	Deferimento da petição Código de despacho: 270 Petição (tipo): [129.01] Manutenção: 2º quinquênio ordinário Processo afetado: BR302019006383-2 Requerente: GSK CONSUMER HEALTHCARE S.A. Procurador: Dannemann Siemsen Advogados
800240410489 21/11/2024	Deferimento da petição Código de despacho: 270 Petição (tipo): [129.01] Manutenção: 2º quinquênio ordinário Processo afetado: BR302019006387-5 Requerente: HENKEL IP & HOLDING GMBH Procurador: Dennemeyer & Associates Propriedade Intelectual Ltda
800240417757 26/11/2024	Deferimento da petição Código de despacho: 270 Petição (tipo): [129.01] Manutenção: 2º quinquênio ordinário Processo afetado: BR302019006398-0 Requerente: BECTON, DICKINSON AND COMPANY Procurador: Dannemann Siemsen Advogados
800240417755 26/11/2024	Deferimento da petição Código de despacho: 270 Petição (tipo): [129.01] Manutenção: 2º quinquênio ordinário Processo afetado: BR302019006400-6 Requerente: GSK CONSUMER HEALTHCARE S.A. Procurador: Dannemann Siemsen Advogados
800240422844 28/11/2024	Deferimento da petição Código de despacho: 270 Petição (tipo): [129.01] Manutenção: 2º quinquênio ordinário Processo afetado: BR302019006410-3 Requerente: DEXCO S.A. Procurador: MURTA GOYANES ADVOGADOS
800240422845 28/11/2024	Deferimento da petição Código de despacho: 270 Petição (tipo): [129.01] Manutenção: 2º quinquênio ordinário Processo afetado: BR302019006411-1 Requerente: DEXCO S.A. Procurador: MURTA GOYANES ADVOGADOS
800240422846 28/11/2024	Deferimento da petição Código de despacho: 270 Petição (tipo): [129.01] Manutenção: 2º quinquênio ordinário Processo afetado: BR302019006412-0 Requerente: DEXCO S.A. Procurador: MURTA GOYANES ADVOGADOS
800240422847 28/11/2024	Deferimento da petição Código de despacho: 270 Petição (tipo): [129.01] Manutenção: 2º quinquênio ordinário Processo afetado: BR302019006413-8 Requerente: DEXCO S.A. Procurador: MURTA GOYANES ADVOGADOS



800240422848 28/11/2024	Deferimento da petição Código de despacho: 270 Petição (tipo): [129.01] Manutenção: 2º quinquênio ordinário Processo afetado: BR302019006414-6 Requerente: DEXCO S.A. Procurador: MURTA GOYANES ADVOGADOS
800240417714 26/11/2024	Deferimento da petição Código de despacho: 270 Petição (tipo): [129.01] Manutenção: 2º quinquênio ordinário Processo afetado: BR302020000410-8 Requerente: CAROLINA HERRERA LTD. Procurador: Bhering Advogados (nome anterior Bhering Assessoria S/C Ltda.)
800240419288 27/11/2024	Deferimento da petição Código de despacho: 270 Petição (tipo): [129.01] Manutenção: 2º quinquênio ordinário Processo afetado: BR302020000490-6 Requerente: A L DE ANDRADE EIRELI Procurador: IDENTIFIQUE MARCAS E PATENTES
800240419287 27/11/2024	Deferimento da petição Código de despacho: 270 Petição (tipo): [129.01] Manutenção: 2º quinquênio ordinário Processo afetado: BR302020000494-9 Requerente: A L DE ANDRADE EIRELI Procurador: IDENTIFIQUE MARCAS E PATENTES
800240410443 21/11/2024	Deferimento da petição Código de despacho: 270 Petição (tipo): [129.01] Manutenção: 2º quinquênio ordinário Processo afetado: BR302020000755-7 Requerente: SOCIÉTÉ DES PRODUITS NESTLÉ S.A. Procurador: David do Nascimento Advogados Associados
800240414949 25/11/2024	Deferimento da petição Código de despacho: 270 Petição (tipo): [129.01] Manutenção: 2º quinquênio ordinário Processo afetado: BR302020002260-2 Requerente: WISI INDÚSTRIA METALÚRGICA LTDA Procurador: BAKKAR SERVIÇOS DE ASSES. E CONS. EMPRESARIAL LTDA
800240410348 19/11/2024	Deferimento da petição Código de despacho: 270 Petição (tipo): [129.01] Manutenção: 2º quinquênio ordinário Processo afetado: BR302020002674-8 Requerente: ALLAN JOSÉ VICENTIN Procurador: DANILO ALVES
800240410331 19/11/2024	Deferimento da petição Código de despacho: 270 Petição (tipo): [129.01] Manutenção: 2º quinquênio ordinário Processo afetado: BR302020004126-7 Requerente: GIOVANNA FUSCO DE CAMPOS CARVALHO Procurador: Sul América Marcas e Patentes Ltda.
800240417697 26/11/2024	Deferimento da petição Código de despacho: 270 Petição (tipo): [129.01] Manutenção: 2º quinquênio ordinário Processo afetado: BR302020004759-1 Requerente: DENILSON PARREIRA SAMPAIO Procurador: Sul América Marcas e Patentes Ltda.
800240410395 01/11/2024	Deferimento da petição Código de despacho: 270 Petição (tipo): [129.01] Manutenção: 2º quinquênio ordinário Processo afetado: BR302020004895-4 Requerente: FLÁVIO LOURENÇO BORBA Procurador: P A Produtores Associados Marcas e Patentes Ltda.



800240410396 01/11/2024	Deferimento da petição Código de despacho: 270 Petição (tipo): [129.01] Manutenção: 2º quinquênio ordinário Processo afetado: BR302020004898-9 Requerente: FLÁVIO LOURENÇO BORBA Procurador: P A Produtores Associados Marcas e Patentes Ltda.
800240410426 21/11/2024	Deferimento da petição Código de despacho: 270 Petição (tipo): [129.01] Manutenção: 2º quinquênio ordinário Processo afetado: BR302020004970-5 Requerente: MISTY MORNING HOLDINGS LTD. Procurador: Diego Mahaut Duarte Pereira
800240410431 21/11/2024	Deferimento da petição Código de despacho: 270 Petição (tipo): [129.01] Manutenção: 2º quinquênio ordinário Processo afetado: BR302020004972-1 Requerente: MISTY MORNING HOLDINGS LTD. Procurador: Diego Mahaut Duarte Pereira
800240410427 21/11/2024	Deferimento da petição Código de despacho: 270 Petição (tipo): [129.01] Manutenção: 2º quinquênio ordinário Processo afetado: BR302020004983-7 Requerente: MISTY MORNING HOLDINGS LTD. Procurador: Diego Mahaut Duarte Pereira
800240410428 21/11/2024	Deferimento da petição Código de despacho: 270 Petição (tipo): [129.01] Manutenção: 2º quinquênio ordinário Processo afetado: BR302020004989-6 Requerente: MISTY MORNING HOLDINGS LTD. Procurador: Diego Mahaut Duarte Pereira
800240410432 21/11/2024	Deferimento da petição Código de despacho: 270 Petição (tipo): [129.01] Manutenção: 2º quinquênio ordinário Processo afetado: BR302020004990-0 Requerente: MISTY MORNING HOLDINGS LTD. Procurador: Diego Mahaut Duarte Pereira
800240410429 21/11/2024	Deferimento da petição Código de despacho: 270 Petição (tipo): [129.01] Manutenção: 2º quinquênio ordinário Processo afetado: BR302020004991-8 Requerente: MISTY MORNING HOLDINGS LTD. Procurador: Diego Mahaut Duarte Pereira
800240410430 21/11/2024	Deferimento da petição Código de despacho: 270 Petição (tipo): [129.01] Manutenção: 2º quinquênio ordinário Processo afetado: BR302020004994-2 Requerente: MISTY MORNING HOLDINGS LTD. Procurador: Diego Mahaut Duarte Pereira
800240422859 28/11/2024	Deferimento da petição Código de despacho: 270 Petição (tipo): [129.01] Manutenção: 2º quinquênio ordinário Processo afetado: BR302020005112-2 Requerente: DAIO PAPER CORPORATION Procurador: HERRERO & ASSOCIADOS BRASIL PROPRIEDADE INTELECTUAL LTDA.
800240410398 01/11/2024	Deferimento da petição Código de despacho: 270 Petição (tipo): [129.01] Manutenção: 2º quinquênio ordinário Processo afetado: BR302020005194-7 Requerente: GRENDENE S.A. Procurador: Remer Villaça & Nogueira Assessoria e Consultoria de Prop. Intelectual S/S Ltda.



800240410399
01/11/2024
Deferimento da petição
Código de despacho: 270
Petição (tipo): [129.01] Manutenção: 2º quinquênio ordinário
Processo afetado: BR302020005195-5
Requerente: GRENDENE S.A.
Procurador: Remer Villaça & Nogueira Assessoria e Consultoria de Prop. Intelectual S/S Ltda.

800240410400
01/11/2024
Deferimento da petição
Código de despacho: 270
Petição (tipo): [129.01] Manutenção: 2º quinquênio ordinário
Processo afetado: BR302020005196-3
Requerente: GRENDENE S.A.
Procurador: Remer Villaça & Nogueira Assessoria e Consultoria de Prop. Intelectual S/S Ltda.

800240410401
01/11/2024
Deferimento da petição
Código de despacho: 270
Petição (tipo): [129.01] Manutenção: 2º quinquênio ordinário
Processo afetado: BR302020005197-1
Requerente: GRENDENE S.A.
Procurador: Remer Villaça & Nogueira Assessoria e Consultoria de Prop. Intelectual S/S Ltda.

800240410402
01/11/2024
Deferimento da petição
Código de despacho: 270
Petição (tipo): [129.01] Manutenção: 2º quinquênio ordinário
Processo afetado: BR302020005199-8
Requerente: GRENDENE S.A.
Procurador: Remer Villaça & Nogueira Assessoria e Consultoria de Prop. Intelectual S/S Ltda.

800240410403
01/11/2024
Deferimento da petição
Código de despacho: 270
Petição (tipo): [129.01] Manutenção: 2º quinquênio ordinário
Processo afetado: BR302020005200-5
Requerente: GRENDENE S.A.
Procurador: Remer Villaça & Nogueira Assessoria e Consultoria de Prop. Intelectual S/S Ltda.

800240410404
01/11/2024
Deferimento da petição
Código de despacho: 270
Petição (tipo): [129.01] Manutenção: 2º quinquênio ordinário
Processo afetado: BR302020005201-3
Requerente: GRENDENE S.A.
Procurador: Remer Villaça & Nogueira Assessoria e Consultoria de Prop. Intelectual S/S Ltda.

800240410406
01/11/2024
Deferimento da petição
Código de despacho: 270
Petição (tipo): [129.01] Manutenção: 2º quinquênio ordinário
Processo afetado: BR302020005202-1
Requerente: GRENDENE S.A.
Procurador: Remer Villaça & Nogueira Assessoria e Consultoria de Prop. Intelectual S/S Ltda.

800240410405
01/11/2024
Deferimento da petição
Código de despacho: 270
Petição (tipo): [129.01] Manutenção: 2º quinquênio ordinário
Processo afetado: BR302020005204-8
Requerente: GRENDENE S.A.
Procurador: Remer Villaça & Nogueira Assessoria e Consultoria de Prop. Intelectual S/S Ltda.

800240419289
27/11/2024
Deferimento da petição
Código de despacho: 270
Petição (tipo): [129.01] Manutenção: 2º quinquênio ordinário
Processo afetado: BR302020005222-6
Requerente: GRENDENE S.A.
Procurador: Remer Villaça & Nogueira Assessoria e Consultoria de Prop. Intelectual S/S Ltda.

800240424899
02/12/2024
Deferimento da petição
Código de despacho: 270
Petição (tipo): [129.01] Manutenção: 2º quinquênio ordinário
Processo afetado: BR302020005248-0
Requerente: MISTY MORNING HOLDINGS LTD.
Procurador: Diego Mahaut Duarte Pereira



800240419373 27/11/2024	Deferimento da petição Código de despacho: 270 Petição (tipo): [129.01] Manutenção: 2º quinquênio ordinário Processo afetado: BR302020005302-8 Requerente: ROGÉRIO DURANTE Procurador: Paulo Gustavo Zanetti Morais Badan
800240414922 25/11/2024	Deferimento da petição Código de despacho: 270 Petição (tipo): [129.01] Manutenção: 2º quinquênio ordinário Processo afetado: BR302020005303-6 Requerente: INDÚSTRIA E COMÉRCIO DE UTILIDADES DOMÉSTICAS INJETEMP LTDA. Procurador: Difusão Marcas e Patentes Ltda.
800240410433 21/11/2024	Deferimento da petição Código de despacho: 270 Petição (tipo): [129.01] Manutenção: 2º quinquênio ordinário Processo afetado: BR302020005336-2 Requerente: HT CABOS E TECNOLOGIA Procurador: Tecnomark Assessoria da Propriedade Industrial Ltda.
800240410342 19/11/2024	Deferimento da petição Código de despacho: 270 Petição (tipo): [129.01] Manutenção: 2º quinquênio ordinário Processo afetado: BR302020005413-0 Requerente: JOSE MAZINI TARIFA Procurador: A Provincia Marcas e Patentes Ltda.
800240410344 19/11/2024	Deferimento da petição Código de despacho: 270 Petição (tipo): [129.01] Manutenção: 2º quinquênio ordinário Processo afetado: BR302020005414-8 Requerente: JOSE MAZINI TARIFA Procurador: A Provincia Marcas e Patentes Ltda.
800240410345 19/11/2024	Deferimento da petição Código de despacho: 270 Petição (tipo): [129.01] Manutenção: 2º quinquênio ordinário Processo afetado: BR302020005415-6 Requerente: JOSE MAZINI TARIFA Procurador: A Provincia Marcas e Patentes Ltda.
800240410343 19/11/2024	Deferimento da petição Código de despacho: 270 Petição (tipo): [129.01] Manutenção: 2º quinquênio ordinário Processo afetado: BR302020005416-4 Requerente: JOSE MAZINI TARIFA Procurador: A Provincia Marcas e Patentes Ltda.
800240410340 19/11/2024	Deferimento da petição Código de despacho: 270 Petição (tipo): [129.01] Manutenção: 2º quinquênio ordinário Processo afetado: BR302020005417-2 Requerente: JOSE MAZINI TARIFA Procurador: A Provincia Marcas e Patentes Ltda.
800240410341 19/11/2024	Deferimento da petição Código de despacho: 270 Petição (tipo): [129.01] Manutenção: 2º quinquênio ordinário Processo afetado: BR302020005418-0 Requerente: JOSE MAZINI TARIFA Procurador: A Provincia Marcas e Patentes Ltda.
800240410339 19/11/2024	Deferimento da petição Código de despacho: 270 Petição (tipo): [129.01] Manutenção: 2º quinquênio ordinário Processo afetado: BR302020005419-9 Requerente: JOSE MAZINI TARIFA Procurador: A Provincia Marcas e Patentes Ltda.



800240414959 25/11/2024	Deferimento da petição Código de despacho: 270 Petição (tipo): [129.01] Manutenção: 2º quinquênio ordinário Processo afetado: BR302020005511-0 Requerente: GREIF EMBALAGENS INDUSTRIAIS DO BRASIL LTDA Procurador: David do Nascimento Advogados Associados
800240419362 27/11/2024	Deferimento da petição Código de despacho: 270 Petição (tipo): [129.01] Manutenção: 2º quinquênio ordinário Processo afetado: BR302020005540-3 Requerente: JOILSON MARTINS MOREIRA Procurador: Informe Federal Assessoria da Propriedade Industrial Ltda.
800240414924 25/11/2024	Deferimento da petição Código de despacho: 270 Petição (tipo): [129.01] Manutenção: 2º quinquênio ordinário Processo afetado: BR322020000764-9 Requerente: CRISTÁLIA PRODUTOS QUÍMICOS FARMACÊUTICOS LTDA Procurador: L.L.L. CABRAL, O.G. CABRAL e D.V. PINTO & AGENTES DE PROPRIEDADE INDUSTRIAL
800240414925 25/11/2024	Deferimento da petição Código de despacho: 270 Petição (tipo): [129.01] Manutenção: 2º quinquênio ordinário Processo afetado: BR322020000765-7 Requerente: CRISTÁLIA PRODUTOS QUÍMICOS FARMACÊUTICOS LTDA Procurador: L.L.L. CABRAL, O.G. CABRAL e D.V. PINTO & AGENTES DE PROPRIEDADE INDUSTRIAL
800240414926 25/11/2024	Deferimento da petição Código de despacho: 270 Petição (tipo): [129.01] Manutenção: 2º quinquênio ordinário Processo afetado: BR322020000766-5 Requerente: CRISTÁLIA PRODUTOS QUÍMICOS FARMACÊUTICOS LTDA Procurador: L.L.L. CABRAL, O.G. CABRAL e D.V. PINTO & AGENTES DE PROPRIEDADE INDUSTRIAL
800240410451 21/11/2024	Deferimento da petição Código de despacho: 270 Petição (tipo): [129.01] Manutenção: 2º quinquênio ordinário Processo afetado: BR322020001833-0 Requerente: SANTONI S.P.A. Procurador: David do Nascimento Advogados Associados
800240410452 21/11/2024	Deferimento da petição Código de despacho: 270 Petição (tipo): [129.01] Manutenção: 2º quinquênio ordinário Processo afetado: BR322020001834-9 Requerente: SANTONI S.P.A. Procurador: David do Nascimento Advogados Associados
800240417699 26/11/2024	Deferimento da petição Código de despacho: 270 Petição (tipo): [129.01] Manutenção: 2º quinquênio ordinário Processo afetado: BR322020002092-0 Requerente: HAGLEITNER HYGIENE INTERNATIONAL GMBH Procurador: Dannemann, Siemsen, Bigler & Ipanema Moreira
800240419338 27/11/2024	Deferimento da petição Código de despacho: 270 Petição (tipo): [129.01] Manutenção: 2º quinquênio ordinário Processo afetado: BR322020002345-8 Requerente: NOVARTIS AG Procurador: David do Nascimento Advogados Associados
800240417760 26/11/2024	Deferimento da petição Código de despacho: 270 Petição (tipo): [129.01] Manutenção: 2º quinquênio ordinário Processo afetado: BR322020002423-3 Requerente: BALL CORPORATION Procurador: Dannemann Siemsen Advogados



800240417761
26/11/2024
Deferimento da petição
Código de despacho: 270
Petição (tipo): [129.01] Manutenção: 2º quinquênio ordinário
Processo afetado: BR322020002425-0
Requerente: BALL CORPORATION
Procurador: Dannemann Siemsen Advogados

800240417756
26/11/2024
Deferimento da petição
Código de despacho: 270
Petição (tipo): [129.01] Manutenção: 2º quinquênio ordinário
Processo afetado: BR322020002428-4
Requerente: BALL CORPORATION
Procurador: Dannemann Siemsen Advogados

800240419341
27/11/2024
Deferimento da petição
Código de despacho: 270
Petição (tipo): [129.01] Manutenção: 2º quinquênio ordinário
Processo afetado: BR322020004197-9
Requerente: TOYOTA JIDOSHA KABUSHIKI KAISHA
Procurador: David do Nascimento Advogados Associados

800240419340
27/11/2024
Deferimento da petição
Código de despacho: 270
Petição (tipo): [129.01] Manutenção: 2º quinquênio ordinário
Processo afetado: BR322020004275-4
Requerente: TOYOTA JIDOSHA KABUSHIKI KAISHA
Procurador: David do Nascimento Advogados Associados



Outros despachos - Renovação

Outros despachos de renovação.

800240378036
28/10/2024

Ato de prejudicar petição
Código de despacho: 699
Petição (tipo): [131.01] Renovação do registro de desenho industrial no prazo ordinário
Processo afetado: BR302014005549-6
Requerente: HARMAN DO BRASIL INDÚSTRIA ELETRÔNICA E PARTICIPAÇÕES LTDA
Procurador: Cláudia Gimenez Sociedade Individual de Advocacia
Detalhes do despacho: Pagamento em duplicidade.

800240417721
26/11/2024

Ato de prejudicar petição
Código de despacho: 699
Petição (tipo): [131.01] Renovação do registro de desenho industrial no prazo ordinário
Processo afetado: BR302014005949-1
Requerente: ETHICON ENDO-SURGERY, INC.
Procurador: David do Nascimento Advogados Associados
Detalhes do despacho: Ato pretendido não é aplicável em virtude da situação em que se encontra o processo: nulo.



Outras petições

Exigência de pagamento
Exigência de conformidade de petição
Exame de petição: Exigência
Exame de petição: Sobrestamento
Exame de petição: Indeferimento
Exame de petição: Deferimento
Exame de petição: petição de retificação (126) atendida
Exame de petição: petição de retificação (126) não atendida
Outros despachos



Outros despachos

Concluído o exame das petições em referência, publicam-se suas decisões conforme abaixo:

870240102289
29/11/2024

Decisão de não conhecer da petição
Código de despacho: 428
Petição (tipo): [150.01] Apresentação de docs: documentos de prioridade
Processo afetado: BR312024239464-4
Requerente: VINFAST TRADING AND PRODUCTION JOINT STOCK COMPANY
Procurador: DEMAREST advogados - Almeida Rotenberg e Boscoli - Sociedade de Advogados
Detalhes do despacho: Art. 219. Não serão conhecidos a petição, a oposição e o recurso, quando:

I - apresentados fora do prazo previsto nesta Lei;



Anulação de despachos

Anulação de despachos relativos a processos de registro

Anulação de despachos relativos a petições



Anulação de despachos relativos a processos de registro

Os despachos listados a seguir tiveram sua publicação anulada com base nos motivos indicados:

BR302013001746-0 Anulação de despacho (em processo)
Código de despacho: 402
Titular: COMPANHIA MÜLLER DE BEBIDAS [BR/SP]
Procurador: NASCIMENTO ADVOGADOS
Detalhes do despacho: Despacho de extinção publicado na RPI 2814, por ter sido indevido.



Anulação de despachos relativos a petições

Os despachos listados a seguir tiveram sua publicação anulada com base nos motivos indicados:

870240021569 13/03/2024	Anulação de despacho (em petição) Código de despacho: 403 Petição (tipo): [107.02] Nulidade de registro de desenho industrial Processo afetado: BR302022002840-1 Requerente: SALOPET EMBALAGENS PLÁSTICAS EIRELI Procurador: Sérgio Victor Mastrococco Detalhes do despacho: "Anulada a decisão emitida na RPI 2799, de 27/08/2024. Ocorrência de erro formal por não ter sido examinado o processo administrativo de nulidade correto. Reexame da matéria será realizado".
-----------------------------------	---



Notificações e decisões judiciais

Notificação de procedimento judicial

Notificação de decisão judicial

Outros despachos



Notificação de procedimento judicial

301240013244	<p>Notificação de procedimento judicial Código de despacho: 462 Petição (tipo): [protocolo interno] Notificação judicial Processo afetado: BR302023004345-4 Requerente: 2ª VARA FEDERAL DE CASCAVEL/PR Detalhes do despacho: NOTIFICAÇÃO DE AÇÃO JUDICIAL REFERENTE AO REGISTRO INPI Nº 52402.012611/2024-57 Origem: 2ª VF DE CASCAVEL (TRF4) Ação ordinária nº 5006117-64.2024.4.04.7005 de proposição de nulidade do registro BR302023004345-4. Autoras: EGGERS SERVICOS EMPRESARIAIS LTDA e MOVEISE MÓVEIS MODULADOS LTDA Réus: WOOD IN BOX LTDA e INSTITUTO NACIONAL DA PROPRIEDADE INDUSTRIAL - INPI.REGISTRO SUB JUDICE</p>
301240013863	<p>Notificação de procedimento judicial Código de despacho: 462 Petição (tipo): [protocolo interno] Notificação judicial Processo afetado: BR302023005889-3 Requerente: 1ª VARA FEDERAL DE SÃO JOÃO DA BOA VISTA (TRF3) Detalhes do despacho: NOTIFICAÇÃO DE DECISÃO JUDICIAL REFERENTE AO PROCESSO SEI. INPI: 52402.013874/2024-83; Origem: 1ª VARA FEDERAL DE SÃO JOÃO DA BOA VISTA (TRF3); Ação Ordinária nº: 5001670-75.2024.4.03.6127; Autores: SUPERPET AGUAI ARTIGOS PARA ANIMAIS LTDA. ME e ANTÔNIO PEREIRA DE CARVALHO FILHO; Réu: INPI - INSTITUTO NACIONAL DA PROPRIEDADE INDUSTRIAL. Decisão: "Ante o exposto, defiro a tutela antecipada para determinar ao INPI que suspenda a tramitação do processo de registro de desenho industrial em nome de Luís Felipe Valer Britto, BR 30 2023 005889 3 - teto para gaiola, até que sobrevenha a resolução do processo judicial n. 1001282-64.2024.8.26.0083, em trâmite perante a 1ª Vara Regional de Competência Empresarial e de Conflitos Relacionados a Arbitragem - Comarca de Campinas - Foro Especializado da 4ª e da 10ª RAJS, cabendo às partes informarem tal conclusão."</p>



Notificação de decisão judicial

301240014062	<p>Publicação de decisão judicial transitada em julgado Código de despacho: 639 Petição (tipo): [protocolo interno] Notificação judicial Processo afetado: BR302019005372-1 Requerente: 25ª VARA FEDERAL DO RIO DE JANEIRO Detalhes do despacho: NOTIFICAÇÃO DE DECISÃO JUDICIAL REFERENTE AO PROCESSO SEI. INPI: 52402.008231/2023-37; Origem: 25ª VARA FEDERAL DO RIO DE JANEIRO (TRF2); Ação Ordinária nº: 5007245-02.2023.4.02.5101; Autor: H.A.D. LUXURY BRAZIL UNIPESOAL LTDA; Réus: SID-NYL INDÚSTRIA E COMÉRCIO LTDA e INPI - INSTITUTO NACIONAL DA PROPRIEDADE INDUSTRIAL. Decisão: "Ante o exposto, e para que produza os seus jurídicos e legais efeitos, HOMOLOGO O ACORDO firmado entre a autora H.A.D. LUXURY BRAZIL UNIPESOAL LTDA e a sociedade Ré SID-NYL INDÚSTRIA E COMÉRCIO LTDA, conforme acordo anexado no evento 117, ACORDO2, julgando o processo extinto, com resolução do mérito, nos moldes do artigo 487, III, "b" do Código de Processo Civil."</p>
301240014061	<p>Publicação de decisão judicial transitada em julgado Código de despacho: 639 Petição (tipo): [protocolo interno] Notificação judicial Processo afetado: BR302019005372-1 Requerente: 25ª VARA FEDERAL DO RIO DE JANEIRO Detalhes do despacho: NOTIFICAÇÃO DE DECISÃO JUDICIAL REFERENTE AO PROCESSO SEI. INPI: 52402.008354/2023-78; Origem: 25ª VARA FEDERAL DO RIO DE JANEIRO (TRF2); Ação Ordinária nº: 5010165-46.2023.4.02.5101; Autor: JULIO CESAR DE LIMA; Réus: SID-NYL INDÚSTRIA E COMÉRCIO LTDA e INPI - INSTITUTO NACIONAL DA PROPRIEDADE INDUSTRIAL. Decisão: "Ante o exposto, e para que produza os seus jurídicos e legais efeitos, HOMOLOGO O ACORDO firmado entre o autor JULIO CESAR DE LIMA e a sociedade Ré SID-NYL INDUSTRIA E COMERCIO LTDA, conforme acordo anexado no evento 101, ACORDO2 e evento 108, ACORDO2, julgando o processo extinto, com resolução do mérito, nos moldes do artigo 487, III, "b" do Código de Processo Civil."</p>



Disponibilidade de documentos oficiais

Exigência de pagamento

Disponibilidade de certificados de registro

Disponibilidade de outros documentos oficiais

Outros despachos



Disponibilidade de outros documentos oficiais

870240026111 26/03/2024	Emissão de certidão de busca de DI por titular Código de despacho: 537 Petição (tipo): [116.02] Certidão de busca por titular Processo afetado: BR302014005949-1 Requerente: DONISETE APARECIDO DE FREITAS Procurador: Marcus Antonio Camossa
870240080721 20/09/2024	Emissão de certidão de busca de DI por titular Código de despacho: 537 Petição (tipo): [116.02] Certidão de busca por titular Processo afetado: BR302014005949-1 Requerente: CARLOS ROBERTO GEISS Procurador: GABRIEL PIRES DE SENE CAETANO
870240032697 16/04/2024	Emissão de segunda via de certificado de registro Código de despacho: 579 Petição (tipo): [126.02] Retificação por erro de publicação na RPI: em processo Processo afetado: BR302014006249-2 Requerente: HTL - STREFA SPÓLKA AKCYJNA Procurador: Flávia Salim Lopes Detalhes do despacho: Corrigidos dados do titular e do autor, conforme solicitação.
870240099202 21/11/2024	Emissão de folha de rosto de cópia reprográfica simples Código de despacho: 577 Petição (tipo): [824.05] Cópia reprográfica simples Processo afetado: BR302019004532-0 Requerente: LUXPARTS INDÚSTRIA DE AUTOPEÇAS LTDA Procurador: Icamp Marcas e Patentes Ltda
870240074540 30/08/2024	Emissão de segunda via de certificado de registro Código de despacho: 579 Petição (tipo): [126.02] Retificação por erro de publicação na RPI: em processo Processo afetado: BR302022000547-9 Requerente: ELC MANAGEMENT LLC Procurador: Dannemann, Siemsen, Bigler & Ipanema Moreira Detalhes do despacho: Correção de dados do autor, conforme solicitado.
870240089570 18/10/2024	Emissão de segunda via de certificado de registro Código de despacho: 579 Petição (tipo): [126.02] Retificação por erro de publicação na RPI: em processo Processo afetado: BR302022004802-0 Requerente: NICOVENTURES TRADING LIMITED Procurador: Gruenbaum, Possinhas & Teixeira Ltda. Detalhes do despacho: Correção de dados do autor, conforme solicitado.
870240101450 28/11/2024	Emissão de folha de rosto de cópia reprográfica simples Código de despacho: 577 Petição (tipo): [824.05] Cópia reprográfica simples Processo afetado: BR302023001255-9 Requerente: SRAM DEUTSCHLAND GMBH Procurador: Matos & Associados - Advogados



870240101451 28/11/2024	Emissão de folha de rosto de cópia reprográfica simples Código de despacho: 577 Petição (tipo): [824.05] Cópia reprográfica simples Processo afetado: BR302023001256-7 Requerente: SRAM DEUTSCHLAND GMBH Procurador: Matos & Associados - Advogados
870240101453 28/11/2024	Emissão de folha de rosto de cópia reprográfica simples Código de despacho: 577 Petição (tipo): [824.05] Cópia reprográfica simples Processo afetado: BR302023001258-3 Requerente: SRAM DEUTSCHLAND GMBH Procurador: Matos & Associados - Advogados
870240094763 05/11/2024	Emissão de segunda via de certificado de registro Código de despacho: 579 Petição (tipo): [126.02] Retificação por erro de publicação na RPI: em processo Processo afetado: BR302023005129-5 Requerente: APPLE INC. Procurador: Dannemann, Siemsen, Bigler & Ipanema Moreira Detalhes do despacho: Correção de dados de autor, conforme solicitação.
870240094323 04/11/2024	Emissão de segunda via de certificado de registro Código de despacho: 579 Petição (tipo): [126.02] Retificação por erro de publicação na RPI: em processo Processo afetado: BR302024001264-0 Requerente: ADVANIDE HOLDINGS PTE. LTD. Procurador: LUIZ LEONARDOS & ADVOGADOS Detalhes do despacho: Correção de dados do titular, conforme solicitado.
870240099577 22/11/2024	Emissão de folha de rosto de cópia reprográfica simples Código de despacho: 577 Petição (tipo): [824.05] Cópia reprográfica simples Processo afetado: BR302024001321-3 Requerente: BEERRE ASSESSORIA EMPRESARIAL LTDA Procurador: BEERRE ASSESSORIA EMPRESARIAL LTDA
870240101128 27/11/2024	Emissão de folha de rosto de cópia reprográfica simples Código de despacho: 577 Petição (tipo): [824.05] Cópia reprográfica simples Processo afetado: BR322019005066-0 Requerente: CALHA UMIDA FABRICACAO DE ARTIGOS DE METAL LIMITADA Procurador: Jatyr Ranzolin Junior



Exame quanto à novidade e à originalidade

Notificação de exame quanto à novidade e à originalidade

Sobrestamento quanto à novidade e à originalidade

Indeferimento

Deferimento

Outros despachos



Deferimento

NÃO foram identificadas anterioridades: o registro atende ao artigo 95 da LPI. Notifica-se a emissão do parecer de mérito conforme previsto no Art. 111 da LPI. Poderá ser requerida cópia do parecer.

870210026318
19/03/2021

Exame de Novidade e Originalidade - Manutenção do Registro
Código de despacho: 911
Petição (tipo): [103.01] [DESC.] Pedido de exame do registro quanto à novidade e originalidade
Processo afetado: BR302016003578-4
Requerente: INDUSTRIA E COMERCIO DE MOLDURAS SANTA LUZIA LTDA
Procurador: Edith Marion de O. F. Monteiro
Detalhes do despacho: Não foram identificadas anterioridades: o registro atende o artigo 95 da LPI.

870210026048
19/03/2021

Exame de Novidade e Originalidade - Manutenção do Registro
Código de despacho: 911
Petição (tipo): [103.01] [DESC.] Pedido de exame do registro quanto à novidade e originalidade
Processo afetado: BR302019005938-0
Requerente: ROMPLAS INDUSTRIA E COMERCIO DE LAMINADOS PLÁSTICOS LTDA
Procurador: Luiz Henrique Oliveira Do Amaral
Detalhes do despacho: Não foram identificadas anterioridades: o registro atende o artigo 95 da LPI.

870200156977
14/12/2020

Exame de Novidade e Originalidade - Manutenção do Registro
Código de despacho: 911
Petição (tipo): [103.01] [DESC.] Pedido de exame do registro quanto à novidade e originalidade
Processo afetado: BR302020003651-4
Requerente: SITMED EQUIPAMENTOS MÉDICOS LTDA
Procurador: Alberto Jeronimo Guerra Neto
Detalhes do despacho: Não foram identificadas anterioridades: o registro atende o artigo 95 da LPI.



Código internacional de países e organizações

Lista dos códigos de duas letras para representação dos Países, Entidades e Organizações Intergovernamentais baseada no Padrão ST.3 recomendado pela OMPI e na ISO 3166-1.

Por ordem de sigla

AD	ANDORRA	GL	GROELÂNDIA	NU	NIUE
AE	EMIRADOS ÁRABES UNIDOS	GM	GÂMBIA	NZ	NOVA ZELÂNDIA
AF	AFEGANISTÃO	GN	GUINÉ	OM	OMÃ
AG	ANTÍGUA E BARBUDA	GP	GUADALUPE	PA	PANAMÁ
AI	ANGUILLA	GQ	GUINÉ EQUATORIAL	PB	PAÍSES BAIXOS
AL	ALBÂNIA	GR	GRÉCIA	PE	PERU
AM	ARMÊNIA	GS	GEORGIA DO SUL E ILHAS SANDWICH DO SUL	PF	POLINÉSIA FRANCESA
AN	ANTILHAS HOLANDESES	GT	GUATEMALA	PG	PAPUA NOVA GUINÉ
AO	ANGOLA	GU	GUAM	PH	FILIPINAS
AQ	ANTÁRTICA	GW	GUINÉ BISSAU	PK	PAQUISTÃO
AR	ARGENTINA	GY	GUIANA	PL	POLÓNIA
AS	SAMOA AMERICANA	HK	HONG-KONG	PM	SAINT PIERRE E MIQUELON
AT	ÁUSTRIA	HM	ILHAS HEARD E MCDONALD	PN	PITCAIRN
AU	AUSTRÁLIA	HN	HONDURAS	PR	PORTO RICO
AW	ARUBA	HR	CRÓÁCIA	PS	TERRITÓRIO OCUPADO PALESTINO
AZ	AZERBAIJÃO	HT	HAITI	PT	PORTUGAL
BA	BÓSNIA E HERZEGÓVINA	HU	HUNGRIA	PW	PALAU
BB	BARBADOS	ID	INDONÉSIA	PY	PARAGUAI
BD	BANGLADESH	IE	IRLANDA	QA	CATAR
BE	BÉLGICA	IL	ISRAEL	RE	REUNIÃO
BF	BURKINA FASO	IN	ÍNDIA	RO	ROMÊNIA
BG	BULGÁRIA	IO	TERRIT. BRITAN. OCEANO ÍNDICO	RS	SÉRBIA
BH	BAREINE	IQ	IRAQUE	RU	FEDERAÇÃO RUSSA
BI	BURUNDI	IR	IRÃ (REPÚBLICA ISLÂMICA DO)	RW	RUANDA
BJ	BENIN	IS	ISLÂNDIA	SA	ARÁBIA SAUDITA
BM	BERMUDAS	IT	ITÁLIA	SB	ILHAS SALOMÃO
BN	BRUNEI DARUSSALAM	JM	JAMAICA	SC	SEYCHELLES
BO	BOLÍVIA	JO	JORDÂNIA	SD	SUDÃO
BR	BRASIL	JP	JAPÃO	SE	SUÉCIA
BS	BAHAMAS	KE	QUÊNIA	SG	SINGAPURA
BT	BUTÃO	KG	QUIRGUISTÃO	SH	SANTA HELENA
BV	ILHA BOUVET	KH	CAMBOJA	SI	ESLOVENIA
BW	BOTSUANA	KI	KIRIBATI	SJ	SVALBARD E JAN MAYEN
BY	BELARUS	KM	COMORES	SK	ESLOVÁQUIA
BZ	BELIZE	KN	SÃO CRISTÓVÃO E NEVIS	SL	SERRA LEOA
CA	CANADÁ	KP	REPÚBLICA POPULAR DEM. DA CORÉIA	SM	SÃO MARINO
CC	ILHAS COCOS	KR	REPÚBLICA DA CORÉIA	SN	SENEGAL
CF	REPÚBLICA CENTRO AFRICANA	KW	KUWAIT	SO	SOMÁLIA
CG	CONGO	KY	ILHAS CAIMAN	SR	SURINAME
CH	SUIÇA	KZ	CAZAQUISTÃO	ST	SÃO TOMÉ E PRÍNCIPE
CI	COSTA DO MARFIM	LA	LAOS	SV	EL SALVADOR
CK	ILHAS COOK	LB	LÍBANO	SY	SÍRIA
CL	CHILE	LC	SANTA LÚCIA	SZ	SUAZILÂNDIA
CM	CAMARÕES	LI	LIECHTENSTEIN	TC	ILHAS TURKS E CAICOS
CN	CHINA	LK	SRI LANKA	TD	CHADE
CO	COLÔMBIA	LR	LIBÉRIA	TF	TERRAS AUSTRAIS FRANCESAS
CR	COSTA RICA	LS	LESOTO	TG	TOGO
CU	CUBA	LT	LITUÂNIA	TH	TAILÂNDIA
CV	CABO VERDE	LU	LUXEMBURGO	TJ	TADJIKUISTÃO
CX	ILHA NATAL	LV	LETÓNIA	TK	TOKELAU
CY	CHIPRE	LY	LÍBIA	TL	TIMOR-LESTE
CZ	REPÚBLICA TCHECA	MA	MARROCOS	TM	TURCOMENISTÃO
DE	ALEMANHA	MC	MÔNACO	TN	TUNÍSIA
DJ	DJIBUTI	MD	REPÚBLICA DA MOLDOVA	TO	TONGA
DK	DINAMARCA	MG	MADAGASCAR	TR	TURQUIA
DM	DOMINICA	MH	ILHAS MARSHALL	TT	TRINIDAD E TOBAGO
DO	REPÚBLICA DOMINICANA	MK	ANT. IUGOSLÁVIA (REP. MACEDÓNIA)	TV	TUVALU
DZ	ARGÉLIA	ML	MALI	TW	TAIWAN, PROVÍNCIA DA CHINA
EC	EQUADOR	MM	MIANMÁ	TZ	REPÚBLICA UNIDA DA TANZÂNIA
EE	ESTÓNIA	MN	MONGÓLIA	UA	UCRÂNIA
EG	EGITO	MO	MACAU	UG	UGANDA
EH	SAARA OCIDENTAL	MP	ILHAS MARIANAS DO NORTE	UM	ILHAS MENORES AFASTADAS EUA
EM	INSTITUTO DA PROPRIEDADE INTELECTUAL DA UNIÃO EUROPEIA	MQ	MARTINICA	US	ESTADOS UNIDOS
EP	ORGANIZAÇÃO EUROPÉIA DE PATENTES	MR	MAURITÂNIA	UY	URUGUAI
ER	ERITRÉIA	MS	MONT SERRAT	UZ	UZBEQUISTÃO
ES	ESPAÑHA	MT	MALTA	VA	VATICANO
ET	ETIÓPIA	MU	MAURÍCIO	VC	SÃO VICENTE E GRANADINAS
FI	FINLÂNDIA	MV	MALDIVAS	VE	VENEZUELA
FJ	FJI	MW	MALÁVI	VG	ILHAS VIRGENS (BRITÂNICAS)
FK	ILHAS MALVINAS	MX	MÉXICO	VI	ILHAS VIRGENS (U.S.)
FM	MICRONÉSIA (EST. DA FEDERAÇÃO)	MY	MALÁSIA	VN	VIETNÃ
FO	ILHAS FAROE	MZ	MOÇAMBIQUE	VU	VANUATU
FR	FRANÇA	NA	NAMÍBIA	WF	ILHAS WALLIS E FUTURA
GA	GABÃO	NC	NOVA CALEDÔNIA	WS	SAMOA OCIDENTAL
GB	REINO UNIDO	NE	NIGER	YE	IÊMEN
GD	GRANADA	NF	ILHA NORFALK	YT	MAYOTTE
GE	GEÓRGIA	NG	NIGÉRIA	YU	YUGOSLÁVIA
GF	GUIANA FRANCESA	NI	NICARÁGUA	ZA	ÁFRICA DO SUL
GG	CHANNEL ISLAND OF GUERNSEY	NL	HOLANDA	ZM	ZÂMBIA
GH	GANÁ	NO	NORUEGA	ZR	ZAIRE
GI	GIBRALTAR	NP	NEPAL	ZW	ZIMBÁBUE
		NR	NAURU		

