

Revista da  
**Propriedade  
Industrial**

Nº 2822  
04 de fevereiro de 2025

**Desenho Industrial**

Seção III



**REPÚBLICA FEDERATIVA DO BRASIL**

Presidente

Luiz Inácio Lula da Silva

**MINISTÉRIO DO DESENVOLVIMENTO, INDÚSTRIA, COMÉRCIO E SERVIÇOS**

Ministro do Desenvolvimento, Indústria, Comércio e Serviços

Geraldo José Rodrigues Alckmin Filho

**INSTITUTO NACIONAL DA PROPRIEDADE INDUSTRIAL**

Presidente

Júlio César Castelo Branco Reis Moreira

De conformidade com a Lei nº 5.648 de 11 de dezembro de 1970, esta é a publicação oficial do Instituto Nacional da Propriedade Industrial, órgão vinculado ao Ministério da Economia, República Federativa do Brasil, que publica todos os seus atos, despachos e decisões relativos ao sistema de propriedade industrial no Brasil, compreendendo Marcas e Patentes, bem como os referentes a contratos de Transferência de Tecnologia e assuntos correlatos, além dos que dizem respeito ao registro de programas de computador como direito autoral.

As established by Law nº 5.648 of december 11, 1970, this is the official publication of the National Institute of Industrial Property, an office under the Ministry of Economy, Federative Republic of Brazil, which publishes all its official acts, orders and decisions regarding the industrial property system in Brazil, comprising Trademarks and Patents, as well as those referring to Technology Transfer agreements and related matters, besides those regarding software registering as copyright.

D'après la Loi nº 5.648 du 11 décembre 1970, celle-ci est la publication officielle de l'Institut National de la Propriété Industrielle, un office lié au Ministère de l'Économie, République Fédérative du Brésil, qui publie tous ses actes, ordres et décisions concernant le système de la propriété industrielle au Brésil, y compris marques et brevets, aussi que ceux référents aux contrats de transfert de technologie et des sujets afférents, en outre que ceux se rapportant à l'enregistrement des programmes d'ordinateur comme droit d'auteur.

Según establece la Ley nº 5.648 de 11 diciembre 1970, esta es la publicación oficial del Instituto Nacional de la Propiedad Industrial, oficina vinculada al Ministerio de la Economía, República Federativa del Brasil, que publica todos sus actos, ordenes y decisiones referentes al sistema de propiedad industrial en Brasil, comprendiendo marcas y patentes así que los referentes a contratos de transferencia de tecnología y asuntos corelacionados, además de los referentes al registro de programas de ordenador como derecho de autor.

Laut Gezets Nr. 5.648 vom 11. dezember 1970, ist dies das Amtsblatt des Nationalen Instituts für gewerbliches Eigentum (INPI), eines Organs des Bundesministerium für Wirtschaft, der Bundesrepublik Brasilien, welches alle Amtshandlungen, Beschlüsse und Entscheidungen über gewerbliches Eigentum in Brasilien, einschliesslich Warenzeichen und Patente, ebenso wie auch Übertragungsverträge von Technologie und Computerprogramme als Urheberrecht veröffentlicht.

Endereços, telefones e horários de atendimento da Sede, Divisões Regionais e Representações podem ser obtidos em:

[www.inpi.gov.br](http://www.inpi.gov.br)



# Índice Geral

<b>PEDIDOS DE REGISTRO DE DESENHO INDUSTRIAL EM ANDAMENTO</b> .....	<b>4</b>
Exigência formal .....	5
Notificação de depósito .....	6
Notificação de designação .....	80
Notificação de depósito - pedido em sigilo .....	82
Exame técnico: Exigência .....	84
Exame técnico: Indeferimento .....	95
<b>PEDIDOS DE REGISTRO DE DESENHO INDUSTRIAL CONSIDERADOS INEXISTENTES</b> .....	<b>96</b>
Em vista da ausência de resposta a exigência formal .....	97
<b>DESISTÊNCIAS EM PEDIDO DE REGISTRO DE DESENHO INDUSTRIAL</b> .....	<b>98</b>
Exame de petição: Deferimento .....	99
<b>CONCESSÕES DE REGISTROS DE DESENHO INDUSTRIAL</b> .....	<b>100</b>
Registro de desenho industrial concedido .....	101
<b>NULIDADES ADMINISTRATIVAS DE REGISTROS DE DESENHO INDUSTRIAL</b> .....	<b>153</b>
Notificação de nulidade administrativa, por requerimento de terceiros, para manifestação .....	154
Outros despachos .....	156
<b>MANUTENÇÕES E RENOVAÇÕES DE REGISTROS DE DESENHO INDUSTRIAL</b> .....	<b>157</b>
Anotação de manutenção de registro .....	158
<b>OUTRAS PETIÇÕES</b> .....	<b>159</b>
Exame de petição: Deferimento .....	160
Outros despachos .....	161
<b>ANULAÇÃO DE DESPACHOS</b> .....	<b>162</b>
Anulação de despachos relativos a petições .....	163
<b>NOTIFICAÇÕES E DECISÕES JUDICIAIS</b> .....	<b>164</b>
Notificação de procedimento judicial .....	165
<b>DISPONIBILIDADE DE DOCUMENTOS OFICIAIS</b> .....	<b>166</b>
Disponibilidade de outros documentos oficiais .....	167
<b>CÓDIGO INTERNACIONAL DE PAÍSES E ORGANIZAÇÕES</b> .....	<b>168</b>



## Pedidos de registro de desenho industrial em andamento

Exigência de pagamento  
Exigência formal  
Notificação de depósito  
Notificação de designação  
Notificação de depósito – pedido em sigilo  
Exame técnico: Exigência  
Exame técnico em designação: Exigência  
Exame técnico: Sobrestamento  
Exame técnico em designação: Sobrestamento  
Exame técnico: Indeferimento  
Exame técnico em designação: Indeferimento  
Perda de Prioridade Unionista  
Perda de Prioridade Unionista – pedidos em designação



## Exigência formal

Como etapa do exame formal dos pedidos de registro de desenho industrial listados a seguir – nos termos do artigo 103 da Lei da Propriedade Industrial (LPI, lei n.º 9.279, de 14 de maio de 1996) – formula-se exigência formal relativa às questões indicadas abaixo.

Art. 103. O pedido que não atender formalmente ao disposto no art. 101, mas que contiver dados suficientes relativos ao depositante, ao desenho industrial e ao autor, poderá ser entregue, mediante recibo datado, ao INPI, que estabelecerá as exigências a serem cumpridas, em 5 (cinco) dias, sob pena de ser considerado inexistente.

O prazo para responder à exigência formal em pedido de registro é de 5 (cinco) dias, contados da publicação da exigência na Revista da Propriedade Industrial (RPI), nos termos dos art. 101, 103, 221, 222 e 223 da LPI.

Para cumprir a exigência formal:

1. Acesse o e-DI no site do INPI ([www.inpi.gov.br](http://www.inpi.gov.br));
2. Emita uma Guia de Recolhimento da União (GRU) para o serviço "cumprimento de exigência decorrente de exame formal em pedido de registro" (código 104);
3. Preencha e envie o formulário eletrônico correspondente à opção indicada na emissão da GRU, acompanhado dos esclarecimentos, argumentos, provas ou documentos apropriados.

Os sistemas de informática do INPI identificarão o cumprimento de exigência, para que o pedido de registro prossiga automaticamente em seu processamento.

Para esclarecer outras dúvidas e conhecer, em detalhe, o processamento de pedidos de registro de desenho industrial e outras petições, não deixe de consultar o Manual de Desenho Industrial (<http://manualdedi.inpi.gov.br/projects/manual-de-desenho-industrial/wiki>).

---

BR322025000148-2

Exigência formal

Código de despacho: 005

**Titular: INSTITUTO FEDERAL DE EDUCAÇÃO CIÊNCIA E TECNOLOGIA DO MARANHÃO [BR/MA]**

Detalhes do despacho: Apresente esclarecimento onde conste o motivo do pedido dividido não ter sido apresentado em conformidade com o item 5.3.3.1 do Manual de Desenhos Industriais, Portaria INPI/PR nº 36/2023.

---



## Notificação de depósito

Notificam-se os pedidos de registro de desenho industrial listados a seguir. Os pedidos cumprem as condições de admissibilidade previstas na LPI e seguem para a etapa de exame técnico. Este despacho não gera direito à fotocópia por parte de terceiros.

Para esclarecer outras dúvidas e conhecer, em detalhe, o processamento de pedidos de registro de desenho industrial e outras petições, não deixe de consultar o Manual de Desenho Industrial (<http://manualdedi.inpi.gov.br/projects/manual-de-desenho-industrial/wiki>).

---

<b>BR302024005560-9</b>	Notificação do depósito (exame formal concluído) Código de despacho: 860 Data de depósito: 09/10/2024 <b>Titular: THERMACELL REPELLENTS, INC. [US]</b> Procurador: Bhering Advogados ( nome anterior Bhering Assessoria S/C Ltda.)
<b>BR302024006026-2</b>	Notificação do depósito (exame formal concluído) Código de despacho: 860 Data de depósito: 01/11/2024 <b>Titular: GILBERTO FERRATTO BEZERRA [BR/MG]</b>
<b>BR302024006036-0</b>	Notificação do depósito (exame formal concluído) Código de despacho: 860 Data de depósito: 01/11/2024 <b>Titular: FHS E-COMMERCE LTDA - ME [BR/SP]</b> Procurador: AUDITA ASSESSORIA EMPRESARIAL LTDA.
<b>BR302024006042-4</b>	Notificação do depósito (exame formal concluído) Código de despacho: 860 Data de depósito: 01/11/2024 <b>Titular: L M DAL SAVIO ESTUDIO LTDA [BR/SC]</b> Procurador: Giovana Raulino Cunha
<b>BR302024006043-2</b>	Notificação do depósito (exame formal concluído) Código de despacho: 860 Data de depósito: 01/11/2024 <b>Titular: L M DAL SAVIO ESTUDIO LTDA [BR/SC]</b> Procurador: Giovana Raulino Cunha
<b>BR302024006045-9</b>	Notificação do depósito (exame formal concluído) Código de despacho: 860 Data de depósito: 01/11/2024 <b>Titular: L M DAL SAVIO ESTUDIO LTDA [BR/SC]</b> Procurador: Giovana Raulino Cunha
<b>BR302024006046-7</b>	Notificação do depósito (exame formal concluído) Código de despacho: 860 Data de depósito: 01/11/2024 <b>Titular: L M DAL SAVIO ESTUDIO LTDA [BR/SC]</b> Procurador: Giovana Raulino Cunha

---



---

<b>BR302024006047-5</b>	Notificação do depósito (exame formal concluído) Código de despacho: 860 Data de depósito: 01/11/2024 <b>Titular: L M DAL SAVIO ESTUDIO LTDA [BR/SC]</b> Procurador: Giovana Raulino Cunha
<b>BR302024006048-3</b>	Notificação do depósito (exame formal concluído) Código de despacho: 860 Data de depósito: 01/11/2024 <b>Titular: L M DAL SAVIO ESTUDIO LTDA [BR/SC]</b> Procurador: Giovana Raulino Cunha
<b>BR302024006049-1</b>	Notificação do depósito (exame formal concluído) Código de despacho: 860 Data de depósito: 01/11/2024 <b>Titular: L M DAL SAVIO ESTUDIO LTDA [BR/SC]</b> Procurador: Giovana Raulino Cunha
<b>BR302024006050-5</b>	Notificação do depósito (exame formal concluído) Código de despacho: 860 Data de depósito: 01/11/2024 <b>Titular: L M DAL SAVIO ESTUDIO LTDA [BR/SC]</b> Procurador: Giovana Raulino Cunha
<b>BR302024006051-3</b>	Notificação do depósito (exame formal concluído) Código de despacho: 860 Data de depósito: 01/11/2024 <b>Titular: L M DAL SAVIO ESTUDIO LTDA [BR/SC]</b> Procurador: Giovana Raulino Cunha
<b>BR302024006052-1</b>	Notificação do depósito (exame formal concluído) Código de despacho: 860 Data de depósito: 01/11/2024 <b>Titular: L M DAL SAVIO ESTUDIO LTDA [BR/SC]</b> Procurador: Giovana Raulino Cunha
<b>BR302024006053-0</b>	Notificação do depósito (exame formal concluído) Código de despacho: 860 Data de depósito: 01/11/2024 <b>Titular: JOSÉ AMATO [AR]</b> Procurador: BRAZIL PATENT COMPANY LTDA
<b>BR302024006293-1</b>	Notificação do depósito (exame formal concluído) Código de despacho: 860 Data de depósito: 13/11/2024 <b>Titular: BARILLA G. E R. FRATELLI S.P.A. [IT]</b> Procurador: MMV Agentes da Propriedade Industrial Ltda.
<b>BR302024006294-0</b>	Notificação do depósito (exame formal concluído) Código de despacho: 860 Data de depósito: 13/11/2024 <b>Titular: BARILLA G. E R. FRATELLI S.P.A. [IT]</b> Procurador: MMV Agentes da Propriedade Industrial Ltda.
<b>BR302024006595-7</b>	Notificação do depósito (exame formal concluído) Código de despacho: 860 Data de depósito: 02/12/2024 <b>Titular: FRANCISCO DE ASSIS SILVA [BR/SP]</b> Procurador: Ana Paula Mazzei dos Santos Leite
<b>BR302024006598-1</b>	Notificação do depósito (exame formal concluído) Código de despacho: 860 Data de depósito: 02/12/2024 <b>Titular: RASSA INDÚSTRIA E COMÉRCIO DE CALÇADOS LTDA. [BR/MG]</b> Procurador: DAIMOND MARCAS E PATENTES LTDA

---



---

BR302024006600-7	Notificação do depósito (exame formal concluído) Código de despacho: 860 Data de depósito: 02/12/2024 <b>Titular: WANDERLEY JAYME ESMAEL [BR/SP]</b> Procurador: Eduardo João Assef Jr.
BR302024006601-5	Notificação do depósito (exame formal concluído) Código de despacho: 860 Data de depósito: 02/12/2024 <b>Titular: ISABELA ALVES MOTA [BR/SP]</b> Procurador: IDENTIFIQUE MARCAS E PATENTES
BR302024006602-3	Notificação do depósito (exame formal concluído) Código de despacho: 860 Data de depósito: 02/12/2024 <b>Titular: ULTRA GLOBAL COMÉRCIO LTDA ME [BR/SP]</b> Procurador: Org. Mérito Marcas e Patentes Ltda.
BR302024006603-1	Notificação do depósito (exame formal concluído) Código de despacho: 860 Data de depósito: 02/12/2024 <b>Titular: KR DISTRIBUIDORA DE ALUMINIO LTDA [BR/SC]</b> Procurador: André Gosmann
BR302024006604-0	Notificação do depósito (exame formal concluído) Código de despacho: 860 Data de depósito: 02/12/2024 <b>Titular: THE GILLETTE COMPANY LLC [US]</b> Procurador: TRENCH ROSSI E WATANABE ADVOGADOS ( RJ )
BR302024006605-8	Notificação do depósito (exame formal concluído) Código de despacho: 860 Data de depósito: 02/12/2024 <b>Titular: ROBERTO ANDRADE SPEEDEN [BR/SP]</b> Procurador: Vilage Marcas e Patentes Ltda
BR302024006606-6	Notificação do depósito (exame formal concluído) Código de despacho: 860 Data de depósito: 02/12/2024 <b>Titular: MAXMIX - PRODUTOS DE BELEZA LTDA [BR/SP]</b> Procurador: CARLOS ANTONIO, NEVES & VIDAL ADVOGADOS ASSOCIADOS
BR302024006607-4	Notificação do depósito (exame formal concluído) Código de despacho: 860 Data de depósito: 02/12/2024 <b>Titular: BREX IMPORTADORA E DISTRIBUIDORA LTDA. [BR/SP]</b> Procurador: Michel Pereira da Silva
BR302024006608-2	Notificação do depósito (exame formal concluído) Código de despacho: 860 Data de depósito: 03/12/2024 <b>Titular: MALUANA FRANCO DE BRITO [BR/PR]</b>
BR302024006609-0	Notificação do depósito (exame formal concluído) Código de despacho: 860 Data de depósito: 03/12/2024 <b>Titular: MULA PRETA DESIGN LTDA [BR/SP]</b> Procurador: Gilberto Mariot
BR302024006610-4	Notificação do depósito (exame formal concluído) Código de despacho: 860 Data de depósito: 03/12/2024 <b>Titular: MULA PRETA DESIGN LTDA [BR/SP]</b> Procurador: Gilberto Mariot

---



---

BR302024006611-2	Notificação do depósito (exame formal concluído) Código de despacho: 860 Data de depósito: 03/12/2024 <b>Titular: WELDER LUIZ MARTINS CARDOSO [BR/SP]</b> Procurador: RESOLVA CONOSCO ASSESSORIA - EIRELI - ME
BR302024006612-0	Notificação do depósito (exame formal concluído) Código de despacho: 860 Data de depósito: 03/12/2024 <b>Titular: ITENS COMERCIO DE ARTIGOS DE DECORAÇÃO EIRELI [BR/SP]</b>
BR302024006613-9	Notificação do depósito (exame formal concluído) Código de despacho: 860 Data de depósito: 03/12/2024 <b>Titular: ITENS COMERCIO DE ARTIGOS DE DECORAÇÃO EIRELI [BR/SP]</b>
BR302024006615-5	Notificação do depósito (exame formal concluído) Código de despacho: 860 Data de depósito: 03/12/2024 <b>Titular: FIBRAFORM INDUSTRIA DE EMBALAGENS PLASTICAS LTDA. [BR/RS]</b> Procurador: RODRIGO MONTEIRO
BR302024006616-3	Notificação do depósito (exame formal concluído) Código de despacho: 860 Data de depósito: 03/12/2024 <b>Titular: INFINITO MARE BLUE SOLUTIONS LTDA. [BR/SP]</b> Procurador: RITTER ADVOGADOS
BR302024006617-1	Notificação do depósito (exame formal concluído) Código de despacho: 860 Data de depósito: 03/12/2024 <b>Titular: SHENZHEN LANGMI TECHNOLOGY CO., LTD. [CN]</b> Procurador: FLAVIA MANSUR MURAD SCHAAL
BR302024006618-0	Notificação do depósito (exame formal concluído) Código de despacho: 860 Data de depósito: 03/12/2024 <b>Titular: HENRIQUE INDUSTRIA E COMERCIO DE MOVEIS JACI LTDA [BR/SP]</b> Procurador: cancelado
BR302024006619-8	Notificação do depósito (exame formal concluído) Código de despacho: 860 Data de depósito: 03/12/2024 <b>Titular: ITATIAIA ELETRO E MOVEIS S/A [BR/MG]</b> Procurador: Luiza Tângari Coelho
BR302024006620-1	Notificação do depósito (exame formal concluído) Código de despacho: 860 Data de depósito: 03/12/2024 <b>Titular: ITATIAIA ELETRO E MOVEIS S/A [BR/MG]</b> Procurador: Luiza Tângari Coelho
BR302024006621-0	Notificação do depósito (exame formal concluído) Código de despacho: 860 Data de depósito: 03/12/2024 <b>Titular: ALBERTO IVAN ZAKIDALSKI [BR/PR]</b> Procurador: Vasco da Gama Coelho Pereira
BR302024006622-8	Notificação do depósito (exame formal concluído) Código de despacho: 860 Data de depósito: 03/12/2024 <b>Titular: MATS DESIGN E PAISAGISMO LTDA [BR/SP]</b> Procurador: Peduti Sociedade de Advogados
BR302024006623-6	Notificação do depósito (exame formal concluído) Código de despacho: 860 Data de depósito: 03/12/2024 <b>Titular: GLE COMÉRCIO E IMPORTAÇÃO LTDA [BR/SP]</b>

---



---

BR302024006626-0	Notificação do depósito (exame formal concluído) Código de despacho: 860 Data de depósito: 04/12/2024 <b>Titular: RENATO SOARES TEIXEIRA [BR/SP]</b>
BR302024006627-9	Notificação do depósito (exame formal concluído) Código de despacho: 860 Data de depósito: 04/12/2024 <b>Titular: CABOFIX INDÚSTRIA E COMÉRCIO DE ARTEFATOS PLÁSTICOS LTDA - EPP [BR/SP]</b> Procurador: Sul América Marcas e Patentes Ltda.
BR302024006628-7	Notificação do depósito (exame formal concluído) Código de despacho: 860 Data de depósito: 04/12/2024 <b>Titular: H3 COMPONENTES AUTOMOTIVOS LTDA [BR/RS]</b> Procurador: Juares de Araujo Ruiz
BR302024006629-5	Notificação do depósito (exame formal concluído) Código de despacho: 860 Data de depósito: 04/12/2024 <b>Titular: LUCAS M ABRÃO [BR/MG]</b> Procurador: REGISTRO SIMPLIFICADO MARCAS E PATENTES LTDA
BR302024006630-9	Notificação do depósito (exame formal concluído) Código de despacho: 860 Data de depósito: 04/12/2024 <b>Titular: UNIVERSIDADE FEDERAL DO RECONCAVO DA BAHIA - UFRB [BR/BA]</b>
BR302024006631-7	Notificação do depósito (exame formal concluído) Código de despacho: 860 Data de depósito: 04/12/2024 <b>Titular: LUIZ ANDRÉ PEDROSO [BR/RS]</b> Procurador: INOVAPICTOR CONSULTORIA EMPRESARIAL LTDA
BR302024006632-5	Notificação do depósito (exame formal concluído) Código de despacho: 860 Data de depósito: 04/12/2024 <b>Titular: BYD COMPANY LIMITED [CN]</b> Procurador: Clarke, Modet Propriedade Intelectual Ltda.
BR302024006633-3	Notificação do depósito (exame formal concluído) Código de despacho: 860 Data de depósito: 04/12/2024 <b>Titular: CABOFIX INDÚSTRIA E COMÉRCIO DE ARTEFATOS PLÁSTICOS LTDA - EPP [BR/SP]</b> Procurador: Sul América Marcas e Patentes Ltda.
BR302024006634-1	Notificação do depósito (exame formal concluído) Código de despacho: 860 Data de depósito: 04/12/2024 <b>Titular: M.AIR INDÚSTRIA E COMÉRCIO DE FILTROS INDUSTRIAIS LTDA [BR/SP]</b> Procurador: CLAY ELLISON GOMES LEAL
BR302024006635-0	Notificação do depósito (exame formal concluído) Código de despacho: 860 Data de depósito: 04/12/2024 <b>Titular: UNIVERSIDADE FEDERAL DO RIO DE JANEIRO [BR/RJ]</b>
BR302024006636-8	Notificação do depósito (exame formal concluído) Código de despacho: 860 Data de depósito: 04/12/2024 <b>Titular: UNIVERSIDADE FEDERAL DO RIO DE JANEIRO [BR/RJ]</b>
BR302024006637-6	Notificação do depósito (exame formal concluído) Código de despacho: 860 Data de depósito: 04/12/2024 <b>Titular: UNIVERSIDADE FEDERAL DO RIO DE JANEIRO [BR/RJ]</b>

---



---

<b>BR302024006638-4</b>	Notificação do depósito (exame formal concluído) Código de despacho: 860 Data de depósito: 04/12/2024 <b>Titular: TELEFONICA, S.A. [ES]</b> Procurador: David do Nascimento Advogados Associados
<b>BR302024006639-2</b>	Notificação do depósito (exame formal concluído) Código de despacho: 860 Data de depósito: 04/12/2024 <b>Titular: UNIVERSIDADE FEDERAL DO RIO DE JANEIRO [BR/RJ]</b>
<b>BR302024006640-6</b>	Notificação do depósito (exame formal concluído) Código de despacho: 860 Data de depósito: 04/12/2024 <b>Titular: UNIVERSIDADE FEDERAL DO RIO DE JANEIRO [BR/RJ]</b>
<b>BR302024006641-4</b>	Notificação do depósito (exame formal concluído) Código de despacho: 860 Data de depósito: 04/12/2024 <b>Titular: LEONARDO BARBOSA RIGONATO [BR/SP]</b> Procurador: Eduarda Colla
<b>BR302024006642-2</b>	Notificação do depósito (exame formal concluído) Código de despacho: 860 Data de depósito: 04/12/2024 <b>Titular: JADERSON DE ALMEIDA [BR/SC]</b>
<b>BR302024006643-0</b>	Notificação do depósito (exame formal concluído) Código de despacho: 860 Data de depósito: 04/12/2024 <b>Titular: JADERSON DE ALMEIDA [BR/SC]</b>
<b>BR302024006644-9</b>	Notificação do depósito (exame formal concluído) Código de despacho: 860 Data de depósito: 04/12/2024 <b>Titular: JADERSON DE ALMEIDA [BR/SC]</b>
<b>BR302024006645-7</b>	Notificação do depósito (exame formal concluído) Código de despacho: 860 Data de depósito: 04/12/2024 <b>Titular: JADERSON DE ALMEIDA [BR/SC]</b>
<b>BR302024006646-5</b>	Notificação do depósito (exame formal concluído) Código de despacho: 860 Data de depósito: 04/12/2024 <b>Titular: IRON HEALTH EQUIPAMENTOS ESPORTIVOS LTDA [BR/SC]</b> Procurador: DIREÇÃO MARCAS E PATENTES LTDA
<b>BR302024006647-3</b>	Notificação do depósito (exame formal concluído) Código de despacho: 860 Data de depósito: 04/12/2024 <b>Titular: JADERSON DE ALMEIDA [BR/SC]</b>
<b>BR302024006648-1</b>	Notificação do depósito (exame formal concluído) Código de despacho: 860 Data de depósito: 04/12/2024 <b>Titular: TAQCARE MARKETING LTDA [BR/SP]</b> Procurador: cancelado
<b>BR302024006649-0</b>	Notificação do depósito (exame formal concluído) Código de despacho: 860 Data de depósito: 04/12/2024 <b>Titular: METALURGICA ESTRELA DE ACO LTDA [BR/GO]</b> Procurador: DIREÇÃO MARCAS E PATENTES LTDA

---



---

BR302024006650-3	Notificação do depósito (exame formal concluído) Código de despacho: 860 Data de depósito: 04/12/2024 <b>Titular: HENRIQUE INDUSTRIA E COMERCIO DE MOVEIS JACI LTDA [BR/SP]</b> Procurador: cancelado
BR302024006651-1	Notificação do depósito (exame formal concluído) Código de despacho: 860 Data de depósito: 04/12/2024 <b>Titular: KAYK VINICIUS GUERRA CIPIONATO [BR/SP]</b> Procurador: Beatriz Da Silva Negri
BR302024006652-0	Notificação do depósito (exame formal concluído) Código de despacho: 860 Data de depósito: 04/12/2024 <b>Titular: REYNALDO JOSÉ CLEFFI [BR/SP]</b> Procurador: MODAL MARCAS E PATENTES LTDA.
BR302024006653-8	Notificação do depósito (exame formal concluído) Código de despacho: 860 Data de depósito: 04/12/2024 <b>Titular: FRANCCINO MOVEIS LTDA [BR/MG]</b> Procurador: DAIMOND MARCAS E PATENTES LTDA
BR302024006654-6	Notificação do depósito (exame formal concluído) Código de despacho: 860 Data de depósito: 04/12/2024 <b>Titular: KAYK VINICIUS GUERRA CIPIONATO [BR/SP]</b> Procurador: Beatriz Da Silva Negri
BR302024006655-4	Notificação do depósito (exame formal concluído) Código de despacho: 860 Data de depósito: 04/12/2024 <b>Titular: FRANCCINO MOVEIS LTDA [BR/MG]</b> Procurador: DAIMOND MARCAS E PATENTES LTDA
BR302024006656-2	Notificação do depósito (exame formal concluído) Código de despacho: 860 Data de depósito: 04/12/2024 <b>Titular: FRANCCINO MOVEIS LTDA [BR/MG]</b> Procurador: DAIMOND MARCAS E PATENTES LTDA
BR302024006657-0	Notificação do depósito (exame formal concluído) Código de despacho: 860 Data de depósito: 04/12/2024 <b>Titular: HENRIQUE INDUSTRIA E COMERCIO DE MOVEIS JACI LTDA [BR/SP]</b> Procurador: cancelado
BR302024006658-9	Notificação do depósito (exame formal concluído) Código de despacho: 860 Data de depósito: 04/12/2024 <b>Titular: FRANCCINO MOVEIS LTDA [BR/MG]</b> Procurador: DAIMOND MARCAS E PATENTES LTDA
BR302024006659-7	Notificação do depósito (exame formal concluído) Código de despacho: 860 Data de depósito: 04/12/2024 <b>Titular: KAYK VINICIUS GUERRA CIPIONATO [BR/SP]</b> Procurador: Beatriz Da Silva Negri
BR302024006660-0	Notificação do depósito (exame formal concluído) Código de despacho: 860 Data de depósito: 04/12/2024 <b>Titular: FRANCCINO MOVEIS LTDA [BR/MG]</b> Procurador: DAIMOND MARCAS E PATENTES LTDA

---



---

BR302024006661-9	Notificação do depósito (exame formal concluído) Código de despacho: 860 Data de depósito: 04/12/2024 <b>Titular: INDÚSTRIA E PRESTADORA DE SERVIÇOS RATOROI LTDA [BR/SC]</b> Procurador: André Gosmann
BR302024006662-7	Notificação do depósito (exame formal concluído) Código de despacho: 860 Data de depósito: 04/12/2024 <b>Titular: FRANCCINO MOVEIS LTDA [BR/MG]</b> Procurador: DAIMOND MARCAS E PATENTES LTDA
BR302024006663-5	Notificação do depósito (exame formal concluído) Código de despacho: 860 Data de depósito: 04/12/2024 <b>Titular: SERGIO RODRIGUES PROJETOS E LICENCIAMENTOS LTDA. [BR/RJ]</b> Procurador: NATALIA NASCIMENTO FUSCO
BR302024006664-3	Notificação do depósito (exame formal concluído) Código de despacho: 860 Data de depósito: 04/12/2024 <b>Titular: FRANCCINO MOVEIS LTDA [BR/MG]</b> Procurador: DAIMOND MARCAS E PATENTES LTDA
BR302024006665-1	Notificação do depósito (exame formal concluído) Código de despacho: 860 Data de depósito: 04/12/2024 <b>Titular: FRANCCINO MOVEIS LTDA [BR/MG]</b> Procurador: DAIMOND MARCAS E PATENTES LTDA
BR302024006666-0	Notificação do depósito (exame formal concluído) Código de despacho: 860 Data de depósito: 04/12/2024 <b>Titular: FRANCCINO MOVEIS LTDA [BR/MG]</b> Procurador: DAIMOND MARCAS E PATENTES LTDA
BR302024006667-8	Notificação do depósito (exame formal concluído) Código de despacho: 860 Data de depósito: 04/12/2024 <b>Titular: FRANCCINO MOVEIS LTDA [BR/MG]</b> Procurador: DAIMOND MARCAS E PATENTES LTDA
BR302024006668-6	Notificação do depósito (exame formal concluído) Código de despacho: 860 Data de depósito: 04/12/2024 <b>Titular: FRANCCINO MOVEIS LTDA [BR/MG]</b> Procurador: DAIMOND MARCAS E PATENTES LTDA
BR302024006669-4	Notificação do depósito (exame formal concluído) Código de despacho: 860 Data de depósito: 04/12/2024 <b>Titular: FRANCCINO MOVEIS LTDA [BR/MG]</b> Procurador: DAIMOND MARCAS E PATENTES LTDA
BR302024006670-8	Notificação do depósito (exame formal concluído) Código de despacho: 860 Data de depósito: 04/12/2024 <b>Titular: FÁBIO ROCHA DE OLIVEIRA [BR/SP]</b>
BR302024006671-6	Notificação do depósito (exame formal concluído) Código de despacho: 860 Data de depósito: 04/12/2024 <b>Titular: FÁBIO ROCHA DE OLIVEIRA [BR/SP]</b>
BR302024006672-4	Notificação do depósito (exame formal concluído) Código de despacho: 860 Data de depósito: 04/12/2024 <b>Titular: E C DE OLIVEIRA SERVICOS E COMERCIO [BR/SP]</b> Procurador: A Provincia Marcas e Patentes Ltda.

---



---

BR302024006673-2	Notificação do depósito (exame formal concluído) Código de despacho: 860 Data de depósito: 04/12/2024 <b>Titular: KAYK VINICIUS GUERRA CIPIONATO [BR/SP]</b> Procurador: Beatriz Da Silva Negri
BR302024006674-0	Notificação do depósito (exame formal concluído) Código de despacho: 860 Data de depósito: 05/12/2024 <b>Titular: ULTRA FORMAS REPRESENTACOES LTDA. [BR/PR]</b> Procurador: Adriana Mara Muzzillo Coelho
BR302024006675-9	Notificação do depósito (exame formal concluído) Código de despacho: 860 Data de depósito: 05/12/2024 <b>Titular: ULTRA FORMAS REPRESENTACOES LTDA. [BR/PR]</b> Procurador: Adriana Mara Muzzillo Coelho
BR302024006677-5	Notificação do depósito (exame formal concluído) Código de despacho: 860 Data de depósito: 05/12/2024 <b>Titular: ULTRA FORMAS REPRESENTACOES LTDA. [BR/PR]</b> Procurador: Adriana Mara Muzzillo Coelho
BR302024006678-3	Notificação do depósito (exame formal concluído) Código de despacho: 860 Data de depósito: 05/12/2024 <b>Titular: ULTRA FORMAS REPRESENTACOES LTDA. [BR/PR]</b> Procurador: Adriana Mara Muzzillo Coelho
BR302024006679-1	Notificação do depósito (exame formal concluído) Código de despacho: 860 Data de depósito: 05/12/2024 <b>Titular: ULTRA FORMAS REPRESENTACOES LTDA. [BR/PR]</b> Procurador: Adriana Mara Muzzillo Coelho
BR302024006680-5	Notificação do depósito (exame formal concluído) Código de despacho: 860 Data de depósito: 05/12/2024 <b>Titular: ULTRA FORMAS REPRESENTACOES LTDA. [BR/PR]</b> Procurador: Adriana Mara Muzzillo Coelho
BR302024006681-3	Notificação do depósito (exame formal concluído) Código de despacho: 860 Data de depósito: 05/12/2024 <b>Titular: ULTRA FORMAS REPRESENTACOES LTDA. [BR/PR]</b> Procurador: Adriana Mara Muzzillo Coelho
BR302024006682-1	Notificação do depósito (exame formal concluído) Código de despacho: 860 Data de depósito: 05/12/2024 <b>Titular: ULTRA FORMAS REPRESENTACOES LTDA. [BR/PR]</b> Procurador: Adriana Mara Muzzillo Coelho
BR302024006683-0	Notificação do depósito (exame formal concluído) Código de despacho: 860 Data de depósito: 05/12/2024 <b>Titular: ULTRA FORMAS REPRESENTACOES LTDA. [BR/PR]</b> Procurador: Adriana Mara Muzzillo Coelho
BR302024006684-8	Notificação do depósito (exame formal concluído) Código de despacho: 860 Data de depósito: 05/12/2024 <b>Titular: ULTRA FORMAS REPRESENTACOES LTDA. [BR/PR]</b> Procurador: Adriana Mara Muzzillo Coelho

---

---

BR302024006685-6	Notificação do depósito (exame formal concluído) Código de despacho: 860 Data de depósito: 05/12/2024 <b>Titular: ULTRA FORMAS REPRESENTACOES LTDA. [BR/PR]</b> Procurador: Adriana Mara Muzzillo Coelho
BR302024006686-4	Notificação do depósito (exame formal concluído) Código de despacho: 860 Data de depósito: 05/12/2024 <b>Titular: ULTRA FORMAS REPRESENTACOES LTDA. [BR/PR]</b> Procurador: Adriana Mara Muzzillo Coelho
BR302024006687-2	Notificação do depósito (exame formal concluído) Código de despacho: 860 Data de depósito: 05/12/2024 <b>Titular: ULTRA FORMAS REPRESENTACOES LTDA. [BR/PR]</b> Procurador: Adriana Mara Muzzillo Coelho
BR302024006688-0	Notificação do depósito (exame formal concluído) Código de despacho: 860 Data de depósito: 05/12/2024 <b>Titular: ASSOCIACAO PARANAENSE DE CULTURA - APC [BR/PR]</b> Procurador: RITTER E MORAES PROPRIEDADE INTELECTUAL S/S
BR302024006689-9	Notificação do depósito (exame formal concluído) Código de despacho: 860 Data de depósito: 05/12/2024 <b>Titular: ELSYS EQUIPAMENTOS ELETRÔNICOS LTDA [BR/AM]</b> Procurador: LAIS YIN CHAN
BR302024006690-2	Notificação do depósito (exame formal concluído) Código de despacho: 860 Data de depósito: 05/12/2024 <b>Titular: ELSYS EQUIPAMENTOS ELETRÔNICOS LTDA [BR/AM]</b> Procurador: LAIS YIN CHAN
BR302024006691-0	Notificação do depósito (exame formal concluído) Código de despacho: 860 Data de depósito: 05/12/2024 <b>Titular: ARAÚZ &amp; ADVOGADOS ASSOCIADOS [BR/PR]</b> Procurador: FELIPE AUGUSTO CANTO BONFIM
BR302024006692-9	Notificação do depósito (exame formal concluído) Código de despacho: 860 Data de depósito: 05/12/2024 <b>Titular: ARAÚZ &amp; ADVOGADOS ASSOCIADOS [BR/PR]</b> Procurador: FELIPE AUGUSTO CANTO BONFIM
BR302024006693-7	Notificação do depósito (exame formal concluído) Código de despacho: 860 Data de depósito: 05/12/2024 <b>Titular: BALY INDUSTRIA E DISTRIBUIDORA DE BEBIDAS LTDA [BR/SC]</b> Procurador: RODRIGO MONTEIRO
BR302024006694-5	Notificação do depósito (exame formal concluído) Código de despacho: 860 Data de depósito: 05/12/2024 <b>Titular: DIVIAVES EQUIPAMENTOS PARA AVIÁRIOS LTDA [BR/PR]</b> Procurador: Rômulo Mingotti
BR302024006695-3	Notificação do depósito (exame formal concluído) Código de despacho: 860 Data de depósito: 05/12/2024 <b>Titular: ARDGARD IP HOLDING CO PTY LTD [AU]</b> Procurador: ANDRÉ BASTOS VENTURINI

---



---

BR302024006696-1	Notificação do depósito (exame formal concluído) Código de despacho: 860 Data de depósito: 05/12/2024 <b>Titular: KEKO ACESSÓRIOS S/A [BR/RS]</b> Procurador: Sko Oyarzáball Marcas e Patentes Sociedade Simples Ltda.
BR302024006697-0	Notificação do depósito (exame formal concluído) Código de despacho: 860 Data de depósito: 05/12/2024 <b>Titular: PAPAIZ - UDINESE METAIS INDÚSTRIA E COMERCIO LTDA. [BR/SP]</b> Procurador: Cruzeiro Newmarc Patentes e Marcas Ltda.
BR302024006698-8	Notificação do depósito (exame formal concluído) Código de despacho: 860 Data de depósito: 05/12/2024 <b>Titular: DEXCO S.A. [BR/SP]</b> Procurador: MURTA GOYANES ADVOGADOS
BR302024006699-6	Notificação do depósito (exame formal concluído) Código de despacho: 860 Data de depósito: 05/12/2024 <b>Titular: CALÇADOS BEIRA RIO S/A [BR/RS]</b> Procurador: LEÃO PROPRIEDADE INTELECTUAL
BR302024006700-3	Notificação do depósito (exame formal concluído) Código de despacho: 860 Data de depósito: 05/12/2024 <b>Titular: 57.369.822 ERICA LOURENCO SANTARATTO [BR/SP]</b> Procurador: MARIA LUIZA FERNANDES MOMM
BR302024006701-1	Notificação do depósito (exame formal concluído) Código de despacho: 860 Data de depósito: 05/12/2024 <b>Titular: CLAUDIR ALVES JUNIOR [BR/RS]</b> Procurador: APOLO SERVICOS EM PROPRIEDADE INTELECTUAL LTDA
BR302024006702-0	Notificação do depósito (exame formal concluído) Código de despacho: 860 Data de depósito: 05/12/2024 <b>Titular: GABRIEL VIDOLIN DE OLIVEIRA [BR/PR]</b> Procurador: GRUBE MARCAS E PATENTES LTDA
BR302024006703-8	Notificação do depósito (exame formal concluído) Código de despacho: 860 Data de depósito: 05/12/2024 <b>Titular: ARDGARD IP HOLDING CO PTY LTD [AU]</b> Procurador: ANDRÉ BASTOS VENTURINI
BR302024006704-6	Notificação do depósito (exame formal concluído) Código de despacho: 860 Data de depósito: 05/12/2024 <b>Titular: MAHMUD EL ORRA [BR/SP]</b> Procurador: Gruenbaum, Possinhas & Teixeira Ltda.
BR302024006705-4	Notificação do depósito (exame formal concluído) Código de despacho: 860 Data de depósito: 05/12/2024 <b>Titular: CHRISTIAN DIOR COUTURE [FR]</b> Procurador: LUIZ LEONARDOS & ADVOGADOS
BR302024006706-2	Notificação do depósito (exame formal concluído) Código de despacho: 860 Data de depósito: 06/12/2024 <b>Titular: MPT FIOS E CABOS ESPECIAIS S.A. [BR/MG] e FUNDACAO CPQD - CENTRO DE PESQUISA E DESENVOLVIMENTO EM TELECOMUNICACOES [BR/SP]</b> Procurador: Vilage Marcas e Patentes Ltda

---



---

BR302024006707-0	Notificação do depósito (exame formal concluído) Código de despacho: 860 Data de depósito: 06/12/2024 <b>Titular: MPT FIOS E CABOS ESPECIAIS S.A. [BR/MG] e FUNDACAO CPQD - CENTRO DE PESQUISA E DESENVOLVIMENTO EM TELECOMUNICACOES [BR/SP]</b> Procurador: Vilage Marcas e Patentes Ltda
BR302024006708-9	Notificação do depósito (exame formal concluído) Código de despacho: 860 Data de depósito: 06/12/2024 <b>Titular: PIRELLI TYRE S.P.A. [IT]</b> Procurador: KASZNAR LEONARDOS PROPRIEDADE INTELECTUAL
BR302024006709-7	Notificação do depósito (exame formal concluído) Código de despacho: 860 Data de depósito: 06/12/2024 <b>Titular: MOLLDE SERVIÇOS ME [BR/SP]</b> Procurador: Newton Maria do Valle
BR302024006710-0	Notificação do depósito (exame formal concluído) Código de despacho: 860 Data de depósito: 06/12/2024 <b>Titular: MOLLDE SERVIÇOS ME [BR/SP]</b> Procurador: Newton Maria do Valle
BR302024006711-9	Notificação do depósito (exame formal concluído) Código de despacho: 860 Data de depósito: 06/12/2024 <b>Titular: UNIVERSIDADE FEDERAL DE GOIÁS [BR/GO], UNIVERSIDADE FEDERAL DE SANTA MARIA [BR/RS], FUNDAÇÃO UNIVERSIDADE FEDERAL DO PAMPA [BR/RS] e UNIVERSIDADE FEDERAL DO RIO GRANDE DO SUL [BR/RS]</b>
BR302024006712-7	Notificação do depósito (exame formal concluído) Código de despacho: 860 Data de depósito: 06/12/2024 <b>Titular: C. L. GONÇALES TURBOS [BR/SP]</b> Procurador: COMPETENCE MARCAS E PATENTES LTDA
BR302024006713-5	Notificação do depósito (exame formal concluído) Código de despacho: 860 Data de depósito: 06/12/2024 <b>Titular: COLGATE-PALMOLIVE COMPANY [US]</b> Procurador: Clarke, Modet Propriedade Intelectual Ltda.
BR302024006714-3	Notificação do depósito (exame formal concluído) Código de despacho: 860 Data de depósito: 06/12/2024 <b>Titular: OURO FINO SAÚDE ANIMAL LTDA [BR/SP]</b> Procurador: Vilage Marcas e Patentes Ltda
BR302024006716-0	Notificação do depósito (exame formal concluído) Código de despacho: 860 Data de depósito: 06/12/2024 <b>Titular: OURO FINO SAÚDE ANIMAL LTDA [BR/SP]</b> Procurador: Vilage Marcas e Patentes Ltda
BR302024006717-8	Notificação do depósito (exame formal concluído) Código de despacho: 860 Data de depósito: 06/12/2024 <b>Titular: MPT FIOS E CABOS ESPECIAIS S.A. [BR/MG] e FUNDACAO CPQD - CENTRO DE PESQUISA E DESENVOLVIMENTO EM TELECOMUNICACOES [BR/SP]</b> Procurador: Vilage Marcas e Patentes Ltda
BR302024006718-6	Notificação do depósito (exame formal concluído) Código de despacho: 860 Data de depósito: 06/12/2024 <b>Titular: OURO FINO SAÚDE ANIMAL LTDA [BR/SP]</b> Procurador: Vilage Marcas e Patentes Ltda

---



---

BR302024006719-4	Notificação do depósito (exame formal concluído) Código de despacho: 860 Data de depósito: 06/12/2024 <b>Titular: MPT FIOS E CABOS ESPECIAIS S.A. [BR/MG] e FUNDACAO CPQD - CENTRO DE PESQUISA E DESENVOLVIMENTO EM TELECOMUNICACOES [BR/SP]</b> Procurador: Vilage Marcas e Patentes Ltda
BR302024006721-6	Notificação do depósito (exame formal concluído) Código de despacho: 860 Data de depósito: 06/12/2024 <b>Titular: KARL STORZ SE &amp; CO. KG [DE]</b> Procurador: Maurício de Souza Tavares
BR302024006722-4	Notificação do depósito (exame formal concluído) Código de despacho: 860 Data de depósito: 06/12/2024 <b>Titular: VICENTE GRAVINA FADANELLI [BR/RS]</b> Procurador: WAY IP CONSULTORIA
BR302024006723-2	Notificação do depósito (exame formal concluído) Código de despacho: 860 Data de depósito: 06/12/2024 <b>Titular: BREX IMPORTADORA E DISTRIBUIDORA LTDA. [BR/SP]</b> Procurador: Michel Pereira da Silva
BR302024006724-0	Notificação do depósito (exame formal concluído) Código de despacho: 860 Data de depósito: 06/12/2024 <b>Titular: CONTINENTAL REIFEN DEUTSCHLAND GMBH [DE]</b> Procurador: Dannemann, Siemsen, Bigler & Ipanema Moreira
BR302024006725-9	Notificação do depósito (exame formal concluído) Código de despacho: 860 Data de depósito: 06/12/2024 <b>Titular: BREX IMPORTADORA E DISTRIBUIDORA LTDA. [BR/SP]</b> Procurador: Michel Pereira da Silva
BR302024006726-7	Notificação do depósito (exame formal concluído) Código de despacho: 860 Data de depósito: 06/12/2024 <b>Titular: BREX IMPORTADORA E DISTRIBUIDORA LTDA. [BR/SP]</b> Procurador: Michel Pereira da Silva
BR302024006727-5	Notificação do depósito (exame formal concluído) Código de despacho: 860 Data de depósito: 06/12/2024 <b>Titular: BREX IMPORTADORA E DISTRIBUIDORA LTDA. [BR/SP]</b> Procurador: Michel Pereira da Silva
BR302024006728-3	Notificação do depósito (exame formal concluído) Código de despacho: 860 Data de depósito: 06/12/2024 <b>Titular: ANGELO MITICA MELO MONTEZANO MARIAN [BR/SP]</b> Procurador: Pezzuol & Associados Marcas e Patentes Ltda.
BR302024006729-1	Notificação do depósito (exame formal concluído) Código de despacho: 860 Data de depósito: 06/12/2024 <b>Titular: AGUSTÍN JAVIER FERNÁNDEZ [AR]</b> Procurador: AGERPI - MARCAS E PATENTES LTDA
BR302024006730-5	Notificação do depósito (exame formal concluído) Código de despacho: 860 Data de depósito: 06/12/2024 <b>Titular: CALÇADOS BIBI LTDA [BR/RS]</b> Procurador: Guerra Advogados Associados

---



---

<b>BR302024006731-3</b>	Notificação do depósito (exame formal concluído) Código de despacho: 860 Data de depósito: 06/12/2024 <b>Titular: AGUSTÍN JAVIER FERNÁNDEZ [AR]</b> Procurador: AGERPI - MARCAS E PATENTES LTDA
<b>BR302024006732-1</b>	Notificação do depósito (exame formal concluído) Código de despacho: 860 Data de depósito: 06/12/2024 <b>Titular: BREX IMPORTADORA E DISTRIBUIDORA LTDA. [BR/SP]</b> Procurador: Michel Pereira da Silva
<b>BR302024006733-0</b>	Notificação do depósito (exame formal concluído) Código de despacho: 860 Data de depósito: 06/12/2024 <b>Titular: BREX IMPORTADORA E DISTRIBUIDORA LTDA. [BR/SP]</b> Procurador: Michel Pereira da Silva
<b>BR302024006734-8</b>	Notificação do depósito (exame formal concluído) Código de despacho: 860 Data de depósito: 06/12/2024 <b>Titular: AGUSTÍN JAVIER FERNÁNDEZ [AR]</b> Procurador: AGERPI - MARCAS E PATENTES LTDA
<b>BR302024006735-6</b>	Notificação do depósito (exame formal concluído) Código de despacho: 860 Data de depósito: 06/12/2024 <b>Titular: WESLEY BALDIN DOS SANTOS [BR/PR]</b>
<b>BR302024006736-4</b>	Notificação do depósito (exame formal concluído) Código de despacho: 860 Data de depósito: 06/12/2024 <b>Titular: BREX IMPORTADORA E DISTRIBUIDORA LTDA. [BR/SP]</b> Procurador: Michel Pereira da Silva
<b>BR302024006737-2</b>	Notificação do depósito (exame formal concluído) Código de despacho: 860 Data de depósito: 06/12/2024 <b>Titular: HENRIQUE INDUSTRIA E COMERCIO DE MOVEIS JACI LTDA [BR/SP]</b> Procurador: cancelado
<b>BR302024006738-0</b>	Notificação do depósito (exame formal concluído) Código de despacho: 860 Data de depósito: 06/12/2024 <b>Titular: BREX IMPORTADORA E DISTRIBUIDORA LTDA. [BR/SP]</b> Procurador: Michel Pereira da Silva
<b>BR302024006739-9</b>	Notificação do depósito (exame formal concluído) Código de despacho: 860 Data de depósito: 06/12/2024 <b>Titular: BREX IMPORTADORA E DISTRIBUIDORA LTDA. [BR/SP]</b> Procurador: Michel Pereira da Silva
<b>BR302024006740-2</b>	Notificação do depósito (exame formal concluído) Código de despacho: 860 Data de depósito: 06/12/2024 <b>Titular: HENRIQUE INDUSTRIA E COMERCIO DE MOVEIS JACI LTDA [BR/SP]</b> Procurador: cancelado
<b>BR302024006741-0</b>	Notificação do depósito (exame formal concluído) Código de despacho: 860 Data de depósito: 06/12/2024 <b>Titular: BREX IMPORTADORA E DISTRIBUIDORA LTDA. [BR/SP]</b> Procurador: Michel Pereira da Silva

---



---

BR302024006742-9	Notificação do depósito (exame formal concluído) Código de despacho: 860 Data de depósito: 06/12/2024 <b>Titular: HENRIQUE INDUSTRIA E COMERCIO DE MOVEIS JACI LTDA [BR/SP]</b> Procurador: cancelado
BR302024006743-7	Notificação do depósito (exame formal concluído) Código de despacho: 860 Data de depósito: 06/12/2024 <b>Titular: HENRIQUE INDUSTRIA E COMERCIO DE MOVEIS JACI LTDA [BR/SP]</b> Procurador: cancelado
BR302024006744-5	Notificação do depósito (exame formal concluído) Código de despacho: 860 Data de depósito: 06/12/2024 <b>Titular: BREX IMPORTADORA E DISTRIBUIDORA LTDA. [BR/SP]</b> Procurador: Michel Pereira da Silva
BR302024006745-3	Notificação do depósito (exame formal concluído) Código de despacho: 860 Data de depósito: 06/12/2024 <b>Titular: BREX IMPORTADORA E DISTRIBUIDORA LTDA. [BR/SP]</b> Procurador: Michel Pereira da Silva
BR302024006746-1	Notificação do depósito (exame formal concluído) Código de despacho: 860 Data de depósito: 06/12/2024 <b>Titular: BREX IMPORTADORA E DISTRIBUIDORA LTDA. [BR/SP]</b> Procurador: Michel Pereira da Silva
BR302024006747-0	Notificação do depósito (exame formal concluído) Código de despacho: 860 Data de depósito: 06/12/2024 <b>Titular: HENRIQUE INDUSTRIA E COMERCIO DE MOVEIS JACI LTDA [BR/SP]</b> Procurador: cancelado
BR302024006748-8	Notificação do depósito (exame formal concluído) Código de despacho: 860 Data de depósito: 06/12/2024 <b>Titular: FELIPE ZORZETO BITTENCOURT [BR/DF]</b> Procurador: Iago Farias Lora
BR302024006749-6	Notificação do depósito (exame formal concluído) Código de despacho: 860 Data de depósito: 06/12/2024 <b>Titular: DEXCO S.A. [BR/SP]</b> Procurador: MURTA GOYANES ADVOGADOS
BR302024006750-0	Notificação do depósito (exame formal concluído) Código de despacho: 860 Data de depósito: 06/12/2024 <b>Titular: FABIO JOSÉ BACHIEGA [BR/SP]</b>
BR302024006752-6	Notificação do depósito (exame formal concluído) Código de despacho: 860 Data de depósito: 09/12/2024 <b>Titular: INNOVA INDÚSTRIA, SERVIÇOS E COMÉRCIO DE PRODUTOS DE METAIS LTDA [BR/RS]</b> Procurador: Kátia Rocha dos Santos Martins
BR302024006753-4	Notificação do depósito (exame formal concluído) Código de despacho: 860 Data de depósito: 09/12/2024 <b>Titular: DIEGO ALEXANDER SALERNO [BR/RJ]</b>
BR302024006754-2	Notificação do depósito (exame formal concluído) Código de despacho: 860 Data de depósito: 09/12/2024 <b>Titular: LEANDRO SOUZA BARBOSA [BR/BA]</b>

---



---

BR302024006755-0	Notificação do depósito (exame formal concluído) Código de despacho: 860 Data de depósito: 09/12/2024 <b>Titular: GRUPO MSA INDUSTRIA E COMERCIO S/A [BR/PR]</b> Procurador: AGP - Assessoria Empresarial Ltda
BR302024006756-9	Notificação do depósito (exame formal concluído) Código de despacho: 860 Data de depósito: 09/12/2024 <b>Titular: LA ERREVIEFFE AMERICA ARTIGOS FUNERARIOS LTDA [BR/SP]</b> Procurador: Julio Guidi Lima da Rocha
BR302024006757-7	Notificação do depósito (exame formal concluído) Código de despacho: 860 Data de depósito: 09/12/2024 <b>Titular: IRIZAR, S. COOP. [ES]</b> Procurador: HERRERO & ASSOCIADOS BRASIL PROPRIEDADE INTELECTUAL LTDA.
BR302024006758-5	Notificação do depósito (exame formal concluído) Código de despacho: 860 Data de depósito: 09/12/2024 <b>Titular: ALAN PAULO MACHADO BORASCHI [BR/SP]</b> Procurador: RENOMARK ASSESSORIA EMPRESARIAL LTDA ME
BR302024006759-3	Notificação do depósito (exame formal concluído) Código de despacho: 860 Data de depósito: 09/12/2024 <b>Titular: ANDERSON GRESPI MARCONDES [BR/SP] e ALAN CARLOS GRESPI MARCONDES [BR/SP]</b> Procurador: RENOMARK ASSESSORIA EMPRESARIAL LTDA ME
BR302024006761-5	Notificação do depósito (exame formal concluído) Código de despacho: 860 Data de depósito: 09/12/2024 <b>Titular: SEBASTIÃO CARLOS FERREIRA GOMES. [BR/SP]</b> Procurador: Luiz Roberto Longo Brito Silva
BR302024006762-3	Notificação do depósito (exame formal concluído) Código de despacho: 860 Data de depósito: 09/12/2024 <b>Titular: SEBASTIÃO CARLOS FERREIRA GOMES. [BR/SP]</b> Procurador: Luiz Roberto Longo Brito Silva
BR302024006763-1	Notificação do depósito (exame formal concluído) Código de despacho: 860 Data de depósito: 09/12/2024 <b>Titular: MOÍSES ELIANO DA SILVA LEITE [BR/MG]</b> Procurador: DAIMOND MARCAS E PATENTES LTDA
BR302024006764-0	Notificação do depósito (exame formal concluído) Código de despacho: 860 Data de depósito: 09/12/2024 <b>Titular: ACSA LTDA [BR/SC]</b> Procurador: Camilla Soares
BR302024006766-6	Notificação do depósito (exame formal concluído) Código de despacho: 860 Data de depósito: 09/12/2024 <b>Titular: PABLO MARCEL DE ARRUDA TORRES [BR/PB] e SAMARA ALVES DA SILVA [BR/PB]</b>
BR302024006768-2	Notificação do depósito (exame formal concluído) Código de despacho: 860 Data de depósito: 09/12/2024 <b>Titular: UNIVERSIDADE FEDERAL DO RIO DE JANEIRO [BR/RJ]</b>
BR302024006769-0	Notificação do depósito (exame formal concluído) Código de despacho: 860 Data de depósito: 09/12/2024 <b>Titular: UNIVERSIDADE FEDERAL DO RIO DE JANEIRO [BR/RJ]</b>

---

---

BR302024006771-2	Notificação do depósito (exame formal concluído) Código de despacho: 860 Data de depósito: 10/12/2024 <b>Titular: CATERPILLAR INC. [US]</b> Procurador: SOERENSEN GARCIA ADVOGADOS ASSOCIADOS
BR302024006772-0	Notificação do depósito (exame formal concluído) Código de despacho: 860 Data de depósito: 10/12/2024 <b>Titular: CATERPILLAR INC. [US]</b> Procurador: SOERENSEN GARCIA ADVOGADOS ASSOCIADOS
BR302024006773-9	Notificação do depósito (exame formal concluído) Código de despacho: 860 Data de depósito: 10/12/2024 <b>Titular: CATERPILLAR INC. [US]</b> Procurador: SOERENSEN GARCIA ADVOGADOS ASSOCIADOS
BR302024006774-7	Notificação do depósito (exame formal concluído) Código de despacho: 860 Data de depósito: 10/12/2024 <b>Titular: CATERPILLAR INC. [US]</b> Procurador: SOERENSEN GARCIA ADVOGADOS ASSOCIADOS
BR302024006775-5	Notificação do depósito (exame formal concluído) Código de despacho: 860 Data de depósito: 10/12/2024 <b>Titular: CATERPILLAR INC. [US]</b> Procurador: SOERENSEN GARCIA ADVOGADOS ASSOCIADOS
BR302024006776-3	Notificação do depósito (exame formal concluído) Código de despacho: 860 Data de depósito: 10/12/2024 <b>Titular: CATERPILLAR INC. [US]</b> Procurador: SOERENSEN GARCIA ADVOGADOS ASSOCIADOS
BR302024006777-1	Notificação do depósito (exame formal concluído) Código de despacho: 860 Data de depósito: 10/12/2024 <b>Titular: CATERPILLAR INC. [US]</b> Procurador: SOERENSEN GARCIA ADVOGADOS ASSOCIADOS
BR302024006778-0	Notificação do depósito (exame formal concluído) Código de despacho: 860 Data de depósito: 10/12/2024 <b>Titular: SENAGRO REPRESENTAÇÃO COMERCIAL ME [BR/GO]</b> Procurador: Gustavo Pignatti do Nascimento
BR302024006780-1	Notificação do depósito (exame formal concluído) Código de despacho: 860 Data de depósito: 10/12/2024 <b>Titular: LUIZ EDUARDO BRITO DA SILVA [BR/PR], FERNANDO BRITO DA SILVA [BR/PR], LUCIANO NIEVOLA [BR/PR] e LEONARDO SCHULZ CARDOSO [BR/RJ]</b> Procurador: SEMAPA MARCAS E PATENTES EIRELI.
BR302024006781-0	Notificação do depósito (exame formal concluído) Código de despacho: 860 Data de depósito: 10/12/2024 <b>Titular: ACSA LTDA [BR/SC]</b> Procurador: Camilla Soares
BR302024006782-8	Notificação do depósito (exame formal concluído) Código de despacho: 860 Data de depósito: 10/12/2024 <b>Titular: GUILHERME HOLTZ GUERREIRO - ME [BR/SP]</b> Procurador: Rodrigo Holtz Guerreiro

---



---

BR302024006783-6	Notificação do depósito (exame formal concluído) Código de despacho: 860 Data de depósito: 10/12/2024 <b>Titular: GUILHERME HOLTZ GUERREIRO - ME [BR/SP]</b> Procurador: Rodrigo Holtz Guerreiro
BR302024006784-4	Notificação do depósito (exame formal concluído) Código de despacho: 860 Data de depósito: 10/12/2024 <b>Titular: ACSA LTDA [BR/SC]</b> Procurador: Camilla Soares
BR302024006785-2	Notificação do depósito (exame formal concluído) Código de despacho: 860 Data de depósito: 10/12/2024 <b>Titular: PALINI &amp; ALVES LTDA [BR/SP]</b> Procurador: AG MOREIRA MARCAS E PATENTES LTDA
BR302024006787-9	Notificação do depósito (exame formal concluído) Código de despacho: 860 Data de depósito: 10/12/2024 <b>Titular: VG ARTIGOS ESPORTIVOS LTDA [BR/RS]</b>
BR302024006788-7	Notificação do depósito (exame formal concluído) Código de despacho: 860 Data de depósito: 10/12/2024 <b>Titular: OPTEX CO., LTD. [JP]</b> Procurador: KASZNAR LEONARDOS PROPRIEDADE INTELECTUAL
BR302024006789-5	Notificação do depósito (exame formal concluído) Código de despacho: 860 Data de depósito: 10/12/2024 <b>Titular: OPTEX CO., LTD. [JP]</b> Procurador: KASZNAR LEONARDOS PROPRIEDADE INTELECTUAL
BR302024006790-9	Notificação do depósito (exame formal concluído) Código de despacho: 860 Data de depósito: 10/12/2024 <b>Titular: PUMATRONIX EQUIPAMENTOS ELETRÔNICOS LTDA. [BR/PR]</b> Procurador: Martina Robinson de Azevedo
BR302024006791-7	Notificação do depósito (exame formal concluído) Código de despacho: 860 Data de depósito: 10/12/2024 <b>Titular: KAMMERER NEGÓCIOS E INOVAÇÃO TECNOLÓGICA LTDA [BR/RS]</b> Procurador: LEÃO PROPRIEDADE INTELECTUAL
BR302024006792-5	Notificação do depósito (exame formal concluído) Código de despacho: 860 Data de depósito: 10/12/2024 <b>Titular: FARDANOVA UNIFORMES PROFISSIONAIS LTDA [BR/CE]</b> Procurador: VLÁDIA DO NASCIMENTO GONÇALVES LOPES
BR302024006793-3	Notificação do depósito (exame formal concluído) Código de despacho: 860 Data de depósito: 11/12/2024 <b>Titular: SMOOTECH AVICULTURA LTDA [BR/SP]</b> Procurador: BEERRE ASSESSORIA EMPRESARIAL LTDA
BR302024006794-1	Notificação do depósito (exame formal concluído) Código de despacho: 860 Data de depósito: 11/12/2024 <b>Titular: VG ARTIGOS ESPORTIVOS LTDA [BR/RS]</b>
BR302024006795-0	Notificação do depósito (exame formal concluído) Código de despacho: 860 Data de depósito: 11/12/2024 <b>Titular: PONTEIRAS RODRIGUES INDUSTRIA DE AUTO PECAS LTDA [BR/SC]</b> Procurador: EIXO PROPRIEDADE INTELECTUAL LTDA

---



---

BR302024006796-8	Notificação do depósito (exame formal concluído) Código de despacho: 860 Data de depósito: 11/12/2024 <b>Titular: PONTEIRAS RODRIGUES INDUSTRIA DE AUTO PECAS LTDA [BR/SC]</b> Procurador: EIXO PROPRIEDADE INTELECTUAL LTDA
BR302024006797-6	Notificação do depósito (exame formal concluído) Código de despacho: 860 Data de depósito: 11/12/2024 <b>Titular: PONTEIRAS RODRIGUES INDUSTRIA DE AUTO PECAS LTDA [BR/SC]</b> Procurador: EIXO PROPRIEDADE INTELECTUAL LTDA
BR302024006798-4	Notificação do depósito (exame formal concluído) Código de despacho: 860 Data de depósito: 11/12/2024 <b>Titular: PONTEIRAS RODRIGUES INDUSTRIA DE AUTO PECAS LTDA [BR/SC]</b> Procurador: EIXO PROPRIEDADE INTELECTUAL LTDA
BR302024006799-2	Notificação do depósito (exame formal concluído) Código de despacho: 860 Data de depósito: 11/12/2024 <b>Titular: KENVUE BRANDS LLC [US]</b> Procurador: Daniel Advogados (Alt.de Daniel & Cia)
BR302024006800-0	Notificação do depósito (exame formal concluído) Código de despacho: 860 Data de depósito: 11/12/2024 <b>Titular: CATERPILLAR INC. [US]</b> Procurador: SOERENSEN GARCIA ADVOGADOS ASSOCIADOS
BR302024006801-8	Notificação do depósito (exame formal concluído) Código de despacho: 860 Data de depósito: 11/12/2024 <b>Titular: CATERPILLAR INC. [US]</b> Procurador: SOERENSEN GARCIA ADVOGADOS ASSOCIADOS
BR302024006802-6	Notificação do depósito (exame formal concluído) Código de despacho: 860 Data de depósito: 11/12/2024 <b>Titular: CATERPILLAR INC. [US]</b> Procurador: SOERENSEN GARCIA ADVOGADOS ASSOCIADOS
BR302024006803-4	Notificação do depósito (exame formal concluído) Código de despacho: 860 Data de depósito: 11/12/2024 <b>Titular: CATERPILLAR INC. [US]</b> Procurador: SOERENSEN GARCIA ADVOGADOS ASSOCIADOS
BR302024006804-2	Notificação do depósito (exame formal concluído) Código de despacho: 860 Data de depósito: 11/12/2024 <b>Titular: CATERPILLAR INC. [US]</b> Procurador: SOERENSEN GARCIA ADVOGADOS ASSOCIADOS
BR302024006805-0	Notificação do depósito (exame formal concluído) Código de despacho: 860 Data de depósito: 11/12/2024 <b>Titular: CATERPILLAR INC. [US]</b> Procurador: SOERENSEN GARCIA ADVOGADOS ASSOCIADOS
BR302024006806-9	Notificação do depósito (exame formal concluído) Código de despacho: 860 Data de depósito: 11/12/2024 <b>Titular: CATERPILLAR INC. [US]</b> Procurador: SOERENSEN GARCIA ADVOGADOS ASSOCIADOS

---



---

BR302024006807-7	Notificação do depósito (exame formal concluído) Código de despacho: 860 Data de depósito: 11/12/2024 <b>Titular: CATERPILLAR INC. [US]</b> Procurador: SOERENSEN GARCIA ADVOGADOS ASSOCIADOS
BR302024006809-3	Notificação do depósito (exame formal concluído) Código de despacho: 860 Data de depósito: 11/12/2024 <b>Titular: VG ARTIGOS ESPORTIVOS LTDA [BR/RS]</b>
BR302024006810-7	Notificação do depósito (exame formal concluído) Código de despacho: 860 Data de depósito: 11/12/2024 <b>Titular: SUMITOMO ELECTRIC HARDMETAL CORP. [JP]</b> Procurador: Daniel Advogados (Alt.de Daniel & Cia)
BR302024006811-5	Notificação do depósito (exame formal concluído) Código de despacho: 860 Data de depósito: 11/12/2024 <b>Titular: SUMITOMO ELECTRIC HARDMETAL CORP. [JP]</b> Procurador: Daniel Advogados (Alt.de Daniel & Cia)
BR302024006812-3	Notificação do depósito (exame formal concluído) Código de despacho: 860 Data de depósito: 11/12/2024 <b>Titular: SUMITOMO ELECTRIC HARDMETAL CORP. [JP]</b> Procurador: Daniel Advogados (Alt.de Daniel & Cia)
BR302024006813-1	Notificação do depósito (exame formal concluído) Código de despacho: 860 Data de depósito: 11/12/2024 <b>Titular: ELC MANAGEMENT LLC [US]</b> Procurador: Dannemann, Siemsen, Bigler & Ipanema Moreira
BR302024006814-0	Notificação do depósito (exame formal concluído) Código de despacho: 860 Data de depósito: 11/12/2024 <b>Titular: MUNILA COSMÉTICOS EIRELI [BR/CE]</b> Procurador: VALPORTO COMPANY
BR302024006815-8	Notificação do depósito (exame formal concluído) Código de despacho: 860 Data de depósito: 11/12/2024 <b>Titular: JOHN ANDERSON SOARES VIEIRA [BR/CE]</b>
BR302024006816-6	Notificação do depósito (exame formal concluído) Código de despacho: 860 Data de depósito: 11/12/2024 <b>Titular: GRANNO INDUSTRIA E COMERCIO LTDA EPP [BR/PE]</b> Procurador: CARVALHO, CHAVES & ALCOFORADO ADVOGADOS ASSOCIADOS
BR302024006817-4	Notificação do depósito (exame formal concluído) Código de despacho: 860 Data de depósito: 11/12/2024 <b>Titular: CAROLINA GARBIN TAVARES 74781650015 [BR/RJ]</b>
BR302024006818-2	Notificação do depósito (exame formal concluído) Código de despacho: 860 Data de depósito: 12/12/2024 <b>Titular: ALISON TARGINO DE LIMA [BR/MT]</b>
BR302024006820-4	Notificação do depósito (exame formal concluído) Código de despacho: 860 Data de depósito: 12/12/2024 <b>Titular: LUCIMERE MOREIRA SANTIAGO [BR/MG]</b>

---



---

BR302024006821-2	Notificação do depósito (exame formal concluído) Código de despacho: 860 Data de depósito: 12/12/2024 <b>Titular: RENATO SOARES TEIXEIRA [BR/SP]</b>
BR302024006822-0	Notificação do depósito (exame formal concluído) Código de despacho: 860 Data de depósito: 12/12/2024 <b>Titular: RENATO SOARES TEIXEIRA [BR/SP]</b>
BR302024006823-9	Notificação do depósito (exame formal concluído) Código de despacho: 860 Data de depósito: 12/12/2024 <b>Titular: ANDERSON GUILLEN DE MELO [BR/PR]</b> Procurador: AGP - Assessoria Empresarial Ltda
BR302024006824-7	Notificação do depósito (exame formal concluído) Código de despacho: 860 Data de depósito: 12/12/2024 <b>Titular: RENATO SOARES TEIXEIRA [BR/SP]</b>
BR302024006825-5	Notificação do depósito (exame formal concluído) Código de despacho: 860 Data de depósito: 12/12/2024 <b>Titular: SERVIÇO NACIONAL DE APRENDIZAGEM INDUSTRIAL [BR/BA] e MDI - INDÚSTRIA E COMÉRCIO DE EQUIPAMENTOS MÉDICOS LTDA [BR/BA]</b>
BR302024006826-3	Notificação do depósito (exame formal concluído) Código de despacho: 860 Data de depósito: 12/12/2024 <b>Titular: CATERPILLAR INC. [US]</b> Procurador: SOERENSEN GARCIA ADVOGADOS ASSOCIADOS
BR302024006827-1	Notificação do depósito (exame formal concluído) Código de despacho: 860 Data de depósito: 12/12/2024 <b>Titular: CATERPILLAR INC. [US]</b> Procurador: SOERENSEN GARCIA ADVOGADOS ASSOCIADOS
BR302024006828-0	Notificação do depósito (exame formal concluído) Código de despacho: 860 Data de depósito: 12/12/2024 <b>Titular: CATERPILLAR INC. [US]</b> Procurador: SOERENSEN GARCIA ADVOGADOS ASSOCIADOS
BR302024006829-8	Notificação do depósito (exame formal concluído) Código de despacho: 860 Data de depósito: 12/12/2024 <b>Titular: CATERPILLAR INC. [US]</b> Procurador: SOERENSEN GARCIA ADVOGADOS ASSOCIADOS
BR302024006830-1	Notificação do depósito (exame formal concluído) Código de despacho: 860 Data de depósito: 12/12/2024 <b>Titular: CATERPILLAR INC. [US]</b> Procurador: SOERENSEN GARCIA ADVOGADOS ASSOCIADOS
BR302024006831-0	Notificação do depósito (exame formal concluído) Código de despacho: 860 Data de depósito: 12/12/2024 <b>Titular: CATERPILLAR INC. [US]</b> Procurador: SOERENSEN GARCIA ADVOGADOS ASSOCIADOS
BR302024006832-8	Notificação do depósito (exame formal concluído) Código de despacho: 860 Data de depósito: 12/12/2024 <b>Titular: CATERPILLAR INC. [US]</b> Procurador: SOERENSEN GARCIA ADVOGADOS ASSOCIADOS

---



---

BR302024006833-6	Notificação do depósito (exame formal concluído) Código de despacho: 860 Data de depósito: 12/12/2024 <b>Titular: QRA - ADMINISTRADORA DE BENS E PARTICIPAÇÕES LTDA [BR/SP]</b> Procurador: JULIANA APARECIDA ROCHA REQUENA
BR302024006834-4	Notificação do depósito (exame formal concluído) Código de despacho: 860 Data de depósito: 12/12/2024 <b>Titular: QRA - ADMINISTRADORA DE BENS E PARTICIPAÇÕES LTDA [BR/SP]</b> Procurador: JULIANA APARECIDA ROCHA REQUENA
BR302024006835-2	Notificação do depósito (exame formal concluído) Código de despacho: 860 Data de depósito: 12/12/2024 <b>Titular: ANNA CHRISTINA RODRIGUES MORAES DE OLIVA MAYA [BR/SC]</b>
BR302024006836-0	Notificação do depósito (exame formal concluído) Código de despacho: 860 Data de depósito: 12/12/2024 <b>Titular: ANNA CHRISTINA RODRIGUES MORAES DE OLIVA MAYA [BR/SC]</b>
BR302024006837-9	Notificação do depósito (exame formal concluído) Código de despacho: 860 Data de depósito: 12/12/2024 <b>Titular: ANNA CHRISTINA RODRIGUES MORAES DE OLIVA MAYA [BR/SC]</b>
BR302024006838-7	Notificação do depósito (exame formal concluído) Código de despacho: 860 Data de depósito: 12/12/2024 <b>Titular: KTN COMERCIO ELETRO ELETRONICOS LTDA [BR/PR]</b> Procurador: DEFERE - SERVIÇOS EM PROPRIEDADE INTELECTUAL
BR302024006839-5	Notificação do depósito (exame formal concluído) Código de despacho: 860 Data de depósito: 12/12/2024 <b>Titular: ANNA CHRISTINA RODRIGUES MORAES DE OLIVA MAYA [BR/SC]</b>
BR302024006840-9	Notificação do depósito (exame formal concluído) Código de despacho: 860 Data de depósito: 12/12/2024 <b>Titular: ANNA CHRISTINA RODRIGUES MORAES DE OLIVA MAYA [BR/SC]</b>
BR302024006841-7	Notificação do depósito (exame formal concluído) Código de despacho: 860 Data de depósito: 12/12/2024 <b>Titular: ANNA CHRISTINA RODRIGUES MORAES DE OLIVA MAYA [BR/SC]</b>
BR302024006842-5	Notificação do depósito (exame formal concluído) Código de despacho: 860 Data de depósito: 12/12/2024 <b>Titular: FUNDAÇÃO UNIVERSIDADE DE BRASILIA [BR/DF] e ASSOCIACAO DE AGENESIA DE MEMBROS [BR/DF]</b>
BR302024006843-3	Notificação do depósito (exame formal concluído) Código de despacho: 860 Data de depósito: 12/12/2024 <b>Titular: TAISHAN ZHONGSHANG FOOD PACKAGING MANUFACTURING CO., LTD. [CN]</b> Procurador: LEÃO PROPRIEDADE INTELECTUAL
BR302024006844-1	Notificação do depósito (exame formal concluído) Código de despacho: 860 Data de depósito: 12/12/2024 <b>Titular: ANNA CHRISTINA RODRIGUES MORAES DE OLIVA MAYA [BR/SC]</b>
BR302024006845-0	Notificação do depósito (exame formal concluído) Código de despacho: 860 Data de depósito: 12/12/2024 <b>Titular: ANNA CHRISTINA RODRIGUES MORAES DE OLIVA MAYA [BR/SC]</b>

---



---

BR302024006846-8	Notificação do depósito (exame formal concluído) Código de despacho: 860 Data de depósito: 12/12/2024 <b>Titular: HONDA MOTOR CO., LTD. [JP]</b> Procurador: Dannemann, Siemsen, Bigler & Ipanema Moreira
BR302024006847-6	Notificação do depósito (exame formal concluído) Código de despacho: 860 Data de depósito: 12/12/2024 <b>Titular: HONDA MOTOR CO., LTD. [JP]</b> Procurador: Dannemann, Siemsen, Bigler & Ipanema Moreira
BR302024006848-4	Notificação do depósito (exame formal concluído) Código de despacho: 860 Data de depósito: 12/12/2024 <b>Titular: HONDA MOTOR CO., LTD. [JP]</b> Procurador: Dannemann, Siemsen, Bigler & Ipanema Moreira
BR302024006849-2	Notificação do depósito (exame formal concluído) Código de despacho: 860 Data de depósito: 12/12/2024 <b>Titular: FUNDAÇÃO UNIVERSIDADE DE BRASILIA [BR/DF]</b>
BR302024006850-6	Notificação do depósito (exame formal concluído) Código de despacho: 860 Data de depósito: 12/12/2024 <b>Titular: ANNA CHRISTINA RODRIGUES MORAES DE OLIVA MAYA [BR/SC]</b>
BR302024006851-4	Notificação do depósito (exame formal concluído) Código de despacho: 860 Data de depósito: 12/12/2024 <b>Titular: SERVIÇO NACIONAL DE APRENDIZAGEM INDUSTRIAL [BR/BA] e MDI - INDÚSTRIA E COMÉRCIO DE EQUIPAMENTOS MÉDICOS LTDA [BR/BA]</b>
BR302024006852-2	Notificação do depósito (exame formal concluído) Código de despacho: 860 Data de depósito: 12/12/2024 <b>Titular: MARCOPOLO S.A. [BR/RS]</b> Procurador: Remer Villaça & Nogueira Assessoria e Consultoria de Prop. Intelectual S/S Ltda.
BR302024006853-0	Notificação do depósito (exame formal concluído) Código de despacho: 860 Data de depósito: 12/12/2024 <b>Titular: FUNDAÇÃO UNIVERSIDADE DE BRASILIA [BR/DF]</b>
BR302024006854-9	Notificação do depósito (exame formal concluído) Código de despacho: 860 Data de depósito: 12/12/2024 <b>Titular: ANNA CHRISTINA RODRIGUES MORAES DE OLIVA MAYA [BR/SC]</b>
BR302024006855-7	Notificação do depósito (exame formal concluído) Código de despacho: 860 Data de depósito: 12/12/2024 <b>Titular: UNIVERSIDADE FEDERAL DO RIO GRANDE DO SUL [BR/RS]</b>
BR302024006856-5	Notificação do depósito (exame formal concluído) Código de despacho: 860 Data de depósito: 12/12/2024 <b>Titular: INDUSTRIA DE SUPERFICIE SOLIDA DO BRASIL LTDA [BR/SC]</b> Procurador: A Provincia Marcas e Patentes Ltda.
BR302024006857-3	Notificação do depósito (exame formal concluído) Código de despacho: 860 Data de depósito: 12/12/2024 <b>Titular: COLOTOP LTDA [BR/SC]</b> Procurador: AFK Marcas e Patentes

---



---

BR302024006858-1	Notificação do depósito (exame formal concluído) Código de despacho: 860 Data de depósito: 13/12/2024 <b>Titular: RENATO SOARES TEIXEIRA [BR/SP]</b>
BR302024006859-0	Notificação do depósito (exame formal concluído) Código de despacho: 860 Data de depósito: 13/12/2024 <b>Titular: SERVIÇO NACIONAL DE APRENDIZAGEM INDUSTRIAL [BR/BA]</b>
BR302024006860-3	Notificação do depósito (exame formal concluído) Código de despacho: 860 Data de depósito: 13/12/2024 <b>Titular: MARCELO DOS SANTOS [BR/SP] e DANILO JOSÉ DE SOUZA RIBEIRO [BR/SP]</b> Procurador: Vilage Marcas e Patentes Ltda
BR302024006861-1	Notificação do depósito (exame formal concluído) Código de despacho: 860 Data de depósito: 13/12/2024 <b>Titular: DAFU ADMINISTRACAO E PARTICIPACOES DE BENS LTDA [BR/SP]</b> Procurador: Leandro de Souza Frigo
BR302024006862-0	Notificação do depósito (exame formal concluído) Código de despacho: 860 Data de depósito: 13/12/2024 <b>Titular: DAFU ADMINISTRACAO E PARTICIPACOES DE BENS LTDA [BR/SP]</b> Procurador: Leandro de Souza Frigo
BR302024006863-8	Notificação do depósito (exame formal concluído) Código de despacho: 860 Data de depósito: 13/12/2024 <b>Titular: DAFU ADMINISTRACAO E PARTICIPACOES DE BENS LTDA [BR/SP]</b> Procurador: Leandro de Souza Frigo
BR302024006864-6	Notificação do depósito (exame formal concluído) Código de despacho: 860 Data de depósito: 13/12/2024 <b>Titular: DAFU ADMINISTRACAO E PARTICIPACOES DE BENS LTDA [BR/SP]</b> Procurador: Leandro de Souza Frigo
BR302024006865-4	Notificação do depósito (exame formal concluído) Código de despacho: 860 Data de depósito: 13/12/2024 <b>Titular: DAFU ADMINISTRACAO E PARTICIPACOES DE BENS LTDA [BR/SP]</b> Procurador: Leandro de Souza Frigo
BR302024006866-2	Notificação do depósito (exame formal concluído) Código de despacho: 860 Data de depósito: 13/12/2024 <b>Titular: GUOBIN LIANG [BR/SP]</b> Procurador: RODRIGO MACEDO DOS SANTOS
BR302024006867-0	Notificação do depósito (exame formal concluído) Código de despacho: 860 Data de depósito: 13/12/2024 <b>Titular: DAFU ADMINISTRACAO E PARTICIPACOES DE BENS LTDA [BR/SP]</b> Procurador: Leandro de Souza Frigo
BR302024006868-9	Notificação do depósito (exame formal concluído) Código de despacho: 860 Data de depósito: 13/12/2024 <b>Titular: DAFU ADMINISTRACAO E PARTICIPACOES DE BENS LTDA [BR/SP]</b> Procurador: Leandro de Souza Frigo
BR302024006869-7	Notificação do depósito (exame formal concluído) Código de despacho: 860 Data de depósito: 13/12/2024 <b>Titular: DAFU ADMINISTRACAO E PARTICIPACOES DE BENS LTDA [BR/SP]</b> Procurador: Leandro de Souza Frigo

---



---

BR302024006870-0	Notificação do depósito (exame formal concluído) Código de despacho: 860 Data de depósito: 13/12/2024 <b>Titular: DAFU ADMINISTRACAO E PARTICIPACOES DE BENS LTDA [BR/SP]</b> Procurador: Leandro de Souza Frigo
BR302024006871-9	Notificação do depósito (exame formal concluído) Código de despacho: 860 Data de depósito: 13/12/2024 <b>Titular: DAFU ADMINISTRACAO E PARTICIPACOES DE BENS LTDA [BR/SP]</b> Procurador: Leandro de Souza Frigo
BR302024006872-7	Notificação do depósito (exame formal concluído) Código de despacho: 860 Data de depósito: 13/12/2024 <b>Titular: DAFU ADMINISTRACAO E PARTICIPACOES DE BENS LTDA [BR/SP]</b> Procurador: Leandro de Souza Frigo
BR302024006873-5	Notificação do depósito (exame formal concluído) Código de despacho: 860 Data de depósito: 13/12/2024 <b>Titular: DAFU ADMINISTRACAO E PARTICIPACOES DE BENS LTDA [BR/SP]</b> Procurador: Leandro de Souza Frigo
BR302024006874-3	Notificação do depósito (exame formal concluído) Código de despacho: 860 Data de depósito: 13/12/2024 <b>Titular: DAFU ADMINISTRACAO E PARTICIPACOES DE BENS LTDA [BR/SP]</b> Procurador: Leandro de Souza Frigo
BR302024006875-1	Notificação do depósito (exame formal concluído) Código de despacho: 860 Data de depósito: 13/12/2024 <b>Titular: DAFU ADMINISTRACAO E PARTICIPACOES DE BENS LTDA [BR/SP]</b> Procurador: Leandro de Souza Frigo
BR302024006876-0	Notificação do depósito (exame formal concluído) Código de despacho: 860 Data de depósito: 13/12/2024 <b>Titular: SONY INTERACTIVE ENTERTAINMENT INC. [JP]</b> Procurador: KASZNAR LEONARDOS PROPRIEDADE INTELECTUAL
BR302024006877-8	Notificação do depósito (exame formal concluído) Código de despacho: 860 Data de depósito: 13/12/2024 <b>Titular: DAFU ADMINISTRACAO E PARTICIPACOES DE BENS LTDA [BR/SP]</b> Procurador: Leandro de Souza Frigo
BR302024006878-6	Notificação do depósito (exame formal concluído) Código de despacho: 860 Data de depósito: 13/12/2024 <b>Titular: DAFU ADMINISTRACAO E PARTICIPACOES DE BENS LTDA [BR/SP]</b> Procurador: Leandro de Souza Frigo
BR302024006879-4	Notificação do depósito (exame formal concluído) Código de despacho: 860 Data de depósito: 13/12/2024 <b>Titular: DAFU ADMINISTRACAO E PARTICIPACOES DE BENS LTDA [BR/SP]</b> Procurador: Leandro de Souza Frigo
BR302024006880-8	Notificação do depósito (exame formal concluído) Código de despacho: 860 Data de depósito: 13/12/2024 <b>Titular: DAFU ADMINISTRACAO E PARTICIPACOES DE BENS LTDA [BR/SP]</b> Procurador: Leandro de Souza Frigo

---



---

BR302024006881-6	Notificação do depósito (exame formal concluído) Código de despacho: 860 Data de depósito: 13/12/2024 <b>Titular: DAFU ADMINISTRACAO E PARTICIPACOES DE BENS LTDA [BR/SP]</b> Procurador: Leandro de Souza Frigo
BR302024006882-4	Notificação do depósito (exame formal concluído) Código de despacho: 860 Data de depósito: 13/12/2024 <b>Titular: DAFU ADMINISTRACAO E PARTICIPACOES DE BENS LTDA [BR/SP]</b> Procurador: Leandro de Souza Frigo
BR302024006883-2	Notificação do depósito (exame formal concluído) Código de despacho: 860 Data de depósito: 13/12/2024 <b>Titular: DAFU ADMINISTRACAO E PARTICIPACOES DE BENS LTDA [BR/SP]</b> Procurador: Leandro de Souza Frigo
BR302024006884-0	Notificação do depósito (exame formal concluído) Código de despacho: 860 Data de depósito: 13/12/2024 <b>Titular: DAFU ADMINISTRACAO E PARTICIPACOES DE BENS LTDA [BR/SP]</b> Procurador: Leandro de Souza Frigo
BR302024006885-9	Notificação do depósito (exame formal concluído) Código de despacho: 860 Data de depósito: 13/12/2024 <b>Titular: DAFU ADMINISTRACAO E PARTICIPACOES DE BENS LTDA [BR/SP]</b> Procurador: Leandro de Souza Frigo
BR302024006886-7	Notificação do depósito (exame formal concluído) Código de despacho: 860 Data de depósito: 13/12/2024 <b>Titular: DAFU ADMINISTRACAO E PARTICIPACOES DE BENS LTDA [BR/SP]</b> Procurador: Leandro de Souza Frigo
BR302024006887-5	Notificação do depósito (exame formal concluído) Código de despacho: 860 Data de depósito: 13/12/2024 <b>Titular: SUENIA CARROLINE DA SILVA RODRIGUES 02994661403 [BR/PB]</b> Procurador: rafael reis lins
BR302024006888-3	Notificação do depósito (exame formal concluído) Código de despacho: 860 Data de depósito: 13/12/2024 <b>Titular: MARCELO DOS SANTOS [BR/SP] e DANILO JOSÉ DE SOUZA RIBEIRO [BR/SP]</b> Procurador: Vilage Marcas e Patentes Ltda
BR302024006889-1	Notificação do depósito (exame formal concluído) Código de despacho: 860 Data de depósito: 13/12/2024 <b>Titular: SERVIÇO NACIONAL DE APRENDIZAGEM INDUSTRIAL [BR/BA] e MDI - INDÚSTRIA E COMÉRCIO DE EQUIPAMENTOS MÉDICOS LTDA [BR/BA]</b>
BR302024006890-5	Notificação do depósito (exame formal concluído) Código de despacho: 860 Data de depósito: 13/12/2024 <b>Titular: MEC G STORE LTDA ME [BR/SP]</b> Procurador: DANILO ALVES
BR302024006891-3	Notificação do depósito (exame formal concluído) Código de despacho: 860 Data de depósito: 13/12/2024 <b>Titular: VG ARTIGOS ESPORTIVOS LTDA [BR/RS]</b>

---



---

<b>BR302024006892-1</b>	Notificação do depósito (exame formal concluído) Código de despacho: 860 Data de depósito: 13/12/2024 <b>Titular: VITA SONO LTDA [BR/SP]</b> Procurador: Vilage Marcas e Patentes Ltda
<b>BR302024006893-0</b>	Notificação do depósito (exame formal concluído) Código de despacho: 860 Data de depósito: 13/12/2024 <b>Titular: VITA SONO LTDA [BR/SP]</b> Procurador: Vilage Marcas e Patentes Ltda
<b>BR302024006894-8</b>	Notificação do depósito (exame formal concluído) Código de despacho: 860 Data de depósito: 13/12/2024 <b>Titular: VG ARTIGOS ESPORTIVOS LTDA [BR/RS]</b>
<b>BR302024006895-6</b>	Notificação do depósito (exame formal concluído) Código de despacho: 860 Data de depósito: 13/12/2024 <b>Titular: DOMINUS FERRAMENTARIA LTDA ASSISTENTE@AGPMARCASEPATENTES.COM.BR [BR/PR]</b> Procurador: AGP - Assessoria Empresarial Ltda
<b>BR302024006896-4</b>	Notificação do depósito (exame formal concluído) Código de despacho: 860 Data de depósito: 13/12/2024 <b>Titular: UNO MULTIVENDAS SLU LTDA [BR/SP]</b> Procurador: Org. Mérito Marcas e Patentes Ltda.
<b>BR302024006897-2</b>	Notificação do depósito (exame formal concluído) Código de despacho: 860 Data de depósito: 13/12/2024 <b>Titular: UNO MULTIVENDAS SLU LTDA [BR/SP]</b> Procurador: Org. Mérito Marcas e Patentes Ltda.
<b>BR302024006898-0</b>	Notificação do depósito (exame formal concluído) Código de despacho: 860 Data de depósito: 13/12/2024 <b>Titular: FELIPE ROTA CARAVINA [BR/SP]</b> Procurador: RESOLVA CONOSCO ASSESSORIA - EIRELI - ME
<b>BR302024006899-9</b>	Notificação do depósito (exame formal concluído) Código de despacho: 860 Data de depósito: 13/12/2024 <b>Titular: UNO MULTIVENDAS SLU LTDA [BR/SP]</b> Procurador: Org. Mérito Marcas e Patentes Ltda.
<b>BR302024006900-6</b>	Notificação do depósito (exame formal concluído) Código de despacho: 860 Data de depósito: 13/12/2024 <b>Titular: UNO MULTIVENDAS SLU LTDA [BR/SP]</b> Procurador: Org. Mérito Marcas e Patentes Ltda.
<b>BR302024006901-4</b>	Notificação do depósito (exame formal concluído) Código de despacho: 860 Data de depósito: 13/12/2024 <b>Titular: UNO MULTIVENDAS SLU LTDA [BR/SP]</b> Procurador: Org. Mérito Marcas e Patentes Ltda.
<b>BR302024006902-2</b>	Notificação do depósito (exame formal concluído) Código de despacho: 860 Data de depósito: 13/12/2024 <b>Titular: MARIANA ROSA BATISTA DE SOUZA [BR/SP]</b> Procurador: JOAO PEDRO BOSSI

---

---

BR302024006903-0	Notificação do depósito (exame formal concluído) Código de despacho: 860 Data de depósito: 13/12/2024 <b>Titular: KAUTENG AUTOMACAO INDUSTRIAL LTDA [BR/PR]</b> Procurador: Paulo Gustavo Zanetti Morais Badan
BR302024006905-7	Notificação do depósito (exame formal concluído) Código de despacho: 860 Data de depósito: 15/12/2024 <b>Titular: PROFILE DO BRASIL SOLUÇÕES EM EXTRUSÃO DE TERMOPLÁSTICOS LTDA [BR/RS]</b> Procurador: BAKKAR SERVIÇOS DE ASSES. E CONS. EMPRESARIAL LTDA
BR302024006906-5	Notificação do depósito (exame formal concluído) Código de despacho: 860 Data de depósito: 15/12/2024 <b>Titular: EDUARDO ANDRÉ DOS SANTOS FILIP [BR/PR]</b>
BR302024006907-3	Notificação do depósito (exame formal concluído) Código de despacho: 860 Data de depósito: 16/12/2024 <b>Titular: LACROUX &amp; LACROUX [BR/SP]</b> Procurador: Eduarda Colla
BR302024006908-1	Notificação do depósito (exame formal concluído) Código de despacho: 860 Data de depósito: 16/12/2024 <b>Titular: LEONARDO BARBOSA RIGONATO [BR/SP]</b> Procurador: Eduarda Colla
BR302024006909-0	Notificação do depósito (exame formal concluído) Código de despacho: 860 Data de depósito: 16/12/2024 <b>Titular: GILBERTO FERRATTO BEZERRA [BR/MG]</b>
BR302024006910-3	Notificação do depósito (exame formal concluído) Código de despacho: 860 Data de depósito: 16/12/2024 <b>Titular: 28.948.245 NILTON DE SANTANA ELIAS [BR/MG]</b>
BR302024006911-1	Notificação do depósito (exame formal concluído) Código de despacho: 860 Data de depósito: 16/12/2024 <b>Titular: MARCELO DOS SANTOS [BR/SP] e DANILO JOSÉ DE SOUZA RIBEIRO [BR/SP]</b> Procurador: Vilage Marcas e Patentes Ltda
BR302024006912-0	Notificação do depósito (exame formal concluído) Código de despacho: 860 Data de depósito: 16/12/2024 <b>Titular: UNIVERSIDADE FEDERAL DO CEARÁ [BR/CE] e INSTITUTO FEDERAL DE EDUCAÇÃO, CIÊNCIA E TECNOLOGIA DO CEARÁ-IFCE [BR/CE]</b>
BR302024006913-8	Notificação do depósito (exame formal concluído) Código de despacho: 860 Data de depósito: 16/12/2024 <b>Titular: MARCELO DOS SANTOS [BR/SP] e DANILO JOSÉ DE SOUZA RIBEIRO [BR/SP]</b> Procurador: Vilage Marcas e Patentes Ltda
BR302024006914-6	Notificação do depósito (exame formal concluído) Código de despacho: 860 Data de depósito: 16/12/2024 <b>Titular: BRACCI COMÉRCIO DE METAIS SANITÁRIOS EIRELI [BR/RS]</b> Procurador: Guilherme Franzen Rizzo
BR302024006915-4	Notificação do depósito (exame formal concluído) Código de despacho: 860 Data de depósito: 16/12/2024 <b>Titular: CRISTIANE DLUHOSCH [BR/PR]</b> Procurador: Luiz Andrade Riff

---



---

<b>BR302024006916-2</b>	Notificação do depósito (exame formal concluído) Código de despacho: 860 Data de depósito: 16/12/2024 <b>Titular: YE QIAOJING [BR/SP]</b> Procurador: Sandra Santos
<b>BR302024006917-0</b>	Notificação do depósito (exame formal concluído) Código de despacho: 860 Data de depósito: 16/12/2024 <b>Titular: AMBIPAR PARTICIPAÇÕES E EMPREENDIMENTOS S/A [BR/SP]</b> Procurador: BEERRE ASSESSORIA EMPRESARIAL LTDA
<b>BR302024006919-7</b>	Notificação do depósito (exame formal concluído) Código de despacho: 860 Data de depósito: 16/12/2024 <b>Titular: COXILHA AGRICOLA LTDA [BR/RS]</b> Procurador: Clair Antonio Leusin
<b>BR302024006920-0</b>	Notificação do depósito (exame formal concluído) Código de despacho: 860 Data de depósito: 16/12/2024 <b>Titular: POSITIVO TECNOLOGIA S.A. [BR/PR]</b> Procurador: Baril & Advogados Associados
<b>BR302024006921-9</b>	Notificação do depósito (exame formal concluído) Código de despacho: 860 Data de depósito: 16/12/2024 <b>Titular: POSITIVO TECNOLOGIA S.A. [BR/PR]</b> Procurador: Baril & Advogados Associados
<b>BR302024006922-7</b>	Notificação do depósito (exame formal concluído) Código de despacho: 860 Data de depósito: 16/12/2024 <b>Titular: POSITIVO TECNOLOGIA S.A. [BR/PR]</b> Procurador: Baril & Advogados Associados
<b>BR302024006923-5</b>	Notificação do depósito (exame formal concluído) Código de despacho: 860 Data de depósito: 16/12/2024 <b>Titular: MM OPTICS LTDA [BR/SP]</b> Procurador: Marcio Loreti
<b>BR302024006924-3</b>	Notificação do depósito (exame formal concluído) Código de despacho: 860 Data de depósito: 16/12/2024 <b>Titular: DP COMERCIO DE ÁGUA LTDA [BR/PE]</b> Procurador: SOUTO, CORREA ADVOCACIA
<b>BR302024006925-1</b>	Notificação do depósito (exame formal concluído) Código de despacho: 860 Data de depósito: 17/12/2024 <b>Titular: IMPÉRIO COMÉRCIO E IMPORTAÇÃO LTDA [BR/SP]</b>
<b>BR302024006926-0</b>	Notificação do depósito (exame formal concluído) Código de despacho: 860 Data de depósito: 17/12/2024 <b>Titular: TATE ACCESS FLOORS, INC. [US]</b> Procurador: Dannemann, Siemsen, Bigler & Ipanema Moreira
<b>BR302024006927-8</b>	Notificação do depósito (exame formal concluído) Código de despacho: 860 Data de depósito: 17/12/2024 <b>Titular: TATE ACCESS FLOORS, INC. [US]</b> Procurador: Dannemann, Siemsen, Bigler & Ipanema Moreira

---



---

BR302024006928-6	Notificação do depósito (exame formal concluído) Código de despacho: 860 Data de depósito: 17/12/2024 <b>Titular: TATE ACCESS FLOORS, INC. [US]</b> Procurador: Dannemann, Siemsen, Bigler & Ipanema Moreira
BR302024006929-4	Notificação do depósito (exame formal concluído) Código de despacho: 860 Data de depósito: 17/12/2024 <b>Titular: NEXT TRADING LOGÍSTICA LTDA EPP [BR/DF]</b> Procurador: CONE SUL SERVIÇOS ADMINISTRATIVOS LTDA
BR302024006930-8	Notificação do depósito (exame formal concluído) Código de despacho: 860 Data de depósito: 17/12/2024 <b>Titular: NEXT TRADING LOGÍSTICA LTDA EPP [BR/DF]</b> Procurador: CONE SUL SERVIÇOS ADMINISTRATIVOS LTDA
BR302024006931-6	Notificação do depósito (exame formal concluído) Código de despacho: 860 Data de depósito: 17/12/2024 <b>Titular: NEXT TRADING LOGÍSTICA LTDA EPP [BR/DF]</b> Procurador: CONE SUL SERVIÇOS ADMINISTRATIVOS LTDA
BR302024006932-4	Notificação do depósito (exame formal concluído) Código de despacho: 860 Data de depósito: 17/12/2024 <b>Titular: NEXT TRADING LOGÍSTICA LTDA EPP [BR/DF]</b> Procurador: CONE SUL SERVIÇOS ADMINISTRATIVOS LTDA
BR302024006933-2	Notificação do depósito (exame formal concluído) Código de despacho: 860 Data de depósito: 17/12/2024 <b>Titular: NEXT TRADING LOGÍSTICA LTDA EPP [BR/DF]</b> Procurador: CONE SUL SERVIÇOS ADMINISTRATIVOS LTDA
BR302024006934-0	Notificação do depósito (exame formal concluído) Código de despacho: 860 Data de depósito: 17/12/2024 <b>Titular: NEXT TRADING LOGÍSTICA LTDA EPP [BR/DF]</b> Procurador: CONE SUL SERVIÇOS ADMINISTRATIVOS LTDA
BR302024006935-9	Notificação do depósito (exame formal concluído) Código de despacho: 860 Data de depósito: 17/12/2024 <b>Titular: NEXT TRADING LOGÍSTICA LTDA EPP [BR/DF]</b> Procurador: CONE SUL SERVIÇOS ADMINISTRATIVOS LTDA
BR302024006936-7	Notificação do depósito (exame formal concluído) Código de despacho: 860 Data de depósito: 17/12/2024 <b>Titular: NEXT TRADING LOGÍSTICA LTDA EPP [BR/DF]</b> Procurador: CONE SUL SERVIÇOS ADMINISTRATIVOS LTDA
BR302024006937-5	Notificação do depósito (exame formal concluído) Código de despacho: 860 Data de depósito: 17/12/2024 <b>Titular: NEXT TRADING LOGÍSTICA LTDA EPP [BR/DF]</b> Procurador: CONE SUL SERVIÇOS ADMINISTRATIVOS LTDA
BR302024006938-3	Notificação do depósito (exame formal concluído) Código de despacho: 860 Data de depósito: 17/12/2024 <b>Titular: NEXT TRADING LOGÍSTICA LTDA EPP [BR/DF]</b> Procurador: CONE SUL SERVIÇOS ADMINISTRATIVOS LTDA

---

---

BR302024006939-1	Notificação do depósito (exame formal concluído) Código de despacho: 860 Data de depósito: 17/12/2024 <b>Titular: VIA AROMA INDÚSTRIA DE AROMATIZANTES DE AMBIENTES LTDA. [BR/RS]</b> Procurador: MARCAR MARCAS E PATENTES LTDA
BR302024006941-3	Notificação do depósito (exame formal concluído) Código de despacho: 860 Data de depósito: 17/12/2024 <b>Titular: CARLOS ALBERTO FIOROTTI [BR/SP]</b> Procurador: Silvio Darré Júnior
BR302024006942-1	Notificação do depósito (exame formal concluído) Código de despacho: 860 Data de depósito: 17/12/2024 <b>Titular: CARLOS ALBERTO FIOROTTI [BR/SP]</b> Procurador: Silvio Darré Júnior
BR302024006944-8	Notificação do depósito (exame formal concluído) Código de despacho: 860 Data de depósito: 17/12/2024 <b>Titular: STARSTORE COMÉRCIO DE EQUIPAMENTOS DE TELECOMUNICAÇÕES LTDA - ME [BR/SP]</b> Procurador: Marcelo Gozeloto
BR302024006945-6	Notificação do depósito (exame formal concluído) Código de despacho: 860 Data de depósito: 17/12/2024 <b>Titular: DAFU ADMINISTRACAO E PARTICIPACOES DE BENS LTDA [BR/SP]</b> Procurador: Leandro de Souza Frigo
BR302024006946-4	Notificação do depósito (exame formal concluído) Código de despacho: 860 Data de depósito: 17/12/2024 <b>Titular: DAFU ADMINISTRACAO E PARTICIPACOES DE BENS LTDA [BR/SP]</b> Procurador: Leandro de Souza Frigo
BR302024006947-2	Notificação do depósito (exame formal concluído) Código de despacho: 860 Data de depósito: 17/12/2024 <b>Titular: DAFU ADMINISTRACAO E PARTICIPACOES DE BENS LTDA [BR/SP]</b> Procurador: Leandro de Souza Frigo
BR302024006949-9	Notificação do depósito (exame formal concluído) Código de despacho: 860 Data de depósito: 17/12/2024 <b>Titular: RUBI JUNIOR DALMAGRO [BR/SC]</b> Procurador: Sandro Conrado da Silva
BR302024006950-2	Notificação do depósito (exame formal concluído) Código de despacho: 860 Data de depósito: 17/12/2024 <b>Titular: RUBI JUNIOR DALMAGRO [BR/SC]</b> Procurador: Sandro Conrado da Silva
BR302024006951-0	Notificação do depósito (exame formal concluído) Código de despacho: 860 Data de depósito: 17/12/2024 <b>Titular: RUBI JUNIOR DALMAGRO [BR/SC]</b> Procurador: Sandro Conrado da Silva
BR302024006952-9	Notificação do depósito (exame formal concluído) Código de despacho: 860 Data de depósito: 17/12/2024 <b>Titular: GRAVITY UPGEAR LLC [US]</b> Procurador: Dannemann, Siemsen, Bigler & Ipanema Moreira

---



---

BR302024006953-7	Notificação do depósito (exame formal concluído) Código de despacho: 860 Data de depósito: 17/12/2024 <b>Titular: ADAIVAN YURI BATISTA DE PAULA ROCHA [BR/MG]</b> Procurador: Ângelo Tadeu Baptista
BR302024006954-5	Notificação do depósito (exame formal concluído) Código de despacho: 860 Data de depósito: 17/12/2024 <b>Titular: DAFU ADMINISTRACAO E PARTICIPACOES DE BENS LTDA [BR/SP]</b> Procurador: Leandro de Souza Frigo
BR302024006955-3	Notificação do depósito (exame formal concluído) Código de despacho: 860 Data de depósito: 17/12/2024 <b>Titular: DAFU ADMINISTRACAO E PARTICIPACOES DE BENS LTDA [BR/SP]</b> Procurador: Leandro de Souza Frigo
BR302024006956-1	Notificação do depósito (exame formal concluído) Código de despacho: 860 Data de depósito: 17/12/2024 <b>Titular: DAFU ADMINISTRACAO E PARTICIPACOES DE BENS LTDA [BR/SP]</b> Procurador: Leandro de Souza Frigo
BR302024006957-0	Notificação do depósito (exame formal concluído) Código de despacho: 860 Data de depósito: 17/12/2024 <b>Titular: DAFU ADMINISTRACAO E PARTICIPACOES DE BENS LTDA [BR/SP]</b> Procurador: Leandro de Souza Frigo
BR302024006958-8	Notificação do depósito (exame formal concluído) Código de despacho: 860 Data de depósito: 17/12/2024 <b>Titular: ESCOBEL - INDÚSTRIA E COMÉRCIO DE PRODUTOS DE HIGIENE E BELEZA LTDA. [BR/RS]</b> Procurador: LEÃO PROPRIEDADE INTELECTUAL
BR302024006959-6	Notificação do depósito (exame formal concluído) Código de despacho: 860 Data de depósito: 17/12/2024 <b>Titular: KENVUE BRANDS LLC [US]</b> Procurador: Daniel Advogados (Alt.de Daniel & Cia)
BR302024006960-0	Notificação do depósito (exame formal concluído) Código de despacho: 860 Data de depósito: 17/12/2024 <b>Titular: KENVUE BRANDS LLC [US]</b> Procurador: Daniel Advogados (Alt.de Daniel & Cia)
BR302024006961-8	Notificação do depósito (exame formal concluído) Código de despacho: 860 Data de depósito: 17/12/2024 <b>Titular: GENENTECH, INC. [US] e F. HOFFMANN-LA ROCHE AG [CH]</b> Procurador: Carolina Nakata
BR302024006962-6	Notificação do depósito (exame formal concluído) Código de despacho: 860 Data de depósito: 17/12/2024 <b>Titular: GENENTECH, INC. [US] e F. HOFFMANN-LA ROCHE AG [CH]</b> Procurador: Carolina Nakata
BR302024006964-2	Notificação do depósito (exame formal concluído) Código de despacho: 860 Data de depósito: 17/12/2024 <b>Titular: QRA - ADMINISTRADORA DE BENS E PARTICIPAÇÕES LTDA [BR/SP]</b> Procurador: JULIANA APARECIDA ROCHA REQUENA

---



---

BR302024006965-0	Notificação do depósito (exame formal concluído) Código de despacho: 860 Data de depósito: 17/12/2024 <b>Titular: GENENTECH, INC. [US] e F. HOFFMANN-LA ROCHE AG [CH]</b> Procurador: Carolina Nakata
BR302024006968-5	Notificação do depósito (exame formal concluído) Código de despacho: 860 Data de depósito: 17/12/2024 <b>Titular: WAGNER MANDUCHI [BR/SP]</b> Procurador: Vilage Marcas e Patentes Ltda
BR302024006969-3	Notificação do depósito (exame formal concluído) Código de despacho: 860 Data de depósito: 17/12/2024 <b>Titular: BERTOLINI S/A. [BR/RS]</b> Procurador: Norberto Pardelhas de Barcellos
BR302024006970-7	Notificação do depósito (exame formal concluído) Código de despacho: 860 Data de depósito: 17/12/2024 <b>Titular: BASSANETO INDUSTRIA E COMERCIO EM GERAL LTDA ME [BR/SP]</b> Procurador: JAIR SOUZA E SILVA
BR302024006971-5	Notificação do depósito (exame formal concluído) Código de despacho: 860 Data de depósito: 17/12/2024 <b>Titular: BASSANETO INDUSTRIA E COMERCIO EM GERAL LTDA ME [BR/SP]</b> Procurador: JAIR SOUZA E SILVA
BR302024006972-3	Notificação do depósito (exame formal concluído) Código de despacho: 860 Data de depósito: 18/12/2024 <b>Titular: BREX IMPORTADORA E DISTRIBUIDORA LTDA. [BR/SP]</b> Procurador: Michel Pereira da Silva
BR302024006973-1	Notificação do depósito (exame formal concluído) Código de despacho: 860 Data de depósito: 18/12/2024 <b>Titular: BREX IMPORTADORA E DISTRIBUIDORA LTDA. [BR/SP]</b> Procurador: Michel Pereira da Silva
BR302024006974-0	Notificação do depósito (exame formal concluído) Código de despacho: 860 Data de depósito: 18/12/2024 <b>Titular: CAIXA TOMADA DISTRIBUIDORA DE MATERIAIS ELETROELETRÔNICOS LTDA [BR/RS]</b> Procurador: Victória Scherer de Oliveira
BR302024006975-8	Notificação do depósito (exame formal concluído) Código de despacho: 860 Data de depósito: 18/12/2024 <b>Titular: LEGO A/S [DK]</b> Procurador: MMV Agentes da Propriedade Industrial Ltda.
BR302024006976-6	Notificação do depósito (exame formal concluído) Código de despacho: 860 Data de depósito: 18/12/2024 <b>Titular: LEGO A/S [DK]</b> Procurador: MMV Agentes da Propriedade Industrial Ltda.
BR302024006977-4	Notificação do depósito (exame formal concluído) Código de despacho: 860 Data de depósito: 18/12/2024 <b>Titular: LEGO A/S [DK]</b> Procurador: MMV Agentes da Propriedade Industrial Ltda.

---



---

BR302024006978-2	Notificação do depósito (exame formal concluído) Código de despacho: 860 Data de depósito: 18/12/2024 <b>Titular: LEGO A/S [DK]</b> Procurador: MMV Agentes da Propriedade Industrial Ltda.
BR302024006979-0	Notificação do depósito (exame formal concluído) Código de despacho: 860 Data de depósito: 18/12/2024 <b>Titular: LEGO A/S [DK]</b> Procurador: MMV Agentes da Propriedade Industrial Ltda.
BR302024006980-4	Notificação do depósito (exame formal concluído) Código de despacho: 860 Data de depósito: 18/12/2024 <b>Titular: LEGO A/S [DK]</b> Procurador: MMV Agentes da Propriedade Industrial Ltda.
BR302024006981-2	Notificação do depósito (exame formal concluído) Código de despacho: 860 Data de depósito: 18/12/2024 <b>Titular: LEGO A/S [DK]</b> Procurador: MMV Agentes da Propriedade Industrial Ltda.
BR302024006982-0	Notificação do depósito (exame formal concluído) Código de despacho: 860 Data de depósito: 18/12/2024 <b>Titular: LEGO A/S [DK]</b> Procurador: MMV Agentes da Propriedade Industrial Ltda.
BR302024006983-9	Notificação do depósito (exame formal concluído) Código de despacho: 860 Data de depósito: 18/12/2024 <b>Titular: MARIANA ROSA BATISTA DE SOUZA [BR/SP]</b> Procurador: JOAO PEDRO BOSSI
BR302024006984-7	Notificação do depósito (exame formal concluído) Código de despacho: 860 Data de depósito: 18/12/2024 <b>Titular: LEGO A/S [DK]</b> Procurador: MMV Agentes da Propriedade Industrial Ltda.
BR302024006985-5	Notificação do depósito (exame formal concluído) Código de despacho: 860 Data de depósito: 18/12/2024 <b>Titular: 7 COLLORS IMPRESSOES LTDA [BR/MG]</b> Procurador: Interação Marcas e Patentes Ltda
BR302024006986-3	Notificação do depósito (exame formal concluído) Código de despacho: 860 Data de depósito: 18/12/2024 <b>Titular: LEGO A/S [DK]</b> Procurador: MMV Agentes da Propriedade Industrial Ltda.
BR302024006987-1	Notificação do depósito (exame formal concluído) Código de despacho: 860 Data de depósito: 18/12/2024 <b>Titular: LEGO A/S [DK]</b> Procurador: MMV Agentes da Propriedade Industrial Ltda.
BR302024006988-0	Notificação do depósito (exame formal concluído) Código de despacho: 860 Data de depósito: 18/12/2024 <b>Titular: DAFU ADMINISTRACAO E PARTICIPACOES DE BENS LTDA [BR/SP]</b> Procurador: Leandro de Souza Frigo

---



---

BR302024006989-8	Notificação do depósito (exame formal concluído) Código de despacho: 860 Data de depósito: 18/12/2024 <b>Titular: LEGO A/S [DK]</b> Procurador: MMV Agentes da Propriedade Industrial Ltda.
BR302024006990-1	Notificação do depósito (exame formal concluído) Código de despacho: 860 Data de depósito: 18/12/2024 <b>Titular: 7 COLLORS IMPRESSOES LTDA [BR/MG]</b> Procurador: Interação Marcas e Patentes Ltda
BR302024006991-0	Notificação do depósito (exame formal concluído) Código de despacho: 860 Data de depósito: 18/12/2024 <b>Titular: LEGO A/S [DK]</b> Procurador: MMV Agentes da Propriedade Industrial Ltda.
BR302024006992-8	Notificação do depósito (exame formal concluído) Código de despacho: 860 Data de depósito: 18/12/2024 <b>Titular: DAFU ADMINISTRACAO E PARTICIPACOES DE BENS LTDA [BR/SP]</b> Procurador: Leandro de Souza Frigo
BR302024006993-6	Notificação do depósito (exame formal concluído) Código de despacho: 860 Data de depósito: 18/12/2024 <b>Titular: LEGO A/S [DK]</b> Procurador: MMV Agentes da Propriedade Industrial Ltda.
BR302024006994-4	Notificação do depósito (exame formal concluído) Código de despacho: 860 Data de depósito: 18/12/2024 <b>Titular: PLASMOVE COMERCIAL LTDA. [BR/SP]</b> Procurador: COLONIAL REGISTROS DE MARCAS E PATENTES LTDA
BR302024006995-2	Notificação do depósito (exame formal concluído) Código de despacho: 860 Data de depósito: 18/12/2024 <b>Titular: DAFU ADMINISTRACAO E PARTICIPACOES DE BENS LTDA [BR/SP]</b> Procurador: Leandro de Souza Frigo
BR302024006996-0	Notificação do depósito (exame formal concluído) Código de despacho: 860 Data de depósito: 18/12/2024 <b>Titular: LEGO A/S [DK]</b> Procurador: MMV Agentes da Propriedade Industrial Ltda.
BR302024006997-9	Notificação do depósito (exame formal concluído) Código de despacho: 860 Data de depósito: 18/12/2024 <b>Titular: LEGO A/S [DK]</b> Procurador: MMV Agentes da Propriedade Industrial Ltda.
BR302024006998-7	Notificação do depósito (exame formal concluído) Código de despacho: 860 Data de depósito: 18/12/2024 <b>Titular: DAFU ADMINISTRACAO E PARTICIPACOES DE BENS LTDA [BR/SP]</b> Procurador: Leandro de Souza Frigo
BR302024006999-5	Notificação do depósito (exame formal concluído) Código de despacho: 860 Data de depósito: 18/12/2024 <b>Titular: LEGO A/S [DK]</b> Procurador: MMV Agentes da Propriedade Industrial Ltda.

---



---

BR302024007000-4	Notificação do depósito (exame formal concluído) Código de despacho: 860 Data de depósito: 18/12/2024 <b>Titular: DAFU ADMINISTRACAO E PARTICIPACOES DE BENS LTDA [BR/SP]</b> Procurador: Leandro de Souza Frigo
BR302024007001-2	Notificação do depósito (exame formal concluído) Código de despacho: 860 Data de depósito: 18/12/2024 <b>Titular: LEGO A/S [DK]</b> Procurador: MMV Agentes da Propriedade Industrial Ltda.
BR302024007002-0	Notificação do depósito (exame formal concluído) Código de despacho: 860 Data de depósito: 18/12/2024 <b>Titular: LEGO A/S [DK]</b> Procurador: MMV Agentes da Propriedade Industrial Ltda.
BR302024007003-9	Notificação do depósito (exame formal concluído) Código de despacho: 860 Data de depósito: 18/12/2024 <b>Titular: LEGO A/S [DK]</b> Procurador: MMV Agentes da Propriedade Industrial Ltda.
BR302024007004-7	Notificação do depósito (exame formal concluído) Código de despacho: 860 Data de depósito: 18/12/2024 <b>Titular: LEGO A/S [DK]</b> Procurador: MMV Agentes da Propriedade Industrial Ltda.
BR302024007005-5	Notificação do depósito (exame formal concluído) Código de despacho: 860 Data de depósito: 18/12/2024 <b>Titular: DAFU ADMINISTRACAO E PARTICIPACOES DE BENS LTDA [BR/SP]</b> Procurador: Leandro de Souza Frigo
BR302024007006-3	Notificação do depósito (exame formal concluído) Código de despacho: 860 Data de depósito: 18/12/2024 <b>Titular: LEGO A/S [DK]</b> Procurador: MMV Agentes da Propriedade Industrial Ltda.
BR302024007007-1	Notificação do depósito (exame formal concluído) Código de despacho: 860 Data de depósito: 18/12/2024 <b>Titular: LEGO A/S [DK]</b> Procurador: MMV Agentes da Propriedade Industrial Ltda.
BR302024007008-0	Notificação do depósito (exame formal concluído) Código de despacho: 860 Data de depósito: 18/12/2024 <b>Titular: LEGO A/S [DK]</b> Procurador: MMV Agentes da Propriedade Industrial Ltda.
BR302024007009-8	Notificação do depósito (exame formal concluído) Código de despacho: 860 Data de depósito: 18/12/2024 <b>Titular: EMERSON DA SILVA BERTOLINI [BR/SP] e ANGELITA MARIA MARTINATI BERTOLINI [BR/SP]</b> Procurador: Crimark Propriedade Industrial S/S
BR302024007010-1	Notificação do depósito (exame formal concluído) Código de despacho: 860 Data de depósito: 18/12/2024 <b>Titular: CAPITAL DAS CESTAS LTDA [BR/SP]</b> Procurador: Jair Silva de Andrade

---



---

BR302024007011-0	Notificação do depósito (exame formal concluído) Código de despacho: 860 Data de depósito: 18/12/2024 <b>Titular: LEGO A/S [DK]</b> Procurador: MMV Agentes da Propriedade Industrial Ltda.
BR302024007012-8	Notificação do depósito (exame formal concluído) Código de despacho: 860 Data de depósito: 18/12/2024 <b>Titular: LEGO A/S [DK]</b> Procurador: MMV Agentes da Propriedade Industrial Ltda.
BR302024007013-6	Notificação do depósito (exame formal concluído) Código de despacho: 860 Data de depósito: 18/12/2024 <b>Titular: LEGO A/S [DK]</b> Procurador: MMV Agentes da Propriedade Industrial Ltda.
BR302024007014-4	Notificação do depósito (exame formal concluído) Código de despacho: 860 Data de depósito: 18/12/2024 <b>Titular: LEGO A/S [DK]</b> Procurador: MMV Agentes da Propriedade Industrial Ltda.
BR302024007015-2	Notificação do depósito (exame formal concluído) Código de despacho: 860 Data de depósito: 18/12/2024 <b>Titular: LEGO A/S [DK]</b> Procurador: MMV Agentes da Propriedade Industrial Ltda.
BR302024007016-0	Notificação do depósito (exame formal concluído) Código de despacho: 860 Data de depósito: 18/12/2024 <b>Titular: LEGO A/S [DK]</b> Procurador: MMV Agentes da Propriedade Industrial Ltda.
BR302024007017-9	Notificação do depósito (exame formal concluído) Código de despacho: 860 Data de depósito: 18/12/2024 <b>Titular: LEGO A/S [DK]</b> Procurador: MMV Agentes da Propriedade Industrial Ltda.
BR302024007018-7	Notificação do depósito (exame formal concluído) Código de despacho: 860 Data de depósito: 18/12/2024 <b>Titular: LEGO A/S [DK]</b> Procurador: MMV Agentes da Propriedade Industrial Ltda.
BR302024007019-5	Notificação do depósito (exame formal concluído) Código de despacho: 860 Data de depósito: 18/12/2024 <b>Titular: UNIVERSIDADE FEDERAL DO RIO GRANDE DO SUL [BR/RS]</b>
BR302024007020-9	Notificação do depósito (exame formal concluído) Código de despacho: 860 Data de depósito: 18/12/2024 <b>Titular: LEGO A/S [DK]</b> Procurador: MMV Agentes da Propriedade Industrial Ltda.
BR302024007021-7	Notificação do depósito (exame formal concluído) Código de despacho: 860 Data de depósito: 18/12/2024 <b>Titular: LEGO A/S [DK]</b> Procurador: MMV Agentes da Propriedade Industrial Ltda.

---

---

BR302024007022-5	Notificação do depósito (exame formal concluído) Código de despacho: 860 Data de depósito: 18/12/2024 <b>Titular: GRENDENE S.A. [BR/CE]</b> Procurador: Remer Villaça & Nogueira Assessoria e Consultoria de Prop. Intelectual S/S Ltda.
BR302024007023-3	Notificação do depósito (exame formal concluído) Código de despacho: 860 Data de depósito: 18/12/2024 <b>Titular: SOFT WORKS EPI CALÇADOS LTDA. [BR/SP]</b> Procurador: Ariboni, Fabbri e Schmidt Sociedade de Advogados
BR302024007024-1	Notificação do depósito (exame formal concluído) Código de despacho: 860 Data de depósito: 18/12/2024 <b>Titular: GRENDENE S.A. [BR/CE]</b> Procurador: Remer Villaça & Nogueira Assessoria e Consultoria de Prop. Intelectual S/S Ltda.
BR302024007025-0	Notificação do depósito (exame formal concluído) Código de despacho: 860 Data de depósito: 18/12/2024 <b>Titular: SPHERA SOLUÇÕES EM TECNOLOGIAS SUSTENTÁVEIS LTDA [BR/CE]</b> Procurador: DANSKE CONSULTORIA E TREINAMENTO LTDA
BR302024007026-8	Notificação do depósito (exame formal concluído) Código de despacho: 860 Data de depósito: 18/12/2024 <b>Titular: KAUTENG AUTOMACAO INDUSTRIAL LTDA [BR/PR]</b> Procurador: Paulo Gustavo Zanetti Morais Badan
BR302024007027-6	Notificação do depósito (exame formal concluído) Código de despacho: 860 Data de depósito: 18/12/2024 <b>Titular: GRENDENE S.A. [BR/CE]</b> Procurador: Remer Villaça & Nogueira Assessoria e Consultoria de Prop. Intelectual S/S Ltda.
BR302024007028-4	Notificação do depósito (exame formal concluído) Código de despacho: 860 Data de depósito: 18/12/2024 <b>Titular: J.C. BAMFORD EXCAVATORS LIMITED [GB]</b> Procurador: Clarke, Modet Propriedade Intelectual Ltda.
BR302024007029-2	Notificação do depósito (exame formal concluído) Código de despacho: 860 Data de depósito: 18/12/2024 <b>Titular: DAVID DE O MAIA ENGENHARIA CIVIL -ME [BR/SP]</b> Procurador: Jair Silva de Andrade
BR302024007030-6	Notificação do depósito (exame formal concluído) Código de despacho: 860 Data de depósito: 18/12/2024 <b>Titular: J.C. BAMFORD EXCAVATORS LIMITED [GB]</b> Procurador: Clarke, Modet Propriedade Intelectual Ltda.
BR302024007031-4	Notificação do depósito (exame formal concluído) Código de despacho: 860 Data de depósito: 18/12/2024 <b>Titular: GRENDENE S.A. [BR/CE]</b> Procurador: Remer Villaça & Nogueira Assessoria e Consultoria de Prop. Intelectual S/S Ltda.
BR302024007032-2	Notificação do depósito (exame formal concluído) Código de despacho: 860 Data de depósito: 18/12/2024 <b>Titular: J.C. BAMFORD EXCAVATORS LIMITED [GB]</b> Procurador: Clarke, Modet Propriedade Intelectual Ltda.

---



---

BR302024007033-0	Notificação do depósito (exame formal concluído) Código de despacho: 860 Data de depósito: 18/12/2024 <b>Titular: FORGE IND. E COM. DE EQUIPAMENTOS LTDA [BR/PR]</b> Procurador: Alcion Bubniak
BR302024007034-9	Notificação do depósito (exame formal concluído) Código de despacho: 860 Data de depósito: 18/12/2024 <b>Titular: GRENDENE S.A. [BR/CE]</b> Procurador: Remer Villaça & Nogueira Assessoria e Consultoria de Prop. Intelectual S/S Ltda.
BR302024007035-7	Notificação do depósito (exame formal concluído) Código de despacho: 860 Data de depósito: 18/12/2024 <b>Titular: FENICETEK SRL [IT]</b> Procurador: RITTER ADVOGADOS
BR302024007036-5	Notificação do depósito (exame formal concluído) Código de despacho: 860 Data de depósito: 18/12/2024 <b>Titular: FORGE IND. E COM. DE EQUIPAMENTOS LTDA [BR/PR]</b> Procurador: Alcion Bubniak
BR302024007037-3	Notificação do depósito (exame formal concluído) Código de despacho: 860 Data de depósito: 18/12/2024 <b>Titular: FORGE IND. E COM. DE EQUIPAMENTOS LTDA [BR/PR]</b> Procurador: Alcion Bubniak
BR302024007038-1	Notificação do depósito (exame formal concluído) Código de despacho: 860 Data de depósito: 18/12/2024 <b>Titular: CAPITAL DAS CESTAS LTDA [BR/SP]</b> Procurador: Jair Silva de Andrade
BR302024007039-0	Notificação do depósito (exame formal concluído) Código de despacho: 860 Data de depósito: 18/12/2024 <b>Titular: GRENDENE S.A. [BR/CE]</b> Procurador: Remer Villaça & Nogueira Assessoria e Consultoria de Prop. Intelectual S/S Ltda.
BR302024007040-3	Notificação do depósito (exame formal concluído) Código de despacho: 860 Data de depósito: 18/12/2024 <b>Titular: GRENDENE S.A. [BR/CE]</b> Procurador: Remer Villaça & Nogueira Assessoria e Consultoria de Prop. Intelectual S/S Ltda.
BR302024007041-1	Notificação do depósito (exame formal concluído) Código de despacho: 860 Data de depósito: 18/12/2024 <b>Titular: CAPITAL DAS CESTAS LTDA [BR/SP]</b> Procurador: Jair Silva de Andrade
BR302024007043-8	Notificação do depósito (exame formal concluído) Código de despacho: 860 Data de depósito: 18/12/2024 <b>Titular: THAMMY MAYRA TONEGAWA [BR/PR]</b> Procurador: SISTEMARCAS MARCAS E PATENTES LTDA
BR302024007044-6	Notificação do depósito (exame formal concluído) Código de despacho: 860 Data de depósito: 18/12/2024 <b>Titular: GRENDENE S.A. [BR/CE]</b> Procurador: Remer Villaça & Nogueira Assessoria e Consultoria de Prop. Intelectual S/S Ltda.

---



---

BR302024007045-4	Notificação do depósito (exame formal concluído) Código de despacho: 860 Data de depósito: 18/12/2024 <b>Titular: LIFEN ZHU [BR/SP]</b> Procurador: Org. Mérito Marcas e Patentes Ltda.
BR302024007046-2	Notificação do depósito (exame formal concluído) Código de despacho: 860 Data de depósito: 18/12/2024 <b>Titular: CARLOS AUGUSTO AMORIM DA MOTTA [BR/SC]</b> Procurador: Cerumar Serviços em Propriedade Intelectual Ltda
BR302024007047-0	Notificação do depósito (exame formal concluído) Código de despacho: 860 Data de depósito: 18/12/2024 <b>Titular: SOFT WORKS EPI CALÇADOS LTDA. [BR/SP]</b> Procurador: Ariboni, Fabbri e Schmidt Sociedade de Advogados
BR302024007048-9	Notificação do depósito (exame formal concluído) Código de despacho: 860 Data de depósito: 18/12/2024 <b>Titular: EB COMÉRCIO IMPORTAÇÃO E EXPORTAÇÃO DE MÓVEIS EIRELI [BR/SP]</b> Procurador: Sandra Brandão de Abreu
BR302024007050-0	Notificação do depósito (exame formal concluído) Código de despacho: 860 Data de depósito: 19/12/2024 <b>Titular: FARPLAST INDÚSTRIA DE PLÁSTICOS LTDA. [BR/RS]</b> Procurador: Norberto Pardelhas de Barcellos
BR302024007051-9	Notificação do depósito (exame formal concluído) Código de despacho: 860 Data de depósito: 19/12/2024 <b>Titular: FELIPE MATHEUS DE AGUIAR CARLESSO [BR/PR]</b>
BR302024007053-5	Notificação do depósito (exame formal concluído) Código de despacho: 860 Data de depósito: 19/12/2024 <b>Titular: MARCOPOLO S.A. [BR/RS]</b> Procurador: Remer Villaça & Nogueira Assessoria e Consultoria de Prop. Intelectual S/S Ltda.
BR302024007054-3	Notificação do depósito (exame formal concluído) Código de despacho: 860 Data de depósito: 19/12/2024 <b>Titular: FELIPE MATHEUS DE AGUIAR CARLESSO [BR/PR]</b>
BR302024007055-1	Notificação do depósito (exame formal concluído) Código de despacho: 860 Data de depósito: 19/12/2024 <b>Titular: CHARLI NEGÓCIOS E INTERMEDIações LTDA - ME [BR/SP]</b> Procurador: João Batista Valverde
BR302024007056-0	Notificação do depósito (exame formal concluído) Código de despacho: 860 Data de depósito: 19/12/2024 <b>Titular: FORMAPLASTICO INDÚSTRIA E COMÉRCIO DE MÁQUINAS E PLÁSTICOS INJETÁVEIS LTDA - ME [BR/SP]</b> Procurador: PERITO PROPRIEDADE INDUSTRIAL LTDA
BR302024007057-8	Notificação do depósito (exame formal concluído) Código de despacho: 860 Data de depósito: 19/12/2024 <b>Titular: ROTO FORMATTO COMERCIO DE PLASTICO E DERIVADOS LTDA. [BR/SP]</b> Procurador: ABM Assessoria Brasileira de Marcas Ltda.

---



---

BR302024007058-6	Notificação do depósito (exame formal concluído) Código de despacho: 860 Data de depósito: 19/12/2024 <b>Titular: DEXCO S.A. [BR/SP]</b> Procurador: MURTA GOYANES ADVOGADOS
BR302024007059-4	Notificação do depósito (exame formal concluído) Código de despacho: 860 Data de depósito: 19/12/2024 <b>Titular: INSTITUTO DE PESQUISAS ELDORADO [BR/SP]</b>
BR302024007061-6	Notificação do depósito (exame formal concluído) Código de despacho: 860 Data de depósito: 19/12/2024 <b>Titular: MACLEAN POWER SYSTEMS DO BRASIL LTDA [BR/SP]</b> Procurador: Icamp Marcas e Patentes Ltda
BR302024007062-4	Notificação do depósito (exame formal concluído) Código de despacho: 860 Data de depósito: 19/12/2024 <b>Titular: RONNIE VAGNER DA SILVA [BR/PR]</b>
BR302024007063-2	Notificação do depósito (exame formal concluído) Código de despacho: 860 Data de depósito: 19/12/2024 <b>Titular: VRS INDÚSTRIA DE METAIS SANITÁRIOS LTDA [BR/PR]</b> Procurador: Kátia Rocha dos Santos Martins
BR302024007064-0	Notificação do depósito (exame formal concluído) Código de despacho: 860 Data de depósito: 19/12/2024 <b>Titular: RADU INDÚSTRIA IMPORTAÇÃO E EXPORTAÇÃO LTDA [BR/RJ]</b> Procurador: LIA E BARBOSA SOCIEDADE DE ADVOGADOS
BR302024007066-7	Notificação do depósito (exame formal concluído) Código de despacho: 860 Data de depósito: 19/12/2024 <b>Titular: VRS INDÚSTRIA DE METAIS SANITÁRIOS LTDA [BR/PR]</b> Procurador: Kátia Rocha dos Santos Martins
BR302024007067-5	Notificação do depósito (exame formal concluído) Código de despacho: 860 Data de depósito: 19/12/2024 <b>Titular: WEB MASTER BRASIL INFORMÁTICA LTDA ME [BR/SP]</b> Procurador: Eduardo de Moraes Nery Comodaro
BR302024007068-3	Notificação do depósito (exame formal concluído) Código de despacho: 860 Data de depósito: 19/12/2024 <b>Titular: INSTITUTO DE PESQUISAS ELDORADO [BR/SP]</b>
BR302024007072-1	Notificação do depósito (exame formal concluído) Código de despacho: 860 Data de depósito: 19/12/2024 <b>Titular: ANGELO MITICA MELO MONTEZANO MARIAN [BR/SP]</b> Procurador: Pezzuol & Associados Marcas e Patentes Ltda.
BR302024007073-0	Notificação do depósito (exame formal concluído) Código de despacho: 860 Data de depósito: 19/12/2024 <b>Titular: ANGELO MITICA MELO MONTEZANO MARIAN [BR/SP]</b> Procurador: Pezzuol & Associados Marcas e Patentes Ltda.
BR302024007074-8	Notificação do depósito (exame formal concluído) Código de despacho: 860 Data de depósito: 19/12/2024 <b>Titular: REVISE COMERCIO LTDA [BR/SP]</b> Procurador: BEERRE ASSESSORIA EMPRESARIAL LTDA

---



---

BR302024007075-6	Notificação do depósito (exame formal concluído) Código de despacho: 860 Data de depósito: 19/12/2024 <b>Titular: BRANDS BRAZIL LICENCIAMENTOS LTDA [BR/SC]</b> Procurador: REGIBRAS LTDA EPP
BR302024007076-4	Notificação do depósito (exame formal concluído) Código de despacho: 860 Data de depósito: 19/12/2024 <b>Titular: FIBRACEM TELEINFORMÁTICA LTDA [BR/PR]</b> Procurador: Alcion Bubniak
BR302024007080-2	Notificação do depósito (exame formal concluído) Código de despacho: 860 Data de depósito: 19/12/2024 <b>Titular: HONDA MOTOR CO., LTD. [JP]</b> Procurador: Dannemann, Siemsen, Bigler & Ipanema Moreira
BR302024007081-0	Notificação do depósito (exame formal concluído) Código de despacho: 860 Data de depósito: 19/12/2024 <b>Titular: POSITIVO TECNOLOGIA S.A. [BR/PR]</b> Procurador: Baril & Advogados Associados
BR302024007082-9	Notificação do depósito (exame formal concluído) Código de despacho: 860 Data de depósito: 19/12/2024 <b>Titular: HONDA MOTOR CO., LTD. [JP]</b> Procurador: Dannemann, Siemsen, Bigler & Ipanema Moreira
BR302024007083-7	Notificação do depósito (exame formal concluído) Código de despacho: 860 Data de depósito: 19/12/2024 <b>Titular: SOSSEGO PARTICIPAÇÕES LTDA [BR/RS]</b> Procurador: Cristina Baum da Silva
BR302024007084-5	Notificação do depósito (exame formal concluído) Código de despacho: 860 Data de depósito: 19/12/2024 <b>Titular: SOSSEGO PARTICIPAÇÕES LTDA [BR/RS]</b> Procurador: Cristina Baum da Silva
BR302024007085-3	Notificação do depósito (exame formal concluído) Código de despacho: 860 Data de depósito: 19/12/2024 <b>Titular: N7N USINAGEM E MONTAGEM DE EQUIPAMENTOS LTDA - EPP [BR/SP]</b> Procurador: Juliana de Moraes Carvalho Mello
BR302024007086-1	Notificação do depósito (exame formal concluído) Código de despacho: 860 Data de depósito: 19/12/2024 <b>Titular: GUILHERME FILIPPETTO KAZEQUER [BR/PR]</b> Procurador: KALASHI MARCAS E PATENTES LTDA EPP
BR302024007087-0	Notificação do depósito (exame formal concluído) Código de despacho: 860 Data de depósito: 20/12/2024 <b>Titular: FELIPE ROTA CARAVINA [BR/SP]</b> Procurador: RESOLVA CONOSCO ASSESSORIA - EIRELI - ME
BR302024007088-8	Notificação do depósito (exame formal concluído) Código de despacho: 860 Data de depósito: 20/12/2024 <b>Titular: FELIPE ROTA CARAVINA [BR/SP]</b> Procurador: RESOLVA CONOSCO ASSESSORIA - EIRELI - ME

---



---

BR302024007089-6	Notificação do depósito (exame formal concluído) Código de despacho: 860 Data de depósito: 20/12/2024 <b>Titular: TRAMONTINA S/A CUTELARIA [BR/RS]</b> Procurador: CREAÇÃO MARCAS E PATENTES LTDA.
BR302024007090-0	Notificação do depósito (exame formal concluído) Código de despacho: 860 Data de depósito: 20/12/2024 <b>Titular: JOÃO MILTON MENEGHETTI [BR/SP]</b> Procurador: Eduarda Colla
BR302024007091-8	Notificação do depósito (exame formal concluído) Código de despacho: 860 Data de depósito: 20/12/2024 <b>Titular: TRAMONTINA S/A CUTELARIA [BR/RS]</b> Procurador: CREAÇÃO MARCAS E PATENTES LTDA.
BR302024007092-6	Notificação do depósito (exame formal concluído) Código de despacho: 860 Data de depósito: 20/12/2024 <b>Titular: FELIPE ROTA CARAVINA [BR/SP]</b> Procurador: RESOLVA CONOSCO ASSESSORIA - EIRELI - ME
BR302024007093-4	Notificação do depósito (exame formal concluído) Código de despacho: 860 Data de depósito: 20/12/2024 <b>Titular: GRENDENE S.A. [BR/CE]</b> Procurador: Remer Villaça & Nogueira Assessoria e Consultoria de Prop. Intelectual S/S Ltda.
BR302024007094-2	Notificação do depósito (exame formal concluído) Código de despacho: 860 Data de depósito: 20/12/2024 <b>Titular: FELIPE ROTA CARAVINA [BR/SP]</b> Procurador: RESOLVA CONOSCO ASSESSORIA - EIRELI - ME
BR302024007095-0	Notificação do depósito (exame formal concluído) Código de despacho: 860 Data de depósito: 20/12/2024 <b>Titular: TRAMONTINA S/A CUTELARIA [BR/RS]</b> Procurador: CREAÇÃO MARCAS E PATENTES LTDA.
BR302024007096-9	Notificação do depósito (exame formal concluído) Código de despacho: 860 Data de depósito: 20/12/2024 <b>Titular: TRAMONTINA S/A CUTELARIA [BR/RS]</b> Procurador: CREAÇÃO MARCAS E PATENTES LTDA.
BR302024007097-7	Notificação do depósito (exame formal concluído) Código de despacho: 860 Data de depósito: 20/12/2024 <b>Titular: SM GESTAO DE FRANQUIAS LTDA [BR/RS]</b> Procurador: Roner Guerra Fabris
BR302024007098-5	Notificação do depósito (exame formal concluído) Código de despacho: 860 Data de depósito: 20/12/2024 <b>Titular: TRAMONTINA S/A CUTELARIA [BR/RS]</b> Procurador: CREAÇÃO MARCAS E PATENTES LTDA.
BR302024007099-3	Notificação do depósito (exame formal concluído) Código de despacho: 860 Data de depósito: 20/12/2024 <b>Titular: UNIVERSIDADE FEDERAL DE SANTA MARIA [BR/RS] e SPRAY SOLUTIONS LTDA [BR/RS]</b>

---



---

BR302024007100-0	Notificação do depósito (exame formal concluído) Código de despacho: 860 Data de depósito: 20/12/2024 <b>Titular: FELIPE ROTA CARAVINA [BR/SP]</b> Procurador: RESOLVA CONOSCO ASSESSORIA - EIRELI - ME
BR302024007101-9	Notificação do depósito (exame formal concluído) Código de despacho: 860 Data de depósito: 20/12/2024 <b>Titular: GRENDENE S.A. [BR/CE]</b> Procurador: Remer Villaça & Nogueira Assessoria e Consultoria de Prop. Intelectual S/S Ltda.
BR302024007102-7	Notificação do depósito (exame formal concluído) Código de despacho: 860 Data de depósito: 20/12/2024 <b>Titular: PEDREIRA GESTAO DE NEGOCIOS EIRELI [BR/SP]</b> Procurador: JULIANA APARECIDA ROCHA REQUENA
BR302024007103-5	Notificação do depósito (exame formal concluído) Código de despacho: 860 Data de depósito: 20/12/2024 <b>Titular: TRAMONTINA S/A CUTELARIA [BR/RS]</b> Procurador: CREAÇÃO MARCAS E PATENTES LTDA.
BR302024007104-3	Notificação do depósito (exame formal concluído) Código de despacho: 860 Data de depósito: 20/12/2024 <b>Titular: FELIPE ROTA CARAVINA [BR/SP]</b> Procurador: RESOLVA CONOSCO ASSESSORIA - EIRELI - ME
BR302024007105-1	Notificação do depósito (exame formal concluído) Código de despacho: 860 Data de depósito: 20/12/2024 <b>Titular: BYD COMPANY LIMITED [CN]</b> Procurador: Clarke, Modet Propriedade Intelectual Ltda.
BR302024007106-0	Notificação do depósito (exame formal concluído) Código de despacho: 860 Data de depósito: 20/12/2024 <b>Titular: TRAMONTINA S/A CUTELARIA [BR/RS]</b> Procurador: CREAÇÃO MARCAS E PATENTES LTDA.
BR302024007107-8	Notificação do depósito (exame formal concluído) Código de despacho: 860 Data de depósito: 20/12/2024 <b>Titular: KITGLASS COMÉRCIO DE PRODUTOS METALÚRGICOS E APERFEIÇOAMENTO PROFISSIONAL LTDA EPP [BR/SP]</b> Procurador: BEERRE ASSESSORIA EMPRESARIAL LTDA
BR302024007108-6	Notificação do depósito (exame formal concluído) Código de despacho: 860 Data de depósito: 20/12/2024 <b>Titular: GRENDENE S.A. [BR/CE]</b> Procurador: Remer Villaça & Nogueira Assessoria e Consultoria de Prop. Intelectual S/S Ltda.
BR302024007109-4	Notificação do depósito (exame formal concluído) Código de despacho: 860 Data de depósito: 20/12/2024 <b>Titular: FELIPE ROTA CARAVINA [BR/SP]</b> Procurador: RESOLVA CONOSCO ASSESSORIA - EIRELI - ME
BR302024007110-8	Notificação do depósito (exame formal concluído) Código de despacho: 860 Data de depósito: 20/12/2024 <b>Titular: BYD COMPANY LIMITED [CN]</b> Procurador: Clarke, Modet Propriedade Intelectual Ltda.

---



---

BR302024007111-6	Notificação do depósito (exame formal concluído) Código de despacho: 860 Data de depósito: 20/12/2024 <b>Titular: GRENDENE S.A. [BR/CE]</b> Procurador: Remer Villaça & Nogueira Assessoria e Consultoria de Prop. Intelectual S/S Ltda.
BR302024007112-4	Notificação do depósito (exame formal concluído) Código de despacho: 860 Data de depósito: 20/12/2024 <b>Titular: KITGLASS COMÉRCIO DE PRODUTOS METALÚRGICOS E APERFEIÇOAMENTO PROFISSIONAL LTDA EPP [BR/SP]</b> Procurador: BEERRE ASSESSORIA EMPRESARIAL LTDA
BR302024007113-2	Notificação do depósito (exame formal concluído) Código de despacho: 860 Data de depósito: 20/12/2024 <b>Titular: GRENDENE S.A. [BR/CE]</b> Procurador: Remer Villaça & Nogueira Assessoria e Consultoria de Prop. Intelectual S/S Ltda.
BR302024007115-9	Notificação do depósito (exame formal concluído) Código de despacho: 860 Data de depósito: 20/12/2024 <b>Titular: UNI-ART IMPORT LTDA [BR/SP]</b> Procurador: Bicudo & Sborgia Propriedade Intelectual Ltda
BR302024007116-7	Notificação do depósito (exame formal concluído) Código de despacho: 860 Data de depósito: 20/12/2024 <b>Titular: UNI-ART IMPORT LTDA [BR/SP]</b> Procurador: Bicudo & Sborgia Propriedade Intelectual Ltda
BR302024007120-5	Notificação do depósito (exame formal concluído) Código de despacho: 860 Data de depósito: 20/12/2024 <b>Titular: SM GESTAO DE FRANQUIAS LTDA [BR/RS]</b> Procurador: Roner Guerra Fabris
BR302024007121-3	Notificação do depósito (exame formal concluído) Código de despacho: 860 Data de depósito: 20/12/2024 <b>Titular: BYD COMPANY LIMITED [CN]</b> Procurador: Clarke, Modet Propriedade Intelectual Ltda.
BR302024007122-1	Notificação do depósito (exame formal concluído) Código de despacho: 860 Data de depósito: 20/12/2024 <b>Titular: GRENDENE S.A. [BR/CE]</b> Procurador: Remer Villaça & Nogueira Assessoria e Consultoria de Prop. Intelectual S/S Ltda.
BR302024007123-0	Notificação do depósito (exame formal concluído) Código de despacho: 860 Data de depósito: 20/12/2024 <b>Titular: MODELO RECICLADORA E DESTINADORA DE PNEUMÁTICOS LTDA EPP [BR/SP]</b> Procurador: BEERRE ASSESSORIA EMPRESARIAL LTDA
BR302024007124-8	Notificação do depósito (exame formal concluído) Código de despacho: 860 Data de depósito: 20/12/2024 <b>Titular: GRENDENE S.A. [BR/CE]</b> Procurador: Remer Villaça & Nogueira Assessoria e Consultoria de Prop. Intelectual S/S Ltda.
BR302024007125-6	Notificação do depósito (exame formal concluído) Código de despacho: 860 Data de depósito: 20/12/2024 <b>Titular: ACRILYS DO BRASIL LAMINADOS PLASTICOS LTDA [BR/RS]</b> Procurador: EXPERT - MARCAS E PATENTES LTDA

---



---

BR302024007126-4	Notificação do depósito (exame formal concluído) Código de despacho: 860 Data de depósito: 20/12/2024 <b>Titular: GRENDENE S.A. [BR/CE]</b> Procurador: Remer Villaça & Nogueira Assessoria e Consultoria de Prop. Intelectual S/S Ltda.
BR302024007127-2	Notificação do depósito (exame formal concluído) Código de despacho: 860 Data de depósito: 20/12/2024 <b>Titular: ACRILYS DO BRASIL LAMINADOS PLASTICOS LTDA [BR/RS]</b> Procurador: EXPERT - MARCAS E PATENTES LTDA
BR302024007128-0	Notificação do depósito (exame formal concluído) Código de despacho: 860 Data de depósito: 20/12/2024 <b>Titular: ACRILYS DO BRASIL LAMINADOS PLASTICOS LTDA [BR/RS]</b> Procurador: EXPERT - MARCAS E PATENTES LTDA
BR302024007129-9	Notificação do depósito (exame formal concluído) Código de despacho: 860 Data de depósito: 20/12/2024 <b>Titular: GRENDENE S.A. [BR/CE]</b> Procurador: Remer Villaça & Nogueira Assessoria e Consultoria de Prop. Intelectual S/S Ltda.
BR302024007130-2	Notificação do depósito (exame formal concluído) Código de despacho: 860 Data de depósito: 20/12/2024 <b>Titular: ACRILYS DO BRASIL LAMINADOS PLASTICOS LTDA [BR/RS]</b> Procurador: EXPERT - MARCAS E PATENTES LTDA
BR302024007131-0	Notificação do depósito (exame formal concluído) Código de despacho: 860 Data de depósito: 20/12/2024 <b>Titular: ACRILYS DO BRASIL LAMINADOS PLASTICOS LTDA [BR/RS]</b> Procurador: EXPERT - MARCAS E PATENTES LTDA
BR302024007132-9	Notificação do depósito (exame formal concluído) Código de despacho: 860 Data de depósito: 20/12/2024 <b>Titular: ACRILYS DO BRASIL LAMINADOS PLASTICOS LTDA [BR/RS]</b> Procurador: EXPERT - MARCAS E PATENTES LTDA
BR302024007133-7	Notificação do depósito (exame formal concluído) Código de despacho: 860 Data de depósito: 20/12/2024 <b>Titular: BLESS TRUCK CENTER COMERCIO DE PECAS LTDA [BR/PR]</b> Procurador: London Marcas e Patentes S/S Ltda.
BR302024007134-5	Notificação do depósito (exame formal concluído) Código de despacho: 860 Data de depósito: 20/12/2024 <b>Titular: CORTAG INDUSTRIA E COMERCIO LTDA [BR/SP]</b> Procurador: Itamarati Patentes e Marcas Ltda.
BR302024007135-3	Notificação do depósito (exame formal concluído) Código de despacho: 860 Data de depósito: 20/12/2024 <b>Titular: INCORPLAC IND E COM DE MOVEIS EIRELLI [BR/PR]</b> Procurador: LUCIANO SALVIATO
BR302024007136-1	Notificação do depósito (exame formal concluído) Código de despacho: 860 Data de depósito: 20/12/2024 <b>Titular: CONSTRUSUI METALURGICA LTDA [BR/SC]</b> Procurador: LUANA KLAUS

---



---

BR302024007137-0	Notificação do depósito (exame formal concluído) Código de despacho: 860 Data de depósito: 20/12/2024 <b>Titular: CONSTRUSUI METALURGICA LTDA [BR/SC]</b> Procurador: LUANA KLAUS
BR302024007138-8	Notificação do depósito (exame formal concluído) Código de despacho: 860 Data de depósito: 20/12/2024 <b>Titular: CONSTRUSUI METALURGICA LTDA [BR/SC]</b> Procurador: LUANA KLAUS
BR302024007139-6	Notificação do depósito (exame formal concluído) Código de despacho: 860 Data de depósito: 20/12/2024 <b>Titular: ACRILYS DO BRASIL LAMINADOS PLASTICOS LTDA [BR/RS]</b> Procurador: EXPERT - MARCAS E PATENTES LTDA
BR302024007140-0	Notificação do depósito (exame formal concluído) Código de despacho: 860 Data de depósito: 20/12/2024 <b>Titular: INDÚSTRIA E COMÉRCIO DE PLÁSTICOS CAJOVIL LTDA [BR/SC]</b> Procurador: King'S Marcas e Patentes Ltda.
BR302024007141-8	Notificação do depósito (exame formal concluído) Código de despacho: 860 Data de depósito: 20/12/2024 <b>Titular: COLGATE-PALMOLIVE COMPANY [US]</b> Procurador: Clarke, Modet Propriedade Intelectual Ltda.
BR302024007142-6	Notificação do depósito (exame formal concluído) Código de despacho: 860 Data de depósito: 20/12/2024 <b>Titular: ROBERTA BANQUERI SERRA [BR/SP]</b>
BR302024007143-4	Notificação do depósito (exame formal concluído) Código de despacho: 860 Data de depósito: 20/12/2024 <b>Titular: FABIANO FRANCISCO DE ALMEIDA [BR/GO]</b> Procurador: ABM Assessoria Brasileira de Marcas Ltda.
BR302024007145-0	Notificação do depósito (exame formal concluído) Código de despacho: 860 Data de depósito: 20/12/2024 <b>Titular: ROBERTA BANQUERI SERRA [BR/SP]</b>
BR302024007146-9	Notificação do depósito (exame formal concluído) Código de despacho: 860 Data de depósito: 20/12/2024 <b>Titular: DEERE &amp; COMPANY [US]</b> Procurador: KASZNAR LEONARDOS PROPRIEDADE INTELECTUAL
BR302024007147-7	Notificação do depósito (exame formal concluído) Código de despacho: 860 Data de depósito: 20/12/2024 <b>Titular: ROBERTA BANQUERI SERRA [BR/SP]</b>
BR302024007148-5	Notificação do depósito (exame formal concluído) Código de despacho: 860 Data de depósito: 20/12/2024 <b>Titular: FABIANO FRANCISCO DE ALMEIDA [BR/GO]</b> Procurador: ABM Assessoria Brasileira de Marcas Ltda.
BR302024007150-7	Notificação do depósito (exame formal concluído) Código de despacho: 860 Data de depósito: 22/12/2024 <b>Titular: ROBERTA BANQUERI SERRA [BR/SP]</b>

---



---

BR302024007151-5	Notificação do depósito (exame formal concluído) Código de despacho: 860 Data de depósito: 22/12/2024 <b>Titular: ROBERTA BANQUERI SERRA [BR/SP]</b>
BR302024007152-3	Notificação do depósito (exame formal concluído) Código de despacho: 860 Data de depósito: 22/12/2024 <b>Titular: ROBERTA BANQUERI SERRA [BR/SP]</b>
BR302024007153-1	Notificação do depósito (exame formal concluído) Código de despacho: 860 Data de depósito: 22/12/2024 <b>Titular: ROBERTA BANQUERI SERRA [BR/SP]</b>
BR302024007154-0	Notificação do depósito (exame formal concluído) Código de despacho: 860 Data de depósito: 22/12/2024 <b>Titular: 28.948.245 NILTON DE SANTANA ELIAS [BR/MG]</b>
BR302024007155-8	Notificação do depósito (exame formal concluído) Código de despacho: 860 Data de depósito: 23/12/2024 <b>Titular: MK ELETRODOMESTICOS MONDIAL S.A [BR/BA]</b> Procurador: Vandrê Cavalcante Bittencourt Torres
BR302024007156-6	Notificação do depósito (exame formal concluído) Código de despacho: 860 Data de depósito: 23/12/2024 <b>Titular: VISAOSOPRO LTDA [BR/SP]</b> Procurador: BEERRE ASSESSORIA EMPRESARIAL LTDA
BR302024007157-4	Notificação do depósito (exame formal concluído) Código de despacho: 860 Data de depósito: 23/12/2024 <b>Titular: UNIVERSIDADE FEDERAL DE SANTA CATARINA [BR/SC]</b>
BR302024007158-2	Notificação do depósito (exame formal concluído) Código de despacho: 860 Data de depósito: 23/12/2024 <b>Titular: WANDERLEI DA SILVA [BR/SP]</b> Procurador: BEERRE ASSESSORIA EMPRESARIAL LTDA
BR302024007159-0	Notificação do depósito (exame formal concluído) Código de despacho: 860 Data de depósito: 23/12/2024 <b>Titular: LIFEN ZHU [BR/SP]</b> Procurador: Org. Mérito Marcas e Patentes Ltda.
BR302024007160-4	Notificação do depósito (exame formal concluído) Código de despacho: 860 Data de depósito: 23/12/2024 <b>Titular: LIFEN ZHU [BR/SP]</b> Procurador: Org. Mérito Marcas e Patentes Ltda.
BR302024007161-2	Notificação do depósito (exame formal concluído) Código de despacho: 860 Data de depósito: 23/12/2024 <b>Titular: LIFEN ZHU [BR/SP]</b> Procurador: Org. Mérito Marcas e Patentes Ltda.
BR302024007165-5	Notificação do depósito (exame formal concluído) Código de despacho: 860 Data de depósito: 23/12/2024 <b>Titular: ROTHY'S, INC. [US]</b> Procurador: Clarke, Modet Propriedade Intelectual Ltda.

---



---

BR302024007166-3	Notificação do depósito (exame formal concluído) Código de despacho: 860 Data de depósito: 23/12/2024 <b>Titular: ROTHY'S, INC. [US]</b> Procurador: Clarke, Modet Propriedade Intelectual Ltda.
BR302024007167-1	Notificação do depósito (exame formal concluído) Código de despacho: 860 Data de depósito: 23/12/2024 <b>Titular: MID-AMERICA MACHINING, INC. [US]</b> Procurador: SIMÕES PROPRIEDADE INTELECTUAL LTDA
BR302024007168-0	Notificação do depósito (exame formal concluído) Código de despacho: 860 Data de depósito: 23/12/2024 <b>Titular: MID-AMERICA MACHINING, INC. [US]</b> Procurador: SIMÕES PROPRIEDADE INTELECTUAL LTDA
BR302024007169-8	Notificação do depósito (exame formal concluído) Código de despacho: 860 Data de depósito: 23/12/2024 <b>Titular: LI LI [CN]</b> Procurador: LAWI SERVIÇOS PARA STARTUPS LTDA
BR302024007170-1	Notificação do depósito (exame formal concluído) Código de despacho: 860 Data de depósito: 23/12/2024 <b>Titular: MID-AMERICA MACHINING, INC. [US]</b> Procurador: SIMÕES PROPRIEDADE INTELECTUAL LTDA
BR302024007171-0	Notificação do depósito (exame formal concluído) Código de despacho: 860 Data de depósito: 23/12/2024 <b>Titular: MID-AMERICA MACHINING, INC. [US]</b> Procurador: SIMÕES PROPRIEDADE INTELECTUAL LTDA
BR302024007172-8	Notificação do depósito (exame formal concluído) Código de despacho: 860 Data de depósito: 23/12/2024 <b>Titular: MID-AMERICA MACHINING, INC. [US]</b> Procurador: SIMÕES PROPRIEDADE INTELECTUAL LTDA
BR302024007174-4	Notificação do depósito (exame formal concluído) Código de despacho: 860 Data de depósito: 23/12/2024 <b>Titular: ROBERTA BANQUERI SERRA [BR/SP]</b>
BR302024007175-2	Notificação do depósito (exame formal concluído) Código de despacho: 860 Data de depósito: 23/12/2024 <b>Titular: ROBERTA BANQUERI SERRA [BR/SP]</b>
BR302024007176-0	Notificação do depósito (exame formal concluído) Código de despacho: 860 Data de depósito: 23/12/2024 <b>Titular: ROBERTA BANQUERI SERRA [BR/SP]</b>
BR302024007177-9	Notificação do depósito (exame formal concluído) Código de despacho: 860 Data de depósito: 23/12/2024 <b>Titular: INDÚSTRIA E COMÉRCIO DE MÓVEIS HENN LTDA [BR/SC]</b> Procurador: Sandro Conrado da Silva
BR302024007178-7	Notificação do depósito (exame formal concluído) Código de despacho: 860 Data de depósito: 23/12/2024 <b>Titular: INDÚSTRIA E COMÉRCIO DE MÓVEIS HENN LTDA [BR/SC]</b> Procurador: Sandro Conrado da Silva

---



---

BR302024007179-5	Notificação do depósito (exame formal concluído) Código de despacho: 860 Data de depósito: 23/12/2024 <b>Titular: XIE YUNHUA [CN]</b> Procurador: LAWI SERVIÇOS PARA STARTUPS LTDA
BR302024007180-9	Notificação do depósito (exame formal concluído) Código de despacho: 860 Data de depósito: 23/12/2024 <b>Titular: ROBERTA BANQUERI SERRA [BR/SP]</b>
BR302024007181-7	Notificação do depósito (exame formal concluído) Código de despacho: 860 Data de depósito: 23/12/2024 <b>Titular: NANCY MEIRE TOLARDO MOOSER [BR/PR]</b> Procurador: Paulo Gustavo Zanetti Morais Badan
BR302024007182-5	Notificação do depósito (exame formal concluído) Código de despacho: 860 Data de depósito: 24/12/2024 <b>Titular: VG ARTIGOS ESPORTIVOS LTDA [BR/RS]</b>
BR302024007183-3	Notificação do depósito (exame formal concluído) Código de despacho: 860 Data de depósito: 24/12/2024 <b>Titular: VG ARTIGOS ESPORTIVOS LTDA [BR/RS]</b>
BR302024007184-1	Notificação do depósito (exame formal concluído) Código de despacho: 860 Data de depósito: 24/12/2024 <b>Titular: VG ARTIGOS ESPORTIVOS LTDA [BR/RS]</b>
BR302024007185-0	Notificação do depósito (exame formal concluído) Código de despacho: 860 Data de depósito: 24/12/2024 <b>Titular: VG ARTIGOS ESPORTIVOS LTDA [BR/RS]</b>
BR302024007186-8	Notificação do depósito (exame formal concluído) Código de despacho: 860 Data de depósito: 24/12/2024 <b>Titular: ADEMAR ALBRECHT [BR/RS]</b> Procurador: Claudemir Elias Calheiros
BR302024007187-6	Notificação do depósito (exame formal concluído) Código de despacho: 860 Data de depósito: 24/12/2024 <b>Titular: HONDA MOTOR CO., LTD. [JP]</b> Procurador: Dannemann, Siemsen, Bigler & Ipanema Moreira
BR302024007188-4	Notificação do depósito (exame formal concluído) Código de despacho: 860 Data de depósito: 24/12/2024 <b>Titular: HONDA MOTOR CO., LTD. [JP]</b> Procurador: Dannemann, Siemsen, Bigler & Ipanema Moreira
BR302024007189-2	Notificação do depósito (exame formal concluído) Código de despacho: 860 Data de depósito: 24/12/2024 <b>Titular: ROBERTA BANQUERI SERRA [BR/SP]</b>
BR302024007190-6	Notificação do depósito (exame formal concluído) Código de despacho: 860 Data de depósito: 24/12/2024 <b>Titular: HONDA MOTOR CO., LTD. [JP]</b> Procurador: Dannemann, Siemsen, Bigler & Ipanema Moreira

---



---

BR302024007191-4	Notificação do depósito (exame formal concluído) Código de despacho: 860 Data de depósito: 24/12/2024 <b>Titular: HONDA MOTOR CO., LTD. [JP]</b> Procurador: Dannemann, Siemsen, Bigler & Ipanema Moreira
BR302024007192-2	Notificação do depósito (exame formal concluído) Código de despacho: 860 Data de depósito: 24/12/2024 <b>Titular: HONDA MOTOR CO., LTD. [JP]</b> Procurador: Dannemann, Siemsen, Bigler & Ipanema Moreira
BR302024007193-0	Notificação do depósito (exame formal concluído) Código de despacho: 860 Data de depósito: 24/12/2024 <b>Titular: ROBERTA BANQUERI SERRA [BR/SP]</b>
BR302024007194-9	Notificação do depósito (exame formal concluído) Código de despacho: 860 Data de depósito: 24/12/2024 <b>Titular: TRIBOSHOP COMERCIO DE CALCADOS LTDA [BR/SP]</b> Procurador: ALICERCE MARCAS & PATENTES LTDA
BR302024007195-7	Notificação do depósito (exame formal concluído) Código de despacho: 860 Data de depósito: 24/12/2024 <b>Titular: TRIBOSHOP COMERCIO DE CALCADOS LTDA [BR/SP]</b> Procurador: ALICERCE MARCAS & PATENTES LTDA
BR302024007197-3	Notificação do depósito (exame formal concluído) Código de despacho: 860 Data de depósito: 25/12/2024 <b>Titular: GUANGDONG BE-TECH SECURITY SYSTEMS LIMITED [CN]</b> Procurador: Julio Guidi Lima da Rocha
BR302024007198-1	Notificação do depósito (exame formal concluído) Código de despacho: 860 Data de depósito: 26/12/2024 <b>Titular: KAUE GARCIA PESTANA DE CARVALHO [BR/PR]</b>
BR302024007199-0	Notificação do depósito (exame formal concluído) Código de despacho: 860 Data de depósito: 26/12/2024 <b>Titular: SERVIÇO NACIONAL DE APRENDIZAGEM INDUSTRIAL [BR/BA], ACQUAROMA COMÉRCIO E DISTRIBUIÇÃO DE AROMAS LTDA. - M.E. [BR/BA] e SMELL IT INDÚSTRIA E COMÉRCIO LTDA - ME [BR/BA]</b>
BR302024007200-7	Notificação do depósito (exame formal concluído) Código de despacho: 860 Data de depósito: 26/12/2024 <b>Titular: SERVIÇO NACIONAL DE APRENDIZAGEM INDUSTRIAL [BR/BA] e MDI - INDÚSTRIA E COMÉRCIO DE EQUIPAMENTOS MÉDICOS LTDA [BR/BA]</b>
BR302024007201-5	Notificação do depósito (exame formal concluído) Código de despacho: 860 Data de depósito: 26/12/2024 <b>Titular: SERVIÇO NACIONAL DE APRENDIZAGEM INDUSTRIAL [BR/BA] e MDI - INDÚSTRIA E COMÉRCIO DE EQUIPAMENTOS MÉDICOS LTDA [BR/BA]</b>
BR302024007202-3	Notificação do depósito (exame formal concluído) Código de despacho: 860 Data de depósito: 26/12/2024 <b>Titular: SERVIÇO NACIONAL DE APRENDIZAGEM INDUSTRIAL [BR/BA] e MDI - INDÚSTRIA E COMÉRCIO DE EQUIPAMENTOS MÉDICOS LTDA [BR/BA]</b>

---

---

BR302024007203-1	Notificação do depósito (exame formal concluído) Código de despacho: 860 Data de depósito: 26/12/2024 <b>Titular: SERVIÇO NACIONAL DE APRENDIZAGEM INDUSTRIAL [BR/BA] e MDI - INDÚSTRIA E COMÉRCIO DE EQUIPAMENTOS MÉDICOS LTDA [BR/BA]</b>
BR302024007204-0	Notificação do depósito (exame formal concluído) Código de despacho: 860 Data de depósito: 26/12/2024 <b>Titular: SKECHERS U.S.A., INC. II [US]</b> Procurador: Felsberg e Pedretti Advogados e Consultores Legais
BR302024007205-8	Notificação do depósito (exame formal concluído) Código de despacho: 860 Data de depósito: 26/12/2024 <b>Titular: SKECHERS U.S.A., INC. II [US]</b> Procurador: Felsberg e Pedretti Advogados e Consultores Legais
BR302024007206-6	Notificação do depósito (exame formal concluído) Código de despacho: 860 Data de depósito: 26/12/2024 <b>Titular: IRON HEALTH EQUIPAMENTOS ESPORTIVOS LTDA [BR/SC]</b> Procurador: DIREÇÃO MARCAS E PATENTES LTDA
BR302024007207-4	Notificação do depósito (exame formal concluído) Código de despacho: 860 Data de depósito: 26/12/2024 <b>Titular: DEXCO S.A. [BR/SP]</b> Procurador: MURTA GOYANES ADVOGADOS
BR302024007208-2	Notificação do depósito (exame formal concluído) Código de despacho: 860 Data de depósito: 26/12/2024 <b>Titular: IRON HEALTH EQUIPAMENTOS ESPORTIVOS LTDA [BR/SC]</b> Procurador: DIREÇÃO MARCAS E PATENTES LTDA
BR302024007209-0	Notificação do depósito (exame formal concluído) Código de despacho: 860 Data de depósito: 26/12/2024 <b>Titular: IRON HEALTH EQUIPAMENTOS ESPORTIVOS LTDA [BR/SC]</b> Procurador: DIREÇÃO MARCAS E PATENTES LTDA
BR302024007210-4	Notificação do depósito (exame formal concluído) Código de despacho: 860 Data de depósito: 26/12/2024 <b>Titular: IRON HEALTH EQUIPAMENTOS ESPORTIVOS LTDA [BR/SC]</b> Procurador: DIREÇÃO MARCAS E PATENTES LTDA
BR302024007211-2	Notificação do depósito (exame formal concluído) Código de despacho: 860 Data de depósito: 26/12/2024 <b>Titular: IRON HEALTH EQUIPAMENTOS ESPORTIVOS LTDA [BR/SC]</b> Procurador: DIREÇÃO MARCAS E PATENTES LTDA
BR302024007212-0	Notificação do depósito (exame formal concluído) Código de despacho: 860 Data de depósito: 26/12/2024 <b>Titular: IRON HEALTH EQUIPAMENTOS ESPORTIVOS LTDA [BR/SC]</b> Procurador: DIREÇÃO MARCAS E PATENTES LTDA
BR302024007213-9	Notificação do depósito (exame formal concluído) Código de despacho: 860 Data de depósito: 26/12/2024 <b>Titular: MISTY MORNING HOLDINGS LTD. [BS]</b> Procurador: Diego Mahaut Duarte Pereira

---



---

BR302024007214-7	Notificação do depósito (exame formal concluído) Código de despacho: 860 Data de depósito: 26/12/2024 <b>Titular: SERVIÇO NACIONAL DE APRENDIZAGEM INDUSTRIAL [BR/BA] e CLARIJU EMBALAGENS LTDA ME [BR/BA]</b>
BR302024007215-5	Notificação do depósito (exame formal concluído) Código de despacho: 860 Data de depósito: 26/12/2024 <b>Titular: ROBERTA BANQUERI SERRA [BR/SP]</b>
BR302024007216-3	Notificação do depósito (exame formal concluído) Código de despacho: 860 Data de depósito: 26/12/2024 <b>Titular: IRON HEALTH EQUIPAMENTOS ESPORTIVOS LTDA [BR/SC]</b> Procurador: DIREÇÃO MARCAS E PATENTES LTDA
BR302024007217-1	Notificação do depósito (exame formal concluído) Código de despacho: 860 Data de depósito: 26/12/2024 <b>Titular: ROBERTA BANQUERI SERRA [BR/SP]</b>
BR302024007218-0	Notificação do depósito (exame formal concluído) Código de despacho: 860 Data de depósito: 26/12/2024 <b>Titular: SOLARIS NETWORK SOLUTIONS LTDA [BR/SP]</b> Procurador: KALASHI MARCAS E PATENTES LTDA EPP
BR302024007219-8	Notificação do depósito (exame formal concluído) Código de despacho: 860 Data de depósito: 26/12/2024 <b>Titular: ROBERTA BANQUERI SERRA [BR/SP]</b>
BR302024007221-0	Notificação do depósito (exame formal concluído) Código de despacho: 860 Data de depósito: 26/12/2024 <b>Titular: OMRON HEALTHCARE CO., LTD. [JP]</b> Procurador: KASZNAR LEONARDOS PROPRIEDADE INTELECTUAL
BR302024007222-8	Notificação do depósito (exame formal concluído) Código de despacho: 860 Data de depósito: 26/12/2024 <b>Titular: OMRON HEALTHCARE CO., LTD. [JP]</b> Procurador: KASZNAR LEONARDOS PROPRIEDADE INTELECTUAL
BR302024007223-6	Notificação do depósito (exame formal concluído) Código de despacho: 860 Data de depósito: 26/12/2024 <b>Titular: WAGNER TETSUJI TAMAKI [BR/SP]</b> Procurador: Paula Rejane Farias Bispo
BR302024007224-4	Notificação do depósito (exame formal concluído) Código de despacho: 860 Data de depósito: 27/12/2024 <b>Titular: ERE LAB CRIAÇÃO E DESENVOLVIMENTO DE EQUIPAMENTOS LTDA [BR/SP]</b> Procurador: TINOCO SOARES SOCIEDADE DE ADVOGADOS
BR302024007225-2	Notificação do depósito (exame formal concluído) Código de despacho: 860 Data de depósito: 27/12/2024 <b>Titular: PETRÓLEO BRASILEIRO S.A. - PETROBRAS [BR/RJ]</b> Procurador: Clarke, Modet Propriedade Intelectual Ltda.
BR302024007226-0	Notificação do depósito (exame formal concluído) Código de despacho: 860 Data de depósito: 27/12/2024 <b>Titular: UNILEVER IP HOLDINGS B.V. [XX]</b> Procurador: Jacques Labrunie

---



---

BR302024007227-9	Notificação do depósito (exame formal concluído) Código de despacho: 860 Data de depósito: 27/12/2024 <b>Titular: UNILEVER IP HOLDINGS B.V. [XX]</b> Procurador: Jacques Labrunie
BR302024007228-7	Notificação do depósito (exame formal concluído) Código de despacho: 860 Data de depósito: 27/12/2024 <b>Titular: ADRIANO ALVES FONSECA [BR/MG] e CLEBER JOSÉ DE CASTRO OLIVEIRA [BR/MG]</b> Procurador: VIVIANE ROCHA CARREGAL RAMOS DE ASSIS
BR302024007229-5	Notificação do depósito (exame formal concluído) Código de despacho: 860 Data de depósito: 27/12/2024 <b>Titular: ADRIANO ALVES FONSECA [BR/MG] e CLEBER JOSÉ DE CASTRO OLIVEIRA [BR/MG]</b> Procurador: VIVIANE ROCHA CARREGAL RAMOS DE ASSIS
BR302024007230-9	Notificação do depósito (exame formal concluído) Código de despacho: 860 Data de depósito: 27/12/2024 <b>Titular: MISTY MORNING HOLDINGS LTD. [BS]</b> Procurador: Diego Mahaut Duarte Pereira
BR302024007231-7	Notificação do depósito (exame formal concluído) Código de despacho: 860 Data de depósito: 27/12/2024 <b>Titular: MISTY MORNING HOLDINGS LTD. [BS]</b> Procurador: Diego Mahaut Duarte Pereira
BR302024007232-5	Notificação do depósito (exame formal concluído) Código de despacho: 860 Data de depósito: 27/12/2024 <b>Titular: MECÁNICOS DEL PLÁSTICO S.A.C. [PE]</b> Procurador: Clarke, Modet Propriedade Intelectual Ltda.
BR302024007233-3	Notificação do depósito (exame formal concluído) Código de despacho: 860 Data de depósito: 27/12/2024 <b>Titular: MECÁNICOS DEL PLÁSTICO S.A.C. [PE]</b> Procurador: Clarke, Modet Propriedade Intelectual Ltda.
BR302024007234-1	Notificação do depósito (exame formal concluído) Código de despacho: 860 Data de depósito: 27/12/2024 <b>Titular: YAMAHA HATSUDOKI KABUSHIKI KAISHA [JP]</b> Procurador: LUIZ LEONARDOS & ADVOGADOS
BR302024007235-0	Notificação do depósito (exame formal concluído) Código de despacho: 860 Data de depósito: 27/12/2024 <b>Titular: UNO MULTIVENDAS SLU LTDA [BR/SP]</b> Procurador: Org. Mérito Marcas e Patentes Ltda.
BR302024007236-8	Notificação do depósito (exame formal concluído) Código de despacho: 860 Data de depósito: 27/12/2024 <b>Titular: UNO MULTIVENDAS SLU LTDA [BR/SP]</b> Procurador: Org. Mérito Marcas e Patentes Ltda.
BR302024007237-6	Notificação do depósito (exame formal concluído) Código de despacho: 860 Data de depósito: 27/12/2024 <b>Titular: UNO MULTIVENDAS SLU LTDA [BR/SP]</b> Procurador: Org. Mérito Marcas e Patentes Ltda.

---



---

BR302024007238-4	Notificação do depósito (exame formal concluído) Código de despacho: 860 Data de depósito: 27/12/2024 <b>Titular: SEGA CORPORATION [JP]</b> Procurador: Dannemann, Siemsen, Bigler & Ipanema Moreira
BR302024007239-2	Notificação do depósito (exame formal concluído) Código de despacho: 860 Data de depósito: 27/12/2024 <b>Titular: SEGA CORPORATION [JP]</b> Procurador: Dannemann, Siemsen, Bigler & Ipanema Moreira
BR302024007241-4	Notificação do depósito (exame formal concluído) Código de despacho: 860 Data de depósito: 27/12/2024 <b>Titular: DONGGUAN SHIOUMAO ELECTRONIC TECHNOLOGY CO., LTD [CN]</b> Procurador: CARLOS ANTONIO, NEVES & VIDAL ADVOGADOS ASSOCIADOS
BR302024007242-2	Notificação do depósito (exame formal concluído) Código de despacho: 860 Data de depósito: 27/12/2024 <b>Titular: DONGGUAN SHIOUMAO ELECTRONIC TECHNOLOGY CO., LTD [CN]</b> Procurador: CARLOS ANTONIO, NEVES & VIDAL ADVOGADOS ASSOCIADOS
BR302024007247-3	Notificação do depósito (exame formal concluído) Código de despacho: 860 Data de depósito: 27/12/2024 <b>Titular: DOCES FORNO VELHO LTDA [BR/RS]</b> Procurador: ANDREOLA, TOMÁS, OSS E MARINS ADVOGADOS ASSOCIADOS
BR302024007260-0	Notificação do depósito (exame formal concluído) Código de despacho: 860 Data de depósito: 29/12/2024 <b>Titular: WESLEY BALDIN DOS SANTOS [BR/PR]</b>
BR302024007265-1	Notificação do depósito (exame formal concluído) Código de despacho: 860 Data de depósito: 30/12/2024 <b>Titular: JOSÉ DIEGO DOS SANTOS [BR/PE]</b>
BR302024007266-0	Notificação do depósito (exame formal concluído) Código de despacho: 860 Data de depósito: 30/12/2024 <b>Titular: SPHERA SOLUÇÕES EM TECNOLOGIAS SUSTENTÁVEIS LTDA [BR/CE]</b> Procurador: DANSKE CONSULTORIA E TREINAMENTO LTDA
BR302024007267-8	Notificação do depósito (exame formal concluído) Código de despacho: 860 Data de depósito: 31/12/2024 <b>Titular: INSTITUTO FEDERAL DE EDUCAÇÃO, CIÊNCIA E TECNOLOGIA DO TRIÂNGULO MINEIRO [BR/MG]</b>
BR302024007268-6	Notificação do depósito (exame formal concluído) Código de despacho: 860 Data de depósito: 31/12/2024 <b>Titular: TOYA CORPORATION LTDA [BR/SP] e MAXIMO E-COMMERCE LTDA [BR/SP]</b>
BR302024007269-4	Notificação do depósito (exame formal concluído) Código de despacho: 860 Data de depósito: 31/12/2024 <b>Titular: TOYA CORPORATION LTDA [BR/SP] e MAXIMO E-COMMERCE LTDA [BR/SP]</b>
BR302024007270-8	Notificação do depósito (exame formal concluído) Código de despacho: 860 Data de depósito: 31/12/2024 <b>Titular: SHANGHAI INNOGEN PHARMACEUTICAL TECHNOLOGY CO., LTD. [CN]</b> Procurador: Dannemann, Siemsen, Bigler & Ipanema Moreira

---



---

BR302024007271-6	Notificação do depósito (exame formal concluído) Código de despacho: 860 Data de depósito: 31/12/2024 <b>Titular: ANTONIO FROZA [BR/PR]</b> Procurador: LEÃO PROPRIEDADE INTELECTUAL
BR302024007272-4	Notificação do depósito (exame formal concluído) Código de despacho: 860 Data de depósito: 31/12/2024 <b>Titular: ANTONIO FROZA [BR/PR]</b> Procurador: LEÃO PROPRIEDADE INTELECTUAL
BR302024007273-2	Notificação do depósito (exame formal concluído) Código de despacho: 860 Data de depósito: 31/12/2024 <b>Titular: TOYA CORPORATION LTDA [BR/SP] e MAXIMO E-COMMERCE LTDA [BR/SP]</b>
BR302024007274-0	Notificação do depósito (exame formal concluído) Código de despacho: 860 Data de depósito: 31/12/2024 <b>Titular: UNIVERSIDADE FEDERAL DE SERGIPE [BR/SE]</b>
BR302024007275-9	Notificação do depósito (exame formal concluído) Código de despacho: 860 Data de depósito: 31/12/2024 <b>Titular: UNIVERSIDADE FEDERAL DE SERGIPE [BR/SE]</b>
BR302024007276-7	Notificação do depósito (exame formal concluído) Código de despacho: 860 Data de depósito: 31/12/2024 <b>Titular: UNIVERSIDADE FEDERAL DE SERGIPE [BR/SE]</b>
BR302025000001-7	Notificação do depósito (exame formal concluído) Código de despacho: 860 Data de depósito: 02/01/2025 <b>Titular: ORLANDO DE LIMA [BR/SP]</b>
BR302025000002-5	Notificação do depósito (exame formal concluído) Código de despacho: 860 Data de depósito: 02/01/2025 <b>Titular: PATRICIA SALDANHA MARINHO [BR/RJ]</b> Procurador: Matos & Associados - Advogados
BR302025000003-3	Notificação do depósito (exame formal concluído) Código de despacho: 860 Data de depósito: 02/01/2025 <b>Titular: PATRICIA SALDANHA MARINHO [BR/RJ]</b> Procurador: Matos & Associados - Advogados
BR302025000004-1	Notificação do depósito (exame formal concluído) Código de despacho: 860 Data de depósito: 02/01/2025 <b>Titular: PATRICIA SALDANHA MARINHO [BR/RJ]</b> Procurador: Matos & Associados - Advogados
BR302025000005-0	Notificação do depósito (exame formal concluído) Código de despacho: 860 Data de depósito: 02/01/2025 <b>Titular: PATRICIA SALDANHA MARINHO [BR/RJ]</b> Procurador: Matos & Associados - Advogados
BR302025000006-8	Notificação do depósito (exame formal concluído) Código de despacho: 860 Data de depósito: 02/01/2025 <b>Titular: MIGET INDUSTRIA E COMERCIO DE EMBALAGENS LTDA [BR/SP]</b> Procurador: EVO ASSESSORIA E CONSULTORIA EMPRESARIAL LTDA

---



---

BR302025000007-6	Notificação do depósito (exame formal concluído) Código de despacho: 860 Data de depósito: 02/01/2025 <b>Titular: R BATISTA DE CASTRO &amp; CIA LTDA [BR/CE]</b> Procurador: Filgueiras Propriedade Intelectual LTDA
BR302025000008-4	Notificação do depósito (exame formal concluído) Código de despacho: 860 Data de depósito: 02/01/2025 <b>Titular: WINDCARE INDIA PRIVATE LIMITED [IN]</b> Procurador: KASZNAR LEONARDOS PROPRIEDADE INTELECTUAL
BR302025000009-2	Notificação do depósito (exame formal concluído) Código de despacho: 860 Data de depósito: 02/01/2025 <b>Titular: ESCOBEL - INDÚSTRIA E COMÉRCIO DE PRODUTOS DE HIGIENE E BELEZA LTDA. [BR/RS]</b> Procurador: LEÃO PROPRIEDADE INTELECTUAL
BR302025000010-6	Notificação do depósito (exame formal concluído) Código de despacho: 860 Data de depósito: 02/01/2025 <b>Titular: KENVUE BRANDS LLC [US]</b> Procurador: Daniel Advogados (Alt.de Daniel & Cia)
BR302025000011-4	Notificação do depósito (exame formal concluído) Código de despacho: 860 Data de depósito: 02/01/2025 <b>Titular: KENVUE BRANDS LLC [US]</b> Procurador: Daniel Advogados (Alt.de Daniel & Cia)
BR302025000012-2	Notificação do depósito (exame formal concluído) Código de despacho: 860 Data de depósito: 03/01/2025 <b>Titular: GUOJUN CHEN [CN] e WEI WEI [CN]</b> Procurador: LEÃO PROPRIEDADE INTELECTUAL
BR302025000013-0	Notificação do depósito (exame formal concluído) Código de despacho: 860 Data de depósito: 03/01/2025 <b>Titular: GUOJUN CHEN [CN] e WEI WEI [CN]</b> Procurador: LEÃO PROPRIEDADE INTELECTUAL
BR302025000014-9	Notificação do depósito (exame formal concluído) Código de despacho: 860 Data de depósito: 03/01/2025 <b>Titular: DOSATRON INTERNATIONAL [FR]</b> Procurador: LEÃO PROPRIEDADE INTELECTUAL
BR302025000015-7	Notificação do depósito (exame formal concluído) Código de despacho: 860 Data de depósito: 03/01/2025 <b>Titular: DOSATRON INTERNATIONAL [FR]</b> Procurador: LEÃO PROPRIEDADE INTELECTUAL
BR302025000016-5	Notificação do depósito (exame formal concluído) Código de despacho: 860 Data de depósito: 03/01/2025 <b>Titular: SOLVENTUM INTELLECTUAL PROPERTIES COMPANY [US]</b> Procurador: Daniel Advogados (Alt.de Daniel & Cia)
BR302025000017-3	Notificação do depósito (exame formal concluído) Código de despacho: 860 Data de depósito: 03/01/2025 <b>Titular: MINYAN LUO [BR/SP]</b> Procurador: Org. Mérito Marcas e Patentes Ltda.

---



---

BR302025000018-1	Notificação do depósito (exame formal concluído) Código de despacho: 860 Data de depósito: 03/01/2025 <b>Titular: DOSATRON INTERNATIONAL [FR]</b> Procurador: LEÃO PROPRIEDADE INTELECTUAL
BR302025000021-1	Notificação do depósito (exame formal concluído) Código de despacho: 860 Data de depósito: 06/01/2025 <b>Titular: 28.948.245 NILTON DE SANTANA ELIAS [BR/MG]</b>
BR302025000022-0	Notificação do depósito (exame formal concluído) Código de despacho: 860 Data de depósito: 06/01/2025 <b>Titular: ANGELS INVESTIMENTOS LTDA [BR/PR]</b> Procurador: Carolina Nakata
BR302025000023-8	Notificação do depósito (exame formal concluído) Código de despacho: 860 Data de depósito: 06/01/2025 <b>Titular: GUSTAVO FERREIRA MACHADO [BR/RJ]</b>
BR302025000025-4	Notificação do depósito (exame formal concluído) Código de despacho: 860 Data de depósito: 06/01/2025 <b>Titular: ANGELS INVESTIMENTOS LTDA [BR/PR]</b> Procurador: Carolina Nakata
BR302025000026-2	Notificação do depósito (exame formal concluído) Código de despacho: 860 Data de depósito: 06/01/2025 <b>Titular: ANGELS INVESTIMENTOS LTDA [BR/PR]</b> Procurador: Carolina Nakata
BR302025000027-0	Notificação do depósito (exame formal concluído) Código de despacho: 860 Data de depósito: 06/01/2025 <b>Titular: ISABELLE DE SOUZA [BR/SP]</b> Procurador: Araripe & Associados
BR302025000028-9	Notificação do depósito (exame formal concluído) Código de despacho: 860 Data de depósito: 06/01/2025 <b>Titular: GUSTAVO PENEDO BARBOSA DE MELO [BR/SP] e ADRIEL FELIPE DA SILVA [BR/SP]</b> Procurador: Vilage Marcas e Patentes Ltda
BR302025000029-7	Notificação do depósito (exame formal concluído) Código de despacho: 860 Data de depósito: 06/01/2025 <b>Titular: ANGELS INVESTIMENTOS LTDA [BR/PR]</b> Procurador: Carolina Nakata
BR302025000030-0	Notificação do depósito (exame formal concluído) Código de despacho: 860 Data de depósito: 06/01/2025 <b>Titular: ANGELS INVESTIMENTOS LTDA [BR/PR]</b> Procurador: Carolina Nakata
BR302025000031-9	Notificação do depósito (exame formal concluído) Código de despacho: 860 Data de depósito: 06/01/2025 <b>Titular: AUTO ADESIVOS PARANÁ S.A. [BR/PR]</b> Procurador: Sul América Marcas e Patentes Ltda.
BR302025000032-7	Notificação do depósito (exame formal concluído) Código de despacho: 860 Data de depósito: 06/01/2025 <b>Titular: ANGELS INVESTIMENTOS LTDA [BR/PR]</b> Procurador: Carolina Nakata

---



---

BR302025000033-5	Notificação do depósito (exame formal concluído) Código de despacho: 860 Data de depósito: 06/01/2025 <b>Titular: ANGELS INVESTIMENTOS LTDA [BR/PR]</b> Procurador: Carolina Nakata
BR302025000034-3	Notificação do depósito (exame formal concluído) Código de despacho: 860 Data de depósito: 06/01/2025 <b>Titular: ANGELS INVESTIMENTOS LTDA [BR/PR]</b> Procurador: Carolina Nakata
BR302025000035-1	Notificação do depósito (exame formal concluído) Código de despacho: 860 Data de depósito: 06/01/2025 <b>Titular: ANGELS INVESTIMENTOS LTDA [BR/PR]</b> Procurador: Carolina Nakata
BR302025000036-0	Notificação do depósito (exame formal concluído) Código de despacho: 860 Data de depósito: 06/01/2025 <b>Titular: ANGELS INVESTIMENTOS LTDA [BR/PR]</b> Procurador: Carolina Nakata
BR302025000037-8	Notificação do depósito (exame formal concluído) Código de despacho: 860 Data de depósito: 06/01/2025 <b>Titular: AUTO ADESIVOS PARANÁ S.A. [BR/PR]</b> Procurador: Sul América Marcas e Patentes Ltda.
BR302025000038-6	Notificação do depósito (exame formal concluído) Código de despacho: 860 Data de depósito: 06/01/2025 <b>Titular: ASSETECH SERVIÇOS E EQUIPAMENTOS LTDA. [BR/RS]</b> Procurador: EXPERT - MARCAS E PATENTES LTDA
BR302025000039-4	Notificação do depósito (exame formal concluído) Código de despacho: 860 Data de depósito: 06/01/2025 <b>Titular: AUTO ADESIVOS PARANÁ S.A. [BR/PR]</b> Procurador: Sul América Marcas e Patentes Ltda.
BR302025000040-8	Notificação do depósito (exame formal concluído) Código de despacho: 860 Data de depósito: 06/01/2025 <b>Titular: AUTO ADESIVOS PARANÁ S.A. [BR/PR]</b> Procurador: Sul América Marcas e Patentes Ltda.
BR302025000041-6	Notificação do depósito (exame formal concluído) Código de despacho: 860 Data de depósito: 06/01/2025 <b>Titular: PRO-MARKET MÓVEIS E EXPOSITORES LTDA [BR/SP]</b> Procurador: VILELA COELHO SOCIEDADE DE ADVOGADOS
BR302025000042-4	Notificação do depósito (exame formal concluído) Código de despacho: 860 Data de depósito: 06/01/2025 <b>Titular: ARA VARTANIAN LTDA [BR/SP]</b> Procurador: Carolina Nakata
BR302025000043-2	Notificação do depósito (exame formal concluído) Código de despacho: 860 Data de depósito: 06/01/2025 <b>Titular: PRO-MARKET MÓVEIS E EXPOSITORES LTDA [BR/SP]</b> Procurador: VILELA COELHO SOCIEDADE DE ADVOGADOS

---



---

BR302025000044-0	Notificação do depósito (exame formal concluído) Código de despacho: 860 Data de depósito: 06/01/2025 <b>Titular: CÉSAR MARQUES YOSHIKUMI [BR/SP]</b>
BR302025000045-9	Notificação do depósito (exame formal concluído) Código de despacho: 860 Data de depósito: 07/01/2025 <b>Titular: CÉSAR MARQUES YOSHIKUMI [BR/SP]</b>
BR302025000046-7	Notificação do depósito (exame formal concluído) Código de despacho: 860 Data de depósito: 07/01/2025 <b>Titular: CÉSAR MARQUES YOSHIKUMI [BR/SP]</b>
BR302025000047-5	Notificação do depósito (exame formal concluído) Código de despacho: 860 Data de depósito: 07/01/2025 <b>Titular: RAFAEL PENA GONZALES [BR/PR]</b> Procurador: DIREÇÃO MARCAS E PATENTES LTDA
BR302025000048-3	Notificação do depósito (exame formal concluído) Código de despacho: 860 Data de depósito: 07/01/2025 <b>Titular: ROTHY'S, INC. [US]</b> Procurador: Clarke, Modet Propriedade Intelectual Ltda.
BR302025000049-1	Notificação do depósito (exame formal concluído) Código de despacho: 860 Data de depósito: 07/01/2025 <b>Titular: WUXI LITTLE SWAN ELECTRIC CO., LTD. [CN]</b> Procurador: David do Nascimento Advogados Associados
BR302025000050-5	Notificação do depósito (exame formal concluído) Código de despacho: 860 Data de depósito: 07/01/2025 <b>Titular: TELEFONICA, S.A. [ES]</b> Procurador: David do Nascimento Advogados Associados
BR302025000051-3	Notificação do depósito (exame formal concluído) Código de despacho: 860 Data de depósito: 07/01/2025 <b>Titular: CATERPILLAR INC. [US]</b> Procurador: SOERENSEN GARCIA ADVOGADOS ASSOCIADOS
BR302025000052-1	Notificação do depósito (exame formal concluído) Código de despacho: 860 Data de depósito: 07/01/2025 <b>Titular: CATERPILLAR INC. [US]</b> Procurador: SOERENSEN GARCIA ADVOGADOS ASSOCIADOS
BR302025000053-0	Notificação do depósito (exame formal concluído) Código de despacho: 860 Data de depósito: 07/01/2025 <b>Titular: ODEME EQUIPAMENTOS MEDICOS E ODONTOLOGICOS LTDA ME [BR/SC]</b>
BR302025000054-8	Notificação do depósito (exame formal concluído) Código de despacho: 860 Data de depósito: 07/01/2025 <b>Titular: ODEME EQUIPAMENTOS MEDICOS E ODONTOLOGICOS LTDA ME [BR/SC]</b>
BR302025000055-6	Notificação do depósito (exame formal concluído) Código de despacho: 860 Data de depósito: 07/01/2025 <b>Titular: CATERPILLAR INC. [US]</b> Procurador: SOERENSEN GARCIA ADVOGADOS ASSOCIADOS

---



---

BR302025000056-4	Notificação do depósito (exame formal concluído) Código de despacho: 860 Data de depósito: 07/01/2025 <b>Titular: CATERPILLAR INC. [US]</b> Procurador: SOERENSEN GARCIA ADVOGADOS ASSOCIADOS
BR302025000057-2	Notificação do depósito (exame formal concluído) Código de despacho: 860 Data de depósito: 07/01/2025 <b>Titular: UNILEVER IP HOLDINGS B.V. [XX]</b> Procurador: Carolina Nakata
BR302025000059-9	Notificação do depósito (exame formal concluído) Código de despacho: 860 Data de depósito: 07/01/2025 <b>Titular: CÉSAR MARQUES YOSHIKUMI [BR/SP]</b>
BR302025000060-2	Notificação do depósito (exame formal concluído) Código de despacho: 860 Data de depósito: 07/01/2025 <b>Titular: CÉSAR MARQUES YOSHIKUMI [BR/SP]</b>
BR302025000061-0	Notificação do depósito (exame formal concluído) Código de despacho: 860 Data de depósito: 07/01/2025 <b>Titular: CÉSAR MARQUES YOSHIKUMI [BR/SP]</b>
BR302025000062-9	Notificação do depósito (exame formal concluído) Código de despacho: 860 Data de depósito: 08/01/2025 <b>Titular: CÉSAR MARQUES YOSHIKUMI [BR/SP]</b>
BR302025000063-7	Notificação do depósito (exame formal concluído) Código de despacho: 860 Data de depósito: 08/01/2025 <b>Titular: ACRILEX TINTAS ESPECIAIS S/A [BR/SP]</b> Procurador: Vilage Marcas e Patentes Ltda
BR302025000064-5	Notificação do depósito (exame formal concluído) Código de despacho: 860 Data de depósito: 08/01/2025 <b>Titular: VG ARTIGOS ESPORTIVOS LTDA [BR/RS]</b>
BR302025000065-3	Notificação do depósito (exame formal concluído) Código de despacho: 860 Data de depósito: 08/01/2025 <b>Titular: RM METAIS SANITARIOS LTDA [BR/PR]</b> Procurador: JOSE ROBERTO FAVARIN
BR302025000066-1	Notificação do depósito (exame formal concluído) Código de despacho: 860 Data de depósito: 08/01/2025 <b>Titular: JRD COMMUNICATION (SHENZHEN) LTD. [CN]</b> Procurador: Clarke, Modet Propriedade Intelectual Ltda.
BR302025000067-0	Notificação do depósito (exame formal concluído) Código de despacho: 860 Data de depósito: 08/01/2025 <b>Titular: BLOCOS CABRAL INDUSTRIA E COMERCIO DE ARTEFATOS DE CIMENTO LTDA [BR/SP]</b> Procurador: CONE SUL SERVIÇOS ADMINISTRATIVOS LTDA
BR302025000068-8	Notificação do depósito (exame formal concluído) Código de despacho: 860 Data de depósito: 08/01/2025 <b>Titular: VG ARTIGOS ESPORTIVOS LTDA [BR/RS]</b>

---



---

<b>BR302025000069-6</b>	Notificação do depósito (exame formal concluído) Código de despacho: 860 Data de depósito: 08/01/2025 <b>Titular: VG ARTIGOS ESPORTIVOS LTDA [BR/RS]</b>
<b>BR302025000070-0</b>	Notificação do depósito (exame formal concluído) Código de despacho: 860 Data de depósito: 08/01/2025 <b>Titular: DIOGO CARRIAO MARTINS NETTO [BR/SP]</b> Procurador: Edemilson Pereira Lima
<b>BR302025000071-8</b>	Notificação do depósito (exame formal concluído) Código de despacho: 860 Data de depósito: 08/01/2025 <b>Titular: DECATHLON SE [FR]</b> Procurador: Montaury Pimenta, Machado & Vieira de Mello Advogados
<b>BR302025000072-6</b>	Notificação do depósito (exame formal concluído) Código de despacho: 860 Data de depósito: 08/01/2025 <b>Titular: DIOGO CARRIAO MARTINS NETTO [BR/SP]</b> Procurador: Edemilson Pereira Lima
<b>BR302025000073-4</b>	Notificação do depósito (exame formal concluído) Código de despacho: 860 Data de depósito: 08/01/2025 <b>Titular: DIOGO CARRIAO MARTINS NETTO [BR/SP]</b> Procurador: Edemilson Pereira Lima
<b>BR302025000074-2</b>	Notificação do depósito (exame formal concluído) Código de despacho: 860 Data de depósito: 08/01/2025 <b>Titular: DIOGO CARRIAO MARTINS NETTO [BR/SP]</b> Procurador: Edemilson Pereira Lima
<b>BR302025000075-0</b>	Notificação do depósito (exame formal concluído) Código de despacho: 860 Data de depósito: 08/01/2025 <b>Titular: DIOGO CARRIAO MARTINS NETTO [BR/SP]</b> Procurador: Edemilson Pereira Lima
<b>BR302025000076-9</b>	Notificação do depósito (exame formal concluído) Código de despacho: 860 Data de depósito: 08/01/2025 <b>Titular: GLOBAL CONTINENCE, INC. [US]</b> Procurador: BRASNORTE MARCAS E PATENTES S/S ¿ EPP
<b>BR302025000077-7</b>	Notificação do depósito (exame formal concluído) Código de despacho: 860 Data de depósito: 09/01/2025 <b>Titular: BO WU [CN]</b> Procurador: LAWI SERVIÇOS PARA STARTUPS LTDA
<b>BR302025000078-5</b>	Notificação do depósito (exame formal concluído) Código de despacho: 860 Data de depósito: 09/01/2025 <b>Titular: IRON HEALTH EQUIPAMENTOS ESPORTIVOS LTDA [BR/SC]</b> Procurador: DIREÇÃO MARCAS E PATENTES LTDA
<b>BR302025000079-3</b>	Notificação do depósito (exame formal concluído) Código de despacho: 860 Data de depósito: 09/01/2025 <b>Titular: HYGIELINE INDÚSTRIA E COMÉRCIO [BR/PR]</b> Procurador: Seniors Marcas e Patentes S/C Ltda.

---



---

<b>BR302025000080-7</b>	Notificação do depósito (exame formal concluído) Código de despacho: 860 Data de depósito: 09/01/2025 <b>Titular: LA ERREVIEFFE AMERICA ARTIGOS FUNERARIOS LTDA [BR/SP]</b> Procurador: Julio Guidi Lima da Rocha
<b>BR302025000081-5</b>	Notificação do depósito (exame formal concluído) Código de despacho: 860 Data de depósito: 09/01/2025 <b>Titular: UNIVERSIDADE FEDERAL DO RIO GRANDE DO SUL [BR/RS]</b>
<b>BR302025000082-3</b>	Notificação do depósito (exame formal concluído) Código de despacho: 860 Data de depósito: 09/01/2025 <b>Titular: DONGGUAN JUJING INTELLIGENT ELECTRONICS CO.,LTD [CN]</b> Procurador: LAWI SERVIÇOS PARA STARTUPS LTDA
<b>BR302025000083-1</b>	Notificação do depósito (exame formal concluído) Código de despacho: 860 Data de depósito: 09/01/2025 <b>Titular: CHRISTIAN DIOR COUTURE [FR]</b> Procurador: LUIZ LEONARDOS & ADVOGADOS
<b>BR302025000084-0</b>	Notificação do depósito (exame formal concluído) Código de despacho: 860 Data de depósito: 09/01/2025 <b>Titular: CHRISTIAN DIOR COUTURE [FR]</b> Procurador: LUIZ LEONARDOS & ADVOGADOS
<b>BR302025000085-8</b>	Notificação do depósito (exame formal concluído) Código de despacho: 860 Data de depósito: 09/01/2025 <b>Titular: BRITÂNIA ELETRODOMÉSTICOS S.A. [BR/PR]</b> Procurador: Licks Advogados
<b>BR302025000086-6</b>	Notificação do depósito (exame formal concluído) Código de despacho: 860 Data de depósito: 09/01/2025 <b>Titular: BRITÂNIA ELETRODOMÉSTICOS S.A. [BR/PR]</b> Procurador: Licks Advogados
<b>BR302025000087-4</b>	Notificação do depósito (exame formal concluído) Código de despacho: 860 Data de depósito: 09/01/2025 <b>Titular: DM INDUSTRIA LTDA [BR/PE]</b> Procurador: Scuderia Marcas e Patentes LTDA
<b>BR302025000088-2</b>	Notificação do depósito (exame formal concluído) Código de despacho: 860 Data de depósito: 09/01/2025 <b>Titular: ROBSON DE CARVALHO MAGALHÃES OLIVEIRA [BR/MG]</b> Procurador: Lancaster Marcas e Patentes Gestão de Ativos Ltda
<b>BR302025000089-0</b>	Notificação do depósito (exame formal concluído) Código de despacho: 860 Data de depósito: 09/01/2025 <b>Titular: YONGKANG SMARDA INDUSTRY &amp; TRADE CO., LTD. [CN]</b> Procurador: Paulo de Tarso Castro Brandão
<b>BR302025000090-4</b>	Notificação do depósito (exame formal concluído) Código de despacho: 860 Data de depósito: 10/01/2025 <b>Titular: TOURNAIRE [FR]</b> Procurador: LEÃO PROPRIEDADE INTELECTUAL

---



---

BR302025000091-2	Notificação do depósito (exame formal concluído) Código de despacho: 860 Data de depósito: 10/01/2025 <b>Titular: MARIA DOLORES - COMERCIO DE ARTESANATOS LTDA. [BR/PR]</b> Procurador: Mayra Turra Vicentini
BR302025000092-0	Notificação do depósito (exame formal concluído) Código de despacho: 860 Data de depósito: 10/01/2025 <b>Titular: MING LIN COMERCIAL ELETRONICOS LTDA [BR/SP]</b> Procurador: Ricardo Rabello Spoo
BR302025000093-9	Notificação do depósito (exame formal concluído) Código de despacho: 860 Data de depósito: 10/01/2025 <b>Titular: MARIA DOLORES - COMERCIO DE ARTESANATOS LTDA. [BR/PR]</b> Procurador: Mayra Turra Vicentini
BR302025000094-7	Notificação do depósito (exame formal concluído) Código de despacho: 860 Data de depósito: 10/01/2025 <b>Titular: MING LIN COMERCIAL ELETRONICOS LTDA [BR/SP]</b> Procurador: Ricardo Rabello Spoo
BR302025000095-5	Notificação do depósito (exame formal concluído) Código de despacho: 860 Data de depósito: 10/01/2025 <b>Titular: SUPERPET AGUAI ARTIGOS PARA ANIMAIS LTDA ME [BR/SP]</b> Procurador: Maria de Lourdes Ferreira
BR302025000096-3	Notificação do depósito (exame formal concluído) Código de despacho: 860 Data de depósito: 10/01/2025 <b>Titular: C4 EMBALAGENS DISTRIBUIÇÃO E COMÉRCIO LTDA - ME [BR/SP]</b> Procurador: João Batista Valverde
BR302025000097-1	Notificação do depósito (exame formal concluído) Código de despacho: 860 Data de depósito: 10/01/2025 <b>Titular: GUANGDONG HANYING INTELLIGENT ELECTRONIC TECHNOLOGY CO., LTD [CN]</b> Procurador: Ana Claudia Chaves Ramos Ferreira
BR302025000098-0	Notificação do depósito (exame formal concluído) Código de despacho: 860 Data de depósito: 10/01/2025 <b>Titular: VERSAH, LLC [US]</b> Procurador: Daniel Advogados (Alt.de Daniel & Cia)
BR302025000099-8	Notificação do depósito (exame formal concluído) Código de despacho: 860 Data de depósito: 10/01/2025 <b>Titular: VERSAH, LLC [US]</b> Procurador: Daniel Advogados (Alt.de Daniel & Cia)
BR302025000100-5	Notificação do depósito (exame formal concluído) Código de despacho: 860 Data de depósito: 10/01/2025 <b>Titular: DONIZETE PALMARIN. [BR/SP]</b> Procurador: Nicolas Marques Ribeiro Souza
BR302025000101-3	Notificação do depósito (exame formal concluído) Código de despacho: 860 Data de depósito: 10/01/2025 <b>Titular: VERSAH, LLC [US]</b> Procurador: Daniel Advogados (Alt.de Daniel & Cia)

---



---

BR302025000102-1	Notificação do depósito (exame formal concluído) Código de despacho: 860 Data de depósito: 10/01/2025 <b>Titular: DONIZETE PALMARIN. [BR/SP]</b> Procurador: Nicolas Marques Ribeiro Souza
BR302025000103-0	Notificação do depósito (exame formal concluído) Código de despacho: 860 Data de depósito: 10/01/2025 <b>Titular: DONIZETE PALMARIN. [BR/SP]</b> Procurador: Nicolas Marques Ribeiro Souza
BR302025000104-8	Notificação do depósito (exame formal concluído) Código de despacho: 860 Data de depósito: 10/01/2025 <b>Titular: C4 EMBALAGENS DISTRIBUIÇÃO E COMÉRCIO LTDA - ME [BR/SP]</b> Procurador: João Batista Valverde
BR302025000105-6	Notificação do depósito (exame formal concluído) Código de despacho: 860 Data de depósito: 10/01/2025 <b>Titular: SETH SOLUCOES SUSTENTAVEIS LTDA [BR/PR]</b> Procurador: London Marcas e Patentes S/S Ltda.
BR302025000106-4	Notificação do depósito (exame formal concluído) Código de despacho: 860 Data de depósito: 10/01/2025 <b>Titular: SETH SOLUCOES SUSTENTAVEIS LTDA [BR/PR]</b> Procurador: London Marcas e Patentes S/S Ltda.
BR302025000107-2	Notificação do depósito (exame formal concluído) Código de despacho: 860 Data de depósito: 10/01/2025 <b>Titular: AJA QUÍMICA COMERCIAL IMPORTAÇÃO E EXPORTAÇÃO LTDA [BR/SP]</b> Procurador: Vilage Marcas e Patentes Ltda
BR302025000108-0	Notificação do depósito (exame formal concluído) Código de despacho: 860 Data de depósito: 10/01/2025 <b>Titular: POLLUS INDÚSTRIA E COMÉRCIO DE MÓVEIS LTDA [BR/SP]</b> Procurador: Vilage Marcas e Patentes Ltda
BR302025000109-9	Notificação do depósito (exame formal concluído) Código de despacho: 860 Data de depósito: 10/01/2025 <b>Titular: WF INDUSTRIA E COMERCIO DE BATERIAS DE LITIO LTDA [BR/SP]</b> Procurador: NUNES E CAMPOS PROPRIEDADE INTELECTUAL LTDA
BR302025000110-2	Notificação do depósito (exame formal concluído) Código de despacho: 860 Data de depósito: 10/01/2025 <b>Titular: RENATO SOARES TEIXEIRA [BR/SP]</b>
BR302025000111-0	Notificação do depósito (exame formal concluído) Código de despacho: 860 Data de depósito: 12/01/2025 <b>Titular: ANTONIO VILMAR PAULINO DINARTE [BR/RS]</b> Procurador: Clair Antonio Leusin
BR302025000112-9	Notificação do depósito (exame formal concluído) Código de despacho: 860 Data de depósito: 13/01/2025 <b>Titular: HTM INDUSTRIA DE EQUIPAMENTOS ELETRO-ELETRONICOS LTDA [BR/SP]</b> Procurador: P. R. Kowski Consultoria e Assessoria Empresarial EIRELI - ME
BR302025000113-7	Notificação do depósito (exame formal concluído) Código de despacho: 860 Data de depósito: 13/01/2025 <b>Titular: VG ARTIGOS ESPORTIVOS LTDA [BR/RS]</b>

---



---

BR302025000114-5	Notificação do depósito (exame formal concluído) Código de despacho: 860 Data de depósito: 13/01/2025 <b>Titular: POLLUS INDÚSTRIA E COMÉRCIO DE MÓVEIS LTDA [BR/SP]</b> Procurador: Vilage Marcas e Patentes Ltda
BR302025000115-3	Notificação do depósito (exame formal concluído) Código de despacho: 860 Data de depósito: 13/01/2025 <b>Titular: POLLUS INDÚSTRIA E COMÉRCIO DE MÓVEIS LTDA [BR/SP]</b> Procurador: Vilage Marcas e Patentes Ltda
BR302025000116-1	Notificação do depósito (exame formal concluído) Código de despacho: 860 Data de depósito: 13/01/2025 <b>Titular: POLLUS INDÚSTRIA E COMÉRCIO DE MÓVEIS LTDA [BR/SP]</b> Procurador: Vilage Marcas e Patentes Ltda
BR302025000117-0	Notificação do depósito (exame formal concluído) Código de despacho: 860 Data de depósito: 13/01/2025 <b>Titular: POLLUS INDÚSTRIA E COMÉRCIO DE MÓVEIS LTDA [BR/SP]</b> Procurador: Vilage Marcas e Patentes Ltda
BR302025000118-8	Notificação do depósito (exame formal concluído) Código de despacho: 860 Data de depósito: 13/01/2025 <b>Titular: POLLUS INDÚSTRIA E COMÉRCIO DE MÓVEIS LTDA [BR/SP]</b> Procurador: Vilage Marcas e Patentes Ltda
BR302025000119-6	Notificação do depósito (exame formal concluído) Código de despacho: 860 Data de depósito: 13/01/2025 <b>Titular: POLLUS INDÚSTRIA E COMÉRCIO DE MÓVEIS LTDA [BR/SP]</b> Procurador: Vilage Marcas e Patentes Ltda
BR302025000120-0	Notificação do depósito (exame formal concluído) Código de despacho: 860 Data de depósito: 13/01/2025 <b>Titular: POLLUS INDÚSTRIA E COMÉRCIO DE MÓVEIS LTDA [BR/SP]</b> Procurador: Vilage Marcas e Patentes Ltda
BR302025000121-8	Notificação do depósito (exame formal concluído) Código de despacho: 860 Data de depósito: 13/01/2025 <b>Titular: POLLUS INDÚSTRIA E COMÉRCIO DE MÓVEIS LTDA [BR/SP]</b> Procurador: Vilage Marcas e Patentes Ltda
BR302025000122-6	Notificação do depósito (exame formal concluído) Código de despacho: 860 Data de depósito: 13/01/2025 <b>Titular: POLLUS INDÚSTRIA E COMÉRCIO DE MÓVEIS LTDA [BR/SP]</b> Procurador: Vilage Marcas e Patentes Ltda
BR302025000123-4	Notificação do depósito (exame formal concluído) Código de despacho: 860 Data de depósito: 13/01/2025 <b>Titular: BESTRONGER INDÚSTRIA E COMÉRCIO DE ACESSÓRIOS ESPORTIVOS LTDA [BR/MG]</b>
BR302025000124-2	Notificação do depósito (exame formal concluído) Código de despacho: 860 Data de depósito: 13/01/2025 <b>Titular: VG ARTIGOS ESPORTIVOS LTDA [BR/RS]</b>
BR302025000125-0	Notificação do depósito (exame formal concluído) Código de despacho: 860 Data de depósito: 13/01/2025 <b>Titular: YONGKANG RUIHUANG INDUSTRY AND TRADE CO., LTD. [CN]</b> Procurador: LEÃO PROPRIEDADE INTELECTUAL

---



---

BR302025000126-9	Notificação do depósito (exame formal concluído) Código de despacho: 860 Data de depósito: 13/01/2025 <b>Titular: POLLUS INDÚSTRIA E COMÉRCIO DE MÓVEIS LTDA [BR/SP]</b> Procurador: Vilage Marcas e Patentes Ltda
BR302025000127-7	Notificação do depósito (exame formal concluído) Código de despacho: 860 Data de depósito: 13/01/2025 <b>Titular: POLLUS INDÚSTRIA E COMÉRCIO DE MÓVEIS LTDA [BR/SP]</b> Procurador: Vilage Marcas e Patentes Ltda
BR302025000128-5	Notificação do depósito (exame formal concluído) Código de despacho: 860 Data de depósito: 13/01/2025 <b>Titular: HONDA MOTOR CO., LTD. [JP]</b> Procurador: Dannemann, Siemsen, Bigler & Ipanema Moreira
BR302025000129-3	Notificação do depósito (exame formal concluído) Código de despacho: 860 Data de depósito: 13/01/2025 <b>Titular: CENTRO DE PESQUISAS AVANÇADAS WERNHER VON BRAUN [BR/SP]</b>
BR302025000130-7	Notificação do depósito (exame formal concluído) Código de despacho: 860 Data de depósito: 13/01/2025 <b>Titular: RODRIGO COSTA DE PAULA [BR/SP]</b>
BR302025000131-5	Notificação do depósito (exame formal concluído) Código de despacho: 860 Data de depósito: 13/01/2025 <b>Titular: VG ARTIGOS ESPORTIVOS LTDA [BR/RS]</b>
BR302025000132-3	Notificação do depósito (exame formal concluído) Código de despacho: 860 Data de depósito: 13/01/2025 <b>Titular: VG ARTIGOS ESPORTIVOS LTDA [BR/RS]</b>
BR302025000133-1	Notificação do depósito (exame formal concluído) Código de despacho: 860 Data de depósito: 13/01/2025 <b>Titular: VG ARTIGOS ESPORTIVOS LTDA [BR/RS]</b>
BR302025000134-0	Notificação do depósito (exame formal concluído) Código de despacho: 860 Data de depósito: 13/01/2025 <b>Titular: CLAUDECIR ANTÔNIO DOS SANTOS [BR/SP]</b> Procurador: Beatriz Da Silva Negri
BR302025000135-8	Notificação do depósito (exame formal concluído) Código de despacho: 860 Data de depósito: 13/01/2025 <b>Titular: RENATO SOARES TEIXEIRA [BR/SP]</b>
BR302025000136-6	Notificação do depósito (exame formal concluído) Código de despacho: 860 Data de depósito: 13/01/2025 <b>Titular: HARMAN INTERNATIONAL INDUSTRIES, INCORPORATED [US]</b> Procurador: EDUARDO LOURENÇO GUEDES SERRÃO DE OTERO
BR302025000138-2	Notificação do depósito (exame formal concluído) Código de despacho: 860 Data de depósito: 13/01/2025 <b>Titular: DRAUSIO MORGANTI [BR/SP]</b>

---



---

BR302025000139-0	Notificação do depósito (exame formal concluído) Código de despacho: 860 Data de depósito: 13/01/2025 <b>Titular: TANZHEXINGJI (SHANGHAI) NETWORK TECHNOLOGY CO., LTD [CN]</b> Procurador: Ana Claudia Chaves Ramos Ferreira
BR302025000140-4	Notificação do depósito (exame formal concluído) Código de despacho: 860 Data de depósito: 14/01/2025 <b>Titular: PATIO BRASIL INDUSTRIA E COMERCIO DE MOVEIS LTDA [BR/MG]</b> Procurador: ABM Assessoria Brasileira de Marcas Ltda.
BR302025000141-2	Notificação do depósito (exame formal concluído) Código de despacho: 860 Data de depósito: 14/01/2025 <b>Titular: AUDINEI ADRIANO LEOPODINO [BR/PR]</b> Procurador: SÉRGIO RIBEIRO LEMOS
BR302025000142-0	Notificação do depósito (exame formal concluído) Código de despacho: 860 Data de depósito: 14/01/2025 <b>Titular: BRINOX METALÚRGICA SA [BR/RS]</b> Procurador: POLI ADVOGADOS ASSOCIADOS
BR302025000143-9	Notificação do depósito (exame formal concluído) Código de despacho: 860 Data de depósito: 14/01/2025 <b>Titular: XIAOJIAN HUANG [CN]</b> Procurador: Julio Guidi Lima da Rocha
BR302025000145-5	Notificação do depósito (exame formal concluído) Código de despacho: 860 Data de depósito: 14/01/2025 <b>Titular: HERBERT JONATHAN DA SILVA RAMOS [BR/RJ]</b>
BR302025000146-3	Notificação do depósito (exame formal concluído) Código de despacho: 860 Data de depósito: 14/01/2025 <b>Titular: WEB MASTER BRASIL INFORMÁTICA LTDA ME [BR/SP]</b> Procurador: Eduardo de Moraes Nery Comodaro
BR302025000147-1	Notificação do depósito (exame formal concluído) Código de despacho: 860 Data de depósito: 14/01/2025 <b>Titular: BREX IMPORTADORA E DISTRIBUIDORA LTDA. [BR/SP]</b> Procurador: Michel Pereira da Silva
BR302025000149-8	Notificação do depósito (exame formal concluído) Código de despacho: 860 Data de depósito: 14/01/2025 <b>Titular: DECATHLON SE [FR]</b> Procurador: Montauray Pimenta, Machado & Vieira de Mello Advogados
BR302025000150-1	Notificação do depósito (exame formal concluído) Código de despacho: 860 Data de depósito: 14/01/2025 <b>Titular: LRP CARDOSO COMERCIO DE MOVEIS E EQUIPAMENTOS LTDA [BR/SP]</b>
BR302025000151-0	Notificação do depósito (exame formal concluído) Código de despacho: 860 Data de depósito: 14/01/2025 <b>Titular: LRP CARDOSO COMERCIO DE MOVEIS E EQUIPAMENTOS LTDA [BR/SP]</b>
BR302025000152-8	Notificação do depósito (exame formal concluído) Código de despacho: 860 Data de depósito: 14/01/2025 <b>Titular: LRP CARDOSO COMERCIO DE MOVEIS E EQUIPAMENTOS LTDA [BR/SP]</b>

---



---

BR302025000153-6	Notificação do depósito (exame formal concluído) Código de despacho: 860 Data de depósito: 14/01/2025 <b>Titular: FABIANO PINTO [BR/SC]</b> Procurador: BLINDAR REGISTRO DE MARCAS E PATENTES LTDA
BR302025000154-4	Notificação do depósito (exame formal concluído) Código de despacho: 860 Data de depósito: 14/01/2025 <b>Titular: FABIANO PINTO [BR/SC]</b> Procurador: BLINDAR REGISTRO DE MARCAS E PATENTES LTDA
BR302025000155-2	Notificação do depósito (exame formal concluído) Código de despacho: 860 Data de depósito: 14/01/2025 <b>Titular: BREX IMPORTADORA E DISTRIBUIDORA LTDA. [BR/SP]</b> Procurador: Michel Pereira da Silva
BR302025000156-0	Notificação do depósito (exame formal concluído) Código de despacho: 860 Data de depósito: 15/01/2025 <b>Titular: TRIBOSHOP COMERCIO DE CALÇADOS LTDA [BR/SP]</b> Procurador: ALICERCE MARCAS & PATENTES LTDA
BR302025000157-9	Notificação do depósito (exame formal concluído) Código de despacho: 860 Data de depósito: 15/01/2025 <b>Titular: MAURICIO JOSÉ PEREIRA DO LIVRAMENTO [BR/SP]</b> Procurador: Eduarda Colla
BR302025000158-7	Notificação do depósito (exame formal concluído) Código de despacho: 860 Data de depósito: 15/01/2025 <b>Titular: PISANI PLÁSTICOS S.A. [BR/RS]</b> Procurador: Sko Oyarzáball Marcas e Patentes Sociedade Simples Ltda.
BR302025000159-5	Notificação do depósito (exame formal concluído) Código de despacho: 860 Data de depósito: 15/01/2025 <b>Titular: CALÇADOS PEGADA NORDESTE LTDA [BR/BA]</b> Procurador: CAPELLA & VELOSO ADVOGADOS ASSOCIADOS
BR302025000160-9	Notificação do depósito (exame formal concluído) Código de despacho: 860 Data de depósito: 15/01/2025 <b>Titular: MARCO ANTONIO CAMPOS DA SILVA [BR/SP]</b> Procurador: Gustavo Pignatti do Nascimento
BR302025000161-7	Notificação do depósito (exame formal concluído) Código de despacho: 860 Data de depósito: 15/01/2025 <b>Titular: CALÇADOS PEGADA NORDESTE LTDA [BR/BA]</b> Procurador: CAPELLA & VELOSO ADVOGADOS ASSOCIADOS
BR302025000162-5	Notificação do depósito (exame formal concluído) Código de despacho: 860 Data de depósito: 15/01/2025 <b>Titular: MARCO ANTONIO CAMPOS DA SILVA [BR/SP]</b> Procurador: Gustavo Pignatti do Nascimento
BR302025000163-3	Notificação do depósito (exame formal concluído) Código de despacho: 860 Data de depósito: 15/01/2025 <b>Titular: CALÇADOS PEGADA NORDESTE LTDA [BR/BA]</b> Procurador: CAPELLA & VELOSO ADVOGADOS ASSOCIADOS

---



---

BR302025000164-1	Notificação do depósito (exame formal concluído) Código de despacho: 860 Data de depósito: 15/01/2025 <b>Titular: IMMUNODIAGNOSTIC SYSTEMS LIMITED [GB]</b> Procurador: Dannemann, Siemsen, Bigler & Ipanema Moreira
BR302025000165-0	Notificação do depósito (exame formal concluído) Código de despacho: 860 Data de depósito: 15/01/2025 <b>Titular: CALÇADOS PEGADA NORDESTE LTDA [BR/BA]</b> Procurador: CAPELLA & VELOSO ADVOGADOS ASSOCIADOS
BR302025000166-8	Notificação do depósito (exame formal concluído) Código de despacho: 860 Data de depósito: 15/01/2025 <b>Titular: CALÇADOS PEGADA NORDESTE LTDA [BR/BA]</b> Procurador: CAPELLA & VELOSO ADVOGADOS ASSOCIADOS
BR302025000167-6	Notificação do depósito (exame formal concluído) Código de despacho: 860 Data de depósito: 15/01/2025 <b>Titular: CALÇADOS PEGADA NORDESTE LTDA [BR/BA]</b> Procurador: CAPELLA & VELOSO ADVOGADOS ASSOCIADOS
BR302025000168-4	Notificação do depósito (exame formal concluído) Código de despacho: 860 Data de depósito: 15/01/2025 <b>Titular: CALÇADOS PEGADA NORDESTE LTDA [BR/BA]</b> Procurador: CAPELLA & VELOSO ADVOGADOS ASSOCIADOS
BR302025000169-2	Notificação do depósito (exame formal concluído) Código de despacho: 860 Data de depósito: 15/01/2025 <b>Titular: UNO MULTIVENDAS SLU LTDA [BR/SP]</b> Procurador: Org. Mérito Marcas e Patentes Ltda.
BR302025000170-6	Notificação do depósito (exame formal concluído) Código de despacho: 860 Data de depósito: 15/01/2025 <b>Titular: UNO MULTIVENDAS SLU LTDA [BR/SP]</b> Procurador: Org. Mérito Marcas e Patentes Ltda.
BR302025000172-2	Notificação do depósito (exame formal concluído) Código de despacho: 860 Data de depósito: 15/01/2025 <b>Titular: UNO MULTIVENDAS SLU LTDA [BR/SP]</b> Procurador: Org. Mérito Marcas e Patentes Ltda.
BR302025000173-0	Notificação do depósito (exame formal concluído) Código de despacho: 860 Data de depósito: 15/01/2025 <b>Titular: UNO MULTIVENDAS SLU LTDA [BR/SP]</b> Procurador: Org. Mérito Marcas e Patentes Ltda.
BR302025000175-7	Notificação do depósito (exame formal concluído) Código de despacho: 860 Data de depósito: 15/01/2025 <b>Titular: UNO MULTIVENDAS SLU LTDA [BR/SP]</b> Procurador: Org. Mérito Marcas e Patentes Ltda.
BR302025000176-5	Notificação do depósito (exame formal concluído) Código de despacho: 860 Data de depósito: 15/01/2025 <b>Titular: UNO MULTIVENDAS SLU LTDA [BR/SP]</b> Procurador: Org. Mérito Marcas e Patentes Ltda.

---



---

BR302025000178-1	Notificação do depósito (exame formal concluído) Código de despacho: 860 Data de depósito: 15/01/2025 <b>Titular: UNO MULTIVENDAS SLU LTDA [BR/SP]</b> Procurador: Org. Mérito Marcas e Patentes Ltda.
BR302025000179-0	Notificação do depósito (exame formal concluído) Código de despacho: 860 Data de depósito: 15/01/2025 <b>Titular: UNO MULTIVENDAS SLU LTDA [BR/SP]</b> Procurador: Org. Mérito Marcas e Patentes Ltda.
BR302025000180-3	Notificação do depósito (exame formal concluído) Código de despacho: 860 Data de depósito: 15/01/2025 <b>Titular: GLAUCO LEITE MASCARENHAS [BR/MS]</b> Procurador: Marpa Consultoria e Assessoria Empresarial Ltda.
BR302025000181-1	Notificação do depósito (exame formal concluído) Código de despacho: 860 Data de depósito: 15/01/2025 <b>Titular: MEU CHOCOLATE LTDA [BR/MG]</b> Procurador: JOSE LEONARDO DE SOUSA REZENDE
BR302025000182-0	Notificação do depósito (exame formal concluído) Código de despacho: 860 Data de depósito: 15/01/2025 <b>Titular: ANA CAROLINA ESTEVES FONTENELLE [BR/CE]</b> Procurador: Ana Vlândia César Barreira
BR302025000183-8	Notificação do depósito (exame formal concluído) Código de despacho: 860 Data de depósito: 15/01/2025 <b>Titular: BRSMACOL INDÚSTRIA E COMÉRCIO LTDA [BR/PR]</b> Procurador: Vasco da Gama Coelho Pereira
BR302025000184-6	Notificação do depósito (exame formal concluído) Código de despacho: 860 Data de depósito: 15/01/2025 <b>Titular: LUIZ ANTÔNIO SANTOS REIS [BR/GO]</b> Procurador: DIREÇÃO MARCAS E PATENTES LTDA
BR302025000185-4	Notificação do depósito (exame formal concluído) Código de despacho: 860 Data de depósito: 15/01/2025 <b>Titular: UNIVERSIDADE FEDERAL DO MARANHÃO [BR/MA]</b>
BR302025000186-2	Notificação do depósito (exame formal concluído) Código de despacho: 860 Data de depósito: 15/01/2025 <b>Titular: THIAGO CAPOSSOLI [BR/SP]</b>
BR302025000187-0	Notificação do depósito (exame formal concluído) Código de despacho: 860 Data de depósito: 15/01/2025 <b>Titular: LUIZ CARLOS LORENZANI [BR/SP]</b>
BR302025000188-9	Notificação do depósito (exame formal concluído) Código de despacho: 860 Data de depósito: 15/01/2025 <b>Titular: HIDRANOX SOLUÇÕES INDUSTRIAIS LTDA [BR/SC] e EVERSON DAVI BAZZO [BR/SC]</b> Procurador: Fábio de Oliveira Wonzoski Júnior
BR302025000189-7	Notificação do depósito (exame formal concluído) Código de despacho: 860 Data de depósito: 15/01/2025 <b>Titular: MARIANA ROSA BATISTA DE SOUZA [BR/SP]</b> Procurador: JOAO PEDRO BOSSI

---



---

BR302025000191-9	Notificação do depósito (exame formal concluído) Código de despacho: 860 Data de depósito: 15/01/2025 <b>Titular: MAXMIX - PRODUTOS DE BELEZA LTDA [BR/SP]</b> Procurador: CARLOS ANTONIO, NEVES & VIDAL ADVOGADOS ASSOCIADOS
BR302025000192-7	Notificação do depósito (exame formal concluído) Código de despacho: 860 Data de depósito: 16/01/2025 <b>Titular: FELIPE ROTA CARAVINA [BR/SP]</b> Procurador: RESOLVA CONOSCO ASSESSORIA - EIRELI - ME
BR302025000193-5	Notificação do depósito (exame formal concluído) Código de despacho: 860 Data de depósito: 16/01/2025 <b>Titular: FELIPE ROTA CARAVINA [BR/SP]</b> Procurador: RESOLVA CONOSCO ASSESSORIA - EIRELI - ME
BR302025000194-3	Notificação do depósito (exame formal concluído) Código de despacho: 860 Data de depósito: 16/01/2025 <b>Titular: BRAFLEXX TECNOLOGIA EM MÁQUINAS LTDA. [BR/RS]</b> Procurador: EXPERT - MARCAS E PATENTES LTDA
BR302025000195-1	Notificação do depósito (exame formal concluído) Código de despacho: 860 Data de depósito: 16/01/2025 <b>Titular: BRAFLEXX TECNOLOGIA EM MÁQUINAS LTDA. [BR/RS]</b> Procurador: EXPERT - MARCAS E PATENTES LTDA
BR302025000196-0	Notificação do depósito (exame formal concluído) Código de despacho: 860 Data de depósito: 16/01/2025 <b>Titular: LUIZ CARLOS LORENZANI [BR/SP]</b>
BR302025000197-8	Notificação do depósito (exame formal concluído) Código de despacho: 860 Data de depósito: 16/01/2025 <b>Titular: LUIZ CARLOS LORENZANI [BR/SP]</b>
BR302025000198-6	Notificação do depósito (exame formal concluído) Código de despacho: 860 Data de depósito: 16/01/2025 <b>Titular: BRAFLEXX TECNOLOGIA EM MÁQUINAS LTDA. [BR/RS]</b> Procurador: EXPERT - MARCAS E PATENTES LTDA
BR302025000199-4	Notificação do depósito (exame formal concluído) Código de despacho: 860 Data de depósito: 16/01/2025 <b>Titular: BRAFLEXX TECNOLOGIA EM MÁQUINAS LTDA. [BR/RS]</b> Procurador: EXPERT - MARCAS E PATENTES LTDA
BR302025000200-1	Notificação do depósito (exame formal concluído) Código de despacho: 860 Data de depósito: 16/01/2025 <b>Titular: FELIPE ROTA CARAVINA [BR/SP]</b> Procurador: RESOLVA CONOSCO ASSESSORIA - EIRELI - ME
BR302025000201-0	Notificação do depósito (exame formal concluído) Código de despacho: 860 Data de depósito: 16/01/2025 <b>Titular: BRAFLEXX TECNOLOGIA EM MÁQUINAS LTDA. [BR/RS]</b> Procurador: EXPERT - MARCAS E PATENTES LTDA
BR302025000202-8	Notificação do depósito (exame formal concluído) Código de despacho: 860 Data de depósito: 16/01/2025 <b>Titular: BRAFLEXX TECNOLOGIA EM MÁQUINAS LTDA. [BR/RS]</b> Procurador: EXPERT - MARCAS E PATENTES LTDA

---



---

<b>BR302025000203-6</b>	Notificação do depósito (exame formal concluído) Código de despacho: 860 Data de depósito: 16/01/2025 <b>Titular: FELIPE ROTA CARAVINA [BR/SP]</b> Procurador: RESOLVA CONOSCO ASSESSORIA - EIRELI - ME
<b>BR302025000204-4</b>	Notificação do depósito (exame formal concluído) Código de despacho: 860 Data de depósito: 16/01/2025 <b>Titular: FELIPE ROTA CARAVINA [BR/SP]</b> Procurador: RESOLVA CONOSCO ASSESSORIA - EIRELI - ME
<b>BR302025000205-2</b>	Notificação do depósito (exame formal concluído) Código de despacho: 860 Data de depósito: 16/01/2025 <b>Titular: ORVALHO DO SOL INDUSTRIA E COMÉRCIO LTDA - EPP [BR/SP]</b> Procurador: MODAL MARCAS E PATENTES LTDA.
<b>BR302025000206-0</b>	Notificação do depósito (exame formal concluído) Código de despacho: 860 Data de depósito: 16/01/2025 <b>Titular: 46.863.079 MARIA ANGELA ALVES MENDONCA GONCALVES [BR/SP]</b> Procurador: Beatriz Da Silva Negri
<b>BR302025000207-9</b>	Notificação do depósito (exame formal concluído) Código de despacho: 860 Data de depósito: 16/01/2025 <b>Titular: MARCIO MATHIAS VALVERDE DANTAS [BR/SP]</b> Procurador: Allison Cardoso
<b>BR302025000208-7</b>	Notificação do depósito (exame formal concluído) Código de despacho: 860 Data de depósito: 16/01/2025 <b>Titular: KIKO S.P.A. [IT]</b> Procurador: HERRERO & ASSOCIADOS BRASIL PROPRIEDADE INTELECTUAL LTDA.
<b>BR302025000209-5</b>	Notificação do depósito (exame formal concluído) Código de despacho: 860 Data de depósito: 16/01/2025 <b>Titular: GRENE S.A. [BR/CE]</b> Procurador: Remer Villaça & Nogueira Assessoria e Consultoria de Prop. Intelectual S/S Ltda.
<b>BR302025000210-9</b>	Notificação do depósito (exame formal concluído) Código de despacho: 860 Data de depósito: 16/01/2025 <b>Titular: GRENE S.A. [BR/CE]</b> Procurador: Remer Villaça & Nogueira Assessoria e Consultoria de Prop. Intelectual S/S Ltda.
<b>BR302025000211-7</b>	Notificação do depósito (exame formal concluído) Código de despacho: 860 Data de depósito: 16/01/2025 <b>Titular: GRENE S.A. [BR/CE]</b> Procurador: Remer Villaça & Nogueira Assessoria e Consultoria de Prop. Intelectual S/S Ltda.
<b>BR302025000213-3</b>	Notificação do depósito (exame formal concluído) Código de despacho: 860 Data de depósito: 16/01/2025 <b>Titular: GRENE S.A. [BR/CE]</b> Procurador: Remer Villaça & Nogueira Assessoria e Consultoria de Prop. Intelectual S/S Ltda.
<b>BR302025000214-1</b>	Notificação do depósito (exame formal concluído) Código de despacho: 860 Data de depósito: 16/01/2025 <b>Titular: GRENE S.A. [BR/CE]</b> Procurador: Remer Villaça & Nogueira Assessoria e Consultoria de Prop. Intelectual S/S Ltda.

---



BR322024007262-0

Notificação do depósito (exame formal concluído)

Código de despacho: 860

Data de depósito: 30/12/2024

**Titular: METALLICA [US]**

Procurador: EDUARDO LOURENÇO GUEDES SERRÃO DE OTERO

---



## Notificação de designação

Notificam-se os pedidos de registro de designação listados a seguir. Os pedidos cumprem as condições de admissibilidade previstas na LPI e seguem para a etapa de exame técnico. Este despacho não gera direito à fotocópia por parte de terceiros.

Para esclarecer outras dúvidas e conhecer, em detalhe, o processamento de pedidos de registro de desenho industrial e outras petições, não deixe de consultar o Manual de Desenho Industrial (<http://manualdedi.inpi.gov.br/projects/manual-de-desenho-industrial/wiki>).

---

**BR312023233579-3**  
**DM/233579**      Notificação do depósito (exame formal de designação concluído)  
Código de despacho: 1214  
**Titular(es): Volvo Truck Corporation [SE]**  
Procurador: Prinz and Partner mbB Patent- und Rechtsanwälte

---

**BR312023233580-7**  
**DM/233580**      Notificação do depósito (exame formal de designação concluído)  
Código de despacho: 1214  
**Titular(es): Volvo Truck Corporation [SE]**  
Procurador: Prinz and Partner mbB Patent- und Rechtsanwälte

---

**BR312023233713-3**  
**DM/233713**      Notificação do depósito (exame formal de designação concluído)  
Código de despacho: 1214  
**Titular(es): Reydix GmbH [DE]**  
Procurador: Wolfram Schlimme

---

**BR312023233830-0**  
**DM/233830**      Notificação do depósito (exame formal de designação concluído)  
Código de despacho: 1214  
**Titular(es): Osborne Industries, Inc. [US]**  
Procurador: Thompson Law, P.A.

---

**BR312024241477-7**  
**DM/241477**      Notificação do depósito (exame formal de designação concluído)  
Código de despacho: 1214  
**Titular(es): Birkenstock IP GmbH [DE]**

---

**BR312024241521-8**  
**DM/241521**      Notificação do depósito (exame formal de designação concluído)  
Código de despacho: 1214  
**Titular(es): METALTRONICA S.P.A. [IT]**  
Procurador: Barzanò and Zanardo Roma s.p.a.

---

**BR312024241664-8**  
**DM/241664**      Notificação do depósito (exame formal de designação concluído)  
Código de despacho: 1214  
**Titular(es): Splash About International Limited [GB]**  
Procurador: Wilson Gunn

---



**BR312024241667-2**  
**DM/241667**

Notificação do depósito (exame formal de designação concluído)

Código de despacho: 1214

**Titular(es): UPTEC S.R.L. [IT]**

Procurador: Giorgio Stefano Carriero

---



## Notificação de depósito - pedido em sigilo

Notificam-se os pedidos de registro de desenho industrial listados a seguir. Os pedidos cumprem as condições de admissibilidade previstas na LPI e seguirão para a etapa de exame técnico, após a observação do prazo de sigilo. Este despacho não gera direito a fotocópia por parte de terceiros.

Tendo sido requerido o sigilo, na forma do art. 106 § 1º da LPI, o processamento do pedido será suspenso pelo prazo de 180 (cento e oitenta) dias. O depositante poderá solicitar a retirada do pedido, dentro do prazo de 90 (noventa) dias, contados da data do depósito. A retirada do pedido, sem que o mesmo tenha produzido qualquer efeito, dará prioridade ao depósito imediatamente posterior.

Caso seja de interesse a retirada do pedido:

1. Acesse o e-DI no site do INPI ([www.inpi.gov.br](http://www.inpi.gov.br));
2. Emita uma Guia de Recolhimento da União (GRU) para o serviço "retirada de pedido em sigilo" (código 159);
3. Preencha e envie o formulário eletrônico correspondente à opção indicada na emissão da GRU, acompanhado dos esclarecimentos, argumentos, provas ou documentos apropriados.

Para esclarecer outras dúvidas e conhecer, em detalhe, o processamento de pedidos de registro de desenho industrial e outras petições, não deixe de consultar o Manual de Desenho Industrial <http://manualdedi.inpi.gov.br/projects/manual-de-desenho-industrial/wiki>.

---

<b>BR302024006760-7</b>	Notificação do depósito com requerimento de sigilo (exame formal concluído) Código de despacho: 009 Data de depósito: 09/12/2024 <b>Titular: MAURICIO BALBINOT [BR/RS]</b> Procurador: Sko Oyarzáball Marcas e Patentes Sociedade Simples Ltda.
<b>BR302024007042-0</b>	Notificação do depósito com requerimento de sigilo (exame formal concluído) Código de despacho: 009 Data de depósito: 18/12/2024 <b>Titular: GRENDENE S.A. [BR/CE]</b> Procurador: Remer Villaça & Nogueira Assessoria e Consultoria de Prop. Intelectual S/S Ltda.
<b>BR302024007060-8</b>	Notificação do depósito com requerimento de sigilo (exame formal concluído) Código de despacho: 009 Data de depósito: 19/12/2024 <b>Titular: ASSOCIAÇÃO BRASILEIRA DE CRIADORES DO CAVALO DE HIPISMO - ABCCH [BR/SP]</b> Procurador: Sul América Marcas e Patentes Ltda.
<b>BR302024007077-2</b>	Notificação do depósito com requerimento de sigilo (exame formal concluído) Código de despacho: 009 Data de depósito: 19/12/2024 <b>Titular: MARCHESAN IMPLEMENTOS E MÁQUINAS AGRÍCOLAS TATU S.A. [BR/SP]</b> Procurador: Dannemann, Siemsen, Bigler & Ipanema Moreira
<b>BR302024007078-0</b>	Notificação do depósito com requerimento de sigilo (exame formal concluído) Código de despacho: 009 Data de depósito: 19/12/2024 <b>Titular: ESSITY HYGIENE AND HEALTH AKTIEBOLAG [SE]</b> Procurador: Carolina Nakata

---



---

**BR302024007079-9** Notificação do depósito com requerimento de sigilo (exame formal concluído)  
Código de despacho: 009  
Data de depósito: 19/12/2024  
**Titular: MARCHESAN IMPLEMENTOS E MÁQUINAS AGRÍCOLAS TATU S.A. [BR/SP]**  
Procurador: Dannemann, Siemsen, Bigler & Ipanema Moreira

---

**BR302025000019-0** Notificação do depósito com requerimento de sigilo (exame formal concluído)  
Código de despacho: 009  
Data de depósito: 06/01/2025  
**Titular: ATLAS INDUSTRIA DE ELETRODOMESTICOS LTDA [BR/PR]**  
Procurador: FG PROPRIEDADE INTELECTUAL LTDA

---

**BR302025000020-3** Notificação do depósito com requerimento de sigilo (exame formal concluído)  
Código de despacho: 009  
Data de depósito: 06/01/2025  
**Titular: ATLAS INDUSTRIA DE ELETRODOMESTICOS LTDA [BR/PR]**  
Procurador: FG PROPRIEDADE INTELECTUAL LTDA

---

## Exame técnico: Exigência

Como etapa do exame técnico dos pedidos de registro de desenho industrial, listados a seguir – nos termos do artigo 106, § 3º da Lei da Propriedade Industrial (LPI, lei n.º 9.279, de 14 de maio de 1996) – formula-se exigência relativa às questões indicadas.

Para cumprir ou contestar a exigência de petição:

1. Acesse o e-DI no site do INPI ([www.inpi.gov.br](http://www.inpi.gov.br));
2. Emita uma Guia de Recolhimento da União (GRU) para o serviço de “cumprimento de exigência” (código 105 – em processo), referente a processo de registro;
3. Efetue o pagamento; e
4. Preencha e envie o formulário eletrônico correspondente à opção indicada na emissão da GRU, acompanhado dos esclarecimentos, argumentos, provas ou documentos apropriados.

Os sistemas de informática do INPI identificarão o cumprimento de exigência, para que o pedido de registro prossiga, automaticamente, em seu processamento.

Para esclarecer outras dúvidas e conhecer em detalhe o processamento de pedidos de registro de desenho industrial e outras petições, não deixe de consultar o Manual de Desenho Industrial (<http://manualdedi.inpi.gov.br/projects/manual-de-desenho-industrial/wiki>).

---

**BR302021006430-8**

Exigência técnica

Código de despacho: 136

**Titular: CERVEJARIA SANT PAULI LTDA [BR/PR]**

Procurador: BWE MARCAS E PATENTES LTDA

Detalhes do despacho: Com base no Manual de Desenhos Industriais instituído pela Portaria INPI/PR nº 36/2023, formulam-se as seguintes exigências: As vistas foram apresentadas utilizando a opção de “anexos” do formulário. Quando deve-se usar o formulário de peticionamento eletrônico. Portanto, apresente todas as figuras utilizando o formulário para que relatório e reivindicação das novas figuras sejam gerados pelo sistema. Para o cumprimento desta exigência, utilizar o formulário eletrônico para a inclusão de figuras. Não apresentar as figuras em documento pdf, sob pena de publicação de nova exigência. [http://manualdedi.inpi.gov.br/projects/manual-de-desenho-industrial/wiki/03\\_05\\_Peticionamento\\_pelo\\_e-DI#352-Preenchimento-do-formul%C3%A1rio](http://manualdedi.inpi.gov.br/projects/manual-de-desenho-industrial/wiki/03_05_Peticionamento_pelo_e-DI#352-Preenchimento-do-formul%C3%A1rio)

---

**BR302023002966-4**

Exigência técnica

Código de despacho: 136

**Titular: THOMAS RAISS [BR/SP]**

Procurador: ABM ASSESSORIA BRASILEIRA DE MARCAS LTDA.

Detalhes do despacho: Com base no Manual de Desenhos Industriais instituído pela Portaria INPI/PR nº 36/2023, formulam-se as seguintes exigências: Conforme exigência anterior, nota-se que o produto do pedido foi modificado pelo requerente sem que a alteração decorresse de solicitação publicada em exigência, incorrendo, portanto, na alteração da matéria inicialmente reivindicada: o formato do punho, agora cilíndrico, os manetes de freio e embreagem, a posição do que parece ser um farol, mudou, agora superposto ao perfil em formato de “U”, no garfo dianteiro, formato do para-lamas frontal e o acabamento discal do suporte da pedaleira da figura 1.5 estão distintos do desenho inicialmente depositado. Em atendimento ao item 5.3.1.1 do Manual, descartar as figuras alteradas e reapresentar as figuras do desenho industrial originalmente depositadas. Reitera-se que as figuras deverão ser apresentadas por meio do formulário eletrônico, e não pela opção de “anexos”. Para o cumprimento desta exigência, utilizar o formulário eletrônico para a inclusão de figuras. Não apresentar as figuras em documento pdf, sob pena de publicação de nova exigência. [http://manualdedi.inpi.gov.br/projects/manual-de-desenho-industrial/wiki/03\\_05\\_Peticionamento\\_pelo\\_e-DI#352-Preenchimento-do-formul%C3%A1rio](http://manualdedi.inpi.gov.br/projects/manual-de-desenho-industrial/wiki/03_05_Peticionamento_pelo_e-DI#352-Preenchimento-do-formul%C3%A1rio)

---



BR302023003357-2

Exigência técnica

Código de despacho: 136

**Titular: FABRITECH INDUSTRIA E COMÉRCIO DE CAPACETES EIRELI [BR/SP]**

Procurador: Fernandes Associados

Detalhes do despacho: Com base no Manual de Desenhos Industriais instituído pela Portaria INPI/PR nº 36/2023, formulam-se as seguintes exigências: Não foi possível observar qualquer melhora na qualidade das imagens. Ainda persistem as partes escuras, não revelando os detalhes, por exemplo, dos dispositivos de fechamento e abertura de entrada de ar, viseira e aleta posterior. Conforme item 5.6.1 do Manual de Desenhos Industriais, cada desenho ou fotografia deverá ser apresentado com dimensões adequadas, nitidez e resolução gráfica suficientes para a plena compreensão do desenho industrial requerido, observado o mínimo de 300 dpi. Apresentar figuras com melhor qualidade. Conforme o item 5.3.6 do Manual de Desenhos Industriais, não é permitida a inclusão, nas figuras, de caracteres, palavras ou elementos textuais que não façam parte da configuração do desenho industrial. As figuras dos anexos foram apresentadas com legendas. Reapresentar as figuras sem essas informações, pois o formulário as gera automaticamente. Para o cumprimento desta exigência, utilizar o formulário eletrônico para a inclusão de figuras. Não apresentar as figuras em documento pdf, sob pena de publicação de nova exigência. [http://manualdedi.inpi.gov.br/projects/manual-de-desenho-industrial/wiki/03\\_05\\_Peticionamento\\_pelo\\_e-DI#352-Preenchimento-do-formul%C3%A1rio](http://manualdedi.inpi.gov.br/projects/manual-de-desenho-industrial/wiki/03_05_Peticionamento_pelo_e-DI#352-Preenchimento-do-formul%C3%A1rio)

BR302023003658-0

Exigência técnica

Código de despacho: 136

**Titular: LUCAS FREITAS DE OLIVEIRA [BR/DF]**

Procurador: PIRAMIDY REGISTRO DE MARCAS E PATENTES

Detalhes do despacho: Com base no Manual de Desenhos Industriais instituído pela Portaria INPI/PR nº 36/2023, formulam-se as seguintes exigências: O atual pedido não atende aos requisitos do art. 104, conforme disposições do item 5.3.3 do Manual Exame quanto à unidade do desenho industrial, pois os desenhos industriais apresentados não compartilham das mesmas características distintivas preponderantes. Um desenho industrial foi representado nas figuras 1.1 a 1.7. Outro desenho industrial foi representado nas figuras 2.1 a 2.7. O pedido deverá ser dividido, facultando-se ao requerente indicar o desenho industrial que será mantido no pedido original. Os demais desenhos industriais poderão ser depositados como pedidos divididos. Além disso, apresentar novas figuras 1.1 e 2.1 agora com uma perspectiva isométrica. Para o cumprimento desta exigência, utilizar o formulário eletrônico para a inclusão de figuras. Não apresentar as figuras em documento pdf, sob pena de publicação de nova exigência. [http://manualdedi.inpi.gov.br/projects/manual-de-desenho-industrial/wiki/03\\_05\\_Peticionamento\\_pelo\\_e-DI#352-Preenchimento-do-formul%C3%A1rio](http://manualdedi.inpi.gov.br/projects/manual-de-desenho-industrial/wiki/03_05_Peticionamento_pelo_e-DI#352-Preenchimento-do-formul%C3%A1rio)

BR302023003659-8

Exigência técnica

Código de despacho: 136

**Titular: LUCAS FREITAS DE OLIVEIRA [BR/DF]**

Procurador: PIRAMIDY REGISTRO DE MARCAS E PATENTES

Detalhes do despacho: Com base no Manual de Desenhos Industriais instituído pela Portaria INPI/PR nº 36/2023, formulam-se as seguintes exigências: O atual pedido não atende aos requisitos do art. 104, conforme disposições do item 5.3.3 do Manual Exame quanto à unidade do desenho industrial, pois os desenhos industriais apresentados não compartilham das mesmas características distintivas preponderantes. Um desenho industrial foi representado nas figuras 1.1 a 3.7. Outro desenho industrial foi representado nas figuras 4.1 a 4.7. Outro desenho industrial foi representado nas figuras 5.1 a 5.7. O pedido deverá ser dividido, facultando-se ao requerente indicar o desenho industrial que será mantido no pedido original. Os demais desenhos industriais poderão ser depositados como pedidos divididos. Além disso, apresentar novas figuras 1.1, 2.1, 3.1, 4.1 e 5.1 agora com uma perspectiva isométrica. Para o cumprimento desta exigência, utilizar o formulário eletrônico para a inclusão de figuras. Não apresentar as figuras em documento pdf, sob pena de publicação de nova exigência. [http://manualdedi.inpi.gov.br/projects/manual-de-desenho-industrial/wiki/03\\_05\\_Peticionamento\\_pelo\\_e-DI#352-Preenchimento-do-formul%C3%A1rio](http://manualdedi.inpi.gov.br/projects/manual-de-desenho-industrial/wiki/03_05_Peticionamento_pelo_e-DI#352-Preenchimento-do-formul%C3%A1rio)

BR302023004482-5

Exigência técnica

Código de despacho: 136

**Titular: JULIANO DA CUNHA CHIMINELLI [BR/SC]**

Procurador: BIANCA GABRIELA GOMES

Detalhes do despacho: Com base no Manual de Desenhos Industriais instituído pela Portaria INPI/PR nº 36/2023, formulam-se as seguintes exigências: O atual pedido não atende aos requisitos do art. 104, conforme disposições do item 5.3.3 do Manual Exame quanto à unidade do desenho industrial, pois os desenhos industriais apresentados não compartilham das mesmas características distintivas preponderantes. Um desenho industrial foi representado nas figuras 1.1 a 1.7 e 3.1 a 3.7. Outro desenho industrial foi representado nas figuras 2.1 a 2.7 e 4.1 a 4.7. O pedido deverá ser dividido, facultando-se ao requerente indicar o desenho industrial que será mantido no pedido original. Os demais desenhos industriais poderão ser depositados como pedidos divididos. Para o cumprimento desta exigência, utilizar o formulário eletrônico para a inclusão de figuras. Não apresentar as figuras em documento pdf, sob pena de publicação de nova exigência. [http://manualdedi.inpi.gov.br/projects/manual-de-desenho-industrial/wiki/03\\_05\\_Peticionamento\\_pelo\\_e-DI#352-Preenchimento-do-formul%C3%A1rio](http://manualdedi.inpi.gov.br/projects/manual-de-desenho-industrial/wiki/03_05_Peticionamento_pelo_e-DI#352-Preenchimento-do-formul%C3%A1rio)



- 
- BR302023005448-0** Exigência técnica  
Código de despacho: 136  
**Titular: GAAM INDUSTRIA E COMERCIO DE MOVEIS LTDA [BR/PR]**  
Detalhes do despacho: Com base no Manual de Desenhos Industriais instituído pela Portaria INPI/PR nº 36/2023, formulam-se as seguintes exigências: Conforme o item 5.3.6 do Manual de Desenhos Industriais, não é permitida a inclusão, nas figuras, de caracteres, palavras ou elementos textuais que não façam parte da configuração do desenho industrial. As figuras foram apresentadas com legendas e/ou numeração de páginas. Reapresentar as figuras as legendas e numeração de páginas, pois o sistema gerará automaticamente as legendas e quantidade de páginas. Para o cumprimento desta exigência, utilizar o formulário eletrônico para a inclusão de figuras. Não apresentar as figuras em documento pdf, sob pena de publicação de nova exigência. [http://manualdedi.inpi.gov.br/projects/manual-de-desenho-industrial/wiki/03\\_05\\_Peticionamento\\_pelo\\_e-DI#352-Preenchimento-do-formul%C3%A1rio](http://manualdedi.inpi.gov.br/projects/manual-de-desenho-industrial/wiki/03_05_Peticionamento_pelo_e-DI#352-Preenchimento-do-formul%C3%A1rio)
- 
- BR302023006232-7** Exigência técnica  
Código de despacho: 136  
**Titular: PATIO BRASIL INDUSTRIA E COMERCIO DE MOVEIS EIRELI [BR/MG]**  
Procurador: AIRSON QUINTINO  
Detalhes do despacho: Com base no Manual de Desenhos Industriais instituído pela Portaria INPI/PR nº 36/2023, formulam-se as seguintes exigências: As figuras foram corrigidas. Porém, as vistas foram apresentadas utilizando a opção de "anexos" do formulário. Quando deve-se usar o formulário de peticionamento eletrônico. Portanto, apresente todas as figuras utilizando o formulário para que relatório e reivindicação das novas figuras sejam gerados pelo sistema. Para o cumprimento desta exigência, utilizar o formulário eletrônico para a inclusão de figuras. Não apresentar as figuras em documento pdf, sob pena de publicação de nova exigência. [http://manualdedi.inpi.gov.br/projects/manual-de-desenho-industrial/wiki/03\\_05\\_Peticionamento\\_pelo\\_e-DI#352-Preenchimento-do-formul%C3%A1rio](http://manualdedi.inpi.gov.br/projects/manual-de-desenho-industrial/wiki/03_05_Peticionamento_pelo_e-DI#352-Preenchimento-do-formul%C3%A1rio)
- 
- BR302023006908-9** Exigência técnica  
Código de despacho: 136  
**Titular: FAVA - AGRO COMERCIAL LTDA. [BR/SP]**  
Procurador: AIRSON QUINTINO  
Detalhes do despacho: Com base no Manual de Desenhos Industriais instituído pela Portaria INPI/PR nº 36/2023, formulam-se as seguintes exigências: Ao contrário do que interessado afirmou nas razões, as perspectivas estão com todas as formas bem delineadas e completas. Novamente, o garfo, o guidão entre outras formas, estão representados de forma incompleta. Todas curvaturas estão representadas por linhas com início e fim da curva. Portanto, reitera-se parte da exigência anterior: Verifica-se que há inconsistência entre as vistas: na figura 1.1 o produto está completamente representado com as formas todas bem definidas. No entanto, por exemplo, na figura 2.1 detalhes do garfo e da manopla estão incompletos. O mesmo se observa nas demais vistas. Em atenção ao item 5.3.4.4 do Manual reapresente as figuras com as correções indicadas e quaisquer outras que sejam necessárias para que as imagens apresentem coerência entre si. Para o cumprimento desta exigência, utilizar o formulário eletrônico para a inclusão de figuras. Não apresentar as figuras em documento pdf, sob pena de publicação de nova exigência. [http://manualdedi.inpi.gov.br/projects/manual-de-desenho-industrial/wiki/03\\_05\\_Peticionamento\\_pelo\\_e-DI#352-Preenchimento-do-formul%C3%A1rio](http://manualdedi.inpi.gov.br/projects/manual-de-desenho-industrial/wiki/03_05_Peticionamento_pelo_e-DI#352-Preenchimento-do-formul%C3%A1rio)
- 
- BR302024000658-6** Exigência técnica  
Código de despacho: 136  
**Titular: MOISES ELIANO DA SILVA LEITE [BR/MG]**  
Procurador: PAULA CORDEIRO FERREIRA MORITA  
Detalhes do despacho: Com base no Manual de Desenhos Industriais instituído pela Portaria INPI/PR nº 36/2023, formulam-se as seguintes exigências: Avaliou-se que as diferenças de cores entre as vistas eram devidas também à qualidade das imagens. Porém as figuras do cumprimento de exigência revelaram q há diferenças de cores. A vista em perspectiva está, por exemplo, com as partes laterais na cor cinza, mas as figuras 1.6 e 1.7 representam as vistas na cor branca. Harmonizar vistas conforme está representado na perspectiva, em atenção ao item 5.3.4.4 do Manual. Para o cumprimento desta exigência, utilizar o formulário eletrônico para a inclusão de figuras. Não apresentar as figuras em documento pdf, sob pena de publicação de nova exigência. [http://manualdedi.inpi.gov.br/projects/manual-de-desenho-industrial/wiki/03\\_05\\_Peticionamento\\_pelo\\_e-DI#352-Preenchimento-do-formul%C3%A1rio](http://manualdedi.inpi.gov.br/projects/manual-de-desenho-industrial/wiki/03_05_Peticionamento_pelo_e-DI#352-Preenchimento-do-formul%C3%A1rio)
-

BR302024001187-3

Exigência técnica

Código de despacho: 136

**Titular: OLI FONSECA DUARTE [BR/SC]**

Procurador: Kleyton Leandro lung D'Avila

Detalhes do despacho: Com base no Manual de Desenhos Industriais instituído pela Portaria INPI/PR nº 36/2023, formulam-se as seguintes exigências: O requerente modificou o desenho industrial sem que a alteração decorresse de solicitação publicada em exigência, incorrendo, portanto, na alteração da matéria inicialmente reivindicada: embora tenha corrigido o aro da roda, agora espiralado, a quantidade de orifícios em forma de "gota" é maior. Além disso, o formato do eixo que une a roda à haste com a pega está distinto do depósito. Em atendimento ao item 5.3.1.1 do Manual, descartar as figuras apresentar novas conforme orientações da exigência técnica anterior. Verifica-se que há inconsistência entre as vistas: a perspectiva revela produto distinto daquele demonstrado nas demais vistas. Entre outras diferenças, o aro da roda apresenta formato em espiral. Em atenção ao item 5.3.4.4 do Manual reapresente as figuras com as correções indicadas e quaisquer outras que sejam necessárias para que as imagens apresentem coerência entre si. Para o cumprimento desta exigência, utilizar o formulário eletrônico para a inclusão de figuras. Não apresentar as figuras em documento pdf, sob pena de publicação de nova exigência. [http://manualdedi.inpi.gov.br/projects/manual-de-desenho-industrial/wiki/03\\_05\\_Peticionamento\\_pelo\\_e-DI#352-Preenchimento-do-formul%C3%A1rio](http://manualdedi.inpi.gov.br/projects/manual-de-desenho-industrial/wiki/03_05_Peticionamento_pelo_e-DI#352-Preenchimento-do-formul%C3%A1rio)

BR302024002043-0

Exigência técnica

Código de despacho: 136

**Titular: TERMOTÉCNICA LTDA. [BR/SC]**

Procurador: Ricardo Pernold Vieira de Mello

Detalhes do despacho: As seguintes exigências foram formuladas com base no Manual de Desenhos Industriais – 2ª revisão (out/2023), instituído pela Portaria INPI/PR nº 36/2023, acessível em [http://manualdedi.inpi.gov.br/projects/manual-de-desenho-industrial/wiki/Manual\\_de\\_Desenhos\\_Industriais](http://manualdedi.inpi.gov.br/projects/manual-de-desenho-industrial/wiki/Manual_de_Desenhos_Industriais): [1] Conforme o item 5.3.4.2 do Manual, de maneira a esclarecer a área a que se refere a vista em corte, uma das demais vistas do desenho industrial deverá conter a indicação da área seccionada. Apresente um novo conjunto de figuras incluindo a indicação da área seccionada.

BR302024002106-2

Exigência técnica

Código de despacho: 136

**Titular: SHANDONG LINGLONG TYRE CO., LTD. [CN]**

Procurador: Luiz Fernando Alves

Detalhes do despacho: Com base no Manual de Desenhos Industriais instituído pela Portaria INPI/PR nº 36/2023, formulam-se as seguintes exigências: Não foi possível identificar o detalhe ampliado em nenhuma das demais vistas. Com base no item 5.3.4.2, exclua a vista ampliada ou apresente figura em que a área ampliada seja indicada por meio de contorno em linha tracejada. Para o cumprimento desta exigência, utilizar o formulário eletrônico para a inclusão de figuras. Não apresentar as figuras em documento pdf, sob pena de publicação de nova exigência. [http://manualdedi.inpi.gov.br/projects/manual-de-desenho-industrial/wiki/03\\_05\\_Peticionamento\\_pelo\\_e-DI#352-Preenchimento-do-formul%C3%A1rio](http://manualdedi.inpi.gov.br/projects/manual-de-desenho-industrial/wiki/03_05_Peticionamento_pelo_e-DI#352-Preenchimento-do-formul%C3%A1rio)

BR302024002108-9

Exigência técnica

Código de despacho: 136

**Titular: HONEYWELL SAFETY PRODUCTS USA, INC. [US]**

Procurador: Paulo Maurício Carlos de Oliveira

Detalhes do despacho: Com base no Manual de Desenhos Industriais instituído pela Portaria INPI/PR nº 36/2023, formulam-se as seguintes exigências: O atual pedido não atende aos requisitos do art. 104, conforme disposições do item 5.3.3 do Manual. Exame quanto à unidade do desenho industrial, pois os desenhos industriais apresentados não compartilham das mesmas características distintivas preponderantes. Um desenho industrial foi representado nas figuras 1.1 a 2.7. Outro desenho industrial foi representado nas figuras 3.1 a 3.7. O pedido deverá ser dividido, facultando-se ao requerente indicar o desenho industrial que será mantido no pedido original. Os demais desenhos industriais poderão ser depositados como pedidos divididos. Em atendimento ao item 5.3.1.1, a indicação do produto no título do pedido deve ser clara e concisa e adequada ao produto representado nas figuras, de preferência em concordância com a lista de produtos disponibilizada na Classificação de Locarno. Se necessário, classe e subclasse também deverão ser alteradas de acordo com o produto reivindicado. Para o cumprimento desta exigência, utilizar o formulário eletrônico para a inclusão de figuras. Não apresentar as figuras em documento pdf, sob pena de publicação de nova exigência. [http://manualdedi.inpi.gov.br/projects/manual-de-desenho-industrial/wiki/03\\_05\\_Peticionamento\\_pelo\\_e-DI#352-Preenchimento-do-formul%C3%A1rio](http://manualdedi.inpi.gov.br/projects/manual-de-desenho-industrial/wiki/03_05_Peticionamento_pelo_e-DI#352-Preenchimento-do-formul%C3%A1rio)



---

BR302024002109-7	<p>Exigência técnica Código de despacho: 136 <b>Titular: SHANDONG LINGLONG TYRE CO., LTD. [CN]</b> Procurador: Luiz Fernando Alves Detalhes do despacho: Com base no Manual de Desenhos Industriais instituído pela Portaria INPI/PR nº 36/2023, formulam-se as seguintes exigências: Não foi possível identificar o detalhe ampliado em nenhuma das demais vistas. Com base no item 5.3.4.2, exclua a vista ampliada ou apresente figura em que a área ampliada seja indicada por meio de contorno em linha tracejada. Para o cumprimento desta exigência, utilizar o formulário eletrônico para a inclusão de figuras. Não apresentar as figuras em documento pdf, sob pena de publicação de nova exigência. <a href="http://manualdedi.inpi.gov.br/projects/manual-de-desenho-industrial/wiki/03_05_Peticionamento_pelo_e-DI#352-Preenchimento-do-formul%C3%A1rio">http://manualdedi.inpi.gov.br/projects/manual-de-desenho-industrial/wiki/03_05_Peticionamento_pelo_e-DI#352-Preenchimento-do-formul%C3%A1rio</a></p>
BR302024002112-7	<p>Exigência técnica Código de despacho: 136 <b>Titular: SHANDONG LINGLONG TYRE CO., LTD. [CN]</b> Procurador: Luiz Fernando Alves Detalhes do despacho: Com base no Manual de Desenhos Industriais instituído pela Portaria INPI/PR nº 36/2023, formulam-se as seguintes exigências: Não foi possível identificar o detalhe ampliado em nenhuma das demais vistas. Com base no item 5.3.4.2, exclua a vista ampliada ou apresente figura em que a área ampliada seja indicada por meio de contorno em linha tracejada. Para o cumprimento desta exigência, utilizar o formulário eletrônico para a inclusão de figuras. Não apresentar as figuras em documento pdf, sob pena de publicação de nova exigência. <a href="http://manualdedi.inpi.gov.br/projects/manual-de-desenho-industrial/wiki/03_05_Peticionamento_pelo_e-DI#352-Preenchimento-do-formul%C3%A1rio">http://manualdedi.inpi.gov.br/projects/manual-de-desenho-industrial/wiki/03_05_Peticionamento_pelo_e-DI#352-Preenchimento-do-formul%C3%A1rio</a></p>
BR302024002113-5	<p>Exigência técnica Código de despacho: 136 <b>Titular: PAULO ALBERTO GIROLA [BR/SP]</b> Procurador: José Henrique de Lima Rodrigues Detalhes do despacho: Com base no Manual de Desenhos Industriais instituído pela Portaria INPI/PR nº 36/2023, formulam-se as seguintes exigências: Conforme o item 5.3.6 do Manual de Desenhos Industriais, não é permitida a inclusão, nas figuras, de caracteres, palavras ou elementos textuais que não façam parte da configuração do desenho industrial. As figuras dos anexos foram apresentadas com legendas e numeração de páginas. Reapresentar as figuras sem essas informações. Para o cumprimento desta exigência, utilizar o formulário eletrônico para a inclusão de figuras. Não apresentar as figuras em documento pdf, sob pena de publicação de nova exigência. <a href="http://manualdedi.inpi.gov.br/projects/manual-de-desenho-industrial/wiki/03_05_Peticionamento_pelo_e-DI#352-Preenchimento-do-formul%C3%A1rio">http://manualdedi.inpi.gov.br/projects/manual-de-desenho-industrial/wiki/03_05_Peticionamento_pelo_e-DI#352-Preenchimento-do-formul%C3%A1rio</a></p>
BR302024002117-8	<p>Exigência técnica Código de despacho: 136 <b>Titular: ODEILTON PROSPERO DE SANTANA [BR/SP]</b> Procurador: Landualdo de Sousa Detalhes do despacho: Com base no Manual de Desenhos Industriais instituído pela Portaria INPI/PR nº 36/2023, formulam-se as seguintes exigências: O título se refere a um produto tridimensional e a classe indicada, 21.01 - Brinquedos. No entanto, na descrição o requerente informou que se trata de um desenho bidimensional. Em atendimento ao item 5.3.1.1, a indicação do produto no título do pedido deve ser clara e concisa e adequada ao produto representado nas figuras, de preferência em concordância com a lista de produtos disponibilizada na Classificação de Locarno. Sugerimos modificar o título para: Estampa para cartela. Alterar classe para 32-00 - SÍMBOLOS GRÁFICOS E LOGOTIPOS, PADRÕES DE SUPERFÍCIE, ORNAMENTAÇÕES. Ao reapresentar a figura, a legenda deverá ser alterada para "Vista planificada" no formulário eletrônico. Para o cumprimento desta exigência, utilizar o formulário eletrônico para a inclusão de figuras. Não apresentar as figuras em documento pdf, sob pena de publicação de nova exigência. <a href="http://manualdedi.inpi.gov.br/projects/manual-de-desenho-industrial/wiki/03_05_Peticionamento_pelo_e-DI#352-Preenchimento-do-formul%C3%A1rio">http://manualdedi.inpi.gov.br/projects/manual-de-desenho-industrial/wiki/03_05_Peticionamento_pelo_e-DI#352-Preenchimento-do-formul%C3%A1rio</a></p>

---



BR302024002119-4

Exigência técnica

Código de despacho: 136

**Titular: RAYE ROCKS LLC [US]**

Procurador: David do Nascimento

Detalhes do despacho: Com base no Manual de Desenhos Industriais instituído pela Portaria INPI/PR nº 36/2023, formulam-se as seguintes exigências: De acordo com o item 5.3.4.1, os desenhos ou fotografias não deverão apresentar molduras. Excluir todas as molduras (contorno retangular) das figuras. O atual pedido não atende aos requisitos do art. 104, conforme disposições do item 5.3.3 do Manual Exame quanto à unidade do desenho industrial, pois os desenhos industriais apresentados não compartilham das mesmas características distintivas preponderantes. Um desenho industrial foi representado nas figuras 1.1 a 2.10. Outro desenho industrial foi representado nas figuras 3.1 a 3.7. Outro desenho industrial foi representado nas figuras 4.1 a 4.7 e 6.1 a 6.7. Outro desenho industrial foi representado nas figuras 5.1 a 5.7. Outro desenho industrial foi representado nas figuras 7.1 a 7.7. Outro desenho industrial foi representado nas figuras 8.1 a 10.7. Outro desenho industrial foi representado nas figuras 11.1 a 11.7. O pedido deverá ser dividido, facultando-se ao requerente indicar o desenho industrial que será mantido no pedido original. Os demais desenhos industriais poderão ser depositados como pedidos divididos. Para o cumprimento desta exigência, utilizar o formulário eletrônico para a inclusão de figuras. Não apresentar as figuras em documento pdf, sob pena de publicação de nova exigência. [http://manualdedi.inpi.gov.br/projects/manual-de-desenho-industrial/wiki/03\\_05\\_Peticionamento\\_pelo\\_e-DI#352-Preenchimento-do-formul%C3%A1rio](http://manualdedi.inpi.gov.br/projects/manual-de-desenho-industrial/wiki/03_05_Peticionamento_pelo_e-DI#352-Preenchimento-do-formul%C3%A1rio)

BR302024002141-0

Exigência técnica

Código de despacho: 136

**Titular: RENE BOURQUIN GALVES [BR/SP]**

Detalhes do despacho: Com base no Manual de Desenhos Industriais instituído pela Portaria INPI/PR nº 36/2023, formulam-se as seguintes exigências: O atual pedido não atende aos requisitos do art. 104, conforme disposições do item 5.3.3 do Manual Exame quanto à unidade do desenho industrial, pois os desenhos industriais apresentados não compartilham das mesmas características distintivas preponderantes. Um desenho industrial foi representado nas figuras 1.1 a 1.10 e 2.3. Outro desenho industrial foi representado nas figuras 2.1 e 2.2. Outro desenho industrial foi representado nas figuras 3.1 e 3.5. Outro desenho industrial foi representado nas figuras 4.1 e 4.5. O pedido deverá ser dividido, facultando-se ao requerente indicar o desenho industrial que será mantido no pedido original. Os demais desenhos industriais poderão ser depositados como pedidos divididos. AS figuras 1.5 e 1.8 representam um novo produto (variação) e, portanto, deverão ter numeração própria, de acordo com o item 5.3.4.5 do Manual de Desenhos Industriais Adequar título e classificação de acordo com o produto reivindicado. De acordo com o item 5.3.4.2, de maneira a esclarecer a área a que se refere a vista em corte, uma das demais vistas do desenho industrial deverá conter a indicação da área seccionada. A figura 1.10 é um detalha ampliado da atual figura 1.9. É necessário indicar por meio de linhas tracejadas a região de origem do detalhe da vista ampliada. Não foi possível identificar o detalhe ampliado naquela vista. Com base no item 5.3.4.2, exclua a vista ampliada ou apresente figura em que a área ampliada seja indicada por meio de contorno em linha tracejada. O fundo das figuras apresentadas revela texturas e/ou elementos desnecessários ou irrelevantes ao desenho industrial reivindicado. De acordo com o item 5.3.4.1, o fundo dos desenhos ou fotografias deverá ser neutro, sem revelar qualquer padrão ou textura e sem interferir nas formas do desenho industrial representado. Apresentar a atual figura 3.1 sem a sombra projetada. Para o cumprimento desta exigência, utilizar o formulário eletrônico para a inclusão de figuras. Não apresentar as figuras em documento pdf, sob pena de publicação de nova exigência. [http://manualdedi.inpi.gov.br/projects/manual-de-desenho-industrial/wiki/03\\_05\\_Peticionamento\\_pelo\\_e-DI#352-Preenchimento-do-formul%C3%A1rio](http://manualdedi.inpi.gov.br/projects/manual-de-desenho-industrial/wiki/03_05_Peticionamento_pelo_e-DI#352-Preenchimento-do-formul%C3%A1rio)

BR302024002142-9

Exigência técnica

Código de despacho: 136

**Titular: MAURICIO BALBINOT [BR/RS]**

Procurador: João Cassiano Bairros Oyarzábal

Detalhes do despacho: Com base no Manual de Desenhos Industriais instituído pela Portaria INPI/PR nº 36/2023, formulam-se as seguintes exigências: O atual pedido não atende aos requisitos do art. 104, conforme disposições do item 5.3.3 do Manual Exame quanto à unidade do desenho industrial, pois os desenhos industriais apresentados não compartilham das mesmas características distintivas preponderantes. Um desenho industrial foi representado nas figuras 1.1 a 1.8. Outro desenho industrial foi representado nas figuras 2.1 a 3.8. O pedido deverá ser dividido, facultando-se ao requerente indicar o desenho industrial que será mantido no pedido original. Os demais desenhos industriais poderão ser depositados como pedidos divididos. Para o cumprimento desta exigência, utilizar o formulário eletrônico para a inclusão de figuras. Não apresentar as figuras em documento pdf, sob pena de publicação de nova exigência. [http://manualdedi.inpi.gov.br/projects/manual-de-desenho-industrial/wiki/03\\_05\\_Peticionamento\\_pelo\\_e-DI#352-Preenchimento-do-formul%C3%A1rio](http://manualdedi.inpi.gov.br/projects/manual-de-desenho-industrial/wiki/03_05_Peticionamento_pelo_e-DI#352-Preenchimento-do-formul%C3%A1rio)



BR302024002146-1

Exigência técnica

Código de despacho: 136

**Titular: GENILDO PENHA BRASIL NERY [BR/ES]**

Detalhes do despacho: Com base no Manual de Desenhos Industriais instituído pela Portaria INPI/PR nº 36/2023, formulam-se as seguintes exigências: As vistas foram apresentadas utilizando a opção de "anexos" do formulário. Quando deve-se usar o formulário de peticionamento eletrônico. Portanto, apresente todas as figuras utilizando o formulário para que relatório e reivindicação das novas figuras sejam gerados pelo sistema. Apenas as figuras deverão ser incluídas, sem numeração de páginas ou legendas. O atual pedido não atende aos requisitos do art. 104, conforme disposições do item 5.3.3 do Manual Exame quanto à unidade do desenho industrial, pois os desenhos industriais apresentados não compartilham das mesmas características distintivas preponderantes. Um desenho industrial foi representado nas figuras 1.1 a 1.8. Outro desenho industrial foi representado nas figuras 2.1 e 2.8. O pedido deverá ser dividido, facultando-se ao requerente indicar o desenho industrial que será mantido no pedido original. Os demais desenhos industriais poderão ser depositados como pedidos divididos. Se houver interesse, as vistas explodidas poderão ser apresentadas em cada produto. Se necessário, as classes de locarno deverão ser modificadas. Para o cumprimento desta exigência, utilizar o formulário eletrônico para a inclusão de figuras. Não apresentar as figuras em documento pdf, sob pena de publicação de nova exigência. [http://manualdedi.inpi.gov.br/projects/manual-de-desenho-industrial/wiki/03\\_05\\_Peticionamento\\_pelo\\_e-DI#352-Preenchimento-do-formul%C3%A1rio](http://manualdedi.inpi.gov.br/projects/manual-de-desenho-industrial/wiki/03_05_Peticionamento_pelo_e-DI#352-Preenchimento-do-formul%C3%A1rio)

BR302024002148-8

Exigência técnica

Código de despacho: 136

**Titular: ODEME EQUIPAMENTOS MEDICOS E ODONTOLOGICOS LTDA ME [BR/SC]**

Detalhes do despacho: Com base no Manual de Desenhos Industriais instituído pela Portaria INPI/PR nº 36/2023, formulam-se as seguintes exigências: Em atendimento ao item 5.3.1.1, a indicação do produto no título do pedido deve ser clara e concisa e adequada ao produto representado nas figuras, de preferência em concordância com a lista de produtos disponibilizada na Classificação de Locarno. Sugerimos modificar o título para: Aparelho para teste e medição. Se necessário, classe e subclasse também deverão ser alteradas. Alterar classe de locarno para 10.04 - OUTROS INSTRUMENTOS, APARELHOS E DISPOSITIVOS DE MEDIÇÃO. Verifica-se que há inconsistência entre as vistas: nas figuras 1.4 e 1.7 na face superior, canto inferior esquerdo, há uma forma incompleta, semelhante a um cabo inacabado. Na figura 1.6, idem, na face superior do equipamento, na parte esquerda há uma forma que se assemelha a um cabo incompleto. Em atenção ao item 5.3.4.4 do Manual rerepresente as figuras com as correções indicadas e quaisquer outras que sejam necessárias para que as imagens apresentem coerência entre si. Para o cumprimento desta exigência, utilizar o formulário eletrônico para a inclusão de figuras. Não apresentar as figuras em documento pdf, sob pena de publicação de nova exigência. [http://manualdedi.inpi.gov.br/projects/manual-de-desenho-industrial/wiki/03\\_05\\_Peticionamento\\_pelo\\_e-DI#352-Preenchimento-do-formul%C3%A1rio](http://manualdedi.inpi.gov.br/projects/manual-de-desenho-industrial/wiki/03_05_Peticionamento_pelo_e-DI#352-Preenchimento-do-formul%C3%A1rio)

BR302024002150-0

Exigência técnica

Código de despacho: 136

**Titular: DOCOL INDÚSTRIA E COMÉRCIO LTDA [BR/SC]**

Procurador: GEISLER CHBANE BOSSO

Detalhes do despacho: Com base no Manual de Desenhos Industriais instituído pela Portaria INPI/PR nº 36/2023, formulam-se as seguintes exigências: O atual pedido não atende aos requisitos do art. 104, conforme disposições do item 5.3.3 do Manual Exame quanto à unidade do desenho industrial, pois os desenhos industriais apresentados não compartilham das mesmas características distintivas preponderantes. Um desenho industrial foi representado nas figuras 1.1 a 3.7. Outro desenho industrial foi representado nas figuras 4.1 a 6.7. O pedido deverá ser dividido, facultando-se ao requerente indicar o desenho industrial que será mantido no pedido original. Os demais desenhos industriais poderão ser depositados como pedidos divididos. Para o cumprimento desta exigência, utilizar o formulário eletrônico para a inclusão de figuras. Não apresentar as figuras em documento pdf, sob pena de publicação de nova exigência. [http://manualdedi.inpi.gov.br/projects/manual-de-desenho-industrial/wiki/03\\_05\\_Peticionamento\\_pelo\\_e-DI#352-Preenchimento-do-formul%C3%A1rio](http://manualdedi.inpi.gov.br/projects/manual-de-desenho-industrial/wiki/03_05_Peticionamento_pelo_e-DI#352-Preenchimento-do-formul%C3%A1rio)

BR302024002203-4

Exigência técnica

Código de despacho: 136

**Titular: CARLOS ALBERTO SILVA DE MIRANDA [BR/MG], MARIANA PRETTI GAZZINELLI NEVES [BR/MG], MARIA TEREZA CARNEIRO BATISTA DE OLIVEIRA [BR/MG], THIAGO DE MENDONÇA VIANA NUNES [BR/MG], LUIZ FELIPE GOMES ROCHA VAZ GONÇALVES [BR/MG], MÁRIO BRICIO MAGALHÃES BARBOSA [BR/MG], AYELET MILSTEIN COHEN [BR/MG], ISADORA NOGUEIRA DE MEDEIROS [BR/MG] e MARCUS PAULO SANTOS BRANDÃO [BR/MG]**

Detalhes do despacho: Conforme o item 5.3.4.2 do Manual, a vista explodida apresenta o produto desmontado, de maneira a permitir a visualização das suas partes, peças ou componentes. A vista explodida pode complementar as vistas que apresentam o produto montado, no intuito de facilitar sua compreensão. As figuras 1.3 e 1.4 não se tratam de vistas explodidas. Apresente um novo conjunto de figuras, excluindo as referidas figuras.



BR302024002355-3

Exigência técnica

Código de despacho: 136

**Titular: JOSÉ ROBERTO CARAVINA [BR/PR]**

Procurador: RESOLVA CONOSCO ASSESSORIA - EIRELI - ME

Detalhes do despacho: Com base no Manual de Desenhos Industriais instituído pela Portaria INPI/PR nº 36/2023, formulam-se as seguintes exigências: O atual pedido não atende aos requisitos do art. 104, conforme disposições do item 5.3.3 do Manual Exame quanto à unidade do desenho industrial, pois os desenhos industriais apresentados não compartilham das mesmas características distintivas preponderantes. Um desenho industrial foi representado nas figuras 1.1 a 1.7. Outro desenho industrial foi representado nas figuras 2.1 a 4.7. Outro desenho industrial foi representado nas figuras 5.1 a 10.7. O pedido deverá ser dividido, facultando-se ao requerente indicar o desenho industrial que será mantido no pedido original. Os demais desenhos industriais poderão ser depositados como pedidos divididos. Para o cumprimento desta exigência, utilizar o formulário eletrônico para a inclusão de figuras. Não apresentar as figuras em documento pdf, sob pena de publicação de nova exigência. [http://manualdedi.inpi.gov.br/projects/manual-de-desenho-industrial/wiki/03\\_05\\_Peticionamento\\_pelo\\_e-DI#352-Preenchimento-do-formul%C3%A1rio](http://manualdedi.inpi.gov.br/projects/manual-de-desenho-industrial/wiki/03_05_Peticionamento_pelo_e-DI#352-Preenchimento-do-formul%C3%A1rio)

BR302024002365-0

Exigência técnica

Código de despacho: 136

**Titular: JOSÉ ROBERTO CARAVINA [BR/PR]**

Procurador: RESOLVA CONOSCO ASSESSORIA - EIRELI - ME

Detalhes do despacho: Com base no Manual de Desenhos Industriais instituído pela Portaria INPI/PR nº 36/2023, formulam-se as seguintes exigências: O atual pedido não atende aos requisitos do art. 104, conforme disposições do item 5.3.3 do Manual Exame quanto à unidade do desenho industrial, pois os desenhos industriais apresentados não compartilham das mesmas características distintivas preponderantes. Um desenho industrial foi representado nas figuras 1.1 a 1.7. Outro desenho industrial foi representado nas figuras 2.1 a 2.7. Outro desenho industrial foi representado nas figuras 3.1 a 3.7. Outro desenho industrial foi representado nas figuras 4.1 a 5.7. O pedido deverá ser dividido, facultando-se ao requerente indicar o desenho industrial que será mantido no pedido original. Os demais desenhos industriais poderão ser depositados como pedidos divididos. Para o cumprimento desta exigência, utilizar o formulário eletrônico para a inclusão de figuras. Não apresentar as figuras em documento pdf, sob pena de publicação de nova exigência. [http://manualdedi.inpi.gov.br/projects/manual-de-desenho-industrial/wiki/03\\_05\\_Peticionamento\\_pelo\\_e-DI#352-Preenchimento-do-formul%C3%A1rio](http://manualdedi.inpi.gov.br/projects/manual-de-desenho-industrial/wiki/03_05_Peticionamento_pelo_e-DI#352-Preenchimento-do-formul%C3%A1rio)

BR302024002369-3

Exigência técnica

Código de despacho: 136

**Titular: ITENS COMERCIO DE ARTIGOS DE DECORAÇÃO EIRELI [BR/SP]**

Detalhes do despacho: Com base no Manual de Desenhos Industriais instituído pela Portaria INPI/PR nº 36/2023, formulam-se as seguintes exigências: O atual pedido não atende aos requisitos do art. 104, conforme disposições do item 5.3.3 do Manual Exame quanto à unidade do desenho industrial, pois os desenhos industriais apresentados não compartilham das mesmas características distintivas preponderantes. Um desenho industrial foi representado nas figuras 1.1, 3.1, 8.1 e 9.1. Outro desenho industrial foi representado nas figuras 2.1 e 4.1. Outro desenho industrial foi representado nas figuras 5.1, 6.1 e 7.1. O pedido deverá ser dividido, facultando-se ao requerente indicar o desenho industrial que será mantido no pedido original. Os demais desenhos industriais poderão ser depositados como pedidos divididos. Como apenas o produto da figura 1.1 teve as 7 vistas apresentadas por meio da opção "anexos", estas vistas deverão ser incluídas no sistema pelo formulário de petição eletrônico. Adequar as legendas das atuais figuras 2.1 e 4.1 a 9.1 para vista frontal. Para o cumprimento desta exigência, utilizar o formulário eletrônico para a inclusão de figuras. Não apresentar as figuras em documento pdf, sob pena de publicação de nova exigência. [http://manualdedi.inpi.gov.br/projects/manual-de-desenho-industrial/wiki/03\\_05\\_Peticionamento\\_pelo\\_e-DI#352-Preenchimento-do-formul%C3%A1rio](http://manualdedi.inpi.gov.br/projects/manual-de-desenho-industrial/wiki/03_05_Peticionamento_pelo_e-DI#352-Preenchimento-do-formul%C3%A1rio)

BR302024002370-7

Exigência técnica

Código de despacho: 136

**Titular: ITENS COMERCIO DE ARTIGOS DE DECORAÇÃO EIRELI [BR/SP]**

Detalhes do despacho: Com base no Manual de Desenhos Industriais instituído pela Portaria INPI/PR nº 36/2023, formulam-se as seguintes exigências: O atual pedido não atende aos requisitos do art. 104, conforme disposições do item 5.3.3 do Manual Exame quanto à unidade do desenho industrial, pois os desenhos industriais apresentados não compartilham das mesmas características distintivas preponderantes. Um desenho industrial foi representado nas figuras 1.1. Outro desenho industrial foi representado nas figuras 2.1. O pedido deverá ser dividido, facultando-se ao requerente indicar o desenho industrial que será mantido no pedido original. Os demais desenhos industriais poderão ser depositados como pedidos divididos. Como apenas o produto da figura 1.1 teve as 7 vistas apresentadas por meio da opção "anexos", estas vistas deverão ser incluídas no sistema pelo formulário de petição eletrônico. Para o cumprimento desta exigência, utilizar o formulário eletrônico para a inclusão de figuras. Não apresentar as figuras em documento pdf, sob pena de publicação de nova exigência. [http://manualdedi.inpi.gov.br/projects/manual-de-desenho-industrial/wiki/03\\_05\\_Peticionamento\\_pelo\\_e-DI#352-Preenchimento-do-formul%C3%A1rio](http://manualdedi.inpi.gov.br/projects/manual-de-desenho-industrial/wiki/03_05_Peticionamento_pelo_e-DI#352-Preenchimento-do-formul%C3%A1rio)



---

BR302024002371-5	<p>Exigência técnica Código de despacho: 136 <b>Titular: CLEBER LUIS DA RÉ [BR/RS]</b> Procurador: STOCK MARCAS E PATENTES LTDA - ME Detalhes do despacho: As seguintes exigências foram formuladas com base no Manual de Desenhos Industriais – 2º revisão (out/2023), instituído pela Portaria INPI/PR nº 36/2023, acessível em <a href="http://manualdedi.inpi.gov.br/projects/manual-de-desenho-industrial/wiki/Manual_de_Desenhos_Industriais">http://manualdedi.inpi.gov.br/projects/manual-de-desenho-industrial/wiki/Manual_de_Desenhos_Industriais</a>: [1] De acordo com o item 5.3.4.4 do Manual, todas as vistas de cada configuração devem ser consistentes entre si. As figuras 1.4 e 1.5 não são consistentes com as demais vistas da mesma configuração apresentada, na medida em que revelam um fundo de cor diferente. Apresente um novo conjunto de figuras uniformizando o fundo das figuras em todas as vistas.</p>
BR302024002373-1	<p>Exigência técnica Código de despacho: 136 <b>Titular: ITENS COMERCIO DE ARTIGOS DE DECORAÇÃO EIRELI [BR/SP]</b> Detalhes do despacho: Com base no Manual de Desenhos Industriais instituído pela Portaria INPI/PR nº 36/2023, formulam-se as seguintes exigências: As vistas foram apresentadas utilizando a opção de “anexos” do formulário. Quando deve-se usar o formulário de peticionamento eletrônico. Portanto, apresente todas as figuras utilizando o formulário para que relatório e reivindicação das novas figuras sejam gerados pelo sistema. Apenas as figuras deverão ser incluídas, sem numeração de páginas ou legendas. Para o cumprimento desta exigência, utilizar o formulário eletrônico para a inclusão de figuras. Não apresentar as figuras em documento pdf, sob pena de publicação de nova exigência. <a href="http://manualdedi.inpi.gov.br/projects/manual-de-desenho-industrial/wiki/03_05_Peticionamento_pelo_e-DI#352-Preenchimento-do-formul%C3%A1rio">http://manualdedi.inpi.gov.br/projects/manual-de-desenho-industrial/wiki/03_05_Peticionamento_pelo_e-DI#352-Preenchimento-do-formul%C3%A1rio</a></p>
BR302024002459-2	<p>Exigência técnica Código de despacho: 136 <b>Titular: EVANDRO CALDERAM [BR/RS]</b> Procurador: ANDERSON ANDRÉ COLOMBO Detalhes do despacho: As seguintes exigências foram formuladas com base no Manual de Desenhos Industriais – 2º revisão (out/2023), instituído pela Portaria INPI/PR nº 36/2023, acessível em <a href="http://manualdedi.inpi.gov.br/projects/manual-de-desenho-industrial/wiki/Manual_de_Desenhos_Industriais">http://manualdedi.inpi.gov.br/projects/manual-de-desenho-industrial/wiki/Manual_de_Desenhos_Industriais</a>: [1] De acordo com o item 5.3.3 do Manual de Desenhos Industriais, cada maneira de uso deve ser numerada como variação. A figura 1.9 demonstra o produto com mais de uma maneira de uso. Portanto, proceda a correção de forma que os produtos tenham a seguinte formatação: fig. 1.1, 1.2, 1.3 etc., para primeira variação (maneira de uso); fig. 2.1, etc., para a segunda variação, conforme determinado no item 5.3.4.5 do Manual.</p>
BR302024002460-6	<p>Exigência técnica Código de despacho: 136 <b>Titular: LUXOTTICA GROUP S.P.A. [IT]</b> Procurador: MSANTOS PROPRIEDADE INTELECTUAL LTDA- EPP- Detalhes do despacho: As seguintes exigências foram formuladas com base no Manual de Desenhos Industriais – 2º revisão (out/2023), instituído pela Portaria INPI/PR nº 36/2023, acessível em <a href="http://manualdedi.inpi.gov.br/projects/manual-de-desenho-industrial/wiki/Manual_de_Desenhos_Industriais">http://manualdedi.inpi.gov.br/projects/manual-de-desenho-industrial/wiki/Manual_de_Desenhos_Industriais</a>: [1] De acordo com o item 5.3.3 do Manual de Desenhos Industriais, cada maneira de uso deve ser numerada como variação. As figuras 1.9, 1.10, 2.9 e 2.10 demonstram o produto com mais de uma maneira de uso. Portanto, proceda a correção de forma que os produtos se apresentem como uma outra variação, conforme determinado no item 5.3.4.5 do Manual; [2] O atual pedido não atende aos requisitos do art. 104, conforme disposições do item 5.3.3 do Manual, pois os desenhos industriais apresentados não compartilham das mesmas características distintivas preponderantes. Um desenho industrial foi representado nas figuras 1.1 a 1.10. Outro desenho industrial foi representado nas figuras 2.1 a 2.10. O pedido deverá ser dividido, facultando-se ao requerente indicar o desenho industrial que será mantido no pedido original. Os demais desenhos industriais poderão ser depositados como pedidos divididos.</p>
BR302024002468-1	<p>Exigência técnica Código de despacho: 136 <b>Titular: MATS DESIGN E PAISAGISMO LTDA [BR/SP]</b> Procurador: Peduti Sociedade de Advogados Detalhes do despacho: As seguintes exigências foram formuladas com base no Manual de Desenhos Industriais – 2º revisão (out/2023), instituído pela Portaria INPI/PR nº 36/2023, acessível em <a href="http://manualdedi.inpi.gov.br/projects/manual-de-desenho-industrial/wiki/Manual_de_Desenhos_Industriais">http://manualdedi.inpi.gov.br/projects/manual-de-desenho-industrial/wiki/Manual_de_Desenhos_Industriais</a>: [1] O atual pedido não atende aos requisitos do art. 104, conforme disposições do item 5.3.3 do Manual, pois os desenhos industriais apresentados não compartilham das mesmas características distintivas preponderantes. Um desenho industrial foi representado nas figuras 1.1 a 2.7. Outro desenho industrial foi representado nas figuras 3.1 a 4.7. Outro desenho industrial foi representado nas figuras 5.1 a 5.7. Outro desenho industrial foi representado nas figuras 6.1 a 6.7. Outro desenho industrial foi representado nas figuras 7.1 a 8.7. O pedido deverá ser dividido, facultando-se ao requerente indicar o desenho industrial que será mantido no pedido original. Os demais desenhos industriais poderão ser depositados como pedidos divididos.</p>

---



- 
- BR322023004105-5** Exigência técnica  
Código de despacho: 136  
**Titular: ELI LILLY AND COMPANY [US]**  
Procurador: DANNEMANN, SIEMSEN, BIGLER & IPANEMA MOREIRA  
Detalhes do despacho: Com base no Manual de Desenhos Industriais instituído pela Portaria INPI/PR nº 36/2023, formulam-se as seguintes exigências: Verifica-se que um novo documento, contendo as figuras do depósito nacional, foi apresentado no cumprimento da exigência. No entanto, não há qualquer menção ao número da prioridade informada nos esclarecimentos. Razão pela qual solicita-se que o documento seja apresentado na íntegra, com número do registro, data, nome do titular, etc, tal qual feito com a Prioridade US 29/838,534, de forma que possa ser validada.
- 
- BR322023004106-3** Exigência técnica  
Código de despacho: 136  
**Titular: ELI LILLY AND COMPANY [US]**  
Procurador: DANNEMANN, SIEMSEN, BIGLER & IPANEMA MOREIRA  
Detalhes do despacho: Com base no Manual de Desenhos Industriais instituído pela Portaria INPI/PR nº 36/2023, formulam-se as seguintes exigências: Verifica-se que um novo documento, contendo as figuras do depósito nacional, foi apresentado no cumprimento da exigência. No entanto, não há qualquer menção ao número da prioridade informada nos esclarecimentos. Razão pela qual solicita-se que o documento seja apresentado na íntegra, com número do registro, data, nome do titular, etc, tal qual feito com a Prioridade US 29/838,534, de forma que possa ser validada.
- 
- BR322023004107-1** Exigência técnica  
Código de despacho: 136  
**Titular: ELI LILLY AND COMPANY [US]**  
Procurador: DANNEMANN, SIEMSEN, BIGLER & IPANEMA MOREIRA  
Detalhes do despacho: Com base no Manual de Desenhos Industriais instituído pela Portaria INPI/PR nº 36/2023, formulam-se as seguintes exigências: Verifica-se que um novo documento, contendo as figuras do depósito nacional, foi apresentado no cumprimento da exigência. No entanto, não há qualquer menção ao número da prioridade informada nos esclarecimentos. Razão pela qual solicita-se que o documento seja apresentado na íntegra, com número do registro, data, nome do titular, etc, tal qual feito com a Prioridade US 29/838,534, de forma que possa ser validada.
- 
- BR322023004115-2** Exigência técnica  
Código de despacho: 136  
**Titular: ELI LILLY AND COMPANY [US]**  
Procurador: DANNEMANN, SIEMSEN, BIGLER & IPANEMA MOREIRA  
Detalhes do despacho: Com base no Manual de Desenhos Industriais instituído pela Portaria INPI/PR nº 36/2023, formulam-se as seguintes exigências: Verifica-se que um novo documento, contendo as figuras do depósito nacional, foi apresentado no cumprimento da exigência. No entanto, não há qualquer menção ao número da prioridade informada nos esclarecimentos. Razão pela qual solicita-se que o documento seja apresentado na íntegra, com número do registro, data, nome do titular, etc, tal qual feito com a Prioridade US 29/838,534, de forma que possa ser validada.
- 
- BR322023004124-1** Exigência técnica  
Código de despacho: 136  
**Titular: ELI LILLY AND COMPANY [US]**  
Procurador: DANNEMANN, SIEMSEN, BIGLER & IPANEMA MOREIRA  
Detalhes do despacho: Com base no Manual de Desenhos Industriais instituído pela Portaria INPI/PR nº 36/2023, formulam-se as seguintes exigências: Verifica-se que um novo documento, contendo as figuras do depósito nacional, foi apresentado no cumprimento da exigência. No entanto, não há qualquer menção ao número da prioridade informada nos esclarecimentos. Razão pela qual solicita-se que o documento seja apresentado na íntegra, com número do registro, data, nome do titular, etc, tal qual feito com a Prioridade US 29/838,534, de forma que possa ser validada.
- 
- BR322023004125-0** Exigência técnica  
Código de despacho: 136  
**Titular: ELI LILLY AND COMPANY [US]**  
Procurador: DANNEMANN, SIEMSEN, BIGLER & IPANEMA MOREIRA  
Detalhes do despacho: Com base no Manual de Desenhos Industriais instituído pela Portaria INPI/PR nº 36/2023, formulam-se as seguintes exigências: Verifica-se que um novo documento, contendo as figuras do depósito nacional, foi apresentado no cumprimento da exigência. No entanto, não há qualquer menção ao número da prioridade informada nos esclarecimentos. Razão pela qual solicita-se que o documento seja apresentado na íntegra, com número do registro, data, nome do titular, etc, tal qual feito com a Prioridade US 29/838,534, de forma que possa ser validada.
- 



**BR322023004126-8**

Exigência técnica

Código de despacho: 136

**Titular: ELI LILLY AND COMPANY [US]**

Procurador: DANNEMANN, SIEMSEN, BIGLER &amp; IPANEMA MOREIRA

Detalhes do despacho: Com base no Manual de Desenhos Industriais instituído pela Portaria INPI/PR nº 36/2023, formulam-se as seguintes exigências: Verifica-se que um novo documento, contendo as figuras do depósito nacional, foi apresentado no cumprimento da exigência. No entanto, não há qualquer menção ao número da prioridade informada nos esclarecimentos. Razão pela qual solicita-se que o documento seja apresentado na íntegra, com número do registro, data, nome do titular, etc, tal qual feito com a Prioridade US 29/838,534, de forma que possa ser validada.

## Exame técnico: Indeferimento

Como parte do exame técnico dos pedidos de registro de desenho industrial analisou-se a adequação do(s) objeto(s) reivindicado(s) nos pedidos de registro de desenho industrial quanto ao disposto no art. 100 da LPI.

Concluído o exame, indeferem-se os pedidos de registro listados a seguir com base nos fundamentos legais indicados.

Cabe recurso desta decisão, que deve ser apresentado no prazo de 60 (sessenta) dias, contados da data de publicação da decisão recorrida na Revista da Propriedade Industrial (RPI), nos termos dos art. 212, 221, 222, 223 e 224 da Lei da Propriedade Industrial (LPI, Lei n.º 9.279, de 14 de maio de 1996).

Para apresentar uma petição de recurso:

1. Acesse o e-DI no site do INPI ([www.inpi.gov.br](http://www.inpi.gov.br));
2. Emita uma Guia de Recolhimento da União (GRU) para o serviço de “recurso contra indeferimento de pedido de registro de desenho industrial” (código 153);
3. Efetue o pagamento; e
4. Preencha e envie o formulário eletrônico correspondente à opção indicada na emissão da GRU, acompanhado dos esclarecimentos, argumentos, provas ou documentos apropriados.

Para esclarecer outras dúvidas e conhecer, em detalhe, o processamento de pedidos de registro de desenho industrial e outras petições, não deixe de consultar o Manual de Desenho Industrial <http://manualdedi.inpi.gov.br/projects/manual-de-desenho-industrial/wiki>. Caso permaneça dúvida sobre o indeferimento, entre em contato pelo Fale Conosco, selecionando DIRMA - Desenho Industrial - Área Técnica.

Este despacho não gera direito a fotocópia por parte de terceiros.

---

**BR302021003619-3**

Indeferimento do pedido

Código de despacho: 024

**Titular:** NASATO INDUSTRIA DE PLASTICOS EIRELI [BR/SC]

Procurador : REGIBRAS LTDA EPP

Detalhes do despacho: Pedido indeferido devido à não conformidade ao contido no art. 101, inciso IV, c/c art. 106, caput, da LPI e item 5.12.2 do Manual de Desenho Industrial.

Foi solicitado ao interessado, por duas exigências, que fossem apresentadas novas figuras com boa qualidade de definição. Nas duas petições de cumprimento de exigência o requerente se negou a apresentar novas figuras.

---



## Pedidos de registro de desenho industrial considerados inexistentes

Em vista da falta de pagamento da retribuição

Em vista da ausência de resposta a exigência de pagamento

Em vista do cumprimento insatisfatório de exigência de pagamento

Em vista da ausência de resposta a exigência formal

Em vista do cumprimento insatisfatório de exigência formal

Em vista da falta de requisitos mínimos de admissibilidade

Pedido retirado

Numeração anulada



## Em vista da ausência de resposta a exigência formal

Os pedidos de registro de desenho industrial, listados a seguir, foram considerados inexistentes, em vista da falta de resposta à exigência formal, nos termos do artigo 103 da Lei da Propriedade Industrial (LPI, lei n.º 9.279, de 14 de maio de 1996).

Art. 103. O pedido que não atender formalmente ao disposto no art. 101, mas que contiver dados suficientes relativos ao depositante, ao desenho industrial e ao autor, poderá ser entregue, mediante recibo datado, ao INPI, que estabelecerá as exigências a serem cumpridas, em 5 (cinco) dias, sob pena de ser considerado inexistente.

Este despacho não gera direito a fotocópia por parte de terceiros.

---

**BR302024006285-0**

Decisão de considerar pedido inexistente por exigência formal não respondida

Código de despacho: 112

**Titular: RICCA MOBILI LTDA [BR/PR]**

Detalhes do despacho: Pedido de registro de desenho industrial considerado inexistente nos termos do artigo 103 da LPI, tendo em vista não ter sido apresentado cumprimento de exigência preliminar.

---



# Desistências em pedido de registro de desenho industrial

Exame de petição: Deferimento

Exame de petição: Exigência

Exame de petição: Indeferimento

Outros despachos



## Exame de petição: Deferimento

Concluído o exame, deferem-se as petições em referência.

Cabe recurso desta decisão, que deve ser apresentado no prazo de 60 (sessenta) dias, contados da data de publicação da decisão recorrida na Revista da Propriedade Industrial (RPI), nos termos dos art. 212, 221, 222, 223 e 224 da Lei da Propriedade Industrial (LPI, Lei n.º 9.279, de 14 de maio de 1996).

Para apresentar uma petição de recurso:

1. Acesse o e-DI no site do INPI ([www.inpi.gov.br](http://www.inpi.gov.br));
2. Emita uma Guia de Recolhimento da União (GRU) para o serviço de “Recurso de desenho industrial - exceto contra indeferimento de pedido de registro de DI” (código 142), referente a petição;
3. Efetue o pagamento; e
4. Preencha e envie o formulário eletrônico correspondente à opção indicada na emissão da GRU, acompanhado dos esclarecimentos, argumentos, provas ou documentos apropriados.

Para esclarecer outras dúvidas e conhecer, em detalhe, o processamento de pedidos de registro de desenho industrial e outras petições, não deixe de consultar o Manual de Desenho Industrial (<http://manualdedi.inpi.gov.br/projects/manual-de-desenho-industrial/wiki>).

---

870240102636  
02/12/2024

Deferimento da petição  
Código de despacho: 270  
Petição (tipo): [160.01] Desistência do pedido  
Processo afetado: BR302024006543-4  
Requerente: BYD COMPANY LIMITED  
Procurador: Clarke, Modet Propriedade Intelectual Ltda.  
Detalhes do despacho: Homologada a desistência do pedido de registro de desenho industrial, com base no art. 51 da Lei 9.784/99.

---



## Concessões de registros de desenho industrial

Registro de desenho industrial concedido

Concessão em designação



## Registro de desenho industrial concedido

Os registros de desenho industrial, listados a seguir, foram concedidos, nos termos dos artigos 106 da Lei da Propriedade Industrial (LPI, lei n.º 9.279, de 14 de maio de 1996).

Art. 100. Não é registrável como desenho industrial:

I - o que for contrário à moral e aos bons costumes ou que ofenda a honra ou imagem de pessoas, ou atente contra liberdade de consciência, crença, culto religioso ou ideia e sentimentos dignos de respeito e veneração;

II - a forma necessária comum ou vulgar do objeto ou, ainda, aquela determinada essencialmente por considerações técnicas ou funcionais.

Art. 101. O pedido de registro, nas condições estabelecidas pelo INPI, conterá:

I - requerimento;

II - relatório descritivo, se for o caso;

III - reivindicações, se for o caso;

IV - desenhos ou fotografias;

V - campo de aplicação do objeto; e

VI - comprovante do pagamento da retribuição relativa ao depósito.

Parágrafo único. Os documentos que integram o pedido de registro deverão ser apresentados em língua portuguesa.

Art. 104. O pedido de registro de desenho industrial terá que se referir a um único objeto, permitida uma pluralidade de variações, desde que se destinem ao mesmo propósito e guardem entre si a mesma característica distintiva preponderante, limitado cada pedido ao máximo de 20 (vinte) variações.

Parágrafo único. O desenho deverá representar clara e suficientemente o objeto e suas variações, se houver, de modo a possibilitar sua reprodução por técnico no assunto.

Art. 106. Depositado o pedido de registro de desenho industrial e observado o disposto nos arts. 100, 101 e 104, será automaticamente publicado e simultaneamente concedido o registro, expedindo-se o respectivo certificado.

Os certificados dos registros de desenho industrial ora concedidos estarão disponíveis no site do INPI ([www.inpi.gov.br](http://www.inpi.gov.br)), em até 60 (sessenta) dias contados da publicação desta RPI.).

---

BR302019002398-9

Concessão de registro

Código de despacho: 158

**Títular: UNIPISCINAS FABRICA DE PISCINAS EIRELI ME [BR/RS]**

Autor: ISAURA SILVEIRA DIAS[BR]

Título do registro: PISCINA

Data de depósito: 31/05/2019

Classificação: 25-03

Procurador: NATHALIE MARTINS ANDUJAR



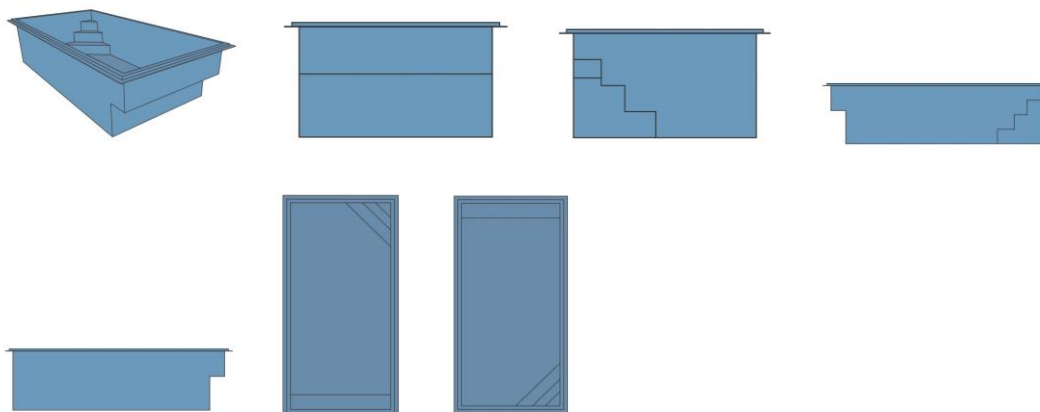

BR302022003667-6

Concessão de registro  
 Código de despacho: 158  
**Titular: CAROLINE SOARES DE OLIVEIRA PINELLI [BR/SP]**  
 Autor: CAROLINE SOARES DE OLIVEIRA PINELLI[BR]  
 Título do registro: BANCO  
 Data de depósito: 17/07/2022  
 Classificação: 06-01  
 Procurador: Algo Alliance Assessoria em Propriedade Intelectual Ltda.

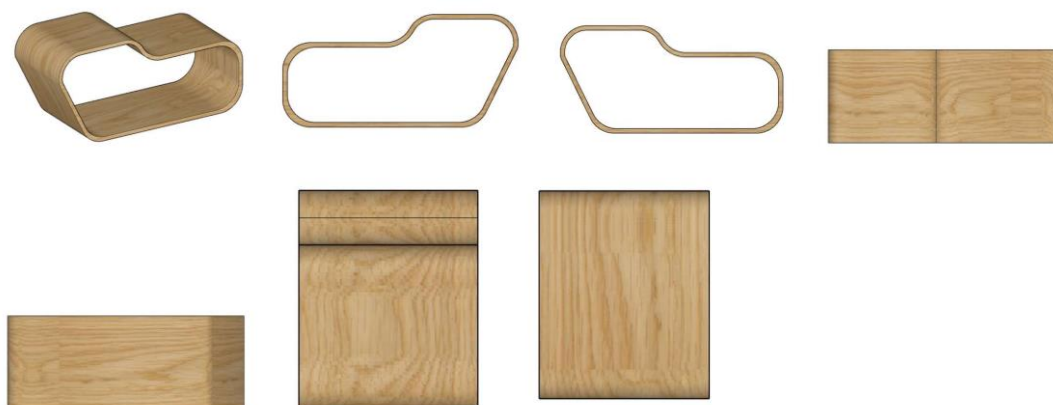

BR302022005126-8

Concessão de registro  
 Código de despacho: 158  
**Titular: LAUDIR MIGUEL PICCOLI [BR/RS]**  
 Autor: LAUDIR MIGUEL PICCOLI[BR]  
 Título do registro: DISPLAY DE PAPEL SEPARADOR DE GARRAFAS  
 Data de depósito: 20/09/2022  
 Classificação: 19-08 e 19-99

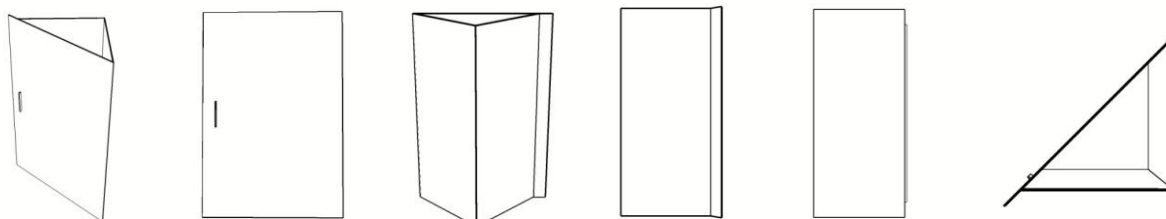

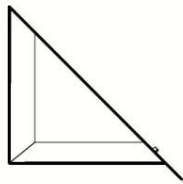

BR302023001507-8

Concessão de registro  
 Código de despacho: 158  
**Titular: ECOSAUNA INDÚSTRIA E COMÉRCIO LTDA [BR/MG]**  
 Autor: VITTÓRIO OTHERO TORCHETTI[BR] e HÉLIO FONTANA NASSARALLA[BR]  
 Título do registro: SAUNA  
 Data de depósito: 27/03/2023  
 Classificação: 23-06  
 Procurador: KARLA ALMEIDA SOCIEDADE INDIVIDUAL DE ADVOCACIA

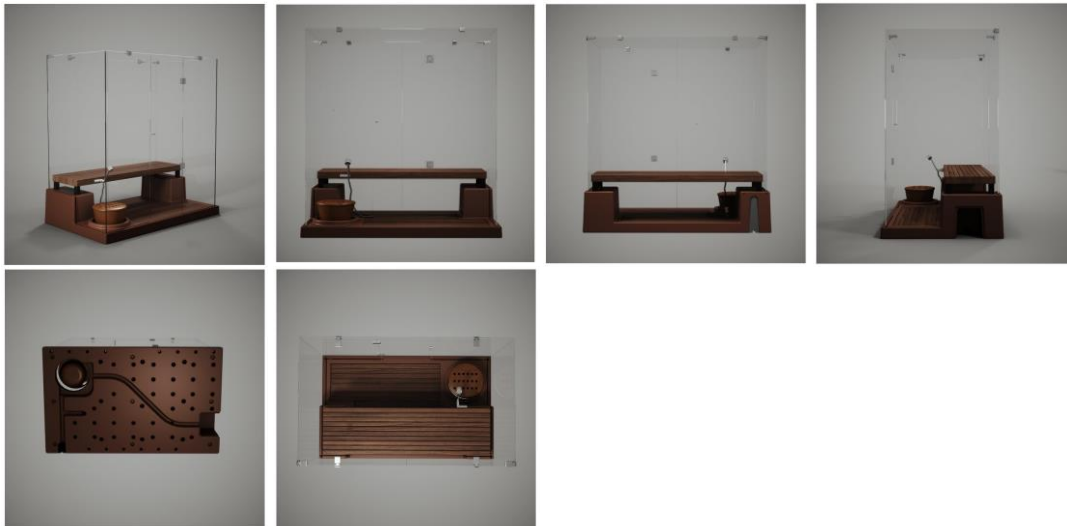

BR302023002234-1

Concessão de registro  
 Código de despacho: 158  
**Titular: SHANGHAI BONING PLASTIC INDUSTRY CO., LTD. [CN]**  
 Autor: LIN QIAOQIAO[CN]  
 Título do registro: CAIXAS [EMBALAGEM]  
 Data de depósito: 05/05/2023  
 Prioridade unionista: 202330161796.9 29/03/2023 CN  
 Classificação: 09-03  
 Procurador: ISLENE DE JESUS BRITO PIRES





BR302023002550-2

Concessão de registro  
 Código de despacho: 158  
**Titular: RUBIPACK INDÚSTRIA E COMÉRCIO DE PLÁSTICOS LTDA [BR/SP]**  
 Autor: ISAURA ZANCHETA FONSECA[BR] e BRUNO THOMAZI[BR]  
 Título do registro: POTE  
 Data de depósito: 22/05/2023  
 Classificação: 09-01  
 Procurador: NOVA MARCA CONSULTORES ASSOCIADOS LTDA.

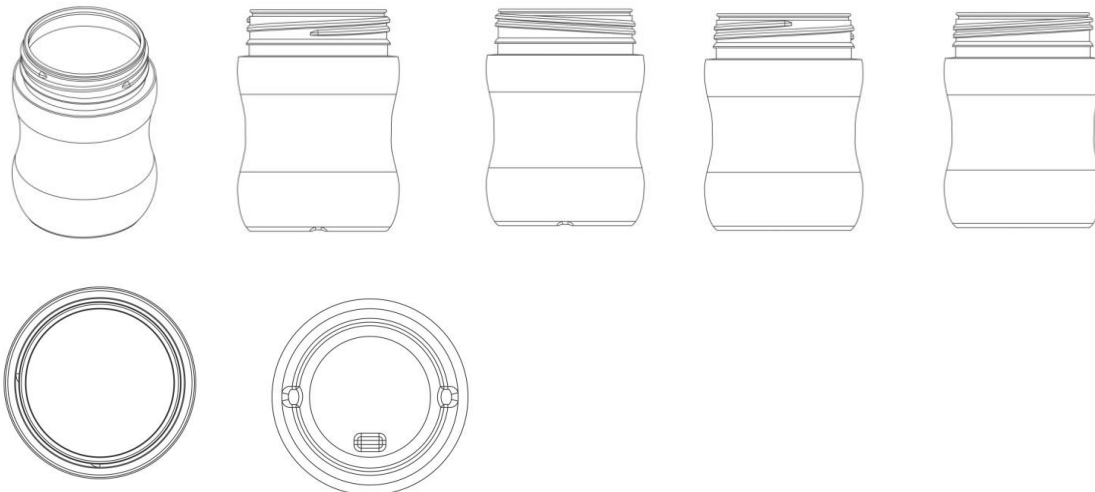

BR302023002558-8

Concessão de registro  
 Código de despacho: 158  
**Titular: AKEO INDUSTRIAL LTDA. [BR/RS]**  
 Autor: MURIELE SAUDE PASINI VIVIAN[BR]  
 Título do registro: PUXADOR  
 Data de depósito: 22/05/2023  
 Classificação: 08-06  
 Procurador: NORBERTO PARDELHAS DE BARCELLOS

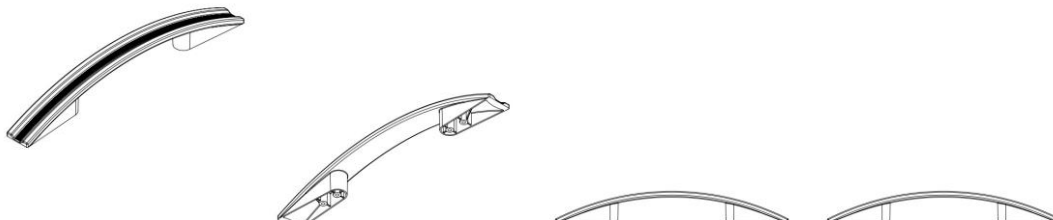



BR302023003296-7

Concessão de registro  
 Código de despacho: 158  
**Titular: STEFANNO LACERDA DIAS [BR/MG]**  
 Autor: STEFANNO LACERDA DIAS[BR]  
 Título do registro: CHUTEIRAS  
 Data de depósito: 26/06/2023  
 Classificação: 02-04  
 Procurador: VERO MARCAS E PATENTES



BR302023004170-2

Concessão de registro  
 Código de despacho: 158  
**Titular: MAURICIO PENTEADO TRENTIN [BR/SP]**  
 Autor: MAURÍCIO TRENTIN[BR]  
 Título do registro: PEÇA DE BRINQUEDO DE MONTAR  
 Data de depósito: 03/08/2023  
 Classificação: 21-01  
 Procurador: Clissie Bazan Corral Silva

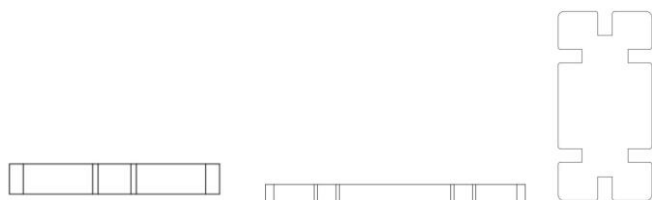

BR302023005222-4

Concessão de registro  
 Código de despacho: 158  
**Titular: PIRELLI TYRE S.P.A. [IT]**  
 Autor: MARIO MARIANI[IT] e ALESSIO CASALI[IT]  
 Título do registro: PNEUS PARA RODAS DE VEÍCULOS



Data de depósito: 26/09/2023

Prioridade unionista: 015016259-0004 30/03/2023 EM, 015016259-0005 30/03/2023 EM, 015016259-0010 30/03/2023 EM e 015016259-0012 30/03/2023 EM

Classificação: 12-15

Procurador: KASZNAR LEONARDOS PROPRIEDADE INTELECTUAL

Detalhes do despacho: Descrição excluída de ofício de acordo com a nota técnica 01/2024. Não há linhas tracejadas nas figuras.

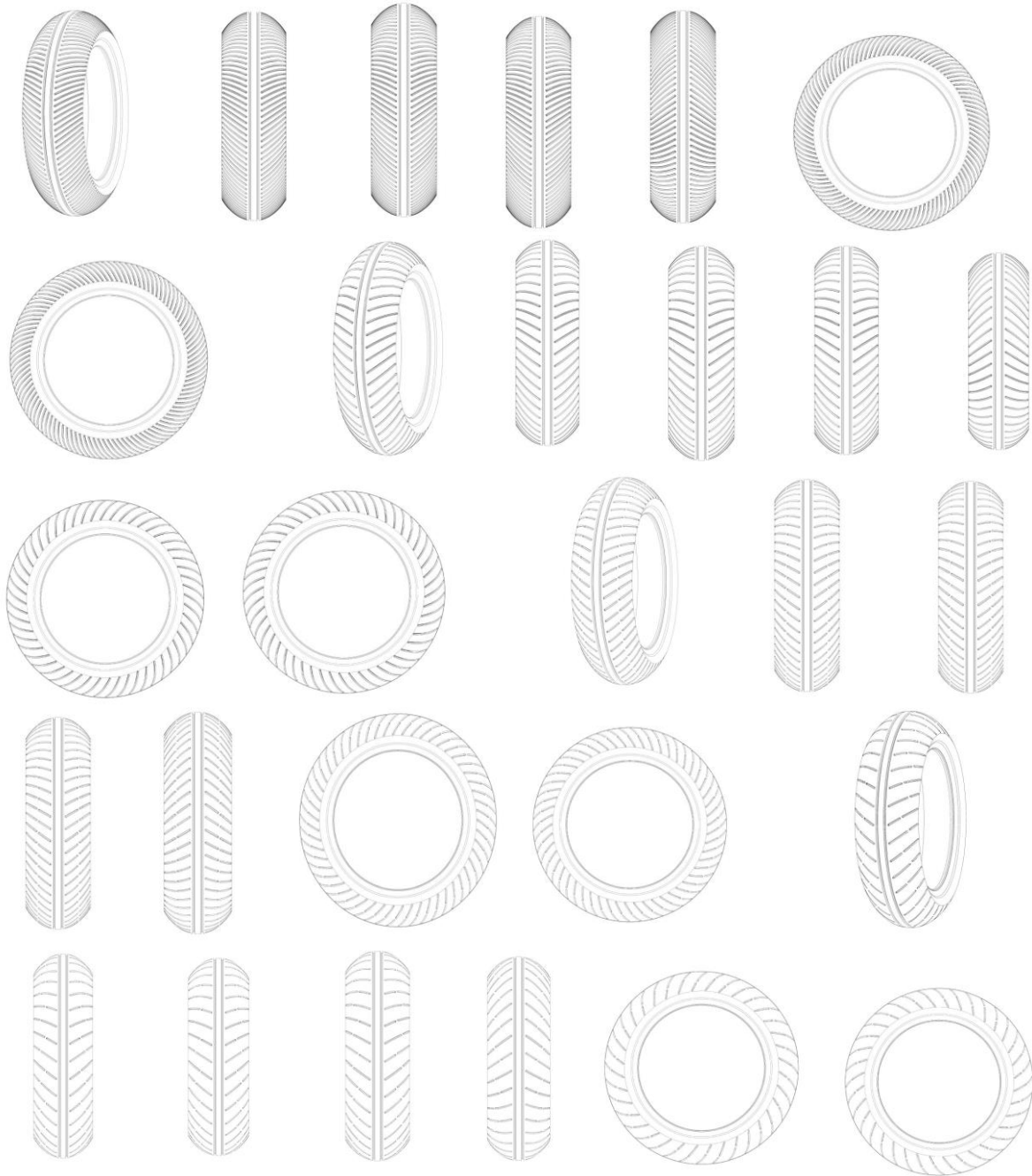

BR302023005253-4

Concessão de registro

Código de despacho: 158

**Titular: JEFERSON DOS SANTOS MARCELINO [BR/PR]**

Autor: JEFERSON DOS SANTOS MARCELINO[BR]

Título do registro: GABINETE

Data de depósito: 26/09/2023

Classificação: 09-03





BR302023005298-4

Concessão de registro  
 Código de despacho: 158  
**Titular: NILKO TECNOLOGIA LTDA [BR/PR]**  
 Autor: ANDREA HUSCHER[BR]  
 Título do registro: CARENAGEM PARA FECHADURA  
 Data de depósito: 02/10/2023  
 Classificação: 08-07  
 Procurador: Vasco da Gama Coelho Pereira



BR302023005347-6

Concessão de registro  
 Código de despacho: 158  
**Titular: SANNAGRO INDUSTRIA DE BALANCAS E INSTRUMENTOS DE PESAGEM LTDA [BR/PR]**  
 Autor: FABIULA SCORSIN LEITE SANTOS[BR]  
 Título do registro: Balanças  
 Data de depósito: 03/10/2023  
 Classificação: 10-04  
 Procurador: YURI YACISHIN DA CUNHA  
 Detalhes do despacho: A relação de figuras do relatório foi mantida, pois o novo relatório descritivo está incorreto.  
 Alteração de ofício de acordo com a nota técnica 01/2024.

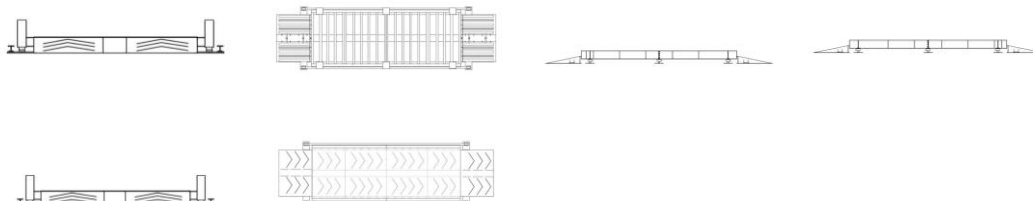

**BR302023005521-5** Concessão de registro  
 Código de despacho: 158  
**Titular: QIU GENJUN [BR/SP]**  
 Autor: QIU GENJUN[CN]  
 Título do registro: Garrafas térmicas  
 Data de depósito: 13/10/2023  
 Classificação: 07-10  
 Procurador: Milton Isejima Lima



**BR302023005562-2** Concessão de registro  
 Código de despacho: 158  
**Titular: ROBERTO DO NASCIMENTO [BR/SP]**  
 Autor: ROBERTO DO NASCIMENTO[BR]  
 Título do registro: Caixas [embalagem]  
 Data de depósito: 17/10/2023  
 Classificação: 09-03  
 Procurador: Amancio da Conceição Machado

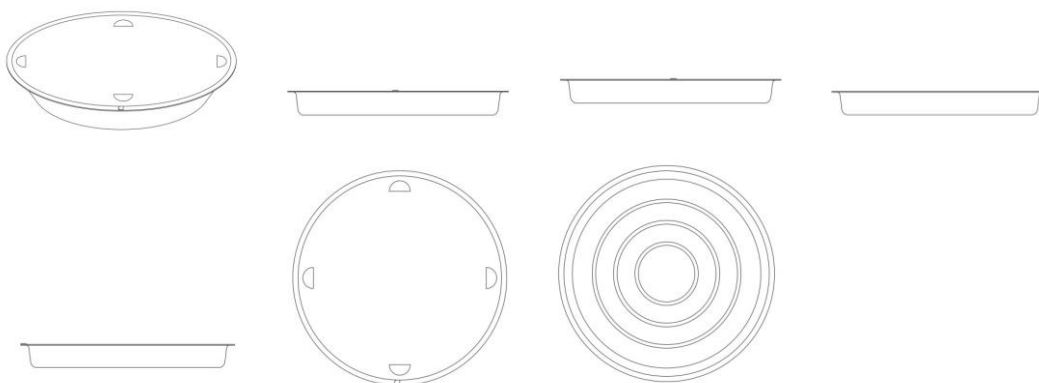

**BR302023006287-4** Concessão de registro  
 Código de despacho: 158  
**Titular: UNIVERSIDADE FEDERAL DO RIO DE JANEIRO [BR/RJ]**  
 Autor: NICHOLAS DOS SANTOS FARIA CORREA[BR], GABRIEL TORRES E SILVA[BR], JULIANA RAMOS DE OLIVEIRA[BR], ANNA CABRAL COSTA[BR] e NICOLE HANDELSBLAD BARROS CASELLA[BR]  
 Título do registro: Desenhos gráficos [bidimensionais]  
 Data de depósito: 24/11/2023  
 Classificação: 32-00



BR302023006322-6

Concessão de registro  
Código de despacho: 158  
**Titular: VOLVO TRUCK CORPORATION [SE]**  
Autor: ISMAIL OVACIK[SE] e SINISA BRIGLJEVIC[DE]  
Título do registro: COBERTURA DE CÂMERA  
Data de depósito: 27/11/2023  
Prioridade unionista: 015023423-0002 01/06/2023 EM  
Classificação: 12-16  
Procurador: Luiz Henrique Oliveira Do Amaral



BR302023006539-3

Concessão de registro  
Código de despacho: 158  
**Titular: DR. ING. H.C. F. PORSCHE AKTIENGESELLSCHAFT [DE]**  
Autor: SHUICHI YAMASHITA[JP] e WOOSUNG CHUNG[KP]  
Título do registro: Painéis de carroceria de veículo  
Data de depósito: 04/12/2023  
Prioridade unionista: 015023618 05/06/2023 EM  
Classificação: 12-16  
Procurador: Otto Banho Licks

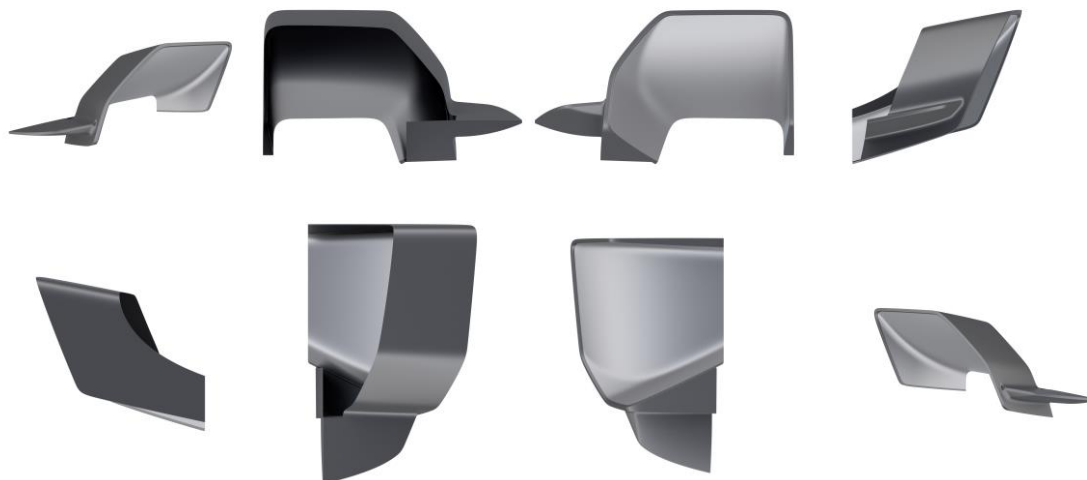

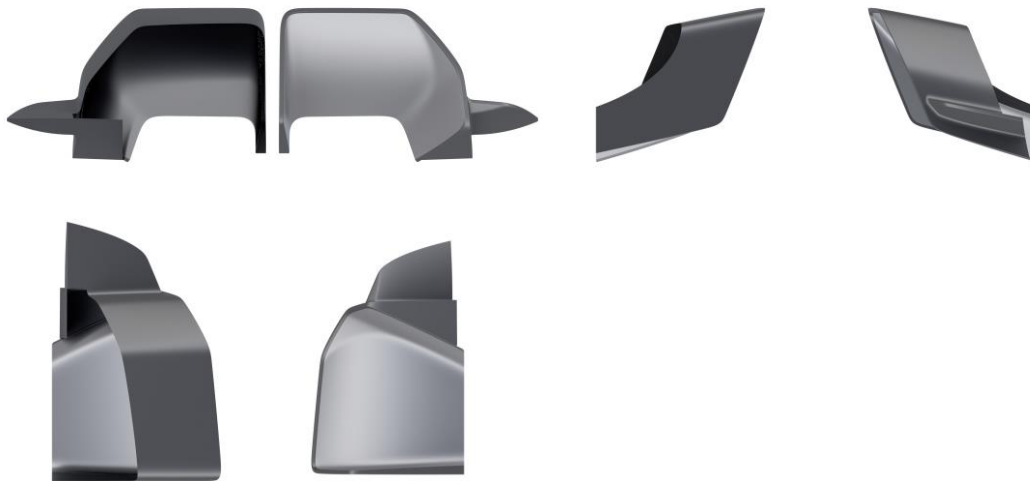

BR302023006571-7

Concessão de registro  
 Código de despacho: 158  
**Titular: MENER COSMETICOS LTDA [BR/PR]**  
 Autor: CARL CORRÊA KAWASAKI[BR]  
 Título do registro: Sabonetes  
 Data de depósito: 05/12/2023  
 Classificação: 28-02  
 Procurador: Edmila Adriana Denig

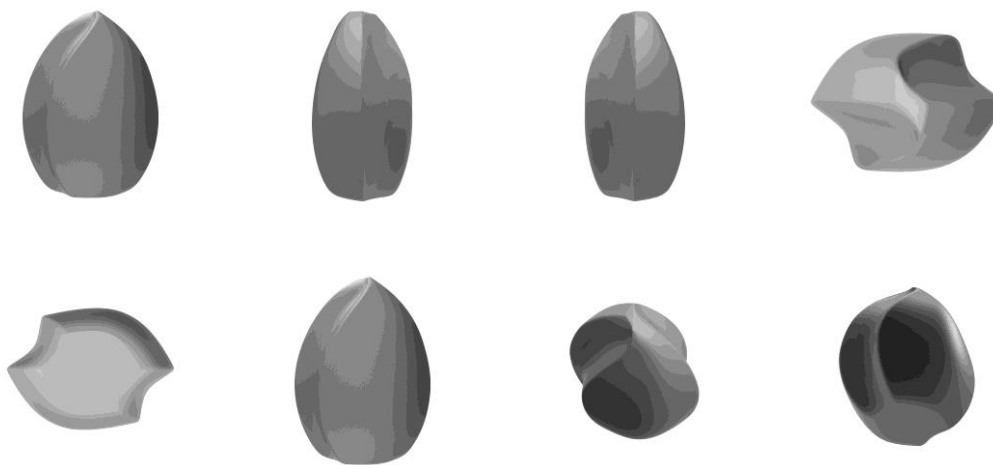

BR302023006680-2

Concessão de registro  
 Código de despacho: 158  
**Titular: JADERSON DE ALMEIDA [BR/SC]**  
 Autor: JADERSON DE ALMEIDA[BR]  
 Título do registro: Ornamentos de mesa  
 Data de depósito: 12/12/2023  
 Classificação: 11-02



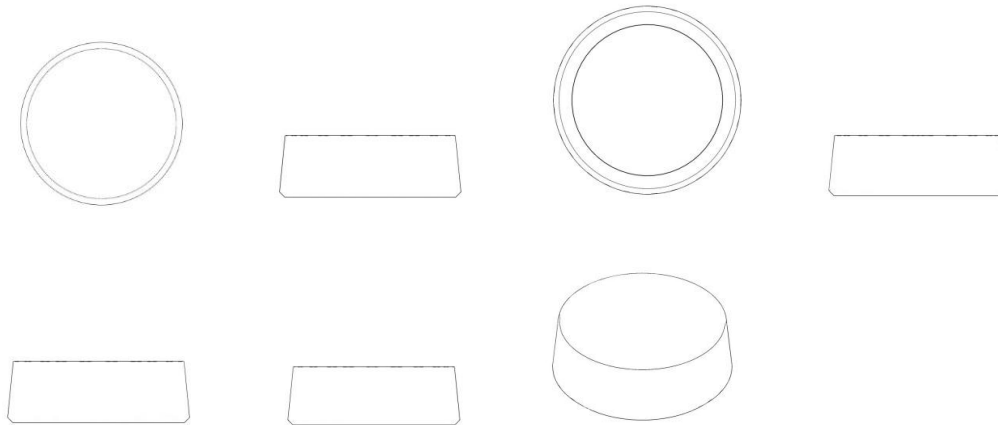

BR302023006710-8

Concessão de registro

Código de despacho: 158

**Titular:** MARCOS ANTONIO RAMOS [BR/PR]

Autor: MARCOS ANTONIO RAMOS[BR]

Título do registro: Acessórios para montagem de portas

Data de depósito: 12/12/2023

Classificação: 08-09 e 25-01

Procurador: Paulo Gustavo Zanetti Morais Badan

Detalhes do despacho: Classe de locarno 25-01 - MATERIAIS DE CONSTRUÇÃO incluída no processo de acordo com a nota técnica 01/2024.

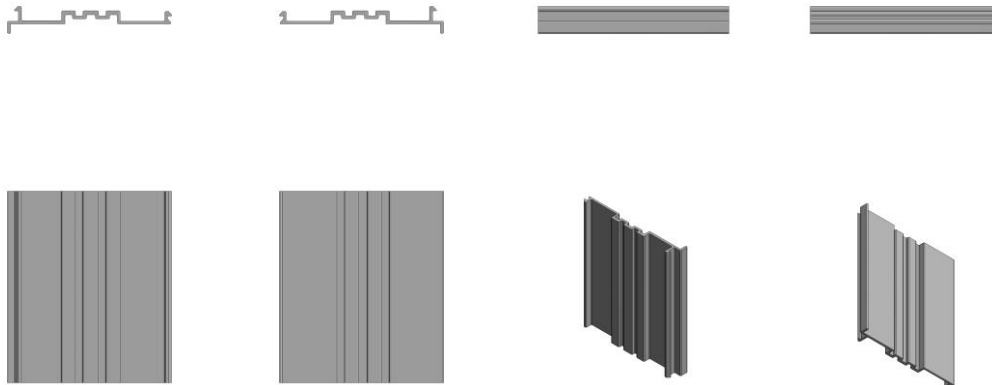

BR302023006714-0

Concessão de registro

Código de despacho: 158

**Titular:** CSW SOLUCOES ESPORTIVAS LTDA [XX]

Autor: EDSON CAMPOS DE OLIVEIRA[XX]

Título do registro: BARRAS FIXAS [ESPORTES]

Data de depósito: 13/12/2023

Classificação: 21-02



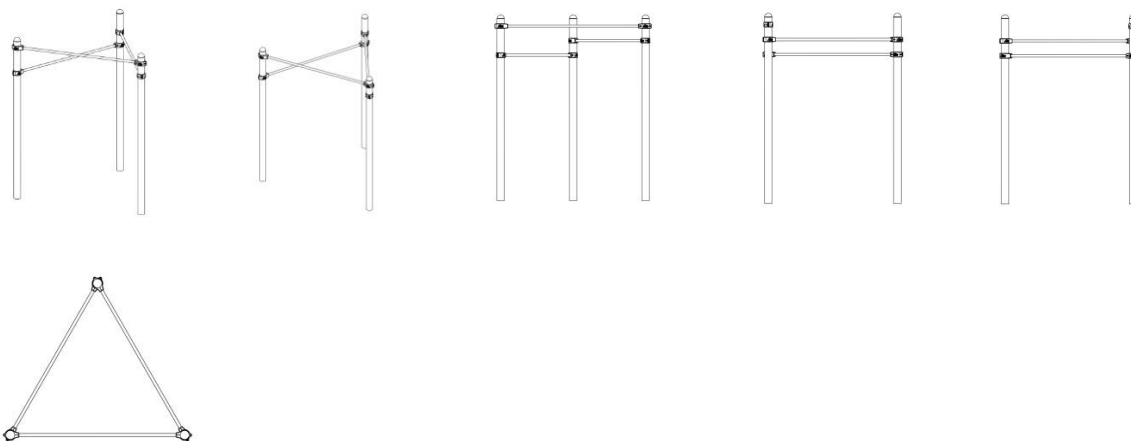

BR302023006716-7

Concessão de registro  
 Código de despacho: 158  
**Titular: CSW SOLUÇÕES ESPORTIVAS LTDA [XX]**  
 Autor: EDSON CAMPOS DE OLIVEIRA[XX]  
 Título do registro: APARELHOS PARA EXERCÍCIOS FÍSICOS

Data de depósito: 13/12/2023  
 Classificação: 21-02

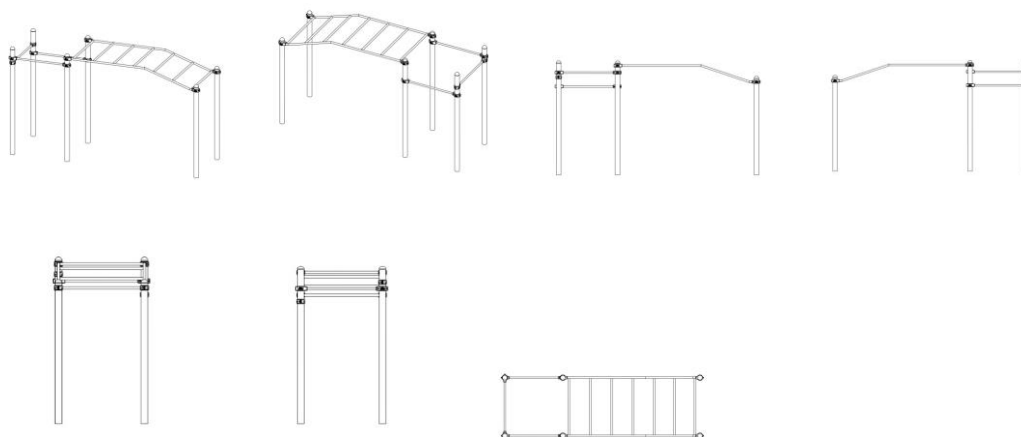

BR302024000564-4

Concessão de registro  
 Código de despacho: 158  
**Titular: GSQUARE COMERCIO, IMPORTACAO E EXPORTACAO DE PRODUTOS MEDICOS LTDA [BR/PR]**  
 Autor: GUSTAVO BRAZ THA[BR] e GERSON DELLATORRE[BR]  
 Título do registro: APARELHOS E EQUIPAMENTOS PARA MÉDICOS, HOSPITAIS E LABORATÓRIOS

Data de depósito: 08/02/2024  
 Classificação: 08-08 e 24-01  
 Procurador: Felipe Feliman Camargo





BR302024000666-7

Concessão de registro

Código de despacho: 158

**Titular: STUDIO TRAÇO DESIGN LTDA [BR/SP]**

Autor: ALAN MANTOVANI DORETO[BR] e FERNANDO HENRIQUE SAID QUERINO[BR]

Título do registro: Mesas de jantar

Data de depósito: 16/02/2024

Classificação: 06-03

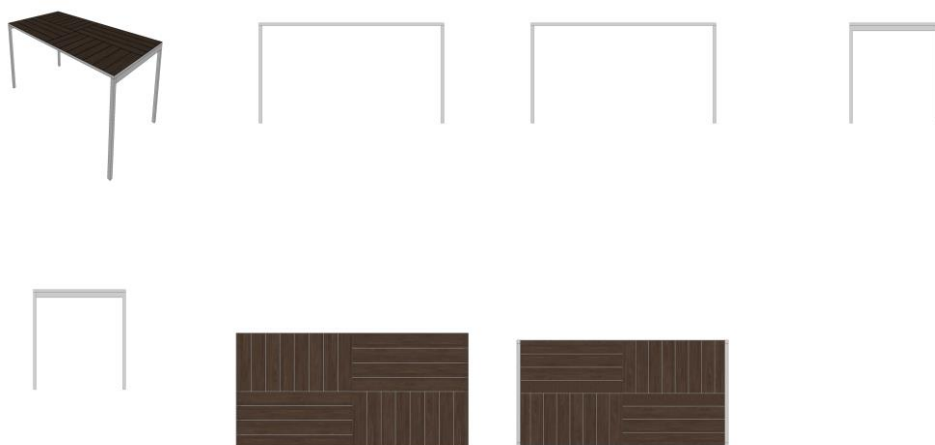

BR302024000964-0

Concessão de registro

Código de despacho: 158

**Titular: TOBIAS CARVALHO [BR/PR]**

Autor: TOBIAS CARVALHO[BR]

Título do registro: ANCORAGEM

Data de depósito: 28/02/2024

Classificação: 08-08

Procurador: HELIO LEANDRO DE OLIVEIRA

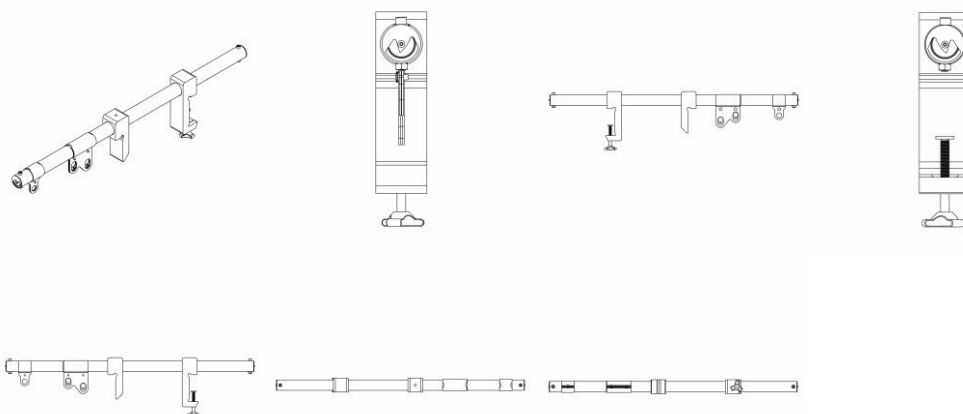

BR302024001044-3

Concessão de registro  
 Código de despacho: 158  
**Titular: HONG KONG GLOBAL LIMITED [HK]**  
 Autor: DEAN REID[AU]  
 Título do registro: FRASCO DE PERFUME  
 Data de depósito: 04/03/2024  
 Prioridade unionista: HK2322275.5 27/10/2023 HK  
 Classificação: 09-01  
 Procurador: Roberto Pernold Vieira de Mello  
 Detalhes do despacho: Legendas alteradas de acordo com a nota técnica 01/2024.

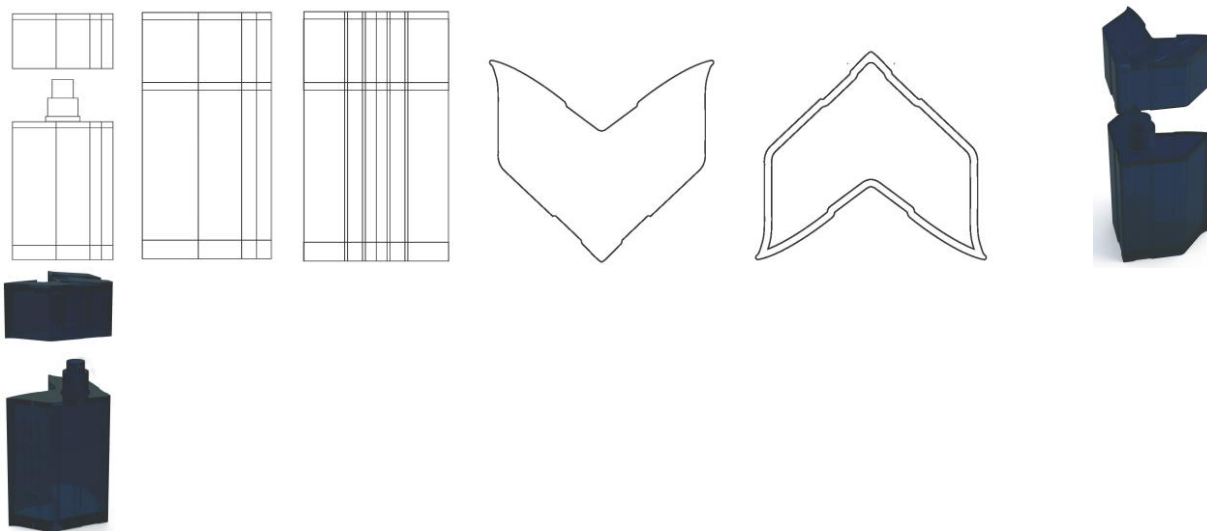

BR302024001511-9

Concessão de registro  
 Código de despacho: 158  
**Titular: ALEXANDRE LUIZ DE ALMEIDA SEGRÉGIO [BR/SP]**  
 Autor: ALEXANDRE LUIZ DE ALMEIDA SEGRÉGIO[BR]  
 Título do registro: Molduras para quadros ou espelhos  
 Data de depósito: 27/03/2024  
 Classificação: 06-07  
 Detalhes do despacho: Descrição excluída de ofício de acordo com a nota técnica 01/2024.



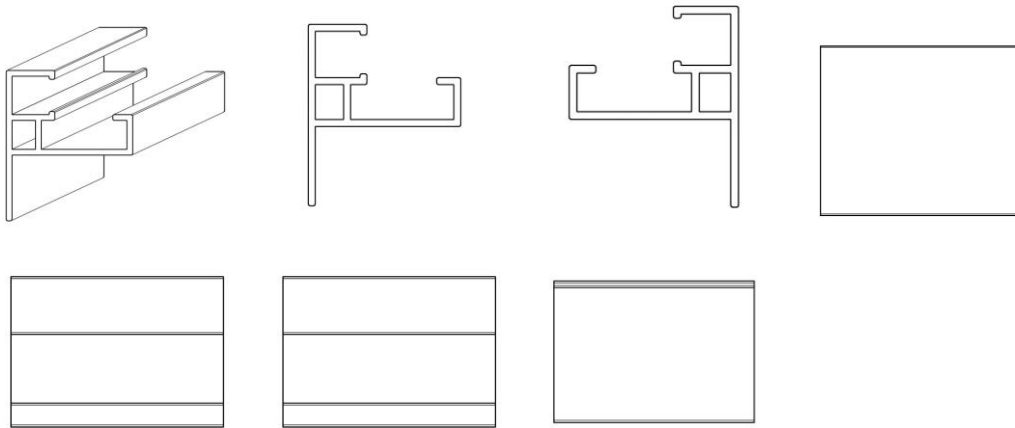

BR302024001528-3

Concessão de registro

Código de despacho: 158

**Titular: STETSOM INDUSTRIA ELETRÔNICA LTDA. [BR/SP]**

Autor: ANDERSON COELHO DA SILVA[BR], ANDERSON FERREIRA[BR], KEOPS ROGER MICHELOTTO KOTO[BR], MARCIO AKIRA TAMURA LOPES[BR] e SERGIO APARECIDO ALMEIDA DE FREITAS[BR]

Título do registro: Amplificador

Data de depósito: 28/03/2024

Classificação: 14-03

Procurador: João Luis DOrey Facco Vianna

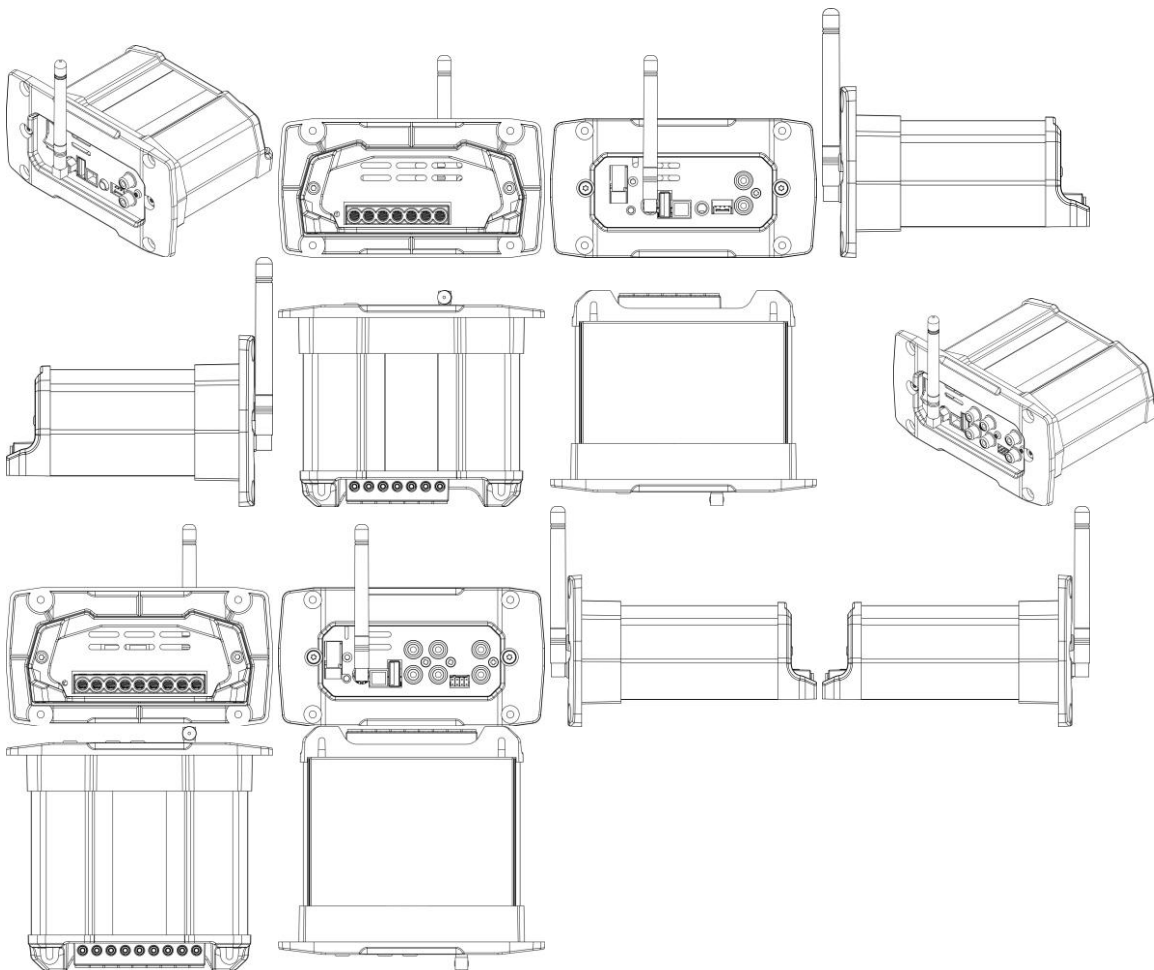

BR302024001662-0

Concessão de registro



Código de despacho: 158  
**Titular: VGCO VERTICAL GARDEN LTDA - ME [BR/SP]**  
 Autor: NICHOLAS PICIN CASAGRANDE[BR]  
 Título do registro: Floreira  
 Data de depósito: 05/04/2024  
 Classificação: 25-02  
 Procurador: EDUARDO DE FREITAS ALVARENGA

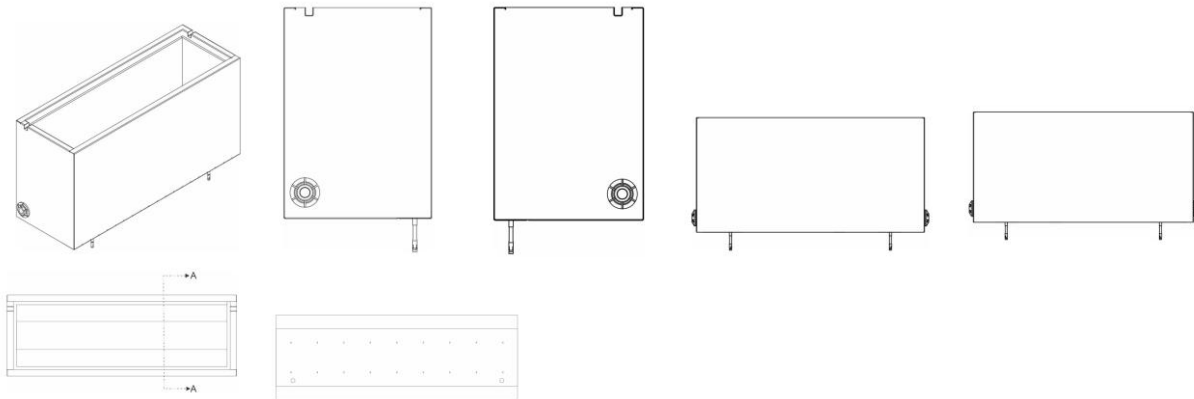

BR302024001965-3

Concessão de registro  
 Código de despacho: 158  
**Titular: MÁQUINAS AGRÍCOLAS JACTO S/A. [BR/SP]**  
 Autor: PAULO HENRIQUE MACHADO SILVEIRA BUENO[BR], HEYTOR NOGUEIRA BLAZ[BR] e SERGIO SARTORI JUNIOR[BR]  
 Título do registro: TURBOATOMIZADOR COM MULTIVENTILADORES ELÉTRICOS  
 Data de depósito: 24/04/2024  
 Classificação: 15-03  
 Procurador: Roger Pampana Nicolau



BR302024001992-0

Concessão de registro  
 Código de despacho: 158  
**Titular: ROSANA GUIMARÃES TELES [BR/BA]**  
 Autor: ROSANA GUIMARÃES TELES[BR]  
 Título do registro: Piscinas [não transportáveis]  
 Data de depósito: 25/04/2024  
 Classificação: 25-03  
 Procurador: M E M CONSULTORIA EM MARKETING E PROPRIEDADE INTELECTUAL LTDA

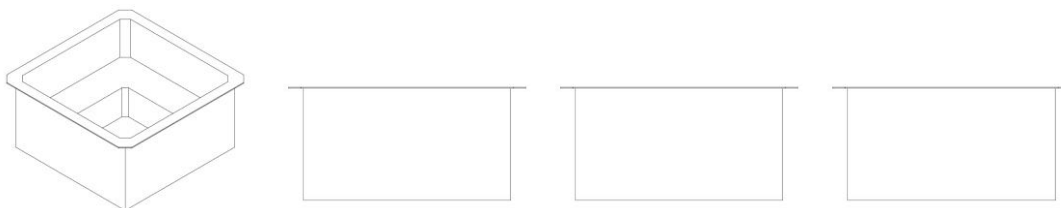

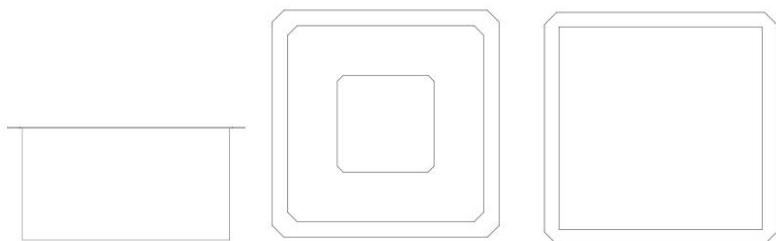

BR302024001993-9

Concessão de registro  
 Código de despacho: 158  
**Titular: CLAUDINEI APARECIDO DA COSTA [BR/SP]**  
 Autor: CLAUDINEI APARECIDO DA COSTA[BR]  
 Título do registro: Rodas para veículos [exceto para veículos sobre trilho]  
 Data de depósito: 25/04/2024  
 Classificação: 12-16  
 Procurador: Jair Silva de Andrade



BR302024001994-7

Concessão de registro  
 Código de despacho: 158  
**Titular: NCN COMERCIO LTDA [BR/GO]**  
 Autor: NORIEN MENEZES CRUVINEL[BR]  
 Título do registro: Frascos para cosméticos  
 Data de depósito: 25/04/2024  
 Classificação: 09-01



BR302024001995-5

Concessão de registro  
 Código de despacho: 158  
**Titular: CASTOR FRANCHISING EIRELI [BR/SP]**  
 Autor: ERIKA GIULIANA ALBARELLO MARTINS[BR]  
 Título do registro: MÓDULO DE AR  
 Data de depósito: 25/04/2024



Classificação: 10-05

Procurador: GEISLER CHBANE BOSSO

Detalhes do despacho: Considerando-se o item 5.3 do Manual e com base na Nota Técnica nº 01/2024 do CPAPD, foram feitas as seguintes alterações: excluída a expressão “Configuração aplicada a/em” do título do pedido e do relatório descritivo.

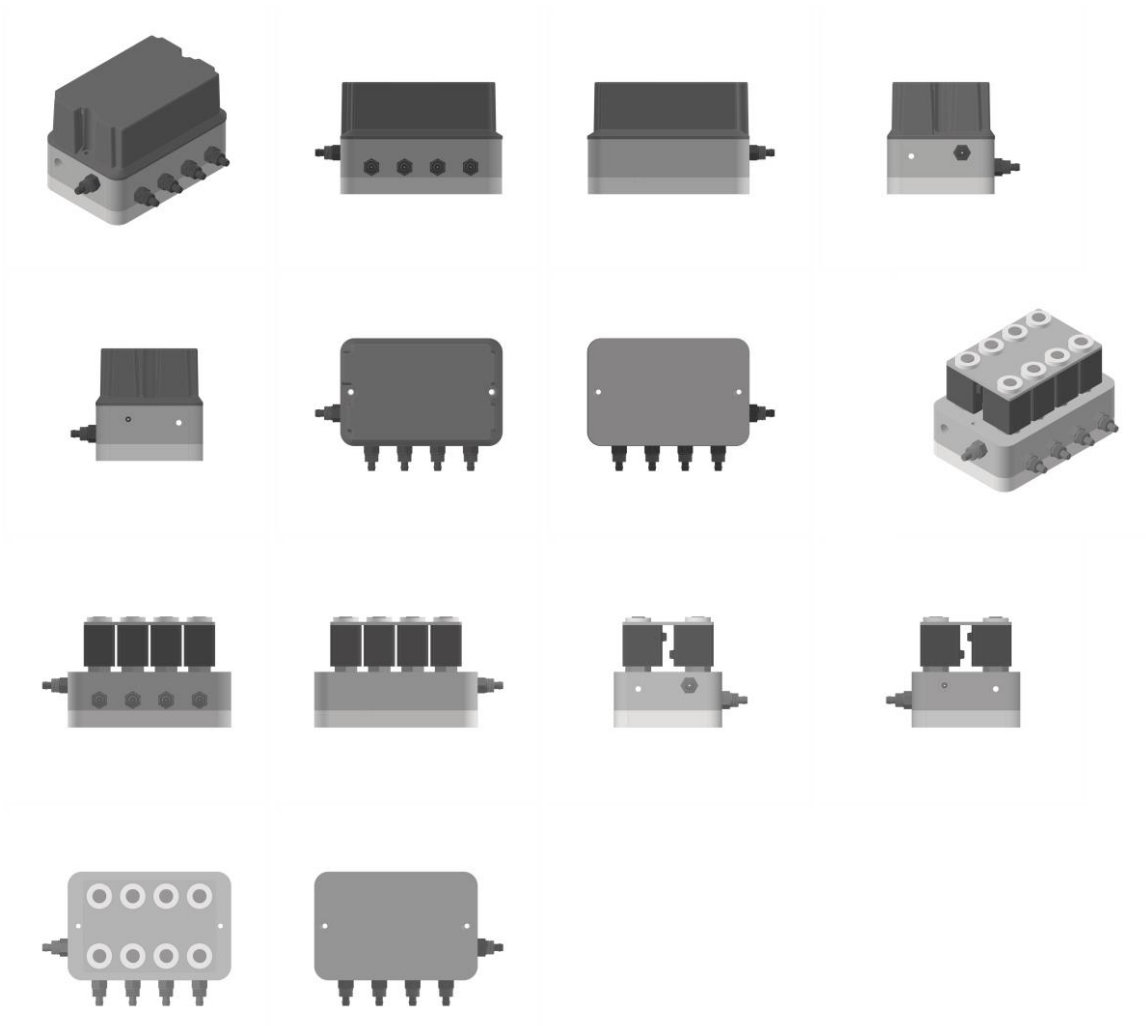

BR302024001997-1

Concessão de registro

Código de despacho: 158

**Títular: PINCEIS COMPEL INDUSTRIA E COMERCIO LTDA [BR/SP]**

Autor: CIBELE GUAGLIONI DOS SANTOS SILVA[BR]

Título do registro: Rolos de tinta

Data de depósito: 25/04/2024

Classificação: 08-05

Procurador: Sônia Maria de Almeida Moreira

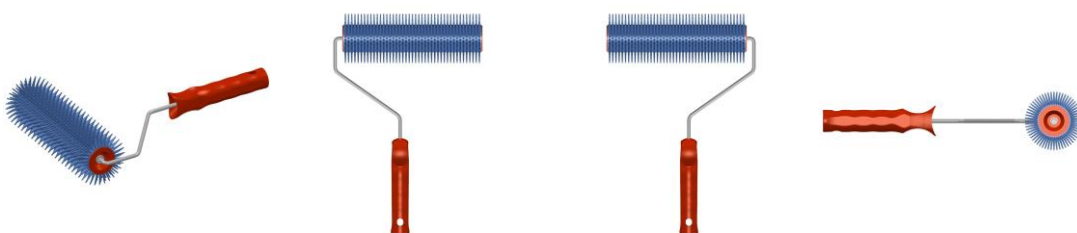

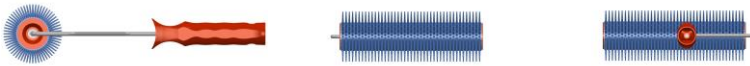

BR302024002044-9

Concessão de registro  
 Código de despacho: 158  
**Titular: STARA S/A. INDUSTRIA DE IMPLEMENTOS AGRÍCOLAS [BR/RS]**  
 Autor: ATILA STAPELBROEK TRENNEPOHL[BR]  
 Título do registro: Máquinas agrícolas  
 Data de depósito: 26/04/2024  
 Classificação: 15-03  
 Procurador: LUIZ DE ALENCAR ARARIPE JR.

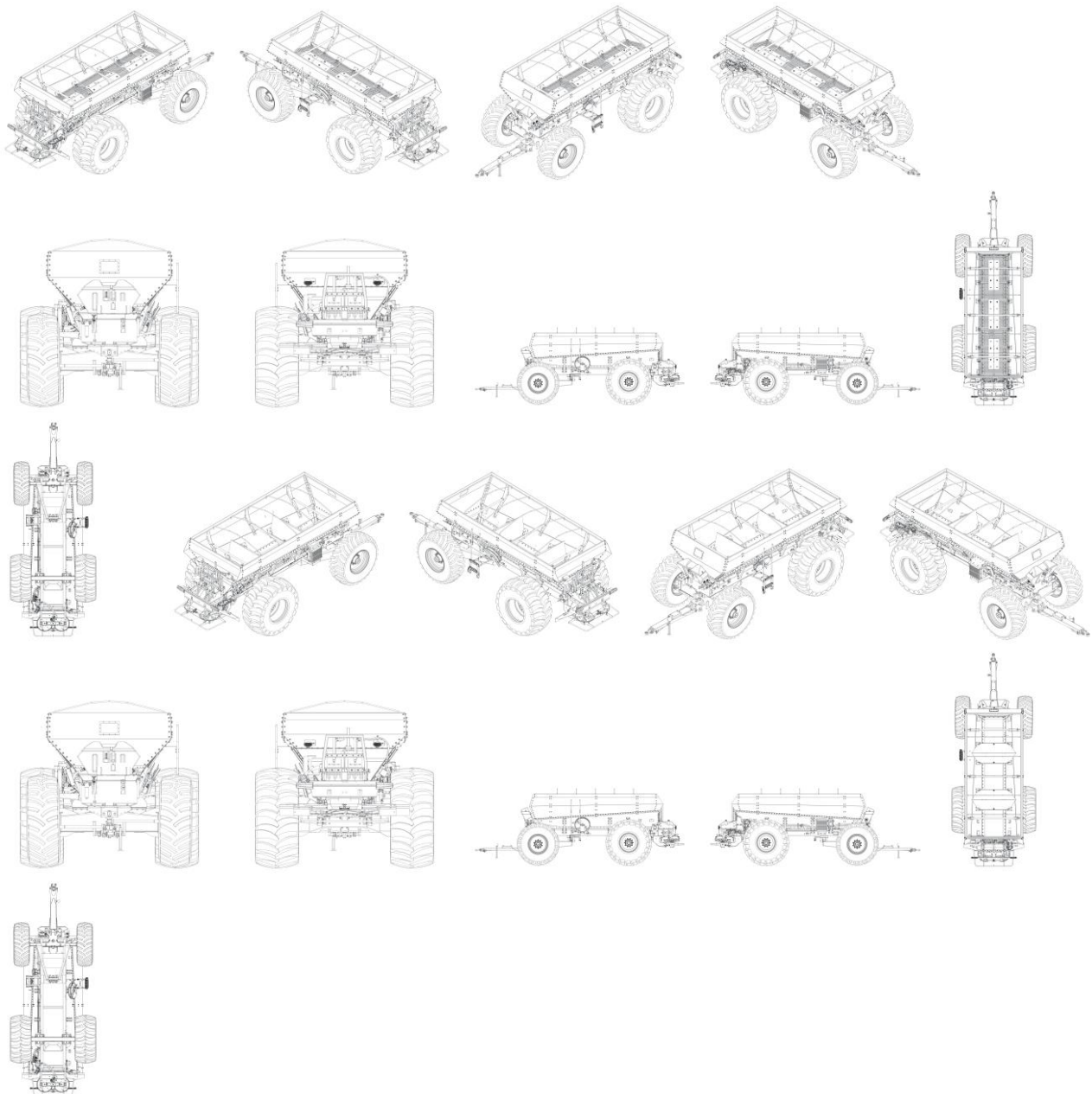

BR302024002045-7

Concessão de registro  
 Código de despacho: 158  
**Titular: STARÁ S/A. INDUSTRIA DE IMPLEMENTOS AGRÍCOLAS [BR/RS]**  
 Autor: ATILA STAPELBROEK TRENNEPOHL[BR]  
 Título do registro: Máquinas agrícolas  
 Data de depósito: 26/04/2024  
 Classificação: 15-03  
 Procurador: LUIZ DE ALENCAR ARARIPE JR.

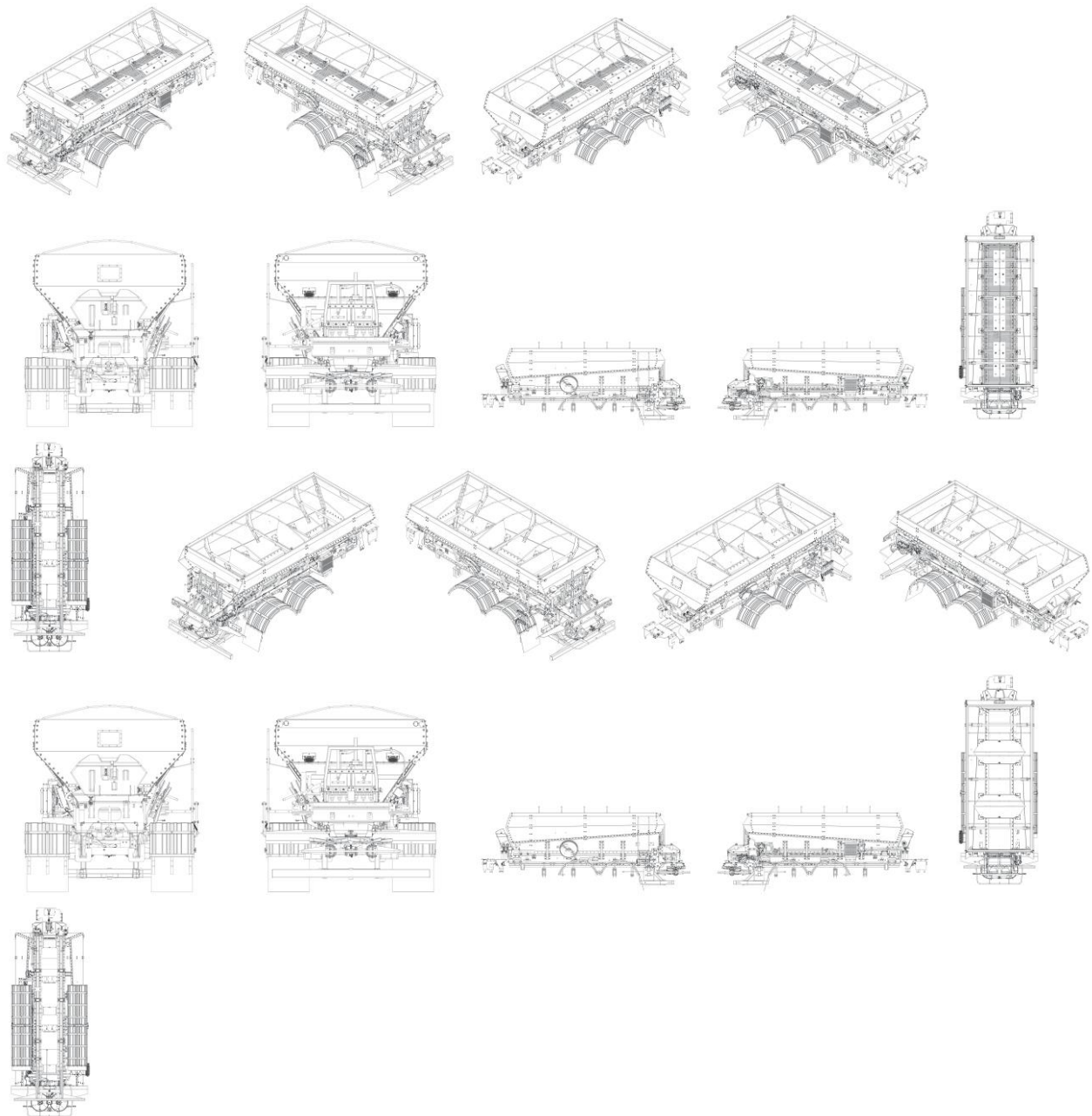

BR302024002046-5

Concessão de registro  
 Código de despacho: 158  
**Titular: GRENDENE S.A. [BR/CE]**  
 Autor: SCHANA CENCI MARIN[BR]  
 Título do registro: Calçados  
 Data de depósito: 26/04/2024  
 Classificação: 02-04  
 Procurador: Ricardo Amaral Remer





BR302024002047-3

Concessão de registro  
Código de despacho: 158  
**Titular: GRENE S.A. [BR/CE]**  
Autor: SCHANA CENCI MARIN[BR]  
Título do registro: Calçados  
Data de depósito: 26/04/2024  
Classificação: 02-04  
Procurador: Ricardo Amaral Remer



BR302024002098-8

Concessão de registro  
Código de despacho: 158  
**Titular: SONHO FINO ARTIGOS DE FESTA LTDA [BR/SC]**  
Autor: JULIANO DA CUNHA CHIMINELLI[BR]  
Título do registro: Embalagem para bolo  
Data de depósito: 30/04/2024  
Classificação: 09-03  
Procurador: BIANCA GABRIELA GOMES



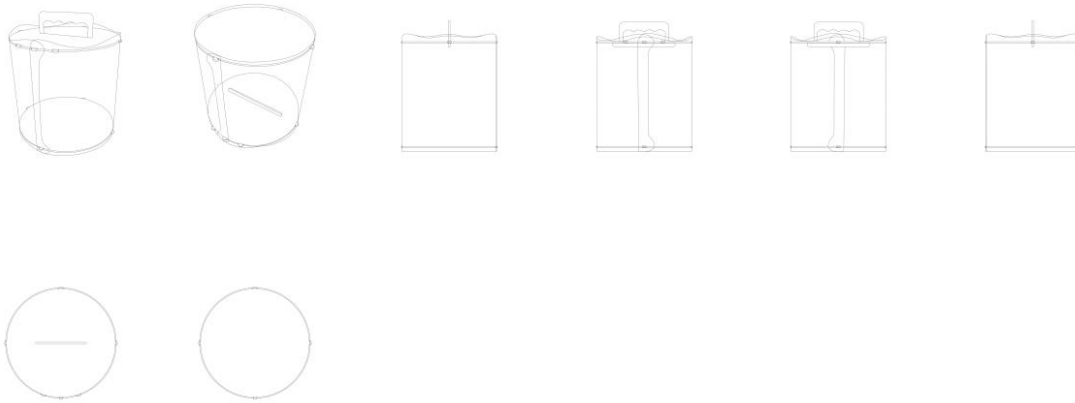

BR302024002099-6

Concessão de registro  
 Código de despacho: 158  
**Titular: PALUDETTO & CIA LTDA [BR/PR]**  
 Autor: EDUARDO PALUDETTO[BR]  
 Título do registro: Mobiliário composto  
 Data de depósito: 30/04/2024  
 Classificação: 06-05  
 Procurador: LUCIANO SALVIATO



BR302024002100-3

Concessão de registro  
 Código de despacho: 158  
**Titular: PEALE- INDÚSTRIA E COMÉRCIO DE MÓVEIS S.A [BR/SC]**  
 Autor: PEDRO PAULO ALVES[BR]  
 Título do registro: Berços  
 Data de depósito: 30/04/2024  
 Classificação: 06-02  
 Procurador: Nilvan Paulo Minguranse



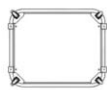
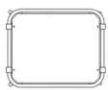
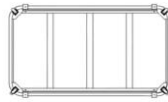
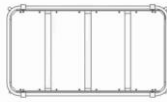
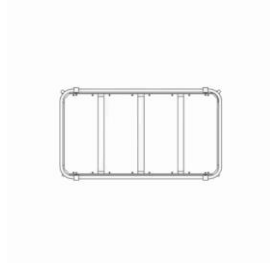
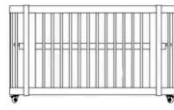
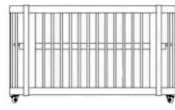

BR302024002101-1

Concessão de registro  
 Código de despacho: 158  
**Titular: DEXCO S.A. [BR/SP]**  
 Autor: LUCIO PAULO BERTELLI BORGES[BR]  
 Título do registro: Bacias de vasos sanitários  
 Data de depósito: 30/04/2024  
 Classificação: 23-07  
 Procurador: Alícia Kristina Daniel Shores

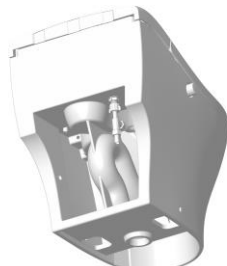

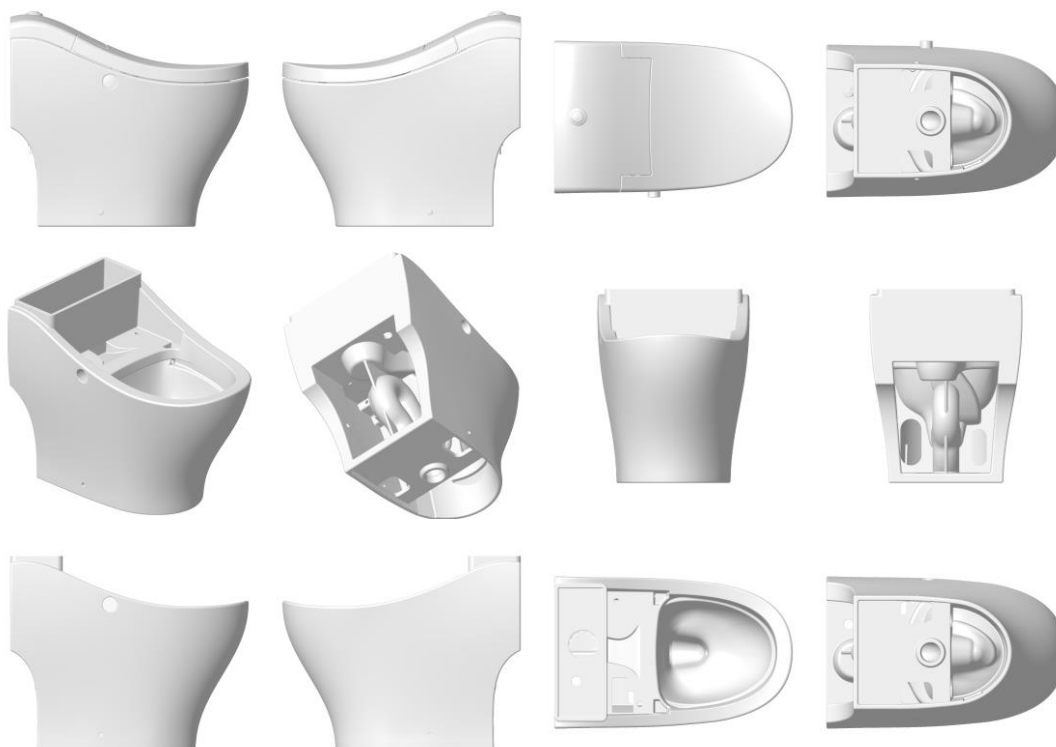

BR302024002102-0

Concessão de registro  
 Código de despacho: 158  
**Titular: MG MANGUEIRAS EIRELI EPP [BR/SP]**  
 Autor: ANTONIO MARCILIO OLIVEIRA DA SILVA[BR]  
 Título do registro: Conector automotivo  
 Data de depósito: 30/04/2024  
 Classificação: 12-16  
 Procurador: Aguinaldo Moreira



BR302024002103-8

Concessão de registro  
 Código de despacho: 158  
**Titular: PLASTPENSER INDUSTRIAL LTDA - ME [BR/SP]**  
 Autor: CRIS VELOSA ARNOSTI[BR]  
 Título do registro: Bebedouros  
 Data de depósito: 30/04/2024  
 Classificação: 30-03  
 Procurador: CLAY ELLISON GOMES LEAL



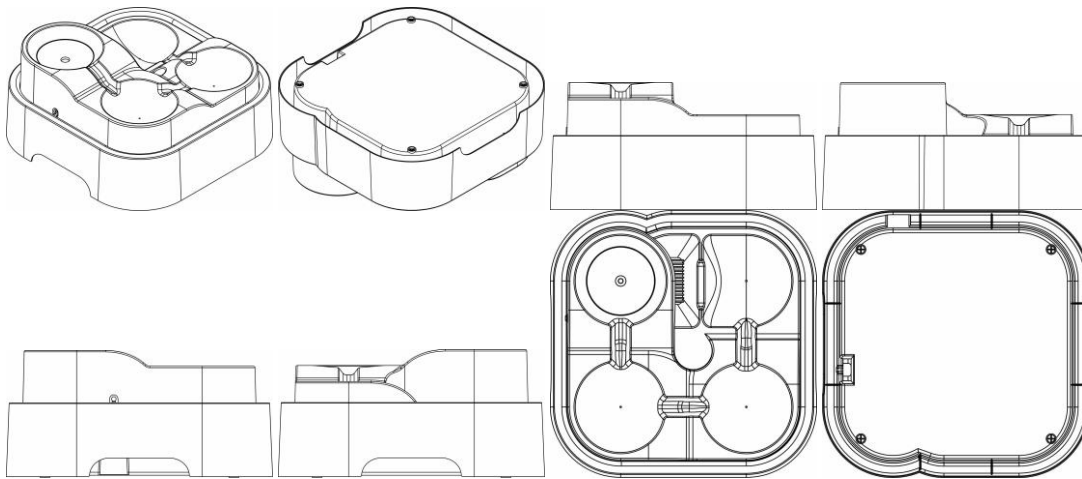

**BR302024002104-6** Concessão de registro  
 Código de despacho: 158  
**Titular: PLASTPENSER INDUSTRIAL LTDA - ME [BR/SP]**  
 Autor: CRIS VELOSA ARNOSTI [BR]  
 Título do registro: Bebedouros  
 Data de depósito: 30/04/2024  
 Classificação: 30-03  
 Procurador: CLAY ELLISON GOMES LEAL

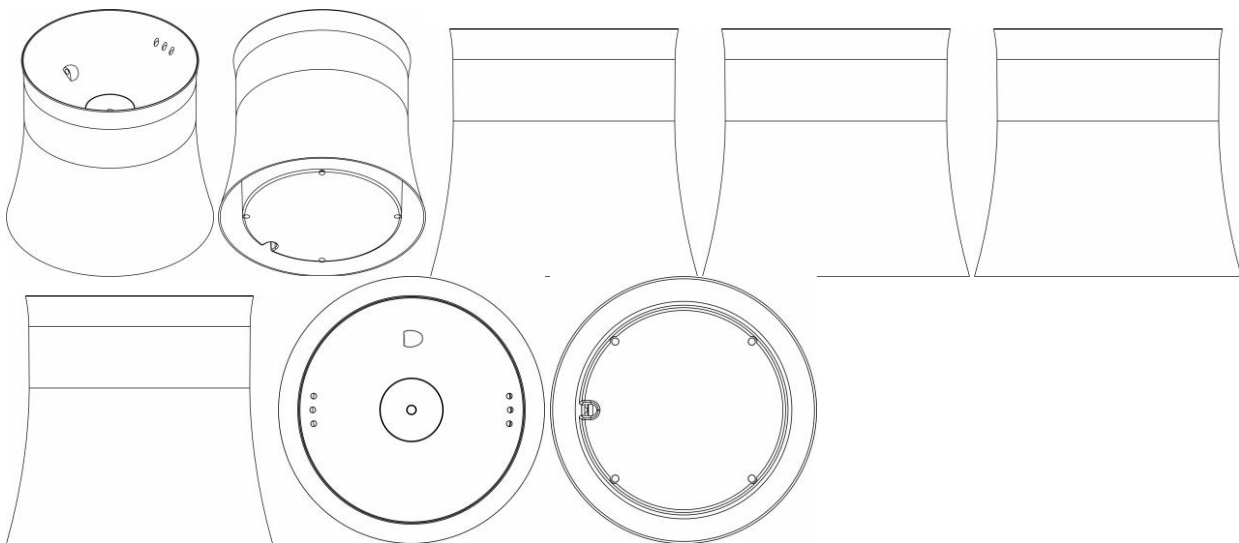

**BR302024002105-4** Concessão de registro  
 Código de despacho: 158  
**Titular: PLASTPENSER INDUSTRIAL LTDA - ME [BR/SP]**  
 Autor: CRIS VELOSA ARNOSTI [BR]  
 Título do registro: Potes [embalagem]  
 Data de depósito: 30/04/2024  
 Classificação: 09-01  
 Procurador: CLAY ELLISON GOMES LEAL

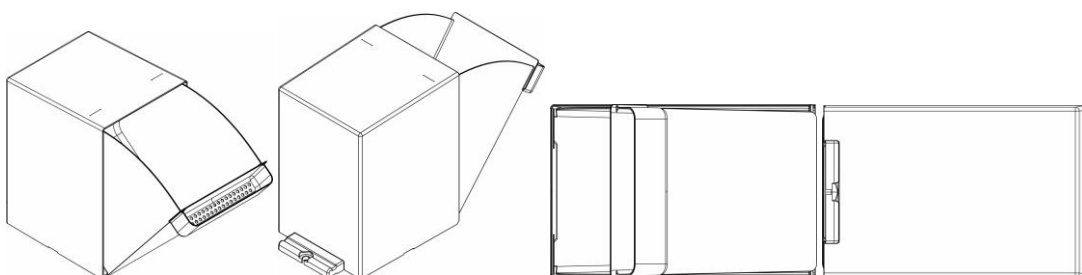

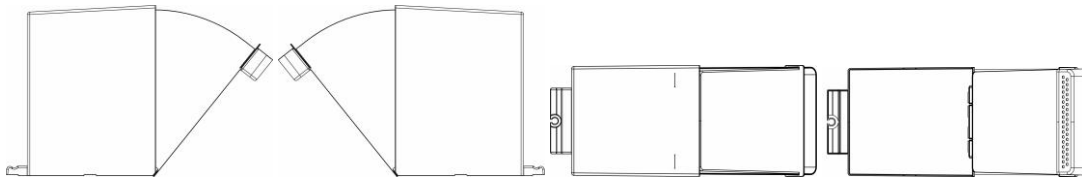

BR302024002107-0

Concessão de registro  
 Código de despacho: 158  
**Titular: PLASTPENSER INDUSTRIAL LTDA - ME [BR/SP]**  
 Autor: CRIS VELOSA ARNOSTI[BR]  
 Título do registro: CONCHA  
 Data de depósito: 30/04/2024  
 Classificação: 07-01  
 Procurador: CLAY ELLISON GOMES LEAL

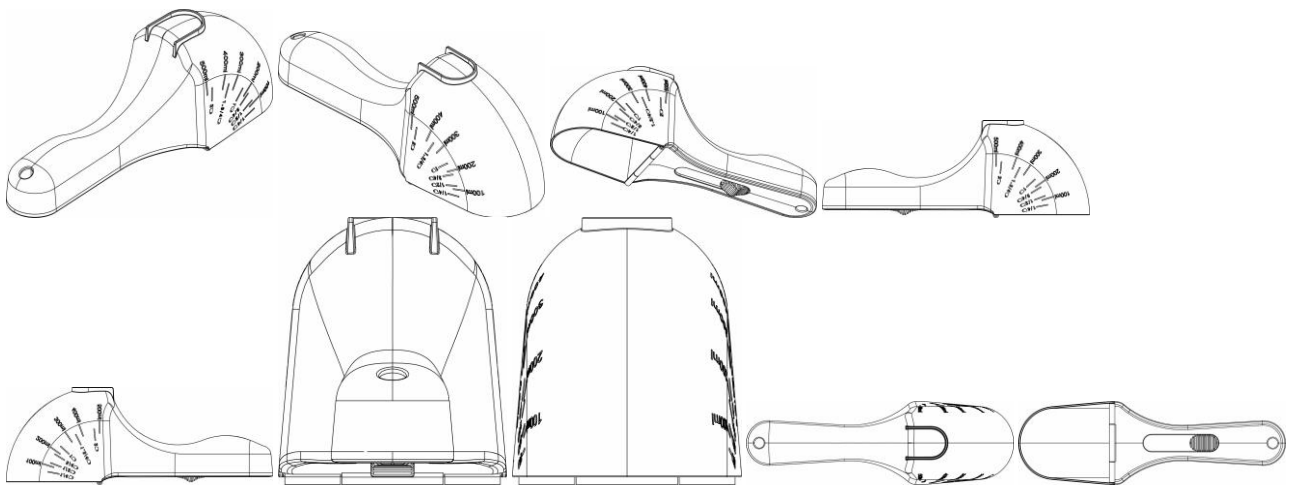

BR302024002110-0

Concessão de registro  
 Código de despacho: 158  
**Titular: ROTHY'S, INC. [US]**  
 Autor: LA VION GIBSON[US] e WILLIAM ROTH MARTIN[US]  
 Título do registro: Sandálias  
 Data de depósito: 30/04/2024  
 Prioridade unionista: 29/915,533 01/11/2023 US  
 Classificação: 02-04  
 Procurador: Flávia Salim Lopes

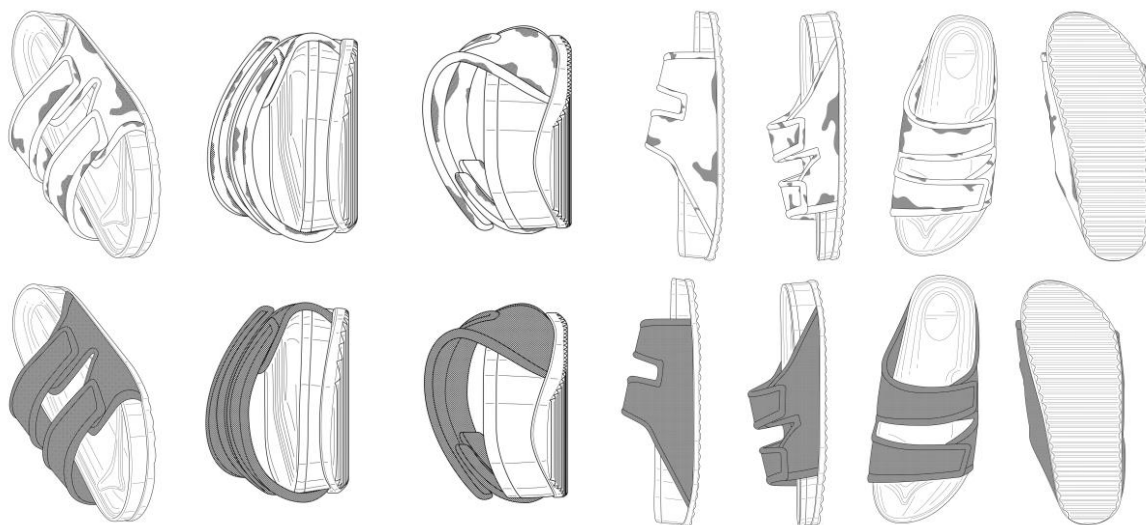

BR302024002111-9

Concessão de registro  
 Código de despacho: 158  
**Titular: ROTHY'S, INC. [US]**  
 Autor: LA VION GIBSON[US] e WILLIAM ROTH MARTIN[US]  
 Título do registro: Sandálias  
 Data de depósito: 30/04/2024  
 Prioridade unionista: 29/915,533 01/11/2023 US  
 Classificação: 02-04  
 Procurador: Flávia Salim Lopes

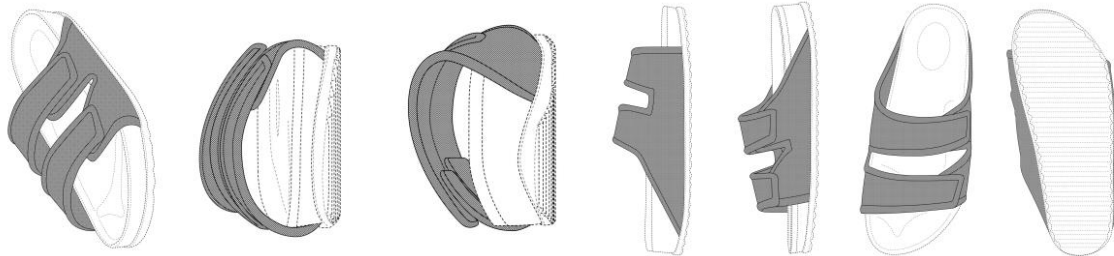

BR302024002114-3

Concessão de registro  
 Código de despacho: 158  
**Titular: NEXALIN TECHNOLOGY, INC. [US]**  
 Autor: MARK H. WHITE[US] e JOHN PATRICK CLAUDE[US]  
 Título do registro: DISPOSITIVO DE ELETOESTIMULAÇÃO TRANSCRANIANA  
 Data de depósito: 30/04/2024  
 Prioridade unionista: 29/917,241 17/11/2023 US  
 Classificação: 24-01  
 Procurador: Gustavo Leonardos



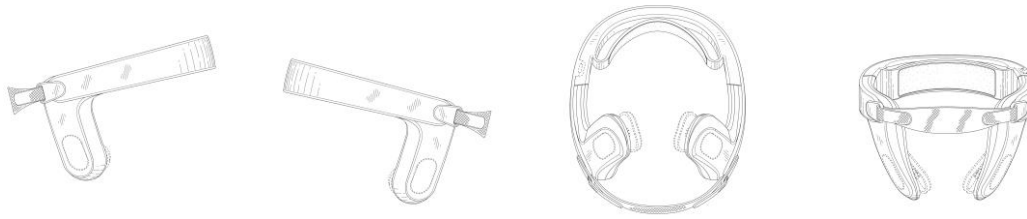

BR302024002115-1

Concessão de registro

Código de despacho: 158

**Titular: SHANDONG LINGLONG TYRE CO., LTD. [CN]**

Autor: WANG FENG[CN], YAN FANG[CN], SUN YA[CN] e SONG XIAOYING[CN]

Título do registro: Pneus para rodas de veículos

Data de depósito: 30/04/2024

Classificação: 12-15

Procurador: Luiz Fernando Alves



BR302024002116-0

Concessão de registro

Código de despacho: 158

**Titular: LUIS FERNANDO FERRACIOLI MATIAS [BR/SP]**

Autor: LUIS FERNANDO FERRACIOLI MATIAS[BR]

Título do registro: SOLADO

Data de depósito: 30/04/2024

Classificação: 02-04

Procurador: Silvy Helena Pires de Oliveira Cintra



BR302024002118-6

Concessão de registro

Código de despacho: 158

**Titular: MÓVEIS SCHUSTER LTDA [BR/RS]**

Autor: LEONARDO MIGUEZ LATTAVO[BR] e PEDRO MENNA BARRETO VIANNA MOOG[BR]

Título do registro: Bancos [mobiliário]



Data de depósito: 30/04/2024

Classificação: 06-01

Detalhes do despacho: Descrição excluída de ofício de acordo com a nota técnica 01/2024.



BR302024002130-5

Concessão de registro

Código de despacho: 158

**Titular: WTA - WATANABE TECNOLOGIA APLICADA LTDA [BR/SP]**

Autor: OSNIR YOSHIME WATANABE[BR] e ADRIANO ORDOZ BARISSA[BR]

Título do registro: Instrumentos e ferramentas de operação manual para laboratórios

Data de depósito: 02/05/2024

Classificação: 24-02

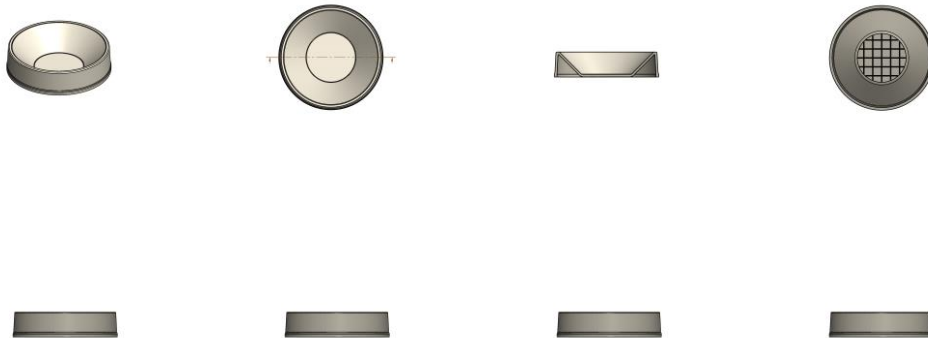

BR302024002131-3

Concessão de registro

Código de despacho: 158

**Titular: WTA - WATANABE TECNOLOGIA APLICADA LTDA [BR/SP]**

Autor: OSNIR YOSHIME WATANABE[BR] e ADRIANO ORDOZ BARISSA[BR]

Título do registro: Instrumentos médicos de operação manual

Data de depósito: 02/05/2024

Classificação: 24-02





BR302024002133-0

Concessão de registro  
 Código de despacho: 158  
**Titular: WTA - WATANABE TECNOLOGIA APLICADA LTDA [BR/SP]**  
 Autor: OSNIR YOSHIME WATANABE[BR] e ADRIANO ORDOZ BARISSA[BR]  
 Título do registro: Instrumentos e ferramentas de operação manual para laboratórios  
 Data de depósito: 02/05/2024  
 Classificação: 24-02

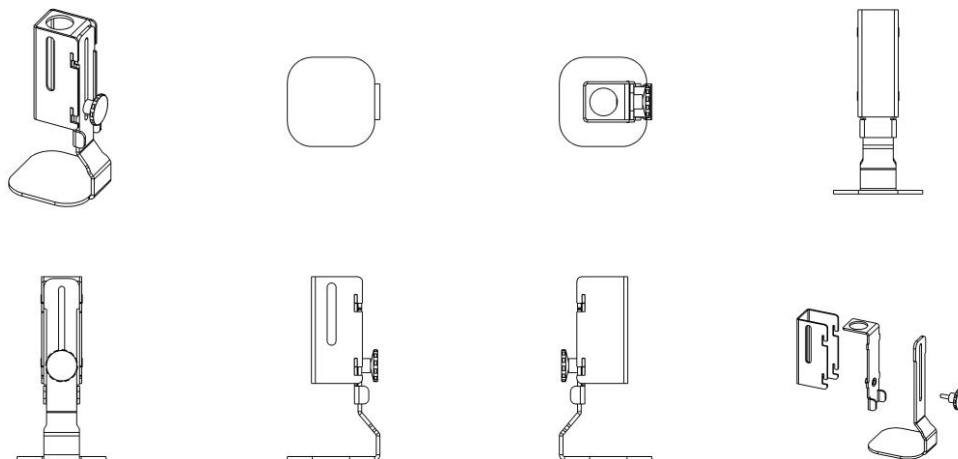

BR302024002139-9

Concessão de registro  
 Código de despacho: 158  
**Titular: DOCOL INDÚSTRIA E COMÉRCIO LTDA [BR/SC]**  
 Autor: FELIPE OTTO REINER[BR], GABRIEL DE SOUZA E SILVA[BR] e LUCAS ROBERTO KUEHL[BR]  
 Título do registro: LIXEIRA  
 Data de depósito: 02/05/2024  
 Classificação: 09-09  
 Procurador: GEISLER CHBANE BOSSO



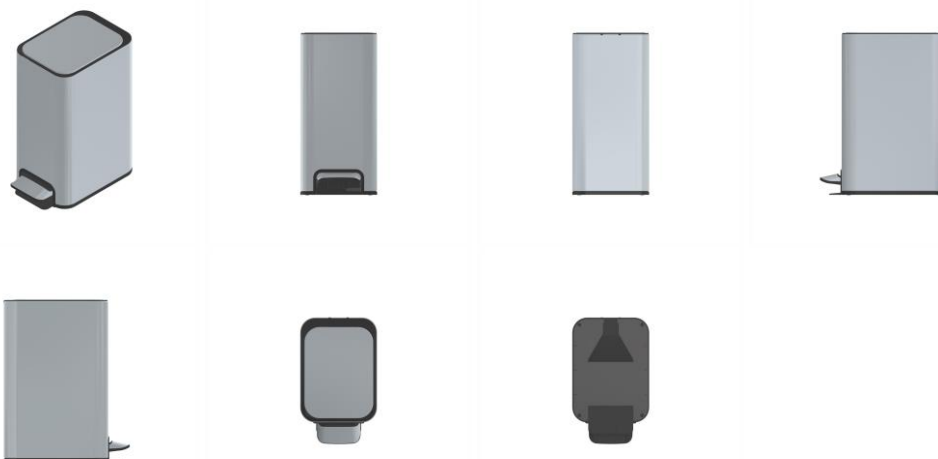

BR302024002143-7

Concessão de registro  
 Código de despacho: 158  
**Titular: DOCOL INDÚSTRIA E COMÉRCIO LTDA [BR/SC]**  
 Autor: FELIPE OTTO REINER[BR], GABRIEL DE SOUZA E SILVA[BR] e LUCAS ROBERTO KUEHL[BR]  
 Título do registro: LIXEIRA  
 Data de depósito: 03/05/2024  
 Classificação: 09-09  
 Procurador: GEISLER CHBANE BOSSO

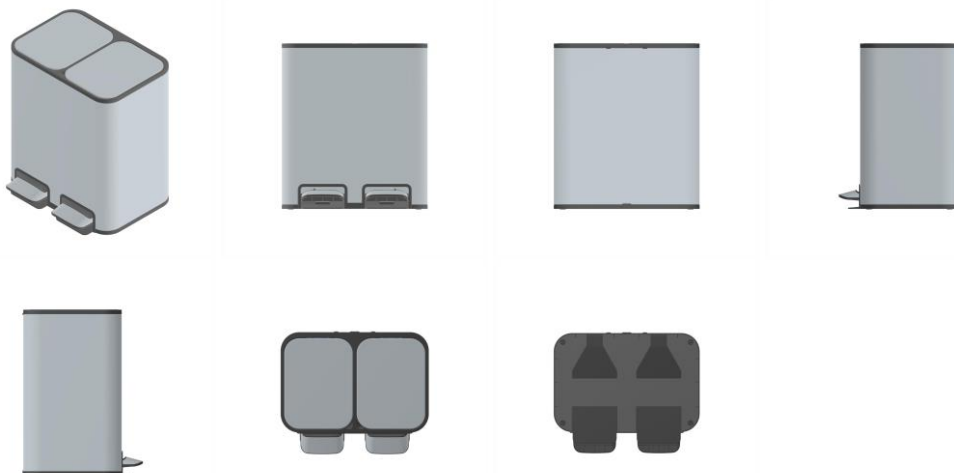

BR302024002144-5

Concessão de registro  
 Código de despacho: 158  
**Titular: DOCOL INDÚSTRIA E COMÉRCIO LTDA [BR/SC]**  
 Autor: FELIPE OTTO REINER[BR], GABRIEL DE SOUZA E SILVA[BR] e LUCAS ROBERTO KUEHL[BR]  
 Título do registro: CUBA  
 Data de depósito: 03/05/2024  
 Classificação: 23-06  
 Procurador: GEISLER CHBANE BOSSO



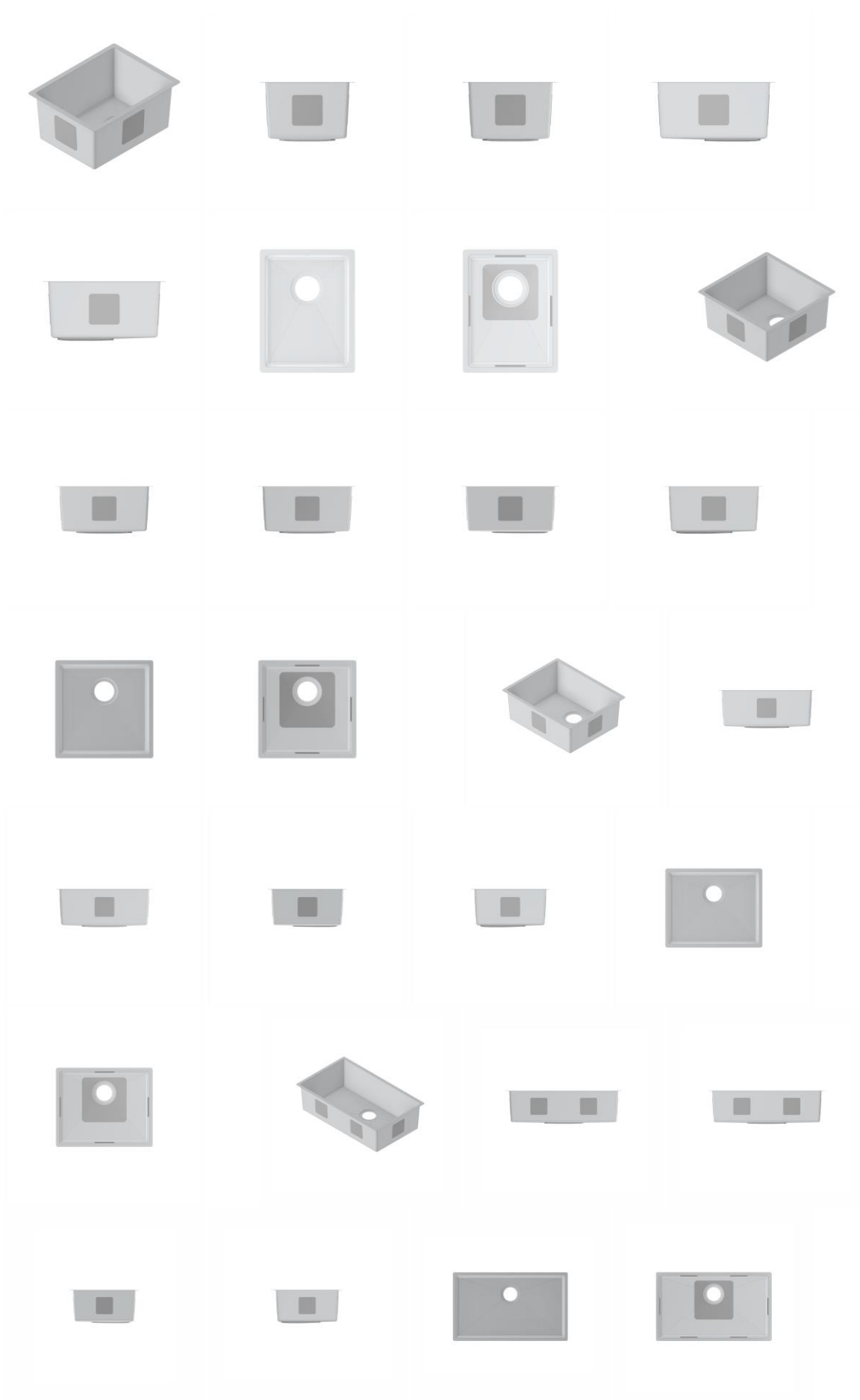

BR302024002145-3

Concessão de registro

Código de despacho: 158

**Titular: DOCOL INDÚSTRIA E COMÉRCIO LTDA [BR/SC]**

Autor: FELIPE OTTO REINER[BR], GABRIEL DE SOUZA E SILVA[BR] e LUCAS ROBERTO KUEHL[BR]

Título do registro: CUBA

Data de depósito: 03/05/2024

Classificação: 23-06

Procurador: GEISLER CHBANE BOSSO



BR302024002147-0

Concessão de registro

Código de despacho: 158

**Titular: DOCOL INDÚSTRIA E COMÉRCIO LTDA [BR/SC]**

Autor: FELIPE OTTO REINER[BR], GABRIEL DE SOUZA E SILVA[BR] e LUCAS ROBERTO KUEHL[BR]

Título do registro: CUBA COM ACESSÓRIOS

Data de depósito: 03/05/2024

Classificação: 23-06

Procurador: GEISLER CHBANE BOSSO



BR302024002154-2

Concessão de registro

Código de despacho: 158

**Titular: DOCOL INDÚSTRIA E COMÉRCIO LTDA [BR/SC]**

Autor: FELIPE OTTO REINER[BR], GABRIEL DE SOUZA E SILVA[BR] e LUCAS ROBERTO KUEHL[BR]

Título do registro: ESCORREDOR



Data de depósito: 03/05/2024  
 Classificação: 07-05  
 Procurador: GEISLER CHBANE BOSSO

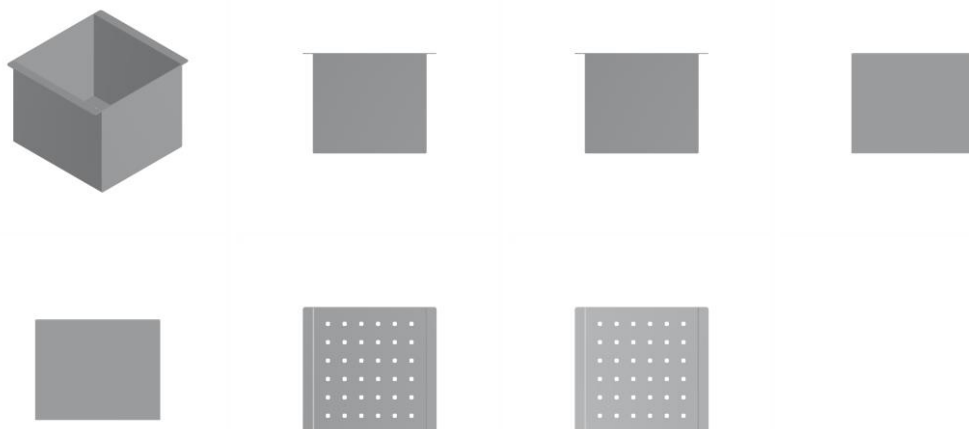

BR302024002159-3

Concessão de registro  
 Código de despacho: 158  
**Titular: DOCOL INDÚSTRIA E COMÉRCIO LTDA [BR/SC]**  
 Autor: FELIPE OTTO REINER[BR], GABRIEL DE SOUZA E SILVA[BR] e LUCAS ROBERTO KUEHL[BR]  
 Título do registro: ESCORREDOR DE COPOS  
 Data de depósito: 03/05/2024  
 Classificação: 07-05  
 Procurador: GEISLER CHBANE BOSSO

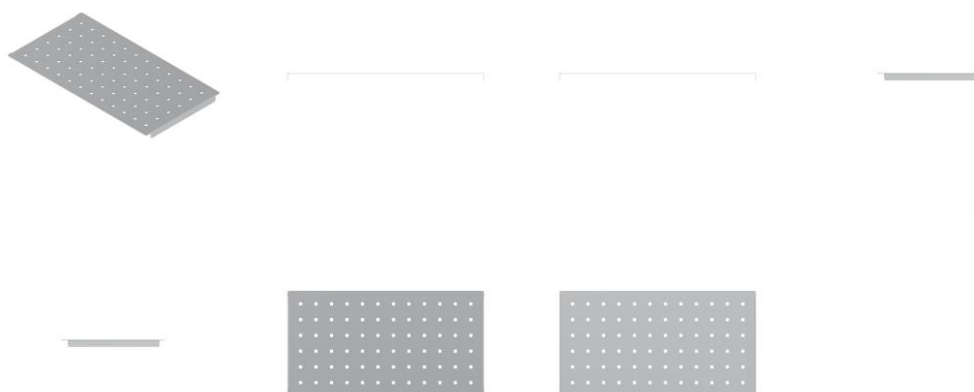

BR302024002160-7

Concessão de registro  
 Código de despacho: 158  
**Titular: DOCOL INDÚSTRIA E COMÉRCIO LTDA [BR/SC]**  
 Autor: FELIPE OTTO REINER[BR], GABRIEL DE SOUZA E SILVA[BR] e LUCAS ROBERTO KUEHL[BR]  
 Título do registro: ESCORREDOR DE PRATOS  
 Data de depósito: 03/05/2024  
 Classificação: 07-05  
 Procurador: GEISLER CHBANE BOSSO



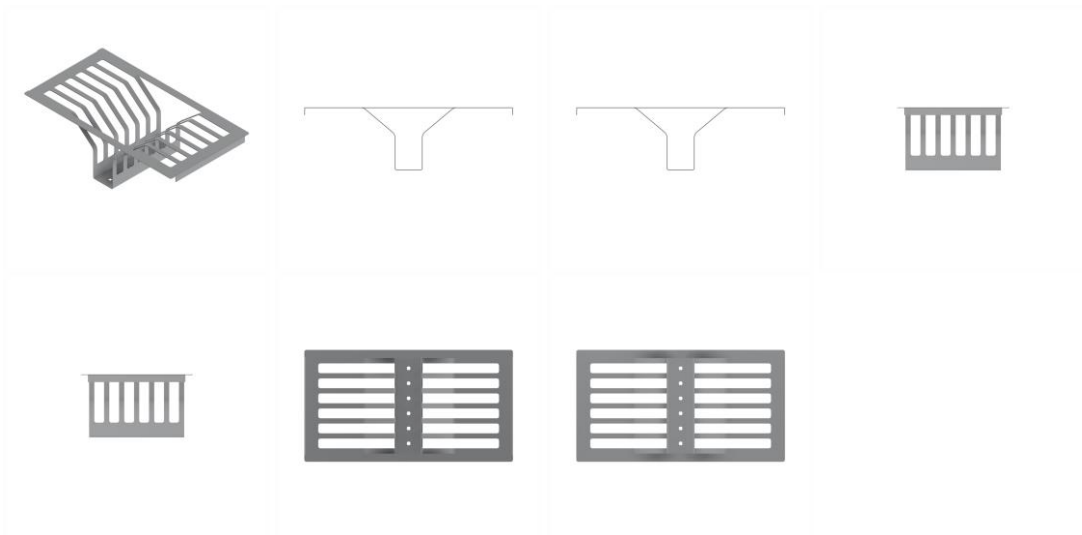

BR302024002163-1

Concessão de registro  
 Código de despacho: 158  
**Titular: ROTHY'S, INC. [US]**  
 Autor: LA VION GIBSON[US] e CAROLINE SWIERSZCZYK[US]  
 Título do registro: Sapatos  
 Data de depósito: 03/05/2024  
 Prioridade unionista: 29/915,802 03/11/2023 US  
 Classificação: 02-04  
 Procurador: Flávia Salim Lopes

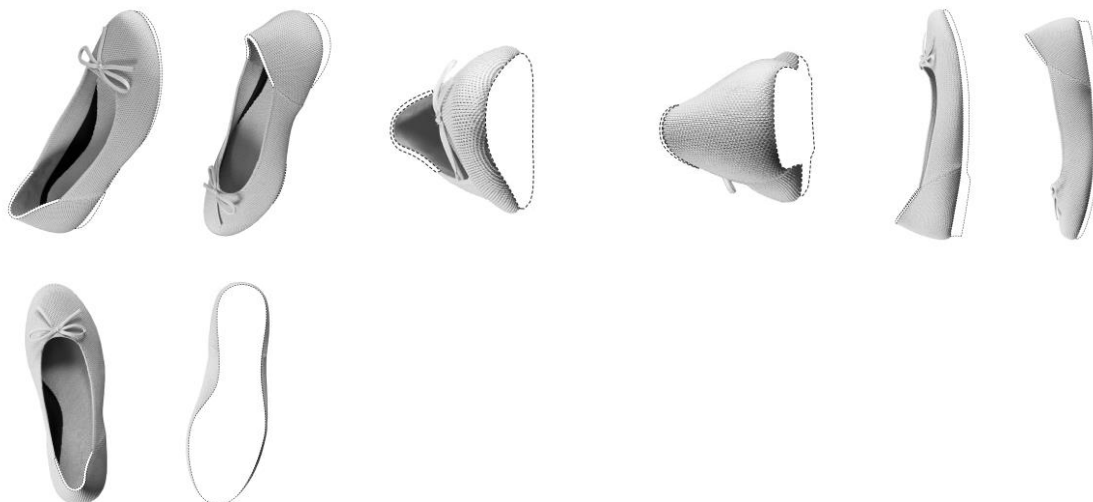

BR302024002187-9

Concessão de registro  
 Código de despacho: 158  
**Titular: ANTONIO JOSÉ GASPAS [BR/SP]**  
 Autor: ANTONIO JOSÉ GASPAS[BR]  
 Título do registro: Chuveiros  
 Data de depósito: 06/05/2024  
 Classificação: 23-06  
 Procurador: Edeiner Pezzuol Júnior



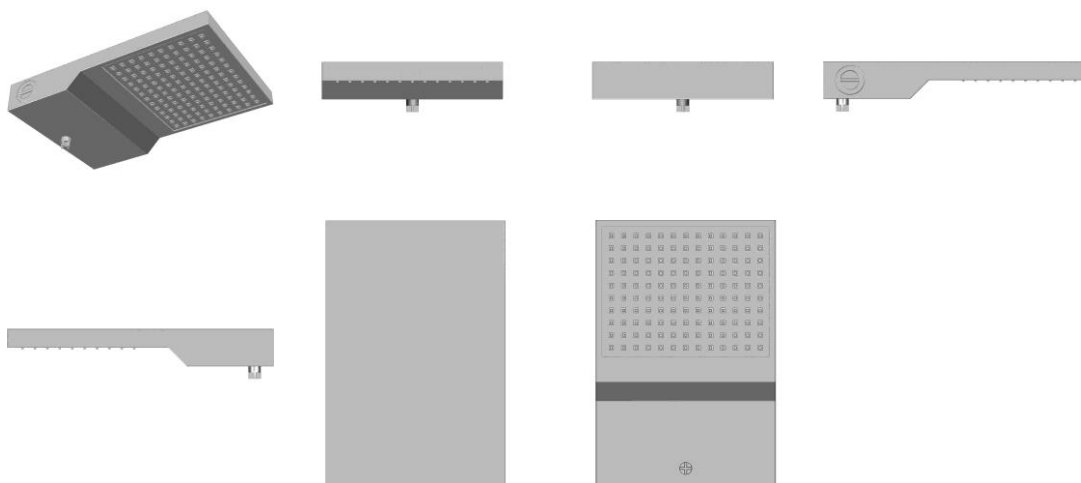

BR302024002193-3

Concessão de registro

Código de despacho: 158

Titular: ROMAR MOVEIS LTDA [BR/SP]

Autor: EDVALDO JOSE ROMAO[BR]

Título do registro: Painei

Data de depósito: 07/05/2024

Classificação: 06-04

Procurador: Eduarda Colla

Detalhes do despacho: Classe de locarno alterada para 06.04 - MÓVEIS PARA ARMAZENAGEM, de acordo com a nota técnica 01/2024.

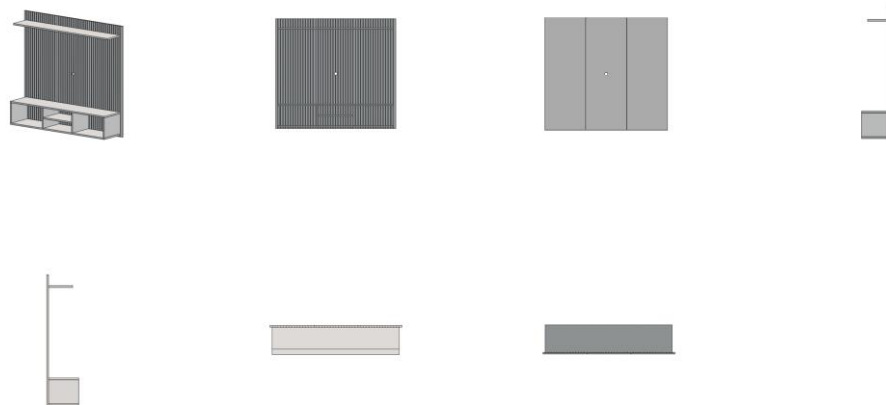

BR302024002290-5

Concessão de registro

Código de despacho: 158

Titular: MÁRCIA CRISTINA DE SOUZA [BR/SP]

Autor: MÁRCIA CRISTINA DE SOUZA[BR]

Título do registro: Sutiãs

Data de depósito: 13/05/2024

Classificação: 02-01

Procurador: Eduarda Colla

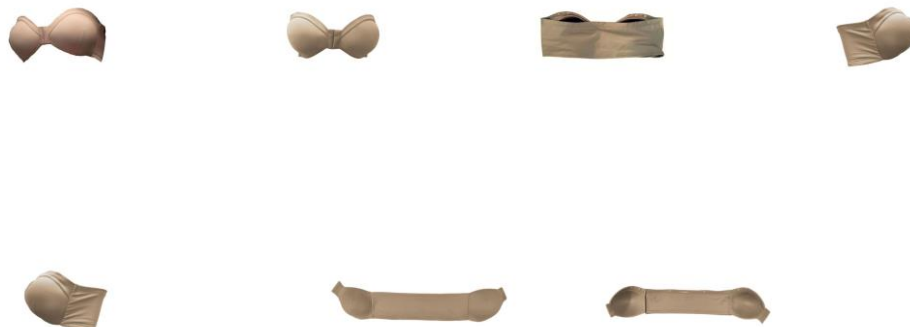

BR302024002291-3

Concessão de registro

Código de despacho: 158

**Titular: LAR PLÁSTICOS INDÚSTRIA E COMÉRCIO DE PRODUTOS LTDA [BR/SP]**

Autor: ANDRÉ ROBERTO FERNANDES NOVELLI[BR], HENRIQUE FONTANETI MARINO[BR] e LEONARDO FONTANETI MARINO[BR]

Título do registro: CAIXA ORGANIZADORA

Data de depósito: 13/05/2024

Classificação: 06-04

Procurador: Vilage Marcas e Patentes Ltda

Detalhes do despacho: Considerando-se o item 5.3 do Manual e com base na Nota Técnica nº 01/2024 do CPAPD, foram feitas as seguintes alterações: excluída a expressão "Configuração aplicada a/em" do título do pedido e do relatório descritivo.



BR302024002303-0

Concessão de registro

Código de despacho: 158

**Titular: MÁRCIO AMBRÓSIO SIMÕES [BR/MG]**

Autor: MÁRCIO AMBRÓSIO SIMÕES[BR]

Título do registro: Banquetas [tamboretas] [mobiliário]

Data de depósito: 15/05/2024

Classificação: 06-01

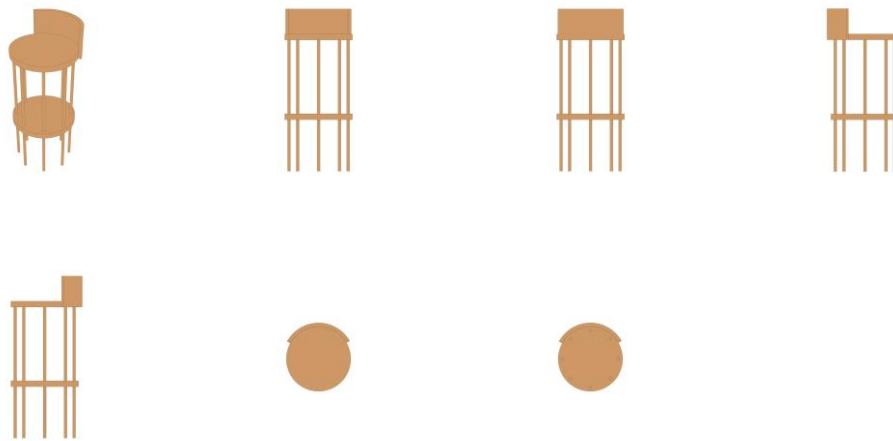

BR302024002304-9

Concessão de registro  
 Código de despacho: 158  
**Titular: MÁRCIO AMBRÓSIO SIMÕES [BR/MG]**  
 Autor: MÁRCIO AMBRÓSIO SIMÕES[BR]  
 Título do registro: Cadeiras [assentos]  
 Data de depósito: 15/05/2024  
 Classificação: 06-01

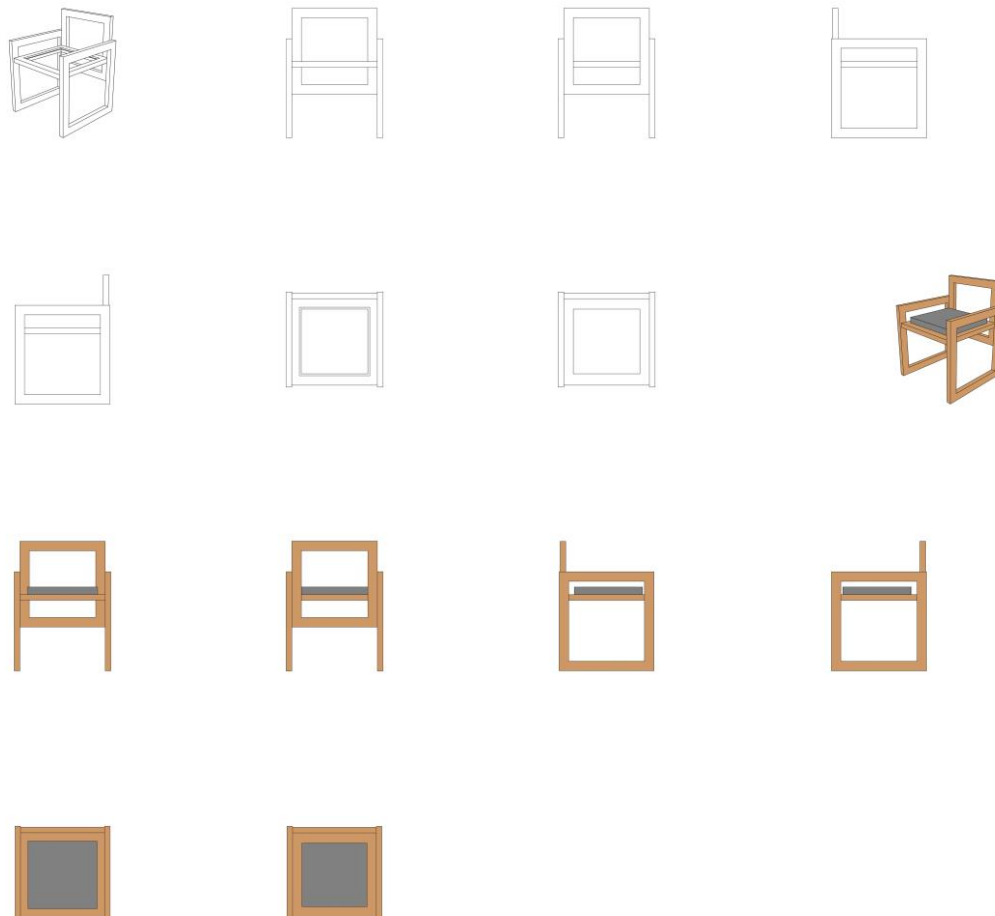

BR302024002310-3

Concessão de registro  
 Código de despacho: 158  
**Titular: RONNIE VAGNER DA SILVA [BR/PR]**  
 Autor: RONNIE VAGNER DA SILVA[BR]  
 Título do registro: RÉGUA PRUMO NÍVEL E ALINHADOR DE TIJOLOS E BLOCOS  
 Data de depósito: 15/05/2024  
 Classificação: 08-05 e 10-04

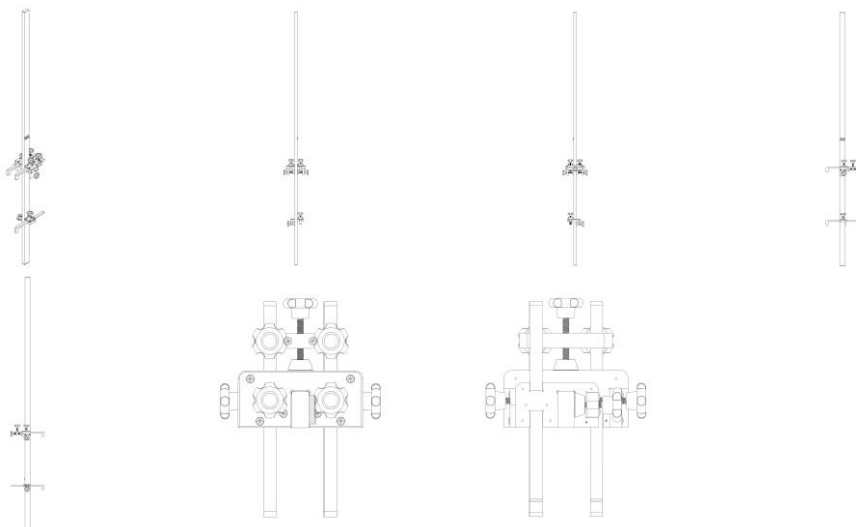

BR302024002311-1

Concessão de registro  
 Código de despacho: 158  
**Titular: PEALE- INDÚSTRIA E COMÉRCIO DE MÓVEIS S.A [BR/SC]**  
 Autor: PEDRO PAULO ALVES[BR]  
 Título do registro: Berços  
 Data de depósito: 15/05/2024  
 Classificação: 06-02  
 Procurador: Nilvan Paulo Minguranse

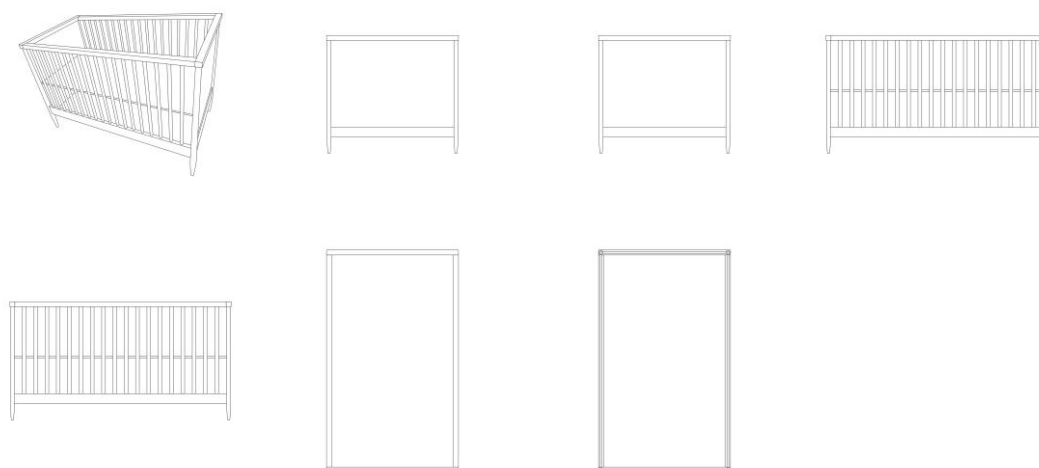

BR302024002313-8

Concessão de registro  
 Código de despacho: 158  
**Titular: CNH INDUSTRIAL BRASIL LTDA. [BR/MG]**  
 Autor: JOAO AUGUSTO MARCOLIN LUCCA[BR] e IVAN LUIS DUARTE FORTI[BR]  
 Título do registro: Braço estrutural do cortador de pontas  
 Data de depósito: 15/05/2024



Classificação: 15-03  
 Procurador: Alexandre Fukuda Yamashita

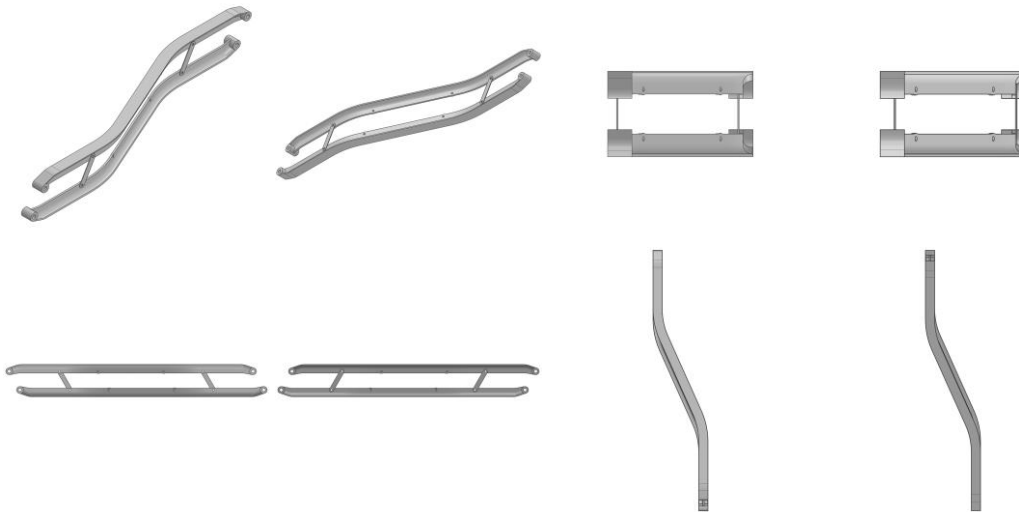

**BR302024002317-0** Concessão de registro  
 Código de despacho: 158  
**Titular: CINTIA PINHEIRO TETZNER [BR/SP]**  
 Autor: CINTIA PINHEIRO TETZNER[BR]  
 Título do registro: Purificadores de água  
 Data de depósito: 15/05/2024  
 Classificação: 23-01

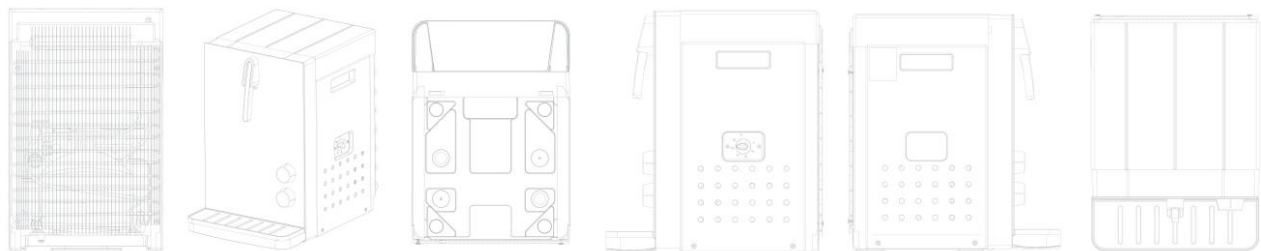

**BR302024002328-6** Concessão de registro  
 Código de despacho: 158  
**Titular: LUIZ FERNANDO RUFO [BR/SP]**  
 Autor: LUIZ FERNANDO RUFO[BR]  
 Título do registro: Máquinas agrícolas  
 Data de depósito: 16/05/2024  
 Classificação: 15-03  
 Procurador: Jorge Roberto Inocêncio da Costa

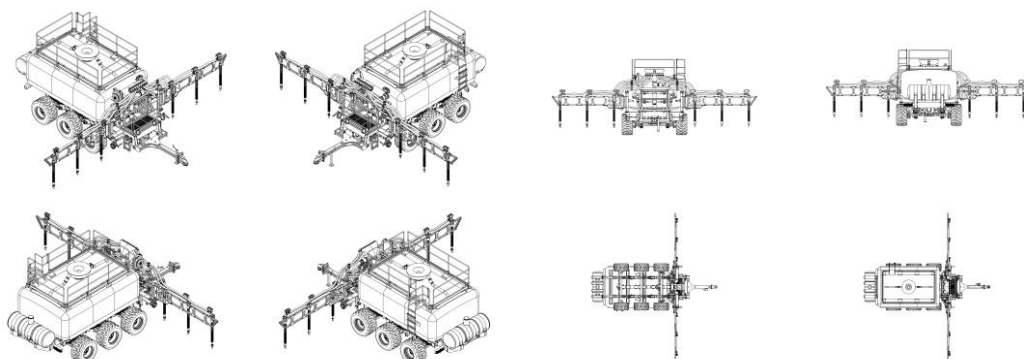

BR302024002329-4

Concessão de registro  
 Código de despacho: 158  
**Titular: PÉRICLES ANTONIO DE CARVALHO [BR/SP]**  
 Autor: PÉRICLES ANTONIO DE CARVALHO[BR]  
 Título do registro: MÓDULO DE BASE AUTOPORTANTE  
 Data de depósito: 16/05/2024  
 Classificação: 08-08  
 Procurador: AG MOREIRA MARCAS E PATENTES LTDA

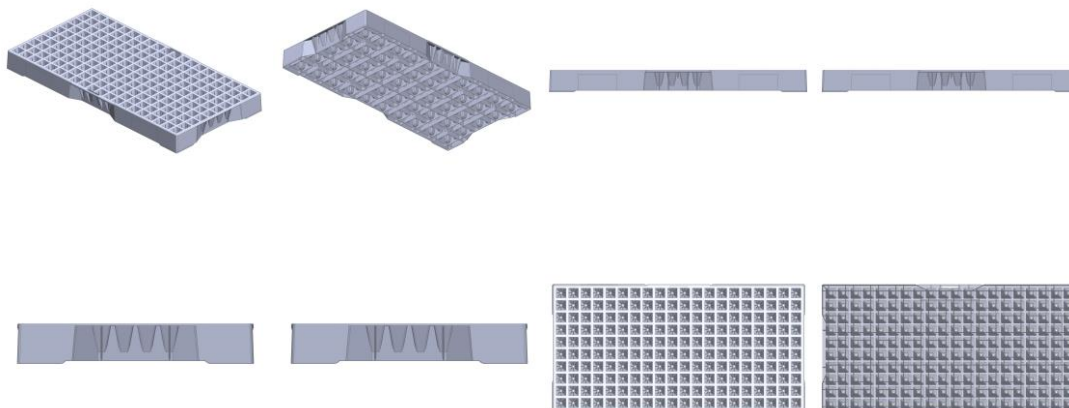

BR302024002330-8

Concessão de registro  
 Código de despacho: 158  
**Titular: MARCELO CARDOSO [BR/SC]**  
 Autor: MARCELO CARDOSO[BR]  
 Título do registro: COMEDOURO ANIMAL  
 Data de depósito: 16/05/2024  
 Classificação: 30-03  
 Procurador: Agostinho de Melo



BR302024002343-0

Concessão de registro  
 Código de despacho: 158  
**Titular: CARLOS EDUARDO MARCHIORI [BR/SP]**  
 Autor: CARLOS EDUARDO MARCHIORI[BR]  
 Título do registro: Portas de refrigerador  
 Data de depósito: 16/05/2024  
 Classificação: 15-07  
 Procurador: Crimark Propriedade Industrial S/S



Detalhes do despacho: Legendas adequadas de ofício de acordo com a nota técnica 01/2024.

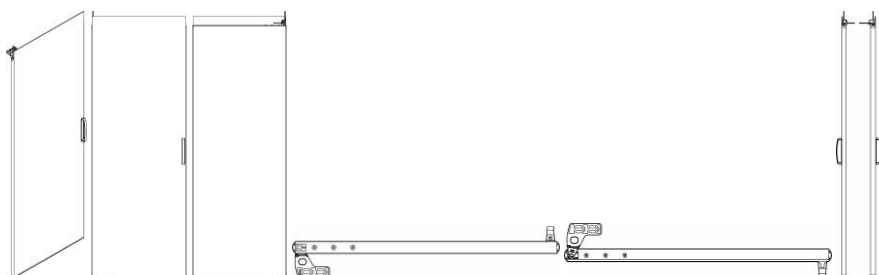

BR302024002345-6

Concessão de registro  
 Código de despacho: 158  
**Titular: COLGATE-PALMOLIVE COMPANY [US]**  
 Autor: JIANG ZHOU[CN], JINHONG YUAN[CN], CHAOYI LI[CN], YIWEI YANG[CN] e JINGBO WU[CN]  
 Título do registro: IMPLEMENTO DE CUIDADO ORAL  
 Data de depósito: 17/05/2024  
 Prioridade unionista: 29/917,118 17/11/2023 US  
 Classificação: 04-02  
 Procurador: Clarke, Modet Propriedade Intelectual Ltda.



BR302024002346-4

Concessão de registro  
 Código de despacho: 158  
**Titular: COLGATE-PALMOLIVE COMPANY [US]**  
 Autor: JIANG ZHOU[CN], JINHONG YUAN[CN], CHAOYI LI[CN], YIWEI YANG[CN] e JINGBO WU[CN]  
 Título do registro: CABEÇA PARA IMPLEMENTO DE CUIDADO ORAL  
 Data de depósito: 17/05/2024  
 Prioridade unionista: 29/917,118 17/11/2023 US  
 Classificação: 04-02  
 Procurador: Clarke, Modet Propriedade Intelectual Ltda.

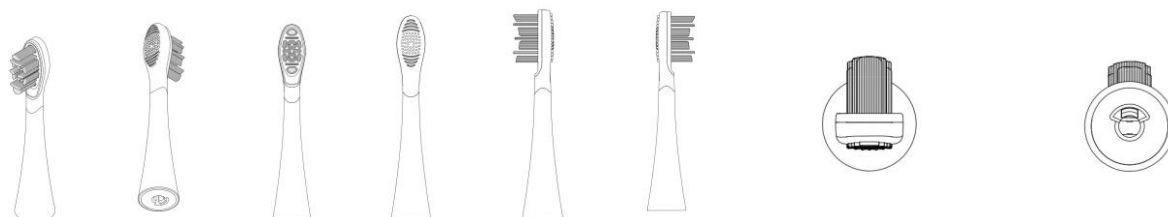

BR302024002347-2

Concessão de registro  
 Código de despacho: 158  
**Titular: COLGATE-PALMOLIVE COMPANY [US]**  
 Autor: JIANG ZHOU[CN], JINHONG YUAN[CN], CHAOYI LI[CN], YIWEI YANG[CN] e JINGBO WU[CN]  
 Título do registro: CABO PARA IMPLEMENTO DE CUIDADO ORAL  
 Data de depósito: 17/05/2024  
 Prioridade unionista: 29/917,118 17/11/2023 US  
 Classificação: 04-02  
 Procurador: Clarke, Modet Propriedade Intelectual Ltda.



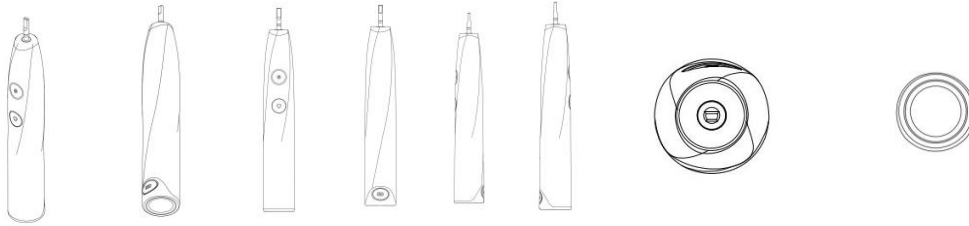

BR302024002362-6

Concessão de registro  
 Código de despacho: 158  
**Titular: AREZZO INDÚSTRIA E COMÉRCIO S.A. [BR/MG]**  
 Autor: LUIZ FERNANDO RICK[BR] e VANESSA SILVA BASTOS[BR]  
 Título do registro: Sandálias  
 Data de depósito: 17/05/2024  
 Classificação: 02-04  
 Procurador: Baril & Advogados Associados

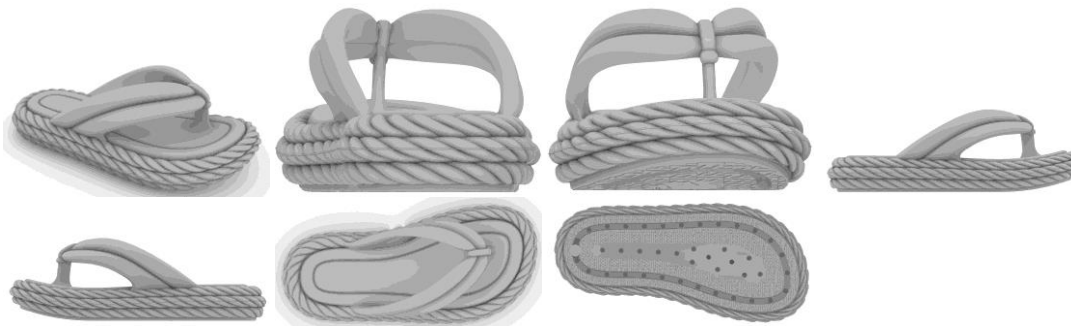

BR302024002372-3

Concessão de registro  
 Código de despacho: 158  
**Titular: CLEBER LUIS DA RÉ [BR/RS]**  
 Autor: CLEBER LUIS DA RÉ[BR]  
 Título do registro: PUXADOR  
 Data de depósito: 17/05/2024  
 Classificação: 08-06  
 Procurador: STOCK MARCAS E PATENTES LTDA - ME

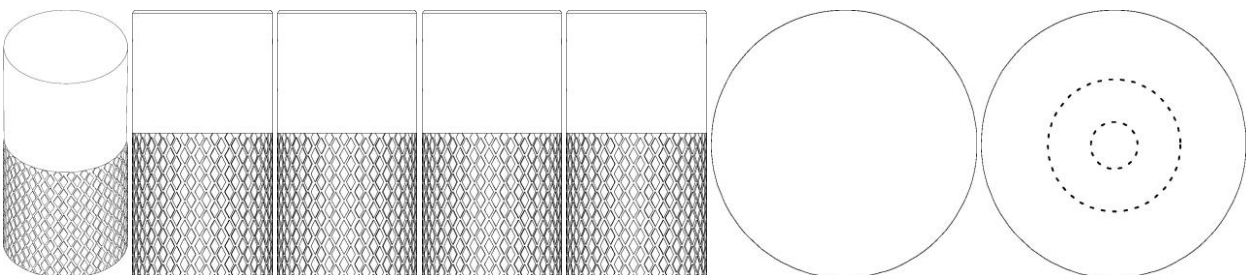

BR302024002385-5

Concessão de registro  
 Código de despacho: 158  
**Titular: GIVI S.P.A. [IT]**  
 Autor: VISENZI GIUSEPPE[IT]  
 Título do registro: Baú de motocicleta  
 Data de depósito: 20/05/2024  
 Classificação: 03-01  
 Procurador: Edmundo Brunner Assessoria em Propriedade industrial Ltda





BR302024002392-8

Concessão de registro  
 Código de despacho: 158  
**Titular: RICARDO SANTOS SILVA [BR/SP]**  
 Autor: RICARDO SANTOS SILVA[BR]  
 Título do registro: Prendedores de roupa  
 Data de depósito: 20/05/2024  
 Classificação: 07-05  
 Procurador: AGP - Assessoria Empresarial Ltda

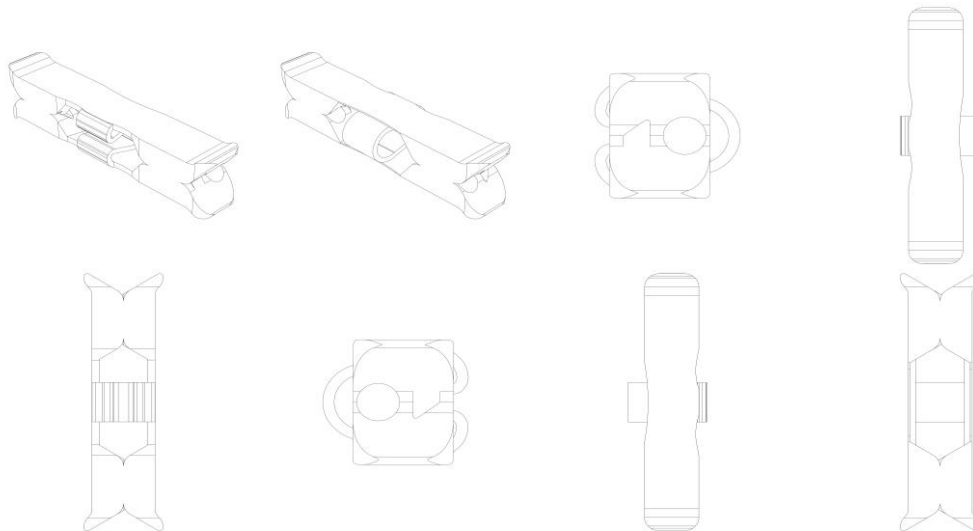

BR302024002395-2

Concessão de registro  
 Código de despacho: 158  
**Titular: FELIPE ZORZETO BITTENCOURT [BR/DF]**  
 Autor: FELIPE ZORZETO BITTENCOURT[BR]  
 Título do registro: Mesas de jantar  
 Data de depósito: 21/05/2024  
 Classificação: 06-03  
 Procurador: Iago Farias Lora



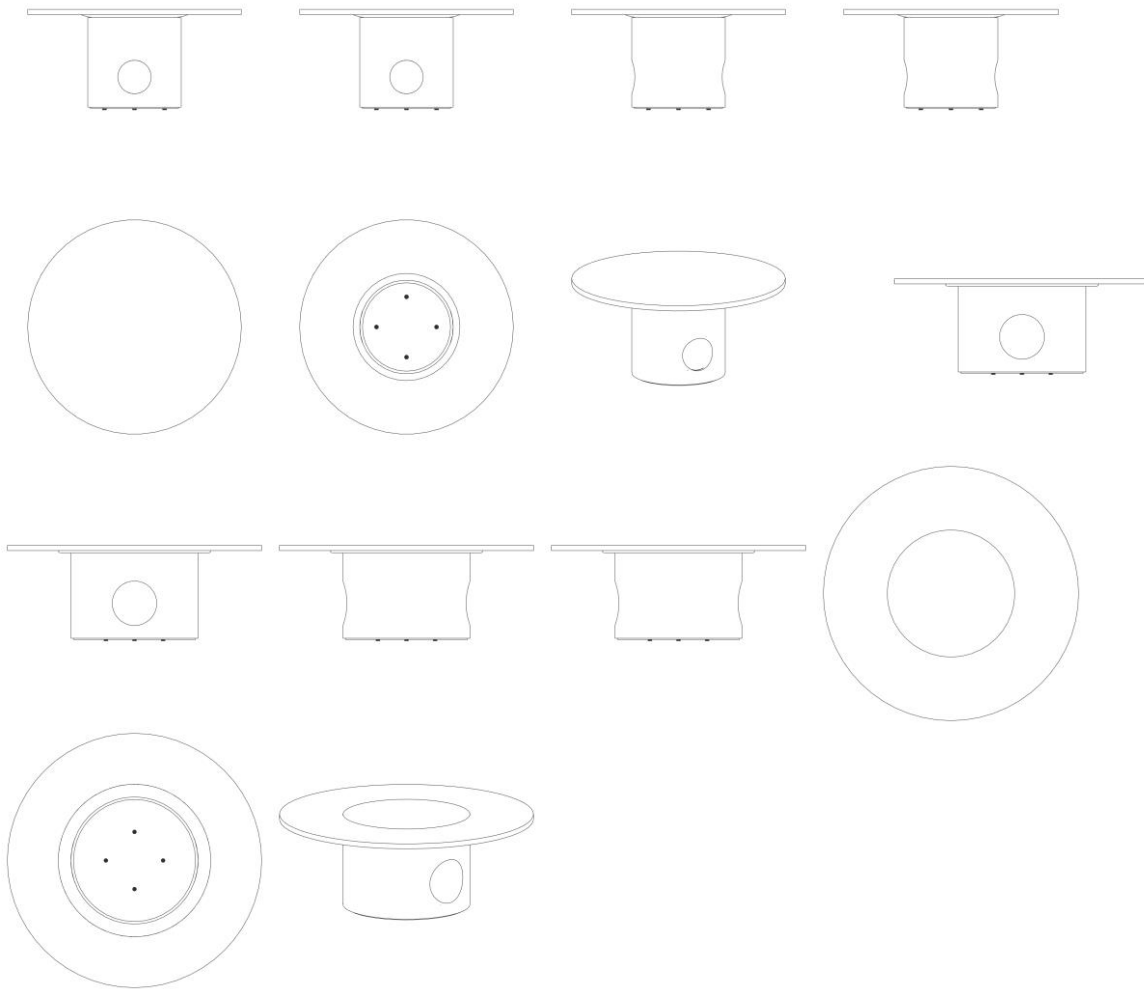

BR302024002402-9

Concessão de registro

Código de despacho: 158

**Títular: MÁRCIO AMBRÓSIO SIMÕES [BR/MG]**

Autor: MÁRCIO AMBRÓSIO SIMÕES[BR]

Título do registro: Cadeiras [assentos]

Data de depósito: 22/05/2024

Classificação: 06-01

Detalhes do despacho: De acordo com o item 3.5.2 do Manual de Desenhos Industriais, o campo Descrição do formulário só deve ser usado para incluir informações necessárias à compreensão das figuras do desenho industrial. As informações inseridas neste campo no pedido não cumprem com a finalidade pretendida e foram excluídas de ofício.





BR302024002405-3

Concessão de registro  
 Código de despacho: 158  
**Titular: MÁRCIO AMBRÓSIO SIMÕES [BR/MG]**  
 Autor: MÁRCIO AMBRÓSIO SIMÕES[BR]  
 Título do registro: Cadeiras [assentos]  
 Data de depósito: 22/05/2024  
 Classificação: 06-01

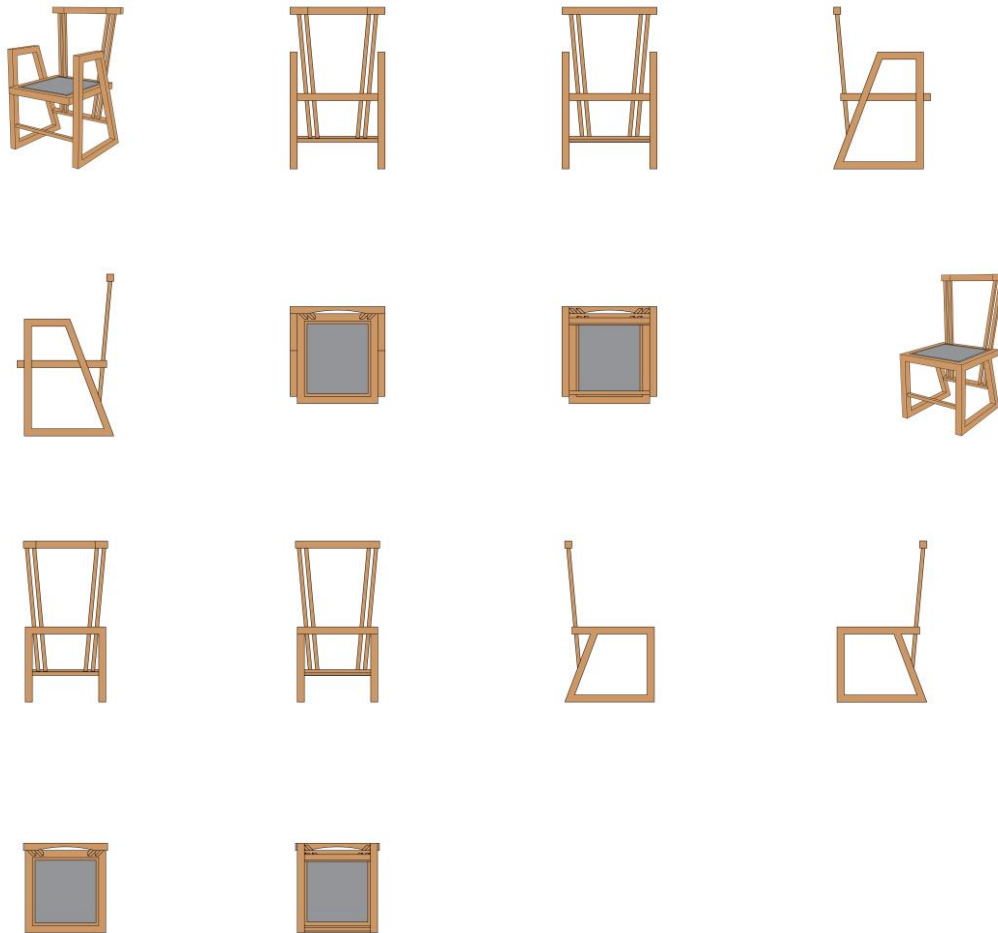

BR302024002406-1

Concessão de registro  
 Código de despacho: 158  
**Titular: MÁRCIO AMBRÓSIO SIMÕES [BR/MG]**  
 Autor: MÁRCIO AMBRÓSIO SIMÕES[BR]  
 Título do registro: Cadeiras [assentos]  
 Data de depósito: 22/05/2024  
 Classificação: 06-01

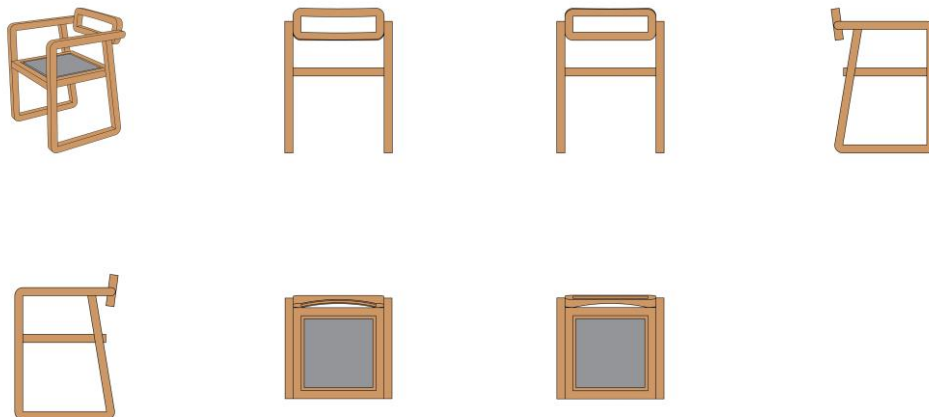

Detalhes do despacho: De acordo com o item 3.5.2 do Manual de Desenhos Industriais, o campo Descrição do formulário só deve ser usado para incluir informações necessárias à compreensão das figuras do desenho industrial. As informações inseridas neste campo no pedido não cumprem com a finalidade pretendida e foram excluídas de ofício.

**BR302024002407-0**

Concessão de registro

Código de despacho: 158

**Titular: MÁRCIO AMBRÓSIO SIMÕES [BR/MG]**

Autor: MÁRCIO AMBRÓSIO SIMÕES[BR]

Título do registro: REVESTIMENTO

Data de depósito: 22/05/2024

Classificação: 25-01

Detalhes do despacho: De acordo com o item 3.5.2 do Manual de Desenhos Industriais, o campo Descrição do formulário só deve ser usado para incluir informações necessárias à compreensão das figuras do desenho industrial. As informações inseridas neste campo no pedido não cumprem com a finalidade pretendida e foram excluídas de ofício.

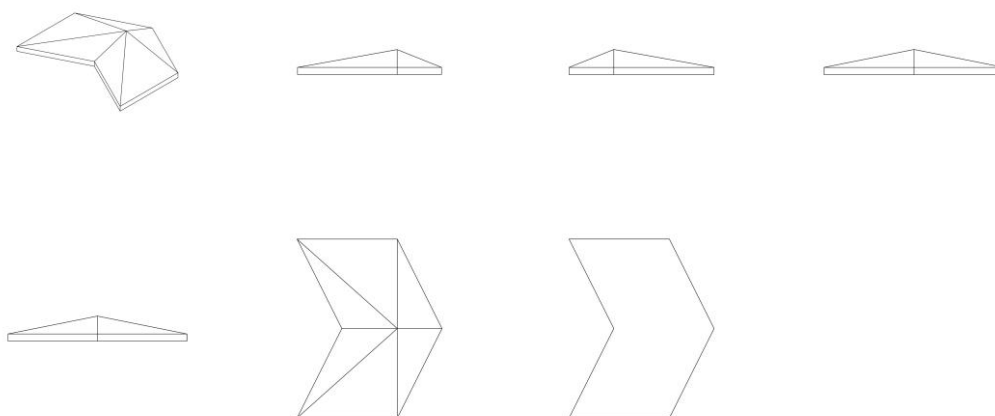
**BR302024002445-2**

Concessão de registro

Código de despacho: 158

**Titular: MALBEC COMERCIO DE MATERIAIS ELETRICOS LTDA [BR/RS]**

Autor: FRANCO ROSSI[BR]

Título do registro: Luminárias de teto

Data de depósito: 23/05/2024

Classificação: 26-05



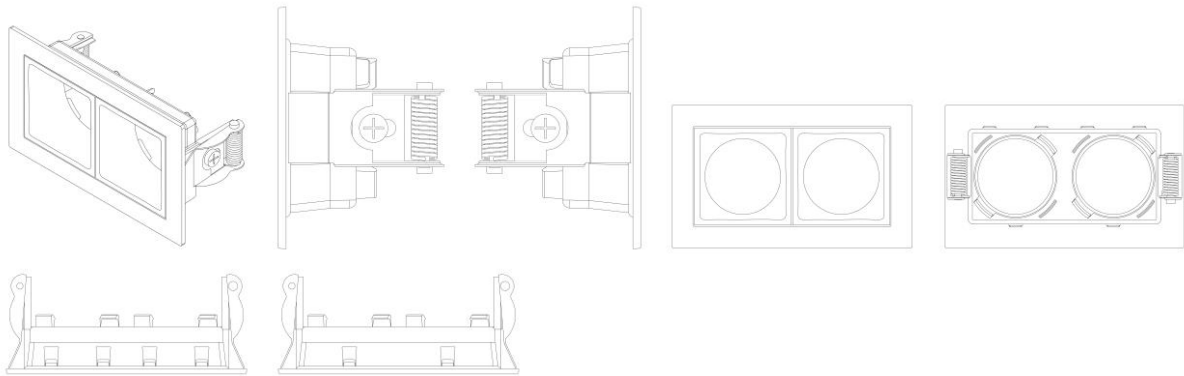

BR302024002446-0

Concessão de registro  
 Código de despacho: 158  
**Titular: UNILEVER IP HOLDINGS B.V. [XX]**  
 Autor: VARKEY BERTY JACOB[GB] e WILLIAM JAMES STEPHEN BARKER[GB]  
 Título do registro: Interface Gráfica Dinâmica para Termômetro  
 Data de depósito: 23/05/2024  
 Prioridade unionista: 015042183 24/11/2023 EM  
 Classificação: 14-04  
 Procurador: Carolina Nakata

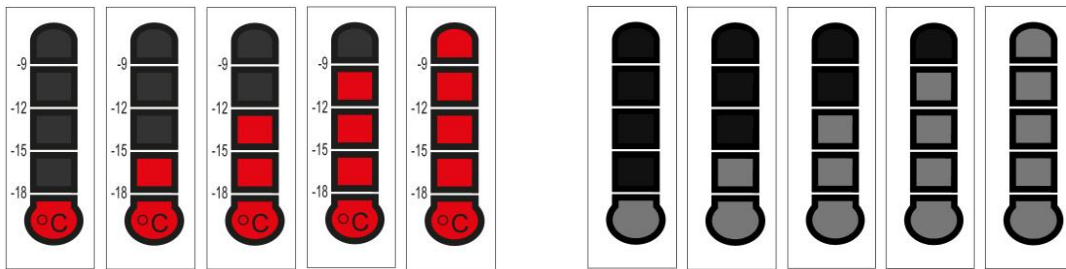

BR302024002456-8

Concessão de registro  
 Código de despacho: 158  
**Titular: PRESYS INSTRUMENTOS E SISTEMAS LTDA [BR/SP]**  
 Autor: VINICIUS JOSÉ GOMES NUNES[BR]  
 Título do registro: Bomba pneumática  
 Data de depósito: 23/05/2024  
 Classificação: 15-02  
 Procurador: DANILO ALVES



BR302024002464-9

Concessão de registro

Código de despacho: 158

**Titular: VINDRAIS BRASIL COM EXP E IMP LTDA [BR/SC]**

Autor: GUILHERME DE SOUSA DE MELO[BR], DIEGO LORIETO TATO[UY], TAMINE SACCOMORI LOPES DAL MAGO[BR], VINICIUS DOMINGUES BUCH[BR], CELIO TEODORICO DOS SANTOS[BR] e SEBASTIAN GASTELUMENDI MARTINEZ[BR]

Título do registro: Quadros para ciclos ou motocicletas

Data de depósito: 24/05/2024

Classificação: 12-11

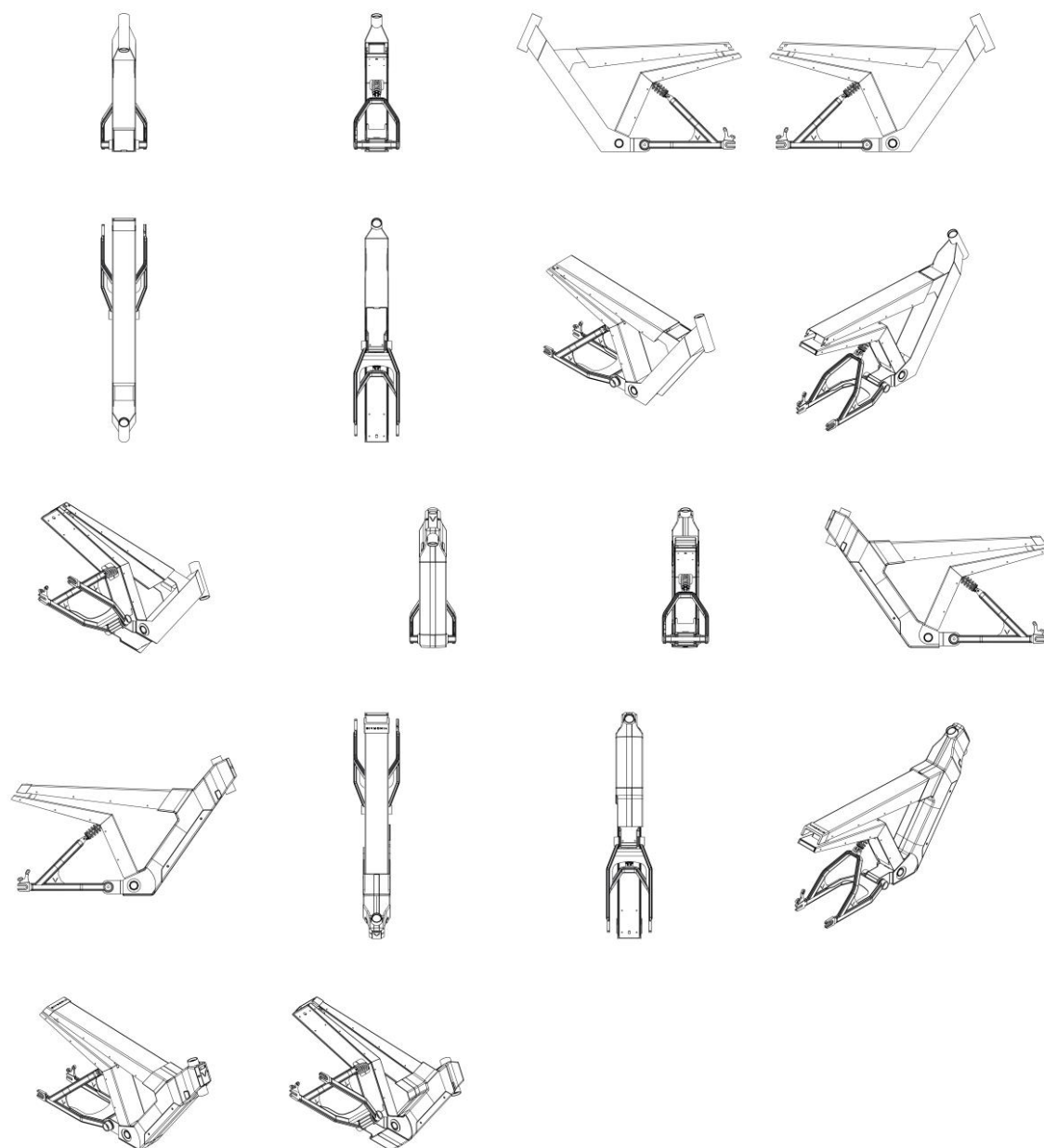

BR302024002465-7

Concessão de registro

Código de despacho: 158

**Titular: 54.465.853 VALDERI PEDRO ALGERI [BR/PR]**

Autor: VALDERI PEDRO ALGERI[BR]

Título do registro: Chuteiras

Data de depósito: 24/05/2024

Classificação: 02-04



Procurador: SISTEMARCAS MARCAS E PATENTES LTDA



BR302024002469-0

Concessão de registro  
 Código de despacho: 158  
**Titular: FABIO RECH VIZIOLI ME [BR/RS]**  
 Autor: FABIO RECH VIZIOLI[BR]  
 Título do registro: Controles remotos [sem fio]  
 Data de depósito: 24/05/2024  
 Classificação: 14-03

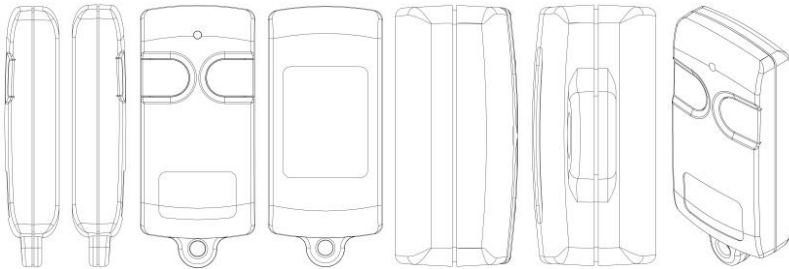

BR302024002470-3

Concessão de registro  
 Código de despacho: 158  
**Titular: ROBERTA BANQUERI SERRA [BR/SP]**  
 Autor: ROBERTA BANQUERI SERRA[BR]  
 Título do registro: Sofás  
 Data de depósito: 24/05/2024  
 Classificação: 06-01  
 Detalhes do despacho: De acordo com o item 3.5.2 do Manual de Desenhos Industriais, o campo Descrição do formulário só deve ser usado para incluir informações necessárias à compreensão das figuras do desenho industrial. As informações inseridas neste campo no pedido não cumprem com a finalidade pretendida e foram excluídas de ofício.

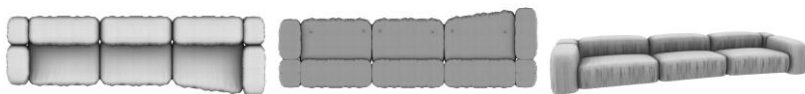

**BR302024002478-9**

Concessão de registro

Código de despacho: 158

**Titular: ROBERTA BANQUERI SERRA [BR/SP]**

Autor: ROBERTA BANQUERI SERRA[BR]

Título do registro: Sofás

Data de depósito: 24/05/2024

Classificação: 06-01

Detalhes do despacho: De acordo com o item 3.5.2 do Manual de Desenhos Industriais, o campo Descrição do formulário só deve ser usado para incluir informações necessárias à compreensão das figuras do desenho industrial. As informações inseridas neste campo no pedido não cumprem com a finalidade pretendida e foram excluídas de ofício.

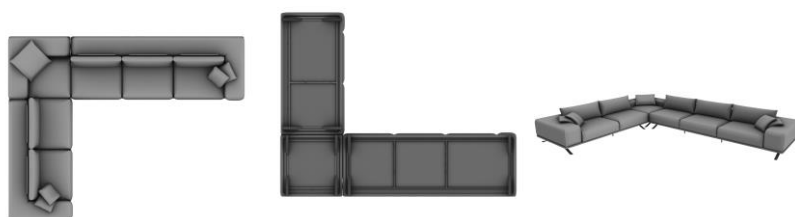
**BR302024002481-9**

Concessão de registro

Código de despacho: 158

**Titular: ROBERTA BANQUERI SERRA [BR/SP]**

Autor: ROBERTA BANQUERI SERRA[BR]

Título do registro: Sofás

Data de depósito: 24/05/2024

Classificação: 06-01

Detalhes do despacho: De acordo com o item 3.5.2 do Manual de Desenhos Industriais, o campo Descrição do formulário só deve ser usado para incluir informações necessárias à compreensão das figuras do desenho industrial. As informações inseridas neste campo no pedido não cumprem com a finalidade pretendida e foram excluídas de ofício.





BR302024002482-7

Concessão de registro

Código de despacho: 158

**Titular: ROBERTA BANQUERI SERRA [BR/SP]**

Autor: ROBERTA BANQUERI SERRA[BR]

Título do registro: Poltronas

Data de depósito: 24/05/2024

Classificação: 06-01

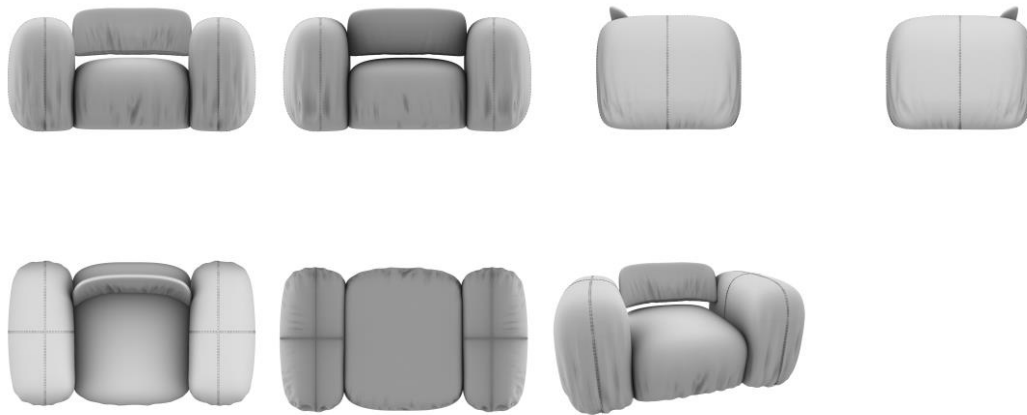

# Nulidades administrativas de registros de desenho industrial

Exigência de pagamento  
Exigência de conformidade de petição  
Notificação de instauração de nulidade administrativa, por requerimento de terceiros, para manifestação  
Notificação de instauração de nulidade administrativa, de ofício, para manifestação  
Instrução técnica: Exigência  
Instrução técnica: Sobrestamento  
Decisão da nulidade: Negado provimento  
Decisão da nulidade: Provimento  
Instrução técnica: Intimação para manifestação por parte do titular e do requerente  
Outros despachos



## Notificação de nulidade administrativa, por requerimento de terceiros, para manifestação

Notificação de processo administrativo de nulidade (PAN) instaurado mediante requerimento de terceiros. A partir da publicação deste ato, na Revista da Propriedade Industrial (RPI), inicia-se o prazo de 60 (sessenta) dias para que o titular do registro se manifeste, nos termos do artigo 170 da Lei da Propriedade Industrial (LPI, lei n.º 9.279, de 14 de maio de 1996).

Declara-se, ainda, neste ato, o interesse público no reexame da concessão do atual registro.

Art. 170 - O titular será intimado para se manifestar no prazo de 60 (sessenta) dias.

Para visualizar petições eletrônicas no site do INPI ([www.inpi.gov.br](http://www.inpi.gov.br)):

1. Acesse a pesquisa da base de desenho industrial utilizando login e senha; e
2. Informe o número do processo ao qual está vinculada a petição a ser visualizada.

3. Selecione o ícone "pdf" ao lado da petição desejada.

Para apresentar manifestação sobre nulidade administrativa:

1. Acesse o e-DI no site do INPI ([www.inpi.gov.br](http://www.inpi.gov.br));
2. Emita uma Guia de Recolhimento da União (GRU) para o serviço "manifestação ao processo administrativo de nulidade notificado" (código 108);
3. Efetue o pagamento; e
4. Preencha e envie o formulário eletrônico correspondente à opção indicada na emissão da GRU, acompanhado dos esclarecimentos, argumentos, provas ou documentos apropriados.

O prazo para apresentação de manifestação é de 60 (sessenta) dias, contados da data de publicação da notificação do processo administrativo de nulidade na Revista da Propriedade Industrial (RPI), nos termos dos art. 170, 221, 222 e 223 da Lei da Propriedade Industrial (LPI, Lei n.º 9.279, de 14 de maio de 1996).

Para esclarecer outras dúvidas e conhecer em detalhe o processamento de pedidos de registro de desenho industrial e outras petições, não deixe de consultar o Manual de Desenho Industrial <http://manualdedi.inpi.gov.br/projects/manual-de-desenho-industrial/wiki>

---

**870250003903**  
17/01/2025

Notificação de instauração de processo de nulidade a requerimento  
Código de despacho: 400  
Petição (tipo): [107.02] Nulidade de registro de desenho industrial  
Processo afetado: BR302021005446-9  
Requerente: RAFAEL MARTINS SILVA  
Procurador: CLAY ELLISON GOMES LEAL  
Titular do registro: AMARILDO CARRASCO ALVES [BR/SC]  
Procurador do titular: REGIBRAS LTDA EPP

---



870250004452  
20/01/2025

Notificação de instauração de processo de nulidade a requerimento

Código de despacho: 400

Petição (tipo): [107.02] Nulidade de registro de desenho industrial

Processo afetado: BR302024001782-0

Requerente: ADVANCED COMPOSITE - SOLUCOES EM MATERIAIS COMPOSTOS LTDA EM RECUPERACAO JUDICIAL

Procurador: Abreu, Merkl e Advogados Associados

Titular do registro: JAMES ROJAS WATERHOUSE [BR/SP]

Procurador do titular: LEVI GUSTAVO THOMAZ RANGEL

---



## Outros despachos

Concluído o exame das petições em referência, publicam-se suas decisões conforme abaixo:

---

**1610006403**  
12/11/2010

Ato de prejudicar petição

Código de despacho: 699

Petição (tipo): [107.01] [DESC.] Nulidade de registro de desenho industrial

Processo afetado: DI7000676-8

Requerente: ANIGER PARTICIPAÇÕES SOCIETÁRIAS E ASSESSORIA LTDA

Procurador: Paulo Afonso Pereira

Titular do registro: Grendene S.A. [BR/CE]

Procurador do titular: Custódio de Almeida & Cia.

Detalhes do despacho: Prejudicado o exame do Processo Administrativo de Nulidade, por perda de objeto, já que o pedido de desistência da nulidade foi homologado, sendo a notificação de tal ato efetuada na RPI 2234, de 29/10/2023.

---



## Manutenções e renovações de registros de desenho industrial

Exigência de pagamento de renovação  
Exigência de pagamento de manutenção  
Registro de desenho industrial prorrogado  
Anotação de manutenção de registro  
Outros despachos



## Anotação de manutenção de registro

Os registros de desenho industrial listados a seguir foram prorrogados, em vista do cumprimento ao que dispõe os parágrafos 1º e 2º do artigo 108, bem como os parágrafos 2º e 3º do artigo 120 da Lei da Propriedade Industrial (LPI, lei n.º 9.279, de 14 de maio de 1996).

Art. 108. O registro vigorará pelo prazo de 10 (dez) anos contados da data do depósito, prorrogável por 3 (três) períodos sucessivos de 5 (cinco) anos cada.

§ 1º O pedido de prorrogação deverá ser formulado durante o último ano de vigência do registro, instruído com o comprovante do pagamento da respectiva retribuição.

§ 2º Se o pedido de prorrogação não tiver sido formulado até o termo final da vigência do registro, o titular poderá fazê-lo nos 180 (cento e oitenta) dias subsequentes, mediante o pagamento de retribuição adicional.

Art. 120. O titular do registro está sujeito ao pagamento de retribuição quinquenal, a partir do segundo quinquênio da data do depósito

§ 2º O pagamento dos demais quinquênios será apresentado junto com o pedido de prorrogação a que se refere o art. 108.

§ 3º O pagamento dos quinquênios poderá ainda ser efetuado dentro dos 6 (seis) meses subsequentes ao prazo estabelecido no parágrafo anterior, mediante pagamento de retribuição adicional.

---

800190270484  
18/07/2019

Deferimento da petição  
Código de despacho: 270  
Petição (tipo): [129.01] Manutenção: 2º quinquênio ordinário  
Processo afetado: BR302018002830-9  
Requerente: CASSIANO MURILLO ZANETTI  
Procurador: Tatiana Daniele Dallacorte

---



## Outras petições

Exigência de pagamento  
Exigência de conformidade de petição  
Exame de petição: Exigência  
Exame de petição: Sobrestamento  
Exame de petição: Indeferimento  
Exame de petição: Deferimento  
Exame de petição: petição de retificação (126) atendida  
Exame de petição: petição de retificação (126) não atendida  
Outros despachos



## Exame de petição: Deferimento

Concluído o exame , deferem-se as petições em referência.

Cabe recurso desta decisão, que deve ser apresentado no prazo de 60 (sessenta) dias, contados da data de publicação da decisão recorrida na Revista da Propriedade Industrial (RPI), nos termos dos art. 212, 221, 222, 223 e 224 da Lei da Propriedade Industrial (LPI, Lei n.º 9.279, de 14 de maio de 1996).

Para apresentar uma petição de recurso:

1. Acesse o e-DI no site do INPI ([www.inpi.gov.br](http://www.inpi.gov.br));
2. Emita uma Guia de Recolhimento da União (GRU) para o serviço de “Recurso de desenho industrial - exceto contra indeferimento de pedido de registro de DI” (código 142), referente a petição;
3. Efetue o pagamento; e
4. Preencha e envie o formulário eletrônico correspondente à opção indicada na emissão da GRU, acompanhado dos esclarecimentos, argumentos, provas ou documentos apropriados.

Para esclarecer outras dúvidas e conhecer em detalhe o processamento de pedidos de registro de desenho industrial e outras petições, não deixe de consultar o Manual de Desenho Industrial <http://manualdedi.inpi.gov.br/projects/manual-de-desenho-industrial/wiki>.

---

**870240090808**  
24/10/2024

Deferimento da petição  
Código de despacho: 270  
Petição (tipo): [155.01] Correção de dados no processo devido à falha do interessado  
Processo afetado: BR302024003500-4  
Requerente: JJGC INDÚSTRIA E COMÉRCIO DE MATERIAIS DENTÁRIOS S.A.  
Procurador: Daniel Advogados (Alt.de Daniel & Cia)  
Detalhes do despacho: Dados corrigidos: inclusão de autores

---



## Outros despachos

Concluído o exame das petições em referência, publicam-se suas decisões conforme abaixo:

---

<b>1615000468</b> 09/03/2015	Decisão de não conhecer da petição Código de despacho: 428 Petição (tipo): [108.01] [DESC.] Manifestação ao processo administrativo de nulidade notificado Processo afetado: DI6802730-3 Requerente: TERRA E ÁGUA INDÚSTRIA DE CALÇADOS LTDA. Procurador: Edegar Pereira Capella Detalhes do despacho: Art. 219. Não serão conhecidos a petição, a oposição e o recurso, quando: ... II - não contiverem fundamentação legal; ou
---------------------------------	--

---



## Anulação de despachos

Anulação de despachos relativos a processos de registro

Anulação de despachos relativos a petições



## Anulação de despachos relativos a petições

Os despachos listados a seguir tiveram sua publicação anulada com base nos motivos indicados:

---

<b>870220083220</b> 12/09/2022	Anulação de despacho (em petição) Código de despacho: 403 Petição (tipo): [107.01] [DESC.] Nulidade de registro de desenho industrial Processo afetado: BR302016004325-6 Requerente: IMD COMÉRCIO DE MÓVEIS LTDA. Procurador: Lívia Barboza Maia Detalhes do despacho: "Anulada a decisão emitida na RPI 2804, de 01/10/2024. Ocorrência de erro formal por não considerar que o titular ainda tinha prazo para manifestação. Reexame da matéria será realizado".
<b>870230049085</b> 07/06/2023	Anulação de despacho (em petição) Código de despacho: 403 Petição (tipo): [107.01] [DESC.] Nulidade de registro de desenho industrial Processo afetado: BR302019005083-8 Requerente: KABUSHIKI KAISHA YAKULT HONSHA Procurador: LUIZ DE ALENCAR ARARIPE JR. Detalhes do despacho: Anulada a publicação do despacho 200 da RPI 2789, de 18/6/2024, e a publicação do despacho 220 da RPI 2806, de 15/10/2024, tendo em vista erro formal.

---



## Notificações e decisões judiciais

Notificação de procedimento judicial

Notificação de decisão judicial

Outros despachos



## Notificação de procedimento judicial

---

301250000717

Notificação de procedimento judicial

Código de despacho: 462

Petição (tipo): [protocolo interno] Notificação judicial

Processo afetado: BR302018054802-7

Requerente: 25ª VARA FEDERAL DO RIO DE JANEIRO

Detalhes do despacho: NOTIFICAÇÃO DE REGISTRO SUB-JUDICE - INPI: 52402.014415/2024-17 - Origem: 25ª

VARA FEDERAL DO RIO DE JANEIRO (TRF2) - Ação: 5065099-17.2024.4.02.5101/RJ - Autor: COPACABANA

BEAUTY COMERCIAL IMPORTADORA LTDA. E REINALDO TELES HAIR TOOLS TRADING COMPANY LTDA. -

Réus: GA.MA S.R.L. UNIPERSONALE e INPI.

---



## Disponibilidade de documentos oficiais

Exigência de pagamento

Disponibilidade de certificados de registro

Disponibilidade de outros documentos oficiais

Outros despachos



## Disponibilidade de outros documentos oficiais

---

**870250003432**  
15/01/2025

Emissão de cópia oficial de pedido de registro  
Código de despacho: 576  
Petição (tipo): [118.02] Cópia oficial para efeito de reivindicação de prioridade  
Processo afetado: BR302024003500-4  
Requerente: JJGC INDÚSTRIA E COMÉRCIO DE MATERIAIS DENTÁRIOS S.A.  
Procurador: Daniel Advogados (Alt.de Daniel & Cia)

---

**870250004021**  
17/01/2025

Emissão de cópia oficial de pedido de registro  
Código de despacho: 576  
Petição (tipo): [118.02] Cópia oficial para efeito de reivindicação de prioridade  
Processo afetado: BR302024006323-7  
Requerente: TRAMONTINA S/A CUTELARIA  
Procurador: CREAÇÃO MARCAS E PATENTES LTDA.

---



# Código internacional de países e organizações

Lista dos códigos de duas letras para representação dos Países, Entidades e Organizações Intergovernamentais baseada no Padrão ST.3 recomendado pela OMPI e na ISO 3166-1.

Por ordem de sigla

AD	ANDORRA	GL	GROELÂNDIA	NU	NIUE
AE	EMIRADOS ÁRABES UNIDOS	GM	GÂMBIA	NZ	NOVA ZELÂNDIA
AF	AFEGANISTÃO	GN	GUINÉ	OM	OMÃ
AG	ANTÍGUA E BARBUDA	GP	GUADALUPE	PA	PANAMÁ
AI	ANGUILLA	GQ	GUINÉ EQUATORIAL	PB	PAÍSES BAIXOS
AL	ALBÂNIA	GR	GRÉCIA	PE	PERU
AM	ARMÊNIA	GS	GEORGIA DO SUL E ILHAS SANDWICH DO SUL	PF	POLINÉSIA FRANCESA
AN	ANTILHAS HOLANDESES	GT	GUATEMALA	PG	PAPUA NOVA GUINÉ
AO	ANGOLA	GU	GUAM	PH	FILIPINAS
AQ	ANTÁRTICA	GW	GUINÉ BISSAU	PK	PAQUISTÃO
AR	ARGENTINA	GY	GUIANA	PL	POLÓNIA
AS	SAMOA AMERICANA	HK	HONG-KONG	PM	SAINT PIERRE E MIQUELON
AT	ÁUSTRIA	HM	ILHAS HEARD E MCDONALD	PN	PITCAIRN
AU	AUSTRÁLIA	HN	HONDURAS	PR	PORTO RICO
AW	ARUBA	HR	CRÓÁCIA	PS	TERRITÓRIO OCUPADO PALESTINO
AZ	AZERBAIJÃO	HT	HAITI	PT	PORTUGAL
BA	BÓSNIA E HERZEGÓVINA	HU	HUNGRIA	PW	PALAU
BB	BARBADOS	ID	INDONÉSIA	PY	PARAGUAI
BD	BANGLADESH	IE	IRLANDA	QA	CATAR
BE	BÉLGICA	IL	ISRAEL	RE	REUNIÃO
BF	BURKINA FASO	IN	ÍNDIA	RO	ROMÊNIA
BG	BULGÁRIA	IO	TERRIT. BRITAN. OCEANO ÍNDICO	RS	SÉRBIA
BH	BAREINE	IQ	IRAQUE	RU	FEDERAÇÃO RUSSA
BI	BURUNDI	IR	IRÃ (REPÚBLICA ISLÂMICA DO)	RW	RUANDA
BJ	BENIN	IS	ISLÂNDIA	SA	ARÁBIA SAUDITA
BM	BERMUDAS	IT	ITÁLIA	SB	ILHAS SALOMÃO
BN	BRUNEI DARUSSALAM	JM	JAMAICA	SC	SEYCHELLES
BO	BOLÍVIA	JO	JORDÂNIA	SD	SUDÃO
BR	BRASIL	JP	JAPÃO	SE	SUÉCIA
BS	BAHAMAS	KE	QUÊNIA	SG	SINGAPURA
BT	BUTÃO	KG	QUIRGUISTÃO	SH	SANTA HELENA
BV	ILHA BOUVET	KH	CAMBOJA	SI	ESLOVENIA
BW	BOTSUANA	KI	KIRIBATI	SJ	SVALBARD E JAN MAYEN
BY	BELARUS	KM	COMORES	SK	ESLOVÁQUIA
BZ	BELIZE	KN	SÃO CRISTÓVÃO E NEVIS	SL	SERRA LEOA
CA	CANADÁ	KP	REPÚBLICA POPULAR DEM. DA CORÉIA	SM	SÃO MARINO
CC	ILHAS COCOS	KR	REPÚBLICA DA CORÉIA	SN	SENEGAL
CF	REPÚBLICA CENTRO AFRICANA	KW	KUWAIT	SO	SOMÁLIA
CG	CONGO	KY	ILHAS CAIMAN	SR	SURINAME
CH	SUIÇA	KZ	CAZAQUISTÃO	ST	SÃO TOMÉ E PRÍNCIPE
CI	COSTA DO MARFIM	LA	LAOS	SV	EL SALVADOR
CK	ILHAS COOK	LB	LÍBANO	SY	SÍRIA
CL	CHILE	LC	SANTA LÚCIA	SZ	SUAZILÂNDIA
CM	CAMARÕES	LI	LIECHTENSTEIN	TC	ILHAS TURKS E CAICOS
CN	CHINA	LK	SRI LANKA	TD	CHADE
CO	COLÔMBIA	LR	LIBÉRIA	TF	TERRAS AUSTRAIS FRANCESAS
CR	COSTA RICA	LS	LESOTO	TG	TOGO
CU	CUBA	LT	LITUÂNIA	TH	TAILÂNDIA
CV	CABO VERDE	LU	LUXEMBURGO	TJ	TADJIQUISTÃO
CX	ILHA NATAL	LV	LETÓNIA	TK	TOKELAU
CY	CHIPRE	LY	LÍBIA	TL	TIMOR-LESTE
CZ	REPÚBLICA TCHECA	MA	MARROCOS	TM	TURCOMENISTÃO
DE	ALEMANHA	MC	MÔNACO	TN	TUNÍSIA
DJ	DJIBUTI	MD	REPÚBLICA DA MOLDOVA	TO	TONGA
DK	DINAMARCA	MG	MADAGASCAR	TR	TURQUIA
DM	DOMINICA	MH	ILHAS MARSHALL	TT	TRINIDAD E TOBAGO
DO	REPÚBLICA DOMINICANA	MK	ANT. IUGOSLÁVIA (REP. MACEDÓNIA)	TV	TUVALU
DZ	ARGÉLIA	ML	MALI	TW	TAIWAN, PROVÍNCIA DA CHINA
EC	EQUADOR	MM	MIANMÁ	TZ	REPÚBLICA UNIDA DA TANZÂNIA
EE	ESTÓNIA	MN	MONGÓLIA	UA	UCRÂNIA
EG	EGITO	MO	MACAU	UG	UGANDA
EH	SAARA OCIDENTAL	MP	ILHAS MARIANAS DO NORTE	UM	ILHAS MENORES AFASTADAS EUA
EM	INSTITUTO DA PROPRIEDADE INTELECTUAL DA UNIÃO EUROPEIA	MQ	MARTINICA	US	ESTADOS UNIDOS
EP	ORGANIZAÇÃO EUROPÉIA DE PATENTES	MR	MAURITÂNIA	UY	URUGUAI
ER	ERITRÉIA	MS	MONT SERRAT	UZ	UZBEQUISTÃO
ES	ESPAÑHA	MT	MALTA	VA	VATICANO
ET	ETIÓPIA	MU	MAURÍCIO	VC	SÃO VICENTE E GRANADINAS
FI	FINLÂNDIA	MV	MALDIVAS	VE	VENEZUELA
FJ	FJI	MW	MALÁVI	VG	ILHAS VIRGENS (BRITÂNICAS)
FK	ILHAS MALVINAS	MX	MÉXICO	VI	ILHAS VIRGENS (U.S.)
FM	MICRONÉSIA (EST. DA FEDERAÇÃO)	MY	MALÁSIA	VN	VIETNÃ
FO	ILHAS FAROE	MZ	MOÇAMBIQUE	VU	VANUATU
FR	FRANÇA	NA	NAMÍBIA	WF	ILHAS WALLIS E FUTURA
GA	GABÃO	NC	NOVA CALEDÔNIA	WS	SAMOA OCIDENTAL
GB	REINO UNIDO	NE	NIGER	YE	IÊMEN
GD	GRANADA	NF	ILHA NORFALK	YT	MAYOTTE
GE	GEÓRGIA	NG	NIGÉRIA	YU	YUGOSLÁVIA
GF	GUIANA FRANCESA	NI	NICARÁGUA	ZA	ÁFRICA DO SUL
GG	CHANNEL ISLAND OF GUERNSEY	NL	HOLANDA	ZM	ZÂMBIA
GH	GANÁ	NO	NORUEGA	ZR	ZAIRE
GI	GIBRALTAR	NP	NEPAL	ZW	ZIMBÁBUE
		NR	NAURU		

