

Revista da  
**Propriedade  
Industrial**

Nº 2823  
11 de fevereiro de 2025

**Desenho Industrial**

Seção III



**REPÚBLICA FEDERATIVA DO BRASIL**

Presidente

Luiz Inácio Lula da Silva

**MINISTÉRIO DO DESENVOLVIMENTO, INDÚSTRIA, COMÉRCIO E SERVIÇOS**

Ministro do Desenvolvimento, Indústria, Comércio e Serviços

Geraldo José Rodrigues Alckmin Filho

**INSTITUTO NACIONAL DA PROPRIEDADE INDUSTRIAL**

Presidente

Júlio César Castelo Branco Reis Moreira

---

De conformidade com a Lei nº 5.648 de 11 de dezembro de 1970, esta é a publicação oficial do Instituto Nacional da Propriedade Industrial, órgão vinculado ao Ministério da Economia, República Federativa do Brasil, que publica todos os seus atos, despachos e decisões relativos ao sistema de propriedade industrial no Brasil, compreendendo Marcas e Patentes, bem como os referentes a contratos de Transferência de Tecnologia e assuntos correlatos, além dos que dizem respeito ao registro de programas de computador como direito autoral.

As established by Law nº 5.648 of december 11, 1970, this is the official publication of the National Institute of Industrial Property, an office under the Ministry of Economy, Federative Republic of Brazil, which publishes all its official acts, orders and decisions regarding the industrial property system in Brazil, comprising Trademarks and Patents, as well as those referring to Technology Transfer agreements and related matters, besides those regarding software registering as copyright.

D'après la Loi nº 5.648 du 11 décembre 1970, celle-ci est la publication officielle de l'Institut National de la Propriété Industrielle, un office lié au Ministère de l'Économie, République Fédérative du Brésil, qui publie tous ses actes, ordres et décisions concernant le système de la propriété industrielle au Brésil, y compris marques et brevets, aussi que ceux référents aux contrats de transfert de technologie et des sujets afférents, en outre que ceux se rapportant à l'enregistrement des programmes d'ordinateur comme droit d'auteur.

Según establece la Ley nº 5.648 de 11 diciembre 1970, esta es la publicación oficial del Instituto Nacional de la Propiedad Industrial, oficina vinculada al Ministerio de la Economía, República Federativa del Brasil, que publica todos sus actos, ordenes y decisiones referentes al sistema de propiedad industrial en Brasil, comprendiendo marcas y patentes así que los referentes a contratos de transferencia de tecnología y asuntos corelacionados, además de los referentes al registro de programas de ordenador como derecho de autor.

Laut Gezets Nr. 5.648 vom 11. dezember 1970, ist dies das Amtsblatt des Nationalen Instituts für gewerbliches Eigentum (INPI), eines Organs des Bundesministerium für Wirtschaft, der Bundesrepublik Brasilien, welches alle Amtshandlungen, Beschlüsse und Entscheidungen über gewerbliches Eigentum in Brasilien, einschliesslich Warenzeichen und Patente, ebenso wie auch Übertragungsverträge von Technologie und Computerprogramme als Urheberrecht veroffentlicht.

---

Endereços, telefones e horários de atendimento da Sede, Divisões Regionais e Representações podem ser obtidos em:

[www.inpi.gov.br](http://www.inpi.gov.br)



# Índice Geral

<b>PEDIDOS DE REGISTRO DE DESENHO INDUSTRIAL EM ANDAMENTO</b> .....	<b>4</b>
Exigência formal.....	5
Notificação de depósito.....	6
Notificação de designação.....	22
Notificação de depósito - pedido em sigilo.....	42
Exame técnico: Exigência.....	43
Exame técnico: Indeferimento.....	56
<b>PEDIDOS DE REGISTRO DE DESENHO INDUSTRIAL DEFINITIVAMENTE ARQUIVADOS</b> .....	<b>57</b>
Por falta de resposta à exigência técnica.....	58
<b>CONCESSÕES DE REGISTROS DE DESENHO INDUSTRIAL</b> .....	<b>59</b>
Registro de desenho industrial concedido.....	60
<b>NULIDADES ADMINISTRATIVAS DE REGISTROS DE DESENHO INDUSTRIAL</b> .....	<b>119</b>
Decisão da nulidade: Provimento.....	120
<b>MANUTENÇÕES E RENOVAÇÕES DE REGISTROS DE DESENHO INDUSTRIAL</b> .....	<b>121</b>
Registro de desenho industrial renovado.....	122
Anotação de manutenção de registro.....	155
Outros despachos - Renovação.....	180
<b>ANOTAÇÕES DE ALTERAÇÃO DE NOME E ENDEREÇO</b> .....	<b>181</b>
Exame de petição: Deferimento.....	182
<b>ANOTAÇÕES DE TRANSFERÊNCIA DE TITULARIDADE</b> .....	<b>186</b>
Exame de petição: Indeferimento.....	187
Exame de petição: Deferimento.....	188
<b>ANOTAÇÕES DE LIMITAÇÃO OU ÔNUS</b> .....	<b>191</b>
Exame de petição: Deferimento.....	192
<b>OUTRAS PETIÇÕES</b> .....	<b>193</b>
Exame de petição: Indeferimento.....	194
Exame de petição: Deferimento.....	195
Exame de petição: Petição de retificação (126) atendida.....	200
Outros despachos.....	201
<b>NOTIFICAÇÕES E DECISÕES JUDICIAIS</b> .....	<b>202</b>
Notificação de procedimento judicial.....	203
<b>DISPONIBILIDADE DE DOCUMENTOS OFICIAIS</b> .....	<b>204</b>
Disponibilidade de outros documentos oficiais.....	205
<b>CÓDIGO INTERNACIONAL DE PAÍSES E ORGANIZAÇÕES</b> .....	<b>207</b>



## Pedidos de registro de desenho industrial em andamento

Exigência de pagamento  
Exigência formal  
Notificação de depósito  
Notificação de designação  
Notificação de depósito – pedido em sigilo  
Exame técnico: Exigência  
Exame técnico em designação: Exigência  
Exame técnico: Sobrestamento  
Exame técnico em designação: Sobrestamento  
Exame técnico: Indeferimento  
Exame técnico em designação: Indeferimento  
Perda de Prioridade Unionista  
Perda de Prioridade Unionista – pedidos em designação



## Exigência formal

Como etapa do exame formal dos pedidos de registro de desenho industrial listados a seguir – nos termos do artigo 103 da Lei da Propriedade Industrial (LPI, lei n.º 9.279, de 14 de maio de 1996) – formula-se exigência formal relativa às questões indicadas abaixo.

Art. 103. O pedido que não atender formalmente ao disposto no art. 101, mas que contiver dados suficientes relativos ao depositante, ao desenho industrial e ao autor, poderá ser entregue, mediante recibo datado, ao INPI, que estabelecerá as exigências a serem cumpridas, em 5 (cinco) dias, sob pena de ser considerado inexistente.

O prazo para responder à exigência formal em pedido de registro é de 5 (cinco) dias, contados da publicação da exigência na Revista da Propriedade Industrial (RPI), nos termos dos art. 101, 103, 221, 222 e 223 da LPI.

Para cumprir a exigência formal:

1. Acesse o e-DI no site do INPI ([www.inpi.gov.br](http://www.inpi.gov.br));
2. Emita uma Guia de Recolhimento da União (GRU) para o serviço "cumprimento de exigência decorrente de exame formal em pedido de registro" (código 104);
3. Preencha e envie o formulário eletrônico correspondente à opção indicada na emissão da GRU, acompanhado dos esclarecimentos, argumentos, provas ou documentos apropriados.

Os sistemas de informática do INPI identificarão o cumprimento de exigência, para que o pedido de registro prossiga automaticamente em seu processamento.

Para esclarecer outras dúvidas e conhecer, em detalhe, o processamento de pedidos de registro de desenho industrial e outras petições, não deixe de consultar o Manual de Desenho Industrial (<http://manualdedi.inpi.gov.br/projects/manual-de-desenho-industrial/wiki>).

---

BR322024006963-7

Exigência formal

Código de despacho: 005

**Titular: GUILHERME HOLTZ GUERREIRO - ME [BR/SP]**

Procurador: Rodrigo Holtz Guerreiro

Detalhes do despacho: Apresente esclarecimento onde conste o motivo do pedido dividido não ter sido apresentado em conformidade com o item 5.3.3.1 do Manual de Desenhos Industriais, Portaria INPI/PR nº 36/2023.

---



## Notificação de depósito

Notificam-se os pedidos de registro de desenho industrial listados a seguir. Os pedidos cumprem as condições de admissibilidade previstas na LPI e seguem para a etapa de exame técnico. Este despacho não gera direito à fotocópia por parte de terceiros.

Para esclarecer outras dúvidas e conhecer, em detalhe, o processamento de pedidos de registro de desenho industrial e outras petições, não deixe de consultar o Manual de Desenho Industrial (<http://manualdedi.inpi.gov.br/projects/manual-de-desenho-industrial/wiki>).

<b>BR302024006596-5</b>	Notificação do depósito (exame formal concluído) Código de despacho: 860 Data de depósito: 02/12/2024 <b>Titular: ACSA LTDA [BR/SC]</b> Procurador: Camilla Soares
<b>BR302024006940-5</b>	Notificação do depósito (exame formal concluído) Código de despacho: 860 Data de depósito: 17/12/2024 <b>Titular: FUNDAÇÃO UNIVERSIDADE ESTADUAL DO CEARÁ - FUNECE [BR/CE]</b>
<b>BR302024006943-0</b>	Notificação do depósito (exame formal concluído) Código de despacho: 860 Data de depósito: 17/12/2024 <b>Titular: UNIVERSIDADE FEDERAL DE SANTA CATARINA [BR/SC]</b>
<b>BR302024006966-9</b>	Notificação do depósito (exame formal concluído) Código de despacho: 860 Data de depósito: 17/12/2024 <b>Titular: NORDSTROM COMERCIAL LTDA [BR/SC]</b> Procurador: Rogério de Souza
<b>BR302024006967-7</b>	Notificação do depósito (exame formal concluído) Código de despacho: 860 Data de depósito: 17/12/2024 <b>Titular: NORDSTROM COMERCIAL LTDA [BR/SC]</b> Procurador: Rogério de Souza
<b>BR302025000058-0</b>	Notificação do depósito (exame formal concluído) Código de despacho: 860 Data de depósito: 07/01/2025 <b>Titular: MAIARA BASTOS GOMES [BR/BA]</b>
<b>BR302025000144-7</b>	Notificação do depósito (exame formal concluído) Código de despacho: 860 Data de depósito: 14/01/2025 <b>Titular: RODRIGO CÉSAR DANTAS CARVALHO [BR/AL] e CLEBER PINTO DA SILVA [BR/AL]</b>
<b>BR302025000215-0</b>	Notificação do depósito (exame formal concluído) Código de despacho: 860 Data de depósito: 16/01/2025 <b>Titular: FELIPE ROTA CARAVINA [BR/SP]</b> Procurador: RESOLVA CONOSCO ASSESSORIA - EIRELI - ME



---

<b>BR302025000216-8</b>	Notificação do depósito (exame formal concluído) Código de despacho: 860 Data de depósito: 16/01/2025 <b>Titular: FELIPE ROTA CARAVINA [BR/SP]</b> Procurador: RESOLVA CONOSCO ASSESSORIA - EIRELI - ME
<b>BR302025000217-6</b>	Notificação do depósito (exame formal concluído) Código de despacho: 860 Data de depósito: 16/01/2025 <b>Titular: FELIPE ROTA CARAVINA [BR/SP]</b> Procurador: RESOLVA CONOSCO ASSESSORIA - EIRELI - ME
<b>BR302025000218-4</b>	Notificação do depósito (exame formal concluído) Código de despacho: 860 Data de depósito: 16/01/2025 <b>Titular: ROTOTECNICA DO BRASIL LTDA [BR/SC]</b> Procurador: Nirce Ivete Fassini
<b>BR302025000219-2</b>	Notificação do depósito (exame formal concluído) Código de despacho: 860 Data de depósito: 16/01/2025 <b>Titular: FELIPE ROTA CARAVINA [BR/SP]</b> Procurador: RESOLVA CONOSCO ASSESSORIA - EIRELI - ME
<b>BR302025000220-6</b>	Notificação do depósito (exame formal concluído) Código de despacho: 860 Data de depósito: 16/01/2025 <b>Titular: BREX IMPORTADORA E DISTRIBUIDORA LTDA. [BR/SP]</b> Procurador: Michel Pereira da Silva
<b>BR302025000221-4</b>	Notificação do depósito (exame formal concluído) Código de despacho: 860 Data de depósito: 17/01/2025 <b>Titular: ROTOTECNICA DO BRASIL LTDA [BR/SC]</b> Procurador: Nirce Ivete Fassini
<b>BR302025000226-5</b>	Notificação do depósito (exame formal concluído) Código de despacho: 860 Data de depósito: 17/01/2025 <b>Titular: CATERPILLAR INC. [US]</b> Procurador: SOERENSEN GARCIA ADVOGADOS ASSOCIADOS
<b>BR302025000227-3</b>	Notificação do depósito (exame formal concluído) Código de despacho: 860 Data de depósito: 17/01/2025 <b>Titular: GRENE S.A. [BR/CE]</b> Procurador: Remer Villaça & Nogueira Assessoria e Consultoria de Prop. Intelectual S/S Ltda.
<b>BR302025000228-1</b>	Notificação do depósito (exame formal concluído) Código de despacho: 860 Data de depósito: 17/01/2025 <b>Titular: RECIMAC INDUSTRIA E COMERCIO LTDA [BR/SC]</b> Procurador: LEILA KRAUSE SIGNORELLI
<b>BR302025000229-0</b>	Notificação do depósito (exame formal concluído) Código de despacho: 860 Data de depósito: 17/01/2025 <b>Titular: GRENE S.A. [BR/CE]</b> Procurador: Remer Villaça & Nogueira Assessoria e Consultoria de Prop. Intelectual S/S Ltda.
<b>BR302025000230-3</b>	Notificação do depósito (exame formal concluído) Código de despacho: 860 Data de depósito: 17/01/2025 <b>Titular: GRENE S.A. [BR/CE]</b> Procurador: Remer Villaça & Nogueira Assessoria e Consultoria de Prop. Intelectual S/S Ltda.

---



---

BR302025000231-1	Notificação do depósito (exame formal concluído) Código de despacho: 860 Data de depósito: 17/01/2025 <b>Titular: RODRIGO ALMEIDA DA SILVA [BR/SP]</b> Procurador: Luiz Felipe Silva Coelho
BR302025000232-0	Notificação do depósito (exame formal concluído) Código de despacho: 860 Data de depósito: 17/01/2025 <b>Titular: UNIVERSIDADE FEDERAL DE UBERLÂNDIA [BR/MG]</b>
BR302025000233-8	Notificação do depósito (exame formal concluído) Código de despacho: 860 Data de depósito: 17/01/2025 <b>Titular: CATERPILLAR INC. [US]</b> Procurador: SOERENSEN GARCIA ADVOGADOS ASSOCIADOS
BR302025000234-6	Notificação do depósito (exame formal concluído) Código de despacho: 860 Data de depósito: 17/01/2025 <b>Titular: AJ REBOQUES AUTOMOTIVOS LTDA [BR/SP]</b>
BR302025000235-4	Notificação do depósito (exame formal concluído) Código de despacho: 860 Data de depósito: 17/01/2025 <b>Titular: ROTOTECNICA DO BRASIL LTDA [BR/SC]</b> Procurador: Nirce Ivete Fassini
BR302025000236-2	Notificação do depósito (exame formal concluído) Código de despacho: 860 Data de depósito: 17/01/2025 <b>Titular: J MARQUES P LIMA-ME [BR/SP]</b> Procurador: JUSCELINA SOUZA DA SILVA
BR302025000237-0	Notificação do depósito (exame formal concluído) Código de despacho: 860 Data de depósito: 17/01/2025 <b>Titular: ROTOTECNICA DO BRASIL LTDA [BR/SC]</b> Procurador: Nirce Ivete Fassini
BR302025000238-9	Notificação do depósito (exame formal concluído) Código de despacho: 860 Data de depósito: 17/01/2025 <b>Titular: FELIPE ROTA CARAVINA [BR/SP]</b> Procurador: RESOLVA CONOSCO ASSESSORIA - EIRELI - ME
BR302025000239-7	Notificação do depósito (exame formal concluído) Código de despacho: 860 Data de depósito: 17/01/2025 <b>Titular: GENERAL PNEUMATICS PTY. LTD. [AU]</b> Procurador: MURTA GOYANES ADVOGADOS
BR302025000240-0	Notificação do depósito (exame formal concluído) Código de despacho: 860 Data de depósito: 17/01/2025 <b>Titular: AJ REBOQUES AUTOMOTIVOS LTDA [BR/SP]</b>
BR302025000241-9	Notificação do depósito (exame formal concluído) Código de despacho: 860 Data de depósito: 17/01/2025 <b>Titular: ROTOTECNICA DO BRASIL LTDA [BR/SC]</b> Procurador: Nirce Ivete Fassini
BR302025000242-7	Notificação do depósito (exame formal concluído) Código de despacho: 860 Data de depósito: 17/01/2025 <b>Titular: ITAMAR DE SENA [BR/PR]</b> Procurador: London Marcas e Patentes S/S Ltda.

---

---

BR302025000243-5	Notificação do depósito (exame formal concluído) Código de despacho: 860 Data de depósito: 17/01/2025 <b>Titular: FELIPE ROTA CARAVINA [BR/SP]</b> Procurador: RESOLVA CONOSCO ASSESSORIA - EIRELI - ME
BR302025000246-0	Notificação do depósito (exame formal concluído) Código de despacho: 860 Data de depósito: 17/01/2025 <b>Titular: MARCEL HYGINO DA SILVA [BR/PR]</b> Procurador: Suprema Marcas e Patentes Ltda. ME
BR302025000248-6	Notificação do depósito (exame formal concluído) Código de despacho: 860 Data de depósito: 17/01/2025 <b>Titular: ATELIE BADU SALAO DE BELEZA LTDA [BR/RJ]</b> Procurador: Leandro Rodrigues Moreira
BR302025000249-4	Notificação do depósito (exame formal concluído) Código de despacho: 860 Data de depósito: 17/01/2025 <b>Titular: RAFAEL LIMA DE SOUZA [BR/SP]</b>
BR302025000250-8	Notificação do depósito (exame formal concluído) Código de despacho: 860 Data de depósito: 17/01/2025 <b>Titular: ROTOTECNICA DO BRASIL LTDA [BR/SC]</b> Procurador: Nirce Ivete Fassini
BR302025000252-4	Notificação do depósito (exame formal concluído) Código de despacho: 860 Data de depósito: 18/01/2025 <b>Titular: BRUNA CHAVES TAVEIRA FONTES [BR/RJ] e LÍVIA BERNARDO VIEIRA [BR/RJ]</b> Procurador: Rebeca Franco Braga
BR302025000253-2	Notificação do depósito (exame formal concluído) Código de despacho: 860 Data de depósito: 18/01/2025 <b>Titular: BRUNA CHAVES TAVEIRA FONTES [BR/RJ] e LÍVIA BERNARDO VIEIRA [BR/RJ]</b> Procurador: Rebeca Franco Braga
BR302025000254-0	Notificação do depósito (exame formal concluído) Código de despacho: 860 Data de depósito: 18/01/2025 <b>Titular: BRUNA CHAVES TAVEIRA FONTES [BR/RJ] e LÍVIA BERNARDO VIEIRA [BR/RJ]</b> Procurador: Rebeca Franco Braga
BR302025000255-9	Notificação do depósito (exame formal concluído) Código de despacho: 860 Data de depósito: 19/01/2025 <b>Titular: 28.948.245 NILTON DE SANTANA ELIAS [BR/MG]</b>
BR302025000256-7	Notificação do depósito (exame formal concluído) Código de despacho: 860 Data de depósito: 19/01/2025 <b>Titular: LUCAS BARBOSA MELLO [BR/SP]</b>
BR302025000257-5	Notificação do depósito (exame formal concluído) Código de despacho: 860 Data de depósito: 20/01/2025 <b>Titular: EVANDRO RODRIGUES CABRERA [BR/SP]</b> Procurador: Eduarda Colla
BR302025000258-3	Notificação do depósito (exame formal concluído) Código de despacho: 860 Data de depósito: 20/01/2025 <b>Titular: FELIPE ROTA CARAVINA [BR/SP]</b> Procurador: RESOLVA CONOSCO ASSESSORIA - EIRELI - ME

---

---

BR302025000259-1	Notificação do depósito (exame formal concluído) Código de despacho: 860 Data de depósito: 20/01/2025 <b>Titular: VRS INDÚSTRIA DE METAIS SANITÁRIOS LTDA [BR/PR]</b> Procurador: Kátia Rocha dos Santos Martins
BR302025000260-5	Notificação do depósito (exame formal concluído) Código de despacho: 860 Data de depósito: 20/01/2025 <b>Titular: FELIPE ROTA CARAVINA [BR/SP]</b> Procurador: RESOLVA CONOSCO ASSESSORIA - EIRELI - ME
BR302025000261-3	Notificação do depósito (exame formal concluído) Código de despacho: 860 Data de depósito: 20/01/2025 <b>Titular: INNOLCON MEDICAL TECHNOLOGY (SUZHOU) CO., LTD. [CN]</b> Procurador: RICCI & ASSOCIADOS PROPRIEDADE INTELECTUAL S/S LTDA
BR302025000263-0	Notificação do depósito (exame formal concluído) Código de despacho: 860 Data de depósito: 20/01/2025 <b>Titular: REGINALDO LOPES [BR/PR]</b> Procurador: London Marcas e Patentes S/S Ltda.
BR302025000264-8	Notificação do depósito (exame formal concluído) Código de despacho: 860 Data de depósito: 20/01/2025 <b>Titular: MING LIN COMERCIAL ELETRONICOS LTDA [BR/SP]</b> Procurador: Ricardo Rabello Spoo
BR302025000265-6	Notificação do depósito (exame formal concluído) Código de despacho: 860 Data de depósito: 20/01/2025 <b>Titular: YIWU WEIMIAO TECHNOLOGY CO., LTD. [CN]</b> Procurador: Julio Guidi Lima da Rocha
BR302025000271-0	Notificação do depósito (exame formal concluído) Código de despacho: 860 Data de depósito: 21/01/2025 <b>Titular: GUANGDONG YINGXIN TECHNOLOGY CO., LTD. [CN]</b> Procurador: NATÁLIA MENEZES GOMES DE MATTOS
BR302025000272-9	Notificação do depósito (exame formal concluído) Código de despacho: 860 Data de depósito: 21/01/2025 <b>Titular: GUANGDONG YINGXIN TECHNOLOGY CO., LTD. [CN]</b> Procurador: NATÁLIA MENEZES GOMES DE MATTOS
BR302025000273-7	Notificação do depósito (exame formal concluído) Código de despacho: 860 Data de depósito: 21/01/2025 <b>Titular: GUANGDONG YINGXIN TECHNOLOGY CO., LTD. [CN]</b> Procurador: NATÁLIA MENEZES GOMES DE MATTOS
BR302025000274-5	Notificação do depósito (exame formal concluído) Código de despacho: 860 Data de depósito: 21/01/2025 <b>Titular: GUANGDONG YINGXIN TECHNOLOGY CO., LTD. [CN]</b> Procurador: NATÁLIA MENEZES GOMES DE MATTOS
BR302025000275-3	Notificação do depósito (exame formal concluído) Código de despacho: 860 Data de depósito: 21/01/2025 <b>Titular: DE PLASTIC INDÚSTRIA E COMÉRCIO DE PEÇAS PLÁSTICAS LTDA - ME [BR/SP]</b> Procurador: MODAL MARCAS E PATENTES LTDA.

---



---

BR302025000276-1	Notificação do depósito (exame formal concluído) Código de despacho: 860 Data de depósito: 21/01/2025 <b>Titular: DE PLASTIC INDÚSTRIA E COMÉRCIO DE PEÇAS PLÁSTICAS LTDA - ME [BR/SP]</b> Procurador: MODAL MARCAS E PATENTES LTDA.
BR302025000278-8	Notificação do depósito (exame formal concluído) Código de despacho: 860 Data de depósito: 21/01/2025 <b>Titular: ROBSON DE CARVALHO MAGALHÃES OLIVEIRA [BR/MG]</b> Procurador: LANCASTER MARCAS E PATENTES GESTÃO DE ATIVOS LTDA
BR302025000279-6	Notificação do depósito (exame formal concluído) Código de despacho: 860 Data de depósito: 21/01/2025 <b>Titular: ROBSON DE CARVALHO MAGALHÃES OLIVEIRA [BR/MG]</b> Procurador: LANCASTER MARCAS E PATENTES GESTÃO DE ATIVOS LTDA
BR302025000280-0	Notificação do depósito (exame formal concluído) Código de despacho: 860 Data de depósito: 21/01/2025 <b>Titular: COLGATE-PALMOLIVE COMPANY [US]</b> Procurador: Clarke, Modet Propriedade Intelectual Ltda.
BR302025000282-6	Notificação do depósito (exame formal concluído) Código de despacho: 860 Data de depósito: 21/01/2025 <b>Titular: VALDENIR ALVES SOBRINHO [BR/SP]</b> Procurador: Eduarda Colla
BR302025000283-4	Notificação do depósito (exame formal concluído) Código de despacho: 860 Data de depósito: 21/01/2025 <b>Titular: LUIZ EDUARDO BRITO DA SILVA [BR/PR], FERNANDO BRITO DA SILVA [BR/PR] e LUCIANO NIEVOLA [BR/PR]</b> Procurador: SEMAPA MARCAS E PATENTES EIRELI.
BR302025000284-2	Notificação do depósito (exame formal concluído) Código de despacho: 860 Data de depósito: 21/01/2025 <b>Titular: ADAH SERVICOS DIGITAIS LTDA [BR/SP]</b> Procurador: Allison Cardoso
BR302025000286-9	Notificação do depósito (exame formal concluído) Código de despacho: 860 Data de depósito: 21/01/2025 <b>Titular: TECH FORCE GYM - FABRICACAO E MANUTENCAO DE APARELHOS PARA ACADEMIAS LTDA [BR/PR]</b> Procurador: SEMAPA MARCAS E PATENTES EIRELI.
BR302025000287-7	Notificação do depósito (exame formal concluído) Código de despacho: 860 Data de depósito: 21/01/2025 <b>Titular: TECH FORCE GYM - FABRICACAO E MANUTENCAO DE APARELHOS PARA ACADEMIAS LTDA [BR/PR]</b> Procurador: SEMAPA MARCAS E PATENTES EIRELI.
BR302025000289-3	Notificação do depósito (exame formal concluído) Código de despacho: 860 Data de depósito: 22/01/2025 <b>Titular: SPE TUTOR S/A [BR/GO]</b>
BR302025000290-7	Notificação do depósito (exame formal concluído) Código de despacho: 860 Data de depósito: 22/01/2025 <b>Titular: FRANCISCO LEONARDO DE ALMEIDA NETO [BR/SP]</b>

---



---

BR302025000291-5	Notificação do depósito (exame formal concluído) Código de despacho: 860 Data de depósito: 22/01/2025 <b>Titular: ANDRE WALLACE MOREIRA DE OLIVEIRA [BR/RJ]</b> Procurador: Ideiativa Propriedade Intelectual Ltda
BR302025000292-3	Notificação do depósito (exame formal concluído) Código de despacho: 860 Data de depósito: 22/01/2025 <b>Titular: ALTAIR SOARES [BR/PR]</b> Procurador: ON MARCAS GESTÃO DE NEGÓCIOS E INTELIGÊNCIA EM PROPRIEDADE INTELECTUAL
BR302025000293-1	Notificação do depósito (exame formal concluído) Código de despacho: 860 Data de depósito: 22/01/2025 <b>Titular: FUNDAÇÃO UNIVERSIDADE DE BRASILIA [BR/DF]</b>
BR302025000294-0	Notificação do depósito (exame formal concluído) Código de despacho: 860 Data de depósito: 22/01/2025 <b>Titular: UNILEVER IP HOLDINGS B.V. [XX]</b> Procurador: Jacques Labrunie
BR302025000296-6	Notificação do depósito (exame formal concluído) Código de despacho: 860 Data de depósito: 22/01/2025 <b>Titular: UNILEVER IP HOLDINGS B.V. [XX]</b> Procurador: Jacques Labrunie
BR302025000298-2	Notificação do depósito (exame formal concluído) Código de despacho: 860 Data de depósito: 22/01/2025 <b>Titular: VALDINEI BUCCI [BR/PR]</b> Procurador: Leonardo Regis Orlandini
BR302025000299-0	Notificação do depósito (exame formal concluído) Código de despacho: 860 Data de depósito: 22/01/2025 <b>Titular: LEONARDO BARBOSA RIGONATO [BR/SP]</b> Procurador: Eduarda Colla
BR302025000301-6	Notificação do depósito (exame formal concluído) Código de despacho: 860 Data de depósito: 22/01/2025 <b>Titular: BRITÂNIA ELETRODOMÉSTICOS S.A. [BR/PR]</b> Procurador: Licks Advogados
BR302025000302-4	Notificação do depósito (exame formal concluído) Código de despacho: 860 Data de depósito: 22/01/2025 <b>Titular: PONTO SUSTENTÁVEL [BR/MG]</b>
BR302025000303-2	Notificação do depósito (exame formal concluído) Código de despacho: 860 Data de depósito: 23/01/2025 <b>Titular: LOJAS TCAZ LTDA [BR/SP]</b> Procurador: Eduarda Colla
BR302025000304-0	Notificação do depósito (exame formal concluído) Código de despacho: 860 Data de depósito: 23/01/2025 <b>Titular: LOJAS TCAZ LTDA [BR/SP]</b> Procurador: Eduarda Colla
BR302025000305-9	Notificação do depósito (exame formal concluído) Código de despacho: 860 Data de depósito: 23/01/2025 <b>Titular: VALTER COSTA LIMA SEGUNDO [BR/CE]</b> Procurador: Amanda Arraes de Alencar Pontes

---



---

BR302025000307-5	Notificação do depósito (exame formal concluído) Código de despacho: 860 Data de depósito: 23/01/2025 <b>Titular: JIANGSU GOLDWIND SCIENCE &amp; TECHNOLOGY CO., LTD. [CN]</b> Procurador: Jacques Labrunie
BR302025000308-3	Notificação do depósito (exame formal concluído) Código de despacho: 860 Data de depósito: 23/01/2025 <b>Titular: ADRIANO BATISTA GUSMÃO [BR/MG] e JOSÉ ALFREDO GOMES DE MENDONÇA [BR/MG]</b>
BR302025000309-1	Notificação do depósito (exame formal concluído) Código de despacho: 860 Data de depósito: 23/01/2025 <b>Titular: KENNEDY SOARES DE FREITAS - EPP [BR/PR]</b> Procurador: MARK-SE REGISTRO DE MARCAS
BR302025000311-3	Notificação do depósito (exame formal concluído) Código de despacho: 860 Data de depósito: 23/01/2025 <b>Titular: MARCELO CAMPOS MACHADO [BR/RJ]</b>
BR302025000312-1	Notificação do depósito (exame formal concluído) Código de despacho: 860 Data de depósito: 24/01/2025 <b>Titular: BRITÂNIA ELETRODOMÉSTICOS S.A. [BR/PR]</b> Procurador: Licks Advogados
BR302025000313-0	Notificação do depósito (exame formal concluído) Código de despacho: 860 Data de depósito: 24/01/2025 <b>Titular: BRITÂNIA ELETRODOMÉSTICOS S.A. [BR/PR]</b> Procurador: Licks Advogados
BR302025000315-6	Notificação do depósito (exame formal concluído) Código de despacho: 860 Data de depósito: 24/01/2025 <b>Titular: LOJAS TCAZ LTDA [BR/SP]</b> Procurador: Eduarda Colla
BR302025000316-4	Notificação do depósito (exame formal concluído) Código de despacho: 860 Data de depósito: 24/01/2025 <b>Titular: CÍCERO ALEXANDRE LEITE [BR/SP]</b> Procurador: Britânia Marcas e Patentes Ltda.
BR302025000317-2	Notificação do depósito (exame formal concluído) Código de despacho: 860 Data de depósito: 24/01/2025 <b>Titular: FABIO CESAR THADEO DE LIMA EPP [BR/SP]</b> Procurador: Toledo Corrêa Marcas e Patentes S/C Ltda.
BR302025000318-0	Notificação do depósito (exame formal concluído) Código de despacho: 860 Data de depósito: 24/01/2025 <b>Titular: BRITÂNIA ELETRODOMÉSTICOS S.A. [BR/PR]</b> Procurador: Licks Advogados
BR302025000319-9	Notificação do depósito (exame formal concluído) Código de despacho: 860 Data de depósito: 24/01/2025 <b>Titular: CÍCERO ALEXANDRE LEITE [BR/SP]</b> Procurador: Britânia Marcas e Patentes Ltda.
BR302025000320-2	Notificação do depósito (exame formal concluído) Código de despacho: 860 Data de depósito: 24/01/2025 <b>Titular: CÍCERO ALEXANDRE LEITE [BR/SP]</b> Procurador: Britânia Marcas e Patentes Ltda.

---



---

<b>BR302025000321-0</b>	Notificação do depósito (exame formal concluído) Código de despacho: 860 Data de depósito: 24/01/2025 <b>Titular: CÍCERO ALEXANDRE LEITE [BR/SP]</b> Procurador: Britânia Marcas e Patentes Ltda.
<b>BR302025000322-9</b>	Notificação do depósito (exame formal concluído) Código de despacho: 860 Data de depósito: 24/01/2025 <b>Titular: CÍCERO ALEXANDRE LEITE [BR/SP]</b> Procurador: Britânia Marcas e Patentes Ltda.
<b>BR302025000323-7</b>	Notificação do depósito (exame formal concluído) Código de despacho: 860 Data de depósito: 24/01/2025 <b>Titular: GERALDO NICOLAU RECKTENWALD [BR/RS]</b> Procurador: Sko Oyarzáball Marcas e Patentes Sociedade Simples Ltda.
<b>BR302025000324-5</b>	Notificação do depósito (exame formal concluído) Código de despacho: 860 Data de depósito: 24/01/2025 <b>Titular: XIE YUNHUA [CN]</b> Procurador: LAWI SERVIÇOS PARA STARTUPS LTDA
<b>BR302025000325-3</b>	Notificação do depósito (exame formal concluído) Código de despacho: 860 Data de depósito: 24/01/2025 <b>Titular: UNILEVER IP HOLDINGS B.V. [XX]</b> Procurador: Jacques Labrunie
<b>BR302025000327-0</b>	Notificação do depósito (exame formal concluído) Código de despacho: 860 Data de depósito: 24/01/2025 <b>Titular: COL-VEN S.A. [AR]</b> Procurador: RICCI & ASSOCIADOS PROPRIEDADE INTELECTUAL S/S LTDA
<b>BR302025000328-8</b>	Notificação do depósito (exame formal concluído) Código de despacho: 860 Data de depósito: 24/01/2025 <b>Titular: BONITURA BRASIL COSMÉTICOS LTDA [BR/SP]</b> Procurador: Icamp Marcas e Patentes Ltda
<b>BR302025000329-6</b>	Notificação do depósito (exame formal concluído) Código de despacho: 860 Data de depósito: 24/01/2025 <b>Titular: MOTIVO INDÚSTRIA FARMACÊUTICA, QUÍMICA E COSMÉTICA LTDA - ME [BR/SP]</b> Procurador: Rubens dos Santos Filho
<b>BR302025000330-0</b>	Notificação do depósito (exame formal concluído) Código de despacho: 860 Data de depósito: 24/01/2025 <b>Titular: E D L MARCAS E PATENTES LTDA [BR/PR]</b>
<b>BR302025000332-6</b>	Notificação do depósito (exame formal concluído) Código de despacho: 860 Data de depósito: 24/01/2025 <b>Titular: IRON HEALTH EQUIPAMENTOS ESPORTIVOS LTDA [BR/SC]</b> Procurador: DIREÇÃO MARCAS E PATENTES LTDA
<b>BR302025000333-4</b>	Notificação do depósito (exame formal concluído) Código de despacho: 860 Data de depósito: 24/01/2025 <b>Titular: MARCIO VACCARO [BR/SC]</b> Procurador: RENOVA LTDA

---



---

<b>BR302025000334-2</b>	Notificação do depósito (exame formal concluído) Código de despacho: 860 Data de depósito: 24/01/2025 <b>Titular: BRITÂNIA ELETRODOMÉSTICOS S.A. [BR/PR]</b> Procurador: Licks Advogados
<b>BR302025000337-7</b>	Notificação do depósito (exame formal concluído) Código de despacho: 860 Data de depósito: 26/01/2025 <b>Titular: GEOREVEST INDUSTRIA E COMERCIO DE GEOMEMBRANAS PARA IMPERMEABILIZAÇÃO EIRELI [BR/SP]</b>
<b>BR302025000338-5</b>	Notificação do depósito (exame formal concluído) Código de despacho: 860 Data de depósito: 26/01/2025 <b>Titular: JORDANA SILVA DOS SANTOS [BR/RS] e GIOVANI BASSO DA SILVA [BR/RS]</b> Procurador: Jordana Silva dos Santos
<b>BR302025000339-3</b>	Notificação do depósito (exame formal concluído) Código de despacho: 860 Data de depósito: 27/01/2025 <b>Titular: JB BECHARA INDUSTRIA DE MOVEIS LTDA [BR/SP]</b> Procurador: Eduarda Colla
<b>BR302025000340-7</b>	Notificação do depósito (exame formal concluído) Código de despacho: 860 Data de depósito: 27/01/2025 <b>Titular: LVS EMPREITEIRA E ARTEFATOS DE CONCRETO LTDA [BR/PR]</b> Procurador: ON MARCAS GESTÃO DE NEGÓCIOS E INTELIGÊNCIA EM PROPRIEDADE INTELECTUAL
<b>BR302025000348-2</b>	Notificação do depósito (exame formal concluído) Código de despacho: 860 Data de depósito: 27/01/2025 <b>Titular: MARCELO DEL BAGNO BARRETO [BR/SP]</b> Procurador: SILVIA MARTINS
<b>BR302025000349-0</b>	Notificação do depósito (exame formal concluído) Código de despacho: 860 Data de depósito: 27/01/2025 <b>Titular: EDILSON CESÁR TRIDICO [BR/SP]</b>
<b>BR302025000350-4</b>	Notificação do depósito (exame formal concluído) Código de despacho: 860 Data de depósito: 27/01/2025 <b>Titular: M. L. DOS SANTOS - COMERCIO DE PECAS [BR/SP]</b> Procurador: WENDEL WESLEY SANCHES OLIVEIRA
<b>BR302025000351-2</b>	Notificação do depósito (exame formal concluído) Código de despacho: 860 Data de depósito: 27/01/2025 <b>Titular: MARCELO DEL BAGNO BARRETO [BR/SP]</b> Procurador: SILVIA MARTINS
<b>BR302025000352-0</b>	Notificação do depósito (exame formal concluído) Código de despacho: 860 Data de depósito: 27/01/2025 <b>Titular: 53.362.881 RODRIGO ALMEIDA BEZERRA [BR/CE]</b> Procurador: DIREÇÃO MARCAS E PATENTES LTDA
<b>BR302025000353-9</b>	Notificação do depósito (exame formal concluído) Código de despacho: 860 Data de depósito: 27/01/2025 <b>Titular: MARCELO DEL BAGNO BARRETO [BR/SP]</b> Procurador: SILVIA MARTINS

---



---

<b>BR302025000356-3</b>	Notificação do depósito (exame formal concluído) Código de despacho: 860 Data de depósito: 27/01/2025 <b>Titular: XIANGXIANG XU [BR/SP]</b> Procurador: SILVIA MARTINS
<b>BR302025000359-8</b>	Notificação do depósito (exame formal concluído) Código de despacho: 860 Data de depósito: 27/01/2025 <b>Titular: XIANGXIANG XU [BR/SP]</b> Procurador: SILVIA MARTINS
<b>BR302025000363-6</b>	Notificação do depósito (exame formal concluído) Código de despacho: 860 Data de depósito: 27/01/2025 <b>Titular: XIANGXIANG XU [BR/SP]</b> Procurador: SILVIA MARTINS
<b>BR302025000370-9</b>	Notificação do depósito (exame formal concluído) Código de despacho: 860 Data de depósito: 27/01/2025 <b>Titular: DART INDUSTRIES INC. [US]</b> Procurador: KASZNAR LEONARDOS PROPRIEDADE INTELECTUAL
<b>BR302025000374-1</b>	Notificação do depósito (exame formal concluído) Código de despacho: 860 Data de depósito: 27/01/2025 <b>Titular: CLAUDIO ANTONIO DE MACEDO [BR/SP]</b> Procurador: Luiz Felipe Silva Coelho
<b>BR302025000378-4</b>	Notificação do depósito (exame formal concluído) Código de despacho: 860 Data de depósito: 27/01/2025 <b>Titular: DART INDUSTRIES INC. [US]</b> Procurador: KASZNAR LEONARDOS PROPRIEDADE INTELECTUAL
<b>BR302025000381-4</b>	Notificação do depósito (exame formal concluído) Código de despacho: 860 Data de depósito: 27/01/2025 <b>Titular: DART INDUSTRIES INC. [US]</b> Procurador: KASZNAR LEONARDOS PROPRIEDADE INTELECTUAL
<b>BR302025000382-2</b>	Notificação do depósito (exame formal concluído) Código de despacho: 860 Data de depósito: 27/01/2025 <b>Titular: DART INDUSTRIES INC. [US]</b> Procurador: KASZNAR LEONARDOS PROPRIEDADE INTELECTUAL
<b>BR302025000383-0</b>	Notificação do depósito (exame formal concluído) Código de despacho: 860 Data de depósito: 28/01/2025 <b>Titular: SAVIA PROPRIEDADE INTELECTUAL LTDA [BR/PR]</b> Procurador: ANDREZA RODRIGUES DA SILVA
<b>BR302025000384-9</b>	Notificação do depósito (exame formal concluído) Código de despacho: 860 Data de depósito: 28/01/2025 <b>Titular: SAVIA PROPRIEDADE INTELECTUAL LTDA [BR/PR]</b> Procurador: ANDREZA RODRIGUES DA SILVA
<b>BR302025000385-7</b>	Notificação do depósito (exame formal concluído) Código de despacho: 860 Data de depósito: 28/01/2025 <b>Titular: SAVIA PROPRIEDADE INTELECTUAL LTDA [BR/PR]</b> Procurador: ANDREZA RODRIGUES DA SILVA

---



---

BR302025000386-5	Notificação do depósito (exame formal concluído) Código de despacho: 860 Data de depósito: 28/01/2025 <b>Titular: SAVIA PROPRIEDADE INTELECTUAL LTDA [BR/PR]</b> Procurador: ANDREZA RODRIGUES DA SILVA
BR302025000387-3	Notificação do depósito (exame formal concluído) Código de despacho: 860 Data de depósito: 28/01/2025 <b>Titular: PEOPLE&amp;SCIENCE PESQUISA DESENVOLVIMENTO E INOVAÇÃO LTDA [BR/DF]</b>
BR302025000388-1	Notificação do depósito (exame formal concluído) Código de despacho: 860 Data de depósito: 28/01/2025 <b>Titular: SAVIA PROPRIEDADE INTELECTUAL LTDA [BR/PR]</b> Procurador: ANDREZA RODRIGUES DA SILVA
BR322024006586-0	Notificação do depósito (exame formal concluído) Código de despacho: 860 Data de depósito: 02/12/2024 <b>Titular: UNIVERSIDADE FEDERAL DO RIO DE JANEIRO [BR/RJ]</b>
BR322024006808-8	Notificação do depósito (exame formal concluído) Código de despacho: 860 Data de depósito: 11/12/2024 <b>Titular: KONINKLIJKE PHILIPS N.V. [NL]</b> Procurador: Daniel Advogados (Alt.de Daniel & Cia)
BR322024007117-8	Notificação do depósito (exame formal concluído) Código de despacho: 860 Data de depósito: 20/12/2024 <b>Titular: SALVATORE FERRAGAMO S.P.A. [IT]</b> Procurador: Daniel Advogados (Alt.de Daniel & Cia)
BR322024007240-9	Notificação do depósito (exame formal concluído) Código de despacho: 860 Data de depósito: 27/12/2024 <b>Titular: GESKE GMBH [DE]</b> Procurador: Dannemann, Siemsen, Bigler & Ipanema Moreira
BR322024007245-0	Notificação do depósito (exame formal concluído) Código de despacho: 860 Data de depósito: 27/12/2024 <b>Titular: STELLANTIS EUROPE S.P.A. [IT]</b> Procurador: Ariboni, Fabbri e Schmidt Sociedade de Advogados
BR322024007246-8	Notificação do depósito (exame formal concluído) Código de despacho: 860 Data de depósito: 27/12/2024 <b>Titular: STELLANTIS EUROPE S.P.A. [IT]</b> Procurador: Ariboni, Fabbri e Schmidt Sociedade de Advogados
BR322024007248-4	Notificação do depósito (exame formal concluído) Código de despacho: 860 Data de depósito: 27/12/2024 <b>Titular: STELLANTIS EUROPE S.P.A. [IT]</b> Procurador: Ariboni, Fabbri e Schmidt Sociedade de Advogados
BR322024007249-2	Notificação do depósito (exame formal concluído) Código de despacho: 860 Data de depósito: 27/12/2024 <b>Titular: STELLANTIS EUROPE S.P.A. [IT]</b> Procurador: Ariboni, Fabbri e Schmidt Sociedade de Advogados
BR322024007250-6	Notificação do depósito (exame formal concluído) Código de despacho: 860 Data de depósito: 27/12/2024 <b>Titular: STELLANTIS EUROPE S.P.A. [IT]</b> Procurador: Ariboni, Fabbri e Schmidt Sociedade de Advogados

---



---

BR322024007251-4	Notificação do depósito (exame formal concluído) Código de despacho: 860 Data de depósito: 27/12/2024 <b>Titular: STELLANTIS EUROPE S.P.A. [IT]</b> Procurador: Ariboni, Fabbri e Schmidt Sociedade de Advogados
BR322024007252-2	Notificação do depósito (exame formal concluído) Código de despacho: 860 Data de depósito: 27/12/2024 <b>Titular: STELLANTIS EUROPE S.P.A. [IT]</b> Procurador: Ariboni, Fabbri e Schmidt Sociedade de Advogados
BR322024007253-0	Notificação do depósito (exame formal concluído) Código de despacho: 860 Data de depósito: 27/12/2024 <b>Titular: STELLANTIS EUROPE S.P.A. [IT]</b> Procurador: Ariboni, Fabbri e Schmidt Sociedade de Advogados
BR322024007254-9	Notificação do depósito (exame formal concluído) Código de despacho: 860 Data de depósito: 27/12/2024 <b>Titular: STELLANTIS EUROPE S.P.A. [IT]</b> Procurador: Ariboni, Fabbri e Schmidt Sociedade de Advogados
BR322024007255-7	Notificação do depósito (exame formal concluído) Código de despacho: 860 Data de depósito: 27/12/2024 <b>Titular: STELLANTIS EUROPE S.P.A. [IT]</b> Procurador: Ariboni, Fabbri e Schmidt Sociedade de Advogados
BR322024007256-5	Notificação do depósito (exame formal concluído) Código de despacho: 860 Data de depósito: 27/12/2024 <b>Titular: STELLANTIS EUROPE S.P.A. [IT]</b> Procurador: Ariboni, Fabbri e Schmidt Sociedade de Advogados
BR322024007257-3	Notificação do depósito (exame formal concluído) Código de despacho: 860 Data de depósito: 27/12/2024 <b>Titular: STELLANTIS EUROPE S.P.A. [IT]</b> Procurador: Ariboni, Fabbri e Schmidt Sociedade de Advogados
BR322024007258-1	Notificação do depósito (exame formal concluído) Código de despacho: 860 Data de depósito: 27/12/2024 <b>Titular: STELLANTIS EUROPE S.P.A. [IT]</b> Procurador: Ariboni, Fabbri e Schmidt Sociedade de Advogados
BR322024007259-0	Notificação do depósito (exame formal concluído) Código de despacho: 860 Data de depósito: 27/12/2024 <b>Titular: STELLANTIS EUROPE S.P.A. [IT]</b> Procurador: Ariboni, Fabbri e Schmidt Sociedade de Advogados
BR322024007261-1	Notificação do depósito (exame formal concluído) Código de despacho: 860 Data de depósito: 30/12/2024 <b>Titular: METALLICA [US]</b> Procurador: EDUARDO LOURENÇO GUEDES SERRÃO DE OTERO
BR322024007263-8	Notificação do depósito (exame formal concluído) Código de despacho: 860 Data de depósito: 30/12/2024 <b>Titular: METALLICA [US]</b> Procurador: EDUARDO LOURENÇO GUEDES SERRÃO DE OTERO

---



---

BR322024007264-6	Notificação do depósito (exame formal concluído) Código de despacho: 860 Data de depósito: 30/12/2024 <b>Titular: METALLICA [US]</b> Procurador: EDUARDO LOURENÇO GUEDES SERRÃO DE OTERO
BR322025000137-7	Notificação do depósito (exame formal concluído) Código de despacho: 860 Data de depósito: 13/01/2025 <b>Titular: OPELLA HEALTHCARE GROUP SAS [FR]</b> Procurador: Carolina Nakata
BR322025000212-8	Notificação do depósito (exame formal concluído) Código de despacho: 860 Data de depósito: 16/01/2025 <b>Titular: KONINKLIJKE PHILIPS N.V. [NL]</b> Procurador: HERRERO & ASSOCIADOS BRASIL PROPRIEDADE INTELECTUAL LTDA.
BR322025000222-5	Notificação do depósito (exame formal concluído) Código de despacho: 860 Data de depósito: 17/01/2025 <b>Titular: SOCIÉTÉ DES PRODUITS NESTLÉ S.A. [CH]</b> Procurador: Dannemann, Siemsen, Bigler & Ipanema Moreira
BR322025000223-3	Notificação do depósito (exame formal concluído) Código de despacho: 860 Data de depósito: 17/01/2025 <b>Titular: SOCIÉTÉ DES PRODUITS NESTLÉ S.A. [CH]</b> Procurador: Dannemann, Siemsen, Bigler & Ipanema Moreira
BR322025000224-1	Notificação do depósito (exame formal concluído) Código de despacho: 860 Data de depósito: 17/01/2025 <b>Titular: SOCIÉTÉ DES PRODUITS NESTLÉ S.A. [CH]</b> Procurador: Dannemann, Siemsen, Bigler & Ipanema Moreira
BR322025000225-0	Notificação do depósito (exame formal concluído) Código de despacho: 860 Data de depósito: 17/01/2025 <b>Titular: SOCIÉTÉ DES PRODUITS NESTLÉ S.A. [CH]</b> Procurador: Dannemann, Siemsen, Bigler & Ipanema Moreira
BR322025000244-6	Notificação do depósito (exame formal concluído) Código de despacho: 860 Data de depósito: 17/01/2025 <b>Titular: MALLINCKRODT PHARMACEUTICALS IRELAND LIMITED [IE]</b> Procurador: Dannemann, Siemsen, Bigler & Ipanema Moreira
BR322025000245-4	Notificação do depósito (exame formal concluído) Código de despacho: 860 Data de depósito: 17/01/2025 <b>Titular: MALLINCKRODT PHARMACEUTICALS IRELAND LIMITED [IE]</b> Procurador: Dannemann, Siemsen, Bigler & Ipanema Moreira
BR322025000247-0	Notificação do depósito (exame formal concluído) Código de despacho: 860 Data de depósito: 17/01/2025 <b>Titular: MALLINCKRODT PHARMACEUTICALS IRELAND LIMITED [IE]</b> Procurador: Dannemann, Siemsen, Bigler & Ipanema Moreira
BR322025000251-9	Notificação do depósito (exame formal concluído) Código de despacho: 860 Data de depósito: 17/01/2025 <b>Titular: MALLINCKRODT PHARMACEUTICALS IRELAND LIMITED [IE]</b> Procurador: Dannemann, Siemsen, Bigler & Ipanema Moreira

---



---

<b>BR322025000262-4</b>	Notificação do depósito (exame formal concluído) Código de despacho: 860 Data de depósito: 20/01/2025 <b>Titular: HUAWEI TECHNOLOGIES CO., LTD. [CN]</b> Procurador: SIMÕES & ASSOCIADOS PROP IND LTDA
<b>BR322025000281-0</b>	Notificação do depósito (exame formal concluído) Código de despacho: 860 Data de depósito: 21/01/2025 <b>Titular: NEUWAVE MEDICAL, INC. [US]</b> Procurador: Dannemann, Siemsen, Bigler & Ipanema Moreira
<b>BR322025000285-3</b>	Notificação do depósito (exame formal concluído) Código de despacho: 860 Data de depósito: 21/01/2025 <b>Titular: HYPH IRELAND LIMITED [IE]</b> Procurador: Tavares Propriedade Intelectual Ltda. (alt. de Tavares & Companhia Ltda)
<b>BR322025000295-0</b>	Notificação do depósito (exame formal concluído) Código de despacho: 860 Data de depósito: 22/01/2025 <b>Titular: MALLINCKRODT PHARMACEUTICALS IRELAND LIMITED [IE]</b> Procurador: Dannemann, Siemsen, Bigler & Ipanema Moreira
<b>BR322025000297-7</b>	Notificação do depósito (exame formal concluído) Código de despacho: 860 Data de depósito: 22/01/2025 <b>Titular: MALLINCKRODT PHARMACEUTICALS IRELAND LIMITED [IE]</b> Procurador: Dannemann, Siemsen, Bigler & Ipanema Moreira
<b>BR322025000300-0</b>	Notificação do depósito (exame formal concluído) Código de despacho: 860 Data de depósito: 22/01/2025 <b>Titular: MALLINCKRODT PHARMACEUTICALS IRELAND LIMITED [IE]</b> Procurador: Dannemann, Siemsen, Bigler & Ipanema Moreira
<b>BR322025000306-0</b>	Notificação do depósito (exame formal concluído) Código de despacho: 860 Data de depósito: 23/01/2025 <b>Titular: KONINKLIJKE PHILIPS N.V. [NL]</b> Procurador: HERRERO & ASSOCIADOS BRASIL PROPRIEDADE INTELECTUAL LTDA.
<b>BR322025000310-8</b>	Notificação do depósito (exame formal concluído) Código de despacho: 860 Data de depósito: 23/01/2025 <b>Titular: SMTP MEDICAL CO., LTD. [CN]</b> Procurador: Dannemann, Siemsen, Bigler & Ipanema Moreira
<b>BR322025000314-0</b>	Notificação do depósito (exame formal concluído) Código de despacho: 860 Data de depósito: 24/01/2025 <b>Titular: SPLASH ABOUT INTERNATIONAL LIMITED [GB]</b> Procurador: Custodio de Almeida & Cia.
<b>BR322025000326-4</b>	Notificação do depósito (exame formal concluído) Código de despacho: 860 Data de depósito: 24/01/2025 <b>Titular: SPLASH ABOUT INTERNATIONAL LIMITED [GB]</b> Procurador: Custodio de Almeida & Cia.
<b>BR322025000335-3</b>	Notificação do depósito (exame formal concluído) Código de despacho: 860 Data de depósito: 24/01/2025 <b>Titular: CURADEN AG [CH]</b> Procurador: Dannemann, Siemsen, Bigler & Ipanema Moreira

---



---

BR322025000336-1	Notificação do depósito (exame formal concluído) Código de despacho: 860 Data de depósito: 24/01/2025 <b>Titular: SCHNEIDER ELECTRIC INDUSTRIES SAS [FR]</b> Procurador: Dannemann, Siemsen, Bigler & Ipanema Moreira
BR322025000344-2	Notificação do depósito (exame formal concluído) Código de despacho: 860 Data de depósito: 27/01/2025 <b>Titular: STELLANTIS AUTO SAS [FR]</b> Procurador: Montauray Pimenta, Machado & Vieira de Mello Advogados
BR322025000346-9	Notificação do depósito (exame formal concluído) Código de despacho: 860 Data de depósito: 27/01/2025 <b>Titular: STELLANTIS AUTO SAS [FR]</b> Procurador: Montauray Pimenta, Machado & Vieira de Mello Advogados
BR322025000360-4	Notificação do depósito (exame formal concluído) Código de despacho: 860 Data de depósito: 27/01/2025 <b>Titular: NOVARTIS AG [CH]</b> Procurador: David do Nascimento Advogados Associados
BR322025000361-2	Notificação do depósito (exame formal concluído) Código de despacho: 860 Data de depósito: 27/01/2025 <b>Titular: NOVARTIS AG [CH]</b> Procurador: David do Nascimento Advogados Associados
BR322025000362-0	Notificação do depósito (exame formal concluído) Código de despacho: 860 Data de depósito: 27/01/2025 <b>Titular: NOVARTIS AG [CH]</b> Procurador: David do Nascimento Advogados Associados
BR322025000364-7	Notificação do depósito (exame formal concluído) Código de despacho: 860 Data de depósito: 27/01/2025 <b>Titular: NOVARTIS AG [CH]</b> Procurador: David do Nascimento Advogados Associados
BR322025000366-3	Notificação do depósito (exame formal concluído) Código de despacho: 860 Data de depósito: 27/01/2025 <b>Titular: NOVARTIS AG [CH]</b> Procurador: David do Nascimento Advogados Associados
BR322025000367-1	Notificação do depósito (exame formal concluído) Código de despacho: 860 Data de depósito: 27/01/2025 <b>Titular: NOVARTIS AG [CH]</b> Procurador: David do Nascimento Advogados Associados
BR322025000368-0	Notificação do depósito (exame formal concluído) Código de despacho: 860 Data de depósito: 27/01/2025 <b>Titular: NOVARTIS AG [CH]</b> Procurador: David do Nascimento Advogados Associados

---



## Notificação de designação

Notificam-se os pedidos de registro de designação listados a seguir. Os pedidos cumprem as condições de admissibilidade previstas na LPI e seguem para a etapa de exame técnico. Este despacho não gera direito à fotocópia por parte de terceiros.

Para esclarecer outras dúvidas e conhecer, em detalhe, o processamento de pedidos de registro de desenho industrial e outras petições, não deixe de consultar o Manual de Desenho Industrial (<http://manualdedi.inpi.gov.br/projects/manual-de-desenho-industrial/wiki>).

---

**BR312023233173-9**  
**DM/233173**      Notificação do depósito (exame formal de designação concluído)  
Código de despacho: 1214  
**Titular(es): Cilag GmbH International [CH]**  
Procurador: BARDEHLE PAGENBERG Partnerschaft mbB Patentanwälte, Rechtsanwälte

---

**BR312023233210-7**  
**DM/233210**      Notificação do depósito (exame formal de designação concluído)  
Código de despacho: 1214  
**Titular(es): Versuni Holding B.V. [NL]**  
Procurador: Brandstock Legal GmbH

---

**BR312023233214-0**  
**DM/233214**      Notificação do depósito (exame formal de designação concluído)  
Código de despacho: 1214  
**Titular(es): Versuni Holding B.V. [NL]**  
Procurador: Brandstock Legal GmbH

---

**BR312023233274-3**  
**DM/233274**      Notificação do depósito (exame formal de designação concluído)  
Código de despacho: 1214  
**Titular(es): Versuni Holding B.V. [NL]**  
Procurador: Brandstock Legal GmbH

---

**BR312023233527-0**  
**DM/233527**      Notificação do depósito (exame formal de designação concluído)  
Código de despacho: 1214  
**Titular(es): Comau S.p.A. [IT]**  
Procurador: Franco GALLAROTTI

---

**BR312023233534-3**  
**DM/233534**      Notificação do depósito (exame formal de designação concluído)  
Código de despacho: 1214  
**Titular(es): Jorge Mauricio Marques Paraiso [BR/RJ]**  
Procurador: Leticia Galdino Santos

---

**BR312023233776-1**  
**DM/233776**      Notificação do depósito (exame formal de designação concluído)  
Código de despacho: 1214  
**Titular(es): Thule Sweden AB [SE]**

---



---

<b>BR312023233890-3</b> <b>DM/233890</b>	Notificação do depósito (exame formal de designação concluído) Código de despacho: 1214 <b>Titular(es): AMANO Co., Ltd. [JP]</b> Procurador: Hiroshi OSHINO
<b>BR312023233938-1</b> <b>DM/233938</b>	Notificação do depósito (exame formal de designação concluído) Código de despacho: 1214 <b>Titular(es): FENDI s.r.l. [IT]</b> Procurador: PLASSERAUD IP
<b>BR312023233949-7</b> <b>DM/233949</b>	Notificação do depósito (exame formal de designação concluído) Código de despacho: 1214 <b>Titular(es): IceWind EHF [IS]</b>
<b>BR312023234017-7</b> <b>DM/234017</b>	Notificação do depósito (exame formal de designação concluído) Código de despacho: 1214 <b>Titular(es): FENDI s.r.l. [IT]</b> Procurador: PLASSERAUD IP
<b>BR312023234065-7</b> <b>DM/234065</b>	Notificação do depósito (exame formal de designação concluído) Código de despacho: 1214 <b>Titular(es): IVECO S.p.A. [IT]</b> Procurador: STUDIO TORTA S.p.A.
<b>BR312023234080-0</b> <b>DM/234080</b>	Notificação do depósito (exame formal de designação concluído) Código de despacho: 1214 <b>Titular(es): Jorge Mauricio Marques Paraíso [BR/RJ]</b>
<b>BR312023234090-8</b> <b>DM/234090</b>	Notificação do depósito (exame formal de designação concluído) Código de despacho: 1214 <b>Titular(es): SEAL AND PACK CO., LTD [KR]</b> Procurador: YOU ME PATENT AND LAW FIRM
<b>BR312023234185-8</b> <b>DM/234185</b>	Notificação do depósito (exame formal de designação concluído) Código de despacho: 1214 <b>Titular(es): Thierry Gay [FR]</b>
<b>BR312023234227-7</b> <b>DM/234227</b>	Notificação do depósito (exame formal de designação concluído) Código de despacho: 1214 <b>Titular(es): ARCHI.MO.RA. S.R.L. [IT]</b> Procurador: Pierluigi CARANGELO
<b>BR312023234312-5</b> <b>DM/234312</b>	Notificação do depósito (exame formal de designação concluído) Código de despacho: 1214 <b>Titular(es): The Steelstone Group LLC [US]</b> Procurador: Myers Wolin, LLC
<b>BR312023234322-2</b> <b>DM/234322</b>	Notificação do depósito (exame formal de designação concluído) Código de despacho: 1214 <b>Titular(es): LABORATOIRE FRANCAIS DU FRACTIONNEMENT ET DES BIOTECHNOLOGIES [FR]</b> Procurador: PLASSERAUD IP

---



---

<b>BR312023234436-9</b> <b>DM/234436</b>	Notificação do depósito (exame formal de designação concluído) Código de despacho: 1214 <b>Titular(es): Jorge Maurício Marques Paraíso [BR/RJ]</b> Procurador: Letícia Galdino Santos
<b>BR312023234618-3</b> <b>DM/234618</b>	Notificação do depósito (exame formal de designação concluído) Código de despacho: 1214 <b>Titular(es): REELEX PACKAGING SOLUTIONS, INC. [US]</b> Procurador: Gordon and Jacobson, PC
<b>BR312023234620-5</b> <b>DM/234620</b>	Notificação do depósito (exame formal de designação concluído) Código de despacho: 1214 <b>Titular(es): Jorge Maurício Marques Paraíso [BR/RJ]</b> Procurador: Letícia Galdino Santos
<b>BR312023234679-5</b> <b>DM/234679</b>	Notificação do depósito (exame formal de designação concluído) Código de despacho: 1214 <b>Titular(es): IVECO S.p.A. [IT]</b> Procurador: STUDIO TORTA S.p.A.
<b>BR312023234870-4</b> <b>DM/234870</b>	Notificação do depósito (exame formal de designação concluído) Código de despacho: 1214 <b>Titular(es): SHENZHEN SHOKZ CO., LTD. [CN]</b> Procurador: METIS IP (CHENGDU) LLC
<b>BR312023234876-3</b> <b>DM/234876</b>	Notificação do depósito (exame formal de designação concluído) Código de despacho: 1214 <b>Titular(es): SHENZHEN SHOKZ CO., LTD. [CN]</b> Procurador: METIS IP (CHENGDU) LLC
<b>BR312023234934-4</b> <b>DM/234934</b>	Notificação do depósito (exame formal de designação concluído) Código de despacho: 1214 <b>Titular(es): SIG Services AG [CH]</b> Procurador: EPandC
<b>BR312023235182-9</b> <b>DM/235182</b>	Notificação do depósito (exame formal de designação concluído) Código de despacho: 1214 <b>Titular(es): Wayne Fueling Systems LLC [US]</b> Procurador: Mintz Levin
<b>BR312023235293-0</b> <b>DM/235293</b>	Notificação do depósito (exame formal de designação concluído) Código de despacho: 1214 <b>Titular(es): TSUTSUI LLC [JP]</b> Procurador: STUDIO TORTA S.p.A.
<b>BR312023235583-2</b> <b>DM/235583</b>	Notificação do depósito (exame formal de designação concluído) Código de despacho: 1214 <b>Titular(es): GA.MA S.R.L. [IT]</b> Procurador: ACCAPI S.R.L.
<b>BR312023235647-2</b> <b>DM/235647</b>	Notificação do depósito (exame formal de designação concluído) Código de despacho: 1214 <b>Titular(es): FEAR OF GOD, LLC [US]</b> Procurador: Sheppard Mullin Richter and Hampton LLP / Darren M. Franklin

---



---

<b>BR312023236020-8</b> <b>DM/236020</b>	Notificação do depósito (exame formal de designação concluído) Código de despacho: 1214 <b>Titular(es): SHENZHEN SHOKZ CO., LTD. [CN]</b> Procurador: METIS IP (CHENGDU) LLC
<b>BR312023236021-6</b> <b>DM/236021</b>	Notificação do depósito (exame formal de designação concluído) Código de despacho: 1214 <b>Titular(es): SHENZHEN SHOKZ CO., LTD. [CN]</b> Procurador: METIS IP (CHENGDU) LLC
<b>BR312023236076-3</b> <b>DM/236076</b>	Notificação do depósito (exame formal de designação concluído) Código de despacho: 1214 <b>Titular(es): SHENZHEN SHOKZ CO., LTD. [CN]</b> Procurador: METIS IP (CHENGDU) LLC
<b>BR312023236109-3</b> <b>DM/236109</b>	Notificação do depósito (exame formal de designação concluído) Código de despacho: 1214 <b>Titular(es): SHENZHEN SHOKZ CO., LTD. [CN]</b> Procurador: METIS IP (CHENGDU) LLC
<b>BR312023236315-0</b> <b>DM/236315</b>	Notificação do depósito (exame formal de designação concluído) Código de despacho: 1214 <b>Titular(es): WILLIAM PRESTON WILLINGHAM [US]</b>
<b>BR312023236316-9</b> <b>DM/236316</b>	Notificação do depósito (exame formal de designação concluído) Código de despacho: 1214 <b>Titular(es): SHENZHEN SHOKZ CO., LTD. [CN]</b> Procurador: METIS IP (CHENGDU) LLC
<b>BR312023237805-0</b> <b>DM/237805</b>	Notificação do depósito (exame formal de designação concluído) Código de despacho: 1214 <b>Titular(es): Streamline Innovations, Inc. [US]</b> Procurador: Jayne Saydah
<b>BR312023239616-4</b> <b>DM/239616</b>	Notificação do depósito (exame formal de designação concluído) Código de despacho: 1214 <b>Titular(es): Grippr, LLC [US]</b> Procurador: Goldstein Patent Law
<b>BR312023241407-3</b> <b>DM/241407</b>	Notificação do depósito (exame formal de designação concluído) Código de despacho: 1214 <b>Titular(es): Shenzhen WeiLai nail art Co., LTD [CN]</b>
<b>BR312024234419-1</b> <b>DM/234419</b>	Notificação do depósito (exame formal de designação concluído) Código de despacho: 1214 <b>Titular(es): Trainor Jim Ltd [GB]</b> Procurador: James Kelly
<b>BR312024234854-5</b> <b>DM/234854</b>	Notificação do depósito (exame formal de designação concluído) Código de despacho: 1214 <b>Titular(es): DONGGUAN EDIFIER ESPORTS TECHNOLOGY CO., LTD. [CN]</b> Procurador: BEIJING CHANG TSI AND PARTNERS

---



---

<b>BR312024234966-5</b> <b>DM/234966</b>	Notificação do depósito (exame formal de designação concluído) Código de despacho: 1214 <b>Titular(es): GOIZPER, S.COOP. [ES]</b> Procurador: DURAN-CORRETJER, S.L.P.
<b>BR312024235162-7</b> <b>DM/235162</b>	Notificação do depósito (exame formal de designação concluído) Código de despacho: 1214 <b>Titular(es): ARCHIMORA B.D. SRL [IT]</b> Procurador: JACOBACCI and PARTNERS SPA / Pierluigi CARANGELO
<b>BR312024235180-5</b> <b>DM/235180</b>	Notificação do depósito (exame formal de designação concluído) Código de despacho: 1214 <b>Titular(es): Amiad Water Systems LTD. [IL]</b> Procurador: Glazberg Appelbaum and Co. Advocates and Patent Attorneys / Ziv Glazberg
<b>BR312024235292-5</b> <b>DM/235292</b>	Notificação do depósito (exame formal de designação concluído) Código de despacho: 1214 <b>Titular(es): Bounce Enterprises LLC [US]</b> Procurador: Berg Hill Greenleaf Ruscitti LLP
<b>BR312024236648-9</b> <b>DM/236648</b>	Notificação do depósito (exame formal de designação concluído) Código de despacho: 1214 <b>Titular(es): CAYAGO TEC GmbH [DE]</b> Procurador: Jochen Herrmann
<b>BR312024236703-5</b> <b>DM/236703</b>	Notificação do depósito (exame formal de designação concluído) Código de despacho: 1214 <b>Titular(es): CAYAGO TEC GmbH [DE]</b> Procurador: Jochen Herrmann
<b>BR312024236728-0</b> <b>DM/236728</b>	Notificação do depósito (exame formal de designação concluído) Código de despacho: 1214 <b>Titular(es): Emulait Inc. [US]</b> Procurador: Greenberg Traurig, LLP / Laurin T. Buettner
<b>BR312024236836-8</b> <b>DM/236836</b>	Notificação do depósito (exame formal de designação concluído) Código de despacho: 1214 <b>Titular(es): Emulait Inc. [US]</b> Procurador: Greenberg Traurig, LLP / Laurin T. Buettner
<b>BR312024236904-6</b> <b>DM/236904</b>	Notificação do depósito (exame formal de designação concluído) Código de despacho: 1214 <b>Titular(es): Emulait Inc. [US]</b> Procurador: Greenberg Traurig, LLP / Laurin T. Buettner
<b>BR312024237522-4</b> <b>DM/237522</b>	Notificação do depósito (exame formal de designação concluído) Código de despacho: 1214 <b>Titular(es): Tilt Beauty, LLC [US]</b> Procurador: Strategic Patents, P.C.
<b>BR312024237523-2</b> <b>DM/237523</b>	Notificação do depósito (exame formal de designação concluído) Código de despacho: 1214 <b>Titular(es): Tilt Beauty, LLC [US]</b> Procurador: Strategic Patents, P.C.

---

BR312024237695-6  
DM/237695  
Notificação do depósito (exame formal de designação concluído)  
Código de despacho: 1214  
**Titular(es): Eppendorf SE [DE]**  
Procurador: Eppendorf Group SE and Co. KG / Manuela Schallmo

---

BR312024237801-0  
DM/237801  
Notificação do depósito (exame formal de designação concluído)  
Código de despacho: 1214  
**Titular(es): Susana Echeverria Echeverria [BR/SC]**

---

BR312024238092-9  
DM/238092  
Notificação do depósito (exame formal de designação concluído)  
Código de despacho: 1214  
**Titular(es): Sislab Corporation Inc. [KR]**  
Procurador: JinHo PARK

---

BR312024238652-8  
DM/238652  
Notificação do depósito (exame formal de designação concluído)  
Código de despacho: 1214  
**Titular(es): Koninklijke Philips N.V. [NL]**  
Procurador: Philips Intellectual Property and Standards

---

BR312024238716-8  
DM/238716  
Notificação do depósito (exame formal de designação concluído)  
Código de despacho: 1214  
**Titular(es): Aptar Freyung GmbH [DE]**  
Procurador: BOEHMERT and BOEHMERT Anwaltspartnerschaft mbB - Patentanwälte Rechtsanwälte

---

BR312024239053-3  
DM/239053  
Notificação do depósito (exame formal de designação concluído)  
Código de despacho: 1214  
**Titular(es): STELLANTIS AUTO SAS [FR]**

---

BR312024239119-0  
DM/239119  
Notificação do depósito (exame formal de designação concluído)  
Código de despacho: 1214  
**Titular(es): Sodastream Industries Ltd. [IL]**  
Procurador: Pearl Cohen Zedek Latzer Baratz

---

BR312024239130-0  
DM/239130  
Notificação do depósito (exame formal de designação concluído)  
Código de despacho: 1214  
**Titular(es): Koninklijke Philips N.V. [NL]**  
Procurador: Philips Intellectual Property and Standards

---

BR312024239162-9  
DM/239162  
Notificação do depósito (exame formal de designação concluído)  
Código de despacho: 1214  
**Titular(es): STELLANTIS AUTO SAS [FR]**

---

BR312024239168-8  
DM/239168  
Notificação do depósito (exame formal de designação concluído)  
Código de despacho: 1214  
**Titular(es): STELLANTIS AUTO SAS [FR]**

---

BR312024239169-6  
DM/239169  
Notificação do depósito (exame formal de designação concluído)  
Código de despacho: 1214  
**Titular(es): STELLANTIS AUTO SAS [FR]**

---



BR312024239170-0  
DM/239170  
Notificação do depósito (exame formal de designação concluído)  
Código de despacho: 1214  
Titular(es): **STELLANTIS AUTO SAS [FR]**

---

BR312024239171-8  
DM/239171  
Notificação do depósito (exame formal de designação concluído)  
Código de despacho: 1214  
Titular(es): **STELLANTIS AUTO SAS [FR]**

---

BR312024239172-6  
DM/239172  
Notificação do depósito (exame formal de designação concluído)  
Código de despacho: 1214  
Titular(es): **STELLANTIS AUTO SAS [FR]**

---

BR312024239174-2  
DM/239174  
Notificação do depósito (exame formal de designação concluído)  
Código de despacho: 1214  
Titular(es): **STELLANTIS AUTO SAS [FR]**

---

BR312024239176-9  
DM/239176  
Notificação do depósito (exame formal de designação concluído)  
Código de despacho: 1214  
Titular(es): **STELLANTIS AUTO SAS [FR]**

---

BR312024239177-7  
DM/239177  
Notificação do depósito (exame formal de designação concluído)  
Código de despacho: 1214  
Titular(es): **STELLANTIS AUTO SAS [FR]**

---

BR312024239228-5  
DM/239228  
Notificação do depósito (exame formal de designação concluído)  
Código de despacho: 1214  
Titular(es): **STELLANTIS AUTO SAS [FR]**

---

BR312024239229-3  
DM/239229  
Notificação do depósito (exame formal de designação concluído)  
Código de despacho: 1214  
Titular(es): **STELLANTIS AUTO SAS [FR]**

---

BR312024239653-1  
DM/239653  
Notificação do depósito (exame formal de designação concluído)  
Código de despacho: 1214  
Titular(es): **Josiel De Oliveira Alves Pedro [BR/SP]**

---

BR312024239920-4  
DM/239920  
Notificação do depósito (exame formal de designação concluído)  
Código de despacho: 1214  
Titular(es): **STELLANTIS AUTO SAS [FR]**

---

BR312024239951-4  
DM/239951  
Notificação do depósito (exame formal de designação concluído)  
Código de despacho: 1214  
Titular(es): **Koninklijke Philips N.V. [NL]**  
Procurador: Philips Intellectual Property and Standards

---



---

<b>BR312024240276-0</b> <b>DM/240276</b>	Notificação do depósito (exame formal de designação concluído) Código de despacho: 1214 <b>Titular(es): BABYLISS FACO SRL [BE]</b> Procurador: AWA Benelux SA
<b>BR312024240341-4</b> <b>DM/240341</b>	Notificação do depósito (exame formal de designação concluído) Código de despacho: 1214 <b>Titular(es): Guarany Indústria de Comércio LTDA [BR/SP]</b> Procurador: Milton Lucidio Leao Barcellos
<b>BR312024241390-8</b> <b>DM/241390</b>	Notificação do depósito (exame formal de designação concluído) Código de despacho: 1214 <b>Titular(es): Wasp Weld OÜ [EE]</b> Procurador: KOITEL Patent and Trademark Agency
<b>BR312024241401-7</b> <b>DM/241401</b>	Notificação do depósito (exame formal de designação concluído) Código de despacho: 1214 <b>Titular(es): ZHEJIANG GEELY HOLDING GROUP CO., LTD. [CN] e Geely Automobile Holding (Shanghai) Co., Ltd. [CN]</b> Procurador: CENFO Intellectual Property Agency
<b>BR312024241419-0</b> <b>DM/241419</b>	Notificação do depósito (exame formal de designação concluído) Código de despacho: 1214 <b>Titular(es): NINGBO VGR ELECTRIC APPLIANCE CO., LTD. [CN]</b>
<b>BR312024241423-8</b> <b>DM/241423</b>	Notificação do depósito (exame formal de designação concluído) Código de despacho: 1214 <b>Titular(es): CHUN KI KIM [KR]</b>
<b>BR312024241428-9</b> <b>DM/241428</b>	Notificação do depósito (exame formal de designação concluído) Código de despacho: 1214 <b>Titular(es): Fujian LANDI Commercial Equipment Co., Ltd. [CN]</b> Procurador: BORSAM INTELLECTUAL PROPERTY LTD.
<b>BR312024241429-7</b> <b>DM/241429</b>	Notificação do depósito (exame formal de designação concluído) Código de despacho: 1214 <b>Titular(es): Fujian LANDI Commercial Equipment Co., Ltd. [CN]</b> Procurador: BORSAM INTELLECTUAL PROPERTY LTD.
<b>BR312024241431-9</b> <b>DM/241431</b>	Notificação do depósito (exame formal de designação concluído) Código de despacho: 1214 <b>Titular(es): Hydrojug, Inc. [US]</b> Procurador: Project CIP / Preston P. Frischknecht
<b>BR312024241438-6</b> <b>DM/241438</b>	Notificação do depósito (exame formal de designação concluído) Código de despacho: 1214 <b>Titular(es): Hydrojug, Inc. [US]</b> Procurador: Project CIP / Preston P. Frischknecht
<b>BR312024241439-4</b> <b>DM/241439</b>	Notificação do depósito (exame formal de designação concluído) Código de despacho: 1214 <b>Titular(es): Hydrojug, Inc. [US]</b> Procurador: Project CIP / Preston P. Frischknecht

---



---

<b>BR312024241445-9</b> DM/241445	Notificação do depósito (exame formal de designação concluído) Código de despacho: 1214 <b>Titular(es): ASTRAVEUS [FR]</b> Procurador: DIPTIC
<b>BR312024241452-1</b> DM/241452	Notificação do depósito (exame formal de designação concluído) Código de despacho: 1214 <b>Titular(es): SEB [FR]</b> Procurador: SEB DEVELOPPEMENT/ Direction Juridique / Isabelle PIERRE
<b>BR312024241461-0</b> DM/241461	Notificação do depósito (exame formal de designação concluído) Código de despacho: 1214 <b>Titular(es): Dongguan Hengchang Mould Plastic Co., Ltd [CN]</b> Procurador: Shenzhen Shuxian Patent Attorney Office
<b>BR312024241473-4</b> DM/241473	Notificação do depósito (exame formal de designação concluído) Código de despacho: 1214 <b>Titular(es): NINGBO VGR ELECTRIC APPLIANCE CO., LTD. [CN]</b>
<b>BR312024241486-6</b> DM/241486	Notificação do depósito (exame formal de designação concluído) Código de despacho: 1214 <b>Titular(es): Hydrojug, Inc. [US]</b> Procurador: Project CIP / Preston P. Frischknecht
<b>BR312024241552-8</b> DM/241552	Notificação do depósito (exame formal de designação concluído) Código de despacho: 1214 <b>Titular(es): BISIO PROGETTI S.P.A. [IT]</b> Procurador: Nadia GUALENI
<b>BR312024241554-4</b> DM/241554	Notificação do depósito (exame formal de designação concluído) Código de despacho: 1214 <b>Titular(es): Xiamen Ilead Tek Co., Ltd. [CN]</b> Procurador: Fuli Duan
<b>BR312024241557-9</b> DM/241557	Notificação do depósito (exame formal de designação concluído) Código de despacho: 1214 <b>Titular(es): Sodastream Industries Ltd. [IL]</b> Procurador: Pearl Cohen Zedek Latzer Baratz
<b>BR312024241565-0</b> DM/241565	Notificação do depósito (exame formal de designação concluído) Código de despacho: 1214 <b>Titular(es): ZHEJIANG GEELY HOLDING GROUP CO., LTD. [CN] e Geely Automobile Holding (Shanghai) Co., Ltd. [CN]</b> Procurador: CENFO Intellectual Property Agency
<b>BR312024241568-4</b> DM/241568	Notificação do depósito (exame formal de designação concluído) Código de despacho: 1214 <b>Titular(es): Jon Y. Nakagawa [US]</b> Procurador: Brian Beverly
<b>BR312024241570-6</b> DM/241570	Notificação do depósito (exame formal de designação concluído) Código de despacho: 1214 <b>Titular(es): ZHEJIANG GEELY HOLDING GROUP CO., LTD. [CN] e Geely Automobile Holding (Shanghai) Co., Ltd. [CN]</b> Procurador: CENFO Intellectual Property Agency

---



---

<b>BR312024241589-7</b> <b>DM/241589</b>	Notificação do depósito (exame formal de designação concluído) Código de despacho: 1214 <b>Titular(es): ZHEJIANG GEELY HOLDING GROUP CO., LTD. [CN] e Geely Automobile Holding (Shanghai) Co., Ltd. [CN]</b> Procurador: CENFO Intellectual Property Agency
<b>BR312024241590-0</b> <b>DM/241590</b>	Notificação do depósito (exame formal de designação concluído) Código de despacho: 1214 <b>Titular(es): ZHEJIANG GEELY HOLDING GROUP CO., LTD. [CN] e Geely Automobile Holding (Shanghai) Co., Ltd. [CN]</b> Procurador: CENFO Intellectual Property Agency
<b>BR312024241591-9</b> <b>DM/241591</b>	Notificação do depósito (exame formal de designação concluído) Código de despacho: 1214 <b>Titular(es): ZHEJIANG GEELY HOLDING GROUP CO., LTD. [CN] e Geely Automobile Holding (Shanghai) Co., Ltd. [CN]</b> Procurador: CENFO Intellectual Property Agency
<b>BR312024241592-7</b> <b>DM/241592</b>	Notificação do depósito (exame formal de designação concluído) Código de despacho: 1214 <b>Titular(es): ZHEJIANG GEELY HOLDING GROUP CO., LTD. [CN] e Geely Automobile Holding (Shanghai) Co., Ltd. [CN]</b> Procurador: CENFO Intellectual Property Agency
<b>BR312024241641-9</b> <b>DM/241641</b>	Notificação do depósito (exame formal de designação concluído) Código de despacho: 1214 <b>Titular(es): Sodastream Industries Ltd. [IL]</b> Procurador: Pearl Cohen Zedek Latzer Baratz
<b>BR312024241656-7</b> <b>DM/241656</b>	Notificação do depósito (exame formal de designação concluído) Código de despacho: 1214 <b>Titular(es): Turlen Holding SA [CH]</b> Procurador: SOPRINTEL S.A.
<b>BR312024241659-1</b> <b>DM/241659</b>	Notificação do depósito (exame formal de designação concluído) Código de despacho: 1214 <b>Titular(es): Turlen Holding SA [CH]</b> Procurador: SOPRINTEL S.A.
<b>BR312024241661-3</b> <b>DM/241661</b>	Notificação do depósito (exame formal de designação concluído) Código de despacho: 1214 <b>Titular(es): Turlen Holding SA [CH]</b> Procurador: SOPRINTEL S.A.
<b>BR312024241673-7</b> <b>DM/241673</b>	Notificação do depósito (exame formal de designação concluído) Código de despacho: 1214 <b>Titular(es): APPLE INC. [US]</b> Procurador: Rebekah K. Holtz
<b>BR312024241693-1</b> <b>DM/241693</b>	Notificação do depósito (exame formal de designação concluído) Código de despacho: 1214 <b>Titular(es): Jorge Maurício Marques Paraiso [BR/RJ]</b> Procurador: Letícia Galdino Santos
<b>BR312024241694-0</b> <b>DM/241694</b>	Notificação do depósito (exame formal de designação concluído) Código de despacho: 1214 <b>Titular(es): Jorge Maurício Marques Paraiso [BR/RJ]</b> Procurador: Letícia Galdino Santos

---



---

<b>BR312024241700-8</b> DM/241700	Notificação do depósito (exame formal de designação concluído) Código de despacho: 1214 <b>Titular(es): ASTRAVEUS [FR]</b> Procurador: DIPTIC
<b>BR312024241708-3</b> DM/241708	Notificação do depósito (exame formal de designação concluído) Código de despacho: 1214 <b>Titular(es): ZHEJIANG GEELY HOLDING GROUP CO., LTD. [CN] e Geely Automobile Holding (Shanghai) Co., Ltd. [CN]</b> Procurador: CENFO Intellectual Property Agency
<b>BR312024241714-8</b> DM/241714	Notificação do depósito (exame formal de designação concluído) Código de despacho: 1214 <b>Titular(es): Jorge Maurício Marques Paraíso [BR/RJ]</b>
<b>BR312024241738-5</b> DM/241738	Notificação do depósito (exame formal de designação concluído) Código de despacho: 1214 <b>Titular(es): Birkenstock IP GmbH [DE]</b>
<b>BR312024241815-2</b> DM/241815	Notificação do depósito (exame formal de designação concluído) Código de despacho: 1214 <b>Titular(es): ZHEJIANG GEELY HOLDING GROUP CO., LTD. [CN] e Geely Automobile Holding (Shanghai) Co., Ltd. [CN]</b> Procurador: CENFO Intellectual Property Agency
<b>BR312024241821-7</b> DM/241821	Notificação do depósito (exame formal de designação concluído) Código de despacho: 1214 <b>Titular(es): ZHEJIANG GEELY HOLDING GROUP CO., LTD. [CN] e Geely Automobile Holding (Shanghai) Co., Ltd. [CN]</b> Procurador: CENFO Intellectual Property Agency
<b>BR312024241859-4</b> DM/241859	Notificação do depósito (exame formal de designação concluído) Código de despacho: 1214 <b>Titular(es): ZHEJIANG GEELY HOLDING GROUP CO., LTD. [CN] e Geely Automobile Holding (Shanghai) Co., Ltd. [CN]</b> Procurador: CENFO Intellectual Property Agency
<b>BR312024241901-9</b> DM/241901	Notificação do depósito (exame formal de designação concluído) Código de despacho: 1214 <b>Titular(es): Sony Interactive Entertainment Inc. [JP]</b> Procurador: Shin-Ei, P.C.
<b>BR312024241902-7</b> DM/241902	Notificação do depósito (exame formal de designação concluído) Código de despacho: 1214 <b>Titular(es): Anna Christina Rodrigues Moraes de Oliva Maya [BR/SC]</b>
<b>BR312024241931-0</b> DM/241931	Notificação do depósito (exame formal de designação concluído) Código de despacho: 1214 <b>Titular(es): Euro Games Technology Ltd. [BG]</b> Procurador: Kostadin Manev
<b>BR312024241942-6</b> DM/241942	Notificação do depósito (exame formal de designação concluído) Código de despacho: 1214 <b>Titular(es): AUTRY INTERNATIONAL S.P.A. [IT]</b> Procurador: GALLO and PARTNERS S.R.L.

---

---

<b>BR312024241964-7</b> DM/241964	Notificação do depósito (exame formal de designação concluído) Código de despacho: 1214 <b>Titular(es): RES LABS Inc. [KR]</b> Procurador: Nak Hoon SEONG
<b>BR312024241997-3</b> DM/241997	Notificação do depósito (exame formal de designação concluído) Código de despacho: 1214 <b>Titular(es): PAEDIATIS [FR]</b> Procurador: IP TRUST
<b>BR312024242020-3</b> DM/242020	Notificação do depósito (exame formal de designação concluído) Código de despacho: 1214 <b>Titular(es): FN HERSTAL SA [BE]</b> Procurador: AWA BENELUX SA
<b>BR312024242026-2</b> DM/242026	Notificação do depósito (exame formal de designação concluído) Código de despacho: 1214 <b>Titular(es): Fluence Water Products and Innovation Ltd. [IL]</b> Procurador: Reinhold Cohn and Partners
<b>BR312024242039-4</b> DM/242039	Notificação do depósito (exame formal de designação concluído) Código de despacho: 1214 <b>Titular(es): JIANGSU YUWELL MEDICAL EQUIPMENT and SUPPLY CO., LTD. [CN], NANJING YUWELL SOFTWARE TECHNOLOGY CO., LTD. [CN] e SUZHOU YUWELL MEDICAL TECHNOLOGY CO., LTD. [CN]</b> Procurador: Beijing Junhui Intellectual Property Agent Office (Ordinary Partnership)
<b>BR312024242043-2</b> DM/242043	Notificação do depósito (exame formal de designação concluído) Código de despacho: 1214 <b>Titular(es): JIANGSU YUWELL MEDICAL EQUIPMENT and SUPPLY CO., LTD. [CN], NANJING YUWELL SOFTWARE TECHNOLOGY CO., LTD. [CN] e SUZHOU YUWELL MEDICAL TECHNOLOGY CO., LTD. [CN]</b> Procurador: Beijing Junhui Intellectual Property Agent Office (Ordinary Partnership)
<b>BR312024242053-0</b> DM/242053	Notificação do depósito (exame formal de designação concluído) Código de despacho: 1214 <b>Titular(es): Willi Hofmann [CH]</b>
<b>BR312024242093-9</b> DM/242093	Notificação do depósito (exame formal de designação concluído) Código de despacho: 1214 <b>Titular(es): Shenzhen Pinvos Technology Co Ltd [CN]</b> Procurador: GUANGZHOU SHENGLIHUA IP AGENT LTD
<b>BR312024242111-0</b> DM/242111	Notificação do depósito (exame formal de designação concluído) Código de despacho: 1214 <b>Titular(es): JOURNE BRANDS, INC. [US]</b> Procurador: FROST BROWN TODD LLP / Anne Wang
<b>BR312024242126-9</b> DM/242126	Notificação do depósito (exame formal de designação concluído) Código de despacho: 1214 <b>Titular(es): EUROMOBILE INTERIORES S/A [BR/SP]</b>
<b>BR312024242129-3</b> DM/242129	Notificação do depósito (exame formal de designação concluído) Código de despacho: 1214 <b>Titular(es): EUROMOBILE INTERIORES S/A [BR/SP]</b>

---

---

<b>BR312024242159-5</b> DM/242159	Notificação do depósito (exame formal de designação concluído) Código de despacho: 1214 <b>Titular(es): GUANGZHOU XIAOPENG MOTORS TECHNOLOGY CO., LTD. [CN]</b> Procurador: TSINGYIHUA INTELLECTUAL PROPERTY LLC
<b>BR312024242182-0</b> DM/242182	Notificação do depósito (exame formal de designação concluído) Código de despacho: 1214 <b>Titular(es): Fujian LANDI Commercial Equipment Co., Ltd. [CN]</b> Procurador: BORSAM INTELLECTUAL PROPERTY LTD.
<b>BR312024242185-4</b> DM/242185	Notificação do depósito (exame formal de designação concluído) Código de despacho: 1214 <b>Titular(es): Fédération Internationale de Football Association (FIFA) [CH]</b> Procurador: HOYNG ROKH MONEGIER ESPAÑA, S.L.U.
<b>BR312024242190-0</b> DM/242190	Notificação do depósito (exame formal de designação concluído) Código de despacho: 1214 <b>Titular(es): J. NEVES and FILHOS - COMÉRCIO E INDÚSTRIA DE FERRAGENS, S.A. [PT]</b> Procurador: João PEREIRA DA CRUZ
<b>BR312024242206-0</b> DM/242206	Notificação do depósito (exame formal de designação concluído) Código de despacho: 1214 <b>Titular(es): Emília Vill [ES]</b> Procurador: ELZABURU, S.L.P.
<b>BR312024242207-9</b> DM/242207	Notificação do depósito (exame formal de designação concluído) Código de despacho: 1214 <b>Titular(es): J. NEVES and FILHOS - COMÉRCIO E INDÚSTRIA DE FERRAGENS, S.A. [PT]</b> Procurador: João PEREIRA DA CRUZ
<b>BR312024242216-8</b> DM/242216	Notificação do depósito (exame formal de designação concluído) Código de despacho: 1214 <b>Titular(es): Birkenstock IP GmbH [DE]</b>
<b>BR312024242240-0</b> DM/242240	Notificação do depósito (exame formal de designação concluído) Código de despacho: 1214 <b>Titular(es): CONSITEX S.A. [CH]</b> Procurador: Barzanò and Zanardo S.p.A.
<b>BR312024242260-5</b> DM/242260	Notificação do depósito (exame formal de designação concluído) Código de despacho: 1214 <b>Titular(es): ORQA d.o.o. [HR]</b> Procurador: Mislav Matijevic
<b>BR312024242263-0</b> DM/242263	Notificação do depósito (exame formal de designação concluído) Código de despacho: 1214 <b>Titular(es): NINGBO VGR ELECTRIC APPLIANCE CO., LTD. [CN]</b>
<b>BR312024242311-3</b> DM/242311	Notificação do depósito (exame formal de designação concluído) Código de despacho: 1214 <b>Titular(es): Oscura, LLC [US]</b> Procurador: Barker Brettell LLP

---



BR312024242326-1  
DM/242326  
Notificação do depósito (exame formal de designação concluído)  
Código de despacho: 1214  
**Titular(es): Power Probe Group, Inc. [US]**  
Procurador: Shumaker, Loop and Kendrick, LLC

---

BR312024242373-3  
DM/242373  
Notificação do depósito (exame formal de designação concluído)  
Código de despacho: 1214  
**Titular(es): Schwan-STABILO Schwanhäußer GmbH and Co. KG [DE]**

---

BR312024242429-2  
DM/242429  
Notificação do depósito (exame formal de designação concluído)  
Código de despacho: 1214  
**Titular(es): Stafford-Miller (Ireland) Limited [IE]**  
Procurador: William Fry LLP

---

BR312024242430-6  
DM/242430  
Notificação do depósito (exame formal de designação concluído)  
Código de despacho: 1214  
**Titular(es): Stafford-Miller (Ireland) Limited [IE]**  
Procurador: William Fry LLP

---

BR312024242435-7  
DM/242435  
Notificação do depósito (exame formal de designação concluído)  
Código de despacho: 1214  
**Titular(es): AC SPÓ?KA AKCYJNA [PL]**  
Procurador: PATPOL Kancelaria Patentowa sp. z o.o.

---

BR312024242440-3  
DM/242440  
Notificação do depósito (exame formal de designação concluído)  
Código de despacho: 1214  
**Titular(es): AC SPÓ?KA AKCYJNA [PL]**  
Procurador: PATPOL Kancelaria Patentowa sp. z o.o.

---

BR312024242442-0  
DM/242442  
Notificação do depósito (exame formal de designação concluído)  
Código de despacho: 1214  
**Titular(es): Stafford-Miller (Ireland) Limited [IE]**  
Procurador: William Fry LLP

---

BR312024242458-6  
DM/242458  
Notificação do depósito (exame formal de designação concluído)  
Código de despacho: 1214  
**Titular(es): Yama to Mizu, LLC [JP]**  
Procurador: Hirofumi YAJIMA

---

BR312024242466-7  
DM/242466  
Notificação do depósito (exame formal de designação concluído)  
Código de despacho: 1214  
**Titular(es): MAPED [FR]**  
Procurador: PLASSERAUD IP

---

BR312024242476-4  
DM/242476  
Notificação do depósito (exame formal de designação concluído)  
Código de despacho: 1214  
**Titular(es): MAPED [FR]**  
Procurador: PLASSERAUD IP

---

BR312024242491-8  
DM/242491  
Notificação do depósito (exame formal de designação concluído)  
Código de despacho: 1214  
**Titular(es): Dongguan Hengchang Mould Plastic Co., Ltd [CN]**  
Procurador: Shenzhen Shuxian Patent Attorney Office

---



BR312024242505-1  
DM/242505  
Notificação do depósito (exame formal de designação concluído)  
Código de despacho: 1214  
**Titular(es): J. NEVES and FILHOS - COMÉRCIO E INDÚSTRIA DE FERRAGENS, S.A. [PT]**  
Procurador: João PEREIRA DA CRUZ

---

BR312024242518-3  
DM/242518  
Notificação do depósito (exame formal de designação concluído)  
Código de despacho: 1214  
**Titular(es): Löwenstein Medical Technology S.A. [LU]**  
Procurador: Löwenstein Medical Technology GmbH + Co. KG

---

BR312024242520-5  
DM/242520  
Notificação do depósito (exame formal de designação concluído)  
Código de despacho: 1214  
**Titular(es): Wies?aw Kieryk [PL]**  
Procurador: Anna Cybulka

---

BR312024242558-2  
DM/242558  
Notificação do depósito (exame formal de designação concluído)  
Código de despacho: 1214  
**Titular(es): Shenzhen Xinruizhi Industrial Co., Ltd [CN]**  
Procurador: CENFO Intellectual Property Agency

---

BR312024242610-4  
DM/242610  
Notificação do depósito (exame formal de designação concluído)  
Código de despacho: 1214  
**Titular(es): Starchip (Qingdao) Rubber Technology Co., Ltd. [CN]**  
Procurador: CCPIT PATENT AND TRADEMARK LAW OFFICE

---

BR312024242636-8  
DM/242636  
Notificação do depósito (exame formal de designação concluído)  
Código de despacho: 1214  
**Titular(es): ISDIN, S.A. [ES]**  
Procurador: Clarke, Modet y Cia. S.L.

---

BR312024242644-9  
DM/242644  
Notificação do depósito (exame formal de designação concluído)  
Código de despacho: 1214  
**Titular(es): MXIX Inc. [US]**  
Procurador: Gulde and Partner Patent- und Rechtsanwaltskanzlei mbB

---

BR312024242650-3  
DM/242650  
Notificação do depósito (exame formal de designação concluído)  
Código de despacho: 1214  
**Titular(es): Lyras DK ApS [DK]**  
Procurador: Zacco Denmark A/S

---

BR312024242677-5  
DM/242677  
Notificação do depósito (exame formal de designação concluído)  
Código de despacho: 1214  
**Titular(es): Jorge Maurício Marques Paraíso [BR/RJ]**  
Procurador: Letícia Galdino Santos

---

BR312024242679-1  
DM/242679  
Notificação do depósito (exame formal de designação concluído)  
Código de despacho: 1214  
**Titular(es): SHENZHEN STARLINK NETWORK TECHNOLOGY CO., LTD [CN]**  
Procurador: Shenzhen Hengxun Intellectual Property Service Co., Ltd.

---

BR312024242699-6  
DM/242699  
Notificação do depósito (exame formal de designação concluído)  
Código de despacho: 1214  
**Titular(es): Stafford-Miller (Ireland) Limited [IE]**  
Procurador: William Fry LLP

---



BR312024242703-8  
DM/242703  
Notificação do depósito (exame formal de designação concluído)  
Código de despacho: 1214  
**Titular(es): Jorge Maurício Marques Paraiso [BR/RJ]**  
Procurador: Letícia Galdino Santos

---

BR312024242706-2  
DM/242706  
Notificação do depósito (exame formal de designação concluído)  
Código de despacho: 1214  
**Titular(es): Chun-mi Seo [KR]**  
Procurador: YOON and LEE International Patent and Law Firm

---

BR312024242708-9  
DM/242708  
Notificação do depósito (exame formal de designação concluído)  
Código de despacho: 1214  
**Titular(es): Stafford-Miller (Ireland) Limited [IE]**  
Procurador: William Fry LLP

---

BR312024242709-7  
DM/242709  
Notificação do depósito (exame formal de designação concluído)  
Código de despacho: 1214  
**Titular(es): Stafford-Miller (Ireland) Limited [IE]**  
Procurador: William Fry LLP

---

BR312024242715-1  
DM/242715  
Notificação do depósito (exame formal de designação concluído)  
Código de despacho: 1214  
**Titular(es): Stafford-Miller (Ireland) Limited [IE]**  
Procurador: William Fry LLP

---

BR312024242716-0  
DM/242716  
Notificação do depósito (exame formal de designação concluído)  
Código de despacho: 1214  
**Titular(es): Linhai juzi photoelectric limited [CN]**

---

BR312024242742-9  
DM/242742  
Notificação do depósito (exame formal de designação concluído)  
Código de despacho: 1214  
**Titular(es): Dipperfox OÜ [EE]**  
Procurador: AAA Patendibüroo OÜ

---

BR312024242792-5  
DM/242792  
Notificação do depósito (exame formal de designação concluído)  
Código de despacho: 1214  
**Titular(es): Shenzhen Jsound Technologies Limited [CN]**  
Procurador: SHENZHEN HENGDA IP SERVICE CO., LTD

---

BR312024242836-0  
DM/242836  
Notificação do depósito (exame formal de designação concluído)  
Código de despacho: 1214  
**Titular(es): SAGEMCOM BROADBAND SAS [FR]**  
Procurador: REGIMBEAU

---

BR312024242839-5  
DM/242839  
Notificação do depósito (exame formal de designação concluído)  
Código de despacho: 1214  
**Titular(es): Dan Gui [CN]**  
Procurador: Hangzhou Hepuhui Intellectual Property Agency (Special General Partnership)

---

BR312024242844-1  
DM/242844  
Notificação do depósito (exame formal de designação concluído)  
Código de despacho: 1214  
**Titular(es): Flex Zone SPC [OM]**  
Procurador: IGLOBAX

---



---

<b>BR312024242848-4</b> DM/242848	Notificação do depósito (exame formal de designação concluído) Código de despacho: 1214 <b>Titular(es): MIDEA GROUP CO., LTD. [CN], HEFEI MIDEA REFRIGERATOR CO., LTD. [CN] e HEFEI HUALING CO., LTD. [CN]</b> Procurador: BEIJING HAN KUN LAW OFFICES
<b>BR312024242893-0</b> DM/242893	Notificação do depósito (exame formal de designação concluído) Código de despacho: 1214 <b>Titular(es): IMEDICOM CO., LTD. [KR]</b> Procurador: MI PATENT AND LAW FIRM
<b>BR312024242894-8</b> DM/242894	Notificação do depósito (exame formal de designação concluído) Código de despacho: 1214 <b>Titular(es): IMEDICOM CO., LTD. [KR]</b> Procurador: MI PATENT AND LAW FIRM
<b>BR312024242896-4</b> DM/242896	Notificação do depósito (exame formal de designação concluído) Código de despacho: 1214 <b>Titular(es): Birkenstock IP GmbH [DE]</b>
<b>BR312024242898-0</b> DM/242898	Notificação do depósito (exame formal de designação concluído) Código de despacho: 1214 <b>Titular(es): FN HERSTAL SA [BE]</b> Procurador: AWA BENELUX SA
<b>BR312024242934-0</b> DM/242934	Notificação do depósito (exame formal de designação concluído) Código de despacho: 1214 <b>Titular(es): Glonity Inc. [KR]</b> Procurador: JAEKWON JUNG
<b>BR312024242985-5</b> DM/242985	Notificação do depósito (exame formal de designação concluído) Código de despacho: 1214 <b>Titular(es): SICHUAN QIANLI-BEOKA MEDICAL TECHNOLOGY INC. [CN]</b> Procurador: BEIJING BEIZHIJUEJIN INTELLECTUAL PROPERTY CO., LTD
<b>BR312024243100-0</b> DM/243100	Notificação do depósito (exame formal de designação concluído) Código de despacho: 1214 <b>Titular(es): T.M. TECHNOLOGY S.R.L. [IT]</b> Procurador: D'AGOSTINI GROUP Società di Consulenza in Proprietà Industriale S.R.L.
<b>BR312024243168-0</b> DM/243168	Notificação do depósito (exame formal de designação concluído) Código de despacho: 1214 <b>Titular(es): SAILUN GROUP CO., LTD. [CN]</b> Procurador: KANGXIN PARTNERS, P.C.
<b>BR312024243181-7</b> DM/243181	Notificação do depósito (exame formal de designação concluído) Código de despacho: 1214 <b>Titular(es): LG ELECTRONICS INC. [KR]</b> Procurador: Yong Noke HAW
<b>BR312024243182-5</b> DM/243182	Notificação do depósito (exame formal de designação concluído) Código de despacho: 1214 <b>Titular(es): LG ELECTRONICS INC. [KR]</b> Procurador: Yong Noke HAW

---

---

<b>BR312024243186-8</b> DM/243186	Notificação do depósito (exame formal de designação concluído) Código de despacho: 1214 <b>Titular(es): LG ELECTRONICS INC. [KR]</b> Procurador: Yong Noke HAW
<b>BR312024243196-5</b> DM/243196	Notificação do depósito (exame formal de designação concluído) Código de despacho: 1214 <b>Titular(es): Formula One Licensing B.V. [NL]</b> Procurador: Gill and Gill
<b>BR312024243210-4</b> DM/243210	Notificação do depósito (exame formal de designação concluído) Código de despacho: 1214 <b>Titular(es): Opella Healthcare Group SAS [FR]</b> Procurador: Dennemeyer and Associates S.A
<b>BR312024243213-9</b> DM/243213	Notificação do depósito (exame formal de designação concluído) Código de despacho: 1214 <b>Titular(es): Baptiste Bianciot [FR]</b> Procurador: BRANDON IP
<b>BR312024243243-0</b> DM/243243	Notificação do depósito (exame formal de designação concluído) Código de despacho: 1214 <b>Titular(es): LG ELECTRONICS INC. [KR]</b> Procurador: Yong Noke HAW
<b>BR312024243246-5</b> DM/243246	Notificação do depósito (exame formal de designação concluído) Código de despacho: 1214 <b>Titular(es): GEORGE TFE s.c.p. [MC]</b>
<b>BR312024243255-4</b> DM/243255	Notificação do depósito (exame formal de designação concluído) Código de despacho: 1214 <b>Titular(es): JIANGSU YUWELL-POCT BIOLOGICAL TECHNOLOGY CO., LTD. [CN], JIANGSU YUEKAI BIOTECHNOLOGY CO., LTD. [CN] e ZHEJIANG KAILITE MEDICAL INSTRUMENT CO., LTD. [CN]</b> Procurador: BEIJING LISENG IP ATTORNEYS, CO., LTD.
<b>BR312024243266-0</b> DM/243266	Notificação do depósito (exame formal de designação concluído) Código de despacho: 1214 <b>Titular(es): AC SPÓ?KA AKCYJNA [PL]</b> Procurador: PATPOL Kancelaria Patentowa sp. z o.o.
<b>BR312024243297-0</b> DM/243297	Notificação do depósito (exame formal de designação concluído) Código de despacho: 1214 <b>Titular(es): Nanjing Vmoto Manufacturing Co. Ltd [CN]</b> Procurador: Thinx srl/ Antonio DI BERNARDO
<b>BR312024243318-6</b> DM/243318	Notificação do depósito (exame formal de designação concluído) Código de despacho: 1214 <b>Titular(es): DOLAV PLASTIC PRODUCTS (HOLDINGS) LTD [IL]</b> Procurador: FISHER FRIEDMAN IP GROUP
<b>BR312024243325-9</b> DM/243325	Notificação do depósito (exame formal de designação concluído) Código de despacho: 1214 <b>Titular(es): Shenzhen Xinruizhi Industrial Co., Ltd [CN]</b> Procurador: CENFO Intellectual Property Agency

---



---

<b>BR312024243332-1</b> DM/243332	Notificação do depósito (exame formal de designação concluído) Código de despacho: 1214 <b>Titular(es): XINGMAI INNOVATION TECHNOLOGY (SUZHOU) CO., LTD. [CN]</b> Procurador: BEIJING SAN GAO YONG XIN INTELLECTUAL PROPERTY AGENCY CO., LTD.
<b>BR312024243337-2</b> DM/243337	Notificação do depósito (exame formal de designação concluído) Código de despacho: 1214 <b>Titular(es): XINGMAI INNOVATION TECHNOLOGY (SUZHOU) CO., LTD. [CN]</b> Procurador: BEIJING SAN GAO YONG XIN INTELLECTUAL PROPERTY AGENCY CO., LTD.
<b>BR312024243368-2</b> DM/243368	Notificação do depósito (exame formal de designação concluído) Código de despacho: 1214 <b>Titular(es): Chanel SARL [CH]</b>
<b>BR312024243376-3</b> DM/243376	Notificação do depósito (exame formal de designação concluído) Código de despacho: 1214 <b>Titular(es): AVATR Co., Ltd. [CN]</b> Procurador: Leader Patent and Trademark Firm
<b>BR312024243378-0</b> DM/243378	Notificação do depósito (exame formal de designação concluído) Código de despacho: 1214 <b>Titular(es): HOFFMANN NEOPAC AG [CH]</b> Procurador: E. Blum and Co. AG
<b>BR312024243481-6</b> DM/243481	Notificação do depósito (exame formal de designação concluído) Código de despacho: 1214 <b>Titular(es): Jorge Mauricio Marques Paraíso [BR/RJ]</b> Procurador: Leticia Galdino Santos
<b>BR312024243493-0</b> DM/243493	Notificação do depósito (exame formal de designação concluído) Código de despacho: 1214 <b>Titular(es): IVECO S.p.A. [IT]</b> Procurador: STUDIO TORTA S.p.A.
<b>BR312025243285-9</b> DM/243285	Notificação do depósito (exame formal de designação concluído) Código de despacho: 1214 <b>Titular(es): Metalforce Limited [GB]</b> Procurador: Serjeants LLP
<b>BR312025243426-6</b> DM/243426	Notificação do depósito (exame formal de designação concluído) Código de despacho: 1214 <b>Titular(es): GA.MA S.R.L. [IT]</b> Procurador: INGENIAS CREACIONES SIGNOS E INVENCIONES, S.L. / Sara GONZALEZ POVEDA
<b>BR312025243427-4</b> DM/243427	Notificação do depósito (exame formal de designação concluído) Código de despacho: 1214 <b>Titular(es): GA.MA S.R.L. [IT]</b> Procurador: INGENIAS CREACIONES SIGNOS E INVENCIONES, S.L. / Sara GONZALEZ POVEDA
<b>BR312025243428-2</b> DM/243428	Notificação do depósito (exame formal de designação concluído) Código de despacho: 1214 <b>Titular(es): GA.MA S.R.L. [IT]</b> Procurador: INGENIAS CREACIONES SIGNOS E INVENCIONES, S.L. / Sara GONZALEZ POVEDA

---



BR312025243491-6  
DM/243491

Notificação do depósito (exame formal de designação concluído)  
Código de despacho: 1214  
Titular(es): Eckert Werbeartikel AG [CH]

---



## Notificação de depósito - pedido em sigilo

Notificam-se os pedidos de registro de desenho industrial listados a seguir. Os pedidos cumprem as condições de admissibilidade previstas na LPI e seguirão para a etapa de exame técnico, após a observação do prazo de sigilo. Este despacho não gera direito a fotocópia por parte de terceiros.

Tendo sido requerido o sigilo, na forma do art. 106 § 1º da LPI, o processamento do pedido será suspenso pelo prazo de 180 (cento e oitenta) dias. O depositante poderá solicitar a retirada do pedido, dentro do prazo de 90 (noventa) dias, contados da data do depósito. A retirada do pedido, sem que o mesmo tenha produzido qualquer efeito, dará prioridade ao depósito imediatamente posterior.

Caso seja de interesse a retirada do pedido:

1. Acesse o e-DI no site do INPI ([www.inpi.gov.br](http://www.inpi.gov.br));
2. Emita uma Guia de Recolhimento da União (GRU) para o serviço "retirada de pedido em sigilo" (código 159);
3. Preencha e envie o formulário eletrônico correspondente à opção indicada na emissão da GRU, acompanhado dos esclarecimentos, argumentos, provas ou documentos apropriados.

Para esclarecer outras dúvidas e conhecer, em detalhe, o processamento de pedidos de registro de desenho industrial e outras petições, não deixe de consultar o Manual de Desenho Industrial <http://manualdedi.inpi.gov.br/projects/manual-de-desenho-industrial/wiki>.

---

**BR302025000277-0**

Notificação do depósito com requerimento de sigilo (exame formal concluído)

Código de despacho: 009

Data de depósito: 21/01/2025

**Titular: ROMA JENSEN COMÉRCIO E INDÚSTRIA LTDA. [BR/SP]**

Procurador: TINOCO SOARES SOCIEDADE DE ADVOGADOS

---



## Exame técnico: Exigência

Como etapa do exame técnico dos pedidos de registro de desenho industrial, listados a seguir – nos termos do artigo 106, § 3º da Lei da Propriedade Industrial (LPI, lei n.º 9.279, de 14 de maio de 1996) – formula-se exigência relativa às questões indicadas.

Para cumprir ou contestar a exigência de petição:

1. Acesse o e-DI no site do INPI ([www.inpi.gov.br](http://www.inpi.gov.br));
2. Emita uma Guia de Recolhimento da União (GRU) para o serviço de “cumprimento de exigência” (código 105 – em processo), referente a processo de registro;
3. Efetue o pagamento; e
4. Preencha e envie o formulário eletrônico correspondente à opção indicada na emissão da GRU, acompanhado dos esclarecimentos, argumentos, provas ou documentos apropriados.

Os sistemas de informática do INPI identificarão o cumprimento de exigência, para que o pedido de registro prossiga, automaticamente, em seu processamento.

Para esclarecer outras dúvidas e conhecer em detalhe o processamento de pedidos de registro de desenho industrial e outras petições, não deixe de consultar o Manual de Desenho Industrial (<http://manualdedi.inpi.gov.br/projects/manual-de-desenho-industrial/wiki>).

---

BR302021001712-1

Exigência técnica

Código de despacho: 136

**Titular: BEIJING DAJIA INTERNET INFORMATION TECHNOLOGY CO., LTD. [CN]**

Procurador: Clarke, Modet Propriedade Intelectual Ltda.

Detalhes do despacho: Com base no Manual de Desenhos Industriais instituído pela Portaria INPI/PR nº 36/2023, formulam-se as seguintes exigências: O atual pedido não atende aos requisitos do art. 104, conforme disposições do item 5.3.3 do Manual Exame quanto à unidade do desenho industrial, pois os desenhos industriais apresentados não compartilham das mesmas características distintivas preponderantes. Um desenho industrial foi representado na figura 1.1. Outro desenho industrial foi representado na figura 1.2. Outro desenho industrial foi representado na figura 2.1. Outro desenho industrial foi representado na figura 2.2. O pedido deverá ser dividido, facultando-se ao requerente indicar o desenho industrial que será mantido no pedido original. Os demais desenhos industriais poderão ser depositados como pedidos divididos. Em atendimento ao item 5.3.1.1, a indicação do produto no título do pedido deve ser clara e concisa e adequada ao produto representado nas figuras, de preferência em concordância com a lista de produtos disponibilizada na Classificação de Locarno. Sugerimos modificar o título para: Interface gráfica. Se necessário, classe e subclasse também deverão ser alteradas. Para o cumprimento desta exigência, utilizar o formulário eletrônico para a inclusão de figuras, sem legendas e numeração de página, que serão gerados pelo sistema automaticamente. Não apresentar as figuras em documento pdf, sob pena de publicação de nova exigência. [http://manualdedi.inpi.gov.br/projects/manual-de-desenho-industrial/wiki/03\\_05\\_Peticionamento\\_pelo\\_e-DI#352-Preenchimento-do-formul%C3%A1rio](http://manualdedi.inpi.gov.br/projects/manual-de-desenho-industrial/wiki/03_05_Peticionamento_pelo_e-DI#352-Preenchimento-do-formul%C3%A1rio)

---



BR302021001714-8

Exigência técnica

Código de despacho: 136

**Titular: BEIJING DAJIA INTERNET INFORMATION TECHNOLOGY CO., LTD. [CN]**

Procurador: Clarke, Modet Propriedade Intelectual Ltda.

Detalhes do despacho: Com base no Manual de Desenhos Industriais instituído pela Portaria INPI/PR nº 36/2023, formulam-se as seguintes exigências: As figuras demonstram produto com mais de uma maneira de uso, cores ou combinação de cores e/ou representação. De acordo com o item 5.3.3 do Manual de Desenhos Industriais, cada maneira de uso deve ser numerada como variação. Portanto, proceda a correção de forma que as variações os produtos tenham a seguinte formatação: fig. 1.1 para primeira variação; fig. 2.1 para a segunda, fig. 3.1 para terceira variação; fig. 4.1 para quarta variação; conforme determinado no item 5.3.4.5 do Manual. Não há mais previsão para vistas de referência e, portanto, todas as vistas devem ser renomeadas como planejada. Em atendimento ao item 5.3.1.1, a indicação do produto no título do pedido deve ser clara e concisa e adequada ao produto representado nas figuras, de preferência em concordância com a lista de produtos disponibilizada na Classificação de Locarno. Sugerimos modificar o título para: Interface gráfica. Se necessário, classe e subclasse também deverão ser alteradas. Para o cumprimento desta exigência, utilizar o formulário eletrônico para a inclusão de figuras, sem legendas e numeração de página, que serão gerados pelo sistema automaticamente. Não apresentar as figuras em documento pdf, sob pena de publicação de nova exigência. [http://manualdedi.inpi.gov.br/projects/manual-de-desenho-industrial/wiki/03\\_05\\_Peticionamento\\_pelo\\_e-DI#352-Preenchimento-do-formul%C3%A1rio](http://manualdedi.inpi.gov.br/projects/manual-de-desenho-industrial/wiki/03_05_Peticionamento_pelo_e-DI#352-Preenchimento-do-formul%C3%A1rio)

BR302021002754-2

Exigência técnica

Código de despacho: 136

**Titular: MILLERKNOLL, INC. [US]**

Procurador: DANNEMANN, SIEMSEN, BIGLER &amp; IPANEMA MOREIRA

Detalhes do despacho: Com base no Manual de Desenhos Industriais instituído pela Portaria INPI/PR nº 36/2023, formulam-se as seguintes exigências: Os desenhos do depósito serão aproveitados em virtude das regras atuais do manual vigente. Portanto, para esta exigência, considerar os desenhos do depósito. O atual pedido não atende aos requisitos do art. 104, conforme disposições do item 5.3.3 Exame quanto à unidade do desenho industrial, pois não compartilham das mesmas características distintivas preponderantes. Um desenho industrial foi representado nas figuras 1.1 a 1.7 e 6.1 a 6.7. Outro desenho industrial foi representado nas figuras 2.1 a 2.7 e figuras 7.1 a 7.7. Outro desenho industrial foi representado nas figuras 3.1 a 3.7 e figuras 8.1 a 8.7. Outro desenho industrial foi representado nas figuras 4.1 a 4.7. Outro desenho industrial foi representado nas figuras 5.1 a 5.7 e figuras 9.1 a 9.7. O pedido deverá ser dividido, facultando-se ao requerente indicar o desenho industrial que será mantido no pedido original. Os demais desenhos industriais poderão ser depositados como pedidos divididos. Para o cumprimento desta exigência, utilizar o formulário eletrônico para a inclusão de figuras. Não apresentar as figuras em documento pdf, sob pena de publicação de nova exigência. [http://manualdedi.inpi.gov.br/projects/manual-de-desenho-industrial/wiki/03\\_05\\_Peticionamento\\_pelo\\_e-DI#352-Preenchimento-do-formul%C3%A1rio](http://manualdedi.inpi.gov.br/projects/manual-de-desenho-industrial/wiki/03_05_Peticionamento_pelo_e-DI#352-Preenchimento-do-formul%C3%A1rio)

BR302021003569-3

Exigência técnica

Código de despacho: 136

**Titular: FAGNER JONAS ALVES DE ALMEIDA [BR/SP]**

Procurador: LEONARDO PASCHOALÃO

Detalhes do despacho: Com base no Manual de Desenhos Industriais instituído pela Portaria INPI/PR nº 36/2023, formulam-se as seguintes exigências: Conforme o item 5.3.6 do Manual de Desenhos Industriais, não é permitida a inclusão, nas figuras, de caracteres, palavras ou elementos textuais que não façam parte da configuração do desenho industrial. As figuras dos anexos foram apresentadas com legendas e/ou numeração de página. Reapresentar as figuras sem as legendas, que serão geradas automaticamente pelo sistema. Além disso, para maior clareza das formas, reapresentar as figuras com a representação ortogonal das vistas, além de uma perspectiva. Repisa-se, as figuras deverão ser incluídas pelo formulário de petição eletrônico, não pela opção "anexos". Para o cumprimento desta exigência, utilizar o formulário eletrônico para a inclusão de figuras. Não apresentar as figuras em documento pdf, sob pena de publicação de nova exigência. [http://manualdedi.inpi.gov.br/projects/manual-de-desenho-industrial/wiki/03\\_05\\_Peticionamento\\_pelo\\_e-DI#352-Preenchimento-do-formul%C3%A1rio](http://manualdedi.inpi.gov.br/projects/manual-de-desenho-industrial/wiki/03_05_Peticionamento_pelo_e-DI#352-Preenchimento-do-formul%C3%A1rio)

BR302022003882-2

Exigência técnica

Código de despacho: 136

**Titular: REGAL BELOIT ITALY S.P.A. [IT]**

Procurador: ARIBONI, FABBRI E SCHMIDT SOCIEDADE DE ADVOGADOS

Detalhes do despacho: Com base no Manual de Desenhos Industriais instituído pela Portaria INPI/PR nº 36/2023, formulam-se as seguintes exigências: O desenho industrial reivindicado nas figuras da prioridade EM 008844419-0001 não corresponde ao desenho industrial reivindicado nas figuras do pedido nacional. Em atendimento ao item 5.2.3 do Manual, apresentar documento de prioridade que corresponda integralmente à matéria do depósito nacional, sob pena de publicação de perda da prioridade.



BR302022006990-6

Exigência técnica

Código de despacho: 136

**Titular: KR DISTRIBUIDORA DE ALUMINIO LTDA [BR/SC]**

Procurador: ANDRÉ GOSMANN

Detalhes do despacho: Com base no Manual de Desenhos Industriais instituído pela Portaria INPI/PR nº 36/2023, formulam-se as seguintes exigências: Verifica-se que há inconsistência entre as vistas: as formas da perspectiva não conferem com as demais vistas. As ranhuras da figura 1.2 não coincidem com a perspectiva. No mesmo diapasão, as figuras 1.6 e 1.7 revelaram um apêndice em forma de "C", na face inferior da peça, de formato diferente e distante da borda quando comparado à perspectiva. Em atenção ao item 5.3.4.4 do Manual reapresente as figuras com as correções indicadas e quaisquer outras que sejam necessárias para que as imagens apresentem coerência entre si. Reitera-se que o produto reivindicado no depósito não poderá sofrer alterações das formas, sob pena de nova exigência. Para o cumprimento desta exigência, utilizar o formulário eletrônico para a inclusão de figuras. Não apresentar as figuras em documento pdf, sob pena de publicação de nova exigência. [http://manualdedi.inpi.gov.br/projects/manual-de-desenho-industrial/wiki/03\\_05\\_Peticionamento\\_pelo\\_e-DI#352-Preenchimento-do-formul%C3%A1rio](http://manualdedi.inpi.gov.br/projects/manual-de-desenho-industrial/wiki/03_05_Peticionamento_pelo_e-DI#352-Preenchimento-do-formul%C3%A1rio)

BR302023000832-2

Exigência técnica

Código de despacho: 136

**Titular: JOSÉ CARDOSO OLIVEIRA [BR/MG]**

Procurador: ROBERT EMMANUEL DE OLIVEIRA

Detalhes do despacho: Com base no Manual de Desenhos Industriais instituído pela Portaria INPI/PR nº 36/2023, formulam-se as seguintes exigências: O requerente modificou o desenho industrial sem que a alteração decorresse de solicitação publicada em exigência, incorrendo, portanto, na alteração da matéria inicialmente reivindicada: as formas gerais do produto foram alteradas, notadamente na silhueta ondulada nas laterais e parte superior. A representação no geral está boa. No entanto, essa representação precisa ser aplicada nas formas do produto do depósito. Melhorar a espessura das linhas. Em atendimento ao item 5.3.1.1 do Manual, descartar as figuras alteradas e reapresentar as figuras do desenho industrial originalmente depositado. Para o cumprimento desta exigência, utilizar o formulário eletrônico para a inclusão de figuras. Não apresentar as figuras em documento pdf, sob pena de publicação de nova exigência. [http://manualdedi.inpi.gov.br/projects/manual-de-desenho-industrial/wiki/03\\_05\\_Peticionamento\\_pelo\\_e-DI#352-Preenchimento-do-formul%C3%A1rio](http://manualdedi.inpi.gov.br/projects/manual-de-desenho-industrial/wiki/03_05_Peticionamento_pelo_e-DI#352-Preenchimento-do-formul%C3%A1rio)

BR302023002316-0

Exigência técnica

Código de despacho: 136

**Titular: STEFANNO LACERDA DIAS [BR/MG]**

Procurador: VERO MARCAS E PATENTES

Detalhes do despacho: Com base no Manual de Desenhos Industriais instituído pela Portaria INPI/PR nº 36/2023, formulam-se as seguintes exigências: A exigência técnica foi atendida apenas parcialmente. A harmonização do pé foi implementada, mas não se observou qualquer melhora na qualidade das figuras. As áreas pretas continuam indistinguíveis. Ao contrário do que o interessado alega, os detalhes, por exemplo, do cadarço não estão revelados nas fotografias. A representação das figuras não apresenta qualidade adequada: apresenta regiões escuras/pretas, não permitindo a visualização dos detalhes e comparação entre as vistas. Em atendimento ao item 5.3.4.1 do Manual, apresentar figuras com melhor qualidade. Para o cumprimento desta exigência, utilizar o formulário eletrônico para a inclusão de figuras, sem legendas e numeração de página, que serão gerados pelo sistema automaticamente. Não apresentar as figuras em documento pdf, sob pena de publicação de nova exigência. [http://manualdedi.inpi.gov.br/projects/manual-de-desenho-industrial/wiki/03\\_05\\_Peticionamento\\_pelo\\_e-DI#352-Preenchimento-do-formul%C3%A1rio](http://manualdedi.inpi.gov.br/projects/manual-de-desenho-industrial/wiki/03_05_Peticionamento_pelo_e-DI#352-Preenchimento-do-formul%C3%A1rio)

BR302023002360-7

Exigência técnica

Código de despacho: 136

**Titular: DELLAMED S.A. [BR/RS]**

Procurador: ANDREOLA, TOMÁS E OSS ADVOGADOS ASSOCIADOS

Detalhes do despacho: Com base no Manual de Desenhos Industriais instituído pela Portaria INPI/PR nº 36/2023, formulam-se as seguintes exigências: As figuras demonstram produto com mais de uma maneira de uso, cores ou combinação de cores e/ou representação. De acordo com o item 5.3.3 do Manual de Desenhos Industriais, cada maneira de uso deve ser numerada como variação. Portanto, proceda a correção de forma que as variações os produtos tenham a seguinte formatação: fig. 1.1, 1.2, 1.3 etc., para primeira variação (produto fechado); fig. 2.1, 2.2, 2.3, etc. para a segunda variação (produto aberto), conforme determinado no item 5.3.4.5 do Manual. Para o cumprimento desta exigência, utilizar o formulário eletrônico para a inclusão de figuras. Não apresentar as figuras em documento pdf, sob pena de publicação de nova exigência. [http://manualdedi.inpi.gov.br/projects/manual-de-desenho-industrial/wiki/03\\_05\\_Peticionamento\\_pelo\\_e-DI#352-Preenchimento-do-formul%C3%A1rio](http://manualdedi.inpi.gov.br/projects/manual-de-desenho-industrial/wiki/03_05_Peticionamento_pelo_e-DI#352-Preenchimento-do-formul%C3%A1rio)



---

BR302023003355-6	<p>Exigência técnica Código de despacho: 136 <b>Titular: FABRITECH INDUSTRIA E COMÉRCIO DE CAPACETES EIRELI [BR/SP]</b> Procurador: Fernandes Associados Detalhes do despacho: Com base no Manual de Desenhos Industriais instituído pela Portaria INPI/PR nº 36/2023, formulam-se as seguintes exigências: Conforme o item 5.3.6 do Manual de Desenhos Industriais, não é permitida a inclusão, nas figuras, de caracteres, palavras ou elementos textuais que não façam parte da configuração do desenho industrial. As figuras dos anexos foram apresentadas com legendas. Reapresentar as figuras sem as legendas, que serão geradas automaticamente pelo sistema. Para o cumprimento desta exigência, utilizar o formulário eletrônico para a inclusão de figuras. Não apresentar as figuras em documento pdf, sob pena de publicação de nova exigência. <a href="http://manualdedi.inpi.gov.br/projects/manual-de-desenho-industrial/wiki/03_05_Peticionamento_pelo_e-DI#352-Preenchimento-do-formul%C3%A1rio">http://manualdedi.inpi.gov.br/projects/manual-de-desenho-industrial/wiki/03_05_Peticionamento_pelo_e-DI#352-Preenchimento-do-formul%C3%A1rio</a></p>
BR302023004015-3	<p>Exigência técnica Código de despacho: 136 <b>Titular: M. CRIS COMÉRCIO LTDA [BR/SP]</b> Procurador: BEERRE ASSESSORIA EMPRESARIAL LTDA Detalhes do despacho: Com base no Manual de Desenhos Industriais instituído pela Portaria INPI/PR nº 36/2023, formulam-se as seguintes exigências: O atual pedido não atende aos requisitos do art. 104, conforme disposições do item 5.3.3 do Manual Exame quanto à unidade do desenho industrial, pois os desenhos industriais apresentados não compartilham das mesmas características distintivas preponderantes. Um desenho industrial foi representado nas figuras 1.1 a 3.5. Outro desenho industrial foi representado nas figuras 4.1 a 4.5. Outro desenho industrial foi representado nas figuras 5.1 a 5.5. Outro desenho industrial foi representado nas figuras 6.1 a 6.5. Outro desenho industrial foi representado nas figuras 7.1 a 7.5. O pedido deverá ser dividido, facultando-se ao requerente indicar o desenho industrial que será mantido no pedido original. Os demais desenhos industriais poderão ser depositados como pedidos divididos. Para o cumprimento desta exigência, utilizar o formulário eletrônico para a inclusão de figuras. Não apresentar as figuras em documento pdf, sob pena de publicação de nova exigência. <a href="http://manualdedi.inpi.gov.br/projects/manual-de-desenho-industrial/wiki/03_05_Peticionamento_pelo_e-DI#352-Preenchimento-do-formul%C3%A1rio">http://manualdedi.inpi.gov.br/projects/manual-de-desenho-industrial/wiki/03_05_Peticionamento_pelo_e-DI#352-Preenchimento-do-formul%C3%A1rio</a></p>
BR302023004034-0	<p>Exigência técnica Código de despacho: 136 <b>Titular: ELSYS EQUIPAMENTOS ELETRÔNICOS LTDA. [BR/SP]</b> Procurador: DANIEL ADVOGADOS (ALT.DE DANIEL &amp; CIA) Detalhes do despacho: Com base no Manual de Desenhos Industriais instituído pela Portaria INPI/PR nº 36/2023, formulam-se as seguintes exigências: O atual pedido não atende aos requisitos do art. 104, conforme disposições do item 5.3.3 do Manual Exame quanto à unidade do desenho industrial, pois os desenhos industriais apresentados não compartilham das mesmas características distintivas preponderantes. Um desenho industrial foi representado nas figuras 1.1 a 3.8. Outro desenho industrial foi representado nas figuras 4.1 a 7.8. O pedido deverá ser dividido, facultando-se ao requerente indicar o desenho industrial que será mantido no pedido original. Os demais desenhos industriais poderão ser depositados como pedidos divididos. Para o cumprimento desta exigência, utilizar o formulário eletrônico para a inclusão de figuras. Não apresentar as figuras em documento pdf, sob pena de publicação de nova exigência. <a href="http://manualdedi.inpi.gov.br/projects/manual-de-desenho-industrial/wiki/03_05_Peticionamento_pelo_e-DI#352-Preenchimento-do-formul%C3%A1rio">http://manualdedi.inpi.gov.br/projects/manual-de-desenho-industrial/wiki/03_05_Peticionamento_pelo_e-DI#352-Preenchimento-do-formul%C3%A1rio</a></p>
BR302023004036-6	<p>Exigência técnica Código de despacho: 136 <b>Titular: ELSYS EQUIPAMENTOS ELETRÔNICOS LTDA. [BR/SP]</b> Procurador: DANIEL ADVOGADOS (ALT.DE DANIEL &amp; CIA) Detalhes do despacho: Com base no Manual de Desenhos Industriais instituído pela Portaria INPI/PR nº 36/2023, formulam-se as seguintes exigências: O atual pedido não atende aos requisitos do art. 104, conforme disposições do item 5.3.3 do Manual Exame quanto à unidade do desenho industrial, pois os desenhos industriais apresentados não compartilham das mesmas características distintivas preponderantes. Um desenho industrial foi representado nas figuras 1.1 a 1.9. Outro desenho industrial foi representado nas figuras 2.1 a 2.9. Outro desenho industrial foi representado nas figuras 3.1 a 3.9. Outro desenho industrial foi representado nas figuras 4.1 a 4.9. Outro desenho industrial foi representado nas figuras 5.1 a 5.9. Outro desenho industrial foi representado nas figuras 6.1 a 7.9. O pedido deverá ser dividido, facultando-se ao requerente indicar o desenho industrial que será mantido no pedido original. Os demais desenhos industriais poderão ser depositados como pedidos divididos. Para o cumprimento desta exigência, utilizar o formulário eletrônico para a inclusão de figuras. Não apresentar as figuras em documento pdf, sob pena de publicação de nova exigência. <a href="http://manualdedi.inpi.gov.br/projects/manual-de-desenho-industrial/wiki/03_05_Peticionamento_pelo_e-DI#352-Preenchimento-do-formul%C3%A1rio">http://manualdedi.inpi.gov.br/projects/manual-de-desenho-industrial/wiki/03_05_Peticionamento_pelo_e-DI#352-Preenchimento-do-formul%C3%A1rio</a></p>

---



BR302023004044-7

Exigência técnica

Código de despacho: 136

**Titular: ANDREA ALMEIDA MARTINS [BR/MG]**

Procurador: CLÁUDIO MENDES ROCHA

Detalhes do despacho: Com base no Manual de Desenhos Industriais instituído pela Portaria INPI/PR nº 36/2023, formulam-se as seguintes exigências: A representação das figuras não apresenta qualidade adequada: apresenta áreas sem definição, sem contraste e imprecisas. Em atendimento ao item 5.3.4.1 do Manual, apresentar figuras com melhor qualidade. Frisa-se que as novas imagens não podem alterar o produto originalmente depositado, sob pena de publicação de nova exigência para adequação. Para o cumprimento desta exigência, utilizar o formulário eletrônico para a inclusão de figuras, sem legendas e numeração de página, que serão gerados pelo sistema automaticamente. Não apresentar as figuras em documento pdf, sob pena de publicação de nova exigência. [http://manualdedi.inpi.gov.br/projects/manual-de-desenho-industrial/wiki/03\\_05\\_Peticionamento\\_pelo\\_e-DI#352-Preenchimento-do-formul%C3%A1rio](http://manualdedi.inpi.gov.br/projects/manual-de-desenho-industrial/wiki/03_05_Peticionamento_pelo_e-DI#352-Preenchimento-do-formul%C3%A1rio)

BR302023004165-6

Exigência técnica

Código de despacho: 136

**Titular: MAURICIO TRENTIN [BR/SP]**

Procurador: Clissie Bazan Corral Silva

Detalhes do despacho: Com base no Manual de Desenhos Industriais instituído pela Portaria INPI/PR nº 36/2023, formulam-se as seguintes exigências: Verifica-se que há inconsistência entre as vistas: a legenda da figura 1.5 cita uma vista lateral direita, mas a imagem não corresponde à vista oposta da lateral esquerda, figura 1.4. Em atenção ao item 5.3.4.4 do Manual reapresente as figuras com as correções indicadas e quaisquer outras que sejam necessárias para que as imagens apresentem coerência entre si. As vistas apresentadas não são suficientes para revelar o desenho industrial reivindicado e permitir a identificação do produto no qual o desenho industrial é aplicado. Em atendimento ao item 5.3.4.2, apresentar uma perspectiva frontal para complementação. Para o cumprimento desta exigência, utilizar o formulário eletrônico para a inclusão de figuras, sem legendas e numeração de página, que serão gerados pelo sistema automaticamente. Não apresentar as figuras em documento pdf, sob pena de publicação de nova exigência. [http://manualdedi.inpi.gov.br/projects/manual-de-desenho-industrial/wiki/03\\_05\\_Peticionamento\\_pelo\\_e-DI#352-Preenchimento-do-formul%C3%A1rio](http://manualdedi.inpi.gov.br/projects/manual-de-desenho-industrial/wiki/03_05_Peticionamento_pelo_e-DI#352-Preenchimento-do-formul%C3%A1rio)

BR302023004483-3

Exigência técnica

Código de despacho: 136

**Titular: ANTONIO JOSÉ BAPTISTINI LOPES [BR/SP]**

Detalhes do despacho: Com base no Manual de Desenhos Industriais instituído pela Portaria INPI/PR nº 36/2023, formulam-se as seguintes exigências: O atual pedido não atende aos requisitos do art. 104, conforme disposições do item 5.3.3 do Manual Exame quanto à unidade do desenho industrial, pois os desenhos industriais apresentados não compartilham das mesmas características distintivas preponderantes. Um desenho industrial foi representado nas figuras 1.1 a 1.8. Outro desenho industrial foi representado nas figuras 2.1 a 2.7. O pedido deverá ser dividido, facultando-se ao requerente indicar o desenho industrial que será mantido no pedido original. Os demais desenhos industriais poderão ser depositados como pedidos divididos. Para o cumprimento desta exigência, utilizar o formulário eletrônico para a inclusão de figuras. Não apresentar as figuras em documento pdf, sob pena de publicação de nova exigência. [http://manualdedi.inpi.gov.br/projects/manual-de-desenho-industrial/wiki/03\\_05\\_Peticionamento\\_pelo\\_e-DI#352-Preenchimento-do-formul%C3%A1rio](http://manualdedi.inpi.gov.br/projects/manual-de-desenho-industrial/wiki/03_05_Peticionamento_pelo_e-DI#352-Preenchimento-do-formul%C3%A1rio)

BR302023005512-6

Exigência técnica

Código de despacho: 136

**Titular: BYD COMPANY LIMITED [CN]**

Procurador: João Luis DOrey Facco Vianna

Detalhes do despacho: Com base no Manual de Desenhos Industriais instituído pela Portaria INPI/PR nº 36/2023, formulam-se as seguintes exigências: O desenho industrial reivindicado nas figuras da prioridade não corresponde ao desenho industrial reivindicado nas figuras do pedido nacional. Em atendimento ao item 5.2.3 do Manual, apresentar documento de prioridade que corresponda integralmente à matéria do depósito nacional, sob pena de publicação de perda da prioridade. O produto das atuais figuras 2.1 a 2.8 do depósito não estão reivindicados na prioridade. Ainda, neste caso, se houver interesse, estas figuras poderão ser apresentadas em um pedido dividido sem a reivindicação da prioridade. As figuras 1.2, 1.5, 1.6 e 1.8 não foram reivindicadas na prioridade e devem ser removidas do pedido. As figuras 3.1, 3.5 e 3.8 não foram reivindicadas na prioridade e devem ser removidas do pedido. As figuras 4.2, 4.4 e 4.8 não foram reivindicadas na prioridade e devem ser removidas do pedido. As figuras 5.2 e 5.8 não foram reivindicadas na prioridade e devem ser removidas do pedido. As figuras 6.2, 6.4 a 6.8 não foram reivindicadas na prioridade e devem ser removidas do pedido. Apenas as figuras que foram reivindicadas na prioridade devem ser reapresentadas. Para o cumprimento desta exigência, utilizar o formulário eletrônico para a inclusão de figuras, sem legendas e numeração de página, que serão gerados pelo sistema automaticamente. Não apresentar as figuras em documento pdf, sob pena de publicação de nova exigência. [http://manualdedi.inpi.gov.br/projects/manual-de-desenho-industrial/wiki/03\\_05\\_Peticionamento\\_pelo\\_e-DI#352-Preenchimento-do-formul%C3%A1rio](http://manualdedi.inpi.gov.br/projects/manual-de-desenho-industrial/wiki/03_05_Peticionamento_pelo_e-DI#352-Preenchimento-do-formul%C3%A1rio)



BR302023005518-5

Exigência técnica

Código de despacho: 136

**Titular: ITALESSE COMÉRCIO E IMPORTAÇÃO LTDA [BR/SP]**

Procurador: raissa baeumle reis

Detalhes do despacho: Com base no Manual de Desenhos Industriais instituído pela Portaria INPI/PR nº 36/2023, formulam-se as seguintes exigências: De acordo com o item 5.3.4.2, de maneira a esclarecer a área a que se refere a vista em corte, uma das demais vistas do desenho industrial deverá conter a indicação da área seccionada. Além disso, a atual vista em corte está incorretamente representada. O corte deverá estar representado por hachuras diagonais com a espessura do copo (sem linhas tracejadas). Um exemplo de figura em corte poderá ser observada no link: [http://manualdedi.inpi.gov.br/projects/manual-de-desenho-industrial/wiki/05\\_03\\_Exame\\_substantivo#534-Exame-da-representa%C3%A7%C3%A3o](http://manualdedi.inpi.gov.br/projects/manual-de-desenho-industrial/wiki/05_03_Exame_substantivo#534-Exame-da-representa%C3%A7%C3%A3o), item 5.3.4.2 do manual. Para o cumprimento desta exigência, utilizar o formulário eletrônico para a inclusão de figuras, sem legendas e numeração de página, que serão gerados pelo sistema automaticamente. Não apresentar as figuras em documento pdf, sob pena de publicação de nova exigência. [http://manualdedi.inpi.gov.br/projects/manual-de-desenho-industrial/wiki/03\\_05\\_Peticionamento\\_pelo\\_e-DI#352-Preenchimento-do-formul%C3%A1rio](http://manualdedi.inpi.gov.br/projects/manual-de-desenho-industrial/wiki/03_05_Peticionamento_pelo_e-DI#352-Preenchimento-do-formul%C3%A1rio)

BR302023005556-8

Exigência técnica

Código de despacho: 136

**Titular: THAYNÃ LEAL ANTONIO FORNACIARI [BR/SC]**

Detalhes do despacho: Com base no Manual de Desenhos Industriais instituído pela Portaria INPI/PR nº 36/2023, formulam-se as seguintes exigências: Em atendimento ao item 5.3.1.1, a indicação do produto no título do pedido deve ser clara e concisa e adequada ao produto representado nas figuras, de preferência em concordância com a lista de produtos disponibilizada na Classificação de Locarno. Sugerimos modificar o título para: Móvel. Se necessário, classe e subclasse também deverão ser alteradas. O requerente modificou o desenho industrial sem que a alteração decorresse de solicitação publicada em exigência, incorrendo, portanto, na alteração da matéria inicialmente reivindicada: o móvel foi depositado com a torneira e no cumprimento da exigência as figuras do móvel estão sem a torneira. Em atendimento ao item 5.3.1.1 do Manual, descartar as figuras alteradas e reapresentar as figuras do desenho industrial originalmente depositado (com a torneira). Para o cumprimento desta exigência, utilizar o formulário eletrônico para a inclusão de figuras. Não apresentar as figuras em documento pdf, sob pena de publicação de nova exigência. [http://manualdedi.inpi.gov.br/projects/manual-de-desenho-industrial/wiki/03\\_05\\_Peticionamento\\_pelo\\_e-DI#352-Preenchimento-do-formul%C3%A1rio](http://manualdedi.inpi.gov.br/projects/manual-de-desenho-industrial/wiki/03_05_Peticionamento_pelo_e-DI#352-Preenchimento-do-formul%C3%A1rio)

BR302023006578-4

Exigência técnica

Código de despacho: 136

**Titular: INDUSTRIA E COMÉRCIO DE BEBIDAS CAMPO BOM LTDA [BR/RS]**

Procurador: Cláudia Marins Adiers

Detalhes do despacho: Com base no Manual de Desenhos Industriais instituído pela Portaria INPI/PR nº 36/2023, formulam-se as seguintes exigências: O atual pedido não atende aos requisitos do art. 104, conforme disposições do item 5.3.3 do Manual Exame quanto à unidade do desenho industrial, pois os desenhos industriais apresentados não compartilham das mesmas características distintivas preponderantes. Um desenho industrial foi representado nas figuras 1.1 a 1.4. Outro desenho industrial foi representado nas figuras 2.1 a 2.4. Outro desenho industrial foi representado nas figuras 3.1 a 3.4. O pedido deverá ser dividido, facultando-se ao requerente indicar o desenho industrial que será mantido no pedido original. Os demais desenhos industriais poderão ser depositados como pedidos divididos. A representação das figuras não apresenta qualidade adequada: apresenta linhas pixelizadas e imprecisas, não permitindo a visualização dos detalhes e comparação entre as vistas. Em atendimento ao item 5.3.4.1 do Manual, apresentar figuras com melhor qualidade. Para o cumprimento desta exigência, utilizar o formulário eletrônico para a inclusão de figuras. Não apresentar as figuras em documento pdf, sob pena de publicação de nova exigência. [http://manualdedi.inpi.gov.br/projects/manual-de-desenho-industrial/wiki/03\\_05\\_Peticionamento\\_pelo\\_e-DI#352-Preenchimento-do-formul%C3%A1rio](http://manualdedi.inpi.gov.br/projects/manual-de-desenho-industrial/wiki/03_05_Peticionamento_pelo_e-DI#352-Preenchimento-do-formul%C3%A1rio)

BR302024000911-9

Exigência técnica

Código de despacho: 136

**Titular: VINICIUS LATOCH ROBAZZA [BR/PR]**

Procurador: Leonardo Mestre Negri

Detalhes do despacho: Com base no Manual de Desenhos Industriais instituído pela Portaria INPI/PR nº 36/2023, formulam-se as seguintes exigências: A exigência técnica foi atendida apenas parcialmente. A remoção do fundo foi implementada, mas não se observou qualquer melhora na qualidade das figuras. As áreas pretas continuam indistinguíveis. A representação das figuras não apresenta qualidade adequada: apresenta regiões escuras/pretas, não permitindo a visualização dos detalhes e comparação entre as vistas. Em atendimento ao item 5.3.4.1 do Manual, apresentar figuras com melhor qualidade. Para o cumprimento desta exigência, utilizar o formulário eletrônico para a inclusão de figuras. Não apresentar as figuras em documento pdf, sob pena de publicação de nova exigência. [http://manualdedi.inpi.gov.br/projects/manual-de-desenho-industrial/wiki/03\\_05\\_Peticionamento\\_pelo\\_e-DI#352-Preenchimento-do-formul%C3%A1rio](http://manualdedi.inpi.gov.br/projects/manual-de-desenho-industrial/wiki/03_05_Peticionamento_pelo_e-DI#352-Preenchimento-do-formul%C3%A1rio)



---

BR302024001138-5	<p>Exigência técnica Código de despacho: 136 <b>Titular: DEWERTOKIN DO BRASIL LTDA [BR/SP]</b> Procurador: Landualdo de Sousa Detalhes do despacho: As seguintes exigências foram formuladas com base no Manual de Desenhos Industriais – 2º revisão (out/2023), instituído pela Portaria INPI/PR nº 36/2023, acessível em <a href="http://manualdedi.inpi.gov.br/projects/manual-de-desenho-industrial/wiki/Manual_de_Desenhos_Industriais">http://manualdedi.inpi.gov.br/projects/manual-de-desenho-industrial/wiki/Manual_de_Desenhos_Industriais</a>: [1] Conforme o item 5.3.4.2 do Manual, a vista em corte deve ser apresentada em uma figura exclusiva para esse fim. No entanto, de maneira a esclarecer a área a que se refere a vista em corte, uma das demais vistas do desenho industrial deverá conter a indicação da área seccionada. Apresente um novo conjunto de figuras incluindo a indicação da área seccionada.</p>
BR302024001794-4	<p>Exigência técnica Código de despacho: 136 <b>Titular: JE HOME LTDA [BR/SP]</b> Detalhes do despacho: As seguintes exigências foram formuladas com base no Manual de Desenhos Industriais – 2º revisão (out/2023), instituído pela Portaria INPI/PR nº 36/2023, acessível em <a href="http://manualdedi.inpi.gov.br/projects/manual-de-desenho-industrial/wiki/Manual_de_Desenhos_Industriais">http://manualdedi.inpi.gov.br/projects/manual-de-desenho-industrial/wiki/Manual_de_Desenhos_Industriais</a>: [1] De acordo com o item 5.3.4.1, o fundo dos desenhos ou fotografias deverá ser neutro, sem revelar qualquer padrão ou textura e sem interferir nas formas do desenho industrial representado. Desta forma, apresente um novo conjunto de figuras, na orientação vertical, excluindo a numeração da página e todos os demais elementos que não fazem parte da configuração do objeto.</p>
BR302024002425-8	<p>Exigência técnica Código de despacho: 136 <b>Titular: PIRELLI TYRE S.P.A. [IT]</b> Procurador: KASZNAR LEONARDOS PROPRIEDADE INTELECTUAL Detalhes do despacho: Com base no Manual de Desenhos Industriais instituído pela Portaria INPI/PR nº 36/2023, formulam-se as seguintes exigências:O presente documento de prioridade revela figuras com baixa qualidade gráfica, a ponto de não permitir a aferição da correspondência do desenho industrial da prioridade com aquele reivindicado nas figuras do pedido nacional. Em atendimento ao item 5.2.3 do Manual, apresentar documento de prioridade com qualidade gráfica que permita tal aferição.Não é possível diferenciar as linhas tracejadas das linhas contínuas e, assim, compreender aquilo que está sendo reivindicado na Prioridade.</p>
BR302024002428-2	<p>Exigência técnica Código de despacho: 136 <b>Titular: PIRELLI TYRE S.P.A. [IT]</b> Procurador: KASZNAR LEONARDOS PROPRIEDADE INTELECTUAL Detalhes do despacho: Com base no Manual de Desenhos Industriais instituído pela Portaria INPI/PR nº 36/2023, formulam-se as seguintes exigências:O presente documento de prioridade revela figuras com baixa qualidade gráfica, a ponto de não permitir a aferição da correspondência do desenho industrial da prioridade com aquele reivindicado nas figuras do pedido nacional. Em atendimento ao item 5.2.3 do Manual, apresentar documento de prioridade com qualidade gráfica que permita tal aferição.Não é possível diferenciar as linhas tracejadas das linhas contínuas e, assim, compreender aquilo que está sendo reivindicado na Prioridade.</p>
BR302024002490-8	<p>Exigência técnica Código de despacho: 136 <b>Titular: PLENITUDE INDUSTRIA E COMERCIO DE UTENSILIOS DOMESTICOS E FERRAMENTARIA LTDA [BR/SP]</b> Procurador: VILELA COELHO SOCIEDADE DE ADVOGADOS Detalhes do despacho: Com base no Manual de Desenhos Industriais instituído pela Portaria INPI/PR nº 36/2023, formulam-se as seguintes exigências:Verifica-se que há inconsistência entre as vistas: as figuras 1.2 a 1.7 estão com dimensões distintas da figura 1.2, mais larga. Além disso, a posição das traves nas figuras 1.6 e 1.7 precisam ser rebatidas horizontalmente para concordar com a representação da perspectiva. Em atenção ao item 5.3.4.4 do Manual reapresente as figuras com as correções indicadas e quaisquer outras que sejam necessárias para que as imagens apresentem coerência entre si.Para o cumprimento desta exigência, utilizar o formulário eletrônico para a inclusão de figuras. Não apresentar as figuras em documento pdf, sob pena de publicação de nova exigência.<a href="http://manualdedi.inpi.gov.br/projects/manual-de-desenho-industrial/wiki/03_05_Peticionamento_pelo_e-DI#352-Preenchimento-do-formul%C3%A1rio">http://manualdedi.inpi.gov.br/projects/manual-de-desenho-industrial/wiki/03_05_Peticionamento_pelo_e-DI#352-Preenchimento-do-formul%C3%A1rio</a></p>

---



BR302024002502-5

Exigência técnica

Código de despacho: 136

**Titular: CAROLINA OLIVEIRA PEREIRA 13658953608 [BR/MG]**

Procurador: Ana Clara Gomes Alves

Detalhes do despacho: As seguintes exigências foram formuladas com base no Manual de Desenhos Industriais – 2ª revisão (out/2023), instituído pela Portaria INPI/PR nº 36/2023, acessível em [http://manualdedi.inpi.gov.br/projects/manual-de-desenho-industrial/wiki/Manual\\_de\\_Desenhos\\_Industriais](http://manualdedi.inpi.gov.br/projects/manual-de-desenho-industrial/wiki/Manual_de_Desenhos_Industriais): [1] O atual pedido não atende aos requisitos do art. 104, conforme disposições do item 5.3.3 do Manual, pois os desenhos industriais apresentados não compartilham das mesmas características distintivas preponderantes. Um desenho industrial foi representado nas figuras 1.1 a 1.6. E outro desenho industrial foi representado nas figuras 2.1 a 2.3. O pedido deverá ser dividido, facultando-se ao requerente indicar o desenho industrial que será mantido no pedido original. Os demais desenhos industriais poderão ser depositados como pedidos divididos. [2] De acordo com o item 5.3.4.1, a representação das figuras não apresenta qualidade adequada: o conjunto de figuras apresenta reflexos que comprometem a visualização das características ornamentais do produto. Desta forma, apresente novas figuras com as adequações necessárias.

BR302024002504-1

Exigência técnica

Código de despacho: 136

**Titular: ULTRA7 LTDA ME [BR/SP]**

Detalhes do despacho: As seguintes exigências foram formuladas com base no Manual de Desenhos Industriais – 2ª revisão (out/2023), instituído pela Portaria INPI/PR nº 36/2023, acessível em [http://manualdedi.inpi.gov.br/projects/manual-de-desenho-industrial/wiki/Manual\\_de\\_Desenhos\\_Industriais](http://manualdedi.inpi.gov.br/projects/manual-de-desenho-industrial/wiki/Manual_de_Desenhos_Industriais): [1] De acordo com o item 5.3.4.2 do Manual, apenas as características visuais devidamente reveladas e representadas serão consideradas reivindicações do pedido de desenho industrial. De maneira a garantir a reivindicação completa da configuração, recomenda-se a apresentação das seis vistas ortogonais do produto tridimensional. As vistas ortogonais mostram o desenho industrial a partir de seis ângulos específicos: frontal, posterior, lateral esquerda, lateral direita, superior e inferior. Recomenda-se, ainda, a apresentação de uma perspectiva. Apresente um novo conjunto de figuras revelando de maneira inequívoca as características do produto reivindicado. [2] De acordo com o item 3.5.2 do Manual de Desenhos Industriais, o campo Descrição do formulário só deve ser usado para incluir informações necessárias à compreensão das figuras do desenho industrial. As informações inseridas neste campo no pedido não cumprem com a finalidade pretendida e devem ser excluídas. [3] Em atenção ao item 5.3.1.1.b do Manual, o título do desenho industrial deve indicar claramente o produto no qual o desenho industrial é aplicado. O título não deve conter informações técnicas do produto. Altere o título a fim de indicar de forma clara e concisa o produto a ser reivindicado. Altere o título no relatório descritivo e na reivindicação. Sugere-se modificar o título para: “brinquedo”.

BR302024002505-0

Exigência técnica

Código de despacho: 136

**Titular: ROBERTA BANQUERI SERRA [BR/SP]**

Detalhes do despacho: Com base no Manual de Desenhos Industriais instituído pela Portaria INPI/PR nº 36/2023, formulam-se as seguintes exigências: O atual pedido não atende aos requisitos do art. 104, conforme disposições do item 5.3.3 do Manual Exame quanto à unidade do desenho industrial, pois os desenhos industriais apresentados não compartilham das mesmas características distintivas preponderantes. Um desenho industrial foi representado nas figuras 1.1 a 1.7. Outro desenho industrial foi representado nas figuras 2.1 a 42.7. Outro desenho industrial foi representado nas figuras 3.1 a 3.7. Outro desenho industrial foi representado nas figuras 4.1 a 4.7. O pedido deverá ser dividido, facultando-se ao requerente indicar o desenho industrial que será mantido no pedido original. Os demais desenhos industriais poderão ser depositados como pedidos divididos. Para o cumprimento desta exigência, utilizar o formulário eletrônico para a inclusão de figuras. Não apresentar as figuras em documento pdf, sob pena de publicação de nova exigência. [http://manualdedi.inpi.gov.br/projects/manual-de-desenho-industrial/wiki/03\\_05\\_Peticionamento\\_pelo\\_e-DI#352-Preenchimento-do-formul%C3%A1rio](http://manualdedi.inpi.gov.br/projects/manual-de-desenho-industrial/wiki/03_05_Peticionamento_pelo_e-DI#352-Preenchimento-do-formul%C3%A1rio)

BR302024002510-6

Exigência técnica

Código de despacho: 136

**Titular: LUIS HENRIQUE DO PRADO [BR/SP]**

Procurador: Eduarda Colla

Detalhes do despacho: Com base no Manual de Desenhos Industriais instituído pela Portaria INPI/PR nº 36/2023, formulam-se as seguintes exigências: Verifica-se que há inconsistência entre as vistas: a representação dos puxadores das figuras 1.6 e 1.7 revelam formas bastante projetadas quando comparadas com as demais vistas. Em atenção ao item 5.3.4.4 do Manual rerepresente as figuras com as correções indicadas e quaisquer outras que sejam necessárias para que as imagens apresentem coerência entre si. Para o cumprimento desta exigência, utilizar o formulário eletrônico para a inclusão de figuras. Não apresentar as figuras em documento pdf, sob pena de publicação de nova exigência. [http://manualdedi.inpi.gov.br/projects/manual-de-desenho-industrial/wiki/03\\_05\\_Peticionamento\\_pelo\\_e-DI#352-Preenchimento-do-formul%C3%A1rio](http://manualdedi.inpi.gov.br/projects/manual-de-desenho-industrial/wiki/03_05_Peticionamento_pelo_e-DI#352-Preenchimento-do-formul%C3%A1rio)



BR302024002517-3

Exigência técnica

Código de despacho: 136

**Titular: BRUNO ROCHA GARBIN [BR/RS]**

Procurador: AUDITA ASSESSORIA EMPRESARIAL LTDA.

Detalhes do despacho: Com base no Manual de Desenhos Industriais instituído pela Portaria INPI/PR nº 36/2023, formulam-se as seguintes exigências: A representação das figuras não apresenta qualidade adequada: apresenta linhas pixelizadas e imprecisas, não permitindo a visualização dos detalhes e comparação entre as vistas. Em atendimento ao item 5.3.4.1 do Manual, apresentar figuras com melhor qualidade. Conforme o item 5.3.6 do Manual de Desenhos Industriais, não é permitida a inclusão, nas figuras, de caracteres, palavras ou elementos textuais que não façam parte da configuração do desenho industrial. As figuras dos anexos foram apresentadas com legendas e/ou numeração de página. Reapresentar as figuras sem as legendas, que serão geradas automaticamente pelo sistema. De acordo com o item 5.3.1.1 do Manual, o título não deve conter: informações técnicas do produto; nome comercial do produto ou indicação de código, numeração ou modelo; adjetivos; referência a kits, conjuntos ou jogos de objetos; descrição de forma ou material de fabricação. Sugerimos modificar o título para: Projeteiros. Para o cumprimento desta exigência, utilizar o formulário eletrônico para a inclusão de figuras. Não apresentar as figuras em documento pdf, sob pena de publicação de nova exigência. [http://manualdedi.inpi.gov.br/projects/manual-de-desenho-industrial/wiki/03\\_05\\_Peticionamento\\_pelo\\_e-DI#352-Preenchimento-do-formul%C3%A1rio](http://manualdedi.inpi.gov.br/projects/manual-de-desenho-industrial/wiki/03_05_Peticionamento_pelo_e-DI#352-Preenchimento-do-formul%C3%A1rio)

BR302024002596-3

Exigência técnica

Código de despacho: 136

**Titular: ADALBERTO DA SILVA SOUZA JÚNIOR [BR/SE]**

Detalhes do despacho: Com base no Manual de Desenhos Industriais instituído pela Portaria INPI/PR nº 36/2023, formulam-se as seguintes exigências: Verifica-se que há inconsistência entre as vistas: nas figuras 1.2 e 1.3 o gancho na lateral direita está bem pontiagudo, mas na fig. 1.1 ele já está mais suavizado. As figuras 1.4 e 1.5 estão simplificadas, sem demonstrar os detalhes das laterais do produto. As tarraxas da figura 1.2 não estão reveladas nas demais vistas. A figura 1.1 não revelou as mesmas formas representadas na figura 1.2. É necessário revisar todos os desenhos. Em atenção ao item 5.3.4.4 do Manual reapresente as figuras com as correções indicadas e quaisquer outras que sejam necessárias para que as imagens apresentem coerência entre si. As figuras demonstram produto com mais de uma maneira de uso, cores ou combinação de cores e/ou representação. De acordo com o item 5.3.3 do Manual de Desenhos Industriais, cada maneira de uso deve ser numerada como variação. Portanto, proceda a correção de forma que as variações os produtos tenham a seguinte formatação: fig. 1.1, 1.2, 1.3 etc., para primeira variação; fig. 2.1, 2.2, para a segunda variação (atuais figuras 1.6 e 1.7), conforme determinado no item 5.3.4.5 do Manual. A representação das figuras não apresenta qualidade adequada as figuras estão desfocadas e imprecisas. Em atendimento ao item 5.3.4.1 do Manual, apresentar figuras com melhor qualidade. Apenas as figuras 1.1 e 2.1 foram apresentadas usando o formulário. As demais vistas foram apresentadas por meio da opção "anexos" e deverão ser incluídas no sistema pelo formulário de petição eletrônico, sem legenda e numeração de páginas, que serão geradas automaticamente do sistema. Para o cumprimento desta exigência, utilizar o formulário eletrônico para a inclusão de figuras. Não apresentar as figuras em documento pdf, sob pena de publicação de nova exigência. [http://manualdedi.inpi.gov.br/projects/manual-de-desenho-industrial/wiki/03\\_05\\_Peticionamento\\_pelo\\_e-DI#352-Preenchimento-do-formul%C3%A1rio](http://manualdedi.inpi.gov.br/projects/manual-de-desenho-industrial/wiki/03_05_Peticionamento_pelo_e-DI#352-Preenchimento-do-formul%C3%A1rio)

BR302024002608-0

Exigência técnica

Código de despacho: 136

**Titular: CLEBER LUIS DA RÉ [BR/RS]**

Procurador: STOCK MARCAS E PATENTES LTDA - ME

Detalhes do despacho: Com base no Manual de Desenhos Industriais instituído pela Portaria INPI/PR nº 36/2023, formulam-se as seguintes exigências: Verifica-se que há inconsistência entre as vistas: as figuras 1.4, 1.5, 2.4, 2.5, 3.4 e 3.5 estão, em cada variação, repetidas, quando as figuras 1.5, 2.5 e 3.5 deveriam estar rebatidas/espelhadas. Em atenção ao item 5.3.4.4 do Manual reapresente as figuras com as correções indicadas e quaisquer outras que sejam necessárias para que as imagens apresentem coerência entre si. Para o cumprimento desta exigência, utilizar o formulário eletrônico para a inclusão de figuras. Não apresentar as figuras em documento pdf, sob pena de publicação de nova exigência. [http://manualdedi.inpi.gov.br/projects/manual-de-desenho-industrial/wiki/03\\_05\\_Peticionamento\\_pelo\\_e-DI#352-Preenchimento-do-formul%C3%A1rio](http://manualdedi.inpi.gov.br/projects/manual-de-desenho-industrial/wiki/03_05_Peticionamento_pelo_e-DI#352-Preenchimento-do-formul%C3%A1rio)



BR302024002655-2

Exigência técnica

Código de despacho: 136

**Titular: MARILIA SCHARLACH CABRAL [BR/SP]**

Detalhes do despacho: Com base no Manual de Desenhos Industriais instituído pela Portaria INPI/PR nº 36/2023, formulam-se as seguintes exigências: Como apenas o produto da figura 1.1 teve as 7 vistas apresentadas por meio da opção "anexos", estas vistas deverão ser incluídas no sistema pelo formulário de petição eletrônico, sem legenda e numeração de páginas, que serão geradas automaticamente do sistema. Apenas a figura 1.7 está com partes em cor cinza e as demais figuras descoloridas. Harmonizar as cores das figuras. Além disso, a atual figura 1.8 deverá ser apresentada como variação, fig. 2.1. Para o cumprimento desta exigência, utilizar o formulário eletrônico para a inclusão de figuras. Não apresentar as figuras em documento pdf, sob pena de publicação de nova exigência. [http://manualdedi.inpi.gov.br/projects/manual-de-desenho-industrial/wiki/03\\_05\\_Peticionamento\\_pelo\\_e-DI#352-Preenchimento-do-formul%C3%A1rio](http://manualdedi.inpi.gov.br/projects/manual-de-desenho-industrial/wiki/03_05_Peticionamento_pelo_e-DI#352-Preenchimento-do-formul%C3%A1rio)

BR302024002660-9

Exigência técnica

Código de despacho: 136

**Titular: NASCIMENTO & CARRIJO DE FRANCA LTDA ME [BR/SP]**

Procurador: Pedro Cintra Lemos Olivieri

Detalhes do despacho: Com base no Manual de Desenhos Industriais instituído pela Portaria INPI/PR nº 36/2023, formulam-se as seguintes exigências: Verifica-se que há inconsistência entre as vistas: as figuras revelam o produto com diferenças na posição dos rodízios. Apresentar as figuras com os rodízios na mesma posição em todas as vistas. Em atenção ao item 5.3.4.4 do Manual reapresente as figuras com as correções indicadas e quaisquer outras que sejam necessárias para que as imagens apresentem coerência entre si. Conforme o item 5.3.6 do Manual de Desenhos Industriais, não é permitida a inclusão, nas figuras, de caracteres, palavras ou elementos textuais que não façam parte da configuração do desenho industrial. As figuras foram apresentadas com legendas e/ou numeração de páginas. Reapresentar as figuras sem legenda e numeração de páginas, que serão geradas automaticamente pelo sistema. Classe 11-02 - BIBELÔS, ORNAMENTOS DE MESA, LAREIRA E PAREDE, VASOS E PORTES DE FLOR incluída no processo. Para o cumprimento desta exigência, utilizar o formulário eletrônico para a inclusão de figuras. Não apresentar as figuras em documento pdf, sob pena de publicação de nova exigência. [http://manualdedi.inpi.gov.br/projects/manual-de-desenho-industrial/wiki/03\\_05\\_Peticionamento\\_pelo\\_e-DI#352-Preenchimento-do-formul%C3%A1rio](http://manualdedi.inpi.gov.br/projects/manual-de-desenho-industrial/wiki/03_05_Peticionamento_pelo_e-DI#352-Preenchimento-do-formul%C3%A1rio)

BR302024002662-5

Exigência técnica

Código de despacho: 136

**Titular: JOHNSON & JOHNSON CONSUMER INC. [US]**

Procurador: Daniel Advogados (Alt.de Daniel &amp; Cia)

Detalhes do despacho: Com base no Manual de Desenhos Industriais instituído pela Portaria INPI/PR nº 36/2023, formulam-se as seguintes exigências: O atual pedido não atende aos requisitos do art. 104, conforme disposições do item 5.3.3 do Manual Exame quanto à unidade do desenho industrial, pois os desenhos industriais apresentados não compartilham das mesmas características distintivas preponderantes. Um desenho industrial foi representado nas figuras 1.1 a 1.7 e 3.1 a 3.7. Outro desenho industrial foi representado nas figuras 2.1 a 2.7; 4.1 a 4.7 e 6.1 a 6.7. Outro desenho industrial foi representado nas figuras 5.1 a 5.7. O pedido deverá ser dividido, facultando-se ao requerente indicar o desenho industrial que será mantido no pedido original. Os demais desenhos industriais poderão ser depositados como pedidos divididos. Para o cumprimento desta exigência, utilizar o formulário eletrônico para a inclusão de figuras. Não apresentar as figuras em documento pdf, sob pena de publicação de nova exigência. [http://manualdedi.inpi.gov.br/projects/manual-de-desenho-industrial/wiki/03\\_05\\_Peticionamento\\_pelo\\_e-DI#352-Preenchimento-do-formul%C3%A1rio](http://manualdedi.inpi.gov.br/projects/manual-de-desenho-industrial/wiki/03_05_Peticionamento_pelo_e-DI#352-Preenchimento-do-formul%C3%A1rio)

BR302024002666-8

Exigência técnica

Código de despacho: 136

**Titular: O BISTURI DE OURO COMERCIO DE JOIAS LTDA [BR/SP]**

Procurador: Leandro Soares Barros

Detalhes do despacho: As seguintes exigências foram formuladas com base no Manual de Desenhos Industriais – 2ª revisão (out/2023), instituído pela Portaria INPI/PR nº 36/2023, acessível em [http://manualdedi.inpi.gov.br/projects/manual-de-desenho-industrial/wiki/Manual\\_de\\_Desenhos\\_Industriais](http://manualdedi.inpi.gov.br/projects/manual-de-desenho-industrial/wiki/Manual_de_Desenhos_Industriais): [1] De acordo com o item 5.3.4.5 do Manual, a numeração identifica as figuras pertinentes a cada variação do desenho industrial. Assim, as figuras da primeira variação serão numeradas como 1.1, 1.2, 1.3 e assim sucessivamente. Caso o desenho industrial apresente apenas uma configuração, a mesma será numerada como a primeira variação. Apresente um novo conjunto de figuras com apenas uma numeração. Corrija o relatório descritivo. [2] O relatório descritivo apresentado encontra-se em desacordo ao que está definido pelo item 3.5.2 G do Manual. Reapresente o relatório descritivo com as devidas correções. [3] De acordo com o item 3.5.2 do Manual de Desenhos Industriais, o campo Descrição do formulário só deve ser usado para incluir informações necessárias à compreensão das figuras do desenho industrial. As informações inseridas neste campo no pedido não cumprem com a finalidade pretendida e devem ser excluídas.



BR302024002668-4

Exigência técnica

Código de despacho: 136

**Titular: O BISTURI DE OURO COMERCIO DE JOIAS LTDA [BR/SP]**

Procurador: Leandro Soares Barros

Detalhes do despacho: As seguintes exigências foram formuladas com base no Manual de Desenhos Industriais – 2º revisão (out/2023), instituído pela Portaria INPI/PR nº 36/2023, acessível em [http://manualdedi.inpi.gov.br/projects/manual-de-desenho-industrial/wiki/Manual\\_de\\_Desenhos\\_Industriais](http://manualdedi.inpi.gov.br/projects/manual-de-desenho-industrial/wiki/Manual_de_Desenhos_Industriais): [1]

De acordo com o item 5.3.4.5 do Manual, a numeração identifica as figuras pertinentes a cada variação do desenho industrial. Assim, as figuras da primeira variação serão numeradas como 1.1, 1.2, 1.3 e assim sucessivamente. Caso o desenho industrial apresente apenas uma configuração, a mesma será numerada como a primeira variação. Apresente um novo conjunto de figuras com apenas uma numeração. Corrija o relatório descritivo. [2] O relatório descritivo apresentado encontra-se em desacordo ao que está definido pelo item 3.5.2 G do Manual. Reapresente o relatório descritivo com as devidas correções. [3] De acordo com o item 3.5.2 do Manual de Desenhos Industriais, o campo Descrição do formulário só deve ser usado para incluir informações necessárias à compreensão das figuras do desenho industrial. As informações inseridas neste campo no pedido não cumprem com a finalidade pretendida e devem ser excluídas.

BR302024002669-2

Exigência técnica

Código de despacho: 136

**Titular: O BISTURI DE OURO COMERCIO DE JOIAS LTDA [BR/SP]**

Procurador: Leandro Soares Barros

Detalhes do despacho: As seguintes exigências foram formuladas com base no Manual de Desenhos Industriais – 2º revisão (out/2023), instituído pela Portaria INPI/PR nº 36/2023, acessível em [http://manualdedi.inpi.gov.br/projects/manual-de-desenho-industrial/wiki/Manual\\_de\\_Desenhos\\_Industriais](http://manualdedi.inpi.gov.br/projects/manual-de-desenho-industrial/wiki/Manual_de_Desenhos_Industriais): [1]

De acordo com o item 5.3.4.5 do Manual, a numeração identifica as figuras pertinentes a cada variação do desenho industrial. Assim, as figuras da primeira variação serão numeradas como 1.1, 1.2, 1.3 e assim sucessivamente. Caso o desenho industrial apresente apenas uma configuração, a mesma será numerada como a primeira variação. Apresente um novo conjunto de figuras com apenas uma numeração. Corrija o relatório descritivo. [2] O relatório descritivo apresentado encontra-se em desacordo ao que está definido pelo item 3.5.2 G do Manual. Reapresente o relatório descritivo com as devidas correções. [3] De acordo com o item 3.5.2 do Manual de Desenhos Industriais, o campo Descrição do formulário só deve ser usado para incluir informações necessárias à compreensão das figuras do desenho industrial. As informações inseridas neste campo no pedido não cumprem com a finalidade pretendida e devem ser excluídas.

BR302024002670-6

Exigência técnica

Código de despacho: 136

**Titular: O BISTURI DE OURO COMERCIO DE JOIAS LTDA [BR/SP]**

Procurador: Leandro Soares Barros

Detalhes do despacho: As seguintes exigências foram formuladas com base no Manual de Desenhos Industriais – 2º revisão (out/2023), instituído pela Portaria INPI/PR nº 36/2023, acessível em [http://manualdedi.inpi.gov.br/projects/manual-de-desenho-industrial/wiki/Manual\\_de\\_Desenhos\\_Industriais](http://manualdedi.inpi.gov.br/projects/manual-de-desenho-industrial/wiki/Manual_de_Desenhos_Industriais): [1]

De acordo com o item 5.3.4.5 do Manual, a numeração identifica as figuras pertinentes a cada variação do desenho industrial. Assim, as figuras da primeira variação serão numeradas como 1.1, 1.2, 1.3 e assim sucessivamente. Caso o desenho industrial apresente apenas uma configuração, a mesma será numerada como a primeira variação. Apresente um novo conjunto de figuras com apenas uma numeração. Corrija o relatório descritivo. [2] O relatório descritivo apresentado encontra-se em desacordo ao que está definido pelo item 3.5.2 G do Manual. Reapresente o relatório descritivo com as devidas correções. [3] De acordo com o item 3.5.2 do Manual de Desenhos Industriais, o campo Descrição do formulário só deve ser usado para incluir informações necessárias à compreensão das figuras do desenho industrial. As informações inseridas neste campo no pedido não cumprem com a finalidade pretendida e devem ser excluídas.

BR302024002702-8

Exigência técnica

Código de despacho: 136

**Titular: MARCOS FERNANDO PUPIM [BR/SP]**

Procurador: Eduarda Colla

Detalhes do despacho: As seguintes exigências foram formuladas com base no Manual de Desenhos Industriais – 2º revisão (out/2023), instituído pela Portaria INPI/PR nº 36/2023, acessível em [http://manualdedi.inpi.gov.br/projects/manual-de-desenho-industrial/wiki/Manual\\_de\\_Desenhos\\_Industriais](http://manualdedi.inpi.gov.br/projects/manual-de-desenho-industrial/wiki/Manual_de_Desenhos_Industriais): [1]

De acordo com o item 5.3.4.1, a representação das figuras não apresenta qualidade adequada: o conjunto de figuras apresenta sombras que comprometem a visualização das características ornamentais do produto. Apresente um novo conjunto de figuras sem sombras.



---

BR302024002703-6	<p>Exigência técnica Código de despacho: 136 <b>Titular: MARCOS FERNANDO PUPIM [BR/SP]</b> Procurador: Eduarda Colla Detalhes do despacho: As seguintes exigências foram formuladas com base no Manual de Desenhos Industriais – 2º revisão (out/2023), instituído pela Portaria INPI/PR nº 36/2023, acessível em <a href="http://manualdedi.inpi.gov.br/projects/manual-de-desenho-industrial/wiki/Manual_de_Desenhos_Industriais">http://manualdedi.inpi.gov.br/projects/manual-de-desenho-industrial/wiki/Manual_de_Desenhos_Industriais</a>: [1] De acordo com o item 5.3.4.1, a representação das figuras não apresenta qualidade adequada: o conjunto de figuras apresenta sombras que comprometem a visualização das características ornamentais do produto. Apresente um novo conjunto de figuras sem sombras.</p>
BR302024002704-4	<p>Exigência técnica Código de despacho: 136 <b>Titular: MARCOS FERNANDO PUPIM [BR/SP]</b> Procurador: Eduarda Colla Detalhes do despacho: As seguintes exigências foram formuladas com base no Manual de Desenhos Industriais – 2º revisão (out/2023), instituído pela Portaria INPI/PR nº 36/2023, acessível em <a href="http://manualdedi.inpi.gov.br/projects/manual-de-desenho-industrial/wiki/Manual_de_Desenhos_Industriais">http://manualdedi.inpi.gov.br/projects/manual-de-desenho-industrial/wiki/Manual_de_Desenhos_Industriais</a>: [1] De acordo com o item 5.3.4.1, a representação das figuras não apresenta qualidade adequada: o conjunto de figuras apresenta sombras que comprometem a visualização das características ornamentais do produto. Apresente um novo conjunto de figuras sem sombras.</p>
BR302024002705-2	<p>Exigência técnica Código de despacho: 136 <b>Titular: MARCOS FERNANDO PUPIM [BR/SP]</b> Procurador: Eduarda Colla Detalhes do despacho: As seguintes exigências foram formuladas com base no Manual de Desenhos Industriais – 2º revisão (out/2023), instituído pela Portaria INPI/PR nº 36/2023, acessível em <a href="http://manualdedi.inpi.gov.br/projects/manual-de-desenho-industrial/wiki/Manual_de_Desenhos_Industriais">http://manualdedi.inpi.gov.br/projects/manual-de-desenho-industrial/wiki/Manual_de_Desenhos_Industriais</a>: [1] De acordo com o item 5.3.4.1, a representação das figuras não apresenta qualidade adequada: o conjunto de figuras apresenta sombras que comprometem a visualização das características ornamentais do produto. Apresente um novo conjunto de figuras sem sombras.</p>
BR302024002706-0	<p>Exigência técnica Código de despacho: 136 <b>Titular: MARCOS FERNANDO PUPIM [BR/SP]</b> Procurador: Eduarda Colla Detalhes do despacho: As seguintes exigências foram formuladas com base no Manual de Desenhos Industriais – 2º revisão (out/2023), instituído pela Portaria INPI/PR nº 36/2023, acessível em <a href="http://manualdedi.inpi.gov.br/projects/manual-de-desenho-industrial/wiki/Manual_de_Desenhos_Industriais">http://manualdedi.inpi.gov.br/projects/manual-de-desenho-industrial/wiki/Manual_de_Desenhos_Industriais</a>: [1] O atual pedido não atende aos requisitos do art. 104, conforme disposições do item 5.3.3 do Manual, pois os desenhos industriais apresentados não compartilham das mesmas características distintivas preponderantes. Um desenho industrial foi representado nas figuras 1.1 a 1.7. Outro desenho industrial foi representado nas figuras 2.1 a 2.7. O pedido deverá ser dividido, facultando-se ao requerente indicar o desenho industrial que será mantido no pedido original. Os demais desenhos industriais poderão ser depositados como pedidos divididos. [2] De acordo com o item 5.3.4.1, a representação das figuras não apresenta qualidade adequada: o conjunto de figuras apresenta sombras que comprometem a visualização das características ornamentais do produto. Apresente um novo conjunto de figuras sem sombras.</p>
BR302024002708-7	<p>Exigência técnica Código de despacho: 136 <b>Titular: MARCOS FERNANDO PUPIM [BR/SP]</b> Procurador: Eduarda Colla Detalhes do despacho: As seguintes exigências foram formuladas com base no Manual de Desenhos Industriais – 2º revisão (out/2023), instituído pela Portaria INPI/PR nº 36/2023, acessível em <a href="http://manualdedi.inpi.gov.br/projects/manual-de-desenho-industrial/wiki/Manual_de_Desenhos_Industriais">http://manualdedi.inpi.gov.br/projects/manual-de-desenho-industrial/wiki/Manual_de_Desenhos_Industriais</a>: [1] O atual pedido não atende aos requisitos do art. 104, conforme disposições do item 5.3.3 do Manual, pois os desenhos industriais apresentados não compartilham das mesmas características distintivas preponderantes. Um desenho industrial foi representado nas figuras 1.1 a 1.7. Outro desenho industrial foi representado nas figuras 2.1 a 2.7. O pedido deverá ser dividido, facultando-se ao requerente indicar o desenho industrial que será mantido no pedido original. Os demais desenhos industriais poderão ser depositados como pedidos divididos. [2] De acordo com o item 5.3.4.1, a representação das figuras não apresenta qualidade adequada: o conjunto de figuras apresenta sombras que comprometem a visualização das características ornamentais do produto. Apresente um novo conjunto de figuras sem sombras.</p>

---



BR302024002716-8

Exigência técnica

Código de despacho: 136

**Titular: MARCOS FERNANDO PUPIM [BR/SP]**

Procurador: Eduarda Colla

Detalhes do despacho: As seguintes exigências foram formuladas com base no Manual de Desenhos Industriais – 2º revisão (out/2023), instituído pela Portaria INPI/PR nº 36/2023, acessível em [http://manualdedi.inpi.gov.br/projects/manual-de-desenho-industrial/wiki/Manual\\_de\\_Desenhos\\_Industriais](http://manualdedi.inpi.gov.br/projects/manual-de-desenho-industrial/wiki/Manual_de_Desenhos_Industriais): [1] O

atual pedido não atende aos requisitos do art. 104, conforme disposições do item 5.3.3 do Manual, pois os desenhos industriais apresentados não compartilham das mesmas características distintivas preponderantes. Um desenho industrial foi representado nas figuras 1.1 a 1.7. Outro desenho industrial foi representado nas figuras 2.1 a 2.7. O pedido deverá ser dividido, facultando-se ao requerente indicar o desenho industrial que será mantido no pedido original. Os demais desenhos industriais poderão ser depositados como pedidos divididos. [2] De acordo com o item 5.3.4.1, a representação das figuras não apresenta qualidade adequada: o conjunto de figuras apresenta sombras que comprometem a visualização das características ornamentais do produto. Apresente um novo conjunto de figuras sem sombras.

BR322022006070-7

Exigência técnica

Código de despacho: 136

**Titular: ARTEFATTO INDUSTRIA E COMERCIO DE ARTEFATOS DE CIMENTO LTDA [BR/RS]**

Procurador: BRAGA LANES PROPRIEDADE INTELECTUAL E INTERMEDIACAO DE NEGOCIOS LTDA

Detalhes do despacho: Com base no Manual de Desenhos Industriais instituído pela Portaria INPI/PR nº 36/2023, formulam-se as seguintes exigências: Em atendimento ao item 5.3.1.1, a indicação do produto no título do pedido deve ser clara e concisa e adequada ao produto representado nas figuras, de preferência em concordância com a lista de produtos disponibilizada na Classificação de Locarno. Sugerimos modificar o título para: Ornamento para revestimento. Se necessário, classe e subclasse também deverão ser alteradas.



## Exame técnico: Indeferimento

Como parte do exame técnico dos pedidos de registro de desenho industrial analisou-se a adequação do(s) objeto(s) reivindicado(s) nos pedidos de registro de desenho industrial quanto ao disposto no art. 100 da LPI.

Concluído o exame, indeferem-se os pedidos de registro listados a seguir com base nos fundamentos legais indicados.

Cabe recurso desta decisão, que deve ser apresentado no prazo de 60 (sessenta) dias, contados da data de publicação da decisão recorrida na Revista da Propriedade Industrial (RPI), nos termos dos art. 212, 221, 222, 223 e 224 da Lei da Propriedade Industrial (LPI, Lei n.º 9.279, de 14 de maio de 1996).

Para apresentar uma petição de recurso:

1. Acesse o e-DI no site do INPI ([www.inpi.gov.br](http://www.inpi.gov.br));
2. Emita uma Guia de Recolhimento da União (GRU) para o serviço de “recurso contra indeferimento de pedido de registro de desenho industrial” (código 153);
3. Efetue o pagamento; e
4. Preencha e envie o formulário eletrônico correspondente à opção indicada na emissão da GRU, acompanhado dos esclarecimentos, argumentos, provas ou documentos apropriados.

Para esclarecer outras dúvidas e conhecer, em detalhe, o processamento de pedidos de registro de desenho industrial e outras petições, não deixe de consultar o Manual de Desenho Industrial <http://manualdedi.inpi.gov.br/projects/manual-de-desenho-industrial/wiki>. Caso permaneça dúvida sobre o indeferimento, entre em contato pelo Fale Conosco, selecionando DIRMA - Desenho Industrial - Área Técnica.

Este despacho não gera direito a fotocópia por parte de terceiros.

---

**BR302021003620-7**

Indeferimento do pedido

Código de despacho: 024

**Titular:** NASATO INDUSTRIA DE PLASTICOS EIRELI [BR/SC]

Procurador : REGIBRAS LTDA EPP

Detalhes do despacho: Pedido indeferido devido à não conformidade ao contido no art. 101, inciso IV, c/c art. 106, caput, da LPI e item 5.12.2 do Manual de Desenho Industrial.

Foi solicitado ao interessado, por meio de duas exigências técnicas, que fossem apresentadas novas figuras com boa qualidade de definição. Nas duas petições de cumprimento de exigência o requerente se negou a apresentar novas figuras.

---



## **Pedidos de registro de desenho industrial definitivamente arquivados**

Por falta de procuração  
Por falta de resposta à exigência técnica  
Exigência de designação não respondida



## Por falta de resposta à exigência técnica

Os pedidos de registro de desenho industrial, listados a seguir, foram, definitivamente, arquivados, em vista da ausência de resposta a uma exigência técnica. Com respeito a esses processos, encerra-se a instância administrativa, nos termos do parágrafo 3º do artigo 106 da Lei da Propriedade Industrial (LPI, lei n.º 9.279, de 14 de maio de 1996).

Art. 106. Depositado o pedido de registro de desenho industrial e observado o disposto nos arts. 100, 101 e 104, será automaticamente publicado e simultaneamente concedido o registro, expedindo-se o respectivo certificado.

§ 3º Não atendido o disposto nos arts. 101 e 104, será formulada exigência, que deverá ser respondida em 60 (sessenta) dias, sob pena de arquivamento definitivo.

Este despacho não gera direito a fotocópia por parte de terceiros.

---

<b>BR302023004869-3</b>	Arquivamento definitivo de pedido de registro por falta de cumprimento de exigência técnica Código de despacho: 139 <b>Titular: WALTERSCHEID BRASIL INDUSTRIA DE EQUIPAMENTOS AGRICOLAS LTDA [BR/RS]</b> Detalhes do despacho: Pedido arquivado por não ter sido apresentada a petição de cumprimento de exigência no prazo legal de 60 dias da publicação da exigência técnica.
<b>BR302023005221-6</b>	Arquivamento definitivo de pedido de registro por falta de cumprimento de exigência técnica Código de despacho: 139 <b>Titular: DK PARTS COMÉRCIO DE SERVIÇOS LTDA ME [BR/PR]</b> Procurador: DEBORA MAGALY SILVA Detalhes do despacho: Pedido arquivado por não ter sido apresentada a petição de cumprimento de exigência no prazo legal de 60 dias da publicação da exigência técnica.
<b>BR302023005381-6</b>	Arquivamento definitivo de pedido de registro por falta de cumprimento de exigência técnica Código de despacho: 139 <b>Titular: JIEDIAO XU [BR/SP]</b> Procurador: SILVIA MARTINS Detalhes do despacho: Pedido arquivado por não ter sido apresentada a petição de cumprimento de exigência no prazo legal de 60 dias da publicação da exigência técnica.
<b>BR302023005435-9</b>	Arquivamento definitivo de pedido de registro por falta de cumprimento de exigência técnica Código de despacho: 139 <b>Titular: NEIDIMAR DA SILVA TELES [BR/GO]</b> Detalhes do despacho: Pedido arquivado por não ter sido apresentada a petição de cumprimento de exigência no prazo legal de 60 dias da publicação da exigência técnica.
<b>BR302024001719-7</b>	Arquivamento definitivo de pedido de registro por falta de cumprimento de exigência técnica Código de despacho: 139 <b>Titular: UNIVERSIDADE FEDERAL DE UBERLÂNDIA [BR/MG]</b> Detalhes do despacho: Pedido arquivado por não ter sido apresentada a petição de cumprimento de exigência no prazo legal de 60 dias da publicação da exigência técnica.
<b>BR302024001758-8</b>	Arquivamento definitivo de pedido de registro por falta de cumprimento de exigência técnica Código de despacho: 139 <b>Titular: AUTISMIND COMÉRCIO E SERVIÇOS LTDA [BR/PR]</b> Detalhes do despacho: Pedido arquivado por não ter sido apresentada a petição de cumprimento de exigência no prazo legal de 60 dias da publicação da exigência técnica.

---



## Concessões de registros de desenho industrial

Registro de desenho industrial concedido

Concessão em designação



## Registro de desenho industrial concedido

Os registros de desenho industrial, listados a seguir, foram concedidos, nos termos dos artigos 106 da Lei da Propriedade Industrial (LPI, lei n.º 9.279, de 14 de maio de 1996).

Art. 100. Não é registrável como desenho industrial:

I - o que for contrário à moral e aos bons costumes ou que ofenda a honra ou imagem de pessoas, ou atente contra liberdade de consciência, crença, culto religioso ou ideia e sentimentos dignos de respeito e veneração;

II - a forma necessária comum ou vulgar do objeto ou, ainda, aquela determinada essencialmente por considerações técnicas ou funcionais.

Art. 101. O pedido de registro, nas condições estabelecidas pelo INPI, conterá:

I - requerimento;

II - relatório descritivo, se for o caso;

III - reivindicações, se for o caso;

IV - desenhos ou fotografias;

V - campo de aplicação do objeto; e

VI - comprovante do pagamento da retribuição relativa ao depósito.

Parágrafo único. Os documentos que integram o pedido de registro deverão ser apresentados em língua portuguesa.

Art. 104. O pedido de registro de desenho industrial terá que se referir a um único objeto, permitida uma pluralidade de variações, desde que se destinem ao mesmo propósito e guardem entre si a mesma característica distintiva preponderante, limitado cada pedido ao máximo de 20 (vinte) variações.

Parágrafo único. O desenho deverá representar clara e suficientemente o objeto e suas variações, se houver, de modo a possibilitar sua reprodução por técnico no assunto.

Art. 106. Depositado o pedido de registro de desenho industrial e observado o disposto nos arts. 100, 101 e 104, será automaticamente publicado e simultaneamente concedido o registro, expedindo-se o respectivo certificado.

Os certificados dos registros de desenho industrial ora concedidos estarão disponíveis no site do INPI ([www.inpi.gov.br](http://www.inpi.gov.br)), em até 60 (sessenta) dias contados da publicação desta RPI.).

---

BR302022000422-7

Concessão de registro

Código de despacho: 158

**Títular: AMICUS THERAPEUTICS, INC. [US]**

Autor: TIMOTHY PRIBILSK[US] e SAMEEHA HUSSAIN[US]

Título do registro: EMBALAGEM DE MEDICAMENTO

Data de depósito: 28/01/2022

Prioridade unionista: 29/801,766 30/07/2021 US

Classificação: 09-03

Procurador: LEONOR MAGALHÃES PERES GALVÃO



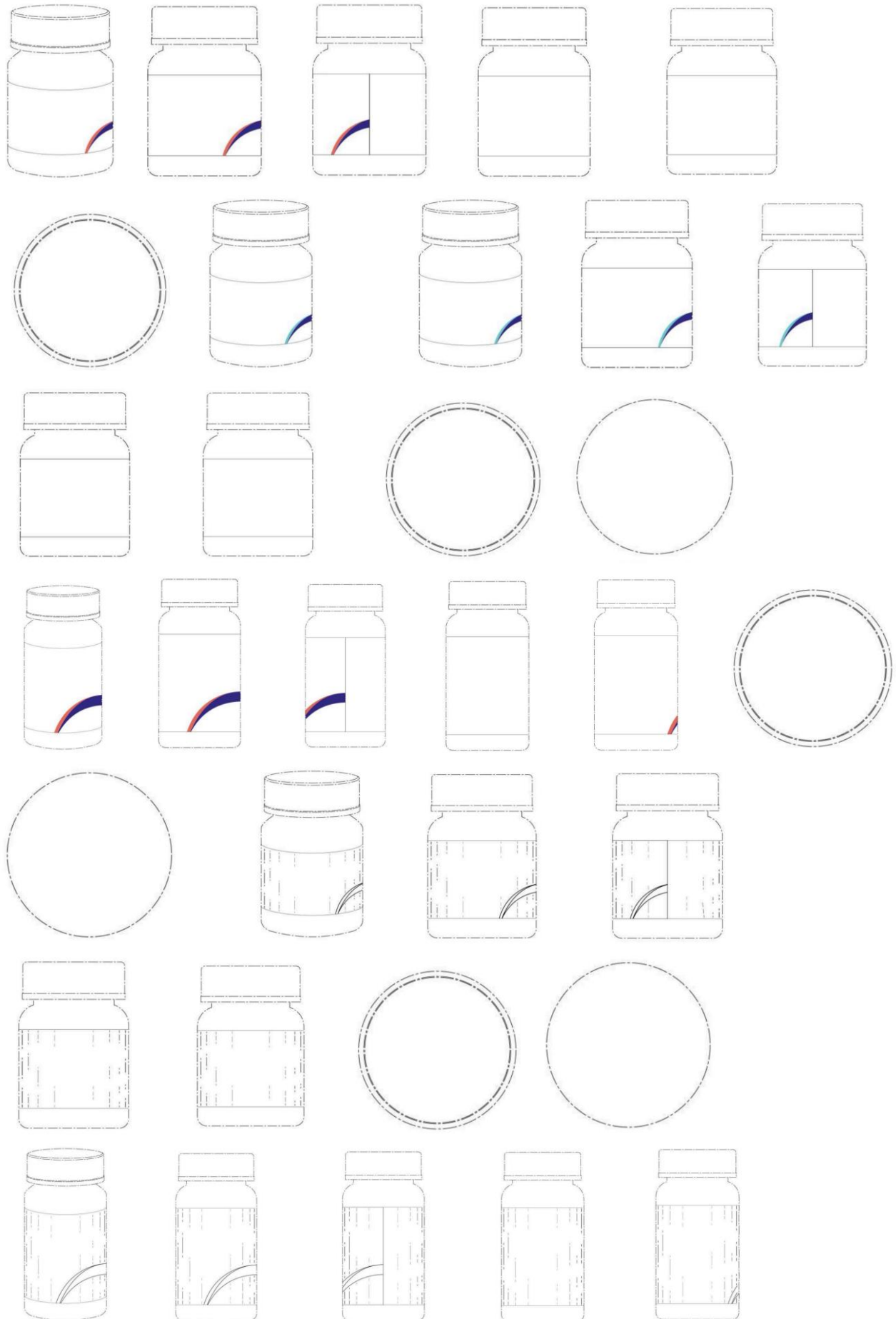

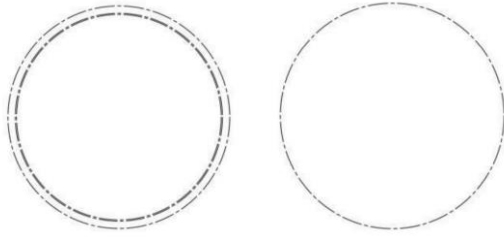

BR302022005660-0

Concessão de registro  
 Código de despacho: 158  
**Titular: SILVIA JOSÉ CHEDID [BR/SP]**  
 Autor: SILVIA JOSÉ CHEDID[BR]  
 Título do registro: BICO DOSADOR PARA CREME DENTAL  
 Data de depósito: 17/10/2022  
 Classificação: 09-07  
 Procurador: FERNANDO LUIZ ALBUQUERQUE

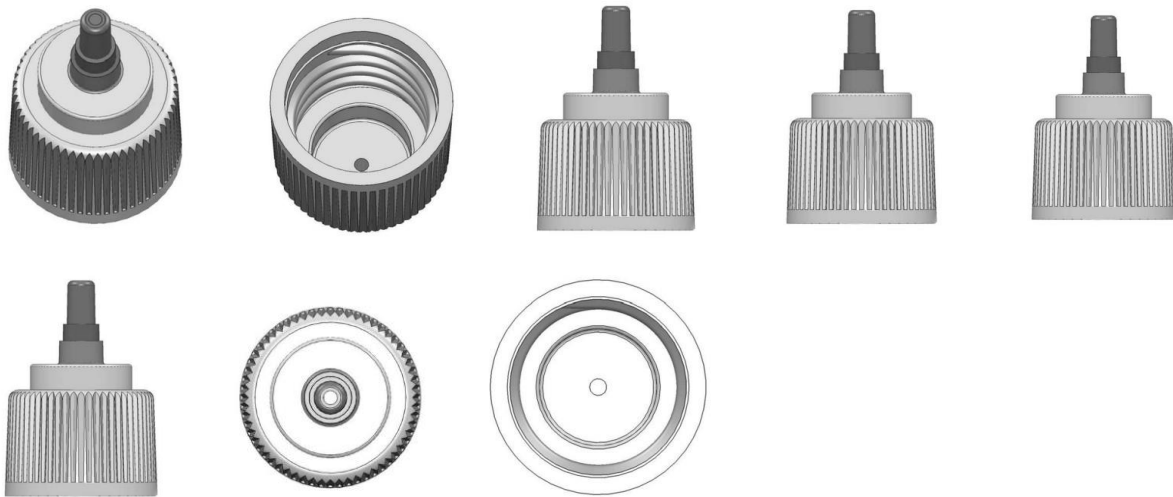

BR302022006808-0

Concessão de registro  
 Código de despacho: 158  
**Titular: CILAG GMBH INTERNATIONAL [CH]**  
 Autor: MATTHEW S. CORBIN[US], ANDRÉAS N. WARD[US], BRIAN D. SCHINGS[US], ANDREW C. DECK[US], KEVIN J. ZYLKA[US], DAVID K. NORVELL[US], CAROL J. WYNN[US], ANTHONY NGUYEN[US] e JASON D. JONES[US]  
 Título do registro: INSTRUMENTO MÉDICO  
 Data de depósito: 13/12/2022  
 Prioridade unionista: 29/842,581 14/06/2022 US  
 Classificação: 24-02  
 Procurador: DANNEMANN, SIEMSEN, BIGLER & IPANEMA MOREIRA

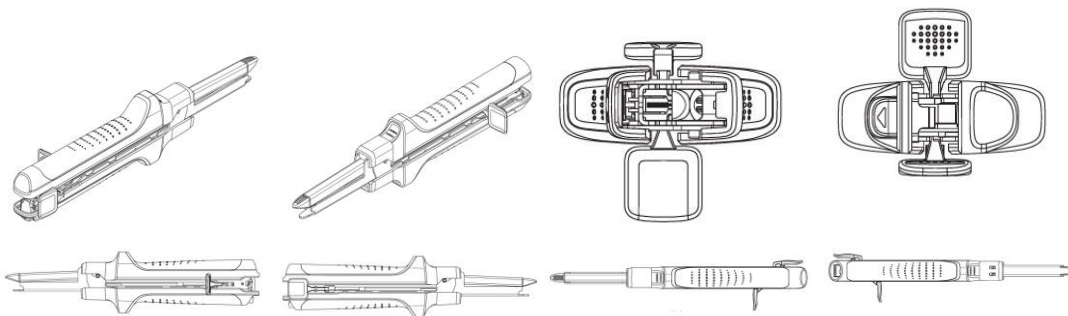

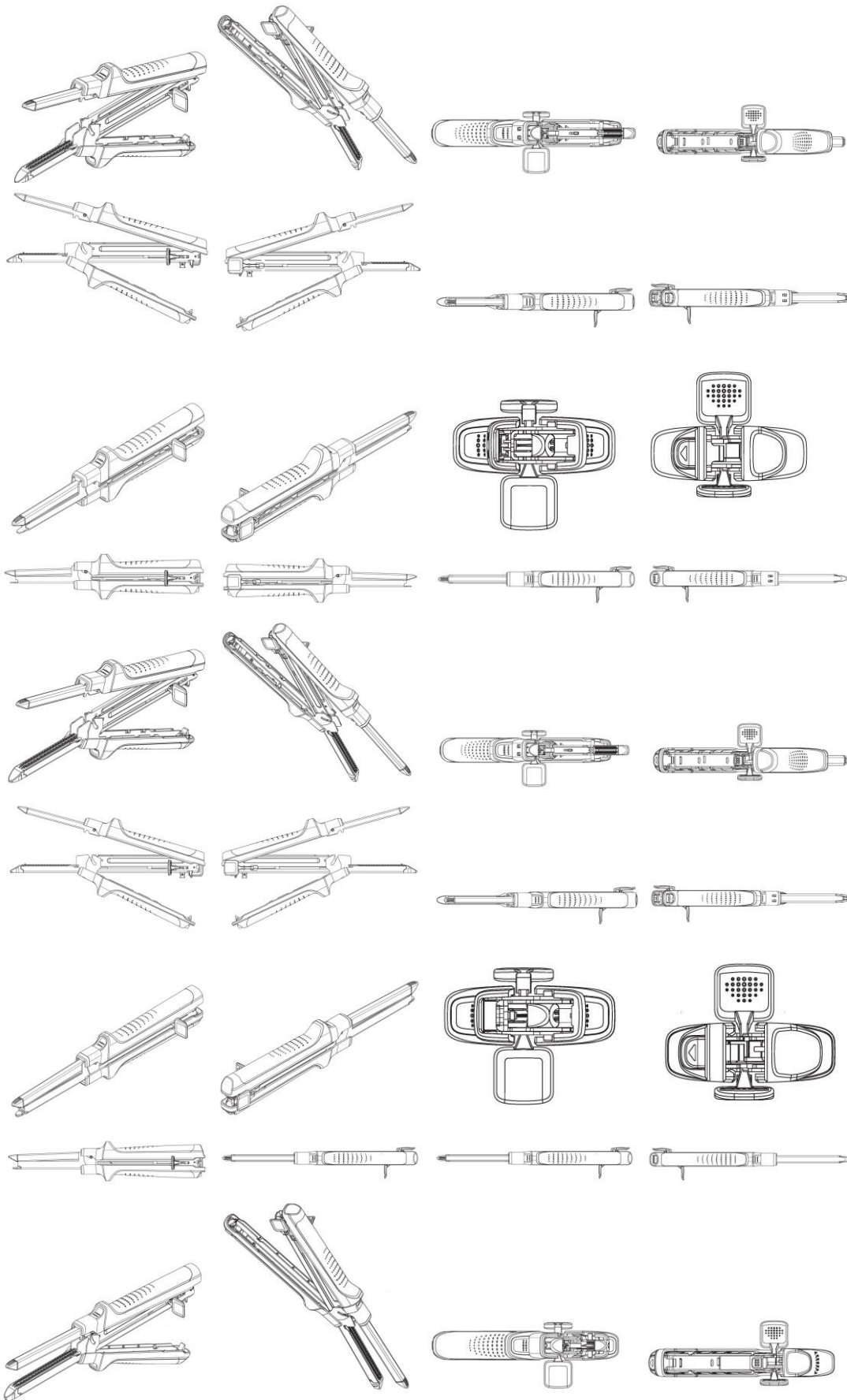

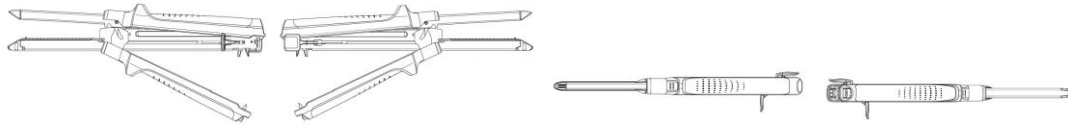

BR302022006869-1

Concessão de registro  
 Código de despacho: 158  
**Titular: OWENS-BROCKWAY GLASS CONTAINER INC. [US]**  
 Autor: DOUGLAS LAIB[US]  
 Título do registro: RECIPIENTE  
 Data de depósito: 15/12/2022  
 Prioridade unionista: 29/860,871 23/11/2022 US  
 Classificação: 09-01  
 Procurador: CLARKE, MODET PROPRIEDADE INTELECTUAL LTDA.  
 Detalhes do despacho: Figuras do depósito aproveitadas por estarem conformes o manual vigente.

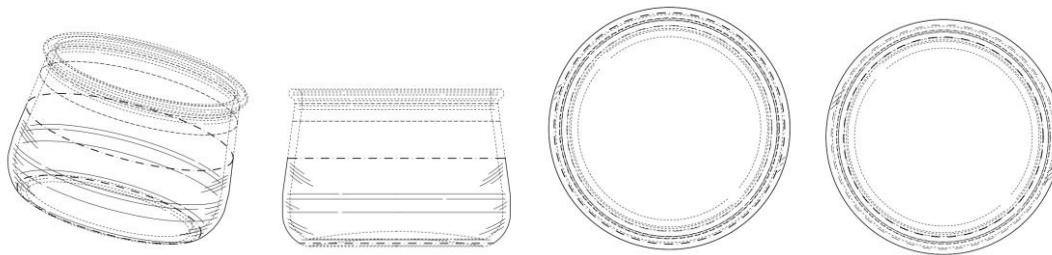

BR302022006883-7

Concessão de registro  
 Código de despacho: 158  
**Titular: CILAG GMBH INTERNATIONAL [CH]**  
 Autor: BRENDAN J. OBERKIRCHER[US]  
 Título do registro: INTERFACE GRÁFICA  
 Data de depósito: 15/12/2022  
 Prioridade unionista: 29/844,353 28/06/2022 US  
 Classificação: 14-04  
 Procurador: DANNEMANN, SIEMSEN, BIGLER & IPANEMA MOREIRA  
 Detalhes do despacho: Título e relatório descritivo adequados de ofício de acordo com a nota técnica 01/2024.

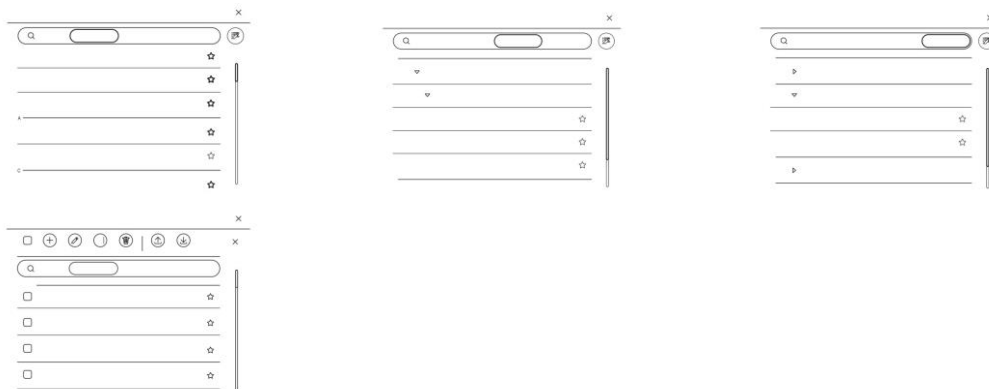

BR302023000115-8

Concessão de registro  
 Código de despacho: 158  
**Titular: ESCO GROUP LLC [US]**  
 Autor: CAMERON, R. LEEDHAM[US]  
 Título do registro: ELEMENTO PARA EQUIPAMENTO DE MOVIMENTAÇÃO DE TERRA  
 Data de depósito: 11/01/2023  
 Prioridade unionista: 29/846,012 12/07/2022 US  
 Classificação: 15-04 e 15-99  
 Procurador: DANNEMANN, SIEMSEN, BIGLER & IPANEMA MOREIRA



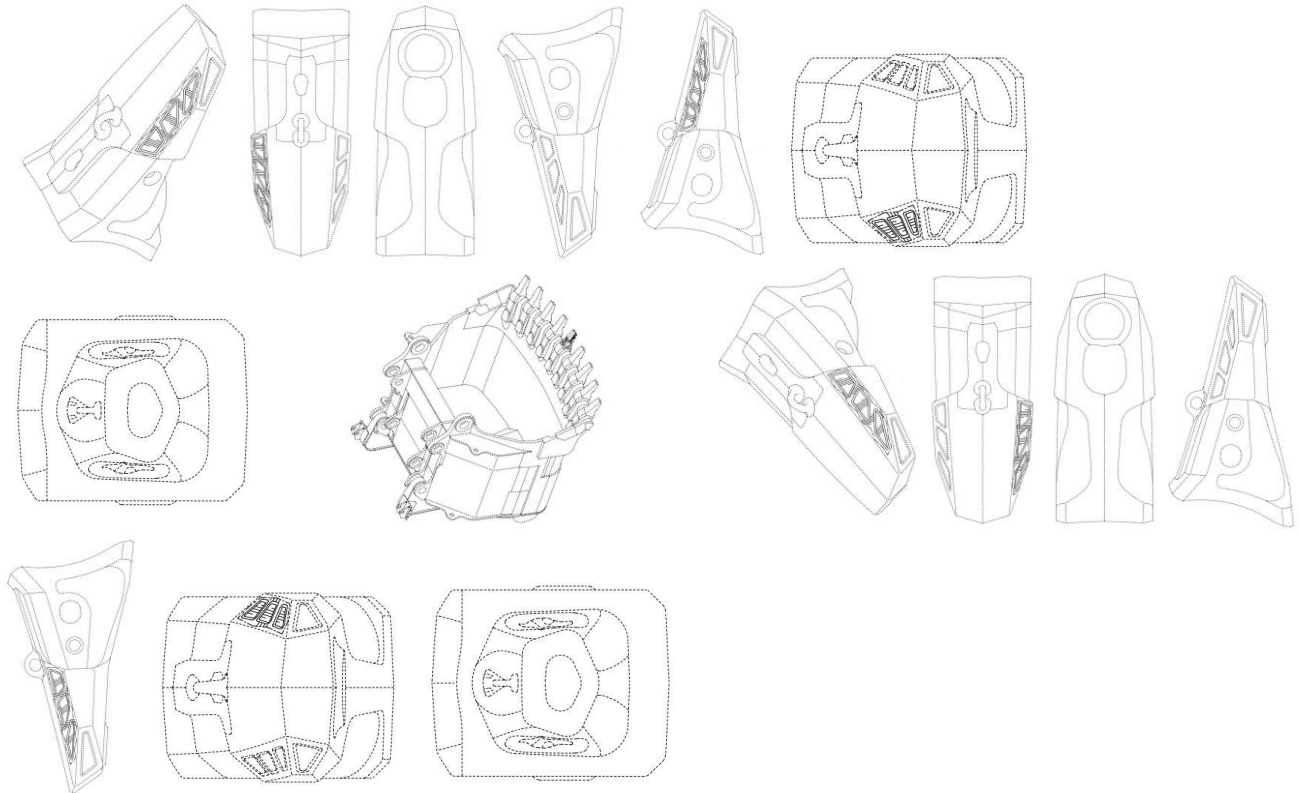

**BR302023000692-3**

Concessão de registro

Código de despacho: 158

**Titular: QUIP NYC INC. [US]**

Autor: STEFFABT V. TRAN[US], ERIC GLENN HARSH[US], WILLIAM MAY[US], PAUL B. KOH[US], NATHAN A. HERRMANN[US], SIMON J.M. ENEVER[US], JONATHAN HENRY FRATTI[US], SEAN JAMES WILSON[US], JAMES C. KRAUSE[US] e MAXWELL R. WOOD-LEE[US]

Título do registro: IRRIGADOR ORAL

Data de depósito: 09/02/2023

Prioridade unionista: 29/849,713 12/08/2022 US

Classificação: 24-02

Procurador: DANNEMANN, SIEMSEN, BIGLER & IPANEMA MOREIRA

Detalhes do despacho: Os desenhos do depósito foram aproveitados por estarem conformes ao manual vigente.

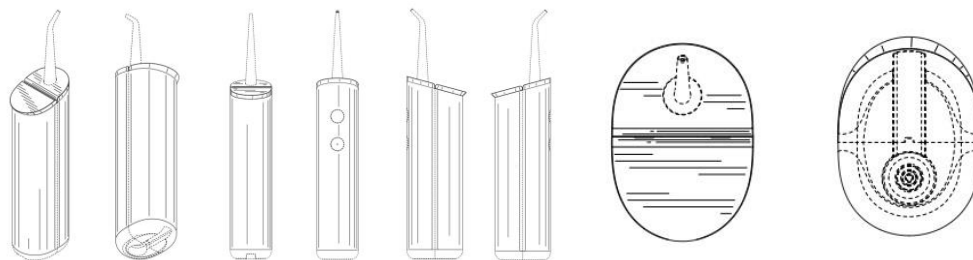

**BR302023001854-9**

Concessão de registro

Código de despacho: 158

**Titular: METALFRIO SOLUTIONS S.A. [BR/SP]**

Autor: LEONARDO CORRADINI TAKAOKA[BR]

Título do registro: INTERFACES GRÁFICAS [LAYOUT DE TELA DE DISPOSITIVO]

Data de depósito: 13/04/2023

Classificação: 14-04

Procurador: DANNEMANN, SIEMSEN, BIGLER & IPANEMA MOREIRA





BR302023001912-0

Concessão de registro  
 Código de despacho: 158  
**Titular: MANGELS INDUSTRIAL S.A [BR/MG]**  
 Autor: FABIANO LOBO DE MORAES[BR]  
 Título do registro: ETIQUETA  
 Data de depósito: 18/04/2023  
 Classificação: 19-08  
 Procurador: OCTAVIO & PEROCCO S/C LTDA.

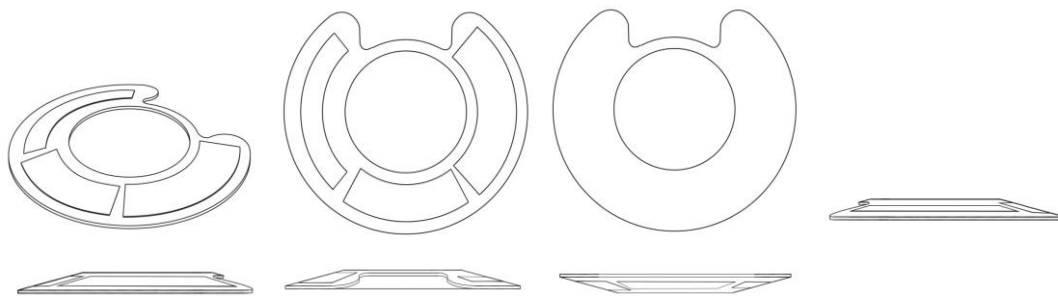

BR302023001922-7

Concessão de registro  
 Código de despacho: 158  
**Titular: UNIVERSIDADE ESTADUAL DE CAMPINAS [BR/SP]**  
 Autor: TIAGO PEREIRA DALLOCA[BR], ANA PAULA GOUVEA MARQUES[BR], ÉDER SÓCRATES NAJAR LOPES[BR], JONATHAN BRAZIL BALIEIRO[BR], VITÓRIA RIBEIRO[BR], JULIANA FREITAG BORIN[BR], SAYMON FELIPE FERNANDES DOS ANJOS[BR], MARIA GABRIELA CAFFARENA CELANI[BR], MARIANA ORSOLINI FARIA NOGUEIRA[BR] e BEATRIZ IAMAUCHI BARROSO[BR]  
 Título do registro: PRATELEIRAS [MOBILIÁRIO]  
 Data de depósito: 18/04/2023  
 Classificação: 06-04  
 Procurador: ANA MARIA FRATTINI FILETI

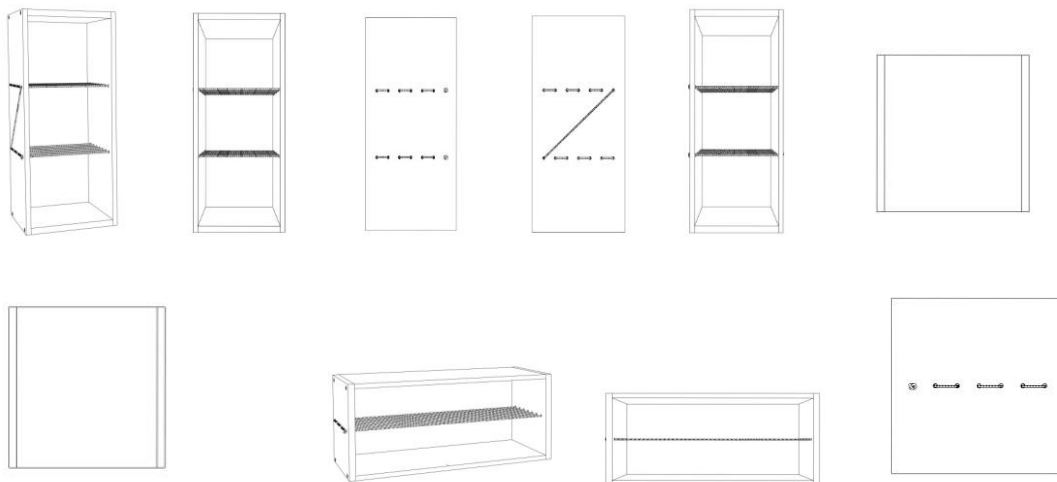

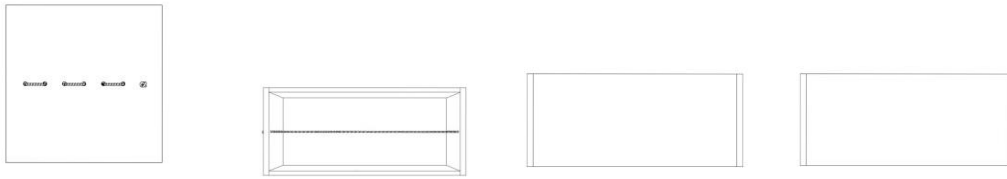

BR302023002358-5

Concessão de registro  
 Código de despacho: 158  
**Titular: MAURICIO BALBINOT [BR/RS]**  
 Autor: MAURICIO BALBINOT[BR]  
 Título do registro: PORTA FOCOS  
 Data de depósito: 12/05/2023  
 Classificação: 12-16  
 Procurador: Sko Oyarzáball Marcas e Patentes Sociedade Simples Ltda.



BR302023002361-5

Concessão de registro  
 Código de despacho: 158  
**Titular: DELLAMED S.A. [BR/RS]**  
 Autor: EDSON DELLA GIUSTINA[BR]  
 Título do registro: MULETA  
 Data de depósito: 12/05/2023  
 Classificação: 03-03  
 Procurador: Marcelo Andreola

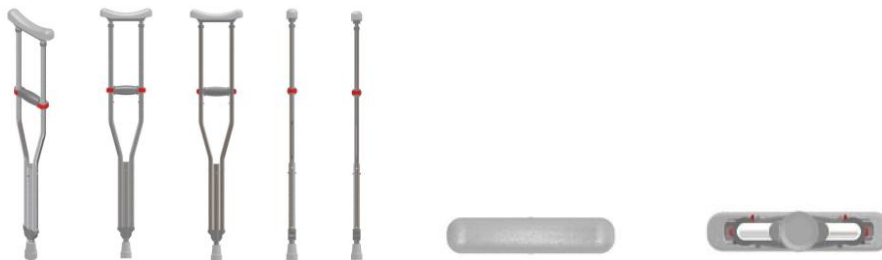

BR302023002362-3

Concessão de registro  
 Código de despacho: 158  
**Titular: DELLAMED S.A. [BR/RS]**  
 Autor: EDSON DELLA GIUSTINA[BR]  
 Título do registro: MULETA  
 Data de depósito: 12/05/2023  
 Classificação: 03-03  
 Procurador: Marcelo Andreola





BR302023002372-0

Concessão de registro  
 Código de despacho: 158  
**Titular: MEDERER GMBH [DE]**  
 Autor: WLADIMIR ZALIASKO[DE]  
 Título do registro: ARTIGO DE CONFEITARIA  
 Data de depósito: 12/05/2023  
 Prioridade unionista: 015003251 15/11/2022 EM  
 Classificação: 01-01  
 Procurador: BHERING ADVOGADOS ( NOME ANTERIOR BHERING ASSESSORIA S/C LTDA.)

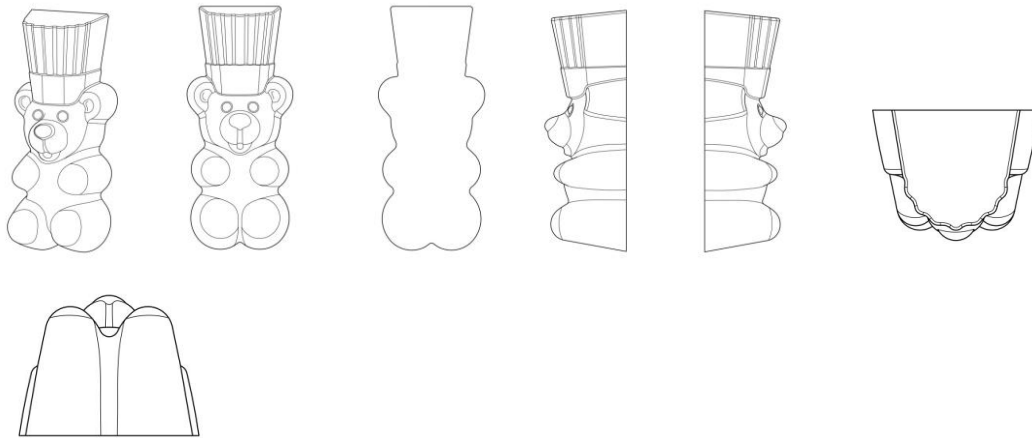

BR302023002431-0

Concessão de registro  
 Código de despacho: 158  
**Titular: BOMIX INDÚSTRIA DE EMBALAGENS LTDA [BR/BA]**  
 Autor: MIGUEL LUIZ ROSÁRIO LORENZO[BR]  
 Título do registro: TAMPA  
 Data de depósito: 16/05/2023  
 Classificação: 09-07  
 Procurador: LUIZ LEONARDOS & ADVOGADOS



BR302023002432-8

Concessão de registro  
 Código de despacho: 158



**Titular:** BOMIX INDÚSTRIA DE EMBALAGENS LTDA [BR/BA]

**Autor:** MIGUEL LUIZ ROSÁRIO LORENZO[BR]

**Título do registro:** BALDE

**Data de depósito:** 16/05/2023

**Classificação:** 09-01

**Procurador:** LUIZ LEONARDOS & ADVOGADOS



**BR302023002507-3**

**Concessão de registro**

**Código de despacho:** 158

**Titular:** PATIO BRASIL INDUSTRIA E COMERCIO DE MOVEIS EIRELI [BR/MG]

**Autor:** CRISTIANA CHAVES BRASIL SALOMÃO[BR]

**Título do registro:** SOFÁ

**Data de depósito:** 19/05/2023

**Classificação:** 06-01

**Procurador:** ABM ASSESSORIA BRASILEIRA DE MARCAS LTDA.





BR302023002551-0

Concessão de registro  
 Código de despacho: 158  
**Titular: AKEO INDUSTRIAL LTDA. [BR/RS]**  
 Autor: ARI LUIS BIANCHI[BR]  
 Título do registro: PUXADOR  
 Data de depósito: 22/05/2023  
 Classificação: 08-06  
 Procurador: NORBERTO PARDELHAS DE BARCELLOS

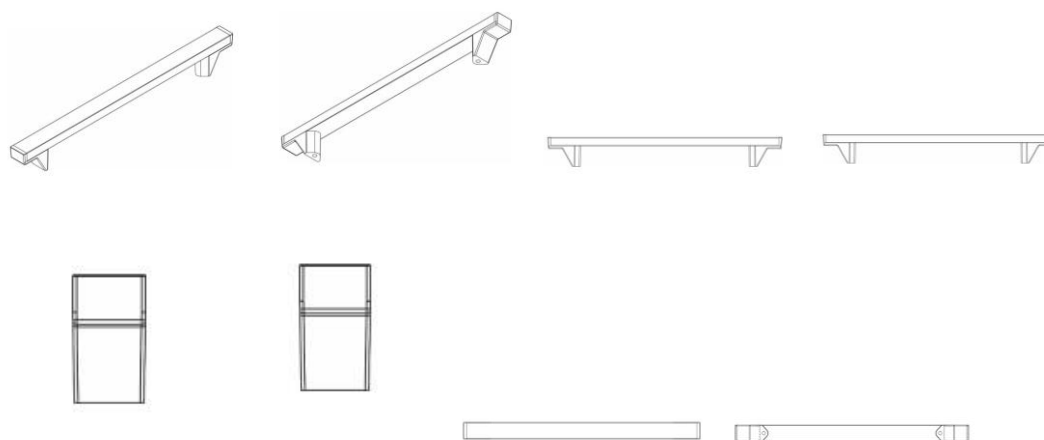

BR302023002552-9

Concessão de registro  
 Código de despacho: 158  
**Titular: AKEO INDUSTRIAL LTDA. [BR/RS]**  
 Autor: MURIELE SAUDE PASINI VIVIAN[BR]  
 Título do registro: PUXADOR  
 Data de depósito: 22/05/2023  
 Classificação: 08-06  
 Procurador: NORBERTO PARDELHAS DE BARCELLOS

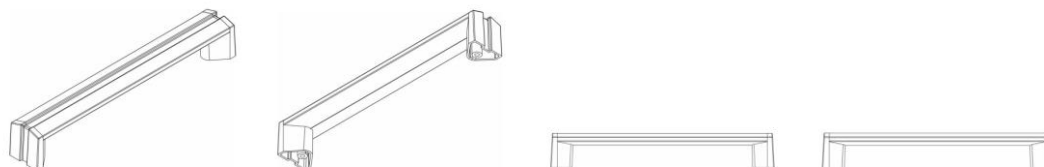



BR302023003316-5

Concessão de registro  
 Código de despacho: 158  
**Titular: LG ELECTRONICS INC. [KR]**  
 Autor: YOUNGSOO HAN[KP], CHEOLWOONG SHIN[KP] e SEOKKYU KANG[KP]  
 Título do registro: ALTO-FALANTE  
 Data de depósito: 27/06/2023  
 Prioridade unionista: 30-2023-0004143 03/02/2023 KR  
 Classificação: 14-01  
 Procurador: DANNEMANN, SIEMSEN, BIGLER & IPANEMA MOREIRA

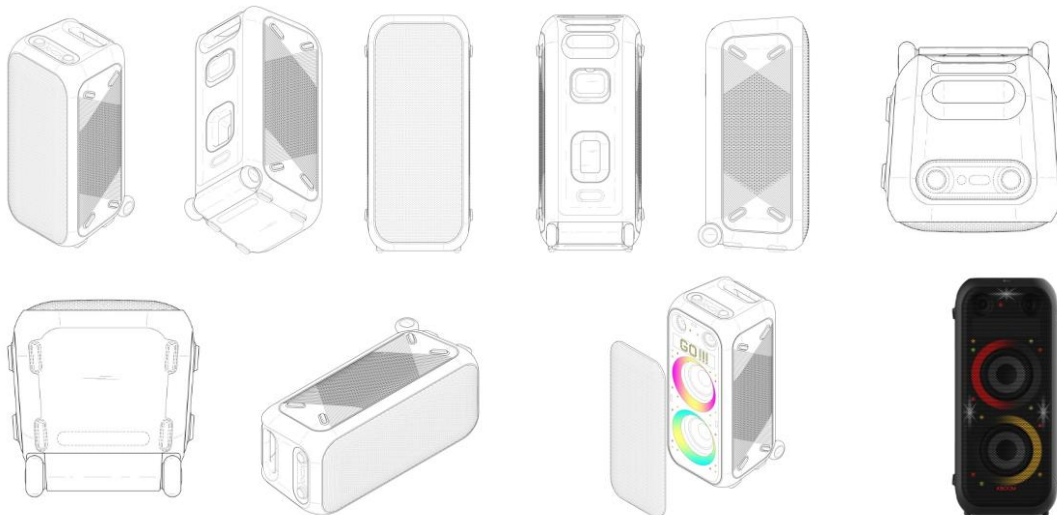

BR302023003344-0

Concessão de registro  
 Código de despacho: 158  
**Titular: BECTON, DICKINSON AND COMPANY [US]**  
 Autor: DANIEL PAUL JENKINS[-], VINCENT DELOBELLE[FR], ELEANOR BANTON[-], ZOE GEORGINA ARMSTRONG[-], MALCOLM STANLEY BOYD[-] e JAMES LESLIE RHODRI JONES[-]  
 Título do registro: EQUIPAMENTOS FIXOS PARA HOSPITAIS  
 Data de depósito: 28/06/2023  
 Prioridade unionista: 29/881,364 30/12/2022 US  
 Classificação: 24-01  
 Procurador: UNGRIA BRASIL PATENTES E MARCAS  
 Detalhes do despacho: Considerando-se o item 5.3 do Manual e com base na Nota Técnica nº 01/2024 do CPAPD, foram feitas as seguintes alterações: excluída a expressão "APARELHOS" do título do pedido e do relatório descritivo.

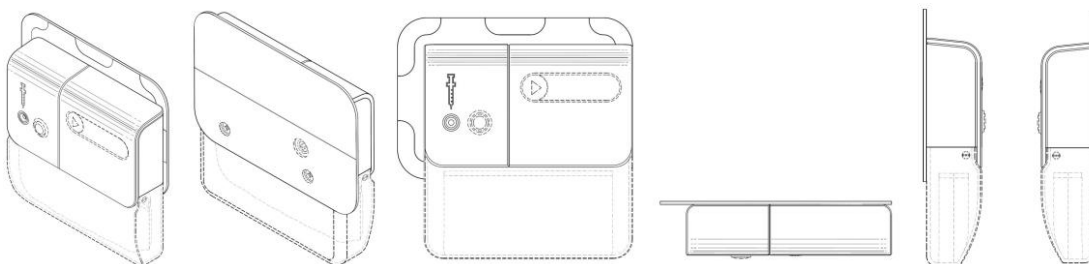

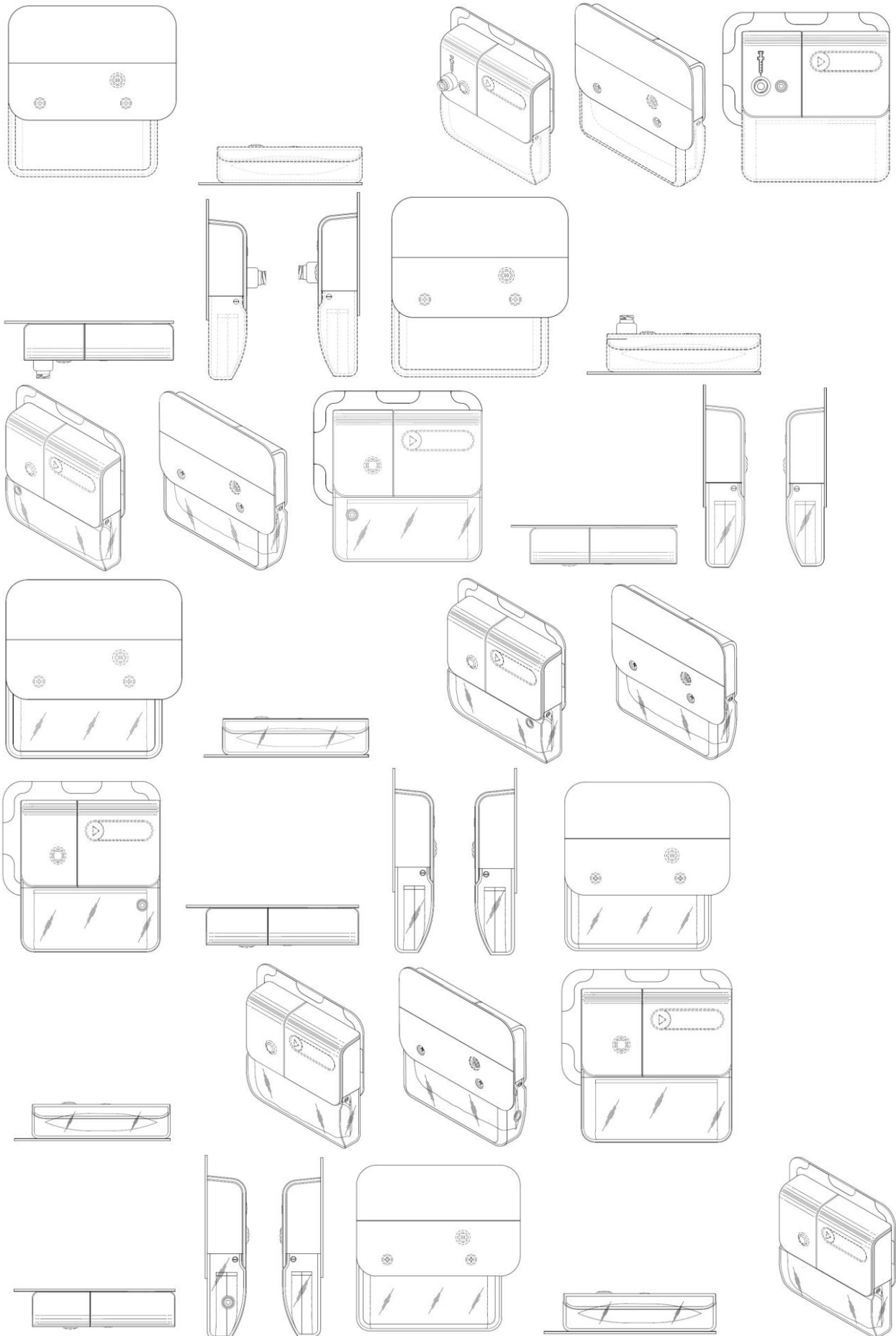

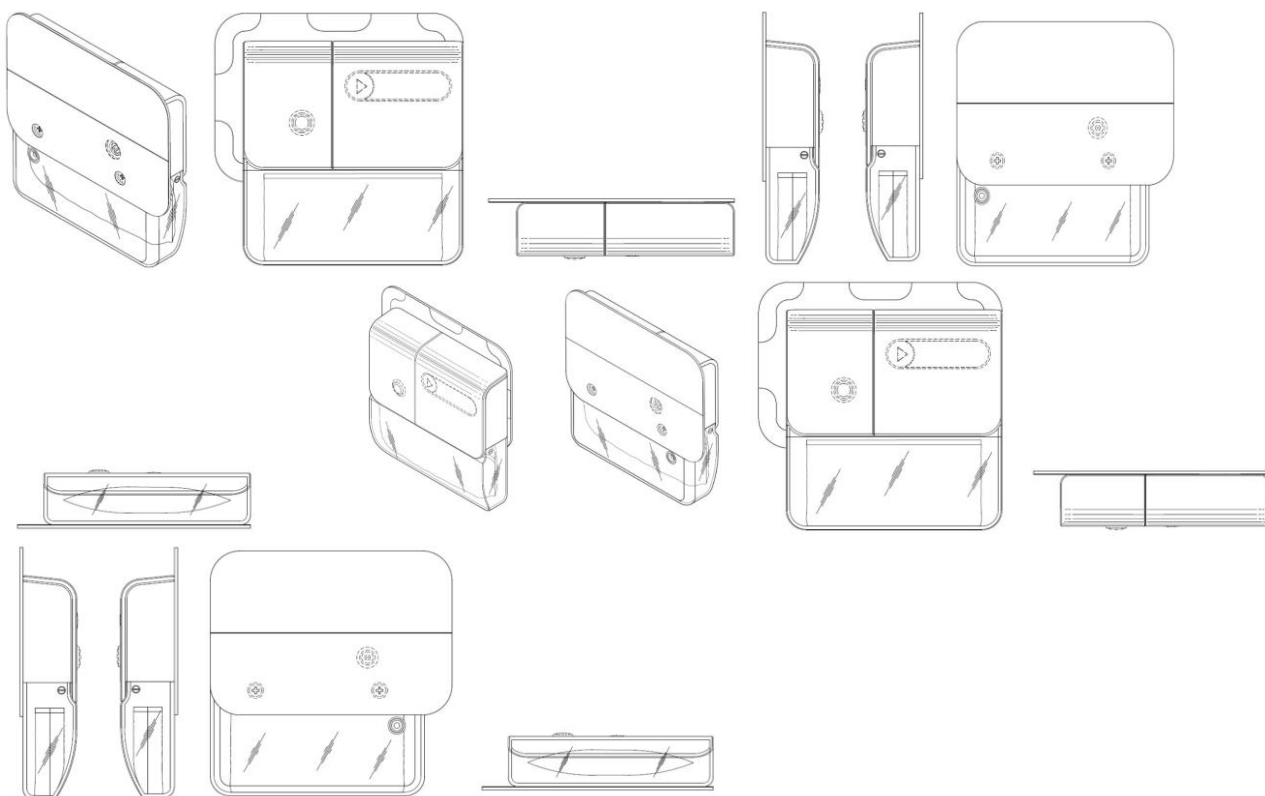

**BR302023003506-0**

Concessão de registro  
 Código de despacho: 158  
**Titular: FACUNDO BALVIDARES [AR]**  
 Autor: FACUNDO BALVIDARES[AR]  
 Título do registro: SUPORTE PARA CELULAR  
 Data de depósito: 05/07/2023  
 Classificação: 14-06  
 Procurador: Mercap Serviços de Marcas e Patentes Ltda. ME

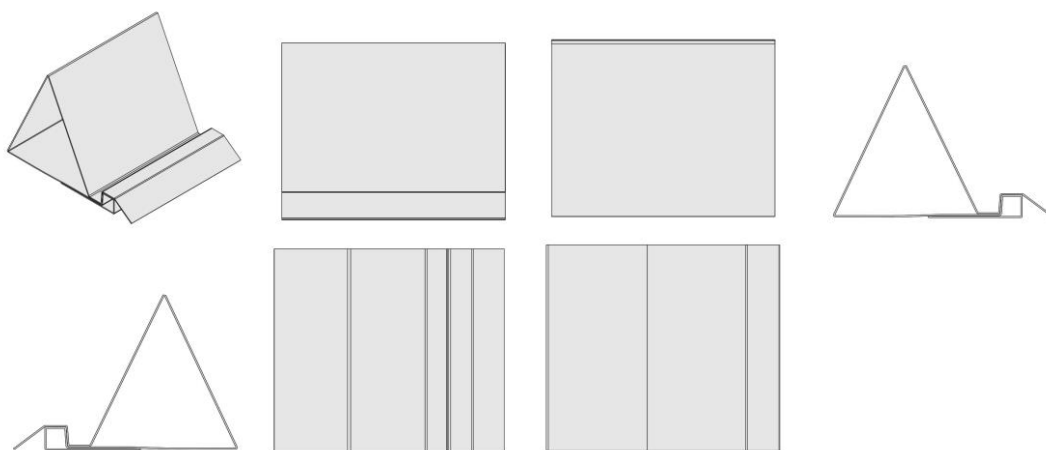

**BR302023004043-9**

Concessão de registro  
 Código de despacho: 158  
**Titular: LEPLAST EMBALAGENS E ACESSÓRIOS LTDA [BR/PR]**  
 Autor: ALEXANDRE LUIZ BUENO[BR]  
 Título do registro: PORTA OBJETOS  
 Data de depósito: 27/07/2023  
 Classificação: 19-02  
 Procurador: London Marcas e Patentes S/S Ltda.



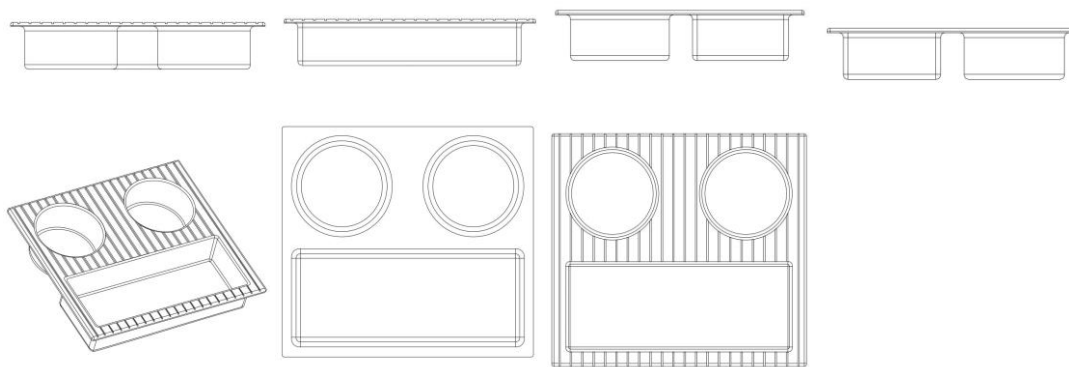

BR302023004618-6

Concessão de registro  
 Código de despacho: 158  
**Titular: NELIO SILVEIRA DE OLIVEIRA [BR/MG]**  
 Autor: LEANDRO RESTINO DE SOUZA PORTO[BR]  
 Título do registro: INSTRUMENTO MUSICAL  
 Data de depósito: 25/08/2023  
 Classificação: 17-04  
 Procurador: VIVIANE ROCHA CARREGAL RAMOS DE ASSIS

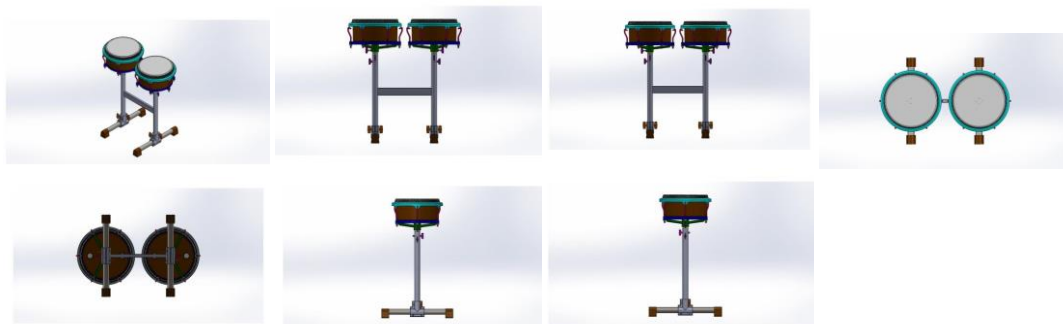

BR302023005519-3

Concessão de registro  
 Código de despacho: 158  
**Titular: ITALESSE COMÉRCIO E IMPORTAÇÃO LTDA [BR/SP]**  
 Autor: MASSIMO BARDUCCI[IT]  
 Título do registro: Copos para beber  
 Data de depósito: 13/10/2023  
 Classificação: 07-01  
 Procurador: raissa baeumle reis

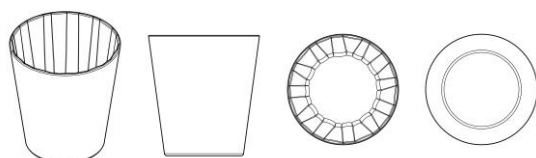

BR302023005619-0

Concessão de registro  
 Código de despacho: 158  
**Titular: SANTA LUZIA REDES E DECORACAO INDUSTRIA E COMERCIO LTDA [BR/PB]**  
 Autor: ROMERO PEREIRA DE SOUSA[BR]  
 Título do registro: Peseira para cama  
 Data de depósito: 19/10/2023  
 Classificação: 06-11 e 06-13



Procurador: RAFAEL TARGINO FALCAO FARIAS

Detalhes do despacho: Descrição alterada de ofício e classe de locarno 6.11 incluída no processo de acordo com a nota técnica 01/2024.



BR302023005649-1

Concessão de registro

Código de despacho: 158

**Titular:** HONDA MOTOR CO., LTD. [JP]

Autor: KEISUKE MORIOKA[JP]

Título do registro: GRADE FRONTAL

Data de depósito: 20/10/2023

Prioridade unionista: 2023-008477 25/04/2023 JP

Classificação: 12-16

Procurador: Luiz Henrique Oliveira Do Amaral

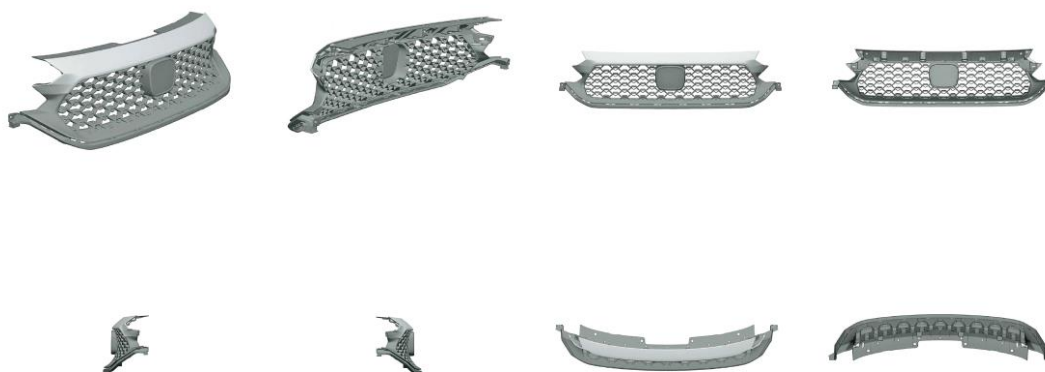

BR302023005651-3

Concessão de registro

Código de despacho: 158

**Titular:** HONDA MOTOR CO., LTD. [JP]

Autor: NORIYUKI ISHII[JP]

Título do registro: PARA-CHOQUE

Data de depósito: 20/10/2023

Prioridade unionista: 2023-008478 25/04/2023 JP

Classificação: 12-16

Procurador: Luiz Henrique Oliveira Do Amaral





BR302023005652-1

Concessão de registro  
 Código de despacho: 158  
**Titular: HONDA MOTOR CO., LTD. [JP]**  
 Autor: KEISUKE MORIOKA[JP]  
 Título do registro: GUARNIÇÃO TRASEIRA  
 Data de depósito: 20/10/2023  
 Prioridade unionista: 2023-008479 25/04/2023 JP  
 Classificação: 12-16  
 Procurador: Luiz Henrique Oliveira Do Amaral

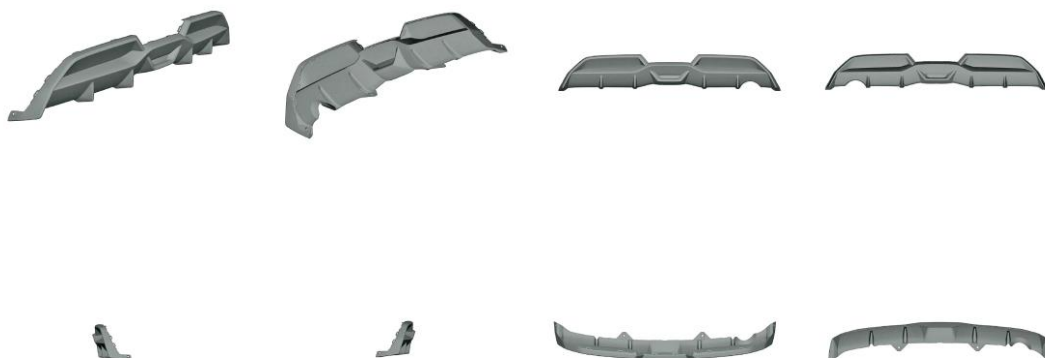

BR302023006898-8

Concessão de registro  
 Código de despacho: 158  
**Titular: TID IMPORTAÇÃO E DISTRIBUIÇÃO LTDA. [BR/SC]**  
 Autor: DANILO BRAGA DIAS[BR]  
 Título do registro: Cabeças de bonecas  
 Data de depósito: 20/12/2023  
 Classificação: 21-01  
 Procurador: Henrique Dias Francisco

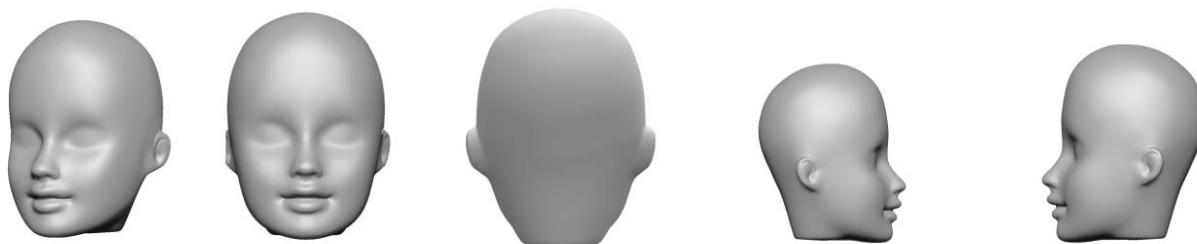

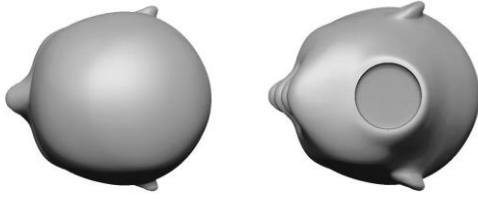

BR302024000562-8

Concessão de registro  
 Código de despacho: 158  
**Titular: PETRA KEMPKA [DE]**  
 Autor: PETRA KEMPKA[DE]  
 Título do registro: MODELADOR DE CABELO  
 Data de depósito: 07/02/2024  
 Prioridade unionista: 10 2023 120 917.5 07/08/2023 DE e 29/927,890 06/02/2024 US  
 Classificação: 28-03  
 Procurador: Luiz Henrique Oliveira Do Amaral

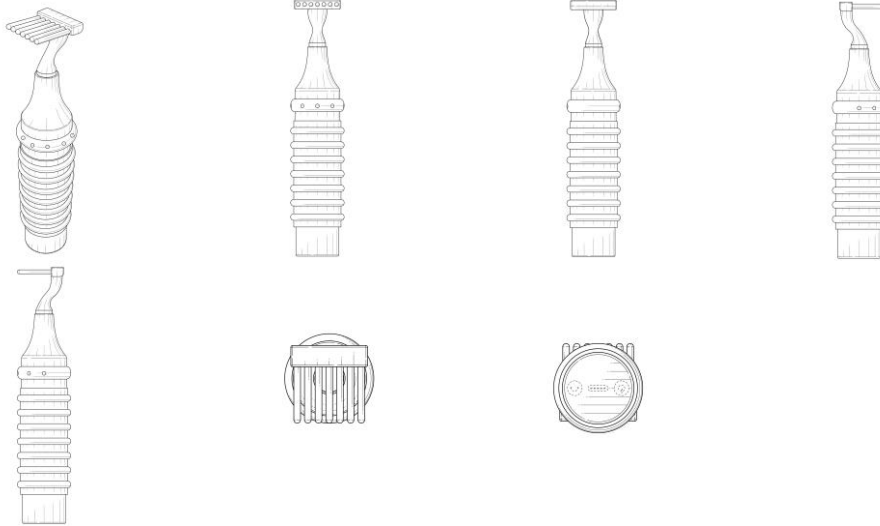

BR302024000597-0

Concessão de registro  
 Código de despacho: 158  
**Titular: JADERSON DE ALMEIDA [BR/SC]**  
 Autor: JADERSON DE ALMEIDA[BR]  
 Título do registro: Prateleiras [mobiliário]  
 Data de depósito: 08/02/2024  
 Classificação: 06-04

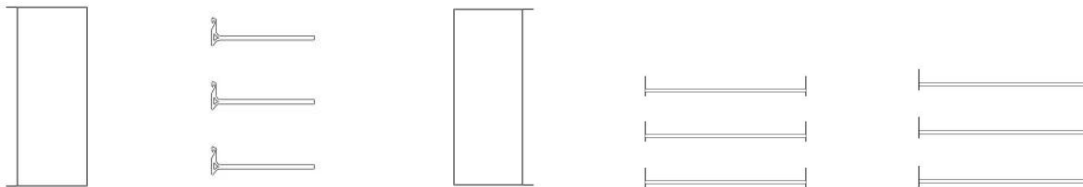

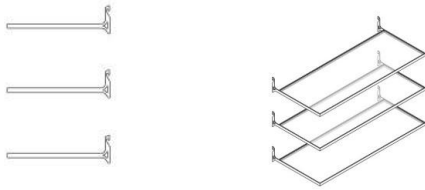

BR302024001091-5

Concessão de registro

Código de despacho: 158

**Titular: Cássio Resende de Moura [BR/MG]**

Autor: Cássio Resende de Moura[BR]

Título do registro: ACESSÓRIOS DECORATIVOS PARA INTERRUPTORES E TOMADAS ELÉTRICOS

Data de depósito: 07/03/2024

Classificação: 11-02

Procurador: Leonardo Regis Orlandini

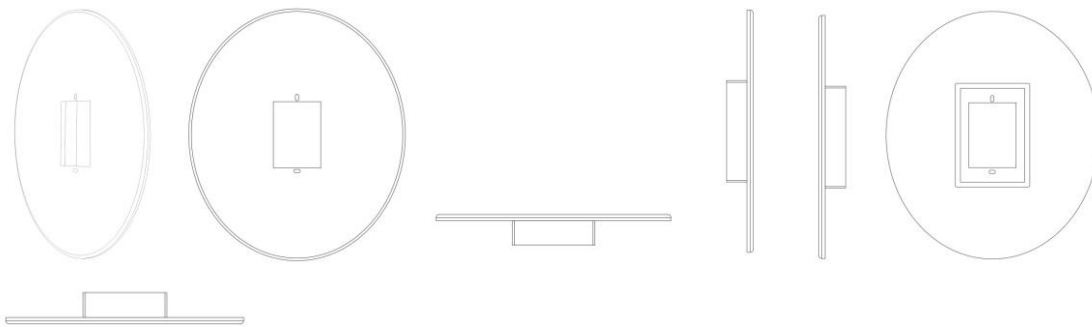

BR302024002016-3

Concessão de registro

Código de despacho: 158

**Titular: SWIMC LLC [US]**

Autor: MICHAEL P. YAJKO[US]

Título do registro: CONJUNTO DE DISTRIBUIÇÃO

Data de depósito: 25/04/2024

Prioridade unionista: 29/905,874 27/10/2023 US

Classificação: 09-99

Procurador: João Luis DOrey Facco Vianna

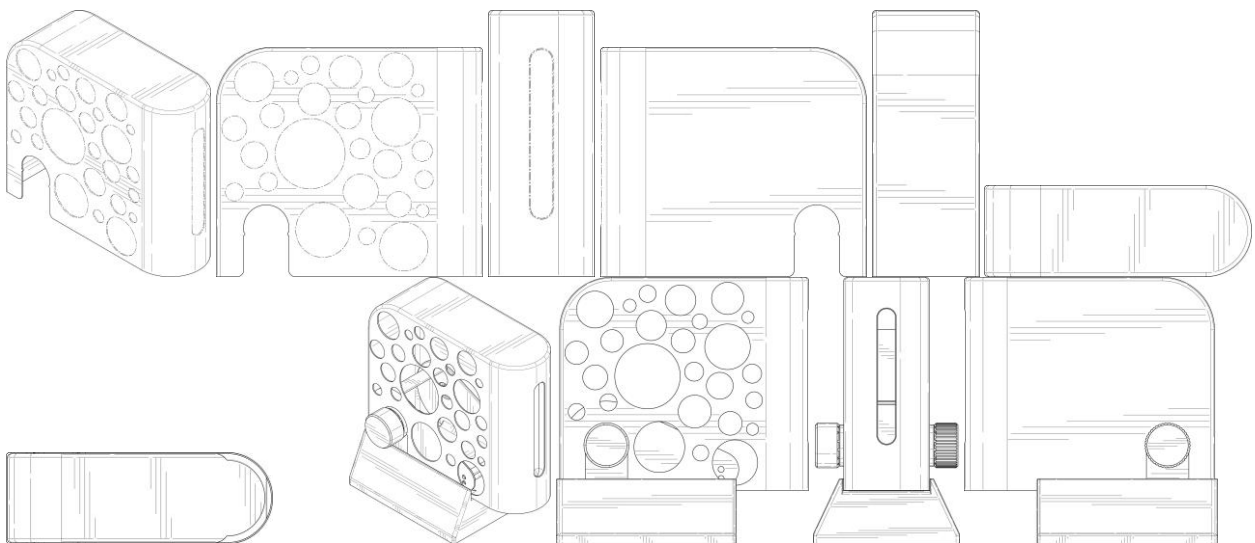

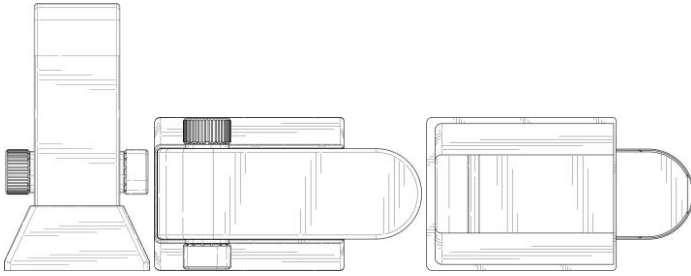

BR302024002019-8

Concessão de registro  
 Código de despacho: 158  
**Titular: SWIMC LLC [US]**  
 Autor: MICHAEL P. YAJKO[US]  
 Título do registro: CONJUNTO DE ARMAZENAMENTO DE MATERIAL  
 Data de depósito: 25/04/2024  
 Prioridade unionista: 29/905,874 27/10/2023 US  
 Classificação: 09-99  
 Procurador: João Luis DOrey Facco Vianna

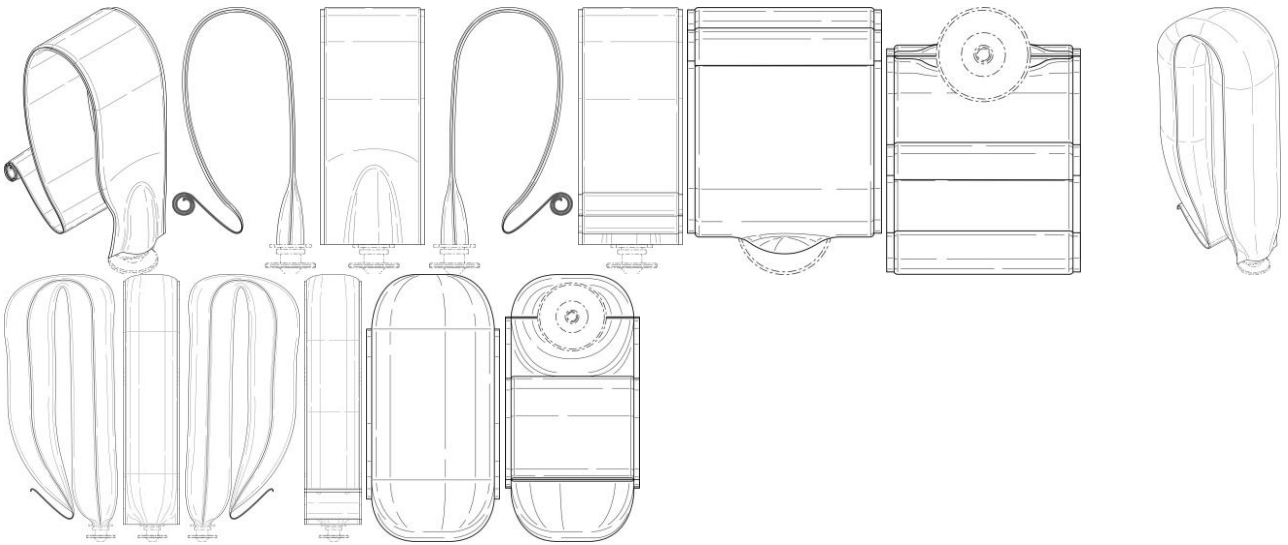

BR302024002396-0

Concessão de registro  
 Código de despacho: 158  
**Titular: BYD COMPANY LIMITED [CN]**  
 Autor: XUEFENG LIU[CN], GUOYU HUANG[CN], DEJIN LI[CN] e YANJUN ZHONG[CN]  
 Título do registro: TERMINAL MONTADO EM VEÍCULO  
 Data de depósito: 21/05/2024  
 Prioridade unionista: 202330766519.0 22/11/2023 CN  
 Classificação: 12-16  
 Procurador: KASZMAR LEONARDOS PROPRIEDADE INTELECTUAL

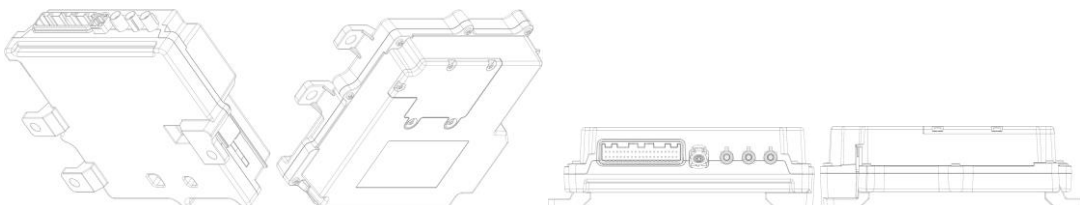

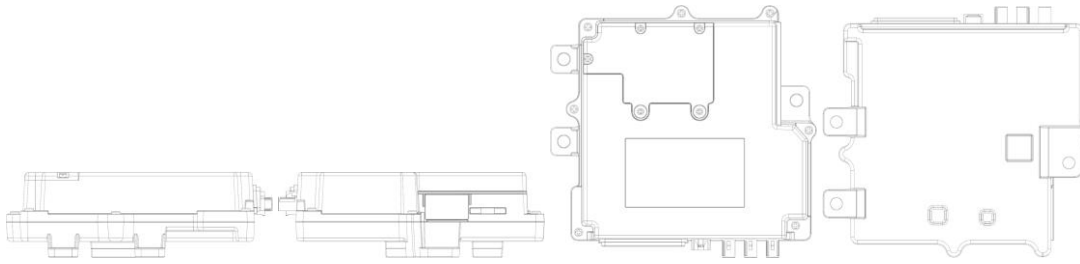

BR302024002403-7

Concessão de registro  
 Código de despacho: 158  
**Titular: GRENDENE S.A. [BR/CE]**  
 Autor: SCHANA CENCI MARIN[BR]  
 Título do registro: Calçado  
 Data de depósito: 22/05/2024  
 Classificação: 02-04  
 Procurador: Remer Villaça & Nogueira Assessoria e Consultoria de Prop. Intelectual S/S Ltda.

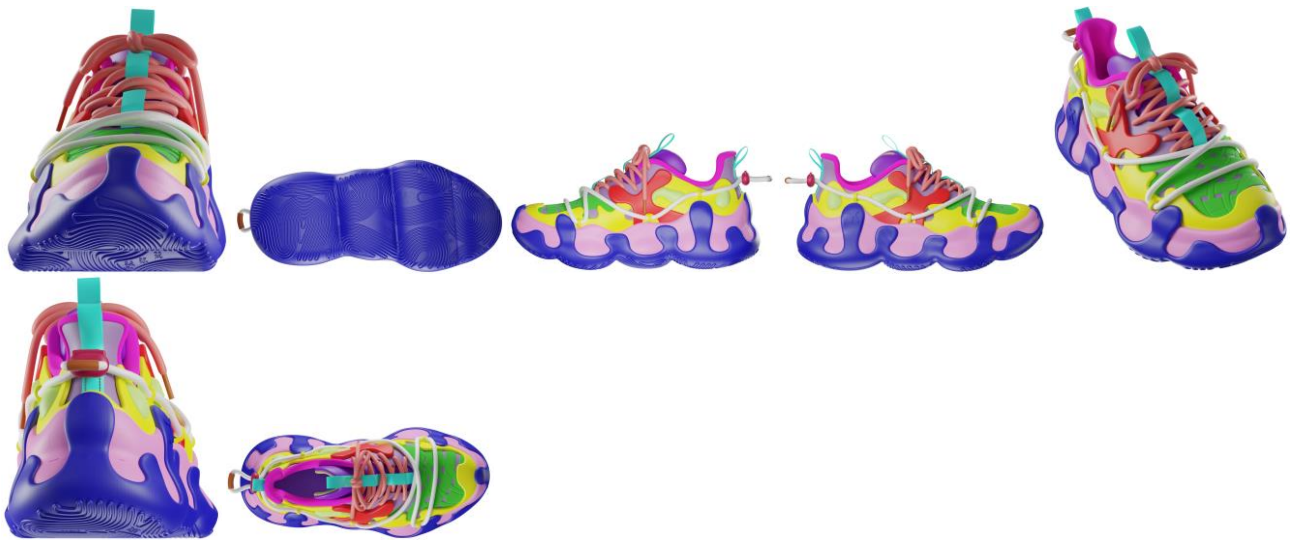

BR302024002404-5

Concessão de registro  
 Código de despacho: 158  
**Titular: DREISON WHALES ORLANDO RODRIGUES [BR/SP]**  
 Autor: DREISON WHALES ORLANDO RODRIGUES[BR]  
 Título do registro: Mesa de Cabeceira  
 Data de depósito: 22/05/2024  
 Classificação: 06-03  
 Procurador: Eduarda Colla  
 Detalhes do despacho: Classe de locarno alterada para 06.03 - mesas, de acordo com a nota técnica 01/2024.



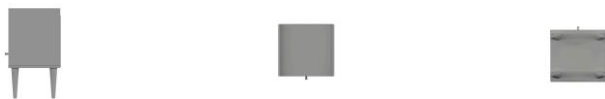

BR302024002416-9

Concessão de registro

Código de despacho: 158

**Titular: JOSÉ ANÉSIO GUIMARÃES DOS REIS [BR/SP]**

Autor: JOSÉ ANÉSIO GUIMARÃES DOS REIS[BR]

Título do registro: Ralos [internos e externos]

Data de depósito: 22/05/2024

Classificação: 23-01

Procurador: COLONIAL REGISTROS DE MARCAS E PATENTES LTDA

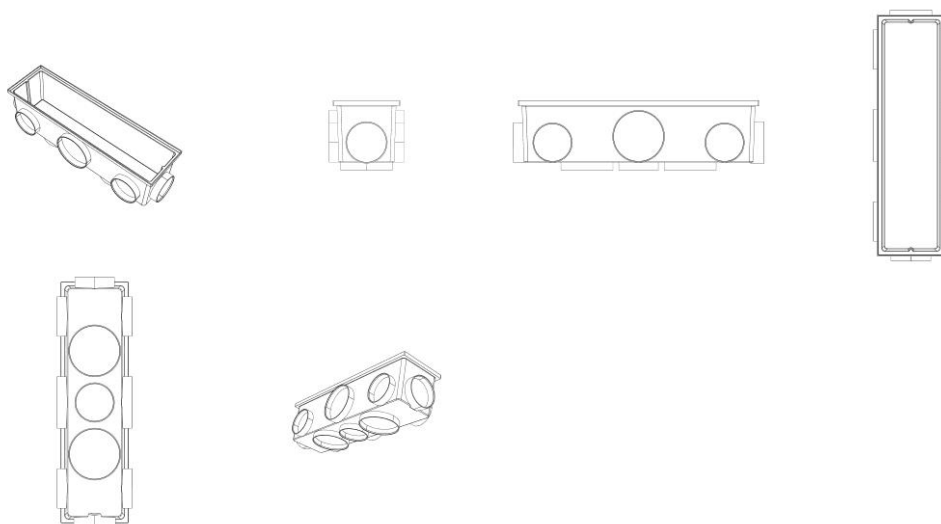

BR302024002419-3

Concessão de registro

Código de despacho: 158

**Titular: SCANIA CV AB [SE]**

Autor: ERIK ELIASSON[SE], VILBORG PÉTURSDÓTTIR[SE] e ZIGGY BIS[GB]

Título do registro: Painel Lateral

Data de depósito: 22/05/2024

Prioridade unionista: 2023-0226 29/11/2023 SE

Classificação: 12-16

Procurador: Daniel Advogados (Alt.de Daniel &amp; Cia)

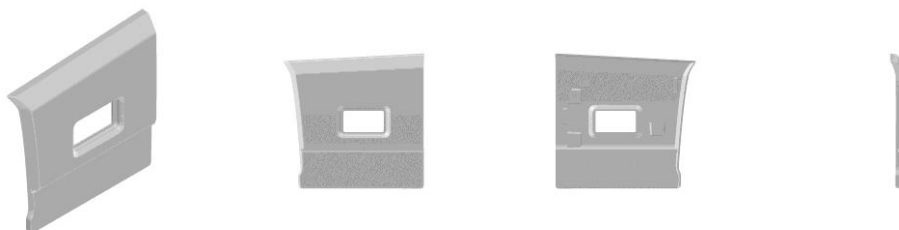



BR302024002432-0

Concessão de registro  
 Código de despacho: 158  
**Titular: MÁRCIO AMBRÓSIO SIMÕES [BR/MG]**  
 Autor: MÁRCIO AMBRÓSIO SIMÕES[BR]  
 Título do registro: REVESTIMENTO  
 Data de depósito: 23/05/2024  
 Classificação: 25-01

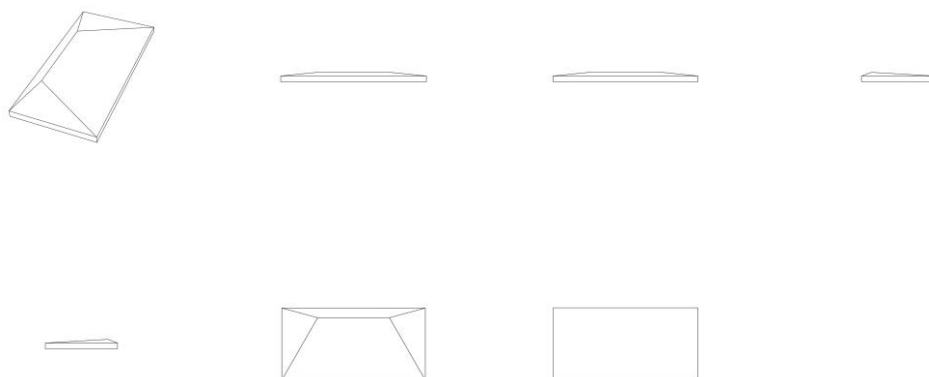

BR302024002433-9

Concessão de registro  
 Código de despacho: 158  
**Titular: MÁRCIO AMBRÓSIO SIMÕES [BR/MG]**  
 Autor: MÁRCIO AMBRÓSIO SIMÕES[BR]  
 Título do registro: REVESTIMENTO  
 Data de depósito: 23/05/2024  
 Classificação: 25-01



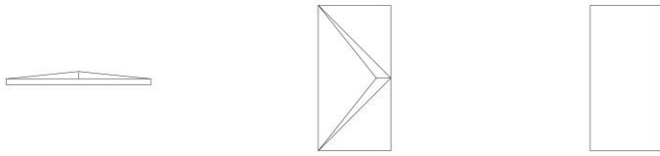

BR302024002434-7

Concessão de registro  
 Código de despacho: 158  
**Titular: METALURGICA COMISSO LTDA [BR/SP]**  
 Autor: JULIANA COMISSO[BR]  
 Título do registro: Acessório para Montagem  
 Data de depósito: 23/05/2024  
 Classificação: 08-09  
 Procurador: Eduarda Colla

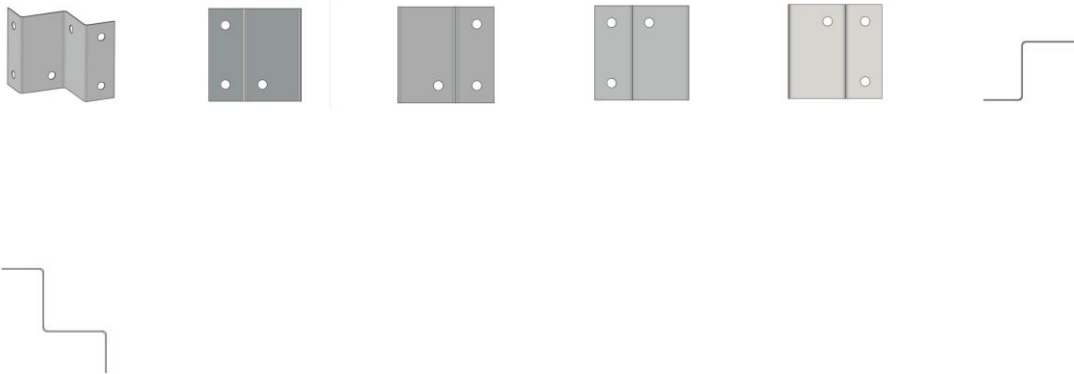

BR302024002435-5

Concessão de registro  
 Código de despacho: 158  
**Titular: WESTROCK, CELULOSE, PAPEL E EMBALAGENS LTDA [BR/SP]**  
 Autor: FELIPE GUERRA CAVALCANTE[BR]  
 Título do registro: CALÇO PARA EMBALAGEM  
 Data de depósito: 23/05/2024  
 Classificação: 09-99  
 Procurador: Sko Oyarzáball Marcas e Patentes Sociedade Simples Ltda.



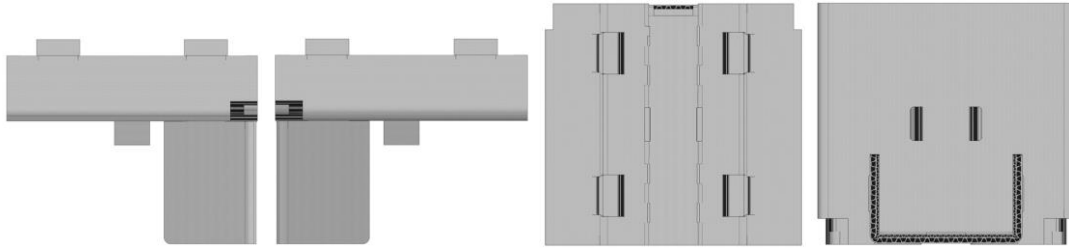

BR302024002471-1

Concessão de registro

Código de despacho: 158

**Titular: MAQUIRA INDÚSTRIA DE PRODUTOS ODONTOLÓGICOS S.A [BR/PR]**

Autor: ANTÔNIO LEME JUNIOR[BR]

Título do registro: POSICIONADOR RADIOGRÁFICO

Data de depósito: 24/05/2024

Classificação: 24-02

Procurador: Vilage Marcas e Patentes Ltda

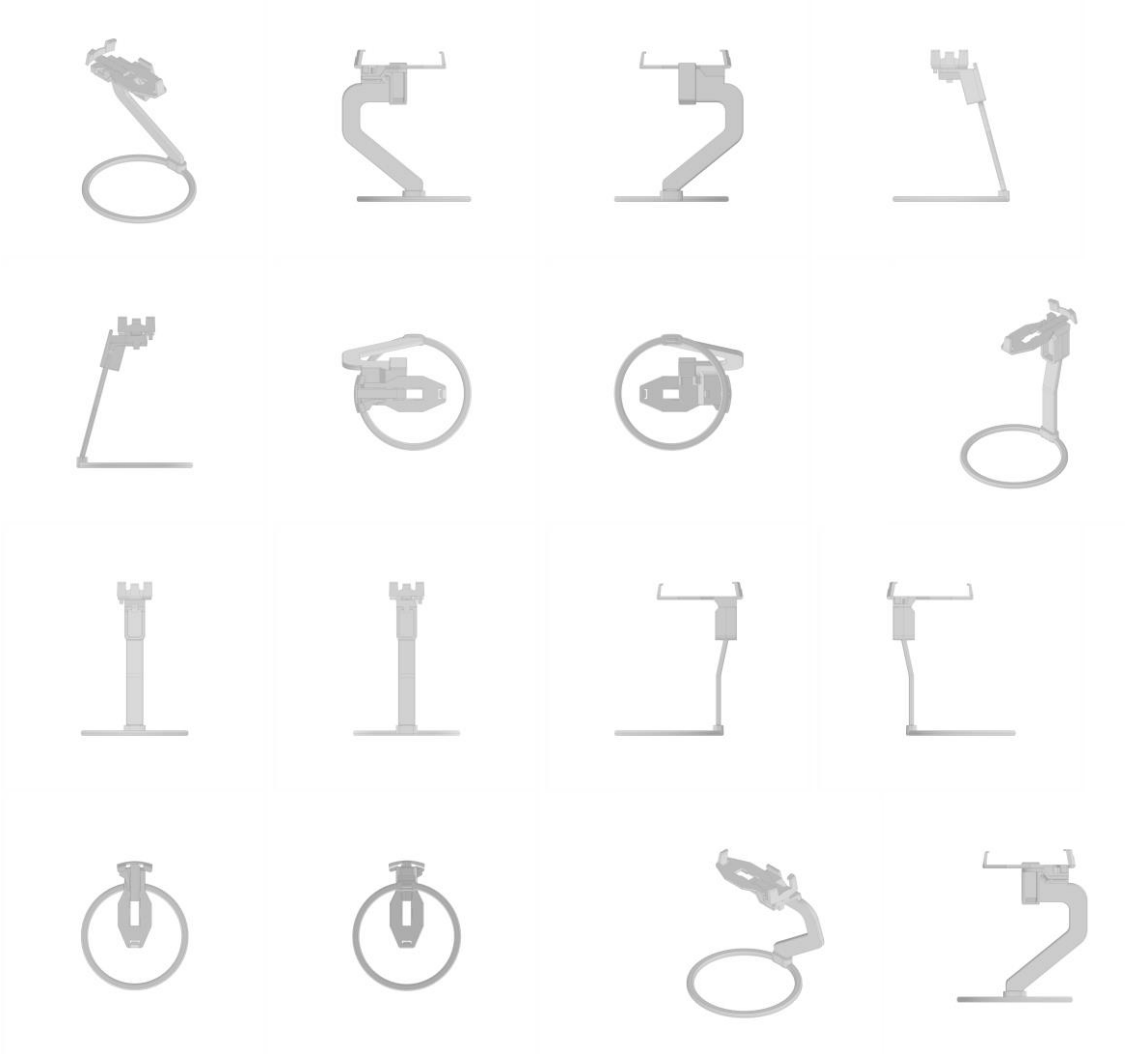

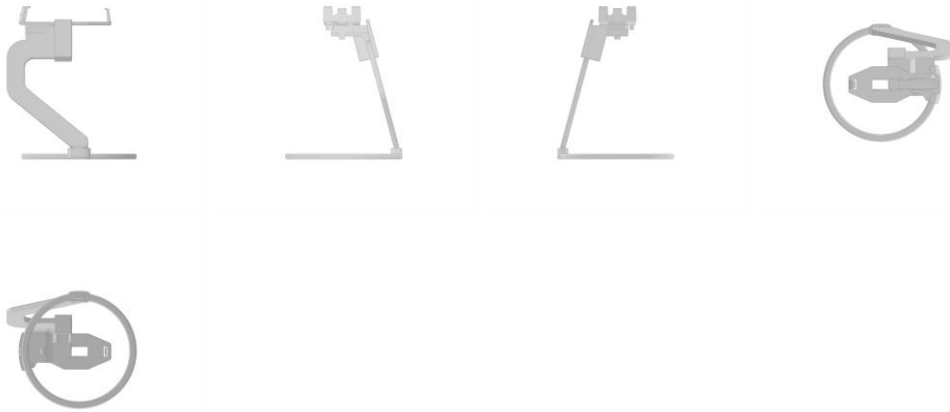

BR302024002472-0

Concessão de registro

Código de despacho: 158

**Titular: ESSILOR INTERNATIONAL [FR]**

Autor: MATTEO CESARE BATTISTON[IT], OMER KOTZER[IL] e MICHELE TENCA[IT]

Título do registro: Armações de óculos

Data de depósito: 24/05/2024

Prioridade unionista: 015042185-0001 24/11/2023 EM, 015042185-0003 24/11/2023 EM e 015042185-0005 24/11/2023 EM

Classificação: 16-06

Procurador: MSANTOS PROPRIEDADE INTELECTUAL LTDA- EPP-

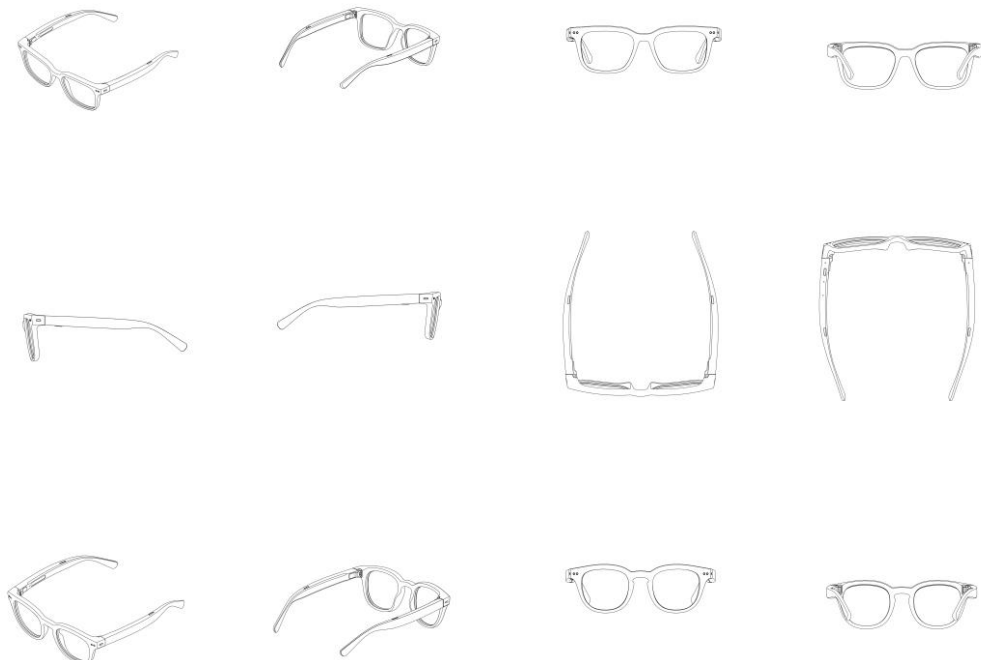

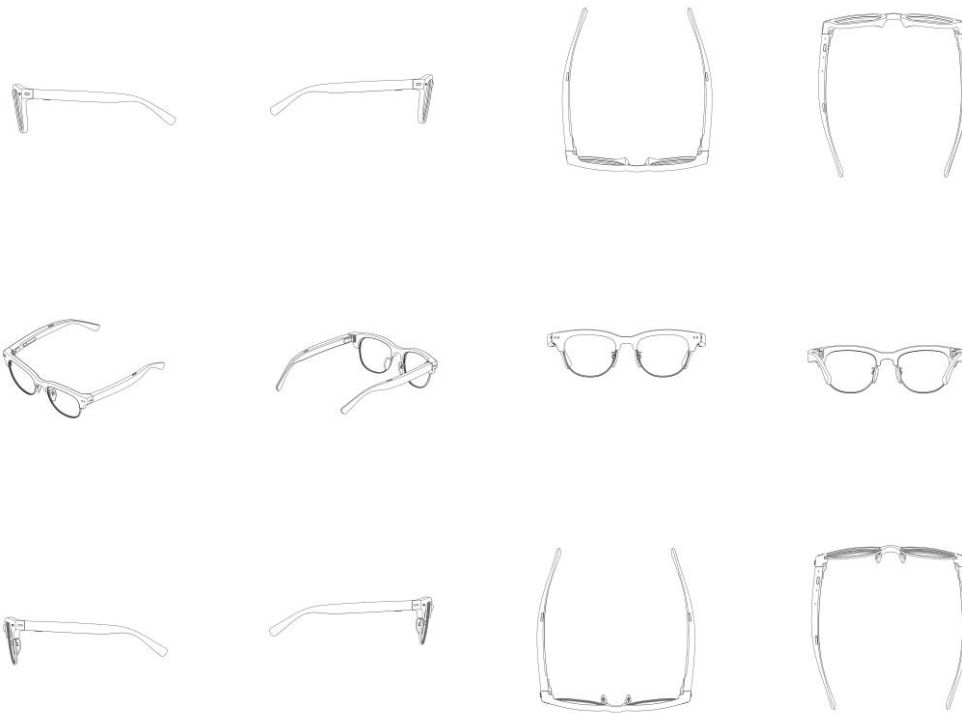

BR302024002480-0

Concessão de registro  
 Código de despacho: 158  
**Titular: LYM DECOR COMERCIAL LTDA. - ME [BR/PR]**  
 Autor: MARLUCI MUNHOZ[BR]  
 Título do registro: Cabeceiras de cama  
 Data de depósito: 24/05/2024  
 Classificação: 06-06  
 Procurador: Everton Luis Rossin

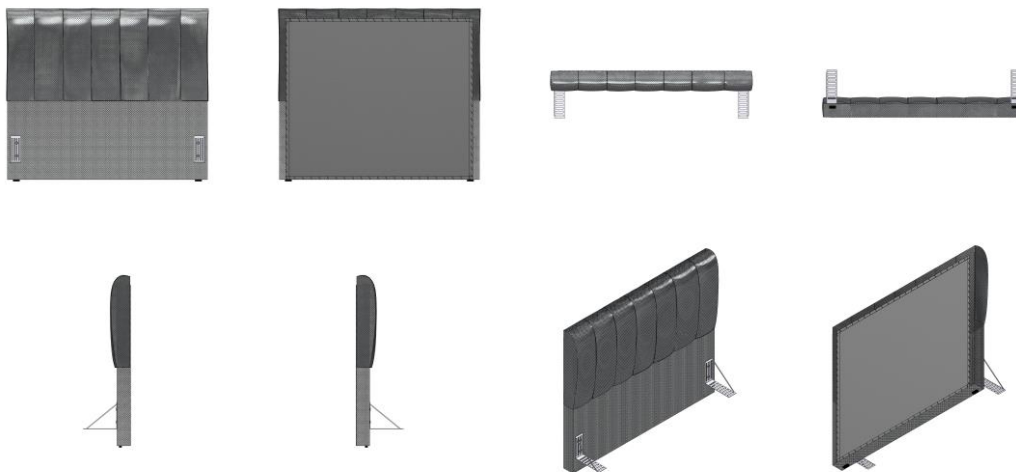

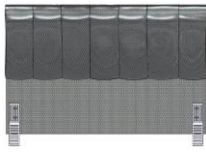

BR302024002483-5

Concessão de registro  
 Código de despacho: 158  
**Titular: LYM DECOR COMERCIAL LTDA. - ME [BR/PR]**  
 Autor: MARLUCI MUNHOZ[BR]  
 Título do registro: Pufes  
 Data de depósito: 24/05/2024  
 Classificação: 06-01  
 Procurador: Everton Luis Rossin

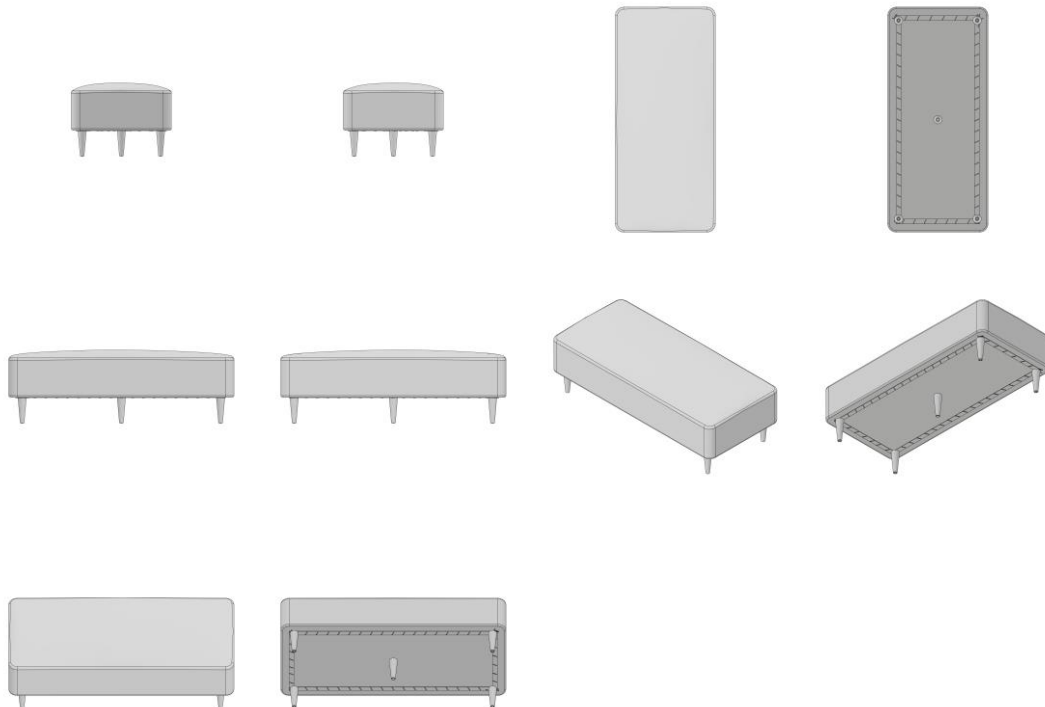

BR302024002484-3

Concessão de registro  
 Código de despacho: 158  
**Titular: MALBEC COMERCIO DE MATERIAIS ELETRICOS LTDA [BR/RS]**  
 Autor: FRANCO ROSSI[BR]  
 Título do registro: Luminárias de teto  
 Data de depósito: 24/05/2024  
 Classificação: 26-05



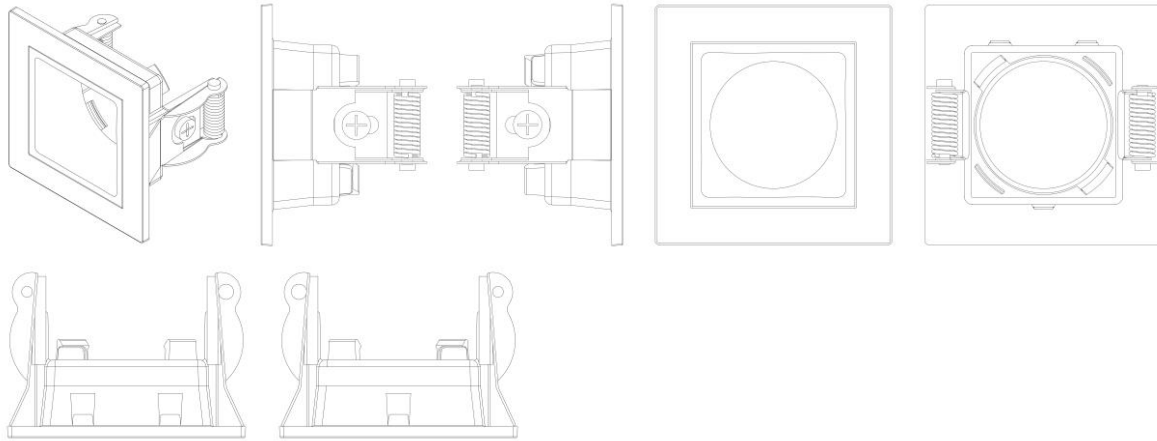

BR302024002485-1

Concessão de registro  
 Código de despacho: 158  
**Titular: OSCAR WAGNER GABRIEL [BR/PR]**  
 Autor: OSCAR WAGNER GABRIEL[BR]  
 Título do registro: Mesas para terminais de computador  
 Data de depósito: 24/05/2024  
 Classificação: 06-03  
 Procurador: AGP - Assessoria Empresarial Ltda

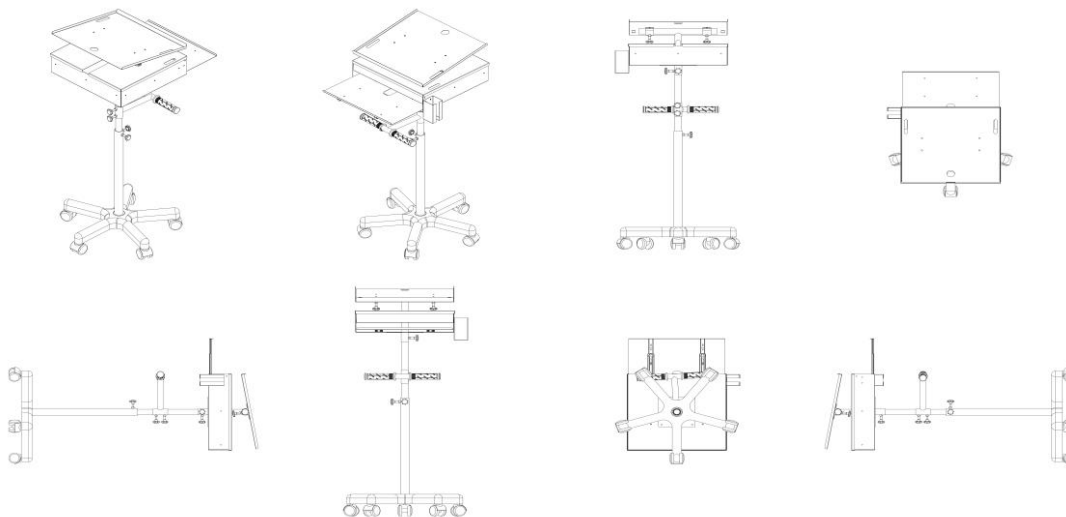

BR302024002486-0

Concessão de registro  
 Código de despacho: 158  
**Titular: VILSON GARIANI [BR/PR]**  
 Autor: VILSON GARIANI[BR]  
 Título do registro: Poltronas  
 Data de depósito: 24/05/2024  
 Classificação: 06-01  
 Procurador: Roberto Hudson Diniz





BR302024002487-8

Concessão de registro  
 Código de despacho: 158  
**Titular: LUIZ FERNANDO RUFO [BR/SP]**  
 Autor: LUIZ FERNANDO RUFO[BR]  
 Título do registro: Máquinas para tratamento químico de plantas  
 Data de depósito: 24/05/2024  
 Classificação: 15-03  
 Procurador: Jorge Roberto Innocência da Costa

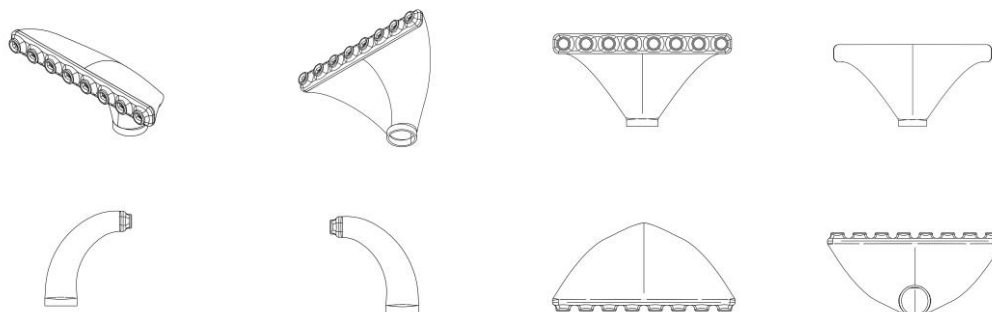

BR302024002488-6

Concessão de registro  
 Código de despacho: 158  
**Titular: ROCKEFELLER PHILANTHROPY ADVISORS, INC. [US]**  
 Autor: HARRY MANSER[GB] e KAM AKRAM[GB]  
 Título do registro: INTERFACE GRÁFICA DE USUÁRIO  
 Data de depósito: 24/05/2024  
 Prioridade unionista: 6329161 27/11/2023 GB e 6329162 27/11/2023 GB  
 Classificação: 14-04  
 Procurador: LUIZ LEONARDOS & ADVOGADOS



BR302024002489-4

Concessão de registro  
 Código de despacho: 158  
**Titular: ROCKEFELLER PHILANTHROPY ADVISORS, INC. [US]**  
 Autor: HARRY MANSER[GB] e KAM AKRAM[GB]  
 Título do registro: INTERFACE GRÁFICA DE USUÁRIO  
 Data de depósito: 24/05/2024  
 Prioridade unionista: 6329163 27/11/2023 GB, 6329164 27/11/2023 GB, 6329165 27/11/2023 GB e 6329166 27/11/2023 GB  
 Classificação: 14-04  
 Procurador: LUIZ LEONARDOS & ADVOGADOS





BR302024002491-6

Concessão de registro  
 Código de despacho: 158  
**Titular: JAIR FRANCO DE MORAES JUNIOR [BR/SP]**  
 Autor: JAIR FRANCO DE MORAES JUNIOR[BR]  
 Título do registro: Porta-espelhos de parede  
 Data de depósito: 24/05/2024  
 Classificação: 08-08  
 Procurador: VILELA COELHO SOCIEDADE DE ADVOGADOS

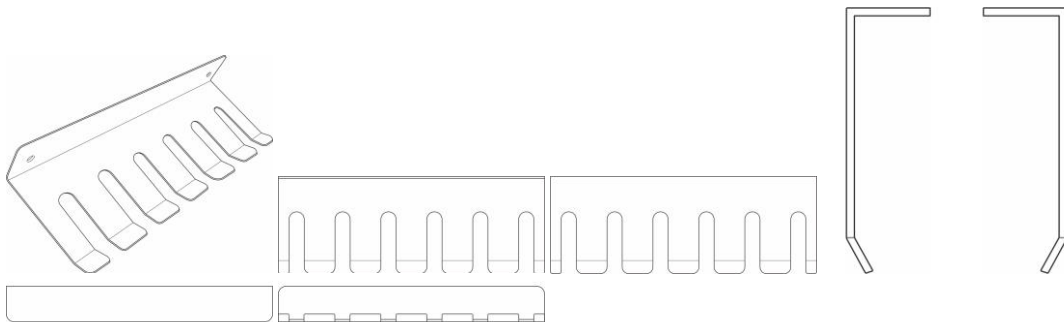

BR302024002492-4

Concessão de registro  
 Código de despacho: 158  
**Titular: ANRAN SUPPLY CHAIN MANAGEMENT LIMITED - ANRAN [HK]**  
 Autor: ZOU ZIHUA[CN]  
 Título do registro: Bonecas  
 Data de depósito: 24/05/2024  
 Classificação: 21-01  
 Procurador: DANILO ALVES





BR302024002493-2

Concessão de registro  
 Código de despacho: 158  
**Titular: ANRAN SUPPLY CHAIN MANAGEMENT LIMITED - ANRAN [HK]**  
 Autor: ZOU ZIHUA[CN]  
 Título do registro: Bonecas  
 Data de depósito: 24/05/2024  
 Classificação: 21-01  
 Procurador: DANILO ALVES



BR302024002494-0

Concessão de registro  
 Código de despacho: 158  
**Titular: ID SAFETY DO BRASIL LTDA [BR/SP]**  
 Autor: ODILON SANTANA NETO[BR]  
 Título do registro: ÓCULOS  
 Data de depósito: 24/05/2024  
 Classificação: 16-06  
 Procurador: Icamp Marcas e Patentes Ltda  
 Detalhes do despacho: Considerando-se o item 5.3 do Manual e com base na Nota Técnica nº 01/2024 do CPAPD, foram feitas as seguintes alterações: excluída a expressão "Configuração aplicada a/em" do título do pedido e do relatório descritivo.

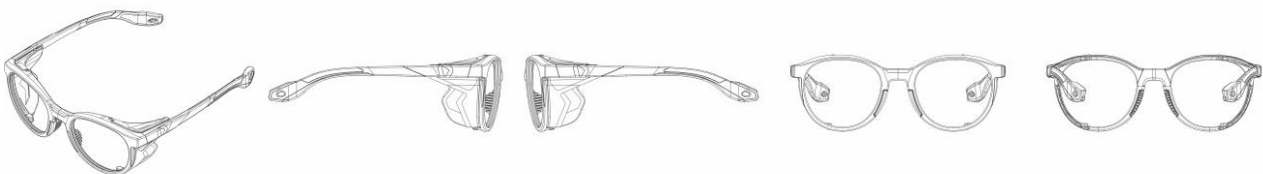



BR302024002495-9

Concessão de registro  
 Código de despacho: 158  
**Titular: ANRAN SUPPLY CHAIN MANAGEMENT LIMITED - ANRAN [HK]**  
 Autor: ZOU ZIHUA[CN]  
 Título do registro: Bonecas  
 Data de depósito: 24/05/2024  
 Classificação: 21-01  
 Procurador: DANILO ALVES



BR302024002496-7

Concessão de registro  
 Código de despacho: 158  
**Titular: ANRAN SUPPLY CHAIN MANAGEMENT LIMITED - ANRAN [HK]**  
 Autor: ZOU ZIHUA[CN]  
 Título do registro: Bonecas  
 Data de depósito: 24/05/2024  
 Classificação: 21-01  
 Procurador: DANILO ALVES





BR302024002497-5

Concessão de registro  
 Código de despacho: 158  
**Titular: ANRAN SUPPLY CHAIN MANAGEMENT LIMITED - ANRAN [HK]**  
 Autor: ZOU ZIHUA[CN]  
 Título do registro: Bonecas  
 Data de depósito: 24/05/2024  
 Classificação: 21-01  
 Procurador: DANILO ALVES



BR302024002498-3

Concessão de registro  
 Código de despacho: 158  
**Titular: ANRAN SUPPLY CHAIN MANAGEMENT LIMITED - ANRAN [HK]**  
 Autor: ZOU ZIHUA[CN]  
 Título do registro: Bonecas  
 Data de depósito: 24/05/2024  
 Classificação: 21-01  
 Procurador: DANILO ALVES





BR302024002499-1

Concessão de registro  
 Código de despacho: 158  
**Titular: ANRAN SUPPLY CHAIN MANAGEMENT LIMITED - ANRAN [HK]**  
 Autor: ZOU ZIHUA[CN]  
 Título do registro: Bonecas  
 Data de depósito: 24/05/2024  
 Classificação: 21-01  
 Procurador: DANILO ALVES



BR302024002500-9

Concessão de registro  
 Código de despacho: 158  
**Titular: ANRAN SUPPLY CHAIN MANAGEMENT LIMITED - ANRAN [HK]**  
 Autor: ZOU ZIHUA[CN]  
 Título do registro: Bonecas  
 Data de depósito: 24/05/2024  
 Classificação: 21-01  
 Procurador: DANILO ALVES





BR302024002501-7

Concessão de registro  
 Código de despacho: 158  
**Titular: BELLE ARTI INDUSTRIA E COMERCIO LTDA [BR/MG]**  
 Autor: KAMIR DUARTE[BR]  
 Título do registro: ALICATE  
 Data de depósito: 24/05/2024  
 Classificação: 08-05  
 Procurador: Montaury Pimenta, Machado & Vieira de Mello Advogados

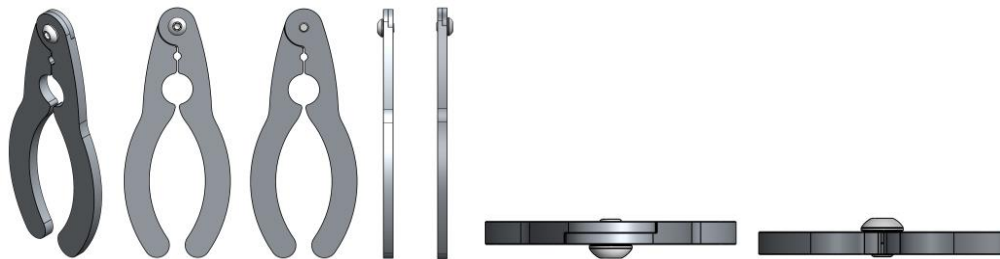

BR302024002503-3

Concessão de registro  
 Código de despacho: 158  
**Titular: ROHR INDÚSTRIA E COMÉRCIO S.A. [BR/SP] e ROHR S/A. ESTRUTURAS TUBULARES [BR/SP]**  
 Autor: FERNANDO ROSSI CANTERUCCIO[BR]  
 Título do registro: TRAVA DE RETENÇÃO  
 Data de depósito: 24/05/2024  
 Classificação: 25-99  
 Procurador: Alcides Ribeiro Filho  
 Detalhes do despacho: Considerando-se o item 5.3 do Manual e com base na Nota Técnica nº 01/2024 do CPAPD, foram feitas as seguintes alterações: excluído do pedido título do pedido e do relatório descritivo a expressão: "USADO EM ANDAIME".

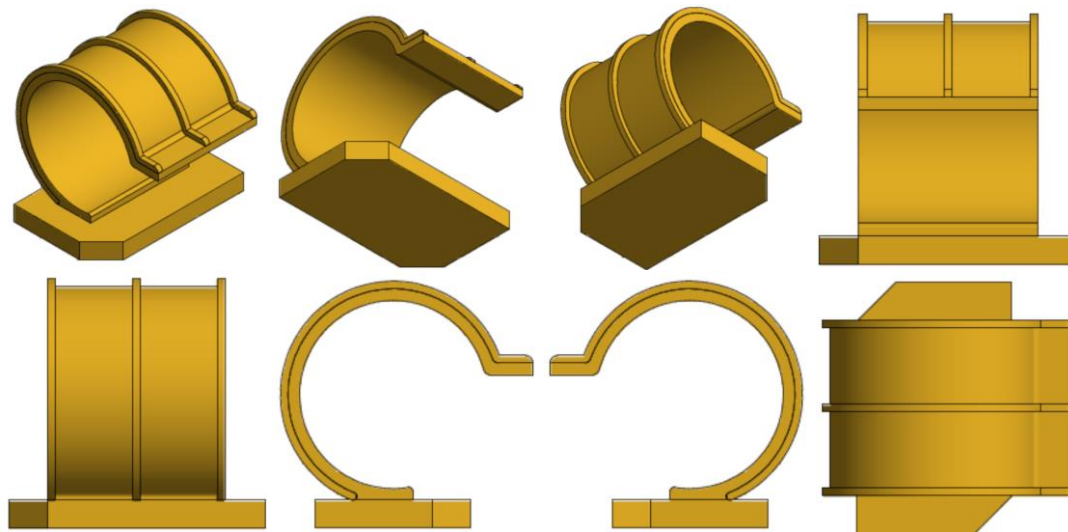

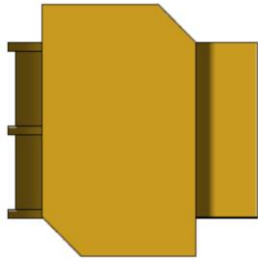

BR302024002506-8

Concessão de registro

Código de despacho: 158

**Titular: ROBERTA BANQUERI SERRA [BR/SP]**

Autor: ROBERTA BANQUERI SERRA[BR]

Título do registro: Assentos [mobiliário]

Data de depósito: 25/05/2024

Classificação: 06-01

Detalhes do despacho: Descrição excluída de ofício de acordo com a nota técnica 01/2024

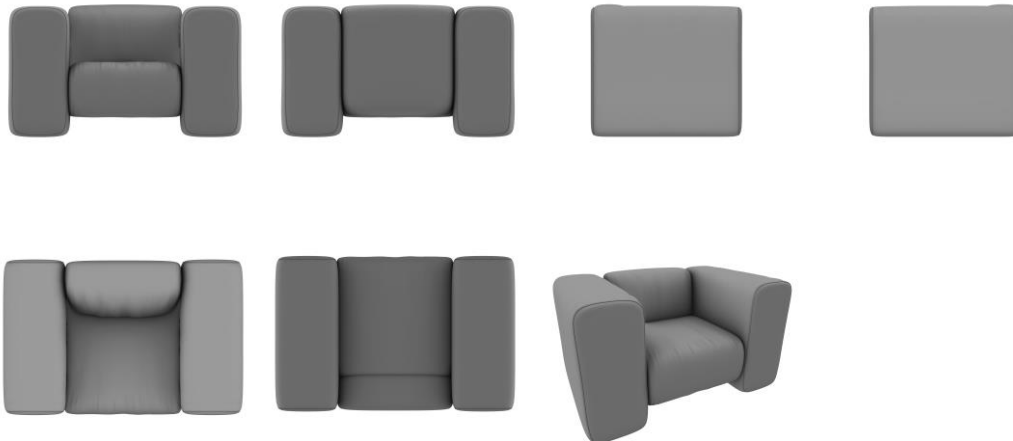

BR302024002507-6

Concessão de registro

Código de despacho: 158

**Titular: GIOVANI CONRADO CARLINI [BR/SC]**

Autor: GIOVANI CONRADO CARLINI[BR]

Título do registro: Painéis de controle [eletricidade]

Data de depósito: 25/05/2024

Classificação: 13-03

Detalhes do despacho: Descrição excluída de ofício de acordo com a nota técnica 01/2024.

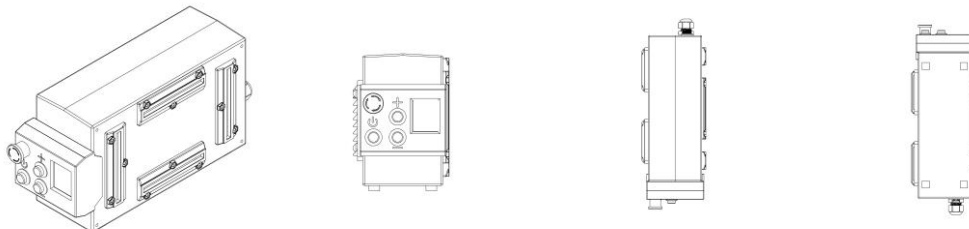

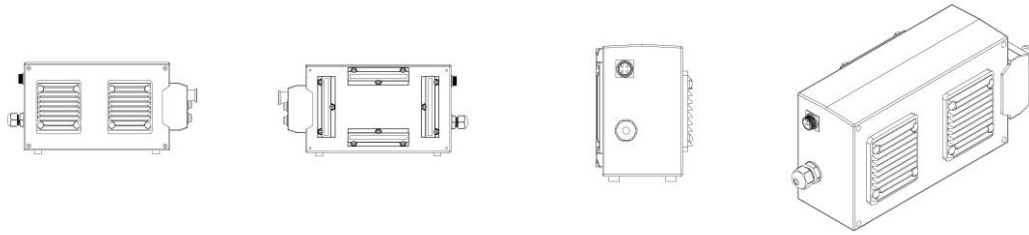

BR302024002509-2

Concessão de registro  
 Código de despacho: 158  
**Titular: RICARDO JOSÉ DA COSTA [BR/SP]**  
 Autor: RICARDO JOSÉ DA COSTA[BR]  
 Título do registro: Luminárias de chão  
 Data de depósito: 27/05/2024  
 Classificação: 26-05  
 Procurador: Eduarda Colla

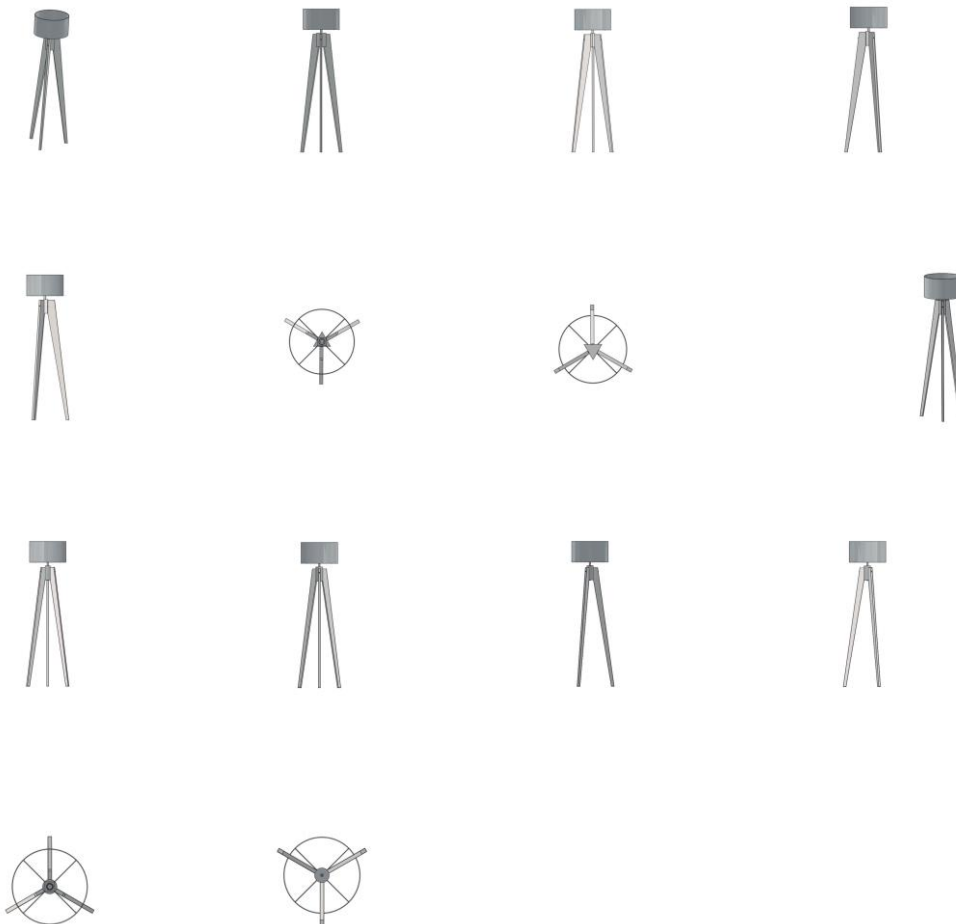

BR302024002511-4

Concessão de registro  
 Código de despacho: 158  
**Titular: MISTY MORNING HOLDINGS LTD. [BS]**  
 Autor: ANA CLAUDIA SILVEIRA GONCALVES[BR] e PAULO DE MOURA[BR]  
 Título do registro: Calçados  
 Data de depósito: 27/05/2024



Classificação: 02-04  
 Procurador: Diego Mahaut Duarte Pereira



BR302024002516-5

Concessão de registro  
 Código de despacho: 158  
**Titular: MISTY MORNING HOLDINGS LTD. [BS]**  
 Autor: PAULO DE MOURA[BR], EURICO RANGEL LINS[BR] e MARINA RAIAMA TELLES[BR]  
 Título do registro: Calçados  
 Data de depósito: 27/05/2024  
 Classificação: 02-04  
 Procurador: Diego Mahaut Duarte Pereira



BR302024002520-3

Concessão de registro  
 Código de despacho: 158  
**Titular: PIRELLI TYRE S.P.A. [IT]**  
 Autor: STEFANO MONTESELLO[IT] e DIEGO ETTORE SPEZIARI[IT]  
 Título do registro: PNEU  
 Data de depósito: 27/05/2024  
 Prioridade unionista: 015045354 22/12/2023 EM  
 Classificação: 12-15  
 Procurador: KASZMAR LEONARDOS PROPRIEDADE INTELECTUAL



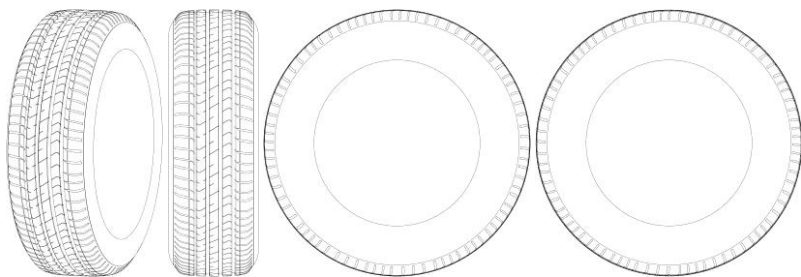

BR302024002522-0

Concessão de registro  
 Código de despacho: 158  
**Titular: MARÍLIA PEREIRA BRASIL [BR/MG]**  
 Autor: MARÍLIA PEREIRA BRASIL[BR]  
 Título do registro: Halteres  
 Data de depósito: 27/05/2024  
 Classificação: 21-02  
 Procurador: VIVIANE ROCHA CARREGAL RAMOS DE ASSIS

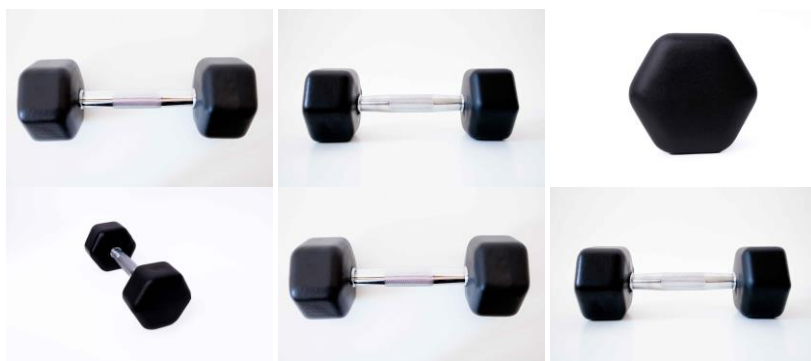

BR302024002523-8

Concessão de registro  
 Código de despacho: 158  
**Titular: MARÍLIA PEREIRA BRASIL [BR/MG]**  
 Autor: MARÍLIA PEREIRA BRASIL[BR]  
 Título do registro: Halteres  
 Data de depósito: 27/05/2024  
 Classificação: 21-02  
 Procurador: VIVIANE ROCHA CARREGAL RAMOS DE ASSIS

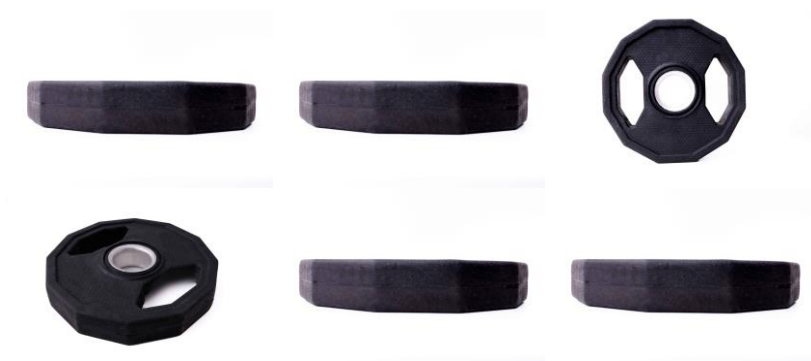

BR302024002533-5

Concessão de registro  
 Código de despacho: 158  
**Titular: IVAN DE LIMA SANTOS [BR/SP]**  
 Autor: IVAN DE LIMA SANTOS[BR]  
 Título do registro: ORNAMENTO PARA REVESTIMENTO  
 Data de depósito: 28/05/2024  
 Classificação: 32-00  
 Procurador: Pedro Henrique Costa Carreiro

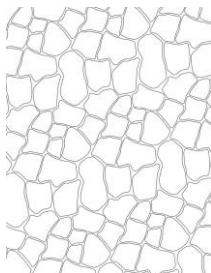

Detalhes do despacho: Considerando-se o item 5.3 do Manual e com base na Nota Técnica nº 01/2024 do CPAPD, foram feitas as seguintes alterações: alteração do título do pedido título do pedido e do relatório descritivo.

**BR302024002539-4**

Concessão de registro  
Código de despacho: 158  
**Titular: BAYERISCHE MOTOREN WERKE AKTIENGESELLSCHAFT [DE]**  
Autor: VIANNEY SELOSSE[FR]  
Título do registro: Motocicleta  
Data de depósito: 28/05/2024  
Prioridade unionista: 40 2023 100 867.0 05/12/2023 DE  
Classificação: 12-11  
Procurador: Dannemann, Siemsen, Bigler & Ipanema Moreira

**BR302024002571-8**

Concessão de registro  
Código de despacho: 158  
**Titular: BYD COMPANY LIMITED [CN]**  
Autor: JIHAN FAN[CN], ZIYAN XU[CN], WOLFGANG JOSEF EGGER[DE], YUBO LIAN[CN], WANGXING ZHU[CN] e ZUNJIN SHI[CN]  
Título do registro: AUTOMÓVEL  
Data de depósito: 29/05/2024  
Prioridade unionista: 2023307879240 30/11/2023 CN  
Classificação: 12-08  
Procurador: KASZNAR LEONARDOS PROPRIEDADE INTELECTUAL



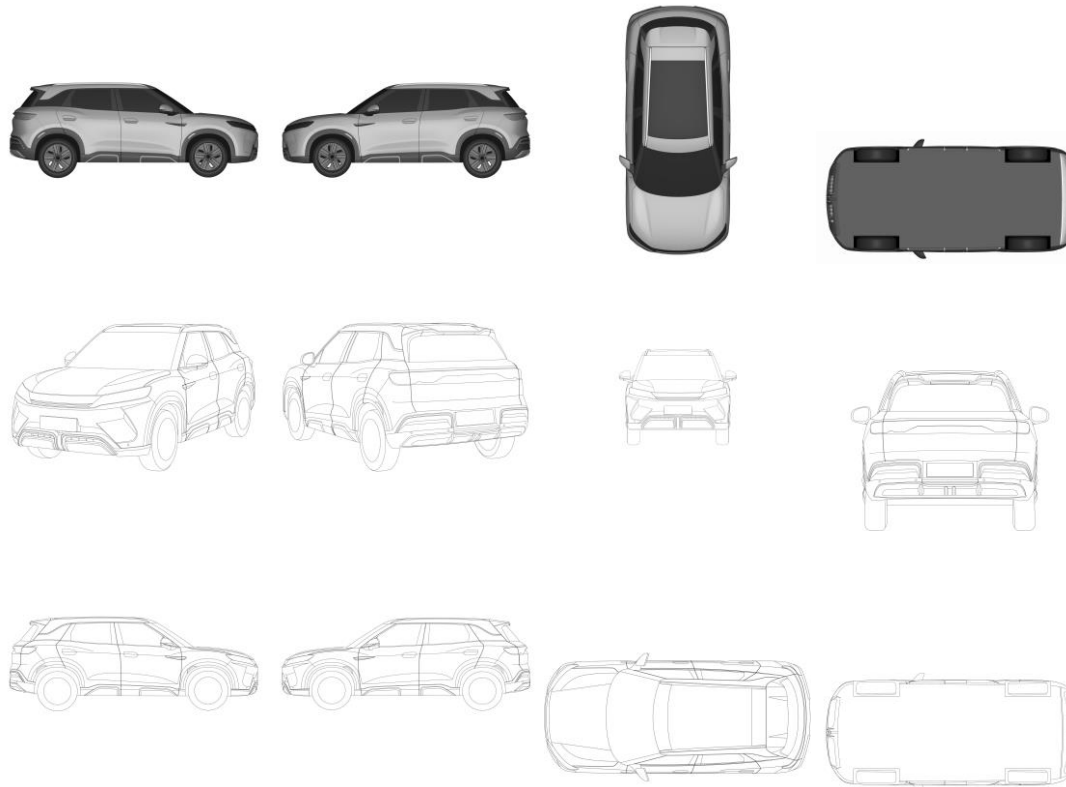

BR302024002583-1

Concessão de registro

Código de despacho: 158

**Titular: BYD COMPANY LIMITED [CN]**

Autor: DONGLIANG XIAO[CN], LUFENG ZHANG[CN], BANGSHENG CHENG[CN], XUEJIA GONG[CN] e HONGYANG YU[CN]

Título do registro: CONJUNTO DE ACIONAMENTO

Data de depósito: 29/05/2024

Prioridade unionista: 2023307885148 30/11/2023 CN

Classificação: 13-01

Procurador: KASZNAR LEONARDOS PROPRIEDADE INTELECTUAL

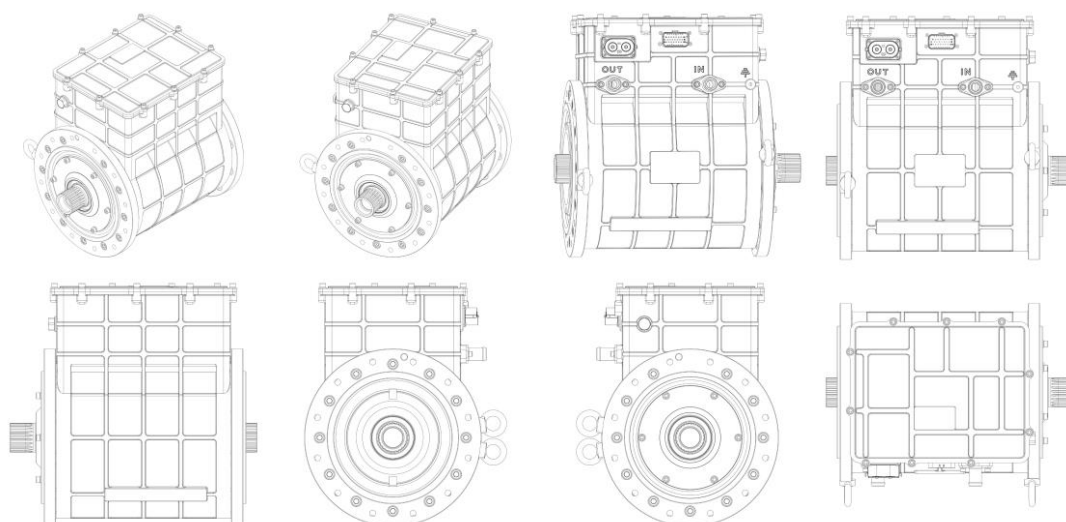

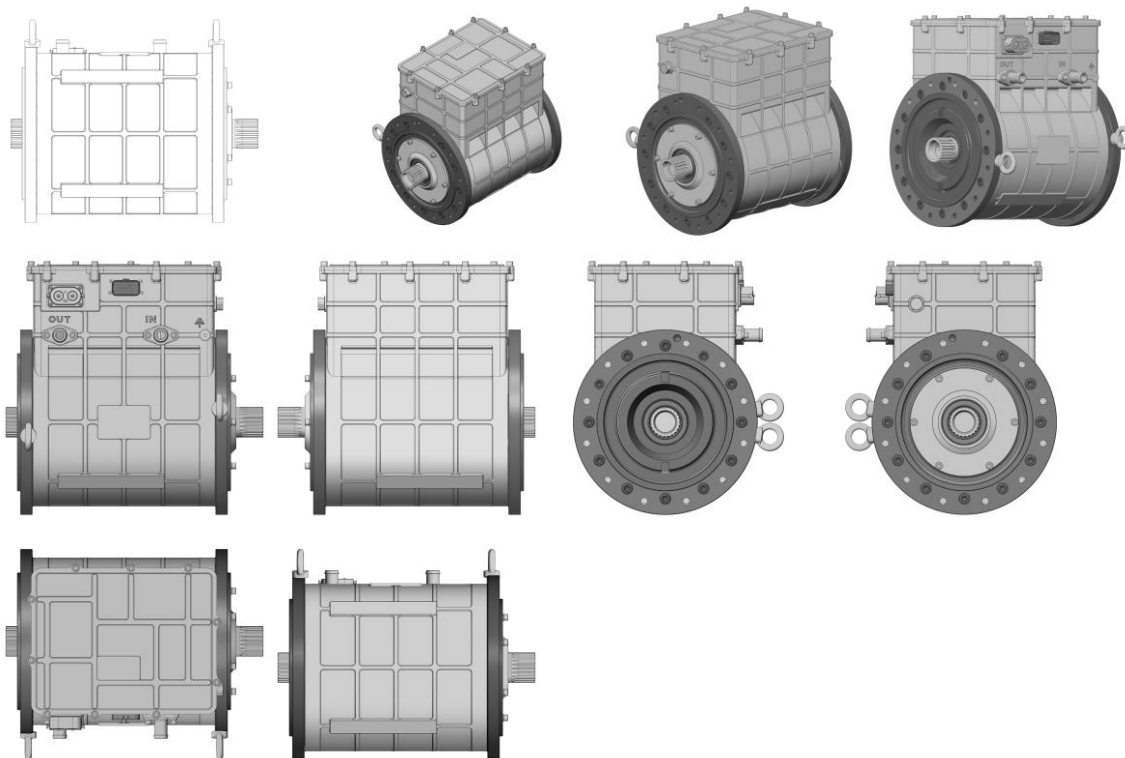

BR302024002592-0

Concessão de registro  
 Código de despacho: 158  
**Titular: FABIO RECH VIZIOLI ME [BR/RS]**  
 Autor: FABIO RECH VISIOLI[BR]  
 Título do registro: Controles remotos [sem fio]  
 Data de depósito: 30/05/2024  
 Classificação: 14-03

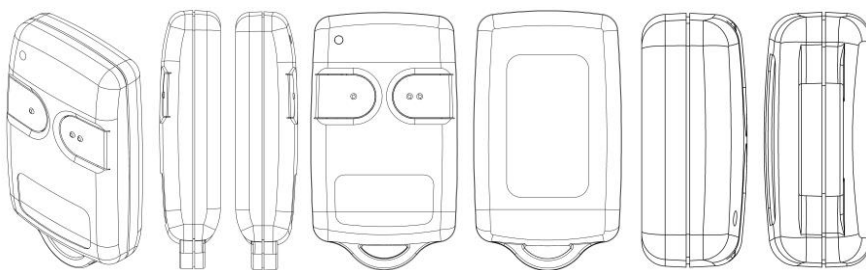

BR302024002595-5

Concessão de registro  
 Código de despacho: 158  
**Titular: MAURICIO BALBINOT [BR/RS]**  
 Autor: MAURICIO BALBINOT[BR]  
 Título do registro: LANTERNA VEICULAR  
 Data de depósito: 31/05/2024  
 Classificação: 26-06  
 Procurador: Sko Oyarzáball Marcas e Patentes Sociedade Simples Ltda.



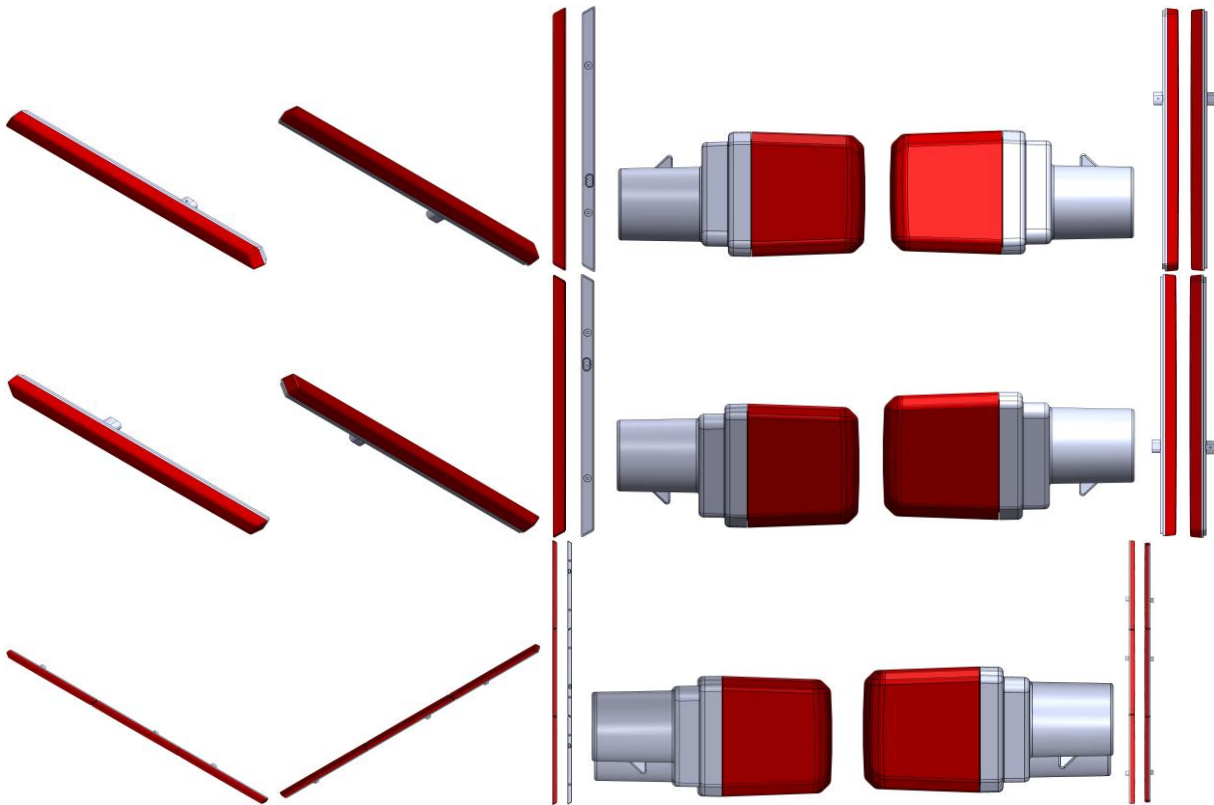

BR302024002602-1

Concessão de registro  
 Código de despacho: 158  
**Titular: FLÁVIO APARECIDO PERES [BR/SP]**  
 Autor: FLÁVIO APARECIDO PERES[BR]  
 Título do registro: SENSOR PARA ALARME  
 Data de depósito: 31/05/2024  
 Classificação: 10-05  
 Procurador: Vilage Marcas e Patentes Ltda

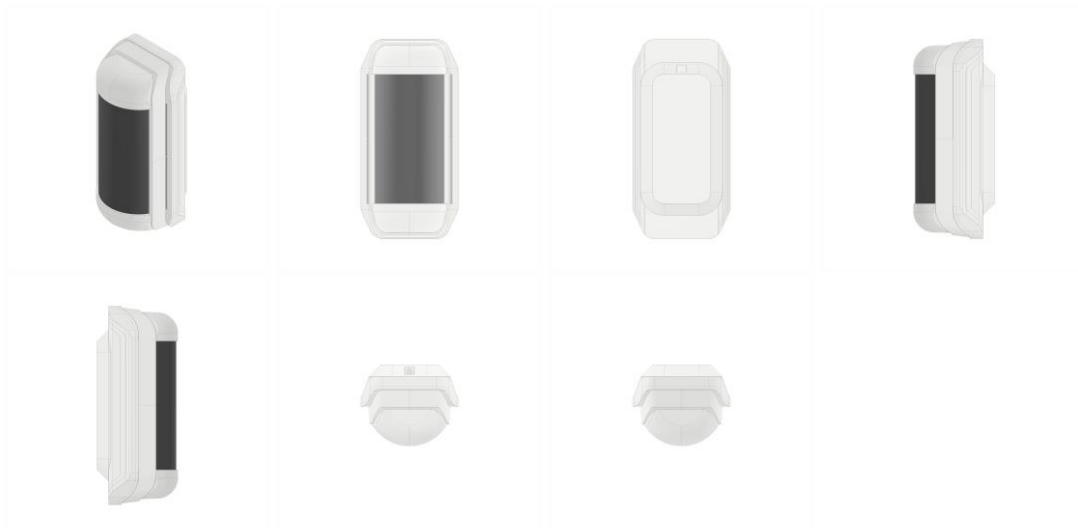

BR302024002613-7

Concessão de registro  
 Código de despacho: 158  
**Titular: GRENDENE S.A. [BR/CE]**  
 Autor: SCHANA CENCI MARIN[BR]  
 Título do registro: Calçado  
 Data de depósito: 03/06/2024



Classificação: 02-04

Procurador: Remer Villaça & Nogueira Assessoria e Consultoria de Prop. Intelectual S/S Ltda.



BR302024002614-5

Concessão de registro

Código de despacho: 158

**Titular: GRENDENE S.A. [BR/CE]**

Autor: SCHANA CENCI MARIN[BR]

Título do registro: Bolsa

Data de depósito: 03/06/2024

Classificação: 03-01

Procurador: Remer Villaça & Nogueira Assessoria e Consultoria de Prop. Intelectual S/S Ltda.

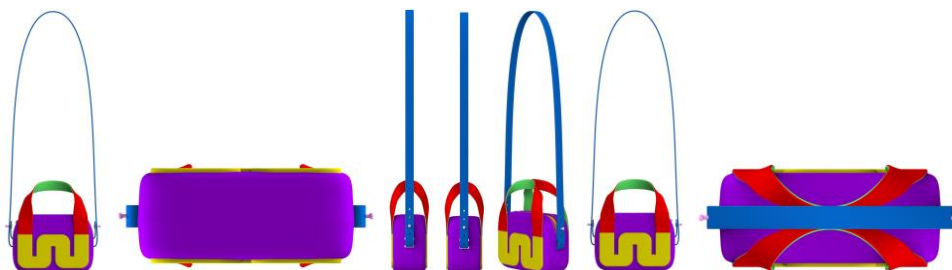

BR302024002616-1

Concessão de registro

Código de despacho: 158

**Titular: GRENDENE S.A. [BR/CE]**

Autor: SCHANA CENCI MARIN[BR]

Título do registro: Calçado

Data de depósito: 03/06/2024

Classificação: 02-04

Procurador: Remer Villaça & Nogueira Assessoria e Consultoria de Prop. Intelectual S/S Ltda.





BR302024002617-0

Concessão de registro  
Código de despacho: 158  
**Titular: GRENDENE S.A. [BR/CE]**  
Autor: SCHANA CENCI MARIN[BR]  
Título do registro: Calçado  
Data de depósito: 03/06/2024  
Classificação: 02-04  
Procurador: Remer Villaça & Nogueira Assessoria e Consultoria de Prop. Intelectual S/S Ltda.



BR302024002618-8

Concessão de registro  
Código de despacho: 158  
**Titular: GRENDENE S.A. [BR/CE]**  
Autor: SCHANA CENCI MARIN[BR]  
Título do registro: Calçado  
Data de depósito: 03/06/2024  
Classificação: 02-04  
Procurador: Remer Villaça & Nogueira Assessoria e Consultoria de Prop. Intelectual S/S Ltda.





BR302024002621-8

Concessão de registro

Código de despacho: 158

**Titular: MARIO LIZENOR DA COSTA [BR/SP]**

Autor: MARIO LIZENOR DA COSTA[BR]

Título do registro: SUPORTE DE TERMÔMETRO

Data de depósito: 03/06/2024

Classificação: 24-01

Procurador: Vilage Marcas e Patentes Ltda

Detalhes do despacho: Considerando-se o item 5.3 do Manual e com base na Nota Técnica nº 01/2024 do CPAPD, foram feitas as seguintes alterações: excluída a expressão "Configuração aplicada a/em" do título do pedido e do relatório descritivo.

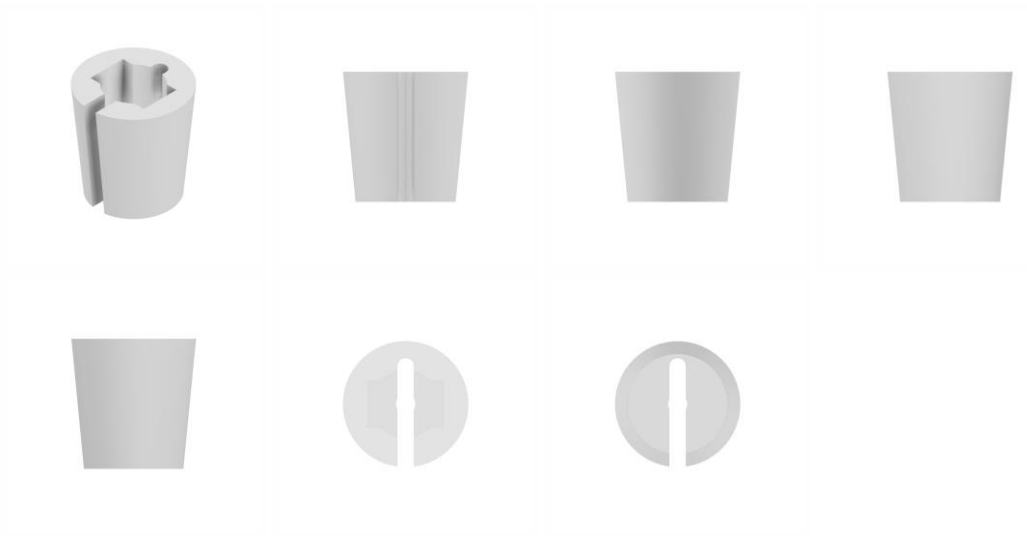

BR302024002622-6

Concessão de registro

Código de despacho: 158

**Titular: MARIO LIZENOR DA COSTA [BR/SP]**

Autor: MARIO LIZENOR DA COSTA[BR]

Título do registro: SEPARADOR DE FRASCOS

Data de depósito: 03/06/2024

Classificação: 24-02

Procurador: Vilage Marcas e Patentes Ltda

Detalhes do despacho: Considerando-se o item 5.3 do Manual e com base na Nota Técnica nº 01/2024 do CPAPD, foram feitas as seguintes alterações: excluída a expressão "Configuração aplicada a/em" do título do pedido e do relatório descritivo.

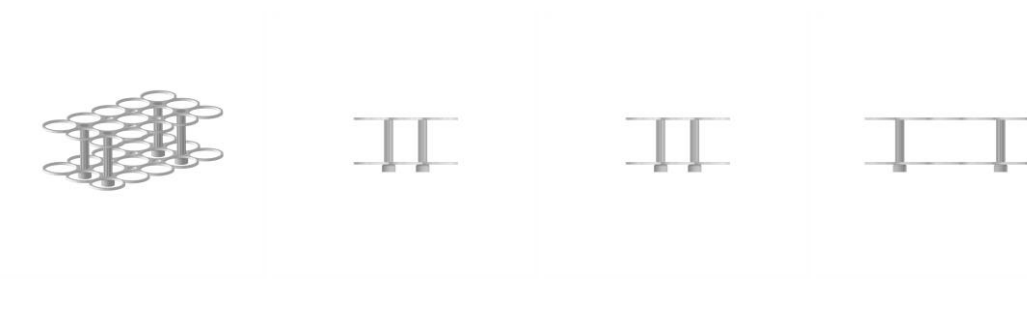

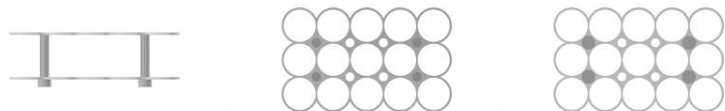

BR302024002623-4

Concessão de registro  
 Código de despacho: 158  
**Titular: GRENDENE S.A. [BR/CE]**  
 Autor: SCHANA CENCI MARIN[BR]  
 Título do registro: Calçado  
 Data de depósito: 03/06/2024  
 Classificação: 02-04  
 Procurador: Remer Villaça & Nogueira Assessoria e Consultoria de Prop. Intelectual S/S Ltda.



BR302024002624-2

Concessão de registro  
 Código de despacho: 158  
**Titular: GRENDENE S.A. [BR/CE]**  
 Autor: SCHANA CENCI MARIN[BR]  
 Título do registro: Calçado  
 Data de depósito: 03/06/2024  
 Classificação: 02-04  
 Procurador: Remer Villaça & Nogueira Assessoria e Consultoria de Prop. Intelectual S/S Ltda.



BR302024002627-7

Concessão de registro  
Código de despacho: 158  
**Titular: GRENDENE S.A. [BR/CE]**  
Autor: SCHANA CENCI MARIN[BR]  
Título do registro: Calçado  
Data de depósito: 03/06/2024  
Classificação: 02-04  
Procurador: Remer Villaça & Nogueira Assessoria e Consultoria de Prop. Intelectual S/S Ltda.



BR302024002629-3

Concessão de registro  
Código de despacho: 158  
**Titular: GRENDENE S.A. [BR/CE]**  
Autor: SCHANA CENCI MARIN[BR]  
Título do registro: Calçado  
Data de depósito: 03/06/2024  
Classificação: 02-04  
Procurador: Remer Villaça & Nogueira Assessoria e Consultoria de Prop. Intelectual S/S Ltda.



BR302024002633-1

Concessão de registro  
Código de despacho: 158  
**Titular: RONY CANDI [BR/SP]**  
Autor: RONY CANDI[BR]  
Título do registro: QUEJEIRA  
Data de depósito: 03/06/2024  
Classificação: 07-07  
Procurador: Elgem Alves de Gouvea Filho





BR302024002635-8

Concessão de registro  
 Código de despacho: 158  
**Titular: RONY CANDI [BR/SP]**  
 Autor: RONY CANDI[BR]  
 Título do registro: Açucareiros  
 Data de depósito: 03/06/2024  
 Classificação: 07-01  
 Procurador: Elgem Alves de Gouvea Filho



BR302024002636-6

Concessão de registro  
 Código de despacho: 158  
**Titular: RONY CANDI [BR/SP]**  
 Autor: RONY CANDI[BR]  
 Título do registro: Manteigueiras  
 Data de depósito: 03/06/2024  
 Classificação: 07-01  
 Procurador: Elgem Alves de Gouvea Filho





BR302024002638-2

Concessão de registro  
Código de despacho: 158  
**Titular: RONY CANDI [BR/SP]**  
Autor: RONY CANDI[BR]  
Título do registro: Pratos [louças]  
Data de depósito: 03/06/2024  
Classificação: 07-01  
Procurador: Elgem Alves de Gouvea Filho



BR302024002641-2

Concessão de registro  
Código de despacho: 158  
**Titular: TICRUZ CARTOES E ETIQUETAS LTDA - EPP [BR/PR]**  
Autor: TIAGO MARQUES DA CRUZ[BR]  
Título do registro: ORNAMENTO EM MASCARA  
Data de depósito: 04/06/2024  
Classificação: 32-00  
Procurador: LUCIANO SALVIATO  
Detalhes do despacho: Descrição excluída do processo de acordo com a nota técnica 01/2024.



BR302024002642-0

Concessão de registro  
Código de despacho: 158  
**Titular: TICRUZ CARTOES E ETIQUETAS LTDA - EPP [BR/PR]**  
Autor: TIAGO MARQUES DA CRUZ[BR]



Título do registro: Cestas [embalagem]

Data de depósito: 04/06/2024

Classificação: 09-04

Procurador: LUCIANO SALVIATO



BR302024002645-5

Concessão de registro

Código de despacho: 158

**Titular: ROBERTA BANQUERI SERRA [BR/SP]**

Autor: ROBERTA BANQUERI SERRA[BR]

Título do registro: Sofás

Data de depósito: 04/06/2024

Classificação: 06-01



BR302024002647-1

Concessão de registro

Código de despacho: 158

**Titular: ROBERTA BANQUERI SERRA [BR/SP]**

Autor: ROBERTA BANQUERI SERRA[BR]

Título do registro: Poltronas

Data de depósito: 04/06/2024

Classificação: 06-01

Detalhes do despacho: Descrição excluída do processo de acordo com a nota técnica 01/2024.



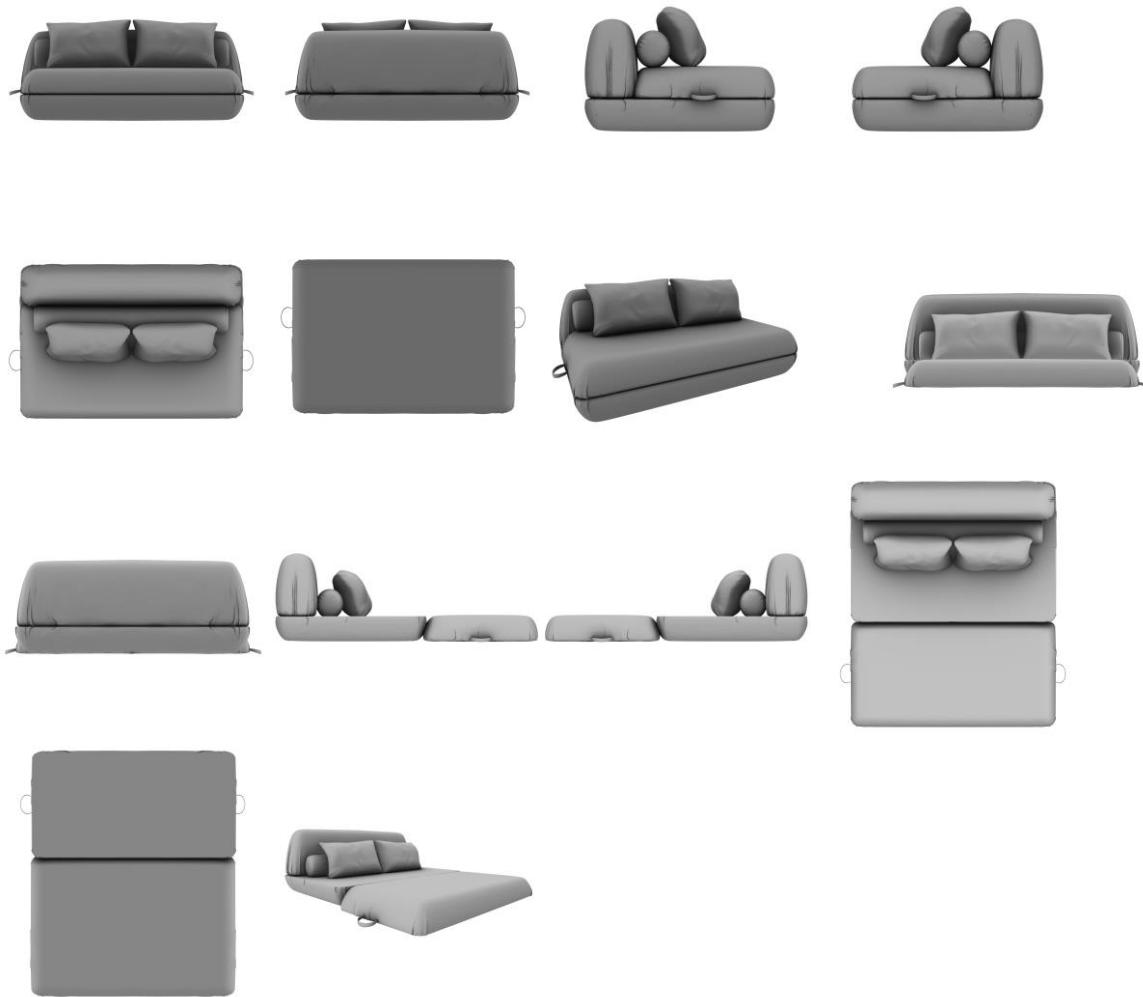

BR302024002648-0

Concessão de registro

Código de despacho: 158

**Títular: ROBERTA BANQUERI SERRA [BR/SP]**

Autor: ROBERTA BANQUERI SERRA[BR]

Título do registro: Assentos [mobiliário]

Data de depósito: 04/06/2024

Classificação: 06-01

Detalhes do despacho: Descrição excluído do processo de acordo com a nota técnica 01/2024.





BR302024002657-9

Concessão de registro  
 Código de despacho: 158  
**Titular: RONY CANDI [BR/SP]**  
 Autor: RONY CANDI[BR]  
 Título do registro: Canecas  
 Data de depósito: 04/06/2024  
 Classificação: 07-01  
 Procurador: Elgem Alves de Gouvea Filho



BR302024002659-5

Concessão de registro  
 Código de despacho: 158  
**Titular: RONY CANDI [BR/SP]**  
 Autor: RONY CANDI[BR]  
 Título do registro: Taças  
 Data de depósito: 04/06/2024



Classificação: 07-01  
 Procurador: Elgem Alves de Gouvea Filho



BR302024002663-3

Concessão de registro  
 Código de despacho: 158  
**Titular: JOHNSON & JOHNSON CONSUMER INC. [US]**  
 Autor: MICHAEL COSTANTE[US] e JAMES MATTHEW FRAIN[US]  
 Título do registro: Comprimidos farmacêuticos  
 Data de depósito: 05/06/2024  
 Prioridade unionista: 29/919,994 07/12/2023 US  
 Classificação: 28-01  
 Procurador: Daniel Advogados (Alt.de Daniel & Cia)

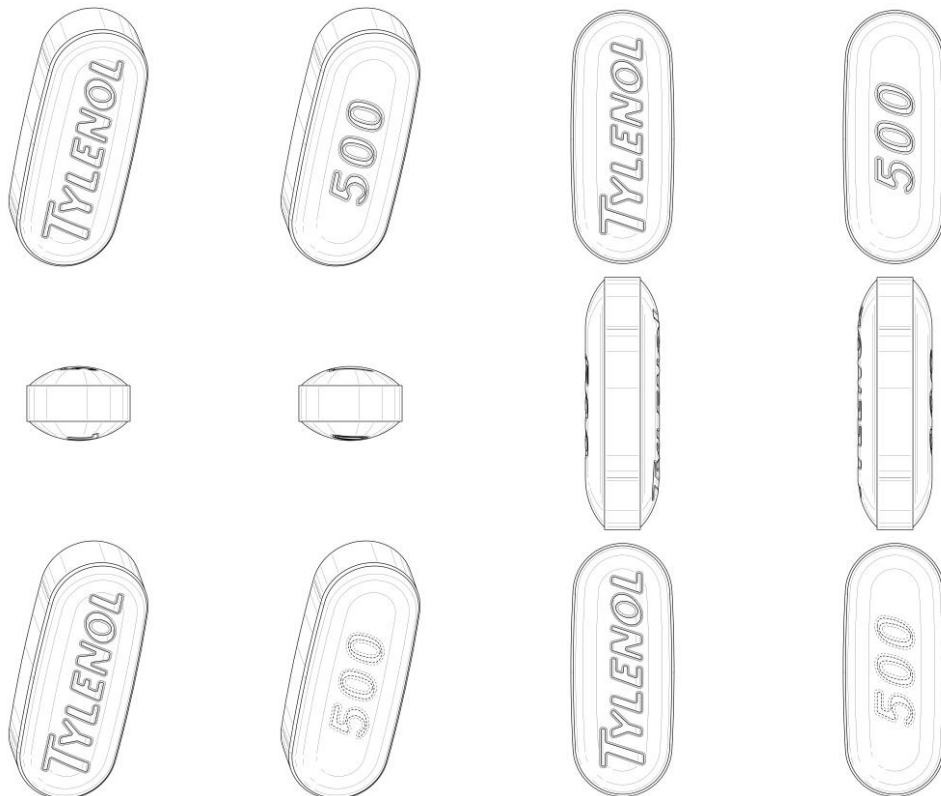

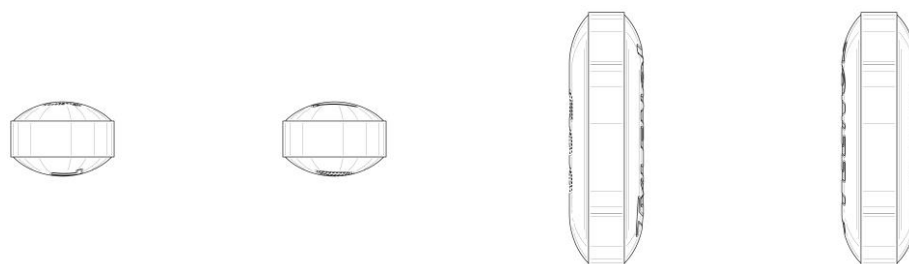

BR302024002664-1

Concessão de registro  
 Código de despacho: 158  
**Titular: INDÚSTRIA E COMÉRCIO DE CALÇADOS LOGUS LTDA. [BR/MG]**  
 Autor: JOAO PAULO MENDES LEOCADIO[BR]  
 Título do registro: Calçados  
 Data de depósito: 05/06/2024  
 Classificação: 02-04  
 Procurador: DAIMOND MARCAS E PATENTES LTDA



BR302024002684-6

Concessão de registro  
 Código de despacho: 158  
**Titular: ROBERTA BANQUERI SERRA [BR/SP]**  
 Autor: ROBERTA BANQUERI SERRA[BR]  
 Título do registro: Sofás  
 Data de depósito: 05/06/2024  
 Classificação: 06-01  
 Detalhes do despacho: De acordo com o item 3.5.2 do Manual de Desenhos Industriais, o campo Descrição do formulário só deve ser usado para incluir informações necessárias à compreensão das figuras do desenho industrial. As informações inseridas neste campo no pedido não cumprem com a finalidade pretendida e foram excluídas de ofício.



BR302024002689-7

Concessão de registro  
 Código de despacho: 158  
**Titular: FIBRACEM TELEINFORMÁTICA LTDA [BR/PR]**  
 Autor: LUIZ CARLOS SILVEIRA DE BITENCOURT[BR]  
 Título do registro: Equipamentos de comunicação  
 Data de depósito: 05/06/2024  
 Classificação: 14-03  
 Procurador: Alcion Bubniak

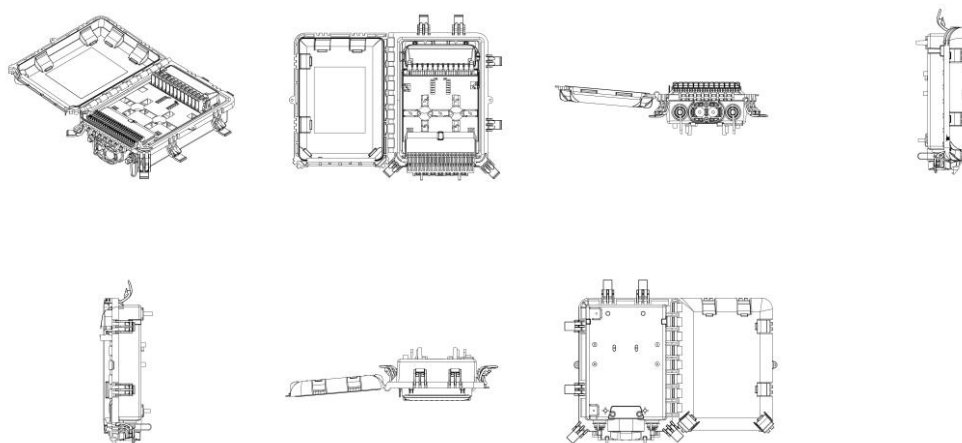

BR302024002690-0

Concessão de registro  
 Código de despacho: 158  
**Titular: FIBRACEM TELEINFORMÁTICA LTDA [BR/PR]**  
 Autor: LUIZ CARLOS SILVEIRA DE BITENCOURT[BR]  
 Título do registro: Equipamentos de comunicação  
 Data de depósito: 05/06/2024  
 Classificação: 14-03  
 Procurador: Alcion Bubniak

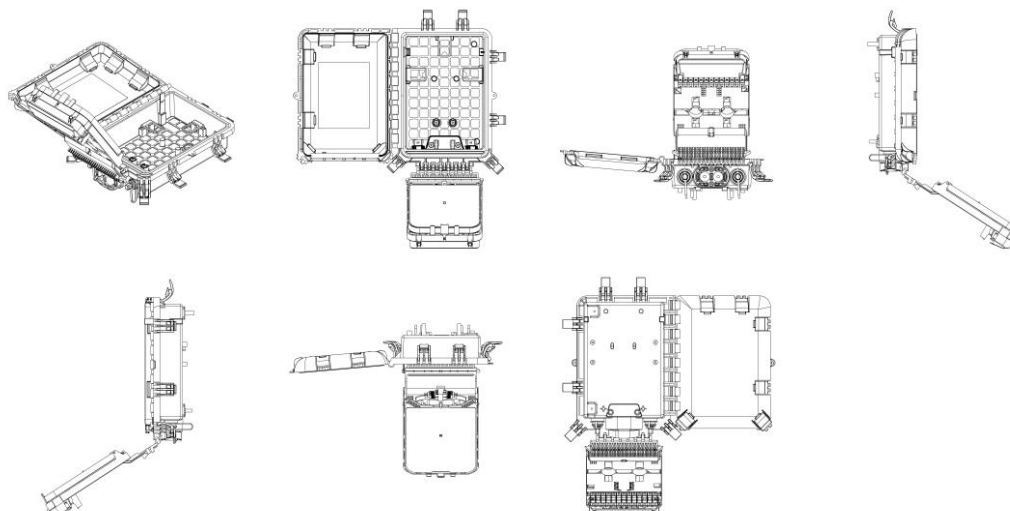

BR302024002692-7

Concessão de registro  
 Código de despacho: 158  
**Titular: FIBRACEM TELEINFORMÁTICA LTDA [BR/PR]**  
 Autor: LUIZ CARLOS SILVEIRA DE BITENCOURT[BR]  
 Título do registro: Equipamentos de comunicação



Data de depósito: 05/06/2024

Classificação: 14-03

Procurador: Alcion Bubniak

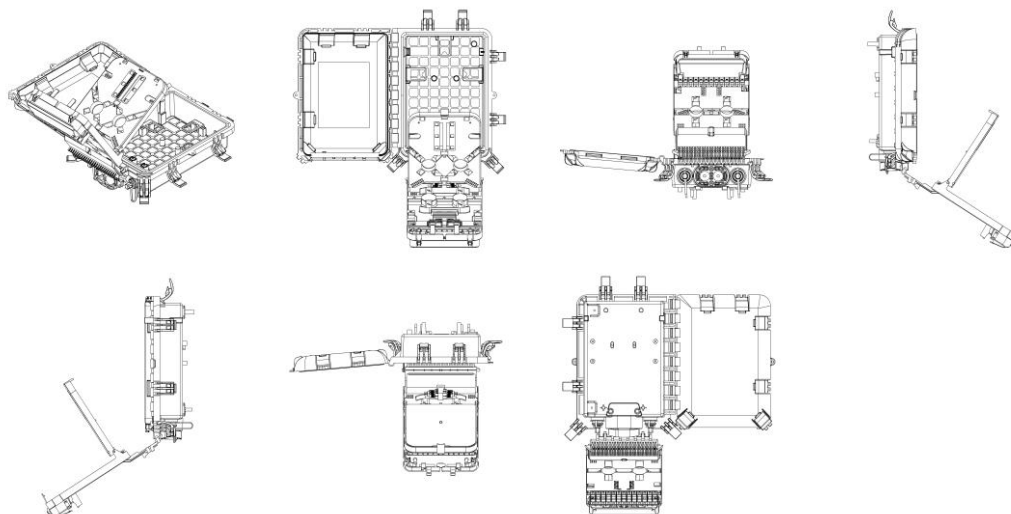

**BR322022001951-0**

Concessão de registro

Código de despacho: 158

**Titular: KONINKLIJKE PHILIPS N.V. [NL]**

Autor: JOHANNES ANTONIUS JANSÉN[NL] e RICCARDO VESCOVO[IT]

Título do registro: INTERFACE GRÁFICA

Data de depósito: 19/03/2021

Prioridade unionista: 008207468 19/10/2020 EM

Classificação: 14-04

Procurador: DANIEL ADVOGADOS (ALT.DE DANIEL & CIA)

Detalhes do despacho: Legendas adequadas de ofício de acordo com a note técnica 01/2024.

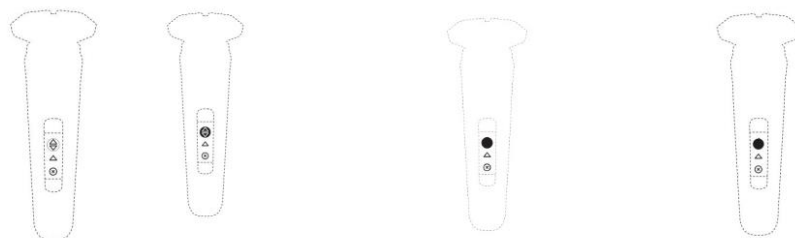

**BR322023002809-1**

Concessão de registro

Código de despacho: 158

**Titular: CILAG GMBH INTERNATIONAL [CH]**

Autor: MATTHEW S. CORBIN[US], ANDRÉAS N. WARD[US], BRIAN D. SCHINGS[US], ANDREW C. DECK[US], KEVIN J. ZYLKA[US], DAVID K. NORVELL[US], CAROL J. WYNN[US], ANTHONY NGUYEN[US] e JASON D. JONES[US]

Título do registro: INSTRUMENTO MÉDICO

Data de depósito: 13/12/2022

Prioridade unionista: 29/842,581 14/06/2022 US

Classificação: 24-02

Procurador: DANNEMANN, SIEMSEN, BIGLER & IPANEMA MOREIRA

Detalhes do despacho: As figuras do depósito foram aproveitadas por haver conformidade com o manual vigente.



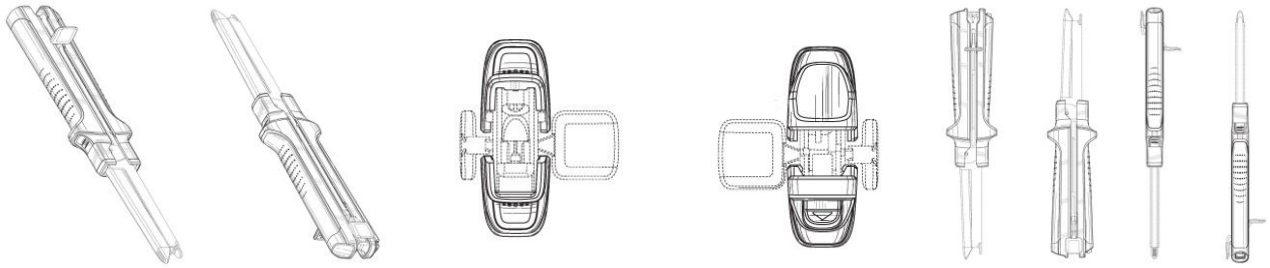

# Nulidades administrativas de registros de desenho industrial

Exigência de pagamento  
Exigência de conformidade de petição  
Notificação de instauração de nulidade administrativa, por requerimento de terceiros, para manifestação  
Notificação de instauração de nulidade administrativa, de ofício, para manifestação  
Instrução técnica: Exigência  
Instrução técnica: Sobrestamento  
Decisão da nulidade: Negado provimento  
Decisão da nulidade: Provimento  
Instrução técnica: Intimação para manifestação por parte do titular e do requerente  
Outros despachos



## Decisão da nulidade: Provimento

Os processos administrativos de nulidade de registro listados foram conhecidos e providos por decisão do Presidente do INPI.

Declarados, assim, nulos os registros de desenho industrial relacionados - nos termos do artigo 168 da Lei da Propriedade Industrial (LPI, lei n.º 9.279, de 14 de maio de 1996) - face à infringência das normas legais apontadas a seguir.

Encerra-se a instância administrativa nos termos do artigo 171 da Lei da Propriedade Industrial (LPI, lei n.º 9.279, de 14 de maio de 1996).

Art. 171 – Decorrido o prazo fixado no artigo anterior, mesmo que não apresentada a manifestação, o processo será decidido pelo Presidente do INPI, encerrando-se a instância administrativa.

---

<b>870220111635</b> 01/12/2022	Requerimento provido (nulo o registro) Código de despacho: 530 Petição (tipo): [107.01] [DESC.] Nulidade de registro de desenho industrial Processo afetado: BR302017004178-7 Requerente: SHINERAY DO BRASIL LTDA. Procurador: Andréa Gama Possinhas Titular do registro: HONDA MOTOR CO., LTD. [JP] Procurador do titular: DANNEMANN, SIEMSEN, BIGLER & IPANEMA MOREIRA
-----------------------------------	---

---



## Manutenções e renovações de registros de desenho industrial

Exigência de pagamento de renovação  
Exigência de pagamento de manutenção  
Registro de desenho industrial prorrogado  
Anotação de manutenção de registro  
Outros despachos



## Registro de desenho industrial renovado

Os registros de desenho industrial listados a seguir foram mantidos, em vista do cumprimento ao que dispõe os parágrafos 1º e 2º do artigo 108, bem como os parágrafos 2º e 3º do artigo 120 da Lei da Propriedade Industrial (LPI, lei n.º 9.279, de 14 de maio de 1996).

Art. 108. O registro vigorará pelo prazo de 10 (dez) anos contados da data do depósito, prorrogável por 3 (três) períodos sucessivos de 5 (cinco) anos cada.

§ 1º O pedido de prorrogação deverá ser formulado durante o último ano de vigência do registro, instruído com o comprovante do pagamento da respectiva retribuição.

§ 2º Se o pedido de prorrogação não tiver sido formulado até o termo final da vigência do registro, o titular poderá fazê-lo nos 180 (cento e oitenta) dias subsequentes, mediante o pagamento de retribuição adicional.

Art. 120. O titular do registro está sujeito ao pagamento de retribuição quinquenal, a partir do segundo quinquênio da data do depósito

§ 2º O pagamento dos demais quinquênios será apresentado junto com o pedido de prorrogação a que se refere o art. 108.

§ 3º O pagamento dos quinquênios poderá ainda ser efetuado dentro dos 6 (seis) meses subsequentes ao prazo estabelecido no parágrafo anterior, mediante pagamento de retribuição adicional.

---

<b>800220308678</b> 06/09/2022	Deferimento da petição Código de despacho: 270 Petição (tipo): [131.01] Renovação do registro de desenho industrial no prazo ordinário Processo afetado: BR302013003763-0 Requerente: LUX CLASS SISTEMAS DE ILUMINAÇÃO E SINALIZAÇÃO LTDA Renovada vigência até 02/08/2028
<b>800250002200</b> 03/01/2025	Deferimento da petição Código de despacho: 270 Petição (tipo): [132.01] Renovação do registro de desenho industrial no prazo extraordinário Processo afetado: BR302014005448-1 Requerente: DART INDUSTRIES INC. Procurador: Dannemann Siemsen Advogados Renovada vigência até 30/10/2029
<b>800250002201</b> 03/01/2025	Deferimento da petição Código de despacho: 270 Petição (tipo): [132.01] Renovação do registro de desenho industrial no prazo extraordinário Processo afetado: BR302014005777-4 Requerente: DART INDUSTRIES INC. Procurador: Dannemann Siemsen Advogados Renovada vigência até 19/11/2029
<b>800250002202</b> 03/01/2025	Deferimento da petição Código de despacho: 270 Petição (tipo): [132.01] Renovação do registro de desenho industrial no prazo extraordinário Processo afetado: BR302014005778-2 Requerente: DART INDUSTRIES INC. Procurador: Dannemann Siemsen Advogados Renovada vigência até 19/11/2029

---



---

<b>800250002203</b> 03/01/2025	Deferimento da petição Código de despacho: 270 Petição (tipo): [132.01] Renovação do registro de desenho industrial no prazo extraordinário Processo afetado: BR302014005851-7 Requerente: DART INDUSTRIES INC. Procurador: Dannemann Siemsen Advogados Renovada vigência até 25/11/2029
<b>800250002204</b> 03/01/2025	Deferimento da petição Código de despacho: 270 Petição (tipo): [132.01] Renovação do registro de desenho industrial no prazo extraordinário Processo afetado: BR302014005852-5 Requerente: DART INDUSTRIES INC. Procurador: Dannemann Siemsen Advogados Renovada vigência até 25/11/2029
<b>800250002205</b> 03/01/2025	Deferimento da petição Código de despacho: 270 Petição (tipo): [132.01] Renovação do registro de desenho industrial no prazo extraordinário Processo afetado: BR302014005875-4 Requerente: DART INDUSTRIES INC. Procurador: Dannemann Siemsen Advogados Renovada vigência até 25/11/2029
<b>800250002206</b> 03/01/2025	Deferimento da petição Código de despacho: 270 Petição (tipo): [132.01] Renovação do registro de desenho industrial no prazo extraordinário Processo afetado: BR302014005903-3 Requerente: DART INDUSTRIES INC. Procurador: Dannemann Siemsen Advogados Renovada vigência até 26/11/2029
<b>800250002207</b> 03/01/2025	Deferimento da petição Código de despacho: 270 Petição (tipo): [132.01] Renovação do registro de desenho industrial no prazo extraordinário Processo afetado: BR302014005904-1 Requerente: DART INDUSTRIES INC. Procurador: Dannemann Siemsen Advogados Renovada vigência até 26/11/2029
<b>800250002208</b> 03/01/2025	Deferimento da petição Código de despacho: 270 Petição (tipo): [132.01] Renovação do registro de desenho industrial no prazo extraordinário Processo afetado: BR302014005907-6 Requerente: DART INDUSTRIES INC. Procurador: Dannemann Siemsen Advogados Renovada vigência até 26/11/2029
<b>800250002209</b> 03/01/2025	Deferimento da petição Código de despacho: 270 Petição (tipo): [132.01] Renovação do registro de desenho industrial no prazo extraordinário Processo afetado: BR302014005909-2 Requerente: DART INDUSTRIES INC. Procurador: Dannemann Siemsen Advogados Renovada vigência até 26/11/2029
<b>800250002210</b> 03/01/2025	Deferimento da petição Código de despacho: 270 Petição (tipo): [132.01] Renovação do registro de desenho industrial no prazo extraordinário Processo afetado: BR302014006043-0 Requerente: DART INDUSTRIES INC. Procurador: Dannemann Siemsen Advogados Renovada vigência até 28/11/2029

---

---

<b>800250002211</b> 03/01/2025	Deferimento da petição Código de despacho: 270 Petição (tipo): [132.01] Renovação do registro de desenho industrial no prazo extraordinário Processo afetado: BR302014006361-8 Requerente: DART INDUSTRIES INC. Procurador: Dannemann Siemsen Advogados Renovada vigência até 17/12/2029
<b>800240464266</b> 30/12/2024	Deferimento da petição Código de despacho: 270 Petição (tipo): [131.01] Renovação do registro de desenho industrial no prazo ordinário Processo afetado: BR302015000032-5 Requerente: DEXCO S.A. Procurador: MURTA GOYANES ADVOGADOS Renovada vigência até 07/01/2030
<b>800240464267</b> 30/12/2024	Deferimento da petição Código de despacho: 270 Petição (tipo): [131.01] Renovação do registro de desenho industrial no prazo ordinário Processo afetado: BR302015000033-3 Requerente: DEXCO S.A. Procurador: MURTA GOYANES ADVOGADOS Renovada vigência até 07/01/2030
<b>800250007514</b> 07/01/2025	Deferimento da petição Código de despacho: 270 Petição (tipo): [131.01] Renovação do registro de desenho industrial no prazo ordinário Processo afetado: BR302015000038-4 Requerente: PAULO CELSO CARDOSO BACCHI Procurador: JEFFERSON DE ARAUJO SERAFIM Renovada vigência até 08/01/2030
<b>800250007515</b> 07/01/2025	Deferimento da petição Código de despacho: 270 Petição (tipo): [131.01] Renovação do registro de desenho industrial no prazo ordinário Processo afetado: BR302015000039-2 Requerente: PAULO CELSO CARDOSO BACCHI Procurador: JEFFERSON DE ARAUJO SERAFIM Renovada vigência até 08/01/2030
<b>800250007513</b> 07/01/2025	Deferimento da petição Código de despacho: 270 Petição (tipo): [131.01] Renovação do registro de desenho industrial no prazo ordinário Processo afetado: BR302015000041-4 Requerente: PAULO CELSO CARDOSO BACCHI Procurador: JEFFERSON DE ARAUJO SERAFIM Renovada vigência até 08/01/2030
<b>800250007516</b> 07/01/2025	Deferimento da petição Código de despacho: 270 Petição (tipo): [131.01] Renovação do registro de desenho industrial no prazo ordinário Processo afetado: BR302015000044-9 Requerente: PAULO CELSO CARDOSO BACCHI Procurador: JEFFERSON DE ARAUJO SERAFIM Renovada vigência até 08/01/2030
<b>800250007517</b> 07/01/2025	Deferimento da petição Código de despacho: 270 Petição (tipo): [131.01] Renovação do registro de desenho industrial no prazo ordinário Processo afetado: BR302015000065-1 Requerente: PAULO CELSO CARDOSO BACCHI Procurador: JEFFERSON DE ARAUJO SERAFIM Renovada vigência até 08/01/2030

---

---

<b>800250002187</b> 03/01/2025	Deferimento da petição Código de despacho: 270 Petição (tipo): [131.01] Renovação do registro de desenho industrial no prazo ordinário Processo afetado: BR302015000098-8 Requerente: SATA GMBH & CO. KG Procurador: Dannemann Siemsen Advogados Renovada vigência até 12/01/2030
<b>800250031340</b> 23/01/2025	Deferimento da petição Código de despacho: 270 Petição (tipo): [132.01] Renovação do registro de desenho industrial no prazo extraordinário Processo afetado: BR302015000120-8 Requerente: DART INDUSTRIES INC. Procurador: Dannemann Siemsen Advogados Renovada vigência até 12/01/2030
<b>800250031341</b> 23/01/2025	Deferimento da petição Código de despacho: 270 Petição (tipo): [132.01] Renovação do registro de desenho industrial no prazo extraordinário Processo afetado: BR302015000121-6 Requerente: DART INDUSTRIES INC. Procurador: Dannemann Siemsen Advogados Renovada vigência até 12/01/2030
<b>800250031342</b> 23/01/2025	Deferimento da petição Código de despacho: 270 Petição (tipo): [132.01] Renovação do registro de desenho industrial no prazo extraordinário Processo afetado: BR302015000122-4 Requerente: DART INDUSTRIES INC. Procurador: Dannemann Siemsen Advogados Renovada vigência até 12/01/2030
<b>800250011958</b> 09/01/2025	Deferimento da petição Código de despacho: 270 Petição (tipo): [131.01] Renovação do registro de desenho industrial no prazo ordinário Processo afetado: BR302015000131-3 Requerente: TOPEMA COZINHAS PROFISSIONAIS INDÚSTRIA E COMÉRCIO LTDA. Procurador: Rubens dos Santos Filho Renovada vigência até 13/01/2030
<b>800250031343</b> 23/01/2025	Deferimento da petição Código de despacho: 270 Petição (tipo): [132.01] Renovação do registro de desenho industrial no prazo extraordinário Processo afetado: BR302015000139-9 Requerente: DART INDUSTRIES INC. Procurador: Dannemann Siemsen Advogados Renovada vigência até 13/01/2030
<b>800250031344</b> 23/01/2025	Deferimento da petição Código de despacho: 270 Petição (tipo): [132.01] Renovação do registro de desenho industrial no prazo extraordinário Processo afetado: BR302015000142-9 Requerente: DART INDUSTRIES INC. Procurador: Dannemann Siemsen Advogados Renovada vigência até 13/01/2030
<b>800250031345</b> 23/01/2025	Deferimento da petição Código de despacho: 270 Petição (tipo): [132.01] Renovação do registro de desenho industrial no prazo extraordinário Processo afetado: BR302015000145-3 Requerente: DART INDUSTRIES INC. Procurador: Dannemann Siemsen Advogados Renovada vigência até 13/01/2030

---

---

<b>800250031346</b> 23/01/2025	Deferimento da petição Código de despacho: 270 Petição (tipo): [132.01] Renovação do registro de desenho industrial no prazo extraordinário Processo afetado: BR302015000147-0 Requerente: DART INDUSTRIES INC. Procurador: Dannemann Siemsen Advogados Renovada vigência até 13/01/2030
<b>800250031347</b> 23/01/2025	Deferimento da petição Código de despacho: 270 Petição (tipo): [132.01] Renovação do registro de desenho industrial no prazo extraordinário Processo afetado: BR302015000148-8 Requerente: DART INDUSTRIES INC. Procurador: Dannemann Siemsen Advogados Renovada vigência até 13/01/2030
<b>800250031348</b> 23/01/2025	Deferimento da petição Código de despacho: 270 Petição (tipo): [132.01] Renovação do registro de desenho industrial no prazo extraordinário Processo afetado: BR302015000149-6 Requerente: DART INDUSTRIES INC. Procurador: Dannemann Siemsen Advogados Renovada vigência até 13/01/2030
<b>800250031349</b> 23/01/2025	Deferimento da petição Código de despacho: 270 Petição (tipo): [132.01] Renovação do registro de desenho industrial no prazo extraordinário Processo afetado: BR302015000150-0 Requerente: DART INDUSTRIES INC. Procurador: Dannemann Siemsen Advogados Renovada vigência até 13/01/2030
<b>800250031350</b> 23/01/2025	Deferimento da petição Código de despacho: 270 Petição (tipo): [132.01] Renovação do registro de desenho industrial no prazo extraordinário Processo afetado: BR302015000151-8 Requerente: DART INDUSTRIES INC. Procurador: Dannemann Siemsen Advogados Renovada vigência até 13/01/2030
<b>800250031351</b> 23/01/2025	Deferimento da petição Código de despacho: 270 Petição (tipo): [132.01] Renovação do registro de desenho industrial no prazo extraordinário Processo afetado: BR302015000167-4 Requerente: DART INDUSTRIES INC. Procurador: Dannemann Siemsen Advogados Renovada vigência até 14/01/2030
<b>800250031352</b> 23/01/2025	Deferimento da petição Código de despacho: 270 Petição (tipo): [132.01] Renovação do registro de desenho industrial no prazo extraordinário Processo afetado: BR302015000168-2 Requerente: DART INDUSTRIES INC. Procurador: Dannemann Siemsen Advogados Renovada vigência até 14/01/2030
<b>800250031353</b> 23/01/2025	Deferimento da petição Código de despacho: 270 Petição (tipo): [132.01] Renovação do registro de desenho industrial no prazo extraordinário Processo afetado: BR302015000169-0 Requerente: DART INDUSTRIES INC. Procurador: Dannemann Siemsen Advogados Renovada vigência até 14/01/2030

---

---

<b>800250031354</b> 23/01/2025	Deferimento da petição Código de despacho: 270 Petição (tipo): [132.01] Renovação do registro de desenho industrial no prazo extraordinário Processo afetado: BR302015000170-4 Requerente: DART INDUSTRIES INC. Procurador: Dannemann Siemsen Advogados Renovada vigência até 14/01/2030
<b>800250031355</b> 23/01/2025	Deferimento da petição Código de despacho: 270 Petição (tipo): [132.01] Renovação do registro de desenho industrial no prazo extraordinário Processo afetado: BR302015000171-2 Requerente: DART INDUSTRIES INC. Procurador: Dannemann Siemsen Advogados Renovada vigência até 14/01/2030
<b>800240461693</b> 26/12/2024	Deferimento da petição Código de despacho: 270 Petição (tipo): [131.01] Renovação do registro de desenho industrial no prazo ordinário Processo afetado: BR302015000229-8 Requerente: MICRO MOTION, INC. Procurador: Dannemann Siemsen Advogados Renovada vigência até 16/01/2030
<b>800250019796</b> 15/01/2025	Deferimento da petição Código de despacho: 270 Petição (tipo): [131.01] Renovação do registro de desenho industrial no prazo ordinário Processo afetado: BR302015000233-6 Requerente: TIFFANY AND COMPANY Procurador: Veirano e Advogados Associados Renovada vigência até 16/01/2030
<b>800250019795</b> 15/01/2025	Deferimento da petição Código de despacho: 270 Petição (tipo): [131.01] Renovação do registro de desenho industrial no prazo ordinário Processo afetado: BR302015000235-2 Requerente: TIFFANY AND COMPANY Procurador: Veirano e Advogados Associados Renovada vigência até 16/01/2030
<b>800250002189</b> 03/01/2025	Deferimento da petição Código de despacho: 270 Petição (tipo): [131.01] Renovação do registro de desenho industrial no prazo ordinário Processo afetado: BR302015000246-8 Requerente: DIGITAL METAL AB Procurador: Dannemann Siemsen Advogados Renovada vigência até 16/01/2030
<b>800250023189</b> 17/01/2025	Deferimento da petição Código de despacho: 270 Petição (tipo): [131.01] Renovação do registro de desenho industrial no prazo ordinário Processo afetado: BR302015000252-2 Requerente: DELTA METAL LTDA Procurador: Signo Marcas e Patentes Ltda. Renovada vigência até 19/01/2030
<b>800250027041</b> 21/01/2025	Deferimento da petição Código de despacho: 270 Petição (tipo): [131.01] Renovação do registro de desenho industrial no prazo ordinário Processo afetado: BR302015000322-7 Requerente: DOCOL INDÚSTRIA E COMÉRCIO LTDA. Procurador: Dannemann, Siemsen, Bigler & Ipanema Moreira Renovada vigência até 22/01/2030

---

**800250027042**  
21/01/2025  
Deferimento da petição  
Código de despacho: 270  
Petição (tipo): [131.01] Renovação do registro de desenho industrial no prazo ordinário  
Processo afetado: BR302015000323-5  
Requerente: DOCOL INDÚSTRIA E COMÉRCIO LTDA.  
Procurador: Dannemann, Siemsen, Bigler & Ipanema Moreira  
Renovada vigência até 22/01/2030

**800240461694**  
26/12/2024  
Deferimento da petição  
Código de despacho: 270  
Petição (tipo): [131.01] Renovação do registro de desenho industrial no prazo ordinário  
Processo afetado: BR302015000361-8  
Requerente: COVIDIEN LP  
Procurador: Dannemann Siemsen Advogados  
Renovada vigência até 23/01/2030

**800250000013**  
02/01/2025  
Deferimento da petição  
Código de despacho: 270  
Petição (tipo): [131.01] Renovação do registro de desenho industrial no prazo ordinário  
Processo afetado: BR302015000366-9  
Requerente: SCHULZ COMPRESSORES LTDA  
Procurador: Paulo Sérgio Scatamburlo  
Renovada vigência até 23/01/2030

**800250002188**  
03/01/2025  
Deferimento da petição  
Código de despacho: 270  
Petição (tipo): [131.01] Renovação do registro de desenho industrial no prazo ordinário  
Processo afetado: BR302015000394-4  
Requerente: SABRITAS, S. DE R.L. DE C.V.,  
Procurador: Dannemann Siemsen Advogados  
Renovada vigência até 26/01/2030

**800250031282**  
23/01/2025  
Deferimento da petição  
Código de despacho: 270  
Petição (tipo): [131.01] Renovação do registro de desenho industrial no prazo ordinário  
Processo afetado: BR302015000412-6  
Requerente: EDIMAR FRANCO MARTINS - ME  
Procurador: Marpa Consultoria e Assessoria Empresarial Ltda.  
Renovada vigência até 27/01/2030

**800250031281**  
23/01/2025  
Deferimento da petição  
Código de despacho: 270  
Petição (tipo): [131.01] Renovação do registro de desenho industrial no prazo ordinário  
Processo afetado: BR302015000414-2  
Requerente: EDIMAR FRANCO MARTINS - ME  
Procurador: Marpa Consultoria e Assessoria Empresarial Ltda.  
Renovada vigência até 27/01/2030

**800250031280**  
23/01/2025  
Deferimento da petição  
Código de despacho: 270  
Petição (tipo): [131.01] Renovação do registro de desenho industrial no prazo ordinário  
Processo afetado: BR302015000415-0  
Requerente: EDIMAR FRANCO MARTINS - ME  
Procurador: Marpa Consultoria e Assessoria Empresarial Ltda.  
Renovada vigência até 27/01/2030

**800250031283**  
23/01/2025  
Deferimento da petição  
Código de despacho: 270  
Petição (tipo): [131.01] Renovação do registro de desenho industrial no prazo ordinário  
Processo afetado: BR302015000416-9  
Requerente: EDIMAR FRANCO MARTINS - ME  
Procurador: Marpa Consultoria e Assessoria Empresarial Ltda.  
Renovada vigência até 27/01/2030



**800250031368**  
23/01/2025  
Deferimento da petição  
Código de despacho: 270  
Petição (tipo): [131.01] Renovação do registro de desenho industrial no prazo ordinário  
Processo afetado: BR302015000426-6  
Requerente: DART INDUSTRIES INC.  
Procurador: Dannemann Siemsen Advogados  
Renovada vigência até 27/01/2030

**800250031369**  
23/01/2025  
Deferimento da petição  
Código de despacho: 270  
Petição (tipo): [131.01] Renovação do registro de desenho industrial no prazo ordinário  
Processo afetado: BR302015000428-2  
Requerente: DART INDUSTRIES INC.  
Procurador: Dannemann Siemsen Advogados  
Renovada vigência até 27/01/2030

**800250026943**  
21/01/2025  
Deferimento da petição  
Código de despacho: 270  
Petição (tipo): [131.01] Renovação do registro de desenho industrial no prazo ordinário  
Processo afetado: BR302015000433-9  
Requerente: SAMSUNG ELECTRONICS CO., LTD.  
Procurador: David do Nascimento Advogados Associados  
Renovada vigência até 28/01/2030

**800250026944**  
21/01/2025  
Deferimento da petição  
Código de despacho: 270  
Petição (tipo): [131.01] Renovação do registro de desenho industrial no prazo ordinário  
Processo afetado: BR302015000435-5  
Requerente: SAMSUNG ELECTRONICS CO., LTD.  
Procurador: David do Nascimento Advogados Associados  
Renovada vigência até 28/01/2030

**800250023190**  
17/01/2025  
Deferimento da petição  
Código de despacho: 270  
Petição (tipo): [131.01] Renovação do registro de desenho industrial no prazo ordinário  
Processo afetado: BR302015000436-3  
Requerente: WOEHNER GMBH & CO. KG ELEKTROTECHNISCHE SYSTEME  
Procurador: Dannemann Siemsen Advogados  
Renovada vigência até 28/01/2030

**800250026945**  
21/01/2025  
Deferimento da petição  
Código de despacho: 270  
Petição (tipo): [131.01] Renovação do registro de desenho industrial no prazo ordinário  
Processo afetado: BR302015000441-0  
Requerente: NIKE INNOVATE C.V.  
Procurador: David do Nascimento Advogados Associados  
Renovada vigência até 28/01/2030

**800250026946**  
21/01/2025  
Deferimento da petição  
Código de despacho: 270  
Petição (tipo): [131.01] Renovação do registro de desenho industrial no prazo ordinário  
Processo afetado: BR302015000442-8  
Requerente: NIKE INNOVATE C.V.  
Procurador: David do Nascimento Advogados Associados  
Renovada vigência até 28/01/2030

**800250026947**  
21/01/2025  
Deferimento da petição  
Código de despacho: 270  
Petição (tipo): [131.01] Renovação do registro de desenho industrial no prazo ordinário  
Processo afetado: BR302015000444-4  
Requerente: NIKE INNOVATE C.V.  
Procurador: David do Nascimento Advogados Associados  
Renovada vigência até 28/01/2030



**800250026948**  
21/01/2025  
Deferimento da petição  
Código de despacho: 270  
Petição (tipo): [131.01] Renovação do registro de desenho industrial no prazo ordinário  
Processo afetado: BR302015000445-2  
Requerente: NIKE INNOVATE C.V.  
Procurador: David do Nascimento Advogados Associados  
Renovada vigência até 28/01/2030

---

**800250026949**  
21/01/2025  
Deferimento da petição  
Código de despacho: 270  
Petição (tipo): [131.01] Renovação do registro de desenho industrial no prazo ordinário  
Processo afetado: BR302015000447-9  
Requerente: NIKE INNOVATE C.V.  
Procurador: David do Nascimento Advogados Associados  
Renovada vigência até 28/01/2030

---

**800250026950**  
21/01/2025  
Deferimento da petição  
Código de despacho: 270  
Petição (tipo): [131.01] Renovação do registro de desenho industrial no prazo ordinário  
Processo afetado: BR302015000449-5  
Requerente: NIKE INNOVATE C.V.  
Procurador: David do Nascimento Advogados Associados  
Renovada vigência até 28/01/2030

---

**800250026951**  
21/01/2025  
Deferimento da petição  
Código de despacho: 270  
Petição (tipo): [131.01] Renovação do registro de desenho industrial no prazo ordinário  
Processo afetado: BR302015000451-7  
Requerente: NIKE INNOVATE C.V.  
Procurador: David do Nascimento Advogados Associados  
Renovada vigência até 28/01/2030

---

**800250026952**  
21/01/2025  
Deferimento da petição  
Código de despacho: 270  
Petição (tipo): [131.01] Renovação do registro de desenho industrial no prazo ordinário  
Processo afetado: BR302015000452-5  
Requerente: NIKE INNOVATE C.V.  
Procurador: David do Nascimento Advogados Associados  
Renovada vigência até 28/01/2030

---

**800250026953**  
21/01/2025  
Deferimento da petição  
Código de despacho: 270  
Petição (tipo): [131.01] Renovação do registro de desenho industrial no prazo ordinário  
Processo afetado: BR302015000454-1  
Requerente: NIKE INNOVATE C.V.  
Procurador: David do Nascimento Advogados Associados  
Renovada vigência até 28/01/2030

---

**800250026954**  
21/01/2025  
Deferimento da petição  
Código de despacho: 270  
Petição (tipo): [131.01] Renovação do registro de desenho industrial no prazo ordinário  
Processo afetado: BR302015000456-8  
Requerente: NIKE INNOVATE C.V.  
Procurador: David do Nascimento Advogados Associados  
Renovada vigência até 28/01/2030

---

**800250026955**  
21/01/2025  
Deferimento da petição  
Código de despacho: 270  
Petição (tipo): [131.01] Renovação do registro de desenho industrial no prazo ordinário  
Processo afetado: BR302015000457-6  
Requerente: NIKE INNOVATE C.V.  
Procurador: David do Nascimento Advogados Associados  
Renovada vigência até 28/01/2030

---



---

<b>800250002181</b> 03/01/2025	Deferimento da petição Código de despacho: 270 Petição (tipo): [131.01] Renovação do registro de desenho industrial no prazo ordinário Processo afetado: BR302015000470-3 Requerente: TERRAS DE AVENTURA INDÚSTRIA DE ARTIGOS ESPORTIVOS S.A. Procurador: MURTA GOYANES ADVOGADOS Renovada vigência até 29/01/2030
<b>800240463493</b> 27/12/2024	Deferimento da petição Código de despacho: 270 Petição (tipo): [131.01] Renovação do registro de desenho industrial no prazo ordinário Processo afetado: BR302015000476-2 Requerente: HERMES SELLIER Procurador: Jacques Labrunie Renovada vigência até 29/01/2030
<b>800240463495</b> 27/12/2024	Deferimento da petição Código de despacho: 270 Petição (tipo): [131.01] Renovação do registro de desenho industrial no prazo ordinário Processo afetado: BR302015000477-0 Requerente: GUSMÃO E LABRUNIE ADVOGADOS Procurador: Jacques Labrunie Renovada vigência até 29/01/2030
<b>800250019811</b> 15/01/2025	Deferimento da petição Código de despacho: 270 Petição (tipo): [131.01] Renovação do registro de desenho industrial no prazo ordinário Processo afetado: BR302015000479-7 Requerente: ELECTROLUX DO BRASIL S.A. Procurador: David do Nascimento Advogados Associados Renovada vigência até 29/01/2030
<b>800250002193</b> 03/01/2025	Deferimento da petição Código de despacho: 270 Petição (tipo): [131.01] Renovação do registro de desenho industrial no prazo ordinário Processo afetado: BR302015000492-4 Requerente: PEPSICO, INC. Procurador: Dannemann Siemsen Advogados Renovada vigência até 30/01/2030
<b>800250002194</b> 03/01/2025	Deferimento da petição Código de despacho: 270 Petição (tipo): [131.01] Renovação do registro de desenho industrial no prazo ordinário Processo afetado: BR302015000496-7 Requerente: COLGATE-PALMOLIVE COMPANY Procurador: Dannemann Siemsen Advogados Renovada vigência até 30/01/2030
<b>800250002195</b> 03/01/2025	Deferimento da petição Código de despacho: 270 Petição (tipo): [131.01] Renovação do registro de desenho industrial no prazo ordinário Processo afetado: BR302015000497-5 Requerente: COLGATE-PALMOLIVE COMPANY Procurador: Dannemann Siemsen Advogados Renovada vigência até 30/01/2030
<b>800250009568</b> 08/01/2025	Deferimento da petição Código de despacho: 270 Petição (tipo): [131.01] Renovação do registro de desenho industrial no prazo ordinário Processo afetado: BR302015000501-7 Requerente: FERRARI S.P.A. Procurador: David do Nascimento Advogados Associados Renovada vigência até 30/01/2030

---

---

<b>80025009569</b> 08/01/2025	Deferimento da petição Código de despacho: 270 Petição (tipo): [131.01] Renovação do registro de desenho industrial no prazo ordinário Processo afetado: BR302015000503-3 Requerente: FERRARI S.P.A. Procurador: David do Nascimento Advogados Associados Renovada vigência até 30/01/2030
<b>800250026956</b> 21/01/2025	Deferimento da petição Código de despacho: 270 Petição (tipo): [131.01] Renovação do registro de desenho industrial no prazo ordinário Processo afetado: BR302015000516-5 Requerente: SAMSUNG ELECTRONICS CO., LTD Procurador: David do Nascimento Advogados Associados Renovada vigência até 02/02/2030
<b>800250026957</b> 21/01/2025	Deferimento da petição Código de despacho: 270 Petição (tipo): [131.01] Renovação do registro de desenho industrial no prazo ordinário Processo afetado: BR302015000521-1 Requerente: SAMSUNG ELECTRONICS CO., LTD Procurador: David do Nascimento Advogados Associados Renovada vigência até 03/02/2030
<b>800250031373</b> 23/01/2025	Deferimento da petição Código de despacho: 270 Petição (tipo): [131.01] Renovação do registro de desenho industrial no prazo ordinário Processo afetado: BR302015000541-6 Requerente: APTARGROUP, INC. Procurador: Dannemann Siemsen Advogados Renovada vigência até 05/02/2030
<b>800250031371</b> 23/01/2025	Deferimento da petição Código de despacho: 270 Petição (tipo): [131.01] Renovação do registro de desenho industrial no prazo ordinário Processo afetado: BR302015000543-2 Requerente: RAIN BIRD CORPORATION Procurador: Dannemann Siemsen Advogados Renovada vigência até 05/02/2030
<b>800250031378</b> 23/01/2025	Deferimento da petição Código de despacho: 270 Petição (tipo): [131.01] Renovação do registro de desenho industrial no prazo ordinário Processo afetado: BR302015000563-7 Requerente: AMERICAN STERILIZER COMPANY Procurador: Dannemann Siemsen Advogados Renovada vigência até 06/02/2030
<b>800250031372</b> 23/01/2025	Deferimento da petição Código de despacho: 270 Petição (tipo): [131.01] Renovação do registro de desenho industrial no prazo ordinário Processo afetado: BR302015000568-8 Requerente: GEMA SWITZERLAND GMBH Procurador: Dannemann Siemsen Advogados Renovada vigência até 06/02/2030
<b>800250031375</b> 23/01/2025	Deferimento da petição Código de despacho: 270 Petição (tipo): [131.01] Renovação do registro de desenho industrial no prazo ordinário Processo afetado: BR302015000571-8 Requerente: OAKLEY, INC. Procurador: Dannemann Siemsen Advogados Renovada vigência até 06/02/2030

---

---

**800250031376**  
23/01/2025

Deferimento da petição  
Código de despacho: 270  
Petição (tipo): [131.01] Renovação do registro de desenho industrial no prazo ordinário  
Processo afetado: BR302015000572-6  
Requerente: OAKLEY, INC.  
Procurador: Dannemann Siemsen Advogados  
Renovada vigência até 06/02/2030

---

**800250027032**  
21/01/2025

Deferimento da petição  
Código de despacho: 270  
Petição (tipo): [131.01] Renovação do registro de desenho industrial no prazo ordinário  
Processo afetado: BR302015000589-0  
Requerente: BYD COMPANY LIMITED  
Procurador: Dennemeyer & Associates Propriedade Intelectual Ltda  
Renovada vigência até 09/02/2030

---

**800250026958**  
21/01/2025

Deferimento da petição  
Código de despacho: 270  
Petição (tipo): [131.01] Renovação do registro de desenho industrial no prazo ordinário  
Processo afetado: BR302015000598-0  
Requerente: APPLE INC.  
Procurador: David do Nascimento Advogados Associados  
Renovada vigência até 09/02/2030

---

**800250031374**  
23/01/2025

Deferimento da petição  
Código de despacho: 270  
Petição (tipo): [131.01] Renovação do registro de desenho industrial no prazo ordinário  
Processo afetado: BR302015000616-1  
Requerente: SUMMIT PACKAGING SYSTEMS, INC.  
Procurador: Dannemann Siemsen Advogados  
Renovada vigência até 10/02/2030

---

**800250031377**  
23/01/2025

Deferimento da petição  
Código de despacho: 270  
Petição (tipo): [131.01] Renovação do registro de desenho industrial no prazo ordinário  
Processo afetado: BR302015000644-7  
Requerente: CASCADE CORPORATION  
Procurador: Dannemann Siemsen Advogados  
Renovada vigência até 11/02/2030

---

**800250026959**  
21/01/2025

Deferimento da petição  
Código de despacho: 270  
Petição (tipo): [131.01] Renovação do registro de desenho industrial no prazo ordinário  
Processo afetado: BR302015000653-6  
Requerente: APPLE INC.  
Procurador: David do Nascimento Advogados Associados  
Renovada vigência até 11/02/2030

---

**800250026963**  
21/01/2025

Deferimento da petição  
Código de despacho: 270  
Petição (tipo): [131.01] Renovação do registro de desenho industrial no prazo ordinário  
Processo afetado: BR302015000658-7  
Requerente: APPLE INC.  
Procurador: David do Nascimento Advogados Associados  
Renovada vigência até 11/02/2030

---

**800250026965**  
21/01/2025

Deferimento da petição  
Código de despacho: 270  
Petição (tipo): [131.01] Renovação do registro de desenho industrial no prazo ordinário  
Processo afetado: BR302015000660-9  
Requerente: APPLE INC.  
Procurador: David do Nascimento Advogados Associados  
Renovada vigência até 11/02/2030

---



---

**800250026966**  
21/01/2025

Deferimento da petição  
Código de despacho: 270  
Petição (tipo): [131.01] Renovação do registro de desenho industrial no prazo ordinário  
Processo afetado: BR302015000662-5  
Requerente: APPLE INC.  
Procurador: David do Nascimento Advogados Associados  
Renovada vigência até 11/02/2030

---

**800250026967**  
21/01/2025

Deferimento da petição  
Código de despacho: 270  
Petição (tipo): [131.01] Renovação do registro de desenho industrial no prazo ordinário  
Processo afetado: BR302015000663-3  
Requerente: SUMITOMO RUBBER INDUSTRIES, LTD  
Procurador: David do Nascimento Advogados Associados  
Renovada vigência até 11/02/2030

---

**800250026969**  
21/01/2025

Deferimento da petição  
Código de despacho: 270  
Petição (tipo): [131.01] Renovação do registro de desenho industrial no prazo ordinário  
Processo afetado: BR302015000665-0  
Requerente: APPLE INC.  
Procurador: David do Nascimento Advogados Associados  
Renovada vigência até 11/02/2030

---

**800250026970**  
21/01/2025

Deferimento da petição  
Código de despacho: 270  
Petição (tipo): [131.01] Renovação do registro de desenho industrial no prazo ordinário  
Processo afetado: BR302015000666-8  
Requerente: APPLE INC.  
Procurador: David do Nascimento Advogados Associados  
Renovada vigência até 11/02/2030

---

**800250026971**  
21/01/2025

Deferimento da petição  
Código de despacho: 270  
Petição (tipo): [131.01] Renovação do registro de desenho industrial no prazo ordinário  
Processo afetado: BR302015000669-2  
Requerente: APPLE INC.  
Procurador: David do Nascimento Advogados Associados  
Renovada vigência até 11/02/2030

---

**800250026972**  
21/01/2025

Deferimento da petição  
Código de despacho: 270  
Petição (tipo): [131.01] Renovação do registro de desenho industrial no prazo ordinário  
Processo afetado: BR302015000671-4  
Requerente: APPLE INC.  
Procurador: David do Nascimento Advogados Associados  
Renovada vigência até 11/02/2030

---

**800250026973**  
21/01/2025

Deferimento da petição  
Código de despacho: 270  
Petição (tipo): [131.01] Renovação do registro de desenho industrial no prazo ordinário  
Processo afetado: BR302015000672-2  
Requerente: APPLE INC.  
Procurador: David do Nascimento Advogados Associados  
Renovada vigência até 11/02/2030

---

**800250026974**  
21/01/2025

Deferimento da petição  
Código de despacho: 270  
Petição (tipo): [131.01] Renovação do registro de desenho industrial no prazo ordinário  
Processo afetado: BR302015000673-0  
Requerente: APPLE INC.  
Procurador: David do Nascimento Advogados Associados  
Renovada vigência até 11/02/2030

---



---

<b>800250026975</b> 21/01/2025	Deferimento da petição Código de despacho: 270 Petição (tipo): [131.01] Renovação do registro de desenho industrial no prazo ordinário Processo afetado: BR302015000674-9 Requerente: APPLE INC. Procurador: David do Nascimento Advogados Associados Renovada vigência até 11/02/2030
<b>800250019812</b> 15/01/2025	Deferimento da petição Código de despacho: 270 Petição (tipo): [131.01] Renovação do registro de desenho industrial no prazo ordinário Processo afetado: BR302015000681-1 Requerente: KARL STORZ SE & CO. KG Procurador: David do Nascimento Advogados Associados Renovada vigência até 12/02/2030
<b>800250026976</b> 21/01/2025	Deferimento da petição Código de despacho: 270 Petição (tipo): [131.01] Renovação do registro de desenho industrial no prazo ordinário Processo afetado: BR302015000715-0 Requerente: NIKE INNOVATE C.V. Procurador: David do Nascimento Advogados Associados Renovada vigência até 13/02/2030
<b>800250026977</b> 21/01/2025	Deferimento da petição Código de despacho: 270 Petição (tipo): [131.01] Renovação do registro de desenho industrial no prazo ordinário Processo afetado: BR302015000717-6 Requerente: NIKE INNOVATE C.V. Procurador: David do Nascimento Advogados Associados Renovada vigência até 13/02/2030
<b>800250026978</b> 21/01/2025	Deferimento da petição Código de despacho: 270 Petição (tipo): [131.01] Renovação do registro de desenho industrial no prazo ordinário Processo afetado: BR302015000720-6 Requerente: NIKE INNOVATE C.V. Procurador: David do Nascimento Advogados Associados Renovada vigência até 13/02/2030
<b>800250026979</b> 21/01/2025	Deferimento da petição Código de despacho: 270 Petição (tipo): [131.01] Renovação do registro de desenho industrial no prazo ordinário Processo afetado: BR302015000722-2 Requerente: NIKE INNOVATE C.V. Procurador: David do Nascimento Advogados Associados Renovada vigência até 13/02/2030
<b>800250026980</b> 21/01/2025	Deferimento da petição Código de despacho: 270 Petição (tipo): [131.01] Renovação do registro de desenho industrial no prazo ordinário Processo afetado: BR302015000723-0 Requerente: NIKE INNOVATE C.V. Procurador: David do Nascimento Advogados Associados Renovada vigência até 13/02/2030
<b>800250026981</b> 21/01/2025	Deferimento da petição Código de despacho: 270 Petição (tipo): [131.01] Renovação do registro de desenho industrial no prazo ordinário Processo afetado: BR302015000724-9 Requerente: NIKE INNOVATE C.V. Procurador: David do Nascimento Advogados Associados Renovada vigência até 13/02/2030

---

**800250026982**  
21/01/2025  
Deferimento da petição  
Código de despacho: 270  
Petição (tipo): [131.01] Renovação do registro de desenho industrial no prazo ordinário  
Processo afetado: BR302015000727-3  
Requerente: NIKE INNOVATE C.V.  
Procurador: David do Nascimento Advogados Associados  
Renovada vigência até 13/02/2030

**800250026983**  
21/01/2025  
Deferimento da petição  
Código de despacho: 270  
Petição (tipo): [131.01] Renovação do registro de desenho industrial no prazo ordinário  
Processo afetado: BR302015000728-1  
Requerente: NIKE INNOVATE C.V.  
Procurador: David do Nascimento Advogados Associados  
Renovada vigência até 13/02/2030

**800250032636**  
24/01/2025  
Deferimento da petição  
Código de despacho: 270  
Petição (tipo): [131.01] Renovação do registro de desenho industrial no prazo ordinário  
Processo afetado: BR302015000785-0  
Requerente: SAMSUNG ELECTRONICS CO., LTD.  
Procurador: David do Nascimento Advogados Associados  
Renovada vigência até 23/02/2030

**800250032635**  
24/01/2025  
Deferimento da petição  
Código de despacho: 270  
Petição (tipo): [131.01] Renovação do registro de desenho industrial no prazo ordinário  
Processo afetado: BR302015000786-9  
Requerente: SAMSUNG ELECTRONICS CO., LTD.  
Procurador: David do Nascimento Advogados Associados  
Renovada vigência até 23/02/2030

**800250027023**  
21/01/2025  
Deferimento da petição  
Código de despacho: 270  
Petição (tipo): [131.01] Renovação do registro de desenho industrial no prazo ordinário  
Processo afetado: BR302015000824-5  
Requerente: UNILEVER IP HOLDINGS B.V.  
Procurador: Dennemeyer & Associates Propriedade Intelectual Ltda  
Renovada vigência até 24/02/2030

**800250032638**  
24/01/2025  
Deferimento da petição  
Código de despacho: 270  
Petição (tipo): [131.01] Renovação do registro de desenho industrial no prazo ordinário  
Processo afetado: BR302015000842-3  
Requerente: JOHNSON & JOHNSON MEDICAL GMBH  
Procurador: David do Nascimento Advogados Associados  
Renovada vigência até 25/02/2030

**800250027035**  
21/01/2025  
Deferimento da petição  
Código de despacho: 270  
Petição (tipo): [131.01] Renovação do registro de desenho industrial no prazo ordinário  
Processo afetado: BR302015000866-0  
Requerente: KIA MOTORS CORPORATION  
Procurador: David do Nascimento Advogados Associados  
Renovada vigência até 26/02/2030

**800250027026**  
21/01/2025  
Deferimento da petição  
Código de despacho: 270  
Petição (tipo): [131.01] Renovação do registro de desenho industrial no prazo ordinário  
Processo afetado: BR302015000869-5  
Requerente: UNILEVER IP HOLDINGS B.V.  
Procurador: Dennemeyer & Associates Propriedade Intelectual Ltda  
Renovada vigência até 26/02/2030



---

<b>800250027009</b> 21/01/2025	Deferimento da petição Código de despacho: 270 Petição (tipo): [131.01] Renovação do registro de desenho industrial no prazo ordinário Processo afetado: BR302015000895-4 Requerente: ZOBELE ESPAÑA, S.A. Procurador: HERRERO & ASSOCIADOS BRASIL PROPRIEDADE INTELECTUAL LTDA. Renovada vigência até 27/02/2030
<b>800250027028</b> 21/01/2025	Deferimento da petição Código de despacho: 270 Petição (tipo): [131.01] Renovação do registro de desenho industrial no prazo ordinário Processo afetado: BR302015000943-8 Requerente: UNILEVER IP HOLDINGS B.V. Procurador: Dennemeyer & Associates Propriedade Intelectual Ltda Renovada vigência até 26/02/2030
<b>800250027029</b> 21/01/2025	Deferimento da petição Código de despacho: 270 Petição (tipo): [131.01] Renovação do registro de desenho industrial no prazo ordinário Processo afetado: BR302015000944-6 Requerente: UNILEVER IP HOLDINGS B.V. Procurador: Dennemeyer & Associates Propriedade Intelectual Ltda Renovada vigência até 26/02/2030
<b>800250007325</b> 06/01/2025	Deferimento da petição Código de despacho: 270 Petição (tipo): [131.01] Renovação do registro de desenho industrial no prazo ordinário Processo afetado: BR302015001503-9 Requerente: SEB DO BRASIL PRODUTOS DOMÉSTICOS LTDA Procurador: KASZNAR LEONARDOS PROPRIEDADE INTELECTUAL Renovada vigência até 01/04/2030
<b>800250014051</b> 10/01/2025	Deferimento da petição Código de despacho: 270 Petição (tipo): [131.01] Renovação do registro de desenho industrial no prazo ordinário Processo afetado: BR302015004152-8 Requerente: JOSÉ DOMINGUEZ Procurador: Fernando Pereira Torres Galindo Junior Renovada vigência até 04/09/2030
<b>800250019804</b> 15/01/2025	Deferimento da petição Código de despacho: 270 Petição (tipo): [131.01] Renovação do registro de desenho industrial no prazo ordinário Processo afetado: BR302015004853-0 Requerente: MASCHINENFABRIK REINHAUSEN GMBH Procurador: Bhering Advogados ( nome anterior Bhering Assessoria S/C Ltda.) Renovada vigência até 22/10/2030
<b>800240461695</b> 26/12/2024	Deferimento da petição Código de despacho: 270 Petição (tipo): [131.01] Renovação do registro de desenho industrial no prazo ordinário Processo afetado: BR302015004984-7 Requerente: ANTÔNIO CARLOS TORRES Procurador: Vilage Marcas e Patentes Ltda Renovada vigência até 30/10/2030
<b>800250007326</b> 06/01/2025	Deferimento da petição Código de despacho: 270 Petição (tipo): [131.01] Renovação do registro de desenho industrial no prazo ordinário Processo afetado: BR302015005002-0 Requerente: SEB DO BRASIL PRODUTOS DOMÉSTICOS LTDA Procurador: KASZNAR LEONARDOS PROPRIEDADE INTELECTUAL Renovada vigência até 30/10/2030

---

---

<b>800250021728</b> 14/01/2025	Deferimento da petição Código de despacho: 270 Petição (tipo): [131.01] Renovação do registro de desenho industrial no prazo ordinário Processo afetado: BR302015005502-2 Requerente: VANESSA MONTICELLI RAMOS Procurador: Paulo Afonso Pereira Renovada vigência até 03/12/2030
<b>800250023207</b> 20/01/2025	Deferimento da petição Código de despacho: 270 Petição (tipo): [131.01] Renovação do registro de desenho industrial no prazo ordinário Processo afetado: BR302015005812-9 Requerente: MAURICIO CARISSIMI Procurador: BAKKAR SERVIÇOS DE ASSES. E CONS. EMPRESARIAL LTDA Renovada vigência até 18/12/2030
<b>800250000005</b> 02/01/2025	Deferimento da petição Código de despacho: 270 Petição (tipo): [131.01] Renovação do registro de desenho industrial no prazo ordinário Processo afetado: BR302015005828-5 Requerente: MARCELO RODRIGUES TEIXEIRA Procurador: London Marcas e Patentes S/S Ltda. Renovada vigência até 18/12/2030
<b>800250032585</b> 24/01/2025	Deferimento da petição Código de despacho: 270 Petição (tipo): [131.01] Renovação do registro de desenho industrial no prazo ordinário Processo afetado: BR302015005860-9 Requerente: MORRO AZUL INCORPORADORA DE BENS LTDA. Procurador: TINOCO SOARES SOCIEDADE DE ADVOGADOS Renovada vigência até 21/12/2030
<b>800250032586</b> 24/01/2025	Deferimento da petição Código de despacho: 270 Petição (tipo): [131.01] Renovação do registro de desenho industrial no prazo ordinário Processo afetado: BR302015005861-7 Requerente: MORRO AZUL INCORPORADORA DE BENS LTDA. Procurador: TINOCO SOARES SOCIEDADE DE ADVOGADOS Renovada vigência até 21/12/2030
<b>800250014756</b> 13/01/2025	Deferimento da petição Código de despacho: 270 Petição (tipo): [131.01] Renovação do registro de desenho industrial no prazo ordinário Processo afetado: BR302015005902-8 Requerente: FABIO RICARDO DA COSTA Procurador: MARCO ANTÔNIO DE OLIVEIRA Renovada vigência até 22/12/2030
<b>800250007327</b> 06/01/2025	Deferimento da petição Código de despacho: 270 Petição (tipo): [131.01] Renovação do registro de desenho industrial no prazo ordinário Processo afetado: BR302015005971-0 Requerente: SEB DO BRASIL PRODUTOS DOMÉSTICOS LTDA Procurador: KASZNAR LEONARDOS PROPRIEDADE INTELECTUAL Renovada vigência até 28/12/2030
<b>800250026906</b> 21/01/2025	Deferimento da petição Código de despacho: 270 Petição (tipo): [131.01] Renovação do registro de desenho industrial no prazo ordinário Processo afetado: BR302016000109-0 Requerente: CLIPTECH INDÚSTRIA E COMÉRCIO LTDA. Procurador: ELAINE CRISTINA MOIA MARTINS BOTELHO Renovada vigência até 15/01/2031

---



---

<b>800250023154</b> 17/01/2025	Deferimento da petição Código de despacho: 270 Petição (tipo): [131.01] Renovação do registro de desenho industrial no prazo ordinário Processo afetado: BR302016000116-2 Requerente: GRENDENE S.A. Procurador: Remer Villaça & Nogueira Assessoria e Consultoria de Prop. Intelectual S/S Ltda. Renovada vigência até 15/01/2031
<b>800250023155</b> 17/01/2025	Deferimento da petição Código de despacho: 270 Petição (tipo): [131.01] Renovação do registro de desenho industrial no prazo ordinário Processo afetado: BR302016000118-9 Requerente: GRENDENE S.A. Procurador: Remer Villaça & Nogueira Assessoria e Consultoria de Prop. Intelectual S/S Ltda. Renovada vigência até 15/01/2031
<b>800250023156</b> 17/01/2025	Deferimento da petição Código de despacho: 270 Petição (tipo): [131.01] Renovação do registro de desenho industrial no prazo ordinário Processo afetado: BR302016000121-9 Requerente: GRENDENE S.A. Procurador: Remer Villaça & Nogueira Assessoria e Consultoria de Prop. Intelectual S/S Ltda. Renovada vigência até 15/01/2031
<b>800250023157</b> 17/01/2025	Deferimento da petição Código de despacho: 270 Petição (tipo): [131.01] Renovação do registro de desenho industrial no prazo ordinário Processo afetado: BR302016000126-0 Requerente: GRENDENE S.A. Procurador: Remer Villaça & Nogueira Assessoria e Consultoria de Prop. Intelectual S/S Ltda. Renovada vigência até 15/01/2031
<b>800250023158</b> 17/01/2025	Deferimento da petição Código de despacho: 270 Petição (tipo): [131.01] Renovação do registro de desenho industrial no prazo ordinário Processo afetado: BR302016000134-0 Requerente: GRENDENE S.A. Procurador: Remer Villaça & Nogueira Assessoria e Consultoria de Prop. Intelectual S/S Ltda. Renovada vigência até 15/01/2031
<b>800250023159</b> 17/01/2025	Deferimento da petição Código de despacho: 270 Petição (tipo): [131.01] Renovação do registro de desenho industrial no prazo ordinário Processo afetado: BR302016000136-7 Requerente: GRENDENE S.A. Procurador: Remer Villaça & Nogueira Assessoria e Consultoria de Prop. Intelectual S/S Ltda. Renovada vigência até 15/01/2031
<b>800250023160</b> 17/01/2025	Deferimento da petição Código de despacho: 270 Petição (tipo): [131.01] Renovação do registro de desenho industrial no prazo ordinário Processo afetado: BR302016000137-5 Requerente: GRENDENE S.A. Procurador: Remer Villaça & Nogueira Assessoria e Consultoria de Prop. Intelectual S/S Ltda. Renovada vigência até 15/01/2031
<b>800250026905</b> 21/01/2025	Deferimento da petição Código de despacho: 270 Petição (tipo): [131.01] Renovação do registro de desenho industrial no prazo ordinário Processo afetado: BR302016000145-6 Requerente: CLIPTECH INDÚSTRIA E COMÉRCIO LTDA. Procurador: ELAINE CRISTINA MOIA MARTINS BOTELHO Renovada vigência até 18/01/2031

---

---

<b>800250026984</b> 21/01/2025	Deferimento da petição Código de despacho: 270 Petição (tipo): [131.01] Renovação do registro de desenho industrial no prazo ordinário Processo afetado: BR322016003540-0 Requerente: NIKE INNOVATE C.V. Procurador: David do Nascimento Advogados Associados Renovada vigência até 28/01/2030
<b>800250032637</b> 24/01/2025	Deferimento da petição Código de despacho: 270 Petição (tipo): [131.01] Renovação do registro de desenho industrial no prazo ordinário Processo afetado: BR322016003569-8 Requerente: JOHNSON & JOHNSON MEDICAL GMBH Procurador: David do Nascimento Advogados Associados Renovada vigência até 25/02/2030
<b>800250019797</b> 15/01/2025	Deferimento da petição Código de despacho: 270 Petição (tipo): [131.01] Renovação do registro de desenho industrial no prazo ordinário Processo afetado: BR322016004144-2 Requerente: TIFFANY AND COMPANY Procurador: Veirano e Advogados Associados Renovada vigência até 16/01/2030
<b>800250019798</b> 15/01/2025	Deferimento da petição Código de despacho: 270 Petição (tipo): [131.01] Renovação do registro de desenho industrial no prazo ordinário Processo afetado: BR322016004177-9 Requerente: TIFFANY AND COMPANY Procurador: Veirano e Advogados Associados Renovada vigência até 16/01/2030
<b>800250026985</b> 21/01/2025	Deferimento da petição Código de despacho: 270 Petição (tipo): [131.01] Renovação do registro de desenho industrial no prazo ordinário Processo afetado: BR322017002374-9 Requerente: APPLE INC. Procurador: David do Nascimento Advogados Associados Renovada vigência até 11/02/2030
<b>800250026986</b> 21/01/2025	Deferimento da petição Código de despacho: 270 Petição (tipo): [131.01] Renovação do registro de desenho industrial no prazo ordinário Processo afetado: BR322017003243-8 Requerente: APPLE INC. Procurador: David do Nascimento Advogados Associados Renovada vigência até 11/02/2030
<b>800250009542</b> 08/01/2025	Deferimento da petição Código de despacho: 270 Petição (tipo): [132.01] Renovação do registro de desenho industrial no prazo extraordinário Processo afetado: DI6404552-8 Requerente: ELISEU KOPP & CIA. LTDA. Renovada vigência até 09/12/2029
<b>800250031314</b> 23/01/2025	Deferimento da petição Código de despacho: 270 Petição (tipo): [132.01] Renovação do registro de desenho industrial no prazo extraordinário Processo afetado: DI6404588-9 Requerente: APTARGROUP, INC. Procurador: Dannemann, Siemsen, Bigler & Ipanema Moreira Renovada vigência até 20/12/2029

---

---

<b>800250007511</b> 07/01/2025	Deferimento da petição Código de despacho: 270 Petição (tipo): [131.01] Renovação do registro de desenho industrial no prazo ordinário Processo afetado: DI6500008-0 Requerente: EDSON DONIZETTI BEGNANI Procurador: VILELA COELHO SOCIEDADE DE ADVOGADOS Renovada vigência até 07/01/2030
<b>800250007510</b> 07/01/2025	Deferimento da petição Código de despacho: 270 Petição (tipo): [131.01] Renovação do registro de desenho industrial no prazo ordinário Processo afetado: DI6500010-2 Requerente: EDSON DONIZETTI BEGNANI Procurador: VILELA COELHO SOCIEDADE DE ADVOGADOS Renovada vigência até 07/01/2030
<b>800250002191</b> 03/01/2025	Deferimento da petição Código de despacho: 270 Petição (tipo): [131.01] Renovação do registro de desenho industrial no prazo ordinário Processo afetado: DI6500084-6 Requerente: SAINT-GOBAIN CALMAR INC. Procurador: Dannemann Siemsen Advogados Renovada vigência até 27/01/2030
<b>800250019799</b> 15/01/2025	Deferimento da petição Código de despacho: 270 Petição (tipo): [131.01] Renovação do registro de desenho industrial no prazo ordinário Processo afetado: DI6500130-3 Requerente: IMBROS ADMINISTRAÇÃO E PARTICIPAÇÕES LTDA Procurador: Sko Oyarzáball Marcas e Patentes Sociedade Simples Ltda. Renovada vigência até 24/01/2030
<b>800240461704</b> 26/12/2024	Deferimento da petição Código de despacho: 270 Petição (tipo): [131.01] Renovação do registro de desenho industrial no prazo ordinário Processo afetado: DI6500154-0 Requerente: TOKHEIM HOLDING BV Procurador: David do Nascimento Advogados Associados Renovada vigência até 05/01/2030
<b>800250018771</b> 14/01/2025	Deferimento da petição Código de despacho: 270 Petição (tipo): [131.01] Renovação do registro de desenho industrial no prazo ordinário Processo afetado: DI6500165-6 Requerente: GTS DO BRASIL LTDA. Procurador: Clarke, Modet Propriedade Intelectual Ltda. Renovada vigência até 20/01/2030
<b>800250002192</b> 03/01/2025	Deferimento da petição Código de despacho: 270 Petição (tipo): [131.01] Renovação do registro de desenho industrial no prazo ordinário Processo afetado: DI6500226-1 Requerente: SAINT-GOBAIN CALMAR INC. Procurador: Dannemann Siemsen Advogados Renovada vigência até 24/01/2030
<b>800250031365</b> 23/01/2025	Deferimento da petição Código de despacho: 270 Petição (tipo): [132.01] Renovação do registro de desenho industrial no prazo extraordinário Processo afetado: DI6500249-0 Requerente: DART INDUSTRIES INC. Procurador: Dannemann Siemsen Advogados Renovada vigência até 10/01/2030

---

---

<b>800250026987</b> 21/01/2025	Deferimento da petição Código de despacho: 270 Petição (tipo): [131.01] Renovação do registro de desenho industrial no prazo ordinário Processo afetado: DI6500257-1 Requerente: WARNER-LAMBERT COMPANY LLC Procurador: David do Nascimento Advogados Associados Renovada vigência até 14/02/2030
<b>800250026988</b> 21/01/2025	Deferimento da petição Código de despacho: 270 Petição (tipo): [131.01] Renovação do registro de desenho industrial no prazo ordinário Processo afetado: DI6500258-0 Requerente: WARNER-LAMBERT COMPANY LLC Procurador: David do Nascimento Advogados Associados Renovada vigência até 14/02/2030
<b>800250026989</b> 21/01/2025	Deferimento da petição Código de despacho: 270 Petição (tipo): [131.01] Renovação do registro de desenho industrial no prazo ordinário Processo afetado: DI6500259-8 Requerente: WARNER-LAMBERT COMPANY LLC Procurador: David do Nascimento Advogados Associados Renovada vigência até 14/02/2030
<b>800250026990</b> 21/01/2025	Deferimento da petição Código de despacho: 270 Petição (tipo): [131.01] Renovação do registro de desenho industrial no prazo ordinário Processo afetado: DI6500261-0 Requerente: WARNER-LAMBERT COMPANY LLC Procurador: David do Nascimento Advogados Associados Renovada vigência até 14/02/2030
<b>800250011961</b> 09/01/2025	Deferimento da petição Código de despacho: 270 Petição (tipo): [131.01] Renovação do registro de desenho industrial no prazo ordinário Processo afetado: DI6500289-0 Requerente: SAVERGLASS Procurador: Matos & Associados - Advogados Renovada vigência até 31/01/2030
<b>800250026991</b> 21/01/2025	Deferimento da petição Código de despacho: 270 Petição (tipo): [131.01] Renovação do registro de desenho industrial no prazo ordinário Processo afetado: DI6500291-1 Requerente: SONY COMPUTER ENTERTAINMENT INC. Procurador: David do Nascimento Advogados Associados Renovada vigência até 31/01/2030
<b>800250026992</b> 21/01/2025	Deferimento da petição Código de despacho: 270 Petição (tipo): [131.01] Renovação do registro de desenho industrial no prazo ordinário Processo afetado: DI6500299-7 Requerente: SONY COMPUTER ENTERTAINMENT INC. Procurador: David do Nascimento Advogados Associados Renovada vigência até 31/01/2030
<b>800250027033</b> 21/01/2025	Deferimento da petição Código de despacho: 270 Petição (tipo): [131.01] Renovação do registro de desenho industrial no prazo ordinário Processo afetado: DI6500303-9 Requerente: COMPAGNIE GENERALE DES ETABLISSEMENTS MICHELIN Procurador: Dennemeyer & Associates Propriedade Intelectual Ltda Renovada vigência até 11/02/2030

---

**800250031337**  
23/01/2025  
Deferimento da petição  
Código de despacho: 270  
Petição (tipo): [131.01] Renovação do registro de desenho industrial no prazo ordinário  
Processo afetado: DI6500357-8  
Requerente: MARCHESAN IMPLEMENTOS E MÁQUINAS AGRÍCOLAS TATU S.A.  
Procurador: Dannemann, Siemsen, Bigler & Ipanema Moreira  
Renovada vigência até 28/01/2030

**800250026993**  
21/01/2025  
Deferimento da petição  
Código de despacho: 270  
Petição (tipo): [131.01] Renovação do registro de desenho industrial no prazo ordinário  
Processo afetado: DI6500430-2  
Requerente: SCANIA CV AB  
Procurador: David do Nascimento Advogados Associados  
Renovada vigência até 17/02/2030

**800250027020**  
21/01/2025  
Deferimento da petição  
Código de despacho: 270  
Petição (tipo): [131.01] Renovação do registro de desenho industrial no prazo ordinário  
Processo afetado: DI6500439-6  
Requerente: UNILEVER IP HOLDINGS B.V.  
Procurador: Dennemeyer & Associates Propriedade Intelectual Ltda  
Renovada vigência até 18/02/2030

**800250027021**  
21/01/2025  
Deferimento da petição  
Código de despacho: 270  
Petição (tipo): [131.01] Renovação do registro de desenho industrial no prazo ordinário  
Processo afetado: DI6500440-0  
Requerente: UNILEVER IP HOLDINGS B.V.  
Procurador: Dennemeyer & Associates Propriedade Intelectual Ltda  
Renovada vigência até 18/02/2030

**800250026994**  
21/01/2025  
Deferimento da petição  
Código de despacho: 270  
Petição (tipo): [131.01] Renovação do registro de desenho industrial no prazo ordinário  
Processo afetado: DI6500485-0  
Requerente: WARNER-LAMBERT COMPANY LLC  
Procurador: David do Nascimento Advogados Associados  
Renovada vigência até 16/02/2030

**800250027034**  
21/01/2025  
Deferimento da petição  
Código de despacho: 270  
Petição (tipo): [131.01] Renovação do registro de desenho industrial no prazo ordinário  
Processo afetado: DI6500497-3  
Requerente: COMPAGNIE GENERALE DES ETABLISSEMENTS MICHELIN  
Procurador: Dennemeyer & Associates Propriedade Intelectual Ltda  
Renovada vigência até 23/02/2030

**800250029432**  
22/01/2025  
Deferimento da petição  
Código de despacho: 270  
Petição (tipo): [131.01] Renovação do registro de desenho industrial no prazo ordinário  
Processo afetado: DI6500578-3  
Requerente: FERRARI S.P.A.  
Procurador: David do Nascimento Advogados Associados  
Renovada vigência até 15/02/2030

**800250029433**  
22/01/2025  
Deferimento da petição  
Código de despacho: 270  
Petição (tipo): [131.01] Renovação do registro de desenho industrial no prazo ordinário  
Processo afetado: DI6500579-1  
Requerente: FERRARI S.P.A.  
Procurador: David do Nascimento Advogados Associados  
Renovada vigência até 15/02/2030



**800250029434**  
22/01/2025  
Deferimento da petição  
Código de despacho: 270  
Petição (tipo): [131.01] Renovação do registro de desenho industrial no prazo ordinário  
Processo afetado: DI6500580-5  
Requerente: FERRARI S.P.A.  
Procurador: David do Nascimento Advogados Associados  
Renovada vigência até 15/02/2030

**800250029435**  
22/01/2025  
Deferimento da petição  
Código de despacho: 270  
Petição (tipo): [131.01] Renovação do registro de desenho industrial no prazo ordinário  
Processo afetado: DI6500581-3  
Requerente: FERRARI S.P.A.  
Procurador: David do Nascimento Advogados Associados  
Renovada vigência até 15/02/2030

**800250029436**  
22/01/2025  
Deferimento da petição  
Código de despacho: 270  
Petição (tipo): [131.01] Renovação do registro de desenho industrial no prazo ordinário  
Processo afetado: DI6500582-1  
Requerente: FERRARI S.P.A.  
Procurador: David do Nascimento Advogados Associados  
Renovada vigência até 15/02/2030

**800250029437**  
22/01/2025  
Deferimento da petição  
Código de despacho: 270  
Petição (tipo): [131.01] Renovação do registro de desenho industrial no prazo ordinário  
Processo afetado: DI6500583-0  
Requerente: FERRARI S.P.A.  
Procurador: David do Nascimento Advogados Associados  
Renovada vigência até 15/02/2030

**800250032639**  
24/01/2025  
Deferimento da petição  
Código de despacho: 270  
Petição (tipo): [131.01] Renovação do registro de desenho industrial no prazo ordinário  
Processo afetado: DI6500703-4  
Requerente: HAKKO CORPORATION  
Procurador: David do Nascimento Advogados Associados  
Renovada vigência até 25/02/2030

**800250027024**  
21/01/2025  
Deferimento da petição  
Código de despacho: 270  
Petição (tipo): [131.01] Renovação do registro de desenho industrial no prazo ordinário  
Processo afetado: DI6500706-9  
Requerente: UNILEVER IP HOLDINGS B.V.  
Procurador: Dennemeyer & Associates Propriedade Intelectual Ltda  
Renovada vigência até 25/02/2030

**800250021755**  
16/01/2025  
Deferimento da petição  
Código de despacho: 270  
Petição (tipo): [131.01] Renovação do registro de desenho industrial no prazo ordinário  
Processo afetado: DI6500942-8  
Requerente: ROVERS MEDICAL DEVICES B.V.  
Procurador: Dannemann, Siemsen, Bigler & Ipanema Moreira  
Renovada vigência até 14/04/2030

**800250032620**  
24/01/2025  
Deferimento da petição  
Código de despacho: 270  
Petição (tipo): [131.01] Renovação do registro de desenho industrial no prazo ordinário  
Processo afetado: DI6501158-9  
Requerente: MARCHESAN IMPLEMENTOS E MÁQUINAS AGRÍCOLAS TATU S.A.  
Procurador: Dannemann, Siemsen, Bigler & Ipanema Moreira  
Renovada vigência até 15/04/2030



**800250032621**  
24/01/2025  
Deferimento da petição  
Código de despacho: 270  
Petição (tipo): [131.01] Renovação do registro de desenho industrial no prazo ordinário  
Processo afetado: DI6501159-7  
Requerente: MARCHESAN IMPLEMENTOS E MÁQUINAS AGRÍCOLAS TATU S.A.  
Procurador: Dannemann, Siemsen, Bigler & Ipanema Moreira  
Renovada vigência até 15/04/2030

**800250032622**  
24/01/2025  
Deferimento da petição  
Código de despacho: 270  
Petição (tipo): [131.01] Renovação do registro de desenho industrial no prazo ordinário  
Processo afetado: DI6501160-0  
Requerente: MARCHESAN IMPLEMENTOS E MÁQUINAS AGRÍCOLAS TATU S.A.  
Procurador: Dannemann, Siemsen, Bigler & Ipanema Moreira  
Renovada vigência até 15/04/2030

**800250027030**  
21/01/2025  
Deferimento da petição  
Código de despacho: 270  
Petição (tipo): [131.01] Renovação do registro de desenho industrial no prazo ordinário  
Processo afetado: DI6501264-0  
Requerente: COMPANHIA MÜLLER DE BEBIDAS  
Procurador: Nascimento Advogados  
Renovada vigência até 22/04/2030

**800250031313**  
23/01/2025  
Deferimento da petição  
Código de despacho: 270  
Petição (tipo): [131.01] Renovação do registro de desenho industrial no prazo ordinário  
Processo afetado: DI6501707-2  
Requerente: HNK BR INDÚSTRIA DE BEBIDAS LTDA  
Procurador: Jacques Labrunie  
Renovada vigência até 12/05/2030

**800250032588**  
24/01/2025  
Deferimento da petição  
Código de despacho: 270  
Petição (tipo): [131.01] Renovação do registro de desenho industrial no prazo ordinário  
Processo afetado: DI6501708-0  
Requerente: HNK BR INDÚSTRIA DE BEBIDAS LTDA  
Procurador: Jacques Labrunie  
Renovada vigência até 12/05/2030

**800250032589**  
24/01/2025  
Deferimento da petição  
Código de despacho: 270  
Petição (tipo): [131.01] Renovação do registro de desenho industrial no prazo ordinário  
Processo afetado: DI6501709-9  
Requerente: HNK BR INDÚSTRIA DE BEBIDAS LTDA  
Procurador: Jacques Labrunie  
Renovada vigência até 12/05/2030

**800250031309**  
23/01/2025  
Deferimento da petição  
Código de despacho: 270  
Petição (tipo): [131.01] Renovação do registro de desenho industrial no prazo ordinário  
Processo afetado: DI6501710-2  
Requerente: HNK BR INDÚSTRIA DE BEBIDAS LTDA  
Procurador: Jacques Labrunie  
Renovada vigência até 12/05/2030

**800250032587**  
24/01/2025  
Deferimento da petição  
Código de despacho: 270  
Petição (tipo): [131.01] Renovação do registro de desenho industrial no prazo ordinário  
Processo afetado: DI6501898-2  
Requerente: HNK BR INDÚSTRIA DE BEBIDAS LTDA  
Procurador: Jacques Labrunie  
Renovada vigência até 12/05/2030



---

<b>800250021756</b> 16/01/2025	Deferimento da petição Código de despacho: 270 Petição (tipo): [131.01] Renovação do registro de desenho industrial no prazo ordinário Processo afetado: DI6502219-0 Requerente: HEINZ-GLAS GMBH & CO KGAA Procurador: Matos & Associados - Advogados Renovada vigência até 23/06/2030
<b>800250027025</b> 21/01/2025	Deferimento da petição Código de despacho: 270 Petição (tipo): [131.01] Renovação do registro de desenho industrial no prazo ordinário Processo afetado: DI6503618-2 Requerente: COMPANHIA MÜLLER DE BEBIDAS Procurador: Nascimento Advogados Renovada vigência até 16/09/2030
<b>800250027027</b> 21/01/2025	Deferimento da petição Código de despacho: 270 Petição (tipo): [131.01] Renovação do registro de desenho industrial no prazo ordinário Processo afetado: DI6503664-6 Requerente: COMPANHIA MÜLLER DE BEBIDAS Procurador: Nascimento Advogados Renovada vigência até 16/09/2030
<b>800240461696</b> 26/12/2024	Deferimento da petição Código de despacho: 270 Petição (tipo): [131.01] Renovação do registro de desenho industrial no prazo ordinário Processo afetado: DI6504480-0 Requerente: NB MÁQUINAS LTDA Procurador: Vilage Marcas e Patentes Ltda Renovada vigência até 12/12/2030
<b>800220372644</b> 31/10/2022	Deferimento da petição Código de despacho: 270 Petição (tipo): [131.01] Renovação do registro de desenho industrial no prazo ordinário Processo afetado: DI6803498-9 Requerente: POLAR INDÚSTRIA DE PLÁSTICOS S.A Procurador: Franklin Batista Gomes Renovada vigência até 07/08/2033
<b>800250014042</b> 10/01/2025	Deferimento da petição Código de despacho: 270 Petição (tipo): [132.01] Renovação do registro de desenho industrial no prazo extraordinário Processo afetado: DI6902526-6 Requerente: GMAX INDÚSTRIA E COMÉRCIO DE ALUMÍNIO LTDA. Procurador: Cruzeiro Newmarc Patentes e Marcas Ltda. Renovada vigência até 10/07/2029
<b>800250002214</b> 03/01/2025	Deferimento da petição Código de despacho: 270 Petição (tipo): [132.01] Renovação do registro de desenho industrial no prazo extraordinário Processo afetado: DI6904431-7 Requerente: DART INDUSTRIES INC. Procurador: Dannemann Siemsen Advogados Renovada vigência até 24/11/2029
<b>800250002215</b> 03/01/2025	Deferimento da petição Código de despacho: 270 Petição (tipo): [132.01] Renovação do registro de desenho industrial no prazo extraordinário Processo afetado: DI6904432-5 Requerente: DART INDUSTRIES INC. Procurador: Dannemann Siemsen Advogados Renovada vigência até 24/11/2029

---

---

<b>800250002216</b> 03/01/2025	Deferimento da petição Código de despacho: 270 Petição (tipo): [132.01] Renovação do registro de desenho industrial no prazo extraordinário Processo afetado: DI6904433-3 Requerente: DART INDUSTRIES INC. Procurador: Dannemann Siemsen Advogados Renovada vigência até 24/11/2029
<b>800250021757</b> 16/01/2025	Deferimento da petição Código de despacho: 270 Petição (tipo): [132.01] Renovação do registro de desenho industrial no prazo extraordinário Processo afetado: DI6904520-8 Requerente: LUIS ANTONIO MACEDO RAMOS Procurador: Juares de Araujo Ruiz Renovada vigência até 18/11/2029
<b>800240461692</b> 26/12/2024	Deferimento da petição Código de despacho: 270 Petição (tipo): [131.01] Renovação do registro de desenho industrial no prazo ordinário Processo afetado: DI6905062-7 Requerente: POMMIER ITALIA S.R.L. Procurador: Eduardo João Assef Jr. Renovada vigência até 29/12/2029
<b>800250032640</b> 24/01/2025	Deferimento da petição Código de despacho: 270 Petição (tipo): [132.01] Renovação do registro de desenho industrial no prazo extraordinário Processo afetado: DI6905318-9 Requerente: CRYOGENETICS AS Procurador: MSANTOS PROPRIEDADE INTELECTUAL LTDA- EPP- Renovada vigência até 30/12/2029
<b>800250000010</b> 02/01/2025	Deferimento da petição Código de despacho: 270 Petição (tipo): [131.01] Renovação do registro de desenho industrial no prazo ordinário Processo afetado: DI7000023-9 Requerente: LEGRAND BRASIL LTDA. Procurador: Paulo Sérgio Scatamburlo Renovada vigência até 08/01/2030
<b>800250000011</b> 02/01/2025	Deferimento da petição Código de despacho: 270 Petição (tipo): [131.01] Renovação do registro de desenho industrial no prazo ordinário Processo afetado: DI7000024-7 Requerente: LEGRAND BRASIL LTDA. Procurador: Paulo Sérgio Scatamburlo Renovada vigência até 08/01/2030
<b>800250000012</b> 02/01/2025	Deferimento da petição Código de despacho: 270 Petição (tipo): [131.01] Renovação do registro de desenho industrial no prazo ordinário Processo afetado: DI7000025-5 Requerente: LEGRAND BRASIL LTDA. Procurador: Paulo Sérgio Scatamburlo Renovada vigência até 08/01/2030
<b>800250014040</b> 10/01/2025	Deferimento da petição Código de despacho: 270 Petição (tipo): [131.01] Renovação do registro de desenho industrial no prazo ordinário Processo afetado: DI7000068-9 Requerente: ALCIDES RODRIGUES Procurador: Juliana de Moraes Carvalho Mello Renovada vigência até 12/01/2030

---



---

<b>800250014044</b> 10/01/2025	Deferimento da petição Código de despacho: 270 Petição (tipo): [131.01] Renovação do registro de desenho industrial no prazo ordinário Processo afetado: DI7000069-7 Requerente: EDSON ROBERTO LAURENTI JR Procurador: Sérgio Victor Mastrococco Renovada vigência até 12/01/2030
<b>800250031357</b> 23/01/2025	Deferimento da petição Código de despacho: 270 Petição (tipo): [132.01] Renovação do registro de desenho industrial no prazo extraordinário Processo afetado: DI7000101-4 Requerente: DART INDUSTRIES INC. Procurador: Dannemann Siemsen Advogados Renovada vigência até 14/01/2030
<b>800250031358</b> 23/01/2025	Deferimento da petição Código de despacho: 270 Petição (tipo): [132.01] Renovação do registro de desenho industrial no prazo extraordinário Processo afetado: DI7000102-2 Requerente: DART INDUSTRIES INC. Procurador: Dannemann Siemsen Advogados Renovada vigência até 14/01/2030
<b>800250031359</b> 23/01/2025	Deferimento da petição Código de despacho: 270 Petição (tipo): [132.01] Renovação do registro de desenho industrial no prazo extraordinário Processo afetado: DI7000103-0 Requerente: DART INDUSTRIES INC. Procurador: Dannemann Siemsen Advogados Renovada vigência até 14/01/2030
<b>800250031360</b> 23/01/2025	Deferimento da petição Código de despacho: 270 Petição (tipo): [132.01] Renovação do registro de desenho industrial no prazo extraordinário Processo afetado: DI7000104-9 Requerente: DART INDUSTRIES INC. Procurador: Dannemann Siemsen Advogados Renovada vigência até 14/01/2030
<b>800250000006</b> 02/01/2025	Deferimento da petição Código de despacho: 270 Petição (tipo): [131.01] Renovação do registro de desenho industrial no prazo ordinário Processo afetado: DI7000118-9 Requerente: MAURICIO BALBINOT Procurador: Sko Oyarzáball Marcas e Patentes Sociedade Simples Ltda. Renovada vigência até 08/01/2030
<b>800250009561</b> 08/01/2025	Deferimento da petição Código de despacho: 270 Petição (tipo): [131.01] Renovação do registro de desenho industrial no prazo ordinário Processo afetado: DI7000165-0 Requerente: SCHNEIDER ELECTRIC BRASIL LTDA. Procurador: David do Nascimento Advogados Associados Renovada vigência até 18/01/2030
<b>800250002190</b> 03/01/2025	Deferimento da petição Código de despacho: 270 Petição (tipo): [131.01] Renovação do registro de desenho industrial no prazo ordinário Processo afetado: DI7000193-6 Requerente: STOKELY-VAN CAMP, INC. Procurador: Dannemann Siemsen Advogados Renovada vigência até 21/01/2030

---

**800250002196**  
03/01/2025  
Deferimento da petição  
Código de despacho: 270  
Petição (tipo): [131.01] Renovação do registro de desenho industrial no prazo ordinário  
Processo afetado: DI7000212-6  
Requerente: RUBBERMAID COMMERCIAL PRODUCTS LLC  
Procurador: Dannemann Siemsen Advogados  
Renovada vigência até 22/01/2030

**800250002197**  
03/01/2025  
Deferimento da petição  
Código de despacho: 270  
Petição (tipo): [131.01] Renovação do registro de desenho industrial no prazo ordinário  
Processo afetado: DI7000213-4  
Requerente: RUBBERMAID COMMERCIAL PRODUCTS LLC  
Procurador: Dannemann Siemsen Advogados  
Renovada vigência até 22/01/2030

**800250027000**  
21/01/2025  
Deferimento da petição  
Código de despacho: 270  
Petição (tipo): [131.01] Renovação do registro de desenho industrial no prazo ordinário  
Processo afetado: DI7000230-4  
Requerente: VOLKSWAGEN AKTIENGESELLSCHAFT  
Procurador: Dannemann, Siemsen, Bigler & Ipanema Moreira  
Renovada vigência até 28/01/2030

**800240464271**  
30/12/2024  
Deferimento da petição  
Código de despacho: 270  
Petição (tipo): [131.01] Renovação do registro de desenho industrial no prazo ordinário  
Processo afetado: DI7000237-1  
Requerente: HERMES SELLIER  
Procurador: Jacques Labrunie  
Renovada vigência até 22/01/2030

**800240464270**  
30/12/2024  
Deferimento da petição  
Código de despacho: 270  
Petição (tipo): [131.01] Renovação do registro de desenho industrial no prazo ordinário  
Processo afetado: DI7000241-0  
Requerente: HERMES SELLIER  
Procurador: Jacques Labrunie  
Renovada vigência até 22/01/2030

**800250029430**  
22/01/2025  
Deferimento da petição  
Código de despacho: 270  
Petição (tipo): [131.01] Renovação do registro de desenho industrial no prazo ordinário  
Processo afetado: DI7000247-9  
Requerente: TIGRE S.A. PARTICIPAÇÕES  
Procurador: Jacques Labrunie  
Renovada vigência até 22/01/2030

**800240463496**  
27/12/2024  
Deferimento da petição  
Código de despacho: 270  
Petição (tipo): [131.01] Renovação do registro de desenho industrial no prazo ordinário  
Processo afetado: DI7000256-8  
Requerente: HERMES SELLIER  
Procurador: Jacques Labrunie  
Renovada vigência até 22/01/2030

**800250029429**  
22/01/2025  
Deferimento da petição  
Código de despacho: 270  
Petição (tipo): [131.01] Renovação do registro de desenho industrial no prazo ordinário  
Processo afetado: DI7000315-7  
Requerente: AMAURY CEZAR CRUZ COUTO  
Procurador: AGP - Assessoria Empresarial Ltda  
Renovada vigência até 22/01/2030



---

<b>800250009562</b> 08/01/2025	Deferimento da petição Código de despacho: 270 Petição (tipo): [131.01] Renovação do registro de desenho industrial no prazo ordinário Processo afetado: DI7000316-5 Requerente: ELECTROLUX DO BRASIL S.A. Procurador: David do Nascimento Advogados Associados Renovada vigência até 22/01/2030
<b>800250009563</b> 08/01/2025	Deferimento da petição Código de despacho: 270 Petição (tipo): [131.01] Renovação do registro de desenho industrial no prazo ordinário Processo afetado: DI7000317-3 Requerente: ELECTROLUX DO BRASIL S.A. Procurador: David do Nascimento Advogados Associados Renovada vigência até 22/01/2030
<b>800250009564</b> 08/01/2025	Deferimento da petição Código de despacho: 270 Petição (tipo): [131.01] Renovação do registro de desenho industrial no prazo ordinário Processo afetado: DI7000318-1 Requerente: ELECTROLUX DO BRASIL S.A. Procurador: David do Nascimento Advogados Associados Renovada vigência até 22/01/2030
<b>800250009565</b> 08/01/2025	Deferimento da petição Código de despacho: 270 Petição (tipo): [131.01] Renovação do registro de desenho industrial no prazo ordinário Processo afetado: DI7000319-0 Requerente: ELECTROLUX DO BRASIL S.A. Procurador: David do Nascimento Advogados Associados Renovada vigência até 22/01/2030
<b>800250009566</b> 08/01/2025	Deferimento da petição Código de despacho: 270 Petição (tipo): [131.01] Renovação do registro de desenho industrial no prazo ordinário Processo afetado: DI7000320-3 Requerente: ELECTROLUX DO BRASIL S.A. Procurador: David do Nascimento Advogados Associados Renovada vigência até 22/01/2030
<b>800250026995</b> 21/01/2025	Deferimento da petição Código de despacho: 270 Petição (tipo): [131.01] Renovação do registro de desenho industrial no prazo ordinário Processo afetado: DI7000346-7 Requerente: OMRON HEALTHCARE CO., LTD. Procurador: David do Nascimento Advogados Associados Renovada vigência até 03/02/2030
<b>800250023206</b> 20/01/2025	Deferimento da petição Código de despacho: 270 Petição (tipo): [131.01] Renovação do registro de desenho industrial no prazo ordinário Processo afetado: DI7000355-6 Requerente: KOSTAL ELETROMECAÂNICA LTDA. Procurador: Paulo Sérgio Scatamburlo Renovada vigência até 03/02/2030
<b>800250027015</b> 21/01/2025	Deferimento da petição Código de despacho: 270 Petição (tipo): [131.01] Renovação do registro de desenho industrial no prazo ordinário Processo afetado: DI7000417-0 Requerente: UNILEVER IP HOLDINGS B.V. Procurador: Dennemeyer & Associates Propriedade Intelectual Ltda Renovada vigência até 09/02/2030

---

**800250027016**  
21/01/2025  
Deferimento da petição  
Código de despacho: 270  
Petição (tipo): [131.01] Renovação do registro de desenho industrial no prazo ordinário  
Processo afetado: DI7000418-8  
Requerente: UNILEVER IP HOLDINGS B.V.  
Procurador: Dennemeyer & Associates Propriedade Intelectual Ltda  
Renovada vigência até 09/02/2030

**800250027017**  
21/01/2025  
Deferimento da petição  
Código de despacho: 270  
Petição (tipo): [131.01] Renovação do registro de desenho industrial no prazo ordinário  
Processo afetado: DI7000424-2  
Requerente: UNILEVER IP HOLDINGS B.V.  
Procurador: Dennemeyer & Associates Propriedade Intelectual Ltda  
Renovada vigência até 10/02/2030

**800250027018**  
21/01/2025  
Deferimento da petição  
Código de despacho: 270  
Petição (tipo): [131.01] Renovação do registro de desenho industrial no prazo ordinário  
Processo afetado: DI7000455-2  
Requerente: UNILEVER IP HOLDINGS B.V.  
Procurador: Dennemeyer & Associates Propriedade Intelectual Ltda  
Renovada vigência até 11/02/2030

**800250027019**  
21/01/2025  
Deferimento da petição  
Código de despacho: 270  
Petição (tipo): [131.01] Renovação do registro de desenho industrial no prazo ordinário  
Processo afetado: DI7000456-0  
Requerente: UNILEVER IP HOLDINGS B.V.  
Procurador: Dennemeyer & Associates Propriedade Intelectual Ltda  
Renovada vigência até 11/02/2030

**800250027036**  
21/01/2025  
Deferimento da petição  
Código de despacho: 270  
Petição (tipo): [131.01] Renovação do registro de desenho industrial no prazo ordinário  
Processo afetado: DI7000485-4  
Requerente: COMPAGNIE GENERALE DES ETABLISSEMENTS MICHELIN  
Procurador: Dennemeyer & Associates Propriedade Intelectual Ltda  
Renovada vigência até 18/02/2030

**800250027038**  
21/01/2025  
Deferimento da petição  
Código de despacho: 270  
Petição (tipo): [131.01] Renovação do registro de desenho industrial no prazo ordinário  
Processo afetado: DI7000550-8  
Requerente: YAMAHA HATSUDOKI KABUSHIKI KAISHA  
Procurador: Dennemeyer & Associates Propriedade Intelectual Ltda  
Renovada vigência até 24/02/2030

**800240461701**  
26/12/2024  
Deferimento da petição  
Código de despacho: 270  
Petição (tipo): [131.01] Renovação do registro de desenho industrial no prazo ordinário  
Processo afetado: DI7000558-3  
Requerente: HISAMITSU PHARMACEUTICAL CO., INC.  
Procurador: NINOMIYA PROPRIEDADE INTELECTUAL LTDA  
Renovada vigência até 24/02/2030

**800240461702**  
26/12/2024  
Deferimento da petição  
Código de despacho: 270  
Petição (tipo): [131.01] Renovação do registro de desenho industrial no prazo ordinário  
Processo afetado: DI7000559-1  
Requerente: HISAMITSU PHARMACEUTICAL CO., INC.  
Procurador: NINOMIYA PROPRIEDADE INTELECTUAL LTDA  
Renovada vigência até 24/02/2030



---

<b>800250027037</b> 21/01/2025	Deferimento da petição Código de despacho: 270 Petição (tipo): [131.01] Renovação do registro de desenho industrial no prazo ordinário Processo afetado: DI7000563-0 Requerente: LG ELECTRONICS INC. Procurador: Dennemeyer & Associates Propriedade Intelectual Ltda Renovada vigência até 23/02/2030
<b>800250031339</b> 23/01/2025	Deferimento da petição Código de despacho: 270 Petição (tipo): [131.01] Renovação do registro de desenho industrial no prazo ordinário Processo afetado: DI7000581-8 Requerente: THE COCA-COLA COMPANY Procurador: DI BLASI, PARENTE & ADVOGADOS ASSOCIADOS Renovada vigência até 25/02/2030
<b>800250000008</b> 02/01/2025	Deferimento da petição Código de despacho: 270 Petição (tipo): [131.01] Renovação do registro de desenho industrial no prazo ordinário Processo afetado: DI7001274-1 Requerente: LEGRAND BRASIL LTDA. Procurador: Paulo Sérgio Scatamburlo Renovada vigência até 12/04/2030
<b>800250000009</b> 02/01/2025	Deferimento da petição Código de despacho: 270 Petição (tipo): [131.01] Renovação do registro de desenho industrial no prazo ordinário Processo afetado: DI7001275-0 Requerente: LEGRAND BRASIL LTDA. Procurador: Paulo Sérgio Scatamburlo Renovada vigência até 12/04/2030
<b>800250019813</b> 15/01/2025	Deferimento da petição Código de despacho: 270 Petição (tipo): [131.01] Renovação do registro de desenho industrial no prazo ordinário Processo afetado: DI7001714-0 Requerente: FABER-CASTELL AKTIENGESELLSCHAFT Procurador: Dannemann Siemsen Advogados Renovada vigência até 07/05/2030
<b>800240463487</b> 27/12/2024	Deferimento da petição Código de despacho: 270 Petição (tipo): [131.01] Renovação do registro de desenho industrial no prazo ordinário Processo afetado: DI7001920-7 Requerente: DOCILE ALIMENTOS LTDA Procurador: Renato Hahn Renovada vigência até 14/05/2030
<b>800250019801</b> 15/01/2025	Deferimento da petição Código de despacho: 270 Petição (tipo): [131.01] Renovação do registro de desenho industrial no prazo ordinário Processo afetado: DI7002028-0 Requerente: TERRAS DE AVENTURA INDÚSTRIA DE ARTIGOS ESPORTIVOS S.A. Procurador: MURTA GOYANES ADVOGADOS Renovada vigência até 17/05/2030
<b>800250014757</b> 13/01/2025	Deferimento da petição Código de despacho: 270 Petição (tipo): [131.01] Renovação do registro de desenho industrial no prazo ordinário Processo afetado: DI7002912-1 Requerente: PLÁSTICOS LUCONI LTDA Procurador: IPLATAM SERVIÇOS EM PROPRIEDADE INTELECTUAL E FRANCHISING LTDA Renovada vigência até 26/07/2030

---

**800250007331**  
06/01/2025  
Deferimento da petição  
Código de despacho: 270  
Petição (tipo): [131.01] Renovação do registro de desenho industrial no prazo ordinário  
Processo afetado: DI7004790-1  
Requerente: N.V. NUTRICIA  
Procurador: Jacques Labrunie  
Renovada vigência até 18/11/2030

**800250007508**  
07/01/2025  
Deferimento da petição  
Código de despacho: 270  
Petição (tipo): [131.01] Renovação do registro de desenho industrial no prazo ordinário  
Processo afetado: DI7004930-0  
Requerente: INDÚSTRIA METALÚRGICA STAY LTDA  
Procurador: FOCUS MARCAS E PATENTES LTDA.  
Renovada vigência até 01/12/2030

**800250007509**  
07/01/2025  
Deferimento da petição  
Código de despacho: 270  
Petição (tipo): [131.01] Renovação do registro de desenho industrial no prazo ordinário  
Processo afetado: DI7004931-9  
Requerente: INDÚSTRIA METALÚRGICA STAY LTDA  
Procurador: FOCUS MARCAS E PATENTES LTDA.  
Renovada vigência até 01/12/2030

**800240463490**  
27/12/2024  
Deferimento da petição  
Código de despacho: 270  
Petição (tipo): [131.01] Renovação do registro de desenho industrial no prazo ordinário  
Processo afetado: DI7005061-9  
Requerente: MK ELETRODOMÉSTICOS MONDIAL S/A  
Procurador: Vilage Marcas e Patentes Ltda  
Renovada vigência até 15/12/2030

**800240463489**  
27/12/2024  
Deferimento da petição  
Código de despacho: 270  
Petição (tipo): [131.01] Renovação do registro de desenho industrial no prazo ordinário  
Processo afetado: DI7005062-7  
Requerente: MK ELETRODOMÉSTICOS MONDIAL S/A  
Procurador: Vilage Marcas e Patentes Ltda  
Renovada vigência até 15/12/2030

**800240463488**  
27/12/2024  
Deferimento da petição  
Código de despacho: 270  
Petição (tipo): [131.01] Renovação do registro de desenho industrial no prazo ordinário  
Processo afetado: DI7005063-5  
Requerente: MK ELETRODOMÉSTICOS MONDIAL S/A  
Procurador: Vilage Marcas e Patentes Ltda  
Renovada vigência até 15/12/2030

**800250026901**  
21/01/2025  
Deferimento da petição  
Código de despacho: 270  
Petição (tipo): [131.01] Renovação do registro de desenho industrial no prazo ordinário  
Processo afetado: DI7005116-0  
Requerente: VIVA EMPREENDIMENTOS E ADMINISTRAÇÃO DE BENS S.A.  
Procurador: TINOCO SOARES SOCIEDADE DE ADVOGADOS  
Renovada vigência até 20/12/2030

**800250007324**  
06/01/2025  
Deferimento da petição  
Código de despacho: 270  
Petição (tipo): [131.01] Renovação do registro de desenho industrial no prazo ordinário  
Processo afetado: DI7005680-3  
Requerente: SEB DO BRASIL PRODUTOS DOMESTICOS LTDA  
Procurador: KASZNAR LEONARDOS PROPRIEDADE INTELECTUAL  
Renovada vigência até 13/12/2030



---

<b>800250023193</b> 20/01/2025	Deferimento da petição Código de despacho: 270 Petição (tipo): [131.01] Renovação do registro de desenho industrial no prazo ordinário Processo afetado: DI7005688-9 Requerente: MÁQUINAS AGRÍCOLAS JACTO S.A. Procurador: Roger Pampana Nicolau Renovada vigência até 03/11/2030
<b>800250026904</b> 21/01/2025	Deferimento da petição Código de despacho: 270 Petição (tipo): [131.01] Renovação do registro de desenho industrial no prazo ordinário Processo afetado: DI7005689-7 Requerente: MÁQUINAS AGRÍCOLAS JACTO S.A. Procurador: Roger Pampana Nicolau Renovada vigência até 03/11/2030
<b>800250023210</b> 20/01/2025	Deferimento da petição Código de despacho: 270 Petição (tipo): [131.01] Renovação do registro de desenho industrial no prazo ordinário Processo afetado: DI7100155-7 Requerente: CELSO RUFATTO Procurador: GONÇALVES MARCAS E PATENTES S/S LTDA Renovada vigência até 19/01/2031
<b>800250027006</b> 21/01/2025	Deferimento da petição Código de despacho: 270 Petição (tipo): [131.01] Renovação do registro de desenho industrial no prazo ordinário Processo afetado: DI7100544-7 Requerente: POLENGHI INDÚSTRIAS ALIMENTÍCIAS LTDA. Procurador: LUIZ LEONARDOS & ADVOGADOS Renovada vigência até 11/01/2031
<b>800250026915</b> 21/01/2025	Deferimento da petição Código de despacho: 270 Petição (tipo): [131.01] Renovação do registro de desenho industrial no prazo ordinário Processo afetado: DI7100575-7 Requerente: GRENDENE S.A. Procurador: Remer Villaça & Nogueira Assessoria e Consultoria de Prop. Intelectual S/S Ltda. Renovada vigência até 21/01/2031

---

## Anotação de manutenção de registro

Os registros de desenho industrial listados a seguir foram prorrogados, em vista do cumprimento ao que dispõe os parágrafos 1º e 2º do artigo 108, bem como os parágrafos 2º e 3º do artigo 120 da Lei da Propriedade Industrial (LPI, lei n.º 9.279, de 14 de maio de 1996).

Art. 108. O registro vigorará pelo prazo de 10 (dez) anos contados da data do depósito, prorrogável por 3 (três) períodos sucessivos de 5 (cinco) anos cada.

§ 1º O pedido de prorrogação deverá ser formulado durante o último ano de vigência do registro, instruído com o comprovante do pagamento da respectiva retribuição.

§ 2º Se o pedido de prorrogação não tiver sido formulado até o termo final da vigência do registro, o titular poderá fazê-lo nos 180 (cento e oitenta) dias subsequentes, mediante o pagamento de retribuição adicional.

Art. 120. O titular do registro está sujeito ao pagamento de retribuição quinquenal, a partir do segundo quinquênio da data do depósito

§ 2º O pagamento dos demais quinquênios será apresentado junto com o pedido de prorrogação a que se refere o art. 108.

§ 3º O pagamento dos quinquênios poderá ainda ser efetuado dentro dos 6 (seis) meses subsequentes ao prazo estabelecido no parágrafo anterior, mediante pagamento de retribuição adicional.

---

<b>800250023178</b> 17/01/2025	Deferimento da petição Código de despacho: 270 Petição (tipo): [130.01] Manutenção: 2º quinquênio extraordinário Processo afetado: BR302019003197-3 Requerente: PAULO CELSO CARDOSO BACCHI Procurador: JEFFERSON DE ARAUJO SERAFIM
-----------------------------------	---

---

<b>800250023179</b> 17/01/2025	Deferimento da petição Código de despacho: 270 Petição (tipo): [130.01] Manutenção: 2º quinquênio extraordinário Processo afetado: BR302019003200-7 Requerente: PAULO CELSO CARDOSO BACCHI Procurador: JEFFERSON DE ARAUJO SERAFIM
-----------------------------------	---

---

<b>800250023180</b> 17/01/2025	Deferimento da petição Código de despacho: 270 Petição (tipo): [130.01] Manutenção: 2º quinquênio extraordinário Processo afetado: BR302019003201-5 Requerente: PAULO CELSO CARDOSO BACCHI Procurador: JEFFERSON DE ARAUJO SERAFIM
-----------------------------------	---

---

<b>800250023181</b> 17/01/2025	Deferimento da petição Código de despacho: 270 Petição (tipo): [130.01] Manutenção: 2º quinquênio extraordinário Processo afetado: BR302019003210-4 Requerente: PAULO CELSO CARDOSO BACCHI Procurador: JEFFERSON DE ARAUJO SERAFIM
-----------------------------------	---

---



---

<b>800250023182</b> 17/01/2025	Deferimento da petição Código de despacho: 270 Petição (tipo): [130.01] Manutenção: 2º quinquênio extraordinário Processo afetado: BR302019003212-0 Requerente: PAULO CELSO CARDOSO BACCHI Procurador: JEFFERSON DE ARAUJO SERAFIM
<b>800250023183</b> 17/01/2025	Deferimento da petição Código de despacho: 270 Petição (tipo): [130.01] Manutenção: 2º quinquênio extraordinário Processo afetado: BR302019003213-9 Requerente: PAULO CELSO CARDOSO BACCHI Procurador: JEFFERSON DE ARAUJO SERAFIM
<b>800250023184</b> 17/01/2025	Deferimento da petição Código de despacho: 270 Petição (tipo): [130.01] Manutenção: 2º quinquênio extraordinário Processo afetado: BR302019003217-1 Requerente: PAULO CELSO CARDOSO BACCHI Procurador: JEFFERSON DE ARAUJO SERAFIM
<b>800250023185</b> 17/01/2025	Deferimento da petição Código de despacho: 270 Petição (tipo): [130.01] Manutenção: 2º quinquênio extraordinário Processo afetado: BR302019003218-0 Requerente: PAULO CELSO CARDOSO BACCHI Procurador: JEFFERSON DE ARAUJO SERAFIM
<b>800250017141</b> 14/01/2025	Deferimento da petição Código de despacho: 270 Petição (tipo): [130.01] Manutenção: 2º quinquênio extraordinário Processo afetado: BR302019003288-0 Requerente: PROJETO ACRÍLICOS INDUSTRIA E COMÉRCIO LTDA
<b>800250023186</b> 17/01/2025	Deferimento da petição Código de despacho: 270 Petição (tipo): [130.01] Manutenção: 2º quinquênio extraordinário Processo afetado: BR302019003477-8 Requerente: PAULO CELSO CARDOSO BACCHI Procurador: JEFFERSON DE ARAUJO SERAFIM
<b>800250023187</b> 17/01/2025	Deferimento da petição Código de despacho: 270 Petição (tipo): [130.01] Manutenção: 2º quinquênio extraordinário Processo afetado: BR302019003478-6 Requerente: PAULO CELSO CARDOSO BACCHI Procurador: JEFFERSON DE ARAUJO SERAFIM
<b>800250023188</b> 17/01/2025	Deferimento da petição Código de despacho: 270 Petição (tipo): [130.01] Manutenção: 2º quinquênio extraordinário Processo afetado: BR302019003480-8 Requerente: PAULO CELSO CARDOSO BACCHI Procurador: JEFFERSON DE ARAUJO SERAFIM
<b>800250002212</b> 03/01/2025	Deferimento da petição Código de despacho: 270 Petição (tipo): [130.01] Manutenção: 2º quinquênio extraordinário Processo afetado: BR302019005837-5 Requerente: DART INDUSTRIES INC. Procurador: Dannemann Siemsen Advogados
<b>800250002213</b> 03/01/2025	Deferimento da petição Código de despacho: 270 Petição (tipo): [130.01] Manutenção: 2º quinquênio extraordinário Processo afetado: BR302019006263-1 Requerente: DART INDUSTRIES INC. Procurador: Dannemann Siemsen Advogados

---



---

<b>800240461699</b> 26/12/2024	Deferimento da petição Código de despacho: 270 Petição (tipo): [129.01] Manutenção: 2º quinquênio ordinário Processo afetado: BR302019006396-4 Requerente: VOLKSWAGEN AKTIENGESELLSCHAFT Procurador: Ariboni, Fabbri e Schmidt Sociedade de Advogados
<b>800240461703</b> 26/12/2024	Deferimento da petição Código de despacho: 270 Petição (tipo): [129.01] Manutenção: 2º quinquênio ordinário Processo afetado: BR302020000010-2 Requerente: THULE SWEDEN AB Procurador: David do Nascimento Advogados Associados
<b>800250031356</b> 23/01/2025	Deferimento da petição Código de despacho: 270 Petição (tipo): [130.01] Manutenção: 2º quinquênio extraordinário Processo afetado: BR302020000020-0 Requerente: DART INDUSTRIES INC. Procurador: Dannemann Siemsen Advogados
<b>800250002180</b> 03/01/2025	Deferimento da petição Código de despacho: 270 Petição (tipo): [129.01] Manutenção: 2º quinquênio ordinário Processo afetado: BR302020000052-8 Requerente: OSNIR YOSHIME WATANABE
<b>800250017107</b> 06/01/2025	Deferimento da petição Código de despacho: 270 Petição (tipo): [129.01] Manutenção: 2º quinquênio ordinário Processo afetado: BR302020000118-4 Requerente: SUNGROW POWER SUPPLY CO., LTD. Procurador: Paulo de Tarso Castro Brandão
<b>800250000007</b> 02/01/2025	Deferimento da petição Código de despacho: 270 Petição (tipo): [129.01] Manutenção: 2º quinquênio ordinário Processo afetado: BR302020000131-1 Requerente: CALÇADOS PEGADA NORDESTE LTDA Procurador: CAPELLA & VELOSO ADVOGADOS ASSOCIADOS
<b>800240464269</b> 30/12/2024	Deferimento da petição Código de despacho: 270 Petição (tipo): [129.01] Manutenção: 2º quinquênio ordinário Processo afetado: BR302020000141-9 Requerente: DEXCO S.A. Procurador: MURTA GOYANES ADVOGADOS
<b>800240464268</b> 30/12/2024	Deferimento da petição Código de despacho: 270 Petição (tipo): [129.01] Manutenção: 2º quinquênio ordinário Processo afetado: BR302020000142-7 Requerente: DEXCO S.A. Procurador: MURTA GOYANES ADVOGADOS
<b>800250007313</b> 06/01/2025	Deferimento da petição Código de despacho: 270 Petição (tipo): [129.01] Manutenção: 2º quinquênio ordinário Processo afetado: BR302020000155-9 Requerente: BUGATTI INTERNATIONAL S.A. Procurador: Maurício de Souza Tavares
<b>800250009545</b> 08/01/2025	Deferimento da petição Código de despacho: 270 Petição (tipo): [129.01] Manutenção: 2º quinquênio ordinário Processo afetado: BR302020000158-3 Requerente: ACUMULADORES MOURA S A Procurador: Eduardo Ribeiro Augusto

---



**800250007314**  
06/01/2025  
Deferimento da petição  
Código de despacho: 270  
Petição (tipo): [129.01] Manutenção: 2º quinquênio ordinário  
Processo afetado: BR302020000167-2  
Requerente: BUGATTI INTERNATIONAL S.A.  
Procurador: Maurício de Souza Tavares

---

**800250007315**  
06/01/2025  
Deferimento da petição  
Código de despacho: 270  
Petição (tipo): [129.01] Manutenção: 2º quinquênio ordinário  
Processo afetado: BR302020000169-9  
Requerente: BUGATTI INTERNATIONAL S.A.  
Procurador: Maurício de Souza Tavares

---

**800250007316**  
06/01/2025  
Deferimento da petição  
Código de despacho: 270  
Petição (tipo): [129.01] Manutenção: 2º quinquênio ordinário  
Processo afetado: BR302020000172-9  
Requerente: BUGATTI INTERNATIONAL S.A.  
Procurador: Maurício de Souza Tavares

---

**800250007317**  
06/01/2025  
Deferimento da petição  
Código de despacho: 270  
Petição (tipo): [129.01] Manutenção: 2º quinquênio ordinário  
Processo afetado: BR302020000178-8  
Requerente: BUGATTI INTERNATIONAL S.A.  
Procurador: Maurício de Souza Tavares

---

**800250007318**  
06/01/2025  
Deferimento da petição  
Código de despacho: 270  
Petição (tipo): [129.01] Manutenção: 2º quinquênio ordinário  
Processo afetado: BR302020000179-6  
Requerente: BUGATTI INTERNATIONAL S.A.  
Procurador: Maurício de Souza Tavares

---

**800250007319**  
06/01/2025  
Deferimento da petição  
Código de despacho: 270  
Petição (tipo): [129.01] Manutenção: 2º quinquênio ordinário  
Processo afetado: BR302020000180-0  
Requerente: BUGATTI INTERNATIONAL S.A.  
Procurador: Maurício de Souza Tavares

---

**800250007320**  
06/01/2025  
Deferimento da petição  
Código de despacho: 270  
Petição (tipo): [129.01] Manutenção: 2º quinquênio ordinário  
Processo afetado: BR302020000181-8  
Requerente: BUGATTI INTERNATIONAL S.A.  
Procurador: Maurício de Souza Tavares

---

**800250014038**  
10/01/2025  
Deferimento da petição  
Código de despacho: 270  
Petição (tipo): [129.01] Manutenção: 2º quinquênio ordinário  
Processo afetado: BR302020000183-4  
Requerente: VLAMIR DA SILVA RIGO  
Procurador: João Batista Valverde

---

**800250002198**  
03/01/2025  
Deferimento da petição  
Código de despacho: 270  
Petição (tipo): [129.01] Manutenção: 2º quinquênio ordinário  
Processo afetado: BR302020000186-9  
Requerente: GRACO MINNESOTA INC.  
Procurador: Dannemann Siemsen Advogados

---

**800240463494**  
27/12/2024  
Deferimento da petição  
Código de despacho: 270  
Petição (tipo): [129.01] Manutenção: 2º quinquênio ordinário  
Processo afetado: BR302020000187-7  
Requerente: HERMES SELLIER  
Procurador: Jacques Labrunie

---



---

<b>800240463492</b> 27/12/2024	Deferimento da petição Código de despacho: 270 Petição (tipo): [129.01] Manutenção: 2º quinquênio ordinário Processo afetado: BR302020000188-5 Requerente: HERMES SELLIER Procurador: Jacques Labrunie
<b>800250002199</b> 03/01/2025	Deferimento da petição Código de despacho: 270 Petição (tipo): [129.01] Manutenção: 2º quinquênio ordinário Processo afetado: BR302020000189-3 Requerente: GRACO MINNESOTA INC. Procurador: Dannemann Siemsen Advogados
<b>800250014037</b> 10/01/2025	Deferimento da petição Código de despacho: 270 Petição (tipo): [129.01] Manutenção: 2º quinquênio ordinário Processo afetado: BR302020000191-5 Requerente: VLAMIR DA SILVA RIGO Procurador: João Batista Valverde
<b>800250014039</b> 10/01/2025	Deferimento da petição Código de despacho: 270 Petição (tipo): [129.01] Manutenção: 2º quinquênio ordinário Processo afetado: BR302020000194-0 Requerente: VLAMIR DA SILVA RIGO Procurador: João Batista Valverde
<b>800250023162</b> 17/01/2025	Deferimento da petição Código de despacho: 270 Petição (tipo): [129.01] Manutenção: 2º quinquênio ordinário Processo afetado: BR302020000201-6 Requerente: GUANGDONG HUANENGDA ELECTRICAL APPLIANCES CO.,LTD. Procurador: LEÃO PROPRIEDADE INTELECTUAL
<b>800250023153</b> 17/01/2025	Deferimento da petição Código de despacho: 270 Petição (tipo): [129.01] Manutenção: 2º quinquênio ordinário Processo afetado: BR302020000204-0 Requerente: DURANTE LOPES & BUENO LTDA ME Procurador: AGP - Assessoria Empresarial Ltda
<b>800250023200</b> 20/01/2025	Deferimento da petição Código de despacho: 270 Petição (tipo): [129.01] Manutenção: 2º quinquênio ordinário Processo afetado: BR302020000235-0 Requerente: JADERSON DE ALMEIDA
<b>800250023202</b> 20/01/2025	Deferimento da petição Código de despacho: 270 Petição (tipo): [129.01] Manutenção: 2º quinquênio ordinário Processo afetado: BR302020000237-7 Requerente: JADERSON DE ALMEIDA
<b>800250023204</b> 20/01/2025	Deferimento da petição Código de despacho: 270 Petição (tipo): [129.01] Manutenção: 2º quinquênio ordinário Processo afetado: BR302020000238-5 Requerente: JADERSON DE ALMEIDA
<b>800250023199</b> 20/01/2025	Deferimento da petição Código de despacho: 270 Petição (tipo): [129.01] Manutenção: 2º quinquênio ordinário Processo afetado: BR302020000241-5 Requerente: JADERSON DE ALMEIDA

---



**800250023201**  
20/01/2025  
Deferimento da petição  
Código de despacho: 270  
Petição (tipo): [129.01] Manutenção: 2º quinquênio ordinário  
Processo afetado: BR302020000242-3  
Requerente: JADERSON DE ALMEIDA

**800250023203**  
20/01/2025  
Deferimento da petição  
Código de despacho: 270  
Petição (tipo): [129.01] Manutenção: 2º quinquênio ordinário  
Processo afetado: BR302020000245-8  
Requerente: JADERSON DE ALMEIDA

**800250007321**  
06/01/2025  
Deferimento da petição  
Código de despacho: 270  
Petição (tipo): [129.01] Manutenção: 2º quinquênio ordinário  
Processo afetado: BR302020000250-4  
Requerente: BUGATTI INTERNATIONAL S.A.  
Procurador: Maurício de Souza Tavares

**800250019800**  
15/01/2025  
Deferimento da petição  
Código de despacho: 270  
Petição (tipo): [129.01] Manutenção: 2º quinquênio ordinário  
Processo afetado: BR302020000256-3  
Requerente: OVALA, INC.  
Procurador: Nascimento Advogados

**800250014045**  
10/01/2025  
Deferimento da petição  
Código de despacho: 270  
Petição (tipo): [129.01] Manutenção: 2º quinquênio ordinário  
Processo afetado: BR302020000257-1  
Requerente: MARCOS ANTONIO PEDROSO  
Procurador: BEERRE ASSESSORIA EMPRESARIAL LTDA

**800250007323**  
06/01/2025  
Deferimento da petição  
Código de despacho: 270  
Petição (tipo): [129.01] Manutenção: 2º quinquênio ordinário  
Processo afetado: BR302020000258-0  
Requerente: BUGATTI INTERNATIONAL S.A.  
Procurador: Maurício de Souza Tavares

**800250029428**  
22/01/2025  
Deferimento da petição  
Código de despacho: 270  
Petição (tipo): [129.01] Manutenção: 2º quinquênio ordinário  
Processo afetado: BR302020000259-8  
Requerente: UNIÃO FABRIL EXPORTADORA S/A UFE  
Procurador: Rogério Brunner

**800250007322**  
06/01/2025  
Deferimento da petição  
Código de despacho: 270  
Petição (tipo): [129.01] Manutenção: 2º quinquênio ordinário  
Processo afetado: BR302020000260-1  
Requerente: BUGATTI INTERNATIONAL S.A.  
Procurador: Maurício de Souza Tavares

**800250014759**  
13/01/2025  
Deferimento da petição  
Código de despacho: 270  
Petição (tipo): [129.01] Manutenção: 2º quinquênio ordinário  
Processo afetado: BR302020000261-0  
Requerente: KIKA S INDÚSTRIA E COMÉRCIO LTDA  
Procurador: JOSE CARLOS PEREIRA BARROS

**800250014046**  
10/01/2025  
Deferimento da petição  
Código de despacho: 270  
Petição (tipo): [129.01] Manutenção: 2º quinquênio ordinário  
Processo afetado: BR302020000265-2  
Requerente: MARCOS ANTONIO PEDROSO  
Procurador: BEERRE ASSESSORIA EMPRESARIAL LTDA



---

<b>800250014047</b> 10/01/2025	Deferimento da petição Código de despacho: 270 Petição (tipo): [129.01] Manutenção: 2º quinquênio ordinário Processo afetado: BR302020000266-0 Requerente: MARCOS ANTONIO PEDROSO Procurador: BEERRE ASSESSORIA EMPRESARIAL LTDA
<b>800240461705</b> 26/12/2024	Deferimento da petição Código de despacho: 270 Petição (tipo): [129.01] Manutenção: 2º quinquênio ordinário Processo afetado: BR302020000268-7 Requerente: FERRARI S.P.A. Procurador: David do Nascimento Advogados Associados
<b>800250014048</b> 10/01/2025	Deferimento da petição Código de despacho: 270 Petição (tipo): [129.01] Manutenção: 2º quinquênio ordinário Processo afetado: BR302020000270-9 Requerente: MARCOS ANTONIO PEDROSO Procurador: BEERRE ASSESSORIA EMPRESARIAL LTDA
<b>800250026996</b> 21/01/2025	Deferimento da petição Código de despacho: 270 Petição (tipo): [129.01] Manutenção: 2º quinquênio ordinário Processo afetado: BR302020000271-7 Requerente: ACG PAM PHARMA TECHNOLOGIES PVT. LTD. Procurador: VILELA COELHO SOCIEDADE DE ADVOGADOS
<b>800250014049</b> 10/01/2025	Deferimento da petição Código de despacho: 270 Petição (tipo): [129.01] Manutenção: 2º quinquênio ordinário Processo afetado: BR302020000272-5 Requerente: MARCOS ANTONIO PEDROSO Procurador: BEERRE ASSESSORIA EMPRESARIAL LTDA
<b>800250026997</b> 21/01/2025	Deferimento da petição Código de despacho: 270 Petição (tipo): [129.01] Manutenção: 2º quinquênio ordinário Processo afetado: BR302020000273-3 Requerente: ACG PAM PHARMA TECHNOLOGIES PVT. LTD. Procurador: VILELA COELHO SOCIEDADE DE ADVOGADOS
<b>800250014050</b> 10/01/2025	Deferimento da petição Código de despacho: 270 Petição (tipo): [129.01] Manutenção: 2º quinquênio ordinário Processo afetado: BR302020000276-8 Requerente: MARCOS ANTONIO PEDROSO Procurador: BEERRE ASSESSORIA EMPRESARIAL LTDA
<b>800250026998</b> 21/01/2025	Deferimento da petição Código de despacho: 270 Petição (tipo): [129.01] Manutenção: 2º quinquênio ordinário Processo afetado: BR302020000280-6 Requerente: ACG PAM PHARMA TECHNOLOGIES PVT. LTD. Procurador: VILELA COELHO SOCIEDADE DE ADVOGADOS
<b>800250026999</b> 21/01/2025	Deferimento da petição Código de despacho: 270 Petição (tipo): [129.01] Manutenção: 2º quinquênio ordinário Processo afetado: BR302020000283-0 Requerente: ACG PAM PHARMA TECHNOLOGIES PVT. LTD. Procurador: VILELA COELHO SOCIEDADE DE ADVOGADOS
<b>800250027008</b> 21/01/2025	Deferimento da petição Código de despacho: 270 Petição (tipo): [129.01] Manutenção: 2º quinquênio ordinário Processo afetado: BR302020000286-5 Requerente: SARAH JANE CHOFAKIAN Procurador: Clovis Silveira

---



**800250027005**  
21/01/2025  
Deferimento da petição  
Código de despacho: 270  
Petição (tipo): [129.01] Manutenção: 2º quinquênio ordinário  
Processo afetado: BR302020000312-8  
Requerente: FABUSFORMA ADAPTACOES VEICULARES LTDA - ME  
Procurador: Somarca Assessoria Empresarial S/C Ltda.

---

**800250035281**  
14/01/2025  
Deferimento da petição  
Código de despacho: 270  
Petição (tipo): [129.01] Manutenção: 2º quinquênio ordinário  
Processo afetado: BR302020000326-8  
Requerente: PROJETO ACRÍLICOS INDUSTRIA E COMÉRCIO LTDA

---

**800250026916**  
21/01/2025  
Deferimento da petição  
Código de despacho: 270  
Petição (tipo): [129.01] Manutenção: 2º quinquênio ordinário  
Processo afetado: BR302020000353-5  
Requerente: MENTOR WORLDWIDE LLC  
Procurador: David do Nascimento Advogados Associados

---

**800250026917**  
21/01/2025  
Deferimento da petição  
Código de despacho: 270  
Petição (tipo): [129.01] Manutenção: 2º quinquênio ordinário  
Processo afetado: BR302020000354-3  
Requerente: MENTOR WORLDWIDE LLC  
Procurador: David do Nascimento Advogados Associados

---

**800250023192**  
20/01/2025  
Deferimento da petição  
Código de despacho: 270  
Petição (tipo): [129.01] Manutenção: 2º quinquênio ordinário  
Processo afetado: BR302020000380-2  
Requerente: EMERSON CORDEIRO DE OLIVEIRA  
Procurador: STOCK MARCAS E PATENTES LTDA - ME

---

**800250009550**  
08/01/2025  
Deferimento da petição  
Código de despacho: 270  
Petição (tipo): [129.01] Manutenção: 2º quinquênio ordinário  
Processo afetado: BR302020000381-0  
Requerente: RÍCIA MARCOS DA SILVA GAIO

---

**800250026918**  
21/01/2025  
Deferimento da petição  
Código de despacho: 270  
Petição (tipo): [129.01] Manutenção: 2º quinquênio ordinário  
Processo afetado: BR302020000395-0  
Requerente: DAIHATSU MOTOR CO., LTD.  
Procurador: David do Nascimento Advogados Associados

---

**800250009567**  
08/01/2025  
Deferimento da petição  
Código de despacho: 270  
Petição (tipo): [129.01] Manutenção: 2º quinquênio ordinário  
Processo afetado: BR302020000396-9  
Requerente: FERRARI S.P.A.  
Procurador: David do Nascimento Advogados Associados

---

**800250026919**  
21/01/2025  
Deferimento da petição  
Código de despacho: 270  
Petição (tipo): [129.01] Manutenção: 2º quinquênio ordinário  
Processo afetado: BR302020000397-7  
Requerente: DAIHATSU MOTOR CO., LTD.  
Procurador: David do Nascimento Advogados Associados

---

**800250026920**  
21/01/2025  
Deferimento da petição  
Código de despacho: 270  
Petição (tipo): [129.01] Manutenção: 2º quinquênio ordinário  
Processo afetado: BR302020000398-5  
Requerente: DAIHATSU MOTOR CO., LTD.  
Procurador: David do Nascimento Advogados Associados

---



---

<b>800250009551</b> 08/01/2025	Deferimento da petição Código de despacho: 270 Petição (tipo): [129.01] Manutenção: 2º quinquênio ordinário Processo afetado: BR302020000399-3 Requerente: RÍCIA MARCOS DA SILVA GAIO
<b>800250009553</b> 08/01/2025	Deferimento da petição Código de despacho: 270 Petição (tipo): [129.01] Manutenção: 2º quinquênio ordinário Processo afetado: BR302020000401-9 Requerente: RÍCIA MARCOS DA SILVA GAIO
<b>800250009552</b> 08/01/2025	Deferimento da petição Código de despacho: 270 Petição (tipo): [129.01] Manutenção: 2º quinquênio ordinário Processo afetado: BR302020000403-5 Requerente: RÍCIA MARCOS DA SILVA GAIO
<b>800250031363</b> 23/01/2025	Deferimento da petição Código de despacho: 270 Petição (tipo): [129.01] Manutenção: 2º quinquênio ordinário Processo afetado: BR302020000409-4 Requerente: DART INDUSTRIES INC. Procurador: Dannemann Siemsen Advogados
<b>800250031338</b> 23/01/2025	Deferimento da petição Código de despacho: 270 Petição (tipo): [129.01] Manutenção: 2º quinquênio ordinário Processo afetado: BR302020000413-2 Requerente: MARCHESAN IMPLEMENTOS E MÁQUINAS AGRÍCOLAS TATU S.A. Procurador: Dannemann, Siemsen, Bigler & Ipanema Moreira
<b>800250032623</b> 24/01/2025	Deferimento da petição Código de despacho: 270 Petição (tipo): [129.01] Manutenção: 2º quinquênio ordinário Processo afetado: BR302020000414-0 Requerente: MARCHESAN IMPLEMENTOS E MÁQUINAS AGRÍCOLAS TATU S.A. Procurador: Dannemann, Siemsen, Bigler & Ipanema Moreira
<b>800250031364</b> 23/01/2025	Deferimento da petição Código de despacho: 270 Petição (tipo): [129.01] Manutenção: 2º quinquênio ordinário Processo afetado: BR302020000416-7 Requerente: DART INDUSTRIES INC. Procurador: Dannemann Siemsen Advogados
<b>800250007330</b> 06/01/2025	Deferimento da petição Código de despacho: 270 Petição (tipo): [129.01] Manutenção: 2º quinquênio ordinário Processo afetado: BR302020000423-0 Requerente: WATSON-MARLOW LIMITED Procurador: Dannemann, Siemsen, Bigler & Ipanema Moreira
<b>800250031366</b> 23/01/2025	Deferimento da petição Código de despacho: 270 Petição (tipo): [129.01] Manutenção: 2º quinquênio ordinário Processo afetado: BR302020000444-2 Requerente: J. R. SIMPLOT COMPANY Procurador: Dannemann Siemsen Advogados
<b>800250002183</b> 03/01/2025	Deferimento da petição Código de despacho: 270 Petição (tipo): [129.01] Manutenção: 2º quinquênio ordinário Processo afetado: BR302020000447-7 Requerente: NATURA COSMÉTICOS S.A. Procurador: Dannemann, Siemsen, Bigler & Ipanema Moreira

---



---

<b>800250023205</b> 20/01/2025	Deferimento da petição Código de despacho: 270 Petição (tipo): [129.01] Manutenção: 2º quinquênio ordinário Processo afetado: BR302020000452-3 Requerente: JADERSON DE ALMEIDA
<b>800250027010</b> 21/01/2025	Deferimento da petição Código de despacho: 270 Petição (tipo): [129.01] Manutenção: 2º quinquênio ordinário Processo afetado: BR302020000456-6 Requerente: UNILEVER IP HOLDINGS B.V. Procurador: Dennemeyer & Associates Propriedade Intelectual Ltda
<b>800250027011</b> 21/01/2025	Deferimento da petição Código de despacho: 270 Petição (tipo): [129.01] Manutenção: 2º quinquênio ordinário Processo afetado: BR302020000458-2 Requerente: UNILEVER IP HOLDINGS B.V. Procurador: Dennemeyer & Associates Propriedade Intelectual Ltda
<b>800250027012</b> 21/01/2025	Deferimento da petição Código de despacho: 270 Petição (tipo): [129.01] Manutenção: 2º quinquênio ordinário Processo afetado: BR302020000460-4 Requerente: UNILEVER IP HOLDINGS B.V. Procurador: Dennemeyer & Associates Propriedade Intelectual Ltda
<b>800250027013</b> 21/01/2025	Deferimento da petição Código de despacho: 270 Petição (tipo): [129.01] Manutenção: 2º quinquênio ordinário Processo afetado: BR302020000461-2 Requerente: UNILEVER IP HOLDINGS B.V. Procurador: Dennemeyer & Associates Propriedade Intelectual Ltda
<b>800250027014</b> 21/01/2025	Deferimento da petição Código de despacho: 270 Petição (tipo): [129.01] Manutenção: 2º quinquênio ordinário Processo afetado: BR302020000462-0 Requerente: UNILEVER IP HOLDINGS B.V. Procurador: Dennemeyer & Associates Propriedade Intelectual Ltda
<b>800250018770</b> 14/01/2025	Deferimento da petição Código de despacho: 270 Petição (tipo): [129.01] Manutenção: 2º quinquênio ordinário Processo afetado: BR302020000484-1 Requerente: CARREFOUR S.A. Procurador: LUIZ LEONARDOS & ADVOGADOS
<b>800250026921</b> 21/01/2025	Deferimento da petição Código de despacho: 270 Petição (tipo): [129.01] Manutenção: 2º quinquênio ordinário Processo afetado: BR302020000485-0 Requerente: THE GILLETTE COMPANY LLC Procurador: David do Nascimento Advogados Associados
<b>800250026922</b> 21/01/2025	Deferimento da petição Código de despacho: 270 Petição (tipo): [129.01] Manutenção: 2º quinquênio ordinário Processo afetado: BR302020000486-8 Requerente: THE GILLETTE COMPANY LLC Procurador: David do Nascimento Advogados Associados
<b>800250026923</b> 21/01/2025	Deferimento da petição Código de despacho: 270 Petição (tipo): [129.01] Manutenção: 2º quinquênio ordinário Processo afetado: BR302020000505-8 Requerente: PANASONIC INTELLECTUAL PROPERTY MANAGEMENT CO., LTD. Procurador: David do Nascimento Advogados Associados

---

---

<b>800250026924</b> 21/01/2025	Deferimento da petição Código de despacho: 270 Petição (tipo): [129.01] Manutenção: 2º quinquênio ordinário Processo afetado: BR302020000524-4 Requerente: ZHONGSHAN ROBBY HARDWARE PRODUCTS CO.,LTD Procurador: David do Nascimento Advogados Associados
<b>800250026925</b> 21/01/2025	Deferimento da petição Código de despacho: 270 Petição (tipo): [129.01] Manutenção: 2º quinquênio ordinário Processo afetado: BR302020000525-2 Requerente: ETHICON LLC Procurador: David do Nascimento Advogados Associados
<b>800250032590</b> 24/01/2025	Deferimento da petição Código de despacho: 270 Petição (tipo): [129.01] Manutenção: 2º quinquênio ordinário Processo afetado: BR302020000528-7 Requerente: M3 HEALTH INDÚSTRIA E COMÉRCIO DE PRODUTOS MÉDICOS, ODONTOLÓGICOS E CORRELATOS S.A. Procurador: Paula Santos e Silva
<b>800250032591</b> 24/01/2025	Deferimento da petição Código de despacho: 270 Petição (tipo): [129.01] Manutenção: 2º quinquênio ordinário Processo afetado: BR302020000529-5 Requerente: M3 HEALTH INDÚSTRIA E COMÉRCIO DE PRODUTOS MÉDICOS, ODONTOLÓGICOS E CORRELATOS S.A. Procurador: Paula Santos e Silva
<b>800250032592</b> 24/01/2025	Deferimento da petição Código de despacho: 270 Petição (tipo): [129.01] Manutenção: 2º quinquênio ordinário Processo afetado: BR302020000539-2 Requerente: KONINKLIJKE PHILIPS N.V. Procurador: David do Nascimento Advogados Associados
<b>800250032593</b> 24/01/2025	Deferimento da petição Código de despacho: 270 Petição (tipo): [129.01] Manutenção: 2º quinquênio ordinário Processo afetado: BR302020000541-4 Requerente: KONINKLIJKE PHILIPS N.V. Procurador: David do Nascimento Advogados Associados
<b>800250032594</b> 24/01/2025	Deferimento da petição Código de despacho: 270 Petição (tipo): [129.01] Manutenção: 2º quinquênio ordinário Processo afetado: BR302020000542-2 Requerente: KONINKLIJKE PHILIPS N.V. Procurador: David do Nascimento Advogados Associados
<b>800250032595</b> 24/01/2025	Deferimento da petição Código de despacho: 270 Petição (tipo): [129.01] Manutenção: 2º quinquênio ordinário Processo afetado: BR302020000543-0 Requerente: KONINKLIJKE PHILIPS N.V. Procurador: David do Nascimento Advogados Associados
<b>800250032596</b> 24/01/2025	Deferimento da petição Código de despacho: 270 Petição (tipo): [129.01] Manutenção: 2º quinquênio ordinário Processo afetado: BR302020000544-9 Requerente: KONINKLIJKE PHILIPS N.V. Procurador: David do Nascimento Advogados Associados

---



**800250032597**  
24/01/2025  
Deferimento da petição  
Código de despacho: 270  
Petição (tipo): [129.01] Manutenção: 2º quinquênio ordinário  
Processo afetado: BR302020000546-5  
Requerente: KONINKLIJKE PHILIPS N.V.  
Procurador: David do Nascimento Advogados Associados

---

**800250026926**  
21/01/2025  
Deferimento da petição  
Código de despacho: 270  
Petição (tipo): [129.01] Manutenção: 2º quinquênio ordinário  
Processo afetado: BR302020000549-0  
Requerente: ETHICON LLC  
Procurador: David do Nascimento Advogados Associados

---

**800250026927**  
21/01/2025  
Deferimento da petição  
Código de despacho: 270  
Petição (tipo): [129.01] Manutenção: 2º quinquênio ordinário  
Processo afetado: BR302020000550-3  
Requerente: ETHICON LLC  
Procurador: David do Nascimento Advogados Associados

---

**800250027039**  
21/01/2025  
Deferimento da petição  
Código de despacho: 270  
Petição (tipo): [129.01] Manutenção: 2º quinquênio ordinário  
Processo afetado: BR302020000576-7  
Requerente: GESSO 3D INDÚSTRIA E COMÉRCIO LTDA

---

**800250027040**  
21/01/2025  
Deferimento da petição  
Código de despacho: 270  
Petição (tipo): [129.01] Manutenção: 2º quinquênio ordinário  
Processo afetado: BR302020000577-5  
Requerente: GESSO 3D INDÚSTRIA E COMÉRCIO LTDA

---

**800250019793**  
15/01/2025  
Deferimento da petição  
Código de despacho: 270  
Petição (tipo): [129.01] Manutenção: 2º quinquênio ordinário  
Processo afetado: BR302020000603-8  
Requerente: SUPER MARKET MÓVEIS LTDA-EPP  
Procurador: VINÍCIUS SILVA DE OLIVEIRA

---

**800250019794**  
15/01/2025  
Deferimento da petição  
Código de despacho: 270  
Petição (tipo): [129.01] Manutenção: 2º quinquênio ordinário  
Processo afetado: BR302020000604-6  
Requerente: SUPER MARKET MÓVEIS LTDA-EPP  
Procurador: VINÍCIUS SILVA DE OLIVEIRA

---

**800250026928**  
21/01/2025  
Deferimento da petição  
Código de despacho: 270  
Petição (tipo): [129.01] Manutenção: 2º quinquênio ordinário  
Processo afetado: BR302020000610-0  
Requerente: THE GILLETTE COMPANY LLC  
Procurador: David do Nascimento Advogados Associados

---

**800250026929**  
21/01/2025  
Deferimento da petição  
Código de despacho: 270  
Petição (tipo): [129.01] Manutenção: 2º quinquênio ordinário  
Processo afetado: BR302020000612-7  
Requerente: THE GILLETTE COMPANY LLC  
Procurador: David do Nascimento Advogados Associados

---

**800250009543**  
08/01/2025  
Deferimento da petição  
Código de despacho: 270  
Petição (tipo): [129.01] Manutenção: 2º quinquênio ordinário  
Processo afetado: BR302020000617-8  
Requerente: ACUMULADORES MOURA S A  
Procurador: Eduardo Ribeiro Augusto

---



---

<b>80025009544</b> 08/01/2025	Deferimento da petição Código de despacho: 270 Petição (tipo): [129.01] Manutenção: 2º quinquênio ordinário Processo afetado: BR302020000618-6 Requerente: ACUMULADORES MOURA S A Procurador: Eduardo Ribeiro Augusto
<b>800250031361</b> 23/01/2025	Deferimento da petição Código de despacho: 270 Petição (tipo): [129.01] Manutenção: 2º quinquênio ordinário Processo afetado: BR302020000628-3 Requerente: COLGATE-PALMOLIVE COMPANY Procurador: Dannemann Siemsen Advogados
<b>800250026930</b> 21/01/2025	Deferimento da petição Código de despacho: 270 Petição (tipo): [129.01] Manutenção: 2º quinquênio ordinário Processo afetado: BR302020000632-1 Requerente: NIKE INNOVATE C.V. Procurador: David do Nascimento Advogados Associados
<b>800250026931</b> 21/01/2025	Deferimento da petição Código de despacho: 270 Petição (tipo): [129.01] Manutenção: 2º quinquênio ordinário Processo afetado: BR302020000633-0 Requerente: NIKE INNOVATE C.V. Procurador: David do Nascimento Advogados Associados
<b>800250026932</b> 21/01/2025	Deferimento da petição Código de despacho: 270 Petição (tipo): [129.01] Manutenção: 2º quinquênio ordinário Processo afetado: BR302020000634-8 Requerente: NIKE INNOVATE C.V. Procurador: David do Nascimento Advogados Associados
<b>800250026933</b> 21/01/2025	Deferimento da petição Código de despacho: 270 Petição (tipo): [129.01] Manutenção: 2º quinquênio ordinário Processo afetado: BR302020000635-6 Requerente: NIKE INNOVATE C.V. Procurador: David do Nascimento Advogados Associados
<b>800250026934</b> 21/01/2025	Deferimento da petição Código de despacho: 270 Petição (tipo): [129.01] Manutenção: 2º quinquênio ordinário Processo afetado: BR302020000636-4 Requerente: NIKE INNOVATE C.V. Procurador: David do Nascimento Advogados Associados
<b>800250029431</b> 22/01/2025	Deferimento da petição Código de despacho: 270 Petição (tipo): [129.01] Manutenção: 2º quinquênio ordinário Processo afetado: BR302020000666-6 Requerente: BSN MEDICAL GMBH Procurador: David do Nascimento Advogados Associados
<b>800240461700</b> 26/12/2024	Deferimento da petição Código de despacho: 270 Petição (tipo): [129.01] Manutenção: 2º quinquênio ordinário Processo afetado: BR302020000668-2 Requerente: HISAMITSU PHARMACEUTICAL CO., INC. Procurador: NINOMIYA PROPRIEDADE INTELECTUAL LTDA
<b>800250031362</b> 23/01/2025	Deferimento da petição Código de despacho: 270 Petição (tipo): [129.01] Manutenção: 2º quinquênio ordinário Processo afetado: BR302020000674-7 Requerente: DEKA PRODUCTS LIMITED PARTNERSHIP Procurador: Dannemann Siemsen Advogados

---



---

<b>800250031370</b> 23/01/2025	Deferimento da petição Código de despacho: 270 Petição (tipo): [129.01] Manutenção: 2º quinquênio ordinário Processo afetado: BR302020000682-8 Requerente: ILLINOIS TOOL WORKS INC. Procurador: Dannemann Siemsen Advogados
<b>800250032583</b> 24/01/2025	Deferimento da petição Código de despacho: 270 Petição (tipo): [129.01] Manutenção: 2º quinquênio ordinário Processo afetado: BR302020000694-1 Requerente: ROMA JENSEN COMÉRCIO E INDÚSTRIA LTDA. Procurador: TINOCO SOARES SOCIEDADE DE ADVOGADOS
<b>800250032584</b> 24/01/2025	Deferimento da petição Código de despacho: 270 Petição (tipo): [129.01] Manutenção: 2º quinquênio ordinário Processo afetado: BR302020000695-0 Requerente: ROMA JENSEN COMÉRCIO E INDÚSTRIA LTDA. Procurador: TINOCO SOARES SOCIEDADE DE ADVOGADOS
<b>800250026902</b> 21/01/2025	Deferimento da petição Código de despacho: 270 Petição (tipo): [129.01] Manutenção: 2º quinquênio ordinário Processo afetado: BR302020000696-8 Requerente: ROMA JENSEN COMÉRCIO E INDÚSTRIA LTDA. Procurador: TINOCO SOARES SOCIEDADE DE ADVOGADOS
<b>800250026903</b> 21/01/2025	Deferimento da petição Código de despacho: 270 Petição (tipo): [129.01] Manutenção: 2º quinquênio ordinário Processo afetado: BR302020000697-6 Requerente: ROMA JENSEN COMÉRCIO E INDÚSTRIA LTDA. Procurador: TINOCO SOARES SOCIEDADE DE ADVOGADOS
<b>800250026935</b> 21/01/2025	Deferimento da petição Código de despacho: 270 Petição (tipo): [129.01] Manutenção: 2º quinquênio ordinário Processo afetado: BR302020000711-5 Requerente: JOHNSON & JOHNSON CONSUMER INC. Procurador: David do Nascimento Advogados Associados
<b>800250026936</b> 21/01/2025	Deferimento da petição Código de despacho: 270 Petição (tipo): [129.01] Manutenção: 2º quinquênio ordinário Processo afetado: BR302020000712-3 Requerente: JOHNSON & JOHNSON CONSUMER INC. Procurador: David do Nascimento Advogados Associados
<b>800250026937</b> 21/01/2025	Deferimento da petição Código de despacho: 270 Petição (tipo): [129.01] Manutenção: 2º quinquênio ordinário Processo afetado: BR302020000713-1 Requerente: JOHNSON & JOHNSON CONSUMER INC. Procurador: David do Nascimento Advogados Associados
<b>800250026938</b> 21/01/2025	Deferimento da petição Código de despacho: 270 Petição (tipo): [129.01] Manutenção: 2º quinquênio ordinário Processo afetado: BR302020000725-5 Requerente: DAIKIN INDUSTRIES, LTD. Procurador: David do Nascimento Advogados Associados
<b>800250009560</b> 08/01/2025	Deferimento da petição Código de despacho: 270 Petição (tipo): [129.01] Manutenção: 2º quinquênio ordinário Processo afetado: BR302020000730-1 Requerente: WILIAN GARCIA SOARES Procurador: Cristiane Rumika Minowa Ozawa

---



---

<b>800250032624</b> 24/01/2025	Deferimento da petição Código de despacho: 270 Petição (tipo): [129.01] Manutenção: 2º quinquênio ordinário Processo afetado: BR302020000751-4 Requerente: THE PROCTER & GAMBLE COMPANY Procurador: David do Nascimento Advogados Associados
<b>800250026911</b> 21/01/2025	Deferimento da petição Código de despacho: 270 Petição (tipo): [129.01] Manutenção: 2º quinquênio ordinário Processo afetado: BR302020000756-5 Requerente: INDÚSTRIA DE BEBIDAS REFLEXA LTDA. Procurador: ESCRITÓRIO RUBEM QUERIDO - MARCAS & PATENTES LTDA. ME
<b>800250026912</b> 21/01/2025	Deferimento da petição Código de despacho: 270 Petição (tipo): [129.01] Manutenção: 2º quinquênio ordinário Processo afetado: BR302020000757-3 Requerente: INDÚSTRIA DE BEBIDAS REFLEXA LTDA. Procurador: ESCRITÓRIO RUBEM QUERIDO - MARCAS & PATENTES LTDA. ME
<b>800250032625</b> 24/01/2025	Deferimento da petição Código de despacho: 270 Petição (tipo): [129.01] Manutenção: 2º quinquênio ordinário Processo afetado: BR302020000762-0 Requerente: SUZUKI MOTOR CORPORATION Procurador: David do Nascimento Advogados Associados
<b>800250032632</b> 24/01/2025	Deferimento da petição Código de despacho: 270 Petição (tipo): [129.01] Manutenção: 2º quinquênio ordinário Processo afetado: BR302020000776-0 Requerente: DAIKIN INDUSTRIES, LTD. Procurador: David do Nascimento Advogados Associados
<b>800250032631</b> 24/01/2025	Deferimento da petição Código de despacho: 270 Petição (tipo): [129.01] Manutenção: 2º quinquênio ordinário Processo afetado: BR302020000785-9 Requerente: DAIKIN INDUSTRIES, LTD. Procurador: David do Nascimento Advogados Associados
<b>800250032630</b> 24/01/2025	Deferimento da petição Código de despacho: 270 Petição (tipo): [129.01] Manutenção: 2º quinquênio ordinário Processo afetado: BR302020000790-5 Requerente: DAIKIN INDUSTRIES, LTD. Procurador: David do Nascimento Advogados Associados
<b>800250032629</b> 24/01/2025	Deferimento da petição Código de despacho: 270 Petição (tipo): [129.01] Manutenção: 2º quinquênio ordinário Processo afetado: BR302020000792-1 Requerente: DAIKIN INDUSTRIES, LTD. Procurador: David do Nascimento Advogados Associados
<b>800250032628</b> 24/01/2025	Deferimento da petição Código de despacho: 270 Petição (tipo): [129.01] Manutenção: 2º quinquênio ordinário Processo afetado: BR302020000793-0 Requerente: DAIKIN INDUSTRIES, LTD. Procurador: David do Nascimento Advogados Associados
<b>800250032627</b> 24/01/2025	Deferimento da petição Código de despacho: 270 Petição (tipo): [129.01] Manutenção: 2º quinquênio ordinário Processo afetado: BR302020000794-8 Requerente: DAIKIN INDUSTRIES, LTD. Procurador: David do Nascimento Advogados Associados

---



---

<b>800250032626</b> 24/01/2025	Deferimento da petição Código de despacho: 270 Petição (tipo): [129.01] Manutenção: 2º quinquênio ordinário Processo afetado: BR302020000795-6 Requerente: DAIKIN INDUSTRIES, LTD. Procurador: David do Nascimento Advogados Associados
<b>800250032634</b> 24/01/2025	Deferimento da petição Código de despacho: 270 Petição (tipo): [129.01] Manutenção: 2º quinquênio ordinário Processo afetado: BR302020000798-0 Requerente: MAX CO., LTD. Procurador: David do Nascimento Advogados Associados
<b>800250032633</b> 24/01/2025	Deferimento da petição Código de despacho: 270 Petição (tipo): [129.01] Manutenção: 2º quinquênio ordinário Processo afetado: BR302020000799-9 Requerente: MAX CO., LTD. Procurador: David do Nascimento Advogados Associados
<b>800250014041</b> 10/01/2025	Deferimento da petição Código de despacho: 270 Petição (tipo): [129.01] Manutenção: 2º quinquênio ordinário Processo afetado: BR302020000816-2 Requerente: CHRISTIAN DIOR COUTURE Procurador: LUIZ LEONARDOS & ADVOGADOS
<b>800250027007</b> 21/01/2025	Deferimento da petição Código de despacho: 270 Petição (tipo): [129.01] Manutenção: 2º quinquênio ordinário Processo afetado: BR302020000831-6 Requerente: SOPRANO INDÚSTRIA ELETROMETALÚRGICA EIRELI Procurador: CAPELLA & VELOSO ADVOGADOS ASSOCIADOS
<b>800250019808</b> 15/01/2025	Deferimento da petição Código de despacho: 270 Petição (tipo): [129.01] Manutenção: 2º quinquênio ordinário Processo afetado: BR302020000853-7 Requerente: WANG XIAOBING Procurador: LUIZ LEONARDOS & ADVOGADOS
<b>800250026907</b> 21/01/2025	Deferimento da petição Código de despacho: 270 Petição (tipo): [129.01] Manutenção: 2º quinquênio ordinário Processo afetado: BR302020001000-0 Requerente: DURANTE LOPES & BUENO LTDA ME Procurador: AGP - Assessoria Empresarial Ltda
<b>800250011960</b> 09/01/2025	Deferimento da petição Código de despacho: 270 Petição (tipo): [129.01] Manutenção: 2º quinquênio ordinário Processo afetado: BR302020001142-2 Requerente: DANIELA MANGIONE SAMPAIO FERRAZ-ME Procurador: MNIP PATENTES E INOVACAO LTDA
<b>800250009559</b> 08/01/2025	Deferimento da petição Código de despacho: 270 Petição (tipo): [129.01] Manutenção: 2º quinquênio ordinário Processo afetado: BR302020001243-7 Requerente: KORLOY INC. Procurador: David do Nascimento Advogados Associados
<b>800250002184</b> 03/01/2025	Deferimento da petição Código de despacho: 270 Petição (tipo): [129.01] Manutenção: 2º quinquênio ordinário Processo afetado: BR302020001255-0 Requerente: NATURA COSMÉTICOS S.A. Procurador: Dannemann, Siemsen, Bigler & Ipanema Moreira

---



---

<b>800250002182</b> 03/01/2025	Deferimento da petição Código de despacho: 270 Petição (tipo): [129.01] Manutenção: 2º quinquênio ordinário Processo afetado: BR302020001285-2 Requerente: CONAIR CORPORATION Procurador: Dannemann, Siemsen, Bigler & Ipanema Moreira
<b>800250026908</b> 21/01/2025	Deferimento da petição Código de despacho: 270 Petição (tipo): [129.01] Manutenção: 2º quinquênio ordinário Processo afetado: BR302020001394-8 Requerente: DURANTE LOPES & BUENO LTDA ME Procurador: AGP - Assessoria Empresarial Ltda
<b>800240464265</b> 30/12/2024	Deferimento da petição Código de despacho: 270 Petição (tipo): [129.01] Manutenção: 2º quinquênio ordinário Processo afetado: BR302020001475-8 Requerente: LIANA HELENA CONTE Procurador: EXPERT - MARCAS E PATENTES LTDA
<b>800250009554</b> 08/01/2025	Deferimento da petição Código de despacho: 270 Petição (tipo): [129.01] Manutenção: 2º quinquênio ordinário Processo afetado: BR302020001504-5 Requerente: BUGATTI INTERNATIONAL S.A. Procurador: Maurício de Souza Tavares
<b>800250009555</b> 08/01/2025	Deferimento da petição Código de despacho: 270 Petição (tipo): [129.01] Manutenção: 2º quinquênio ordinário Processo afetado: BR302020001505-3 Requerente: BUGATTI INTERNATIONAL S.A. Procurador: Maurício de Souza Tavares
<b>800250009556</b> 08/01/2025	Deferimento da petição Código de despacho: 270 Petição (tipo): [129.01] Manutenção: 2º quinquênio ordinário Processo afetado: BR302020001507-0 Requerente: BUGATTI INTERNATIONAL S.A. Procurador: Maurício de Souza Tavares
<b>800250009557</b> 08/01/2025	Deferimento da petição Código de despacho: 270 Petição (tipo): [129.01] Manutenção: 2º quinquênio ordinário Processo afetado: BR302020001508-8 Requerente: BUGATTI INTERNATIONAL S.A. Procurador: Maurício de Souza Tavares
<b>800250009558</b> 08/01/2025	Deferimento da petição Código de despacho: 270 Petição (tipo): [129.01] Manutenção: 2º quinquênio ordinário Processo afetado: BR302020001509-6 Requerente: BUGATTI INTERNATIONAL S.A. Procurador: Maurício de Souza Tavares
<b>800250031284</b> 23/01/2025	Deferimento da petição Código de despacho: 270 Petição (tipo): [129.01] Manutenção: 2º quinquênio ordinário Processo afetado: BR302020001527-4 Requerente: STELLANTIS AUTO SAS Procurador: Montauray Pimenta, Machado & Vieira de Mello Advogados
<b>800250031285</b> 23/01/2025	Deferimento da petição Código de despacho: 270 Petição (tipo): [129.01] Manutenção: 2º quinquênio ordinário Processo afetado: BR302020001528-2 Requerente: STELLANTIS AUTO SAS Procurador: Montauray Pimenta, Machado & Vieira de Mello Advogados

---



**800250031286**  
23/01/2025  
Deferimento da petição  
Código de despacho: 270  
Petição (tipo): [129.01] Manutenção: 2º quinquênio ordinário  
Processo afetado: BR302020001529-0  
Requerente: STELLANTIS AUTO SAS  
Procurador: Montauray Pimenta, Machado & Vieira de Mello Advogados

---

**800250031287**  
23/01/2025  
Deferimento da petição  
Código de despacho: 270  
Petição (tipo): [129.01] Manutenção: 2º quinquênio ordinário  
Processo afetado: BR302020001530-4  
Requerente: STELLANTIS AUTO SAS  
Procurador: Montauray Pimenta, Machado & Vieira de Mello Advogados

---

**800250031288**  
23/01/2025  
Deferimento da petição  
Código de despacho: 270  
Petição (tipo): [129.01] Manutenção: 2º quinquênio ordinário  
Processo afetado: BR302020001531-2  
Requerente: STELLANTIS AUTO SAS  
Procurador: Montauray Pimenta, Machado & Vieira de Mello Advogados

---

**800250031289**  
23/01/2025  
Deferimento da petição  
Código de despacho: 270  
Petição (tipo): [129.01] Manutenção: 2º quinquênio ordinário  
Processo afetado: BR302020001532-0  
Requerente: STELLANTIS AUTO SAS  
Procurador: Montauray Pimenta, Machado & Vieira de Mello Advogados

---

**800250031290**  
23/01/2025  
Deferimento da petição  
Código de despacho: 270  
Petição (tipo): [129.01] Manutenção: 2º quinquênio ordinário  
Processo afetado: BR302020001533-9  
Requerente: STELLANTIS AUTO SAS  
Procurador: Montauray Pimenta, Machado & Vieira de Mello Advogados

---

**800250031291**  
23/01/2025  
Deferimento da petição  
Código de despacho: 270  
Petição (tipo): [129.01] Manutenção: 2º quinquênio ordinário  
Processo afetado: BR302020001534-7  
Requerente: STELLANTIS AUTO SAS  
Procurador: Montauray Pimenta, Machado & Vieira de Mello Advogados

---

**800250031292**  
23/01/2025  
Deferimento da petição  
Código de despacho: 270  
Petição (tipo): [129.01] Manutenção: 2º quinquênio ordinário  
Processo afetado: BR302020001535-5  
Requerente: STELLANTIS AUTO SAS  
Procurador: Montauray Pimenta, Machado & Vieira de Mello Advogados

---

**800250031293**  
23/01/2025  
Deferimento da petição  
Código de despacho: 270  
Petição (tipo): [129.01] Manutenção: 2º quinquênio ordinário  
Processo afetado: BR302020001536-3  
Requerente: STELLANTIS AUTO SAS  
Procurador: Montauray Pimenta, Machado & Vieira de Mello Advogados

---

**800250031294**  
23/01/2025  
Deferimento da petição  
Código de despacho: 270  
Petição (tipo): [129.01] Manutenção: 2º quinquênio ordinário  
Processo afetado: BR302020001537-1  
Requerente: STELLANTIS AUTO SAS  
Procurador: Montauray Pimenta, Machado & Vieira de Mello Advogados

---

**800250031295**  
23/01/2025  
Deferimento da petição  
Código de despacho: 270  
Petição (tipo): [129.01] Manutenção: 2º quinquênio ordinário  
Processo afetado: BR302020001538-0  
Requerente: STELLANTIS AUTO SAS  
Procurador: Montauray Pimenta, Machado & Vieira de Mello Advogados

---



**800250031296**  
23/01/2025  
Deferimento da petição  
Código de despacho: 270  
Petição (tipo): [129.01] Manutenção: 2º quinquênio ordinário  
Processo afetado: BR302020001539-8  
Requerente: STELLANTIS AUTO SAS  
Procurador: Montauray Pimenta, Machado & Vieira de Mello Advogados

---

**800250031297**  
23/01/2025  
Deferimento da petição  
Código de despacho: 270  
Petição (tipo): [129.01] Manutenção: 2º quinquênio ordinário  
Processo afetado: BR302020001540-1  
Requerente: STELLANTIS AUTO SAS  
Procurador: Montauray Pimenta, Machado & Vieira de Mello Advogados

---

**800250031298**  
23/01/2025  
Deferimento da petição  
Código de despacho: 270  
Petição (tipo): [129.01] Manutenção: 2º quinquênio ordinário  
Processo afetado: BR302020001541-0  
Requerente: STELLANTIS AUTO SAS  
Procurador: Montauray Pimenta, Machado & Vieira de Mello Advogados

---

**800250031299**  
23/01/2025  
Deferimento da petição  
Código de despacho: 270  
Petição (tipo): [129.01] Manutenção: 2º quinquênio ordinário  
Processo afetado: BR302020001543-6  
Requerente: STELLANTIS AUTO SAS  
Procurador: Montauray Pimenta, Machado & Vieira de Mello Advogados

---

**800250031300**  
23/01/2025  
Deferimento da petição  
Código de despacho: 270  
Petição (tipo): [129.01] Manutenção: 2º quinquênio ordinário  
Processo afetado: BR302020001544-4  
Requerente: STELLANTIS AUTO SAS  
Procurador: Montauray Pimenta, Machado & Vieira de Mello Advogados

---

**800250031301**  
23/01/2025  
Deferimento da petição  
Código de despacho: 270  
Petição (tipo): [129.01] Manutenção: 2º quinquênio ordinário  
Processo afetado: BR302020001545-2  
Requerente: STELLANTIS AUTO SAS  
Procurador: Montauray Pimenta, Machado & Vieira de Mello Advogados

---

**800250031302**  
23/01/2025  
Deferimento da petição  
Código de despacho: 270  
Petição (tipo): [129.01] Manutenção: 2º quinquênio ordinário  
Processo afetado: BR302020001546-0  
Requerente: STELLANTIS AUTO SAS  
Procurador: Montauray Pimenta, Machado & Vieira de Mello Advogados

---

**800250031303**  
23/01/2025  
Deferimento da petição  
Código de despacho: 270  
Petição (tipo): [129.01] Manutenção: 2º quinquênio ordinário  
Processo afetado: BR302020001547-9  
Requerente: STELLANTIS AUTO SAS  
Procurador: Montauray Pimenta, Machado & Vieira de Mello Advogados

---

**800250031304**  
23/01/2025  
Deferimento da petição  
Código de despacho: 270  
Petição (tipo): [129.01] Manutenção: 2º quinquênio ordinário  
Processo afetado: BR302020001548-7  
Requerente: STELLANTIS AUTO SAS  
Procurador: Montauray Pimenta, Machado & Vieira de Mello Advogados

---

**800250031305**  
23/01/2025  
Deferimento da petição  
Código de despacho: 270  
Petição (tipo): [129.01] Manutenção: 2º quinquênio ordinário  
Processo afetado: BR302020001549-5  
Requerente: STELLANTIS AUTO SAS  
Procurador: Montauray Pimenta, Machado & Vieira de Mello Advogados

---



**800250031306**  
23/01/2025  
Deferimento da petição  
Código de despacho: 270  
Petição (tipo): [129.01] Manutenção: 2º quinquênio ordinário  
Processo afetado: BR302020001550-9  
Requerente: STELLANTIS AUTO SAS  
Procurador: Montauray Pimenta, Machado & Vieira de Mello Advogados

**800250031307**  
23/01/2025  
Deferimento da petição  
Código de despacho: 270  
Petição (tipo): [129.01] Manutenção: 2º quinquênio ordinário  
Processo afetado: BR302020001551-7  
Requerente: STELLANTIS AUTO SAS  
Procurador: Montauray Pimenta, Machado & Vieira de Mello Advogados

**800250031308**  
23/01/2025  
Deferimento da petição  
Código de despacho: 270  
Petição (tipo): [129.01] Manutenção: 2º quinquênio ordinário  
Processo afetado: BR302020001552-5  
Requerente: STELLANTIS AUTO SAS  
Procurador: Montauray Pimenta, Machado & Vieira de Mello Advogados

**800250026909**  
21/01/2025  
Deferimento da petição  
Código de despacho: 270  
Petição (tipo): [129.01] Manutenção: 2º quinquênio ordinário  
Processo afetado: BR302020002025-1  
Requerente: DURANTE LOPES & BUENO LTDA ME  
Procurador: AGP - Assessoria Empresarial Ltda

**800250009548**  
08/01/2025  
Deferimento da petição  
Código de despacho: 270  
Petição (tipo): [129.01] Manutenção: 2º quinquênio ordinário  
Processo afetado: BR302020002339-0  
Requerente: MK ELETRODOMESTICOS MONDIAL S.A  
Procurador: Vandré Cavalcante Bittencourt Torres

**800250009549**  
08/01/2025  
Deferimento da petição  
Código de despacho: 270  
Petição (tipo): [129.01] Manutenção: 2º quinquênio ordinário  
Processo afetado: BR302020002359-5  
Requerente: MK ELETRODOMESTICOS MONDIAL S.A  
Procurador: Vandré Cavalcante Bittencourt Torres

**800250014043**  
10/01/2025  
Deferimento da petição  
Código de despacho: 270  
Petição (tipo): [129.01] Manutenção: 2º quinquênio ordinário  
Processo afetado: BR302020002757-4  
Requerente: CLASSYS INC.  
Procurador: Daniel Advogados (Alt.de Daniel & Cia)

**800250007328**  
06/01/2025  
Deferimento da petição  
Código de despacho: 270  
Petição (tipo): [129.01] Manutenção: 2º quinquênio ordinário  
Processo afetado: BR302020003086-9  
Requerente: SEB DO BRASIL PRODUTOS DOMÉSTICOS LTDA  
Procurador: KASZNAR LEONARDOS PROPRIEDADE INTELECTUAL

**800250031310**  
23/01/2025  
Deferimento da petição  
Código de despacho: 270  
Petição (tipo): [129.01] Manutenção: 2º quinquênio ordinário  
Processo afetado: BR302020003177-6  
Requerente: SUPER73, INC.  
Procurador: KASZNAR LEONARDOS PROPRIEDADE INTELECTUAL

**800250031311**  
23/01/2025  
Deferimento da petição  
Código de despacho: 270  
Petição (tipo): [129.01] Manutenção: 2º quinquênio ordinário  
Processo afetado: BR302020003178-4  
Requerente: SUPER73, INC.  
Procurador: KASZNAR LEONARDOS PROPRIEDADE INTELECTUAL



---

<b>800250031312</b> 23/01/2025	Deferimento da petição Código de despacho: 270 Petição (tipo): [129.01] Manutenção: 2º quinquênio ordinário Processo afetado: BR302020003179-2 Requerente: SUPER73, INC. Procurador: KASZNAR LEONARDOS PROPRIEDADE INTELECTUAL
<b>800250009546</b> 08/01/2025	Deferimento da petição Código de despacho: 270 Petição (tipo): [129.01] Manutenção: 2º quinquênio ordinário Processo afetado: BR302020003953-0 Requerente: LATICÍNIOS BELA VISTA LTDA Procurador: Wilson Pinheiro Jabur
<b>800250014758</b> 13/01/2025	Deferimento da petição Código de despacho: 270 Petição (tipo): [129.01] Manutenção: 2º quinquênio ordinário Processo afetado: BR302020004065-1 Requerente: ANDRIGO LAZZARETTI Procurador: TOPMARK DO BRASIL - MARCAS E PATENTES LTDA
<b>800240463491</b> 27/12/2024	Deferimento da petição Código de despacho: 270 Petição (tipo): [129.01] Manutenção: 2º quinquênio ordinário Processo afetado: BR302020004131-3 Requerente: CARLOS EDUARDO DE ANDRADE BEZERRA Procurador: Vilage Marcas e Patentes Ltda
<b>800250007329</b> 06/01/2025	Deferimento da petição Código de despacho: 270 Petição (tipo): [129.01] Manutenção: 2º quinquênio ordinário Processo afetado: BR302020004730-3 Requerente: SEB DO BRASIL PRODUTOS DOMÉSTICOS LTDA Procurador: KASZNAR LEONARDOS PROPRIEDADE INTELECTUAL
<b>800250027001</b> 21/01/2025	Deferimento da petição Código de despacho: 270 Petição (tipo): [129.01] Manutenção: 2º quinquênio ordinário Processo afetado: BR302020004757-5 Requerente: LEONARDO BERTASSI BORTOLOTTTO Procurador: Custodio de Almeida & Cia.
<b>800250002186</b> 03/01/2025	Deferimento da petição Código de despacho: 270 Petição (tipo): [129.01] Manutenção: 2º quinquênio ordinário Processo afetado: BR302020004878-4 Requerente: CARBUSS INDUSTRIA CATARINENSE DE CARROCERIAS LTDA Procurador: Org. Mérito Marcas e Patentes Ltda.
<b>800250002185</b> 03/01/2025	Deferimento da petição Código de despacho: 270 Petição (tipo): [129.01] Manutenção: 2º quinquênio ordinário Processo afetado: BR302020004879-2 Requerente: CARBUSS INDUSTRIA CATARINENSE DE CARROCERIAS LTDA Procurador: Org. Mérito Marcas e Patentes Ltda.
<b>800250019802</b> 15/01/2025	Deferimento da petição Código de despacho: 270 Petição (tipo): [129.01] Manutenção: 2º quinquênio ordinário Processo afetado: BR302020004903-9 Requerente: ALIANÇA FABRICA DE GARRAFAS PLASTICAS LTDA ME Procurador: ABM Assessoria Brasileira de Marcas Ltda.
<b>800250018768</b> 14/01/2025	Deferimento da petição Código de despacho: 270 Petição (tipo): [129.01] Manutenção: 2º quinquênio ordinário Processo afetado: BR302020005237-4 Requerente: LEONARDO SANTOS MARTINS Procurador: Vilage Marcas e Patentes Ltda

---



---

<b>800250018769</b> 14/01/2025	Deferimento da petição Código de despacho: 270 Petição (tipo): [129.01] Manutenção: 2º quinquênio ordinário Processo afetado: BR302020005277-3 Requerente: LEONARDO SANTOS MARTINS Procurador: Vilage Marcas e Patentes Ltda
<b>800250018772</b> 14/01/2025	Deferimento da petição Código de despacho: 270 Petição (tipo): [129.01] Manutenção: 2º quinquênio ordinário Processo afetado: BR302020005514-4 Requerente: CNH INDUSTRIAL BRASIL LTDA. Procurador: Daniel Advogados (Alt.de Daniel & Cia)
<b>800250026910</b> 21/01/2025	Deferimento da petição Código de despacho: 270 Petição (tipo): [129.01] Manutenção: 2º quinquênio ordinário Processo afetado: BR302020005548-9 Requerente: CARLOS EDUARDO RAMOS GARCIA Procurador: Sul América Marcas e Patentes Ltda.
<b>800250011959</b> 09/01/2025	Deferimento da petição Código de despacho: 270 Petição (tipo): [129.01] Manutenção: 2º quinquênio ordinário Processo afetado: BR302020005665-5 Requerente: LUBRI-MOTOR'S INDÚSTRIA, COMÉRCIO, IMPORTAÇÃO E EXPORTAÇÃO LTDA. Procurador: Vilage Marcas e Patentes Ltda
<b>800240461698</b> 26/12/2024	Deferimento da petição Código de despacho: 270 Petição (tipo): [129.01] Manutenção: 2º quinquênio ordinário Processo afetado: BR302020005863-1 Requerente: METALÚRGICA ECOPLAN LTDA Procurador: Vilage Marcas e Patentes Ltda
<b>800250029439</b> 22/01/2025	Deferimento da petição Código de despacho: 270 Petição (tipo): [129.01] Manutenção: 2º quinquênio ordinário Processo afetado: BR302020006002-4 Requerente: CASP INDÚSTRIA E COMÉRCIO LTDA Procurador: Márcio Lobo Petinati
<b>800250029440</b> 22/01/2025	Deferimento da petição Código de despacho: 270 Petição (tipo): [129.01] Manutenção: 2º quinquênio ordinário Processo afetado: BR302020006008-3 Requerente: CASP INDÚSTRIA E COMÉRCIO LTDA Procurador: Márcio Lobo Petinati
<b>800250000014</b> 02/01/2025	Deferimento da petição Código de despacho: 270 Petição (tipo): [129.01] Manutenção: 2º quinquênio ordinário Processo afetado: BR302020006023-7 Requerente: POLAR TÉCNICA COMERCIAL E INDUSTRIAL LTDA Procurador: São Paulo Marcas e Patentes Ltda.
<b>800250000015</b> 02/01/2025	Deferimento da petição Código de despacho: 270 Petição (tipo): [129.01] Manutenção: 2º quinquênio ordinário Processo afetado: BR302020006024-5 Requerente: POLAR TÉCNICA COMERCIAL E INDUSTRIAL LTDA Procurador: São Paulo Marcas e Patentes Ltda.
<b>800240461697</b> 26/12/2024	Deferimento da petição Código de despacho: 270 Petição (tipo): [129.01] Manutenção: 2º quinquênio ordinário Processo afetado: BR302020006035-0 Requerente: STARPACK PLÁSTICOS INDUSTRIAIS LTDA Procurador: Vilage Marcas e Patentes Ltda

---



---

<b>800250007512</b> 07/01/2025	Deferimento da petição Código de despacho: 270 Petição (tipo): [129.01] Manutenção: 2º quinquênio ordinário Processo afetado: BR302020006190-0 Requerente: CERPRAN PARTICIPAÇÕES E ADMINISTRAÇÃO DE BENS LTDA. Procurador: David do Nascimento Advogados Associados
<b>800250009540</b> 06/01/2025	Deferimento da petição Código de despacho: 270 Petição (tipo): [129.01] Manutenção: 2º quinquênio ordinário Processo afetado: BR302021000016-4 Requerente: NICE BRASIL INDÚSTRIA E COMÉRCIO DE ELETRÔNICOS E AUTOMAÇÃO LTDA. Procurador: Ariboni, Fabbri e Schmidt Sociedade de Advogados
<b>800250026914</b> 21/01/2025	Deferimento da petição Código de despacho: 270 Petição (tipo): [129.01] Manutenção: 2º quinquênio ordinário Processo afetado: BR302021000092-0 Requerente: HELPER TECNOLOGIA DE SEGURANCA S/A Procurador: DENIS BORGES BARBOSA ADVOGADOS
<b>800250026913</b> 21/01/2025	Deferimento da petição Código de despacho: 270 Petição (tipo): [129.01] Manutenção: 2º quinquênio ordinário Processo afetado: BR302021000093-8 Requerente: HELPER TECNOLOGIA DE SEGURANCA S/A Procurador: DENIS BORGES BARBOSA ADVOGADOS
<b>800250019815</b> 15/01/2025	Deferimento da petição Código de despacho: 270 Petição (tipo): [129.01] Manutenção: 2º quinquênio ordinário Processo afetado: BR302021000145-4 Requerente: XINYUAN LIU Procurador: José Carlos Ferreira
<b>800250023208</b> 20/01/2025	Deferimento da petição Código de despacho: 270 Petição (tipo): [129.01] Manutenção: 2º quinquênio ordinário Processo afetado: BR302021000208-6 Requerente: CINCO SPIRITS GROUP, LLC Procurador: UNGRIA BRASIL PATENTES E MARCAS
<b>800250023209</b> 20/01/2025	Deferimento da petição Código de despacho: 270 Petição (tipo): [129.01] Manutenção: 2º quinquênio ordinário Processo afetado: BR302021000209-4 Requerente: CINCO SPIRITS GROUP, LLC Procurador: UNGRIA BRASIL PATENTES E MARCAS
<b>800250029438</b> 22/01/2025	Deferimento da petição Código de despacho: 270 Petição (tipo): [129.01] Manutenção: 2º quinquênio ordinário Processo afetado: BR302021000251-5 Requerente: PIRISA PIRETRO INDUSTRIAL LTDA. Procurador: LEÃO PROPRIEDADE INTELECTUAL
<b>800250032598</b> 24/01/2025	Deferimento da petição Código de despacho: 270 Petição (tipo): [129.01] Manutenção: 2º quinquênio ordinário Processo afetado: BR322020002131-5 Requerente: KONINKLIJKE PHILIPS N.V. Procurador: David do Nascimento Advogados Associados
<b>800250032599</b> 24/01/2025	Deferimento da petição Código de despacho: 270 Petição (tipo): [129.01] Manutenção: 2º quinquênio ordinário Processo afetado: BR322020002139-0 Requerente: KONINKLIJKE PHILIPS N.V. Procurador: David do Nascimento Advogados Associados

---



**800250032600**  
24/01/2025  
Deferimento da petição  
Código de despacho: 270  
Petição (tipo): [129.01] Manutenção: 2º quinquênio ordinário  
Processo afetado: BR322020002141-2  
Requerente: KONINKLIJKE PHILIPS N.V.  
Procurador: David do Nascimento Advogados Associados

---

**800250032601**  
24/01/2025  
Deferimento da petição  
Código de despacho: 270  
Petição (tipo): [129.01] Manutenção: 2º quinquênio ordinário  
Processo afetado: BR322020002143-9  
Requerente: KONINKLIJKE PHILIPS N.V.  
Procurador: David do Nascimento Advogados Associados

---

**800250032602**  
24/01/2025  
Deferimento da petição  
Código de despacho: 270  
Petição (tipo): [129.01] Manutenção: 2º quinquênio ordinário  
Processo afetado: BR322020002146-3  
Requerente: KONINKLIJKE PHILIPS N.V.  
Procurador: David do Nascimento Advogados Associados

---

**800250032603**  
24/01/2025  
Deferimento da petição  
Código de despacho: 270  
Petição (tipo): [129.01] Manutenção: 2º quinquênio ordinário  
Processo afetado: BR322020002147-1  
Requerente: KONINKLIJKE PHILIPS N.V.  
Procurador: David do Nascimento Advogados Associados

---

**800250026939**  
21/01/2025  
Deferimento da petição  
Código de despacho: 270  
Petição (tipo): [129.01] Manutenção: 2º quinquênio ordinário  
Processo afetado: BR322020003266-0  
Requerente: ETHICON LLC  
Procurador: David do Nascimento Advogados Associados

---

**800250026940**  
21/01/2025  
Deferimento da petição  
Código de despacho: 270  
Petição (tipo): [129.01] Manutenção: 2º quinquênio ordinário  
Processo afetado: BR322020003268-6  
Requerente: ETHICON LLC  
Procurador: David do Nascimento Advogados Associados

---

**800250026941**  
21/01/2025  
Deferimento da petição  
Código de despacho: 270  
Petição (tipo): [129.01] Manutenção: 2º quinquênio ordinário  
Processo afetado: BR322020003309-7  
Requerente: ETHICON LLC  
Procurador: David do Nascimento Advogados Associados

---

**800250026942**  
21/01/2025  
Deferimento da petição  
Código de despacho: 270  
Petição (tipo): [129.01] Manutenção: 2º quinquênio ordinário  
Processo afetado: BR322020003310-0  
Requerente: ETHICON LLC  
Procurador: David do Nascimento Advogados Associados

---

**800250032604**  
24/01/2025  
Deferimento da petição  
Código de despacho: 270  
Petição (tipo): [129.01] Manutenção: 2º quinquênio ordinário  
Processo afetado: BR322020004537-0  
Requerente: KONINKLIJKE PHILIPS N.V.  
Procurador: David do Nascimento Advogados Associados

---

**800250032605**  
24/01/2025  
Deferimento da petição  
Código de despacho: 270  
Petição (tipo): [129.01] Manutenção: 2º quinquênio ordinário  
Processo afetado: BR322020004672-5  
Requerente: KONINKLIJKE PHILIPS N.V.  
Procurador: David do Nascimento Advogados Associados

---



**800250032606**  
24/01/2025  
Deferimento da petição  
Código de despacho: 270  
Petição (tipo): [129.01] Manutenção: 2º quinquênio ordinário  
Processo afetado: BR322020004673-3  
Requerente: KONINKLIJKE PHILIPS N.V.  
Procurador: David do Nascimento Advogados Associados

---

**800250032607**  
24/01/2025  
Deferimento da petição  
Código de despacho: 270  
Petição (tipo): [129.01] Manutenção: 2º quinquênio ordinário  
Processo afetado: BR322020004674-1  
Requerente: KONINKLIJKE PHILIPS N.V.  
Procurador: David do Nascimento Advogados Associados

---

**800250032608**  
24/01/2025  
Deferimento da petição  
Código de despacho: 270  
Petição (tipo): [129.01] Manutenção: 2º quinquênio ordinário  
Processo afetado: BR322020004675-0  
Requerente: KONINKLIJKE PHILIPS N.V.  
Procurador: David do Nascimento Advogados Associados

---

**800250032609**  
24/01/2025  
Deferimento da petição  
Código de despacho: 270  
Petição (tipo): [129.01] Manutenção: 2º quinquênio ordinário  
Processo afetado: BR322020004676-8  
Requerente: KONINKLIJKE PHILIPS N.V.  
Procurador: David do Nascimento Advogados Associados

---

**800250032610**  
24/01/2025  
Deferimento da petição  
Código de despacho: 270  
Petição (tipo): [129.01] Manutenção: 2º quinquênio ordinário  
Processo afetado: BR322020004677-6  
Requerente: KONINKLIJKE PHILIPS N.V.  
Procurador: David do Nascimento Advogados Associados

---

**800250031367**  
23/01/2025  
Deferimento da petição  
Código de despacho: 270  
Petição (tipo): [129.01] Manutenção: 2º quinquênio ordinário  
Processo afetado: BR322021000260-7  
Requerente: DEKA PRODUCTS LIMITED PARTNERSHIP  
Procurador: Dannemann Siemsen Advogados

---



## Outros despachos - Renovação

Outros despachos de renovação.

---

<b>800250027031</b> 21/01/2025	Ato de prejudicar petição Código de despacho: 699 Petição (tipo): [131.01] Renovação do registro de desenho industrial no prazo ordinário Processo afetado: BR302015000522-0 Requerente: RINNAI CORPORATION Procurador: Dennemeyer & Associates Propriedade Intelectual Ltda Detalhes do despacho: Ato pretendido não é aplicável em virtude da situação processual em que se encontra o pedido: extinto.
<b>800250019803</b> 15/01/2025	Ato de prejudicar petição Código de despacho: 699 Petição (tipo): [131.01] Renovação do registro de desenho industrial no prazo ordinário Processo afetado: DI7000165-0 Requerente: SCHNEIDER ELECTRIC BRASIL LTDA. Procurador: David do Nascimento Advogados Associados Detalhes do despacho: Tendo em vista pagamento duplicado de renovação.

---



## Anotações de alteração de nome e endereço

Exigência de pagamento  
Exigência de conformidade de petição  
Exame de petição: Exigência  
Exame de petição: Sobrestamento  
Exame de petição: Indeferimento  
Exame de petição: Deferimento  
Outros despachos



## Exame de petição: Deferimento

Concluído o exame, deferem-se as petições em referência.

Cabe recurso desta decisão, que deve ser apresentado no prazo de 60 (sessenta) dias, contados da data de publicação da decisão recorrida na Revista da Propriedade Industrial (RPI), nos termos dos art. 212, 221, 222, 223 e 224 da Lei da Propriedade Industrial (LPI, Lei n.º 9.279, de 14 de maio de 1996).

Para apresentar uma petição de recurso:

1. Acesse o e-DI no site do INPI ([www.inpi.gov.br](http://www.inpi.gov.br));
2. Emita uma Guia de Recolhimento da União (GRU) para o serviço de “Recurso de desenho industrial - exceto contra indeferimento de pedido de registro de DI” (código 142), referente a petição;
3. Efetue o pagamento; e
4. Preencha e envie o formulário eletrônico correspondente à opção indicada na emissão da GRU, acompanhado dos esclarecimentos, argumentos, provas ou documentos apropriados.

Para esclarecer outras dúvidas e conhecer em detalhe o processamento de pedidos de registro de desenho industrial e outras petições, não deixe de consultar o Manual de Desenho Industrial <http://manualdedi.inpi.gov.br/projects/manual-de-desenho-industrial/wiki>.

---

<b>870240055195</b> 28/06/2024	Deferimento da petição Código de despacho: 270 Petição (tipo): [113.02] Anotação de alteração de nome, sede e/ou endereço: nome, sede ou endereço Processo afetado: BR302013002099-1 Requerente: MORINAGA & CO., LTD. Procurador: Dannemann, Siemsen, Bigler & Ipanema Moreira Detalhes do despacho: Alteração de sede.
-----------------------------------	---

---

<b>870240050689</b> 14/06/2024	Deferimento da petição Código de despacho: 270 Petição (tipo): [113.02] Anotação de alteração de nome, sede e/ou endereço: nome, sede ou endereço Processo afetado: BR302017000465-2 Requerente: PLAST SHOW INDÚSTRIA E COMÉRCIO LTDA - EPP Procurador: Sul América Marcas e Patentes Ltda. Detalhes do despacho: Alteração de nome e de sede.
-----------------------------------	--

---

<b>870230106885</b> 04/12/2023	Deferimento da petição Código de despacho: 270 Petição (tipo): [113.02] Anotação de alteração de nome, sede e/ou endereço: nome, sede ou endereço Processo afetado: BR302018001063-9 Requerente: OPTILUMINA ILUMINAÇÃO E ENERGIA LTDA Procurador: Adauto Silva Emerenciano Detalhes do despacho: Alteração de nome.
-----------------------------------	---

---

<b>870230106865</b> 04/12/2023	Deferimento da petição Código de despacho: 270 Petição (tipo): [113.02] Anotação de alteração de nome, sede e/ou endereço: nome, sede ou endereço Processo afetado: BR302018001063-9 Requerente: OPTILUMINA ILUMINAÇÃO E ENERGIA LTDA Procurador: Adauto Silva Emerenciano Detalhes do despacho: Alteração de sede.
-----------------------------------	---

---



---

<b>870240049407</b> 11/06/2024	Deferimento da petição Código de despacho: 270 Petição (tipo): [113.02] Anotação de alteração de nome, sede e/ou endereço: nome, sede ou endereço Processo afetado: BR302019003830-7 Requerente: YOKOHAMA TWS SPA Procurador: LUIZ LEONARDOS & ADVOGADOS Detalhes do despacho: Alteração de nome.
<b>870240055067</b> 28/06/2024	Deferimento da petição Código de despacho: 270 Petição (tipo): [113.02] Anotação de alteração de nome, sede e/ou endereço: nome, sede ou endereço Processo afetado: BR302020004260-3 Requerente: SAGEMCOM BROADBAND SAS Procurador: Jacques Labrunie Detalhes do despacho: Alteração de sede.
<b>870230077580</b> 31/08/2023	Deferimento da petição Código de despacho: 270 Petição (tipo): [113.01] [DESC.] Anotação de alteração de nome, sede e/ou endereço: nome, sede ou endereço Processo afetado: BR302022003710-9 Requerente: TUI MOTORS LTDA Procurador: Nirce Ivete Fassini Detalhes do despacho: Alteração de nome e de sede.
<b>870240048935</b> 10/06/2024	Deferimento da petição Código de despacho: 270 Petição (tipo): [113.02] Anotação de alteração de nome, sede e/ou endereço: nome, sede ou endereço Processo afetado: BR302022003710-9 Requerente: TUI MOTORS LTDA Procurador: Nirce Ivete Fassini Detalhes do despacho: Alteração de nome (porte).
<b>870240065316</b> 01/08/2024	Deferimento da petição Código de despacho: 270 Petição (tipo): [113.02] Anotação de alteração de nome, sede e/ou endereço: nome, sede ou endereço Processo afetado: BR302024002098-8 Requerente: SONHO FINO ARTIGOS DE FESTA LTDA Procurador: BIANCA GABRIELA GOMES Detalhes do despacho: Alteração de sede.
<b>870240014664</b> 22/02/2024	Deferimento da petição Código de despacho: 270 Petição (tipo): [113.02] Anotação de alteração de nome, sede e/ou endereço: nome, sede ou endereço Processo afetado: BR322023001564-0 Requerente: MMC BRASIL INDÚSTRIA E COMÉRCIO LTDA. Procurador: João Luis Dorey Facco Vianna Detalhes do despacho: Alteração de sede.
<b>870250004852</b> 21/01/2025	Deferimento da petição Código de despacho: 270 Petição (tipo): [113.02] Anotação de alteração de nome, sede e/ou endereço: nome, sede ou endereço Processo afetado: DI6501264-0 Requerente: COMPANHIA MÜLLER DE BEBIDAS Procurador: Nascimento Advogados Detalhes do despacho: Alteração de sede.
<b>870250006276</b> 27/01/2025	Deferimento da petição Código de despacho: 270 Petição (tipo): [113.02] Anotação de alteração de nome, sede e/ou endereço: nome, sede ou endereço Processo afetado: DI6800205-0 Requerente: FEDERAL-MOGUL PRODUCTS US LLC Procurador: Dannemann, Siemsen, Bigler & Ipanema Moreira Detalhes do despacho: Alteração de sede.

---

---

<b>870250006276</b> 27/01/2025	Deferimento da petição Código de despacho: 270 Petição (tipo): [113.02] Anotação de alteração de nome, sede e/ou endereço: nome, sede ou endereço Processo afetado: DI6800206-8 Requerente: FEDERAL-MOGUL PRODUCTS US LLC Procurador: Dannemann, Siemsen, Bigler & Ipanema Moreira Detalhes do despacho: Alteração de sede.
<b>870250006276</b> 27/01/2025	Deferimento da petição Código de despacho: 270 Petição (tipo): [113.02] Anotação de alteração de nome, sede e/ou endereço: nome, sede ou endereço Processo afetado: DI6800207-6 Requerente: FEDERAL-MOGUL PRODUCTS US LLC Procurador: Dannemann, Siemsen, Bigler & Ipanema Moreira Detalhes do despacho: Alteração de sede.
<b>870250006276</b> 27/01/2025	Deferimento da petição Código de despacho: 270 Petição (tipo): [113.02] Anotação de alteração de nome, sede e/ou endereço: nome, sede ou endereço Processo afetado: DI6800208-4 Requerente: FEDERAL-MOGUL PRODUCTS US LLC Procurador: Dannemann, Siemsen, Bigler & Ipanema Moreira Detalhes do despacho: Alteração de sede.
<b>870250006276</b> 27/01/2025	Deferimento da petição Código de despacho: 270 Petição (tipo): [113.02] Anotação de alteração de nome, sede e/ou endereço: nome, sede ou endereço Processo afetado: DI6800209-2 Requerente: FEDERAL-MOGUL PRODUCTS US LLC Procurador: Dannemann, Siemsen, Bigler & Ipanema Moreira Detalhes do despacho: Alteração de sede.
<b>870250006276</b> 27/01/2025	Deferimento da petição Código de despacho: 270 Petição (tipo): [113.02] Anotação de alteração de nome, sede e/ou endereço: nome, sede ou endereço Processo afetado: DI6800210-6 Requerente: FEDERAL-MOGUL PRODUCTS US LLC Procurador: Dannemann, Siemsen, Bigler & Ipanema Moreira Detalhes do despacho: Alteração de sede.
<b>870250006276</b> 27/01/2025	Deferimento da petição Código de despacho: 270 Petição (tipo): [113.02] Anotação de alteração de nome, sede e/ou endereço: nome, sede ou endereço Processo afetado: DI6800211-4 Requerente: FEDERAL-MOGUL PRODUCTS US LLC Procurador: Dannemann, Siemsen, Bigler & Ipanema Moreira Detalhes do despacho: Alteração de sede.
<b>870250006276</b> 27/01/2025	Deferimento da petição Código de despacho: 270 Petição (tipo): [113.02] Anotação de alteração de nome, sede e/ou endereço: nome, sede ou endereço Processo afetado: DI6800212-2 Requerente: FEDERAL-MOGUL PRODUCTS US LLC Procurador: Dannemann, Siemsen, Bigler & Ipanema Moreira Detalhes do despacho: Alteração de sede.
<b>870250006276</b> 27/01/2025	Deferimento da petição Código de despacho: 270 Petição (tipo): [113.02] Anotação de alteração de nome, sede e/ou endereço: nome, sede ou endereço Processo afetado: DI6800213-0 Requerente: FEDERAL-MOGUL PRODUCTS US LLC Procurador: Dannemann, Siemsen, Bigler & Ipanema Moreira Detalhes do despacho: Alteração de sede.

---

---

**870250006276**  
27/01/2025

Deferimento da petição  
Código de despacho: 270  
Petição (tipo): [113.02] Anotação de alteração de nome, sede e/ou endereço: nome, sede ou endereço  
Processo afetado: DI6800214-9  
Requerente: FEDERAL-MOGUL PRODUCTS US LLC  
Procurador: Dannemann, Siemsen, Bigler & Ipanema Moreira  
Detalhes do despacho: Alteração de sede.

---

**870250006276**  
27/01/2025

Deferimento da petição  
Código de despacho: 270  
Petição (tipo): [113.02] Anotação de alteração de nome, sede e/ou endereço: nome, sede ou endereço  
Processo afetado: DI6800215-7  
Requerente: FEDERAL-MOGUL PRODUCTS US LLC  
Procurador: Dannemann, Siemsen, Bigler & Ipanema Moreira  
Detalhes do despacho: Alteração de sede.

---

**870250006276**  
27/01/2025

Deferimento da petição  
Código de despacho: 270  
Petição (tipo): [113.02] Anotação de alteração de nome, sede e/ou endereço: nome, sede ou endereço  
Processo afetado: DI6800219-0  
Requerente: FEDERAL-MOGUL PRODUCTS US LLC  
Procurador: Dannemann, Siemsen, Bigler & Ipanema Moreira  
Detalhes do despacho: Alteração de sede.

---

## Anotações de transferência de titularidade

Exigência de pagamento  
Exigência de conformidade de petição  
Exame de petição: Exigência  
Exame de petição: Sobrestamento  
Exame de petição: Indeferimento  
Exame de petição: Deferimento  
Outros despachos



## Exame de petição: Indeferimento

Concluído o exame de petição, indeferem-se as petições em referência, com base nos motivos indicados abaixo.

Cabe recurso desta decisão, que deve ser apresentado no prazo de 60 (sessenta) dias, contados da data de publicação da decisão recorrida na Revista da Propriedade Industrial (RPI), nos termos dos art. 212, 221, 222, 223 e 224 da Lei da Propriedade Industrial (LPI, Lei n.º 9.279, de 14 de maio de 1996).

Para apresentar uma petição de recurso:

1. Acesse o e-DI no site do INPI ([www.inpi.gov.br](http://www.inpi.gov.br));
2. Emita uma Guia de Recolhimento da União (GRU) para o serviço de “Recurso de desenho industrial - exceto contra indeferimento de pedido de registro de DI” (código 142), referente a petição;
3. Efetue o pagamento; e
4. Preencha e envie o formulário eletrônico correspondente à opção indicada na emissão da GRU, acompanhado dos esclarecimentos, argumentos, provas ou documentos apropriados.

Para esclarecer outras dúvidas e conhecer em detalhe o processamento de pedidos de registro de desenho industrial e outras petições, não deixe de consultar o Manual de Desenho Industrial <http://manualdedi.inpi.gov.br/projects/manual-de-desenho-industrial/wiki>.

---

<b>870240042530</b> 20/05/2024	Indeferimento da petição Código de despacho: 271 Petição (tipo): [114.07] Anotação de transferência de titular: outros motivos Processo afetado: DI6000271-9 Requerente: DYNA INDÚSTRIA E COMÉRCIO LTDA. Procurador: MAGALHÃES, NOGUEIRA SOCIEDADE DE ADVOGADOS Detalhes do despacho: Tendo em vista o não cumprimento da exigência, publicada na RPI 2803, de 24/09/2024.
<b>870240006396</b> 24/01/2024	Indeferimento da petição Código de despacho: 271 Petição (tipo): [114.02] Anotação de transferência de titular: cessão Processo afetado: DI6800420-6 Requerente: DI LOURDES MODELADORES EIRELI - EPP Procurador: Fernanda Freitas Sonego Detalhes do despacho: Em razão do não cumprimento da exigência, publicada na RPI 2801, de 10/09/2024.

---



## Exame de petição: Deferimento

Concluído o exame, deferem-se as petições em referência.

Cabe recurso desta decisão, que deve ser apresentado no prazo de 60 (sessenta) dias, contados da data de publicação da decisão recorrida na Revista da Propriedade Industrial (RPI), nos termos dos art. 212, 221, 222, 223 e 224 da Lei da Propriedade Industrial (LPI, Lei n.º 9.279, de 14 de maio de 1996).

Para apresentar uma petição de recurso:

1. Acesse o e-DI no site do INPI ([www.inpi.gov.br](http://www.inpi.gov.br));
2. Emita uma Guia de Recolhimento da União (GRU) para o serviço de “Recurso de desenho industrial - exceto contra indeferimento de pedido de registro de DI” (código 142), referente a petição;
3. Efetue o pagamento; e
4. Preencha e envie o formulário eletrônico correspondente à opção indicada na emissão da GRU, acompanhado dos esclarecimentos, argumentos, provas ou documentos apropriados.

Para esclarecer outras dúvidas e conhecer em detalhe o processamento de pedidos de registro de desenho industrial e outras petições, não deixe de consultar o Manual de Desenho Industrial <http://manualdedi.inpi.gov.br/projects/manual-de-desenho-industrial/wiki>.

---

**870240055611**  
01/07/2024

Deferimento da petição  
Código de despacho: 270  
Petição (tipo): [114.02] Anotação de transferência de titular: cessão  
Processo afetado: BR302013004928-0  
Cedente: KONINKLIJKE DOUWE EGBERTS B.V. [NL] e VERSUNI HOLDING B.V. [NL]  
Cessionário: KONINKLIJKE DOUWE EGBERTS B.V. e VERSUNI HOLDING B.V.  
Procurador: Montauray Pimenta, Machado & Vieira de Mello Advogados

---

**870240055608**  
01/07/2024

Deferimento da petição  
Código de despacho: 270  
Petição (tipo): [114.02] Anotação de transferência de titular: cessão  
Processo afetado: BR302013005895-6  
Cedente: KONINKLIJKE DOUWE EGBERTS B.V. [NL] e VERSUNI HOLDING B.V. [NL]  
Cessionário: KONINKLIJKE DOUWE EGBERTS B.V. e VERSUNI HOLDING B.V.  
Procurador: Montauray Pimenta, Machado & Vieira de Mello Advogados

---

**87024000255**  
02/01/2024

Deferimento da petição  
Código de despacho: 270  
Petição (tipo): [114.02] Anotação de transferência de titular: cessão  
Processo afetado: BR302015000879-2  
Cedente: ARRIS ENTERPRISES, INC [US]  
Cessionário: COMMScope UK LIMITED  
Procurador: Flávia Salim Lopes

---

**870220103015**  
07/11/2022

Deferimento da petição  
Código de despacho: 270  
Petição (tipo): [114.01] [DESC.] Anotação de transferência de titular  
Processo afetado: BR302015000879-2  
Cedente: ARRIS ENTERPRISES, INC [US]  
Cessionário: ARRIS INTERNATIONAL IP LTD  
Procurador: Paulo de Tarso Castro Brandão

---



---

<b>870240102487</b> 02/12/2024	Deferimento da petição Código de despacho: 270 Petição (tipo): [114.02] Anotação de transferência de titular: cessão Processo afetado: BR302016003020-0 Cedente: ALCIDES RODRIGUES [BR/SP] Cessionário: ARTHI COMERCIAL LTDA Procurador: Juliana de Moraes Carvalho Mello
<b>870240010859</b> 07/02/2024	Deferimento da petição Código de despacho: 270 Petição (tipo): [114.02] Anotação de transferência de titular: cessão Processo afetado: BR302021005730-1 Cedente: JOHNSON & JOHNSON CONSUMER INC. [US] e CHENANGO ONE LLC [US] Cessionário: JOHNSON & JOHNSON CONSUMER INC. Procurador: Alícia Kristina Daniel Shores
<b>870240014672</b> 22/02/2024	Deferimento da petição Código de despacho: 270 Petição (tipo): [114.02] Anotação de transferência de titular: cessão Processo afetado: BR322023001564-0 Cedente: KIMBERLY-CLARK WORLDWIDE, INC. [US] Cessionário: MMC BRASIL INDÚSTRIA E COMÉRCIO LTDA. Procurador: João Luis DOrey Facco Vianna
<b>870250006215</b> 27/01/2025	Deferimento da petição Código de despacho: 270 Petição (tipo): [114.04] Anotação de transferência de titular: fusão Processo afetado: DI6800205-0 Cedente: FEDERAL-MOGUL PRODUCTS, INC. [US] Cessionário: FEDERAL-MOGUL PRODUCTS US LLC Procurador: Dannemann, Siemsen, Bigler & Ipanema Moreira
<b>870250006215</b> 27/01/2025	Deferimento da petição Código de despacho: 270 Petição (tipo): [114.04] Anotação de transferência de titular: fusão Processo afetado: DI6800206-8 Cedente: FEDERAL-MOGUL PRODUCTS, INC. [US] Cessionário: FEDERAL-MOGUL PRODUCTS US LLC Procurador: Dannemann, Siemsen, Bigler & Ipanema Moreira
<b>870250006215</b> 27/01/2025	Deferimento da petição Código de despacho: 270 Petição (tipo): [114.04] Anotação de transferência de titular: fusão Processo afetado: DI6800207-6 Cedente: FEDERAL-MOGUL PRODUCTS, INC. [US] Cessionário: FEDERAL-MOGUL PRODUCTS US LLC Procurador: Dannemann, Siemsen, Bigler & Ipanema Moreira
<b>870250006215</b> 27/01/2025	Deferimento da petição Código de despacho: 270 Petição (tipo): [114.04] Anotação de transferência de titular: fusão Processo afetado: DI6800208-4 Cedente: FEDERAL-MOGUL PRODUCTS, INC. [US] Cessionário: FEDERAL-MOGUL PRODUCTS US LLC Procurador: Dannemann, Siemsen, Bigler & Ipanema Moreira
<b>870250006215</b> 27/01/2025	Deferimento da petição Código de despacho: 270 Petição (tipo): [114.04] Anotação de transferência de titular: fusão Processo afetado: DI6800209-2 Cedente: FEDERAL-MOGUL PRODUCTS, INC. [US] Cessionário: FEDERAL-MOGUL PRODUCTS US LLC Procurador: Dannemann, Siemsen, Bigler & Ipanema Moreira

---

---

<b>870250006215</b> 27/01/2025	Deferimento da petição Código de despacho: 270 Petição (tipo): [114.04] Anotação de transferência de titular: fusão Processo afetado: DI6800210-6 Cedente: FEDERAL-MOGUL PRODUCTS, INC. [US] Cessionário: FEDERAL-MOGUL PRODUCTS US LLC Procurador: Dannemann, Siemsen, Bigler & Ipanema Moreira
<b>870250006215</b> 27/01/2025	Deferimento da petição Código de despacho: 270 Petição (tipo): [114.04] Anotação de transferência de titular: fusão Processo afetado: DI6800211-4 Cedente: FEDERAL-MOGUL PRODUCTS, INC. [US] Cessionário: FEDERAL-MOGUL PRODUCTS US LLC Procurador: Dannemann, Siemsen, Bigler & Ipanema Moreira
<b>870250006215</b> 27/01/2025	Deferimento da petição Código de despacho: 270 Petição (tipo): [114.04] Anotação de transferência de titular: fusão Processo afetado: DI6800212-2 Cedente: FEDERAL-MOGUL PRODUCTS, INC. [US] Cessionário: FEDERAL-MOGUL PRODUCTS US LLC Procurador: Dannemann, Siemsen, Bigler & Ipanema Moreira
<b>870250006215</b> 27/01/2025	Deferimento da petição Código de despacho: 270 Petição (tipo): [114.04] Anotação de transferência de titular: fusão Processo afetado: DI6800213-0 Cedente: FEDERAL-MOGUL PRODUCTS, INC. [US] Cessionário: FEDERAL-MOGUL PRODUCTS US LLC Procurador: Dannemann, Siemsen, Bigler & Ipanema Moreira
<b>870250006215</b> 27/01/2025	Deferimento da petição Código de despacho: 270 Petição (tipo): [114.04] Anotação de transferência de titular: fusão Processo afetado: DI6800214-9 Cedente: FEDERAL-MOGUL PRODUCTS, INC. [US] Cessionário: FEDERAL-MOGUL PRODUCTS US LLC Procurador: Dannemann, Siemsen, Bigler & Ipanema Moreira
<b>870250006215</b> 27/01/2025	Deferimento da petição Código de despacho: 270 Petição (tipo): [114.04] Anotação de transferência de titular: fusão Processo afetado: DI6800215-7 Cedente: FEDERAL-MOGUL PRODUCTS, INC. [US] Cessionário: FEDERAL-MOGUL PRODUCTS US LLC Procurador: Dannemann, Siemsen, Bigler & Ipanema Moreira
<b>870250006215</b> 27/01/2025	Deferimento da petição Código de despacho: 270 Petição (tipo): [114.04] Anotação de transferência de titular: fusão Processo afetado: DI6800219-0 Cedente: FEDERAL-MOGUL PRODUCTS, INC. [US] Cessionário: FEDERAL-MOGUL PRODUCTS US LLC Procurador: Dannemann, Siemsen, Bigler & Ipanema Moreira
<b>870240055611</b> 01/07/2024	Deferimento da petição Código de despacho: 270 Petição (tipo): [114.02] Anotação de transferência de titular: cessão Processo afetado: DI6900766-7 Cedente: KONINKLIJKE DOUWE EGBERTS B.V. [NL] e VERSUNI HOLDING B.V. [NL] Cessionário: KONINKLIJKE DOUWE EGBERTS B.V. e VERSUNI HOLDING B.V. Procurador: Montauray Pimenta, Machado & Vieira de Mello Advogados

---

## Anotações de limitação ou ônus

Exigência de pagamento  
Exigência de conformidade de petição  
Exame de petição: Exigência  
Exame de petição: Sobrestamento  
Exame de petição: Indeferimento  
Exame de petição: Deferimento  
Outros despachos



## Exame de petição: Deferimento

Concluído o exame, deferem-se as petições em referência.

Cabe recurso desta decisão, que deve ser apresentado no prazo de 60 (sessenta) dias, contados da data de publicação da decisão recorrida na Revista da Propriedade Industrial (RPI), nos termos dos art. 212, 221, 222, 223 e 224 da Lei da Propriedade Industrial (LPI, Lei n.º 9.279, de 14 de maio de 1996).

Para apresentar uma petição de recurso:

1. Acesse o e-DI no site do INPI ([www.inpi.gov.br](http://www.inpi.gov.br));
2. Emita uma Guia de Recolhimento da União (GRU) para o serviço de "Recurso de desenho industrial - exceto contra indeferimento de pedido de registro de DI" (código 142), referente a petição;
3. Efetue o pagamento; e
4. Preencha e envie o formulário eletrônico correspondente à opção indicada na emissão da GRU, acompanhado dos esclarecimentos, argumentos, provas ou documentos apropriados.

Para esclarecer outras dúvidas e conhecer em detalhe o processamento de pedidos de registro de desenho industrial e outras petições, não deixe de consultar o Manual de Desenho Industrial <http://manualdedi.inpi.gov.br/projects/manual-de-desenho-industrial/wiki>.

---

**870240092160**  
29/10/2024

Deferimento da petição  
Código de despacho: 270  
Petição (tipo): [154.01] Anotação de limitação ou ônus  
Processo afetado: BR302015003553-6  
Requerente: POLI ADVOGADOS ASSOCIADOS  
Procurador: POLI ADVOGADOS ASSOCIADOS  
Detalhes do despacho: Anotada a penhora do presente desenho industrial, em cumprimento à determinação do MM. Juízo da 3ª Vara Cível, da Comarca de Santos, Tribunal de Justiça do Estado de São Paulo, conforme decisão judicial de 14 de outubro de 2024, encaminhada por meio desta petição, referente ao Processo Digital nº 0003716-95.2023.8.26.0562, que assim dispôs: "Oficie-se ao Instituto Nacional de Propriedade Industrial (INPI) para que conste dos respectivos registros a penhora aqui determinada, com proibição de transferência de titularidade para terceiros".

---

**870240092162**  
29/10/2024

Deferimento da petição  
Código de despacho: 270  
Petição (tipo): [154.01] Anotação de limitação ou ônus  
Processo afetado: BR302020004242-5  
Requerente: POLI ADVOGADOS ASSOCIADOS  
Procurador: POLI ADVOGADOS ASSOCIADOS  
Detalhes do despacho: Anotada a penhora do presente desenho industrial, em cumprimento à determinação do MM. Juízo da 3ª Vara Cível, da Comarca de Santos, Tribunal de Justiça do Estado de São Paulo, conforme decisão judicial de 14 de outubro de 2024, encaminhada por meio da petição de protocolo nº 870240092162, referente ao Processo Digital nº 0003716-95.2023.8.26.0562, que assim dispôs: "Oficie-se ao Instituto Nacional de Propriedade Industrial (INPI) para que conste dos respectivos registros a penhora aqui determinada, com proibição de transferência de titularidade para terceiros".

---



## Outras petições

Exigência de pagamento  
Exigência de conformidade de petição  
Exame de petição: Exigência  
Exame de petição: Sobrestamento  
Exame de petição: Indeferimento  
Exame de petição: Deferimento  
Exame de petição: petição de retificação (126) atendida  
Exame de petição: petição de retificação (126) não atendida  
Outros despachos



## Exame de petição: Indeferimento

Concluído o exame, indeferem-se as petições em referência, com base nos motivos indicados abaixo.

Cabe recurso desta decisão, que deve ser apresentado no prazo de 60 (sessenta) dias, contados da data de publicação da decisão recorrida na Revista da Propriedade Industrial (RPI), nos termos dos art. 212, 221, 222, 223 e 224 da Lei da Propriedade Industrial (LPI, Lei n.º 9.279, de 14 de maio de 1996).

Para apresentar uma petição de recurso:

1. Acesse o e-DI no site do INPI ([www.inpi.gov.br](http://www.inpi.gov.br));
2. Emita uma Guia de Recolhimento da União (GRU) para o serviço de “Recurso de desenho industrial - exceto contra indeferimento de pedido de registro de DI” (código 142), referente a petição;
3. Efetue o pagamento; e
4. Preencha e envie o formulário eletrônico correspondente à opção indicada na emissão da GRU, acompanhado dos esclarecimentos, argumentos, provas ou documentos apropriados.

Para esclarecer outras dúvidas e conhecer em detalhe o processamento de pedidos de registro de desenho industrial e outras petições, não deixe de consultar o Manual de Desenho Industrial <http://manualdedi.inpi.gov.br/projects/manual-de-desenho-industrial/wiki>.

---

**870240109517**  
23/12/2024

Indeferimento da petição  
Código de despacho: 271  
Petição (tipo): [122.02] Pedido de devolução de prazo por falha do INPI: para prática de ato relativo a um processo  
Processo afetado: BR302022000819-2  
Decisão recorrida: Notificação de instauração de processo de nulidade a requerimento Notificada 22/10/2024 Afeta Petição 870240086686 ([107.02] Nulidade de registro de desenho industrial) Referente ao processo 3 (CONFIGURAÇÃO APLICADA EM PEDRA ORNAMENTAL)  
Requerente: PASINATO IMPORTAÇÃO E EXPORTAÇÃO LTDA  
Procurador: Natalicio Eduardo Gromovski Hentz  
Detalhes do despacho: Por não comprovação da justa causa

---



## Exame de petição: Deferimento

Concluído o exame, deferem-se as petições em referência.

Cabe recurso desta decisão, que deve ser apresentado no prazo de 60 (sessenta) dias, contados da data de publicação da decisão recorrida na Revista da Propriedade Industrial (RPI), nos termos dos art. 212, 221, 222, 223 e 224 da Lei da Propriedade Industrial (LPI, Lei n.º 9.279, de 14 de maio de 1996).

Para apresentar uma petição de recurso:

1. Acesse o e-DI no site do INPI ([www.inpi.gov.br](http://www.inpi.gov.br));
2. Emita uma Guia de Recolhimento da União (GRU) para o serviço de “Recurso de desenho industrial - exceto contra indeferimento de pedido de registro de DI” (código 142), referente a petição;
3. Efetue o pagamento; e
4. Preencha e envie o formulário eletrônico correspondente à opção indicada na emissão da GRU, acompanhado dos esclarecimentos, argumentos, provas ou documentos apropriados.

Para esclarecer outras dúvidas e conhecer em detalhe o processamento de pedidos de registro de desenho industrial e outras petições, não deixe de consultar o Manual de Desenho Industrial <http://manualdedi.inpi.gov.br/projects/manual-de-desenho-industrial/wiki>.

---

**870240047757**  
06/06/2024

Deferimento da petição  
Código de despacho: 270  
Petição (tipo): [155.01] Correção de dados no processo devido à falha do interessado  
Processo afetado: BR302022002968-8  
Requerente: ITENS COMERCIO DE ARTIGOS DE DECORAÇÃO EIRELI  
Detalhes do despacho: Dados corrigidos: dados do autor

---

**870240038258**  
06/05/2024

Deferimento da petição  
Código de despacho: 270  
Petição (tipo): [155.01] Correção de dados no processo devido à falha do interessado  
Processo afetado: BR302023003571-0  
Requerente: DOONA HOLDINGS LTD.  
Procurador: João Luis DOrey Facco Vianna  
Detalhes do despacho: Dados corrigidos: inclusão de autores

---

**870250005498**  
23/01/2025

Deferimento da petição  
Código de despacho: 270  
Petição (tipo): [155.01] Correção de dados no processo devido à falha do interessado  
Processo afetado: BR302023005313-1  
Requerente: ELECTROLUX APPLIANCES AKTIEBOLAG  
Procurador: MNIP PATENTES E INOVACAO LTDA  
Detalhes do despacho: Dados corrigidos: dados do autor

---

**870230110497**  
14/12/2023

Deferimento da petição  
Código de despacho: 270  
Petição (tipo): [155.01] Correção de dados no processo devido à falha do interessado  
Processo afetado: BR302023005510-0  
Requerente: GODOI FURNITURE LTDA - ME  
Procurador: Carlos Alberto Quednau  
Detalhes do despacho: Dados corrigidos: alteração de autor.

---



---

<b>870230113110</b> 21/12/2023	Deferimento da petição Código de despacho: 270 Petição (tipo): [155.01] Correção de dados no processo devido à falha do interessado Processo afetado: BR302023006027-8 Requerente: COMPANHIA PIRATININGA DE FORÇA E LUZ Procurador: Marcelo Oliveira de Souza Detalhes do despacho: Dados corrigidos: dados dos autores.
<b>870240004262</b> 17/01/2024	Deferimento da petição Código de despacho: 270 Petição (tipo): [155.01] Correção de dados no processo devido à falha do interessado Processo afetado: BR302023006446-0 Requerente: METALURGICA AVER METAIS LTDA Procurador: Uliana Dalla Costa Detalhes do despacho: Dados corrigidos: dados do autor.
<b>870240014030</b> 20/02/2024	Deferimento da petição Código de despacho: 270 Petição (tipo): [155.01] Correção de dados no processo devido à falha do interessado Processo afetado: BR302023006810-4 Requerente: UNIVERSIDADE FEDERAL DE UBERLÂNDIA Detalhes do despacho: Dados corrigidos: dados do autor
<b>870240099071</b> 21/11/2024	Deferimento da petição Código de despacho: 270 Petição (tipo): [155.01] Correção de dados no processo devido à falha do interessado Processo afetado: BR302024002293-0 Requerente: MCCAIN FOODS LIMITED Procurador: FLAVIA MANSUR MURAD SCHAAL Detalhes do despacho: Dados corrigidos: dados do autor
<b>870240056237</b> 03/07/2024	Deferimento da petição Código de despacho: 270 Petição (tipo): [155.01] Correção de dados no processo devido à falha do interessado Processo afetado: BR302024002910-1 Requerente: JMF INDUSTRIA DE CALCADOS PRIMOS LTDA Procurador: DAIMOND MARCAS E PATENTES LTDA Detalhes do despacho: Dados corrigidos: dados do autor
<b>870240056244</b> 03/07/2024	Deferimento da petição Código de despacho: 270 Petição (tipo): [155.01] Correção de dados no processo devido à falha do interessado Processo afetado: BR302024002914-4 Requerente: JMF INDUSTRIA DE CALCADOS PRIMOS LTDA Procurador: DAIMOND MARCAS E PATENTES LTDA Detalhes do despacho: Dados corrigidos: dados do autor
<b>870240065773</b> 02/08/2024	Deferimento da petição Código de despacho: 270 Petição (tipo): [155.01] Correção de dados no processo devido à falha do interessado Processo afetado: BR302024003152-1 Requerente: ANGELS INVESTIMENTOS LTDA Procurador: Carolina Nakata Detalhes do despacho: Dados corrigidos: dados do autor
<b>870240061918</b> 23/07/2024	Deferimento da petição Código de despacho: 270 Petição (tipo): [155.01] Correção de dados no processo devido à falha do interessado Processo afetado: BR302024003167-0 Requerente: UNIVERSIDADE DO ESTADO DE MINAS GERAIS Detalhes do despacho: Dados corrigidos: dados do autor
<b>870240061915</b> 23/07/2024	Deferimento da petição Código de despacho: 270 Petição (tipo): [155.01] Correção de dados no processo devido à falha do interessado Processo afetado: BR302024003170-0 Requerente: UNIVERSIDADE DO ESTADO DE MINAS GERAIS Detalhes do despacho: Dados corrigidos: dados do autor

---

---

<b>870240059170</b> 12/07/2024	Deferimento da petição Código de despacho: 270 Petição (tipo): [155.01] Correção de dados no processo devido à falha do interessado Processo afetado: BR302024003291-9 Requerente: IPG PHOTONICS CORPORATION Procurador: MMV Agentes da Propriedade Industrial Ltda. Detalhes do despacho: Dados corrigidos: dados do autor
<b>870240068767</b> 13/08/2024	Deferimento da petição Código de despacho: 270 Petição (tipo): [155.01] Correção de dados no processo devido à falha do interessado Processo afetado: BR302024003554-3 Requerente: DAIKIN INDUSTRIES, LTD. Procurador: Ariboni, Fabbri e Schmidt Sociedade de Advogados Detalhes do despacho: Dados corrigidos: dados do autor
<b>870240068787</b> 13/08/2024	Deferimento da petição Código de despacho: 270 Petição (tipo): [155.01] Correção de dados no processo devido à falha do interessado Processo afetado: BR302024003555-1 Requerente: DAIKIN INDUSTRIES, LTD. Procurador: Ariboni, Fabbri e Schmidt Sociedade de Advogados Detalhes do despacho: Dados corrigidos: dados do autor
<b>870240068791</b> 13/08/2024	Deferimento da petição Código de despacho: 270 Petição (tipo): [155.01] Correção de dados no processo devido à falha do interessado Processo afetado: BR302024003557-8 Requerente: DAIKIN INDUSTRIES, LTD. Procurador: Ariboni, Fabbri e Schmidt Sociedade de Advogados Detalhes do despacho: Dados corrigidos: dados do autor
<b>870240077548</b> 10/09/2024	Deferimento da petição Código de despacho: 270 Petição (tipo): [155.01] Correção de dados no processo devido à falha do interessado Processo afetado: BR302024004590-5 Requerente: WENLING YOUNIO WATER METER CO., LTD Procurador: Eduardo Pereira da Silva Detalhes do despacho: Dados corrigidos: dados do titular
<b>870250001536</b> 08/01/2025	Deferimento da petição Código de despacho: 270 Petição (tipo): [155.01] Correção de dados no processo devido à falha do interessado Processo afetado: BR302024005494-7 Requerente: LEGO A/S Procurador: MMV Agentes da Propriedade Industrial Ltda. Detalhes do despacho: Dados corrigidos: dados do autor
<b>870240095124</b> 06/11/2024	Deferimento da petição Código de despacho: 270 Petição (tipo): [155.01] Correção de dados no processo devido à falha do interessado Processo afetado: BR302024005784-9 Requerente: EL A. PANDA Procurador: DI BLASI, PARENTE & ASSOCIADOS PROPRIEDADE INDUSTRIAL LTDA Detalhes do despacho: Dados corrigidos: endereço do titular
<b>870240106529</b> 13/12/2024	Deferimento da petição Código de despacho: 270 Petição (tipo): [155.01] Correção de dados no processo devido à falha do interessado Processo afetado: BR302024006674-0 Requerente: ULTRA FORMAS REPRESENTACOES LTDA. Procurador: Adriana Mara Muzzillo Coelho Detalhes do despacho: Dados corrigidos: dados do autor

---

---

<b>870240106537</b> 13/12/2024	Deferimento da petição Código de despacho: 270 Petição (tipo): [155.01] Correção de dados no processo devido à falha do interessado Processo afetado: BR302024006675-9 Requerente: ULTRA FORMAS REPRESENTACOES LTDA. Procurador: Adriana Mara Muzzillo Coelho Detalhes do despacho: Dados corrigidos: dados do autor
<b>870240106541</b> 13/12/2024	Deferimento da petição Código de despacho: 270 Petição (tipo): [155.01] Correção de dados no processo devido à falha do interessado Processo afetado: BR302024006676-7 Requerente: ULTRA FORMAS REPRESENTACOES LTDA. Procurador: Adriana Mara Muzzillo Coelho Detalhes do despacho: Dados corrigidos: dados do autor
<b>870240106544</b> 13/12/2024	Deferimento da petição Código de despacho: 270 Petição (tipo): [155.01] Correção de dados no processo devido à falha do interessado Processo afetado: BR302024006677-5 Requerente: ULTRA FORMAS REPRESENTACOES LTDA. Procurador: Adriana Mara Muzzillo Coelho Detalhes do despacho: Dados corrigidos: dados do autor
<b>870240106545</b> 13/12/2024	Deferimento da petição Código de despacho: 270 Petição (tipo): [155.01] Correção de dados no processo devido à falha do interessado Processo afetado: BR302024006678-3 Requerente: ULTRA FORMAS REPRESENTACOES LTDA. Procurador: Adriana Mara Muzzillo Coelho Detalhes do despacho: Dados corrigidos: dados do autor
<b>870240106547</b> 13/12/2024	Deferimento da petição Código de despacho: 270 Petição (tipo): [155.01] Correção de dados no processo devido à falha do interessado Processo afetado: BR302024006679-1 Requerente: ULTRA FORMAS REPRESENTACOES LTDA. Procurador: Adriana Mara Muzzillo Coelho Detalhes do despacho: Dados corrigidos: dados do autor
<b>870240106549</b> 13/12/2024	Deferimento da petição Código de despacho: 270 Petição (tipo): [155.01] Correção de dados no processo devido à falha do interessado Processo afetado: BR302024006680-5 Requerente: ULTRA FORMAS REPRESENTACOES LTDA. Procurador: Adriana Mara Muzzillo Coelho Detalhes do despacho: Dados corrigidos: dados do autor
<b>870240106551</b> 13/12/2024	Deferimento da petição Código de despacho: 270 Petição (tipo): [155.01] Correção de dados no processo devido à falha do interessado Processo afetado: BR302024006681-3 Requerente: ULTRA FORMAS REPRESENTACOES LTDA. Procurador: Adriana Mara Muzzillo Coelho Detalhes do despacho: Dados corrigidos: dados do autor
<b>870240106554</b> 13/12/2024	Deferimento da petição Código de despacho: 270 Petição (tipo): [155.01] Correção de dados no processo devido à falha do interessado Processo afetado: BR302024006682-1 Requerente: ULTRA FORMAS REPRESENTACOES LTDA. Procurador: Adriana Mara Muzzillo Coelho Detalhes do despacho: Dados corrigidos: dados do autor

---

---

<b>870240106555</b> 13/12/2024	Deferimento da petição Código de despacho: 270 Petição (tipo): [155.01] Correção de dados no processo devido à falha do interessado Processo afetado: BR302024006683-0 Requerente: ULTRA FORMAS REPRESENTACOES LTDA. Procurador: Adriana Mara Muzzillo Coelho Detalhes do despacho: Dados corrigidos: dados do autor
<b>870240106557</b> 13/12/2024	Deferimento da petição Código de despacho: 270 Petição (tipo): [155.01] Correção de dados no processo devido à falha do interessado Processo afetado: BR302024006684-8 Requerente: ULTRA FORMAS REPRESENTACOES LTDA. Procurador: Adriana Mara Muzzillo Coelho Detalhes do despacho: Dados corrigidos: dados do autor
<b>870240106561</b> 13/12/2024	Deferimento da petição Código de despacho: 270 Petição (tipo): [155.01] Correção de dados no processo devido à falha do interessado Processo afetado: BR302024006685-6 Requerente: ULTRA FORMAS REPRESENTACOES LTDA. Procurador: Adriana Mara Muzzillo Coelho Detalhes do despacho: Dados corrigidos: dados do autor
<b>870240106563</b> 13/12/2024	Deferimento da petição Código de despacho: 270 Petição (tipo): [155.01] Correção de dados no processo devido à falha do interessado Processo afetado: BR302024006686-4 Requerente: ULTRA FORMAS REPRESENTACOES LTDA. Procurador: Adriana Mara Muzzillo Coelho Detalhes do despacho: Dados corrigidos: dados do autor
<b>870240106564</b> 13/12/2024	Deferimento da petição Código de despacho: 270 Petição (tipo): [155.01] Correção de dados no processo devido à falha do interessado Processo afetado: BR302024006687-2 Requerente: ULTRA FORMAS REPRESENTACOES LTDA. Procurador: Adriana Mara Muzzillo Coelho Detalhes do despacho: Dados corrigidos: dados do autor
<b>870150005113</b> 03/11/2015	Deferimento da petição Código de despacho: 270 Petição (tipo): [122.01] [DESC.] Pedido de devolução de prazo por falha do INPI Processo afetado: BR322012001486-0 Requerente: OZOTEC INDUSTRIA E COMERCIO LTDA. - EPP Procurador: Ricardo Serafim Detalhes do despacho: Reconhecida, pelo INPI, a justa causa impeditiva da prática de ato no prazo legal previsto, conforme o artigo 221 da Lei da Propriedade Industrial (LPI, lei n.º 9.279, de 14 de maio de 1996).  Devolvido o prazo, que começa a fluir a partir da data de publicação na RPI.  Art. 221 - Os prazos estabelecidos nesta Lei são contínuos, extinguindo-se automaticamente o direito de praticar o ato, após seu decurso, salvo se a parte provar que não o realizou por justa causa.  Parágrafo 1º.- Reputa-se justa causa o evento imprevisto, alheio à vontade da parte e que a impediu de praticar o ato.  Parágrafo 2º.- Reconhecida a justa causa, a parte praticará o ato no prazo que lhe for concedido pelo INPI.  Quantidade de dias para a prática do ato: 60.  Ato administrativo para o qual o prazo foi devolvido: Manifestação ao processo administrativo de nulidade.

---

## Exame de petição: Petição de retificação (126) atendida

Atendidas as solicitações das petições em referência, conforme indicado abaixo:

---

<b>870250004314</b> 18/01/2025	Petição de retificação atendida Código de despacho: 566 Petição (tipo): [126.03] Retificação por erro de publicação na RPI: em petição Processo afetado: BR302019000014-8 Petição afetada: Nro. 870250003136 Data 14/01/2025 Tipo [824.05] Cópia reprográfica simples Requerente: YOOWO CO., LIMITED Procurador: LEÃO PROPRIEDADE INTELECTUAL Detalhes do despacho: Apresentado comprovante de pagamento de complementação de taxa, referente ao protocolo 870250003136
<b>87025000345</b> 03/01/2025	Petição de retificação atendida Código de despacho: 566 Petição (tipo): [126.03] Retificação por erro de publicação na RPI: em petição Processo afetado: BR302022000511-8 Petição afetada: Nro. 870240108919 Data 20/12/2024 Tipo [824.05] Cópia reprográfica simples Requerente: SPRINGER CARRIER LTDA Procurador: Licks Advogados Detalhes do despacho: Apresentando comprovante de pagamento de complementação de GRU referente ao protocolo 870240108919
<b>87025000334</b> 03/01/2025	Petição de retificação atendida Código de despacho: 566 Petição (tipo): [126.03] Retificação por erro de publicação na RPI: em petição Processo afetado: BR302022000512-6 Petição afetada: Nro. 870240108288 Data 18/12/2024 Tipo [824.05] Cópia reprográfica simples Requerente: SPRINGER CARRIER LTDA Procurador: Licks Advogados Detalhes do despacho: Apresentando comprovante de pagamento de complementação de GRU referente ao protocolo 870240108288

---



## Outros despachos

Concluído o exame das petições em referência, publicam-se suas decisões conforme abaixo:

---

<b>870240104584</b> 09/12/2024	Ato de prejudicar petição Código de despacho: 699 Petição (tipo): [122.02] Pedido de devolução de prazo por falha do INPI: para prática de ato relativo a um processo Processo afetado: BR302023006940-2 Requerente: MARCELO SIMOES DE OLIVEIRA Detalhes do despacho: Prejudicado o pedido de devolução de prazo, tendo em vista o protocolo tempestivo de manifestação, em 09/12/2024.
<b>870240095988</b> 08/11/2024	Decisão de não conhecer da petição Código de despacho: 428 Petição (tipo): [155.01] Correção de dados no processo devido à falha do interessado Processo afetado: BR302024005387-8 Requerente: UNIVERSIDADE FEDERAL DO ESTADO DO RIO DE JANEIRO Detalhes do despacho: Por falta de pagamento da retribuição devida, na forma do artigo 219, inciso II da LPI e conforme o disposto no artigo 4º da Portaria INPI/PR nº 07/2022 e com o item 3.4 do Manual de Desenhos Industriais.

---



## Notificações e decisões judiciais

Notificação de procedimento judicial

Notificação de decisão judicial

Outros despachos



## Notificação de procedimento judicial

---

**301250000792**

Notificação de procedimento judicial

Código de despacho: 462

Petição (tipo): [protocolo interno] Anotação de limitação ou ônus

Processo afetado: BR302015003553-6

Requerente: POLI ADVOGADOS ASSOCIADOS

Detalhes do despacho: Anotação notificada na RPI 2823, de 11/02/2025, conforme despacho reproduzido abaixo: Anotada a penhora do presente desenho industrial, em cumprimento à determinação do MM. Juízo da 3ª Vara Cível, da Comarca de Santos, Tribunal de Justiça do Estado de São Paulo, conforme decisão judicial de 14 de outubro de 2024, encaminhada por meio da petição de protocolo nº 870240092160, referente ao Processo Digital nº 0003716-95.2023.8.26.0562, que assim dispôs: "Oficie-se ao Instituto Nacional de Propriedade Industrial (INPI) para que conste dos respectivos registros a penhora aqui determinada, com proibição de transferência detentabilidade para terceiros".

---

**301250000793**

Notificação de procedimento judicial

Código de despacho: 462

Petição (tipo): [protocolo interno] Anotação de limitação ou ônus

Processo afetado: BR302020004242-5

Requerente: POLI ADVOGADOS ASSOCIADOS

Detalhes do despacho: Anotação notificada na RPI 2823, de 11/02/2025, conforme despacho reproduzido abaixo: Anotada a penhora do presente desenho industrial, em cumprimento à determinação do MM. Juízo da 3ª Vara Cível, da Comarca de Santos, Tribunal de Justiça do Estado de São Paulo, conforme decisão judicial de 14 de outubro de 2024, encaminhada por meio da petição de protocolo nº 870240092162, referente ao Processo Digital nº 0003716-95.2023.8.26.0562, que assim dispôs: "Oficie-se ao Instituto Nacional de Propriedade Industrial (INPI) para que conste dos respectivos registros a penhora aqui determinada, com proibição de transferência detentabilidade para terceiros".

---

## Disponibilidade de documentos oficiais

Exigência de pagamento

Disponibilidade de certificados de registro

Disponibilidade de outros documentos oficiais

Outros despachos



## Disponibilidade de outros documentos oficiais

---

<b>870250003136</b> 14/01/2025	Emissão de folha de rosto de cópia reprográfica simples Código de despacho: 577 Petição (tipo): [824.05] Cópia reprográfica simples Processo afetado: BR302019000014-8 Requerente: YOOWO CO., LIMITED Procurador: LEÃO PROPRIEDADE INTELECTUAL
<b>870240108919</b> 20/12/2024	Emissão de folha de rosto de cópia reprográfica simples Código de despacho: 577 Petição (tipo): [824.05] Cópia reprográfica simples Processo afetado: BR302022000511-8 Requerente: SPRINGER CARRIER LTDA Procurador: Licks Advogados
<b>870240108288</b> 18/12/2024	Emissão de folha de rosto de cópia reprográfica simples Código de despacho: 577 Petição (tipo): [824.05] Cópia reprográfica simples Processo afetado: BR302022000512-6 Requerente: SPRINGER CARRIER LTDA Procurador: Licks Advogados
<b>870250003802</b> 16/01/2025	Emissão de folha de rosto de cópia reprográfica simples Código de despacho: 577 Petição (tipo): [824.05] Cópia reprográfica simples Processo afetado: BR302022002783-9 Requerente: PRO-AQUA INTERNATIONAL GMBH Procurador: Aguiar & Companhia S/C LTDA(Alterado para: Aguiar & Companhia Ltda)
<b>870250007531</b> 29/01/2025	Emissão de folha de rosto de cópia reprográfica simples Código de despacho: 577 Petição (tipo): [824.05] Cópia reprográfica simples Processo afetado: BR302022005199-3 Requerente: MAURICIO BALBINOT Procurador: Sko Oyarzáball Marcas e Patentes Sociedade Simples Ltda.
<b>870250007517</b> 29/01/2025	Emissão de folha de rosto de cópia reprográfica simples Código de despacho: 577 Petição (tipo): [824.05] Cópia reprográfica simples Processo afetado: BR302022005759-2 Requerente: MAURICIO BALBINOT Procurador: Sko Oyarzáball Marcas e Patentes Sociedade Simples Ltda.
<b>870240088319</b> 15/10/2024	Emissão de segunda via de certificado de registro Código de despacho: 579 Petição (tipo): [117.02] Expedição de segunda via de certificado de DI Processo afetado: DI6800931-3 Requerente: POLAR INDÚSTRIA DE PLÁSTICOS S.A Procurador: FG PROPRIEDADE INTELECTUAL LTDA

---



**800240414960**  
25/11/2024

Emissão de segunda via de certificado de registro  
Código de despacho: 579  
Petição (tipo): [117.02] Expedição de segunda via de certificado de DI  
Processo afetado: DI6901869-3  
Requerente: COLGATE-PALMOLIVE COMPANY  
Procurador: Clarke, Modet Propriedade Intelectual Ltda.

---

**800240386942**  
31/10/2024

Emissão de segunda via de certificado de registro  
Código de despacho: 579  
Petição (tipo): [117.02] Expedição de segunda via de certificado de DI  
Processo afetado: DI7000412-9  
Requerente: DIRCEU TEDESCO  
Procurador: STOCK MARCAS E PATENTES LTDA - ME

---



# Código internacional de países e organizações

Lista dos códigos de duas letras para representação dos Países, Entidades e Organizações Intergovernamentais baseada no Padrão ST.3 recomendado pela OMPI e na ISO 3166-1.

Por ordem de sigla

AD	ANDORRA	GL	GROELÂNDIA	NU	NIUE
AE	EMIRADOS ÁRABES UNIDOS	GM	GÂMBIA	NZ	NOVA ZELÂNDIA
AF	AFEGANISTÃO	GN	GUINÉ	OM	OMÃ
AG	ANTÍGUA E BARBUDA	GP	GUADALUPE	PA	PANAMÁ
AI	ANGUILLA	GQ	GUINÉ EQUATORIAL	PB	PAÍSES BAIXOS
AL	ALBÂNIA	GR	GRÉCIA	PE	PERU
AM	ARMÊNIA	GS	GEORGIA DO SUL E ILHAS SANDWICH DO SUL	PF	POLINÉSIA FRANCESA
AN	ANTILHAS HOLANDESES	GT	GUATEMALA	PG	PAPUA NOVA GUINÉ
AO	ANGOLA	GU	GUAM	PH	FILIPINAS
AQ	ANTÁRTICA	GW	GUINÉ BISSAU	PK	PAQUISTÃO
AR	ARGENTINA	GY	GUIANA	PL	POLÓNIA
AS	SAMOA AMERICANA	HK	HONG-KONG	PM	SAINT PIERRE E MIQUELON
AT	ÁUSTRIA	HM	ILHAS HEARD E MCDONALD	PN	PITCAIRN
AU	AUSTRÁLIA	HN	HONDURAS	PR	PORTO RICO
AW	ARUBA	HR	CRÓÁCIA	PS	TERRITÓRIO OCUPADO PALESTINO
AZ	AZERBAIJÃO	HT	HAITI	PT	PORTUGAL
BA	BÓSNIA E HERZEGÓVINA	HU	HUNGRIA	PW	PALAU
BB	BARBADOS	ID	INDONÉSIA	PY	PARAGUAI
BD	BANGLADESH	IE	IRLANDA	QA	CATAR
BE	BÉLGICA	IL	ISRAEL	RE	REUNIÃO
BF	BURKINA FASO	IN	ÍNDIA	RO	ROMÊNIA
BG	BULGÁRIA	IO	TERRIT. BRITAN. OCEANO ÍNDICO	RS	SERBIA
BH	BAREINE	IQ	IRAQUE	RU	FEDERAÇÃO RUSSA
BI	BURUNDI	IR	IRÃ (REPÚBLICA ISLÂMICA DO)	RW	RUANDA
BJ	BENIN	IS	ISLÂNDIA	SA	ARÁBIA SAUDITA
BM	BERMUDAS	IT	ITÁLIA	SB	ILHAS SALOMÃO
BN	BRUNEI DARUSSALAM	JM	JAMAICA	SC	SEYCHELLES
BO	BOLÍVIA	JO	JORDÂNIA	SD	SUDÃO
BR	BRASIL	JP	JAPÃO	SE	SUÉCIA
BS	BAHAMAS	KE	QUÊNIA	SG	SINGAPURA
BT	BUTÃO	KG	QUIRGUISTÃO	SH	SANTA HELENA
BV	ILHA BOUVET	KH	CAMBOJA	SI	ESLOVENIA
BW	BOTSUANA	KI	KIRIBATI	SJ	SVALBARD E JAN MAYEN
BY	BELARUS	KM	COMORES	SK	ESLOVÁQUIA
BZ	BELIZE	KN	SÃO CRISTÓVÃO E NEVIS	SL	SERRA LEOA
CA	CANADÁ	KP	REPÚBLICA POPULAR DEM. DA CORÉIA	SM	SÃO MARINO
CC	ILHAS COCOS	KR	REPÚBLICA DA CORÉIA	SN	SENEGAL
CF	REPÚBLICA CENTRO AFRICANA	KW	KUWAIT	SO	SOMÁLIA
CG	CONGO	KY	ILHAS CAIMAN	SR	SURINAME
CH	SUIÇA	KZ	CAZAQUISTÃO	ST	SÃO TOMÉ E PRÍNCIPE
CI	COSTA DO MARFIM	LA	LAOS	SV	EL SALVADOR
CK	ILHAS COOK	LB	LÍBANO	SY	SÍRIA
CL	CHILE	LC	SANTA LÚCIA	SZ	SUAZILÂNDIA
CM	CAMARÕES	LI	LIECHTENSTEIN	TC	ILHAS TURKS E CAICOS
CN	CHINA	LK	SRI LANKA	TD	CHADE
CO	COLÔMBIA	LR	LIBÉRIA	TF	TERRAS AUSTRAIS FRANCESAS
CR	COSTA RICA	LS	LESOTO	TG	TOGO
CU	CUBA	LT	LITUÂNIA	TH	TAILÂNDIA
CV	CABO VERDE	LU	LUXEMBURGO	TJ	TADJIKUISTÃO
CX	ILHA NATAL	LV	LETÓNIA	TK	TOKELAU
CY	CHIPRE	LY	LÍBIA	TL	TIMOR-LESTE
CZ	REPÚBLICA TCHECA	MA	MARROCOS	TM	TURCOMENISTÃO
DE	ALEMANHA	MC	MÔNACO	TN	TUNÍSIA
DJ	DJIBUTI	MD	REPÚBLICA DA MOLDOVA	TO	TONGA
DK	DINAMARCA	MG	MADAGASCAR	TR	TURQUIA
DM	DOMINICA	MH	ILHAS MARSHALL	TT	TRINIDAD E TOBAGO
DO	REPÚBLICA DOMINICANA	MK	ANT. IUGOSLÁVIA (REP. MACEDÓNIA)	TV	TUVALU
DZ	ARGÉLIA	ML	MALI	TW	TAIWAN, PROVÍNCIA DA CHINA
EC	EQUADOR	MM	MIANMÁ	TZ	REPÚBLICA UNIDA DA TANZÂNIA
EE	ESTÓNIA	MN	MONGÓLIA	UA	UCRÂNIA
EG	EGITO	MO	MACAU	UG	UGANDA
EH	SAARA OCIDENTAL	MP	ILHAS MARIANAS DO NORTE	UM	ILHAS MENORES AFASTADAS EUA
EM	INSTITUTO DA PROPRIEDADE INTELECTUAL DA UNIÃO EUROPEIA	MQ	MARTINICA	US	ESTADOS UNIDOS
EP	ORGANIZAÇÃO EUROPÉIA DE PATENTES	MR	MAURITÂNIA	UY	URUGUAI
ER	ERITRÉIA	MS	MONT SERRAT	UZ	UZBEQUISTÃO
ES	ESPAÑHA	MT	MALTA	VA	VATICANO
ET	ETIÓPIA	MU	MAURÍCIO	VC	SÃO VICENTE E GRANADINAS
FI	FINLÂNDIA	MV	MALDIVAS	VE	VENEZUELA
FJ	FJI	MW	MALÁVI	VG	ILHAS VIRGENS (BRITÂNICAS)
FK	ILHAS MALVINAS	MX	MÉXICO	VI	ILHAS VIRGENS (U.S.)
FM	MICRONÉSIA (EST. DA FEDERAÇÃO)	MY	MALÁSIA	VN	VIETNÃ
FO	ILHAS FAROE	MZ	MOÇAMBIQUE	VU	VANUATU
FR	FRANÇA	NA	NAMÍBIA	WF	ILHAS WALLIS E FUTURA
GA	GABÃO	NC	NOVA CALEDÔNIA	WS	SAMOA OCIDENTAL
GB	REINO UNIDO	NE	NIGER	YE	IEMEN
GD	GRANADA	NF	ILHA NORFALK	YT	MAYOTTE
GE	GEÓRGIA	NG	NIGÉRIA	YU	YUGOSLÁVIA
GF	GUIANA FRANCESA	NI	NICARÁGUA	ZA	ÁFRICA DO SUL
GG	CHANNEL ISLAND OF GUERNSEY	NL	HOLANDA	ZM	ZÂMBIA
GH	GANÁ	NO	NORUEGA	ZR	ZAIRE
GI	GIBRALTAR	NP	NEPAL	ZW	ZIMBÁBUE
		NR	NAURU		

