

Revista da
**Propriedade
Industrial**

Nº 2824
18 de fevereiro de 2025

Desenho Industrial

Seção III



**REPÚBLICA FEDERATIVA DO BRASIL**

Presidente

Luiz Inácio Lula da Silva

MINISTÉRIO DO DESENVOLVIMENTO, INDÚSTRIA, COMÉRCIO E SERVIÇOS

Ministro do Desenvolvimento, Indústria, Comércio e Serviços

Geraldo José Rodrigues Alckmin Filho

INSTITUTO NACIONAL DA PROPRIEDADE INDUSTRIAL

Presidente

Júlio César Castelo Branco Reis Moreira

De conformidade com a Lei nº 5.648 de 11 de dezembro de 1970, esta é a publicação oficial do Instituto Nacional da Propriedade Industrial, órgão vinculado ao Ministério da Economia, República Federativa do Brasil, que publica todos os seus atos, despachos e decisões relativos ao sistema de propriedade industrial no Brasil, compreendendo Marcas e Patentes, bem como os referentes a contratos de Transferência de Tecnologia e assuntos correlatos, além dos que dizem respeito ao registro de programas de computador como direito autoral.

As established by Law nº 5.648 of december 11, 1970, this is the official publication of the National Institute of Industrial Property, an office under the Ministry of Economy, Federative Republic of Brazil, which publishes all its official acts, orders and decisions regarding the industrial property system in Brazil, comprising Trademarks and Patents, as well as those referring to Technology Transfer agreements and related matters, besides those regarding software registering as copyright.

D'après la Loi nº 5.648 du 11 décembre 1970, celle-ci est la publication officielle de l'Institut National de la Propriété Industrielle, un office lié au Ministère de l'Économie, République Fédérative du Brésil, qui publie tous ses actes, ordres et décisions concernant le système de la propriété industrielle au Brésil, y compris marques et brevets, aussi que ceux référents aux contrats de transfert de technologie et des sujets afférents, en outre que ceux se rapportant à l'enregistrement des programmes d'ordinateur comme droit d'auteur.

Según establece la Ley nº 5.648 de 11 diciembre 1970, esta es la publicación oficial del Instituto Nacional de la Propiedad Industrial, oficina vinculada al Ministerio de la Economía, República Federativa del Brasil, que publica todos sus actos, ordenes y decisiones referentes al sistema de propiedad industrial en Brasil, comprendiendo marcas y patentes así que los referentes a contratos de transferencia de tecnología y asuntos corelacionados, además de los referentes al registro de programas de ordenador como derecho de autor.

Laut Gezets Nr. 5.648 vom 11. dezember 1970, ist dies das Amtsblatt des Nationalen Instituts für gewerbliches Eigentum (INPI), eines Organs des Bundesministerium für Wirtschaft, der Bundesrepublik Brasilien, welches alle Amtshandlungen, Beschlüsse und Entscheidungen über gewerbliches Eigentum in Brasilien, einschliesslich Warenzeichen und Patente, ebenso wie auch Übertragungsverträge von Technologie und Computerprogramme als Urheberrecht veroffentlicht.

Endereços, telefones e horários de atendimento da Sede, Divisões Regionais e Representações podem ser obtidos em:

www.inpi.gov.br



Índice Geral

PEDIDOS DE REGISTRO DE DESENHO INDUSTRIAL EM ANDAMENTO	4
Notificação de depósito	5
Notificação de depósito - pedido em sigilo.....	16
Exame técnico: Exigência	17
Perda de Prioridade Unionista	32
PEDIDOS DE REGISTRO DE DESENHO INDUSTRIAL CONSIDERADOS INEXISTENTES	33
Em vista da falta de pagamento da retribuição.....	34
Em vista da divisão fora do prazo ou não solicitada	36
PEDIDOS DE REGISTRO DE DESENHO INDUSTRIAL DEFINITIVAMENTE ARQUIVADOS	37
Por falta de resposta à exigência técnica	38
CONCESSÕES DE REGISTROS DE DESENHO INDUSTRIAL	39
Registro de desenho industrial concedido	40
MANUTENÇÕES E RENOVAÇÕES DE REGISTROS DE DESENHO INDUSTRIAL	129
Registro de desenho industrial renovado.....	130
Outros despachos - Renovação.....	131
Outros despachos – Manutenção	132
ANOTAÇÕES DE ALTERAÇÃO DE NOME E ENDEREÇO	133
Exame de petição: Deferimento	134
ANOTAÇÕES DE TRANSFERÊNCIA DE TITULARIDADE	136
Exame de petição: Deferimento	137
OUTRAS PETIÇÕES	138
Exame de petição: Deferimento	139
Exame de petição: Petição de retificação (126) atendida.....	142
ANULAÇÃO DE DESPACHOS	144
Anulação de despachos relativos a processos de registro	145
Anulação de despachos relativos a petições	146
DISPONIBILIDADE DE DOCUMENTOS OFICIAIS	147
Disponibilidade de outros documentos oficiais	148
CÓDIGO INTERNACIONAL DE PAÍSES E ORGANIZAÇÕES	150



Pedidos de registro de desenho industrial em andamento

Exigência de pagamento
Exigência formal
Notificação de depósito
Notificação de designação
Notificação de depósito – pedido em sigilo
Exame técnico: Exigência
Exame técnico em designação: Exigência
Exame técnico: Sobrestamento
Exame técnico em designação: Sobrestamento
Exame técnico: Indeferimento
Exame técnico em designação: Indeferimento
Perda de Prioridade Unionista
Perda de Prioridade Unionista – pedidos em designação



Notificação de depósito

Notificam-se os pedidos de registro de desenho industrial listados a seguir. Os pedidos cumprem as condições de admissibilidade previstas na LPI e seguem para a etapa de exame técnico. Este despacho não gera direito à fotocópia por parte de terceiros.

Para esclarecer outras dúvidas e conhecer, em detalhe, o processamento de pedidos de registro de desenho industrial e outras petições, não deixe de consultar o Manual de Desenho Industrial (<http://manualdedi.inpi.gov.br/projects/manual-de-desenho-industrial/wiki>).

BR302023005604-1	Notificação do depósito (exame formal concluído) Código de despacho: 860 Data de depósito: 19/10/2023 Titular: COMERCIO INDUSTRIA E SERVIÇOS J. B-LTDA-ME [BR/PB]
BR302024003334-6	Notificação do depósito (exame formal concluído) Código de despacho: 860 Data de depósito: 11/07/2024 Titular: MEGA COMPRAS PRESENTES.COM LTDA [BR/SP] Procurador: Felipe Feliman Camargo
BR302024005566-8	Notificação do depósito (exame formal concluído) Código de despacho: 860 Data de depósito: 09/10/2024 Titular: SIMPLE - HEALTH SOLUTIONS INDUSTRIA E COMERCIO LTDA [BR/SP]
BR302024006056-4	Notificação do depósito (exame formal concluído) Código de despacho: 860 Data de depósito: 02/11/2024 Titular: CRCJ DISTRIBUIDORA EIRELI EPP [BR/SP] Procurador: Emília Malgueiro Campos
BR302024006057-2	Notificação do depósito (exame formal concluído) Código de despacho: 860 Data de depósito: 02/11/2024 Titular: CRCJ DISTRIBUIDORA EIRELI EPP [BR/SP] Procurador: Emília Malgueiro Campos
BR302024006059-9	Notificação do depósito (exame formal concluído) Código de despacho: 860 Data de depósito: 02/11/2024 Titular: FIX IMPLEMENTOS RODOVIÁRIOS LTDA. [BR/SP] Procurador: Sérgio Victor Mastrorocco
BR302024006060-2	Notificação do depósito (exame formal concluído) Código de despacho: 860 Data de depósito: 02/11/2024 Titular: FIX IMPLEMENTOS RODOVIÁRIOS LTDA. [BR/SP] Procurador: Sérgio Victor Mastrorocco
BR302024006061-0	Notificação do depósito (exame formal concluído) Código de despacho: 860 Data de depósito: 03/11/2024 Titular: FIX IMPLEMENTOS RODOVIÁRIOS LTDA. [BR/SP] Procurador: Sérgio Victor Mastrorocco



BR302024006062-9	Notificação do depósito (exame formal concluído) Código de despacho: 860 Data de depósito: 03/11/2024 Titular: FIX IMPLEMENTOS RODOVIÁRIOS LTDA. [BR/SP] Procurador: Sérgio Victor Mastrorocco
BR302024006063-7	Notificação do depósito (exame formal concluído) Código de despacho: 860 Data de depósito: 03/11/2024 Titular: FIX IMPLEMENTOS RODOVIÁRIOS LTDA. [BR/SP] Procurador: Sérgio Victor Mastrorocco
BR302024006064-5	Notificação do depósito (exame formal concluído) Código de despacho: 860 Data de depósito: 03/11/2024 Titular: FIX IMPLEMENTOS RODOVIÁRIOS LTDA. [BR/SP] Procurador: Sérgio Victor Mastrorocco
BR302024006065-3	Notificação do depósito (exame formal concluído) Código de despacho: 860 Data de depósito: 03/11/2024 Titular: FIX IMPLEMENTOS RODOVIÁRIOS LTDA. [BR/SP] Procurador: Sérgio Victor Mastrorocco
BR302024006066-1	Notificação do depósito (exame formal concluído) Código de despacho: 860 Data de depósito: 03/11/2024 Titular: FIX IMPLEMENTOS RODOVIÁRIOS LTDA. [BR/SP] Procurador: Sérgio Victor Mastrorocco
BR302024006067-0	Notificação do depósito (exame formal concluído) Código de despacho: 860 Data de depósito: 03/11/2024 Titular: FIX IMPLEMENTOS RODOVIÁRIOS LTDA. [BR/SP] Procurador: Sérgio Victor Mastrorocco
BR302024006068-8	Notificação do depósito (exame formal concluído) Código de despacho: 860 Data de depósito: 03/11/2024 Titular: FIX IMPLEMENTOS RODOVIÁRIOS LTDA. [BR/SP] Procurador: Sérgio Victor Mastrorocco
BR302024006072-6	Notificação do depósito (exame formal concluído) Código de despacho: 860 Data de depósito: 04/11/2024 Titular: RODRIGO ADRIANO BREMM [BR/RS] Procurador: LEALVI MARCAS E PATENTES LTDA.
BR302024006073-4	Notificação do depósito (exame formal concluído) Código de despacho: 860 Data de depósito: 04/11/2024 Titular: FULL GAUGE ELETRO CONTROLES LTDA [BR/RS] Procurador: Cláudia Gimenez Sociedade Individual de Advocacia
BR302024006074-2	Notificação do depósito (exame formal concluído) Código de despacho: 860 Data de depósito: 04/11/2024 Titular: RODRIGO ADRIANO BREMM [BR/RS] Procurador: LEALVI MARCAS E PATENTES LTDA.
BR302024006082-3	Notificação do depósito (exame formal concluído) Código de despacho: 860 Data de depósito: 04/11/2024 Titular: ATTO BRASIL LTDA [BR/MG] Procurador: Camilla Soares



BR302024006083-1	Notificação do depósito (exame formal concluído) Código de despacho: 860 Data de depósito: 04/11/2024 Titular: CRISTIANE BARROZO RIBEIRO [BR/SP] Procurador: IPLATAM SERVIÇOS EM PROPRIEDADE INTELECTUAL E FRANCHISING LTDA
BR302024006123-4	Notificação do depósito (exame formal concluído) Código de despacho: 860 Data de depósito: 05/11/2024 Titular: CINTIA PINHEIRO TETZNER [BR/SP]
BR302024006144-7	Notificação do depósito (exame formal concluído) Código de despacho: 860 Data de depósito: 06/11/2024 Titular: HONDA MOTOR CO., LTD. [JP] Procurador: Dannemann, Siemsen, Bigler & Ipanema Moreira
BR302024006145-5	Notificação do depósito (exame formal concluído) Código de despacho: 860 Data de depósito: 06/11/2024 Titular: HONDA MOTOR CO., LTD. [JP] Procurador: Dannemann, Siemsen, Bigler & Ipanema Moreira
BR302024006147-1	Notificação do depósito (exame formal concluído) Código de despacho: 860 Data de depósito: 06/11/2024 Titular: HONDA MOTOR CO., LTD. [JP] Procurador: Dannemann, Siemsen, Bigler & Ipanema Moreira
BR302025000341-5	Notificação do depósito (exame formal concluído) Código de despacho: 860 Data de depósito: 27/01/2025 Titular: SAVIA PROPRIEDADE INTELECTUAL LTDA [BR/PR] Procurador: ANDREZA RODRIGUES DA SILVA
BR302025000342-3	Notificação do depósito (exame formal concluído) Código de despacho: 860 Data de depósito: 27/01/2025 Titular: SAVIA PROPRIEDADE INTELECTUAL LTDA [BR/PR] Procurador: ANDREZA RODRIGUES DA SILVA
BR302025000343-1	Notificação do depósito (exame formal concluído) Código de despacho: 860 Data de depósito: 27/01/2025 Titular: SAVIA PROPRIEDADE INTELECTUAL LTDA [BR/PR] Procurador: ANDREZA RODRIGUES DA SILVA
BR302025000345-8	Notificação do depósito (exame formal concluído) Código de despacho: 860 Data de depósito: 27/01/2025 Titular: SAVIA PROPRIEDADE INTELECTUAL LTDA [BR/PR] Procurador: ANDREZA RODRIGUES DA SILVA
BR302025000347-4	Notificação do depósito (exame formal concluído) Código de despacho: 860 Data de depósito: 27/01/2025 Titular: SAVIA PROPRIEDADE INTELECTUAL LTDA [BR/PR] Procurador: ANDREZA RODRIGUES DA SILVA
BR302025000354-7	Notificação do depósito (exame formal concluído) Código de despacho: 860 Data de depósito: 27/01/2025 Titular: SAVIA PROPRIEDADE INTELECTUAL LTDA [BR/PR] Procurador: ANDREZA RODRIGUES DA SILVA

BR302025000355-5	Notificação do depósito (exame formal concluído) Código de despacho: 860 Data de depósito: 27/01/2025 Titular: SAVIA PROPRIEDADE INTELECTUAL LTDA [BR/PR] Procurador: ANDREZA RODRIGUES DA SILVA
BR302025000357-1	Notificação do depósito (exame formal concluído) Código de despacho: 860 Data de depósito: 27/01/2025 Titular: SAVIA PROPRIEDADE INTELECTUAL LTDA [BR/PR] Procurador: ANDREZA RODRIGUES DA SILVA
BR302025000358-0	Notificação do depósito (exame formal concluído) Código de despacho: 860 Data de depósito: 27/01/2025 Titular: SAVIA PROPRIEDADE INTELECTUAL LTDA [BR/PR] Procurador: ANDREZA RODRIGUES DA SILVA
BR302025000365-2	Notificação do depósito (exame formal concluído) Código de despacho: 860 Data de depósito: 27/01/2025 Titular: SAVIA PROPRIEDADE INTELECTUAL LTDA [BR/PR] Procurador: ANDREZA RODRIGUES DA SILVA
BR302025000369-5	Notificação do depósito (exame formal concluído) Código de despacho: 860 Data de depósito: 27/01/2025 Titular: SAVIA PROPRIEDADE INTELECTUAL LTDA [BR/PR] Procurador: ANDREZA RODRIGUES DA SILVA
BR302025000371-7	Notificação do depósito (exame formal concluído) Código de despacho: 860 Data de depósito: 27/01/2025 Titular: SAVIA PROPRIEDADE INTELECTUAL LTDA [BR/PR] Procurador: ANDREZA RODRIGUES DA SILVA
BR302025000377-6	Notificação do depósito (exame formal concluído) Código de despacho: 860 Data de depósito: 27/01/2025 Titular: SAVIA PROPRIEDADE INTELECTUAL LTDA [BR/PR] Procurador: ANDREZA RODRIGUES DA SILVA
BR302025000389-0	Notificação do depósito (exame formal concluído) Código de despacho: 860 Data de depósito: 28/01/2025 Titular: BRINOX METALÚRGICA SA [BR/RS] Procurador: POLI ADVOGADOS ASSOCIADOS
BR302025000390-3	Notificação do depósito (exame formal concluído) Código de despacho: 860 Data de depósito: 28/01/2025 Titular: VALTER COSTA LIMA SEGUNDO [BR/CE] Procurador: Amanda Arraes de Alencar Pontes
BR302025000394-6	Notificação do depósito (exame formal concluído) Código de despacho: 860 Data de depósito: 28/01/2025 Titular: BORRACHAS VIPAL S.A. [BR/RS] Procurador: Roner Guerra Fabris
BR302025000395-4	Notificação do depósito (exame formal concluído) Código de despacho: 860 Data de depósito: 28/01/2025 Titular: NILSON ROBERTO BRITTO [BR/DF] Procurador: Adelia Correia Farias



BR302025000398-9	Notificação do depósito (exame formal concluído) Código de despacho: 860 Data de depósito: 29/01/2025 Titular: LFS COMÉRCIO DE VARIEDADES LTDA [BR/SP] Procurador: CONSOLIDE ASSESSORIA EMPRESARIAL ONLINE LTDA
BR302025000399-7	Notificação do depósito (exame formal concluído) Código de despacho: 860 Data de depósito: 29/01/2025 Titular: LFS COMÉRCIO DE VARIEDADES LTDA [BR/SP] Procurador: CONSOLIDE ASSESSORIA EMPRESARIAL ONLINE LTDA
BR302025000400-4	Notificação do depósito (exame formal concluído) Código de despacho: 860 Data de depósito: 29/01/2025 Titular: LFS COMÉRCIO DE VARIEDADES LTDA [BR/SP] Procurador: CONSOLIDE ASSESSORIA EMPRESARIAL ONLINE LTDA
BR302025000401-2	Notificação do depósito (exame formal concluído) Código de despacho: 860 Data de depósito: 29/01/2025 Titular: FABIANO PINTO [BR/SC] Procurador: BLINDAR REGISTRO DE MARCAS E PATENTES LTDA
BR302025000402-0	Notificação do depósito (exame formal concluído) Código de despacho: 860 Data de depósito: 29/01/2025 Titular: CREMME MÓVEIS E DECORAÇÃO EIRELI [BR/SP] Procurador: O Massaro - Marcas e Patentes Ltda
BR302025000403-9	Notificação do depósito (exame formal concluído) Código de despacho: 860 Data de depósito: 29/01/2025 Titular: CSR INDÚSTRIA E COMÉRCIO DE VÁLVULAS E ACESSÓRIOS INDUSTRIAIS LTDA - EPP [BR/SP] Procurador: Icamp Marcas e Patentes Ltda
BR302025000405-5	Notificação do depósito (exame formal concluído) Código de despacho: 860 Data de depósito: 29/01/2025 Titular: RADU INDÚSTRIA IMPORTAÇÃO E EXPORTAÇÃO LTDA [BR/RJ] Procurador: LIA E BARBOSA SOCIEDADE DE ADVOGADOS
BR302025000406-3	Notificação do depósito (exame formal concluído) Código de despacho: 860 Data de depósito: 29/01/2025 Titular: CSR INDÚSTRIA E COMÉRCIO DE VÁLVULAS E ACESSÓRIOS INDUSTRIAIS LTDA - EPP [BR/SP] Procurador: Icamp Marcas e Patentes Ltda
BR302025000407-1	Notificação do depósito (exame formal concluído) Código de despacho: 860 Data de depósito: 29/01/2025 Titular: FREDERICO ROMEL MAIA TAVARES [BR/CE]
BR302025000408-0	Notificação do depósito (exame formal concluído) Código de despacho: 860 Data de depósito: 29/01/2025 Titular: RADU INDÚSTRIA IMPORTAÇÃO E EXPORTAÇÃO LTDA [BR/RJ] Procurador: LIA E BARBOSA SOCIEDADE DE ADVOGADOS
BR302025000409-8	Notificação do depósito (exame formal concluído) Código de despacho: 860 Data de depósito: 29/01/2025 Titular: RADU INDÚSTRIA IMPORTAÇÃO E EXPORTAÇÃO LTDA [BR/RJ] Procurador: LIA E BARBOSA SOCIEDADE DE ADVOGADOS



BR302025000411-0	Notificação do depósito (exame formal concluído) Código de despacho: 860 Data de depósito: 29/01/2025 Titular: HITCHPEN-HP COMERCIO DE MOVEIS LTDA. [BR/SP] Procurador: Ariboni, Fabbri e Schmidt Sociedade de Advogados
BR302025000412-8	Notificação do depósito (exame formal concluído) Código de despacho: 860 Data de depósito: 29/01/2025 Titular: BRITÂNIA ELETRODOMÉSTICOS S.A. [BR/PR] Procurador: Licks Advogados
BR302025000413-6	Notificação do depósito (exame formal concluído) Código de despacho: 860 Data de depósito: 29/01/2025 Titular: LUÍS FELIPE VALER BRITTO [BR/SP] Procurador: LUANNA CAPELLI VIEIRA DA SILVA
BR302025000414-4	Notificação do depósito (exame formal concluído) Código de despacho: 860 Data de depósito: 29/01/2025 Titular: PEDRO HENRIQUE DE BRITTO [BR/MS] Procurador: Carolina Paula Ribeiro de Britto
BR302025000415-2	Notificação do depósito (exame formal concluído) Código de despacho: 860 Data de depósito: 30/01/2025 Titular: SEME AR PROJETOS ARTISTICOS LTDA [BR/PR] Procurador: Suprema Marcas e Patentes Ltda. ME
BR302025000416-0	Notificação do depósito (exame formal concluído) Código de despacho: 860 Data de depósito: 30/01/2025 Titular: SAVIA PROPRIEDADE INTELECTUAL LTDA [BR/PR] Procurador: ANDREZA RODRIGUES DA SILVA
BR302025000417-9	Notificação do depósito (exame formal concluído) Código de despacho: 860 Data de depósito: 30/01/2025 Titular: SAVIA PROPRIEDADE INTELECTUAL LTDA [BR/PR] Procurador: ANDREZA RODRIGUES DA SILVA
BR302025000418-7	Notificação do depósito (exame formal concluído) Código de despacho: 860 Data de depósito: 30/01/2025 Titular: ORVALHO DO SOL INDUSTRIA E COMÉRCIO LTDA - EPP [BR/SP] Procurador: MODAL MARCAS E PATENTES LTDA.
BR302025000419-5	Notificação do depósito (exame formal concluído) Código de despacho: 860 Data de depósito: 30/01/2025 Titular: SAVIA PROPRIEDADE INTELECTUAL LTDA [BR/PR] Procurador: ANDREZA RODRIGUES DA SILVA
BR302025000420-9	Notificação do depósito (exame formal concluído) Código de despacho: 860 Data de depósito: 30/01/2025 Titular: HUAWEI TECHNOLOGIES CO., LTD. [CN] Procurador: Clarke, Modet Propriedade Intelectual Ltda.
BR302025000421-7	Notificação do depósito (exame formal concluído) Código de despacho: 860 Data de depósito: 30/01/2025 Titular: TORNEARIA PUNTEL LTDA [BR/SC] Procurador: LUANA KLAUS



BR302025000423-3	Notificação do depósito (exame formal concluído) Código de despacho: 860 Data de depósito: 30/01/2025 Titular: JOÃO CARLOS DA HORTA [BR/SP] Procurador: Vilage Marcas e Patentes Ltda
BR302025000424-1	Notificação do depósito (exame formal concluído) Código de despacho: 860 Data de depósito: 30/01/2025 Titular: JOÃO CARLOS DA HORTA [BR/SP] Procurador: Vilage Marcas e Patentes Ltda
BR302025000425-0	Notificação do depósito (exame formal concluído) Código de despacho: 860 Data de depósito: 30/01/2025 Titular: WELLINGTON FELIPE GORGATTO ALVES [BR/SP] Procurador: Beatriz Da Silva Negri
BR302025000426-8	Notificação do depósito (exame formal concluído) Código de despacho: 860 Data de depósito: 30/01/2025 Titular: YAZAKI CORPORATION [JP] Procurador: Daniel Advogados (Alt.de Daniel & Cia)
BR302025000427-6	Notificação do depósito (exame formal concluído) Código de despacho: 860 Data de depósito: 30/01/2025 Titular: ADVANCED DRAINAGE SYSTEMS, INC. [US] Procurador: Dannemann, Siemsen, Bigler & Ipanema Moreira
BR302025000428-4	Notificação do depósito (exame formal concluído) Código de despacho: 860 Data de depósito: 30/01/2025 Titular: BRASILPACK INDUSTRIA E COMERCIO DE EMBALAGENS LTDA [BR/PR] Procurador: Thomas Raymund Korontai
BR302025000429-2	Notificação do depósito (exame formal concluído) Código de despacho: 860 Data de depósito: 30/01/2025 Titular: BRASILPACK INDUSTRIA E COMERCIO DE EMBALAGENS LTDA [BR/PR] Procurador: Thomas Raymund Korontai
BR302025000430-6	Notificação do depósito (exame formal concluído) Código de despacho: 860 Data de depósito: 30/01/2025 Titular: BRASILPACK INDUSTRIA E COMERCIO DE EMBALAGENS LTDA [BR/PR] Procurador: Thomas Raymund Korontai
BR302025000431-4	Notificação do depósito (exame formal concluído) Código de despacho: 860 Data de depósito: 30/01/2025 Titular: BRASILPACK INDUSTRIA E COMERCIO DE EMBALAGENS LTDA [BR/PR] Procurador: Thomas Raymund Korontai
BR302025000432-2	Notificação do depósito (exame formal concluído) Código de despacho: 860 Data de depósito: 30/01/2025 Titular: BRASILPACK INDUSTRIA E COMERCIO DE EMBALAGENS LTDA [BR/PR] Procurador: Thomas Raymund Korontai
BR302025000433-0	Notificação do depósito (exame formal concluído) Código de despacho: 860 Data de depósito: 30/01/2025 Titular: VALDIR TENUTTI [BR/SC] Procurador: APOLO SERVICOS EM PROPRIEDADE INTELECTUAL LTDA



BR302025000434-9 Notificação do depósito (exame formal concluído)
Código de despacho: 860
Data de depósito: 30/01/2025
Titular: ORVALHO DO SOL INDUSTRIA E COMÉRCIO LTDA - EPP [BR/SP]
Procurador: MODAL MARCAS E PATENTES LTDA.

BR302025000435-7 Notificação do depósito (exame formal concluído)
Código de despacho: 860
Data de depósito: 30/01/2025
Titular: ORVALHO DO SOL INDUSTRIA E COMÉRCIO LTDA - EPP [BR/SP]
Procurador: MODAL MARCAS E PATENTES LTDA.

BR302025000436-5 Notificação do depósito (exame formal concluído)
Código de despacho: 860
Data de depósito: 30/01/2025
Titular: HUSQVARNA AB [SE]
Procurador: KASZNAR LEONARDOS PROPRIEDADE INTELECTUAL

BR302025000437-3 Notificação do depósito (exame formal concluído)
Código de despacho: 860
Data de depósito: 30/01/2025
Titular: ASSA ABLOY BRASIL INDUSTRIA E COMERCIO LTDA. [BR/BA]
Procurador: Cruzeiro Newmarc Patentes e Marcas Ltda.

BR302025000438-1 Notificação do depósito (exame formal concluído)
Código de despacho: 860
Data de depósito: 30/01/2025
Titular: SM GESTAO DE FRANQUIAS LTDA [BR/RS]
Procurador: Roner Guerra Fabris

BR302025000439-0 Notificação do depósito (exame formal concluído)
Código de despacho: 860
Data de depósito: 30/01/2025
Titular: MARCOS FIDELIS [BR/RJ]
Procurador: SOERENSEN GARCIA ADVOGADOS ASSOCIADOS

BR302025000440-3 Notificação do depósito (exame formal concluído)
Código de despacho: 860
Data de depósito: 30/01/2025
Titular: ADRIANA MARIA YAZBEK ME [BR/SP]
Procurador: VALESKA SANTOS GUIMARÃES

BR302025000441-1 Notificação do depósito (exame formal concluído)
Código de despacho: 860
Data de depósito: 30/01/2025
Titular: REGENEXX, LLC [US]
Procurador: Dannemann, Siemsen, Bigler & Ipanema Moreira

BR302025000442-0 Notificação do depósito (exame formal concluído)
Código de despacho: 860
Data de depósito: 30/01/2025
Titular: ADRIANA MARIA YAZBEK ME [BR/SP]
Procurador: VALESKA SANTOS GUIMARÃES

BR302025000443-8 Notificação do depósito (exame formal concluído)
Código de despacho: 860
Data de depósito: 30/01/2025
Titular: HUSQVARNA AB [SE]
Procurador: KASZNAR LEONARDOS PROPRIEDADE INTELECTUAL

BR302025000444-6 Notificação do depósito (exame formal concluído)
Código de despacho: 860
Data de depósito: 30/01/2025
Titular: CS.3D INDUSTRIA E COMERCIO LTDA [BR/RS]
Procurador: Débora Rosati



BR302025000445-4	Notificação do depósito (exame formal concluído) Código de despacho: 860 Data de depósito: 30/01/2025 Titular: TERRAS DE AVENTURA INDÚSTRIA DE ARTIGOS ESPORTIVOS S.A. [BR/RJ] Procurador: MURTA GOYANES ADVOGADOS
BR302025000446-2	Notificação do depósito (exame formal concluído) Código de despacho: 860 Data de depósito: 30/01/2025 Titular: HUSQVARNA AB [SE] Procurador: KASZNAR LEONARDOS PROPRIEDADE INTELECTUAL
BR302025000447-0	Notificação do depósito (exame formal concluído) Código de despacho: 860 Data de depósito: 31/01/2025 Titular: 28.948.245 NILTON DE SANTANA ELIAS [BR/MG]
BR302025000448-9	Notificação do depósito (exame formal concluído) Código de despacho: 860 Data de depósito: 31/01/2025 Titular: CASA BRAZIL FURNITURE LTDA [BR/PR] Procurador: ANDREZA RODRIGUES DA SILVA
BR302025000455-1	Notificação do depósito (exame formal concluído) Código de despacho: 860 Data de depósito: 31/01/2025 Titular: CASA BRAZIL FURNITURE LTDA [BR/PR] Procurador: ANDREZA RODRIGUES DA SILVA
BR302025000456-0	Notificação do depósito (exame formal concluído) Código de despacho: 860 Data de depósito: 31/01/2025 Titular: CASA BRAZIL FURNITURE LTDA [BR/PR] Procurador: ANDREZA RODRIGUES DA SILVA
BR302025000458-6	Notificação do depósito (exame formal concluído) Código de despacho: 860 Data de depósito: 31/01/2025 Titular: CASA BRAZIL FURNITURE LTDA [BR/PR] Procurador: ANDREZA RODRIGUES DA SILVA
BR302025000461-6	Notificação do depósito (exame formal concluído) Código de despacho: 860 Data de depósito: 31/01/2025 Titular: CASA BRAZIL FURNITURE LTDA [BR/PR] Procurador: ANDREZA RODRIGUES DA SILVA
BR302025000463-2	Notificação do depósito (exame formal concluído) Código de despacho: 860 Data de depósito: 31/01/2025 Titular: CASA BRAZIL FURNITURE LTDA [BR/PR] Procurador: ANDREZA RODRIGUES DA SILVA
BR302025000465-9	Notificação do depósito (exame formal concluído) Código de despacho: 860 Data de depósito: 31/01/2025 Titular: CASA BRAZIL FURNITURE LTDA [BR/PR] Procurador: ANDREZA RODRIGUES DA SILVA
BR302025000466-7	Notificação do depósito (exame formal concluído) Código de despacho: 860 Data de depósito: 31/01/2025 Titular: CASA BRAZIL FURNITURE LTDA [BR/PR] Procurador: ANDREZA RODRIGUES DA SILVA

BR302025000467-5 Notificação do depósito (exame formal concluído)
Código de despacho: 860
Data de depósito: 31/01/2025
Titular: CASA BRAZIL FURNITURE LTDA [BR/PR]
Procurador: ANDREZA RODRIGUES DA SILVA

BR302025000468-3 Notificação do depósito (exame formal concluído)
Código de despacho: 860
Data de depósito: 31/01/2025
Titular: CASA BRAZIL FURNITURE LTDA [BR/PR]
Procurador: ANDREZA RODRIGUES DA SILVA

BR302025000469-1 Notificação do depósito (exame formal concluído)
Código de despacho: 860
Data de depósito: 31/01/2025
Titular: CASA BRAZIL FURNITURE LTDA [BR/PR]
Procurador: ANDREZA RODRIGUES DA SILVA

BR302025000470-5 Notificação do depósito (exame formal concluído)
Código de despacho: 860
Data de depósito: 31/01/2025
Titular: CASA BRAZIL FURNITURE LTDA [BR/PR]
Procurador: ANDREZA RODRIGUES DA SILVA

BR302025000471-3 Notificação do depósito (exame formal concluído)
Código de despacho: 860
Data de depósito: 31/01/2025
Titular: CASA BRAZIL FURNITURE LTDA [BR/PR]
Procurador: ANDREZA RODRIGUES DA SILVA

BR302025000472-1 Notificação do depósito (exame formal concluído)
Código de despacho: 860
Data de depósito: 31/01/2025
Titular: CASA BRAZIL FURNITURE LTDA [BR/PR]
Procurador: ANDREZA RODRIGUES DA SILVA

BR302025000473-0 Notificação do depósito (exame formal concluído)
Código de despacho: 860
Data de depósito: 31/01/2025
Titular: CASA BRAZIL FURNITURE LTDA [BR/PR]
Procurador: ANDREZA RODRIGUES DA SILVA

BR302025000474-8 Notificação do depósito (exame formal concluído)
Código de despacho: 860
Data de depósito: 31/01/2025
Titular: CASA BRAZIL FURNITURE LTDA [BR/PR]
Procurador: ANDREZA RODRIGUES DA SILVA

BR302025000475-6 Notificação do depósito (exame formal concluído)
Código de despacho: 860
Data de depósito: 31/01/2025
Titular: CASA BRAZIL FURNITURE LTDA [BR/PR]
Procurador: ANDREZA RODRIGUES DA SILVA

BR302025000476-4 Notificação do depósito (exame formal concluído)
Código de despacho: 860
Data de depósito: 31/01/2025
Titular: CASA BRAZIL FURNITURE LTDA [BR/PR]
Procurador: ANDREZA RODRIGUES DA SILVA

BR302025000477-2 Notificação do depósito (exame formal concluído)
Código de despacho: 860
Data de depósito: 31/01/2025
Titular: CASA BRAZIL FURNITURE LTDA [BR/PR]
Procurador: ANDREZA RODRIGUES DA SILVA



BR302025000478-0 Notificação do depósito (exame formal concluído)
Código de despacho: 860
Data de depósito: 31/01/2025
Titular: CASA BRAZIL FURNITURE LTDA [BR/PR]
Procurador: ANDREZA RODRIGUES DA SILVA

BR322024006584-4 Notificação do depósito (exame formal concluído)
Código de despacho: 860
Data de depósito: 02/12/2024
Titular: UNIVERSIDADE FEDERAL DO RIO DE JANEIRO [BR/RJ]



Notificação de depósito - pedido em sigilo

Notificam-se os pedidos de registro de desenho industrial listados a seguir. Os pedidos cumprem as condições de admissibilidade previstas na LPI e seguirão para a etapa de exame técnico, após a observação do prazo de sigilo. Este despacho não gera direito a fotocópia por parte de terceiros.

Tendo sido requerido o sigilo, na forma do art. 106 § 1º da LPI, o processamento do pedido será suspenso pelo prazo de 180 (cento e oitenta) dias. O depositante poderá solicitar a retirada do pedido, dentro do prazo de 90 (noventa) dias, contados da data do depósito. A retirada do pedido, sem que o mesmo tenha produzido qualquer efeito, dará prioridade ao depósito imediatamente posterior.

Caso seja de interesse a retirada do pedido:

1. Acesse o e-DI no site do INPI (www.inpi.gov.br);
2. Emita uma Guia de Recolhimento da União (GRU) para o serviço "retirada de pedido em sigilo" (código 159);
3. Preencha e envie o formulário eletrônico correspondente à opção indicada na emissão da GRU, acompanhado dos esclarecimentos, argumentos, provas ou documentos apropriados.

Para esclarecer outras dúvidas e conhecer, em detalhe, o processamento de pedidos de registro de desenho industrial e outras petições, não deixe de consultar o Manual de Desenho Industrial <http://manualdedi.inpi.gov.br/projects/manual-de-desenho-industrial/wiki>.

BR302025000391-1	Notificação do depósito com requerimento de sigilo (exame formal concluído) Código de despacho: 009 Data de depósito: 28/01/2025 Titular: MARCHESAN IMPLEMENTOS E MÁQUINAS AGRÍCOLAS TATU S.A. [BR/SP] Procurador: Dannemann, Siemsen, Bigler & Ipanema Moreira
BR302025000392-0	Notificação do depósito com requerimento de sigilo (exame formal concluído) Código de despacho: 009 Data de depósito: 28/01/2025 Titular: MARCHESAN IMPLEMENTOS E MÁQUINAS AGRÍCOLAS TATU S.A. [BR/SP] Procurador: Dannemann, Siemsen, Bigler & Ipanema Moreira
BR302025000393-8	Notificação do depósito com requerimento de sigilo (exame formal concluído) Código de despacho: 009 Data de depósito: 28/01/2025 Titular: MARCHESAN IMPLEMENTOS E MÁQUINAS AGRÍCOLAS TATU S.A. [BR/SP] Procurador: Dannemann, Siemsen, Bigler & Ipanema Moreira
BR302025000422-5	Notificação do depósito com requerimento de sigilo (exame formal concluído) Código de despacho: 009 Data de depósito: 30/01/2025 Titular: MARCHESAN IMPLEMENTOS E MÁQUINAS AGRÍCOLAS TATU S.A. [BR/SP] Procurador: Dannemann, Siemsen, Bigler & Ipanema Moreira



Exame técnico: Exigência

Como etapa do exame técnico dos pedidos de registro de desenho industrial, listados a seguir – nos termos do artigo 106, § 3º da Lei da Propriedade Industrial (LPI, lei n.º 9.279, de 14 de maio de 1996) – formula-se exigência relativa às questões indicadas.

Para cumprir ou contestar a exigência de petição:

1. Acesse o e-DI no site do INPI (www.inpi.gov.br);
2. Emita uma Guia de Recolhimento da União (GRU) para o serviço de “cumprimento de exigência” (código 105 – em processo), referente a processo de registro;
3. Efetue o pagamento; e
4. Preencha e envie o formulário eletrônico correspondente à opção indicada na emissão da GRU, acompanhado dos esclarecimentos, argumentos, provas ou documentos apropriados.

Os sistemas de informática do INPI identificarão o cumprimento de exigência, para que o pedido de registro prossiga, automaticamente, em seu processamento.

Para esclarecer outras dúvidas e conhecer em detalhe o processamento de pedidos de registro de desenho industrial e outras petições, não deixe de consultar o Manual de Desenho Industrial (<http://manualdedi.inpi.gov.br/projects/manual-de-desenho-industrial/wiki>).

BR302015005348-8

Exigência técnica

Código de despacho: 136

Titular: MARCUS AUGUSTO RIGO [BR/RS]

Procurador: LUIZ FERNANDO CAMPOS STOCK

Detalhes do despacho: Com base no Manual de Desenhos Industriais instituído pela Portaria INPI/PR nº 36/2023, formulam-se as seguintes exigências: Verifica-se que há inconsistência entre as vistas: as figuras 1.1, 2.1, 3.1 e 4.1 revelam desenhos com proporções distintas, se comparadas com as demais vistas de cada variação. Harmonizar. Em atenção ao item 5.3.4.4 do Manual rerepresente as figuras com as correções indicadas e quaisquer outras que sejam necessárias para que as imagens apresentem coerência entre si. Para o cumprimento desta exigência, utilizar o formulário eletrônico para a inclusão de figuras. Não apresentar as figuras em documento pdf, sob pena de publicação de nova exigência. http://manualdedi.inpi.gov.br/projects/manual-de-desenho-industrial/wiki/03_05_Peticionamento_pelo_e-DI#352-Preenchimento-do-formul%C3%A1rio



BR302017002861-6

Exigência técnica

Código de despacho: 136

Titular: GILMAR ANTONIO DE LIMA ME [BR/PR], BETTINA ZULLIG PANSERA [BR/PR] e GILMAR ANTONIO DE LIMA [BR/PR]

Procurador: A CAPELATTO ASSESSORIA LTDA

Detalhes do despacho: Com base no Manual de Desenhos Industriais instituído pela Portaria INPI/PR nº 36/2023, formulam-se as seguintes exigências: As correções solicitadas na exigência anterior foram atendidas apenas parcialmente. Portanto, a parte não atendida será reproduzida novamente. Foram apresentados desenhos com representação renderizada e em traços. Como no depósito há os dois tipos de representação (maneira de uso), faculta-se a apresentação das duas variações. As figuras demonstram produto com mais de uma maneira de uso, cores ou combinação de cores e/ou representação. De acordo com o item 5.3.3 do Manual de Desenhos Industriais, cada maneira de uso deve ser numerada como variação. Portanto, proceda a correção de forma que os produtos tenham a seguinte formatação: fig. 1.1, 1.2, 1.3 etc., para primeira variação (maneira de uso); fig. 2.1, 2.2, 2.3, etc., para a segunda variação, conforme determinado no item 5.3.4.5 do Manual. O requerente modificou o desenho industrial (figuras 1.3 a 1.8) sem que a alteração decorresse de solicitação publicada em exigência, incorrendo, portanto, na alteração da matéria inicialmente reivindicada: os frisos longitudinais do totem da fig. 1.1 do depósito foram removidos das figuras do cumprimento da exigência. Além disso, o totem do depósito está mais curto em relação às figuras do cumprimento da exigência. Em atendimento ao item 5.3.1.1 do Manual, descartar as figuras alteradas e rerepresentar as figuras do desenho industrial originalmente depositado. Verifica-se que há inconsistência entre as vistas: as telas fotovoltaicas nos desenhos do depósito preenchem toda a superfície superior do objeto, enquanto na figura 1.1 do cumprimento da exigência há regiões sem as telas. atenção ao item 5.3.4.4 do Manual rerepresente as figuras com as correções indicadas e quaisquer outras que sejam necessárias para que as imagens apresentem coerência entre si corrigidas, correspondentes entre si. Importante frisar que as figuras deverão ser incluídas pelo formulário de petição eletrônico e não pela opção de "anexos". Para o cumprimento desta exigência, utilizar o formulário eletrônico para a inclusão de figuras. Não apresentar as figuras em documento pdf, sob pena de publicação de nova exigência. http://manualdedi.inpi.gov.br/projects/manual-de-desenho-industrial/wiki/03_05_Peticionamento_pelo_e-DI#352-Preenchimento-do-formul%C3%A1rio

BR302019004901-5

Exigência técnica

Código de despacho: 136

Titular: ANTONIO LUIZ MARQUES FILHO [BR/SP]

Procurador: JOSÉ HENRIQUE DE LIMA RODRIGUES

Detalhes do despacho: Com base no Manual de Desenhos Industriais instituído pela Portaria INPI/PR nº 36/2023, formulam-se as seguintes exigências: De acordo com o item 5.3.1.1 do Manual, o título não deve conter: informações técnicas do produto; nome comercial do produto ou indicação de código, numeração ou modelo; adjetivos; referência a kits, conjuntos ou jogos de objetos; descrição de forma ou material de fabricação. Sugerimos modificar o título para: Bandeja. As vistas foram apresentadas utilizando a opção de "anexos" do formulário. Quando deve-se usar o formulário de petição eletrônico. Portanto, apresente todas as figuras (sem legenda e numeração de páginas) utilizando o formulário para que relatório e reivindicação das novas figuras sejam gerados pelo sistema. Para o cumprimento desta exigência, utilizar o formulário eletrônico para a inclusão de figuras. Não apresentar as figuras em documento pdf, sob pena de publicação de nova exigência. http://manualdedi.inpi.gov.br/projects/manual-de-desenho-industrial/wiki/03_05_Peticionamento_pelo_e-DI#352-Preenchimento-do-formul%C3%A1rio

BR302020002267-0

Exigência técnica

Código de despacho: 136

Titular: BLENDJET INC. [US]

Procurador: Tavares Propriedade Intelectual Ltda. (alt. de Tavares & Companhia Ltda)

Detalhes do despacho: Com base no Manual de Desenhos Industriais instituído pela Portaria INPI/PR nº 36/2023, formulam-se as seguintes exigências: O requerente modificou o desenho industrial sem que a alteração decorresse de solicitação publicada em exigência, incorrendo, portanto, na alteração da matéria inicialmente reivindicada: a alça lateral reivindicada no depósito foi excluída dos desenhos. Em atendimento ao item 5.3.1.1 do Manual, descartar as figuras alteradas e rerepresentar as figuras do desenho industrial originalmente depositado. Reitera-se a exigência sobre as inconsistências entre as vistas. Verifica-se que há inconsistência entre as vistas: A alça representada na figura 1.1 está distinta daquela representada nas figuras 1.2, 1.3, 1.5, 1.6 e 1.7. Harmonizar as formas da alça em todos os desenhos. Em atenção ao item 5.3.4.4 do Manual rerepresente as figuras com as correções indicadas e quaisquer outras que sejam necessárias para que as imagens apresentem coerência entre si. A representação das figuras não apresenta qualidade recomendada. As linhas que representam os desenhos estão incompletas, imprecisas e em geral serrilhadas. Em atendimento ao item 5.3.4.1 do Manual, apresentar figuras com melhor qualidade, sem a legenda das figuras, que serão geradas automaticamente pelo sistema. Para o cumprimento desta exigência, utilizar o formulário eletrônico para a inclusão de figuras. Não apresentar as figuras em documento pdf, sob pena de publicação de nova exigência. http://manualdedi.inpi.gov.br/projects/manual-de-desenho-industrial/wiki/03_05_Peticionamento_pelo_e-DI#352-Preenchimento-do-formul%C3%A1rio



BR302020006184-5

Exigência técnica

Código de despacho: 136

Titular: MARCHESAN IMPLEMENTOS E MÁQUINAS AGRÍCOLAS TATU S/A [BR/SP]

Procurador: DANNEMANN, SIEMSEN, BIGLER & IPANEMA MOREIRA

Detalhes do despacho: Com base no Manual de Desenhos Industriais instituído pela Portaria INPI/PR nº 36/2023, formulam-se as seguintes exigências: A representação dos desenhos melhorou consideravelmente, as formas agora estão mais bem delineadas. Porém, com alteração de algumas partes do produto. O requerente modificou o desenho industrial sem que a alteração decorresse de solicitação publicada em exigência, incorrendo, portanto, na alteração da matéria inicialmente reivindicada: a escada lateral foi removida. As figuras 1.3 e 1.4 revelaram diversas placas retangulares na parede interna frontal do produto que não estavam na figura do depósito. Os rebites das placas na fig. 1.5 não estavam reveladas na figura do depósito. Apenas para citar alguns. Em atendimento ao item 5.3.1.1 do Manual, descartar as figuras alteradas e apresentar novas figuras corrigidas do desenho industrial originalmente depositado. Para o cumprimento desta exigência, utilizar o formulário eletrônico para a inclusão de figuras. Não apresentar as figuras em documento pdf, sob pena de publicação de nova exigência. http://manualdedi.inpi.gov.br/projects/manual-de-desenho-industrial/wiki/03_05_Peticionamento_pelo_e-DI#352-Preenchimento-do-formul%C3%A1rio

BR302021000586-7

Exigência técnica

Código de despacho: 136

Titular: BEIJING DAJIA INTERNET INFORMATION TECHNOLOGY CO., LTD. [CN]

Procurador: CLARKE, MODET PROPRIEDADE INTELECTUAL LTDA.

Detalhes do despacho: Com base no Manual de Desenhos Industriais instituído pela Portaria INPI/PR nº 36/2023, formulam-se as seguintes exigências: As figuras meramente ilustrativas não estão mais previstas no manual vigente. O atual pedido não atende aos requisitos do art. 104, conforme disposições do item 5.3.3 do Manual Exame quanto à unidade do desenho industrial, pois os desenhos industriais apresentados não compartilham das mesmas características distintivas preponderantes. Um desenho industrial foi representado nas figuras 1.1 e 2.1. Outro desenho industrial foi representado nas figuras 1.2 e 2.2. O pedido deverá ser dividido, facultando-se ao requerente indicar o desenho industrial que será mantido no pedido original. Os demais desenhos industriais poderão ser depositados como pedidos divididos. Em atendimento ao item 5.3.1.1, a indicação do produto no título do pedido deve ser clara e concisa e adequada ao produto representado nas figuras, de preferência em concordância com a lista de produtos disponibilizada na Classificação de Locarno. Sugerimos modificar o título para: Interface gráfica. Se necessário, classe e subclasse também deverão ser alteradas. Para o cumprimento desta exigência, utilizar o formulário eletrônico para a inclusão de figuras. Não apresentar as figuras em documento pdf, sob pena de publicação de nova exigência. http://manualdedi.inpi.gov.br/projects/manual-de-desenho-industrial/wiki/03_05_Peticionamento_pelo_e-DI#352-Preenchimento-do-formul%C3%A1rio

BR302021000608-1

Exigência técnica

Código de despacho: 136

Titular: GERI ADRIANI SCHUSTER [BR/PR] e TIAGO MANCE [BR/PR]

Procurador: LEANDRO RODRIGUES MOREIRA

Detalhes do despacho: Com base no Manual de Desenhos Industriais instituído pela Portaria INPI/PR nº 36/2023, formulam-se as seguintes exigências: A exigência técnica foi atendida apenas parcialmente. As imperfeições das figuras, com as falhas, sombras, formas incompletas, indicada na exigência técnica anterior, não foram atendidas. Portanto, reitera-se parte da exigência anterior: A representação das figuras 1.3, 1.4, 1.5, 1.6, 2.1, 2.2, 2.3 e 3.1. apresenta sombra e partes e incompletas, linhas soltas, sem fechar qualquer forma. Em atendimento ao item 5.3.4.1 do Manual, apresentar figuras com melhor qualidade. Para o cumprimento desta exigência, utilizar o formulário eletrônico para a inclusão de figuras. Não apresentar as figuras em documento pdf, sob pena de publicação de nova exigência. http://manualdedi.inpi.gov.br/projects/manual-de-desenho-industrial/wiki/03_05_Peticionamento_pelo_e-DI#352-Preenchimento-do-formul%C3%A1rio

BR302021001469-6

Exigência técnica

Código de despacho: 136

Titular: A. RAYMOND ET CIE [FR]

Procurador: LUIZ LEONARDOS & ADVOGADOS

Detalhes do despacho: Com base no Manual de Desenhos Industriais instituído pela Portaria INPI/PR nº 36/2023, formulam-se as seguintes exigências: O requerente modificou o desenho industrial sem que a alteração decorresse de solicitação publicada em exigência, incorrendo, portanto, na alteração da matéria inicialmente reivindicada: as duas protuberâncias pontiagudas na face superior dos recortes laterais foram removidas. Nas figuras 1.2 e 1.3 se observa que a projeção retangular medial está em posição distinta do produto depositado. A posição da lingueta frontal dobrada está em posição distinta. Em atendimento ao item 5.3.1.1 do Manual, descartar as figuras alteradas e reapresentar as figuras do desenho industrial originalmente depositado. Sugere-se que as ditas linhas duplas da fig. 1.1 sejam removidas ou que elas possam ser incluídas nas vistas ortogonais, mas aproveitando os desenhos do depósito. Para o cumprimento desta exigência, utilizar o formulário eletrônico para a inclusão de figuras. Não apresentar as figuras em documento pdf, sob pena de publicação de nova exigência. http://manualdedi.inpi.gov.br/projects/manual-de-desenho-industrial/wiki/03_05_Peticionamento_pelo_e-DI#352-Preenchimento-do-formul%C3%A1rio



BR302023004643-7	<p>Exigência técnica Código de despacho: 136 Titular: FK GRUPO S/A [BR/SP] Procurador: SOMARCA ASSESSORIA EMPRESARIAL S/C LTDA. Detalhes do despacho: Com base no Manual de Desenhos Industriais instituído pela Portaria INPI/PR nº 36/2023, formulam-se as seguintes exigências: A representação das figuras não apresenta qualidade adequada. A atual figura 1.5 revela linhas pixelizadas e imprecisas, fugindo do padrão de qualidade das demais vistas apresentadas. Em atendimento ao item 5.3.4.1 do Manual, apresentar figura com melhor qualidade. Para o cumprimento desta exigência, utilizar o formulário eletrônico para a inclusão de figuras. Não apresentar as figuras em documento pdf, sob pena de publicação de nova exigência. http://manualdedi.inpi.gov.br/projects/manual-de-desenho-industrial/wiki/03_05_Peticionamento_pelo_e-DI#352-Preenchimento-do-formul%C3%A1rio</p>
BR302023007015-0	<p>Exigência técnica Código de despacho: 136 Titular: INTERNATIONAL ISOTOPES INC. [US] e EC2 TECHNOLOGIES, LLC [US] Procurador: João Luis DOrey Facco Vianna Detalhes do despacho: Com base no Manual de Desenhos Industriais instituído pela Portaria INPI/PR nº 36/2023, formulam-se as seguintes exigências: O atual pedido não atende aos requisitos do art. 104, conforme disposições do item 5.3.3 do Manual Exame quanto à unidade do desenho industrial, pois os desenhos industriais apresentados não compartilham das mesmas características distintivas preponderantes. Um desenho industrial foi representado nas figuras 1.1 a 3.12 e 6.1 a 6.7. Outro desenho industrial foi representado nas figuras 4.1 a 4.8. Outro desenho industrial foi representado nas figuras 5.1 a 5.10. O pedido deverá ser dividido, facultando-se ao requerente indicar o desenho industrial que será mantido no pedido original. Os demais desenhos industriais poderão ser depositados como pedidos divididos. A descrição informa que as linhas tracejadas não estão reivindicadas. Porém, não há linhas tracejadas no pedido. A representação das figuras não apresenta qualidade adequada: a qualidade das figuras está inferior quando comparada com as figuras da prioridade. Em atendimento ao item 5.3.4.1 do Manual, apresentar figuras com melhor qualidade. Para o cumprimento desta exigência, utilizar o formulário eletrônico para a inclusão de figuras. Não apresentar as figuras em documento pdf, sob pena de publicação de nova exigência. http://manualdedi.inpi.gov.br/projects/manual-de-desenho-industrial/wiki/03_05_Peticionamento_pelo_e-DI#352-Preenchimento-do-formul%C3%A1rio</p>
BR302024000450-8	<p>Exigência técnica Código de despacho: 136 Titular: BRIDGESTONE AMERICAS TIRE OPERATIONS, LLC [US] Procurador: Roberto Pernold Vieira de Mello Detalhes do despacho: Com base no Manual de Desenhos Industriais instituído pela Portaria INPI/PR nº 36/2023, formulam-se as seguintes exigências: O desenho industrial reivindicado nas figuras da prioridade não corresponde ao desenho industrial reivindicado nas figuras do pedido nacional. No depósito o produto completo foi reivindicado, mas a prioridade reivindicou somente a banda de rodagem. Em atendimento ao item 5.2.3 do Manual, apresentar documento de prioridade que corresponda integralmente à matéria do depósito nacional, sob pena de publicação de perda da prioridade. Não foi possível identificar o detalhe ampliado em nenhuma das demais vistas. Com base no item 5.3.4.2, exclua a vista ampliada ou apresente figura em que a área ampliada seja indicada por meio de contorno em linha tracejada. Para o cumprimento desta exigência, utilizar o formulário eletrônico para a inclusão de figuras. Não apresentar as figuras em documento pdf, sob pena de publicação de nova exigência. http://manualdedi.inpi.gov.br/projects/manual-de-desenho-industrial/wiki/03_05_Peticionamento_pelo_e-DI#352-Preenchimento-do-formul%C3%A1rio</p>
BR302024000451-6	<p>Exigência técnica Código de despacho: 136 Titular: BRIDGESTONE AMERICAS TIRE OPERATIONS, LLC [US] Procurador: Roberto Pernold Vieira de Mello Detalhes do despacho: Com base no Manual de Desenhos Industriais instituído pela Portaria INPI/PR nº 36/2023, formulam-se as seguintes exigências: O desenho industrial reivindicado nas figuras da prioridade não corresponde ao desenho industrial reivindicado nas figuras do pedido nacional. No depósito o produto completo foi reivindicado, mas a prioridade reivindicou somente a banda de rodagem. Em atendimento ao item 5.2.3 do Manual, apresentar documento de prioridade que corresponda integralmente à matéria do depósito nacional, sob pena de publicação de perda da prioridade. Não foi possível identificar o detalhe ampliado em nenhuma das demais vistas. Com base no item 5.3.4.2, exclua a vista ampliada ou apresente figura em que a área ampliada seja indicada por meio de contorno em linha tracejada. Para o cumprimento desta exigência, utilizar o formulário eletrônico para a inclusão de figuras. Não apresentar as figuras em documento pdf, sob pena de publicação de nova exigência. http://manualdedi.inpi.gov.br/projects/manual-de-desenho-industrial/wiki/03_05_Peticionamento_pelo_e-DI#352-Preenchimento-do-formul%C3%A1rio</p>



BR302024000891-0	<p>Exigência técnica Código de despacho: 136 Titular: PEDRO CORULLA [BR/SP] Detalhes do despacho: As seguintes exigências foram formuladas com base no Manual de Desenhos Industriais – 2ª revisão (out/2023), instituído pela Portaria INPI/PR nº 36/2023, acessível em http://manualdedi.inpi.gov.br/projects/manual-de-desenho-industrial/wiki/Manual_de_Desenhos_Industriais: [1] De acordo com o item 5.3.4.2 do Manual, apenas as características visuais devidamente reveladas e representadas serão consideradas reivindicações do pedido de desenho industrial. De maneira a garantir a reivindicação completa da configuração, recomenda-se a apresentação das seis vistas ortogonais do produto tridimensional. As vistas ortogonais mostram o desenho industrial a partir de seis ângulos específicos: frontal, posterior, lateral esquerda, lateral direita, superior e inferior. Recomenda-se, ainda, a apresentação de uma perspectiva. Apresente um novo conjunto de figuras revelando de maneira inequívoca as características do produto reivindicado. [2] Conforme o item 5.3.4.2 do Manual de Desenhos Industriais, a área ampliada deverá ser claramente percebida em pelo menos uma das demais vistas. De maneira a esclarecer qual área foi ampliada, a mesma poderá ser indicada por meio de linha tracejada em uma das demais vistas. Apresente um novo conjunto de figuras com as correções indicadas. [3] O fundo dos desenhos ou fotografias deverá ser neutro, sem elementos desnecessários ou irrelevantes ao desenho industrial reivindicado, e sem revelar qualquer padrão ou textura. Por neutro, entende-se o fundo que não exerça interferência nas formas do desenho industrial representado. Apresente um novo conjunto de figuras com o fundo neutro.</p>
BR302024001247-0	<p>Exigência técnica Código de despacho: 136 Titular: CAMILA SANTANA [BR/SP] e CAMILA SANTANA [BR/SP] Procurador: Leonardo Regis Orlandini Detalhes do despacho: As figuras apresentadas no cumprimento de exigência modificaram as formas do objeto inicialmente depositado. Conforme item 5.6 do manual de desenho industrial, os desenhos não poderão sofrer acréscimo, supressão ou mudança de matéria. Portanto, os desenhos ora apresentados serão desconsiderados. Apresente novo conjunto de figuras fazendo as alterações especificadas na exigência publicada na RPI 2812, de 26/11/2024.</p>
BR302024001253-5	<p>Exigência técnica Código de despacho: 136 Titular: CAMILA SANTANA [BR/SP] Procurador: Leonardo Regis Orlandini Detalhes do despacho: As figuras apresentadas no cumprimento de exigência modificaram as formas do objeto inicialmente depositado. Conforme item 5.6 do manual de desenho industrial, os desenhos não poderão sofrer acréscimo, supressão ou mudança de matéria. Portanto, os desenhos ora apresentados serão desconsiderados. Apresente novo conjunto de figuras fazendo as alterações especificadas na exigência publicada na RPI 2812, de 26/11/2024.</p>
BR302024001255-1	<p>Exigência técnica Código de despacho: 136 Titular: CAMILA SANTANA [BR/SP] Procurador: Leonardo Regis Orlandini Detalhes do despacho: As figuras apresentadas no cumprimento de exigência modificaram as formas do objeto inicialmente depositado. Conforme item 5.6 do manual de desenho industrial, os desenhos não poderão sofrer acréscimo, supressão ou mudança de matéria. Portanto, os desenhos ora apresentados serão desconsiderados. Apresente novo conjunto de figuras fazendo as alterações especificadas na exigência publicada na RPI 2812, de 26/11/2024.</p>
BR302024001434-1	<p>Exigência técnica Código de despacho: 136 Titular: DSA MANUTENCAO EM ATM LTDA [BR/RS] Procurador: Ricardo Rabello Spoo Detalhes do despacho: Com base no Manual de Desenhos Industriais instituído pela Portaria INPI/PR nº 36/2023, formulam-se as seguintes exigências: Apenas as figuras que foram reivindicadas no depósito deverão ser reapresentadas. O requerente modificou o desenho industrial sem que a alteração decorresse de solicitação publicada em exigência, incorrendo, portanto, na alteração da matéria inicialmente reivindicada: as atuais figuras 2.1 a 2.7 não haviam sido reivindicadas no depósito. Em atendimento ao item 5.3.1.1 do Manual, descartar as figuras alteradas. Se houver interesse na manutenção da figura 1.8 do depósito, esta deverá ser apresentada como variação, figura 2.1, sem as linhas tracejadas. Alternativamente o interessado poderá excluir a figura do pedido. Para o cumprimento desta exigência, utilizar o formulário eletrônico para a inclusão de figuras. Não apresentar as figuras em documento pdf, sob pena de publicação de nova exigência. http://manualdedi.inpi.gov.br/projects/manual-de-desenho-industrial/wiki/03_05_Peticionamento_pelo_e-DI#352-Preenchimento-do-formul%C3%A1rio</p>



BR302024001437-6	<p>Exigência técnica Código de despacho: 136 Titular: UNIVERSIDADE FEDERAL DO RIO DE JANEIRO [BR/RJ] Detalhes do despacho: Com base no Manual de Desenhos Industriais instituído pela Portaria INPI/PR nº 36/2023, formulam-se as seguintes exigências: O requerente modificou o desenho industrial sem que a alteração decorresse de solicitação publicada em exigência, incorrendo, portanto, na alteração da matéria inicialmente reivindicada: a matéria da figura 2.1 não havia sido reivindicada no depósito. Em atendimento ao item 5.3.1.1 do Manual, descartar as figuras alteradas e reapresentar somente a atual figura 1.1 do desenho industrial originalmente depositado. Para o cumprimento desta exigência, utilizar o formulário eletrônico para a inclusão de figuras. Não apresentar as figuras em documento pdf, sob pena de publicação de nova exigência. http://manualdedi.inpi.gov.br/projects/manual-de-desenho-industrial/wiki/03_05_Peticionamento_pelo_e-DI#352-Preenchimento-do-formul%C3%A1rio</p>
BR302024001797-9	<p>Exigência técnica Código de despacho: 136 Titular: GILES CESAR BALBINOTTI [BR/PR] Detalhes do despacho: As seguintes exigências foram formuladas com base no Manual de Desenhos Industriais – 2ª revisão (out/2023), instituído pela Portaria INPI/PR nº 36/2023, acessível em http://manualdedi.inpi.gov.br/projects/manual-de-desenho-industrial/wiki/Manual_de_Desenhos_Industriais: [1] A representação das figuras não apresenta qualidade adequada: o fundo das figuras apresentadas revela elementos desnecessários ou irrelevantes ao desenho industrial reivindicado. De acordo com o item 5.3.4.1, o fundo dos desenhos ou fotografias deverá ser neutro, sem revelar qualquer padrão ou textura e sem interferir nas formas do desenho industrial representado. Desta forma, apresente novas figuras com as adequações necessárias. [2] De acordo com o item 5.3.4.1, os desenhos não deverão apresentar molduras. Apresente um novo conjunto de figuras, excluindo a moldura.</p>
BR302024002463-0	<p>Exigência técnica Código de despacho: 136 Titular: ESSILOR INTERNATIONAL [FR] Procurador: MSANTOS PROPRIEDADE INTELECTUAL LTDA- EPP- Detalhes do despacho: As seguintes exigências foram formuladas com base no Manual de Desenhos Industriais – 2ª revisão (out/2023), instituído pela Portaria INPI/PR nº 36/2023, acessível em http://manualdedi.inpi.gov.br/projects/manual-de-desenho-industrial/wiki/Manual_de_Desenhos_Industriais: [1] De acordo com o item 5.3.3 do Manual de Desenhos Industriais, cada maneira de uso deve ser numerada como variação. As figuras 1.8 e 2.8 demonstram o produto com mais de uma maneira de uso. Portanto, proceda a correção de forma que os produtos tenham a seguinte formatação: fig. 1.1, 1.2, 1.3 etc., para primeira variação (maneira de uso); fig. 2.1, 2.2, 2.3, etc., para a segunda variação, conforme determinado no item 5.3.4.5 do Manual. [2] O atual pedido não atende aos requisitos do art. 104, conforme disposições do item 5.3.3 do Manual, pois os desenhos industriais apresentados não compartilham das mesmas características distintivas preponderantes. Um desenho industrial foi representado nas figuras 1.1 a 1.8. E outro desenho industrial foi representado nas figuras 2.1 a 2.8. O pedido deverá ser dividido, facultando-se ao requerente indicar o desenho industrial que será mantido no pedido original. Os demais desenhos industriais poderão ser depositados como pedidos divididos.</p>
BR302024002674-9	<p>Exigência técnica Código de despacho: 136 Titular: PITCO FRIALATOR, INC. [US] Procurador: Antônio Maurício Pedras Arnaud Detalhes do despacho: Com base no Manual de Desenhos Industriais instituído pela Portaria INPI/PR nº 36/2023, formulam-se as seguintes exigências: As figuras do pedido nacional apresentam algum tipo de representação, cor ou combinações de cores, hachuras ou pontilhismo diverso daquele das figuras da prioridade. Embora tal fato não implique em diferença na reivindicação, para melhor caracterização da correspondência entre prioridade e reivindicação, apresentar figuras do pedido nacional com o mesmo tipo de representação utilizado nas figuras da prioridade, conforme proposto no item 5.2.3 do Manual. Importante frisar que as linhas do produto reivindicado na prioridade estão imprecisas, falhadas. Ao cumprir a exigência, melhorar a qualidade da representação. Conforme o item 5.3.6 do Manual de Desenhos Industriais, não é permitida a inclusão, nas figuras, de caracteres, palavras ou elementos textuais que não façam parte da configuração do desenho industrial. As figuras foram apresentadas com legendas e/ou numeração de páginas. Reapresentar as figuras sem essas informações, que serão geradas pelo sistema automaticamente. Para o cumprimento desta exigência, utilizar o formulário eletrônico para a inclusão de figuras. Não apresentar as figuras em documento pdf, sob pena de publicação de nova exigência. http://manualdedi.inpi.gov.br/projects/manual-de-desenho-industrial/wiki/03_05_Peticionamento_pelo_e-DI#352-Preenchimento-do-formul%C3%A1rio</p>



BR302024002676-5

Exigência técnica
Código de despacho: 136
Titular: PITCO FRIALATOR, INC. [US]
Procurador: Antônio Maurício Pedras Arnaud
Detalhes do despacho: Com base no Manual de Desenhos Industriais instituído pela Portaria INPI/PR nº 36/2023, formulam-se as seguintes exigências: O desenho industrial reivindicado nas figuras da prioridade não corresponde ao desenho industrial reivindicado nas figuras do pedido nacional. Em atendimento ao item 5.2.3 do Manual, apresentar documento de prioridade que corresponda integralmente à matéria do depósito nacional, sob pena de publicação de perda da prioridade. Conforme o item 5.3.6 do Manual de Desenhos Industriais, não é permitida a inclusão, nas figuras, de caracteres, palavras ou elementos textuais que não façam parte da configuração do desenho industrial. As figuras foram apresentadas com legendas e/ou numeração de páginas. Reapresentar as figuras sem essas informações, que serão geradas pelo sistema automaticamente. Para o cumprimento desta exigência, utilizar o formulário eletrônico para a inclusão de figuras. Não apresentar as figuras em documento pdf, sob pena de publicação de nova exigência. http://manualdedi.inpi.gov.br/projects/manual-de-desenho-industrial/wiki/03_05_Peticionamento_pelo_e-DI#352-Preenchimento-do-formul%C3%A1rio

BR302024002682-0

Exigência técnica
Código de despacho: 136
Titular: INSTITUTO FEDERAL DE EDUCAÇÃO, CIÊNCIA E TECNOLOGIA DE SANTA CATARINA [BR/SC]
Detalhes do despacho: Com base no Manual de Desenhos Industriais instituído pela Portaria INPI/PR nº 36/2023, formulam-se as seguintes exigências: De acordo com o item 5.3.4.1, os desenhos ou fotografias não deverão apresentar molduras. Exclua as molduras das figuras. Verifica-se que há inconsistência entre as vistas: a figura 1.7 revela um ressaltado na parte da alça do produto que não está representado nas vistas ortogonais. Em atenção ao item 5.3.4.4 do Manual rerepresente as figuras com as correções indicadas e quaisquer outras que sejam necessárias para que as imagens apresentem coerência entre si. Para o cumprimento desta exigência, utilizar o formulário eletrônico para a inclusão de figuras. Não apresentar as figuras em documento pdf, sob pena de publicação de nova exigência. http://manualdedi.inpi.gov.br/projects/manual-de-desenho-industrial/wiki/03_05_Peticionamento_pelo_e-DI#352-Preenchimento-do-formul%C3%A1rio

BR302024002686-2

Exigência técnica
Código de despacho: 136
Titular: PATRICIA RODRIGUES RESENDE CANHESTRO [BR/MG]
Procurador: JONAS PEREIRA DOS SANTOS FILHO
Detalhes do despacho: Com base no Manual de Desenhos Industriais instituído pela Portaria INPI/PR nº 36/2023, formulam-se as seguintes exigências: O atual pedido não atende aos requisitos do art. 104, conforme disposições do item 5.3.3 do Manual Exame quanto à unidade do desenho industrial, pois os desenhos industriais apresentados não compartilham das mesmas características distintivas preponderantes. Um desenho industrial foi representado nas figuras 1.1 a 1.6. Outro desenho industrial foi representado nas figuras 1.7 a 1.10. O pedido deverá ser dividido, facultando-se ao requerente indicar o desenho industrial que será mantido no pedido original. Os demais desenhos industriais poderão ser depositados como pedidos divididos. Se houve erro na indexação das figuras, excluir as figuras 1.7 a 1.10 e apresentar uma perspectiva do produto representado nas figuras 1.1 a 1.6. Para o cumprimento desta exigência, utilizar o formulário eletrônico para a inclusão de figuras. Não apresentar as figuras em documento pdf, sob pena de publicação de nova exigência. http://manualdedi.inpi.gov.br/projects/manual-de-desenho-industrial/wiki/03_05_Peticionamento_pelo_e-DI#352-Preenchimento-do-formul%C3%A1rio

BR302024002713-3

Exigência técnica
Código de despacho: 136
Titular: ITENS COMERCIO DE ARTIGOS DE DECORAÇÃO EIRELI [BR/SP]
Detalhes do despacho: As seguintes exigências foram formuladas com base no Manual de Desenhos Industriais – 2ª revisão (out/2023), instituído pela Portaria INPI/PR nº 36/2023, acessível em http://manualdedi.inpi.gov.br/projects/manual-de-desenho-industrial/wiki/Manual_de_Desenhos_Industriais: [1]
De acordo com o item 5.3.4.2 do Manual, apenas as características visuais devidamente reveladas e representadas serão consideradas reivindicações do pedido de desenho industrial. De maneira a garantir a reivindicação completa da configuração, recomenda-se a apresentação das seis vistas ortogonais do produto tridimensional. As vistas ortogonais mostram o desenho industrial a partir de seis ângulos específicos: frontal, posterior, lateral esquerda, lateral direita, superior e inferior. Recomenda-se, ainda, a apresentação de uma perspectiva. Apresente um novo conjunto de figuras revelando de maneira inequívoca as características do produto reivindicado.



BR302024002781-8	<p>Exigência técnica Código de despacho: 136 Titular: BYD COMPANY LIMITED [CN] Procurador: KASZNAR LEONARDOS PROPRIEDADE INTELECTUAL Detalhes do despacho: Com base no Manual de Desenhos Industriais instituído pela Portaria INPI/PR nº 36/2023, formulam-se as seguintes exigências: Em atenção ao item 5.2.3 do Manual, a fim de que a reivindicação nas figuras do desenho industrial depositado no Brasil corresponda integralmente à reivindicação nas figuras do desenho industrial do documento de prioridade, reapresentar as figuras 1.1 a 1.7 e 2.1 a 2.7, pois as vistas inferiores dos produtos não foram reivindicadas na prioridade. Para o cumprimento desta exigência, utilizar o formulário eletrônico para a inclusão de figuras. Não apresentar as figuras em documento pdf, sob pena de publicação de nova exigência. http://manualdedi.inpi.gov.br/projects/manual-de-desenho-industrial/wiki/03_05_Peticionamento_pelo_e-DI#352-Preenchimento-do-formul%C3%A1rio</p>
BR302024002792-3	<p>Exigência técnica Código de despacho: 136 Titular: WTA - WATANABE TECNOLOGIA APLICADA LTDA [BR/SP] Detalhes do despacho: Com base no Manual de Desenhos Industriais instituído pela Portaria INPI/PR nº 36/2023, formulam-se as seguintes exigências: A representação das figuras não apresenta qualidade adequada. As atuais figuras revelam linhas espessas que se sobrepõem, deixando os desenhos imprecisos. Em atendimento ao item 5.3.4.1 do Manual, apresentar figura com melhor qualidade. As figuras demonstram produto com mais de uma maneira de uso, cores ou combinação de cores e/ou representação. De acordo com o item 5.3.3 do Manual de Desenhos Industriais, cada maneira de uso deve ser numerada como variação. Portanto, proceda a correção de forma que as variações os produtos tenham a seguinte formatação: fig. 1.1, 1.2, 1.3 etc., para primeira variação (produto fechado); fig. 2.1, para a segunda variação (produto aberto – fig. 1.9), conforme determinado no item 5.3.4.5 do Manual. Para o cumprimento desta exigência, utilizar o formulário eletrônico para a inclusão de figuras. Não apresentar as figuras em documento pdf, sob pena de publicação de nova exigência. http://manualdedi.inpi.gov.br/projects/manual-de-desenho-industrial/wiki/03_05_Peticionamento_pelo_e-DI#352-Preenchimento-do-formul%C3%A1rio</p>
BR302024002801-6	<p>Exigência técnica Código de despacho: 136 Titular: JOSÉ RODRIGO DA SILVA [BR/SP] Procurador: Eduarda Colla Detalhes do despacho: Com base no Manual de Desenhos Industriais instituído pela Portaria INPI/PR nº 36/2023, formulam-se as seguintes exigências: Não foi possível identificar diferenças entre os produtos das figuras 1.1 e 2.1. As figuras foram apenas rotacionadas, mas não revelam mudanças nas características ornamentais. Esclarecer. Se não houver diferenças entre as figuras, manter somente as atuais figuras 1.1 a 1.7. Para o cumprimento desta exigência, utilizar o formulário eletrônico para a inclusão de figuras. Não apresentar as figuras em documento pdf, sob pena de publicação de nova exigência. http://manualdedi.inpi.gov.br/projects/manual-de-desenho-industrial/wiki/03_05_Peticionamento_pelo_e-DI#352-Preenchimento-do-formul%C3%A1rio</p>
BR302024002804-0	<p>Exigência técnica Código de despacho: 136 Titular: ITENS COMERCIO DE ARTIGOS DE DECORAÇÃO EIRELI [BR/SP] Detalhes do despacho: Com base no Manual de Desenhos Industriais instituído pela Portaria INPI/PR nº 36/2023, formulam-se as seguintes exigências: As vistas foram apresentadas utilizando a opção de “anexos” do formulário, quando deve-se usar o formulário de petição eletrônico. Portanto, apresente todas as figuras utilizando o formulário para que sejam inseridas no sistema e, por consequência, relatório e reivindicação sejam gerados. Para o cumprimento desta exigência, utilizar o formulário eletrônico para a inclusão de figuras. Não apresentar as figuras em documento pdf, sob pena de publicação de nova exigência. http://manualdedi.inpi.gov.br/projects/manual-de-desenho-industrial/wiki/03_05_Peticionamento_pelo_e-DI#352-Preenchimento-do-formul%C3%A1rio</p>
BR302024002807-5	<p>Exigência técnica Código de despacho: 136 Titular: ITENS COMERCIO DE ARTIGOS DE DECORAÇÃO EIRELI [BR/SP] Detalhes do despacho: Com base no Manual de Desenhos Industriais instituído pela Portaria INPI/PR nº 36/2023, formulam-se as seguintes exigências: As vistas ortogonais da atual figura 3.1 foram apresentadas utilizando a opção de “anexos” do formulário, quando deve-se usar o formulário de petição eletrônico. Portanto, apresente todas as figuras da variação utilizando o formulário para que sejam inseridas no sistema e, por consequência, relatório e reivindicação sejam gerados. Para o cumprimento desta exigência, utilizar o formulário eletrônico para a inclusão de figuras. Não apresentar as figuras em documento pdf, sob pena de publicação de nova exigência. http://manualdedi.inpi.gov.br/projects/manual-de-desenho-industrial/wiki/03_05_Peticionamento_pelo_e-DI#352-Preenchimento-do-formul%C3%A1rio</p>



BR302024002808-3	<p>Exigência técnica Código de despacho: 136 Titular: TRAMONTINA S/A CUTELARIA [BR/RS] Procurador: CREAÇÃO MARCAS E PATENTES LTDA. Detalhes do despacho: Com base no Manual de Desenhos Industriais instituído pela Portaria INPI/PR nº 36/2023, formulam-se as seguintes exigências: De acordo com o item 5.3.4.1, os desenhos ou fotografias não deverão apresentar molduras. Excluir todas as molduras (contorno quadrado) das figuras. Para o cumprimento desta exigência, utilizar o formulário eletrônico para a inclusão de figuras. Não apresentar as figuras em documento pdf, sob pena de publicação de nova exigência. http://manualdedi.inpi.gov.br/projects/manual-de-desenho-industrial/wiki/03_05_Peticionamento_pelo_e-DI#352-Preenchimento-do-formul%C3%A1rio</p>
BR302024002834-2	<p>Exigência técnica Código de despacho: 136 Titular: HYDRO EXTRUSION BRASIL S.A. [BR/SP] Procurador: Dannemann, Siemsen, Bigler & Ipanema Moreira Detalhes do despacho: As seguintes exigências foram formuladas com base no Manual de Desenhos Industriais – 2ª revisão (out/2023), instituído pela Portaria INPI/PR nº 36/2023, acessível em http://manualdedi.inpi.gov.br/projects/manual-de-desenho-industrial/wiki/Manual_de_Desenhos_Industriais: [1] O atual pedido não atende aos requisitos do art. 104, conforme disposições do item 5.3.3 do Manual, pois os desenhos industriais apresentados não compartilham das mesmas características distintivas preponderantes. Um desenho industrial foi representado nas figuras 1.1 a 1.8. Outro desenho industrial foi representado nas figuras 2.1 a 2.8. O pedido deverá ser dividido, facultando-se ao requerente indicar o desenho industrial que será mantido no pedido original. Os demais desenhos industriais poderão ser depositados como pedidos divididos.</p>
BR302024002838-5	<p>Exigência técnica Código de despacho: 136 Titular: HYDRO EXTRUSION BRASIL S.A. [BR/SP] Procurador: Dannemann, Siemsen, Bigler & Ipanema Moreira Detalhes do despacho: As seguintes exigências foram formuladas com base no Manual de Desenhos Industriais – 2ª revisão (out/2023), instituído pela Portaria INPI/PR nº 36/2023, acessível em http://manualdedi.inpi.gov.br/projects/manual-de-desenho-industrial/wiki/Manual_de_Desenhos_Industriais: [1] O atual pedido não atende aos requisitos do art. 104, conforme disposições do item 5.3.3 do Manual, pois os desenhos industriais apresentados não compartilham das mesmas características distintivas preponderantes. Um desenho industrial foi representado nas figuras 1.1 a 1.8. Outro desenho industrial foi representado nas figuras 2.1 a 2.8. Outro desenho industrial foi representado nas figuras 3.1 a 3.7. O pedido deverá ser dividido, facultando-se ao requerente indicar o desenho industrial que será mantido no pedido original. Os demais desenhos industriais poderão ser depositados como pedidos divididos.</p>
BR302024002853-9	<p>Exigência técnica Código de despacho: 136 Titular: ITENS COMERCIO DE ARTIGOS DE DECORAÇÃO EIRELI [BR/SP] Detalhes do despacho: Com base no Manual de Desenhos Industriais instituído pela Portaria INPI/PR nº 36/2023, formulam-se as seguintes exigências: As vistas ortogonais foram apresentadas utilizando a opção de “anexos” do formulário, quando deve-se usar o formulário de petição eletrônico. Portanto, apresente todas as figuras utilizando o formulário para que sejam inseridas no sistema e, por consequência, relatório e reivindicação sejam gerados. Para o cumprimento desta exigência, utilizar o formulário eletrônico para a inclusão de figuras. Não apresentar as figuras em documento pdf, sob pena de publicação de nova exigência. http://manualdedi.inpi.gov.br/projects/manual-de-desenho-industrial/wiki/03_05_Peticionamento_pelo_e-DI#352-Preenchimento-do-formul%C3%A1rio</p>
BR302024002864-4	<p>Exigência técnica Código de despacho: 136 Titular: ALBERTO CARLOS PEREIRA FILHO [BR/SP] Procurador: BRAXIL SERVICOS AUXILIARES LTDA Detalhes do despacho: Com base no Manual de Desenhos Industriais instituído pela Portaria INPI/PR nº 36/2023, formulam-se as seguintes exigências: As legendas estão incorretas. Se a fig. 1.4 é a vista anterior, a vista posterior seria a fig. 1.1, mas a legenda desta está como perspectiva. A figura 1.7 revela uma perspectiva, mas a legenda cita uma lateral esquerda. Revisar todas as legendas, incluindo as figuras usando o formulário de petição eletrônico. De acordo com o item 3.5.2 do Manual de Desenhos Industriais, o campo Descrição do formulário só deve ser usado para incluir informações necessárias à compreensão das figuras do desenho industrial. As informações inseridas neste campo no pedido não cumprem com a finalidade pretendida e foram excluídas de ofício. Para o cumprimento desta exigência, utilizar o formulário eletrônico para a inclusão de figuras. Não apresentar as figuras em documento pdf, sob pena de publicação de nova exigência. http://manualdedi.inpi.gov.br/projects/manual-de-desenho-industrial/wiki/03_05_Peticionamento_pelo_e-DI#352-Preenchimento-do-formul%C3%A1rio</p>



BR302024002882-2	<p>Exigência técnica Código de despacho: 136 Titular: THE GOODYEAR TIRE & RUBBER COMPANY [US] Procurador: Daniel Advogados (Alt.de Daniel & Cia) Detalhes do despacho: Com base no Manual de Desenhos Industriais instituído pela Portaria INPI/PR nº 36/2023, formulam-se as seguintes exigências: Não foi possível identificar o detalhe ampliado em nenhuma das demais vistas. Com base no item 5.3.4.2, exclua a vista ampliada ou apresente figura em que a área ampliada seja indicada por meio de contorno em linha tracejada. Para o cumprimento desta exigência, utilizar o formulário eletrônico para a inclusão de figuras. Não apresentar as figuras em documento pdf, sob pena de publicação de nova exigência. http://manualdedi.inpi.gov.br/projects/manual-de-desenho-industrial/wiki/03_05_Peticionamento_pelo_e-DI#352-Preenchimento-do-formul%C3%A1rio</p>
BR302024002915-2	<p>Exigência técnica Código de despacho: 136 Titular: UNILEVER IP HOLDINGS B.V. [XX] Procurador: Jacques Labrunie Detalhes do despacho: O atual pedido não atende aos requisitos do art. 104, conforme disposições do item 5.3.3 do Manual, pois os desenhos industriais apresentados não compartilham das mesmas características distintivas preponderantes. Um desenho industrial foi representado nas figuras 1.1 a 2.5. Outro desenho industrial foi representado nas figuras 2.6 a 2.7. O pedido deverá ser dividido, facultando-se ao requerente indicar o desenho industrial que será mantido no pedido original. Os demais desenhos industriais poderão ser depositados como pedidos divididos.</p>
BR302024002944-6	<p>Exigência técnica Código de despacho: 136 Titular: RENAN CLEBER DA SILVA [BR/SP] Detalhes do despacho: Com base no Manual de Desenhos Industriais instituído pela Portaria INPI/PR nº 36/2023, formulam-se as seguintes exigências: [1] Para constarem no certificado, todas as figuras devem ser inseridas separadamente pelo sistema de petição eletrônico, em formato jpeg, seguindo as instruções do item 3.5.2 G do Manual de Desenhos Industriais. Não deve haver acréscimo ou alteração de matéria. As figuras que constam no arquivo pdf não serão consideradas. [2] O título do pedido parece não corresponder ao produto revelado. Caso considere necessário, adequar título. Sugerimos modificar para "Estante". Nesse caso, a classificação do produto deve ser adequada para 06.04. MÓVEIS PARA ARMAZENAGEM</p>
BR302024002945-4	<p>Exigência técnica Código de despacho: 136 Titular: ANSELMO LAGE NICOLI [BR/MG] Procurador: julio vieira nunes Detalhes do despacho: Com base no Manual de Desenhos Industriais instituído pela Portaria INPI/PR nº 36/2023, formulam-se as seguintes exigências: [1] Para constarem no certificado, todas as figuras devem ser inseridas separadamente pelo sistema de petição eletrônico, em formato jpeg, seguindo as instruções do item 3.5.2 G do Manual de Desenhos Industriais. Não deve haver acréscimo ou alteração de matéria. As figuras que constam no arquivo pdf não serão consideradas. [2] De acordo com o item 5.3.3 do Manual de Desenhos Industriais: "É permitido proteger, num mesmo registro, o desenho industrial de produtos cujas configurações variam em decorrência da utilização (ou não) de cor, de alterações na cor ou de alterações na combinação de cores. Cada configuração (por exemplo, com cor e sem cor) será considerada uma variação do desenho industrial. As figuras de cada variação serão numeradas de maneira específica. Ex.: 1ª variação: 1.1, 1.2, 1.3... etc.; 2ª variação: 2.1, 2.2, 2.3... etc. Para mais informações sobre a numeração das figuras, ver item 5.3.4.5 Numeração de figuras." Assim sendo, caso o requerente deseje, além da configuração do produto revelado por meio da perspectiva na cor verde, ele poderá inserir todas as vistas sem cor que aparecem no anexo, tratando esse conjunto de figuras como uma variação do produto na cor verde e fazendo a adequação da numeração. As outras vistas do produto na cor verde não devem ser inseridas, já que representariam acréscimo de matéria, o que não é permitido. Uma outra opção seria cumprir a exigência com a declaração de que deseja somente o produto na cor verde representado pela perspectiva. Uma terceira alternativa para o cumprimento seria optar por inserir somente todas as vistas da variação sem cor revelada no anexo. [3] O título do pedido parece não corresponder ao produto revelado. Caso considere necessário, adequar título. Sugerimos modificar para "Peça de correia transportadora" ou "Parte de correia transportadora" [4] De acordo com o item 3.5.2 G do Manual de Desenhos Industriais, o campo Descrição do formulário só deve ser usado para incluir informações necessárias à compreensão das figuras do desenho industrial. As informações inseridas neste campo no pedido não cumprem com a finalidade pretendida e foram excluídas de ofício.</p>



BR302024002989-6	<p>Exigência técnica Código de despacho: 136 Titular: RUBENS DE ALMEIDA SANTOS [BR/MG] Procurador: Ronaldo Franklin de Sousa Detalhes do despacho: Com base no Manual de Desenhos Industriais instituído pela Portaria INPI/PR nº 36/2023, formulam-se as seguintes exigências: [1] As figuras estão granuladas, escuras, com baixa qualidade gráfica, por isso não permitem ver com clareza a delimitação dos rebaixos do produto. Apresentar novo conjunto de figuras com excelente qualidade gráfica, com contraste e nitidez que permitam visualizar todos os detalhes. [2] Para atender ao item 5.3.1.1 do Manual, modificar título para "ANILHA PARA MUSCULAÇÃO".</p>
BR302024003041-0	<p>Exigência técnica Código de despacho: 136 Titular: ITENS COMERCIO DE ARTIGOS DE DECORAÇÃO EIRELI [BR/SP] Detalhes do despacho: Com base no Manual de Desenhos Industriais instituído pela Portaria INPI/PR nº 36/2023, formulam-se as seguintes exigências:[1] Para constarem no certificado, todas as figuras devem ser inseridas separadamente pelo sistema de peticionamento eletrônico, em formato jpeg, seguindo as instruções do item 3.5.2 G do Manual de Desenhos Industriais. Não deve haver acréscimo ou alteração de matéria. As figuras que constam no arquivo pdf não serão consideradas.</p>
BR302024003044-4	<p>Exigência técnica Código de despacho: 136 Titular: ITENS COMERCIO DE ARTIGOS DE DECORAÇÃO EIRELI [BR/SP] Detalhes do despacho: Com base no Manual de Desenhos Industriais instituído pela Portaria INPI/PR nº 36/2023, formulam-se as seguintes exigências:[1] Para constarem no certificado, todas as figuras devem ser inseridas separadamente pelo sistema de peticionamento eletrônico, em formato jpeg, seguindo as instruções do item 3.5.2 G do Manual de Desenhos Industriais. Não deve haver acréscimo ou alteração de matéria. As figuras que constam no arquivo pdf não serão consideradas.</p>
BR302024003860-7	<p>Exigência técnica Código de despacho: 136 Titular: WELDER LUIZ MARTINS CARDOSO [BR/SP] Procurador: RESOLVA CONOSCO ASSESSORIA - EIRELI - ME Detalhes do despacho: Com base no Manual de Desenhos Industriais instituído pela Portaria INPI/PR nº 36/2023, formulam-se as seguintes exigências:[1] A vista inferior não está correta (figura 1.7) não está correta, pois a alça em formato "J" deveria estar rebatida em relação à vista superior (figura 1.6). Apresentar figura 1.7 corrigida.</p>
BR302024003919-0	<p>Exigência técnica Código de despacho: 136 Titular: SAMI EL BADAoui [LB] Procurador: COLONIAL REGISTROS DE MARCAS E PATENTES LTDA Detalhes do despacho: As seguintes exigências foram formuladas com base no Manual de Desenhos Industriais – 2ª revisão (out/2023), instituído pela Portaria INPI/PR nº 36/2023, acessível em http://manualdedi.inpi.gov.br/projects/manual-de-desenho-industrial/wiki/Manual_de_Desenhos_Industriais: [1] De acordo com o item 5.3.3 do Manual de Desenhos Industriais, cada maneira de uso deve ser numerada como variação. As figuras 1.9 e 2.9 demonstram produto com mais de uma maneira de uso. Portanto, proceda a correção de forma que os produtos tenham a seguinte formatação: fig. 1.1, 1.2, 1.3 etc., para primeira variação (maneira de uso); fig. 2.1, 2.2, 2.3, etc., para a segunda variação, e assim sucessivamente, conforme determinado no item 5.3.4.5 do Manual.</p>



BR302024003945-0

Exigência técnica

Código de despacho: 136

Titular: BAILLY INDUSTRIAL LTDA. - EPP [BR/RJ]

Procurador: SOERENSEN GARCIA ADVOGADOS ASSOCIADOS

Detalhes do despacho: Com base no Manual de Desenhos Industriais instituído pela Portaria INPI/PR nº 36/2023, formulam-se as seguintes exigências: Verifica-se que há inconsistência entre as vistas: as figuras 1.2, 3.7 e 4.5 estão idênticas às suas vistas opostas. Para harmonizá-las, espelhá-las horizontalmente. Em atenção ao item 5.3.4.4 do Manual reapresente as figuras com as correções indicadas e quaisquer outras que sejam necessárias para que as imagens apresentem coerência entre si. O atual pedido não atende aos requisitos do art. 104, conforme disposições do item 5.3.3 Exame quanto à unidade do desenho industrial, pois não compartilham das mesmas características distintivas preponderantes. Um desenho industrial foi representado nas figuras 1.1 a 2.7. Outro desenho industrial foi representado nas figuras 3.1 a 4.7. O pedido deverá ser dividido, facultando-se ao requerente indicar o desenho industrial que será mantido no pedido original. De acordo com o item 5.3.1.1 do Manual, o título não deve conter: informações técnicas do produto; nome comercial do produto ou indicação de código, numeração ou modelo; adjetivos; referência a kits, conjuntos ou jogos de objetos; descrição de forma ou material de fabricação. Sugerimos modificar o título para: Capota náutica. Para o cumprimento desta exigência, utilizar o formulário eletrônico para a inclusão de figuras. Não apresentar as figuras em documento pdf, sob pena de publicação de nova exigência. http://manualdedi.inpi.gov.br/projects/manual-de-desenho-industrial/wiki/03_05_Peticionamento_pelo_e-DI#352-Preenchimento-do-formul%C3%A1rio

BR302024003956-5

Exigência técnica

Código de despacho: 136

Titular: HENRIQUE PRESA ARCURI [BR/SP]

Procurador: RESOLVA CONOSCO ASSESSORIA - EIRELI - ME

Detalhes do despacho: Com base no Manual de Desenhos Industriais instituído pela Portaria INPI/PR nº 36/2023, formulam-se as seguintes exigências: Verifica-se que há inconsistência entre as vistas: As linhas da alça da tampa estão incompletas, sem fechar a forma que a define, nas figuras 1.1 e 1.3. Além disso, existem duas linhas contornando a tampa da fig. 1.5 que não estão representadas nas figuras 1.1 e 1.3. Em atenção ao item 5.3.4.4 do Manual reapresente as figuras com as correções indicadas e quaisquer outras que sejam necessárias para que as imagens apresentem coerência entre si. Para o cumprimento desta exigência, utilizar o formulário eletrônico para a inclusão de figuras. Não apresentar as figuras em documento pdf, sob pena de publicação de nova exigência. http://manualdedi.inpi.gov.br/projects/manual-de-desenho-industrial/wiki/03_05_Peticionamento_pelo_e-DI#352-Preenchimento-do-formul%C3%A1rio

BR302024003958-1

Exigência técnica

Código de despacho: 136

Titular: FELIPE ROTA CARAVINA [BR/SP]

Procurador: RESOLVA CONOSCO ASSESSORIA - EIRELI - ME

Detalhes do despacho: Com base no Manual de Desenhos Industriais instituído pela Portaria INPI/PR nº 36/2023, formulam-se as seguintes exigências: Verifica-se que há inconsistência entre as vistas: as figuras 1.6, 2.6 e 3.6 estão com o tempo na cor branca, diferente das respectivas perspectivas, na cor cinza. Harmonizar. Em atenção ao item 5.3.4.4 do Manual reapresente as figuras com as correções indicadas e quaisquer outras que sejam necessárias para que as imagens apresentem coerência entre si. Para o cumprimento desta exigência, utilizar o formulário eletrônico para a inclusão de figuras. Não apresentar as figuras em documento pdf, sob pena de publicação de nova exigência. http://manualdedi.inpi.gov.br/projects/manual-de-desenho-industrial/wiki/03_05_Peticionamento_pelo_e-DI#352-Preenchimento-do-formul%C3%A1rio

BR302024003960-3

Exigência técnica

Código de despacho: 136

Titular: HENRIQUE PRESA ARCURI [BR/SP]

Procurador: RESOLVA CONOSCO ASSESSORIA - EIRELI - ME

Detalhes do despacho: Com base no Manual de Desenhos Industriais instituído pela Portaria INPI/PR nº 36/2023, formulam-se as seguintes exigências: Verifica-se que há inconsistência entre as vistas: O contorno sextavado da parte convexa superior da tampa não está representado na fig. 1.3. Em atenção ao item 5.3.4.4 do Manual reapresente as figuras com as correções indicadas e quaisquer outras que sejam necessárias para que as imagens apresentem coerência entre si. Para o cumprimento desta exigência, utilizar o formulário eletrônico para a inclusão de figuras. Não apresentar as figuras em documento pdf, sob pena de publicação de nova exigência. http://manualdedi.inpi.gov.br/projects/manual-de-desenho-industrial/wiki/03_05_Peticionamento_pelo_e-DI#352-Preenchimento-do-formul%C3%A1rio



BR302024003963-8

Exigência técnica

Código de despacho: 136

Titular: HENRIQUE PRESA ARCURI [BR/SP]

Detalhes do despacho: Com base no Manual de Desenhos Industriais instituído pela Portaria INPI/PR nº 36/2023, formulam-se as seguintes exigências: Verifica-se que há inconsistência entre as vistas: A vista superior revelou uma tampa menor que o pote, mas a figura 1.3 demonstra que as duas partes têm a mesma largura. Harmonizar vistas. Além disso, diversas linhas duplas da perspectiva não estão representadas na figura 1.3. Se a tampa tem laterais paralelas, conforme figura 2.2, a figura 2.4 deverá representar corretamente essa característica. Em atenção ao item 5.3.4.4 do Manual reapresente as figuras com as correções indicadas e quaisquer outras que sejam necessárias para que as imagens apresentem coerência entre si. Para o cumprimento desta exigência, utilizar o formulário eletrônico para a inclusão de figuras. Não apresentar as figuras em documento pdf, sob pena de publicação de nova exigência. http://manualdedi.inpi.gov.br/projects/manual-de-desenho-industrial/wiki/03_05_Peticionamento_pelo_e-DI#352-Preenchimento-do-formul%C3%A1rio

BR302024003981-6

Exigência técnica

Código de despacho: 136

Titular: HENRIQUE PRESA ARCURI [BR/SP]

Detalhes do despacho: As seguintes exigências foram formuladas com base no Manual de Desenhos Industriais – 2º revisão (out/2023), instituído pela Portaria INPI/PR nº 36/2023, acessível em http://manualdedi.inpi.gov.br/projects/manual-de-desenho-industrial/wiki/Manual_de_Desenhos_Industriais: [1] De acordo com o item 5.3.3 do Manual de Desenhos Industriais, o desenho industrial de um produto cujas configurações são destinadas a integrar conjuntos, kits ou jogos é registrável desde que se refira a um único produto, que todas as configurações pertençam a uma única classe e subclasse da Classificação de Locarno e possuam as mesmas características distintivas preponderantes. No entanto, cada configuração deverá ser considerada uma variação do desenho industrial de um único produto. E cada variação deverá ser apresentada em um jogo de figuras. Recomenda-se a apresentação de todas as vistas de cada variação. As figuras de cada variação serão numeradas de maneira específica. Ex.: 1ª variação: 1.1, 1.2, 1.3... etc.; 2ª variação: 2.1, 2.2, 2.3... etc

BR302024004007-5

Exigência técnica

Código de despacho: 136

Titular: SUPERPET AGUAI ARTIGOS PARA ANIMAIS LTDA ME [BR/SP]

Procurador: Maria de Lourdes Ferreira

Detalhes do despacho: As seguintes exigências foram formuladas com base no Manual de Desenhos Industriais – 2º revisão (out/2023), instituído pela Portaria INPI/PR nº 36/2023, acessível em http://manualdedi.inpi.gov.br/projects/manual-de-desenho-industrial/wiki/Manual_de_Desenhos_Industriais: [1] De acordo com o item 5.3.3 do Manual de Desenhos Industriais, cada maneira de uso deve ser numerada como variação. A figura 1.3 demonstra o produto com mais de uma maneira de uso. Portanto, proceda a correção de forma que os produtos tenham a seguinte formatação: fig. 1.1, 1.2, 1.3 etc., para primeira variação (maneira de uso); fig. 2.1, 2.2, 2.3, etc., para a segunda variação, conforme determinado no item 5.3.4.5 do Manual. [2] De acordo com o item 5.3.4.2 do Manual, apenas as características visuais devidamente reveladas e representadas serão consideradas reivindicações do pedido de desenho industrial. De maneira a garantir a reivindicação completa da configuração, recomenda-se a apresentação das seis vistas ortogonais do produto tridimensional. As vistas ortogonais mostram o desenho industrial a partir de seis ângulos específicos: frontal, posterior, lateral esquerda, lateral direita, superior e inferior. Recomenda-se, ainda, a apresentação de uma perspectiva. Apresente um novo conjunto de figuras revelando de maneira inequívoca as características do produto reivindicado.

BR302024004297-3

Exigência técnica

Código de despacho: 136

Titular: ITENS COMERCIO DE ARTIGOS DE DECORAÇÃO EIRELI [BR/SP]

Detalhes do despacho: As seguintes exigências foram formuladas com base no Manual de Desenhos Industriais – 2º revisão (out/2023), instituído pela Portaria INPI/PR nº 36/2023, acessível em http://manualdedi.inpi.gov.br/projects/manual-de-desenho-industrial/wiki/Manual_de_Desenhos_Industriais: [1] De acordo com o item 5.3.4.2 do Manual, apenas as características visuais devidamente reveladas e representadas serão consideradas reivindicações do pedido de desenho industrial. De maneira a garantir a reivindicação completa da configuração, recomenda-se a apresentação das seis vistas ortogonais do produto tridimensional. As vistas ortogonais mostram o desenho industrial a partir de seis ângulos específicos: frontal, posterior, lateral esquerda, lateral direita, superior e inferior. Recomenda-se, ainda, a apresentação de uma perspectiva. Apresente um novo conjunto de figuras revelando de maneira inequívoca as características do produto reivindicado. [2] De acordo com o item 5.3.4.5 do Manual, a numeração identifica as figuras pertinentes a cada variação do desenho industrial. Assim, as figuras da primeira variação serão numeradas como 1.1, 1.2, 1.3; as figuras da segunda variação, como 2.1, 2.2, 2.3, e assim sucessivamente. Apresente um novo conjunto de figuras com a numeração corrigida.



BR302024004300-7

Exigência técnica

Código de despacho: 136

Titular: ITENS COMERCIO DE ARTIGOS DE DECORAÇÃO EIRELI [BR/SP]Detalhes do despacho: As seguintes exigências foram formuladas com base no Manual de Desenhos Industriais – 2º revisão (out/2023), instituído pela Portaria INPI/PR nº 36/2023, acessível em [http://](http://manualdedi.inpi.gov.br/projects/manual-de-desenho-industrial/wiki/Manual_de_Desenhos_Industriais)http://manualdedi.inpi.gov.br/projects/manual-de-desenho-industrial/wiki/Manual_de_Desenhos_Industriais: [1]

De acordo com o item 5.3.4.2 do Manual, apenas as características visuais devidamente reveladas e representadas serão consideradas reivindicações do pedido de desenho industrial. De maneira a garantir a reivindicação completa da configuração, recomenda-se a apresentação das seis vistas ortogonais do produto tridimensional. As vistas ortogonais mostram o desenho industrial a partir de seis ângulos específicos: frontal, posterior, lateral esquerda, lateral direita, superior e inferior. Recomenda-se, ainda, a apresentação de uma perspectiva. Apresente um novo conjunto de figuras revelando de maneira inequívoca as características do produto reivindicado. [2] De acordo com o item 5.3.4.5 do Manual, a numeração identifica as figuras pertinentes a cada variação do desenho industrial. Assim, as figuras da primeira variação serão numeradas como 1.1, 1.2, 1.3; as figuras da segunda variação, como 2.1, 2.2, 2.3, e assim sucessivamente. Apresente um novo conjunto de figuras com a numeração corrigida.

BR302024004302-3

Exigência técnica

Código de despacho: 136

Titular: ITENS COMERCIO DE ARTIGOS DE DECORAÇÃO EIRELI [BR/SP]Detalhes do despacho: As seguintes exigências foram formuladas com base no Manual de Desenhos Industriais – 2º revisão (out/2023), instituído pela Portaria INPI/PR nº 36/2023, acessível em <http://>http://manualdedi.inpi.gov.br/projects/manual-de-desenho-industrial/wiki/Manual_de_Desenhos_Industriais: [1]

De acordo com o item 5.3.4.2 do Manual, apenas as características visuais devidamente reveladas e representadas serão consideradas reivindicações do pedido de desenho industrial. De maneira a garantir a reivindicação completa da configuração, recomenda-se a apresentação das seis vistas ortogonais do produto tridimensional. As vistas ortogonais mostram o desenho industrial a partir de seis ângulos específicos: frontal, posterior, lateral esquerda, lateral direita, superior e inferior. Recomenda-se, ainda, a apresentação de uma perspectiva. Apresente um novo conjunto de figuras revelando de maneira inequívoca as características do produto reivindicado. [2] De acordo com o item 5.3.4.5 do Manual, a numeração identifica as figuras pertinentes a cada variação do desenho industrial. Assim, as figuras da primeira variação serão numeradas como 1.1, 1.2, 1.3; as figuras da segunda variação, como 2.1, 2.2, 2.3, e assim sucessivamente. Apresente um novo conjunto de figuras com a numeração corrigida.

BR302024004304-0

Exigência técnica

Código de despacho: 136

Titular: ITENS COMERCIO DE ARTIGOS DE DECORAÇÃO EIRELI [BR/SP]Detalhes do despacho: As seguintes exigências foram formuladas com base no Manual de Desenhos Industriais – 2º revisão (out/2023), instituído pela Portaria INPI/PR nº 36/2023, acessível em <http://>http://manualdedi.inpi.gov.br/projects/manual-de-desenho-industrial/wiki/Manual_de_Desenhos_Industriais: [1]

De acordo com o item 5.3.4.2 do Manual, apenas as características visuais devidamente reveladas e representadas serão consideradas reivindicações do pedido de desenho industrial. De maneira a garantir a reivindicação completa da configuração, recomenda-se a apresentação das seis vistas ortogonais do produto tridimensional. As vistas ortogonais mostram o desenho industrial a partir de seis ângulos específicos: frontal, posterior, lateral esquerda, lateral direita, superior e inferior. Recomenda-se, ainda, a apresentação de uma perspectiva. Apresente um novo conjunto de figuras revelando de maneira inequívoca as características do produto reivindicado. [2] De acordo com o item 5.3.4.5 do Manual, a numeração identifica as figuras pertinentes a cada variação do desenho industrial. Assim, as figuras da primeira variação serão numeradas como 1.1, 1.2, 1.3; as figuras da segunda variação, como 2.1, 2.2, 2.3, e assim sucessivamente. Apresente um novo conjunto de figuras com a numeração corrigida.

BR302024004305-8

Exigência técnica

Código de despacho: 136

Titular: ITENS COMERCIO DE ARTIGOS DE DECORAÇÃO EIRELI [BR/SP]Detalhes do despacho: As seguintes exigências foram formuladas com base no Manual de Desenhos Industriais – 2º revisão (out/2023), instituído pela Portaria INPI/PR nº 36/2023, acessível em <http://>http://manualdedi.inpi.gov.br/projects/manual-de-desenho-industrial/wiki/Manual_de_Desenhos_Industriais: [1]

De acordo com o item 5.3.4.2 do Manual, apenas as características visuais devidamente reveladas e representadas serão consideradas reivindicações do pedido de desenho industrial. De maneira a garantir a reivindicação completa da configuração, recomenda-se a apresentação das seis vistas ortogonais do produto tridimensional. As vistas ortogonais mostram o desenho industrial a partir de seis ângulos específicos: frontal, posterior, lateral esquerda, lateral direita, superior e inferior. Recomenda-se, ainda, a apresentação de uma perspectiva. Apresente um novo conjunto de figuras revelando de maneira inequívoca as características do produto reivindicado. [2] De acordo com o item 5.3.4.5 do Manual, a numeração identifica as figuras pertinentes a cada variação do desenho industrial. Assim, as figuras da primeira variação serão numeradas como 1.1, 1.2, 1.3; as figuras da segunda variação, como 2.1, 2.2, 2.3, e assim sucessivamente. Apresente um novo conjunto de figuras com a numeração corrigida.



BR302024004315-5

Exigência técnica

Código de despacho: 136

Titular: ITENS COMERCIO DE ARTIGOS DE DECORAÇÃO EIRELI [BR/SP]Detalhes do despacho: As seguintes exigências foram formuladas com base no Manual de Desenhos Industriais – 2º revisão (out/2023), instituído pela Portaria INPI/PR nº 36/2023, acessível em [http://](http://manualdedi.inpi.gov.br/projects/manual-de-desenho-industrial/wiki/Manual_de_Desenhos_Industriais)http://manualdedi.inpi.gov.br/projects/manual-de-desenho-industrial/wiki/Manual_de_Desenhos_Industriais: [1]

De acordo com o item 5.3.4.2 do Manual, apenas as características visuais devidamente reveladas e representadas serão consideradas reivindicações do pedido de desenho industrial. De maneira a garantir a reivindicação completa da configuração, recomenda-se a apresentação das seis vistas ortogonais do produto tridimensional. As vistas ortogonais mostram o desenho industrial a partir de seis ângulos específicos: frontal, posterior, lateral esquerda, lateral direita, superior e inferior. Recomenda-se, ainda, a apresentação de uma perspectiva. Apresente um novo conjunto de figuras revelando de maneira inequívoca as características do produto reivindicado. [2] De acordo com o item 5.3.4.5 do Manual, a numeração identifica as figuras pertinentes a cada variação do desenho industrial. Assim, as figuras da primeira variação serão numeradas como 1.1, 1.2, 1.3; as figuras da segunda variação, como 2.1, 2.2, 2.3, e assim sucessivamente. Apresente um novo conjunto de figuras com a numeração corrigida.

BR302024004322-8

Exigência técnica

Código de despacho: 136

Titular: ITENS COMERCIO DE ARTIGOS DE DECORAÇÃO EIRELI [BR/SP]Detalhes do despacho: As seguintes exigências foram formuladas com base no Manual de Desenhos Industriais – 2º revisão (out/2023), instituído pela Portaria INPI/PR nº 36/2023, acessível em <http://>http://manualdedi.inpi.gov.br/projects/manual-de-desenho-industrial/wiki/Manual_de_Desenhos_Industriais: [1]

De acordo com o item 5.3.4.2 do Manual, apenas as características visuais devidamente reveladas e representadas serão consideradas reivindicações do pedido de desenho industrial. De maneira a garantir a reivindicação completa da configuração, recomenda-se a apresentação das seis vistas ortogonais do produto tridimensional. As vistas ortogonais mostram o desenho industrial a partir de seis ângulos específicos: frontal, posterior, lateral esquerda, lateral direita, superior e inferior. Recomenda-se, ainda, a apresentação de uma perspectiva. Apresente um novo conjunto de figuras revelando de maneira inequívoca as características do produto reivindicado. [2] De acordo com o item 5.3.4.5 do Manual, a numeração identifica as figuras pertinentes a cada variação do desenho industrial. Assim, as figuras da primeira variação serão numeradas como 1.1, 1.2, 1.3; as figuras da segunda variação, como 2.1, 2.2, 2.3, e assim sucessivamente. Apresente um novo conjunto de figuras com a numeração corrigida.

BR302024004329-5

Exigência técnica

Código de despacho: 136

Titular: ITENS COMERCIO DE ARTIGOS DE DECORAÇÃO EIRELI [BR/SP]Detalhes do despacho: As seguintes exigências foram formuladas com base no Manual de Desenhos Industriais – 2º revisão (out/2023), instituído pela Portaria INPI/PR nº 36/2023, acessível em <http://>http://manualdedi.inpi.gov.br/projects/manual-de-desenho-industrial/wiki/Manual_de_Desenhos_Industriais: [1]

De acordo com o item 5.3.4.2 do Manual, apenas as características visuais devidamente reveladas e representadas serão consideradas reivindicações do pedido de desenho industrial. De maneira a garantir a reivindicação completa da configuração, recomenda-se a apresentação das seis vistas ortogonais do produto tridimensional. As vistas ortogonais mostram o desenho industrial a partir de seis ângulos específicos: frontal, posterior, lateral esquerda, lateral direita, superior e inferior. Recomenda-se, ainda, a apresentação de uma perspectiva. Apresente um novo conjunto de figuras revelando de maneira inequívoca as características do produto reivindicado. [2] De acordo com o item 5.3.4.5 do Manual, a numeração identifica as figuras pertinentes a cada variação do desenho industrial. Assim, as figuras da primeira variação serão numeradas como 1.1, 1.2, 1.3; as figuras da segunda variação, como 2.1, 2.2, 2.3, e assim sucessivamente. Apresente um novo conjunto de figuras com a numeração corrigida.

BR322019006221-9

Exigência técnica

Código de despacho: 136

Titular: MÁQUINAS AGRÍCOLAS JACTO S/A. [BR/SP]

Procurador: ROGER PAMPANA NICOLAU

Detalhes do despacho: Com base no Manual de Desenhos Industriais instituído pela Portaria INPI/PR nº

36/2023, formulam-se as seguintes exigências: Com a publicação do manual vigente, as vistas ampliadas

apresentadas não atendem aos requisitos do item 5.3.4.2. As atuais vistas ampliadas são, na verdade,

segmentos do produto completo, ou seja, um novo produto. Dessa forma, cada um deles deverá ser

apresentado como uma variação, mas sem a linha de moldura preta e sem incluir outras vistas. Portanto,

proceda a correção de forma que as variações os produtos tenham a seguinte formatação: fig. 1.1, 1.2, 1.3 etc.,

para primeira variação; fig. 2.1, 2.2, 2.3, etc., para a segunda variação e assim sucessivamente, conforme

determinado no item 5.3.4.5 do Manual, sem incluir legendas e numeração de página, que serão gerados

automaticamente pelo sistema. Para o cumprimento desta exigência, utilizar o formulário eletrônico para a

inclusão de figuras. Não apresentar as figuras em documento pdf, sob pena de publicação de nova

exigência. [http://manualdedi.inpi.gov.br/projects/manual-de-desenho-](http://manualdedi.inpi.gov.br/projects/manual-de-desenho-industrial/wiki/03_05_Peticionamento_pelo_e-DI#352-Preenchimento-do-formul%C3%A1rio)[industrial/wiki/03_05_Peticionamento_pelo_e-DI#352-Preenchimento-do-formul%C3%A1rio](http://manualdedi.inpi.gov.br/projects/manual-de-desenho-industrial/wiki/03_05_Peticionamento_pelo_e-DI#352-Preenchimento-do-formul%C3%A1rio)

Perda de Prioridade Unionista

Perda da prioridade reivindicada por não atender às disposições previstas no Art. 99 da LPI. O titular poderá apresentar recurso contra a perda de prioridade. Desta data corre o prazo de 60 (sessenta) dias para eventual recurso do interessado. Sobrestado o exame do pedido até o fim do exame do recurso ou, na ausência deste, até o fim do prazo de 60 (sessenta) dias.

BR322023004110-1

Perda de Prioridade (sobrestamento do exame)

Código de despacho: 135

Titular: ELI LILLY AND COMPANY [US]

Procurador: DANNEMANN, SIEMSEN, BIGLER & IPANEMA MOREIRA

Detalhes do despacho: Referente à reivindicação de Prioridade por não haver correspondência entre a matéria da prioridade e do pedido. Sobrestado o exame do pedido até o fim do exame do recurso ou, na ausência deste, até o fim do prazo de 60 (sessenta) dias. -->A reivindicação do pedido não corresponde à prioridade US29/838,528. Na exigência do pedido original (30 2022 006238-3) o interessado já havia sido informado de que os produtos deste pedido dividido não estavam contido na prioridade.



Pedidos de registro de desenho industrial considerados inexistentes

Em vista da falta de pagamento da retribuição

Em vista da ausência de resposta a exigência de pagamento

Em vista do cumprimento insatisfatório de exigência de pagamento

Em vista da ausência de resposta a exigência formal

Em vista do cumprimento insatisfatório de exigência formal

Em vista da falta de requisitos mínimos de admissibilidade

Pedido retirado

Numeração anulada



Em vista da falta de pagamento da retribuição

Os pedidos de registro de desenho industrial listados a seguir foram considerados inexistentes, em vista da falta de pagamento da retribuição devida, nos termos do inciso IV do artigo 101 e do artigo 103 da Lei da Propriedade Industrial (LPI, lei n.º 9.279, de 14 de maio de 1996).

Art. 101. O pedido de registro, nas condições estabelecidas pelo INPI, conterá:

I - requerimento;

II - relatório descritivo, se for o caso;

III - reivindicações, se for o caso;

IV - desenhos ou fotografias;

V - campo de aplicação do objeto; e

VI - comprovante do pagamento da retribuição relativa ao depósito.

Art. 103. O pedido que não atender formalmente ao disposto no art. 101, mas que contiver dados suficientes relativos ao depositante, ao desenho industrial e ao autor, poderá ser entregue, mediante recibo datado, ao INPI, que estabelecerá as exigências a serem cumpridas, em 5 (cinco) dias, sob pena de ser considerado inexistente.

Este despacho não gera direito a fotocópia por parte de terceiros.

BR302024006252-4

Decisão de considerar pedido inexistente por falta de pagamento

Código de despacho: 047

Titular: TOYA CORPORATION LTDA [BR/SP] e MAXIMO E-COMMERCE LTDA [BR/SP]

Detalhes do despacho: Pedido de Registro de Desenho Industrial considerado inexistente por falta de pagamento da Guia de Recolhimento da União relativa ao serviço solicitado, conforme os artigos 103 da Lei 9279/96 e art. 4º da Portaria INPI/PR nº 07/2022.

BR302024006253-2

Decisão de considerar pedido inexistente por falta de pagamento

Código de despacho: 047

Titular: TOYA CORPORATION LTDA [BR/SP] e MAXIMO E-COMMERCE LTDA [BR/SP]

Detalhes do despacho: Pedido de Registro de Desenho Industrial considerado inexistente por falta de pagamento da Guia de Recolhimento da União relativa ao serviço solicitado, conforme os artigos 103 da Lei 9279/96 e art. 4º da Portaria INPI/PR nº 07/2022.

BR302024006254-0

Decisão de considerar pedido inexistente por falta de pagamento

Código de despacho: 047

Titular: TOYA CORPORATION LTDA [BR/SP] e MAXIMO E-COMMERCE LTDA [BR/SP]

Detalhes do despacho: Pedido de Registro de Desenho Industrial considerado inexistente por falta de pagamento da Guia de Recolhimento da União relativa ao serviço solicitado, conforme os artigos 103 da Lei 9279/96 e art. 4º da Portaria INPI/PR nº 07/2022.

BR302024006255-9

Decisão de considerar pedido inexistente por falta de pagamento

Código de despacho: 047

Titular: TOYA CORPORATION LTDA [BR/SP] e MAXIMO E-COMMERCE LTDA [BR/SP]

Detalhes do despacho: Pedido de Registro de Desenho Industrial considerado inexistente por falta de pagamento da Guia de Recolhimento da União relativa ao serviço solicitado, conforme os artigos 103 da Lei 9279/96 e art. 4º da Portaria INPI/PR nº 07/2022.

BR302024006256-7

Decisão de considerar pedido inexistente por falta de pagamento

Código de despacho: 047

Titular: TOYA CORPORATION LTDA [BR/SP] e MAXIMO E-COMMERCE LTDA [BR/SP]

Detalhes do despacho: Pedido de Registro de Desenho Industrial considerado inexistente por falta de pagamento da Guia de Recolhimento da União relativa ao serviço solicitado, conforme os artigos 103 da Lei 9279/96 e art. 4º da Portaria INPI/PR nº 07/2022.



BR302024006406-3	Decisão de considerar pedido inexistente por falta de pagamento Código de despacho: 047 Titular: DINDA GESTÃO INTELIGENTE LTDA [BR/RJ] Procurador: Ana Clara Gomes Alves Detalhes do despacho: Pedido de Registro de Desenho Industrial considerado inexistente por falta de pagamento da Guia de Recolhimento da União relativa ao serviço solicitado, conforme os artigos 103 da Lei 9279/96 e art. 4º da Portaria INPI/PR nº 07/2022.
BR302024006572-8	Decisão de considerar pedido inexistente por falta de pagamento Código de despacho: 047 Titular: ISOBLOCO INDUSTRIA DE CONCRETO LTDA - EPP [BR/AL] Procurador: RODRIGO CÉSAR DANTAS CARVALHO Detalhes do despacho: Pedido de Registro de Desenho Industrial considerado inexistente por falta de pagamento da Guia de Recolhimento da União relativa ao serviço solicitado, conforme os artigos 103 da Lei 9279/96 e art. 4º da Portaria INPI/PR nº 07/2022.
BR302024006751-8	Decisão de considerar pedido inexistente por falta de pagamento Código de despacho: 047 Titular: EBF MIDIA RODOVIARIA LTDA [BR/PR] Detalhes do despacho: Pedido de Registro de Desenho Industrial considerado inexistente por falta de pagamento da Guia de Recolhimento da União relativa ao serviço solicitado, conforme os artigos 103 da Lei 9279/96 e art. 4º da Portaria INPI/PR nº 07/2022.
BR302024006767-4	Decisão de considerar pedido inexistente por falta de pagamento Código de despacho: 047 Titular: ALEXANDRE PERANDINI BARBOSA [BR/SP] Detalhes do despacho: Pedido de Registro de Desenho Industrial considerado inexistente por falta de pagamento da Guia de Recolhimento da União relativa ao serviço solicitado, conforme os artigos 103 da Lei 9279/96 e art. 4º da Portaria INPI/PR nº 07/2022.
BR302024006770-4	Decisão de considerar pedido inexistente por falta de pagamento Código de despacho: 047 Titular: ALEXANDRE PERANDINI BARBOSA [BR/SP] Detalhes do despacho: Pedido de Registro de Desenho Industrial considerado inexistente por falta de pagamento da Guia de Recolhimento da União relativa ao serviço solicitado, conforme os artigos 103 da Lei 9279/96 e art. 4º da Portaria INPI/PR nº 07/2022.
BR302024006786-0	Decisão de considerar pedido inexistente por falta de pagamento Código de despacho: 047 Titular: 37.972.414 NATHIEL SARGES MORAES [BR/PA] e NATHIEL SARGES MORAES [BR/PA] Detalhes do despacho: Pedido de Registro de Desenho Industrial considerado inexistente por falta de pagamento da Guia de Recolhimento da União relativa ao serviço solicitado, conforme os artigos 103 da Lei 9279/96 e art. 4º da Portaria INPI/PR nº 07/2022.
BR302024006948-0	Decisão de considerar pedido inexistente por falta de pagamento Código de despacho: 047 Titular: ADAIVAN YURI BATISTA DE PAULA ROCHA [BR/MG] Procurador: Ângelo Tadeu Baptista Detalhes do despacho: Pedido de Registro de Desenho Industrial considerado inexistente por falta de pagamento da Guia de Recolhimento da União relativa ao serviço solicitado, conforme os artigos 103 da Lei 9279/96 e art. 4º da Portaria INPI/PR nº 07/2022.



Em vista da divisão fora do prazo ou não solicitada

O depósito de pedido dividido estará sujeito à análise conformidade do item 4.2.1 Requerimento do Manual de Desenhos Industriais. Nesse sentido, caso fique comprovado, na etapa de exame formal, que o requerimento do pedido dividido não atende às condições do INPI, o mesmo será considerado inexistente.

BR322023006273-7	Decisão de considerar pedido inexistente por divisão fora do prazo ou não solicitada Código de despacho: 1297 Titular: MERCK PATENT GMBH [DE] Procurador: Luiz Henrique Oliveira Do Amaral Detalhes do despacho: O pedido não atende ao disposto no item 5.3.3.1 do Manual de Desenhos Industriais, instituído pela Portaria INPI/PR nº 36/2023.
BR322023006274-5	Decisão de considerar pedido inexistente por divisão fora do prazo ou não solicitada Código de despacho: 1297 Titular: MERCK PATENT GMBH [DE] Procurador: Luiz Henrique Oliveira Do Amaral Detalhes do despacho: O pedido não atende ao disposto no item 5.3.3.1 do Manual de Desenhos Industriais, instituído pela Portaria INPI/PR nº 36/2023.



Pedidos de registro de desenho industrial definitivamente arquivados

Por falta de procuração

Por falta de resposta à exigência técnica

Exigência de designação não respondida



Por falta de resposta à exigência técnica

Os pedidos de registro de desenho industrial, listados a seguir, foram, definitivamente, arquivados, em vista da ausência de resposta a uma exigência técnica. Com respeito a esses processos, encerra-se a instância administrativa, nos termos do parágrafo 3º do artigo 106 da Lei da Propriedade Industrial (LPI, lei n.º 9.279, de 14 de maio de 1996).

Art. 106. Depositado o pedido de registro de desenho industrial e observado o disposto nos arts. 100, 101 e 104, será automaticamente publicado e simultaneamente concedido o registro, expedindo-se o respectivo certificado.

§ 3º Não atendido o disposto nos arts. 101 e 104, será formulada exigência, que deverá ser respondida em 60 (sessenta) dias, sob pena de arquivamento definitivo.

Este despacho não gera direito a fotocópia por parte de terceiros.

BR302023005646-7	Arquivamento definitivo de pedido de registro por falta de cumprimento de exigência técnica Código de despacho: 139 Titular: LNL ADMINISTRAÇÃO PATRIMONIAL FAMILIAR LTDA [BR/PR] Procurador: Everton Luis Rossin Detalhes do despacho: Pedido arquivado por não ter sido apresentada a petição de cumprimento de exigência no prazo legal de 60 dias da publicação da exigência técnica.
BR302023005978-4	Arquivamento definitivo de pedido de registro por falta de cumprimento de exigência técnica Código de despacho: 139 Titular: LOUREIRO FRANCHISING LTDA [BR/SP] Procurador: RENATA MARIA BAPTISTA CAVALCANTE Detalhes do despacho: Pedido arquivado por não ter sido apresentada a petição de cumprimento de exigência no prazo legal de 60 dias da publicação da exigência técnica.
BR302023005979-2	Arquivamento definitivo de pedido de registro por falta de cumprimento de exigência técnica Código de despacho: 139 Titular: LOUREIRO FRANCHISING LTDA [BR/SP] Procurador: RENATA MARIA BAPTISTA CAVALCANTE Detalhes do despacho: Pedido arquivado por não ter sido apresentada a petição de cumprimento de exigência no prazo legal de 60 dias da publicação da exigência técnica.
BR322023005441-6	Arquivamento definitivo de pedido de registro por falta de cumprimento de exigência técnica Código de despacho: 139 Titular: FESTPLASTIK ARTIGOS PARA FESTAS LTDA [BR/SP] Procurador: GILMAR MASSUCO Detalhes do despacho: Pedido arquivado por não ter sido apresentada a petição de cumprimento de exigência no prazo legal de 60 dias da publicação da exigência técnica.



Concessões de registros de desenho industrial

Registro de desenho industrial concedido

Concessão em designação



Registro de desenho industrial concedido

Os registros de desenho industrial, listados a seguir, foram concedidos, nos termos dos artigos 106 da Lei da Propriedade Industrial (LPI, lei n.º 9.279, de 14 de maio de 1996).

Art. 100. Não é registrável como desenho industrial:

I - o que for contrário à moral e aos bons costumes ou que ofenda a honra ou imagem de pessoas, ou atente contra liberdade de consciência, crença, culto religioso ou ideia e sentimentos dignos de respeito e veneração;

II - a forma necessária comum ou vulgar do objeto ou, ainda, aquela determinada essencialmente por considerações técnicas ou funcionais.

Art. 101. O pedido de registro, nas condições estabelecidas pelo INPI, conterá:

I - requerimento;

II - relatório descritivo, se for o caso;

III - reivindicações, se for o caso;

IV - desenhos ou fotografias;

V - campo de aplicação do objeto; e

VI - comprovante do pagamento da retribuição relativa ao depósito.

Parágrafo único. Os documentos que integram o pedido de registro deverão ser apresentados em língua portuguesa.

Art. 104. O pedido de registro de desenho industrial terá que se referir a um único objeto, permitida uma pluralidade de variações, desde que se destinem ao mesmo propósito e guardem entre si a mesma característica distintiva preponderante, limitado cada pedido ao máximo de 20 (vinte) variações.

Parágrafo único. O desenho deverá representar clara e suficientemente o objeto e suas variações, se houver, de modo a possibilitar sua reprodução por técnico no assunto.

Art. 106. Depositado o pedido de registro de desenho industrial e observado o disposto nos arts. 100, 101 e 104, será automaticamente publicado e simultaneamente concedido o registro, expedindo-se o respectivo certificado.

Os certificados dos registros de desenho industrial ora concedidos estarão disponíveis no site do INPI (www.inpi.gov.br), em até 60 (sessenta) dias contados da publicação desta RPI.).

BR302014004380-3

Concessão de registro

Código de despacho: 158

Títular: METALURGICA MOR S/A [BR/RS]

Autor: ELIEZER HENKER[BR]

Título do registro: CAIXA TÉRMICA

Data de depósito: 05/09/2014

Classificação: 07-01

Procurador: LEALVI MARCAS E PATENTES LTDA





BR302014004653-5

Concessão de registro
 Código de despacho: 158
Titular: BRIDGESTONE CORPORATION [JP]
 Autor: KOJIMA SHIMPEI[-]
 Título do registro: PNEUMÁTICO
 Data de depósito: 15/09/2014
 Prioridade unionista: 2014-005266 13/03/2014 JP
 Classificação: 12-15
 Procurador: MMV AGENTES DA PROPRIEDADE INDUSTRIAL

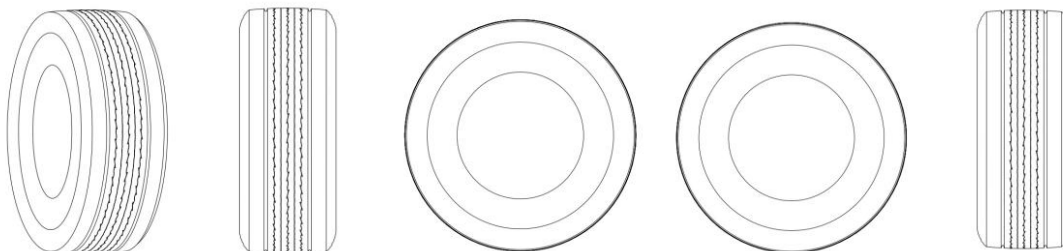

BR302014004737-0

Concessão de registro
 Código de despacho: 158
Titular: FLEXFORM INDÚSTRIA E COMÉRCIO DE MÓVEIS LTDA. [BR/SP]
 Autor: ADRIANO BALDANZI[-]
 Título do registro: CADEIRA
 Data de depósito: 18/09/2014
 Classificação: 06-01
 Procurador: DAVID DO NASCIMENTO





BR302016000470-6

Concessão de registro

Código de despacho: 158

Titular: TANGLE TEEZER LIMITED [GB]

Autor: JULIAN LESLEY MEAGHER[-], SHAUN PULFREY[-] e CAMERON BRUCE WILLIAM TREEBY[NZ]

Título do registro: ESCOVA DE CABELO

Data de depósito: 11/02/2016

Prioridade unionista: 2752741 11/08/2015 EM

Classificação: 04-02

Procurador: CUSTÓDIO DE ALMEIDA & CIA.

Detalhes do despacho: Considerando-se o item 5.3 do Manual e com base na Nota Técnica nº 01/2024 do CPAPD, foram feitas as seguintes alterações: excluída a expressão "Configuração aplicada a/em" do título do pedido e do relatório descritivo; alterado o relatório descritivo e reivindicação.

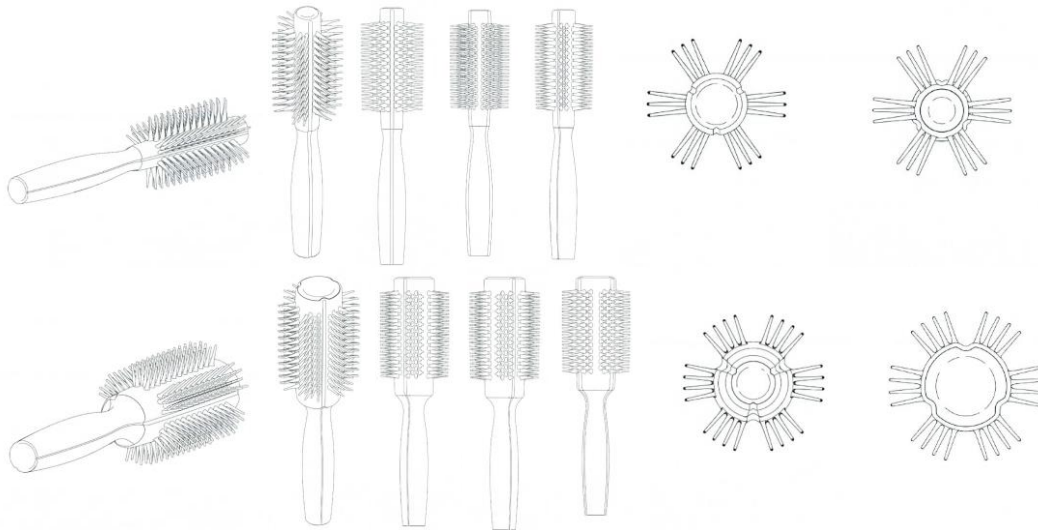

BR302018001350-6

Concessão de registro

Código de despacho: 158

Titular: **SUNSTAR AMERICAS, INC. [US]**

Autor: TIMOTHY ROBINSON[US], CHAD EDWARD MISNER[US], MARCY EISENSTADT FREEMAN[US] e LEONCIO ANGEL GONZALEZ[US]

Título do registro: HASTE PARA FIO DENTAL

Data de depósito: 04/04/2018

Classificação: 24-99

Procurador: Flávia Salim Lopes

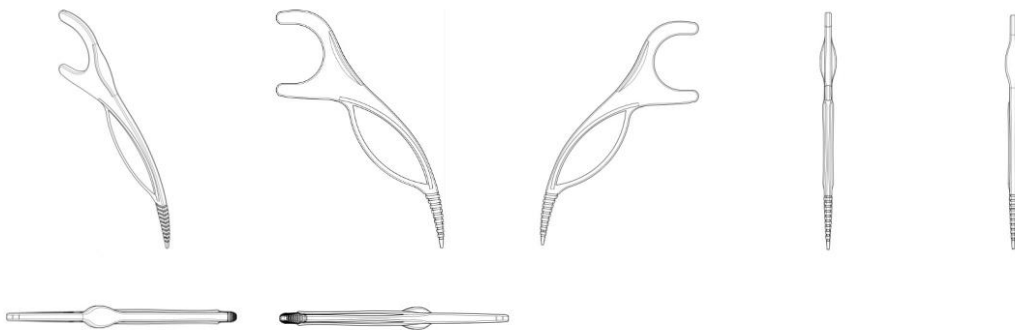

BR302019003620-7

Concessão de registro

Código de despacho: 158

Titular: **LUX CLASS SISTEMAS DE ILUMINAÇÃO E SINALIZAÇÃO LTDA - ME [BR/SP]**

Autor: BRUNO DA GRAGNANO[BR]

Título do registro: LUMINÁRIA

Data de depósito: 08/08/2019

Classificação: 26-05

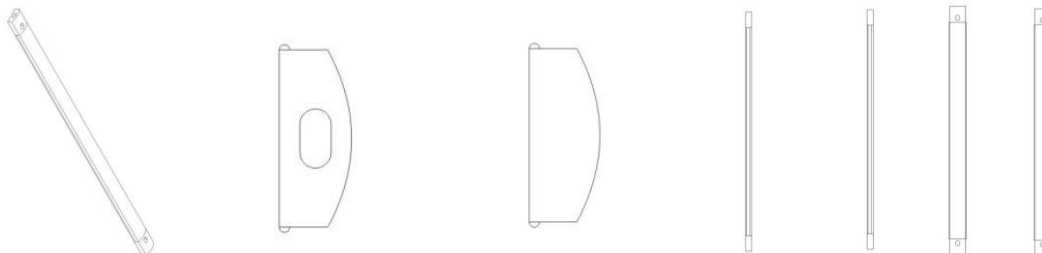

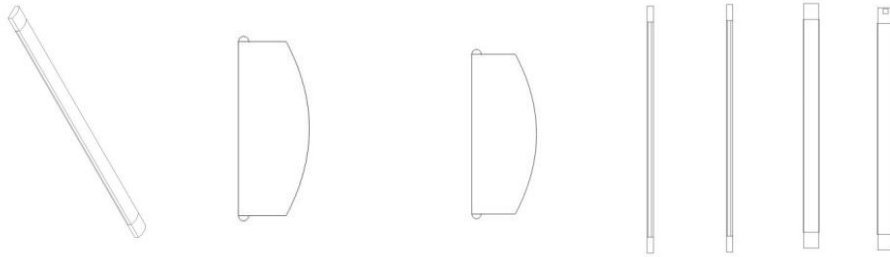

BR302020003947-5

Concessão de registro
 Código de despacho: 158
Titular: BWAY CORPORATION [US]
 Autor: FRANO LUBURIC[US] e JOHN RICHARD HOMAN[US]
 Título do registro: CONTAINER
 Data de depósito: 26/08/2020
 Prioridade unionista: 29/725,732 26/02/2020 US
 Classificação: 09-03
 Procurador: BHERING ADVOGADOS (NOME ANTERIOR BHERING ASSESSORIA S/C LTDA.)

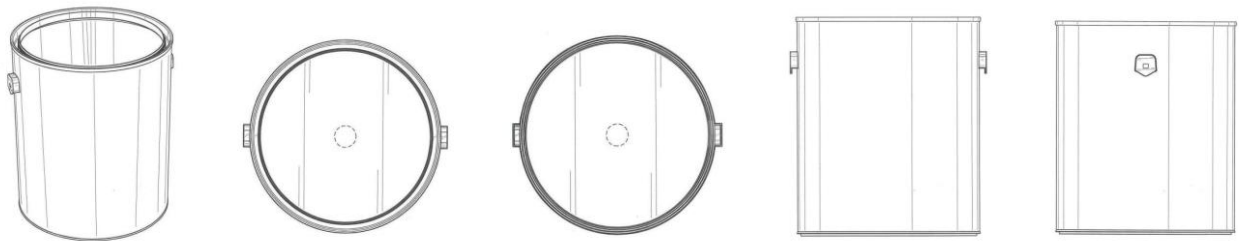

BR302021000527-1

Concessão de registro
 Código de despacho: 158
Titular: RODRIGO DA SILVA JOÃO AIDE [BR/RJ]
 Autor: RODRIGO DA SILVA JOÃO AIDE[BR]
 Título do registro: PADRÕES DE SUPERFÍCIE
 Data de depósito: 09/02/2021
 Classificação: 32-00
 Procurador: KIZZI STIGERT ORLANDO

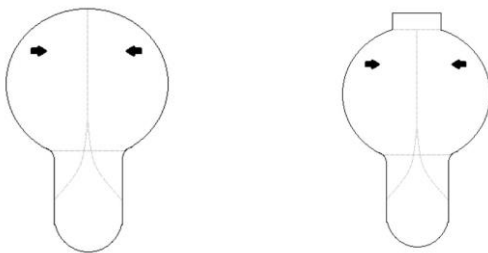

BR302021001648-6

Concessão de registro
 Código de despacho: 158
Titular: ALSOL ENERGIAS RENOVÁVEIS S/A [BR/MG]
 Autor: BERNARDO NERI BARBOSA[BR]
 Título do registro: BONECAS

 Data de depósito: 16/04/2021
 Classificação: 14-01, 14-03 e 14-04
 Procurador: NASCIMENTO MELO PROPRIEDADE INTELECTUAL LTDA





BR302021003607-0

Concessão de registro
 Código de despacho: 158
Titular: NASATO INDUSTRIA DE PLASTICOS EIRELI [BR/SC]
 Autor: EDESIO WIPPEL[BR]
 Título do registro: CANTONEIRA
 Data de depósito: 29/07/2021
 Classificação: 25-01
 Procurador: REGIBRAS LTDA EPP

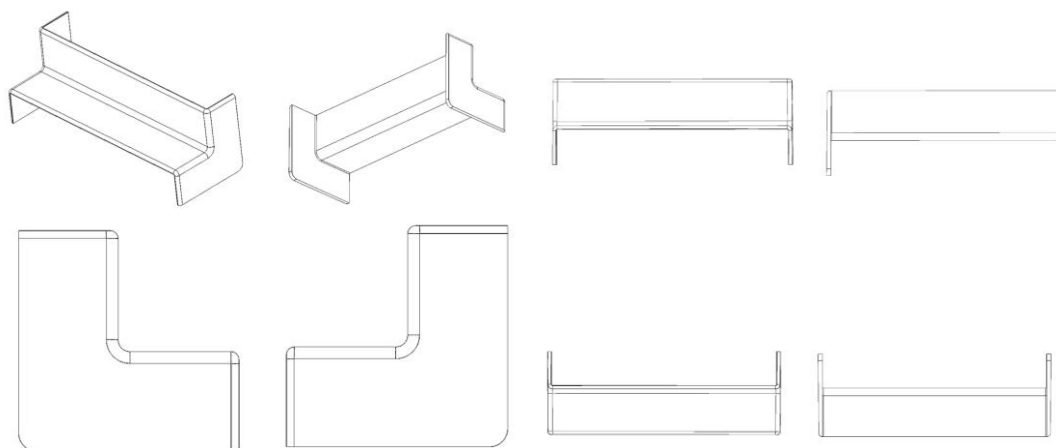

BR302021004245-2

Concessão de registro
 Código de despacho: 158
Titular: BH13 PEÇAS E ACESSORIOS LTDA [BR/MG]
 Autor: JADLER GUIMARÃES DA ANUNCIAÇÃO[BR]
 Título do registro: CABO
 Data de depósito: 06/09/2021
 Classificação: 04-01
 Procurador: IGOR DE OLIVEIRA PEQUENO



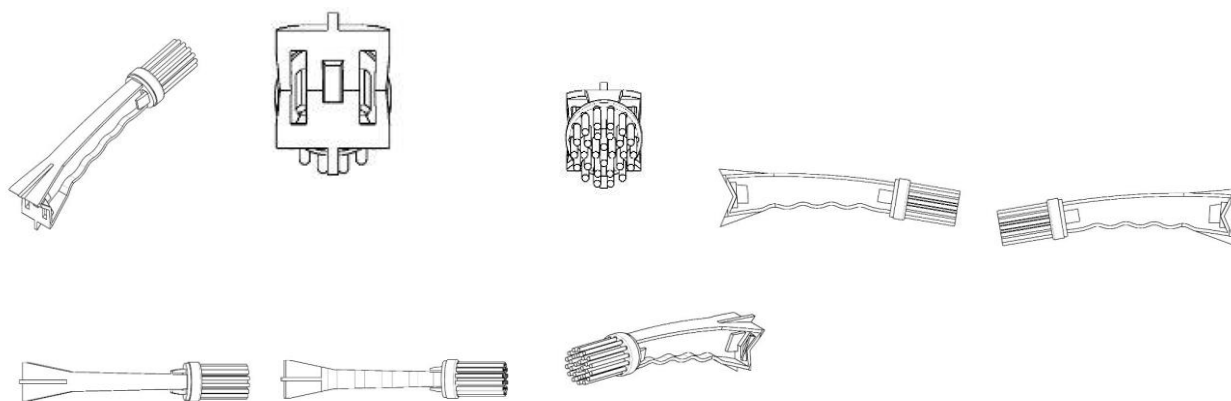

BR302021004246-0

Concessão de registro

Código de despacho: 158

Titular: BH13 PEÇAS E ACESSÓRIOS LTDA [BR/MG]

Autor: JADLER GUIMARÃES DA ANUNCIACÃO[BR]

Título do registro: ESCOVA DE LIMPEZA

Data de depósito: 06/09/2021

Classificação: 04-01

Procurador: IGOR DE OLIVEIRA PEQUENO

Detalhes do despacho: Legendas adequadas de ofício de acordo com a nota técnica 01/2024.

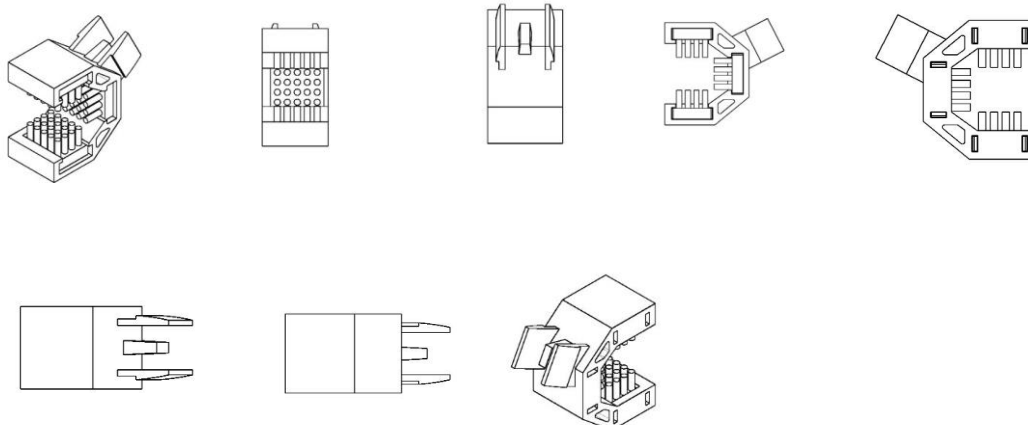

BR302022006754-7

Concessão de registro

Código de despacho: 158

Titular: ELC MANAGEMENT LLC [US]

Autor: YEON JUNG ROH[KP]

Título do registro: EMBALAGEM DE COSMÉTICO

Data de depósito: 09/12/2022

Prioridade unionista: 29/842,281 11/06/2022 US

Classificação: 09-05

Procurador: DANNEMANN, SIEMSEN, BIGLER & IPANEMA MOREIRA



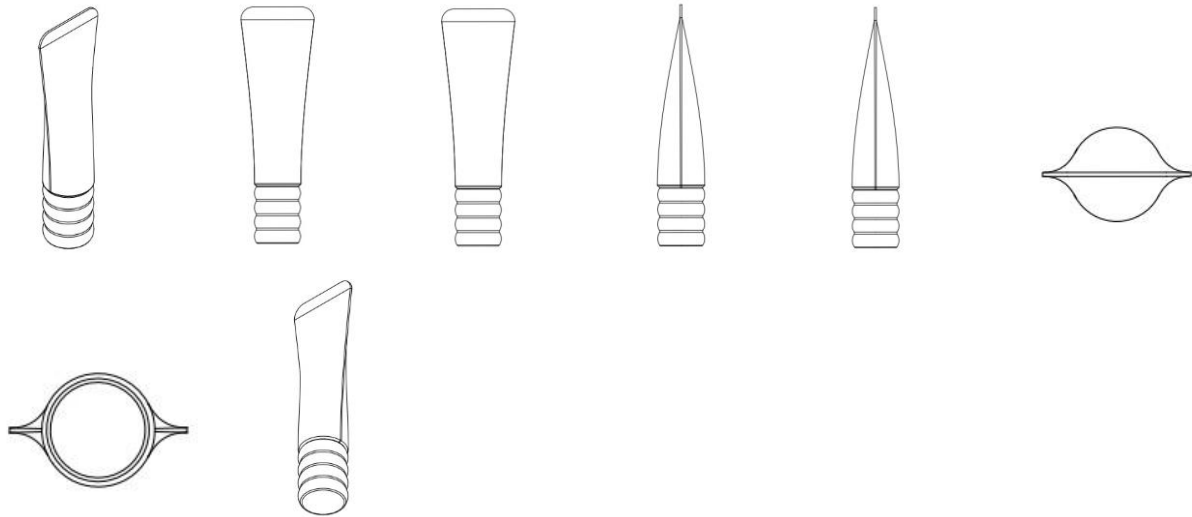

BR302023000885-3

Concessão de registro

Código de despacho: 158

Titular: EDWARDS LIFESCIENCES CORPORATION [US]

Autor: WAINA MICHELLE CHU[CN], CHRIS J. OKOS[US], ROBERT BOWES[US], NICOLAS SCHLEIGER[US], ARIC DANIEL STONE[US], KEVIN GANTZ[US], ERIC ROBERT DIXON[US] e MICHAEL J. POPP[US]

Título do registro: CABO DE DISPOSITIVO MÉDICO

Data de depósito: 16/02/2023

Prioridade unionista: 29/858,667 02/11/2022 US

Classificação: 08-99

Procurador: DANNEMANN, SIEMSEN, BIGLER & IPANEMA MOREIRA

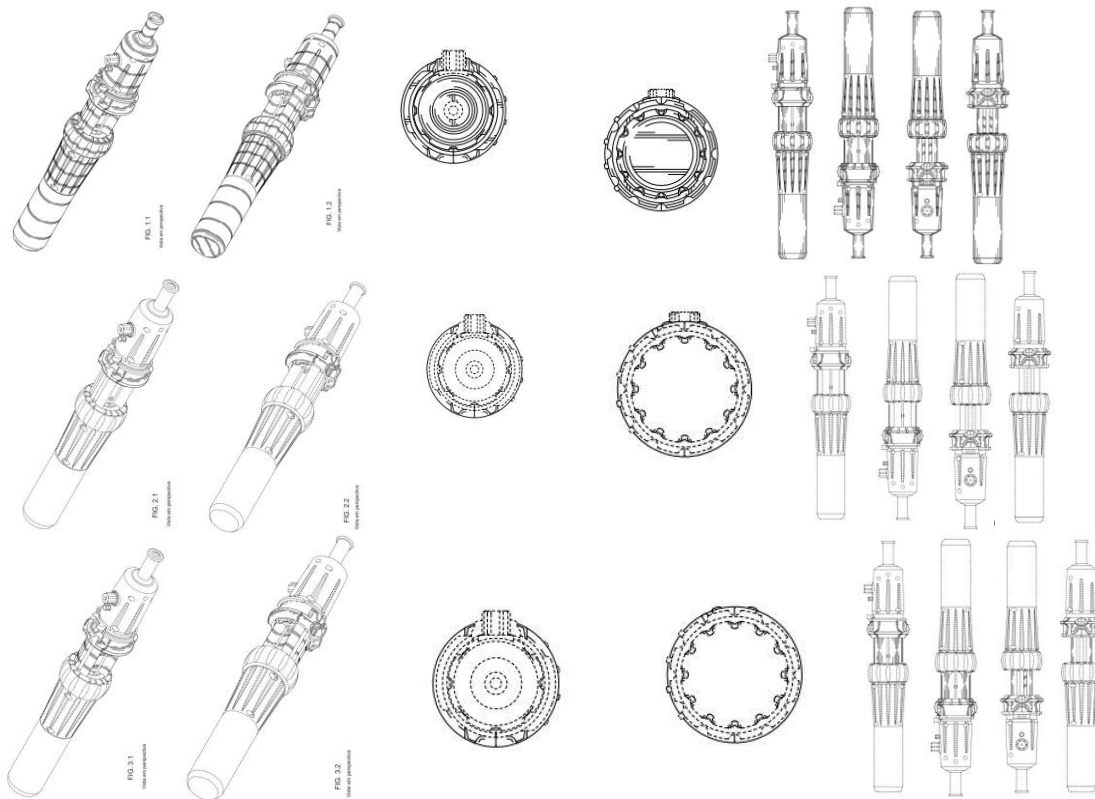

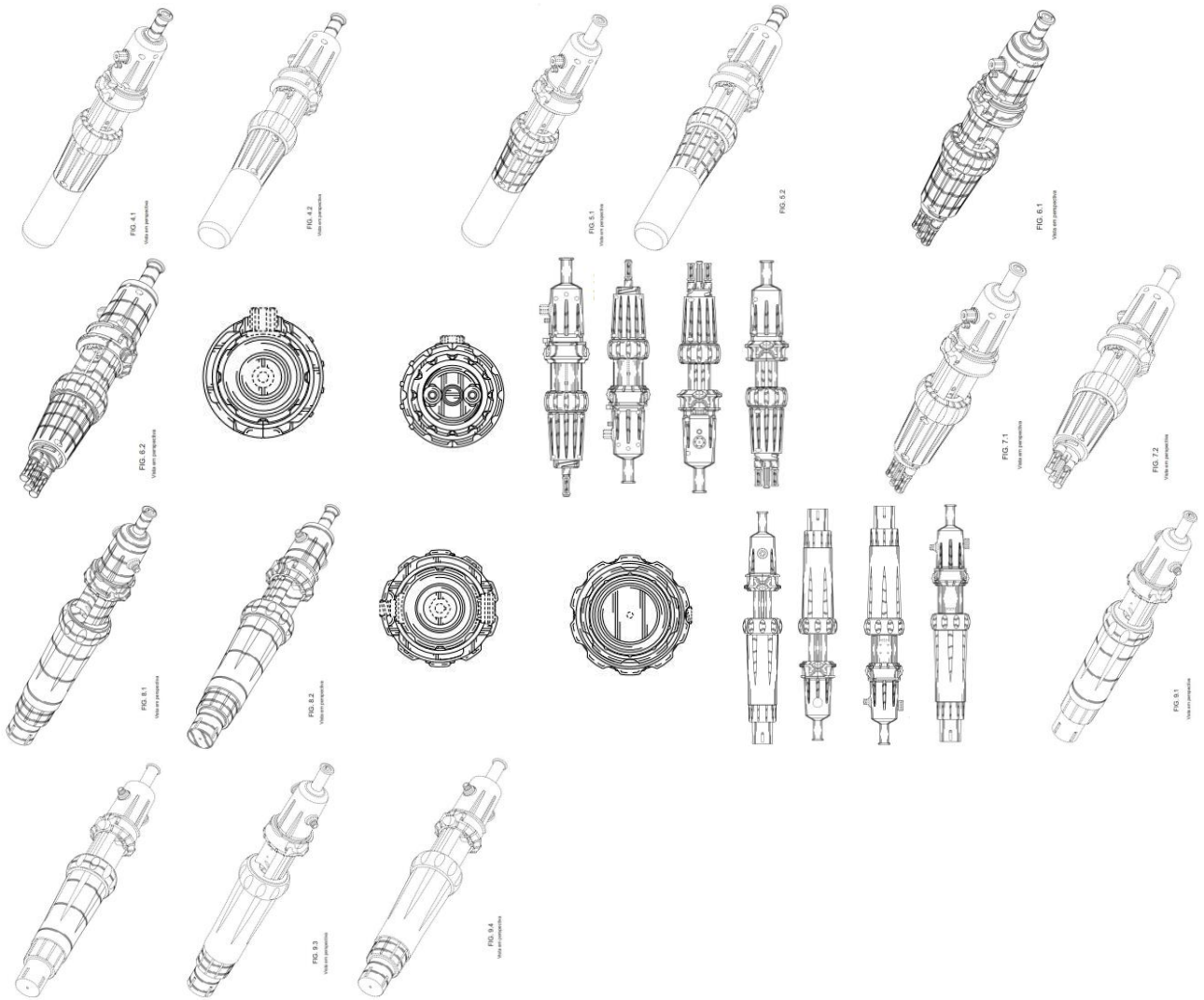

BR302023002370-4 Concessão de registro
 Código de despacho: 158
 Titular: **MOYSES GRATON [BR/SP]**
 Autor: MOYSES GRATON[BR]
 Título do registro: DISTRIBUIDOR DE BEBIDA
 Data de depósito: 12/05/2023
 Classificação: 23-01
 Procurador: ABM ASSESSORIA BRASILEIRA DE MARCAS LTDA.

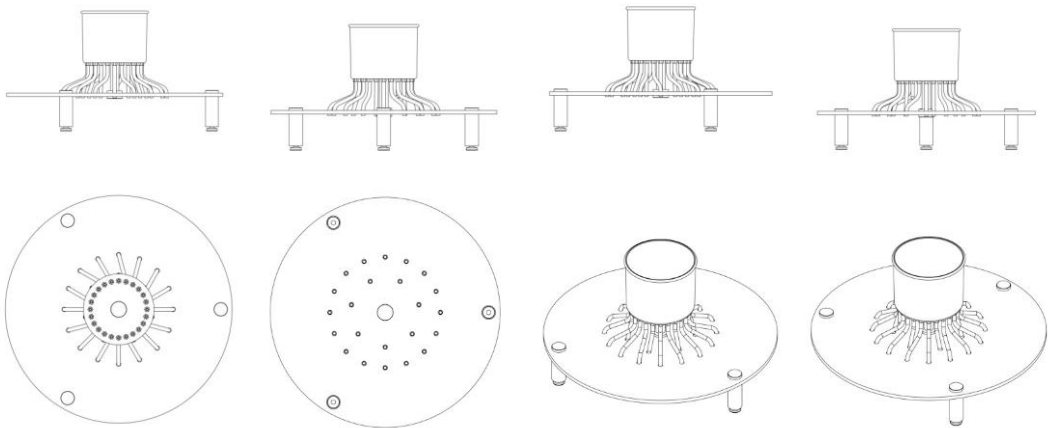

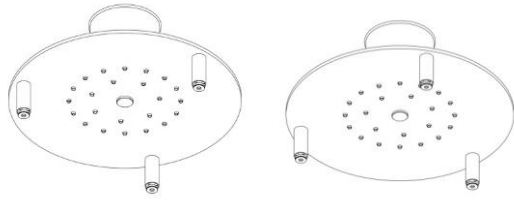

BR302023002453-0

Concessão de registro
 Código de despacho: 158
Titular: REGENERON PHARMACEUTICALS, INC. [US]
 Autor: TREVOR LANGLEY[US]
 Título do registro: DISPOSITIVO DE FORNECIMENTO DE DOSE
 Data de depósito: 17/05/2023
 Prioridade unionista: 29/868,089 30/11/2022 US
 Classificação: 24-02
 Procurador: LUIZ LEONARDOS & ADVOGADOS

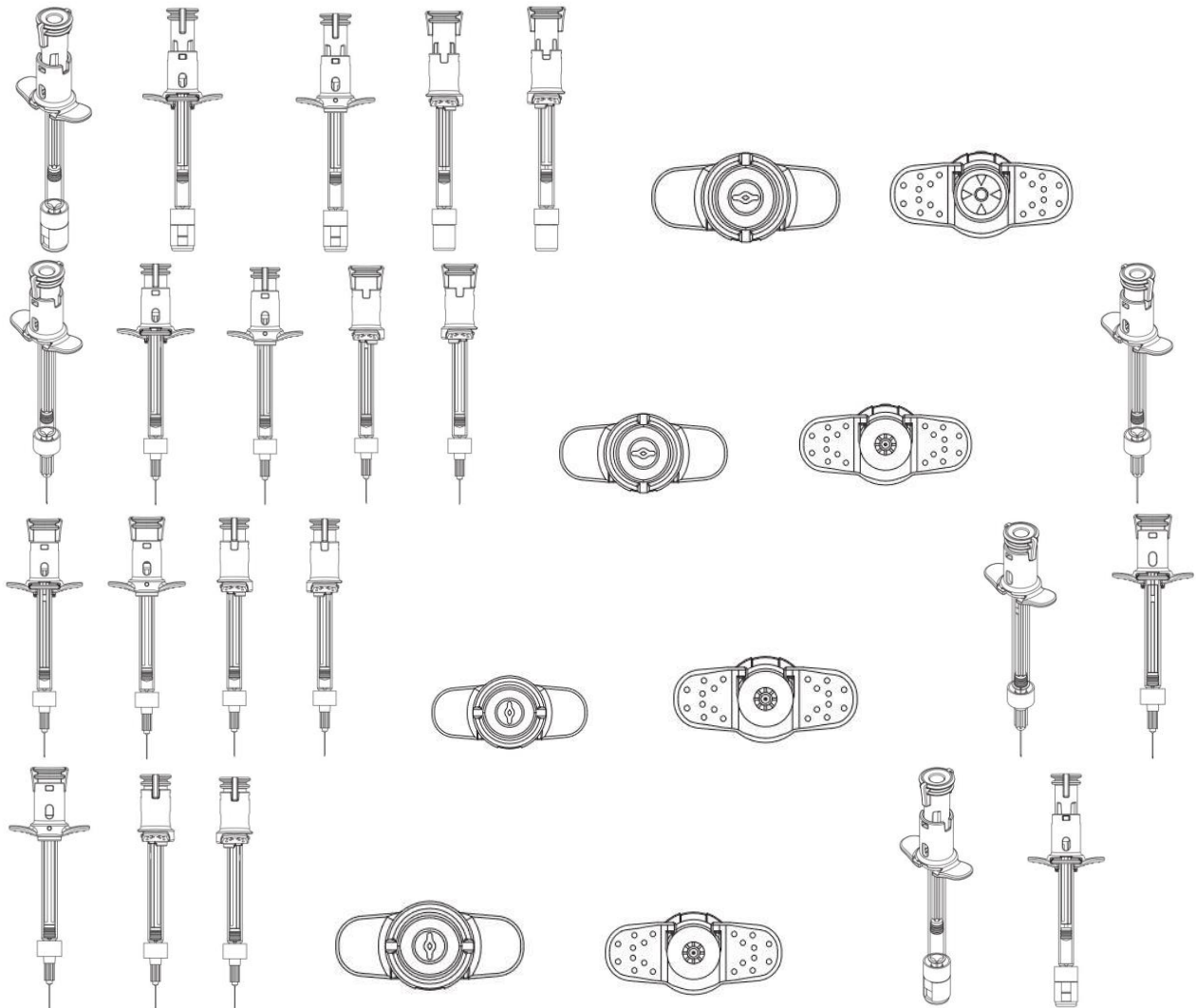

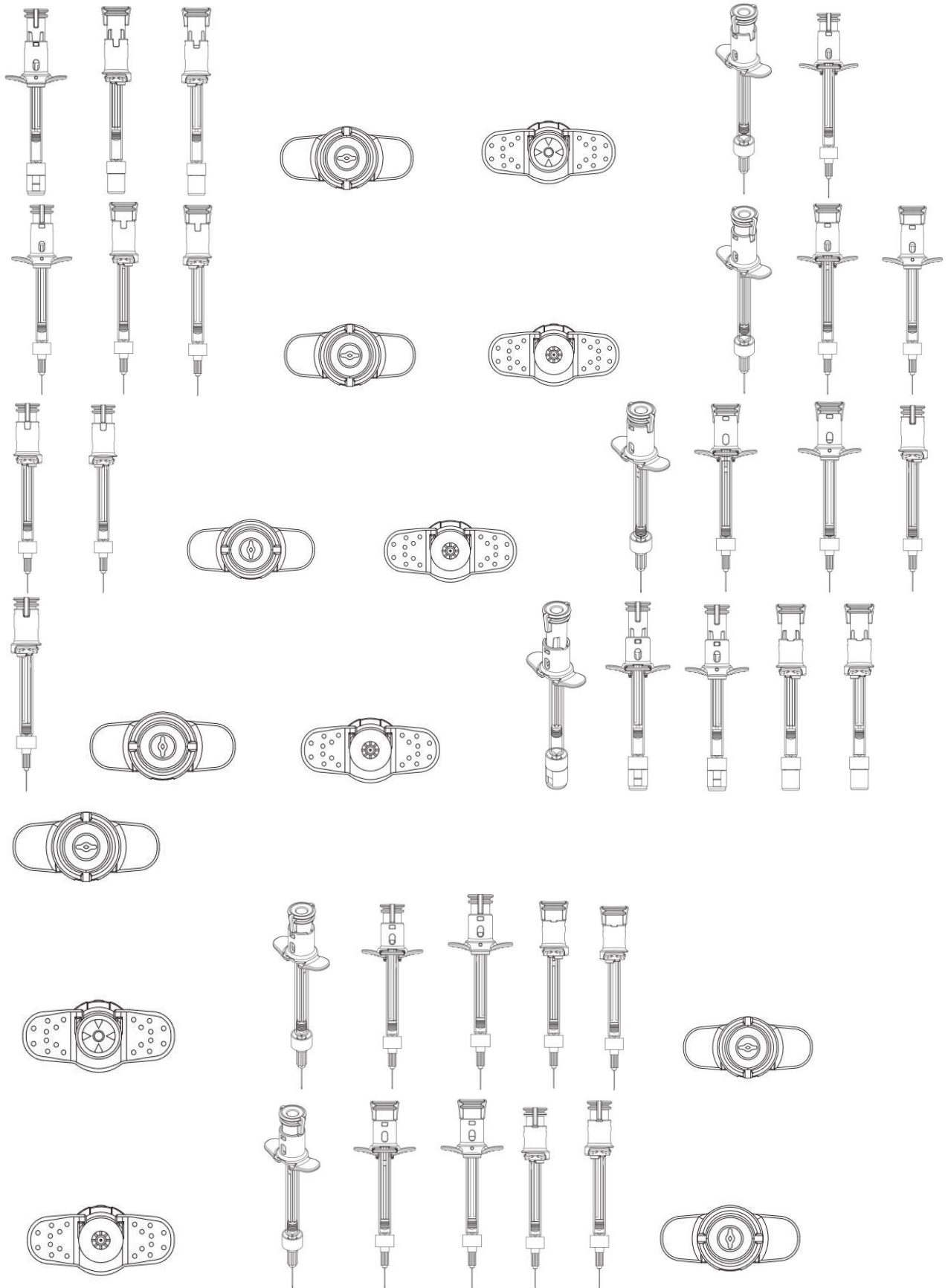

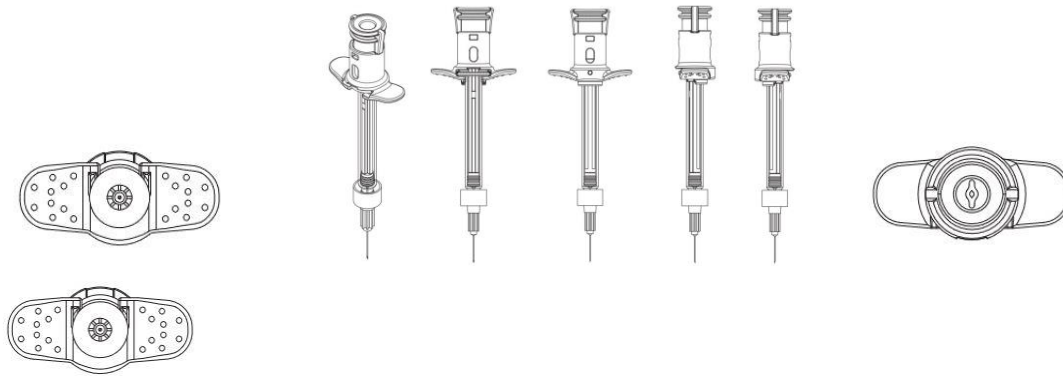

BR302023003263-0

Concessão de registro
 Código de despacho: 158
Titular: RAFAELA CORREA SPAGNOLO [BR/SP]
 Autor: RAFAELA MACEDO CORREA[BR]
 Título do registro: SAPATO FEMININO
 Data de depósito: 23/06/2023
 Classificação: 02-04
 Procurador: Tema Marcas e Patentes Ltda.



BR302023004059-5

Concessão de registro
 Código de despacho: 158
Titular: ADVANCED DRAINAGE SYSTEMS, INC. [US]
 Autor: PAUL HOLBROOK[US], RONALD VITARELLI[US], ADAM MILLER[US], BRYAN COPPES[US] e DAN SWISTAK[US]
 Título do registro: PAINEL ARQUEADO
 Data de depósito: 28/07/2023
 Prioridade unionista: 29/870,599 31/01/2023 US
 Classificação: 23-01
 Procurador: DANNEMANN, SIEMSEN, BIGLER & IPANEMA MOREIRA

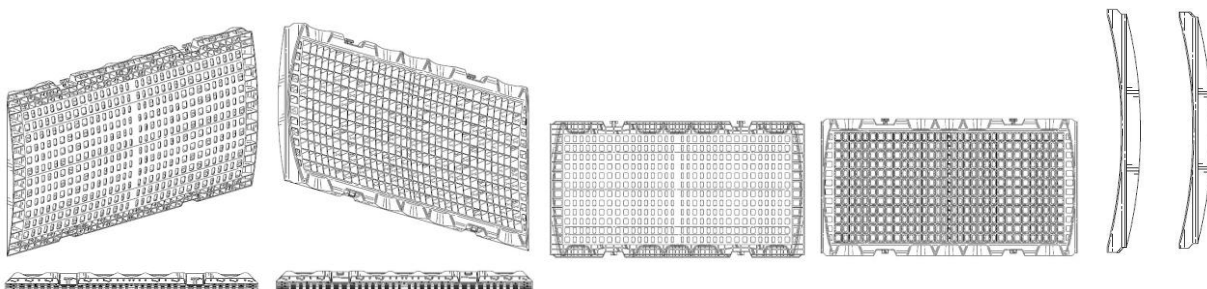

BR302023004492-2

Concessão de registro

Código de despacho: 158

Titular: GRUPO GPLEX COMERCIO DE ELETRODOMESTICOS LTDA [BR/SP]

Autor: FLAVIA STERMAN DE SOUZA[BR]

Título do registro: FORNO PARA PIZZA

Data de depósito: 18/08/2023

Classificação: 07-02

Procurador: ICAMP MARCAS E PATENTES LTDA

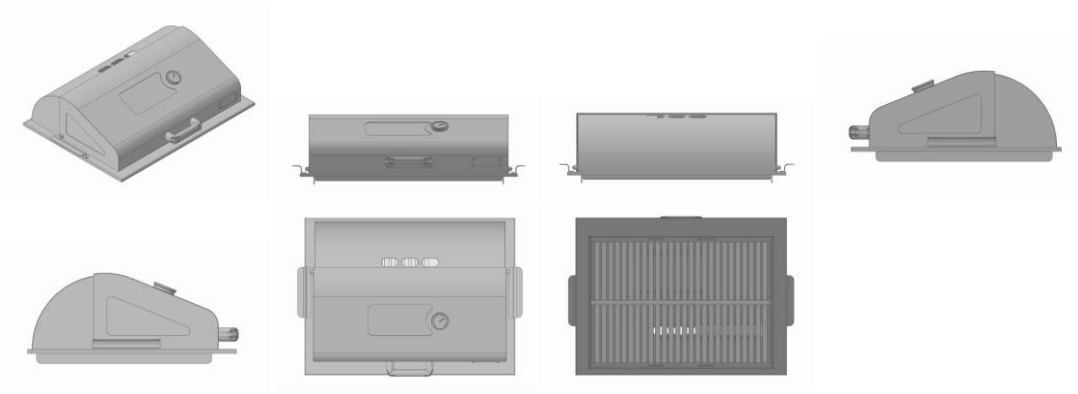

BR302023004829-4

Concessão de registro

Código de despacho: 158

Titular: PLASARTE LTDA [BR/PR]

Autor: LUCIO MURILO FERREIRA[BR]

Título do registro: Piso

Data de depósito: 01/09/2023

Classificação: 06-11

Procurador: ALCION BUBNIAK

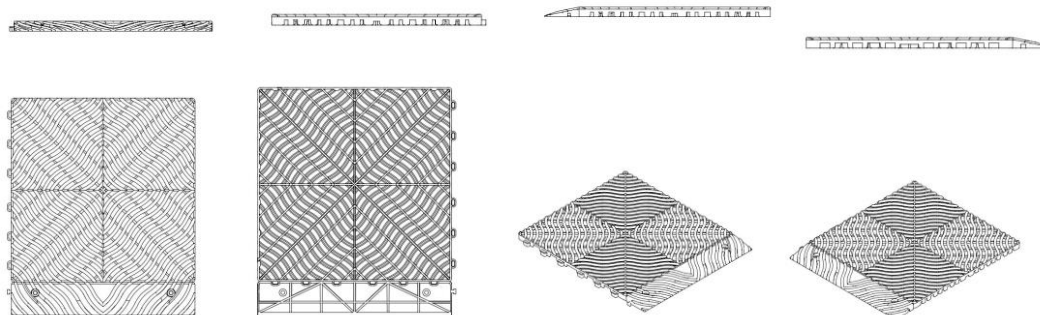

BR302023004917-7

Concessão de registro

Código de despacho: 158

Titular: SITA B.V. [NL]

Autor: SJON ROELOFSEN[NL], JEROEN VAN RIJNBERK[NL], MATHIEU KEIZER[NL] e SWEN VAN KLAARBERGEN[NL]

Título do registro: CAIXA DE IMPRESSORA

Data de depósito: 06/09/2023

Prioridade unionista: 015014113-0002 10/03/2023 EM

Classificação: 14-02 e 18-99

Procurador: DANNEMANN, SIEMSEN, BIGLER & IPANEMA MOREIRA



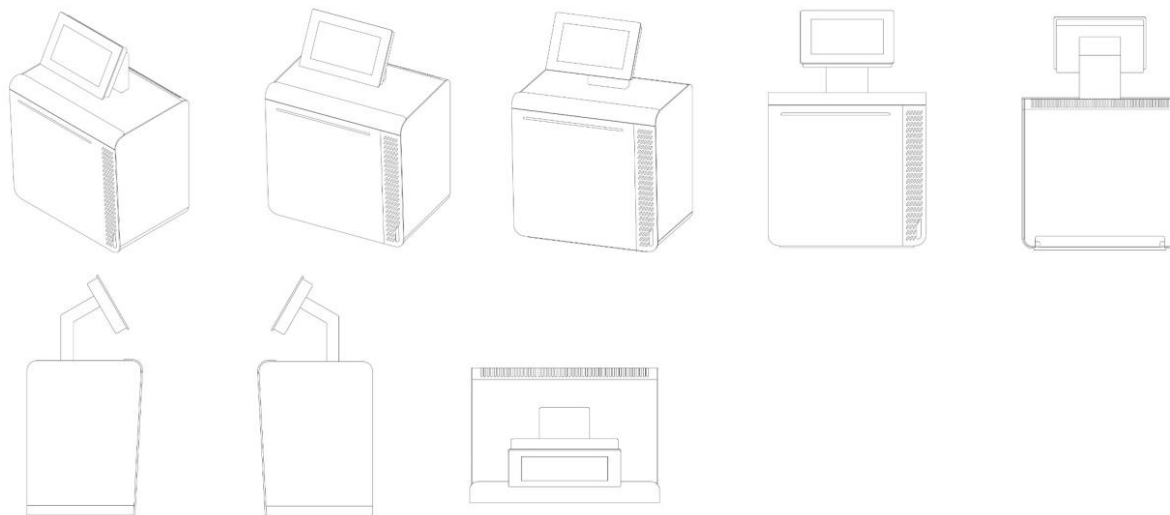

BR302023005265-8

Concessão de registro
 Código de despacho: 158
Titular: VEJA FAIR TRADE SARL [FR]
 Autor: SEBASTIEN KOPP[FR]
 Título do registro: CALÇADO
 Data de depósito: 26/09/2023
 Prioridade unionista: 015016155-0003 (WIPO 29/03/2023 EM e 015016155-0004 (WIPO 29/03/2023 EM
 Classificação: 02-04
 Procurador: RONER GUERRA FABRIS



BR302023005482-0

Concessão de registro
 Código de despacho: 158
Titular: COEXPAN EMSUR BRASIL EMBALAGENS LTDA. [BR/SP]
 Autor: CRISTIAN IGNACIO MIQUEL DE CASTRO[CL]
 Título do registro: Potes [embalagem]
 Data de depósito: 11/10/2023
 Classificação: 09-01



Procurador: Fernando Jucá Vieira de Campos

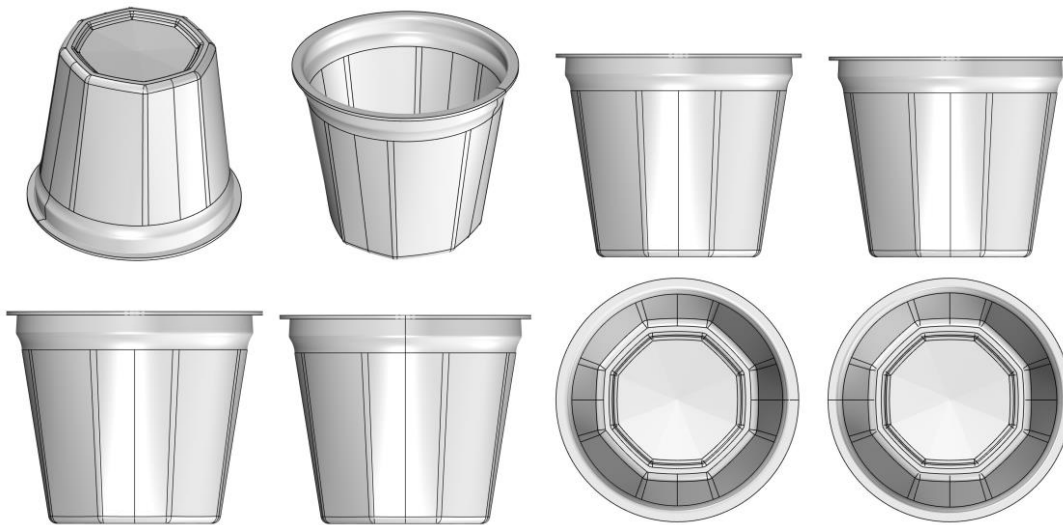

BR302023005996-2

Concessão de registro

Código de despacho: 158

Titular: MÁRCIA CRISTINA DE SOUZA [BR/SP]

Autor: MÁRCIA CRISTINA DE SOUZA[BR]

Título do registro: Cintas redutoras

Data de depósito: 08/11/2023

Classificação: 02-01

Procurador: Eduarda Colla

Detalhes do despacho: Considerando-se o item 5.3 do Manual e com base na Nota Técnica nº 01/2024 do CPAPD, foram feitas as seguintes alterações: excluída a expressão “ou modeladora” do título do pedido e do relatório descritivo.



BR302023006676-4

Concessão de registro

Código de despacho: 158

Titular: JADERSON DE ALMEIDA [BR/SC]

Autor: JADERSON DE ALMEIDA[BR]

Título do registro: Ornamentos de mesa

Data de depósito: 12/12/2023

Classificação: 11-02

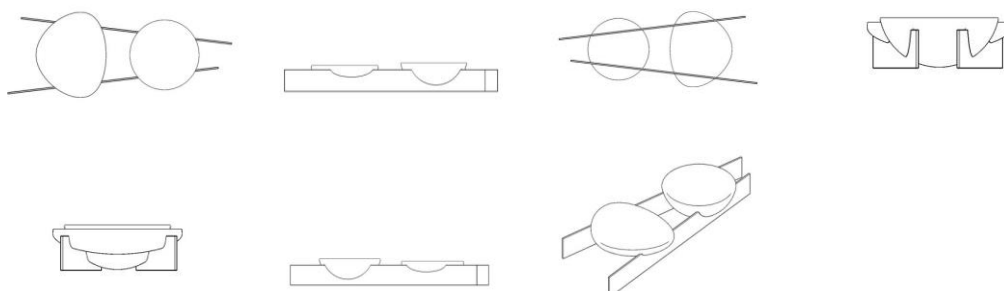

BR302023007048-6

Concessão de registro
 Código de despacho: 158
Titular: TETRA LAVAL HOLDINGS & FINANCE S.A. [CH]
 Autor: FRANCESCA TAVONI[IT] e MAURIZIO FILIPPINI[IT]
 Título do registro: TAMPA
 Data de depósito: 29/12/2023
 Prioridade unionista: 015026327 29/06/2023 EM
 Classificação: 09-07
 Procurador: Maurício Ariboni

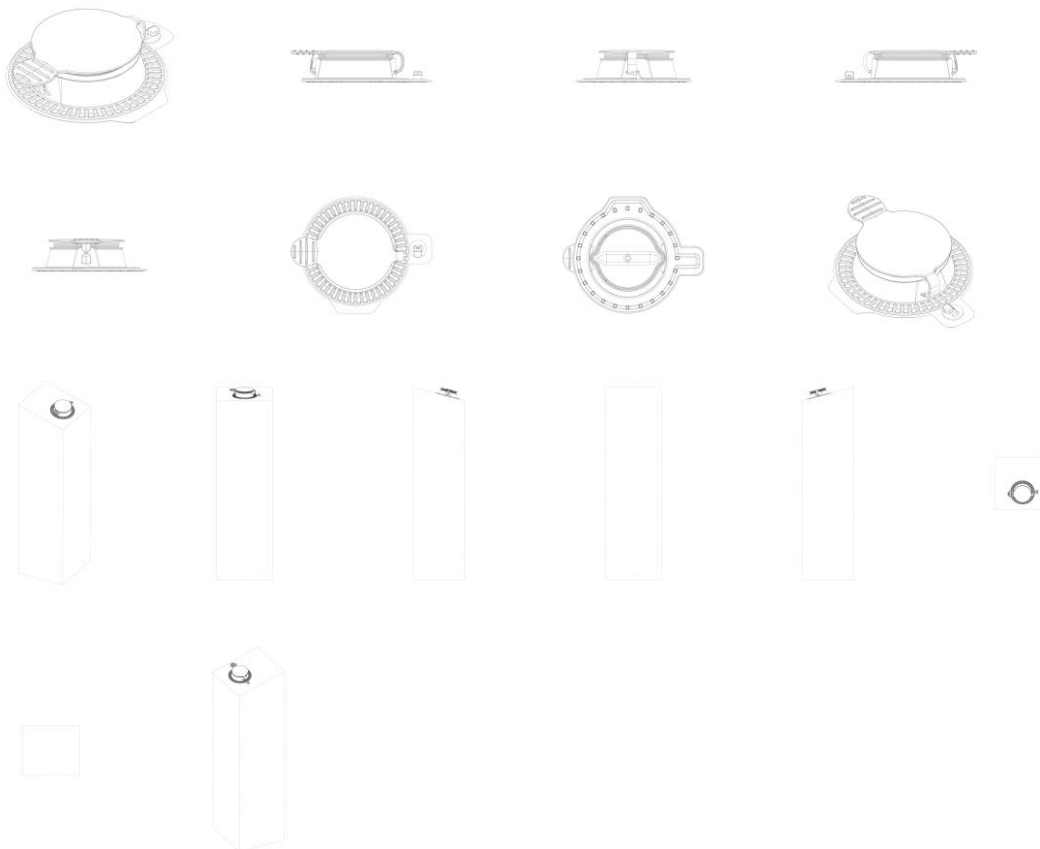

BR302024000197-5

Concessão de registro
 Código de despacho: 158
Titular: MAXMIX - PRODUTOS DE BELEZA LTDA [BR/SP]
 Autor: ALICE ALVARENGA BARROS DOS SANTOS[BR] e ROBERTO ANTUNES COBRA[BR]
 Título do registro: FRASCO
 Data de depósito: 18/01/2024
 Classificação: 09-01
 Procurador: SONIA CARLOS ANTONIO





BR30202400718-3

Concessão de registro

Código de despacho: 158

Titular: ML SERVIÇO E COMERCIO DIGITAL LTDA [BR/MG]

Autor: GABRIEL ALBERICO DE MAGALHAES LINS[BR]

Título do registro: SUPORTE PARA LAMINA SERRILHADA

Data de depósito: 18/02/2024

Classificação: 08-05

Procurador: Marconni da Silva Rodrigues

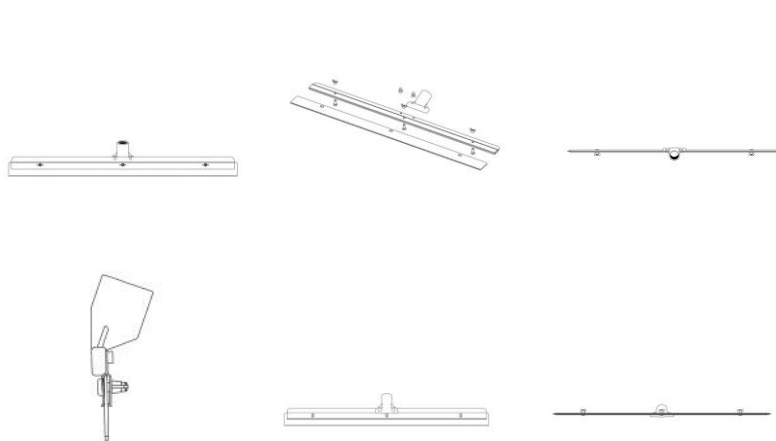

BR30202400958-5

Concessão de registro

Código de despacho: 158

Titular: IONIC HEALTH HOLDING TECHNOLOGIES LLC [US]

Autor: MARCOS VENICIUS DOS SANTOS SILVA[BR], JOSE LEOVIGILDO DE MELO COELHO FILHO[BR], PABLO

JUAN MORAIS DA CRUZ[BR] e CAMILA FENERICH LUCRI[BR]

Título do registro: DISPOSITIVO DE ENTRADA ELETRÔNICO

Data de depósito: 28/02/2024

Prioridade unionista: 29/901,057 28/08/2023 US

Classificação: 14-02

Procurador: João Luis Dorey Facco Vianna

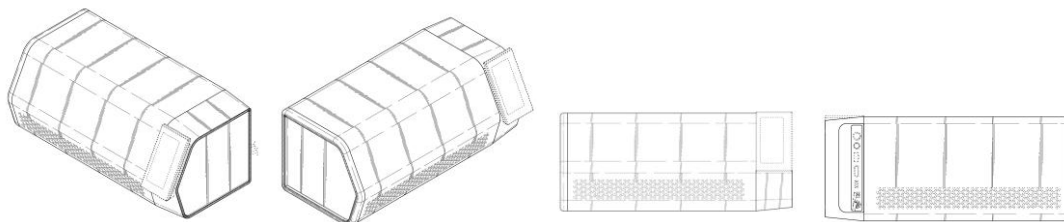

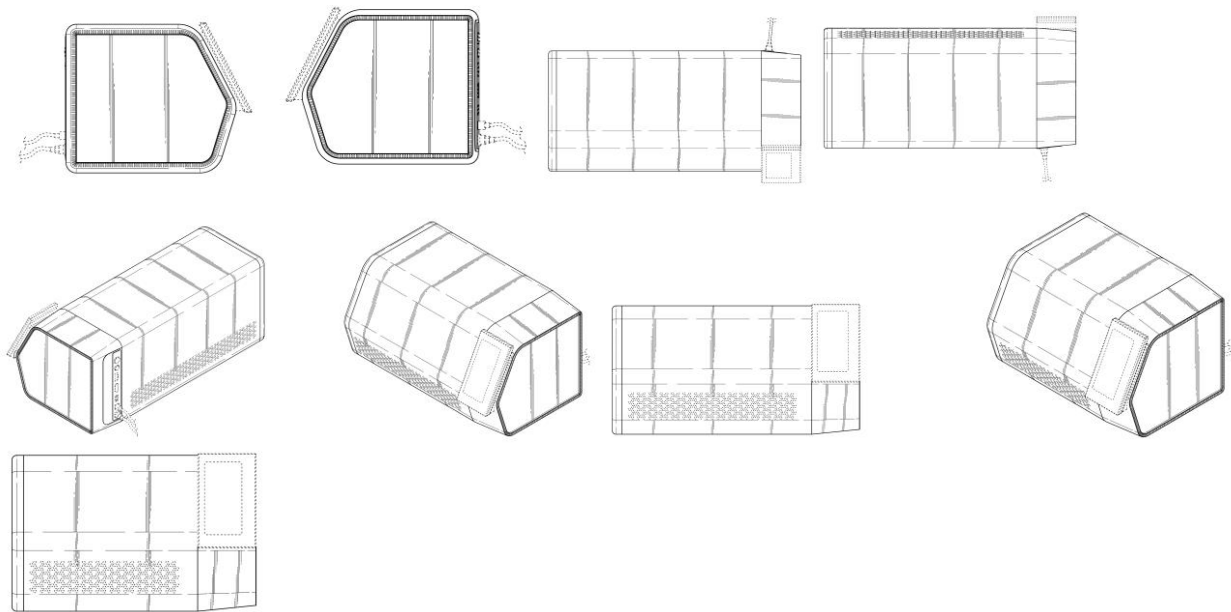

BR302024001043-5

Concessão de registro
 Código de despacho: 158
Titular: ELTON SACHETO [BR/SP]
 Autor: ELTON SACHETO[BR]
 Título do registro: Grelha com pinos
 Data de depósito: 04/03/2024
 Classificação: 23-01
 Procurador: Luiz Fernando Alves

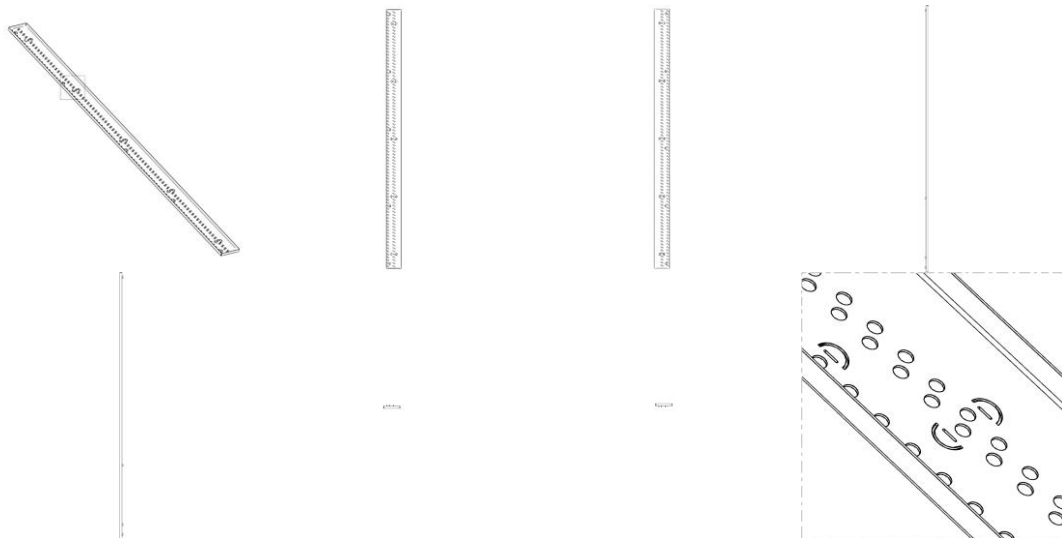

BR302024002527-0

Concessão de registro
 Código de despacho: 158
Titular: CLEBER LUIS DA RÉ [BR/RS]
 Autor: CLEBER LUIS DA RÉ[BR]
 Título do registro: EXPOSITOR
 Data de depósito: 27/05/2024
 Classificação: 06-05
 Procurador: STOCK MARCAS E PATENTES LTDA - ME



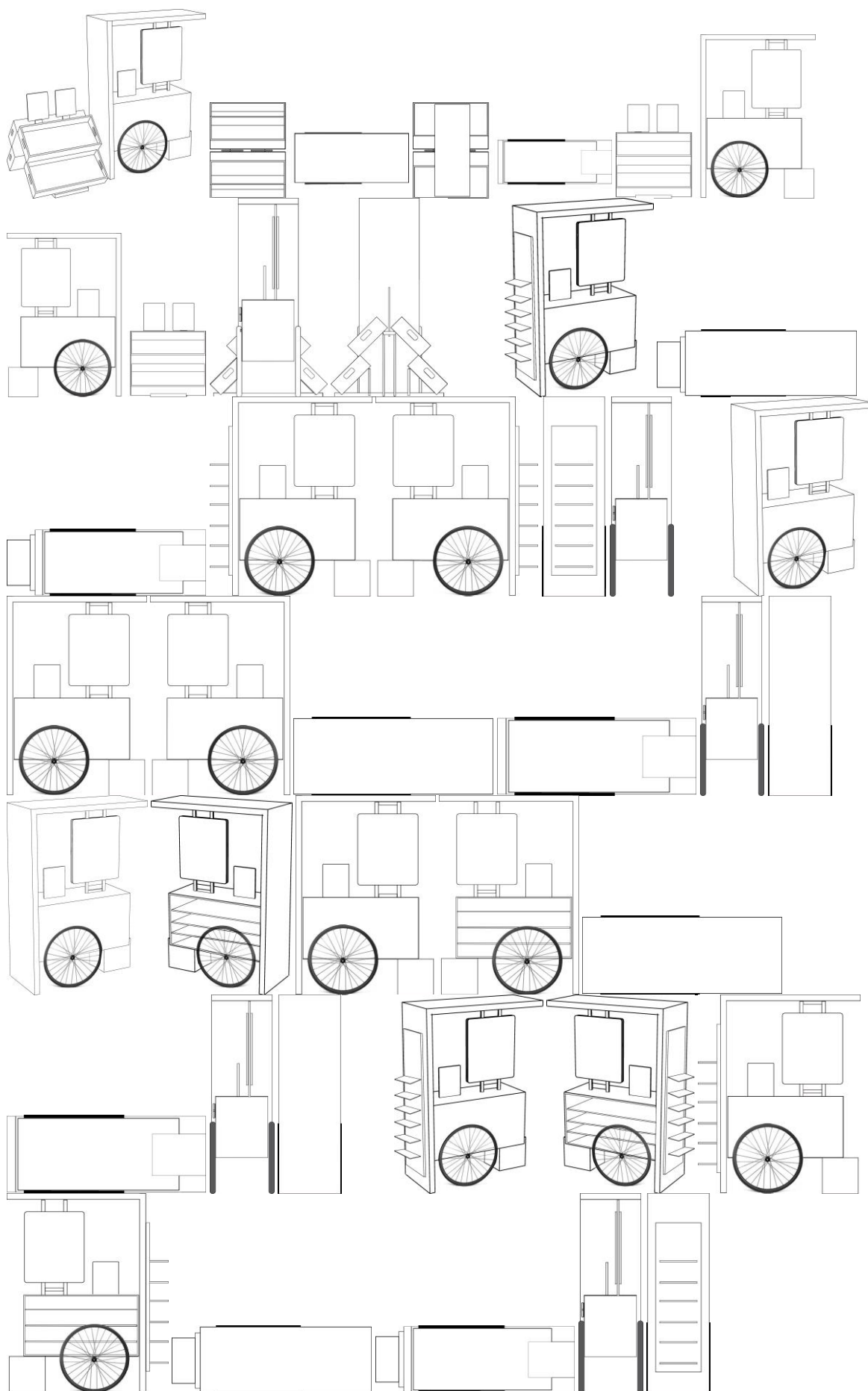

BR302024002667-6

Concessão de registro

Código de despacho: 158

Titular: STELLA IMPORTAÇÃO E EXPORTAÇÃO DE LUMINÁRIAS LTDA [BR/RS]

Autor: LISANDRO HENRIQUE BERLITZ[BR]

Título do registro: FONTE PARA ILUMINAÇÃO

Data de depósito: 05/06/2024

Classificação: 26-04

Procurador: Sko Oyarzáball Marcas e Patentes Sociedade Simples Ltda.

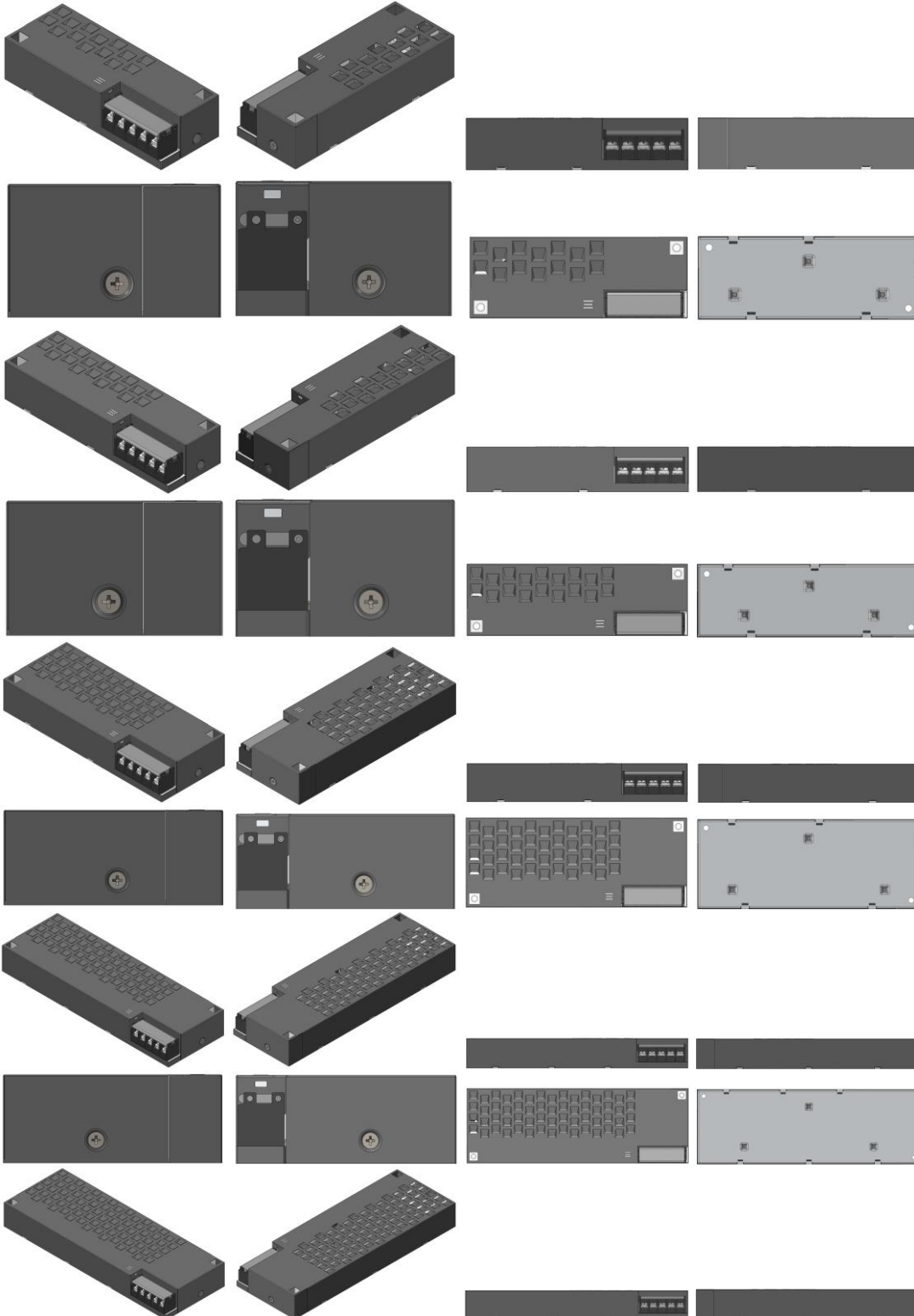



BR302024002677-3

Concessão de registro
 Código de despacho: 158
Titular: MARCOS FERNANDO PUPIM [BR/SP]
 Autor: MARCOS FERNANDO PUPIM[BR]
 Título do registro: Cadeiras [assentos]
 Data de depósito: 05/06/2024
 Classificação: 06-01
 Procurador: Eduarda Colla

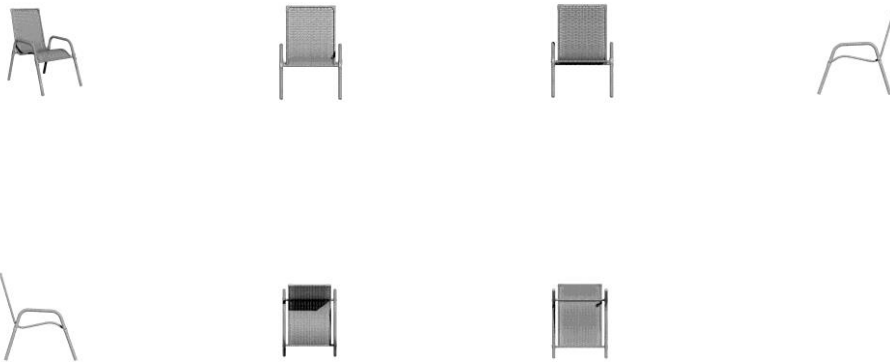

BR302024002679-0

Concessão de registro
 Código de despacho: 158
Titular: MARCOS FERNANDO PUPIM [BR/SP]
 Autor: MARCOS FERNANDO PUPIM[BR]
 Título do registro: Cadeiras [assentos]
 Data de depósito: 05/06/2024
 Classificação: 06-01
 Procurador: Eduarda Colla

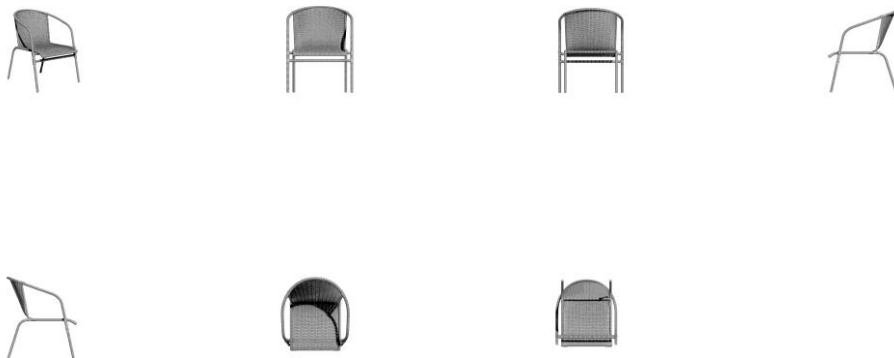

BR302024002683-8

Concessão de registro



Código de despacho: 158

Titular: PATRICIA RODRIGUES RESENDE CANHESTRO [BR/MG]

Autor: PATRICIA RODRIGUES RESENDE CANHESTRO[BR]

Título do registro: Dispositivos para terapia magnética

Data de depósito: 05/06/2024

Classificação: 24-99

Procurador: JONAS PEREIRA DOS SANTOS FILHO

Detalhes do despacho: Descrição removida de ofício de acordo com a nota técnica 01/2024.

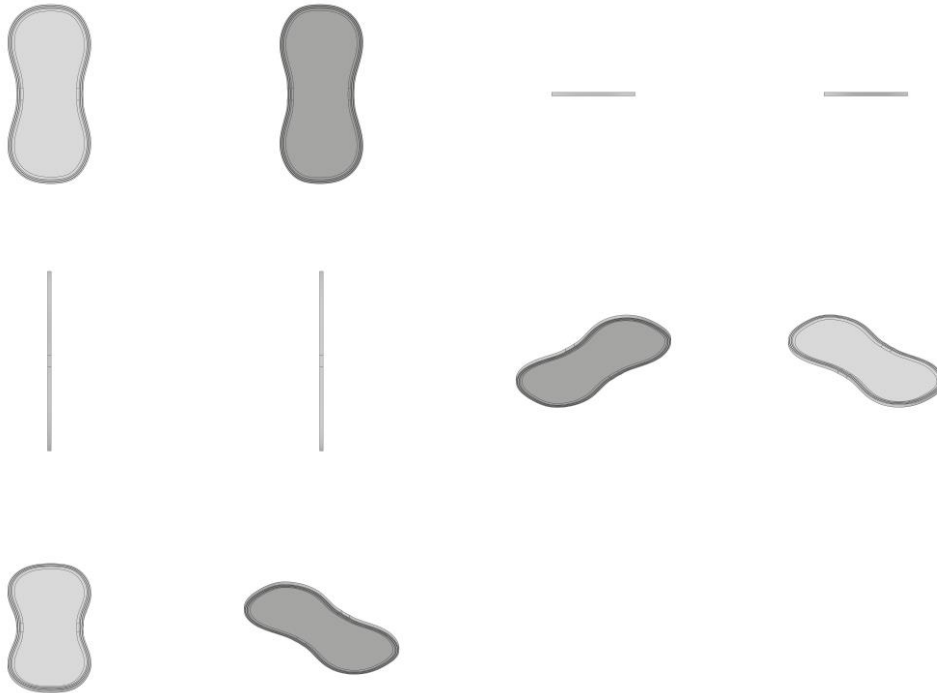

BR302024002685-4

Concessão de registro

Código de despacho: 158

Titular: PATRICIA RODRIGUES RESENDE CANHESTRO [BR/MG]

Autor: PATRICIA RODRIGUES RESENDE CANHESTRO[BR]

Título do registro: Dispositivos para terapia magnética

Data de depósito: 05/06/2024

Classificação: 24-99

Procurador: JONAS PEREIRA DOS SANTOS FILHO

Detalhes do despacho: Descrição removida de ofício de acordo com a nota técnica 01/2024.

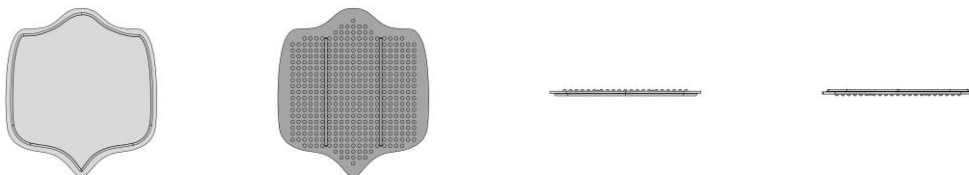

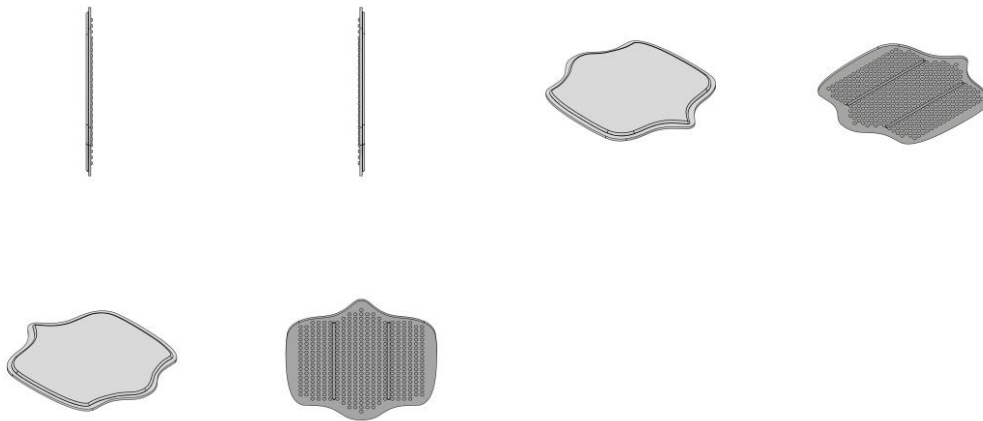

BR302024002687-0

Concessão de registro

Código de despacho: 158

Titular: PATRÍCIA RODRIGUES RESENDE CANHESTRO [BR/MG]

Autor: PATRÍCIA RODRIGUES RESENDE CANHESTRO[BR]

Título do registro: Dispositivos para terapia magnética

Data de depósito: 05/06/2024

Classificação: 24-99

Procurador: JONAS PEREIRA DOS SANTOS FILHO

Detalhes do despacho: Descrição removida de ofício de acordo com a nota técnica 01/2024.

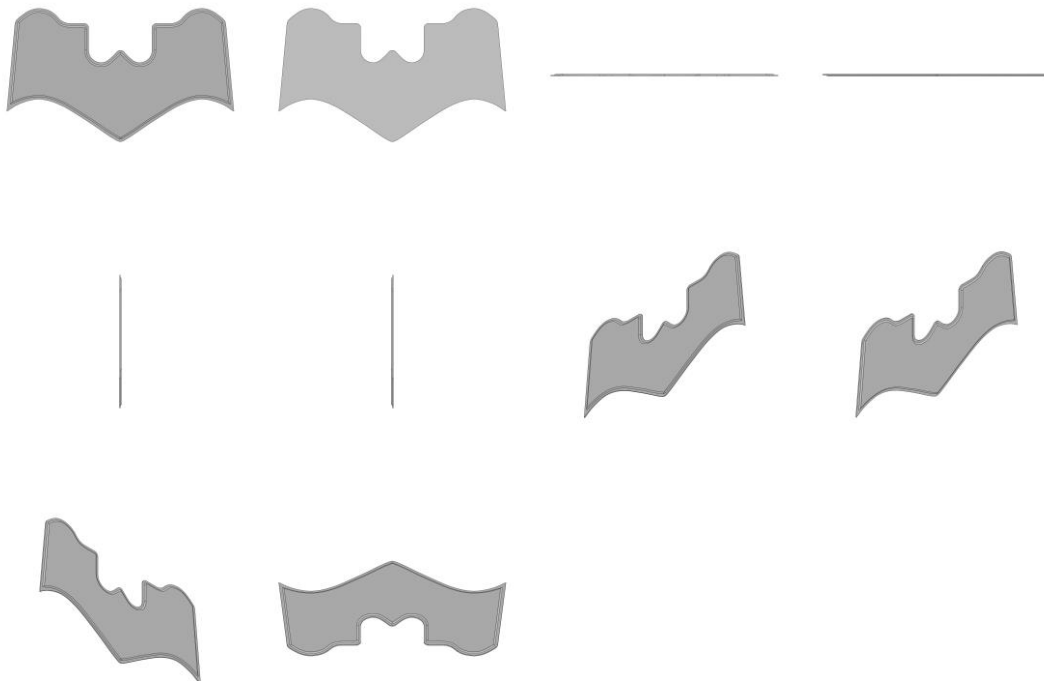

BR302024002688-9

Concessão de registro

Código de despacho: 158

Titular: PATRÍCIA RODRIGUES RESENDE CANHESTRO [BR/MG]

Autor: PATRÍCIA RODRIGUES RESENDE CANHESTRO[BR]

Título do registro: Dispositivos de correção de postura



Data de depósito: 05/06/2024
 Classificação: 24-99
 Procurador: JONAS PEREIRA DOS SANTOS FILHO
 Detalhes do despacho: Descrição removida de ofício de acordo com a nota técnica 01/2024.

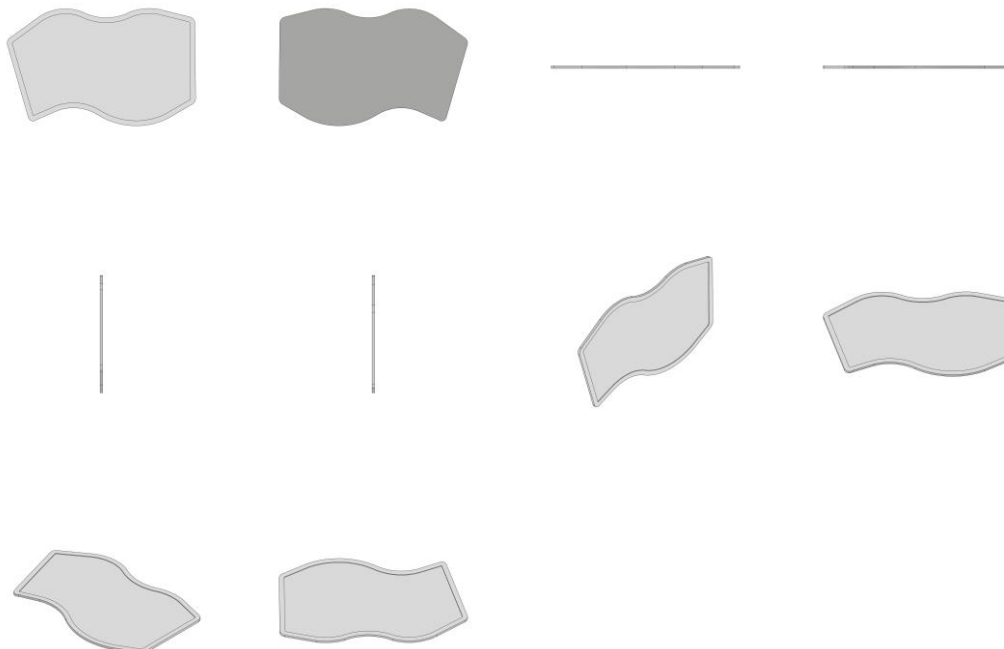

BR302024002727-3

Concessão de registro
 Código de despacho: 158
Titular: 3M INNOVATIVE PROPERTIES COMPANY [US]
 Autor: MARK W. BALDWIN[US], MARIO A. DAVENPORT[US], LINDSAY J. ADAMS[US] e MEGHAN A. KATZENMEYER[US]
 Título do registro: Esponja
 Data de depósito: 06/06/2024
 Prioridade unionista: 29/920,038 07/12/2023 US
 Classificação: 07-05
 Procurador: Carolina Nakata

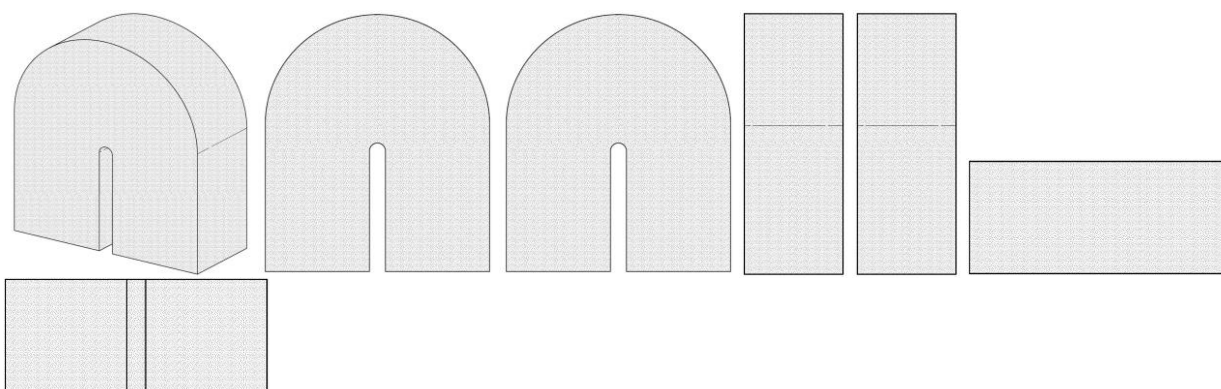

BR302024002730-3

Concessão de registro
 Código de despacho: 158
Titular: ESPA FERRO ESPACADORES PARA FERRAGENS LTDA EPP [BR/SP]
 Autor: JOÃO ROBERTO SORIANI[BR]
 Título do registro: ESPAÇADOR



Data de depósito: 06/06/2024
 Classificação: 25-01
 Procurador: DANILO ALVES

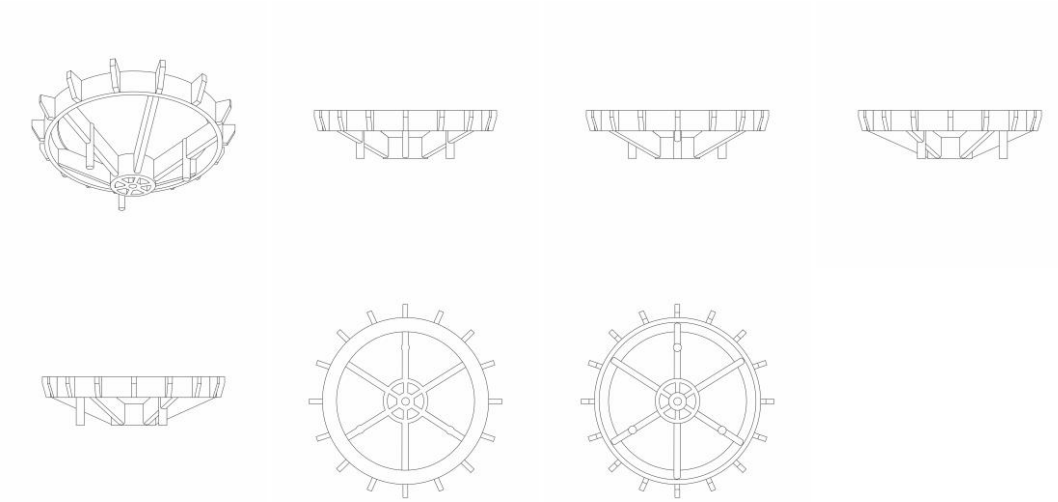

BR302024002746-0

Concessão de registro
 Código de despacho: 158
Titular: STELLA IMPORTAÇÃO E EXPORTAÇÃO DE LUMINÁRIAS LTDA [BR/RS]
 Autor: LISANDRO HENRIQUE BERLITZ[BR]
 Título do registro: LÂMPADA
 Data de depósito: 07/06/2024
 Classificação: 26-02
 Procurador: Sko Oyarzáball Marcas e Patentes Sociedade Simples Ltda.

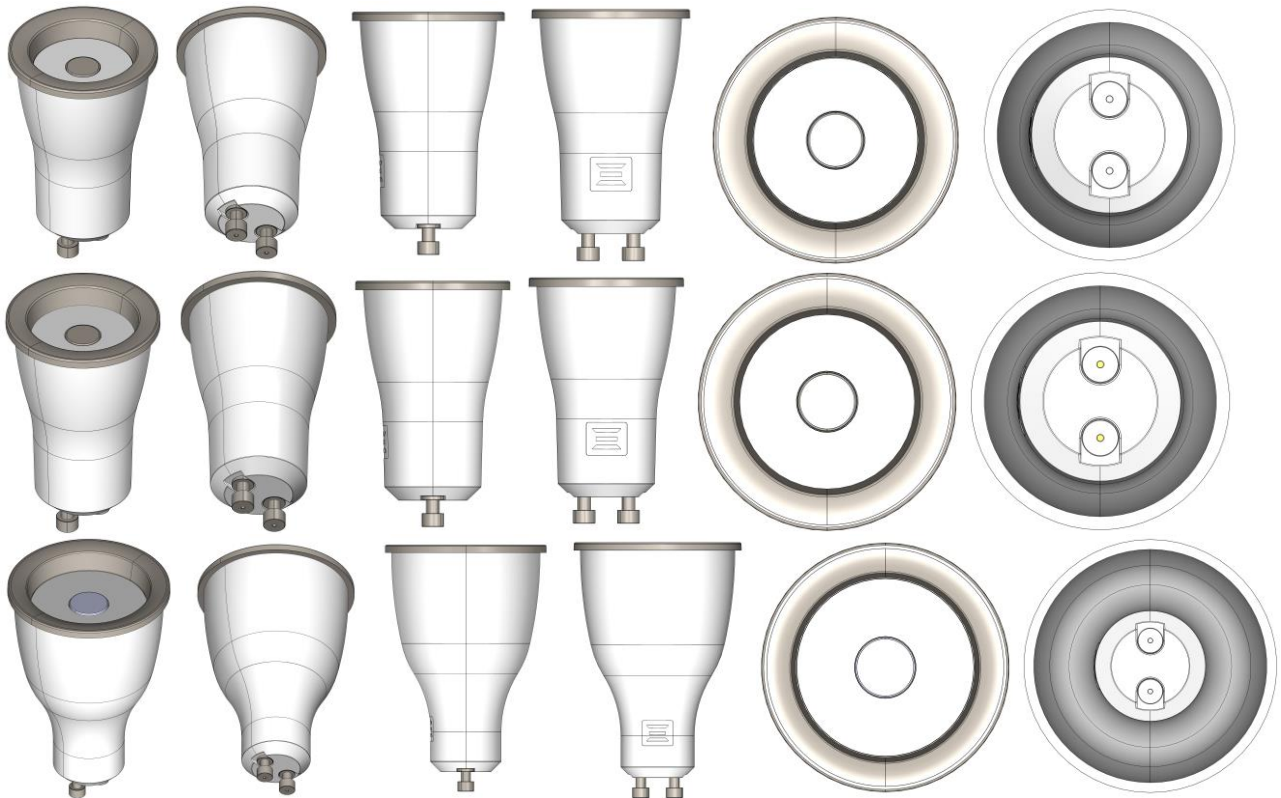



BR302024002748-6

Concessão de registro
 Código de despacho: 158
Titular: STELLA IMPORTAÇÃO E EXPORTAÇÃO DE LUMINÁRIAS LTDA [BR/RS]
 Autor: LISANDRO HENRIQUE BERLITZ[BR]
 Título do registro: LÂMPADA
 Data de depósito: 07/06/2024
 Classificação: 26-02
 Procurador: Sko Oyarzáball Marcas e Patentes Sociedade Simples Ltda.

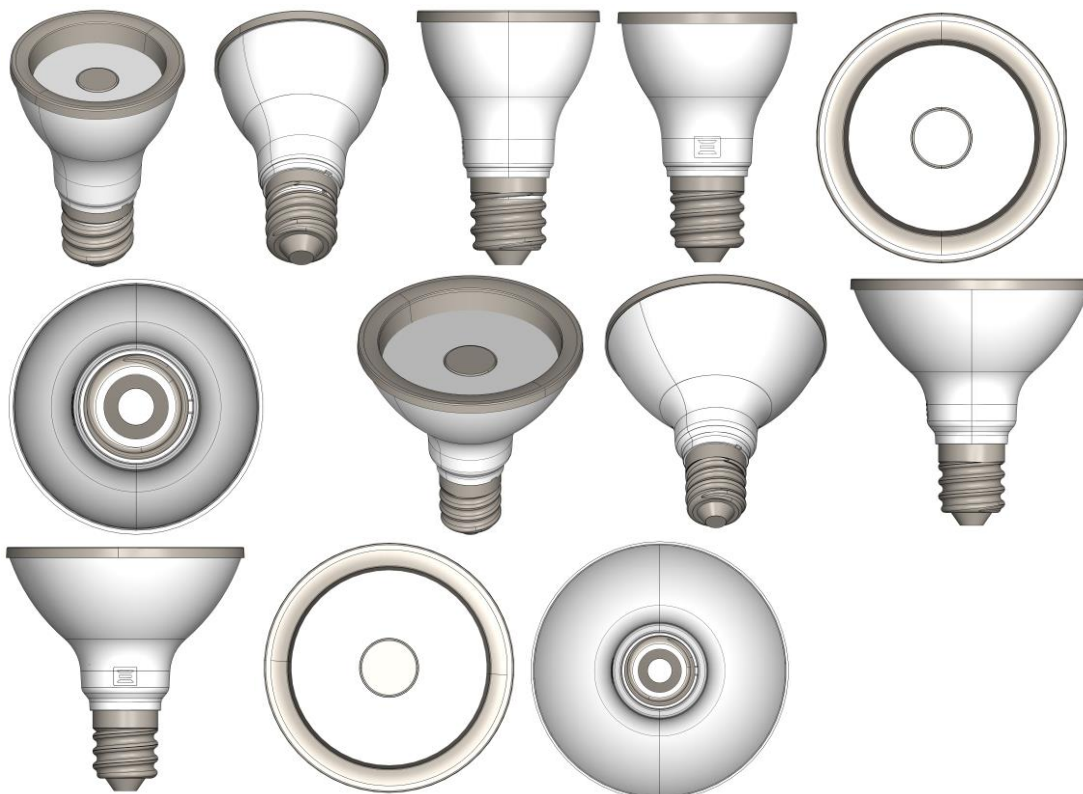

BR302024002749-4

Concessão de registro
 Código de despacho: 158
Titular: MISTY MORNING HOLDINGS LTD. [BS]
 Autor: ANA CLAUDIA SILVEIRA GONCALVES[BR] e PAULO DE MOURA[BR]
 Título do registro: Calçados
 Data de depósito: 07/06/2024
 Classificação: 02-04
 Procurador: Diego Mahaut Duarte Pereira



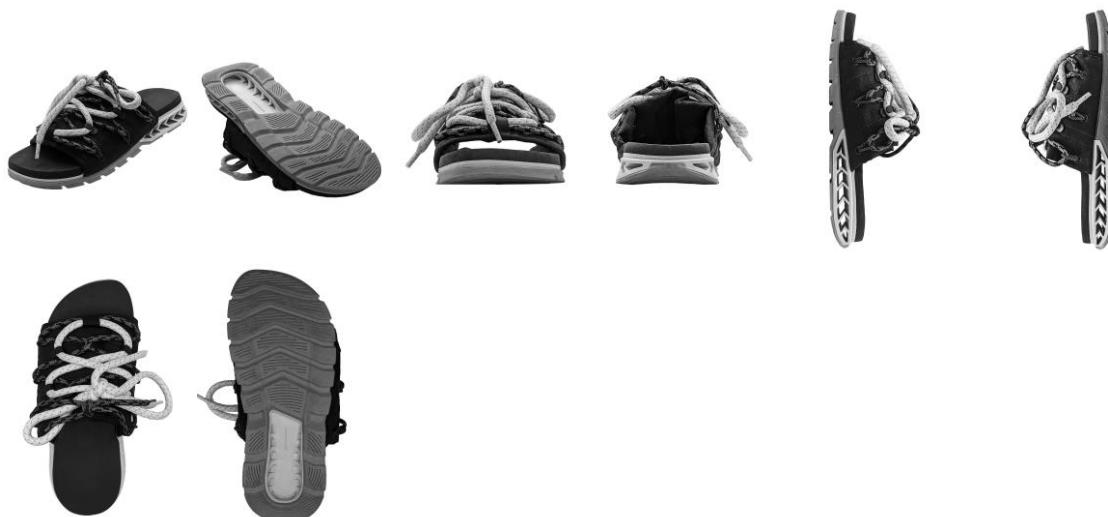

BR302024002750-8

Concessão de registro

Código de despacho: 158

Titular: MISTY MORNING HOLDINGS LTD. [BS]

Autor: PAULO DE MOURA[BR], CRISTIAN TEIXEIRA RESENDE[BR] e MARCO ANTONIO DA CONCEICAO JUNIOR[BR]

Título do registro: Calçados

Data de depósito: 07/06/2024

Classificação: 02-04

Procurador: Diego Mahaut Duarte Pereira



BR302024002751-6

Concessão de registro

Código de despacho: 158

Titular: MISTY MORNING HOLDINGS LTD. [BS]

Autor: PAULO DE MOURA[BR], CRISTIAN TEIXEIRA RESENDE[BR] e MARCO ANTONIO DA CONCEICAO JUNIOR[BR]

Título do registro: Calçados

Data de depósito: 07/06/2024

Classificação: 02-04

Procurador: Diego Mahaut Duarte Pereira



BR302024002752-4

Concessão de registro

Código de despacho: 158

Titular: MISTY MORNING HOLDINGS LTD. [BS]

Autor: PAULA RIBEIRO CORREIA[BR], LUCIANA NIGRO MELLO[BR] e THOMAS MOTTA FERREIRA[BR]

Título do registro: Calçados

Data de depósito: 07/06/2024

Classificação: 02-04

Procurador: Diego Mahaut Duarte Pereira



BR302024002753-2

Concessão de registro

Código de despacho: 158

Titular: MISTY MORNING HOLDINGS LTD. [BS]

Autor: ANA CLAUDIA SILVEIRA GONCALVES[BR] e PAULO DE MOURA[BR]

Título do registro: Calçados

Data de depósito: 07/06/2024

Classificação: 02-04

Procurador: Diego Mahaut Duarte Pereira





BR302024002759-1

Concessão de registro
 Código de despacho: 158
Titular: METALURGICA COMISSO LTDA [BR/SP]
 Autor: JULIANA COMISSO[BR]
 Título do registro: Acessórios para montagem de móveis
 Data de depósito: 10/06/2024
 Classificação: 08-09
 Procurador: Eduarda Colla

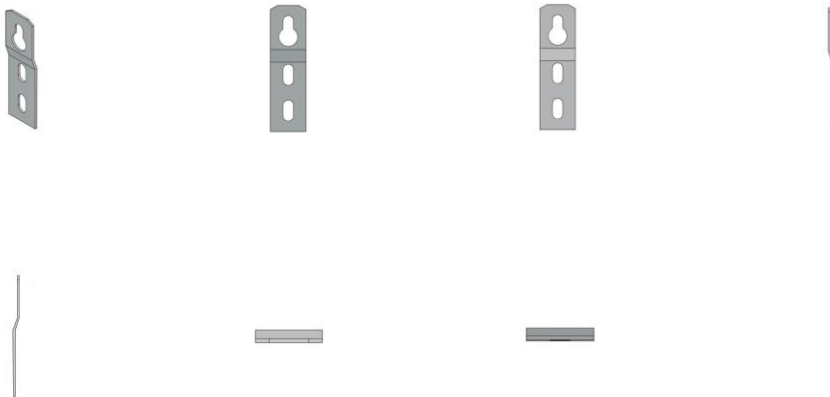

BR302024002763-0

Concessão de registro
 Código de despacho: 158
Titular: FERNANDO AUGUSTO FERNANDES CARNEIRO [BR/MG]
 Autor: FERNANDO AUGUSTO FERNANDES CARNEIRO[BR]
 Título do registro: VEÍCULO COLETOR DE RESÍDUOS SÓLIDOS
 Data de depósito: 10/06/2024
 Classificação: 12-13
 Procurador: Eduardo Santos de Quadros
 Detalhes do despacho: Descrição excluída de ofício e classe de locarno alterada para 12.13- VEÍCULOS COM FINS ESPECIAIS, de acordo com a nota técnica 01/2024.



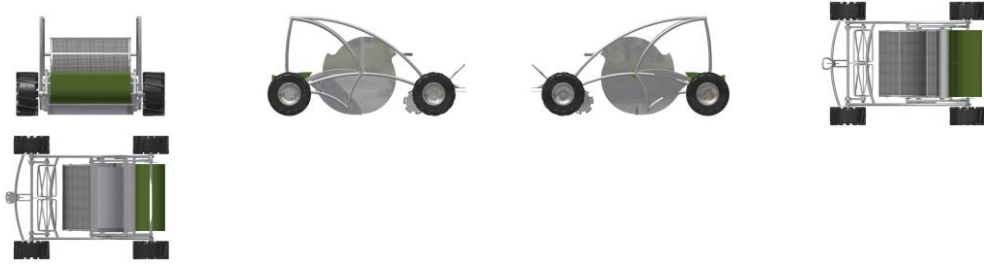

BR302024002780-0

Concessão de registro
 Código de despacho: 158
Titular: ROBERTO HARON FILHO [BR/SP]
 Autor: ROBERTO HARON FILHO[BR]
 Título do registro: BALDE PARA GELAR BEBIDAS
 Data de depósito: 11/06/2024
 Classificação: 07-10
 Procurador: CLAY ELLISON GOMES LEAL

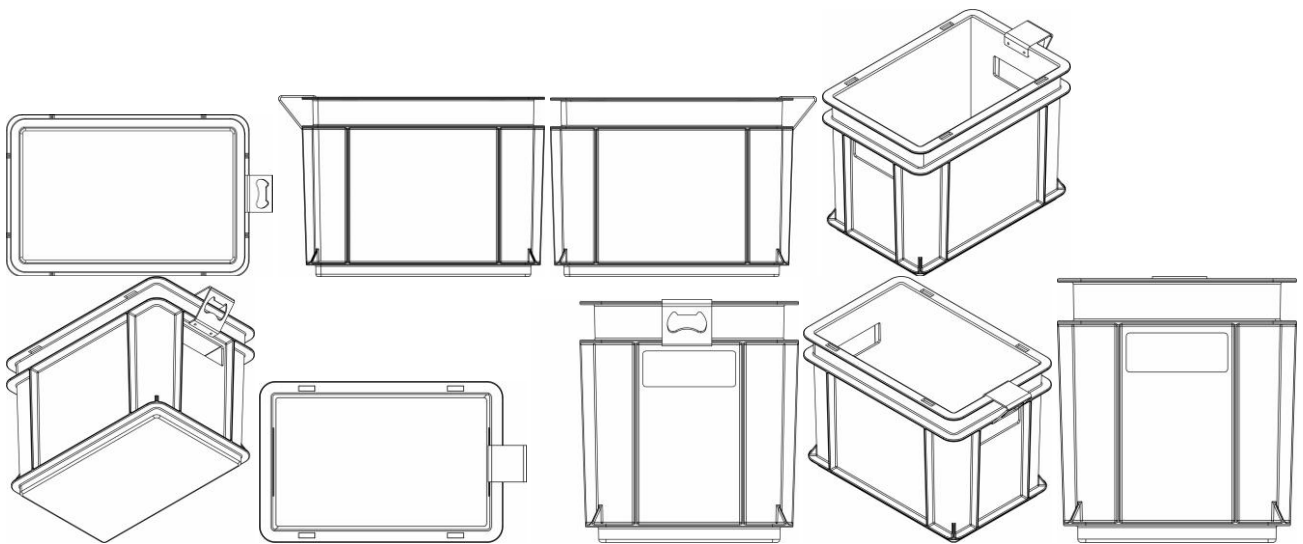

BR302024002783-4

Concessão de registro
 Código de despacho: 158
Titular: AIRTON ANTÔNIO STADTLOBER [BR/RS]
 Autor: BRUNO FREITAS DALMAGRO[BR], RAFAEL ZILLI[BR] e GREGOR OLIVEIRA TATSCH[BR]
 Título do registro: IMPLEMENTO AGRÍCOLA
 Data de depósito: 11/06/2024
 Classificação: 15-03
 Procurador: Gilson Almeida da Motta

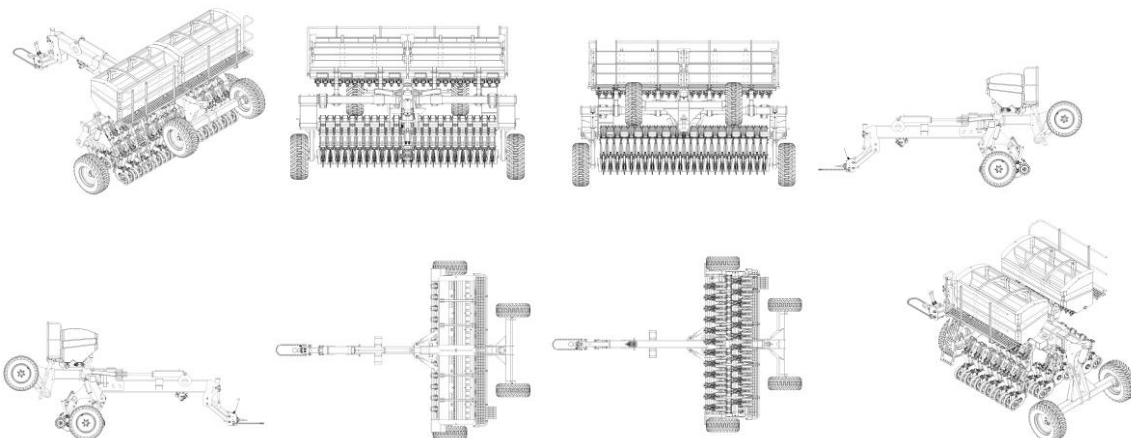

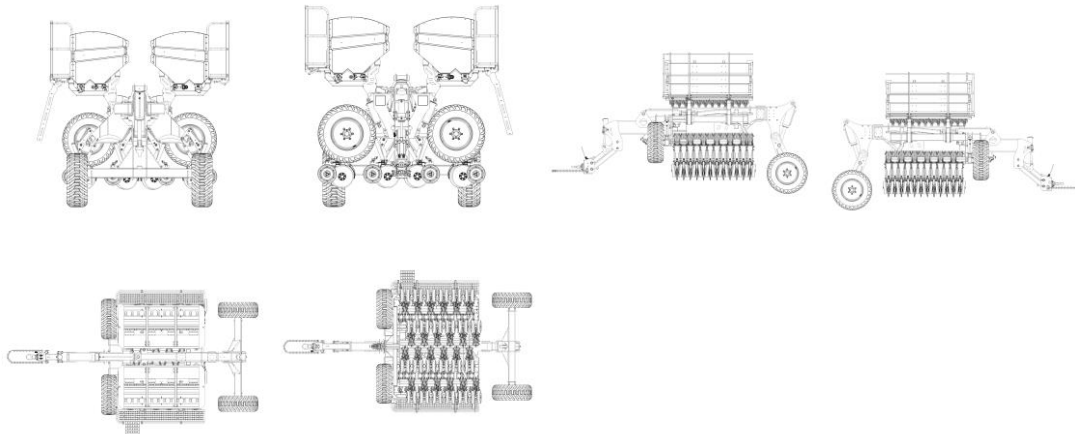

BR302024002788-5

Concessão de registro

Código de despacho: 158

Titular: WTA - WATANABE TECNOLOGIA APLICADA LTDA [BR/SP]

Autor: OSNIR YOSHIME WATANABE[BR] e ADRIANO ORDOZ BARISSA[BR]

Título do registro: Incubadoras [aparelhos médicos]

Data de depósito: 11/06/2024

Classificação: 24-01

Detalhes do despacho: Legenda da figura 1.9 alterada de ofício, de acordo com a nota técnica 01/2024.

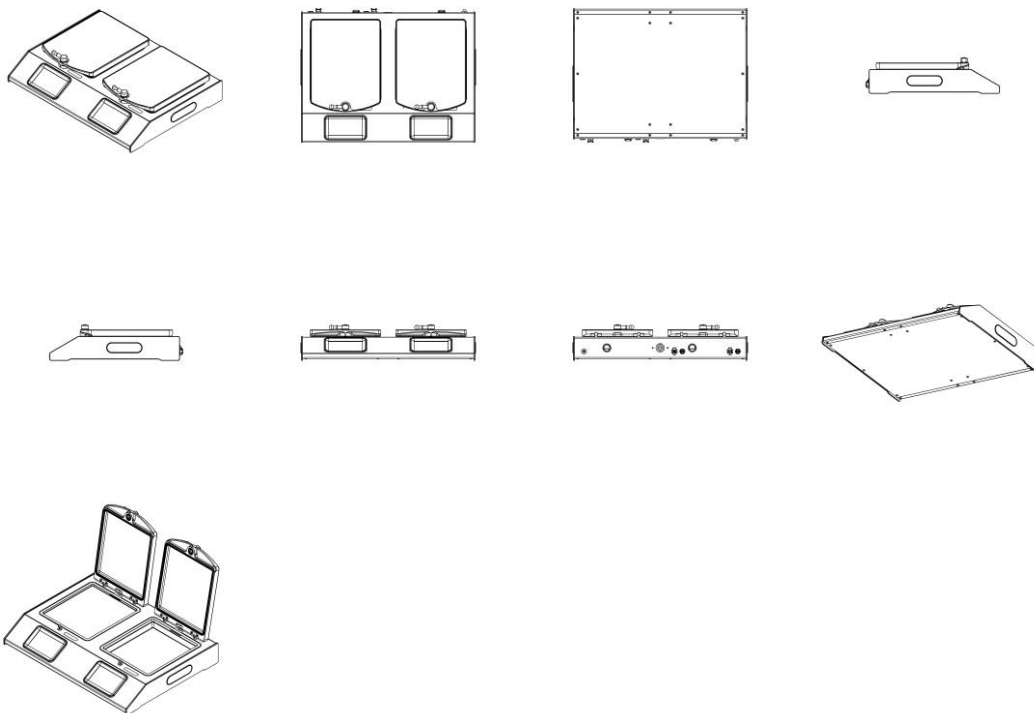

BR302024002796-6

Concessão de registro

Código de despacho: 158

Titular: PGT BIANCHI COMERCIO DE MOVEIS E DECORACOES [BR/SP]

Autor: PEDRO GABRIEL TRINDADE BIANCHI[BR]

Título do registro: Bufês [buffets]

Data de depósito: 12/06/2024

Classificação: 06-04

Procurador: Eduarda Colla



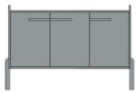
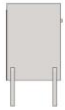
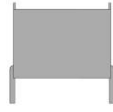

BR302024002797-4

Concessão de registro

Código de despacho: 158

Titular: BAYERISCHE MOTOREN WERKE AKTIENGESELLSCHAFT [DE]

Autor: ALEXEY KEZHA[FR]

Título do registro: AUTOMÓVEL

Data de depósito: 12/06/2024

Prioridade unionista: 40 2023 100 901.4 14/12/2023 DE

Classificação: 12-08



Procurador: Dannemann, Siemsen, Bigler & Ipanema Moreira

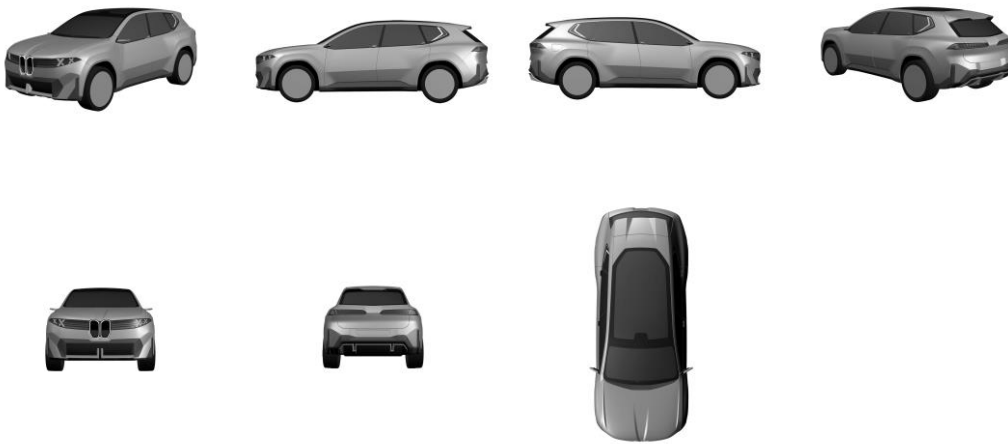

BR302024002800-8

Concessão de registro
 Código de despacho: 158
Titular: MORIVALDO SANTO MANGOLIN [BR/SP]
 Autor: MORIVALDO SANTO MANGOLIN[BR]
 Título do registro: CHURRASQUEIRA
 Data de depósito: 12/06/2024
 Classificação: 07-02
 Procurador: Icamp Marcas e Patentes Ltda



BR302024002803-2

Concessão de registro
 Código de despacho: 158
Titular: STELLA IMPORTAÇÃO E EXPORTAÇÃO DE LUMINÁRIAS LTDA [BR/RS]
 Autor: LISANDRO HENRIQUE BERLITZ[BR]
 Título do registro: LUMINÁRIA
 Data de depósito: 12/06/2024
 Classificação: 26-05
 Procurador: Sko Oyarzáball Marcas e Patentes Sociedade Simples Ltda.



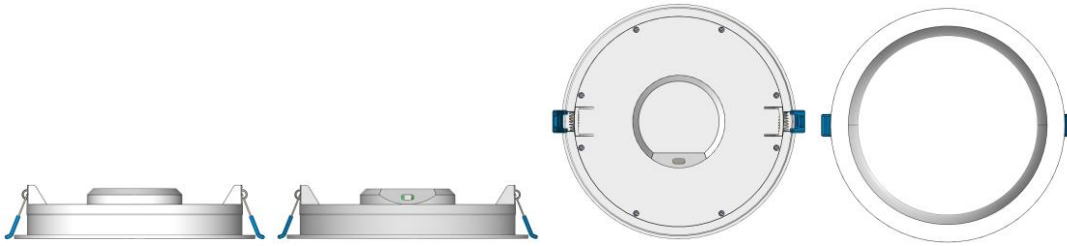

BR302024002805-9 Concessão de registro
 Código de despacho: 158
Titular: CEAT LIMITED [IN]
 Autor: AMOL BANKAR[IN]
 Título do registro: Pneus para rodas de veículos
 Data de depósito: 12/06/2024
 Prioridade unionista: 413361--001 12/04/2024 IN
 Classificação: 12-15
 Procurador: PERANDIN SOCIEDADE DE ADVOGADOS

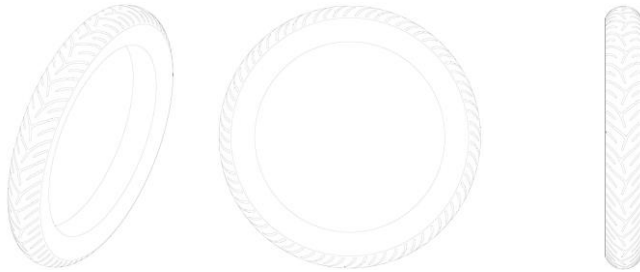

BR302024002809-1 Concessão de registro
 Código de despacho: 158
Titular: CEAT LIMITED [IN]
 Autor: AMOL BANKAR[IN]
 Título do registro: Pneus para rodas de veículos
 Data de depósito: 12/06/2024
 Prioridade unionista: 413362--001 12/04/2024 IN
 Classificação: 12-15
 Procurador: PERANDIN SOCIEDADE DE ADVOGADOS

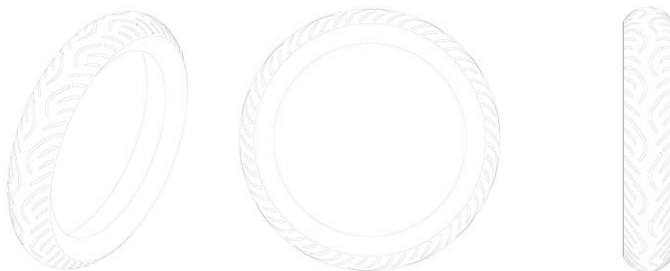

BR302024002811-3 Concessão de registro
 Código de despacho: 158
Titular: AMANDA SILVA BERBERT [BR/SP]
 Autor: AMANDA SILVA BERBERT[BR]
 Título do registro: ESCRIVANINHA
 Data de depósito: 12/06/2024
 Classificação: 06-03
 Procurador: Vilage Marcas e Patentes Ltda



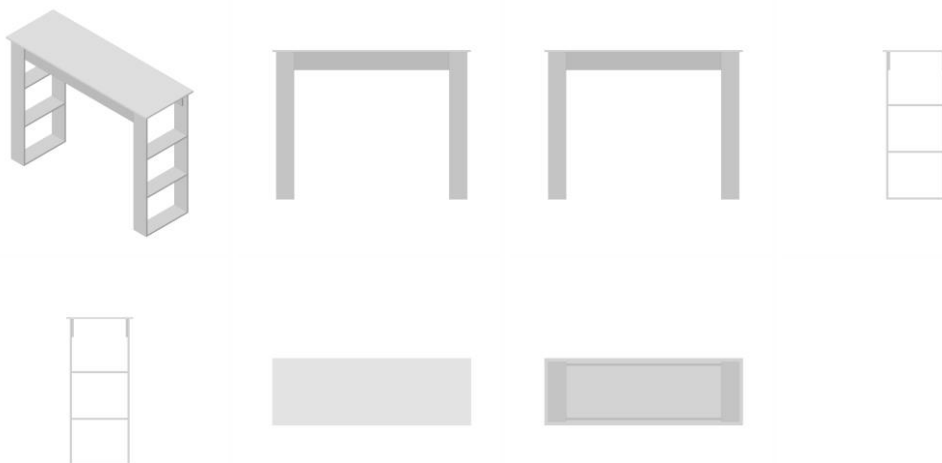

BR302024002819-9

Concessão de registro

Código de despacho: 158

Titular: BAYERISCHE MOTOREN WERKE AKTIENGESELLSCHAFT [DE]

Autor: ALEXEY KEZHA[FR]

Título do registro: AUTOMÓVEL

Data de depósito: 13/06/2024

Prioridade unionista: 402023100900.6 14/12/2023 DE

Classificação: 12-08

Procurador: Dannemann, Siemsen, Bigler & Ipanema Moreira

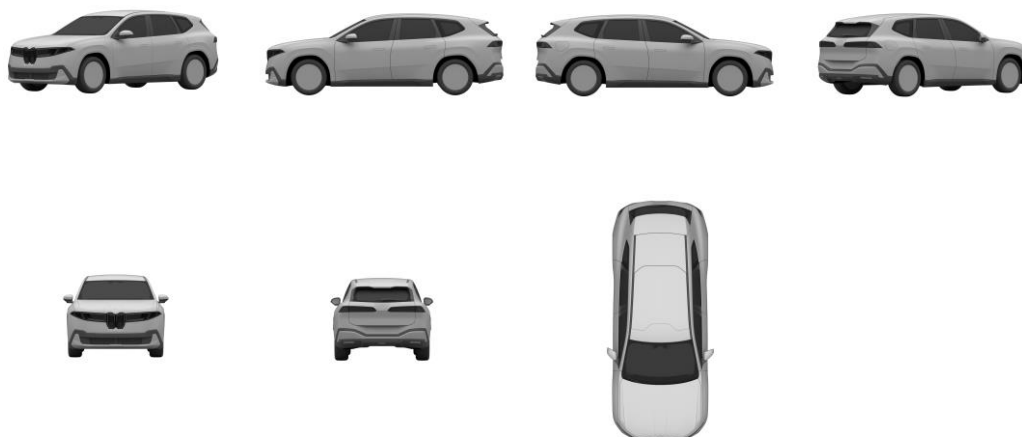

BR302024002820-2

Concessão de registro

Código de despacho: 158

Titular: BAYERISCHE MOTOREN WERKE AKTIENGESELLSCHAFT [DE]

Autor: JACEK PEPLOWSKI[PL]

Título do registro: automóvel

Data de depósito: 13/06/2024

Prioridade unionista: 40 2023 100 896.4 14/12/2023 DE

Classificação: 12-08

Procurador: Dannemann, Siemsen, Bigler & Ipanema Moreira

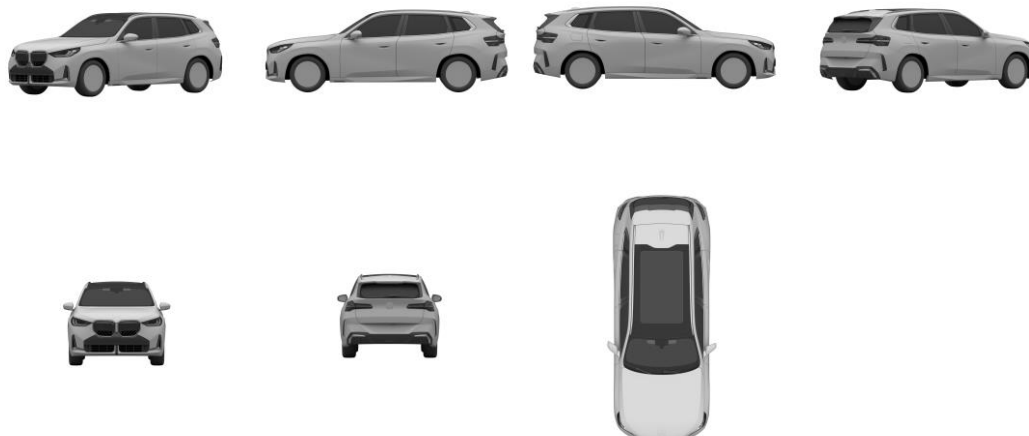

BR302024002821-0

Concessão de registro

Código de despacho: 158

Titular: BAYERISCHE MOTOREN WERKE AKTIENGESELLSCHAFT [DE]

Autor: ALEXEY KEZHA[FR]

Título do registro: Automóvel

Data de depósito: 13/06/2024

Prioridade unionista: 402023100900.6 14/12/2023 DE

Classificação: 12-08

Procurador: Dannemann, Siemsen, Bigler & Ipanema Moreira

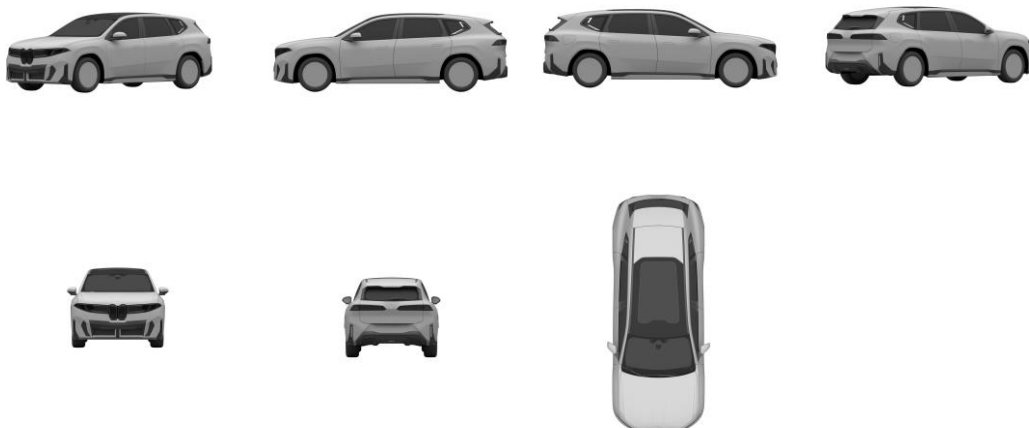

BR302024002822-9

Concessão de registro

Código de despacho: 158

Titular: BAYERISCHE MOTOREN WERKE AKTIENGESELLSCHAFT [DE]

Autor: JACEK PEPELOWSKI[PL]

Título do registro: automóvel

Data de depósito: 13/06/2024

Prioridade unionista: 40 2023 100 896.4 14/12/2023 DE

Classificação: 12-08

Procurador: Dannemann, Siemsen, Bigler & Ipanema Moreira

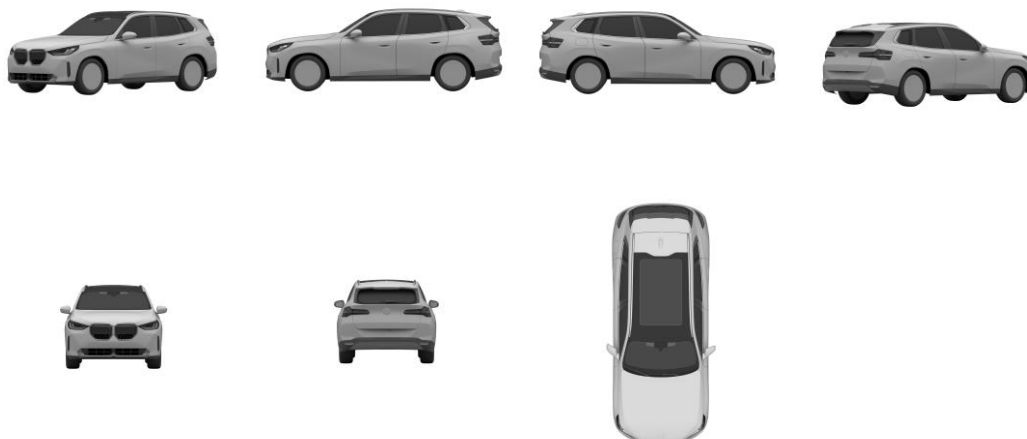

BR302024002826-1

Concessão de registro
 Código de despacho: 158
Titular: JOSÉ RODRIGO DA SILVA [BR/SP]
 Autor: JOSÉ RODRIGO DA SILVA[BR]
 Título do registro: Escrivaninhas
 Data de depósito: 13/06/2024
 Classificação: 06-03
 Procurador: Eduarda Colla

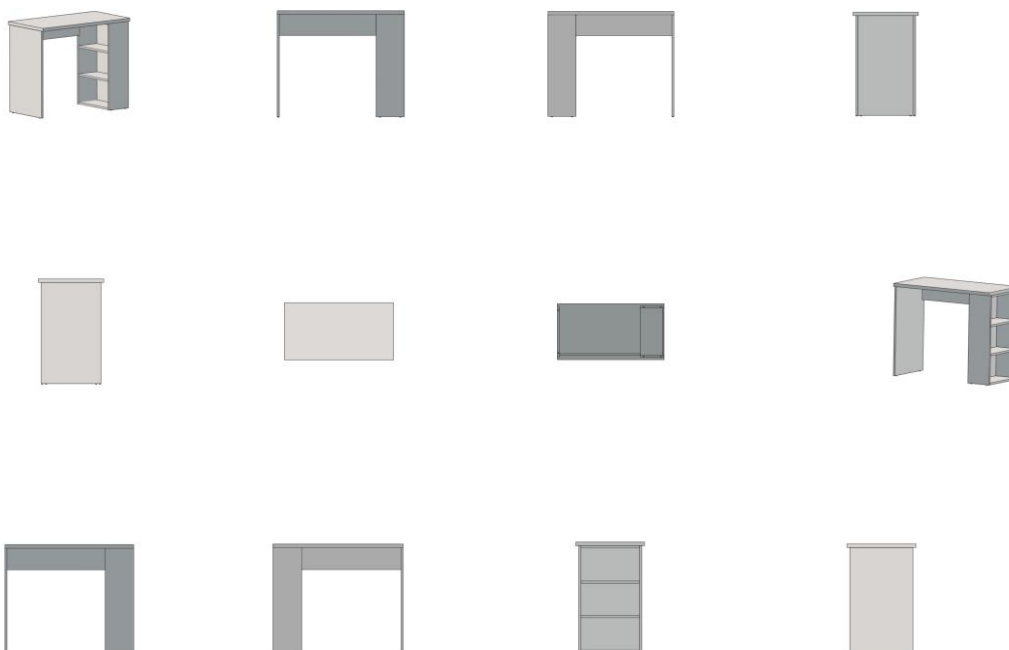

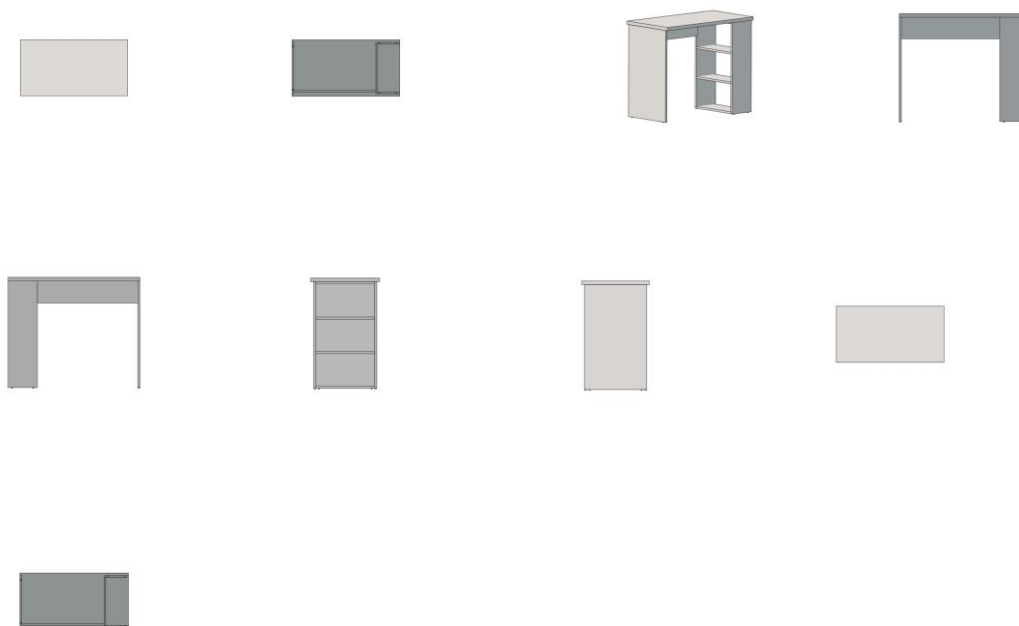

BR302024002827-0

Concessão de registro

Código de despacho: 158

Titular: CEAT LIMITED [IN]

Autor: AJAYKUMAR PARMAR[IN]

Título do registro: Pneus

Data de depósito: 13/06/2024

Prioridade unionista: 407083-001 09/02/2024 IN

Classificação: 12-15

Procurador: PERANDIN SOCIEDADE DE ADVOGADOS

Detalhes do despacho: De acordo com o item 3.5.2 do Manual de Desenhos Industriais, o campo Descrição do formulário só deve ser usado para incluir informações necessárias à compreensão das figuras do desenho industrial. As informações inseridas neste campo no pedido não cumprem com a finalidade pretendida e foram excluídas de ofício. Considerando-se o item 5.3 do Manual e com base na Nota Técnica nº 01/2024 do CPAPD, foram feitas as seguintes alterações: alterado o título do pedido; excluída a descrição; alterado a relatório descritivo.

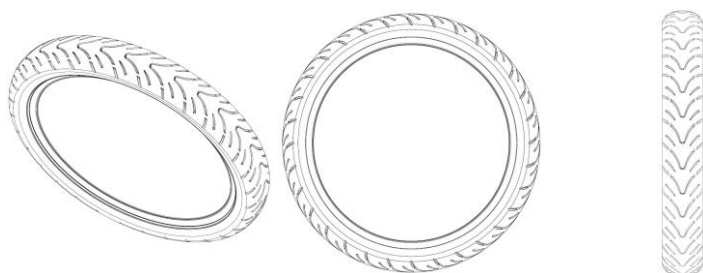

BR302024002828-8

Concessão de registro

Código de despacho: 158

Titular: ESPA FERRO ESPACADORES PARA FERRAGENS LTDA EPP [BR/SP]

Autor: JOÃO ROBERTO SORIANI[BR]

Título do registro: ESPAÇADOR

Data de depósito: 13/06/2024

Classificação: 25-01

Procurador: DANILO ALVES



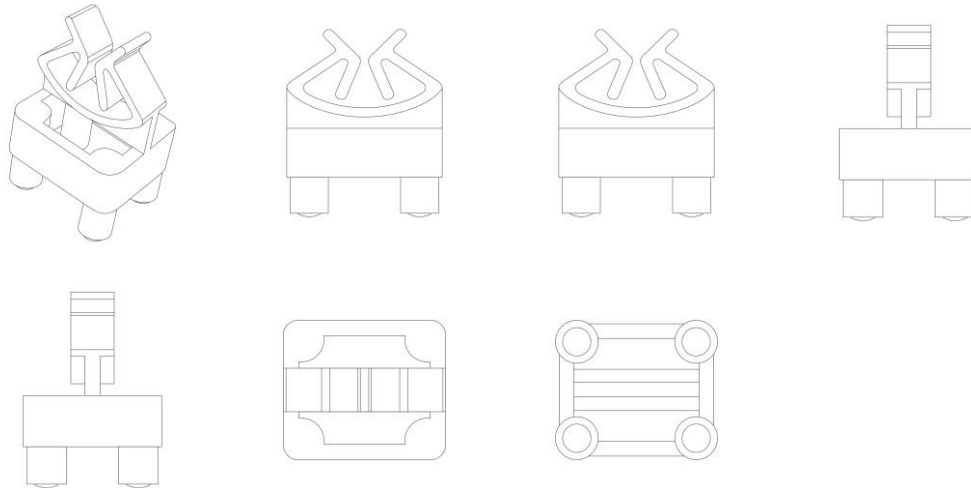

BR302024002835-0

Concessão de registro

Código de despacho: 158

Titular: HYDRO EXTRUSION BRASIL S.A. [BR/SP]

Autor: GUILHERME DOS SANTOS FIGUEIREDO[BR], PAULO EDSON GENTILE[BR], LUIZ FELIPE RIBEIRO[BR] e RUBENS GONCALVES[BR]

Título do registro: Perfil

Data de depósito: 13/06/2024

Classificação: 25-01

Procurador: Dannemann, Siemsen, Bigler & Ipanema Moreira

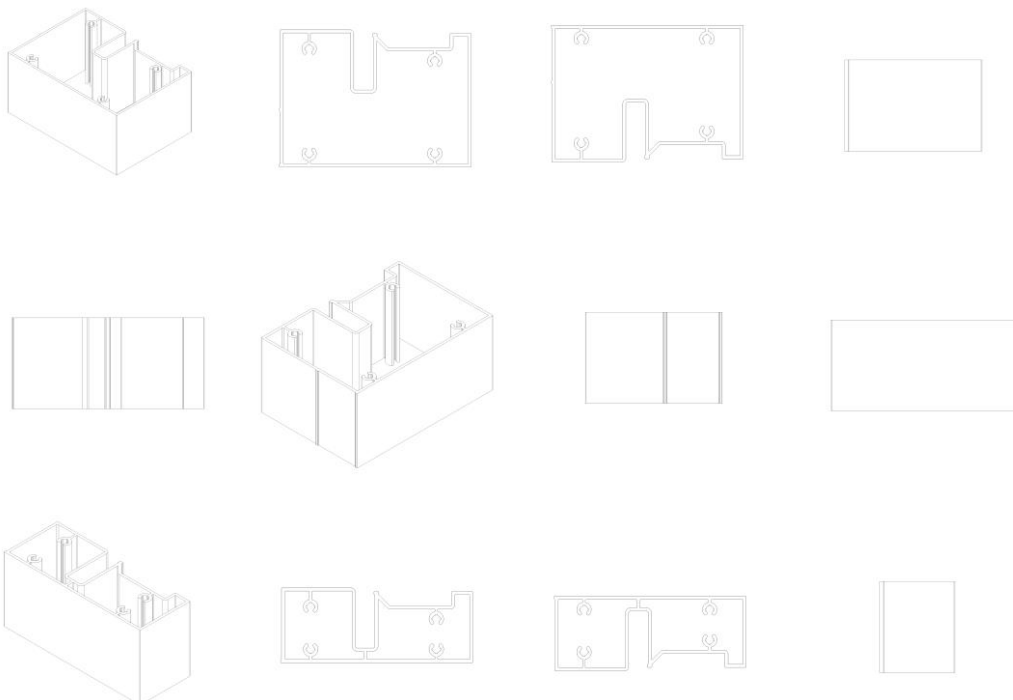

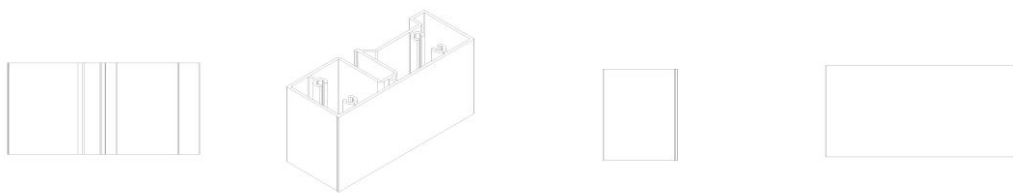

BR302024002866-0

Concessão de registro
 Código de despacho: 158
Titular: CLEBER LUIS DA RÉ [BR/RS]
 Autor: CLEBER LUIS DA RÉ[BR]
 Título do registro: CHINELO
 Data de depósito: 14/06/2024
 Classificação: 02-04
 Procurador: STOCK MARCAS E PATENTES LTDA - ME



BR302024002873-3

Concessão de registro
 Código de despacho: 158
Titular: MARCOS FERNANDO PUPIM [BR/SP]
 Autor: MARCOS FERNANDO PUPIM[BR]
 Título do registro: Cadeiras [assentos]
 Data de depósito: 17/06/2024
 Classificação: 06-01
 Procurador: Eduarda Colla

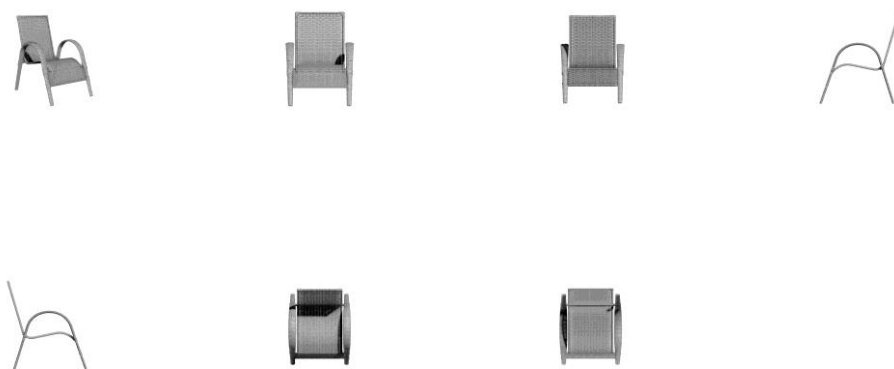

BR302024002874-1

Concessão de registro
 Código de despacho: 158



Titular: **MARCOS FERNANDO PUPIM [BR/SP]**
 Autor: MARCOS FERNANDO PUPIM[BR]
 Título do registro: Sofás
 Data de depósito: 17/06/2024
 Classificação: 06-01
 Procurador: Eduarda Colla

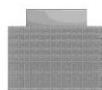
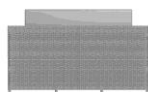
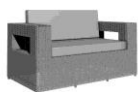

BR302024002875-0

Concessão de registro
 Código de despacho: 158
 Titular: **MARCOS FERNANDO PUPIM [BR/SP]**
 Autor: MARCOS FERNANDO PUPIM[BR]
 Título do registro: Sofás
 Data de depósito: 17/06/2024
 Classificação: 06-01
 Procurador: Eduarda Colla

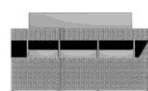
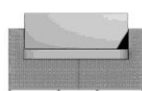

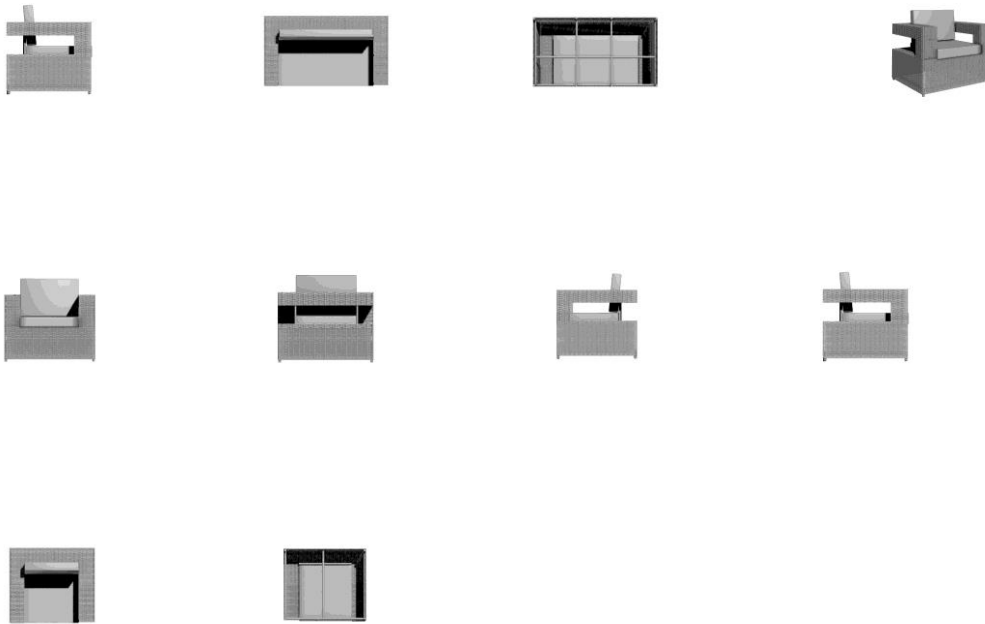

BR302024002877-6

Concessão de registro
 Código de despacho: 158
Titular: LEONARDO BARBOSA RIGONATO [BR/SP]
 Autor: LEONARDO BARBOSA RIGONATO[BR]
 Título do registro: Rack
 Data de depósito: 17/06/2024
 Classificação: 06-04
 Procurador: Eduarda Colla



BR302024002896-2

Concessão de registro
 Código de despacho: 158
Titular: GRENDENE S.A. [BR/CE]
 Autor: SCHANA CENCI MARIN[BR]
 Título do registro: Bolsa
 Data de depósito: 17/06/2024



Classificação: 03-01

Procurador: Remer Villaça & Nogueira Assessoria e Consultoria de Prop. Intelectual S/S Ltda.

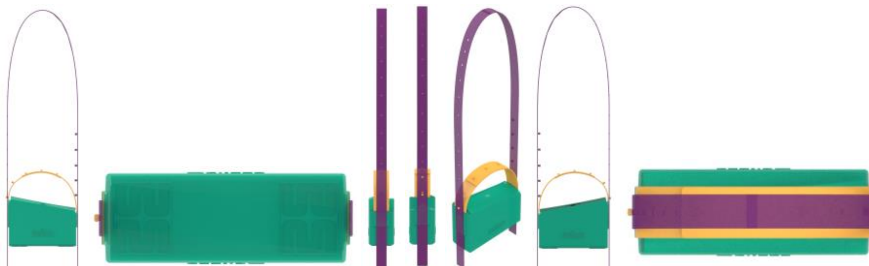

BR302024002897-0

Concessão de registro

Código de despacho: 158

Titular: GRENDENE S.A. [BR/CE]

Autor: SCHANA CENCI MARIN[BR]

Título do registro: Calçado

Data de depósito: 17/06/2024

Classificação: 02-04

Procurador: Remer Villaça & Nogueira Assessoria e Consultoria de Prop. Intelectual S/S Ltda.



BR302024002898-9

Concessão de registro

Código de despacho: 158

Titular: GRENDENE S.A. [BR/CE]

Autor: SCHANA CENCI MARIN[BR]

Título do registro: Calçado

Data de depósito: 17/06/2024

Classificação: 02-04

Procurador: Remer Villaça & Nogueira Assessoria e Consultoria de Prop. Intelectual S/S Ltda.



BR302024002899-7

Concessão de registro
 Código de despacho: 158
Titular: GRENDENE S.A. [BR/CE]
 Autor: SCHANA CENCI MARIN[BR]
 Título do registro: Calçado
 Data de depósito: 17/06/2024
 Classificação: 02-04
 Procurador: Remer Villaça & Nogueira Assessoria e Consultoria de Prop. Intelectual S/S Ltda.



BR302024002900-4

Concessão de registro
 Código de despacho: 158
Titular: GRENDENE S.A. [BR/CE]
 Autor: SCHANA CENCI MARIN[BR]
 Título do registro: Bolsa
 Data de depósito: 17/06/2024
 Classificação: 03-01
 Procurador: Remer Villaça & Nogueira Assessoria e Consultoria de Prop. Intelectual S/S Ltda.



BR302024002905-5

Concessão de registro
 Código de despacho: 158
Titular: QIONGHUA ZHENG [BR/SP]
 Autor: QIONGHUA ZHENG[CN]
 Título do registro: TORRE DE TOMADA
 Data de depósito: 18/06/2024
 Classificação: 13-03
 Procurador: APOLO SERVICOS EM PROPRIEDADE INTELECTUAL LTDA
 Detalhes do despacho: Considerando-se o item 5.3 do Manual e com base na Nota Técnica nº 01/2024 do CPAPD, foram feitas as seguintes alterações: excluído do título do pedido a expressão: "MULTIPLUG".



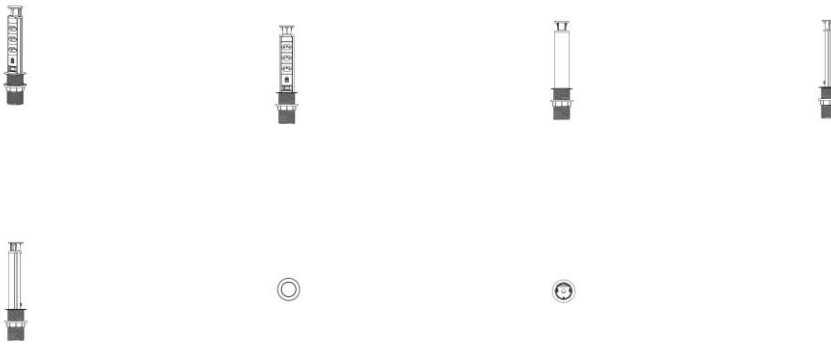

BR302024002906-3

Concessão de registro
 Código de despacho: 158
Titular: QIONGHUA ZHENG [BR/SP]
 Autor: QIONGHUA ZHENG[CN]
 Título do registro: TORRE DE TOMADA
 Data de depósito: 18/06/2024
 Classificação: 13-03
 Procurador: APOLO SERVICOS EM PROPRIEDADE INTELECTUAL LTDA
 Detalhes do despacho: Considerando-se o item 5.3 do Manual e com base na Nota Técnica nº 01/2024 do CPAPD, foram feitas as seguintes alterações: excluído do título do pedido a expressão: "MULTIPLUG".

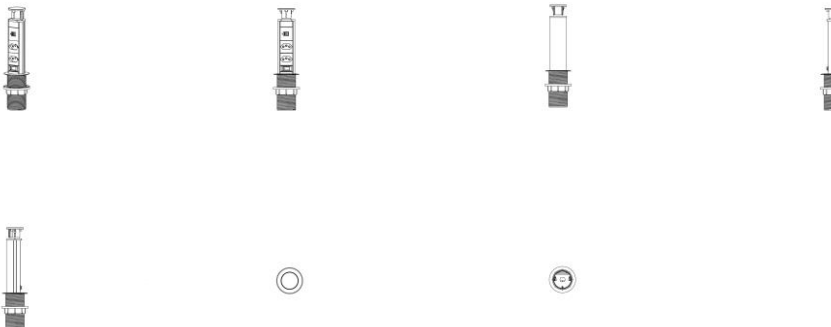

BR302024002907-1

Concessão de registro
 Código de despacho: 158
Titular: QIONGHUA ZHENG [BR/SP]
 Autor: QIONGHUA ZHENG[CN]
 Título do registro: TORRE DE TOMADA
 Data de depósito: 18/06/2024
 Classificação: 13-03
 Procurador: APOLO SERVICOS EM PROPRIEDADE INTELECTUAL LTDA
 Detalhes do despacho: Considerando-se o item 5.3 do Manual e com base na Nota Técnica nº 01/2024 do CPAPD, foram feitas as seguintes alterações: excluído do título do pedido a expressão: "MULTIPLUG".





BR302024002912-8

Concessão de registro

Código de despacho: 158

Titular: UNILEVER IP HOLDINGS B.V. [XX]

Autor: XIUHUA XIANG[CN] e SHANMIN YIN[CN]

Título do registro: Aparelho para confeitaria

Data de depósito: 18/06/2024

Prioridade unionista: 015045164 21/12/2023 EM

Classificação: 31-00

Procurador: Jacques Labrunie

Detalhes do despacho: Considerando-se o item 5.3 do Manual e com base na Nota Técnica nº 01/2024 do CPAPD, foram feitas as seguintes alterações: alterado o título do pedido e do relatório descritivo.

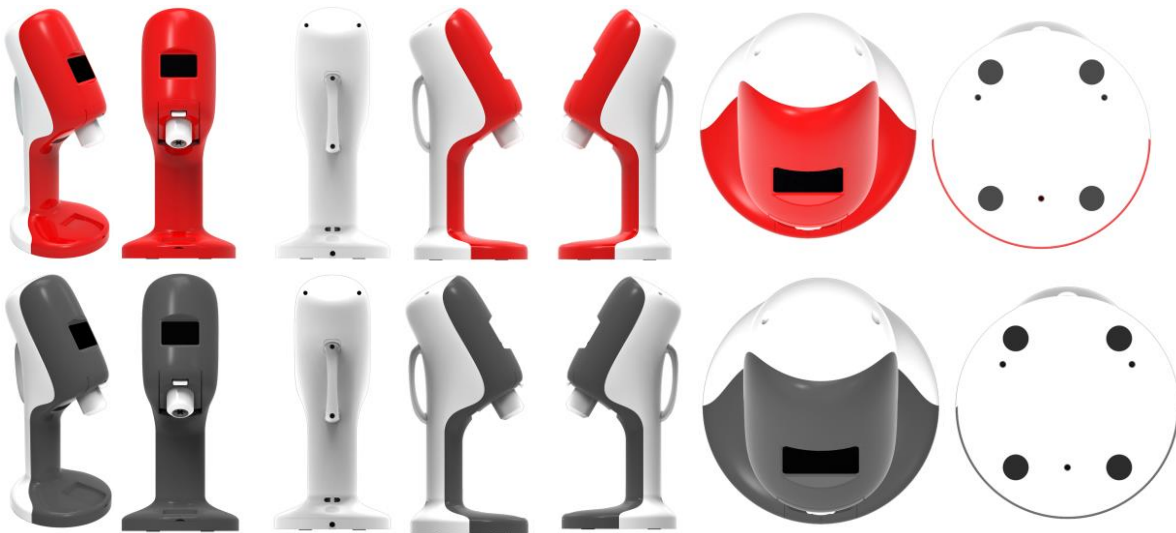

BR302024002913-6

Concessão de registro

Código de despacho: 158

Titular: PIRELLI TYRE S.P.A. [IT]

Autor: STEFANO MONTESELLO[IT] e DIEGO ETTORE SPEZIARI[IT]

Título do registro: PNEU

Data de depósito: 18/06/2024

Prioridade unionista: 015045175 20/12/2023 EM

Classificação: 12-15

Procurador: KASZMAR LEONARDOS PROPRIEDADE INTELECTUAL

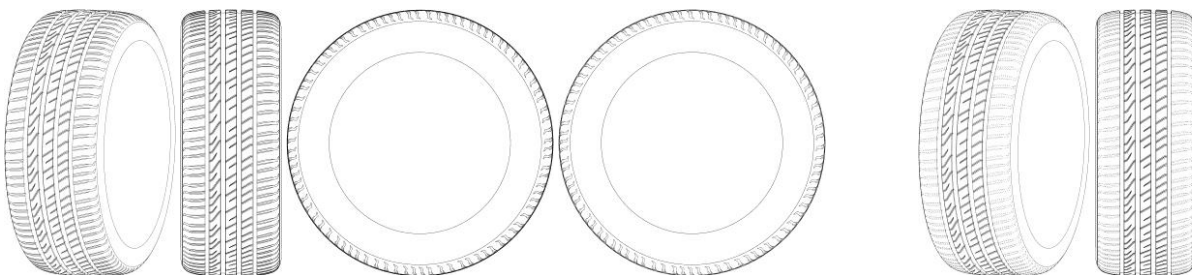

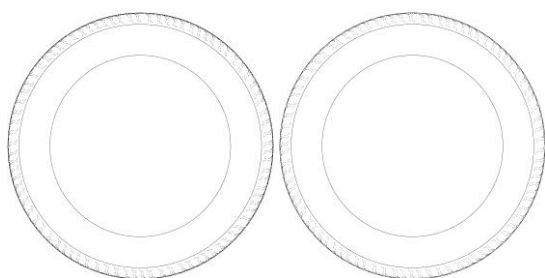

BR302024002931-4

Concessão de registro
 Código de despacho: 158
Titular: WILLIAM GABRIEL LIMA BARBOSA [BR/SP]
 Autor: WILLIAM GABRIEL LIMA BARBOSA[BR]
 Título do registro: Carrinhos-bar
 Data de depósito: 19/06/2024
 Classificação: 06-03

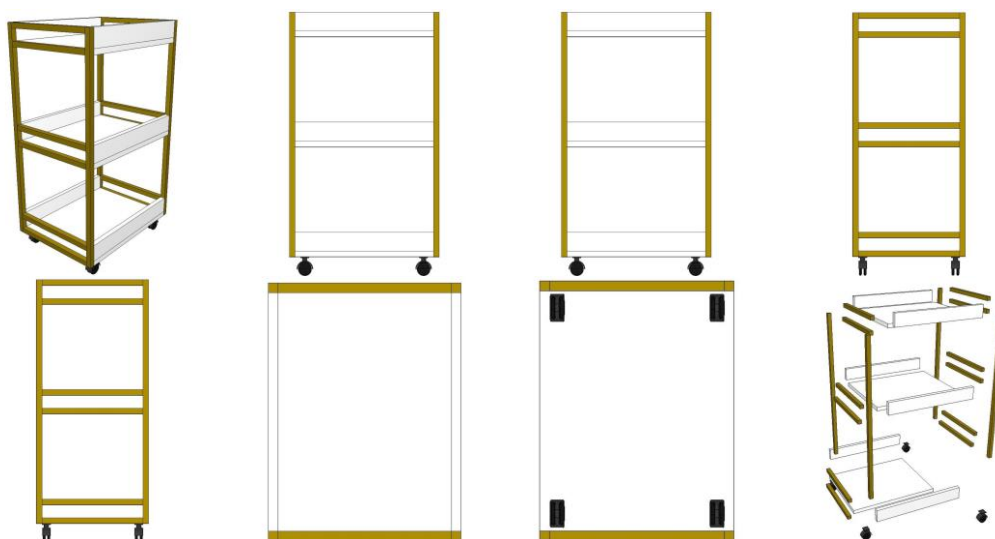

BR302024002935-7

Concessão de registro
 Código de despacho: 158
Titular: SILMO LOURENÇO DE AVILA [BR/RS]
 Autor: SILMO LOURENÇO DE AVILA[BR]
 Título do registro: MÁQUINA AGRÍCOLA
 Data de depósito: 19/06/2024
 Classificação: 15-03
 Procurador: Sko Oyarzáball Marcas e Patentes Sociedade Simples Ltda.

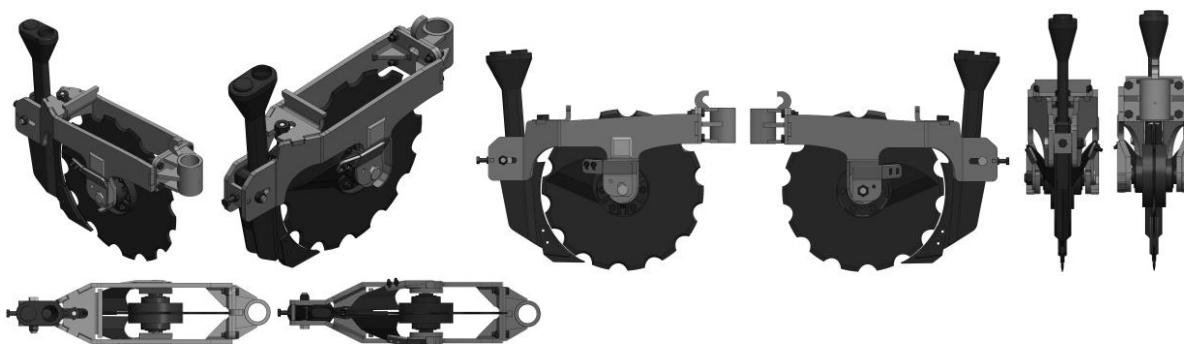

BR302024002963-2

Concessão de registro
 Código de despacho: 158
Titular: FERRARI S.P.A. [IT]



Autor: FLAVIO MANZONI[IT]
 Título do registro: Automóveis
 Data de depósito: 20/06/2024
 Prioridade unionista: DM/234191 22/12/2023 WO e DM/234192 22/12/2023 WO
 Classificação: 12-08
 Procurador: Ariboni, Fabbri e Schmidt Sociedade de Advogados

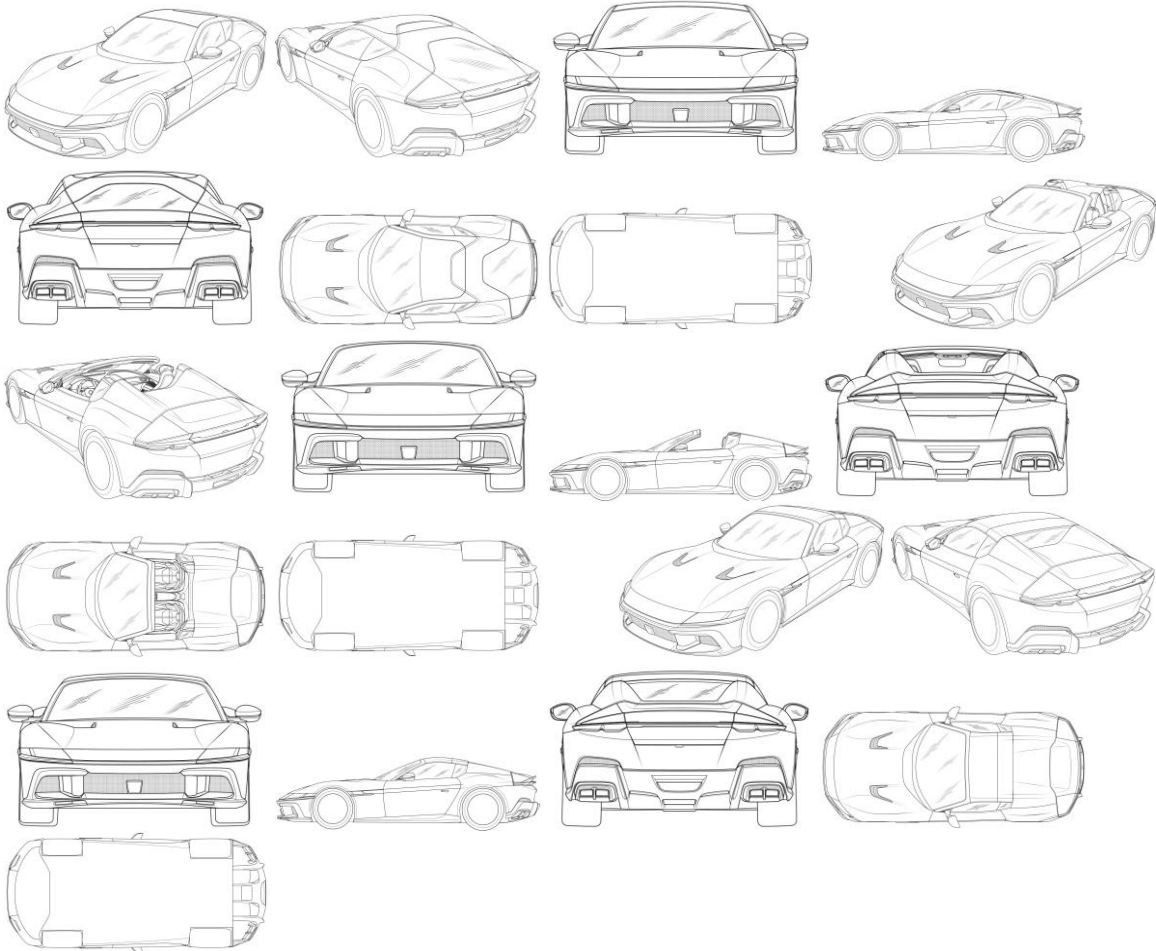

BR302024002969-1

Concessão de registro
 Código de despacho: 158
Títular: CHARLES EMANUEL BERNARDINO DOS SANTOS [BR/RJ]
 Autor: CHARLES EMANUEL BERNARDINO DOS SANTOS[BR]
 Título do registro: Armas brancas
 Data de depósito: 20/06/2024
 Classificação: 22-02
 Procurador: Danilo de Oliveira Bezerra





BR302024003003-7

Concessão de registro
 Código de despacho: 158
Titular: LEONARDO BARBOSA RIGONATO [BR/SP]
 Autor: LEONARDO BARBOSA RIGONATO[BR]
 Título do registro: Aparador
 Data de depósito: 24/06/2024
 Classificação: 06-03
 Procurador: Eduarda Colla



BR302024003004-5

Concessão de registro
 Código de despacho: 158
Titular: MAURICIO JOSÉ PEREIRA DO LIVRAMENTO [BR/SP]
 Autor: MAURICIO JOSÉ PEREIRA DO LIVRAMENTO[BR]
 Título do registro: Camas para crianças
 Data de depósito: 24/06/2024



Classificação: 06-02
Procurador: Beatriz Da Silva Negri

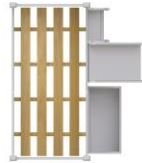



BR302024003006-1

Concessão de registro
 Código de despacho: 158
Titular: ALESSANDRO CRISTIAN PEDREIRO SANCHES [BR/SP]
 Autor: ALESSANDRO CRISTIAN PEDREIRO SANCHES[BR]
 Título do registro: Fornos de cozinha
 Data de depósito: 24/06/2024
 Classificação: 07-02
 Procurador: IMPERATUS ASSESSORIA EMPRESARIAL LTDA



BR302024003008-8

Concessão de registro
 Código de despacho: 158
Titular: JADERSON DE ALMEIDA [BR/SC]
 Autor: JADERSON DE ALMEIDA[BR]
 Título do registro: Bancos [mobiliário]
 Data de depósito: 24/06/2024
 Classificação: 06-01

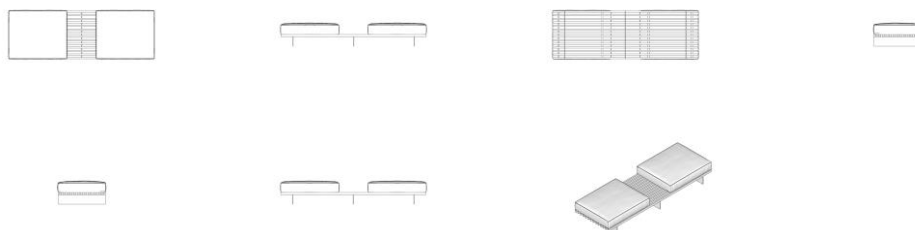

BR302024003009-6

Concessão de registro
 Código de despacho: 158
Titular: JADERSON DE ALMEIDA [BR/SC]
 Autor: JADERSON DE ALMEIDA[BR]



Título do registro: Biombos [mobiliário]
 Data de depósito: 24/06/2024
 Classificação: 06-06

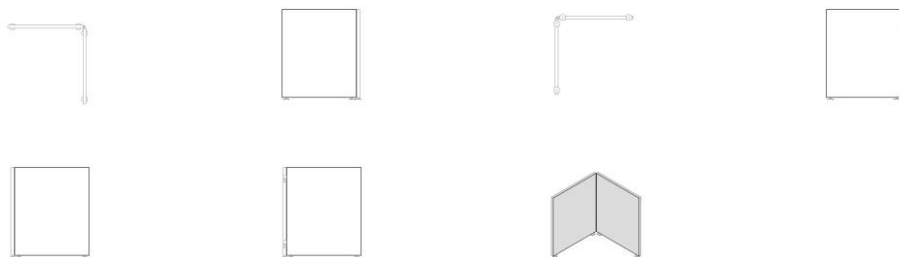

BR302024003011-8

Concessão de registro
 Código de despacho: 158
Titular: JADERSON DE ALMEIDA [BR/SC]
 Autor: JADERSON DE ALMEIDA[BR]
 Título do registro: Mesas
 Data de depósito: 24/06/2024
 Classificação: 06-03

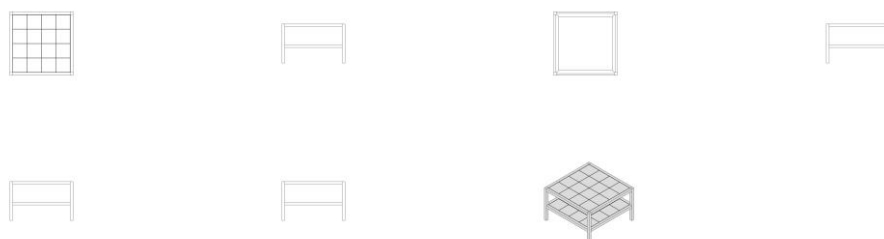

BR302024003014-2

Concessão de registro
 Código de despacho: 158
Titular: JADERSON DE ALMEIDA [BR/SC]
 Autor: JADERSON DE ALMEIDA[BR]
 Título do registro: Mesas
 Data de depósito: 24/06/2024
 Classificação: 06-03



BR302024003016-9

Concessão de registro
 Código de despacho: 158
Titular: JADERSON DE ALMEIDA [BR/SC]
 Autor: JADERSON DE ALMEIDA[BR]
 Título do registro: Mesas
 Data de depósito: 24/06/2024
 Classificação: 06-03



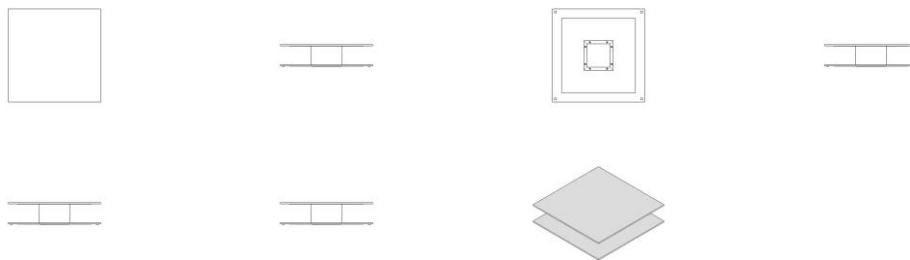

BR302024003017-7

Concessão de registro
 Código de despacho: 158
Titular: JADERSON DE ALMEIDA [BR/SC]
 Autor: JADERSON DE ALMEIDA[BR]
 Título do registro: Mesas
 Data de depósito: 24/06/2024
 Classificação: 06-03

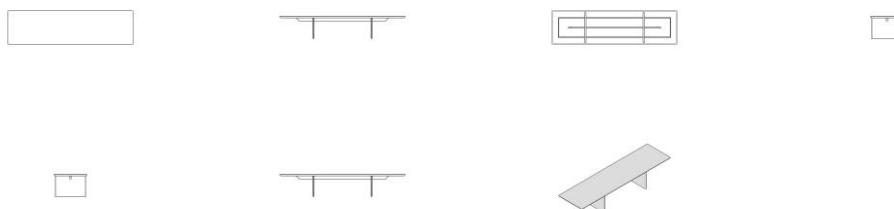

BR302024003018-5

Concessão de registro
 Código de despacho: 158
Titular: JADERSON DE ALMEIDA [BR/SC]
 Autor: JADERSON DE ALMEIDA[BR]
 Título do registro: Mesas
 Data de depósito: 24/06/2024
 Classificação: 06-03

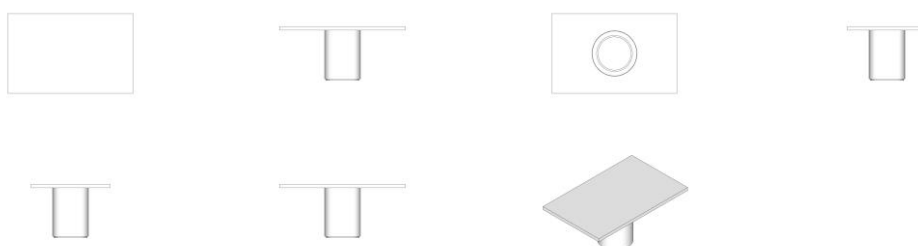

BR302024003019-3

Concessão de registro
 Código de despacho: 158
Titular: JADERSON DE ALMEIDA [BR/SC]
 Autor: JADERSON DE ALMEIDA[BR]
 Título do registro: Mobiliário composto
 Data de depósito: 24/06/2024
 Classificação: 06-05



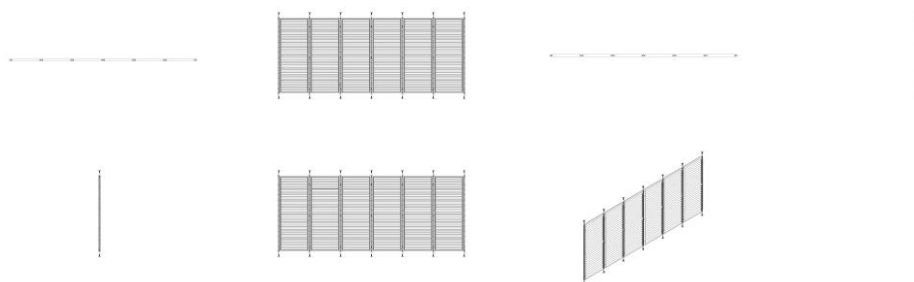

BR302024003020-7

Concessão de registro
 Código de despacho: 158
Titular: JADERSON DE ALMEIDA [BR/SC]
 Autor: JADERSON DE ALMEIDA[BR]
 Título do registro: Luminárias de parede
 Data de depósito: 24/06/2024
 Classificação: 26-05

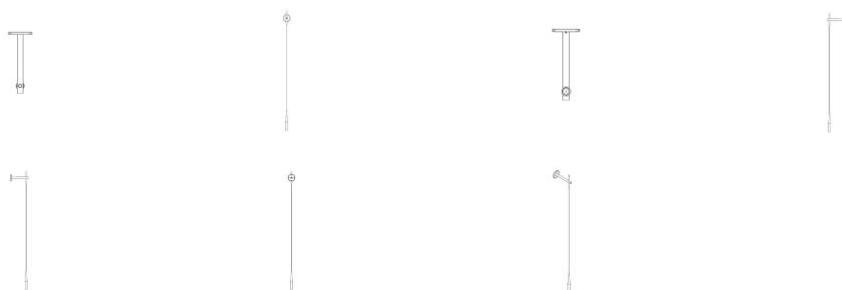

BR302024003021-5

Concessão de registro
 Código de despacho: 158
Titular: JADERSON DE ALMEIDA [BR/SC]
 Autor: JADERSON DE ALMEIDA[BR]
 Título do registro: Sofás
 Data de depósito: 24/06/2024
 Classificação: 06-01

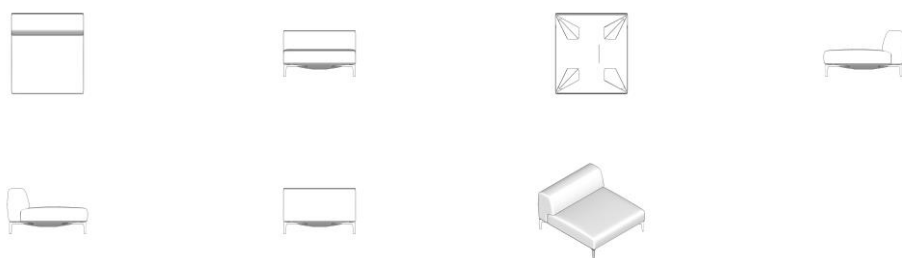

BR302024003022-3

Concessão de registro
 Código de despacho: 158
Titular: BOTICA COMERCIAL FARMACÊUTICA LTDA. [BR/PR]
 Autor: ELVIRA MANOUKIAN SCHUARTZ[BR]
 Título do registro: Frascos para cosméticos
 Data de depósito: 24/06/2024
 Classificação: 09-01
 Procurador: André Luis Flesch Bretanha Jorge





BR302024003024-0

Concessão de registro
 Código de despacho: 158
Titular: BOTICA COMERCIAL FARMACÊUTICA LTDA. [BR/PR]
 Autor: ELVIRA MANOUKIAN SCHUARTZ[BR]
 Título do registro: Frascos para cosméticos
 Data de depósito: 24/06/2024
 Classificação: 09-01
 Procurador: André Luis Flesch Bretanha Jorge



BR302024003025-8

Concessão de registro
 Código de despacho: 158
Titular: BOTICA COMERCIAL FARMACÊUTICA LTDA. [BR/PR]
 Autor: ELVIRA MANOUKIAN SCHUARTZ[BR]
 Título do registro: Frascos para cosméticos
 Data de depósito: 24/06/2024
 Classificação: 09-01
 Procurador: André Luis Flesch Bretanha Jorge



BR302024003026-6

Concessão de registro
Código de despacho: 158
Titular: BOTICA COMERCIAL FARMACÊUTICA LTDA. [BR/PR]
Autor: ELVIRA MANOUKIAN SCHUARTZ[BR]
Título do registro: Frascos para cosméticos
Data de depósito: 24/06/2024
Classificação: 09-01
Procurador: André Luis Flesch Bretanha Jorge



BR302024003027-4

Concessão de registro
Código de despacho: 158
Titular: BOTICA COMERCIAL FARMACÊUTICA LTDA. [BR/PR]
Autor: ELVIRA MANOUKIAN SCHUARTZ[BR]
Título do registro: Frascos para cosméticos
Data de depósito: 24/06/2024
Classificação: 09-01
Procurador: André Luis Flesch Bretanha Jorge



BR302024003037-1

Concessão de registro
Código de despacho: 158
Titular: BYD COMPANY LIMITED [CN]
Autor: JIHAN FAN[CN], YADONG YIN[CN], WOLFGANG JOSEF EGGER[DE], YUBO LIAN[CN] e SHUAIZHI CHEN[CN]
Título do registro: AUTOMÓVEL
Data de depósito: 25/06/2024
Prioridade unionista: 202430016699.5 10/01/2024 CN
Classificação: 12-08
Procurador: KASZNAR LEONARDOS PROPRIEDADE INTELECTUAL



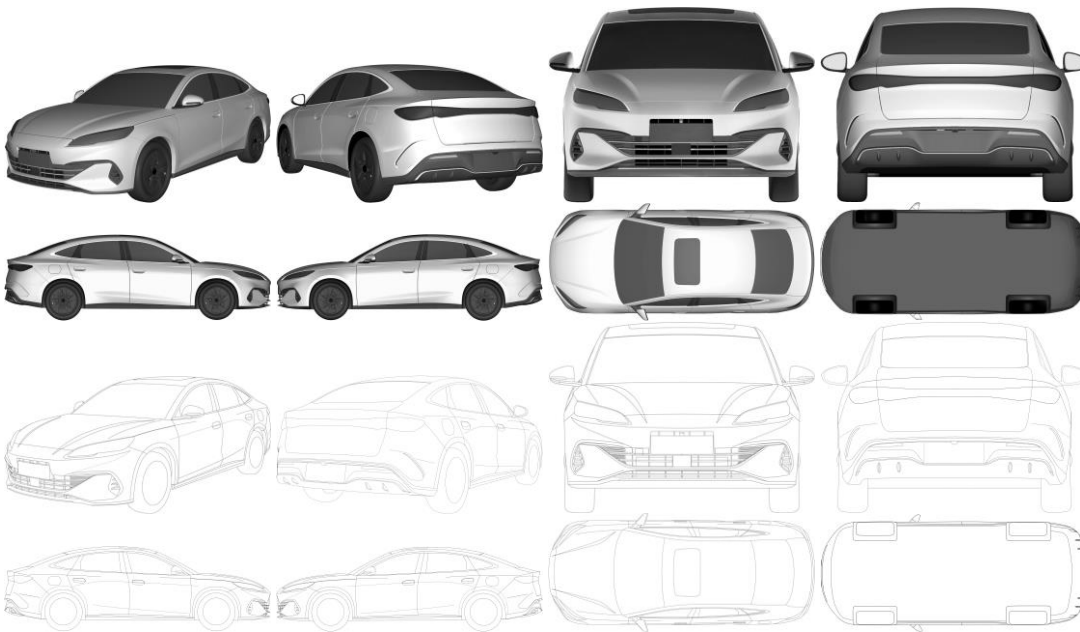

BR302024003842-9

Concessão de registro
 Código de despacho: 158
Titular: WELDER LUIZ MARTINS CARDOSO [BR/SP]
 Autor: WELDER LUIZ MARTINS CARDOSO[BR]
 Título do registro: Barras fixas [esportes]
 Data de depósito: 02/08/2024
 Classificação: 21-02
 Procurador: RESOLVA CONOSCO ASSESSORIA - EIRELI - ME

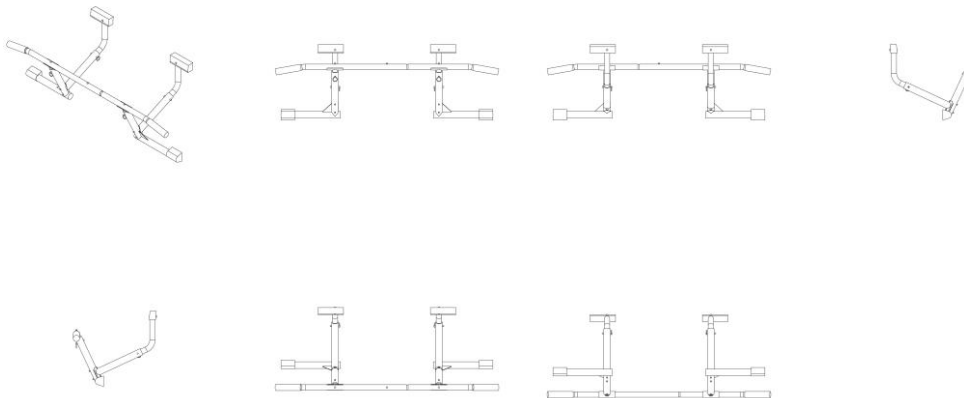

BR302024003843-7

Concessão de registro
 Código de despacho: 158
Titular: WELDER LUIZ MARTINS CARDOSO [BR/SP]
 Autor: WELDER LUIZ MARTINS CARDOSO[BR]
 Título do registro: Barras fixas [esportes]
 Data de depósito: 02/08/2024
 Classificação: 21-02
 Procurador: RESOLVA CONOSCO ASSESSORIA - EIRELI - ME



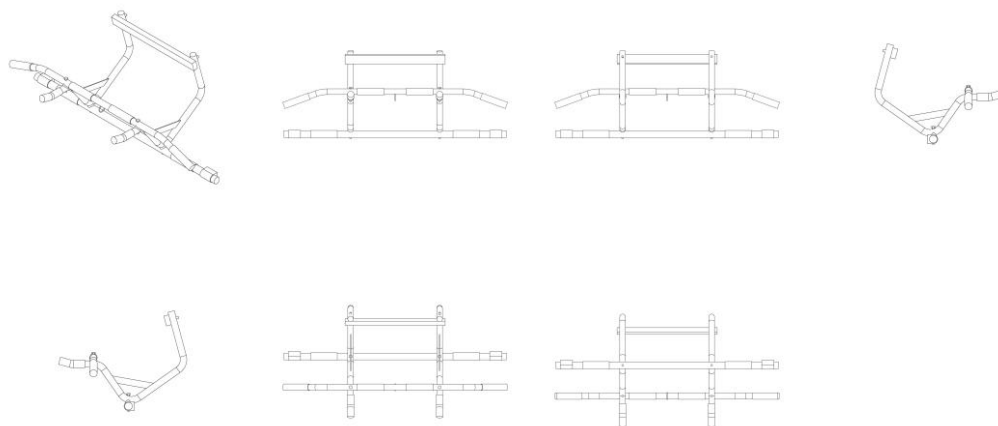

BR302024003844-5

Concessão de registro

Código de despacho: 158

Titular: WELDER LUIZ MARTINS CARDOSO [BR/SP]

Autor: WELDER LUIZ MARTINS CARDOSO[BR]

Título do registro: Barras fixas [esportes]

Data de depósito: 02/08/2024

Classificação: 21-02

Procurador: RESOLVA CONOSCO ASSESSORIA - EIRELI - ME

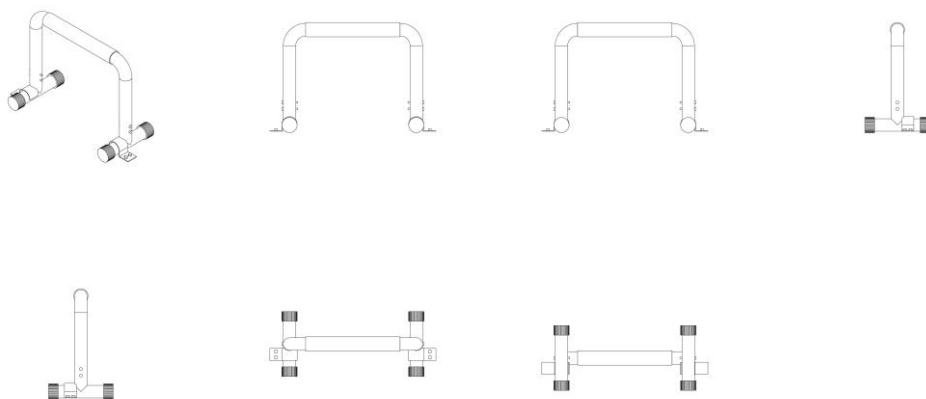

BR302024003845-3

Concessão de registro

Código de despacho: 158

Titular: WELDER LUIZ MARTINS CARDOSO [BR/SP]

Autor: WELDER LUIZ MARTINS CARDOSO[BR]

Título do registro: Barras fixas [esportes]

Data de depósito: 02/08/2024

Classificação: 21-02

Procurador: RESOLVA CONOSCO ASSESSORIA - EIRELI - ME



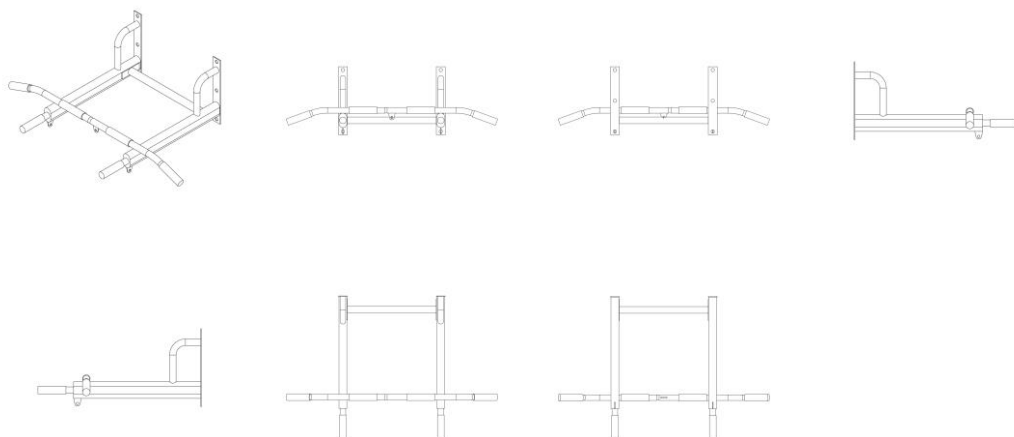

BR302024003847-0

Concessão de registro
 Código de despacho: 158
Titular: WELDER LUIZ MARTINS CARDOSO [BR/SP]
 Autor: WELDER LUIZ MARTINS CARDOSO[BR]
 Título do registro: Barras fixas [esportes]
 Data de depósito: 02/08/2024
 Classificação: 21-02
 Procurador: RESOLVA CONOSCO ASSESSORIA - EIRELI - ME

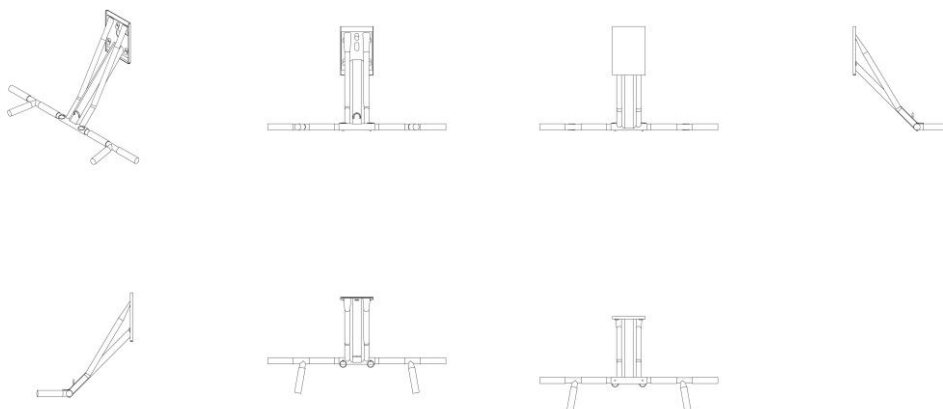

BR302024003849-6

Concessão de registro
 Código de despacho: 158
Titular: C & B GLOBAL IMPORTAÇÃO E EXPORTAÇÃO LTDA [BR/SP]
 Autor: ZONGMIN SUN[CN]
 Título do registro: MODELADOR DE CACHOS
 Data de depósito: 02/08/2024
 Classificação: 28-03
 Procurador: Interação Marcas e Patentes Ltda



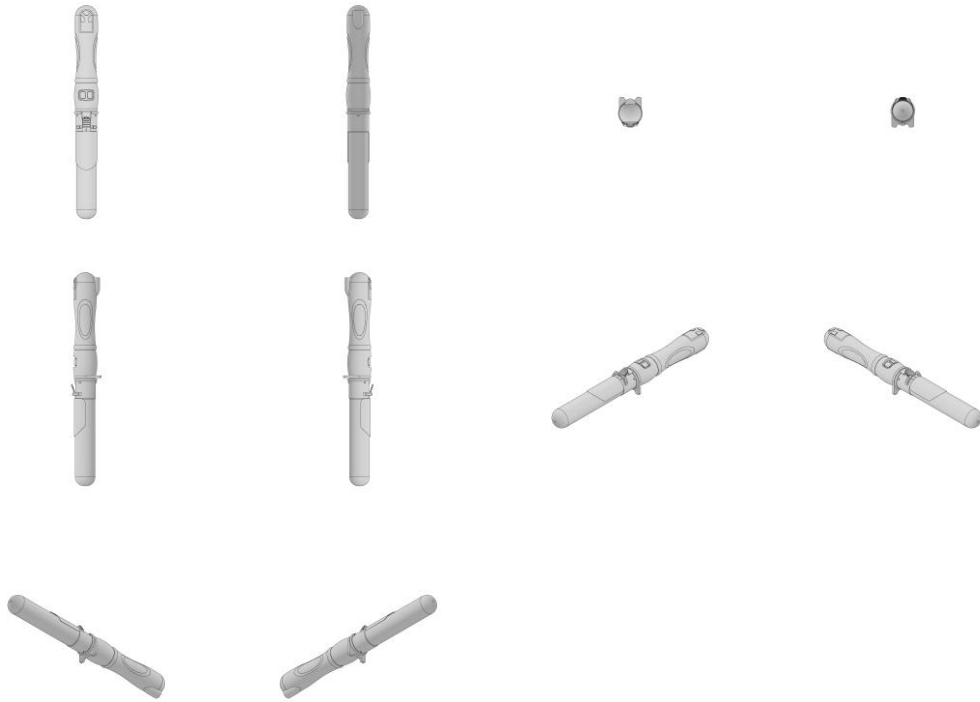

BR302024003851-8

Concessão de registro

Código de despacho: 158

Titular: WELDER LUIZ MARTINS CARDOSO [BR/SP]

Autor: WELDER LUIZ MARTINS CARDOSO[BR]

Título do registro: Barras fixas [esportes]

Data de depósito: 02/08/2024

Classificação: 21-02

Procurador: RESOLVA CONOSCO ASSESSORIA - EIRELI - ME

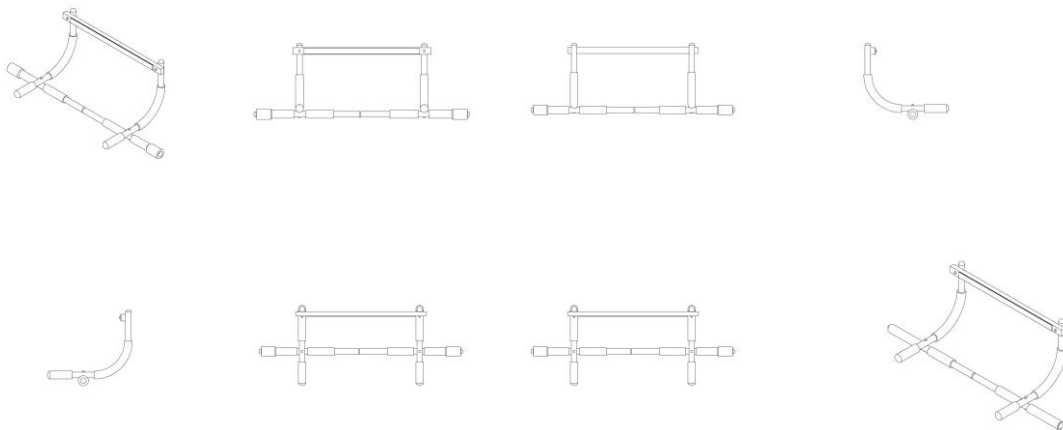

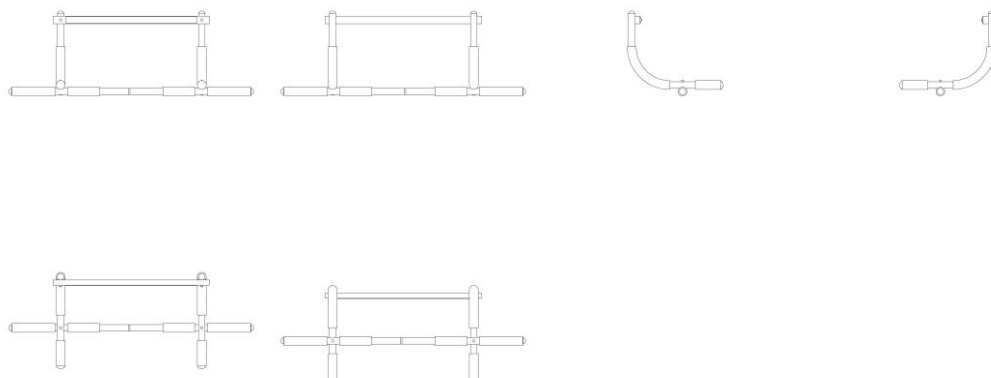

BR302024003853-4

Concessão de registro
 Código de despacho: 158
Titular: C & B GLOBAL IMPORTAÇÃO E EXPORTAÇÃO LTDA [BR/SP]
 Autor: ZONGMIN SUN[CN]
 Título do registro: EXTENSÃO (TOMADA)
 Data de depósito: 02/08/2024
 Classificação: 13-03
 Procurador: Interação Marcas e Patentes Ltda



BR302024003857-7

Concessão de registro
 Código de despacho: 158
Titular: C & B GLOBAL IMPORTAÇÃO E EXPORTAÇÃO LTDA [BR/SP]
 Autor: ZONGMIN SUN[CN]
 Título do registro: EXTENSÃO (TOMADA)
 Data de depósito: 02/08/2024
 Classificação: 13-03
 Procurador: Interação Marcas e Patentes Ltda



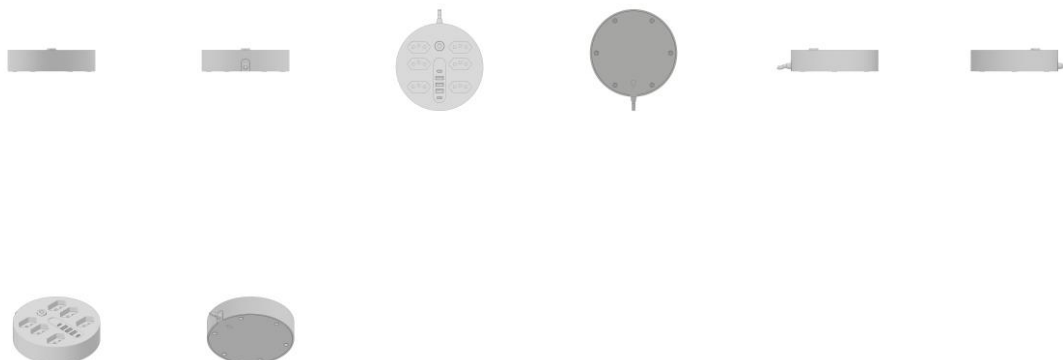

BR302024003859-3

Concessão de registro

Código de despacho: 158

Titular: C & B GLOBAL IMPORTAÇÃO E EXPORTAÇÃO LTDA [BR/SP]

Autor: ZONGMIN SUN[CN]

Título do registro: EXTENSÃO (TOMADA)

Data de depósito: 02/08/2024

Classificação: 13-03

Procurador: Interação Marcas e Patentes Ltda

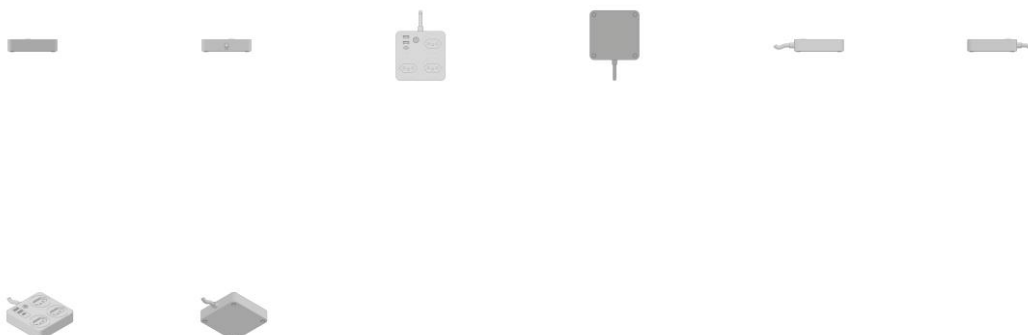

BR302024003861-5

Concessão de registro

Código de despacho: 158

Titular: WELDER LUIZ MARTINS CARDOSO [BR/SP]

Autor: WELDER LUIZ MARTINS CARDOSO[BR]

Título do registro: Barras fixas [esportes]

Data de depósito: 02/08/2024

Classificação: 21-02

Procurador: RESOLVA CONOSCO ASSESSORIA - EIRELI - ME

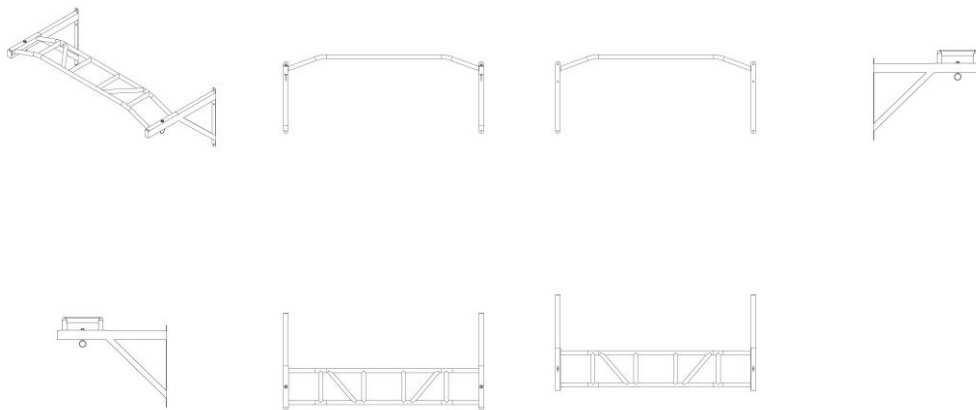

BR302024003870-4

Concessão de registro
 Código de despacho: 158
Titular: C & B GLOBAL IMPORTAÇÃO E EXPORTAÇÃO LTDA [BR/SP]
 Autor: ZONGMIN SUN[CN]
 Título do registro: ESTABILIZADOR DE CELULAR
 Data de depósito: 05/08/2024
 Classificação: 14-06
 Procurador: Interação Marcas e Patentes Ltda

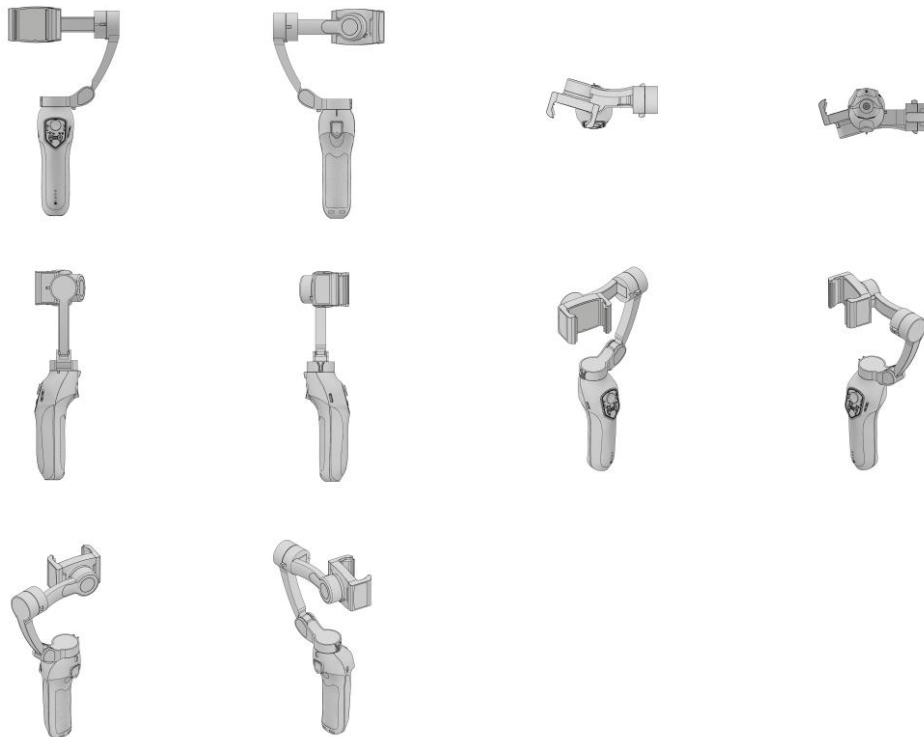

BR302024003872-0

Concessão de registro
 Código de despacho: 158
Titular: C & B GLOBAL IMPORTAÇÃO E EXPORTAÇÃO LTDA [BR/SP]
 Autor: ZONGMIN SUN[CN]
 Título do registro: EXTENSÃO (TOMADA)
 Data de depósito: 05/08/2024



Classificação: 13-03
Procurador: Interação Marcas e Patentes Ltda

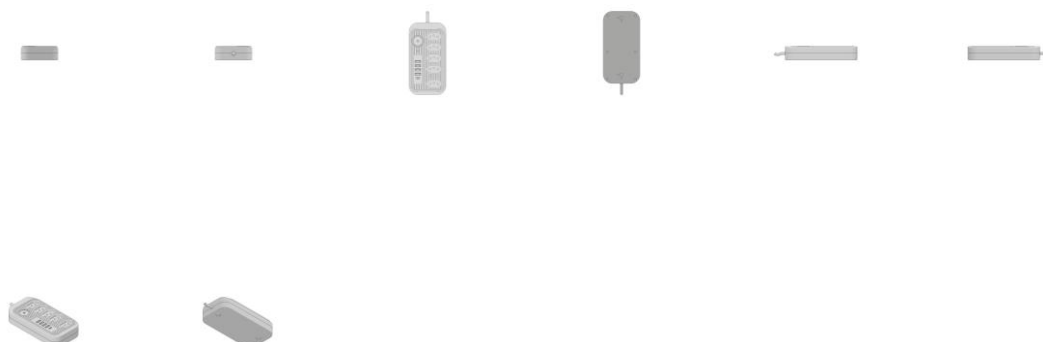

BR302024003873-9

Concessão de registro
Código de despacho: 158
Titular: C & B GLOBAL IMPORTAÇÃO E EXPORTAÇÃO LTDA [BR/SP]
Autor: ZONGMIN SUN[CN]
Título do registro: EXTENSÃO (TOMADA)
Data de depósito: 05/08/2024
Classificação: 13-03
Procurador: Interação Marcas e Patentes Ltda

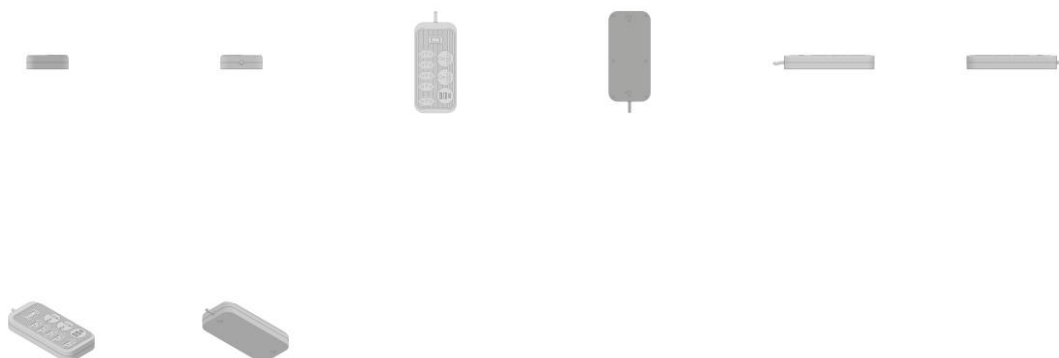

BR302024003876-3

Concessão de registro
Código de despacho: 158
Titular: WELDER LUIZ MARTINS CARDOSO [BR/SP]
Autor: WELDER LUIZ MARTINS CARDOSO[BR]
Título do registro: Barras fixas [esportes]
Data de depósito: 05/08/2024
Classificação: 21-02
Procurador: RESOLVA CONOSCO ASSESSORIA - EIRELI - ME



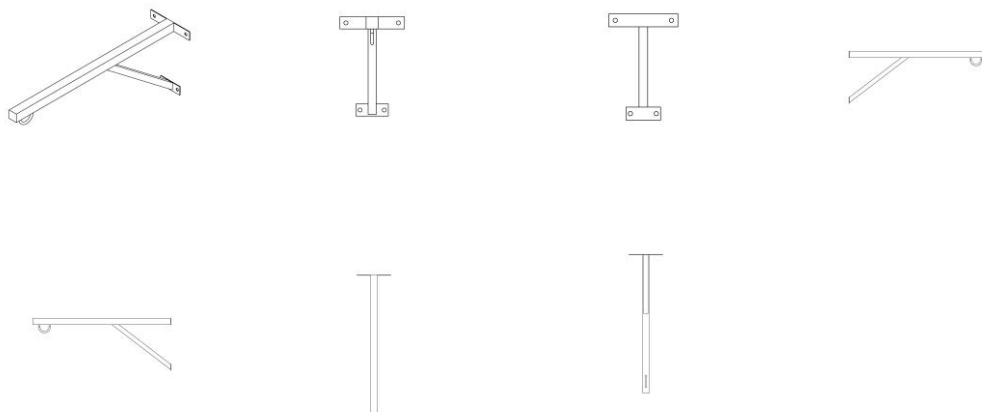

BR302024003878-0

Concessão de registro
 Código de despacho: 158
Titular: C & B GLOBAL IMPORTAÇÃO E EXPORTAÇÃO LTDA [BR/SP]
 Autor: ZONGMIN SUN[CN]
 Título do registro: EXTENSÃO (TOMADA)
 Data de depósito: 05/08/2024
 Classificação: 13-03
 Procurador: Interação Marcas e Patentes Ltda

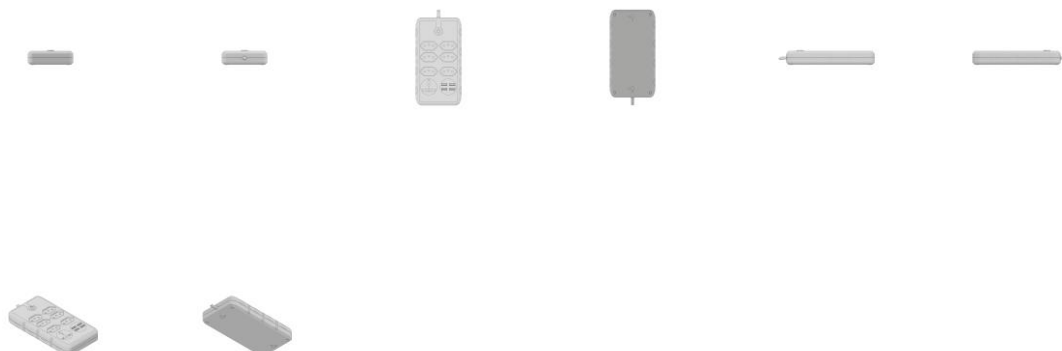

BR302024003880-1

Concessão de registro
 Código de despacho: 158
Titular: WELDER LUIZ MARTINS CARDOSO [BR/SP]
 Autor: WELDER LUIZ MARTINS CARDOSO[BR]
 Título do registro: Barras fixas [esportes]
 Data de depósito: 05/08/2024
 Classificação: 21-02
 Procurador: RESOLVA CONOSCO ASSESSORIA - EIRELI - ME



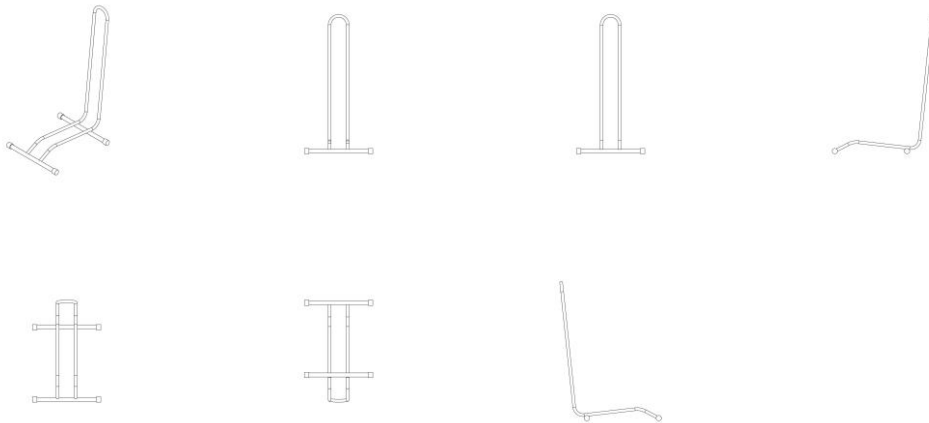

BR302024003881-0

Concessão de registro
 Código de despacho: 158
Titular: WELDER LUIZ MARTINS CARDOSO [BR/SP]
 Autor: WELDER LUIZ MARTINS CARDOSO[BR]
 Título do registro: Barras fixas [esportes]
 Data de depósito: 05/08/2024
 Classificação: 21-02
 Procurador: RESOLVA CONOSCO ASSESSORIA - EIRELI - ME

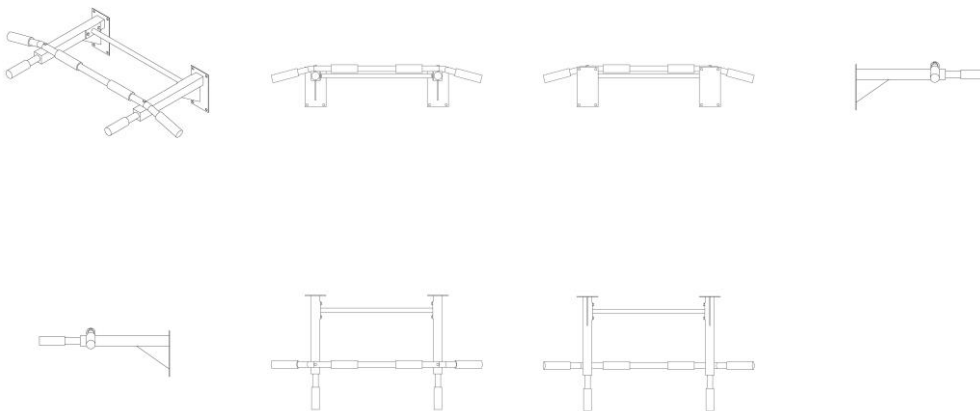

BR302024003885-2

Concessão de registro
 Código de despacho: 158
Titular: WELDER LUIZ MARTINS CARDOSO [BR/SP]
 Autor: WELDER LUIZ MARTINS CARDOSO[BR]
 Título do registro: Barras fixas [esportes]
 Data de depósito: 05/08/2024
 Classificação: 21-02
 Procurador: RESOLVA CONOSCO ASSESSORIA - EIRELI - ME



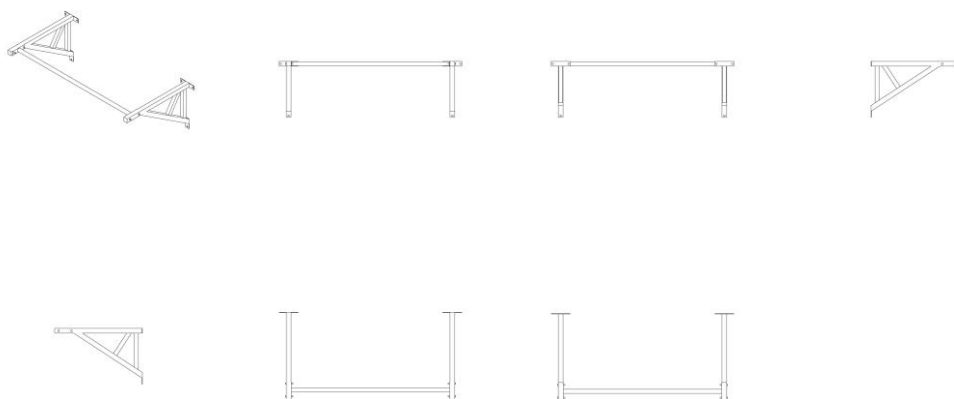

BR302024003889-5

Concessão de registro
 Código de despacho: 158
Titular: WELDER LUIZ MARTINS CARDOSO [BR/SP]
 Autor: WELDER LUIZ MARTINS CARDOSO[BR]
 Título do registro: Barras fixas [esportes]
 Data de depósito: 05/08/2024
 Classificação: 21-02
 Procurador: RESOLVA CONOSCO ASSESSORIA - EIRELI - ME

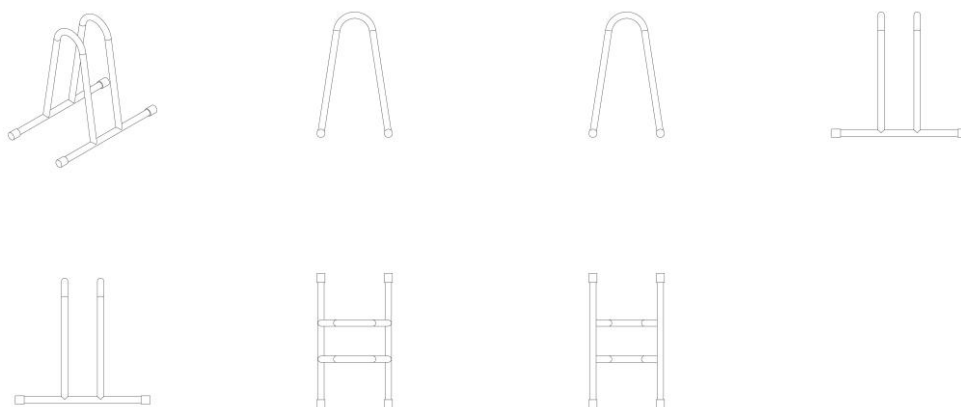

BR302024003891-7

Concessão de registro
 Código de despacho: 158
Titular: WELDER LUIZ MARTINS CARDOSO [BR/SP]
 Autor: WELDER LUIZ MARTINS CARDOSO[BR]
 Título do registro: Barras fixas [esportes]
 Data de depósito: 05/08/2024
 Classificação: 21-02
 Procurador: RESOLVA CONOSCO ASSESSORIA - EIRELI - ME



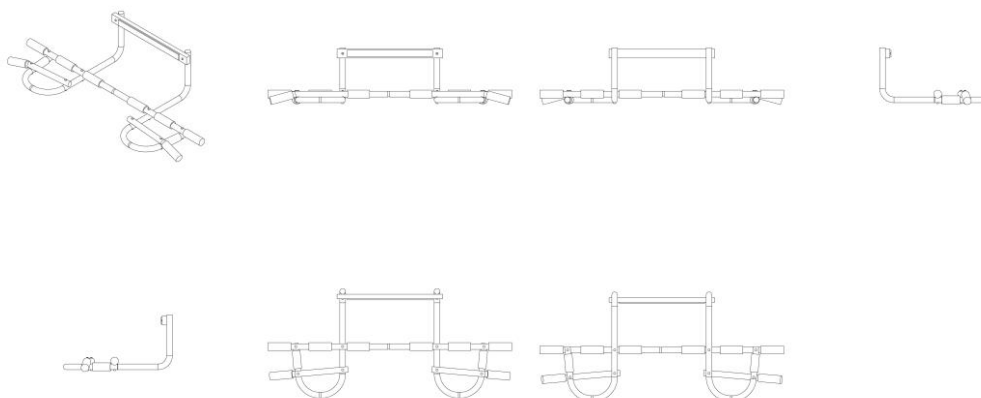

BR302024003894-1

Concessão de registro
 Código de despacho: 158
Titular: WELDER LUIZ MARTINS CARDOSO [BR/SP]
 Autor: WELDER LUIZ MARTINS CARDOSO[BR]
 Título do registro: Barras fixas [esportes]
 Data de depósito: 05/08/2024
 Classificação: 21-02
 Procurador: RESOLVA CONOSCO ASSESSORIA - EIRELI - ME

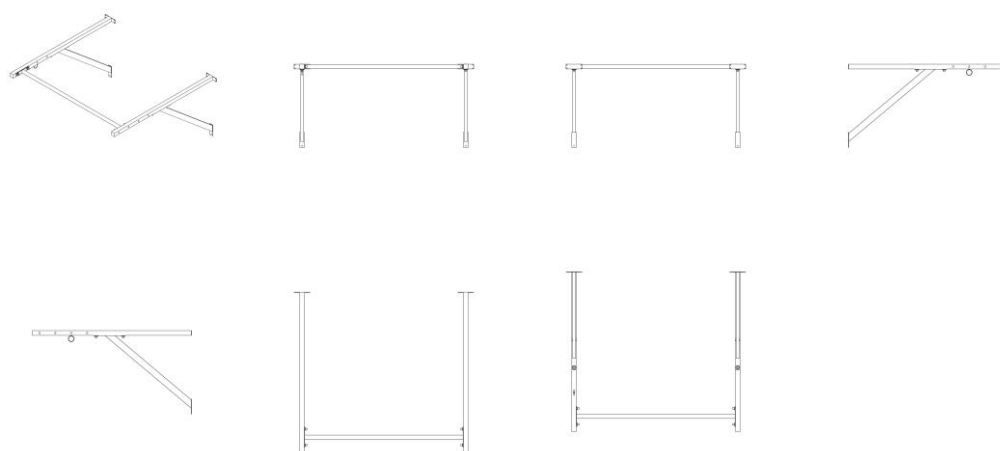

BR302024003905-0

Concessão de registro
 Código de despacho: 158
Titular: C & B GLOBAL IMPORTAÇÃO E EXPORTAÇÃO LTDA [BR/SP]
 Autor: ZONGMIN SUN[CN]
 Título do registro: SECADOR DE CABELO PARA BANHEIRO
 Data de depósito: 06/08/2024
 Classificação: 28-03
 Procurador: Interação Marcas e Patentes Ltda
 Detalhes do despacho: Considerando-se o item 5.3 do Manual e com base na Nota Técnica nº 01/2024 do CPAPD, foram feitas as seguintes alterações: alterado o título do pedido.





BR302024003906-9

Concessão de registro
Código de despacho: 158
Titular: HIGOR MIRON LOUREIRO [BR/SP]
Autor: HIGOR MIRON LOUREIRO[BR]
Título do registro: MESA DE SOM
Data de depósito: 06/08/2024
Classificação: 14-01
Procurador: Org. Mérito Marcas e Patentes Ltda.



BR302024003907-7

Concessão de registro
Código de despacho: 158
Titular: HIGOR MIRON LOUREIRO [BR/SP]
Autor: HIGOR MIRON LOUREIRO[BR]
Título do registro: MESA DE SOM
Data de depósito: 06/08/2024
Classificação: 14-01
Procurador: Org. Mérito Marcas e Patentes Ltda.





BR302024003908-5

Concessão de registro
 Código de despacho: 158
Titular: HIGOR MIRON LOUREIRO [BR/SP]
 Autor: HIGOR MIRON LOUREIRO[BR]
 Título do registro: Ventiladores
 Data de depósito: 06/08/2024
 Classificação: 23-04
 Procurador: Org. Mérito Marcas e Patentes Ltda.

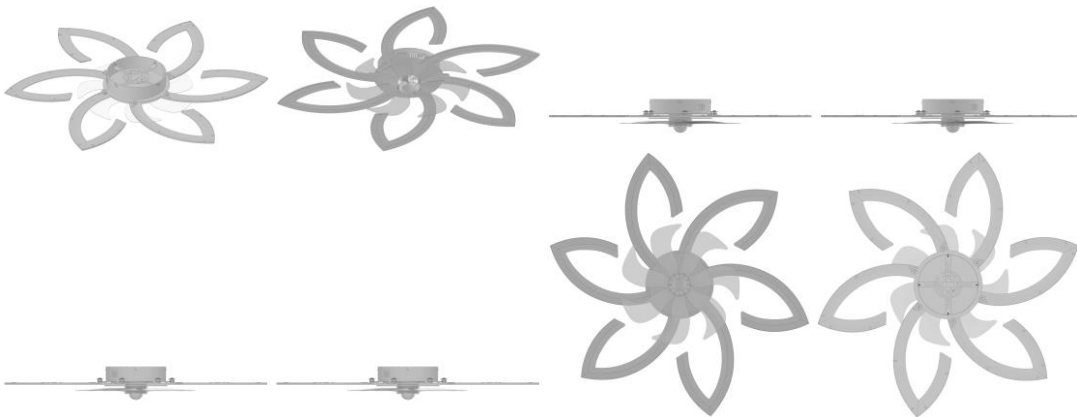

BR302024003917-4

Concessão de registro
 Código de despacho: 158
Titular: SAMI EL BADAOUI [LB]
 Autor: SAMI EL BADAOUI[LB]
 Título do registro: Frascos para cosméticos
 Data de depósito: 06/08/2024
 Classificação: 09-01
 Procurador: COLONIAL REGISTROS DE MARCAS E PATENTES LTDA

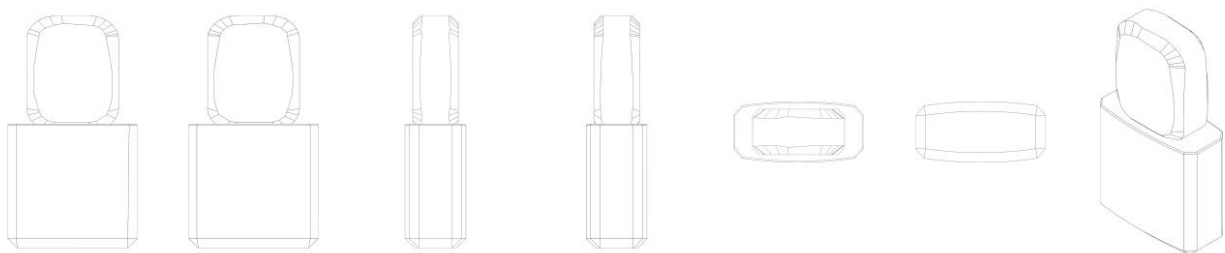

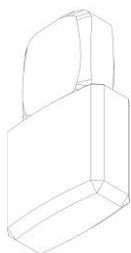

BR302024003918-2

Concessão de registro
 Código de despacho: 158
Titular: SAMI EL BADAQUI [LB]
 Autor: SAMI EL BADAQUI [LB]
 Título do registro: Estojos de pó compacto
 Data de depósito: 06/08/2024
 Classificação: 28-02
 Procurador: COLONIAL REGISTROS DE MARCAS E PATENTES LTDA

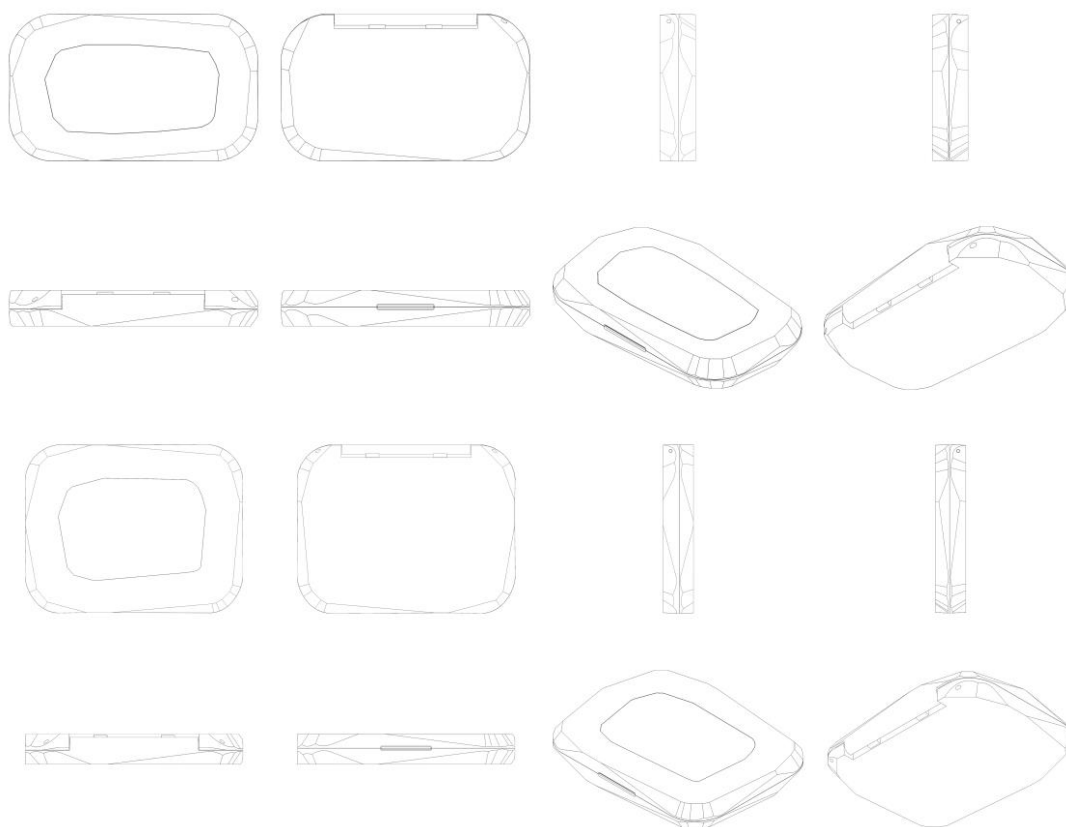

BR302024003920-4

Concessão de registro
 Código de despacho: 158
Titular: SAMI EL BADAQUI [LB]
 Autor: SAMI EL BADAQUI [LB]
 Título do registro: Estojos de pó compacto
 Data de depósito: 06/08/2024
 Classificação: 28-02
 Procurador: COLONIAL REGISTROS DE MARCAS E PATENTES LTDA



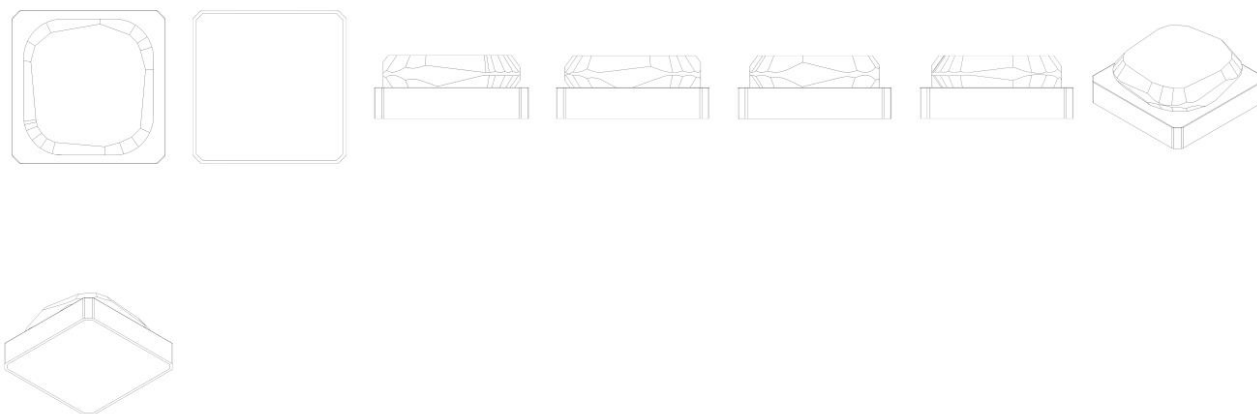

BR302024003921-2

Concessão de registro
 Código de despacho: 158
Titular: SAMI EL BADAOUI [LB]
 Autor: SAMI EL BADAOUI[LB]
 Título do registro: Estojos de pó compacto
 Data de depósito: 06/08/2024
 Classificação: 28-02
 Procurador: COLONIAL REGISTROS DE MARCAS E PATENTES LTDA

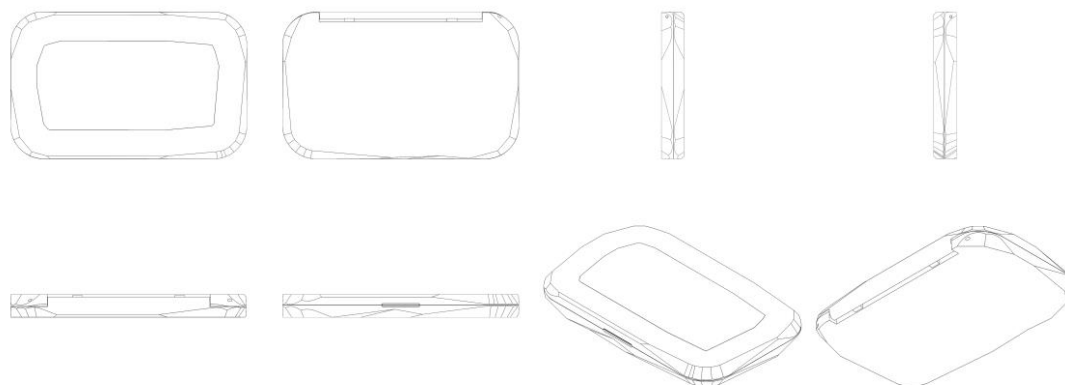

BR302024003922-0

Concessão de registro
 Código de despacho: 158
Titular: SAMI EL BADAOUI [LB]
 Autor: SAMI EL BADAOUI[LB]
 Título do registro: Estojos de pó compacto
 Data de depósito: 06/08/2024
 Classificação: 28-02
 Procurador: COLONIAL REGISTROS DE MARCAS E PATENTES LTDA

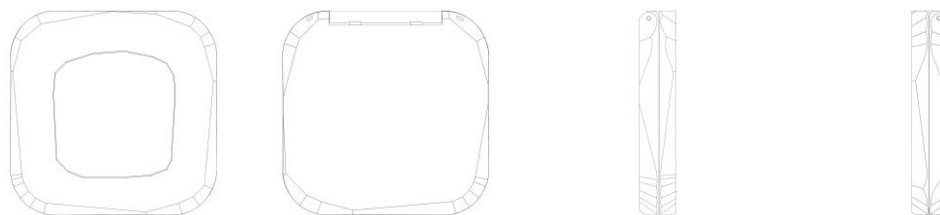

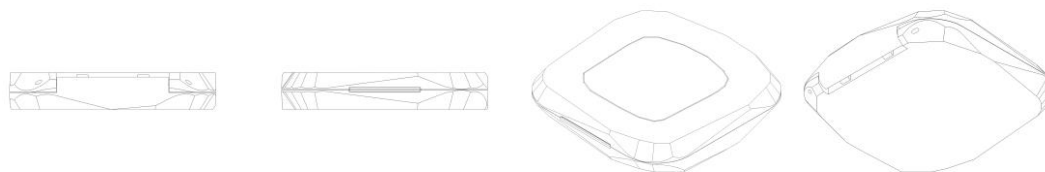

BR302024003926-3

Concessão de registro
 Código de despacho: 158
Titular: HENRIQUE PRESA ARCURI [BR/SP]
 Autor: HENRIQUE PRESA ARCURI[BR]
 Título do registro: Jarros
 Data de depósito: 07/08/2024
 Classificação: 07-01

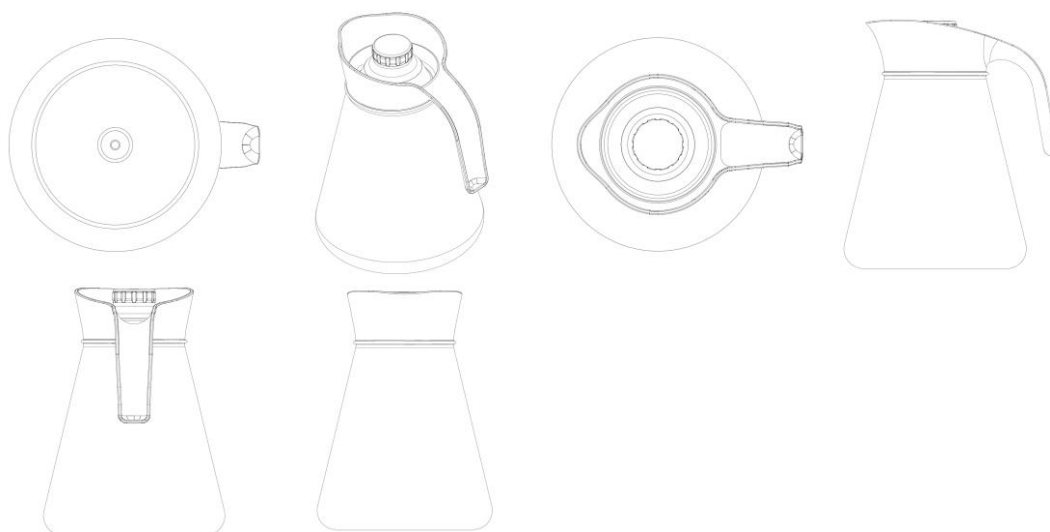

BR302024003929-8

Concessão de registro
 Código de despacho: 158
Titular: HENRIQUE PRESA ARCURI [BR/SP]
 Autor: HENRIQUE PRESA ARCURI[BR]
 Título do registro: Garrafas
 Data de depósito: 07/08/2024
 Classificação: 09-01

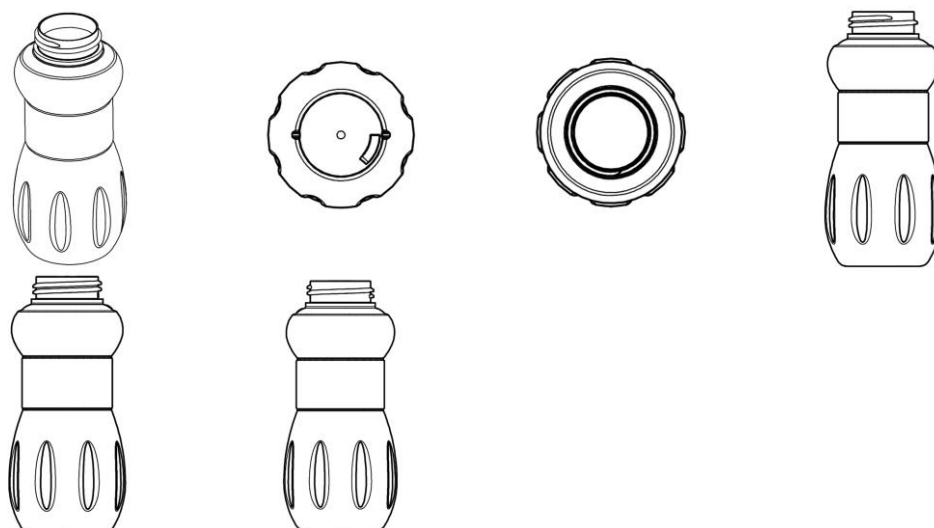

BR302024003933-6

Concessão de registro
 Código de despacho: 158
Titular: HENRIQUE PRESA ARCURI [BR/SP]
 Autor: HENRIQUE PRESA ARCURI[BR]
 Título do registro: Garrafas
 Data de depósito: 07/08/2024
 Classificação: 09-01

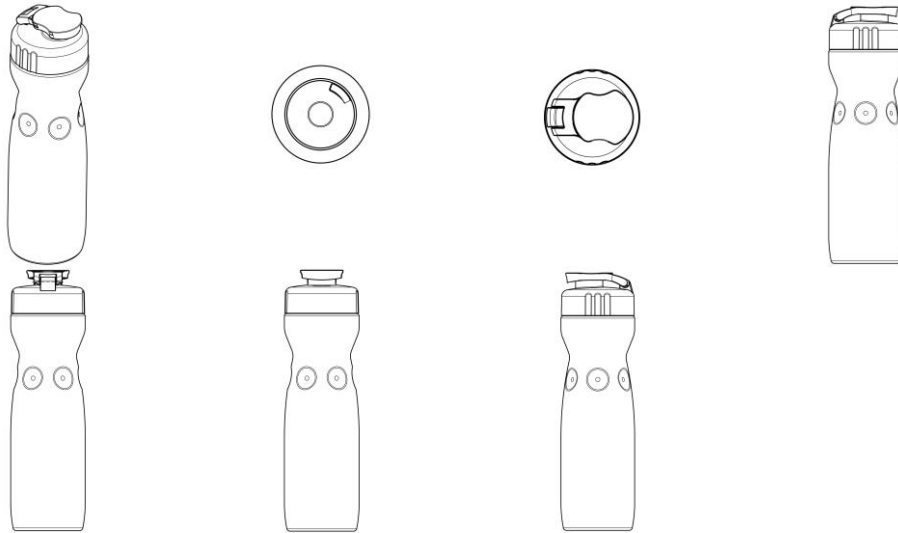

BR302024003936-0

Concessão de registro
 Código de despacho: 158
Titular: PAULO ROBERTO VELLINHO ELY [BR/RS]
 Autor: PAULO ROBERTO VELLINHO ELY[BR]
 Título do registro: CUBO DE RODA
 Data de depósito: 07/08/2024
 Classificação: 12-16
 Procurador: Promark Marcas e Patentes Ltda.

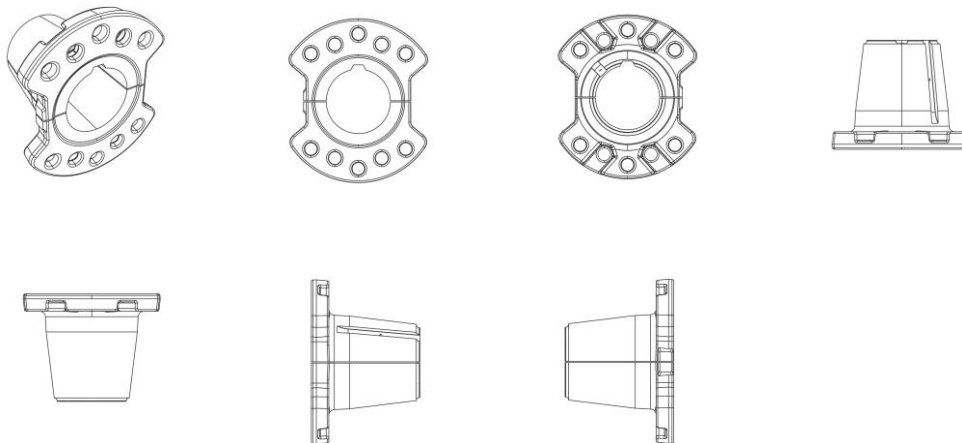

BR302024003954-9

Concessão de registro
 Código de despacho: 158
Titular: GRENDENE S.A. [BR/CE]
 Autor: DANIEL GANDOLFI DE ARAUJO[BR]
 Título do registro: Comedouro
 Data de depósito: 07/08/2024
 Classificação: 30-03
 Procurador: Remer Villaça & Nogueira Assessoria e Consultoria de Prop. Intelectual S/S Ltda.



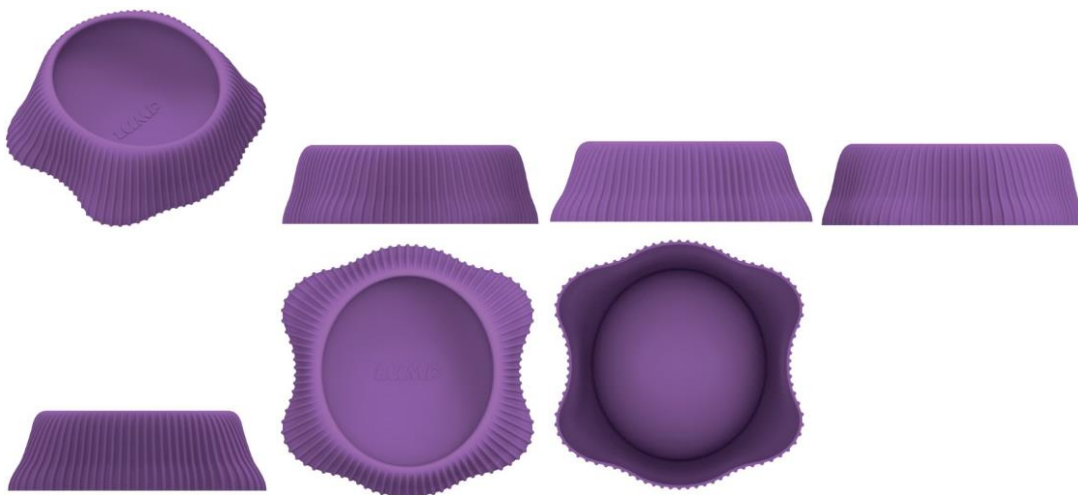

BR302024003955-7

Concessão de registro
 Código de despacho: 158
Titular: GRENDENE S.A. [BR/CE]
 Autor: DANIEL GANDOLFI DE ARAUJO[BR]
 Título do registro: Brinquedo para animais
 Data de depósito: 07/08/2024
 Classificação: 30-12
 Procurador: Remer Villaça & Nogueira Assessoria e Consultoria de Prop. Intelectual S/S Ltda.



BR302024003957-3

Concessão de registro
 Código de despacho: 158
Titular: GRENDENE S.A. [BR/CE]
 Autor: DANIEL GANDOLFI DE ARAUJO[BR]
 Título do registro: Brinquedo para animais
 Data de depósito: 07/08/2024
 Classificação: 30-12
 Procurador: Remer Villaça & Nogueira Assessoria e Consultoria de Prop. Intelectual S/S Ltda.

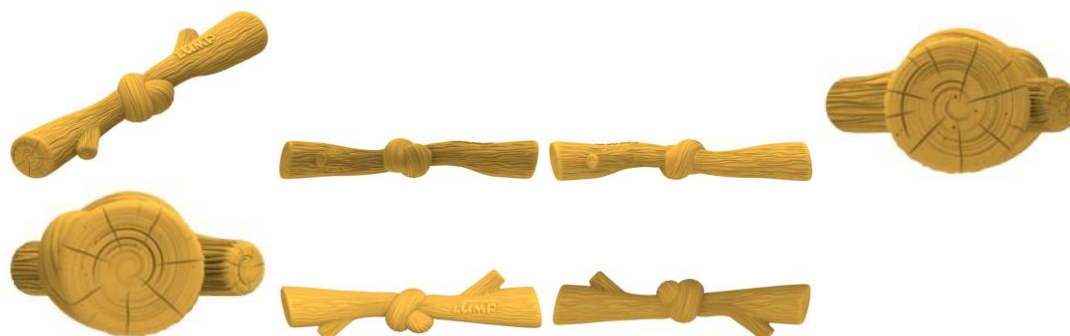

BR302024003962-0

Concessão de registro
 Código de despacho: 158
Titular: HENRIQUE PRESA ARCURI [BR/SP]
 Autor: HENRIQUE PRESA ARCURI[BR]
 Título do registro: Tampas [para garrafas]
 Data de depósito: 07/08/2024
 Classificação: 09-07

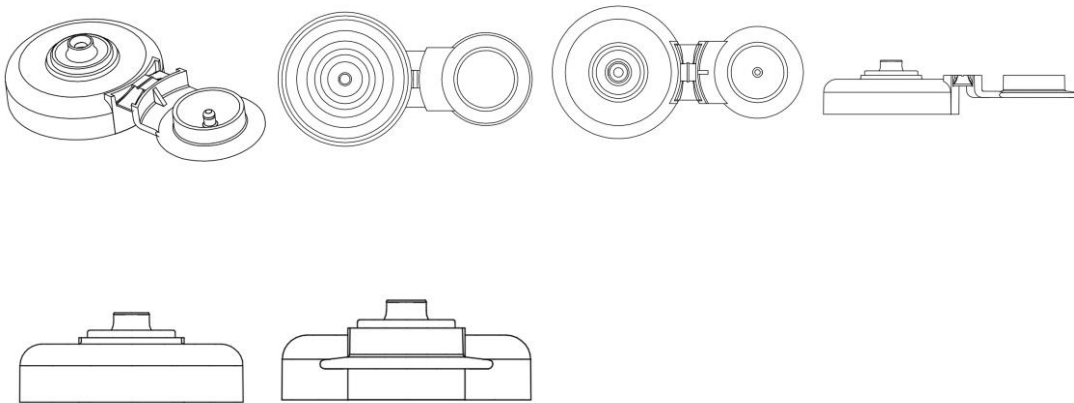

BR302024003968-9

Concessão de registro
 Código de despacho: 158
Titular: HENRIQUE PRESA ARCURI [BR/SP]
 Autor: HENRIQUE PRESA ARCURI[BR]
 Título do registro: Garrafas
 Data de depósito: 07/08/2024
 Classificação: 09-01

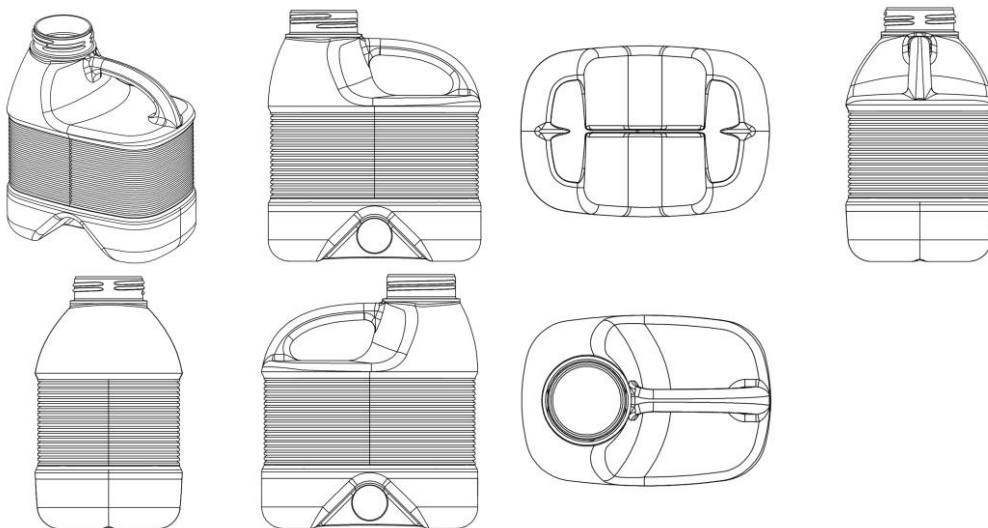

BR302024003974-3

Concessão de registro
 Código de despacho: 158
Titular: GRENDENE S.A. [BR/CE]
 Autor: SCHANA CENCI MARIN[BR]
 Título do registro: Calçado
 Data de depósito: 08/08/2024
 Classificação: 02-04



Procurador: Remer Villaça & Nogueira Assessoria e Consultoria de Prop. Intelectual S/S Ltda.

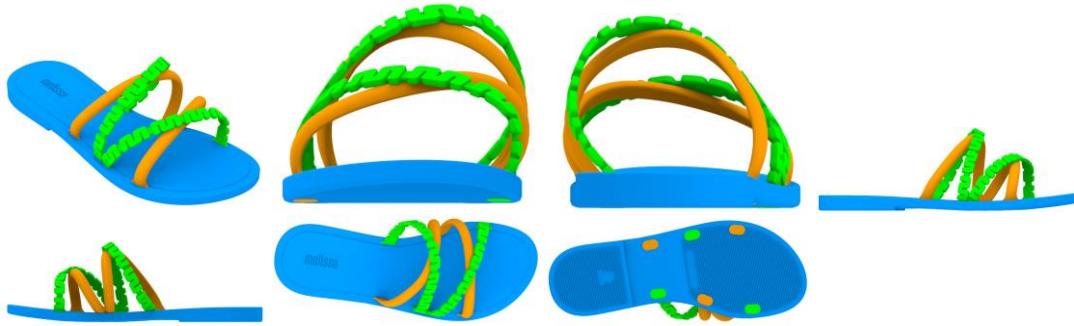

BR302024003976-0

Concessão de registro
 Código de despacho: 158
Titular: GRENDENE S.A. [BR/CE]
 Autor: SCHANA CENCI MARIN[BR]
 Título do registro: Calçado
 Data de depósito: 08/08/2024
 Classificação: 02-04
 Procurador: Remer Villaça & Nogueira Assessoria e Consultoria de Prop. Intelectual S/S Ltda.

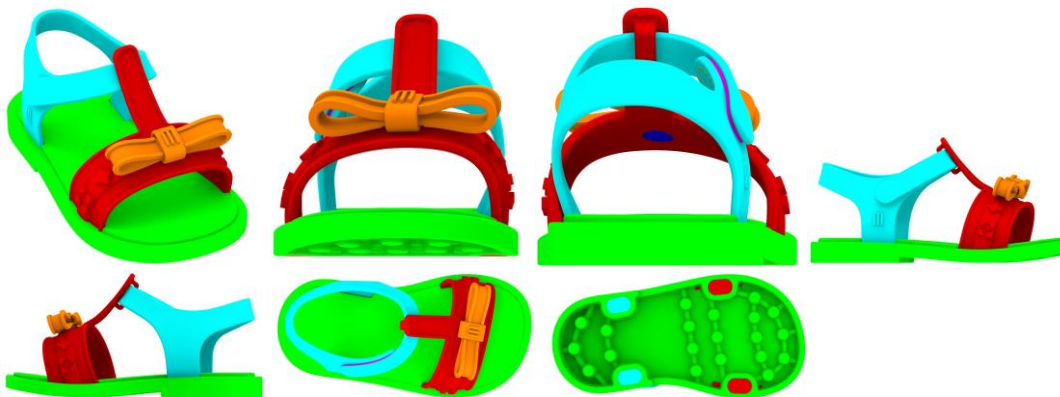

BR302024003978-6

Concessão de registro
 Código de despacho: 158
Titular: FELIPE ROTA CARAVINA [BR/SP]
 Autor: FELIPE ROTA CARAVINA[BR]
 Título do registro: Carrinho industrial
 Data de depósito: 08/08/2024
 Classificação: 06-03
 Procurador: RESOLVA CONOSCO ASSESSORIA - EIRELI - ME





BR302024003979-4

Concessão de registro
 Código de despacho: 158
Titular: GRENDENE S.A. [BR/CE]
 Autor: SCHANA CENCI MARIN[BR]
 Título do registro: Bolsa
 Data de depósito: 08/08/2024
 Classificação: 03-01
 Procurador: Remer Villaça & Nogueira Assessoria e Consultoria de Prop. Intelectual S/S Ltda.

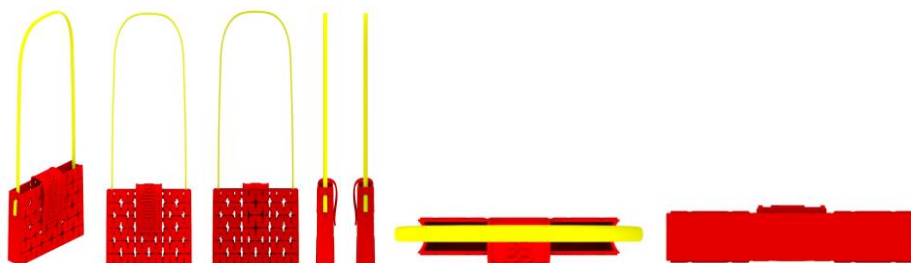

BR302024003980-8

Concessão de registro
 Código de despacho: 158
Titular: HENRIQUE PRESA ARCURI [BR/SP]
 Autor: HENRIQUE PRESA ARCURI[BR]
 Título do registro: Garrafas
 Data de depósito: 08/08/2024
 Classificação: 09-01

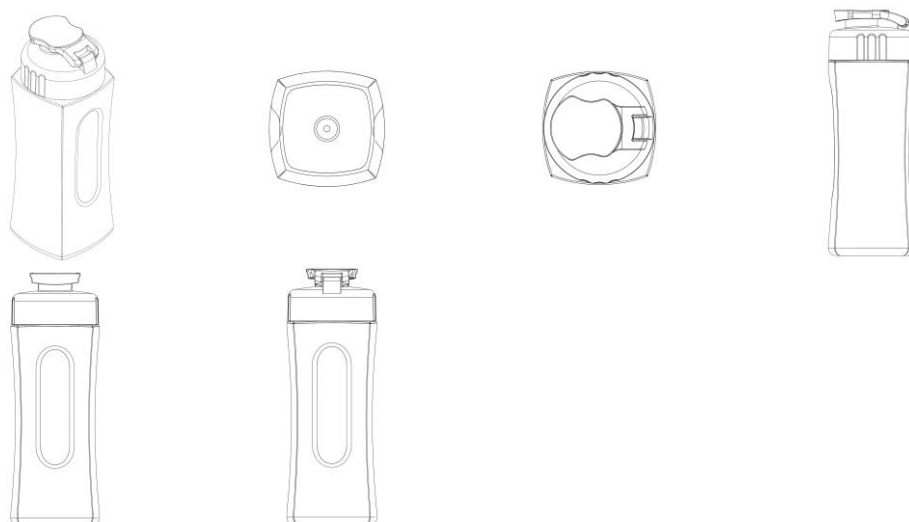

BR302024003982-4

Concessão de registro
 Código de despacho: 158
Titular: FELIPE ROTA CARAVINA [BR/SP]
 Autor: FELIPE ROTA CARAVINA[BR]
 Título do registro: Expositor industrial
 Data de depósito: 08/08/2024



Classificação: 20-02
 Procurador: RESOLVA CONOSCO ASSESSORIA - EIRELI - ME

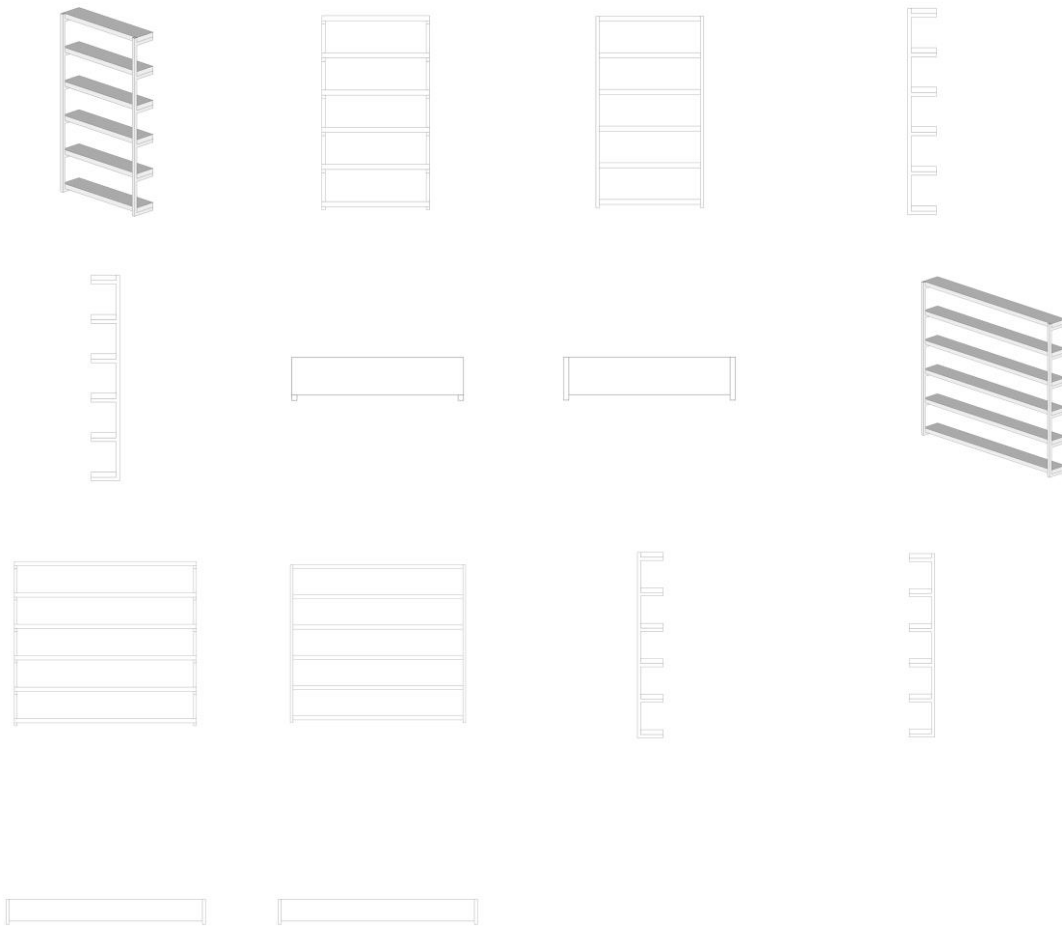

BR302024003983-2

Concessão de registro
 Código de despacho: 158
Titular: GRENDENE S.A. [BR/CE]
 Autor: SCHANA CENCI MARIN[BR]
 Título do registro: Bolsa
 Data de depósito: 08/08/2024
 Classificação: 03-01
 Procurador: Remer Villaça & Nogueira Assessoria e Consultoria de Prop. Intelectual S/S Ltda.

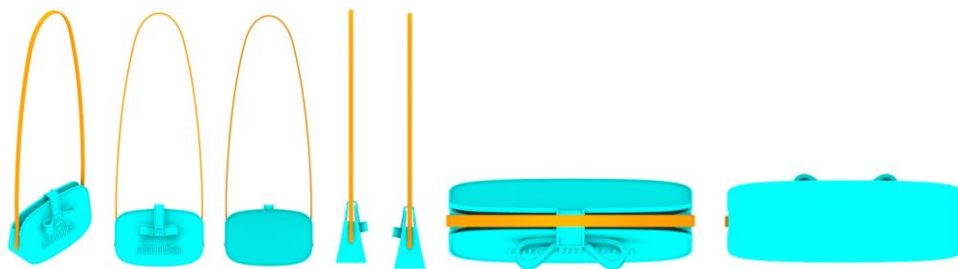

BR302024003984-0

Concessão de registro
 Código de despacho: 158
Titular: FELIPE ROTA CARAVINA [BR/SP]



Autor: FELIPE ROTA CARAVINA[BR]
 Título do registro: Expositor giratório
 Data de depósito: 08/08/2024
 Classificação: 20-02
 Procurador: RESOLVA CONOSCO ASSESSORIA - EIRELI - ME

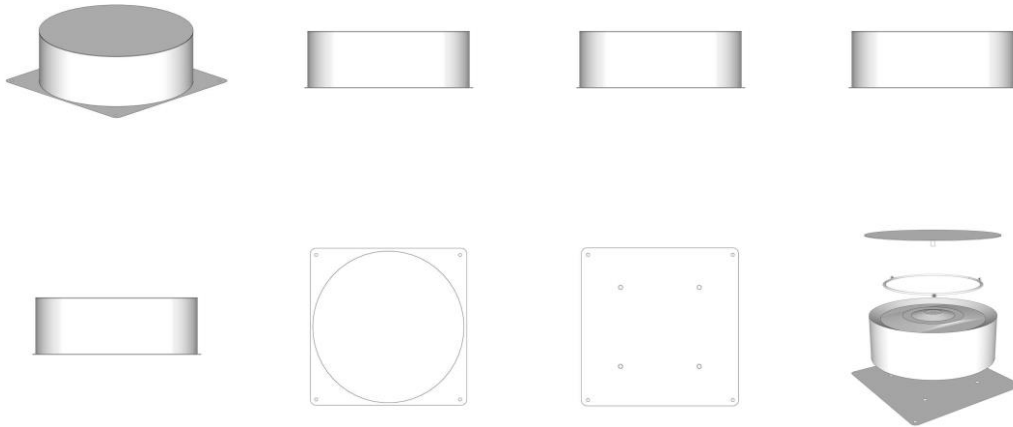

BR302024003985-9

Concessão de registro
 Código de despacho: 158
Titular: GRENDENE S.A. [BR/CE]
 Autor: SCHANA CENCI MARIN[BR]
 Título do registro: Calçado
 Data de depósito: 08/08/2024
 Classificação: 02-04
 Procurador: Remer Villaça & Nogueira Assessoria e Consultoria de Prop. Intelectual S/S Ltda.



BR302024003986-7

Concessão de registro
 Código de despacho: 158
Titular: GRENDENE S.A. [BR/CE]
 Autor: SCHANA CENCI MARIN[BR]
 Título do registro: Calçado
 Data de depósito: 08/08/2024
 Classificação: 02-04
 Procurador: Remer Villaça & Nogueira Assessoria e Consultoria de Prop. Intelectual S/S Ltda.

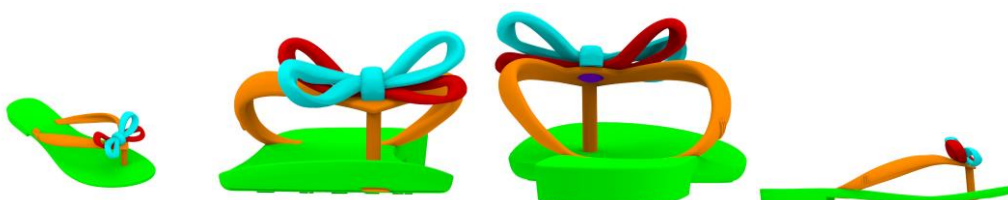

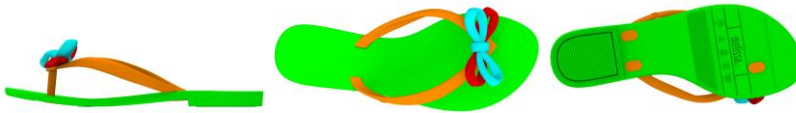

BR302024003989-1

Concessão de registro

Código de despacho: 158

Titular: GRENDENE S.A. [BR/CE]

Autor: SCHANA CENCI MARIN[BR]

Título do registro: Calçado

Data de depósito: 08/08/2024

Classificação: 02-04

Procurador: Remer Villaça & Nogueira Assessoria e Consultoria de Prop. Intelectual S/S Ltda.

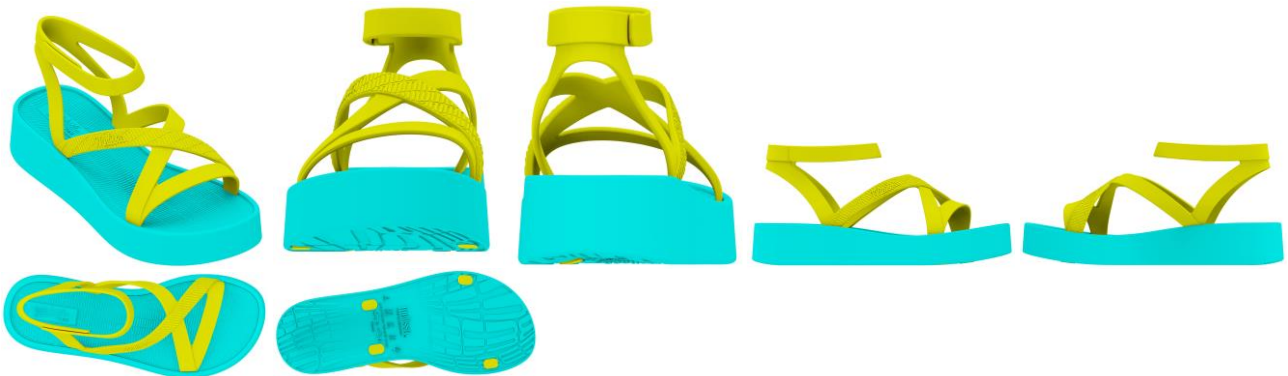

BR302024003990-5

Concessão de registro

Código de despacho: 158

Titular: GRENDENE S.A. [BR/CE]

Autor: SCHANA CENCI MARIN[BR]

Título do registro: Calçado

Data de depósito: 08/08/2024

Classificação: 02-04

Procurador: Remer Villaça & Nogueira Assessoria e Consultoria de Prop. Intelectual S/S Ltda.

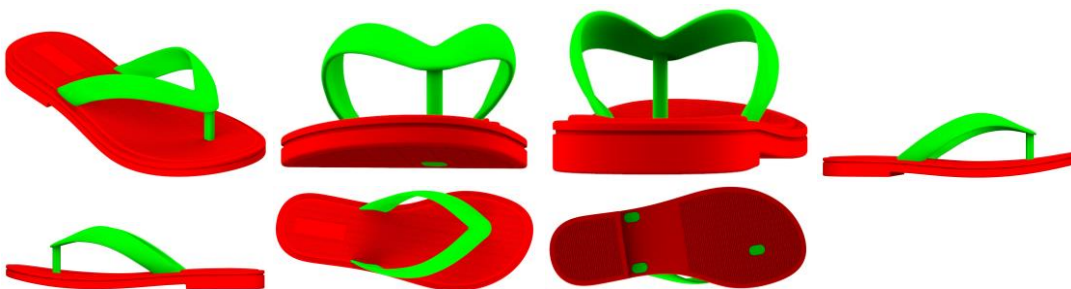

BR302024003991-3

Concessão de registro

Código de despacho: 158

Titular: GRENDENE S.A. [BR/CE]

Autor: SCHANA CENCI MARIN[BR]

Título do registro: Bolsa

Data de depósito: 08/08/2024

Classificação: 03-01

Procurador: Remer Villaça & Nogueira Assessoria e Consultoria de Prop. Intelectual S/S Ltda.



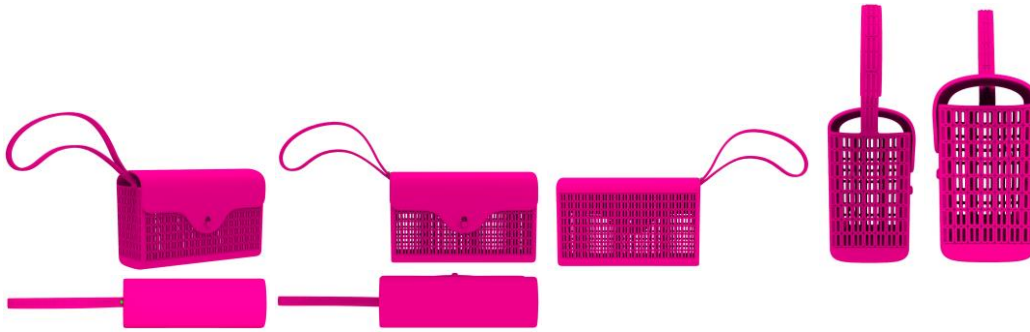

BR302024004029-6 Concessão de registro
 Código de despacho: 158
Titular: HIGOR MIRON LOUREIRO [BR/SP]
 Autor: HIGOR MIRON LOUREIRO[BR]
 Título do registro: Ventiladores
 Data de depósito: 09/08/2024
 Classificação: 23-04
 Procurador: Org. Mérito Marcas e Patentes Ltda.

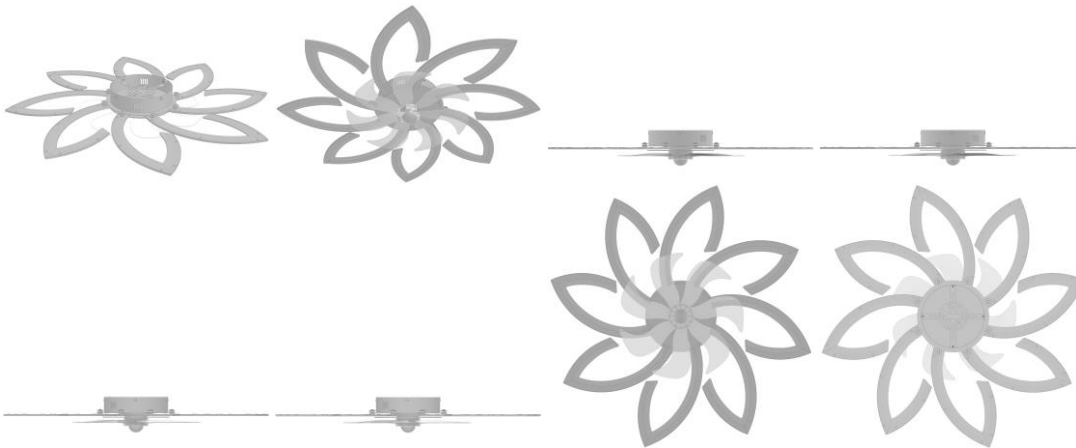

BR302024004068-7 Concessão de registro
 Código de despacho: 158
Titular: MARISA MARIA KIENEN [BR/RS]
 Autor: MARISA MARIA KIENEN[BR]
 Título do registro: Garraões
 Data de depósito: 12/08/2024
 Classificação: 09-01
 Procurador: Rejane Retamoso Moreira

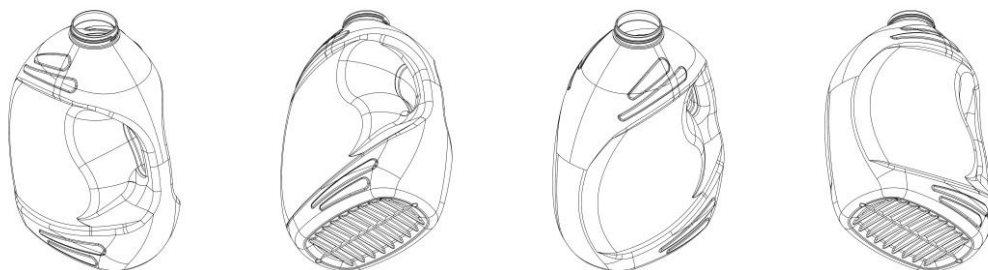

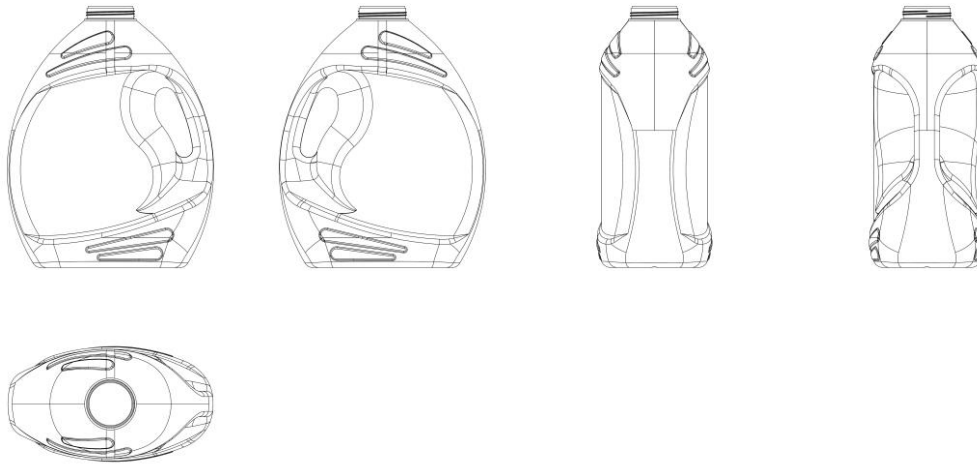

BR302024004078-4

Concessão de registro
 Código de despacho: 158
Titular: TERMOTÉCNICA LTDA. [BR/SC]
 Autor: ALBANO SCHMIDT[BR]
 Título do registro: Vasos para plantas
 Data de depósito: 12/08/2024
 Classificação: 11-02
 Procurador: Montauray Pimenta, Machado & Vieira de Mello Advogados

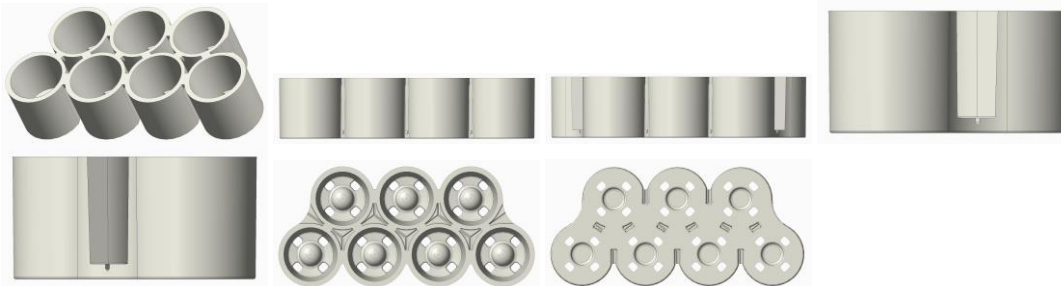

BR302024004108-0

Concessão de registro
 Código de despacho: 158
Titular: MAIC ROGER GONÇALVES CANEIRA [BR/SP]
 Autor: MAIC ROGER GONÇALVES CANEIRA[BR]
 Título do registro: BUFÊS
 Data de depósito: 13/08/2024
 Classificação: 06-04
 Procurador: Vilage Marcas e Patentes Ltda





BR302024004112-8

Concessão de registro
 Código de despacho: 158
Titular: MAIC ROGER GONÇALVES CANEIRA [BR/SP]
 Autor: MAIC ROGER GONÇALVES CANEIRA[BR]
 Título do registro: RACK
 Data de depósito: 13/08/2024
 Classificação: 06-04
 Procurador: Vilage Marcas e Patentes Ltda



BR302024004113-6

Concessão de registro
 Código de despacho: 158
Titular: MAIC ROGER GONÇALVES CANEIRA [BR/SP]
 Autor: MAIC ROGER GONÇALVES CANEIRA[BR]
 Título do registro: APARADOR
 Data de depósito: 13/08/2024
 Classificação: 06-03
 Procurador: Vilage Marcas e Patentes Ltda





BR302024004115-2

Concessão de registro
 Código de despacho: 158
Titular: MAIC ROGER GONÇALVES CANEIRA [BR/SP]
 Autor: MAIC ROGER GONÇALVES CANEIRA[BR]
 Título do registro: CRISTALEIRA
 Data de depósito: 13/08/2024
 Classificação: 06-04
 Procurador: Vilage Marcas e Patentes Ltda

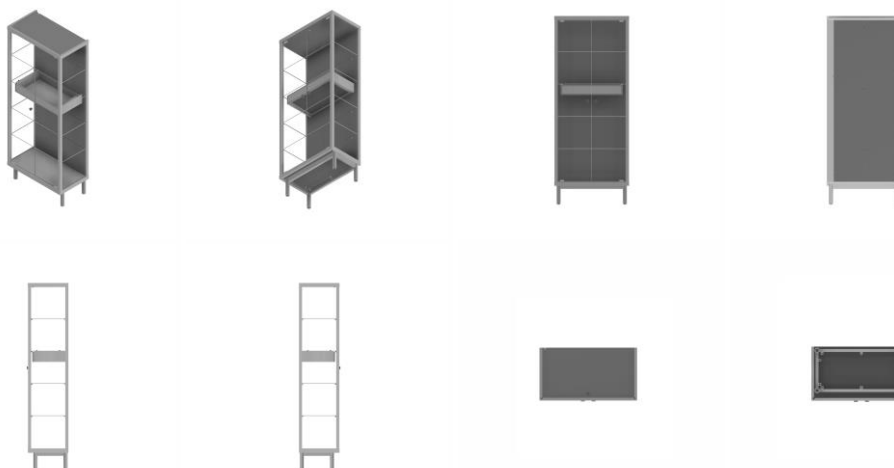

BR322018002472-1

Concessão de registro
 Código de despacho: 158
Titular: SCANIA CV AB [SE]
 Autor: ANDERS LUNDGREN[SE], MIKAEL LARSSON[SE], KRISTOFER HANSÈN[SE], ALLAN MACDONALD[SE] e MAGNUS LIDÈN[SE]
 Título do registro: SAIA PARA VEÍCULOS
 Data de depósito: 28/03/2016
 Prioridade unionista: 001439905 25/09/2015 EM
 Classificação: 12-16
 Procurador: DANIEL ADVOGADOS (ALT.DE DANIEL & CIA)

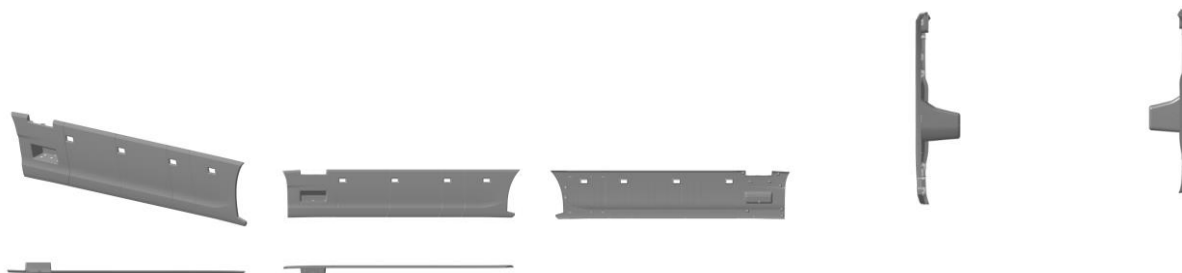

BR322018002473-0

Concessão de registro



Código de despacho: 158

Titular: SCANIA CV AB [SE]

Autor: ANDERS LUNDGREN[SE], MIKAEL LARSSON[SE], KRISTOFER HANSÈN[SE], MAGNUS LIDEN[SE] e ALLAN MACDONALD[SE]

Título do registro: SAIA PARA VEÍCULOS

Data de depósito: 28/03/2016

Prioridade unionista: 001439905 25/09/2015 EM

Classificação: 12-16

Procurador: DANIEL ADVOGADOS (ALT.DE DANIEL & CIA)

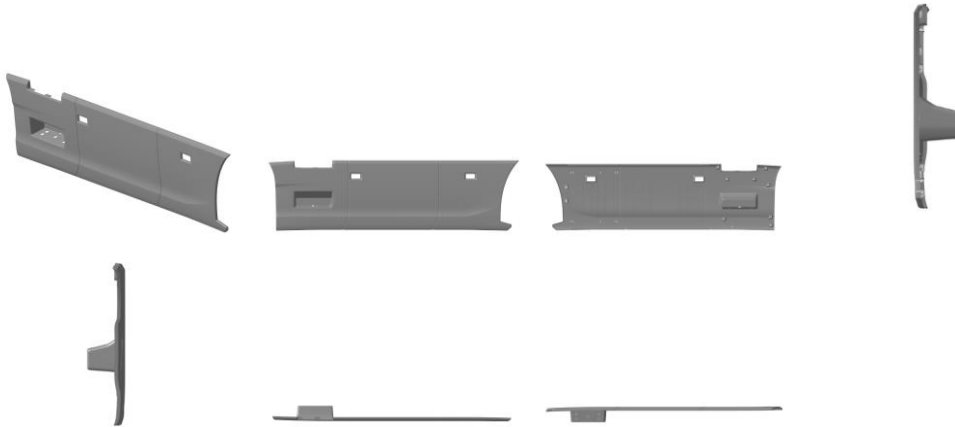

BR322018002474-8

Concessão de registro

Código de despacho: 158

Titular: SCANIA CV AB [SE]

Autor: ANDERS LUNDGREN[SE], MIKAEL LARSSON[SE], KRISTOFER HANSÈN[SE], MAGNUS LIDEN[SE] e ALLAN MACDONALD[SE]

Título do registro: SAIA PARA VEÍCULOS

Data de depósito: 28/03/2016

Prioridade unionista: 001439905 25/09/2015 EM

Classificação: 12-16

Procurador: DANIEL ADVOGADOS (ALT.DE DANIEL & CIA)

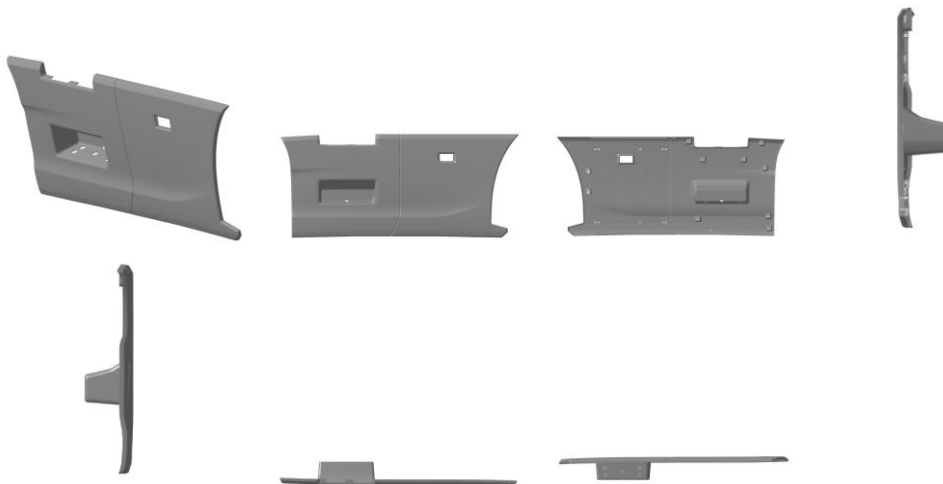

BR322018002475-6

Concessão de registro

Código de despacho: 158

Titular: SCANIA CV AB [SE]

Autor: ANDERS LUNDGREN[SE], MIKAEL LARSSON[SE], KRISTOFER HANSÈN[SE], MAGNUS LIDEN[SE] e ALLAN MACDONALD[SE]

Título do registro: SAIA PARA VEÍCULOS

Data de depósito: 28/03/2016



Prioridade unionista: 001439905 25/09/2015 EM
 Classificação: 12-16
 Procurador: DANIEL ADVOGADOS (ALT.DE DANIEL & CIA)

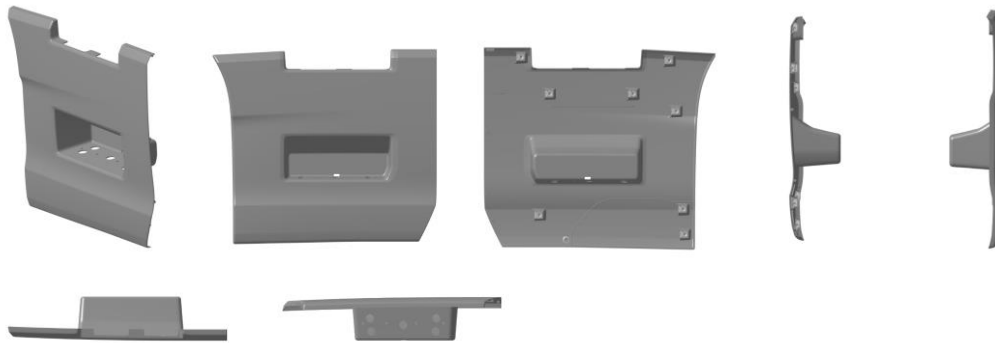

BR322018002476-4

Concessão de registro
 Código de despacho: 158
Titular: SCANIA CV AB [SE]
 Autor: ANDERS LUNDGREN[SE], MIKAEL LARSSON[SE], KRISTOFER HANSÈN[SE], MAGNUS LIDEN[SE] e ALLAN MACDONALD[SE]
 Título do registro: SAIA PARA VEÍCULOS
 Data de depósito: 28/03/2016
 Prioridade unionista: 001439905 25/09/2015 EM
 Classificação: 12-16
 Procurador: DANIEL ADVOGADOS (ALT.DE DANIEL & CIA)

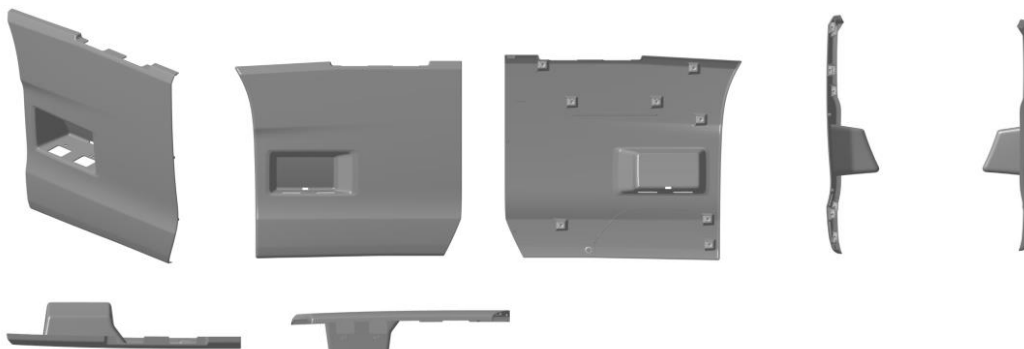

BR322018002477-2

Concessão de registro
 Código de despacho: 158
Titular: SCANIA CV AB [SE]
 Autor: ANDERS LUNDGREN[SE], MIKAEL LARSSON[SE], KRISTOFER HANSÈN[SE], MAGNUS LIDEN[SE] e ALLAN MACDONALD[SE]
 Título do registro: SAIA PARA VEÍCULOS
 Data de depósito: 28/03/2016
 Prioridade unionista: 001439905 25/09/2015 EM
 Classificação: 12-16
 Procurador: DANIEL ADVOGADOS (ALT.DE DANIEL & CIA)

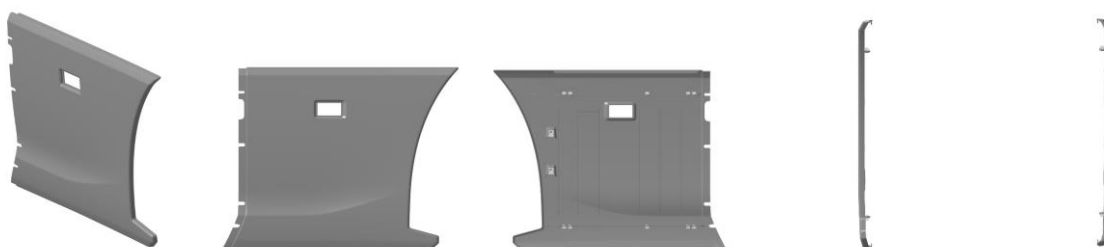

BR322018002478-0

Concessão de registro

Código de despacho: 158

Titular: SCANIA CV AB [SE]

Autor: ANDERS LUNDGREN[SE], MIKAEL LARSSON[SE], KRISTOFER HANSÉN[SE], MAGNUS LIDEN[SE] e ALLAN MACDONALD[SE]

Título do registro: SAIA PARA VEÍCULOS

Data de depósito: 28/03/2016

Prioridade unionista: 001439905 25/09/2015 EM

Classificação: 12-16

Procurador: DANIEL ADVOGADOS (ALT.DE DANIEL & CIA)

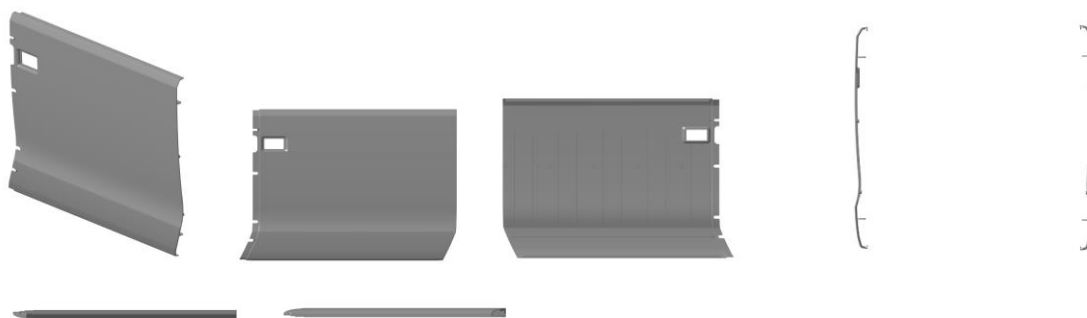

BR322022001943-0

Concessão de registro

Código de despacho: 158

Titular: KONINKLIJKE PHILIPS N.V. [NL]

Autor: JOHANNES ANTONIUS JANSEN[NL] e RICCARDO VESCOVO[IT]

Título do registro: INTERFACE GRÁFICA

Data de depósito: 19/03/2021

Prioridade unionista: 008207468 19/10/2020 EM

Classificação: 14-04

Procurador: DANIEL ADVOGADOS (ALT.DE DANIEL & CIA)



BR322023002802-4

Concessão de registro

Código de despacho: 158

Titular: CILAG GMBH INTERNATIONAL [CH]

Autor: BRENDAN J. OBERKIRCHER[US]

Título do registro: INTERFACE GRÁFICA

Data de depósito: 15/12/2022

Prioridade unionista: 29/844,353 28/06/2022 US

Classificação: 14-04

Procurador: DANNEMANN, SIEMSEN, BIGLER & IPANEMA MOREIRA

Detalhes do despacho: Relatório e reivindicação adequados de ofício de acordo com a nota técnica 01/2024.

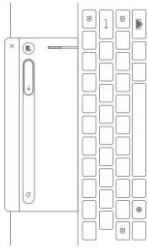

BR322023004714-2

Concessão de registro

Código de despacho: 158

Titular: ESAB AB [SE]

Autor: JARKKO HAVIA[SE], MARK LOWTHER[GB], BARTOSZ KUTARBA[PL], DARYLL SCOTT EVANS[US] e JEROEN DEKKER[SE]

Título do registro: MÁQUINA DE SOLDA E CORTE

Data de depósito: 27/03/2023

Prioridade unionista: 29/855,026 29/09/2022 US

Classificação: 08-99

Procurador: DANNEMANN, SIEMSEN, BIGLER & IPANEMA MOREIRA

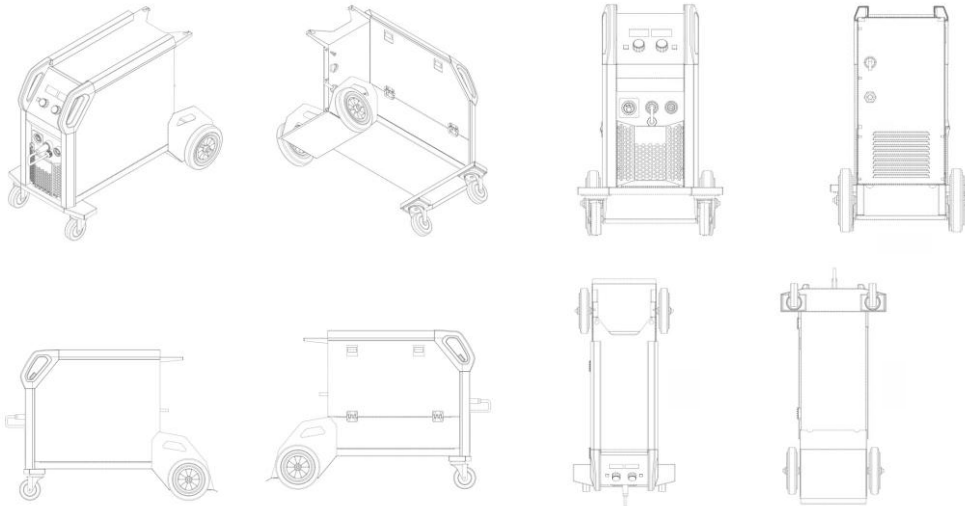

Manutenções e renovações de registros de desenho industrial

Exigência de pagamento de renovação
Exigência de pagamento de manutenção
Registro de desenho industrial prorrogado
Anotação de manutenção de registro
Outros despachos



Registro de desenho industrial renovado

Os registros de desenho industrial listados a seguir foram mantidos, em vista do cumprimento ao que dispõe os parágrafos 1º e 2º do artigo 108, bem como os parágrafos 2º e 3º do artigo 120 da Lei da Propriedade Industrial (LPI, lei n.º 9.279, de 14 de maio de 1996).

Art. 108. O registro vigorará pelo prazo de 10 (dez) anos contados da data do depósito, prorrogável por 3 (três) períodos sucessivos de 5 (cinco) anos cada.

§ 1º O pedido de prorrogação deverá ser formulado durante o último ano de vigência do registro, instruído com o comprovante do pagamento da respectiva retribuição.

§ 2º Se o pedido de prorrogação não tiver sido formulado até o termo final da vigência do registro, o titular poderá fazê-lo nos 180 (cento e oitenta) dias subsequentes, mediante o pagamento de retribuição adicional.

Art. 120. O titular do registro está sujeito ao pagamento de retribuição quinquenal, a partir do segundo quinquênio da data do depósito

§ 2º O pagamento dos demais quinquênios será apresentado junto com o pedido de prorrogação a que se refere o art. 108.

§ 3º O pagamento dos quinquênios poderá ainda ser efetuado dentro dos 6 (seis) meses subsequentes ao prazo estabelecido no parágrafo anterior, mediante pagamento de retribuição adicional.

800210399626 17/11/2021	Deferimento da petição Código de despacho: 270 Petição (tipo): [131.01] Renovação do registro de desenho industrial no prazo ordinário Processo afetado: DI6605210-6 Requerente: KARVIA DO BRASIL LTDA Procurador: Geisler Chbane Bosso Renovada vigência até 23/11/2031 Detalhes do despacho: Renovada vigência até 23/11/2006.
-----------------------------------	---

800210399628 17/11/2021	Deferimento da petição Código de despacho: 270 Petição (tipo): [131.01] Renovação do registro de desenho industrial no prazo ordinário Processo afetado: DI6605214-9 Requerente: KARVIA DO BRASIL LTDA Procurador: Geisler Chbane Bosso Renovada vigência até 23/11/2031 Detalhes do despacho: Renovada vigência até 23/11/2026.
-----------------------------------	---

800210399627 17/11/2021	Deferimento da petição Código de despacho: 270 Petição (tipo): [131.01] Renovação do registro de desenho industrial no prazo ordinário Processo afetado: DI6605216-5 Requerente: KARVIA DO BRASIL LTDA Procurador: Geisler Chbane Bosso Renovada vigência até 23/11/2031 Detalhes do despacho: Renovada vigência até 23/11/2026.
-----------------------------------	---



Outros despachos - Renovação

Outros despachos de renovação.

800220323535
20/09/2022

Decisão de não conhecer da petição
Código de despacho: 428
Petição (tipo): [131.01] Renovação do registro de desenho industrial no prazo ordinário
Processo afetado: BR302012004863-0
Requerente: FIBRAFORM INDUSTRIA DE EMBALAGENS PLASTICAS LTDA.
Procurador: RODRIGO MONTEIRO
Detalhes do despacho: Por não ter sido cumprida a exigência que visava regularizar o pagamento da taxa de manutenção/renovação, considera-se não ter havido pagamento da taxa em questão.



Outros despachos – Manutenção

Outros despachos de manutenção.

800210197949 15/06/2021	Decisão de não conhecer da petição Código de despacho: 428 Petição (tipo): [129.01] Manutenção: 2º quinquênio ordinário Processo afetado: BR302012002848-5 Requerente: JOAQUIM LUIZ CARATTI Procurador: Ednéa Casagrande Pinheiro Detalhes do despacho: Por não ter sido cumprida a exigência que visava regularizar o pagamento da taxa de manutenção/renovação, considera-se não ter havido pagamento da taxa em questão.
800210368192 22/10/2021	Decisão de não conhecer da petição Código de despacho: 428 Petição (tipo): [129.01] Manutenção: 2º quinquênio ordinário Processo afetado: BR302012004701-3 Requerente: BS TOYS INDUSTRIA E COMERCIO DE BRINQUEDOS LTDA Detalhes do despacho: Por não ter sido cumprida a exigência que visava regularizar o pagamento da taxa de manutenção/renovação, considera-se não ter havido pagamento da taxa em questão.



Anotações de alteração de nome e endereço

Exigência de pagamento
Exigência de conformidade de petição
Exame de petição: Exigência
Exame de petição: Sobrestamento
Exame de petição: Indeferimento
Exame de petição: Deferimento
Outros despachos



Exame de petição: Deferimento

Concluído o exame, deferem-se as petições em referência.

Cabe recurso desta decisão, que deve ser apresentado no prazo de 60 (sessenta) dias, contados da data de publicação da decisão recorrida na Revista da Propriedade Industrial (RPI), nos termos dos art. 212, 221, 222, 223 e 224 da Lei da Propriedade Industrial (LPI, Lei n.º 9.279, de 14 de maio de 1996).

Para apresentar uma petição de recurso:

1. Acesse o e-DI no site do INPI (www.inpi.gov.br);
2. Emita uma Guia de Recolhimento da União (GRU) para o serviço de “Recurso de desenho industrial - exceto contra indeferimento de pedido de registro de DI” (código 142), referente a petição;
3. Efetue o pagamento; e
4. Preencha e envie o formulário eletrônico correspondente à opção indicada na emissão da GRU, acompanhado dos esclarecimentos, argumentos, provas ou documentos apropriados.

Para esclarecer outras dúvidas e conhecer em detalhe o processamento de pedidos de registro de desenho industrial e outras petições, não deixe de consultar o Manual de Desenho Industrial <http://manualdedi.inpi.gov.br/projects/manual-de-desenho-industrial/wiki>.

870240036911 30/04/2024	Deferimento da petição Código de despacho: 270 Petição (tipo): [113.02] Anotação de alteração de nome, sede e/ou endereço: nome, sede ou endereço Processo afetado: BR302017001608-1 Requerente: VERALLIA BRASIL S.A. Procurador: João Luis DOrey Facco Vianna Detalhes do despacho: Alteração de nome.
-----------------------------------	---

870240036918 30/04/2024	Deferimento da petição Código de despacho: 270 Petição (tipo): [113.02] Anotação de alteração de nome, sede e/ou endereço: nome, sede ou endereço Processo afetado: BR302017001608-1 Requerente: VERALLIA BRASIL S.A. Procurador: João Luis DOrey Facco Vianna Detalhes do despacho: Alteração de sede.
-----------------------------------	---

870240064751 31/07/2024	Deferimento da petição Código de despacho: 270 Petição (tipo): [113.02] Anotação de alteração de nome, sede e/ou endereço: nome, sede ou endereço Processo afetado: BR302018002830-9 Requerente: CASSIANO MURILLO ZANETTI Procurador: Adriana Mara Muzzillo Coelho Detalhes do despacho: Alteração de sede.
-----------------------------------	---

870240058323 10/07/2024	Deferimento da petição Código de despacho: 270 Petição (tipo): [113.02] Anotação de alteração de nome, sede e/ou endereço: nome, sede ou endereço Processo afetado: BR302022004005-3 Requerente: SAINT-GOBAIN DO BRASIL PRODUTOS INDUSTRIAIS E PARA CONSTRUÇÃO LTDA. Procurador: RICCI & ASSOCIADOS PROPRIEDADE INTELECTUAL S/S LTDA Detalhes do despacho: Alteração de sede.
-----------------------------------	---



870240058323
10/07/2024

Deferimento da petição
Código de despacho: 270
Petição (tipo): [113.02] Anotação de alteração de nome, sede e/ou endereço: nome, sede ou endereço
Processo afetado: BR302022004007-0
Requerente: SAINT-GOBAIN DO BRASIL PRODUTOS INDUSTRIAIS E PARA CONSTRUÇÃO LTDA.
Procurador: RICCI & ASSOCIADOS PROPRIEDADE INTELECTUAL S/S LTDA
Detalhes do despacho: Alteração de sede.

870240058323
10/07/2024

Deferimento da petição
Código de despacho: 270
Petição (tipo): [113.02] Anotação de alteração de nome, sede e/ou endereço: nome, sede ou endereço
Processo afetado: BR302022004008-8
Requerente: SAINT-GOBAIN DO BRASIL PRODUTOS INDUSTRIAIS E PARA CONSTRUÇÃO LTDA.
Procurador: RICCI & ASSOCIADOS PROPRIEDADE INTELECTUAL S/S LTDA
Detalhes do despacho: Alteração de sede.

870240058323
10/07/2024

Deferimento da petição
Código de despacho: 270
Petição (tipo): [113.02] Anotação de alteração de nome, sede e/ou endereço: nome, sede ou endereço
Processo afetado: BR302022004009-6
Requerente: SAINT-GOBAIN DO BRASIL PRODUTOS INDUSTRIAIS E PARA CONSTRUÇÃO LTDA.
Procurador: RICCI & ASSOCIADOS PROPRIEDADE INTELECTUAL S/S LTDA
Detalhes do despacho: Alteração de sede.

870240070517
19/08/2024

Deferimento da petição
Código de despacho: 270
Petição (tipo): [113.02] Anotação de alteração de nome, sede e/ou endereço: nome, sede ou endereço
Processo afetado: BR302022004195-5
Requerente: INGENICO (FUJIAN) TECHNOLOGY CO., LTD
Procurador: KASZNAR LEONARDOS PROPRIEDADE INTELECTUAL
Detalhes do despacho: Alteração de nome e de sede.



Anotações de transferência de titularidade

Exigência de pagamento
Exigência de conformidade de petição
Exame de petição: Exigência
Exame de petição: Sobrestamento
Exame de petição: Indeferimento
Exame de petição: Deferimento
Outros despachos



Exame de petição: Deferimento

Concluído o exame, deferem-se as petições em referência.

Cabe recurso desta decisão, que deve ser apresentado no prazo de 60 (sessenta) dias, contados da data de publicação da decisão recorrida na Revista da Propriedade Industrial (RPI), nos termos dos art. 212, 221, 222, 223 e 224 da Lei da Propriedade Industrial (LPI, Lei n.º 9.279, de 14 de maio de 1996).

Para apresentar uma petição de recurso:

1. Acesse o e-DI no site do INPI (www.inpi.gov.br);
2. Emita uma Guia de Recolhimento da União (GRU) para o serviço de "Recurso de desenho industrial - exceto contra indeferimento de pedido de registro de DI" (código 142), referente a petição;
3. Efetue o pagamento; e
4. Preencha e envie o formulário eletrônico correspondente à opção indicada na emissão da GRU, acompanhado dos esclarecimentos, argumentos, provas ou documentos apropriados.

Para esclarecer outras dúvidas e conhecer em detalhe o processamento de pedidos de registro de desenho industrial e outras petições, não deixe de consultar o Manual de Desenho Industrial <http://manualdedi.inpi.gov.br/projects/manual-de-desenho-industrial/wiki>.

870240055656 01/07/2024	Deferimento da petição Código de despacho: 270 Petição (tipo): [114.02] Anotação de transferência de titular: cessão Processo afetado: BR302018000617-8 Cedente: KONINKLIJKE PHILIPS N.V. [NL] Cessionário: VERSUNI HOLDING B.V. Procurador: Montauray Pimenta, Machado & Vieira de Mello Advogados
-----------------------------------	---

870240057138 05/07/2024	Deferimento da petição Código de despacho: 270 Petição (tipo): [114.02] Anotação de transferência de titular: cessão Processo afetado: DI6402770-8 Cedente: PRADA S.A. [LU] Cessionário: PRADA S.P.A Procurador: Ariboni, Fabbri e Schmidt Sociedade de Advogados
-----------------------------------	---

870240057136 05/07/2024	Deferimento da petição Código de despacho: 270 Petição (tipo): [114.02] Anotação de transferência de titular: cessão Processo afetado: DI6402772-4 Cedente: PRADA S.A. [LU] Cessionário: PRADA S.P.A Procurador: Ariboni, Fabbri e Schmidt Sociedade de Advogados
-----------------------------------	---



Outras petições

Exigência de pagamento
Exigência de conformidade de petição
Exame de petição: Exigência
Exame de petição: Sobrestamento
Exame de petição: Indeferimento
Exame de petição: Deferimento
Exame de petição: petição de retificação (126) atendida
Exame de petição: petição de retificação (126) não atendida
Outros despachos



Exame de petição: Deferimento

Concluído o exame, deferem-se as petições em referência.

Cabe recurso desta decisão, que deve ser apresentado no prazo de 60 (sessenta) dias, contados da data de publicação da decisão recorrida na Revista da Propriedade Industrial (RPI), nos termos dos art. 212, 221, 222, 223 e 224 da Lei da Propriedade Industrial (LPI, Lei n.º 9.279, de 14 de maio de 1996).

Para apresentar uma petição de recurso:

1. Acesse o e-DI no site do INPI (www.inpi.gov.br);
2. Emita uma Guia de Recolhimento da União (GRU) para o serviço de “Recurso de desenho industrial - exceto contra indeferimento de pedido de registro de DI” (código 142), referente a petição;
3. Efetue o pagamento; e
4. Preencha e envie o formulário eletrônico correspondente à opção indicada na emissão da GRU, acompanhado dos esclarecimentos, argumentos, provas ou documentos apropriados.

Para esclarecer outras dúvidas e conhecer em detalhe o processamento de pedidos de registro de desenho industrial e outras petições, não deixe de consultar o Manual de Desenho Industrial <http://manualdedi.inpi.gov.br/projects/manual-de-desenho-industrial/wiki>.

870210111100 30/11/2021	Deferimento da petição Código de despacho: 270 Petição (tipo): [125.01] [DESC.] Outras petições: Apresentação de prioridade Processo afetado: BR302012000365-2 Requerente: BRITÂNIA ELETRODOMÉSTICOS S.A. Procurador: Licks Advogados Detalhes do despacho: Nomeado procurador Licks Advogados com poderes para representar o titular do processo perante o INPI.
-----------------------------------	---

870240093994 01/11/2024	Deferimento da petição Código de despacho: 270 Petição (tipo): [121.02] Pedido de devolução de prazo (interessado): para prática de ato relativo a um processo Processo afetado: BR302024001061-3 Requerente: DANIEL GASPARIN Procurador: Juarez de Araujo Ruiz Detalhes do despacho: Reconhecida, pelo INPI, a justa causa impeditiva da prática de ato no prazo legal previsto, conforme o artigo 221 da Lei da Propriedade Industrial (LPI, lei n.º 9.279, de 14 de maio de 1996).
-----------------------------------	---

Devolvido o prazo, que começa a fluir a partir da data de publicação na RPI.

Art. 221 - Os prazos estabelecidos nesta Lei são contínuos, extinguindo-se automaticamente o direito de praticar o ato, após seu decurso, salvo se a parte provar que não o realizou por justa causa.

Parágrafo 1º.- Reputa-se justa causa o evento imprevisível, alheio à vontade da parte e que a impediu de praticar o ato.

Parágrafo 2º.- Reconhecida a justa causa, a parte praticará o ato no prazo que lhe for concedido pelo INPI.

Quantidade de dias para a prática do ato: 60 (sessenta) dias.

Ato administrativo para o qual o prazo foi devolvido: apresentação de procuração.



870210104812 12/11/2021	Deferimento da petição Código de despacho: 270 Petição (tipo): [125.01] [DESC.] Outras petições: Apresentação de prioridade Processo afetado: BR322017004608-0 Requerente: ALSARAIVA COMÉRCIO, EMPREENDIMENTOS IMOB E PARTICIPAÇÕES - EIRELI Procurador: Alexandre Fukuda Yamashita Detalhes do despacho: Nomeado procurador Alexandre Fukuda Yamashita com poderes para representar o titular do processo perante o INPI.
870240093828 01/11/2024	Deferimento da petição Código de despacho: 270 Petição (tipo): [121.02] Pedido de devolução de prazo (interessado): para prática de ato relativo a um processo Processo afetado: DI6402328-1 Requerente: LUIS ANTONIO MACEDO RAMOS Procurador: Juares de Araujo Ruiz Detalhes do despacho: Prazo devolvido conforme PORTARIA/INPI/PR Nº 19, DE 06 DE MAIO DE 2024. Petições de renovação serão verificadas e publicadas.
870240093843 01/11/2024	Deferimento da petição Código de despacho: 270 Petição (tipo): [121.02] Pedido de devolução de prazo (interessado): para prática de ato relativo a um processo Processo afetado: DI6404853-5 Requerente: LUIS ANTONIO MACEDO RAMOS Procurador: Juares de Araujo Ruiz Detalhes do despacho: Prazo devolvido conforme PORTARIA/INPI/PR Nº 19, DE 06 DE MAIO DE 2024. Petições de renovação serão verificadas e publicadas.
870210118076 20/12/2021	Deferimento da petição Código de despacho: 270 Petição (tipo): [125.01] [DESC.] Outras petições: Apresentação de prioridade Processo afetado: DI6605210-6 Requerente: KARVIA DO BRASIL LTDA Procurador: Vilage Marcas e Patentes Ltda Detalhes do despacho: Nomeado procurador Vilage Marcas e Patentes Ltda com poderes para representar o titular do processo perante o INPI.
870210118108 20/12/2021	Deferimento da petição Código de despacho: 270 Petição (tipo): [125.01] [DESC.] Outras petições: Apresentação de prioridade Processo afetado: DI6605214-9 Requerente: KARVIA DO BRASIL LTDA Procurador: Vilage Marcas e Patentes Ltda Detalhes do despacho: Nomeado procurador Vilage Marcas e Patentes Ltda com poderes para representar o titular do processo perante o INPI.
870210118082 20/12/2021	Deferimento da petição Código de despacho: 270 Petição (tipo): [125.01] [DESC.] Outras petições: Apresentação de prioridade Processo afetado: DI6605216-5 Requerente: KARVIA DO BRASIL LTDA Procurador: Vilage Marcas e Patentes Ltda Detalhes do despacho: Nomeado procurador Vilage Marcas e Patentes Ltda com poderes para representar o titular do processo perante o INPI.
870240093895 01/11/2024	Deferimento da petição Código de despacho: 270 Petição (tipo): [121.02] Pedido de devolução de prazo (interessado): para prática de ato relativo a um processo Processo afetado: DI6902062-0 Requerente: LUIS ANTONIO MACEDO RAMOS Procurador: Juares de Araujo Ruiz Detalhes do despacho: Prazo devolvido conforme PORTARIA/INPI/PR Nº 19, DE 06 DE MAIO DE 2024. Petições de renovação serão verificadas e publicadas.

870240093898 01/11/2024	Deferimento da petição Código de despacho: 270 Petição (tipo): [121.02] Pedido de devolução de prazo (interessado): para prática de ato relativo a um processo Processo afetado: DI6902063-9 Requerente: LUIS ANTONIO MACEDO RAMOS Procurador: Juares de Araujo Ruiz Detalhes do despacho: Prazo devolvido conforme PORTARIA/INPI/PR Nº 19, DE 06 DE MAIO DE 2024. Petições de renovação serão verificadas e publicadas.
870240093860 01/11/2024	Deferimento da petição Código de despacho: 270 Petição (tipo): [121.02] Pedido de devolução de prazo (interessado): para prática de ato relativo a um processo Processo afetado: DI6902064-7 Requerente: LUIS ANTONIO MACEDO RAMOS Procurador: Juares de Araujo Ruiz Detalhes do despacho: Prazo devolvido conforme PORTARIA/INPI/PR Nº 19, DE 06 DE MAIO DE 2024. Petições de renovação serão verificadas e publicadas.
870240093870 01/11/2024	Deferimento da petição Código de despacho: 270 Petição (tipo): [121.02] Pedido de devolução de prazo (interessado): para prática de ato relativo a um processo Processo afetado: DI6902533-9 Requerente: LUIS ANTONIO MACEDO RAMOS Procurador: Juares de Araujo Ruiz Detalhes do despacho: Prazo devolvido conforme PORTARIA/INPI/PR Nº 19, DE 06 DE MAIO DE 2024. Petições de renovação serão verificadas e publicadas.
870240093879 01/11/2024	Deferimento da petição Código de despacho: 270 Petição (tipo): [121.02] Pedido de devolução de prazo (interessado): para prática de ato relativo a um processo Processo afetado: DI6902534-7 Requerente: LUIS ANTONIO MACEDO RAMOS Procurador: Juares de Araujo Ruiz Detalhes do despacho: Prazo devolvido conforme PORTARIA/INPI/PR Nº 19, DE 06 DE MAIO DE 2024. Petições de renovação serão verificadas e publicadas.
870240093882 01/11/2024	Deferimento da petição Código de despacho: 270 Petição (tipo): [121.02] Pedido de devolução de prazo (interessado): para prática de ato relativo a um processo Processo afetado: DI6902535-5 Requerente: LUIS ANTONIO MACEDO RAMOS Procurador: Juares de Araujo Ruiz Detalhes do despacho: Prazo devolvido conforme PORTARIA/INPI/PR Nº 19, DE 06 DE MAIO DE 2024. Petições de renovação serão verificadas e publicadas.

Exame de petição: Petição de retificação (126) atendida

Atendidas as solicitações das petições em referência, conforme indicado abaixo:

870250007798 30/01/2025	Petição de retificação atendida Código de despacho: 566 Petição (tipo): [126.03] Retificação por erro de publicação na RPI: em petição Processo afetado: BR302012001277-5 Petição afetada: Nro. 870250006175 Data 27/01/2025 Tipo [824.05] Cópia reprográfica simples Requerente: SENIORS MARCAS E PATENTES LTDA ME Procurador: Seniors Marcas e Patentes S/C Ltda. Detalhes do despacho: Apresentado "comprovante de complementação" para atendimento de solicitação de cópia de protocolo 870250006175
870250007810 30/01/2025	Petição de retificação atendida Código de despacho: 566 Petição (tipo): [126.03] Retificação por erro de publicação na RPI: em petição Processo afetado: BR302012001285-6 Petição afetada: Nro. 870250006179 Data 27/01/2025 Tipo [824.05] Cópia reprográfica simples Requerente: SENIORS MARCAS E PATENTES LTDA ME Procurador: Seniors Marcas e Patentes S/C Ltda. Detalhes do despacho: Apresentado "comprovante de complementação" para atendimento de solicitação de cópia de protocolo 870250006179
870250008733 03/02/2025	Petição de retificação atendida Código de despacho: 566 Petição (tipo): [126.03] Retificação por erro de publicação na RPI: em petição Processo afetado: BR302020002980-1 Petição afetada: Nro. 870250007624 Data 30/01/2025 Tipo [824.05] Cópia reprográfica simples Requerente: SALAONE MÓVEIS LTDA Procurador: LUCIANO SALVIATO Detalhes do despacho: Apresentado "comprovante de complementação" para atendimento de solicitação de cópia de protocolo 870250007624
870250008796 03/02/2025	Petição de retificação atendida Código de despacho: 566 Petição (tipo): [126.03] Retificação por erro de publicação na RPI: em petição Processo afetado: BR302020005326-5 Petição afetada: Nro. 870250007957 Data 30/01/2025 Tipo [824.05] Cópia reprográfica simples Requerente: ZHEJIANG LEPU MACHINERY ELECTRONICS & TECHNOLOGY CO., LTD Procurador: José Carlos Ferreira Detalhes do despacho: Recebido "comprovante de complementação" para atendimento de solicitação de cópia de protocolo 870250007957.
870250007828 30/01/2025	Petição de retificação atendida Código de despacho: 566 Petição (tipo): [126.02] Retificação por erro de publicação na RPI: em processo Processo afetado: BR302021002380-6 Requerente: ELITAMARA MORSOLETTA Procurador: MARCO ANTÔNIO DE OLIVEIRA Detalhes do despacho: Apresentado "comprovante de complementação" para atendimento de solicitação de cópia de protocolo 870250005557



870250009235 04/02/2025	Petição de retificação atendida Código de despacho: 566 Petição (tipo): [126.03] Retificação por erro de publicação na RPI: em petição Processo afetado: BR302022006015-1 Petição afetada: Nro. 870250002560 Data 13/01/2025 Tipo [824.05] Cópia reprográfica simples Requerente: CASSIO PISSETTI Procurador: Licks Advogados Detalhes do despacho: Apresentado "comprovante de complementação" para atendimento de solicitação de cópia de protocolo 870250002560
870250008805 03/02/2025	Petição de retificação atendida Código de despacho: 566 Petição (tipo): [126.03] Retificação por erro de publicação na RPI: em petição Processo afetado: BR302023001443-8 Petição afetada: Nro. 870250005022 Data 22/01/2025 Tipo [824.05] Cópia reprográfica simples Requerente: CARLOS ALBERTO DOS SANTOS Procurador: RENOMARK ASSESSORIA EMPRESARIAL LTDA ME Detalhes do despacho: Apresentado "comprovante de complementação" para atendimento de solicitação de cópia de protocolo 870250005022
870250008807 03/02/2025	Petição de retificação atendida Código de despacho: 566 Petição (tipo): [126.03] Retificação por erro de publicação na RPI: em petição Processo afetado: BR302023001448-9 Petição afetada: Nro. 870250005025 Data 22/01/2025 Tipo [824.05] Cópia reprográfica simples Requerente: CARLOS ALBERTO DOS SANTOS Procurador: RENOMARK ASSESSORIA EMPRESARIAL LTDA ME Detalhes do despacho: Apresentado "comprovante de complementação" para atendimento de solicitação de cópia de protocolo 870250005025
870250009303 04/02/2025	Petição de retificação atendida Código de despacho: 566 Petição (tipo): [126.02] Retificação por erro de publicação na RPI: em processo Processo afetado: BR302023003680-6 Requerente: RENATO SILVA ANTONINI Procurador: MOISES, VOLPE, VICARI E DEL BIANCO SOCIEDADE DE ADVOGADOS Detalhes do despacho: Apresentado "comprovante de complementação" para atendimento de solicitação de cópia de protocolo 870250007786
870250008831 03/02/2025	Petição de retificação atendida Código de despacho: 566 Petição (tipo): [126.03] Retificação por erro de publicação na RPI: em petição Processo afetado: BR302023004718-2 Petição afetada: Nro. 870240111032 Data 30/12/2024 Tipo [824.05] Cópia reprográfica simples Requerente: WELDER LUIZ MARTINS CARDOSO Procurador: RESOLVA CONOSCO ASSESSORIA - EIRELI - ME Detalhes do despacho: Recebido "comprovante de complementação" para atendimento de solicitação de cópia de protocolo 870240111032.
870250009639 05/02/2025	Petição de retificação atendida Código de despacho: 566 Petição (tipo): [126.02] Retificação por erro de publicação na RPI: em processo Processo afetado: BR302024000313-7 Requerente: DAVID NILTON PEREIRA DE LUCENA Procurador: David Nilton Pereira de Lucena Detalhes do despacho: Apresentado "comprovante de complementação" para atendimento de solicitação de cópia de protocolo 870240107721
870250009377 05/02/2025	Petição de retificação atendida Código de despacho: 566 Petição (tipo): [126.02] Retificação por erro de publicação na RPI: em processo Processo afetado: BR302024001735-9 Requerente: RENATO SOARES TEIXEIRA Detalhes do despacho: Apresentado "comprovante de complementação" para atendimento de solicitação de cópia de protocolo 870250005511.



Anulação de despachos

Anulação de despachos relativos a processos de registro

Anulação de despachos relativos a petições



Anulação de despachos relativos a processos de registro

Os despachos listados a seguir tiveram sua publicação anulada com base nos motivos indicados:

BR302015002269-8	Anulação de despacho (em processo) Código de despacho: 402 Titular: DOCOL METAIS SANITÁRIOS LTDA. [BR/SC] Procurador: DANNEMANN, SIEMSEN, BIGLER & IPANEMA MOREIRA, PROPRIEDADE INDUSTRIAL LTDA. Detalhes do despacho: Anulado despacho de extinção publicado na RPI 2768, por ter sido indevido.
BR302024001061-3	Anulação de despacho (em processo) Código de despacho: 402 Titular: DANIEL GASPARIN [BR/RS] e FABRÍCIO DALL'AGNOL [BR/RS] Procurador: Juarez de Araujo Ruiz Detalhes do despacho: Anulado despacho de arquivamento publicado na RPI 2788, em virtude de devolução de prazo disposta na PORTARIA/INPI/PR N° 19, de 06 de maio de 2024.
BR302024007042-0	Anulação de despacho (em processo) Código de despacho: 402 Titular: GRENDENE S.A. [BR/CE] Procurador: Remer Villaça & Nogueira Assessoria e Consultoria de Prop. Intelectual S/S Ltda. Detalhes do despacho: Notificação do depósito com requerimento de sigilo publicada na RPI 2822, de 04/02/2025, tendo em vista que o pedido em análise não possui requerimento de sigilo.
BR302024007060-8	Anulação de despacho (em processo) Código de despacho: 402 Titular: ASSOCIAÇÃO BRASILEIRA DE CRIADORES DO CAVALO DE HIPISMO - ABCCH [BR/SP] Procurador: Sul América Marcas e Patentes Ltda. Detalhes do despacho: Notificação do depósito com requerimento de sigilo publicada na RPI 2822, de 04/02/2025, tendo em vista que o presente pedido não possui solicitação de sigilo.



Anulação de despachos relativos a petições

Os despachos listados a seguir tiveram sua publicação anulada com base nos motivos indicados:

870240101148 27/11/2024	Anulação de despacho (em petição) Código de despacho: 403 Petição (tipo): [107.02] Nulidade de registro de desenho industrial Processo afetado: BR302023004058-7 Requerente: MARIANA MALHEIROS OLIVEIRA 754.539.081-49 MEI Detalhes do despacho: Anulada a notificação de instauração de processo administrativo de nulidade a requerimento, publicada na RPI 2815, de 17/12/2024, tendo em vista erro formal.
-----------------------------------	---



Disponibilidade de documentos oficiais

Exigência de pagamento

Disponibilidade de certificados de registro

Disponibilidade de outros documentos oficiais

Outros despachos



Disponibilidade de outros documentos oficiais

870250006175 27/01/2025	Emissão de folha de rosto de cópia reprográfica simples Código de despacho: 577 Petição (tipo): [824.05] Cópia reprográfica simples Processo afetado: BR302012001277-5 Requerente: SENIORS MARCAS E PATENTES LTDA ME Procurador: Seniors Marcas e Patentes S/C Ltda.
870250006179 27/01/2025	Emissão de folha de rosto de cópia reprográfica simples Código de despacho: 577 Petição (tipo): [824.05] Cópia reprográfica simples Processo afetado: BR302012001285-6 Requerente: SENIORS MARCAS E PATENTES LTDA ME Procurador: Seniors Marcas e Patentes S/C Ltda.
870240006012 23/01/2024	Emissão de certidão de busca de DI por titular Código de despacho: 537 Petição (tipo): [116.01] [DESC.] Certidão de busca por titular Processo afetado: BR302012004863-0 Requerente: CELER PROCESSAMENTO COMÉRCIO E SERVIÇO LTDA. Procurador: RENAN GHIRALDELLO SILVA
870250005545 23/01/2025	Emissão de certidão de busca de DI por titular Código de despacho: 537 Petição (tipo): [116.02] Certidão de busca por titular Processo afetado: BR302012004863-0 Requerente: MISTY MORNING HOLDINGS LTD. Procurador: Diego Mahaut Duarte Pereira
870250007624 30/01/2025	Emissão de folha de rosto de cópia reprográfica simples Código de despacho: 577 Petição (tipo): [824.05] Cópia reprográfica simples Processo afetado: BR302020002980-1 Requerente: SALAONE MÓVEIS LTDA Procurador: LUCIANO SALVIATO
870250007957 30/01/2025	Emissão de folha de rosto de cópia reprográfica simples Código de despacho: 577 Petição (tipo): [824.05] Cópia reprográfica simples Processo afetado: BR302020005326-5 Requerente: ZHEJIANG LEPU MACHINERY ELECTRONICS & TECHNOLOGY CO., LTD Procurador: José Carlos Ferreira
870250005557 23/01/2025	Emissão de folha de rosto de cópia reprográfica simples Código de despacho: 577 Petição (tipo): [824.05] Cópia reprográfica simples Processo afetado: BR302021002380-6 Requerente: ELITAMARA MORSOLETTA Procurador: MARCO ANTÔNIO DE OLIVEIRA



870250002560 13/01/2025	Emissão de folha de rosto de cópia reprográfica simples Código de despacho: 577 Petição (tipo): [824.05] Cópia reprográfica simples Processo afetado: BR302022006015-1 Requerente: CASSIO PISSETTI Procurador: Licks Advogados
870250005022 22/01/2025	Emissão de folha de rosto de cópia reprográfica simples Código de despacho: 577 Petição (tipo): [824.05] Cópia reprográfica simples Processo afetado: BR302023001443-8 Requerente: CARLOS ALBERTO DOS SANTOS Procurador: RENOMARK ASSESSORIA EMPRESARIAL LTDA ME
870250005025 22/01/2025	Emissão de folha de rosto de cópia reprográfica simples Código de despacho: 577 Petição (tipo): [824.05] Cópia reprográfica simples Processo afetado: BR302023001448-9 Requerente: CARLOS ALBERTO DOS SANTOS Procurador: RENOMARK ASSESSORIA EMPRESARIAL LTDA ME
870250007786 30/01/2025	Emissão de folha de rosto de cópia reprográfica simples Código de despacho: 577 Petição (tipo): [824.05] Cópia reprográfica simples Processo afetado: BR302023003680-6 Requerente: RENATO SILVA ANTONINI Procurador: MOISES, VOLPE, VICARI E DEL BIANCO SOCIEDADE DE ADVOGADOS
870240111032 30/12/2024	Emissão de folha de rosto de cópia reprográfica simples Código de despacho: 577 Petição (tipo): [824.05] Cópia reprográfica simples Processo afetado: BR302023004718-2 Requerente: WELDER LUIZ MARTINS CARDOSO Procurador: RESOLVA CONOSCO ASSESSORIA - EIRELI - ME
870240107721 17/12/2024	Emissão de folha de rosto de cópia reprográfica simples Código de despacho: 577 Petição (tipo): [824.05] Cópia reprográfica simples Processo afetado: BR302024000313-7 Requerente: DAVID NILTON PEREIRA DE LUCENA Procurador: David Nilton Pereira de Lucena
870250005511 23/01/2025	Emissão de folha de rosto de cópia reprográfica simples Código de despacho: 577 Petição (tipo): [824.05] Cópia reprográfica simples Processo afetado: BR302024001735-9 Requerente: RENATO SOARES TEIXEIRA

Código internacional de países e organizações

Lista dos códigos de duas letras para representação dos Países, Entidades e Organizações Intergovernamentais baseada no Padrão ST.3 recomendado pela OMPI e na ISO 3166-1.

Por ordem de sigla

AD	ANDORRA	GL	GROELÂNDIA	NU	NIUE
AE	EMIRADOS ÁRABES UNIDOS	GM	GÂMBIA	NZ	NOVA ZELÂNDIA
AF	AFEGANISTÃO	GN	GUINÉ	OM	OMÃ
AG	ANTÍGUA E BARBUDA	GP	GUADALUPE	PA	PANAMÁ
AI	ANGUILLA	GQ	GUINÉ EQUATORIAL	PB	PAÍSES BAIXOS
AL	ALBÂNIA	GR	GRÉCIA	PE	PERU
AM	ARMÊNIA	GS	GEORGIA DO SUL E ILHAS SANDWICH DO SUL	PF	POLINÉSIA FRANCESA
AN	ANTILHAS HOLANDESES	GT	GUATEMALA	PG	PAPUA NOVA GUINÉ
AO	ANGOLA	GU	GUAM	PH	FILIPINAS
AQ	ANTÁRTICA	GW	GUINÉ BISSAU	PK	PAQUISTÃO
AR	ARGENTINA	GY	GUIANA	PL	POLÓNIA
AS	SAMOA AMERICANA	HK	HONG-KONG	PM	SAINT PIERRE E MIQUELON
AT	ÁUSTRIA	HM	ILHAS HEARD E MCDONALD	PN	PITCAIRN
AU	AUSTRÁLIA	HN	HONDURAS	PR	PORTO RICO
AW	ARUBA	HR	CRÓÁCIA	PS	TERRITÓRIO OCUPADO PALESTINO
AZ	AZERBAIJÃO	HT	HAITI	PT	PORTUGAL
BA	BÓSNIA E HERZEGÓVINA	HU	HUNGRIA	PW	PALAU
BB	BARBADOS	ID	INDONÉSIA	PY	PARAGUAI
BD	BANGLADESH	IE	IRLANDA	QA	CATAR
BE	BÉLGICA	IL	ISRAEL	RE	REUNIÃO
BF	BURKINA FASO	IN	ÍNDIA	RO	ROMÊNIA
BG	BULGÁRIA	IO	TERRIT. BRITAN. OCEANO ÍNDICO	RS	SERBIA
BH	BAREINE	IQ	IRAQUE	RU	FEDERAÇÃO RUSSA
BI	BURUNDI	IR	IRÃ (REPÚBLICA ISLÂMICA DO)	RW	RUANDA
BJ	BENIN	IS	ISLÂNDIA	SA	ARÁBIA SAUDITA
BM	BERMUDAS	IT	ITÁLIA	SB	ILHAS SALOMÃO
BN	BRUNEI DARUSSALAM	JM	JAMAICA	SC	SEYCHELLES
BO	BOLÍVIA	JO	JORDÂNIA	SD	SUDÃO
BR	BRASIL	JP	JAPÃO	SE	SUÉCIA
BS	BAHAMAS	KE	QUÊNIA	SG	SINGAPURA
BT	BUTÃO	KG	QUIRGUISTÃO	SH	SANTA HELENA
BV	ILHA BOUVET	KH	CAMBOJA	SI	ESLOVENIA
BW	BOTSUANA	KI	KIRIBATI	SJ	SVALBARD E JAN MAYEN
BY	BELARUS	KM	COMORES	SK	ESLOVÁQUIA
BZ	BELIZE	KN	SÃO CRISTÓVÃO E NEVIS	SL	SERRA LEOA
CA	CANADÁ	KP	REPÚBLICA POPULAR DEM. DA CORÉIA	SM	SÃO MARINO
CC	ILHAS COCOS	KR	REPÚBLICA DA CORÉIA	SN	SENEGAL
CF	REPÚBLICA CENTRO AFRICANA	KW	KUWAIT	SO	SOMÁLIA
CG	CONGO	KY	ILHAS CAIMAN	SR	SURINAME
CH	SUIÇA	KZ	CAZAQUISTÃO	ST	SÃO TOMÉ E PRÍNCIPE
CI	COSTA DO MARFIM	LA	LAOS	SV	EL SALVADOR
CK	ILHAS COOK	LB	LÍBANO	SY	SÍRIA
CL	CHILE	LC	SANTA LÚCIA	SZ	SUAZILÂNDIA
CM	CAMARÕES	LI	LIECHTENSTEIN	TC	ILHAS TURKS E CAICOS
CN	CHINA	LK	SRI LANKA	TD	CHADE
CO	COLÔMBIA	LR	LIBÉRIA	TF	TERRAS AUSTRAIS FRANCESAS
CR	COSTA RICA	LS	LESOTO	TG	TOGO
CU	CUBA	LT	LITUÂNIA	TH	TAILÂNDIA
CV	CABO VERDE	LU	LUXEMBURGO	TJ	TADJIQUISTÃO
CX	ILHA NATAL	LV	LETÓNIA	TK	TOKELAU
CY	CHIPRE	LY	LÍBIA	TL	TIMOR-LESTE
CZ	REPÚBLICA TCHECA	MA	MARROCOS	TM	TURCOMENISTÃO
DE	ALEMANHA	MC	MÔNACO	TN	TUNÍSIA
DJ	DJIBUTI	MD	REPÚBLICA DA MOLDOVA	TO	TONGA
DK	DINAMARCA	MG	MADAGASCAR	TR	TURQUIA
DM	DOMINICA	MH	ILHAS MARSHALL	TT	TRINIDAD E TOBAGO
DO	REPÚBLICA DOMINICANA	MK	ANT. IUGOSLÁVIA (REP. MACEDÓNIA)	TV	TUVALU
DZ	ARGÉLIA	ML	MALI	TW	TAIWAN, PROVÍNCIA DA CHINA
EC	EQUADOR	MM	MIANMÁ	TZ	REPÚBLICA UNIDA DA TANZÂNIA
EE	ESTÓNIA	MN	MONGÓLIA	UA	UCRÂNIA
EG	EGITO	MO	MACAU	UG	UGANDA
EH	SAARA OCIDENTAL	MP	ILHAS MARIANAS DO NORTE	UM	ILHAS MENORES AFASTADAS EUA
EM	INSTITUTO DA PROPRIEDADE INTELECTUAL DA UNIÃO EUROPEIA	MQ	MARTINICA	US	ESTADOS UNIDOS
EP	ORGANIZAÇÃO EUROPÉIA DE PATENTES	MR	MAURITÂNIA	UY	URUGUAI
ER	ERITREIA	MS	MONT SERRAT	UZ	UZBEQUISTÃO
ES	ESPAÑHA	MT	MALTA	VA	VATICANO
ET	ETIÓPIA	MU	MAURÍCIO	VC	SÃO VICENTE E GRANADINAS
FI	FINLÂNDIA	MV	MALDIVAS	VE	VENEZUELA
FJ	FJI	MW	MALÁVI	VG	ILHAS VIRGENS (BRITÂNICAS)
FK	ILHAS MALVINAS	MX	MÉXICO	VI	ILHAS VIRGENS (U.S.)
FM	MICRONÉSIA (EST. DA FEDERAÇÃO)	MY	MALÁSIA	VN	VIETNÃ
FO	ILHAS FAROE	MZ	MOÇAMBIQUE	VU	VANUATU
FR	FRANÇA	NA	NAMÍBIA	WF	ILHAS WALLIS E FUTURA
GA	GABÃO	NC	NOVA CALEDÔNIA	WS	SAMOA OCIDENTAL
GB	REINO UNIDO	NE	NIGER	YE	IEMEN
GD	GRANADA	NF	ILHA NORFALK	YT	MAYOTTE
GE	GEÓRGIA	NG	NIGÉRIA	YU	YUGOSLÁVIA
GF	GUIANA FRANCESA	NI	NICARÁGUA	ZA	ÁFRICA DO SUL
GG	CHANNEL ISLAND OF GUERNSEY	NL	HOLANDA	ZM	ZÂMBIA
GH	GANÁ	NO	NORUEGA	ZR	ZAIRE
GI	GIBRALTAR	NP	NEPAL	ZW	ZIMBÁBUE
		NR	NAURU		

