

Revista da
**Propriedade
Industrial**

Nº 2825
25 de fevereiro de 2025

Desenho Industrial

Seção III



**REPÚBLICA FEDERATIVA DO BRASIL**

Presidente

Luiz Inácio Lula da Silva

MINISTÉRIO DO DESENVOLVIMENTO, INDÚSTRIA, COMÉRCIO E SERVIÇOS

Ministro do Desenvolvimento, Indústria, Comércio e Serviços

Geraldo José Rodrigues Alckmin Filho

INSTITUTO NACIONAL DA PROPRIEDADE INDUSTRIAL

Presidente

Júlio César Castelo Branco Reis Moreira

De conformidade com a Lei nº 5.648 de 11 de dezembro de 1970, esta é a publicação oficial do Instituto Nacional da Propriedade Industrial, órgão vinculado ao Ministério da Economia, República Federativa do Brasil, que publica todos os seus atos, despachos e decisões relativos ao sistema de propriedade industrial no Brasil, compreendendo Marcas e Patentes, bem como os referentes a contratos de Transferência de Tecnologia e assuntos correlatos, além dos que dizem respeito ao registro de programas de computador como direito autoral.

As established by Law nº 5.648 of december 11, 1970, this is the official publication of the National Institute of Industrial Property, an office under the Ministry of Economy, Federative Republic of Brazil, which publishes all its official acts, orders and decisions regarding the industrial property system in Brazil, comprising Trademarks and Patents, as well as those referring to Technology Transfer agreements and related matters, besides those regarding software registering as copyright.

D'après la Loi nº 5.648 du 11 décembre 1970, celle-ci est la publication officielle de l'Institut National de la Propriété Industrielle, un office lié au Ministère de l'Économie, République Fédérative du Brésil, qui publie tous ses actes, ordres et décisions concernant le système de la propriété industrielle au Brésil, y compris marques et brevets, aussi que ceux référents aux contrats de transfert de technologie et des sujets afférents, en outre que ceux se rapportant à l'enregistrement des programmes d'ordinateur comme droit d'auteur.

Según establece la Ley nº 5.648 de 11 diciembre 1970, esta es la publicación oficial del Instituto Nacional de la Propiedad Industrial, oficina vinculada al Ministerio de la Economía, República Federativa del Brasil, que publica todos sus actos, ordenes y decisiones referentes al sistema de propiedad industrial en Brasil, comprendiendo marcas y patentes así que los referentes a contratos de transferencia de tecnología y asuntos corelacionados, además de los referentes al registro de programas de ordenador como derecho de autor.

Laut Gezets Nr. 5.648 vom 11. dezember 1970, ist dies das Amtsblatt des Nationalen Instituts für gewerbliches Eigentum (INPI), eines Organs des Bundesministerium für Wirtschaft, der Bundesrepublik Brasilien, welches alle Amtshandlungen, Beschlüsse und Entscheidungen über gewerbliches Eigentum in Brasilien, einschliesslich Warenzeichen und Patente, ebenso wie auch Übertragungsverträge von Technologie und Computerprogramme als Urheberrecht veroffentlicht.

Endereços, telefones e horários de atendimento da Sede, Divisões Regionais e Representações podem ser obtidos em:

www.inpi.gov.br



Índice Geral

PEDIDOS DE REGISTRO DE DESENHO INDUSTRIAL EM ANDAMENTO	4
Notificação de depósito	5
Notificação de depósito - pedido em sigilo	18
Exame técnico: Exigência	20
Exame técnico em designação: Exigência	39
Perda de Prioridade Unionista	41
PEDIDOS DE REGISTRO DE DESENHO INDUSTRIAL DEFINITIVAMENTE ARQUIVADOS	42
Por falta de procuração	43
Por falta de resposta à exigência técnica	44
CONCESSÕES DE REGISTROS DE DESENHO INDUSTRIAL	49
Registro de desenho industrial concedido	50
Concessão em designação	177
NULIDADES ADMINISTRATIVAS DE REGISTROS DE DESENHO INDUSTRIAL	180
Notificação de nulidade administrativa, por requerimento de terceiros, para manifestação	181
Decisão da nulidade: Negado provimento	183
Decisão da nulidade: Provimento	185
Instrução técnica: Intimação para manifestação por parte do titular e do requerente	190
Outros despachos	191
MANUTENÇÕES E RENOVAÇÕES DE REGISTROS DE DESENHO INDUSTRIAL	192
Registro de desenho industrial renovado	193
Anotação de manutenção de registro	213
Outros despachos - Renovação	226
Outros despachos – Manutenção	228
OUTRAS PETIÇÕES	229
Exigência de pagamento	230
Exame de petição: Deferimento	232
Exame de petição: Petição de retificação (126) atendida	233
Outros despachos	235
ANULAÇÃO DE DESPACHOS	236
Anulação de despachos relativos a petições	237
DISPONIBILIDADE DE DOCUMENTOS OFICIAIS	238
Disponibilidade de outros documentos oficiais	239
CÓDIGO INTERNACIONAL DE PAÍSES E ORGANIZAÇÕES	241



Pedidos de registro de desenho industrial em andamento

Exigência de pagamento
Exigência formal
Notificação de depósito
Notificação de designação
Notificação de depósito – pedido em sigilo
Exame técnico: Exigência
Exame técnico em designação: Exigência
Exame técnico: Sobrestamento
Exame técnico em designação: Sobrestamento
Exame técnico: Indeferimento
Exame técnico em designação: Indeferimento
Perda de Prioridade Unionista
Perda de Prioridade Unionista – pedidos em designação



Notificação de depósito

Notificam-se os pedidos de registro de desenho industrial listados a seguir. Os pedidos cumprem as condições de admissibilidade previstas na LPI e seguem para a etapa de exame técnico. Este despacho não gera direito à fotocópia por parte de terceiros.

Para esclarecer outras dúvidas e conhecer, em detalhe, o processamento de pedidos de registro de desenho industrial e outras petições, não deixe de consultar o Manual de Desenho Industrial (<http://manualdedi.inpi.gov.br/projects/manual-de-desenho-industrial/wiki>).

BR302024002773-7	Notificação do depósito (exame formal concluído) Código de despacho: 860 Data de depósito: 10/06/2024 Titular: MEGA COMPRAS PRESENTES.COM LTDA [BR/SP] Procurador: Felipe Feliman Camargo
BR302024003323-0	Notificação do depósito (exame formal concluído) Código de despacho: 860 Data de depósito: 11/07/2024 Titular: MEGA COMPRAS PRESENTES.COM LTDA [BR/SP] Procurador: Felipe Feliman Camargo
BR302024003324-9	Notificação do depósito (exame formal concluído) Código de despacho: 860 Data de depósito: 11/07/2024 Titular: MEGA COMPRAS PRESENTES.COM LTDA [BR/SP] Procurador: Felipe Feliman Camargo
BR302024003325-7	Notificação do depósito (exame formal concluído) Código de despacho: 860 Data de depósito: 11/07/2024 Titular: MEGA COMPRAS PRESENTES.COM LTDA [BR/SP] Procurador: Felipe Feliman Camargo
BR302024003326-5	Notificação do depósito (exame formal concluído) Código de despacho: 860 Data de depósito: 11/07/2024 Titular: MEGA COMPRAS PRESENTES.COM LTDA [BR/SP] Procurador: Felipe Feliman Camargo
BR302024003327-3	Notificação do depósito (exame formal concluído) Código de despacho: 860 Data de depósito: 11/07/2024 Titular: MEGA COMPRAS PRESENTES.COM LTDA [BR/SP] Procurador: Felipe Feliman Camargo
BR302024003328-1	Notificação do depósito (exame formal concluído) Código de despacho: 860 Data de depósito: 11/07/2024 Titular: MEGA COMPRAS PRESENTES.COM LTDA [BR/SP] Procurador: Felipe Feliman Camargo



BR302024003329-0	Notificação do depósito (exame formal concluído) Código de despacho: 860 Data de depósito: 11/07/2024 Titular: MEGA COMPRAS PRESENTES.COM LTDA [BR/SP] Procurador: Felipe Feliman Camargo
BR302024003330-3	Notificação do depósito (exame formal concluído) Código de despacho: 860 Data de depósito: 11/07/2024 Titular: MEGA COMPRAS PRESENTES.COM LTDA [BR/SP] Procurador: Felipe Feliman Camargo
BR302024003331-1	Notificação do depósito (exame formal concluído) Código de despacho: 860 Data de depósito: 11/07/2024 Titular: MEGA COMPRAS PRESENTES.COM LTDA [BR/SP] Procurador: Felipe Feliman Camargo
BR302024003332-0	Notificação do depósito (exame formal concluído) Código de despacho: 860 Data de depósito: 11/07/2024 Titular: MEGA COMPRAS PRESENTES.COM LTDA [BR/SP] Procurador: Felipe Feliman Camargo
BR302024003333-8	Notificação do depósito (exame formal concluído) Código de despacho: 860 Data de depósito: 11/07/2024 Titular: MEGA COMPRAS PRESENTES.COM LTDA [BR/SP] Procurador: Felipe Feliman Camargo
BR302024003335-4	Notificação do depósito (exame formal concluído) Código de despacho: 860 Data de depósito: 11/07/2024 Titular: MEGA COMPRAS PRESENTES.COM LTDA [BR/SP] Procurador: Felipe Feliman Camargo
BR302024003336-2	Notificação do depósito (exame formal concluído) Código de despacho: 860 Data de depósito: 11/07/2024 Titular: MEGA COMPRAS PRESENTES.COM LTDA [BR/SP] Procurador: Felipe Feliman Camargo
BR302024003337-0	Notificação do depósito (exame formal concluído) Código de despacho: 860 Data de depósito: 11/07/2024 Titular: MEGA COMPRAS PRESENTES.COM LTDA [BR/SP] Procurador: Felipe Feliman Camargo
BR302024003338-9	Notificação do depósito (exame formal concluído) Código de despacho: 860 Data de depósito: 11/07/2024 Titular: MEGA COMPRAS PRESENTES.COM LTDA [BR/SP] Procurador: Felipe Feliman Camargo
BR302024003339-7	Notificação do depósito (exame formal concluído) Código de despacho: 860 Data de depósito: 11/07/2024 Titular: MEGA COMPRAS PRESENTES.COM LTDA [BR/SP] Procurador: Felipe Feliman Camargo
BR302024003340-0	Notificação do depósito (exame formal concluído) Código de despacho: 860 Data de depósito: 11/07/2024 Titular: MEGA COMPRAS PRESENTES.COM LTDA [BR/SP] Procurador: Felipe Feliman Camargo

BR302024003341-9 Notificação do depósito (exame formal concluído)
Código de despacho: 860
Data de depósito: 11/07/2024
Titular: MEGA COMPRAS PRESENTES.COM LTDA [BR/SP]
Procurador: Felipe Feliman Camargo

BR302024003420-2 Notificação do depósito (exame formal concluído)
Código de despacho: 860
Data de depósito: 16/07/2024
Titular: MEGA COMPRAS PRESENTES.COM LTDA [BR/SP]
Procurador: Felipe Feliman Camargo

BR302024003421-0 Notificação do depósito (exame formal concluído)
Código de despacho: 860
Data de depósito: 16/07/2024
Titular: MEGA COMPRAS PRESENTES.COM LTDA [BR/SP]
Procurador: Felipe Feliman Camargo

BR302024003424-5 Notificação do depósito (exame formal concluído)
Código de despacho: 860
Data de depósito: 16/07/2024
Titular: MEGA COMPRAS PRESENTES.COM LTDA [BR/SP]
Procurador: Felipe Feliman Camargo

BR302024003425-3 Notificação do depósito (exame formal concluído)
Código de despacho: 860
Data de depósito: 16/07/2024
Titular: MEGA COMPRAS PRESENTES.COM LTDA [BR/SP]
Procurador: Felipe Feliman Camargo

BR302024003432-6 Notificação do depósito (exame formal concluído)
Código de despacho: 860
Data de depósito: 16/07/2024
Titular: MEGA COMPRAS PRESENTES.COM LTDA [BR/SP]
Procurador: Felipe Feliman Camargo

BR302024003484-9 Notificação do depósito (exame formal concluído)
Código de despacho: 860
Data de depósito: 18/07/2024
Titular: MEGA COMPRAS PRESENTES.COM LTDA [BR/SP]
Procurador: Felipe Feliman Camargo

BR302024003485-7 Notificação do depósito (exame formal concluído)
Código de despacho: 860
Data de depósito: 18/07/2024
Titular: MEGA COMPRAS PRESENTES.COM LTDA [BR/SP]
Procurador: Felipe Feliman Camargo

BR302024003493-8 Notificação do depósito (exame formal concluído)
Código de despacho: 860
Data de depósito: 18/07/2024
Titular: MEGA COMPRAS PRESENTES.COM LTDA [BR/SP]
Procurador: Felipe Feliman Camargo

BR302024003494-6 Notificação do depósito (exame formal concluído)
Código de despacho: 860
Data de depósito: 18/07/2024
Titular: MEGA COMPRAS PRESENTES.COM LTDA [BR/SP]
Procurador: Felipe Feliman Camargo

BR302024003498-9 Notificação do depósito (exame formal concluído)
Código de despacho: 860
Data de depósito: 18/07/2024
Titular: MEGA COMPRAS PRESENTES.COM LTDA [BR/SP]
Procurador: Felipe Feliman Camargo



BR302024003499-7	Notificação do depósito (exame formal concluído) Código de despacho: 860 Data de depósito: 18/07/2024 Titular: MEGA COMPRAS PRESENTES.COM LTDA [BR/SP] Procurador: Felipe Feliman Camargo
BR302024003501-2	Notificação do depósito (exame formal concluído) Código de despacho: 860 Data de depósito: 18/07/2024 Titular: MEGA COMPRAS PRESENTES.COM LTDA [BR/SP] Procurador: Felipe Feliman Camargo
BR302024003503-9	Notificação do depósito (exame formal concluído) Código de despacho: 860 Data de depósito: 18/07/2024 Titular: MEGA COMPRAS PRESENTES.COM LTDA [BR/SP] Procurador: Felipe Feliman Camargo
BR302024003504-7	Notificação do depósito (exame formal concluído) Código de despacho: 860 Data de depósito: 18/07/2024 Titular: MEGA COMPRAS PRESENTES.COM LTDA [BR/SP] Procurador: Felipe Feliman Camargo
BR302024003508-0	Notificação do depósito (exame formal concluído) Código de despacho: 860 Data de depósito: 18/07/2024 Titular: MEGA COMPRAS PRESENTES.COM LTDA [BR/SP] Procurador: Felipe Feliman Camargo
BR302024003521-7	Notificação do depósito (exame formal concluído) Código de despacho: 860 Data de depósito: 19/07/2024 Titular: MEGA COMPRAS PRESENTES.COM LTDA [BR/SP] Procurador: Felipe Feliman Camargo
BR302024003523-3	Notificação do depósito (exame formal concluído) Código de despacho: 860 Data de depósito: 19/07/2024 Titular: MEGA COMPRAS PRESENTES.COM LTDA [BR/SP] Procurador: Felipe Feliman Camargo
BR302024006035-1	Notificação do depósito (exame formal concluído) Código de despacho: 860 Data de depósito: 01/11/2024 Titular: GUOBIN LIANG [BR/SP] Procurador: RODRIGO MACEDO DOS SANTOS
BR302024006037-8	Notificação do depósito (exame formal concluído) Código de despacho: 860 Data de depósito: 01/11/2024 Titular: GUOBIN LIANG [BR/SP] Procurador: RODRIGO MACEDO DOS SANTOS
BR302024006040-8	Notificação do depósito (exame formal concluído) Código de despacho: 860 Data de depósito: 01/11/2024 Titular: FISHER & PAYKEL HEALTHCARE LIMITED [NZ] Procurador: Dannemann, Siemsen, Bigler & Ipanema Moreira
BR302024006113-7	Notificação do depósito (exame formal concluído) Código de despacho: 860 Data de depósito: 05/11/2024 Titular: BAYERISCHE MOTOREN WERKE AKTIENGESELLSCHAFT [DE] Procurador: Dannemann, Siemsen, Bigler & Ipanema Moreira



BR302024006174-9	Notificação do depósito (exame formal concluído) Código de despacho: 860 Data de depósito: 06/11/2024 Titular: DISTRIBUIDORA DE SISTEMAS DE CIERRE SL [ES] Procurador: Paulo de Tarso Castro Brandão
BR302024006185-4	Notificação do depósito (exame formal concluído) Código de despacho: 860 Data de depósito: 07/11/2024 Titular: RAFAELA DE SOUZA SANTOS TELES [BR/MG]
BR302024006187-0	Notificação do depósito (exame formal concluído) Código de despacho: 860 Data de depósito: 07/11/2024 Titular: HENKEL AG & CO. KGAA [DE] Procurador: Dannemann, Siemsen, Bigler & Ipanema Moreira
BR302024006218-4	Notificação do depósito (exame formal concluído) Código de despacho: 860 Data de depósito: 08/11/2024 Titular: HONDA MOTOR CO., LTD. [JP] Procurador: Dannemann, Siemsen, Bigler & Ipanema Moreira
BR302024006561-2	Notificação do depósito (exame formal concluído) Código de despacho: 860 Data de depósito: 29/11/2024 Titular: PAULO SERGIO BIAGI [BR/SP] Procurador: Marcelo Gozeloto
BR302024006567-1	Notificação do depósito (exame formal concluído) Código de despacho: 860 Data de depósito: 29/11/2024 Titular: XUSHENG CHEN [CN] Procurador: LAWI SERVIÇOS PARA STARTUPS LTDA
BR302024006569-8	Notificação do depósito (exame formal concluído) Código de despacho: 860 Data de depósito: 29/11/2024 Titular: XUSHENG CHEN [CN] Procurador: LAWI SERVIÇOS PARA STARTUPS LTDA
BR302024006571-0	Notificação do depósito (exame formal concluído) Código de despacho: 860 Data de depósito: 29/11/2024 Titular: JOSÉ EDUARDO PEDROBOM JUNIOR [BR/SP] Procurador: JOAO PEDRO BOSSI
BR302024006590-6	Notificação do depósito (exame formal concluído) Código de despacho: 860 Data de depósito: 02/12/2024 Titular: SERGIO RODRIGUES PROJETOS E LICENCIAMENTOS LTDA. [BR/RJ] Procurador: NATALIA NASCIMENTO FUSCO
BR302024006591-4	Notificação do depósito (exame formal concluído) Código de despacho: 860 Data de depósito: 02/12/2024 Titular: SERGIO RODRIGUES PROJETOS E LICENCIAMENTOS LTDA. [BR/RJ] Procurador: NATALIA NASCIMENTO FUSCO
BR302024006593-0	Notificação do depósito (exame formal concluído) Código de despacho: 860 Data de depósito: 02/12/2024 Titular: SERGIO RODRIGUES PROJETOS E LICENCIAMENTOS LTDA. [BR/RJ] Procurador: NATALIA NASCIMENTO FUSCO



BR302024006597-3	Notificação do depósito (exame formal concluído) Código de despacho: 860 Data de depósito: 02/12/2024 Titular: SERGIO RODRIGUES PROJETOS E LICENCIAMENTOS LTDA. [BR/RJ] Procurador: NATALIA NASCIMENTO FUSCO
BR302024006599-0	Notificação do depósito (exame formal concluído) Código de despacho: 860 Data de depósito: 02/12/2024 Titular: SERGIO RODRIGUES PROJETOS E LICENCIAMENTOS LTDA. [BR/RJ] Procurador: NATALIA NASCIMENTO FUSCO
BR302024006614-7	Notificação do depósito (exame formal concluído) Código de despacho: 860 Data de depósito: 03/12/2024 Titular: MAXXY MAR COMERCIO DE MAQUINAS, BENS, IMPORTACAO E EXPORTACAO LTDA ME [BR/SP] Procurador: Crimark Propriedade Industrial S/S
BR302024006625-2	Notificação do depósito (exame formal concluído) Código de despacho: 860 Data de depósito: 03/12/2024 Titular: UNIVERSIDADE FEDERAL DO RIO DE JANEIRO [BR/RJ]
BR302024006720-8	Notificação do depósito (exame formal concluído) Código de despacho: 860 Data de depósito: 06/12/2024 Titular: KARL STORZ SE & CO. KG [DE] Procurador: Maurício de Souza Tavares
BR302024006779-8	Notificação do depósito (exame formal concluído) Código de despacho: 860 Data de depósito: 10/12/2024 Titular: ACSA LTDA [BR/SC] Procurador: Camilla Soares
BR302025000449-7	Notificação do depósito (exame formal concluído) Código de despacho: 860 Data de depósito: 31/01/2025 Titular: SUPAPO CRIATIVO ARQUITETURA EIRELI [BR/MS]
BR302025000450-0	Notificação do depósito (exame formal concluído) Código de despacho: 860 Data de depósito: 31/01/2025 Titular: CERTEL ARTEFATOS DE CIMENTO LTDA. [BR/RS] Procurador: Luciano Kuniberto Gisch
BR302025000451-9	Notificação do depósito (exame formal concluído) Código de despacho: 860 Data de depósito: 31/01/2025 Titular: MARILIA ROCHA FONSECA [BR/MG] e RUI GOMES ROCHA [BR/MG] Procurador: Ronaldo Franklin de Sousa
BR302025000453-5	Notificação do depósito (exame formal concluído) Código de despacho: 860 Data de depósito: 31/01/2025 Titular: NATURA COSMÉTICOS S.A. [BR/SP] Procurador: Dannemann, Siemsen, Bigler & Ipanema Moreira
BR302025000454-3	Notificação do depósito (exame formal concluído) Código de despacho: 860 Data de depósito: 31/01/2025 Titular: ANDRÉ MELLO GONÇALVES PEREIRA [BR/SP], FÁBIO MELLO GONÇALVES PEREIRA [BR/SP] e LAURA MELLO GONÇALVES PEREIRA [BR/SP] Procurador: BEERRE ACESSORIA EMPRESARIAL LTDA



BR302025000457-8	Notificação do depósito (exame formal concluído) Código de despacho: 860 Data de depósito: 31/01/2025 Titular: ANDRÉ MELLO GONÇALVES PEREIRA [BR/SP], FÁBIO MELLO GONÇALVES PEREIRA [BR/SP] e LAURA MELLO GONÇALVES PEREIRA [BR/SP] Procurador: BEERRE ASSESSORIA EMPRESARIAL LTDA
BR302025000459-4	Notificação do depósito (exame formal concluído) Código de despacho: 860 Data de depósito: 31/01/2025 Titular: THE PROCTER & GAMBLE COMPANY [US] Procurador: TRENCH ROSSI E WATANABE ADVOGADOS (RJ)
BR302025000460-8	Notificação do depósito (exame formal concluído) Código de despacho: 860 Data de depósito: 31/01/2025 Titular: ANDRÉ MELLO GONÇALVES PEREIRA [BR/SP], FÁBIO MELLO GONÇALVES PEREIRA [BR/SP] e LAURA MELLO GONÇALVES PEREIRA [BR/SP] Procurador: BEERRE ASSESSORIA EMPRESARIAL LTDA
BR302025000462-4	Notificação do depósito (exame formal concluído) Código de despacho: 860 Data de depósito: 31/01/2025 Titular: BULGARI S.P.A. [IT] Procurador: Jacques Labrunie
BR302025000464-0	Notificação do depósito (exame formal concluído) Código de despacho: 860 Data de depósito: 31/01/2025 Titular: BULGARI S.P.A. [IT] Procurador: Jacques Labrunie
BR302025000479-9	Notificação do depósito (exame formal concluído) Código de despacho: 860 Data de depósito: 01/02/2025 Titular: ZHEJIANG RUI SHANG INTELLIHOME CO., LTD [CN] Procurador: BRAZIL PATENT COMPANY LTDA
BR302025000480-2	Notificação do depósito (exame formal concluído) Código de despacho: 860 Data de depósito: 03/02/2025 Titular: SAVIA PROPRIEDADE INTELECTUAL LTDA [BR/PR] Procurador: ANDREZA RODRIGUES DA SILVA
BR302025000481-0	Notificação do depósito (exame formal concluído) Código de despacho: 860 Data de depósito: 03/02/2025 Titular: SAVIA PROPRIEDADE INTELECTUAL LTDA [BR/PR] Procurador: ANDREZA RODRIGUES DA SILVA
BR302025000482-9	Notificação do depósito (exame formal concluído) Código de despacho: 860 Data de depósito: 03/02/2025 Titular: CASA BRAZIL FURNITURE LTDA [BR/PR] Procurador: ANDREZA RODRIGUES DA SILVA
BR302025000483-7	Notificação do depósito (exame formal concluído) Código de despacho: 860 Data de depósito: 03/02/2025 Titular: INTERNATIONAL BRANDS PARTICIPAÇÕES LTDA [BR/MG] Procurador: José Naves de Lacerda Júnior
BR302025000484-5	Notificação do depósito (exame formal concluído) Código de despacho: 860 Data de depósito: 03/02/2025 Titular: INTERNATIONAL BRANDS PARTICIPAÇÕES LTDA [BR/MG] Procurador: José Naves de Lacerda Júnior



BR302025000485-3	Notificação do depósito (exame formal concluído) Código de despacho: 860 Data de depósito: 03/02/2025 Titular: INTERNATIONAL BRANDS PARTICIPAÇÕES LTDA [BR/MG] Procurador: José Naves de Lacerda Júnior
BR302025000486-1	Notificação do depósito (exame formal concluído) Código de despacho: 860 Data de depósito: 03/02/2025 Titular: EUGENIO PACELLI RIBEIRO [BR/MG] e GABRIEL PACELLI NAVES RIBEIRO [BR/MG] Procurador: DIREÇÃO MARCAS E PATENTES LTDA
BR302025000487-0	Notificação do depósito (exame formal concluído) Código de despacho: 860 Data de depósito: 03/02/2025 Titular: MERCURIO COMERCIO ELETRONICO LTDA [BR/SP] Procurador: Eduarda Colla
BR302025000489-6	Notificação do depósito (exame formal concluído) Código de despacho: 860 Data de depósito: 03/02/2025 Titular: MERCURIO COMERCIO ELETRONICO LTDA [BR/SP] Procurador: Eduarda Colla
BR302025000490-0	Notificação do depósito (exame formal concluído) Código de despacho: 860 Data de depósito: 03/02/2025 Titular: CRISTIANO BRAZ LOPES [BR/MG]
BR302025000491-8	Notificação do depósito (exame formal concluído) Código de despacho: 860 Data de depósito: 03/02/2025 Titular: PECCIN TECNOLOGIA HUMANIZADA LTDA [BR/SC] Procurador: PROTEMARK MARCAS E PATENTES LTDA.
BR302025000492-6	Notificação do depósito (exame formal concluído) Código de despacho: 860 Data de depósito: 03/02/2025 Titular: HONDA MOTOR CO., LTD. [JP] Procurador: Dannemann, Siemsen, Bigler & Ipanema Moreira
BR302025000493-4	Notificação do depósito (exame formal concluído) Código de despacho: 860 Data de depósito: 03/02/2025 Titular: JMF INDUSTRIA DE CALCADOS PRIMOS LTDA [BR/MG] Procurador: DAIMOND MARCAS E PATENTES LTDA
BR302025000494-2	Notificação do depósito (exame formal concluído) Código de despacho: 860 Data de depósito: 03/02/2025 Titular: JMF INDUSTRIA DE CALCADOS PRIMOS LTDA [BR/MG] Procurador: DAIMOND MARCAS E PATENTES LTDA
BR302025000495-0	Notificação do depósito (exame formal concluído) Código de despacho: 860 Data de depósito: 03/02/2025 Titular: JMF INDUSTRIA DE CALCADOS PRIMOS LTDA [BR/MG] Procurador: DAIMOND MARCAS E PATENTES LTDA
BR302025000496-9	Notificação do depósito (exame formal concluído) Código de despacho: 860 Data de depósito: 03/02/2025 Titular: JMF INDUSTRIA DE CALCADOS PRIMOS LTDA [BR/MG] Procurador: DAIMOND MARCAS E PATENTES LTDA

BR302025000497-7 Notificação do depósito (exame formal concluído)
Código de despacho: 860
Data de depósito: 03/02/2025
Titular: JMF INDUSTRIA DE CALCADOS PRIMOS LTDA [BR/MG]
Procurador: DAIMOND MARCAS E PATENTES LTDA

BR302025000498-5 Notificação do depósito (exame formal concluído)
Código de despacho: 860
Data de depósito: 03/02/2025
Titular: CÍCERO FABIANO RODRIGUES DA SILVA [BR/SP]
Procurador: RENOMARK ASSESSORIA EMPRESARIAL LTDA ME

BR302025000499-3 Notificação do depósito (exame formal concluído)
Código de despacho: 860
Data de depósito: 03/02/2025
Titular: VG ARTIGOS ESPORTIVOS LTDA [BR/RS]

BR302025000500-0 Notificação do depósito (exame formal concluído)
Código de despacho: 860
Data de depósito: 03/02/2025
Titular: VG ARTIGOS ESPORTIVOS LTDA [BR/RS]

BR302025000501-9 Notificação do depósito (exame formal concluído)
Código de despacho: 860
Data de depósito: 03/02/2025
Titular: SAVIA PROPRIEDADE INTELECTUAL LTDA [BR/PR]
Procurador: ANDREZA RODRIGUES DA SILVA

BR302025000502-7 Notificação do depósito (exame formal concluído)
Código de despacho: 860
Data de depósito: 03/02/2025
Titular: CELSO JUNIO AGUIAR MENDONÇA [BR/PR]
Procurador: Tema Marcas e Patentes Ltda.

BR302025000503-5 Notificação do depósito (exame formal concluído)
Código de despacho: 860
Data de depósito: 03/02/2025
Titular: VG ARTIGOS ESPORTIVOS LTDA [BR/RS]

BR302025000504-3 Notificação do depósito (exame formal concluído)
Código de despacho: 860
Data de depósito: 03/02/2025
Titular: CELSO JUNIO AGUIAR MENDONÇA [BR/PR]
Procurador: Tema Marcas e Patentes Ltda.

BR302025000505-1 Notificação do depósito (exame formal concluído)
Código de despacho: 860
Data de depósito: 03/02/2025
Titular: SAVIA PROPRIEDADE INTELECTUAL LTDA [BR/PR]
Procurador: ANDREZA RODRIGUES DA SILVA

BR302025000506-0 Notificação do depósito (exame formal concluído)
Código de despacho: 860
Data de depósito: 03/02/2025
Titular: ARTHI COMERCIAL LTDA [BR/SP]
Procurador: Juliana de Moraes Carvalho Mello

BR302025000507-8 Notificação do depósito (exame formal concluído)
Código de despacho: 860
Data de depósito: 03/02/2025
Titular: FIBRACEM TELEINFORMÁTICA LTDA [BR/PR]
Procurador: Alcion Bubniak

BR302025000508-6 Notificação do depósito (exame formal concluído)
Código de despacho: 860
Data de depósito: 03/02/2025
Titular: FIBRACEM TELEINFORMÁTICA LTDA [BR/PR]
Procurador: Alcion Bubniak



BR302025000509-4	Notificação do depósito (exame formal concluído) Código de despacho: 860 Data de depósito: 04/02/2025 Titular: SAVIA PROPRIEDADE INTELECTUAL LTDA [BR/PR] Procurador: ANDREZA RODRIGUES DA SILVA
BR302025000510-8	Notificação do depósito (exame formal concluído) Código de despacho: 860 Data de depósito: 04/02/2025 Titular: SAVIA PROPRIEDADE INTELECTUAL LTDA [BR/PR] Procurador: ANDREZA RODRIGUES DA SILVA
BR302025000511-6	Notificação do depósito (exame formal concluído) Código de despacho: 860 Data de depósito: 04/02/2025 Titular: SAVIA PROPRIEDADE INTELECTUAL LTDA [BR/PR] Procurador: ANDREZA RODRIGUES DA SILVA
BR302025000512-4	Notificação do depósito (exame formal concluído) Código de despacho: 860 Data de depósito: 04/02/2025 Titular: SAVIA PROPRIEDADE INTELECTUAL LTDA [BR/PR] Procurador: ANDREZA RODRIGUES DA SILVA
BR302025000513-2	Notificação do depósito (exame formal concluído) Código de despacho: 860 Data de depósito: 04/02/2025 Titular: SAVIA PROPRIEDADE INTELECTUAL LTDA [BR/PR] Procurador: ANDREZA RODRIGUES DA SILVA
BR302025000514-0	Notificação do depósito (exame formal concluído) Código de despacho: 860 Data de depósito: 04/02/2025 Titular: SAVIA PROPRIEDADE INTELECTUAL LTDA [BR/PR] Procurador: ANDREZA RODRIGUES DA SILVA
BR302025000515-9	Notificação do depósito (exame formal concluído) Código de despacho: 860 Data de depósito: 04/02/2025 Titular: CASA BRAZIL FURNITURE LTDA [BR/PR] Procurador: ANDREZA RODRIGUES DA SILVA
BR302025000516-7	Notificação do depósito (exame formal concluído) Código de despacho: 860 Data de depósito: 04/02/2025 Titular: CASA BRAZIL FURNITURE LTDA [BR/PR] Procurador: ANDREZA RODRIGUES DA SILVA
BR302025000517-5	Notificação do depósito (exame formal concluído) Código de despacho: 860 Data de depósito: 04/02/2025 Titular: 28.948.245 NILTON DE SANTANA ELIAS [BR/MG]
BR302025000518-3	Notificação do depósito (exame formal concluído) Código de despacho: 860 Data de depósito: 04/02/2025 Titular: FABRI INDÚSTRIA E COMÉRCIO LTDA. [BR/SP] e VALCIR FABRIS [BR/SP] Procurador: Cannon Marcas e Patentes S/C Ltda.
BR302025000519-1	Notificação do depósito (exame formal concluído) Código de despacho: 860 Data de depósito: 04/02/2025 Titular: A. GRINGS S.A. [BR/RS] Procurador: Gruenbaum, Possinhas & Teixeira Ltda.



BR302025000520-5	Notificação do depósito (exame formal concluído) Código de despacho: 860 Data de depósito: 04/02/2025 Titular: C & B GLOBAL IMPORTAÇÃO E EXPORTAÇÃO LTDA [BR/SP] Procurador: Interação Marcas e Patentes Ltda
BR302025000521-3	Notificação do depósito (exame formal concluído) Código de despacho: 860 Data de depósito: 04/02/2025 Titular: C & B GLOBAL IMPORTAÇÃO E EXPORTAÇÃO LTDA [BR/SP] Procurador: Interação Marcas e Patentes Ltda
BR302025000522-1	Notificação do depósito (exame formal concluído) Código de despacho: 860 Data de depósito: 04/02/2025 Titular: THIAGO CAPOSSOLI [BR/SP]
BR302025000523-0	Notificação do depósito (exame formal concluído) Código de despacho: 860 Data de depósito: 04/02/2025 Titular: C & B GLOBAL IMPORTAÇÃO E EXPORTAÇÃO LTDA [BR/SP] Procurador: Interação Marcas e Patentes Ltda
BR302025000524-8	Notificação do depósito (exame formal concluído) Código de despacho: 860 Data de depósito: 04/02/2025 Titular: LA ERREVIEFFE AMERICA ARTIGOS FUNERARIOS LTDA [BR/SP] Procurador: Julio Guidi Lima da Rocha
BR302025000525-6	Notificação do depósito (exame formal concluído) Código de despacho: 860 Data de depósito: 04/02/2025 Titular: C & B GLOBAL IMPORTAÇÃO E EXPORTAÇÃO LTDA [BR/SP] Procurador: Interação Marcas e Patentes Ltda
BR302025000526-4	Notificação do depósito (exame formal concluído) Código de despacho: 860 Data de depósito: 04/02/2025 Titular: THIAGO CAPOSSOLI [BR/SP]
BR302025000527-2	Notificação do depósito (exame formal concluído) Código de despacho: 860 Data de depósito: 04/02/2025 Titular: LA ERREVIEFFE AMERICA ARTIGOS FUNERARIOS LTDA [BR/SP] Procurador: Julio Guidi Lima da Rocha
BR302025000528-0	Notificação do depósito (exame formal concluído) Código de despacho: 860 Data de depósito: 04/02/2025 Titular: THIAGO CAPOSSOLI [BR/SP]
BR302025000529-9	Notificação do depósito (exame formal concluído) Código de despacho: 860 Data de depósito: 04/02/2025 Titular: THIAGO CAPOSSOLI [BR/SP]
BR302025000530-2	Notificação do depósito (exame formal concluído) Código de despacho: 860 Data de depósito: 04/02/2025 Titular: LA ERREVIEFFE AMERICA ARTIGOS FUNERARIOS LTDA [BR/SP] Procurador: Julio Guidi Lima da Rocha
BR302025000531-0	Notificação do depósito (exame formal concluído) Código de despacho: 860 Data de depósito: 04/02/2025 Titular: DAIANE MACHADO ROSALINO SOUZA [BR/GO]



BR302025000532-9	Notificação do depósito (exame formal concluído) Código de despacho: 860 Data de depósito: 04/02/2025 Titular: LA ERREVIEFFE AMERICA ARTIGOS FUNERARIOS LTDA [BR/SP] Procurador: Julio Guidi Lima da Rocha
BR302025000533-7	Notificação do depósito (exame formal concluído) Código de despacho: 860 Data de depósito: 04/02/2025 Titular: HIGOR MIRON LOUREIRO [BR/SP] Procurador: Org. Mérito Marcas e Patentes Ltda.
BR302025000534-5	Notificação do depósito (exame formal concluído) Código de despacho: 860 Data de depósito: 04/02/2025 Titular: HIGOR MIRON LOUREIRO [BR/SP] Procurador: Org. Mérito Marcas e Patentes Ltda.
BR302025000535-3	Notificação do depósito (exame formal concluído) Código de despacho: 860 Data de depósito: 04/02/2025 Titular: HIGOR MIRON LOUREIRO [BR/SP] Procurador: Org. Mérito Marcas e Patentes Ltda.
BR302025000536-1	Notificação do depósito (exame formal concluído) Código de despacho: 860 Data de depósito: 04/02/2025 Titular: ENJOY SISTEMAS DE INFORMACAO LTDA [BR/SP] Procurador: Lucas Sávio Oliveira da Silva
BR302025000537-0	Notificação do depósito (exame formal concluído) Código de despacho: 860 Data de depósito: 04/02/2025 Titular: VG ARTIGOS ESPORTIVOS LTDA [BR/RS]
BR302025000538-8	Notificação do depósito (exame formal concluído) Código de despacho: 860 Data de depósito: 04/02/2025 Titular: VG ARTIGOS ESPORTIVOS LTDA [BR/RS]
BR302025000539-6	Notificação do depósito (exame formal concluído) Código de despacho: 860 Data de depósito: 04/02/2025 Titular: CRYSTIANO BRUNNER REZENDE [BR/MG]
BR302025000540-0	Notificação do depósito (exame formal concluído) Código de despacho: 860 Data de depósito: 05/02/2025 Titular: HIDROMINERAL TERMAL DE ARMAZEM LTDA [BR/SC] Procurador: ANEL MARCAS E PATENTES LTDA
BR302025000541-8	Notificação do depósito (exame formal concluído) Código de despacho: 860 Data de depósito: 05/02/2025 Titular: LUCIANA KUBE NATALI [BR/SP] e VICENZO NATALI [BR/SP] Procurador: P A Produtores Associados Marcas e Patentes Ltda.
BR302025000542-6	Notificação do depósito (exame formal concluído) Código de despacho: 860 Data de depósito: 05/02/2025 Titular: 2 FLEX FRANCHISING E GESTAO DE ATIVOS LTDA [BR/RJ] Procurador: Difusão Marcas e Patentes Ltda.
BR302025000543-4	Notificação do depósito (exame formal concluído) Código de despacho: 860 Data de depósito: 05/02/2025 Titular: VOLER MOVEIS LTDA [BR/RS] Procurador: Uliana Dalla Costa



BR302025000544-2	Notificação do depósito (exame formal concluído) Código de despacho: 860 Data de depósito: 05/02/2025 Titular: 2 FLEX FRANCHISING E GESTAO DE ATIVOS LTDA [BR/RJ] Procurador: Difusão Marcas e Patentes Ltda.
BR302025000545-0	Notificação do depósito (exame formal concluído) Código de despacho: 860 Data de depósito: 05/02/2025 Titular: ERIKA REGINA MAIA BARBOSA [BR/RJ] Procurador: Claudemir Monteiro Silva
BR302025000548-5	Notificação do depósito (exame formal concluído) Código de despacho: 860 Data de depósito: 05/02/2025 Titular: ATMAN BILHA INDUSTRIA E COMERCIO DE MAQUINAS E EQUIPAMENTOS LTDA. [BR/SP] Procurador: David do Nascimento Advogados Associados
BR302025000549-3	Notificação do depósito (exame formal concluído) Código de despacho: 860 Data de depósito: 05/02/2025 Titular: ATMAN BILHA INDUSTRIA E COMERCIO DE MAQUINAS E EQUIPAMENTOS LTDA. [BR/SP] Procurador: David do Nascimento Advogados Associados
BR302025000550-7	Notificação do depósito (exame formal concluído) Código de despacho: 860 Data de depósito: 05/02/2025 Titular: ATMAN BILHA INDUSTRIA E COMERCIO DE MAQUINAS E EQUIPAMENTOS LTDA. [BR/SP] Procurador: David do Nascimento Advogados Associados
BR322024006904-1	Notificação do depósito (exame formal concluído) Código de despacho: 860 Data de depósito: 14/12/2024 Titular: KONINKLIJKE PHILIPS N.V. [NL] Procurador: HERRERO & ASSOCIADOS BRASIL PROPRIEDADE INTELECTUAL LTDA.
BR322024007220-4	Notificação do depósito (exame formal concluído) Código de despacho: 860 Data de depósito: 26/12/2024 Titular: BEIJING ZITIAO NETWORK TECHNOLOGY CO., LTD. [CN] Procurador: Licks Advogados
BR322024007244-1	Notificação do depósito (exame formal concluído) Código de despacho: 860 Data de depósito: 27/12/2024 Titular: STELLANTIS EUROPE S.P.A. [IT] Procurador: Ariboni, Fabbri e Schmidt Sociedade de Advogados



Notificação de depósito - pedido em sigilo

Notificam-se os pedidos de registro de desenho industrial listados a seguir. Os pedidos cumprem as condições de admissibilidade previstas na LPI e seguirão para a etapa de exame técnico, após a observação do prazo de sigilo. Este despacho não gera direito a fotocópia por parte de terceiros.

Tendo sido requerido o sigilo, na forma do art. 106 § 1º da LPI, o processamento do pedido será suspenso pelo prazo de 180 (cento e oitenta) dias. O depositante poderá solicitar a retirada do pedido, dentro do prazo de 90 (noventa) dias, contados da data do depósito. A retirada do pedido, sem que o mesmo tenha produzido qualquer efeito, dará prioridade ao depósito imediatamente posterior.

Caso seja de interesse a retirada do pedido:

1. Acesse o e-DI no site do INPI (www.inpi.gov.br);
2. Emita uma Guia de Recolhimento da União (GRU) para o serviço "retirada de pedido em sigilo" (código 159);
3. Preencha e envie o formulário eletrônico correspondente à opção indicada na emissão da GRU, acompanhado dos esclarecimentos, argumentos, provas ou documentos apropriados.

Para esclarecer outras dúvidas e conhecer, em detalhe, o processamento de pedidos de registro de desenho industrial e outras petições, não deixe de consultar o Manual de Desenho Industrial <http://manualdedi.inpi.gov.br/projects/manual-de-desenho-industrial/wiki>.

BR302024002918-7 Notificação do depósito com requerimento de sigilo (exame formal concluído)
Código de despacho: 009
Data de depósito: 18/06/2024
Titular: POLIDORO HOME LTDA [BR/SC]

BR302024007114-0 Notificação do depósito com requerimento de sigilo (exame formal concluído)
Código de despacho: 009
Data de depósito: 20/12/2024
Titular: PARFUMS CHRISTIAN DIOR [FR]
Procurador: Carolina Nakata

BR302024007149-3 Notificação do depósito com requerimento de sigilo (exame formal concluído)
Código de despacho: 009
Data de depósito: 20/12/2024
Titular: POLAROID IP B.V. [NL]
Procurador: KASZNAR LEONARDOS PROPRIEDADE INTELECTUAL

BR302024007163-9 Notificação do depósito com requerimento de sigilo (exame formal concluído)
Código de despacho: 009
Data de depósito: 23/12/2024
Titular: MTG CO., LTD. [JP]
Procurador: KASZNAR LEONARDOS PROPRIEDADE INTELECTUAL

BR302024007164-7 Notificação do depósito com requerimento de sigilo (exame formal concluído)
Código de despacho: 009
Data de depósito: 23/12/2024
Titular: MTG CO., LTD. [JP]
Procurador: KASZNAR LEONARDOS PROPRIEDADE INTELECTUAL



BR302025000024-6

Notificação do depósito com requerimento de sigilo (exame formal concluído)

Código de despacho: 009

Data de depósito: 06/01/2025

Titular: SULLINS LTDA [BR/SP] e MAMAE CHEGUEI.COM DO BRASIL LTDA [BR/SP]

Procurador: Micheli pontes vazan



Exame técnico: Exigência

Como etapa do exame técnico dos pedidos de registro de desenho industrial, listados a seguir – nos termos do artigo 106, § 3º da Lei da Propriedade Industrial (LPI, lei n.º 9.279, de 14 de maio de 1996) – formula-se exigência relativa às questões indicadas.

Para cumprir ou contestar a exigência de petição:

1. Acesse o e-DI no site do INPI (www.inpi.gov.br);
2. Emita uma Guia de Recolhimento da União (GRU) para o serviço de “cumprimento de exigência” (código 105 – em processo), referente a processo de registro;
3. Efetue o pagamento; e
4. Preencha e envie o formulário eletrônico correspondente à opção indicada na emissão da GRU, acompanhado dos esclarecimentos, argumentos, provas ou documentos apropriados.

Os sistemas de informática do INPI identificarão o cumprimento de exigência, para que o pedido de registro prossiga, automaticamente, em seu processamento.

Para esclarecer outras dúvidas e conhecer em detalhe o processamento de pedidos de registro de desenho industrial e outras petições, não deixe de consultar o Manual de Desenho Industrial (<http://manualdedi.inpi.gov.br/projects/manual-de-desenho-industrial/wiki>).

BR302014002531-7

Exigência técnica

Código de despacho: 136

Titular: NIKE INNOVATE C.V. [US]

Procurador: PINHEIRO, NUNES, ARNAUD E SCATAMBURLO ADVOGADOS

Detalhes do despacho: As seguintes exigências foram formuladas com base no Manual de Desenhos Industriais – 2ª revisão (out/2023), instituído pela Portaria INPI/PR nº 36/2023, acessível em [http://](http://manualdedi.inpi.gov.br/projects/manual-de-desenho-industrial/wiki/Manual_de_Desenhos_Industriais)

http://manualdedi.inpi.gov.br/projects/manual-de-desenho-industrial/wiki/Manual_de_Desenhos_Industriais: [1]

De acordo com o item 5.3.4.2 do Manual, apenas as características visuais devidamente reveladas e representadas serão consideradas reivindicações do pedido de desenho industrial. De maneira a garantir a reivindicação completa da configuração, recomenda-se a apresentação das seis vistas ortogonais do produto tridimensional. As vistas ortogonais mostram o desenho industrial a partir de seis ângulos específicos: frontal, posterior, lateral esquerda, lateral direita, superior e inferior. Recomenda-se, ainda, a apresentação de uma perspectiva. Apresente um novo conjunto de figuras, revelando de maneira inequívoca as características do produto reivindicado. [2] De acordo com o item 5.3.4.5 do Manual, a numeração identifica as figuras pertinentes a cada variação do desenho industrial. Assim, as figuras da primeira variação serão numeradas como 1.1, 1.2, 1.3. Apresente um novo conjunto de figuras com a numeração corrigida. [3] O relatório descritivo e a reivindicação encontram-se em desacordo ao que está descrito no item 3.5.2G do Manual. Reapresente tais documentos com as devidas correções. Observe que o relatório descritivo é montado de maneira automática e conterá as seguintes informações: (a) indicação do produto, a qual constituirá o título do pedido de registro; (b) a frase “O presente relatório descritivo faz referência às imagens anexas, assim indicadas.”, gerada automaticamente; (c) lista de figuras organizadas por “Variação”, incluindo numeração de figuras e legenda das figuras. A numeração e as legendas das figuras são geradas automaticamente a partir da correta anexação das figuras. Assim como o relatório, a reivindicação também será montada automaticamente, contendo o seguinte texto: “Reivindica-se o registro do desenho industrial (e suas variações, se houver) conforme representado no conjunto de figuras e apresentado no relatório descritivo”.



BR302021005134-6

Exigência técnica

Código de despacho: 136

Titular: PACIRA CRYOTECH, INC. [US]

Procurador: DANNEMANN, SIEMSEN, BIGLER & IPANEMA MOREIRA

Detalhes do despacho: Com base no Manual de Desenhos Industriais instituído pela Portaria INPI/PR nº 36/2023, formulam-se as seguintes exigências: O atual pedido não atende aos requisitos do art. 104, conforme disposições do item 5.3.3 do Manual Exame quanto à unidade do desenho industrial, pois os desenhos industriais apresentados não compartilham das mesmas características distintivas preponderantes. Um desenho industrial foi representado nas figuras 1.1, 1.3, 1.4, 1.7 a 1.13. Outro desenho industrial foi representado nas figuras 1.2, 1.14, 1.15, 1.16, 1.17. Outro desenho industrial foi representado nas figuras 1.5 e 1.6. Outro desenho industrial foi representado na figura 1.18. Outro desenho industrial foi representado na figura 1.19. O pedido deverá ser dividido, facultando-se ao requerente indicar o desenho industrial que será mantido no pedido original. Os demais desenhos industriais poderão ser depositados como pedidos divididos. Em atendimento ao item 5.3.1.1, a indicação do produto no título do pedido deve ser clara e concisa e adequada ao produto representado nas figuras, de preferência em concordância com a lista de produtos disponibilizada na Classificação de Locarno. Sugerimos modificar o título para: Interface gráfica. Para o cumprimento desta exigência, utilizar o formulário eletrônico para a inclusão de figuras. Não apresentar as figuras em documento pdf, sob pena de publicação de nova exigência. http://manualdedi.inpi.gov.br/projects/manual-de-desenho-industrial/wiki/03_05_Peticionamento_pelo_e-DI#352-Preenchimento-do-formul%C3%A1rio

BR302021005708-5

Exigência técnica

Código de despacho: 136

Titular: GIESECKE+DEVRIENT MOBILE SECURITY GMBH [DE]

Procurador: Matos & Associados - Advogados

Detalhes do despacho: Com base no Manual de Desenhos Industriais instituído pela Portaria INPI/PR nº 36/2023, formulam-se as seguintes exigências: Desde a publicação do novo manual de desenho industrial não há previsão de título com a nomenclatura "Padrão ornamental aplicado em...". Se removesse essa nomenclatura, restaria Cartão de memória, produto tridimensional, mas a reivindicação é de produto bidimensional. Em atendimento ao item 5.3.1.1, a indicação do produto no título do pedido deve ser clara e concisa e adequada ao produto representado nas figuras, de preferência em concordância com a lista de produtos disponibilizada na Classificação de Locarno. Sugerimos modificar o título para: Ornamento para cartão de memória.

BR302022000421-9

Exigência técnica

Código de despacho: 136

Titular: SEALY TECHNOLOGY LLC [US]

Procurador: CLARKE, MODET PROPRIEDADE INTELECTUAL LTDA.

Detalhes do despacho: Com base no Manual de Desenhos Industriais instituído pela Portaria INPI/PR nº 36/2023, formulam-se as seguintes exigências: O atual pedido não atende aos requisitos do art. 104, conforme disposições do item 5.3.3 do Manual Exame quanto à unidade do desenho industrial, pois os desenhos industriais apresentados não compartilham das mesmas características distintivas preponderantes. Um desenho industrial foi representado nas figuras 1.1 a 2.7 e 3.1. Outro desenho industrial foi representado na figura 4.1. Outro desenho industrial foi representado nas figuras 5.1 a 15.1, figuras 17.1 a 20.1 e figuras 25.1 a 29.7. Outro desenho industrial foi representado nas figuras 30.1 a 32.1 e fig. 36.1. Outro desenho industrial foi representado na figura 24.1. Outro desenho industrial foi representado nas figuras 21.1 a 23.1. Outro desenho industrial foi representado na figura 16.1 e figuras 33.1 a 35.1. O pedido deverá ser dividido, facultando-se ao requerente indicar o desenho industrial que será mantido no pedido original. Os demais desenhos industriais poderão ser depositados como pedidos divididos. Todas as figuras devem apresentar somente o desenho, sem legenda e numeração de páginas, que serão aplicados automaticamente pelo sistema. Para o cumprimento desta exigência, utilizar o formulário eletrônico para a inclusão de figuras. Não apresentar as figuras em documento pdf, sob pena de publicação de nova exigência. http://manualdedi.inpi.gov.br/projects/manual-de-desenho-industrial/wiki/03_05_Peticionamento_pelo_e-DI#352-Preenchimento-do-formul%C3%A1rio



BR302022003102-0

Exigência técnica

Código de despacho: 136

Titular: H.J. HEINZ COMPANY BRANDS LLC [US]

Procurador: DANIEL ADVOGADOS (ALT.DE DANIEL & CIA)

Detalhes do despacho: Com base no Manual de Desenhos Industriais instituído pela Portaria INPI/PR nº 36/2023, formulam-se as seguintes exigências: O atual pedido não atende aos requisitos do art. 104, conforme disposições do item 5.3.3 do Manual Exame quanto à unidade do desenho industrial, pois os desenhos industriais apresentados não compartilham das mesmas características distintivas preponderantes. Um desenho industrial foi representado nas figuras 1.1 a 3.9 e 5.1 a 6.9. Outro desenho industrial foi representado nas figuras 4.1 a 4.9. O pedido deverá ser dividido, facultando-se ao requerente indicar o desenho industrial que será mantido no pedido original. Os demais desenhos industriais poderão ser depositados como pedidos divididos. Todas as figuras devem apresentar somente o desenho, sem legenda e numeração de páginas, que serão aplicados automaticamente pelo sistema. Para o cumprimento desta exigência, utilizar o formulário eletrônico para a inclusão de figuras. Não apresentar as figuras em documento pdf, sob pena de publicação de nova exigência. http://manualdedi.inpi.gov.br/projects/manual-de-desenho-industrial/wiki/03_05_Peticionamento_pelo_e-DI#352-Preenchimento-do-formul%C3%A1rio

BR302022003352-9

Exigência técnica

Código de despacho: 136

Titular: TRIPLE A FINANCE GMBH & CO. KG [DE]

Procurador: DANNEMANN, SIEMSEN, BIGLER & IPANEMA MOREIRA

Detalhes do despacho: Com base no Manual de Desenhos Industriais instituído pela Portaria INPI/PR nº 36/2023, formulam-se as seguintes exigências: Com a publicação do manual vigente, o cumprimento da exigência está em desacordo com as atuais normas. Portanto, os desenhos do depósito serão considerados para esta exigência. O desenho industrial reivindicado nas figuras da prioridade não corresponde ao desenho industrial reivindicado nas figuras do pedido nacional. Em atendimento ao item 5.2.3 do Manual, apresentar documento de prioridade que corresponda integralmente à matéria do depósito nacional, sob pena de publicação de perda da prioridade. A atual figura 3.2 não está reivindicada na prioridade. Alternativamente, a figura 3.2 poderá ser excluída do pedido ou apresentada em um pedido dividido sem a reivindicação da prioridade. Para o cumprimento desta exigência, utilizar o formulário eletrônico para a inclusão de figuras. Não apresentar as figuras em documento pdf, sob pena de publicação de nova exigência. http://manualdedi.inpi.gov.br/projects/manual-de-desenho-industrial/wiki/03_05_Peticionamento_pelo_e-DI#352-Preenchimento-do-formul%C3%A1rio

BR302022003669-2

Exigência técnica

Código de despacho: 136

Titular: ROBSON DOS SANTOS GONÇALVES [BR/CE]

Procurador: PAULO CESAR DE OLIVEIRA

Detalhes do despacho: Com base no Manual de Desenhos Industriais instituído pela Portaria INPI/PR nº 36/2023, formulam-se as seguintes exigências: As vistas foram apresentadas utilizando a opção de "anexos" do formulário. Quando deve-se usar o formulário de petição eletrônico. Portanto, conforme orientação explicitada na exigência anterior, apresente todas as figuras utilizando o formulário, sem a legenda e numeração de páginas, que serão processadas automaticamente pelo sistema. Para o cumprimento desta exigência, utilizar o formulário eletrônico para a inclusão de figuras. Não apresentar as figuras em documento pdf, sob pena de publicação de nova exigência. http://manualdedi.inpi.gov.br/projects/manual-de-desenho-industrial/wiki/03_05_Peticionamento_pelo_e-DI#352-Preenchimento-do-formul%C3%A1rio

BR302022005870-0

Exigência técnica

Código de despacho: 136

Titular: UNIVERSO MAQUIAGENS LTDA - EPP [BR/SP]

Procurador: LUCAS ANDRIOLLI MIANUTI

Detalhes do despacho: Com base no Manual de Desenhos Industriais instituído pela Portaria INPI/PR nº 36/2023, formulam-se as seguintes exigências: Verifica-se que há inconsistência entre as vistas: A figura 1.1 está praticamente idêntica à figura 1.3, sendo esta última a vista anterior. Em geral todas os desenhos estão com uma representação do produto distorcida, sendo até difícil de compreender o formato da embalagem precisamente. A vista em perspectiva deve representar o produto com as 3 dimensões visíveis e identificáveis. Sugere-se a revisão de todos os desenhos. Em atenção ao item 5.3.4.4 do Manual rerepresente as figuras com as correções indicadas e quaisquer outras que sejam necessárias para que as imagens apresentem coerência entre si. De acordo com o item 5.3.1.1 do Manual, o título não deve conter: informações técnicas do produto; nome comercial do produto ou indicação de código, numeração ou modelo; adjetivos; referência a kits, conjuntos ou jogos de objetos; descrição de forma ou material de fabricação. Sugerimos modificar o título para: Display expositor. Para o cumprimento desta exigência, utilizar o formulário eletrônico para a inclusão de figuras, sem a legenda e numeração de páginas, que serão processadas automaticamente pelo sistema. Não apresentar as figuras em documento pdf, sob pena de publicação de nova exigência. http://manualdedi.inpi.gov.br/projects/manual-de-desenho-industrial/wiki/03_05_Peticionamento_pelo_e-DI#352-Preenchimento-do-formul%C3%A1rio



BR302022006181-6

Exigência técnica

Código de despacho: 136

Titular: GRAPHIC PACKAGING INTERNATIONAL, LLC [US]

Procurador: PAULO MAURÍCIO CARLOS DE OLIVEIRA

Detalhes do despacho: Com base no Manual de Desenhos Industriais instituído pela Portaria INPI/PR nº 36/2023, formulam-se as seguintes exigências: Com a publicação do manual vigente, cada variação do produto deverá ter numeração própria, logo, a atual figura 1.7 deverá ser incluída no sistema como variação, assim, fig. 2.1. As vistas foram apresentadas utilizando a opção de "anexos" do formulário. Quando deve-se usar o formulário de petição eletrônico. Portanto, conforme orientação explicitada na exigência anterior, apresente todas as figuras utilizando o formulário, sem a legenda e numeração de páginas, que serão processadas automaticamente pelo sistema. Para o cumprimento desta exigência, utilizar o formulário eletrônico para a inclusão de figuras. Não apresentar as figuras em documento pdf, sob pena de publicação de nova exigência. http://manualdedi.inpi.gov.br/projects/manual-de-desenho-industrial/wiki/03_05_Peticionamento_pelo_e-DI#352-Preenchimento-do-formul%C3%A1rio

BR302022006234-0

Exigência técnica

Código de despacho: 136

Titular: ELI LILLY AND COMPANY [US]

Procurador: DANNEMANN, SIEMSEN, BIGLER & IPANEMA MOREIRA

Detalhes do despacho: Conforme exigência técnica inicial, somente as figuras 1.1 a 1.7 estão reivindicadas na prioridade apresentada. Portanto, as atuais figuras 2.1 a 2.4 deverão ser excluídas do pedido, ou apresentadas em um pedido dividido, sem a reivindicação da prioridade, conforme item 5.2.3 do Manual. Neste último caso, cada cor do produto deverá ser incluída no formulário de petição eletrônico como variação configurativa. Em atendimento ao item 5.3.1.1, a indicação do produto no título do pedido deve ser clara e concisa e adequada ao produto representado nas figuras, de preferência em concordância com a lista de produtos disponibilizada na Classificação de Locarno. Sugerimos modificar o título para: Ornamento para rótulo. Ou Estampa para rótulo. Ou Rótulo. Para o cumprimento desta exigência, utilizar o formulário eletrônico para a inclusão de figuras. Não apresentar as figuras em documento pdf, sob pena de publicação de nova exigência. http://manualdedi.inpi.gov.br/projects/manual-de-desenho-industrial/wiki/03_05_Peticionamento_pelo_e-DI#352-Preenchimento-do-formul%C3%A1rio

BR302022006335-5

Exigência técnica

Código de despacho: 136

Titular: SAINT-GOBAIN ABRASIVES, INC. [US] e SAINT-GOBAIN ABRASIFS [FR]

Procurador: CITY PATENTES E MARCAS LTDA.

Detalhes do despacho: Com base no Manual de Desenhos Industriais instituído pela Portaria INPI/PR nº 36/2023, formulam-se as seguintes exigências: O atual pedido não atende aos requisitos do art. 104, conforme disposições do item 5.3.3 Exame quanto à unidade do desenho industrial, pois não compartilham das mesmas características distintivas preponderantes. Um desenho industrial foi representado nas figuras 1.1 a 1.10. Outro desenho industrial foi representado nas figuras 1.11 a 1.16. O pedido deverá ser dividido, facultando-se ao requerente indicar o desenho industrial que será mantido no pedido original. As atuais figuras 1.8 a 1.10 revelam produto com outro tipo de representação (aberto) e deverão ter numeração de variação configurativa, neste caso com fig. 2.1 a 2.3. Em atendimento ao item 5.3.1.1, a indicação do produto no título do pedido deve ser clara e concisa e adequada ao produto representado nas figuras, de preferência em concordância com a lista de produtos disponibilizada na Classificação de Locarno. Se necessário, classe e subclasse também deverão ser alteradas. Para o cumprimento desta exigência, utilizar o formulário eletrônico para a inclusão de figuras. Não apresentar as figuras em documento pdf, sob pena de publicação de nova exigência. http://manualdedi.inpi.gov.br/projects/manual-de-desenho-industrial/wiki/03_05_Peticionamento_pelo_e-DI#352-Preenchimento-do-formul%C3%A1rio

BR302022006463-7

Exigência técnica

Código de despacho: 136

Titular: FERROSAN MEDICAL DEVICES A/S [DK]

Procurador: KASZMAR LEONARDOS PROPRIEDADE INTELECTUAL

Detalhes do despacho: Com base no Manual de Desenhos Industriais instituído pela Portaria INPI/PR nº 36/2023, formulam-se as seguintes exigências: Os desenhos do depósito foram aproveitados por estarem conformes ao manual vigente. De acordo com o item 5.3.4.2, de maneira a esclarecer a área a que se refere a vista em corte, uma das demais vistas do desenho industrial deverá conter a indicação da área seccionada das figuras 2.4 e 2.5. Para o cumprimento desta exigência, utilizar o formulário eletrônico para a inclusão de figuras. Não apresentar as figuras em documento pdf, sob pena de publicação de nova exigência. http://manualdedi.inpi.gov.br/projects/manual-de-desenho-industrial/wiki/03_05_Peticionamento_pelo_e-DI#352-Preenchimento-do-formul%C3%A1rio



BR302023002589-8	<p>Exigência técnica Código de despacho: 136 Titular: WESTROCK, CELULOSE, PAPEL E EMBALAGENS LTDA [BR/SP] Procurador: Sko Oyarzáball Marcas e Patentes Sociedade Simples Ltda. Detalhes do despacho: Com base no Manual de Desenhos Industriais instituído pela Portaria INPI/PR nº 36/2023, formulam-se as seguintes exigências:[1] As figuras demonstram produto com mais de uma maneira de uso, isto é, algumas figuras demonstram o produto fechado e outras figuras revelam o produto aberto. De acordo com o item 5.3.3 do Manual de Desenhos Industriais, cada maneira de uso deve ser numerada como variação. Portanto, proceda a correção de forma que os produtos tenham a seguinte numeração: fig. 1.1, 1.2, 1.3 etc., para primeira variação (maneira de uso); fig. 2.1, 2.2, 2.3, etc., para a segunda variação, e assim por diante, conforme determinado no item 5.3.4.5 do Manual. Assim sendo, inserir novamente as figuras, seguindo a instrução da numeração. O relatório descritivo e a reivindicação serão gerados automaticamente com a nova inserção das figuras.[2] Para atender ao item 5.3.1.1b do Manual, modificar título para “Embalagem”.</p>
BR302023002590-1	<p>Exigência técnica Código de despacho: 136 Titular: WESTROCK, CELULOSE, PAPEL E EMBALAGENS LTDA [BR/SP] Procurador: Sko Oyarzáball Marcas e Patentes Sociedade Simples Ltda. Detalhes do despacho: Com base no Manual de Desenhos Industriais instituído pela Portaria INPI/PR nº 36/2023, formulam-se as seguintes exigências:[1] As figuras demonstram produto com mais de uma maneira de uso, isto é, algumas figuras demonstram o produto fechado e outras figuras revelam o produto aberto. De acordo com o item 5.3.3 do Manual de Desenhos Industriais, cada maneira de uso deve ser numerada como variação. Portanto, proceda a correção de forma que os produtos tenham a seguinte numeração: fig. 1.1, 1.2, 1.3 etc., para primeira variação (maneira de uso); fig. 2.1, 2.2, 2.3, etc., para a segunda variação, e assim por diante, conforme determinado no item 5.3.4.5 do Manual. Assim sendo, inserir novamente as figuras, seguindo a instrução da numeração. O relatório descritivo e a reivindicação serão gerados automaticamente com a nova inserção das figuras.[2] Para atender ao item 5.3.1.1b do Manual, modificar título para “Embalagem”.</p>
BR302023002927-3	<p>Exigência técnica Código de despacho: 136 Titular: SOCIEDADE CARITATIVA E LITERÁRIA SÃO FRANCISCO DE ASSIS ZONA NORTE [BR/RS] Detalhes do despacho: Com base no Manual de Desenhos Industriais instituído pela Portaria INPI/PR nº 36/2023 e no Comunicado publicado na RPI 2753, de 10/10/2023, formulam-se as seguintes exigências: .[1] As figuras foram apresentadas sem numeração, necessária para que se possa fazer a correspondência com o relatório descritivo. Reapresente as figuras conforme descrito no item 3.5.2 G do Manual (sugerimos a leitura do item). As figuras não devem ter numeração de folha ou legenda no arquivo JPEG a ser inserido: a numeração e as legendas serão preenchidas automaticamente pelo sistema de acordo com as informações fornecidas pelo usuário no momento de inserção das figuras. O relatório descritivo e a reivindicação serão gerados automaticamente.</p>
BR302023003438-2	<p>Exigência técnica Código de despacho: 136 Titular: ELAINE FERNANDES [BR/SP] Procurador: MODAL MARCAS E PATENTES LTDA. Detalhes do despacho: De acordo com o disposto no art. 99 c/c art. 16, § 1º e 2º da LPI, a reivindicação de prioridade deverá ser efetuada no ato do depósito e comprovada por documento hábil da origem, contendo número, data, título e desenhos. Para tal comprovação, não serão aceitos recibos de depósito, uma vez que não informam a efetiva data de depósito, impossibilitando aferir a data de início de vigência do direito reivindicado, bem como apenas as traduções dos respectivos documentos de prioridade. Em atenção ao item 5.2 do Manual de Desenhos Industriais, queira apresentar documento(s) oficial(is) completo de depósito do pedido em jurisdição internacional, com a informação exigida pelos citados dispositivos legais, contendo número, data, título e desenhos, a fim de comprovar o direito à(s) prioridade(s) reivindicada(s) no ato do depósito. A falta de comprovação poderá ensejar a publicação da perda da(s) prioridade(s) unionista(s) reivindicada(s).</p>



BR302023003879-5

Exigência técnica

Código de despacho: 136

Titular: CHUNG KWO TZUO [BR/SP]

Procurador: AG MOREIRA MARCAS E PATENTES LTDA

Detalhes do despacho: O requerente apresentou as mesmas figuras da petição de cumprimento anterior, que modificava o desenho industrial sem que a alteração decorresse de solicitação publicada em exigência, incorrendo, portanto, na alteração da matéria inicialmente reivindicada: a nova configuração do objeto foi apresentada sem os suportes de apoio, em sua parte inferior. Em atendimento ao item 5.3.1.1 do Manual de Desenhos Industriais, as figuras alteradas estão sendo desconsideradas. Baseado nas figuras 1.1 a 1.8 apresentadas no ato do depósito, solicita-se: [1]- Verifica-se que há inconsistência entre as vistas: na parte inferior da fig. 1.8, há uma linha horizontal ao longo de toda a extensão do objeto, não presente na fig. 1.2. Em atenção ao item 5.3.4.4 do Manual de Desenhos Industriais reapresente as figuras corrigidas, em formato .jpg, correspondentes entre si. Com a reapresentação de todas as figuras corrigidas no formato .jpg, o relatório e a reivindicação serão gerados automaticamente pelo sistema de peticionamento. Caso esses documentos sejam também apresentados como anexos em pdf, os mesmos serão desconsiderados.

BR302023004031-5

Exigência técnica

Código de despacho: 136

Titular: GILBERTO FERNANDES DA SILVA [BR/SP]

Procurador: Clissie Bazan Corral Silva

Detalhes do despacho: O requerente modificou o desenho industrial sem que a alteração decorresse de solicitação publicada em exigência, incorrendo, portanto, na alteração da matéria inicialmente reivindicada: na parte frontal do objeto, foi excluído um detalhe em formato de casa, assim como, na parte posterior do mesmo, foi retirado um detalhe retangular. Em atendimento ao item 5.3.1.1 do Manual de Desenhos Industriais, as figuras alteradas estão sendo desconsideradas. Baseado nas figuras apresentadas na petição de cumprimento de exigência 870230099725, de 10/11/2023, solicita-se: [1]- Verifica-se que há inconsistência entre as vistas: na vista inferior, o resalto na parte frontal do objeto foi mostrado de forma incoerente com o representado na vista superior. Em atenção ao item 5.3.4.4 do Manual de Desenhos Industriais reapresente a(s) figura(s) corrigida(s), em formato .jpg, correspondente(s) com as demais figuras. No cumprimento desta exigência, não é necessário reapresentar todas as figuras, apenas as que tiveram a correção solicitada. Neste caso, será gerado, automaticamente, novos relatório e reivindicação, fazendo referência somente à(s) nova(s) figura(s) apresentada(s), que serão desconsiderado(s), sendo aproveitados os documentos originalmente apresentados para a confecção do certificado, caso o pedido seja concedido.

BR302023004860-0

Exigência técnica

Código de despacho: 136

Titular: UNIVERSIDADE ESTADUAL DA PARAIBA [BR/PB]

Detalhes do despacho: Com base no Manual de Desenhos Industriais instituído pela Portaria INPI/PR nº 36/2023, formulam-se as seguintes exigências:[1] O atual pedido não atende aos requisitos do art. 104, conforme disposições do item 5.3.3 do Manual. As figuras 1.2, 1.3, 1.4 e 1.5 revelam dois produtos (um com representação em linha e outro com representação fotográfica) que não compartilham das mesmas características distintivas preponderantes. O pedido deverá ser dividido, facultando-se ao requerente indicar o desenho industrial que será mantido no pedido original. O outro desenho industrial poderá ser depositado como pedido dividido.[2] De acordo com o item 5.5 do manual, os desenhos devem revelar a configuração do objeto de maneira coerente e consistente em todas as vistas apresentadas. Nas figuras atuais, nas vistas laterais, os produtos com representação em linha revelam ripas e por isso não correspondem à configuração do produto que está representada na perspectiva e nas demais vistas. No novo conjunto de figuras todas as vistas devem ser coerentes entre si, representando exatamente a mesma configuração do objeto. Não deve haver acréscimo ou alteração de matéria em relação ao depósito inicial.[3] Adequar relatório descritivo tanto no pedido original quanto no pedido dividido.[4] Conforme item 5.3.1.1 do Manual, o título de cada pedido deve ser "Cadeira", retirando a expressão "Configuração aplicada a/em".

BR302023005291-7

Exigência técnica

Código de despacho: 136

Titular: GUANGZHOU AUTOMOBILE GROUP CO., LTD. [CN]

Procurador: José Carlos Ferreira

Detalhes do despacho: As figuras foram apresentadas, cada uma, como uma variação do desenho industrial reivindicado, quando deveriam ter sido inseridas como vistas de uma mesma variação. De acordo com o item 5.3.3 do Manual de Desenhos Industriais, cada vista deve ser apresentada em sua correspondente variação configurativa e cada configuração distinta deve ser apresentada como variação. Portanto, reapresente as figuras, em formato .jpg, inserindo-as no sistema de peticionamento eletrônico de forma correta, de acordo com o desenho industrial reivindicado. Com a reapresentação de todas as figuras corretamente e no formato .jpg, sua numeração, bem como o relatório e a reivindicação serão gerados automaticamente pelo sistema de peticionamento.



BR302023005294-1	<p>Exigência técnica Código de despacho: 136 Titular: RODRIGO BENJAMIN ROSSET SANTOS [BR/SP] Procurador: Marcelo Masiero Kussunoki Detalhes do despacho: Não há adequação entre o título, o campo de aplicação e a representação das figuras, não sendo possível identificar o produto requerido. Em atenção ao item 5.3.1.1 do Manual de Desenhos Industriais informe título que indique claramente o produto no qual o desenho industrial é aplicado. Se necessário, informe também nova classe mais adequada.</p>
BR302023005587-8	<p>Exigência técnica Código de despacho: 136 Titular: ITALESSE COMÉRCIO E IMPORTAÇÃO LTDA [BR/SP] Procurador: raissa baeumle reis Detalhes do despacho: Verifica-se que há inconsistência entre as vistas: de acordo com o mostrado nas figuras, a vista lateral esquerda foi representada de forma incorreta, tendo apenas espelhado a lateral direita, quando o correto seria o mostrado na fig. 1.5, que representa corretamente a vista lateral esquerda; em consequência, a denominada vista posterior encontra-se em desacordo com as demais vistas. Em atenção ao item 5.3.4.4 do Manual de Desenhos Industriais rerepresente as figuras corrigidas, em formato .jpg, correspondentes entre si. Com a rerepresentação de todas as figuras corrigidas no formato .jpg, o relatório e a reivindicação serão gerados automaticamente pelo sistema de peticionamento. Caso esses documentos sejam também apresentados como anexos em pdf, os mesmos serão desconsiderados.</p>
BR302023005862-1	<p>Exigência técnica Código de despacho: 136 Titular: JOSÉ JOAQUIM MIGUEL [BR/SP] Procurador: Juliana de Moraes Carvalho Mello Detalhes do despacho: Com base no Manual de Desenhos Industriais instituído pela Portaria INPI/PR nº 36/2023, formulam-se as seguintes exigências: [1] O requerente anexou a petição de depósito do pedido dividido 322024003934-7, porém não anexou as figuras correspondentes ao presente pedido. É necessário que sejam anexadas as figuras que serão mantidas neste pedido: considerando que as figuras 2.1 a 2.5 do depósito foram apresentadas no pedido dividido, neste pedido devem ser inseridas as figuras 1.1 a 1.5 ou apenas a figura 1.1 originalmente apresentadas, como explicado na exigência anterior. As figuras não devem ter numeração ou legenda (por exemplo: FIG. 1.1) no arquivo JPEG a ser inserido: a numeração e as legendas serão preenchidas automaticamente pelo sistema de acordo com as informações fornecidas pelo usuário no momento de inserção das figuras. O relatório descritivo e a reivindicação serão gerados automaticamente. Solicita-se que as figuras sejam rerepresentadas sem as legendas no arquivo JPEG (recomendamos a leitura do item item 3.5.2 G do Manual para ver o passo a passo). [2] Ao preencher o título, em atenção ao item 5.3.1.1 b do Manual retire a expressão: segurança e proteção aplicado em. O título deve ser apenas PERFIL DE CORRIMÃO PARA GUARDA CORPO. [3] A fim de atender o item 5.3.1.1 c do Manual de Desenhos Industriais altere a classificação para 25-02, de modo a ficar condizente com o desenho industrial representado nas figuras e com o título (indicação do produto). [4] Ao cumprir a exigência não anexe a petição de depósito do pedido dividido.</p>
BR302024001041-9	<p>Exigência técnica Código de despacho: 136 Titular: EVANDRO SABATKE [BR/SC] Detalhes do despacho: As seguintes exigências foram formuladas com base no Manual de Desenhos Industriais – 2ª revisão (out/2023), instituído pela Portaria INPI/PR nº 36/2023, acessível em http://manualdedi.inpi.gov.br/projects/manual-de-desenho-industrial/wiki/Manual_de_Desenhos_Industriais: [1] O atual pedido não atende aos requisitos do art. 104, conforme disposições do item 5.3.3 do Manual, pois os desenhos industriais apresentados não compartilham das mesmas características distintivas preponderantes. Um desenho industrial foi representado nas figuras 1.1 a 6.1. Outro desenho industrial foi representado nas figuras 7.1 a 9.1. Outro desenho industrial foi representado nas figuras 10.1 a 15.1 e 19.1. E outro desenho industrial foi representado nas figuras 16.1 a 18.1. O pedido deverá ser dividido, facultando-se ao requerente indicar o desenho industrial que será mantido no pedido original. Os demais desenhos industriais poderão ser depositados como pedidos divididos. [2] De acordo com o item 5.3.4.2 do Manual, apenas as características visuais devidamente reveladas e representadas serão consideradas reivindicações do pedido de desenho industrial. De maneira a garantir a reivindicação completa da configuração, recomenda-se a apresentação das seis vistas ortogonais do produto tridimensional. As vistas ortogonais mostram o desenho industrial a partir de seis ângulos específicos: frontal, posterior, lateral esquerda, lateral direita, superior e inferior. Recomenda-se, ainda, a apresentação de uma perspectiva. Apresente um novo conjunto de figuras, para cada variação, revelando de maneira inequívoca as características do produto reivindicado. [3] De acordo com o item 3.5.2 do Manual de Desenhos Industriais, o campo Descrição do formulário só deve ser usado para incluir informações necessárias à compreensão das figuras do desenho industrial. As informações inseridas neste campo no pedido não cumprem com a finalidade pretendida e devem ser excluídas, com exceção da seguinte informação: “As áreas com desfoque representam elementos contextuais e não fazem parte do desenho industrial reivindicado”.</p>



BR302024001277-2

Exigência técnica

Código de despacho: 136

Titular: UNIVERSIDADE FEDERAL DO RIO DE JANEIRO [BR/RJ]

Detalhes do despacho: Com base no Manual de Desenhos Industriais instituído pela Portaria INPI/PR nº 36/2023, formulam-se as seguintes exigências: O atual pedido não atende aos requisitos do art. 104, conforme disposições do item 5.3.3 do Manual quanto à unidade do desenho industrial, pois os desenhos industriais apresentados não compartilham das mesmas características distintivas preponderantes. Um desenho industrial foi representado na figura 1.1. Outro desenho industrial foi representado nas figuras 2.1. O pedido deverá ser dividido, facultando-se ao requerente indicar o desenho industrial que será mantido no pedido original. Os demais desenhos industriais poderão ser depositados como pedidos divididos. Se o interesse for somente no produto bidimensional, fig. 2.1, excluir a figura 1.1 e alterar o título para "Estampa para embalagem". Para o cumprimento desta exigência, utilizar o formulário eletrônico para a inclusão de figuras. Não apresentar as figuras em documento pdf, sob pena de publicação de nova exigência. http://manualdedi.inpi.gov.br/projects/manual-de-desenho-industrial/wiki/03_05_Peticionamento_pelo_e-DI#352-Preenchimento-do-formul%C3%A1rio

BR302024001552-6

Exigência técnica

Código de despacho: 136

Titular: EVANDRO SABATKE [BR/SC]

Detalhes do despacho: As seguintes exigências foram formuladas com base no Manual de Desenhos Industriais – 2ª revisão (out/2023), instituído pela Portaria INPI/PR nº 36/2023, acessível em http://manualdedi.inpi.gov.br/projects/manual-de-desenho-industrial/wiki/Manual_de_Desenhos_Industriais: [1] De acordo com o item 5.3.4.2 do Manual, apenas as características visuais devidamente reveladas e representadas serão consideradas reivindicações do pedido de desenho industrial. De maneira a garantir a reivindicação completa da configuração, recomenda-se a apresentação das seis vistas ortogonais do produto tridimensional. As vistas ortogonais mostram o desenho industrial a partir de seis ângulos específicos: frontal, posterior, lateral esquerda, lateral direita, superior e inferior. Recomenda-se, ainda, a apresentação de uma perspectiva. Apresente um novo conjunto de figuras, para cada variação, revelando de maneira inequívoca as características do produto reivindicado. [2] De acordo com o item 3.5.2 do Manual de Desenhos Industriais, o campo Descrição do formulário só deve ser usado para incluir informações necessárias à compreensão das figuras do desenho industrial. As informações inseridas neste campo no pedido não cumprem com a finalidade pretendida e devem ser excluídas, com exceção da seguinte informação: "A parte desfocada do desenho não representa o pedido de registro de desenho industrial".

BR302024001555-0

Exigência técnica

Código de despacho: 136

Titular: EVANDRO SABATKE [BR/SC]

Detalhes do despacho: As seguintes exigências foram formuladas com base no Manual de Desenhos Industriais – 2ª revisão (out/2023), instituído pela Portaria INPI/PR nº 36/2023, acessível em http://manualdedi.inpi.gov.br/projects/manual-de-desenho-industrial/wiki/Manual_de_Desenhos_Industriais: [1] De acordo com o item 5.3.4.2 do Manual, apenas as características visuais devidamente reveladas e representadas serão consideradas reivindicações do pedido de desenho industrial. De maneira a garantir a reivindicação completa da configuração, recomenda-se a apresentação das seis vistas ortogonais do produto tridimensional. As vistas ortogonais mostram o desenho industrial a partir de seis ângulos específicos: frontal, posterior, lateral esquerda, lateral direita, superior e inferior. Recomenda-se, ainda, a apresentação de uma perspectiva. Apresente um novo conjunto de figuras, para cada variação, revelando de maneira inequívoca as características do produto reivindicado. [2] De acordo com o item 3.5.2 do Manual de Desenhos Industriais, o campo Descrição do formulário só deve ser usado para incluir informações necessárias à compreensão das figuras do desenho industrial. As informações inseridas neste campo no pedido não cumprem com a finalidade pretendida e devem ser excluídas, com exceção das seguintes informações: "As áreas colorizadas são elementos contextuais que integram o desenho industrial reivindicado. As áreas desfocadas não representam o desenho industrial reivindicado, servindo apenas para contextualização".

BR302024002207-7

Exigência técnica

Código de despacho: 136

Titular: GUILHERME HOLTZ GUERREIRO - ME [BR/SP]

Procurador: Rodrigo Holtz Guerreiro

Detalhes do despacho: As seguintes exigências foram formuladas com base no Manual de Desenhos Industriais – 2ª revisão (out/2023), instituído pela Portaria INPI/PR nº 36/2023, acessível em http://manualdedi.inpi.gov.br/projects/manual-de-desenho-industrial/wiki/Manual_de_Desenhos_Industriais: [1] De acordo com o item 5.3.4.3, o desenho industrial deve ser representado de maneira clara e nítida, de modo a permitir a suficiência descritiva da reivindicação. Deve-se evitar, portanto, o uso de linhas auxiliares, cotas e outros caracteres indicativos que não façam parte da configuração do desenho industrial. Apresente um novo conjunto de figuras excluindo das figuras 1.2, 1.3 e 1.5 os elementos que não fazem parte da reivindicação.



BR302024002208-5

Exigência técnica

Código de despacho: 136

Titular: GUILHERME HOLTZ GUERREIRO - ME [BR/SP]

Procurador: Rodrigo Holtz Guerreiro

Detalhes do despacho: As seguintes exigências foram formuladas com base no Manual de Desenhos Industriais – 2º revisão (out/2023), instituído pela Portaria INPI/PR nº 36/2023, acessível em http://manualdedi.inpi.gov.br/projects/manual-de-desenho-industrial/wiki/Manual_de_Desenhos_Industriais: [1]

De acordo com o item 5.3.4.3 do Manual, não é permitida a utilização, na mesma variação, de figuras representadas por meio de linhas e outras representadas por fotografias ou renderizações. Assim, uma variação não pode apresentar a perspectiva renderizada e as demais vistas representadas por meio de linhas. Desta forma, apresente um novo conjunto de figuras, excluindo a representação fotográfica da figura 1.1.

Alternativamente, apresente mais uma variação renderizada do objeto. [2] De acordo com o item 5.3.4.2 do Manual, apenas as características visuais devidamente reveladas e representadas serão consideradas reivindicações do pedido de desenho industrial. De maneira a garantir a reivindicação completa da configuração, recomenda-se a apresentação das seis vistas ortogonais do produto tridimensional. As vistas ortogonais mostram o desenho industrial a partir de seis ângulos específicos: frontal, posterior, lateral esquerda, lateral direita, superior e inferior. Recomenda-se, ainda, a apresentação de uma perspectiva. Apresente um novo conjunto de figuras, revelando de maneira inequívoca as características do produto reivindicado.

BR302024002209-3

Exigência técnica

Código de despacho: 136

Titular: GUILHERME HOLTZ GUERREIRO - ME [BR/SP]

Procurador: Rodrigo Holtz Guerreiro

Detalhes do despacho: As seguintes exigências foram formuladas com base no Manual de Desenhos Industriais – 2º revisão (out/2023), instituído pela Portaria INPI/PR nº 36/2023, acessível em http://manualdedi.inpi.gov.br/projects/manual-de-desenho-industrial/wiki/Manual_de_Desenhos_Industriais: [1]

De acordo com o item 5.3.4.3 do Manual, não é permitida a utilização, na mesma variação, de figuras representadas por meio de linhas e outras representadas por fotografias ou renderizações. Assim, uma variação não pode apresentar a perspectiva renderizada e as demais vistas representadas por meio de linhas. Desta forma, apresente um novo conjunto de figuras, excluindo a representação fotográfica da figura 1.1.

Alternativamente, apresente mais uma variação renderizada do objeto. [2] De acordo com o item 5.3.4.2 do Manual, apenas as características visuais devidamente reveladas e representadas serão consideradas reivindicações do pedido de desenho industrial. De maneira a garantir a reivindicação completa da configuração, recomenda-se a apresentação das seis vistas ortogonais do produto tridimensional. As vistas ortogonais mostram o desenho industrial a partir de seis ângulos específicos: frontal, posterior, lateral esquerda, lateral direita, superior e inferior. Recomenda-se, ainda, a apresentação de uma perspectiva. Apresente um novo conjunto de figuras, revelando de maneira inequívoca as características do produto reivindicado.

BR302024002210-7

Exigência técnica

Código de despacho: 136

Titular: GUILHERME HOLTZ GUERREIRO - ME [BR/SP]

Procurador: Rodrigo Holtz Guerreiro

Detalhes do despacho: As seguintes exigências foram formuladas com base no Manual de Desenhos Industriais – 2º revisão (out/2023), instituído pela Portaria INPI/PR nº 36/2023, acessível em http://manualdedi.inpi.gov.br/projects/manual-de-desenho-industrial/wiki/Manual_de_Desenhos_Industriais: [1]

De acordo com o item 5.3.4.3 do Manual, não é permitida a utilização, na mesma variação, de figuras representadas por meio de linhas e outras representadas por fotografias ou renderizações. Assim, uma variação não pode apresentar a perspectiva renderizada e as demais vistas representadas por meio de linhas. Desta forma, apresente um novo conjunto de figuras, excluindo a representação fotográfica da figura 1.1.

Alternativamente, apresente mais uma variação renderizada do objeto. [2] De acordo com o item 5.3.4.2 do Manual, apenas as características visuais devidamente reveladas e representadas serão consideradas reivindicações do pedido de desenho industrial. De maneira a garantir a reivindicação completa da configuração, recomenda-se a apresentação das seis vistas ortogonais do produto tridimensional. As vistas ortogonais mostram o desenho industrial a partir de seis ângulos específicos: frontal, posterior, lateral esquerda, lateral direita, superior e inferior. Recomenda-se, ainda, a apresentação de uma perspectiva. Apresente um novo conjunto de figuras, revelando de maneira inequívoca as características do produto reivindicado.



BR302024002211-5

Exigência técnica

Código de despacho: 136

Titular: GUILHERME HOLTZ GUERREIRO - ME [BR/SP]

Procurador: Rodrigo Holtz Guerreiro

Detalhes do despacho: As seguintes exigências foram formuladas com base no Manual de Desenhos Industriais – 2º revisão (out/2023), instituído pela Portaria INPI/PR nº 36/2023, acessível em http://manualdedi.inpi.gov.br/projects/manual-de-desenho-industrial/wiki/Manual_de_Desenhos_Industriais: [1]

De acordo com o item 5.3.4.3 do Manual, não é permitida a utilização, na mesma variação, de figuras representadas por meio de linhas e outras representadas por fotografias ou renderizações. Assim, uma variação não pode apresentar a perspectiva renderizada e as demais vistas representadas por meio de linhas. Desta forma, apresente um novo conjunto de figuras, excluindo a representação fotográfica da figura 1.1.

Alternativamente, apresente mais uma variação renderizada do objeto. [2] De acordo com o item 5.3.4.2 do Manual, apenas as características visuais devidamente reveladas e representadas serão consideradas reivindicações do pedido de desenho industrial. De maneira a garantir a reivindicação completa da configuração, recomenda-se a apresentação das seis vistas ortogonais do produto tridimensional. As vistas ortogonais mostram o desenho industrial a partir de seis ângulos específicos: frontal, posterior, lateral esquerda, lateral direita, superior e inferior. Recomenda-se, ainda, a apresentação de uma perspectiva. Apresente um novo conjunto de figuras, revelando de maneira inequívoca as características do produto reivindicado.

BR302024002691-9

Exigência técnica

Código de despacho: 136

Titular: LOUISE COMÉRCIO E SERVIÇOS LTDA. [BR/RJ]

Procurador: Marco Antonio Moura de Araújo

Detalhes do despacho: Com base no Manual de Desenhos Industriais instituído pela Portaria INPI/PR nº 36/2023, formulam-se as seguintes exigências: Verifica-se que há inconsistência entre as vistas: diversas formas do produto estão incompletas, sem fechamento das formas, por exemplo, manete, balança traseira, pedaleiras, só para citar alguns. O protetor de motor da perspectiva não está representado nas vistas frontal e posterior. Em geral o produto está com a representação das formas muito simplificada e destoante entre aquilo representado entre a perspectiva e as vistas ortogonais. Revisar todos os desenhos. Em atenção ao item 5.3.4.4 do Manual reapresente as figuras com as correções indicadas e quaisquer outras que sejam necessárias para que as imagens apresentem coerência entre si. Para o cumprimento desta exigência, utilizar o formulário eletrônico para a inclusão de figuras. Não apresentar as figuras em documento pdf, sob pena de publicação de nova exigência. http://manualdedi.inpi.gov.br/projects/manual-de-desenho-industrial/wiki/03_05_Peticionamento_pelo_e-DI#352-Preenchimento-do-formul%C3%A1rio

BR302024002693-5

Exigência técnica

Código de despacho: 136

Titular: OLGA COLOR SPA LTDA [BR/SP]

Procurador: SPI - Marcas e Patentes S/C Ltda.

Detalhes do despacho: Com base no Manual de Desenhos Industriais instituído pela Portaria INPI/PR nº 36/2023, formulam-se as seguintes exigências: A representação das figuras não apresenta qualidade adequada, com linhas espessas e sem detalhamento das nervuras do produto. Em atendimento ao item 5.3.4.1 do Manual, apresentar figuras com melhor qualidade. Para o cumprimento desta exigência, utilizar o formulário eletrônico para a inclusão de figuras. Não apresentar as figuras em documento pdf, sob pena de publicação de nova exigência. http://manualdedi.inpi.gov.br/projects/manual-de-desenho-industrial/wiki/03_05_Peticionamento_pelo_e-DI#352-Preenchimento-do-formul%C3%A1rio

BR302024002694-3

Exigência técnica

Código de despacho: 136

Titular: OLGA COLOR SPA LTDA [BR/SP]

Procurador: SPI - Marcas e Patentes S/C Ltda.

Detalhes do despacho: Com base no Manual de Desenhos Industriais instituído pela Portaria INPI/PR nº 36/2023, formulam-se as seguintes exigências: A representação das figuras não apresenta qualidade adequada, com linhas espessas e sem detalhamento das nervuras do produto. Em atendimento ao item 5.3.4.1 do Manual, apresentar figuras com melhor qualidade. Para o cumprimento desta exigência, utilizar o formulário eletrônico para a inclusão de figuras. Não apresentar as figuras em documento pdf, sob pena de publicação de nova exigência. http://manualdedi.inpi.gov.br/projects/manual-de-desenho-industrial/wiki/03_05_Peticionamento_pelo_e-DI#352-Preenchimento-do-formul%C3%A1rio



BR302024002695-1	<p>Exigência técnica Código de despacho: 136 Titular: OLGA COLOR SPA LTDA [BR/SP] Procurador: SPI - Marcas e Patentes S/C Ltda. Detalhes do despacho: Com base no Manual de Desenhos Industriais instituído pela Portaria INPI/PR nº 36/2023, formulam-se as seguintes exigências:A representação das figuras não apresenta qualidade adequada, com linhas espessas e sem detalhamento das nervuras do produto. Em atendimento ao item 5.3.4.1 do Manual, apresentar figuras com melhor qualidade.Para o cumprimento desta exigência, utilizar o formulário eletrônico para a inclusão de figuras. Não apresentar as figuras em documento pdf, sob pena de publicação de nova exigência.http://manualdedi.inpi.gov.br/projects/manual-de-desenho-industrial/wiki/03_05_Peticionamento_pelo_e-DI#352-Preenchimento-do-formul%C3%A1rio</p>
BR302024002696-0	<p>Exigência técnica Código de despacho: 136 Titular: OLGA COLOR SPA LTDA [BR/SP] Procurador: SPI - Marcas e Patentes S/C Ltda. Detalhes do despacho: Com base no Manual de Desenhos Industriais instituído pela Portaria INPI/PR nº 36/2023, formulam-se as seguintes exigências:A representação das figuras não apresenta qualidade adequada, com linhas espessas e sem detalhamento das nervuras do produto. Em atendimento ao item 5.3.4.1 do Manual, apresentar figuras com melhor qualidade.Para o cumprimento desta exigência, utilizar o formulário eletrônico para a inclusão de figuras. Não apresentar as figuras em documento pdf, sob pena de publicação de nova exigência.http://manualdedi.inpi.gov.br/projects/manual-de-desenho-industrial/wiki/03_05_Peticionamento_pelo_e-DI#352-Preenchimento-do-formul%C3%A1rio</p>
BR302024002697-8	<p>Exigência técnica Código de despacho: 136 Titular: RUSVEL TINOCO PINTO JUNIOR [BR/SP] Procurador: C. MARCAS - MARCAS E PATENTES LTDA. Detalhes do despacho: Com base no Manual de Desenhos Industriais instituído pela Portaria INPI/PR nº 36/2023, formulam-se as seguintes exigências:A representação das figuras não apresenta qualidade adequada, o solado, na cor branca, se misturou com o fundo igualmente branco, retirando o detalhamento das formas do produto. Em atendimento ao item 5.3.4.1 do Manual, apresentar figuras com melhor qualidade.Além disso, o cadarço deverá estar na mesma posição em todas as imagens. Ora ele está com o laço, ora não. Existe uma forma trapezoidal na cor preta da figura 1.7. Esclarecer,Para o cumprimento desta exigência, utilizar o formulário eletrônico para a inclusão de figuras. Não apresentar as figuras em documento pdf, sob pena de publicação de nova exigência.http://manualdedi.inpi.gov.br/projects/manual-de-desenho-industrial/wiki/03_05_Peticionamento_pelo_e-DI#352-Preenchimento-do-formul%C3%A1rio</p>
BR302024002699-4	<p>Exigência técnica Código de despacho: 136 Titular: CHQ GESTÃO EMPRESARIAL E FRANCHISING LTDA [BR/SP] Procurador: ISAIAS BERNARDES DE OLIVEIRA Detalhes do despacho: Com base no Manual de Desenhos Industriais instituído pela Portaria INPI/PR nº 36/2023, formulam-se as seguintes exigências:Apenas a vista superior foi inserida no sistema utilizando o indexador de figuras do formulário de petição eletrônico. As demais vistas foram apresentadas utilizando a opção de "anexos" do formulário. Portanto, apresente todas as figuras utilizando o formulário, sem a numeração de páginas e legendas, que serão processadas automaticamente pelo formulário.Em atendimento ao item 5.3.1.1, a indicação do produto no título do pedido deve ser clara e concisa e adequada ao produto representado nas figuras, de preferência em concordância com a lista de produtos disponibilizada na Classificação de Locarno. Segure-se o título: Recipientes dosadoresClasse de locarno alterada para 10.04. OUTROS INSTRUMENTOS, APARELHOS E DISPOSITIVOS DE MEDIÇÃOPara o cumprimento desta exigência, utilizar o formulário eletrônico para a inclusão de figuras. Não apresentar as figuras em documento pdf, sob pena de publicação de nova exigência.http://manualdedi.inpi.gov.br/projects/manual-de-desenho-industrial/wiki/03_05_Peticionamento_pelo_e-DI#352-Preenchimento-do-formul%C3%A1rio</p>



BR302024002700-1

Exigência técnica

Código de despacho: 136

Titular: CHQ GESTÃO EMPRESARIAL E FRANCHISING LTDA [BR/SP]

Procurador: ISAIAS BERNARDES DE OLIVEIRA

Detalhes do despacho: Com base no Manual de Desenhos Industriais instituído pela Portaria INPI/PR nº 36/2023, formulam-se as seguintes exigências: Apenas a vista lateral foi inserida no sistema utilizando o indexador de figuras do formulário de petição eletrônico. As demais vistas foram apresentadas utilizando a opção de "anexos" do formulário. Portanto, apresente todas as figuras utilizando o formulário, sem a numeração de páginas e legendas, que serão processadas automaticamente pelo formulário. Em atendimento ao item 5.3.1.1, a indicação do produto no título do pedido deve ser clara e concisa e adequada ao produto representado nas figuras, de preferência em concordância com a lista de produtos disponibilizada na Classificação de Locarno. Segure-se o título: Concha de sopas. Classe de locarno alterada para 07.02. APARELHOS, UTENSÍLIOS E RECIPIENTES PARA COZINHAR Para o cumprimento desta exigência, utilizar o formulário eletrônico para a inclusão de figuras. Não apresentar as figuras em documento pdf, sob pena de publicação de nova exigência. http://manualdedi.inpi.gov.br/projects/manual-de-desenho-industrial/wiki/03_05_Peticionamento_pelo_e-DI#352-Preenchimento-do-formul%C3%A1rio

BR302024002701-0

Exigência técnica

Código de despacho: 136

Titular: CHQ GESTÃO EMPRESARIAL E FRANCHISING LTDA [BR/SP]

Procurador: ISAIAS BERNARDES DE OLIVEIRA

Detalhes do despacho: Com base no Manual de Desenhos Industriais instituído pela Portaria INPI/PR nº 36/2023, formulam-se as seguintes exigências: Apenas a vista lateral foi inserida no sistema utilizando o indexador de figuras do formulário de petição eletrônico. As demais vistas foram apresentadas utilizando a opção de "anexos" do formulário. Portanto, apresente todas as figuras utilizando o formulário, sem a numeração de páginas e legendas, que serão processadas automaticamente pelo formulário. Em atendimento ao item 5.3.1.1, a indicação do produto no título do pedido deve ser clara e concisa e adequada ao produto representado nas figuras, de preferência em concordância com a lista de produtos disponibilizada na Classificação de Locarno. Não ficou claro o que vem a ser alongador. Alongador para qual finalidade? Para o cumprimento desta exigência, utilizar o formulário eletrônico para a inclusão de figuras. Não apresentar as figuras em documento pdf, sob pena de publicação de nova exigência. http://manualdedi.inpi.gov.br/projects/manual-de-desenho-industrial/wiki/03_05_Peticionamento_pelo_e-DI#352-Preenchimento-do-formul%C3%A1rio

BR302024002711-7

Exigência técnica

Código de despacho: 136

Titular: GSQUARE COMERCIO, IMPORTACAO E EXPORTACAO DE PRODUTOS MEDICOS LTDA [BR/PR]

Procurador: Felipe Feliman Camargo

Detalhes do despacho: Com base no Manual de Desenhos Industriais instituído pela Portaria INPI/PR nº 36/2023, formulam-se as seguintes exigências: . [1] O pedido não atende aos requisitos do art. 104 da LPI, conforme disposições do item 5.3.3 do Manual, pois os desenhos industriais apresentados não compartilham das mesmas características distintivas preponderantes. Foram identificados 2 desenhos industriais: a primeiro é o das figuras 1.1 a 1.8; o segundo está representado nas figuras 2.1 a 2.7. O pedido deverá ser dividido, conforme item 5.3.3.1 do Manual, facultando-se ao requerente indicar o desenho industrial que será mantido no pedido original. O outro desenho industrial poderá ser depositado como pedido dividido. . [2] Em atendimento ao item 5.3.1.1 b, a indicação do produto no título do pedido deve ser clara e concisa e adequada ao produto representado nas figuras. O título informado não corresponde ao produto representado nas figuras, o que é corroborado pelo texto da descrição. Apresente, no pedido original e nos divididos, novo título descrevendo claramente o objeto reivindicado. . [3] A fim de atender o item 5.3.1.1 c do Manual de Desenhos Industriais informe nova classificação condizente com o desenho industrial representado nas figuras e com o título (indicação do produto). [4] Verifica-se que há inconsistência entre as vistas. Na figura 1.1 a peça que é revelada no topo da vista explodida (peça das figuras 2.1 a 2.7) está em posição diferente das demais figuras: está mais alta, enquanto nas demais figuras está completamente encaixada. Em atenção ao item 5.3.4.4 do Manual rerepresente as figuras com as correções indicadas e quaisquer outras que sejam necessárias para que as imagens apresentem coerência entre si. . [5] De acordo com o item 5.3.4.2, de maneira a esclarecer a área a que se refere a vista em corte, uma das demais vistas do desenho industrial deverá conter a indicação da área seccionada com o número da figura que revela o dito corte. No caso do presente pedido sugerimos que a indicação seja feita nas vistas superiores de cada desenho industrial. Reapresente as figuras corrigidas. . [6] De acordo com o item 3.5.2 G do Manual o campo DESCRIÇÃO pode ser usado para adicionar informações consideradas necessárias para uma melhor compreensão das FIGURAS do desenho industrial. No entanto, foram inseridas informações sobre como utilizar o produto e suas vantagens, o que não se enquadra nesta categoria. As informações da descrição devem ser suprimidas.



BR302024002712-5

Exigência técnica

Código de despacho: 136

Titular: GSQUARE COMERCIO, IMPORTACAO E EXPORTACAO DE PRODUTOS MEDICOS LTDA [BR/PR]

Procurador: Felipe Feliman Camargo

Detalhes do despacho: Com base no Manual de Desenhos Industriais instituído pela Portaria INPI/PR nº

36/2023, formulam-se as seguintes exigências: [1] De acordo com o item 5.3.4.2, de maneira a esclarecer a área a que se refere a vista em corte, uma das demais vistas do desenho industrial deverá conter a indicação da área seccionada com o número da figura que revela o dito corte. No caso do presente pedido sugerimos que a indicação seja feita na vista superior (figura 1.6). Reapresente as figuras corrigidas. [6] De acordo com o item 3.5.2 G do Manual o campo DESCRIÇÃO pode ser usado para adicionar informações consideradas necessárias para uma melhor compreensão das FIGURAS do desenho industrial. No entanto, foram inseridas informações sobre como utilizar o produto e suas vantagens, o que não se enquadra nesta categoria. As informações da descrição devem ser suprimidas.

BR302024002762-1

Exigência técnica

Código de despacho: 136

Titular: THE RADIANT SPIRIT [BR/SC]

Procurador: Gabriela Kich

Detalhes do despacho: As seguintes exigências foram formuladas com base no Manual de Desenhos Industriais – 2º revisão (out/2023), instituído pela Portaria INPI/PR nº 36/2023, acessível em http://manualdedi.inpi.gov.br/projects/manual-de-desenho-industrial/wiki/Manual_de_Desenhos_Industriais: [1]

De acordo com o item 5.3.4.3 do Manual, é permitida a utilização de mais de um tipo de representação no mesmo pedido. Entretanto, não é permitida a utilização, na mesma variação, de figuras representadas por meio de linhas e outras representadas por fotografias ou renderizações. Assim, o conjunto de figuras de cada variação deverá ser numerada de maneira específica. Ex.: 1ª variação: 1.1, 1.2, 1.3... etc.; 2ª variação: 2.1, 2.2, 2.3... etc. Desta forma, apresente um novo conjunto de figuras, incluindo mais uma variação na representação do objeto e corrija a numeração da primeira variação. [2] De acordo com o item 5.3.4.2 do Manual, apenas as características visuais devidamente reveladas e representadas serão consideradas reivindicações do pedido de desenho industrial. De maneira a garantir a reivindicação completa da configuração, recomenda-se a apresentação das seis vistas ortogonais do produto tridimensional. As vistas ortogonais mostram o desenho industrial a partir de seis ângulos específicos: frontal, posterior, lateral esquerda, lateral direita, superior e inferior. Recomenda-se, ainda, a apresentação de uma perspectiva. Apresente um novo conjunto de figuras, revelando de maneira inequívoca as características do produto reivindicado. [3] De acordo com o item 5.3.4.1, o fundo dos desenhos ou fotografias deverá ser neutro, sem elementos desnecessários ou irrelevantes ao desenho industrial reivindicado, e sem revelar qualquer padrão ou textura. Por neutro, entende-se o fundo que não exerça interferência nas formas do desenho industrial representado. Apresente um novo conjunto de figuras com o fundo neutro.

BR302024002765-6

Exigência técnica

Código de despacho: 136

Titular: THE RADIANT SPIRIT [BR/SC]

Procurador: Gabriela Kich

Detalhes do despacho: As seguintes exigências foram formuladas com base no Manual de Desenhos Industriais – 2º revisão (out/2023), instituído pela Portaria INPI/PR nº 36/2023, acessível em http://manualdedi.inpi.gov.br/projects/manual-de-desenho-industrial/wiki/Manual_de_Desenhos_Industriais: [1]

De acordo com o item 5.3.4.3 do Manual, é permitida a utilização de mais de um tipo de representação no mesmo pedido. Entretanto, não é permitida a utilização, na mesma variação, de figuras representadas por meio de linhas e outras representadas por fotografias ou renderizações. Assim, o conjunto de figuras de cada variação deverá ser numerada de maneira específica. Ex.: 1ª variação: 1.1, 1.2, 1.3... etc.; 2ª variação: 2.1, 2.2, 2.3... etc. Desta forma, apresente um novo conjunto de figuras, incluindo mais uma variação na representação do objeto e corrija a numeração da primeira variação. [2] De acordo com o item 5.3.4.2 do Manual, apenas as características visuais devidamente reveladas e representadas serão consideradas reivindicações do pedido de desenho industrial. De maneira a garantir a reivindicação completa da configuração, recomenda-se a apresentação das seis vistas ortogonais do produto tridimensional. As vistas ortogonais mostram o desenho industrial a partir de seis ângulos específicos: frontal, posterior, lateral esquerda, lateral direita, superior e inferior. Recomenda-se, ainda, a apresentação de uma perspectiva. Apresente um novo conjunto de figuras, revelando de maneira inequívoca as características do produto reivindicado. [3] De acordo com o item 5.3.4.1, o fundo dos desenhos ou fotografias deverá ser neutro, sem elementos desnecessários ou irrelevantes ao desenho industrial reivindicado, e sem revelar qualquer padrão ou textura. Por neutro, entende-se o fundo que não exerça interferência nas formas do desenho industrial representado. Apresente um novo conjunto de figuras com o fundo neutro. [4] Conforme o item 5.3.4.2 do Manual de Desenhos Industriais, a área ampliada deverá ser claramente percebida em pelo menos uma das demais vistas. De maneira a esclarecer qual área foi ampliada, a mesma poderá ser indicada por meio de linha tracejada em uma das demais vistas. Apresente um novo conjunto de figuras com as correções indicadas.



BR302024002777-0

Exigência técnica

Código de despacho: 136

Titular: SERGIO RODRIGUES PROJETOS E LICENCIAMENTOS LTDA. [BR/RJ]

Procurador: NATALIA NASCIMENTO FUSCO

Detalhes do despacho: As seguintes exigências foram formuladas com base no Manual de Desenhos Industriais – 2º revisão (out/2023), instituído pela Portaria INPI/PR nº 36/2023, acessível em http://manualdedi.inpi.gov.br/projects/manual-de-desenho-industrial/wiki/Manual_de_Desenhos_Industriais: [1]

De acordo com o item 5.3.4.2 do Manual, apenas as características visuais devidamente reveladas e representadas serão consideradas reivindicações do pedido de desenho industrial. De maneira a garantir a reivindicação completa da configuração, recomenda-se a apresentação das seis vistas ortogonais do produto tridimensional. As vistas ortogonais mostram o desenho industrial a partir de seis ângulos específicos: frontal, posterior, lateral esquerda, lateral direita, superior e inferior. Recomenda-se, ainda, a apresentação de uma perspectiva. Apresente um novo conjunto de figuras, revelando de maneira inequívoca as características do produto reivindicado. [2] De acordo com o item 3.5.2 do Manual de Desenhos Industriais, o campo Descrição do formulário só deve ser usado para incluir informações necessárias à compreensão das figuras do desenho industrial. As informações inseridas neste campo no pedido não cumprem com a finalidade pretendida e devem ser excluídas.

BR302024002778-8

Exigência técnica

Código de despacho: 136

Titular: SERGIO RODRIGUES PROJETOS E LICENCIAMENTOS LTDA. [BR/RJ]

Procurador: NATALIA NASCIMENTO FUSCO

Detalhes do despacho: As seguintes exigências foram formuladas com base no Manual de Desenhos Industriais – 2º revisão (out/2023), instituído pela Portaria INPI/PR nº 36/2023, acessível em http://manualdedi.inpi.gov.br/projects/manual-de-desenho-industrial/wiki/Manual_de_Desenhos_Industriais: [1]

De acordo com o item 5.3.4.2 do Manual, apenas as características visuais devidamente reveladas e representadas serão consideradas reivindicações do pedido de desenho industrial. De maneira a garantir a reivindicação completa da configuração, recomenda-se a apresentação das seis vistas ortogonais do produto tridimensional. As vistas ortogonais mostram o desenho industrial a partir de seis ângulos específicos: frontal, posterior, lateral esquerda, lateral direita, superior e inferior. Recomenda-se, ainda, a apresentação de uma perspectiva. Apresente um novo conjunto de figuras, revelando de maneira inequívoca as características do produto reivindicado. [2] De acordo com o item 3.5.2 do Manual de Desenhos Industriais, o campo Descrição do formulário só deve ser usado para incluir informações necessárias à compreensão das figuras do desenho industrial. As informações inseridas neste campo no pedido não cumprem com a finalidade pretendida e devem ser excluídas.

BR302024004255-8

Exigência técnica

Código de despacho: 136

Titular: TRAMONTINA S/A CUTELARIA [BR/RS]

Procurador: CREAÇÃO MARCAS E PATENTES LTDA.

Detalhes do despacho: Com base no Manual de Desenhos Industriais instituído pela Portaria INPI/PR nº 36/2023, formulam-se as seguintes exigências: Não há mais previsão de uso da nomenclatura “Padrão aplicado a...” a títulos. Em atendimento ao item 5.3.1.1, a indicação do produto no título do pedido deve ser clara e concisa e adequada ao produto representado nas figuras, de preferência em concordância com a lista de produtos disponibilizada na Classificação de Locarno. Sugerimos modificar o título para: Ornamento para garfo. Se necessário, classe e subclasse também deverão ser alteradas.

BR302024004256-6

Exigência técnica

Código de despacho: 136

Titular: TRAMONTINA S/A CUTELARIA [BR/RS]

Procurador: CREAÇÃO MARCAS E PATENTES LTDA.

Detalhes do despacho: Com base no Manual de Desenhos Industriais instituído pela Portaria INPI/PR nº 36/2023, formulam-se as seguintes exigências: Não há mais previsão de uso da nomenclatura “Padrão aplicado a...” a títulos. Em atendimento ao item 5.3.1.1, a indicação do produto no título do pedido deve ser clara e concisa e adequada ao produto representado nas figuras, de preferência em concordância com a lista de produtos disponibilizada na Classificação de Locarno. Sugerimos modificar o título para: Ornamento para colheres. Se necessário, classe e subclasse também deverão ser alteradas.

BR302024004258-2

Exigência técnica

Código de despacho: 136

Titular: TRAMONTINA S/A CUTELARIA [BR/RS]

Procurador: CREAÇÃO MARCAS E PATENTES LTDA.

Detalhes do despacho: Com base no Manual de Desenhos Industriais instituído pela Portaria INPI/PR nº 36/2023, formulam-se as seguintes exigências: Não há mais previsão de uso da nomenclatura “Padrão aplicado a...” a títulos. Em atendimento ao item 5.3.1.1, a indicação do produto no título do pedido deve ser clara e concisa e adequada ao produto representado nas figuras, de preferência em concordância com a lista de produtos disponibilizada na Classificação de Locarno. Sugerimos modificar o título para: Ornamento para prato ou estampa para prato. Se necessário, classe e subclasse também deverão ser alteradas (Classe 32-00).



-
- BR302024004274-4** Exigência técnica
Código de despacho: 136
Titular: NELY CRISTINA BRAIDOTTI [BR/SP]
Procurador: VILELA COELHO SOCIEDADE DE ADVOGADOS
Detalhes do despacho: Com base no Manual de Desenhos Industriais instituído pela Portaria INPI/PR nº 36/2023, formulam-se as seguintes exigências: Conforme o item 5.3.4 do Manual de Desenhos Industriais, cada figura deverá ser apresentada com dimensões adequadas, nitidez e resolução gráfica suficientes para a plena compreensão do desenho industrial requerido, recomendado o mínimo de 300 dpi. As figuras revelam desenhos com bordas pixelizadas e imprecisas. Para o cumprimento desta exigência, utilizar o formulário eletrônico para a inclusão de figuras. Não apresentar as figuras em documento pdf, sob pena de publicação de nova exigência. http://manualdedi.inpi.gov.br/projects/manual-de-desenho-industrial/wiki/03_05_Peticionamento_pelo_e-DI#352-Preenchimento-do-formul%C3%A1rio
-
- BR302024004319-8** Exigência técnica
Código de despacho: 136
Titular: NELSON RODRIGUES DA SILVA [BR/PR]
Detalhes do despacho: Com base no Manual de Desenhos Industriais instituído pela Portaria INPI/PR nº 36/2023, formulam-se as seguintes exigências: As vistas foram apresentadas utilizando a opção de "anexos" do formulário. Quando deve-se usar o formulário de petição eletrônico. Portanto, apresente todas as figuras utilizando o formulário para que relatório e reivindicação das novas figuras sejam gerados pelo sistema. Apenas as figuras deverão ser incluídas, sem numeração de páginas ou legendas. A representação das figuras não apresenta qualidade adequada: as linhas estão imprecisas, incompletas e pixelizadas. Em atendimento ao item 5.3.4.1 do Manual, apresentar figuras com melhor qualidade. A figura 1.6 revela produto distinto daquele representado nas demais figuras e deverá ser apresentado como variação configurativa, figura 2.1. Para o cumprimento desta exigência, utilizar o formulário eletrônico para a inclusão de figuras. Não apresentar as figuras em documento pdf, sob pena de publicação de nova exigência. http://manualdedi.inpi.gov.br/projects/manual-de-desenho-industrial/wiki/03_05_Peticionamento_pelo_e-DI#352-Preenchimento-do-formul%C3%A1rio
-
- BR302024004345-7** Exigência técnica
Código de despacho: 136
Titular: MARCELO SERGIO BELLOTTO [BR/SP]
Procurador: Cruzeiro Newmarc Patentes e Marcas Ltda.
Detalhes do despacho: Com base no Manual de Desenhos Industriais instituído pela Portaria INPI/PR nº 36/2023, formulam-se as seguintes exigências: [1] As figuras não devem ter numeração de folha ou legenda no arquivo JPEG a ser inserido: a numeração e as legendas serão preenchidas automaticamente pelo sistema de acordo com as informações fornecidas pelo usuário no momento de inserção das figuras. O relatório descritivo e a reivindicação serão gerados automaticamente. Solicita-se que as figuras sejam reapresentadas sem as legendas no arquivo JPEG (recomendamos a leitura do item item 3.5.2 G do Manual para ver o passo a passo).
-
- BR302024004409-7** Exigência técnica
Código de despacho: 136
Titular: MARCELO SERGIO BELLOTTO [BR/SP]
Procurador: Cruzeiro Newmarc Patentes e Marcas Ltda.
Detalhes do despacho: As seguintes exigências foram formuladas com base no Manual de Desenhos Industriais – 2º revisão (out/2023), instituído pela Portaria INPI/PR nº 36/2023, acessível em http://manualdedi.inpi.gov.br/projects/manual-de-desenho-industrial/wiki/Manual_de_Desenhos_Industriais: [1] O atual pedido não atende aos requisitos do art. 104, conforme disposições do item 5.3.3 do Manual, pois os desenhos industriais apresentados não compartilham das mesmas características distintivas preponderantes. Um desenho industrial foi representado nas figuras 1.1 a 6.7. Outro desenho industrial foi representado nas figuras 7.1 a 9.7. Outro desenho industrial foi representado nas figuras 10.1 a 10.7. O pedido deverá ser dividido, facultando-se ao requerente indicar o desenho industrial que será mantido no pedido original. Os demais desenhos industriais poderão ser depositados como pedidos divididos.
-

BR302024004771-1

Exigência técnica

Código de despacho: 136

Titular: ITENS COMERCIO DE ARTIGOS DE DECORAÇÃO EIRELI [BR/SP]Detalhes do despacho: As seguintes exigências foram formuladas com base no Manual de Desenhos Industriais – 2º revisão (out/2023), instituído pela Portaria INPI/PR nº 36/2023, acessível em [http://](http://manualdedi.inpi.gov.br/projects/manual-de-desenho-industrial/wiki/Manual_de_Desenhos_Industriais)http://manualdedi.inpi.gov.br/projects/manual-de-desenho-industrial/wiki/Manual_de_Desenhos_Industriais: [1]

De acordo com o item 5.3.4.2 do Manual, apenas as características visuais devidamente reveladas e representadas serão consideradas reivindicações do pedido de desenho industrial. De maneira a garantir a reivindicação completa da configuração, recomenda-se a apresentação das seis vistas ortogonais do produto tridimensional. As vistas ortogonais mostram o desenho industrial a partir de seis ângulos específicos: frontal, posterior, lateral esquerda, lateral direita, superior e inferior. Recomenda-se, ainda, a apresentação de uma perspectiva. Apresente um novo conjunto de figuras revelando de maneira inequívoca as características do produto reivindicado. [2] O atual pedido não atende aos requisitos do art. 104, conforme disposições do item 5.3.3 do Manual, pois os desenhos industriais apresentados não compartilham das mesmas características distintivas preponderantes. Um desenho industrial foi representado nas figuras 1.1, 2.1, 3.1 e 7.1. Outro desenho industrial foi representado nas figuras 4.1, 5.1 e 6.1. O pedido deverá ser dividido, facultando-se ao requerente indicar o desenho industrial que será mantido no pedido original. Os demais desenhos industriais poderão ser depositados como pedidos divididos. [3] De acordo com o item 5.3.4.5 do Manual, a numeração identifica as figuras pertinentes a cada variação do desenho industrial. Assim, as figuras da primeira variação serão numeradas como 1.1, 1.2, 1.3; as figuras da segunda variação, como 2.1, 2.2, 2.3, e assim sucessivamente. Apresente um novo conjunto de figuras com a numeração corrigida.

BR302024004772-0

Exigência técnica

Código de despacho: 136

Titular: ITENS COMERCIO DE ARTIGOS DE DECORAÇÃO EIRELI [BR/SP]Detalhes do despacho: As seguintes exigências foram formuladas com base no Manual de Desenhos Industriais – 2º revisão (out/2023), instituído pela Portaria INPI/PR nº 36/2023, acessível em [http://](http://manualdedi.inpi.gov.br/projects/manual-de-desenho-industrial/wiki/Manual_de_Desenhos_Industriais)http://manualdedi.inpi.gov.br/projects/manual-de-desenho-industrial/wiki/Manual_de_Desenhos_Industriais: [1]

De acordo com o item 5.3.4.2 do Manual, apenas as características visuais devidamente reveladas e representadas serão consideradas reivindicações do pedido de desenho industrial. De maneira a garantir a reivindicação completa da configuração, recomenda-se a apresentação das seis vistas ortogonais do produto tridimensional. As vistas ortogonais mostram o desenho industrial a partir de seis ângulos específicos: frontal, posterior, lateral esquerda, lateral direita, superior e inferior. Recomenda-se, ainda, a apresentação de uma perspectiva. Apresente um novo conjunto de figuras revelando de maneira inequívoca as características do produto reivindicado. [2] O atual pedido não atende aos requisitos do art. 104, conforme disposições do item 5.3.3 do Manual, pois os desenhos industriais apresentados não compartilham das mesmas características distintivas preponderantes. Um desenho industrial foi representado nas figuras 1.1. Outro desenho industrial foi representado nas figuras 2.1. O pedido deverá ser dividido, facultando-se ao requerente indicar o desenho industrial que será mantido no pedido original. Os demais desenhos industriais poderão ser depositados como pedidos divididos. [3] De acordo com o item 5.3.4.5 do Manual, a numeração identifica as figuras pertinentes a cada variação do desenho industrial. Assim, as figuras da primeira variação serão numeradas como 1.1, 1.2, 1.3; as figuras da segunda variação, como 2.1, 2.2, 2.3, e assim sucessivamente. Apresente um novo conjunto de figuras com a numeração corrigida.

BR302024004837-8

Exigência técnica

Código de despacho: 136

Titular: ITENS COMERCIO DE ARTIGOS DE DECORAÇÃO EIRELI [BR/SP]

Detalhes do despacho: Com base no Manual de Desenhos Industriais instituído pela Portaria INPI/PR nº 36/2023, formulam-se as seguintes exigências: Apenas a perspectiva foi apresentada por meio do formulário e indexador de imagens. As demais vistas foram apresentadas utilizando a opção de "anexos" do formulário, quando deve-se usar o formulário de petição eletrônico. Portanto, apresente todas as figuras utilizando o formulário, sem a legenda e numeração de páginas, que serão processadas automaticamente pelo sistema. Para o cumprimento desta exigência, utilizar o formulário eletrônico para a inclusão de figuras. Não apresentar as figuras em documento pdf, sob pena de publicação de nova exigência. http://manualdedi.inpi.gov.br/projects/manual-de-desenho-industrial/wiki/03_05_Peticionamento_pelo_e-DI#352-Preenchimento-do-formul%C3%A1rio



-
- BR302024004841-6** Exigência técnica
Código de despacho: 136
Titular: VALDEMAR GONÇALVES MARTINS JUNIOR [BR/MG]
Procurador: José Naves de Lacerda Júnior
Detalhes do despacho: Com base no Manual de Desenhos Industriais instituído pela Portaria INPI/PR nº 36/2023, formulam-se as seguintes exigências: Conforme o item 5.3.6 do Manual de Desenhos Industriais, não é permitida a inclusão, nas figuras, de caracteres, palavras ou elementos textuais que não façam parte da configuração do desenho industrial. As figuras 1.1 a 1.4 foram apresentadas com eixos cartesianos. Reapresentar as figuras corrigidas. Para o cumprimento desta exigência, utilizar o formulário eletrônico para a inclusão de figuras. Não apresentar as figuras em documento pdf, sob pena de publicação de nova exigência. http://manualdedi.inpi.gov.br/projects/manual-de-desenho-industrial/wiki/03_05_Peticionamento_pelo_e-DI#352-Preenchimento-do-formul%C3%A1rio
-
- BR302024004862-9** Exigência técnica
Código de despacho: 136
Titular: ANTONIO VILMAR PAULINO DINARTE [BR/RS]
Procurador: Clair Antonio Leusin
Detalhes do despacho: Com base no Manual de Desenhos Industriais instituído pela Portaria INPI/PR nº 36/2023, formulam-se as seguintes exigências: O atual pedido não atende aos requisitos do art. 104, conforme disposições do item 5.3.3 Exame quanto à unidade do desenho industrial, pois não compartilham das mesmas características distintivas preponderantes. Um desenho industrial foi representado nas figuras 1.1 a 2.2. Outro desenho industrial foi representado nas figuras 3.1 e 3.2. Outro desenho industrial foi representado nas figuras 4.1 e 4.2. Outro desenho industrial foi representado nas figuras 5.1 e 5.2. O pedido deverá ser dividido, facultando-se ao requerente indicar o desenho industrial que será mantido no pedido original. De acordo com o item 3.5.2 do Manual de Desenhos Industriais, o campo Descrição do formulário só deve ser usado para incluir informações necessárias à compreensão das figuras do desenho industrial. As informações inseridas neste campo no pedido não cumprem com a finalidade pretendida e foram excluídas de ofício. Para o cumprimento desta exigência, utilizar o formulário eletrônico para a inclusão de figuras. Não apresentar as figuras em documento pdf, sob pena de publicação de nova exigência. http://manualdedi.inpi.gov.br/projects/manual-de-desenho-industrial/wiki/03_05_Peticionamento_pelo_e-DI#352-Preenchimento-do-formul%C3%A1rio
-
- BR302024004883-1** Exigência técnica
Código de despacho: 136
Titular: STELLA IMPORTAÇÃO E EXPORTAÇÃO DE LUMINÁRIAS LTDA [BR/RS]
Procurador: Sko Oyarzábal Marcas e Patentes Sociedade Simples Ltda.
Detalhes do despacho: Com base no Manual de Desenhos Industriais instituído pela Portaria INPI/PR nº 36/2023, formulam-se as seguintes exigências: [1] O pedido não atende aos requisitos do art. 104 da LPI, conforme disposições do item 5.3.3 do Manual, pois os desenhos industriais apresentados não compartilham das mesmas características distintivas preponderantes. Foram identificados 3 desenhos industriais: a primeiro é o das figuras 1.1 a 1.8; o segundo está representado nas figuras 2.1 a 2.8; o terceiro é o que consta das figuras 3.1 a 3.8 O pedido deverá ser dividido, conforme item 5.3.3.1 do Manual, facultando-se ao requerente indicar o desenho industrial que será mantido no pedido original. Os outros 2 desenhos industriais poderão ser depositados como pedidos divididos, individualmente. [2] Em atendimento ao item 5.3.1.1, a indicação do produto no título do pedido deve ser clara e concisa e adequada ao produto representado nas figuras. O título informado não corresponde ao produto representado nas figuras. Apresente, no pedido original e nos divididos, novo título descrevendo claramente o objeto reivindicado.
-
- BR322023006091-2** Exigência técnica
Código de despacho: 136
Titular: MAURICIO BALBINOT [BR/RS]
Procurador: João Cassiano Bairros Oyarzábal
Detalhes do despacho: Com base no Manual de Desenhos Industriais instituído pela Portaria INPI/PR nº 36/2023 e no Comunicado publicado na RPI 2753, de 10/10/2023, formulam-se as seguintes exigências: [1] O prazo de validade informado na procuração estava expirado quando foi apresentada a petição de depósito do presente pedido. Em atendimento ao item 5.1 do Manual, apresentar nova procuração válida, ratificando os atos anteriormente praticados ou com data de assinatura igual ou anterior à do depósito. [2] Em atenção ao item 5.3.1.1 b do Manual corrija o título do pedido, retirando a expressão CONFIGURAÇÃO APLICADA EM, que não constitui a indicação do produto.
-

BR322023006093-9

Exigência técnica

Código de despacho: 136

Titular: MAURICIO BALBINOT [BR/RS]

Procurador: João Cassiano Bairros Oyarzábal

Detalhes do despacho: Com base no Manual de Desenhos Industriais instituído pela Portaria INPI/PR nº 36/2023 e no Comunicado publicado na RPI 2753, de 10/10/2023, formulam-se as seguintes exigências: [1] O prazo de validade informado na procuração estava expirado quando foi apresentada a petição de depósito do presente pedido. Em atendimento ao item 5.1 do Manual, apresentar nova procuração válida, ratificando os atos anteriormente praticados ou com data de assinatura igual ou anterior à do depósito. [2] Em atenção ao item 5.3.1.1 b do Manual corrija o título do pedido, retirando a expressão CONFIGURAÇÃO APLICADA EM, que não constitui a indicação do produto.

BR322023006095-5

Exigência técnica

Código de despacho: 136

Titular: CASSIO PISSETTI [BR/PR]

Procurador: Otto Banho Licks

Detalhes do despacho: Com base no Manual de Desenhos Industriais instituído pela Portaria INPI/PR nº 36/2023 e no Comunicado publicado na RPI 2753, de 10/10/2023, formulam-se as seguintes exigências: [1] Verifica-se que há inconsistência entre as vistas: as figuras 1.4, 1.5, 1.6, 1.7, 2.4, 2.5, 2.6, 2.7, 3.4, 3.5, 3.6 e 3.7 foram representadas com linha de interrupção que, segundo o item 5.3.4.3 do Manual, informam que a forma plástica representada poderá apresentar variação de dimensão sem que haja alteração das características ornamentais já exibidas nas figuras, o que não corresponde às demais vistas de cada variação, nem ao que havia sido representado no depósito do pedido; as linhas de interrupção devem ser retiradas e o objeto deve ser representado completo, com as dimensões correspondentes às demais vistas e ao contido no depósito. Em atenção ao item 5.3.4.4 do Manual rerepresente as figuras com as correções indicadas e quaisquer outras que sejam necessárias para que as imagens apresentem coerência entre si. [2] Ao preencher o título, em atenção ao item 5.3.1.1 b do Manual retire a expressão CONFIGURAÇÃO APLICADA A/EM, que não constitui a indicação do produto.

BR322024003934-7

Exigência técnica

Código de despacho: 136

Titular: JOSÉ JOAQUIM MIGUEL [BR/SP]

Procurador: Juliana de Moraes Carvalho Mello

Detalhes do despacho: Com base no Manual de Desenhos Industriais instituído pela Portaria INPI/PR nº 36/2023, formulam-se as seguintes exigências: [1] As figuras não devem ter numeração ou legenda (por exemplo: FIG. 1.1) no arquivo JPEG a ser inserido: a numeração e as legendas serão preenchidas automaticamente pelo sistema de acordo com as informações fornecidas pelo usuário no momento de inserção das figuras. O relatório descritivo e a reivindicação serão gerados automaticamente. Solicita-se que as figuras sejam rerepresentadas sem as legendas no arquivo JPEG (recomendamos a leitura do item item 3.5.2 G do Manual para ver o passo a passo). [2] Ao preencher o título, em atenção ao item 5.3.1.1 b do Manual retire a expressão: segurança e proteção aplicado em. O título deve ser apenas PERFIL DE CORRIMÃO PARA GUARDA-CORPO. [3] A fim de atender o item 5.3.1.1 c do Manual de Desenhos Industriais altere a classificação para 25-02, de modo a ficar condizente com o desenho industrial representado nas figuras e com o título (indicação do produto). [4] Ao cumprir a exigência não anexe a petição de depósito do pedido original (BR302023005862).

BR322024005097-9

Exigência técnica

Código de despacho: 136

Titular: BRISK AROMAS INDÚSTRIA E COMÉRCIO EIRELI [BR/SP]

Procurador: VICTOR ALVES RIBEIRO

Detalhes do despacho: Com base no Manual de Desenhos Industriais instituído pela Portaria INPI/PR nº 36/2023, formulam-se as seguintes exigências: O requerente modificou o desenho industrial sem que a alteração decorresse de solicitação publicada em exigência, incorrendo, portanto, na alteração da matéria inicialmente reivindicada: primeiramente, o produto do depósito era cinza e modificou para verde. O botão do spray, cilíndrico no depósito, agora está trapezoidal. O formato do orifício está distinto. Em atendimento ao item 5.3.1.1 do Manual, descartar as figuras alteradas e rerepresentar as figuras do desenho industrial originalmente depositado. Para o cumprimento desta exigência, utilizar o formulário eletrônico para a inclusão de figuras. Não apresentar as figuras em documento pdf, sob pena de publicação de nova exigência. http://manualdedi.inpi.gov.br/projects/manual-de-desenho-industrial/wiki/03_05_Peticionamento_pelo_e-DI#352-Preenchimento-do-formul%C3%A1rio



BR322024005508-3

Exigência técnica

Código de despacho: 136

Titular: FLÁVIA ARAÚJO DE OLIVEIRA [BR/MG], FELIPE VIANNA VARGAS [BR/RJ] e FERNANDO GUILHERME RIBEIRO FERNANDES [BR/RJ]

Procurador: Kizzi Stigert Orlando

Detalhes do despacho: Com base no Manual de Desenhos Industriais instituído pela Portaria INPI/PR nº 36/2023, formulam-se as seguintes exigências: Conforme exigência anterior, Verifica-se que há inconsistência entre as vistas: a atual figura 3.2 não corresponde à figura 3.1, vista oposta. Em atenção ao item 5.3.4.4 do Manual reapresente as figuras com as correções indicadas e quaisquer outras que sejam necessárias para que as imagens apresentem coerência entre si. Corrigir legenda das figuras 2.4 e 3.4 para vista anterior. Para o cumprimento desta exigência, utilizar o formulário eletrônico para a inclusão de figuras. Não apresentar as figuras em documento pdf, sob pena de publicação de nova exigência. http://manualdedi.inpi.gov.br/projects/manual-de-desenho-industrial/wiki/03_05_Peticionamento_pelo_e-DI#352-Preenchimento-do-formul%C3%A1rio

BR322024005509-1

Exigência técnica

Código de despacho: 136

Titular: FLÁVIA ARAÚJO DE OLIVEIRA [BR/MG], FELIPE VIANNA VARGAS [BR/RJ] e FERNANDO GUILHERME RIBEIRO FERNANDES [BR/RJ]

Procurador: Kizzi Stigert Orlando

Detalhes do despacho: Com base no Manual de Desenhos Industriais instituído pela Portaria INPI/PR nº 36/2023, formulam-se as seguintes exigências: Conforme exigência anterior, Verifica-se que há inconsistência entre as vistas: as atuais figura 1.1 e 2.1 não correspondem às figuras 1.2 e 2.2, respectivamente. Em atenção ao item 5.3.4.4 do Manual reapresente as figuras com as correções indicadas e quaisquer outras que sejam necessárias para que as imagens apresentem coerência entre si. Para o cumprimento desta exigência, utilizar o formulário eletrônico para a inclusão de figuras. Não apresentar as figuras em documento pdf, sob pena de publicação de nova exigência. http://manualdedi.inpi.gov.br/projects/manual-de-desenho-industrial/wiki/03_05_Peticionamento_pelo_e-DI#352-Preenchimento-do-formul%C3%A1rio

DI7005317-0

Exigência técnica

Código de despacho: 136

Titular: Owens-Brockway Glass Container Inc [US]

Procurador: Dannemann, Siemsen, Bigler & Ipanema Moreira

Detalhes do despacho: Com base no Manual de Desenhos Industriais instituído pela Portaria INPI/PR nº 36/2023 e no Comunicado publicado na RPI 2753, de 10/10/2023, formulam-se as seguintes exigências considerando as FIGURAS DO DEPÓSITO, a fim de que haja correspondência com as figuras da prioridade reivindicada: [1] Após o depósito, a configuração inicial do desenho industrial representado nas figuras não poderá sofrer acréscimos ou alterações, nos termos do item 5.3.4 do Manual. Conforme solicitado na exigência anterior reapresente somente as figuras do depósito (petição 870220043972, de 20/05/2022, referente ao cumprimento da exigência publicada na RPI 2674 para fins de restauração dos autos) individualmente, numeradas conforme item 5.3.3 do Manual (figura 1.1, figura 1.2 e figura 1.3). A atual figura 1.4, além de estar com legenda errada (seria vista inferior, não posterior), não constava no depósito, tampouco consta na prioridade, portanto não deve ser apresentada.



Exame técnico em designação: Exigência

Como etapa do exame técnico das designações de registro de desenho industrial, listados a seguir – nos termos do artigo 106, § 3º da Lei da Propriedade Industrial (LPI, lei n.º 9.279, de 14 de maio de 1996) – formula-se exigência relativa às questões indicadas.

Para cumprir ou contestar a exigência de petição:

1. Acesse o e-DI no site do INPI (www.inpi.gov.br);
2. Emita uma Guia de Recolhimento da União (GRU) para o serviço de “cumprimento de exigência” (código 105 – em processo), referente a processo de registro;
3. Efetue o pagamento; e
4. Preencha e envie o formulário eletrônico correspondente à opção indicada na emissão da GRU, acompanhado dos esclarecimentos, argumentos, provas ou documentos apropriados.

Os sistemas de informática do INPI identificarão o cumprimento de exigência, para que o pedido de registro prossiga, automaticamente, em seu processamento.

Para esclarecer outras dúvidas e conhecer em detalhe o processamento de pedidos de registro de desenho industrial e outras petições, não deixe de consultar o Manual de Desenho Industrial (<http://manualdedi.inpi.gov.br/projects/manual-de-desenho-industrial/wiki>).

BR312023235104-7
DM/235104

Exigência técnica em designação recebida

Código de despacho: 1232

Titular(es): HS PRODUKT D.O.O. [HR]

Procurador: Woodard, Emhardt, Henry, Reeves and Wagner, LLP

Detalhes do despacho: O atual pedido não atende aos requisitos do art. 104, conforme disposições do item 5.3.3 Exame quanto à unidade do desenho industrial, pois não compartilham das mesmas características distintivas preponderantes com relação ao reivindicado nas figuras ou fotografias: um desenho industrial foi representado na(s) figura(s) 1.1 a 1.5; outro desenho industrial foi representado na(s) figura(s) 2.1 a 2.5; outro desenho industrial foi representado na(s) figura(s) 3.1 a 3.7; outro desenho industrial foi representado na(s) figura(s) 4.1 a 4.5; outro desenho industrial foi representado na(s) figura(s) 5.1 a 5.8; outro desenho industrial foi representado na(s) figura(s) 6.1 a 6.8. O pedido deverá ser dividido, facultando-se ao requerente indicar o desenho industrial que será mantido no pedido original. Os demais desenhos industriais poderão ser depositados como pedidos divididos, caso haja interesse em sua proteção. Cada pedido dividido dará origem a um novo depósito; para maiores informações e procedimentos a respeito de como proceder, veja o item 3.5 do Manual de Desenhos Industriais. A prioridade unionista reivindicada foi recusada, por não ter sido informado um código WIPO-DAS, nem apresentada cópia do documento de origem adequado, no prazo de 90 (noventa) dias a contar da data de publicação do registro pela Secretaria Internacional, contendo data, número de depósito e representação (desenhos ou fotografias) do desenho industrial reivindicado, acompanhado de sua tradução simples.



BR312024241072-0
DM/241072

Exigência técnica em designação recebida

Código de despacho: 1232

Titular(es): Huskie Tools, LLC [US]

Procurador: Shumaker, Loop and Kendrick, LLP

Detalhes do despacho: O atual pedido não atende aos requisitos do art. 104, conforme disposições do item 5.3.3 Exame quanto à unidade do desenho industrial, pois não compartilham das mesmas características distintivas preponderantes com relação ao reivindicado nas figuras ou fotografias: um desenho industrial foi representado na(s) figura(s) 1.1 a 1.10; outro desenho industrial foi representado na(s) figura(s) 1.11 a 1.20. O pedido deverá ser dividido, facultando-se ao requerente indicar o desenho industrial que será mantido no pedido original. Os demais desenhos industriais poderão ser depositados como pedidos divididos, caso haja interesse em sua proteção. Cada pedido dividido dará origem a um novo depósito; para maiores informações e procedimentos a respeito de como proceder, veja o item 3.5 do Manual de Desenhos Industriais. A prioridade unionista US 18/775,964 foi recusada, por não ter sido informado um código WIPO-DAS, nem apresentada cópia do documento de origem adequado, no prazo de 90 (noventa) dias a contar da data de publicação do registro pela Secretaria Internacional, contendo data, número de depósito e representação (desenhos ou fotografias) do desenho industrial reivindicado, acompanhado de sua tradução simples. Ressalta-se que a data informada para a prioridade de número US 29/952,920 está incorreta, como informado pelo sistema WIPO-DAS. Favor verificar a informação e informar a data correta relativa à prioridade reivindicada.



Perda de Prioridade Unionista

Perda da prioridade reivindicada por não atender às disposições previstas no Art. 99 da LPI. O titular poderá apresentar recurso contra a perda de prioridade. Desta data corre o prazo de 60 (sessenta) dias para eventual recurso do interessado. Sobrestado o exame do pedido até o fim do exame do recurso ou, na ausência deste, até o fim do prazo de 60 (sessenta) dias.

BR302022006559-5

Perda de Prioridade (sobrestamento do exame)

Código de despacho: 135

Titular: BLUPURA [IT]

Procurador: TAVARES PROPRIEDADE INTELECTUAL LTDA. (ALT. DE TAVARES & COMPANHIA LTDA)

Detalhes do despacho: Referente à reivindicação de Prioridade por não haver correspondência entre a matéria da prioridade e do pedido. Sobrestado o exame do pedido até o fim do exame do recurso ou, na ausência deste, até o fim do prazo de 60 (sessenta) dias. A Prioridade Unionista nº EM 009048382-0005, de 01/06/2022, não corresponde à matéria apresentada no pedido nacional. No item 5.2.3 do Manual de Desenhos Industriais instituído pela Portaria INPI/PR nº 36/2023, consta que não se admite que a configuração reivindicada no depósito nacional seja modificada para corresponder ao documento de prioridade. O requerente foi instado através da exigência publicada na RPI 2750 a apresentar prioridade correspondente ao objeto requerido no pedido nacional. No cumprimento da exigência não foi apresentado novo documento de prioridade e houve alteração da matéria do depósito para adequá-la à prioridade, apesar de ter sido alertado de que isso não seria aceito: de acordo com o item 5.3.1.1 a do Manual de DI, a matéria representada não pode sofrer acréscimos ou alterações durante o processo de registro, com exceção daquelas oriundas de correções solicitadas pelo examinador no decorrer do exame, de modo que as figuras apresentadas na petição 870230101848, de 17/11/2023 não podem ser aceitas. Pelas razões expostas, declaramos a perda da prioridade unionista.



Pedidos de registro de desenho industrial definitivamente arquivados

Por falta de procuração

Por falta de resposta à exigência técnica

Exigência de designação não respondida



Por falta de procuração

Os pedidos de registro de desenho industrial, listados a seguir, foram, definitivamente, arquivados, em vista da ausência de procuração, nos termos do parágrafo 2º do artigo 216 da Lei da Propriedade Industrial (LPI, lei n.º 9.279, de 14 de maio de 1996).

Com respeito a esses processos, encerra-se a instância administrativa, nos termos do parágrafo 2º do artigo 216 da Lei da Propriedade Industrial (LPI, lei n.º 9.279, de 14 de maio de 1996).

Art. 216 - Os atos previstos nesta Lei serão praticados pelas partes ou por seus procuradores, devidamente qualificados.

Parágrafo 2º - A procuração deverá ser apresentada em até 60 (sessenta) dias contados da prática do primeiro ato da parte no processo, independente de notificação ou exigência, sob pena de arquivamento, sendo definitivo o arquivamento do pedido de patente, do pedido de registro de desenho industrial e de registro de marca.

Este despacho não gera direito a fotocópia por parte de terceiros.

BR302024006520-5	Arquivamento definitivo de pedido de registro por falta de procuração Código de despacho: 106 Titular: PEDREIRA GESTAO DE NEGOCIOS EIRELI [BR/SP] Procurador: JULIANA APARECIDA ROCHA REQUENA Detalhes do despacho: Pedido arquivado por não ter sido apresentada a procuração dentro do prazo de 60 dias da data do primeiro ato da parte no processo, Artigo 216, §2º da Lei 9279/96.
BR302024006545-0	Arquivamento definitivo de pedido de registro por falta de procuração Código de despacho: 106 Titular: INAUGURA MOVEIS INDUSTRIA E COMERCIO DE UTILIDADES LTDA [BR/SP] Procurador: BEERRE ASSESSORIA EMPRESARIAL LTDA Detalhes do despacho: Pedido arquivado por não ter sido apresentada a procuração dentro do prazo de 60 dias da data do primeiro ato da parte no processo, Artigo 216, §2º da Lei 9279/96.



Por falta de resposta à exigência técnica

Os pedidos de registro de desenho industrial, listados a seguir, foram, definitivamente, arquivados, em vista da ausência de resposta a uma exigência técnica. Com respeito a esses processos, encerra-se a instância administrativa, nos termos do parágrafo 3º do artigo 106 da Lei da Propriedade Industrial (LPI, lei n.º 9.279, de 14 de maio de 1996).

Art. 106. Depositado o pedido de registro de desenho industrial e observado o disposto nos arts. 100, 101 e 104, será automaticamente publicado e simultaneamente concedido o registro, expedindo-se o respectivo certificado.

§ 3º Não atendido o disposto nos arts. 101 e 104, será formulada exigência, que deverá ser respondida em 60 (sessenta) dias, sob pena de arquivamento definitivo.

Este despacho não gera direito a fotocópia por parte de terceiros.

BR302022000134-1	Arquivamento definitivo de pedido de registro por falta de cumprimento de exigência técnica Código de despacho: 139 Titular: ANNA BEATRIZ LOPES MACHADO [BR/RJ] Detalhes do despacho: Pedido arquivado definitivamente por não ter sido apresentada a petição de cumprimento de exigência técnica no prazo legal de 60 dias a contar da publicação na RPI 2794, de 23/07/2024.
BR302022000390-5	Arquivamento definitivo de pedido de registro por falta de cumprimento de exigência técnica Código de despacho: 139 Titular: MICHELLE RODRIGUES BARBOSA [ES] Procurador: ALCEU ELIS DA SILVA Detalhes do despacho: Pedido arquivado definitivamente por não ter sido apresentada a petição de cumprimento de exigência técnica no prazo legal de 60 dias a contar da publicação na RPI 2794, de 23/07/2024.
BR302022000418-9	Arquivamento definitivo de pedido de registro por falta de cumprimento de exigência técnica Código de despacho: 139 Titular: IND. E COM. DE ARTEFATOS DE PAPEL ROSA LTDA [BR/SC] e REI ROSA EMPREENDIMENTOS IMOBILIARIOS LTDA [BR/SC] Procurador: MARCOS VINÍCIUS VIANA DA SILVA Detalhes do despacho: Pedido arquivado definitivamente por não ter sido apresentada a petição de cumprimento de exigência técnica no prazo legal de 60 dias a contar da publicação na RPI 2787, de 04/06/2024.
BR302022000420-0	Arquivamento definitivo de pedido de registro por falta de cumprimento de exigência técnica Código de despacho: 139 Titular: IND. E COM. DE ARTEFATOS DE PAPEL ROSA LTDA [BR/SC] e REI ROSA EMPREENDIMENTOS IMOBILIARIOS LTDA [BR/SC] Procurador: MARCOS VINÍCIUS VIANA DA SILVA Detalhes do despacho: Pedido arquivado definitivamente por não ter sido apresentada a petição de cumprimento de exigência técnica no prazo legal de 60 dias a contar da publicação na RPI 2787, de 04/06/2024.
BR302022001669-1	Arquivamento definitivo de pedido de registro por falta de cumprimento de exigência técnica Código de despacho: 139 Titular: PARAGON WATER SYSTEMS, INC. [US] Procurador: CITY PATENTES E MARCAS LTDA. Detalhes do despacho: Pedido arquivado definitivamente por não ter sido apresentada a petição de cumprimento de exigência técnica no prazo legal de 60 dias a contar da publicação na RPI 2794, de 23/07/2024.



BR302022002783-9	Arquivamento definitivo de pedido de registro por falta de cumprimento de exigência técnica Código de despacho: 139 Titular: PRO-AQUA INTERNATIONAL GMBH [DE] Procurador: Aguiar & Companhia S/C LTDA(Alterado para: Aguiar & Companhia Ltda) Detalhes do despacho: Pedido arquivado definitivamente por não ter sido apresentada a petição de cumprimento da exigência técnica publicada na RPI 2761, de 05/12/2023, no prazo legal de 60 dias da publicação. Observado o indeferimento da petição de solicitação de devolução de prazo publicado na RPI 2792, de 09/07/2024, cuja decisão foi mantida em sede de recurso, conforme publicação na RPI 2818, de 07/01/2025.
BR302023002461-1	Arquivamento definitivo de pedido de registro por falta de cumprimento de exigência técnica Código de despacho: 139 Titular: POLARIUM ENERGY SOLUTIONS AB [SE] Procurador: PAULO DE TARSO CASTRO BRANDÃO Detalhes do despacho: Pedido arquivado definitivamente por não ter sido apresentada a petição de cumprimento de exigência técnica no prazo legal de 60 dias a contar da publicação na RPI 2794, de 23/07/2024.
BR302023004349-7	Arquivamento definitivo de pedido de registro por falta de cumprimento de exigência técnica Código de despacho: 139 Titular: N A IND E COM DE CONFECÇÕES LTDA [BR/PR] Procurador: Calisto Vendrame Sobrinho Detalhes do despacho: Pedido arquivado definitivamente por não ter sido apresentada a petição de cumprimento de exigência técnica no prazo legal de 60 dias a contar da publicação na RPI 2794, de 23/07/2024.
BR302023005840-0	Arquivamento definitivo de pedido de registro por falta de cumprimento de exigência técnica Código de despacho: 139 Titular: POLMOS ZYRARDOW SPOLKA Z OGRANICZONA ODPOWIEDZIALNOSCIA [PL] Procurador: Pedro Afonso Vieira Bhering Detalhes do despacho: Pedido arquivado definitivamente por não ter sido apresentada a petição de cumprimento de exigência técnica no prazo legal de 60 dias a contar da publicação na RPI 2792, de 09/07/2024.
BR302023005843-5	Arquivamento definitivo de pedido de registro por falta de cumprimento de exigência técnica Código de despacho: 139 Titular: CARLOS ALBERTO SILVA DE MIRANDA [BR/MG], MARIANA PRETTI GAZZINELLI NEVES [BR/MG], EDUARDO MAIA ALVES PEREIRA [BR/MG], LUIZ FELIPE MACHADO DIAS [BR/MG], JOÃO VITOR BRANDÃO LIMA [BR/MG], MARIA TEREZA CARNEIRO BATISTA DE OLIVEIRA [BR/MG], LIVINGSTONE AUGUSTO ELLER [BR/MG], THIAGO DE MENDONÇA VIANA NUNES [BR/MG] e GABRIELA QUINTÃO SENNA [BR/MG] Detalhes do despacho: Pedido arquivado definitivamente por não ter sido apresentada a petição de cumprimento de exigência técnica no prazo legal de 60 dias a contar da publicação na RPI 2790, de 25/06/2024.
BR302023005851-6	Arquivamento definitivo de pedido de registro por falta de cumprimento de exigência técnica Código de despacho: 139 Titular: NEST TECHNOLOGY DESIGN LTDA - EPP [BR/SP] Procurador: Jefferson Candido de Oliveira Detalhes do despacho: Pedido arquivado definitivamente por não ter sido apresentada a petição de cumprimento de exigência técnica no prazo legal de 60 dias a contar da publicação na RPI 2787, de 04/06/2024.
BR302023005874-5	Arquivamento definitivo de pedido de registro por falta de cumprimento de exigência técnica Código de despacho: 139 Titular: RIVALDO DOS SANTOS QUEIROZ [BR/MT] Procurador: Paulo Gomes Paulista Detalhes do despacho: Pedido arquivado definitivamente por não ter sido apresentada a petição de cumprimento de exigência técnica no prazo legal de 60 dias a contar da publicação na RPI 2794, de 23/07/2024.
BR302023005875-3	Arquivamento definitivo de pedido de registro por falta de cumprimento de exigência técnica Código de despacho: 139 Titular: ERICA CRISTINA PASTOR CORREA [BR/SP] Detalhes do despacho: Pedido arquivado definitivamente por não ter sido apresentada a petição de cumprimento de exigência técnica no prazo legal de 60 dias a contar da publicação na RPI 2787, de 04/06/2024.
BR302023005897-4	Arquivamento definitivo de pedido de registro por falta de cumprimento de exigência técnica Código de despacho: 139 Titular: SPD FABRICACAO E COMERCIO DE APARELHOS E EQUIPAMENTOS PARA USO MEDICO LTDA [BR/SP] Procurador: Andre Alvares de Lima Machado Franca Detalhes do despacho: Pedido arquivado definitivamente por não ter sido apresentada a petição de cumprimento de exigência técnica no prazo legal de 60 dias a contar da publicação na RPI 2787, de 04/06/2024.

BR302023005901-6	Arquivamento definitivo de pedido de registro por falta de cumprimento de exigência técnica Código de despacho: 139 Titular: FURLAMED COMERCIO ATACADISTA DE MATERIAIS MEDICOS E HOSPITALARES EIRELI [BR/PR] Procurador: WAGNER FELICE Detalhes do despacho: Pedido arquivado definitivamente por não ter sido apresentada a petição de cumprimento de exigência técnica no prazo legal de 60 dias a contar da publicação na RPI 2787, de 04/06/2024.
BR302023005933-4	Arquivamento definitivo de pedido de registro por falta de cumprimento de exigência técnica Código de despacho: 139 Titular: INJEPOL CALÇADOS INDÚSTRIA E COMÉRCIO LTDA - ME [BR/MG] Procurador: José Naves de Lacerda Júnior Detalhes do despacho: Pedido arquivado definitivamente por não ter sido apresentada a petição de cumprimento de exigência técnica no prazo legal de 60 dias a contar da publicação na RPI 2788, de 11/06/2024.
BR302023005954-7	Arquivamento definitivo de pedido de registro por falta de cumprimento de exigência técnica Código de despacho: 139 Titular: 34.069.787 JOSE JORGE DE JESUS JUNIOR [BR/BA] Detalhes do despacho: Pedido arquivado definitivamente por não ter sido apresentada a petição de cumprimento de exigência técnica no prazo legal de 60 dias a contar da publicação na RPI 2790, de 25/06/2024.
BR302023006004-9	Arquivamento definitivo de pedido de registro por falta de cumprimento de exigência técnica Código de despacho: 139 Titular: LEONARDO C DE PAULA [BR/RJ] Detalhes do despacho: Pedido arquivado definitivamente por não ter sido apresentada a petição de cumprimento de exigência técnica no prazo legal de 60 dias a contar da publicação na RPI 2789, de 18/06/2024.
BR302023006005-7	Arquivamento definitivo de pedido de registro por falta de cumprimento de exigência técnica Código de despacho: 139 Titular: JUNYU SHEN [BR/SP] Procurador: Leandro Soares Barros Detalhes do despacho: Pedido arquivado definitivamente por não ter sido apresentada a petição de cumprimento de exigência técnica no prazo legal de 60 dias a contar da publicação na RPI 2789, de 18/06/2024.
BR302023006120-7	Arquivamento definitivo de pedido de registro por falta de cumprimento de exigência técnica Código de despacho: 139 Titular: ITALY LINE FERRAGENS LTDA [BR/MG] Procurador: Sâmia Batista Amin (nome anterior Sâmia Amin Santos) Detalhes do despacho: Pedido arquivado definitivamente por não ter sido apresentada a petição de cumprimento de exigência técnica no prazo legal de 60 dias a contar da publicação na RPI 2792, de 09/07/2024.
BR302023006201-7	Arquivamento definitivo de pedido de registro por falta de cumprimento de exigência técnica Código de despacho: 139 Titular: DIMITRI LOCIKS CAVALCANTI DE GUSMÃO [BR/DF] Detalhes do despacho: Pedido arquivado definitivamente por não ter sido apresentada a petição de cumprimento de exigência técnica no prazo legal de 60 dias a contar da publicação na RPI 2792, de 09/07/2024.
BR302023006294-7	Arquivamento definitivo de pedido de registro por falta de cumprimento de exigência técnica Código de despacho: 139 Titular: JADERSON DE ALMEIDA [BR/SC] Detalhes do despacho: Pedido arquivado definitivamente por não ter sido apresentada a petição de cumprimento de exigência técnica no prazo legal de 60 dias a contar da publicação na RPI 2792, de 09/07/2024.
BR302023006309-9	Arquivamento definitivo de pedido de registro por falta de cumprimento de exigência técnica Código de despacho: 139 Titular: BRUNO DUARTE [BR/PR] Detalhes do despacho: Pedido arquivado definitivamente por não ter sido apresentada a petição de cumprimento de exigência técnica no prazo legal de 60 dias a contar da publicação na RPI 2789, de 18/06/2024.
BR302023006344-7	Arquivamento definitivo de pedido de registro por falta de cumprimento de exigência técnica Código de despacho: 139 Titular: G. PIETROBON & CIA LTDA [BR/PR] Procurador: GILBERTO LUIS DA SILVEIRA Detalhes do despacho: Pedido arquivado definitivamente por não ter sido apresentada a petição de cumprimento de exigência técnica no prazo legal de 60 dias a contar da publicação na RPI 2796, de 06/08/2024.

BR302023006348-0	Arquivamento definitivo de pedido de registro por falta de cumprimento de exigência técnica Código de despacho: 139 Titular: G. PIETROBON & CIA LTDA [BR/PR] Procurador: GILBERTO LUIS DA SILVEIRA Detalhes do despacho: Pedido arquivado definitivamente por não ter sido apresentada a petição de cumprimento de exigência técnica no prazo legal de 60 dias a contar da publicação na RPI 2796, de 06/08/2024.
BR302023006357-9	Arquivamento definitivo de pedido de registro por falta de cumprimento de exigência técnica Código de despacho: 139 Titular: SUA BIJU ACESSORIOS E UTILIDADES LTDA ME [BR/BA] Procurador: SILVIA MARTINS Detalhes do despacho: Pedido arquivado definitivamente por não ter sido apresentada a petição de cumprimento de exigência técnica no prazo legal de 60 dias a contar da publicação na RPI 2789, de 18/06/2024.
BR302023006372-2	Arquivamento definitivo de pedido de registro por falta de cumprimento de exigência técnica Código de despacho: 139 Titular: VITOR JIANWEI ZHAO [BR/SP] Procurador: Manoel Paixao do Nascimento Detalhes do despacho: Pedido arquivado definitivamente por não ter sido apresentada a petição de cumprimento de exigência técnica no prazo legal de 60 dias a contar da publicação na RPI 2789, de 18/06/2024.
BR302023006450-8	Arquivamento definitivo de pedido de registro por falta de cumprimento de exigência técnica Código de despacho: 139 Titular: FAR WEST JEANS LTDA [BR/GO] Procurador: Aureolino Pinto Das Neves Detalhes do despacho: Pedido arquivado definitivamente por não ter sido apresentada a petição de cumprimento de exigência técnica no prazo legal de 60 dias a contar da publicação na RPI 2792, de 09/07/2024.
BR302023006454-0	Arquivamento definitivo de pedido de registro por falta de cumprimento de exigência técnica Código de despacho: 139 Titular: MARCELA CAVALHERI [BR/SP] Procurador: Benedito Pereira Detalhes do despacho: Pedido arquivado definitivamente por não ter sido apresentada a petição de cumprimento de exigência técnica no prazo legal de 60 dias a contar da publicação na RPI 2796, de 06/08/2024.
BR302023006615-2	Arquivamento definitivo de pedido de registro por falta de cumprimento de exigência técnica Código de despacho: 139 Titular: BEACHSTYLE INDUSTRIA E COMERCIO [BR/SP] Detalhes do despacho: Pedido arquivado definitivamente por não ter sido apresentada a petição de cumprimento de exigência técnica no prazo legal de 60 dias a contar da publicação na RPI 2792, de 09/07/2024.
BR302023006696-9	Arquivamento definitivo de pedido de registro por falta de cumprimento de exigência técnica Código de despacho: 139 Titular: JADERSON DE ALMEIDA [BR/SC] Detalhes do despacho: Pedido arquivado definitivamente por não ter sido apresentada a petição de cumprimento de exigência técnica no prazo legal de 60 dias a contar da publicação na RPI 2792, de 09/07/2024.
BR302023006866-0	Arquivamento definitivo de pedido de registro por falta de cumprimento de exigência técnica Código de despacho: 139 Titular: EDUCAÇÃO ALÉM DA MENTE [BR/RJ] Procurador: VALÉRIA REIS GRAVINO Detalhes do despacho: Pedido arquivado definitivamente por não ter sido apresentada a petição de cumprimento de exigência técnica no prazo legal de 60 dias a contar da publicação na RPI 2794, de 23/07/2024.
BR302023006874-0	Arquivamento definitivo de pedido de registro por falta de cumprimento de exigência técnica Código de despacho: 139 Titular: SPD FABRICACAO E COMERCIO DE APARELHOS E EQUIPAMENTOS PARA USO MEDICO LTDA [BR/SP] Procurador: Andre Alvares de Lima Machado Franca Detalhes do despacho: Pedido arquivado definitivamente por não ter sido apresentada a petição de cumprimento de exigência técnica no prazo legal de 60 dias a contar da publicação na RPI 2794, de 23/07/2024.
BR302023006876-7	Arquivamento definitivo de pedido de registro por falta de cumprimento de exigência técnica Código de despacho: 139 Titular: SPD FABRICACAO E COMERCIO DE APARELHOS E EQUIPAMENTOS PARA USO MEDICO LTDA [BR/SP] Procurador: Andre Alvares de Lima Machado Franca Detalhes do despacho: Pedido arquivado definitivamente por não ter sido apresentada a petição de cumprimento de exigência técnica no prazo legal de 60 dias a contar da publicação na RPI 2794, de 23/07/2024.

BR302023006983-6 Arquivamento definitivo de pedido de registro por falta de cumprimento de exigência técnica
Código de despacho: 139
Titular: MOISES ELIANO DA SILVA LEITE [BR/MG]
Procurador: PAULA CORDEIRO FERREIRA MORITA
Detalhes do despacho: Pedido arquivado definitivamente por não ter sido apresentada a petição de cumprimento de exigência técnica no prazo legal de 60 dias a contar da publicação na RPI 2795, de 30/07/2024.

BR302024000066-9 Arquivamento definitivo de pedido de registro por falta de cumprimento de exigência técnica
Código de despacho: 139
Titular: DON LUCHESI DESTILARIA E BOTANICOS LTDA [BR/MG]
Procurador: Celino Bento de Souza
Detalhes do despacho: Pedido arquivado definitivamente por não ter sido apresentada a petição de cumprimento de exigência técnica no prazo legal de 60 dias a contar da publicação na RPI 2795, de 30/07/2024.

BR302024000185-1 Arquivamento definitivo de pedido de registro por falta de cumprimento de exigência técnica
Código de despacho: 139
Titular: ASSA ABLOY BRASIL INDUSTRIA E COMERCIO LTDA. [BR/BA]
Procurador: Eduardo Conrado Silveira
Detalhes do despacho: Pedido arquivado definitivamente por não ter sido apresentada a petição de cumprimento de exigência técnica no prazo legal de 60 dias a contar da publicação na RPI 2795, de 30/07/2024.

Concessões de registros de desenho industrial

Registro de desenho industrial concedido

Concessão em designação



Registro de desenho industrial concedido

Os registros de desenho industrial, listados a seguir, foram concedidos, nos termos dos artigos 106 da Lei da Propriedade Industrial (LPI, lei n.º 9.279, de 14 de maio de 1996).

Art. 100. Não é registrável como desenho industrial:

I - o que for contrário à moral e aos bons costumes ou que ofenda a honra ou imagem de pessoas, ou atente contra liberdade de consciência, crença, culto religioso ou ideia e sentimentos dignos de respeito e veneração;

II - a forma necessária comum ou vulgar do objeto ou, ainda, aquela determinada essencialmente por considerações técnicas ou funcionais.

Art. 101. O pedido de registro, nas condições estabelecidas pelo INPI, conterá:

I - requerimento;

II - relatório descritivo, se for o caso;

III - reivindicações, se for o caso;

IV - desenhos ou fotografias;

V - campo de aplicação do objeto; e

VI - comprovante do pagamento da retribuição relativa ao depósito.

Parágrafo único. Os documentos que integram o pedido de registro deverão ser apresentados em língua portuguesa.

Art. 104. O pedido de registro de desenho industrial terá que se referir a um único objeto, permitida uma pluralidade de variações, desde que se destinem ao mesmo propósito e guardem entre si a mesma característica distintiva preponderante, limitado cada pedido ao máximo de 20 (vinte) variações.

Parágrafo único. O desenho deverá representar clara e suficientemente o objeto e suas variações, se houver, de modo a possibilitar sua reprodução por técnico no assunto.

Art. 106. Depositado o pedido de registro de desenho industrial e observado o disposto nos arts. 100, 101 e 104, será automaticamente publicado e simultaneamente concedido o registro, expedindo-se o respectivo certificado.

Os certificados dos registros de desenho industrial ora concedidos estarão disponíveis no site do INPI (www.inpi.gov.br), em até 60 (sessenta) dias contados da publicação desta RPI.).

BR302015004587-6

Concessão de registro

Código de despacho: 158

Titular: MAINETTI DO BRASIL COMERCIO E INDUSTRIA LTDA [BR/SP]

Autor: MICHAEL JONES[-]

Título do registro: CABIDE

Data de depósito: 07/10/2015

Classificação: 06-08

Procurador: ADRIANA FERNANDES ROLLO

Detalhes do despacho: Título adequado de ofício com base no item 5.3.1.1 do Manual de Desenhos Industriais.



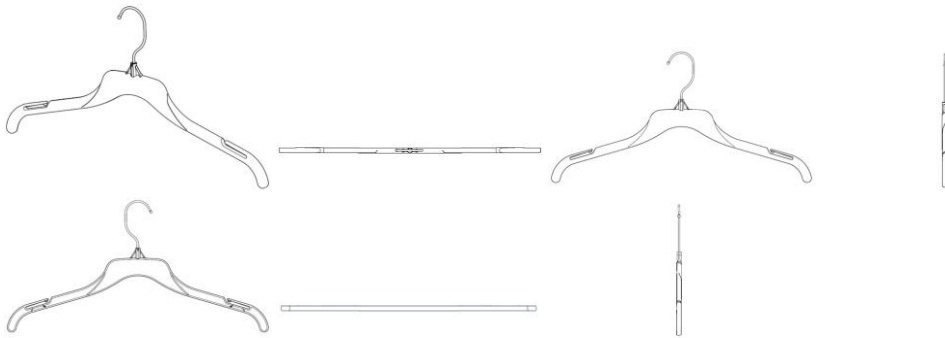

BR302015005154-0

Concessão de registro

Código de despacho: 158

Titular: COMPANHIA MÜLLER DE BEBIDAS [BR/SP]

Autor: RICARDO GONÇALVES[BR]

Título do registro: GARRAFA

Data de depósito: 12/11/2015

Classificação: 09-01

Procurador: NEWTON SILVEIRA

Detalhes do despacho: Título adequado de ofício com base no item 5.3.1.1 do Manual de Desenhos Industriais.

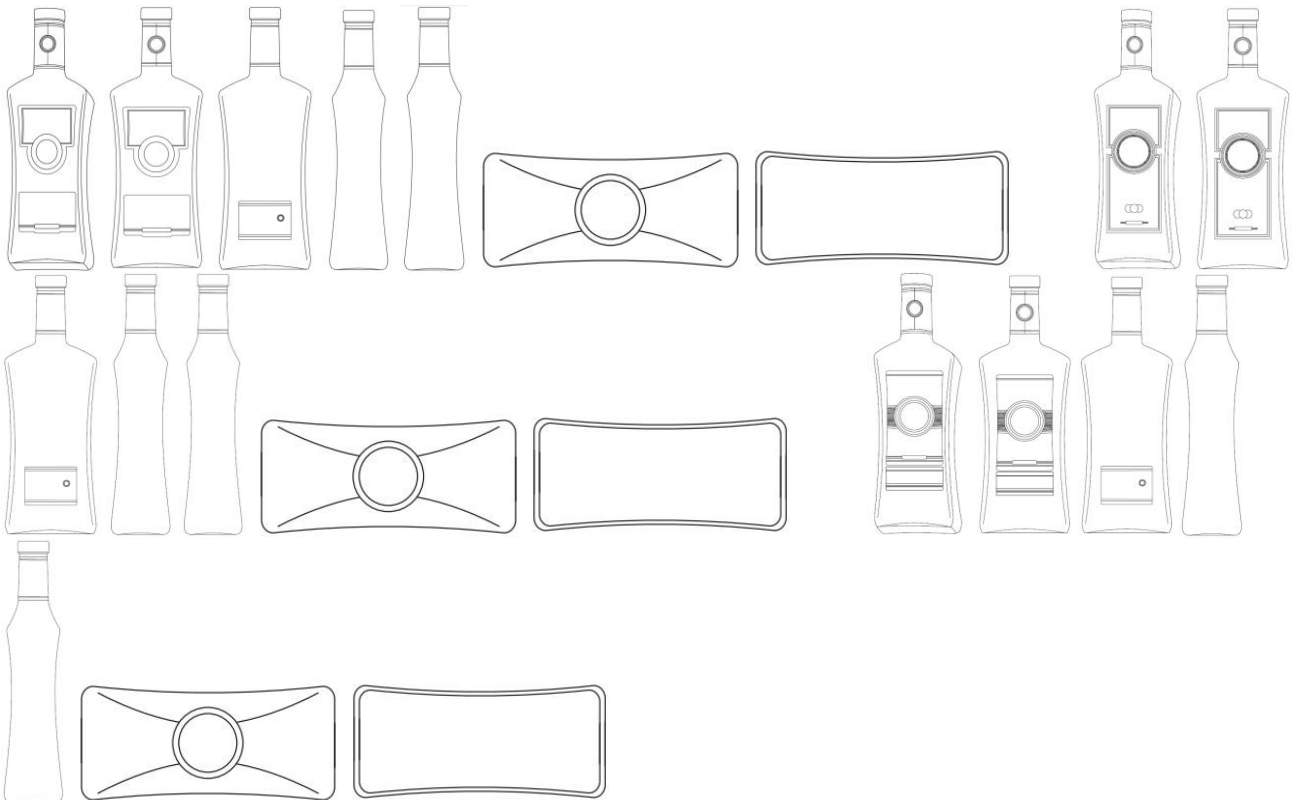

BR302022000106-6

Concessão de registro

Código de despacho: 158

Titular: RESFRIAR CLIMATIZADORES E EQUIPAMENTOS LTDA [BR/RS]

Autor: THOBIAS WINTER CARDOSO[BR]

Título do registro: DIFUSOR DE CLIMATIZADOR DE AR VEICULAR.

Data de depósito: 11/01/2022

Classificação: 12-16

Procurador: POLI ADVOGADOS ASSOCIADOS



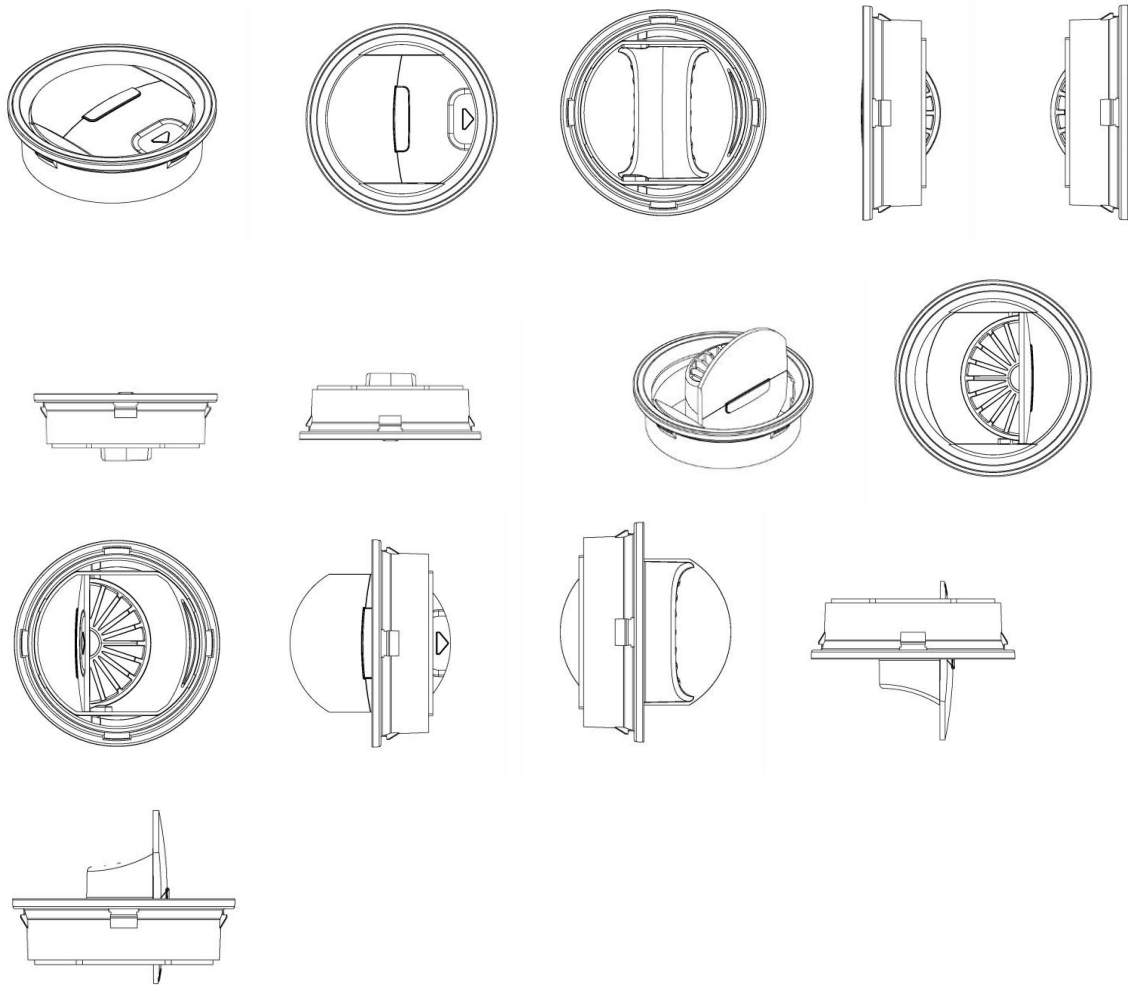

BR302022000995-4

Concessão de registro

Código de despacho: 158

Títular: FLENDER GMBH [DE]

Autor: SEBASTIAN VAN DE LÖCHT[DE]

Título do registro: TRANSMISSAO DE MOTOR ELETRICO

Data de depósito: 25/02/2022

Prioridade unionista: 008665202-0001 31/08/2021 EM, 008665202-0002 31/08/2021 EM e 008665202-0003 31/08/2021 EM

Classificação: 13-01

Procurador: DANNEMANN, SIEMSEN, BIGLER & IPANEMA MOREIRA

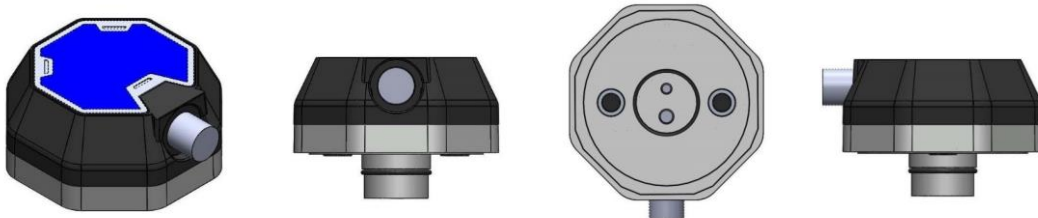

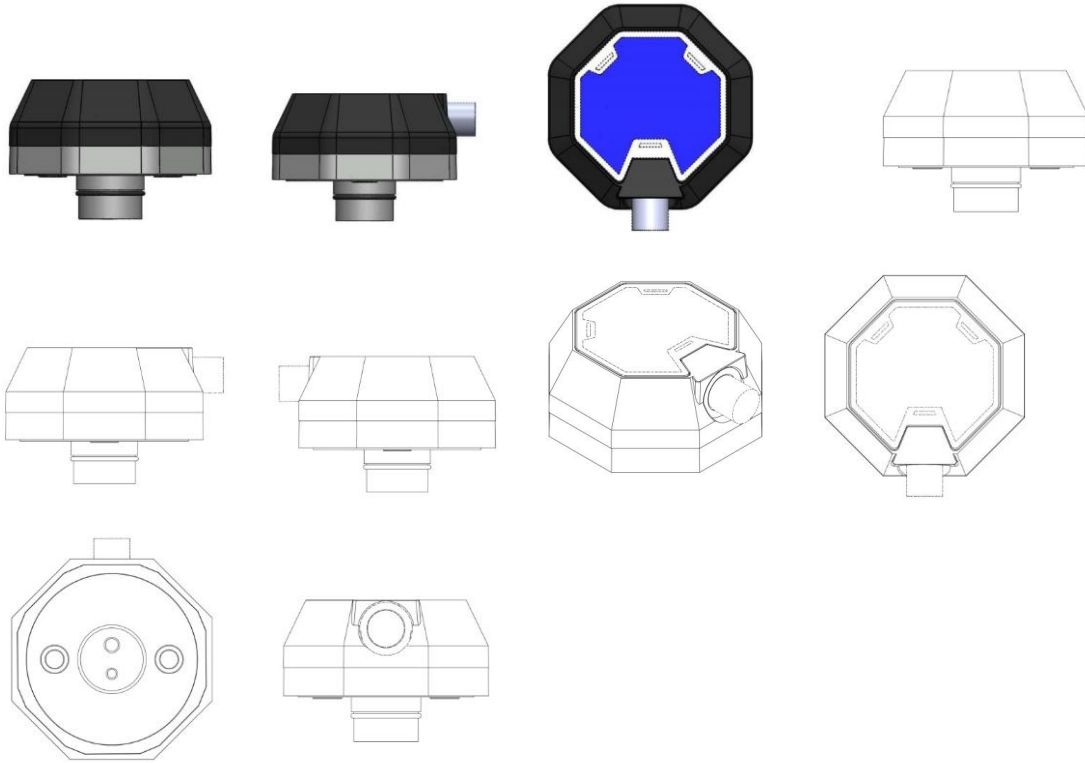

BR302022003233-6

Concessão de registro
 Código de despacho: 158
Titular: ALESSANDRO DEBESAITIS DA SILVA [BR/RS]
 Autor: ALESSANDRO DEBESAITIS DA SILVA[BR]
 Título do registro: PUNHO PARA CABO DE RAQUETES
 Data de depósito: 22/06/2022
 Classificação: 21-02
 Procurador: ANDRE LUIZ VARELLA ANDREOLI

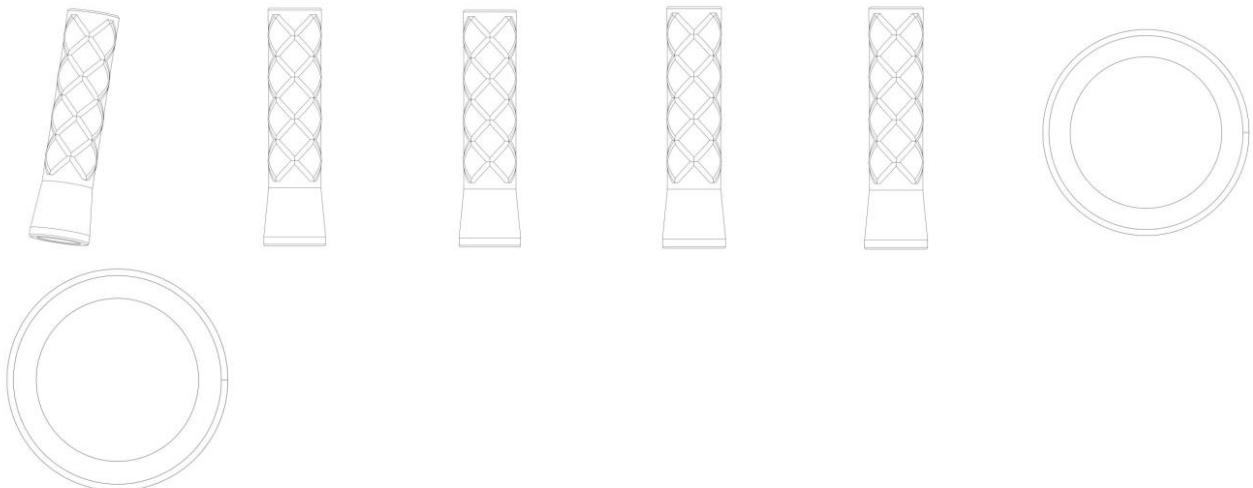

BR302022003234-4

Concessão de registro
 Código de despacho: 158
Titular: ALESSANDRO DEBESAITIS DA SILVA [BR/RS]
 Autor: ALESSANDRO DEBESAITIS DA SILVA[BR]
 Título do registro: PUNHO PARA CABO DE RAQUETES
 Data de depósito: 22/06/2022
 Classificação: 08-06 e 21-02



Procurador: ANDRE LUIZ VARELLA ANDREOLI

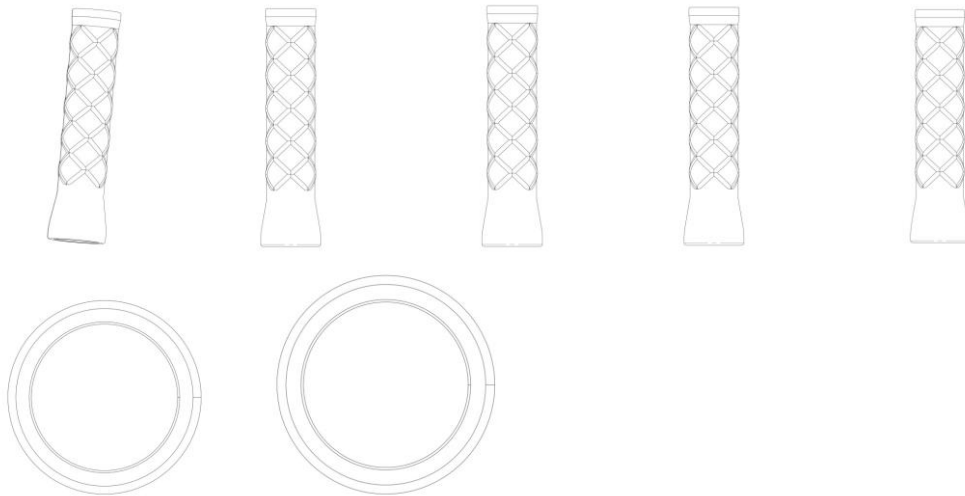

BR302022003634-0

Concessão de registro
 Código de despacho: 158
Titular: KONINKLIJKE PHILIPS N.V. [NL]
 Autor: JOHANNES ANTONIUS JANSEN[NL] e THOMAS SJOERD VAN DEN BERG[NL]
 Título do registro: ÍCONE PARA INTERFACE DE USUÁRIO
 Data de depósito: 14/07/2022
 Prioridade unionista: EM 008833321-0003 17/01/2022 EM
 Classificação: 32-00
 Procurador: HERRERO & ASSOCIADOS BRASIL PROPRIEDADE INTELECTUAL LTDA.
 Detalhes do despacho: Pedido adequado para o padrão do manual vigente, de acordo com a nota técnica 01/2024.



BR302022003755-9

Concessão de registro
 Código de despacho: 158
Titular: GROCEST TORRES FRANCO [BR/SP]
 Autor: GROCEST TORRES FRANCO[BR]
 Título do registro: CAPTADOR DE ÁGUA E RESÍDUOS
 Data de depósito: 20/07/2022
 Classificação: 23-01
 Procurador: ANA PAULA MAZZEI DOS SANTOS LEITE
 Detalhes do despacho: Classe de locarno alterada para 23.01- EQUIPAMENTOS PARA DISTRIBUIÇÃO DE FLUIDO, de acordo com a nota técnica 01/2024.

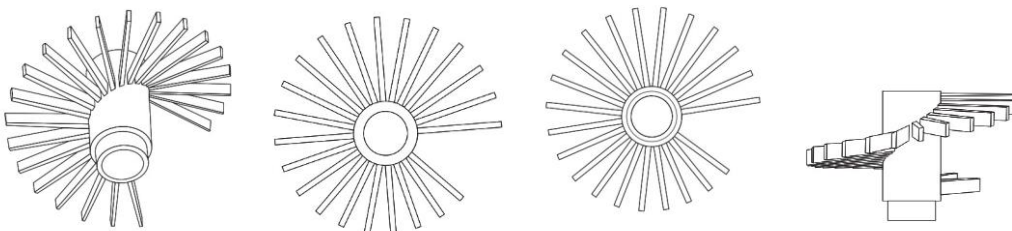

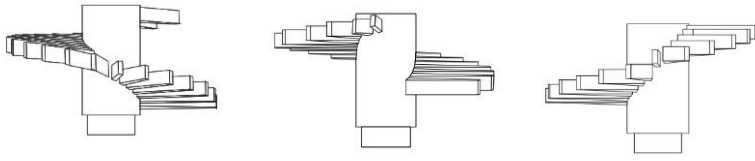

BR302022005489-5

Concessão de registro

Código de despacho: 158

Titular: CILAG GMBH INTERNATIONAL [CH]

Autor: MENGLI YANG[CN]

Título do registro: CARTUCHO DE GRAMPEADOR CIRÚRGICO

Data de depósito: 06/10/2022

Prioridade unionista: 202230195526.5 08/04/2022 CN

Classificação: 24-03

Procurador: DANNEMANN, SIEMSEN, BIGLER & IPANEMA MOREIRA

Detalhes do despacho: Os desenhos do depósito foram aproveitados por estarem de acordo com o manual vigente.

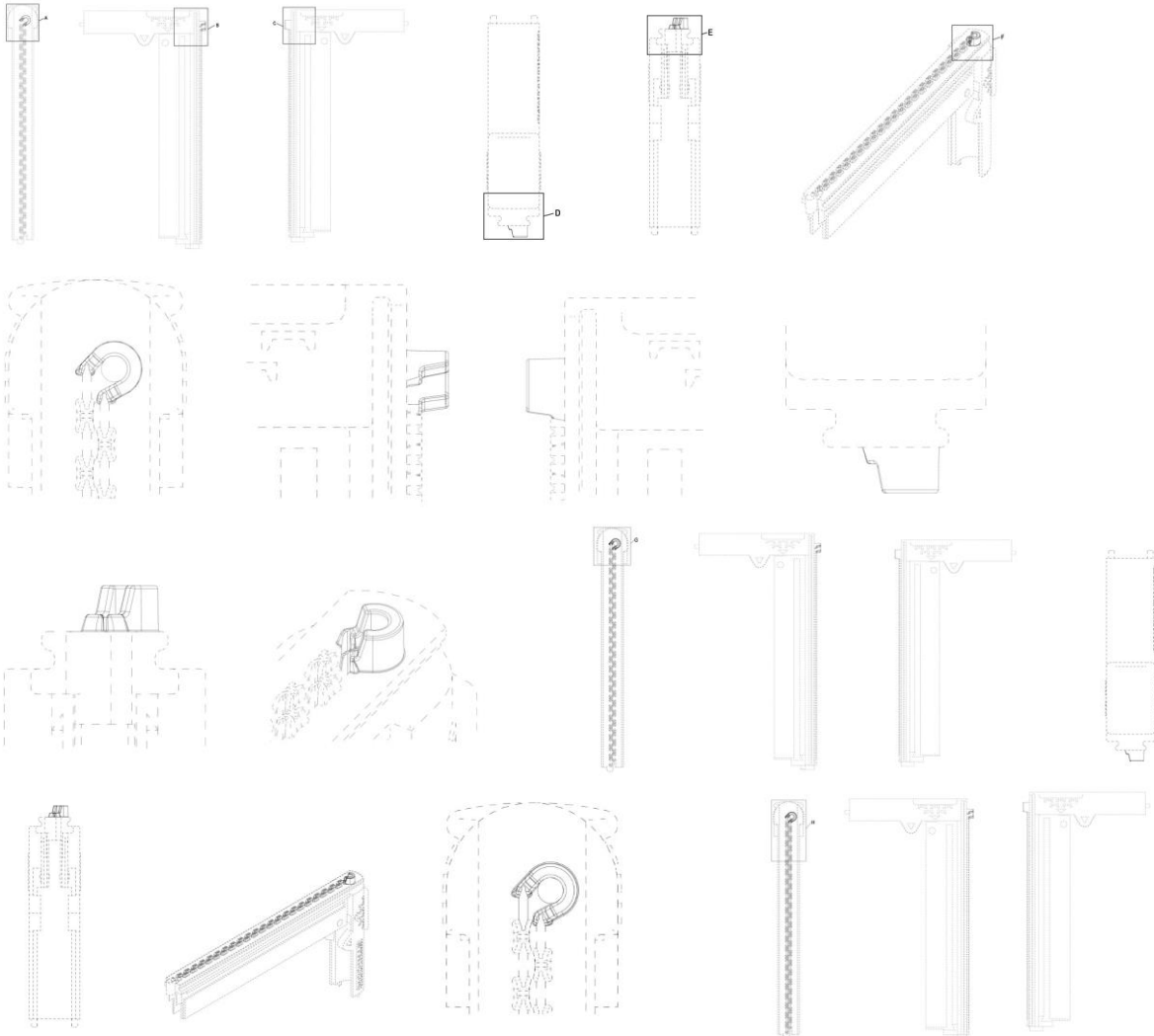

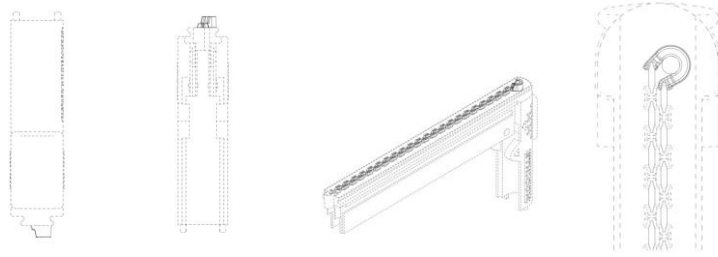

BR302022006248-0

Concessão de registro

Código de despacho: 158

Titular: **THE PROCTER & GAMBLE COMPANY [US]**

Autor: LICHAO PAN[CN] e SHU VUN CYDIA TANG[CN]

Título do registro: EMBALAGEM

Data de depósito: 11/11/2022

Prioridade unionista: 202230295526.2 17/05/2022 CN

Classificação: 09-03 e 09-05

Procurador: TRENCH ROSSI E WATANABE ADVOGADOS (R.J)

Detalhes do despacho: Os desenhos do depósito foram aproveitados, uma vez que estão conformes o manual vigente.

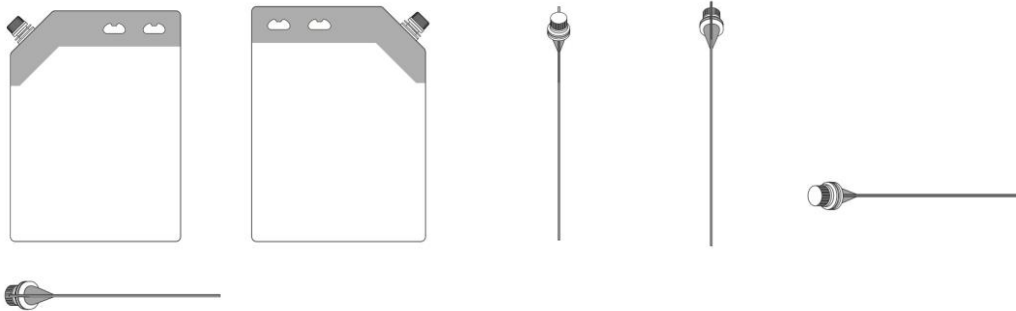

BR302022006671-0

Concessão de registro

Código de despacho: 158

Titular: **BRADKEN RESOURCES PTY LIMITED [AU]**

Autor: LAUREN GILLAN[AU] e DEAN ELLIS[AU]

Título do registro: MEMBRO DE DESGASTE DE UM CONJUNTO DE DESGASTE

Data de depósito: 06/12/2022

Prioridade unionista: 202213347 09/06/2022 AU

Classificação: 15-04

Procurador: MONTAURY PIMENTA, MACHADO & VIEIRA DE MELLO ADVOGADOS

Detalhes do despacho: Os desenhos do depósito foram aproveitados por estarem conformes ao manual vigente.

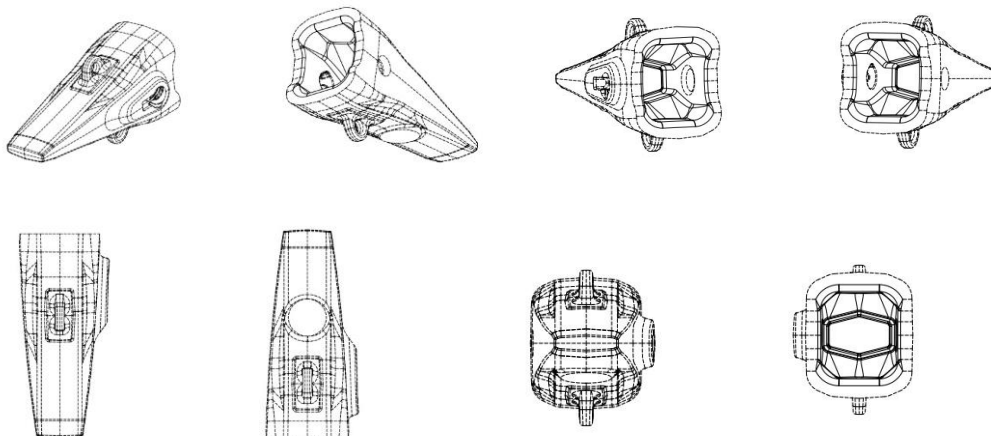



BR302022006672-9

Concessão de registro

Código de despacho: 158

Titular: BRADKEN RESOURCES PTY LIMITED [AU]

Autor: LAUREN GILLAN[AU] e DEAN ELLIS[AU]

Título do registro: MEMBRO DE DESGASTE DE UM CONJUNTO DE DESGASTE

Data de depósito: 06/12/2022

Prioridade unionista: 202213346 09/06/2022 AU

Classificação: 15-04

Procurador: MONTAURY PIMENTA, MACHADO & VIEIRA DE MELLO ADVOGADOS

Detalhes do despacho: Os documentos do depósito foram aproveitados por estarem de acordo com o manual vigente.

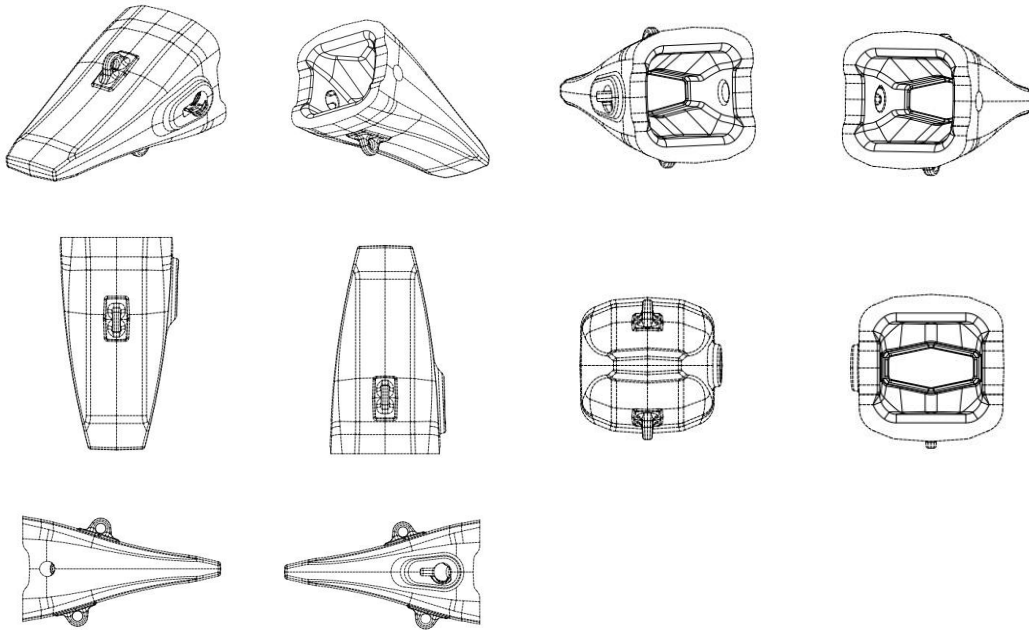

BR302022006886-1

Concessão de registro

Código de despacho: 158

Titular: MÖLNLYCKE HEALTH CARE AB [SE]

Autor: RASMUS LINDBERG[SE], ELIN HAMMAR[SE], CAROLINE STRÖM[SE], MALIN MÄRTENSSON[SE] e PIA

URSTEN RIEMAN[SE]

Título do registro: EMBALAGEM

Data de depósito: 15/12/2022

Prioridade unionista: 009064264-0001 20/06/2022 EM, 009064264-0002 20/06/2022 EM, 009064264-0003 20/06/2022

EM, 009064264-0004 20/06/2022 EM, 009064264-0005 20/06/2022 EM, 009064264-0006 20/06/2022 EM,

009064264-0007 20/06/2022 EM e 009064264-0008 20/06/2022 EM

Classificação: 09-03

Procurador: DANNEMANN, SIEMSEN, BIGLER & IPANEMA MOREIRA

Detalhes do despacho: Os documentos do depósito foram aproveitados por estarem em conformidade com o manual vigente. Classe alterada para 09.03.



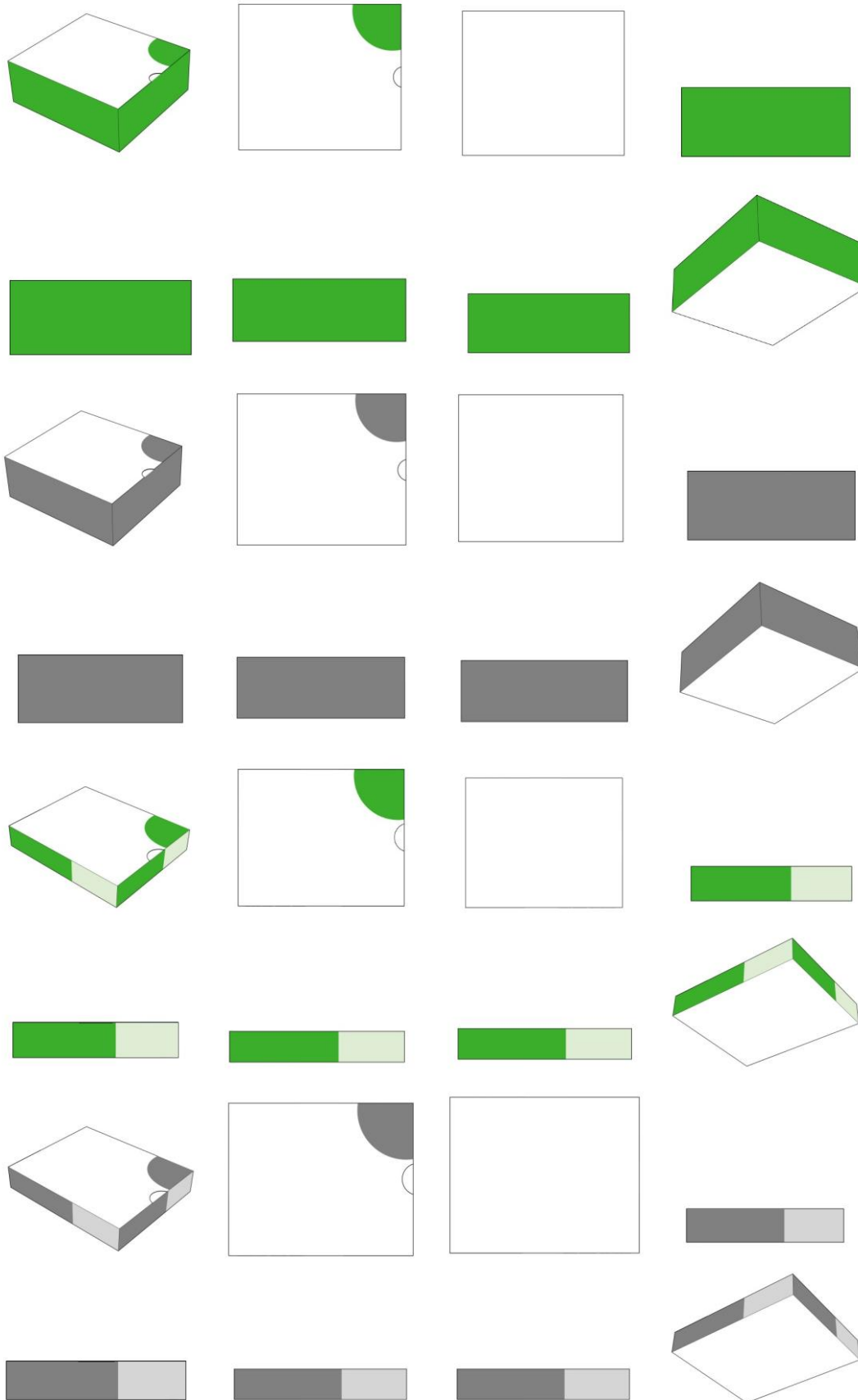

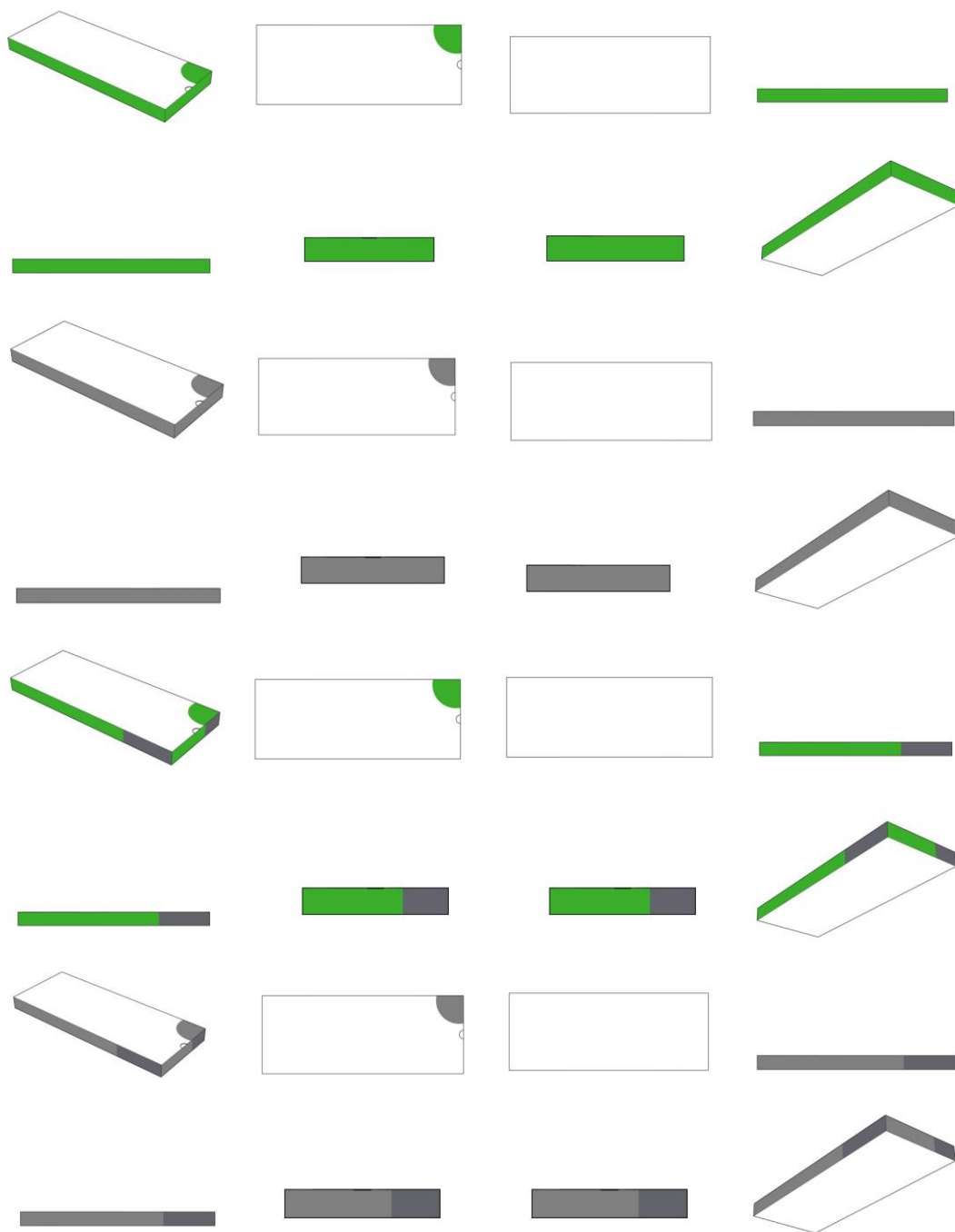

BR302022007062-9

Concessão de registro
 Código de despacho: 158
Titular: DLD COMERCIO E IMPORTAÇÃO LTDA [BR/MG]
 Autor: PAULO DE TARSO MOUTINHO RIBEIRO[BR]
 Título do registro: PUNHO
 Data de depósito: 23/12/2022
 Classificação: 21-02
 Procurador: EDINEY NETO CHAGAS



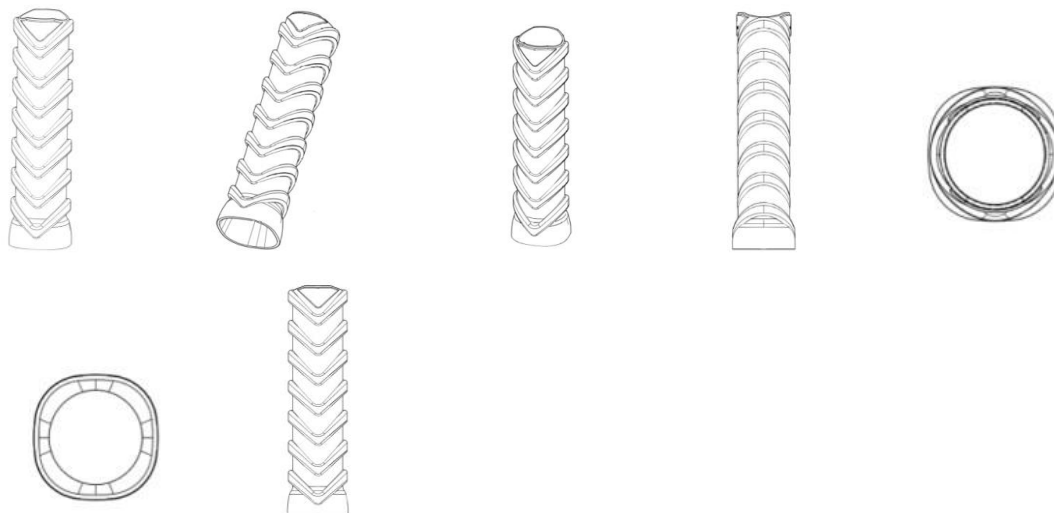

BR302022007063-7

Concessão de registro
 Código de despacho: 158
Titular: DLD COMERCIO E IMPORTAÇÃO LTDA [BR/MG]
 Autor: PAULO DE TARSO MOUTINHO RIBEIRO[BR]
 Título do registro: PUNHO
 Data de depósito: 23/12/2022
 Classificação: 21-02
 Procurador: EDINEY NETO CHAGAS

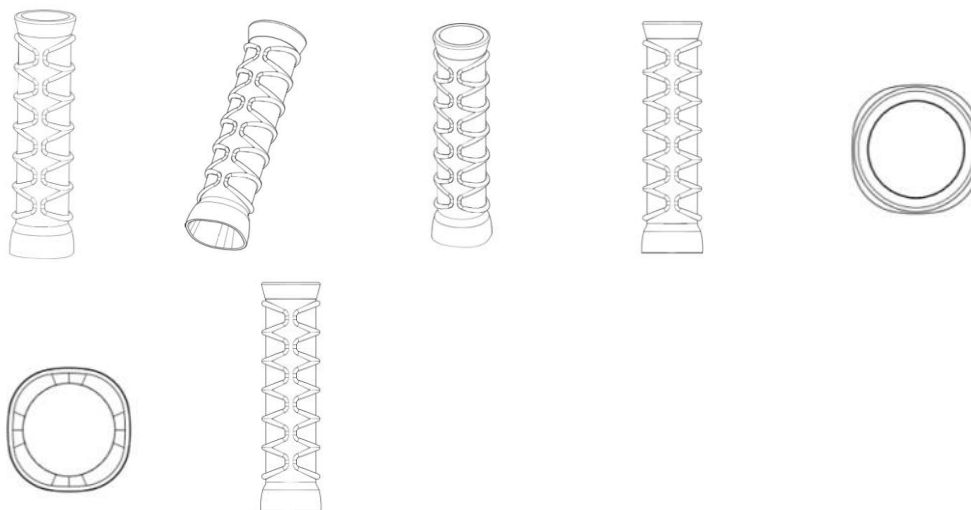

BR302022007064-5

Concessão de registro
 Código de despacho: 158
Titular: DLD COMERCIO E IMPORTAÇÃO LTDA [BR/MG]
 Autor: PAULO DE TARSO MOUTINHO RIBEIRO[BR]
 Título do registro: PUNHO
 Data de depósito: 23/12/2022
 Classificação: 21-02
 Procurador: EDINEY NETO CHAGAS



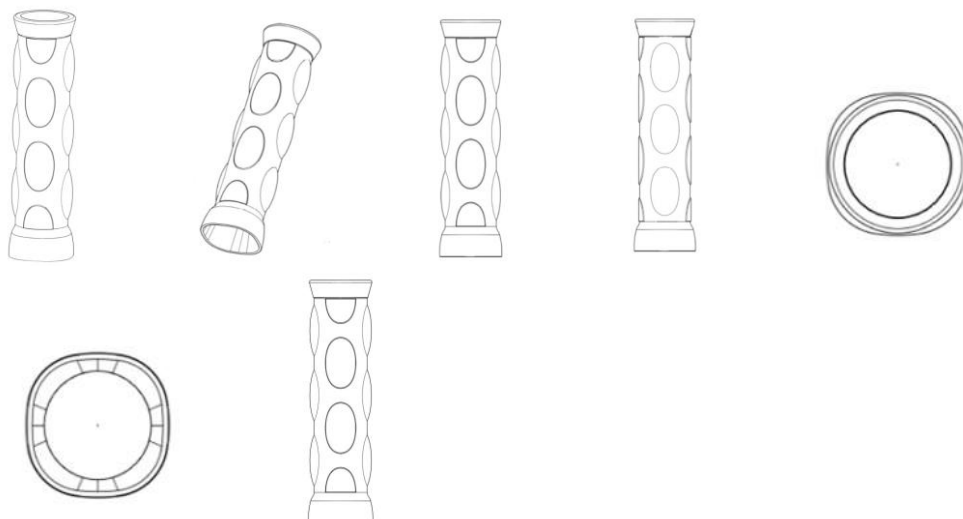

BR302022007073-4

Concessão de registro

Código de despacho: 158

Titular: VIPLAN ENGENHARIA LTDA ME [BR/SC]

Autor: ANA RITA VIEIRA[BR]

Título do registro: TOTEM PARA REPAROS EM BICICLETA

Data de depósito: 23/12/2022

Classificação: 08-10

Procurador: BDFA - Advogados

Detalhes do despacho: Título alterado de ofício, de acordo com a Nota Técnica INPI/CPAPD nº 01/2024, para adequação ao disposto no item 5.3.1.1 do Manual de Desenhos Industriais.

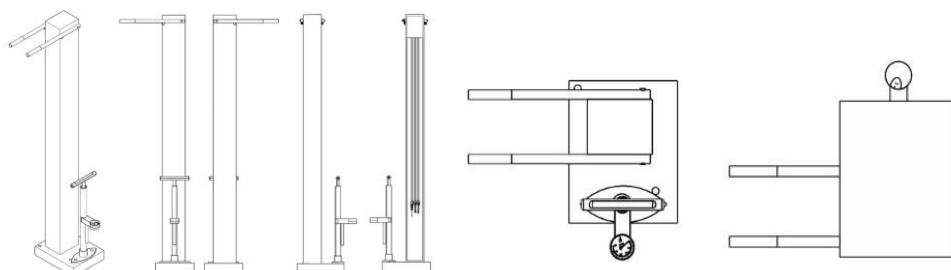

BR302022007148-0

Concessão de registro

Código de despacho: 158

Titular: M3 HEALTH INDÚSTRIA E COMÉRCIO DE PRODUTOS MÉDICOS, ODONTOLÓGICOS E CORRELATOS S.A. [BR/SP]

Autor: ALBERTO BLAY[BR]

Título do registro: INTERFACE GRÁFICA

Data de depósito: 28/12/2022

Classificação: 14-04

Procurador: PAULA SANTOS E SILVA

Detalhes do despacho: Título alterado de ofício, de acordo com a Nota Técnica INPI/CPAPD nº 01/2024, para adequação ao disposto no item 5.3.1.1 do Manual de Desenhos Industriais.



BR302022007181-1

Concessão de registro

Código de despacho: 158

Titular: D CESNIK GAIOTTO LTDA [BR/PR]

Autor: DANIELLI CESNIK GAIOTTO,[BR]

Título do registro: ORNAMENTO APLICADO A/EM FRISADOR

Data de depósito: 30/12/2022

Classificação: 32-00

Procurador: LUCIANE MANOEL COLOSIO

Detalhes do despacho: Título alterado de ofício, de acordo com a Nota Técnica INPI/CPAPD nº 01/2024, para adequação ao disposto no item 5.3.1.1 do Manual de Desenhos Industriais.



BR302022007182-0

Concessão de registro

Código de despacho: 158

Titular: D CESNIK GAIOTTO LTDA [BR/PR]

Autor: DANIELLI CESNIK GAIOTTO,[BR]

Título do registro: ORNAMENTO APLICADO A/EM FRISADOR

Data de depósito: 30/12/2022

Classificação: 32-00

Procurador: LUCIANE MANOEL COLOSIO

Detalhes do despacho: Título alterado de ofício, de acordo com a Nota Técnica INPI/CPAPD nº 01/2024, para adequação ao disposto no item 5.3.1.1 do Manual de Desenhos Industriais.



BR302022007183-8

Concessão de registro

Código de despacho: 158

Titular: D CESNIK GAIOTTO LTDA [BR/PR]

Autor: DANIELLI CESNIK GAIOTTO,[BR]

Título do registro: ORNAMENTO APLICADO A/EM FRISADOR

Data de depósito: 30/12/2022

Classificação: 32-00

Procurador: LUCIANE MANOEL COLOSIO

Detalhes do despacho: Título alterado de ofício, de acordo com a Nota Técnica INPI/CPAPD nº 01/2024, para adequação ao disposto no item 5.3.1.1 do Manual de Desenhos Industriais.

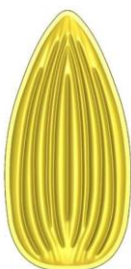

BR302022007184-6

Concessão de registro

Código de despacho: 158

Titular: D CESNIK GAIOTTO LTDA [BR/PR]

Autor: DANIELLI CESNIK GAIOTTO[BR]

Título do registro: ORNAMENTO APLICADO A/EM FRISADOR

Data de depósito: 30/12/2022

Classificação: 32-00

Procurador: LUCIANE MANOEL COLOSIO

Detalhes do despacho: Título alterado de ofício, de acordo com a Nota Técnica INPI/CPAPD nº 01/2024, para adequação ao disposto no item 5.3.1.1 do Manual de Desenhos Industriais.



BR302022007185-4

Concessão de registro

Código de despacho: 158

Titular: D CESNIK GAIOTTO LTDA [BR/PR]

Autor: DANIELLI CESNIK GAIOTTO[BR]

Título do registro: ORNAMENTO APLICADO A/EM FRISADOR

Data de depósito: 30/12/2022

Classificação: 32-00

Procurador: LUCIANE MANOEL COLOSIO

Detalhes do despacho: Título alterado de ofício, de acordo com a Nota Técnica INPI/CPAPD nº 01/2024, para adequação ao disposto no item 5.3.1.1 do Manual de Desenhos Industriais.

BR302022007186-2

Concessão de registro

Código de despacho: 158

Titular: D CESNIK GAIOTTO LTDA [BR/PR]

Autor: DANIELLI CESNIK GAIOTTO[BR]

Título do registro: ORNAMENTO APLICADO A/EM FRISADOR

Data de depósito: 30/12/2022

Classificação: 32-00

Procurador: LUCIANE MANOEL COLOSIO

Detalhes do despacho: Título alterado de ofício, de acordo com a Nota Técnica INPI/CPAPD nº 01/2024, para adequação ao disposto no item 5.3.1.1 do Manual de Desenhos Industriais.



BR302022007188-9

Concessão de registro

Código de despacho: 158

Titular: D CESNIK GAIOTTO LTDA [BR/PR]

Autor: DANIELLI CESNIK GAIOTTO[BR]

Título do registro: ORNAMENTO APLICADO A/EM FRISADOR

Data de depósito: 30/12/2022

Classificação: 32-00

Procurador: LUCIANE MANOEL COLOSIO

Detalhes do despacho: Título alterado de ofício, de acordo com a Nota Técnica INPI/CPAPD nº 01/2024, para adequação



ao disposto no item 5.3.1.1 do Manual de Desenhos Industriais.



BR302022007189-7

Concessão de registro

Código de despacho: 158

Titular: D CESNIK GAIOTTO LTDA [BR/PR]

Autor: DANIELLI CESNIK GAIOTTO[BR]

Título do registro: ORNAMENTO APLICADO A/EM FRISADOR

Data de depósito: 30/12/2022

Classificação: 32-00

Procurador: LUCIANE MANOEL COLOSIO

Detalhes do despacho: Título alterado de ofício, de acordo com a Nota Técnica INPI/CPAPD nº 01/2024, para adequação ao disposto no item 5.3.1.1 do Manual de Desenhos Industriais.



BR302022007190-0

Concessão de registro

Código de despacho: 158

Titular: D CESNIK GAIOTTO LTDA [BR/PR]

Autor: DANIELLI CESNIK GAIOTTO[BR]

Título do registro: ORNAMENTO APLICADO A/EM FRISADOR

Data de depósito: 30/12/2022

Classificação: 32-00

Procurador: LUCIANE MANOEL COLOSIO

Detalhes do despacho: Título alterado de ofício, de acordo com a Nota Técnica INPI/CPAPD nº 01/2024, para adequação ao disposto no item 5.3.1.1 do Manual de Desenhos Industriais.



BR302022007191-9

Concessão de registro

Código de despacho: 158

Titular: D CESNIK GAIOTTO LTDA [BR/PR]

Autor: DANIELLI CESNIK GAIOTTO[BR]

Título do registro: ORNAMENTO APLICADO A/EM FRISADOR

Data de depósito: 30/12/2022

Classificação: 32-00

Procurador: LUCIANE MANOEL COLOSIO

Detalhes do despacho: Título alterado de ofício, de acordo com a Nota Técnica INPI/CPAPD nº 01/2024, para adequação



ao disposto no item 5.3.1.1 do Manual de Desenhos Industriais.



BR302022007192-7

Concessão de registro

Código de despacho: 158

Titular: D CESNIK GAIOTTO LTDA [BR/PR]

Autor: DANIELLI CESNIK GAIOTTO[GB]

Título do registro: ORNAMENTO APLICADO A/EM FRISADOR

Data de depósito: 30/12/2022

Classificação: 32-00

Procurador: LUCIANE MANOEL COLOSIO

Detalhes do despacho: Título alterado de ofício, de acordo com a Nota Técnica INPI/CPAPD nº 01/2024, para adequação ao disposto no item 5.3.1.1 do Manual de Desenhos Industriais.



BR302022007193-5

Concessão de registro

Código de despacho: 158

Titular: D CESNIK GAIOTTO LTDA [BR/PR]

Autor: DANIELLI CESNIK GAIOTTO[BR]

Título do registro: ORNAMENTO APLICADO A/EM FRISADOR

Data de depósito: 30/12/2022

Classificação: 32-00

Procurador: LUCIANE MANOEL COLOSIO

Detalhes do despacho: Título alterado de ofício, de acordo com a Nota Técnica INPI/CPAPD nº 01/2024, para adequação ao disposto no item 5.3.1.1 do Manual de Desenhos Industriais.



BR302022007194-3

Concessão de registro

Código de despacho: 158

Titular: D CESNIK GAIOTTO LTDA [BR/PR]

Autor: DANIELLI CESNIK GAIOTTO[BR]

Título do registro: ORNAMENTO APLICADO A/EM FRISADOR

Data de depósito: 30/12/2022

Classificação: 32-00

Procurador: LUCIANE MANOEL COLOSIO

Detalhes do despacho: Título alterado de ofício, de acordo com a Nota Técnica INPI/CPAPD nº 01/2024, para adequação



ao disposto no item 5.3.1.1 do Manual de Desenhos Industriais.



BR302023000116-6

Concessão de registro
 Código de despacho: 158
Titular: ESCO GROUP LLC [US]
 Autor: CLINTON A. WOOD[US] e CAMERON, R. LEEDHAM[US]
 Título do registro: ELEMENTO PARA EQUIPAMENTO DE MOVIMENTAÇÃO DE TERRA
 Data de depósito: 11/01/2023
 Prioridade unionista: 29/846,010 12/07/2022 US
 Classificação: 15-04 e 15-99
 Procurador: DANNEMANN, SIEMSEN, BIGLER & IPANEMA MOREIRA

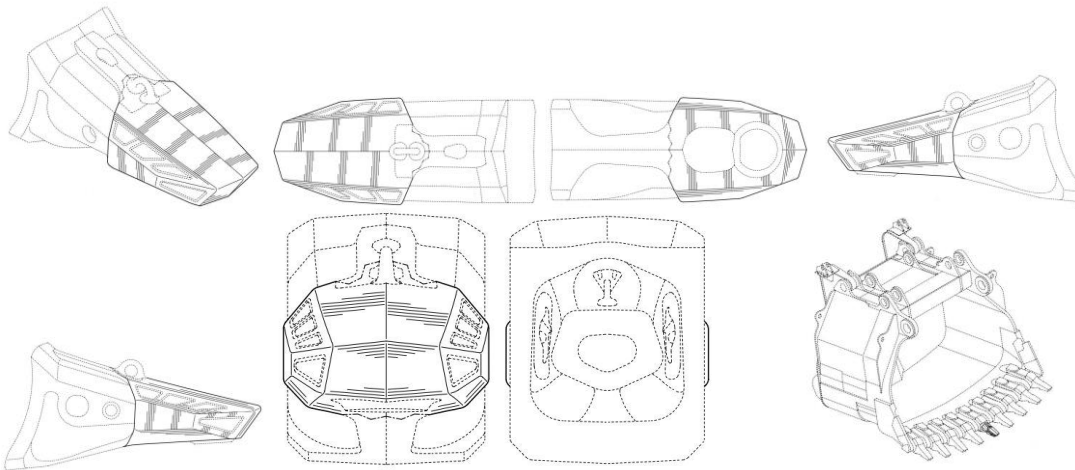

BR302023000976-0

Concessão de registro
 Código de despacho: 158
Titular: MERCUR S/A [BR/RS]
 Autor: JORGE HOELZEL NETO[BR]
 Título do registro: MULETA
 Data de depósito: 24/02/2023
 Classificação: 03-03
 Procurador: GUERRA ADVOGADOS ASSOCIADOS

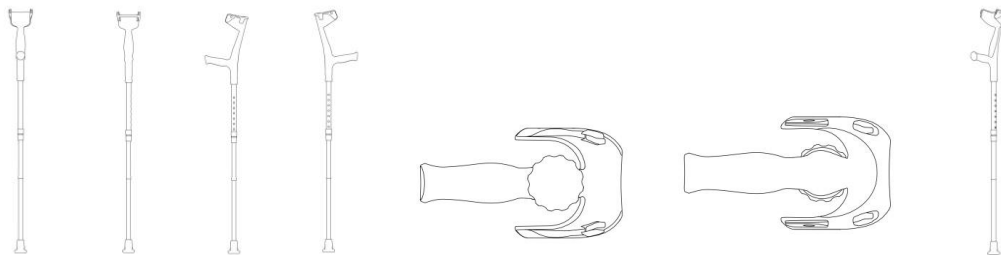

BR302023001102-1

Concessão de registro
 Código de despacho: 158
Titular: GLOBAL PRODUCTS SOLUTIONS LATIN AMERICA INDUSTRIA E COMERCIO S.A. [BR/SP]
 Autor: FELIPE DELCIELLI UZUM[BR]



Título do registro: COPO
 Data de depósito: 03/03/2023
 Classificação: 07-01
 Procurador: ALCIDES RIBEIRO FILHO



BR302023002207-4

Concessão de registro
 Código de despacho: 158
Titular: ATLAS INDUSTRIA DE ELETRODOMESTICOS LTDA [BR/PR]
 Autor: ANNA LUISA ZARTH SCHEFFER[BR] e VILMAR BASSO[BR]
 Título do registro: COOKTOP
 Data de depósito: 04/05/2023
 Classificação: 07-02
 Procurador: FG PROPRIEDADE INTELECTUAL LTDA

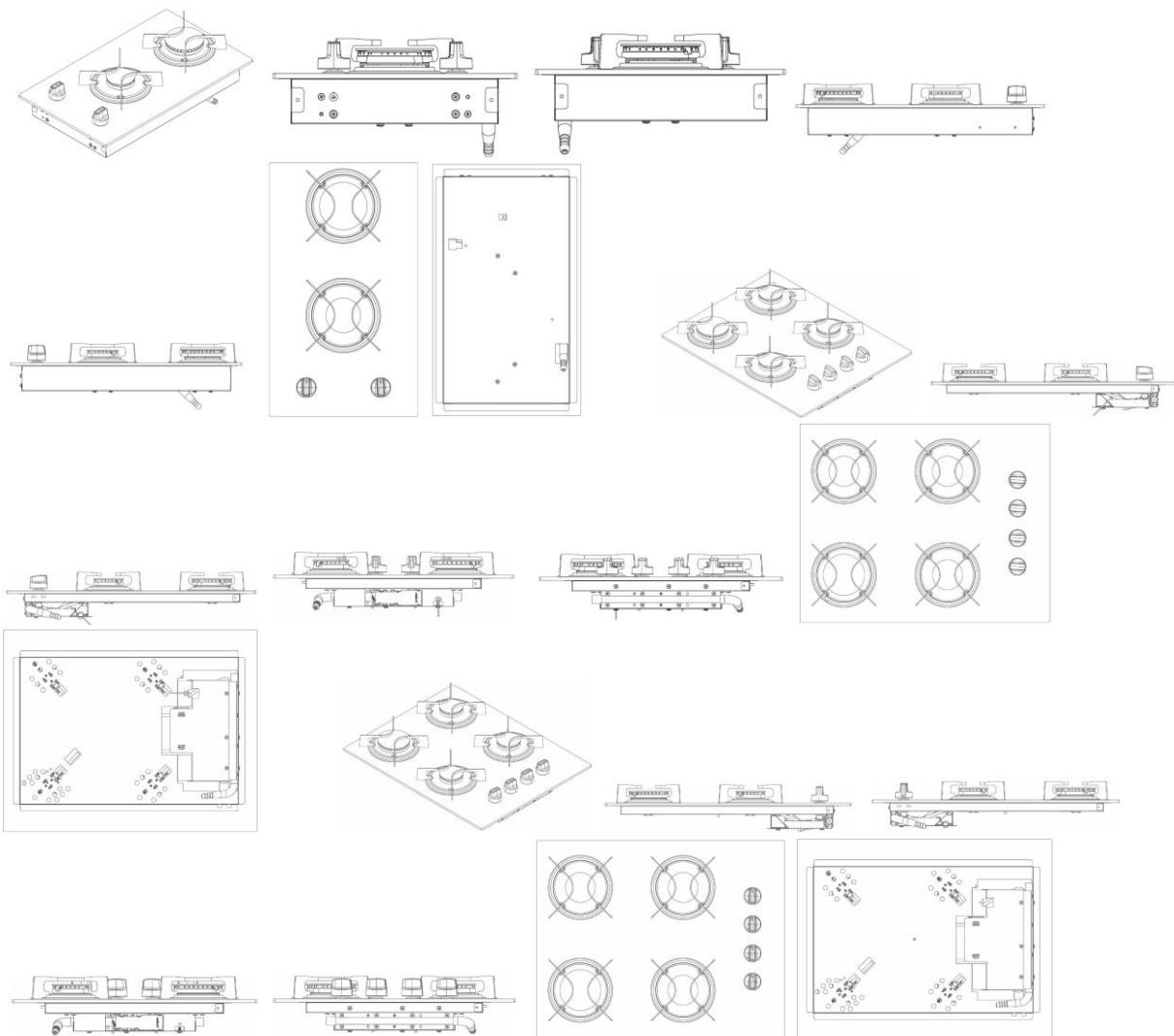

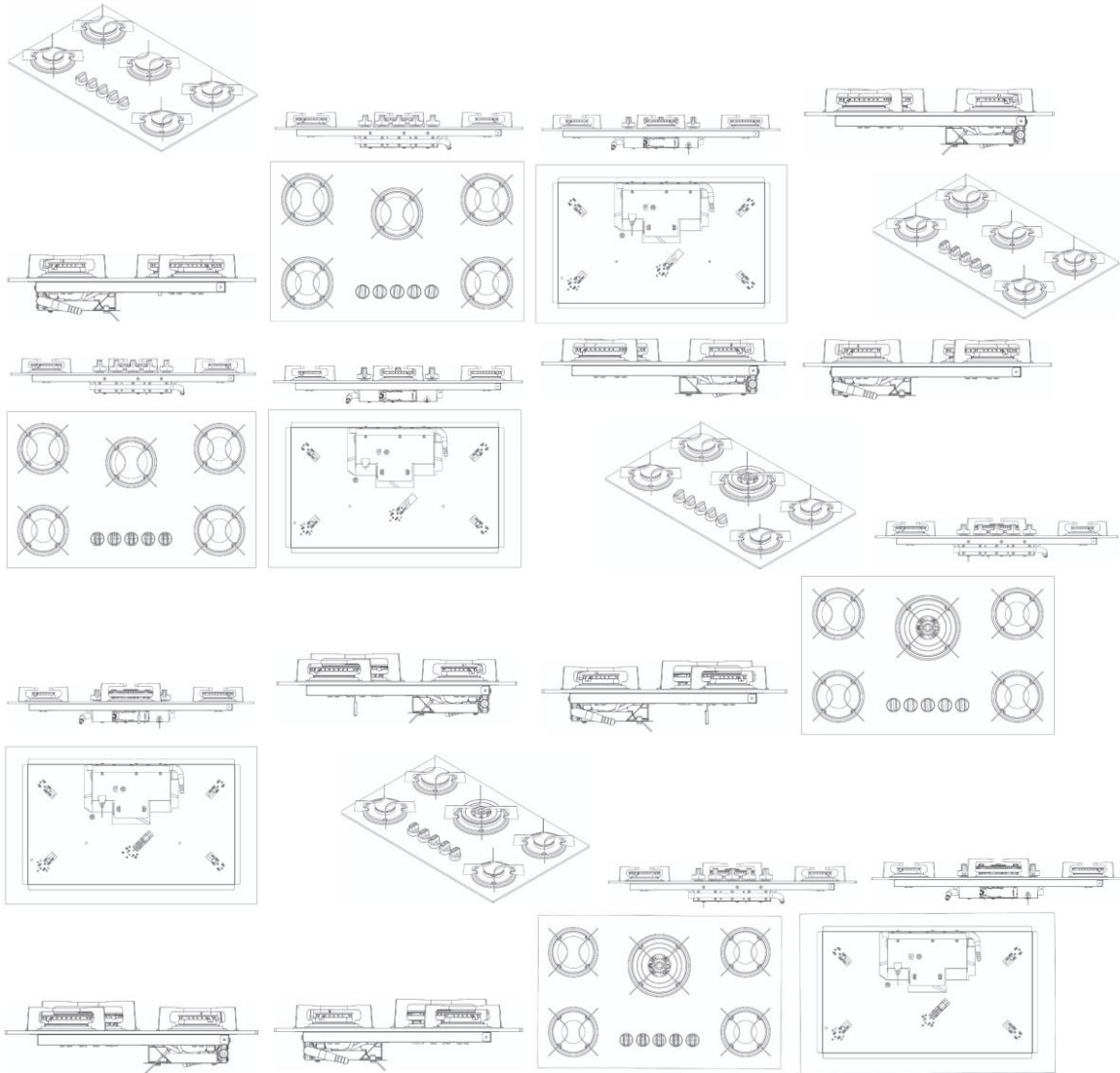

BR302023002578-2

Concessão de registro

Código de despacho: 158

Titular: FLENDER GMBH [DE]

Autor: CHRISTOPH MESSINK[DE], JAN ANDERSSON[DE] e DIRK SCHROER[DE]

Título do registro: CAIXA DE ENGRENAGEM

Data de depósito: 23/05/2023

Prioridade unionista: 015004801-0002 30/11/2022 EM

Classificação: 12-16

Procurador: DANNEMANN, SIEMSEN, BIGLER & IPANEMA MOREIRA

Detalhes do despacho: Em virtude da divisão do pedido foram excluídas do cadastro as prioridades unionistas EM 0154801-0003, de 30/11/2022, e EM 0154801-0007, de 30/11/2022, mantendo-se apenas o cadastro da prioridade unionista que revela o desenho industrial contido no presente pedido, com base no item 5.2.3 do Manual de Desenhos Industriais.

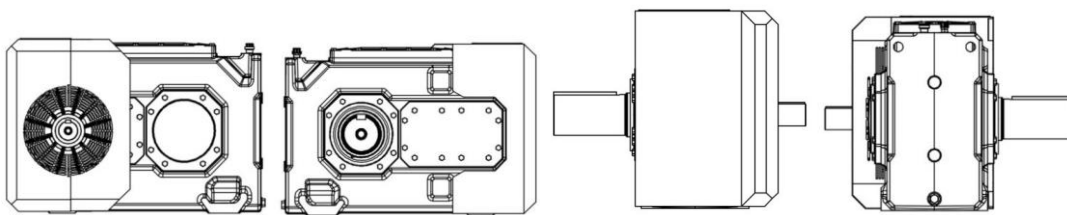

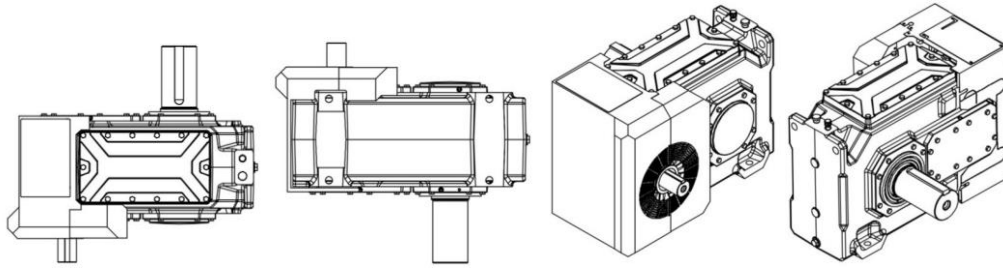

BR302023002613-4

Concessão de registro

Código de despacho: 158

Titular: CALMER HOLDING COMPANY, LLC [US]

Autor: DANIEL WALLERSTEDT[US], ANDREW DAHL[US] e MARION CALMER[US]

Título do registro: GRELHA

Data de depósito: 25/05/2023

Prioridade unionista: 29/868,301 29/11/2022 US

Classificação: 08-05

Procurador: DANIEL ADVOGADOS (ALT.DE DANIEL & CIA)

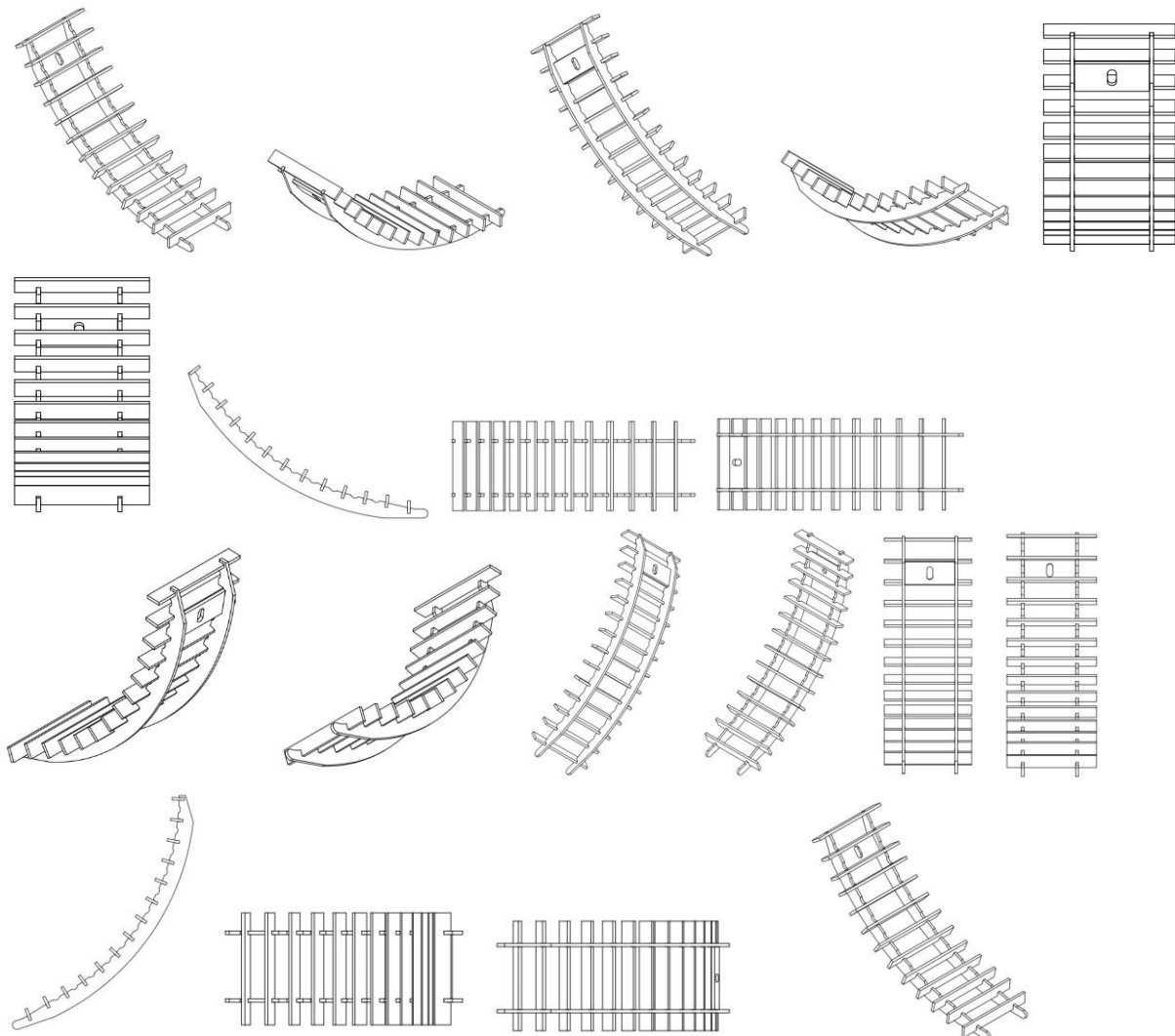

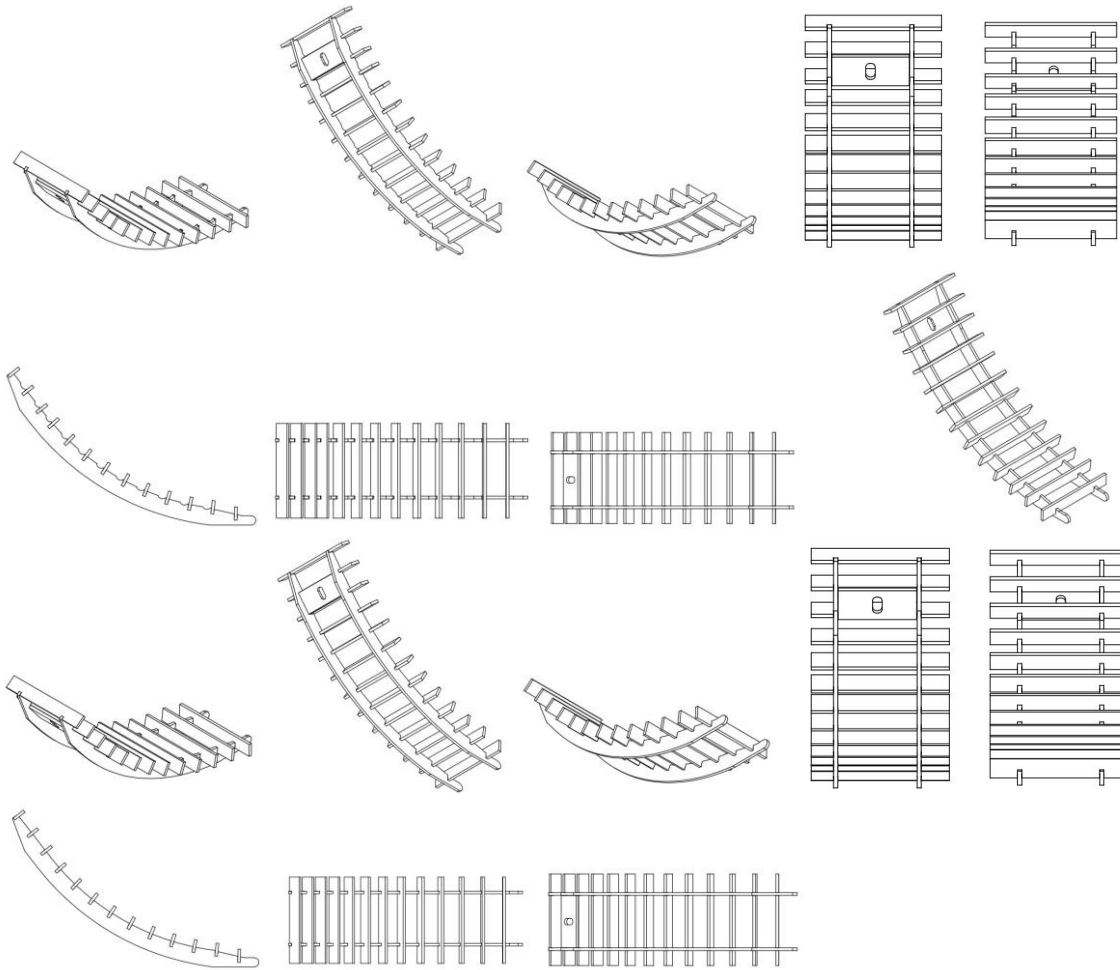

BR302023002756-4

Concessão de registro
 Código de despacho: 158
Titular: CLEBER LUIS DA RÉ [BR/RS]
 Autor: CLEBER LUIS DA RÉ[BR]
 Título do registro: PUXADOR
 Data de depósito: 01/06/2023
 Classificação: 08-06
 Procurador: STOCK MARCAS E PATENTES LTDA - ME

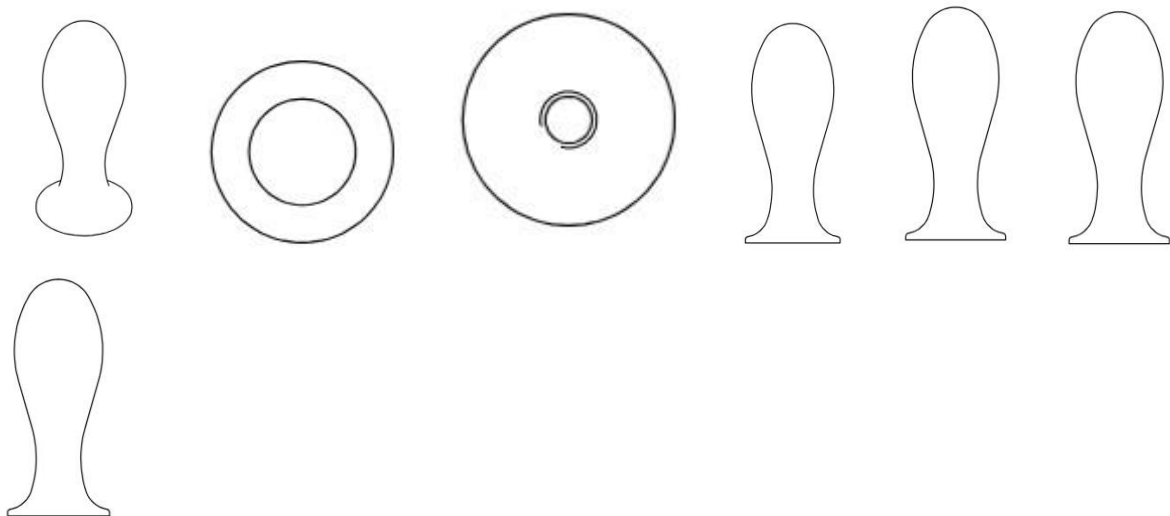

BR302023002763-7

Concessão de registro
 Código de despacho: 158
Titular: EXATRON INDÚSTRIA ELETRÔNICA LTDA. [BR/RS]
 Autor: JORGE LUIS DEMOLINER[BR]
 Título do registro: CONFIGURAÇÃO APLICADA A/EM COMPONENTE ELÉTRICO
 Data de depósito: 01/06/2023
 Classificação: 13-03
 Procurador: LEÃO PROPRIEDADE INTELECTUAL

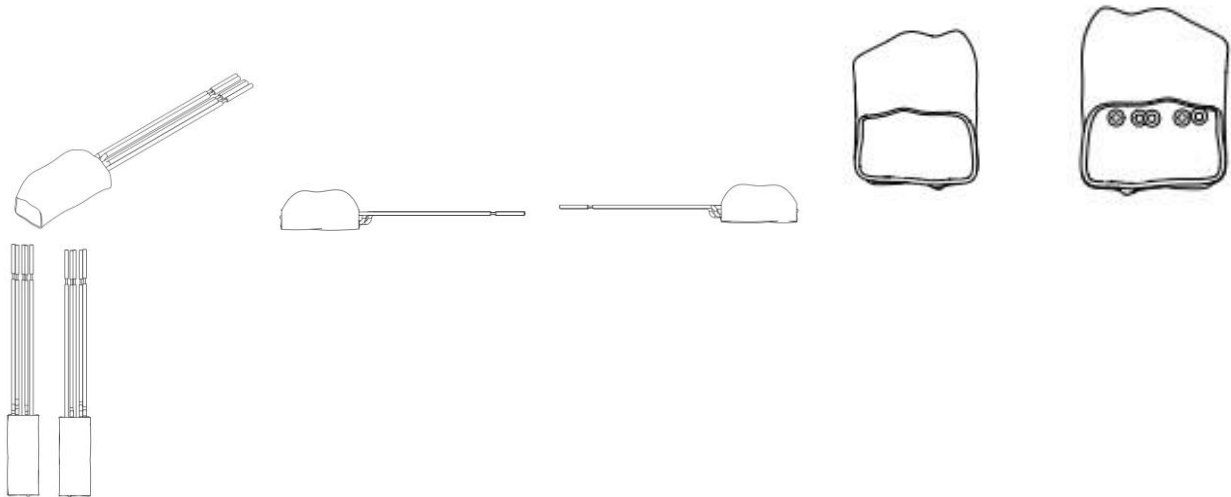

BR302023002942-7

Concessão de registro
 Código de despacho: 158
Titular: ELECTROLUX APPLIANCES AKTIEBOLAG [SE]
 Autor: JOHAN HEDBERG[SE]
 Título do registro: FRITADEIRA ELÉTRICA
 Data de depósito: 06/06/2023
 Prioridade unionista: WIPO126435 16/12/2022 WO
 Classificação: 07-02
 Procurador: MAGALHÃES, NOGUEIRA SOCIEDADE DE ADVOGADOS
 Detalhes do despacho: Título adequado de ofício com base no item 5.3.1.1 do Manual de Desenhos Industriais.

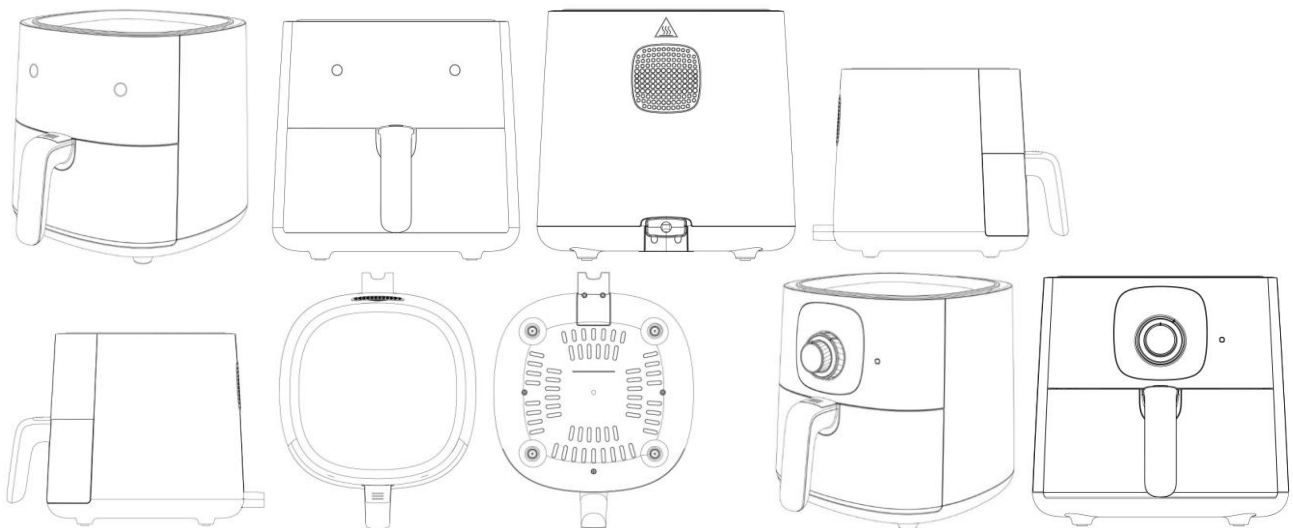

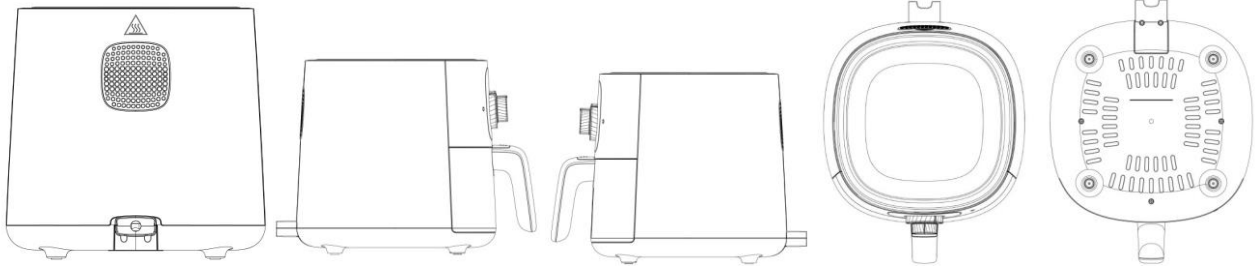

BR302023002949-4

Concessão de registro

Código de despacho: 158

Titular: DIRAIOS LTDA. [BR/RS]

Autor: VALDECIR JAGIELO[BR]

Título do registro: CAIXA DE CORRESPONDÊNCIA

Data de depósito: 07/06/2023

Classificação: 25-03

Procurador: VALPORTO COMPANY

Detalhes do despacho: Com apoio na Nota Técnica INPI/CPAPD nº 01/2024 foi feita a seguinte alteração de ofício: .[1]

Legendas das figuras 1.6 e 1.7 alteradas para 1.5 e 1.6, respectivamente, no relatório descritivo, a fim de corresponder às numerações das figuras.

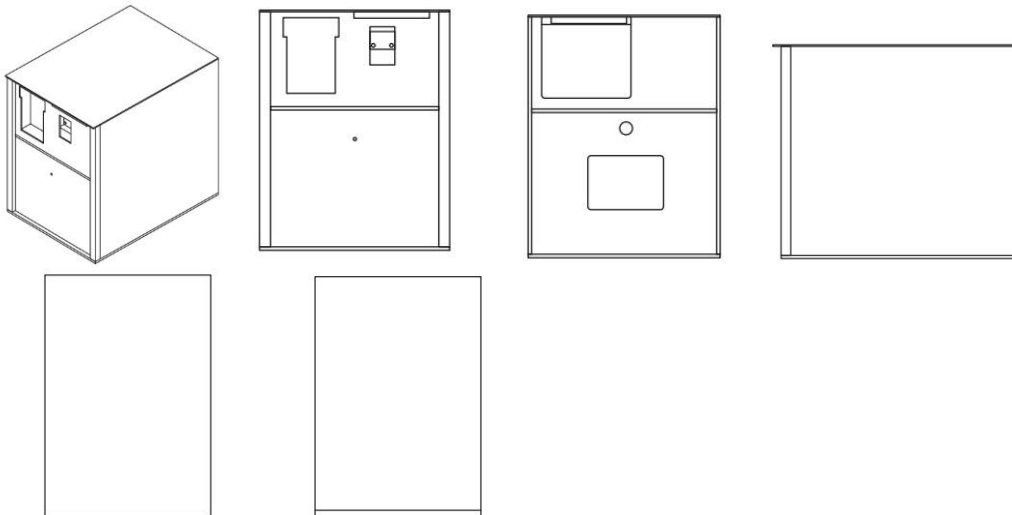

BR302023003035-2

Concessão de registro

Código de despacho: 158

Titular: BRUNO DINIZ RASCOVITI [BR/SP] e FELIPE ROTA CARAVIDA [BR/SP]

Autor: BRUNO DINIZ RASCOVITI[BR]

Título do registro: CONFIGURAÇÃO APLICADA A/EM MÓVEL

Data de depósito: 13/06/2023

Classificação: 06-03

Procurador: RESOLVA CONOSCO ASSESSORIA - EIRELI - ME

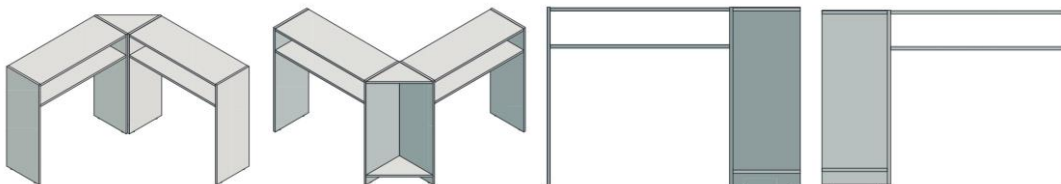

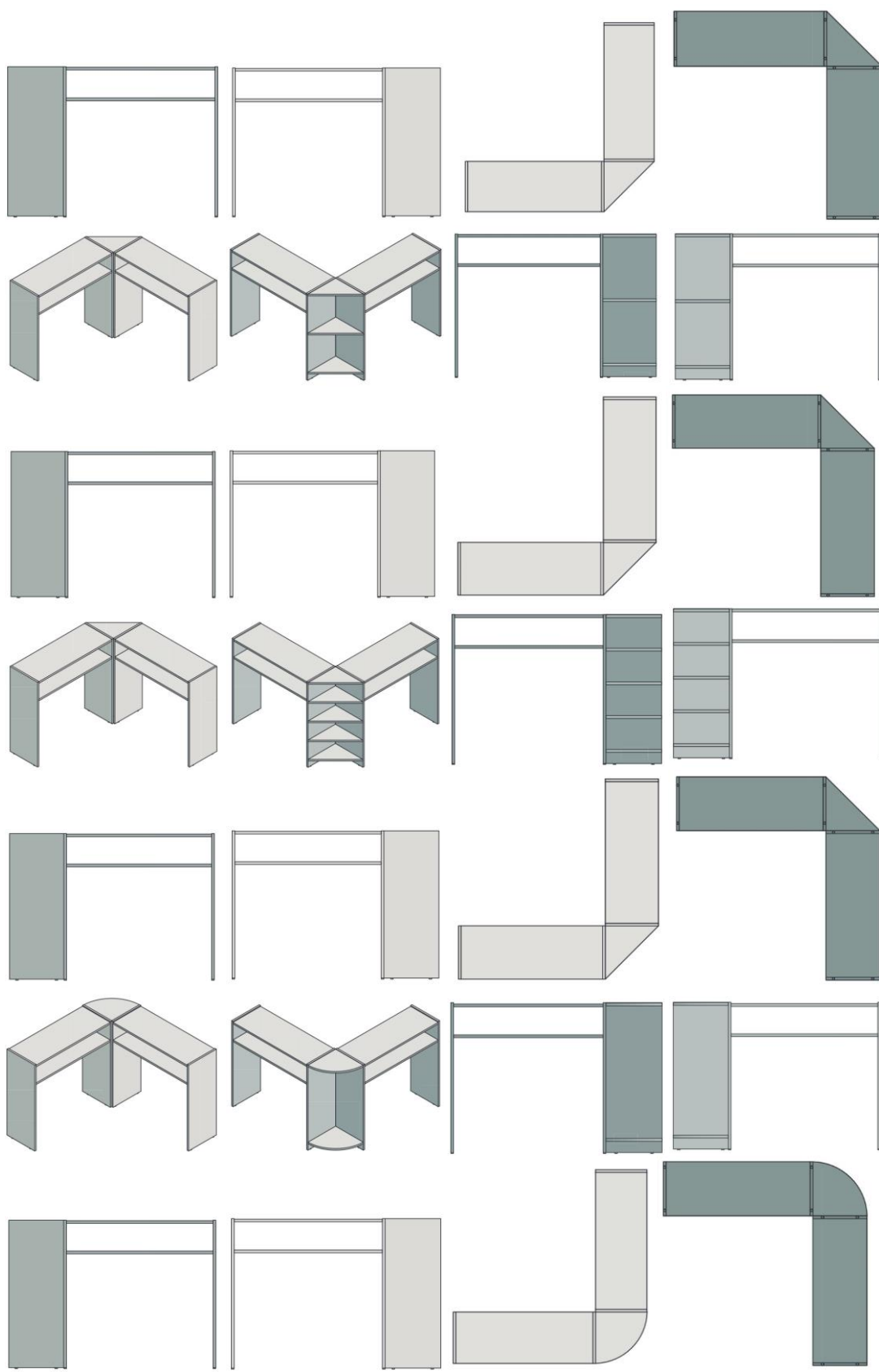

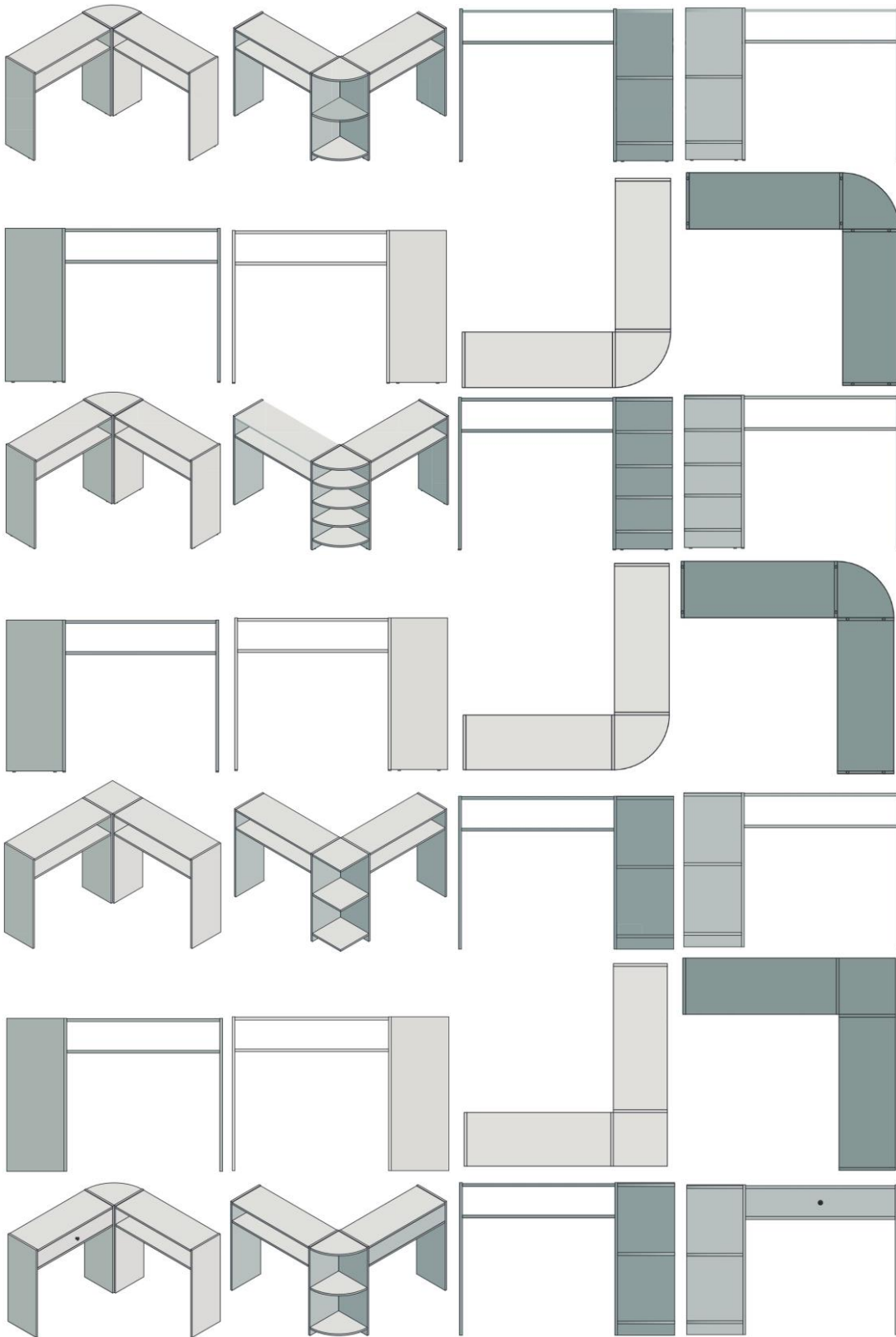

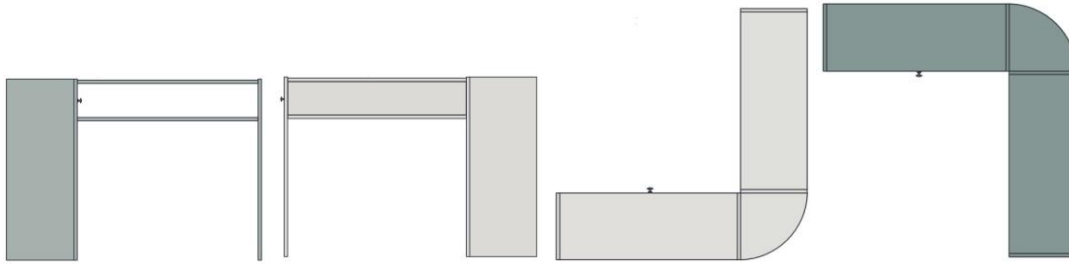

BR302023003049-2

Concessão de registro
 Código de despacho: 158
Titular: ANAHIDES SANTOS BUCAR [BR/DF]
 Autor: ANAHIDES SANTOS BUCAR[BR]
 Título do registro: BOLSA
 Data de depósito: 13/06/2023
 Classificação: 03-01
 Procurador: DÉBORA ARAUJO LOPES



BR302023003094-8

Concessão de registro
 Código de despacho: 158
Titular: WELLA GERMANY GMBH [DE]
 Autor: CHRISTIAN HOFMANN[DE] e FLORIAN LÖCHEL[DE]
 Título do registro: GARRAFA
 Data de depósito: 15/06/2023
 Prioridade unionista: 29/863,642 21/12/2022 US
 Classificação: 09-01
 Procurador: DENNEMEYER & ASSOCIATES PROPRIEDADE INTELECTUAL LTDA



BR302023003236-3

Concessão de registro
 Código de despacho: 158
Titular: SAMI EL BADAQUI [LB]
 Autor: SAMI EL BADAQUI[LB]



Título do registro: ESTOJO DE PÓ COMPACTO

Data de depósito: 22/06/2023

Classificação: 28-02

Procurador: COLONIAL REGISTROS DE MARCAS E PATENTES LTDA

Detalhes do despacho: Título alterado de ofício, de acordo com a Nota Técnica INPI/CPAPD nº 01/2024, para adequação ao disposto no item 5.3.1.1 do Manual de Desenhos Industriais.

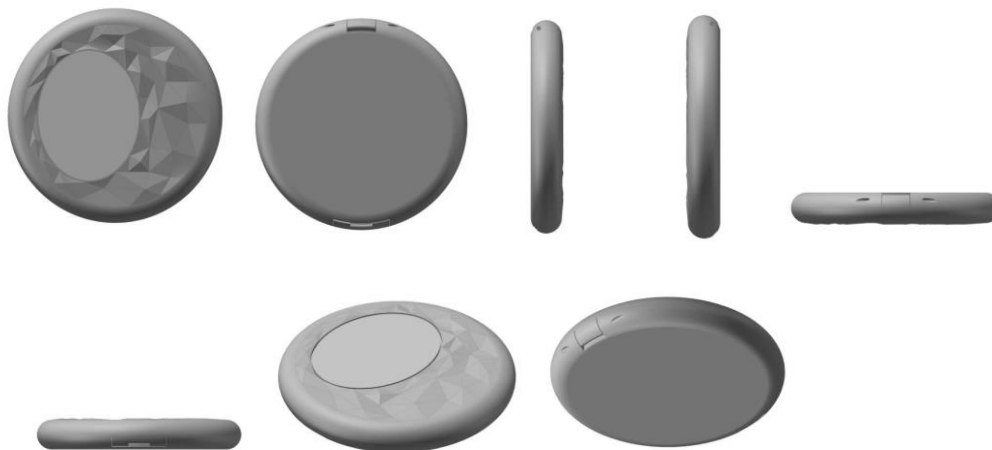

BR302023003237-1

Concessão de registro

Código de despacho: 158

Titular: SAMI EL BADAQUI [LB]

Autor: SAMI EL BADAQUI [LB]

Título do registro: ESTOJO DE PÓ COMPACTO

Data de depósito: 22/06/2023

Classificação: 28-02

Procurador: COLONIAL REGISTROS DE MARCAS E PATENTES LTDA

Detalhes do despacho: Título alterado de ofício, de acordo com a Nota Técnica INPI/CPAPD nº 01/2024, para adequação ao disposto no item 5.3.1.1 do Manual de Desenhos Industriais.

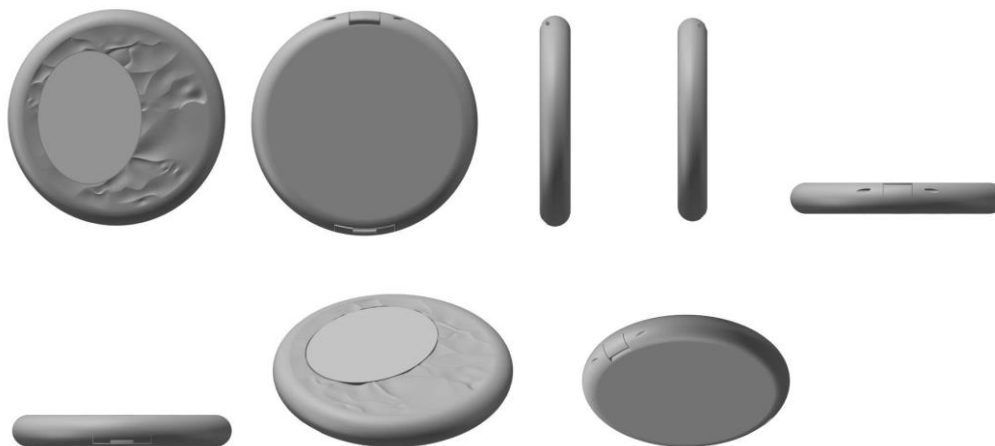

BR302023003241-0

Concessão de registro

Código de despacho: 158

Titular: SAMI EL BADAQUI [LB]

Autor: SAMI EL BADAQUI [LB]

Título do registro: ESTOJO DE PÓ COMPACTO

Data de depósito: 22/06/2023

Classificação: 28-02

Procurador: COLONIAL REGISTROS DE MARCAS E PATENTES LTDA

Detalhes do despacho: Título alterado de ofício, de acordo com a Nota Técnica INPI/CPAPD nº 01/2024, para adequação ao disposto no item 5.3.1.1 do Manual de Desenhos Industriais.



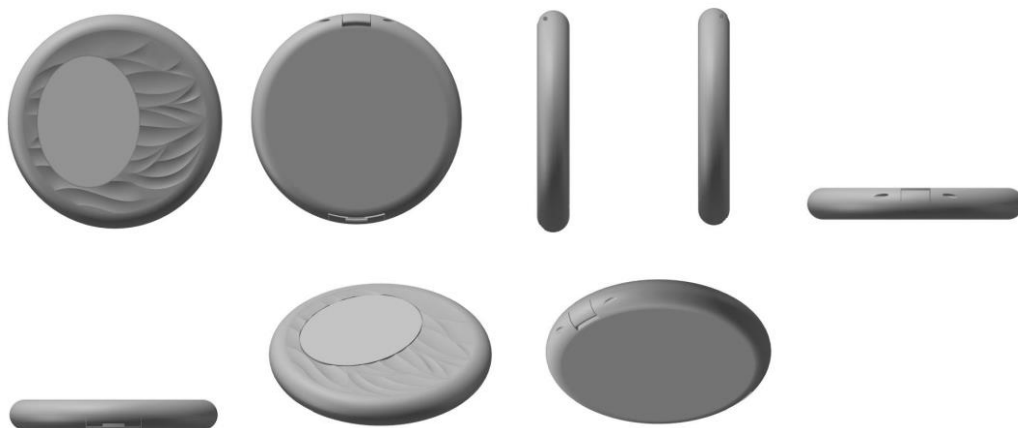

BR302023003243-6

Concessão de registro

Código de despacho: 158

Titular: SAMI EL BADAQUI [LB]

Autor: SAMI EL BADAQUI [LB]

Título do registro: ESTOJO DE PÓ COMPACTO

Data de depósito: 22/06/2023

Classificação: 28-02

Procurador: COLONIAL REGISTROS DE MARCAS E PATENTES LTDA

Detalhes do despacho: Título alterado de ofício, de acordo com a Nota Técnica INPI/CPAPD nº 01/2024, para adequação ao disposto no item 5.3.1.1 do Manual de Desenhos Industriais.

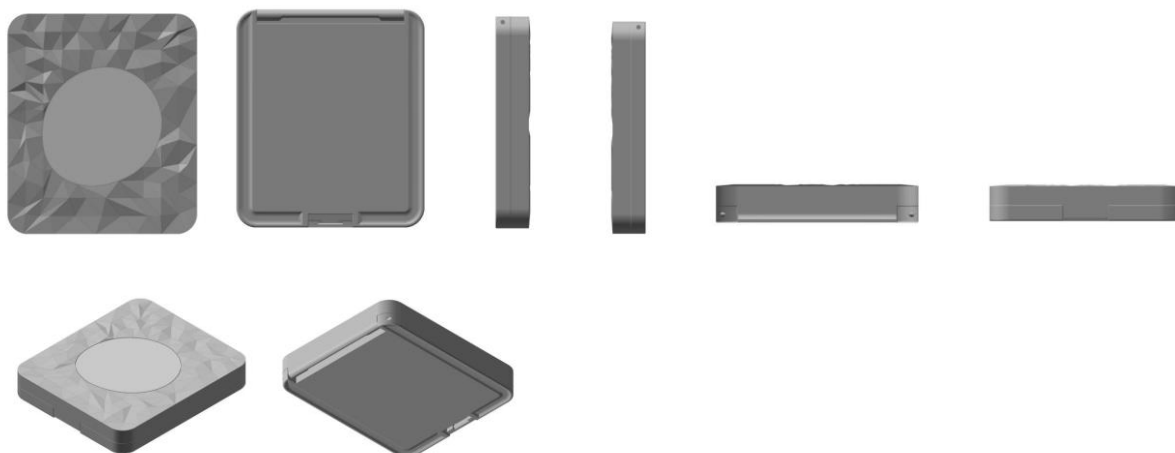

BR302023003245-2

Concessão de registro

Código de despacho: 158

Titular: SAMI EL BADAQUI [LB]

Autor: SAMI EL BADAQUI [LB]

Título do registro: ESTOJO DE PÓ COMPACTO

Data de depósito: 22/06/2023

Classificação: 28-02

Procurador: COLONIAL REGISTROS DE MARCAS E PATENTES LTDA

Detalhes do despacho: Título alterado de ofício, de acordo com a Nota Técnica INPI/CPAPD nº 01/2024, para adequação ao disposto no item 5.3.1.1 do Manual de Desenhos Industriais.

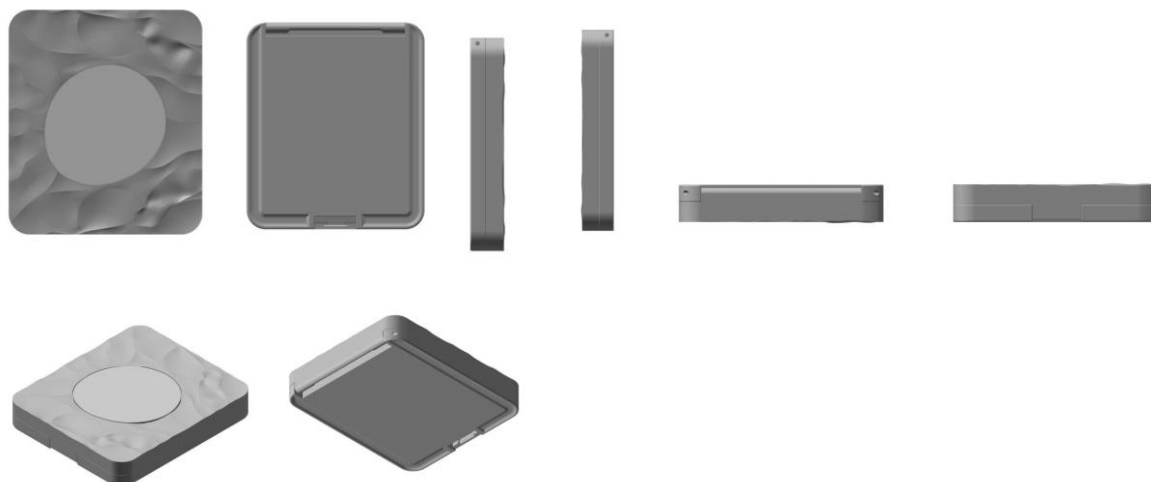

BR302023003246-0

Concessão de registro

Código de despacho: 158

Titular: SAMI EL BADAQUI [LB]

Autor: SAMI EL BADAQUI [LB]

Título do registro: ESTOJO DE PÓ COMPACTO

Data de depósito: 22/06/2023

Classificação: 28-02

Procurador: COLONIAL REGISTROS DE MARCAS E PATENTES LTDA

Detalhes do despacho: Título alterado de ofício, de acordo com a Nota Técnica INPI/CPAPD nº 01/2024, para adequação ao disposto no item 5.3.1.1 do Manual de Desenhos Industriais.

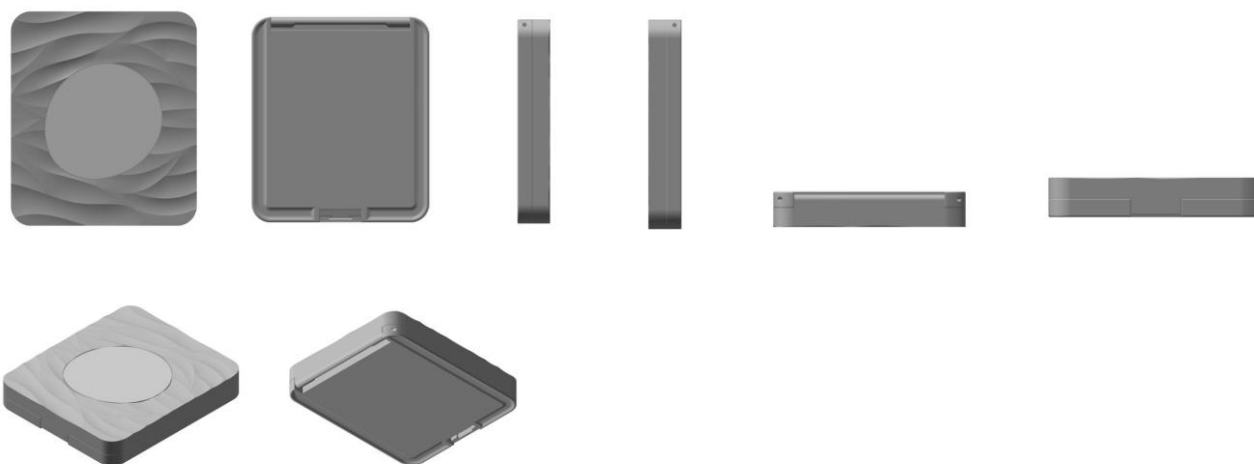

BR302023003247-9

Concessão de registro

Código de despacho: 158

Titular: SAMI EL BADAQUI [LB]

Autor: SAMI EL BADAQUI [LB]

Título do registro: BATOM

Data de depósito: 22/06/2023

Classificação: 28-02

Procurador: COLONIAL REGISTROS DE MARCAS E PATENTES LTDA

Detalhes do despacho: Título alterado de ofício, de acordo com a Nota Técnica INPI/CPAPD nº 01/2024, para adequação ao disposto no item 5.3.1.1 do Manual de Desenhos Industriais.

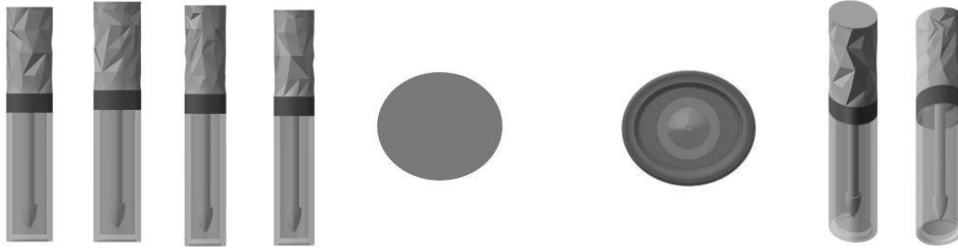

BR302023003248-7

Concessão de registro

Código de despacho: 158

Titular: SAMI EL BADAQUI [LB]

Autor: SAMI EL BADAQUI [LB]

Título do registro: BATOM

Data de depósito: 22/06/2023

Classificação: 28-03

Procurador: COLONIAL REGISTROS DE MARCAS E PATENTES LTDA

Detalhes do despacho: Título alterado de ofício, de acordo com a Nota Técnica INPI/CPAPD nº 01/2024, para adequação ao disposto no item 5.3.1.1 do Manual de Desenhos Industriais.

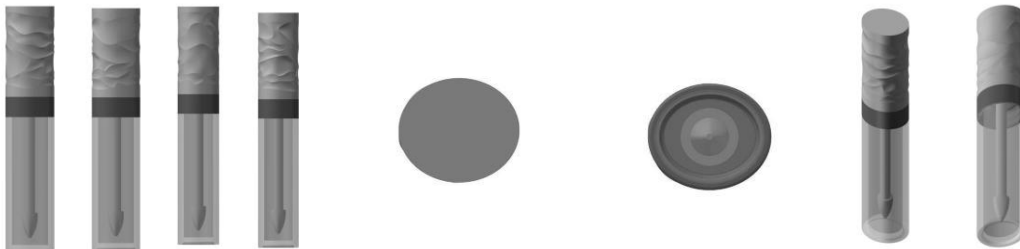

BR302023003249-5

Concessão de registro

Código de despacho: 158

Titular: SAMI EL BADAQUI [LB]

Autor: SAMI EL BADAQUI [LB]

Título do registro: BATOM

Data de depósito: 22/06/2023

Classificação: 28-02

Procurador: COLONIAL REGISTROS DE MARCAS E PATENTES LTDA

Detalhes do despacho: Título alterado de ofício, de acordo com a Nota Técnica INPI/CPAPD nº 01/2024, para adequação ao disposto no item 5.3.1.1 do Manual de Desenhos Industriais.

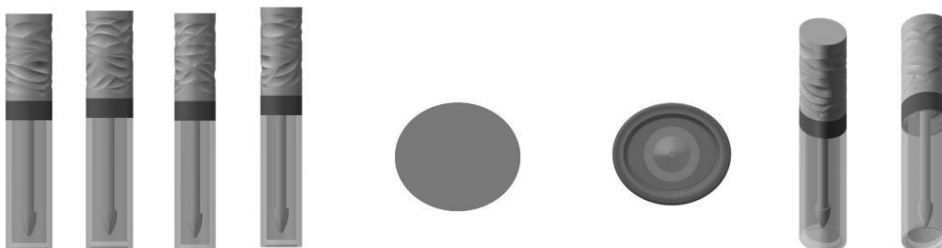

BR302023003331-9

Concessão de registro

Código de despacho: 158

Titular: INGENICO (FUJIAN) TECHNOLOGY CO., LTD. [CN]

Autor: EN NIAN [CN], LUMING YE [CN] e HUIFANG CAI [CN]

Título do registro: TERMINAL DE PAGAMENTO AUTOMÁTICO

Data de depósito: 27/06/2023

Prioridade unionista: 2022308667466 28/12/2022 CN

Classificação: 14-02

Procurador: Licks Advogados

Detalhes do despacho: Título adequado de ofício com base no item 5.3.1.1 do Manual de Desenhos Industriais.



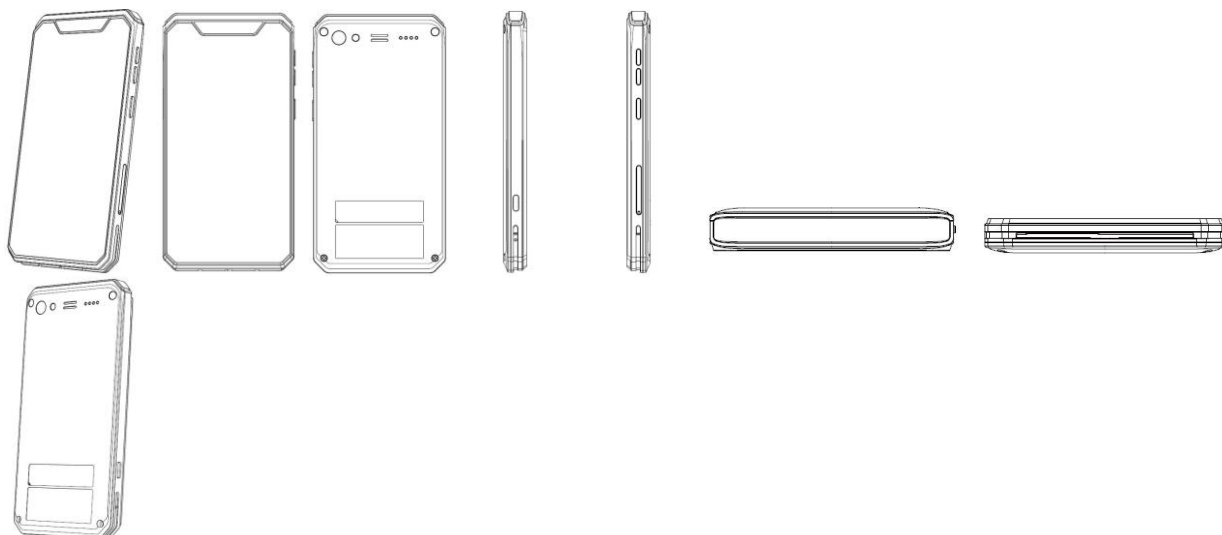

BR302023003675-0

Concessão de registro
 Código de despacho: 158
 Titular: **FUNDIMAIS EIRELI [BR/MG]**
 Autor: GILBERTO AUGUSTO VIEIRA DE SOUZA[BR]
 Título do registro: TAMPA PARA CASA DE MÁQUINAS
 Data de depósito: 13/07/2023
 Classificação: 25-99
 Procurador: RAMOS E ASSOCIADOS LTDA

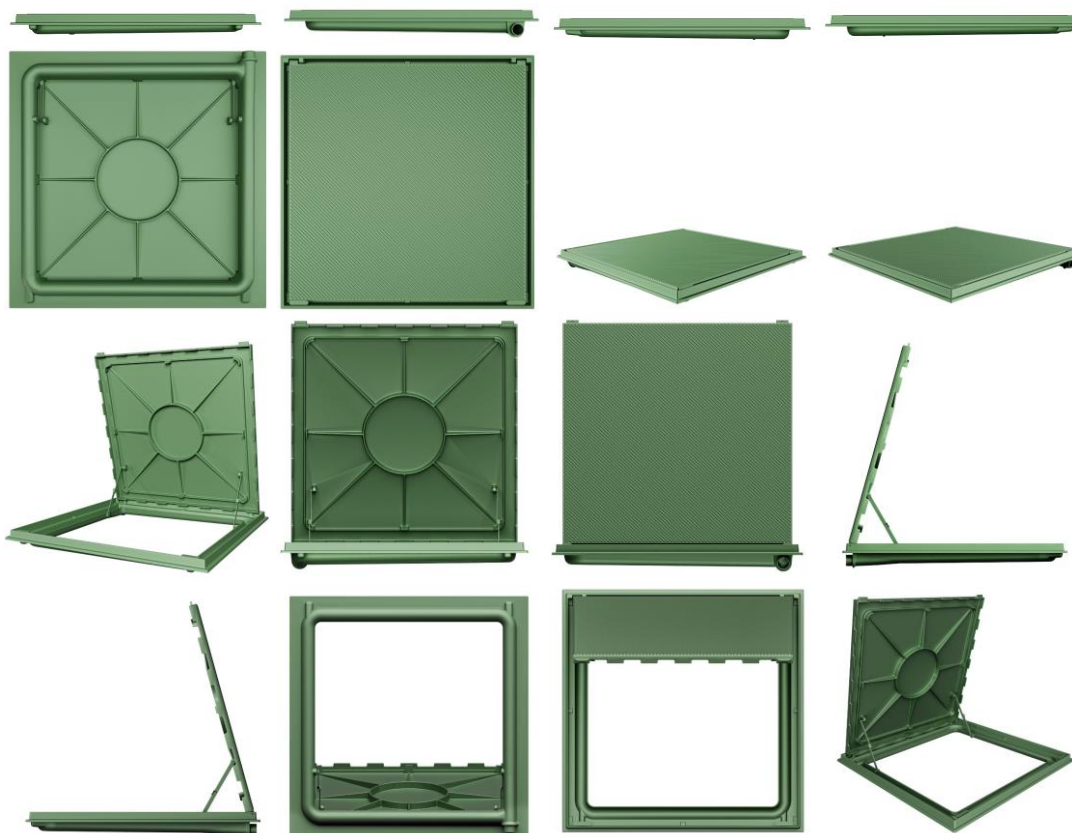



BR302023003676-8

Concessão de registro
 Código de despacho: 158
Titular: FUNDIMAIS EIRELI [BR/MG]
 Autor: GILBERTO AUGUSTO VIEIRA DE SOUZA[BR]
 Título do registro: TAMPA PARA CASA DE MÁQUINAS
 Data de depósito: 13/07/2023
 Classificação: 25-99
 Procurador: RAMOS E ASSOCIADOS LTDA



BR302023003882-5

Concessão de registro
 Código de despacho: 158
Titular: ROLEX SA [CH]
 Autor: DAVIDE AIROLDI[IT]
 Título do registro: FECHO PARA PULSEIRA DE RELÓGIO



Data de depósito: 21/07/2023
 Prioridade unionista: 2023-00129 10/03/2023 CH
 Classificação: 10-07
 Procurador: CUSTODIO DE ALMEIDA & CIA.

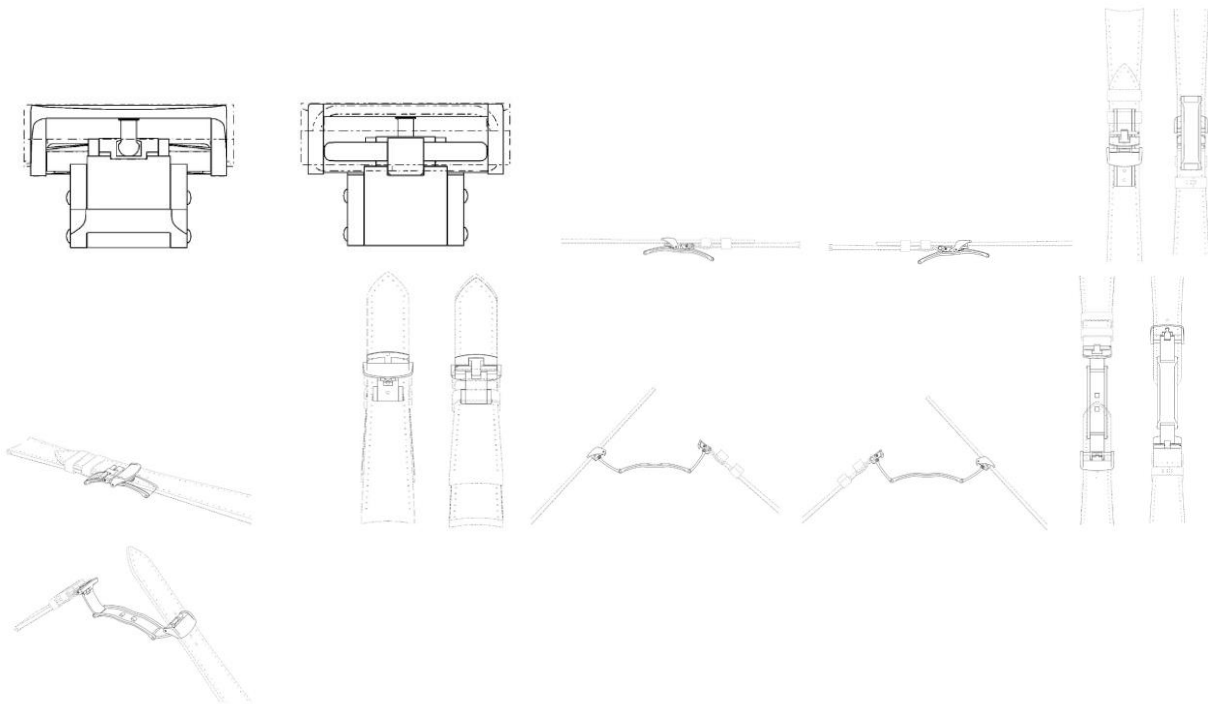

BR302023003883-3

Concessão de registro
 Código de despacho: 158
Titular: CONSTRUATIVA INDÚSTRIA DE EQUIPAMENTOS PARA A CONSTRUÇÃO CIVIL LTDA [BR/RS]
 Autor: MATEUS SOARES[BR] e CRISTIANO ARTUZ[BR]
 Título do registro: ESPAÇADOR DE VIGAS DE LAJE
 Data de depósito: 21/07/2023
 Classificação: 25-01
 Procurador: EVERTON LUIS ROSSIN
 Detalhes do despacho: Título alterado de ofício, de acordo com a Nota Técnica INPI/CPAPD nº 01/2024, para adequação ao disposto no item 5.3.1.1 do Manual de Desenhos Industriais.

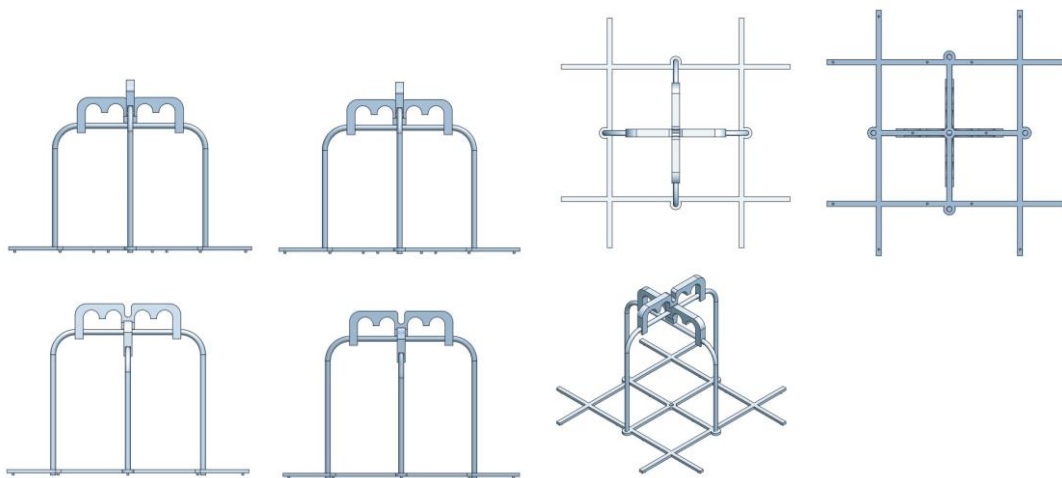

BR302023003892-2

Concessão de registro
 Código de despacho: 158
Titular: MERCK PATENT GMBH [DE]
 Autor: LAURENT MOREAU[FR], DAVID BARUCHEL[FR], GUERRIC PHELIP[FR], YANN BERGOT[FR], PASCAL



DELAHAIE[FR], RAPHAEL DUMOND[FR] e THIERRY CASSOU[FR]
 Título do registro: PURIFICADOR DE ÁGUA
 Data de depósito: 21/07/2023
 Prioridade unionista: 015015723 24/03/2023 EM
 Classificação: 23-01
 Procurador: DANNEMANN, SIEMSEN, BIGLER & IPANEMA MOREIRA

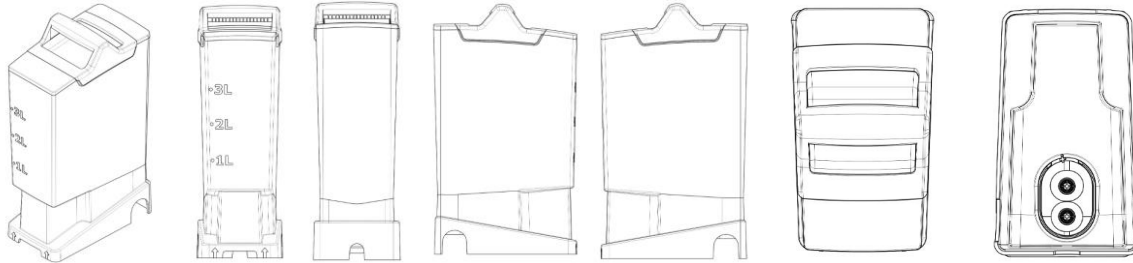

BR302023003909-0

Concessão de registro
 Código de despacho: 158
Titular: ROLEX SA [CH]
 Autor: GIOVANNI SICILIANO[CH]
 Título do registro: PULSEIRA DE RELÓGIO
 Data de depósito: 24/07/2023
 Prioridade unionista: 2023-00180 23/03/2023 CH
 Classificação: 10-01
 Procurador: CUSTODIO DE ALMEIDA & CIA.

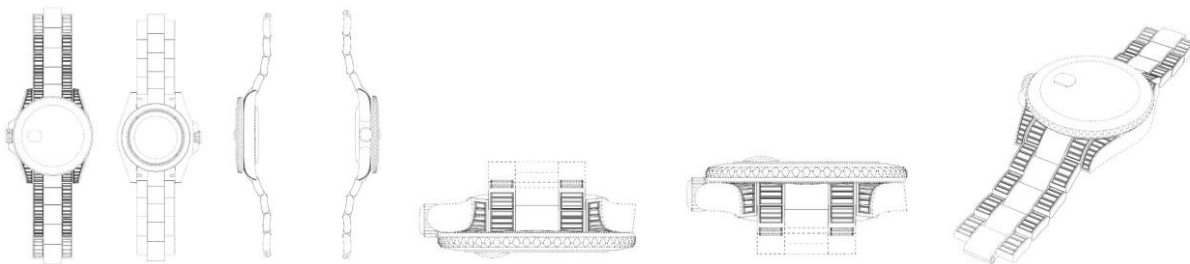

BR302023003926-0

Concessão de registro
 Código de despacho: 158
Titular: ELKA TORANTRIEBE GMBH U. CO. BETRIEBS KG [DE]
 Autor: TORBEN NEHLS-ELLER[DE]
 Título do registro: CONTROLADOR DE ACESSO
 Data de depósito: 24/07/2023
 Prioridade unionista: 015009873-0001 26/01/2023 EM, 015009873-0002 26/01/2023 EM, 015009873-0006 26/01/2023 EM, 015009873-0007 26/01/2023 EM, 015009873-0008 26/01/2023 EM, 015009873-0009 26/01/2023 EM e 015009873-0010 26/01/2023 EM
 Classificação: 10-05
 Procurador: KASZNAR LEONARDOS PROPRIEDADE INTELECTUAL

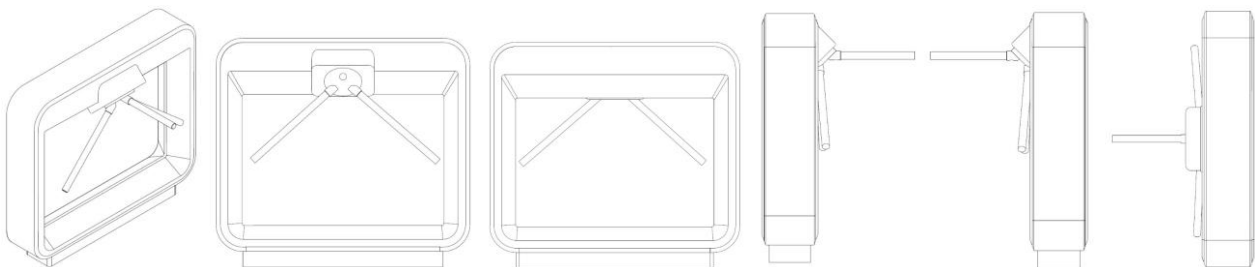

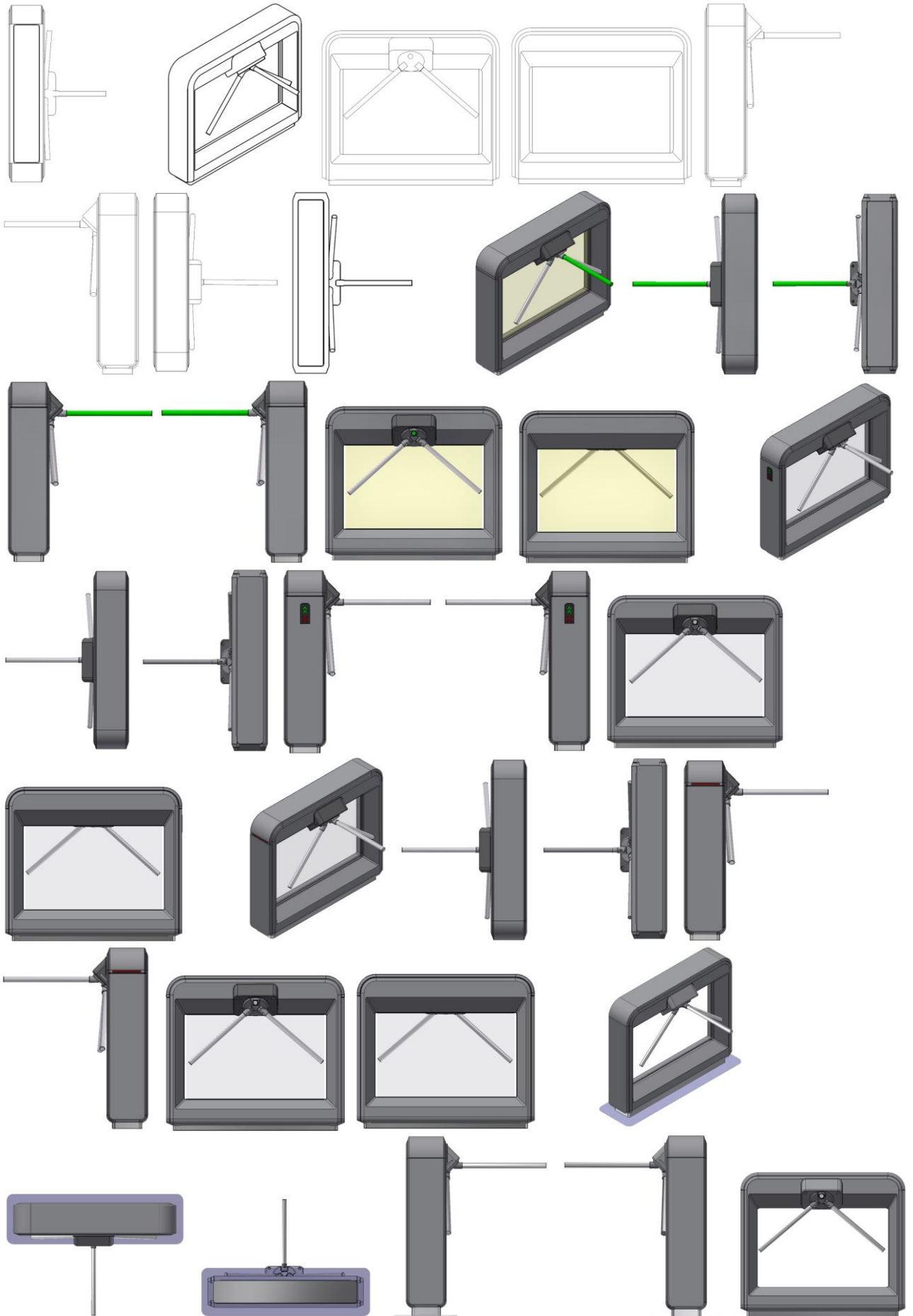

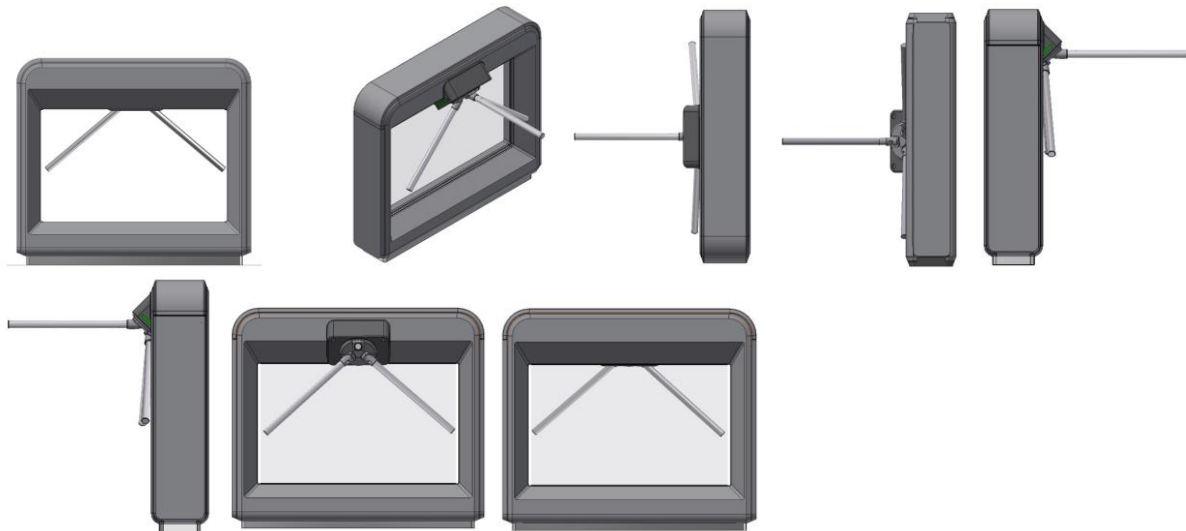

BR302023003974-0

Concessão de registro

Código de despacho: 158

Titular: THE STEELSTONE GROUP LLC [US]

Autor: NAPHTALI H. BIEGELEISEN[US]

Título do registro: BATEDEIRA

Data de depósito: 25/07/2023

Prioridade unionista: 29/883,220 25/01/2023 US

Classificação: 07-02

Procurador: VILELA COELHO SOCIEDADE DE ADVOGADOS

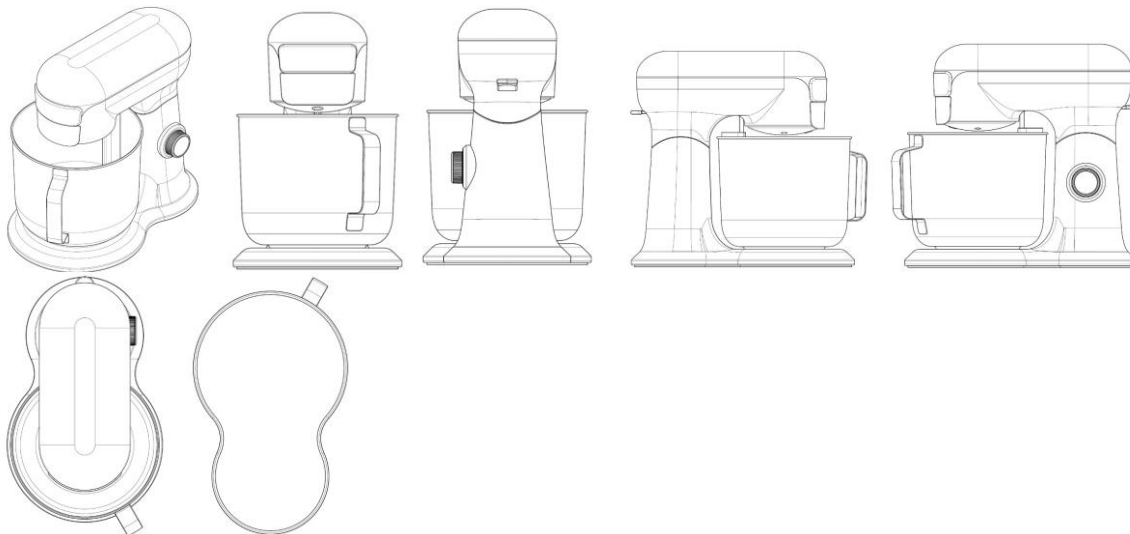

BR302023005041-8

Concessão de registro

Código de despacho: 158

Titular: ANDERSON ANDRADE [BR/PR]

Autor: ANDERSON DE ANDRADE[BR]

Título do registro: CRUZ DE FERRO

Data de depósito: 14/09/2023

Classificação: 11-03

Procurador: MOISÉS CARDOZO SARAIVA

Detalhes do despacho: Título alterado de ofício, de acordo com a Nota Técnica INPI/CPAPD nº 01/2024, para adequação ao disposto no item 5.3.1.1 do Manual de Desenhos Industriais.





BR302023005042-6

Concessão de registro

Código de despacho: 158

Titular: ROBERTO HENRIQUE MOREIRA [BR/SP]

Autor: ROBERTO HENRIQUE MOREIRA[BR]

Título do registro: MICRÓTOMO

Data de depósito: 14/09/2023

Classificação: 24-01

Procurador: SUL AMÉRICA MARCAS E PATENTES LTDA.

Detalhes do despacho: Título alterado de ofício, de acordo com a Nota Técnica INPI/CPAPD nº 01/2024, para adequação ao disposto no item 5.3.1.1 do Manual de Desenhos Industriais.

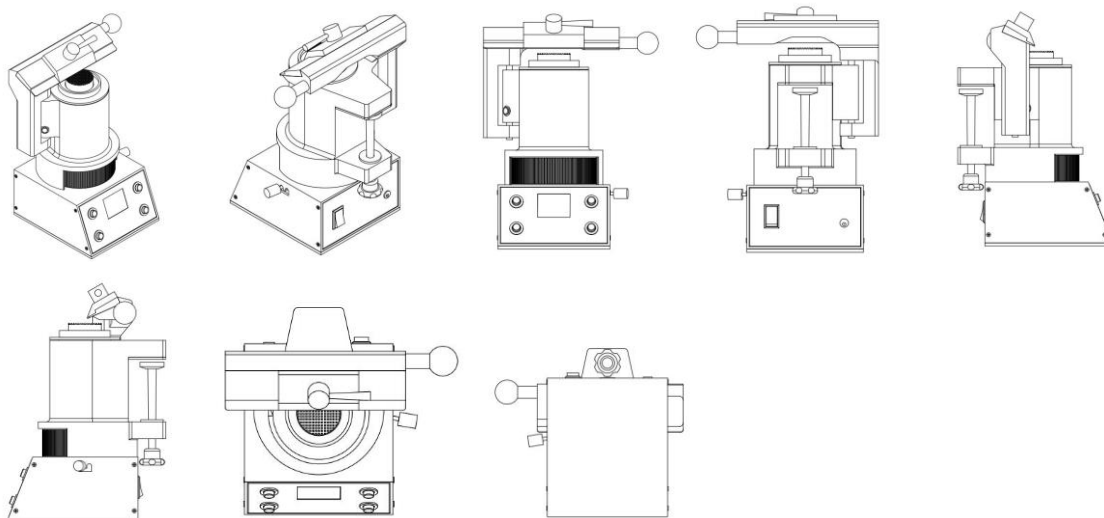

BR302023005089-2

Concessão de registro

Código de despacho: 158

Titular: WINNERS INDUSTRIA E COMERCIO LTDA [BR/MG]

Autor: HELIO JUNIOR APARECIDO DE MATOS[BR]

Título do registro: ELEVADORES

Data de depósito: 19/09/2023

Classificação: 12-05

Procurador: DIREÇÃO MARCAS E PATENTES LTDA



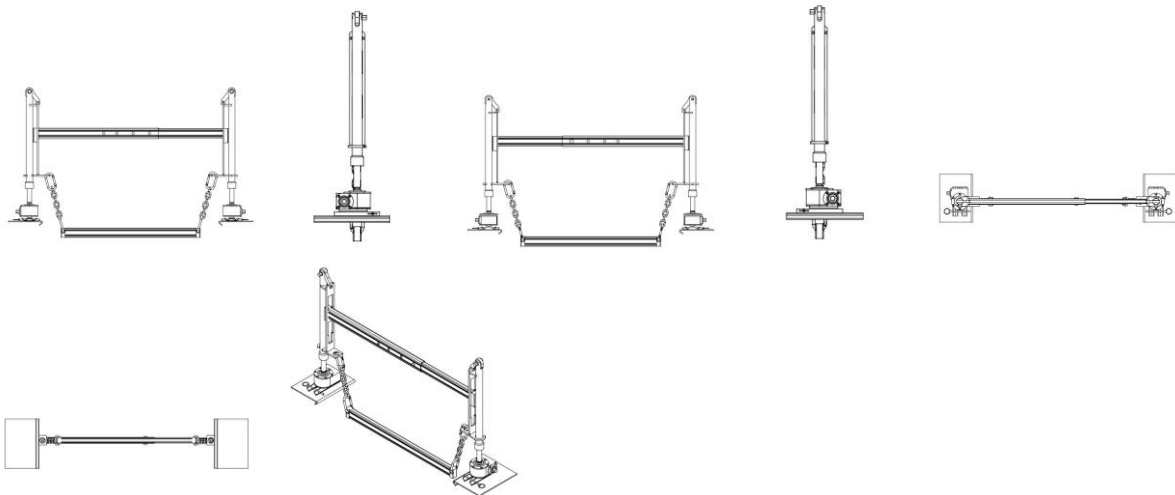

BR302023005093-0

Concessão de registro

Código de despacho: 158

Titular: KAMILA AYSHA DE SOUZA SAVIOLI FABRICAÇÃO, COMÉRCIO E IMPORTAÇÃO DE EQUIPAMENTOS E PEÇAS LTDA ME [BR/PR]

Autor: FABIO DURAN SAVIOLI[BR]

Título do registro: CAIXA SEPARADORA DE ÁGUA E ÓLEO

Data de depósito: 19/09/2023

Classificação: 09-03

Procurador: DEBORA MAGALY SILVA

Detalhes do despacho: Título alterado de ofício, de acordo com a Nota Técnica INPI/CPAPD nº 01/2024, para adequação ao disposto no item 5.3.1.1 do Manual de Desenhos Industriais.



BR302023005112-0

Concessão de registro

Código de despacho: 158

Titular: JONATHAS FELIPHE CALUX [BR/SC]

Autor: JONATHAS FELIPHE CALUX[BR]

Título do registro: BRINQUEDOS PARA ANIMAIS

Data de depósito: 20/09/2023

Classificação: 30-12

Procurador: Nilvan Paulo Minguranse



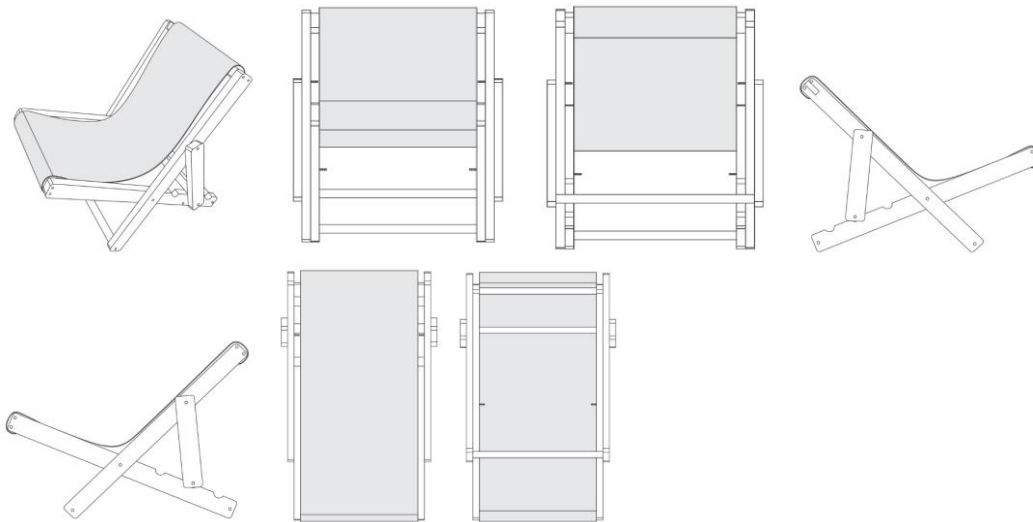

BR302023005272-0

Concessão de registro

Código de despacho: 158

Titular: SIRLEY IVATIUK MAZUR [BR/PR] e BY MAZUR LTDA EPP [BR/PR]

Autor: SIRLEY IVATIUK MAZUR[BR]

Título do registro: ESTAMPA

Data de depósito: 27/09/2023

Classificação: 32-00

Procurador: YNGA DO BRASIL PATENTES E MARCAS LTDA

Detalhes do despacho: Título alterado de ofício, de acordo com a Nota Técnica INPI/CPAPD nº 01/2024, para adequação ao disposto no item 5.3.1.1 do Manual de Desenhos Industriais.



BR302023005281-0

Concessão de registro

Código de despacho: 158

Titular: RINNERT GROUP LTDA [BR/SC]

Autor: CLAUD CARLOS RINNERT[BR]

Título do registro: SUPORTE

Data de depósito: 27/09/2023

Classificação: 08-08

Procurador: Cerumar Serviços em Propriedade Intelectual Ltda

Detalhes do despacho: Título alterado de ofício, de acordo com a Nota Técnica INPI/CPAPD nº 01/2024, para adequação ao disposto no item 5.3.1.1 do Manual de Desenhos Industriais.

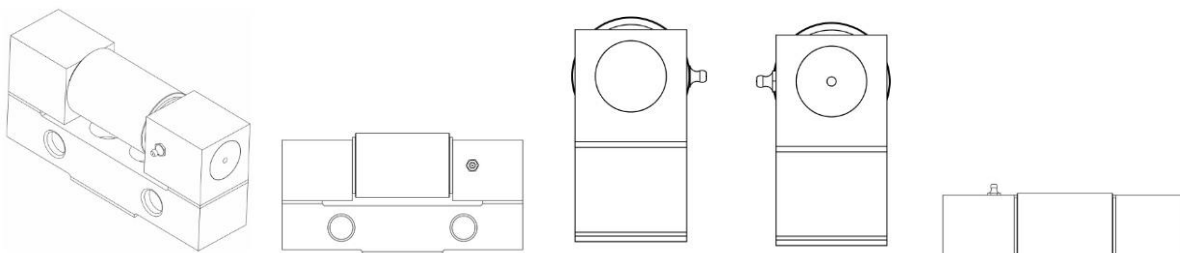

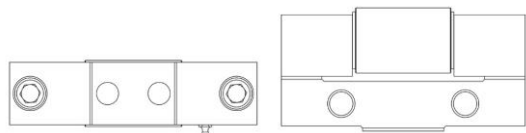

BR302023005284-4

Concessão de registro
 Código de despacho: 158
Titular: LLB COMERCIO DE ENXOVAL, MOVEIS E DECORAÇÃO LTDA. [BR/SP]
 Autor: FABIO DA SILVA BRANCO[BR]
 Título do registro: BERÇOS
 Data de depósito: 02/10/2023
 Classificação: 06-02
 Procurador: Fernando Perandín Evangelista



BR302023005287-9

Concessão de registro
 Código de despacho: 158
Titular: RESFRI AR CLIMATIZADORES E EQUIPAMENTOS LTDA [BR/RS]
 Autor: THOBIAS WINTER CARDOSO[BR]
 Título do registro: AR CONDICIONADO PARA VEÍCULO
 Data de depósito: 02/10/2023
 Classificação: 12-16
 Procurador: João Henrique Espirito de Oliveira Poli
 Detalhes do despacho: Título alterado de ofício, de acordo com a Nota Técnica INPI/CPAPD nº 01/2024, para adequação ao disposto no item 5.3.1.1 do Manual de Desenhos Industriais.

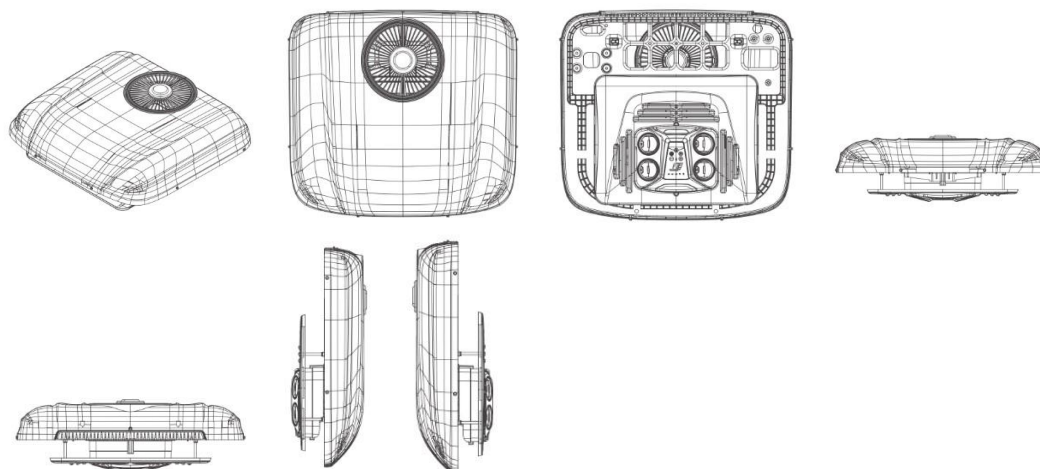

BR302023005295-0

Concessão de registro
 Código de despacho: 158
Titular: CRISTIANO VARGAS MACEDO [BR/RS]
 Autor: CRISTIANO VARGAS MACEDO[BR]



Título do registro: Cartuchos [munição]
 Data de depósito: 02/10/2023
 Classificação: 22-03
 Procurador: NEWTON BURITY ALVES JUNIOR

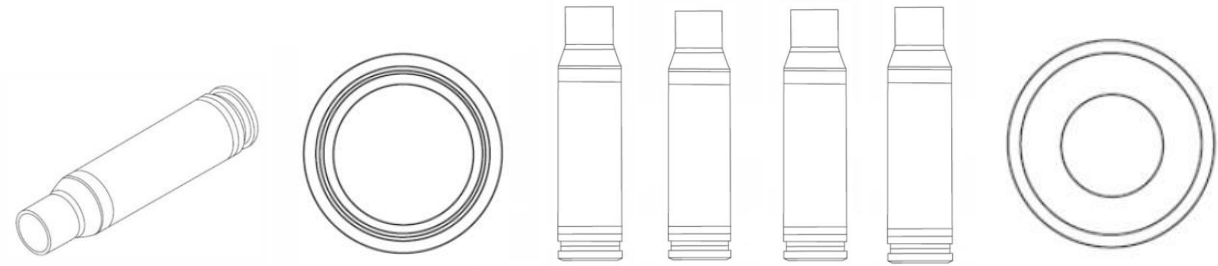

BR302023005530-4

Concessão de registro
 Código de despacho: 158
Titular: NELY CRISTINA BRAIDOTTI [BR/SP]
 Autor: NELY CRISTINA BRAIDOTTI[BR]
 Título do registro: ESTOJOS ESCOLARES
 Data de depósito: 16/10/2023
 Classificação: 03-01
 Procurador: Fabricio Vilela Coelho

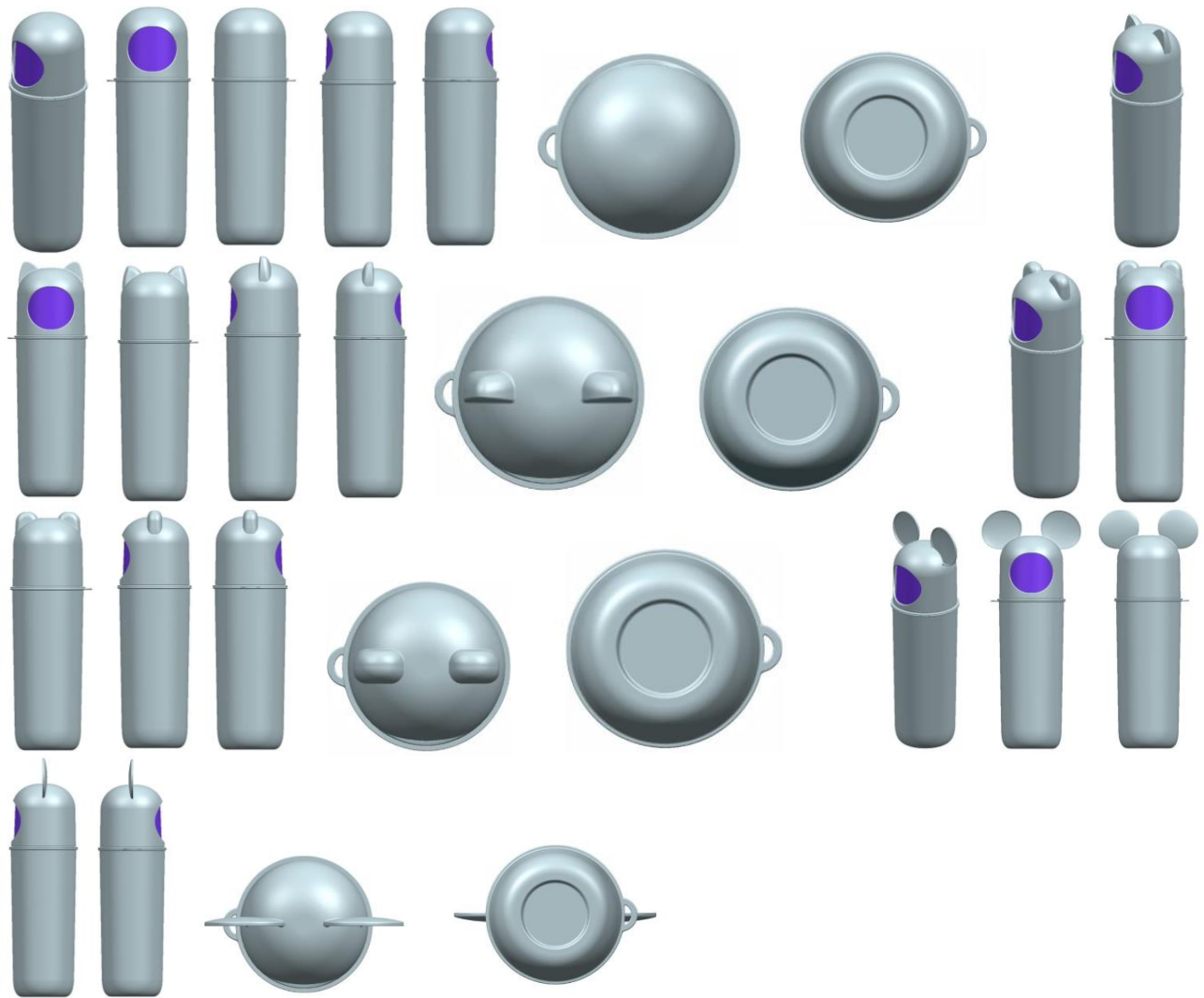

BR302023005536-3

Concessão de registro



Código de despacho: 158
Titular: SÉRGIO ROBERTO DE SOUZA [BR/SP]
 Autor: SERGIO ROBERTO DE SOUZA[BR]
 Título do registro: CATRACAS
 Data de depósito: 16/10/2023
 Classificação: 25-02
 Procurador: marcelo henrique zanoni

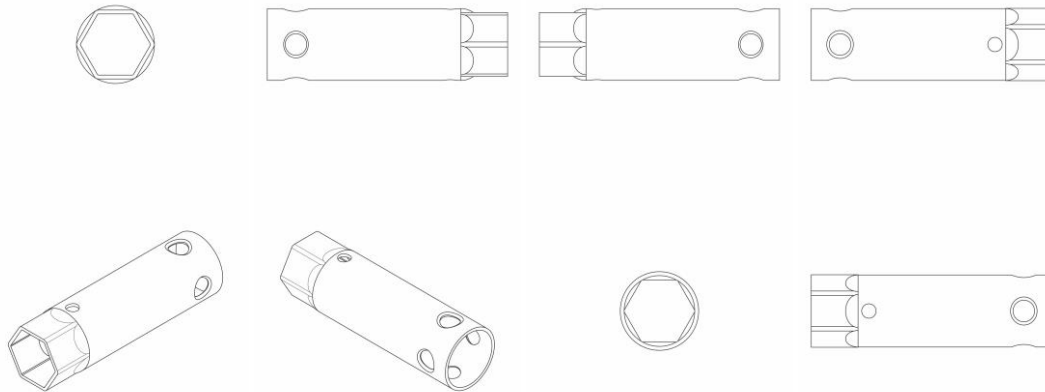

BR302023005576-2

Concessão de registro
 Código de despacho: 158
Titular: DINJET DANTAS INDÚSTRIA DE INJETADOS LTDA [BR/CE]
 Autor: SILVANY ARAUJO DANTAS[BR]
 Título do registro: COMEDOURO E BEBEDOURO DUPLO PARA ANIMAL
 Data de depósito: 17/10/2023
 Classificação: 07-99
 Procurador: Amanda Alves Gomes Rolim
 Detalhes do despacho: Título alterado de ofício, de acordo com a Nota Técnica INPI/CPAPD nº 01/2024, para adequação ao disposto no item 5.3.1.1 do Manual de Desenhos Industriais.

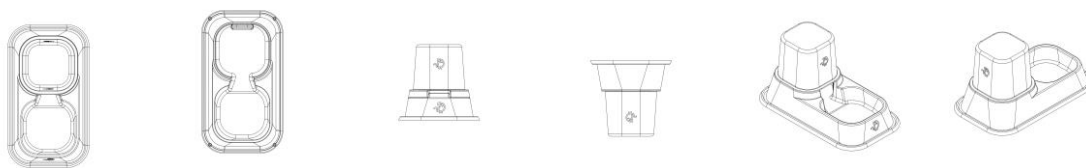

BR302023005583-5

Concessão de registro
 Código de despacho: 158
Titular: TICRUZ CARTOES E ETIQUETAS LTDA - EPP [BR/PR]
 Autor: TIAGO MARQUES DA CRUZ[BR]
 Título do registro: ORNAMENTO EM MÁSCARA
 Data de depósito: 18/10/2023
 Classificação: 32-00
 Procurador: LUCIANO SALVIATO
 Detalhes do despacho: Campo de aplicação alterado de ofício, de acordo com a Nota Técnica INPI/CPAPD nº 01/2024, para adequação ao disposto no item 5.3.1.1 do Manual de Desenhos Industriais.



**BR302023005585-1**

Concessão de registro

Código de despacho: 158

Titular: TICRUZ CARTOES E ETIQUETAS LTDA - EPP [BR/PR]

Autor: TIAGO MARQUES DA CRUZ[BR]

Título do registro: ORNAMENTO EM MÁSCARA

Data de depósito: 18/10/2023

Classificação: 32-00

Procurador: LUCIANO SALVIATO

Detalhes do despacho: Campo de aplicação alterado de ofício, de acordo com a Nota Técnica INPI/CPAPD nº 01/2024, para adequação ao disposto no item 5.3.1.1 do Manual de Desenhos Industriais.

**BR302023005586-0**

Concessão de registro

Código de despacho: 158

Titular: TICRUZ CARTOES E ETIQUETAS LTDA - EPP [BR/PR]

Autor: TIAGO MARQUES DA CRUZ[BR]

Título do registro: ORNAMENTO EM VARAL DECORATIVO

Data de depósito: 18/10/2023

Classificação: 32-00

Procurador: LUCIANO SALVIATO

Detalhes do despacho: Campo de aplicação alterado de ofício, de acordo com a Nota Técnica INPI/CPAPD nº 01/2024, para adequação ao disposto no item 5.3.1.1 do Manual de Desenhos Industriais.

**BR302023005596-7**

Concessão de registro

Código de despacho: 158

Titular: TREASURE GAMES, LLC [US]

Autor: DIRK D. GIBSON[US]

Título do registro: LÂMPADAS A ÓLEO

Data de depósito: 18/10/2023

Prioridade unionista: 29/874,374 19/04/2023 US

Classificação: 26-05

Procurador: Rean de Mello Fernandes Evangelista



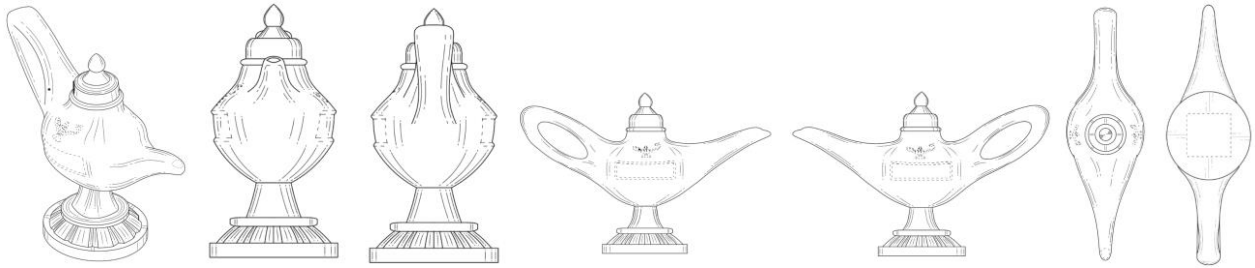

BR302023005603-3

Concessão de registro
 Código de despacho: 158
Titular: ITALESSE COMÉRCIO E IMPORTAÇÃO LTDA [BR/SP]
 Autor: MASSIMO BARDUCCI[IT]
 Título do registro: BALDES DE CHAMPAGNE
 Data de depósito: 19/10/2023
 Classificação: 07-01
 Procurador: raissa baeumle reis

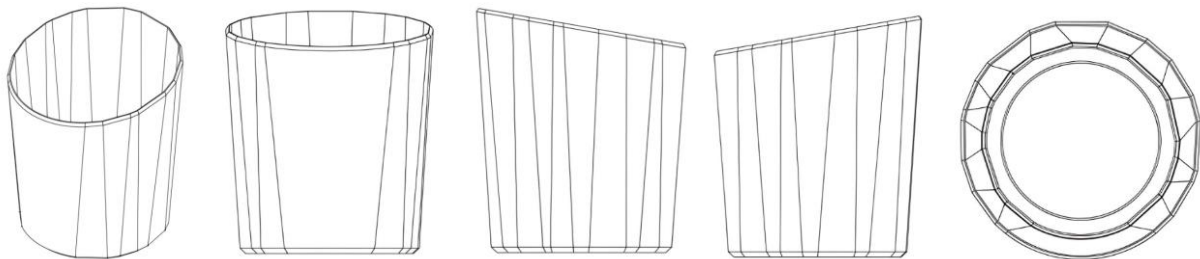

BR302023005673-4

Concessão de registro
 Código de despacho: 158
Titular: ELEANDRO JOSE BONI [BR/SP]
 Autor: ELEANDRO JOSE BONI[BR]
 Título do registro: ESPETINHOS DE CARNE
 Data de depósito: 23/10/2023
 Classificação: 07-02
 Procurador: Jean Carlo Mazzoni

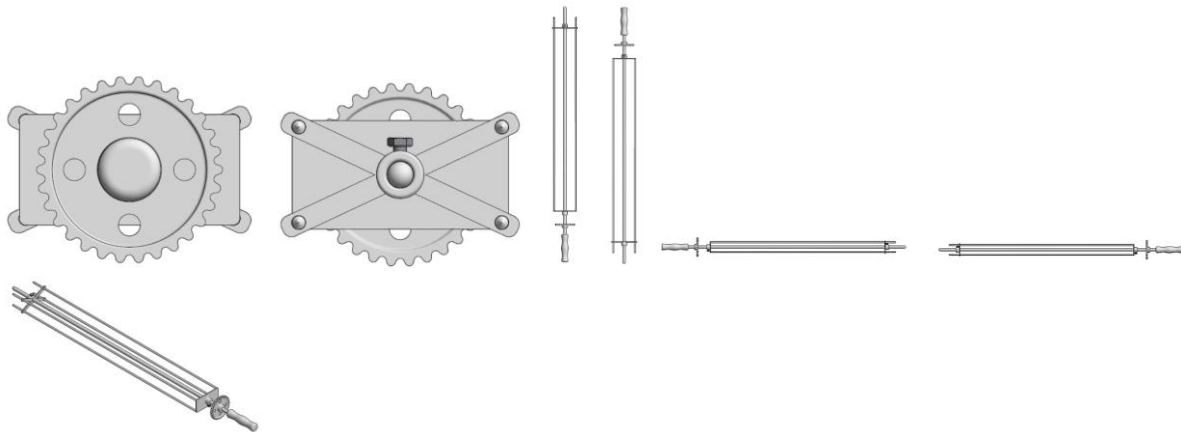

BR302023005679-3

Concessão de registro
 Código de despacho: 158
Titular: RICARDO CAPPOTTI DE LARA [BR/PR]
 Autor: RICARDO CAPPOTTI DE LARA[BR]
 Título do registro: CHOPPEIRA
 Data de depósito: 23/10/2023
 Classificação: 31-00
 Procurador: JOSE ROBERTO FAVARIN
 Detalhes do despacho: Título alterado de ofício, de acordo com a Nota Técnica INPI/CPAPD nº 01/2024, para adequação



ao disposto no item 5.3.1.1 do Manual de Desenhos Industriais.

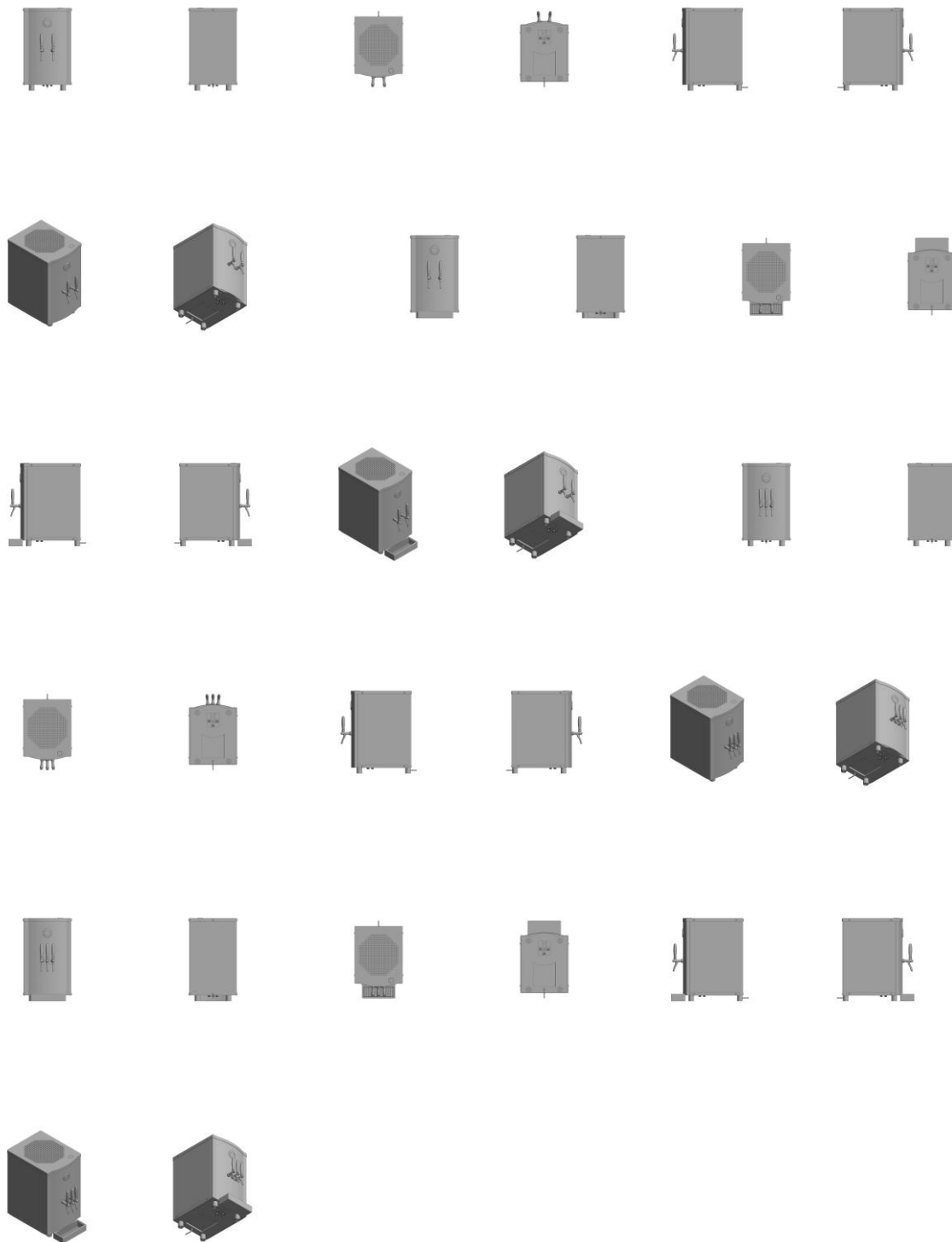

BR302023005681-5

Concessão de registro
 Código de despacho: 158
 Titular: **CARLOS EDUARDO SANCHES [BR/SP]**
 Autor: CARLOS EDUARDO SANCHES[BR]
 Título do registro: CAPA PARA VASSOURAS
 Data de depósito: 23/10/2023



Classificação: 04-01
 Procurador: Maria Ignêz Pereira

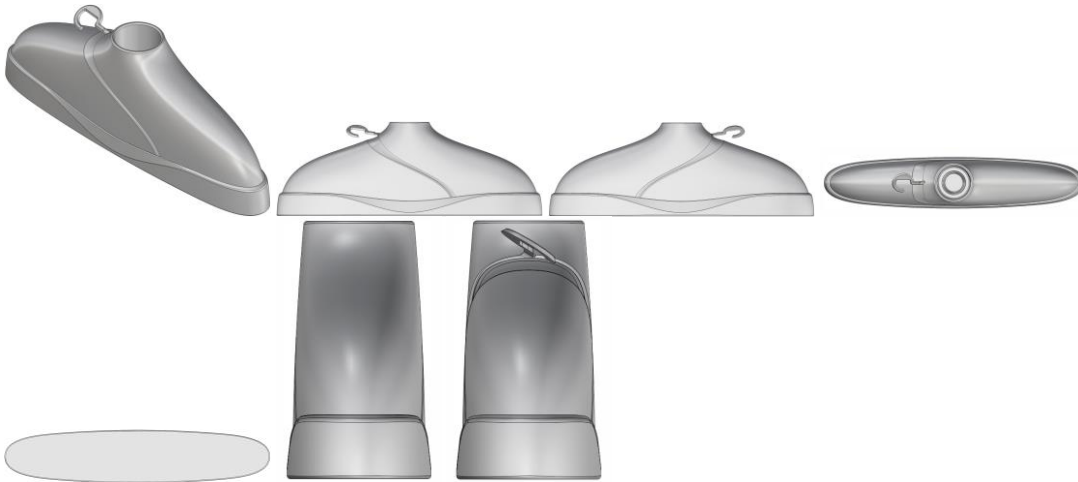

BR302023005702-1

Concessão de registro
 Código de despacho: 158
Titular: TOKSHOP COMÉRCIO DE ARTIGOS DE VIAGEM LTDA. [BR/RS]
 Autor: PABLO CHAVES CAVALCANTI DE MEDEIROS[BR]
 Título do registro: PASTAS EXECUTIVAS
 Data de depósito: 23/10/2023
 Classificação: 03-01
 Procurador: ANDREOLA, TOMÁS E OSS ADVOGADOS ASSOCIADOS



BR302023005727-7

Concessão de registro
 Código de despacho: 158
Titular: TOKSHOP COMÉRCIO DE ARTIGOS DE VIAGEM LTDA. [BR/RS]
 Autor: PABLO CHAVES CAVALCANTI DE MEDEIROS[BR]
 Título do registro: BOLSAS DE MÃO
 Data de depósito: 24/10/2023
 Classificação: 03-01
 Procurador: ANDREOLA, TOMÁS E OSS ADVOGADOS ASSOCIADOS





BR302023005882-6

Concessão de registro
 Código de despacho: 158
Titular: GOMES FABRICAÇÃO, MANUTENÇÃO E SERVIÇOS LTDA [BR/MG]
 Autor: MARCUS VINICIUS GOMES VIEIRA[BR]
 Título do registro: SUPORTE PARA CADEIRA
 Data de depósito: 31/10/2023
 Classificação: 08-08
 Procurador: Fernando Luiz Rosado

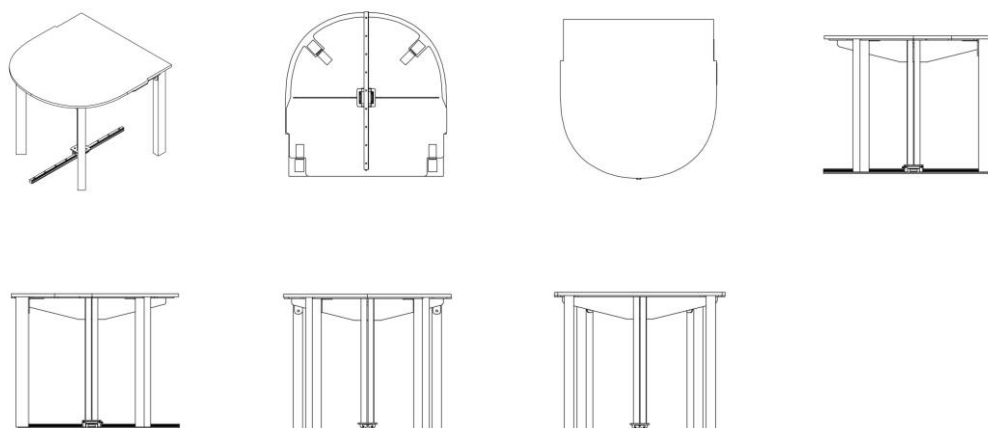

BR302023006104-5

Concessão de registro
 Código de despacho: 158
Titular: TICRUZ CARTOES E ETIQUETAS LTDA - EPP [BR/PR]
 Autor: TIAGO MARQUES DA CRUZ[BR]
 Título do registro: ORNAMENTO APLICADO A DECORAÇÕES FESTIVAS
 Data de depósito: 14/11/2023
 Classificação: 11-05
 Procurador: LUCIANO SALVIATO
 Detalhes do despacho: Título alterado de ofício, de acordo com a Nota Técnica INPI/CPAPD nº 01/2024, para adequação ao disposto no item 5.3.1.1 do Manual de Desenhos Industriais.



BR302023006355-2

Concessão de registro
 Código de despacho: 158
Titular: FLEMMING VITUS [BR/SP] e FABIANA TAMANAGA CABRAL [BR/SP]



Autor: FLEMMING VITUS[DK] e FABIANA TAMANAGA CABRAL[BR]
 Título do registro: VESTUÁRIO PARA EXAMES MÉDICOS
 Data de depósito: 28/11/2023
 Classificação: 02-02
 Procurador: José Ruy Lia

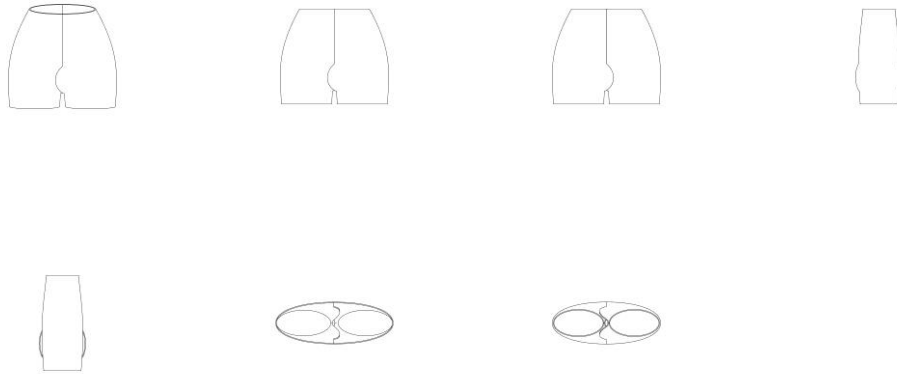

BR302023006369-2

Concessão de registro
 Código de despacho: 158
Titular: MARCUS AUGUSTO RIGO [BR/RS]
 Autor: MARCUS AUGUSTO RIGO[BR]
 Título do registro: PERFIL PUXADOR
 Data de depósito: 28/11/2023
 Classificação: 08-06
 Procurador: Luiz Fernando Campos Stock

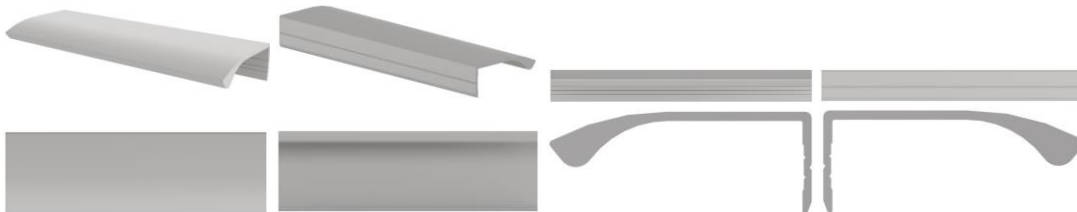

BR302024001046-0

Concessão de registro
 Código de despacho: 158
Titular: MAURICIO BALBINOT [BR/RS]
 Autor: MAURICIO BALBINOT[BR]
 Título do registro: LANTERNA
 Data de depósito: 04/03/2024
 Classificação: 26-06
 Procurador: João Cassiano Bairros Oyarzábal
 Detalhes do despacho: Considerando-se o item 5.3 do Manual e com base na Nota Técnica nº 01/2024 do CPAPD, foram feitas as seguintes alterações: excluída a expressão "Configuração aplicada a/em" do título do pedido e do relatório descritivo.



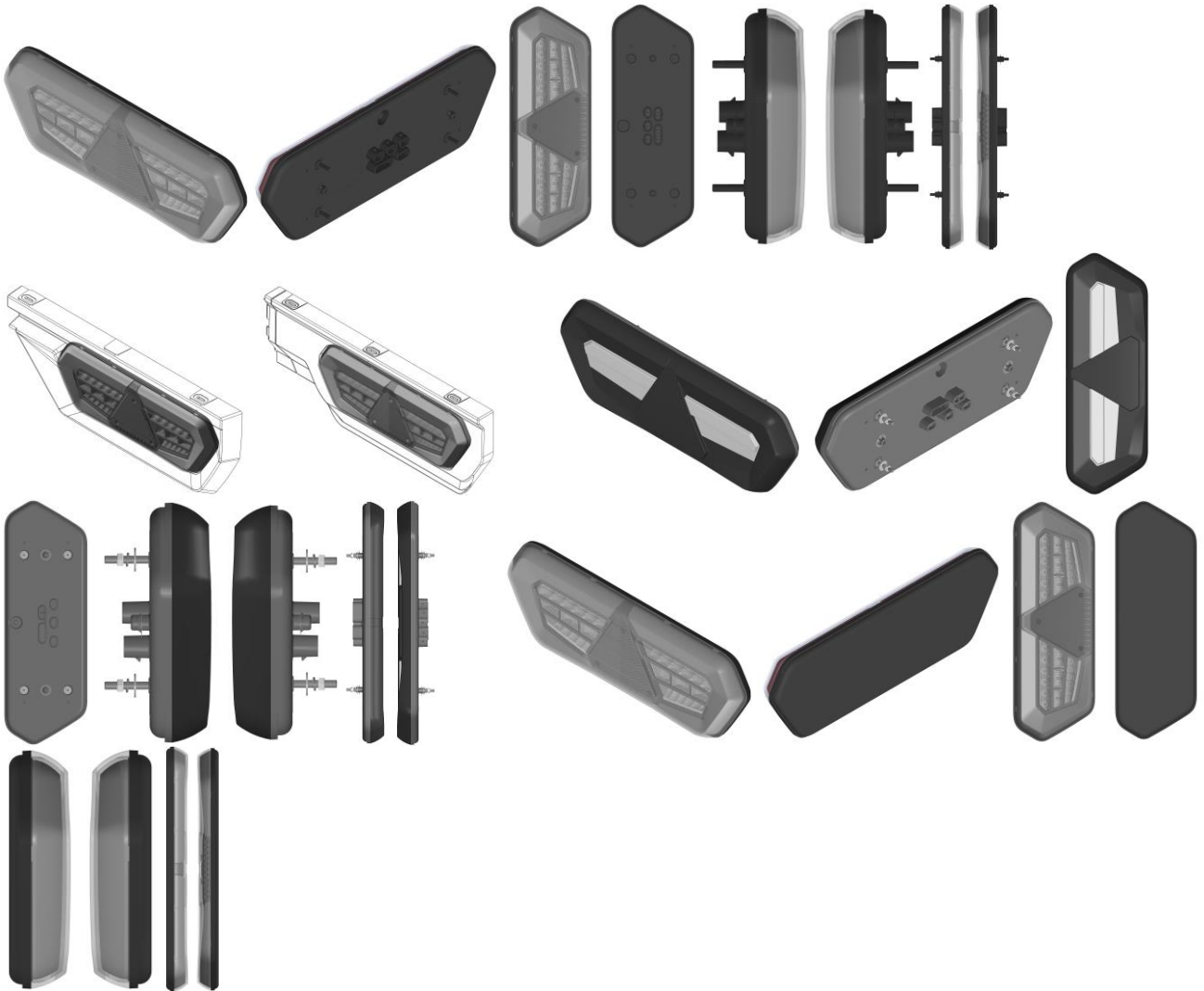

BR302024001095-8

Concessão de registro
 Código de despacho: 158
Titular: DR. ING. H.C. F. PORSCHE AKTIENGESELLSCHAFT [DE]
 Autor: SHUICHI YAMASHITA[JP]
 Título do registro: Automóveis
 Data de depósito: 07/03/2024
 Classificação: 12-08
 Procurador: Otto Banho Licks





BR302024001096-6 Concessão de registro
Código de despacho: 158
Titular: DR. ING. H.C. F. PORSCHE AKTIENGESELLSCHAFT [DE]
Autor: SHUICHI YAMASHITA[JP]
Título do registro: Painéis frontais para veículo
Data de depósito: 07/03/2024
Classificação: 12-16
Procurador: Otto Banho Licks



BR302024001097-4 Concessão de registro
Código de despacho: 158
Titular: DR. ING. H.C. F. PORSCHE AKTIENGESELLSCHAFT [DE]
Autor: SHUICHI YAMASHITA[JP]
Título do registro: Aerofólios para automóveis
Data de depósito: 07/03/2024
Classificação: 12-16
Procurador: Otto Banho Licks

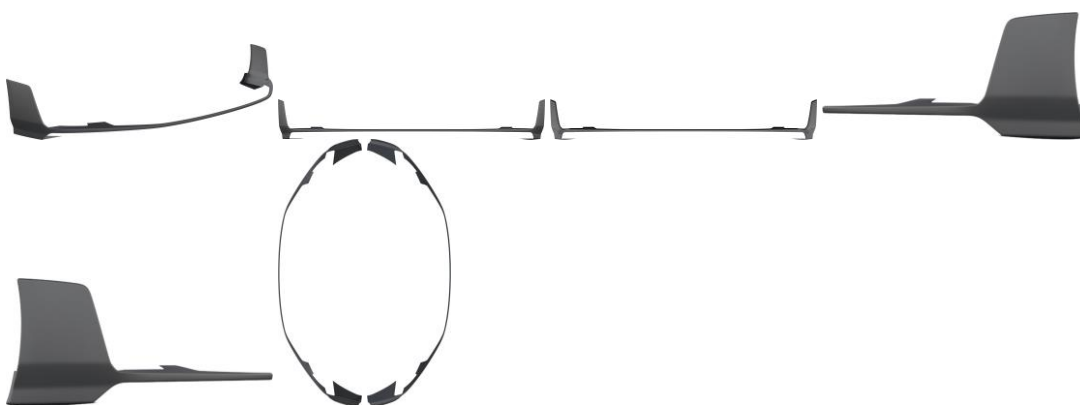

BR302024001099-0 Concessão de registro
Código de despacho: 158
Titular: INKBOX INK INC. [CA]
Autor: NAZANIN KHALILI[CA] e MOTAZ ADAM[CA]
Título do registro: Decalque
Data de depósito: 07/03/2024
Prioridade unionista: 015033561 08/09/2023 EM
Classificação: 19-08
Procurador: Carolina Nakata



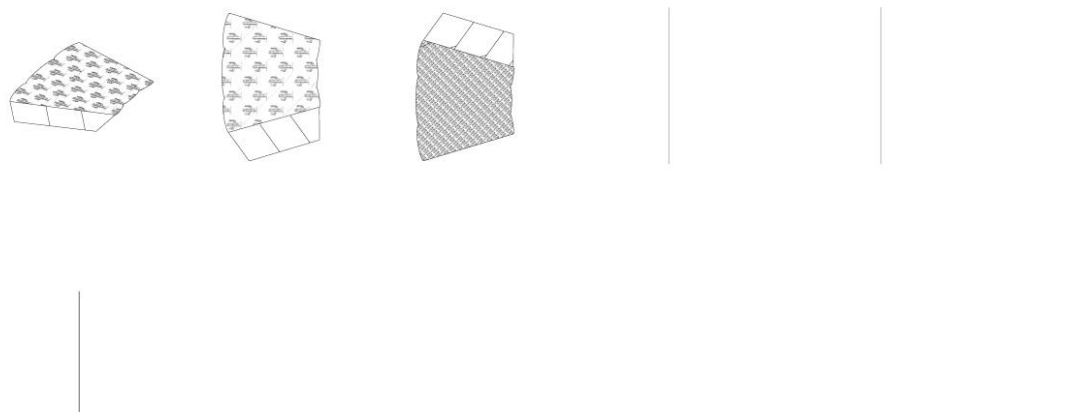

BR302024001114-8

Concessão de registro

Código de despacho: 158

Titular: DR. ING. H.C. F. PORSCHE AKTIENGESELLSCHAFT [DE]

Autor: SHUICHI YAMASHITA[JP]

Título do registro: Para-lamas para veículos

Data de depósito: 07/03/2024

Classificação: 12-16

Procurador: Otto Banho Licks



BR302024001117-2

Concessão de registro

Código de despacho: 158

Titular: DR. ING. H.C. F. PORSCHE AKTIENGESELLSCHAFT [DE]

Autor: SHUICHI YAMASHITA[JP]

Título do registro: Aerofólios para automóveis

Data de depósito: 07/03/2024

Classificação: 12-16

Procurador: Otto Banho Licks





BR302024001119-9 Concessão de registro
Código de despacho: 158
Titular: DR. ING. H.C. F. PORSCHE AKTIENGESELLSCHAFT [DE]
Autor: SHUICHI YAMASHITA[JP]
Título do registro: Painéis de corpo de veículo
Data de depósito: 07/03/2024
Classificação: 12-16
Procurador: Otto Banho Licks



BR302024001120-2 Concessão de registro
Código de despacho: 158
Titular: DR. ING. H.C. F. PORSCHE AKTIENGESELLSCHAFT [DE]
Autor: SHUICHI YAMASHITA[JP]
Título do registro: aerofólios para automóveis
Data de depósito: 07/03/2024
Classificação: 12-16
Procurador: Otto Banho Licks
Detalhes do despacho: Considerando-se o item 5.3 do Manual e com base na Nota Técnica nº 01/2024 do CPAPD, foram feitas as seguintes alterações: alteração do título do pedido título do pedido e do relatório descritivo.



BR302024001123-7 Concessão de registro



Código de despacho: 158

Titular: DR. ING. H.C. F. PORSCHE AKTIENGESELLSCHAFT [DE]

Autor: SHUICHI YAMASHITA[JP]

Título do registro: Aerofólios para automóveis

Data de depósito: 07/03/2024

Classificação: 12-16

Procurador: Otto Banho Licks

Detalhes do despacho: Considerando-se o item 5.3 do Manual e com base na Nota Técnica nº 01/2024 do CPAPD, foram feitas as seguintes alterações: alteração do título do pedido título do pedido e do relatório descritivo.

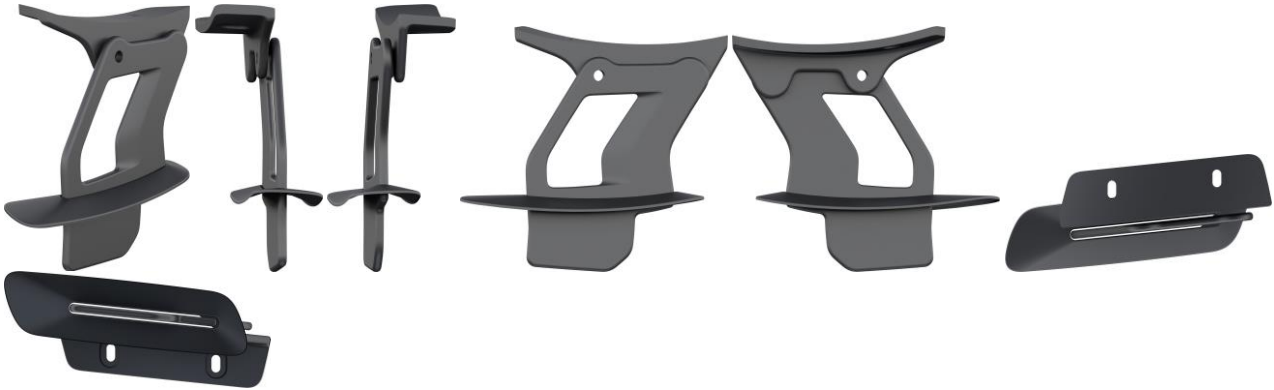

BR302024001124-5

Concessão de registro

Código de despacho: 158

Titular: DR. ING. H.C. F. PORSCHE AKTIENGESELLSCHAFT [DE]

Autor: SHUICHI YAMASHITA[JP]

Título do registro: Aerofólios para automóveis

Data de depósito: 07/03/2024

Classificação: 12-16

Procurador: Otto Banho Licks



BR302024001125-3

Concessão de registro

Código de despacho: 158

Titular: DR. ING. H.C. F. PORSCHE AKTIENGESELLSCHAFT [DE]

Autor: SHUICHI YAMASHITA[JP]

Título do registro: Asas de veículo

Data de depósito: 07/03/2024

Classificação: 12-16

Procurador: Otto Banho Licks





BR302024001278-0

Concessão de registro

Código de despacho: 158

Titular: UNIVERSIDADE FEDERAL DO RIO DE JANEIRO [BR/RJ]

Autor: CLORISVAL GOMES PEREIRA JUNIOR[BR], ESTEFANI AVELINO DOS SANTOS[BR], GABRIELA SABARA ERVILHA[BR], LUCAS LOPES RODRIGUES DOS SANTOS[BR], NARARRANY RANGEL LOPES FERNANDES[BR] e THAIS RANGEL DE SOUZA[BR]

Título do registro: Desenhos gráficos [bidimensionais]

Data de depósito: 15/03/2024

Classificação: 32-00

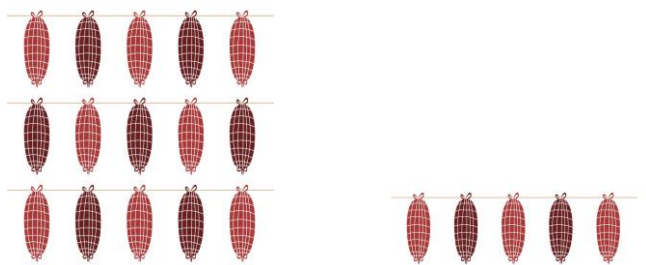

BR302024001280-2

Concessão de registro

Código de despacho: 158

Titular: UNIVERSIDADE FEDERAL DO RIO DE JANEIRO [BR/RJ]

Autor: CLORISVAL GOMES PEREIRA JUNIOR[BR], ARIEL TOMAZELLI CRESPO[BR], HENRIQUE CANTILHO DA SILVA[BR], IAN BELLO BATISTA[BR] e YASMIN DIOGO CARDOSO[BR]

Título do registro: Padrões de superfície

Data de depósito: 15/03/2024

Classificação: 32-00



BR302024001281-0

Concessão de registro

Código de despacho: 158

Titular: UNIVERSIDADE FEDERAL DO RIO DE JANEIRO [BR/RJ]

Autor: ANA KARLA FREIRE DE OLIVEIRA[BR], CLORISVAL GOMES PEREIRA JUNIOR[BR], CARINA MACHADO ESTEFANO[BR], MARIA LUIZA MENDONCA DA COSTA[BR], RAYSSA ADRIANA PASSOS GAMA[BR] e VINICIUS FERREIRA DE MOURA[BR]

Título do registro: Desenhos gráficos [bidimensionais]

Data de depósito: 15/03/2024

Classificação: 32-00

Detalhes do despacho: Descrição excluída de ofício de acordo com a nota técnica 01/2024.





BR302024001294-2

Concessão de registro

Código de despacho: 158

Titular: UNIVERSIDADE FEDERAL DO RIO DE JANEIRO [BR/RJ]

Autor: NICOLE HANDELSBLAD BARROS CASELLA[BR], CLORISVAL GOMES PEREIRA JUNIOR[BR], EVELYN CORREIA RIBEIRO[BR], PEDRO HENRIQUE MELO LIMA[BR], ULLY AIKO CORREA SUHEISHI[BR] e ENZO PIAZZAROLLO PRUDENCIO[BR]

Título do registro: Desenhos gráficos [bidimensionais]

Data de depósito: 15/03/2024

Classificação: 32-00



BR302024001441-4

Concessão de registro

Código de despacho: 158

Titular: UNIVERSIDADE FEDERAL DO RIO DE JANEIRO [BR/RJ]

Autor: CLORISVAL GOMES PEREIRA JUNIOR[BR], ARIEL TOMAZELLI CRESPO[BR], HENRIQUE CANTILHO DA SILVA[BR], IAN BELLO BATISTA[BR] e YASMIN DIOGO CARDOSO[BR]

Título do registro: Padrões de superfície

Data de depósito: 21/03/2024

Classificação: 32-00



BR302024001568-2

Concessão de registro

Código de despacho: 158

Titular: MAURICIO BALBINOT [BR/RS]

Autor: MAURICIO BALBINOT[BR]

Título do registro: CARENAGEM TRASEIRA

Data de depósito: 02/04/2024

Classificação: 12-16

Procurador: João Cassiano Bairros Oyarzábal



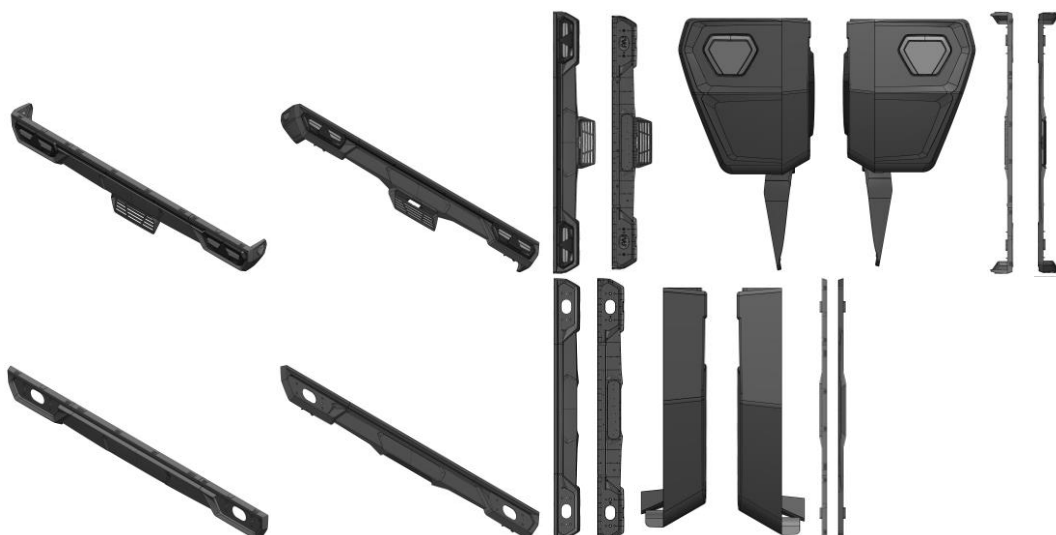

BR302024001957-2

Concessão de registro
 Código de despacho: 158
Titular: MÁQUINAS AGRÍCOLAS JACTO S/A. [BR/SP]
 Autor: FABIANO GOMES MADEIRA[BR] e FELIPE ALVES ANEZIO[BR]
 Título do registro: Corpo da Bomba de Pulverização
 Data de depósito: 24/04/2024
 Classificação: 15-03
 Procurador: Roger Pampana Nicolau

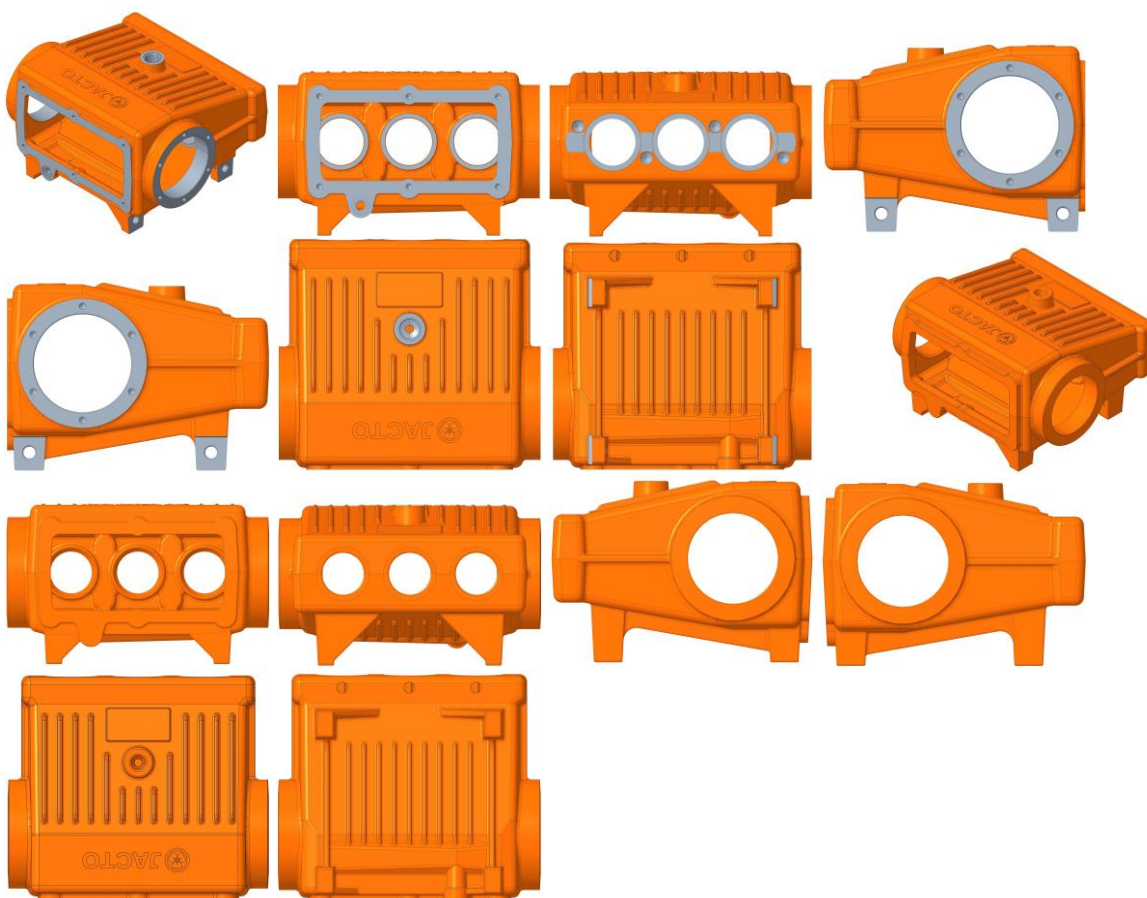

BR302024001964-5

Concessão de registro
 Código de despacho: 158
Titular: MÁQUINAS AGRÍCOLAS JACTO S/A. [BR/SP]



Autor: FABIANO GOMES MADEIRA[BR] e FELIPE ALVES ANEZIO[BR]
 Título do registro: BOMBA DE PISTÃO PARA PULVERIZAÇÃO
 Data de depósito: 24/04/2024
 Classificação: 15-03
 Procurador: Roger Pampana Nicolau

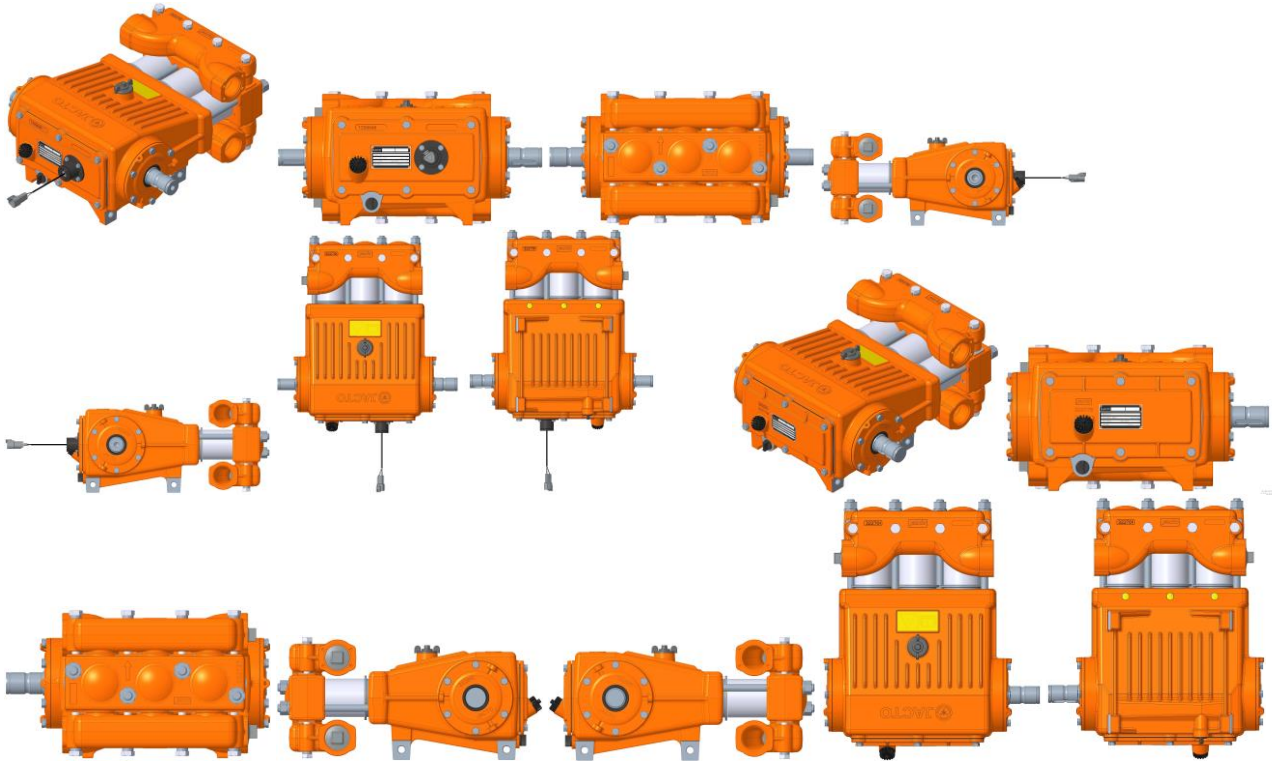

BR302024001970-0

Concessão de registro
 Código de despacho: 158
Titular: MÁQUINAS AGRÍCOLAS JACTO S/A. [BR/SP]
 Autor: GUSTAVO MARTINS PETITO[BR], SERGIO SARTORI JUNIOR[BR], GUILHERME WALDOW[BR], RODRIGO MARCON SANCHES[BR], LUCAS FLAVIO REIS MAZZETTO[BR], MARCELO MATIOLI GOMES[BR], GUSTAVO JOSE PEREIRA LEITE[BR], BRUNO FERNANDO MENDONCA CALLEGARO[BR] e ADRIANO SEIKO KOMESU[BR]
 Título do registro: Máquina Agrícola Autônoma
 Data de depósito: 24/04/2024
 Classificação: 15-03
 Procurador: Roger Pampana Nicolau

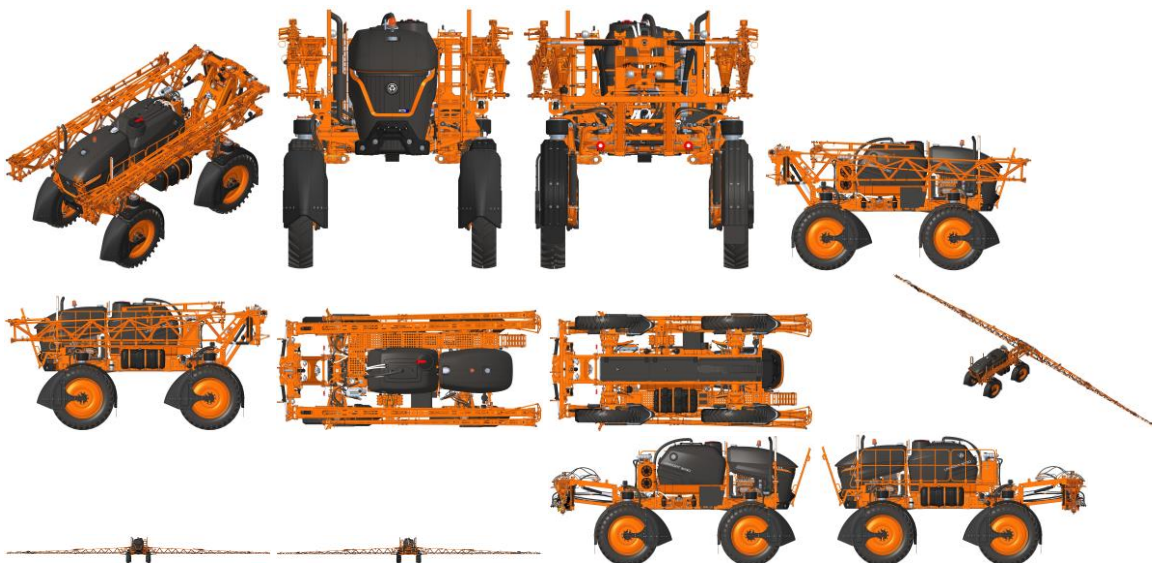

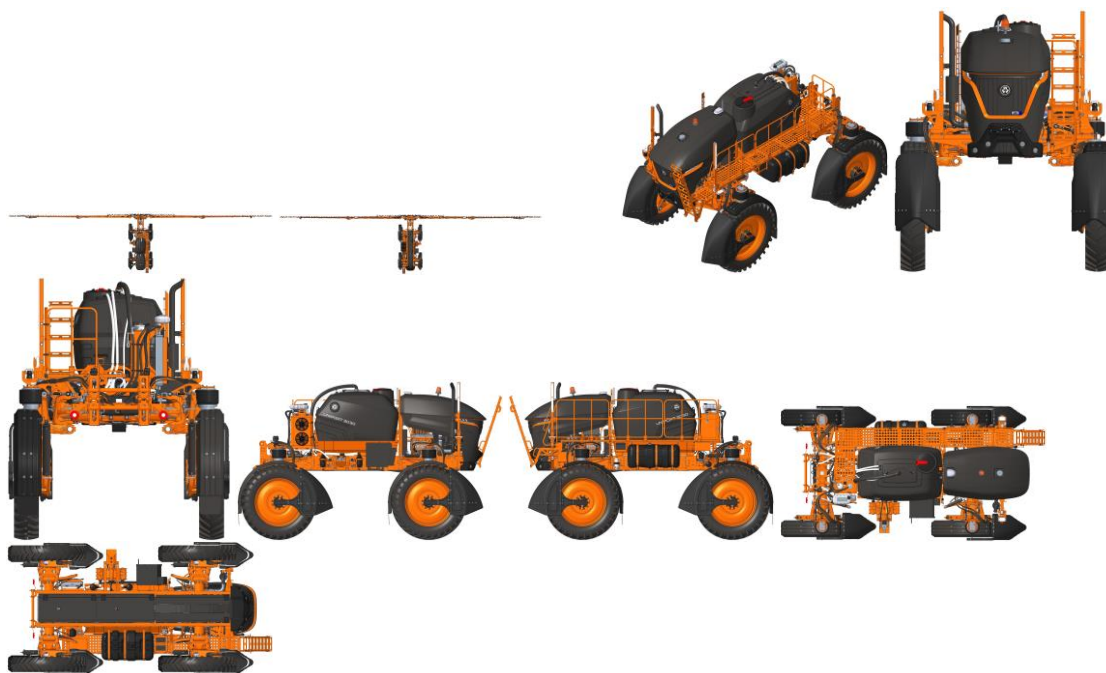

BR302024001972-6

Concessão de registro

Código de despacho: 158

Titular: MÁQUINAS AGRÍCOLAS JACTO S/A. [BR/SP]

Autor: GUSTAVO MARTINS PETITO[BR], SERGIO SARTORI JUNIOR[BR], GUILHERME WALDOW[BR], RODRIGO MARCON SANCHES[BR], LUCAS FLAVIO REIS MAZZETTO[BR], MARCELO MATIOLI GOMES[BR], GUSTAVO JOSE PEREIRA LEITE[BR], BRUNO FERNANDO MENDONCA CALLEGARO[BR] e ADRIANO SEIKO KOMESU[BR]

Título do registro: CARENAGEM DE VEÍCULO AGRÍCOLA

Data de depósito: 24/04/2024

Classificação: 15-03

Procurador: Roger Pampana Nicolau



BR302024001975-0

Concessão de registro

Código de despacho: 158

Titular: MÁQUINAS AGRÍCOLAS JACTO S/A. [BR/SP]

Autor: GUSTAVO MARTINS PETITO[BR], SERGIO SARTORI JUNIOR[BR], GUILHERME WALDOW[BR], RODRIGO MARCON SANCHES[BR], LUCAS FLAVIO REIS MAZZETTO[BR], MARCELO MATIOLI GOMES[BR], GUSTAVO JOSE PEREIRA LEITE[BR], BRUNO FERNANDO MENDONCA CALLEGARO[BR] e ADRIANO SEIKO KOMESU[BR]

Título do registro: RESERVATÓRIO DE VEÍCULO AGRÍCOLA

Data de depósito: 24/04/2024

Classificação: 15-03



Procurador: Roger Pampana Nicolau



BR302024002026-0

Concessão de registro
 Código de despacho: 158
Titular: DREISON WHALES ORLANDO RODRIGUES [BR/SP]
 Autor: DREISON WHALES ORLANDO RODRIGUES[BR]
 Título do registro: APARADOR
 Data de depósito: 26/04/2024
 Classificação: 06-03
 Procurador: Celino Bento de Souza

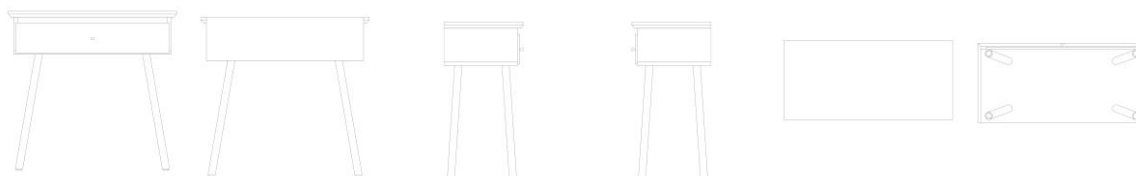



BR302024002029-5

Concessão de registro

Código de despacho: 158

Titular: ROTHY'S, INC. [US]

Autor: LA VION GIBSON[US] e CAROLINE SWIERSZCZYK[US]

Título do registro: Sapatos

Data de depósito: 26/04/2024

Prioridade unionista: 29/915,242 27/10/2023 US

Classificação: 02-04

Procurador: Flávia Salim Lopes

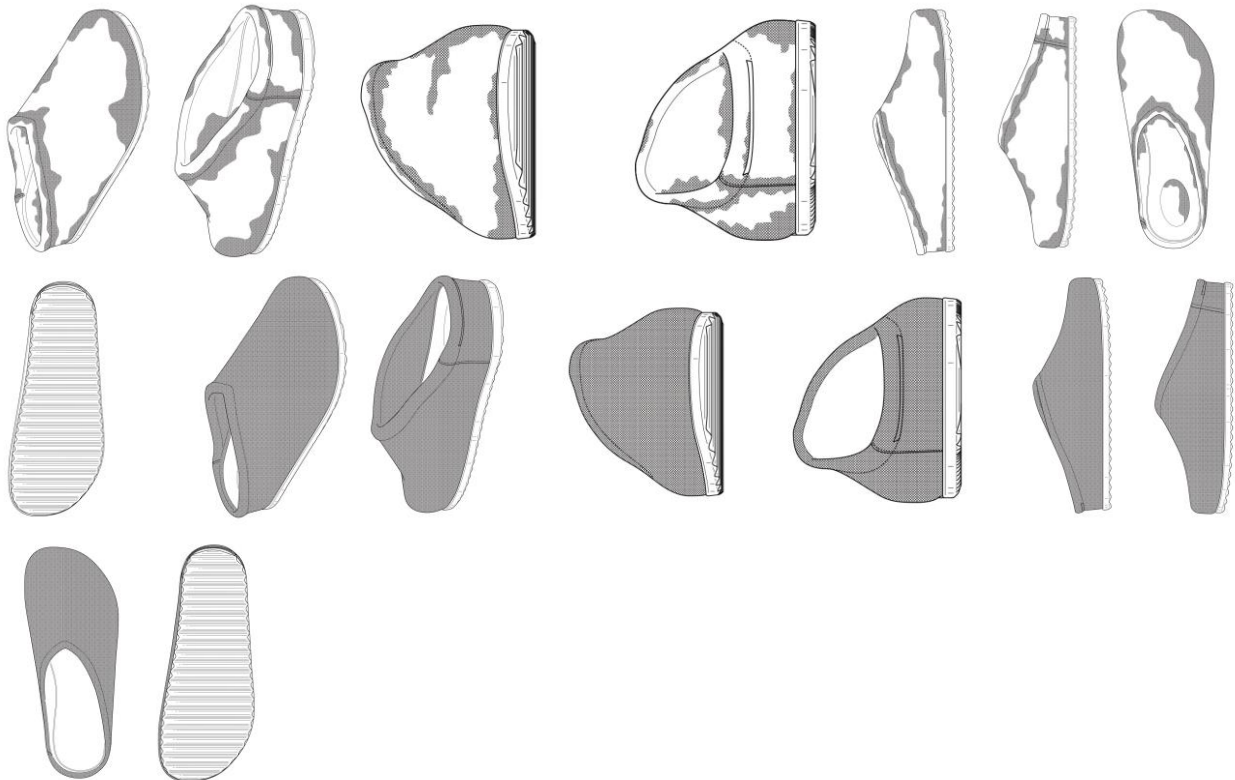

BR302024002030-9

Concessão de registro

Código de despacho: 158

Titular: GIVI S.P.A. [IT]

Autor: VISENZI GIUSEPPE[IT]

Título do registro: Baú de motocicleta

Data de depósito: 26/04/2024

Classificação: 03-01

Procurador: ADRIANA GOMES BRUNNER



BR302024002032-5

Concessão de registro

Código de despacho: 158

Titular: ROTHY'S, INC. [US]

Autor: LA VION GIBSON[US] e CAROLINE SWIERSZCZYK[US]

Título do registro: Sapatos

Data de depósito: 26/04/2024

Prioridade unionista: 29/915,242 27/10/2023 US

Classificação: 02-04

Procurador: Flávia Salim Lopes

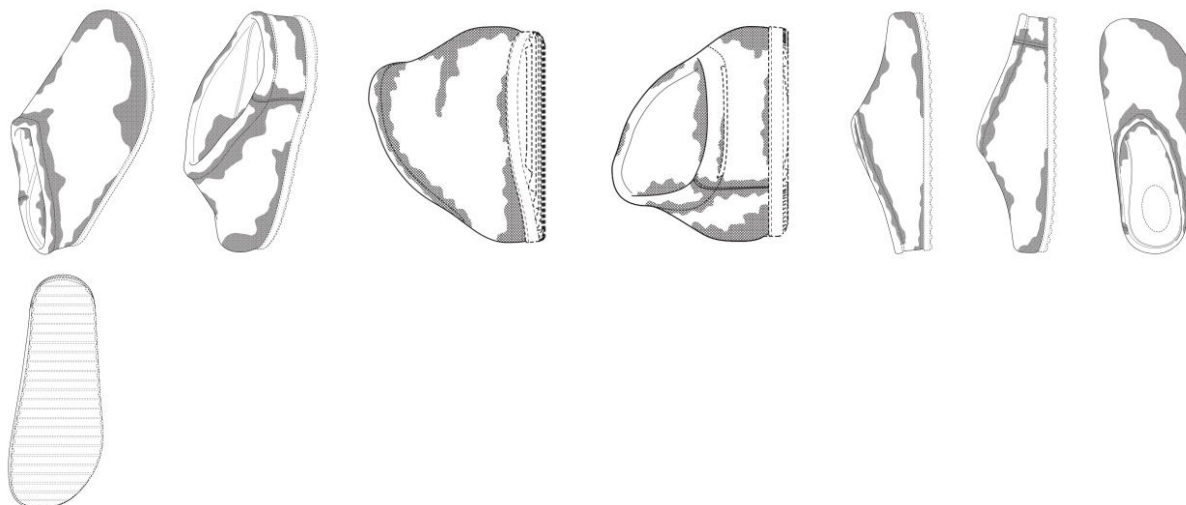

BR302024002040-6

Concessão de registro

Código de despacho: 158

Titular: GRENDENE S.A. [BR/CE]

Autor: SCHANA CENCI MARIN[BR]

Título do registro: Calçado

Data de depósito: 26/04/2024

Classificação: 02-04

Procurador: Ricardo Amaral Remer





BR302024002054-6

Concessão de registro
 Código de despacho: 158
Titular: RODRIGO GIANNICO [BR/SP] e REGIS MARCELO GARÇON [BR/SP]
 Autor: RODRIGO GIANNICO[BR] e REGIS MARCELO GARÇON[BR]
 Título do registro: régua
 Data de depósito: 29/04/2024
 Classificação: 25-01
 Procurador: Leonardo Regis Orlandini

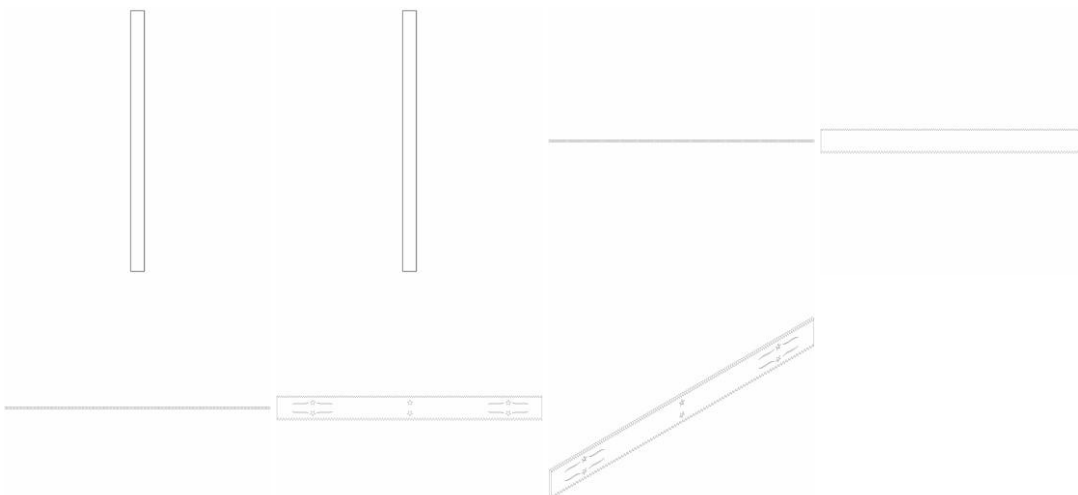

BR302024002058-9

Concessão de registro
 Código de despacho: 158
Titular: MISTY MORNING HOLDINGS LTD. [BS]
 Autor: FREDERICO VECCHI MATTOS[BR] e THOMAS MOTTA FERREIRA[BR]
 Título do registro: Calçados
 Data de depósito: 29/04/2024
 Classificação: 02-04
 Procurador: Diego Mahaut Duarte Pereira





BR302024002079-1

Concessão de registro
Código de despacho: 158
Titular: GRENDENE S.A. [BR/CE]
Autor: SCHANA CENCI MARIN[BR]
Título do registro: Calçados
Data de depósito: 29/04/2024
Classificação: 02-04
Procurador: Ricardo Amaral Remer



BR302024002083-0

Concessão de registro
Código de despacho: 158
Titular: GRENDENE S.A. [BR/CE]
Autor: SCHANA CENCI MARIN[BR]
Título do registro: Calçados
Data de depósito: 29/04/2024
Classificação: 02-04
Procurador: Ricardo Amaral Remer



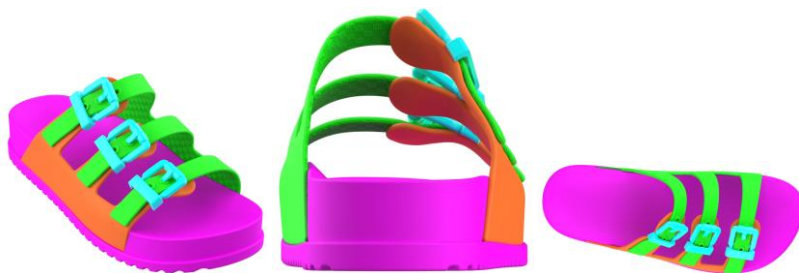

BR302024002086-4

Concessão de registro
Código de despacho: 158
Titular: GRENDENE S.A. [BR/CE]
Autor: SCHANA CENCI MARIN[BR]
Título do registro: Calçados
Data de depósito: 29/04/2024
Classificação: 02-04
Procurador: Ricardo Amaral Remer



BR302024002087-2

Concessão de registro
Código de despacho: 158
Titular: GRENDENE S.A. [BR/CE]
Autor: SCHANA CENCI MARIN[BR]
Título do registro: Calçados
Data de depósito: 29/04/2024
Classificação: 02-04
Procurador: Ricardo Amaral Remer





BR302024002088-0

Concessão de registro
Código de despacho: 158
Titular: GRENDENE S.A. [BR/CE]
Autor: SCHANA CENCI MARIN[BR]
Título do registro: Calçados
Data de depósito: 29/04/2024
Classificação: 02-04
Procurador: Ricardo Amaral Remer

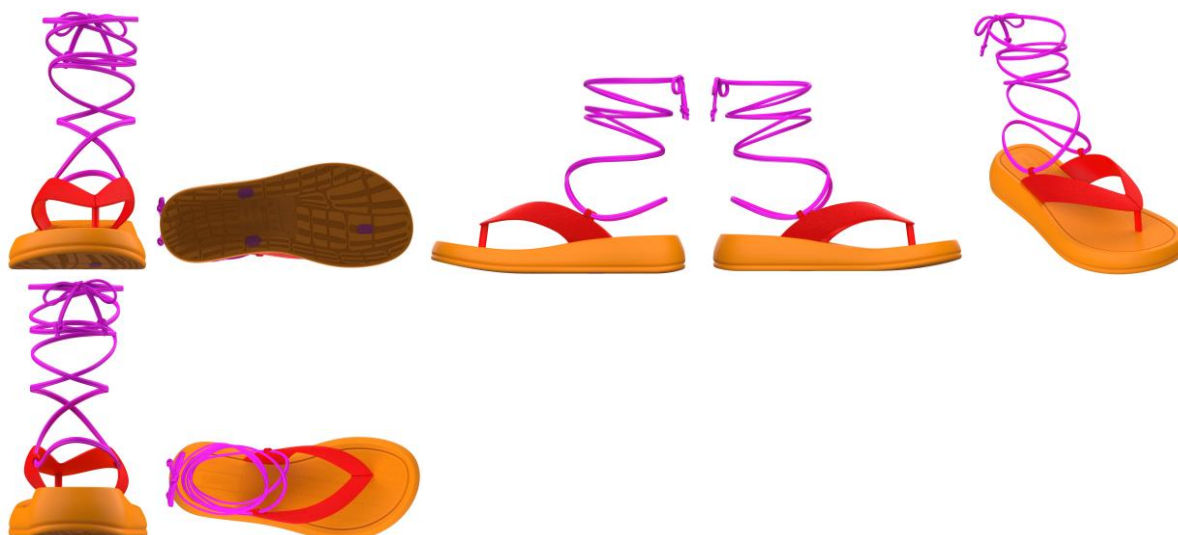

BR302024002090-2

Concessão de registro
Código de despacho: 158
Titular: GRENDENE S.A. [BR/CE]
Autor: SCHANA CENCI MARIN[BR]
Título do registro: Calçados
Data de depósito: 29/04/2024
Classificação: 02-04
Procurador: Ricardo Amaral Remer



BR302024002124-0

Concessão de registro
Código de despacho: 158
Titular: TRIO ENGENHARIA LTDA ME [BR/SC]
Autor: ANDERSON PIAIA DOS SANTOS[BR]
Título do registro: DISPOSITIVOS DE FIXAÇÃO EM TELHAS
Data de depósito: 01/05/2024
Classificação: 10-05
Procurador: Eleonora Lemes

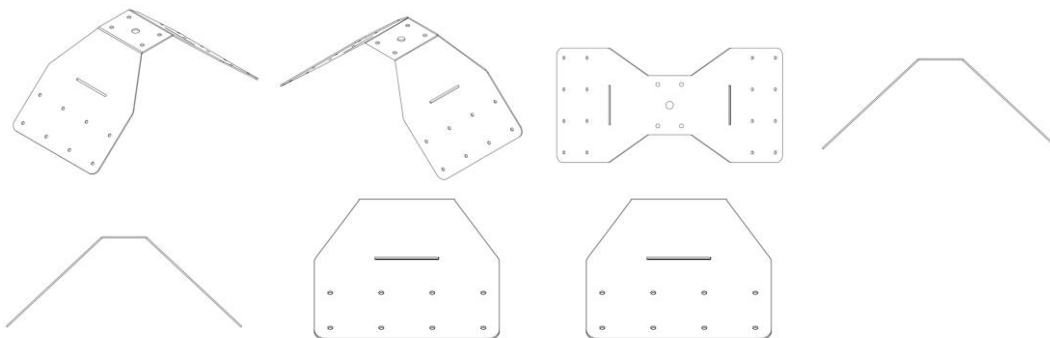

BR302024002126-7

Concessão de registro
Código de despacho: 158
Titular: RAQUEL ISABEL DOS REIS ANASTACIO LTDA [BR/MG]
Autor: RAQUEL ISABEL DOS REIS ANASTACIO[BR]
Título do registro: Bandeja
Data de depósito: 02/05/2024
Classificação: 09-03
Procurador: Ricardo Rabello Spoo



BR302024002128-3

Concessão de registro
Código de despacho: 158
Titular: ALUV INDUSTRIA E COMERCIO DE MOVEIS DE METAL LTDA [BR/SP]
Autor: RAPHAEL VOLPATTO[BR] e RENATO VOLPATTO[BR]
Título do registro: Perfis para móveis
Data de depósito: 02/05/2024
Classificação: 06-06
Procurador: Nilvanda Francisca de Lima



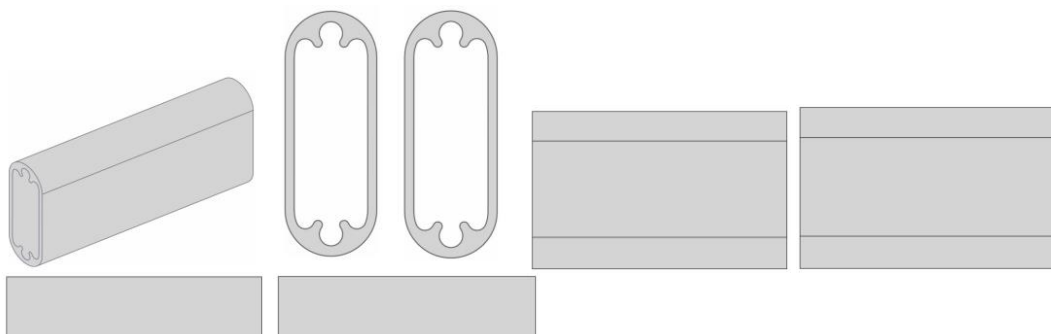

BR302024002129-1

Concessão de registro
 Código de despacho: 158
Titular: ALUV INDUSTRIA E COMERCIO DE MOVEIS DE METAL LTDA [BR/SP]
 Autor: RAPHAEL VOLPATTO[BR] e RENATO VOLPATTO[BR]
 Título do registro: Perfis para móveis
 Data de depósito: 02/05/2024
 Classificação: 06-06
 Procurador: Nilvanda Francisca de Lima

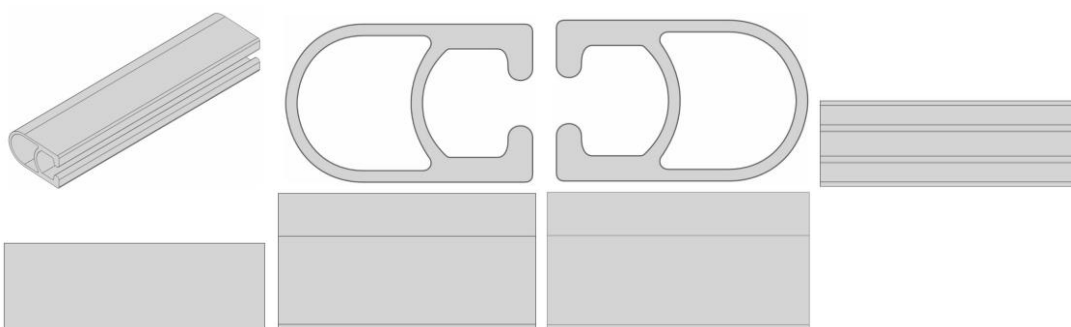

BR302024002132-1

Concessão de registro
 Código de despacho: 158
Titular: ALUV INDUSTRIA E COMERCIO DE MOVEIS DE METAL LTDA [BR/SP]
 Autor: RAPHAEL VOLPATTO[BR] e RENATO VOLPATTO[BR]
 Título do registro: Perfis para móveis
 Data de depósito: 02/05/2024
 Classificação: 06-06
 Procurador: Nilvanda Francisca de Lima

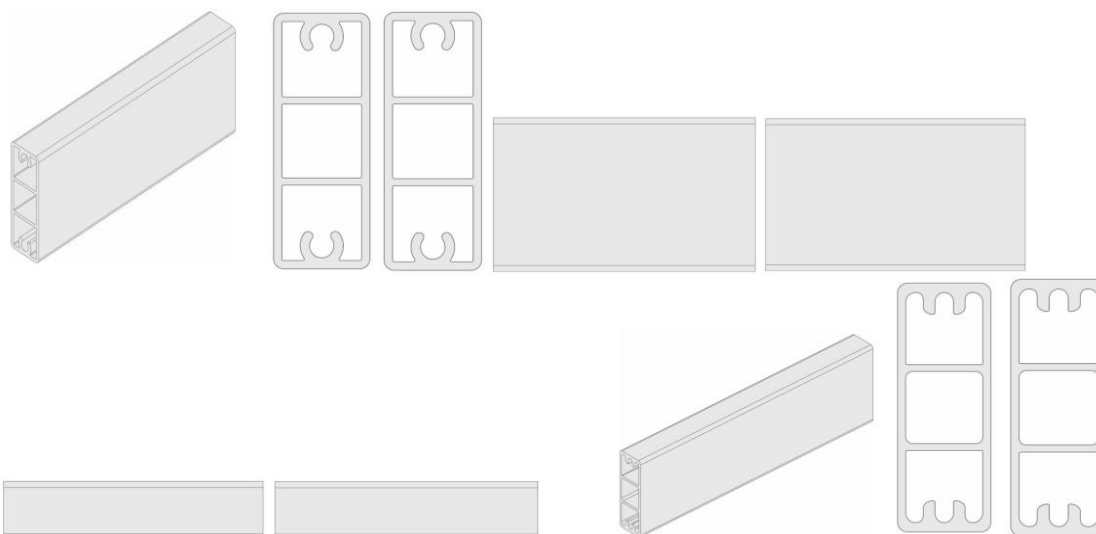

**BR302024002138-0**

Concessão de registro

Código de despacho: 158

Titular: BRAL-MAX INDÚSTRIA E COMÉRCIO DE PLÁSTICOS LTDA [BR/RJ]

Autor: ROBERTA MOUTINHO[BR]

Título do registro: Tampas [para garrafas]

Data de depósito: 02/05/2024

Classificação: 09-07

Procurador: Fabricio Vilela Coelho

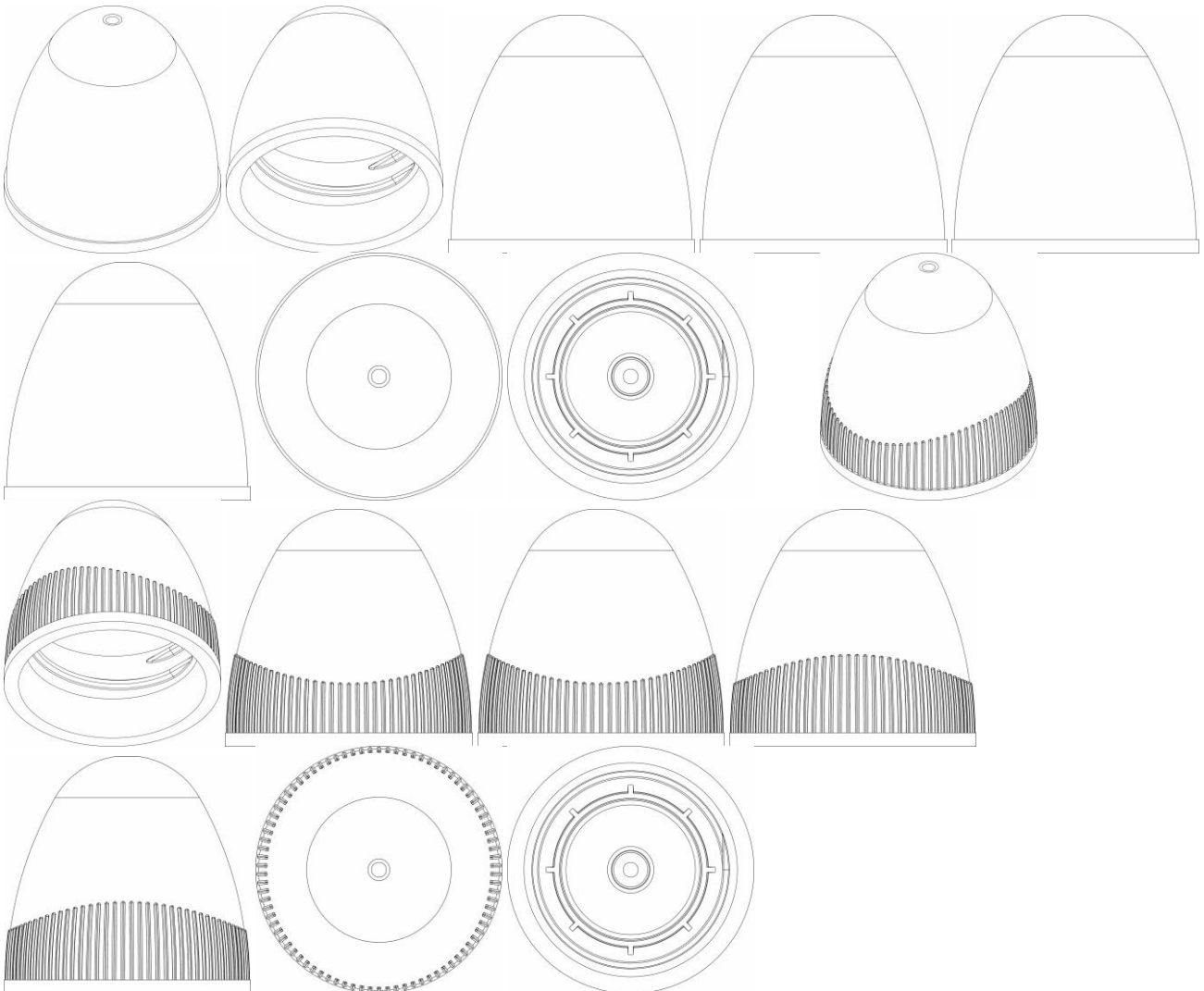
**BR302024002140-2**

Concessão de registro

Código de despacho: 158

Titular: EVC INDUSTRIAL LTDA [BR/CE]

Autor: ANTONIO IGOR SAMPAIO NOBRE[BR]

Título do registro: POLITRIZ ROTO ORBITAL

Data de depósito: 02/05/2024

Classificação: 15-99

Procurador: LEAL MARCAS



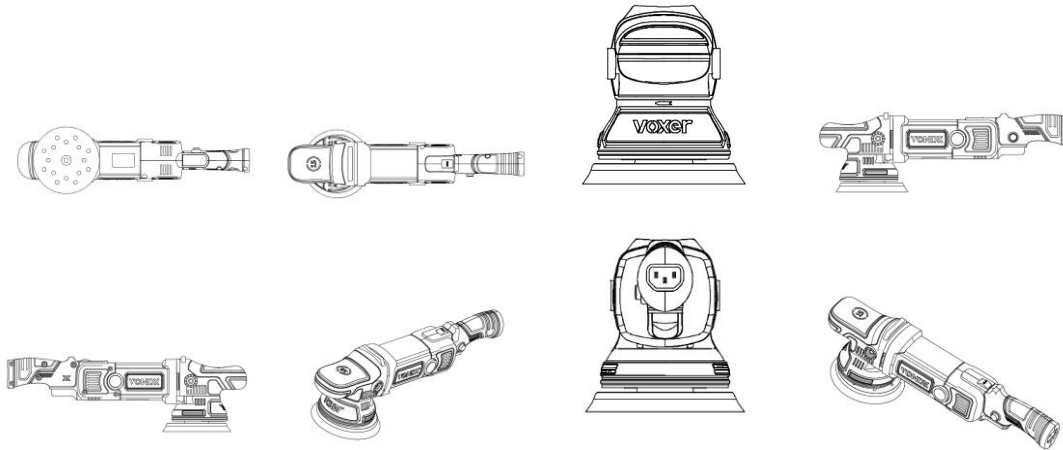

BR302024002149-6 Concessão de registro
 Código de despacho: 158
Titular: SCALENO CALÇADOS LTDA [BR/MG]
 Autor: RIVALDO CAETANO DE AZEVEDO[BR]
 Título do registro: CHINELO
 Data de depósito: 03/05/2024
 Classificação: 02-04
 Procurador: Eduardo Lívio Daimond



BR302024002153-4 Concessão de registro
 Código de despacho: 158
Titular: DOCOL METAIS SANITÁRIOS LTDA. [BR/SC]
 Autor: FELIPE OTTO REINER[BR], GABRIEL DE SOUZA E SILVA[BR] e LUCAS ROBERTO KUEHL[BR]
 Título do registro: ESCORREDOR DE TALHERES
 Data de depósito: 03/05/2024
 Classificação: 07-05
 Procurador: GEISLER CHBANE BOSSO



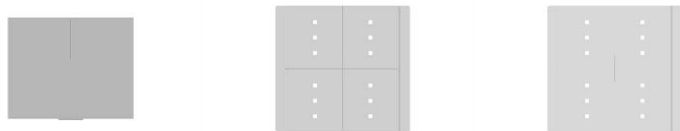

BR302024002176-3

Concessão de registro

Código de despacho: 158

Titular: ALUV INDUSTRIA E COMERCIO DE MOVEIS DE METAL LTDA [BR/SP]

Autor: RAPHAEL VOLPATTO[BR] e RENATO VOLPATTO[BR]

Título do registro: Cadeiras

Data de depósito: 06/05/2024

Classificação: 06-01

Procurador: Nilvanda Francisca de Lima

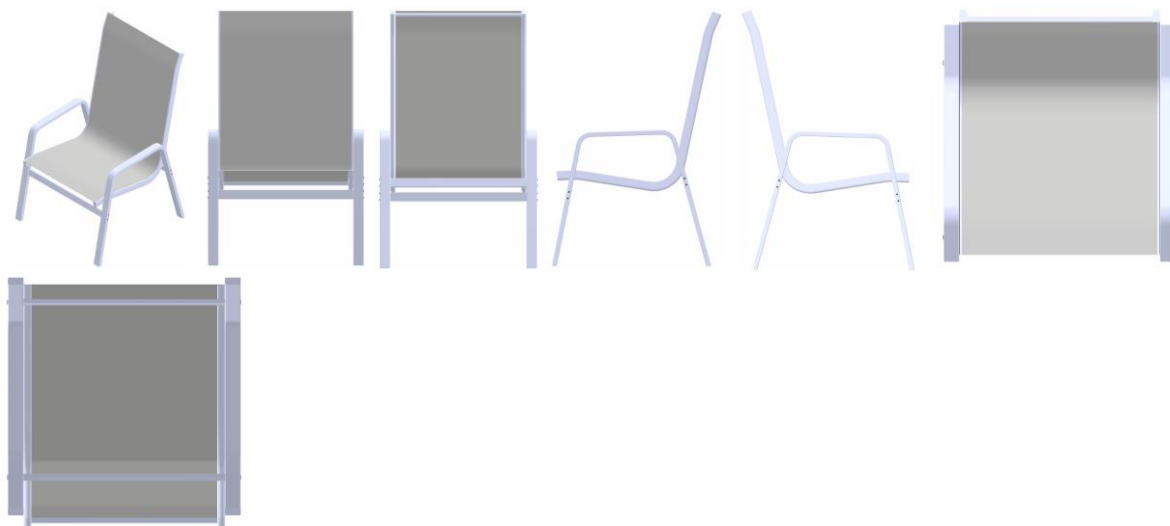

BR302024002177-1

Concessão de registro

Código de despacho: 158

Titular: ALUV INDUSTRIA E COMERCIO DE MOVEIS DE METAL LTDA [BR/SP]

Autor: RAPHAEL VOLPATTO[BR] e RENATO VOLPATTO[BR]

Título do registro: Espreguiçadeira

Data de depósito: 06/05/2024

Classificação: 06-01

Procurador: Nilvanda Francisca de Lima

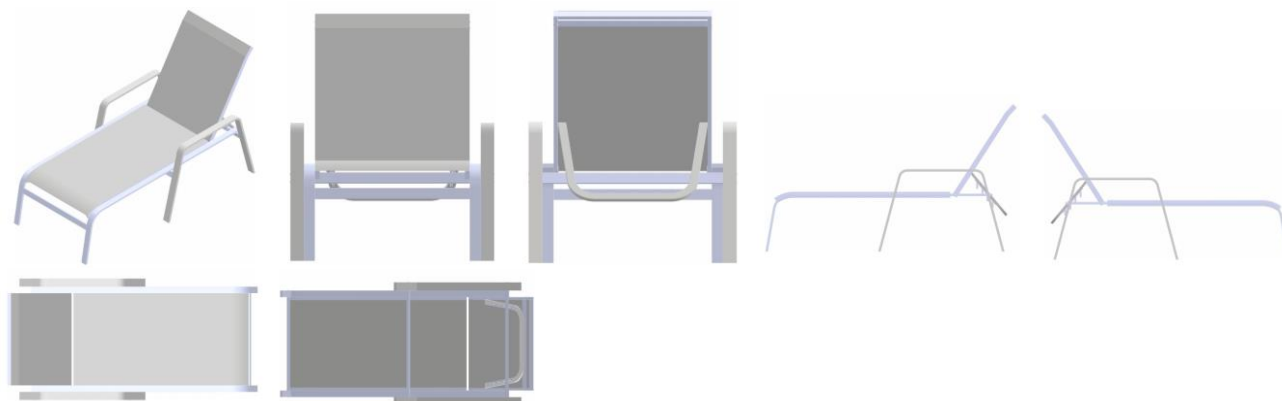

BR302024002206-9

Concessão de registro

Código de despacho: 158

Titular: GUILHERME HOLTZ GUERREIRO - ME [BR/SP]

Autor: GUILHERME HOLTZ GUERREIRO[BR]

Título do registro: Mesas de jantar

Data de depósito: 08/05/2024

Classificação: 06-03

Procurador: Rodrigo Holtz Guerreiro

Detalhes do despacho: De acordo com o item 3.5.2 do Manual de Desenhos Industriais, o campo Descrição do formulário só deve ser usado para incluir informações necessárias à compreensão das figuras do desenho industrial. As informações inseridas neste campo no pedido não cumprem com a finalidade pretendida, sendo excluídas de ofício da descrição e inseridas no relatório descritivo.

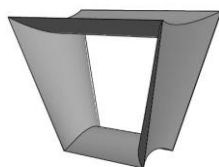
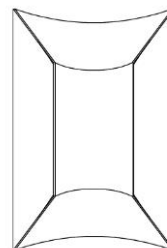
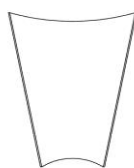
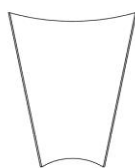
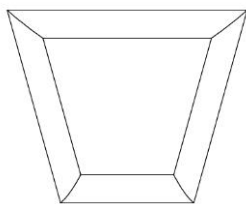

BR302024002307-3

Concessão de registro

Código de despacho: 158

Titular: LINCON RAFAEL BERNARDI DE OLIVEIRA [BR/PR]

Autor: LINCON RAFAEL BERNARDI DE OLIVEIRA[BR]

Título do registro: Iscas para pesca

Data de depósito: 15/05/2024

Classificação: 22-05

Procurador: Felipe Feliman Camargo



BR302024002356-1

Concessão de registro

Código de despacho: 158

Titular: PALUDETTO & CIA LTDA [BR/PR]

Autor: EDUARDO PALUDETTO[BR]

Título do registro: Guarda-roupas [roupeiros]



Data de depósito: 17/05/2024
 Classificação: 06-04
 Procurador: LUCIANO SALVIATO



BR302024002357-0

Concessão de registro
 Código de despacho: 158
Titular: PALUDETTO & CIA LTDA [BR/PR]
 Autor: EDUARDO PALUDETTO[BR]
 Título do registro: Penteadeiras
 Data de depósito: 17/05/2024
 Classificação: 06-05
 Procurador: LUCIANO SALVIATO



BR302024002358-8

Concessão de registro
 Código de despacho: 158
Titular: PALUDETTO & CIA LTDA [BR/PR]
 Autor: EDUARDO PALUDETTO[BR]
 Título do registro: Cômodas
 Data de depósito: 17/05/2024
 Classificação: 06-04
 Procurador: LUCIANO SALVIATO





BR302024002359-6

Concessão de registro
 Código de despacho: 158
Titular: PALUDETTO & CIA LTDA [BR/PR]
 Autor: EDUARDO PALUDETTO[BR]
 Título do registro: Guarda-roupas [roupeiros]
 Data de depósito: 17/05/2024
 Classificação: 06-04
 Procurador: LUCIANO SALVIATO

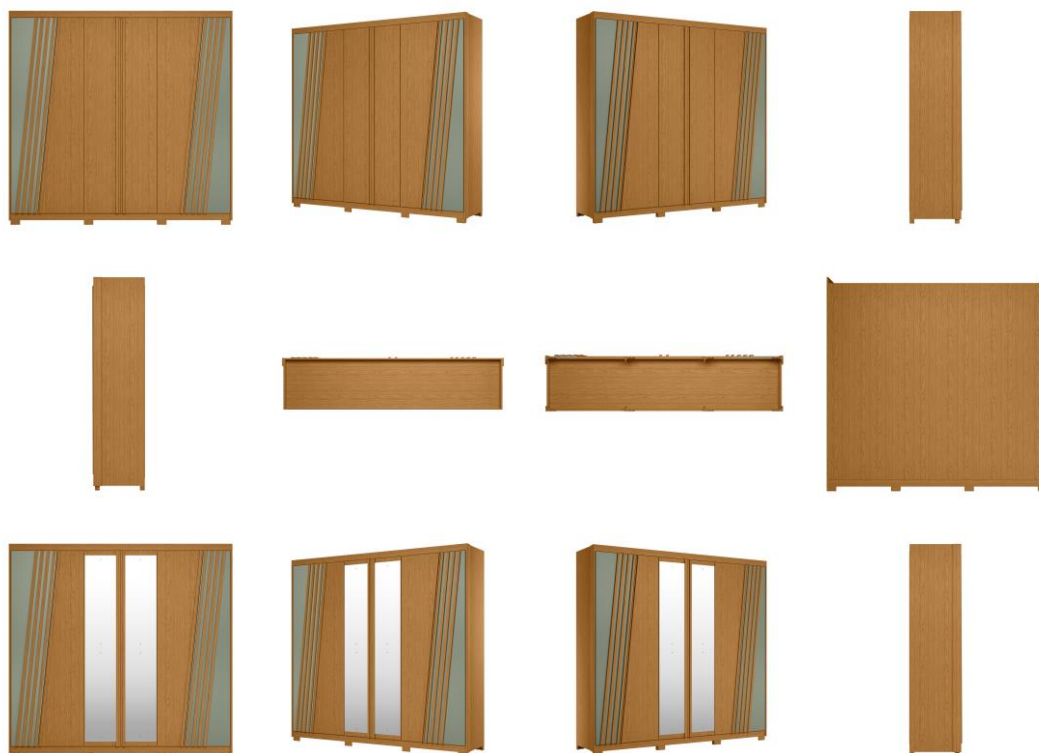



BR302024002360-0

Concessão de registro

Código de despacho: 158

Titular: ALUV INDUSTRIA E COMERCIO DE MOVEIS DE METAL LTDA [BR/SP]

Autor: RAPHAEL VOLPATTO[BR] e RENATO VOLPATTO[BR]

Título do registro: Perfis para móveis

Data de depósito: 17/05/2024

Classificação: 06-06

Procurador: PRIORIZE MARCAS E PATENTES LTDA

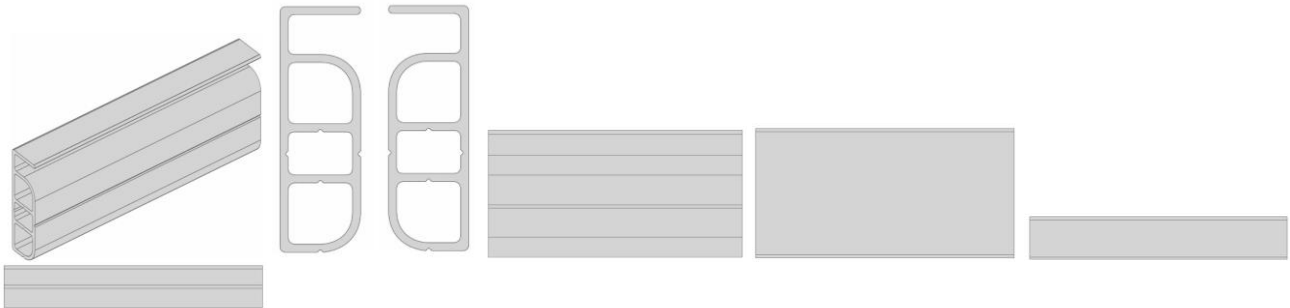

BR302024002364-2

Concessão de registro

Código de despacho: 158

Titular: ALUV INDUSTRIA E COMERCIO DE MOVEIS DE METAL LTDA [BR/SP]

Autor: RAPHAEL VOLPATTO[BR] e RENATO VOLPATTO[BR]

Título do registro: Perfis para móveis

Data de depósito: 17/05/2024

Classificação: 06-06

Procurador: PRIORIZE MARCAS E PATENTES LTDA

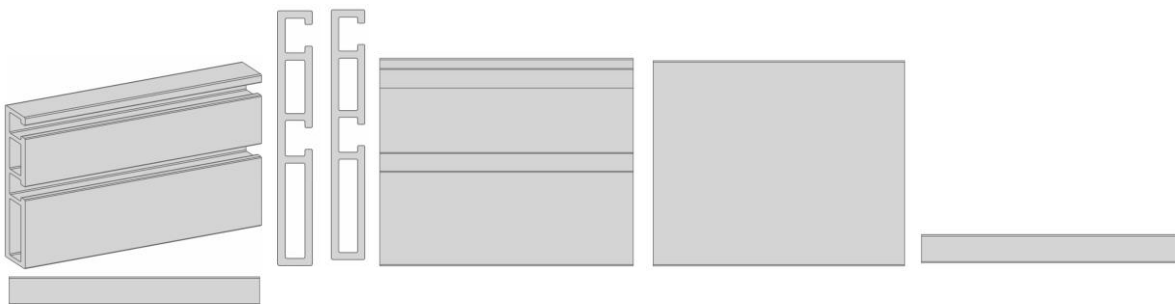

BR302024002366-9

Concessão de registro

Código de despacho: 158

Titular: ALUV INDUSTRIA E COMERCIO DE MOVEIS DE METAL LTDA [BR/SP]

Autor: RAPHAEL VOLPATTO[BR] e RENATO VOLPATTO[BR]

Título do registro: Mesas

Data de depósito: 17/05/2024

Classificação: 06-03

Procurador: PRIORIZE MARCAS E PATENTES LTDA



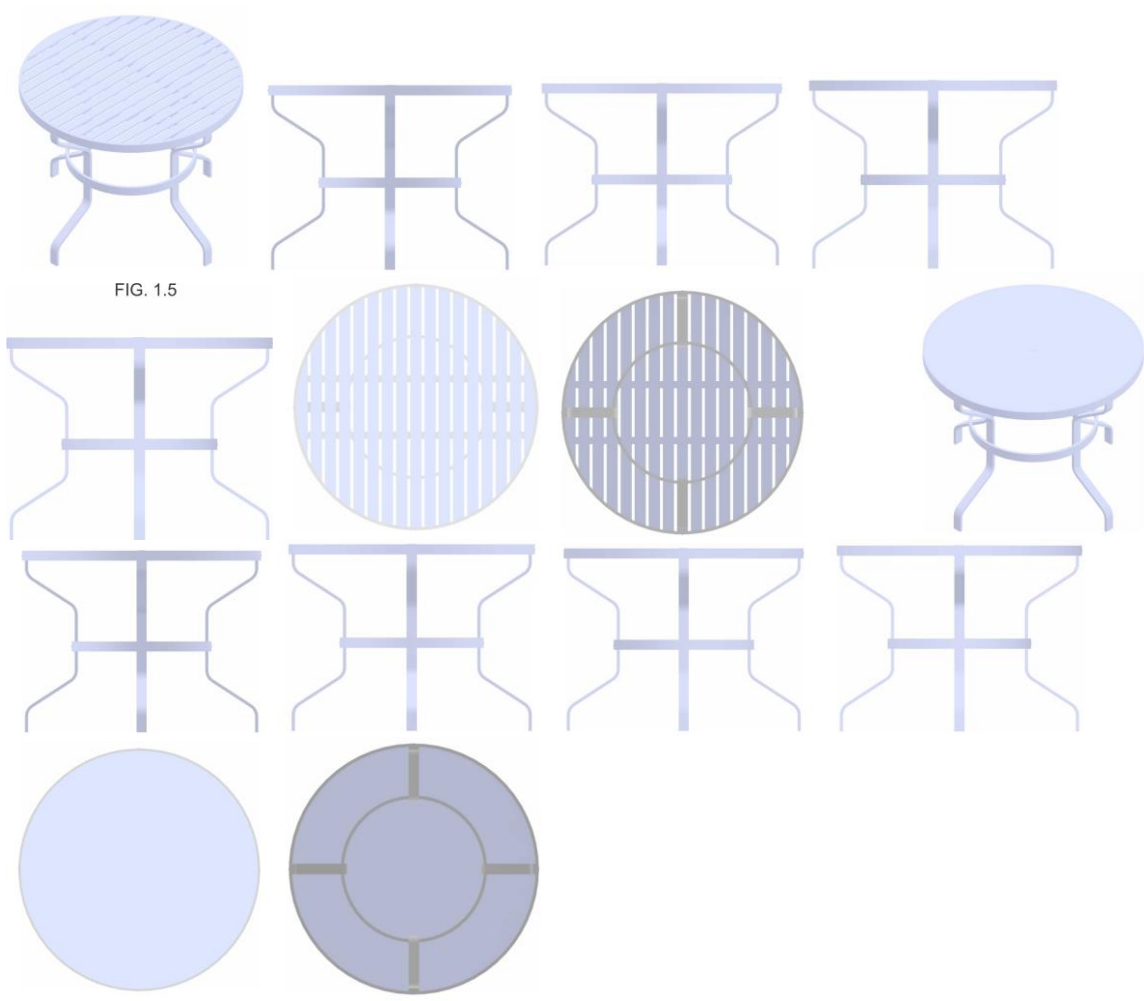
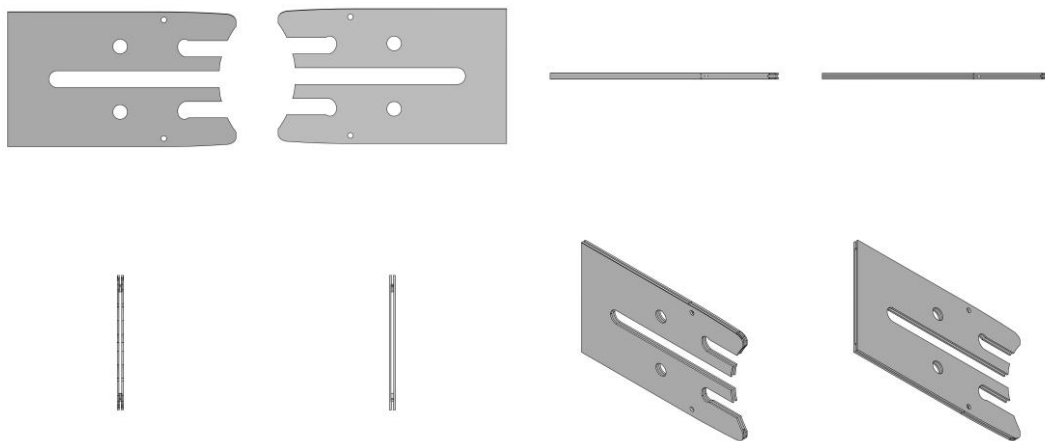
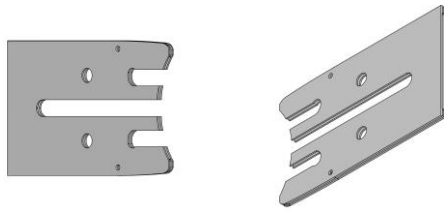

FIG. 1.5

BR302024002401-0

Concessão de registro
 Código de despacho: 158
Titular: MARA LUCIA POLO KRUGER D'ALMEIDA [BR/PR]
 Autor: MARA LUCIA POLO KRUGER D'ALMEIDA[BR]
 Título do registro: SABRE
 Data de depósito: 21/05/2024
 Classificação: 08-03
 Procurador: Vasco da Gama Coelho Pereira





BR302024002698-6

Concessão de registro
 Código de despacho: 158
Titular: COFAMA IND. E COM. DE MÁQUINAS E EQUIPAMENTOS LTDA - EPP [BR/PR]
 Autor: CARLOS CARMINDO BONATO[BR]
 Título do registro: FLOQUEADOR DE ESPUMA
 Data de depósito: 05/06/2024
 Classificação: 15-09
 Procurador: Calisto Vendrame Sobrinho

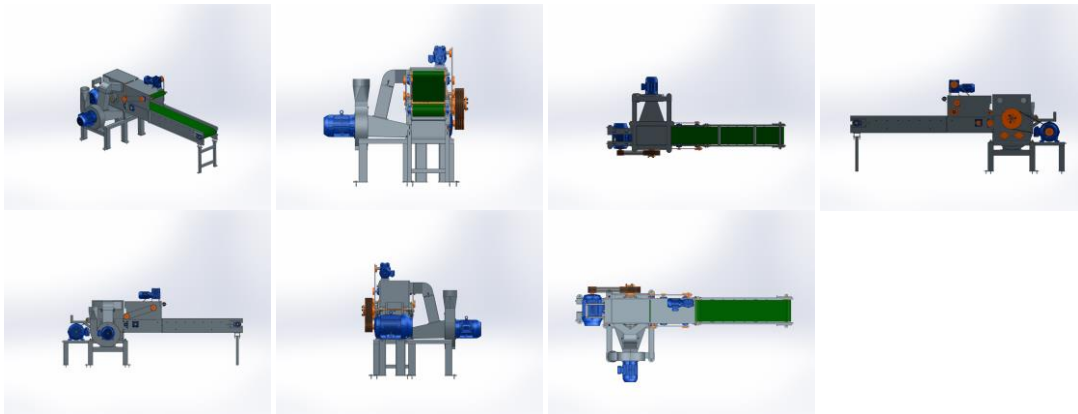

BR302024002707-9

Concessão de registro
 Código de despacho: 158
Titular: EGE GESTÃO DE EVENTOS LTDA [BR/SP]
 Autor: MURILO FAZOLIN JÚNIOR[BR]
 Título do registro: MÁQUINA PREPARADORA DE BEBIDA
 Data de depósito: 06/06/2024
 Classificação: 31-00
 Procurador: Vilage Marcas e Patentes Ltda
 Detalhes do despacho: Título adequado de ofício com base no item 5.3.1.1 do Manual de Desenhos Industriais.

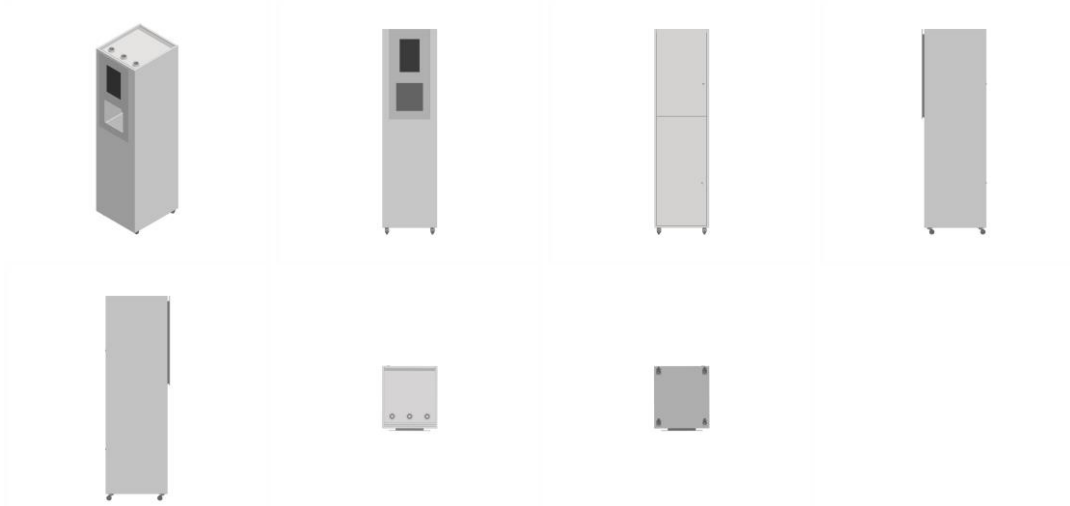

BR302024002710-9

Concessão de registro
 Código de despacho: 158
Titular: NEW BRAS PLÁSTICOS LTDA. [BR/SP]
 Autor: GETULIO ROSAS[BR]
 Título do registro: Caixas de acondicionamento
 Data de depósito: 06/06/2024
 Classificação: 09-03
 Procurador: DIAS TEIXEIRA SOCIEDADE DE ADVOGADOS

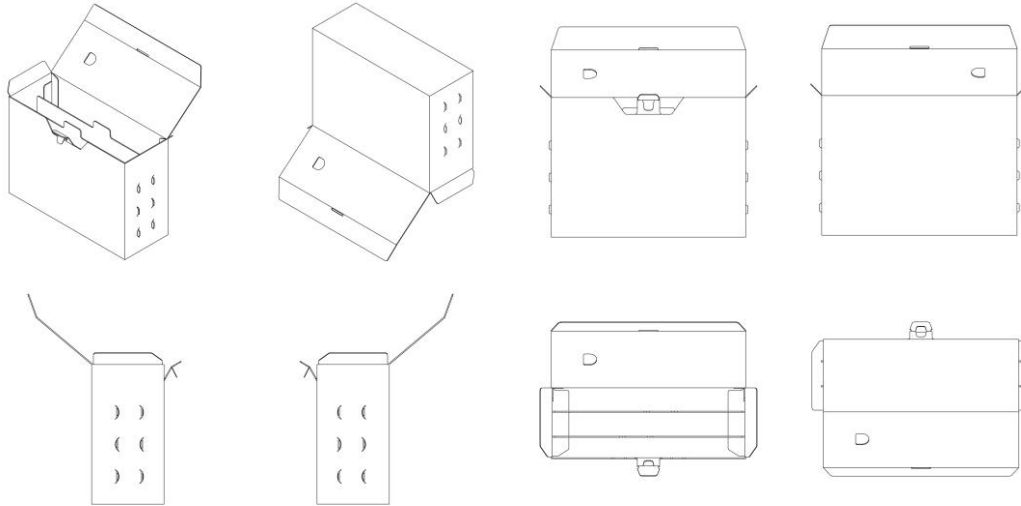

BR302024002714-1

Concessão de registro
 Código de despacho: 158
Titular: INDÚSTRIA E COMÉRCIO DE UTILIDADES DOMÉSTICAS INJETEMP LTDA. [BR/SP]
 Autor: IVO RODRIGUES DOS SANTOS[BR]
 Título do registro: Fatiadores de bolo
 Data de depósito: 06/06/2024
 Classificação: 07-06
 Procurador: Difusão Marcas e Patentes Ltda.

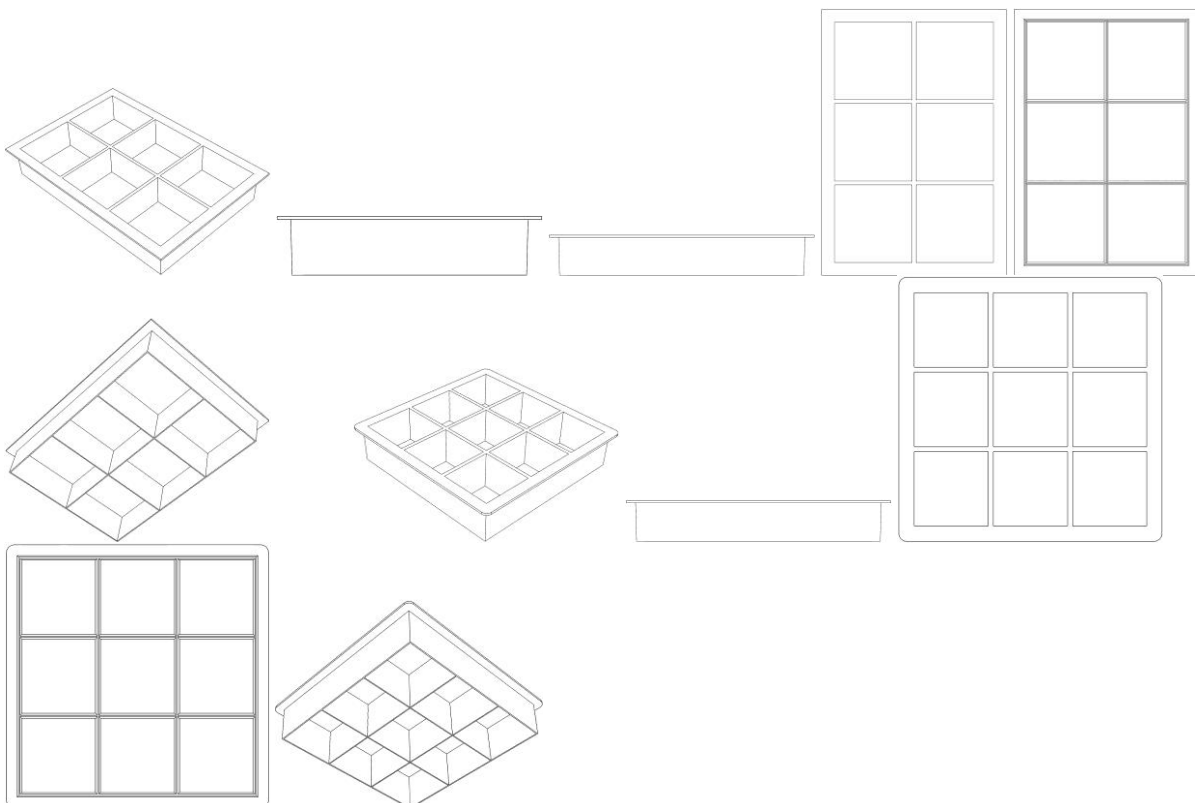

BR302024002719-2

Concessão de registro

Código de despacho: 158

Titular: FUSCO MOTOSEGURA IMPLEMENTOS RODOVIARIOS EIRELI. [BR/SP]

Autor: VLADIMILSON REIS DE OLIVEIRA[BR]

Título do registro: Scooters elétricas

Data de depósito: 06/06/2024

Classificação: 12-11

Procurador: Rafael Davi Vasconcelos



BR302024002721-4

Concessão de registro

Código de despacho: 158

Titular: FUNDAÇÃO ZERBINI [BR/SP]

Autor: ANDERSON MANUCCI[BR] e GUILHERME DE CASTRO MACHADO RABELLO[BR]

Título do registro: Andadores com rodinhas

Data de depósito: 06/06/2024

Classificação: 12-12

Procurador: SIQUEIRA CASTRO ADVOGADOS

Detalhes do despacho: Com apoio na Nota Técnica INPI/CPAPD nº 01/2024 foi feita a seguinte alteração de ofício: .[1]

Legendas das figuras 3.3, 3.4, 3.5 e 3.6 alteradas tanto nas figuras, como no relatório descritivo, a fim de identificar corretamente as vistas que representam.

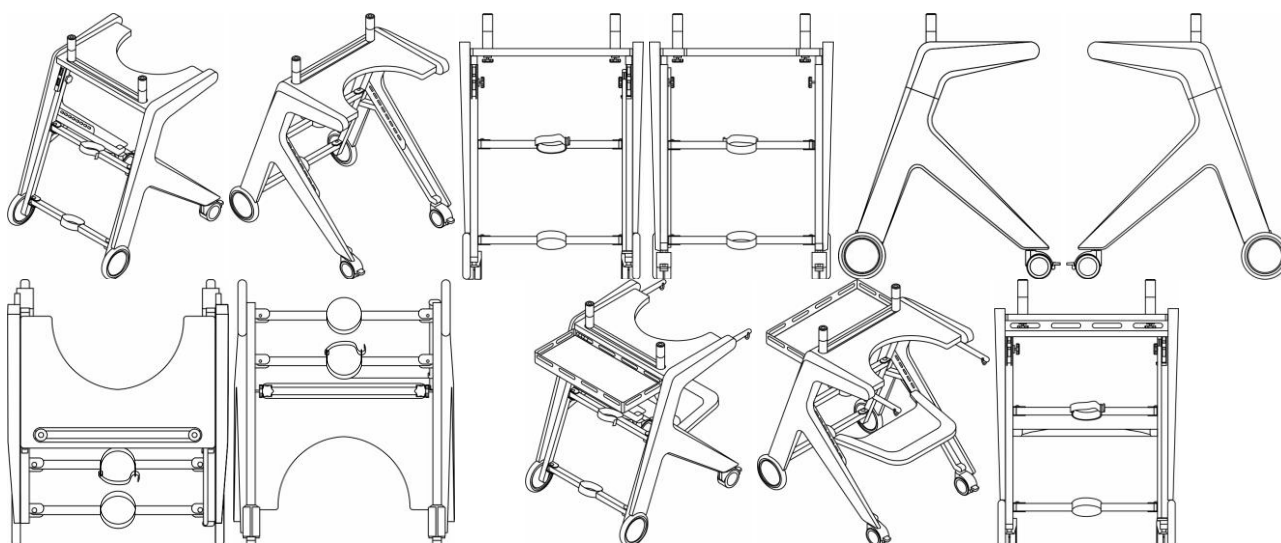

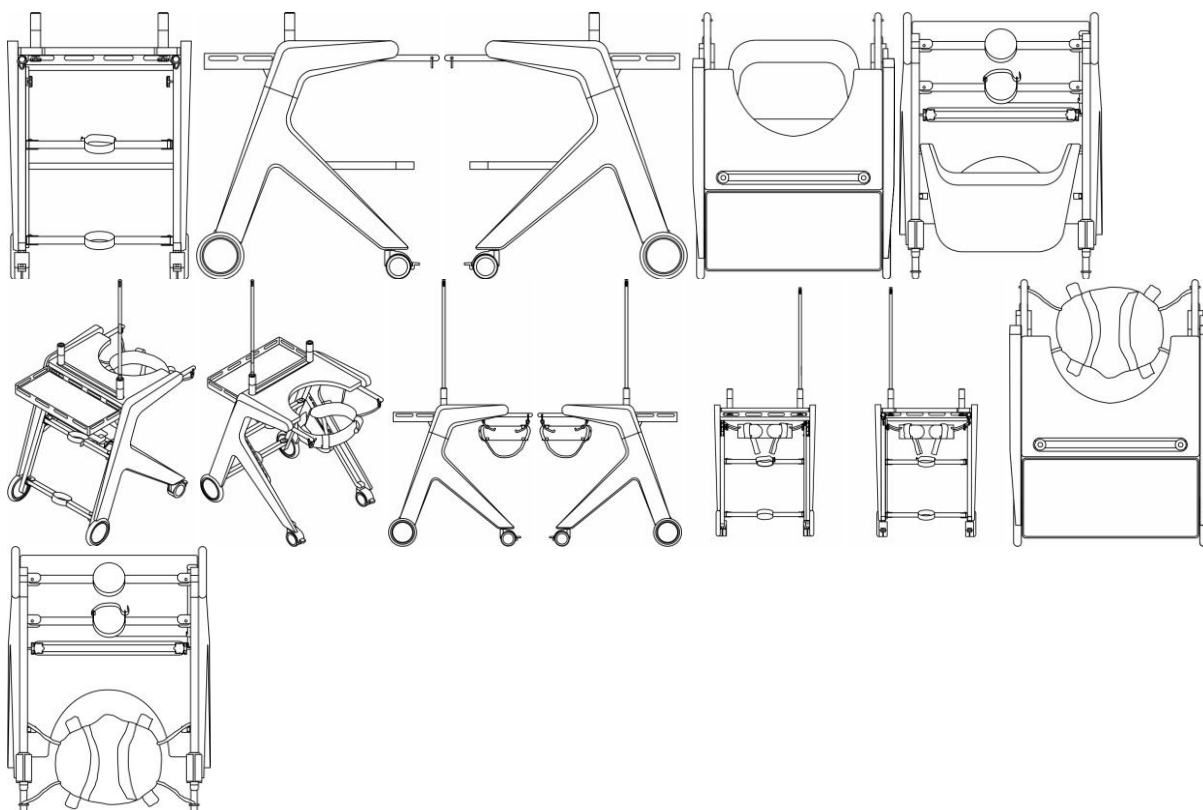

BR302024002728-1

Concessão de registro
 Código de despacho: 158
Titular: GUILHERME HOLTZ GUERREIRO - ME [BR/SP]
 Autor: GUILHERME HOLTZ GUERREIRO[BR]
 Título do registro: Mesas
 Data de depósito: 06/06/2024
 Classificação: 06-03
 Procurador: Rodrigo Holtz Guerreiro

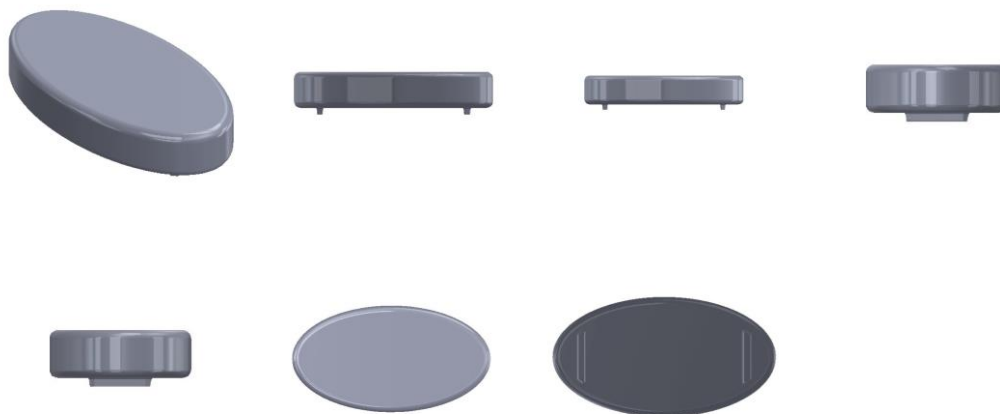

BR302024002733-8

Concessão de registro
 Código de despacho: 158
Titular: GUILHERME HOLTZ GUERREIRO - ME [BR/SP]
 Autor: GUILHERME HOLTZ GUERREIRO[BR]
 Título do registro: Mesas de centro
 Data de depósito: 06/06/2024



Classificação: 06-03
 Procurador: Rodrigo Holtz Guerreiro



BR302024002734-6 Concessão de registro
 Código de despacho: 158
Titular: GUILHERME HOLTZ GUERREIRO - ME [BR/SP]
 Autor: GUILHERME HOLTZ GUERREIRO[BR]
 Título do registro: Mesas de jantar
 Data de depósito: 06/06/2024
 Classificação: 06-03
 Procurador: Rodrigo Holtz Guerreiro



BR302024002736-2 Concessão de registro
 Código de despacho: 158
Titular: GUILHERME HOLTZ GUERREIRO - ME [BR/SP]
 Autor: GUILHERME HOLTZ GUERREIRO[BR]
 Título do registro: Mesas de jantar
 Data de depósito: 06/06/2024
 Classificação: 06-03
 Procurador: Rodrigo Holtz Guerreiro



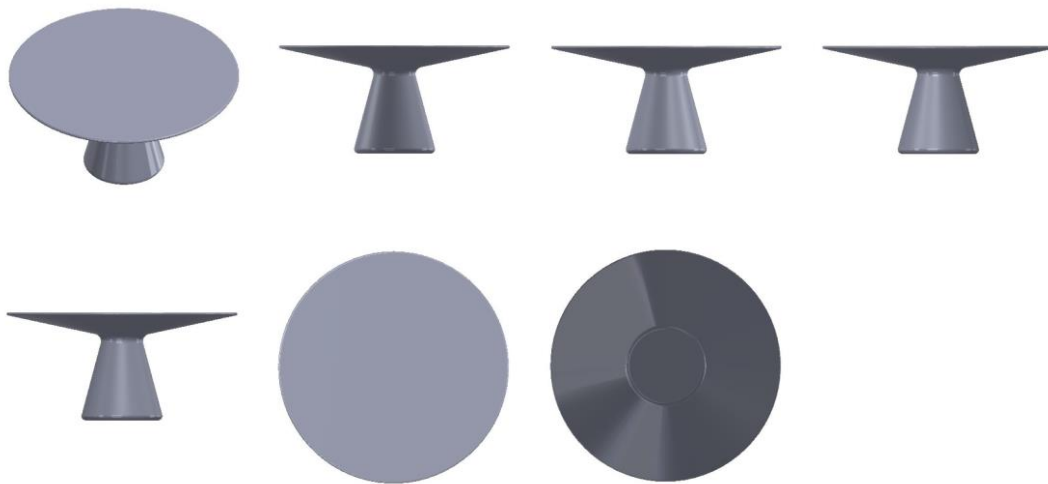

BR302024002737-0

Concessão de registro
 Código de despacho: 158
Titular: GABRIEL HONORATO CASSOLI [BR/PR]
 Autor: GABRIEL HONORATO CASSOLI[BR]
 Título do registro: Escritaninhas
 Data de depósito: 06/06/2024
 Classificação: 06-03
 Procurador: Alexandre Pietrângelo Lima

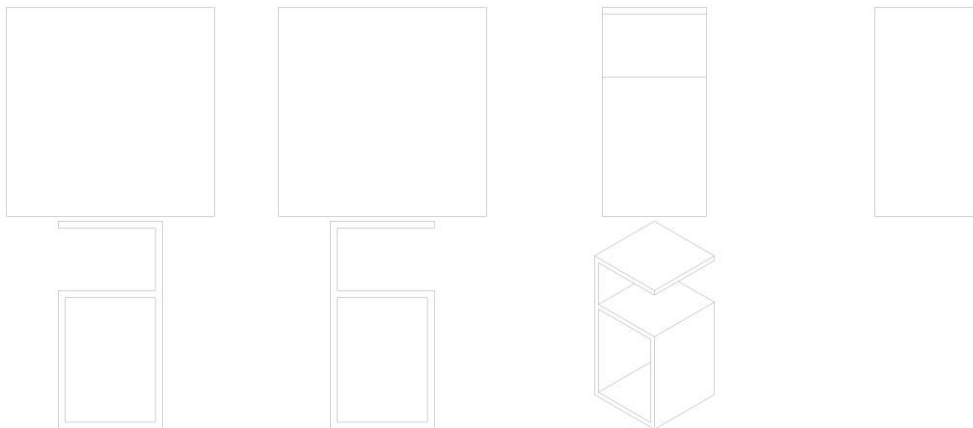

BR302024002738-9

Concessão de registro
 Código de despacho: 158
Titular: GABRIEL HONORATO CASSOLI [BR/PR]
 Autor: GABRIEL HONORATO CASSOLI[BR]
 Título do registro: MÓVEL
 Data de depósito: 06/06/2024
 Classificação: 06-06
 Procurador: Alexandre Pietrângelo Lima
 Detalhes do despacho: Título adequado de ofício com base no item 5.3.1.1 do Manual de Desenhos Industriais.



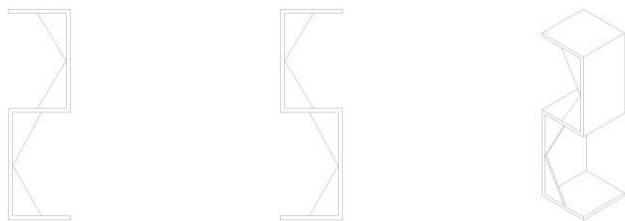

BR302024002742-7

Concessão de registro

Código de despacho: 158

Titular: GREAT WALL MOTOR COMPANY LIMITED [CN]

Autor: YANKAI LI[CN], HAO WANG[CN], BAOWANG LI[CN], HUIXIAN LI[CN], QINGSONG SHI[CN], JIE ZHANG[CN], YAXIONG SHI[CN], ZHENDA WANG[CN], YUXUAN CHANG[CN], BEIBEI YANG[CN] e XINGKAI WANG[CN]

Título do registro: Automóveis

Data de depósito: 07/06/2024

Prioridade unionista: 20233308224157 14/12/2023 CN

Classificação: 12-08

Procurador: Paulo de Tarso Castro Brandão



BR302024002745-1

Concessão de registro

Código de despacho: 158

Titular: HEFEI MIDEA REFRIGERATOR CO., LTD. [CN], HEFEI HUALING CO., LTD. [CN] e MIDEA GROUP CO., LTD. [CN]

Autor: WANG, TAO[CN]

Título do registro: Resfriadores para vinho

Data de depósito: 07/06/2024

Prioridade unionista: 202430031724.7 17/01/2024 CN

Classificação: 07-01

Procurador: LEÃO PROPRIEDADE INTELECTUAL

Detalhes do despacho: Considerando-se o item 5.3 do Manual e com base na Nota Técnica nº 01/2024 do CPAPD, foram feitas as seguintes alterações: alteração do título do pedido título do pedido e do relatório descritivo.

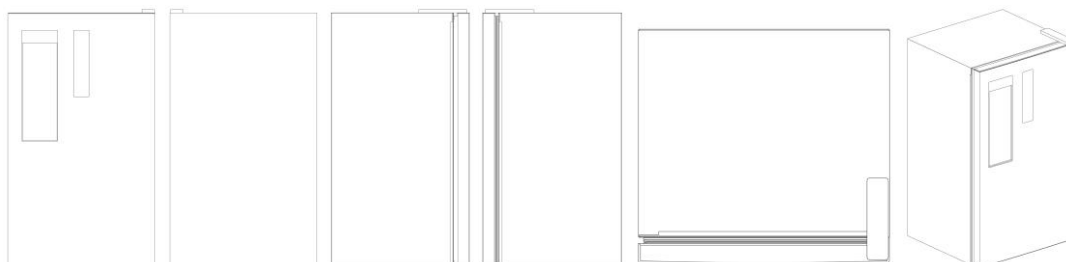

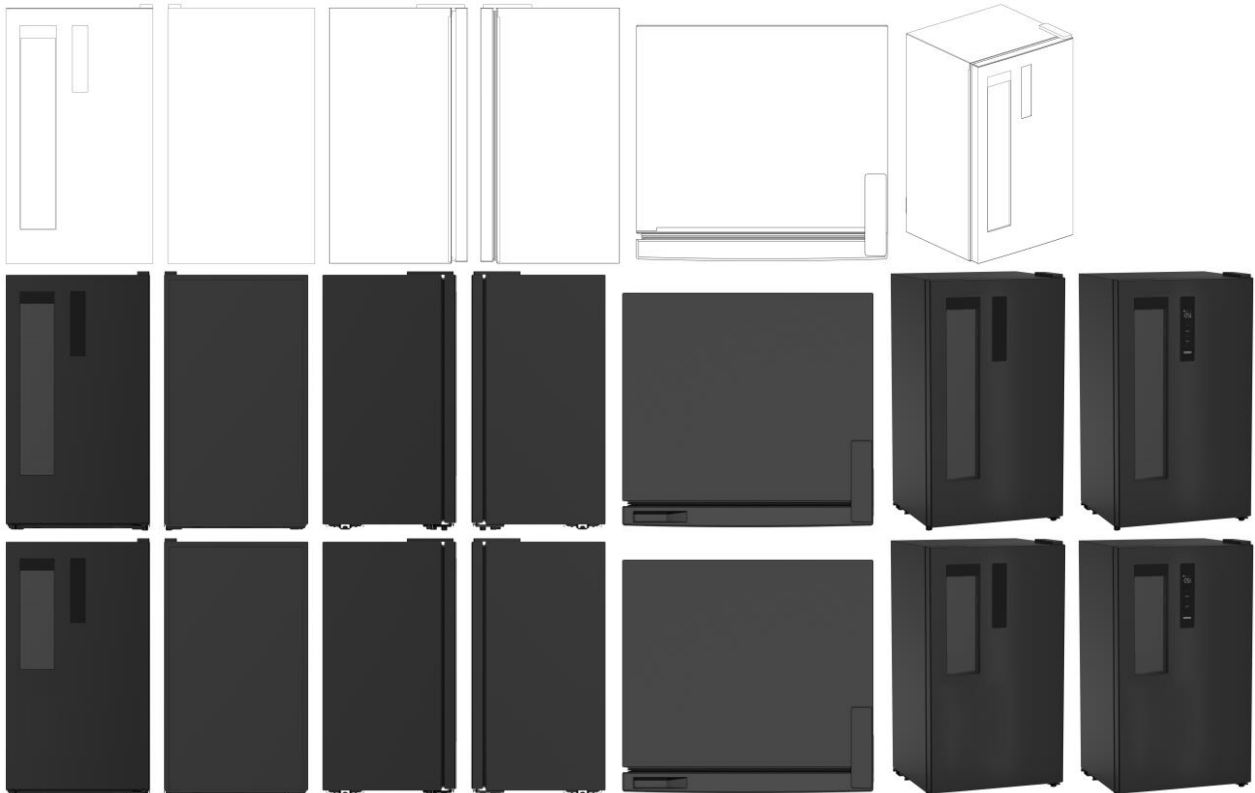

BR302024002754-0

Concessão de registro
 Código de despacho: 158
Titular: EUNATE COMERCIO DE SERVICOS LTDA [BR/RS]
 Autor: FABIO XAVIER DE SOUZA[BR]
 Título do registro: Veículos para venda de produtos
 Data de depósito: 07/06/2024
 Classificação: 12-13
 Procurador: RESOLVA CONOSCO ASSESSORIA - EIRELI - ME



BR302024002766-4

Concessão de registro
 Código de despacho: 158
Titular: DDS INDÚSTRIA E COMÉRCIO DE MÓVEIS E ESTOFADOS EIRELI [BR/SP]
 Autor: DANIEL LUNARDI SCUSSOLINO[BR]
 Título do registro: SOFÁ
 Data de depósito: 10/06/2024



Classificação: 06-01

Procurador: Ivanilde de Oliveira Mendes

Detalhes do despacho: Considerando-se o item 5.3 do Manual e com base na Nota Técnica nº 01/2024 do CPAPD, foram feitas as seguintes alterações: excluída a expressão "Configuração aplicada a/em" do título do pedido e do relatório descritivo.

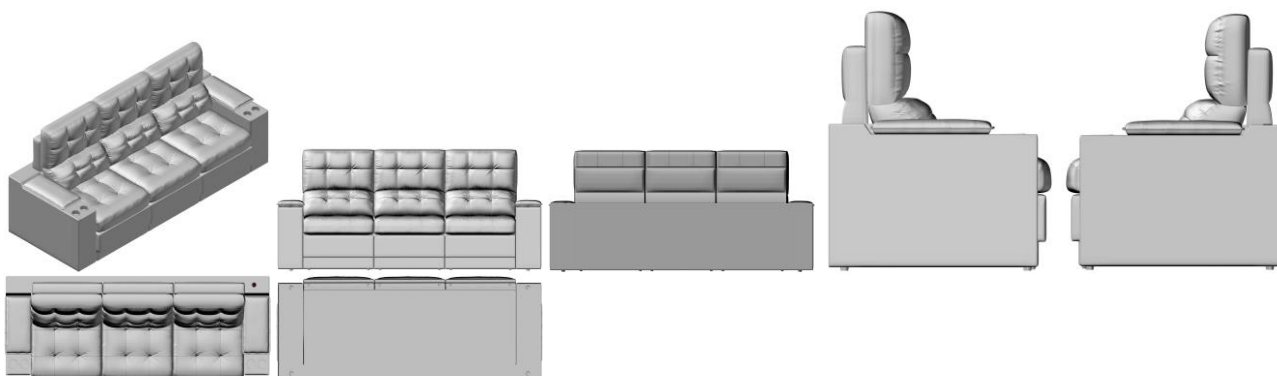

BR302024002774-5

Concessão de registro

Código de despacho: 158

Títular: TELEFONICA, S.A. [ES]

Autor: RAQUEL CAÑIZO PÉREZ[ES]

Título do registro: Modems

Data de depósito: 10/06/2024

Prioridade unionista: 015062585-0001 04/06/2024 EM

Classificação: 14-03

Procurador: David do Nascimento Advogados Associados

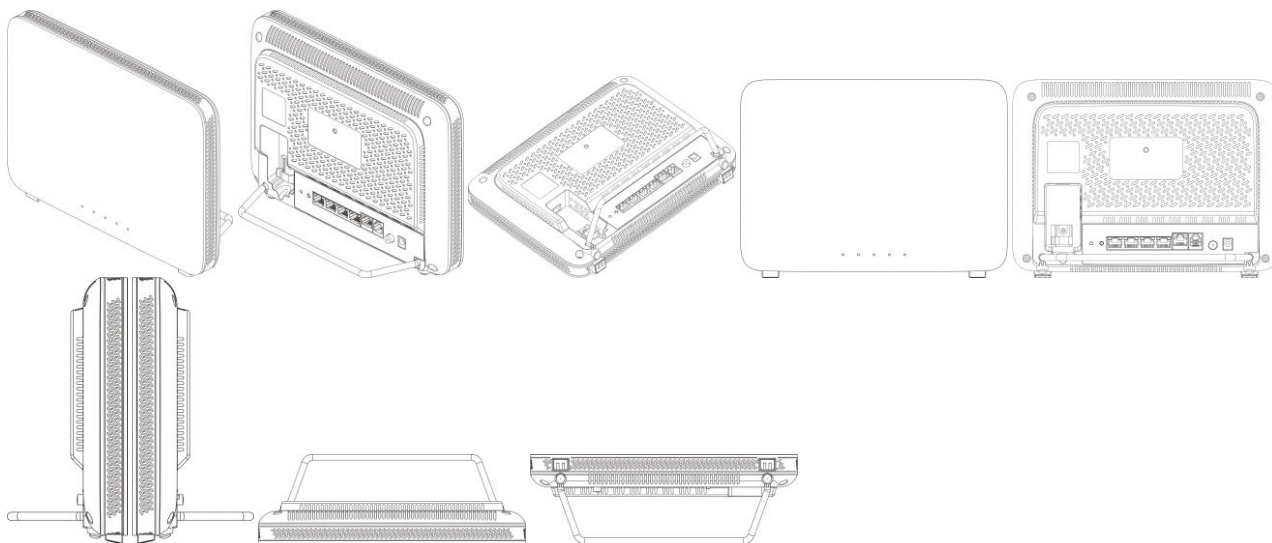

BR302024004249-3

Concessão de registro

Código de despacho: 158

Títular: TRAMONTINA S/A CUTELARIA [BR/RS]

Autor: MARCOS ANTONIO GRESPAN[BR]

Título do registro: Tábuas para picar [uso doméstico]

Data de depósito: 20/08/2024

Classificação: 07-04

Procurador: CREAÇÃO MARCAS E PATENTES LTDA.



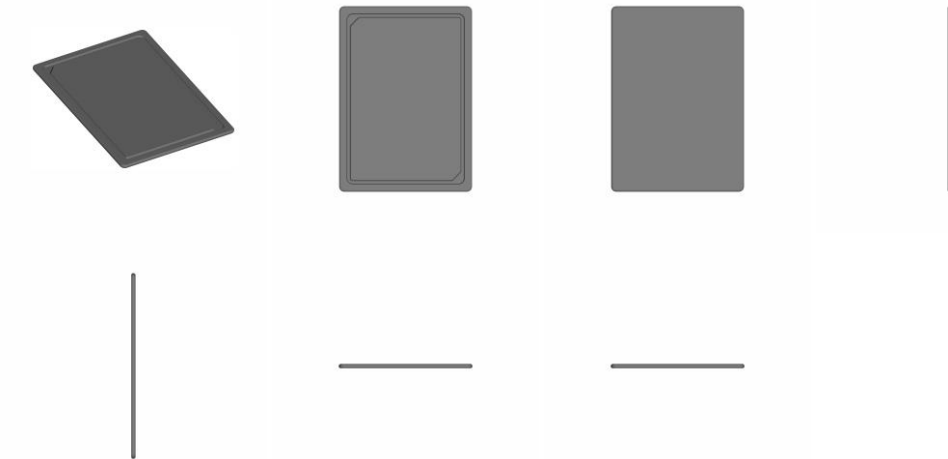

BR302024004251-5

Concessão de registro
 Código de despacho: 158
Titular: TRAMONTINA S/A CUTELARIA [BR/RS]
 Autor: MARCOS ANTONIO GRESPAN[BR]
 Título do registro: Churrasqueiras
 Data de depósito: 20/08/2024
 Classificação: 07-02
 Procurador: CREAÇÃO MARCAS E PATENTES LTDA.

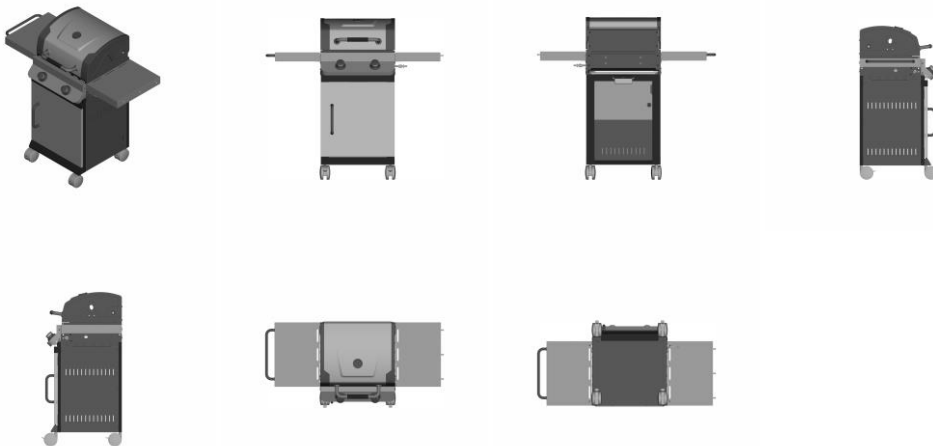

BR302024004272-8

Concessão de registro
 Código de despacho: 158
Titular: NELY CRISTINA BRAIDOTTI [BR/SP]
 Autor: NELY CRISTINA BRAIDOTTI[BR]
 Título do registro: Alça para garrafas
 Data de depósito: 20/08/2024
 Classificação: 09-10
 Procurador: VILELA COELHO SOCIEDADE DE ADVOGADOS



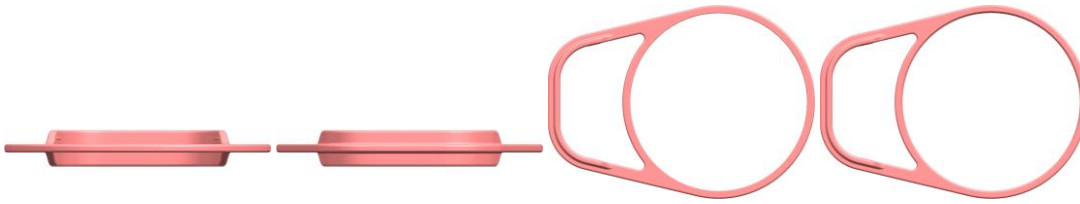

BR302024004273-6

Concessão de registro
 Código de despacho: 158
Titular: NELY CRISTINA BRAIDOTTI [BR/SP]
 Autor: NELY CRISTINA BRAIDOTTI[BR]
 Título do registro: Suporte para dispensadores de condimento
 Data de depósito: 20/08/2024
 Classificação: 07-06
 Procurador: VILELA COELHO SOCIEDADE DE ADVOGADOS

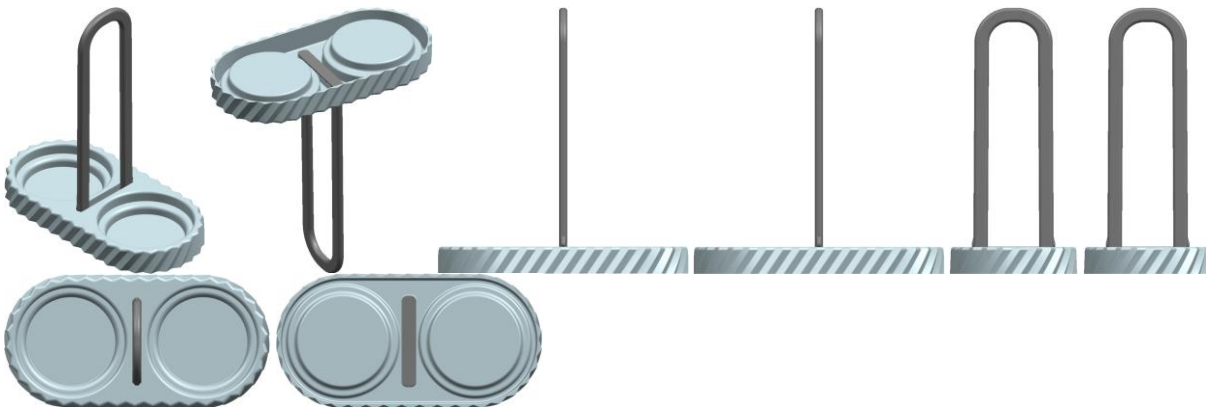

BR302024004276-0

Concessão de registro
 Código de despacho: 158
Titular: NELY CRISTINA BRAIDOTTI [BR/SP]
 Autor: NELY CRISTINA BRAIDOTTI[BR]
 Título do registro: Porta-lenços
 Data de depósito: 20/08/2024
 Classificação: 09-03
 Procurador: VILELA COELHO SOCIEDADE DE ADVOGADOS

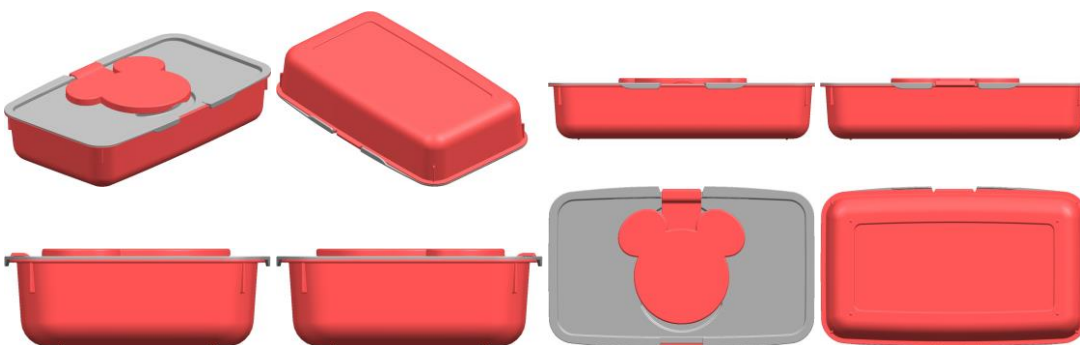

BR302024004277-9

Concessão de registro
 Código de despacho: 158
Titular: NELY CRISTINA BRAIDOTTI [BR/SP]
 Autor: NELY CRISTINA BRAIDOTTI[BR]
 Título do registro: Porta-lenços
 Data de depósito: 20/08/2024
 Classificação: 09-03
 Procurador: VILELA COELHO SOCIEDADE DE ADVOGADOS



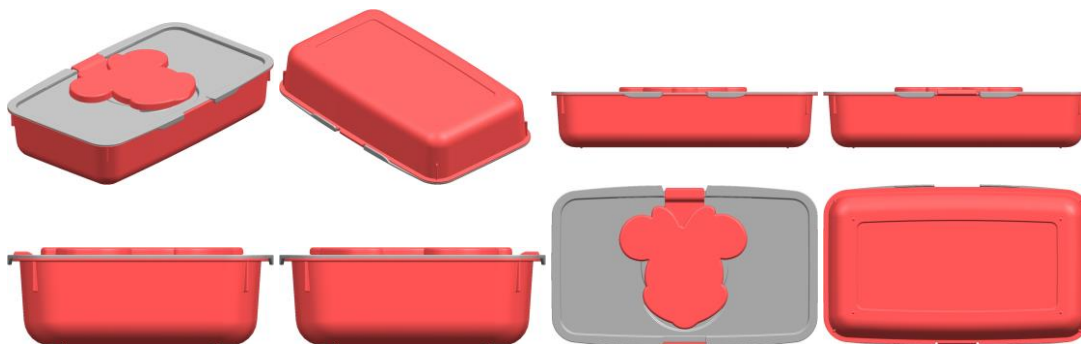

BR302024004278-7

Concessão de registro

Código de despacho: 158

Titular: NELY CRISTINA BRAIDOTTI [BR/SP]

Autor: NELY CRISTINA BRAIDOTTI[BR]

Título do registro: Caixa com divisórias

Data de depósito: 20/08/2024

Classificação: 09-03

Procurador: VILELA COELHO SOCIEDADE DE ADVOGADOS

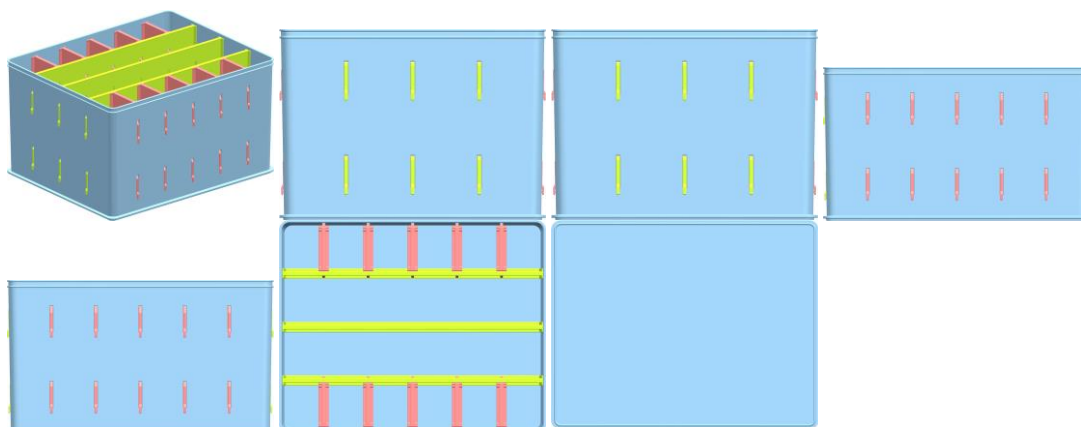

BR302024004279-5

Concessão de registro

Código de despacho: 158

Titular: NELY CRISTINA BRAIDOTTI [BR/SP]

Autor: NELY CRISTINA BRAIDOTTI[BR]

Título do registro: Pote

Data de depósito: 20/08/2024

Classificação: 07-07

Procurador: VILELA COELHO SOCIEDADE DE ADVOGADOS



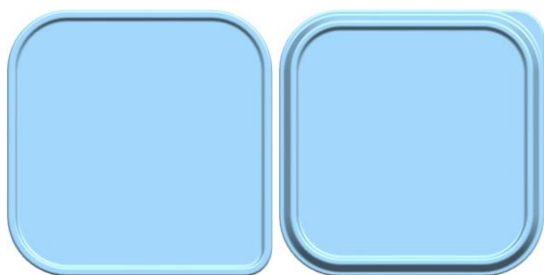

BR302024004280-9

Concessão de registro
 Código de despacho: 158
Titular: NELY CRISTINA BRAIDOTTI [BR/SP]
 Autor: NELY CRISTINA BRAIDOTTI[BR]
 Título do registro: Suporte
 Data de depósito: 20/08/2024
 Classificação: 07-09
 Procurador: VILELA COELHO SOCIEDADE DE ADVOGADOS

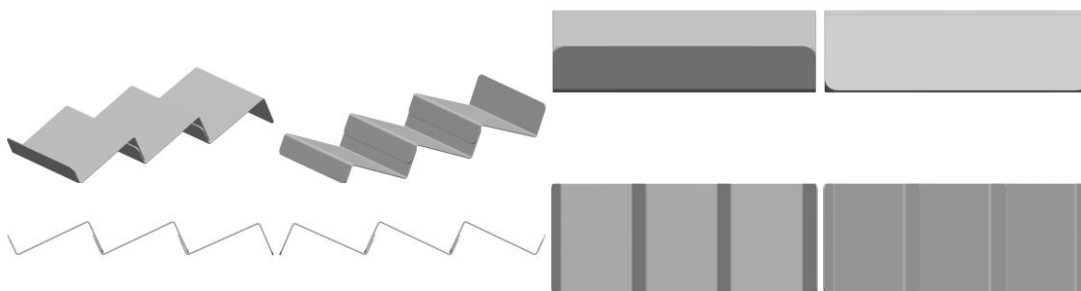

BR302024004282-5

Concessão de registro
 Código de despacho: 158
Titular: NELY CRISTINA BRAIDOTTI [BR/SP]
 Autor: NELY CRISTINA BRAIDOTTI[BR]
 Título do registro: Forma de gelatina
 Data de depósito: 20/08/2024
 Classificação: 07-02
 Procurador: VILELA COELHO SOCIEDADE DE ADVOGADOS

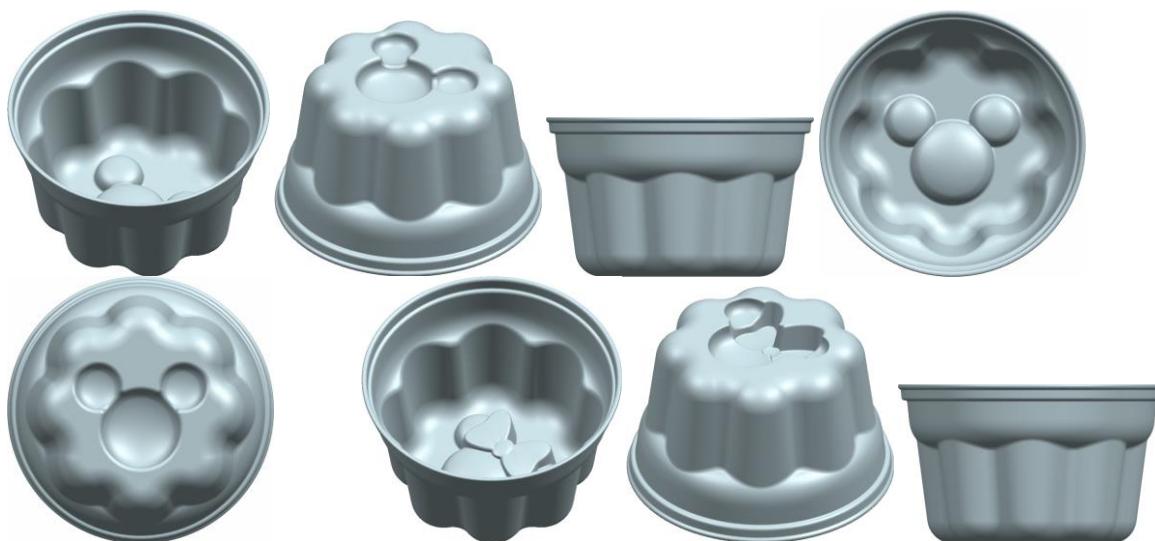



BR302024004283-3

Concessão de registro

Código de despacho: 158

Titular: NELY CRISTINA BRAIDOTTI [BR/SP]

Autor: NELY CRISTINA BRAIDOTTI[BR]

Título do registro: Pote

Data de depósito: 20/08/2024

Classificação: 07-07

Procurador: VILELA COELHO SOCIEDADE DE ADVOGADOS

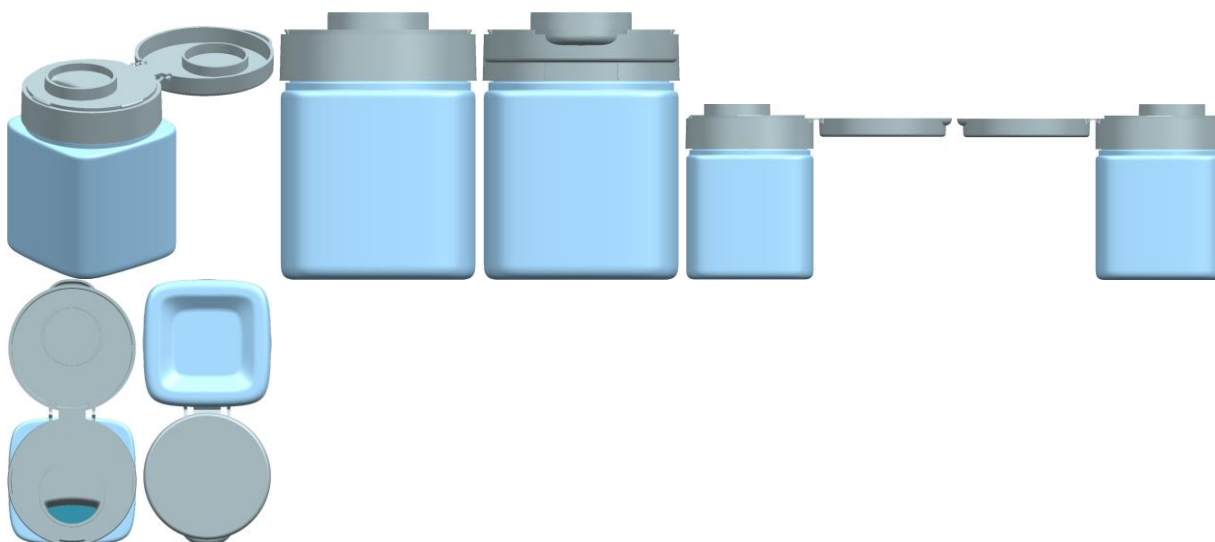

BR302024004284-1

Concessão de registro

Código de despacho: 158

Titular: NELY CRISTINA BRAIDOTTI [BR/SP]

Autor: NELY CRISTINA BRAIDOTTI[BR]

Título do registro: Dispensador de detergente

Data de depósito: 20/08/2024



Classificação: 23-08
 Procurador: VILELA COELHO SOCIEDADE DE ADVOGADOS



BR302024004286-8 Concessão de registro
 Código de despacho: 158
Titular: NELY CRISTINA BRAIDOTTI [BR/SP]
 Autor: NELY CRISTINA BRAIDOTTI[BR]
 Título do registro: Garrafa
 Data de depósito: 20/08/2024
 Classificação: 09-01
 Procurador: VILELA COELHO SOCIEDADE DE ADVOGADOS

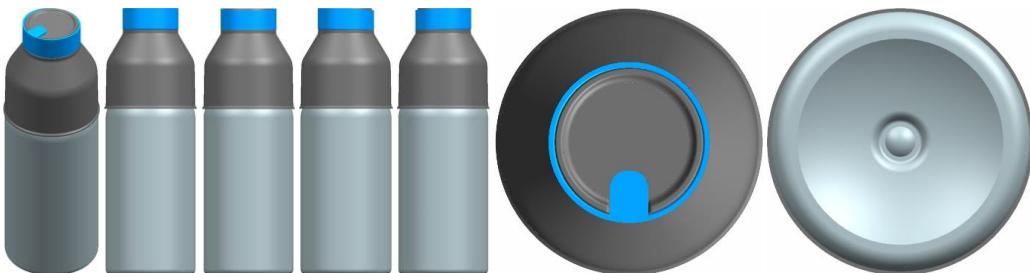

BR302024004288-4 Concessão de registro
 Código de despacho: 158
Titular: NELY CRISTINA BRAIDOTTI [BR/SP]
 Autor: NELY CRISTINA BRAIDOTTI[BR]
 Título do registro: Copo
 Data de depósito: 20/08/2024
 Classificação: 07-01
 Procurador: VILELA COELHO SOCIEDADE DE ADVOGADOS





BR302024004289-2

Concessão de registro
 Código de despacho: 158
Titular: NELY CRISTINA BRAIDOTTI [BR/SP]
 Autor: NELY CRISTINA BRAIDOTTI[BR]
 Título do registro: Protetor de canudo
 Data de depósito: 20/08/2024
 Classificação: 07-06
 Procurador: VILELA COELHO SOCIEDADE DE ADVOGADOS

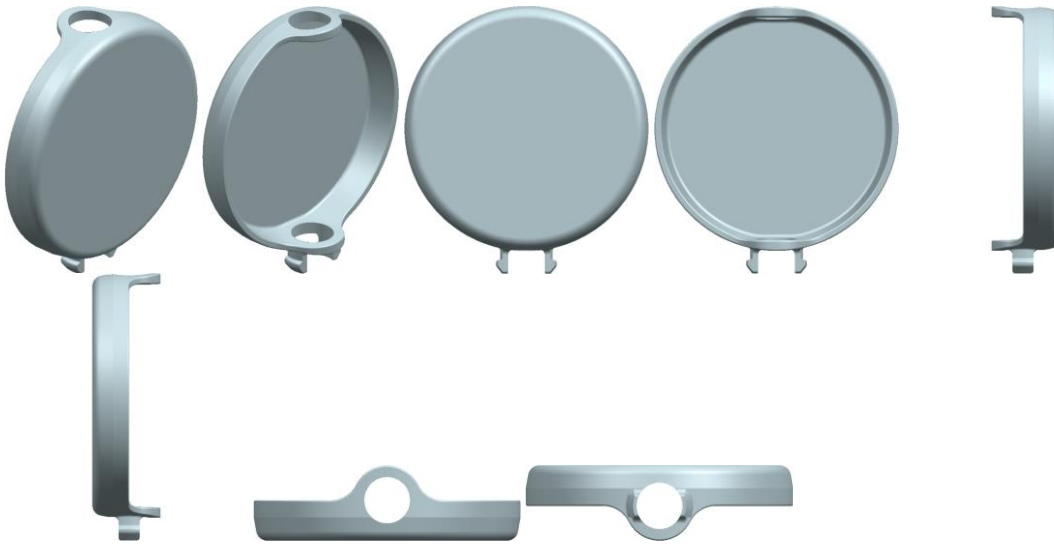

BR302024004290-6

Concessão de registro
 Código de despacho: 158
Titular: NELY CRISTINA BRAIDOTTI [BR/SP]
 Autor: NELY CRISTINA BRAIDOTTI[BR]
 Título do registro: Protetor de canudo
 Data de depósito: 20/08/2024
 Classificação: 07-06
 Procurador: VILELA COELHO SOCIEDADE DE ADVOGADOS

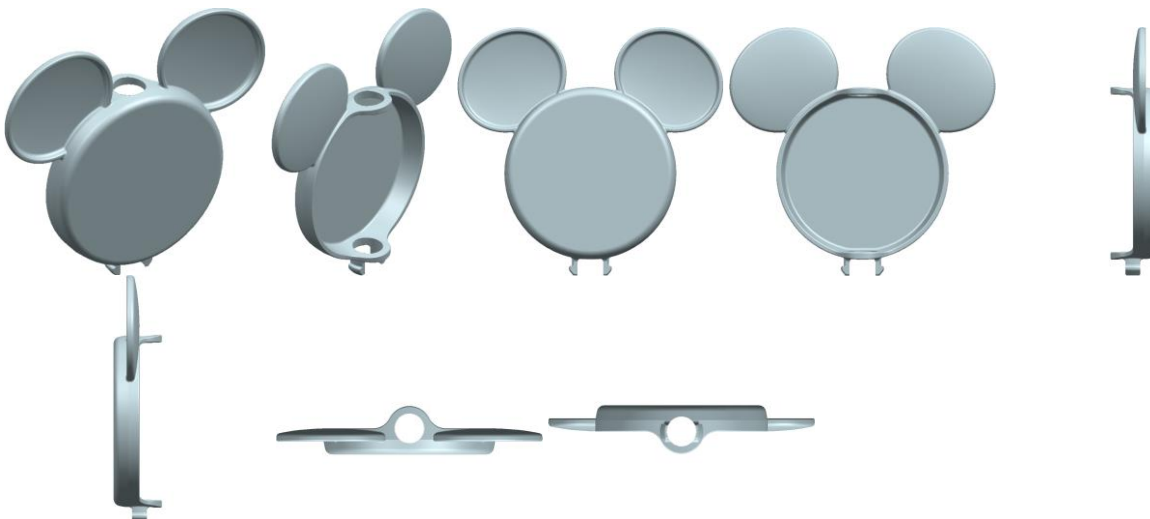

BR302024004291-4

Concessão de registro
 Código de despacho: 158
Titular: NELY CRISTINA BRAIDOTTI [BR/SP]
 Autor: NELY CRISTINA BRAIDOTTI[BR]
 Título do registro: Protetor de canudo
 Data de depósito: 20/08/2024
 Classificação: 07-06
 Procurador: VILELA COELHO SOCIEDADE DE ADVOGADOS

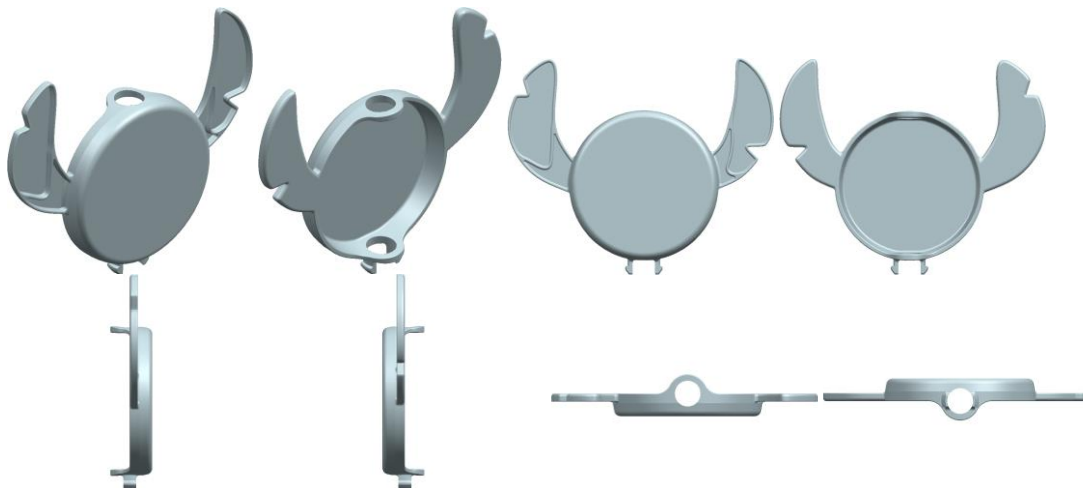

BR302024004316-3

Concessão de registro
 Código de despacho: 158
Titular: FIBRACEM TELEINFORMÁTICA LTDA [BR/PR]
 Autor: LUIZ CARLOS SILVEIRA DE BITENCOURT[BR]
 Título do registro: Equipamentos de comunicação
 Data de depósito: 21/08/2024
 Classificação: 14-03
 Procurador: Alcion Bubniak

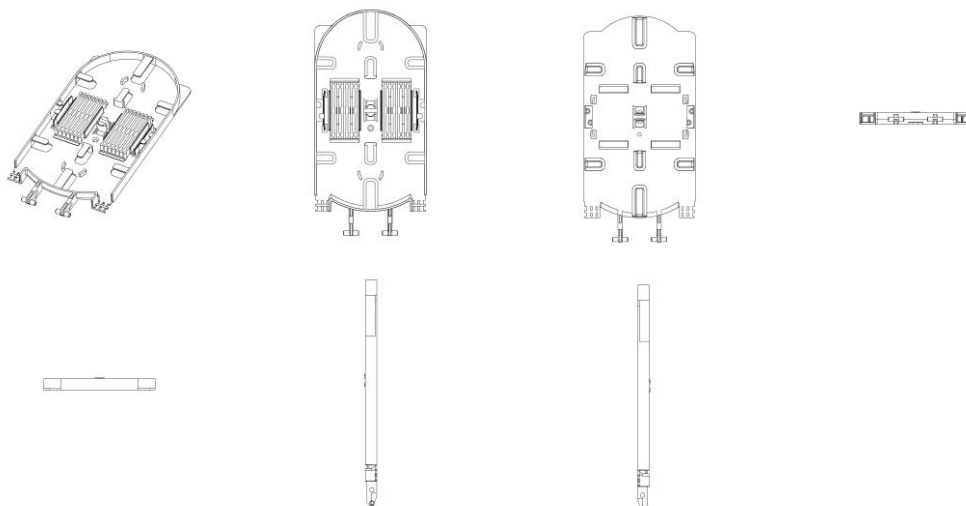

BR302024004326-0

Concessão de registro
 Código de despacho: 158
Titular: TICRUZ CARTOES E ETIQUETAS LTDA - EPP [BR/PR]
 Autor: TIAGO MARQUES DA CRUZ[BR]
 Título do registro: Caixas [embalagem]
 Data de depósito: 21/08/2024
 Classificação: 09-03
 Procurador: LUCIANO SALVIATO



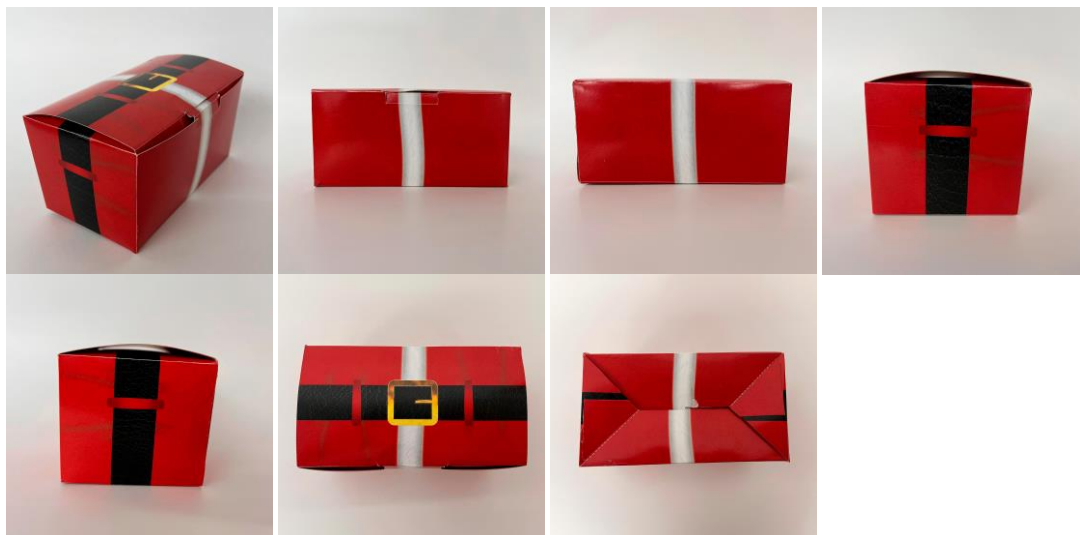

BR302024004330-9

Concessão de registro
 Código de despacho: 158
Titular: HIGOR MIRON LOUREIRO [BR/SP]
 Autor: HIGOR MIRON LOUREIRO[BR]
 Título do registro: CARREGADOR PARA CARROS ELÉTRICOS
 Data de depósito: 21/08/2024
 Classificação: 13-03
 Procurador: Org. Mérito Marcas e Patentes Ltda.

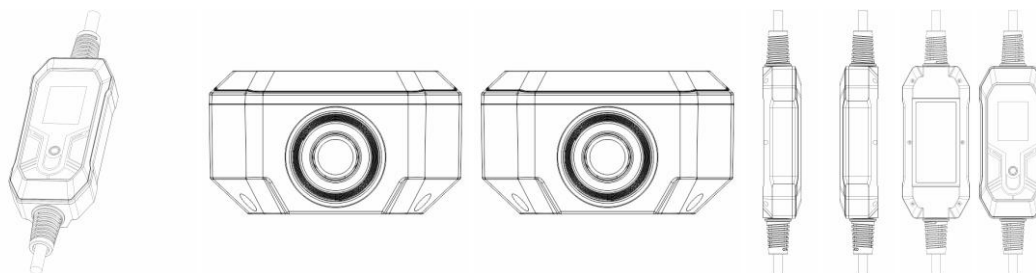

BR302024004332-5

Concessão de registro
 Código de despacho: 158
Titular: HIGOR MIRON LOUREIRO [BR/SP]
 Autor: HIGOR MIRON LOUREIRO[BR]
 Título do registro: CARREGADOR PARA CARROS ELÉTRICOS
 Data de depósito: 21/08/2024
 Classificação: 13-03
 Procurador: Org. Mérito Marcas e Patentes Ltda.

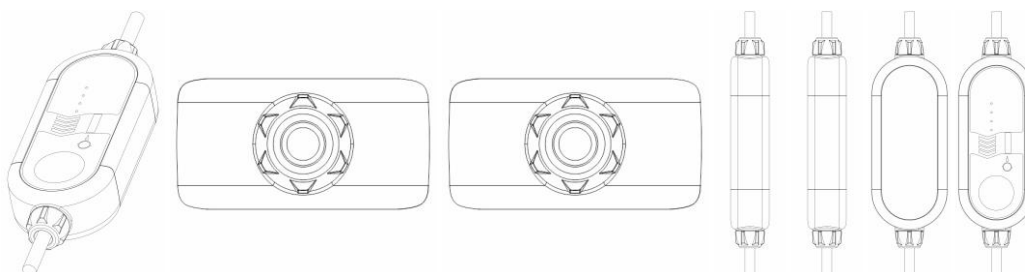

BR302024004333-3

Concessão de registro
 Código de despacho: 158
Titular: HIGOR MIRON LOUREIRO [BR/SP]
 Autor: HIGOR MIRON LOUREIRO[BR]
 Título do registro: HOLOFOTE



Data de depósito: 21/08/2024
 Classificação: 26-03
 Procurador: Org. Mérito Marcas e Patentes Ltda.
 Detalhes do despacho: Título adequado de ofício de acordo com a nota técnica 01/2024.

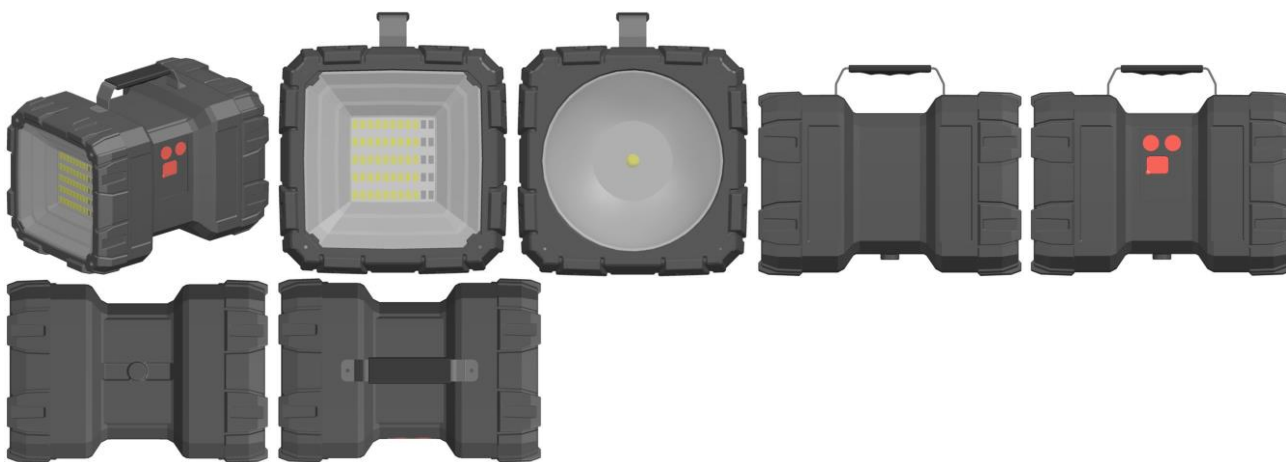

BR302024004334-1 Concessão de registro
 Código de despacho: 158
Titular: HIGOR MIRON LOUREIRO [BR/SP]
 Autor: HIGOR MIRON LOUREIRO[BR]
 Título do registro: ASPIRADOR DE PÉLOS
 Data de depósito: 21/08/2024
 Classificação: 15-05
 Procurador: Org. Mérito Marcas e Patentes Ltda.



BR302024004335-0 Concessão de registro
 Código de despacho: 158
Titular: VINICIUS FELIPE VIVEIROS [BR/SP]
 Autor: VINICIUS FELIPE VIVEIROS[BR]
 Título do registro: Escritaninhas
 Data de depósito: 22/08/2024
 Classificação: 06-03
 Procurador: Eduarda Colla





BR302024004336-8

Concessão de registro
 Código de despacho: 158
Titular: JADERSON DE ALMEIDA [BR/SC]
 Autor: JADERSON DE ALMEIDA[BR]
 Título do registro: Poltronas
 Data de depósito: 22/08/2024
 Classificação: 06-01

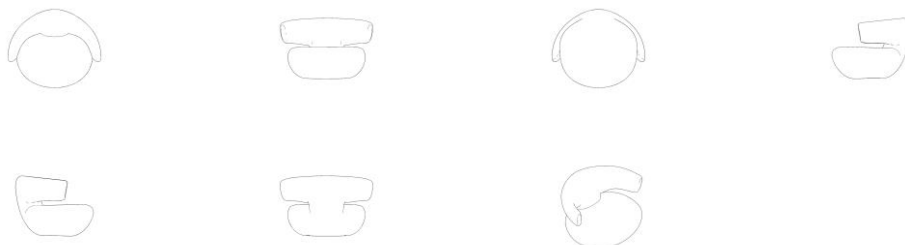

BR302024004339-2

Concessão de registro
 Código de despacho: 158
Titular: GAAM INDUSTRIA E COMERCIO DE MOVEIS LTDA [BR/PR] e PEDRO RODRIGUES DA SILVA [BR/PR]
 Autor: PEDRO RODRIGUES DA SILVA[BR]
 Título do registro: Móveis para banheiros [sem aparelhos e equipamentos sanitários]
 Data de depósito: 22/08/2024
 Classificação: 06-04

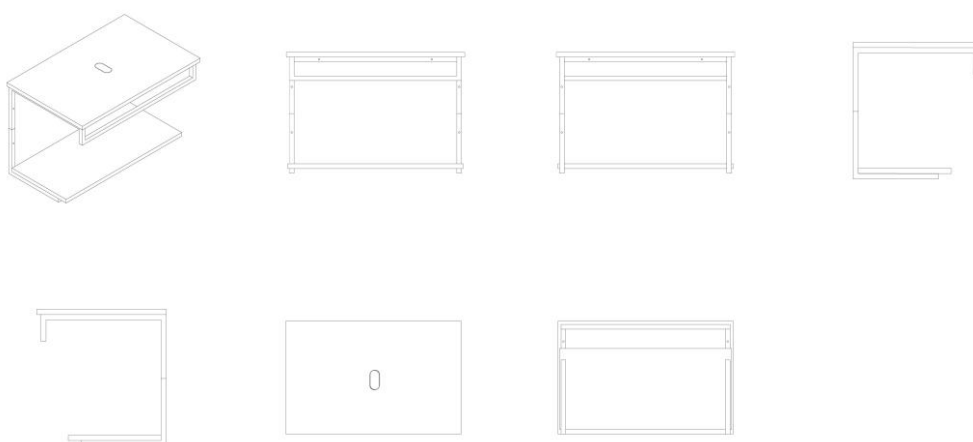

BR302024004340-6

Concessão de registro
 Código de despacho: 158
Titular: BRUNO ROCHA GARBIN [BR/RS]
 Autor: BRUNO ROCHA GARBIN[BR]
 Título do registro: Painéis para publicidade



Data de depósito: 22/08/2024
 Classificação: 20-03
 Procurador: AUDITA ASSESSORIA EMPRESARIAL LTDA.

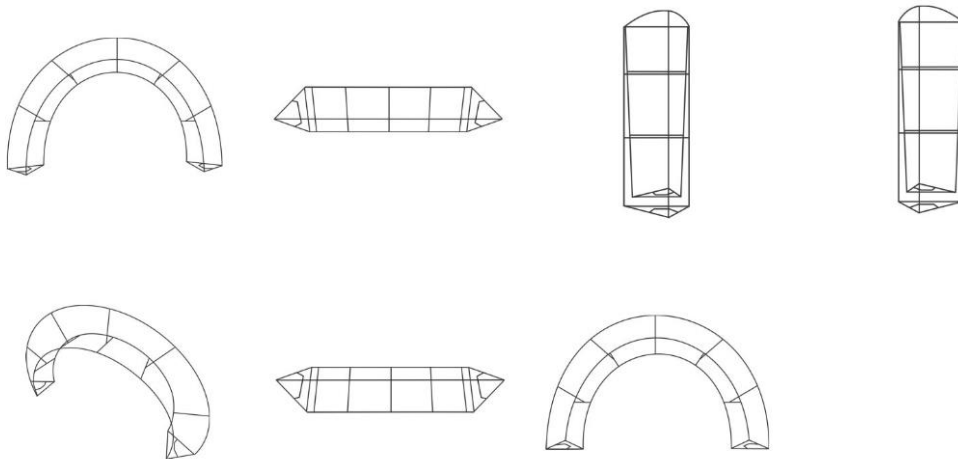

BR302024004355-4

Concessão de registro
 Código de despacho: 158
Titular: ALVARO BAHIENSE PEREIRA [BR/ES]
 Autor: ALVARO BAHIENSE PEREIRA[BR] e FÁBIO ALCANTARA COLATTO[BR]
 Título do registro: Faca de combate
 Data de depósito: 23/08/2024
 Classificação: 22-02
 Detalhes do despacho: Título adequado de ofício com base no item 5.3.1.1 do Manual de Desenhos Industriais.

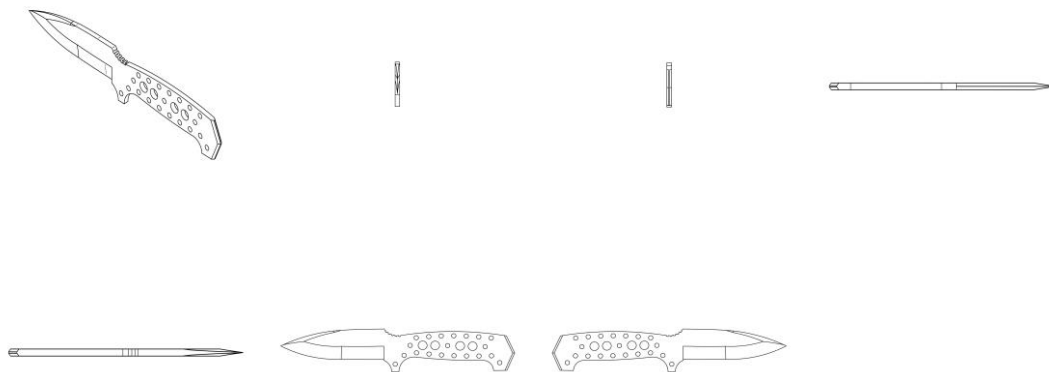

BR302024004364-3

Concessão de registro
 Código de despacho: 158
Titular: ANRAN SUPPLY CHAIN MANAGEMENT LIMITED [CN]
 Autor: ZIHUA ZOU[CN]
 Título do registro: Bonecas
 Data de depósito: 23/08/2024
 Classificação: 21-01
 Procurador: Org. Mérito Marcas e Patentes Ltda.





BR302024004365-1 Concessão de registro
 Código de despacho: 158
Titular: ANRAN SUPPLY CHAIN MANAGEMENT LIMITED [CN]
 Autor: ZIHUA ZOU[CN]
 Título do registro: Bonecas
 Data de depósito: 23/08/2024
 Classificação: 21-01
 Procurador: Org. Mérito Marcas e Patentes Ltda.



BR302024004366-0 Concessão de registro
 Código de despacho: 158
Titular: ANRAN SUPPLY CHAIN MANAGEMENT LIMITED [CN]
 Autor: ZIHUA ZOU[CN]
 Título do registro: Bonecas
 Data de depósito: 23/08/2024
 Classificação: 21-01
 Procurador: Org. Mérito Marcas e Patentes Ltda.



BR302024004367-8 Concessão de registro
 Código de despacho: 158
Titular: ANRAN SUPPLY CHAIN MANAGEMENT LIMITED [CN]
 Autor: ZIHUA ZOU[CN]
 Título do registro: Bonecas
 Data de depósito: 23/08/2024
 Classificação: 21-01
 Procurador: Org. Mérito Marcas e Patentes Ltda.





BR302024004368-6

Concessão de registro
 Código de despacho: 158
Titular: ANRAN SUPPLY CHAIN MANAGEMENT LIMITED [CN]
 Autor: ZIHUA ZOU[CN]
 Título do registro: Bonecas
 Data de depósito: 23/08/2024
 Classificação: 21-01
 Procurador: Org. Mérito Marcas e Patentes Ltda.



BR302024004369-4

Concessão de registro
 Código de despacho: 158
Titular: ANRAN SUPPLY CHAIN MANAGEMENT LIMITED [CN]
 Autor: ZIHUA ZOU[CN]
 Título do registro: Bonecas
 Data de depósito: 23/08/2024
 Classificação: 21-01
 Procurador: Org. Mérito Marcas e Patentes Ltda.



BR302024004372-4

Concessão de registro
 Código de despacho: 158
Titular: ANRAN SUPPLY CHAIN MANAGEMENT LIMITED [CN]
 Autor: ZIHUA ZOU[CN]
 Título do registro: MÓDULO PARA MONTAGEM DE BRINQUEDO
 Data de depósito: 23/08/2024
 Classificação: 21-01
 Procurador: Org. Mérito Marcas e Patentes Ltda.



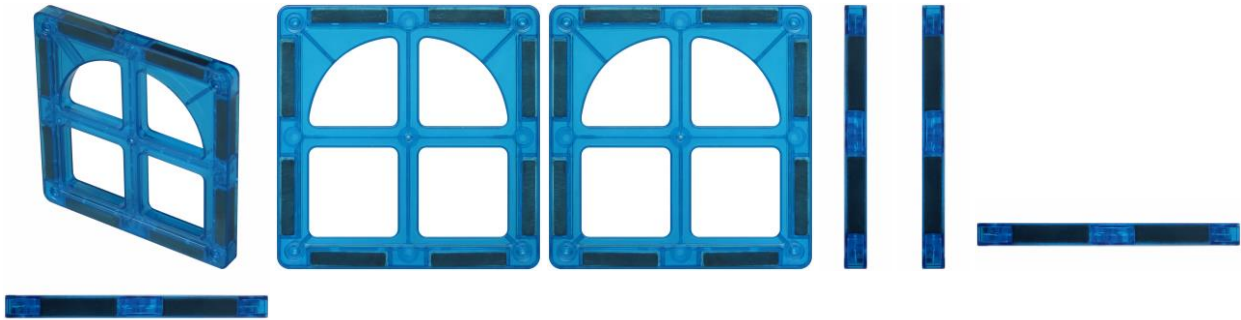

BR302024004378-3

Concessão de registro

Código de despacho: 158

Titular: AIRTON ANTÔNIO STADTLOBER [BR/RS]

Autor: BRUNO FREITAS DALMAGRO[BR], GREGOR OLIVEIRA TATSCH[BR] e GUILHERME LUIZ VIEIRA[BR]

Título do registro: SUPORTE PARA SUSTENTAÇÃO DE BIG BAG

Data de depósito: 23/08/2024

Classificação: 08-08

Procurador: Gilson Almeida da Motta

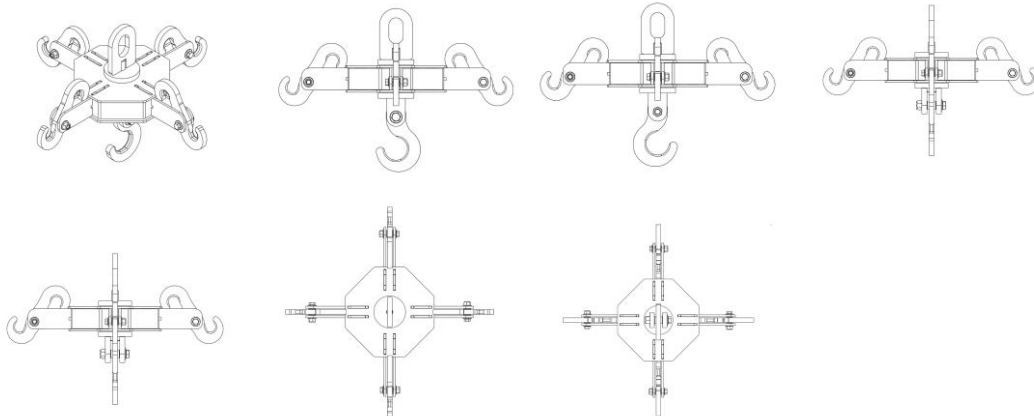

BR302024004381-3

Concessão de registro

Código de despacho: 158

Titular: FELIPE ZORZETO BITTENCOURT [BR/DF]

Autor: FELIPE ZORZETO BITTENCOURT[BR]

Título do registro: Aparador

Data de depósito: 25/08/2024

Classificação: 06-03

Procurador: Iago Farias Lora

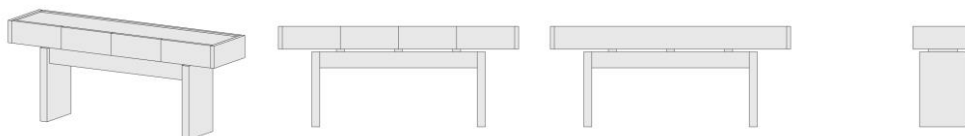

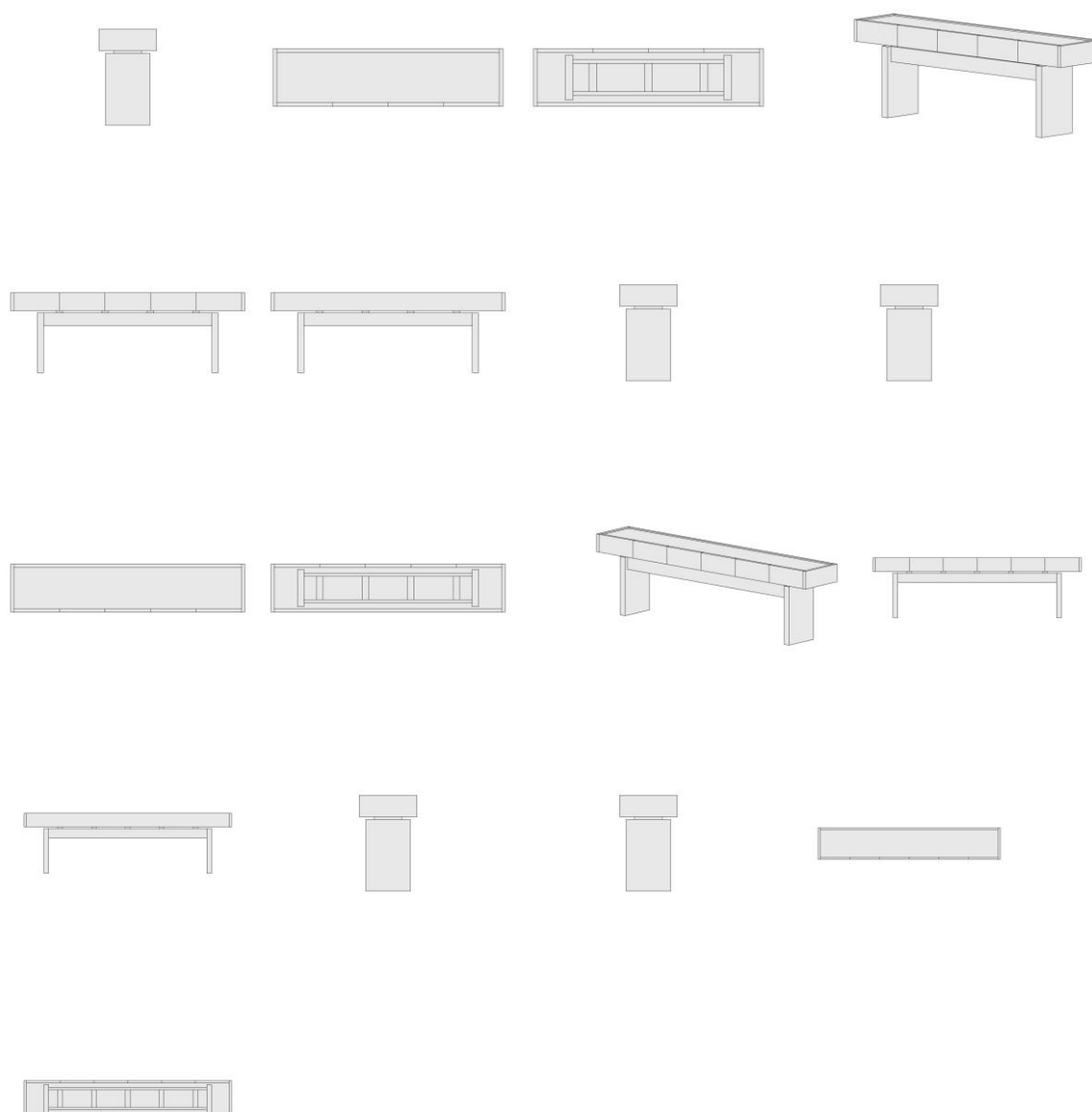

BR302024004382-1

Concessão de registro

Código de despacho: 158

Titular: FELIPE ZORZETO BITTENCOURT [BR/DF]

Autor: FELIPE ZORZETO BITTENCOURT[BR]

Título do registro: Estantes

Data de depósito: 25/08/2024

Classificação: 06-04

Procurador: Iago Farias Lora

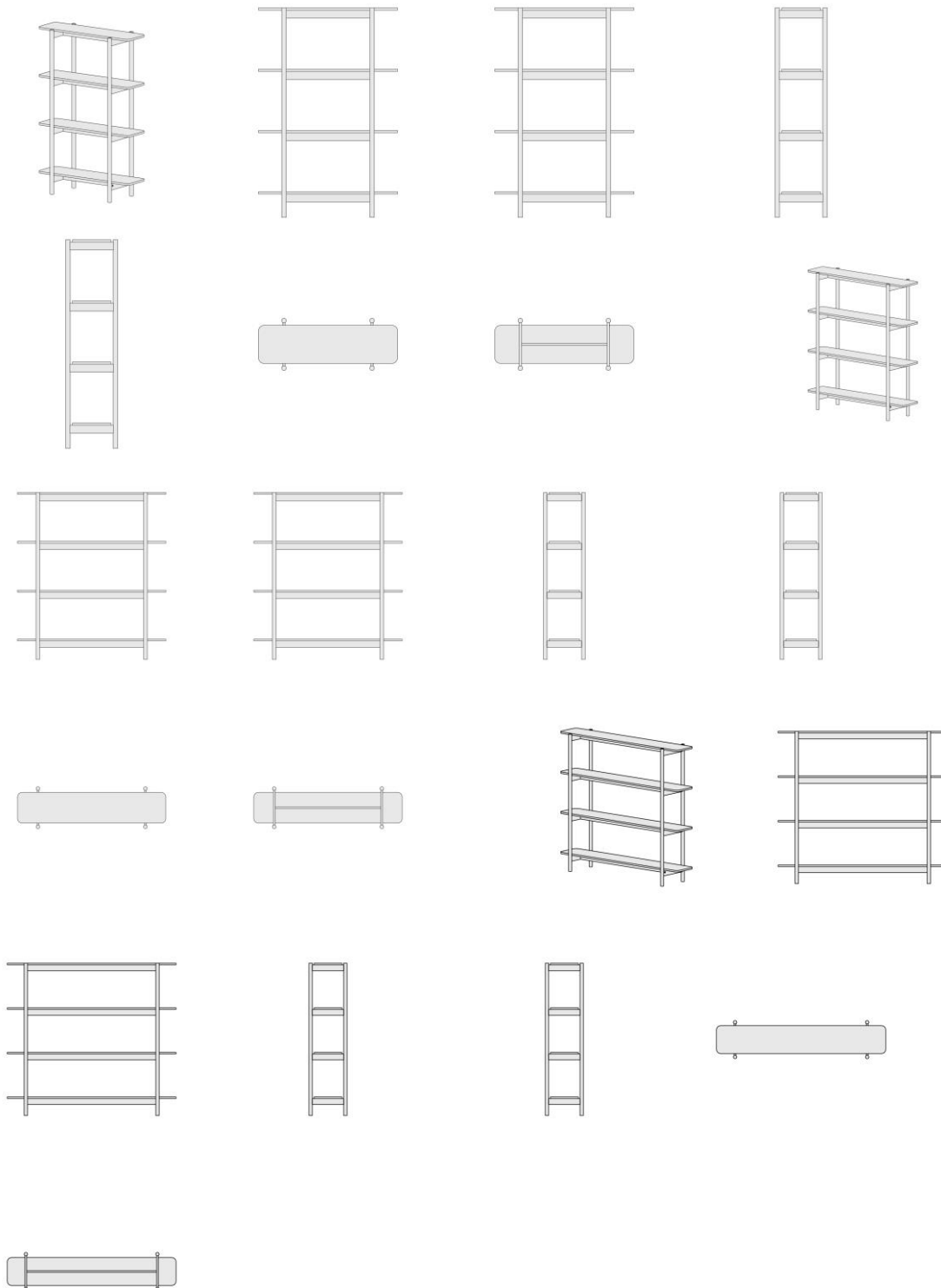

BR302024004383-0

Concessão de registro
 Código de despacho: 158
Titular: FELIPE ZORZETO BITTENCOURT [BR/DF]
 Autor: FELIPE ZORZETO BITTENCOURT[BR]
 Título do registro: Mesas de cabeceira
 Data de depósito: 25/08/2024
 Classificação: 06-03
 Procurador: Iago Farias Lora



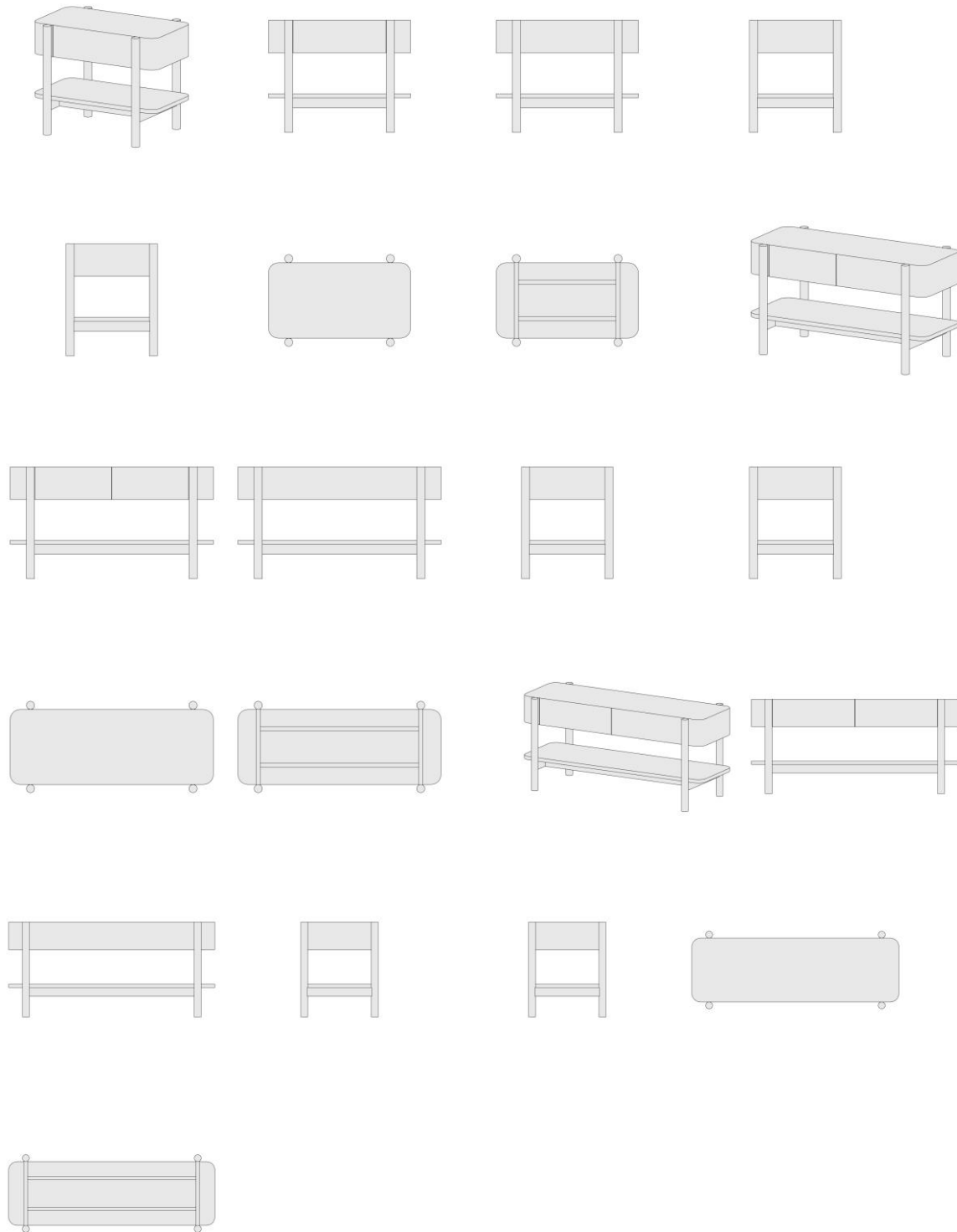

BR302024004396-1

Concessão de registro

Código de despacho: 158

Titular: VERSUNI HOLDING B.V. [NL]

Autor: PARIDE FALZONE[IT]

Título do registro: COMEDOURO PARA ANIMAIS DE ESTIMAÇÃO

Data de depósito: 26/08/2024

Prioridade unionista: 015052099-0001 28/02/2024 EM

Classificação: 30-03



Procurador: LEÃO PROPRIEDADE INTELECTUAL

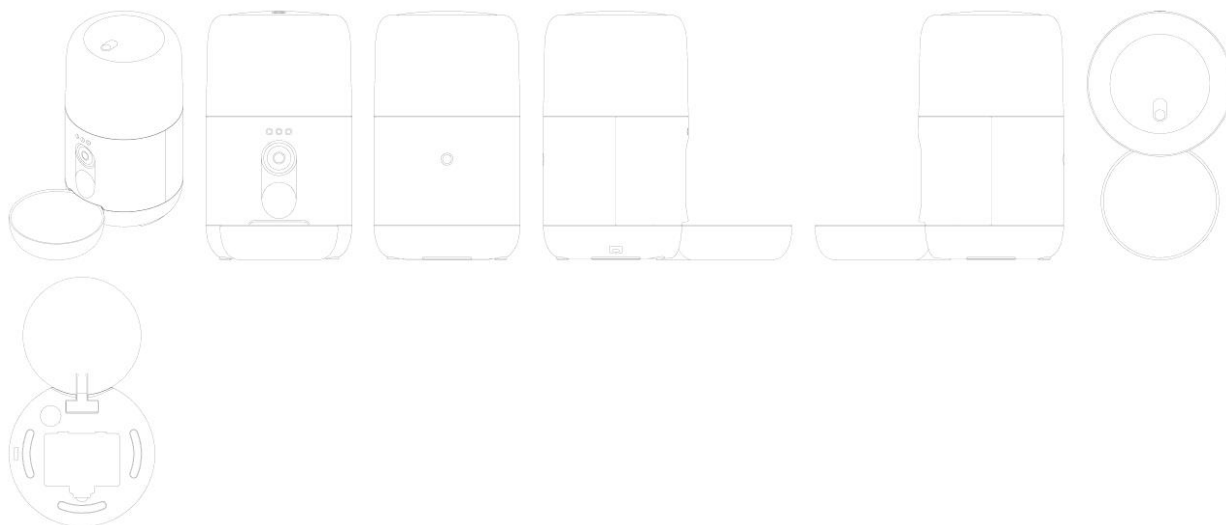

BR302024004397-0

Concessão de registro
Código de despacho: 158
Titular: VERSUNI HOLDING B.V. [NL]
Autor: PARIDE FALZONE[IT]
Título do registro: BEBEDOURO
Data de depósito: 26/08/2024
Prioridade unionista: 015052099-0005 28/02/2024 EM
Classificação: 30-03
Procurador: LEÃO PROPRIEDADE INTELECTUAL

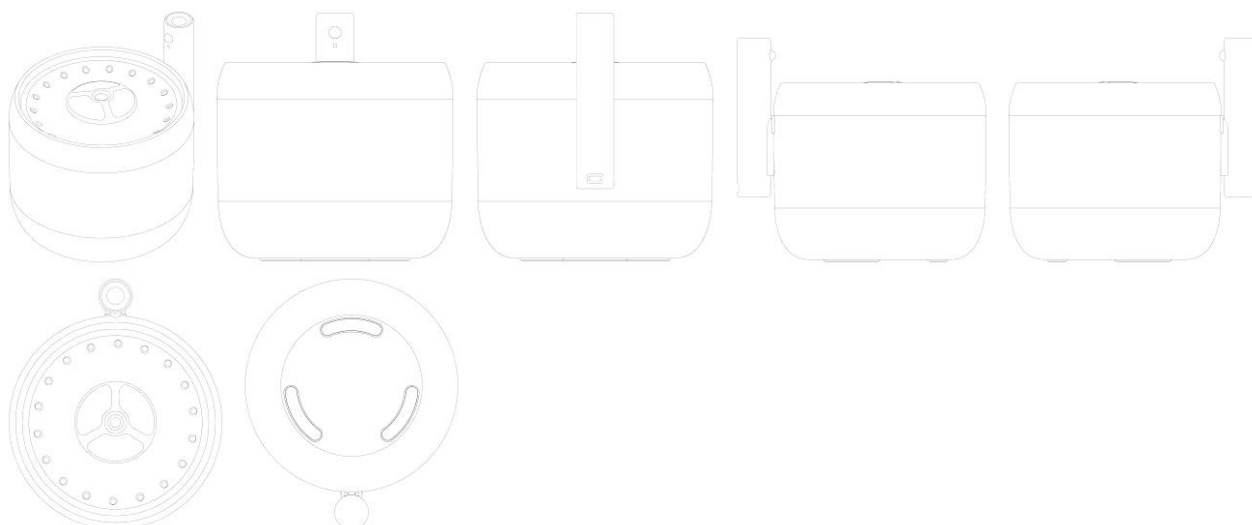

BR302024004400-3

Concessão de registro
Código de despacho: 158
Titular: VERSUNI HOLDING B.V. [NL]
Autor: L-NUNG HUANG[TW]
Título do registro: FRITADEIRA ELÉTRICA
Data de depósito: 26/08/2024
Prioridade unionista: 015052116-0001 28/02/2024 EM
Classificação: 07-02
Procurador: LEÃO PROPRIEDADE INTELECTUAL



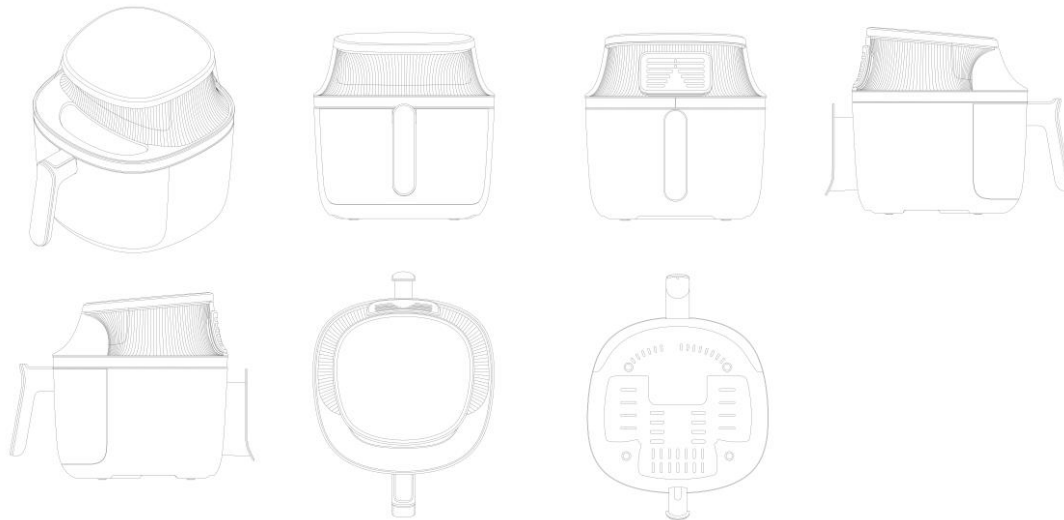

BR302024004402-0

Concessão de registro
 Código de despacho: 158
Titular: VERSUNI HOLDING B.V. [NL]
 Autor: L-NUNG HUANG[TW]
 Título do registro: FRITADEIRA ELÉTRICA
 Data de depósito: 26/08/2024
 Prioridade unionista: 015052116-0003 28/02/2024 EM
 Classificação: 07-02
 Procurador: LEÃO PROPRIEDADE INTELECTUAL

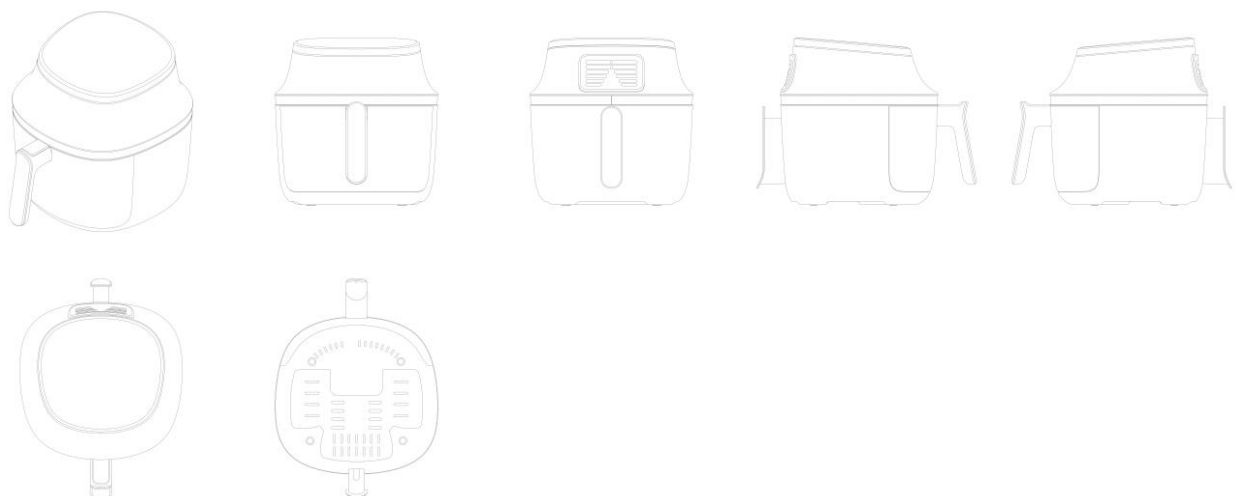

BR302024004403-8

Concessão de registro
 Código de despacho: 158
Titular: LOURO JUSTO PARMA JUNIOR [BR/MG]
 Autor: LOURO JUSTO PARMA JUNIOR[BR]
 Título do registro: Cadeiras [assentos]
 Data de depósito: 26/08/2024
 Classificação: 06-01
 Procurador: Júlia Parma Cantarino



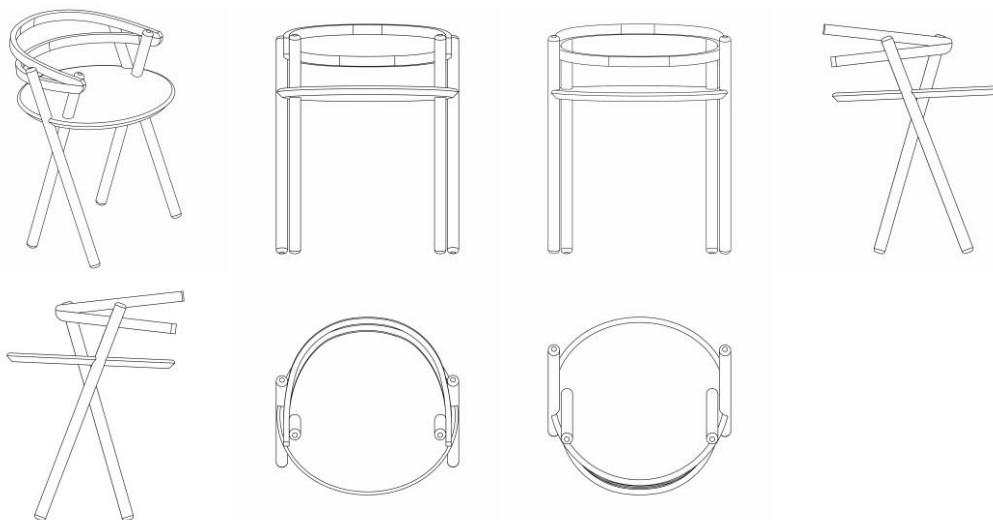

BR302024004405-4

Concessão de registro
 Código de despacho: 158
Titular: VERSUNI HOLDING B.V. [NL]
 Autor: L-NUNG HUANG[TW]
 Título do registro: CESTA DE FRITADEIRA ELÉTRICA
 Data de depósito: 26/08/2024
 Prioridade unionista: 015052116-0009 28/02/2024 EM
 Classificação: 07-02
 Procurador: LEÃO PROPRIEDADE INTELECTUAL

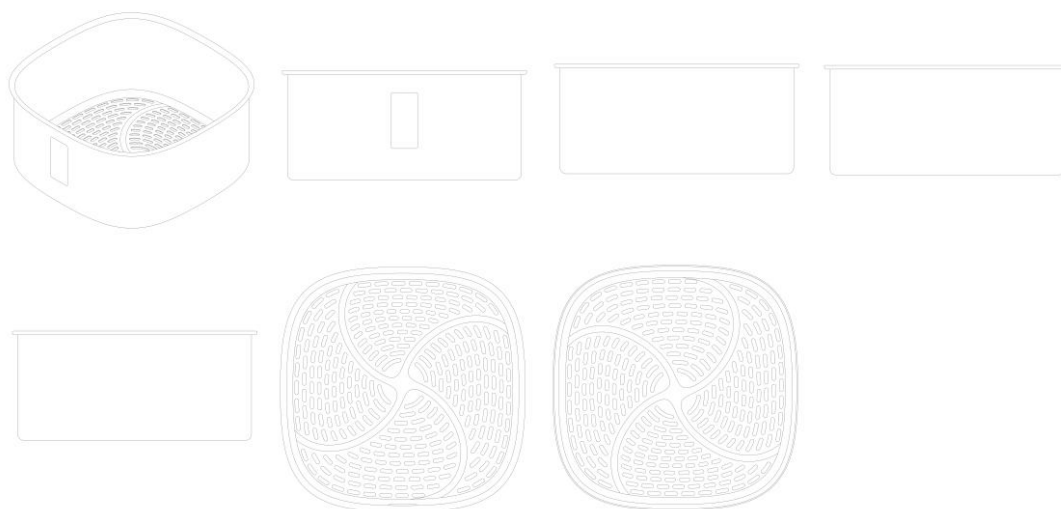

BR302024004407-0

Concessão de registro
 Código de despacho: 158
Titular: LOURO JUSTO PARMA JUNIOR [BR/MG]
 Autor: LOURO JUSTO PARMA JUNIOR[BR]
 Título do registro: Cadeiras [assentos]
 Data de depósito: 26/08/2024
 Classificação: 06-01
 Procurador: Júlia Parma Cantarino





BR302024004408-9

Concessão de registro
 Código de despacho: 158
Titular: BOTICA COMERCIAL FARMACÊUTICA LTDA. [BR/PR]
 Autor: BRUNA MARIA ARAUJO MERCI[BR] e DANIELA REZKALLAH IWASSO[BR]
 Título do registro: Batons
 Data de depósito: 26/08/2024
 Classificação: 28-02
 Procurador: André Luis Flesch Bretanha Jorge

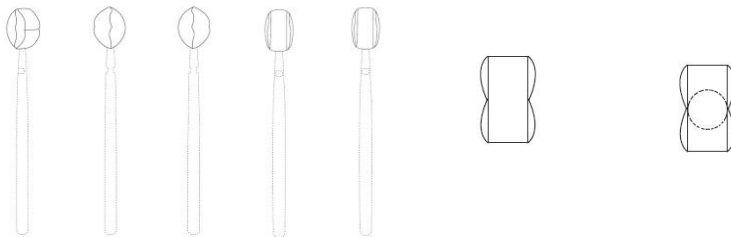

BR302024004741-0

Concessão de registro
 Código de despacho: 158
Titular: PIRELLI TYRE S.P.A. [IT]
 Autor: MARIO MARIANI[IT] e MICHELE GIBELLI[IT]
 Título do registro: PNEU PARA RODAS DE BICICLETA
 Data de depósito: 05/09/2024
 Prioridade unionista: 015053094-0003 08/03/2024 EM, 015053094-0004 08/03/2024 EM, 015053094-0006 08/03/2024 EM, 015053094-0010 08/03/2024 EM, 015053094-0012 08/03/2024 EM e 015053094-0014 08/03/2024 EM
 Classificação: 12-15
 Procurador: KASZMAR LEONARDOS PROPRIEDADE INTELECTUAL

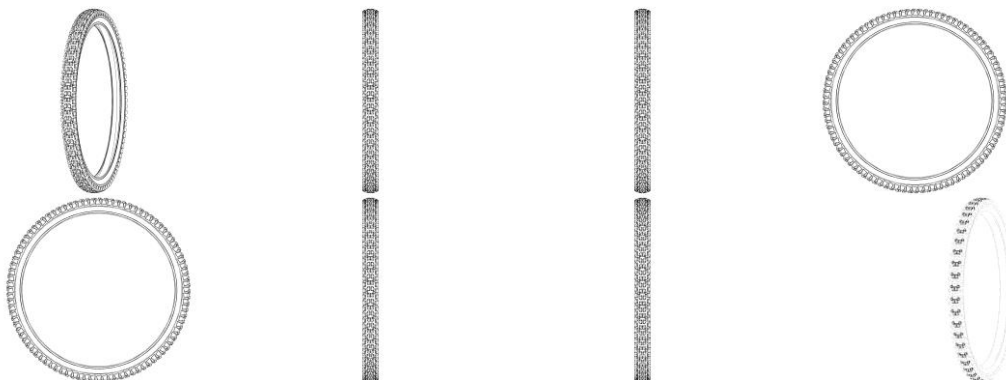

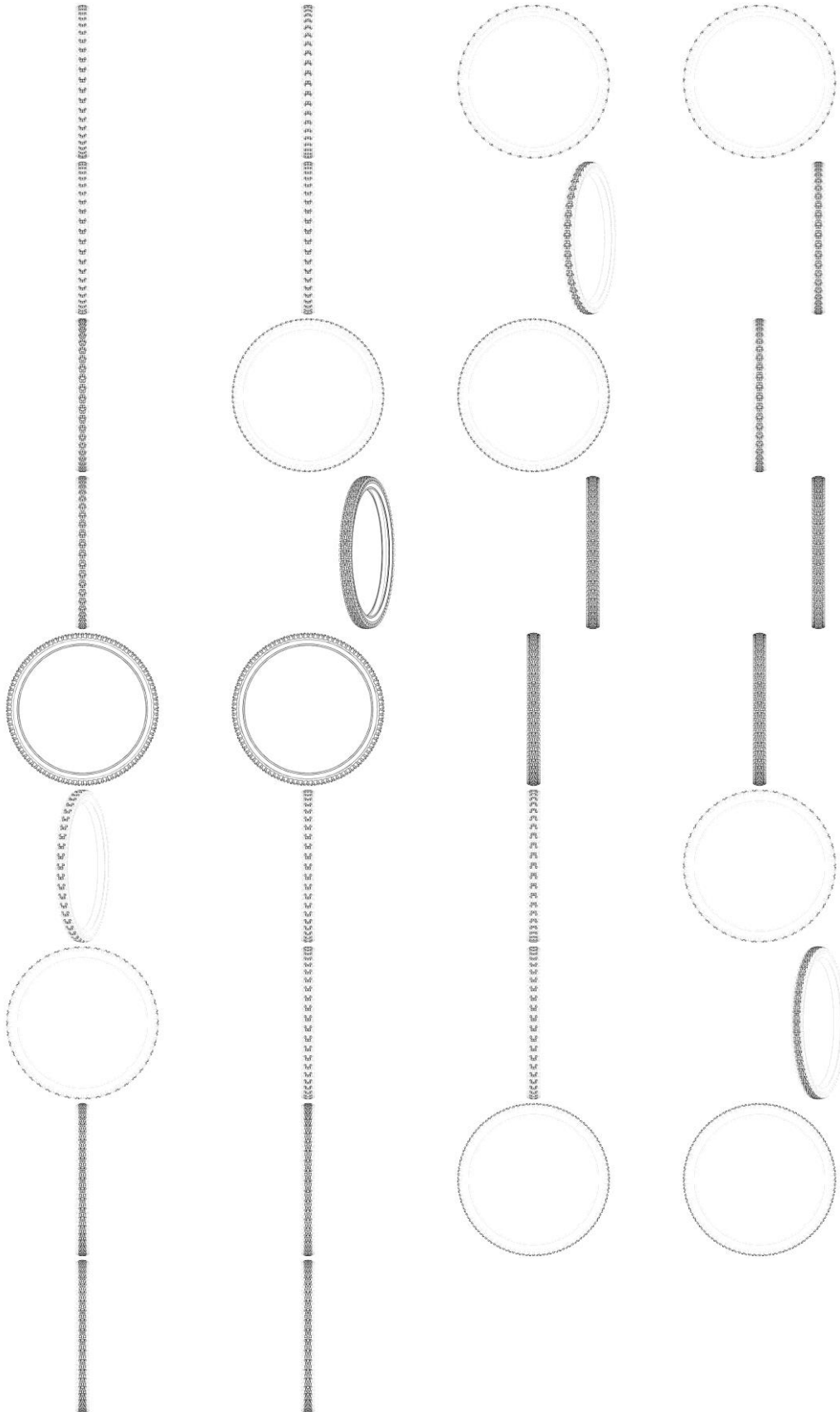

BR302024004766-5

Concessão de registro
Código de despacho: 158
Titular: ROBERTO ZAGONEL [BR/SC]
Autor: ROBERTO ZAGONEL[BR]



Título do registro: Chuveiros
 Data de depósito: 05/09/2024
 Classificação: 23-06
 Procurador: Nirce Ivete Fassini



BR302024004802-5

Concessão de registro
 Código de despacho: 158
Titular: NELSON MARIANO DE SOUZA JUNIOR [BR/SP]
 Autor: NELSON MARIANO DE SOUZA JUNIOR[BR]
 Título do registro: Quadros para ciclos ou motocicletas
 Data de depósito: 09/09/2024
 Classificação: 12-11

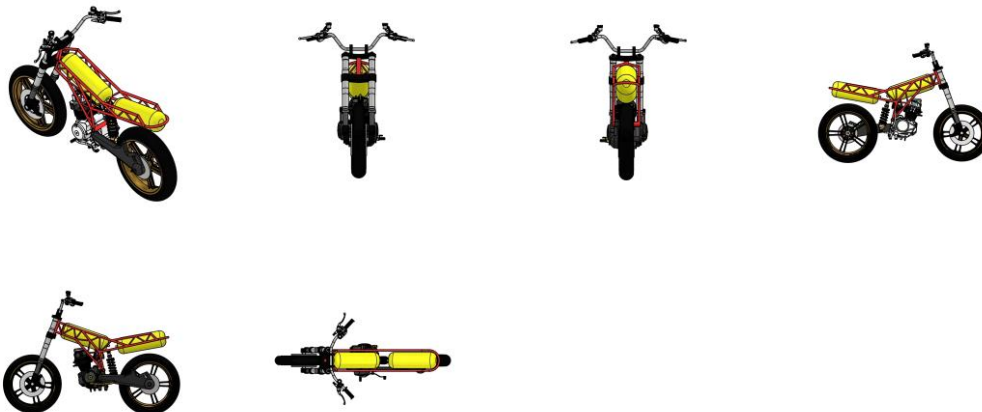

BR302024004808-4

Concessão de registro
 Código de despacho: 158
Titular: HYDRO EXTRUSION BRASIL S.A. [BR/SP]
 Autor: GUILHERME DOS SANTOS FIGUEIREDO[BR], PAULO EDSON GENTILE[BR], RUBENS GONCALVES[BR], NILTON TEIXEIRA CAMPOS[BR] e LUIZ FELIPE AIRES RIBEIRO[BR]
 Título do registro: Perfil
 Data de depósito: 09/09/2024
 Classificação: 25-01
 Procurador: Dannemann, Siemsen, Bigler & Ipanema Moreira





BR302024004809-2

Concessão de registro

Código de despacho: 158

Titular: HYDRO EXTRUSION BRASIL S.A. [BR/SP]

Autor: GUILHERME DOS SANTOS FIGUEIREDO[BR], PAULO EDSON GENTILE[BR], RUBENS GONCALVES[BR], LUIZ FELIPE RIBEIRO[BR] e NILTON TEIXEIRA CAMPOS[BR]

Título do registro: Perfil

Data de depósito: 09/09/2024

Classificação: 25-01

Procurador: Dannemann, Siemsen, Bigler & Ipanema Moreira

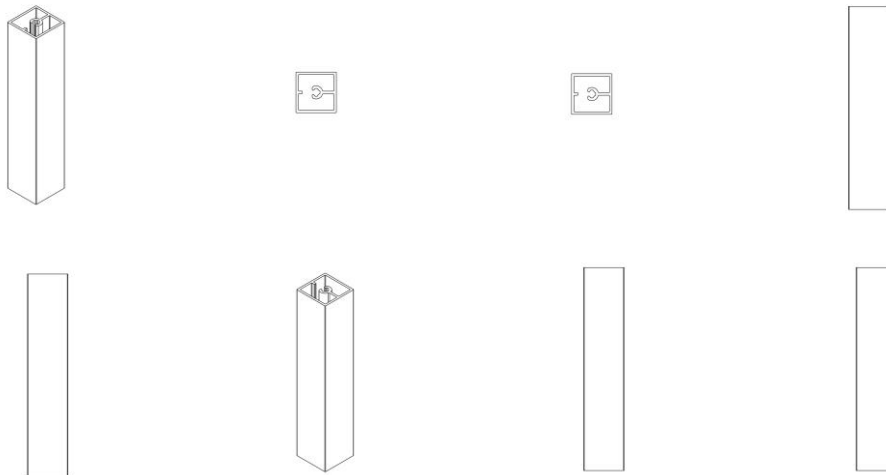

BR302024004810-6

Concessão de registro

Código de despacho: 158

Titular: HYDRO EXTRUSION BRASIL S.A. [BR/SP]

Autor: GUILHERME DOS SANTOS FIGUEIREDO[BR], PAULO EDSON GENTILE[BR], RUBENS GONCALVES[BR], LUIZ FELIPE RIBEIRO[BR] e NILTON TEIXEIRA CAMPOS[BR]

Título do registro: Perfil

Data de depósito: 09/09/2024

Classificação: 25-01

Procurador: Dannemann, Siemsen, Bigler & Ipanema Moreira





BR302024004834-3

Concessão de registro
 Código de despacho: 158
Titular: BOTICA COMERCIAL FARMACÊUTICA LTDA. [BR/PR]
 Autor: RAFAEL MARTINS RUDNICKI[BR] e BRUNO HECKE BECHER[BR]
 Título do registro: Frascos para cosméticos
 Data de depósito: 11/09/2024
 Classificação: 09-01
 Procurador: André Luis Flesch Bretanha Jorge



BR302024004836-0

Concessão de registro
 Código de despacho: 158
Titular: KONINKLIJKE PHILIPS N.V. [NL]
 Autor: GEORGES BEAUJEAN[NL], MARISKA VAN PEER WARBURTON[NL], TING HSUEH[CN] e ALESSANDRA DE SIMONE[IT]
 Título do registro: ESTOJO DE LIMPEZA
 Data de depósito: 11/09/2024
 Prioridade unionista: 015057215-0002 11/04/2024 EM
 Classificação: 03-01
 Procurador: Daniel Advogados (Alt.de Daniel & Cia)

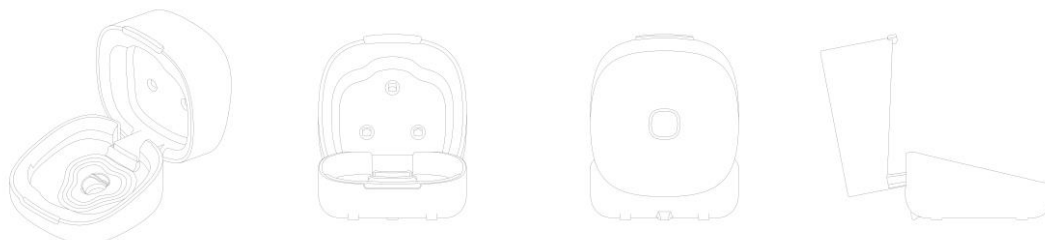

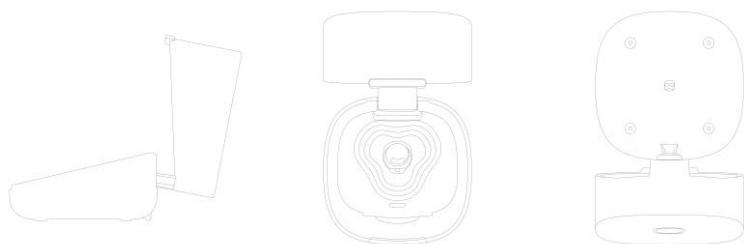

BR302024004838-6

Concessão de registro

Código de despacho: 158

Titular: KONINKLIJKE PHILIPS N.V. [NL]

Autor: GEORGES BEAUJEAN[NL], MARISKA VAN PEER WARBURTON[NL], TING HSUEH[CN] e ALESSANDRA DE SIMONE[IT]

Título do registro: ESTOJO DE LIMPEZA

Data de depósito: 11/09/2024

Prioridade unionista: 015057215-0001 11/04/2024 EM

Classificação: 03-01

Procurador: Daniel Advogados (Alt.de Daniel & Cia)

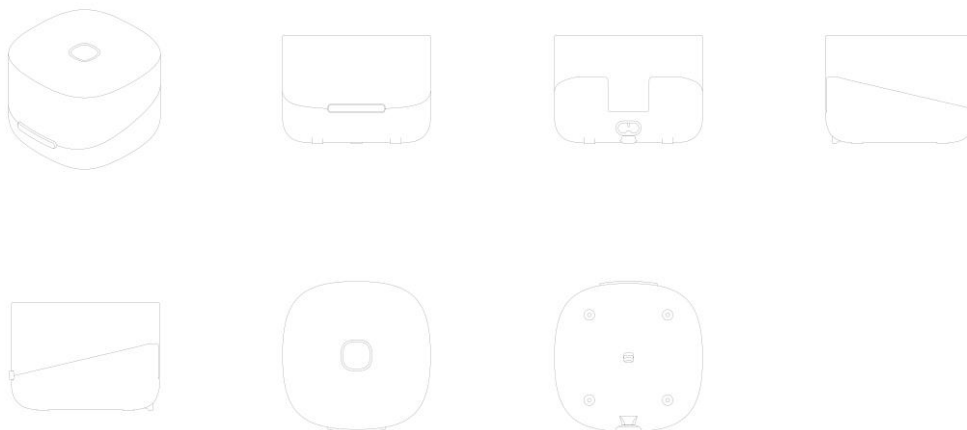

BR302024004839-4

Concessão de registro

Código de despacho: 158

Titular: KONINKLIJKE PHILIPS N.V. [NL]

Autor: GEORGES BEAUJEAN[NL], MARISKA VAN PEER WARBURTON[NL], TING HSUEH[CN] e ALESSANDRA DE SIMONE[IT]

Título do registro: ESTOJO DE LIMPEZA

Data de depósito: 11/09/2024

Prioridade unionista: 015057215-0008 11/04/2024 EM

Classificação: 03-01

Procurador: Daniel Advogados (Alt.de Daniel & Cia)



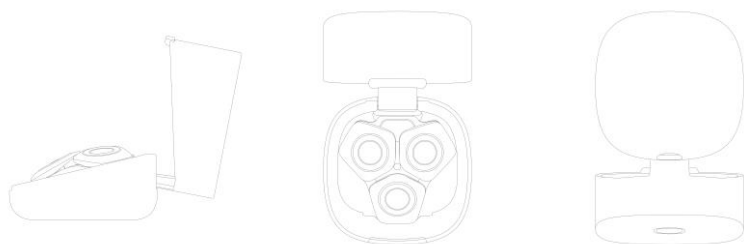

BR302024004840-8

Concessão de registro

Código de despacho: 158

Titular: KONINKLIJKE PHILIPS N.V. [NL]

Autor: GEORGES BEAUJEAN[NL], MARISKA VAN PEER WARBURTON[NL], TING HSUEH[CN] e ALESSANDRA DE SIMONE[IT]

Título do registro: ESTOJO DE LIMPEZA

Data de depósito: 11/09/2024

Prioridade unionista: 015057215-0009 11/04/2024 EM

Classificação: 03-01

Procurador: Daniel Advogados (Alt.de Daniel & Cia)

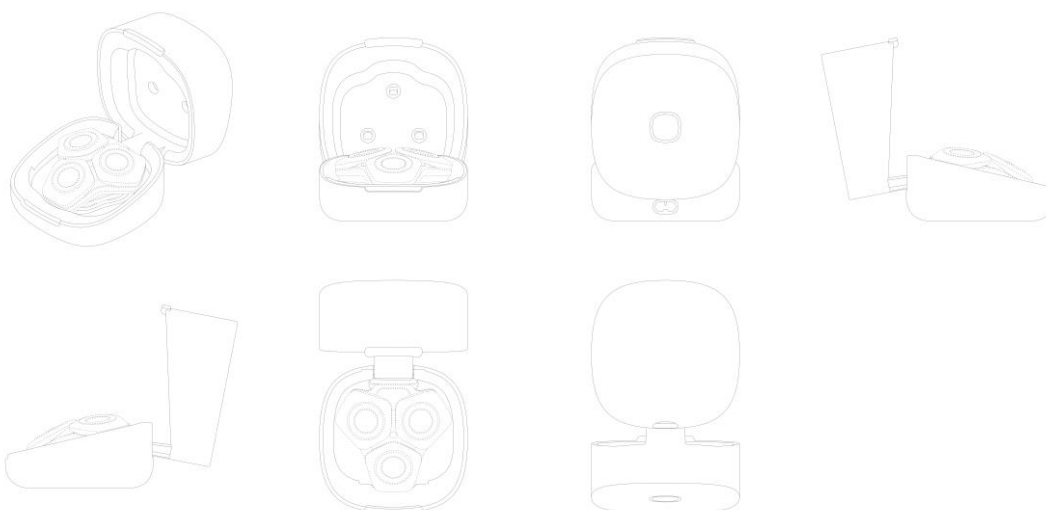

BR302024004877-7

Concessão de registro

Código de despacho: 158

Titular: GRENDENE S.A. [BR/CE]

Autor: SCHANA CENCI MARIN[BR]

Título do registro: Calçado

Data de depósito: 12/09/2024

Classificação: 02-04

Procurador: Remer Villaça & Nogueira Assessoria e Consultoria de Prop. Intelectual S/S Ltda.

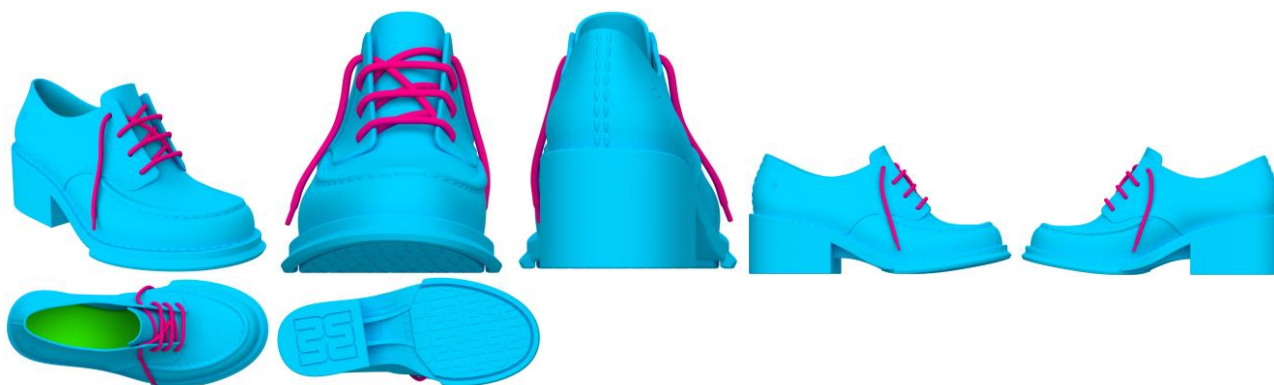

BR302024004878-5

Concessão de registro
Código de despacho: 158
Titular: GRENDENE S.A. [BR/CE]
Autor: SCHANA CENCI MARIN[BR]
Título do registro: Calçado
Data de depósito: 12/09/2024
Classificação: 02-04
Procurador: Remer Villaça & Nogueira Assessoria e Consultoria de Prop. Intelectual S/S Ltda.



BR302024004880-7

Concessão de registro
Código de despacho: 158
Titular: GRENDENE S.A. [BR/CE]
Autor: SCHANA CENCI MARIN[BR]
Título do registro: Calçado
Data de depósito: 12/09/2024
Classificação: 02-04
Procurador: Remer Villaça & Nogueira Assessoria e Consultoria de Prop. Intelectual S/S Ltda.

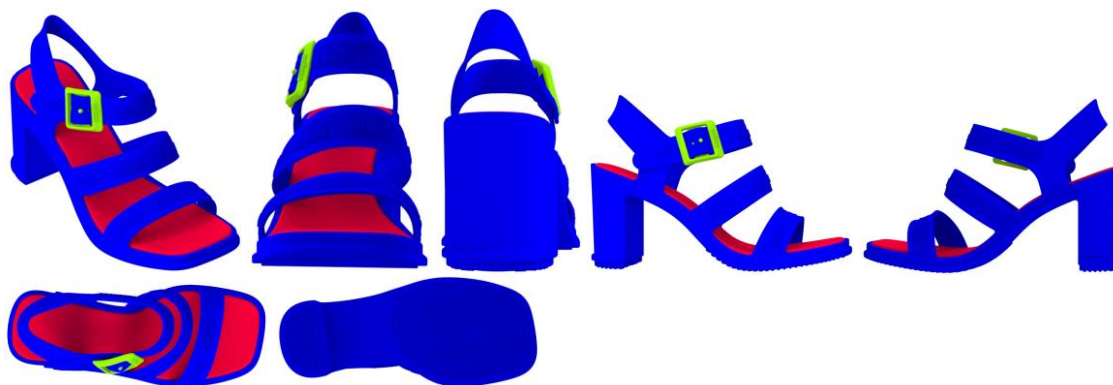

BR302024004881-5

Concessão de registro
Código de despacho: 158
Titular: GRENDENE S.A. [BR/CE]
Autor: SCHANA CENCI MARIN[BR]
Título do registro: Calçado
Data de depósito: 12/09/2024
Classificação: 02-04
Procurador: Remer Villaça & Nogueira Assessoria e Consultoria de Prop. Intelectual S/S Ltda.



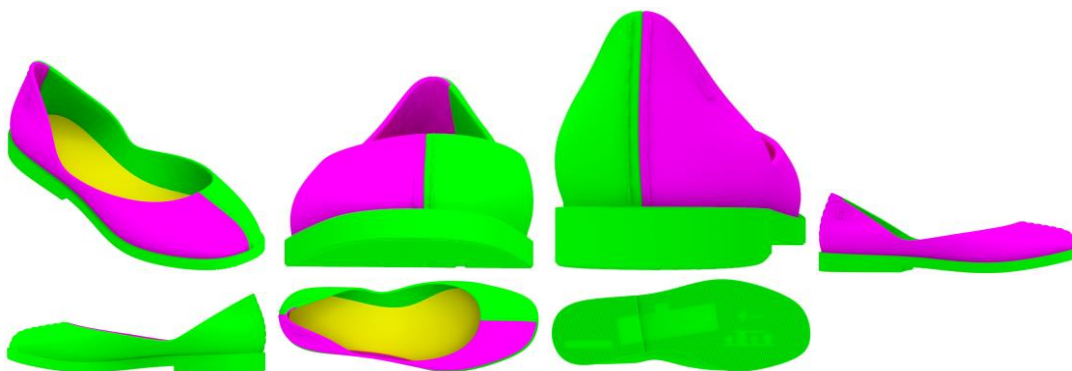

BR302024004882-3

Concessão de registro

Código de despacho: 158

Titular: GRENDENE S.A. [BR/CE]

Autor: SCHANA CENCI MARIN[BR]

Título do registro: Calçado

Data de depósito: 12/09/2024

Classificação: 02-04

Procurador: Remer Villaça & Nogueira Assessoria e Consultoria de Prop. Intelectual S/S Ltda.



BR302024004885-8

Concessão de registro

Código de despacho: 158

Titular: A M DOS SANTOS - PISCINAS [BR/BA]

Autor: AMARILDO MOREIRA DOS SANTOS[BR]

Título do registro: PISCINAS

Data de depósito: 12/09/2024

Classificação: 25-03

Procurador: Ricardo Coutinho Barbosa

Detalhes do despacho: Com apoio na Nota Técnica INPI/CPAPD nº 01/2024 foram feitas as seguintes alterações de ofício: .[1] Classificação: alterada para 25.03, a fim de atender o item 5.3.1.1 c do Manual de Desenhos Industriais.

.[2] Legendas das figuras 1.1, 1.2, 1.3 e 1.4 alteradas tanto nas figuras, como no relatório descritivo, a fim de identificar corretamente as vistas que representam.



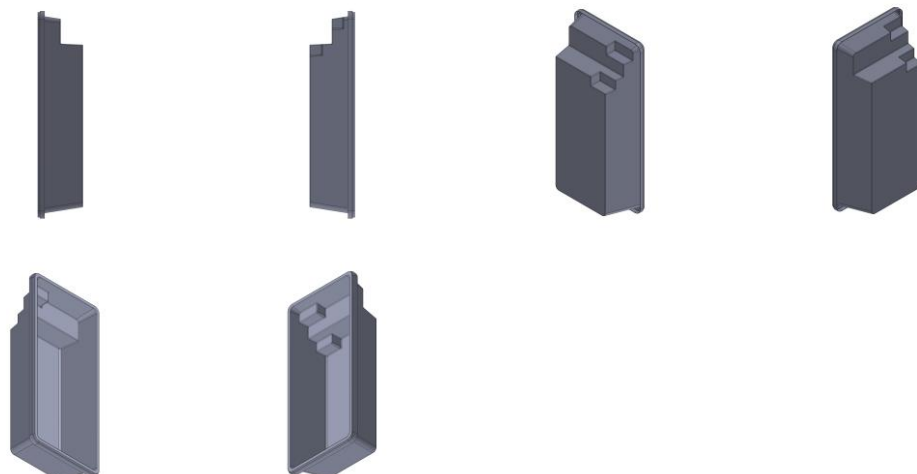

BR302024004890-4

Concessão de registro

Código de despacho: 158

Titular: GRENDENE S.A. [BR/CE]

Autor: SCHANA CENCI MARIN[BR]

Título do registro: Calçado

Data de depósito: 12/09/2024

Classificação: 02-04

Procurador: Remer Villaça & Nogueira Assessoria e Consultoria de Prop. Intelectual S/S Ltda.



BR302024004894-7

Concessão de registro

Código de despacho: 158

Titular: GRENDENE S.A. [BR/CE]

Autor: SCHANA CENCI MARIN[BR]

Título do registro: Calçado

Data de depósito: 12/09/2024

Classificação: 02-04

Procurador: Remer Villaça & Nogueira Assessoria e Consultoria de Prop. Intelectual S/S Ltda.

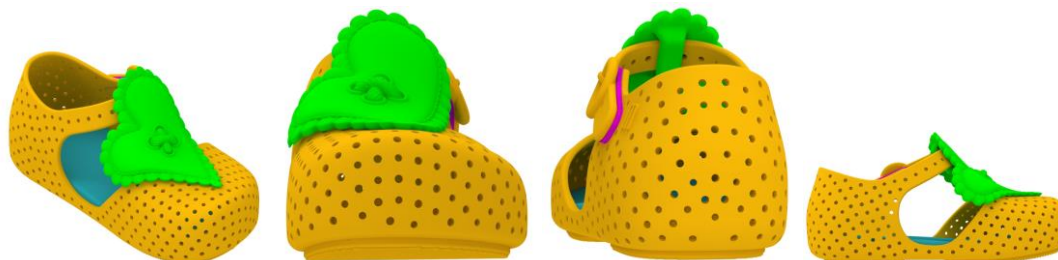

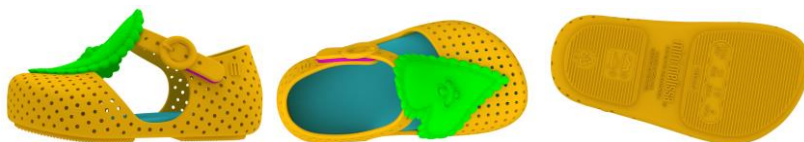

BR302024004895-5

Concessão de registro

Código de despacho: 158

Titular: GRENDENE S.A. [BR/CE]

Autor: SCHANA CENCI MARIN[BR]

Título do registro: Calçado

Data de depósito: 12/09/2024

Classificação: 02-04

Procurador: Remer Villaça & Nogueira Assessoria e Consultoria de Prop. Intelectual S/S Ltda.



BR302024004897-1

Concessão de registro

Código de despacho: 158

Titular: GRENDENE S.A. [BR/CE]

Autor: SCHANA CENCI MARIN[BR]

Título do registro: Calçado

Data de depósito: 12/09/2024

Classificação: 02-04

Procurador: Remer Villaça & Nogueira Assessoria e Consultoria de Prop. Intelectual S/S Ltda.



BR302024004898-0

Concessão de registro

Código de despacho: 158

Titular: GRENDENE S.A. [BR/CE]

Autor: SCHANA CENCI MARIN[BR]

Título do registro: Calçado

Data de depósito: 12/09/2024

Classificação: 02-04

Procurador: Remer Villaça & Nogueira Assessoria e Consultoria de Prop. Intelectual S/S Ltda.



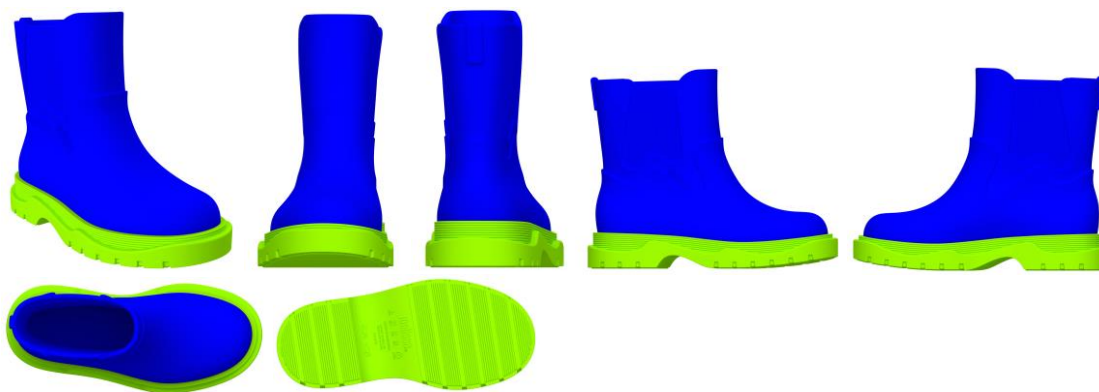

BR302024004899-8

Concessão de registro

Código de despacho: 158

Titular: GRENDENE S.A. [BR/CE]

Autor: SCHANA CENCI MARIN[BR]

Título do registro: Bolsa

Data de depósito: 12/09/2024

Classificação: 03-01

Procurador: Remer Villaça & Nogueira Assessoria e Consultoria de Prop. Intelectual S/S Ltda.

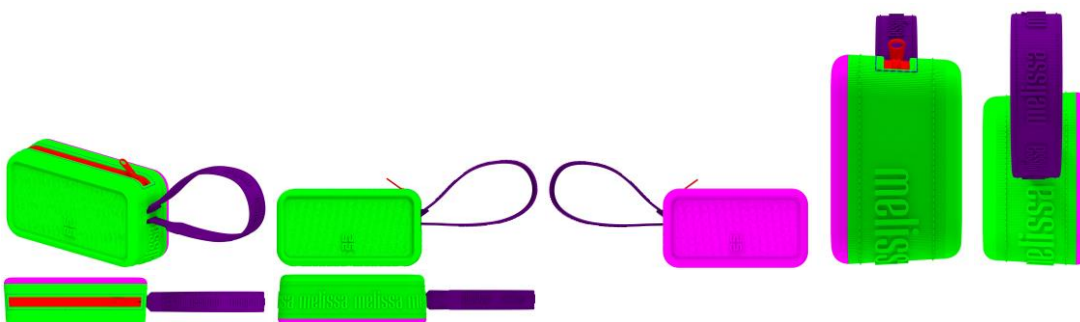

BR302024004902-1

Concessão de registro

Código de despacho: 158

Titular: GRENDENE S.A. [BR/CE]

Autor: SCHANA CENCI MARIN[BR]

Título do registro: Calçado

Data de depósito: 12/09/2024

Classificação: 02-04

Procurador: Remer Villaça & Nogueira Assessoria e Consultoria de Prop. Intelectual S/S Ltda.

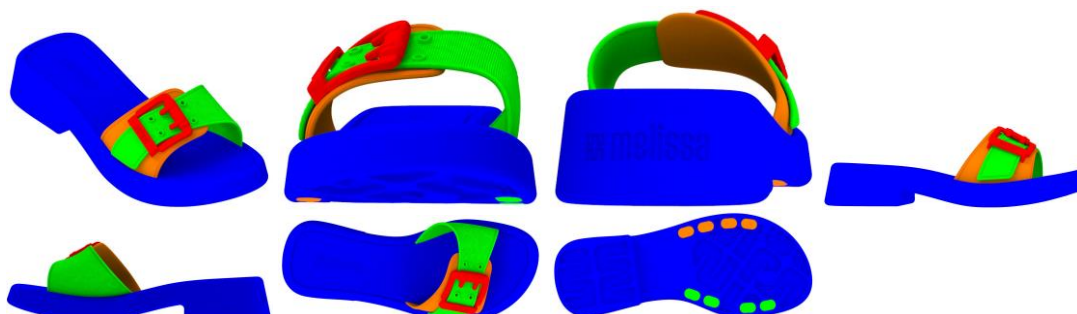

BR302024006566-3

Concessão de registro

Código de despacho: 158

Titular: PERCIVAL LAFER [BR/SP]

Autor: PERCIVAL LAFER[BR]

Título do registro: POLTRONA

Data de depósito: 29/11/2024



Classificação: 06-01
 Procurador: Somarca Assessoria Empresarial S/C Ltda.



BR322023001501-1

Concessão de registro
 Código de despacho: 158
Titular: GEA FARM TECHNOLOGIES GMBH [DE]
 Autor: DANIEL FICHTE[DE] e MARKUS AUBURGER[DE]
 Título do registro: TELA PARA MAQUINÁRIO DE ORDENHA
 Data de depósito: 28/12/2022
 Prioridade unionista: DM/222891 27/07/2022 WO
 Classificação: 15-03
 Procurador: DANNEMANN, SIEMSEN, BIGLER & IPANEMA MOREIRA
 Detalhes do despacho: Título alterado de ofício, de acordo com a Nota Técnica INPI/CPAPD nº 01/2024, para adequação ao disposto no item 5.3.1.1 do Manual de Desenhos Industriais. Numeração das figuras alterada de ofício, de acordo com a Nota Técnica INPI/CPAPD nº 01/2024, para adequação ao disposto no item 5.3.3 do Manual de Desenhos Industriais.

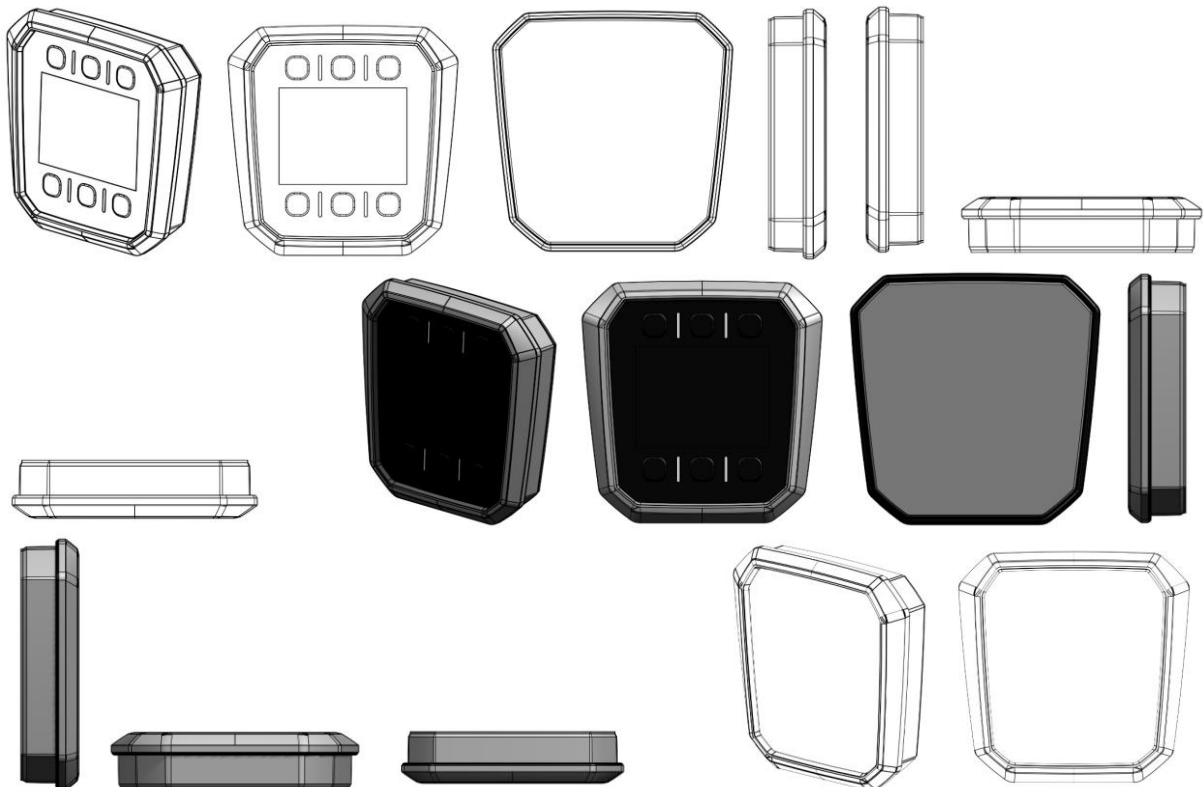

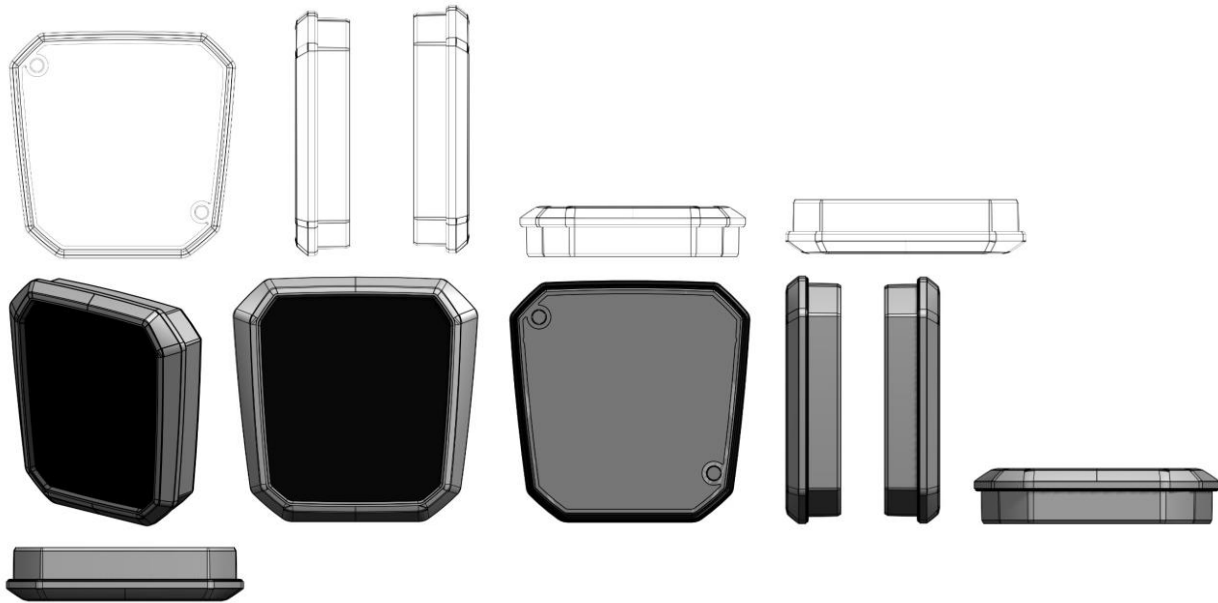

BR322023002815-6

Concessão de registro
 Código de despacho: 158
Titular: MARIA DOLORES - COMERCIO DE ARTESANATOS LTDA. [BR/PR]
 Autor: MARIA DOLORES ARAUJO DE MATOS GASPARIN[BR]
 Título do registro: COLARES
 Data de depósito: 14/03/2023
 Classificação: 11-01
 Procurador: MAYRA TURRA VICENTINI

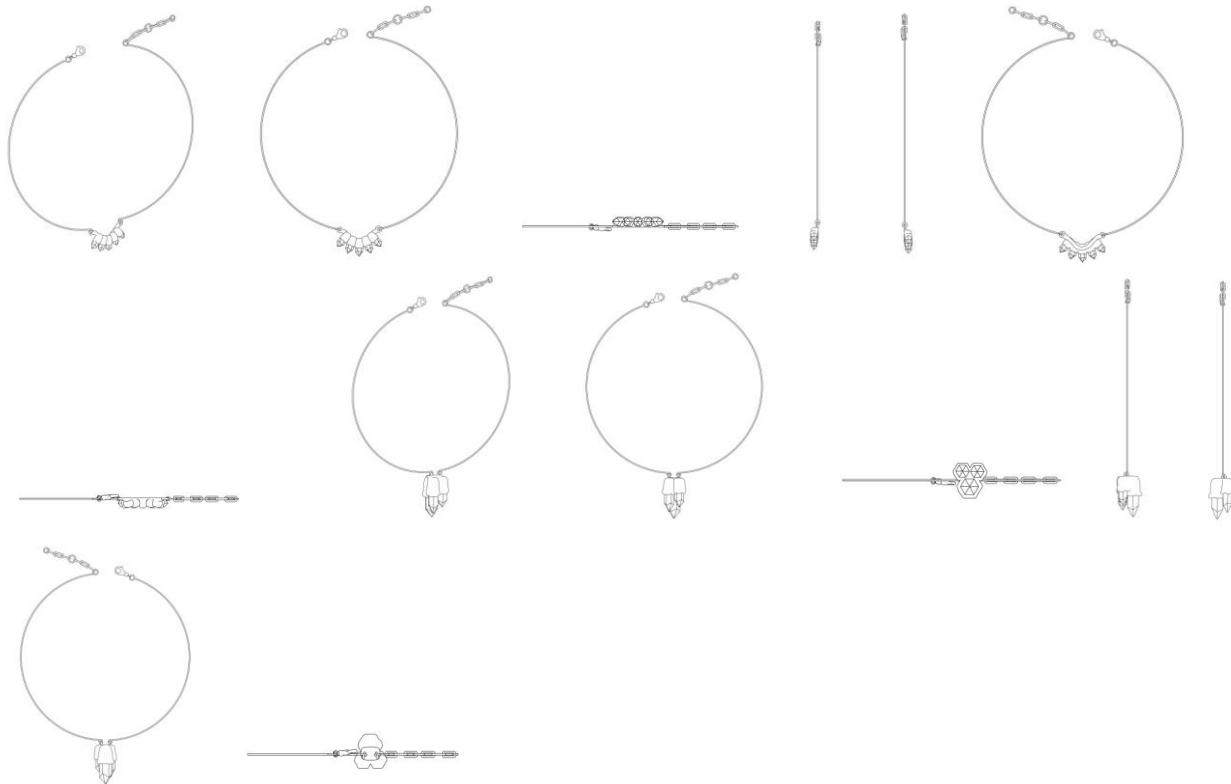

BR322023006088-2

Concessão de registro
 Código de despacho: 158
Titular: MERCK PATENT GMBH [DE]



Autor: LAURENT MOREAU[FR], DAVID BARUCHEL[FR], GUERRIC PHELIP[FR], YANN BERGOT[FR], PASCAL DELAHAIE[FR], RAPHAEL DUMOND[FR] e THIERRY CASSOU[FR]
 Título do registro: PURIFICADOR DE ÁGUA
 Data de depósito: 13/11/2023
 Prioridade unionista: 015015723 24/03/2023 EM
 Classificação: 23-01
 Procurador: Luiz Henrique Oliveira Do Amaral

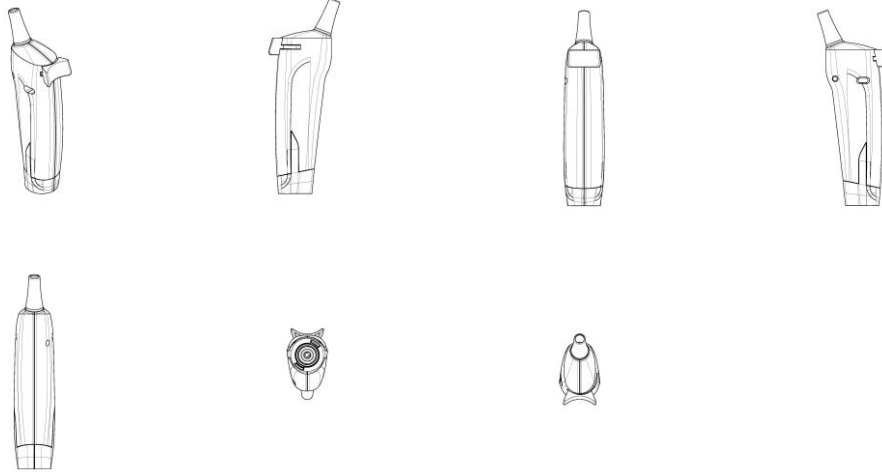

BR322023006089-0

Concessão de registro
 Código de despacho: 158
Titular: MERCK PATENT GMBH [DE]
 Autor: LAURENT MOREAU[FR], DAVID BARUCHEL[FR], GUERRIC PHELIP[FR], YANN BERGOT[FR], PASCAL DELAHAIE[FR], RAPHAEL DUMOND[FR] e THIERRY CASSOU[FR]
 Título do registro: PURIFICADOR DE ÁGUA
 Data de depósito: 13/11/2023
 Prioridade unionista: 015015723 24/03/2023 EM
 Classificação: 23-01
 Procurador: Luiz Henrique Oliveira Do Amaral

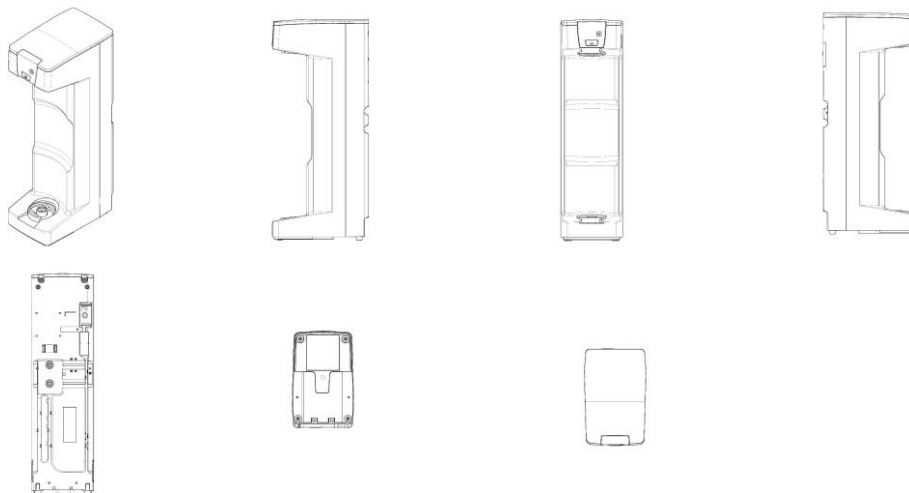

BR322024003771-9

Concessão de registro
 Código de despacho: 158
Titular: MARCUS VINICIUS GOMES VIEIRA [BR/MG]
 Autor: MARCUS VINICIUS GOMES VIEIRA[BR]
 Título do registro: SUPORTE PARA CADEIRA
 Data de depósito: 30/07/2024



Classificação: 08-08
Procurador: Fernando Luiz Rosado

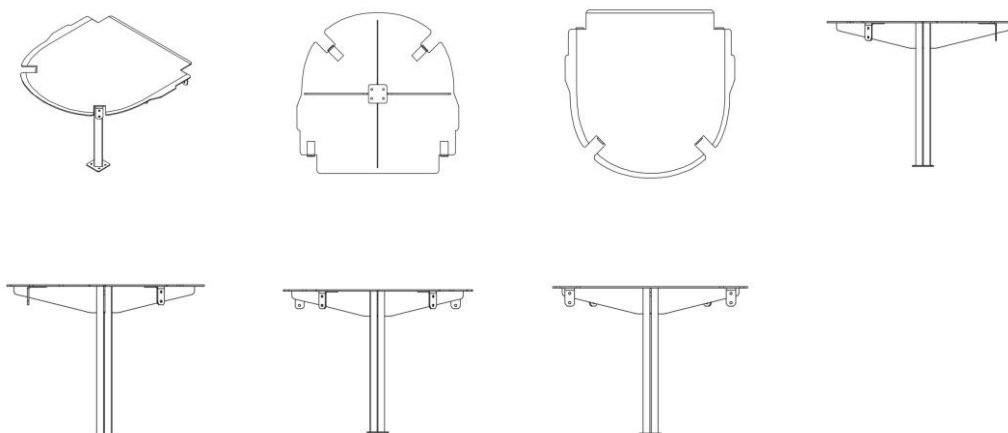

BR322024003899-5

Concessão de registro
Código de despacho: 158
Titular: TICRUZ CARTOES E ETIQUETAS LTDA - EPP [BR/PR]
Autor: TIAGO MARQUES DA CRUZ[BR]
Título do registro: ORNAMENTO APLICADO A DECORAÇÕES FESTIVAS
Data de depósito: 05/08/2024
Classificação: 11-05
Procurador: LUCIANO SALVIATO

Detalhes do despacho: De acordo com o item 3.5.2 do Manual de Desenhos Industriais, o campo Descrição do formulário só deve ser usado para incluir informações necessárias à compreensão das figuras do desenho industrial. As informações inseridas neste campo no pedido não cumprem com a finalidade pretendida e foram excluídas de ofício, conforme a Nota Técnica INPI/CPAPD nº 01/2024.



BR322024003900-2

Concessão de registro
Código de despacho: 158
Titular: TICRUZ CARTOES E ETIQUETAS LTDA - EPP [BR/PR]
Autor: TIAGO MARQUES DA CRUZ[BR]
Título do registro: ORNAMENTO APLICADO A DECORAÇÕES FESTIVAS
Data de depósito: 05/08/2024
Classificação: 11-05
Procurador: LUCIANO SALVIATO

Detalhes do despacho: De acordo com o item 3.5.2 do Manual de Desenhos Industriais, o campo Descrição do formulário só deve ser usado para incluir informações necessárias à compreensão das figuras do desenho industrial. As informações inseridas neste campo no pedido não cumprem com a finalidade pretendida e foram excluídas de ofício, conforme a Nota Técnica INPI/CPAPD nº 01/2024.





BR322024004651-3

Concessão de registro

Código de despacho: 158

Titular: FABIANA TAMANAGA CABRAL [BR/SP] e FLEMMING VITUS [BR/SP]

Autor: FABIANA TAMANAGA CABRAL[BR] e FLEMMING VITUS[BR]

Título do registro: VESTUÁRIO PARA EXAMES MÉDICOS

Data de depósito: 28/11/2023

Classificação: 02-02

Procurador: Sul América Marcas e Patentes Ltda.

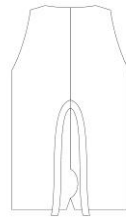
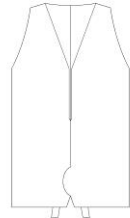
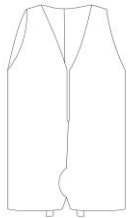

BR322024004858-3

Concessão de registro

Código de despacho: 158

Titular: FLENDER GMBH [DE]

Autor: CHRISTOPH MESSINK[DE], JAN ANDERSSON[DE] e DIRK SCHROER[DE]

Título do registro: CAIXA DE ENGRENAGEM

Data de depósito: 11/09/2024

Prioridade unionista: 015004801-0007 30/11/2022 EM

Classificação: 12-16

Procurador: Dannemann, Siemsen, Bigler & Ipanema Moreira

Detalhes do despacho: Em virtude da divisão do pedido foram excluídas do cadastro as prioridades unionistas EM 0154801-0002, de 30/11/2022, e EM 0154801-0003, de 30/11/2022, mantendo-se apenas o cadastro da prioridade unionista que revela o desenho industrial contido no presente pedido, com base no item 5.2.3 do Manual de Desenhos Industriais.

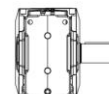
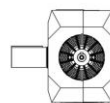
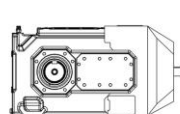
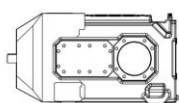

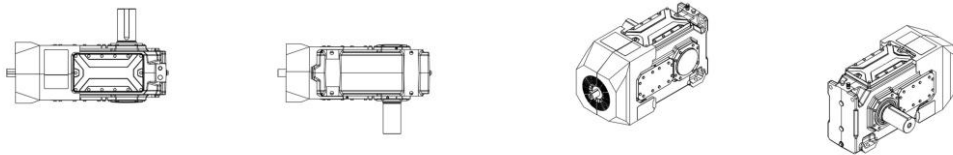

BR322024004859-1

Concessão de registro

Código de despacho: 158

Titular: FLENDER GMBH [DE]

Autor: CHRISTOPH MESSINK[DE], JAN ANDERSSON[DE] e DIRK SCHROER[DE]

Título do registro: CAIXA DE ENGRENAGEM

Data de depósito: 11/09/2024

Prioridade unionista: 015004801-0003 30/11/2022 EM

Classificação: 12-16

Procurador: Dannemann, Siemsen, Bigler & Ipanema Moreira

Detalhes do despacho: Em virtude da divisão do pedido foram excluídas do cadastro as prioridades unionistas EM 0154801-0002, de 30/11/2022, e EM 0154801-0007, de 30/11/2022, mantendo-se apenas o cadastro da prioridade unionista que revela o desenho industrial contido no presente pedido, com base no item 5.2.3 do Manual de Desenhos Industriais.

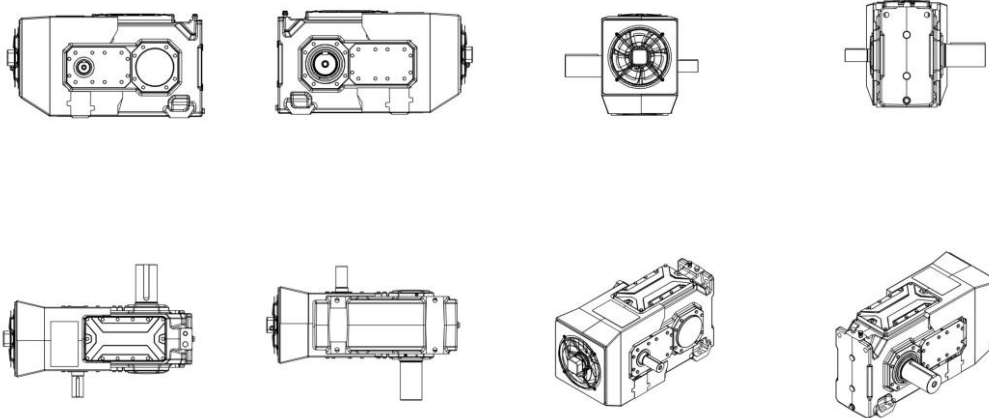

BR322024005002-2

Concessão de registro

Código de despacho: 158

Titular: DEXCO S.A. [BR/SP]

Autor: FLAVIA RANIERI DA SILVEIRA[BR] e MARIANA QUINELATO DA COSTA ODA[BR]

Título do registro: Acessório para banheiro

Data de depósito: 17/09/2024

Classificação: 23-08

Procurador: MURTA GOYANES ADVOGADOS

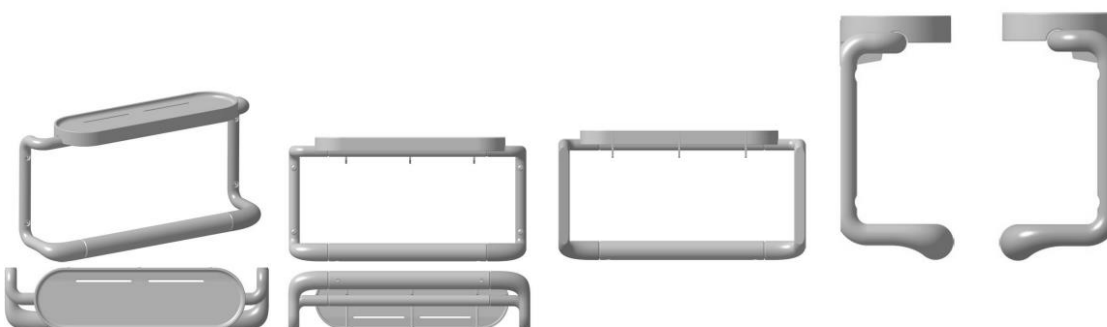

BR322024005005-7

Concessão de registro

Código de despacho: 158

Titular: DEXCO S.A. [BR/SP]

Autor: FLAVIA RANIERI DA SILVEIRA[BR] e MARIANA QUINELATO DA COSTA ODA[BR]

Título do registro: Acessório para banheiro

Data de depósito: 17/09/2024

Classificação: 23-08

Procurador: MURTA GOYANES ADVOGADOS

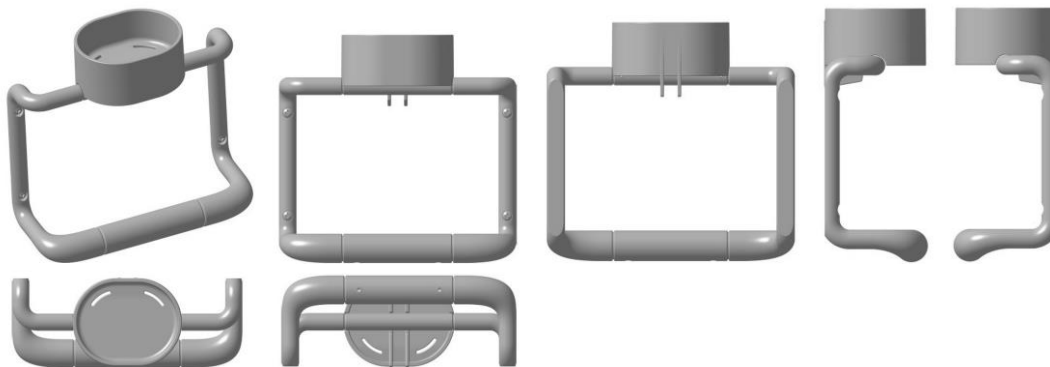

BR322024005440-0

Concessão de registro

Código de despacho: 158

Titular: PETRA KEMPKA [DE]

Autor: PETRA KEMPKA[DE]

Título do registro: MODELADOR DE CABELO

Data de depósito: 04/10/2024

Prioridade unionista: 29/927,890 06/02/2024 US

Classificação: 28-03

Procurador: Dannemann, Siemsen, Bigler & Ipanema Moreira

Detalhes do despacho: A prioridade 10 2023 120 917.5 foi excluída de ofício por não reivindicar o produto do depósito nacional.

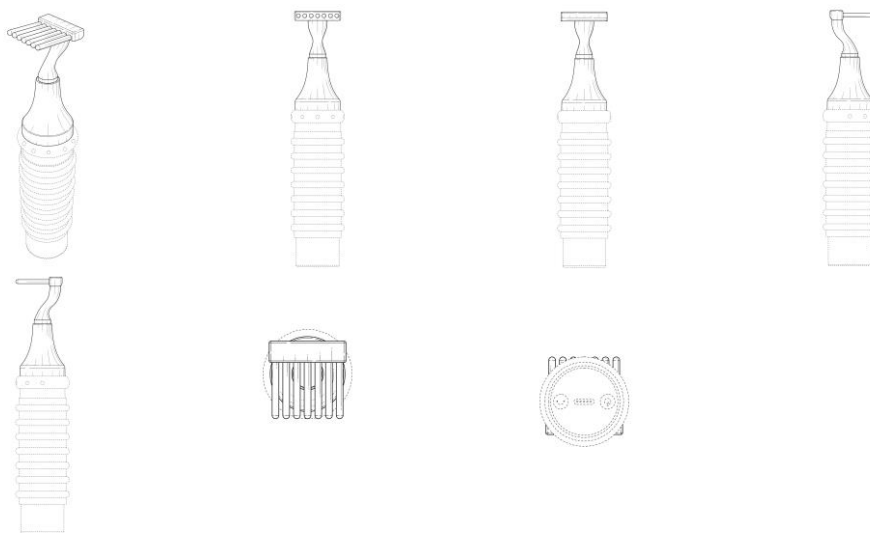

BR322024005461-3

Concessão de registro

Código de despacho: 158

Titular: DR. ING. H.C. F. PORSCHE AKTIENGESELLSCHAFT [DE]

Autor: SHUICHI YAMASHITA[JP] e WOOSUNG CHUNG[KP]

Título do registro: ARO DE RODA DE VEÍCULO

Data de depósito: 04/10/2024

Prioridade unionista: 015023618 05/06/2023 EM

Classificação: 12-16



Procurador: Licks Advogados



BR322024005510-5

Concessão de registro

Código de despacho: 158

Titular: FLÁVIA ARAÚJO DE OLIVEIRA [BR/MG], FELIPE VIANNA VARGAS [BR/RJ] e FERNANDO GUILHERME RIBEIRO FERNANDES [BR/RJ]

Autor: FLÁVIA ARAÚJO DE OLIVEIRA[BR], FELIPE VIANNA VARGAS[BR] e FERNANDO GUILHERME RIBEIRO FERNANDES[BR]

Título do registro: MESAS

Data de depósito: 07/10/2024

Classificação: 06-03

Procurador: Kizzi Stigert Orlando

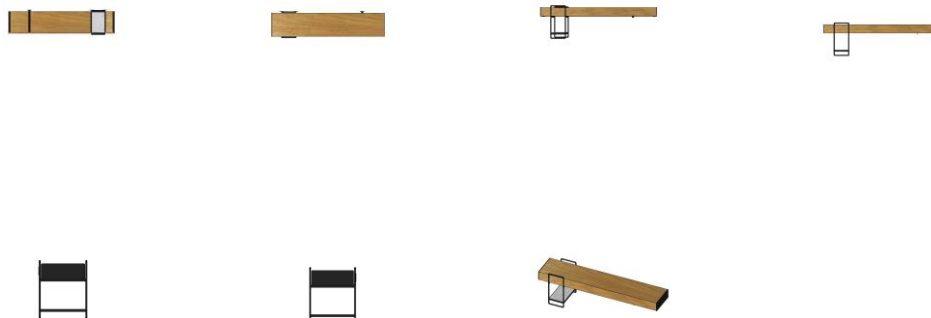

BR322024005511-3

Concessão de registro

Código de despacho: 158

Titular: FLÁVIA ARAÚJO DE OLIVEIRA [BR/MG], FELIPE VIANNA VARGAS [BR/RJ] e FERNANDO GUILHERME RIBEIRO FERNANDES [BR/RJ]

Autor: FLÁVIA ARAÚJO DE OLIVEIRA[BR], FELIPE VIANNA VARGAS[BR] e FERNANDO GUILHERME RIBEIRO FERNANDES[BR]

Título do registro: MESAS

Data de depósito: 07/10/2024

Classificação: 06-03

Procurador: Kizzi Stigert Orlando





BR322024005746-9

Concessão de registro

Código de despacho: 158

Titular: CLEBER LUIS DA RÉ [BR/RS]

Autor: CLEBER LUIS DA RÉ[BR]

Título do registro: CONFIGURAÇÃO APLICADA A/EM PUXADOR

Data de depósito: 21/10/2024

Classificação: 08-06

Procurador: STOCK MARCAS E PATENTES LTDA - ME

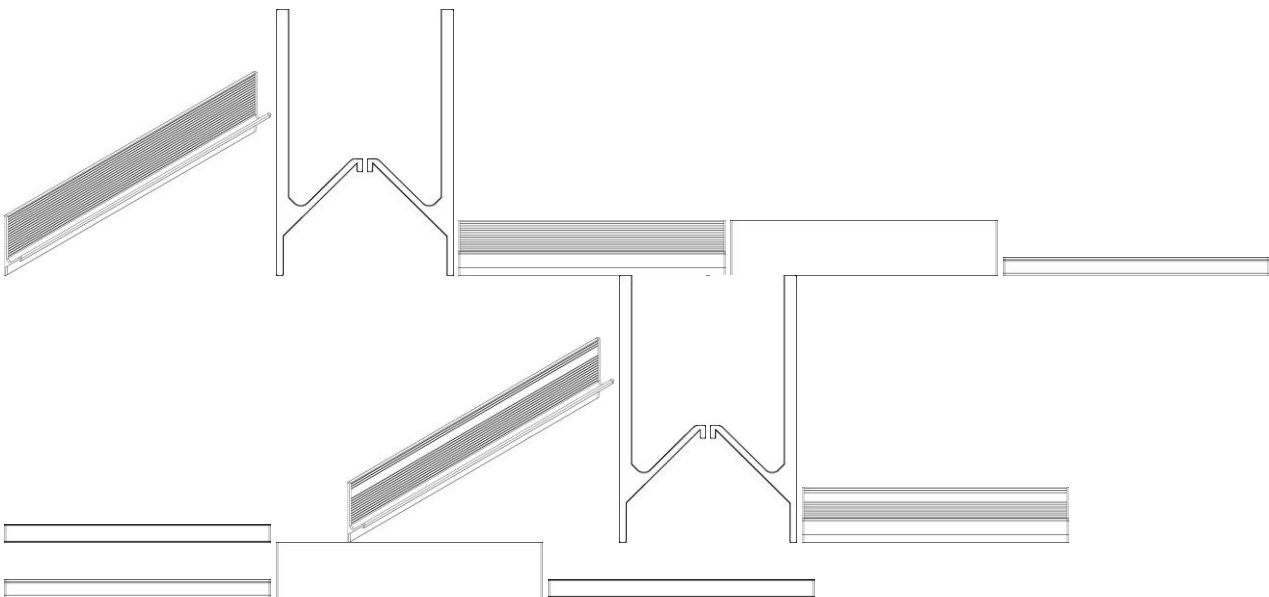

BR322024005893-7

Concessão de registro

Código de despacho: 158

Titular: THE PROCTER & GAMBLE COMPANY [US]

Autor: RICHARD LEE LANE[US], VINCENT SEAN BREIDENBACH[US] e MELISSA MARIE KING[US]

Título do registro: DISPENSADOR DE AEROSSOL

Data de depósito: 28/10/2024

Prioridade unionista: 29/909988 14/08/2023 US

Classificação: 09-03

Procurador: TRENCH ROSSI E WATANABE ADVOGADOS (RJ)



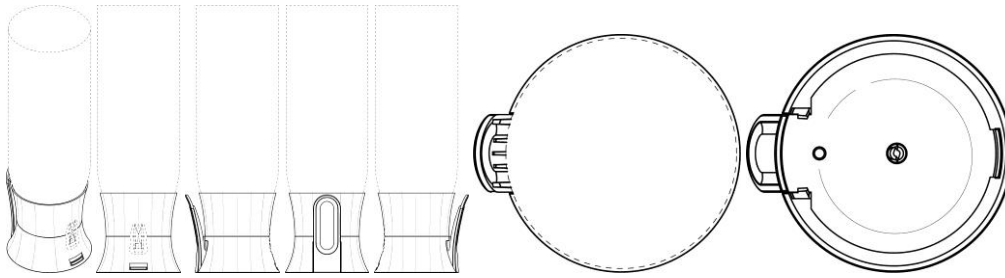

BR322024005894-5

Concessão de registro

Código de despacho: 158

Titular: THE PROCTER & GAMBLE COMPANY [US]

Autor: RICHARD LEE LANE[US], VINCENT SEAN BREIDENBACH[US] e MELISSA MARIE KING[US]

Título do registro: DISPENSADOR DE AEROSSOL

Data de depósito: 28/10/2024

Prioridade unionista: 29/909988 14/08/2023 US

Classificação: 09-03

Procurador: TRENCH ROSSI E WATANABE ADVOGADOS (RJ)

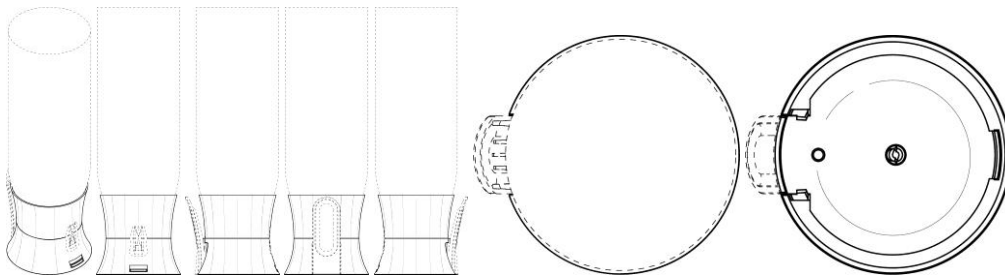

Concessão em designação

Os registros de desenho industrial, listados a seguir, foram concedidos, nos termos dos artigos 106 da Lei da Propriedade Industrial (LPI, lei n.º 9.279, de 14 de maio de 1996).

Art. 100. Não é registrável como desenho industrial:

I - o que for contrário à moral e aos bons costumes ou que ofenda a honra ou imagem de pessoas, ou atente contra liberdade de consciência, crença, culto religioso ou ideia e sentimentos dignos de respeito e veneração;

II - a forma necessária comum ou vulgar do objeto ou, ainda, aquela determinada essencialmente por considerações técnicas ou funcionais.

Art. 101. O pedido de registro, nas condições estabelecidas pelo INPI, conterà:

I - requerimento;

II - relatório descritivo, se for o caso;

III - reivindicações, se for o caso;

IV - desenhos ou fotografias;

V - campo de aplicação do objeto; e

VI - comprovante do pagamento da retribuição relativa ao depósito.

Parágrafo único. Os documentos que integram o pedido de registro deverão ser apresentados em língua portuguesa.

Art. 104. O pedido de registro de desenho industrial terá que se referir a um único objeto, permitida uma pluralidade de variações, desde que se destinem ao mesmo propósito e guardem entre si a mesma característica distintiva preponderante, limitado cada pedido ao máximo de 20 (vinte) variações.

Parágrafo único. O desenho deverá representar clara e suficientemente o objeto e suas variações, se houver, de modo a possibilitar sua reprodução por técnico no assunto.

Art. 106. Depositado o pedido de registro de desenho industrial e observado o disposto nos arts. 100, 101 e 104, será automaticamente publicado e simultaneamente concedido o registro, expedindo-se o respectivo certificado.

Os certificados dos registros de desenho industrial ora concedidos estarão disponíveis no site do INPI (www.inpi.gov.br), em até 60 (sessenta) dias contados da publicação desta RPI.).

BR312023232673-5
DM/232673

Concessão de registro (Haia)

Código de despacho: 1233

Titular: SCANIA CV Aktiebolag [SE]

Autor: Variação 1 : Shiva NIA[SE] e Variação 1 : BERGSTRÖM Mårten[SE]

Título do registro: Variação 1 : Acessórios decorativos para veículos

Data de depósito: 16/10/2023

Prioridade unionista: Variação 1 : 2023-0093 27/04/2023 SE

Classificação: 12-16



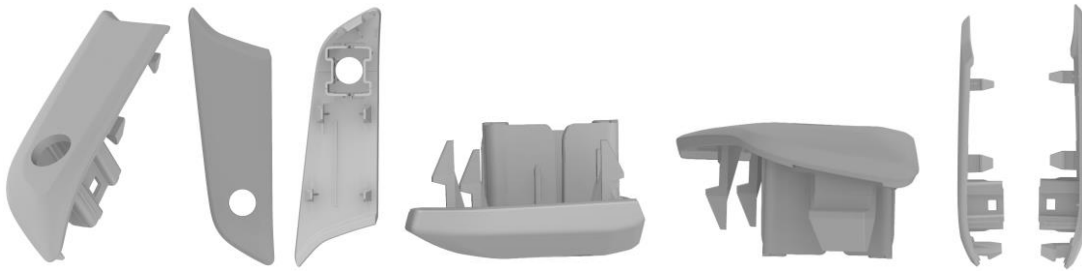

BR312023232869-0
DM/232869

Concessão de registro (Haia)
Código de despacho: 1233
Titular: SCANIA CV Aktiebolag [SE]
Autor: Variação 1 : Shiva NIA[SE] e Variação 1 : BERGSTRÖM Mårten[SE]
Título do registro: Variação 1 : Saída de ar para veículos
Data de depósito: 16/10/2023
Prioridade unionista: Variação 1 : 2023-0091 27/04/2023 SE
Classificação: 12-16



BR312024239848-8
DM/239848

Concessão de registro (Haia)
Código de despacho: 1233
Titular: KIBO CANDLES, S.L. [ES]
Autor: Variação 1 : Nestor Navarro Baucis[ES] e Variação 2 : Nestor Navarro Baucis[ES]
Título do registro: Variação 1 : Vela
Variação 2 : Vela

Data de depósito: 11/07/2024
Classificação: 26-01

Procurador: Iñigo Gonzalez-Mogena Gonzalez

Detalhes do despacho: As prioridades unionistas reivindicadas foram recusadas, por não ter sido informado os respectivos códigos WIPO-DAS, nem apresentadas cópias dos documentos de origem adequados, no prazo de 90 (noventa) dias a contar da data de publicação do registro pela Secretaria Internacional, contendo datas, números de depósito e representação (desenhos ou fotografias) do desenho industrial reivindicado, acompanhados de suas traduções simples.



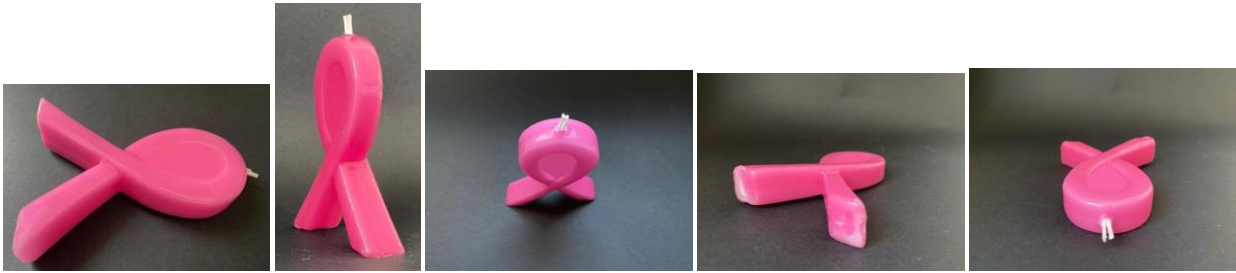

BR312024240546-8
DM/240546

Concessão de registro (Haia)
Código de despacho: 1233
Titular: LABORATOIRES MandL [FR]
Autor: Variação 1 : Helena ICHBIAH[FR]
Título do registro: Variação 1 : Logo

Data de depósito: 05/04/2024
Classificação: 32-01

Procurador: Brandstock Legal Rechtsanwaltsgesellschaft mbH

Detalhes do despacho: A prioridade unionista reivindicada foi recusada, por não ter sido informado um código WIPO-DAS, nem apresentada cópia do documento de origem adequado, no prazo de 90 (noventa) dias a contar da data de publicação do registro pela Secretaria Internacional, contendo data, número de depósito e representação (desenhos ou fotografias) do desenho industrial reivindicado, acompanhado de sua tradução simples.

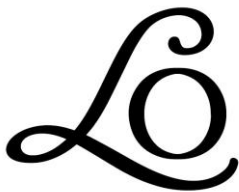

BR312024240670-7
DM/240670

Concessão de registro (Haia)
Código de despacho: 1233
Titular: Löwenstein Medical Technology S.A. [LU]
Autor: Variação 1 : Anne Wonsyld[DE]
Título do registro: Variação 1 : Aparelho de ventilação pulmonar artificial
Data de depósito: 17/09/2024
Classificação: 24-01

Procurador: Löwenstein Medical Technology GmbH + Co. KG

Detalhes do despacho: A prioridade unionista reivindicada foi recusada, por não ter sido informado um código WIPO-DAS, nem apresentada cópia do documento de origem adequado, no prazo de 90 (noventa) dias a contar da data de publicação do registro pela Secretaria Internacional, contendo data, número de depósito e representação (desenhos ou fotografias) do desenho industrial reivindicado, acompanhado de sua tradução simples.

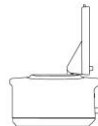
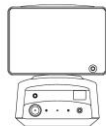

Nulidades administrativas de registros de desenho industrial

Exigência de pagamento
Exigência de conformidade de petição
Notificação de instauração de nulidade administrativa, por requerimento de terceiros, para manifestação
Notificação de instauração de nulidade administrativa, de ofício, para manifestação
Instrução técnica: Exigência
Instrução técnica: Sobrestamento
Decisão da nulidade: Negado provimento
Decisão da nulidade: Provimento
Instrução técnica: Intimação para manifestação por parte do titular e do requerente
Outros despachos



Notificação de nulidade administrativa, por requerimento de terceiros, para manifestação

Notificação de processo administrativo de nulidade (PAN) instaurado mediante requerimento de terceiros. A partir da publicação deste ato, na Revista da Propriedade Industrial (RPI), inicia-se o prazo de 60 (sessenta) dias para que o titular do registro se manifeste, nos termos do artigo 170 da Lei da Propriedade Industrial (LPI, lei n.º 9.279, de 14 de maio de 1996).

Declara-se, ainda, neste ato, o interesse público no reexame da concessão do atual registro.

Art. 170 - O titular será intimado para se manifestar no prazo de 60 (sessenta) dias.

Para visualizar petições eletrônicas no site do INPI (www.inpi.gov.br):

1. Acesse a pesquisa da base de desenho industrial utilizando login e senha; e
2. Informe o número do processo ao qual está vinculada a petição a ser visualizada.

3. Selecione o ícone "pdf" ao lado da petição desejada.

Para apresentar manifestação sobre nulidade administrativa:

1. Acesse o e-DI no site do INPI (www.inpi.gov.br);
2. Emita uma Guia de Recolhimento da União (GRU) para o serviço "manifestação ao processo administrativo de nulidade notificado" (código 108);
3. Efetue o pagamento; e
4. Preencha e envie o formulário eletrônico correspondente à opção indicada na emissão da GRU, acompanhado dos esclarecimentos, argumentos, provas ou documentos apropriados.

O prazo para apresentação de manifestação é de 60 (sessenta) dias, contados da data de publicação da notificação do processo administrativo de nulidade na Revista da Propriedade Industrial (RPI), nos termos dos art. 170, 221, 222 e 223 da Lei da Propriedade Industrial (LPI, Lei n.º 9.279, de 14 de maio de 1996).

Para esclarecer outras dúvidas e conhecer em detalhe o processamento de pedidos de registro de desenho industrial e outras petições, não deixe de consultar o Manual de Desenho Industrial <http://manualdedi.inpi.gov.br/projects/manual-de-desenho-industrial/wiki>

870250009628
05/02/2025

Notificação de instauração de processo de nulidade a requerimento
Código de despacho: 400
Petição (tipo): [107.02] Nulidade de registro de desenho industrial
Processo afetado: BR302022000231-3
Requerente: SESTÁRIO E OLIVEIRA COMÉRCIO DE MÓVEIS LTDA
Procurador: LUCIANO SALVIATO
Titular do registro: C H ROSA INDUSTRIA DE MOVEIS [BR/PR]
Procurador do titular: RÔMULO MINGOTTI



870250007871 30/01/2025	Notificação de instauração de processo de nulidade a requerimento Código de despacho: 400 Petição (tipo): [107.02] Nulidade de registro de desenho industrial Processo afetado: BR302023002761-0 Requerente: BEST CHAIR COMERCIAL IMPORTADORA LTDA Procurador: LEONARDO ADOLFO BONATTO CORDOURO Titular do registro: TANGSHOP TLS ELETRÔNICOS LTDA ME [BR/SP] Procurador do titular: Antonio Carlos Valverde
870250010480 07/02/2025	Notificação de instauração de processo de nulidade a requerimento Código de despacho: 400 Petição (tipo): [107.02] Nulidade de registro de desenho industrial Processo afetado: BR302023004906-1 Requerente: SAPELLI'S BIKE COMERCIO DE PECAS E BICICLETAS LTDA Procurador: Ricardo Chiamulera Baierle Titular do registro: MONTERREY IMPORTADOR & DISTRIBUIDOR LTDA [BR/SC] Procurador do titular: VINÍCIUS SILVA DE OLIVEIRA
870250010481 07/02/2025	Notificação de instauração de processo de nulidade a requerimento Código de despacho: 400 Petição (tipo): [107.02] Nulidade de registro de desenho industrial Processo afetado: BR302023004907-0 Requerente: SAPELLI'S BIKE COMERCIO DE PECAS E BICICLETAS LTDA Procurador: Ricardo Chiamulera Baierle Titular do registro: MONTERREY IMPORTADOR & DISTRIBUIDOR LTDA [BR/SC] Procurador do titular: VINÍCIUS SILVA DE OLIVEIRA
870250010483 07/02/2025	Notificação de instauração de processo de nulidade a requerimento Código de despacho: 400 Petição (tipo): [107.02] Nulidade de registro de desenho industrial Processo afetado: BR302023004908-8 Requerente: SAPELLI'S BIKE COMERCIO DE PECAS E BICICLETAS LTDA Procurador: Ricardo Chiamulera Baierle Titular do registro: MONTERREY IMPORTADOR & DISTRIBUIDOR LTDA [BR/SC] Procurador do titular: VINÍCIUS SILVA DE OLIVEIRA
870250009655 05/02/2025	Notificação de instauração de processo de nulidade a requerimento Código de despacho: 400 Petição (tipo): [107.02] Nulidade de registro de desenho industrial Processo afetado: BR302024000054-5 Requerente: ROTOTECNICA DO BRASIL LTDA Procurador: Nirce Ivete Fassini Titular do registro: WASHINGTON RAMOS DE LUCCAS [BR/SC] Procurador do titular: Sandro Conrado da Silva
870250005349 23/01/2025	Notificação de instauração de processo de nulidade a requerimento Código de despacho: 400 Petição (tipo): [107.02] Nulidade de registro de desenho industrial Processo afetado: BR302024001641-7 Requerente: LEONARDO BARBOSA RIGONATO Procurador: Eduarda Colla Titular do registro: JOSÉ ROBERTO CARAVINA [BR/PR] Procurador do titular: RESOLVA CONOSCO ASSESSORIA - LTDA- ME

Decisão da nulidade: Negado provimento

Os processos administrativos de nulidade de registro, listados a seguir, foram conhecidos e não providos por decisão do Presidente do INPI.

Ficam, assim, mantidas as concessões dos registros de desenho industrial relacionados, encerrando-se a instância administrativa nos termos do artigo 171 da Lei da Propriedade Industrial (LPI, lei n.º 9.279, de 14 de maio de 1996).

Art. 171 – Decorrido o prazo fixado no artigo anterior, mesmo que não apresentada a manifestação, o processo será decidido pelo Presidente do INPI, encerrando-se a instância administrativa.

870170002090 11/01/2017	Requerimento não provido (mantida a concessão) Código de despacho: 532 Petição (tipo): [107.01] [DESC.] Nulidade de registro de desenho industrial Processo afetado: BR302015005203-1 Requerente: MONDELEZ BRASIL LTDA. Procurador: Helcio Ferro Ricci Titular do registro: EXTRAMOLD JOMO INDUSTRIA DE PLÁSTICOS LTDA [BR/RS] Procurador do titular: EMERSON SALBEGO HOFART
870240009955 05/02/2024	Requerimento não provido (mantida a concessão) Código de despacho: 532 Petição (tipo): [107.02] Nulidade de registro de desenho industrial Processo afetado: BR302020002724-8 Requerente: CASA MOVEIS - INDUSTRIA DE MOVEIS - EIRELI Procurador: Eduarda Colla Titular do registro: RÍCIA MARCOS DA SILVA GAIO [BR/SP]
870230104198 27/11/2023	Requerimento não provido (mantida a concessão) Código de despacho: 532 Petição (tipo): [107.02] Nulidade de registro de desenho industrial Processo afetado: BR302023002674-6 Requerente: MK ELETRODOMESTICOS MONDIAL S.A Procurador: Vandrê Cavalcante Bittencourt Torres Titular do registro: KONINKLIJKE PHILIPS N.V. [NL] Procurador do titular: HERRERO & ASSOCIADOS BRASIL PROPRIEDADE INTELECTUAL LTDA.
870240039441 09/05/2024	Requerimento não provido (mantida a concessão) Código de despacho: 532 Petição (tipo): [107.02] Nulidade de registro de desenho industrial Processo afetado: BR302023004627-5 Requerente: PLÁSTICOS MB LTDA. Procurador: BEERRE ASSESSORIA EMPRESARIAL LTDA Titular do registro: PARAMOUNT INDÚSTRIA E COMÉRCIO DE PLÁSTICOS LTDA. [BR/SP] Procurador do titular: ICAMP MARCAS E PATENTES LTDA
870240039466 09/05/2024	Requerimento não provido (mantida a concessão) Código de despacho: 532 Petição (tipo): [107.02] Nulidade de registro de desenho industrial Processo afetado: BR302023004629-1 Requerente: PLÁSTICOS MB LTDA. Procurador: BEERRE ASSESSORIA EMPRESARIAL LTDA Titular do registro: PARAMOUNT INDÚSTRIA E COMÉRCIO DE PLÁSTICOS LTDA. [BR/SP] Procurador do titular: ICAMP MARCAS E PATENTES LTDA



870240039473
09/05/2024

Requerimento não provido (mantida a concessão)
Código de despacho: 532
Petição (tipo): [107.02] Nulidade de registro de desenho industrial
Processo afetado: BR302023004633-0
Requerente: PLÁSTICOS MB LTDA.
Procurador: BEERRE ASSESSORIA EMPRESARIAL LTDA
Titular do registro: PARAMOUNT INDÚSTRIA E COMÉRCIO DE PLÁSTICOS LTDA. [BR/SP]
Procurador do titular: ICAMP MARCAS E PATENTES LTDA

870240023637
19/03/2024

Requerimento não provido (mantida a concessão)
Código de despacho: 532
Petição (tipo): [107.02] Nulidade de registro de desenho industrial
Processo afetado: BR322020001802-0
Requerente: 2D PET INDÚSTRIA E COMÉRCIO DE MATERIAL PLÁSTICO EIRELI - ME
Procurador: José Ruy Lia
Titular do registro: ÓRIEN - INDÚSTRIA E COMÉRCIO DE PLÁSTICOS LTDA [BR/PR]
Procurador do titular: DIREÇÃO MARCAS E PATENTES LTDA



Decisão da nulidade: Provimento

Os processos administrativos de nulidade de registro listados foram conhecidos e providos por decisão do Presidente do INPI.

Declarados, assim, nulos os registros de desenho industrial relacionados - nos termos do artigo 168 da Lei da Propriedade Industrial (LPI, lei n.º 9.279, de 14 de maio de 1996) - face à infringência das normas legais apontadas a seguir.

Encerra-se a instância administrativa nos termos do artigo 171 da Lei da Propriedade Industrial (LPI, lei n.º 9.279, de 14 de maio de 1996).

Art. 171 – Decorrido o prazo fixado no artigo anterior, mesmo que não apresentada a manifestação, o processo será decidido pelo Presidente do INPI, encerrando-se a instância administrativa.

870200107176 26/08/2020	Requerimento provido (nulo o registro) Código de despacho: 530 Petição (tipo): [107.01] [DESC.] Nulidade de registro de desenho industrial Processo afetado: BR302014005143-1 Requerente: TARAMPS ELECTRONICS LTDA. Procurador: marcelo henrique zanoni Titular do registro: ULTRAVOX INDUSTRIA E COMERCIO DE EQUIPAMENTOS DE AUDIO LTDA ME [BR/SP] Procurador do titular: BEERRE ASSESSORIA EMPRESARIAL LTDA
870240029482 04/04/2024	Requerimento provido (nulo o registro) Código de despacho: 530 Petição (tipo): [107.02] Nulidade de registro de desenho industrial Processo afetado: BR302019003969-9 Requerente: SERVIÇO NACIONAL DE APRENDIZAGEM INDUSTRIAL - SENAI. Procurador: Elizabete Pereira Titular do registro: TÉGULA SOLAR FABRICAÇÃO E COMERCIALIZAÇÃO DE MATERIAIS DE CONSTRUÇÃO LTDA. [BR/SP] Procurador do titular: VEIRANO ADVOGADOS
870240021566 13/03/2024	Requerimento provido (nulo o registro) Código de despacho: 530 Petição (tipo): [107.02] Nulidade de registro de desenho industrial Processo afetado: BR302021000566-2 Requerente: SALOPET EMBALAGENS PLÁSTICAS EIRELI Procurador: Sérgio Victor Mastrorocco Titular do registro: DUX COMERCIO E IMPORTAÇÃO LTDA. [BR/SP] Procurador do titular: LUIZ RICARDO MARINELLO
870240020528 11/03/2024	Requerimento provido (nulo o registro) Código de despacho: 530 Petição (tipo): [107.02] Nulidade de registro de desenho industrial Processo afetado: BR302021003210-4 Requerente: FAMILIA DE ESTIMAÇÃO INDÚSTRIA E COMÉRCIO LTDA Procurador: Edith Marion de O. F. Monteiro Titular do registro: PEGAPACK SOLUÇÕES EM PLÁSTICOS EIRELI [BR/SC] Procurador do titular: LEÃO PROPRIEDADE INTELECTUAL



870240018927 06/03/2024	Requerimento provido (nulo o registro) Código de despacho: 530 Petição (tipo): [107.02] Nulidade de registro de desenho industrial Processo afetado: BR302021003217-1 Requerente: BEEP DIESEL SISTEMAS PARA MOTORES LTDA Procurador: Neto Galizi Titular do registro: M GEREI E R L DA SILVA LTDA [BR/PR]
870210121252 28/12/2021	Requerimento provido (nulo o registro) Código de despacho: 530 Petição (tipo): [107.01] [DESC.] Nulidade de registro de desenho industrial Processo afetado: BR302021003422-0 Requerente: MK ELETRODOMESTICOS MONDIAL S.A Procurador: Vandr� Cavalcante Bittencourt Torres Titular do registro: KONINKLIJKE PHILIPS N.V. [PB] Procurador do titular: HERRERO & ASSOCIADOS BRASIL PROPRIEDADE INTELECTUAL LTDA.
870240019769 08/03/2024	Requerimento provido (nulo o registro) Código de despacho: 530 Petição (tipo): [107.02] Nulidade de registro de desenho industrial Processo afetado: BR302022000066-3 Requerente: LOJAS RPM MOVEIS LTDA Titular do registro: VIANOSSA COM�RCIO DE M�VEIS E ARTIGOS PARA O LAR LTDA [BR/SP] Procurador do titular: BEERRE ASSESSORIA EMPRESARIAL LTDA
870230101255 17/11/2023	Requerimento provido (nulo o registro) Código de despacho: 530 Petição (tipo): [107.02] Nulidade de registro de desenho industrial Processo afetado: BR302022002397-3 Requerente: LNL ADMINISTRA��O PATRIMONIAL FAMILIAR LTDA Procurador: Everton Luis Rossin Titular do registro: LUIZ HENRIQUE DO LIVRAMENTO MELLO [BR/SP] Procurador do titular: LEANDRO SOARES BARROS
870240020350 09/03/2024	Requerimento provido (nulo o registro) Código de despacho: 530 Petição (tipo): [107.02] Nulidade de registro de desenho industrial Processo afetado: BR302022003464-9 Requerente: PLATAFORMA DE RELACIONAMENTO E FIDELIZA��O LTDA Procurador: TATIANA CAMPELLO LOPES Titular do registro: TOWERKING TECH LIMITED [SC] Procurador do titular: MONTAURY PIMENTA, MACHADO & VIEIRA DE MELLO ADVOGADOS
870240020345 09/03/2024	Requerimento provido (nulo o registro) Código de despacho: 530 Petição (tipo): [107.02] Nulidade de registro de desenho industrial Processo afetado: BR302022003466-5 Requerente: PLATAFORMA DE RELACIONAMENTO E FIDELIZA��O LTDA Procurador: TATIANA CAMPELLO LOPES Titular do registro: TOWERKING TECH LIMITED [SC] Procurador do titular: MONTAURY PIMENTA, MACHADO & VIEIRA DE MELLO ADVOGADOS
870240020348 09/03/2024	Requerimento provido (nulo o registro) Código de despacho: 530 Petição (tipo): [107.02] Nulidade de registro de desenho industrial Processo afetado: BR302022003467-3 Requerente: PLATAFORMA DE RELACIONAMENTO E FIDELIZA��O LTDA Procurador: TATIANA CAMPELLO LOPES Titular do registro: TOWERKING TECH LIMITED [SC] Procurador do titular: MONTAURY PIMENTA, MACHADO & VIEIRA DE MELLO ADVOGADOS
870240020339 09/03/2024	Requerimento provido (nulo o registro) Código de despacho: 530 Petição (tipo): [107.02] Nulidade de registro de desenho industrial Processo afetado: BR302022003468-1 Requerente: PLATAFORMA DE RELACIONAMENTO E FIDELIZA��O LTDA Procurador: TATIANA CAMPELLO LOPES Titular do registro: TOWERKING TECH LIMITED [SC] Procurador do titular: MONTAURY PIMENTA, MACHADO & VIEIRA DE MELLO ADVOGADOS



870240020347
09/03/2024

Requerimento provido (nulo o registro)
Código de despacho: 530
Petição (tipo): [107.02] Nulidade de registro de desenho industrial
Processo afetado: BR302022003469-0
Requerente: PLATAFORMA DE RELACIONAMENTO E FIDELIZAÇÃO LTDA
Procurador: TATIANA CAMPELLO LOPES
Titular do registro: TOWERKING TECH LIMITED [SC]
Procurador do titular: MONTAURY PIMENTA, MACHADO & VIEIRA DE MELLO ADVOGADOS

870240020342
09/03/2024

Requerimento provido (nulo o registro)
Código de despacho: 530
Petição (tipo): [107.02] Nulidade de registro de desenho industrial
Processo afetado: BR302022003470-3
Requerente: PLATAFORMA DE RELACIONAMENTO E FIDELIZAÇÃO LTDA
Procurador: TATIANA CAMPELLO LOPES
Titular do registro: TOWERKING TECH LIMITED [SC]
Procurador do titular: MONTAURY PIMENTA, MACHADO & VIEIRA DE MELLO ADVOGADOS

870240020352
09/03/2024

Requerimento provido (nulo o registro)
Código de despacho: 530
Petição (tipo): [107.02] Nulidade de registro de desenho industrial
Processo afetado: BR302022003472-0
Requerente: PLATAFORMA DE RELACIONAMENTO E FIDELIZAÇÃO LTDA
Procurador: TATIANA CAMPELLO LOPES
Titular do registro: TOWERKING TECH LIMITED [SC]
Procurador do titular: MONTAURY PIMENTA, MACHADO & VIEIRA DE MELLO ADVOGADOS

870240020351
09/03/2024

Requerimento provido (nulo o registro)
Código de despacho: 530
Petição (tipo): [107.02] Nulidade de registro de desenho industrial
Processo afetado: BR302022003473-8
Requerente: PLATAFORMA DE RELACIONAMENTO E FIDELIZAÇÃO LTDA
Procurador: TATIANA CAMPELLO LOPES
Titular do registro: TOWERKING TECH LIMITED [SC]
Procurador do titular: MONTAURY PIMENTA, MACHADO & VIEIRA DE MELLO ADVOGADOS

870240020349
09/03/2024

Requerimento provido (nulo o registro)
Código de despacho: 530
Petição (tipo): [107.02] Nulidade de registro de desenho industrial
Processo afetado: BR302022003475-4
Requerente: PLATAFORMA DE RELACIONAMENTO E FIDELIZAÇÃO LTDA
Procurador: TATIANA CAMPELLO LOPES
Titular do registro: TOWERKING TECH LIMITED [SC]
Procurador do titular: MONTAURY PIMENTA, MACHADO & VIEIRA DE MELLO ADVOGADOS

870240020346
09/03/2024

Requerimento provido (nulo o registro)
Código de despacho: 530
Petição (tipo): [107.02] Nulidade de registro de desenho industrial
Processo afetado: BR302022003477-0
Requerente: PLATAFORMA DE RELACIONAMENTO E FIDELIZAÇÃO LTDA
Procurador: TATIANA CAMPELLO LOPES
Titular do registro: TOWERKING TECH LIMITED [SC]
Procurador do titular: MONTAURY PIMENTA, MACHADO & VIEIRA DE MELLO ADVOGADOS

870240021095
12/03/2024

Requerimento provido (nulo o registro)
Código de despacho: 530
Petição (tipo): [107.02] Nulidade de registro de desenho industrial
Processo afetado: BR302022005466-6
Requerente: SIRY PLASTICOS ESQUIPAMENTOS E SISTEMAS LTDA
Procurador: Celino Bento de Souza
Titular do registro: GOLDPACK DISTRIBUIDORA LTDA [BR/SP]
Procurador do titular: LANDUALDO DE SOUSA



870240019445
07/03/2024
Requerimento provido (nulo o registro)
Código de despacho: 530
Petição (tipo): [107.02] Nulidade de registro de desenho industrial
Processo afetado: BR302023001469-1
Requerente: MARIA & MARIA INDUSTRIA E COMERCIO DE MOVEIS LTDA
Procurador: Eduarda Colla
Titular do registro: LOJAS RPM MOVEIS LTDA [BR/SP]

870240029892
05/04/2024
Requerimento provido (nulo o registro)
Código de despacho: 530
Petição (tipo): [107.02] Nulidade de registro de desenho industrial
Processo afetado: BR302023002723-8
Requerente: LEATHER LINE ESTOFADOS LTDA
Procurador: SÉRGIO RIBEIRO LEMOS
Titular do registro: MULA PRETA DESIGN LTDA [BR/SP]
Procurador do titular: LUIZ RODRIGUES SILVA

870240029870
05/04/2024
Requerimento provido (nulo o registro)
Código de despacho: 530
Petição (tipo): [107.02] Nulidade de registro de desenho industrial
Processo afetado: BR302023002724-6
Requerente: LEATHER LINE ESTOFADOS LTDA
Procurador: SÉRGIO RIBEIRO LEMOS
Titular do registro: MULA PRETA DESIGN LTDA [BR/SP]
Procurador do titular: LUIZ RODRIGUES SILVA

870240029860
05/04/2024
Requerimento provido (nulo o registro)
Código de despacho: 530
Petição (tipo): [107.02] Nulidade de registro de desenho industrial
Processo afetado: BR302023002725-4
Requerente: LEATHER LINE ESTOFADOS LTDA
Procurador: SÉRGIO RIBEIRO LEMOS
Titular do registro: MULA PRETA DESIGN LTDA [BR/SP]
Procurador do titular: LUIZ RODRIGUES SILVA

870240029881
05/04/2024
Requerimento provido (nulo o registro)
Código de despacho: 530
Petição (tipo): [107.02] Nulidade de registro de desenho industrial
Processo afetado: BR302023002728-9
Requerente: LEATHER LINE ESTOFADOS LTDA
Procurador: SÉRGIO RIBEIRO LEMOS
Titular do registro: MULA PRETA DESIGN LTDA [BR/SP]
Procurador do titular: LUIZ RODRIGUES SILVA

870240029884
05/04/2024
Requerimento provido (nulo o registro)
Código de despacho: 530
Petição (tipo): [107.02] Nulidade de registro de desenho industrial
Processo afetado: BR302023002729-7
Requerente: LEATHER LINE ESTOFADOS LTDA
Procurador: SÉRGIO RIBEIRO LEMOS
Titular do registro: MULA PRETA DESIGN LTDA [BR/SP]
Procurador do titular: LUIZ RODRIGUES SILVA

870240029899
05/04/2024
Requerimento provido (nulo o registro)
Código de despacho: 530
Petição (tipo): [107.02] Nulidade de registro de desenho industrial
Processo afetado: BR302023002730-0
Requerente: LEATHER LINE ESTOFADOS LTDA
Procurador: SÉRGIO RIBEIRO LEMOS
Titular do registro: MULA PRETA DESIGN LTDA [BR/SP]
Procurador do titular: LUIZ RODRIGUES SILVA



870240029875 05/04/2024	Requerimento provido (nulo o registro) Código de despacho: 530 Petição (tipo): [107.02] Nulidade de registro de desenho industrial Processo afetado: BR302023002731-9 Requerente: LEATHER LINE ESTOFADOS LTDA Procurador: SÉRGIO RIBEIRO LEMOS Titular do registro: MULA PRETA DESIGN LTDA [BR/SP] Procurador do titular: LUIZ RODRIGUES SILVA
20040002720 15/10/2004	Requerimento provido (nulo o registro) Código de despacho: 530 Petição (tipo): [107.01] [DESC.] Nulidade de registro de desenho industrial Processo afetado: DI6400526-7 Requerente: STILO PORTAS E JANELAS OUROESTE LTDA Procurador: Paulo Euzébio Titular do registro: SSZK EMPREENDIMENTOS PARTICIPAÇÕES LTDA [BR/SP] Procurador do titular: Beerre Assessoria Empresarial S/C LTDA
303240000076 28/05/2024	Requerimento provido (nulo o registro) Código de despacho: 530 Petição (tipo): [protocolo interno] Nulidade administrativa de registro de DI Processo afetado: DI6403980-3 Requerente: DIRMA/GABINETE Titular do registro: AMBEV S.A. [BR/SP] Procurador do titular: Dannemann, Siemsen, Bigler & Ipanema Moreira



Instrução técnica: Intimação para manifestação por parte do titular e do requerente

Os titulares e requerentes, ou seus procuradores, deverão tomar conhecimento do parecer técnico que concluiu o processo de nulidade instaurado nos termos do Art. 115 da Lei da Propriedade Industrial (LPI, lei nº 9279, de 14 de maio de 1996).

A partir da publicação deste ato na Revista da Propriedade Industrial (RPI), inicia-se o prazo de 60 (sessenta) dias para a manifestação.

Art. 115. Havendo ou não manifestação, decorrido o prazo fixado no artigo anterior, o INPI emitirá parecer, intimando o titular e o requerente para se manifestarem no prazo comum de 60 (sessenta) dias.

Art. 116. Decorrido o prazo fixado no artigo anterior, mesmo que não apresentadas as manifestações, o processo será decidido pelo Presidente do INPI, encerrando-se a instância administrativa.

Para apresentar manifestação sobre o parecer da nulidade administrativa:

1. Acesse o e-DI no site do INPI (www.inpi.gov.br);
2. Emita uma Guia de Recolhimento da União (GRU) para o serviço de “manifestação ao processo administrativo de nulidade notificado” (código 108) ou “contrarrazões à nulidade (terceiros se manifestando) (código 162);
3. Efetue o pagamento; e
4. Preencha e envie o formulário eletrônico correspondente à opção indicada na emissão da GRU, acompanhado dos esclarecimentos, argumentos, provas ou documentos apropriados.

Para esclarecer outras dúvidas e conhecer em detalhe o processamento de pedidos de registro de desenho industrial e outras petições, não deixe de consultar o Manual de Desenho Industrial <http://manualdedi.inpi.gov.br/projects/manual-de-desenho-industrial/wiki>.

870240071546
21/08/2024

Intimação para manifestação por parte do titular e do requerente
Código de despacho: 1010
Petição (tipo): [107.02] Nulidade de registro de desenho industrial
Processo afetado: BR302022006475-0
Requerente: PERFIL ALUMINIO DO BRASIL S.A
Procurador: KASZNAR LEONARDOS PROPRIEDADE INTELECTUAL
Titular do registro: KITGLASS COMÉRCIO DE PRODUTOS METALÚRGICOS E APERFEIÇOAMENTO
PROFISSIONAL LTDA EPP [BR/SP]
Procurador do titular: BEERRE ASSESSORIA EMPRESARIAL LTDA

870240076927
07/09/2024

Intimação para manifestação por parte do titular e do requerente
Código de despacho: 1010
Petição (tipo): [107.02] Nulidade de registro de desenho industrial
Processo afetado: BR302023000653-2
Requerente: SIVA IND. E COM. DE ARTEFATOS DE ARAME E AÇO LTDA.
Procurador: REGIBRAS LTDA EPP
Titular do registro: RAFAEL RIBAS DALSOLO [BR/RS]
Procurador do titular: Avan - Serviços para Registro de Marcas e Patentes Ltda.



Outros despachos

Concluído o exame das petições em referência, publicam-se suas decisões conforme abaixo:

870160076707
19/12/2016

Ato de prejudicar petição
Código de despacho: 699
Petição (tipo): [107.01] [DESC.] Nulidade de registro de desenho industrial
Processo afetado: BR302012003051-0
Requerente: AGRO PASTORIL PASCHOAL CAMPANELLI SA
Procurador: Luis Felipe Balieiro Lima
Titular do registro: Riberman Plásticos Industriais Ltda [BR/SP]
Procurador do titular: Vilage Marcas & Patentes S/S Ltda
Detalhes do despacho: Fica prejudicado o exame do Processo Administrativo de Nulidade, tendo em vista a publicação de decisão judicial que decretou a nulidade do registro BR302012003051-0, conforme consta da RPI 2484, de 14/8/2018.

870160053743
23/09/2016

Ato de prejudicar petição
Código de despacho: 699
Petição (tipo): [107.01] [DESC.] Nulidade de registro de desenho industrial
Processo afetado: BR302012003051-0
Requerente: KARINA HAIDAR MÜLLER
Procurador: Karina Haidar Müller
Titular do registro: Riberman Plásticos Industriais Ltda [BR/SP]
Procurador do titular: Vilage Marcas & Patentes S/S Ltda
Detalhes do despacho: Fica prejudicado o exame do Processo Administrativo de Nulidade, tendo em vista a publicação de decisão judicial que decretou a nulidade do registro BR302012003051-0, conforme consta da RPI 2484, de 14/8/2018.



Manutenções e renovações de registros de desenho industrial

Exigência de pagamento de renovação
Exigência de pagamento de manutenção
Registro de desenho industrial prorrogado
Anotação de manutenção de registro
Outros despachos



Registro de desenho industrial renovado

Os registros de desenho industrial listados a seguir foram mantidos, em vista do cumprimento ao que dispõe os parágrafos 1º e 2º do artigo 108, bem como os parágrafos 2º e 3º do artigo 120 da Lei da Propriedade Industrial (LPI, lei n.º 9.279, de 14 de maio de 1996).

Art. 108. O registro vigorará pelo prazo de 10 (dez) anos contados da data do depósito, prorrogável por 3 (três) períodos sucessivos de 5 (cinco) anos cada.

§ 1º O pedido de prorrogação deverá ser formulado durante o último ano de vigência do registro, instruído com o comprovante do pagamento da respectiva retribuição.

§ 2º Se o pedido de prorrogação não tiver sido formulado até o termo final da vigência do registro, o titular poderá fazê-lo nos 180 (cento e oitenta) dias subsequentes, mediante o pagamento de retribuição adicional.

Art. 120. O titular do registro está sujeito ao pagamento de retribuição quinquenal, a partir do segundo quinquênio da data do depósito

§ 2º O pagamento dos demais quinquênios será apresentado junto com o pedido de prorrogação a que se refere o art. 108.

§ 3º O pagamento dos quinquênios poderá ainda ser efetuado dentro dos 6 (seis) meses subsequentes ao prazo estabelecido no parágrafo anterior, mediante pagamento de retribuição adicional.

800220274066 08/08/2022	Deferimento da petição Código de despacho: 270 Petição (tipo): [131.01] Renovação do registro de desenho industrial no prazo ordinário Processo afetado: BR302012003711-5 Requerente: ÓTIMA - CONCESSIONÁRIA DE EXPLORAÇÃO DE MOBILIÁRIO URBANO S.A. Procurador: Jacques Labrunie Renovada vigência até 18/06/2027
800230391479 16/10/2023	Deferimento da petição Código de despacho: 270 Petição (tipo): [131.01] Renovação do registro de desenho industrial no prazo ordinário Processo afetado: BR302013005591-4 Requerente: UNIVERSIDADE FEDERAL DO RIO GRANDE DO SUL Renovada vigência até 01/11/2028
800250044425 03/02/2025	Deferimento da petição Código de despacho: 270 Petição (tipo): [132.01] Renovação do registro de desenho industrial no prazo extraordinário Processo afetado: BR302014003788-9 Requerente: NATURA COSMÉTICOS S.A. Procurador: David do Nascimento Advogados Associados Renovada vigência até 07/08/2029
800230358595 20/09/2023	Deferimento da petição Código de despacho: 270 Petição (tipo): [131.01] Renovação do registro de desenho industrial no prazo ordinário Processo afetado: BR302014004737-0 Requerente: FLEXFORM INDÚSTRIA E COMÉRCIO DE MÓVEIS LTDA. Procurador: David do Nascimento Renovada vigência até 18/09/2029



800250035291 27/01/2025	Deferimento da petição Código de despacho: 270 Petição (tipo): [132.01] Renovação do registro de desenho industrial no prazo extraordinário Processo afetado: BR302014005250-0 Requerente: MATEUS ANDRÉ MENEGUZZO Procurador: City Patentes e Marcas Ltda. Renovada vigência até 21/10/2029
800250056519 11/02/2025	Deferimento da petição Código de despacho: 270 Petição (tipo): [132.01] Renovação do registro de desenho industrial no prazo extraordinário Processo afetado: BR302014005270-5 Requerente: EDX PARTICIPACOES LTDA Procurador: GUILHERME BASSANI Renovada vigência até 22/10/2029
800240433978 04/12/2024	Deferimento da petição Código de despacho: 270 Petição (tipo): [131.01] Renovação do registro de desenho industrial no prazo ordinário Processo afetado: BR302014006249-2 Requerente: "HTL - STREFA" SPÓLKA AKCYJNA Procurador: Dennemeyer & Associates Propriedade Intelectual Ltda Renovada vigência até 11/12/2029
800240433976 01/11/2024	Deferimento da petição Código de despacho: 270 Petição (tipo): [131.01] Renovação do registro de desenho industrial no prazo ordinário Processo afetado: BR302014006484-3 Requerente: UNIVERSIDADE FEDERAL DO RIO GRANDE DO SUL Renovada vigência até 19/12/2029
800250044420 03/02/2025	Deferimento da petição Código de despacho: 270 Petição (tipo): [131.01] Renovação do registro de desenho industrial no prazo ordinário Processo afetado: BR302015000524-6 Requerente: DOCOL INDÚSTRIA E COMÉRCIO LTDA. Procurador: Dannemann, Siemsen, Bigler & Ipanema Moreira Renovada vigência até 03/02/2030
800250044419 03/02/2025	Deferimento da petição Código de despacho: 270 Petição (tipo): [131.01] Renovação do registro de desenho industrial no prazo ordinário Processo afetado: BR302015000525-4 Requerente: DOCOL INDÚSTRIA E COMÉRCIO LTDA. Procurador: Dannemann, Siemsen, Bigler & Ipanema Moreira Renovada vigência até 03/02/2030
800250043023 31/01/2025	Deferimento da petição Código de despacho: 270 Petição (tipo): [131.01] Renovação do registro de desenho industrial no prazo ordinário Processo afetado: BR302015000532-7 Requerente: RAINOR IDO DA SILVA Procurador: VILELA COELHO SOCIEDADE DE ADVOGADOS Renovada vigência até 04/02/2030
800250035300 27/01/2025	Deferimento da petição Código de despacho: 270 Petição (tipo): [131.01] Renovação do registro de desenho industrial no prazo ordinário Processo afetado: BR302015000533-5 Requerente: BECTON, DICKINSON AND COMPANY Procurador: Dannemann Siemsen Advogados Renovada vigência até 04/02/2030

800250046110
04/02/2025
Deferimento da petição
Código de despacho: 270
Petição (tipo): [131.01] Renovação do registro de desenho industrial no prazo ordinário
Processo afetado: BR302015000558-0
Requerente: MARINO ARPINO
Procurador: Maria do Rosário de Lima
Renovada vigência até 06/02/2030

800250035316
27/01/2025
Deferimento da petição
Código de despacho: 270
Petição (tipo): [131.01] Renovação do registro de desenho industrial no prazo ordinário
Processo afetado: BR302015000569-6
Requerente: SOLVENTUM INTELLECTUAL PROPERTIES COMPANY
Procurador: Dannemann Siemsen Advogados
Renovada vigência até 06/02/2030

800250035289
27/01/2025
Deferimento da petição
Código de despacho: 270
Petição (tipo): [131.01] Renovação do registro de desenho industrial no prazo ordinário
Processo afetado: BR302015000595-5
Requerente: BAYERISCHE MOTOREN WERKE AKTIENGESELLSCHAFT
Procurador: Dannemann Siemsen Advogados
Renovada vigência até 09/02/2030

800250039495
29/01/2025
Deferimento da petição
Código de despacho: 270
Petição (tipo): [131.01] Renovação do registro de desenho industrial no prazo ordinário
Processo afetado: BR302015000651-0
Requerente: JOSÉ ÊNIO MANHÃES
Procurador: BEERRE ASSESSORIA EMPRESARIAL LTDA
Renovada vigência até 11/02/2030

800250039486
29/01/2025
Deferimento da petição
Código de despacho: 270
Petição (tipo): [131.01] Renovação do registro de desenho industrial no prazo ordinário
Processo afetado: BR302015000652-8
Requerente: ANDREAS STIHL AG & CO. KG
Procurador: David do Nascimento Advogados Associados
Renovada vigência até 11/02/2030

800250044422
03/02/2025
Deferimento da petição
Código de despacho: 270
Petição (tipo): [131.01] Renovação do registro de desenho industrial no prazo ordinário
Processo afetado: BR302015000701-0
Requerente: MUELLER FOGÕES LTDA.
Procurador: Licks Advogados
Renovada vigência até 13/02/2030

800250054524
10/02/2025
Deferimento da petição
Código de despacho: 270
Petição (tipo): [131.01] Renovação do registro de desenho industrial no prazo ordinário
Processo afetado: BR302015000731-1
Requerente: MAURICIO BALBINOT
Procurador: Sko Oyarzáball Marcas e Patentes Sociedade Simples Ltda.
Renovada vigência até 13/02/2030

800250054535
10/02/2025
Deferimento da petição
Código de despacho: 270
Petição (tipo): [131.01] Renovação do registro de desenho industrial no prazo ordinário
Processo afetado: BR302015000732-0
Requerente: MAURICIO BALBINOT
Procurador: Sko Oyarzáball Marcas e Patentes Sociedade Simples Ltda.
Renovada vigência até 13/02/2030



800250054536
10/02/2025
Deferimento da petição
Código de despacho: 270
Petição (tipo): [131.01] Renovação do registro de desenho industrial no prazo ordinário
Processo afetado: BR302015000733-8
Requerente: MAURICIO BALBINOT
Procurador: Sko Oyarzáball Marcas e Patentes Sociedade Simples Ltda.
Renovada vigência até 13/02/2030

800250059319
12/02/2025
Deferimento da petição
Código de despacho: 270
Petição (tipo): [131.01] Renovação do registro de desenho industrial no prazo ordinário
Processo afetado: BR302015000756-7
Requerente: BAYERISCHE MOTOREN WERKE AKTIENGESELLSCHAFT
Procurador: Dannemann Siemsen Advogados
Renovada vigência até 19/02/2030

800250053486
07/02/2025
Deferimento da petição
Código de despacho: 270
Petição (tipo): [131.01] Renovação do registro de desenho industrial no prazo ordinário
Processo afetado: BR302015000772-9
Requerente: TRAMONTINA S/A CUTELARIA
Procurador: CREAÇÃO MARCAS E PATENTES LTDA.
Renovada vigência até 20/02/2030

800250053487
07/02/2025
Deferimento da petição
Código de despacho: 270
Petição (tipo): [131.01] Renovação do registro de desenho industrial no prazo ordinário
Processo afetado: BR302015000773-7
Requerente: TRAMONTINA S/A CUTELARIA
Procurador: CREAÇÃO MARCAS E PATENTES LTDA.
Renovada vigência até 20/02/2030

800250053488
07/02/2025
Deferimento da petição
Código de despacho: 270
Petição (tipo): [131.01] Renovação do registro de desenho industrial no prazo ordinário
Processo afetado: BR302015000774-5
Requerente: TRAMONTINA S/A CUTELARIA
Procurador: CREAÇÃO MARCAS E PATENTES LTDA.
Renovada vigência até 20/02/2030

800250053489
07/02/2025
Deferimento da petição
Código de despacho: 270
Petição (tipo): [131.01] Renovação do registro de desenho industrial no prazo ordinário
Processo afetado: BR302015000775-3
Requerente: TRAMONTINA S/A CUTELARIA
Procurador: CREAÇÃO MARCAS E PATENTES LTDA.
Renovada vigência até 20/02/2030

800250053490
07/02/2025
Deferimento da petição
Código de despacho: 270
Petição (tipo): [131.01] Renovação do registro de desenho industrial no prazo ordinário
Processo afetado: BR302015000776-1
Requerente: TRAMONTINA S/A CUTELARIA
Procurador: CREAÇÃO MARCAS E PATENTES LTDA.
Renovada vigência até 20/02/2030

800250035304
27/01/2025
Deferimento da petição
Código de despacho: 270
Petição (tipo): [131.01] Renovação do registro de desenho industrial no prazo ordinário
Processo afetado: BR302015000782-6
Requerente: CATERPILLAR INC.
Procurador: Dannemann Siemsen Advogados
Renovada vigência até 23/02/2030



800250035305
27/01/2025

Deferimento da petição
Código de despacho: 270
Petição (tipo): [131.01] Renovação do registro de desenho industrial no prazo ordinário
Processo afetado: BR302015000783-4
Requerente: CATERPILLAR INC.
Procurador: Dannemann Siemsen Advogados
Renovada vigência até 23/02/2030

800250043025
31/01/2025

Deferimento da petição
Código de despacho: 270
Petição (tipo): [131.01] Renovação do registro de desenho industrial no prazo ordinário
Processo afetado: BR302015000813-0
Requerente: KONINKLIJKE DOUWE EGBERTS B.V.
Procurador: Dannemann Siemsen Advogados
Renovada vigência até 23/02/2030

800250043029
31/01/2025

Deferimento da petição
Código de despacho: 270
Petição (tipo): [131.01] Renovação do registro de desenho industrial no prazo ordinário
Processo afetado: BR302015000831-8
Requerente: COLGATE-PALMOLIVE COMPANY
Procurador: Dannemann Siemsen Advogados
Renovada vigência até 24/02/2030

800250043030
31/01/2025

Deferimento da petição
Código de despacho: 270
Petição (tipo): [131.01] Renovação do registro de desenho industrial no prazo ordinário
Processo afetado: BR302015000832-6
Requerente: COLGATE-PALMOLIVE COMPANY
Procurador: Dannemann Siemsen Advogados
Renovada vigência até 24/02/2030

800250035317
27/01/2025

Deferimento da petição
Código de despacho: 270
Petição (tipo): [131.01] Renovação do registro de desenho industrial no prazo ordinário
Processo afetado: BR302015000845-8
Requerente: VENTURIS THERAPEUTICS, INC.
Procurador: Dannemann Siemsen Advogados
Renovada vigência até 25/02/2030

800250035306
27/01/2025

Deferimento da petição
Código de despacho: 270
Petição (tipo): [131.01] Renovação do registro de desenho industrial no prazo ordinário
Processo afetado: BR302015000850-4
Requerente: CATERPILLAR INC.
Procurador: Dannemann Siemsen Advogados
Renovada vigência até 25/02/2030

800250043038
31/01/2025

Deferimento da petição
Código de despacho: 270
Petição (tipo): [131.01] Renovação do registro de desenho industrial no prazo ordinário
Processo afetado: BR302015000879-2
Requerente: ARRIS ENTERPRISES, INC.
Procurador: Dannemann Siemsen Advogados
Renovada vigência até 26/02/2030

800250043031
31/01/2025

Deferimento da petição
Código de despacho: 270
Petição (tipo): [131.01] Renovação do registro de desenho industrial no prazo ordinário
Processo afetado: BR302015000926-8
Requerente: COLGATE-PALMOLIVE COMPANY
Procurador: Dannemann Siemsen Advogados
Renovada vigência até 27/02/2030



800250043032
31/01/2025
Deferimento da petição
Código de despacho: 270
Petição (tipo): [131.01] Renovação do registro de desenho industrial no prazo ordinário
Processo afetado: BR302015000927-6
Requerente: COLGATE-PALMOLIVE COMPANY
Procurador: Dannemann Siemsen Advogados
Renovada vigência até 27/02/2030

800250043033
31/01/2025
Deferimento da petição
Código de despacho: 270
Petição (tipo): [131.01] Renovação do registro de desenho industrial no prazo ordinário
Processo afetado: BR302015000928-4
Requerente: COLGATE-PALMOLIVE COMPANY
Procurador: Dannemann Siemsen Advogados
Renovada vigência até 27/02/2030

800250043034
31/01/2025
Deferimento da petição
Código de despacho: 270
Petição (tipo): [131.01] Renovação do registro de desenho industrial no prazo ordinário
Processo afetado: BR302015000929-2
Requerente: COLGATE-PALMOLIVE COMPANY
Procurador: Dannemann Siemsen Advogados
Renovada vigência até 27/02/2030

800250043035
31/01/2025
Deferimento da petição
Código de despacho: 270
Petição (tipo): [131.01] Renovação do registro de desenho industrial no prazo ordinário
Processo afetado: BR302015000930-6
Requerente: COLGATE-PALMOLIVE COMPANY
Procurador: Dannemann Siemsen Advogados
Renovada vigência até 27/02/2030

800250048399
05/02/2025
Deferimento da petição
Código de despacho: 270
Petição (tipo): [131.01] Renovação do registro de desenho industrial no prazo ordinário
Processo afetado: BR302015000933-0
Requerente: SAINT-GOBAIN GLASS FRANCE
Procurador: LUIZ LEONARDOS & ADVOGADOS
Renovada vigência até 27/02/2030

800250056525
11/02/2025
Deferimento da petição
Código de despacho: 270
Petição (tipo): [131.01] Renovação do registro de desenho industrial no prazo ordinário
Processo afetado: BR302015000963-2
Requerente: CONDOR S.A.
Procurador: Felsberg e Pedretti Advogados e Consultores Legais
Renovada vigência até 03/03/2030

800250039476
29/01/2025
Deferimento da petição
Código de despacho: 270
Petição (tipo): [131.01] Renovação do registro de desenho industrial no prazo ordinário
Processo afetado: BR302015000971-3
Requerente: AUTOMOBILI LAMBORGHINI S.P.A.
Procurador: Araripe & Associados
Renovada vigência até 03/03/2030

800250037865
28/01/2025
Deferimento da petição
Código de despacho: 270
Petição (tipo): [131.01] Renovação do registro de desenho industrial no prazo ordinário
Processo afetado: BR302015000972-1
Requerente: AUTOMOBILI LAMBORGHINI S.P.A.
Procurador: Araripe & Associados
Renovada vigência até 03/03/2030



800250039489
29/01/2025
Deferimento da petição
Código de despacho: 270
Petição (tipo): [131.01] Renovação do registro de desenho industrial no prazo ordinário
Processo afetado: BR302015001063-0
Requerente: KONINKLIJKE PHILIPS N.V.
Procurador: David do Nascimento Advogados Associados
Renovada vigência até 06/03/2030

800250048396
05/02/2025
Deferimento da petição
Código de despacho: 270
Petição (tipo): [131.01] Renovação do registro de desenho industrial no prazo ordinário
Processo afetado: BR302015001116-5
Requerente: HAMM AG
Procurador: Dannemann, Siemsen, Bigler & Ipanema Moreira
Renovada vigência até 10/03/2030

800250051132
06/02/2025
Deferimento da petição
Código de despacho: 270
Petição (tipo): [131.01] Renovação do registro de desenho industrial no prazo ordinário
Processo afetado: BR302015001144-0
Requerente: SEPHORA
Procurador: SOUTO, CORREA ADVOCACIA
Renovada vigência até 12/03/2030

800250054525
10/02/2025
Deferimento da petição
Código de despacho: 270
Petição (tipo): [131.01] Renovação do registro de desenho industrial no prazo ordinário
Processo afetado: BR302015001230-7
Requerente: GUCCIO GUCCI S.P.A.
Procurador: DI BLASI, PARENTE & ADVOGADOS ASSOCIADOS
Renovada vigência até 17/03/2030

800250044421
03/02/2025
Deferimento da petição
Código de despacho: 270
Petição (tipo): [131.01] Renovação do registro de desenho industrial no prazo ordinário
Processo afetado: BR302015001339-7
Requerente: CHRISTIAN DIOR COUTURE
Procurador: LUIZ LEONARDOS & ADVOGADOS
Renovada vigência até 23/03/2030

800250059315
12/02/2025
Deferimento da petição
Código de despacho: 270
Petição (tipo): [131.01] Renovação do registro de desenho industrial no prazo ordinário
Processo afetado: BR302015001370-2
Requerente: KONINKLIJKE PHILIPS N.V.
Procurador: David do Nascimento Advogados Associados
Renovada vigência até 25/03/2030

800250051136
06/02/2025
Deferimento da petição
Código de despacho: 270
Petição (tipo): [131.01] Renovação do registro de desenho industrial no prazo ordinário
Processo afetado: BR302015001455-5
Requerente: HERMES SELLIER
Procurador: Jacques Labrunie
Renovada vigência até 30/03/2030

800250059305
12/02/2025
Deferimento da petição
Código de despacho: 270
Petição (tipo): [131.01] Renovação do registro de desenho industrial no prazo ordinário
Processo afetado: BR302015001854-2
Requerente: VOLKSWAGEN AKTIENGESELLSCHAFT
Procurador: DI BLASI, PARENTE & ADVOGADOS ASSOCIADOS
Renovada vigência até 22/04/2030



800250059306
12/02/2025
Deferimento da petição
Código de despacho: 270
Petição (tipo): [131.01] Renovação do registro de desenho industrial no prazo ordinário
Processo afetado: BR302015001855-0
Requerente: VOLKSWAGEN AKTIENGESELLSCHAFT
Procurador: DI BLASI, PARENTE & ADVOGADOS ASSOCIADOS
Renovada vigência até 22/04/2030

800250059304
12/02/2025
Deferimento da petição
Código de despacho: 270
Petição (tipo): [131.01] Renovação do registro de desenho industrial no prazo ordinário
Processo afetado: BR302015001856-9
Requerente: VOLKSWAGEN AKTIENGESELLSCHAFT
Procurador: DI BLASI, PARENTE & ADVOGADOS ASSOCIADOS
Renovada vigência até 22/04/2030

800250056527
11/02/2025
Deferimento da petição
Código de despacho: 270
Petição (tipo): [131.01] Renovação do registro de desenho industrial no prazo ordinário
Processo afetado: BR302015001975-1
Requerente: HAMMAR, LARS
Procurador: MMV Agentes da Propriedade Industrial Ltda.
Renovada vigência até 29/04/2030

800250039480
29/01/2025
Deferimento da petição
Código de despacho: 270
Petição (tipo): [131.01] Renovação do registro de desenho industrial no prazo ordinário
Processo afetado: BR302015002108-0
Requerente: BUSCH DIENSTE GMBH
Procurador: Dannemann, Siemsen, Bigler & Ipanema Moreira
Renovada vigência até 07/05/2030

800250037869
28/01/2025
Deferimento da petição
Código de despacho: 270
Petição (tipo): [131.01] Renovação do registro de desenho industrial no prazo ordinário
Processo afetado: BR302015002719-3
Requerente: DIEGO JOSE LUCAS DE OLIVEIRA
Procurador: MODAL MARCAS E PATENTES LTDA.
Renovada vigência até 12/06/2030

800250051133
06/02/2025
Deferimento da petição
Código de despacho: 270
Petição (tipo): [131.01] Renovação do registro de desenho industrial no prazo ordinário
Processo afetado: BR302015004083-1
Requerente: ULTRAAR VENTILAÇÃO INDUSTRIAL LTDA
Procurador: Nirce Ivete Fassini
Renovada vigência até 26/08/2030

800250039481
29/01/2025
Deferimento da petição
Código de despacho: 270
Petição (tipo): [131.01] Renovação do registro de desenho industrial no prazo ordinário
Processo afetado: BR302015004087-4
Requerente: BUGATTI INTERNATIONAL S.A.
Procurador: Maurício de Souza Tavares
Renovada vigência até 31/08/2030

800250039484
29/01/2025
Deferimento da petição
Código de despacho: 270
Petição (tipo): [131.01] Renovação do registro de desenho industrial no prazo ordinário
Processo afetado: BR302015004103-0
Requerente: BUGATTI INTERNATIONAL S.A.
Procurador: Maurício de Souza Tavares
Renovada vigência até 01/09/2030



800250039482
29/01/2025
Deferimento da petição
Código de despacho: 270
Petição (tipo): [131.01] Renovação do registro de desenho industrial no prazo ordinário
Processo afetado: BR302015004229-0
Requerente: BUGATTI INTERNATIONAL S.A.
Procurador: Maurício de Souza Tavares
Renovada vigência até 11/09/2030

800250039483
29/01/2025
Deferimento da petição
Código de despacho: 270
Petição (tipo): [131.01] Renovação do registro de desenho industrial no prazo ordinário
Processo afetado: BR302015004369-5
Requerente: BUGATTI INTERNATIONAL S.A.
Procurador: Maurício de Souza Tavares
Renovada vigência até 21/09/2030

800250048405
05/02/2025
Deferimento da petição
Código de despacho: 270
Petição (tipo): [131.01] Renovação do registro de desenho industrial no prazo ordinário
Processo afetado: BR302015005184-1
Requerente: GUSMÃO E LABRUNIE ADVOGADOS
Procurador: Jacques Labrunie
Renovada vigência até 13/11/2030

800250039474
29/01/2025
Deferimento da petição
Código de despacho: 270
Petição (tipo): [131.01] Renovação do registro de desenho industrial no prazo ordinário
Processo afetado: BR302015005784-0
Requerente: RESERHOLDING PARTICIPACOES LTDA
Procurador: ELAINE LAU DA SILVA PEREIRA
Renovada vigência até 17/12/2030

800250056521
11/02/2025
Deferimento da petição
Código de despacho: 270
Petição (tipo): [131.01] Renovação do registro de desenho industrial no prazo ordinário
Processo afetado: BR302016000055-7
Requerente: JARBAS THOMAZ
Procurador: Nirce Ivete Fassini
Renovada vigência até 11/01/2031

800250059298
12/02/2025
Deferimento da petição
Código de despacho: 270
Petição (tipo): [131.01] Renovação do registro de desenho industrial no prazo ordinário
Processo afetado: BR322016003542-6
Requerente: UNIVERSIDADE FEDERAL DE SANTA MARIA
Renovada vigência até 13/02/2030

800250059293
12/02/2025
Deferimento da petição
Código de despacho: 270
Petição (tipo): [131.01] Renovação do registro de desenho industrial no prazo ordinário
Processo afetado: BR322016003543-4
Requerente: UNIVERSIDADE FEDERAL DE SANTA MARIA
Renovada vigência até 13/02/2030

800250059296
12/02/2025
Deferimento da petição
Código de despacho: 270
Petição (tipo): [131.01] Renovação do registro de desenho industrial no prazo ordinário
Processo afetado: BR322016003545-0
Requerente: UNIVERSIDADE FEDERAL DE SANTA MARIA
Renovada vigência até 13/02/2030

800250059297
12/02/2025
Deferimento da petição
Código de despacho: 270
Petição (tipo): [131.01] Renovação do registro de desenho industrial no prazo ordinário
Processo afetado: BR322016003547-7
Requerente: UNIVERSIDADE FEDERAL DE SANTA MARIA
Renovada vigência até 13/02/2030



800250059294 12/02/2025	Deferimento da petição Código de despacho: 270 Petição (tipo): [131.01] Renovação do registro de desenho industrial no prazo ordinário Processo afetado: BR322016003549-3 Requerente: UNIVERSIDADE FEDERAL DE SANTA MARIA Renovada vigência até 13/02/2030
800250059295 12/02/2025	Deferimento da petição Código de despacho: 270 Petição (tipo): [131.01] Renovação do registro de desenho industrial no prazo ordinário Processo afetado: BR322016003550-7 Requerente: UNIVERSIDADE FEDERAL DE SANTA MARIA Renovada vigência até 13/02/2030
800250048397 05/02/2025	Deferimento da petição Código de despacho: 270 Petição (tipo): [131.01] Renovação do registro de desenho industrial no prazo ordinário Processo afetado: BR322016003626-0 Requerente: HAMM AG Procurador: Dannemann, Siemsen, Bigler & Ipanema Moreira Renovada vigência até 10/03/2030
800250035301 27/01/2025	Deferimento da petição Código de despacho: 270 Petição (tipo): [131.01] Renovação do registro de desenho industrial no prazo ordinário Processo afetado: BR322016005906-6 Requerente: BECTON, DICKINSON AND COMPANY Procurador: Dannemann Siemsen Advogados Renovada vigência até 04/02/2030
800250035302 27/01/2025	Deferimento da petição Código de despacho: 270 Petição (tipo): [131.01] Renovação do registro de desenho industrial no prazo ordinário Processo afetado: BR322016005907-4 Requerente: BECTON, DICKINSON AND COMPANY Procurador: Dannemann Siemsen Advogados Renovada vigência até 04/02/2030
800220327687 22/09/2022	Deferimento da petição Código de despacho: 270 Petição (tipo): [131.01] Renovação do registro de desenho industrial no prazo ordinário Processo afetado: DI6203502-9 Requerente: PAULO CELSO CARDOSO BACCHI Procurador: JEFFERSON DE ARAUJO SERAFIM Renovada vigência até 06/11/2027
800240410414 01/11/2024	Deferimento da petição Código de despacho: 270 Petição (tipo): [131.01] Renovação do registro de desenho industrial no prazo ordinário Processo afetado: DI6402328-1 Requerente: LUIS ANTONIO MACEDO RAMOS Procurador: Juares de Araujo Ruiz Renovada vigência até 25/06/2029
800240410415 01/11/2024	Deferimento da petição Código de despacho: 270 Petição (tipo): [131.01] Renovação do registro de desenho industrial no prazo ordinário Processo afetado: DI6404853-5 Requerente: LUIS ANTONIO MACEDO RAMOS Procurador: Juares de Araujo Ruiz Renovada vigência até 25/06/2029
800250035299 27/01/2025	Deferimento da petição Código de despacho: 270 Petição (tipo): [131.01] Renovação do registro de desenho industrial no prazo ordinário Processo afetado: DI6500306-3 Requerente: S.C. JOHNSON & SON, INC. Procurador: Dannemann Siemsen Advogados Renovada vigência até 11/02/2030

800250035290 27/01/2025	Deferimento da petição Código de despacho: 270 Petição (tipo): [131.01] Renovação do registro de desenho industrial no prazo ordinário Processo afetado: DI6500482-5 Requerente: VOLKSWAGEN AKTIENGESELLSCHAFT Procurador: DI BLASI, PARENTE & ADVOGADOS ASSOCIADOS Renovada vigência até 01/02/2030
800250035303 27/01/2025	Deferimento da petição Código de despacho: 270 Petição (tipo): [131.01] Renovação do registro de desenho industrial no prazo ordinário Processo afetado: DI6500530-9 Requerente: THE GOODYEAR TIRE & RUBBER COMPANY Procurador: Dannemann Siemsen Advogados Renovada vigência até 22/02/2030
800250039487 29/01/2025	Deferimento da petição Código de despacho: 270 Petição (tipo): [131.01] Renovação do registro de desenho industrial no prazo ordinário Processo afetado: DI6500704-2 Requerente: LA TERMOPLASTIC F.B.M. S.R.L. Procurador: David do Nascimento Advogados Associados Renovada vigência até 25/02/2030
800250039488 29/01/2025	Deferimento da petição Código de despacho: 270 Petição (tipo): [131.01] Renovação do registro de desenho industrial no prazo ordinário Processo afetado: DI6500705-0 Requerente: LA TERMOPLASTIC F.B.M. S.R.L. Procurador: David do Nascimento Advogados Associados Renovada vigência até 25/02/2030
800250054521 10/02/2025	Deferimento da petição Código de despacho: 270 Petição (tipo): [131.01] Renovação do registro de desenho industrial no prazo ordinário Processo afetado: DI6500802-2 Requerente: INDÚSTRIA E COMÉRCIO DE PLÁSTICOS CAJOVIL LTDA Procurador: King'S Marcas e Patentes Ltda. Renovada vigência até 11/03/2030
800250048398 05/02/2025	Deferimento da petição Código de despacho: 270 Petição (tipo): [131.01] Renovação do registro de desenho industrial no prazo ordinário Processo afetado: DI6501506-1 Requerente: MARCHESAN IMPLEMENTOS E MÁQUINAS AGRÍCOLAS TATU S.A. Procurador: Dannemann, Siemsen, Bigler & Ipanema Moreira Renovada vigência até 29/04/2030
800250039500 29/01/2025	Deferimento da petição Código de despacho: 270 Petição (tipo): [131.01] Renovação do registro de desenho industrial no prazo ordinário Processo afetado: DI6501897-4 Requerente: HNK BR INDÚSTRIA DE BEBIDAS LTDA Procurador: Jacques Labrunie Renovada vigência até 12/05/2030
800250035282 27/01/2025	Deferimento da petição Código de despacho: 270 Petição (tipo): [131.01] Renovação do registro de desenho industrial no prazo ordinário Processo afetado: DI6502198-3 Requerente: EMPRESA BRASILEIRA DE PEÇAS E ACESSORIOS PARA AUTOS LTDA. Procurador: TINOCO SOARES SOCIEDADE DE ADVOGADOS Renovada vigência até 10/06/2030

800250048404 05/02/2025	Deferimento da petição Código de despacho: 270 Petição (tipo): [131.01] Renovação do registro de desenho industrial no prazo ordinário Processo afetado: DI6504311-1 Requerente: GUSMÃO E LABRUNIE ADVOGADOS Procurador: Jacques Labrunie Renovada vigência até 22/11/2030
800250037867 28/01/2025	Deferimento da petição Código de despacho: 270 Petição (tipo): [131.01] Renovação do registro de desenho industrial no prazo ordinário Processo afetado: DI6504659-5 Requerente: TIBERÊ ANTONIO LANZARINI Procurador: Sandro Conrado da Silva Renovada vigência até 05/12/2030
800250043019 31/01/2025	Deferimento da petição Código de despacho: 270 Petição (tipo): [131.01] Renovação do registro de desenho industrial no prazo ordinário Processo afetado: DI6600211-7 Requerente: SINTEX INDUSTRIAL DE PLASTICOS LTDA Procurador: Sandro Wunderlich Renovada vigência até 18/01/2031
800220222688 29/06/2022	Deferimento da petição Código de despacho: 270 Petição (tipo): [131.01] Renovação do registro de desenho industrial no prazo ordinário Processo afetado: DI6802606-4 Requerente: SOCORRO INDÚSTRIA DE BEBIDAS LTDA Procurador: Aduino Silva Emerenciano Renovada vigência até 27/06/2028
800240410419 01/11/2024	Deferimento da petição Código de despacho: 270 Petição (tipo): [131.01] Renovação do registro de desenho industrial no prazo ordinário Processo afetado: DI6902062-0 Requerente: LUIS ANTONIO MACEDO RAMOS Procurador: Juarez de Araujo Ruiz Renovada vigência até 01/06/2029
800240410420 01/11/2024	Deferimento da petição Código de despacho: 270 Petição (tipo): [131.01] Renovação do registro de desenho industrial no prazo ordinário Processo afetado: DI6902063-9 Requerente: LUIS ANTONIO MACEDO RAMOS Procurador: Juarez de Araujo Ruiz Renovada vigência até 01/06/2029
800240410421 01/11/2024	Deferimento da petição Código de despacho: 270 Petição (tipo): [131.01] Renovação do registro de desenho industrial no prazo ordinário Processo afetado: DI6902064-7 Requerente: LUIS ANTONIO MACEDO RAMOS Procurador: Juarez de Araujo Ruiz Renovada vigência até 01/06/2029
800240410416 01/11/2024	Deferimento da petição Código de despacho: 270 Petição (tipo): [131.01] Renovação do registro de desenho industrial no prazo ordinário Processo afetado: DI6902533-9 Requerente: LUIS ANTONIO MACEDO RAMOS Procurador: Juarez de Araujo Ruiz Renovada vigência até 13/07/2029

800240410418
01/11/2024
Deferimento da petição
Código de despacho: 270
Petição (tipo): [131.01] Renovação do registro de desenho industrial no prazo ordinário
Processo afetado: DI6902534-7
Requerente: LUIS ANTONIO MACEDO RAMOS
Procurador: Juares de Araujo Ruiz
Renovada vigência até 13/07/2029

800240410417
01/11/2024
Deferimento da petição
Código de despacho: 270
Petição (tipo): [131.01] Renovação do registro de desenho industrial no prazo ordinário
Processo afetado: DI6902535-5
Requerente: LUIS ANTONIO MACEDO RAMOS
Procurador: Juares de Araujo Ruiz
Renovada vigência até 13/07/2029

800190039057
31/01/2019
Deferimento da petição
Código de despacho: 270
Petição (tipo): [131.01] Renovação do registro de desenho industrial no prazo ordinário
Processo afetado: DI6903665-9
Requerente: FCA FIAT CHRYSLER AUTOMOVEIS BRASIL LTDA
Renovada vigência até 21/09/2024

800250035292
27/01/2025
Deferimento da petição
Código de despacho: 270
Petição (tipo): [131.01] Renovação do registro de desenho industrial no prazo ordinário
Processo afetado: DI7000264-9
Requerente: NELY CRISTINA BRAIDOTTI
Procurador: VILELA COELHO SOCIEDADE DE ADVOGADOS
Renovada vigência até 27/01/2030

800250041493
30/01/2025
Deferimento da petição
Código de despacho: 270
Petição (tipo): [131.01] Renovação do registro de desenho industrial no prazo ordinário
Processo afetado: DI7000335-1
Requerente: METADIL INDÚSTRIA E COMÉRCIO METALÚRGICA LTDA
Procurador: Pienegonda, Moreira & Associados Ltda
Renovada vigência até 02/02/2030

800250039497
29/01/2025
Deferimento da petição
Código de despacho: 270
Petição (tipo): [131.01] Renovação do registro de desenho industrial no prazo ordinário
Processo afetado: DI7000355-6
Requerente: KOSTAL ELETROMECCÂNICA LTDA.
Procurador: Jacques Labrunie
Renovada vigência até 03/02/2035

800250039496
29/01/2025
Deferimento da petição
Código de despacho: 270
Petição (tipo): [131.01] Renovação do registro de desenho industrial no prazo ordinário
Processo afetado: DI7000357-2
Requerente: KOSTAL ELETROMECCÂNICA LTDA.
Procurador: Jacques Labrunie
Renovada vigência até 03/02/2030

800250035287
27/01/2025
Deferimento da petição
Código de despacho: 270
Petição (tipo): [131.01] Renovação do registro de desenho industrial no prazo ordinário
Processo afetado: DI7000372-6
Requerente: DUNA ENTERPRISES S.L.
Procurador: Rubens dos Santos Filho
Renovada vigência até 04/02/2030



800250046111
04/02/2025
Deferimento da petição
Código de despacho: 270
Petição (tipo): [131.01] Renovação do registro de desenho industrial no prazo ordinário
Processo afetado: DI7000385-8
Requerente: ALCIDES RODRIGUES
Procurador: Juliana de Moraes Carvalho Mello
Renovada vigência até 05/02/2030

800250035294
27/01/2025
Deferimento da petição
Código de despacho: 270
Petição (tipo): [131.01] Renovação do registro de desenho industrial no prazo ordinário
Processo afetado: DI7000396-3
Requerente: HONDA MOTOR CO., LTD.
Procurador: Dannemann Siemsen Advogados
Renovada vigência até 08/02/2030

800250046115
04/02/2025
Deferimento da petição
Código de despacho: 270
Petição (tipo): [131.01] Renovação do registro de desenho industrial no prazo ordinário
Processo afetado: DI7000420-0
Requerente: GRENDENE S.A.
Procurador: Custodio de Almeida & Cia.
Renovada vigência até 10/02/2030

800250041492
30/01/2025
Deferimento da petição
Código de despacho: 270
Petição (tipo): [131.01] Renovação do registro de desenho industrial no prazo ordinário
Processo afetado: DI7000433-1
Requerente: BAYERISCHE MOTOREN WERKE AKTIENGESELLSCHAFT
Procurador: Dannemann Siemsen Advogados
Renovada vigência até 11/02/2030

800250039498
29/01/2025
Deferimento da petição
Código de despacho: 270
Petição (tipo): [131.01] Renovação do registro de desenho industrial no prazo ordinário
Processo afetado: DI7000434-0
Requerente: IGUI WORLDWIDE PISCINAS LTDA
Procurador: BEERRE ASSESSORIA EMPRESARIAL LTDA
Renovada vigência até 12/02/2030

800250035295
27/01/2025
Deferimento da petição
Código de despacho: 270
Petição (tipo): [131.01] Renovação do registro de desenho industrial no prazo ordinário
Processo afetado: DI7000495-1
Requerente: HONDA MOTOR CO., LTD.
Procurador: Dannemann Siemsen Advogados
Renovada vigência até 19/02/2030

800250059322
12/02/2025
Deferimento da petição
Código de despacho: 270
Petição (tipo): [131.01] Renovação do registro de desenho industrial no prazo ordinário
Processo afetado: DI7000526-5
Requerente: SCHOLLE IPN CORPORATION
Procurador: Dannemann Siemsen Advogados
Renovada vigência até 23/02/2030

800250059320
12/02/2025
Deferimento da petição
Código de despacho: 270
Petição (tipo): [131.01] Renovação do registro de desenho industrial no prazo ordinário
Processo afetado: DI7000530-3
Requerente: BAYERISCHE MOTOREN WERKE AKTIENGESELLSCHAFT
Procurador: Dannemann Siemsen Advogados
Renovada vigência até 23/02/2030



800250059321 12/02/2025	Deferimento da petição Código de despacho: 270 Petição (tipo): [131.01] Renovação do registro de desenho industrial no prazo ordinário Processo afetado: DI7000531-1 Requerente: BAYERISCHE MOTOREN WERKE AKTIENGESELLSCHAFT Procurador: Dannemann Siemsen Advogados Renovada vigência até 23/02/2030
800250043040 31/01/2025	Deferimento da petição Código de despacho: 270 Petição (tipo): [131.01] Renovação do registro de desenho industrial no prazo ordinário Processo afetado: DI7000551-6 Requerente: DART INDUSTRIES INC. Procurador: Dannemann Siemsen Advogados Renovada vigência até 24/02/2030
800250035296 27/01/2025	Deferimento da petição Código de despacho: 270 Petição (tipo): [131.01] Renovação do registro de desenho industrial no prazo ordinário Processo afetado: DI7000587-7 Requerente: HONDA MOTOR CO., LTD. Procurador: Dannemann Siemsen Advogados Renovada vigência até 26/02/2030
800250056528 11/02/2025	Deferimento da petição Código de despacho: 270 Petição (tipo): [131.01] Renovação do registro de desenho industrial no prazo ordinário Processo afetado: DI7000590-7 Requerente: ESTIVAL IMPORTAÇÃO EXPORTAÇÃO LTDA Procurador: Vilage Marcas e Patentes Ltda Renovada vigência até 26/02/2030
800250043041 31/01/2025	Deferimento da petição Código de despacho: 270 Petição (tipo): [131.01] Renovação do registro de desenho industrial no prazo ordinário Processo afetado: DI7000593-1 Requerente: DART INDUSTRIES INC. Procurador: Dannemann Siemsen Advogados Renovada vigência até 26/02/2030
800250043042 31/01/2025	Deferimento da petição Código de despacho: 270 Petição (tipo): [131.01] Renovação do registro de desenho industrial no prazo ordinário Processo afetado: DI7000594-0 Requerente: DART INDUSTRIES INC. Procurador: Dannemann Siemsen Advogados Renovada vigência até 26/02/2030
800250035298 27/01/2025	Deferimento da petição Código de despacho: 270 Petição (tipo): [131.01] Renovação do registro de desenho industrial no prazo ordinário Processo afetado: DI7000595-8 Requerente: ASTRAZENECA AB Procurador: Dannemann Siemsen Advogados Renovada vigência até 26/02/2030
800250043028 31/01/2025	Deferimento da petição Código de despacho: 270 Petição (tipo): [131.01] Renovação do registro de desenho industrial no prazo ordinário Processo afetado: DI7000596-6 Requerente: GOJO INDUSTRIES, INC. Procurador: Dannemann Siemsen Advogados Renovada vigência até 26/02/2030

800250035297 27/01/2025	Deferimento da petição Código de despacho: 270 Petição (tipo): [131.01] Renovação do registro de desenho industrial no prazo ordinário Processo afetado: DI7000600-8 Requerente: HONDA MOTOR CO., LTD. Procurador: Dannemann Siemsen Advogados Renovada vigência até 26/02/2030
800250059299 12/02/2025	Deferimento da petição Código de despacho: 270 Petição (tipo): [131.01] Renovação do registro de desenho industrial no prazo ordinário Processo afetado: DI7000639-3 Requerente: DNA GENOTEK INC. Procurador: Veirano Advogados Renovada vigência até 01/03/2030
800250043020 31/01/2025	Deferimento da petição Código de despacho: 270 Petição (tipo): [131.01] Renovação do registro de desenho industrial no prazo ordinário Processo afetado: DI7000740-3 Requerente: VOLKSWAGEN AKTIENGESELLSCHAFT Procurador: DI BLASI, PARENTE & ADVOGADOS ASSOCIADOS Renovada vigência até 08/03/2030
800250043022 31/01/2025	Deferimento da petição Código de despacho: 270 Petição (tipo): [131.01] Renovação do registro de desenho industrial no prazo ordinário Processo afetado: DI7000743-8 Requerente: VOLKSWAGEN AKTIENGESELLSCHAFT Procurador: DI BLASI, PARENTE & ADVOGADOS ASSOCIADOS Renovada vigência até 08/03/2030
800250046113 04/02/2025	Deferimento da petição Código de despacho: 270 Petição (tipo): [131.01] Renovação do registro de desenho industrial no prazo ordinário Processo afetado: DI7000747-0 Requerente: ANTONIO GARCIA Procurador: ANEL MARCAS E PATENTES LTDA Renovada vigência até 08/03/2030
800250056529 11/02/2025	Deferimento da petição Código de despacho: 270 Petição (tipo): [131.01] Renovação do registro de desenho industrial no prazo ordinário Processo afetado: DI7000768-3 Requerente: ECOPURE ELEMENTOS FILTRANTES EIRELI Procurador: David do Nascimento Advogados Associados Renovada vigência até 09/03/2030
800250056526 11/02/2025	Deferimento da petição Código de despacho: 270 Petição (tipo): [131.01] Renovação do registro de desenho industrial no prazo ordinário Processo afetado: DI7000884-1 Requerente: CONDOR S.A. Procurador: Felsberg e Pedretti Advogados e Consultores Legais Renovada vigência até 17/03/2030
800250054532 10/02/2025	Deferimento da petição Código de despacho: 270 Petição (tipo): [131.01] Renovação do registro de desenho industrial no prazo ordinário Processo afetado: DI7001192-3 Requerente: SIEMENS AKTIENGESELLSCHAFT Procurador: Dannemann, Siemsen, Bigler & Ipanema Moreira Renovada vigência até 30/03/2030

800250054533 10/02/2025	Deferimento da petição Código de despacho: 270 Petição (tipo): [131.01] Renovação do registro de desenho industrial no prazo ordinário Processo afetado: DI7001193-1 Requerente: SIEMENS AKTIENGESELLSCHAFT Procurador: Dannemann, Siemsen, Bigler & Ipanema Moreira Renovada vigência até 30/03/2030
800250054530 10/02/2025	Deferimento da petição Código de despacho: 270 Petição (tipo): [131.01] Renovação do registro de desenho industrial no prazo ordinário Processo afetado: DI7001195-8 Requerente: SIEMENS AKTIENGESELLSCHAFT Procurador: Dannemann, Siemsen, Bigler & Ipanema Moreira Renovada vigência até 30/03/2030
800250054529 10/02/2025	Deferimento da petição Código de despacho: 270 Petição (tipo): [131.01] Renovação do registro de desenho industrial no prazo ordinário Processo afetado: DI7001196-6 Requerente: SIEMENS AKTIENGESELLSCHAFT Procurador: Dannemann, Siemsen, Bigler & Ipanema Moreira Renovada vigência até 30/03/2030
800250054528 10/02/2025	Deferimento da petição Código de despacho: 270 Petição (tipo): [131.01] Renovação do registro de desenho industrial no prazo ordinário Processo afetado: DI7001197-4 Requerente: SIEMENS AKTIENGESELLSCHAFT Procurador: Dannemann, Siemsen, Bigler & Ipanema Moreira Renovada vigência até 30/03/2030
800250054527 10/02/2025	Deferimento da petição Código de despacho: 270 Petição (tipo): [131.01] Renovação do registro de desenho industrial no prazo ordinário Processo afetado: DI7001198-2 Requerente: SIEMENS AKTIENGESELLSCHAFT Procurador: Dannemann, Siemsen, Bigler & Ipanema Moreira Renovada vigência até 30/03/2030
800250037868 28/01/2025	Deferimento da petição Código de despacho: 270 Petição (tipo): [131.01] Renovação do registro de desenho industrial no prazo ordinário Processo afetado: DI7001650-0 Requerente: SOCIÉTÉ DES PRODUITS NESTLÉ S.A. Procurador: David do Nascimento Advogados Associados Renovada vigência até 27/04/2030
800250053482 07/02/2025	Deferimento da petição Código de despacho: 270 Petição (tipo): [131.01] Renovação do registro de desenho industrial no prazo ordinário Processo afetado: DI7002070-1 Requerente: DILCEU SCHMIDT Procurador: Cláudia Gimenez Sociedade Individual de Advocacia Renovada vigência até 27/05/2030
800250046124 04/02/2025	Deferimento da petição Código de despacho: 270 Petição (tipo): [131.01] Renovação do registro de desenho industrial no prazo ordinário Processo afetado: DI7002453-7 Requerente: RUBENS COELHO DE SOUZA JUNIOR Procurador: José Edis Rodrigues Renovada vigência até 24/06/2030

800250046127
04/02/2025
Deferimento da petição
Código de despacho: 270
Petição (tipo): [131.01] Renovação do registro de desenho industrial no prazo ordinário
Processo afetado: DI7002454-5
Requerente: RUBENS COELHO DE SOUZA JUNIOR
Procurador: José Edis Rodrigues
Renovada vigência até 24/06/2030

800250046125
04/02/2025
Deferimento da petição
Código de despacho: 270
Petição (tipo): [131.01] Renovação do registro de desenho industrial no prazo ordinário
Processo afetado: DI7002455-3
Requerente: RUBENS COELHO DE SOUZA JUNIOR
Procurador: José Edis Rodrigues
Renovada vigência até 24/06/2030

800250046120
04/02/2025
Deferimento da petição
Código de despacho: 270
Petição (tipo): [131.01] Renovação do registro de desenho industrial no prazo ordinário
Processo afetado: DI7002456-1
Requerente: RUBENS COELHO DE SOUZA JUNIOR
Procurador: José Edis Rodrigues
Renovada vigência até 24/06/2030

800250046117
04/02/2025
Deferimento da petição
Código de despacho: 270
Petição (tipo): [131.01] Renovação do registro de desenho industrial no prazo ordinário
Processo afetado: DI7002457-0
Requerente: RUBENS COELHO DE SOUZA JUNIOR
Procurador: José Edis Rodrigues
Renovada vigência até 24/06/2030

800250046116
04/02/2025
Deferimento da petição
Código de despacho: 270
Petição (tipo): [131.01] Renovação do registro de desenho industrial no prazo ordinário
Processo afetado: DI7002458-8
Requerente: RUBENS COELHO DE SOUZA JUNIOR
Procurador: José Edis Rodrigues
Renovada vigência até 24/06/2030

800250046122
04/02/2025
Deferimento da petição
Código de despacho: 270
Petição (tipo): [131.01] Renovação do registro de desenho industrial no prazo ordinário
Processo afetado: DI7002459-6
Requerente: RUBENS COELHO DE SOUZA JUNIOR
Procurador: José Edis Rodrigues
Renovada vigência até 24/06/2030

800250046118
04/02/2025
Deferimento da petição
Código de despacho: 270
Petição (tipo): [131.01] Renovação do registro de desenho industrial no prazo ordinário
Processo afetado: DI7002460-0
Requerente: RUBENS COELHO DE SOUZA JUNIOR
Procurador: José Edis Rodrigues
Renovada vigência até 24/06/2030

800250046123
04/02/2025
Deferimento da petição
Código de despacho: 270
Petição (tipo): [131.01] Renovação do registro de desenho industrial no prazo ordinário
Processo afetado: DI7002461-8
Requerente: RUBENS COELHO DE SOUZA JUNIOR
Procurador: José Edis Rodrigues
Renovada vigência até 24/06/2030



800250046128
04/02/2025

Deferimento da petição
Código de despacho: 270
Petição (tipo): [131.01] Renovação do registro de desenho industrial no prazo ordinário
Processo afetado: DI7002462-6
Requerente: RUBENS COELHO DE SOUZA JUNIOR
Procurador: José Edis Rodrigues
Renovada vigência até 24/06/2030

800250046119
04/02/2025

Deferimento da petição
Código de despacho: 270
Petição (tipo): [131.01] Renovação do registro de desenho industrial no prazo ordinário
Processo afetado: DI7002463-4
Requerente: RUBENS COELHO DE SOUZA JUNIOR
Procurador: José Edis Rodrigues
Renovada vigência até 24/06/2030

800250046126
04/02/2025

Deferimento da petição
Código de despacho: 270
Petição (tipo): [131.01] Renovação do registro de desenho industrial no prazo ordinário
Processo afetado: DI7002464-2
Requerente: RUBENS COELHO DE SOUZA JUNIOR
Procurador: José Edis Rodrigues
Renovada vigência até 24/06/2030

800250046121
04/02/2025

Deferimento da petição
Código de despacho: 270
Petição (tipo): [131.01] Renovação do registro de desenho industrial no prazo ordinário
Processo afetado: DI7002466-9
Requerente: RUBENS COELHO DE SOUZA JUNIOR
Procurador: José Edis Rodrigues
Renovada vigência até 24/06/2030

800250053481
07/02/2025

Deferimento da petição
Código de despacho: 270
Petição (tipo): [131.01] Renovação do registro de desenho industrial no prazo ordinário
Processo afetado: DI7003129-0
Requerente: RUDIMAR TONUS
Procurador: Marpa Consultoria e Assessoria Empresarial Ltda.
Renovada vigência até 13/08/2030

800250041494
30/01/2025

Deferimento da petição
Código de despacho: 270
Petição (tipo): [131.01] Renovação do registro de desenho industrial no prazo ordinário
Processo afetado: DI7003160-6
Requerente: METADIL INDÚSTRIA E COMÉRCIO METALÚRGICA LTDA
Procurador: Pienegonda, Moreira & Associados Ltda
Renovada vigência até 17/08/2030

800250051134
06/02/2025

Deferimento da petição
Código de despacho: 270
Petição (tipo): [131.01] Renovação do registro de desenho industrial no prazo ordinário
Processo afetado: DI7004729-4
Requerente: MATEUS ANDRÉ MENEGUZZO
Procurador: City Patentes e Marcas Ltda.
Renovada vigência até 14/10/2030

800250051135
06/02/2025

Deferimento da petição
Código de despacho: 270
Petição (tipo): [131.01] Renovação do registro de desenho industrial no prazo ordinário
Processo afetado: DI7004730-8
Requerente: MATEUS ANDRÉ MENEGUZZO
Procurador: City Patentes e Marcas Ltda.
Renovada vigência até 14/10/2030



800250039472 29/01/2025	Deferimento da petição Código de despacho: 270 Petição (tipo): [131.01] Renovação do registro de desenho industrial no prazo ordinário Processo afetado: DI7004979-3 Requerente: TERCIO CAPARRÓS DE PAIVA Procurador: Gevalci Oliveira Prado Renovada vigência até 07/12/2030
800250044418 03/02/2025	Deferimento da petição Código de despacho: 270 Petição (tipo): [131.01] Renovação do registro de desenho industrial no prazo ordinário Processo afetado: DI7005539-4 Requerente: INDÚSTRIA DE PLÁSTICOS HERC LTDA. Procurador: Custodio de Almeida & Cia. Renovada vigência até 27/12/2030
800250044424 03/02/2025	Deferimento da petição Código de despacho: 270 Petição (tipo): [131.01] Renovação do registro de desenho industrial no prazo ordinário Processo afetado: DI7005784-2 Requerente: INTELBRAS S.A. INDÚSTRIA DE TELECOMUNICAÇÃO ELETRÔNICA BRASILEIRA Procurador: Baril & Advogados Associados Renovada vigência até 22/12/2030
800250056522 11/02/2025	Deferimento da petição Código de despacho: 270 Petição (tipo): [131.01] Renovação do registro de desenho industrial no prazo ordinário Processo afetado: DI7100242-1 Requerente: ROTOPLAST INDUSTRIA DE CLIMATIZADORES LTDA Procurador: Nirce Ivete Fassini Renovada vigência até 26/01/2031
800250056523 11/02/2025	Deferimento da petição Código de despacho: 270 Petição (tipo): [131.01] Renovação do registro de desenho industrial no prazo ordinário Processo afetado: DI7100243-0 Requerente: ROTOPLAST INDUSTRIA DE CLIMATIZADORES LTDA Procurador: Nirce Ivete Fassini Renovada vigência até 26/01/2031

Anotação de manutenção de registro

Os registros de desenho industrial listados a seguir foram prorrogados, em vista do cumprimento ao que dispõe os parágrafos 1º e 2º do artigo 108, bem como os parágrafos 2º e 3º do artigo 120 da Lei da Propriedade Industrial (LPI, lei n.º 9.279, de 14 de maio de 1996).

Art. 108. O registro vigorará pelo prazo de 10 (dez) anos contados da data do depósito, prorrogável por 3 (três) períodos sucessivos de 5 (cinco) anos cada.

§ 1º O pedido de prorrogação deverá ser formulado durante o último ano de vigência do registro, instruído com o comprovante do pagamento da respectiva retribuição.

§ 2º Se o pedido de prorrogação não tiver sido formulado até o termo final da vigência do registro, o titular poderá fazê-lo nos 180 (cento e oitenta) dias subsequentes, mediante o pagamento de retribuição adicional.

Art. 120. O titular do registro está sujeito ao pagamento de retribuição quinquenal, a partir do segundo quinquênio da data do depósito

§ 2º O pagamento dos demais quinquênios será apresentado junto com o pedido de prorrogação a que se refere o art. 108.

§ 3º O pagamento dos quinquênios poderá ainda ser efetuado dentro dos 6 (seis) meses subsequentes ao prazo estabelecido no parágrafo anterior, mediante pagamento de retribuição adicional.

800220019784 17/01/2022	Deferimento da petição Código de despacho: 270 Petição (tipo): [129.01] Manutenção: 2º quinquênio ordinário Processo afetado: BR302015002269-8 Requerente: DOCOL INDÚSTRIA E COMÉRCIO LTDA Procurador: Luiz Henrique Oliveira Do Amaral
800200207869 24/06/2020	Deferimento da petição Código de despacho: 270 Petição (tipo): [129.01] Manutenção: 2º quinquênio ordinário Processo afetado: BR302015004606-6 Requerente: COMBILIFT Procurador: Pedro Afonso Vieira Bhering
800230391477 16/10/2023	Deferimento da petição Código de despacho: 270 Petição (tipo): [129.01] Manutenção: 2º quinquênio ordinário Processo afetado: BR302018055294-6 Requerente: UNIVERSIDADE FEDERAL DO RIO GRANDE DO SUL
800230391476 16/10/2023	Deferimento da petição Código de despacho: 270 Petição (tipo): [129.01] Manutenção: 2º quinquênio ordinário Processo afetado: BR302018055322-5 Requerente: UNIVERSIDADE FEDERAL DO RIO GRANDE DO SUL



800230391480 16/10/2023	Deferimento da petição Código de despacho: 270 Petição (tipo): [129.01] Manutenção: 2º quinquênio ordinário Processo afetado: BR302018055323-3 Requerente: UNIVERSIDADE FEDERAL DO RIO GRANDE DO SUL
800250035319 27/01/2025	Deferimento da petição Código de despacho: 270 Petição (tipo): [129.01] Manutenção: 2º quinquênio ordinário Processo afetado: BR302020000384-5 Requerente: MAGNETIC AUTOCONTROL GMBH Procurador: Dannemann, Siemsen, Bigler & Ipanema Moreira
800250035283 27/01/2025	Deferimento da petição Código de despacho: 270 Petição (tipo): [129.01] Manutenção: 2º quinquênio ordinário Processo afetado: BR302020000454-0 Requerente: LUIZ FERNANDO RUFO Procurador: Jorge Roberto Innocência da Costa
800250035313 27/01/2025	Deferimento da petição Código de despacho: 270 Petição (tipo): [129.01] Manutenção: 2º quinquênio ordinário Processo afetado: BR302020000503-1 Requerente: THE GOODYEAR TIRE & RUBBER COMPANY Procurador: Dannemann Siemsen Advogados
800250037866 28/01/2025	Deferimento da petição Código de despacho: 270 Petição (tipo): [129.01] Manutenção: 2º quinquênio ordinário Processo afetado: BR302020000514-7 Requerente: STARA S/A. INDUSTRIA DE IMPLEMENTOS AGRÍCOLAS Procurador: Araripe & Associados
800250044428 03/02/2025	Deferimento da petição Código de despacho: 270 Petição (tipo): [129.01] Manutenção: 2º quinquênio ordinário Processo afetado: BR302020000521-0 Requerente: MARCIO SOARES TEIXEIRA
800250035288 27/01/2025	Deferimento da petição Código de despacho: 270 Petição (tipo): [129.01] Manutenção: 2º quinquênio ordinário Processo afetado: BR302020000523-6 Requerente: FENGH MEDICAL CO., LTD Procurador: Dannemann Siemsen Advogados
800250051131 06/02/2025	Deferimento da petição Código de despacho: 270 Petição (tipo): [129.01] Manutenção: 2º quinquênio ordinário Processo afetado: BR302020000534-1 Requerente: A G P- CONSULTORIA E ASSESSORIA EMPRESARIAL LTDA. Procurador: AGP - Assessoria Empresarial Ltda
800250053493 07/02/2025	Deferimento da petição Código de despacho: 270 Petição (tipo): [129.01] Manutenção: 2º quinquênio ordinário Processo afetado: BR302020000565-1 Requerente: DELTA METAL LTDA Procurador: Signo Marcas e Patentes Ltda.
800250046131 04/02/2025	Deferimento da petição Código de despacho: 270 Petição (tipo): [129.01] Manutenção: 2º quinquênio ordinário Processo afetado: BR302020000583-0 Requerente: GESSO 3D INDÚSTRIA E COMÉRCIO LTDA

800250053496
07/02/2025
Deferimento da petição
Código de despacho: 270
Petição (tipo): [129.01] Manutenção: 2º quinquênio ordinário
Processo afetado: BR302020000585-6
Requerente: GESSO 3D INDÚSTRIA E COMÉRCIO LTDA

800250046129
04/02/2025
Deferimento da petição
Código de despacho: 270
Petição (tipo): [129.01] Manutenção: 2º quinquênio ordinário
Processo afetado: BR302020000586-4
Requerente: GESSO 3D INDÚSTRIA E COMÉRCIO LTDA

800250046130
04/02/2025
Deferimento da petição
Código de despacho: 270
Petição (tipo): [129.01] Manutenção: 2º quinquênio ordinário
Processo afetado: BR302020000589-9
Requerente: GESSO 3D INDÚSTRIA E COMÉRCIO LTDA

800250041491
30/01/2025
Deferimento da petição
Código de despacho: 270
Petição (tipo): [129.01] Manutenção: 2º quinquênio ordinário
Processo afetado: BR302020000595-3
Requerente: GESSO 3D INDÚSTRIA E COMÉRCIO LTDA

800250053497
07/02/2025
Deferimento da petição
Código de despacho: 270
Petição (tipo): [129.01] Manutenção: 2º quinquênio ordinário
Processo afetado: BR302020000597-0
Requerente: GESSO 3D INDÚSTRIA E COMÉRCIO LTDA

800250046132
04/02/2025
Deferimento da petição
Código de despacho: 270
Petição (tipo): [129.01] Manutenção: 2º quinquênio ordinário
Processo afetado: BR302020000600-3
Requerente: GESSO 3D INDÚSTRIA E COMÉRCIO LTDA

800250054518
10/02/2025
Deferimento da petição
Código de despacho: 270
Petição (tipo): [129.01] Manutenção: 2º quinquênio ordinário
Processo afetado: BR302020000611-9
Requerente: FÁBIO CÉSAR THADEO DE LIMA
Procurador: Toledo Corrêa Marcas e Patentes S/C Ltda.

800250054519
10/02/2025
Deferimento da petição
Código de despacho: 270
Petição (tipo): [129.01] Manutenção: 2º quinquênio ordinário
Processo afetado: BR302020000620-8
Requerente: HIDROLIGHT DO BRASIL S.A.
Procurador: Samuel Claudino Simões

800250044416
03/02/2025
Deferimento da petição
Código de despacho: 270
Petição (tipo): [129.01] Manutenção: 2º quinquênio ordinário
Processo afetado: BR302020000621-6
Requerente: INOVA DESIGN SOLUTIONS LTD
Procurador: MURTA GOYANES ADVOGADOS

800250054538
10/02/2025
Deferimento da petição
Código de despacho: 270
Petição (tipo): [129.01] Manutenção: 2º quinquênio ordinário
Processo afetado: BR302020000622-4
Requerente: BRASMACOL INDÚSTRIA E COMÉRCIO LTDA
Procurador: Vasco da Gama Coelho Pereira



800250046114 04/02/2025	Deferimento da petição Código de despacho: 270 Petição (tipo): [129.01] Manutenção: 2º quinquênio ordinário Processo afetado: BR302020000625-9 Requerente: EURO TECH IMP. EXP. DE MÁQUINAS E EQUIPAMENTOS INDUSTRIAIS LTDA. Procurador: Rubens dos Santos Filho
800250053498 07/02/2025	Deferimento da petição Código de despacho: 270 Petição (tipo): [129.01] Manutenção: 2º quinquênio ordinário Processo afetado: BR302020000640-2 Requerente: GESSO 3D INDÚSTRIA E COMÉRCIO LTDA
800250054522 10/02/2025	Deferimento da petição Código de despacho: 270 Petição (tipo): [129.01] Manutenção: 2º quinquênio ordinário Processo afetado: BR302020000646-1 Requerente: OSMAR MANOEL IANNICELLI Procurador: Somarca Assessoria Empresarial S/C Ltda.
800250059301 12/02/2025	Deferimento da petição Código de despacho: 270 Petição (tipo): [129.01] Manutenção: 2º quinquênio ordinário Processo afetado: BR302020000655-0 Requerente: ANDRÉ MENOTI MERLI Procurador: MAURO COSTA FERREIRA
800250059302 12/02/2025	Deferimento da petição Código de despacho: 270 Petição (tipo): [129.01] Manutenção: 2º quinquênio ordinário Processo afetado: BR302020000657-7 Requerente: ANDRÉ MENOTI MERLI Procurador: MAURO COSTA FERREIRA
800250059303 12/02/2025	Deferimento da petição Código de despacho: 270 Petição (tipo): [129.01] Manutenção: 2º quinquênio ordinário Processo afetado: BR302020000659-3 Requerente: ANDRÉ MENOTI MERLI Procurador: MAURO COSTA FERREIRA
800250048402 05/02/2025	Deferimento da petição Código de despacho: 270 Petição (tipo): [129.01] Manutenção: 2º quinquênio ordinário Processo afetado: BR302020000676-3 Requerente: STAEDTLER SE Procurador: Clarke, Modet Propriedade Intelectual Ltda.
800250048403 05/02/2025	Deferimento da petição Código de despacho: 270 Petição (tipo): [129.01] Manutenção: 2º quinquênio ordinário Processo afetado: BR302020000677-1 Requerente: STAEDTLER SE Procurador: Clarke, Modet Propriedade Intelectual Ltda.
800250035314 27/01/2025	Deferimento da petição Código de despacho: 270 Petição (tipo): [129.01] Manutenção: 2º quinquênio ordinário Processo afetado: BR302020000684-4 Requerente: THE GOODYEAR TIRE & RUBBER COMPANY Procurador: Dannemann Siemsen Advogados
800250056524 11/02/2025	Deferimento da petição Código de despacho: 270 Petição (tipo): [129.01] Manutenção: 2º quinquênio ordinário Processo afetado: BR302020000698-4 Requerente: TRAMONTINA TEEC S.A. Procurador: CREAÇÃO MARCAS E PATENTES LTDA.



800250044426 03/02/2025	Deferimento da petição Código de despacho: 270 Petição (tipo): [129.01] Manutenção: 2º quinquênio ordinário Processo afetado: BR302020000710-7 Requerente: RÍCIA MARCOS DA SILVA GAIO
800250059314 12/02/2025	Deferimento da petição Código de despacho: 270 Petição (tipo): [129.01] Manutenção: 2º quinquênio ordinário Processo afetado: BR302020000714-0 Requerente: MAURICIO BALBINOT Procurador: Sko Oyarzáball Marcas e Patentes Sociedade Simples Ltda.
800250044427 03/02/2025	Deferimento da petição Código de despacho: 270 Petição (tipo): [129.01] Manutenção: 2º quinquênio ordinário Processo afetado: BR302020000715-8 Requerente: MARCIO SOARES TEIXEIRA
800250054520 10/02/2025	Deferimento da petição Código de despacho: 270 Petição (tipo): [129.01] Manutenção: 2º quinquênio ordinário Processo afetado: BR302020000729-8 Requerente: LUIZ FERNANDO RUFO Procurador: Jorge Roberto Innocência da Costa
800250059313 12/02/2025	Deferimento da petição Código de despacho: 270 Petição (tipo): [129.01] Manutenção: 2º quinquênio ordinário Processo afetado: BR302020000739-5 Requerente: MAURICIO BALBINOT Procurador: Sko Oyarzáball Marcas e Patentes Sociedade Simples Ltda.
800250059317 12/02/2025	Deferimento da petição Código de despacho: 270 Petição (tipo): [129.01] Manutenção: 2º quinquênio ordinário Processo afetado: BR302020000741-7 Requerente: JURA ELEKTROAPPARATE AG Procurador: Dannemann Siemsen Advogados
800250043039 31/01/2025	Deferimento da petição Código de despacho: 270 Petição (tipo): [129.01] Manutenção: 2º quinquênio ordinário Processo afetado: BR302020000759-0 Requerente: TECHTRONIC CORDLESS GP Procurador: Dannemann Siemsen Advogados
800250043024 31/01/2025	Deferimento da petição Código de despacho: 270 Petição (tipo): [129.01] Manutenção: 2º quinquênio ordinário Processo afetado: BR302020000774-3 Requerente: SEDA INTERNATIONAL PACKAGING GROUP SPA Procurador: Dannemann Siemsen Advogados
800250035307 27/01/2025	Deferimento da petição Código de despacho: 270 Petição (tipo): [129.01] Manutenção: 2º quinquênio ordinário Processo afetado: BR302020000783-2 Requerente: HONDA MOTOR CO., LTD. Procurador: Dannemann Siemsen Advogados
800250035308 27/01/2025	Deferimento da petição Código de despacho: 270 Petição (tipo): [129.01] Manutenção: 2º quinquênio ordinário Processo afetado: BR302020000784-0 Requerente: HONDA MOTOR CO., LTD. Procurador: Dannemann Siemsen Advogados



800250035309
27/01/2025
Deferimento da petição
Código de despacho: 270
Petição (tipo): [129.01] Manutenção: 2º quinquênio ordinário
Processo afetado: BR302020000786-7
Requerente: HONDA MOTOR CO., LTD.
Procurador: Dannemann Siemsen Advogados

800250035310
27/01/2025
Deferimento da petição
Código de despacho: 270
Petição (tipo): [129.01] Manutenção: 2º quinquênio ordinário
Processo afetado: BR302020000787-5
Requerente: HONDA MOTOR CO., LTD.
Procurador: Dannemann Siemsen Advogados

800250035311
27/01/2025
Deferimento da petição
Código de despacho: 270
Petição (tipo): [129.01] Manutenção: 2º quinquênio ordinário
Processo afetado: BR302020000789-1
Requerente: HONDA MOTOR CO., LTD.
Procurador: Dannemann Siemsen Advogados

800250053491
07/02/2025
Deferimento da petição
Código de despacho: 270
Petição (tipo): [129.01] Manutenção: 2º quinquênio ordinário
Processo afetado: BR302020000827-8
Requerente: TRAMONTINA DELTA S/A
Procurador: CREAÇÃO MARCAS E PATENTES LTDA.

800250053492
07/02/2025
Deferimento da petição
Código de despacho: 270
Petição (tipo): [129.01] Manutenção: 2º quinquênio ordinário
Processo afetado: BR302020000828-6
Requerente: TRAMONTINA DELTA S/A
Procurador: CREAÇÃO MARCAS E PATENTES LTDA.

800250043036
31/01/2025
Deferimento da petição
Código de despacho: 270
Petição (tipo): [129.01] Manutenção: 2º quinquênio ordinário
Processo afetado: BR302020000830-8
Requerente: COLGATE-PALMOLIVE COMPANY
Procurador: Dannemann Siemsen Advogados

800250043037
31/01/2025
Deferimento da petição
Código de despacho: 270
Petição (tipo): [129.01] Manutenção: 2º quinquênio ordinário
Processo afetado: BR302020000839-1
Requerente: OAKLEY, INC.
Procurador: Dannemann Siemsen Advogados

800250035315
27/01/2025
Deferimento da petição
Código de despacho: 270
Petição (tipo): [129.01] Manutenção: 2º quinquênio ordinário
Processo afetado: BR302020000842-1
Requerente: THE GOODYEAR TIRE & RUBBER COMPANY
Procurador: Dannemann Siemsen Advogados

800250035312
27/01/2025
Deferimento da petição
Código de despacho: 270
Petição (tipo): [129.01] Manutenção: 2º quinquênio ordinário
Processo afetado: BR302020000848-0
Requerente: GATES CORPORATION
Procurador: Dannemann Siemsen Advogados

800250039499
29/01/2025
Deferimento da petição
Código de despacho: 270
Petição (tipo): [129.01] Manutenção: 2º quinquênio ordinário
Processo afetado: BR302020000856-1
Requerente: IGUI WORLDWIDE PISCINAS LTDA
Procurador: BEERRE ASSESSORIA EMPRESARIAL LTDA



800250056530 11/02/2025	Deferimento da petição Código de despacho: 270 Petição (tipo): [129.01] Manutenção: 2º quinquênio ordinário Processo afetado: BR302020001123-6 Requerente: ORVALHO DO SOL INDUSTRIA E COMÉRCIO LTDA - EPP Procurador: MODAL MARCAS E PATENTES LTDA.
800250059300 12/02/2025	Deferimento da petição Código de despacho: 270 Petição (tipo): [129.01] Manutenção: 2º quinquênio ordinário Processo afetado: BR302020001124-4 Requerente: ORVALHO DO SOL INDUSTRIA E COMÉRCIO LTDA - EPP Procurador: MODAL MARCAS E PATENTES LTDA.
800250035293 27/01/2025	Deferimento da petição Código de despacho: 270 Petição (tipo): [129.01] Manutenção: 2º quinquênio ordinário Processo afetado: BR302020001230-5 Requerente: AFRANIO ROBERTO MORO Procurador: Vilage Marcas e Patentes Ltda
800250051138 06/02/2025	Deferimento da petição Código de despacho: 270 Petição (tipo): [129.01] Manutenção: 2º quinquênio ordinário Processo afetado: BR302020001309-3 Requerente: HELMUT FRANZ WILHELM LEHLE Procurador: Jacques Labrunie
800250048394 05/02/2025	Deferimento da petição Código de despacho: 270 Petição (tipo): [129.01] Manutenção: 2º quinquênio ordinário Processo afetado: BR302020001316-6 Requerente: AVT STUDIO DESIGN LTDA Procurador: P. R. Kowski Consultoria e Assessoria Empresarial EIRELI - ME
800250044410 03/02/2025	Deferimento da petição Código de despacho: 270 Petição (tipo): [129.01] Manutenção: 2º quinquênio ordinário Processo afetado: BR302020001427-8 Requerente: HISAMITSU PHARMACEUTICAL CO., INC. Procurador: NINOMIYA PROPRIEDADE INTELECTUAL LTDA
800250044411 03/02/2025	Deferimento da petição Código de despacho: 270 Petição (tipo): [129.01] Manutenção: 2º quinquênio ordinário Processo afetado: BR302020001428-6 Requerente: HISAMITSU PHARMACEUTICAL CO., INC. Procurador: NINOMIYA PROPRIEDADE INTELECTUAL LTDA
800250044412 03/02/2025	Deferimento da petição Código de despacho: 270 Petição (tipo): [129.01] Manutenção: 2º quinquênio ordinário Processo afetado: BR302020001430-8 Requerente: HISAMITSU PHARMACEUTICAL CO., INC. Procurador: NINOMIYA PROPRIEDADE INTELECTUAL LTDA
800250044413 03/02/2025	Deferimento da petição Código de despacho: 270 Petição (tipo): [129.01] Manutenção: 2º quinquênio ordinário Processo afetado: BR302020001431-6 Requerente: HISAMITSU PHARMACEUTICAL CO., INC. Procurador: NINOMIYA PROPRIEDADE INTELECTUAL LTDA
800250044414 03/02/2025	Deferimento da petição Código de despacho: 270 Petição (tipo): [129.01] Manutenção: 2º quinquênio ordinário Processo afetado: BR302020001432-4 Requerente: HISAMITSU PHARMACEUTICAL CO., INC. Procurador: NINOMIYA PROPRIEDADE INTELECTUAL LTDA



800250044415 03/02/2025	Deferimento da petição Código de despacho: 270 Petição (tipo): [129.01] Manutenção: 2º quinquênio ordinário Processo afetado: BR302020001433-2 Requerente: HISAMITSU PHARMACEUTICAL CO., INC. Procurador: NINOMIYA PROPRIEDADE INTELECTUAL LTDA
800250039475 29/01/2025	Deferimento da petição Código de despacho: 270 Petição (tipo): [129.01] Manutenção: 2º quinquênio ordinário Processo afetado: BR302020001740-4 Requerente: PSA AUTOMOBILES SA Procurador: Montauray Pimenta, Machado & Vieira de Mello Advogados
800250039477 29/01/2025	Deferimento da petição Código de despacho: 270 Petição (tipo): [129.01] Manutenção: 2º quinquênio ordinário Processo afetado: BR302020001741-2 Requerente: PSA AUTOMOBILES SA Procurador: Montauray Pimenta, Machado & Vieira de Mello Advogados
800250039478 29/01/2025	Deferimento da petição Código de despacho: 270 Petição (tipo): [129.01] Manutenção: 2º quinquênio ordinário Processo afetado: BR302020001742-0 Requerente: PSA AUTOMOBILES SA Procurador: Montauray Pimenta, Machado & Vieira de Mello Advogados
800250039479 29/01/2025	Deferimento da petição Código de despacho: 270 Petição (tipo): [129.01] Manutenção: 2º quinquênio ordinário Processo afetado: BR302020001743-9 Requerente: PSA AUTOMOBILES SA Procurador: Montauray Pimenta, Machado & Vieira de Mello Advogados
800250039485 29/01/2025	Deferimento da petição Código de despacho: 270 Petição (tipo): [129.01] Manutenção: 2º quinquênio ordinário Processo afetado: BR302020001744-7 Requerente: PSA AUTOMOBILES SA Procurador: Montauray Pimenta, Machado & Vieira de Mello Advogados
800250039491 29/01/2025	Deferimento da petição Código de despacho: 270 Petição (tipo): [129.01] Manutenção: 2º quinquênio ordinário Processo afetado: BR302020001745-5 Requerente: PSA AUTOMOBILES SA Procurador: Montauray Pimenta, Machado & Vieira de Mello Advogados
800250039492 29/01/2025	Deferimento da petição Código de despacho: 270 Petição (tipo): [129.01] Manutenção: 2º quinquênio ordinário Processo afetado: BR302020001746-3 Requerente: PSA AUTOMOBILES SA Procurador: Montauray Pimenta, Machado & Vieira de Mello Advogados
800250039493 29/01/2025	Deferimento da petição Código de despacho: 270 Petição (tipo): [129.01] Manutenção: 2º quinquênio ordinário Processo afetado: BR302020001747-1 Requerente: PSA AUTOMOBILES SA Procurador: Montauray Pimenta, Machado & Vieira de Mello Advogados
800250039494 29/01/2025	Deferimento da petição Código de despacho: 270 Petição (tipo): [129.01] Manutenção: 2º quinquênio ordinário Processo afetado: BR302020001748-0 Requerente: PSA AUTOMOBILES SA Procurador: Montauray Pimenta, Machado & Vieira de Mello Advogados



800250059316 12/02/2025	Deferimento da petição Código de despacho: 270 Petição (tipo): [129.01] Manutenção: 2º quinquênio ordinário Processo afetado: BR302020001926-1 Requerente: REDEX TELECOMUNICACOES LTDA Procurador: Francisco de Souza Ferreira Filho
800250059307 12/02/2025	Deferimento da petição Código de despacho: 270 Petição (tipo): [129.01] Manutenção: 2º quinquênio ordinário Processo afetado: BR302020001938-5 Requerente: MAXMIX - PRODUTOS DE BELEZA LTDA Procurador: CARLOS ANTONIO, NEVES & VIDAL ADVOGADOS ASSOCIADOS
800250059310 12/02/2025	Deferimento da petição Código de despacho: 270 Petição (tipo): [129.01] Manutenção: 2º quinquênio ordinário Processo afetado: BR302020001939-3 Requerente: MAXMIX - PRODUTOS DE BELEZA LTDA Procurador: CARLOS ANTONIO, NEVES & VIDAL ADVOGADOS ASSOCIADOS
800250059309 12/02/2025	Deferimento da petição Código de despacho: 270 Petição (tipo): [129.01] Manutenção: 2º quinquênio ordinário Processo afetado: BR302020001940-7 Requerente: MAXMIX - PRODUTOS DE BELEZA LTDA Procurador: CARLOS ANTONIO, NEVES & VIDAL ADVOGADOS ASSOCIADOS
800250059308 12/02/2025	Deferimento da petição Código de despacho: 270 Petição (tipo): [129.01] Manutenção: 2º quinquênio ordinário Processo afetado: BR302020001957-1 Requerente: MAXMIX - PRODUTOS DE BELEZA LTDA Procurador: CARLOS ANTONIO, NEVES & VIDAL ADVOGADOS ASSOCIADOS
800250051137 06/02/2025	Deferimento da petição Código de despacho: 270 Petição (tipo): [129.01] Manutenção: 2º quinquênio ordinário Processo afetado: BR302020002352-8 Requerente: HELMUT FRANZ WILHELM LEHLE Procurador: Jacques Labrunie
800250059311 12/02/2025	Deferimento da petição Código de despacho: 270 Petição (tipo): [129.01] Manutenção: 2º quinquênio ordinário Processo afetado: BR302020002672-1 Requerente: COLOP STEMPELERZEUGUNG SKOPEK GESELLSCHAFT M.B.H. & CO. KG Procurador: Dannemann, Siemsen, Bigler & Ipanema Moreira
800250059312 12/02/2025	Deferimento da petição Código de despacho: 270 Petição (tipo): [129.01] Manutenção: 2º quinquênio ordinário Processo afetado: BR302020004066-0 Requerente: ANDRIGO LAZZARETTI Procurador: TOPMARK DO BRASIL - MARCAS E PATENTES LTDA
800250056520 11/02/2025	Deferimento da petição Código de despacho: 270 Petição (tipo): [129.01] Manutenção: 2º quinquênio ordinário Processo afetado: BR302020004113-5 Requerente: CASP INDÚSTRIA E COMÉRCIO LTDA Procurador: Icamp Marcas e Patentes Ltda
800250046112 04/02/2025	Deferimento da petição Código de despacho: 270 Petição (tipo): [129.01] Manutenção: 2º quinquênio ordinário Processo afetado: BR302020004896-2 Requerente: TRIBOSHOP COMERCIO DE CALCADOS LTDA Procurador: ALICERCE MARCAS & PATENTES LTDA



800250039490 29/01/2025	Deferimento da petição Código de despacho: 270 Petição (tipo): [129.01] Manutenção: 2º quinquênio ordinário Processo afetado: BR302020004900-4 Requerente: FABIO RODRIGUES ANTONIO - ACRILICOS ME Procurador: ABM Assessoria Brasileira de Marcas Ltda.
800250053494 07/02/2025	Deferimento da petição Código de despacho: 270 Petição (tipo): [129.01] Manutenção: 2º quinquênio ordinário Processo afetado: BR302020005088-6 Requerente: TEREZA MELO DE CARVALHO Procurador: City Patentes e Marcas Ltda.
800250053495 07/02/2025	Deferimento da petição Código de despacho: 270 Petição (tipo): [129.01] Manutenção: 2º quinquênio ordinário Processo afetado: BR302020005089-4 Requerente: TEREZA MELO DE CARVALHO Procurador: City Patentes e Marcas Ltda.
800250041495 30/01/2025	Deferimento da petição Código de despacho: 270 Petição (tipo): [129.01] Manutenção: 2º quinquênio ordinário Processo afetado: BR302020005725-2 Requerente: 88 NEGÓCIOS E PARTICIPAÇÕES LTDA Procurador: DENIS BORGES BARBOSA ADVOGADOS
800250041496 30/01/2025	Deferimento da petição Código de despacho: 270 Petição (tipo): [129.01] Manutenção: 2º quinquênio ordinário Processo afetado: BR302020005726-0 Requerente: 88 NEGÓCIOS E PARTICIPAÇÕES LTDA Procurador: DENIS BORGES BARBOSA ADVOGADOS
800250044407 03/02/2025	Deferimento da petição Código de despacho: 270 Petição (tipo): [129.01] Manutenção: 2º quinquênio ordinário Processo afetado: BR302020005735-0 Requerente: FIBRACEM TELEINFORMÁTICA LTDA Procurador: Alcion Bubniak
800250043021 31/01/2025	Deferimento da petição Código de despacho: 270 Petição (tipo): [129.01] Manutenção: 2º quinquênio ordinário Processo afetado: BR302020005742-2 Requerente: ICBRAS INDÚSTRIA E COMÉRCIO LTDA Procurador: Sandro Wunderlich
800250051126 06/02/2025	Deferimento da petição Código de despacho: 270 Petição (tipo): [129.01] Manutenção: 2º quinquênio ordinário Processo afetado: BR302020005935-2 Requerente: EPHEALTH SOLUCOES EM TECNOLOGIA DA INFORMAÇÃO LTDA Procurador: LEILA CAVALHEIRO VIOLIN
800250051127 06/02/2025	Deferimento da petição Código de despacho: 270 Petição (tipo): [129.01] Manutenção: 2º quinquênio ordinário Processo afetado: BR302020005936-0 Requerente: EPHEALTH SOLUCOES EM TECNOLOGIA DA INFORMAÇÃO LTDA Procurador: LEILA CAVALHEIRO VIOLIN
800250051128 06/02/2025	Deferimento da petição Código de despacho: 270 Petição (tipo): [129.01] Manutenção: 2º quinquênio ordinário Processo afetado: BR302020005937-9 Requerente: EPHEALTH SOLUCOES EM TECNOLOGIA DA INFORMAÇÃO LTDA Procurador: LEILA CAVALHEIRO VIOLIN



800250051129 06/02/2025	Deferimento da petição Código de despacho: 270 Petição (tipo): [129.01] Manutenção: 2º quinquênio ordinário Processo afetado: BR302020005938-7 Requerente: EPHEALTH SOLUCOES EM TECNOLOGIA DA INFORMAÇÃO LTDA Procurador: LEILA CAVALHEIRO VIOLIN
800250048395 05/02/2025	Deferimento da petição Código de despacho: 270 Petição (tipo): [129.01] Manutenção: 2º quinquênio ordinário Processo afetado: BR302020006075-0 Requerente: ALVES & FLORES LTDA ME Procurador: SEMAPA MARCAS E PATENTES EIRELI.
800250039471 29/01/2025	Deferimento da petição Código de despacho: 270 Petição (tipo): [129.01] Manutenção: 2º quinquênio ordinário Processo afetado: BR302020006180-2 Requerente: JOSÉ FREIRE GONÇALVES Procurador: MÁRIO DE ALMEIDA MARCAS E PATENTES LTDA
800250035286 27/01/2025	Deferimento da petição Código de despacho: 270 Petição (tipo): [129.01] Manutenção: 2º quinquênio ordinário Processo afetado: BR302020006215-9 Requerente: DANUSA FONSECA MACHADO
800250035285 27/01/2025	Deferimento da petição Código de despacho: 270 Petição (tipo): [129.01] Manutenção: 2º quinquênio ordinário Processo afetado: BR302020006216-7 Requerente: DANUSA FONSECA MACHADO
800250035284 27/01/2025	Deferimento da petição Código de despacho: 270 Petição (tipo): [129.01] Manutenção: 2º quinquênio ordinário Processo afetado: BR302020006217-5 Requerente: DANUSA FONSECA MACHADO
800250043018 31/01/2025	Deferimento da petição Código de despacho: 270 Petição (tipo): [129.01] Manutenção: 2º quinquênio ordinário Processo afetado: BR302021000055-5 Requerente: SUPER TOYS INDÚSTRIA E COMÉRCIO DE ARTEFATOS PLÁSTICOS LTDA. Procurador: Marília Crozatti
800250043017 31/01/2025	Deferimento da petição Código de despacho: 270 Petição (tipo): [129.01] Manutenção: 2º quinquênio ordinário Processo afetado: BR302021000056-3 Requerente: SUPER TOYS INDÚSTRIA E COMÉRCIO DE ARTEFATOS PLÁSTICOS LTDA. Procurador: Marília Crozatti
800250054523 10/02/2025	Deferimento da petição Código de despacho: 270 Petição (tipo): [129.01] Manutenção: 2º quinquênio ordinário Processo afetado: BR302021000064-4 Requerente: TRIMETAL ESQUADRIAS METÁLICAS LTDA - ME Procurador: CWLAW PROPRIEDADE INTELECTUAL LTDA - EPP
800250043016 31/01/2025	Deferimento da petição Código de despacho: 270 Petição (tipo): [129.01] Manutenção: 2º quinquênio ordinário Processo afetado: BR302021000106-3 Requerente: G PANIZ INDÚSTRIA DE EQUIPAMENTOS PARA ALIMENTAÇÃO LTDA Procurador: MÁRIO DE ALMEIDA MARCAS E PATENTES LTDA



800250051130 06/02/2025	Deferimento da petição Código de despacho: 270 Petição (tipo): [129.01] Manutenção: 2º quinquênio ordinário Processo afetado: BR302021000210-8 Requerente: MARCOPOLO S.A. Procurador: Remer Villaça & Nogueira Assessoria e Consultoria de Prop. Intelectual S/S Ltda.
800250054537 10/02/2025	Deferimento da petição Código de despacho: 270 Petição (tipo): [129.01] Manutenção: 2º quinquênio ordinário Processo afetado: BR302021000248-5 Requerente: CEAT LIMITED Procurador: PERANDIN SOCIEDADE DE ADVOGADOS
800250048400 05/02/2025	Deferimento da petição Código de despacho: 270 Petição (tipo): [129.01] Manutenção: 2º quinquênio ordinário Processo afetado: BR302021000255-8 Requerente: VALNERI BOCCHI Procurador: BIANCA GABRIELA GOMES
800250044409 03/02/2025	Deferimento da petição Código de despacho: 270 Petição (tipo): [129.01] Manutenção: 2º quinquênio ordinário Processo afetado: BR302021000286-8 Requerente: FIBRACEM TELEINFORMÁTICA LTDA Procurador: Alcion Bubniak
800250039473 29/01/2025	Deferimento da petição Código de despacho: 270 Petição (tipo): [129.01] Manutenção: 2º quinquênio ordinário Processo afetado: BR302021000290-6 Requerente: EMS.S.A. Procurador: Patricia Aparecida Ferreira
800250044408 03/02/2025	Deferimento da petição Código de despacho: 270 Petição (tipo): [129.01] Manutenção: 2º quinquênio ordinário Processo afetado: BR302021000302-3 Requerente: FIBRACEM TELEINFORMÁTICA LTDA Procurador: Alcion Bubniak
800250053484 07/02/2025	Deferimento da petição Código de despacho: 270 Petição (tipo): [129.01] Manutenção: 2º quinquênio ordinário Processo afetado: BR302021000313-9 Requerente: JOSÉ FREIRE GONÇALVES Procurador: MÁRIO DE ALMEIDA MARCAS E PATENTES LTDA
800250053483 07/02/2025	Deferimento da petição Código de despacho: 270 Petição (tipo): [129.01] Manutenção: 2º quinquênio ordinário Processo afetado: BR302021000314-7 Requerente: JOSÉ FREIRE GONÇALVES Procurador: MÁRIO DE ALMEIDA MARCAS E PATENTES LTDA
800250048401 05/02/2025	Deferimento da petição Código de despacho: 270 Petição (tipo): [129.01] Manutenção: 2º quinquênio ordinário Processo afetado: BR302021000388-0 Requerente: GIVI S.P.A. Procurador: Edmundo Brunner Assessoria em Propriedade industrial Ltda
800210086227 16/03/2021	Deferimento da petição Código de despacho: 270 Petição (tipo): [129.01] Manutenção: 2º quinquênio ordinário Processo afetado: BR322018002472-1 Requerente: SCANIA CV AB Procurador: David do Nascimento



800210086226 16/03/2021	Deferimento da petição Código de despacho: 270 Petição (tipo): [129.01] Manutenção: 2º quinquênio ordinário Processo afetado: BR322018002473-0 Requerente: SCANIA CV AB Procurador: David do Nascimento
800210086225 16/03/2021	Deferimento da petição Código de despacho: 270 Petição (tipo): [129.01] Manutenção: 2º quinquênio ordinário Processo afetado: BR322018002474-8 Requerente: SCANIA CV AB Procurador: David do Nascimento
800210086224 16/03/2021	Deferimento da petição Código de despacho: 270 Petição (tipo): [129.01] Manutenção: 2º quinquênio ordinário Processo afetado: BR322018002475-6 Requerente: SCANIA CV AB Procurador: David do Nascimento
800210063657 26/02/2021	Deferimento da petição Código de despacho: 270 Petição (tipo): [129.01] Manutenção: 2º quinquênio ordinário Processo afetado: BR322018002476-4 Requerente: SCANIA CV AB Procurador: Denis Allan Daniel
800210086223 16/03/2021	Deferimento da petição Código de despacho: 270 Petição (tipo): [129.01] Manutenção: 2º quinquênio ordinário Processo afetado: BR322018002477-2 Requerente: SCANIA CV AB Procurador: David do Nascimento
800210086222 16/03/2021	Deferimento da petição Código de despacho: 270 Petição (tipo): [129.01] Manutenção: 2º quinquênio ordinário Processo afetado: BR322018002478-0 Requerente: SCANIA CV AB Procurador: David do Nascimento
800250044417 03/02/2025	Deferimento da petição Código de despacho: 270 Petição (tipo): [129.01] Manutenção: 2º quinquênio ordinário Processo afetado: BR322020002469-1 Requerente: INOVA DESIGN SOLUTIONS LTD Procurador: MURTA GOYANES ADVOGADOS
800250059318 12/02/2025	Deferimento da petição Código de despacho: 270 Petição (tipo): [129.01] Manutenção: 2º quinquênio ordinário Processo afetado: BR322020002774-7 Requerente: JURA ELEKTROAPPARATE AG Procurador: Dannemann Siemsen Advogados
800250035318 27/01/2025	Deferimento da petição Código de despacho: 270 Petição (tipo): [129.01] Manutenção: 2º quinquênio ordinário Processo afetado: BR322020003170-1 Requerente: MAGNETIC AUTOCONTROL GMBH Procurador: Dannemann, Siemsen, Bigler & Ipanema Moreira
800250051139 06/02/2025	Deferimento da petição Código de despacho: 270 Petição (tipo): [129.01] Manutenção: 2º quinquênio ordinário Processo afetado: BR322021000976-8 Requerente: HELMUT FRANZ WILHELM LEHLE Procurador: Jacques Labrunie



Outros despachos - Renovação

Outros despachos de renovação.

800160088993 04/04/2016	Ato de prejudicar petição Código de despacho: 699 Petição (tipo): [131.01] Renovação do registro de desenho industrial no prazo ordinário Processo afetado: DI6700736-8 Requerente: JJGC INDÚSTRIA E COMÉRCIO DE MATERIAIS DENTÁRIOS S.A. Detalhes do despacho: Tendo em vista a situação final do processo: registro nulo.
800250054534 10/02/2025	Ato de prejudicar petição Código de despacho: 699 Petição (tipo): [131.01] Renovação do registro de desenho industrial no prazo ordinário Processo afetado: DI7001191-5 Requerente: SIEMENS AKTIENGESELLSCHAFT Procurador: Dannemann, Siemsen, Bigler & Ipanema Moreira Detalhes do despacho: tendo em vista a situação do pedido: registro nulo.
800200040977 04/02/2020	Ato de prejudicar petição Código de despacho: 699 Petição (tipo): [131.01] Renovação do registro de desenho industrial no prazo ordinário Processo afetado: DI7001191-5 Requerente: SIEMENS AKTIENGESELLSCHAFT Procurador: Ivan Bacellar Ahlert Detalhes do despacho: tendo em vista a situação do pedido: registro nulo.
800250054531 10/02/2025	Ato de prejudicar petição Código de despacho: 699 Petição (tipo): [131.01] Renovação do registro de desenho industrial no prazo ordinário Processo afetado: DI7001194-0 Requerente: SIEMENS AKTIENGESELLSCHAFT Procurador: Dannemann, Siemsen, Bigler & Ipanema Moreira Detalhes do despacho: tendo em vista a situação do pedido: registro nulo.
800200040980 04/02/2020	Ato de prejudicar petição Código de despacho: 699 Petição (tipo): [131.01] Renovação do registro de desenho industrial no prazo ordinário Processo afetado: DI7001194-0 Requerente: SIEMENS AKTIENGESELLSCHAFT Procurador: Ivan Bacellar Ahlert Detalhes do despacho: tendo em vista a situação do pedido: registro nulo.
800200040984 04/02/2020	Ato de prejudicar petição Código de despacho: 699 Petição (tipo): [131.01] Renovação do registro de desenho industrial no prazo ordinário Processo afetado: DI7001199-0 Requerente: SIEMENS AKTIENGESELLSCHAFT Procurador: Ivan Bacellar Ahlert Detalhes do despacho: tendo em vista a situação do pedido: registro nulo.



800250054526
10/02/2025

Ato de prejudicar petição
Código de despacho: 699
Petição (tipo): [131.01] Renovação do registro de desenho industrial no prazo ordinário
Processo afetado: DI7001199-0
Requerente: SIEMENS AKTIENGESELLSCHAFT
Procurador: Dannemann, Siemsen, Bigler & Ipanema Moreira
Detalhes do despacho: tendo em vista a situação do pedido: registro nulo.



Outros despachos – Manutenção

Outros despachos de manutenção.

800230449788 04/12/2023	Ato de prejudicar petição Código de despacho: 699 Petição (tipo): [129.01] Manutenção: 2º quinquênio ordinário Processo afetado: BR302018055564-3 Requerente: GESSO 3D INDÚSTRIA E COMÉRCIO LTDA Procurador: Patrick Raphael Nascimento de Melo Detalhes do despacho: Tendo em vista que o pedido foi considerado inexistente, conforme publicado na RPI 2508, de 29/01/2019.
800250027022 21/01/2025	Ato de prejudicar petição Código de despacho: 699 Petição (tipo): [129.01] Manutenção: 2º quinquênio ordinário Processo afetado: BR302020000796-4 Requerente: UNILEVER IP HOLDINGS B.V. Procurador: Dennemeyer & Associates Propriedade Intelectual Ltda Detalhes do despacho: Em virtude da situação do processo: pedido inexistente.
800150029360 05/02/2015	Ato de prejudicar petição Código de despacho: 699 Petição (tipo): [129.01] Manutenção: 2º quinquênio ordinário Processo afetado: DI7001191-5 Requerente: SIEMENS AKTIENGESELLSCHAFT Procurador: David Merrylees Detalhes do despacho: tendo em vista a situação do pedido: registro nulo.
800150029363 05/02/2015	Ato de prejudicar petição Código de despacho: 699 Petição (tipo): [129.01] Manutenção: 2º quinquênio ordinário Processo afetado: DI7001194-0 Requerente: SIEMENS AKTIENGESELLSCHAFT Procurador: David Merrylees Detalhes do despacho: tendo em vista a situação do pedido: registro nulo.
800150029368 05/02/2015	Ato de prejudicar petição Código de despacho: 699 Petição (tipo): [129.01] Manutenção: 2º quinquênio ordinário Processo afetado: DI7001199-0 Requerente: SIEMENS AKTIENGESELLSCHAFT Procurador: David Merrylees Detalhes do despacho: tendo em vista a situação do pedido: registro nulo.



Outras petições

Exigência de pagamento
Exigência de conformidade de petição
Exame de petição: Exigência
Exame de petição: Sobrestamento
Exame de petição: Indeferimento
Exame de petição: Deferimento
Exame de petição: petição de retificação (126) atendida
Exame de petição: petição de retificação (126) não atendida
Outros despachos



Exigência de pagamento

Como etapa do exame da conformidade de petições, e a fim de assegurar que sejam atendidas as formalidades previstas em lei, formula-se exigência de conformidade – nos termos do artigo 220 da Lei da Propriedade Industrial (LPI, lei n.º 9.279, de 14 de maio de 1996) – relativa às questões de pagamento da retribuição conforme indicado abaixo.

O prazo para responder a exigência de conformidade formulada para a petição é de 60 (sessenta) dias, nos termos do art. 214, 221, 222, 223 e 224 da LPI.

Para cumprir a exigência ou complementar a retribuição anterior:

1. Acesse o e-DI no site do INPI (www.inpi.gov.br);
2. Emita uma Guia de Recolhimento da União (GRU) para o serviço “complementação de retribuição” (código 800), se for o caso, no exato valor da complementação, fazendo referência ao número da GRU anterior;
3. Efetue o pagamento da complementação, se for o caso;
4. Emita uma Guia de Recolhimento da União (GRU) para o serviço de “cumprimento de exigência decorrente de exame de conformidade em petição” (código 137), referente a petição; e
5. Preencha e envie o formulário eletrônico correspondente à opção indicada na emissão da GRU, acompanhado dos esclarecimentos, argumentos, provas ou documentos apropriados.

Os sistemas de informática do INPI identificarão o cumprimento de exigência, para que o pedido de registro prossiga automaticamente em seu processamento.

Para esclarecer outras dúvidas e conhecer em detalhe o processamento de pedidos de registro de desenho industrial e outras petições, não deixe de consultar o Manual de Desenho Industrial <http://manualdedi.inpi.gov.br/projects/manual-de-desenho-industrial/wiki>.

870240102781 02/12/2024	Exigência de pagamento (em petição) Código de despacho: 089 Petição (tipo): [134.02] Manifestação sobre parecer técnico proferido em grau de recurso Processo afetado: BR302023003654-7 Petição afetada: Nro. 870240043664 Data 23/05/2024 Tipo [107.02] Nulidade de registro de desenho industrial Requerente: NORTH LTDA Procurador: VINÍCIUS SILVA DE OLIVEIRA Detalhes do despacho: Requerente da nulidade: NORTH LTDA Despacho: Para que a petição nº 870240102781 de 2/12/2024 possa ser acatada como Manifestação em grau de Nulidade, o requerente deverá realizar o pagamento do valor da retribuição devida.
870240102776 02/12/2024	Exigência de pagamento (em petição) Código de despacho: 089 Petição (tipo): [134.02] Manifestação sobre parecer técnico proferido em grau de recurso Processo afetado: BR302023004718-2 Petição afetada: Nro. 870240050209 Data 13/06/2024 Tipo [107.02] Nulidade de registro de desenho industrial Requerente: NORTH LTDA Procurador: VINÍCIUS SILVA DE OLIVEIRA Detalhes do despacho: Requerente da nulidade: NORTH LTDA Despacho: Para que a petição nº 870240102776 de 2/12/2024 possa ser acatada como Manifestação em grau de Nulidade, o requerente deverá realizar o pagamento do valor da retribuição devida.[214]



870240091892
28/10/2024

Exigência de pagamento (em petição)
Código de despacho: 089
Petição (tipo): [108.02] Manifestação ao processo administrativo de nulidade notificado
Processo afetado: BR302023006809-0
Petição afetada: Nro. 870240079299 Data 17/09/2024 Tipo [107.02] Nulidade de registro de desenho industrial
Requerente: JEAN OTAVIO LEAO LIMA
Procurador: Eduarda Colla
Detalhes do despacho: Para que a petição nº 870240091892 de 28/10/2024 possa ser acatada como Manifestação ao processo administrativo de nulidade notificado, o depositante deverá realizar o pagamento do valor da retribuição devida.

870240096258
11/11/2024

Exigência de pagamento (em petição)
Código de despacho: 089
Petição (tipo): [108.02] Manifestação ao processo administrativo de nulidade notificado
Processo afetado: BR302024000724-8
Petição afetada: Nro. 870240079394 Data 17/09/2024 Tipo [107.02] Nulidade de registro de desenho industrial
Requerente: PAULO OTÁVIO PEDROSO DE OLIVEIRA
Procurador: Eduarda Colla
Detalhes do despacho: Para que a petição nº 870240096258 de 11/11/2024 possa ser acatada como Manifestação ao processo administrativo de nulidade notificado, o depositante deverá realizar o pagamento do valor da retribuição devida.



Exame de petição: Deferimento

Concluído o exame , deferem-se as petições em referência.

Cabe recurso desta decisão, que deve ser apresentado no prazo de 60 (sessenta) dias, contados da data de publicação da decisão recorrida na Revista da Propriedade Industrial (RPI), nos termos dos art. 212, 221, 222, 223 e 224 da Lei da Propriedade Industrial (LPI, Lei n.º 9.279, de 14 de maio de 1996).

Para apresentar uma petição de recurso:

1. Acesse o e-DI no site do INPI (www.inpi.gov.br);
2. Emita uma Guia de Recolhimento da União (GRU) para o serviço de “Recurso de desenho industrial - exceto contra indeferimento de pedido de registro de DI” (código 142), referente a petição;
3. Efetue o pagamento; e
4. Preencha e envie o formulário eletrônico correspondente à opção indicada na emissão da GRU, acompanhado dos esclarecimentos, argumentos, provas ou documentos apropriados.

Para esclarecer outras dúvidas e conhecer em detalhe o processamento de pedidos de registro de desenho industrial e outras petições, não deixe de consultar o Manual de Desenho Industrial <http://manualdedi.inpi.gov.br/projects/manual-de-desenho-industrial/wiki>.

870250004531
20/01/2025

Deferimento da petição
Código de despacho: 270
Petição (tipo): [143.01] Suspensão do sigilo
Processo afetado: BR302024004615-4
Requerente: TEXAS INDUSTRIAL SA
Detalhes do despacho: Suspensão de sigilo. Pedido segue para a fila de exame técnico.



Exame de petição: Petição de retificação (126) atendida

Atendidas as solicitações das petições em referência, conforme indicado abaixo:

870250012046 13/02/2025	Petição de retificação atendida Código de despacho: 566 Petição (tipo): [126.03] Retificação por erro de publicação na RPI: em petição Processo afetado: BR302012003838-3 Petição afetada: Nro. 870250009008 Data 03/02/2025 Tipo [824.05] Cópia reprográfica simples Requerente: PAULO MORAIS BADAN Procurador: Paulo Gustavo Zanetti Morais Badan Detalhes do despacho: Apresentado "comprovante de complementação" para atendimento de solicitação de cópia de protocolo 870250009008
870250012051 13/02/2025	Petição de retificação atendida Código de despacho: 566 Petição (tipo): [126.03] Retificação por erro de publicação na RPI: em petição Processo afetado: BR302012003841-3 Petição afetada: Nro. 870250009012 Data 03/02/2025 Tipo [824.05] Cópia reprográfica simples Requerente: PAULO MORAIS BADAN Procurador: Paulo Gustavo Zanetti Morais Badan Detalhes do despacho: Apresentado "comprovante de complementação" para atendimento de solicitação de cópia de protocolo 870250009012
870250012057 13/02/2025	Petição de retificação atendida Código de despacho: 566 Petição (tipo): [126.03] Retificação por erro de publicação na RPI: em petição Processo afetado: BR302015001743-0 Petição afetada: Nro. 870250009013 Data 03/02/2025 Tipo [824.05] Cópia reprográfica simples Requerente: PAULO MORAIS BADAN Procurador: Paulo Gustavo Zanetti Morais Badan Detalhes do despacho: Apresentado "comprovante de complementação" para atendimento de solicitação de cópia de protocolo 870250009013
870250012031 13/02/2025	Petição de retificação atendida Código de despacho: 566 Petição (tipo): [126.03] Retificação por erro de publicação na RPI: em petição Processo afetado: BR302016001941-0 Petição afetada: Nro. 870250009014 Data 03/02/2025 Tipo [824.05] Cópia reprográfica simples Requerente: PAULO MORAIS BADAN Procurador: Paulo Gustavo Zanetti Morais Badan Detalhes do despacho: Apresentado "comprovante de complementação" para atendimento de solicitação de cópia de protocolo 870250009014
870250011853 13/02/2025	Petição de retificação atendida Código de despacho: 566 Petição (tipo): [126.03] Retificação por erro de publicação na RPI: em petição Processo afetado: BR302018055596-1 Petição afetada: Nro. 870250009704 Data 06/02/2025 Tipo [824.05] Cópia reprográfica simples Requerente: FG PROPRIEDADE INTELECTUAL LTDA Procurador: FG PROPRIEDADE INTELECTUAL LTDA Detalhes do despacho: Apresentado "comprovante de complementação" para atendimento de solicitação de cópia de protocolo 870250009704



87025009646 05/02/2025	Petição de retificação atendida Código de despacho: 566 Petição (tipo): [126.03] Retificação por erro de publicação na RPI: em petição Processo afetado: BR30201900014-8 Petição afetada: Nro. 870250004272 Data 17/01/2025 Tipo [824.05] Cópia reprográfica simples Requerente: EDUARDO TELLES PIRES HALLAK Procurador: Licks Advogados Detalhes do despacho: Apresentado "comprovante de complementação" para atendimento de solicitação de cópia de protocolo 870250004272
87025009961 06/02/2025	Petição de retificação atendida Código de despacho: 566 Petição (tipo): [126.03] Retificação por erro de publicação na RPI: em petição Processo afetado: BR302019003452-2 Petição afetada: Nro. 870250005362 Data 23/01/2025 Tipo [824.05] Cópia reprográfica simples Requerente: LUXPARTS INDÚSTRIA DE AUTOPEÇAS LTDA Procurador: Icamp Marcas e Patentes Ltda Detalhes do despacho: Apresentado "comprovante de complementação" para atendimento de solicitação de cópia de protocolo 870250005362
87025009734 06/02/2025	Petição de retificação atendida Código de despacho: 566 Petição (tipo): [126.03] Retificação por erro de publicação na RPI: em petição Processo afetado: BR302019003453-0 Petição afetada: Nro. 870250005365 Data 23/01/2025 Tipo [824.05] Cópia reprográfica simples Requerente: LUXPARTS INDÚSTRIA DE AUTOPEÇAS LTDA Procurador: Icamp Marcas e Patentes Ltda Detalhes do despacho: Apresentado "comprovante de complementação" para atendimento de solicitação de cópia de protocolo 870250005365
870250011985 13/02/2025	Petição de retificação atendida Código de despacho: 566 Petição (tipo): [126.03] Retificação por erro de publicação na RPI: em petição Processo afetado: BR302019005849-9 Petição afetada: Nro. 870250010357 Data 07/02/2025 Tipo [824.05] Cópia reprográfica simples Requerente: BEERRE ASSESSORIA EMPRESARIAL LTDA Procurador: BEERRE ASSESSORIA EMPRESARIAL LTDA Detalhes do despacho: Apresentado "comprovante de complementação" para atendimento de solicitação de cópia de protocolo 870250010357
870250011244 11/02/2025	Petição de retificação atendida Código de despacho: 566 Petição (tipo): [126.03] Retificação por erro de publicação na RPI: em petição Processo afetado: BR302022000109-0 Petição afetada: Nro. 870250009076 Data 04/02/2025 Tipo [824.05] Cópia reprográfica simples Requerente: HIDROLIGHT DO BRASIL S.A. Procurador: Samuel Claudino Simões Detalhes do despacho: Apresentado "comprovante de complementação" para atendimento de solicitação de cópia de protocolo 870250009076
870250011164 11/02/2025	Petição de retificação atendida Código de despacho: 566 Petição (tipo): [126.03] Retificação por erro de publicação na RPI: em petição Processo afetado: BR302024001578-0 Petição afetada: Nro. 870250009680 Data 06/02/2025 Tipo [824.05] Cópia reprográfica simples Requerente: MOISES ELIANO DA SILVA LEITE Procurador: DAIMOND MARCAS E PATENTES LTDA Detalhes do despacho: Apresentado "comprovante de complementação" para atendimento de solicitação de cópia de protocolo 870250009680

Outros despachos

Concluído o exame das petições em referência, publicam-se suas decisões conforme abaixo:

870240082010 25/09/2024	Ato de prejudicar petição Código de despacho: 699 Petição (tipo): [126.02] Retificação por erro de publicação na RPI: em processo Processo afetado: BR302016002293-3 Requerente: BAYERISCHE MOTOREN WERKE AKTIENGESELLSCHAFT Procurador: Dannemann, Siemsen, Bigler & Ipanema Moreira Detalhes do despacho: Prejudicada a petição tendo em vista a decisão publicada na RPI 2818, de 07/01/2025, que não conferiu provimento ao processo administrativo de nulidade.
870240089572 18/10/2024	Decisão de não conhecer da petição Código de despacho: 428 Petição (tipo): [105.02] Cumprimento de exigência - [em processo] Processo afetado: BR302023005409-0 Requerente: ELISAMA DE OLIVEIRA PALMEIRA Procurador: Olinda Carmem Mendanha Detalhes do despacho: Art. 219. Não serão conhecidos a petição, a oposição e o recurso, quando: I - apresentados fora do prazo previsto nesta Lei; Petição 870240089572, de 18/10/2024, referente ao cumprimento de exigência técnica, não conhecida nos termos do inciso I do art. 219 da LPI, por ter sido apresentada fora do prazo previsto. A exigência foi publicada na RPI 2794, de 23/07/2024 e o prazo para cumprimento era de 60 dias, conforme disposto no § 3º do art. 106 da LPI.
870240089575 19/10/2024	Decisão de não conhecer da petição Código de despacho: 428 Petição (tipo): [105.02] Cumprimento de exigência - [em processo] Processo afetado: BR302023005409-0 Requerente: ELISAMA DE OLIVEIRA PALMEIRA Procurador: Olinda Carmem Mendanha Detalhes do despacho: Art. 219. Não serão conhecidos a petição, a oposição e o recurso, quando: I - apresentados fora do prazo previsto nesta Lei; Petição 870240089575, de 19/10/2024, referente ao cumprimento de exigência técnica, não conhecidas nos termos do inciso I do art. 219 da LPI, por ter sido apresentada fora do prazo previsto. A exigência foi publicada na RPI 2794, de 23/07/2024 e o prazo para cumprimento era de 60 dias, conforme disposto no § 3º do art. 106 da LPI.



Anulação de despachos

Anulação de despachos relativos a processos de registro

Anulação de despachos relativos a petições



Anulação de despachos relativos a petições

Os despachos listados a seguir tiveram sua publicação anulada com base nos motivos indicados:

870240055608 01/07/2024	Anulação de despacho (em petição) Código de despacho: 403 Petição (tipo): [114.02] Anotação de transferência de titular: cessão Processo afetado: BR302013005895-6 Requerente: VERSUNI HOLDING B.V. Procurador: Montaury Pimenta, Machado & Vieira de Mello Advogados Detalhes do despacho: Despacho de deferimento publicado na RPI 2823, por ter sido publicado com erro no nome do cedente.
-----------------------------------	--



Disponibilidade de documentos oficiais

Exigência de pagamento

Disponibilidade de certificados de registro

Disponibilidade de outros documentos oficiais

Outros despachos



Disponibilidade de outros documentos oficiais

870250009008 03/02/2025	Emissão de folha de rosto de cópia reprográfica simples Código de despacho: 577 Petição (tipo): [824.05] Cópia reprográfica simples Processo afetado: BR302012003838-3 Requerente: PAULO MORAIS BADAN Procurador: Paulo Gustavo Zanetti Morais Badan
870250009012 03/02/2025	Emissão de folha de rosto de cópia reprográfica simples Código de despacho: 577 Petição (tipo): [824.05] Cópia reprográfica simples Processo afetado: BR302012003841-3 Requerente: PAULO MORAIS BADAN Procurador: Paulo Gustavo Zanetti Morais Badan
870250006196 27/01/2025	Emissão de certidão de andamento Código de despacho: 523 Petição (tipo): [115.02] Certidão de atos relativos ao processo Processo afetado: BR302014005549-6 Requerente: HARMAN DO BRASIL INDÚSTRIA ELETRÔNICA E PARTICIPAÇÕES LTDA Procurador: Cláudia Gimenez Sociedade Individual de Advocacia
870250009013 03/02/2025	Emissão de folha de rosto de cópia reprográfica simples Código de despacho: 577 Petição (tipo): [824.05] Cópia reprográfica simples Processo afetado: BR302015001743-0 Requerente: PAULO MORAIS BADAN Procurador: Paulo Gustavo Zanetti Morais Badan
870250009014 03/02/2025	Emissão de folha de rosto de cópia reprográfica simples Código de despacho: 577 Petição (tipo): [824.05] Cópia reprográfica simples Processo afetado: BR302016001941-0 Requerente: PAULO MORAIS BADAN Procurador: Paulo Gustavo Zanetti Morais Badan
870250009704 06/02/2025	Emissão de folha de rosto de cópia reprográfica simples Código de despacho: 577 Petição (tipo): [824.05] Cópia reprográfica simples Processo afetado: BR302018055596-1 Requerente: FG PROPRIEDADE INTELECTUAL LTDA Procurador: FG PROPRIEDADE INTELECTUAL LTDA
870250004272 17/01/2025	Emissão de folha de rosto de cópia reprográfica simples Código de despacho: 577 Petição (tipo): [824.05] Cópia reprográfica simples Processo afetado: BR302019000014-8 Requerente: EDUARDO TELLES PIRES HALLAK Procurador: Eduardo Telles Pires Hallak



870250005362
23/01/2025
Emissão de folha de rosto de cópia reprográfica simples
Código de despacho: 577
Petição (tipo): [824.05] Cópia reprográfica simples
Processo afetado: BR302019003452-2
Requerente: LUXPARTS INDÚSTRIA DE AUTOPEÇAS LTDA
Procurador: Icamp Marcas e Patentes Ltda

870250005365
23/01/2025
Emissão de folha de rosto de cópia reprográfica simples
Código de despacho: 577
Petição (tipo): [824.05] Cópia reprográfica simples
Processo afetado: BR302019003453-0
Requerente: LUXPARTS INDÚSTRIA DE AUTOPEÇAS LTDA
Procurador: Icamp Marcas e Patentes Ltda

870250010357
07/02/2025
Emissão de folha de rosto de cópia reprográfica simples
Código de despacho: 577
Petição (tipo): [824.05] Cópia reprográfica simples
Processo afetado: BR302019005849-9
Requerente: BEERRE ASSESSORIA EMPRESARIAL LTDA
Procurador: BEERRE ASSESSORIA EMPRESARIAL LTDA

870250009076
04/02/2025
Emissão de folha de rosto de cópia reprográfica simples
Código de despacho: 577
Petição (tipo): [824.05] Cópia reprográfica simples
Processo afetado: BR302022000109-0
Requerente: HIDROLIGHT DO BRASIL S.A.
Procurador: Samuel Claudino Simões

870250009680
06/02/2025
Emissão de folha de rosto de cópia reprográfica simples
Código de despacho: 577
Petição (tipo): [824.05] Cópia reprográfica simples
Processo afetado: BR302024001578-0
Requerente: MOISES ELIANO DA SILVA LEITE
Procurador: DAIMOND MARCAS E PATENTES LTDA



Código internacional de países e organizações

Lista dos códigos de duas letras para representação dos Países, Entidades e Organizações Intergovernamentais baseada no Padrão ST.3 recomendado pela OMPI e na ISO 3166-1.

Por ordem de sigla

AD	ANDORRA	GL	GROELÂNDIA	NU	NIUE
AE	EMIRADOS ÁRABES UNIDOS	GM	GÂMBIA	NZ	NOVA ZELÂNDIA
AF	AFEGANISTÃO	GN	GUINÉ	OM	OMÃ
AG	ANTÍGUA E BARBUDA	GP	GUADALUPE	PA	PANAMÁ
AI	ANGUILLA	GQ	GUINÉ EQUATORIAL	PB	PAÍSES BAIXOS
AL	ALBÂNIA	GR	GRÉCIA	PE	PERU
AM	ARMÊNIA	GS	GEORGIA DO SUL E ILHAS SANDWICH DO SUL	PF	POLINÉSIA FRANCESA
AN	ANTILHAS HOLANDEAS	GT	GUATEMALA	PG	PAPUA NOVA GUINÉ
AO	ANGOLA	GU	GUAM	PH	FILIPINAS
AQ	ANTÁRTICA	GW	GUINÉ BISSAU	PK	PAQUISTÃO
AR	ARGENTINA	GY	GUIANA	PL	POLÓNIA
AS	SAMOA AMERICANA	HK	HONG-KONG	PM	SAINT PIERRE E MIQUELON
AT	ÁUSTRIA	HM	ILHAS HEARD E MCDONALD	PN	PITCAIRN
AU	AUSTRÁLIA	HN	HONDURAS	PR	PORTO RICO
AW	ARUBA	HR	CRÓÁCIA	PS	TERRITÓRIO OCUPADO PALESTINO
AZ	AZERBAIJÃO	HT	HAITI	PT	PORTUGAL
BA	BÓSNIA E HERZEGÓVINA	HU	HUNGRIA	PW	PALAU
BB	BARBADOS	ID	INDONÉSIA	PY	PARAGUAI
BD	BANGLADESH	IE	IRLANDA	QA	CATAR
BE	BÉLGICA	IL	ISRAEL	RE	REUNIÃO
BF	BURKINA FASO	IN	ÍNDIA	RO	ROMÊNIA
BG	BULGÁRIA	IO	TERRIT. BRITAN. OCEANO ÍNDICO	RS	SERBIA
BH	BAREINE	IQ	IRAQUE	RU	FEDERAÇÃO RUSSA
BI	BURUNDI	IR	IRÃ (REPÚBLICA ISLÂMICA DO)	RW	RUANDA
BJ	BENIN	IS	ISLÂNDIA	SA	ARÁBIA SAUDITA
BM	BERMUDAS	IT	ITÁLIA	SB	ILHAS SALOMÃO
BN	BRUNEI DARUSSALAM	JM	JAMAICA	SC	SEYCHELLES
BO	BOLÍVIA	JO	JORDÂNIA	SD	SUDÃO
BR	BRASIL	JP	JAPÃO	SE	SUÉCIA
BS	BAHAMAS	KE	QUÊNIA	SG	SINGAPURA
BT	BUTÃO	KG	QUIRGUISTÃO	SH	SANTA HELENA
BV	ILHA BOUVET	KH	CAMBOJA	SI	ESLOVENIA
BW	BOTSUANA	KI	KIRIBATI	SJ	SVALBARD E JAN MAYEN
BY	BELARUS	KM	COMORES	SK	ESLOVÁQUIA
BZ	BELIZE	KN	SÃO CRISTÓVÃO E NEVIS	SL	SERRA LEOA
CA	CANADÁ	KP	REPÚBLICA POPULAR DEM. DA CORÉIA	SM	SÃO MARINO
CC	ILHAS COCOS	KR	REPÚBLICA DA CORÉIA	SN	SENEGAL
CF	REPÚBLICA CENTRO AFRICANA	KW	KUWAIT	SO	SOMÁLIA
CG	CONGO	KY	ILHAS CAIMAN	SR	SURINAME
CH	SUIÇA	KZ	CAZAQUISTÃO	ST	SÃO TOMÉ E PRÍNCIPE
CI	COSTA DO MARFIM	LA	LAOS	SV	EL SALVADOR
CK	ILHAS COOK	LB	LÍBANO	SY	SÍRIA
CL	CHILE	LC	SANTA LÚCIA	SZ	SUAZILÂNDIA
CM	CAMARÕES	LI	LIECHTENSTEIN	TC	ILHAS TURKS E CAICOS
CN	CHINA	LK	SRI LANKA	TD	CHADE
CO	COLÔMBIA	LR	LIBÉRIA	TF	TERRAS AUSTRAIS FRANCESAS
CR	COSTA RICA	LS	LESOTO	TG	TOGO
CU	CUBA	LT	LITUÂNIA	TH	TAILÂNDIA
CV	CABO VERDE	LU	LUXEMBURGO	TJ	TADJIQUISTÃO
CX	ILHA NATAL	LV	LETÓNIA	TK	TOKELAU
CY	CHIPRE	LY	LÍBIA	TL	TIMOR-LESTE
CZ	REPÚBLICA TCHECA	MA	MARROCOS	TM	TURCOMENISTÃO
DE	ALEMANHA	MC	MÔNACO	TN	TUNÍSIA
DJ	DJIBUTI	MD	REPÚBLICA DA MOLDOVA	TO	TONGA
DK	DINAMARCA	MG	MADAGASCAR	TR	TURQUIA
DM	DOMINICA	MH	ILHAS MARSHALL	TT	TRINIDAD E TOBAGO
DO	REPÚBLICA DOMINICANA	MK	ANT. IUGOSLÁVIA (REP. MACEDÓNIA)	TV	TUVALU
DZ	ARGÉLIA	ML	MALI	TW	TAIWAN, PROVÍNCIA DA CHINA
EC	EQUADOR	MM	MIANMÁ	TZ	REPÚBLICA UNIDA DA TANZÂNIA
EE	ESTÓNIA	MN	MONGÓLIA	UA	UCRÂNIA
EG	EGITO	MO	MACAU	UG	UGANDA
EH	SAARA OCIDENTAL	MP	ILHAS MARIANAS DO NORTE	UM	ILHAS MENORES AFASTADAS EUA
EM	INSTITUTO DA PROPRIEDADE INTELECTUAL DA UNIÃO EUROPEIA	MQ	MARTINICA	US	ESTADOS UNIDOS
EP	ORGANIZAÇÃO EUROPÉIA DE PATENTES	MR	MAURITÂNIA	UY	URUGUAI
ER	ERITREIA	MS	MONT SERRAT	UZ	UZBEQUISTÃO
ES	ESPAÑHA	MT	MALTA	VA	VATICANO
ET	ETIÓPIA	MU	MAURÍCIO	VC	SÃO VICENTE E GRANADINAS
FI	FINLÂNDIA	MV	MALDIVAS	VE	VENEZUELA
FJ	FJI	MW	MALÁVI	VG	ILHAS VIRGENS (BRITÂNICAS)
FK	ILHAS MALVINAS	MX	MÉXICO	VI	ILHAS VIRGENS (U.S.)
FM	MICRONÉSIA (EST. DA FEDERAÇÃO)	MY	MALÁSIA	VN	VIETNÃ
FO	ILHAS FAROE	MZ	MOÇAMBIQUE	VU	VANUATU
FR	FRANÇA	NA	NAMÍBIA	WF	ILHAS WALLIS E FUTURA
GA	GABÃO	NC	NOVA CALEDÔNIA	WS	SAMOA OCIDENTAL
GB	REINO UNIDO	NE	NIGER	YE	IEMEN
GD	GRANADA	NF	ILHA NORFALK	YT	MAYOTTE
GE	GEÓRGIA	NG	NIGÉRIA	YU	YUGOSLÁVIA
GF	GUIANA FRANCESA	NI	NICARÁGUA	ZA	ÁFRICA DO SUL
GG	CHANNEL ISLAND OF GUERNSEY	NL	HOLANDA	ZM	ZÂMBIA
GH	GANÁ	NO	NORUEGA	ZR	ZAIRE
GI	GIBRALTAR	NP	NEPAL	ZW	ZIMBÁBUE
		NR	NAURU		

