

Revista da  
**Propriedade  
Industrial**

Nº 2829  
25 de março de 2025

**Desenho Industrial**

Seção III



**REPÚBLICA FEDERATIVA DO BRASIL**

Presidente

Luiz Inácio Lula da Silva

**MINISTÉRIO DO DESENVOLVIMENTO, INDÚSTRIA, COMÉRCIO E SERVIÇOS**

Ministro do Desenvolvimento, Indústria, Comércio e Serviços

Geraldo José Rodrigues Alckmin Filho

**INSTITUTO NACIONAL DA PROPRIEDADE INDUSTRIAL**

Presidente

Júlio César Castelo Branco Reis Moreira

De conformidade com a Lei nº 5.648 de 11 de dezembro de 1970, esta é a publicação oficial do Instituto Nacional da Propriedade Industrial, órgão vinculado ao Ministério da Economia, República Federativa do Brasil, que publica todos os seus atos, despachos e decisões relativos ao sistema de propriedade industrial no Brasil, compreendendo Marcas e Patentes, bem como os referentes a contratos de Transferência de Tecnologia e assuntos correlatos, além dos que dizem respeito ao registro de programas de computador como direito autoral.

As established by Law nº 5.648 of december 11, 1970, this is the official publication of the National Institute of Industrial Property, an office under the Ministry of Economy, Federative Republic of Brazil, which publishes all its official acts, orders and decisions regarding the industrial property system in Brazil, comprising Trademarks and Patents, as well as those referring to Technology Transfer agreements and related matters, besides those regarding software registering as copyright.

D'après la Loi nº 5.648 du 11 décembre 1970, celle-ci est la publication officielle de l'Institut National de la Propriété Industrielle, un office lié au Ministère de l'Économie, République Fédérative du Brésil, qui publie tous ses actes, ordres et décisions concernant le système de la propriété industrielle au Brésil, y compris marques et brevets, aussi que ceux référents aux contrats de transfert de technologie et des sujets afférents, en outre que ceux se rapportant à l'enregistrement des programmes d'ordinateur comme droit d'auteur.

Según establece la Ley nº 5.648 de 11 diciembre 1970, esta es la publicación oficial del Instituto Nacional de la Propiedad Industrial, oficina vinculada al Ministerio de la Economía, República Federativa del Brasil, que publica todos sus actos, ordenes y decisiones referentes al sistema de propiedad industrial en Brasil, comprendiendo marcas y patentes así que los referentes a contratos de transferencia de tecnología y asuntos corelacionados, además de los referentes al registro de programas de ordenador como derecho de autor.

Laut Gezets Nr. 5.648 vom 11. dezember 1970, ist dies das Amtsblatt des Nationalen Instituts für gewerbliches Eigentum (INPI), eines Organs des Bundesministerium für Wirtschaft, der Bundesrepublik Brasilien, welches alle Amtshandlungen, Beschlüsse und Entscheidungen über gewerbliches Eigentum in Brasilien, einschliesslich Warenzeichen und Patente, ebenso wie auch Übertragungsverträge von Technologie und Computerprogramme als Urheberrecht veröffentlicht.

Endereços, telefones e horários de atendimento da Sede, Divisões Regionais e Representações podem ser obtidos em:

[www.inpi.gov.br](http://www.inpi.gov.br)



# Índice Geral

<b>PEDIDOS DE REGISTRO DE DESENHO INDUSTRIAL EM ANDAMENTO</b> .....	<b>4</b>
Notificação de depósito .....	5
Notificação de depósito - pedido em sigilo.....	32
Exame técnico: Exigência .....	33
Perda de Prioridade Unionista .....	57
<b>PEDIDOS DE REGISTRO DE DESENHO INDUSTRIAL CONSIDERADOS INEXISTENTES</b> .....	<b>59</b>
Em vista da falta de pagamento da retribuição.....	60
Em vista da divisão fora do prazo ou não solicitada .....	61
<b>PEDIDOS DE REGISTRO DE DESENHO INDUSTRIAL DEFINITIVAMENTE ARQUIVADOS</b> .....	<b>62</b>
Por falta de procuração .....	63
<b>DESISTÊNCIAS EM PEDIDO DE REGISTRO DE DESENHO INDUSTRIAL</b> .....	<b>64</b>
Exame de petição: Deferimento .....	65
Outros despachos .....	66
<b>CONCESSÕES DE REGISTROS DE DESENHO INDUSTRIAL</b> .....	<b>67</b>
Registro de desenho industrial concedido .....	68
<b>REGISTROS DE DESENHO INDUSTRIAL EXTINTOS</b> .....	<b>146</b>
Pelo fim da vigência .....	147
Pela falta de pagamento da retribuição prevista nos arts. 108 e 120.....	148
<b>NULIDADES ADMINISTRATIVAS DE REGISTROS DE DESENHO INDUSTRIAL</b> .....	<b>158</b>
Notificação de nulidade administrativa, por requerimento de terceiros, para manifestação .....	159
<b>MANUTENÇÕES E RENOVAÇÕES DE REGISTROS DE DESENHO INDUSTRIAL</b> .....	<b>161</b>
Anotação de manutenção de registro .....	162
<b>ANOTAÇÕES DE ALTERAÇÃO DE NOME E ENDEREÇO</b> .....	<b>163</b>
Exame de petição: Deferimento .....	164
<b>RECURSOS</b> .....	<b>166</b>
Notificação de recurso para manifestação .....	167
<b>OUTRAS PETIÇÕES</b> .....	<b>168</b>
Exame de petição: Deferimento .....	169
Exame de petição: Petição de retificação (126) atendida.....	178
Outros despachos .....	179
<b>ANULAÇÃO DE DESPACHOS</b> .....	<b>180</b>
Anulação de despachos relativos a processos de registro .....	181
Anulação de despachos relativos a petições .....	182
<b>NOTIFICAÇÕES E DECISÕES JUDICIAIS</b> .....	<b>183</b>
Notificação de procedimento judicial .....	184
<b>DISPONIBILIDADE DE DOCUMENTOS OFICIAIS</b> .....	<b>185</b>
Disponibilidade de outros documentos oficiais .....	186
<b>CÓDIGO INTERNACIONAL DE PAÍSES E ORGANIZAÇÕES</b> .....	<b>187</b>



## Pedidos de registro de desenho industrial em andamento

Exigência de pagamento

Exigência formal

Notificação de depósito

Notificação de designação

Notificação de depósito – pedido em sigilo

Exame técnico: Exigência

Exame técnico em designação: Exigência

Exame técnico: Sobrestamento

Exame técnico em designação: Sobrestamento

Exame técnico: Indeferimento

Exame técnico em designação: Indeferimento

Perda de Prioridade Unionista

Perda de Prioridade Unionista – pedidos em designação



## Notificação de depósito

Notificam-se os pedidos de registro de desenho industrial listados a seguir. Os pedidos cumprem as condições de admissibilidade previstas na LPI e seguem para a etapa de exame técnico. Este despacho não gera direito à fotocópia por parte de terceiros.

Para esclarecer outras dúvidas e conhecer, em detalhe, o processamento de pedidos de registro de desenho industrial e outras petições, não deixe de consultar o Manual de Desenho Industrial (<http://manualdedi.inpi.gov.br/projects/manual-de-desenho-industrial/wiki>).

---

<b>BR302024006715-1</b>	Notificação do depósito (exame formal concluído) Código de despacho: 860 Data de depósito: 06/12/2024 <b>Titular: KERR CORPORATION [US]</b> Procurador: Hugo Silva & Maldonado Propriedade Intelectual Sociedade Civil S/C Ltda.
<b>BR302024007196-5</b>	Notificação do depósito (exame formal concluído) Código de despacho: 860 Data de depósito: 24/12/2024 <b>Titular: DAVID ANDREWS [US], PAUL DEMOSS [US] e HENRY WISCHUSEN [US]</b> Procurador: MSANTOS PROPRIEDADE INTELECTUAL LTDA- EPP-
<b>BR302025000715-1</b>	Notificação do depósito (exame formal concluído) Código de despacho: 860 Data de depósito: 13/02/2025 <b>Titular: GIVI S.P.A. [IT]</b> Procurador: Edmundo Brunner Assessoria em Propriedade industrial Ltda
<b>BR302025000716-0</b>	Notificação do depósito (exame formal concluído) Código de despacho: 860 Data de depósito: 13/02/2025 <b>Titular: ZINHO INDÚSTRIA E COMÉRCIO DE ALIMENTOS LTDA [BR/SP]</b> Procurador: KARINA VASSIMON
<b>BR302025000717-8</b>	Notificação do depósito (exame formal concluído) Código de despacho: 860 Data de depósito: 13/02/2025 <b>Titular: GROUP HERA LTDA [BR/RS]</b> Procurador: RESOLVA CONOSCO ASSESSORIA - EIRELI - ME
<b>BR302025000718-6</b>	Notificação do depósito (exame formal concluído) Código de despacho: 860 Data de depósito: 13/02/2025 <b>Titular: UNIVERSIDADE FEDERAL DE GOIÁS [BR/GO]</b>
<b>BR302025000723-2</b>	Notificação do depósito (exame formal concluído) Código de despacho: 860 Data de depósito: 13/02/2025 <b>Titular: TATE ACCESS FLOORS, INC. [US]</b> Procurador: Dannemann, Siemsen, Bigler & Ipanema Moreira

---



---

BR302025000724-0	Notificação do depósito (exame formal concluído) Código de despacho: 860 Data de depósito: 13/02/2025 <b>Titular: TATE ACCESS FLOORS, INC. [US]</b> Procurador: Dannemann, Siemsen, Bigler & Ipanema Moreira
BR302025000725-9	Notificação do depósito (exame formal concluído) Código de despacho: 860 Data de depósito: 13/02/2025 <b>Titular: TATE ACCESS FLOORS, INC. [US]</b> Procurador: Dannemann, Siemsen, Bigler & Ipanema Moreira
BR302025000732-1	Notificação do depósito (exame formal concluído) Código de despacho: 860 Data de depósito: 13/02/2025 <b>Titular: POLISTAR STUDIO DE ESTETICA AUTOMOTIVA LTDA [BR/PR]</b> Procurador: Ricardo Rabello Spoo
BR302025000735-6	Notificação do depósito (exame formal concluído) Código de despacho: 860 Data de depósito: 13/02/2025 <b>Titular: TAISHAN ZHONGSHANG FOOD PACKAGING MANUFACTURING CO., LTD. [CN]</b> Procurador: LEÃO PROPRIEDADE INTELECTUAL
BR302025000742-9	Notificação do depósito (exame formal concluído) Código de despacho: 860 Data de depósito: 13/02/2025 <b>Titular: ZHEJIANG GEELY HOLDING GROUP CO., LTD. [CN], ZHEJIANG GEELY FARIZON NEW ENERGY COMMERCIAL VEHICLE GROUP CO., LTD. [CN] e ZHEJIANG FARIZON COMMERCIAL VEHICLES RESEARCH AND DEVELOPMENT CO., LTD. [CN]</b> Procurador: APEX INTELLECTUAL PROPERTY SERVICOS ADMINISTRATIVOS LTDA
BR302025000744-5	Notificação do depósito (exame formal concluído) Código de despacho: 860 Data de depósito: 13/02/2025 <b>Titular: PADO S/A INDUSTRIAL COMERCIAL E IMPORTADORA [BR/SP]</b> Procurador: Peduti Sociedade de Advogados
BR302025000745-3	Notificação do depósito (exame formal concluído) Código de despacho: 860 Data de depósito: 13/02/2025 <b>Titular: PADO S/A INDUSTRIAL COMERCIAL E IMPORTADORA [BR/SP]</b> Procurador: Peduti Sociedade de Advogados
BR302025000746-1	Notificação do depósito (exame formal concluído) Código de despacho: 860 Data de depósito: 13/02/2025 <b>Titular: QRA - ADMINISTRADORA DE BENS E PARTICIPAÇÕES LTDA [BR/SP]</b> Procurador: JULIANA APARECIDA ROCHA REQUENA
BR302025000747-0	Notificação do depósito (exame formal concluído) Código de despacho: 860 Data de depósito: 13/02/2025 <b>Titular: QRA - ADMINISTRADORA DE BENS E PARTICIPAÇÕES LTDA [BR/SP]</b> Procurador: JULIANA APARECIDA ROCHA REQUENA
BR302025000748-8	Notificação do depósito (exame formal concluído) Código de despacho: 860 Data de depósito: 14/02/2025 <b>Titular: RENTCON LOCAÇÃO E COMÉRCIO DE EQUIPAMENTOS LTDA [BR/RJ]</b> Procurador: Montauray Pimenta, Machado & Vieira de Mello Advogados
BR302025000750-0	Notificação do depósito (exame formal concluído) Código de despacho: 860 Data de depósito: 14/02/2025 <b>Titular: FLAVIA DE PAULA MAHFOUD ALBUQUERQUE [BR/SP]</b>

---



---

BR302025000751-8	Notificação do depósito (exame formal concluído) Código de despacho: 860 Data de depósito: 14/02/2025 <b>Titular: FIBERSUL FIBRA OPTICA E ACESSORIOS LTDA [BR/PR]</b> Procurador: Lider Marcas e Patentes Ltda.
BR302025000753-4	Notificação do depósito (exame formal concluído) Código de despacho: 860 Data de depósito: 14/02/2025 <b>Titular: MASTER CHOPP MARCAS E INTELIGENCIA EMPRESARIAL LTDA [BR/PR]</b> Procurador: Lider Marcas e Patentes Ltda.
BR302025000754-2	Notificação do depósito (exame formal concluído) Código de despacho: 860 Data de depósito: 14/02/2025 <b>Titular: MASTER CHOPP MARCAS E INTELIGENCIA EMPRESARIAL LTDA [BR/PR]</b> Procurador: Lider Marcas e Patentes Ltda.
BR302025000755-0	Notificação do depósito (exame formal concluído) Código de despacho: 860 Data de depósito: 14/02/2025 <b>Titular: HENRIQUE MONTEIRO DE ANDRADE 37245508801 [BR/SP]</b>
BR302025000756-9	Notificação do depósito (exame formal concluído) Código de despacho: 860 Data de depósito: 14/02/2025 <b>Titular: LEPRI PRODUTOS CERÂMICOS LTDA. [BR/SP]</b> Procurador: CEDRIC ANDRE SIKANDAR
BR302025000757-7	Notificação do depósito (exame formal concluído) Código de despacho: 860 Data de depósito: 14/02/2025 <b>Titular: INDÚSTRIA DE PELES MINUANO LTDA [BR/RS]</b> Procurador: Andréa Kirst Schneider
BR302025000759-3	Notificação do depósito (exame formal concluído) Código de despacho: 860 Data de depósito: 14/02/2025 <b>Titular: LEPRI PRODUTOS CERÂMICOS LTDA. [BR/SP]</b> Procurador: CEDRIC ANDRE SIKANDAR
BR302025000760-7	Notificação do depósito (exame formal concluído) Código de despacho: 860 Data de depósito: 14/02/2025 <b>Titular: HENRIQUE MONTEIRO DE ANDRADE 37245508801 [BR/SP]</b>
BR302025000767-4	Notificação do depósito (exame formal concluído) Código de despacho: 860 Data de depósito: 14/02/2025 <b>Titular: TANIA MARIA FRANCELINO GUIJANSCK [BR/MG]</b> Procurador: SEGURANCA MARCAS E PATENTES
BR302025000770-4	Notificação do depósito (exame formal concluído) Código de despacho: 860 Data de depósito: 14/02/2025 <b>Titular: INDUSTRIA ACQUAPURA LTDA [BR/PE]</b> Procurador: Colares Advogados
BR302025000771-2	Notificação do depósito (exame formal concluído) Código de despacho: 860 Data de depósito: 14/02/2025 <b>Titular: MC BARRETO INDUSTRIA E COMERCIO DE MOVEIS LTDA [BR/SP]</b> Procurador: BEERRE ASSESSORIA EMPRESARIAL LTDA
BR302025000773-9	Notificação do depósito (exame formal concluído) Código de despacho: 860 Data de depósito: 14/02/2025 <b>Titular: NEW JOIAS INDUSTRIA E COMERCIO DE BIJUTERIAS LTDA [BR/SP]</b> Procurador: Pezzuol & Associados Marcas e Patentes Ltda.

---



---

BR302025000775-5	Notificação do depósito (exame formal concluído) Código de despacho: 860 Data de depósito: 14/02/2025 <b>Titular: PREVIA LTDA [BR/SP]</b> Procurador: ESTHER SALES TINÔCO
BR302025000791-7	Notificação do depósito (exame formal concluído) Código de despacho: 860 Data de depósito: 17/02/2025 <b>Titular: TERRAS DE AVENTURA INDÚSTRIA DE ARTIGOS ESPORTIVOS S.A. [BR/RJ]</b> Procurador: MURTA GOYANES ADVOGADOS
BR302025000792-5	Notificação do depósito (exame formal concluído) Código de despacho: 860 Data de depósito: 17/02/2025 <b>Titular: TERRAS DE AVENTURA INDÚSTRIA DE ARTIGOS ESPORTIVOS S.A. [BR/RJ]</b> Procurador: MURTA GOYANES ADVOGADOS
BR302025000793-3	Notificação do depósito (exame formal concluído) Código de despacho: 860 Data de depósito: 17/02/2025 <b>Titular: MARCELO ALEXANDRE CLARO DELL ARINGA [BR/SP]</b> Procurador: Cannon Marcas e Patentes S/C Ltda.
BR302025000794-1	Notificação do depósito (exame formal concluído) Código de despacho: 860 Data de depósito: 17/02/2025 <b>Titular: MARCELO ALEXANDRE CLARO DELL ARINGA [BR/SP]</b> Procurador: Cannon Marcas e Patentes S/C Ltda.
BR302025000795-0	Notificação do depósito (exame formal concluído) Código de despacho: 860 Data de depósito: 17/02/2025 <b>Titular: HOSPITAL DE CLÍNICAS DE PORTO ALEGRE [BR/RS] e UNIVERSIDADE FEDERAL DO RIO GRANDE DO SUL [BR/RS]</b>
BR302025000797-6	Notificação do depósito (exame formal concluído) Código de despacho: 860 Data de depósito: 17/02/2025 <b>Titular: THIAGO CAPOSSOLI [BR/SP]</b>
BR302025000801-8	Notificação do depósito (exame formal concluído) Código de despacho: 860 Data de depósito: 17/02/2025 <b>Titular: THIAGO CAPOSSOLI [BR/SP]</b>
BR302025000808-5	Notificação do depósito (exame formal concluído) Código de despacho: 860 Data de depósito: 17/02/2025 <b>Titular: PS INDUSTRIA E COMERCIO DE PECAS AUTOMOTIVAS LTDA [BR/RS]</b> Procurador: Suprema Marcas e Patentes Ltda. ME
BR302025000810-7	Notificação do depósito (exame formal concluído) Código de despacho: 860 Data de depósito: 17/02/2025 <b>Titular: W.R. CALÇADOS LTDA [BR/MG]</b> Procurador: VIVIANE ROCHA CARREGAL RAMOS DE ASSIS
BR302025000812-3	Notificação do depósito (exame formal concluído) Código de despacho: 860 Data de depósito: 17/02/2025 <b>Titular: QIU GENJUN [BR/SP]</b> Procurador: Org. Mérito Marcas e Patentes Ltda.
BR302025000824-7	Notificação do depósito (exame formal concluído) Código de despacho: 860 Data de depósito: 17/02/2025 <b>Titular: PADO S/A INDUSTRIAL COMERCIAL E IMPORTADORA [BR/SP]</b> Procurador: Peduti Sociedade de Advogados

---



---

BR302025000825-5	Notificação do depósito (exame formal concluído) Código de despacho: 860 Data de depósito: 17/02/2025 <b>Titular: PADO S/A INDUSTRIAL COMERCIAL E IMPORTADORA [BR/SP]</b> Procurador: Peduti Sociedade de Advogados
BR302025000826-3	Notificação do depósito (exame formal concluído) Código de despacho: 860 Data de depósito: 17/02/2025 <b>Titular: PADO S/A INDUSTRIAL COMERCIAL E IMPORTADORA [BR/SP]</b> Procurador: Peduti Sociedade de Advogados
BR302025000827-1	Notificação do depósito (exame formal concluído) Código de despacho: 860 Data de depósito: 18/02/2025 <b>Titular: INSTITUTO NACIONAL DE CIÊNCIA, TECNOLOGIA E INOVAÇÃO CO2 ZERO [BR/DF]</b>
BR302025000828-0	Notificação do depósito (exame formal concluído) Código de despacho: 860 Data de depósito: 18/02/2025 <b>Titular: PREMIER PACK COMÉRCIO DE EMBALAGENS LTDA [BR/SP]</b> Procurador: João Pedro Calazans dos Santos
BR302025000829-8	Notificação do depósito (exame formal concluído) Código de despacho: 860 Data de depósito: 18/02/2025 <b>Titular: PREMIER PACK COMÉRCIO DE EMBALAGENS LTDA [BR/SP]</b> Procurador: João Pedro Calazans dos Santos
BR302025000830-1	Notificação do depósito (exame formal concluído) Código de despacho: 860 Data de depósito: 18/02/2025 <b>Titular: HENRIQUE MONTEIRO DE ANDRADE 37245508801 [BR/SP]</b>
BR302025000831-0	Notificação do depósito (exame formal concluído) Código de despacho: 860 Data de depósito: 18/02/2025 <b>Titular: JAIR FRANCO DE MORAES JUNIOR [BR/SP]</b> Procurador: VILELA COELHO SOCIEDADE DE ADVOGADOS
BR302025000832-8	Notificação do depósito (exame formal concluído) Código de despacho: 860 Data de depósito: 18/02/2025 <b>Titular: CARLA BRANDÃO DE MORAES [BR/SP]</b> Procurador: VILELA COELHO SOCIEDADE DE ADVOGADOS
BR302025000833-6	Notificação do depósito (exame formal concluído) Código de despacho: 860 Data de depósito: 18/02/2025 <b>Titular: TOOLFINS COMÉRCIO DE ARTIGOS ESPORTIVOS LTDA. [BR/SP]</b> Procurador: Alexandre Fukuda Yamashita
BR302025000834-4	Notificação do depósito (exame formal concluído) Código de despacho: 860 Data de depósito: 18/02/2025 <b>Titular: FERNANDO RIBEIRO CANDIDO [BR/PR]</b> Procurador: Calisto Vendrame Sobrinho
BR302025000835-2	Notificação do depósito (exame formal concluído) Código de despacho: 860 Data de depósito: 18/02/2025 <b>Titular: FERNANDO RIBEIRO CANDIDO [BR/PR]</b> Procurador: Calisto Vendrame Sobrinho
BR302025000836-0	Notificação do depósito (exame formal concluído) Código de despacho: 860 Data de depósito: 18/02/2025 <b>Titular: ANRAN SUPPLY CHAIN MANAGEMENT LIMITED [CN]</b> Procurador: Org. Mérito Marcas e Patentes Ltda.

---



---

BR302025000837-9	Notificação do depósito (exame formal concluído) Código de despacho: 860 Data de depósito: 18/02/2025 <b>Titular: ANRAN SUPPLY CHAIN MANAGEMENT LIMITED [CN]</b> Procurador: Org. Mérito Marcas e Patentes Ltda.
BR302025000838-7	Notificação do depósito (exame formal concluído) Código de despacho: 860 Data de depósito: 18/02/2025 <b>Titular: ANRAN SUPPLY CHAIN MANAGEMENT LIMITED [CN]</b> Procurador: Org. Mérito Marcas e Patentes Ltda.
BR302025000839-5	Notificação do depósito (exame formal concluído) Código de despacho: 860 Data de depósito: 18/02/2025 <b>Titular: ANRAN SUPPLY CHAIN MANAGEMENT LIMITED [CN]</b> Procurador: Org. Mérito Marcas e Patentes Ltda.
BR302025000840-9	Notificação do depósito (exame formal concluído) Código de despacho: 860 Data de depósito: 18/02/2025 <b>Titular: ANRAN SUPPLY CHAIN MANAGEMENT LIMITED [CN]</b> Procurador: Org. Mérito Marcas e Patentes Ltda.
BR302025000841-7	Notificação do depósito (exame formal concluído) Código de despacho: 860 Data de depósito: 18/02/2025 <b>Titular: ANRAN SUPPLY CHAIN MANAGEMENT LIMITED [CN]</b> Procurador: Org. Mérito Marcas e Patentes Ltda.
BR302025000842-5	Notificação do depósito (exame formal concluído) Código de despacho: 860 Data de depósito: 18/02/2025 <b>Titular: ANRAN SUPPLY CHAIN MANAGEMENT LIMITED [CN]</b> Procurador: Org. Mérito Marcas e Patentes Ltda.
BR302025000843-3	Notificação do depósito (exame formal concluído) Código de despacho: 860 Data de depósito: 18/02/2025 <b>Titular: ANRAN SUPPLY CHAIN MANAGEMENT LIMITED [CN]</b> Procurador: Org. Mérito Marcas e Patentes Ltda.
BR302025000844-1	Notificação do depósito (exame formal concluído) Código de despacho: 860 Data de depósito: 18/02/2025 <b>Titular: ANRAN SUPPLY CHAIN MANAGEMENT LIMITED [CN]</b> Procurador: Org. Mérito Marcas e Patentes Ltda.
BR302025000845-0	Notificação do depósito (exame formal concluído) Código de despacho: 860 Data de depósito: 18/02/2025 <b>Titular: JUNIOR CESAR BENEVENTO [BR/PR]</b> Procurador: AGP - Assessoria Empresarial Ltda
BR302025000847-6	Notificação do depósito (exame formal concluído) Código de despacho: 860 Data de depósito: 18/02/2025 <b>Titular: SÉRGIO BOLSI [BR/PR]</b> Procurador: AGP - Assessoria Empresarial Ltda
BR302025000848-4	Notificação do depósito (exame formal concluído) Código de despacho: 860 Data de depósito: 18/02/2025 <b>Titular: ITENS COMERCIO DE ARTIGOS DE DECORAÇÃO EIRELI [BR/SP]</b>

---



---

<b>BR302025000849-2</b>	Notificação do depósito (exame formal concluído) Código de despacho: 860 Data de depósito: 18/02/2025 <b>Titular: HUAWEI TECHNOLOGIES CO., LTD. [CN]</b> Procurador: Licks Advogados
<b>BR302025000850-6</b>	Notificação do depósito (exame formal concluído) Código de despacho: 860 Data de depósito: 18/02/2025 <b>Titular: MARIA ALVES DE CARVALHO DE SANTANA 49286307187 [BR/DF]</b> Procurador: Patrícia Vieira Rodrigues
<b>BR302025000851-4</b>	Notificação do depósito (exame formal concluído) Código de despacho: 860 Data de depósito: 18/02/2025 <b>Titular: BRITÂNIA ELETRODOMÉSTICOS S.A. [BR/PR]</b> Procurador: Licks Advogados
<b>BR302025000852-2</b>	Notificação do depósito (exame formal concluído) Código de despacho: 860 Data de depósito: 18/02/2025 <b>Titular: ITENS COMERCIO DE ARTIGOS DE DECORAÇÃO EIRELI [BR/SP]</b>
<b>BR302025000853-0</b>	Notificação do depósito (exame formal concluído) Código de despacho: 860 Data de depósito: 18/02/2025 <b>Titular: PAULO ROBERTO SANTOS FERRAZ [BR/PR]</b> Procurador: Maria Victoria Ferraz
<b>BR302025000854-9</b>	Notificação do depósito (exame formal concluído) Código de despacho: 860 Data de depósito: 18/02/2025 <b>Titular: JACKSON MARINHO DA SILVA PAES - EPP [BR/PE]</b> Procurador: A Provincia Marcas e Patentes Ltda.
<b>BR302025000855-7</b>	Notificação do depósito (exame formal concluído) Código de despacho: 860 Data de depósito: 18/02/2025 <b>Titular: MARCOS ANTONIO DE FIGUEIREDO [BR/MG] e LUCIANO DA SILVA FIGUEIREDO [BR/MG]</b> Procurador: A Provincia Marcas e Patentes Ltda.
<b>BR302025000856-5</b>	Notificação do depósito (exame formal concluído) Código de despacho: 860 Data de depósito: 18/02/2025 <b>Titular: HUAWEI TECHNOLOGIES CO., LTD. [CN]</b> Procurador: Licks Advogados
<b>BR302025000857-3</b>	Notificação do depósito (exame formal concluído) Código de despacho: 860 Data de depósito: 18/02/2025 <b>Titular: HUAWEI TECHNOLOGIES CO., LTD. [CN]</b> Procurador: Licks Advogados
<b>BR302025000858-1</b>	Notificação do depósito (exame formal concluído) Código de despacho: 860 Data de depósito: 18/02/2025 <b>Titular: NELY CRISTINA BRAIDOTTI [BR/SP]</b> Procurador: VILELA COELHO SOCIEDADE DE ADVOGADOS
<b>BR302025000859-0</b>	Notificação do depósito (exame formal concluído) Código de despacho: 860 Data de depósito: 18/02/2025 <b>Titular: NELY CRISTINA BRAIDOTTI [BR/SP]</b> Procurador: VILELA COELHO SOCIEDADE DE ADVOGADOS

---



BR302025000860-3 Notificação do depósito (exame formal concluído)  
Código de despacho: 860  
Data de depósito: 18/02/2025  
**Titular: NELY CRISTINA BRAIDOTTI [BR/SP]**  
Procurador: VILELA COELHO SOCIEDADE DE ADVOGADOS

BR302025000861-1 Notificação do depósito (exame formal concluído)  
Código de despacho: 860  
Data de depósito: 18/02/2025  
**Titular: NELY CRISTINA BRAIDOTTI [BR/SP]**  
Procurador: VILELA COELHO SOCIEDADE DE ADVOGADOS

BR302025000862-0 Notificação do depósito (exame formal concluído)  
Código de despacho: 860  
Data de depósito: 18/02/2025  
**Titular: NELY CRISTINA BRAIDOTTI [BR/SP]**  
Procurador: VILELA COELHO SOCIEDADE DE ADVOGADOS

BR302025000863-8 Notificação do depósito (exame formal concluído)  
Código de despacho: 860  
Data de depósito: 18/02/2025  
**Titular: HUAWEI TECHNOLOGIES CO., LTD. [CN]**  
Procurador: Licks Advogados

BR302025000864-6 Notificação do depósito (exame formal concluído)  
Código de despacho: 860  
Data de depósito: 18/02/2025  
**Titular: NELY CRISTINA BRAIDOTTI [BR/SP]**  
Procurador: VILELA COELHO SOCIEDADE DE ADVOGADOS

BR302025000865-4 Notificação do depósito (exame formal concluído)  
Código de despacho: 860  
Data de depósito: 18/02/2025  
**Titular: NELY CRISTINA BRAIDOTTI [BR/SP]**  
Procurador: VILELA COELHO SOCIEDADE DE ADVOGADOS

BR302025000866-2 Notificação do depósito (exame formal concluído)  
Código de despacho: 860  
Data de depósito: 18/02/2025  
**Titular: NELY CRISTINA BRAIDOTTI [BR/SP]**  
Procurador: VILELA COELHO SOCIEDADE DE ADVOGADOS

BR302025000867-0 Notificação do depósito (exame formal concluído)  
Código de despacho: 860  
Data de depósito: 18/02/2025  
**Titular: NELY CRISTINA BRAIDOTTI [BR/SP]**  
Procurador: VILELA COELHO SOCIEDADE DE ADVOGADOS

BR302025000868-9 Notificação do depósito (exame formal concluído)  
Código de despacho: 860  
Data de depósito: 18/02/2025  
**Titular: NELY CRISTINA BRAIDOTTI [BR/SP]**  
Procurador: VILELA COELHO SOCIEDADE DE ADVOGADOS

BR302025000869-7 Notificação do depósito (exame formal concluído)  
Código de despacho: 860  
Data de depósito: 18/02/2025  
**Titular: NELY CRISTINA BRAIDOTTI [BR/SP]**  
Procurador: VILELA COELHO SOCIEDADE DE ADVOGADOS

BR302025000870-0 Notificação do depósito (exame formal concluído)  
Código de despacho: 860  
Data de depósito: 18/02/2025  
**Titular: NELY CRISTINA BRAIDOTTI [BR/SP]**  
Procurador: VILELA COELHO SOCIEDADE DE ADVOGADOS



BR302025000871-9 Notificação do depósito (exame formal concluído)  
Código de despacho: 860  
Data de depósito: 18/02/2025  
**Titular: NELY CRISTINA BRAIDOTTI [BR/SP]**  
Procurador: VILELA COELHO SOCIEDADE DE ADVOGADOS

BR302025000872-7 Notificação do depósito (exame formal concluído)  
Código de despacho: 860  
Data de depósito: 18/02/2025  
**Titular: NELY CRISTINA BRAIDOTTI [BR/SP]**  
Procurador: VILELA COELHO SOCIEDADE DE ADVOGADOS

BR302025000873-5 Notificação do depósito (exame formal concluído)  
Código de despacho: 860  
Data de depósito: 18/02/2025  
**Titular: NELY CRISTINA BRAIDOTTI [BR/SP]**  
Procurador: VILELA COELHO SOCIEDADE DE ADVOGADOS

BR302025000874-3 Notificação do depósito (exame formal concluído)  
Código de despacho: 860  
Data de depósito: 18/02/2025  
**Titular: NELY CRISTINA BRAIDOTTI [BR/SP]**  
Procurador: VILELA COELHO SOCIEDADE DE ADVOGADOS

BR302025000875-1 Notificação do depósito (exame formal concluído)  
Código de despacho: 860  
Data de depósito: 18/02/2025  
**Titular: NELY CRISTINA BRAIDOTTI [BR/SP]**  
Procurador: VILELA COELHO SOCIEDADE DE ADVOGADOS

BR302025000876-0 Notificação do depósito (exame formal concluído)  
Código de despacho: 860  
Data de depósito: 18/02/2025  
**Titular: HUAWEI TECHNOLOGIES CO., LTD. [CN]**  
Procurador: Licks Advogados

BR302025000877-8 Notificação do depósito (exame formal concluído)  
Código de despacho: 860  
Data de depósito: 18/02/2025  
**Titular: NELY CRISTINA BRAIDOTTI [BR/SP]**  
Procurador: VILELA COELHO SOCIEDADE DE ADVOGADOS

BR302025000878-6 Notificação do depósito (exame formal concluído)  
Código de despacho: 860  
Data de depósito: 18/02/2025  
**Titular: NELY CRISTINA BRAIDOTTI [BR/SP]**  
Procurador: VILELA COELHO SOCIEDADE DE ADVOGADOS

BR302025000879-4 Notificação do depósito (exame formal concluído)  
Código de despacho: 860  
Data de depósito: 18/02/2025  
**Titular: HUAWEI TECHNOLOGIES CO., LTD. [CN]**  
Procurador: Licks Advogados

BR302025000880-8 Notificação do depósito (exame formal concluído)  
Código de despacho: 860  
Data de depósito: 19/02/2025  
**Titular: DANILO JOSE ALVES [BR/SP]**  
Procurador: Eduarda Colla

BR302025000881-6 Notificação do depósito (exame formal concluído)  
Código de despacho: 860  
Data de depósito: 19/02/2025  
**Titular: HUAWEI TECHNOLOGIES CO., LTD. [CN]**  
Procurador: Licks Advogados



---

BR302025000882-4	Notificação do depósito (exame formal concluído) Código de despacho: 860 Data de depósito: 19/02/2025 <b>Titular: VERA VOGEL ARTEFATOS DE CIMENTO LTDA [BR/RS]</b> Procurador: Cláudia Marins Adiers
BR302025000883-2	Notificação do depósito (exame formal concluído) Código de despacho: 860 Data de depósito: 19/02/2025 <b>Titular: JOAO ROBERTO BORGES SALVIANO [BR/GO]</b> Procurador: Moisés Francisco da Silva
BR302025000885-9	Notificação do depósito (exame formal concluído) Código de despacho: 860 Data de depósito: 19/02/2025 <b>Titular: PALUDETTO &amp; CIA LTDA [BR/PR]</b> Procurador: LUCIANO SALVIATO
BR302025000886-7	Notificação do depósito (exame formal concluído) Código de despacho: 860 Data de depósito: 19/02/2025 <b>Titular: PALUDETTO &amp; CIA LTDA [BR/PR]</b> Procurador: LUCIANO SALVIATO
BR302025000887-5	Notificação do depósito (exame formal concluído) Código de despacho: 860 Data de depósito: 19/02/2025 <b>Titular: UNIVERSIDADE ESTADUAL DE LONDRINA [BR/PR]</b>
BR302025000888-3	Notificação do depósito (exame formal concluído) Código de despacho: 860 Data de depósito: 19/02/2025 <b>Titular: CARLOS LITI BERTOLDI [BR/SC]</b> Procurador: BIANCA GABRIELA GOMES
BR302025000889-1	Notificação do depósito (exame formal concluído) Código de despacho: 860 Data de depósito: 19/02/2025 <b>Titular: ITENS COMERCIO DE ARTIGOS DE DECORAÇÃO EIRELI [BR/SP]</b>
BR302025000890-5	Notificação do depósito (exame formal concluído) Código de despacho: 860 Data de depósito: 19/02/2025 <b>Titular: HUAWEI TECHNOLOGIES CO., LTD. [CN]</b> Procurador: Licks Advogados
BR302025000891-3	Notificação do depósito (exame formal concluído) Código de despacho: 860 Data de depósito: 19/02/2025 <b>Titular: ALEXSANDRO DELFINO [BR/SP]</b> Procurador: Hélio Donizetti Serrano
BR302025000892-1	Notificação do depósito (exame formal concluído) Código de despacho: 860 Data de depósito: 19/02/2025 <b>Titular: HUAWEI TECHNOLOGIES CO., LTD. [CN]</b> Procurador: Licks Advogados
BR302025000893-0	Notificação do depósito (exame formal concluído) Código de despacho: 860 Data de depósito: 19/02/2025 <b>Titular: BYD COMPANY LIMITED [CN]</b> Procurador: KASZNAR LEONARDOS PROPRIEDADE INTELECTUAL
BR302025000894-8	Notificação do depósito (exame formal concluído) Código de despacho: 860 Data de depósito: 19/02/2025 <b>Titular: BAUZI TECH INDÚSTRIA E COMÉRCIO DE PRODUTOS E SERVIÇOS LTDA. [BR/SP]</b>

---



---

<b>BR302025000895-6</b>	Notificação do depósito (exame formal concluído) Código de despacho: 860 Data de depósito: 19/02/2025 <b>Titular: JOSE ANTONIO DAMIAO GONZAGA DA SILVA [BR/GO] e ZEQUIEL VITOR DE ARAUJO [BR/GO]</b>
<b>BR302025000896-4</b>	Notificação do depósito (exame formal concluído) Código de despacho: 860 Data de depósito: 19/02/2025 <b>Titular: BREX IMPORTADORA E DISTRIBUIDORA LTDA. [BR/SP]</b> Procurador: Michel Pereira da Silva
<b>BR302025000897-2</b>	Notificação do depósito (exame formal concluído) Código de despacho: 860 Data de depósito: 19/02/2025 <b>Titular: LINNEA ERICSSON [AU] e THIAGO CASTRO [AU]</b> Procurador: ANDRÉ BASTOS VENTURINI
<b>BR302025000898-0</b>	Notificação do depósito (exame formal concluído) Código de despacho: 860 Data de depósito: 19/02/2025 <b>Titular: CLEBER LUIS DA RÉ [BR/RS]</b> Procurador: STOCK MARCAS E PATENTES LTDA - ME
<b>BR302025000899-9</b>	Notificação do depósito (exame formal concluído) Código de despacho: 860 Data de depósito: 19/02/2025 <b>Titular: GUANGDONG HANYING INTELLIGENT ELECTRONIC TECHNOLOGY CO., LTD [CN]</b> Procurador: Ana Claudia Chaves Ramos Ferreira
<b>BR302025000900-6</b>	Notificação do depósito (exame formal concluído) Código de despacho: 860 Data de depósito: 19/02/2025 <b>Titular: XIANGXIANG XU [BR/SP]</b> Procurador: SILVIA MARTINS
<b>BR302025000901-4</b>	Notificação do depósito (exame formal concluído) Código de despacho: 860 Data de depósito: 19/02/2025 <b>Titular: CLEBER LUIS DA RÉ [BR/RS]</b> Procurador: STOCK MARCAS E PATENTES LTDA - ME
<b>BR302025000902-2</b>	Notificação do depósito (exame formal concluído) Código de despacho: 860 Data de depósito: 19/02/2025 <b>Titular: GUANGDONG HANYING INTELLIGENT ELECTRONIC TECHNOLOGY CO., LTD [CN]</b> Procurador: Ana Claudia Chaves Ramos Ferreira
<b>BR302025000903-0</b>	Notificação do depósito (exame formal concluído) Código de despacho: 860 Data de depósito: 19/02/2025 <b>Titular: KONINKLIJKE PHILIPS N.V. [NL]</b> Procurador: Daniel Advogados (Alt.de Daniel & Cia)
<b>BR302025000904-9</b>	Notificação do depósito (exame formal concluído) Código de despacho: 860 Data de depósito: 19/02/2025 <b>Titular: KONINKLIJKE PHILIPS N.V. [NL]</b> Procurador: Daniel Advogados (Alt.de Daniel & Cia)
<b>BR302025000905-7</b>	Notificação do depósito (exame formal concluído) Código de despacho: 860 Data de depósito: 19/02/2025 <b>Titular: XIANGXIANG XU [BR/SP]</b> Procurador: SILVIA MARTINS

---



---

<b>BR302025000906-5</b>	Notificação do depósito (exame formal concluído) Código de despacho: 860 Data de depósito: 19/02/2025 <b>Titular: KONINKLIJKE PHILIPS N.V. [NL]</b> Procurador: Daniel Advogados (Alt.de Daniel & Cia)
<b>BR302025000907-3</b>	Notificação do depósito (exame formal concluído) Código de despacho: 860 Data de depósito: 19/02/2025 <b>Titular: AUTO ADESIVOS PARANÁ S.A. [BR/PR]</b> Procurador: Thais Gomes de Souza
<b>BR302025000908-1</b>	Notificação do depósito (exame formal concluído) Código de despacho: 860 Data de depósito: 19/02/2025 <b>Titular: CLEBER LUIS DA RÉ [BR/RS]</b> Procurador: STOCK MARCAS E PATENTES LTDA - ME
<b>BR302025000909-0</b>	Notificação do depósito (exame formal concluído) Código de despacho: 860 Data de depósito: 19/02/2025 <b>Titular: AUTO ADESIVOS PARANÁ S.A. [BR/PR]</b> Procurador: Thais Gomes de Souza
<b>BR302025000910-3</b>	Notificação do depósito (exame formal concluído) Código de despacho: 860 Data de depósito: 19/02/2025 <b>Titular: XIANGXIANG XU [BR/SP]</b> Procurador: SILVIA MARTINS
<b>BR302025000911-1</b>	Notificação do depósito (exame formal concluído) Código de despacho: 860 Data de depósito: 19/02/2025 <b>Titular: CLEBER LUIS DA RÉ [BR/RS]</b> Procurador: STOCK MARCAS E PATENTES LTDA - ME
<b>BR302025000912-0</b>	Notificação do depósito (exame formal concluído) Código de despacho: 860 Data de depósito: 19/02/2025 <b>Titular: AUTO ADESIVOS PARANÁ S.A. [BR/PR]</b> Procurador: Thais Gomes de Souza
<b>BR302025000913-8</b>	Notificação do depósito (exame formal concluído) Código de despacho: 860 Data de depósito: 19/02/2025 <b>Titular: XIANGXIANG XU [BR/SP]</b> Procurador: SILVIA MARTINS
<b>BR302025000914-6</b>	Notificação do depósito (exame formal concluído) Código de despacho: 860 Data de depósito: 19/02/2025 <b>Titular: ALINE CARDOSO DA SILVA [BR/RJ]</b> Procurador: André Monteiro Teixeira
<b>BR302025000915-4</b>	Notificação do depósito (exame formal concluído) Código de despacho: 860 Data de depósito: 19/02/2025 <b>Titular: E D L MARCAS E PATENTES LTDA [BR/PR]</b>
<b>BR302025000916-2</b>	Notificação do depósito (exame formal concluído) Código de despacho: 860 Data de depósito: 20/02/2025 <b>Titular: J. MARCON INDÚSTRIA E COMÉRCIO DE MÓVEIS EIRELI [BR/RS]</b> Procurador: POLI ADVOGADOS ASSOCIADOS

---



---

BR302025000917-0	Notificação do depósito (exame formal concluído) Código de despacho: 860 Data de depósito: 20/02/2025 <b>Titular: ELIEZER PIVA [BR/RS]</b> Procurador: LUANA KLAUS
BR302025000918-9	Notificação do depósito (exame formal concluído) Código de despacho: 860 Data de depósito: 20/02/2025 <b>Titular: LUIZ HUMBERTO LIMA [BR/PR]</b> Procurador: Luiz Felipe Silva Coelho
BR302025000919-7	Notificação do depósito (exame formal concluído) Código de despacho: 860 Data de depósito: 20/02/2025 <b>Titular: LUIZ HUMBERTO LIMA [BR/PR]</b> Procurador: Luiz Felipe Silva Coelho
BR302025000920-0	Notificação do depósito (exame formal concluído) Código de despacho: 860 Data de depósito: 20/02/2025 <b>Titular: INSTALL EQUIPAMENTOS E MECÂNICA INDUSTRIAL LTDA - ME [BR/SC]</b> Procurador: Sandro Conrado da Silva
BR302025000921-9	Notificação do depósito (exame formal concluído) Código de despacho: 860 Data de depósito: 20/02/2025 <b>Titular: ITENS COMERCIO DE ARTIGOS DE DECORAÇÃO EIRELI [BR/SP]</b>
BR302025000922-7	Notificação do depósito (exame formal concluído) Código de despacho: 860 Data de depósito: 20/02/2025 <b>Titular: GUILHERME UTZ [BR/RS] e JOAO CARLOS MACHRY [BR/RS]</b> Procurador: ANDRE LUIZ VARELLA ANDREOLI
BR302025000923-5	Notificação do depósito (exame formal concluído) Código de despacho: 860 Data de depósito: 20/02/2025 <b>Titular: ITENS COMERCIO DE ARTIGOS DE DECORAÇÃO EIRELI [BR/SP]</b>
BR302025000924-3	Notificação do depósito (exame formal concluído) Código de despacho: 860 Data de depósito: 20/02/2025 <b>Titular: THIAGO CAPOSSOLI [BR/SP]</b>
BR302025000925-1	Notificação do depósito (exame formal concluído) Código de despacho: 860 Data de depósito: 20/02/2025 <b>Titular: RICHARD REN [BR/SP]</b> Procurador: Tatiane Ribeiro Andriolli Mianuti
BR302025000926-0	Notificação do depósito (exame formal concluído) Código de despacho: 860 Data de depósito: 20/02/2025 <b>Titular: THIAGO CAPOSSOLI [BR/SP]</b>
BR302025000927-8	Notificação do depósito (exame formal concluído) Código de despacho: 860 Data de depósito: 20/02/2025 <b>Titular: ROSANA GUIMARÃES TELES [BR/BA]</b> Procurador: M E M CONSULTORIA EM MARKETING E PROPRIEDADE INTELECTUAL LTDA
BR302025000928-6	Notificação do depósito (exame formal concluído) Código de despacho: 860 Data de depósito: 20/02/2025 <b>Titular: THIAGO CAPOSSOLI [BR/SP]</b>

---



---

BR302025000929-4	Notificação do depósito (exame formal concluído) Código de despacho: 860 Data de depósito: 20/02/2025 <b>Titular: INNOVASUL INDUSTRIA DE ESTRUTURAS METALICAS LTDA [BR/RS]</b> Procurador: Marpa Consultoria e Assessoria Empresarial Ltda.
BR302025000930-8	Notificação do depósito (exame formal concluído) Código de despacho: 860 Data de depósito: 20/02/2025 <b>Titular: BYD COMPANY LIMITED [CN]</b> Procurador: Clarke, Modet Propriedade Intelectual Ltda.
BR302025000931-6	Notificação do depósito (exame formal concluído) Código de despacho: 860 Data de depósito: 20/02/2025 <b>Titular: SCALENO CALÇADOS LTDA [BR/MG]</b> Procurador: DAIMOND MARCAS E PATENTES LTDA
BR302025000932-4	Notificação do depósito (exame formal concluído) Código de despacho: 860 Data de depósito: 20/02/2025 <b>Titular: IZABEL CRISTINA R. DE CARVALHO LTDA [BR/MG]</b> Procurador: ABM Assessoria Brasileira de Marcas Ltda.
BR302025000933-2	Notificação do depósito (exame formal concluído) Código de despacho: 860 Data de depósito: 20/02/2025 <b>Titular: MVC COMERCIO E CONFECÇÃO DE UNIFORMES LTDA [BR/SP]</b>
BR302025000934-0	Notificação do depósito (exame formal concluído) Código de despacho: 860 Data de depósito: 20/02/2025 <b>Titular: ANDREA ALMEIDA MARTINS [BR/MG]</b> Procurador: Cláudio Mendes Rocha
BR302025000935-9	Notificação do depósito (exame formal concluído) Código de despacho: 860 Data de depósito: 20/02/2025 <b>Titular: ADAIVAN YURI BATISTA DE PAULA ROCHA [BR/MG]</b> Procurador: Ângelo Tadeu Baptista
BR302025000936-7	Notificação do depósito (exame formal concluído) Código de despacho: 860 Data de depósito: 20/02/2025 <b>Titular: THIAGO CAPOSSOLI [BR/SP]</b>
BR302025000937-5	Notificação do depósito (exame formal concluído) Código de despacho: 860 Data de depósito: 20/02/2025 <b>Titular: W.M. BARR &amp; COMPANY, INC. [US]</b> Procurador: Eduardo Pereira da Silva
BR302025000938-3	Notificação do depósito (exame formal concluído) Código de despacho: 860 Data de depósito: 20/02/2025 <b>Titular: ANDREA ALMEIDA MARTINS [BR/MG]</b> Procurador: Cláudio Mendes Rocha
BR302025000939-1	Notificação do depósito (exame formal concluído) Código de despacho: 860 Data de depósito: 20/02/2025 <b>Titular: W.M. BARR &amp; COMPANY, INC. [US]</b> Procurador: Eduardo Pereira da Silva
BR302025000940-5	Notificação do depósito (exame formal concluído) Código de despacho: 860 Data de depósito: 20/02/2025 <b>Titular: THIAGO CAPOSSOLI [BR/SP]</b>

---



---

BR302025000942-1	Notificação do depósito (exame formal concluído) Código de despacho: 860 Data de depósito: 20/02/2025 <b>Titular: THIAGO CAPOSSOLI [BR/SP]</b>
BR302025000943-0	Notificação do depósito (exame formal concluído) Código de despacho: 860 Data de depósito: 20/02/2025 <b>Titular: VERSUNI HOLDING B.V. [NL]</b> Procurador: LEÃO PROPRIEDADE INTELECTUAL
BR302025000944-8	Notificação do depósito (exame formal concluído) Código de despacho: 860 Data de depósito: 20/02/2025 <b>Titular: GILSON MARTINS DA CRUZ [BR/SP]</b> Procurador: DIREÇÃO MARCAS E PATENTES LTDA
BR302025000945-6	Notificação do depósito (exame formal concluído) Código de despacho: 860 Data de depósito: 20/02/2025 <b>Titular: CLEBER LUIS DA RÉ [BR/RS]</b> Procurador: STOCK MARCAS E PATENTES LTDA - ME
BR302025000946-4	Notificação do depósito (exame formal concluído) Código de despacho: 860 Data de depósito: 20/02/2025 <b>Titular: VERSUNI HOLDING B.V. [NL]</b> Procurador: LEÃO PROPRIEDADE INTELECTUAL
BR302025000947-2	Notificação do depósito (exame formal concluído) Código de despacho: 860 Data de depósito: 20/02/2025 <b>Titular: CLEBER LUIS DA RÉ [BR/RS]</b> Procurador: STOCK MARCAS E PATENTES LTDA - ME
BR302025000948-0	Notificação do depósito (exame formal concluído) Código de despacho: 860 Data de depósito: 20/02/2025 <b>Titular: CLEBER LUIS DA RÉ [BR/RS]</b> Procurador: STOCK MARCAS E PATENTES LTDA - ME
BR302025000951-0	Notificação do depósito (exame formal concluído) Código de despacho: 860 Data de depósito: 20/02/2025 <b>Titular: GUILHERME AFONSO DE CASTRO LAGO [BR/PR]</b>
BR302025000952-9	Notificação do depósito (exame formal concluído) Código de despacho: 860 Data de depósito: 21/02/2025 <b>Titular: LRP CARDOSO COMERCIO DE MOVEIS E EQUIPAMENTOS LTDA [BR/SP]</b>
BR302025000953-7	Notificação do depósito (exame formal concluído) Código de despacho: 860 Data de depósito: 21/02/2025 <b>Titular: IGOR DE CARVALHO FERREIRA [BR/CE]</b> Procurador: WETTOR - BUREAU DE APOIO EMPRESARIAL LTDA
BR302025000954-5	Notificação do depósito (exame formal concluído) Código de despacho: 860 Data de depósito: 21/02/2025 <b>Titular: IGOR DE CARVALHO FERREIRA [BR/CE]</b> Procurador: WETTOR - BUREAU DE APOIO EMPRESARIAL LTDA
BR302025000955-3	Notificação do depósito (exame formal concluído) Código de despacho: 860 Data de depósito: 21/02/2025 <b>Titular: RR PLASTIC LTDA [BR/CE]</b> Procurador: Ana Vlândia César Barreira

---



---

BR302025000956-1	Notificação do depósito (exame formal concluído) Código de despacho: 860 Data de depósito: 21/02/2025 <b>Titular: CRYSTIANO BRUNNER REZENDE [BR/MG]</b>
BR302025000957-0	Notificação do depósito (exame formal concluído) Código de despacho: 860 Data de depósito: 21/02/2025 <b>Titular: NEW JOIAS INDUSTRIA E COMERCIO DE BIJUTERIAS LTDA [BR/SP]</b> Procurador: Pezzuol & Associados Marcas e Patentes Ltda.
BR302025000958-8	Notificação do depósito (exame formal concluído) Código de despacho: 860 Data de depósito: 21/02/2025 <b>Titular: CLIPEX IP LIMITED [XX]</b> Procurador: Dannemann, Siemsen, Bigler & Ipanema Moreira
BR302025000959-6	Notificação do depósito (exame formal concluído) Código de despacho: 860 Data de depósito: 21/02/2025 <b>Titular: THIAGO CAPOSSOLI [BR/SP]</b>
BR302025000960-0	Notificação do depósito (exame formal concluído) Código de despacho: 860 Data de depósito: 21/02/2025 <b>Titular: THIAGO CAPOSSOLI [BR/SP]</b>
BR302025000962-6	Notificação do depósito (exame formal concluído) Código de despacho: 860 Data de depósito: 21/02/2025 <b>Titular: COGUBAGS EMBALAGENS PARA CULTIVO LTDA [BR/SP]</b> Procurador: Somarca Assessoria Empresarial S/C Ltda.
BR302025000963-4	Notificação do depósito (exame formal concluído) Código de despacho: 860 Data de depósito: 21/02/2025 <b>Titular: W.M. BARR &amp; COMPANY, INC. [US]</b> Procurador: CARLOS ANTONIO, NEVES & VIDAL ADVOGADOS ASSOCIADOS
BR302025000964-2	Notificação do depósito (exame formal concluído) Código de despacho: 860 Data de depósito: 21/02/2025 <b>Titular: E D L MARCAS E PATENTES LTDA [BR/PR]</b>
BR302025000965-0	Notificação do depósito (exame formal concluído) Código de despacho: 860 Data de depósito: 22/02/2025 <b>Titular: PVC INDUSTRIA E COMERCIO DE PLASTICOS LTDA [BR/CE]</b> Procurador: Francisco Leite de Oliveira Filho
BR302025000966-9	Notificação do depósito (exame formal concluído) Código de despacho: 860 Data de depósito: 22/02/2025 <b>Titular: FRANCISCO CAMILO ALVES DOS SANTOS FILHO [BR/PB]</b>
BR302025000967-7	Notificação do depósito (exame formal concluído) Código de despacho: 860 Data de depósito: 22/02/2025 <b>Titular: RENATO AURELIO DE ALMEIDA [BR/MG]</b>
BR302025000968-5	Notificação do depósito (exame formal concluído) Código de despacho: 860 Data de depósito: 22/02/2025 <b>Titular: WAGNER EUDES DE MELLO CARRIJO [BR/SP]</b>
BR302025000970-7	Notificação do depósito (exame formal concluído) Código de despacho: 860 Data de depósito: 24/02/2025 <b>Titular: MORADA DECOR MÓVEIS LTDA [BR/RS]</b>

---



BR302025000971-5 Notificação do depósito (exame formal concluído)  
Código de despacho: 860  
Data de depósito: 24/02/2025  
**Titular: BYD COMPANY LIMITED [CN]**  
Procurador: Licks Advogados

---

BR302025000972-3 Notificação do depósito (exame formal concluído)  
Código de despacho: 860  
Data de depósito: 24/02/2025  
**Titular: BRANCO ESTOFADOS LTDA [BR/RS]**  
Procurador: Uliana Dalla Costa

---

BR302025000973-1 Notificação do depósito (exame formal concluído)  
Código de despacho: 860  
Data de depósito: 24/02/2025  
**Titular: NELSON FRANCISCO MARTINI [BR/RS]**  
Procurador: Custodio de Almeida & Cia.

---

BR302025000975-8 Notificação do depósito (exame formal concluído)  
Código de despacho: 860  
Data de depósito: 24/02/2025  
**Titular: MIKELLY SHOESS LTDA - ME [BR/MG]**  
Procurador: Ricardo Luis de Souza

---

BR302025000976-6 Notificação do depósito (exame formal concluído)  
Código de despacho: 860  
Data de depósito: 24/02/2025  
**Titular: MIKELLY SHOESS LTDA - ME [BR/MG]**  
Procurador: Ricardo Luis de Souza

---

BR302025000977-4 Notificação do depósito (exame formal concluído)  
Código de despacho: 860  
Data de depósito: 24/02/2025  
**Titular: SHENZHEN TFIRETEK TECHNOLOGY CO., LTD. [CN]**  
Procurador: LAWI SERVIÇOS PARA STARTUPS LTDA

---

BR302025000978-2 Notificação do depósito (exame formal concluído)  
Código de despacho: 860  
Data de depósito: 24/02/2025  
**Titular: NELSON FRANCISCO MARTINI [BR/RS]**  
Procurador: Custodio de Almeida & Cia.

---

BR302025000979-0 Notificação do depósito (exame formal concluído)  
Código de despacho: 860  
Data de depósito: 24/02/2025  
**Titular: NELSON FRANCISCO MARTINI [BR/RS]**  
Procurador: Custodio de Almeida & Cia.

---

BR302025000980-4 Notificação do depósito (exame formal concluído)  
Código de despacho: 860  
Data de depósito: 24/02/2025  
**Titular: THIAGO CAPOSSOLI [BR/SP]**

---

BR302025000981-2 Notificação do depósito (exame formal concluído)  
Código de despacho: 860  
Data de depósito: 24/02/2025  
**Titular: FABIO APARECIDO ESRIBISSA [BR/SP]**  
Procurador: Pamela Suelen Araujo

---

BR302025000982-0 Notificação do depósito (exame formal concluído)  
Código de despacho: 860  
Data de depósito: 24/02/2025  
**Titular: THIAGO CAPOSSOLI [BR/SP]**

---

BR302025000983-9 Notificação do depósito (exame formal concluído)  
Código de despacho: 860  
Data de depósito: 24/02/2025  
**Titular: THIAGO CAPOSSOLI [BR/SP]**

---



---

BR302025000984-7	Notificação do depósito (exame formal concluído) Código de despacho: 860 Data de depósito: 24/02/2025 <b>Titular: THIAGO CAPOSSOLI [BR/SP]</b>
BR302025000985-5	Notificação do depósito (exame formal concluído) Código de despacho: 860 Data de depósito: 24/02/2025 <b>Titular: MR ESTOFADOS LTDA [BR/PR]</b> Procurador: Roberto Hudson Diniz
BR302025000986-3	Notificação do depósito (exame formal concluído) Código de despacho: 860 Data de depósito: 24/02/2025 <b>Titular: UNILEVER IP HOLDINGS B.V. [XX]</b> Procurador: Jacques Labrunie
BR302025000987-1	Notificação do depósito (exame formal concluído) Código de despacho: 860 Data de depósito: 24/02/2025 <b>Titular: TRANSPORTATION IP HOLDINGS, LLC [US]</b> Procurador: KASZNAR LEONARDOS PROPRIEDADE INTELECTUAL
BR302025000988-0	Notificação do depósito (exame formal concluído) Código de despacho: 860 Data de depósito: 24/02/2025 <b>Titular: THIAGO CAPOSSOLI [BR/SP]</b>
BR302025000989-8	Notificação do depósito (exame formal concluído) Código de despacho: 860 Data de depósito: 24/02/2025 <b>Titular: MC BARRETO INDUSTRIA E COMERCIO DE MOVEIS LTDA [BR/SP]</b> Procurador: BEERRE ASSESSORIA EMPRESARIAL LTDA
BR302025000990-1	Notificação do depósito (exame formal concluído) Código de despacho: 860 Data de depósito: 24/02/2025 <b>Titular: MC BARRETO INDUSTRIA E COMERCIO DE MOVEIS LTDA [BR/SP]</b> Procurador: BEERRE ASSESSORIA EMPRESARIAL LTDA
BR302025000991-0	Notificação do depósito (exame formal concluído) Código de despacho: 860 Data de depósito: 24/02/2025 <b>Titular: THIAGO CAPOSSOLI [BR/SP]</b>
BR302025000992-8	Notificação do depósito (exame formal concluído) Código de despacho: 860 Data de depósito: 24/02/2025 <b>Titular: TRANSPORTATION IP HOLDINGS, LLC [US]</b> Procurador: KASZNAR LEONARDOS PROPRIEDADE INTELECTUAL
BR302025000993-6	Notificação do depósito (exame formal concluído) Código de despacho: 860 Data de depósito: 24/02/2025 <b>Titular: DUNA ENTERPRISES S.L. [ES]</b> Procurador: Rubens dos Santos Filho
BR302025000994-4	Notificação do depósito (exame formal concluído) Código de despacho: 860 Data de depósito: 24/02/2025 <b>Titular: AKION CALCADOS LTDA - ME [BR/MG]</b> Procurador: Ricardo Luis de Souza
BR302025000995-2	Notificação do depósito (exame formal concluído) Código de despacho: 860 Data de depósito: 25/02/2025 <b>Titular: FELIPE ROTA CARAVINA [BR/SP]</b> Procurador: RESOLVA CONOSCO ASSESSORIA - EIRELI - ME

---



---

<b>BR302025000996-0</b>	Notificação do depósito (exame formal concluído) Código de despacho: 860 Data de depósito: 25/02/2025 <b>Titular: FELIPE ROTA CARAVINA [BR/SP]</b> Procurador: RESOLVA CONOSCO ASSESSORIA - EIRELI - ME
<b>BR302025000997-9</b>	Notificação do depósito (exame formal concluído) Código de despacho: 860 Data de depósito: 25/02/2025 <b>Titular: FELIPE ROTA CARAVINA [BR/SP]</b> Procurador: RESOLVA CONOSCO ASSESSORIA - EIRELI - ME
<b>BR302025000998-7</b>	Notificação do depósito (exame formal concluído) Código de despacho: 860 Data de depósito: 25/02/2025 <b>Titular: ROBERTO PINTO DA SILVEIRA JUNIOR COSMÉTICOS [BR/SP]</b> Procurador: TELE MARCAS E PATENTES PROPRIEDADE INTELECTUAL LTDA
<b>BR302025000999-5</b>	Notificação do depósito (exame formal concluído) Código de despacho: 860 Data de depósito: 25/02/2025 <b>Titular: ANDERSON DEMETRIO DOS SANTOS [BR/PR]</b> Procurador: Adriana Mara Muzzillo Coelho
<b>BR302025001000-4</b>	Notificação do depósito (exame formal concluído) Código de despacho: 860 Data de depósito: 25/02/2025 <b>Titular: BYD COMPANY LIMITED [CN]</b> Procurador: Clarke, Modet Propriedade Intelectual Ltda.
<b>BR302025001001-2</b>	Notificação do depósito (exame formal concluído) Código de despacho: 860 Data de depósito: 25/02/2025 <b>Titular: DOCOL INDÚSTRIA E COMÉRCIO LTDA. [BR/SC]</b> Procurador: Vilage Marcas e Patentes Ltda
<b>BR302025001002-0</b>	Notificação do depósito (exame formal concluído) Código de despacho: 860 Data de depósito: 25/02/2025 <b>Titular: THIAGO CAPOSSOLI [BR/SP]</b>
<b>BR302025001003-9</b>	Notificação do depósito (exame formal concluído) Código de despacho: 860 Data de depósito: 25/02/2025 <b>Titular: THIAGO CAPOSSOLI [BR/SP]</b>
<b>BR302025001004-7</b>	Notificação do depósito (exame formal concluído) Código de despacho: 860 Data de depósito: 25/02/2025 <b>Titular: COLGATE-PALMOLIVE COMPANY [US]</b> Procurador: Clarke, Modet Propriedade Intelectual Ltda.
<b>BR302025001006-3</b>	Notificação do depósito (exame formal concluído) Código de despacho: 860 Data de depósito: 25/02/2025 <b>Titular: DOCOL INDÚSTRIA E COMÉRCIO LTDA. [BR/SC]</b> Procurador: Vilage Marcas e Patentes Ltda
<b>BR302025001007-1</b>	Notificação do depósito (exame formal concluído) Código de despacho: 860 Data de depósito: 25/02/2025 <b>Titular: PISANI PLÁSTICOS S.A. [BR/RS]</b> Procurador: Sko Oyarzáball Marcas e Patentes Sociedade Simples Ltda.
<b>BR302025001008-0</b>	Notificação do depósito (exame formal concluído) Código de despacho: 860 Data de depósito: 25/02/2025 <b>Titular: APPLE INC. [US]</b> Procurador: Dannemann, Siemsen, Bigler & Ipanema Moreira

---



---

BR302025001009-8	Notificação do depósito (exame formal concluído) Código de despacho: 860 Data de depósito: 25/02/2025 <b>Titular: APPLE INC. [US]</b> Procurador: Dannemann, Siemsen, Bigler & Ipanema Moreira
BR302025001010-1	Notificação do depósito (exame formal concluído) Código de despacho: 860 Data de depósito: 25/02/2025 <b>Titular: ESSENZA DESIGN INDUSTRIA DE MOVEIS LTDA [BR/RS]</b> Procurador: Uliana Dalla Costa
BR302025001011-0	Notificação do depósito (exame formal concluído) Código de despacho: 860 Data de depósito: 25/02/2025 <b>Titular: ESSENZA DESIGN INDUSTRIA DE MOVEIS LTDA [BR/RS]</b> Procurador: Uliana Dalla Costa
BR302025001012-8	Notificação do depósito (exame formal concluído) Código de despacho: 860 Data de depósito: 25/02/2025 <b>Titular: APPLE INC. [US]</b> Procurador: Dannemann, Siemsen, Bigler & Ipanema Moreira
BR302025001013-6	Notificação do depósito (exame formal concluído) Código de despacho: 860 Data de depósito: 25/02/2025 <b>Titular: APPLE INC. [US]</b> Procurador: Dannemann, Siemsen, Bigler & Ipanema Moreira
BR302025001014-4	Notificação do depósito (exame formal concluído) Código de despacho: 860 Data de depósito: 25/02/2025 <b>Titular: APPLE INC. [US]</b> Procurador: Dannemann, Siemsen, Bigler & Ipanema Moreira
BR302025001015-2	Notificação do depósito (exame formal concluído) Código de despacho: 860 Data de depósito: 25/02/2025 <b>Titular: APPLE INC. [US]</b> Procurador: Dannemann, Siemsen, Bigler & Ipanema Moreira
BR302025001016-0	Notificação do depósito (exame formal concluído) Código de despacho: 860 Data de depósito: 25/02/2025 <b>Titular: ELC MANAGEMENT LLC [US]</b> Procurador: Dannemann, Siemsen, Bigler & Ipanema Moreira
BR302025001017-9	Notificação do depósito (exame formal concluído) Código de despacho: 860 Data de depósito: 25/02/2025 <b>Titular: ELC MANAGEMENT LLC [US]</b> Procurador: Dannemann, Siemsen, Bigler & Ipanema Moreira
BR302025001018-7	Notificação do depósito (exame formal concluído) Código de despacho: 860 Data de depósito: 25/02/2025 <b>Titular: APPLE INC. [US]</b> Procurador: Dannemann, Siemsen, Bigler & Ipanema Moreira
BR302025001019-5	Notificação do depósito (exame formal concluído) Código de despacho: 860 Data de depósito: 25/02/2025 <b>Titular: INAUGURA MOVEIS INDUSTRIA E COMERCIO DE UTILIDADES LTDA [BR/SP]</b> Procurador: BEERRE ASSESSORIA EMPRESARIAL LTDA

---

BR302025001020-9      Notificação do depósito (exame formal concluído)  
Código de despacho: 860  
Data de depósito: 25/02/2025  
**Titular: ELC MANAGEMENT LLC [US]**  
Procurador: Dannemann, Siemsen, Bigler & Ipanema Moreira

---

BR302025001021-7      Notificação do depósito (exame formal concluído)  
Código de despacho: 860  
Data de depósito: 25/02/2025  
**Titular: DOCOL INDÚSTRIA E COMÉRCIO LTDA. [BR/SC]**  
Procurador: Vilage Marcas e Patentes Ltda

---

BR302025001022-5      Notificação do depósito (exame formal concluído)  
Código de despacho: 860  
Data de depósito: 25/02/2025  
**Titular: APPLE INC. [US]**  
Procurador: Dannemann, Siemsen, Bigler & Ipanema Moreira

---

BR302025001023-3      Notificação do depósito (exame formal concluído)  
Código de despacho: 860  
Data de depósito: 25/02/2025  
**Titular: ELC MANAGEMENT LLC [US]**  
Procurador: Dannemann, Siemsen, Bigler & Ipanema Moreira

---

BR302025001024-1      Notificação do depósito (exame formal concluído)  
Código de despacho: 860  
Data de depósito: 25/02/2025  
**Titular: DOCOL INDÚSTRIA E COMÉRCIO LTDA. [BR/SC]**  
Procurador: Vilage Marcas e Patentes Ltda

---

BR302025001025-0      Notificação do depósito (exame formal concluído)  
Código de despacho: 860  
Data de depósito: 25/02/2025  
**Titular: ELC MANAGEMENT LLC [US]**  
Procurador: Dannemann, Siemsen, Bigler & Ipanema Moreira

---

BR302025001026-8      Notificação do depósito (exame formal concluído)  
Código de despacho: 860  
Data de depósito: 25/02/2025  
**Titular: ELC MANAGEMENT LLC [US]**  
Procurador: Dannemann, Siemsen, Bigler & Ipanema Moreira

---

BR302025001027-6      Notificação do depósito (exame formal concluído)  
Código de despacho: 860  
Data de depósito: 25/02/2025  
**Titular: ELC MANAGEMENT LLC [US]**  
Procurador: Dannemann, Siemsen, Bigler & Ipanema Moreira

---

BR302025001028-4      Notificação do depósito (exame formal concluído)  
Código de despacho: 860  
Data de depósito: 25/02/2025  
**Titular: DOCOL INDÚSTRIA E COMÉRCIO LTDA. [BR/SC]**  
Procurador: Vilage Marcas e Patentes Ltda

---

BR302025001029-2      Notificação do depósito (exame formal concluído)  
Código de despacho: 860  
Data de depósito: 25/02/2025  
**Titular: PATRICK SCHADINSKY [BR/SC]**

---

BR302025001030-6      Notificação do depósito (exame formal concluído)  
Código de despacho: 860  
Data de depósito: 25/02/2025  
**Titular: J PERIN LTDA [BR/PR]**  
Procurador: ELIV MARCAS E PATENTES LTDA

---



---

BR302025001031-4	Notificação do depósito (exame formal concluído) Código de despacho: 860 Data de depósito: 26/02/2025 <b>Titular: JEFFERSON MALHEIRO DA SILVA [BR/SP]</b> Procurador: Eduarda Colla
BR302025001032-2	Notificação do depósito (exame formal concluído) Código de despacho: 860 Data de depósito: 26/02/2025 <b>Titular: LEONARDO SERON FERNANDES [BR/SP]</b> Procurador: Beatriz Da Silva Negri
BR302025001033-0	Notificação do depósito (exame formal concluído) Código de despacho: 860 Data de depósito: 26/02/2025 <b>Titular: THIAGO CAPOSSOLI [BR/SP]</b>
BR302025001034-9	Notificação do depósito (exame formal concluído) Código de despacho: 860 Data de depósito: 26/02/2025 <b>Titular: FELIPE ROTA CARAVINA [BR/SP]</b> Procurador: RESOLVA CONOSCO ASSESSORIA - EIRELI - ME
BR302025001036-5	Notificação do depósito (exame formal concluído) Código de despacho: 860 Data de depósito: 26/02/2025 <b>Titular: ESCOBEL - INDÚSTRIA E COMÉRCIO DE PRODUTOS DE HIGIENE E BELEZA LTDA. [BR/RS]</b> Procurador: LEÃO PROPRIEDADE INTELECTUAL
BR302025001037-3	Notificação do depósito (exame formal concluído) Código de despacho: 860 Data de depósito: 26/02/2025 <b>Titular: RITZ FERRAMENTAS LTDA [BR/MG]</b> Procurador: VINÍCIUS SILVA DE OLIVEIRA
BR302025001038-1	Notificação do depósito (exame formal concluído) Código de despacho: 860 Data de depósito: 26/02/2025 <b>Titular: DOCOL INDÚSTRIA E COMÉRCIO LTDA. [BR/SC]</b> Procurador: Vilage Marcas e Patentes Ltda
BR302025001039-0	Notificação do depósito (exame formal concluído) Código de despacho: 860 Data de depósito: 26/02/2025 <b>Titular: CRISTINE TSIROS [BR/SP]</b> Procurador: SILVIA MARTINS
BR302025001040-3	Notificação do depósito (exame formal concluído) Código de despacho: 860 Data de depósito: 26/02/2025 <b>Titular: THIAGO CAPOSSOLI [BR/SP]</b>
BR302025001041-1	Notificação do depósito (exame formal concluído) Código de despacho: 860 Data de depósito: 26/02/2025 <b>Titular: DOCOL INDÚSTRIA E COMÉRCIO LTDA. [BR/SC]</b> Procurador: Vilage Marcas e Patentes Ltda
BR302025001042-0	Notificação do depósito (exame formal concluído) Código de despacho: 860 Data de depósito: 26/02/2025 <b>Titular: THIAGO CAPOSSOLI [BR/SP]</b>
BR302025001043-8	Notificação do depósito (exame formal concluído) Código de despacho: 860 Data de depósito: 26/02/2025 <b>Titular: BYD COMPANY LIMITED [CN]</b> Procurador: Clarke, Modet Propriedade Intelectual Ltda.

---



---

BR302025001044-6	Notificação do depósito (exame formal concluído) Código de despacho: 860 Data de depósito: 26/02/2025 <b>Titular: NEW JOIAS INDUSTRIA E COMERCIO DE BIJUTERIAS LTDA [BR/SP]</b> Procurador: Pezzuol & Associados Marcas e Patentes Ltda.
BR302025001045-4	Notificação do depósito (exame formal concluído) Código de despacho: 860 Data de depósito: 26/02/2025 <b>Titular: ELECTROLUX APPLIANCES AKTIEBOLAG [SE]</b> Procurador: VILELA COELHO SOCIEDADE DE ADVOGADOS
BR302025001046-2	Notificação do depósito (exame formal concluído) Código de despacho: 860 Data de depósito: 26/02/2025 <b>Titular: THIAGO CAPOSSOLI [BR/SP]</b>
BR302025001047-0	Notificação do depósito (exame formal concluído) Código de despacho: 860 Data de depósito: 26/02/2025 <b>Titular: ELECTROLUX APPLIANCES AKTIEBOLAG [SE]</b> Procurador: VILELA COELHO SOCIEDADE DE ADVOGADOS
BR302025001048-9	Notificação do depósito (exame formal concluído) Código de despacho: 860 Data de depósito: 26/02/2025 <b>Titular: THIAGO CAPOSSOLI [BR/SP]</b>
BR302025001049-7	Notificação do depósito (exame formal concluído) Código de despacho: 860 Data de depósito: 26/02/2025 <b>Titular: ELECTROLUX APPLIANCES AKTIEBOLAG [SE]</b> Procurador: VILELA COELHO SOCIEDADE DE ADVOGADOS
BR302025001050-0	Notificação do depósito (exame formal concluído) Código de despacho: 860 Data de depósito: 26/02/2025 <b>Titular: DOCOL INDÚSTRIA E COMÉRCIO LTDA. [BR/SC]</b> Procurador: Vilage Marcas e Patentes Ltda
BR302025001051-9	Notificação do depósito (exame formal concluído) Código de despacho: 860 Data de depósito: 26/02/2025 <b>Titular: ELECTROLUX APPLIANCES AKTIEBOLAG [SE]</b> Procurador: VILELA COELHO SOCIEDADE DE ADVOGADOS
BR302025001052-7	Notificação do depósito (exame formal concluído) Código de despacho: 860 Data de depósito: 26/02/2025 <b>Titular: THIAGO CAPOSSOLI [BR/SP]</b>
BR302025001053-5	Notificação do depósito (exame formal concluído) Código de despacho: 860 Data de depósito: 26/02/2025 <b>Titular: ASSOCIAÇÃO DE DIRIGENTES DE EMPRESAS DO MERCADO IMOBILIÁRIO DO RIO DE JANEIRO - ADEMI-RJ [BR/RJ]</b> Procurador: Renato Esteves Ramos
BR302025001054-3	Notificação do depósito (exame formal concluído) Código de despacho: 860 Data de depósito: 26/02/2025 <b>Titular: ELECTROLUX APPLIANCES AKTIEBOLAG [SE]</b> Procurador: VILELA COELHO SOCIEDADE DE ADVOGADOS
BR302025001055-1	Notificação do depósito (exame formal concluído) Código de despacho: 860 Data de depósito: 26/02/2025 <b>Titular: THIAGO CAPOSSOLI [BR/SP]</b>

---



---

BR302025001056-0	Notificação do depósito (exame formal concluído) Código de despacho: 860 Data de depósito: 26/02/2025 <b>Titular: DOCOL INDÚSTRIA E COMÉRCIO LTDA. [BR/SC]</b> Procurador: Vilage Marcas e Patentes Ltda
BR302025001057-8	Notificação do depósito (exame formal concluído) Código de despacho: 860 Data de depósito: 26/02/2025 <b>Titular: ELECTROLUX APPLIANCES AKTIEBOLAG [SE]</b> Procurador: VILELA COELHO SOCIEDADE DE ADVOGADOS
BR302025001058-6	Notificação do depósito (exame formal concluído) Código de despacho: 860 Data de depósito: 26/02/2025 <b>Titular: THIAGO CAPOSSOLI [BR/SP]</b>
BR302025001059-4	Notificação do depósito (exame formal concluído) Código de despacho: 860 Data de depósito: 26/02/2025 <b>Titular: THIAGO CAPOSSOLI [BR/SP]</b>
BR302025001060-8	Notificação do depósito (exame formal concluído) Código de despacho: 860 Data de depósito: 26/02/2025 <b>Titular: ELECTROLUX APPLIANCES AKTIEBOLAG [SE]</b> Procurador: VILELA COELHO SOCIEDADE DE ADVOGADOS
BR302025001061-6	Notificação do depósito (exame formal concluído) Código de despacho: 860 Data de depósito: 26/02/2025 <b>Titular: ELECTROLUX APPLIANCES AKTIEBOLAG [SE]</b> Procurador: VILELA COELHO SOCIEDADE DE ADVOGADOS
BR302025001062-4	Notificação do depósito (exame formal concluído) Código de despacho: 860 Data de depósito: 26/02/2025 <b>Titular: THIAGO CAPOSSOLI [BR/SP]</b>
BR302025001063-2	Notificação do depósito (exame formal concluído) Código de despacho: 860 Data de depósito: 26/02/2025 <b>Titular: ELECTROLUX APPLIANCES AKTIEBOLAG [SE]</b> Procurador: VILELA COELHO SOCIEDADE DE ADVOGADOS
BR302025001064-0	Notificação do depósito (exame formal concluído) Código de despacho: 860 Data de depósito: 26/02/2025 <b>Titular: ELECTROLUX APPLIANCES AKTIEBOLAG [SE]</b> Procurador: VILELA COELHO SOCIEDADE DE ADVOGADOS
BR302025001065-9	Notificação do depósito (exame formal concluído) Código de despacho: 860 Data de depósito: 26/02/2025 <b>Titular: ELECTROLUX APPLIANCES AKTIEBOLAG [SE]</b> Procurador: VILELA COELHO SOCIEDADE DE ADVOGADOS
BR302025001066-7	Notificação do depósito (exame formal concluído) Código de despacho: 860 Data de depósito: 26/02/2025 <b>Titular: ELECTROLUX APPLIANCES AKTIEBOLAG [SE]</b> Procurador: VILELA COELHO SOCIEDADE DE ADVOGADOS
BR302025001067-5	Notificação do depósito (exame formal concluído) Código de despacho: 860 Data de depósito: 26/02/2025 <b>Titular: EC INDUSTRIA E COMERCIO DE EQUIPAMENTOS LTDA [BR/RS]</b> Procurador: STOCK MARCAS E PATENTES LTDA - ME

---



---

BR302025001068-3	Notificação do depósito (exame formal concluído) Código de despacho: 860 Data de depósito: 26/02/2025 <b>Titular: EC INDUSTRIA E COMERCIO DE EQUIPAMENTOS LTDA [BR/RS]</b> Procurador: STOCK MARCAS E PATENTES LTDA - ME
BR302025001069-1	Notificação do depósito (exame formal concluído) Código de despacho: 860 Data de depósito: 26/02/2025 <b>Titular: VOLKSWAGEN DO BRASIL INDÚSTRIA DE VEÍCULOS AUTOMOTORES LTDA. [BR/SP]</b> Procurador: DI BLASI, PARENTE & ADVOGADOS ASSOCIADOS
BR302025001070-5	Notificação do depósito (exame formal concluído) Código de despacho: 860 Data de depósito: 26/02/2025 <b>Titular: VOLKSWAGEN DO BRASIL INDÚSTRIA DE VEÍCULOS AUTOMOTORES LTDA. [BR/SP]</b> Procurador: DI BLASI, PARENTE & ADVOGADOS ASSOCIADOS
BR302025001071-3	Notificação do depósito (exame formal concluído) Código de despacho: 860 Data de depósito: 26/02/2025 <b>Titular: VOLKSWAGEN DO BRASIL INDÚSTRIA DE VEÍCULOS AUTOMOTORES LTDA. [BR/SP]</b> Procurador: DI BLASI, PARENTE & ADVOGADOS ASSOCIADOS
BR302025001073-0	Notificação do depósito (exame formal concluído) Código de despacho: 860 Data de depósito: 26/02/2025 <b>Titular: VOLKSWAGEN DO BRASIL INDÚSTRIA DE VEÍCULOS AUTOMOTORES LTDA. [BR/SP]</b> Procurador: DI BLASI, PARENTE & ADVOGADOS ASSOCIADOS
BR302025001074-8	Notificação do depósito (exame formal concluído) Código de despacho: 860 Data de depósito: 26/02/2025 <b>Titular: VOLKSWAGEN DO BRASIL INDÚSTRIA DE VEÍCULOS AUTOMOTORES LTDA. [BR/SP]</b> Procurador: DI BLASI, PARENTE & ADVOGADOS ASSOCIADOS
BR302025001075-6	Notificação do depósito (exame formal concluído) Código de despacho: 860 Data de depósito: 26/02/2025 <b>Titular: VOLKSWAGEN DO BRASIL INDÚSTRIA DE VEÍCULOS AUTOMOTORES LTDA. [BR/SP]</b> Procurador: DI BLASI, PARENTE & ADVOGADOS ASSOCIADOS
BR302025001076-4	Notificação do depósito (exame formal concluído) Código de despacho: 860 Data de depósito: 26/02/2025 <b>Titular: VOLKSWAGEN DO BRASIL INDÚSTRIA DE VEÍCULOS AUTOMOTORES LTDA. [BR/SP]</b> Procurador: DI BLASI, PARENTE & ADVOGADOS ASSOCIADOS
BR302025001077-2	Notificação do depósito (exame formal concluído) Código de despacho: 860 Data de depósito: 26/02/2025 <b>Titular: VOLKSWAGEN DO BRASIL INDÚSTRIA DE VEÍCULOS AUTOMOTORES LTDA. [BR/SP]</b> Procurador: DI BLASI, PARENTE & ADVOGADOS ASSOCIADOS
BR302025001078-0	Notificação do depósito (exame formal concluído) Código de despacho: 860 Data de depósito: 26/02/2025 <b>Titular: WALSYWA INDÚSTRIA E COMÉRCIO DE PRODUTOS METALÚRGICOS LTDA [BR/SP]</b> Procurador: Marlene Manzoni Rodrigues
BR302025001079-9	Notificação do depósito (exame formal concluído) Código de despacho: 860 Data de depósito: 26/02/2025 <b>Titular: 53.643.517 JOAO RICARDO DA SILVA TOMAZ [BR/PR]</b>
BR302025001080-2	Notificação do depósito (exame formal concluído) Código de despacho: 860 Data de depósito: 26/02/2025 <b>Titular: MATOS STUDIO SERVICOS DE DESIGN LTDA [BR/PB]</b>

---



BR302025001081-0 Notificação do depósito (exame formal concluído)  
Código de despacho: 860  
Data de depósito: 27/02/2025  
**Titular: LRP CARDOSO COMERCIO DE MOVEIS E EQUIPAMENTOS LTDA [BR/SP]**

---

BR302025001082-9 Notificação do depósito (exame formal concluído)  
Código de despacho: 860  
Data de depósito: 27/02/2025  
**Titular: UNIVERSIDADE ESTADUAL DE FEIRA DE SANTANA [BR/BA]**

---

BR302025001083-7 Notificação do depósito (exame formal concluído)  
Código de despacho: 860  
Data de depósito: 27/02/2025  
**Titular: LRP CARDOSO COMERCIO DE MOVEIS E EQUIPAMENTOS LTDA [BR/SP]**

---

BR302025001084-5 Notificação do depósito (exame formal concluído)  
Código de despacho: 860  
Data de depósito: 27/02/2025  
**Titular: SAMSUNG ELECTRONICS CO., LTD. [KR]**  
Procurador: Daniel Advogados (Alt.de Daniel & Cia)

---

BR302025001085-3 Notificação do depósito (exame formal concluído)  
Código de despacho: 860  
Data de depósito: 27/02/2025  
**Titular: SAMSUNG ELECTRONICS CO., LTD. [KR]**  
Procurador: Daniel Advogados (Alt.de Daniel & Cia)

---

BR302025001086-1 Notificação do depósito (exame formal concluído)  
Código de despacho: 860  
Data de depósito: 27/02/2025  
**Titular: SAMSUNG ELECTRONICS CO., LTD. [KR]**  
Procurador: Daniel Advogados (Alt.de Daniel & Cia)

---

BR302025001087-0 Notificação do depósito (exame formal concluído)  
Código de despacho: 860  
Data de depósito: 27/02/2025  
**Titular: PAPELLO SOLUÇÕES EM EMBALAGENS EIRELI [BR/DF]**  
Procurador: RESOLVA CONOSCO ASSESSORIA - EIRELI - ME

---

BR302025001088-8 Notificação do depósito (exame formal concluído)  
Código de despacho: 860  
Data de depósito: 27/02/2025  
**Titular: SAMSUNG ELECTRONICS CO., LTD. [KR]**  
Procurador: Daniel Advogados (Alt.de Daniel & Cia)

---

BR302025001090-0 Notificação do depósito (exame formal concluído)  
Código de despacho: 860  
Data de depósito: 27/02/2025  
**Titular: PAPELLO SOLUÇÕES EM EMBALAGENS EIRELI [BR/DF]**  
Procurador: RESOLVA CONOSCO ASSESSORIA - EIRELI - ME

---

BR302025001091-8 Notificação do depósito (exame formal concluído)  
Código de despacho: 860  
Data de depósito: 27/02/2025  
**Titular: SIEMENS ENERGY GLOBAL GMBH & CO. KG [DE]**  
Procurador: Dannemann, Siemsen, Bigler & Ipanema Moreira

---

BR302025001092-6 Notificação do depósito (exame formal concluído)  
Código de despacho: 860  
Data de depósito: 27/02/2025  
**Titular: SIEMENS ENERGY GLOBAL GMBH & CO. KG [DE]**  
Procurador: Dannemann, Siemsen, Bigler & Ipanema Moreira

---

BR302025001093-4 Notificação do depósito (exame formal concluído)  
Código de despacho: 860  
Data de depósito: 27/02/2025  
**Titular: SIEMENS ENERGY GLOBAL GMBH & CO. KG [DE]**  
Procurador: Dannemann, Siemsen, Bigler & Ipanema Moreira

---



---

<b>BR302025001095-0</b>	Notificação do depósito (exame formal concluído) Código de despacho: 860 Data de depósito: 27/02/2025 <b>Titular: PABELLO SOLUÇÕES EM EMBALAGENS EIRELI [BR/DF]</b> Procurador: RESOLVA CONOSCO ASSESSORIA - EIRELI - ME
<b>BR302025001096-9</b>	Notificação do depósito (exame formal concluído) Código de despacho: 860 Data de depósito: 27/02/2025 <b>Titular: EBF MIDIA RODOVIARIA LTDA [BR/PR]</b>
<b>BR302025001097-7</b>	Notificação do depósito (exame formal concluído) Código de despacho: 860 Data de depósito: 27/02/2025 <b>Titular: VOLKSWAGEN DO BRASIL INDÚSTRIA DE VEÍCULOS AUTOMOTORES LTDA. [BR/SP]</b> Procurador: DI BLASI, PARENTE & ADVOGADOS ASSOCIADOS
<b>BR302025001098-5</b>	Notificação do depósito (exame formal concluído) Código de despacho: 860 Data de depósito: 27/02/2025 <b>Titular: VOLKSWAGEN DO BRASIL INDÚSTRIA DE VEÍCULOS AUTOMOTORES LTDA. [BR/SP]</b> Procurador: DI BLASI, PARENTE & ADVOGADOS ASSOCIADOS
<b>BR302025001114-0</b>	Notificação do depósito (exame formal concluído) Código de despacho: 860 Data de depósito: 27/02/2025 <b>Titular: VOLKSWAGEN DO BRASIL INDÚSTRIA DE VEÍCULOS AUTOMOTORES LTDA. [BR/SP]</b> Procurador: DI BLASI, PARENTE & ADVOGADOS ASSOCIADOS
<b>BR302025001116-7</b>	Notificação do depósito (exame formal concluído) Código de despacho: 860 Data de depósito: 27/02/2025 <b>Titular: VOLKSWAGEN DO BRASIL INDÚSTRIA DE VEÍCULOS AUTOMOTORES LTDA. [BR/SP]</b> Procurador: DI BLASI, PARENTE & ADVOGADOS ASSOCIADOS
<b>BR302025001191-4</b>	Notificação do depósito (exame formal concluído) Código de despacho: 860 Data de depósito: 06/03/2025 <b>Titular: JOSÉ JOSAFÁ REBOUÇAS DE LIMA [BR/CE]</b>

---

## Notificação de depósito - pedido em sigilo

Notificam-se os pedidos de registro de desenho industrial listados a seguir. Os pedidos cumprem as condições de admissibilidade previstas na LPI e seguirão para a etapa de exame técnico, após a observação do prazo de sigilo. Este despacho não gera direito a fotocópia por parte de terceiros.

Tendo sido requerido o sigilo, na forma do art. 106 § 1º da LPI, o processamento do pedido será suspenso pelo prazo de 180 (cento e oitenta) dias. O depositante poderá solicitar a retirada do pedido, dentro do prazo de 90 (noventa) dias, contados da data do depósito. A retirada do pedido, sem que o mesmo tenha produzido qualquer efeito, dará prioridade ao depósito imediatamente posterior.

Caso seja de interesse a retirada do pedido:

1. Acesse o e-DI no site do INPI ([www.inpi.gov.br](http://www.inpi.gov.br));
2. Emita uma Guia de Recolhimento da União (GRU) para o serviço "retirada de pedido em sigilo" (código 159);
3. Preencha e envie o formulário eletrônico correspondente à opção indicada na emissão da GRU, acompanhado dos esclarecimentos, argumentos, provas ou documentos apropriados.

Para esclarecer outras dúvidas e conhecer, em detalhe, o processamento de pedidos de registro de desenho industrial e outras petições, não deixe de consultar o Manual de Desenho Industrial <http://manualdedi.inpi.gov.br/projects/manual-de-desenho-industrial/wiki>.

---

**BR302025000884-0** Notificação do depósito com requerimento de sigilo (exame formal concluído)  
Código de despacho: 009  
Data de depósito: 19/02/2025  
**Titular: HUAWEI TECHNOLOGIES CO., LTD. [CN]**  
Procurador: Licks Advogados

---

**BR302025000949-9** Notificação do depósito com requerimento de sigilo (exame formal concluído)  
Código de despacho: 009  
Data de depósito: 20/02/2025  
**Titular: GERALDO ANTONIO LOPES [BR/MG]**

---

**BR302025001005-5** Notificação do depósito com requerimento de sigilo (exame formal concluído)  
Código de despacho: 009  
Data de depósito: 25/02/2025  
**Titular: BRIGHTLED ILUMINAÇÃO LTDA [BR/SC]**  
Procurador: FABÍOLA AMARAL DOMINGUES

---

**BR302025001089-6** Notificação do depósito com requerimento de sigilo (exame formal concluído)  
Código de despacho: 009  
Data de depósito: 27/02/2025  
**Titular: PEDRO BARRANKIEVICZ NETO [BR/PR]**

---

**BR302025001094-2** Notificação do depósito com requerimento de sigilo (exame formal concluído)  
Código de despacho: 009  
Data de depósito: 27/02/2025  
**Titular: PROLINE INDUSTRIA E COMERCIO LTDA [BR/PR]**  
Procurador: DIREÇÃO MARCAS E PATENTES LTDA

---



## Exame técnico: Exigência

Como etapa do exame técnico dos pedidos de registro de desenho industrial, listados a seguir – nos termos do artigo 106, § 3º da Lei da Propriedade Industrial (LPI, lei n.º 9.279, de 14 de maio de 1996) – formula-se exigência relativa às questões indicadas.

Para cumprir ou contestar a exigência de petição:

1. Acesse o e-DI no site do INPI ([www.inpi.gov.br](http://www.inpi.gov.br));
2. Emita uma Guia de Recolhimento da União (GRU) para o serviço de “cumprimento de exigência” (código 105 – em processo), referente a processo de registro;
3. Efetue o pagamento; e
4. Preencha e envie o formulário eletrônico correspondente à opção indicada na emissão da GRU, acompanhado dos esclarecimentos, argumentos, provas ou documentos apropriados.

Os sistemas de informática do INPI identificarão o cumprimento de exigência, para que o pedido de registro prossiga, automaticamente, em seu processamento.

Para esclarecer outras dúvidas e conhecer em detalhe o processamento de pedidos de registro de desenho industrial e outras petições, não deixe de consultar o Manual de Desenho Industrial (<http://manualdedi.inpi.gov.br/projects/manual-de-desenho-industrial/wiki>).

---

BR302012006461-9

Exigência técnica

Código de despacho: 136

**Titular: JEFERSON ROSA DE AVELAR [BR/SP]**

Procurador: JOSÉ DOMINGOS DE LIMA FILHO

Detalhes do despacho: Com base no Manual de Desenhos Industriais instituído pela Portaria INPI/PR nº 36/2023, e no Comunicado publicado na RPI 2753, de 10/10/2023, formulam-se as seguintes exigências, levando em consideração o CONTEÚDO DA PETIÇÃO DE RECURSO (petição 870160021486, de 20/05/2016):

[1] De acordo com os itens 5.3.4 e 5.3.4.1, os desenhos ou fotografias não deverão apresentar linhas auxiliares e outros caracteres indicativos que não façam parte da configuração do desenho industrial. Reapresente as figuras sem as linhas auxiliares e sem os números indicativos das partes do objeto. [2] Todos os dados do pedido (figuras, título e classificação) devem ser inseridos exclusivamente conforme instruções no item 3.5.2 G do Manual (recomendamos a leitura do item para ver o passo a passo). Escolha a classificação de Locarno, na sequência escolha a indicação do produto (que será usada como título do pedido, podendo ser escolhido na lista ou preenchido livremente) e, por fim, anexe as figuras. Não anexe arquivos PDF com figuras, relatório ou reivindicação. As figuras não devem ter numeração de folha ou legenda no arquivo JPEG a ser inserido: a numeração e as legendas serão preenchidas automaticamente pelo sistema de acordo com as informações fornecidas pelo usuário no momento de inserção das figuras. O relatório descritivo e a reivindicação serão gerados automaticamente. [3] Em atenção ao item 5.3.1.1 b do Manual corrija o título do pedido, retirando a expressão CONFIGURAÇÃO APLICADA EM, que não constitui a indicação do produto.

---



BR302013001582-3

Exigência técnica

Código de despacho: 136

**Titular: Joelini Indústria de Produtos Plásticos e Metais Ltda Me [BR/PR]**

Procurador: London Marcas e Patentes S/S Ltda

Detalhes do despacho: Com base no Manual de Desenhos Industriais instituído pela Portaria INPI/PR nº 36/2023, e no Comunicado publicado na RPI 2753, de 10/10/2023, formulam-se as seguintes exigências, levando em consideração o CONTEÚDO DA PETIÇÃO DE RECURSO (petição 870160044895, de 18/08/2016):

[1] Cada figura deve revelar apenas uma vista, as figuras 3, 4 e 5 mostram duas vistas cada. Reapresente as figuras mostrando apenas uma vista cada, ou seja, serão 8 figuras. [2] Todos os dados do pedido (figuras, título e classificação) devem ser inseridos exclusivamente conforme instruções no item 3.5.2 G do Manual (recomendamos a leitura do item para ver o passo a passo). Escolha a classificação de Locarno, na sequência escolha a indicação do produto (que será usada como título do pedido, podendo ser escolhido na lista ou preenchido livremente) e, por fim, anexe as figuras. Não anexe arquivos PDF com figuras, relatório ou reivindicação. As figuras não devem ter numeração de folha ou legenda no arquivo JPEG a ser inserido: a numeração e as legendas serão preenchidas automaticamente pelo sistema de acordo com as informações fornecidas pelo usuário no momento de inserção das figuras. O relatório descritivo e a reivindicação serão gerados automaticamente. [3] Em atenção ao item 5.3.1.1 b do Manual corrija o título do pedido, retirando a expressão CONFIGURAÇÃO APLICADA EM, que não constitui a indicação do produto.

BR302014005581-0

Exigência técnica

Código de despacho: 136

**Titular: HALLEY SA GRÁFICA E EDITORA [BR/PI]**

Procurador: WETTOR BUREAU DE APOIO EMP. S/S LTDA ME

Detalhes do despacho: Com base no Manual de Desenhos Industriais instituído pela Portaria INPI/PR nº 36/2023, e no Comunicado publicado na RPI 2753, de 10/10/2023, formulam-se as seguintes exigências, levando em consideração o CONTEÚDO DA PETIÇÃO DE RECURSO (petição 870170028126, de 27/04/2017):

[1] De acordo com os itens 5.3.4 e 5.3.4.1, os desenhos ou fotografias não deverão apresentar linhas auxiliares e outros caracteres indicativos que não façam parte da configuração do desenho industrial. Reapresente as figuras sem as linhas auxiliares e sem os números indicativos das partes do objeto. [2] Todos os dados do pedido (figuras, título e classificação) devem ser inseridos exclusivamente conforme instruções no item 3.5.2 G do Manual (recomendamos a leitura do item para ver o passo a passo). Escolha a classificação de Locarno, na sequência escolha a indicação do produto (que será usada como título do pedido, podendo ser escolhido na lista ou preenchido livremente) e, por fim, anexe as figuras. Não anexe arquivos PDF com figuras, relatório ou reivindicação. As figuras não devem ter numeração de folha ou legenda no arquivo JPEG a ser inserido: a numeração e as legendas serão preenchidas automaticamente pelo sistema de acordo com as informações fornecidas pelo usuário no momento de inserção das figuras. O relatório descritivo e a reivindicação serão gerados automaticamente. [3] Em atenção ao item 5.3.1.1 b do Manual corrija o título do pedido, retirando a expressão CONFIGURAÇÃO APLICADA EM, que não constitui a indicação do produto.

BR302015001397-4

Exigência técnica

Código de despacho: 136

**Titular: MADLUC PTY LTD [AU]**

Procurador: VILAGE MARCAS E PATENTES LTDA

Detalhes do despacho: Com base no Manual de Desenhos Industriais instituído pela Portaria INPI/PR nº 36/2023, e no Comunicado publicado na RPI 2753, de 10/10/2023, formulam-se as seguintes exigências: [1] O documento de prioridade apresentado na petição de depósito revela figuras com baixa qualidade gráfica, a ponto de não permitir a aferição da correspondência do desenho industrial da prioridade com aquele reivindicado nas figuras do pedido nacional. Na exigência publicada na RPI 2378, de 02/08/2016, havia sido solicitada a apresentação do documento de prioridade com qualidade adequada que possibilitasse a comparação com o objeto do depósito nacional a fim de verificar a correspondência de matéria. Ao cumprir a exigência o documento de prioridade não foi apresentado. Em atendimento ao item 5.2.3 do Manual, apresentar documento de prioridade com qualidade gráfica que permita tal aferição. [2] Reapresente as figuras com numeração conforme determina o item 5.3.4.5 do Manual: figura 1.1, figura 1.2, etc. [3] Todos os dados do pedido (figuras, título e classificação) devem ser inseridos exclusivamente conforme instruções no item 3.5.2 G do Manual (recomendamos a leitura do item para ver o passo a passo). Escolha a classificação de Locarno, na sequência escolha a indicação do produto (que será usada como título do pedido, podendo ser escolhido na lista ou preenchido livremente) e, por fim, anexe as figuras. Não anexe arquivos PDF com figuras, relatório ou reivindicação. As figuras não devem ter numeração de folha ou legenda no arquivo JPEG a ser inserido: a numeração e as legendas serão preenchidas automaticamente pelo sistema de acordo com as informações fornecidas pelo usuário no momento de inserção das figuras. O relatório descritivo e a reivindicação serão gerados automaticamente. [4] Em atenção ao item 5.3.1.1 b do Manual corrija o título do pedido, retirando a expressão CONFIGURAÇÃO APLICADA EM, que não constitui a indicação do produto.



BR302022000735-8

Exigência técnica

Código de despacho: 136

**Titular: MAURICIO TRENTIN [BR/SP]**

Procurador: Clissie Bazan Corral Silva

Detalhes do despacho: Com base no Manual de Desenhos Industriais instituído pela Portaria INPI/PR nº

36/2023 e no Comunicado publicado na RPI 2753, de 10/10/2023, formulam-se as seguintes exigências: . [1]

Como já explicado em exigência anterior, o objeto requerido no depósito foi representado colorido, sendo uma variação com as 2 portas abertas e outra variação com as 2 portas fechadas. No cumprimento de exigência foi apresentado objeto em linhas, sem cor, com uma porta aberta e outra fechada, incorrendo, portanto, na alteração da matéria inicialmente reivindicada. Em atendimento ao item 5.3.1.1 do Manual, descartar as figuras alteradas e apresentar as figuras correspondentes ao desenho industrial originalmente depositado, com o mesmo tipo de representação e as mesmas cores. Em atendimento ao item 5.3.4.2, apresentar as vistas laterais, superior, inferior, anterior e posterior para complementação de cada variação. . [2] Todos os dados do pedido (figuras, título e classificação) devem ser apresentados exclusivamente conforme instruções no item 3.5.2 G do Manual. Não anexe arquivos PDF com figuras, relatório descritivo ou reivindicação. As figuras não devem ter numeração de folha ou legenda no arquivo a ser inserido: as folhas não são numeradas e a numeração e as legendas serão preenchidas automaticamente pelo sistema de acordo com as informações fornecidas pelo usuário no momento de inserção das figuras. O relatório descritivo e a reivindicação serão gerados automaticamente. . [3] Pedidos que não cumprirem satisfatoriamente exigência técnica estão sujeitos a indeferimento, cabendo recurso desta decisão, conforme item 7.2.3 do Manual.

BR302022002576-3

Exigência técnica

Código de despacho: 136

**Titular: KONINKLIJKE PHILIPS N.V. [NL]**

Procurador: HERRERO &amp; ASSOCIADOS BRASIL PROPRIEDADE INTELECTUAL LTDA.

Detalhes do despacho: Com base no Manual de Desenhos Industriais instituído pela Portaria INPI/PR nº

36/2023 e no Comunicado publicado na RPI 2753, de 10/10/2023, formulam-se as seguintes exigências: . [1]

Conforme explicado pelo requerente nos esclarecimentos apresentados na petição 870240037964, de 03/05/2024, no depósito não havia sido apresentada nenhuma figura que correspondesse à prioridade EM 00XXXXX93-040. Ao apresentar o cumprimento da exigência o requerente substituiu a figura 7.1 inicialmente apresentada por outra, que não fazia parte do jogo de figuras contido no depósito, incorrendo, portanto, em alteração de matéria inicialmente reivindicada. Em atendimento ao item 5.3.1.1(a) do Manual, que determina que a matéria representada não pode sofrer acréscimos ou alterações durante o processo de registro, com exceção daquelas oriundas de correções solicitadas pelo examinador no decorrer do exame, reapresente as figuras excluindo a figura identificada como 7.1 no cumprimento de exigência, resultando num pedido com 19 variações. . [2] As novas figuras foram apresentadas em escala menor e com linhas muito finas, que prejudicam a visualização e a reprodução. Em atendimento ao item 5.3.4.1 do Manual, apresentar figuras com melhor qualidade. As originalmente apresentadas estavam com boa qualidade. . [3] Todos os dados do pedido (figuras, título e classificação) devem ser apresentados exclusivamente conforme instruções no item 3.5.2 G do Manual. Não anexe arquivos PDF com figuras, relatório descritivo ou reivindicação. As figuras não devem ter numeração de folha ou legenda no arquivo a ser inserido: as folhas não são numeradas e a numeração e as legendas serão preenchidas automaticamente pelo sistema de acordo com as informações fornecidas pelo usuário no momento de inserção das figuras. O relatório descritivo e a reivindicação serão gerados automaticamente. . Esclarecimento: de acordo com o item 5.3.12 do novo Manual a sequência de animação de uma interface dinâmica é considerada como uma variação apenas.



BR302023000058-5

Exigência técnica

Código de despacho: 136

**Titular: FUNDAÇÃO UNIVERSIDADE DE BRASILIA [BR/DF]**

Detalhes do despacho: Com base no Manual de Desenhos Industriais instituído pela Portaria INPI/PR nº 36/2023 e no Comunicado publicado na RPI 2753, de 10/10/2023, formulam-se as seguintes exigências: [1] De acordo com o item 5.3.1.1(a) do Manual a matéria representada não pode sofrer acréscimos ou alterações durante o processo de registro, com exceção daquelas oriundas de correções solicitadas pelo examinador no decorrer do exame. Como explicado na exigência anterior, o requerente modificou o desenho industrial sem que a alteração decorresse de solicitação publicada em exigência, incorrendo, portanto, na alteração da matéria inicialmente reivindicada: nenhuma das figuras apresentadas no cumprimento estava contida no depósito do pedido. Em atendimento ao item 5.3.1.1(a) do Manual, descartar as figuras alteradas e reapresentar as figuras revelando o mesmo produto reivindicado no depósito, fazendo as correções a seguir (considerando as figuras DO DEPÓSITO). [2] A representação das figuras DO DEPÓSITO não apresenta qualidade adequada: as linhas estão tremidas e imprecisas. Em atendimento ao item 5.3.4.1 do Manual, apresentar figuras com melhor qualidade. [3] Verifica-se que há inconsistência entre as vistas apresentadas NO DEPÓSITO: as figuras 1.4 e 1.5 estão idênticas, mas uma deveria ser espelhada da outra, pois revelam vistas opostas; há áreas com preenchimento de cor em escala de cinza em algumas vistas, mas não há correspondência de cores com as demais. Em atenção ao item 5.3.4.4 do Manual reapresente as figuras com as correções indicadas e quaisquer outras que sejam necessárias para que as imagens apresentem coerência entre si. [4] As figuras, o relatório e a reivindicação não devem ser apresentados como arquivos anexos em formato PDF. Todos os dados do pedido (figuras, título e classificação) devem ser apresentados exclusivamente conforme instruções no item 3.5.2 G do Manual. As figuras não devem ter numeração de folha ou legenda no arquivo JPEG a ser inserido: a numeração e as legendas serão preenchidas automaticamente pelo sistema de acordo com as informações fornecidas pelo usuário no momento de inserção das figuras. O relatório descritivo e a reivindicação serão gerados automaticamente. [5] O atual título informado não parece ter relação com o informado anteriormente. Verificar se o título está correto.

BR302023000946-9

Exigência técnica

Código de despacho: 136

**Titular: CROMOTRANSFER INDÚSTRIA DE ESTAMPAS EM TRANSFER LTDA [BR/SC]**

Procurador: ARTUR TASSINARI CAMINHA

Detalhes do despacho: Com base no Manual de Desenhos Industriais instituído pela Portaria INPI/PR nº 36/2023 e no Comunicado publicado na RPI 2753, de 10/10/2023, formulam-se as seguintes exigências: [1] O requerente modificou o desenho industrial sem que a alteração decorresse de solicitação publicada em exigência, incorrendo, portanto, na alteração da matéria inicialmente reivindicada. Na exigência anterior havia sido solicitado apenas que as legendas das figuras fossem corrigidas, mas o requerente modificou também as figuras em si. Em atendimento ao item 5.3.1.1 do Manual, descartar as figuras alteradas e reapresentar as figuras da petição 870240011122, de 08/02/24, que correspondem às figuras do depósito. Em atenção ao item 5.3.4.5 do Manual a numeração deve ser figura 1.1 e figura 2.1, respectivamente, por se tratar de variações. A legenda de ambas deve ser: vista planificada. [2] As figuras, o relatório e a reivindicação não devem ser apresentados como arquivos anexos em formato PDF. Todos os dados do pedido (figuras, título e classificação) devem ser apresentados exclusivamente conforme instruções no item 3.5.2 G do Manual de desenhos Industriais. As figuras não devem ter numeração de folha ou legenda no arquivo JPEG a ser inserido: a numeração e as legendas serão preenchidas automaticamente pelo sistema de acordo com as informações fornecidas pelo usuário no momento de inserção das figuras. O relatório descritivo e a reivindicação serão gerados automaticamente. Atenção ao preencher o título, pois, novamente, foi informado título diferente no relatório, sendo necessário apresentar esclarecimentos.

BR302023001878-6

Exigência técnica

Código de despacho: 136

**Titular: DR. ING. H.C. F. PORSCHE AKTIENGESELLSCHAFT [DE]**

Procurador: Licks Advogados

Detalhes do despacho: Com base no Manual de Desenhos Industriais instituído pela Portaria INPI/PR nº 36/2023 e no Comunicado publicado na RPI 2753, de 10/10/2023, formulam-se as seguintes exigências: [1] Verifica-se que há inconsistência entre as vistas: na figura 3.8 há uma área retangular branca acima da grade dianteira que não se observa nas demais vistas do objeto. Em atenção ao item 5.3.4.4 do Manual reapresente as figuras corrigindo a irregularidade indicada e quaisquer outras que sejam necessárias para que as imagens apresentem coerência entre si. [2] As figuras, o relatório e a reivindicação não devem ser apresentados como arquivos anexos em formato PDF. Todos os dados do pedido (figuras, título e classificação) devem ser apresentados exclusivamente conforme instruções no item 3.5.2 G do Manual de desenhos Industriais. As figuras não devem ter numeração de folha ou legenda no arquivo JPEG a ser inserido: a numeração e as legendas serão preenchidas automaticamente pelo sistema de acordo com as informações fornecidas pelo usuário no momento de inserção das figuras. O relatório descritivo e a reivindicação serão gerados automaticamente. Ao preencher o título, em atenção ao item 5.3.1.1 b do Manual retire a expressão CONFIGURAÇÃO APLICADA EM, que não constitui a indicação do produto.



BR302023003409-9

Exigência técnica

Código de despacho: 136

**Titular: TIAGO LUIS SIRTULI [BR/SC]**

Procurador: Catiane Zini Borela

Detalhes do despacho: Com base no Manual de Desenhos Industriais instituído pela Portaria INPI/PR nº

36/2023 e no Comunicado publicado na RPI 2753, de 10/10/2023, formulam-se as seguintes exigências: . [1]

A qualidade das figuras está satisfatória, porém o requerente modificou o desenho industrial sem que a alteração decorresse de solicitação publicada em exigência, incorrendo, portanto, na alteração da matéria inicialmente reivindicada, como por exemplo (lista não exaustiva): os pés foram modificados. Em atendimento ao item 5.3.1.1 do Manual, as figuras apresentadas no cumprimento de exigência serão desconsideradas: apresente as figuras revelando o desenho industrial originalmente depositado com qualidade satisfatória que permita visualizar com clareza a forma, como determina o item 5.3.4.3 do Manual. [2] O relatório, a reivindicação e as figuras foram apresentados em arquivo PDF. Além disso, as figuras ficaram sem numeração ou legenda, pois não foram inseridas da maneira correta. As figuras, o relatório e a reivindicação NÃO devem ser apresentados como arquivos anexos em formato PDF. Todos os dados do pedido (figuras, título e classificação) devem ser apresentados exclusivamente conforme instruções no item 3.5.2 G do Manual de Desenhos Industriais (sugerimos a leitura do item para ver o passo a passo). As figuras não devem ter numeração de folha ou legenda no arquivo JPEG a ser inserido: a numeração e as legendas serão preenchidas automaticamente pelo sistema de acordo com as informações fornecidas pelo usuário no momento de inserção das figuras. O relatório descritivo e a reivindicação serão gerados automaticamente.

BR302023003410-2

Exigência técnica

Código de despacho: 136

**Titular: TIAGO LUIS SIRTULI [BR/SC]**

Procurador: Catiane Zini Borela

Detalhes do despacho: Com base no Manual de Desenhos Industriais instituído pela Portaria INPI/PR nº

36/2023 e no Comunicado publicado na RPI 2753, de 10/10/2023, formulam-se as seguintes exigências: [1] O

relatório, a reivindicação e as figuras foram apresentados em arquivo PDF. Além disso, as figuras ficaram sem numeração ou legenda, pois não foram inseridas da maneira correta, impossibilitando a correlação com o relatório. As figuras, o relatório e a reivindicação NÃO devem ser apresentados como arquivos anexos em formato PDF. Todos os dados do pedido (figuras, título e classificação) devem ser apresentados exclusivamente conforme instruções no item 3.5.2 G do Manual de Desenhos Industriais (sugerimos a leitura do item para ver o passo a passo). As figuras não devem ter numeração de folha ou legenda no arquivo JPEG a ser inserido: a numeração e as legendas serão preenchidas automaticamente pelo sistema de acordo com as informações fornecidas pelo usuário no momento de inserção das figuras. O relatório descritivo e a reivindicação serão gerados automaticamente.

BR302023003411-0

Exigência técnica

Código de despacho: 136

**Titular: TIAGO LUIS SIRTULI [BR/SC]**

Procurador: Catiane Zini Borela

Detalhes do despacho: Com base no Manual de Desenhos Industriais instituído pela Portaria INPI/PR nº

36/2023 e no Comunicado publicado na RPI 2753, de 10/10/2023, formulam-se as seguintes exigências: [1] O

relatório, a reivindicação e as figuras foram apresentados em arquivo PDF. Além disso, as figuras ficaram sem numeração ou legenda, pois não foram inseridas da maneira correta, impossibilitando a correlação com o relatório. As figuras, o relatório e a reivindicação NÃO devem ser apresentados como arquivos anexos em formato PDF. Todos os dados do pedido (figuras, título e classificação) devem ser apresentados exclusivamente conforme instruções no item 3.5.2 G do Manual de Desenhos Industriais (sugerimos a leitura do item para ver o passo a passo). As figuras não devem ter numeração de folha ou legenda no arquivo JPEG a ser inserido: a numeração e as legendas serão preenchidas automaticamente pelo sistema de acordo com as informações fornecidas pelo usuário no momento de inserção das figuras. O relatório descritivo e a reivindicação serão gerados automaticamente.

BR302023003412-9

Exigência técnica

Código de despacho: 136

**Titular: TIAGO LUIS SIRTULI [BR/SC]**

Procurador: Catiane Zini Borela

Detalhes do despacho: Com base no Manual de Desenhos Industriais instituído pela Portaria INPI/PR nº

36/2023 e no Comunicado publicado na RPI 2753, de 10/10/2023, formulam-se as seguintes exigências: . [1] O

relatório, a reivindicação e as figuras foram apresentados em arquivo PDF. Além disso, as figuras ficaram sem numeração ou legenda, pois não foram inseridas da maneira correta, impossibilitando a correlação com o relatório, por exemplo: foram apresentadas 10 figuras e o relatório menciona apenas 7. As figuras, o relatório e a reivindicação NÃO devem ser apresentados como arquivos anexos em formato PDF. Todos os dados do pedido (figuras, título e classificação) devem ser apresentados exclusivamente conforme instruções no item 3.5.2 G do Manual de Desenhos Industriais (sugerimos a leitura do item para ver o passo a passo). As figuras não devem ter numeração de folha ou legenda no arquivo JPEG a ser inserido: a numeração e as legendas serão preenchidas automaticamente pelo sistema de acordo com as informações fornecidas pelo usuário no momento de inserção das figuras. O relatório descritivo e a reivindicação serão gerados automaticamente.



BR302023005308-5

Exigência técnica

Código de despacho: 136

**Titular: JOÃO FLAVIO BELARMINO DA SILVA [BR/SP]**

Procurador: Marcio Loreti

Detalhes do despacho: Embora novas figuras tenham sido apresentadas, algumas inconsistências permanecem nas figuras. Com a modificação dos desenhos a quarta e quinta figuras restaram incoerentes com as duas perspectivas apresentadas. Todas as linhas que definem os raios de curvatura das bordas não foram representadas nas figuras mencionadas. Em atenção ao item 5.3.4.4 do Manual rerepresente as figuras com as correções indicadas e quaisquer outras que sejam necessárias para que as imagens apresentem coerência entre si. Ao contrário do que foi manifestado, o sistema permite a inclusão das figuras, conforme indicado no link abaixo: Para o cumprimento desta exigência, utilizar o formulário eletrônico para a inclusão de figuras. Não apresentar as figuras em documento pdf, sob pena de publicação de nova exigência. [http://manualdedi.inpi.gov.br/projects/manual-de-desenho-industrial/wiki/03\\_05\\_Peticionamento\\_pelo\\_e-DI#352-Preenchimento-do-formul%C3%A1rio](http://manualdedi.inpi.gov.br/projects/manual-de-desenho-industrial/wiki/03_05_Peticionamento_pelo_e-DI#352-Preenchimento-do-formul%C3%A1rio)

BR302023005314-0

Exigência técnica

Código de despacho: 136

**Titular: FIDELCINO TEIXEIRA MIRANDA [BR/SP]**

Procurador: SILVIA MARTINS

Detalhes do despacho: Com base no Manual de Desenhos Industriais instituído pela Portaria INPI/PR nº 36/2023, formulam-se as seguintes exigências: A representação das figuras não apresenta qualidade adequada: as figuras estão com linhas pixelizadas e sem definição, não permitindo a visualização dos detalhes. Em atendimento ao item 5.3.4.1 do Manual, apresentar figuras com melhor qualidade. De acordo com o item 5.3.1.1 do Manual, o título não deve conter: informações técnicas do produto; nome comercial do produto ou indicação de código, numeração ou modelo; adjetivos; referência a kits, conjuntos ou jogos de objetos; descrição de forma ou material de fabricação. Sugerimos modificar o título para: Lareira. Para o cumprimento desta exigência, utilizar o formulário eletrônico para a inclusão de figuras. Não apresentar as figuras em documento pdf, sob pena de publicação de nova exigência. [http://manualdedi.inpi.gov.br/projects/manual-de-desenho-industrial/wiki/03\\_05\\_Peticionamento\\_pelo\\_e-DI#352-Preenchimento-do-formul%C3%A1rio](http://manualdedi.inpi.gov.br/projects/manual-de-desenho-industrial/wiki/03_05_Peticionamento_pelo_e-DI#352-Preenchimento-do-formul%C3%A1rio)

BR302023005315-8

Exigência técnica

Código de despacho: 136

**Titular: MARCELO MARCOS CAVALCANTE BARBOSA [BR/AL]**

Procurador: ALAN BENITES DA SILVA

Detalhes do despacho: Com base no Manual de Desenhos Industriais instituído pela Portaria INPI/PR nº 36/2023, formulam-se as seguintes exigências: Conforme o item 5.3.6 do Manual de Desenhos Industriais, não é permitida a inclusão, nas figuras, de caracteres, palavras ou elementos textuais que não façam parte da configuração do desenho industrial. As figuras foram apresentadas com legendas e/ou numeração de páginas. Reapresentar as figuras sem as informações mencionadas, que serão geradas automaticamente pelo sistema. A vista em perspectiva foi apresentada na forma de anexos. Se houver interesse, a vista deverá ser apresentada, sem as informações da prancha de desenho técnico, por meio do formulário de petição eletrônico. As informações de omissão de vistas deverão ser incluídas no campo "descrição" do mesmo formulário. De acordo com o item 5.3.1.1 do Manual, o título não deve conter: informações técnicas do produto; nome comercial do produto ou indicação de código, numeração ou modelo; adjetivos; referência a kits, conjuntos ou jogos de objetos; descrição de forma ou material de fabricação. Sugerimos modificar o título para: Perfil. O campo de aplicação indicado não parece condizente com o desenho industrial representado nas figuras. Em atendimento ao item 5.3.1.1 do Manual, solicitamos que o requerente forneça esclarecimentos quanto à classificação proposta ou informe nova classe adequada. Sugere-se a classe 25-01- MATERIAIS DE CONSTRUÇÃO. Para o cumprimento desta exigência, utilizar o formulário eletrônico para a inclusão de figuras. Não apresentar as figuras em documento pdf, sob pena de publicação de nova exigência. [http://manualdedi.inpi.gov.br/projects/manual-de-desenho-industrial/wiki/03\\_05\\_Peticionamento\\_pelo\\_e-DI#352-Preenchimento-do-formul%C3%A1rio](http://manualdedi.inpi.gov.br/projects/manual-de-desenho-industrial/wiki/03_05_Peticionamento_pelo_e-DI#352-Preenchimento-do-formul%C3%A1rio)

BR302023005335-2

Exigência técnica

Código de despacho: 136

**Titular: KONINKLIJKE PHILIPS N.V. [NL]**

Procurador: Daniela de Almeida Lin

Detalhes do despacho: Com base no Manual de Desenhos Industriais instituído pela Portaria INPI/PR nº 36/2023, formulam-se as seguintes exigências: Verifica-se que há inconsistência entre as vistas: a projeção oblonga na parte posteroinferior das figuras 1.3, 1.6 e 1.7, e de forma discreta na fig. 1.1, não foi revelada nas vistas laterais. Em atenção ao item 5.3.4.4 do Manual rerepresente as figuras com as correções indicadas e quaisquer outras que sejam necessárias para que as imagens apresentem coerência entre si. Para o cumprimento desta exigência, utilizar o formulário eletrônico para a inclusão de figuras. Não apresentar as figuras em documento pdf, sob pena de publicação de nova exigência. [http://manualdedi.inpi.gov.br/projects/manual-de-desenho-industrial/wiki/03\\_05\\_Peticionamento\\_pelo\\_e-DI#352-Preenchimento-do-formul%C3%A1rio](http://manualdedi.inpi.gov.br/projects/manual-de-desenho-industrial/wiki/03_05_Peticionamento_pelo_e-DI#352-Preenchimento-do-formul%C3%A1rio)



BR302023005336-0

Exigência técnica

Código de despacho: 136

**Titular: KONINKLIJKE PHILIPS N.V. [NL]**

Procurador: Daniela de Almeida Lin

Detalhes do despacho: Com base no Manual de Desenhos Industriais instituído pela Portaria INPI/PR nº 36/2023, formulam-se as seguintes exigências: Verifica-se que há inconsistência entre as vistas: a projeção oblonga na parte posteroinferior das figuras 1.3, 1.6 e 1.7, e de forma discreta na fig. 1.1, não foi revelada nas vistas laterais. Em atenção ao item 5.3.4.4 do Manual reapresente as figuras com as correções indicadas e quaisquer outras que sejam necessárias para que as imagens apresentem coerência entre si. Para o cumprimento desta exigência, utilizar o formulário eletrônico para a inclusão de figuras. Não apresentar as figuras em documento pdf, sob pena de publicação de nova exigência. [http://manualdedi.inpi.gov.br/projects/manual-de-desenho-industrial/wiki/03\\_05\\_Peticionamento\\_pelo\\_e-DI#352-Preenchimento-do-formul%C3%A1rio](http://manualdedi.inpi.gov.br/projects/manual-de-desenho-industrial/wiki/03_05_Peticionamento_pelo_e-DI#352-Preenchimento-do-formul%C3%A1rio)

BR302023005354-9

Exigência técnica

Código de despacho: 136

**Titular: INSTITUTO EVANDRO CHAGAS [BR/PA]**

Detalhes do despacho: Com base no Manual de Desenhos Industriais instituído pela Portaria INPI/PR nº 36/2023, formulam-se as seguintes exigências: As figuras foram apresentadas utilizando a opção de "anexos" do formulário de peticionamento eletrônico, quando deveriam ter sido anexadas pelo módulo de indexação de figuras conforme orientação do link enviado. Portanto, apresente as figuras conforme orientação de forma que possam ser inseridas no sistema. O campo de aplicação indicado não parece condizente com o desenho industrial representado nas figuras. Em atendimento ao item 5.3.1.1 do Manual, solicitamos que o requerente forneça esclarecimentos quanto à classificação proposta ou informe nova classe adequada. Sugere-se a classe 19.07. MATERIAIS DE ENSINO. Para o cumprimento desta exigência, utilizar o formulário eletrônico para a inclusão de figuras. Não apresentar as figuras em documento pdf, sob pena de publicação de nova exigência. [http://manualdedi.inpi.gov.br/projects/manual-de-desenho-industrial/wiki/03\\_05\\_Peticionamento\\_pelo\\_e-DI#352-Preenchimento-do-formul%C3%A1rio](http://manualdedi.inpi.gov.br/projects/manual-de-desenho-industrial/wiki/03_05_Peticionamento_pelo_e-DI#352-Preenchimento-do-formul%C3%A1rio)

BR302023005384-0

Exigência técnica

Código de despacho: 136

**Titular: MÁXXIMO INDÚSTRIA E COMÉRCIO DE UTILIDADES DOMÉSTICAS LTDA - EPP [BR/SP]**

Procurador: MAURO COSTA FERREIRA

Detalhes do despacho: Com base no Manual de Desenhos Industriais instituído pela Portaria INPI/PR nº 36/2023, formulam-se as seguintes exigências: Verifica-se que há inconsistência entre as vistas: a vista superior não revelou os detalhes da articulação do produto. Parece que a vista superior está idêntica à inferior, apenas rebatida. Em atenção ao item 5.3.4.4 do Manual reapresente as figuras com as correções indicadas e quaisquer outras que sejam necessárias para que as imagens apresentem coerência entre si. Para o cumprimento desta exigência, utilizar o formulário eletrônico para a inclusão de figuras. Não apresentar as figuras em documento pdf, sob pena de publicação de nova exigência. [http://manualdedi.inpi.gov.br/projects/manual-de-desenho-industrial/wiki/03\\_05\\_Peticionamento\\_pelo\\_e-DI#352-Preenchimento-do-formul%C3%A1rio](http://manualdedi.inpi.gov.br/projects/manual-de-desenho-industrial/wiki/03_05_Peticionamento_pelo_e-DI#352-Preenchimento-do-formul%C3%A1rio)

BR302023005385-9

Exigência técnica

Código de despacho: 136

**Titular: MAURO APARECIDO MESSIAS [BR/SP]**

Procurador: VICTOR DE MELO FORATO - (FORATO CONSULTORIA MARCAS E PATENTES)

Detalhes do despacho: Com base no Manual de Desenhos Industriais instituído pela Portaria INPI/PR nº 36/2023, formulam-se as seguintes exigências: As correções solicitadas na representação das figuras não foram realizadas. Apenas um rearranjo nas variações foi feito. Portanto, reitera-se parte da exigência. Verifica-se que há inconsistência entre as vistas: a figura 3.2 revela que as abas superiores apresentam espessura. No entanto, na figura 2.1 esta espessura não está representada. A figura 3.1 revela que a largura do saco é menor que a largura das abas superiores (pegas). Porém, nas figuras 2.1 e 2.3 as larguras são coincidentes. As linhas das abas do produto, na figura 2.2, estão incompletas, sem fechamento. Em atenção ao item 5.3.4.4 do Manual reapresente as figuras com as correções indicadas e quaisquer outras que sejam necessárias para que as imagens apresentem coerência entre si. Em atendimento ao item 5.3.1.1, a indicação do produto no título do pedido deve ser clara e concisa e adequada ao produto representado nas figuras, de preferência em concordância com a lista de produtos disponibilizada na Classificação de Locarno. Sugerimos o título para: Sacola. Se necessário, classe e subclasse também deverão ser alteradas. Para o cumprimento desta exigência, utilizar o formulário eletrônico para a inclusão de figuras. Não apresentar as figuras em documento pdf, sob pena de publicação de nova exigência. [http://manualdedi.inpi.gov.br/projects/manual-de-desenho-industrial/wiki/03\\_05\\_Peticionamento\\_pelo\\_e-DI#352-Preenchimento-do-formul%C3%A1rio](http://manualdedi.inpi.gov.br/projects/manual-de-desenho-industrial/wiki/03_05_Peticionamento_pelo_e-DI#352-Preenchimento-do-formul%C3%A1rio)



BR302023005439-1

Exigência técnica

Código de despacho: 136

**Titular: UNIVERSIDADE FEDERAL DO PIAUÍ [BR/PI]**

Detalhes do despacho: Com base no Manual de Desenhos Industriais instituído pela Portaria INPI/PR nº 36/2023, formulam-se as seguintes exigências: O requerente modificou o desenho industrial sem que a alteração decorresse de solicitação publicada em exigência, incorrendo, portanto, na alteração da matéria inicialmente reivindicada: apenas as vistas frontal e posterior foram reivindicadas no depósito. No cumprimento de exigência, outras vistas foram adicionadas. Em atendimento ao item 5.3.1.1 do Manual, manter somente as vistas frontal e posterior apresentadas com melhor qualidade. As figuras foram apresentadas utilizando a opção de "anexos" do formulário de peticionamento eletrônico, quando deveriam ter sido anexadas pelo módulo de indexação de figuras conforme orientação do link enviado. Portanto, apresente as figuras conforme orientação de forma que possam ser inseridas no sistema. Para o cumprimento desta exigência, utilizar o formulário eletrônico para a inclusão de figuras. Não apresentar as figuras em documento pdf, sob pena de publicação de nova exigência. [http://manualdedi.inpi.gov.br/projects/manual-de-desenho-industrial/wiki/03\\_05\\_Peticionamento\\_pelo\\_e-DI#352-Preenchimento-do-formul%C3%A1rio](http://manualdedi.inpi.gov.br/projects/manual-de-desenho-industrial/wiki/03_05_Peticionamento_pelo_e-DI#352-Preenchimento-do-formul%C3%A1rio)

BR302023005452-9

Exigência técnica

Código de despacho: 136

**Titular: EPPENDORF SE [DE]**

Procurador: Luiz Henrique Oliveira Do Amaral

Detalhes do despacho: Com base no Manual de Desenhos Industriais instituído pela Portaria INPI/PR nº 36/2023, formulam-se as seguintes exigências: O atual pedido não atende aos requisitos do art. 104, conforme disposições do item 5.3.3 Exame quanto à unidade do desenho industrial, pois não compartilham das mesmas características distintivas preponderantes. Um desenho industrial foi representado nas figuras 1.1 a 1.7. Outro desenho industrial foi representado nas figuras 2.1 a 2.7. O pedido deverá ser dividido, facultando-se ao requerente indicar o desenho industrial que será mantido no pedido original. Para o cumprimento desta exigência, utilizar o formulário eletrônico para a inclusão de figuras. Não apresentar as figuras em documento pdf, sob pena de publicação de nova exigência. [http://manualdedi.inpi.gov.br/projects/manual-de-desenho-industrial/wiki/03\\_05\\_Peticionamento\\_pelo\\_e-DI#352-Preenchimento-do-formul%C3%A1rio](http://manualdedi.inpi.gov.br/projects/manual-de-desenho-industrial/wiki/03_05_Peticionamento_pelo_e-DI#352-Preenchimento-do-formul%C3%A1rio)

BR302023005473-1

Exigência técnica

Código de despacho: 136

**Titular: MARCELO DEL BAGNO BARRETO [BR/SP]**

Procurador: SILVIA MARTINS

Detalhes do despacho: Com base no Manual de Desenhos Industriais instituído pela Portaria INPI/PR nº 36/2023, formulam-se as seguintes exigências: A representação das figuras não apresenta qualidade adequada, contendo linhas pixelizadas e sem definição. Em atendimento ao item 5.3.4.1 do Manual, apresentar figuras com melhor qualidade. Conforme o item 5.3.6 do Manual de Desenhos Industriais, não é permitida a inclusão, nas figuras, de caracteres, palavras ou elementos textuais que não façam parte da configuração do desenho industrial. As figuras foram apresentadas com legendas e/ou numeração de páginas. Reapresentar sem essas informações, que serão geradas automaticamente pelo sistema. Classe de locarno alterada para 14.99. DIVERSOS. Para o cumprimento desta exigência, utilizar o formulário eletrônico para a inclusão de figuras. Não apresentar as figuras em documento pdf, sob pena de publicação de nova exigência. [http://manualdedi.inpi.gov.br/projects/manual-de-desenho-industrial/wiki/03\\_05\\_Peticionamento\\_pelo\\_e-DI#352-Preenchimento-do-formul%C3%A1rio](http://manualdedi.inpi.gov.br/projects/manual-de-desenho-industrial/wiki/03_05_Peticionamento_pelo_e-DI#352-Preenchimento-do-formul%C3%A1rio)

BR302023005497-9

Exigência técnica

Código de despacho: 136

**Titular: MARCELO DEL BAGNO BARRETO [BR/SP]**

Procurador: SILVIA MARTINS

Detalhes do despacho: Com base no Manual de Desenhos Industriais instituído pela Portaria INPI/PR nº 36/2023, formulam-se as seguintes exigências: [1] A qualidade das figuras está insatisfatória: as linhas estão tremidas, imprecisas, pixeladas; as partes variam de cor de uma vista para a outra. Apresentar as figuras com qualidade satisfatória que permita visualizar com clareza a forma e os limites do contorno do objeto, como determina o item 5.3.4.3 do Manual, mostrando as partes com cores correspondentes em todas as vistas, preferencialmente em escala maior. [2] Em atenção ao item 5.3.1.1 b do Manual corrija o título do pedido, retirando a expressão CONFIGURAÇÃO APLICADA EM, que não constitui a indicação do produto. [3] Todos os dados do pedido (figuras, título e classificação) devem ser apresentados exclusivamente conforme instruções no item 3.5.2 G do Manual (recomendamos a leitura do item para ver o passo a passo). Não anexe arquivos PDF com figuras, relatório ou reivindicação. As figuras não devem ter numeração de folha ou legenda no arquivo JPEG a ser inserido: a numeração e as legendas serão preenchidas automaticamente pelo sistema de acordo com as informações fornecidas pelo usuário no momento de inserção das figuras. Na atual apresentação as figuras ficaram com legenda duplicada e, algumas vezes, com informações divergentes. O relatório descritivo e a reivindicação serão gerados automaticamente. [4] De acordo com o item 3.5.2 G do Manual o campo DESCRIÇÃO pode ser usado para adicionar informações consideradas necessárias para uma melhor compreensão das FIGURAS do desenho industrial. No entanto, foi apresentada uma lista de figuras. As informações da descrição serão desconsideradas com apoio na Nota Técnica INPI/CPAPD nº 01/2024.



BR302023005501-0

Exigência técnica

Código de despacho: 136

**Titular: MARCELO DEL BAGNO BARRETO [BR/SP]**

Procurador: SILVIA MARTINS

Detalhes do despacho: Com base no Manual de Desenhos Industriais instituído pela Portaria INPI/PR nº 36/2023, formulam-se as seguintes exigências: .[1] A qualidade das figuras está insatisfatória: as linhas estão tremidas, imprecisas, pixeladas; as partes variam de cor de uma vista para a outra. Apresentar as figuras com qualidade satisfatória que permita visualizar com clareza a forma e os limites do contorno do objeto, como determina o item 5.3.4.3 do Manual, mostrando as partes com cores correspondentes em todas as vistas, preferencialmente em escala maior. .[2] Em atenção ao item 5.3.1.1 b do Manual corrija o título do pedido, retirando a expressão CONFIGURAÇÃO APLICADA EM, que não constitui a indicação do produto. .[3] Todos os dados do pedido (figuras, título e classificação) devem ser apresentados exclusivamente conforme instruções no item 3.5.2 G do Manual (recomendamos a leitura do item para ver o passo a passo). Não anexe arquivos PDF com figuras, relatório ou reivindicação. As figuras não devem ter numeração de folha ou legenda no arquivo JPEG a ser inserido: a numeração e as legendas serão preenchidas automaticamente pelo sistema de acordo com as informações fornecidas pelo usuário no momento de inserção das figuras. Na atual apresentação as figuras ficaram com legenda duplicada. O relatório descritivo e a reivindicação serão gerados automaticamente. .[4] De acordo com o item 3.5.2 G do Manual o campo DESCRIÇÃO pode ser usado para adicionar informações consideradas necessárias para uma melhor compreensão das FIGURAS do desenho industrial. No entanto, foi apresentada uma lista de figuras. As informações da descrição serão desconsideradas com apoio na Nota Técnica INPI/CPAPD nº 01/2024.

BR302023005510-0

Exigência técnica

Código de despacho: 136

**Titular: GODOI FURNITURE LTDA [BR/MG]**

Procurador: Carlos Alberto Quednau

Detalhes do despacho: Com base no Manual de Desenhos Industriais instituído pela Portaria INPI/PR nº 36/2023, formulam-se as seguintes exigências: O atual pedido não atende aos requisitos do art. 104, conforme disposições do item 5.3.3 Exame quanto à unidade do desenho industrial, pois não compartilham das mesmas características distintivas preponderantes. Um desenho industrial foi representado nas figuras 1.1 a 1.6. Outro desenho industrial foi representado nas figuras 2.1 a 2.6. Outro desenho industrial foi representado nas figuras 3.1 a 3.6. Outro desenho industrial foi representado nas figuras 4.1 a 4.6. O pedido deverá ser dividido, facultando-se ao requerente indicar o desenho industrial que será mantido no pedido original. De acordo com o item 3.5.2 do Manual de Desenhos Industriais, o campo Descrição do formulário só deve ser usado para incluir informações necessárias à compreensão das figuras do desenho industrial. As informações inseridas neste campo no pedido não cumprem com a finalidade pretendida e foram excluídas de ofício. Corrigir a legendas das figuras 1.1, para vista anterior, fig. 2.1 para vista posterior, fig. 3.1 para vista posterior e fig. 4.1 para vista posterior. De acordo com o item 5.3.1.1 do Manual, o título não deve conter: informações técnicas do produto; nome comercial do produto ou indicação de código, numeração ou modelo; adjetivos; referência a kits, conjuntos ou jogos de objetos; descrição de forma ou material de fabricação. Sugerimos modificar o título para: Cama para animais. O campo de aplicação indicado não parece condizente com o desenho industrial representado nas figuras. Em atendimento ao item 5.3.1.1 do Manual, solicitamos que o requerente forneça esclarecimentos quanto à classificação proposta ou informe nova classe adequada. Para o cumprimento desta exigência, utilizar o formulário eletrônico para a inclusão de figuras. Não apresentar as figuras em documento pdf, sob pena de publicação de nova exigência. [http://manualdedi.inpi.gov.br/projects/manual-de-desenho-industrial/wiki/03\\_05\\_Peticionamento\\_pelo\\_e-DI#352-Preenchimento-do-formul%C3%A1rio](http://manualdedi.inpi.gov.br/projects/manual-de-desenho-industrial/wiki/03_05_Peticionamento_pelo_e-DI#352-Preenchimento-do-formul%C3%A1rio)

BR302023005525-8

Exigência técnica

Código de despacho: 136

**Titular: DMM- COMERCIO E SERVICOS ODONTOLOGICOS LTDA [BR/PR]**

Detalhes do despacho: Com base no Manual de Desenhos Industriais instituído pela Portaria INPI/PR nº 36/2023, formulam-se as seguintes exigências: A fim de processar adequadamente a correção das figuras (sequência de vistas correta) e gerar o relatório descritivo com as correções solicitadas, as figuras (todas) deverão ser apresentadas pelo petição eletrônico, que é o mesmo utilizado no depósito do pedido. Para o cumprimento desta exigência, utilizar o formulário eletrônico para a inclusão de figuras. Não apresentar as figuras em documento pdf, sob pena de publicação de nova exigência. [http://manualdedi.inpi.gov.br/projects/manual-de-desenho-industrial/wiki/03\\_05\\_Peticionamento\\_pelo\\_e-DI#352-Preenchimento-do-formul%C3%A1rio](http://manualdedi.inpi.gov.br/projects/manual-de-desenho-industrial/wiki/03_05_Peticionamento_pelo_e-DI#352-Preenchimento-do-formul%C3%A1rio)



- 
- BR302023005526-6** Exigência técnica  
Código de despacho: 136  
**Titular: ELZO DOS SANTOS MOREIRA 27095333831 [BR/SP]**  
Detalhes do despacho: Com base no Manual de Desenhos Industriais instituído pela Portaria INPI/PR nº 36/2023, formulam-se as seguintes exigências: A fim de processar adequadamente a correção das figuras (sequência de vistas correta) e gerar o relatório descritivo com as correções solicitadas, as figuras (todas) deverão ser apresentadas pelo peticionamento eletrônico, que é o mesmo utilizado no depósito do pedido. Para o cumprimento desta exigência, utilizar o formulário eletrônico para a inclusão de figuras. Não apresentar as figuras em documento pdf, sob pena de publicação de nova exigência. [http://manualdedi.inpi.gov.br/projects/manual-de-desenho-industrial/wiki/03\\_05\\_Peticionamento\\_pelo\\_e-DI#352-Preenchimento-do-formul%C3%A1rio](http://manualdedi.inpi.gov.br/projects/manual-de-desenho-industrial/wiki/03_05_Peticionamento_pelo_e-DI#352-Preenchimento-do-formul%C3%A1rio)
- 
- BR302023005560-6** Exigência técnica  
Código de despacho: 136  
**Titular: THAYNÁ LEAL ANTONIO FORNACIARI [BR/SC]**  
Detalhes do despacho: Com base no Manual de Desenhos Industriais instituído pela Portaria INPI/PR nº 36/2023, formulam-se as seguintes exigências: A representação das figuras não apresenta qualidade adequada. As atuais figuras 1.1 e 1.6 revelam o desenho com diversas formas incompletas e linhas sem fechamento, como nas prateleiras inferiores e no suporte do toldo. Em atendimento ao item 5.3.4.1 do Manual, apresentar figuras com melhor qualidade. Para o cumprimento desta exigência, utilizar o formulário eletrônico para a inclusão de figuras. Não apresentar as figuras em documento pdf, sob pena de publicação de nova exigência. [http://manualdedi.inpi.gov.br/projects/manual-de-desenho-industrial/wiki/03\\_05\\_Peticionamento\\_pelo\\_e-DI#352-Preenchimento-do-formul%C3%A1rio](http://manualdedi.inpi.gov.br/projects/manual-de-desenho-industrial/wiki/03_05_Peticionamento_pelo_e-DI#352-Preenchimento-do-formul%C3%A1rio)
- 
- BR302023005636-0** Exigência técnica  
Código de despacho: 136  
**Titular: INDUTECH METALÚRGICA LTDA [BR/RS]**  
Procurador: João Henrique Espírito de Oliveira Poli  
Detalhes do despacho: Com base no Manual de Desenhos Industriais instituído pela Portaria INPI/PR nº 36/2023, formulam-se as seguintes exigências: A fim de harmonizar a representação, remover as linhas incompletas/hachuras (cor cinza) da figura 1.1, em atenção ao item 5.3.4.4 do Manual. Para o cumprimento desta exigência, utilizar o formulário eletrônico para a inclusão de figuras. Não apresentar as figuras em documento pdf, sob pena de publicação de nova exigência. [http://manualdedi.inpi.gov.br/projects/manual-de-desenho-industrial/wiki/03\\_05\\_Peticionamento\\_pelo\\_e-DI#352-Preenchimento-do-formul%C3%A1rio](http://manualdedi.inpi.gov.br/projects/manual-de-desenho-industrial/wiki/03_05_Peticionamento_pelo_e-DI#352-Preenchimento-do-formul%C3%A1rio)
- 
- BR302024002722-2** Exigência técnica  
Código de despacho: 136  
**Titular: INDÚSTRIA E COMÉRCIO SANTA MARIA LTDA [BR/SP]**  
Procurador: RUI HENRIQUE MIZEL SILVESTRE  
Detalhes do despacho: Com base no Manual de Desenhos Industriais instituído pela Portaria INPI/PR nº 36/2023, formulam-se as seguintes exigências: [1] Verifica-se que há inconsistência entre as vistas: as cores das peças variam de uma vista para outra. Por exemplo: na figura 1.1 a parte superior central é cinza claro e o restante é branco, mas na figura 1.5, que evidencia a face revelada na figura 1.1, observa-se que a peça cinza claro da figura 1.1 está mais escura e as partes brancas da primeira figura estão cinza. Situação análoga se observa na segunda e na terceira variações. É necessário que as peças sejam representadas de maneira uniforme em todas as vistas. Em atenção ao item 5.3.4.4 do Manual rerepresente as figuras corrigindo as irregularidades indicadas e quaisquer outras que sejam necessárias para que as imagens apresentem coerência entre si. [2] Todos os dados do pedido (figuras, título e classificação) devem ser inseridos exclusivamente conforme instruções no item 3.5.2 G do Manual (recomendamos a leitura do item para ver o passo a passo). Não anexe arquivos PDF com figuras, relatório ou reivindicação.
-

BR302024002740-0

Exigência técnica

Código de despacho: 136

**Titular: WOLMAR DE CARVALHO [BR/MG]**

Detalhes do despacho: Com base no Manual de Desenhos Industriais instituído pela Portaria INPI/PR nº 36/2023, formulam-se as seguintes exigências: . [1] De acordo com o item 5.3.1.1 do Manual a indicação do produto no título do pedido deve ser clara e concisa e adequada ao produto representado nas figuras, de preferência em concordância com a lista de produtos disponibilizada na Classificação de Locarno. Não há adequação entre o título, o campo de aplicação e a representação das figuras, não sendo possível identificar o produto requerido. Não está claro se a proteção desejada recai sobre produto bidimensional ou tridimensional. Em atenção ao item 5.3.1.1 do Manual informe título que indique claramente o produto no qual o desenho industrial é aplicado. Se necessário, informe também nova classe mais adequada. [2] O fundo das figuras revela texturas, sombras, reflexos e elementos desnecessários ou irrelevantes ao desenho industrial reivindicado, que confundem a visualização da forma requerida. De acordo com o item 5.3.4.1, o fundo dos desenhos ou fotografias deverá ser neutro, sem revelar qualquer padrão ou textura e sem interferir nas formas do desenho industrial representado. Caso se trate de produto bidimensional e o fundo faça parte do produto, apresente esclarecimentos. Caso se trate de produto tridimensional, apresentar as figuras com fundo neutro. [3] Caso o produto requerido seja bidimensional, cada figura representa uma variação configurativa. Reapresente as figuras numeradas como 1.1, 2.1, 3.1 e 4.1, em atenção ao item 5.3.4.5 do Manual. [4] Caso o produto requerido seja tridimensional, temos 3 variações: a primeira variação é o produto mostrado na figura 1.1; a segunda variação é composta pelas figuras 1.2 e 1.3; a terceira variação é a revelada na figura 1.4. Reapresente as figuras numeradas conforme item 5.3.4.5 do Manual. [5] De acordo com o item 3.5.2 G do Manual o campo DESCRIÇÃO pode ser usado para adicionar informações consideradas necessárias para uma melhor compreensão das FIGURAS do desenho industrial. No entanto, foram inseridas informações que não se enquadra nesta categoria. As informações da descrição serão desconsideradas com apoio na Nota Técnica INPI/CPAPD nº 01/2024. [6] Todos os dados do pedido (figuras, título e classificação) devem ser inseridos exclusivamente conforme instruções no item 3.5.2 G do Manual (recomendamos a leitura do item para ver o passo a passo). Não anexe arquivos PDF com figuras, relatório ou reivindicação.

BR302024003533-0

Exigência técnica

Código de despacho: 136

**Titular: QRA - ADMINISTRADORA DE BENS E PARTICIPAÇÕES LTDA [BR/SP]**

Procurador: JULIANA APARECIDA ROCHA REQUENA

Detalhes do despacho: Com base no Manual de Desenhos Industriais instituído pela Portaria INPI/PR nº 36/2023, formulam-se as seguintes exigências: [1] De acordo com os itens 5.3.4.3 do Manual, não é permitida a utilização, na mesma variação, de figuras representadas por tipos de representação diferentes. Na figura 2.1 o produto é representado por fotografia, enquanto que nas Figuras 2.2 a 2.4 o produto é representado de forma renderizada. Caso o requerente deseje manter apenas um dos tipos de representação, apresentar novo conjunto de figuras apenas com a(s) figura(s) correspondente(s) a esse tipo de representação. Caso queira proteger os dois tipos de representação, apresentar novo conjunto de figuras, numerando-as como variações (ex: Fig. 1.1, Fig. 1.2, Fig. 1.3 etc para a primeira variação; Fig. 2.1, Fig. 2.2, Fig. 2.3 etc para a segunda variação), conforme definido nos itens 5.3.3 e 5.3.4.5. [2] Caso o requerente opte por manter a variação com representação fotográfica, de acordo com o item 5.3.4.1, o fundo das fotografias deverá ser neutro, sem revelar qualquer elemento, padrão ou textura e sem interferir nas formas do desenho industrial representado. [3] De acordo com o item 5.3.3 do Manual de Desenhos Industriais, cada maneira de uso deve ser numerada como variação. A Fig. 2.4 revela uma maneira de uso diferente das demais figuras, pois representa a cadeira dobrada. Caso queira manter essa figura no pedido, proceda a correção, numerando-a como uma nova variação. O relatório descritivo e a reivindicação serão gerados automaticamente com a nova inserção das figuras. [4] As legendas das figuras 1.1, 1.3, 1.4, 1.5, 2.3 e 2.4 não estão corretas, pois correspondem, respectivamente a Perspectiva; Vista anterior; Vista posterior; Perspectiva; Vista anterior; e Perspectiva. Faça a correção das legendas, considerando que a nova numeração dependerá das escolhas quanto aos tipos de representação e maneiras de uso que serão mantidos no pedido. [5] Para atender ao item 5.3.1.1 do Manual, modificar título para "Cadeiras". [6] De acordo com o item 3.5.2 do Manual de Desenhos Industriais, o campo Descrição do formulário só deve ser usado para incluir informações necessárias à compreensão das figuras do desenho industrial. As informações inseridas neste campo no pedido não cumprem com a finalidade pretendida e serão excluídas de ofício.



BR302024003687-6

Exigência técnica

Código de despacho: 136

**Titular: PMI SOUTH AMERICA CONSUMER GOODS LTDA. [BR/RJ]**

Procurador: Dannemann, Siemsen, Bigler &amp; Ipanema Moreira

Detalhes do despacho: Com base no Manual de Desenhos Industriais instituído pela Portaria INPI/PR nº 36/2023, formulam-se as seguintes exigências: .[1] A vista anterior foi apresentada 3 vezes: figuras 1.2, 1.5 e 1.6. Reapresente o jogo de figuras (necessário para ajustar a numeração das figuras e o relatório descritivo) incluindo a vista anterior uma única vez, indicando todos os cortes que estiverem relacionados a ela. Adeque a indicação/numeração das vistas em corte na vista anterior. .[2] Todos os dados do pedido (figuras, título e classificação) devem ser inseridos exclusivamente conforme instruções no item 3.5.2 G do Manual (recomendamos a leitura do item para ver o passo a passo). Não anexe arquivos PDF com figuras, relatório ou reivindicação. As figuras não devem ter numeração de folha ou legenda no arquivo JPEG a ser inserido: a numeração e as legendas serão preenchidas automaticamente pelo sistema de acordo com as informações fornecidas pelo usuário no momento de inserção das figuras. O relatório descritivo e a reivindicação serão gerados automaticamente.

BR302024004927-7

Exigência técnica

Código de despacho: 136

**Titular: TRON INDUSTRIAL REFRIGERAÇÃO E ELETRÔNICA LTDA [BR/SP]**

Procurador: BEERRE ASSESSORIA EMPRESARIAL LTDA

Detalhes do despacho: Com base no Manual de Desenhos Industriais instituído pela Portaria INPI/PR nº 36/2023, formulam-se as seguintes exigências: Verifica-se que há inconsistência entre as vistas: as linhas que definem a curva inferior da caixa troncônica da fig. 1.2 não foi representada, tal como estão na figura 1.1. Em atenção ao item 5.3.4.4 do Manual reapresente as figuras com as correções indicadas e quaisquer outras que sejam necessárias para que as imagens apresentem coerência entre si. Para o cumprimento desta exigência, utilizar o formulário eletrônico para a inclusão de figuras. Não apresentar as figuras em documento pdf, sob pena de publicação de nova exigência. [http://manualdedi.inpi.gov.br/projects/manual-de-desenho-industrial/wiki/03\\_05\\_Peticionamento\\_pelo\\_e-DI#352-Preenchimento-do-formul%C3%A1rio](http://manualdedi.inpi.gov.br/projects/manual-de-desenho-industrial/wiki/03_05_Peticionamento_pelo_e-DI#352-Preenchimento-do-formul%C3%A1rio)

BR302024004929-3

Exigência técnica

Código de despacho: 136

**Titular: SERGIO FERNANDO GENOIN [BR/SC]**

Procurador: Ivair Cunha

Detalhes do despacho: Com base no Manual de Desenhos Industriais instituído pela Portaria INPI/PR nº 36/2023, formulam-se as seguintes exigências: A representação das figuras não apresenta qualidade adequada: as figuras estão com linhas falhadas e incompletas. Em atendimento ao item 5.3.4.1 do Manual, apresentar figuras com melhor qualidade. Conforme o item 5.3.4.3 do Manual de Desenhos Industriais, as figuras não deverão conter linhas auxiliares, cotas e outros caracteres indicativos que não façam parte da configuração do desenho industrial. Remover o eixo de simetria da figura 1.1. A figura 1.6 parece representar uma vista em corte. Se for uma vista em corte, de acordo com o item 5.3.4.2, de maneira a esclarecer a área a que se refere a vista em corte, uma das demais vistas do desenho industrial deverá conter a indicação da área seccionada. Corrigir a legenda da figura 1.2 para vista em perspectiva. Corrigir a legenda da figura 1.6 para vista em corte, se for o caso. Para o cumprimento desta exigência, utilizar o formulário eletrônico para a inclusão de figuras. Não apresentar as figuras em documento pdf, sob pena de publicação de nova exigência. [http://manualdedi.inpi.gov.br/projects/manual-de-desenho-industrial/wiki/03\\_05\\_Peticionamento\\_pelo\\_e-DI#352-Preenchimento-do-formul%C3%A1rio](http://manualdedi.inpi.gov.br/projects/manual-de-desenho-industrial/wiki/03_05_Peticionamento_pelo_e-DI#352-Preenchimento-do-formul%C3%A1rio)

BR302024004930-7

Exigência técnica

Código de despacho: 136

**Titular: SERGIO FERNANDO GENOIN [BR/SC]**

Procurador: Ivair Cunha

Detalhes do despacho: Com base no Manual de Desenhos Industriais instituído pela Portaria INPI/PR nº 36/2023, formulam-se as seguintes exigências: A representação das figuras não apresenta qualidade adequada: as figuras estão com linhas falhadas e incompletas. Em atendimento ao item 5.3.4.1 do Manual, apresentar figuras com melhor qualidade. A figura 1.6 parece representar uma vista em corte. Se for uma vista em corte, de acordo com o item 5.3.4.2, de maneira a esclarecer a área a que se refere a vista em corte, uma das demais vistas do desenho industrial deverá conter a indicação da área seccionada. Corrigir a legenda da figura 1.2 para vista em perspectiva. Corrigir a legenda da figura 1.6 para vista em corte, se for o caso. Para o cumprimento desta exigência, utilizar o formulário eletrônico para a inclusão de figuras. Não apresentar as figuras em documento pdf, sob pena de publicação de nova exigência. [http://manualdedi.inpi.gov.br/projects/manual-de-desenho-industrial/wiki/03\\_05\\_Peticionamento\\_pelo\\_e-DI#352-Preenchimento-do-formul%C3%A1rio](http://manualdedi.inpi.gov.br/projects/manual-de-desenho-industrial/wiki/03_05_Peticionamento_pelo_e-DI#352-Preenchimento-do-formul%C3%A1rio)



BR302024004931-5

Exigência técnica

Código de despacho: 136

**Titular: SERGIO FERNANDO GENOIN [BR/SC]**

Procurador: Ivair Cunha

Detalhes do despacho: Com base no Manual de Desenhos Industriais instituído pela Portaria INPI/PR nº 36/2023, formulam-se as seguintes exigências: A representação das figuras não apresenta qualidade adequada: as figuras estão com linhas falhadas e incompletas. Em atendimento ao item 5.3.4.1 do Manual, apresentar figuras com melhor qualidade. Conforme o item 5.3.4.3 do Manual de Desenhos Industriais, as figuras não deverão conter linhas auxiliares, cotas e outros caracteres indicativos que não façam parte da configuração do desenho industrial. Remover o eixo de simetria da figura 1.1. A figura 1.6 parece representar uma vista em corte. Se for uma vista em corte, de acordo com o item 5.3.4.2, de maneira a esclarecer a área a que se refere a vista em corte, uma das demais vistas do desenho industrial deverá conter a indicação da área seccionada. Corrigir a legenda da figura 1.2 para vista em perspectiva. Corrigir a legenda da figura 1.6 para vista em corte, se for o caso. Para o cumprimento desta exigência, utilizar o formulário eletrônico para a inclusão de figuras. Não apresentar as figuras em documento pdf, sob pena de publicação de nova exigência. [http://manualdedi.inpi.gov.br/projects/manual-de-desenho-industrial/wiki/03\\_05\\_Peticionamento\\_pelo\\_e-DI#352-Preenchimento-do-formul%C3%A1rio](http://manualdedi.inpi.gov.br/projects/manual-de-desenho-industrial/wiki/03_05_Peticionamento_pelo_e-DI#352-Preenchimento-do-formul%C3%A1rio)

BR302024004933-1

Exigência técnica

Código de despacho: 136

**Titular: SERGIO FERNANDO GENOIN [BR/SC]**

Procurador: Ivair Cunha

Detalhes do despacho: Com base no Manual de Desenhos Industriais instituído pela Portaria INPI/PR nº 36/2023, formulam-se as seguintes exigências: A representação das figuras não apresenta qualidade adequada: as figuras estão com linhas falhadas, incompletas e sem definição. Em atendimento ao item 5.3.4.1 do Manual, apresentar figuras com melhor qualidade. Conforme o item 5.3.4.3 do Manual de Desenhos Industriais, as figuras não deverão conter linhas auxiliares, cotas e outros caracteres indicativos que não façam parte da configuração do desenho industrial. Remover o eixo de simetria das figuras 1.1 e 1.6. A figura 1.6 parece representar uma vista em corte. Se for uma vista em corte, de acordo com o item 5.3.4.2, de maneira a esclarecer a área a que se refere a vista em corte, uma das demais vistas do desenho industrial deverá conter a indicação da área seccionada. Corrigir a legenda da figura 1.2 para vista em perspectiva. Corrigir a legenda da figura 1.6 para vista em corte, se for o caso. Para o cumprimento desta exigência, utilizar o formulário eletrônico para a inclusão de figuras. Não apresentar as figuras em documento pdf, sob pena de publicação de nova exigência. [http://manualdedi.inpi.gov.br/projects/manual-de-desenho-industrial/wiki/03\\_05\\_Peticionamento\\_pelo\\_e-DI#352-Preenchimento-do-formul%C3%A1rio](http://manualdedi.inpi.gov.br/projects/manual-de-desenho-industrial/wiki/03_05_Peticionamento_pelo_e-DI#352-Preenchimento-do-formul%C3%A1rio)

BR302024004940-4

Exigência técnica

Código de despacho: 136

**Titular: LOUISE COMÉRCIO E SERVIÇOS LTDA. [BR/RJ]**

Procurador: Marco Antonio Moura de Araújo

Detalhes do despacho: Com base no Manual de Desenhos Industriais instituído pela Portaria INPI/PR nº 36/2023, formulam-se as seguintes exigências: Verifica-se que há inconsistência entre as vistas: tomando-se como referência a fig. 1.1, perspectiva, nota-se que a representação do para-choque da fig. 1.2 revela uma barra horizontal que não está na fig. 1.1. Os frisos laterais do capô da fig. 1.2 não estão revelados na fig. 1.1. Os 3 ressaltos do teto da fig. 1.2 não estão representados na fig. 1.1. As laterais não revelaram os retrovisores do veículo. A barra de direção não foi representada na fig. 1.1. Estas são apenas algumas inconsistências, mas há diversas outras. Em geral, os desenhos estão simplificados, sem representação dos detalhes e imprecisos. Em atenção ao item 5.3.4.4 do Manual rerepresente as figuras com as correções indicadas e quaisquer outras que sejam necessárias para que as imagens apresentem coerência entre si. As figuras 1.4 a 1.6 revelaram linhas na parte superior da página que precisam ser removidas. Para o cumprimento desta exigência, utilizar o formulário eletrônico para a inclusão de figuras. Não apresentar as figuras em documento pdf, sob pena de publicação de nova exigência. [http://manualdedi.inpi.gov.br/projects/manual-de-desenho-industrial/wiki/03\\_05\\_Peticionamento\\_pelo\\_e-DI#352-Preenchimento-do-formul%C3%A1rio](http://manualdedi.inpi.gov.br/projects/manual-de-desenho-industrial/wiki/03_05_Peticionamento_pelo_e-DI#352-Preenchimento-do-formul%C3%A1rio)



---

BR302024004941-2	<p>Exigência técnica Código de despacho: 136 <b>Titular: LOUISE COMÉRCIO E SERVIÇOS LTDA. [BR/RJ]</b> Procurador: Marco Antonio Moura de Araújo Detalhes do despacho: Com base no Manual de Desenhos Industriais instituído pela Portaria INPI/PR nº 36/2023, formulam-se as seguintes exigências:Verifica-se que há inconsistência entre as vistas: tomando-se como referência a fig. 1.1, perspectiva, nota-se que a representação do para-choque da fig. 1.2 revela um rebaixo central que não está na fig. 1.1. Os faróis da fig. 1.2 revelam círculos concêntricos que não estão na fig. 1.1. Os retrovisores da fig. 1.1 estão representados por uma linha, sem volume, enquanto na fig. 1.2 há uma haste com volume. A fig. 1.1 revela um disco na parte inferior do teto que não está nas figs. 1.2, 1.4 e 1.5 e está em posição distinta na fig. 1.3. as figs. 1.4 e 1.5 revelam 6 frisos oblongos na lateral posterior do veículo que não estão representados na fi. 1.1. Estas são apenas algumas inconsistências, mas há diversas outras. Em geral, os desenhos estão simplificados, sem representação dos detalhes e imprecisos. Em atenção ao item 5.3.4.4 do Manual reapresente as figuras com as correções indicadas e quaisquer outras que sejam necessárias para que as imagens apresentem coerência entre si.A figuras 1.2 revela linha na parte inferior da página que precisa ser removida.Para o cumprimento desta exigência, utilizar o formulário eletrônico para a inclusão de figuras. Não apresentar as figuras em documento pdf, sob pena de publicação de nova exigência.<a href="http://manualdedi.inpi.gov.br/projects/manual-de-desenho-industrial/wiki/03_05_Peticionamento_pelo_e-DI#352-Preenchimento-do-formul%C3%A1rio">http://manualdedi.inpi.gov.br/projects/manual-de-desenho-industrial/wiki/03_05_Peticionamento_pelo_e-DI#352-Preenchimento-do-formul%C3%A1rio</a></p>
BR302024004960-9	<p>Exigência técnica Código de despacho: 136 <b>Titular: JOSÉ FREIRE GONÇALVES [BR/SC]</b> Procurador: MÁRIO DE ALMEIDA MARCAS E PATENTES LTDA Detalhes do despacho: Com base no Manual de Desenhos Industriais instituído pela Portaria INPI/PR nº 36/2023, formulam-se as seguintes exigências:A representação das figuras não apresenta qualidade adequada: as figuras estão com linhas pixelizadas e sem definição, não permitindo a visualização dos detalhes. Em atendimento ao item 5.3.4.1 do Manual, apresentar figuras com melhor qualidade.Para o cumprimento desta exigência, utilizar o formulário eletrônico para a inclusão de figuras. Não apresentar as figuras em documento pdf, sob pena de publicação de nova exigência.<a href="http://manualdedi.inpi.gov.br/projects/manual-de-desenho-industrial/wiki/03_05_Peticionamento_pelo_e-DI#352-Preenchimento-do-formul%C3%A1rio">http://manualdedi.inpi.gov.br/projects/manual-de-desenho-industrial/wiki/03_05_Peticionamento_pelo_e-DI#352-Preenchimento-do-formul%C3%A1rio</a></p>
BR302024004962-5	<p>Exigência técnica Código de despacho: 136 <b>Titular: JOSÉ FREIRE GONÇALVES [BR/SC]</b> Procurador: MÁRIO DE ALMEIDA MARCAS E PATENTES LTDA Detalhes do despacho: Com base no Manual de Desenhos Industriais instituído pela Portaria INPI/PR nº 36/2023, formulam-se as seguintes exigências:A representação das figuras não apresenta qualidade adequada: as figuras estão com linhas pixelizadas e sem definição, não permitindo a visualização dos detalhes. Em atendimento ao item 5.3.4.1 do Manual, apresentar figuras com melhor qualidade.Para o cumprimento desta exigência, utilizar o formulário eletrônico para a inclusão de figuras. Não apresentar as figuras em documento pdf, sob pena de publicação de nova exigência.<a href="http://manualdedi.inpi.gov.br/projects/manual-de-desenho-industrial/wiki/03_05_Peticionamento_pelo_e-DI#352-Preenchimento-do-formul%C3%A1rio">http://manualdedi.inpi.gov.br/projects/manual-de-desenho-industrial/wiki/03_05_Peticionamento_pelo_e-DI#352-Preenchimento-do-formul%C3%A1rio</a></p>
BR302024004966-8	<p>Exigência técnica Código de despacho: 136 <b>Titular: JOSÉ FREIRE GONÇALVES [BR/SC]</b> Procurador: MÁRIO DE ALMEIDA MARCAS E PATENTES LTDA Detalhes do despacho: Com base no Manual de Desenhos Industriais instituído pela Portaria INPI/PR nº 36/2023, formulam-se as seguintes exigências:A representação das figuras não apresenta qualidade adequada: as figuras estão com linhas pixelizadas e sem definição, não permitindo a visualização dos detalhes. Em atendimento ao item 5.3.4.1 do Manual, apresentar figuras com melhor qualidade.Para o cumprimento desta exigência, utilizar o formulário eletrônico para a inclusão de figuras. Não apresentar as figuras em documento pdf, sob pena de publicação de nova exigência.<a href="http://manualdedi.inpi.gov.br/projects/manual-de-desenho-industrial/wiki/03_05_Peticionamento_pelo_e-DI#352-Preenchimento-do-formul%C3%A1rio">http://manualdedi.inpi.gov.br/projects/manual-de-desenho-industrial/wiki/03_05_Peticionamento_pelo_e-DI#352-Preenchimento-do-formul%C3%A1rio</a></p>

---



BR302024004976-5

Exigência técnica

Código de despacho: 136

**Titular: STELLA IMPORTAÇÃO E EXPORTAÇÃO DE LUMINÁRIAS LTDA [BR/RS]**

Procurador: Sko Oyarzáball Marcas e Patentes Sociedade Simples Ltda.

Detalhes do despacho: Com base no Manual de Desenhos Industriais instituído pela Portaria INPI/PR nº 36/2023, formulam-se as seguintes exigências: . [1] Verifica-se que há inconsistência entre as vistas: as cores das peças variam de uma vista para outra; as figuras 1.7 e 1.8 estão distorcidas, parecendo representar objetos diferentes; o mesmo ocorre com as figuras 3.7 e 3.8, 5.7 e 5.8, 7.7 e 7.8, 9.7 e 9.8, 11.7 e 11.8. Em atenção ao item 5.3.4.4 do Manual reapresente as figuras corrigindo as irregularidades indicadas e quaisquer outras que sejam necessárias para que as imagens apresentem coerência entre si. . [2] Todos os dados do pedido (figuras, título e classificação) devem ser inseridos exclusivamente conforme instruções no item 3.5.2 G do Manual (recomendamos a leitura do item para ver o passo a passo). Não anexe arquivos PDF com figuras, relatório ou reivindicação. . [3] Ao cumprir a exigência apresente procuração válida, pois a apresentada no depósito tinha validade até 31/12/2024.

BR302024004977-3

Exigência técnica

Código de despacho: 136

**Titular: STELLA IMPORTAÇÃO E EXPORTAÇÃO DE LUMINÁRIAS LTDA [BR/RS]**

Procurador: Sko Oyarzáball Marcas e Patentes Sociedade Simples Ltda.

Detalhes do despacho: Com base no Manual de Desenhos Industriais instituído pela Portaria INPI/PR nº 36/2023, formulam-se as seguintes exigências: . [1] Verifica-se que há inconsistência entre as vistas: as cores das peças variam de uma vista para outra. Em atenção ao item 5.3.4.4 do Manual reapresente as figuras corrigindo as irregularidades indicadas e quaisquer outras que sejam necessárias para que as imagens apresentem coerência entre si. . [2] A representação das figuras não apresenta qualidade adequada: há muitos reflexos e sombras que interferem na visualização da forma. Em atendimento ao item 5.3.4.1 do Manual, apresentar figuras com melhor qualidade. . [3] Todos os dados do pedido (figuras, título e classificação) devem ser inseridos exclusivamente conforme instruções no item 3.5.2 G do Manual (recomendamos a leitura do item para ver o passo a passo). Não anexe arquivos PDF com figuras, relatório ou reivindicação. . [4] Ao cumprir a exigência apresente procuração válida, pois a apresentada no depósito tinha validade até 31/12/2024.

BR302024004985-4

Exigência técnica

Código de despacho: 136

**Titular: QRA - ADMINISTRADORA DE BENS E PARTICIPAÇÕES LTDA [BR/SP]**

Procurador: JULIANA APARECIDA ROCHA REQUENA

Detalhes do despacho: Com base no Manual de Desenhos Industriais instituído pela Portaria INPI/PR nº 36/2023, formulam-se as seguintes exigências: . [1] O pedido contém 4 desenhos industriais: cada figura mostra um produto diferente e todas as figuras são perspectivas, apesar de suas legendas indicarem outros tipos de vistas. O pedido não atende aos requisitos do art. 104 da LPI, conforme disposições do item 5.3.3 do Manual, pois os desenhos industriais apresentados não compartilham das mesmas características distintivas preponderantes. O pedido deverá ser dividido, conforme item 5.3.3.1 do Manual, facultando-se ao requerente indicar o desenho industrial que será mantido no pedido original. Os outros desenhos industriais poderão ser depositados como pedidos divididos, cada um em um pedido. . [2] Em atendimento ao item 5.3.1.1 b, a indicação do produto no título do pedido deve ser clara e concisa e adequada ao produto representado nas figuras. Apresente títulos descrevendo claramente os objetos reivindicados em cada pedido. . [3] De acordo com o item 3.5.2 G do Manual o campo DESCRIÇÃO pode ser usado para adicionar informações consideradas necessárias para uma melhor compreensão das FIGURAS do desenho industrial. No entanto, foram inseridas informações sobre material de fabricação e modo de funcionamento, o que não se enquadra nesta categoria. As informações da descrição serão desconsideradas com apoio na Nota Técnica INPI/CPAPD nº 01/2024. . [4] Todos os dados do pedido (figuras, título e classificação) devem ser inseridos exclusivamente conforme instruções no item 3.5.2 G do Manual (recomendamos a leitura do item para ver o passo a passo). Não anexe arquivos PDF com figuras, relatório ou reivindicação.



BR302024004987-0

Exigência técnica

Código de despacho: 136

**Titular: QRA - ADMINISTRADORA DE BENS E PARTICIPAÇÕES LTDA [BR/SP]**

Procurador: JULIANA APARECIDA ROCHA REQUENA

Detalhes do despacho: Com base no Manual de Desenhos Industriais instituído pela Portaria INPI/PR nº

36/2023, formulam-se as seguintes exigências: . [1] Cada figura deve corresponder a uma única vista. Nas figuras 1.1 e 1.2 foram apresentadas duas vistas. É necessário que sejam rerepresentadas separadamente, ou seja, ao invés de 2 figuras serão 4 figuras. . [2] Na figura 1.3 também foram representadas duas peças, porém parecem que serão usadas conjuntamente. Sugerimos que rerepresente a figura indicando o objeto onde serão acopladas / encaixadas representado por linhas tracejadas, a fim de contextualizar o produto, conforme item 5.3.4.3 do Manual. . [3] O pedido contém 3 desenhos industriais: o primeiro está representado nas figuras 1.1 e 1.2; o segundo está representado na figura 1.3; o terceiro é o das figuras 1.4, 1.4, 1.6 e 1.7 ; todas as figuras são perspectivas, apesar de suas legendas indicarem outros tipos de vistas. O pedido não atende aos requisitos do art. 104 da LPI, conforme disposições do item 5.3.3 do Manual, pois os desenhos industriais apresentados não compartilham das mesmas características distintivas preponderantes. O pedido deverá ser dividido, conforme item 5.3.3.1 do Manual, facultando-se ao requerente indicar o desenho industrial que será mantido no pedido original. Os outros 2 desenhos industriais poderão ser depositados como pedidos divididos, cada um em um pedido. . [4] Em atendimento ao item 5.3.1.1 b, a indicação do produto no título do pedido deve ser clara e concisa e adequada ao produto representado nas figuras. Apresente títulos descrevendo claramente o objeto reivindicado na figura 1.3. . [5] De acordo com o item 3.5.2 G do Manual o campo DESCRIÇÃO pode ser usado para adicionar informações consideradas necessárias para uma melhor compreensão das FIGURAS do desenho industrial. No entanto, foram inseridas informações sobre material de fabricação e modo de funcionamento, o que não se enquadra nesta categoria. As informações da descrição serão desconsideradas com apoio na Nota Técnica INPI/CPAPD nº 01/2024. . [6] Todos os dados do pedido (figuras, título e classificação) devem ser inseridos exclusivamente conforme instruções no item 3.5.2 G do Manual (recomendamos a leitura do item para ver o passo a passo). Não anexe arquivos PDF com figuras, relatório ou reivindicação.

BR302024004989-7

Exigência técnica

Código de despacho: 136

**Titular: QRA - ADMINISTRADORA DE BENS E PARTICIPAÇÕES LTDA [BR/SP]**

Procurador: JULIANA APARECIDA ROCHA REQUENA

Detalhes do despacho: Com base no Manual de Desenhos Industriais instituído pela Portaria INPI/PR nº

36/2023, formulam-se as seguintes exigências: . [1] A figura 1.4 apresenta linhas auxiliares, cotas e outros caracteres indicativos que não fazem parte da configuração do desenho industrial e prejudicam a compreensão da forma do objeto requerido. Em atenção ao item 5.3.4.3 do Manual rerepresente a figura sem estes elementos. Somente o objeto deve ser representado nas figuras. . [2] A figura 1.5 revela elementos que não fazem parte do objeto requerido, aparentemente com a finalidade de contextualizar o uso. Caso deseje manter estes elementos é necessário utilizar recurso gráfico indicando que não se trata de parte da reivindicação. De acordo com os itens 5.3.4.2 e 5.3.4.3 do Manual é permitido usar colorização ou linhas tracejadas para este fim. Rerepresente a figura utilizando um destes recursos gráficos ou exclua os elementos não reivindicados da figura. . [3] O fundo da figura 1.6 revela texturas, sombras, reflexos e elementos desnecessários ou irrelevantes ao desenho industrial reivindicado, que confundem a visualização da forma requerida. De acordo com o item 5.3.4.1, o fundo dos desenhos ou fotografias deverá ser neutro, sem revelar qualquer padrão ou textura e sem interferir nas formas do desenho industrial representado. Apresentar a figura com fundo neutro. . [4] Cada figura deve representar uma única vista. Nas figuras 1.7 e 1.8 foram apresentadas 4 vistas idênticas. Rerepresente estas figuras mostrando o objeto apenas uma vez. . [5] As legendas de algumas figuras não correspondem às vistas representadas e devem ser corrigidas. A figura 1.1 é uma vista superior; a figura 1.2 é a vista frontal; a figura 1.3 é uma vista lateral; a figura 1.6 é uma vista frontal. [6] O pedido contém 2 desenhos industriais. O primeiro desenho industrial está representado nas figuras 1.1, 1.2, 1.3, 1.7 e 1.8 (primeira variação) e na figura 1.6 (segunda variação devido à alteração da cor). O segundo desenho industrial está representado na figura 1.4 (primeira variação, com 3 módulos), na figura 1.5 (segunda variação, com 4 módulos e alteração de cor) e na figura 1.9 (terceira variação, com 4 módulos e alteração de cor). O pedido não atende aos requisitos do art. 104 da LPI, conforme disposições do item 5.3.3 do Manual, pois os desenhos industriais apresentados não compartilham das mesmas características distintivas preponderantes e resultam objetos diversos. O pedido deverá ser dividido, conforme item 5.3.3.1 do Manual, facultando-se ao requerente indicar o desenho industrial que será mantido no pedido original. O outro desenho industrial poderá ser depositado como pedido dividido. . [7] Em atendimento ao item 5.3.1.1 b, a indicação do produto no título do pedido deve ser clara e concisa e adequada ao produto representado nas figuras. Apresente título descrevendo claramente o objeto reivindicado em cada pedido. . [8] De acordo com o item 3.5.2 G do Manual o campo DESCRIÇÃO pode ser usado para adicionar informações consideradas necessárias para uma melhor compreensão das FIGURAS do desenho industrial. No entanto, foram inseridas informações sobre material de fabricação e modo de funcionamento, o que não se enquadra nesta categoria. As informações da descrição serão desconsideradas com apoio na Nota Técnica INPI/CPAPD nº 01/2024. . [9] Todos os dados do pedido (figuras, título e classificação) devem ser inseridos exclusivamente conforme instruções no item 3.5.2 G do Manual (recomendamos a leitura do item para ver o passo a passo). Não anexe arquivos PDF com figuras, relatório ou reivindicação.



BR302024004990-0

Exigência técnica

Código de despacho: 136

**Titular: QRA - ADMINISTRADORA DE BENS E PARTICIPAÇÕES LTDA [BR/SP]**

Procurador: JULIANA APARECIDA ROCHA REQUENA

Detalhes do despacho: Com base no Manual de Desenhos Industriais instituído pela Portaria INPI/PR nº 36/2023, formulam-se as seguintes exigências: . [1] As legendas de algumas figuras não correspondem às vistas representadas e devem ser corrigidas: as figuras 1.1 até 1.11 são perspectivas; a figura 1.12 é uma vista frontal. [2] O pedido contém 4 desenhos industriais. O primeiro desenho industrial está representado nas figuras 1.1 e 1.2 (primeira variação) e nas figuras 1.10, 1.11 e 1.12 (segunda variação). O segundo desenho industrial está representado na figura 1.3 (primeira variação), e nas figuras 1.4 e 1.5 (segunda variação, devido à alteração de cor). O terceiro desenho industrial é o das figuras 1.6 e 1.7. O quarto desenho industrial é o das figuras 1.8 e 1.9. O pedido não atende aos requisitos do art. 104 da LPI, conforme disposições do item 5.3.3 do Manual, pois os desenhos industriais apresentados não compartilham das mesmas características distintivas preponderantes e resultam em produtos diversos. O pedido deverá ser dividido, conforme item 5.3.3.1 do Manual, facultando-se ao requerente indicar o desenho industrial que será mantido no pedido original. Os outros desenhos industriais poderão ser depositados como pedidos divididos, cada um em um pedido. [3] Em atendimento ao item 5.3.1.1 b, a indicação do produto no título do pedido deve ser clara e concisa e adequada ao produto representado nas figuras. Apresente títulos descrevendo claramente os objetos reivindicados em cada pedido. [4] De acordo com o item 3.5.2 G do Manual o campo DESCRIÇÃO pode ser usado para adicionar informações consideradas necessárias para uma melhor compreensão das FIGURAS do desenho industrial. No entanto, foram inseridas informações sobre material de fabricação e modo de funcionamento, o que não se enquadra nesta categoria. As informações da descrição serão desconsideradas com apoio na Nota Técnica INPI/CPAPD nº 01/2024. [5] Todos os dados do pedido (figuras, título e classificação) devem ser inseridos exclusivamente conforme instruções no item 3.5.2 G do Manual (recomendamos a leitura do item para ver o passo a passo). Não anexe arquivos PDF com figuras, relatório ou reivindicação.

BR302024005059-3

Exigência técnica

Código de despacho: 136

**Titular: MAURICIO BALBINOT [BR/RS]**

Procurador: Sko Oyarzáball Marcas e Patentes Sociedade Simples Ltda.

Detalhes do despacho: As seguintes exigências foram formuladas com base no Manual de Desenhos Industriais – 2ª revisão (out/2023), instituído pela Portaria INPI/PR nº 36/2023, acessível em [http://manualdedi.inpi.gov.br/projects/manual-de-desenho-industrial/wiki/Manual\\_de\\_Desenhos\\_Industriais](http://manualdedi.inpi.gov.br/projects/manual-de-desenho-industrial/wiki/Manual_de_Desenhos_Industriais): [1] O atual pedido não atende aos requisitos do art. 104, conforme disposições do item 5.3.3 do Manual, pois os desenhos industriais apresentados não compartilham das mesmas características distintivas preponderantes. Um desenho industrial foi representado nas figuras 1.1 a 1.8. Outro desenho industrial foi representado nas figuras 2.1 a 2.8. O pedido deverá ser dividido, facultando-se ao requerente indicar o desenho industrial que será mantido no pedido original. Os demais desenhos industriais poderão ser depositados como pedidos divididos.

BR302024005128-0

Exigência técnica

Código de despacho: 136

**Titular: NIKE INNOVATE C.V. [US]**

Procurador: Antônio Maurício Pedras Arnaud

Detalhes do despacho: Com base no Manual de Desenhos Industriais instituído pela Portaria INPI/PR nº 36/2023, formulam-se as seguintes exigências: Não há adequação entre o título, o campo de aplicação e a representação das figuras, não sendo possível identificar o produto requerido. Em atenção ao item 5.3.1.1 do Manual informe título que indique claramente o produto no qual o desenho industrial é aplicado. Se necessário, informe também nova classe mais adequada. O pedido se refere à um produto bidimensional, mas as figuras revelam uma parte do calçado. Esclarecer se, de fato, se trata de um ornamento para um calçado ou é parte componente do calçado. Se for produto bidimensional, alterar o título. Sugere-se “Estampa para calçado”. Se for produto tridimensional, alterar título. Sugere-se “calçado”. Conforme o item 5.3.6 do Manual de Desenhos Industriais, não é permitida a inclusão, nas figuras, de caracteres, palavras ou elementos textuais que não façam parte da configuração do desenho industrial. As figuras foram apresentadas com legendas e/ou numeração de páginas. Reapresentar as figuras corrigidas. Para o cumprimento desta exigência, utilizar o formulário eletrônico para a inclusão de figuras. Não apresentar as figuras em documento pdf, sob pena de publicação de nova exigência. [http://manualdedi.inpi.gov.br/projects/manual-de-desenho-industrial/wiki/03\\_05\\_Peticionamento\\_pelo\\_e-DI#352-Preenchimento-do-formul%C3%A1rio](http://manualdedi.inpi.gov.br/projects/manual-de-desenho-industrial/wiki/03_05_Peticionamento_pelo_e-DI#352-Preenchimento-do-formul%C3%A1rio)



BR302024005129-8

Exigência técnica

Código de despacho: 136

**Titular: NIKE INNOVATE C.V. [US]**

Procurador: Antônio Maurício Pedras Arnaud

Detalhes do despacho: Com base no Manual de Desenhos Industriais instituído pela Portaria INPI/PR nº 36/2023, formulam-se as seguintes exigências: Não há adequação entre o título, o campo de aplicação e a representação das figuras, não sendo possível identificar o produto requerido. Em atenção ao item 5.3.1.1 do Manual informe título que indique claramente o produto no qual o desenho industrial é aplicado. Se necessário, informe também nova classe mais adequada. O pedido se refere a um produto bidimensional, mas as figuras revelam uma parte do calçado. Esclarecer se, de fato, se trata de um ornamento para um calçado ou é parte componente do calçado. Se for produto bidimensional, alterar o título. Sugere-se "Estampa para calçado". Se for produto tridimensional, alterar título. Sugere-se "calçado". Conforme o item 5.3.6 do Manual de Desenhos Industriais, não é permitida a inclusão, nas figuras, de caracteres, palavras ou elementos textuais que não façam parte da configuração do desenho industrial. As figuras foram apresentadas com legendas e/ou numeração de páginas. Reapresentar as figuras corrigidas. Para o cumprimento desta exigência, utilizar o formulário eletrônico para a inclusão de figuras. Não apresentar as figuras em documento pdf, sob pena de publicação de nova exigência. [http://manualdedi.inpi.gov.br/projects/manual-de-desenho-industrial/wiki/03\\_05\\_Peticionamento\\_pelo\\_e-DI#352-Preenchimento-do-formul%C3%A1rio](http://manualdedi.inpi.gov.br/projects/manual-de-desenho-industrial/wiki/03_05_Peticionamento_pelo_e-DI#352-Preenchimento-do-formul%C3%A1rio)

BR302024005130-1

Exigência técnica

Código de despacho: 136

**Titular: NIKE INNOVATE C.V. [US]**

Procurador: Antônio Maurício Pedras Arnaud

Detalhes do despacho: Com base no Manual de Desenhos Industriais instituído pela Portaria INPI/PR nº 36/2023, formulam-se as seguintes exigências: Não há adequação entre o título, o campo de aplicação e a representação das figuras, não sendo possível identificar o produto requerido. Em atenção ao item 5.3.1.1 do Manual informe título que indique claramente o produto no qual o desenho industrial é aplicado. Se necessário, informe também nova classe mais adequada. O pedido se refere a um produto bidimensional, mas as figuras revelam uma parte do calçado. Esclarecer se, de fato, se trata de um ornamento para um calçado ou é parte componente do calçado. Se for produto bidimensional, alterar o título. Sugere-se "Estampa para calçado". Se for produto tridimensional, alterar título. Sugere-se "calçado". Conforme o item 5.3.6 do Manual de Desenhos Industriais, não é permitida a inclusão, nas figuras, de caracteres, palavras ou elementos textuais que não façam parte da configuração do desenho industrial. As figuras foram apresentadas com legendas e/ou numeração de páginas. Reapresentar as figuras corrigidas. Para o cumprimento desta exigência, utilizar o formulário eletrônico para a inclusão de figuras. Não apresentar as figuras em documento pdf, sob pena de publicação de nova exigência. [http://manualdedi.inpi.gov.br/projects/manual-de-desenho-industrial/wiki/03\\_05\\_Peticionamento\\_pelo\\_e-DI#352-Preenchimento-do-formul%C3%A1rio](http://manualdedi.inpi.gov.br/projects/manual-de-desenho-industrial/wiki/03_05_Peticionamento_pelo_e-DI#352-Preenchimento-do-formul%C3%A1rio)

BR302024005131-0

Exigência técnica

Código de despacho: 136

**Titular: NIKE INNOVATE C.V. [US]**

Procurador: Antônio Maurício Pedras Arnaud

Detalhes do despacho: Com base no Manual de Desenhos Industriais instituído pela Portaria INPI/PR nº 36/2023, formulam-se as seguintes exigências: Não há adequação entre o título, o campo de aplicação e a representação das figuras, não sendo possível identificar o produto requerido. Em atenção ao item 5.3.1.1 do Manual informe título que indique claramente o produto no qual o desenho industrial é aplicado. Se necessário, informe também nova classe mais adequada. O pedido se refere a um produto bidimensional, mas as figuras revelam uma parte do calçado. Esclarecer se, de fato, se trata de um ornamento para um calçado ou é parte componente do calçado. Se for produto bidimensional, alterar o título. Sugere-se "Estampa para calçado". Se for produto tridimensional, alterar título. Sugere-se "calçado". Conforme o item 5.3.6 do Manual de Desenhos Industriais, não é permitida a inclusão, nas figuras, de caracteres, palavras ou elementos textuais que não façam parte da configuração do desenho industrial. As figuras foram apresentadas com legendas e/ou numeração de páginas. Reapresentar as figuras corrigidas. Para o cumprimento desta exigência, utilizar o formulário eletrônico para a inclusão de figuras. Não apresentar as figuras em documento pdf, sob pena de publicação de nova exigência. [http://manualdedi.inpi.gov.br/projects/manual-de-desenho-industrial/wiki/03\\_05\\_Peticionamento\\_pelo\\_e-DI#352-Preenchimento-do-formul%C3%A1rio](http://manualdedi.inpi.gov.br/projects/manual-de-desenho-industrial/wiki/03_05_Peticionamento_pelo_e-DI#352-Preenchimento-do-formul%C3%A1rio)



BR302024005132-8

Exigência técnica

Código de despacho: 136

**Titular: NIKE INNOVATE C.V. [US]**

Procurador: Antônio Maurício Pedras Arnaud

Detalhes do despacho: Com base no Manual de Desenhos Industriais instituído pela Portaria INPI/PR nº 36/2023, formulam-se as seguintes exigências: Não há adequação entre o título, o campo de aplicação e a representação das figuras, não sendo possível identificar o produto requerido. Em atenção ao item 5.3.1.1 do Manual informe título que indique claramente o produto no qual o desenho industrial é aplicado. Se necessário, informe também nova classe mais adequada. O pedido se refere a um produto bidimensional, mas as figuras revelam uma parte do calçado. Esclarecer se, de fato, se trata de um ornamento para um calçado ou é parte componente do calçado. Se for produto bidimensional, alterar o título. Sugere-se "Estampa para calçado". Se for produto tridimensional, alterar título. Sugere-se "calçado". Conforme o item 5.3.6 do Manual de Desenhos Industriais, não é permitida a inclusão, nas figuras, de caracteres, palavras ou elementos textuais que não façam parte da configuração do desenho industrial. As figuras foram apresentadas com legendas e/ou numeração de páginas. Reapresentar as figuras corrigidas. Para o cumprimento desta exigência, utilizar o formulário eletrônico para a inclusão de figuras. Não apresentar as figuras em documento pdf, sob pena de publicação de nova exigência. [http://manualdedi.inpi.gov.br/projects/manual-de-desenho-industrial/wiki/03\\_05\\_Peticionamento\\_pelo\\_e-DI#352-Preenchimento-do-formul%C3%A1rio](http://manualdedi.inpi.gov.br/projects/manual-de-desenho-industrial/wiki/03_05_Peticionamento_pelo_e-DI#352-Preenchimento-do-formul%C3%A1rio)

BR302024005133-6

Exigência técnica

Código de despacho: 136

**Titular: NIKE INNOVATE C.V. [US]**

Procurador: Antônio Maurício Pedras Arnaud

Detalhes do despacho: Com base no Manual de Desenhos Industriais instituído pela Portaria INPI/PR nº 36/2023, formulam-se as seguintes exigências: Não há adequação entre o título, o campo de aplicação e a representação das figuras, não sendo possível identificar o produto requerido. Em atenção ao item 5.3.1.1 do Manual informe título que indique claramente o produto no qual o desenho industrial é aplicado. Se necessário, informe também nova classe mais adequada. O pedido se refere a um produto bidimensional, mas as figuras revelam uma parte do calçado. Esclarecer se, de fato, se trata de um ornamento para um calçado ou é parte componente do calçado. Se for produto bidimensional, alterar o título. Sugere-se "Estampa para calçado". Se for produto tridimensional, alterar título. Sugere-se "calçado". Conforme o item 5.3.6 do Manual de Desenhos Industriais, não é permitida a inclusão, nas figuras, de caracteres, palavras ou elementos textuais que não façam parte da configuração do desenho industrial. As figuras foram apresentadas com legendas e/ou numeração de páginas. Reapresentar as figuras corrigidas. Para o cumprimento desta exigência, utilizar o formulário eletrônico para a inclusão de figuras. Não apresentar as figuras em documento pdf, sob pena de publicação de nova exigência. [http://manualdedi.inpi.gov.br/projects/manual-de-desenho-industrial/wiki/03\\_05\\_Peticionamento\\_pelo\\_e-DI#352-Preenchimento-do-formul%C3%A1rio](http://manualdedi.inpi.gov.br/projects/manual-de-desenho-industrial/wiki/03_05_Peticionamento_pelo_e-DI#352-Preenchimento-do-formul%C3%A1rio)

BR302024005134-4

Exigência técnica

Código de despacho: 136

**Titular: NIKE INNOVATE C.V. [US]**

Procurador: Antônio Maurício Pedras Arnaud

Detalhes do despacho: Com base no Manual de Desenhos Industriais instituído pela Portaria INPI/PR nº 36/2023, formulam-se as seguintes exigências: Não há adequação entre o título, o campo de aplicação e a representação das figuras, não sendo possível identificar o produto requerido. Em atenção ao item 5.3.1.1 do Manual informe título que indique claramente o produto no qual o desenho industrial é aplicado. Se necessário, informe também nova classe mais adequada. O pedido se refere a um produto bidimensional, mas as figuras revelam uma parte do calçado. Esclarecer se, de fato, se trata de um ornamento para um calçado ou é parte componente do calçado. Se for produto bidimensional, alterar o título. Sugere-se "Estampa para calçado". Se for produto tridimensional, alterar título. Sugere-se "calçado". Conforme o item 5.3.6 do Manual de Desenhos Industriais, não é permitida a inclusão, nas figuras, de caracteres, palavras ou elementos textuais que não façam parte da configuração do desenho industrial. As figuras foram apresentadas com legendas e/ou numeração de páginas. Reapresentar as figuras corrigidas. Para o cumprimento desta exigência, utilizar o formulário eletrônico para a inclusão de figuras. Não apresentar as figuras em documento pdf, sob pena de publicação de nova exigência. [http://manualdedi.inpi.gov.br/projects/manual-de-desenho-industrial/wiki/03\\_05\\_Peticionamento\\_pelo\\_e-DI#352-Preenchimento-do-formul%C3%A1rio](http://manualdedi.inpi.gov.br/projects/manual-de-desenho-industrial/wiki/03_05_Peticionamento_pelo_e-DI#352-Preenchimento-do-formul%C3%A1rio)



BR302024005135-2

Exigência técnica

Código de despacho: 136

**Titular: NIKE INNOVATE C.V. [US]**

Procurador: Antônio Maurício Pedras Arnaud

Detalhes do despacho: Com base no Manual de Desenhos Industriais instituído pela Portaria INPI/PR nº 36/2023, formulam-se as seguintes exigências: Não há adequação entre o título, o campo de aplicação e a representação das figuras, não sendo possível identificar o produto requerido. Em atenção ao item 5.3.1.1 do Manual informe título que indique claramente o produto no qual o desenho industrial é aplicado. Se necessário, informe também nova classe mais adequada. O pedido se refere a um produto bidimensional, mas as figuras revelam uma parte do calçado. Esclarecer se, de fato, se trata de um ornamento para um calçado ou é parte componente do calçado. Se for produto bidimensional, alterar o título. Sugere-se "Estampa para calçado". Se for produto tridimensional, alterar título. Sugere-se "calçado". Conforme o item 5.3.6 do Manual de Desenhos Industriais, não é permitida a inclusão, nas figuras, de caracteres, palavras ou elementos textuais que não façam parte da configuração do desenho industrial. As figuras foram apresentadas com legendas e/ou numeração de páginas. Reapresentar as figuras corrigidas. Para o cumprimento desta exigência, utilizar o formulário eletrônico para a inclusão de figuras. Não apresentar as figuras em documento pdf, sob pena de publicação de nova exigência. [http://manualdedi.inpi.gov.br/projects/manual-de-desenho-industrial/wiki/03\\_05\\_Peticionamento\\_pelo\\_e-DI#352-Preenchimento-do-formul%C3%A1rio](http://manualdedi.inpi.gov.br/projects/manual-de-desenho-industrial/wiki/03_05_Peticionamento_pelo_e-DI#352-Preenchimento-do-formul%C3%A1rio)

BR302024005136-0

Exigência técnica

Código de despacho: 136

**Titular: NIKE INNOVATE C.V. [US]**

Procurador: Antônio Maurício Pedras Arnaud

Detalhes do despacho: Com base no Manual de Desenhos Industriais instituído pela Portaria INPI/PR nº 36/2023, formulam-se as seguintes exigências: Conforme o item 5.3.6 do Manual de Desenhos Industriais, não é permitida a inclusão, nas figuras, de caracteres, palavras ou elementos textuais que não façam parte da configuração do desenho industrial. As figuras foram apresentadas com legendas e/ou numeração de páginas. Reapresentar as figuras corrigidas. Para o cumprimento desta exigência, utilizar o formulário eletrônico para a inclusão de figuras. Não apresentar as figuras em documento pdf, sob pena de publicação de nova exigência. [http://manualdedi.inpi.gov.br/projects/manual-de-desenho-industrial/wiki/03\\_05\\_Peticionamento\\_pelo\\_e-DI#352-Preenchimento-do-formul%C3%A1rio](http://manualdedi.inpi.gov.br/projects/manual-de-desenho-industrial/wiki/03_05_Peticionamento_pelo_e-DI#352-Preenchimento-do-formul%C3%A1rio)

BR302024005137-9

Exigência técnica

Código de despacho: 136

**Titular: NIKE INNOVATE C.V. [US]**

Procurador: Antônio Maurício Pedras Arnaud

Detalhes do despacho: Com base no Manual de Desenhos Industriais instituído pela Portaria INPI/PR nº 36/2023, formulam-se as seguintes exigências: Conforme o item 5.3.6 do Manual de Desenhos Industriais, não é permitida a inclusão, nas figuras, de caracteres, palavras ou elementos textuais que não façam parte da configuração do desenho industrial. As figuras foram apresentadas com legendas e/ou numeração de páginas. Reapresentar as figuras corrigidas. Para o cumprimento desta exigência, utilizar o formulário eletrônico para a inclusão de figuras. Não apresentar as figuras em documento pdf, sob pena de publicação de nova exigência. [http://manualdedi.inpi.gov.br/projects/manual-de-desenho-industrial/wiki/03\\_05\\_Peticionamento\\_pelo\\_e-DI#352-Preenchimento-do-formul%C3%A1rio](http://manualdedi.inpi.gov.br/projects/manual-de-desenho-industrial/wiki/03_05_Peticionamento_pelo_e-DI#352-Preenchimento-do-formul%C3%A1rio)

BR302024005138-7

Exigência técnica

Código de despacho: 136

**Titular: NIKE INNOVATE C.V. [US]**

Procurador: Antônio Maurício Pedras Arnaud

Detalhes do despacho: Com base no Manual de Desenhos Industriais instituído pela Portaria INPI/PR nº 36/2023, formulam-se as seguintes exigências: Conforme o item 5.3.6 do Manual de Desenhos Industriais, não é permitida a inclusão, nas figuras, de caracteres, palavras ou elementos textuais que não façam parte da configuração do desenho industrial. As figuras foram apresentadas com legendas e/ou numeração de páginas. Reapresentar as figuras corrigidas. Para o cumprimento desta exigência, utilizar o formulário eletrônico para a inclusão de figuras. Não apresentar as figuras em documento pdf, sob pena de publicação de nova exigência. [http://manualdedi.inpi.gov.br/projects/manual-de-desenho-industrial/wiki/03\\_05\\_Peticionamento\\_pelo\\_e-DI#352-Preenchimento-do-formul%C3%A1rio](http://manualdedi.inpi.gov.br/projects/manual-de-desenho-industrial/wiki/03_05_Peticionamento_pelo_e-DI#352-Preenchimento-do-formul%C3%A1rio)



- 
- BR302024005139-5** Exigência técnica  
Código de despacho: 136  
**Titular: NIKE INNOVATE C.V. [US]**  
Procurador: Antônio Maurício Pedras Arnaud  
Detalhes do despacho: Com base no Manual de Desenhos Industriais instituído pela Portaria INPI/PR nº 36/2023, formulam-se as seguintes exigências: Conforme o item 5.3.6 do Manual de Desenhos Industriais, não é permitida a inclusão, nas figuras, de caracteres, palavras ou elementos textuais que não façam parte da configuração do desenho industrial. As figuras foram apresentadas com legendas e/ou numeração de páginas. Reapresentar as figuras corrigidas. Para o cumprimento desta exigência, utilizar o formulário eletrônico para a inclusão de figuras. Não apresentar as figuras em documento pdf, sob pena de publicação de nova exigência. [http://manualdedi.inpi.gov.br/projects/manual-de-desenho-industrial/wiki/03\\_05\\_Peticionamento\\_pelo\\_e-DI#352-Preenchimento-do-formul%C3%A1rio](http://manualdedi.inpi.gov.br/projects/manual-de-desenho-industrial/wiki/03_05_Peticionamento_pelo_e-DI#352-Preenchimento-do-formul%C3%A1rio)
- 
- BR302024005140-9** Exigência técnica  
Código de despacho: 136  
**Titular: NIKE INNOVATE C.V. [US]**  
Procurador: Antônio Maurício Pedras Arnaud  
Detalhes do despacho: Com base no Manual de Desenhos Industriais instituído pela Portaria INPI/PR nº 36/2023, formulam-se as seguintes exigências: Conforme o item 5.3.6 do Manual de Desenhos Industriais, não é permitida a inclusão, nas figuras, de caracteres, palavras ou elementos textuais que não façam parte da configuração do desenho industrial. As figuras foram apresentadas com legendas e/ou numeração de páginas. Reapresentar as figuras corrigidas. Para o cumprimento desta exigência, utilizar o formulário eletrônico para a inclusão de figuras. Não apresentar as figuras em documento pdf, sob pena de publicação de nova exigência. [http://manualdedi.inpi.gov.br/projects/manual-de-desenho-industrial/wiki/03\\_05\\_Peticionamento\\_pelo\\_e-DI#352-Preenchimento-do-formul%C3%A1rio](http://manualdedi.inpi.gov.br/projects/manual-de-desenho-industrial/wiki/03_05_Peticionamento_pelo_e-DI#352-Preenchimento-do-formul%C3%A1rio)
- 
- BR302024005141-7** Exigência técnica  
Código de despacho: 136  
**Titular: NIKE INNOVATE C.V. [US]**  
Procurador: Antônio Maurício Pedras Arnaud  
Detalhes do despacho: Com base no Manual de Desenhos Industriais instituído pela Portaria INPI/PR nº 36/2023, formulam-se as seguintes exigências: Conforme o item 5.3.6 do Manual de Desenhos Industriais, não é permitida a inclusão, nas figuras, de caracteres, palavras ou elementos textuais que não façam parte da configuração do desenho industrial. As figuras foram apresentadas com legendas e/ou numeração de páginas. Reapresentar as figuras corrigidas. Para o cumprimento desta exigência, utilizar o formulário eletrônico para a inclusão de figuras. Não apresentar as figuras em documento pdf, sob pena de publicação de nova exigência. [http://manualdedi.inpi.gov.br/projects/manual-de-desenho-industrial/wiki/03\\_05\\_Peticionamento\\_pelo\\_e-DI#352-Preenchimento-do-formul%C3%A1rio](http://manualdedi.inpi.gov.br/projects/manual-de-desenho-industrial/wiki/03_05_Peticionamento_pelo_e-DI#352-Preenchimento-do-formul%C3%A1rio)
- 
- BR302024005142-5** Exigência técnica  
Código de despacho: 136  
**Titular: NIKE INNOVATE C.V. [US]**  
Procurador: Antônio Maurício Pedras Arnaud  
Detalhes do despacho: Com base no Manual de Desenhos Industriais instituído pela Portaria INPI/PR nº 36/2023, formulam-se as seguintes exigências: Conforme o item 5.3.6 do Manual de Desenhos Industriais, não é permitida a inclusão, nas figuras, de caracteres, palavras ou elementos textuais que não façam parte da configuração do desenho industrial. As figuras foram apresentadas com legendas e/ou numeração de páginas. Reapresentar as figuras corrigidas. Para o cumprimento desta exigência, utilizar o formulário eletrônico para a inclusão de figuras. Não apresentar as figuras em documento pdf, sob pena de publicação de nova exigência. [http://manualdedi.inpi.gov.br/projects/manual-de-desenho-industrial/wiki/03\\_05\\_Peticionamento\\_pelo\\_e-DI#352-Preenchimento-do-formul%C3%A1rio](http://manualdedi.inpi.gov.br/projects/manual-de-desenho-industrial/wiki/03_05_Peticionamento_pelo_e-DI#352-Preenchimento-do-formul%C3%A1rio)
- 
- BR302024005143-3** Exigência técnica  
Código de despacho: 136  
**Titular: NIKE INNOVATE C.V. [US]**  
Procurador: Antônio Maurício Pedras Arnaud  
Detalhes do despacho: Com base no Manual de Desenhos Industriais instituído pela Portaria INPI/PR nº 36/2023, formulam-se as seguintes exigências: Conforme o item 5.3.6 do Manual de Desenhos Industriais, não é permitida a inclusão, nas figuras, de caracteres, palavras ou elementos textuais que não façam parte da configuração do desenho industrial. As figuras foram apresentadas com legendas e/ou numeração de páginas. Reapresentar as figuras corrigidas. Para o cumprimento desta exigência, utilizar o formulário eletrônico para a inclusão de figuras. Não apresentar as figuras em documento pdf, sob pena de publicação de nova exigência. [http://manualdedi.inpi.gov.br/projects/manual-de-desenho-industrial/wiki/03\\_05\\_Peticionamento\\_pelo\\_e-DI#352-Preenchimento-do-formul%C3%A1rio](http://manualdedi.inpi.gov.br/projects/manual-de-desenho-industrial/wiki/03_05_Peticionamento_pelo_e-DI#352-Preenchimento-do-formul%C3%A1rio)
-

- 
- BR302024005144-1** Exigência técnica  
Código de despacho: 136  
**Titular: NIKE INNOVATE C.V. [US]**  
Procurador: Antônio Maurício Pedras Arnaud  
Detalhes do despacho: Com base no Manual de Desenhos Industriais instituído pela Portaria INPI/PR nº 36/2023, formulam-se as seguintes exigências: Conforme o item 5.3.6 do Manual de Desenhos Industriais, não é permitida a inclusão, nas figuras, de caracteres, palavras ou elementos textuais que não façam parte da configuração do desenho industrial. As figuras foram apresentadas com legendas e/ou numeração de páginas. Reapresentar as figuras corrigidas. Para o cumprimento desta exigência, utilizar o formulário eletrônico para a inclusão de figuras. Não apresentar as figuras em documento pdf, sob pena de publicação de nova exigência. [http://manualdedi.inpi.gov.br/projects/manual-de-desenho-industrial/wiki/03\\_05\\_Peticionamento\\_pelo\\_e-DI#352-Preenchimento-do-formul%C3%A1rio](http://manualdedi.inpi.gov.br/projects/manual-de-desenho-industrial/wiki/03_05_Peticionamento_pelo_e-DI#352-Preenchimento-do-formul%C3%A1rio)
- 
- BR302024005145-0** Exigência técnica  
Código de despacho: 136  
**Titular: NIKE INNOVATE C.V. [US]**  
Procurador: Antônio Maurício Pedras Arnaud  
Detalhes do despacho: Com base no Manual de Desenhos Industriais instituído pela Portaria INPI/PR nº 36/2023, formulam-se as seguintes exigências: Conforme o item 5.3.6 do Manual de Desenhos Industriais, não é permitida a inclusão, nas figuras, de caracteres, palavras ou elementos textuais que não façam parte da configuração do desenho industrial. As figuras foram apresentadas com legendas e/ou numeração de páginas. Reapresentar as figuras corrigidas. Para o cumprimento desta exigência, utilizar o formulário eletrônico para a inclusão de figuras. Não apresentar as figuras em documento pdf, sob pena de publicação de nova exigência. [http://manualdedi.inpi.gov.br/projects/manual-de-desenho-industrial/wiki/03\\_05\\_Peticionamento\\_pelo\\_e-DI#352-Preenchimento-do-formul%C3%A1rio](http://manualdedi.inpi.gov.br/projects/manual-de-desenho-industrial/wiki/03_05_Peticionamento_pelo_e-DI#352-Preenchimento-do-formul%C3%A1rio)
- 
- BR302024005266-9** Exigência técnica  
Código de despacho: 136  
**Titular: SERGIO FERNANDO GENOIN [BR/SC]**  
Procurador: Ivair Cunha  
Detalhes do despacho: Com base no Manual de Desenhos Industriais instituído pela Portaria INPI/PR nº 36/2023, formulam-se as seguintes exigências: [1] Verifica-se que há inconsistência entre as vistas: as figuras 1.4 e 1.5 estão idênticas, mas não deveriam, pois uma delas deve revelar o gancho inteiriço, enquanto a outra deve revelar a parte do gancho mais curta. Em atenção ao item 5.3.4.4 do Manual reapresente as figuras corrigindo as inconsistências indicadas (os furos devem ser os mesmos em todas as figuras) e quaisquer outras que sejam necessárias para que as imagens apresentem coerência entre si. [2] A qualidade das figuras está insatisfatória: as linhas estão tremidas, imprecisas, pixeladas. Apresentar as figuras com qualidade satisfatória que permita visualizar com clareza a forma e os limites do contorno do objeto, como determina o item 5.3.4.3 do Manual. [3] A legenda da figura 1.2 não corresponde à vista apresentada: a figura 1.2 é a perspectiva. Ao reapresentar as figuras informe a legenda correta. [4] Todos os dados do pedido (figuras, título e classificação) devem ser inseridos exclusivamente conforme instruções no item 3.5.2 G do Manual (recomendamos a leitura do item para ver o passo a passo). Não anexe arquivos PDF com figuras, relatório ou reivindicação. [5] De acordo com o item 3.5.2 G do Manual o campo DESCRIÇÃO pode ser usado para adicionar informações consideradas necessárias para uma melhor compreensão das FIGURAS do desenho industrial. No entanto, foi apresentada uma lista de figuras. As informações da descrição serão desconsideradas com apoio na Nota Técnica INPI/CPAPD nº 01/2024.
- 
- BR302024005270-7** Exigência técnica  
Código de despacho: 136  
**Titular: SERGIO FERNANDO GENOIN [BR/SC]**  
Procurador: Ivair Cunha  
Detalhes do despacho: Com base no Manual de Desenhos Industriais instituído pela Portaria INPI/PR nº 36/2023, formulam-se as seguintes exigências: [1] De acordo com o item 5.3.1.1 a indicação do produto no título do pedido deve ser clara e concisa e adequada ao produto representado nas figuras, de preferência em concordância com a lista de produtos disponibilizada na Classificação de Locarno. Não há adequação entre o título e a representação das figuras. Em atenção ao item 5.3.1.1 do Manual informe título que indique claramente o produto no qual o desenho industrial é aplicado. Sugerimos o título: clipe para cabide de roupa, caso seja adequado. [2] As figuras 1.4 e 1.5 apresentam linhas auxiliares (eixos) que não fazem parte da configuração do desenho industrial e prejudicam a compreensão da forma do objeto requerido. Em atenção ao item 5.3.4.3 do Manual reapresentar a figura sem estes elementos. Somente o objeto deve ser representado nas figuras. [3] A legenda da figura 1.1 não corresponde à vista apresentada: a figura 1.1 é a perspectiva. Ao reapresentar as figuras informe a legenda correta. [4] Todos os dados do pedido (figuras, título e classificação) devem ser inseridos exclusivamente conforme instruções no item 3.5.2 G do Manual (recomendamos a leitura do item para ver o passo a passo). Não anexe arquivos PDF com figuras, relatório ou reivindicação. [5] De acordo com o item 3.5.2 G do Manual o campo DESCRIÇÃO pode ser usado para adicionar informações consideradas necessárias para uma melhor compreensão das FIGURAS do desenho industrial. No entanto, foi apresentada uma lista de figuras. Com apoio na Nota Técnica INPI/CPAPD nº 01/2024 lista de figuras será desconsiderada, mantendo-se apenas a declaração referente à omissão de vista.
-

BR302024005523-4

Exigência técnica

Código de despacho: 136

**Titular: CLEBER LUIS DA RÉ [BR/RS]**

Procurador: STOCK MARCAS E PATENTES LTDA - ME

Detalhes do despacho: Com base no Manual de Desenhos Industriais instituído pela Portaria INPI/PR nº 36/2023, formulam-se as seguintes exigências: . [1] Verifica-se que há inconsistência entre as vistas: a figura 1.7 está com as proporções erradas: está idêntica à figura 1.5, mas o objeto não tem as dimensões frontal e lateral idênticas; as proporções da figura 1.7 deveriam corresponder às da figura 1.6. Em atenção ao item 5.3.4.4 do Manual rerepresente as figuras corrigindo as inconsistências indicadas e quaisquer outras que sejam necessárias para que as imagens apresentem coerência entre si. . [2] Todos os dados do pedido (figuras, título e classificação) devem ser inseridos exclusivamente conforme instruções no item 3.5.2 G do Manual (recomendamos a leitura do item para ver o passo a passo). Não anexe arquivos PDF com figuras, relatório ou reivindicação. . [3] De acordo com os itens 3.5.2 G e 5.3 do Manual o campo DESCRIÇÃO pode ser usado para adicionar informações consideradas necessárias para uma melhor compreensão das FIGURAS do desenho industrial. Com apoio na Nota Técnica INPI/CPAPD nº 01/2024 e descrição foi excluída de ofício por conter informações que não se enquadram no previsto nos referidos itens do Manual. . [4] Em atenção ao item 5.3 do Manual a classificação foi alterada de ofício para 23.08 a fim de se adequar ao produto requerido.

BR302024005527-7

Exigência técnica

Código de despacho: 136

**Titular: CLEBER LUIS DA RÉ [BR/RS]**

Procurador: STOCK MARCAS E PATENTES LTDA - ME

Detalhes do despacho: Com base no Manual de Desenhos Industriais instituído pela Portaria INPI/PR nº 36/2023, formulam-se as seguintes exigências: . [1] Verifica-se que há inconsistência entre as vistas: na figura 1.1 faltou a representação da aresta vertical da borda superior (parte mais alta da figura), mas parece que a borda superior está alinhada com o fundo interno do objeto; porém, na figura 1.3 a parte interna está representada por retângulo menor que o do topo; na figura 2.1 faltou a representação da aresta vertical da borda superior (parte mais alta da figura). Em atenção ao item 5.3.4.4 do Manual rerepresente as figuras corrigindo as inconsistências indicadas e quaisquer outras que sejam necessárias para que as imagens apresentem coerência entre si. . [2] Todos os dados do pedido (figuras, título e classificação) devem ser inseridos exclusivamente conforme instruções no item 3.5.2 G do Manual (recomendamos a leitura do item para ver o passo a passo). Não anexe arquivos PDF com figuras, relatório ou reivindicação. [3] De acordo com os itens 3.5.2 G e 5.3 do Manual o campo DESCRIÇÃO pode ser usado para adicionar informações consideradas necessárias para uma melhor compreensão das FIGURAS do desenho industrial. Com apoio na Nota Técnica INPI/CPAPD nº 01/2024 e descrição foi excluída de ofício por conter informações que não se enquadram no previsto nos referidos itens do Manual.

BR302024005559-5

Exigência técnica

Código de despacho: 136

**Titular: DEXCO S.A. [BR/SP]**

Procurador: MURTA GOYANÉS ADVOGADOS

Detalhes do despacho: Com base no Manual de Desenhos Industriais instituído pela Portaria INPI/PR nº 36/2023, formulam-se as seguintes exigências: . [1] Verifica-se que há inconsistência entre as vistas: as vistas laterais e a posterior não são idênticas à vista anterior. A figura 1.2 representa a base do triângulo mostrado na figura 1.3; a vista posterior, portanto seria a vista oposta, ou seja, deveria mostrar o objeto pelo ponto de vista em que a quina do triângulo fica no meio; já as vistas laterais deveriam mostrar as vistas das demais faces giradas a 90° e seriam, de fato, idênticas entre si. Em atenção ao item 5.3.4.4 do Manual apresente as figuras acrescentando as vistas laterais (ou uma delas) e a posterior para que haja coerência na reivindicação. Adequar as informações no campo descrição às novas figuras apresentadas. . [2] Todos os dados do pedido (figuras, título e classificação) devem ser inseridos exclusivamente conforme instruções no item 3.5.2 G do Manual (recomendamos a leitura do item para ver o passo a passo). Não anexe arquivos PDF com figuras, relatório ou reivindicação. . [3] Conforme o item 5.1 do Manual de Desenhos Industriais solicita-se rerepresentar o documento de substabelecimento em que constem poderes ao outorgado para receber citações judiciais (art. 217 da LPI), ratificando os atos anteriormente praticados ou com data de assinatura igual ou anterior à do protocolo do pedido de registro.



BR302024005574-9

Exigência técnica

Código de despacho: 136

**Titular: CAROLINA OLIVEIRA PEREIRA 13658953608 [BR/MG]**

Procurador: Ana Clara Gomes Alves

Detalhes do despacho: Com base no Manual de Desenhos Industriais instituído pela Portaria INPI/PR nº 36/2023, formulam-se as seguintes exigências: .[1] Ao incluir as figuras foi escolhido o tipo de vista equivocada: foram indicadas 2 vistas superiores e 2 vistas inferiores para cada variação. O requerente deve eleger um ponto de referência e, a partir deste ponto, identificar as vistas. Por exemplo: se a figura 1.1 é a vista superior, a vista inferior correspondente é a figura 1.6, que é a vista oposta à figura 1.1. A figura 1.2 seria, portanto, a vista anterior e a figura 1.5 seria a posterior. No entanto, se a figura 1.2 for a superior, a vista inferior seria a figura 1.5. Siga este raciocínio para todas as figuras. Apresente esclarecimentos através de documento anexo em formato PDF (conforme instruções contidas no item 3.5.2 H do Manual de Desenhos Industriais) com as legendas corretas das figuras para que possamos fazer a correção. A exigência deve ser cumprida com GRU de código de serviço 105.

DI6905329-4

Exigência técnica

Código de despacho: 136

**Titular: JOANA PEREIRA FIGUEIREDO [BR/RO]**

Procurador: VERA LUCIA NUNES DE ALMEIDA

Detalhes do despacho: Com base no Manual de Desenhos Industriais instituído pela Portaria INPI/PR nº 36/2023 e no Comunicado publicado na RPI 2753, de 10/10/2023, formulam-se as seguintes exigências (referente ao contido na petição de depósito, nos termos da alínea c do referido Comunicado):[1] O título informado não permite identificar o produto requerido. Em atendimento ao item 5.3.1.1, a indicação do produto no título do pedido deve ser clara e concisa e adequada ao produto representado nas figuras, de preferência em concordância com a lista de produtos disponibilizada na Classificação de Locarno. Apresente novo título (indicação do produto) que identifique claramente o produto requerido. Se necessário, altere também a classificação. .[2] De acordo com o item 5.3.6 do Manual não é permitida a inclusão, nas figuras, uso de linhas auxiliares, cotas e outros caracteres indicativos que não façam parte da configuração do desenho industrial. Reapresente as figuras sem as indicações de linhas e números que foram usados para indicar e descrever a forma no relatório descritivo. .[3] Apenas elementos visíveis na configuração externa devem ser representados. Nota-se que foram representadas linhas tracejadas a fim de revelar elementos internos não visíveis. Portanto, tais linhas devem ser retiradas. Em atenção ao item 5.3.4.3 do Manual reapresente as figuras corrigidas utilizando somente linhas contínuas, representando apenas o que for visível externamente. .[4] As figuras, o relatório e a reivindicação não devem ser apresentados como arquivos anexos em formato PDF. Todos os dados do pedido (figuras, título e classificação) devem ser apresentados exclusivamente conforme instruções no item 3.5.2 G do Manual (recomendamos a leitura do item para ver o passo-a-passo). As figuras não devem ter numeração de folha ou legenda no arquivo JPEG a ser inserido: a numeração e as legendas serão preenchidas automaticamente pelo sistema de acordo com as informações fornecidas pelo usuário no momento de inserção das figuras. O relatório descritivo e a reivindicação serão gerados automaticamente.



## Perda de Prioridade Unionista

Perda da prioridade reivindicada por não atender às disposições previstas no Art. 99 da LPI. O titular poderá apresentar recurso contra a perda de prioridade. Desta data corre o prazo de 60 (sessenta) dias para eventual recurso do interessado. Sobrestado o exame do pedido até o fim do exame do recurso ou, na ausência deste, até o fim do prazo de 60 (sessenta) dias.

---

<b>BR302023005313-1</b>	<p>Perda de Prioridade (sobrestamento do exame) Código de despacho: 135 <b>Titular: ELECTROLUX APPLIANCES AKTIEBOLAG [SE]</b> Procurador: Monica Nogueira Detalhes do despacho: Referente à reivindicação de Prioridade por não haver correspondência entre a matéria da prioridade e do pedido. Sobrestado o exame do pedido até o fim do exame do recurso ou, na ausência deste, até o fim do prazo de 60 (sessenta) dias. O requerente não apresentou a prioridade conforme o depósito nacional. Ao invés disso, apresentou novas figuras alterando a matéria inicialmente reivindicada, que ainda será objeto de adequação.</p>
<b>BR302023005502-9</b>	<p>Perda de Prioridade (sobrestamento do exame) Código de despacho: 135 <b>Titular: DECATHLON [FR]</b> Procurador: Otto Banho Licks Detalhes do despacho: Referente à reivindicação de Prioridade por não haver correspondência entre a matéria da prioridade e do pedido. Sobrestado o exame do pedido até o fim do exame do recurso ou, na ausência deste, até o fim do prazo de 60 (sessenta) dias. O interessado argumentou que o não há relação de causalidade entre elementos colorizados e renúncia desses elementos na proteção do produto. Este tipo de representação é universal e mesmo que a reivindicação não esteja expressa no documento de prioridade, a própria representação da lanterna contextualizada no patinete já demonstra que o tom azulado exclui os elementos da reivindicação. Assim, como a reivindicação entre prioridade e o pedido nacional são distintos, não há correspondência entre os documentos, motivo pelo qual o documento de prioridade será negado.</p>
<b>BR302023005503-7</b>	<p>Perda de Prioridade (sobrestamento do exame) Código de despacho: 135 <b>Titular: THE GILLETTE COMPANY LLC [US]</b> Procurador: Marcela Trigo de Souza Detalhes do despacho: Referente à reivindicação de Prioridade por não haver correspondência entre a matéria da prioridade e do pedido. Sobrestado o exame do pedido até o fim do exame do recurso ou, na ausência deste, até o fim do prazo de 60 (sessenta) dias. Instado a apresentar a prioridade correspondente ao pedido nacional, o interessado apresentou novas figuras do depósito para se adequar à reivindicação da prioridade, o que não é permitido, motivo pelo qual a prioridade será negada.</p>
<b>BR302023005504-5</b>	<p>Perda de Prioridade (sobrestamento do exame) Código de despacho: 135 <b>Titular: DECATHLON [FR]</b> Procurador: Otto Banho Licks Detalhes do despacho: Referente à reivindicação de Prioridade por não haver correspondência entre a matéria da prioridade e do pedido. Sobrestado o exame do pedido até o fim do exame do recurso ou, na ausência deste, até o fim do prazo de 60 (sessenta) dias. O interessado argumentou que o não há relação de causalidade entre elementos colorizados e renúncia desses elementos na proteção do produto. Este tipo de representação é universal e mesmo que a reivindicação não esteja expressa no documento de prioridade, a própria representação da lanterna contextualizada no patinete já demonstra que o tom azulado exclui os elementos da reivindicação. Assim, como a reivindicação entre prioridade e o pedido nacional são distintos, não há correspondência entre os documentos, motivo pelo qual o documento de prioridade será negado.</p>

---



BR302023005505-3

Perda de Prioridade (sobrestamento do exame)

Código de despacho: 135

**Titular: DECATHLON [FR]**

Procurador: Otto Banho Licks

Detalhes do despacho: Referente à reivindicação de Prioridade por não haver correspondência entre a matéria da prioridade e do pedido. Sobrestado o exame do pedido até o fim do exame do recurso ou, na ausência deste, até o fim do prazo de 60 (sessenta) dias. O interessado argumentou que o não há relação de causalidade entre elementos colorizados e renúncia desses elementos na proteção do produto. Este tipo de representação é universal e mesmo que a reivindicação não esteja expressa no documento de prioridade, o tom azulado exclui os elementos da reivindicação. Assim, como a reivindicação entre prioridade e o pedido nacional são distintos, não há correspondência entre os documentos, motivo pelo qual o documento de prioridade será negado.

## Pedidos de registro de desenho industrial considerados inexistentes

Em vista da falta de pagamento da retribuição

Em vista da ausência de resposta a exigência de pagamento

Em vista do cumprimento insatisfatório de exigência de pagamento

Em vista da ausência de resposta a exigência formal

Em vista do cumprimento insatisfatório de exigência formal

Em vista da falta de requisitos mínimos de admissibilidade

Em vista da divisão fora do prazo ou não solicitada

Pedido retirado

Numeração anulada



## Em vista da falta de pagamento da retribuição

Os pedidos de registro de desenho industrial listados a seguir foram considerados inexistentes, em vista da falta de pagamento da retribuição devida, nos termos do inciso IV do artigo 101 e do artigo 103 da Lei da Propriedade Industrial (LPI, lei n.º 9.279, de 14 de maio de 1996).

Art. 101. O pedido de registro, nas condições estabelecidas pelo INPI, conterà:

I - requerimento;

II - relatório descritivo, se for o caso;

III - reivindicações, se for o caso;

IV - desenhos ou fotografias;

V - campo de aplicação do objeto; e

VI - comprovante do pagamento da retribuição relativa ao depósito.

Art. 103. O pedido que não atender formalmente ao disposto no art. 101, mas que contiver dados suficientes relativos ao depositante, ao desenho industrial e ao autor, poderá ser entregue, mediante recibo datado, ao INPI, que estabelecerá as exigências a serem cumpridas, em 5 (cinco) dias, sob pena de ser considerado inexistente.

Este despacho não gera direito a fotocópia por parte de terceiros.

---

**BR302025000396-2**

Decisão de considerar pedido inexistente por falta de pagamento

Código de despacho: 047

**Titular: UNIVERSIDADE FEDERAL DO ESTADO DO RIO DE JANEIRO [BR/RJ]**

Detalhes do despacho: Pedido de Registro de Desenho Industrial considerado inexistente por falta de pagamento da Guia de Recolhimento da União relativa ao serviço solicitado, conforme os artigos 103 da Lei 9279/96 e art. 4º da Portaria INPI/PR nº 07/2022.

---

**BR302025000578-7**

Decisão de considerar pedido inexistente por falta de pagamento

Código de despacho: 047

**Titular: ANTONIO PEDRO GASPARIN NETO [BR/PR] e MARIA DOLORES - COMERCIO DE ARTESANATOS LTDA. [BR/PR]**

Detalhes do despacho: Pedido de Registro de Desenho Industrial considerado inexistente por falta de pagamento da Guia de Recolhimento da União relativa ao serviço solicitado, conforme os artigos 103 da Lei 9279/96 e art. 4º da Portaria INPI/PR nº 07/2022.

---

**BR302025000630-9**

Decisão de considerar pedido inexistente por falta de pagamento

Código de despacho: 047

**Titular: TESTE [BR/AC]**

Procurador: Teste de GRU - Sem validade

Detalhes do despacho: Pedido de Registro de Desenho Industrial considerado inexistente por falta de pagamento da Guia de Recolhimento da União relativa ao serviço solicitado, conforme os artigos 103 da Lei 9279/96 e art. 4º da Portaria INPI/PR nº 07/2022.

---



## Em vista da divisão fora do prazo ou não solicitada

O depósito de pedido dividido estará sujeito à análise conformidade do item 4.2.1 Requerimento do Manual de Desenhos Industriais. Nesse sentido, caso fique comprovado, na etapa de exame formal, que o requerimento do pedido dividido não atende às condições do INPI, o mesmo será considerado inexistente.

---

**BR322025000148-2**

Decisão de considerar pedido inexistente por divisão fora do prazo ou não solicitada

Código de despacho: 1297

**Titular: INSTITUTO FEDERAL DE EDUCAÇÃO CIÊNCIA E TECNOLOGIA DO MARANHÃO [BR/MA]**

Detalhes do despacho: O pedido não atende ao disposto no item 5.3.3.1 do Manual de Desenhos Industriais, Portaria INPI/PR nº 36/2023

---



## **Pedidos de registro de desenho industrial definitivamente arquivados**

Por falta de procuração

Por falta de resposta à exigência técnica

Exigência de designação não respondida



## Por falta de procuração

Os pedidos de registro de desenho industrial, listados a seguir, foram, definitivamente, arquivados, em vista da ausência de procuração, nos termos do parágrafo 2º do artigo 216 da Lei da Propriedade Industrial (LPI, lei n.º 9.279, de 14 de maio de 1996).

Com respeito a esses processos, encerra-se a instância administrativa, nos termos do parágrafo 2º do artigo 216 da Lei da Propriedade Industrial (LPI, lei n.º 9.279, de 14 de maio de 1996).

Art. 216 - Os atos previstos nesta Lei serão praticados pelas partes ou por seus procuradores, devidamente qualificados.

Parágrafo 2º - A procuração deverá ser apresentada em até 60 (sessenta) dias contados da prática do primeiro ato da parte no processo, independente de notificação ou exigência, sob pena de arquivamento, sendo definitivo o arquivamento do pedido de patente, do pedido de registro de desenho industrial e de registro de marca.

Este despacho não gera direito a fotocópia por parte de terceiros.

---

BR302025000024-6

Arquivamento definitivo de pedido de registro por falta de procuração

Código de despacho: 106

**Titular: SULLINS LTDA [BR/SP] e MAMAE CHEGUEI.COM DO BRASIL LTDA [BR/SP]**

Procurador: Micheli pontes vazan

Detalhes do despacho: Pedido arquivado por não ter sido apresentada a procuração dentro do prazo de 60 dias da data do primeiro ato da parte no processo, Artigo 216, §2º da Lei 9279/96.

---



## Desistências em pedido de registro de desenho industrial

Exame de petição: Deferimento

Exame de petição: Exigência

Exame de petição: Indeferimento

Outros despachos



## Exame de petição: Deferimento

Concluído o exame, deferem-se as petições em referência.

Cabe recurso desta decisão, que deve ser apresentado no prazo de 60 (sessenta) dias, contados da data de publicação da decisão recorrida na Revista da Propriedade Industrial (RPI), nos termos dos art. 212, 221, 222, 223 e 224 da Lei da Propriedade Industrial (LPI, Lei n.º 9.279, de 14 de maio de 1996).

Para apresentar uma petição de recurso:

1. Acesse o e-DI no site do INPI ([www.inpi.gov.br](http://www.inpi.gov.br));
2. Emita uma Guia de Recolhimento da União (GRU) para o serviço de “Recurso de desenho industrial - exceto contra indeferimento de pedido de registro de DI” (código 142), referente a petição;
3. Efetue o pagamento; e
4. Preencha e envie o formulário eletrônico correspondente à opção indicada na emissão da GRU, acompanhado dos esclarecimentos, argumentos, provas ou documentos apropriados.

Para esclarecer outras dúvidas e conhecer, em detalhe, o processamento de pedidos de registro de desenho industrial e outras petições, não deixe de consultar o Manual de Desenho Industrial (<http://manualdedi.inpi.gov.br/projects/manual-de-desenho-industrial/wiki>).

---

<b>870240107388</b> 17/12/2024	Deferimento da petição Código de despacho: 270 Petição (tipo): [160.01] Desistência do pedido Processo afetado: BR302024006918-9 Requerente: SERVIÇO NACIONAL DE APRENDIZAGEM INDUSTRIAL Detalhes do despacho: Homologada a desistência do pedido de registro de desenho industrial, com base no art. 51 da Lei 9.784/99.
<b>870250018611</b> 10/03/2025	Deferimento da petição Código de despacho: 270 Petição (tipo): [160.01] Desistência do pedido Processo afetado: BR302025001257-0 Requerente: R G E SILVA DECORACOES Detalhes do despacho: Homologada a desistência do pedido de registro de desenho industrial, com base no art. 51 da Lei 9.784/99.

---



## Outros despachos

Concluído o exame das petições em referência, publicam-se suas decisões conforme abaixo:

---

<b>870250015620</b> 26/02/2025	Ato de prejudicar petição Código de despacho: 699 Petição (tipo): [160.01] Desistência do pedido Processo afetado: BR302022003118-6 Requerente: FESTPLASTIK ARTIGOS PARA FESTAS LTDA Procurador: PLAY MARCAS E PATENTES LTDA Detalhes do despacho: Ato pretendido não é aplicável tendo em vista a situação do pedido: pedido definitivamente arquivado.
<b>870250015627</b> 26/02/2025	Ato de prejudicar petição Código de despacho: 699 Petição (tipo): [160.01] Desistência do pedido Processo afetado: BR322023005441-6 Requerente: FESTPLASTIK ARTIGOS PARA FESTAS LTDA Procurador: PLAY MARCAS E PATENTES LTDA Detalhes do despacho: Ato pretendido não é aplicável tendo em vista a situação do pedido: pedido definitivamente arquivado.

---



# Concessões de registros de desenho industrial

Registro de desenho industrial concedido

Concessão em designação



## Registro de desenho industrial concedido

Os registros de desenho industrial, listados a seguir, foram concedidos, nos termos dos artigos 106 da Lei da Propriedade Industrial (LPI, lei n.º 9.279, de 14 de maio de 1996).

Art. 100. Não é registrável como desenho industrial:

I - o que for contrário à moral e aos bons costumes ou que ofenda a honra ou imagem de pessoas, ou atente contra liberdade de consciência, crença, culto religioso ou ideia e sentimentos dignos de respeito e veneração;

II - a forma necessária comum ou vulgar do objeto ou, ainda, aquela determinada essencialmente por considerações técnicas ou funcionais.

Art. 101. O pedido de registro, nas condições estabelecidas pelo INPI, conterá:

I - requerimento;

II - relatório descritivo, se for o caso;

III - reivindicações, se for o caso;

IV - desenhos ou fotografias;

V - campo de aplicação do objeto; e

VI - comprovante do pagamento da retribuição relativa ao depósito.

Parágrafo único. Os documentos que integram o pedido de registro deverão ser apresentados em língua portuguesa.

Art. 104. O pedido de registro de desenho industrial terá que se referir a um único objeto, permitida uma pluralidade de variações, desde que se destinem ao mesmo propósito e guardem entre si a mesma característica distintiva preponderante, limitado cada pedido ao máximo de 20 (vinte) variações.

Parágrafo único. O desenho deverá representar clara e suficientemente o objeto e suas variações, se houver, de modo a possibilitar sua reprodução por técnico no assunto.

Art. 106. Depositado o pedido de registro de desenho industrial e observado o disposto nos arts. 100, 101 e 104, será automaticamente publicado e simultaneamente concedido o registro, expedindo-se o respectivo certificado.

Os certificados dos registros de desenho industrial ora concedidos estarão disponíveis no site do INPI ([www.inpi.gov.br](http://www.inpi.gov.br)), em até 60 (sessenta) dias contados da publicação desta RPI.).

---

BR302012000499-3

Concessão de registro

Código de despacho: 158

**Titular: Antônio Alves de Castro [BR/SP]**

Autor: Antônio Alves de Castro[--]

Título do registro: CALÇADO

Data de depósito: 07/02/2012

Classificação: 02-04

Procurador: CLAUDIA WATANABE SOCIEDADE DE ADVOGADOS

Detalhes do despacho: Título adequado de ofício com base no item 5.3.1.1 do Manual de Desenhos Industriais.



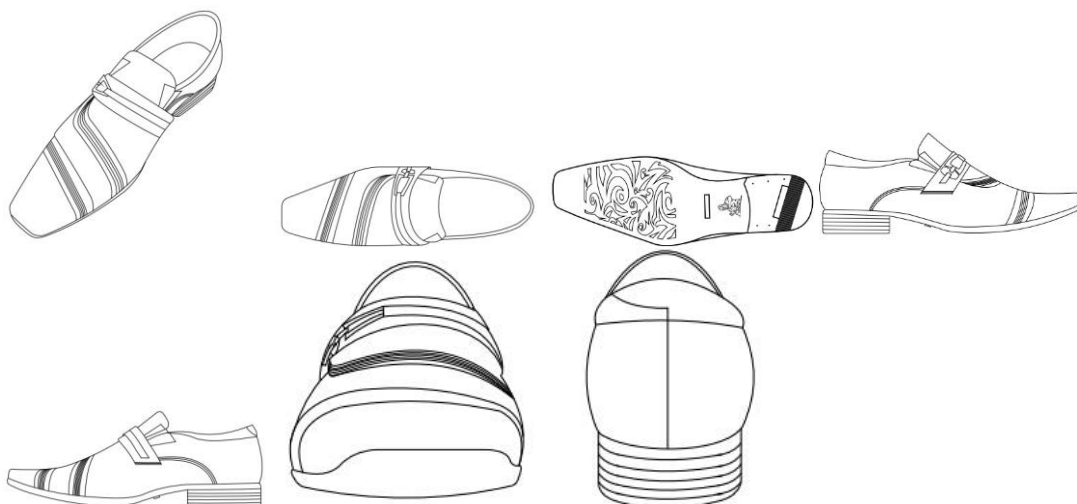

BR302012005025-1

Concessão de registro

Código de despacho: 158

**Titular: COSAN LUBRIFICANTES E ESPECIALIDADES S.A. [BR/RJ]**

Autor: RENATO DE BARROS NOGUEIRA[--]

Título do registro: CAMINHÃO

Data de depósito: 27/09/2012

Classificação: 12-08

Procurador: DANNEMMAN, SIEMSEN, BIGLER &amp; IPANEMA

Detalhes do despacho: Título adequado de ofício com base no item 5.3.1.1 do Manual de Desenhos Industriais.

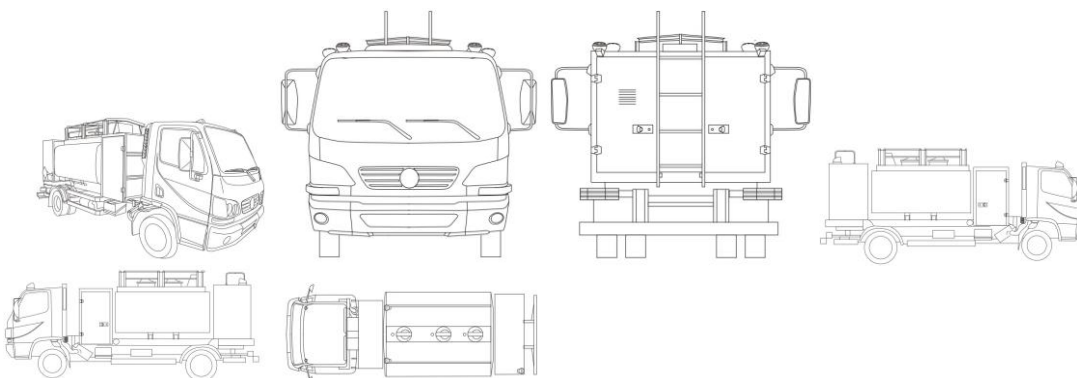

BR302014004247-5

Concessão de registro

Código de despacho: 158

**Titular: EXTRAMOLD JOMO INDÚSTRIA DE PLÁSTICOS LTDA [BR/RS]**

Autor: DAGMAR LUISE MOHRBACH[DE]

Título do registro: BOLSA

Data de depósito: 29/08/2014

Classificação: 03-01

Procurador: EMERSON SALBEGO HOFART

Detalhes do despacho: Com apoio na Nota Técnica INPI/CPAPD nº 01/2024 foram feitas as seguintes alterações de ofício: .[1] Título: alterado a fim de atender o item 5.3.1.1 do Manual de Desenhos Industriais. .[2] Numeração das figuras, tanto nas figuras quanto no relatório descritivo, a fim de atender o item 5.3.4.5 do Manual de Desenhos Industriais.





BR302015001526-8

Concessão de registro

Código de despacho: 158

**Titular: LUIZ CARLOS LORENZANI [BR/SP]**

Autor: LUIZ CARLOS LORENZANI[BR]

Título do registro: BRINQUEDO

Data de depósito: 02/04/2015

Classificação: 21-01

Detalhes do despacho: Título adequado de ofício com base no item 5.3.1.1 do Manual de Desenhos Industriais.



BR302016000920-1

Concessão de registro

Código de despacho: 158

**Titular: MARCELO SERGIO BELLOTTO [BR/SP]**

Autor: MARCELO SERGIO BELLOTTO[BR]

Título do registro: VASO

Data de depósito: 04/03/2016

Classificação: 11-02

Procurador: Cruzeiro Newmarc Patentes e Marcas Ltda.

Detalhes do despacho: Título adequado de ofício com base no item 5.3.1.1 do Manual de Desenhos Industriais.

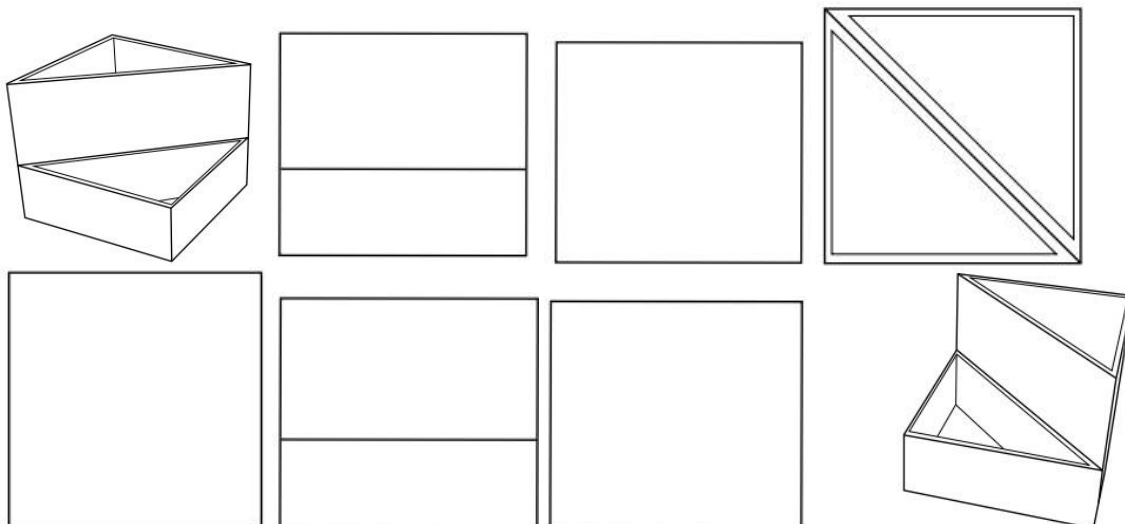

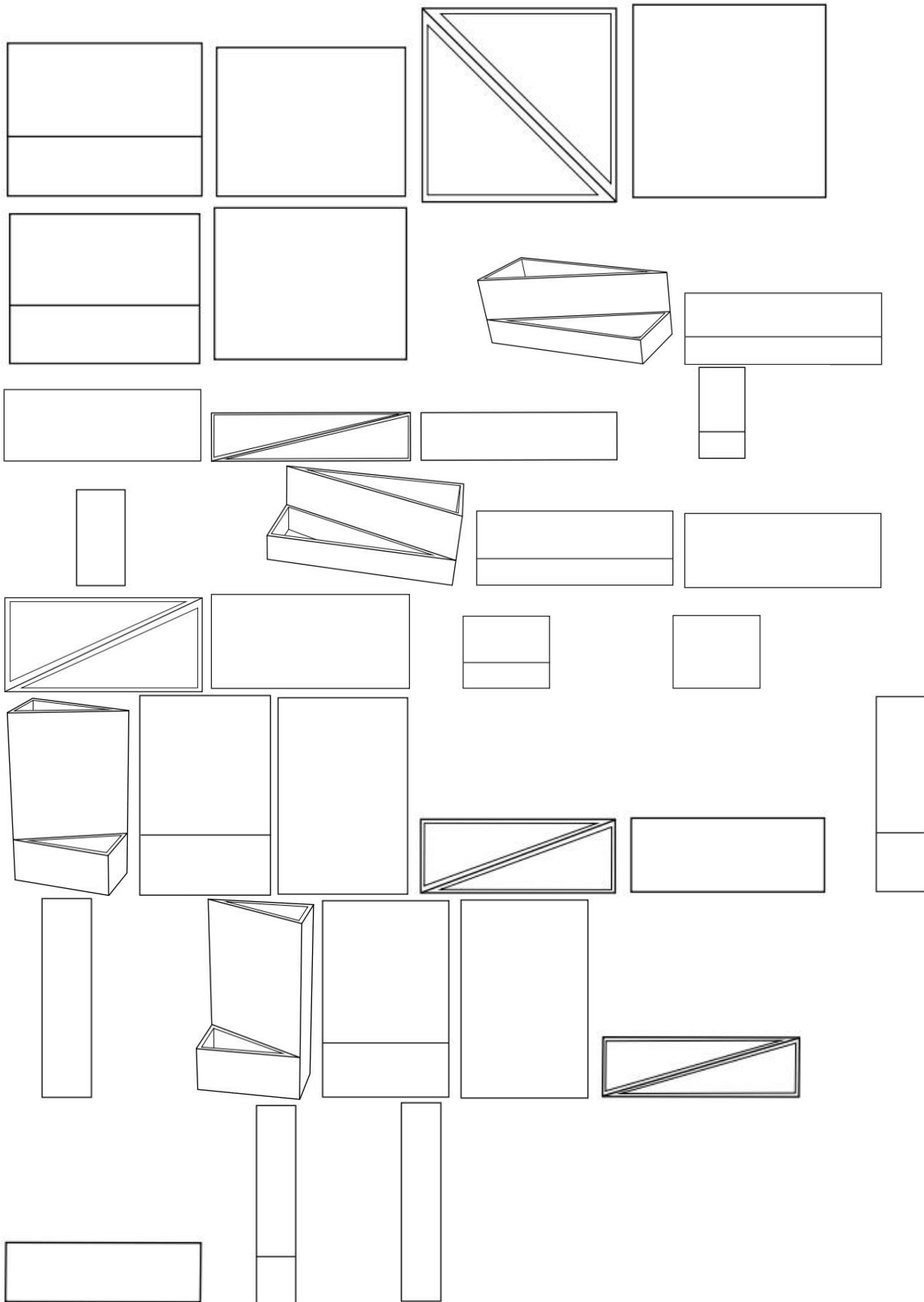

BR302016002769-2

Concessão de registro  
 Código de despacho: 158  
**Titular: RED-ROSE TEQUILA LLC [US]**  
 Autor: ALBERT GOMEZ[US]



Título do registro: GARRAFA  
 Data de depósito: 28/06/2016  
 Prioridade unionista: 29/549,741 28/12/2015 US  
 Classificação: 09-01  
 Procurador: Vieira de Mello Advogados  
 Detalhes do despacho: Título adequado de ofício com base no item 5.3.1.1 do Manual de Desenhos Industriais.

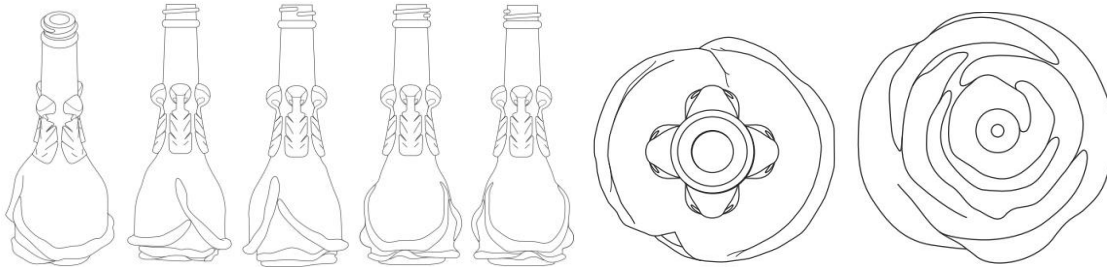

BR302022001346-3

Concessão de registro  
 Código de despacho: 158  
**Titular: JOSÉ ANTONIO LOPES [BR/SP]**  
 Autor: JOSE ANTONIO LOPES[BR]  
 Título do registro: ELETRODUTO  
 Data de depósito: 16/03/2022  
 Classificação: 13-03  
 Procurador: AGATHA ISRAEL DOS SANTOS

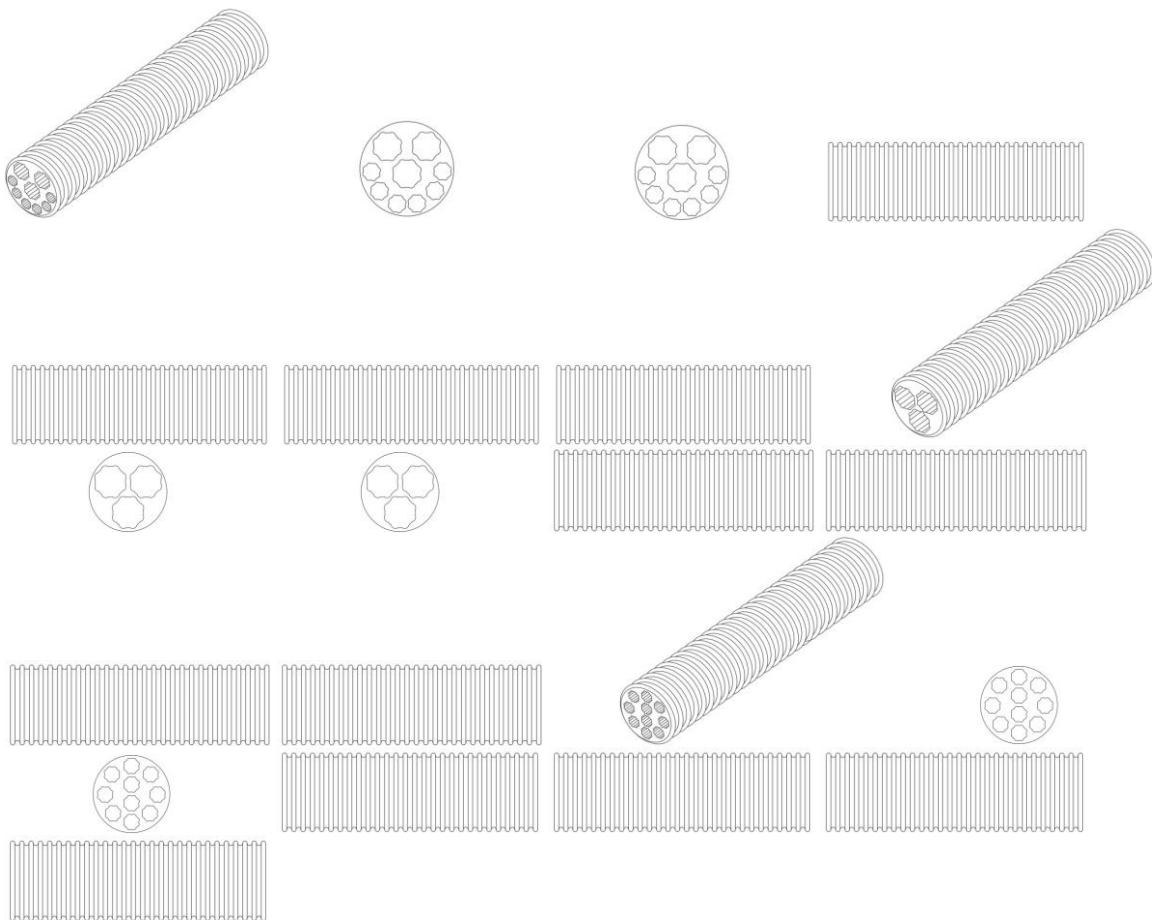

BR302022002618-2

Concessão de registro  
 Código de despacho: 158  
**Titular: KONINKLIJKE PHILIPS N.V. [NL]**  
 Autor: HAROLD JOHANNES ANTONIUS PEETERS[NL] e WILLEM CHRISTIAAN CONSTANTIJN FURSTER[NL]  
 Título do registro: INTERFACE GRÁFICA ANIMADA

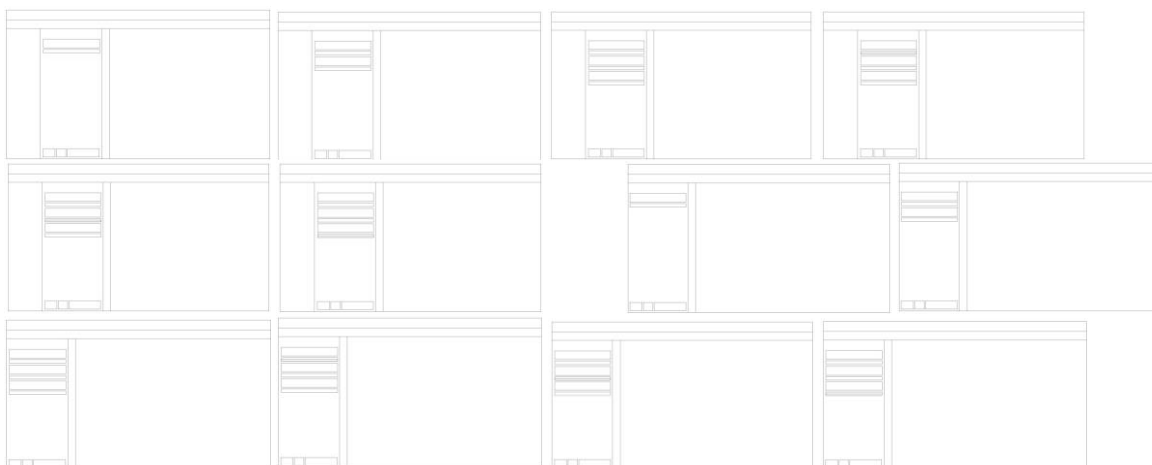

Data de depósito: 24/05/2022  
Prioridade unionista: 008773196 25/11/2021 EM  
Classificação: 14-04  
Procurador: HERRERO & ASSOCIADOS BRASIL PROPRIEDADE INTELECTUAL LTDA.

**BR302022006438-6**

Concessão de registro  
Código de despacho: 158  
**Titular: STAEDTLER SE [DE]**  
Autor: DR. ALEXANDER VYHNAL[DE] e ARMIN KUGLER[DE]  
Título do registro: LÁPIS  
Data de depósito: 23/11/2022  
Prioridade unionista: DM/221307 25/05/2022 WO  
Classificação: 19-06  
Procurador: Flávia Salim Lopes

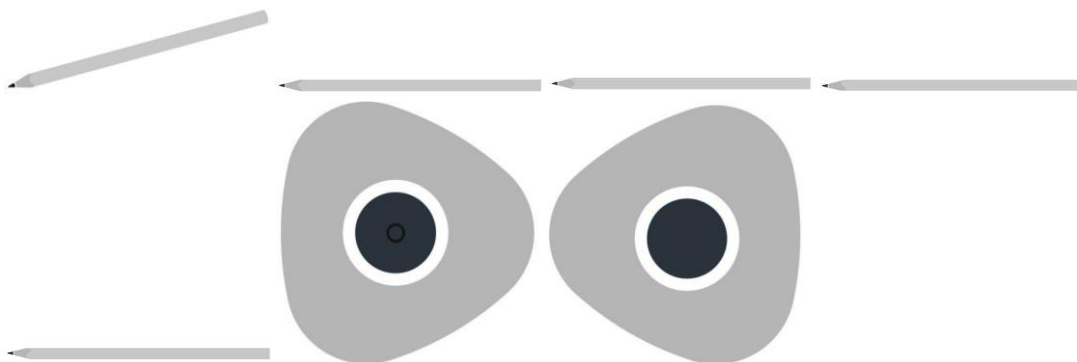
**BR302023000841-1**

Concessão de registro  
Código de despacho: 158  
**Titular: STELLA IMPORTAÇÃO E EXPORTAÇÃO DE LUMINÁRIAS LTDA [BR/RS]**  
Autor: LISANDRO HENRIQUE BERLITZ[BR]  
Título do registro: LUMINÁRIA  
Data de depósito: 16/02/2023  
Classificação: 26-05  
Procurador: Sko Oyarzáball Marcas e Patentes Sociedade Simples Ltda.  
Detalhes do despacho: Considerando-se o item 5.3 do Manual e com base na Nota Técnica nº 01/2024 do CPAPD, foram feitas as seguintes alterações: excluída a expressão "Configuração aplicada a/em" do título do pedido e do relatório descritivo.



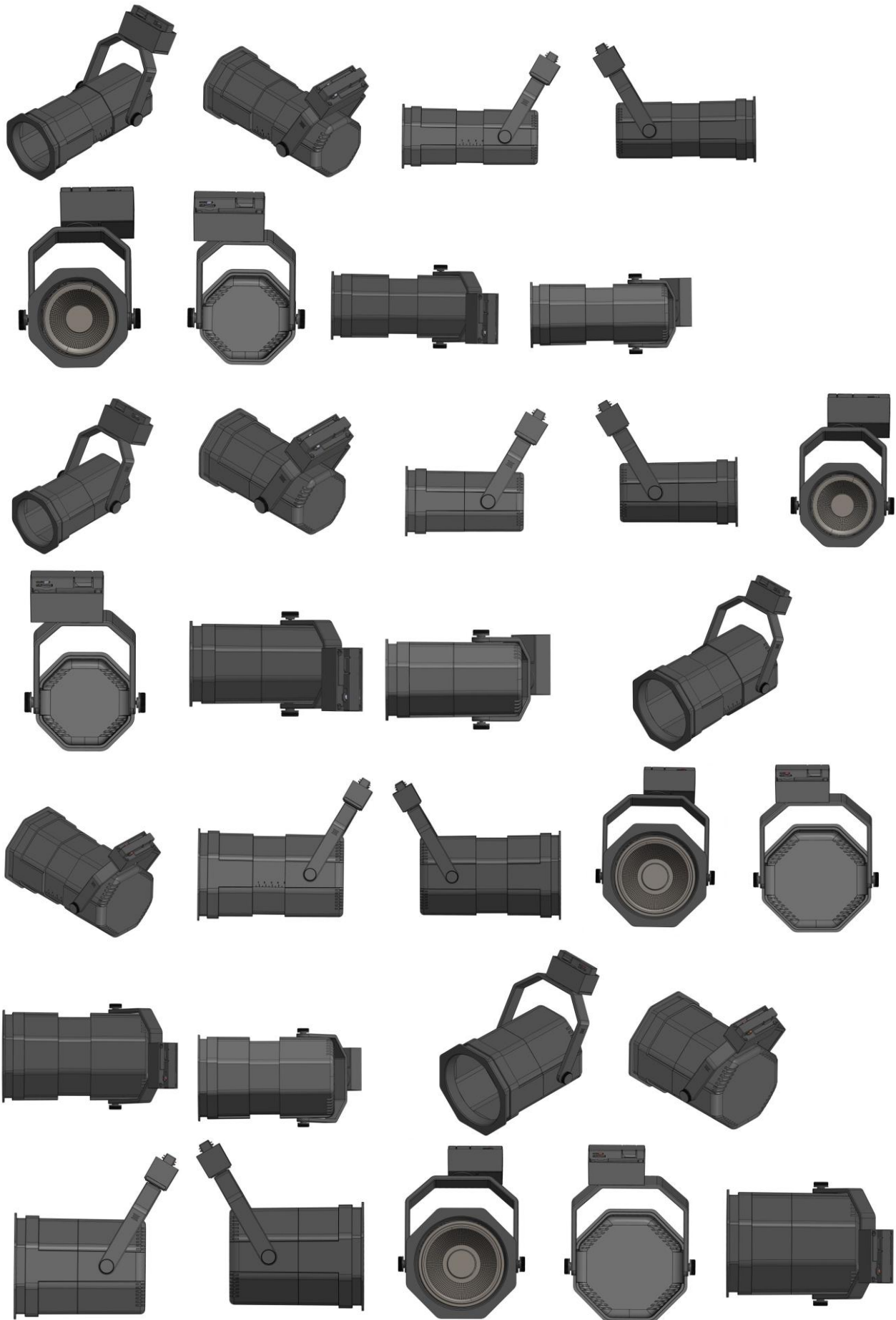

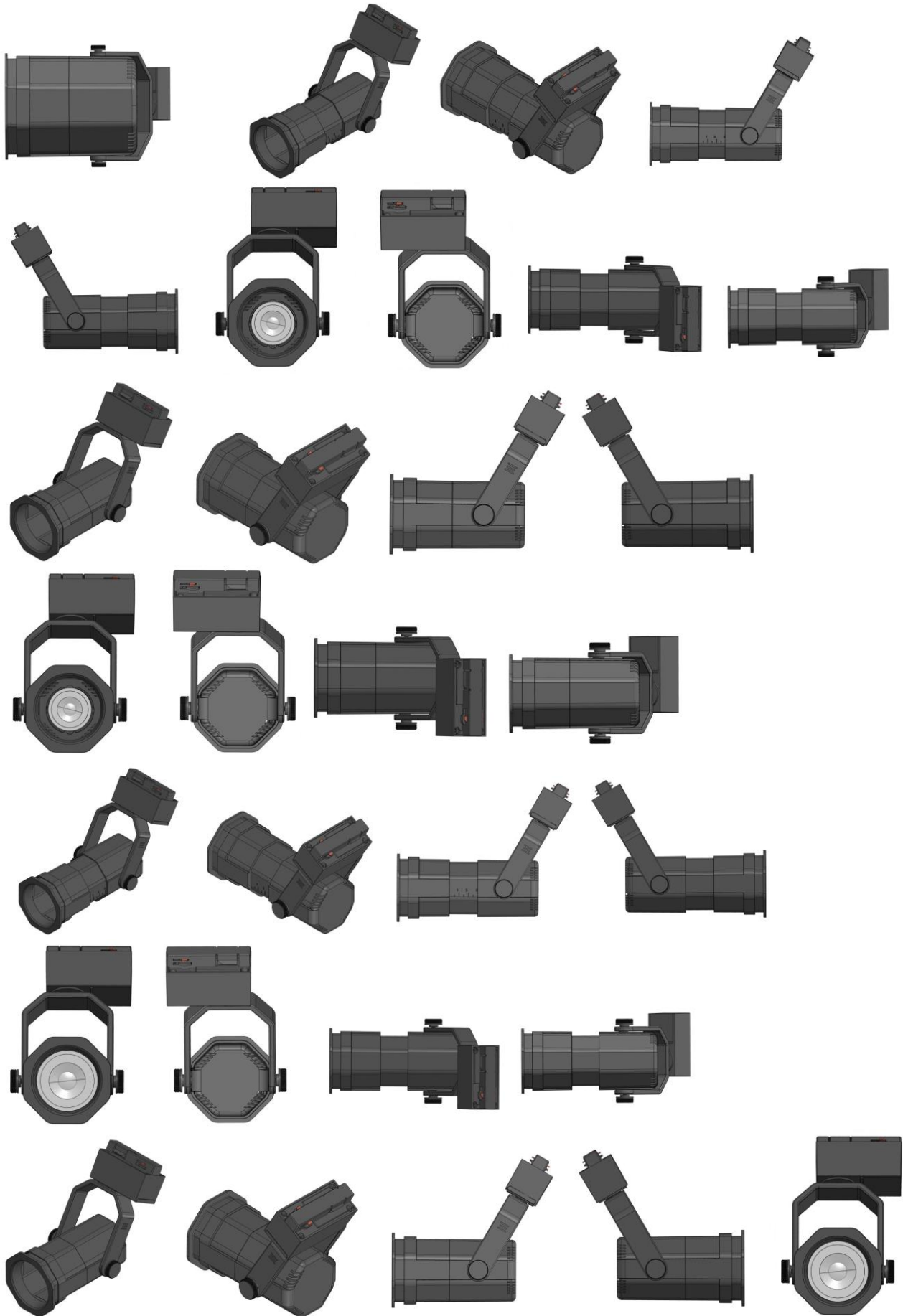

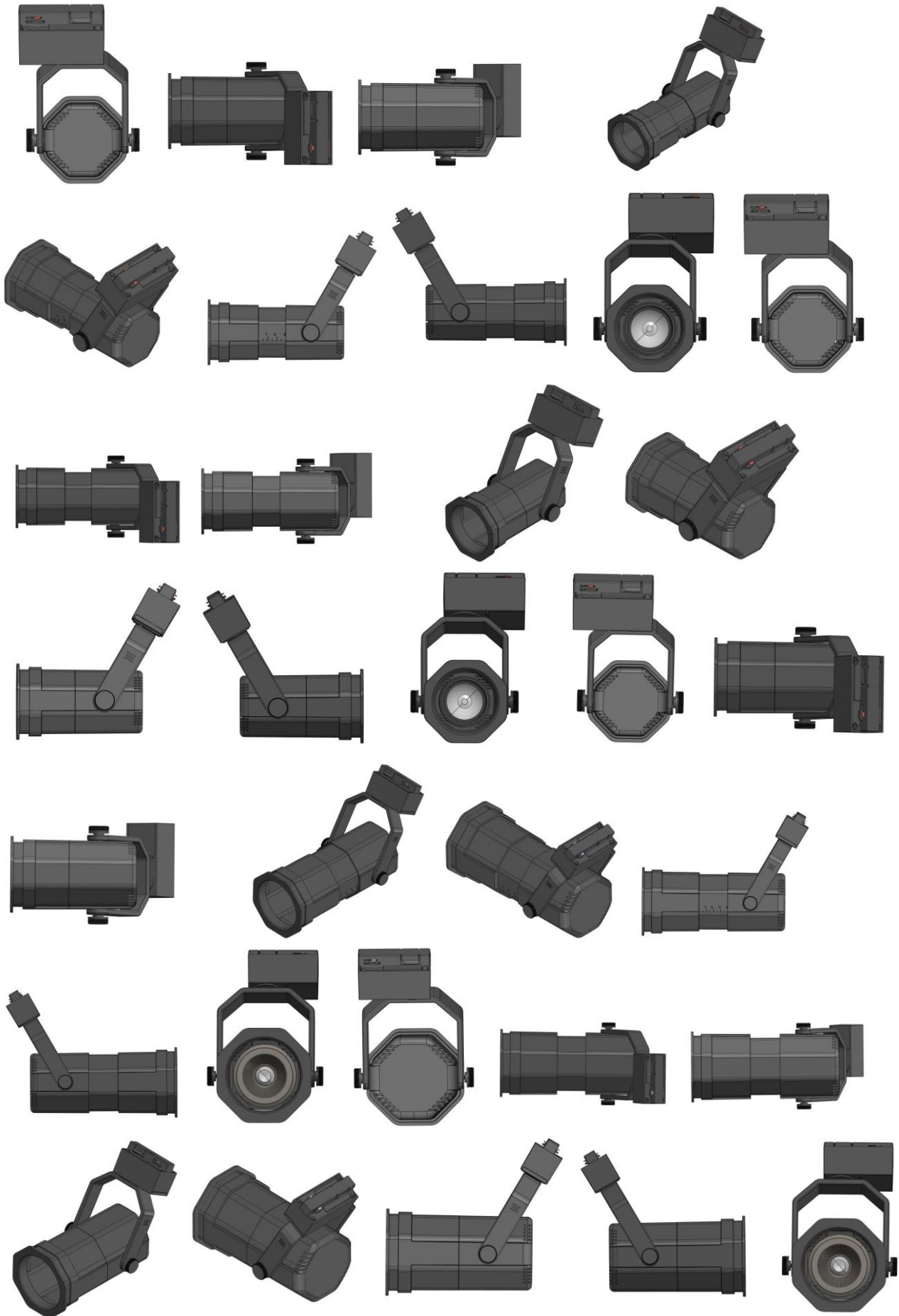

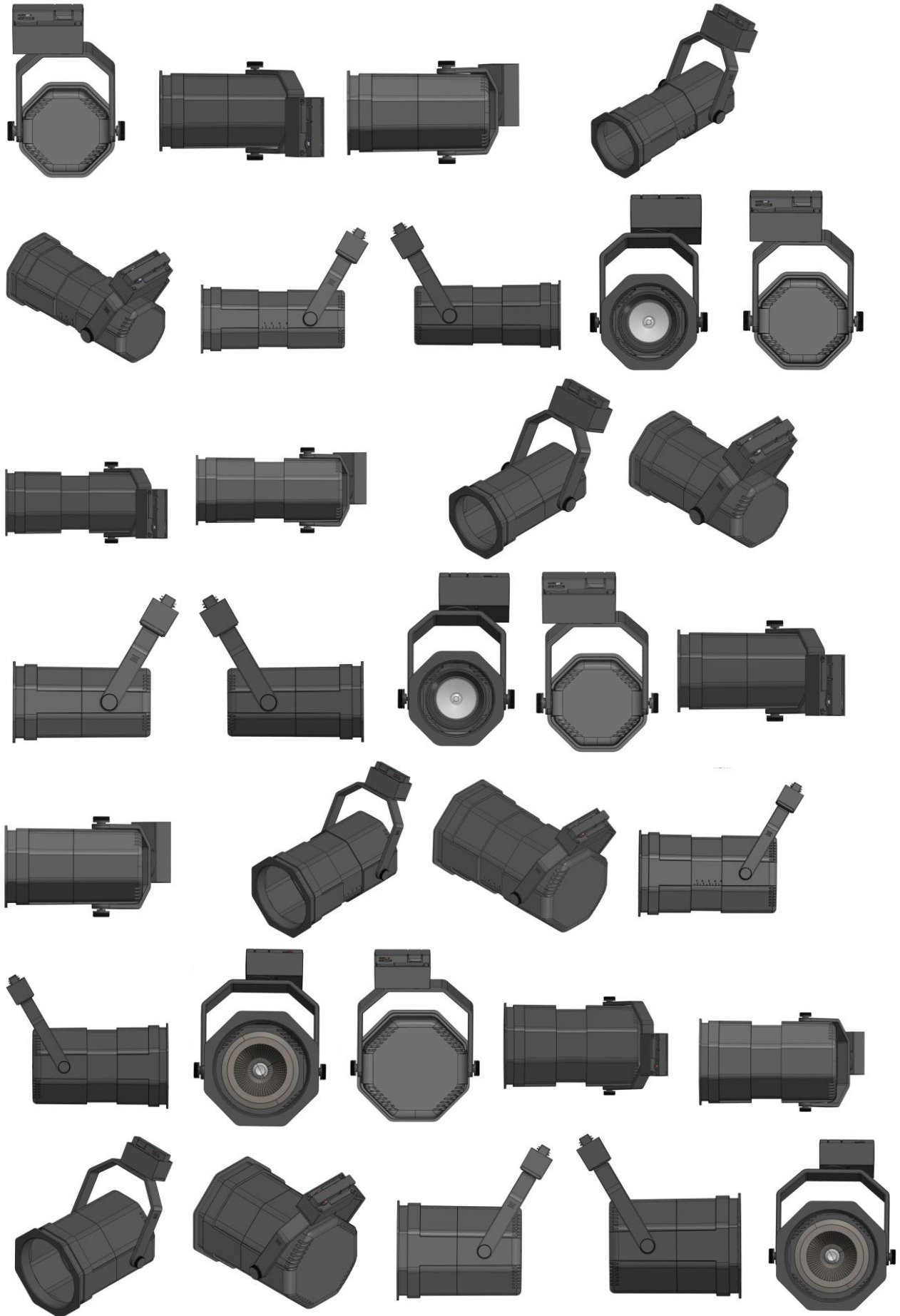

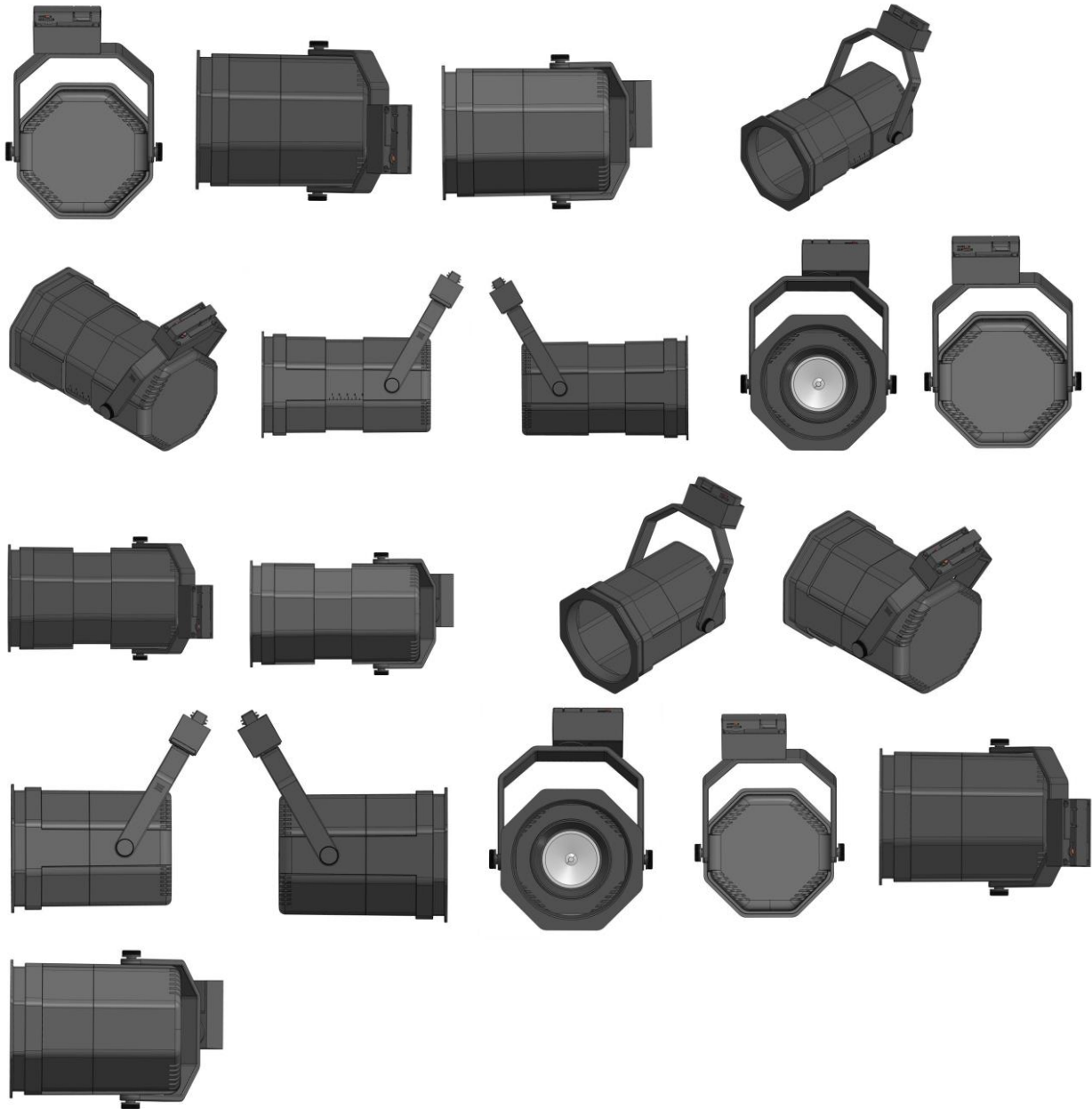

BR302023000965-5

Concessão de registro  
 Código de despacho: 158  
**Titular: LUIZ CARLOS BUDNY [BR/SC]**  
 Autor: LUIZ CARLOS BUDNY[BR]  
 Título do registro: ESTUFAS [AQUECIMENTO]  
 Data de depósito: 24/02/2023  
 Classificação: 25-03  
 Procurador: ANEL MARCAS E PATENTES LTDA

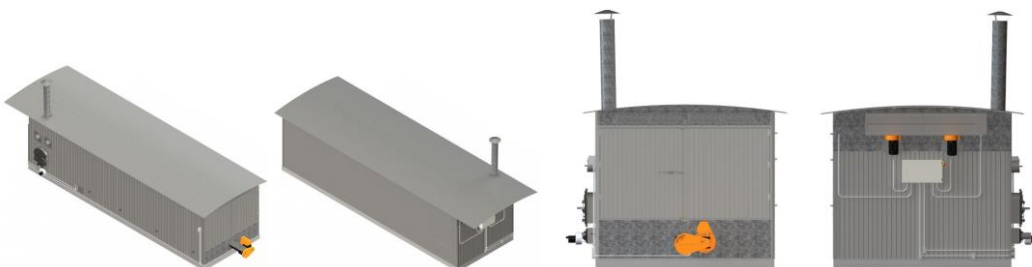

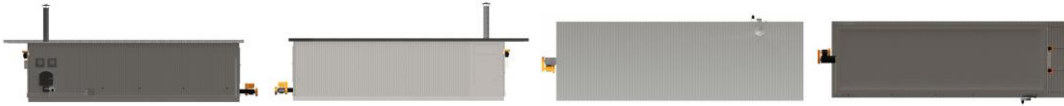

BR302023001359-8

Concessão de registro  
 Código de despacho: 158  
**Titular:** BAYERISCHE MOTOREN WERKE AKTIENGESELLSCHAFT [DE]  
 Autor: PAVLE TRPINAC[RS]  
 Título do registro: AUTOMÓVEL  
 Data de depósito: 17/03/2023  
 Prioridade unionista: 402022100705.1 20/09/2022 DE  
 Classificação: 12-08 e 21-01  
 Procurador: DANNEMANN, SIEMSEN, BIGLER & IPANEMA MOREIRA  
 Detalhes do despacho: Título adequado de ofício com base no item 5.3.1.1 do Manual de Desenhos Industriais.

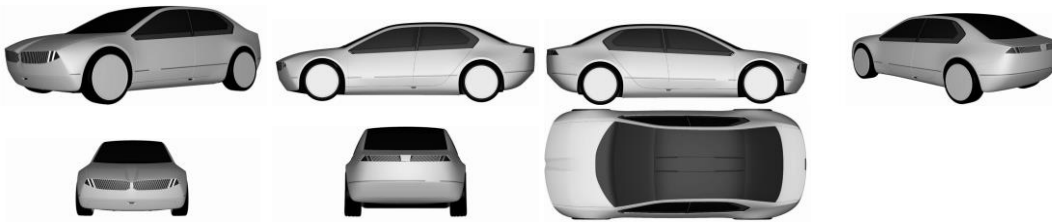

BR302023001937-5

Concessão de registro  
 Código de despacho: 158  
**Titular:** MARCHESAN IMPLEMENTOS E MÁQUINAS AGRÍCOLAS TATU S.A. [BR/SP]  
 Autor: AMARILDO DA SILVA[BR] e CARLOS CEZAR GALHARDI[BR]  
 Título do registro: CAIXA MULTIPLICADORA DE VELOCIDADE  
 Data de depósito: 18/04/2023  
 Classificação: 15-03  
 Procurador: DANNEMANN, SIEMSEN, BIGLER & IPANEMA MOREIRA

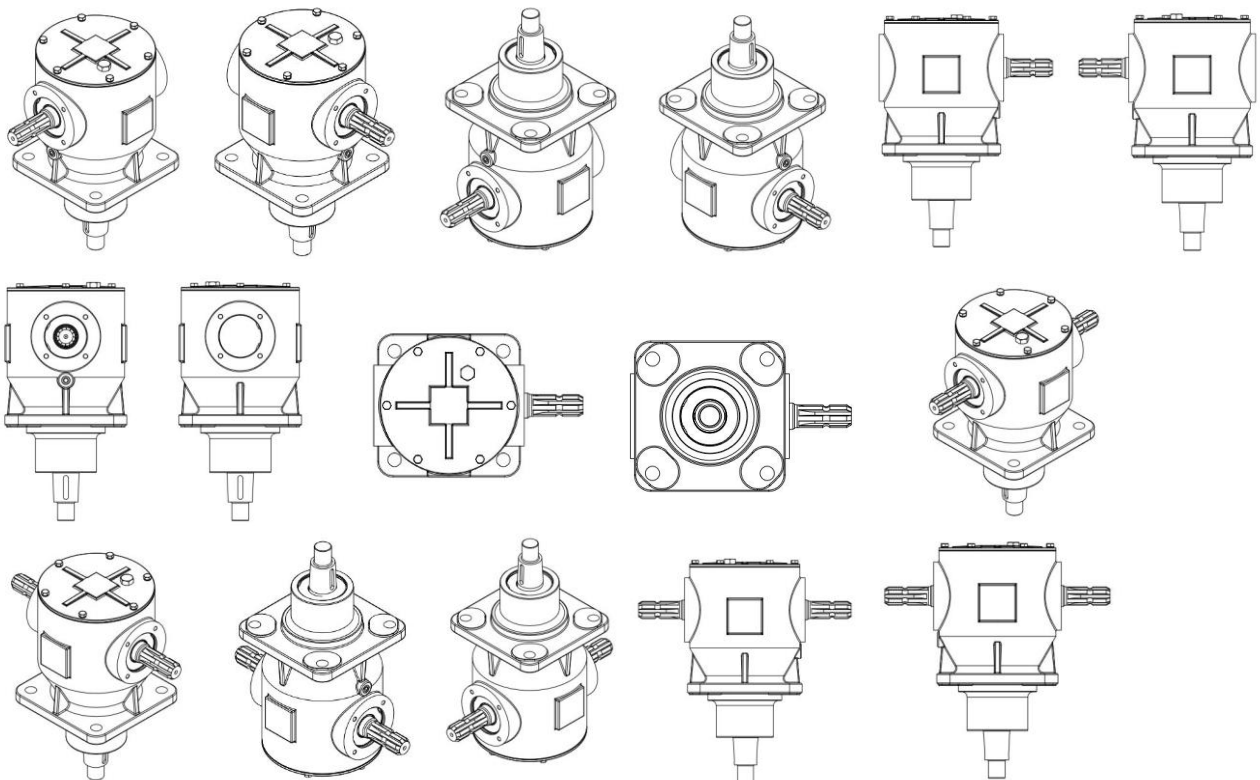

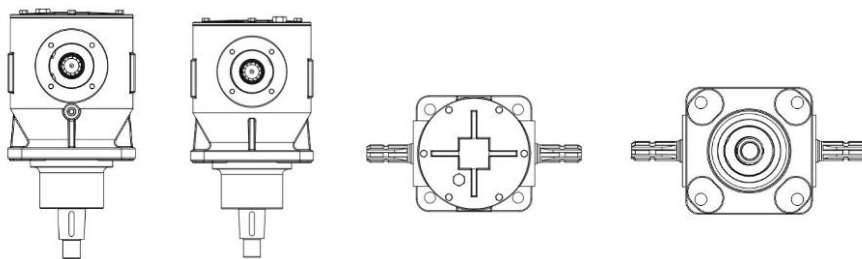

BR302023002064-0

Concessão de registro  
 Código de despacho: 158  
**Titular: MAURICIO BALBINOT [BR/RS]**  
 Autor: MAURICIO BALBINOT[BR]  
 Título do registro: CONECTOR ELÉTRICO  
 Data de depósito: 25/04/2023  
 Classificação: 13-03  
 Procurador: SKO OYARZÁBAL MARCAS E PATENTES SOCIEDADE SIMPLES LTDA.



BR302023005235-6

Concessão de registro  
 Código de despacho: 158  
**Titular: AURUM COMERCIO E INDUSTRIA DE CONFECÇÕES LTDA [BR/PR]**  
 Autor: LAERTE DE OLIVEIRA TOLENTINO[BR]  
 Título do registro: CAMISA  
 Data de depósito: 26/09/2023  
 Classificação: 02-02



Procurador: JOSE ROBERTO FAVARIN

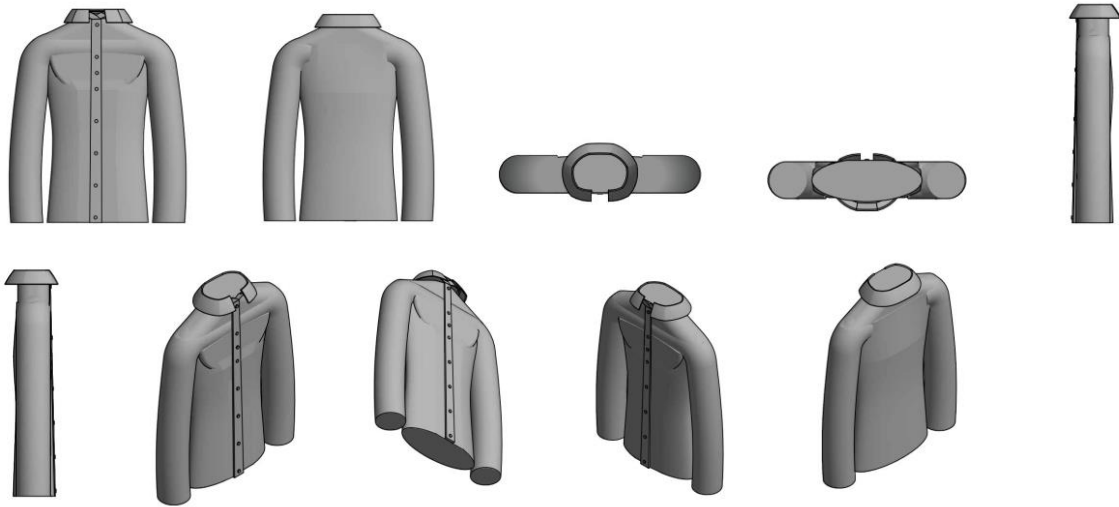

BR302023005317-4

Concessão de registro  
 Código de despacho: 158  
**Titular: INTERCONTINENTAL GREAT BRANDS LLC [US]**  
 Autor: GILMAR FERNANDES[BR] e JAQUELINE DE OLIVEIRA[BR]  
 Título do registro: Bandeja  
 Data de depósito: 02/10/2023  
 Classificação: 09-03  
 Procurador: Flávia Salim Lopes

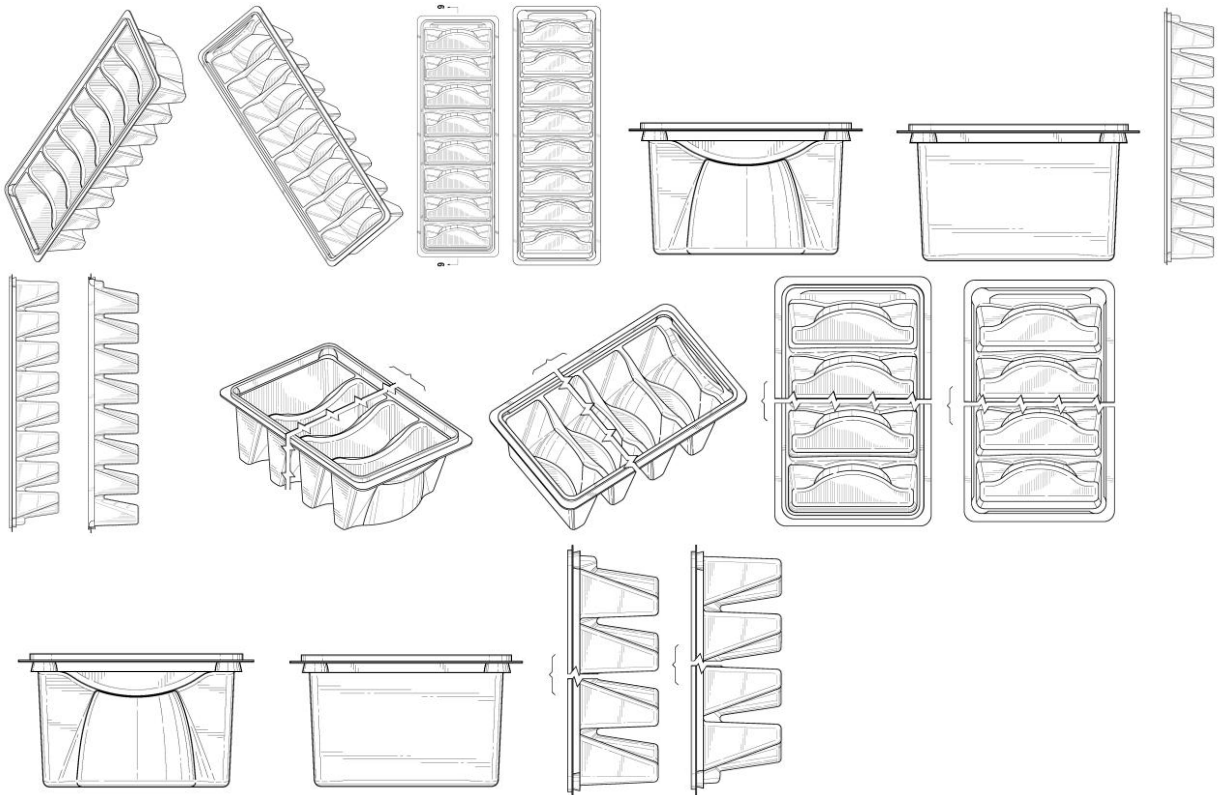

BR302023005350-6

Concessão de registro  
 Código de despacho: 158  
**Titular: MARIO LIZENOR DA COSTA [BR/SP]**  
 Autor: MARIO LIZENOR DA COSTA[BR]



Título do registro: MISTURADOR  
 Data de depósito: 04/10/2023  
 Classificação: 15-99 e 24-02  
 Procurador: Geisler Chbane Bosso  
 Detalhes do despacho: A classe 24.01 foi alterada para 24.02 -INSTRUMENTOS MÉDICOS, INSTRUMENTOS E FERRAMENTAS PARA USO LABORATORIAL de ofício, de acordo com a nota técnica 01/2024.



BR302023005358-1

Concessão de registro  
 Código de despacho: 158  
**Titular: PIRELLI TYRE S.P.A. [IT]**  
 Autor: MICHELE GIBELLI[IT] e FILIPPO GALLI[IT]  
 Título do registro: BANDAS DE RODAGEM DE PNEUS PARA BICICLETAS  
 Data de depósito: 04/10/2023  
 Prioridade unionista: 015017226-0002 07/04/2023 EM e 015017226-0006 07/04/2023 EM  
 Classificação: 12-15  
 Procurador: João Luis DOrey Facco Vianna

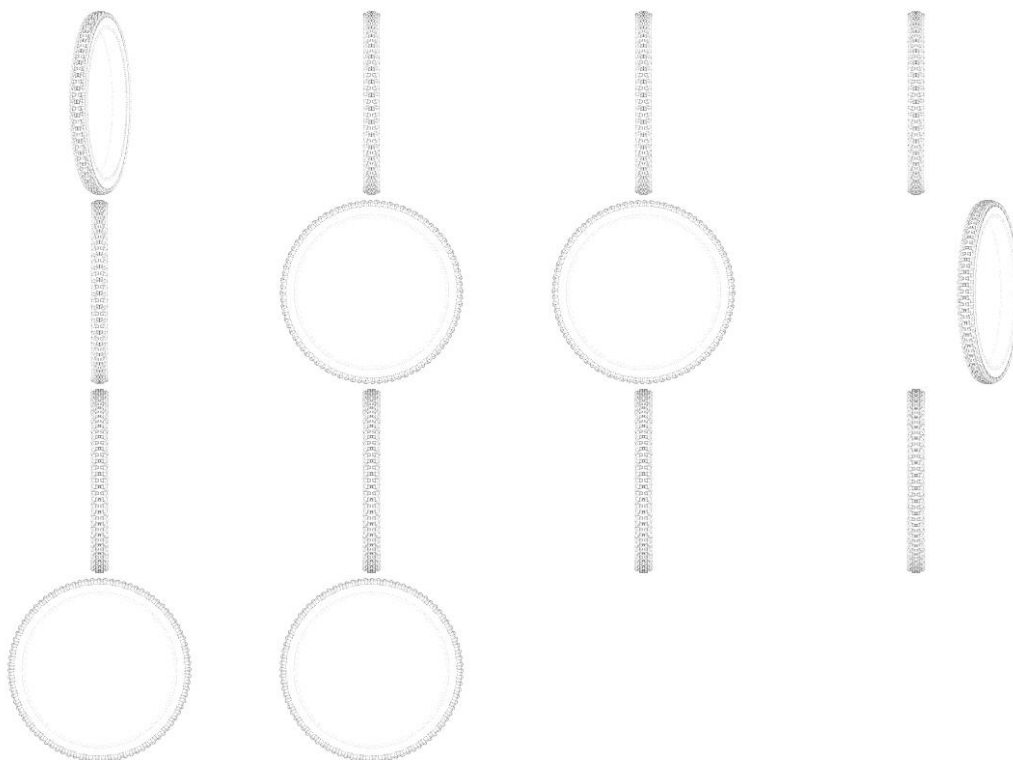

BR302023005383-2

Concessão de registro

Código de despacho: 158

**Titular:** MÁXXIMO INDÚSTRIA E COMÉRCIO DE UTILIDADES DOMÉSTICAS LTDA - EPP [BR/SP]

Autor: IMACULATA CHIUMMO DA SILVA[BR]

Título do registro: Porta toalhas

Data de depósito: 04/10/2023

Classificação: 23-08

Procurador: MAURO COSTA FERREIRA

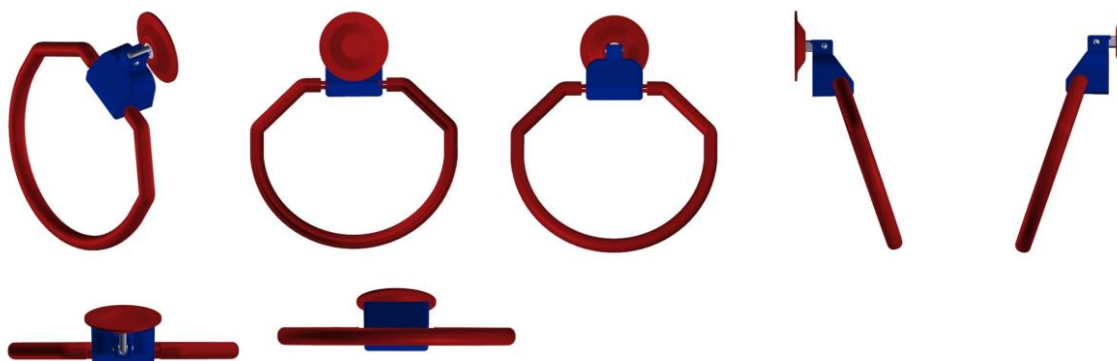

BR302023005511-8

Concessão de registro

Código de despacho: 158

**Titular:** VRS INDÚSTRIA DE METAIS SANITÁRIOS LTDA [BR/PR]

Autor: ROBERTO BRUNO DA SILVA JUNIOR[BR]

Título do registro: Conexão joelho

Data de depósito: 13/10/2023

Classificação: 23-01

Procurador: Kátia Rocha dos Santos Martins

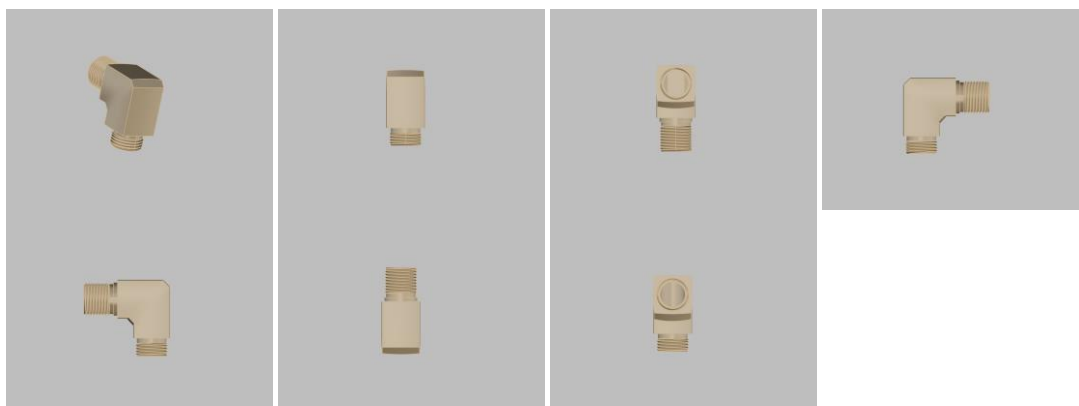

BR302023005558-4

Concessão de registro

Código de despacho: 158

**Titular:** THAYNÁ LEAL ANTONIO FORNACIARI [BR/SC]

Autor: THAYNÁ LEAL ANTONIO FORNACIARI[BR]

Título do registro: Módulo Fogão

Data de depósito: 17/10/2023

Classificação: 21-01



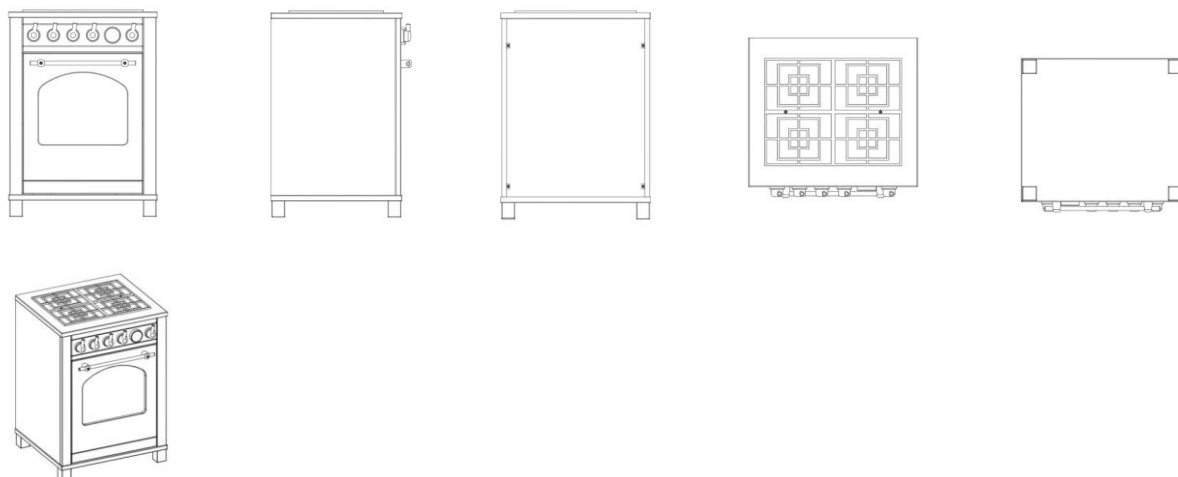

BR302023005559-2

Concessão de registro  
 Código de despacho: 158  
**Titular: THAYNĂ LEAL ANTONIO FORNACIARI [BR/SC]**  
 Autor: THAYNĂ LEAL ANTONIO FORNACIARI[BR]  
 Título do registro: MÓDULO GELADEIRA  
 Data de depósito: 17/10/2023  
 Classificação: 21-01

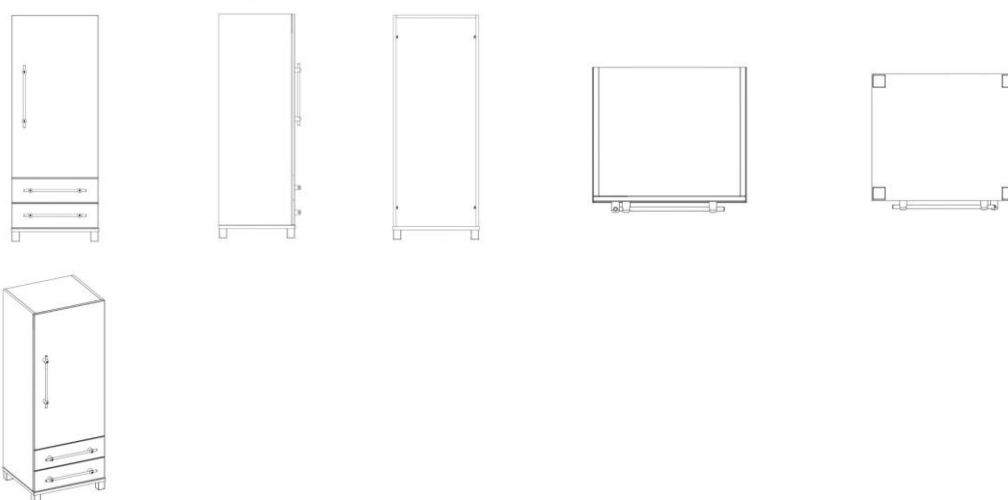

BR302023005637-8

Concessão de registro  
 Código de despacho: 158  
**Titular: INDUTECH METALÚRGICA LTDA [BR/RS]**  
 Autor: CRISTIANO GARCIA[BR]  
 Título do registro: BOMBA DE ÓLEO  
 Data de depósito: 20/10/2023  
 Classificação: 15-02  
 Procurador: João Henrique Espírito de Oliveira Poli



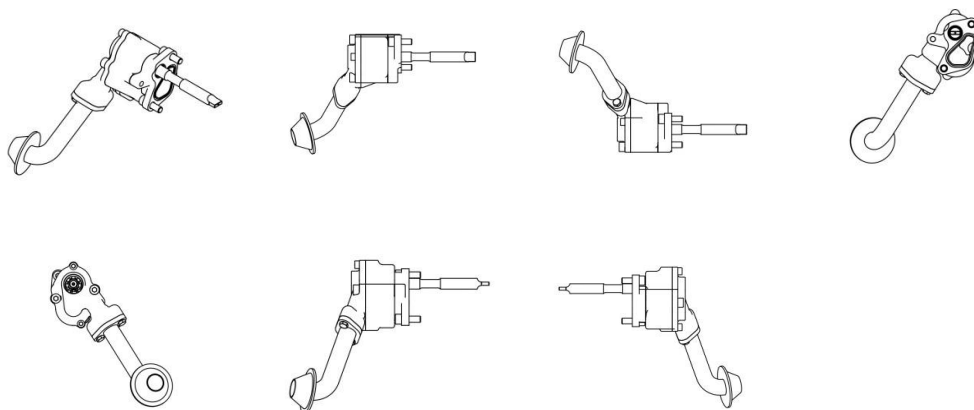

BR302023005650-5

Concessão de registro  
 Código de despacho: 158  
**Titular: ESPA FERRO ESPACADORES PARA FERRAGENS LTDA EPP [BR/SP]**  
 Autor: JOÃO ROBERTO SORIANI[BR]  
 Título do registro: ESPAÇADOR  
 Data de depósito: 20/10/2023  
 Classificação: 25-01  
 Procurador: DANILO ALVES

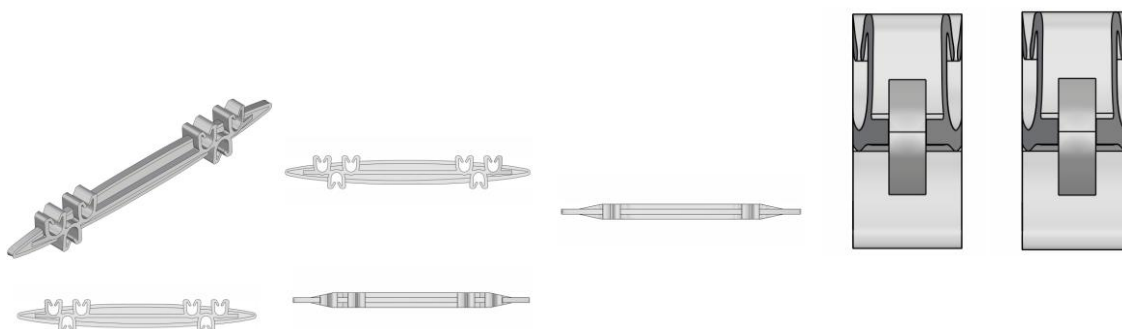

BR302024003531-4

Concessão de registro  
 Código de despacho: 158  
**Titular: QRA - ADMINISTRADORA DE BENS E PARTICIPAÇÕES LTDA [BR/SP]**  
 Autor: ARQUIMEDES SOARES DA SILVA[BR]  
 Título do registro: Cadeiras dobráveis  
 Data de depósito: 19/07/2024  
 Classificação: 06-01  
 Procurador: JULIANA APARECIDA ROCHA REQUENA

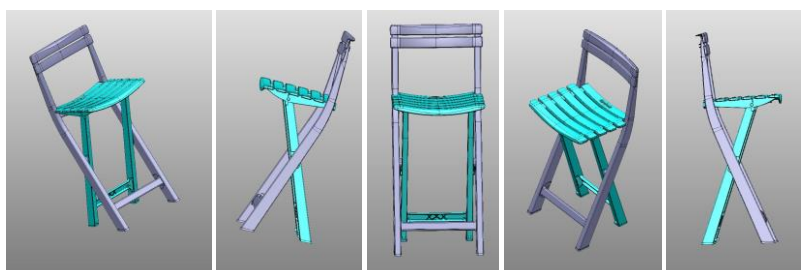

BR302024003547-0

Concessão de registro  
 Código de despacho: 158



**Titular:** QRA - ADMINISTRADORA DE BENS E PARTICIPAÇÕES LTDA [BR/SP]

**Autor:** ARQUIMEDES SOARES DA SILVA[BR]

**Título do registro:** Mesas

**Data de depósito:** 19/07/2024

**Classificação:** 06-03

**Procurador:** JULIANA APARECIDA ROCHA REQUENA

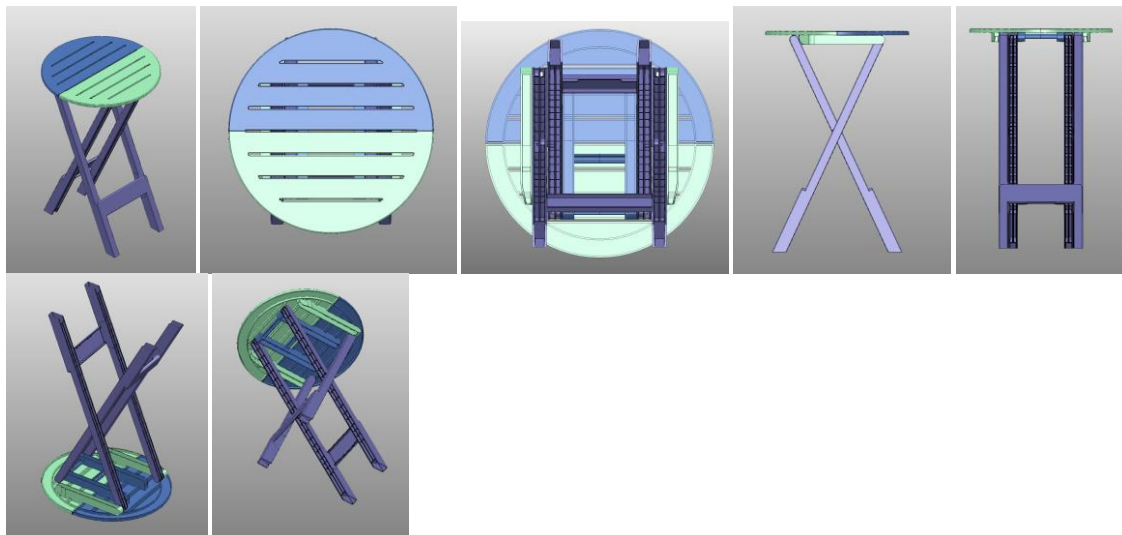

**BR302024004237-0**

Concessão de registro

Código de despacho: 158

**Titular:** FELIPE ROTA CARAVINA [BR/SP]

**Autor:** FELIPE ROTA CARAVINA[BR]

**Título do registro:** Mesa para manicure

**Data de depósito:** 19/08/2024

**Classificação:** 06-03

**Procurador:** RESOLVA CONOSCO ASSESSORIA - EIRELI - ME

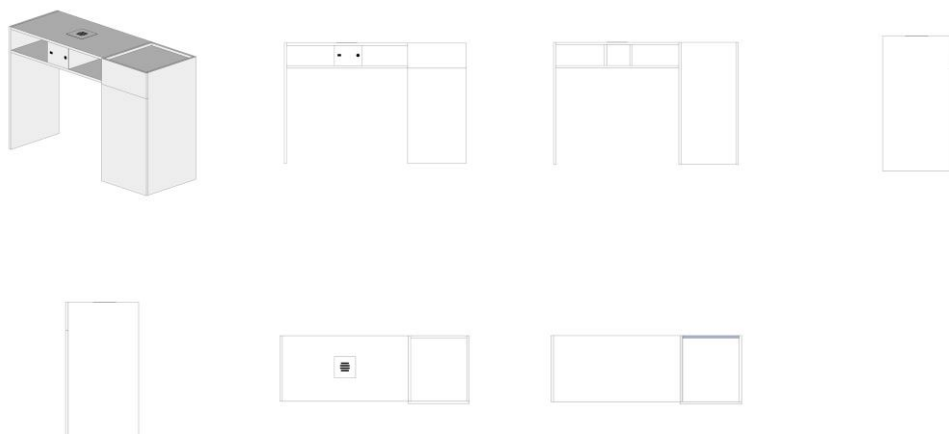

**BR302024004717-7**

Concessão de registro

Código de despacho: 158

**Titular:** GRENDENE S.A. [BR/CE]

**Autor:** SCHANA CENCI MARIN[BR]

**Título do registro:** Bolsa

**Data de depósito:** 05/09/2024

**Classificação:** 03-01

**Procurador:** Remer Villaça & Nogueira Assessoria e Consultoria de Prop. Intelectual S/S Ltda.



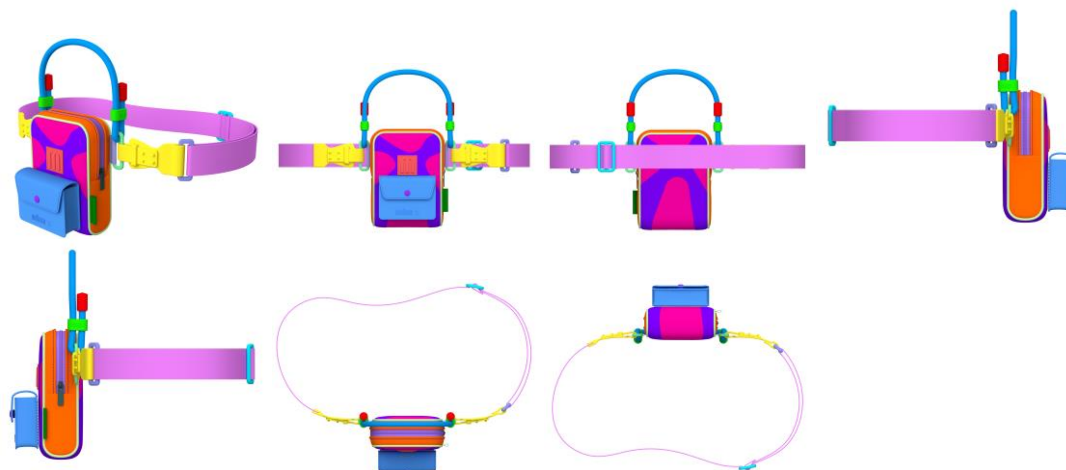

BR302024004720-7

Concessão de registro  
 Código de despacho: 158  
**Titular: GRENDENE S.A. [BR/CE]**  
 Autor: SCHANA CENCI MARIN[BR]  
 Título do registro: Calçado  
 Data de depósito: 05/09/2024  
 Classificação: 02-04  
 Procurador: Remer Villaça & Nogueira Assessoria e Consultoria de Prop. Intelectual S/S Ltda.

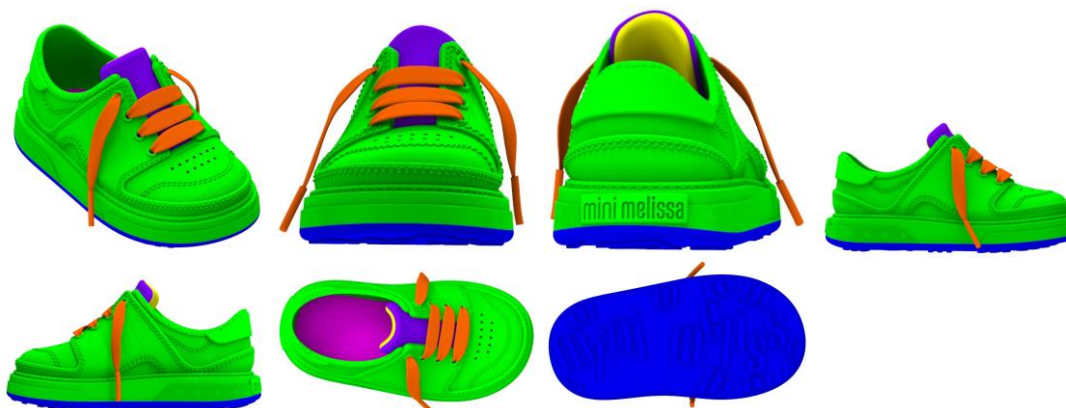

BR302024004721-5

Concessão de registro  
 Código de despacho: 158  
**Titular: GRENDENE S.A. [BR/CE]**  
 Autor: SCHANA CENCI MARIN[BR]  
 Título do registro: Calçado  
 Data de depósito: 05/09/2024  
 Classificação: 02-04  
 Procurador: Remer Villaça & Nogueira Assessoria e Consultoria de Prop. Intelectual S/S Ltda.



BR302024004722-3

Concessão de registro  
Código de despacho: 158  
**Titular: GRENDENE S.A. [BR/CE]**  
Autor: SCHANA CENCI MARIN[BR]  
Título do registro: Calçado  
Data de depósito: 05/09/2024  
Classificação: 02-04  
Procurador: Remer Villaça & Nogueira Assessoria e Consultoria de Prop. Intelectual S/S Ltda.

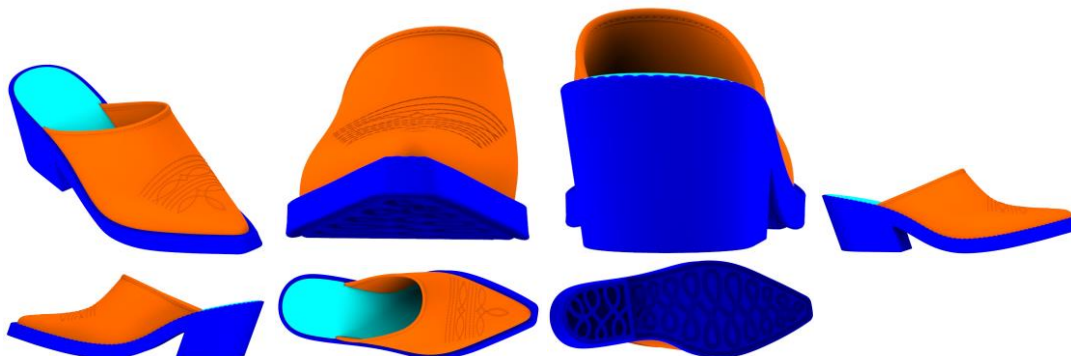

BR302024004727-4

Concessão de registro  
Código de despacho: 158  
**Titular: GRENDENE S.A. [BR/CE]**  
Autor: SCHANA CENCI MARIN[BR]  
Título do registro: Calçado  
Data de depósito: 05/09/2024  
Classificação: 02-04  
Procurador: Remer Villaça & Nogueira Assessoria e Consultoria de Prop. Intelectual S/S Ltda.

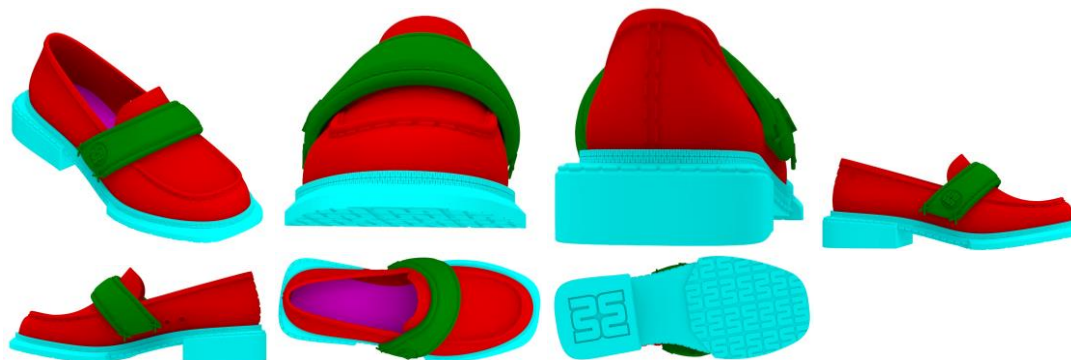

BR302024004728-2

Concessão de registro  
Código de despacho: 158  
**Titular: GRENDENE S.A. [BR/CE]**  
Autor: SCHANA CENCI MARIN[BR]  
Título do registro: Calçado  
Data de depósito: 05/09/2024  
Classificação: 02-04  
Procurador: Remer Villaça & Nogueira Assessoria e Consultoria de Prop. Intelectual S/S Ltda.





BR302024004729-0

Concessão de registro  
 Código de despacho: 158  
**Titular: GRENDENE S.A. [BR/CE]**  
 Autor: SCHANA CENCI MARIN[BR]  
 Título do registro: Calçado  
 Data de depósito: 05/09/2024  
 Classificação: 02-04  
 Procurador: Remer Villaça & Nogueira Assessoria e Consultoria de Prop. Intelectual S/S Ltda.

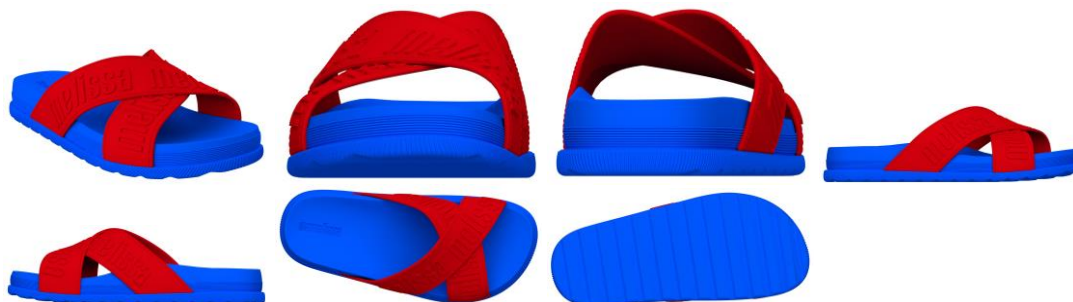

BR302024004732-0

Concessão de registro  
 Código de despacho: 158  
**Titular: GRENDENE S.A. [BR/CE]**  
 Autor: SCHANA CENCI MARIN[BR]  
 Título do registro: Calçado  
 Data de depósito: 05/09/2024  
 Classificação: 02-04  
 Procurador: Remer Villaça & Nogueira Assessoria e Consultoria de Prop. Intelectual S/S Ltda.

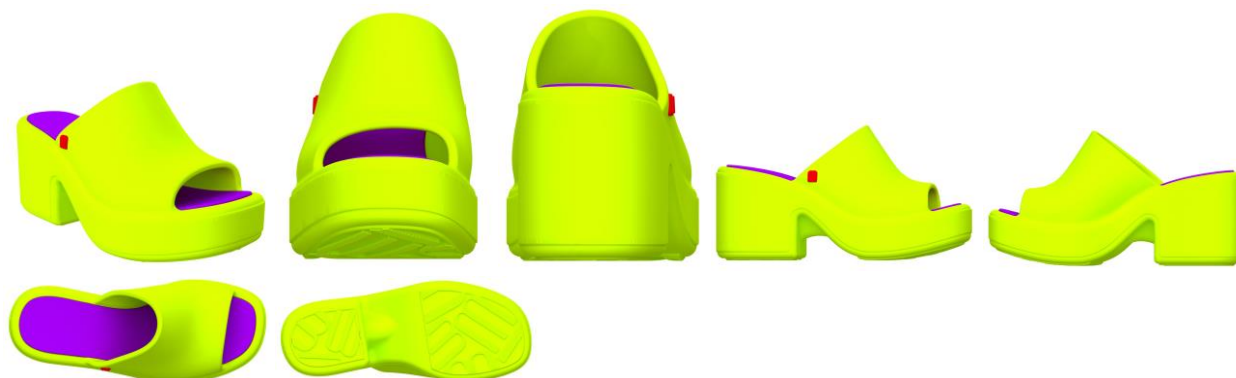

BR302024004738-0

Concessão de registro  
 Código de despacho: 158  
**Titular: GRENDENE S.A. [BR/CE]**  
 Autor: SCHANA CENCI MARIN[BR]  
 Título do registro: Calçado



Data de depósito: 05/09/2024

Classificação: 02-04

Procurador: Remer Villaça & Nogueira Assessoria e Consultoria de Prop. Intelectual S/S Ltda.



BR302024004928-5

Concessão de registro

Código de despacho: 158

**Titular: TRON INDUSTRIAL REFRIGERAÇÃO E ELETRÔNICA LTDA [BR/SP]**

Autor: MARIA LUCIA BONINI SOUBHIA[BR]

Título do registro: Ventiladores

Data de depósito: 13/09/2024

Classificação: 23-04

Procurador: BEERRE ASSESSORIA EMPRESARIAL LTDA

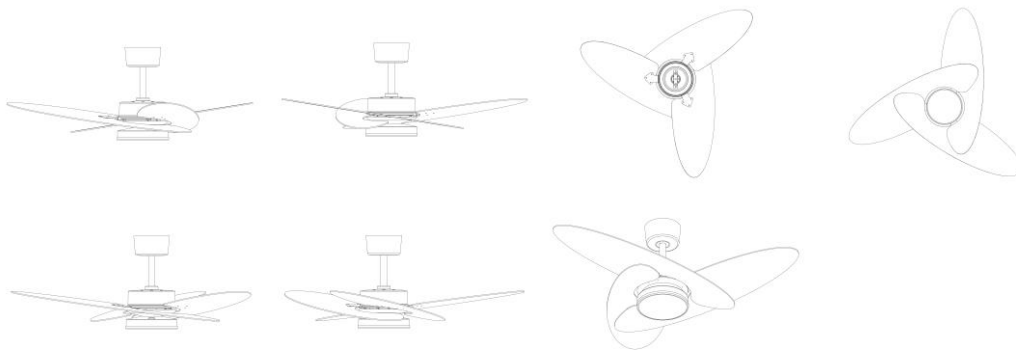

BR302024004958-7

Concessão de registro

Código de despacho: 158

**Titular: JOSÉ FREIRE GONÇALVES [BR/SC]**

Autor: JOSE FREIRE GONCALVES[BR]

Título do registro: Caminhão de Brinquedo

Data de depósito: 16/09/2024

Classificação: 21-01

Procurador: MÁRIO DE ALMEIDA MARCAS E PATENTES LTDA

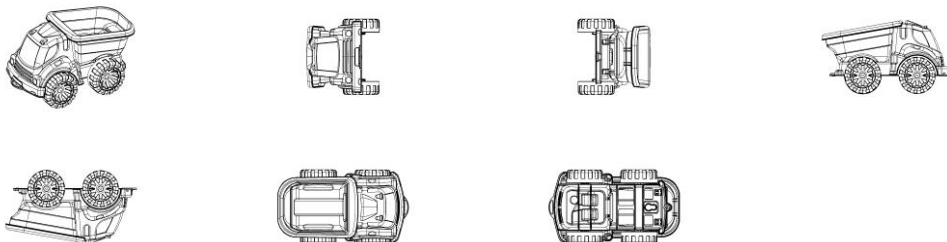

BR302024004992-7

Concessão de registro

Código de despacho: 158

**Titular: HONDA MOTOR CO., LTD. [JP]**

Autor: SHUNGO FUJII[JP] e RAFAEL CHIARELLO DE ARAUJO[BR]



Título do registro: CARENAGEM  
 Data de depósito: 17/09/2024  
 Prioridade unionista: 2024-005516 18/03/2024 JP  
 Classificação: 12-16  
 Procurador: Dannemann, Siemsen, Bigler & Ipanema Moreira



**BR302024004998-6** Concessão de registro  
 Código de despacho: 158  
**Titular: MUELLER FOGÕES LTDA. [BR/SC]**  
 Autor: JOHN MÜLLER[BR]  
 Título do registro: Forno  
 Data de depósito: 17/09/2024  
 Classificação: 07-02  
 Procurador: Licks Advogados

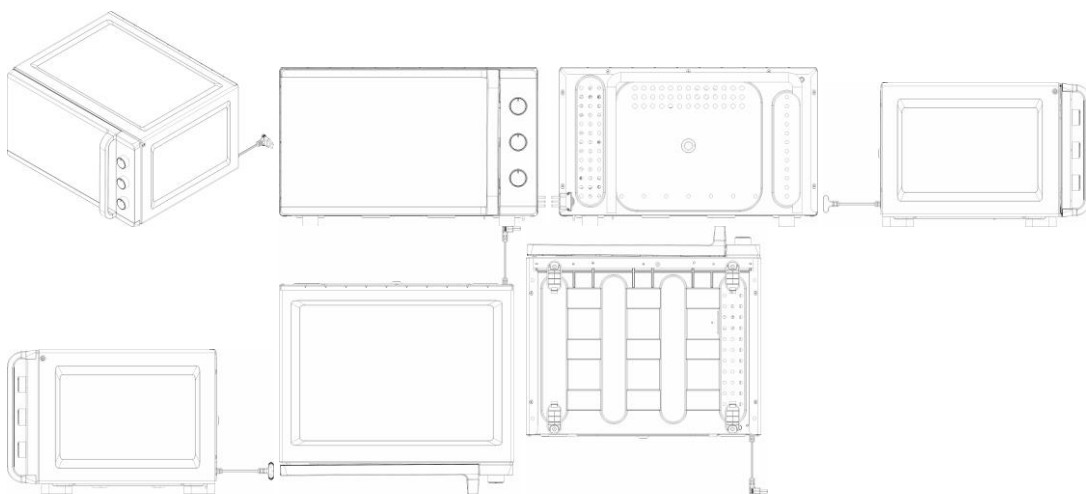

**BR302024005001-1** Concessão de registro  
 Código de despacho: 158



**Titular:** MUELLER FOGÕES LTDA. [BR/SC]

**Autor:** JOHN MÜLLER[BR]

**Título do registro:** Cooktop

**Data de depósito:** 17/09/2024

**Classificação:** 07-02

**Procurador:** Licks Advogados

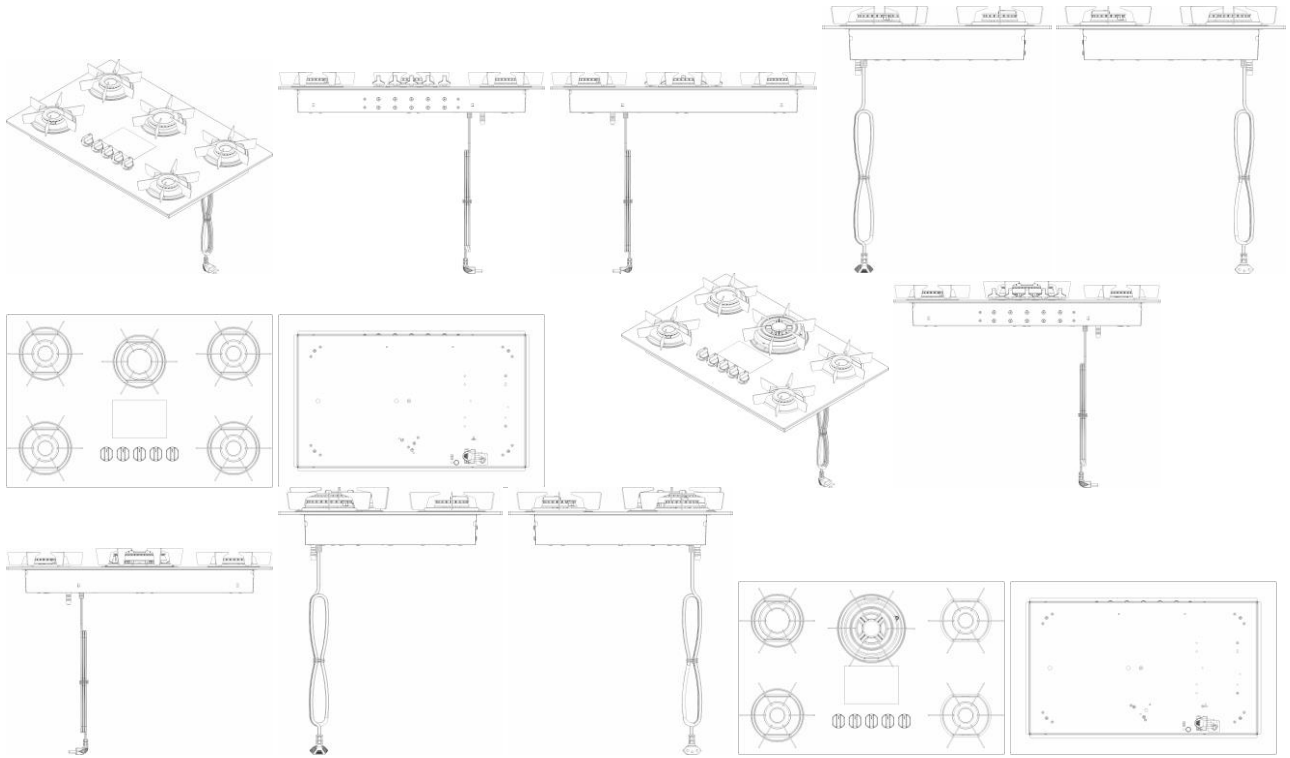

**BR302024005003-8**

**Concessão de registro**

**Código de despacho:** 158

**Titular:** HONDA MOTOR CO., LTD. [JP]

**Autor:** YUYA HINO[JP], SHUNGO FUJII[JP] e RAFAEL CHIARELLO DE ARAUJO[BR]

**Título do registro:** motocicleta

**Data de depósito:** 17/09/2024

**Prioridade unionista:** 2024-005514 18/03/2024 JP

**Classificação:** 12-11

**Procurador:** Dannemann, Siemsen, Bigler & Ipanema Moreira



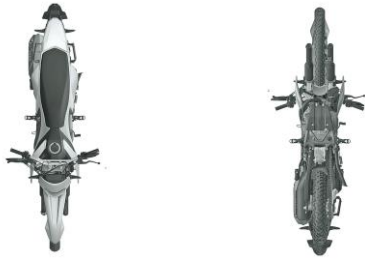

BR302024005004-6

Concessão de registro  
 Código de despacho: 158  
**Titular: MUELLER FOGÕES LTDA. [BR/SC]**  
 Autor: JOHN MÜLLER[BR]  
 Título do registro: Cooktop  
 Data de depósito: 17/09/2024  
 Classificação: 07-02  
 Procurador: Licks Advogados

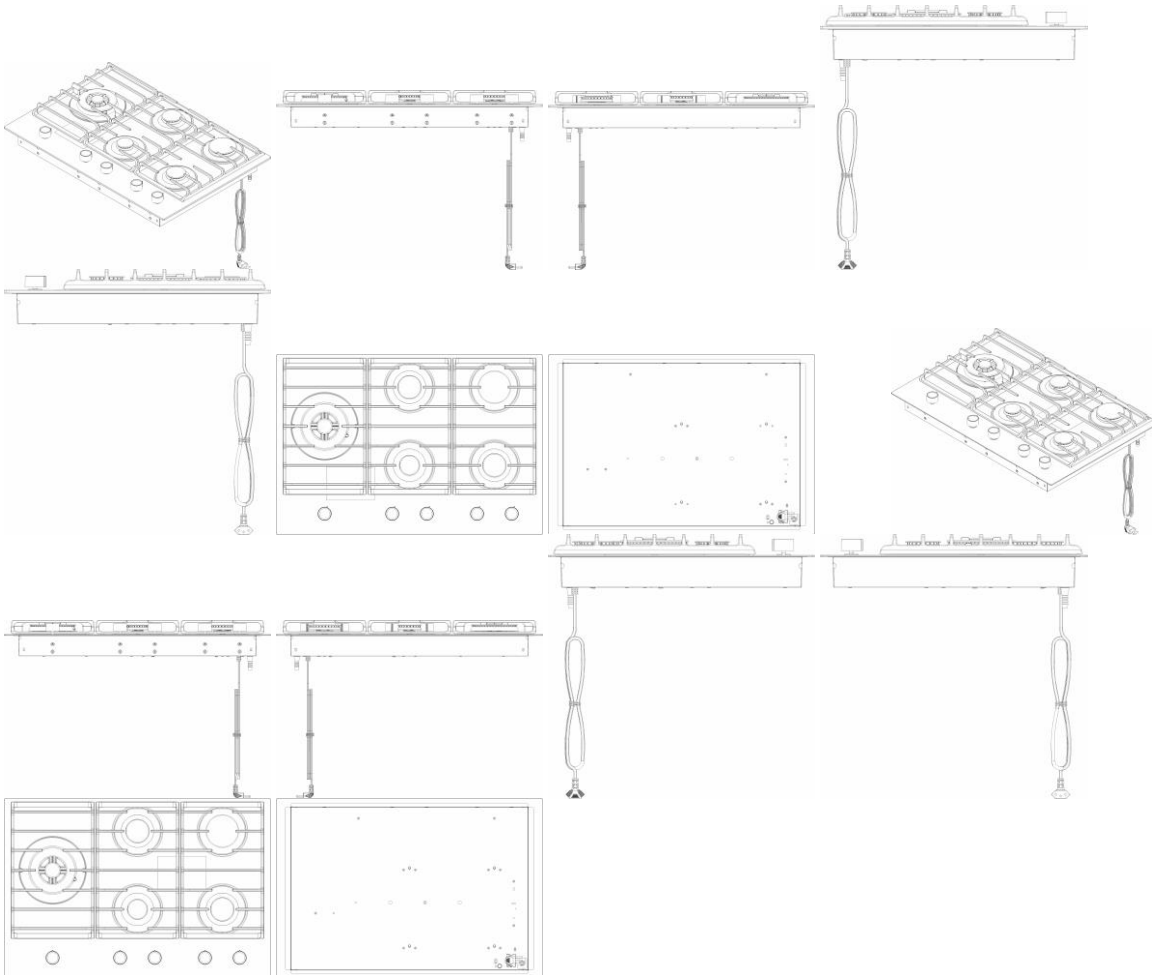

BR302024005006-2

Concessão de registro  
 Código de despacho: 158  
**Titular: HONDA MOTOR CO., LTD. [JP]**  
 Autor: YUYA HINO[JP] e SHUNGO FUJII[JP]  
 Título do registro: carenagem  
 Data de depósito: 17/09/2024  
 Prioridade unionista: 2024-005515 18/03/2024 JP  
 Classificação: 12-16  
 Procurador: Dannemann, Siemsen, Bigler & Ipanema Moreira



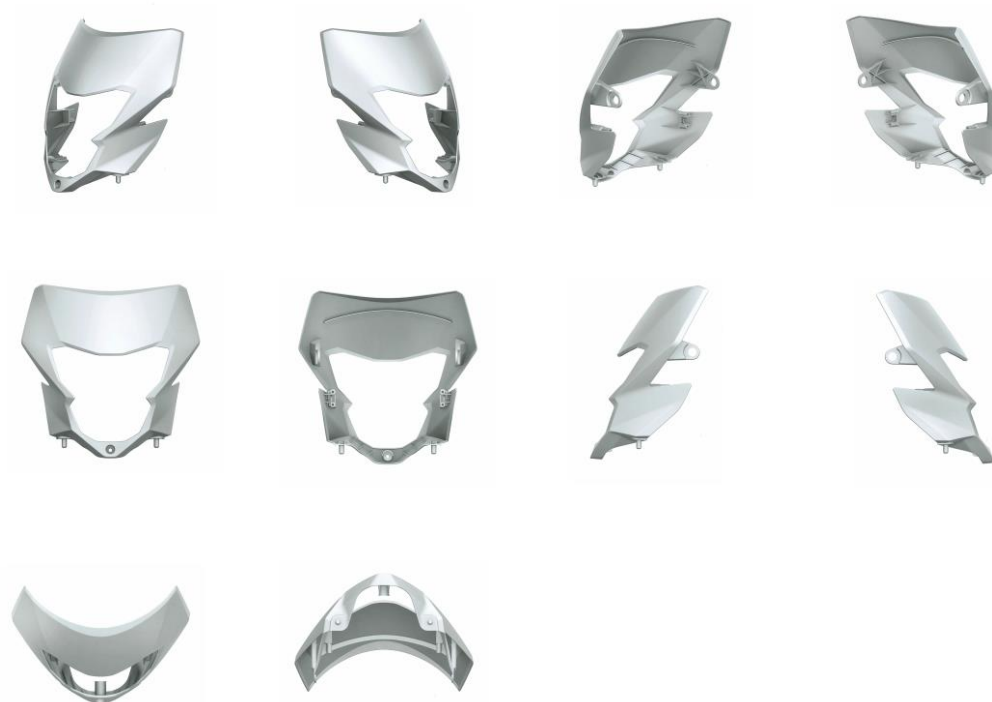

BR302024005007-0

Concessão de registro  
Código de despacho: 158  
**Titular: MUELLER FOGÕES LTDA. [BR/SC]**  
Autor: JOHN MÜLLER[BR]  
Título do registro: Forno  
Data de depósito: 17/09/2024  
Classificação: 07-02  
Procurador: Licks Advogados

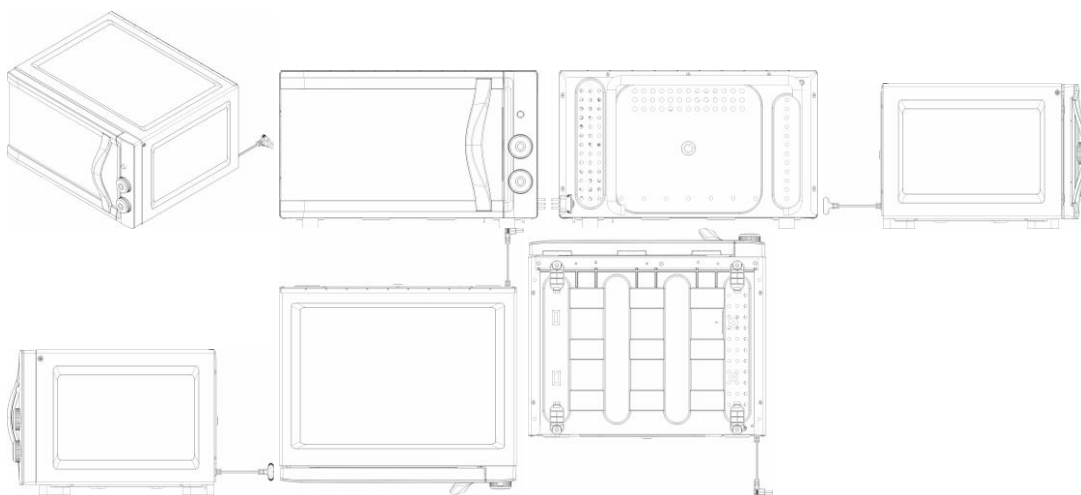

BR302024005008-9

Concessão de registro  
Código de despacho: 158  
**Titular: MUELLER FOGÕES LTDA. [BR/SC]**  
Autor: JOHN MÜLLER[BR]  
Título do registro: Forno  
Data de depósito: 17/09/2024  
Classificação: 07-02  
Procurador: Licks Advogados



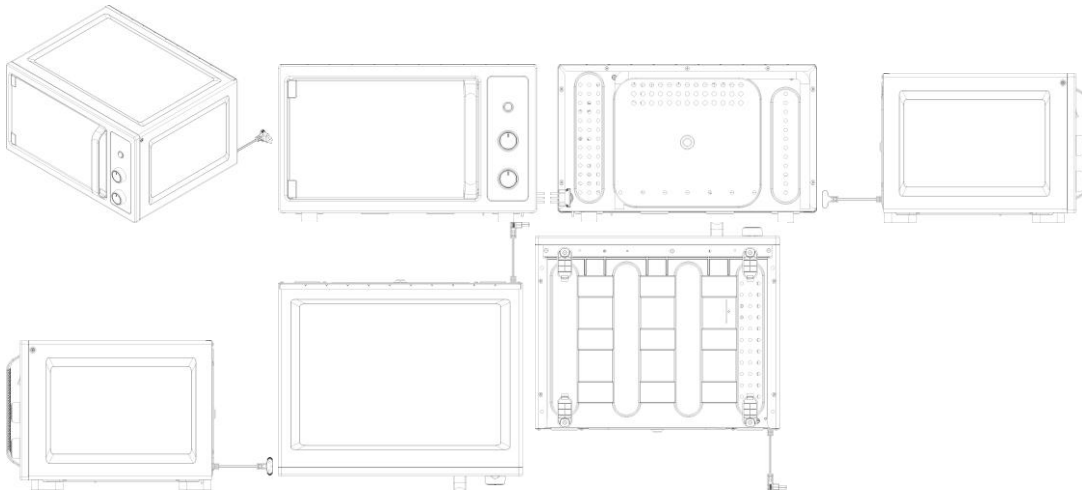

BR302024005011-9

Concessão de registro  
 Código de despacho: 158  
**Titular: MUELLER FOGÕES LTDA. [BR/SC]**  
 Autor: JOHN MÜLLER[BR]  
 Título do registro: Cooktop  
 Data de depósito: 17/09/2024  
 Classificação: 07-02  
 Procurador: Licks Advogados

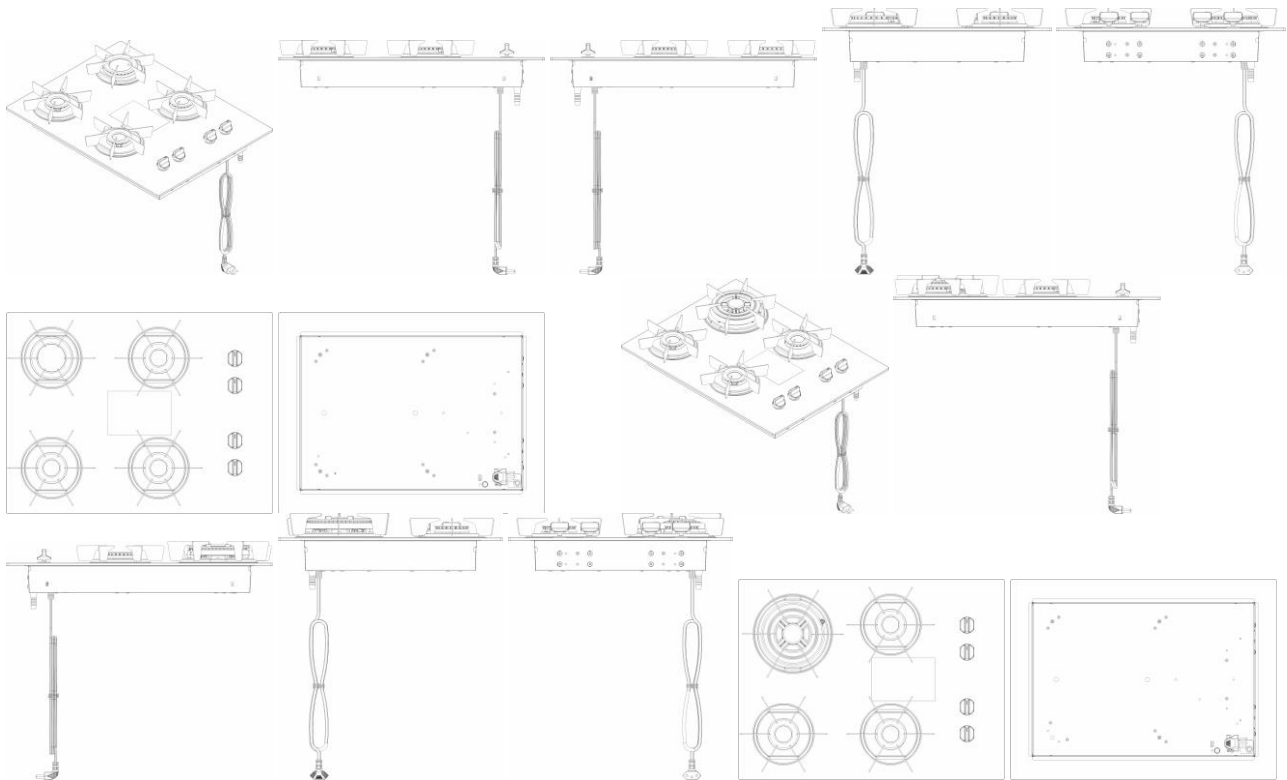

BR302024005013-5

Concessão de registro  
 Código de despacho: 158  
**Titular: MUELLER FOGÕES LTDA. [BR/SC]**  
 Autor: JOHN MÜLLER[BR]  
 Título do registro: Cooktop  
 Data de depósito: 17/09/2024  
 Classificação: 07-02  
 Procurador: Licks Advogados



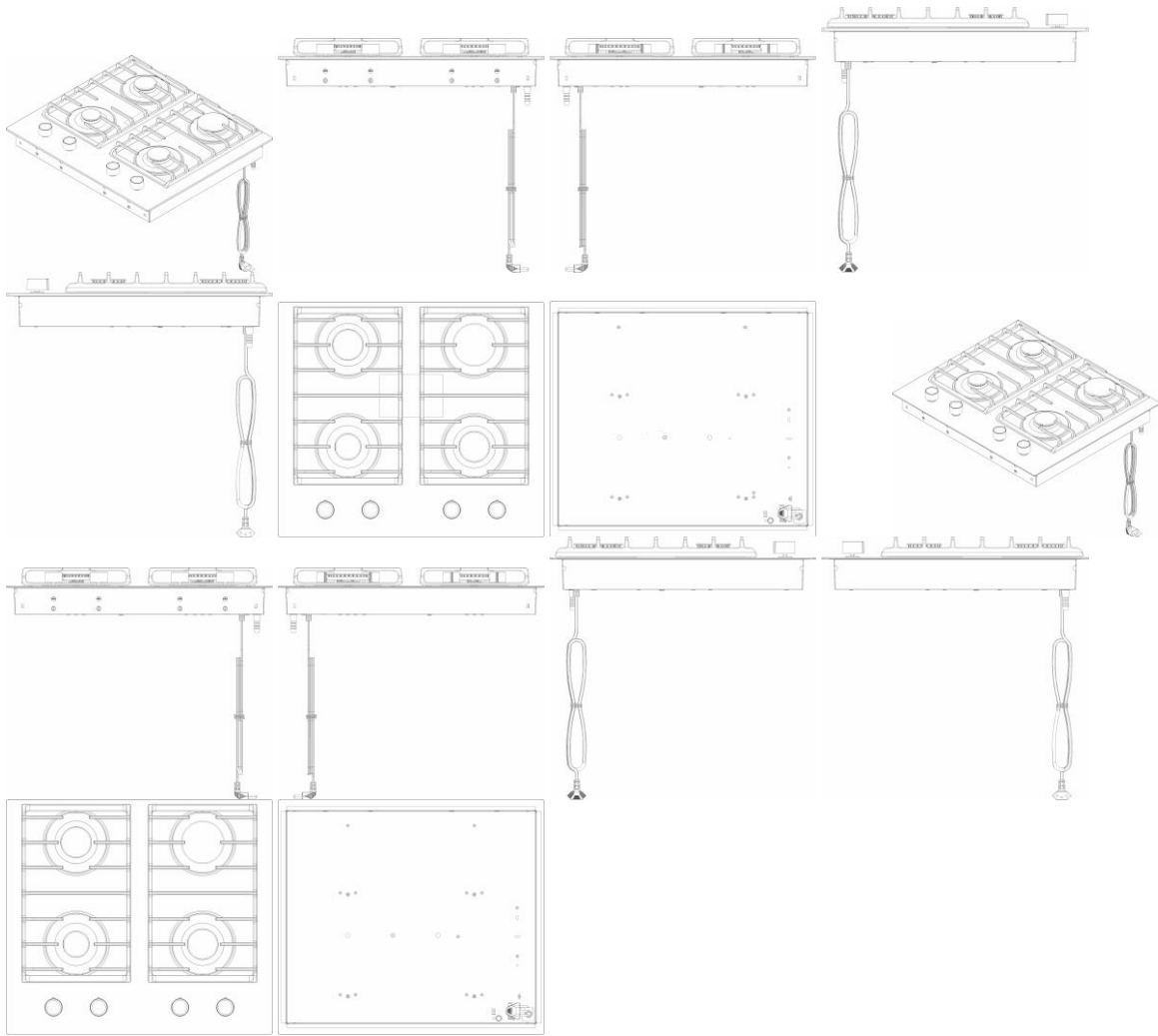

BR302024005017-8

Concessão de registro

Código de despacho: 158

**Titular: STARA S/A. INDUSTRIA DE IMPLEMENTOS AGRÍCOLAS [BR/RS]**

Autor: ATILA STAPELBROEK TRENNEPOHL[BR]

Título do registro: Gabinete de Unidade de Controle

Data de depósito: 17/09/2024

Classificação: 14-02

Procurador: Araripe & Associados

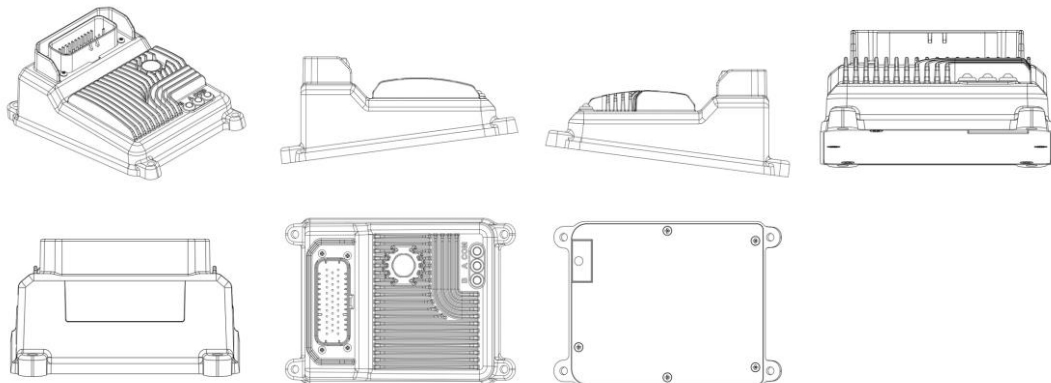

BR302024005020-8

Concessão de registro

Código de despacho: 158

**Titular: STARA S/A. INDUSTRIA DE IMPLEMENTOS AGRÍCOLAS [BR/RS]**



Autor: ATILA STAPELBROEK TRENNEPOHL[BR]  
 Título do registro: Gabinete de Unidade de Controle  
 Data de depósito: 17/09/2024  
 Classificação: 14-02  
 Procurador: Araripe & Associados

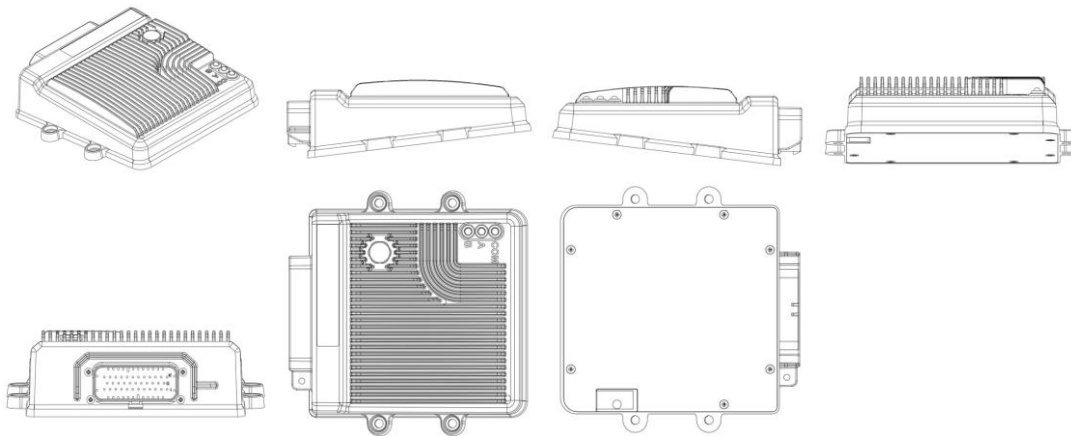

BR302024005052-6

Concessão de registro  
 Código de despacho: 158  
**Titular: TRAMONTINA S/A CUTELARIA [BR/RS]**  
 Autor: MARCOS ANTONIO GRESPAN[BR]  
 Título do registro: ORNAMENTO PARA PANEAS  
 Data de depósito: 18/09/2024  
 Classificação: 32-00  
 Procurador: CREAÇÃO MARCAS E PATENTES LTDA.  
 Detalhes do despacho: Considerando-se o item 5.3 do Manual e com base na Nota Técnica nº 01/2024 do CPAPD, foram feitas as seguintes alterações: alterada a classe para melhor adequação ao produto apresentado; alterado o título do pedido e do relatório descritivo.

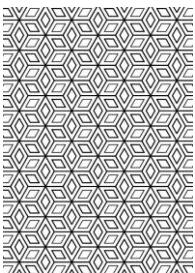

BR302024005058-5

Concessão de registro  
 Código de despacho: 158  
**Titular: MAURICIO BALBINOT [BR/RS]**  
 Autor: MAURICIO BALBINOT[BR]  
 Título do registro: LANTERNA VEICULAR  
 Data de depósito: 19/09/2024  
 Classificação: 26-06  
 Procurador: Sko Oyarzáball Marcas e Patentes Sociedade Simples Ltda.



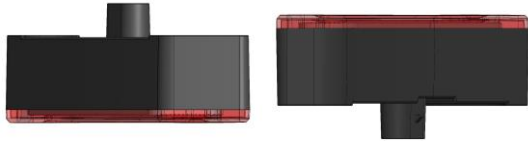

BR302024005061-5

Concessão de registro

Código de despacho: 158

**Titular: CÉSAR MARQUES YOSHIZUMI [BR/SP]**

Autor: CESAR MARQUES YOSHIZUMI[BR]

Título do registro: MODULO DE PROTETOR DE CABO RETO

Data de depósito: 19/09/2024

Classificação: 25-99

Detalhes do despacho: De acordo com o item 3.5.2 do Manual de Desenhos Industriais, o campo Descrição do formulário só deve ser usado para incluir informações necessárias à compreensão das figuras do desenho industrial. As informações inseridas neste campo do pedido não cumprem com a finalidade pretendida e foram excluídas de ofício.

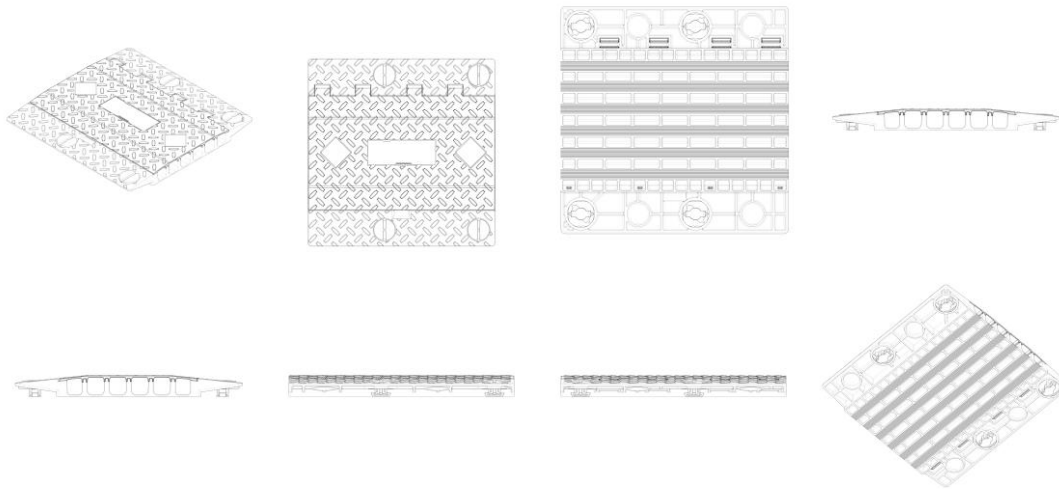

BR302024005062-3

Concessão de registro

Código de despacho: 158

**Titular: CÉSAR MARQUES YOSHIZUMI [BR/SP]**

Autor: CESAR MARQUES YOSHIZUMI[BR]

Título do registro: MODULO DE PROTETOR DE CABO T

Data de depósito: 19/09/2024

Classificação: 25-99

Detalhes do despacho: De acordo com o item 3.5.2 do Manual de Desenhos Industriais, o campo Descrição do formulário só deve ser usado para incluir informações necessárias à compreensão das figuras do desenho industrial. As informações inseridas neste campo do pedido não cumprem com a finalidade pretendida e foram excluídas de ofício.

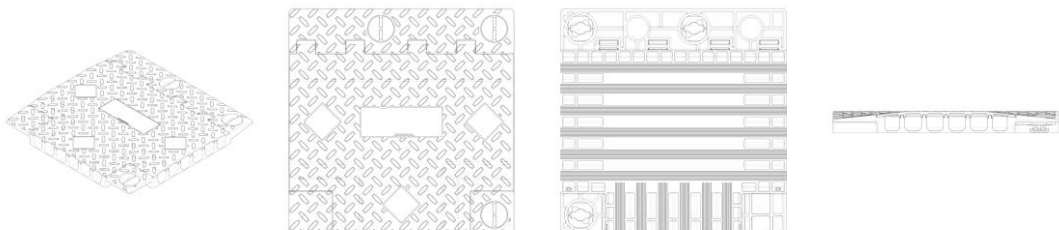

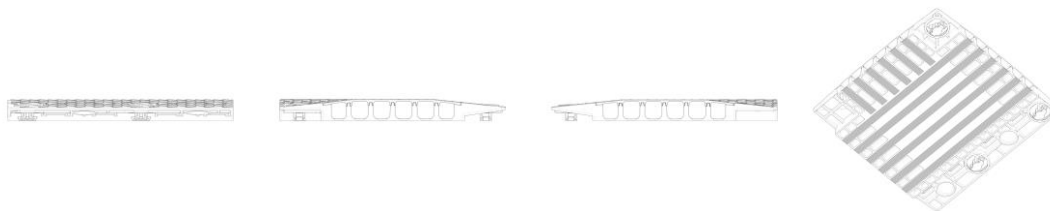

BR302024005079-8

Concessão de registro

Código de despacho: 158

**Titular: HONDA MOTOR CO., LTD. [JP]**

Autor: XIAOHUI ZHAO[CN], RUI MAO[CN] e JUNJIE ZHU[JP]

Título do registro: MOTOCICLETA

Data de depósito: 19/09/2024

Prioridade unionista: 2024-005871 22/03/2024 JP

Classificação: 12-11

Procurador: Dannemann, Siemsen, Bigler &amp; Ipanema Moreira



BR302024005107-7

Concessão de registro

Código de despacho: 158

**Titular: THE GILLETTE COMPANY LLC [US]**

Autor: ROBERT HAROLD JOHNSON[US], MORGAN ELIZABETH MATT[US], RENKE JORIS THYE[DE], LINGXUAN KONG[CN], SUSAN CLARE ROBINSON[GB] e LARA KATHARINE GOODMAN[GB]

Título do registro: SISTEMA DE APARELHO DE BARBEAR OU DEPILAR

Data de depósito: 20/09/2024

Prioridade unionista: 29/934,305 25/03/2024 US

Classificação: 28-03

Procurador: TRENCH ROSSI E WATANABE ADVOGADOS ( RJ )



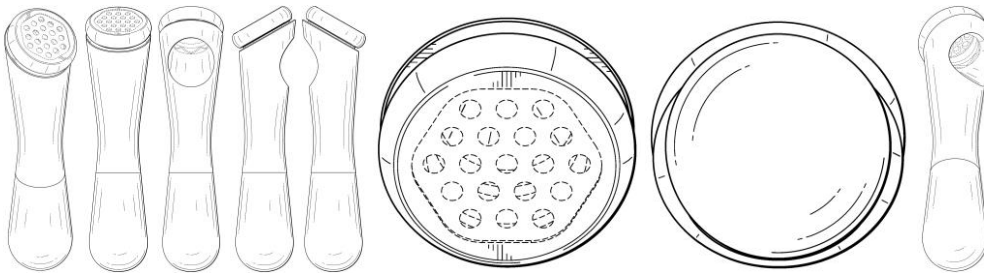

BR302024005108-5

Concessão de registro

Código de despacho: 158

**Titular: THE GILLETTE COMPANY LLC [US]**

Autor: ROBERT HAROLD JOHNSON[US], MORGAN ELIZABETH MATT[US], RENKE JORIS THYE[DE], LINGXUAN KONG[CN], SUSAN CLARE ROBINSON[GB] e LARA KATHARINE GOODMAN[GB]

Título do registro: PEÇA DE CONJUNTO DE BARBEAR OU DEPILAR

Data de depósito: 20/09/2024

Prioridade unionista: 29/934,307 25/03/2024 US

Classificação: 28-03

Procurador: TRENCH ROSSI E WATANABE ADVOGADOS ( RJ )

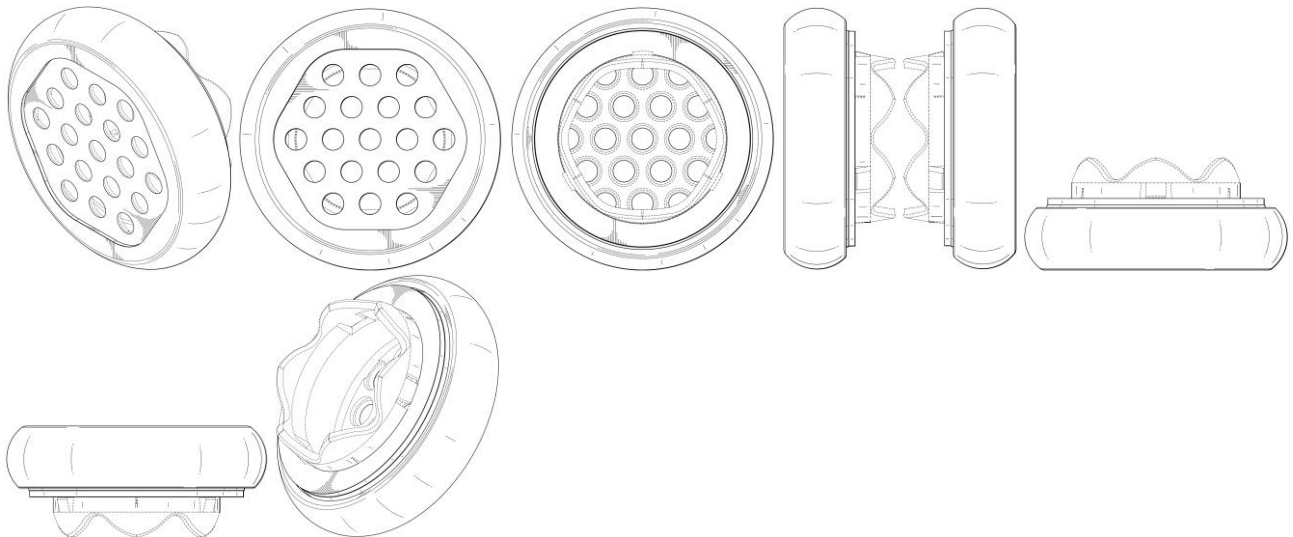

BR302024005109-3

Concessão de registro

Código de despacho: 158

**Titular: THE GILLETTE COMPANY LLC [US]**

Autor: MORGAN ELIZABETH MATT[US], RENKE JORIS THYE[DE] e LINGXUAN KONG[CN]

Título do registro: CABO PARA APARELHO DE BARBEAR OU DEPILAR

Data de depósito: 20/09/2024

Prioridade unionista: 29/934,308 25/03/2024 US

Classificação: 28-03

Procurador: TRENCH ROSSI E WATANABE ADVOGADOS ( RJ )

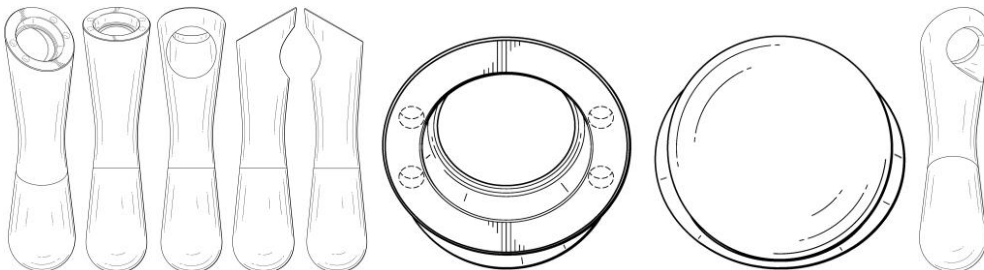

BR302024005112-3

Concessão de registro

Código de despacho: 158



**Titular:** ANRAN SUPPLY CHAIN MANAGEMENT LIMITED - ANRAN [HK]

**Autor:** ZOU ZIHUA[CN]

**Título do registro:** GARRAFAS TÉRMICAS

**Data de depósito:** 20/09/2024

**Classificação:** 07-10

**Procurador:** DANILO ALVES

**Detalhes do despacho:** Classe de locarno alterada para 7.10 - RECIPIENTES TÉRMICOS PARA USO DOMÉSTICO, pois tem referência específica para o produto reivindicado, de acordo com a nota técnica 01/2024.

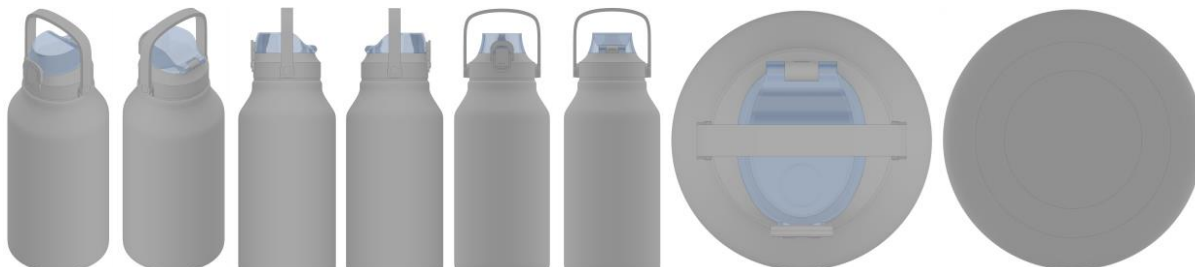

**BR302024005117-4**

Concessão de registro

Código de despacho: 158

**Titular:** JOÃO MILTON MENEGHETTI [BR/SP]

**Autor:** JOÃO MILTON MENEGHETTI[BR]

**Título do registro:** Armários aéreos de banheiro

**Data de depósito:** 20/09/2024

**Classificação:** 06-04

**Detalhes do despacho:** Legenda corrigida de ofício de acordo com a nota técnica 01/2024.

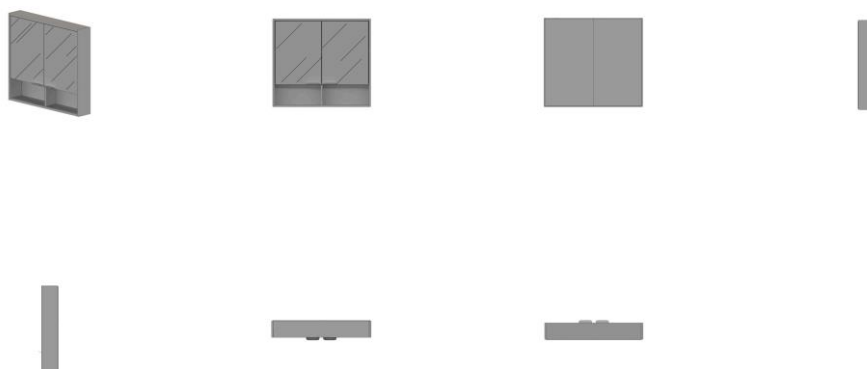

**BR302024005157-3**

Concessão de registro

Código de despacho: 158

**Titular:** INDÚSTRIA METALÚRGICA MCA LTDA [BR/SP]

**Autor:** JOSÉ EDUARDO MELRO[BR]

**Título do registro:** CABO DE PANELA DE PRESSÃO

**Data de depósito:** 23/09/2024

**Classificação:** 07-02

**Procurador:** Icamp Marcas e Patentes Ltda

**Detalhes do despacho:** Considerando-se o item 5.3 do Manual e com base na Nota Técnica nº 01/2024 do CPAPD, foram feitas as seguintes alterações: excluída a expressão "Configuração aplicada a/em" do título do pedido e do relatório descritivo.



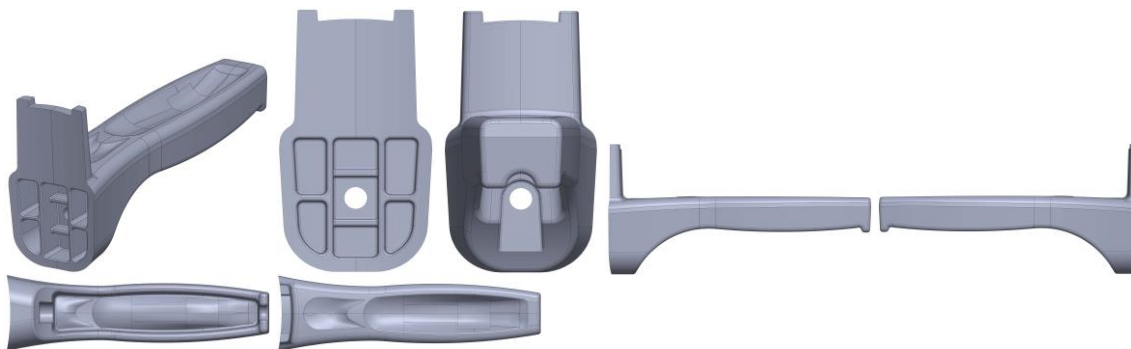

BR302024005158-1

Concessão de registro

Código de despacho: 158

Titular: **BAMBOLA INDÚSTRIA E COMÉRCIO DE BRINQUEDOS LTDA [BR/SP]**

Autor: FABRICIO DE SENAS BAZZO[BR] e FELIPE MAGALHAES BAZZO[BR]

Título do registro: cachorro de brinquedo

Data de depósito: 23/09/2024

Classificação: 21-01

Procurador: Marília Crozatti



BR302024005159-0

Concessão de registro

Código de despacho: 158

Titular: **BAMBOLA INDÚSTRIA E COMÉRCIO DE BRINQUEDOS LTDA [BR/SP]**

Autor: FABRICIO DE SENAS BAZZO[BR] e FELIPE MAGALHAES BAZZO[BR]

Título do registro: dinossauro de brinquedo

Data de depósito: 23/09/2024

Classificação: 21-01

Procurador: Marília Crozatti





BR302024005161-1

Concessão de registro

Código de despacho: 158

**Titular: BAMBOLA INDÚSTRIA E COMÉRCIO DE BRINQUEDOS LTDA [BR/SP]**

Autor: FABRICIO DE SENAS BAZZO[BR] e FELIPE MAGALHAES BAZZO[BR]

Título do registro: dinossauro de brinquedo

Data de depósito: 23/09/2024

Classificação: 21-01

Procurador: Marília Crozatti



BR302024005162-0

Concessão de registro

Código de despacho: 158

**Titular: BAMBOLA INDÚSTRIA E COMÉRCIO DE BRINQUEDOS LTDA [BR/SP]**

Autor: FABRICIO DE SENAS BAZZO[BR] e FELIPE MAGALHAES BAZZO[BR]

Título do registro: dinossauro de brinquedo

Data de depósito: 23/09/2024

Classificação: 21-01

Procurador: Marília Crozatti





BR302024005163-8

Concessão de registro

Código de despacho: 158

**Titular: BAMBOLA INDÚSTRIA E COMÉRCIO DE BRINQUEDOS LTDA [BR/SP]**

Autor: FABRÍCIO DE SENAS BAZZO[BR] e FELIPE MAGALHAES BAZZO[BR]

Título do registro: dinossauro de brinquedo

Data de depósito: 23/09/2024

Classificação: 21-01

Procurador: Marília Crozatti



BR302024005181-6

Concessão de registro

Código de despacho: 158

**Titular: ERE LAB CRIAÇÃO E DESENVOLVIMENTO DE EQUIPAMENTOS LTDA [BR/SP]**

Autor: HELOISA MARA PAOLI WEXLER[BR]

Título do registro: Aparelhos de diversão

Data de depósito: 24/09/2024

Classificação: 21-03

Procurador: TINOCO SOARES SOCIEDADE DE ADVOGADOS

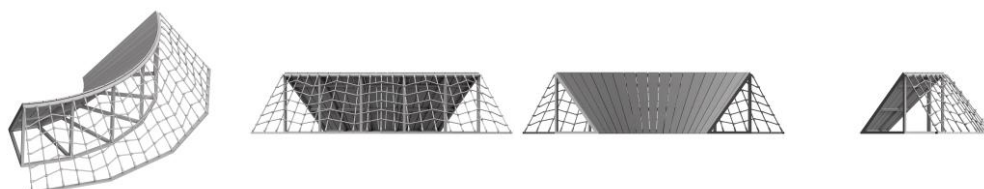

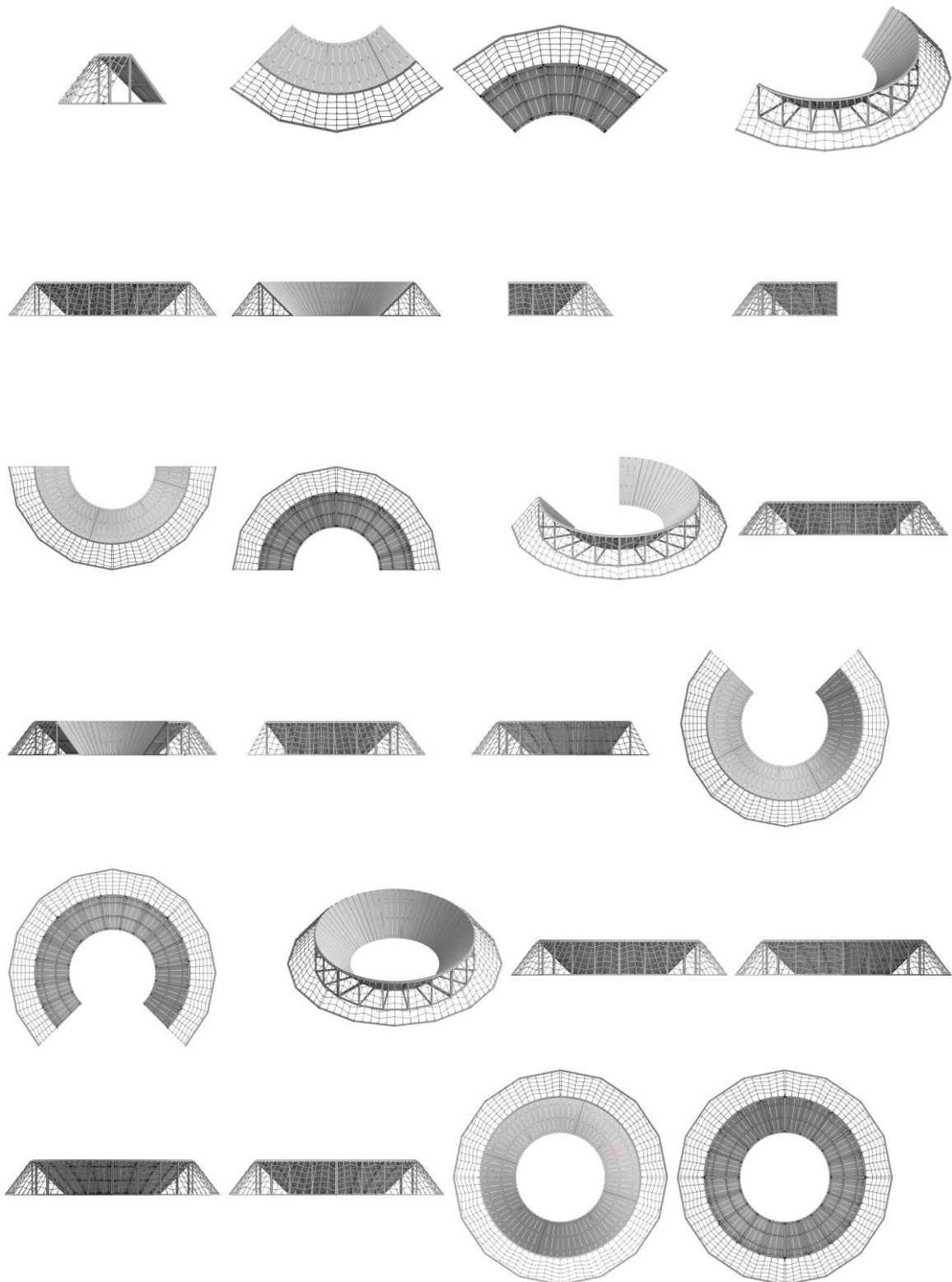

BR302024005183-2

Concessão de registro

Código de despacho: 158

Titular: KONINKLIJKE PHILIPS N.V. [NL]

Autor: XIAOLIN ZHANG[CN], LIN FANG LI[CN] e XIAN ZHANG[CN]

Título do registro: INTERFACE GRÁFICA DE USUÁRIO

Data de depósito: 24/09/2024

Prioridade unionista: 015057194-0007 11/04/2024 EM

Classificação: 14-04

Procurador: Daniel Advogados (Alt.de Daniel & Cia)



**BR302024005184-0**

Concessão de registro  
Código de despacho: 158  
**Titular: KONINKLIJKE PHILIPS N.V. [NL]**  
Autor: XIAOLIN ZHANG[CN], LIN FANG LI[CN] e XIAN ZHANG[CN]  
Título do registro: ÍCONE  
Data de depósito: 24/09/2024  
Prioridade unionista: 015057194-0003 11/04/2024 EM  
Classificação: 14-04  
Procurador: Daniel Advogados (Alt.de Daniel & Cia)

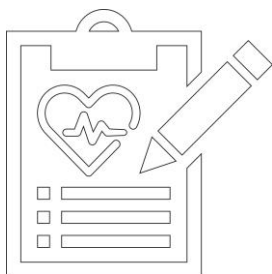

**BR302024005185-9**

Concessão de registro  
Código de despacho: 158  
**Titular: KONINKLIJKE PHILIPS N.V. [NL]**  
Autor: XIAOLIN ZHANG[CN], LIN FANG LI[CN] e XIAN ZHANG[CN]  
Título do registro: INTERFACE GRÁFICA DE USUÁRIO  
Data de depósito: 24/09/2024  
Prioridade unionista: 015057194-0008 11/04/2024 EM  
Classificação: 14-04  
Procurador: Daniel Advogados (Alt.de Daniel & Cia)



**BR302024005186-7**

Concessão de registro  
Código de despacho: 158  
**Titular: KONINKLIJKE PHILIPS N.V. [NL]**  
Autor: XIAOLIN ZHANG[CN], LIN FANG LI[CN] e XIAN ZHANG[CN]  
Título do registro: ÍCONE  
Data de depósito: 24/09/2024  
Prioridade unionista: 015057194-0005 11/04/2024 EM  
Classificação: 14-04  
Procurador: Daniel Advogados (Alt.de Daniel & Cia)



**BR302024005187-5**

Concessão de registro  
Código de despacho: 158  
**Titular: KONINKLIJKE PHILIPS N.V. [NL]**  
Autor: XIAOLIN ZHANG[CN], LIN FANG LI[CN] e XIAN ZHANG[CN]  
Título do registro: INTERFACE GRÁFICA DE USUÁRIO  
Data de depósito: 24/09/2024  
Prioridade unionista: 015057194-0009 11/04/2024 EM  
Classificação: 14-04  
Procurador: Daniel Advogados (Alt.de Daniel & Cia)

**BR302024005189-1**

Concessão de registro  
Código de despacho: 158  
**Titular: KONINKLIJKE PHILIPS N.V. [NL]**  
Autor: XIAOLIN ZHANG[CN], LIN FANG LI[CN] e XIAN ZHANG[CN]  
Título do registro: ÍCONE  
Data de depósito: 24/09/2024  
Prioridade unionista: 015057194-0002 11/04/2024 EM  
Classificação: 14-04  
Procurador: Daniel Advogados (Alt.de Daniel & Cia)

**BR302024005190-5**

Concessão de registro  
Código de despacho: 158  
**Titular: KONINKLIJKE PHILIPS N.V. [NL]**  
Autor: XIAOLIN ZHANG[CN], LIN FANG LI[CN] e XIAN ZHANG[CN]  
Título do registro: ÍCONE  
Data de depósito: 24/09/2024  
Prioridade unionista: 015057194-0001 11/04/2024 EM  
Classificação: 14-04  
Procurador: Daniel Advogados (Alt.de Daniel & Cia)





**BR302024005191-3**

Concessão de registro  
 Código de despacho: 158  
**Titular: KONINKLIJKE PHILIPS N.V. [NL]**  
 Autor: XIAOLIN ZHANG[CN], LIN FANG LI[CN] e XIAN ZHANG[CN]  
 Título do registro: ÍCONE  
 Data de depósito: 24/09/2024  
 Prioridade unionista: 015057194-0004 11/04/2024 EM  
 Classificação: 14-04  
 Procurador: Daniel Advogados (Alt.de Daniel & Cia)



**BR302024005201-4**

Concessão de registro  
 Código de despacho: 158  
**Titular: THE PROCTER & GAMBLE COMPANY [US]**  
 Autor: GILES MICHAEL OWEN HOPLEY[GB], CAROLINA STEIN DE ABREU NOVAIS[PT] e GABRIEL AUGUSTO VIEIRA FERNANDES[BR]  
 Título do registro: Ornamentação para embalagens  
 Data de depósito: 24/09/2024  
 Prioridade unionista: WIPO146445 DM/238730 28/03/2024 WO  
 Classificação: 09-03  
 Procurador: TRENCH ROSSI E WATANABE ADVOGADOS ( RJ )

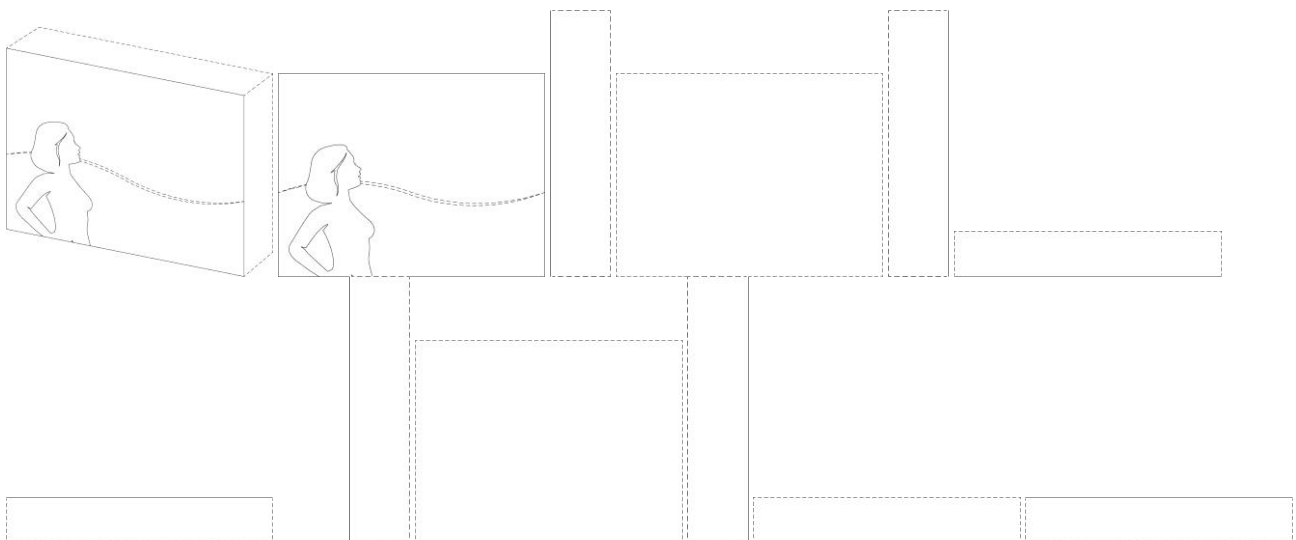



BR302024005203-0

Concessão de registro  
 Código de despacho: 158  
**Titular: GRENDENE S.A. [BR/CE]**  
 Autor: SCHANA CENCI MARIN[BR]  
 Título do registro: Calçado  
 Data de depósito: 25/09/2024  
 Classificação: 02-04  
 Procurador: Remer Villaça & Nogueira Assessoria e Consultoria de Prop. Intelectual S/S Ltda.





BR302024005204-9

Concessão de registro  
Código de despacho: 158  
**Titular: GRENDENE S.A. [BR/CE]**  
Autor: SCHANA CENCI MARIN[BR]  
Título do registro: Calçado  
Data de depósito: 25/09/2024  
Classificação: 02-04  
Procurador: Remer Villaça & Nogueira Assessoria e Consultoria de Prop. Intelectual S/S Ltda.

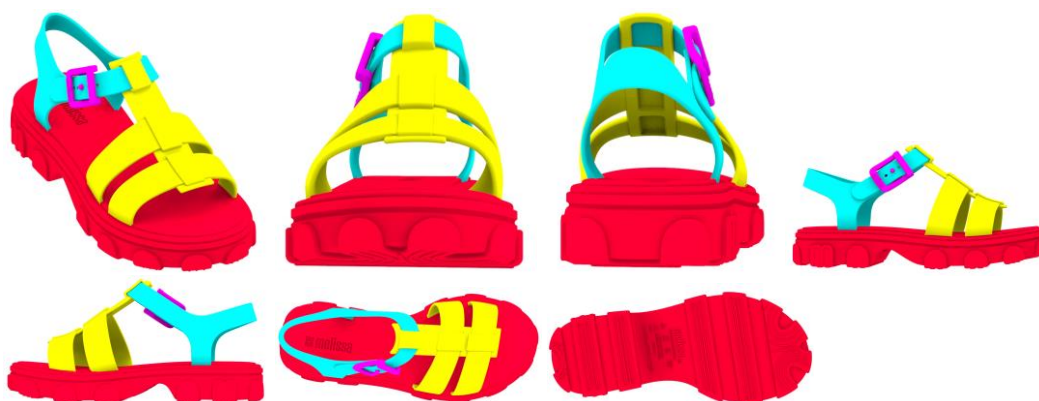

BR302024005205-7

Concessão de registro  
Código de despacho: 158  
**Titular: GRENDENE S.A. [BR/CE]**  
Autor: SCHANA CENCI MARIN[BR]  
Título do registro: Calçado  
Data de depósito: 25/09/2024  
Classificação: 02-04  
Procurador: Remer Villaça & Nogueira Assessoria e Consultoria de Prop. Intelectual S/S Ltda.



BR302024005208-1

Concessão de registro  
Código de despacho: 158  
**Titular: GRENDENE S.A. [BR/CE]**  
Autor: SCHANA CENCI MARIN[BR]  
Título do registro: Calçado  
Data de depósito: 25/09/2024  
Classificação: 02-04  
Procurador: Remer Villaça & Nogueira Assessoria e Consultoria de Prop. Intelectual S/S Ltda.



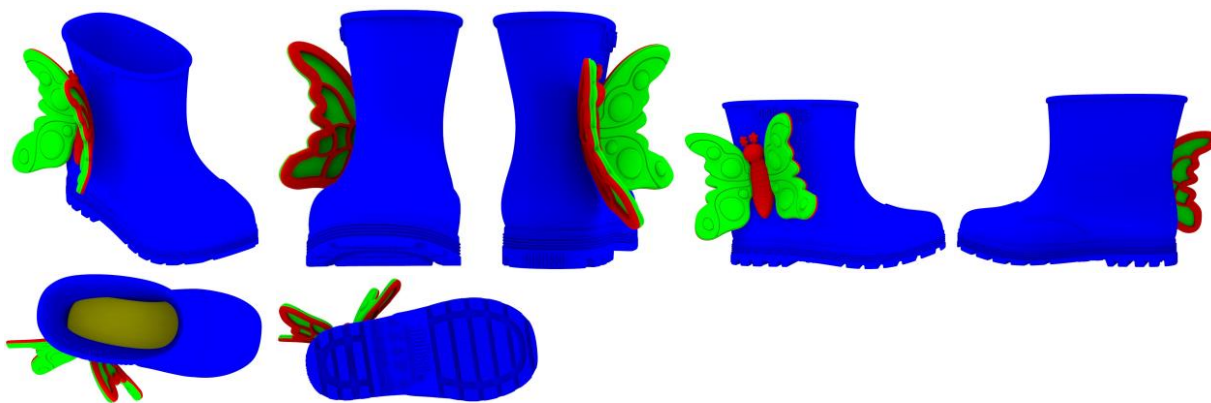

BR302024005210-3

Concessão de registro

Código de despacho: 158

Titular: GRENDENE S.A. [BR/CE]

Autor: SCHANA CENCI MARIN[BR]

Título do registro: Calçado

Data de depósito: 25/09/2024

Classificação: 02-04

Procurador: Remer Villaça &amp; Nogueira Assessoria e Consultoria de Prop. Intelectual S/S Ltda.



BR302024005211-1

Concessão de registro

Código de despacho: 158

Titular: GRENDENE S.A. [BR/CE]

Autor: SCHANA CENCI MARIN[BR]

Título do registro: Calçado

Data de depósito: 25/09/2024

Classificação: 02-04

Procurador: Remer Villaça &amp; Nogueira Assessoria e Consultoria de Prop. Intelectual S/S Ltda.



BR302024005213-8

Concessão de registro  
Código de despacho: 158  
**Titular: GRENDENE S.A. [BR/CE]**  
Autor: SCHANA CENCI MARIN[BR]  
Título do registro: Calçado  
Data de depósito: 25/09/2024  
Classificação: 02-04  
Procurador: Remer Villaça & Nogueira Assessoria e Consultoria de Prop. Intelectual S/S Ltda.

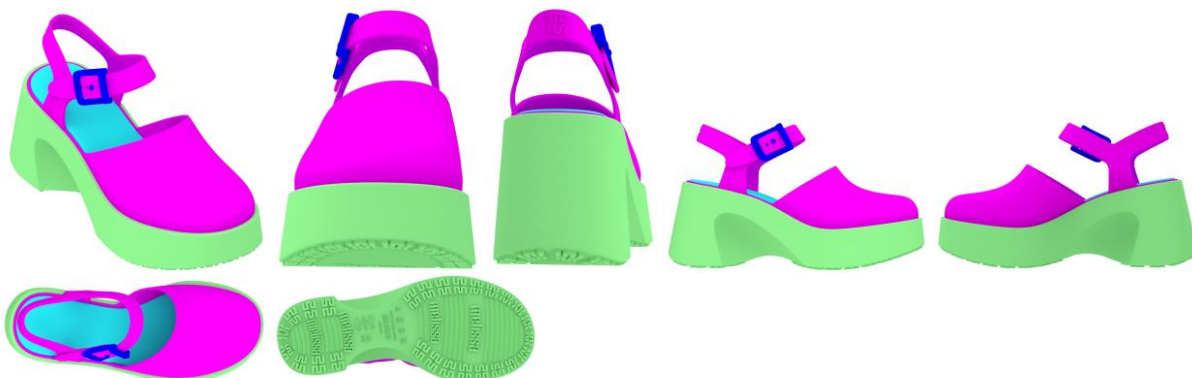

BR302024005215-4

Concessão de registro  
Código de despacho: 158  
**Titular: GRENDENE S.A. [BR/CE]**  
Autor: SCHANA CENCI MARIN[BR]  
Título do registro: Calçado  
Data de depósito: 25/09/2024  
Classificação: 02-04  
Procurador: Remer Villaça & Nogueira Assessoria e Consultoria de Prop. Intelectual S/S Ltda.



BR302024005219-7

Concessão de registro  
Código de despacho: 158  
**Titular: GRENDENE S.A. [BR/CE]**  
Autor: SCHANA CENCI MARIN[BR]  
Título do registro: Calçado  
Data de depósito: 25/09/2024  
Classificação: 02-04  
Procurador: Remer Villaça & Nogueira Assessoria e Consultoria de Prop. Intelectual S/S Ltda.



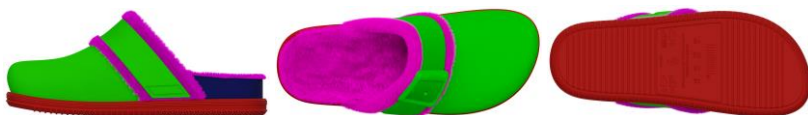

BR302024005220-0

Concessão de registro  
 Código de despacho: 158  
**Titular: GRENEDE S.A. [BR/CE]**  
 Autor: SCHANA CENCI MARIN[BR]  
 Título do registro: Calçado  
 Data de depósito: 25/09/2024  
 Classificação: 02-04  
 Procurador: Remer Villaça & Nogueira Assessoria e Consultoria de Prop. Intelectual S/S Ltda.



BR302024005221-9

Concessão de registro  
 Código de despacho: 158  
**Titular: GRENEDE S.A. [BR/CE]**  
 Autor: SCHANA CENCI MARIN[BR]  
 Título do registro: Calçado  
 Data de depósito: 25/09/2024  
 Classificação: 02-04  
 Procurador: Remer Villaça & Nogueira Assessoria e Consultoria de Prop. Intelectual S/S Ltda.

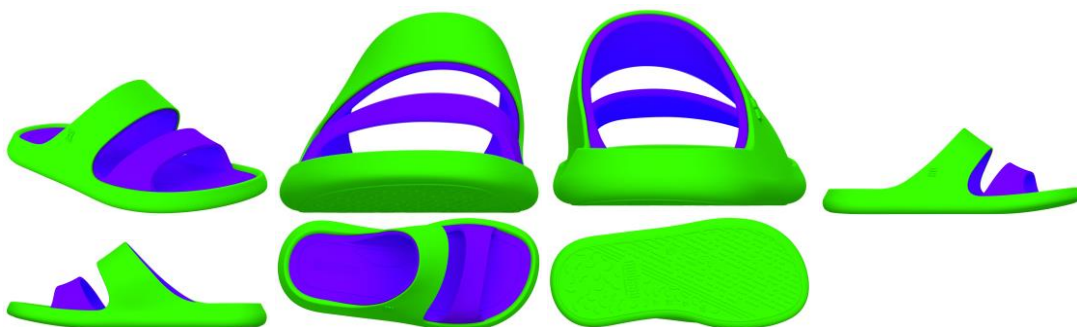

BR302024005222-7

Concessão de registro  
 Código de despacho: 158  
**Titular: JADERSON DE ALMEIDA [BR/SC]**  
 Autor: JADERSON DE ALMEIDA[BR]  
 Título do registro: Cadeiras [assentos]  
 Data de depósito: 25/09/2024  
 Classificação: 06-01





BR302024005248-0

Concessão de registro  
 Código de despacho: 158  
**Titular: HONDA MOTOR CO., LTD. [JP]**  
 Autor: RAFAEL CHIARELLO DE ARAUJO[BR] e TOMOYUKI IGUCHI[JP]  
 Título do registro: MOTOCICLETA  
 Data de depósito: 26/09/2024  
 Prioridade unionista: 2024-006663 29/03/2024 JP  
 Classificação: 12-11  
 Procurador: Dannemann, Siemsen, Bigler & Ipanema Moreira



BR302024005249-9

Concessão de registro  
 Código de despacho: 158  
**Titular: HONDA MOTOR CO., LTD. [JP]**  
 Autor: RAFAEL CHIARELLO DE ARAUJO[BR] e TOMOYUKI IGUCHI[JP]  
 Título do registro: Carenagem  
 Data de depósito: 26/09/2024  
 Prioridade unionista: 2024-006665 29/03/2024 JP  
 Classificação: 12-11  
 Procurador: Dannemann, Siemsen, Bigler & Ipanema Moreira

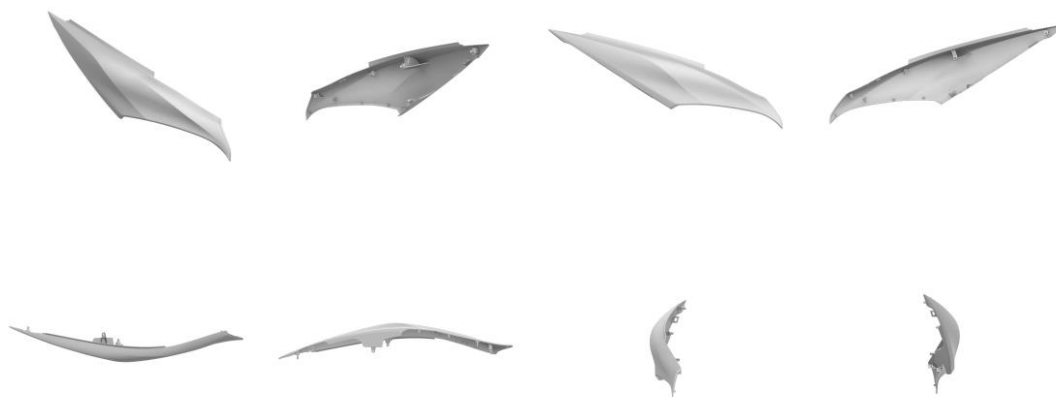

BR302024005250-2

Concessão de registro

Código de despacho: 158

**Titular:** HONDA MOTOR CO., LTD. [JP]

Autor: TAKASHI SHIGIHARA[JP], TOMOYUKI IGUCHI[JP] e THIAGO RAMALHO GUERMANDI DOS SANTOS[BR]

Título do registro: FAROL PARA MOTOCICLETA

Data de depósito: 26/09/2024

Prioridade unionista: 2024-006666 29/03/2024 JP

Classificação: 26-06

Procurador: Dannemann, Siemsen, Bigler &amp; Ipanema Moreira

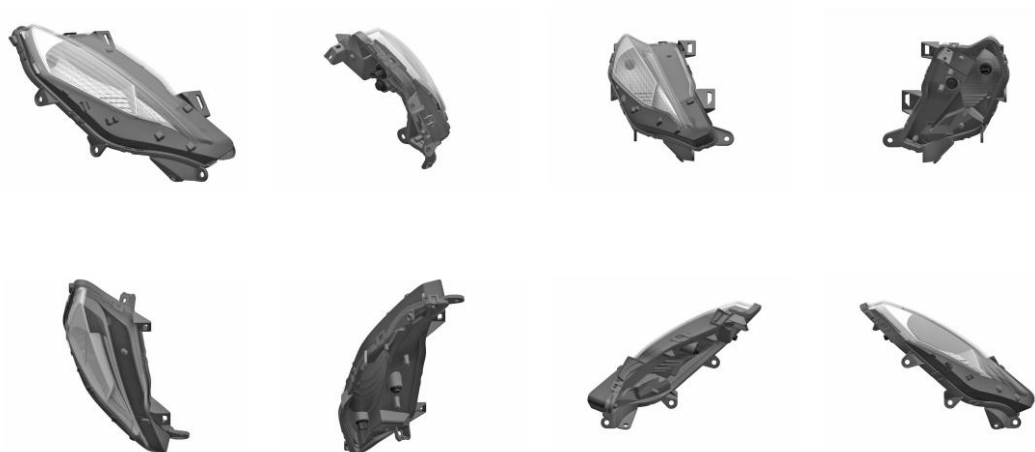

BR302024005251-0

Concessão de registro

Código de despacho: 158

**Titular:** HONDA MOTOR CO., LTD. [JP]

Autor: HIDEKAZU IWATA[JP] e RAFAEL CHIARELLO DE ARAUJO[BR]

Título do registro: carenagem

Data de depósito: 26/09/2024

Prioridade unionista: 2024-006664 29/03/2024 JP

Classificação: 12-11

Procurador: Dannemann, Siemsen, Bigler &amp; Ipanema Moreira

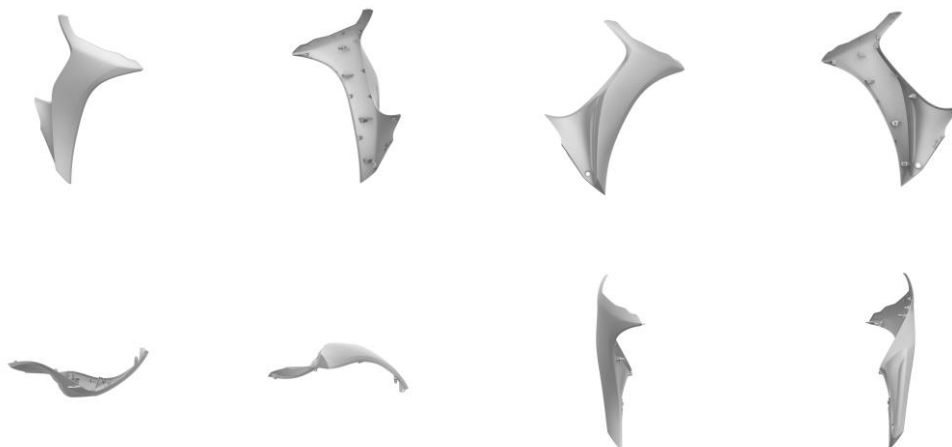

BR302024005268-5

Concessão de registro

Código de despacho: 158

**Titular:** RAFAEL HAAG [BR/RS]

Autor: RAFAEL HAAG[BR]  
 Título do registro: Piscinas [não transportáveis]  
 Data de depósito: 26/09/2024  
 Classificação: 25-03  
 Procurador: LUANA KLAUS  
 Detalhes do despacho: Título e classificação adequados de ofício a fim de corresponderem ao produto representado nas figuras, com apoio na Nota Técnica INPI/CPAPD nº 01/2024.

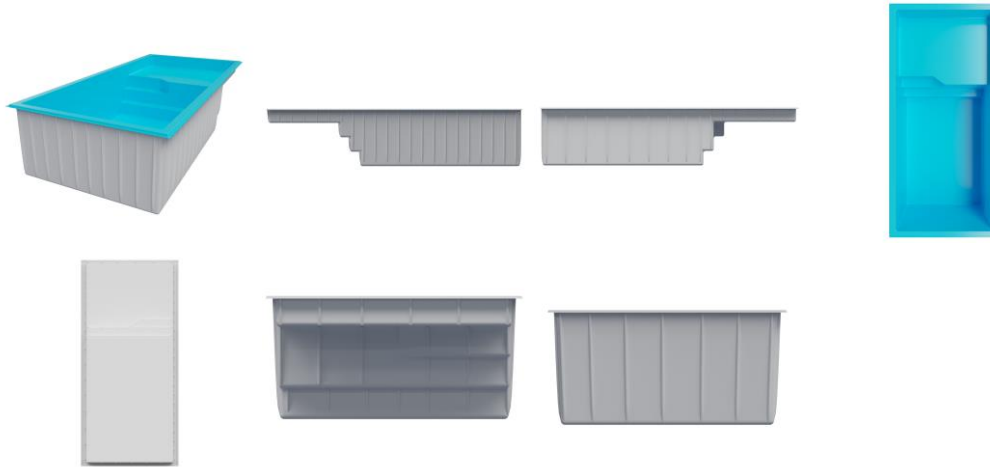

BR302024005275-8

Concessão de registro  
 Código de despacho: 158  
**Titular: BYD COMPANY LIMITED [CN]**  
 Autor: WOLFGANG JOSEF EGGER[DE], YUBO LIAN[CN], YUAN WANG[CN] e MINGMING JIANG[CN]  
 Título do registro: Automóveis  
 Data de depósito: 27/09/2024  
 Prioridade unionista: 202430172085.6 29/03/2024 CN  
 Classificação: 12-08  
 Procurador: LEONOR MAGALHÃES PERES GALVÃO

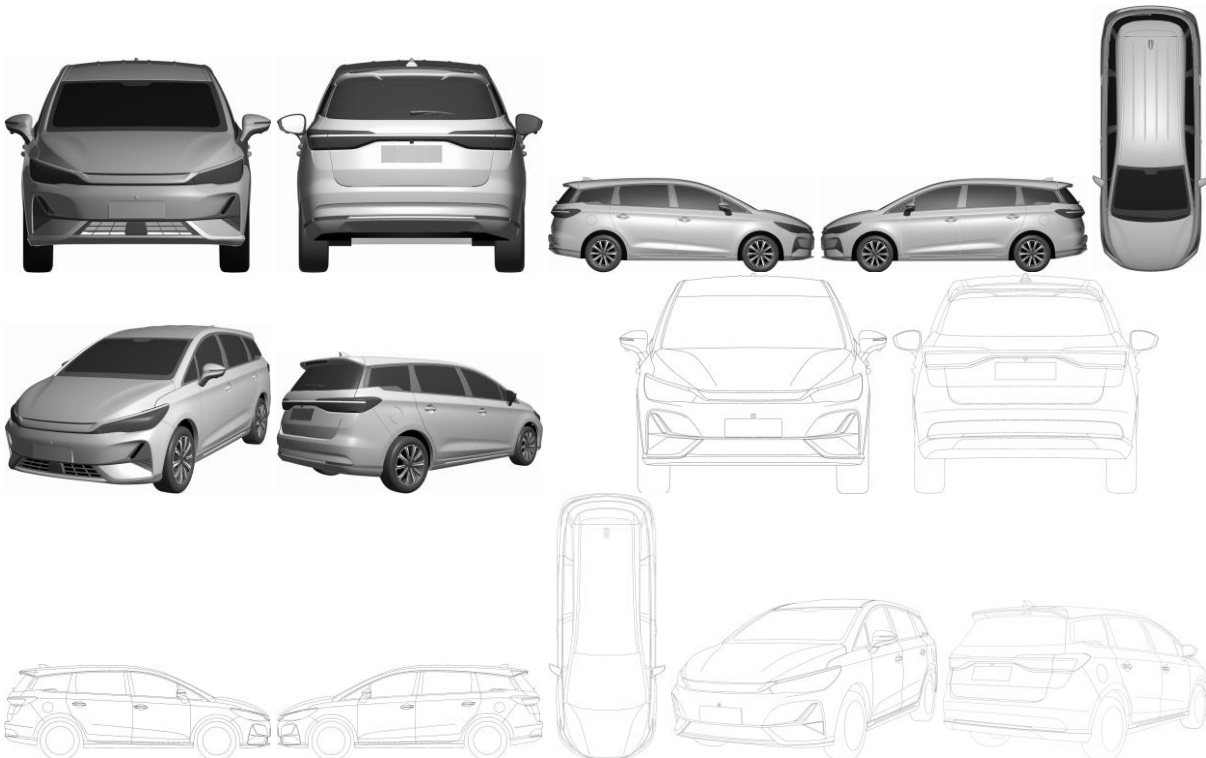

BR302024005277-4

Concessão de registro



Código de despacho: 158

**Titular: FERRARI S.P.A. [IT]**

Autor: FLAVIO MANZONI[IT] e CARLO PALAZZANI[IT]

Título do registro: Automóveis

Data de depósito: 27/09/2024

Prioridade unionista: DM/236911 27/03/2024 WO e DM/237621 27/03/2024 WO

Classificação: 12-08 e 21-01

Procurador: Ariboni, Fabbri e Schmidt Sociedade de Advogados

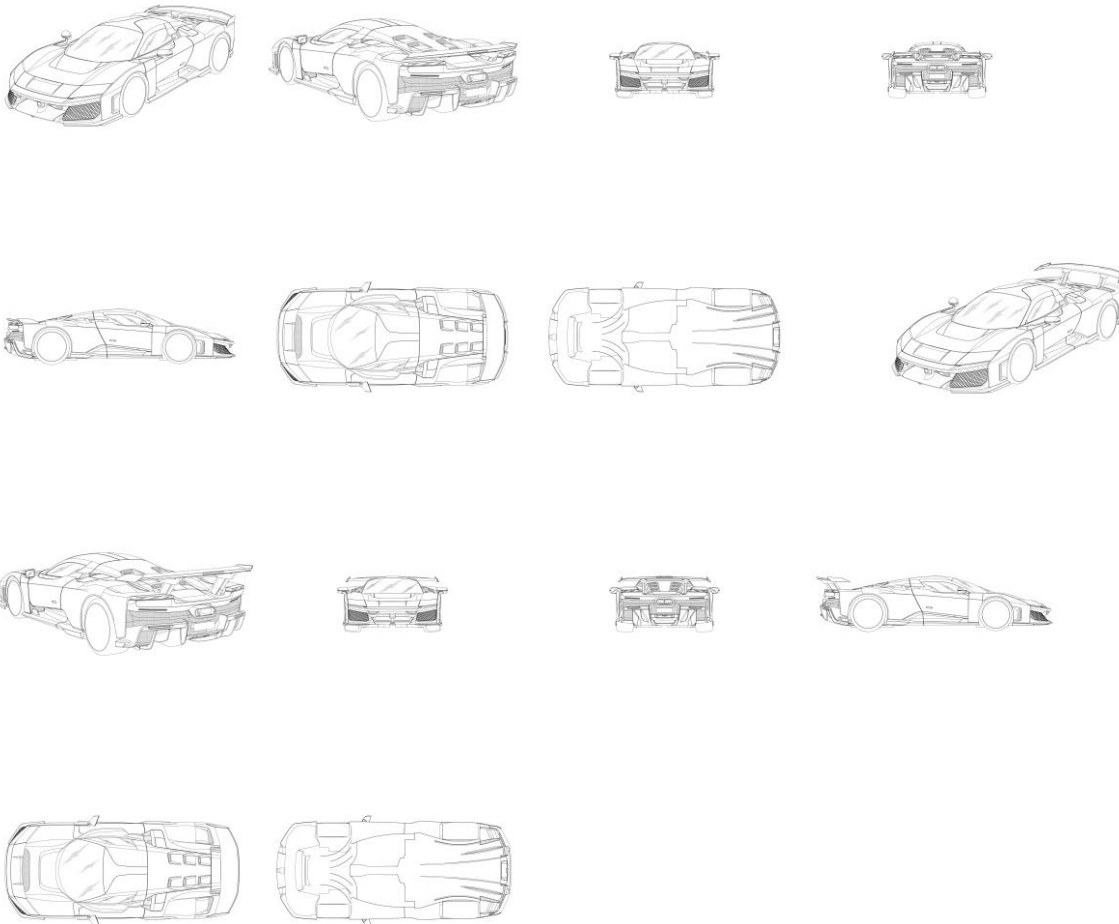

**BR302024005280-4**

Concessão de registro

Código de despacho: 158

**Titular: CHRISTIAN DIOR COUTURE [FR]**

Autor: VICTOIRE DE CASTELLANE[FR]

Título do registro: ANEL

Data de depósito: 27/09/2024

Prioridade unionista: DM/237316 16/05/2024 WO

Classificação: 11-01

Procurador: LUIZ LEONARDOS & ADVOGADOS



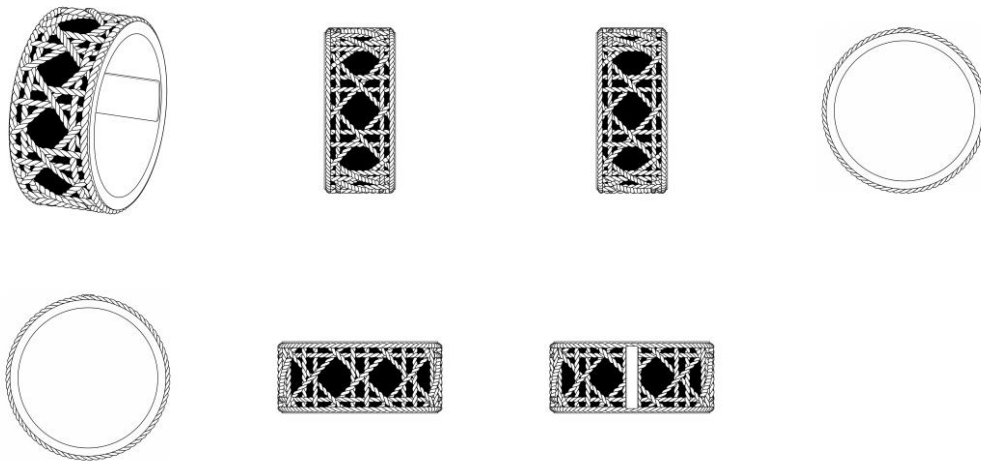

BR302024005282-0

Concessão de registro  
Código de despacho: 158  
**Titular: CHRISTIAN DIOR COUTURE [FR]**  
Autor: VICTOIRE DE CASTELLANE[FR]  
Título do registro: ANEL  
Data de depósito: 27/09/2024  
Prioridade unionista: DM/237316 16/05/2024 WO  
Classificação: 11-01  
Procurador: LUIZ LEONARDOS & ADVOGADOS

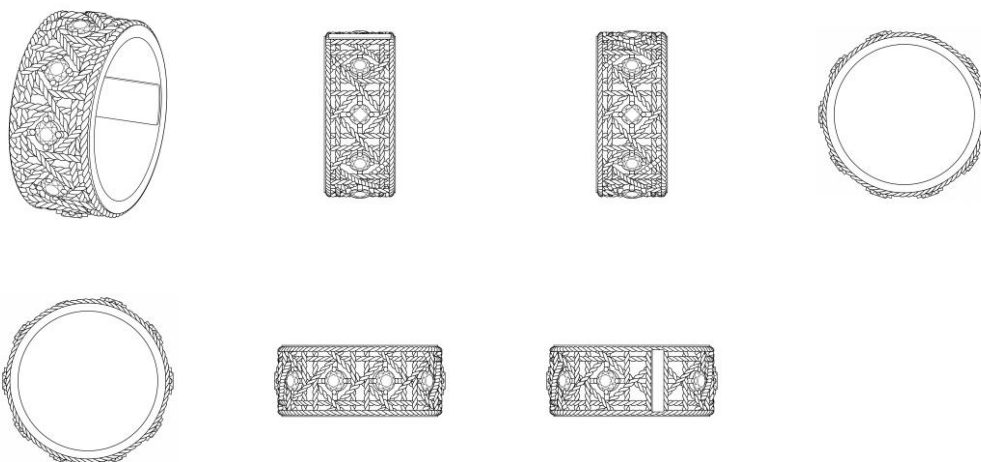

BR302024005283-9

Concessão de registro  
Código de despacho: 158  
**Titular: CHRISTIAN DIOR COUTURE [FR]**  
Autor: VICTOIRE DE CASTELLANE[FR]  
Título do registro: ANEL  
Data de depósito: 27/09/2024  
Prioridade unionista: DM/237316 16/05/2024 WO  
Classificação: 11-01  
Procurador: LUIZ LEONARDOS & ADVOGADOS



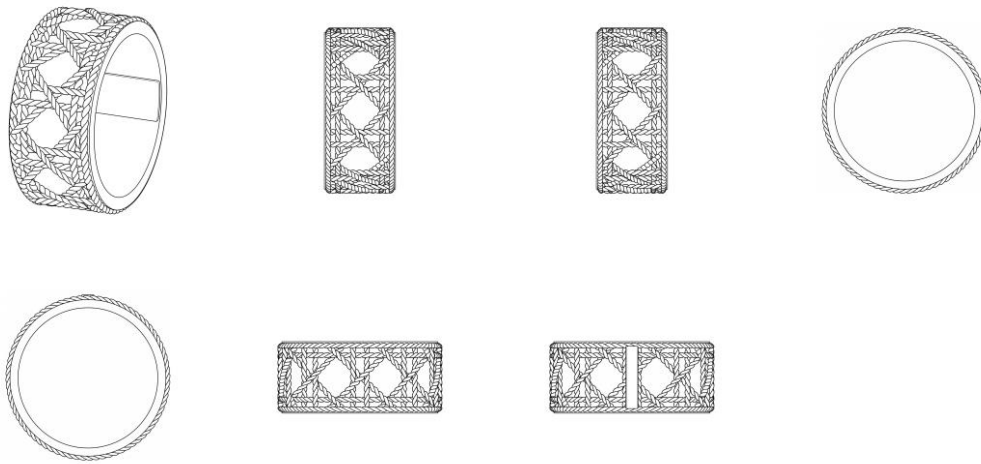

BR302024005284-7

Concessão de registro

Código de despacho: 158

**Titular: UNILEVER IP HOLDINGS B.V. [XX]**

Autor: JONATHAN HOGWOOD[GB], MICHAEL JAMES WEBSTER[GB], GAVIN GEORGE FLOWERS[GB], AARON DAVID MCKENNY[GB], DANIEL MATTHEW MILLINGTON[GB], SEAN PATRICK O'REILLY[IE] e NICOLA JANE WESTGARTH-FLYNN[GB]

Título do registro: DISPENSADOR DE DESODORANTE

Data de depósito: 27/09/2024

Prioridade unionista: 6355600 27/03/2024 GB, 6355601 27/03/2024 GB, 6355602 27/03/2024 GB e 6355603 27/03/2024 GB

Classificação: 09-01

Procurador: Carolina Nakata

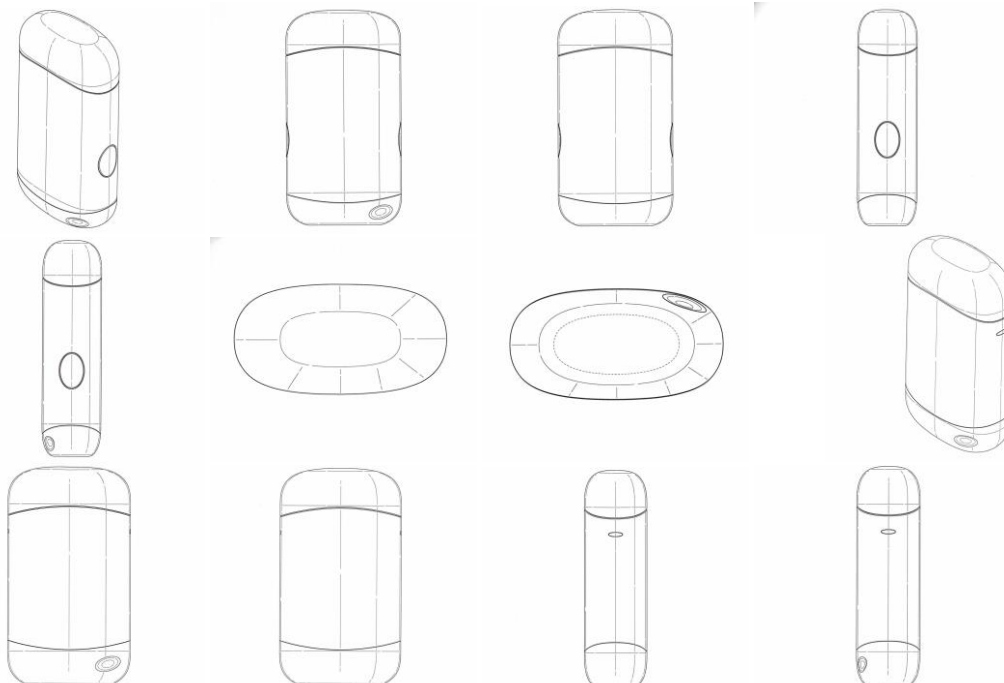

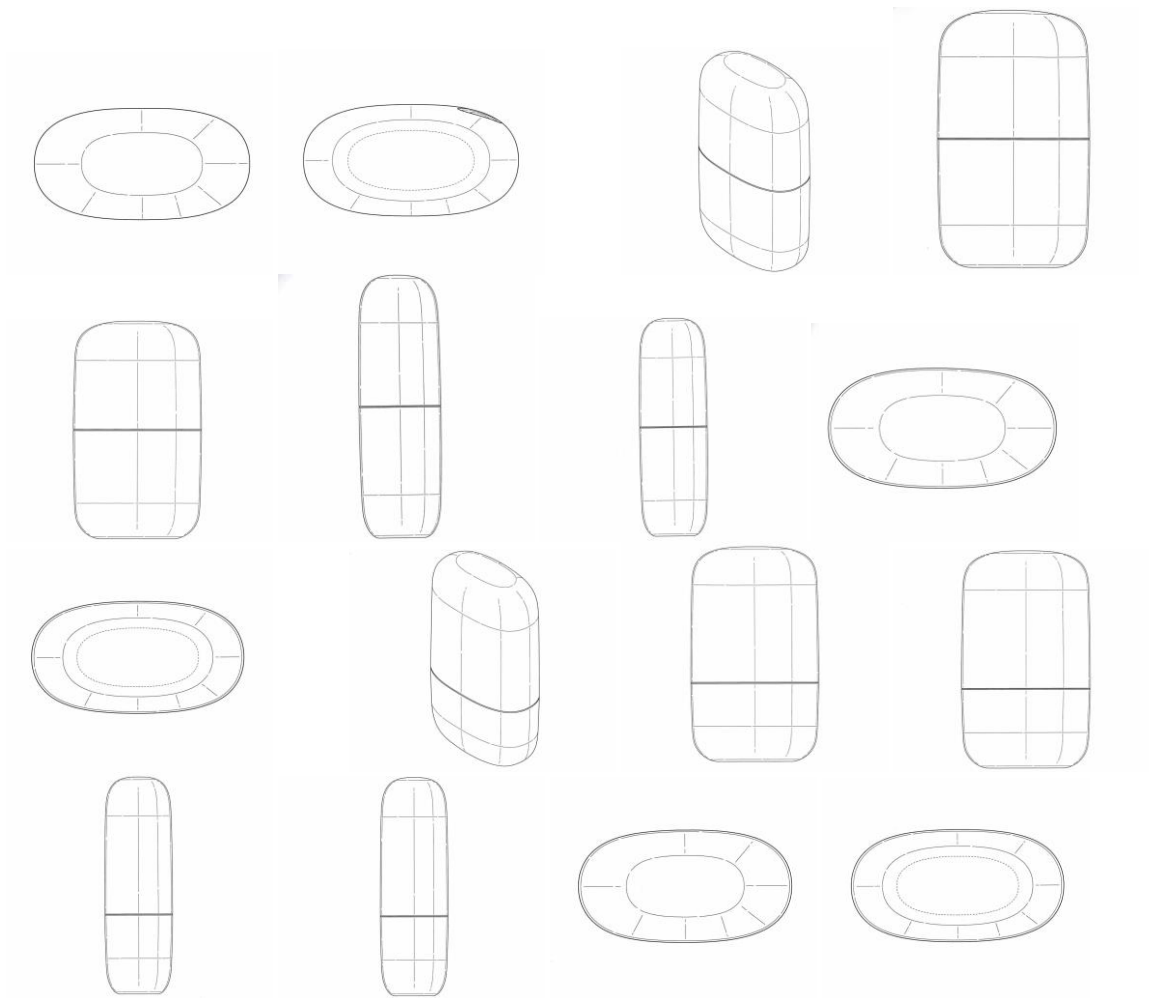

BR302024005285-5

Concessão de registro  
 Código de despacho: 158  
**Titular: CHRISTIAN DIOR COUTURE [FR]**  
 Autor: VICTOIRE DE CASTELLANE[FR]  
 Título do registro: BRINCO  
 Data de depósito: 27/09/2024  
 Prioridade unionista: DM/237316 16/05/2024 WO  
 Classificação: 11-01  
 Procurador: LUIZ LEONARDOS & ADVOGADOS

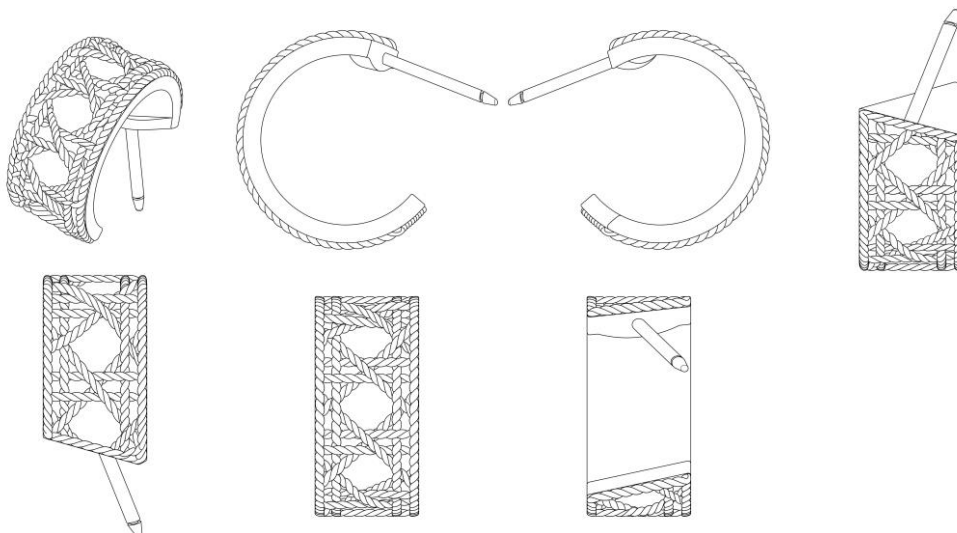

BR302024005286-3

Concessão de registro  
 Código de despacho: 158  
**Titular: CHRISTIAN DIOR COUTURE [FR]**  
 Autor: VICTOIRE DE CASTELLANE[FR]  
 Título do registro: BRINCO  
 Data de depósito: 27/09/2024  
 Prioridade unionista: DM/237316 16/05/2024 WO  
 Classificação: 11-01  
 Procurador: LUIZ LEONARDOS & ADVOGADOS

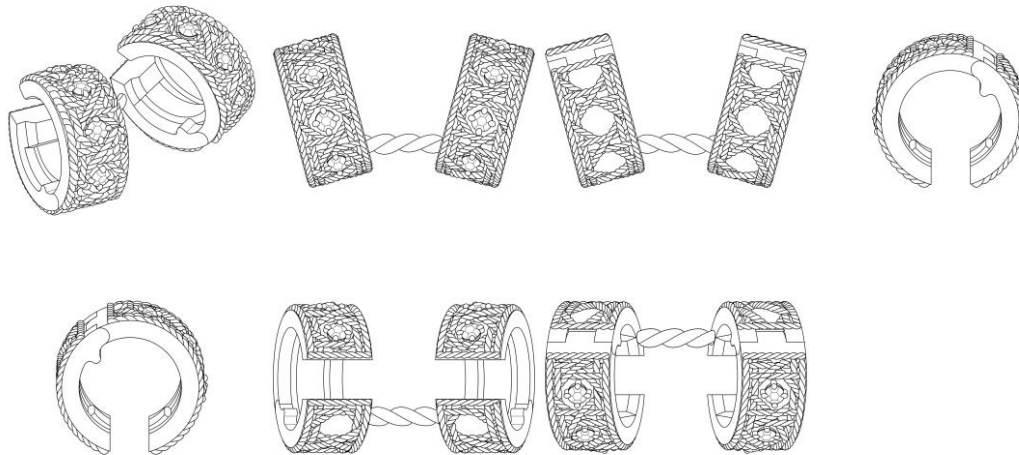

BR302024005287-1

Concessão de registro  
 Código de despacho: 158  
**Titular: CHRISTIAN DIOR COUTURE [FR]**  
 Autor: VICTOIRE DE CASTELLANE[FR]  
 Título do registro: BRACELETE  
 Data de depósito: 27/09/2024  
 Prioridade unionista: DM/237316 16/05/2024 WO  
 Classificação: 11-01  
 Procurador: LUIZ LEONARDOS & ADVOGADOS

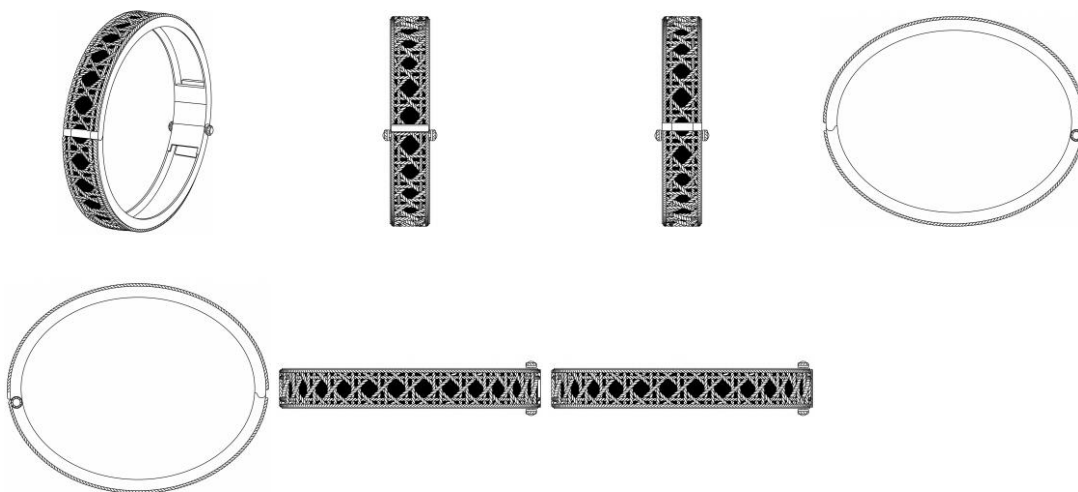

BR302024005288-0

Concessão de registro  
 Código de despacho: 158  
**Titular: CHRISTIAN DIOR COUTURE [FR]**



Autor: VICTOIRE DE CASTELLANE[FR]  
 Título do registro: BRACELETE  
 Data de depósito: 27/09/2024  
 Prioridade unionista: DM/237316 16/05/2024 WO  
 Classificação: 11-01  
 Procurador: LUIZ LEONARDOS & ADVOGADOS

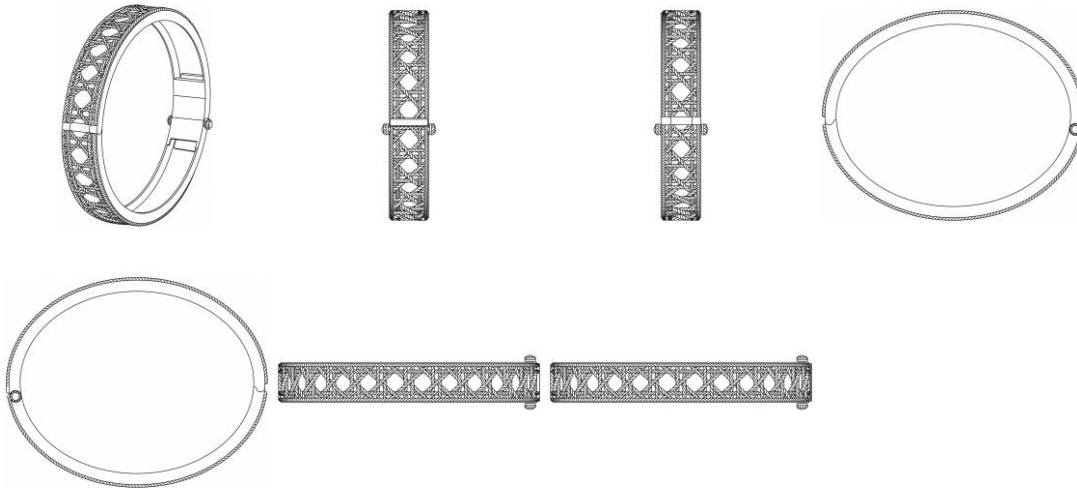

BR302024005303-7

Concessão de registro  
 Código de despacho: 158  
**Titular: BYD COMPANY LIMITED [CN]**  
 Autor: YUANZHEN PAN[CN], SHANGQING LIN[CN], MINGXIAO ZHANG[CN], LINGTAO KONG[CN] e GUANFU LIU[CN]  
 Título do registro: FAROL TRASEIRO AUTOMOTIVO  
 Data de depósito: 27/09/2024  
 Prioridade unionista: 202430206568.3 13/04/2024 CN  
 Classificação: 26-06  
 Procurador: KASZNAR LEONARDOS PROPRIEDADE INTELECTUAL

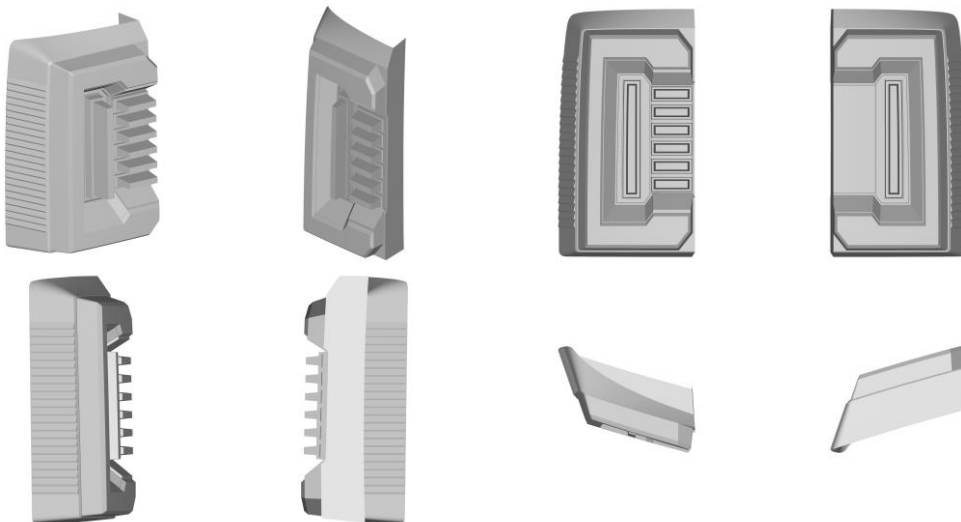

BR302024005307-0

Concessão de registro  
 Código de despacho: 158  
**Titular: BYD COMPANY LIMITED [CN]**  
 Autor: SHANGQING LIN[CN], YUYANG LIU[CN], XUEJIE LV[CN] e CHUNQUAN ZHANG[CN]  
 Título do registro: FAROL TRASEIRO AUTOMOTIVO  
 Data de depósito: 27/09/2024  
 Prioridade unionista: 202430194804.4 09/04/2024 CN  
 Classificação: 26-06



Procurador: KASZNAR LEONARDOS PROPRIEDADE INTELECTUAL



BR302024005311-8

Concessão de registro  
 Código de despacho: 158  
**Titular: MISTY MORNING HOLDINGS LTD. [BS]**  
 Autor: ALEXANDRE ROQUE DE CARVALHO[BR] e LUCIANA NIGRO MELLO[BR]  
 Título do registro: Calçados  
 Data de depósito: 27/09/2024  
 Classificação: 02-04  
 Procurador: Diego Mahaut Duarte Pereira



BR302024005317-7

Concessão de registro  
 Código de despacho: 158  
**Titular: BYD COMPANY LIMITED [CN]**  
 Autor: AJAY PARAMESWARAN[IN] e YIFENG ZHOU[CN]

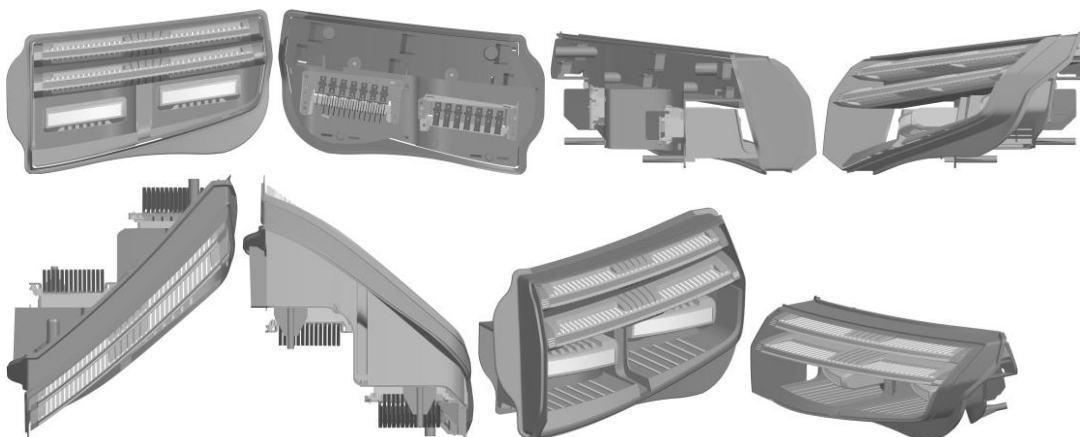

Título do registro: Farol de carro  
Data de depósito: 30/09/2024  
Prioridade unionista: 2024301764746 01/04/2024 CN  
Classificação: 26-06  
Procurador: LEONOR MAGALHÃES PERES GALVÃO

**BR302024005319-3**

Concessão de registro  
Código de despacho: 158  
**Titular: BYD COMPANY LIMITED [CN]**  
Autor: AJAY PARAMESWARAN[IN], YULIN ZHOU[CN], YINGXIN HUANG[CN] e KAIWEI ZHENG[CN]  
Título do registro: Para-choques para veículos  
Data de depósito: 30/09/2024  
Prioridade unionista: 2024301764958 01/04/2024 CN  
Classificação: 12-16  
Procurador: LEONOR MAGALHÃES PERES GALVÃO

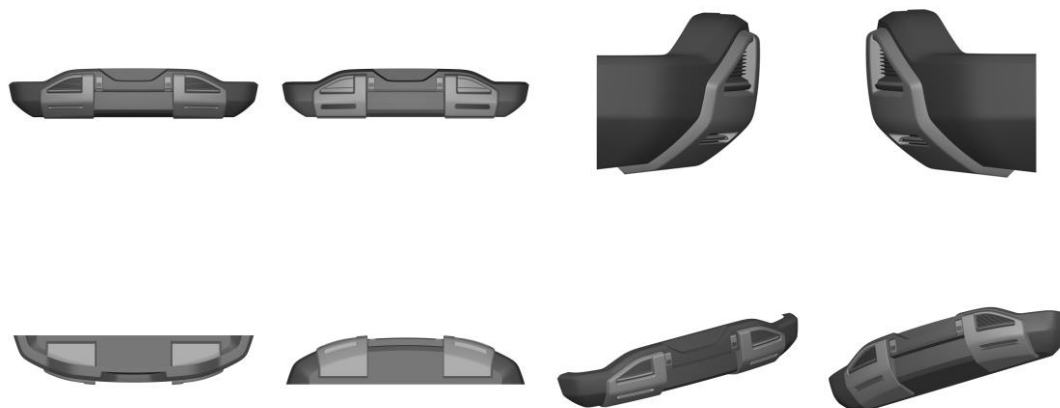
**BR302024005320-7**

Concessão de registro  
Código de despacho: 158  
**Titular: BYD COMPANY LIMITED [CN]**  
Autor: AJAY PARAMESWARAN[IN], XING ZHAO[CN] e FEIYA WANG[CN]  
Título do registro: Lanterna traseira de carro  
Data de depósito: 30/09/2024  
Prioridade unionista: 2024301764712 01/04/2024 CN  
Classificação: 26-06  
Procurador: LEONOR MAGALHÃES PERES GALVÃO



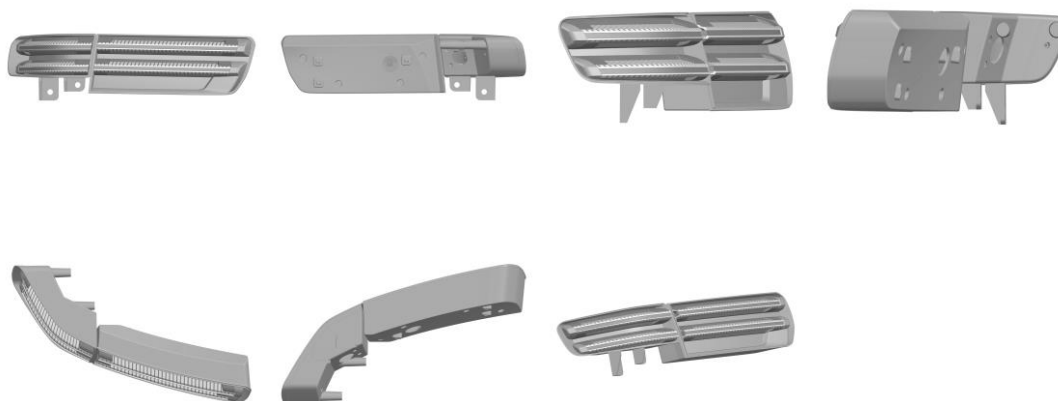

BR302024005322-3

Concessão de registro

Código de despacho: 158

**Titular: BYD COMPANY LIMITED [CN]**

Autor: FEIYA WANG[CN], YULIN ZHOU[IN] e WENKAI LIU[CN]

Título do registro: Grades de entrada de ar para veículos

Data de depósito: 30/09/2024

Prioridade unionista: 2024301764765 01/04/2024 CN

Classificação: 12-16

Procurador: LEONOR MAGALHÃES PERES GALVÃO

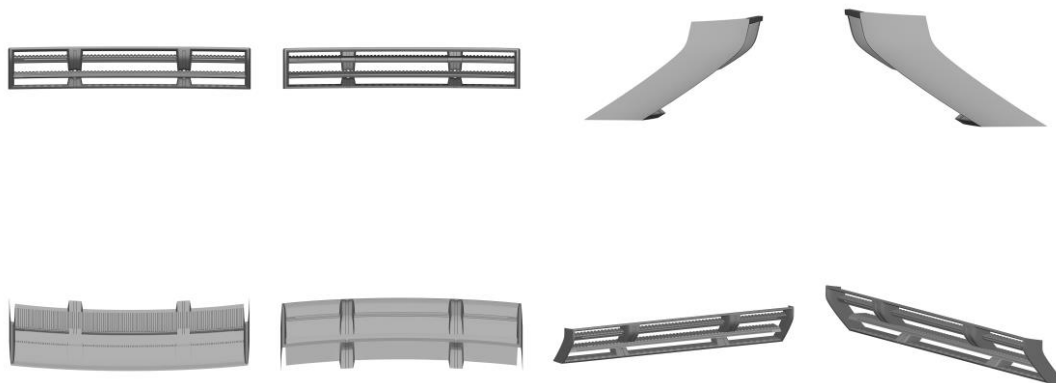

BR302024005323-1

Concessão de registro

Código de despacho: 158

**Titular: BYD COMPANY LIMITED [CN]**

Autor: JIHAN FAN[CN], AJAY PARAMESWARAN[IN], WOLFGANG JOSEF EGGER[DE], YUBO LIAN[CN] e FEIYA WANG[CN]

Título do registro: Automóveis

Data de depósito: 30/09/2024

Prioridade unionista: 2024301760942 01/04/2024 CN

Classificação: 12-08

Procurador: LEONOR MAGALHÃES PERES GALVÃO

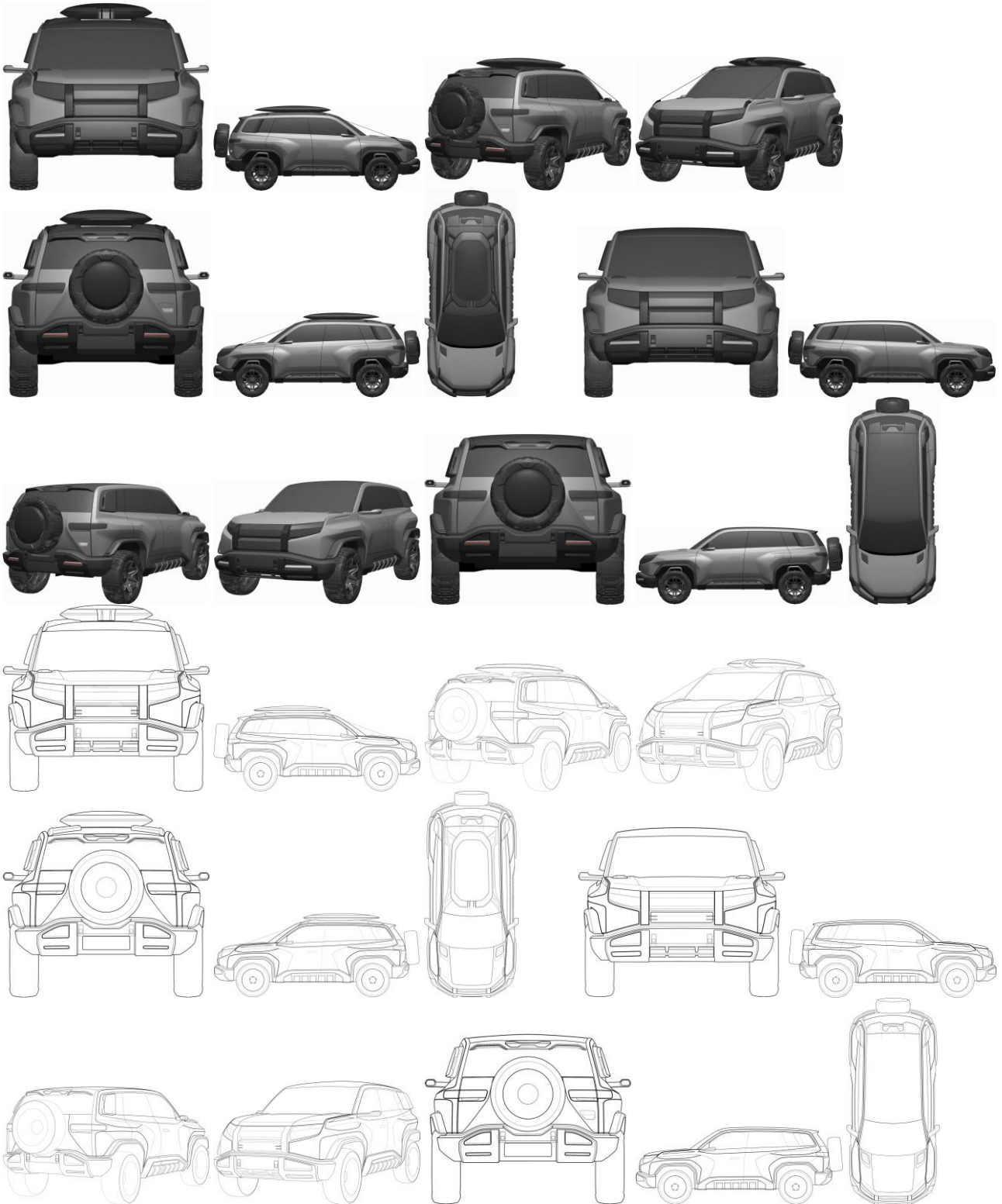

BR302024005324-0

Concessão de registro

Código de despacho: 158

**Titular: BYD COMPANY LIMITED [CN]**

Autor: XIAO GUANG HOU[CN], YUAN ZHEN PAN[CN], QINGYUAN DU[CN], ZHIYANG QIU[CN] e JIANDONG ZHANG[CN]

Título do registro: Para-choques para veículos

Data de depósito: 30/09/2024

Prioridade unionista: 2024302065630 13/04/2024 CN

Classificação: 12-16



Procurador: LEONOR MAGALHÃES PERES GALVÃO

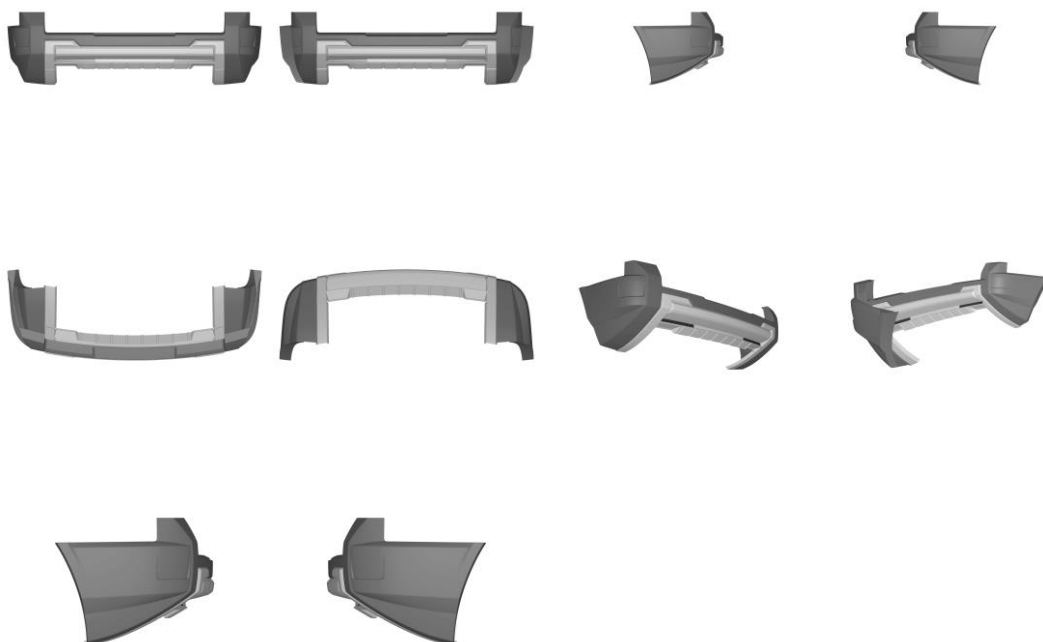

BR302024005325-8

Concessão de registro

Código de despacho: 158

**Titular: BYD COMPANY LIMITED [CN]**

Autor: ZE WANG[CN], YANG YANG[CN], GENSHENG ZHANG[CN], LI WU[CN] e SENLIN YE[CN]

Título do registro: Para-choques para veículos

Data de depósito: 30/09/2024

Prioridade unionista: 2024302206319 18/04/2024 CN

Classificação: 12-16

Procurador: LEONOR MAGALHÃES PERES GALVÃO

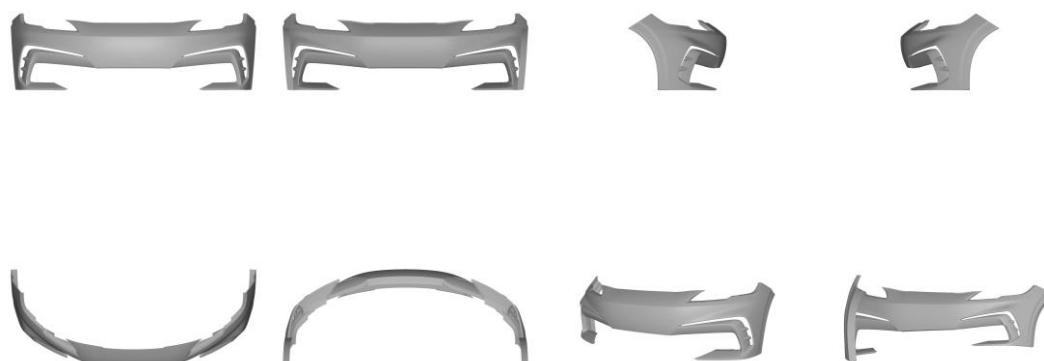

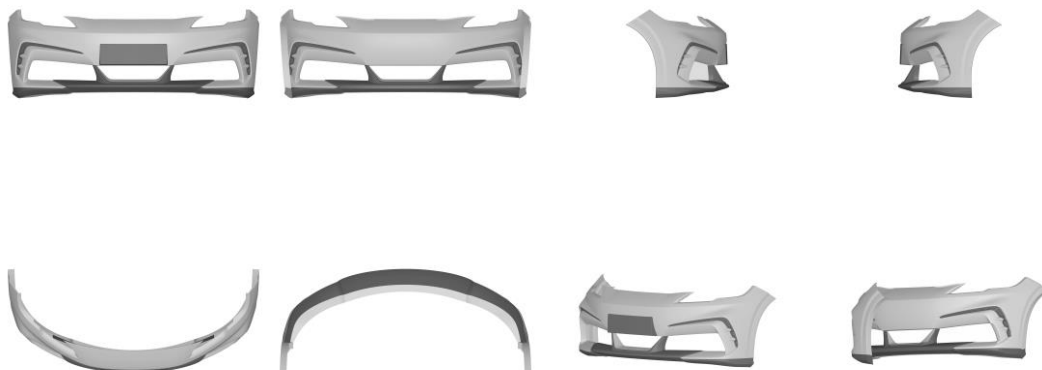

BR302024005373-8

Concessão de registro  
 Código de despacho: 158  
**Titular: GRENDENE S.A. [BR/CE]**  
 Autor: SCHANA CENCI MARIN[BR]  
 Título do registro: Calçado  
 Data de depósito: 01/10/2024  
 Classificação: 02-04  
 Procurador: Remer Villaça & Nogueira Assessoria e Consultoria de Prop. Intelectual S/S Ltda.

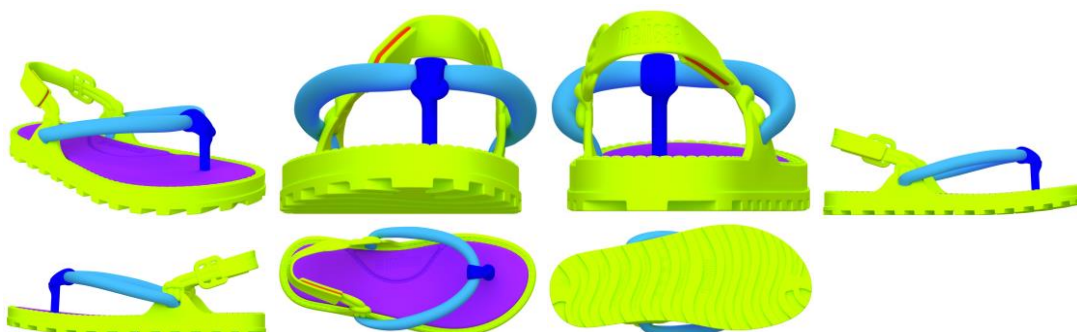

BR302024005374-6

Concessão de registro  
 Código de despacho: 158  
**Titular: GRENDENE S.A. [BR/CE]**  
 Autor: SCHANA CENCI MARIN[BR]  
 Título do registro: Calçado  
 Data de depósito: 01/10/2024  
 Classificação: 02-04  
 Procurador: Remer Villaça & Nogueira Assessoria e Consultoria de Prop. Intelectual S/S Ltda.

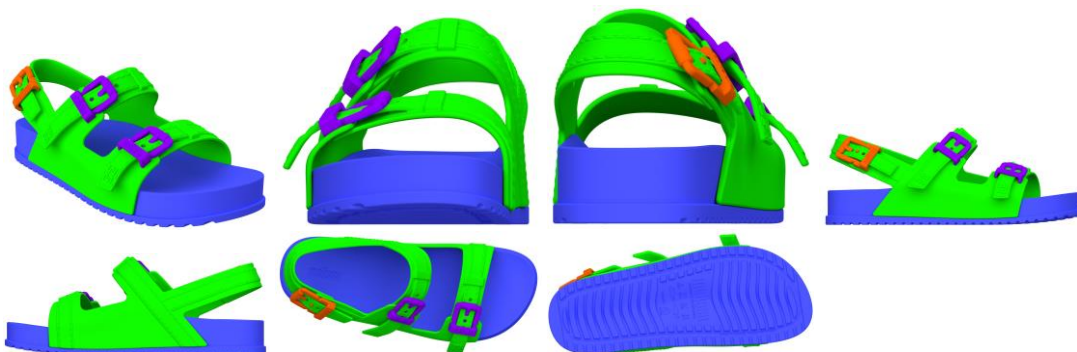

BR302024005393-2

Concessão de registro  
Código de despacho: 158  
**Titular: CLAUDINEI APARECIDO DA COSTA [BR/SP]**  
Autor: CLAUDINEI APARECIDO DA COSTA[BR]  
Título do registro: Rodas para veículos [exceto para veículos sobre trilho]  
Data de depósito: 02/10/2024  
Classificação: 12-16  
Procurador: Jair Silva de Andrade



BR302024005394-0

Concessão de registro  
Código de despacho: 158  
**Titular: CHRISTIAN DIOR COUTURE [FR]**  
Autor: VICTOIRE DE CASTELLANE[FR]  
Título do registro: BRACELETE  
Data de depósito: 02/10/2024  
Prioridade unionista: DM/237316 16/05/2024 WO  
Classificação: 11-01  
Procurador: LUIZ LEONARDOS & ADVOGADOS

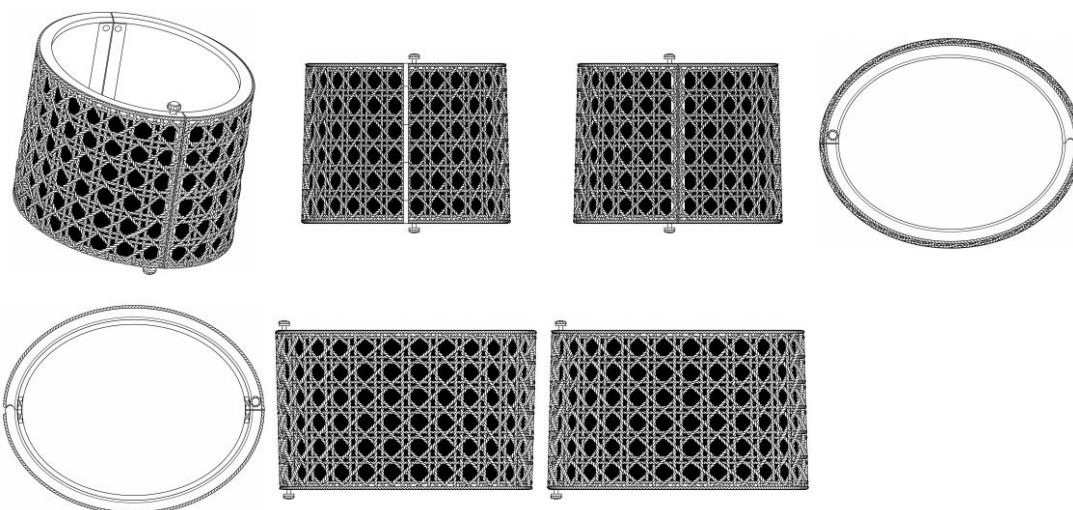

BR302024005395-9

Concessão de registro  
Código de despacho: 158  
**Titular: CLAUDINEI APARECIDO DA COSTA [BR/SP]**  
Autor: CLAUDINEI APARECIDO DA COSTA[BR]  
Título do registro: Rodas para veículos [exceto para veículos sobre trilho]  
Data de depósito: 02/10/2024



Classificação: 12-16  
Procurador: Jair Silva de Andrade



BR302024005396-7

Concessão de registro  
Código de despacho: 158  
**Titular: CLAUDINEI APARECIDO DA COSTA [BR/SP]**  
Autor: CLAUDINEI APARECIDO DA COSTA[BR]  
Título do registro: Rodas para veículos [exceto para veículos sobre trilho]  
Data de depósito: 02/10/2024  
Classificação: 12-16  
Procurador: Jair Silva de Andrade



BR302024005443-2

Concessão de registro  
Código de despacho: 158  
**Titular: ROSALFONSO BORTONI [BR/SC]**  
Autor: ROSALFONSO BORTONI[BR]  
Título do registro: Padrões de superfície  
Data de depósito: 04/10/2024  
Classificação: 32-00



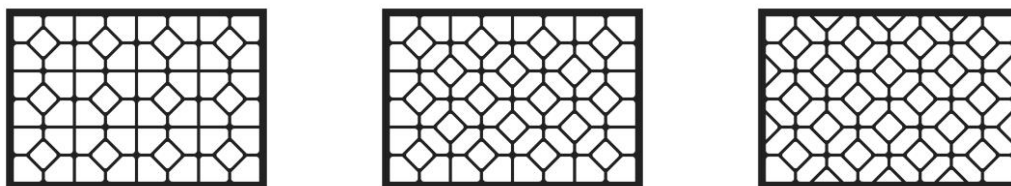

BR302024005444-0

Concessão de registro  
 Código de despacho: 158  
**Titular: ROSALFONSO BORTONI [BR/SC]**  
 Autor: ROSALFONSO BORTONI[BR]  
 Título do registro: Padrões de superfície  
 Data de depósito: 04/10/2024  
 Classificação: 32-00

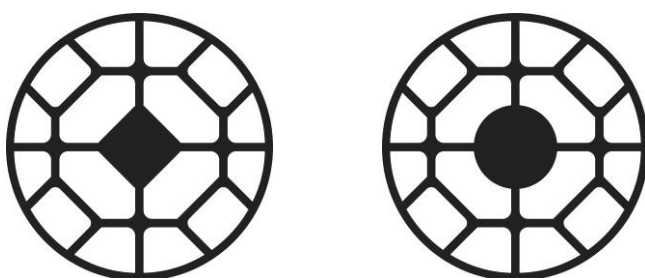

BR302024005445-9

Concessão de registro  
 Código de despacho: 158  
**Titular: NUANCE PROFESSIONAL LTDA ME [BR/GO]**  
 Autor: DJONATA DAL SANTOS[BR]  
 Título do registro: Frascos para cosméticos  
 Data de depósito: 04/10/2024  
 Classificação: 09-01  
 Procurador: Leandro de Souza Frigo

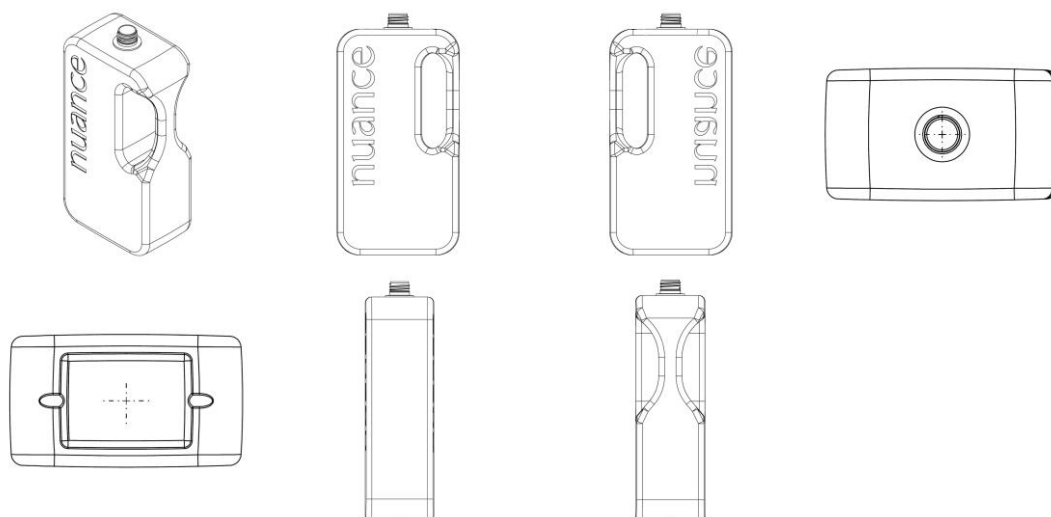

BR302024005446-7

Concessão de registro  
 Código de despacho: 158  
**Titular: FIBRACEM TELEINFORMÁTICA LTDA [BR/PR]**  
 Autor: LUIZ CARLOS SILVEIRA DE BITENCOURT[BR]  
 Título do registro: Equipamentos de comunicação  
 Data de depósito: 04/10/2024



Classificação: 14-03  
 Procurador: Alcion Bubniak

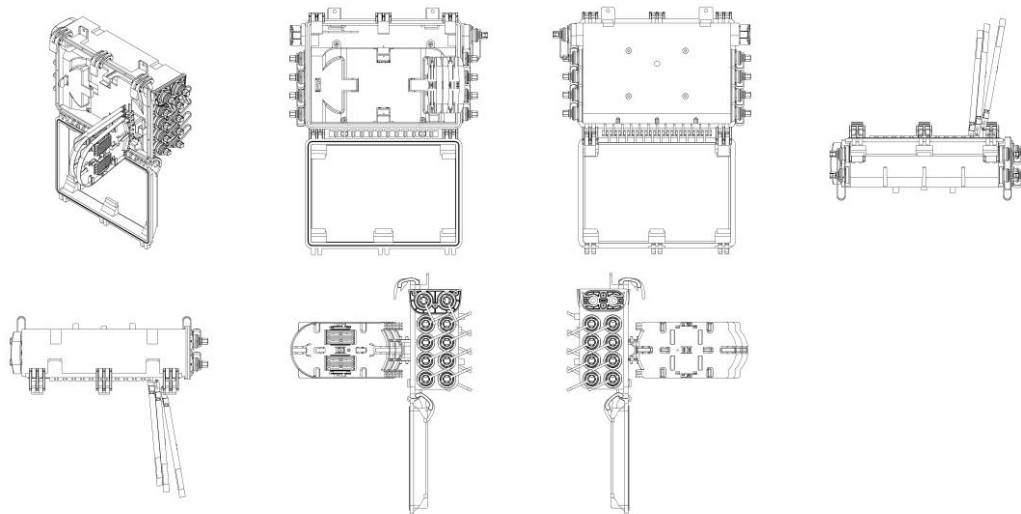

BR302024005449-1

Concessão de registro  
 Código de despacho: 158  
**Titular: FIBRACEM TELEINFORMÁTICA LTDA [BR/PR]**  
 Autor: LUIZ CARLOS SILVEIRA DE BITENCOURT[BR]  
 Título do registro: Equipamentos de comunicação  
 Data de depósito: 04/10/2024  
 Classificação: 14-03  
 Procurador: Alcion Bubniak

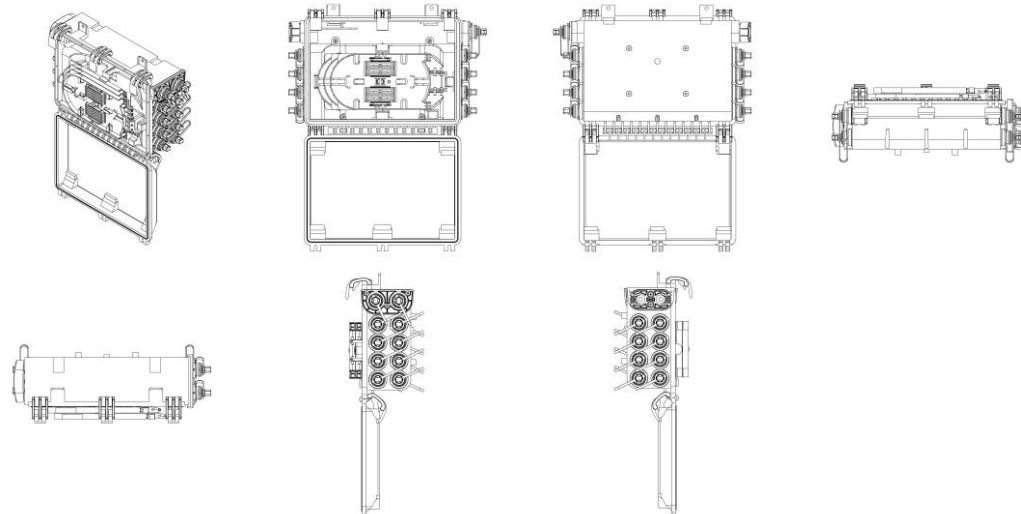

BR302024005472-6

Concessão de registro  
 Código de despacho: 158  
**Titular: JOSÉ ANÉSIO GUIMARÃES DOS REIS [BR/SP]**  
 Autor: JOSÉ ANÉSIO GUIMARÃES DOS REIS[BR]  
 Título do registro: Ralos [internos e externos]  
 Data de depósito: 07/10/2024  
 Classificação: 23-01  
 Procurador: COLONIAL REGISTROS DE MARCAS E PATENTES LTDA



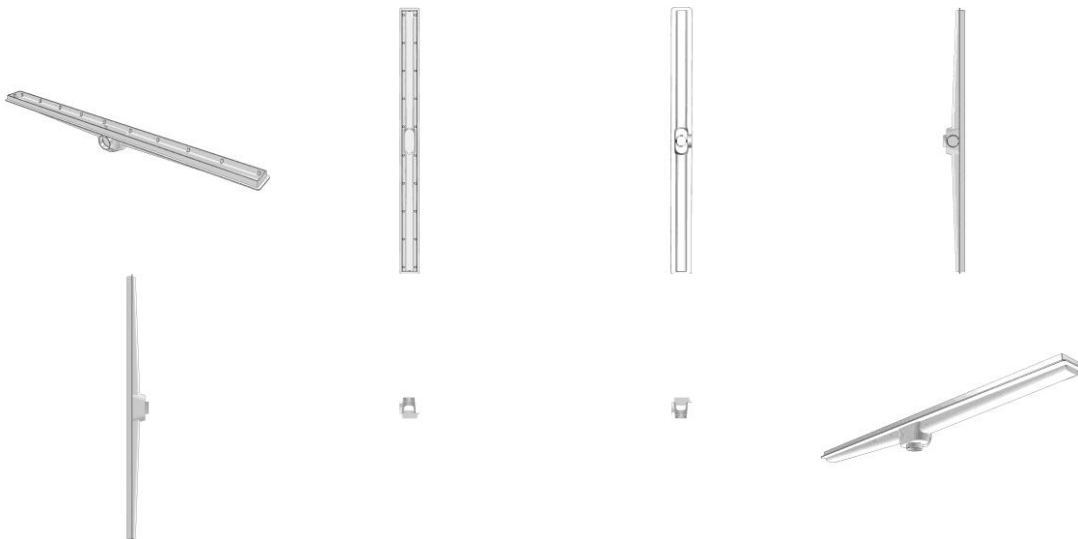

BR302024005487-4

Concessão de registro

Código de despacho: 158

**Titular: HOSPITAL DE CLÍNICAS DE PORTO ALEGRE [BR/RS] e FÁBRICA DE ARTEFATOS METALÚRGICOS ITA LTDA. EPP [BR/SP]**

Autor: DANIELA SILVA DOS SANTOS SCHNEIDER[BR], ALEXANDRE AUGUSTO CONSTANTINO NARDI[BR], JERMANNO LUZ XAVIER[BR] e LAURA LIMA ZIGUE[BR]

Título do registro: Instrumentos médicos

Data de depósito: 07/10/2024

Classificação: 24-02

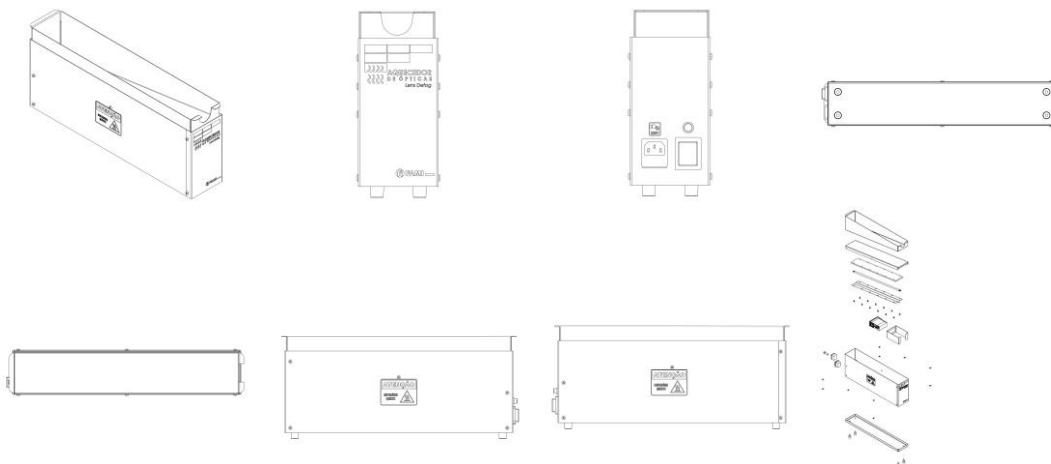

BR302024005498-0

Concessão de registro

Código de despacho: 158

**Titular: CLEBER LUIS DA RÉ [BR/RS]**

Autor: CLEBER LUIS DA RÉ[BR]

Título do registro: Toalheiro

Data de depósito: 07/10/2024

Classificação: 06-08

Procurador: STOCK MARCAS E PATENTES LTDA - ME

Detalhes do despacho: Com apoio na Nota Técnica INPI/CPAPD nº 01/2024 foram feitas as seguintes alterações de ofício a fim de adequar o pedido ao Manual de desenhos Industriais: .[1] Título: retirada a expressão PONTO, em atendimento ao item 5.3.1.1 do Manual. .[2] Descrição: excluída por conter informações que não se enquadram no previsto nos itens 3.5.2.G e 5.3 do Manual.



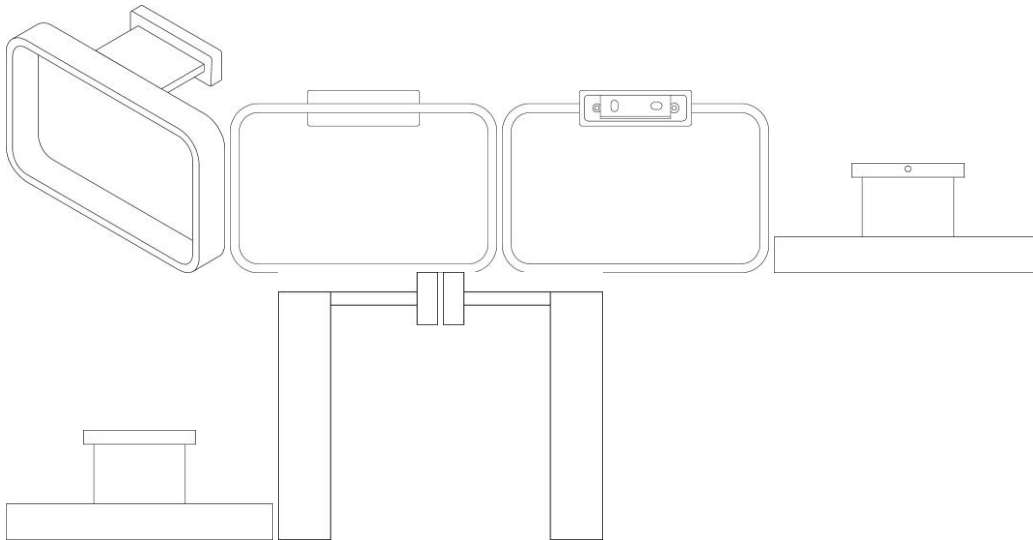

BR302024005499-8

Concessão de registro

Código de despacho: 158

**Titular: CLEBER LUIS DA RÉ [BR/RS]**

Autor: CLEBER LUIS DA RÉ[BR]

Título do registro: Toalheiro

Data de depósito: 07/10/2024

Classificação: 06-08

Procurador: STOCK MARCAS E PATENTES LTDA - ME

Detalhes do despacho: Com apoio na Nota Técnica INPI/CPAPD nº 01/2024 foram feitas as seguintes alterações de ofício a fim de adequar o pedido ao Manual de desenhos Industriais: .[1] Título: retirada a expressão PONTO, em atendimento ao item 5.3.1.1 do Manual. .[2] Descrição: excluída por conter informações que não se enquadram no previsto nos itens 3.5.2.G e 5.3 do Manual.

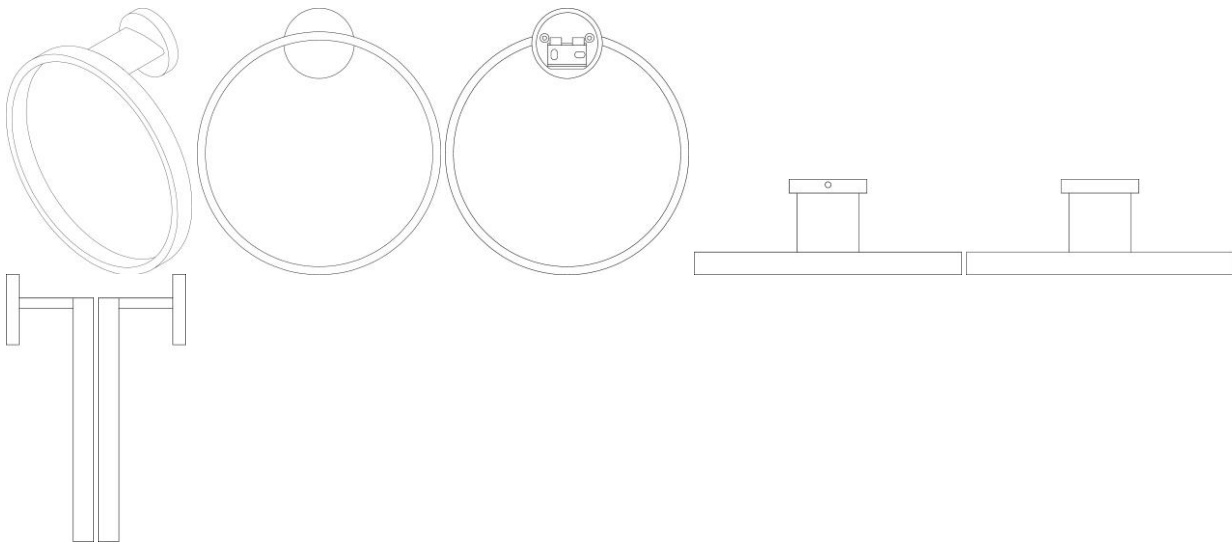

BR302024005500-5

Concessão de registro

Código de despacho: 158

**Titular: CLEBER LUIS DA RÉ [BR/RS]**

Autor: CLEBER LUIS DA RÉ[BR]

Título do registro: TOALHEIRO

Data de depósito: 07/10/2024

Classificação: 06-08

Procurador: STOCK MARCAS E PATENTES LTDA - ME

Detalhes do despacho: A fim de adequar o pedido ao Manual de Desenhos Industriais, com apoio na Nota Técnica INPI/CPAPD nº 01/2024, a descrição foi excluída de ofício por conter informações que não se enquadram no previsto nos itens 3.5.2.G e 5.3 do Manual.



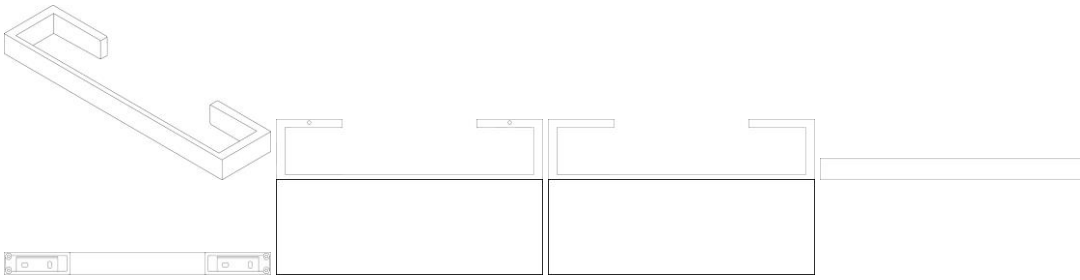

BR302024005501-3

Concessão de registro

Código de despacho: 158

**Titular: CLEBER LUIS DA RÉ [BR/RS]**

Autor: CLEBER LUIS DA RÉ[BR]

Título do registro: TOALHEIRO

Data de depósito: 07/10/2024

Classificação: 06-08

Procurador: STOCK MARCAS E PATENTES LTDA - ME

Detalhes do despacho: A fim de adequar o pedido ao Manual de Desenhos Industriais, com apoio na Nota Técnica INPI/CPAPD nº 01/2024, a descrição foi excluída de ofício por conter informações que não se enquadram no previsto nos itens 3.5.2.G e 5.3 do Manual.

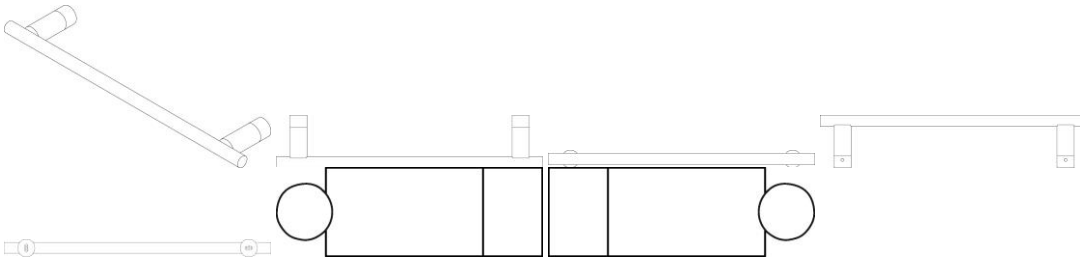

BR302024005514-5

Concessão de registro

Código de despacho: 158

**Titular: CLEBER LUIS DA RÉ [BR/RS]**

Autor: CLEBER LUIS DA RÉ[BR]

Título do registro: PRATELEIRA

Data de depósito: 08/10/2024

Classificação: 06-06

Procurador: STOCK MARCAS E PATENTES LTDA - ME

Detalhes do despacho: Com apoio na Nota Técnica INPI/CPAPD nº 01/2024 foram feitas as seguintes alterações de ofício a fim de adequar o pedido ao Manual de desenhos Industriais: .[1] Legenda da figura 2.2 alterada para VISTA INFERIOR a fim de indicar corretamente a vista representada. .[2] Descrição: excluída por conter informações que não se enquadram no previsto nos itens 3.5.2.G e 5.3 do Manual.

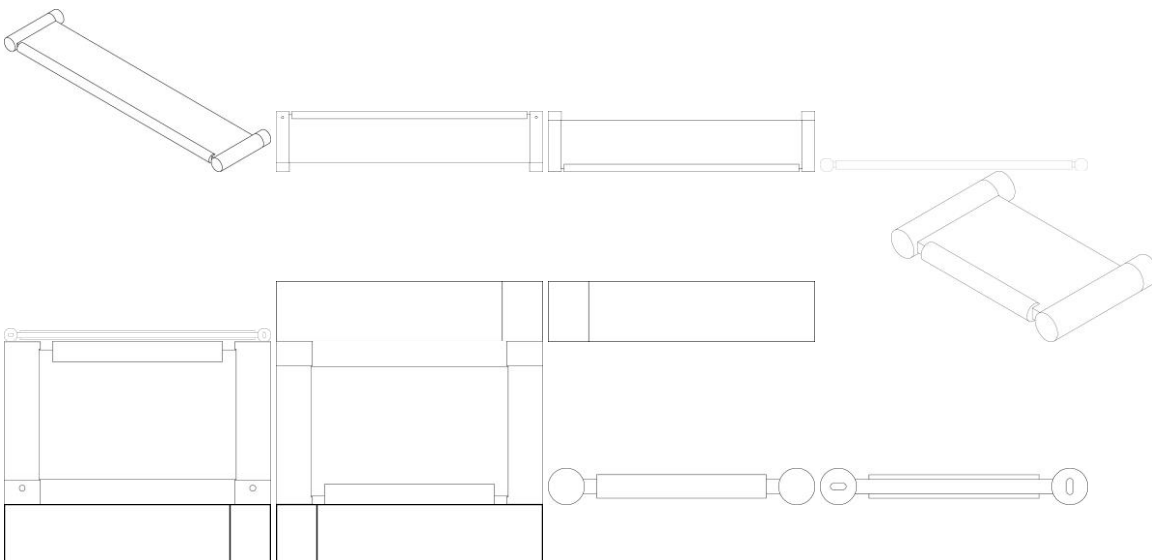

BR302024005517-0

Concessão de registro

Código de despacho: 158

**Titular: CLEBER LUIS DA RÉ [BR/RS]**

Autor: CLEBER LUIS DA RÉ[BR]

Título do registro: PAPELEIRA

Data de depósito: 08/10/2024

Classificação: 23-08

Procurador: STOCK MARCAS E PATENTES LTDA - ME

Detalhes do despacho: Com apoio na Nota Técnica INPI/CPAPD nº 01/2024 foram feitas as seguintes alterações de ofício a fim de adequar o pedido ao Manual de desenhos Industriais: .[1] Classificação alterada para 23.08 a fim de adequar ao produto requerido. .[2] Descrição: excluída por conter informações que não se enquadram no previsto nos itens 3.5.2.G e 5.3 do Manual.

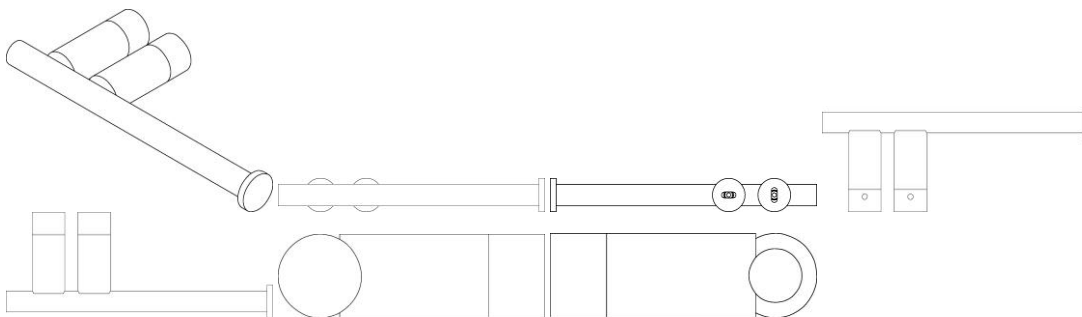

BR302024005521-8

Concessão de registro

Código de despacho: 158

**Titular: ROTHY'S, INC. [US]**

Autor: CAROLINE SWIERSZCZYK[US]

Título do registro: Sandálias

Data de depósito: 08/10/2024

Prioridade unionista: 29/936,337 08/04/2024 US

Classificação: 02-04

Procurador: Clarke, Modet Propriedade Intelectual Ltda.

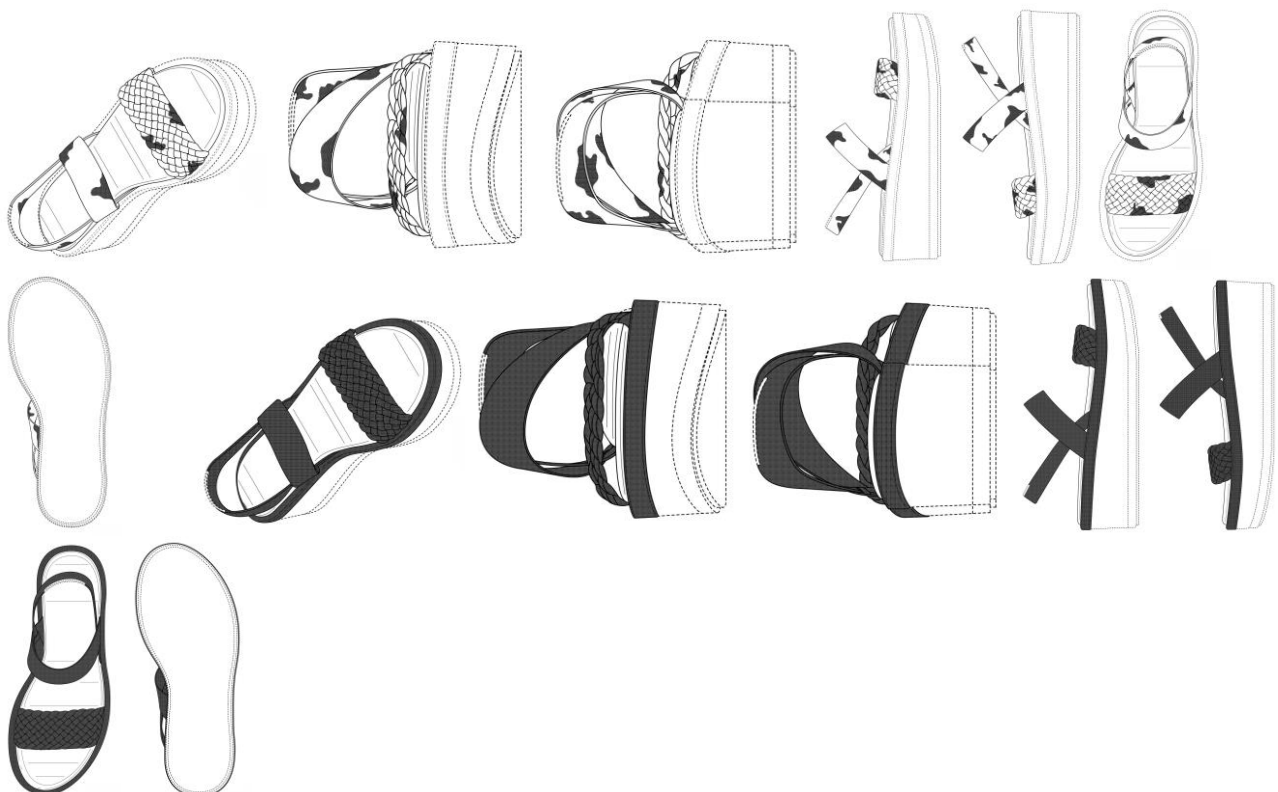

BR302024005522-6

Concessão de registro  
Código de despacho: 158  
**Titular: ROTHY'S, INC. [US]**  
Autor: CAROLINE SWIERSZCZYK[US]  
Título do registro: Sandálias  
Data de depósito: 08/10/2024  
Prioridade unionista: 29/936,337 08/04/2024 US  
Classificação: 02-04  
Procurador: Clarke, Modet Propriedade Intelectual Ltda.

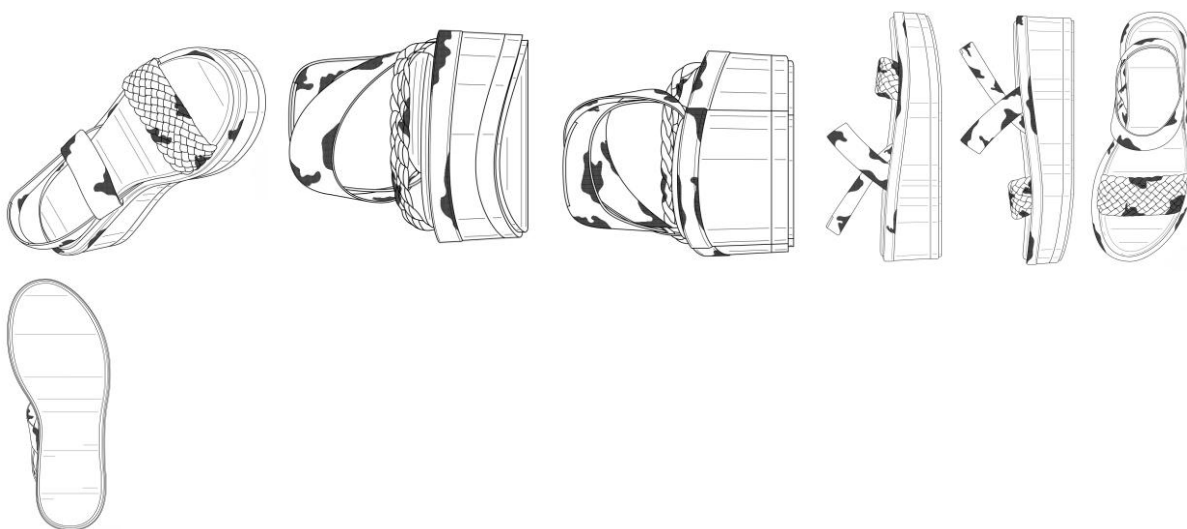

BR302024005524-2

Concessão de registro  
Código de despacho: 158  
**Titular: CLEBER LUIS DA RÉ [BR/RS]**  
Autor: CLEBER LUIS DA RÉ[BR]  
Título do registro: Cabideiros  
Data de depósito: 08/10/2024  
Classificação: 06-08  
Procurador: STOCK MARCAS E PATENTES LTDA - ME  
Detalhes do despacho: A fim de adequar o pedido ao Manual de Desenhos Industriais, com apoio na Nota Técnica INPI/CPAPD nº 01/2024, a descrição foi excluída de ofício por conter informações que não se enquadram no previsto nos itens 3.5.2.G e 5.3 do Manual.

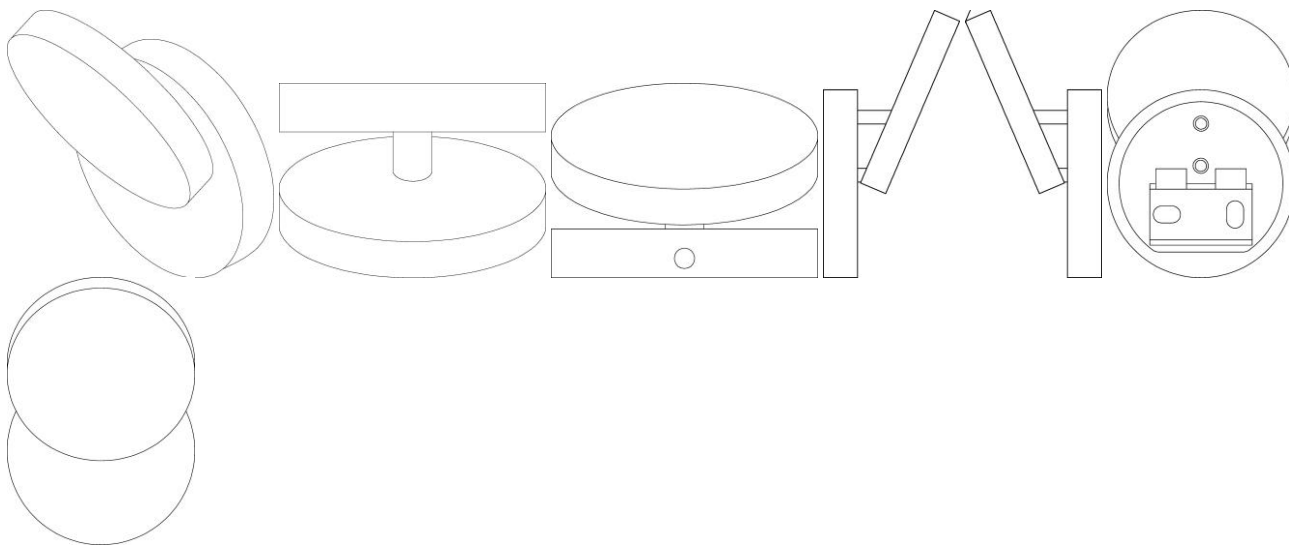

BR302024005525-0

Concessão de registro



Código de despacho: 158

**Titular:** CLEBER LUIS DA RÉ [BR/RS]

Autor: CLEBER LUIS DA RÉ[BR]

Título do registro: Cabideiros

Data de depósito: 08/10/2024

Classificação: 06-08

Procurador: STOCK MARCAS E PATENTES LTDA - ME

Detalhes do despacho: A fim de adequar o pedido ao Manual de Desenhos Industriais, com apoio na Nota Técnica INPI/CPAPD nº 01/2024, a descrição foi excluída de ofício por conter informações que não se enquadram no previsto nos itens 3.5.2.G e 5.3 do Manual.

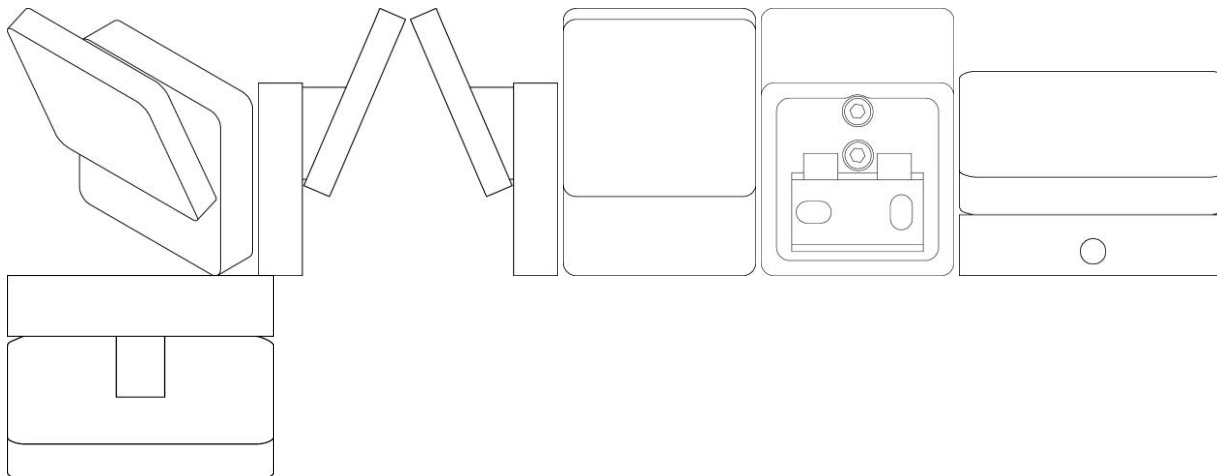

**BR302024005529-3**

Concessão de registro

Código de despacho: 158

**Titular:** BYD COMPANY LIMITED [CN]

Autor: ZIYAN XU[CN], HEYAO HUANG[CN], JISEN WANG[CN], XIUQI WU[CN] e QIZHU LUO[CN]

Título do registro: RODA

Data de depósito: 08/10/2024

Prioridade unionista: 202430205970.X 12/04/2024 CN

Classificação: 12-16

Procurador: KASZNAR LEONARDOS PROPRIEDADE INTELECTUAL

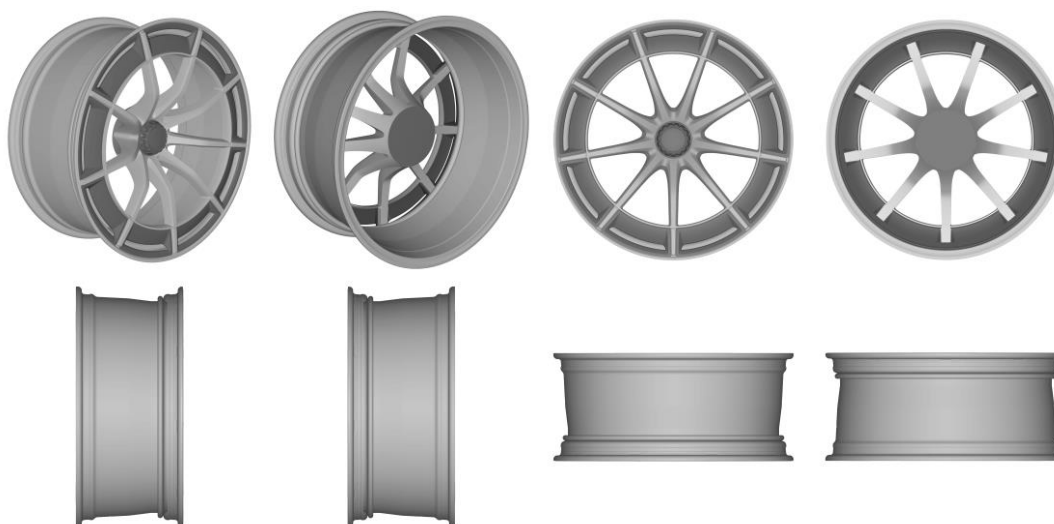

**BR302024005532-3**

Concessão de registro

Código de despacho: 158

**Titular:** EDER ABREU HUTTNER [BR/RS]

Autor: EDER ABREU HUTTNER[BR]

Título do registro: Latas de lixo [lixeiras]

Data de depósito: 08/10/2024



Classificação: 09-09

Procurador: Everton Victório Pires

Detalhes do despacho: De acordo com o item 3.5.2 do Manual de Desenhos Industriais, o campo Descrição do formulário só deve ser usado para incluir informações necessárias à compreensão das figuras do desenho industrial. As informações inseridas neste campo do pedido não cumprem com a finalidade pretendida e foram excluídas de ofício.

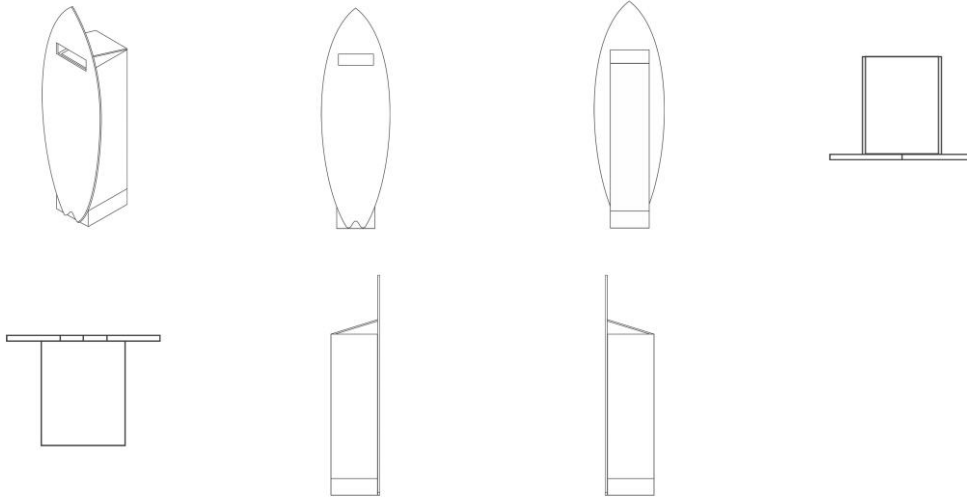

BR302024005534-0

Concessão de registro

Código de despacho: 158

**Titular: BYD COMPANY LIMITED [CN]**

Autor: ZIYAN XU[CN], ZUNJIN SHI[CN], HAO NI[CN], HONGLAN REN[CN] e ZHENLIN LIANG[CN]

Título do registro: Para-choque

Data de depósito: 08/10/2024

Prioridade unionista: 202430205975.2 12/04/2024 CN

Classificação: 12-16

Procurador: KASZJAR LEONARDOS PROPRIEDADE INTELECTUAL

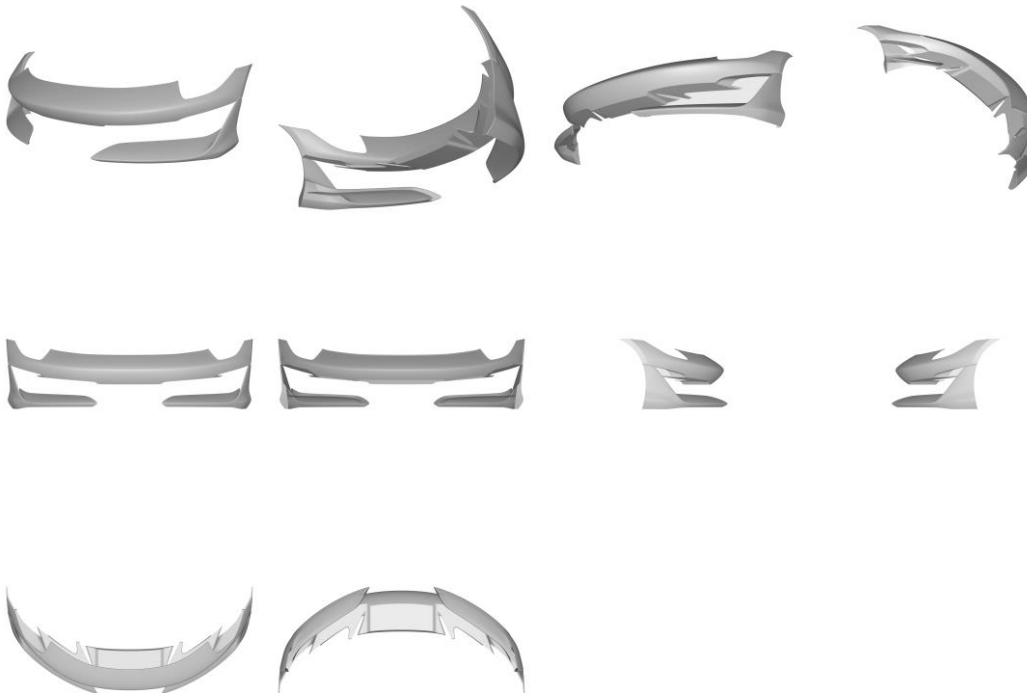

BR302024005542-0

Concessão de registro  
 Código de despacho: 158  
**Titular: FERNANDO JOSÉ BILHERI REIS [BR/SP]**  
 Autor: FERNANDO JOSE BILHERI REIS[BR]  
 Título do registro: Terminais de conexão de cabo  
 Data de depósito: 09/10/2024  
 Classificação: 13-03  
 Procurador: SILVIO LOPES & ASSOCIADOS LTDA - (nome anterior Fernando Marchetti)

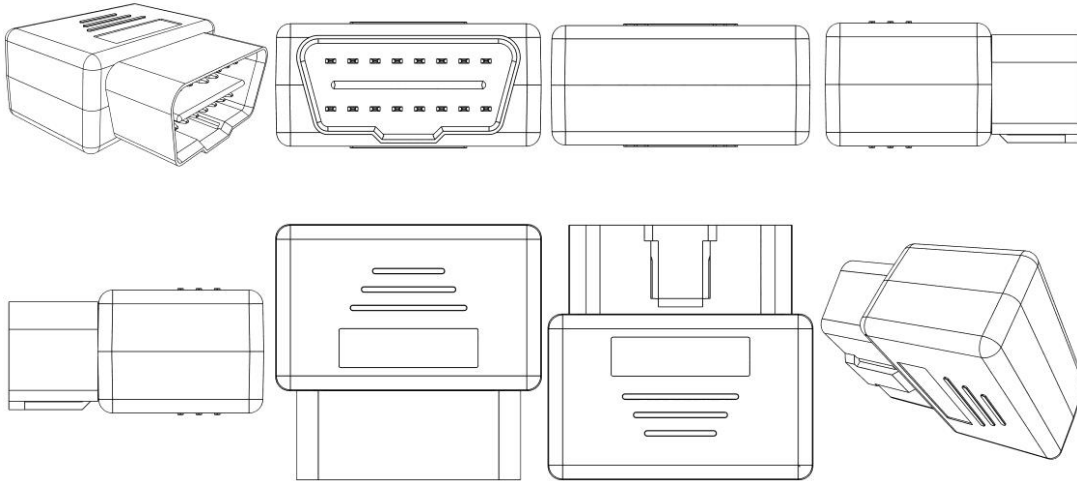

BR302024005549-8

Concessão de registro  
 Código de despacho: 158  
**Titular: UNILEVER IP HOLDINGS B.V. [XX]**  
 Autor: ALAATTIN KOPTUR[TR]  
 Título do registro: Painel de exposição  
 Data de depósito: 09/10/2024  
 Prioridade unionista: 015057059 10/04/2024 EM  
 Classificação: 20-03  
 Procurador: Carolina Nakata

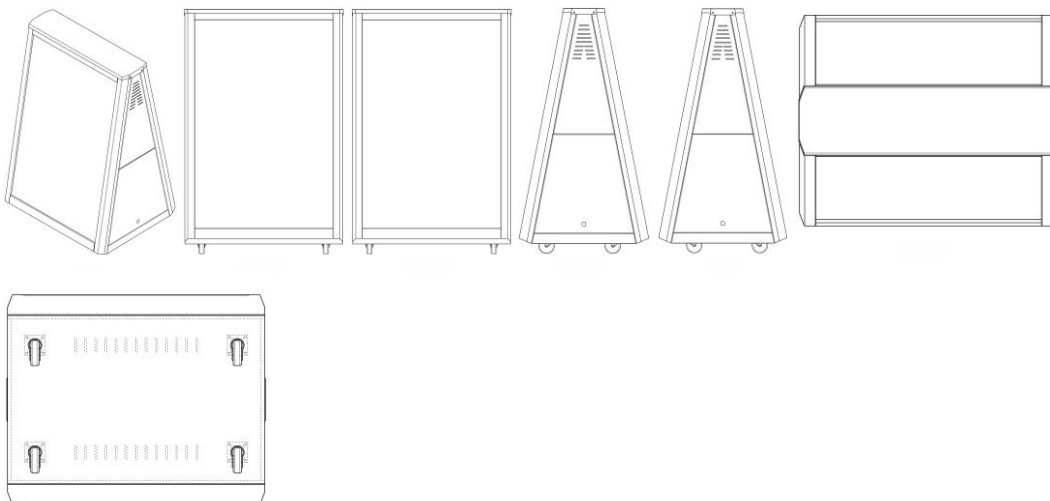

BR302024005554-4

Concessão de registro  
 Código de despacho: 158  
**Titular: NELY CRISTINA BRAIDOTTI [BR/SP]**  
 Autor: NELY CRISTINA BRAIDOTTI[BR]  
 Título do registro: COPO  
 Data de depósito: 09/10/2024



Classificação: 07-01  
 Procurador: VILELA COELHO SOCIEDADE DE ADVOGADOS

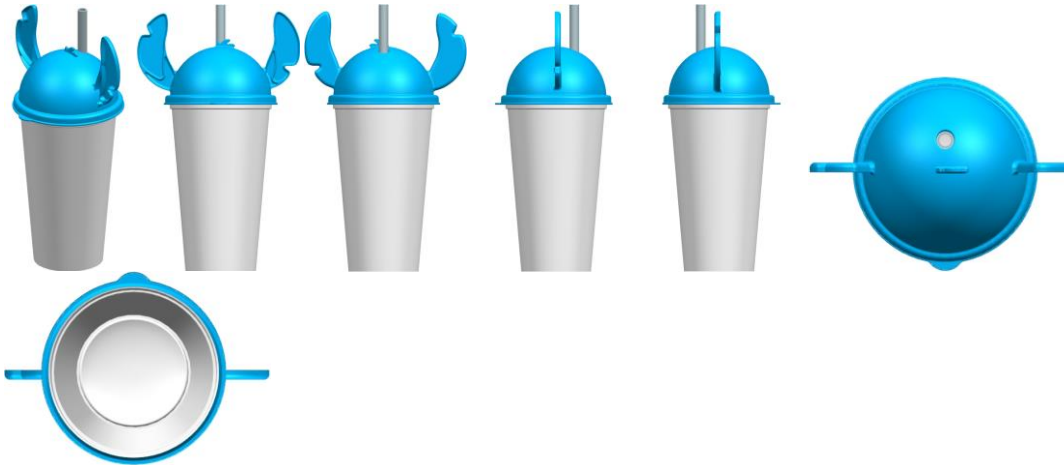

BR302024005555-2

Concessão de registro  
 Código de despacho: 158  
**Titular: NELY CRISTINA BRAIDOTTI [BR/SP]**  
 Autor: NELY CRISTINA BRAIDOTTI[BR]  
 Título do registro: GARRAFA  
 Data de depósito: 09/10/2024  
 Classificação: 09-01  
 Procurador: VILELA COELHO SOCIEDADE DE ADVOGADOS

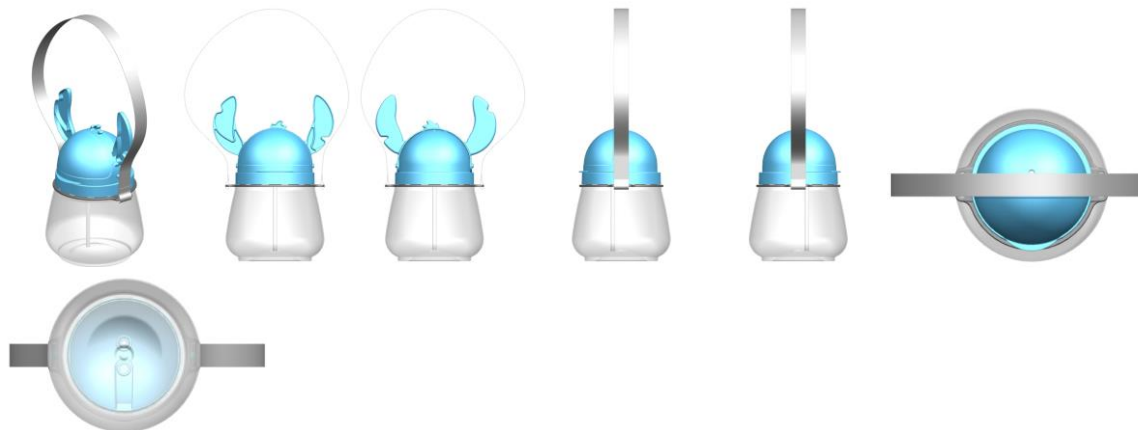

BR302024005557-9

Concessão de registro  
 Código de despacho: 158  
**Titular: NELY CRISTINA BRAIDOTTI [BR/SP]**  
 Autor: NELY CRISTINA BRAIDOTTI[BR]  
 Título do registro: GARRAFA  
 Data de depósito: 09/10/2024  
 Classificação: 09-01  
 Procurador: VILELA COELHO SOCIEDADE DE ADVOGADOS





BR302024005558-7

Concessão de registro  
 Código de despacho: 158  
**Títular: MARIO LIZENOR DA COSTA [BR/SP]**  
 Autor: MARIO LIZENOR DA COSTA[BR]  
 Título do registro: SUPORTE PARA TUBOS CAPILARES  
 Data de depósito: 09/10/2024  
 Classificação: 24-02  
 Procurador: Vilage Marcas e Patentes Ltda

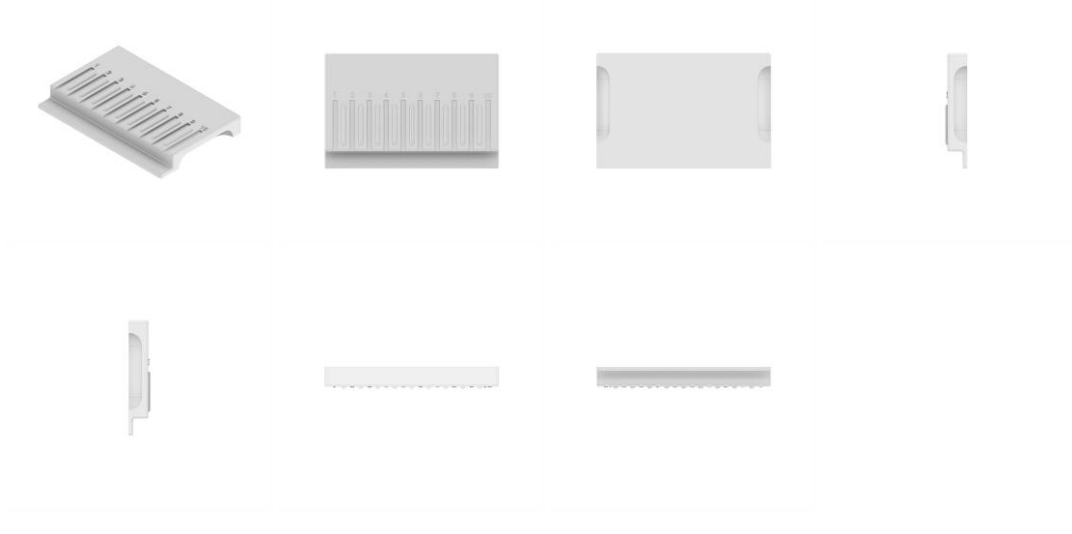

BR302024005565-0

Concessão de registro  
 Código de despacho: 158  
**Títular: CHARLES EMANUEL BERNARDINO DOS SANTOS [BR/RJ]**  
 Autor: CHARLES EMANUEL BERNARDINO DOS SANTOS[BR]  
 Título do registro: Ganchos de pendurar  
 Data de depósito: 09/10/2024  
 Classificação: 08-08  
 Procurador: Elizabeth nogueira lemes nunes  
 Detalhes do despacho: Com apoio na Nota Técnica INPI/CPAPD nº 01/2024 a legenda da figura 1.1 foi alterada de ofício para VISTA ANTERIOR a fim de indicar corretamente a vista que representa.





BR302024005570-6

Concessão de registro  
 Código de despacho: 158  
**Titular: PAULO ALESSANDRE BIAGE DE SOUZA [BR/SP]**  
 Autor: PAULO ALESSANDRE BIAGE DE SOUZA[BR]  
 Título do registro: Luminárias de chão  
 Data de depósito: 10/10/2024  
 Classificação: 26-05  
 Procurador: Eduarda Colla



BR302024005578-1

Concessão de registro  
 Código de despacho: 158  
**Titular: ARC MANAGEMENT & SERVICES [FR]**  
 Autor: RAPHAELLE BETRY[FR]  
 Título do registro: Copo para beber  
 Data de depósito: 10/10/2024  
 Prioridade unionista: WIPO149375 03/07/2024 WO  
 Classificação: 07-01  
 Procurador: Carolina Nakata



BR302024005583-8

Concessão de registro  
 Código de despacho: 158  
**Titular: ARC MANAGEMENT & SERVICES [FR]**  
 Autor: GRÉGORY BALLE[FR]  
 Título do registro: Copo para beber  
 Data de depósito: 10/10/2024  
 Prioridade unionista: WIPO149375 03/07/2024 WO  
 Classificação: 07-01  
 Procurador: Carolina Nakata



BR302024005587-0

Concessão de registro  
 Código de despacho: 158  
**Titular: ARC MANAGEMENT & SERVICES [FR]**  
 Autor: FREDDY ACCART[FR]  
 Título do registro: Copo para beber  
 Data de depósito: 10/10/2024  
 Prioridade unionista: WIPO149375 03/07/2024 WO  
 Classificação: 07-01  
 Procurador: Carolina Nakata



BR322022003311-4

Concessão de registro  
 Código de despacho: 158  
**Titular: RODRIGO DA SILVA JOÃO AIDE [BR/RJ]**  
 Autor: RODRIGO DA SILVA JOÃO AIDE[BR]  
 Título do registro: ORNAMENTO APLICADO EM LACRE PARA RECIPIENTES  
 Data de depósito: 09/02/2021  
 Classificação: 32-00  
 Procurador: KIZZI STIGERT ORLANDO

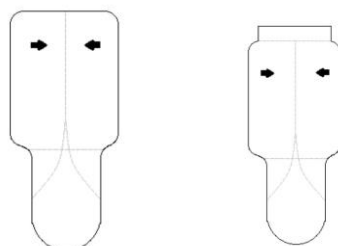

BR322022003312-2

Concessão de registro  
 Código de despacho: 158



Titular: RODRIGO DA SILVA JOÃO AIDE [BR/RJ]  
Autor: RODRIGO DA SILVA JOÃO AIDE[BR]  
Título do registro: ORNAMENTO APLICADO EM LACRES PARA RECIPIENTES  
Data de depósito: 09/02/2021  
Classificação: 09-07, 19-08 e 32-00  
Procurador: KIZZI STIGERT ORLANDO

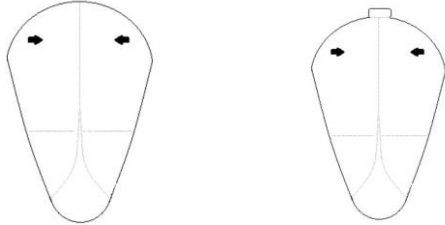

## Registros de desenho industrial extintos

Pelo fim da vigência

Pela falta de pagamento da retribuição prevista nos arts. 108 e 120

Pela inobservância do artigo 217 da Lei da Propriedade Industrial



## Pelo fim da vigência

Os registros de desenho industrial, listados a seguir, estão extintos, em vista da expiração do prazo de vigência máximo de 25 anos, nos termos do inciso I do artigo 119 da Lei da Propriedade Industrial (LPI, lei n.º 9.279, de 14 de maio de 1996).

Art. 108. O registro vigorará pelo prazo de 10 (dez) anos contados da data do depósito, prorrogável por 3 (três) períodos sucessivos de 5 (cinco) anos cada.

Art. 119. O registro extingue-se:

I - pela expiração do prazo de vigência;

(...)

---

<b>DI6000277-8</b>	Extinção de registro pela expiração do prazo de vigência (art. 119, I) Código de despacho: 161 <b>Titular: Seb [FR]</b> Procurador: ARARIPE & ASSOCIADOS Detalhes do despacho: A contar de 25/02/2025.
<b>DI6000788-5</b>	Extinção de registro pela expiração do prazo de vigência (art. 119, I) Código de despacho: 161 <b>Titular: DURATEX SPE II LTDA [BR/SE]</b> Procurador: MURTA GOYANES ADVOGADOS Detalhes do despacho: A contar de 26/02/2025.
<b>DI6000972-1</b>	Extinção de registro pela expiração do prazo de vigência (art. 119, I) Código de despacho: 161 <b>Titular: Bemis Manufacturing Company [US]</b> Procurador: Tavares & Companhia Detalhes do despacho: A contar de 30/02/2025.
<b>DI6000977-2</b>	Extinção de registro pela expiração do prazo de vigência (art. 119, I) Código de despacho: 161 <b>Titular: American Express Travel Related Services Company, INC [US]</b> Procurador: MOMSEN, LEONARDOS & CIA. Detalhes do despacho: A contar de 30/02/2025.

---



## Pela falta de pagamento da retribuição prevista nos arts. 108 e 120

Os registros de desenho industrial, listados a seguir, estão extintos, em vista da expiração do prazo de vigência, nos termos do inciso III do artigo 119 da Lei da Propriedade Industrial (LPI, lei n.º 9.279, de 14 de maio de 1996).

Art. 119. O registro extingue-se:

...

III - pela falta de pagamento da retribuição prevista nos arts. 108 e 120

....

---

<b>BR302014003886-9</b>	Extinção de registro pela falta de pagamento (art.119, III) Código de despacho: 870 <b>Titular: CERA INGLEZA INDÚSTRIA E COMÉRCIO LTDA [BR/MG]</b> Procurador: MINASMARCA & PATENTE PROPRIEDADE INTELEC Detalhes do despacho: A contar de 13/08/2024.
<b>BR302014003890-7</b>	Extinção de registro pela falta de pagamento (art.119, III) Código de despacho: 870 <b>Titular: DASS NORDESTE CALÇADOS E ARTIGOS ESPORTIVOS S.A. [BR/CE]</b> Procurador: RICARDO HOPPE Detalhes do despacho: A contar de 13/08/2024.
<b>BR302014003900-8</b>	Extinção de registro pela falta de pagamento (art.119, III) Código de despacho: 870 <b>Titular: IOCHPE-MAXION S.A. [BR/SP]</b> Procurador: DANNEMANN, SIEMSEN, BIGLER & IPANEMA MOREIRA Detalhes do despacho: A contar de 13/08/2024.
<b>BR302014003901-6</b>	Extinção de registro pela falta de pagamento (art.119, III) Código de despacho: 870 <b>Titular: IOCHPE-MAXION S.A. [BR/SP]</b> Procurador: DANNEMANN, SIEMSEN, BIGLER & IPANEMA MOREIRA Detalhes do despacho: A contar de 13/08/2024.
<b>BR302014003903-2</b>	Extinção de registro pela falta de pagamento (art.119, III) Código de despacho: 870 <b>Titular: HANSGROHE SE [DE]</b> Procurador: DANNEMANN, SIEMSEN, BIGLER & IPANEMA MOREIRA Detalhes do despacho: A contar de 13/08/2024.
<b>BR302014003904-0</b>	Extinção de registro pela falta de pagamento (art.119, III) Código de despacho: 870 <b>Titular: HANSGROHE SE [DE]</b> Procurador: DANNEMANN, SIEMSEN, BIGLER & IPANEMA MOREIRA Detalhes do despacho: A contar de 13/08/2024.
<b>BR302014003905-9</b>	Extinção de registro pela falta de pagamento (art.119, III) Código de despacho: 870 <b>Titular: DROPBOX, INC. [US]</b> Procurador: DANNEMANN, SIEMSEN, BIGLER E IPANEMA MOREIRA Detalhes do despacho: A contar de 13/08/2024.

---



---

BR302014003910-5	Extinção de registro pela falta de pagamento (art.119, III) Código de despacho: 870 <b>Titular: HERMES SELLIER [FR]</b> Procurador: ARTUR FRANCISCO SCHAAL Detalhes do despacho: A contar de 14/08/2024.
BR302014003918-0	Extinção de registro pela falta de pagamento (art.119, III) Código de despacho: 870 <b>Titular: NORTHSTAR IMPORTAÇÃO E EXPORTAÇÃO DE VEÍCULOS S/A [BR/PR]</b> Procurador: BRASIL SUL MARCAS E PATENTES S/C LTDA Detalhes do despacho: A contar de 14/08/2024.
BR302014003919-9	Extinção de registro pela falta de pagamento (art.119, III) Código de despacho: 870 <b>Titular: PENTEL KABUSHIKI KAISHA [JP]</b> Procurador: ADVOCACIA MASATO NINOMIYA Detalhes do despacho: A contar de 14/08/2024.
BR302014003949-0	Extinção de registro pela falta de pagamento (art.119, III) Código de despacho: 870 <b>Titular: ABB SCHWEIZ AG [CH]</b> Procurador: DANNEMANN , SIEMSEN , BIGLER & IPANEMA MOREIRA Detalhes do despacho: A contar de 15/08/2024.
BR302014003950-4	Extinção de registro pela falta de pagamento (art.119, III) Código de despacho: 870 <b>Titular: BEMIS MANUFACTURING COMPANY [US]</b> Procurador: DANNEMANN, SIEMSEN, BIGLER & IPANEMA MOREIRA Detalhes do despacho: A contar de 15/08/2024.
BR302014003951-2	Extinção de registro pela falta de pagamento (art.119, III) Código de despacho: 870 <b>Titular: ABB SCHWEIZ AG [CH]</b> Procurador: DANNEMANN, SIEMSEN, BIGLER & IPANEMA MOREIRA Detalhes do despacho: A contar de 15/08/2024.
BR302014003952-0	Extinção de registro pela falta de pagamento (art.119, III) Código de despacho: 870 <b>Titular: ABB SCHWEIZ AG [CH]</b> Procurador: DANNEMANN , SIEMSEN , BIGLER & IPANEMA MOREIRA Detalhes do despacho: A contar de 15/08/2024.
BR302014003953-9	Extinção de registro pela falta de pagamento (art.119, III) Código de despacho: 870 <b>Titular: ABB SCHWEIZ AG [CH]</b> Procurador: DANNEMANN , SIEMSEN , BIGLER & IPANEMA MOREIRA Detalhes do despacho: A contar de 15/08/2024.
BR302014003966-0	Extinção de registro pela falta de pagamento (art.119, III) Código de despacho: 870 <b>Titular: GRENDENE S.A. [BR/CE]</b> Procurador: CUSTÓDIO DE ALMEIDA & CIA Detalhes do despacho: A contar de 15/08/2024.
BR302014003992-0	Extinção de registro pela falta de pagamento (art.119, III) Código de despacho: 870 <b>Titular: KONINKLIJKE PHILIPS N.V. [NL]</b> Procurador: EDUARDO OTERO Detalhes do despacho: A contar de 16/08/2024.
BR302014004003-0	Extinção de registro pela falta de pagamento (art.119, III) Código de despacho: 870 <b>Titular: APTARGROUP, INC. [US]</b> Procurador: DANNEMANN, SIEMSEN, BIGLER & IPANEMA MOREIRA Detalhes do despacho: A contar de 19/08/2024.

---



---

BR302014004011-1	Extinção de registro pela falta de pagamento (art.119, III) Código de despacho: 870 <b>Titular: NATHALIA GAERTNER MANDELLI [BR/RS] e SOCIEDADE RITTER DOS REIS [BR/RS]</b> Procurador: Fortrade Brasil Marcas e Patentes S/S LTDA Detalhes do despacho: A contar de 19/08/2024.
BR302014004012-0	Extinção de registro pela falta de pagamento (art.119, III) Código de despacho: 870 <b>Titular: NATHALIA GAERTNER MANDELLI [BR/RS] e SOCIEDADE RITTER DOS REIS [BR/RS]</b> Procurador: Fortrade Brasil Marcas e Patentes S/S LTDA Detalhes do despacho: A contar de 19/08/2024.
BR302014004013-8	Extinção de registro pela falta de pagamento (art.119, III) Código de despacho: 870 <b>Titular: NATHALIA GAERTNER MANDELLI [BR/RS] e SOCIEDADE RITTER DOS REIS [BR/RS]</b> Procurador: Fortrade Brasil Marcas e Patentes S/S LTDA Detalhes do despacho: A contar de 19/08/2024.
BR302014004014-6	Extinção de registro pela falta de pagamento (art.119, III) Código de despacho: 870 <b>Titular: SOCIEDADE RITTER DOS REIS [BR/RS] e NATHALIA GAERTNER MANDELLI [BR/RS]</b> Procurador: Fortrade Brasil Marcas e Patentes S/S LTDA Detalhes do despacho: A contar de 19/08/2024.
BR302014004024-3	Extinção de registro pela falta de pagamento (art.119, III) Código de despacho: 870 <b>Titular: CHIESI FARMACEUTICI S.P.A [IT]</b> Procurador: DI BLASI , PARENTE & ASS. PROP. IND. LTDA Detalhes do despacho: A contar de 20/08/2024.
BR302014004048-0	Extinção de registro pela falta de pagamento (art.119, III) Código de despacho: 870 <b>Titular: RENATO BREUEL GONÇALVES [BR/PR]</b> Procurador: VILAGE MARCAS E PATENTES LTDA Detalhes do despacho: A contar de 21/08/2024.
BR302014004056-1	Extinção de registro pela falta de pagamento (art.119, III) Código de despacho: 870 <b>Titular: KONINKLIJKE PHILIPS N.V [NL]</b> Procurador: eduardo otero Detalhes do despacho: A contar de 21/08/2024.
BR302014004062-6	Extinção de registro pela falta de pagamento (art.119, III) Código de despacho: 870 <b>Titular: CUSCOLOKO COMÉRCIO DE ARTIGOS PARA ANIMAIS LTDA [BR/RS]</b> Procurador: FELIPE LUIS ISER DE MEIRELLES Detalhes do despacho: A contar de 22/08/2024.
BR302014004068-5	Extinção de registro pela falta de pagamento (art.119, III) Código de despacho: 870 <b>Titular: MARS, INCORPORATED [US]</b> Procurador: VEIRANO E ADVOGADOS ASSOCIADOS Detalhes do despacho: A contar de 22/08/2024.
BR302014004075-8	Extinção de registro pela falta de pagamento (art.119, III) Código de despacho: 870 <b>Titular: AUTOTRAC COMÉRCIO E TELECOMUNICAÇÃO S.A [BR/DF]</b> Procurador: VEIRANO E ADVOGADOS ASSOCIADOS Detalhes do despacho: A contar de 22/08/2024.
BR302014004079-0	Extinção de registro pela falta de pagamento (art.119, III) Código de despacho: 870 <b>Titular: GUSTAV KLAUKE GMBH [DE]</b> Procurador: DANNEMANN, SIEMSEN, BIGLER & IPANEMA MOREIRA Detalhes do despacho: A contar de 22/08/2024.

---



---

BR302014004089-8	Extinção de registro pela falta de pagamento (art.119, III) Código de despacho: 870 <b>Titular: DAIKIN INDUSTRIES LTD. [JP]</b> Procurador: ARIBONI, FABBRI E SCHMIDT SOCIEDADE DE ADVOGADOS Detalhes do despacho: A contar de 20/08/2024.
BR302014004131-2	Extinção de registro pela falta de pagamento (art.119, III) Código de despacho: 870 <b>Titular: SHANDONG LINGLONG TYRE CO., LTD. [CN]</b> Procurador: MARCELO BRIZOLARA DE FREITAS Detalhes do despacho: A contar de 19/08/2024.
BR302014004135-5	Extinção de registro pela falta de pagamento (art.119, III) Código de despacho: 870 <b>Titular: FRANCISCO C. MATIAS ME [BR/SP]</b> Procurador: BEERRE ASSESSORIA EMPRESARIAL LTDA Detalhes do despacho: A contar de 19/08/2024.
BR302014004152-5	Extinção de registro pela falta de pagamento (art.119, III) Código de despacho: 870 <b>Titular: ALVARO CARLOS GARCIA [BR/SP]</b> Procurador: SOLUÇÃO COMERCIAL ASSESSORIA LTDA Detalhes do despacho: A contar de 21/08/2024.
BR302014004153-3	Extinção de registro pela falta de pagamento (art.119, III) Código de despacho: 870 <b>Titular: ALVARO CARLOS GARCIA [BR/SP]</b> Procurador: SOLUÇÃO COMERCIAL ASSESSORIA LTDA Detalhes do despacho: A contar de 21/08/2024.
BR302014004154-1	Extinção de registro pela falta de pagamento (art.119, III) Código de despacho: 870 <b>Titular: ALVARO CARLOS GARCIA [BR/SP]</b> Procurador: SOLUÇÃO COMERCIAL ASSESSORIA LTDA Detalhes do despacho: A contar de 21/08/2024.
BR302014004155-0	Extinção de registro pela falta de pagamento (art.119, III) Código de despacho: 870 <b>Titular: ALVARO CARLOS GARCIA [BR/SP]</b> Procurador: SOLUÇÃO COMERCIAL ASSESSORIA LTDA Detalhes do despacho: A contar de 21/08/2024.
BR302014004157-6	Extinção de registro pela falta de pagamento (art.119, III) Código de despacho: 870 <b>Titular: ALVARO CARLOS GARCIA [BR/SP]</b> Procurador: SOLUÇÃO COMERCIAL ASSESSORIA LTDA Detalhes do despacho: A contar de 21/08/2024.
BR302014004169-0	Extinção de registro pela falta de pagamento (art.119, III) Código de despacho: 870 <b>Titular: LUIZ CARLOS GASTALDO [BR/SP]</b> Procurador: AGUINALDO MOREIRA MARCAS E PATENTES LTDA. - EPP Detalhes do despacho: A contar de 22/08/2024.
BR302019003708-4	Extinção de registro pela falta de pagamento (art.119, III) Código de despacho: 870 <b>Titular: FABIANO PINTO [BR/SC]</b> Procurador: LUCAS MAGNESKI Detalhes do despacho: A contar de 14/08/2024.
BR302019003710-6	Extinção de registro pela falta de pagamento (art.119, III) Código de despacho: 870 <b>Titular: BIKER ACESSORIOS LTDA EPP [BR/RS]</b> Procurador: AGERPI - MARCAS E PATENTES LTDA Detalhes do despacho: A contar de 14/08/2024.

---



---

BR302019003711-4	Extinção de registro pela falta de pagamento (art.119, III) Código de despacho: 870 <b>Titular: EZEQUIEL MIQUEIAS MARQUES [BR/SP] e CONTROL SAFE EQUIPAMENTOS DE SEGURANÇA [BR/SP]</b> Procurador: AFK Marcas e Patentes Detalhes do despacho: A contar de 14/08/2024.
BR302019003712-2	Extinção de registro pela falta de pagamento (art.119, III) Código de despacho: 870 <b>Titular: VANESSA APARECIDA GUIRRO [BR/SP] e CLAUDIA APARECIDA GUIRRO NERY [BR/SP]</b> Procurador: Icamp Marcas e Patentes Ltda Detalhes do despacho: A contar de 14/08/2024.
BR302019003713-0	Extinção de registro pela falta de pagamento (art.119, III) Código de despacho: 870 <b>Titular: ATSUSHI SHIMIZU [BR/SP]</b> Procurador: EDUARDO NAKAYAMA Detalhes do despacho: A contar de 14/08/2024.
BR302019003715-7	Extinção de registro pela falta de pagamento (art.119, III) Código de despacho: 870 <b>Titular: MANUFATURA DE COUROS SOLANGE LTDA. [BR/MG]</b> Procurador: JOSÉ NAVES DE LACERDA JÚNIOR Detalhes do despacho: A contar de 15/08/2024.
BR302019003721-1	Extinção de registro pela falta de pagamento (art.119, III) Código de despacho: 870 <b>Titular: INDUSTRIA DE CALÇADOS BEIRA RIO LTDA. [BR/SP]</b> Procurador: DANILO DE OLIVEIRA BEZERRA Detalhes do despacho: A contar de 15/08/2024.
BR302019003723-8	Extinção de registro pela falta de pagamento (art.119, III) Código de despacho: 870 <b>Titular: INDUSTRIA DE CALÇADOS BEIRA RIO LTDA. [BR/SP]</b> Procurador: DANILO DE OLIVEIRA BEZERRA Detalhes do despacho: A contar de 15/08/2024.
BR302019003731-9	Extinção de registro pela falta de pagamento (art.119, III) Código de despacho: 870 <b>Titular: DECATHLON [FR]</b> Procurador: LICKS ADVOGADOS Detalhes do despacho: A contar de 15/08/2024.
BR302019003732-7	Extinção de registro pela falta de pagamento (art.119, III) Código de despacho: 870 <b>Titular: DECATHLON [FR]</b> Procurador: Licks Advogados Detalhes do despacho: A contar de 15/08/2024.
BR302019003735-1	Extinção de registro pela falta de pagamento (art.119, III) Código de despacho: 870 <b>Titular: DECATHLON [FR]</b> Procurador: Licks Advogados Detalhes do despacho: A contar de 15/08/2024.
BR302019003743-2	Extinção de registro pela falta de pagamento (art.119, III) Código de despacho: 870 <b>Titular: INDUSTRIA DE CALÇADOS BEIRA RIO LTDA. [BR/SP]</b> Procurador: DANILO DE OLIVEIRA BEZERRA Detalhes do despacho: A contar de 16/08/2024.
BR302019003745-9	Extinção de registro pela falta de pagamento (art.119, III) Código de despacho: 870 <b>Titular: VULCABRAS AZALEIA - RS, CALÇADOS E ARTIGOS ESPORTIVOS S/A [BR/RS]</b> Procurador: DAVID DO NASCIMENTO ADVOGADOS ASSOCIADOS Detalhes do despacho: A contar de 16/08/2024.

---



---

BR302019003746-7	Extinção de registro pela falta de pagamento (art.119, III) Código de despacho: 870 <b>Titular: VULCABRAS AZALEIA - RS, CALÇADOS E ARTIGOS ESPORTIVOS S/A [BR/RS]</b> Procurador: DAVID DO NASCIMENTO ADVOGADOS ASSOCIADOS Detalhes do despacho: A contar de 16/08/2024.
BR302019003747-5	Extinção de registro pela falta de pagamento (art.119, III) Código de despacho: 870 <b>Titular: VULCABRAS AZALEIA - RS, CALÇADOS E ARTIGOS ESPORTIVOS S/A [BR/RS]</b> Procurador: DAVID DO NASCIMENTO ADVOGADOS ASSOCIADOS Detalhes do despacho: A contar de 16/08/2024.
BR302019003748-3	Extinção de registro pela falta de pagamento (art.119, III) Código de despacho: 870 <b>Titular: VULCABRAS AZALEIA - RS, CALÇADOS E ARTIGOS ESPORTIVOS S/A [BR/RS]</b> Procurador: DAVID DO NASCIMENTO ADVOGADOS ASSOCIADOS Detalhes do despacho: A contar de 16/08/2024.
BR302019003750-5	Extinção de registro pela falta de pagamento (art.119, III) Código de despacho: 870 <b>Titular: VULCABRAS AZALEIA - RS, CALÇADOS E ARTIGOS ESPORTIVOS S/A [BR/RS]</b> Procurador: DAVID DO NASCIMENTO ADVOGADOS ASSOCIADOS Detalhes do despacho: A contar de 16/08/2024.
BR302019003751-3	Extinção de registro pela falta de pagamento (art.119, III) Código de despacho: 870 <b>Titular: VULCABRAS AZALEIA - RS, CALÇADOS E ARTIGOS ESPORTIVOS S/A [BR/RS]</b> Procurador: DAVID DO NASCIMENTO ADVOGADOS ASSOCIADOS Detalhes do despacho: A contar de 16/08/2024.
BR302019003752-1	Extinção de registro pela falta de pagamento (art.119, III) Código de despacho: 870 <b>Titular: VULCABRAS AZALEIA - RS, CALÇADOS E ARTIGOS ESPORTIVOS S/A [BR/RS]</b> Procurador: DAVID DO NASCIMENTO ADVOGADOS ASSOCIADOS Detalhes do despacho: A contar de 16/08/2024.
BR302019003753-0	Extinção de registro pela falta de pagamento (art.119, III) Código de despacho: 870 <b>Titular: VULCABRAS AZALEIA - RS, CALÇADOS E ARTIGOS ESPORTIVOS S/A [BR/RS]</b> Procurador: DAVID DO NASCIMENTO ADVOGADOS ASSOCIADOS Detalhes do despacho: A contar de 16/08/2024.
BR302019003754-8	Extinção de registro pela falta de pagamento (art.119, III) Código de despacho: 870 <b>Titular: VULCABRAS AZALEIA - RS, CALÇADOS E ARTIGOS ESPORTIVOS S/A [BR/RS]</b> Procurador: DAVID DO NASCIMENTO ADVOGADOS ASSOCIADOS Detalhes do despacho: A contar de 16/08/2024.
BR302019003755-6	Extinção de registro pela falta de pagamento (art.119, III) Código de despacho: 870 <b>Titular: VULCABRAS AZALEIA - RS, CALÇADOS E ARTIGOS ESPORTIVOS S/A [BR/RS]</b> Procurador: DAVID DO NASCIMENTO ADVOGADOS ASSOCIADOS Detalhes do despacho: A contar de 16/08/2024.
BR302019003756-4	Extinção de registro pela falta de pagamento (art.119, III) Código de despacho: 870 <b>Titular: VULCABRAS AZALEIA - RS, CALÇADOS E ARTIGOS ESPORTIVOS S/A [BR/RS]</b> Procurador: DAVID DO NASCIMENTO ADVOGADOS ASSOCIADOS Detalhes do despacho: A contar de 16/08/2024.
BR302019003757-2	Extinção de registro pela falta de pagamento (art.119, III) Código de despacho: 870 <b>Titular: VULCABRAS AZALEIA - RS, CALÇADOS E ARTIGOS ESPORTIVOS S/A [BR/RS]</b> Procurador: DAVID DO NASCIMENTO ADVOGADOS ASSOCIADOS Detalhes do despacho: A contar de 16/08/2024.

---



---

BR302019003758-0	Extinção de registro pela falta de pagamento (art.119, III) Código de despacho: 870 <b>Titular: VULCABRAS AZALEIA - RS, CALÇADOS E ARTIGOS ESPORTIVOS S/A [BR/RS]</b> Procurador: DAVID DO NASCIMENTO ADVOGADOS ASSOCIADOS Detalhes do despacho: A contar de 16/08/2024.
BR302019003759-9	Extinção de registro pela falta de pagamento (art.119, III) Código de despacho: 870 <b>Titular: VULCABRAS AZALEIA - RS, CALÇADOS E ARTIGOS ESPORTIVOS S/A [BR/RS]</b> Procurador: DAVID DO NASCIMENTO ADVOGADOS ASSOCIADOS Detalhes do despacho: A contar de 16/08/2024.
BR302019003760-2	Extinção de registro pela falta de pagamento (art.119, III) Código de despacho: 870 <b>Titular: VULCABRAS AZALEIA - RS, CALÇADOS E ARTIGOS ESPORTIVOS S/A [BR/RS]</b> Procurador: DAVID DO NASCIMENTO ADVOGADOS ASSOCIADOS Detalhes do despacho: A contar de 16/08/2024.
BR302019003762-9	Extinção de registro pela falta de pagamento (art.119, III) Código de despacho: 870 <b>Titular: FRANCISCO CAMPOS [BR/SP]</b> Detalhes do despacho: A contar de 16/08/2024.
BR302019003776-9	Extinção de registro pela falta de pagamento (art.119, III) Código de despacho: 870 <b>Titular: ALEXANDRE JOHNSON NEVES [BR/PR]</b> Detalhes do despacho: A contar de 17/08/2024.
BR302019003777-7	Extinção de registro pela falta de pagamento (art.119, III) Código de despacho: 870 <b>Titular: SUPAPO CRIATIVO ARQUITETURA EIRELI [BR/MS]</b> Detalhes do despacho: A contar de 17/08/2024.
BR302019003779-3	Extinção de registro pela falta de pagamento (art.119, III) Código de despacho: 870 <b>Titular: SUPAPO CRIATIVO ARQUITETURA EIRELI [BR/MS]</b> Detalhes do despacho: A contar de 17/08/2024.
BR302019003780-7	Extinção de registro pela falta de pagamento (art.119, III) Código de despacho: 870 <b>Titular: SUPAPO CRIATIVO ARQUITETURA EIRELI [BR/MS]</b> Detalhes do despacho: A contar de 17/08/2024.
BR302019003781-5	Extinção de registro pela falta de pagamento (art.119, III) Código de despacho: 870 <b>Titular: SUPAPO CRIATIVO ARQUITETURA EIRELI [BR/MS]</b> Detalhes do despacho: A contar de 17/08/2024.
BR302019003782-3	Extinção de registro pela falta de pagamento (art.119, III) Código de despacho: 870 <b>Titular: SUPAPO CRIATIVO ARQUITETURA EIRELI [BR/MS]</b> Detalhes do despacho: A contar de 17/08/2024.
BR302019003783-1	Extinção de registro pela falta de pagamento (art.119, III) Código de despacho: 870 <b>Titular: SUPAPO CRIATIVO ARQUITETURA EIRELI [BR/MS]</b> Detalhes do despacho: A contar de 17/08/2024.
BR302019003784-0	Extinção de registro pela falta de pagamento (art.119, III) Código de despacho: 870 <b>Titular: ATM SOLUÇÕES EM AUTOATENDIMENTO LTDA - ME [BR/SC]</b> Procurador: GABRIELA MUNIZ ALVES Detalhes do despacho: A contar de 17/08/2024.
BR302019003785-8	Extinção de registro pela falta de pagamento (art.119, III) Código de despacho: 870 <b>Titular: JAPI S/A INDÚSTRIA E COMÉRCIO [BR/SP]</b> Procurador: DAVID DO NASCIMENTO ADVOGADOS ASSOCIADOS Detalhes do despacho: A contar de 20/08/2024.

---



---

BR302019003789-0	Extinção de registro pela falta de pagamento (art.119, III) Código de despacho: 870 <b>Titular: EJ MÓVEIS DE JACI INDUSTRIA E COMERCIO DE MÓVEIS LTDA [BR/SP]</b> Procurador: EDUARDA COLLA Detalhes do despacho: A contar de 20/08/2024.
BR302019003795-5	Extinção de registro pela falta de pagamento (art.119, III) Código de despacho: 870 <b>Titular: ALEXANDRE JOHNSSON NEVES [BR/PR]</b> Detalhes do despacho: A contar de 20/08/2024.
BR302019003826-9	Extinção de registro pela falta de pagamento (art.119, III) Código de despacho: 870 <b>Titular: MBI CO., LTD. [KR]</b> Procurador: GEORGE AFONDOPULOS JUNIOR Detalhes do despacho: A contar de 21/08/2024.
BR302019003827-7	Extinção de registro pela falta de pagamento (art.119, III) Código de despacho: 870 <b>Titular: DEUSDETE FERNANDES DOS SANTOS [BR/SP]</b> Procurador: Algo Alliance Assessoria em Propriedade Intelectual Ltda. Detalhes do despacho: A contar de 21/08/2024.
BR302019003829-3	Extinção de registro pela falta de pagamento (art.119, III) Código de despacho: 870 <b>Titular: DEUSDETE FERNANDES DOS SANTOS [BR/SP]</b> Procurador: Algo Alliance Assessoria em Propriedade Intelectual Ltda. Detalhes do despacho: A contar de 21/08/2024.
BR302019003832-3	Extinção de registro pela falta de pagamento (art.119, III) Código de despacho: 870 <b>Titular: DEUSDETE FERNANDES DOS SANTOS [BR/SP]</b> Procurador: Algo Alliance Assessoria em Propriedade Intelectual Ltda. Detalhes do despacho: A contar de 21/08/2024.
BR302019003833-1	Extinção de registro pela falta de pagamento (art.119, III) Código de despacho: 870 <b>Titular: DEUSDETE FERNANDES DOS SANTOS [BR/SP]</b> Procurador: Algo Alliance Assessoria em Propriedade Intelectual Ltda. Detalhes do despacho: A contar de 21/08/2024.
BR302019003834-0	Extinção de registro pela falta de pagamento (art.119, III) Código de despacho: 870 <b>Titular: DEUSDETE FERNANDES DOS SANTOS [BR/SP]</b> Procurador: Algo Alliance Assessoria em Propriedade Intelectual Ltda. Detalhes do despacho: A contar de 21/08/2024.
BR302019003835-8	Extinção de registro pela falta de pagamento (art.119, III) Código de despacho: 870 <b>Titular: DECORE COM ARTE COMERCIAL EIRELI - ME [BR/SP]</b> Procurador: MODAL MARCAS E PATENTES LTDA. Detalhes do despacho: A contar de 21/08/2024.
BR302019003845-5	Extinção de registro pela falta de pagamento (art.119, III) Código de despacho: 870 <b>Titular: NOBEL BIOCARE SERVICES AG [CH]</b> Procurador: MMV AGENTES DA PROPRIEDADE INDUSTRIAL LTDA. Detalhes do despacho: A contar de 22/08/2024.
BR302019003859-5	Extinção de registro pela falta de pagamento (art.119, III) Código de despacho: 870 <b>Titular: DEUSDETE FERNANDES DOS SANTOS [BR/SP]</b> Procurador: Algo Alliance Assessoria em Propriedade Intelectual Ltda. Detalhes do despacho: A contar de 22/08/2024.

---



---

BR302019003863-3	Extinção de registro pela falta de pagamento (art.119, III) Código de despacho: 870 <b>Titular: JOSÉ CARLOS DE ALMEIDA [BR/SP]</b> Procurador: VILELA COELHO SOCIEDADE DE ADVOGADOS Detalhes do despacho: A contar de 22/08/2024.
BR302019003865-0	Extinção de registro pela falta de pagamento (art.119, III) Código de despacho: 870 <b>Titular: FENDI S.R.L. [IT]</b> Procurador: KASZNAR LEONARDOS PROPRIEDADE INTELECTUAL Detalhes do despacho: A contar de 22/08/2024.
DI6402736-8	Extinção de registro pela falta de pagamento (art.119, III) Código de despacho: 870 <b>Titular: KONINKLIJKE PHILIPS N.V. [NL]</b> Procurador: DAVID DO NASCIMENTO ADVOGADOS ASSOCIADOS Detalhes do despacho: A contar de 13/08/2024.
DI6402787-2	Extinção de registro pela falta de pagamento (art.119, III) Código de despacho: 870 <b>Titular: KONINKLIJKE PHILIPS N.V. [NL]</b> Procurador: DAVID DO NASCIMENTO ADVOGADOS ASSOCIADOS Detalhes do despacho: A contar de 13/08/2024.
DI6402788-0	Extinção de registro pela falta de pagamento (art.119, III) Código de despacho: 870 <b>Titular: KONINKLIJKE PHILIPS N.V. [NL]</b> Procurador: DAVID DO NASCIMENTO ADVOGADOS ASSOCIADOS Detalhes do despacho: A contar de 13/08/2024.
DI6402799-6	Extinção de registro pela falta de pagamento (art.119, III) Código de despacho: 870 <b>Titular: KONINKLIJKE PHILIPS N.V. [NL]</b> Procurador: DAVID DO NASCIMENTO ADVOGADOS ASSOCIADOS Detalhes do despacho: A contar de 13/08/2024.
DI6402860-7	Extinção de registro pela falta de pagamento (art.119, III) Código de despacho: 870 <b>Titular: UNILEVER IP HOLDINGS B.V. [PB]</b> Procurador: RICARDO AMARAL REMER Detalhes do despacho: A contar de 14/08/2024.
DI6402936-0	Extinção de registro pela falta de pagamento (art.119, III) Código de despacho: 870 <b>Titular: ADROALDO LAURINDO FOSCARINI [BR/RS]</b> Procurador: Mumir Bakkar Detalhes do despacho: A contar de 14/08/2024.
DI6402979-4	Extinção de registro pela falta de pagamento (art.119, III) Código de despacho: 870 <b>Titular: ADROALDO LAURINDO FOSCARINI [BR/RS]</b> Procurador: Mumir Bakkar Detalhes do despacho: A contar de 14/08/2024.
DI6903138-0	Extinção de registro pela falta de pagamento (art.119, III) Código de despacho: 870 <b>Titular: Reckitt Benckiser LLC [US]</b> Procurador: DI BLASI, PARENTE & ASSOCIADOS PROPRIEDADE INDUSTRIAL LTDA Detalhes do despacho: A contar de 15/08/2024.
DI6903287-4	Extinção de registro pela falta de pagamento (art.119, III) Código de despacho: 870 <b>Titular: CONECTA MARKETING PROMOCIONAL MODULARES LTDA [BR/SP]</b> Procurador: CLOVIS SILVEIRA Detalhes do despacho: A contar de 22/08/2024.

---



**DI6905215-8**

Extinção de registro pela falta de pagamento (art.119, III)

Código de despacho: 870

**Titular: KIMBERLY-CLARK BRASIL INDÚSTRIA E COMÉRCIO DE PRODUTOS DE HIGIENE LTDA. [BR/SP]**

Procurador: KASZNAR LEONARDOS PROPRIEDADE INTELECTUAL

Detalhes do despacho: A contar de 22/08/2024.

---



# Nulidades administrativas de registros de desenho industrial

Exigência de pagamento  
Exigência de conformidade de petição  
Notificação de instauração de nulidade administrativa, por requerimento de terceiros, para manifestação  
Notificação de instauração de nulidade administrativa, de ofício, para manifestação  
Instrução técnica: Exigência  
Instrução técnica: Sobrestamento  
Decisão da nulidade: Negado provimento  
Decisão da nulidade: Provimento  
Instrução técnica: Intimação para manifestação por parte do titular e do requerente  
Outros despachos



## Notificação de nulidade administrativa, por requerimento de terceiros, para manifestação

Notificação de processo administrativo de nulidade (PAN) instaurado mediante requerimento de terceiros. A partir da publicação deste ato, na Revista da Propriedade Industrial (RPI), inicia-se o prazo de 60 (sessenta) dias para que o titular do registro se manifeste, nos termos do artigo 170 da Lei da Propriedade Industrial (LPI, lei n.º 9.279, de 14 de maio de 1996).

Declara-se, ainda, neste ato, o interesse público no reexame da concessão do atual registro.

Art. 170 - O titular será intimado para se manifestar no prazo de 60 (sessenta) dias.

Para visualizar petições eletrônicas no site do INPI ([www.inpi.gov.br](http://www.inpi.gov.br)):

1. Acesse a pesquisa da base de desenho industrial utilizando login e senha; e
2. Informe o número do processo ao qual está vinculada a petição a ser visualizada.

3. Selecione o ícone "pdf" ao lado da petição desejada.

Para apresentar manifestação sobre nulidade administrativa:

1. Acesse o e-DI no site do INPI ([www.inpi.gov.br](http://www.inpi.gov.br));
2. Emita uma Guia de Recolhimento da União (GRU) para o serviço "manifestação ao processo administrativo de nulidade notificado" (código 108);
3. Efetue o pagamento; e
4. Preencha e envie o formulário eletrônico correspondente à opção indicada na emissão da GRU, acompanhado dos esclarecimentos, argumentos, provas ou documentos apropriados.

O prazo para apresentação de manifestação é de 60 (sessenta) dias, contados da data de publicação da notificação do processo administrativo de nulidade na Revista da Propriedade Industrial (RPI), nos termos dos art. 170, 221, 222 e 223 da Lei da Propriedade Industrial (LPI, Lei n.º 9.279, de 14 de maio de 1996).

Para esclarecer outras dúvidas e conhecer em detalhe o processamento de pedidos de registro de desenho industrial e outras petições, não deixe de consultar o Manual de Desenho Industrial <http://manualdedi.inpi.gov.br/projects/manual-de-desenho-industrial/wiki>

---

**870250018166**  
07/03/2025

Notificação de instauração de processo de nulidade a requerimento  
Código de despacho: 400  
Petição (tipo): [107.02] Nulidade de registro de desenho industrial  
Processo afetado: BR302023000288-0  
Requerente: M.C.M. DESIGN DE INTERIORES LTDA  
Procurador: LUCIANO SALVIATO  
Titular do registro: SAVIA PROPRIEDADE INTELECTUAL LTDA [BR/PR]  
Procurador do titular: ANDREZA RODRIGUES DA SILVA

---



---

<b>870250017488</b> 06/03/2025	Notificação de instauração de processo de nulidade a requerimento Código de despacho: 400 Petição (tipo): [107.02] Nulidade de registro de desenho industrial Processo afetado: BR302024001829-0 Requerente: AMILCAR WOLF ARIANO Procurador: Tiago Henrique de Souza Titular do registro: FERNANDO FRANCY VIEIRA [BR/SC] Procurador do titular: marcelo henrique zanoni
<b>870250018813</b> 11/03/2025	Notificação de instauração de processo de nulidade a requerimento Código de despacho: 400 Petição (tipo): [107.02] Nulidade de registro de desenho industrial Processo afetado: BR302024001929-7 Requerente: OESTE COMÉRCIO ELETRÔNICO LTDA Procurador: Nathália Fernandes Gimenes Titular do registro: WELDER LUIZ MARTINS CARDOSO [BR/SP] Procurador do titular: Kleysller Willon Silva
<b>870250019248</b> 12/03/2025	Notificação de instauração de processo de nulidade a requerimento Código de despacho: 400 Petição (tipo): [107.02] Nulidade de registro de desenho industrial Processo afetado: BR302024002193-3 Requerente: LOJAS RPM MOVEIS LTDA Titular do registro: ROMAR MOVEIS LTDA [BR/SP] Procurador do titular: Eduarda Colla
<b>870250019253</b> 12/03/2025	Notificação de instauração de processo de nulidade a requerimento Código de despacho: 400 Petição (tipo): [107.02] Nulidade de registro de desenho industrial Processo afetado: BR302024002404-5 Requerente: LOJAS RPM MOVEIS LTDA Titular do registro: DREISON WHALES ORLANDO RODRIGUES [BR/SP] Procurador do titular: Eduarda Colla

---

## Manutenções e renovações de registros de desenho industrial

Exigência de pagamento de renovação  
Exigência de pagamento de manutenção  
Registro de desenho industrial prorrogado  
Anotação de manutenção de registro  
Outros despachos



## Anotação de manutenção de registro

Os registros de desenho industrial listados a seguir foram prorrogados, em vista do cumprimento ao que dispõe os parágrafos 1º e 2º do artigo 108, bem como os parágrafos 2º e 3º do artigo 120 da Lei da Propriedade Industrial (LPI, lei n.º 9.279, de 14 de maio de 1996).

Art. 108. O registro vigorará pelo prazo de 10 (dez) anos contados da data do depósito, prorrogável por 3 (três) períodos sucessivos de 5 (cinco) anos cada.

§ 1º O pedido de prorrogação deverá ser formulado durante o último ano de vigência do registro, instruído com o comprovante do pagamento da respectiva retribuição.

§ 2º Se o pedido de prorrogação não tiver sido formulado até o termo final da vigência do registro, o titular poderá fazê-lo nos 180 (cento e oitenta) dias subsequentes, mediante o pagamento de retribuição adicional.

Art. 120. O titular do registro está sujeito ao pagamento de retribuição quinquenal, a partir do segundo quinquênio da data do depósito

§ 2º O pagamento dos demais quinquênios será apresentado junto com o pedido de prorrogação a que se refere o art. 108.

§ 3º O pagamento dos quinquênios poderá ainda ser efetuado dentro dos 6 (seis) meses subsequentes ao prazo estabelecido no parágrafo anterior, mediante pagamento de retribuição adicional.

---

800240451168  
18/12/2024

Deferimento da petição  
Código de despacho: 270  
Petição (tipo): [130.01] Manutenção: 2º quinquênio extraordinário  
Processo afetado: BR302019003842-0  
Requerente: WEIWU DU  
Procurador: Manoel Paixao do Nascimento

---



## Anotações de alteração de nome e endereço

Exigência de pagamento  
Exigência de conformidade de petição  
Exame de petição: Exigência  
Exame de petição: Sobrestamento  
Exame de petição: Indeferimento  
Exame de petição: Deferimento  
Outros despachos



## Exame de petição: Deferimento

Concluído o exame, deferem-se as petições em referência.

Cabe recurso desta decisão, que deve ser apresentado no prazo de 60 (sessenta) dias, contados da data de publicação da decisão recorrida na Revista da Propriedade Industrial (RPI), nos termos dos art. 212, 221, 222, 223 e 224 da Lei da Propriedade Industrial (LPI, Lei n.º 9.279, de 14 de maio de 1996).

Para apresentar uma petição de recurso:

1. Acesse o e-DI no site do INPI ([www.inpi.gov.br](http://www.inpi.gov.br));
2. Emita uma Guia de Recolhimento da União (GRU) para o serviço de “Recurso de desenho industrial - exceto contra indeferimento de pedido de registro de DI” (código 142), referente a petição;
3. Efetue o pagamento; e
4. Preencha e envie o formulário eletrônico correspondente à opção indicada na emissão da GRU, acompanhado dos esclarecimentos, argumentos, provas ou documentos apropriados.

Para esclarecer outras dúvidas e conhecer em detalhe o processamento de pedidos de registro de desenho industrial e outras petições, não deixe de consultar o Manual de Desenho Industrial <http://manualdedi.inpi.gov.br/projects/manual-de-desenho-industrial/wiki>.

<b>870230086343</b> 02/10/2023	Deferimento da petição Código de despacho: 270 Petição (tipo): [113.01] [DESC.] Anotação de alteração de nome, sede e/ou endereço: nome, sede ou endereço Processo afetado: BR302023001700-3 Requerente: BLP DESIGNER 3D COMERCIO LTDA Procurador: Sidnei Soares dos Santos Detalhes do despacho: Alteração de razão social.
<b>870230086343</b> 02/10/2023	Deferimento da petição Código de despacho: 270 Petição (tipo): [113.01] [DESC.] Anotação de alteração de nome, sede e/ou endereço: nome, sede ou endereço Processo afetado: BR302023001701-1 Requerente: BLP DESIGNER 3D COMERCIO LTDA Procurador: Sidnei Soares dos Santos Detalhes do despacho: Alteração de razão social.
<b>870230086343</b> 02/10/2023	Deferimento da petição Código de despacho: 270 Petição (tipo): [113.01] [DESC.] Anotação de alteração de nome, sede e/ou endereço: nome, sede ou endereço Processo afetado: BR302023001702-0 Requerente: BLP DESIGNER 3D COMERCIO LTDA Procurador: Sidnei Soares dos Santos Detalhes do despacho: Alteração de razão social.
<b>870230086343</b> 02/10/2023	Deferimento da petição Código de despacho: 270 Petição (tipo): [113.01] [DESC.] Anotação de alteração de nome, sede e/ou endereço: nome, sede ou endereço Processo afetado: BR302023001703-8 Requerente: BLP DESIGNER 3D COMERCIO LTDA Procurador: Sidnei Soares dos Santos Detalhes do despacho: Alteração de razão social.



---

<b>870230086343</b> 02/10/2023	Deferimento da petição Código de despacho: 270 Petição (tipo): [113.01] [DESC.] Anotação de alteração de nome, sede e/ou endereço: nome, sede ou endereço Processo afetado: BR302023001704-6 Requerente: BLP DESIGNER 3D COMERCIO LTDA Procurador: Sidnei Soares dos Santos Detalhes do despacho: Alteração de razão social.
<b>870230086343</b> 02/10/2023	Deferimento da petição Código de despacho: 270 Petição (tipo): [113.01] [DESC.] Anotação de alteração de nome, sede e/ou endereço: nome, sede ou endereço Processo afetado: BR302023001705-4 Requerente: BLP DESIGNER 3D COMERCIO LTDA Procurador: Sidnei Soares dos Santos Detalhes do despacho: Alteração de razão social.
<b>870240046036</b> 31/05/2024	Deferimento da petição Código de despacho: 270 Petição (tipo): [113.02] Anotação de alteração de nome, sede e/ou endereço: nome, sede ou endereço Processo afetado: BR302023005093-0 Requerente: KAMILA AYSHA DE SOUZA SAVIOLI FABRICAÇÃO, COMÉRCIO E IMPORTAÇÃO DE EQUIPAMENTOS E PEÇAS LTDA ME Procurador: DEBORA MAGALY SILVA Detalhes do despacho: Alteração de razão social.
<b>870250017198</b> 03/03/2025	Deferimento da petição Código de despacho: 270 Petição (tipo): [113.02] Anotação de alteração de nome, sede e/ou endereço: nome, sede ou endereço Processo afetado: DI6500458-2 Requerente: DEXCO S.A. Procurador: MURTA GOYANES ADVOGADOS Detalhes do despacho: Alteração de razão social.
<b>870250017198</b> 03/03/2025	Deferimento da petição Código de despacho: 270 Petição (tipo): [113.02] Anotação de alteração de nome, sede e/ou endereço: nome, sede ou endereço Processo afetado: DI6500460-4 Requerente: DEXCO S.A. Procurador: MURTA GOYANES ADVOGADOS Detalhes do despacho: Alteração de razão social.
<b>870250017198</b> 03/03/2025	Deferimento da petição Código de despacho: 270 Petição (tipo): [113.02] Anotação de alteração de nome, sede e/ou endereço: nome, sede ou endereço Processo afetado: DI6500649-6 Requerente: DEXCO S.A. Procurador: MURTA GOYANES ADVOGADOS Detalhes do despacho: Alteração de razão social.
<b>870250018975</b> 11/03/2025	Deferimento da petição Código de despacho: 270 Petição (tipo): [113.02] Anotação de alteração de nome, sede e/ou endereço: nome, sede ou endereço Processo afetado: DI7100352-5 Requerente: THE BAZOOKA COMPANIES, LLC Procurador: Paulo Sérgio Scatamburlo Detalhes do despacho: Alteração de razão social e de sede.

---



## Recursos

Exigência de pagamento  
Exigência de conformidade de petição  
Notificação de recurso para manifestação  
Instrução técnica: Exigência de petição  
Instrução técnica: Sobrestamento  
Instrução técnica: Ciência de parecer  
Decisão do recurso: Negado provimento  
Decisão do recurso: Provimento  
Outros despachos



## Notificação de recurso para manifestação

Em vista da interposição de recurso contra as decisões listadas a seguir, notifica-se prazo de 60 (sessenta) dias para apresentação de contrarrazões ao recurso pelos interessados, nos termos do artigo 213 da Lei da Propriedade Industrial (LPI, lei n.º 9.279, de 14 de maio de 1996).

Art. 213 – Os interessados serão intimados para, no prazo de 60 (sessenta) dias, oferecerem contrarrazões ao recurso.

Para visualizar petições eletrônicas no site do INPI ([www.inpi.gov.br](http://www.inpi.gov.br)):

1. Acesse a pesquisa da base de desenho industrial utilizando login e senha; e
2. Informe o número do processo ao qual está vinculada a petição a ser visualizada.

Para apresentar contrarrazões ao recurso:

1. Acesse o e-DI no site do INPI ([www.inpi.gov.br](http://www.inpi.gov.br));
2. Emita uma Guia de Recolhimento da União (GRU) para o serviço de “contrarrazões ao recurso/nulidade” (código 136);
3. Efetue o pagamento; e
4. Preencha e envie o formulário eletrônico correspondente à opção indicada na emissão da GRU, acompanhado dos esclarecimentos, argumentos, provas ou documentos apropriados.

O prazo para apresentação de contrarrazões é de 60 (sessenta) dias, contados da data de publicação da notificação de interposição de recurso na Revista da Propriedade Industrial (RPI), nos termos dos art. 213, 221, 222 e 223 da LPI.

Para esclarecer outras dúvidas e conhecer em detalhe o processamento de pedidos de registro de desenho industrial e outras petições, não deixe de consultar o Manual de Desenho Industrial <http://manualdedi.inpi.gov.br/projects/manual-de-desenho-industrial/wiki>.

---

870250018479  
10/03/2025

Notificação de recurso  
Código de despacho: 360  
Petição (tipo): [161.01] Outros recursos de DI: contra decisão em processo de registro  
Processo afetado: BR302024000912-7  
Requerente: BRIDGESTONE AMERICAS TIRE OPERATIONS, LLC  
Procurador: MMV Agentes da Propriedade Industrial Ltda.  
Detalhes do despacho: Recurso contra a perda de prioridade

---



## Outras petições

Exigência de pagamento  
Exigência de conformidade de petição  
Exame de petição: Exigência  
Exame de petição: Sobrestamento  
Exame de petição: Indeferimento  
Exame de petição: Deferimento  
Exame de petição: petição de retificação (126) atendida  
Exame de petição: petição de retificação (126) não atendida  
Outros despachos



## Exame de petição: Deferimento

Concluído o exame, deferem-se as petições em referência.

Cabe recurso desta decisão, que deve ser apresentado no prazo de 60 (sessenta) dias, contados da data de publicação da decisão recorrida na Revista da Propriedade Industrial (RPI), nos termos dos art. 212, 221, 222, 223 e 224 da Lei da Propriedade Industrial (LPI, Lei n.º 9.279, de 14 de maio de 1996).

Para apresentar uma petição de recurso:

1. Acesse o e-DI no site do INPI ([www.inpi.gov.br](http://www.inpi.gov.br));
2. Emita uma Guia de Recolhimento da União (GRU) para o serviço de “Recurso de desenho industrial - exceto contra indeferimento de pedido de registro de DI” (código 142), referente a petição;
3. Efetue o pagamento; e
4. Preencha e envie o formulário eletrônico correspondente à opção indicada na emissão da GRU, acompanhado dos esclarecimentos, argumentos, provas ou documentos apropriados.

Para esclarecer outras dúvidas e conhecer em detalhe o processamento de pedidos de registro de desenho industrial e outras petições, não deixe de consultar o Manual de Desenho Industrial <http://manualdedi.inpi.gov.br/projects/manual-de-desenho-industrial/wiki>.

---

<b>870210115381</b> 14/12/2021	Deferimento da petição Código de despacho: 270 Petição (tipo): [125.02] [DESC.] Outras petições: Apresentação de procuração Processo afetado: BR302012000722-4 Requerente: COMPANHIA MÜLLER DE BEBIDAS Procurador: Nascimento Advogados Detalhes do despacho: Nomeado procurador Nascimento Advogados com poderes para representar o titular do processo perante o INPI.
<b>870190087913</b> 06/09/2019	Deferimento da petição Código de despacho: 270 Petição (tipo): [125.02] [DESC.] Outras petições: Apresentação de procuração Processo afetado: BR302012000976-6 Requerente: SS COMÉRCIO DE COSMÉTICOS E PRODUTOS DE HIGIENE PESSOAL LTDA Procurador: NINOMIYA PROPRIEDADE INTELECTUAL LTDA Detalhes do despacho: Nomeado procurador Advocacia Masato Ninomiya com poderes para representar o titular do processo perante o INPI.
<b>870220029000</b> 04/04/2022	Deferimento da petição Código de despacho: 270 Petição (tipo): [125.02] [DESC.] Outras petições: Apresentação de procuração Processo afetado: BR302012001877-3 Requerente: BRITÂNIA ELETRODOMÉSTICOS S.A. Procurador: Licks Advogados Detalhes do despacho: Nomeado procurador Licks Advogados com poderes para representar o titular do processo perante o INPI.

---



---

<b>870220028885</b> 04/04/2022	Deferimento da petição Código de despacho: 270 Petição (tipo): [125.02] [DESC.] Outras petições: Apresentação de procuração Processo afetado: BR302012001882-0 Requerente: BRITÂNIA ELETRODOMÉSTICOS S.A. Procurador: Licks Advogados Detalhes do despacho: Nomeado procurador Licks Advogados com poderes para representar o titular do processo perante o INPI.
<b>870220030160</b> 07/04/2022	Deferimento da petição Código de despacho: 270 Petição (tipo): [125.02] [DESC.] Outras petições: Apresentação de procuração Processo afetado: BR302012002310-6 Requerente: KARVIA DO BRASIL LTDA Procurador: Vilage Marcas e Patentes Ltda Detalhes do despacho: Nomeado procurador Vilage Marcas e Patentes Ltda. com poderes para representar o titular do processo perante o INPI.
<b>870200133695</b> 23/10/2020	Deferimento da petição Código de despacho: 270 Petição (tipo): [125.02] [DESC.] Outras petições: Apresentação de procuração Processo afetado: BR302012006095-8 Requerente: CARLOS BERTOLDI Procurador: Cerumar Serviços em Propriedade Intelectual Ltda Detalhes do despacho: Nomeado procurador Cerumar Serviços em Propriedade Intelectual Ltda EPP com poderes para representar o titular do processo perante o INPI.
<b>870210089497</b> 28/09/2021	Deferimento da petição Código de despacho: 270 Petição (tipo): [125.02] [DESC.] Outras petições: Apresentação de procuração Processo afetado: BR302013001038-4 Requerente: AZZO HIDRÁULICOS DO BRASIL LTDA Procurador: Jacques Labrunie Detalhes do despacho: Nomeado procurador GUSMÃO & LABRUNIE S/C LTDA. com poderes para representar o titular do processo perante o INPI.
<b>870230035473</b> 27/04/2023	Deferimento da petição Código de despacho: 270 Petição (tipo): [125.04] [DESC.] Outras petições: Destituição de procurador Processo afetado: BR302013001573-4 Requerente: MARCELO COMPARATO CONTRUCCI Procurador: DIEGO A. K. SOUZA Detalhes do despacho: Nomeado procurador DIEGO A. K. SOUZA com poderes para representar o titular do processo perante o INPI.
<b>870170017671</b> 17/03/2017	Deferimento da petição Código de despacho: 270 Petição (tipo): [125.02] [DESC.] Outras petições: Apresentação de procuração Processo afetado: BR302013002132-7 Requerente: ALEXANDRE DE AZEVEDO PIMENTEL Procurador: Pezzuol & Associados Marcas e Patentes Ltda. Detalhes do despacho: Nomeado procurador Pezzuol & Associados Marcas e Patentes Ltda com poderes para representar o titular do processo perante o INPI.
<b>870210047636</b> 26/05/2021	Deferimento da petição Código de despacho: 270 Petição (tipo): [125.02] [DESC.] Outras petições: Apresentação de procuração Processo afetado: BR302013004983-3 Requerente: COLOR VISÃO DO BRASIL INDÚSTRIA ACRÍLICA LTDA Procurador: FG PROPRIEDADE INTELECTUAL LTDA Detalhes do despacho: Nomeado procurador FG PROPRIEDADE INTELECTUAL LTDA. com poderes para representar o titular do processo perante o INPI.

---

---

<b>870180005693</b> 22/01/2018	Deferimento da petição Código de despacho: 270 Petição (tipo): [125.02] [DESC.] Outras petições: Apresentação de procuração Processo afetado: BR302014004011-1 Requerente: SOCIEDADE DE EDUCAÇÃO RITTER DOS REIS LTDA Procurador: Fortrade Brasil Marcas e Patentes S/S LTDA Detalhes do despacho: Nomeado procurador Fortrade Brasil Marcas e Patentes S/S LTDA com poderes para representar o titular do processo perante o INPI.
<b>870180005697</b> 22/01/2018	Deferimento da petição Código de despacho: 270 Petição (tipo): [125.02] [DESC.] Outras petições: Apresentação de procuração Processo afetado: BR302014004012-0 Requerente: SOCIEDADE DE EDUCAÇÃO RITTER DOS REIS LTDA Procurador: Fortrade Brasil Marcas e Patentes S/S LTDA Detalhes do despacho: Nomeado procurador Fortrade Brasil Marcas e Patentes S/S LTDA com poderes para representar o titular do processo perante o INPI.
<b>870180005700</b> 22/01/2018	Deferimento da petição Código de despacho: 270 Petição (tipo): [125.02] [DESC.] Outras petições: Apresentação de procuração Processo afetado: BR302014004013-8 Requerente: SOCIEDADE DE EDUCAÇÃO RITTER DOS REIS LTDA Procurador: Fortrade Brasil Marcas e Patentes S/S LTDA Detalhes do despacho: Nomeado procurador Fortrade Brasil Marcas e Patentes S/S LTDA com poderes para representar o titular do processo perante o INPI.
<b>870180005702</b> 22/01/2018	Deferimento da petição Código de despacho: 270 Petição (tipo): [125.02] [DESC.] Outras petições: Apresentação de procuração Processo afetado: BR302014004014-6 Requerente: SOCIEDADE DE EDUCAÇÃO RITTER DOS REIS LTDA Procurador: Fortrade Brasil Marcas e Patentes S/S LTDA Detalhes do despacho: Nomeado procurador Fortrade Brasil Marcas e Patentes S/S LTDA com poderes para representar o titular do processo perante o INPI.
<b>870190087921</b> 06/09/2019	Deferimento da petição Código de despacho: 270 Petição (tipo): [125.02] [DESC.] Outras petições: Apresentação de procuração Processo afetado: BR302015000128-3 Requerente: SS COMÉRCIO DE COSMÉTICOS E PRODUTOS DE HIGIENE PESSOAL LTDA Procurador: NINOMIYA PROPRIEDADE INTELECTUAL LTDA Detalhes do despacho: Nomeado procurador Advocacia Masato Ninomiya com poderes para representar o titular do processo perante o INPI.
<b>870210047266</b> 25/05/2021	Deferimento da petição Código de despacho: 270 Petição (tipo): [125.02] [DESC.] Outras petições: Apresentação de procuração Processo afetado: BR302015001230-7 Requerente: GUCCIO GUCCI S.P.A. Procurador: DI BLASI, PARENTE & ADVOGADOS ASSOCIADOS Detalhes do despacho: Nomeado procurador DI BLASI, PARENTE & ADVOGADOS ASSOCIADOS com poderes para representar o titular do processo perante o INPI.
<b>870200101548</b> 13/08/2020	Deferimento da petição Código de despacho: 270 Petição (tipo): [125.02] [DESC.] Outras petições: Apresentação de procuração Processo afetado: BR302015002570-0 Requerente: ROGER YOKOYAMA Procurador: RICCI & ASSOCIADOS PROPRIEDADE INTELECTUAL S/S LTDA Detalhes do despacho: Nomeado procurador RICCI & ASSOCIADOS PROPRIEDADE INTELECTUAL S/S LTDA com poderes para representar o titular do processo perante o INPI.

---

---

<b>870200101552</b> 13/08/2020	Deferimento da petição Código de despacho: 270 Petição (tipo): [125.02] [DESC.] Outras petições: Apresentação de procuração Processo afetado: BR302015002572-7 Requerente: ROGER YOKOYAMA Procurador: RICCI & ASSOCIADOS PROPRIEDADE INTELECTUAL S/S LTDA Detalhes do despacho: Nomeado procurador RICCI & ASSOCIADOS PROPRIEDADE INTELECTUAL S/S LTDA. com poderes para representar o titular do processo perante o INPI.
<b>870200073586</b> 12/06/2020	Deferimento da petição Código de despacho: 270 Petição (tipo): [125.02] [DESC.] Outras petições: Apresentação de procuração Processo afetado: BR302015002678-2 Requerente: KARVIA DO BRASIL LTDA Procurador: Vilage Marcas e Patentes Ltda Detalhes do despacho: Nomeado procurador Vilage Marcas e Patentes Ltda. com poderes para representar o titular do processo perante o INPI.
<b>870200130773</b> 16/10/2020	Deferimento da petição Código de despacho: 270 Petição (tipo): [125.02] [DESC.] Outras petições: Apresentação de procuração Processo afetado: BR302015004502-7 Requerente: BEMATECH HARDWARE LTDA Procurador: Vilage Marcas e Patentes Ltda Detalhes do despacho: Nomeado procurador Vilage Marcas e Patentes Ltda. com poderes para representar o titular do processo perante o INPI.
<b>870210074768</b> 16/08/2021	Deferimento da petição Código de despacho: 270 Petição (tipo): [125.02] [DESC.] Outras petições: Apresentação de procuração Processo afetado: BR302016004106-7 Requerente: FIBRAFORM INDUSTRIA DE EMBALAGENS PLASTICAS LTDA. Procurador: RODRIGO MONTEIRO Detalhes do despacho: Nomeado procurador RODRIGO MONTEIRO com poderes para representar o titular do processo perante o INPI.
<b>870200130202</b> 15/10/2020	Deferimento da petição Código de despacho: 270 Petição (tipo): [125.02] [DESC.] Outras petições: Apresentação de procuração Processo afetado: BR302016004326-4 Requerente: MK ELETRODOMESTICOS MONDIAL S.A Procurador: Vilage Marcas e Patentes Ltda Detalhes do despacho: Nomeado procurador Vilage Marcas e Patentes Ltda. com poderes para representar o titular do processo perante o INPI.
<b>870220028640</b> 04/04/2022	Deferimento da petição Código de despacho: 270 Petição (tipo): [125.02] [DESC.] Outras petições: Apresentação de procuração Processo afetado: BR302017001032-6 Requerente: BRITÂNIA ELETRODOMÉSTICOS S.A. Procurador: Licks Advogados Detalhes do despacho: Nomeado procurador Licks Advogados com poderes para representar o titular do processo perante o INPI.
<b>870220028800</b> 04/04/2022	Deferimento da petição Código de despacho: 270 Petição (tipo): [125.02] [DESC.] Outras petições: Apresentação de procuração Processo afetado: BR302017001036-9 Requerente: BRITÂNIA ELETRODOMÉSTICOS S.A. Procurador: Licks Advogados Detalhes do despacho: Nomeado procurador Licks Advogados com poderes para representar o titular do processo perante o INPI.

---

---

<b>870220028629</b> 04/04/2022	Deferimento da petição Código de despacho: 270 Petição (tipo): [125.02] [DESC.] Outras petições: Apresentação de procuração Processo afetado: BR302017001040-7 Requerente: BRITÂNIA ELETRODOMÉSTICOS S.A. Procurador: Licks Advogados Detalhes do despacho: Nomeado procurador Licks Advogados com poderes para representar o titular do processo perante o INPI.
<b>870220030156</b> 07/04/2022	Deferimento da petição Código de despacho: 270 Petição (tipo): [125.02] [DESC.] Outras petições: Apresentação de procuração Processo afetado: BR302017002005-4 Requerente: KARVIA DO BRASIL LTDA Procurador: Vilage Marcas e Patentes Ltda Detalhes do despacho: Nomeado procurador Vilage Marcas e Patentes Ltda. com poderes para representar o titular do processo perante o INPI.
<b>870220030146</b> 07/04/2022	Deferimento da petição Código de despacho: 270 Petição (tipo): [125.02] [DESC.] Outras petições: Apresentação de procuração Processo afetado: BR302017002712-1 Requerente: KARVIA DO BRASIL LTDA Procurador: Vilage Marcas e Patentes Ltda Detalhes do despacho: Nomeado procurador Vilage Marcas e Patentes Ltda. com poderes para representar o titular do processo perante o INPI.
<b>870220030140</b> 07/04/2022	Deferimento da petição Código de despacho: 270 Petição (tipo): [125.02] [DESC.] Outras petições: Apresentação de procuração Processo afetado: BR302017003228-1 Requerente: KARVIA DO BRASIL LTDA Procurador: Vilage Marcas e Patentes Ltda Detalhes do despacho: Nomeado procurador Vilage Marcas e Patentes Ltda. com poderes para representar o titular do processo perante o INPI.
<b>870220012897</b> 14/02/2022	Deferimento da petição Código de despacho: 270 Petição (tipo): [125.02] [DESC.] Outras petições: Apresentação de procuração Processo afetado: BR302017005897-3 Requerente: MK ELETRODOMESTICOS MONDIAL S.A Procurador: Vilage Marcas e Patentes Ltda Detalhes do despacho: Nomeado procurador Vilage Marcas e Patentes Ltda. com poderes para representar o titular do processo perante o INPI.
<b>870200093876</b> 28/07/2020	Deferimento da petição Código de despacho: 270 Petição (tipo): [125.02] [DESC.] Outras petições: Apresentação de procuração Processo afetado: BR302018003372-8 Requerente: BRITÂNIA ELETRODOMÉSTICOS S.A. Procurador: Licks Advogados Detalhes do despacho: Nomeado procurador Licks Advogados com poderes para representar o titular do processo perante o INPI.
<b>870200067676</b> 01/06/2020	Deferimento da petição Código de despacho: 270 Petição (tipo): [125.02] [DESC.] Outras petições: Apresentação de procuração Processo afetado: BR302019003767-0 Requerente: EJ MÓVEIS DE JACI INDUSTRIA E COMERCIO DE MÓVEIS LTDA Procurador: Eduarda Colla Detalhes do despacho: Nomeado procurador Eduarda Colla com poderes para representar o titular do processo perante o INPI.

---

---

<b>870210113225</b> 06/12/2021	Deferimento da petição Código de despacho: 270 Petição (tipo): [125.02] [DESC.] Outras petições: Apresentação de procuração Processo afetado: BR302021003040-3 Requerente: JULIANO ASSUNÇÃO MILANI Procurador: APEX INTELLECTUAL PROPERTY SERVICOS ADMINISTRATIVOS LTDA Detalhes do despacho: Nomeado procurador APEX INTELLECTUAL PROPERTY SERVICOS ADMINISTRATIVOS LTDA. com poderes para representar o titular do processo perante o INPI.
<b>870210074770</b> 16/08/2021	Deferimento da petição Código de despacho: 270 Petição (tipo): [125.02] [DESC.] Outras petições: Apresentação de procuração Processo afetado: BR322017004719-2 Requerente: FIBRAFORM INDUSTRIA DE EMBALAGENS PLASTICAS LTDA. Procurador: RODRIGO MONTEIRO Detalhes do despacho: Nomeado procurador RODRIGO MONTEIRO com poderes para representar o titular do processo perante o INPI.
<b>870220015762</b> 22/02/2022	Deferimento da petição Código de despacho: 270 Petição (tipo): [125.02] [DESC.] Outras petições: Apresentação de procuração Processo afetado: DI6200939-7 Requerente: KARVIA DO BRASIL LTDA Procurador: Vilage Marcas e Patentes Ltda Detalhes do despacho: Nomeado procurador Vilage Marcas e Patentes Ltda. com poderes para representar o titular do processo perante o INPI.
<b>870220015745</b> 22/02/2022	Deferimento da petição Código de despacho: 270 Petição (tipo): [125.02] [DESC.] Outras petições: Apresentação de procuração Processo afetado: DI6200940-0 Requerente: KARVIA DO BRASIL LTDA Procurador: Vilage Marcas e Patentes Ltda Detalhes do despacho: Nomeado procurador Vilage Marcas e Patentes Ltda. com poderes para representar o titular do processo perante o INPI.
<b>870210036956</b> 23/04/2021	Deferimento da petição Código de despacho: 270 Petição (tipo): [125.02] [DESC.] Outras petições: Apresentação de procuração Processo afetado: DI6201426-9 Requerente: MASTERFOODS BRASIL ALIMENTOS LTDA Procurador: Araripe & Associados Detalhes do despacho: Nomeado procurador Araripe & Associados com poderes para representar o titular do processo perante o INPI.
<b>870210051529</b> 08/06/2021	Deferimento da petição Código de despacho: 270 Petição (tipo): [125.02] [DESC.] Outras petições: Apresentação de procuração Processo afetado: DI6202309-8 Requerente: COLOR VISÃO DO BRASIL INDÚSTRIA ACRÍLICA LTDA Procurador: FG PROPRIEDADE INTELECTUAL LTDA Detalhes do despacho: Nomeado procurador FG PROPRIEDADE INTELECTUAL LTDA. com poderes para representar o titular do processo perante o INPI.
<b>870200136106</b> 28/10/2020	Deferimento da petição Código de despacho: 270 Petição (tipo): [125.02] [DESC.] Outras petições: Apresentação de procuração Processo afetado: DI6404571-4 Requerente: AUNDE BRASIL S/A Procurador: Alberto Luís Camelier da Silva Detalhes do despacho: Nomeado procurador CAMELIER ADVOGADOS ASSOCIADOS com poderes para representar o titular do processo perante o INPI.

---

---

<b>870200136112</b> 28/10/2020	Deferimento da petição Código de despacho: 270 Petição (tipo): [125.02] [DESC.] Outras petições: Apresentação de procuração Processo afetado: DI6404729-6 Requerente: AUNDE BRASIL S/A Procurador: Alberto Luis Camelier da Silva Detalhes do despacho: Nomeado procurador CAMELIER ADVOGADOS ASSOCIADOS com poderes para representar o titular do processo perante o INPI.
<b>870200114774</b> 10/09/2020	Deferimento da petição Código de despacho: 270 Petição (tipo): [125.02] [DESC.] Outras petições: Apresentação de procuração Processo afetado: DI6503142-3 Requerente: ISMAEL HILÁRIO CABRAL Procurador: Crimark Propriedade Industrial S/S Detalhes do despacho: Nomeado procurador Crimark Propriedade Industrial S/S com poderes para representar o titular do processo perante o INPI.
<b>870200126764</b> 07/10/2020	Deferimento da petição Código de despacho: 270 Petição (tipo): [125.02] [DESC.] Outras petições: Apresentação de procuração Processo afetado: DI6503521-6 Requerente: KARVIA DO BRASIL LTDA Procurador: Vilage Marcas e Patentes Ltda Detalhes do despacho: Nomeado procurador Vilage Marcas e Patentes Ltda. com poderes para representar o titular do processo perante o INPI.
<b>870200126881</b> 07/10/2020	Deferimento da petição Código de despacho: 270 Petição (tipo): [125.02] [DESC.] Outras petições: Apresentação de procuração Processo afetado: DI6503703-0 Requerente: KARVIA DO BRASIL LTDA Procurador: Vilage Marcas e Patentes Ltda Detalhes do despacho: Nomeado procurador Vilage Marcas e Patentes Ltda. com poderes para representar o titular do processo perante o INPI.
<b>870210047264</b> 25/05/2021	Deferimento da petição Código de despacho: 270 Petição (tipo): [125.02] [DESC.] Outras petições: Apresentação de procuração Processo afetado: DI6504146-1 Requerente: GUCCIO GUCCI S.P.A. Procurador: DI BLASI, PARENTE & ADVOGADOS ASSOCIADOS Detalhes do despacho: Nomeado procurador DI BLASI, PARENTE & ADVOGADOS ASSOCIADOS com poderes para representar o titular do processo perante o INPI.
<b>870200130172</b> 15/10/2020	Deferimento da petição Código de despacho: 270 Petição (tipo): [125.02] [DESC.] Outras petições: Apresentação de procuração Processo afetado: DI6504341-3 Requerente: KARVIA DO BRASIL LTDA Procurador: Vilage Marcas e Patentes Ltda Detalhes do despacho: Nomeado procurador Vilage Marcas e Patentes Ltda. com poderes para representar o titular do processo perante o INPI.
<b>870200020164</b> 11/02/2020	Deferimento da petição Código de despacho: 270 Petição (tipo): [125.02] [DESC.] Outras petições: Apresentação de procuração Processo afetado: DI6600185-4 Requerente: KARVIA DO BRASIL LTDA Procurador: Vilage Marcas e Patentes Ltda Detalhes do despacho: Nomeado procurador Vilage Marcas e Patentes Ltda. com poderes para representar o titular do processo perante o INPI.

---

---

<b>870210025739</b> 18/03/2021	Deferimento da petição Código de despacho: 270 Petição (tipo): [125.02] [DESC.] Outras petições: Apresentação de procuração Processo afetado: DI6600791-7 Requerente: BEMATECH HARDWARE LTDA Procurador: Vilage Marcas e Patentes Ltda Detalhes do despacho: Nomeado procurador Vilage Marcas e Patentes Ltda. com poderes para representar o titular do processo perante o INPI.
<b>870200058637</b> 12/05/2020	Deferimento da petição Código de despacho: 270 Petição (tipo): [125.02] [DESC.] Outras petições: Apresentação de procuração Processo afetado: DI6601382-8 Requerente: KARVIA DO BRASIL LTDA Procurador: Vilage Marcas e Patentes Ltda Detalhes do despacho: Nomeado procurador Vilage Marcas e Patentes Ltda. com poderes para representar o titular do processo perante o INPI.
<b>870210041929</b> 07/05/2021	Deferimento da petição Código de despacho: 270 Petição (tipo): [125.02] [DESC.] Outras petições: Apresentação de procuração Processo afetado: DI6601794-7 Requerente: KARVIA DO BRASIL LTDA Procurador: Vilage Marcas e Patentes Ltda Detalhes do despacho: Nomeado procurador Vilage Marcas e Patentes Ltda. com poderes para representar o titular do processo perante o INPI.
<b>870210119153</b> 21/12/2021	Deferimento da petição Código de despacho: 270 Petição (tipo): [125.02] [DESC.] Outras petições: Apresentação de procuração Processo afetado: DI6605218-1 Requerente: KARVIA DO BRASIL LTDA Procurador: Vilage Marcas e Patentes Ltda Detalhes do despacho: Nomeado procurador Vilage Marcas e Patentes Ltda. com poderes para representar o titular do processo perante o INPI.
<b>870170021638</b> 31/03/2017	Deferimento da petição Código de despacho: 270 Petição (tipo): [125.02] [DESC.] Outras petições: Apresentação de procuração Processo afetado: DI6702904-3 Requerente: VALTER MARQUES DA SILVA Procurador: Fábio Escudeiro Marão Detalhes do despacho: Nomeado procurador Fábio Escudeiro Marão com poderes para representar o titular do processo perante o INPI.
<b>870220005367</b> 21/01/2022	Deferimento da petição Código de despacho: 270 Petição (tipo): [125.02] [DESC.] Outras petições: Apresentação de procuração Processo afetado: DI6704132-9 Requerente: ACRILEX TINTAS ESPECIAIS S/A Procurador: Vilage Marcas e Patentes Ltda Detalhes do despacho: Nomeado procurador Vilage Marcas e Patentes Ltda com poderes para representar o titular do processo perante o INPI.
<b>870210047825</b> 26/05/2021	Deferimento da petição Código de despacho: 270 Petição (tipo): [125.02] [DESC.] Outras petições: Apresentação de procuração Processo afetado: DI6704920-6 Requerente: COLOR VISÃO DO BRASIL INDÚSTRIA ACRÍLICA LTDA Procurador: FG PROPRIEDADE INTELECTUAL LTDA Detalhes do despacho: Nomeado procurador FG PROPRIEDADE INTELECTUAL LTDA. com poderes para representar o titular do processo perante o INPI.

---



---

<b>870210036935</b> 23/04/2021	Deferimento da petição Código de despacho: 270 Petição (tipo): [125.02] [DESC.] Outras petições: Apresentação de procuração Processo afetado: DI6904630-1 Requerente: MASTERFOODS BRASIL ALIMENTOS LTDA Procurador: Araripe & Associados Detalhes do despacho: Nomeado procurador Araripe & Associados com poderes para representar o titular do processo perante o INPI.
<b>870210038391</b> 28/04/2021	Deferimento da petição Código de despacho: 270 Petição (tipo): [125.02] [DESC.] Outras petições: Apresentação de procuração Processo afetado: DI7003357-9 Requerente: ANA CAROLINA YOSHIMATSU FAGUNDES Procurador: Gruenbaum, Possinhas & Teixeira Ltda. Detalhes do despacho: Nomeado procurador Gruenbaum, Possinhas & Teixeira Ltda. com poderes para representar o titular do processo perante o INPI.
<b>870190087897</b> 06/09/2019	Deferimento da petição Código de despacho: 270 Petição (tipo): [125.02] [DESC.] Outras petições: Apresentação de procuração Processo afetado: DI7104960-6 Requerente: SS COMÉRCIO DE COSMÉTICOS E PRODUTOS DE HIGIENE PESSOAL LTDA Procurador: NINOMIYA PROPRIEDADE INTELECTUAL LTDA Detalhes do despacho: Nomeado procurador Advocacia Masato Ninomiya com poderes para representar o titular do processo perante o INPI.
<b>870190087904</b> 06/09/2019	Deferimento da petição Código de despacho: 270 Petição (tipo): [125.02] [DESC.] Outras petições: Apresentação de procuração Processo afetado: DI7105471-5 Requerente: SS COMÉRCIO DE COSMÉTICOS E PRODUTOS DE HIGIENE PESSOAL LTDA Procurador: NINOMIYA PROPRIEDADE INTELECTUAL LTDA Detalhes do despacho: Nomeado procurador Advocacia Masato Ninomiya com poderes para representar o titular do processo perante o INPI.
<b>870190087905</b> 06/09/2019	Deferimento da petição Código de despacho: 270 Petição (tipo): [125.02] [DESC.] Outras petições: Apresentação de procuração Processo afetado: DI7105472-3 Requerente: SS COMÉRCIO DE COSMÉTICOS E PRODUTOS DE HIGIENE PESSOAL LTDA Procurador: NINOMIYA PROPRIEDADE INTELECTUAL LTDA Detalhes do despacho: Nomeado procurador Advocacia Masato Ninomiya com poderes para representar o titular do processo perante o INPI.

---

## Exame de petição: Petição de retificação (126) atendida

Atendidas as solicitações das petições em referência, conforme indicado abaixo:

---

<b>870250013815</b> 20/02/2025	Petição de retificação atendida Código de despacho: 566 Petição (tipo): [126.03] Retificação por erro de publicação na RPI: em petição Processo afetado: DI7104244-0 Petição afetada: Nro. 870250006168 Data 27/01/2025 Tipo [824.05] Cópia reprográfica simples Requerente: SENIORS MARCAS E PATENTES LTDA ME Procurador: Seniors Marcas e Patentes S/C Ltda. Detalhes do despacho: Apresentado "comprovante de complementação" para atendimento de solicitação de cópia de protocolo 870250006168
-----------------------------------	--

---



## Outros despachos

Concluído o exame das petições em referência, publicam-se suas decisões conforme abaixo:

---

**870230016324**  
27/02/2023

Ato de prejudicar petição  
Código de despacho: 699  
Petição (tipo): [126.01] [DESC.] Pedido de correção de erro por parte do INPI  
Processo afetado: BR302021006646-7  
Requerente: BAYERISCHE MOTOREN WERKE AKTIENGESELLSCHAFT  
Procurador: Luiz Henrique Oliveira Do Amaral  
Detalhes do despacho: Tendo em vista a correção solicitada ter sido realizada em atendimento à petição de protocolo 870230078669.

---



## Anulação de despachos

Anulação de despachos relativos a processos de registro

Anulação de despachos relativos a petições



## Anulação de despachos relativos a processos de registro

Os despachos listados a seguir tiveram sua publicação anulada com base nos motivos indicados:

---

<b>BR302024001410-4</b>	Anulação de despacho (em processo) Código de despacho: 402 <b>Titular: PIUSI S.P.A. [IT]</b> Procurador: Marcelo Oliveira de Souza Detalhes do despacho: Referente ao despacho de perda de prioridade publicado na RPI 2826, de 06/03/2025, por ter sido indevido.
<b>BR302024001690-5</b>	Anulação de despacho (em processo) Código de despacho: 402 <b>Titular: HAARSLEV INDUSTRIES A/S [DK]</b> Procurador: Flávia Salim Lopes Detalhes do despacho: Despacho de exigência técnica anulado por ter sido indevido.
<b>BR302024006786-0</b>	Anulação de despacho (em processo) Código de despacho: 402 <b>Titular: 37.972.414 NATHIEL SARGES MORAES [BR/PA] e NATHIEL SARGES MORAES [BR/PA]</b> Detalhes do despacho: Decisão de considerar o pedido inexistente publicada na RPI 2824, de 18/02/2025, tendo em vista que o pagamento referente ao depósito do pedido de registro foi efetuado antes do seu protocolo.

---



## Anulação de despachos relativos a petições

Os despachos listados a seguir tiveram sua publicação anulada com base nos motivos indicados:

---

<b>18140014645</b> 04/08/2014	Anulação de despacho (em petição) Código de despacho: 403 Petição (tipo): [107.01] [DESC.] Nulidade de registro de desenho industrial Processo afetado: BR302013002114-9 Requerente: ELECTROLUX DO BRASIL S.A. Procurador: LAETITIA MARIA ALICE PABLO D'HANENS Detalhes do despacho: Anulada a publicação do ato de prejudicar a petição da RPI 2827, de 11/3/2025, tendo em vista erro formal, uma vez que o complemento do despacho está incorreto.
----------------------------------	---

---



## Notificações e decisões judiciais

Notificação de procedimento judicial

Notificação de decisão judicial

Outros despachos



## Notificação de procedimento judicial

---

<b>30325000008</b>	Notificação de procedimento judicial Código de despacho: 462 Petição (tipo): [protocolo interno] Notificação judicial Processo afetado: BR302014000285-6 Requerente: 12ª VARA FEDERAL/RJ Detalhes do despacho: NOTIFICAÇÃO DE AÇÃO JUDICIAL REFERENTE AO REGISTRO INPI: nº 52402.002194/2025-15 Origem: JUÍZO SUBSTITUTO DA 12ª VF DO RIO DE JANEIRO (TRF2) Ação Ordinária nº: 00408.023291/2025-98 Autor: MCCAIN FOODS LIMITED. Réus: INSTITUTO NACIONAL DA PROPRIEDADE INDUSTRIAL – INPI REGISTRO SUB-JUDICE
<b>30325000007</b>	Notificação de procedimento judicial Código de despacho: 462 Petição (tipo): [protocolo interno] Notificação judicial Processo afetado: BR302017000128-9 Requerente: 1ª VARA FEDERAL CÍVEL E AGRÁRIA DA SJMT (TRF1) Detalhes do despacho: NOTIFICAÇÃO DE AÇÃO JUDICIAL REFERENTE AO REGISTRO INPI: nº 52402.002265/2025-80 Origem: 1ª VARA FEDERAL CÍVEL E AGRÁRIA DA SJMT (TRF1) Ação Ordinária nº: 1024713-81.2024.4.01.3600 Autor: PAULO CEZAR VIEIRA Réus: INSTITUTO NACIONAL DA PROPRIEDADE INDUSTRIAL – INPI REGISTRO SUB-JUDICE
<b>30325000006</b>	Notificação de procedimento judicial Código de despacho: 462 Petição (tipo): [protocolo interno] Notificação judicial Processo afetado: BR302017002598-6 Requerente: 24ª VARA FEDERAL CÍVEL DE SÃO PAULO Detalhes do despacho: NOTIFICAÇÃO DE AÇÃO JUDICIAL REFERENTE AO REGISTRO INPI: nº 52402.002347/2025-24 Origem: 24ª Vara Cível Federal de São Paulo – (TRF3) Ação Ordinária nº: 01032.078230/2025-36 Autor: SAMSUNG ELECTRONICS CO. LTD. Réus: INSTITUTO NACIONAL DA PROPRIEDADE INDUSTRIAL – INPI REGISTRO SUB-JUDICE
<b>30325000009</b>	Notificação de procedimento judicial Código de despacho: 462 Petição (tipo): [protocolo interno] Notificação judicial Processo afetado: BR302021000888-2 Requerente: 12ª VARA FEDERAL/RJ Detalhes do despacho: NOTIFICAÇÃO DE AÇÃO JUDICIAL REFERENTE AO REGISTRO INPI: nº 52402.002707/2025-98 Origem: JUÍZO SUBSTITUTO DA 12ª VF DO RIO DE JANEIRO (TRF2) Ação Ordinária nº: 00408.031675/2025-84 Autor: BLOCOK PARTICIPAÇÕES LTDA. Réus: INSTITUTO NACIONAL DA PROPRIEDADE INDUSTRIAL – INPI REGISTRO SUB-JUDICE

---



## Disponibilidade de documentos oficiais

Exigência de pagamento

Disponibilidade de certificados de registro

Disponibilidade de outros documentos oficiais

Outros despachos



## Disponibilidade de outros documentos oficiais

---

<b>870250016849</b> 28/02/2025	Emissão de folha de rosto de cópia reprográfica simples Código de despacho: 577 Petição (tipo): [824.05] Cópia reprográfica simples Processo afetado: BR302014005549-6 Requerente: HARMAN DO BRASIL INDÚSTRIA ELETRÔNICA E PARTICIPAÇÕES LTDA Procurador: Cláudia Gimenez Sociedade Individual de Advocacia
<b>870230078669</b> 05/09/2023	Emissão de segunda via de certificado de registro Código de despacho: 579 Petição (tipo): [126.01] [DESC.] Pedido de correção de erro por parte do INPI Processo afetado: BR302021006646-7 Requerente: BAYERISCHE MOTOREN WERKE AKTIENGESELLSCHAFT Procurador: Luiz Henrique Oliveira Do Amaral
<b>870250018362</b> 10/03/2025	Emissão de segunda via de certificado de registro Código de despacho: 579 Petição (tipo): [126.02] Retificação por erro de publicação na RPI: em processo Processo afetado: BR302023000363-0 Requerente: SONY INTERACTIVE ENTERTAINMENT INC. Procurador: KASZNAR LEONARDOS PROPRIEDADE INTELECTUAL
<b>870250013848</b> 20/02/2025	Emissão de folha de rosto de cópia reprográfica simples Código de despacho: 577 Petição (tipo): [824.05] Cópia reprográfica simples Processo afetado: BR302023004058-7 Requerente: VICTORIA MAIA FLYNN Procurador: hugo franco de andrade resende
<b>870250015872</b> 26/02/2025	Emissão de cópia oficial de pedido de registro Código de despacho: 576 Petição (tipo): [118.02] Cópia oficial para efeito de reivindicação de prioridade Processo afetado: BR302024004744-4 Requerente: JJGC INDÚSTRIA E COMÉRCIO DE MATERIAIS DENTÁRIOS S.A. Procurador: Daniel Advogados (Alt.de Daniel & Cia)
<b>870250006168</b> 27/01/2025	Emissão de folha de rosto de cópia reprográfica simples Código de despacho: 577 Petição (tipo): [824.05] Cópia reprográfica simples Processo afetado: DI7104244-0 Requerente: SENIORS MARCAS E PATENTES LTDA ME Procurador: Seniors Marcas e Patentes S/C Ltda.

---



# Código internacional de países e organizações

Lista dos códigos de duas letras para representação dos Países, Entidades e Organizações Intergovernamentais baseada no Padrão ST.3 recomendado pela OMPI e na ISO 3166-1.

Por ordem de sigla

AD	ANDORRA	GL	GROELÂNDIA	NU	NIUE
AE	EMIRADOS ÁRABES UNIDOS	GM	GÂMBIA	NZ	NOVA ZELÂNDIA
AF	AFEGANISTÃO	GN	GUINÉ	OM	OMÃ
AG	ANTÍGUA E BARBUDA	GP	GUADALUPE	PA	PANAMÁ
AI	ANGUILLA	GQ	GUINÉ EQUATORIAL	PB	PAÍSES BAIXOS
AL	ALBÂNIA	GR	GRÉCIA	PE	PERU
AM	ARMÊNIA	GS	GEORGIA DO SUL E ILHAS SANDWICH DO SUL	PF	POLINÉSIA FRANCESA
AN	ANTILHAS HOLANDESES	GT	GUATEMALA	PG	PAPUA NOVA GUINÉ
AO	ANGOLA	GU	GUAM	PH	FILIPINAS
AQ	ANTÁRTICA	GW	GUINÉ BISSAU	PK	PAQUISTÃO
AR	ARGENTINA	GY	GUIANA	PL	POLÓNIA
AS	SAMOA AMERICANA	HK	HONG-KONG	PM	SAINT PIERRE E MIQUELON
AT	ÁUSTRIA	HM	ILHAS HEARD E MCDONALD	PN	PITCAIRN
AU	AUSTRÁLIA	HN	HONDURAS	PR	PORTO RICO
AW	ARUBA	HR	CRÓACIA	PS	TERRITÓRIO OCUPADO PALESTINO
AZ	AZERBAIJÃO	HT	HAITI	PT	PORTUGAL
BA	BÓSNIA E HERZEGÓVINA	HU	HUNGRIA	PW	PALAU
BB	BARBADOS	ID	INDONÉSIA	PY	PARAGUAI
BD	BANGLADESH	IE	IRLANDA	QA	CATAR
BE	BÉLGICA	IL	ISRAEL	RE	REUNIÃO
BF	BURKINA FASO	IN	ÍNDIA	RO	ROMÊNIA
BG	BULGÁRIA	IO	TERRIT. BRITAN. OCEANO ÍNDICO	RS	SERBIA
BH	BAREINE	IQ	IRAQUE	RU	FEDERAÇÃO RUSSA
BI	BURUNDI	IR	IRÃ (REPÚBLICA ISLÂMICA DO)	RW	RUANDA
BJ	BENIN	IS	ISLÂNDIA	SA	ARÁBIA SAUDITA
BM	BERMUDAS	IT	ITÁLIA	SB	ILHAS SALOMÃO
BN	BRUNEI DARUSSALAM	JM	JAMAICA	SC	SEYCHELLES
BO	BOLÍVIA	JO	JORDÂNIA	SD	SUDÃO
BR	BRASIL	JP	JAPÃO	SE	SUÉCIA
BS	BAHAMAS	KE	QUÊNIA	SG	SINGAPURA
BT	BUTÃO	KG	QUIRGUISTÃO	SH	SANTA HELENA
BV	ILHA BOUVET	KH	CAMBOJA	SI	ESLOVENIA
BW	BOTSUANA	KI	KIRIBATI	SJ	SVALBARD E JAN MAYEN
BY	BELARUS	KM	COMORES	SK	ESLOVÁQUIA
BZ	BELIZE	KN	SÃO CRISTÓVÃO E NEVIS	SL	SERRA LEOA
CA	CANADÁ	KP	REPÚBLICA POPULAR DEM. DA CORÉIA	SM	SÃO MARINO
CC	ILHAS COCOS	KR	REPÚBLICA DA CORÉIA	SN	SENEGAL
CF	REPÚBLICA CENTRO AFRICANA	KW	KUWAIT	SO	SOMÁLIA
CG	CONGO	KY	ILHAS CAIMAN	SR	SURINAME
CH	SUIÇA	KZ	CAZAQUISTÃO	ST	SÃO TOMÉ E PRÍNCIPE
CI	COSTA DO MARFIM	LA	LAOS	SV	EL SALVADOR
CK	ILHAS COOK	LB	LÍBANO	SY	SÍRIA
CL	CHILE	LC	SANTA LÚCIA	SZ	SUAZILÂNDIA
CM	CAMARÕES	LI	LIECHTENSTEIN	TC	ILHAS TURKS E CAICOS
CN	CHINA	LK	SRI LANKA	TD	CHADE
CO	COLÔMBIA	LR	LIBÉRIA	TF	TERRAS AUSTRAIS FRANCESAS
CR	COSTA RICA	LS	LESOTO	TG	TOGO
CU	CUBA	LT	LITUÂNIA	TH	TAILÂNDIA
CV	CABO VERDE	LU	LUXEMBURGO	TJ	TADJIQUISTÃO
CX	ILHA NATAL	LV	LETÓNIA	TK	TOKELAU
CY	CHIPRE	LY	LÍBIA	TL	TIMOR-LESTE
CZ	REPÚBLICA TCHECA	MA	MARROCOS	TM	TURCOMENISTÃO
DE	ALEMANHA	MC	MÔNACO	TN	TUNÍSIA
DJ	DJIBUTI	MD	REPÚBLICA DA MOLDOVA	TO	TONGA
DK	DINAMARCA	MG	MADAGASCAR	TR	TURQUIA
DM	DOMINICA	MH	ILHAS MARSHALL	TT	TRINIDAD E TOBAGO
DO	REPÚBLICA DOMINICANA	MK	ANT. IUGOSLÁVIA (REP. MACEDÓNIA)	TV	TUVALU
DZ	ARGÉLIA	ML	MALI	TW	TAIWAN, PROVÍNCIA DA CHINA
EC	EQUADOR	MM	MIANMÁ	TZ	REPÚBLICA UNIDA DA TANZÂNIA
EE	ESTÓNIA	MN	MONGÓLIA	UA	UCRÂNIA
EG	EGITO	MO	MACAU	UG	UGANDA
EH	SAARA OCIDENTAL	MP	ILHAS MARIANAS DO NORTE	UM	ILHAS MENORES AFASTADAS EUA
EM	INSTITUTO DA PROPRIEDADE INTELECTUAL DA UNIÃO EUROPEIA	MQ	MARTINICA	US	ESTADOS UNIDOS
EP	ORGANIZAÇÃO EUROPÉIA DE PATENTES	MR	MAURITÂNIA	UY	URUGUAI
ER	ERITRÉIA	MS	MONT SERRAT	UZ	UZBEQUISTÃO
ES	ESPAÑHA	MT	MALTA	VA	VATICANO
ET	ETIÓPIA	MU	MAURÍCIO	VC	SÃO VICENTE E GRANADINAS
FI	FINLÂNDIA	MV	MALDIVAS	VE	VENEZUELA
FJ	FJI	MW	MALÁVI	VG	ILHAS VIRGENS (BRITÂNICAS)
FK	ILHAS MALVINAS	MX	MÉXICO	VI	ILHAS VIRGENS (U.S.)
FM	MICRONÉSIA (EST. DA FEDERAÇÃO)	MY	MALÁSIA	VN	VIETNÃ
FO	ILHAS FAROE	MZ	MOÇAMBIQUE	VU	VANUATU
FR	FRANÇA	NA	NAMÍBIA	WF	ILHAS WALLIS E FUTURA
GA	GABÃO	NC	NOVA CALEDÔNIA	WS	SAMOA OCIDENTAL
GB	REINO UNIDO	NE	NIGER	YE	IÊMEN
GD	GRANADA	NF	ILHA NORFALK	YT	MAYOTTE
GE	GEÓRGIA	NG	NIGÉRIA	YU	YUGOSLÁVIA
GF	GUIANA FRANCESA	NI	NICARÁGUA	ZA	ÁFRICA DO SUL
GG	CHANNEL ISLAND OF GUERNSEY	NL	HOLANDA	ZM	ZÂMBIA
GH	GANÁ	NO	NORUEGA	ZR	ZAIRE
GI	GIBRALTAR	NP	NEPAL	ZW	ZIMBÁBUE
		NR	NAURU		

