

Revista da
**Propriedade
Industrial**

Nº 2832
15 de abril de 2025

Desenho Industrial

Seção III



**REPÚBLICA FEDERATIVA DO BRASIL**

Presidente

Luiz Inácio Lula da Silva

MINISTÉRIO DO DESENVOLVIMENTO, INDÚSTRIA, COMÉRCIO E SERVIÇOS

Ministro do Desenvolvimento, Indústria, Comércio e Serviços

Geraldo José Rodrigues Alckmin Filho

INSTITUTO NACIONAL DA PROPRIEDADE INDUSTRIAL

Presidente

Júlio César Castelo Branco Reis Moreira

De conformidade com a Lei nº 5.648 de 11 de dezembro de 1970, esta é a publicação oficial do Instituto Nacional da Propriedade Industrial, órgão vinculado ao Ministério do Desenvolvimento, Indústria, Comércio e Serviços do Brasil, que publica todos os seus atos, despachos e decisões relativos ao sistema de propriedade industrial no Brasil, compreendendo Marcas e Patentes, bem como os referentes a contratos de Transferência de Tecnologia e assuntos correlatos, além dos que dizem respeito ao registro de programas de computador como direito autoral.

As established by Law nº 5.648 of december 11, 1970, this is the official publication of the National Institute of Industrial Property, an office under the Ministry of Development, Industry, Commerce and Services of Brazil, which publishes all its official acts, orders and decisions regarding the industrial property system in Brazil, comprising Trademarks and Patents, as well as those referring to Technology Transfer agreements and related matters, besides those regarding software registering as copyright.

Según establece la Ley nº 5.648 de 11 diciembre 1970, esta es la publicación oficial del Instituto Nacional de la Propiedad Industrial, oficina vinculada al Ministerio de Fomento, Industria, Comercio y Servicios del Brasil, que publica todos sus actos, ordenes y decisiones referentes al sistema de propiedad industrial en Brasil, comprendiendo marcas y patentes así que los referentes a contratos de transferencia de tecnologia y asuntos corelacionados, además de los referentes al registro de programas de ordenador como derecho de autor.

Endereços, telefones e horários de atendimento da Sede, Divisões Regionais e Representações podem ser obtidos em:

www.inpi.gov.br

Índice Geral

PEDIDOS DE REGISTRO DE DESENHO INDUSTRIAL EM ANDAMENTO	4
Notificação de depósito	5
Notificação de depósito - pedido em sigilo	22
Exame técnico: Exigência	23
Perda de Prioridade Unionista	37
DESISTÊNCIAS EM PEDIDO DE REGISTRO DE DESENHO INDUSTRIAL	38
Exame de petição: Deferimento	39
CONCESSÕES DE REGISTROS DE DESENHO INDUSTRIAL	40
Registro de desenho industrial concedido	41
REGISTROS DE DESENHO INDUSTRIAL EXTINTOS	116
Pelo fim da vigência	117
Pela falta de pagamento da retribuição prevista nos arts. 108 e 120	119
NULIDADES ADMINISTRATIVAS DE REGISTROS DE DESENHO INDUSTRIAL	127
Notificação de nulidade administrativa, por requerimento de terceiros, para manifestação	128
MANUTENÇÕES E RENOVAÇÕES DE REGISTROS DE DESENHO INDUSTRIAL	131
Exigência de pagamento de renovação	132
Exigência de pagamento de manutenção	137
Registro de desenho industrial renovado	147
Anotação de manutenção de registro	172
Outros despachos - Renovação	187
Outros despachos – Manutenção	191
ANOTAÇÕES DE ALTERAÇÃO DE NOME E ENDEREÇO	193
Exame de petição: Deferimento	194
ANOTAÇÕES DE TRANSFERÊNCIA DE TITULARIDADE	201
Exame de petição: Deferimento	202
RECURSOS	204
Notificação de recurso para manifestação	205
Outros despachos	206
OUTRAS PETIÇÕES	207
Exame de petição: Deferimento	208
Exame de petição: Petição de retificação (126) atendida	210
ANULAÇÃO DE DESPACHOS	211
Anulação de despachos relativos a processos de registro	212
Anulação de despachos relativos a petições	213
DISPONIBILIDADE DE DOCUMENTOS OFICIAIS	214
Disponibilidade de outros documentos oficiais	215
EXAME QUANTO À NOVIDADE E À ORIGINALIDADE	217
Deferimento	219
CÓDIGO INTERNACIONAL DE PAÍSES E ORGANIZAÇÕES	220



Pedidos de registro de desenho industrial em andamento

Exigência de pagamento
Exigência formal
Notificação de depósito
Notificação de designação
Notificação de depósito – pedido em sigilo
Exame técnico: Exigência
Exame técnico em designação: Exigência
Exame técnico: Sobrestamento
Exame técnico em designação: Sobrestamento
Exame técnico: Indeferimento
Exame técnico em designação: Indeferimento
Perda de Prioridade Unionista
Perda de Prioridade Unionista – pedidos em designação



Notificação de depósito

Notificam-se os pedidos de registro de desenho industrial listados a seguir. Os pedidos cumprem as condições de admissibilidade previstas na LPI e seguem para a etapa de exame técnico. Este despacho não gera direito à fotocópia por parte de terceiros.

Para esclarecer outras dúvidas e conhecer, em detalhe, o processamento de pedidos de registro de desenho industrial e outras petições, não deixe de consultar o Manual de Desenho Industrial (<http://manualdedi.inpi.gov.br/projects/manual-de-desenho-industrial/wiki>).

BR302025000974-0	Notificação do depósito (exame formal concluído) Código de despacho: 860 Data de depósito: 24/02/2025 Titular: SOPINPET INDUSTRIA E COMERCIO LTDA - ME [BR/SP] Procurador: SERGIO JUVENCIO HERCULANO
BR302025001072-1	Notificação do depósito (exame formal concluído) Código de despacho: 860 Data de depósito: 26/02/2025 Titular: VOLKSWAGEN DO BRASIL INDÚSTRIA DE VEÍCULOS AUTOMOTORES LTDA. [BR/SP] Procurador: DI BLASI, PARENTE & ADVOGADOS ASSOCIADOS
BR302025001251-1	Notificação do depósito (exame formal concluído) Código de despacho: 860 Data de depósito: 08/03/2025 Titular: OLIVEIRA E AMORIM DISTRIBUICAO LTDA [BR/GO] Procurador: Gustavo Pignatti do Nascimento
BR302025001252-0	Notificação do depósito (exame formal concluído) Código de despacho: 860 Data de depósito: 09/03/2025 Titular: LÍVIA COSTA SOUZA [BR/SP]
BR302025001326-7	Notificação do depósito (exame formal concluído) Código de despacho: 860 Data de depósito: 12/03/2025 Titular: FERNANDO MENDES DE OLIVEIRA [BR/PR]
BR302025001327-5	Notificação do depósito (exame formal concluído) Código de despacho: 860 Data de depósito: 12/03/2025 Titular: CALÇADOS BIBI LTDA [BR/RS] Procurador: Guerra Advogados Associados
BR302025001330-5	Notificação do depósito (exame formal concluído) Código de despacho: 860 Data de depósito: 12/03/2025 Titular: G PANIZ INDÚSTRIA DE EQUIPAMENTOS PARA ALIMENTAÇÃO LTDA [BR/RS] Procurador: MÁRIO DE ALMEIDA MARCAS E PATENTES LTDA
BR302025001332-1	Notificação do depósito (exame formal concluído) Código de despacho: 860 Data de depósito: 12/03/2025 Titular: AISA DO BRASIL LTDA [BR/SP] Procurador: Vilage Marcas e Patentes Ltda



BR302025001333-0	Notificação do depósito (exame formal concluído) Código de despacho: 860 Data de depósito: 12/03/2025 Titular: MARCOS CANDIDO SOARES [BR/MG] e MARCIO CANDIDO SOARES [BR/MG] Procurador: Ronaldo Franklin de Sousa
BR302025001334-8	Notificação do depósito (exame formal concluído) Código de despacho: 860 Data de depósito: 12/03/2025 Titular: PLASMONT INDUSTRIA E COMERCIO DE PLASTICOS LTDA. [BR/SP] Procurador: Toledo Corrêa Marcas e Patentes S/C Ltda.
BR302025001337-2	Notificação do depósito (exame formal concluído) Código de despacho: 860 Data de depósito: 12/03/2025 Titular: HAIDNAY INNOVATION COMPANY PTY LTD [AU] Procurador: Gruenbaum, Possinhas & Teixeira Ltda.
BR302025001338-0	Notificação do depósito (exame formal concluído) Código de despacho: 860 Data de depósito: 12/03/2025 Titular: KONINKLIJKE PHILIPS N.V. [NL] Procurador: Daniel Advogados (Alt.de Daniel & Cia)
BR302025001339-9	Notificação do depósito (exame formal concluído) Código de despacho: 860 Data de depósito: 12/03/2025 Titular: KONINKLIJKE PHILIPS N.V. [NL] Procurador: Daniel Advogados (Alt.de Daniel & Cia)
BR302025001340-2	Notificação do depósito (exame formal concluído) Código de despacho: 860 Data de depósito: 12/03/2025 Titular: KONINKLIJKE PHILIPS N.V. [NL] Procurador: Daniel Advogados (Alt.de Daniel & Cia)
BR302025001342-9	Notificação do depósito (exame formal concluído) Código de despacho: 860 Data de depósito: 12/03/2025 Titular: BIONATIVA INDUSTRIA E COMERCIO DE COSMETICOS LTDA - ME [BR/GO]
BR302025001343-7	Notificação do depósito (exame formal concluído) Código de despacho: 860 Data de depósito: 12/03/2025 Titular: ANDRÉ WILSON DE OLIVEIRA JUNIOR [BR/SP] Procurador: COMPETENCE MARCAS E PATENTES LTDA
BR302025001344-5	Notificação do depósito (exame formal concluído) Código de despacho: 860 Data de depósito: 13/03/2025 Titular: CRISTINE TSIROS [BR/SP] Procurador: SILVIA MARTINS
BR302025001345-3	Notificação do depósito (exame formal concluído) Código de despacho: 860 Data de depósito: 13/03/2025 Titular: OLEO MONTREAL CANADENSE LTDA [BR/SP] Procurador: RODRIGO MACEDO DOS SANTOS
BR302025001346-1	Notificação do depósito (exame formal concluído) Código de despacho: 860 Data de depósito: 13/03/2025 Titular: HALLYSON VINICIUS [BR/SP] Procurador: Eduarda Colla



BR302025001347-0	Notificação do depósito (exame formal concluído) Código de despacho: 860 Data de depósito: 13/03/2025 Titular: YIWU HAPPYMAX IMP & EXP CO., LTD., [CN] Procurador: Org. Mérito Marcas e Patentes Ltda.
BR302025001348-8	Notificação do depósito (exame formal concluído) Código de despacho: 860 Data de depósito: 13/03/2025 Titular: RENATO SOARES TEIXEIRA [BR/SP]
BR302025001349-6	Notificação do depósito (exame formal concluído) Código de despacho: 860 Data de depósito: 13/03/2025 Titular: YIWU HAPPYMAX IMP & EXP CO., LTD., [CN] Procurador: Org. Mérito Marcas e Patentes Ltda.
BR302025001350-0	Notificação do depósito (exame formal concluído) Código de despacho: 860 Data de depósito: 13/03/2025 Titular: YIWU HAPPYMAX IMP & EXP CO., LTD., [CN] Procurador: Org. Mérito Marcas e Patentes Ltda.
BR302025001351-8	Notificação do depósito (exame formal concluído) Código de despacho: 860 Data de depósito: 13/03/2025 Titular: YIWU HAPPYMAX IMP & EXP CO., LTD., [CN] Procurador: Org. Mérito Marcas e Patentes Ltda.
BR302025001352-6	Notificação do depósito (exame formal concluído) Código de despacho: 860 Data de depósito: 13/03/2025 Titular: RUBIPACK INDÚSTRIA E COMÉRCIO DE PLÁSTICOS LTDA [BR/SP] Procurador: NOVA MARCA CONSULTORES ASSOCIADOS LTDA.
BR302025001353-4	Notificação do depósito (exame formal concluído) Código de despacho: 860 Data de depósito: 13/03/2025 Titular: YIWU HAPPYMAX IMP & EXP CO., LTD., [CN] Procurador: Org. Mérito Marcas e Patentes Ltda.
BR302025001354-2	Notificação do depósito (exame formal concluído) Código de despacho: 860 Data de depósito: 13/03/2025 Titular: OLEO MONTREAL CANADENSE LTDA [BR/SP] Procurador: RODRIGO MACEDO DOS SANTOS
BR302025001355-0	Notificação do depósito (exame formal concluído) Código de despacho: 860 Data de depósito: 13/03/2025 Titular: COOKTOY CORTADORES COMERCIO LTDA [BR/RJ]
BR302025001356-9	Notificação do depósito (exame formal concluído) Código de despacho: 860 Data de depósito: 13/03/2025 Titular: COOKTOY CORTADORES COMERCIO LTDA [BR/RJ]
BR302025001357-7	Notificação do depósito (exame formal concluído) Código de despacho: 860 Data de depósito: 13/03/2025 Titular: COOKTOY CORTADORES COMERCIO LTDA [BR/RJ]
BR302025001358-5	Notificação do depósito (exame formal concluído) Código de despacho: 860 Data de depósito: 13/03/2025 Titular: COOKTOY CORTADORES COMERCIO LTDA [BR/RJ]

BR302025001360-7	Notificação do depósito (exame formal concluído) Código de despacho: 860 Data de depósito: 13/03/2025 Titular: OLEO MONTREAL CANADENSE LTDA [BR/SP] Procurador: RODRIGO MACEDO DOS SANTOS
BR302025001361-5	Notificação do depósito (exame formal concluído) Código de despacho: 860 Data de depósito: 13/03/2025 Titular: EMANUEL DUTRA RIBEIRO MACEDO [BR/ES] Procurador: Eduarda Colla
BR302025001362-3	Notificação do depósito (exame formal concluído) Código de despacho: 860 Data de depósito: 13/03/2025 Titular: BERNARDES PARTICIPAÇÕES LTDA [BR/SP] Procurador: BEERRE ASSESSORIA EMPRESARIAL LTDA
BR302025001368-2	Notificação do depósito (exame formal concluído) Código de despacho: 860 Data de depósito: 13/03/2025 Titular: DOUGLAS FABIANO DE OLIVEIRA [BR/SP]
BR302025001369-0	Notificação do depósito (exame formal concluído) Código de despacho: 860 Data de depósito: 13/03/2025 Titular: CASIO KEISANKI KABUSHIKI KAISHA D.B.A. CASIO COMPUTER CO., LTD. [JP] Procurador: Dannemann, Siemsen, Bigler & Ipanema Moreira
BR302025001370-4	Notificação do depósito (exame formal concluído) Código de despacho: 860 Data de depósito: 13/03/2025 Titular: CASIO KEISANKI KABUSHIKI KAISHA D.B.A. CASIO COMPUTER CO., LTD. [JP] Procurador: Dannemann, Siemsen, Bigler & Ipanema Moreira
BR302025001371-2	Notificação do depósito (exame formal concluído) Código de despacho: 860 Data de depósito: 13/03/2025 Titular: AUGUSTO PAPA JUNIOR [BR/SP] Procurador: BEERRE ASSESSORIA EMPRESARIAL LTDA
BR302025001374-7	Notificação do depósito (exame formal concluído) Código de despacho: 860 Data de depósito: 13/03/2025 Titular: FERNANDO JOSÉ REZENDE ROCHA [BR/BA] Procurador: VILELA COELHO SOCIEDADE DE ADVOGADOS
BR302025001393-3	Notificação do depósito (exame formal concluído) Código de despacho: 860 Data de depósito: 14/03/2025 Titular: INSTITUTO FEDERAL DE EDUCAÇÃO, CIÊNCIA E TECNOLOGIA FLUMINENSE [BR/RJ] Procurador: Pablo de Souza Boechat Coelho
BR302025001399-2	Notificação do depósito (exame formal concluído) Código de despacho: 860 Data de depósito: 14/03/2025 Titular: AGROPECUÁRIA BAMBOZZI S/A [BR/SP] Procurador: Jorge Roberto Innocência da Costa
BR302025001401-8	Notificação do depósito (exame formal concluído) Código de despacho: 860 Data de depósito: 14/03/2025 Titular: AZZURRA COMÉRCIO LTDA [BR/SP] Procurador: Sandra Santos



BR302025001406-9	Notificação do depósito (exame formal concluído) Código de despacho: 860 Data de depósito: 14/03/2025 Titular: ELECTROLUX DO BRASIL S.A. [BR/PR] Procurador: MNIP PATENTES E INOVACAO LTDA
BR302025001417-4	Notificação do depósito (exame formal concluído) Código de despacho: 860 Data de depósito: 16/03/2025 Titular: ELISE BORGES PASSAMANI [BR/SP] Procurador: Clissie Bazan Corral Silva
BR302025001418-2	Notificação do depósito (exame formal concluído) Código de despacho: 860 Data de depósito: 17/03/2025 Titular: AC ATACADO, VAREJO E IMPORTACAO LTDA [BR/SP] Procurador: ABM Assessoria Brasileira de Marcas Ltda.
BR302025001419-0	Notificação do depósito (exame formal concluído) Código de despacho: 860 Data de depósito: 17/03/2025 Titular: AC ATACADO, VAREJO E IMPORTACAO LTDA [BR/SP] Procurador: ABM Assessoria Brasileira de Marcas Ltda.
BR302025001420-4	Notificação do depósito (exame formal concluído) Código de despacho: 860 Data de depósito: 17/03/2025 Titular: AC ATACADO, VAREJO E IMPORTACAO LTDA [BR/SP] Procurador: ABM Assessoria Brasileira de Marcas Ltda.
BR302025001422-0	Notificação do depósito (exame formal concluído) Código de despacho: 860 Data de depósito: 17/03/2025 Titular: AC ATACADO, VAREJO E IMPORTACAO LTDA [BR/SP] Procurador: ABM Assessoria Brasileira de Marcas Ltda.
BR302025001423-9	Notificação do depósito (exame formal concluído) Código de despacho: 860 Data de depósito: 17/03/2025 Titular: AC ATACADO, VAREJO E IMPORTACAO LTDA [BR/SP] Procurador: ABM Assessoria Brasileira de Marcas Ltda.
BR302025001436-0	Notificação do depósito (exame formal concluído) Código de despacho: 860 Data de depósito: 17/03/2025 Titular: ANVI COMÉRCIO E INDÚSTRIA LTDA [BR/SP] Procurador: KASZMAR LEONARDOS PROPRIEDADE INTELECTUAL
BR302025001437-9	Notificação do depósito (exame formal concluído) Código de despacho: 860 Data de depósito: 17/03/2025 Titular: LA TERMOPLASTIC F.B.M. S.R.L. [IT] Procurador: Ariboni, Fabbri e Schmidt Sociedade de Advogados
BR302025001438-7	Notificação do depósito (exame formal concluído) Código de despacho: 860 Data de depósito: 17/03/2025 Titular: LA TERMOPLASTIC F.B.M. S.R.L. [IT] Procurador: Ariboni, Fabbri e Schmidt Sociedade de Advogados
BR302025001439-5	Notificação do depósito (exame formal concluído) Código de despacho: 860 Data de depósito: 17/03/2025 Titular: ISLA COMERCIO E IMPORTACAO LTDA [BR/MG] Procurador: VINÍCIUS SILVA DE OLIVEIRA



BR302025001440-9	Notificação do depósito (exame formal concluído) Código de despacho: 860 Data de depósito: 17/03/2025 Titular: FERNANDO MENDES DE OLIVEIRA [BR/PR]
BR302025001441-7	Notificação do depósito (exame formal concluído) Código de despacho: 860 Data de depósito: 17/03/2025 Titular: GLOBUS SISTEMAS ELETRÔNICOS LTDA [BR/RS] Procurador: Paulo Afonso Pereira
BR302025001442-5	Notificação do depósito (exame formal concluído) Código de despacho: 860 Data de depósito: 17/03/2025 Titular: LA TERMOPLASTIC F.B.M. S.R.L. [IT] Procurador: Ariboni, Fabbri e Schmidt Sociedade de Advogados
BR302025001443-3	Notificação do depósito (exame formal concluído) Código de despacho: 860 Data de depósito: 17/03/2025 Titular: LA TERMOPLASTIC F.B.M. S.R.L. [IT] Procurador: Ariboni, Fabbri e Schmidt Sociedade de Advogados
BR302025001444-1	Notificação do depósito (exame formal concluído) Código de despacho: 860 Data de depósito: 17/03/2025 Titular: UNIVERSIDADE DO ESTADO DO PARA [BR/PA] e FUNDAÇÃO ANTONIO PRUDENTE [BR/SP]
BR302025001445-0	Notificação do depósito (exame formal concluído) Código de despacho: 860 Data de depósito: 17/03/2025 Titular: LA TERMOPLASTIC F.B.M. S.R.L. [IT] Procurador: Ariboni, Fabbri e Schmidt Sociedade de Advogados
BR302025001446-8	Notificação do depósito (exame formal concluído) Código de despacho: 860 Data de depósito: 17/03/2025 Titular: MARLUVAS EQUIPAMENTOS DE SEGURANÇA LTDA [BR/MG] Procurador: David Nilton Pereira de Lucena
BR302025001447-6	Notificação do depósito (exame formal concluído) Código de despacho: 860 Data de depósito: 17/03/2025 Titular: YU CHUNLAN [CN] Procurador: LAWI SERVIÇOS PARA STARTUPS LTDA
BR302025001448-4	Notificação do depósito (exame formal concluído) Código de despacho: 860 Data de depósito: 17/03/2025 Titular: PEDREIRA GESTAO DE NEGOCIOS EIRELI [BR/SP]
BR302025001449-2	Notificação do depósito (exame formal concluído) Código de despacho: 860 Data de depósito: 17/03/2025 Titular: MARLUVAS EQUIPAMENTOS DE SEGURANÇA LTDA [BR/MG] Procurador: David Nilton Pereira de Lucena
BR302025001450-6	Notificação do depósito (exame formal concluído) Código de despacho: 860 Data de depósito: 17/03/2025 Titular: PEDREIRA GESTAO DE NEGOCIOS EIRELI [BR/SP]
BR302025001451-4	Notificação do depósito (exame formal concluído) Código de despacho: 860 Data de depósito: 17/03/2025 Titular: CHUNLAN YU [CN] Procurador: Julio Guidi Lima da Rocha



BR302025001452-2	Notificação do depósito (exame formal concluído) Código de despacho: 860 Data de depósito: 17/03/2025 Titular: CHUNLAN YU [CN] Procurador: Julio Guidi Lima da Rocha
BR302025001453-0	Notificação do depósito (exame formal concluído) Código de despacho: 860 Data de depósito: 17/03/2025 Titular: ILUSTRE MÓVEIS, DECORAÇÕES E ILUMINAÇÕES LTDA [BR/SP]
BR302025001454-9	Notificação do depósito (exame formal concluído) Código de despacho: 860 Data de depósito: 17/03/2025 Titular: CHUNLAN YU [CN] Procurador: Julio Guidi Lima da Rocha
BR302025001455-7	Notificação do depósito (exame formal concluído) Código de despacho: 860 Data de depósito: 17/03/2025 Titular: COOKTOY CORTADORES COMERCIO LTDA [BR/RJ]
BR302025001456-5	Notificação do depósito (exame formal concluído) Código de despacho: 860 Data de depósito: 17/03/2025 Titular: FUJIAN NEWLAND PAYMENT TECHNOLOGY CO., LTD. [CN] Procurador: Julio Guidi Lima da Rocha
BR302025001457-3	Notificação do depósito (exame formal concluído) Código de despacho: 860 Data de depósito: 18/03/2025 Titular: FERNANDO MENDES DE OLIVEIRA [BR/PR]
BR302025001458-1	Notificação do depósito (exame formal concluído) Código de despacho: 860 Data de depósito: 18/03/2025 Titular: FERNANDO MENDES DE OLIVEIRA [BR/PR]
BR302025001459-0	Notificação do depósito (exame formal concluído) Código de despacho: 860 Data de depósito: 18/03/2025 Titular: FERNANDO MENDES DE OLIVEIRA [BR/PR]
BR302025001461-1	Notificação do depósito (exame formal concluído) Código de despacho: 860 Data de depósito: 18/03/2025 Titular: LIVRAMENTO INDÚSTRIA E COMÉRCIO DE ESTOFADOS LTDA [BR/SP]
BR302025001462-0	Notificação do depósito (exame formal concluído) Código de despacho: 860 Data de depósito: 18/03/2025 Titular: JÚLIO ROBERTO DE OLIVEIRA [BR/RS] Procurador: LEÃO PROPRIEDADE INTELECTUAL
BR302025001463-8	Notificação do depósito (exame formal concluído) Código de despacho: 860 Data de depósito: 18/03/2025 Titular: WISE COMFORT & CARE LTDA. [BR/SP] Procurador: NOVA MARCA CONSULTORES ASSOCIADOS LTDA.
BR302025001464-6	Notificação do depósito (exame formal concluído) Código de despacho: 860 Data de depósito: 18/03/2025 Titular: THIAGO CAPOSSOLI [BR/SP]



BR302025001465-4	Notificação do depósito (exame formal concluído) Código de despacho: 860 Data de depósito: 18/03/2025 Titular: JÚLIO ROBERTO DE OLIVEIRA [BR/RS] Procurador: LEÃO PROPRIEDADE INTELECTUAL
BR302025001466-2	Notificação do depósito (exame formal concluído) Código de despacho: 860 Data de depósito: 18/03/2025 Titular: THIAGO CAPOSSOLI [BR/SP]
BR302025001467-0	Notificação do depósito (exame formal concluído) Código de despacho: 860 Data de depósito: 18/03/2025 Titular: WISE COMFORT & CARE LTDA. [BR/SP] Procurador: NOVA MARCA CONSULTORES ASSOCIADOS LTDA.
BR302025001468-9	Notificação do depósito (exame formal concluído) Código de despacho: 860 Data de depósito: 18/03/2025 Titular: THIAGO CAPOSSOLI [BR/SP]
BR302025001469-7	Notificação do depósito (exame formal concluído) Código de despacho: 860 Data de depósito: 18/03/2025 Titular: FELIPE ROTA CARAVINA [BR/SP] Procurador: RESOLVA CONOSCO ASSESSORIA - EIRELI - ME
BR302025001470-0	Notificação do depósito (exame formal concluído) Código de despacho: 860 Data de depósito: 18/03/2025 Titular: THIAGO CAPOSSOLI [BR/SP]
BR302025001471-9	Notificação do depósito (exame formal concluído) Código de despacho: 860 Data de depósito: 18/03/2025 Titular: FELIPE ROTA CARAVINA [BR/SP] Procurador: RESOLVA CONOSCO ASSESSORIA - EIRELI - ME
BR302025001472-7	Notificação do depósito (exame formal concluído) Código de despacho: 860 Data de depósito: 18/03/2025 Titular: BETA AIR, LLC [US] Procurador: LEONOR MAGALHÃES PERES GALVÃO
BR302025001473-5	Notificação do depósito (exame formal concluído) Código de despacho: 860 Data de depósito: 18/03/2025 Titular: MW SCOOTERS PEÇAS DE MOTO LTDA [BR/MG] Procurador: Elizabeth nogueira lemes nunes
BR302025001474-3	Notificação do depósito (exame formal concluído) Código de despacho: 860 Data de depósito: 18/03/2025 Titular: FUJIAN NEWLAND PAYMENT TECHNOLOGY CO., LTD. [CN] Procurador: Julio Guidi Lima da Rocha
BR302025001476-0	Notificação do depósito (exame formal concluído) Código de despacho: 860 Data de depósito: 18/03/2025 Titular: BETA AIR, LLC [US] Procurador: LEONOR MAGALHÃES PERES GALVÃO
BR302025001477-8	Notificação do depósito (exame formal concluído) Código de despacho: 860 Data de depósito: 18/03/2025 Titular: I.N.W. SOLUÇÕES INDUSTRIA DE MÁQUINAS E EQUIPAMENTOS AGRÍCOLAS E RODOVIÁRIOS LTDA [BR/RS] Procurador: Marca Brazil Marcas e Patentes Ltda



BR302025001478-6	Notificação do depósito (exame formal concluído) Código de despacho: 860 Data de depósito: 18/03/2025 Titular: FUJIAN NEULAND PAYMENT TECHNOLOGY CO., LTD. [CN] Procurador: Julio Guidi Lima da Rocha
BR302025001480-8	Notificação do depósito (exame formal concluído) Código de despacho: 860 Data de depósito: 19/03/2025 Titular: MF MADEIRAS EIRELI ME [BR/PR] Procurador: DEBORA MAGALY SILVA
BR302025001481-6	Notificação do depósito (exame formal concluído) Código de despacho: 860 Data de depósito: 19/03/2025 Titular: JB ESTOFADOS LTDA [BR/SP] Procurador: Eduarda Colla
BR302025001482-4	Notificação do depósito (exame formal concluído) Código de despacho: 860 Data de depósito: 19/03/2025 Titular: VICCH INDUSTRIA E COMERCIO EIRELI -EPP [BR/MG] Procurador: Ricardo Luis de Souza
BR302025001483-2	Notificação do depósito (exame formal concluído) Código de despacho: 860 Data de depósito: 19/03/2025 Titular: VICCH INDUSTRIA E COMERCIO EIRELI -EPP [BR/MG] Procurador: Ricardo Luis de Souza
BR302025001484-0	Notificação do depósito (exame formal concluído) Código de despacho: 860 Data de depósito: 19/03/2025 Titular: LILIAN GUIMARAES LOCATELLI [BR/SC] e CLAUDIA GUIMARAES LOCATELLI [BR/SC] Procurador: LEILA KRAUSE SIGNORELLI
BR302025001485-9	Notificação do depósito (exame formal concluído) Código de despacho: 860 Data de depósito: 19/03/2025 Titular: DIEGO PAULO RAMOS [BR/SP] Procurador: Eduarda Colla
BR302025001486-7	Notificação do depósito (exame formal concluído) Código de despacho: 860 Data de depósito: 19/03/2025 Titular: PEDREIRA GESTAO DE NEGOCIOS EIRELI [BR/SP]
BR302025001487-5	Notificação do depósito (exame formal concluído) Código de despacho: 860 Data de depósito: 19/03/2025 Titular: CIRINEU ROBERTO VICENZI [BR/RS], FERNANDO ANTÔNIO BONKEVITCH [BR/RS] e VOLNEI DE LIMA [BR/RS] Procurador: Custodio de Almeida & Cia.
BR302025001488-3	Notificação do depósito (exame formal concluído) Código de despacho: 860 Data de depósito: 19/03/2025 Titular: CIRINEU ROBERTO VICENZI [BR/RS], FERNANDO ANTÔNIO BONKEVITCH [BR/RS] e VOLNEI DE LIMA [BR/RS] Procurador: Custodio de Almeida & Cia.
BR302025001490-5	Notificação do depósito (exame formal concluído) Código de despacho: 860 Data de depósito: 19/03/2025 Titular: CIRINEU ROBERTO VICENZI [BR/RS], FERNANDO ANTÔNIO BONKEVITCH [BR/RS] e VOLNEI DE LIMA [BR/RS] Procurador: Custodio de Almeida & Cia.



BR302025001491-3	Notificação do depósito (exame formal concluído) Código de despacho: 860 Data de depósito: 19/03/2025 Titular: YIWU HAPPYMAX IMP & EXP CO., LTD., [CN] Procurador: Org. Mérito Marcas e Patentes Ltda.
BR302025001492-1	Notificação do depósito (exame formal concluído) Código de despacho: 860 Data de depósito: 19/03/2025 Titular: YIWU HAPPYMAX IMP & EXP CO., LTD., [CN] Procurador: Org. Mérito Marcas e Patentes Ltda.
BR302025001493-0	Notificação do depósito (exame formal concluído) Código de despacho: 860 Data de depósito: 19/03/2025 Titular: YIWU HAPPYMAX IMP & EXP CO., LTD., [CN] Procurador: Org. Mérito Marcas e Patentes Ltda.
BR302025001494-8	Notificação do depósito (exame formal concluído) Código de despacho: 860 Data de depósito: 19/03/2025 Titular: YIWU HAPPYMAX IMP & EXP CO., LTD., [CN] Procurador: Org. Mérito Marcas e Patentes Ltda.
BR302025001495-6	Notificação do depósito (exame formal concluído) Código de despacho: 860 Data de depósito: 19/03/2025 Titular: COOKTOY CORTADORES COMERCIO LTDA [BR/RJ]
BR302025001496-4	Notificação do depósito (exame formal concluído) Código de despacho: 860 Data de depósito: 19/03/2025 Titular: COOKTOY CORTADORES COMERCIO LTDA [BR/RJ]
BR302025001497-2	Notificação do depósito (exame formal concluído) Código de despacho: 860 Data de depósito: 19/03/2025 Titular: COOKTOY CORTADORES COMERCIO LTDA [BR/RJ]
BR302025001499-9	Notificação do depósito (exame formal concluído) Código de despacho: 860 Data de depósito: 19/03/2025 Titular: THIAGO CAPOSSOLI [BR/SP]
BR302025001500-6	Notificação do depósito (exame formal concluído) Código de despacho: 860 Data de depósito: 19/03/2025 Titular: SHENZHEN HUIMAI TECHNOLOGY CO., LTD [CN] Procurador: APEX INTELLECTUAL PROPERTY SERVIÇOS ADMINISTRATIVOS LTDA
BR302025001501-4	Notificação do depósito (exame formal concluído) Código de despacho: 860 Data de depósito: 19/03/2025 Titular: CLEBER LUIS DA RÉ [BR/RS] Procurador: STOCK MARCAS E PATENTES LTDA - ME
BR302025001502-2	Notificação do depósito (exame formal concluído) Código de despacho: 860 Data de depósito: 19/03/2025 Titular: THIAGO CAPOSSOLI [BR/SP]
BR302025001503-0	Notificação do depósito (exame formal concluído) Código de despacho: 860 Data de depósito: 19/03/2025 Titular: ARISTANI CARLOS ANGONESE [BR/PR] Procurador: AGP - Assessoria Empresarial Ltda



BR302025001504-9	Notificação do depósito (exame formal concluído) Código de despacho: 860 Data de depósito: 19/03/2025 Titular: SHENZHEN HUIMAI TECHNOLOGY CO., LTD [CN] Procurador: APEX INTELLECTUAL PROPERTY SERVICOS ADMINISTRATIVOS LTDA
BR302025001505-7	Notificação do depósito (exame formal concluído) Código de despacho: 860 Data de depósito: 19/03/2025 Titular: CLEBER LUIS DA RÉ [BR/RS] Procurador: STOCK MARCAS E PATENTES LTDA - ME
BR302025001506-5	Notificação do depósito (exame formal concluído) Código de despacho: 860 Data de depósito: 19/03/2025 Titular: SINAI PLASTIC MATERIAIS PROMOCIONAIS EIRELI [BR/SP] Procurador: PIRAMIDY REGISTRO DE MARCAS E PATENTES
BR302025001507-3	Notificação do depósito (exame formal concluído) Código de despacho: 860 Data de depósito: 19/03/2025 Titular: CLEBER LUIS DA RÉ [BR/RS] Procurador: STOCK MARCAS E PATENTES LTDA - ME
BR302025001508-1	Notificação do depósito (exame formal concluído) Código de despacho: 860 Data de depósito: 19/03/2025 Titular: CUBOS COMERCIO E INDUSTRIA LTDA. [BR/SP] Procurador: A Provincia Marcas e Patentes Ltda.
BR302025001509-0	Notificação do depósito (exame formal concluído) Código de despacho: 860 Data de depósito: 19/03/2025 Titular: LUIZ ZARANISE [BR/SP] Procurador: CASSIO NOGUEIRA GARCIA MOSSE
BR302025001510-3	Notificação do depósito (exame formal concluído) Código de despacho: 860 Data de depósito: 19/03/2025 Titular: CLEBER LUIS DA RÉ [BR/RS] Procurador: STOCK MARCAS E PATENTES LTDA - ME
BR302025001512-0	Notificação do depósito (exame formal concluído) Código de despacho: 860 Data de depósito: 20/03/2025 Titular: BELLAVE ELLEGANCE INDUSTRIA E COMERCIO DE ARTIGOS DE COURO LTDA [BR/RJ] Procurador: Ricardo Rabello Spoo
BR302025001513-8	Notificação do depósito (exame formal concluído) Código de despacho: 860 Data de depósito: 20/03/2025 Titular: ACENO DIGITAL TECNOLOGIA EM SISTEMAS LTDA. [BR/PR] Procurador: GGP Marcas e Patentes LTDA - ME
BR302025001514-6	Notificação do depósito (exame formal concluído) Código de despacho: 860 Data de depósito: 20/03/2025 Titular: GUSTAVO HENRIQUE COSTA [BR/SP] Procurador: Eduarda Colla
BR302025001515-4	Notificação do depósito (exame formal concluído) Código de despacho: 860 Data de depósito: 20/03/2025 Titular: PORTO SEGURO COMPANHIA DE SEGUROS GERAIS [BR/SP] Procurador: Somos Marcas e Patentes Ltda



BR302025001516-2	Notificação do depósito (exame formal concluído) Código de despacho: 860 Data de depósito: 20/03/2025 Titular: PORTO SEGURO COMPANHIA DE SEGUROS GERAIS [BR/SP] Procurador: Somos Marcas e Patentes Ltda
BR302025001517-0	Notificação do depósito (exame formal concluído) Código de despacho: 860 Data de depósito: 20/03/2025 Titular: PORTO SEGURO COMPANHIA DE SEGUROS GERAIS [BR/SP] Procurador: Somos Marcas e Patentes Ltda
BR302025001518-9	Notificação do depósito (exame formal concluído) Código de despacho: 860 Data de depósito: 20/03/2025 Titular: PORTO SEGURO COMPANHIA DE SEGUROS GERAIS [BR/SP] Procurador: Somos Marcas e Patentes Ltda
BR302025001519-7	Notificação do depósito (exame formal concluído) Código de despacho: 860 Data de depósito: 20/03/2025 Titular: ACENO DIGITAL TECNOLOGIA EM SISTEMAS LTDA. [BR/PR] Procurador: GGP Marcas e Patentes LTDA - ME
BR302025001520-0	Notificação do depósito (exame formal concluído) Código de despacho: 860 Data de depósito: 20/03/2025 Titular: CLEBER LUIS DA RÉ [BR/RS] Procurador: STOCK MARCAS E PATENTES LTDA - ME
BR302025001521-9	Notificação do depósito (exame formal concluído) Código de despacho: 860 Data de depósito: 20/03/2025 Titular: CLEBER LUIS DA RÉ [BR/RS] Procurador: STOCK MARCAS E PATENTES LTDA - ME
BR302025001522-7	Notificação do depósito (exame formal concluído) Código de despacho: 860 Data de depósito: 20/03/2025 Titular: COTIPLÁS INDÚSTRIA E COMÉRCIO DE ARTEFATOS PLÁSTICOS LTDA [BR/SP] Procurador: Marília Cruzatti
BR302025001523-5	Notificação do depósito (exame formal concluído) Código de despacho: 860 Data de depósito: 20/03/2025 Titular: CATERPILLAR INC. [US] Procurador: SOERENSEN GARCIA ADVOGADOS ASSOCIADOS
BR302025001524-3	Notificação do depósito (exame formal concluído) Código de despacho: 860 Data de depósito: 20/03/2025 Titular: CATERPILLAR INC. [US] Procurador: SOERENSEN GARCIA ADVOGADOS ASSOCIADOS
BR302025001525-1	Notificação do depósito (exame formal concluído) Código de despacho: 860 Data de depósito: 20/03/2025 Titular: CATERPILLAR INC. [US] Procurador: SOERENSEN GARCIA ADVOGADOS ASSOCIADOS
BR302025001526-0	Notificação do depósito (exame formal concluído) Código de despacho: 860 Data de depósito: 20/03/2025 Titular: CATERPILLAR INC. [US] Procurador: SOERENSEN GARCIA ADVOGADOS ASSOCIADOS



BR302025001527-8	Notificação do depósito (exame formal concluído) Código de despacho: 860 Data de depósito: 20/03/2025 Titular: CLEBER LUIS DA RÉ [BR/RS] Procurador: STOCK MARCAS E PATENTES LTDA - ME
BR302025001528-6	Notificação do depósito (exame formal concluído) Código de despacho: 860 Data de depósito: 20/03/2025 Titular: CATERPILLAR INC. [US] Procurador: SOERENSEN GARCIA ADVOGADOS ASSOCIADOS
BR302025001529-4	Notificação do depósito (exame formal concluído) Código de despacho: 860 Data de depósito: 20/03/2025 Titular: CINTIA PINHEIRO TETZNER [BR/SP]
BR302025001530-8	Notificação do depósito (exame formal concluído) Código de despacho: 860 Data de depósito: 20/03/2025 Titular: CLEBER LUIS DA RÉ [BR/RS] Procurador: STOCK MARCAS E PATENTES LTDA - ME
BR302025001531-6	Notificação do depósito (exame formal concluído) Código de despacho: 860 Data de depósito: 20/03/2025 Titular: JOÃO RODRIGUES PEREIRA-ME [BR/MG] e JOÃO RODRIGUES PEREIRA [BR/MG] Procurador: Ronaldo Franklin de Sousa
BR302025001532-4	Notificação do depósito (exame formal concluído) Código de despacho: 860 Data de depósito: 20/03/2025 Titular: FUNDAÇÃO EDSON QUEIROZ [BR/CE] Procurador: Ana Vlândia César Barreira
BR302025001533-2	Notificação do depósito (exame formal concluído) Código de despacho: 860 Data de depósito: 20/03/2025 Titular: FUNDAÇÃO EDSON QUEIROZ [BR/CE] Procurador: Ana Vlândia César Barreira
BR302025001534-0	Notificação do depósito (exame formal concluído) Código de despacho: 860 Data de depósito: 20/03/2025 Titular: FUNDAÇÃO EDSON QUEIROZ [BR/CE] Procurador: Ana Vlândia César Barreira
BR302025001535-9	Notificação do depósito (exame formal concluído) Código de despacho: 860 Data de depósito: 20/03/2025 Titular: ADILSON MORAES DOS SANTOS [BR/MG] Procurador: RENOMARK ASSESSORIA EMPRESARIAL LTDA ME
BR302025001536-7	Notificação do depósito (exame formal concluído) Código de despacho: 860 Data de depósito: 20/03/2025 Titular: DIAGEO GREAT BRITAIN LIMITED [GB] Procurador: Dannemann, Siemsen, Bigler & Ipanema Moreira
BR302025001537-5	Notificação do depósito (exame formal concluído) Código de despacho: 860 Data de depósito: 20/03/2025 Titular: THIAGO CAPOSSOLI [BR/SP]
BR302025001538-3	Notificação do depósito (exame formal concluído) Código de despacho: 860 Data de depósito: 20/03/2025 Titular: VANESSA OLIVEIRA RAMOS [BR/DF] e JEAN NICOLAS BONVAKIADES [BR/DF]



BR302025001539-1	Notificação do depósito (exame formal concluído) Código de despacho: 860 Data de depósito: 21/03/2025 Titular: COTIPLÁS INDÚSTRIA E COMÉRCIO DE ARTEFATOS PLÁSTICOS LTDA [BR/SP] Procurador: Marília Crozatti
BR302025001540-5	Notificação do depósito (exame formal concluído) Código de despacho: 860 Data de depósito: 21/03/2025 Titular: COTIPLÁS INDÚSTRIA E COMÉRCIO DE ARTEFATOS PLÁSTICOS LTDA [BR/SP] Procurador: Marília Crozatti
BR302025001541-3	Notificação do depósito (exame formal concluído) Código de despacho: 860 Data de depósito: 21/03/2025 Titular: SERTTEL SOLUÇÕES EM MOBILIDADE E SEGURANÇA URBANA LTDA [BR/PE]
BR302025001542-1	Notificação do depósito (exame formal concluído) Código de despacho: 860 Data de depósito: 21/03/2025 Titular: COTIPLÁS INDÚSTRIA E COMÉRCIO DE ARTEFATOS PLÁSTICOS LTDA [BR/SP] Procurador: Marília Crozatti
BR302025001543-0	Notificação do depósito (exame formal concluído) Código de despacho: 860 Data de depósito: 21/03/2025 Titular: COTIPLÁS INDÚSTRIA E COMÉRCIO DE ARTEFATOS PLÁSTICOS LTDA [BR/SP] Procurador: Marília Crozatti
BR302025001544-8	Notificação do depósito (exame formal concluído) Código de despacho: 860 Data de depósito: 21/03/2025 Titular: COTIPLÁS INDÚSTRIA E COMÉRCIO DE ARTEFATOS PLÁSTICOS LTDA [BR/SP] Procurador: Marília Crozatti
BR302025001545-6	Notificação do depósito (exame formal concluído) Código de despacho: 860 Data de depósito: 21/03/2025 Titular: MANDY COLMEIAS COMERCIO DE PRODUTOS ORGANIZADORES LTDA [BR/SP] e ANTONIO GILVAN CAVALCANTE [BR/SP] Procurador: MATHEUS SOUZA GARAJAU
BR302025001546-4	Notificação do depósito (exame formal concluído) Código de despacho: 860 Data de depósito: 21/03/2025 Titular: COTIPLÁS INDÚSTRIA E COMÉRCIO DE ARTEFATOS PLÁSTICOS LTDA [BR/SP] Procurador: Marília Crozatti
BR302025001547-2	Notificação do depósito (exame formal concluído) Código de despacho: 860 Data de depósito: 21/03/2025 Titular: COTIPLÁS INDÚSTRIA E COMÉRCIO DE ARTEFATOS PLÁSTICOS LTDA [BR/SP] Procurador: Marília Crozatti
BR302025001548-0	Notificação do depósito (exame formal concluído) Código de despacho: 860 Data de depósito: 21/03/2025 Titular: COTIPLÁS INDÚSTRIA E COMÉRCIO DE ARTEFATOS PLÁSTICOS LTDA [BR/SP] Procurador: Marília Crozatti
BR302025001549-9	Notificação do depósito (exame formal concluído) Código de despacho: 860 Data de depósito: 21/03/2025 Titular: COTIPLÁS INDÚSTRIA E COMÉRCIO DE ARTEFATOS PLÁSTICOS LTDA [BR/SP] Procurador: Marília Crozatti



BR302025001550-2	Notificação do depósito (exame formal concluído) Código de despacho: 860 Data de depósito: 21/03/2025 Titular: THIAGO CAPOSSOLI [BR/SP]
BR302025001551-0	Notificação do depósito (exame formal concluído) Código de despacho: 860 Data de depósito: 21/03/2025 Titular: THIAGO CAPOSSOLI [BR/SP]
BR302025001552-9	Notificação do depósito (exame formal concluído) Código de despacho: 860 Data de depósito: 21/03/2025 Titular: THIAGO CAPOSSOLI [BR/SP]
BR302025001553-7	Notificação do depósito (exame formal concluído) Código de despacho: 860 Data de depósito: 21/03/2025 Titular: THIAGO CAPOSSOLI [BR/SP]
BR302025001554-5	Notificação do depósito (exame formal concluído) Código de despacho: 860 Data de depósito: 21/03/2025 Titular: LAURA KARIN GILLON [BR/SP] e GABRIELA PAULA GILLON [BR/SP] Procurador: MERCAP MARCAS E PATENTES
BR302025001555-3	Notificação do depósito (exame formal concluído) Código de despacho: 860 Data de depósito: 21/03/2025 Titular: BYD COMPANY LIMITED [CN] Procurador: KASZNAR LEONARDOS PROPRIEDADE INTELECTUAL
BR302025001556-1	Notificação do depósito (exame formal concluído) Código de despacho: 860 Data de depósito: 21/03/2025 Titular: LAURA KARIN GILLON [BR/SP] e GABRIELA PAULA GILLON [BR/SP] Procurador: MERCAP MARCAS E PATENTES
BR302025001557-0	Notificação do depósito (exame formal concluído) Código de despacho: 860 Data de depósito: 21/03/2025 Titular: FERNANDO RODRIGUES DE PAULA [BR/MG] Procurador: A Provincia Marcas e Patentes Ltda.
BR302025001558-8	Notificação do depósito (exame formal concluído) Código de despacho: 860 Data de depósito: 21/03/2025 Titular: OPUS SISTEMA DE ILUMINAÇÃO LTDA [BR/SP] Procurador: VILELA COELHO SOCIEDADE DE ADVOGADOS
BR302025001559-6	Notificação do depósito (exame formal concluído) Código de despacho: 860 Data de depósito: 21/03/2025 Titular: OPUS SISTEMA DE ILUMINAÇÃO LTDA [BR/SP] Procurador: VILELA COELHO SOCIEDADE DE ADVOGADOS
BR302025001560-0	Notificação do depósito (exame formal concluído) Código de despacho: 860 Data de depósito: 21/03/2025 Titular: OPUS SISTEMA DE ILUMINAÇÃO LTDA [BR/SP] Procurador: VILELA COELHO SOCIEDADE DE ADVOGADOS
BR302025001561-8	Notificação do depósito (exame formal concluído) Código de despacho: 860 Data de depósito: 21/03/2025 Titular: OPUS SISTEMA DE ILUMINAÇÃO LTDA [BR/SP] Procurador: VILELA COELHO SOCIEDADE DE ADVOGADOS



BR302025001563-4	Notificação do depósito (exame formal concluído) Código de despacho: 860 Data de depósito: 21/03/2025 Titular: OPUS SISTEMA DE ILUMINAÇÃO LTDA [BR/SP] Procurador: VILELA COELHO SOCIEDADE DE ADVOGADOS
BR302025001564-2	Notificação do depósito (exame formal concluído) Código de despacho: 860 Data de depósito: 21/03/2025 Titular: OPUS SISTEMA DE ILUMINAÇÃO LTDA [BR/SP] Procurador: VILELA COELHO SOCIEDADE DE ADVOGADOS
BR302025001565-0	Notificação do depósito (exame formal concluído) Código de despacho: 860 Data de depósito: 21/03/2025 Titular: OPUS SISTEMA DE ILUMINAÇÃO LTDA [BR/SP] Procurador: VILELA COELHO SOCIEDADE DE ADVOGADOS
BR302025001566-9	Notificação do depósito (exame formal concluído) Código de despacho: 860 Data de depósito: 21/03/2025 Titular: OPUS SISTEMA DE ILUMINAÇÃO LTDA [BR/SP] Procurador: VILELA COELHO SOCIEDADE DE ADVOGADOS
BR302025001567-7	Notificação do depósito (exame formal concluído) Código de despacho: 860 Data de depósito: 21/03/2025 Titular: OPUS SISTEMA DE ILUMINAÇÃO LTDA [BR/SP] Procurador: VILELA COELHO SOCIEDADE DE ADVOGADOS
BR302025001568-5	Notificação do depósito (exame formal concluído) Código de despacho: 860 Data de depósito: 21/03/2025 Titular: HONEYWELL SAFETY PRODUCTS USA, INC. [US] Procurador: City Patentes e Marcas Ltda.
BR302025001569-3	Notificação do depósito (exame formal concluído) Código de despacho: 860 Data de depósito: 21/03/2025 Titular: FLAVIO FERNANDO FRONES [BR/SP] Procurador: AGP - Assessoria Empresarial Ltda
BR302025001573-1	Notificação do depósito (exame formal concluído) Código de despacho: 860 Data de depósito: 21/03/2025 Titular: ASSOCIAÇÃO BENEFICENTE FREIS CARMELITAS MENSAGEIROS [BR/SP]
BR302025001575-8	Notificação do depósito (exame formal concluído) Código de despacho: 860 Data de depósito: 23/03/2025 Titular: DEISY ROHDE DIAS OSORIO [BR/RS] Procurador: ALAN BENITES DA SILVA
BR302025001589-8	Notificação do depósito (exame formal concluído) Código de despacho: 860 Data de depósito: 24/03/2025 Titular: GRUPO P.I. MABE S.A. DE C.V. [MX] Procurador: HERRERO & ASSOCIADOS BRASIL PROPRIEDADE INTELECTUAL LTDA.
BR302025001614-2	Notificação do depósito (exame formal concluído) Código de despacho: 860 Data de depósito: 24/03/2025 Titular: GREIF INTERNATIONAL HOLDING BV [NL] Procurador: Daniel Advogados (Alt.de Daniel & Cia)

BR302025001626-6	Notificação do depósito (exame formal concluído) Código de despacho: 860 Data de depósito: 25/03/2025 Titular: ARAG S.R.L. [IT] Procurador: DI BLASI, PARENTE & ADVOGADOS ASSOCIADOS
BR302025001627-4	Notificação do depósito (exame formal concluído) Código de despacho: 860 Data de depósito: 25/03/2025 Titular: CLOVIS ALBERTO PEREIRA [BR/DF] Procurador: Leandro Rodrigues Moreira
BR302025001645-2	Notificação do depósito (exame formal concluído) Código de despacho: 860 Data de depósito: 25/03/2025 Titular: HARMAN INTERNATIONAL INDUSTRIES, INCORPORATED [US] Procurador: EDUARDO LOURENÇO GUEDES SERRÃO DE OTERO
BR302025001646-0	Notificação do depósito (exame formal concluído) Código de despacho: 860 Data de depósito: 25/03/2025 Titular: BRASKIM QUÍMICA EIRELI [BR/SP] Procurador: Gustavo Adolfo da Silva Gordo Pugliesi
BR302025001655-0	Notificação do depósito (exame formal concluído) Código de despacho: 860 Data de depósito: 26/03/2025 Titular: GUSTAVO HENRIQUE COSTA [BR/SP] Procurador: Eduarda Colla
BR302025001657-6	Notificação do depósito (exame formal concluído) Código de despacho: 860 Data de depósito: 26/03/2025 Titular: CIMED & CO. S.A. [BR/SP] Procurador: Felsberg e Pedretti Advogados e Consultores Legais
BR302025001674-6	Notificação do depósito (exame formal concluído) Código de despacho: 860 Data de depósito: 26/03/2025 Titular: DEVANIR BONAN [BR/SP] Procurador: Eduarda Colla
BR302025001678-9	Notificação do depósito (exame formal concluído) Código de despacho: 860 Data de depósito: 26/03/2025 Titular: 55.833.084 MARCOS YOSHIO OKAMURA [BR/SP] Procurador: LAB.PI LTDA
BR302025001683-5	Notificação do depósito (exame formal concluído) Código de despacho: 860 Data de depósito: 26/03/2025 Titular: AUTO ADESIVOS PARANÁ S.A. [BR/PR] Procurador: Thais Gomes de Souza
BR302025001684-3	Notificação do depósito (exame formal concluído) Código de despacho: 860 Data de depósito: 26/03/2025 Titular: BRUNA DE F. BRAZ OLIVEIRA AQUARELA UNIFORMES EPP [BR/SP] Procurador: Ricardo Coutinho Barbosa



Notificação de depósito - pedido em sigilo

Notificam-se os pedidos de registro de desenho industrial listados a seguir. Os pedidos cumprem as condições de admissibilidade previstas na LPI e seguirão para a etapa de exame técnico, após a observação do prazo de sigilo. Este despacho não gera direito a fotocópia por parte de terceiros.

Tendo sido requerido o sigilo, na forma do art. 106 § 1º da LPI, o processamento do pedido será suspenso pelo prazo de 180 (cento e oitenta) dias. O depositante poderá solicitar a retirada do pedido, dentro do prazo de 90 (noventa) dias, contados da data do depósito. A retirada do pedido, sem que o mesmo tenha produzido qualquer efeito, dará prioridade ao depósito imediatamente posterior.

Caso seja de interesse a retirada do pedido:

1. Acesse o e-DI no site do INPI (www.inpi.gov.br);
2. Emita uma Guia de Recolhimento da União (GRU) para o serviço "retirada de pedido em sigilo" (código 159);
3. Preencha e envie o formulário eletrônico correspondente à opção indicada na emissão da GRU, acompanhado dos esclarecimentos, argumentos, provas ou documentos apropriados.

Para esclarecer outras dúvidas e conhecer, em detalhe, o processamento de pedidos de registro de desenho industrial e outras petições, não deixe de consultar o Manual de Desenho Industrial <http://manualdedi.inpi.gov.br/projects/manual-de-desenho-industrial/wiki>.

BR302025001336-4	Notificação do depósito com requerimento de sigilo (exame formal concluído) Código de despacho: 009 Data de depósito: 12/03/2025 Titular: JJGC INDÚSTRIA E COMÉRCIO DE MATERIAIS DENTÁRIOS S.A. [BR/PR] Procurador: Daniel Advogados (Alt.de Daniel & Cia)
BR302025001359-3	Notificação do depósito com requerimento de sigilo (exame formal concluído) Código de despacho: 009 Data de depósito: 13/03/2025 Titular: OLEO MONTREAL CANADENSE LTDA [BR/SP] Procurador: RODRIGO MACEDO DOS SANTOS
BR302025001460-3	Notificação do depósito com requerimento de sigilo (exame formal concluído) Código de despacho: 009 Data de depósito: 18/03/2025 Titular: BAYERISCHE MOTOREN WERKE AKTIENGESELLSCHAFT [DE] Procurador: Dannemann, Siemsen, Bigler & Ipanema Moreira



Exame técnico: Exigência

Como etapa do exame técnico dos pedidos de registro de desenho industrial, listados a seguir – nos termos do artigo 106, § 3º da Lei da Propriedade Industrial (LPI, lei n.º 9.279, de 14 de maio de 1996) – formula-se exigência relativa às questões indicadas.

Para cumprir ou contestar a exigência de petição:

1. Acesse o e-DI no site do INPI (www.inpi.gov.br);
2. Emita uma Guia de Recolhimento da União (GRU) para o serviço de “cumprimento de exigência” (código 105 – em processo), referente a processo de registro;
3. Efetue o pagamento; e
4. Preencha e envie o formulário eletrônico correspondente à opção indicada na emissão da GRU, acompanhado dos esclarecimentos, argumentos, provas ou documentos apropriados.

Os sistemas de informática do INPI identificarão o cumprimento de exigência, para que o pedido de registro prossiga, automaticamente, em seu processamento.

Para esclarecer outras dúvidas e conhecer em detalhe o processamento de pedidos de registro de desenho industrial e outras petições, não deixe de consultar o Manual de Desenho Industrial (<http://manualdedi.inpi.gov.br/projects/manual-de-desenho-industrial/wiki>).

BR302015000958-6

Exigência técnica

Código de despacho: 136

Titular: APPLE INC. [US]

Procurador: KASZNAR LEONARDOS PROPRIEDADE INTELECTUAL

Detalhes do despacho: Com base no Manual de Desenhos Industriais instituído pela Portaria INPI/PR nº 36/2023 e no Comunicado publicado na RPI 2753, de 10/10/2023, formulam-se as seguintes exigências considerando o conteúdo da petição de DEPÓSITO, a fim de manter a correspondência com a prioridade unionista reivindicada: .[1] Reapresente a figura tal como apresentada no depósito, indicando que representa uma vista planejada. .[2] Altere o título para INTERFACE GRÁFICA, em atenção ao item 5.3.1.1 b do Manual. .[3] A declaração referente às linhas tracejadas deve ser apresentada no campo TEXTO DA PETIÇÃO. .[3] Todos os dados do pedido (figuras, título e classificação) devem ser apresentados exclusivamente conforme instruções no item 3.5.2 G do Manual. Não anexe arquivos PDF com figuras, relatório descritivo ou reivindicação. As figuras não devem ter numeração de folha ou legenda no arquivo a ser inserido: as folhas não são numeradas e a numeração e as legendas serão preenchidas automaticamente pelo sistema de acordo com as informações fornecidas pelo usuário no momento de inserção das figuras. O relatório descritivo e a reivindicação serão gerados automaticamente.



BR302021001367-3

Exigência técnica

Código de despacho: 136

Titular: JULIANO SCHOLSSER [BR/RS], TAYRON ENDRES [BR/RS] e FABRICIO SOARES PORTILIO [BR/RS]

Procurador: MAURICIO FERRARI

Detalhes do despacho: Com base no Manual de Desenhos Industriais instituído pela Portaria INPI/PR nº 36/2023 e no Comunicado publicado na RPI 2753, de 10/10/2023, formulam-se as seguintes exigências: [1] As alegações apresentadas no cumprimento de exigência não procedem. O pedido anterior foi considerado inexistente e o atual pedido não o substitui; nenhum documento apresentado no processo anterior pode ser aproveitado em outro processo. Foram reapresentadas as mesmas procurações apresentadas no depósito, que haviam sofrido exigência preliminar para correção. O vício apontado anteriormente permanece. Em atendimento ao item 5.1 do Manual, apresentar documentos adequados, ratificando os atos anteriormente praticados ou com data de assinatura igual ou anterior à do protocolo do pedido, sem mencionar a GRU, pois se refere a petição alheia ao presente processo. [2] A petição de cumprimento de exigência deve ser apresentada com os dados do requerente, não do procurador. [3] O documento RESUMO não faz parte de um pedido de registro de desenho industrial, portanto será desconsiderado. O relatório descritivo e a reivindicação também serão descartados por conterem informações de natureza técnico-funcional que não fazem parte do escopo de proteção. [4] Na folha 31/31 do conjunto de figuras consta declaração de escopo de proteção, que será excluída pois não se aplica ao pedido. O jogo de figuras não deve conter folhas com textos. [4] Em atenção ao item 5.3.4.3 do Manual apresente as figuras suprimindo textos, linhas auxiliares e de eixo, cotas, indicação de escala e quaisquer outros caracteres indicativos por não fazerem parte da configuração do desenho industrial reivindicado. Reapresentar as figuras corrigidas. As indicações de corte podem ser mantidas, mas devem informar o número da figura que representa o corte, por exemplo: na fig. 1.5 há indicação de corte AA, mas a figura que representa o corte indicado é a fig. 1.7, então deve-se substituir a letra A por fig. 1.7. [5] As legendas não correspondem às vistas representadas e devem ser corrigidas: as figuras 1.1, 1.2, 1.6, 1.14, 1.17, 1.20, 1.24 e 1.30 são perspectivas; as figuras 1.3, 1.7, 1.10, 1.13, 1.21, 1.25, 1.28 e 1.29 são cortes; as figuras 1.4, 1.8, 1.16, 1.19 e 1.23 são vistas anteriores; as figuras 1.5, 1.9, 1.11, 1.12, 1.15, 1.18, 1.22 e 1.26 são vistas superiores. [6] De acordo com o item 5.3.3 do Manual, cada maneira de uso (aberto e fechado, por exemplo) ou mudança de cor ou de tipo de representação (desenhos em linhas e fotografias, por exemplo) é considerada como variação. A indicação de variações no pedido, portanto, está incorreta. Foram apresentados 10 desenhos industriais no pedido: [6.1] O 1º desenho industrial está revelado na fig. 1.1; [6.2] O 2º tem 2 variações: fig. 1.2 (1ª); fig. 1.3, 1.4 e 1.5 (2ª); [6.3] O 3º tem 2 variações: fig. 1.6 (1ª); fig. 1.7, 1.8 e 1.9 (2ª); [6.4] O 4º está revelado nas fig. 1.10 e 1.11; [6.5] O 5º está revelado nas fig. 1.12 e 1.13; [6.6] O 6º é o das fig. 1.14, 1.15 e 1.16; [6.7] O 7º tem 2 variações: fig. 1.17 (1ª); fig. 1.18 e 1.19 (2ª); [6.8] O 8º tem 2 variações: fig. 1.20 (1ª); fig. 1.21, 1.22 e 1.23 (2ª); [6.9] O 9º tem 2 variações: fig. 1.24 (1ª); fig. 1.25 e 1.26 (2ª); não foi possível identificar o que a fig. 1.27 representa; [6.10] O 10º tem 2 variações: fig. 1.28 (1ª); fig. 1.29 e 1.30 (2ª). [7] O pedido não atende aos requisitos do art. 104 da LPI, conforme item 5.3.3 do Manual, pois os desenhos industriais apresentados não compartilham das mesmas características distintivas preponderantes. O pedido deverá ser dividido, conforme item 5.3.3.1 do Manual, facultando-se ao requerente indicar o desenho industrial que será mantido no pedido original. Os outros 9 desenhos industriais poderão ser depositados como pedidos divididos, cada um em um pedido. Deve ser informado título e classificação correspondente a cada objeto de cada pedido e devem estar de acordo com o item 5.3.1.1 do Manual. [8] Em atenção ao item 5.3.4.2 do Manual apresente, para cada variação de cada objeto: vista superior, inferior, anterior, posterior, vistas laterais e perspectiva. Vistas simétricas ou idênticas podem ser omitidas, nos termos do item 5.3.4.2. [9] Todos os dados do pedido (figuras, título e classificação) devem ser inseridos exclusivamente conforme instruções no item 3.5.2 G do Manual (recomendamos a leitura do item para ver o passo a passo). Não anexe arquivos PDF com figuras, relatório ou reivindicação. A numeração e as legendas serão preenchidas automaticamente pelo sistema de acordo com as informações fornecidas pelo usuário no momento de inserção das figuras. O relatório descritivo e a reivindicação serão gerados automaticamente.

BR302021001798-9

Exigência técnica

Código de despacho: 136

Titular: TAKEDA PHARMACEUTICAL COMPANY LIMITED [JP]

Procurador: DANNEMANN, SIEMSEN, BIGLER & IPANEMA MOREIRA

Detalhes do despacho: Com base no Manual de Desenhos Industriais instituído pela Portaria INPI/PR nº 36/2023 e no Comunicado publicado na RPI 2753, de 10/10/2023, formulam-se as seguintes exigências: [1] Como dito na exigência anterior, com base nas figuras apresentadas parece não haver relação de movimento e sequência entre as imagens. O requerente ordenou de maneira diferente do depósito, considerando serem 3 variações, mas a sequência ainda não foi esclarecida. De acordo com o item 5.3.12 do Manual o desenho industrial da interface gráfica dinâmica deve ser representado por meio de figuras estáticas apresentadas na ordem de sua exibição, de maneira a permitir o reconhecimento da sequência que constitui seu aspecto visual. As características visuais das figuras devem permitir que as mesmas sejam reconhecidas como parte da mesma sequência. Esclareça a relação entre as figuras de maneira que não reste dúvida sobre o caráter dinâmico da interface. A avaliação quanto ao atendimento do art. 104 da LPI depende da definição das supostas variações contidas no pedido. [2] Ao reapresentar as figuras retire os números ao lado das figuras 2.1 e 3.1, pois não fazem parte da reivindicação. [3] As figuras, o relatório e a reivindicação não devem ser apresentados como arquivos anexos em formato PDF. Todos os dados do pedido (figuras, título e classificação) devem ser apresentados exclusivamente conforme descrito no item 3.5.2 G do Manual de desenhos Industriais.



BR302021004402-1

Exigência técnica

Código de despacho: 136

Titular: CROCS, INC. [US]

Procurador: Felsberg e Pedretti Advogados e Consultores Legais

Detalhes do despacho: Com base no Manual de Desenhos Industriais instituído pela Portaria INPI/PR nº

36/2023 e no Comunicado publicado na RPI 2753, de 10/10/2023, formulam-se as seguintes exigências: . [1] O desenho industrial reivindicado na prioridade não corresponde ao desenho industrial reivindicado nas figuras do pedido nacional: na prioridade o objeto está representado por desenhos em linhas, sem cores e com linhas tracejadas indicando elementos não reivindicados (diferente, inclusive, das imagens contidas no recibo da prioridade apresentado no depósito), enquanto no pedido nacional as figuras estão renderizadas, mostrando o objeto na cor cinza e sem elementos não reivindicados. Em atendimento ao item 5.2.3 do Manual, apresentar documento de prioridade que corresponda integralmente à matéria do depósito nacional, sob pena de publicação de perda de prioridade.

BR302021006556-8

Exigência técnica

Código de despacho: 136

Titular: MADSON ELETROMETALÚRGICA LTDA [BR/MG]

Procurador: MAGALHÃES & ASSOCIADOS LTDA.

Detalhes do despacho: Com base no Manual de Desenhos Industriais instituído pela Portaria INPI/PR nº

36/2023 e no Comunicado publicado na RPI 2753, de 10/10/2023, formulam-se as seguintes exigências: . [1] Verifica-se que há inconsistência entre as vistas. Conforme mencionado na exigência anterior: as figuras 1.2 e 1.5 devem ser apresentadas conforme figuras 1.2 e 1.5 do depósito para que correspondam às demais vistas da variação. Em atenção ao item 5.3.4.4 do Manual reapresente as figuras com as correções indicadas e quaisquer outras que sejam necessárias para que as imagens apresentem coerência entre si. [2] Foi informado um título na petição (fogão a gás) e outro no relatório descritivo (fogões de cozinha). Esclareça qual o título correto. [3] As figuras, o relatório e a reivindicação NÃO devem ser apresentados como arquivos anexos em formato PDF. Todos os dados do pedido (figuras, título e classificação) devem ser apresentados exclusivamente conforme descrito no item 3.5.2 G do Manual de desenhos Industriais.

BR302021006664-5

Exigência técnica

Código de despacho: 136

Titular: SG MEDICAL, INC. [KR]

Procurador: LUIZ LEONARDOS & ADVOGADOS

Detalhes do despacho: Com base no Manual de Desenhos Industriais instituído pela Portaria INPI/PR nº

36/2023 e no Comunicado publicado na RPI 2753, de 10/10/2023, formulam-se as seguintes exigências: . [1] A figura 1.2 não é meramente ilustrativa (de referência) da figura 1.1: há elementos circulares representados por linhas contínuas, indicando que são elementos reivindicados, e elementos representados por linhas tracejadas que não correspondem ao contorno do objeto mostrado na figura 1.1, contorno este que sequer foi representado na figura 1.2. Além disso, a figura 1.2 não consta na prioridade unionista reivindicada: na prioridade há figura semelhante, mas sem linhas tracejadas. O pedido não atende aos requisitos do art. 104 da LPI, conforme disposições do item 5.3.3 do Manual, pois os desenhos industriais apresentados não compartilham das mesmas características distintivas preponderantes: um desenho industrial foi representado na figura 1.1; o segundo desenho industrial foi representado na figura 1.2. O pedido deverá ser dividido pelo não atendimento do art. 104 da LPI e por revelar figura (1.2) que não está contida na prioridade reivindicada. Faculta-se ao requerente indicar o desenho industrial que será mantido no pedido original. O outro desenho industrial poderá ser depositado como pedido dividido. [2] Considerando que a figura 1.2 do pedido nacional não corresponde à nenhuma figura da prioridade reivindicada, como explicado acima, em atendimento ao item 5.2.3 do Manual, no pedido que contiver a figura 1.2 do depósito nacional apresentar documento de prioridade que corresponda integralmente à matéria da referida figura, sob pena de publicação de perda de prioridade, ou apresentar esclarecimento informando que não há prioridade correspondente para que se possa excluir a prioridade do cadastro. A prioridade atual será mantida para a figura 1.1. [3] Representar a figura 1.2 sem as setas e textos, em atenção ao item 5.3.4.3 do Manual. [4] Corrigir a legenda das figuras 1.1 e 1.2, que são vistas planificadas. [5] Em atenção ao item 5.3.1.1b do Manual, alterar o título para ESTAMPA PARA RÓTULO DE PLACA DE CULTURA. [6] Em atenção ao item 5.3.1.1 c do Manual alterar a classificação para 32.00. [7] Todos os dados do pedido (figuras, título e classificação) devem ser inseridos exclusivamente conforme descrito no item 3.5.2 G do Manual (recomendamos a leitura do item para ver o passo a passo). Não anexe arquivos PDF com figuras, relatório ou reivindicação. As figuras não devem ter numeração de folha ou legenda no arquivo JPEG a ser inserido: a numeração e as legendas serão preenchidas automaticamente pelo sistema de acordo com as informações fornecidas pelo usuário no momento de inserção das figuras. O relatório descritivo e a reivindicação serão gerados automaticamente.



BR302022002091-5	<p>Exigência técnica Código de despacho: 136 Titular: SHOFU INC. [JP] Procurador: LEÃO PROPRIEDADE INTELECTUAL Detalhes do despacho: Com base no Manual de Desenhos Industriais instituído pela Portaria INPI/PR nº 36/2023 e no Comunicado publicado na RPI 2753, de 10/10/2023, formulam-se as seguintes exigências: .[1] Nos esclarecimentos o requerente informa que suprimiu as figuras 1.11 a 1.16 devido ao limite de figuras imposto pelo sistema, e que retirou as indicações de corte das figuras 1.7 e 1.8. Verificou-se que as figuras 1.11 a 1.16 foram, de fato, suprimidas, mas as indicações dos cortes permanecem nas figuras 1.7 e 1.8. Reapresente o conjunto de figuras corrigindo as figuras 1.7 e 1.8, suprimindo as indicações dos cortes.</p>
BR302023002384-4	<p>Exigência técnica Código de despacho: 136 Titular: DISTRIBUIDORA DE PRODUTOS DE PETRÓLEO CHARRUA LTDA [BR/RS] Procurador: Sko Oyarzáball Marcas e Patentes Sociedade Simples Ltda. Detalhes do despacho: Com base no Manual de Desenhos Industriais instituído pela Portaria INPI/PR nº 36/2023 e no Comunicado publicado na RPI 2753, de 10/10/2023, formulam-se as seguintes exigências: .[1] A figura 1.1 foi apresentada sem a correção solicitada na exigência anterior. Portanto, verifica-se que ainda há inconsistência entre as vistas: a área / o limite do piso representada na figura 1.1 difere do mostrado nas demais figuras; deve ser observado o contorno mostrado na figura 1.6, onde se vê uma área retangular na cor cinza claro, outra na cor cinza escuro, um canteiro, etc.; na figura 1.1 o limite está irregular e com o canteiro incompleto, e o piso todo tem a mesma cor, por exemplo. Em atenção ao item 5.3.4.4 do Manual reapresente as figuras com as correções indicadas e quaisquer outras que sejam necessárias para que as imagens apresentem coerência entre si. .[2] Todos os dados do pedido (figuras, título e classificação) devem ser inseridos exclusivamente conforme instruções no item 3.5.2 G do Manual (recomendamos a leitura do item para ver o passo a passo). Não anexe arquivos PDF com figuras, relatório ou reivindicação.</p>
BR302023002528-6	<p>Exigência técnica Código de despacho: 136 Titular: PAULO ESTEVES JUNIOR [BR/SP] Procurador: José Queiroz da Rocha Filho Detalhes do despacho: Com base no Manual de Desenhos Industriais instituído pela Portaria INPI/PR nº 36/2023 e no Comunicado publicado na RPI 2753, de 10/10/2023, formulam-se as seguintes exigências: .[1] Na classificação de Locarno encontram-se treliças na classe 08.99 e na 25.02. Em atenção ao item 5.3.1.1 do Manual esclareça se as classes informadas de fato correspondem ao objeto requerido. .[2] Em atenção ao item 5.3.1.1 do Manual corrija o título do pedido, retirando a expressão CONFIGURAÇÃO APLICADA EM, que não constitui a indicação do produto. .[3] Verifica-se que linhas que não fazem parte do objeto na parte inferior das figuras. Em atenção ao item 5.3.4.3 do Manual reapresente as figuras sem tais linhas: somente o objeto requerido deve ser representado. .[4] Todos os dados do pedido (figuras, título e classificação) devem ser inseridos exclusivamente conforme instruções no item 3.5.2 G do Manual (recomendamos a leitura do item para ver o passo a passo). Não anexe arquivos PDF com figuras, relatório ou reivindicação. As figuras não devem ter numeração de folha ou legenda no arquivo JPEG a ser inserido: a numeração e as legendas serão preenchidas automaticamente pelo sistema de acordo com as informações fornecidas pelo usuário no momento de inserção das figuras. O relatório descritivo e a reivindicação serão gerados automaticamente.</p>
BR302023003594-0	<p>Exigência técnica Código de despacho: 136 Titular: TATE ACCESS FLOORS, INC. [US] Procurador: DANNEMANN, SIEMSEN, BIGLER & IPANEMA MOREIRA Detalhes do despacho: Com base no Manual de Desenhos Industriais instituído pela Portaria INPI/PR nº 36/2023 e no Comunicado publicado na RPI 2753, de 10/10/2023, formula-se a seguinte exigência: .[1] Os argumentos apresentados reforçam os indícios de que a forma do objeto requerido é determinada por considerações técnicas ou funcionais. Em atendimento ao item 5.3.1 do Manual apresente figuras que demonstrem como o produto é usado, acoplado, encaixado, etc., a fim de demonstrar a ornamentalidade da forma.</p>



BR302023004332-2

Exigência técnica

Código de despacho: 136

Titular: FIXAR-AERO, SIA [LV]

Procurador: VILELA COELHO SOCIEDADE DE ADVOGADOS

Detalhes do despacho: Com base no Manual de Desenhos Industriais instituído pela Portaria INPI/PR nº

36/2023 e no Comunicado publicado na RPI 2753, de 10/10/2023, formulam-se as seguintes exigências: .[1]

Os esclarecimentos trazidos no cumprimento da exigência não demonstram a relação de movimento ou sequência entre as figuras. Apenas foi apontado que as figuras apresentam a barra superior (que não é idêntica em todas as figuras) como elemento gráfico em comum. No entanto, o fundo das imagens (parecem ser mapas) exerce influência relevante na configuração do objeto. Sendo assim, o título do pedido deve ser alterado, retirando a expressão DINÂMICA, a fim de descrever corretamente o objeto do pedido. Caso discorde, apresente argumentos que permitam o reconhecimento da sequência que constitui seu aspecto visual. As características visuais das figuras apresentadas não permitem que as mesmas sejam reconhecidas como parte da mesma sequência, conforme determina o item 5.3.12 do Manual. .[2] O pedido não atende aos requisitos do art. 104 da LPI, conforme disposições do item 5.3.3 do Manual, pois os desenhos industriais apresentados não compartilham das mesmas características distintivas preponderantes. Foram identificados os seguintes desenhos industriais: o 1º tem duas variações (fig. 1.1 e fig. 1.2); o 2º é o da fig. 1.3; o 3º é o da fig. 1.4; o 4º é o da fig. 1.5; o 5º tem 4 variações (figuras 1.6, 1.7, 1.8 e 1.9); o 6º é o da fig. 1.10; o 7º tem 2 variações (figuras 1.11 e 1.12); o 8º apresenta 5 variações (figuras 1.13, 1.14, 1.15, 1.16 e 1.17); o 9º desenho industrial é o da fig. 1.18; o 10º possui 5 variações (figuras 1.19, 1.20, 1.21, 1.22 e 1.23); o 11º tem 2 variações (figuras 1.24 e 1.26) e o 12º é representado por 2 variações também (figuras 1.25 e 1.27). O pedido deverá ser dividido, conforme item 5.3.3.1 do Manual, facultando-se ao requerente indicar o desenho industrial que será mantido no pedido original. Os outros 11 desenhos industriais poderão ser depositados como pedidos divididos, individualmente.

BR302023006228-9

Exigência técnica

Código de despacho: 136

Titular: DAIO PAPER CORPORATION [JP]

Procurador: Mario Augusto Soerensen Garcia

Detalhes do despacho: Com base no Manual de Desenhos Industriais instituído pela Portaria INPI/PR nº

36/2023, formulam-se as seguintes exigências: Foram apresentadas variações que não constam no(s) documento(s) de prioridade(s) apresentado(s), atuais figuras 1.1 a 1.8. Neste caso, faculta-se a exclusão dessa variação ou a apresentação em um novo pedido dividido, sem direito à reivindicação da prioridade apresentada, em atenção ao item 5.2.3 do manual vigente. Nesse caso, renumerar as atuais figuras 1.7 e 1.8 como fig. 2.1 e 2.2, por se tratar de uma variação de representação. Somente a atual figura 1.9 está plenamente correspondente à prioridade reivindicada. Aqui modificar legenda para vista superior. Para o cumprimento desta exigência, utilizar o formulário eletrônico para a inclusão de figuras. Não apresentar as figuras em documento pdf, sob pena de publicação de nova exigência. http://manualdedi.inpi.gov.br/projects/manual-de-desenho-industrial/wiki/03_05_Peticionamento_pelo_e-DI#352-Preenchimento-do-formul%C3%A1rio

BR302023006675-6

Exigência técnica

Código de despacho: 136

Titular: JADERSON DE ALMEIDA [BR/SC]

Detalhes do despacho: No cumprimento da exigência, nenhuma figura corrigida foi apresentada, de forma que a

exigência será republicada. Com base no Manual de Desenhos Industriais instituído pela Portaria INPI/PR nº 36/2023, formulam-se as seguintes exigências: As figuras demonstram produto com mais de uma maneira de uso, cores ou combinação de cores e/ou representação. De acordo com o item 5.3.3 do Manual de Desenhos Industriais, cada maneira de uso deve ser numerada como variação. As figuras 1.1 e 1.3 estão com a superfície superior plana e parte inferior na cor branca, enquanto na perspectiva aparece na cor cinza. Se há apenas um produto, harmonizar a representação das vistas com a mesma cor ou tipo de representação. Se de fato foram 2 produtos, proceda a correção de forma que as variações os produtos tenham a seguinte formatação: fig. 1.1, 1.2, 1.3 etc., para primeira variação e fig. 2.1, 2.2, 2.3, etc., para a segunda variação. Para o cumprimento desta exigência, utilizar o formulário eletrônico para a inclusão de figuras. Não apresentar as figuras em documento pdf, sob pena de publicação de nova exigência. http://manualdedi.inpi.gov.br/projects/manual-de-desenho-industrial/wiki/03_05_Peticionamento_pelo_e-DI#352-Preenchimento-do-formul%C3%A1rio



BR302023006678-0

Exigência técnica

Código de despacho: 136

Titular: JADERSON DE ALMEIDA [BR/SC]

Detalhes do despacho: No cumprimento da exigência, nenhuma figura corrigida foi apresentada, de modo que a exigência será republicada. Com base no Manual de Desenhos Industriais instituído pela Portaria INPI/PR nº 36/2023, formulam-se as seguintes exigências: As figuras demonstram produto com mais de uma maneira de uso, cores ou combinação de cores e/ou representação. De acordo com o item 5.3.3 do Manual de Desenhos Industriais, cada maneira de uso deve ser numerada como variação. Na perspectiva o produto está representado todo na cor cinza, enquanto nas demais vistas percebem-se partes brancas ou em degradê. Se há apenas um produto, harmonizar a representação das vistas com a mesma cor ou tipo de representação. Se de fato foram 2 produtos, proceda a correção de forma que as variações os produtos tenham a seguinte formatação: fig. 1.1, 1.2, 1.3 etc., para primeira variação e fig. 2.1, 2.2, 2.3, etc., para a segunda variação. Para o cumprimento desta exigência, utilizar o formulário eletrônico para a inclusão de figuras. Não apresentar as figuras em documento pdf, sob pena de publicação de nova exigência. http://manualdedi.inpi.gov.br/projects/manual-de-desenho-industrial/wiki/03_05_Peticionamento_pelo_e-DI#352-Preenchimento-do-formul%C3%A1rio

BR302023006719-1

Exigência técnica

Código de despacho: 136

Titular: CSW SOLUCOES ESPORTIVAS LTDA [XX]

Detalhes do despacho: Com base no Manual de Desenhos Industriais instituído pela Portaria INPI/PR nº 36/2023, formulam-se as seguintes exigências: De acordo com o item 5.3.4 do Manual de Desenhos Industriais, cada vista do desenho industrial deverá ser apresentada em uma figura. Na apresentação atual do pedido, a figura 1.8 apresenta mais de uma vista do desenho industrial. Considerando que essas vistas já foram apresentadas, excluir a atual figura 1.8. As vistas 1.5 e 1.6 estão idênticas. Corrigir as vistas conforme apresentado no depósito. Para o cumprimento desta exigência, utilizar o formulário eletrônico para a inclusão de figuras. Não apresentar as figuras em documento pdf, sob pena de publicação de nova exigência. http://manualdedi.inpi.gov.br/projects/manual-de-desenho-industrial/wiki/03_05_Peticionamento_pelo_e-DI#352-Preenchimento-do-formul%C3%A1rio

BR302023006990-9

Exigência técnica

Código de despacho: 136

Titular: FIRST-U SOLUCOES DE TECNOLOGIA LTDA ME [BR/PR]

Procurador: Karen Christine Nalin Sinnema

Detalhes do despacho: Com a apresentação das novas figuras, as dúvidas foram sanadas. Porém, para que as mesmas sejam incluídas no certificado e para que um novo relatório descritivo seja gerado, precisam ser indexadas usando o formulário de petição eletrônico. No cumprimento de exigência, elas foram incluídas por meio da opção de "anexos". Portanto, rerepresente todo o conjunto de figuras (incluindo as novas) por meio do formulário próprio. http://manualdedi.inpi.gov.br/projects/manual-de-desenho-industrial/wiki/03_05_Peticionamento_pelo_e-DI#352-Preenchimento-do-formul%C3%A1rio

BR302024000091-0

Exigência técnica

Código de despacho: 136

Titular: DAFU ADMINISTRACAO E PARTICIPACOES DE BENS LTDA [BR/SP]

Procurador: Leandro de Souza Frigo

Detalhes do despacho: Com base no Manual de Desenhos Industriais instituído pela Portaria INPI/PR nº 36/2023, formulam-se as seguintes exigências: As cerdas da figura 1.2 são fixadas na escova por meio de suas bases, cujas representações estão incompletas, as linhas estão sem fechamento, sem definir adequadamente a forma das cerdas. Além disso, as cerdas das extremidades (figura 1.5) avançam para o corpo da escova, com sobreposição de linhas. Portanto, em atenção ao item 5.3.4.4 do Manual, rerepresente as figuras com as correções indicadas e quaisquer outras que sejam necessárias para que as imagens apresentem coerência entre si. Para o cumprimento desta exigência, utilizar o formulário eletrônico para a inclusão de figuras. Não apresentar as figuras em documento pdf, sob pena de publicação de nova exigência. http://manualdedi.inpi.gov.br/projects/manual-de-desenho-industrial/wiki/03_05_Peticionamento_pelo_e-DI#352-Preenchimento-do-formul%C3%A1rio



BR302024002031-7

Exigência técnica

Código de despacho: 136

Titular: KELAN INDUSTRIA E COMÉRCIO DE MÓVEIS LTDA ME [BR/SP]

Procurador: João Cassiano Bairros Oyarzábal

Detalhes do despacho: As seguintes exigências foram formuladas com base no Manual de Desenhos Industriais – 2ª revisão (out/2023), instituído pela Portaria INPI/PR nº 36/2023, acessível em http://manualdedi.inpi.gov.br/projects/manual-de-desenho-industrial/wiki/Manual_de_Desenhos_Industriais: [1] O atual pedido não atende aos requisitos do art. 104, conforme disposições do item 5.3.3 do Manual, pois os desenhos industriais apresentados não compartilham das mesmas características distintivas preponderantes.

Um desenho industrial foi representado nas figuras: 1.1 a 2.5; 5.1 a 5.5; 18.1 a 18.5. Outro desenho industrial foi representado nas figuras: 3.1 a 3.5; 6.1 a 12.5. Outro desenho industrial foi representado nas figuras: 4.1 a 4.3. Outro desenho industrial foi representado nas figuras: 13.1 a 13.5. Outro desenho industrial foi representado nas figuras: 14.1 a 14.5. Outro desenho industrial foi representado nas figuras: 15.1 a 15.5. Outro desenho industrial foi representado nas figuras: 16.1 a 16.5. Outro desenho industrial foi representado nas figuras: 17.1 a 17.5. Outro desenho industrial foi representado nas figuras: 19.1 a 19.5. E outro desenho industrial foi representado nas figuras: 20.1 a 20.5. O pedido deverá ser dividido, facultando-se ao requerente indicar o desenho industrial que será mantido no pedido original. Os demais desenhos industriais poderão ser depositados como pedidos divididos.

BR302024002189-5

Exigência técnica

Código de despacho: 136

Titular: 18.252.484 FLAVIA MARIA FERREIRA DA SILVA [BR/PR]

Procurador: AIRSON QUINTINO

Detalhes do despacho: A seguinte exigência fundamenta-se no Manual de Desenhos Industriais – 2ª revisão (out/2023), instituído pela Portaria INPI/PR nº 36/2023, acessível em http://manualdedi.inpi.gov.br/projects/manual-de-desenho-industrial/wiki/Manual_de_Desenhos_Industriais: [1]

De acordo com o item 5.3.1.3 do Manual, o exame de registrabilidade deve avaliar se o desenho industrial incide nas situações previstas pelo artigo 100 da Lei de Propriedade Industrial, segundo o qual, não é registrável como desenho industrial a forma “determinada essencialmente por considerações técnicas ou funcionais”. Considera-se ainda que “nem todas as características visuais de uma configuração podem ser consideradas ornamentais. Alguns produtos possuem características visuais essencialmente ditadas pela sua função. É o caso da área de rosca de um parafuso, por exemplo. Nesses casos, ainda que o desenho industrial apresente alguma ornamentalidade, caso fique constatado que as características visuais da forma são essencialmente ditadas pela função, considera-se o desenho industrial não registrável”. A partir da apresentação do objeto e suas variações no pedido, não foi possível perceber características ornamentais em sua forma. No caso de a forma pleiteada possuir aspectos ornamentais, deve-se esclarecer quais elementos caracterizam esses aspectos. Ademais, segundo o item 5.3.2 do Manual, o requerente deverá fornecer indícios que seu desenho industrial é registrável. Os esclarecimentos podem incluir, entre outros, argumentos quanto às características ornamentais do desenho industrial, e/ou figuras que demonstrem como o produto é usado, acoplado, encaixado, etc. O fundamental é demonstrar quais elementos da forma apresentada do objeto permitem liberdade de escolha na criação para lhe conferir certo grau de ornamentalidade em relação à forma necessária do objeto.

BR302024003134-3

Exigência técnica

Código de despacho: 136

Titular: JOSEILDO GOMES FERREIRA [BR/PB]

Procurador: VAGNER PEREIRA DE FREITAS

Detalhes do despacho: As seguintes exigências foram formuladas com base no Manual de Desenhos Industriais – 2ª revisão (out/2023), instituído pela Portaria INPI/PR nº 36/2023, acessível em http://manualdedi.inpi.gov.br/projects/manual-de-desenho-industrial/wiki/Manual_de_Desenhos_Industriais: [1]

De acordo com o item 5.3.4.2 do Manual, apenas as características visuais devidamente reveladas e representadas serão consideradas reivindicações do pedido de desenho industrial. De maneira a garantir a reivindicação completa da configuração, recomenda-se a apresentação das seis vistas ortogonais do produto tridimensional. As vistas ortogonais mostram o desenho industrial a partir de seis ângulos específicos: frontal, posterior, lateral esquerda, lateral direita, superior e inferior. Recomenda-se, ainda, a apresentação de uma perspectiva. Apresente um novo conjunto de figuras revelando de maneira inequívoca as características do produto reivindicado. [2] De acordo com o item 3.5.2 do Manual de Desenhos Industriais, o campo Descrição do formulário só deve ser usado para incluir informações necessárias à compreensão das figuras do desenho industrial. As informações inseridas neste campo no pedido não cumprem com a finalidade pretendida e devem ser excluídas.



BR302024003135-1

Exigência técnica

Código de despacho: 136

Titular: JOSEILDO GOMES FERREIRA [BR/PB]

Procurador: VAGNER PEREIRA DE FREITAS

Detalhes do despacho: As seguintes exigências foram formuladas com base no Manual de Desenhos Industriais – 2ª revisão (out/2023), instituído pela Portaria INPI/PR nº 36/2023, acessível em http://manualdedi.inpi.gov.br/projects/manual-de-desenho-industrial/wiki/Manual_de_Desenhos_Industriais: [1]

De acordo com o item 5.3.4.2 do Manual, apenas as características visuais devidamente reveladas e representadas serão consideradas reivindicações do pedido de desenho industrial. De maneira a garantir a reivindicação completa da configuração, recomenda-se a apresentação das seis vistas ortogonais do produto tridimensional. As vistas ortogonais mostram o desenho industrial a partir de seis ângulos específicos: frontal, posterior, lateral esquerda, lateral direita, superior e inferior. Recomenda-se, ainda, a apresentação de uma perspectiva. Apresente um novo conjunto de figuras revelando de maneira inequívoca as características do produto reivindicado. [2] De acordo com o item 3.5.2 do Manual de Desenhos Industriais, o campo Descrição do formulário só deve ser usado para incluir informações necessárias à compreensão das figuras do desenho industrial. As informações inseridas neste campo no pedido não cumprem com a finalidade pretendida e devem ser excluídas.

BR302024003136-0

Exigência técnica

Código de despacho: 136

Titular: JOSEILDO GOMES FERREIRA [BR/PB]

Procurador: VAGNER PEREIRA DE FREITAS

Detalhes do despacho: As seguintes exigências foram formuladas com base no Manual de Desenhos Industriais – 2ª revisão (out/2023), instituído pela Portaria INPI/PR nº 36/2023, acessível em http://manualdedi.inpi.gov.br/projects/manual-de-desenho-industrial/wiki/Manual_de_Desenhos_Industriais: [1]

De acordo com o item 5.3.4.2 do Manual, apenas as características visuais devidamente reveladas e representadas serão consideradas reivindicações do pedido de desenho industrial. De maneira a garantir a reivindicação completa da configuração, recomenda-se a apresentação das seis vistas ortogonais do produto tridimensional. As vistas ortogonais mostram o desenho industrial a partir de seis ângulos específicos: frontal, posterior, lateral esquerda, lateral direita, superior e inferior. Recomenda-se, ainda, a apresentação de uma perspectiva. Apresente um novo conjunto de figuras revelando de maneira inequívoca as características do produto reivindicado. [2] De acordo com o item 3.5.2 do Manual de Desenhos Industriais, o campo Descrição do formulário só deve ser usado para incluir informações necessárias à compreensão das figuras do desenho industrial. As informações inseridas neste campo no pedido não cumprem com a finalidade pretendida e devem ser excluídas. [3] Conforme disposições do art. 106 da LPI e declaração feita pelo Brasil nos termos do art. 13(1) do Ato de Genebra do Acordo de Haia, o registro de desenho industrial no Brasil deve ser referir a um único objeto. O conjunto de figuras apresenta dois objetos idênticos sem interconexão. Apresente um novo conjunto de figuras com apenas um objeto reivindicado isoladamente.

BR302024003527-6

Exigência técnica

Código de despacho: 136

Titular: ELI LILLY AND COMPANY [US]

Procurador: Dannemann, Siemsen, Bigler & Ipanema Moreira

Detalhes do despacho: Com base no Manual de Desenhos Industriais instituído pela Portaria INPI/PR nº 36/2023, formulam-se as seguintes exigências: O atual pedido não atende aos requisitos do art. 104, conforme disposições do item 5.3.3 Exame quanto à unidade do desenho industrial, pois não compartilham das mesmas características distintivas preponderantes. Um desenho industrial foi representado nas figuras 1.1 a 6.7 Outro desenho industrial foi representado na figura 7.1. O pedido deverá ser dividido, facultando-se ao requerente indicar o desenho industrial que será mantido no pedido original. Para o cumprimento desta exigência, utilizar o formulário eletrônico para a inclusão de figuras. Não apresentar as figuras em documento pdf, sob pena de publicação de nova exigência. http://manualdedi.inpi.gov.br/projects/manual-de-desenho-industrial/wiki/03_05_Peticionamento_pelo_e-DI#352-Preenchimento-do-formul%C3%A1rio

BR302024003529-2

Exigência técnica

Código de despacho: 136

Titular: ELI LILLY AND COMPANY [US]

Procurador: Dannemann, Siemsen, Bigler & Ipanema Moreira

Detalhes do despacho: Com base no Manual de Desenhos Industriais instituído pela Portaria INPI/PR nº 36/2023, formulam-se as seguintes exigências: O atual pedido não atende aos requisitos do art. 104, conforme disposições do item 5.3.3 Exame quanto à unidade do desenho industrial, pois não compartilham das mesmas características distintivas preponderantes. Um desenho industrial foi representado nas figuras 1.1 a 4.7; fig. 6.1 a 9.7; fig. 14.1 a 15.7. Outro desenho industrial foi representado nas figuras 5.1 a 5.4 (renumerando para fig. 1.1, 2.1, 3.1 e 4.1); fig. 10.1 a 13.7. O pedido deverá ser dividido, facultando-se ao requerente indicar o desenho industrial que será mantido no pedido original. Para o cumprimento desta exigência, utilizar o formulário eletrônico para a inclusão de figuras. Não apresentar as figuras em documento pdf, sob pena de publicação de nova exigência. http://manualdedi.inpi.gov.br/projects/manual-de-desenho-industrial/wiki/03_05_Peticionamento_pelo_e-DI#352-Preenchimento-do-formul%C3%A1rio



BR302024003552-7	<p>Exigência técnica Código de despacho: 136 Titular: GRUPO MVD IND E COM LTDA [BR/MG] Detalhes do despacho: Com base no Manual de Desenhos Industriais instituído pela Portaria INPI/PR nº 36/2023, formulam-se as seguintes exigências: Verifica-se que há inconsistência entre as vistas: os puxadores da fig. 1.2 estão representados com menos linhas, se comparados com as demais figuras. Estas linhas parecem representar as curvaturas das bordas dos puxadores. Em atenção ao item 5.3.4.4 do Manual rerepresente as figuras com as correções indicadas e quaisquer outras que sejam necessárias para que as imagens apresentem coerência entre si. Para o cumprimento desta exigência, utilizar o formulário eletrônico para a inclusão de figuras. Não apresentar as figuras em documento pdf, sob pena de publicação de nova exigência. http://manualdedi.inpi.gov.br/projects/manual-de-desenho-industrial/wiki/03_05_Peticionamento_pelo_e-DI#352-Preenchimento-do-formul%C3%A1rio</p>
BR302024003712-0	<p>Exigência técnica Código de despacho: 136 Titular: SWIMC LLC [US] Procurador: KASZNAR LEONARDOS PROPRIEDADE INTELECTUAL Detalhes do despacho: Com base no Manual de Desenhos Industriais instituído pela Portaria INPI/PR nº 36/2023, formulam-se as seguintes exigências: O atual pedido não atende aos requisitos do art. 104, conforme disposições do item 5.3.3 Exame quanto à unidade do desenho industrial, pois não compartilham das mesmas características distintivas preponderantes. Um desenho industrial foi representado nas figuras 1.1 a 2.8 e 2.10. Outro desenho industrial foi representado na figura 2.9 e 2.11. O pedido deverá ser dividido, facultando-se ao requerente indicar o desenho industrial que será mantido no pedido original. Adequar classe de locarno e título, se necessário. Para o cumprimento desta exigência, utilizar o formulário eletrônico para a inclusão de figuras. Não apresentar as figuras em documento pdf, sob pena de publicação de nova exigência. http://manualdedi.inpi.gov.br/projects/manual-de-desenho-industrial/wiki/03_05_Peticionamento_pelo_e-DI#352-Preenchimento-do-formul%C3%A1rio</p>
BR302024004133-0	<p>Exigência técnica Código de despacho: 136 Titular: BAYERISCHE MOTOREN WERKE AKTIENGESELLSCHAFT [DE] Procurador: Dannemann, Siemsen, Bigler & Ipanema Moreira Detalhes do despacho: Com base no Manual de Desenhos Industriais instituído pela Portaria INPI/PR nº 36/2023, formula-se a seguinte exigência: [1] O documento de prioridade apresentado revela figuras com baixa qualidade gráfica, a ponto de não permitir a aferição da correspondência do desenho industrial da prioridade com aquele reivindicado nas figuras do pedido nacional. Em atendimento ao item 5.2.3 do Manual, apresentar documento de prioridade com qualidade gráfica que permita tal aferição. Opcionalmente, apresente o código DAS, caso haja, com base no item 5.2.2 do Manual.</p>
BR302024004134-9	<p>Exigência técnica Código de despacho: 136 Titular: BAYERISCHE MOTOREN WERKE AKTIENGESELLSCHAFT [DE] Procurador: Dannemann, Siemsen, Bigler & Ipanema Moreira Detalhes do despacho: Com base no Manual de Desenhos Industriais instituído pela Portaria INPI/PR nº 36/2023, formula-se a seguinte exigência: [1] O documento de prioridade apresentado revela figuras com baixa qualidade gráfica, a ponto de não permitir a aferição da correspondência do desenho industrial da prioridade com aquele reivindicado nas figuras do pedido nacional. Em atendimento ao item 5.2.3 do Manual, apresentar documento de prioridade com qualidade gráfica que permita tal aferição. Opcionalmente, apresente o código DAS, caso haja, com base no item 5.2.2 do Manual.</p>
BR302024004136-5	<p>Exigência técnica Código de despacho: 136 Titular: BAYERISCHE MOTOREN WERKE AKTIENGESELLSCHAFT [DE] Procurador: Dannemann, Siemsen, Bigler & Ipanema Moreira Detalhes do despacho: Com base no Manual de Desenhos Industriais instituído pela Portaria INPI/PR nº 36/2023, formula-se a seguinte exigência: [1] O documento de prioridade apresentado revela figuras com baixa qualidade gráfica, a ponto de não permitir a aferição da correspondência do desenho industrial da prioridade com aquele reivindicado nas figuras do pedido nacional. Em atendimento ao item 5.2.3 do Manual, apresentar documento de prioridade com qualidade gráfica que permita tal aferição. Opcionalmente, apresente o código DAS, caso haja, com base no item 5.2.2 do Manual.</p>



BR302024004166-7

Exigência técnica

Código de despacho: 136

Titular: SCALENO CALÇADOS LTDA [BR/MG]

Procurador: DAIMOND MARCAS E PATENTES LTDA

Detalhes do despacho: Com base no Manual de Desenhos Industriais instituído pela Portaria INPI/PR nº 36/2023, formulam-se as seguintes exigências: [1] Verifica-se que há inconsistência entre as vistas: as figuras 1.1, 1.4, 1.5, 1.6 e 1.7 revelam o pé direito, enquanto as figuras 1.2 e 1.3 mostram o pé esquerdo. Em atenção ao item 5.3.4.4 do Manual reapresente as figuras correspondentes entre si. [2] Todos os dados do pedido (figuras, título e classificação) devem ser inseridos exclusivamente conforme instruções no item 3.5.2 G do Manual (recomendamos a leitura do item para ver o passo a passo). Não anexe arquivos PDF com figuras, relatório ou reivindicação. As figuras não devem ter numeração de folha ou legenda no arquivo JPEG a ser inserido: a numeração e as legendas serão preenchidas automaticamente pelo sistema de acordo com as informações fornecidas pelo usuário no momento de inserção das figuras. O relatório descritivo e a reivindicação serão gerados automaticamente.

BR302024004521-2

Exigência técnica

Código de despacho: 136

Titular: UNIVERSIDADE FEDERAL DE SANTA CATARINA [BR/SC]

Detalhes do despacho: Com base no Manual de Desenhos Industriais instituído pela Portaria INPI/PR nº 36/2023, formulam-se as seguintes exigências: A representação das figuras não apresenta qualidade adequada. A figura 1.3 não descreveu adequadamente o cabo da garrafa, não mostrando formas completas. Em atendimento ao item 5.3.4.1 do Manual, apresentar figuras com melhor qualidade. Para o cumprimento desta exigência, utilizar o formulário eletrônico para a inclusão de figuras. Não apresentar as figuras em documento pdf, sob pena de publicação de nova exigência. http://manualdedi.inpi.gov.br/projects/manual-de-desenho-industrial/wiki/03_05_Peticionamento_pelo_e-DI#352-Preenchimento-do-formul%C3%A1rio

BR302024004535-2

Exigência técnica

Código de despacho: 136

Titular: UNIVERSIDADE FEDERAL DE SANTA CATARINA [BR/SC]

Detalhes do despacho: Com base no Manual de Desenhos Industriais instituído pela Portaria INPI/PR nº 36/2023, formulam-se as seguintes exigências: A representação das figuras não apresenta qualidade adequada. A figura 1.1 revela formar sextavadas, quando a vista em perspectiva mostra formas circulares. Nas figs. 1.4 e 1.5 percebe-se que a linha horizontal da borda superior avança para o formato do bico. Em atendimento ao item 5.3.4.1 do Manual, apresentar figuras com melhor qualidade. Verifica-se que há inconsistência entre as vistas: As figuras 1.4, 1.5 e 1.7 revelam uma linha horizontal na borda superior que não está representada na perspectiva. Em atenção ao item 5.3.4.4 do Manual reapresente as figuras com as correções indicadas e quaisquer outras que sejam necessárias para que as imagens apresentem coerência entre si. De acordo com o item 3.5.2 do Manual de Desenhos Industriais, o campo Descrição do formulário só deve ser usado para incluir informações necessárias à compreensão das figuras do desenho industrial. As informações inseridas neste campo no pedido não cumprem com a finalidade pretendida e foram excluídas de ofício. Para o cumprimento desta exigência, utilizar o formulário eletrônico para a inclusão de figuras. Não apresentar as figuras em documento pdf, sob pena de publicação de nova exigência. http://manualdedi.inpi.gov.br/projects/manual-de-desenho-industrial/wiki/03_05_Peticionamento_pelo_e-DI#352-Preenchimento-do-formul%C3%A1rio

BR302024004536-0

Exigência técnica

Código de despacho: 136

Titular: STETSOM INDUSTRIA ELETRÔNICA LTDA. [BR/SP]

Procurador: KASZNAR LEONARDOS PROPRIEDADE INTELECTUAL

Detalhes do despacho: Com base no Manual de Desenhos Industriais instituído pela Portaria INPI/PR nº 36/2023, formulam-se as seguintes exigências: O atual pedido não atende aos requisitos do art. 104, conforme disposições do item 5.3.3 Exame quanto à unidade do desenho industrial, pois não compartilham das mesmas características distintivas preponderantes. Um desenho industrial foi representado nas figuras 1.1. Outro desenho industrial foi representado na figura 2.1. Outro desenho industrial foi representado na figura 3.1. Outro desenho industrial foi representado na figura 4.1. Outro desenho industrial foi representado na figura 5.1. Outro desenho industrial foi representado na figura 6.1. O pedido deverá ser dividido, facultando-se ao requerente indicar o desenho industrial que será mantido no pedido original. Para o cumprimento desta exigência, utilizar o formulário eletrônico para a inclusão de figuras. Não apresentar as figuras em documento pdf, sob pena de publicação de nova exigência. http://manualdedi.inpi.gov.br/projects/manual-de-desenho-industrial/wiki/03_05_Peticionamento_pelo_e-DI#352-Preenchimento-do-formul%C3%A1rio



BR302024004642-1

Exigência técnica

Código de despacho: 136

Titular: WAHL CLIPPER CORPORATION [US]

Procurador: City Patentes e Marcas Ltda.

Detalhes do despacho: Com base no Manual de Desenhos Industriais instituído pela Portaria INPI/PR nº 36/2023, formulam-se as seguintes exigências: A representação das figuras não apresenta qualidade adequada. As atuais figuras 1.6 e 1.7 estão pixelizadas e imprecisas, com padrão de qualidade bem inferior às figuras da prioridade. Em atendimento ao item 5.3.4.1 do Manual, apresentar figuras com melhor qualidade. Para o cumprimento desta exigência, utilizar o formulário eletrônico para a inclusão de figuras. Não apresentar as figuras em documento pdf, sob pena de publicação de nova exigência. http://manualdedi.inpi.gov.br/projects/manual-de-desenho-industrial/wiki/03_05_Peticionamento_pelo_e-DI#352-Preenchimento-do-formul%C3%A1rio

BR302024004646-4

Exigência técnica

Código de despacho: 136

Titular: WAHL CLIPPER CORPORATION [US]

Procurador: City Patentes e Marcas Ltda.

Detalhes do despacho: Com base no Manual de Desenhos Industriais instituído pela Portaria INPI/PR nº 36/2023, formulam-se as seguintes exigências: A representação das figuras não apresenta qualidade adequada. As atuais figuras 1.6 e 1.7 estão pixelizadas e imprecisas, com padrão de qualidade bem inferior às figuras da prioridade. Em atendimento ao item 5.3.4.1 do Manual, apresentar figuras com melhor qualidade. Para o cumprimento desta exigência, utilizar o formulário eletrônico para a inclusão de figuras. Não apresentar as figuras em documento pdf, sob pena de publicação de nova exigência. http://manualdedi.inpi.gov.br/projects/manual-de-desenho-industrial/wiki/03_05_Peticionamento_pelo_e-DI#352-Preenchimento-do-formul%C3%A1rio

BR302024004991-9

Exigência técnica

Código de despacho: 136

Titular: QRA - ADMINISTRADORA DE BENS E PARTICIPAÇÕES LTDA [BR/SP]

Procurador: JULIANA APARECIDA ROCHA REQUENA

Detalhes do despacho: Com base no Manual de Desenhos Industriais instituído pela Portaria INPI/PR nº

36/2023, formulam-se as seguintes exigências: . [1] As legendas de algumas figuras não correspondem às vistas representadas e devem ser corrigidas: todas as figuras apresentadas são perspectivas. [2] As figuras 1.3, 2.1, 2.4, 3.1 e 4.1 apresentam linhas auxiliares, cotas e outros caracteres indicativos que não fazem parte da configuração do desenho industrial e prejudicam a compreensão da forma do objeto requerido. Em atenção ao item 5.3.4.3 do Manual reapresentar a figura sem estes elementos. Somente o objeto deve ser representado nas figuras. [3] As figuras 1.1, 1.2, 2.2, 2.3, 2.5, 2.6, 3.2 e 3.3 revelam elementos que não fazem parte do objeto requerido (objetos alocados dentro do produto requerido), aparentemente com a finalidade de contextualizar o uso. Caso deseje manter estes elementos é necessário utilizar recurso gráfico indicando que não se trata de parte da reivindicação. De acordo com os itens 5.3.4.2 e 5.3.4.3 do Manual é permitido usar colorização ou linhas tracejadas para este fim. Reapresente a figura utilizando um destes recursos gráficos ou exclua os elementos não reivindicados das figuras. [4] O fundo das figuras 4.3, 4.4 e 4.5 revela texturas, sombras, reflexos e elementos desnecessários ou irrelevantes ao desenho industrial reivindicado, que confundem a visualização da forma requerida. De acordo com o item 5.3.4.1, o fundo dos desenhos ou fotografias deverá ser neutro, sem revelar qualquer padrão ou textura e sem interferir nas formas do desenho industrial representado. Apresentar as figuras com fundo neutro. [5] De acordo com o item 5.3.3 do Manual de Desenhos Industriais, cada maneira de uso (aberto e fechado, por exemplo) ou mudança de cor ou de tipo de representação (desenhos em linhas e fotografias, por exemplo) é considerada como variação. A indicação de variações no pedido, portanto, está incorreta. Foram apresentados 3 desenhos industriais no pedido: [5.1] O 1º desenho industrial tem 3 variações: a 1ª variação está representada na figura 1.1 (tampa fechada), que é idêntica à figura 2.6 (a figura 2.6 deve ser excluída por estar duplicada); a 2ª variação é a mostrada na figura 1.2 (tampa aberta), que é idêntica à figura 2.5 (a figura 2.5 deve ser excluída); a 3ª é a da figura 1.3 (desenho em linhas), que é idêntica à figura 2.4 (a figura 2.4 deve ser excluída). [5.2] O 2º desenho industrial revela-se em 6 variações: a figura 2.1 mostra a 1ª variação (desenho em linhas com compartimentos diferentes) que é idêntica à figura 4.1 (a figura 4.1, deve ser excluída); a 2ª variação é a mostrada na figura 2.2 (tampa aberta); a 3ª variação está representada na figura 2.3 (tampa fechada); a 4ª variação é a das figuras 4.2 e 4.4 (tampa fechada e cor diferente); a 5ª variação está revelada na figura 4.3 (cor diferente e tampa aberta); a 6ª variação é a da figura 4.5 (cor diferente, tampa aberta e compartimentos diferentes). [5.3] O 3º desenho industrial abrange 3 variações: a 1ª é a da figura 3.1 (desenho em linhas); a 2ª variação está representada na figura 3.2 (tampa fechada); a 3ª variação é a mostrada na figura 3.3 (tampa aberta). [6] O pedido não atende aos requisitos do art. 104 da LPI, conforme disposições do item 5.3.3 do Manual, pois os desenhos industriais apresentados não compartilham das mesmas características distintivas preponderantes. O pedido deverá ser dividido, conforme item 5.3.3.1 do Manual, facultando-se ao requerente indicar o desenho industrial que será mantido no pedido original. Os outros 2 desenhos industriais poderão ser depositados como pedidos divididos, cada um em um pedido. [7] Em atenção ao item 5.3.4.2 do Manual, de maneira a garantir suficiência descritiva dos desenhos industriais requeridos sem acrescentar matéria que não tenha sido revelada no depósito presente, para cada variação de cada objeto: vista superior, vista anterior, vista lateral e perspectiva. [8] Todos os dados do pedido (figuras, título e classificação) devem ser inseridos exclusivamente conforme instruções no item 3.5.2 G do Manual (recomendamos a leitura do item para ver o passo a passo). Não anexe arquivos PDF com figuras, relatório ou reivindicação. [9] De acordo com os itens 3.5.2 e 5.3 do Manual de Desenhos Industriais, o campo Descrição do formulário pode ser usado para incluir informações necessárias à compreensão das figuras do desenho industrial, das características ornamentais. Caso queira apresentar descrição, refaça o texto sem incluir informações sobre material de fabricação, modelo e modo de uso, sob pena de exclusão de ofício.

BR302024005050-0

Exigência técnica

Código de despacho: 136

Titular: TOBIAS CARVALHO [BR/PR]

Procurador: L & A MARCAS E PATENTES LTDA - ME

Detalhes do despacho: Com base no Manual de Desenhos Industriais instituído pela Portaria INPI/PR nº

36/2023, formula-se a seguinte exigência: . [1] Não foi possível compreender a indicação do produto pelo título informado. Em atendimento ao item 5.3.1.1, a indicação do produto no título do pedido deve ser clara e concisa e adequada ao produto representado nas figuras, de preferência em concordância com a lista de produtos disponibilizada na Classificação de Locarno. Informe novo título que descreva com clareza o objeto requerido. Se necessário, classe e subclasse também deverão ser alteradas. Os esclarecimentos podem ser incluídos no campo TEXTO DA PETIÇÃO ou em arquivo PDF anexo (consulte item 3.5.2 H do Manual para instruções sobre arquivos anexos).



BR302024005051-8	<p>Exigência técnica Código de despacho: 136 Titular: TOBIAS CARVALHO [BR/PR] Procurador: L & A MARCAS E PATENTES LTDA - ME Detalhes do despacho: Com base no Manual de Desenhos Industriais instituído pela Portaria INPI/PR nº 36/2023, formulam-se as seguintes exigências: . [1] Em atenção ao item 5.3.1.1 b do Manual altere o título para: ancoragem para fixação no solo. Não coloque a expressão CONFIGURAÇÃO APLICADA EM. . [2] Foram apresentados 2 desenhos industriais no pedido: o primeiro está representado nas figuras 1.1 a 1.7 e o segundo nas figuras 2.1 a 2.7. O pedido não atende aos requisitos do art. 104 da LPI, conforme disposições do item 5.3.3 do Manual, pois os desenhos industriais apresentados não compartilham das mesmas características distintivas preponderantes. O pedido deverá ser dividido, conforme item 5.3.3.1 do Manual, facultando-se ao requerente indicar o desenho industrial que será mantido no pedido original. O outro desenho industrial poderá ser depositado como pedido dividido. . [3] Todos os dados do pedido (figuras, título e classificação) devem ser inseridos exclusivamente conforme instruções no item 3.5.2 G do Manual (recomendamos a leitura do item para ver o passo a passo). Não anexe arquivos PDF com figuras, relatório ou reivindicação.</p>
BR302024005226-0	<p>Exigência técnica Código de despacho: 136 Titular: WAHL CLIPPER CORPORATION [US] Procurador: City Patentes e Marcas Ltda. Detalhes do despacho: Com base no Manual de Desenhos Industriais instituído pela Portaria INPI/PR nº 36/2023, formulam-se as seguintes exigências: . [1] Em atenção ao item 5.3.1.1 b do Manual e considerando o título informado nos esclarecimentos altere o título para lâmina para cortador de cabelo, a fim de melhor descrever o objeto requerido. . [2] A qualidade das figuras está insatisfatória: as linhas estão tremidas, imprecisas, pixeladas. Apresentar as figuras com qualidade satisfatória que permita visualizar com clareza a forma e os limites do contorno do objeto, como determina o item 5.3.4.3 do Manual. . [3] Todos os dados do pedido (figuras, título e classificação) devem ser inseridos exclusivamente conforme instruções no item 3.5.2 G do Manual (recomendamos a leitura do item para ver o passo a passo). Não anexe arquivos PDF com figuras, relatório ou reivindicação.</p>
BR302024005344-4	<p>Exigência técnica Código de despacho: 136 Titular: ELECTROLUX DO BRASIL S.A. [BR/PR] Procurador: MNIP PATENTES E INOVACAO LTDA Detalhes do despacho: Com base no Manual de Desenhos Industriais instituído pela Portaria INPI/PR nº 36/2023, formulam-se as seguintes exigências: . [1] A representação das figuras não apresenta qualidade adequada: há linhas próximas que foram representadas muito grossas, se mesclando e impedindo a perfeita visualização da forma. Em atendimento ao item 5.3.4.1 do Manual, apresentar figuras com melhor qualidade. . [2] Todos os dados do pedido (figuras, título e classificação) devem ser inseridos exclusivamente conforme instruções no item 3.5.2 G do Manual (recomendamos a leitura do item para ver o passo a passo). Não anexe arquivos PDF com figuras, relatório ou reivindicação.</p>
BR302024005345-2	<p>Exigência técnica Código de despacho: 136 Titular: ELECTROLUX DO BRASIL S.A. [BR/PR] Procurador: MNIP PATENTES E INOVACAO LTDA Detalhes do despacho: Com base no Manual de Desenhos Industriais instituído pela Portaria INPI/PR nº 36/2023, formulam-se as seguintes exigências: . [1] A representação das figuras não apresenta qualidade adequada: há linhas próximas que foram representadas muito grossas, se mesclando e impedindo a perfeita visualização da forma. Em atendimento ao item 5.3.4.1 do Manual, apresentar figuras com melhor qualidade. . [2] A legenda da figura 1.6 deve ser corrigida, pois representa a vista superior. . [3] Todos os dados do pedido (figuras, título e classificação) devem ser inseridos exclusivamente conforme instruções no item 3.5.2 G do Manual (recomendamos a leitura do item para ver o passo a passo). Não anexe arquivos PDF com figuras, relatório ou reivindicação.</p>
BR302024005346-0	<p>Exigência técnica Código de despacho: 136 Titular: ELECTROLUX DO BRASIL S.A. [BR/PR] Procurador: MNIP PATENTES E INOVACAO LTDA Detalhes do despacho: Com base no Manual de Desenhos Industriais instituído pela Portaria INPI/PR nº 36/2023, formulam-se as seguintes exigências: . [1] A representação das figuras não apresenta qualidade adequada: há linhas próximas que foram representadas muito grossas, se mesclando e impedindo a perfeita visualização da forma. Em atendimento ao item 5.3.4.1 do Manual, apresentar figuras com melhor qualidade. . [2] Todos os dados do pedido (figuras, título e classificação) devem ser inseridos exclusivamente conforme instruções no item 3.5.2 G do Manual (recomendamos a leitura do item para ver o passo a passo). Não anexe arquivos PDF com figuras, relatório ou reivindicação.</p>



BR302025000153-6

Exigência técnica

Código de despacho: 136

Titular: FABIANO PINTO [BR/SC]

Procurador: BLINDAR REGISTRO DE MARCAS E PATENTES LTDA

Detalhes do despacho: As seguintes exigências foram formuladas com base no Manual de Desenhos Industriais – 2º revisão (out/2023), instituído pela Portaria INPI/PR nº 36/2023, acessível em [http://](http://manualdedi.inpi.gov.br/projects/manual-de-desenho-industrial/wiki/Manual_de_Desenhos_Industriais)http://manualdedi.inpi.gov.br/projects/manual-de-desenho-industrial/wiki/Manual_de_Desenhos_Industriais: [1]

De acordo com o item 5.3.3 do Manual, cada representação do desenho industrial de produtos cujas configurações variam em decorrência da utilização (ou não) de cor será considerada uma variação. As figuras de cada variação serão numeradas de maneira específica. Ex.: 1ª variação: 1.1; 2ª variação: 2.1, 2.2, 2.3.

Apresente um novo conjunto de figuras com nova numeração. [2] De acordo com o item 3.5.2 do Manual de Desenhos Industriais, o campo Descrição do formulário só deve ser usado para incluir informações necessárias à compreensão das figuras do desenho industrial. As informações inseridas neste campo no pedido não cumprem com a finalidade pretendida e devem ser excluídas.

BR302025000154-4

Exigência técnica

Código de despacho: 136

Titular: FABIANO PINTO [BR/SC]

Procurador: BLINDAR REGISTRO DE MARCAS E PATENTES LTDA

Detalhes do despacho: As seguintes exigências foram formuladas com base no Manual de Desenhos Industriais – 2º revisão (out/2023), instituído pela Portaria INPI/PR nº 36/2023, acessível em <http://>http://manualdedi.inpi.gov.br/projects/manual-de-desenho-industrial/wiki/Manual_de_Desenhos_Industriais: [1]

De acordo com o item 5.3.3 do Manual, cada representação do desenho industrial de produtos cujas configurações variam em decorrência da utilização (ou não) de cor será considerada uma variação. As figuras de cada variação serão numeradas de maneira específica. Ex.: 1ª variação: 1.1; 2ª variação: 2.1, 2.2, 2.3.

Apresente um novo conjunto de figuras com nova numeração. [2] De acordo com o item 3.5.2 do Manual de Desenhos Industriais, o campo Descrição do formulário só deve ser usado para incluir informações necessárias à compreensão das figuras do desenho industrial. As informações inseridas neste campo no pedido não cumprem com a finalidade pretendida e devem ser excluídas.

Perda de Prioridade Unionista

Perda da prioridade reivindicada por não atender às disposições previstas no Art. 99 da LPI. O titular poderá apresentar recurso contra a perda de prioridade. Desta data corre o prazo de 60 (sessenta) dias para eventual recurso do interessado. Sobrestado o exame do pedido até o fim do exame do recurso ou, na ausência deste, até o fim do prazo de 60 (sessenta) dias.

BR302023006971-2	<p>Perda de Prioridade (sobrestamento do exame) Código de despacho: 135 Titular: FORD GLOBAL TECHNOLOGIES, LLC [US] Procurador: Carolina Nakata Detalhes do despacho: Referente à reivindicação de Prioridade por não haver correspondência entre a matéria da prioridade e do pedido. Sobrestado o exame do pedido até o fim do exame do recurso ou, na ausência deste, até o fim do prazo de 60 (sessenta) dias. O escopo de proteção do depósito é maior que aquele reivindicado na prioridade. O manual vigente ensina que a correspondência deverá ser integral. Além disso, a vista posterior, reivindicada no pedido nacional, não foi reivindicada na prioridade. Assim, a proteção solicitada no pedido nacional é maior que aquela conferida pela prioridade.</p>
BR302023006973-9	<p>Perda de Prioridade (sobrestamento do exame) Código de despacho: 135 Titular: FORD GLOBAL TECHNOLOGIES, LLC [US] Procurador: Carolina Nakata Detalhes do despacho: Referente à reivindicação de Prioridade por não haver correspondência entre a matéria da prioridade e do pedido. Sobrestado o exame do pedido até o fim do exame do recurso ou, na ausência deste, até o fim do prazo de 60 (sessenta) dias. O escopo de proteção do depósito é maior que aquele reivindicado na prioridade. O manual vigente ensina que a correspondência deverá ser integral. Além disso, a vista posterior, reivindicada no pedido nacional, não foi reivindicada na prioridade. Assim, a proteção solicitada no pedido nacional é maior que aquela conferida pela prioridade.</p>
BR302023006976-3	<p>Perda de Prioridade (sobrestamento do exame) Código de despacho: 135 Titular: FORD GLOBAL TECHNOLOGIES, LLC [US] Procurador: Carolina Nakata Detalhes do despacho: Referente à reivindicação de Prioridade por não haver correspondência entre a matéria da prioridade e do pedido. Sobrestado o exame do pedido até o fim do exame do recurso ou, na ausência deste, até o fim do prazo de 60 (sessenta) dias. O escopo de proteção do depósito é maior que aquele reivindicado na prioridade. O manual vigente ensina que a correspondência deverá ser integral. Além disso, a vista posterior, reivindicada no pedido nacional, não foi reivindicada na prioridade. Assim, a proteção solicitada no pedido nacional é maior que aquela conferida pela prioridade.</p>
BR302024000524-5	<p>Perda de Prioridade (sobrestamento do exame) Código de despacho: 135 Titular: CROCS, INC. [US] Procurador: Diego Goulart de Oliveira Vieira Detalhes do despacho: Referente à reivindicação de Prioridade por não haver correspondência entre a matéria da prioridade e do pedido. Sobrestado o exame do pedido até o fim do exame do recurso ou, na ausência deste, até o fim do prazo de 60 (sessenta) dias. A prioridade US29/909,458 reivindica o produto inteiro, mas apenas parte dele está reivindicada no pedido nacional, contrário ao que dispõe o item 5.2.3 do manual vigente, que exige a correspondência integral entre o pedido nacional e a prioridade, de modo que o documento será recusado.</p>



Desistências em pedido de registro de desenho industrial

Exame de petição: Deferimento

Exame de petição: Exigência

Exame de petição: Indeferimento

Outros despachos



Exame de petição: Deferimento

Concluído o exame, deferem-se as petições em referência.

Cabe recurso desta decisão, que deve ser apresentado no prazo de 60 (sessenta) dias, contados da data de publicação da decisão recorrida na Revista da Propriedade Industrial (RPI), nos termos dos art. 212, 221, 222, 223 e 224 da Lei da Propriedade Industrial (LPI, Lei n.º 9.279, de 14 de maio de 1996).

Para apresentar uma petição de recurso:

1. Acesse o e-DI no site do INPI (www.inpi.gov.br);
2. Emita uma Guia de Recolhimento da União (GRU) para o serviço de “Recurso de desenho industrial - exceto contra indeferimento de pedido de registro de DI” (código 142), referente a petição;
3. Efetue o pagamento; e
4. Preencha e envie o formulário eletrônico correspondente à opção indicada na emissão da GRU, acompanhado dos esclarecimentos, argumentos, provas ou documentos apropriados.

Para esclarecer outras dúvidas e conhecer, em detalhe, o processamento de pedidos de registro de desenho industrial e outras petições, não deixe de consultar o Manual de Desenho Industrial (<http://manualdedi.inpi.gov.br/projects/manual-de-desenho-industrial/wiki>).

870240098666 19/11/2024	Deferimento da petição Código de despacho: 270 Petição (tipo): [160.01] Desistência do pedido Processo afetado: BR302024005979-5 Requerente: MERINI COMPONENTES INDUSTRIAIS EIRELI Procurador: Ana Carolina Vavassori de Freitas Wonspeher Detalhes do despacho: Homologada a desistência do pedido de registro de desenho industrial, com base no art. 51 da Lei 9.784/99.
870240098665 19/11/2024	Deferimento da petição Código de despacho: 270 Petição (tipo): [160.01] Desistência do pedido Processo afetado: BR302024005980-9 Requerente: MERINI COMPONENTES INDUSTRIAIS EIRELI Procurador: Ana Carolina Vavassori de Freitas Wonspeher Detalhes do despacho: Homologada a desistência do pedido de registro de desenho industrial, com base no art. 51 da Lei 9.784/99.
870250009785 06/02/2025	Deferimento da petição Código de despacho: 270 Petição (tipo): [160.01] Desistência do pedido Processo afetado: BR302025000415-2 Requerente: SEME AR PROJETOS ARTISTICOS LTDA Procurador: Suprema Marcas e Patentes Ltda. ME Detalhes do despacho: Homologada a desistência do pedido de registro de desenho industrial, com base no art. 51 da Lei 9.784/99.



Concessões de registros de desenho industrial

Registro de desenho industrial concedido

Concessão em designação



Registro de desenho industrial concedido

Os registros de desenho industrial, listados a seguir, foram concedidos, nos termos dos artigos 106 da Lei da Propriedade Industrial (LPI, lei n.º 9.279, de 14 de maio de 1996).

Art. 100. Não é registrável como desenho industrial:

I - o que for contrário à moral e aos bons costumes ou que ofenda a honra ou imagem de pessoas, ou atente contra liberdade de consciência, crença, culto religioso ou ideia e sentimentos dignos de respeito e veneração;

II - a forma necessária comum ou vulgar do objeto ou, ainda, aquela determinada essencialmente por considerações técnicas ou funcionais.

Art. 101. O pedido de registro, nas condições estabelecidas pelo INPI, conterá:

I - requerimento;

II - relatório descritivo, se for o caso;

III - reivindicações, se for o caso;

IV - desenhos ou fotografias;

V - campo de aplicação do objeto; e

VI - comprovante do pagamento da retribuição relativa ao depósito.

Parágrafo único. Os documentos que integram o pedido de registro deverão ser apresentados em língua portuguesa.

Art. 104. O pedido de registro de desenho industrial terá que se referir a um único objeto, permitida uma pluralidade de variações, desde que se destinem ao mesmo propósito e guardem entre si a mesma característica distintiva preponderante, limitado cada pedido ao máximo de 20 (vinte) variações.

Parágrafo único. O desenho deverá representar clara e suficientemente o objeto e suas variações, se houver, de modo a possibilitar sua reprodução por técnico no assunto.

Art. 106. Depositado o pedido de registro de desenho industrial e observado o disposto nos arts. 100, 101 e 104, será automaticamente publicado e simultaneamente concedido o registro, expedindo-se o respectivo certificado.

Os certificados dos registros de desenho industrial ora concedidos estarão disponíveis no site do INPI (www.inpi.gov.br), em até 60 (sessenta) dias contados da publicação desta RPI.).

BR302021004501-0

Concessão de registro
Código de despacho: 158
Titular: MELISSA NEVES KUWAMOTO [BR/SP]
Autor: MELISSA NEVES KUWAMOTO[BR]
Título do registro: PLAYGROUND
Data de depósito: 16/09/2021
Classificação: 21-01
Procurador: MODAL MARCAS E PATENTES LTDA.





BR302021005325-0

Concessão de registro
 Código de despacho: 158
Titular: GROUPE MECALAC [FR]
 Autor: PATRICK BREHMER[FR] e ALEXANDRE MARCHETTA[FR]
 Título do registro: CABINE DE MAQUINÁRIO DE CONSTRUÇÃO
 Data de depósito: 28/10/2021
 Prioridade unionista: 008522833 28/04/2021 EM
 Classificação: 15-04
 Procurador: CAROLINA NAKATA



BR302021006000-0

Concessão de registro
 Código de despacho: 158
Titular: SANOVO GREENPACK EMBALAGENS DO BRASIL LTDA [BR/SP]
 Autor: EDSON ROBERTO DONZELI[BR]
 Título do registro: ESTOJO DE OVO
 Data de depósito: 26/11/2021
 Classificação: 09-03
 Procurador: HÉLIO DONIZETTI SERRANO





BR302021006003-5

Concessão de registro
 Código de despacho: 158
Titular: SANOVO GREENPACK EMBALAGENS DO BRASIL LTDA [BR/SP]
 Autor: EDSON ROBERTO DONZELI[BR]
 Título do registro: ESTOJO DE OVO
 Data de depósito: 26/11/2021
 Classificação: 09-03
 Procurador: HÉLIO DONIZETTI SERRANO

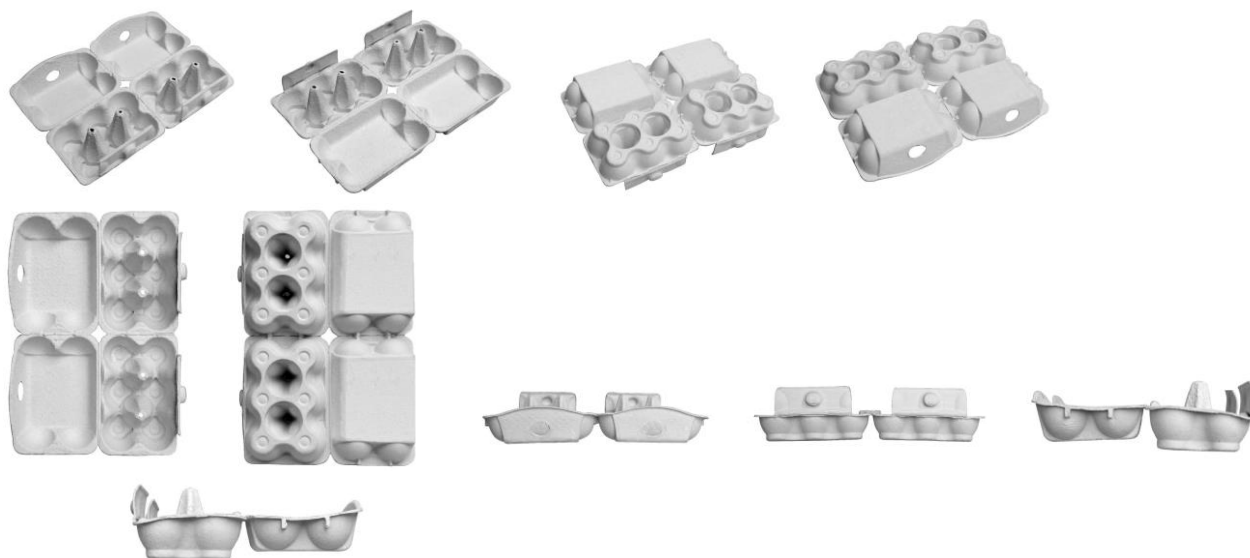

BR302021006082-5

Concessão de registro
 Código de despacho: 158
Titular: TUROSSI INDUSTRIA DO BRASIL LTDA EPP [BR/CE]
 Autor: CLAUDECIR MACHADO TUROSSI[BR]
 Título do registro: NÚMERO RESIDENCIAL
 Data de depósito: 30/11/2021
 Classificação: 10-06
 Procurador: FRANCISCO LEITE DE OLIVEIRA FILHO





BR302022000464-2

Concessão de registro
 Código de despacho: 158
Titular: FLAT SYSTEM S.R.L. [IT]
 Autor: ROBERTO SPAGNOLO[IT], RONNIE PALLARO[IT] e MARCO ZANCHIN[IT]
 Título do registro: SACOLAS [EMBALAGEM]
 Data de depósito: 31/01/2022
 Prioridade unionista: 402021000002030 30/07/2021 IT
 Classificação: 09-05
 Procurador: ARIBONI, FABBRI E SCHMIDT SOCIEDADE DE ADVOGADOS

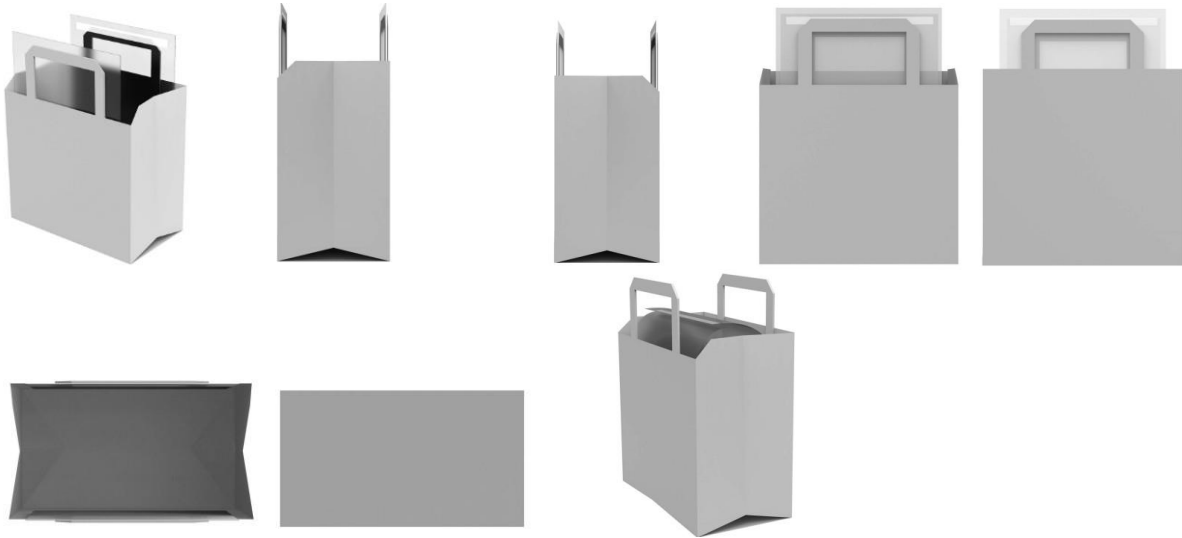

BR302022001635-7

Concessão de registro
 Código de despacho: 158
Titular: FELICIO TADEU BRAGANTE [BR/SP]
 Autor: FELICIO TADEU BRAGANTE[BR]
 Título do registro: PERFIL
 Data de depósito: 30/03/2022
 Classificação: 25-99
 Procurador: BEERRE ASSESSORIA EMPRESARIAL LTDA

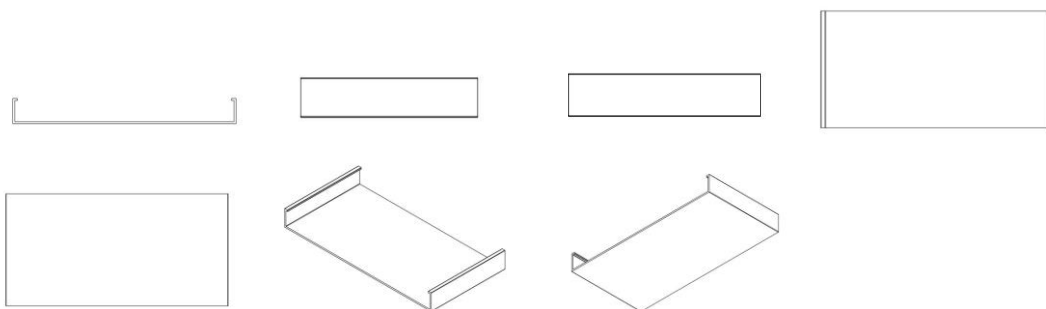

BR302022001893-7

Concessão de registro
 Código de despacho: 158
Titular: ROBSON TEIXEIRA [BR/RJ]
 Autor: ROBSON TEIXEIRA[BR]
 Título do registro: GARRAFÃO
 Data de depósito: 14/04/2022
 Classificação: 09-01
 Procurador: LEANDRO RODRIGUES MOREIRA



Detalhes do despacho: Com apoio na Nota Técnica INPI/CPAPD nº 01/2024 foram feitas as seguintes alterações de ofício: [1] Legenda da figura 1.6 alterada para VISTA INFERIOR no relatório descritivo, a fim de identificar corretamente a vista que representa. [2] Título: retirada a expressão CONFIGURAÇÃO APLICADA EM, a fim de atender o item 5.3.1.1 do Manual de Desenhos Industriais.

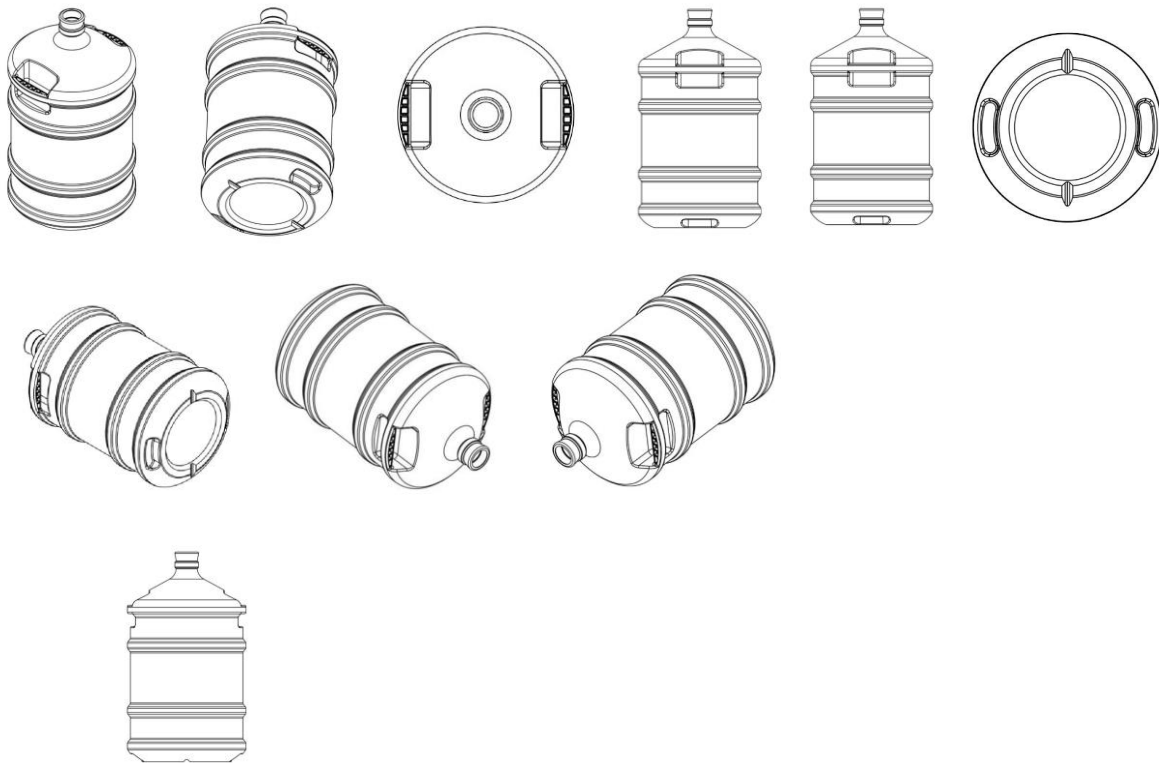

BR302022001909-7

Concessão de registro
 Código de despacho: 158
Títular: ORTHOMETRIC - INDÚSTRIA E COMÉRCIO DE PRODUTOS MÉDICOS E ODONTOLÓGICOS LTDA [BR/SP]
 Autor: RENAN BOTELHO DE OLIVEIRA[BR], FABIO BEGGIORA[BR] e WILSIMAR DO CARMO SILVA[BR]
 Título do registro: BRAQUETE ORTODÔNTICO
 Data de depósito: 14/04/2022
 Classificação: 24-99
 Procurador: DANNEMANN, SIEMSEN, BIGLER & IPANEMA MOREIRA
 Detalhes do despacho: Título adequado de ofício com base no item 5.3.1.1 do Manual de Desenhos Industriais.

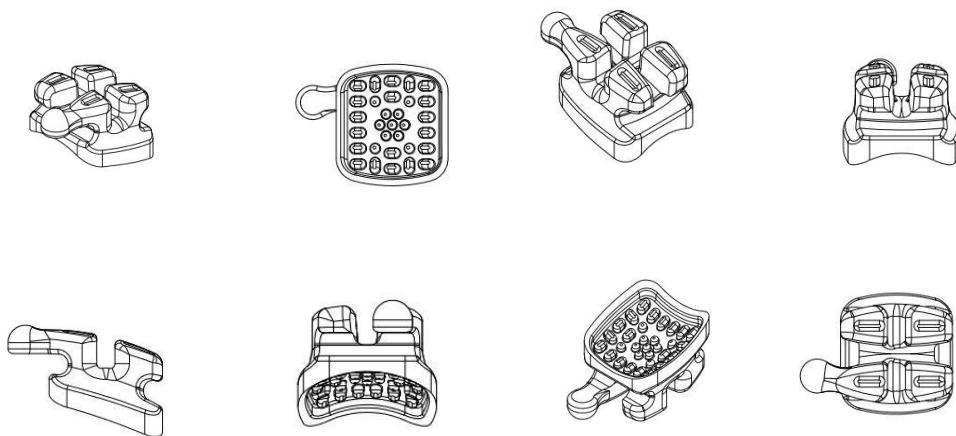



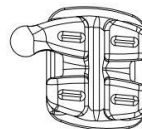
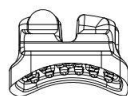
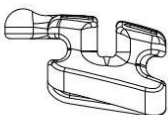
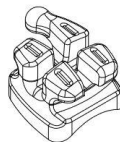
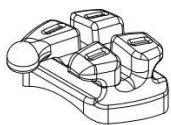
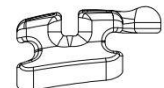
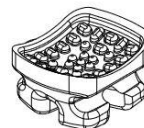
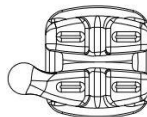
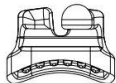
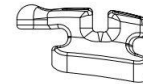
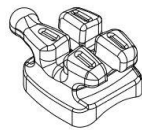
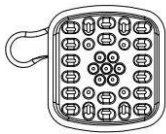
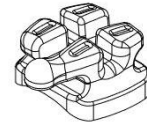
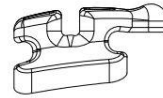
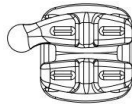
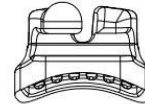
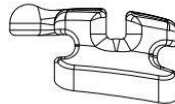
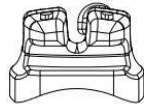
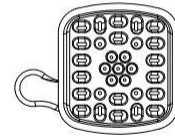
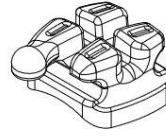
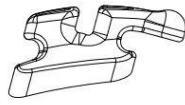
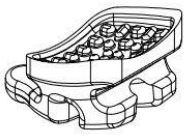



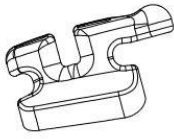

BR302022001912-7

Concessão de registro

Código de despacho: 158

Titular: ORTHOMETRIC - INDÚSTRIA E COMÉRCIO DE PRODUTOS MÉDICOS E ODONTOLÓGICOS LTDA [BR/SP]

Autor: RENAN BOTELHO DE OLIVEIRA[BR], FABIO BEGGIORA[BR] e WILSIMAR DO CARMO SILVA[BR]

Título do registro: BRAQUETE ORTODÔNTICO

Data de depósito: 14/04/2022

Classificação: 24-99

Procurador: DANNEMANN, SIEMSEN, BIGLER & IPANEMA MOREIRA

Detalhes do despacho: Título adequado de ofício com base no item 5.3.1.1 do Manual de Desenhos Industriais.

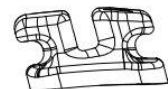
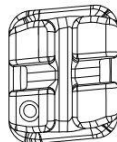
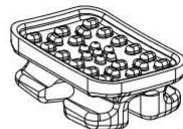
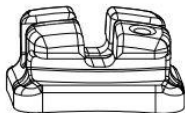
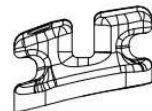
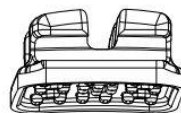
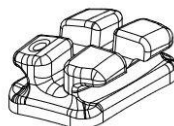
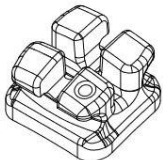
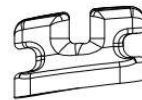
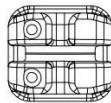
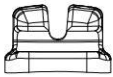
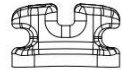
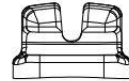
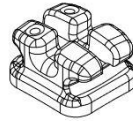
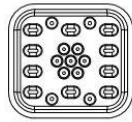
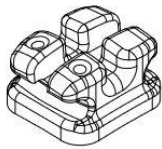

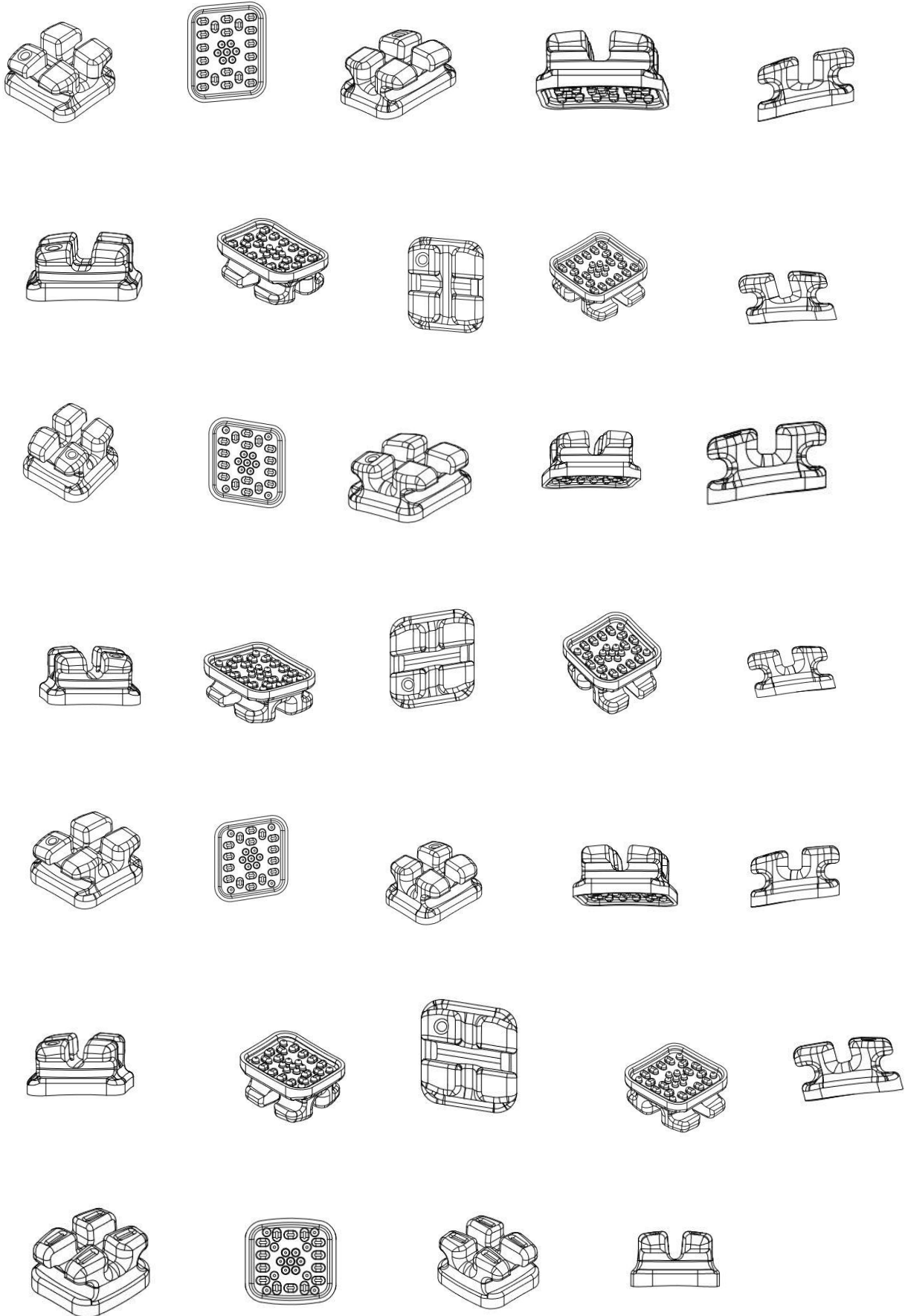



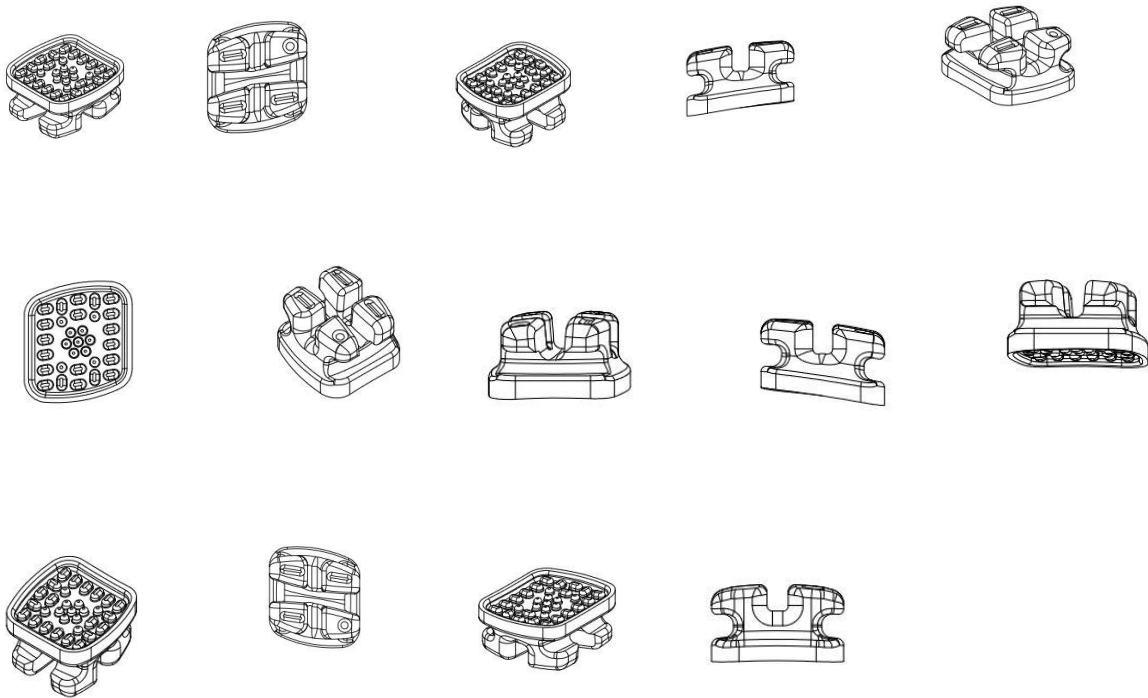

BR302022004128-9

Concessão de registro

Código de despacho: 158

Titular: AUTO ADESIVOS PARANA S.A [BR/PR]

Autor: DANIEL OLIVEIRA DOS SANTOS[BR] e ISMAEL TRINDADE FRAGA[BR]

Título do registro: ORNAMENTO APLICADO A ANTENA

Data de depósito: 05/08/2022

Classificação: 32-00

Procurador: VIVIANNE FRANCO ARAUJO



BR302022005424-0

Concessão de registro

Código de despacho: 158

Titular: AUTO ADESIVOS PARANA S.A [BR/PR]

Autor: ROGÉRIO DAVANSO[BR]

Título do registro: ORNAMENTO APLICADO A ANTENA

Data de depósito: 04/10/2022

Classificação: 32-00

Procurador: VIVIANNE FRANCO ARAUJO



BR302022005997-8

Concessão de registro

Código de despacho: 158

Titular: MONICA MARGARET ALVES MONTEIRO [BR/SP]

Autor: LUCIANO TRINDADE DE SOUSA MONTEIRO[PT] e MÔNICA MARGARET ALVES MONTEIRO[BR]

Título do registro: PARTE SUPERIOR DE ESCRIVANINHA

Data de depósito: 01/11/2022

Classificação: 06-03

Procurador: ARIEL BARCELOS MARQUES PEREIRA



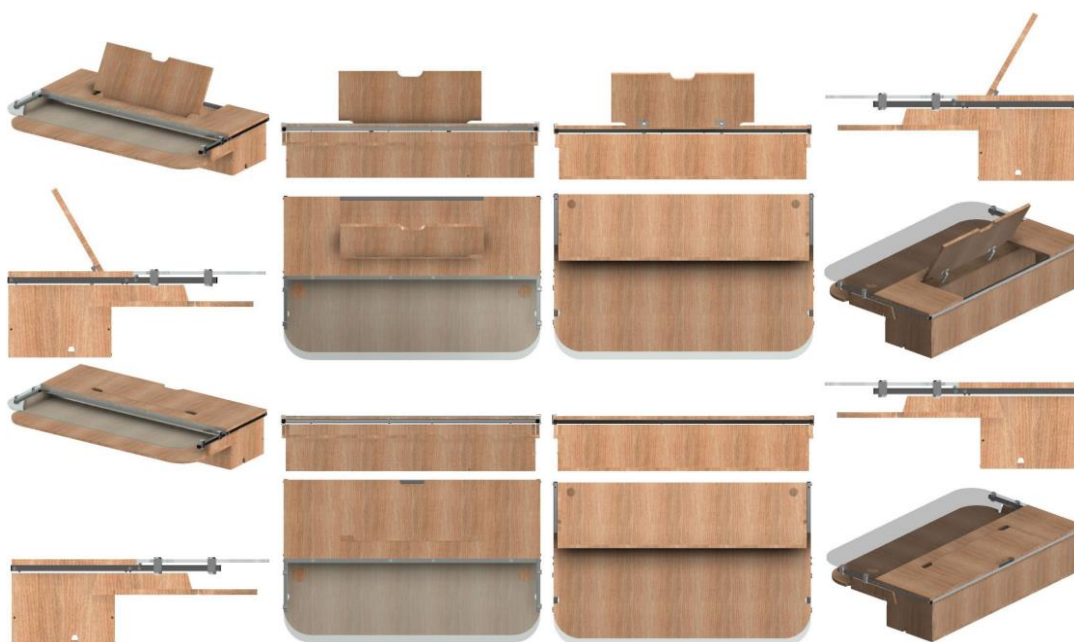

BR302022006990-6

Concessão de registro
 Código de despacho: 158
Titular: KR DISTRIBUIDORA DE ALUMINIO LTDA [BR/SC]
 Autor: HENRIQUE TIRONI KRÜGER[BR] e EDUARDO ALEXANDRE KRUGER[BR]
 Título do registro: PERFIL
 Data de depósito: 20/12/2022
 Classificação: 25-01
 Procurador: ANDRÉ GOSMANN

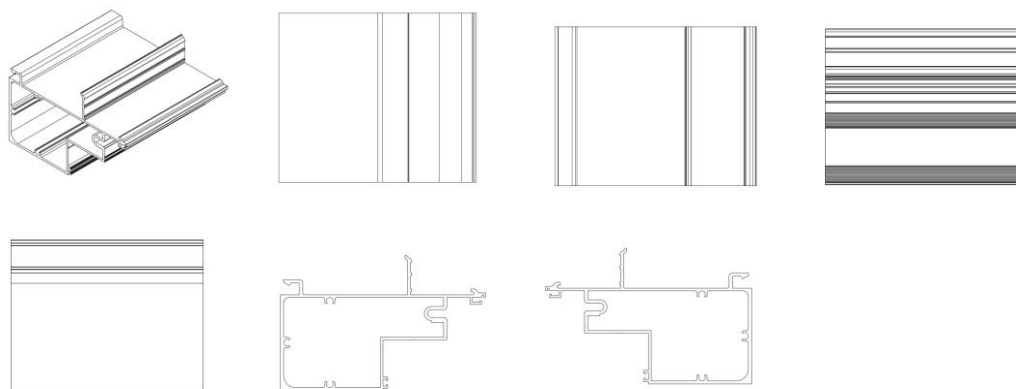

BR302023000495-5

Concessão de registro
 Código de despacho: 158
Titular: CROCS, INC. [US]
 Autor: MICHAEL SARANTAKOS[US] e FEDERICO FONGHER[IT]
 Título do registro: CALÇADOS
 Data de depósito: 31/01/2023
 Prioridade unionista: 29/848,262 01/08/2022 US
 Classificação: 02-04
 Procurador: Felsberg e Pedretti Advogados e Consultores Legais



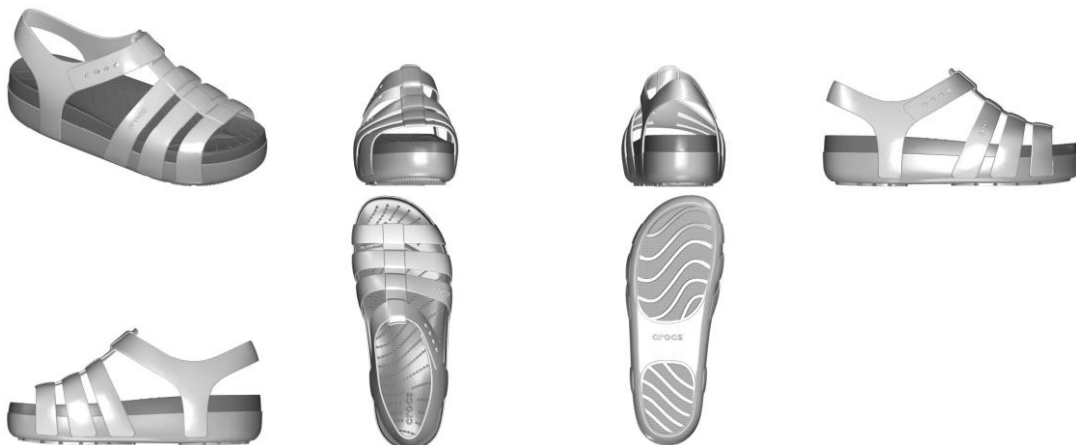

BR302023000958-2

Concessão de registro

Código de despacho: 158

Titular: AIRO BRANDS, INC. [US]

Autor: RAVI KUMAR SAWHNEY[US], JOSHUA JOSEPH PROBST[US] e LANCE GORDON HUSSEY[US]

Título do registro: VAPORIZADOR

Data de depósito: 23/02/2023

Prioridade unionista: 29/850,555 22/08/2022 US

Classificação: 27-07

Procurador: CLARKE, MODET PROPRIEDADE INTELECTUAL LTDA.

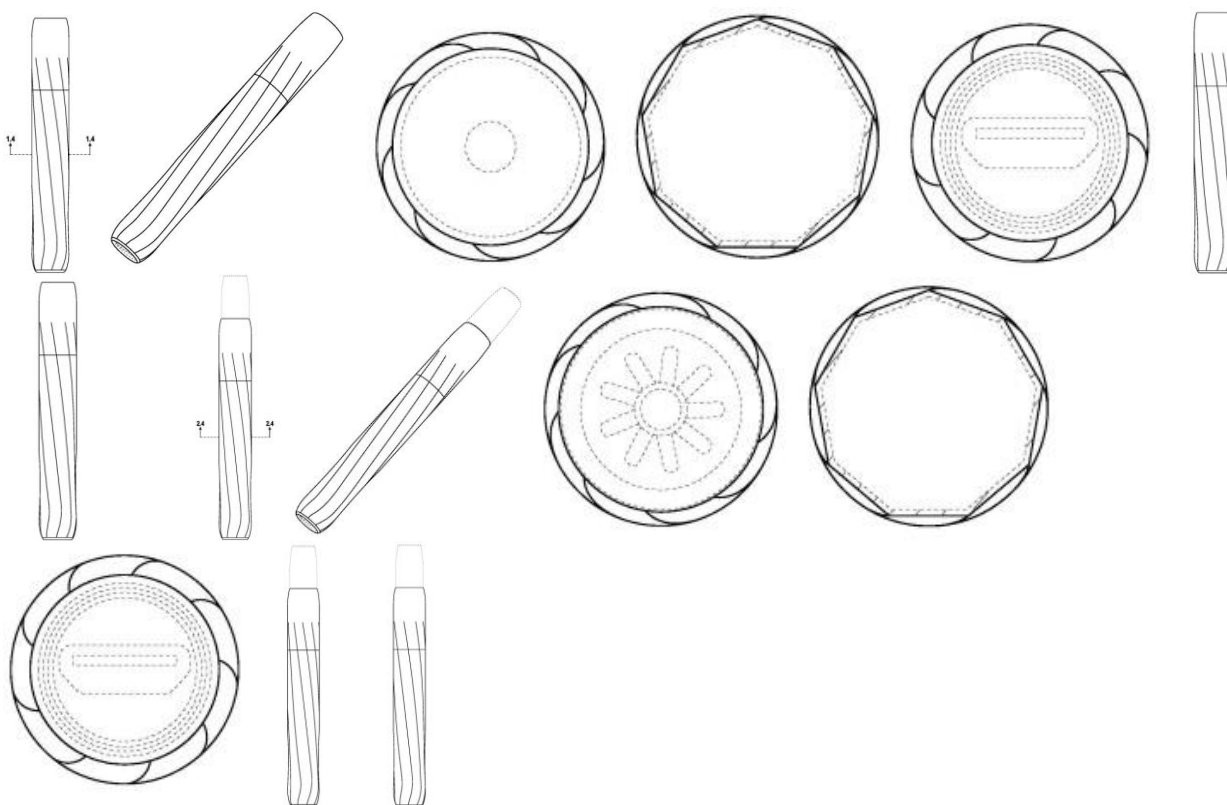

BR302023001337-7

Concessão de registro

Código de despacho: 158

Titular: FLÁVIO PEREIRA ALVES [BR/SP] e CARLOS ROBERTO PALINI [BR/SP]

Autor: FLÁVIO PEREIRA ALVES[BR] e CARLOS ROBERTO PALINI[BR]

Título do registro: PENEIRA CLASSIFICADORA

Data de depósito: 16/03/2023

Classificação: 15-03

Procurador: AG MOREIRA MARCAS E PATENTES LTDA



Detalhes do despacho: Título adequado de ofício com base no item 5.3.1.1 do Manual de Desenhos Industriais.

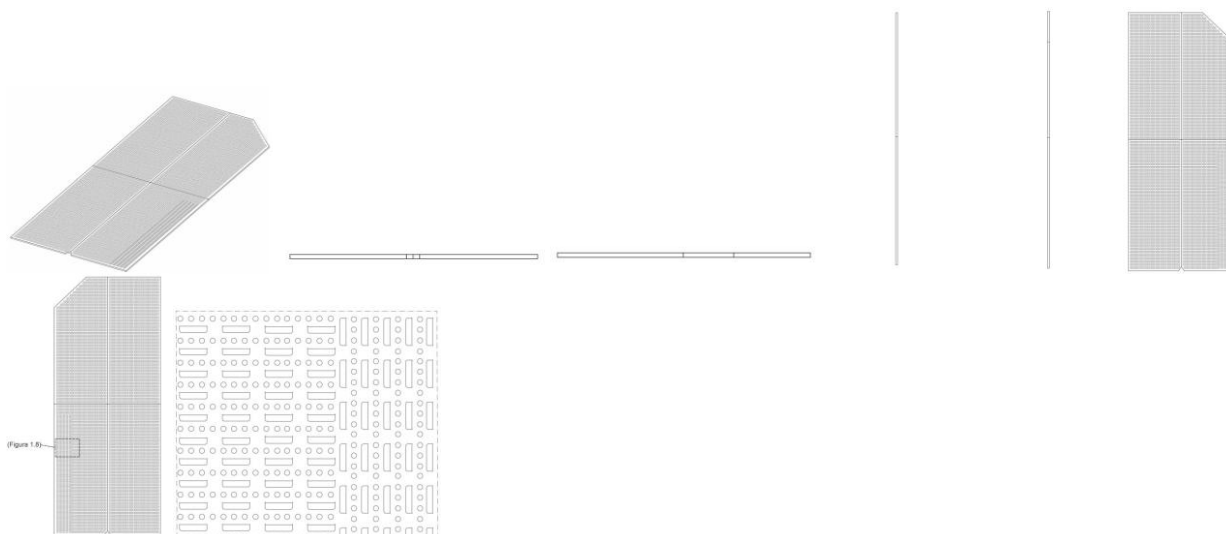

BR302023001544-2

Concessão de registro
 Código de despacho: 158
Titular: TECHNOLOGY SWISS HSE SA [CH]
 Autor: MATTEO PASSONI[IT]
 Título do registro: CANO PARA CARABINA
 Data de depósito: 29/03/2023
 Classificação: 22-01
 Procurador: CIDWAN UBERLÂNDIA LTDA.



BR302023001966-9

Concessão de registro
 Código de despacho: 158
Titular: TRAMONTINA S/A CUTELARIA [BR/RS]
 Autor: MARCOS ANTONIO GRESPAN[BR]
 Título do registro: ALÇAS PARA PANEAS [REMOVÍVEIS]
 Data de depósito: 19/04/2023
 Classificação: 07-02
 Procurador: CREAÇÃO MARCAS E PATENTES LTDA.



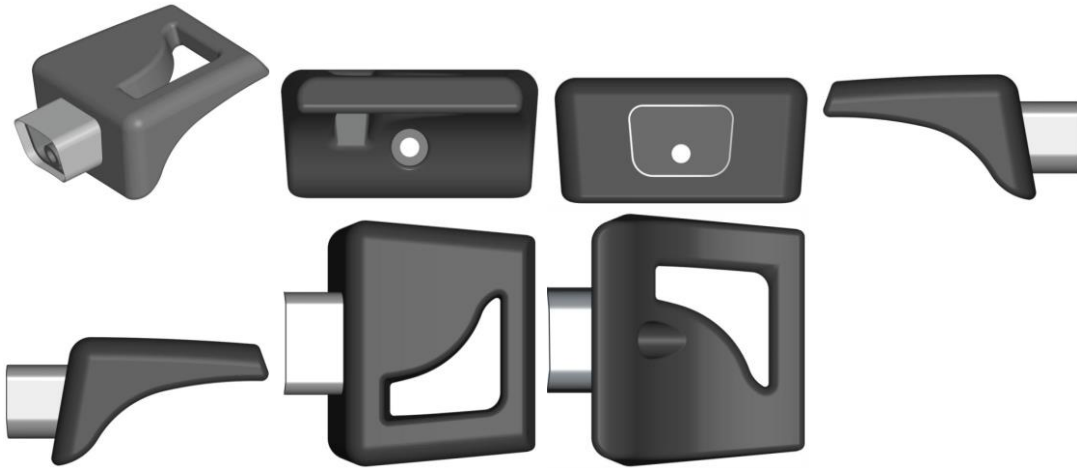

BR302023002280-5

Concessão de registro
 Código de despacho: 158
Titular: PARALELO L CONSULTORIA LTDA - ME [BR/SC]
 Autor: LARISSA DIEGOLI[BR]
 Título do registro: BUFÊ
 Data de depósito: 09/05/2023
 Classificação: 06-04

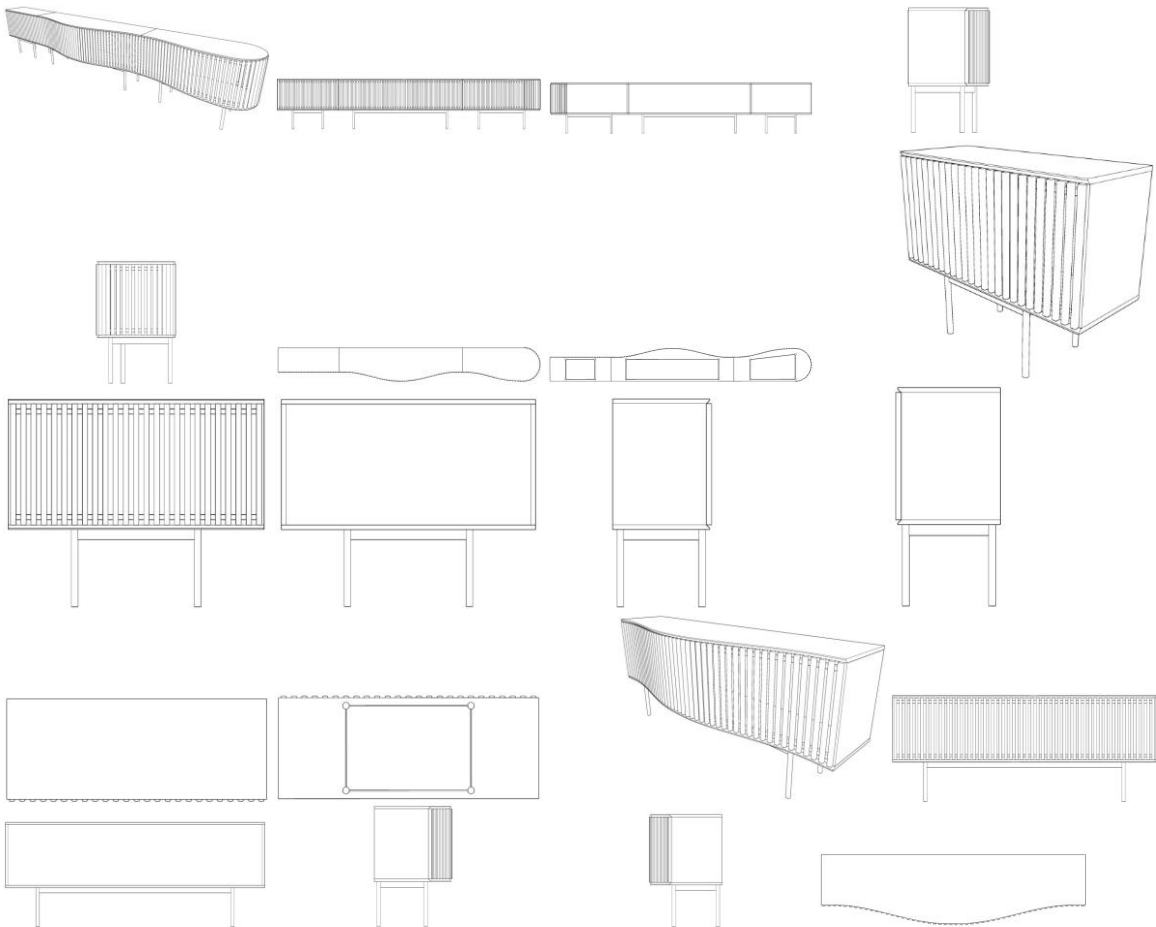

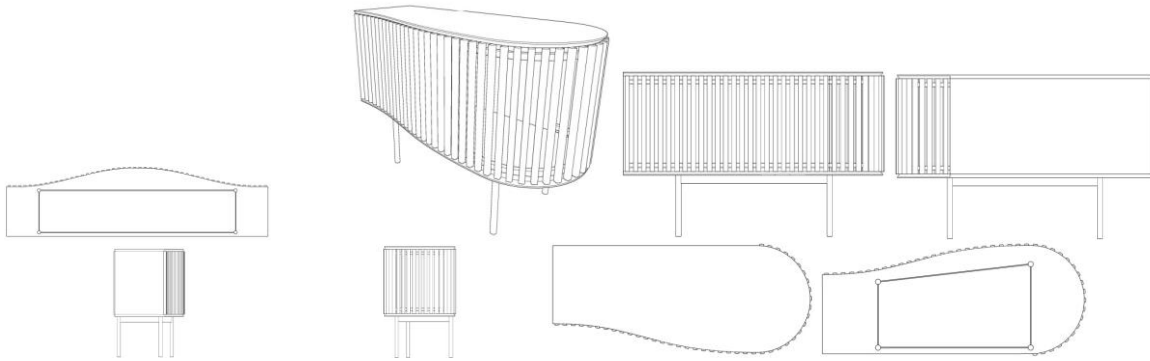

BR302023002385-2

Concessão de registro
 Código de despacho: 158
Titular: DISTRIBUIDORA DE PRODUTOS DE PETRÓLEO CHARRUA LTDA [BR/RS]
 Autor: ITACIR NECO ARGENTA[BR]
 Título do registro: PAINEL DE DIVULGAÇÃO
 Data de depósito: 15/05/2023
 Classificação: 20-03
 Procurador: Sko Oyarzáball Marcas e Patentes Sociedade Simples Ltda.

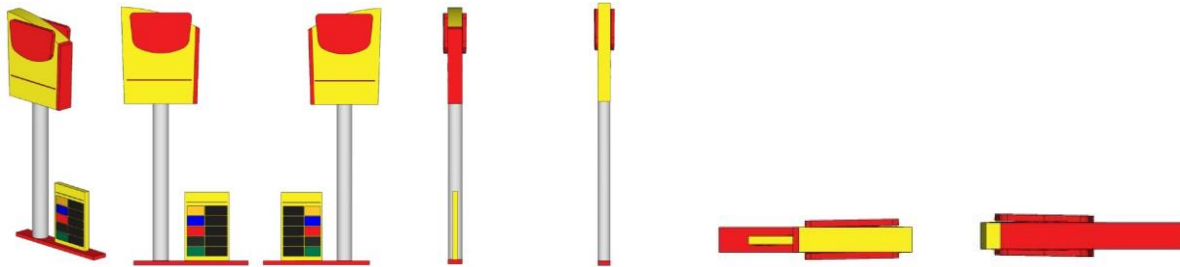

BR302023002386-0

Concessão de registro
 Código de despacho: 158
Titular: DISTRIBUIDORA DE PRODUTOS DE PETRÓLEO CHARRUA LTDA [BR/RS]
 Autor: ITACIR NECO ARGENTA[BR]
 Título do registro: PAINEL DE DIVULGAÇÃO
 Data de depósito: 15/05/2023
 Classificação: 20-03
 Procurador: Sko Oyarzáball Marcas e Patentes Sociedade Simples Ltda.

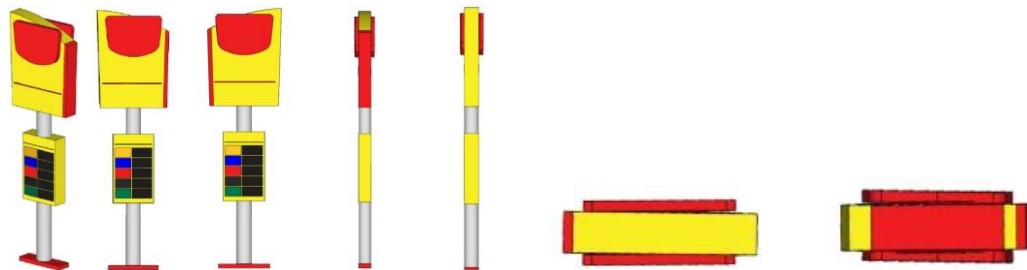

BR302023002387-9

Concessão de registro
 Código de despacho: 158
Titular: DISTRIBUIDORA DE PRODUTOS DE PETRÓLEO CHARRUA LTDA [BR/RS]
 Autor: ITACIR NECO ARGENTA[BR]
 Título do registro: PAINEL DE DIVULGAÇÃO
 Data de depósito: 15/05/2023
 Classificação: 10-06
 Procurador: Sko Oyarzáball Marcas e Patentes Sociedade Simples Ltda.



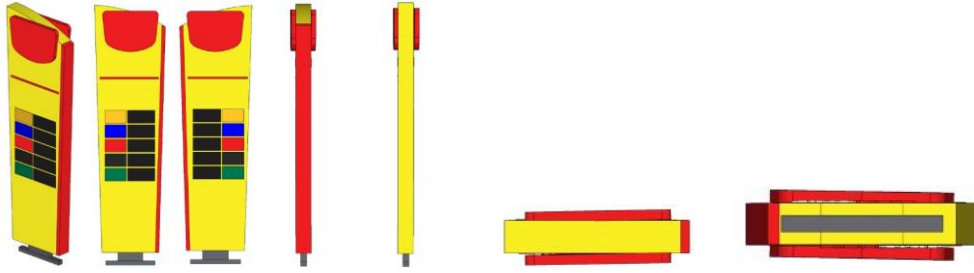

BR302023004346-2

Concessão de registro
 Código de despacho: 158
Titular: WOOD IN BOX LTDA [BR/PR]
 Autor: DANILO FELIPE PEREIRA GARCEZ[BR]
 Título do registro: MÓVEL RACK
 Data de depósito: 11/08/2023
 Classificação: 06-05
 Procurador: ALEXANDRE PIETRÂNGELO LIMA
 Detalhes do despacho: Título adequado de ofício com base no item 5.3.1.1 do Manual de Desenhos Industriais.

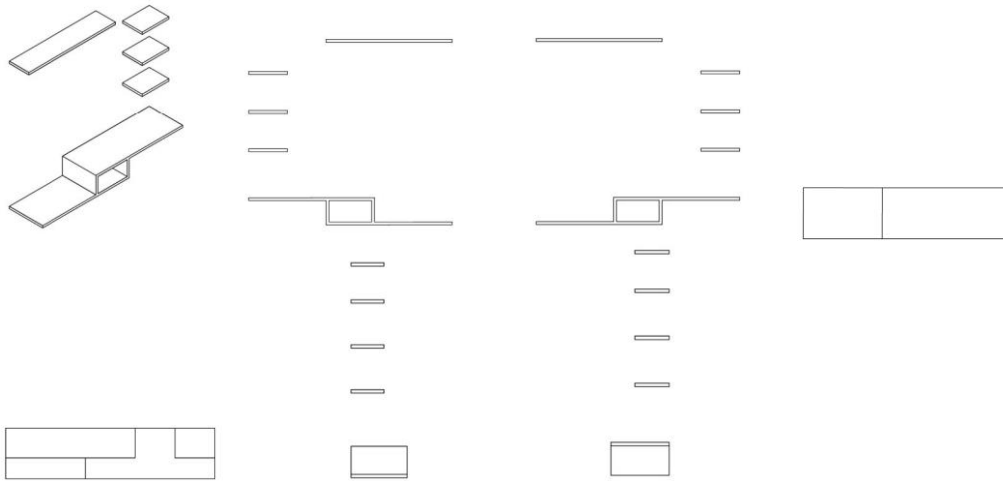

BR302023004347-0

Concessão de registro
 Código de despacho: 158
Titular: WOOD IN BOX LTDA [BR/PR]
 Autor: DANILO FELIPE PEREIRA GARCEZ[BR]
 Título do registro: MÓVEL RACK
 Data de depósito: 11/08/2023
 Classificação: 06-05
 Procurador: ALEXANDRE PIETRÂNGELO LIMA
 Detalhes do despacho: Título adequado de ofício com base no item 5.3.1.1 do Manual de Desenhos Industriais.

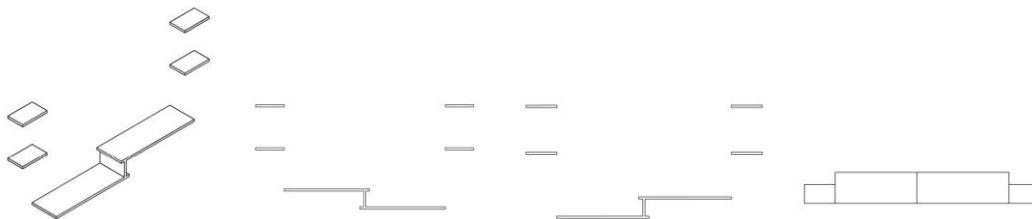

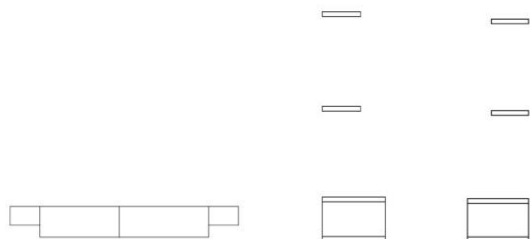

BR302023004371-3

Concessão de registro
 Código de despacho: 158
Titular: DC BEAUTY COSMETICS LTDA. [BR/SP]
 Autor: MAICON CÉSAR DA SILVA MAIA[BR]
 Título do registro: FRASCO PARA COSMÉTICOS
 Data de depósito: 14/08/2023
 Classificação: 09-01
 Procurador: JOSÉ LUÍS MAZUQUELLI JUNIOR
 Detalhes do despacho: Título adequado de ofício com base no item 5.3.1.1 do Manual de Desenhos Industriais.

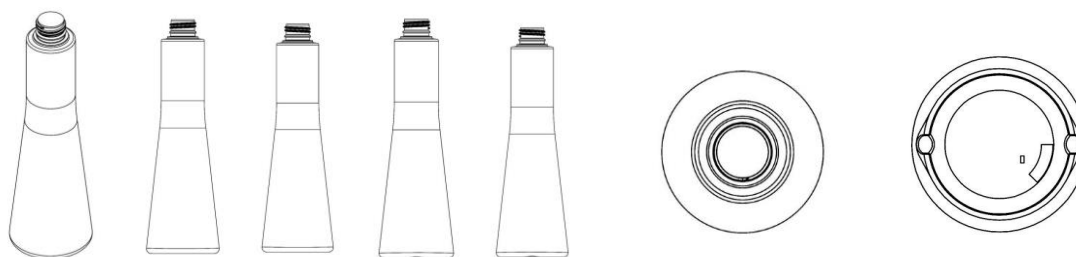

BR302023004374-8

Concessão de registro
 Código de despacho: 158
Titular: SCARLAT INDUSTRIAL LTDA. [BR/SP]
 Autor: JOSÉ DOMINGUES DOS SANTOS[BR]
 Título do registro: FRASCO
 Data de depósito: 14/08/2023
 Classificação: 09-01
 Procurador: ROGÉRIO BRUNNER
 Detalhes do despacho: Título adequado de ofício com base no item 5.3.1.1 do Manual de Desenhos Industriais.



BR302023004378-0

Concessão de registro
 Código de despacho: 158
Titular: EDSON ROGÉRIO DE SOUZA [BR/SC]
 Autor: EDSON ROGÉRIO DE SOUZA[BR]
 Título do registro: MÁQUINA SECADORA DE ANIMAIS
 Data de depósito: 14/08/2023
 Classificação: 30-99
 Procurador: SANDRO CONRADO DA SILVA



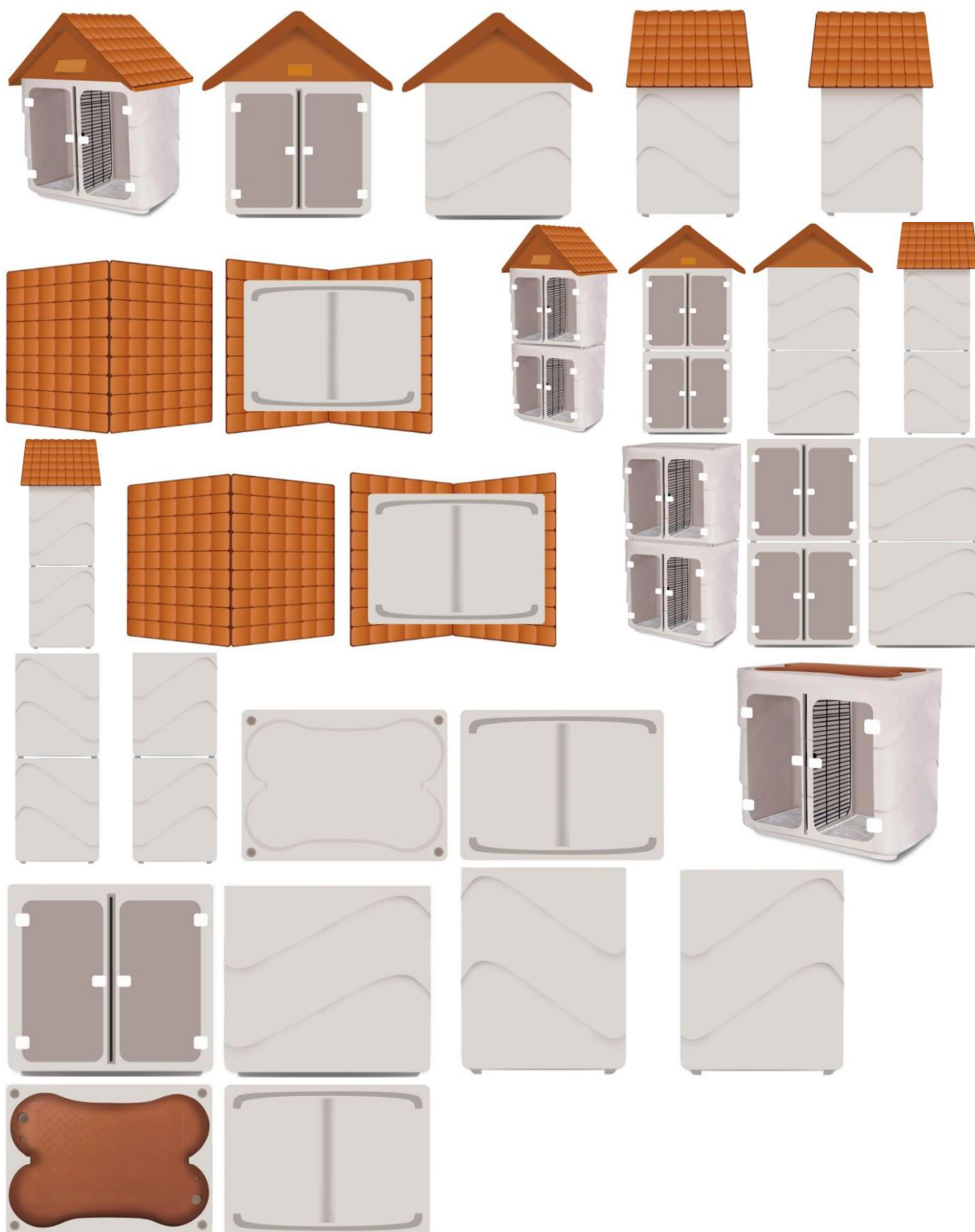

BR302023004387-0

Concessão de registro

Código de despacho: 158

Titular: TEC TOY S.A. [BR/AM]

Autor: GILBERTO RODRIGUES DE NOVAES FILHO[BR]

Título do registro: LEITORA DE CARTÃO

Data de depósito: 14/08/2023

Classificação: 14-02

Procurador: Ariboni, Fabbri e Schmidt Sociedade de Advogados

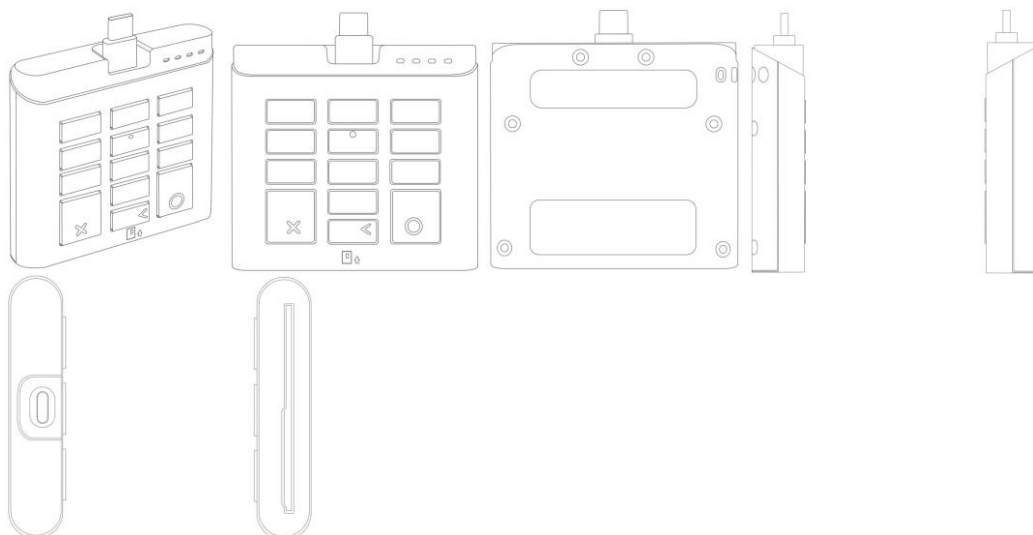

BR302023004772-7

Concessão de registro

Código de despacho: 158

Titular: TERPINS DESIGN COMÉRCIO E PRODUÇÕES ARTÍSTICAS LTDA - EPP [BR/SP]

Autor: JACQUELINE IRENE BLEIWEISS TERPINS[BR]

Título do registro: MESA

Data de depósito: 31/08/2023

Classificação: 06-03

Procurador: AG MOREIRA MARCAS E PATENTES LTDA

Detalhes do despacho: Título adequado de ofício com base no item 5.3.1.1 do Manual de Desenhos Industriais.

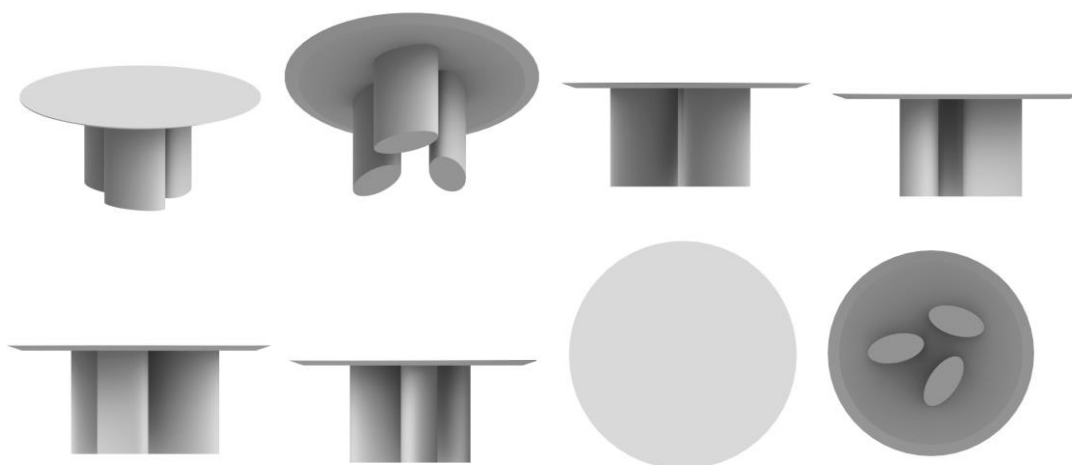

BR302023006659-4

Concessão de registro

Código de despacho: 158

Titular: TBA - TECNOLOGIA EM EQUIPAMENTOS LTDA [BR/SP]

Autor: JAIRO FERREIRA LIMA[BR]

Título do registro: RESPIRO PARA RESERVATÓRIOS

Data de depósito: 11/12/2023

Classificação: 23-04

Procurador: Geisler Chbane Bosso



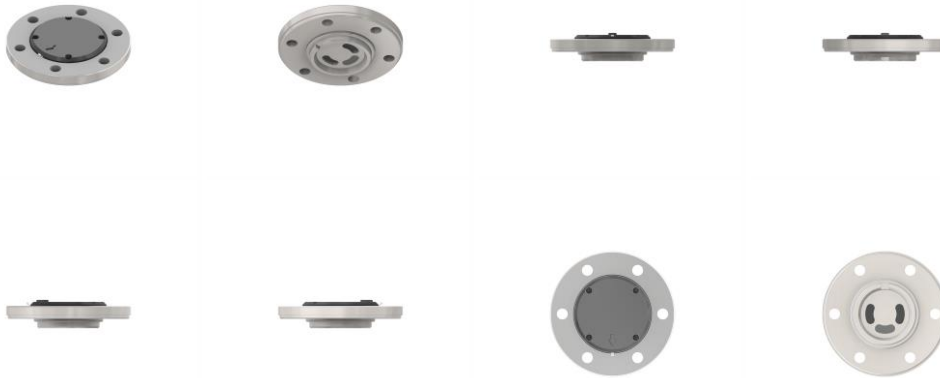

BR302023006709-4

Concessão de registro
 Código de despacho: 158
Titular: MARCOS ANTONIO RAMOS [BR/PR]
 Autor: MARCOS ANTONIO RAMOS[BR]
 Título do registro: Acessórios para montagem de portas
 Data de depósito: 12/12/2023
 Classificação: 08-09 e 25-01
 Procurador: Paulo Gustavo Zanetti Morais Badan

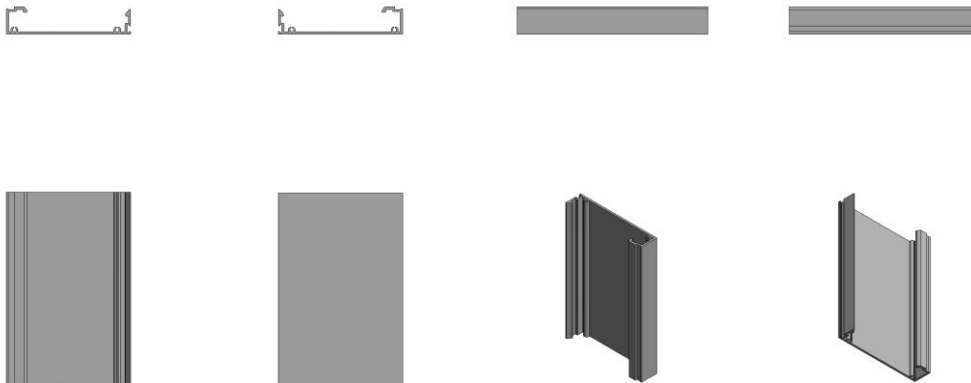

BR302023006711-6

Concessão de registro
 Código de despacho: 158
Titular: MARCOS ANTONIO RAMOS [BR/PR]
 Autor: MARCOS ANTONIO RAMOS[BR]
 Título do registro: Acessórios para montagem de portas
 Data de depósito: 12/12/2023
 Classificação: 08-09
 Procurador: Paulo Gustavo Zanetti Morais Badan



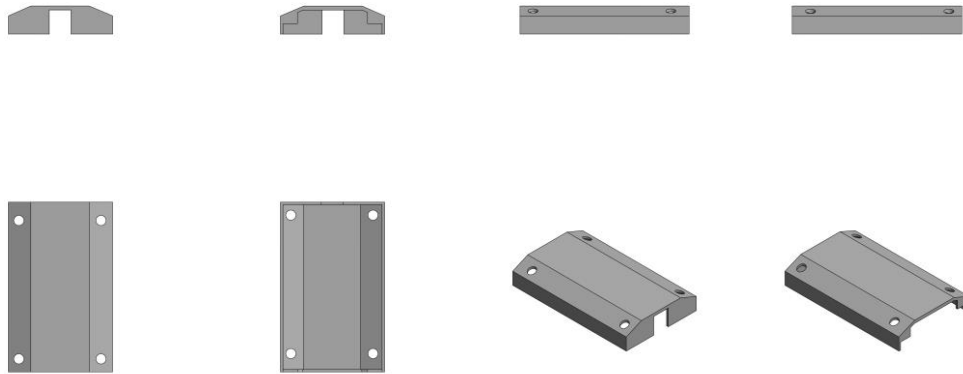

BR302023006712-4

Concessão de registro
 Código de despacho: 158
Titular: CSW SOLUCOES ESPORTIVAS LTDA [XX]
 Autor: EDSON CAMPOS DE OLIVEIRA[XX]
 Título do registro: APARELHOS PARA EXERCÍCIOS FÍSICOS
 Data de depósito: 13/12/2023
 Classificação: 21-02

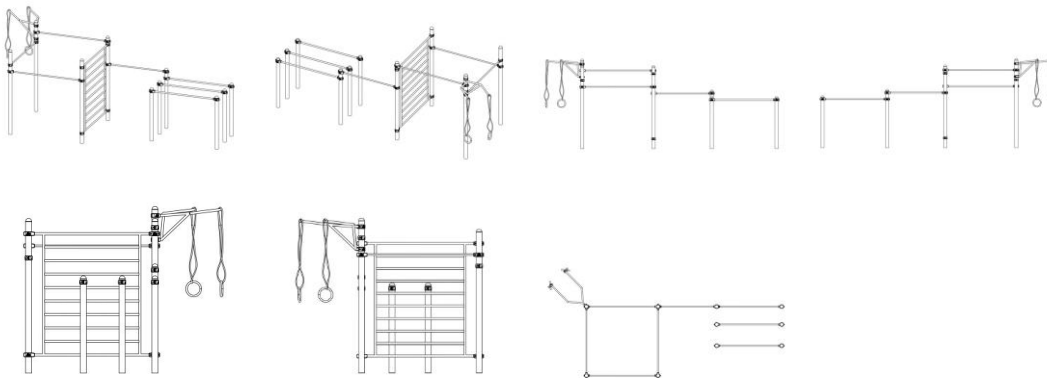

BR302023006713-2

Concessão de registro
 Código de despacho: 158
Titular: CSW SOLUCOES ESPORTIVAS LTDA [XX]
 Autor: EDSON CAMPOS DE OLIVEIRA[XX]
 Título do registro: APARELHOS PARA EXERCÍCIO FÍSICO
 Data de depósito: 13/12/2023
 Classificação: 21-02

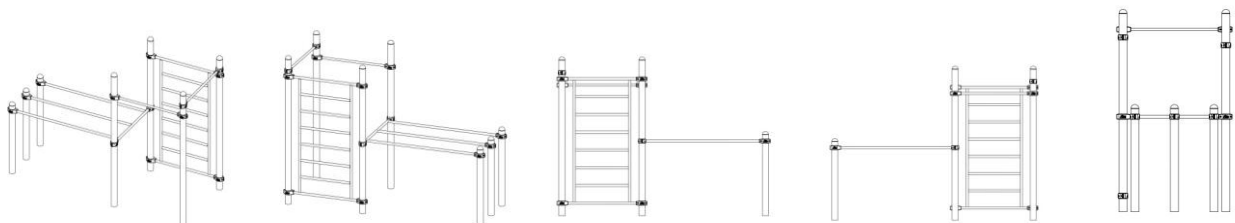

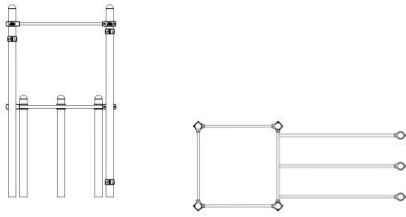

BR302023006715-9

Concessão de registro
 Código de despacho: 158
Titular: CSW SOLUÇÕES ESPORTIVAS LTDA [XX]
 Autor: EDSON CAMPOS DE OLIVEIRA[XX]
 Título do registro: APARELHOS PARA EXERCÍCIO FÍSICO
 Data de depósito: 13/12/2023
 Classificação: 21-02

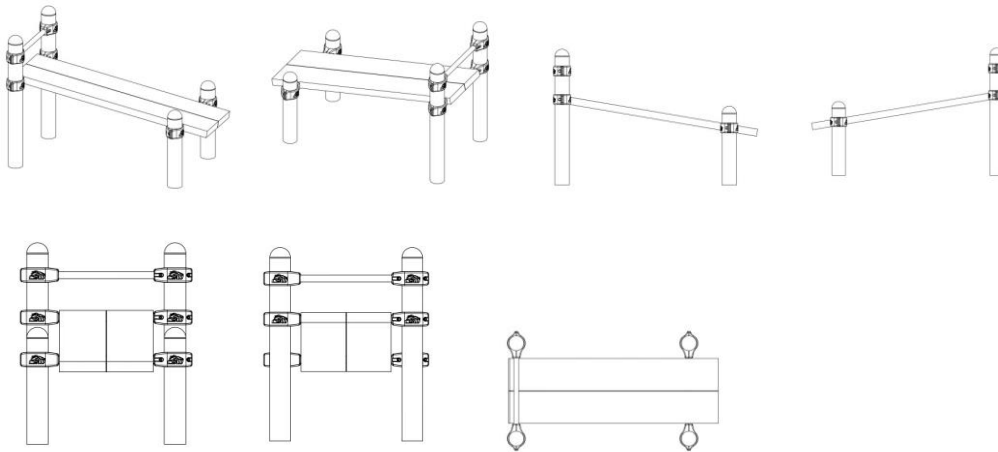

BR302023006717-5

Concessão de registro
 Código de despacho: 158
Titular: CSW SOLUÇÕES ESPORTIVAS LTDA [XX]
 Autor: EDSON CAMPOS DE OLIVEIRA[XX]
 Título do registro: BARRAS FIXAS [ESPORTES]
 Data de depósito: 13/12/2023
 Classificação: 21-02

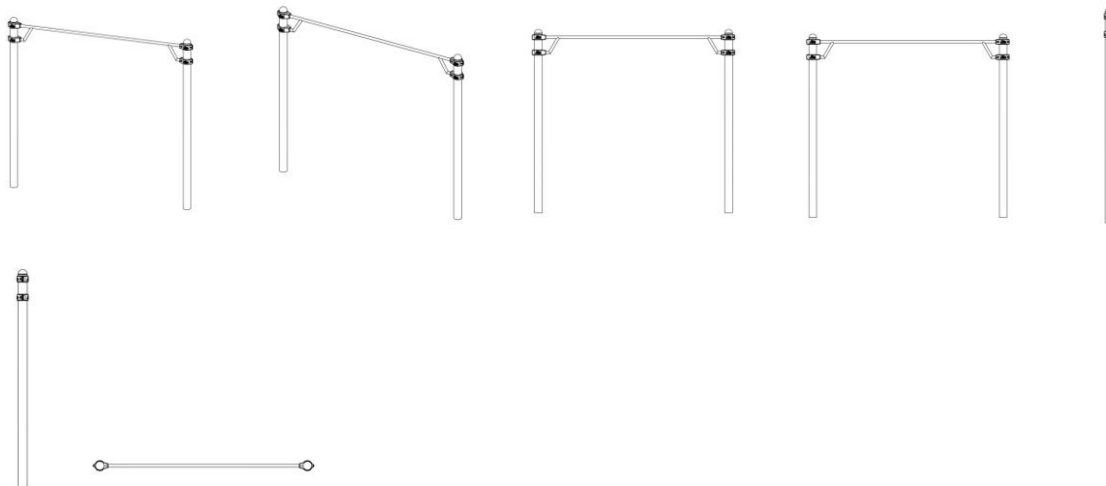

BR302023006718-3

Concessão de registro
 Código de despacho: 158
Titular: CSW SOLUCOES ESPORTIVAS LTDA [XX]
 Autor: EDSON CAMPOS DE OLIVEIRA[XX]
 Título do registro: APARELHOS PARA EXERCÍCIO FÍSICO
 Data de depósito: 13/12/2023
 Classificação: 21-02

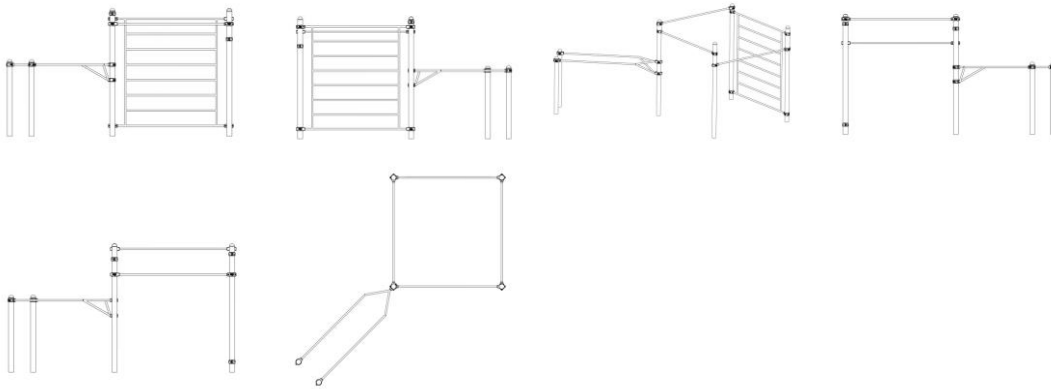

BR302023006738-8

Concessão de registro
 Código de despacho: 158
Titular: DANIEL PAES DE GODOY BENEDICTO [XX]
 Autor: DANIEL PAES DE GODOY BENEDICTO[XX]
 Título do registro: MÁSCARA UMEDECIDA FACIAL PARA PROCEDIMENTOS E TRATAMENTOS COSMÉTICOS
 Data de depósito: 13/12/2023
 Classificação: 28-03
 Procurador: Ana Paula Mazzei dos Santos Leite

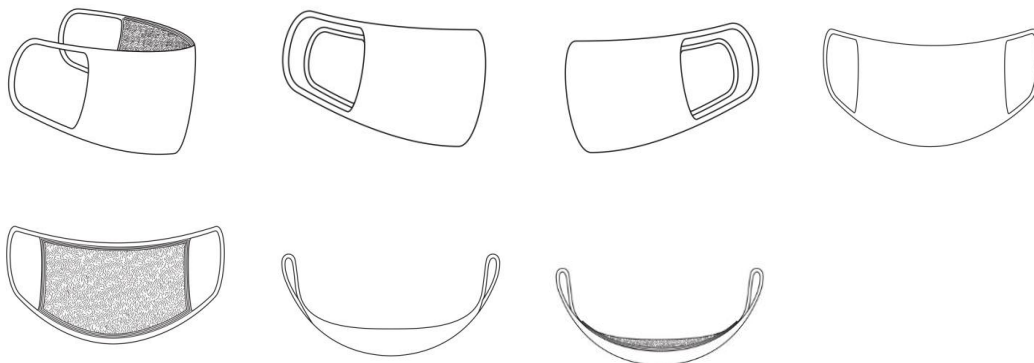

BR302023006891-0

Concessão de registro
 Código de despacho: 158
Titular: LEGO A/S [DK]
 Autor: FELIPE SILVA TELLES[BR]
 Título do registro: BRINQUEDO
 Data de depósito: 20/12/2023
 Classificação: 21-01
 Procurador: Roberto Pernold Vieira de Mello



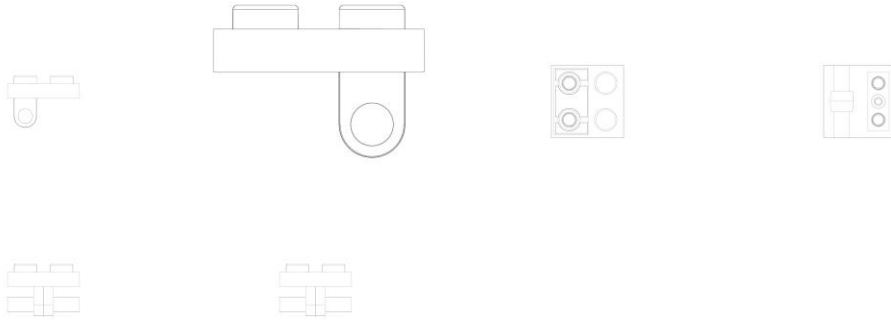

BR302023006892-9

Concessão de registro
 Código de despacho: 158
Titular: LEGO A/S [DK]
 Autor: MARIE-LOUISE JAPHETSON[DK]
 Título do registro: BRINQUEDO
 Data de depósito: 20/12/2023
 Classificação: 21-01
 Procurador: Roberto Pernold Vieira de Mello

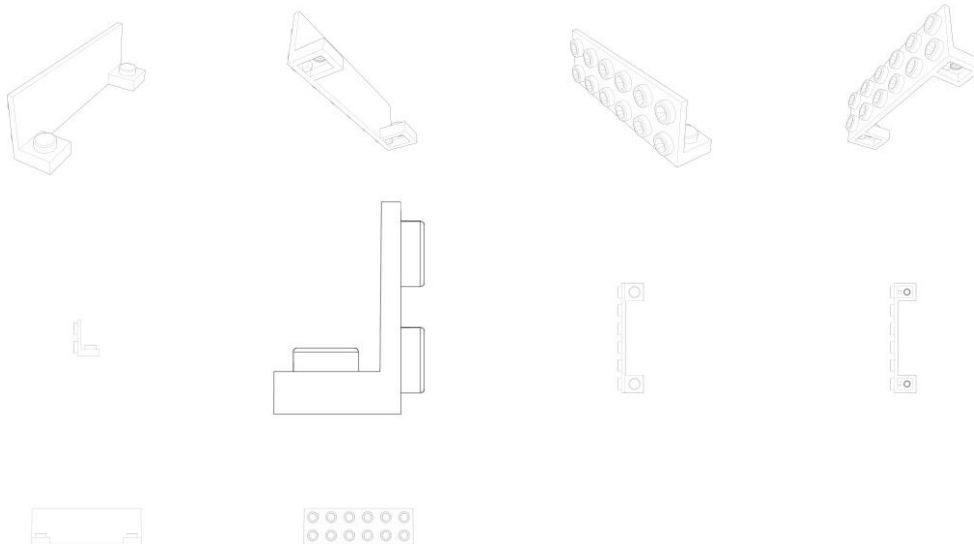

BR302023006894-5

Concessão de registro
 Código de despacho: 158
Titular: LEGO A/S [DK]
 Autor: METTE BRO SAUERBERG[DK]
 Título do registro: BRINQUEDO
 Data de depósito: 20/12/2023
 Classificação: 21-01
 Procurador: Roberto Pernold Vieira de Mello

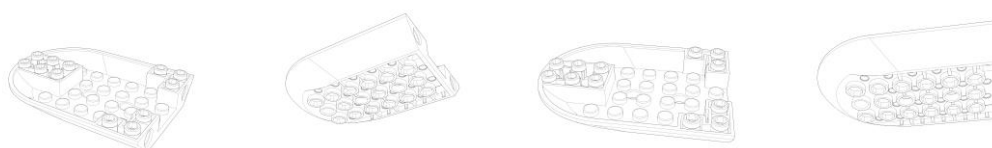

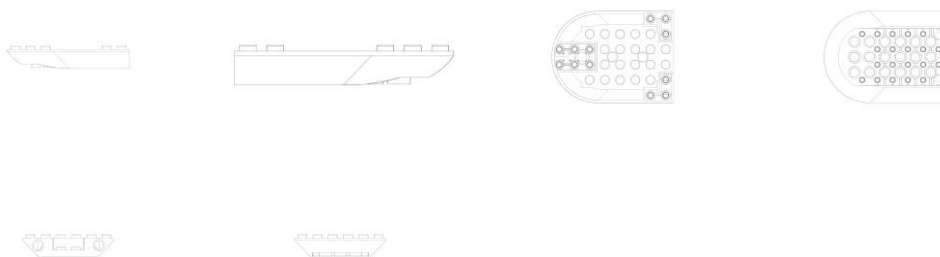

BR302023006951-8

Concessão de registro
 Código de despacho: 158
Titular: MAURO MUNHOZ ARQUITETOS ASSOCIADOS [BR/SP]
 Autor: MAURO MIGUEL MUNHOZ[BR]
 Título do registro: CADEIRAS [ASSENTOS]

Data de depósito: 21/12/2023
 Classificação: 06-01
 Procurador: MARCO ANTÔNIO DE OLIVEIRA

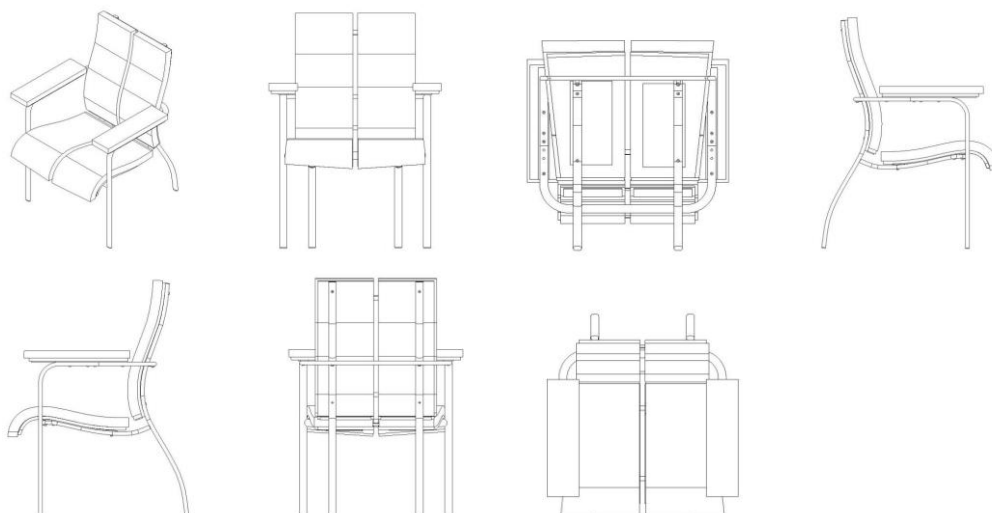

BR302023006963-1

Concessão de registro
 Código de despacho: 158
Titular: FERRAMENTARIA TRAMONTINI MOLDES E MATRIZES INDUSTRIAIS LTDA [BR/PR]
 Autor: OLCIMAR TRAMONTINI[BR]
 Título do registro: SUPORTE PARA QUEIMADOR
 Data de depósito: 21/12/2023
 Classificação: 08-08 e 23-03
 Procurador: Fernando José Carvalho
 Detalhes do despacho: Legendas, classe e descrição alterados de ofício, de acordo com a nota técnica 01/2024.

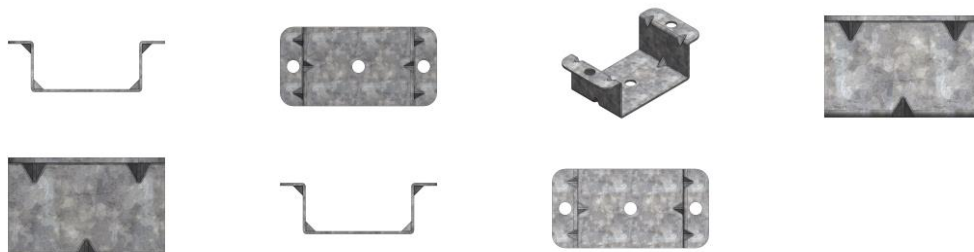

BR302023006965-8

Concessão de registro

Código de despacho: 158

Titular: FERRAMENTARIA TRAMONTINI MOLDES E MATRIZES INDUSTRIAIS LTDA [BR/PR]

Autor: OLCIMAR TRAMONTINI[BR]

Título do registro: SUPORTE PARA QUEIMADOR

Data de depósito: 21/12/2023

Classificação: 08-08 e 23-03

Procurador: Fernando José Carvalho

Detalhes do despacho: Legenda, classe e descrição alterados de ofício, de acordo com a nota técnica 01/2024.

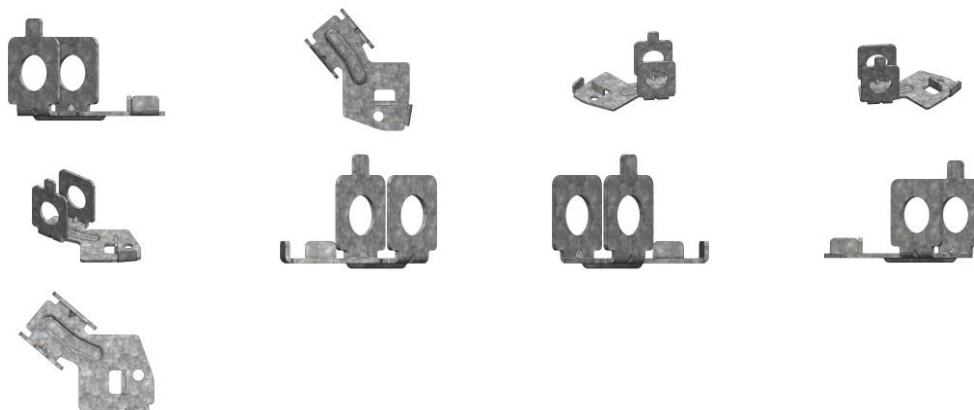

BR302023006967-4

Concessão de registro

Código de despacho: 158

Titular: FERRAMENTARIA TRAMONTINI MOLDES E MATRIZES INDUSTRIAIS LTDA [BR/PR]

Autor: OLCIMAR TRAMONTINI[BR]

Título do registro: SUPORTE PARA QUEIMADOR

Data de depósito: 21/12/2023

Classificação: 08-08 e 23-03

Procurador: Fernando José Carvalho

Detalhes do despacho: Legenda, classe e descrição alteradas de ofício, de acordo com a nota técnica 01/2024.

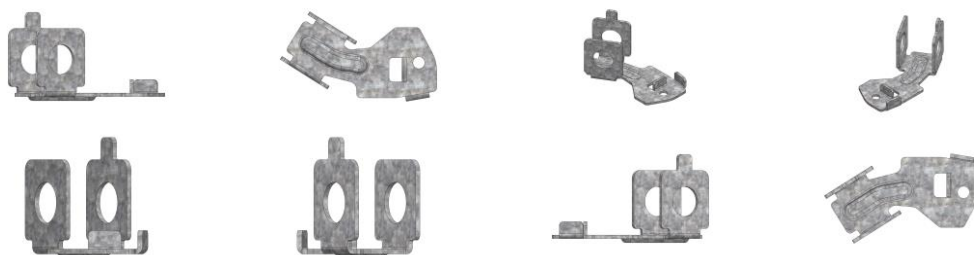

BR302024000089-8

Concessão de registro

Código de despacho: 158

Titular: NOVA INOVA COMÉRCIO EIRELI [BR/SP]

Autor: LEE BING[CN]

Título do registro: Painéis de controle [eletricidade]

Data de depósito: 11/01/2024

Classificação: 13-03

Procurador: RENATO JANUARIO NALDI JUNIOR



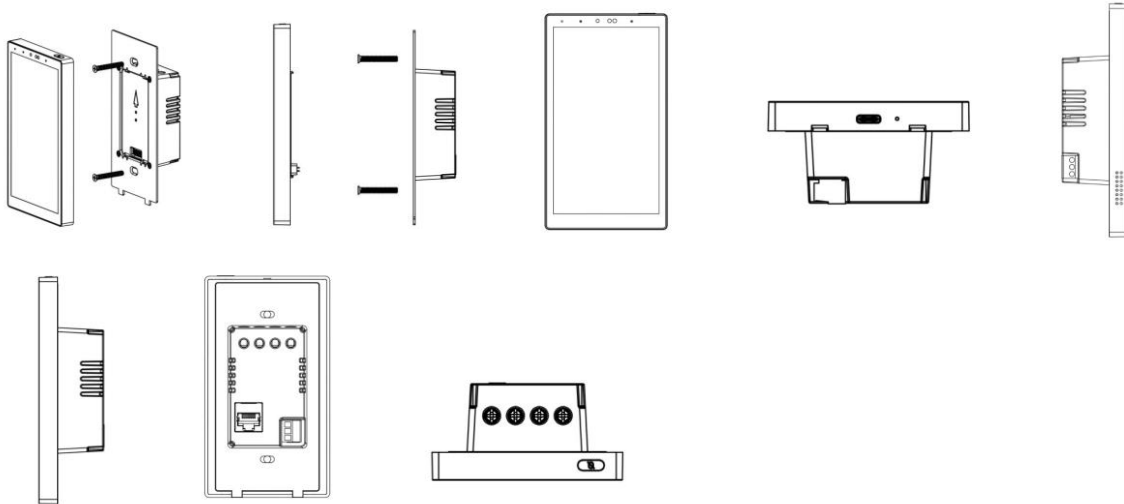

BR302024000481-8

Concessão de registro
 Código de despacho: 158
Titular: HALKEY-ROBERTS CORPORATION [US]
 Autor: TROY AUSTIN WITTHOLT[US]
 Título do registro: Porca para válvula de barco
 Data de depósito: 02/02/2024
 Prioridade unionista: 29/899,011 03/08/2023 US
 Classificação: 08-08
 Procurador: Alcía Kristina Daniel Shores

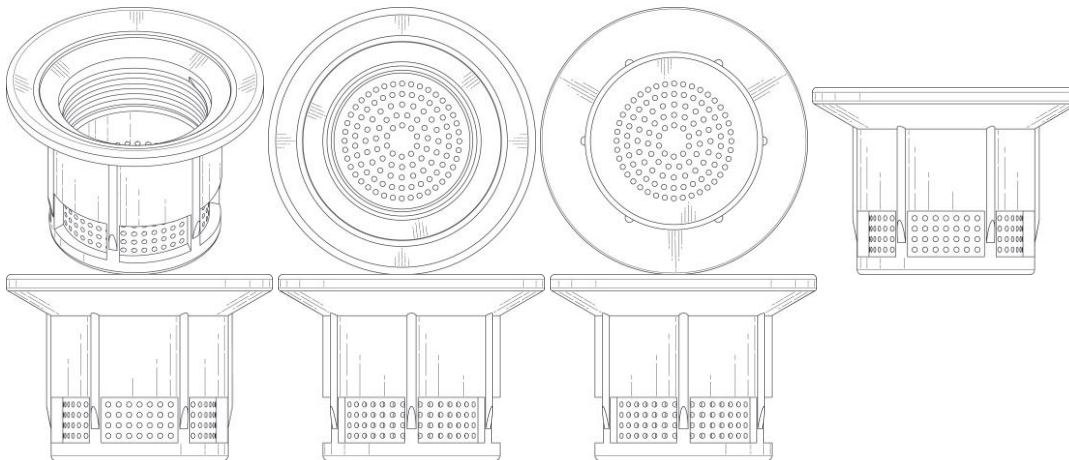

BR302024000957-7

Concessão de registro
 Código de despacho: 158
Titular: ELC MANAGEMENT LLC [US]
 Autor: DANIEL SNYDER[US], REBECCA WOOD[US], LARA MODJESKI[US] e MICHAEL MASTROGIACOMO[CA]
 Título do registro: frasco
 Data de depósito: 28/02/2024
 Prioridade unionista: 29/911,001 28/08/2023 US
 Classificação: 09-01
 Procurador: Luiz Henrique Oliveira Do Amaral



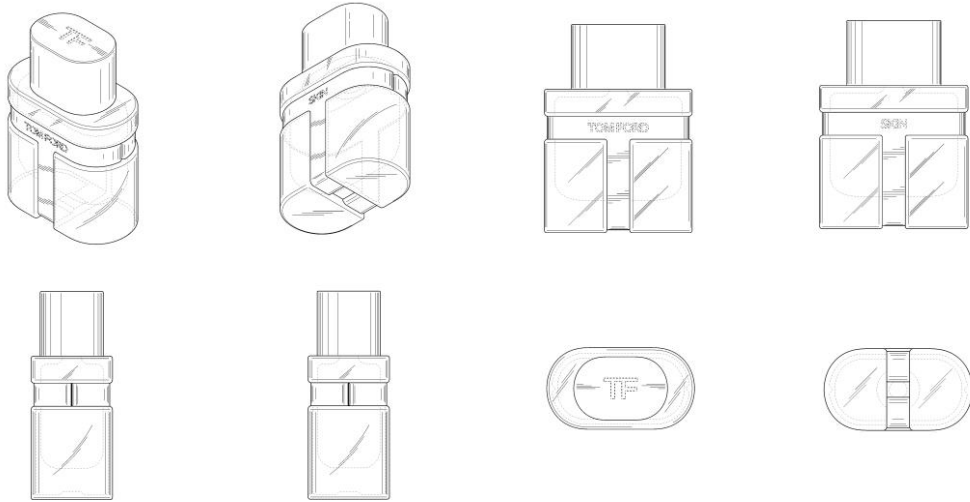

BR302024000971-2

Concessão de registro

Código de despacho: 158

Titular: RMH TECH LLC [US]

Autor: JONATHON MOSS[US] e DUSTIN M.M. HADDOCK[US]

Título do registro: Suporte de montagem para fixação em uma aresta trapezoidal

Data de depósito: 28/02/2024

Prioridade unionista: 29/911,242 30/08/2023 US

Classificação: 08-08

Procurador: Rodrigo Affonso de Ouro Preto Santos

Detalhes do despacho: Descrição excluída de ofício de acordo com a nota técnica 01/2024.

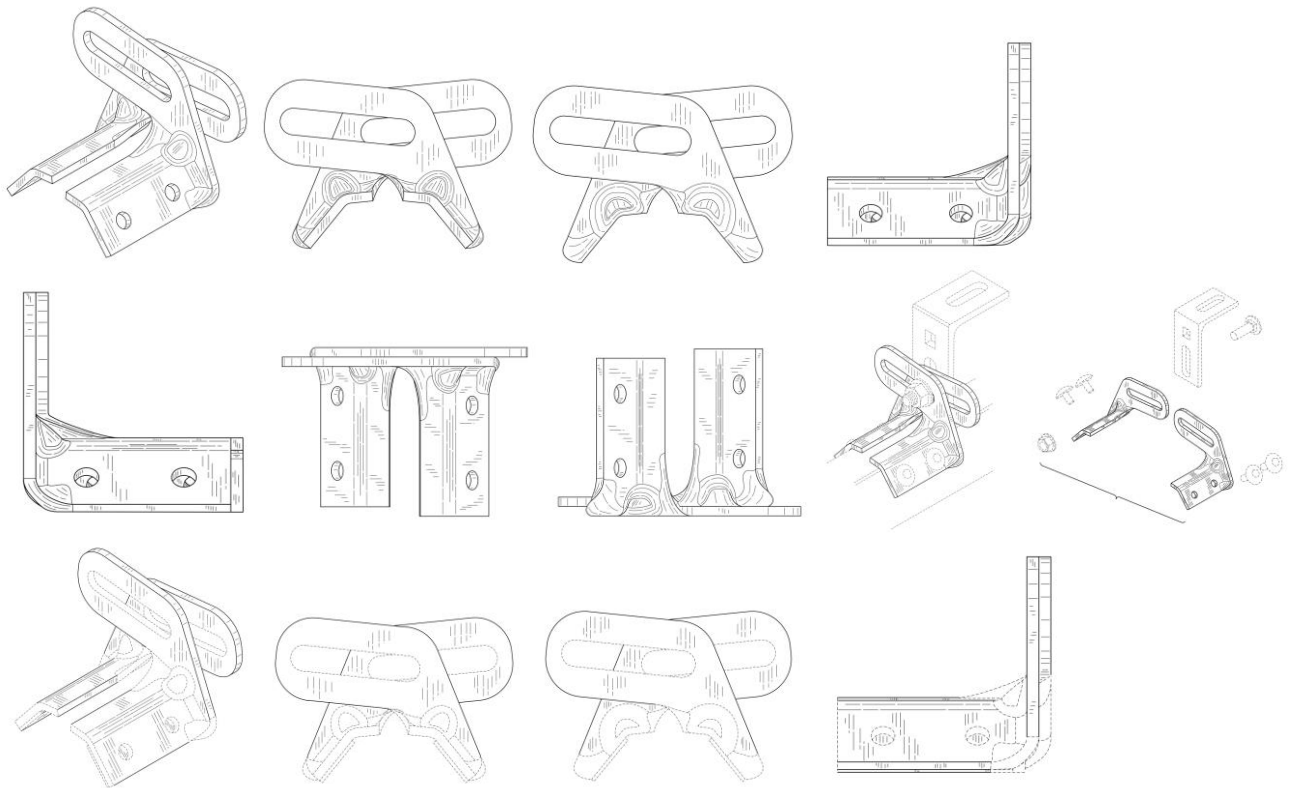

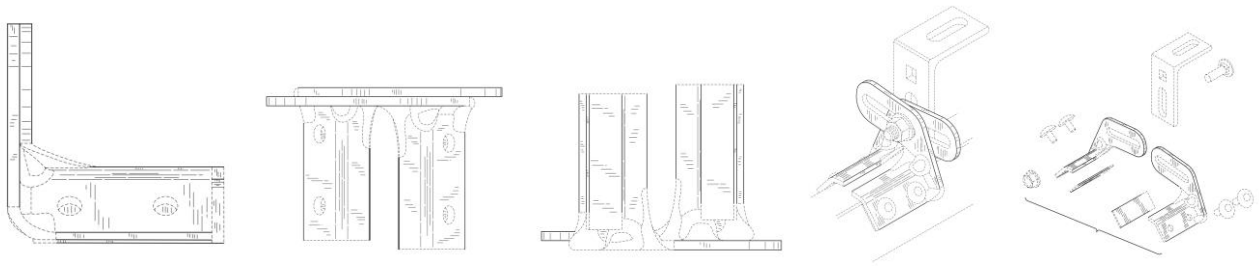

BR302024001673-5

Concessão de registro

Código de despacho: 158

Titular: AQUIRIAN TECHNOLOGY PTY LTD [AU]

Autor: GREGORY PATCHING[AU] e JONATHAN WRIGHT[AU]

Título do registro: DISPOSITIVO DE SINALIZAÇÃO DE CABO

Data de depósito: 05/04/2024

Prioridade unionista: 202316726 06/10/2023 AU

Classificação: 10-06

Procurador: Helcio Ferro Ricci

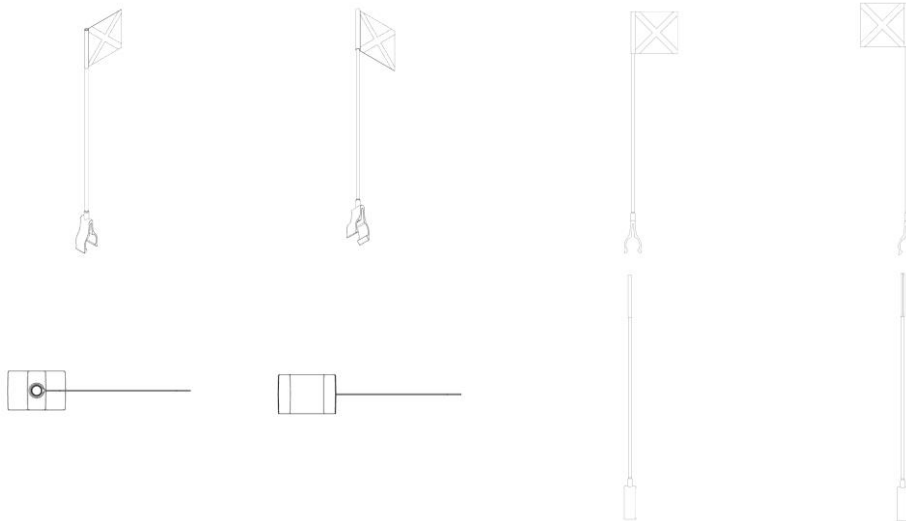

BR302024002857-1

Concessão de registro

Código de despacho: 158

Titular: WIRKLICH INDUSTRIA DE PLÁSTICOS LTDA. [BR/RS]

Autor: MARCELO SPERB[BR], FAUSTO KAUER[BR] e RUGART RAMBO SCHARDONG[BR]

Título do registro: Dispositivos de ancoragem de trilho

Data de depósito: 14/06/2024

Classificação: 12-99

Procurador: LEÃO PROPRIEDADE INTELECTUAL

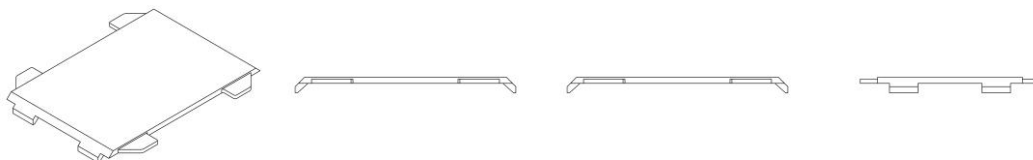

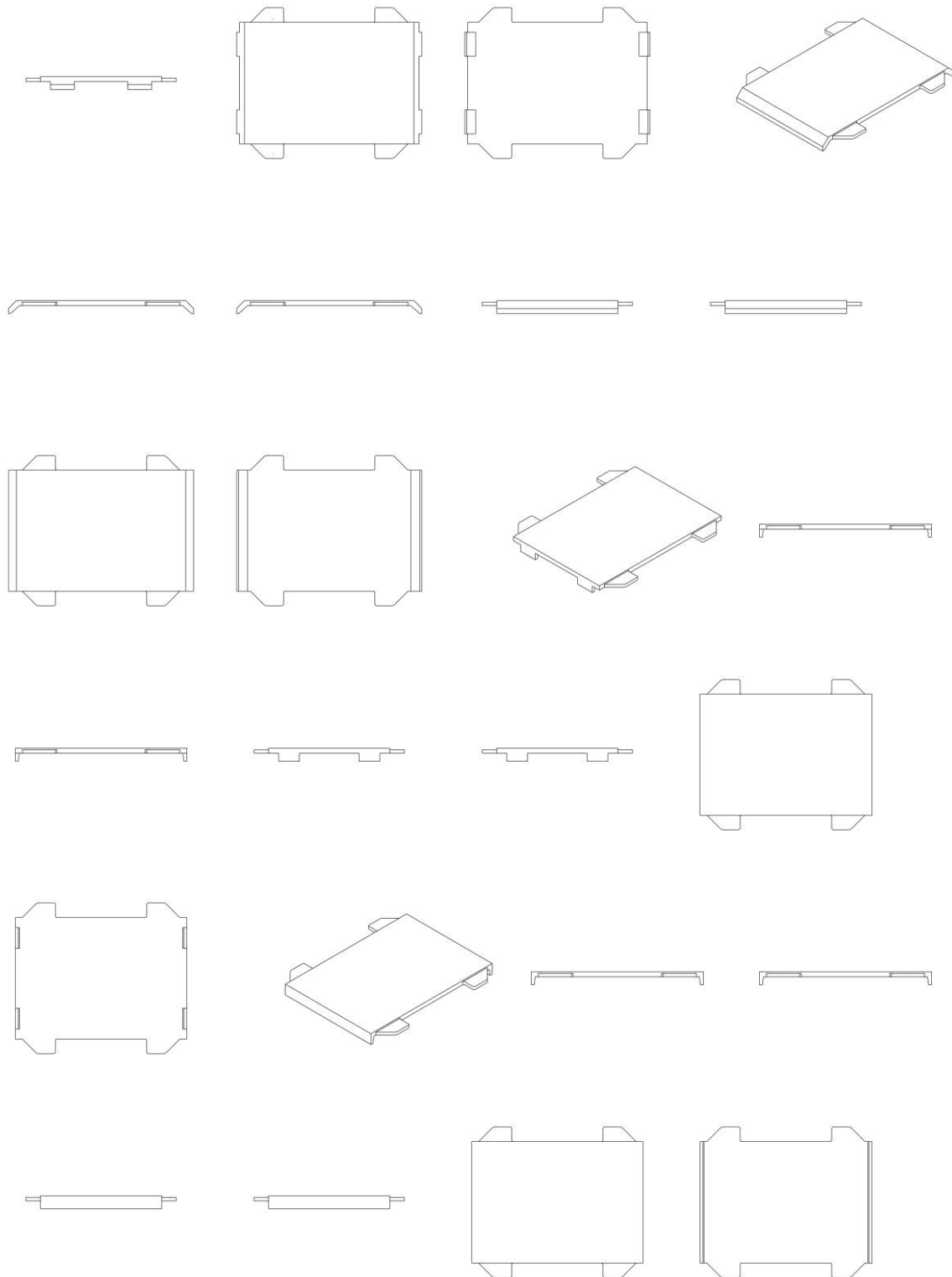

BR302024002928-4

Concessão de registro

Código de despacho: 158

Titular: MATOS STUDIO SERVICOS DE DESIGN LTDA [BR/PB]

Autor: SÉRGIO JOSÉ DE MATOS[BR]

Título do registro: Poltronas

Data de depósito: 19/06/2024

Classificação: 06-01





BR302024002947-0

Concessão de registro
 Código de despacho: 158
Titular: PAULO OTÁVIO PEDROSO DE OLIVEIRA [BR/SP]
 Autor: PAULO OTAVIO PEDROSO DE OLIVEIRA[BR]
 Título do registro: Mesa de Cabeceira
 Data de depósito: 20/06/2024
 Classificação: 06-04
 Procurador: Eduarda Colla

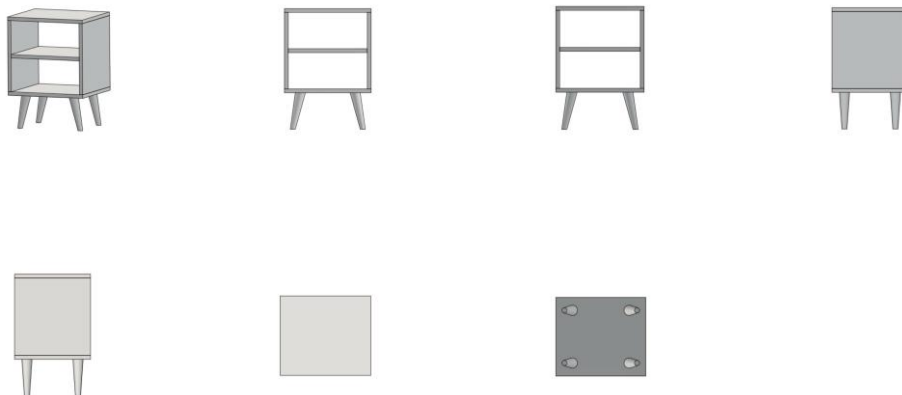

BR302024002958-6

Concessão de registro
 Código de despacho: 158
Titular: PAX COMPUTER TECHNOLOGY (SHENZHEN) CO., LTD. [CN]
 Autor: SHUXIAN SHI[CN], XIAOJUN HUANG[CN] e JINGZHOU HU[CN]
 Título do registro: Terminal de Ponto de Venda
 Data de depósito: 20/06/2024
 Prioridade unionista: 202430094363.0 26/02/2024 CN
 Classificação: 14-02
 Procurador: Carolina Nakata



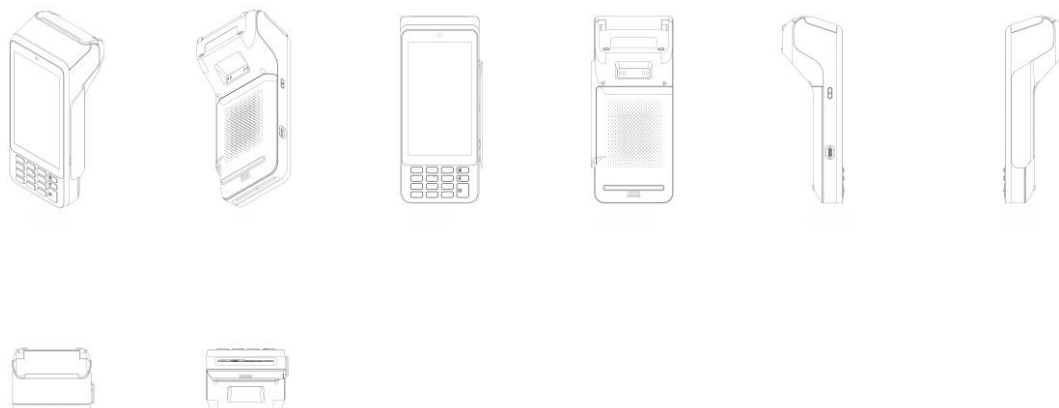

BR302024003040-1

Concessão de registro

Código de despacho: 158

Titular: SPERANDIO ARTEFATOS PLASTICOS LTDA [BR/SC]

Autor: GABRIEL STOLT SPERANDIO[BR]

Título do registro: SUPORTE PARA CONDENSADORA

Data de depósito: 26/06/2024

Classificação: 08-08

Procurador: LUANA KLAUS

Detalhes do despacho: Considerando-se o item 5.3 do Manual e com base na Nota Técnica nº 01/2024 do CPAPD, foram feitas as seguintes alterações: excluída a expressão “Configuração aplicada a/em” do título do pedido e do relatório descritivo.

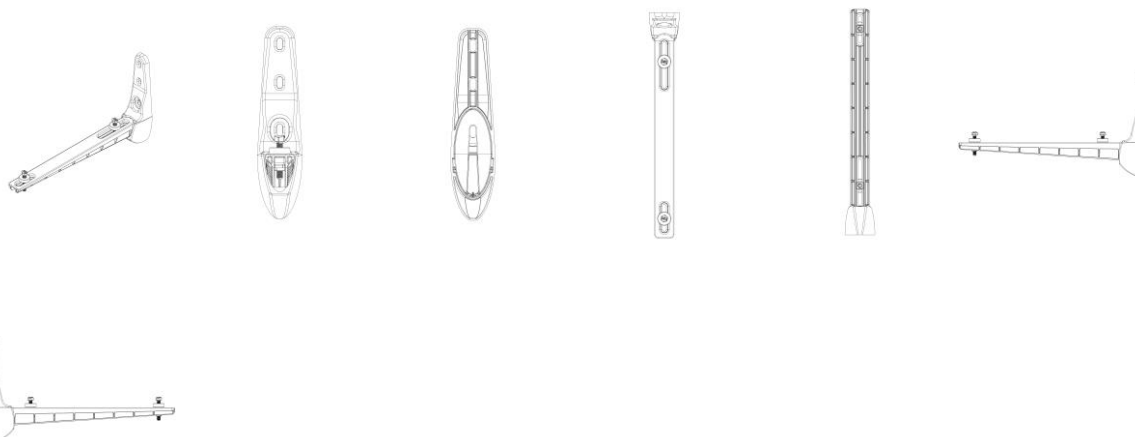

BR302024003110-6

Concessão de registro

Código de despacho: 158

Titular: DEERE & COMPANY [US]

Autor: BRANDON C. CARLSON[US], ADAM R. EAKER[US], BINGHUI DONG[US], DANIEL J. JOHANNSEN[US], JORDAN J. RUBY[US], RYAN E. NOBLE[US], YOGESH LANDE[IN], SHUBHAM DUBEY[IN], ANOOP REDDY[IN] e SYAM SASI[IN]

Título do registro: UNIDADE DE LINHA DE COLHEITADEIRA

Data de depósito: 28/06/2024

Prioridade unionista: 29/933,803 21/03/2024 US e 29/933,805 21/03/2024 US

Classificação: 15-03

Procurador: KASZMAR LEONARDOS PROPRIEDADE INTELECTUAL



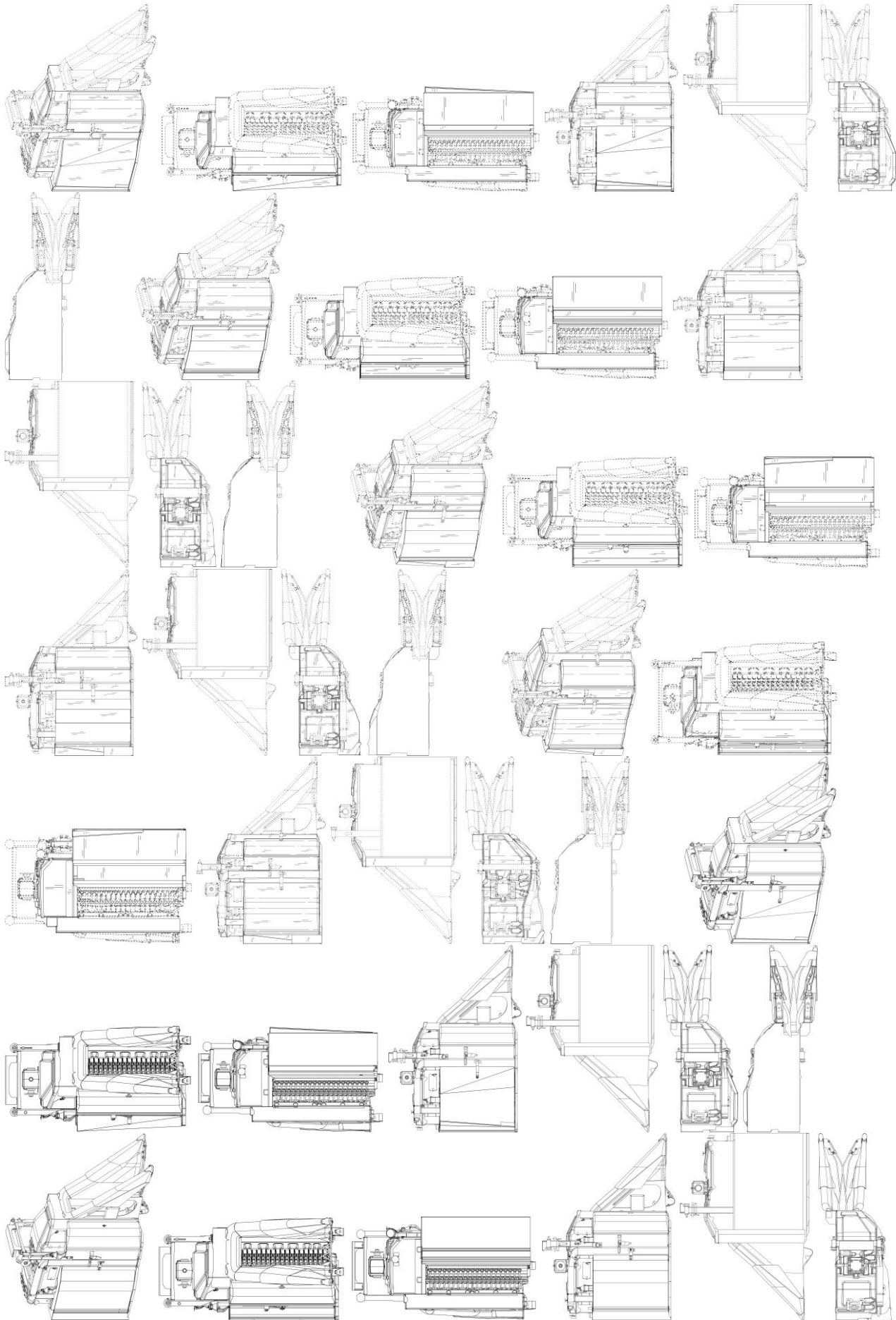

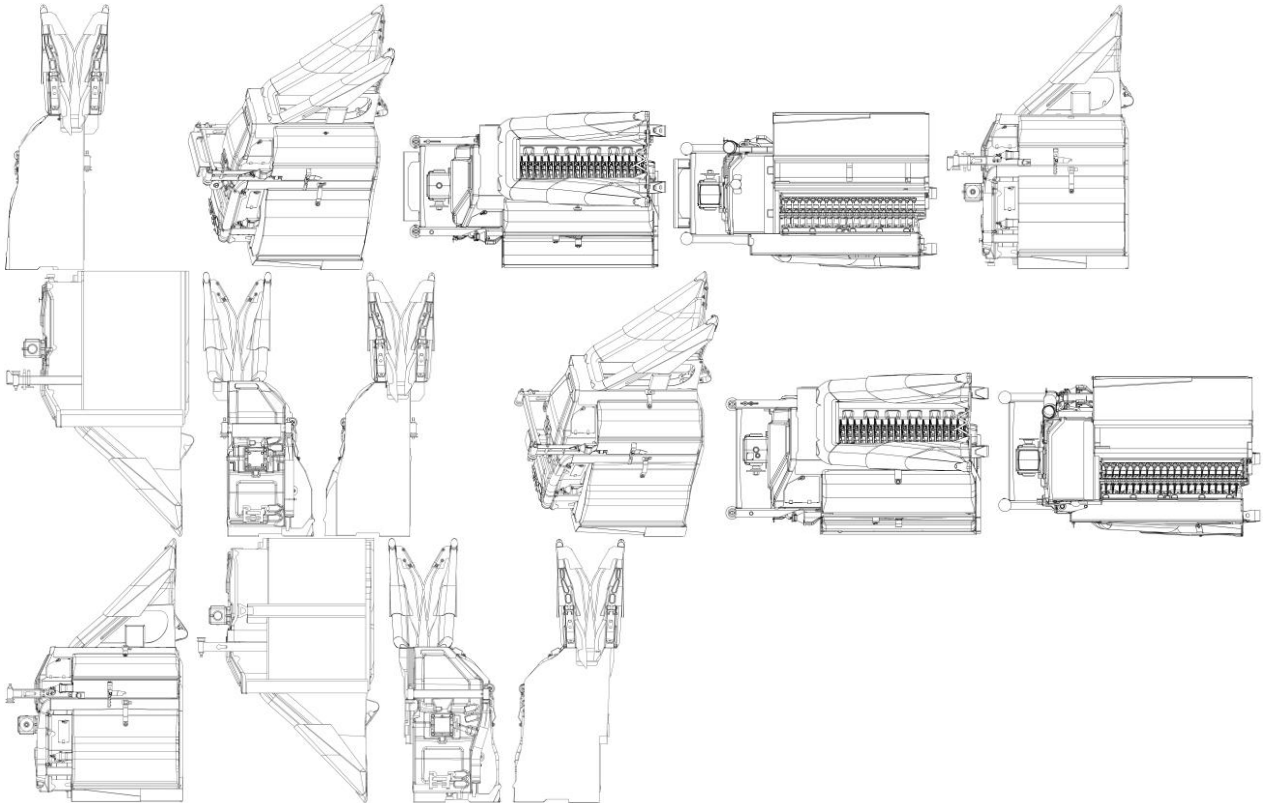

BR302024003113-0

Concessão de registro

Código de despacho: 158

Titular: DEERE & COMPANY [US]

Autor: BRANDON C. CARLSON[US], ADAM R. EAKER[US], BINGHUI DONG[US], JORDAN J. RUBY[US], RYAN E. NOBLE[US], YOGESH LANDE[IN], ANOOP REDDY[IN] e SYAM SASI[IN]

Título do registro: COBERTURA DE UNIDADE DE FILEIRA

Data de depósito: 28/06/2024

Prioridade unionista: 29/933,803 21/03/2024 US e 29/933,805 21/03/2024 US

Classificação: 15-03

Procurador: KASZNAR LEONARDOS PROPRIEDADE INTELECTUAL

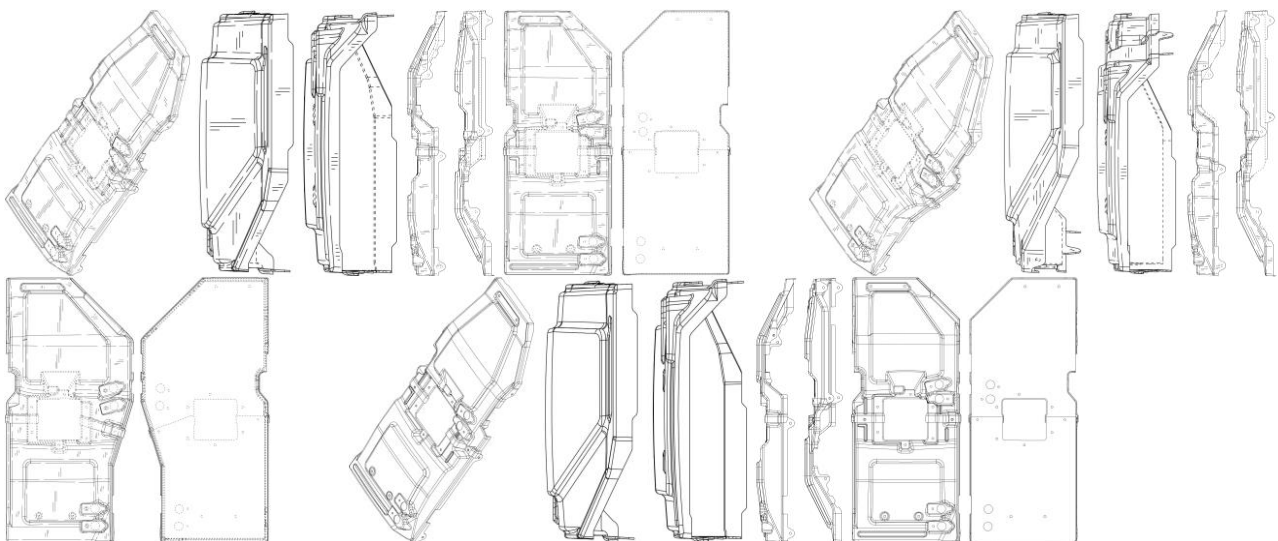

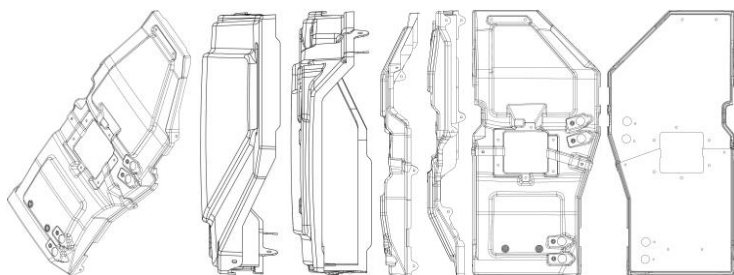

BR302024003202-1

Concessão de registro

Código de despacho: 158

Titular: TOBIAS CARVALHO [BR/PR]

Autor: TOBIAS CARVALHO[BR]

Título do registro: ABRAÇADEIRA METÁLICA

Data de depósito: 03/07/2024

Classificação: 08-08

Procurador: L & A MARCAS E PATENTES LTDA - ME

Detalhes do despacho: Considerando-se o item 5.3 do Manual e com base na Nota Técnica nº 01/2024 do CPAPD, foram feitas as seguintes alterações: excluída as expressões "CONFIGURAÇÃO APLICADA EM" e "PARA FIXAÇÃO DE CABOS DE AÇO" do título do pedido e do relatório descritivo para melhor identificação do produto reivindicado.

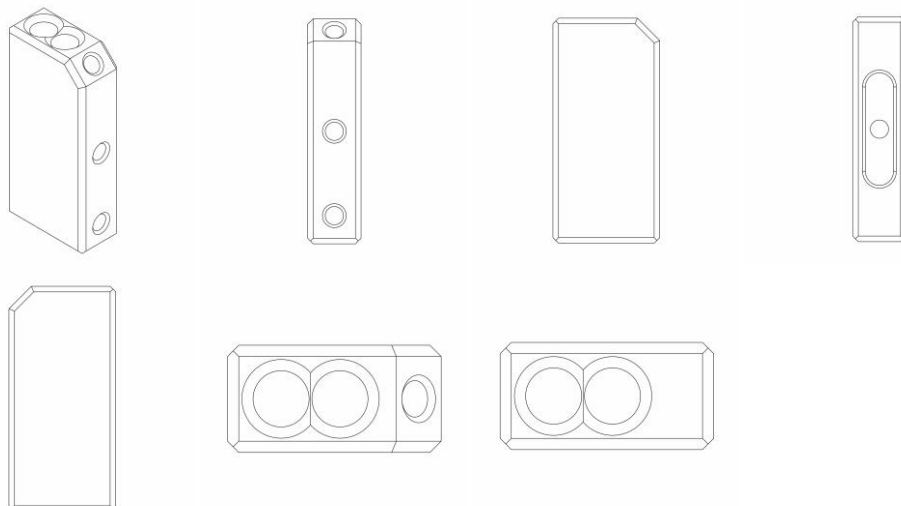

BR302024003238-2

Concessão de registro

Código de despacho: 158

Titular: PAX COMPUTER TECHNOLOGY (SHENZHEN) CO., LTD. [CN]

Autor: YAN CHEN[CN], SHAOWEN LUO[CN] e GANG CHEN[CN]

Título do registro: Terminal de Ponto de Venda

Data de depósito: 04/07/2024

Prioridade unionista: 202430164265.X 27/03/2024 CN

Classificação: 14-02

Procurador: Carolina Nakata





BR302024003252-8

Concessão de registro

Código de despacho: 158

Titular: ELECTROLUX DO BRASIL S.A. [BR/PR]

Autor: MARCOS DOS SANTOS DE OLIVEIRA[BR], MARCELO HENRIQUE DE MORAES[BR], MATHEUS SCARDUELLI LUIZ[BR], ERIK GURSKI LIMA[BR], LENEN VECTORI ROCHA[BR], ESTEBAN EDUARDO ORELLANA PENA[CL], MARC JOSEPH RUL[BR], MAILON LUCIANO UKRACHESKI[BR], VINICIUS MENDONCA WEINERT[BR], VITOR EMANUEL PARISE[BR] e RAIFER REICHEMBACH VIEIRA[BR]

Título do registro: Limpadores de alta pressão

Data de depósito: 04/07/2024

Classificação: 15-05

Procurador: MNIP PATENTES E INOVACAO LTDA

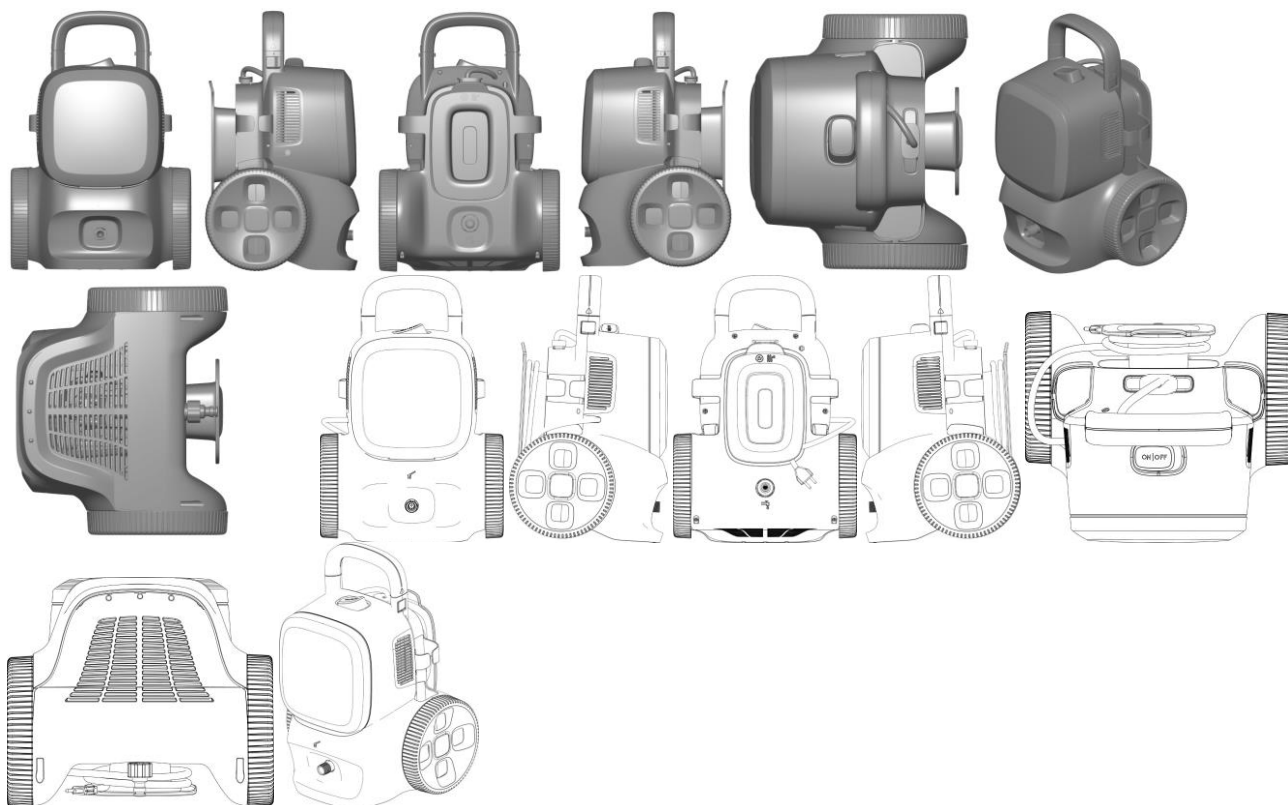

BR302024003255-2

Concessão de registro

Código de despacho: 158

Titular: ELECTROLUX DO BRASIL S.A. [BR/PR]

Autor: MARCOS DOS SANTOS DE OLIVEIRA[BR], MARCELO HENRIQUE DE MORAES[BR], MATHEUS SCARDUELLI LUIZ[BR], ERIK GURSKI LIMA[BR], LENEN VECTORI ROCHA[BR], ESTEBAN EDUARDO ORELLANA PENA[CL], MARC JOSEPH RUL[BR], MAILON LUCIANO UKRACHESKI[BR], VINICIUS MENDONCA WEINERT[BR], VITOR EMANUEL PARISE[BR] e RAIFER REICHEMBACH VIEIRA[BR]

Título do registro: Limpadores de alta pressão

Data de depósito: 04/07/2024

Classificação: 15-05

Procurador: MNIP PATENTES E INOVACAO LTDA



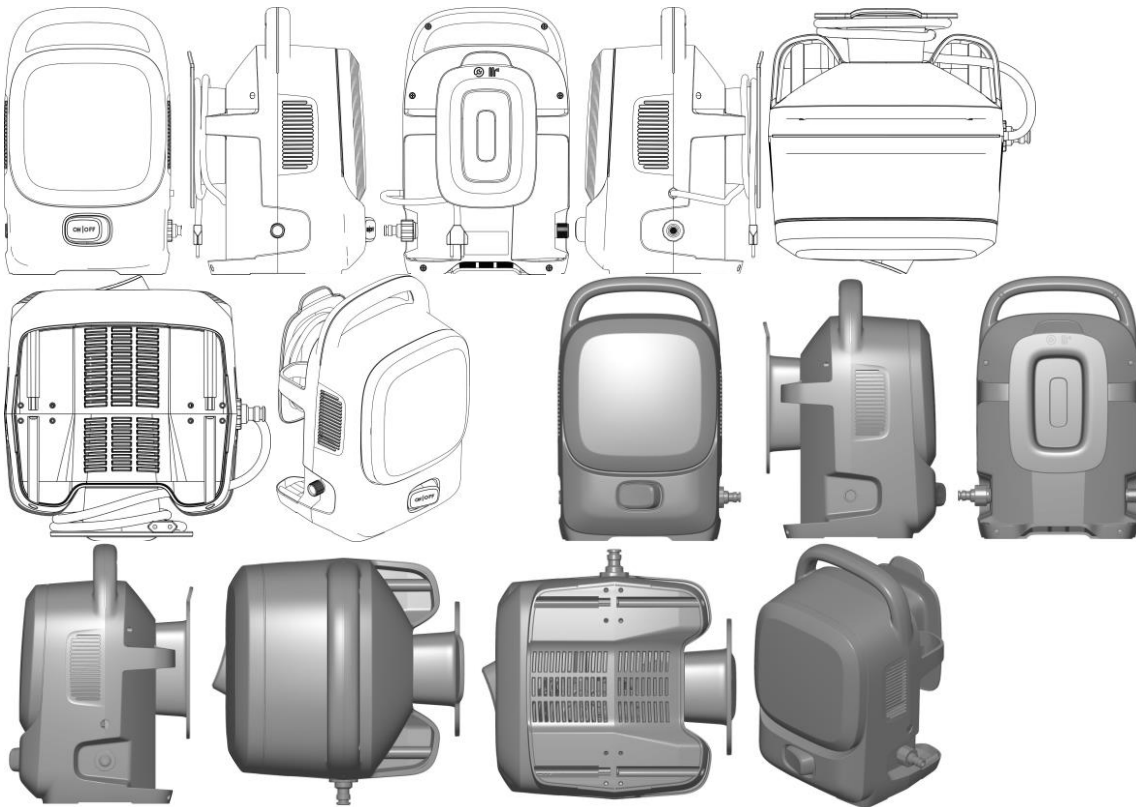

BR302024003269-2

Concessão de registro
 Código de despacho: 158
Titular: JAPI S/A INDÚSTRIA E COMÉRCIO [BR/SP]
 Autor: ADRIANO PERSONA MACHADO GOMES[BR]
 Título do registro: Vasos de flor
 Data de depósito: 05/07/2024
 Classificação: 11-02

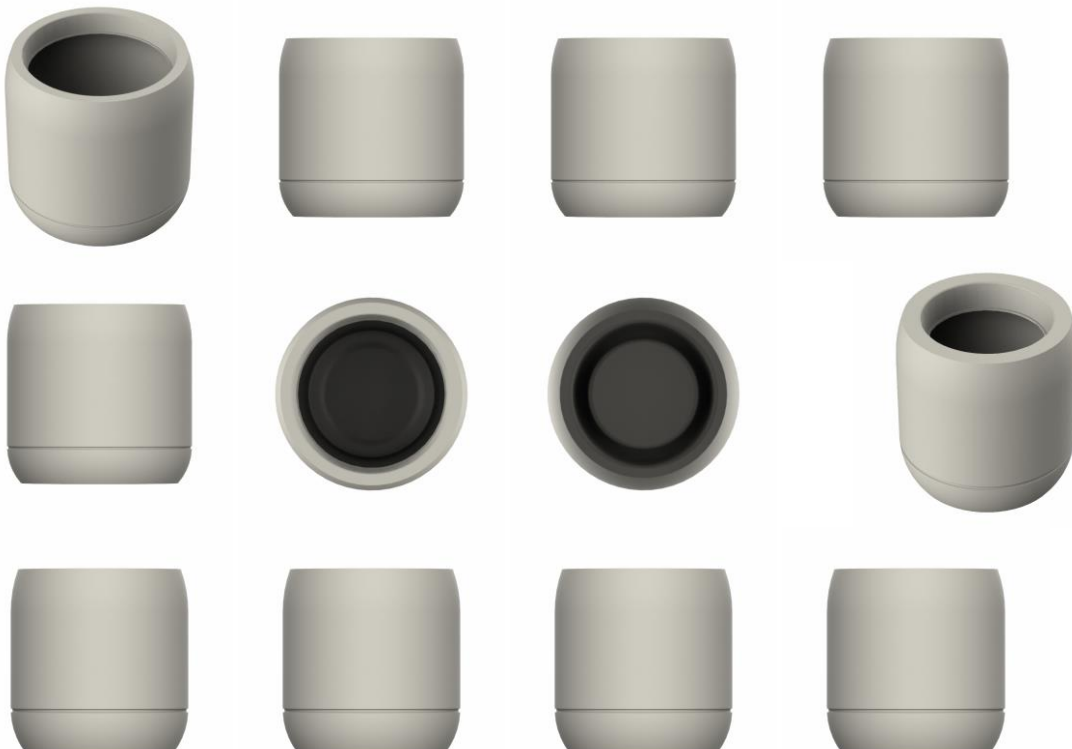



BR302024003336-2

Concessão de registro
 Código de despacho: 158
Titular: MEGA COMPRAS PRESENTES.COM LTDA [BR/SP]
 Autor: HELCIO SOBRAL DO NASCIMENTO[BR]
 Título do registro: Veículos [brinquedos]
 Data de depósito: 11/07/2024
 Classificação: 21-01
 Procurador: Felipe Feliman Camargo



BR302024003337-0

Concessão de registro
 Código de despacho: 158
Titular: MEGA COMPRAS PRESENTES.COM LTDA [BR/SP]
 Autor: HELCIO SOBRAL DO NASCIMENTO[BR]
 Título do registro: Veículos [brinquedos]
 Data de depósito: 11/07/2024
 Classificação: 21-01
 Procurador: Felipe Feliman Camargo





BR302024003338-9

Concessão de registro
 Código de despacho: 158
Titular: MEGA COMPRAS PRESENTES.COM LTDA [BR/SP]
 Autor: HELCIO SOBRAL DO NASCIMENTO[BR]
 Título do registro: Veículos [brinquedos]
 Data de depósito: 11/07/2024
 Classificação: 21-01
 Procurador: Felipe Feliman Camargo



BR302024003339-7

Concessão de registro
 Código de despacho: 158
Titular: MEGA COMPRAS PRESENTES.COM LTDA [BR/SP]
 Autor: HELCIO SOBRAL DO NASCIMENTO[BR]
 Título do registro: Veículos [brinquedos]
 Data de depósito: 11/07/2024
 Classificação: 21-01
 Procurador: Felipe Feliman Camargo





BR302024003340-0

Concessão de registro
 Código de despacho: 158
Titular: MEGA COMPRAS PRESENTES.COM LTDA [BR/SP]
 Autor: HELCIO SOBRAL DO NASCIMENTO[BR]
 Título do registro: Veículos [brinquedos]
 Data de depósito: 11/07/2024
 Classificação: 21-01
 Procurador: Felipe Feliman Camargo



BR302024003341-9

Concessão de registro
 Código de despacho: 158
Titular: MEGA COMPRAS PRESENTES.COM LTDA [BR/SP]
 Autor: HELCIO SOBRAL DO NASCIMENTO[BR]
 Título do registro: Robôs [brinquedos]
 Data de depósito: 11/07/2024
 Classificação: 21-01
 Procurador: Felipe Feliman Camargo





BR302024003521-7

Concessão de registro
 Código de despacho: 158
Titular: MEGA COMPRAS PRESENTES.COM LTDA [BR/SP]
 Autor: HELCIO SOBRAL DO NASCIMENTO[BR]
 Título do registro: Brinquedos eletrônicos
 Data de depósito: 19/07/2024
 Classificação: 21-01
 Procurador: Felipe Feliman Camargo
 Detalhes do despacho: Legenda 1.7 corrigida para vista superior, de acordo com a nota técnica 01/2024.



BR302024003523-3

Concessão de registro
 Código de despacho: 158
Titular: MEGA COMPRAS PRESENTES.COM LTDA [BR/SP]
 Autor: HELCIO SOBRAL DO NASCIMENTO[BR]
 Título do registro: Triciclos
 Data de depósito: 19/07/2024
 Classificação: 21-01
 Procurador: Felipe Feliman Camargo





BR302024003568-3

Concessão de registro

Código de despacho: 158

Titular: SERVIÇO NACIONAL DE APRENDIZAGEM INDUSTRIAL [BR/BA] e CBD MED BRAZIL COMÉRCIO ATACADISTA DE MEDICAMENTOS LTDA [BR/BA]

Autor: JEFFERSON OLIVEIRA DE SOUZA[BR], AMANDA CALO CORREIA[BR], GABRIEL MENEZES FERREIRA[BR], ALLAN OLIVEIRA RODRIGUES[BR], DANIEL BITTENCOURT SILVA[BR], FABIO DE OLIVEIRA CONDURU FERREIRA[BR], GABRIEL BARRETO TELES FONSECA[BR], GUSTAVO MOURA COSTA[BR], LETICIA FIGUEIREDO CUNHA GUIMARAES[BR], PAULO ROBERTO FREITAS NEVES[BR], PEDRO FILIPE MUNIZ DA SILVA[BR] e VITOR ALBERTO NASCIMENTO SOUZA[BR]

Título do registro: Instrumentos médicos de operação manual

Data de depósito: 22/07/2024

Classificação: 24-02

Detalhes do despacho: Legendas das figuras 1.7 e 1.8 corrigidas para perspectiva e descrição excluída de ofício, de acordo com a nota técnica 01/2024.

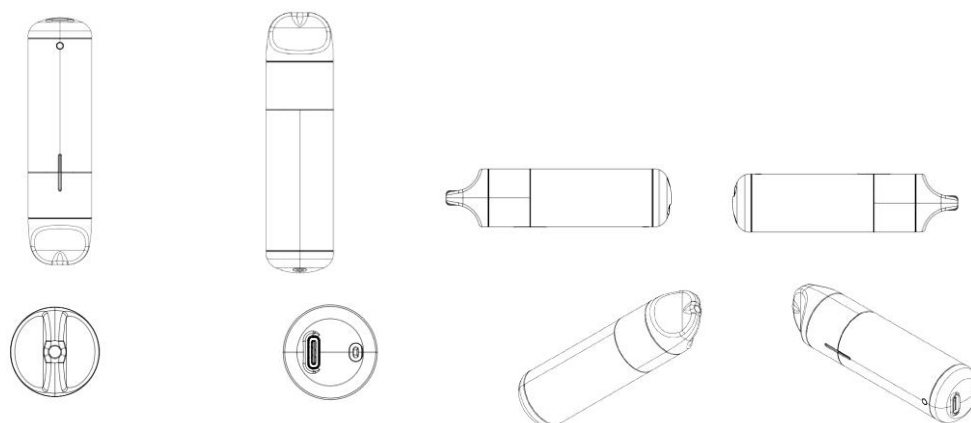

BR302024003623-0

Concessão de registro

Código de despacho: 158

Titular: ELECTROLUX DO BRASIL S.A. [BR/PR]

Autor: LENEN VECTORI ROCHA[BR], ESTEBAN EDUARDO ORELLANA PENA[CL], VINICIUS MENDONCA WEINERT[BR], RAIFER REICHEMBACH VIEIRA[BR] e ALEXANDRE DE BASTIANI[BR]

Título do registro: Aspiradores de pó [uso industrial ou doméstico]

Data de depósito: 24/07/2024

Classificação: 15-05

Procurador: MNIP PATENTES E INOVACAO LTDA

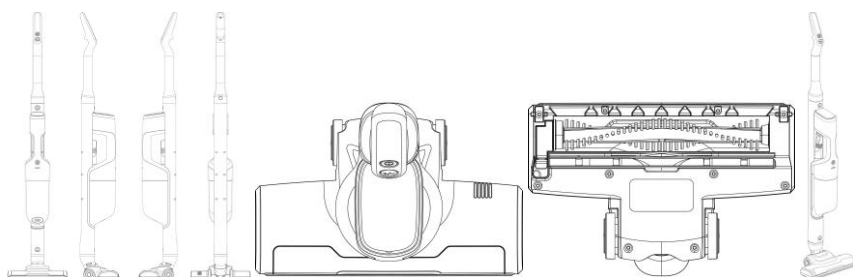

BR302024003701-5

Concessão de registro

Código de despacho: 158



Titular: MARCHESAN IMPLEMENTOS E MÁQUINAS AGRÍCOLAS TATU S.A. [BR/SP]
Autor: CARLOS CEZAR GALHARDI[BR] e JOSE LUIZ ALBERTO MARCHESAN[BR]
Título do registro: EQUIPAMENTO AGRÍCOLA DE PREPARO DO SOLO
Data de depósito: 26/07/2024
Classificação: 15-03
Procurador: Dannemann, Siemsen, Bigler & Ipanema Moreira

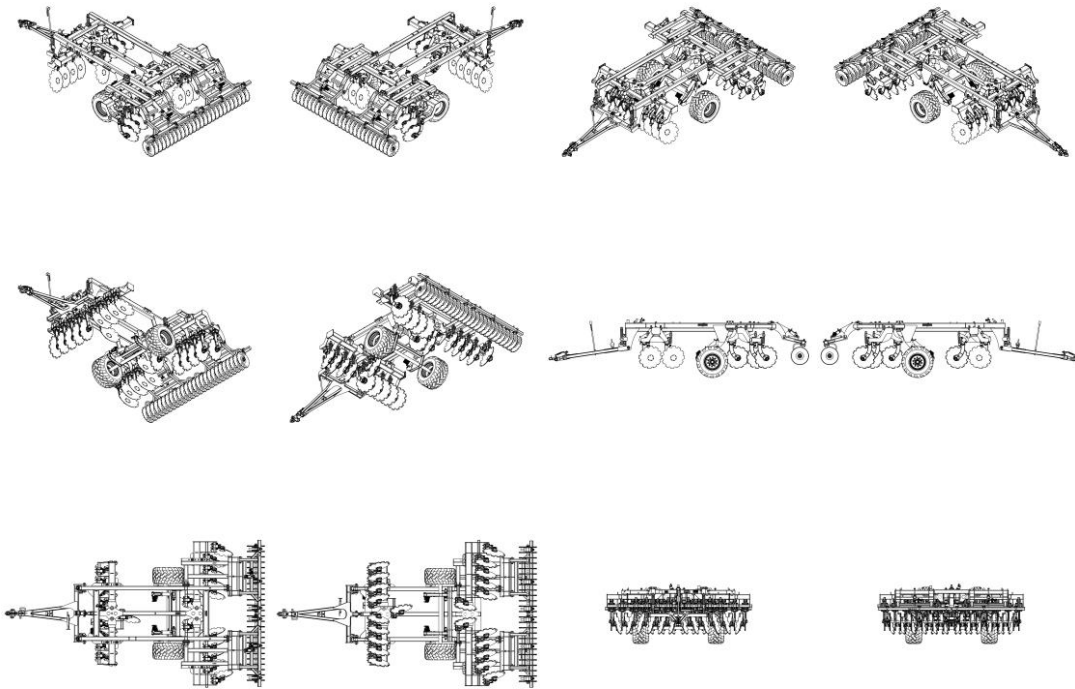

BR302024003716-3

Concessão de registro
 Código de despacho: 158
Titular: UNIVERSIDADE ESTADUAL DA PARAIBA [BR/PB]
Autor: SAMUEL HERBERT DE SA E SILVA[BR]
Título do registro: MESA DE TRABALHO
Data de depósito: 29/07/2024
Classificação: 06-03

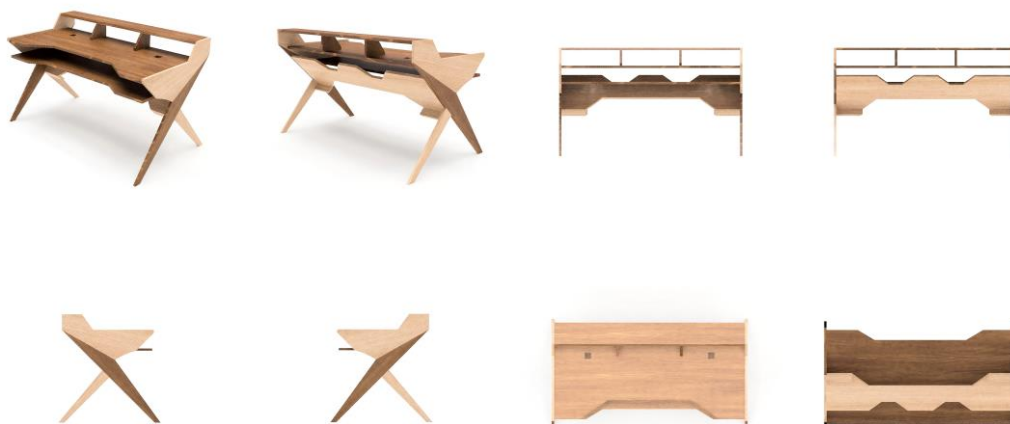



BR302024003746-5

Concessão de registro
 Código de despacho: 158
Titular: BEIJING ZITIAO NETWORK TECHNOLOGY CO., LTD. [CN]
 Autor: PEIHUI ZHANG[CN] e YEFEI MAO[CN]
 Título do registro: Interfaces gráficas de usuário
 Data de depósito: 29/07/2024
 Prioridade unionista: 2024300597040 29/01/2024 CN
 Classificação: 14-04
 Procurador: Licks Advogados



BR302024003755-4

Concessão de registro
 Código de despacho: 158
Titular: OXYDECK COMERCIO DE PLASTICOS LTDA [BR/RS]
 Autor: JUCINEI ALVES[BR]
 Título do registro: PISO MODULAR FLEXÍVEL
 Data de depósito: 29/07/2024
 Classificação: 06-99
 Procurador: APOLO SERVICOS EM PROPRIEDADE INTELECTUAL LTDA

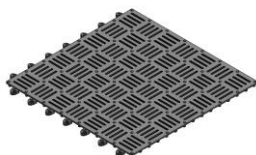

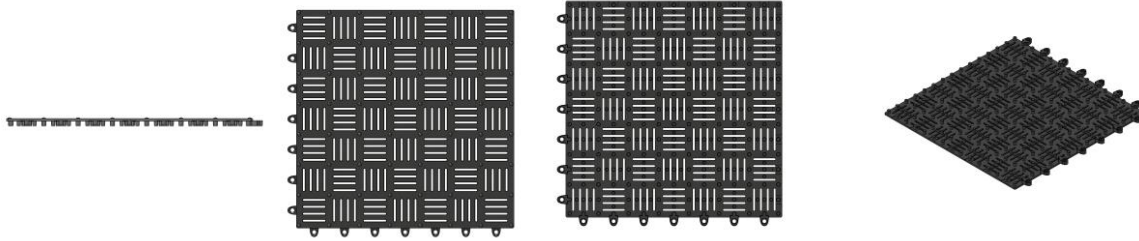

BR302024003763-5

Concessão de registro

Código de despacho: 158

Titular: UNIVERSIDADE ESTADUAL DA PARAIBA [BR/PB]

Autor: SAMUEL HERBERT DE SA E SILVA[BR]

Título do registro: ASSENTO

Data de depósito: 30/07/2024

Classificação: 06-01

Detalhes do despacho: Considerando-se o item 5.3 do Manual e com base na Nota Técnica nº 01/2024 do CPAPD, foram feitas as seguintes alterações: excluída a expressão "Configuração aplicada a/em" do título do pedido e do relatório descritivo. De acordo com o item 3.5.2 do Manual de Desenhos Industriais, o campo Descrição do formulário só deve ser usado para incluir informações necessárias à compreensão das figuras do desenho industrial. As informações inseridas neste campo no pedido não cumprem com a finalidade pretendida e foram excluídas de ofício.



BR302024003773-2

Concessão de registro

Código de despacho: 158

Titular: RODOLFO MASSAINI INDÚSTRIA, COMÉRCIO E SERVIÇOS DE ARQUITETURA E DESIGN LTDA. [BR/SP]

Autor: RODOLFO FROES MASSAINI[BR]

Título do registro: Mesas laterais

Data de depósito: 30/07/2024

Classificação: 06-03

Procurador: Alexandre de Calais

Detalhes do despacho: De acordo com o item 3.5.2 do Manual de Desenhos Industriais, o campo Descrição do formulário só deve ser usado para incluir informações necessárias à compreensão das figuras do desenho industrial. As informações inseridas neste campo no pedido não cumprem com a finalidade pretendida e foram excluídas de ofício.





BR302024003828-3

Concessão de registro
 Código de despacho: 158
Titular: BEIJING ZITIAO NETWORK TECHNOLOGY CO., LTD. [CN]
 Autor: YULING LIU[CN] e XIAORUI GAN[CN]
 Título do registro: Interfaces gráficas de usuário
 Data de depósito: 01/08/2024
 Prioridade unionista: 202430145788.X 20/03/2024 CN
 Classificação: 14-04
 Procurador: Licks Advogados

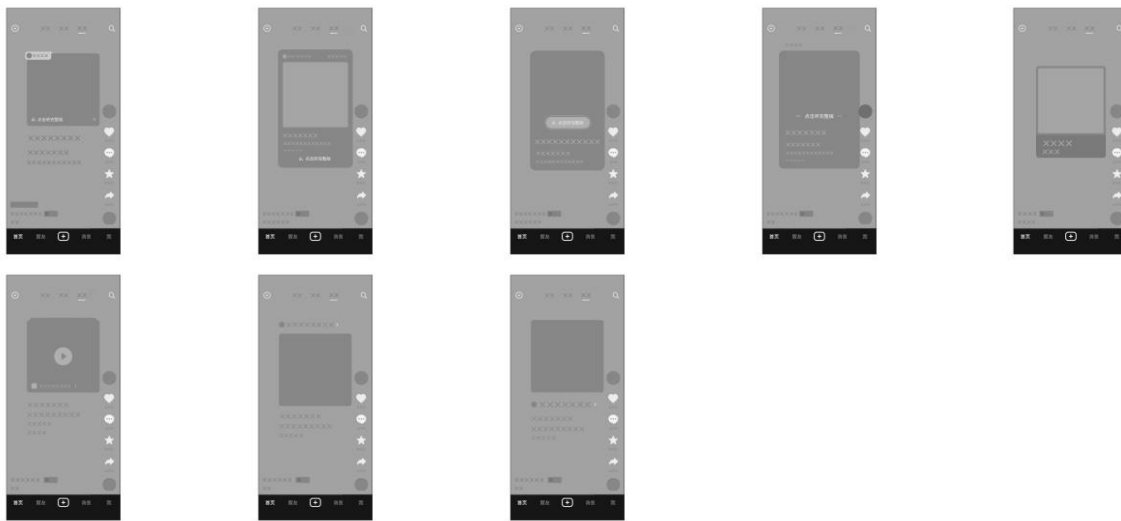

BR302024003858-5

Concessão de registro
 Código de despacho: 158
Titular: WAHL CLIPPER CORPORATION [US]
 Autor: CHAD AULWES[US] e JEFF FLEMING[US]
 Título do registro: Máquinas de cortar cabelo
 Data de depósito: 02/08/2024
 Prioridade unionista: 29/928,530 13/02/2024 US
 Classificação: 28-03
 Procurador: City Patentes e Marcas Ltda.

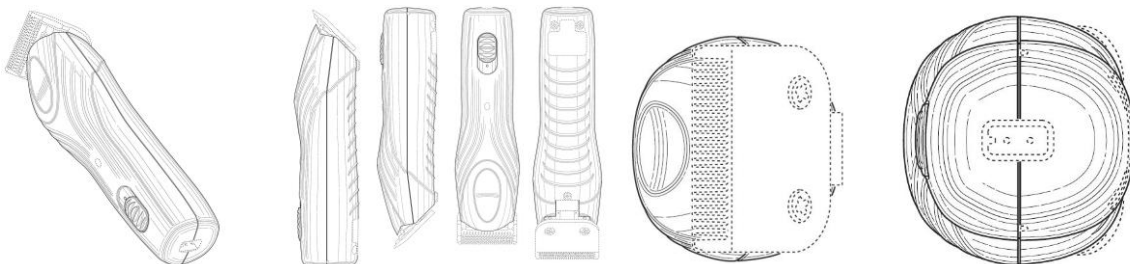

BR302024003935-2

Concessão de registro
 Código de despacho: 158
Titular: NINGBO VGR ELECTRIC APPLIANCE CO., LTD. [CN]
 Autor: ZHENGHAO CAI[CN]
 Título do registro: Máquinas de cortar cabelo
 Data de depósito: 07/08/2024



Classificação: 28-03

Procurador: COLONIAL REGISTROS DE MARCAS E PATENTES LTDA

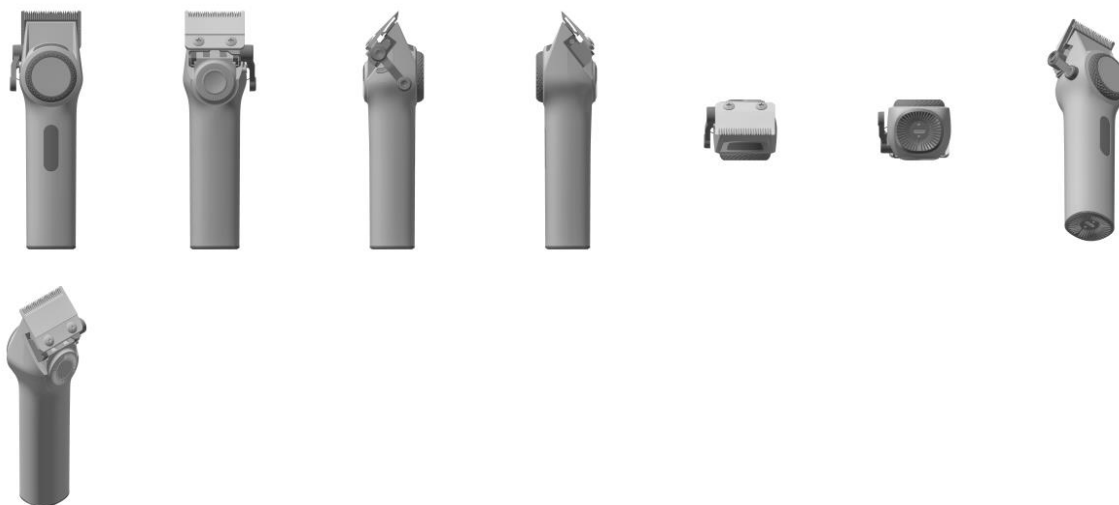

BR302024003959-0

Concessão de registro

Código de despacho: 158

Titular: DEERE & COMPANY [US]

Autor: MARÍA FERNANDA DÁVILA HERNÁNDEZ[MX] e PAUL M. ELHARDT[US]

Título do registro: CAPOTA PARA VEÍCULO DE TRABALHO

Data de depósito: 07/08/2024

Prioridade unionista: 29/943,137 20/05/2024 US

Classificação: 15-03

Procurador: KASZNR LEONARDOS PROPRIEDADE INTELECTUAL

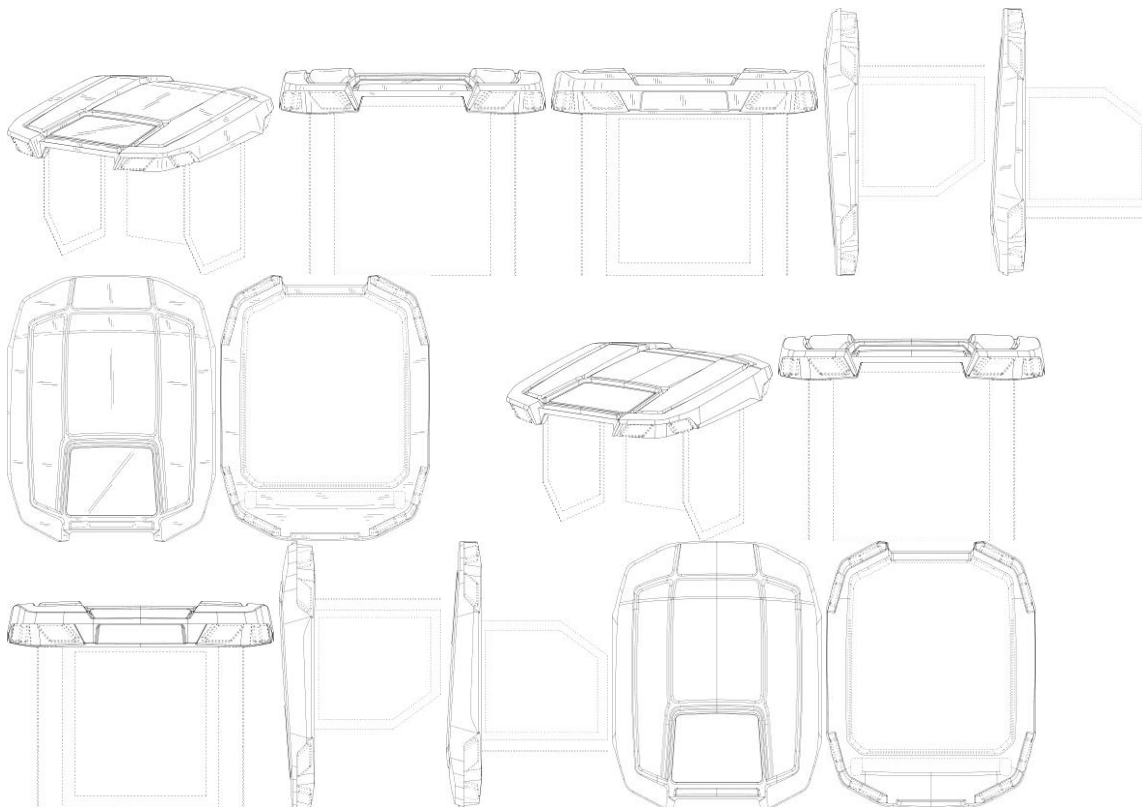

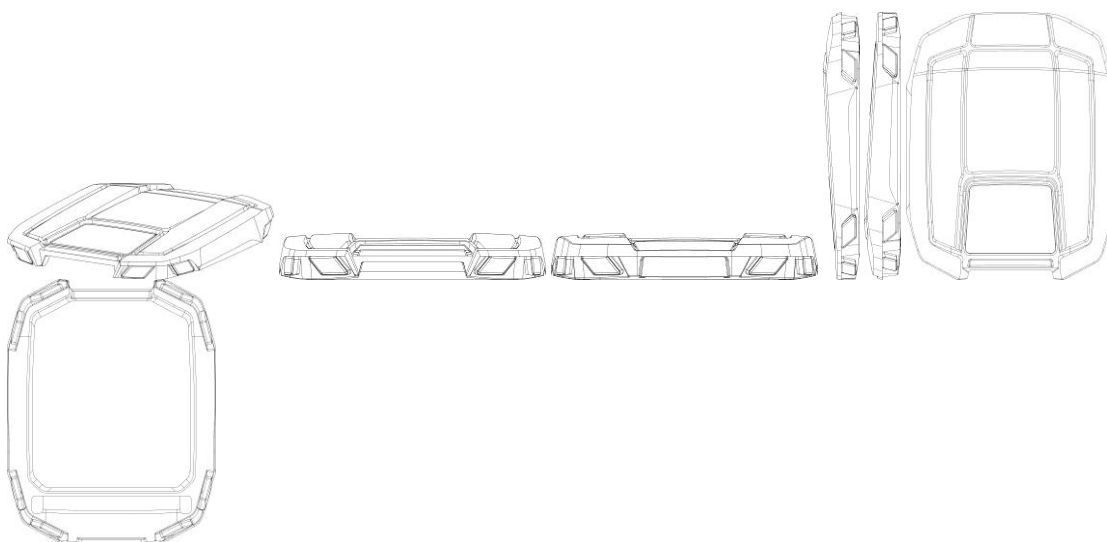

BR302024004072-5

Concessão de registro
 Código de despacho: 158
Titular: MARCHESAN IMPLEMENTOS E MÁQUINAS AGRÍCOLAS TATU S.A. [BR/SP]
 Autor: LUIZ CARLOS DATORRE[BR]
 Título do registro: COMPOSTADOR AGRÍCOLA
 Data de depósito: 12/08/2024
 Classificação: 15-03
 Procurador: Dannemann, Siemsen, Bigler & Ipanema Moreira

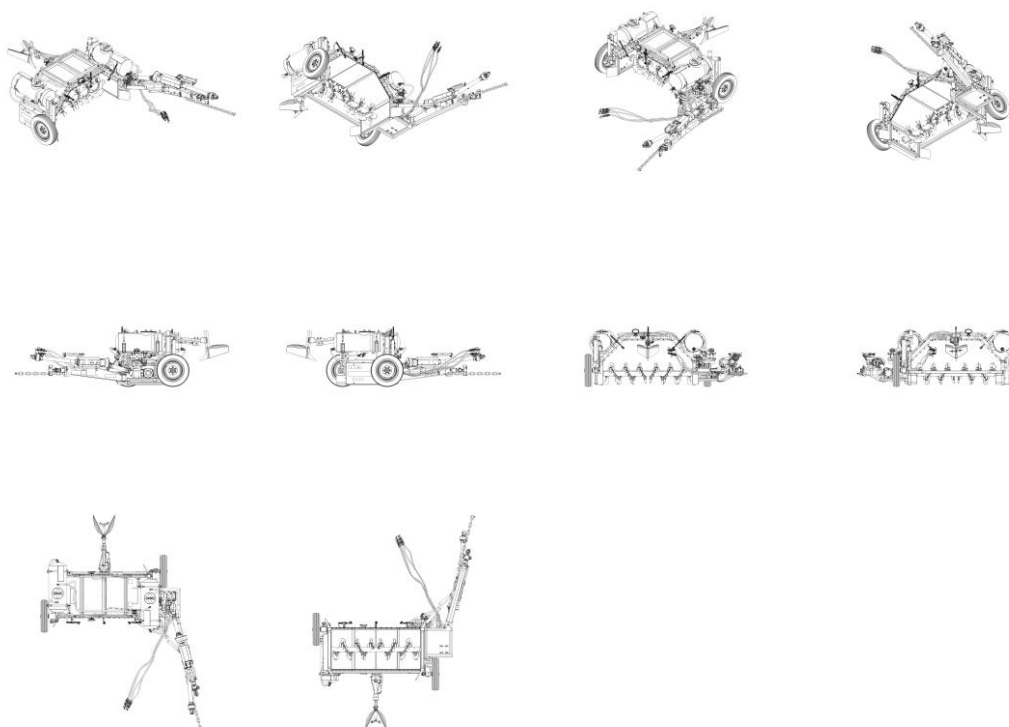

BR302024004149-7

Concessão de registro
 Código de despacho: 158
Titular: ALAN CHU SILVEIRA [BR/DF]
 Autor: ALAN CHU SILVEIRA[BR]
 Título do registro: Chuveiros
 Data de depósito: 14/08/2024



Classificação: 23-06
 Procurador: Clovis Silveira

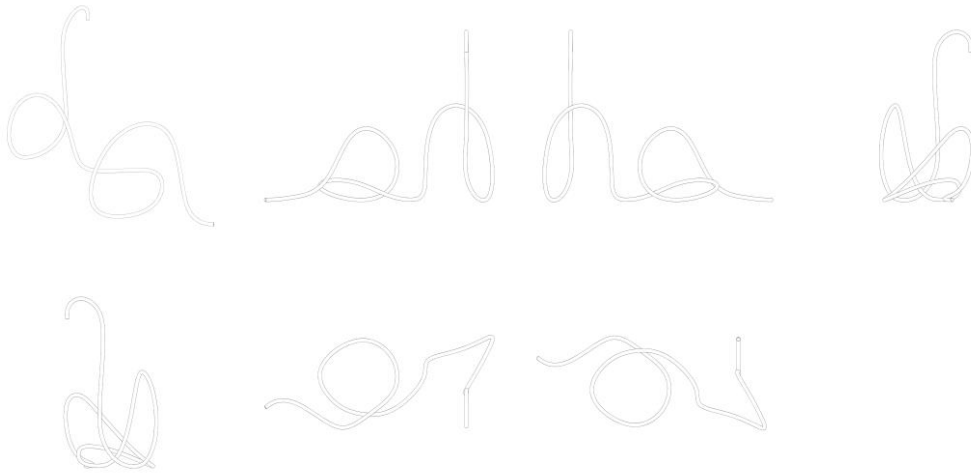

BR302024004153-5

Concessão de registro
 Código de despacho: 158
Titular: LUKALIAM MÓVEIS LTDA [BR/SP]
 Autor: LUIZ ANTONIO HENRIQUE[BR]
 Título do registro: BANCADA
 Data de depósito: 15/08/2024
 Classificação: 06-04
 Procurador: BEERRE ASSESSORIA EMPRESARIAL LTDA

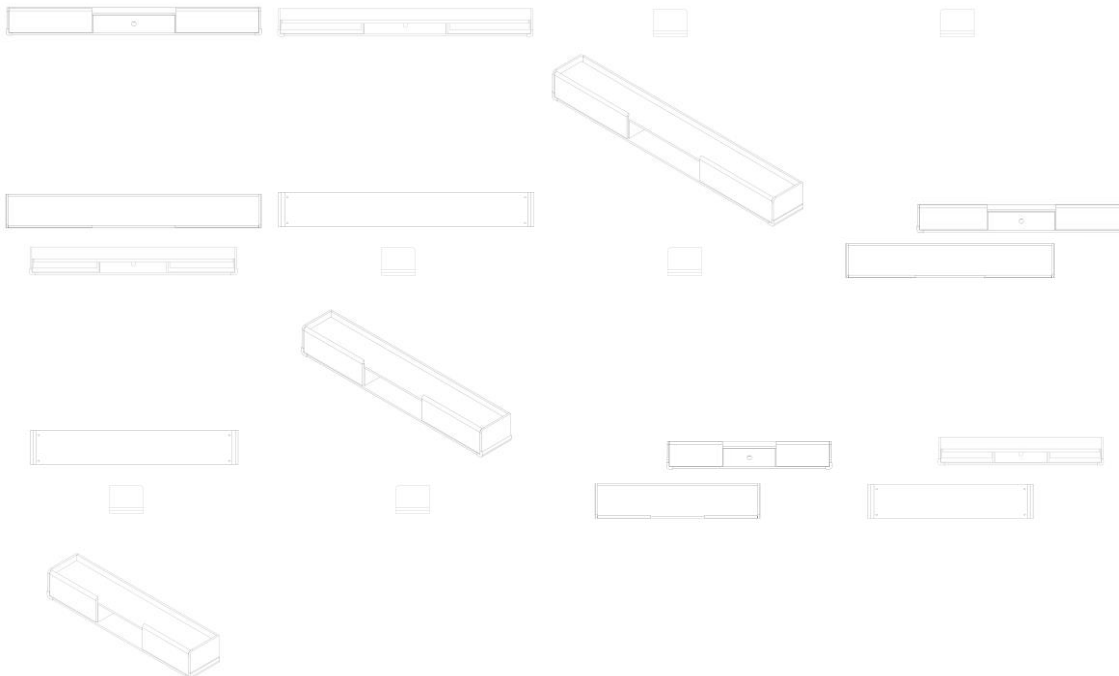

BR302024004156-0

Concessão de registro
 Código de despacho: 158
Titular: LUKALIAM MÓVEIS LTDA [BR/SP]
 Autor: LUIZ ANTONIO HENRIQUE[BR]
 Título do registro: BANCADA
 Data de depósito: 15/08/2024



Classificação: 06-04
 Procurador: BEERRE ASSESSORIA EMPRESARIAL LTDA

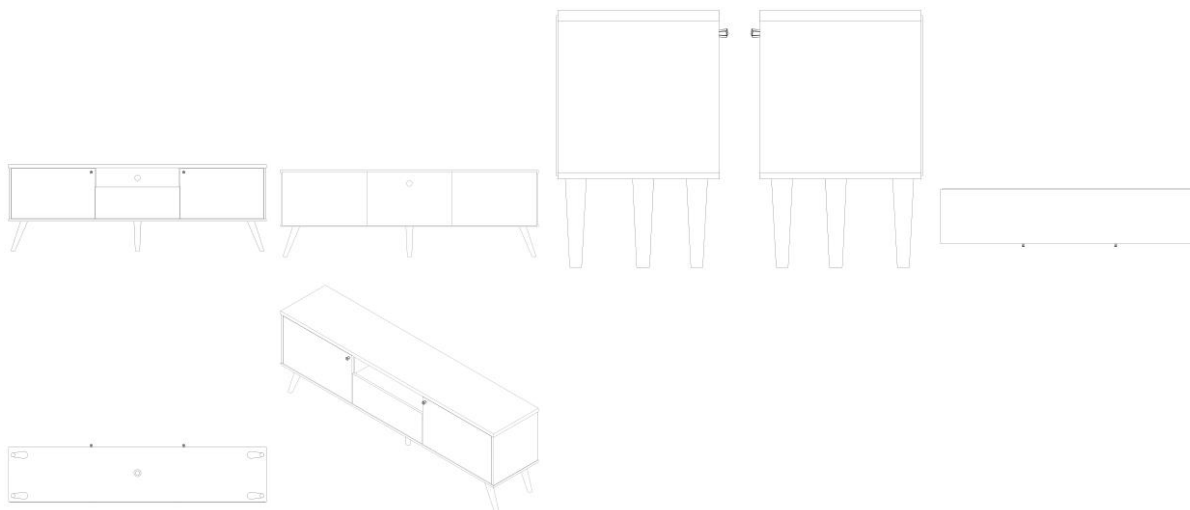

BR302024004159-4

Concessão de registro
 Código de despacho: 158
Titular: LUKALIAM MÓVEIS LTDA [BR/SP]
 Autor: LUIZ ANTONIO HENRIQUE[BR]
 Título do registro: PAINEL
 Data de depósito: 15/08/2024
 Classificação: 06-06
 Procurador: BEERRE ASSESSORIA EMPRESARIAL LTDA

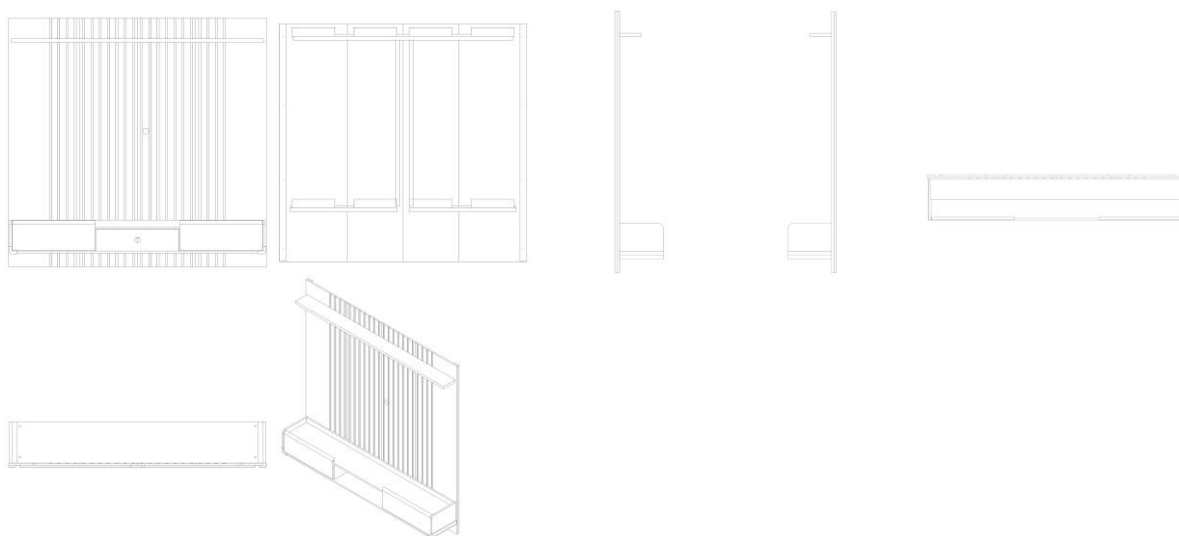

BR302024004160-8

Concessão de registro
 Código de despacho: 158
Titular: LUKALIAM MÓVEIS LTDA [BR/SP]
 Autor: LUIZ ANTONIO HENRIQUE[BR]
 Título do registro: PAINEL
 Data de depósito: 15/08/2024
 Classificação: 06-06
 Procurador: BEERRE ASSESSORIA EMPRESARIAL LTDA



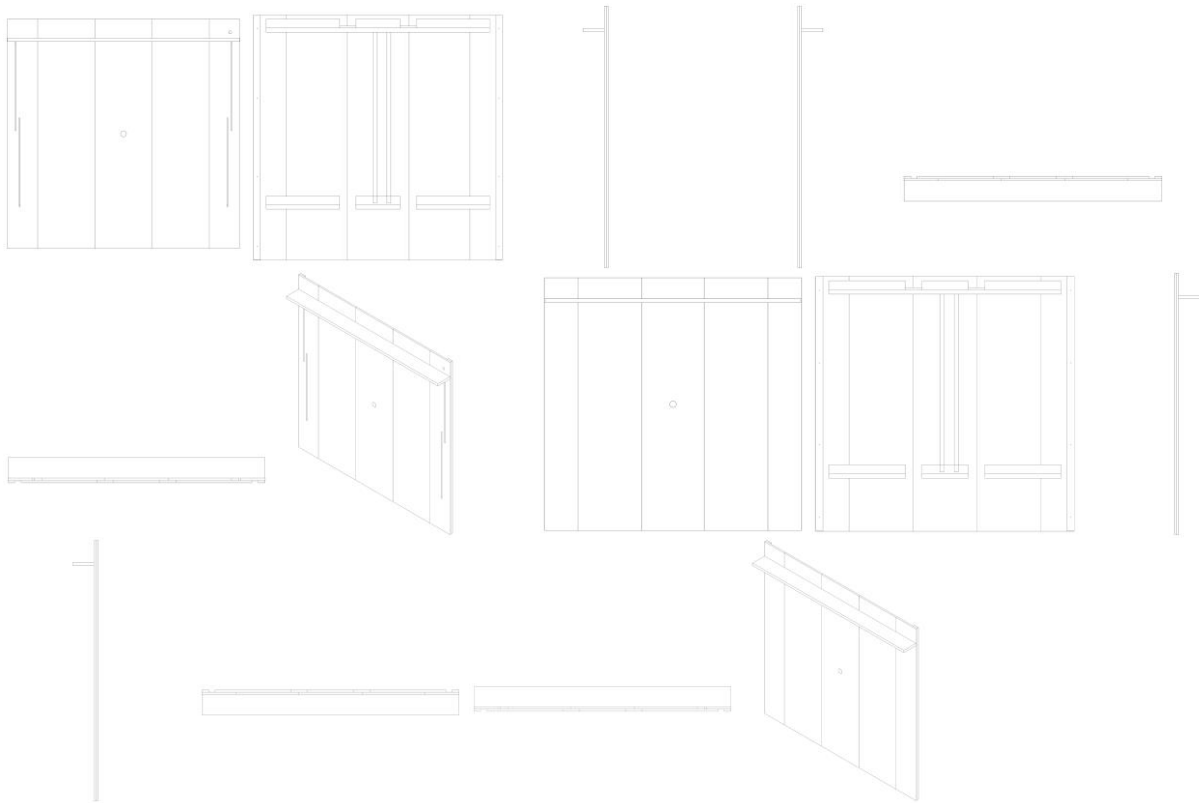

BR302024004162-4

Concessão de registro

Código de despacho: 158

Titular: EDIMILSON PEREIRA MATHIAS FILHO [BR/RJ]

Autor: EDIMILSON PEREIRA MATHIAS FILHO[BR]

Título do registro: LUVA ESPORTIVA COM PEGADA MANUAL

Data de depósito: 15/08/2024

Classificação: 02-06

Procurador: Eduardo Pereira da Silva

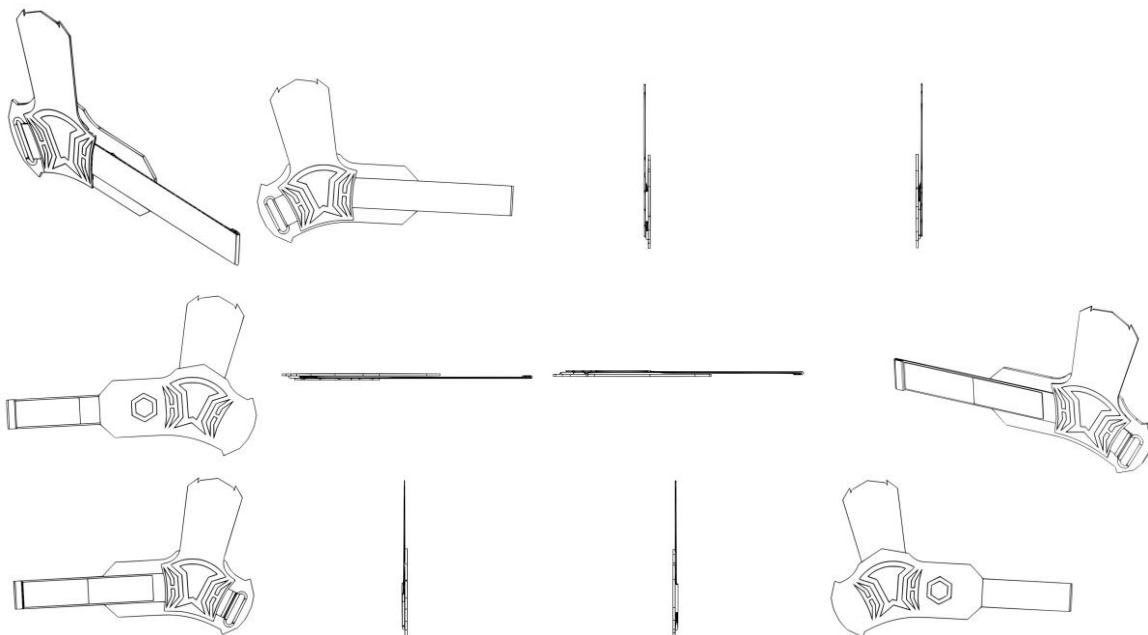

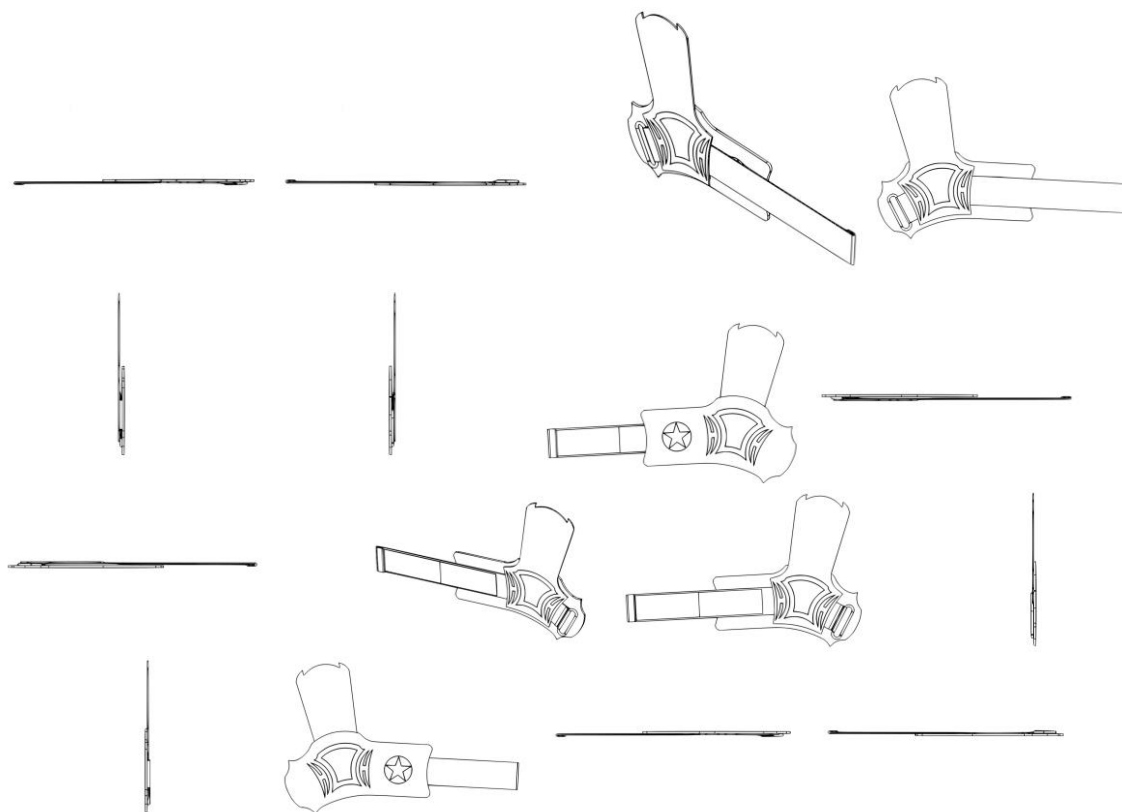

BR302024004167-5

Concessão de registro
 Código de despacho: 158
Titular: SCALENO CALÇADOS LTDA [BR/MG]
 Autor: RIVALDO CAETANO DE AZEVEDO[BR]
 Título do registro: CHINELO
 Data de depósito: 15/08/2024
 Classificação: 02-04
 Procurador: DAIMOND MARCAS E PATENTES LTDA



BR302024004168-3

Concessão de registro
 Código de despacho: 158
Titular: SCALENO CALÇADOS LTDA [BR/MG]
 Autor: RIVALDO CAETANO DE AZEVEDO[BR]
 Título do registro: CHINELO
 Data de depósito: 15/08/2024
 Classificação: 02-04
 Procurador: DAIMOND MARCAS E PATENTES LTDA





BR302024004169-1 Concessão de registro
 Código de despacho: 158
Titular: SCALENO CALÇADOS LTDA [BR/MG]
 Autor: RIVALDO CAETANO DE AZEVEDO[BR]
 Título do registro: CHINELO
 Data de depósito: 15/08/2024
 Classificação: 02-04
 Procurador: DAIMOND MARCAS E PATENTES LTDA



BR302024004216-7 Concessão de registro
 Código de despacho: 158
Titular: KTH INDÚSTRIA E COMÉRCIO EIRELI [BR/GO]
 Autor: KAIRO TORRES HONORATO[BR]
 Título do registro: Fechamentos para recipientes
 Data de depósito: 17/08/2024
 Classificação: 09-07



BR302024004227-2

Concessão de registro

Código de despacho: 158

Titular: ALBERTO CARLOS PEREIRA FILHO [BR/SP]

Autor: ALBERTO CARLOS PEREIRA FILHO[BR]

Título do registro: Motores a jato

Data de depósito: 19/08/2024

Classificação: 15-01

Procurador: BRAXIL SERVICOS AUXILIARES LTDA

Detalhes do despacho: De acordo com o item 3.5.2 do Manual de Desenhos Industriais, o campo Descrição do formulário só deve ser usado para incluir informações necessárias à compreensão das figuras do desenho industrial. As informações inseridas neste campo no pedido não cumprem com esta finalidade e foram excluídas de ofício com apoio na Nota Técnica INPI/CPAPD nº 01/2024.

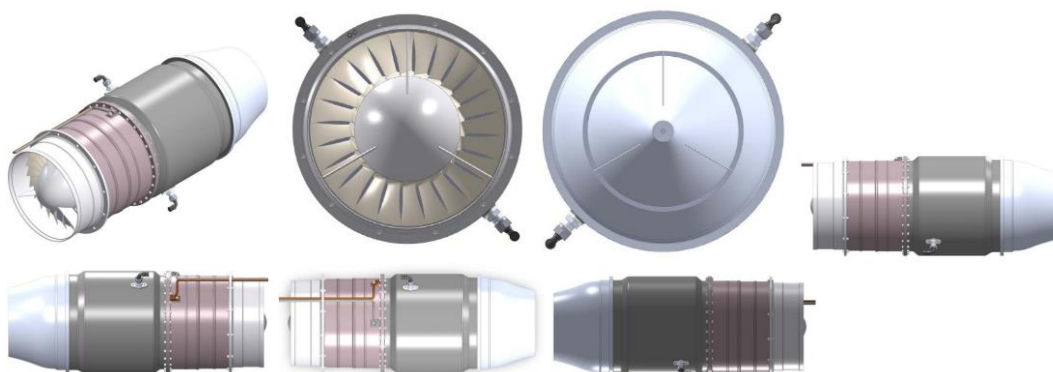

BR302024004247-7

Concessão de registro

Código de despacho: 158

Titular: NCN COMERCIO LTDA [BR/GO]

Autor: NORIEN MENEZES CRUVINEL[BR]

Título do registro: Frascos para cosméticos

Data de depósito: 19/08/2024

Classificação: 09-01



BR302024004270-1

Concessão de registro

Código de despacho: 158

Titular: LEONARDO BERTASSI BORTOLOTTI [BR/RS]

Autor: LEONARDO BERTASSI BORTOLOTTI[BR]

Título do registro: Lanterna veicular

Data de depósito: 20/08/2024

Classificação: 26-06

Procurador: Custodio de Almeida & Cia.

Detalhes do despacho: Considerando-se o item 5.3 do Manual e com base na Nota Técnica nº 01/2024 do CPAPD, foram



feitas as seguintes alterações: excluída a expressão “Configuração aplicada a/em” do título do pedido e do relatório descritivo.

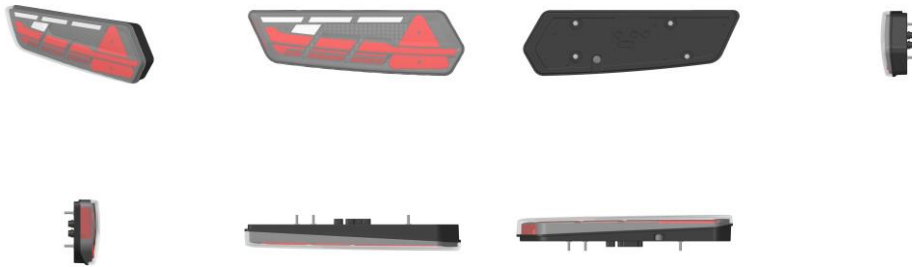

BR302024004271-0

Concessão de registro
 Código de despacho: 158
Titular: LEONARDO BERTASSI BORTOLOTTO [BR/RS]
 Autor: LEONARDO BERTASSI BORTOLOTTO[BR]
 Título do registro: Farol veicular
 Data de depósito: 20/08/2024
 Classificação: 26-06
 Procurador: Custodio de Almeida & Cia.
 Detalhes do despacho: Considerando-se o item 5.3 do Manual e com base na Nota Técnica nº 01/2024 do CPAPD, foram feitas as seguintes alterações: excluída a expressão “Configuração aplicada a/em” do título do pedido e do relatório descritivo.



BR302024004342-2

Concessão de registro
 Código de despacho: 158
Titular: NINGBO VGR ELECTRIC APPLIANCE CO., LTD. [CN]
 Autor: ZHENGHAO CAI[CN]
 Título do registro: Barbeadores elétricos
 Data de depósito: 22/08/2024
 Classificação: 28-03
 Procurador: COLONIAL REGISTROS DE MARCAS E PATENTES LTDA



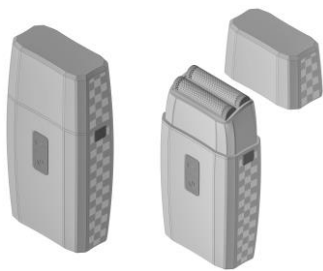

BR302024004404-6

Concessão de registro

Código de despacho: 158

Titular: AUTARQUIA UNIVERSIDADE DO SUDOESTE [BR/BA]

Autor: PÉRSIO JOÃO DE JESUS[MZ], SERGIO DE SOUSA CASTRO[BR], LEANDRO SOARES SANTOS[BR] e NIVIO BATISTA SANTANA[BR]

Título do registro: DISPOSITIVO PORTATIL PARA DETECÇÃO DE ALTERAÇÕES EM OLEOS

Data de depósito: 26/08/2024

Classificação: 10-05

Procurador: CWLAW PROPRIEDADE INTELECTUAL LTDA - EPP

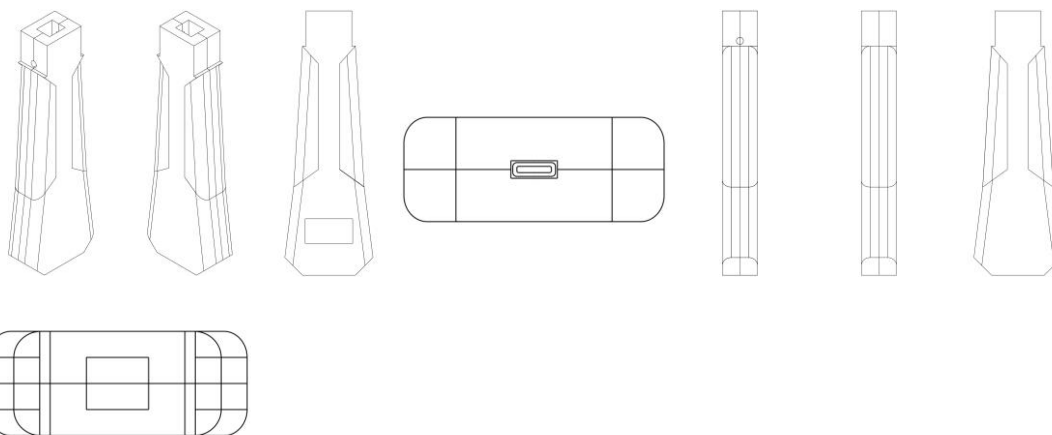

BR302024004406-2

Concessão de registro

Código de despacho: 158

Titular: AUTARQUIA UNIVERSIDADE DO SUDOESTE [BR/BA]

Autor: RENATA CRISTINA FERREIRA BONOMO[BR], RAFAEL DA COSTA ILHEU FONTAN[BR], SERGIO DE SOUSA CASTRO[BR] e ERINALDO DE SOUZA NERI[BR]

Título do registro: EQUIPAMENTO PARA CORTE E EMBALAGEM DE MEL EM FAVO

Data de depósito: 26/08/2024

Classificação: 08-03

Procurador: CWLAW PROPRIEDADE INTELECTUAL LTDA - EPP

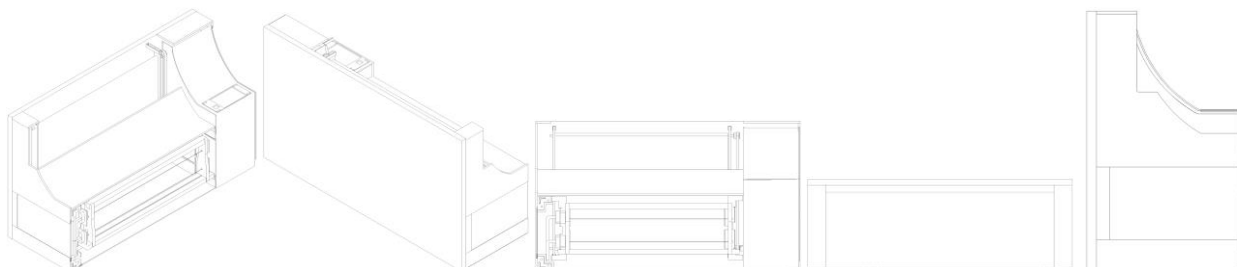

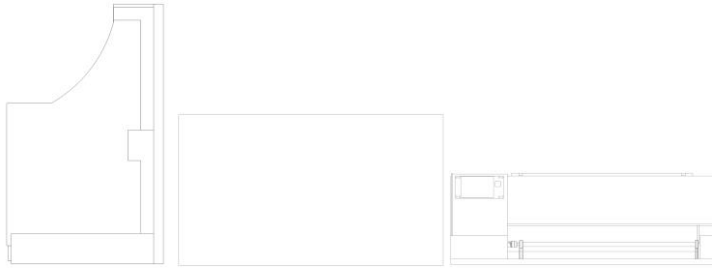

BR302024004417-8

Concessão de registro

Código de despacho: 158

Titular: ELI LILLY AND COMPANY [US]

Autor: DORIS DELL[US], FERNANDO FERNANDEZ[US], REINA KATSUI[US], ROBERT SCHROEDER[US], STACY MILLER[US] e MONICA CLAIRE POPP[US]

Título do registro: Caixa

Data de depósito: 26/08/2024

Prioridade unionista: 29/930,061 27/02/2024 US

Classificação: 09-03

Procurador: Dannemann, Siemsen, Bigler & Ipanema Moreira

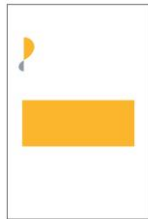
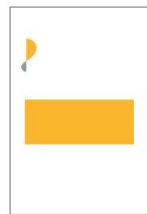
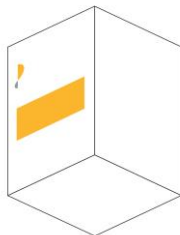

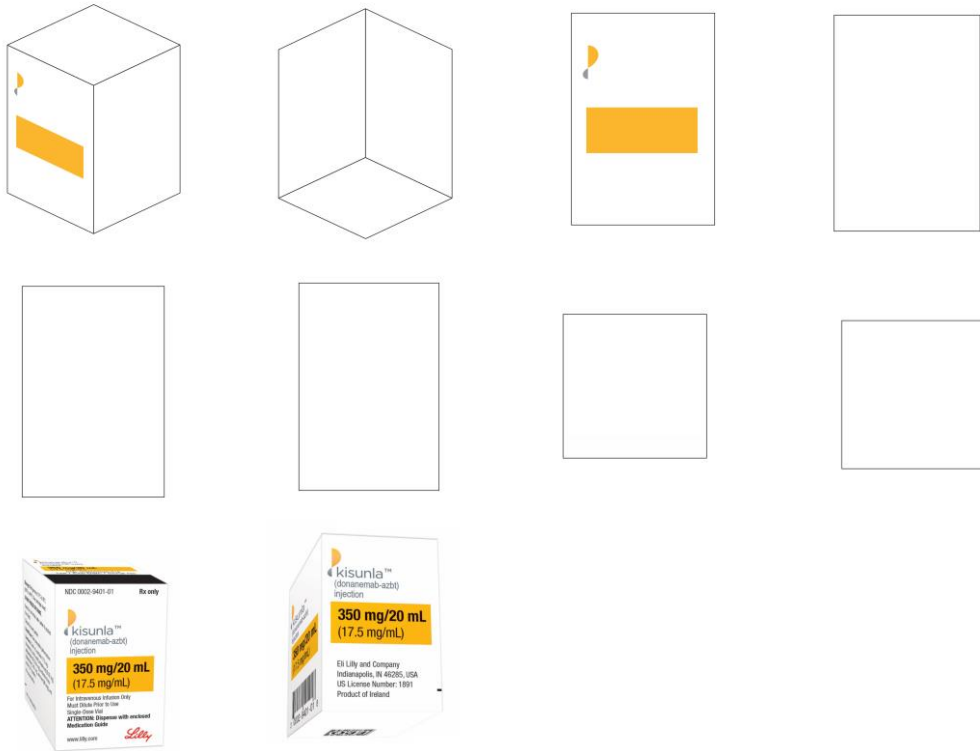

BR302024004451-8

Concessão de registro
 Código de despacho: 158
Titular: RJ FABRICACAO E INSTALACAO DE EQUIPAMENTOS INDUSTRIAIS LTDA [BR/SC]
 Autor: RONALDO ANTONIO OLIVEIRA[BR]
 Título do registro: MÁQUINA DE CORTE
 Data de depósito: 28/08/2024
 Classificação: 15-09
 Procurador: LUANA KLAUS

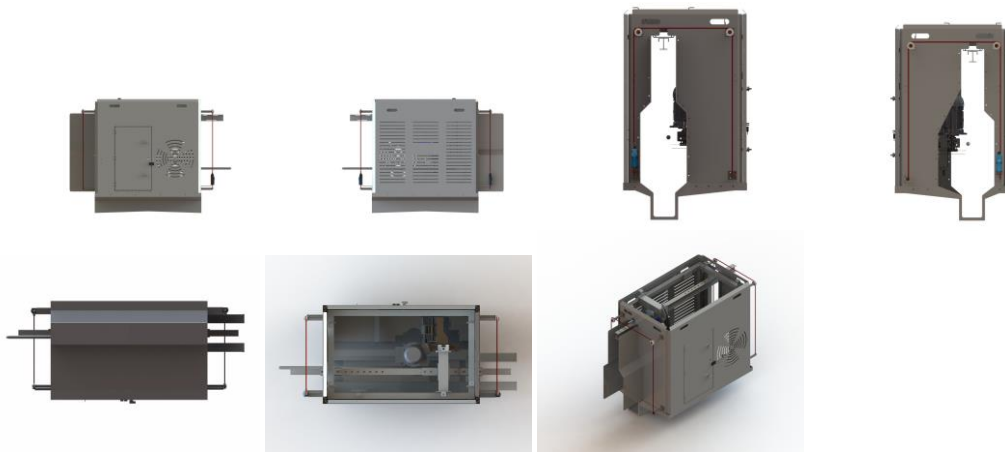

BR302024004457-7

Concessão de registro
 Código de despacho: 158
Titular: UNILEVER IP HOLDINGS B.V. [XX]
 Autor: PINAR BABAT TELCI[TR] e ÖMER ALP ATICI[TR]
 Título do registro: Sorvete
 Data de depósito: 28/08/2024
 Prioridade unionista: 015052234 29/02/2024 EM
 Classificação: 01-01
 Procurador: Carolina Nakata





BR302024004464-0

Concessão de registro
 Código de despacho: 158
Titular: UNILEVER IP HOLDINGS B.V. [XX]
 Autor: PINAR BABAT TELCI[TR] e ÖMER ALP ATICI[TR]
 Título do registro: Sorvete
 Data de depósito: 28/08/2024
 Prioridade unionista: 015052234 29/02/2024 EM
 Classificação: 01-01
 Procurador: Carolina Nakata





BR302024004489-5

Concessão de registro
 Código de despacho: 158
Titular: LUCIANA CRISTINA DE FREITAS [BR/SP]
 Autor: LUCIANA CRISTINA DE FREITAS[BR]
 Título do registro: COMEDOURO PARA ANIMAIS DE ESTIMAÇÃO
 Data de depósito: 29/08/2024
 Classificação: 30-03
 Procurador: Sko Oyarzáball Marcas e Patentes Sociedade Simples Ltda.



BR302024004643-0

Concessão de registro
 Código de despacho: 158
Titular: KLIVISSON DENNISON CAMPELO DOS SANTOS [BR/PB]
 Autor: EDSON MARTONE HENRIQUE VIEIRA[BR] e KLIVISSON DENNISON CAMPELO DOS SANTOS[BR]
 Título do registro: Balanços de jardim
 Data de depósito: 03/09/2024
 Classificação: 06-01



BR302024004691-0

Concessão de registro



Código de despacho: 158
Titular: FÁBIO ROCHA DE OLIVEIRA [BR/SP]
 Autor: FABIO ROCHA DE OLIVEIRA[BR]
 Título do registro: Expositores
 Data de depósito: 05/09/2024
 Classificação: 20-02



BR302024004770-3

Concessão de registro
 Código de despacho: 158
Titular: THE COCA-COLA COMPANY [US]
 Autor: DAMIAN JAMES REEC MYCROFT[US], ALISON BENZ[US] e NATHAN MATTHEUS[GB]
 Título do registro: Refrigeradores [geladeiras]
 Data de depósito: 06/09/2024
 Prioridade unionista: 29/931,288 06/03/2024 US
 Classificação: 15-07
 Procurador: Tauil e Chequer Advogados
 Detalhes do despacho: De acordo com o item 3.5.2 do Manual de Desenhos Industriais, o campo Descrição do formulário só deve ser usado para incluir informações necessárias à compreensão das figuras do desenho industrial. As informações inseridas neste campo no pedido não cumprem com a finalidade pretendida e foram excluídas de ofício.

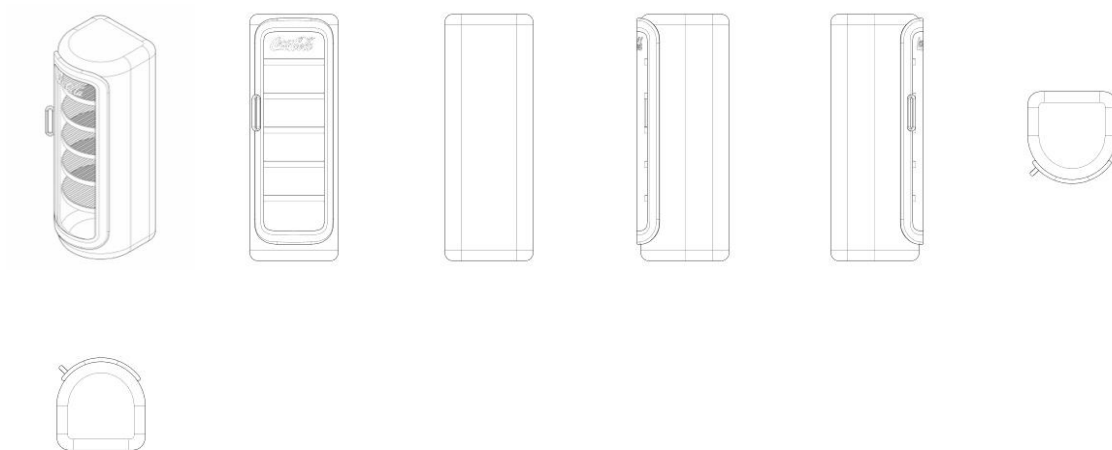

BR302024004791-6

Concessão de registro
 Código de despacho: 158
Titular: THE COCA-COLA COMPANY [US]
 Autor: DAMIAN JAMES REEC MYCROFT[US] e ALISON LEAH BENZ[US]
 Título do registro: Refrigeradores [geladeiras]



Data de depósito: 06/09/2024
 Prioridade unionista: 29/931,941 11/03/2024 US
 Classificação: 15-07
 Procurador: Tauil e Chequer Advogados

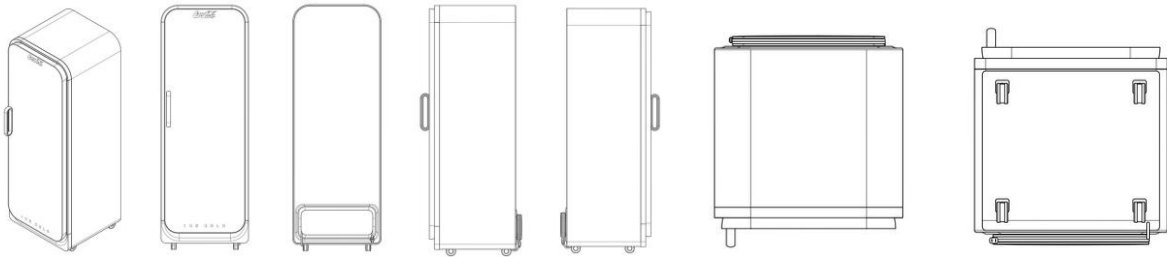

BR302024004792-4

Concessão de registro
 Código de despacho: 158
Titular: THE COCA-COLA COMPANY [US]
 Autor: DAMIAN JAMES REEC MYCROFT[US] e ALISON LEAH BENZ[US]
 Título do registro: ALÇA DO REFRIGERADOR
 Data de depósito: 06/09/2024
 Prioridade unionista: 29/932,008 11/03/2024 US
 Classificação: 15-07
 Procurador: Tauil e Chequer Advogados

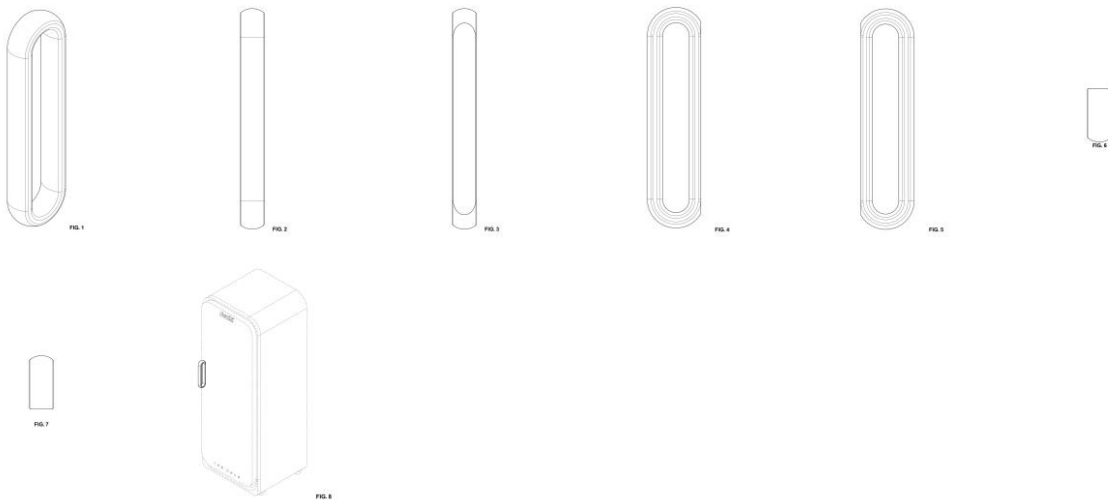

BR302024004793-2

Concessão de registro
 Código de despacho: 158
Titular: THE COCA-COLA COMPANY [US]
 Autor: DAMIAN JAMES REEC MYCROFT[US] e ALISON LEAH BENZ[US]
 Título do registro: ORGANIZADOR DE CABO DE REFRIGERADOR
 Data de depósito: 06/09/2024
 Prioridade unionista: 29/932,015 11/03/2024 US
 Classificação: 15-07
 Procurador: Tauil e Chequer Advogados
 Detalhes do despacho: De acordo com o item 3.5.2 do Manual de Desenhos Industriais, o campo Descrição do formulário só deve ser usado para incluir informações necessárias à compreensão das figuras do desenho industrial. As informações inseridas neste campo no pedido não cumprem com a finalidade pretendida e foram excluídas de ofício.



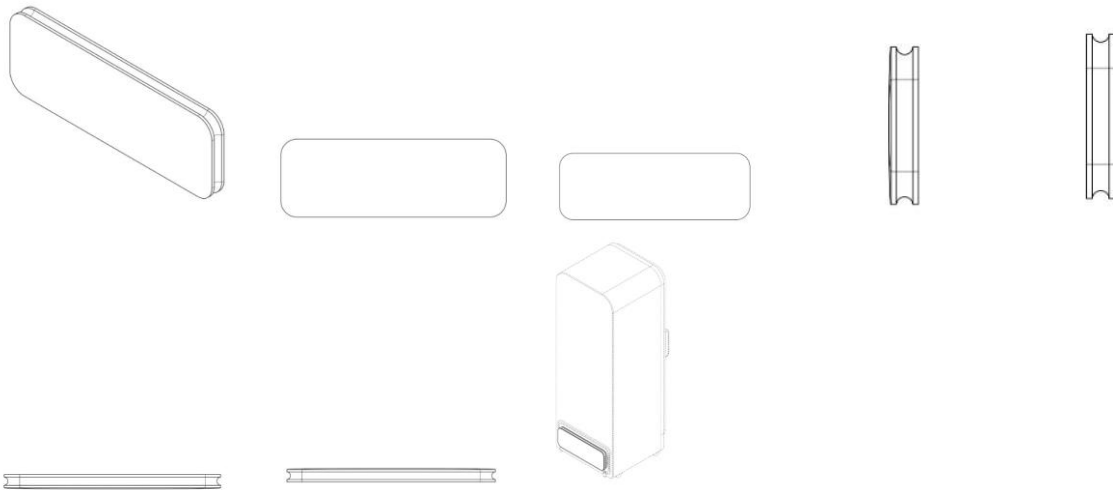

BR302024004906-4

Concessão de registro

Código de despacho: 158

Titular: SHANDONG LINGLONG TYRE CO., LTD. [CN]

Autor: WANG FENG[CN], MA LUXIN[CN], REN YANCHUN[CN], HUI WENCHANG[CN], YANG JIAXIU[CN], XU GUANGBIAO[CN] e LI LIPING[CN]

Título do registro: Pneus para rodas de veículos

Data de depósito: 13/09/2024

Classificação: 12-15

Procurador: COLONIAL REGISTROS DE MARCAS E PATENTES LTDA



BR302024004975-7

Concessão de registro

Código de despacho: 158

Titular: ALAN CHU SILVEIRA [BR/DF]

Autor: ALAN CHU SILVEIRA[BR]

Título do registro: MESA DE CENTRO

Data de depósito: 16/09/2024

Classificação: 06-03

Procurador: Clovis Silveira

Detalhes do despacho: Considerando-se o item 5.3 do Manual e com base na Nota Técnica nº 01/2024 do CPAPD, foram feitas as seguintes alterações: excluída a expressão “Configuração aplicada a/em” do título do pedido e do relatório descritivo.

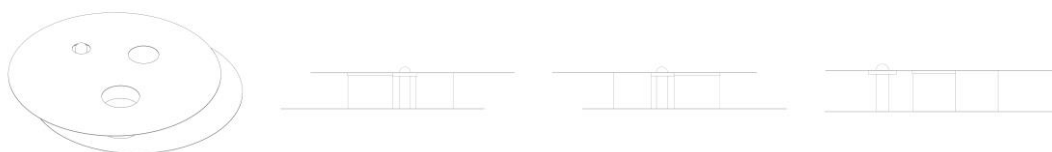

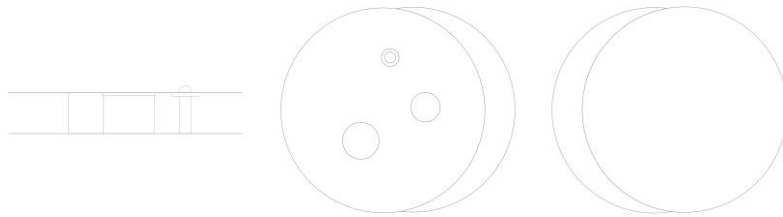

BR302024004979-0

Concessão de registro

Código de despacho: 158

Titular: ALAN CHU SILVEIRA [BR/DF]

Autor: ALAN CHU SILVEIRA[BR]

Título do registro: CASTIÇAL

Data de depósito: 16/09/2024

Classificação: 26-01

Procurador: Clovis Silveira

Detalhes do despacho: Considerando-se o item 5.3 do Manual e com base na Nota Técnica nº 01/2024 do CPAPD, foram feitas as seguintes alterações: excluída a expressão "Configuração aplicada a/em" do título do pedido e do relatório descritivo.

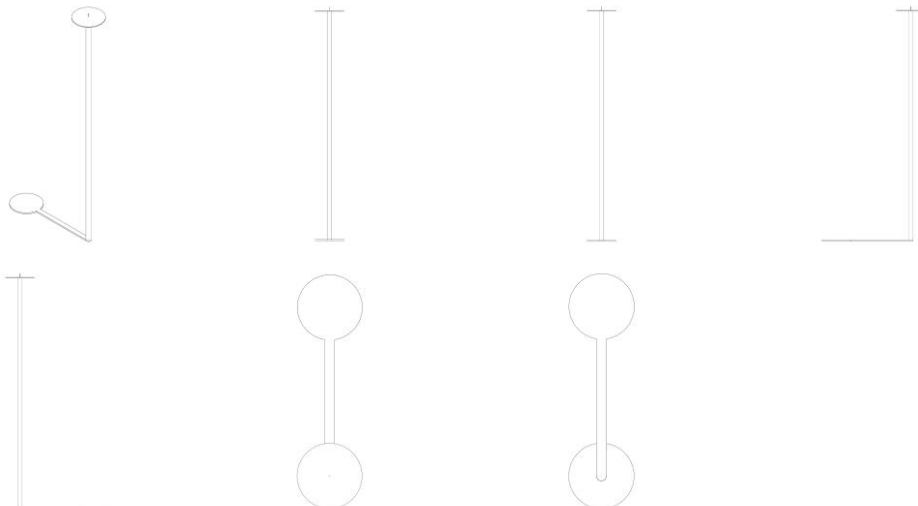

BR302024005018-6

Concessão de registro

Código de despacho: 158

Titular: MATOS STUDIO SERVICOS DE DESIGN LTDA [BR/PB]

Autor: SÉRGIO JOSÉ DE MATOS[BR]

Título do registro: Poltronas

Data de depósito: 17/09/2024

Classificação: 06-01





BR302024005035-6

Concessão de registro

Código de despacho: 158

Titular: WAHL CLIPPER CORPORATION [US]

Autor: CHAD AULWES[US], JEFF FLEMING[US] e CANNOR BRANDT[US]

Título do registro: Máquinas de cortar cabelo

Data de depósito: 18/09/2024

Prioridade unionista: 29/935,410 01/04/2024 US

Classificação: 28-03

Procurador: City Patentes e Marcas Ltda.

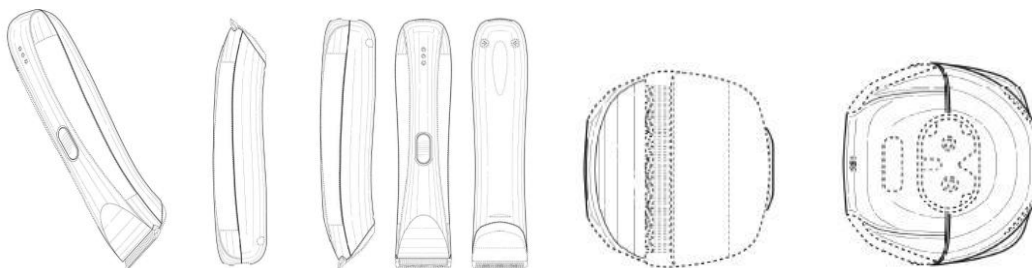

BR302024005057-7

Concessão de registro

Código de despacho: 158

Titular: DDS INDÚSTRIA E COMÉRCIO DE MÓVEIS E ESTOFADOS EIRELI [BR/SP]

Autor: DANIEL LUNARDI SCUSSOLINO[BR]

Título do registro: SOFÁ

Data de depósito: 19/09/2024

Classificação: 06-01

Procurador: Ivanilde de Oliveira Mendes

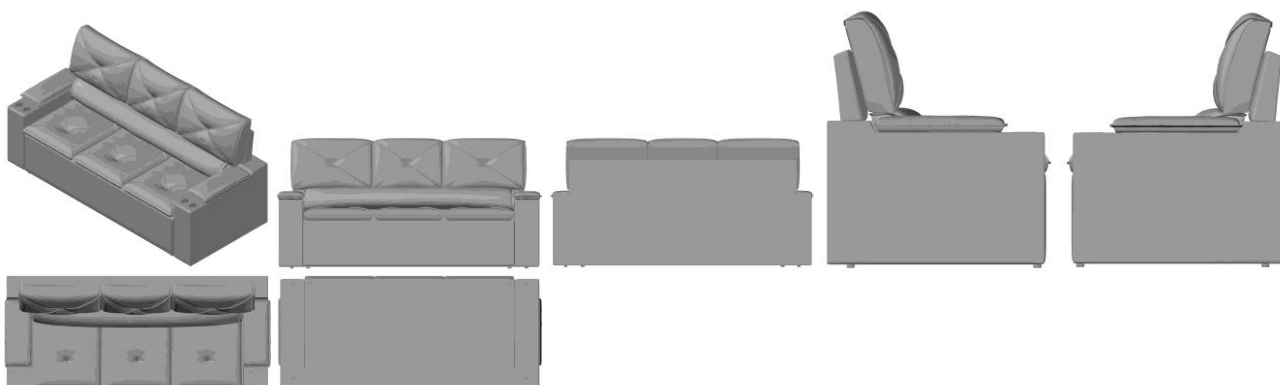

BR302024005227-8

Concessão de registro

Código de despacho: 158

Titular: MEGA COMPRAS PRESENTES.COM LTDA [BR/SP]

Autor: HELCIO SOBRAL DO NASCIMENTO[BR]

Título do registro: Veículos [brinquedos]

Data de depósito: 25/09/2024

Classificação: 21-01

Procurador: Felipe Feliman Camargo



BR302024005230-8

Concessão de registro
 Código de despacho: 158
 Titular: MEGA COMPRAS PRESENTES.COM LTDA [BR/SP]
 Autor: HELCIO SOBRAL DO NASCIMENTO[BR]
 Título do registro: Veículos [brinquedos]
 Data de depósito: 25/09/2024
 Classificação: 21-01
 Procurador: Felipe Feliman Camargo

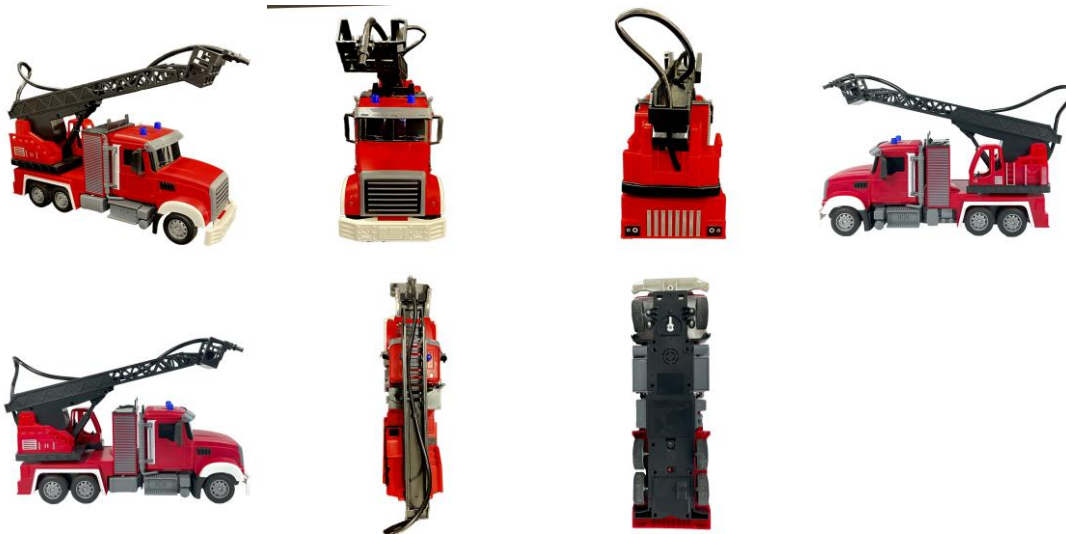

BR302024005233-2

Concessão de registro
 Código de despacho: 158
 Titular: MEGA COMPRAS PRESENTES.COM LTDA [BR/SP]
 Autor: HELCIO SOBRAL DO NASCIMENTO[BR]
 Título do registro: Controle remoto
 Data de depósito: 25/09/2024
 Classificação: 21-01
 Procurador: Felipe Feliman Camargo
 Detalhes do despacho: Com apoio na Nota Técnica INPI/CPAPD nº 01/2024 foram feitas as seguintes alterações de ofício a fim de adequar o pedido ao Manual de desenhos Industriais: .[1] Com base na informação contida na descrição o título foi alterado de ofício a fim de definir corretamente o produto requerido. .[2] Descrição excluída por não atender os itens 3.5.2.G e 5.3 do Manual.





BR302024005258-8

Concessão de registro
 Código de despacho: 158
Titular: PLASTICOS HONORIO LTDA. [BR/SP]
 Autor: MARCELINO HONORIO[BR]
 Título do registro: Bomboneiras
 Data de depósito: 26/09/2024
 Classificação: 07-01
 Procurador: Alcides Ribeiro Filho

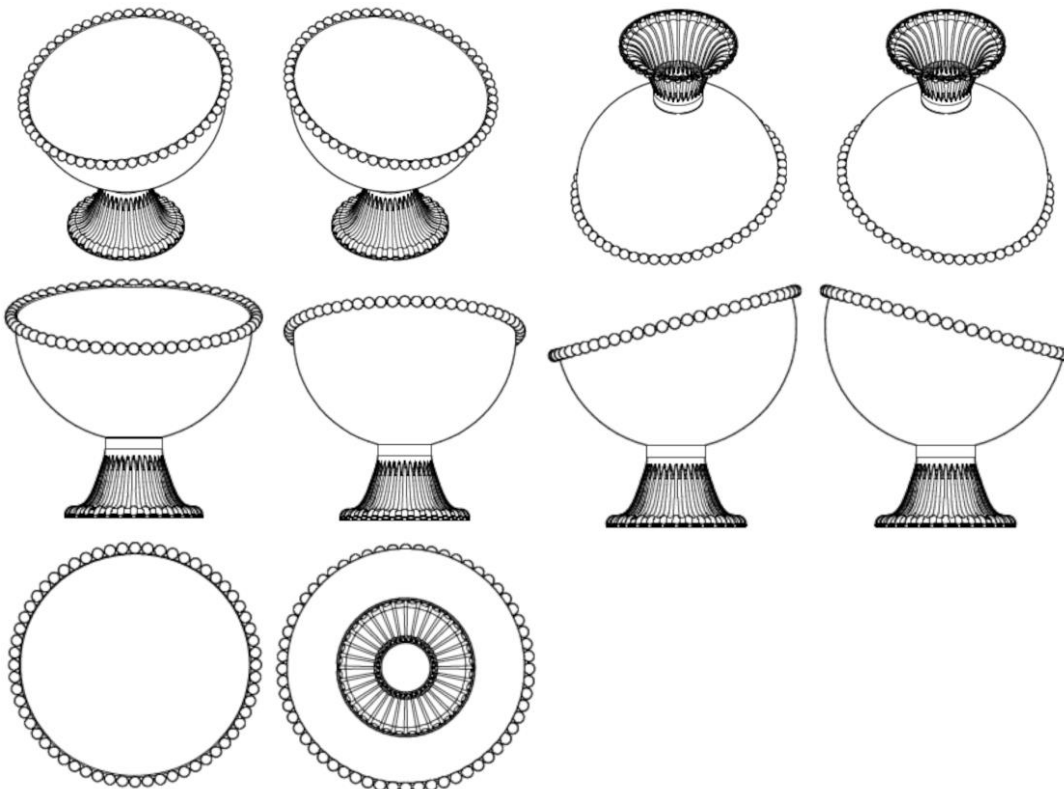

BR302024005259-6

Concessão de registro
 Código de despacho: 158
Titular: PLASTICOS HONORIO LTDA. [BR/SP]
 Autor: MARCELINO HONORIO[BR]
 Título do registro: Bomboneiras
 Data de depósito: 26/09/2024



Classificação: 07-01
 Procurador: Alcides Ribeiro Filho

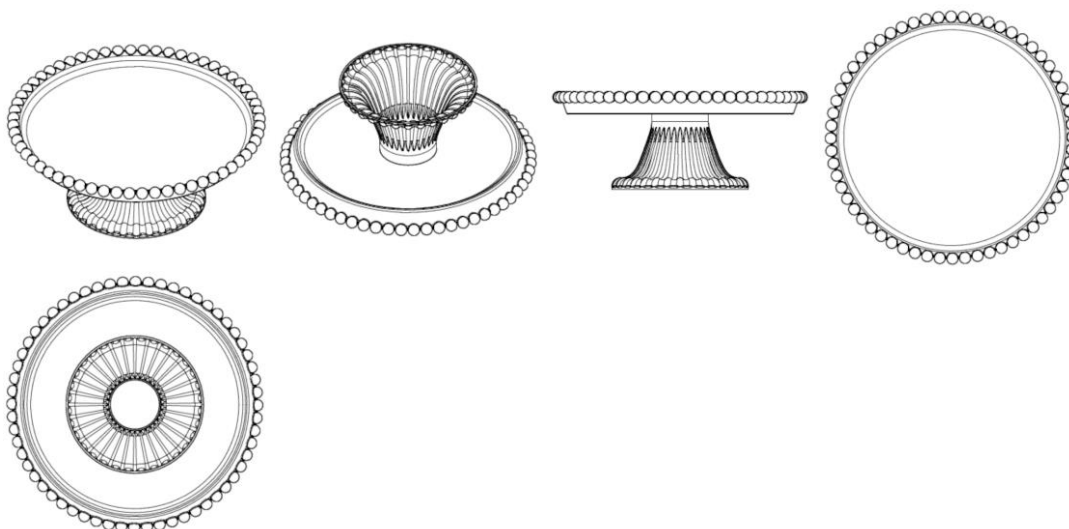

BR302024005279-0

Concessão de registro
 Código de despacho: 158
Titular: SCALENO CALÇADOS LTDA [BR/MG]
 Autor: RIVALDO CAETANO DE AZEVEDO[BR]
 Título do registro: Calçados
 Data de depósito: 27/09/2024
 Classificação: 02-04
 Procurador: DAIMOND MARCAS E PATENTES LTDA



BR302024005334-7

Concessão de registro
 Código de despacho: 158
Titular: CORBA UTILIDADES DOMESTICA LTDA EPP [BR/CE]
 Autor: AGINELIO OLIVEIRA NUNES[BR]
 Título do registro: Alças para panelas [removíveis]
 Data de depósito: 30/09/2024
 Classificação: 07-02
 Procurador: Francisco Leite de Oliveira Filho

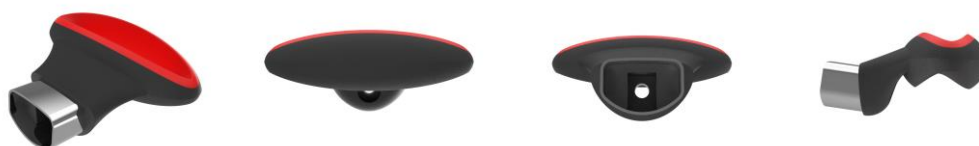



BR302024005336-3

Concessão de registro
 Código de despacho: 158
Titular: CORBA UTILIDADES DOMESTICA LTDA EPP [BR/CE]
 Autor: AGINELIO OLIVEIRA NUNES[BR]
 Título do registro: Cabo de Frigideira
 Data de depósito: 30/09/2024
 Classificação: 07-02
 Procurador: Francisco Leite de Oliveira Filho



BR302024005337-1

Concessão de registro
 Código de despacho: 158
Titular: CORBA UTILIDADES DOMESTICA LTDA EPP [BR/CE]
 Autor: AGINELIO OLIVEIRA NUNES[BR]
 Título do registro: Cabo de Leiteira
 Data de depósito: 30/09/2024
 Classificação: 07-02
 Procurador: Francisco Leite de Oliveira Filho





BR302024005341-0

Concessão de registro

Código de despacho: 158

Titular: CORBA UTILIDADES DOMESTICA LTDA EPP [BR/CE]

Autor: AGINELIO OLIVEIRA NUNES[BR]

Título do registro: Cabo de Panela de Pressão

Data de depósito: 30/09/2024

Classificação: 07-02

Procurador: Francisco Leite de Oliveira Filho



BR302025000083-1

Concessão de registro

Código de despacho: 158

Titular: CHRISTIAN DIOR COUTURE [FR]

Autor: MIRKO BRESSAN[IT]

Título do registro: CAIXA DE RELÓGIO

Data de depósito: 09/01/2025

Prioridade unionista: DM/240871 18/07/2024 WO

Classificação: 10-07

Procurador: LUIZ LEONARDOS & ADVOGADOS

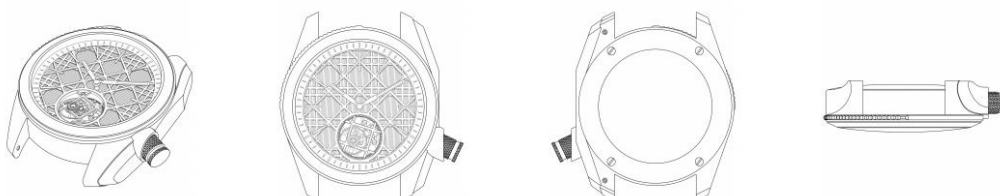

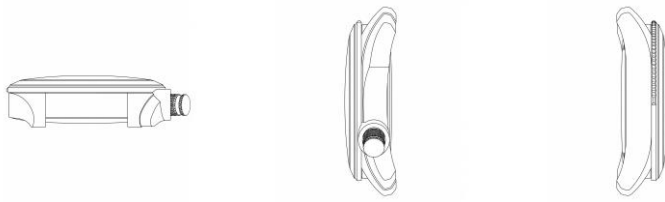

BR30202500084-0

Concessão de registro
 Código de despacho: 158
Titular: CHRISTIAN DIOR COUTURE [FR]
 Autor: MIRKO BRESSAN[IT]
 Título do registro: CAIXA DE RELÓGIO
 Data de depósito: 09/01/2025
 Prioridade unionista: DM/240871 18/07/2024 WO
 Classificação: 10-07
 Procurador: LUIZ LEONARDOS & ADVOGADOS

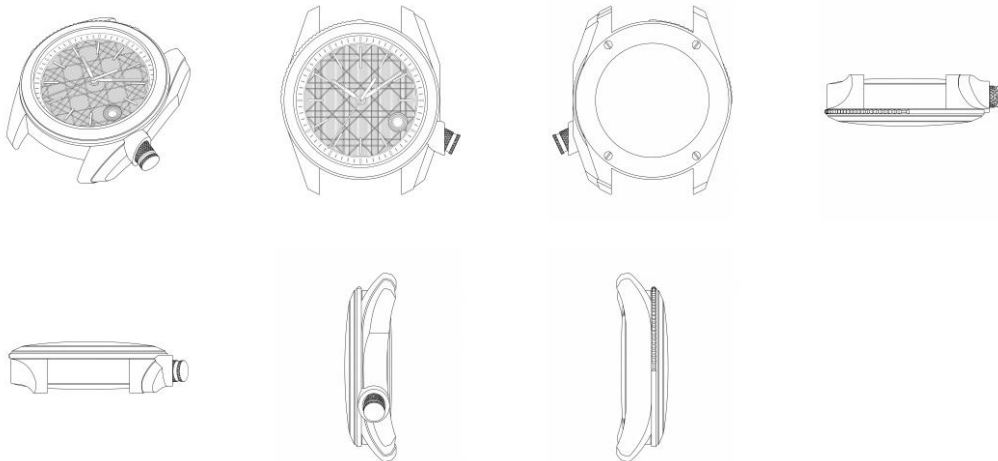

BR302025000100-5

Concessão de registro
 Código de despacho: 158
Titular: DONIZETE PALMARIN. [BR/SP]
 Autor: DONIZETE PALMARIN.[BR]
 Título do registro: BASE DE LUMINÁRIA
 Data de depósito: 10/01/2025
 Classificação: 26-05
 Procurador: Nicolas Marques Ribeiro Souza
 Detalhes do despacho: Considerando-se o item 5.3 do Manual e com base na Nota Técnica nº 01/2024 do CPAPD, foram feitas as seguintes alterações: excluída a expressão “Configuração aplicada a/em” do título do pedido e do relatório descritivo.

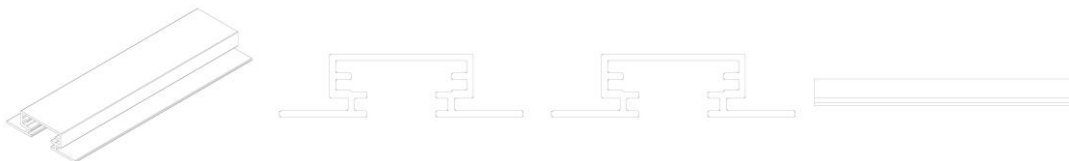

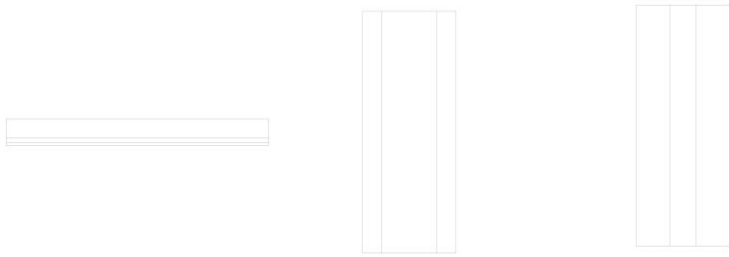

BR302025000102-1

Concessão de registro
 Código de despacho: 158
Titular: DONIZETE PALMARIN. [BR/SP]
 Autor: DONIZETE PALMARIN.[BR]
 Título do registro: BASE DE LUMINÁRIA
 Data de depósito: 10/01/2025
 Classificação: 26-05
 Procurador: Nicolas Marques Ribeiro Souza

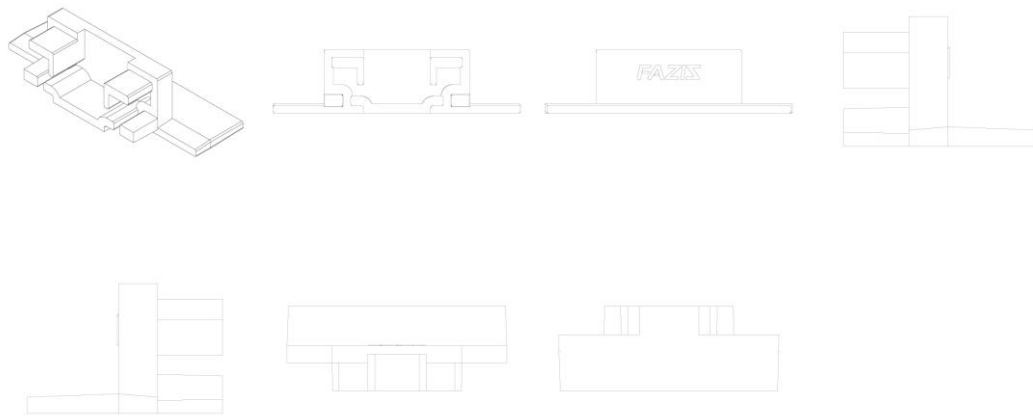

BR302025000103-0

Concessão de registro
 Código de despacho: 158
Titular: DONIZETE PALMARIN. [BR/SP]
 Autor: DONIZETE PALMARIN.[BR]
 Título do registro: BASE DE LUMINÁRIA
 Data de depósito: 10/01/2025
 Classificação: 26-05
 Procurador: Nicolas Marques Ribeiro Souza
 Detalhes do despacho: Considerando-se o item 5.3 do Manual e com base na Nota Técnica nº 01/2024 do CPAPD, foram feitas as seguintes alterações: excluída a expressão "Configuração aplicada a/em" do título do pedido e do relatório descritivo.



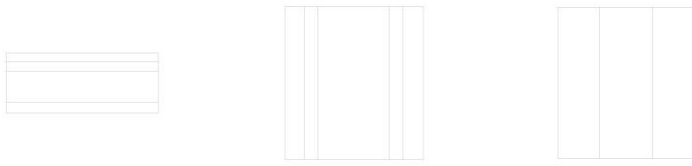

BR322022001296-6

Concessão de registro

Código de despacho: 158

Titular: COMEMORE EMBALAGENS E ARTEFATOS ARTISTICOS LTDA [BR/PR]

Autor: ANDRESSA GABRIELA BOTTINI[BR]

Título do registro: VELA

Data de depósito: 04/05/2021

Classificação: 26-04

Procurador: JATYR RANZOLIN JUNIOR

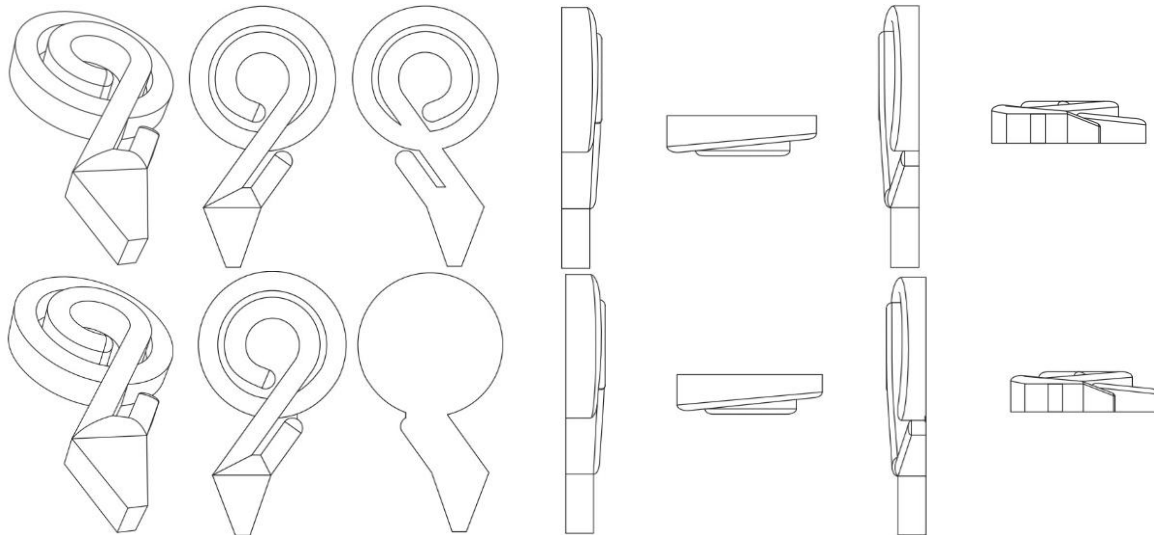

Registros de desenho industrial extintos

Pelo fim da vigência

Pela falta de pagamento da retribuição prevista nos arts. 108 e 120

Pela inobservância do artigo 217 da Lei da Propriedade Industrial



Pelo fim da vigência

Os registros de desenho industrial, listados a seguir, estão extintos, em vista da expiração do prazo de vigência máximo de 25 anos, nos termos do inciso I do artigo 119 da Lei da Propriedade Industrial (LPI, lei n.º 9.279, de 14 de maio de 1996).

Art. 108. O registro vigorará pelo prazo de 10 (dez) anos contados da data do depósito, prorrogável por 3 (três) períodos sucessivos de 5 (cinco) anos cada.

Art. 119. O registro extingue-se:

I - pela expiração do prazo de vigência;

(...)

DI5600735-3 Extinção de registro pela expiração do prazo de vigência (art. 119, I)
Código de despacho: 161
Titular: SCHNEIDER ELECTRIC BRASIL LTDA [BR/SP]
Procurador: David do Nascimento
Detalhes do despacho: A contar de 27/07/2021

DI5700760-8 Extinção de registro pela expiração do prazo de vigência (art. 119, I)
Código de despacho: 161
Titular: LUCOZADE RIBENA SUNTORY LIMITED [GB]
Procurador: DAVID DO NASCIMENTO
Detalhes do despacho: A contar de 29/07/2022

DI5700763-2 Extinção de registro pela expiração do prazo de vigência (art. 119, I)
Código de despacho: 161
Titular: LUCOZADE RIBENA SUNTORY LIMITED [GB]
Procurador: DAVID DO NASCIMENTO
Detalhes do despacho: A contar de 29/07/2022

DI5701471-0 Extinção de registro pela expiração do prazo de vigência (art. 119, I)
Código de despacho: 161
Titular: LUCOZADE RIBENA SUNTORY LIMITED [GB]
Procurador: DAVID DO NASCIMENTO
Detalhes do despacho: A contar de 29/07/2022

DI5701472-8 Extinção de registro pela expiração do prazo de vigência (art. 119, I)
Código de despacho: 161
Titular: LUCOZADE RIBENA SUNTORY LIMITED [GB]
Procurador: DAVID DO NASCIMENTO
Detalhes do despacho: A contar de 29/07/2022

DI5702168-6 Extinção de registro pela expiração do prazo de vigência (art. 119, I)
Código de despacho: 161
Titular: ULFER ELEMENTOS FILTRANTES EIRELI [BR/SP]
Procurador: David do Nascimento
Detalhes do despacho: A contar de 04/12/2022



DI6000303-0	Extinção de registro pela expiração do prazo de vigência (art. 119, I) Código de despacho: 161 Titular: JAIME TEIXEIRA DRUMMOND [BR/SP] Procurador: Alberto Luís Camelier da Silva Detalhes do despacho: A contar de 11/03/2025.
DI6000319-7	Extinção de registro pela expiração do prazo de vigência (art. 119, I) Código de despacho: 161 Titular: Dart Industries INC [US] Procurador: MOMSEN, LEONARDOS & CIA. Detalhes do despacho: A contar de 14/03/2025.
DI6000349-9	Extinção de registro pela expiração do prazo de vigência (art. 119, I) Código de despacho: 161 Titular: Elson Biacchi ME. [BR/RS] Procurador: Milton Leão Barcellos Detalhes do despacho: A contar de 17/03/2025.
DI6000350-2	Extinção de registro pela expiração do prazo de vigência (art. 119, I) Código de despacho: 161 Titular: Sociedade Mãe e Rainha [BR/RS] Procurador: Milton Leão Barcellos Detalhes do despacho: A contar de 17/03/2025.
DI6000413-4	Extinção de registro pela expiração do prazo de vigência (art. 119, I) Código de despacho: 161 Titular: METALGRAFICA ROJEK LTDA [BR/SP] Procurador: ESCRITÓRIO FERNANDO MARCHETTI S/C LTDA Detalhes do despacho: A contar de 15/03/2025.
DI6000422-3	Extinção de registro pela expiração do prazo de vigência (art. 119, I) Código de despacho: 161 Titular: ANGELINI PHARMA INC. [US] Procurador: DANNEMANN, SIEMSEN, BIGLER & IPANEMA MOREIRA Detalhes do despacho: A contar de 15/03/2025.
DI6000893-8	Extinção de registro pela expiração do prazo de vigência (art. 119, I) Código de despacho: 161 Titular: PIRELLI PNEUS LTDA [BR/SP] Procurador: KASNAR LEONARDOS PROPRIEDADE INTELECTUAL Detalhes do despacho: A contar de 11/03/2025.
DI6003574-9	Extinção de registro pela expiração do prazo de vigência (art. 119, I) Código de despacho: 161 Titular: PIRELLI PNEUS LTDA [BR/BA] Procurador: Momsen, Leonardos & Cia Detalhes do despacho: A contar de 11/03/2025.

Pela falta de pagamento da retribuição prevista nos arts. 108 e 120

Os registros de desenho industrial, listados a seguir, estão extintos, em vista da expiração do prazo de vigência, nos termos do inciso III do artigo 119 da Lei da Propriedade Industrial (LPI, lei n.º 9.279, de 14 de maio de 1996).

Art. 119. O registro extingue-se:

...

III - pela falta de pagamento da retribuição prevista nos arts. 108 e 120

....

BR302012006581-0	Extinção de registro pela falta de pagamento (art.119, III) Código de despacho: 870 Titular: Fundacao Universidade de Brasilia - FUB [BR/DF] Detalhes do despacho: A contar de 21/12/2022.
BR302012006582-8	Extinção de registro pela falta de pagamento (art.119, III) Código de despacho: 870 Titular: FUNDAÇÃO UNIVERSIDADE DE BRASÍLIA - FUB [BR/DF] Detalhes do despacho: A contar de 21/12/2022.
BR302012006583-6	Extinção de registro pela falta de pagamento (art.119, III) Código de despacho: 870 Titular: FUNDAÇÃO UNIVERSIDADE DE BRASÍLIA - FUS [BR/DF] Detalhes do despacho: A contar de 21/12/2022.
BR302012006584-4	Extinção de registro pela falta de pagamento (art.119, III) Código de despacho: 870 Titular: FUNDAÇÃO UNIVERSIDADE DE BRASÍLIA - FUB [BR/DF] Detalhes do despacho: A contar de 21/12/2022.
BR302012006585-2	Extinção de registro pela falta de pagamento (art.119, III) Código de despacho: 870 Titular: Fundacao Universidade de Brasilia - FUB [BR/DF] Detalhes do despacho: A contar de 21/12/2022.
BR302012006586-0	Extinção de registro pela falta de pagamento (art.119, III) Código de despacho: 870 Titular: FUNDAÇÃO UNIVERSIDADE DE BRASÍLIA - FUB [BR/DF] Detalhes do despacho: A contar de 21/12/2022.
BR302012006587-9	Extinção de registro pela falta de pagamento (art.119, III) Código de despacho: 870 Titular: FUNDAÇÃO UNIVERSIDADE DE BRASÍLIA - FUB [BR/DF] Detalhes do despacho: A contar de 21/12/2022.
BR302014004241-6	Extinção de registro pela falta de pagamento (art.119, III) Código de despacho: 870 Titular: ADRIANO REZENDE SILVA [BR/SP] Procurador: BEERRE ASSESSORIA EMPRESARIAL LTDA Detalhes do despacho: A contar de 30/08/2024.



BR302014004325-0	Extinção de registro pela falta de pagamento (art.119, III) Código de despacho: 870 Titular: LUXOTTICA S.R.L. [IT] Procurador: ARIBONI, FABBRI E SCHMIDT SOCIEDADE DE ADVOGADOS Detalhes do despacho: A contar de 03/09/2024.
BR302014004337-4	Extinção de registro pela falta de pagamento (art.119, III) Código de despacho: 870 Titular: FK GRUPO S/A [BR/SP] Procurador: SOMARCA ASSESSORIA EMPRESARIAL S/C LTDA Detalhes do despacho: A contar de 04/09/2024.
BR302014004339-0	Extinção de registro pela falta de pagamento (art.119, III) Código de despacho: 870 Titular: FK GRUPO S/A [BR/SP] Procurador: SOMARCA ASSESSORIA EMPRESARIAL S/C LTDA Detalhes do despacho: A contar de 04/09/2024.
BR302014004340-4	Extinção de registro pela falta de pagamento (art.119, III) Código de despacho: 870 Titular: FK GRUPO S/A [BR/SP] Procurador: SOMARCA ASSESSORIA EMPRESARIAL S/C LTDA Detalhes do despacho: A contar de 04/09/2024.
BR302014004343-9	Extinção de registro pela falta de pagamento (art.119, III) Código de despacho: 870 Titular: JCDECAUX DO BRASIL S/A [BR/SP] Procurador: JULIANO RYOTA MURAKAMI Detalhes do despacho: A contar de 04/09/2024.
BR302014004347-1	Extinção de registro pela falta de pagamento (art.119, III) Código de despacho: 870 Titular: JUSSARA DIFFINI SANTA MARIA EIRELI - ME [BR/RS] Procurador: pap marcas e patentes ltda Detalhes do despacho: A contar de 04/09/2024.
BR302014004348-0	Extinção de registro pela falta de pagamento (art.119, III) Código de despacho: 870 Titular: JUSSARA DIFFINI SANTA MARIA EIRELI - ME [BR/RS] Procurador: PAP MARCAS E PATENTES LTDA Detalhes do despacho: A contar de 04/09/2024.
BR302014004349-8	Extinção de registro pela falta de pagamento (art.119, III) Código de despacho: 870 Titular: JUSSARA DIFFINI SANTA MARIA EIRELI - ME [BR/RS] Procurador: PAP MARCAS E PATENTES LTDA Detalhes do despacho: A contar de 04/09/2024.
BR302014004350-1	Extinção de registro pela falta de pagamento (art.119, III) Código de despacho: 870 Titular: JUSSARA DIFFINI SANTA MARIA EIRELI - ME [BR/RS] Procurador: PAP MARCAS E PATENTES LTDA Detalhes do despacho: A contar de 04/09/2024.
BR302014004377-3	Extinção de registro pela falta de pagamento (art.119, III) Código de despacho: 870 Titular: GILBERTO ANTONIO LUCAS [BR/SC] Procurador: SANDRO WUNDERLICH Detalhes do despacho: A contar de 06/09/2024.
BR302014004378-1	Extinção de registro pela falta de pagamento (art.119, III) Código de despacho: 870 Titular: METALURGICA MOR S/A [BR/RS] Procurador: LEALVI MARCAS E PATENTES LTDA Detalhes do despacho: A contar de 06/09/2024.



BR302014004379-0	Extinção de registro pela falta de pagamento (art.119, III) Código de despacho: 870 Titular: METALURGICA MOR S/A [BR/RS] Procurador: LEALVI MARCAS E PATENTES LTDA Detalhes do despacho: A contar de 06/09/2024.
BR302014004381-1	Extinção de registro pela falta de pagamento (art.119, III) Código de despacho: 870 Titular: METALURGICA MOR S/A [BR/RS] Procurador: LEALVI MARCAS E PATENTES LTDA Detalhes do despacho: A contar de 06/09/2024.
BR302014004393-5	Extinção de registro pela falta de pagamento (art.119, III) Código de despacho: 870 Titular: HONDA MOTOR CO., LTD. [JP] Procurador: DANNEMANN, SIEMSEN, BIGLER & IPANEMA MOREIRA Detalhes do despacho: A contar de 06/09/2024.
BR302014004411-7	Extinção de registro pela falta de pagamento (art.119, III) Código de despacho: 870 Titular: STILL GMBH [DE] Procurador: KASZNAR LEONARDOS PROPRIEDADE INTELECTUAL Detalhes do despacho: A contar de 09/09/2024.
BR302014004412-5	Extinção de registro pela falta de pagamento (art.119, III) Código de despacho: 870 Titular: STILL GMBH [DE] Procurador: KASZNAR LEONARDOS PROPRIEDADE INTELECTUAL Detalhes do despacho: A contar de 09/09/2024.
BR302014004830-9	Extinção de registro pela falta de pagamento (art.119, III) Código de despacho: 870 Titular: IGOR MINUSCOLI [BR/SC] Procurador: EVERTON LUIS ROSSIN Detalhes do despacho: A contar de 06/09/2024.
BR302019004139-1	Extinção de registro pela falta de pagamento (art.119, III) Código de despacho: 870 Titular: GREEN LICENCIAMENTOS EIRELI [BR/SC] Procurador: RICARDO HOPPE Detalhes do despacho: A contar de 04/09/2024.
BR302019004141-3	Extinção de registro pela falta de pagamento (art.119, III) Código de despacho: 870 Titular: HELENO GRUBER [BR/SC] Procurador: Britânia Marcas e Patentes Ltda. Detalhes do despacho: A contar de 04/09/2024.
BR302019004146-4	Extinção de registro pela falta de pagamento (art.119, III) Código de despacho: 870 Titular: GRIPMAX CALCADOS ANTIDERRAPANTES LTDA [BR/SP] Detalhes do despacho: A contar de 04/09/2024.
BR302019004147-2	Extinção de registro pela falta de pagamento (art.119, III) Código de despacho: 870 Titular: GRIPMAX CALCADOS ANTIDERRAPANTES LTDA [BR/SP] Detalhes do despacho: A contar de 04/09/2024.
BR302019004149-9	Extinção de registro pela falta de pagamento (art.119, III) Código de despacho: 870 Titular: GRIPMAX CALCADOS ANTIDERRAPANTES LTDA [BR/SP] Detalhes do despacho: A contar de 04/09/2024.
BR302019004150-2	Extinção de registro pela falta de pagamento (art.119, III) Código de despacho: 870 Titular: LUÍSA WEBER FERRATTO BEZERRA [BR/MG] Detalhes do despacho: A contar de 04/09/2024.



BR302019004151-0	Extinção de registro pela falta de pagamento (art.119, III) Código de despacho: 870 Titular: TAYNAH VOSS COSTA BOLEADO [BR/AL] Detalhes do despacho: A contar de 04/09/2024.
BR302019004152-9	Extinção de registro pela falta de pagamento (art.119, III) Código de despacho: 870 Titular: TAYNAH VOSS COSTA BOLEADO [BR/AL] Detalhes do despacho: A contar de 04/09/2024.
BR302019004164-2	Extinção de registro pela falta de pagamento (art.119, III) Código de despacho: 870 Titular: NAVIGANDI PESQUISAS E DESENVOLVIMENTO DE EQUIPAMENTOS MARITIMOS LTDA [BR/SP] Detalhes do despacho: A contar de 05/09/2024.
BR302019004176-6	Extinção de registro pela falta de pagamento (art.119, III) Código de despacho: 870 Titular: NIKE INNOVATE C.V. [US] Procurador: ANTÔNIO MAURÍCIO PEDRAS ARNAUD Detalhes do despacho: A contar de 06/09/2024.
BR302019004177-4	Extinção de registro pela falta de pagamento (art.119, III) Código de despacho: 870 Titular: ROSALINDA NOUR COSMÉTICOS EIRELI - EPP [BR/SP] Procurador: Blanco & Vallim S/C Ltda EPP Detalhes do despacho: A contar de 06/09/2024.
BR302019004179-0	Extinção de registro pela falta de pagamento (art.119, III) Código de despacho: 870 Titular: ROSALINDA NOUR COSMÉTICOS EIRELI - EPP [BR/SP] Procurador: Blanco & Vallim S/C Ltda EPP Detalhes do despacho: A contar de 06/09/2024.
BR302019004180-4	Extinção de registro pela falta de pagamento (art.119, III) Código de despacho: 870 Titular: YADEA TECHNOLOGY GROUP CO.,LTD. [CN] Procurador: Alberto Luís Camelier da Silva Detalhes do despacho: A contar de 06/09/2024.
BR302019004182-0	Extinção de registro pela falta de pagamento (art.119, III) Código de despacho: 870 Titular: ROSALINDA NOUR COSMÉTICOS EIRELI - EPP [BR/SP] Procurador: Blanco & Vallim S/C Ltda EPP Detalhes do despacho: A contar de 06/09/2024.
BR302019004186-3	Extinção de registro pela falta de pagamento (art.119, III) Código de despacho: 870 Titular: M. R. DE CASTILHO COMÉRCIO DE COSMÉTICOS ME [BR/SP] Procurador: LEANDRO DE SOUZA FRIGO Detalhes do despacho: A contar de 06/09/2024.
BR302019004189-8	Extinção de registro pela falta de pagamento (art.119, III) Código de despacho: 870 Titular: LG ELECTRONICS INC. [KR] Procurador: DANNEMANN, SIEMSEN, BIGLER & IPANEMA MOREIRA Detalhes do despacho: A contar de 06/09/2024.
BR302019004200-2	Extinção de registro pela falta de pagamento (art.119, III) Código de despacho: 870 Titular: MASTER INJETADOS LTDA - ME [BR/MG] Procurador: JOSÉ NAVES DE LACERDA JÚNIOR Detalhes do despacho: A contar de 06/09/2024.
BR302019004201-0	Extinção de registro pela falta de pagamento (art.119, III) Código de despacho: 870 Titular: MASTER INJETADOS LTDA - ME [BR/MG] Procurador: JOSÉ NAVES DE LACERDA JÚNIOR Detalhes do despacho: A contar de 06/09/2024.



BR302019004203-7	Extinção de registro pela falta de pagamento (art.119, III) Código de despacho: 870 Titular: STARPACK PLÁSTICOS INDUSTRIAIS EIRELI [BR/SP] Procurador: Vilage Marcas e Patentes Ltda Detalhes do despacho: A contar de 06/09/2024.
BR302019004231-2	Extinção de registro pela falta de pagamento (art.119, III) Código de despacho: 870 Titular: LIDER INDUSTRIA E COMERCIO DE ESTOFADOS LTDA [BR/MG] Procurador: EDUARDO LÍVIO DAIMOND Detalhes do despacho: A contar de 10/09/2024.
BR302019004235-5	Extinção de registro pela falta de pagamento (art.119, III) Código de despacho: 870 Titular: GRIPMAX CALCADOS ANTIDERRAPANTES LTDA [BR/SP] Detalhes do despacho: A contar de 10/09/2024.
BR302019004243-6	Extinção de registro pela falta de pagamento (art.119, III) Código de despacho: 870 Titular: SORENAR, INC. [JP] Procurador: PERANDIN SOCIEDADE DE ADVOGADOS Detalhes do despacho: A contar de 10/09/2024.
DI6401327-8	Extinção de registro pela falta de pagamento (art.119, III) Código de despacho: 870 Titular: ROBERTO HUCKE [BR/SP] Procurador: Global Marcas e Patentes S/C Ltda Detalhes do despacho: A contar de 15/04/2024.
DI6403042-3	Extinção de registro pela falta de pagamento (art.119, III) Código de despacho: 870 Titular: CARLOS HENRIQUE DA SILVA FERREIRA [BR/SP] Procurador: Aguinaldo Moreira Detalhes do despacho: A contar de 28/08/2024.
DI6403043-1	Extinção de registro pela falta de pagamento (art.119, III) Código de despacho: 870 Titular: CARLOS HENRIQUE DA SILVA FERREIRA [BR/SP] Procurador: Aguinaldo Moreira Detalhes do despacho: A contar de 28/08/2024.
DI6403044-0	Extinção de registro pela falta de pagamento (art.119, III) Código de despacho: 870 Titular: CARLOS HENRIQUE DA SILVA FERREIRA [BR/SP] Procurador: Aguinaldo Moreira Detalhes do despacho: A contar de 28/08/2024.
DI6403045-8	Extinção de registro pela falta de pagamento (art.119, III) Código de despacho: 870 Titular: CARLOS HENRIQUE DA SILVA FERREIRA [BR/SP] Procurador: Aguinaldo Moreira Detalhes do despacho: A contar de 28/08/2024.
DI6403046-6	Extinção de registro pela falta de pagamento (art.119, III) Código de despacho: 870 Titular: CARLOS HENRIQUE DA SILVA FERREIRA [BR/SP] Procurador: Aguinaldo Moreira Detalhes do despacho: A contar de 28/08/2024.
DI6403047-4	Extinção de registro pela falta de pagamento (art.119, III) Código de despacho: 870 Titular: CARLOS HENRIQUE DA SILVA FERREIRA [BR/SP] Procurador: Aguinaldo Moreira Detalhes do despacho: A contar de 28/08/2024.



DI6403048-2	Extinção de registro pela falta de pagamento (art.119, III) Código de despacho: 870 Titular: CARLOS HENRIQUE DA SILVA FERREIRA [BR/SP] Procurador: Aguinaldo Moreira Detalhes do despacho: A contar de 28/08/2024.
DI6403050-4	Extinção de registro pela falta de pagamento (art.119, III) Código de despacho: 870 Titular: CARLOS HENRIQUE DA SILVA FERREIRA [BR/SP] Procurador: Aguinaldo Moreira Detalhes do despacho: A contar de 28/08/2024.
DI6403134-9	Extinção de registro pela falta de pagamento (art.119, III) Código de despacho: 870 Titular: BRASILSAT HARALD S/A [BR/PR] Procurador: Senior's Marcas e Patentes Ltda Detalhes do despacho: A contar de 01/09/2024.
DI6403145-4	Extinção de registro pela falta de pagamento (art.119, III) Código de despacho: 870 Titular: CARLOS HENRIQUE DA SILVA FERREIRA [BR/SP] Procurador: Aguinaldo Moreira Detalhes do despacho: A contar de 28/08/2024.
DI6403203-5	Extinção de registro pela falta de pagamento (art.119, III) Código de despacho: 870 Titular: WHIRLPOOL S.A. [BR/SP] Procurador: Antonio Mauricio Pedras Arnaud Detalhes do despacho: A contar de 02/09/2024.
DI6403241-8	Extinção de registro pela falta de pagamento (art.119, III) Código de despacho: 870 Titular: Reckitt Benckiser (UK) Limited [GB] Procurador: Di Blasi, Parente, S. G. & Associados Detalhes do despacho: A contar de 04/09/2024.
DI6403242-6	Extinção de registro pela falta de pagamento (art.119, III) Código de despacho: 870 Titular: Reckitt Benckiser (UK) Limited [GB] Procurador: Di Blasi, Parente, S. G. & Associados Detalhes do despacho: A contar de 04/09/2024.
DI6403273-6	Extinção de registro pela falta de pagamento (art.119, III) Código de despacho: 870 Titular: HIDRO FILTROS DO BRASIL INDÚSTRIA E COMÉRCIO DE FILTROS LTDA. [BR/RS] Procurador: LEÃO PROPRIEDADE INTELECTUAL Detalhes do despacho: A contar de 10/09/2024.
DI6903205-0	Extinção de registro pela falta de pagamento (art.119, III) Código de despacho: 870 Titular: DIEGO SILVA MAINARDES [BR/PR] Procurador: BEERRE ASSESSORIA EMPRESARIAL LTDA Detalhes do despacho: A contar de 25/08/2024.
DI6903206-8	Extinção de registro pela falta de pagamento (art.119, III) Código de despacho: 870 Titular: DIEGO SILVA MAINARDES [BR/PR] Procurador: BEERRE ASSESSORIA EMPRESARIAL LTDA Detalhes do despacho: A contar de 25/08/2024.
DI6903207-6	Extinção de registro pela falta de pagamento (art.119, III) Código de despacho: 870 Titular: Diego Silva Mainardes [BR/PR] Procurador: Beerre Assessoria Empresarial Ltda Detalhes do despacho: A contar de 25/08/2024.

DI6903208-4	Extinção de registro pela falta de pagamento (art.119, III) Código de despacho: 870 Titular: DIEGO SILVA MAINARDES [BR/PR] Procurador: BEERRE ASSESSORIA EMPRESARIAL LTDA Detalhes do despacho: A contar de 25/08/2024.
DI6903216-5	Extinção de registro pela falta de pagamento (art.119, III) Código de despacho: 870 Titular: José Sendeski Neto [BR/PR] Procurador: A PROVÍNCIA MARCAS E PATENTES LTDA. Detalhes do despacho: A contar de 25/08/2024.
DI6903217-3	Extinção de registro pela falta de pagamento (art.119, III) Código de despacho: 870 Titular: José Sendeski Neto [BR/PR] Procurador: A PROVÍNCIA MARCAS E PATENTES LTDA. Detalhes do despacho: A contar de 25/08/2024.
DI6903222-0	Extinção de registro pela falta de pagamento (art.119, III) Código de despacho: 870 Titular: Kia Motors Corporation [KR] Procurador: Bhering Advogados Detalhes do despacho: A contar de 25/08/2024.
DI6903282-3	Extinção de registro pela falta de pagamento (art.119, III) Código de despacho: 870 Titular: POLAR INDÚSTRIA DE PLÁSTICOS S.A. [BR/SC] Procurador: Sandro Wunderlich Detalhes do despacho: A contar de 22/08/2024.
DI6903327-7	Extinção de registro pela falta de pagamento (art.119, III) Código de despacho: 870 Titular: LEANDRO MORGADO PASCHOAL [BR/SP] Detalhes do despacho: A contar de 28/08/2024.
DI6903331-5	Extinção de registro pela falta de pagamento (art.119, III) Código de despacho: 870 Titular: Hermes Sellier [FR] Procurador: ARTUR FRANCISCO SCHAAL Detalhes do despacho: A contar de 28/08/2024.
DI6903371-4	Extinção de registro pela falta de pagamento (art.119, III) Código de despacho: 870 Titular: NEUGEBAUER ALIMENTOS S/A [BR/RS] Procurador: FILIPE DA CUNHA LEONARDOS Detalhes do despacho: A contar de 01/09/2024.
DI6903380-3	Extinção de registro pela falta de pagamento (art.119, III) Código de despacho: 870 Titular: Nakanishi Inc. [JP] Procurador: Dannemann, Siemsen, Bigler & Ipanema Moreira Detalhes do despacho: A contar de 01/09/2024.
DI6903386-2	Extinção de registro pela falta de pagamento (art.119, III) Código de despacho: 870 Titular: Antonio Garcia [BR/SC] Procurador: Marcos Aurélio de Jesus Detalhes do despacho: A contar de 01/09/2024.
DI6903387-0	Extinção de registro pela falta de pagamento (art.119, III) Código de despacho: 870 Titular: Antonio Garcia [BR/SC] Procurador: Marcos Aurélio de Jesus Detalhes do despacho: A contar de 01/09/2024.

DI6903391-9	Extinção de registro pela falta de pagamento (art.119, III) Código de despacho: 870 Titular: Blount Industrial Ltda [BR/PR] Procurador: Carlos Eduardo Leme de Jesus Detalhes do despacho: A contar de 01/09/2024.
DI6903426-5	Extinção de registro pela falta de pagamento (art.119, III) Código de despacho: 870 Titular: HOKEN INTERNATIONAL COMPANY LTDA [BR/SP] Procurador: MAURÍCIO DARRÉ Detalhes do despacho: A contar de 10/09/2024.
DI6903923-2	Extinção de registro pela falta de pagamento (art.119, III) Código de despacho: 870 Titular: Florybal Chocolates Ltda [BR/RS] Procurador: Mario de Almeida Marcas e Patentes Ltda. Detalhes do despacho: A contar de 05/09/2024.
DI6903924-0	Extinção de registro pela falta de pagamento (art.119, III) Código de despacho: 870 Titular: Valdir Cardoso Chocolate Caseiro [BR/RS] Procurador: Mario de Almeida Marcas e Patentes Ltda Detalhes do despacho: A contar de 05/09/2024.
DI6903926-7	Extinção de registro pela falta de pagamento (art.119, III) Código de despacho: 870 Titular: Valdir Cardoso Chocolate Caseiro [BR/RS] Procurador: Mario de Almeida Marca e Patentes Ltda Detalhes do despacho: A contar de 05/09/2024.
DI6904215-2	Extinção de registro pela falta de pagamento (art.119, III) Código de despacho: 870 Titular: Luis Maurício Haas [BR/RN] Procurador: LUIZ RODRIGUES SILVA Detalhes do despacho: A contar de 02/09/2024.
DI6904562-3	Extinção de registro pela falta de pagamento (art.119, III) Código de despacho: 870 Titular: DIPLOMATA INDÚSTRIA E COMÉRCIO DE ARTIGOS DE VIAGEM LTDA [BR/SP] Procurador: BRAGA E BRAGA ASSOCIADOS - ADVOGADOS Detalhes do despacho: A contar de 01/09/2024.
DI6904564-0	Extinção de registro pela falta de pagamento (art.119, III) Código de despacho: 870 Titular: José Marques da Silva [BR/SP] Procurador: MORAS & CORRÊA Detalhes do despacho: A contar de 01/09/2024.

Nulidades administrativas de registros de desenho industrial

Exigência de pagamento
Exigência de conformidade de petição
Notificação de instauração de nulidade administrativa, por requerimento de terceiros, para manifestação
Notificação de instauração de nulidade administrativa, de ofício, para manifestação
Instrução técnica: Exigência
Instrução técnica: Sobrestamento
Decisão da nulidade: Negado provimento
Decisão da nulidade: Provimento
Instrução técnica: Intimação para manifestação por parte do titular e do requerente
Outros despachos



Notificação de nulidade administrativa, por requerimento de terceiros, para manifestação

Notificação de processo administrativo de nulidade (PAN) instaurado mediante requerimento de terceiros. A partir da publicação deste ato, na Revista da Propriedade Industrial (RPI), inicia-se o prazo de 60 (sessenta) dias para que o titular do registro se manifeste, nos termos do artigo 170 da Lei da Propriedade Industrial (LPI, lei n.º 9.279, de 14 de maio de 1996).

Declara-se, ainda, neste ato, o interesse público no reexame da concessão do atual registro.

Art. 170 - O titular será intimado para se manifestar no prazo de 60 (sessenta) dias.

Para visualizar petições eletrônicas no site do INPI (www.inpi.gov.br):

1. Acesse a pesquisa da base de desenho industrial utilizando login e senha; e
2. Informe o número do processo ao qual está vinculada a petição a ser visualizada.

3. Selecione o ícone "pdf" ao lado da petição desejada.

Para apresentar manifestação sobre nulidade administrativa:

1. Acesse o e-DI no site do INPI (www.inpi.gov.br);
2. Emita uma Guia de Recolhimento da União (GRU) para o serviço "manifestação ao processo administrativo de nulidade notificado" (código 108);
3. Efetue o pagamento; e
4. Preencha e envie o formulário eletrônico correspondente à opção indicada na emissão da GRU, acompanhado dos esclarecimentos, argumentos, provas ou documentos apropriados.

O prazo para apresentação de manifestação é de 60 (sessenta) dias, contados da data de publicação da notificação do processo administrativo de nulidade na Revista da Propriedade Industrial (RPI), nos termos dos art. 170, 221, 222 e 223 da Lei da Propriedade Industrial (LPI, Lei n.º 9.279, de 14 de maio de 1996).

Para esclarecer outras dúvidas e conhecer em detalhe o processamento de pedidos de registro de desenho industrial e outras petições, não deixe de consultar o Manual de Desenho Industrial <http://manualdedi.inpi.gov.br/projects/manual-de-desenho-industrial/wiki>

870190037987
22/04/2019

Notificação de instauração de processo de nulidade a requerimento
Código de despacho: 400
Petição (tipo): [107.01] [DESC.] Nulidade de registro de desenho industrial
Processo afetado: BR302018056100-7
Requerente: MARCHESAN IMPLEMENTOS E MÁQUINAS AGRÍCOLAS TATU S.A.
Procurador: Luiz Henrique Oliveira Do Amaral
Titular do registro: TIRTH AGRO TECHNOLOGY PRIVATE LIMITED [IN]
Procurador do titular: DI BLASI, PARENTE & ADVOGADOS ASSOCIADOS



870250020529 17/03/2025	Notificação de instauração de processo de nulidade a requerimento Código de despacho: 400 Petição (tipo): [107.02] Nulidade de registro de desenho industrial Processo afetado: BR302019005730-1 Requerente: MAURICIO BALBINOT Procurador: Sko Oyarzáball Marcas e Patentes Sociedade Simples Ltda. Titular do registro: ASPÖCK DO BRASIL LTDA [BR/RS] Procurador do titular: DAVID NILTON PEREIRA DE LUCENA
870250020365 14/03/2025	Notificação de instauração de processo de nulidade a requerimento Código de despacho: 400 Petição (tipo): [107.02] Nulidade de registro de desenho industrial Processo afetado: BR302020000624-0 Requerente: FENIX OUTLET COMÉRCIO DE PEÇAS E ACESSÓRIOS LTDA. Titular do registro: ARLETE MIRANDA GUIMARÃES [BR/SE]
870250024275 27/03/2025	Notificação de instauração de processo de nulidade a requerimento Código de despacho: 400 Petição (tipo): [107.02] Nulidade de registro de desenho industrial Processo afetado: BR302022004755-4 Requerente: PAULO ALESSANDRE BIAGE DE SOUZA Titular do registro: DIEGO DA SILVA CASTRO [BR/SP] Procurador do titular: EDUARDA COLLA
870250020052 14/03/2025	Notificação de instauração de processo de nulidade a requerimento Código de despacho: 400 Petição (tipo): [107.02] Nulidade de registro de desenho industrial Processo afetado: BR302023004438-8 Requerente: THALES HENRIQUE DE ABREU Procurador: PRIORIZE MARCAS E PATENTES LTDA Titular do registro: LEONARDO BARBOSA RIGONATO [BR/SP] Procurador do titular: EDUARDA COLLA
870250023340 25/03/2025	Notificação de instauração de processo de nulidade a requerimento Código de despacho: 400 Petição (tipo): [107.02] Nulidade de registro de desenho industrial Processo afetado: BR302023004616-0 Requerente: LARISSA DA SILVA FELÍCIO 46326583837 Procurador: MOISES, VOLPE, VICARI E DEL BIANCO SOCIEDADE DE ADVOGADOS Titular do registro: BRUNA DE F. BRAZ OLIVEIRA AQUARELA UNIFORMES EPP [BR/SP] Procurador do titular: Ricardo Coutinho Barbosa
870250024316 27/03/2025	Notificação de instauração de processo de nulidade a requerimento Código de despacho: 400 Petição (tipo): [107.02] Nulidade de registro de desenho industrial Processo afetado: BR302024001918-1 Requerente: NORTH LTDA Procurador: VINÍCIUS SILVA DE OLIVEIRA Titular do registro: WELDER LUIZ MARTINS CARDOSO [BR/SP] Procurador do titular: Kleysller Willon Silva
870250024306 27/03/2025	Notificação de instauração de processo de nulidade a requerimento Código de despacho: 400 Petição (tipo): [107.02] Nulidade de registro de desenho industrial Processo afetado: BR302024001929-7 Requerente: NORTH LTDA Procurador: VINÍCIUS SILVA DE OLIVEIRA Titular do registro: WELDER LUIZ MARTINS CARDOSO [BR/SP] Procurador do titular: Kleysller Willon Silva
870250024305 27/03/2025	Notificação de instauração de processo de nulidade a requerimento Código de despacho: 400 Petição (tipo): [107.02] Nulidade de registro de desenho industrial Processo afetado: BR302024001935-1 Requerente: NORTH LTDA Procurador: VINÍCIUS SILVA DE OLIVEIRA Titular do registro: WELDER LUIZ MARTINS CARDOSO [BR/SP] Procurador do titular: Kleysller Willon Silva



870250023343
25/03/2025

Notificação de instauração de processo de nulidade a requerimento
Código de despacho: 400
Petição (tipo): [107.02] Nulidade de registro de desenho industrial
Processo afetado: BR302024002471-1
Requerente: INDUSBELLO IND. E COM. DE PROD. MED. E ODONT. LTDA.
Procurador: Claudemir Elias Calheiros
Titular do registro: MAQUIRA INDÚSTRIA DE PRODUTOS ODONTOLÓGICOS S.A [BR/PR]
Procurador do titular: Vilage Marcas e Patentes Ltda

870250024318
27/03/2025

Notificação de instauração de processo de nulidade a requerimento
Código de despacho: 400
Petição (tipo): [107.02] Nulidade de registro de desenho industrial
Processo afetado: BR302024003876-3
Requerente: NORTH LTDA
Procurador: VINÍCIUS SILVA DE OLIVEIRA
Titular do registro: WELDER LUIZ MARTINS CARDOSO [BR/SP]
Procurador do titular: RESOLVA CONOSCO ASSESSORIA - EIRELI - ME



Manutenções e renovações de registros de desenho industrial

Exigência de pagamento de renovação
Exigência de pagamento de manutenção
Registro de desenho industrial prorrogado
Anotação de manutenção de registro
Outros despachos



Exigência de pagamento de renovação

Como etapa do exame da conformidade de petições, e a fim de assegurar que sejam atendidas as formalidades previstas em lei, formula-se exigência de conformidade – nos termos do artigo 220 da Lei da Propriedade Industrial (LPI, lei n.º 9.279, de 14 de maio de 1996) – relativa às questões de pagamento da retribuição conforme indicado abaixo. O prazo para responder a exigência de conformidade formulada para a petição é de 60 (sessenta) dias, nos termos do art. 214, 221, 222, 223 e 224 da LPI.

Art. 108. O registro vigorará pelo prazo de 10 (dez) anos contados da data do depósito, prorrogável por 3 (três) períodos sucessivos de 5 (cinco) anos cada.

§ 1º O pedido de prorrogação deverá ser formulado durante o último ano de vigência do registro, instruído com o comprovante do pagamento da respectiva retribuição.

§ 2º Se o pedido de prorrogação não tiver sido formulado até o termo final da vigência do registro, o titular poderá fazê-lo nos 180 (cento e oitenta) dias subsequentes, mediante o pagamento de retribuição adicional.

Art. 120. O titular do registro está sujeito ao pagamento de retribuição quinquenal, a partir do segundo quinquênio da data do depósito

§ 2º O pagamento dos demais quinquênios será apresentado junto com o pedido de prorrogação a que se refere o art. 108.

§ 3º O pagamento dos quinquênios poderá ainda ser efetuado dentro dos 6 (seis) meses subsequentes ao prazo estabelecido no parágrafo anterior, mediante pagamento de retribuição adicional.

Observar os valores referentes à tabela de retribuição vigente. Para cumprir a exigência ou complementar a retribuição anterior:

1. Acesse o e-DI no site do INPI (www.inpi.gov.br);
2. Emita uma Guia de Recolhimento da União (GRU) para o serviço “complementação de retribuição” (código 800), se for o caso, no exato valor da complementação, fazendo referência ao número da GRU anterior;
3. Efetue o pagamento da complementação, se for o caso;
4. Emita uma Guia de Recolhimento da União (GRU) para o serviço de “cumprimento de exigência decorrente de exame de conformidade em petição” (código 137), referente a petição; e
5. Preencha e envie o formulário eletrônico correspondente à opção indicada na emissão da GRU, acompanhado dos esclarecimentos, argumentos, provas ou documentos apropriados.

Os sistemas de informática do INPI identificarão o cumprimento de exigência, para que o pedido de registro prossiga automaticamente em seu processamento. Para esclarecer outras dúvidas e conhecer em detalhe o processamento de pedidos de registro de desenho industrial e outras petições, não deixe de consultar o Manual de Desenho Industrial <http://manualdedi.inpi.gov.br/projects/manual-de-desenho-industrial/wiki>.

800240389551
04/11/2024

Exigência de pagamento (em petição)

Código de despacho: 089

Petição (tipo): [131.01] Renovação do registro de desenho industrial no prazo ordinário

Processo afetado: BR302014002256-3

Requerente: MARCELO SERGIO BELLOTTO

Procurador: Cruzeiro Newmarc Patentes e Marcas Ltda.

Detalhes do despacho: Para regularização da renovação do registro, complemente o valor recolhido através do protocolo 800240389551, para o atual valor de RENOVAÇÃO NO PRAZO EXTRAORDINÁRIO, visto que foi recolhida taxa referente ao pagamento no prazo ordinário. Para cumprimento da exigência, é necessário peticionamento de GRU de código 137 (isenta), anexando comprovante de recolhimento da complementação no valor devido (GRU de código de serviço 800).



800240184830 31/05/2024	Exigência de pagamento (em petição) Código de despacho: 089 Petição (tipo): [131.01] Renovação do registro de desenho industrial no prazo ordinário Processo afetado: BR302014002540-6 Requerente: VICTORIA & ALBERT BATHS LTD Procurador: Dannemann Siemsen Advogados Detalhes do despacho: Para regularização da renovação do registro, complemente o valor recolhido através do protocolo 800240184830, para o atual valor de RENOVAÇÃO NO PRAZO EXTRAORDINÁRIO, visto que foi recolhida taxa referente ao pagamento no prazo ordinário. Para cumprimento da exigência, é necessário peticionamento de GRU de código 137 (isenta), anexando comprovante de recolhimento da complementação no valor devido (GRU de código de serviço 800).
800240360031 11/10/2024	Exigência de pagamento (em petição) Código de despacho: 089 Petição (tipo): [131.01] Renovação do registro de desenho industrial no prazo ordinário Processo afetado: BR302014004823-6 Requerente: HANGZHOU XINHE HARDWARE TOOLS CO., LTD. Procurador: Dannemann Siemsen Advogados Detalhes do despacho: Para regularização da renovação do registro, complemente o valor recolhido através do protocolo 800240360031, para o atual valor de RENOVAÇÃO NO PRAZO EXTRAORDINÁRIO, visto que foi recolhida taxa referente ao pagamento no prazo ordinário. Para cumprimento da exigência, é necessário peticionamento de GRU de código 137 (isenta), anexando comprovante de recolhimento da complementação no valor devido (GRU de código de serviço 800).
800240340415 27/09/2024	Exigência de pagamento (em petição) Código de despacho: 089 Petição (tipo): [131.01] Renovação do registro de desenho industrial no prazo ordinário Processo afetado: BR302014004855-4 Requerente: ADENIR MOREIRA DE SOUZA Procurador: Marca Brazil Marcas e Patentes Ltda Detalhes do despacho: Para regularização da renovação do registro, complemente o valor recolhido através do protocolo 800240340415, para o atual valor de RENOVAÇÃO NO PRAZO EXTRAORDINÁRIO, visto que foi recolhida taxa referente ao pagamento no prazo ordinário. Para cumprimento da exigência, é necessário peticionamento de GRU de código 137 (isenta), anexando comprovante de recolhimento da complementação no valor devido (GRU de código de serviço 800).
800240375521 23/10/2024	Exigência de pagamento (em petição) Código de despacho: 089 Petição (tipo): [131.01] Renovação do registro de desenho industrial no prazo ordinário Processo afetado: BR302014005267-5 Requerente: RIBEIRO PLÁSTICOS LTDA. ME. Procurador: King'S Marcas e Patentes Ltda. Detalhes do despacho: Para regularização da renovação do registro, complemente o valor recolhido através do protocolo 800240375521, para o atual valor de RENOVAÇÃO NO PRAZO EXTRAORDINÁRIO, visto que foi recolhida taxa referente ao pagamento no prazo ordinário. Para cumprimento da exigência, é necessário peticionamento de GRU de código 137 (isenta), anexando comprovante de recolhimento da complementação no valor devido (GRU de código de serviço 800).
800240386934 31/10/2024	Exigência de pagamento (em petição) Código de despacho: 089 Petição (tipo): [131.01] Renovação do registro de desenho industrial no prazo ordinário Processo afetado: BR302014005351-5 Requerente: BIO-ART EQUIPAMENTOS ODONTOLÓGICOS LTDA Procurador: Cruzeiro Newmarc Patentes e Marcas Ltda. Detalhes do despacho: Para regularização da renovação do registro, complemente o valor recolhido através do protocolo 800240386934, para o atual valor de RENOVAÇÃO NO PRAZO EXTRAORDINÁRIO, visto que foi recolhida taxa referente ao pagamento no prazo ordinário. Para cumprimento da exigência, é necessário peticionamento de GRU de código 137 (isenta), anexando comprovante de recolhimento da complementação no valor devido (GRU de código de serviço 800).

800240412955 22/11/2024	Exigência de pagamento (em petição) Código de despacho: 089 Petição (tipo): [131.01] Renovação do registro de desenho industrial no prazo ordinário Processo afetado: BR302014005391-4 Requerente: MEYN BEHEER B.V. Procurador: DI BLASI, PARENTE & ASSOCIADOS PROPRIEDADE INDUSTRIAL LTDA Detalhes do despacho: Para regularização da renovação do registro, complemente o valor recolhido através do protocolo 800240412955, para o atual valor de RENOVAÇÃO NO PRAZO EXTRAORDINÁRIO, visto que foi recolhida taxa referente ao pagamento no prazo ordinário. Para cumprimento da exigência, é necessário peticionamento de GRU de código 137 (isenta), anexando comprovante de recolhimento da complementação no valor devido (GRU de código de serviço 800).
800240375522 23/10/2024	Exigência de pagamento (em petição) Código de despacho: 089 Petição (tipo): [131.01] Renovação do registro de desenho industrial no prazo ordinário Processo afetado: BR302014005413-9 Requerente: RIBEIRO PLÁSTICOS LTDA. ME. Procurador: King'S Marcas e Patentes Ltda. Detalhes do despacho: Para regularização da renovação do registro, complemente o valor recolhido através do protocolo 800240375522, para o atual valor de RENOVAÇÃO NO PRAZO EXTRAORDINÁRIO, visto que foi recolhida taxa referente ao pagamento no prazo ordinário. Para cumprimento da exigência, é necessário peticionamento de GRU de código 137 (isenta), anexando comprovante de recolhimento da complementação no valor devido (GRU de código de serviço 800).
800250027004 21/01/2025	Exigência de pagamento (em petição) Código de despacho: 089 Petição (tipo): [131.01] Renovação do registro de desenho industrial no prazo ordinário Processo afetado: BR302015000248-4 Requerente: TIFFANY AND COMPANY Procurador: Veirano e Advogados Associados Detalhes do despacho: Para regularização da renovação do registro, complemente o valor recolhido através do protocolo 800250027004, para o atual valor de RENOVAÇÃO NO PRAZO EXTRAORDINÁRIO, visto que foi recolhida taxa referente ao pagamento no prazo ordinário. Para cumprimento da exigência, é necessário peticionamento de GRU de código 137 (isenta), anexando comprovante de recolhimento da complementação no valor devido (GRU de código de serviço 800).
800250027003 21/01/2025	Exigência de pagamento (em petição) Código de despacho: 089 Petição (tipo): [131.01] Renovação do registro de desenho industrial no prazo ordinário Processo afetado: BR302015000250-6 Requerente: TIFFANY AND COMPANY Procurador: Veirano e Advogados Associados Detalhes do despacho: Para regularização da renovação do registro, complemente o valor recolhido através do protocolo 800250027003, para o atual valor de RENOVAÇÃO NO PRAZO EXTRAORDINÁRIO, visto que foi recolhida taxa referente ao pagamento no prazo ordinário. Para cumprimento da exigência, é necessário peticionamento de GRU de código 137 (isenta), anexando comprovante de recolhimento da complementação no valor devido (GRU de código de serviço 800).
800250027002 21/01/2025	Exigência de pagamento (em petição) Código de despacho: 089 Petição (tipo): [131.01] Renovação do registro de desenho industrial no prazo ordinário Processo afetado: BR302015000251-4 Requerente: TIFFANY AND COMPANY Procurador: Veirano e Advogados Associados Detalhes do despacho: Para regularização da renovação do registro, complemente o valor recolhido através do protocolo 800250027002, para o atual valor de RENOVAÇÃO NO PRAZO EXTRAORDINÁRIO, visto que foi recolhida taxa referente ao pagamento no prazo ordinário. Para cumprimento da exigência, é necessário peticionamento de GRU de código 137 (isenta), anexando comprovante de recolhimento da complementação no valor devido (GRU de código de serviço 800).

800240257686 23/07/2024	Exigência de pagamento (em petição) Código de despacho: 089 Petição (tipo): [131.01] Renovação do registro de desenho industrial no prazo ordinário Processo afetado: BR322015003339-0 Requerente: GRENDENE S.A. Procurador: Remer Villaça & Nogueira Assessoria e Consultoria de Prop. Intelectual S/S Ltda. Detalhes do despacho: Para regularização da renovação do registro, complemente o valor recolhido através do protocolo 800240257686, para o atual valor de RENOVAÇÃO NO PRAZO EXTRAORDINÁRIO, visto que foi recolhida taxa referente ao pagamento no prazo ordinário. Para cumprimento da exigência, é necessário peticionamento de GRU de código 137 (isenta), anexando comprovante de recolhimento da complementação no valor devido (GRU de código de serviço 800).
800240205785 13/06/2024	Exigência de pagamento (em petição) Código de despacho: 089 Petição (tipo): [131.01] Renovação do registro de desenho industrial no prazo ordinário Processo afetado: DI6401763-0 Requerente: ERNEST FRANÇOIS KELLER Procurador: José Olívio de Freitas Pereira Detalhes do despacho: Para regularização da renovação do registro, complemente o valor recolhido através do protocolo 800240205785, para o atual valor de RENOVAÇÃO NO PRAZO EXTRAORDINÁRIO, visto que foi recolhida taxa referente ao pagamento no prazo ordinário. Para cumprimento da exigência, é necessário peticionamento de GRU de código 137 (isenta), anexando comprovante de recolhimento da complementação no valor devido (GRU de código de serviço 800).
800240283538 13/08/2024	Exigência de pagamento (em petição) Código de despacho: 089 Petição (tipo): [131.01] Renovação do registro de desenho industrial no prazo ordinário Processo afetado: DI6402477-6 Requerente: DIRCEU TEDESCO Procurador: STOCK MARCAS E PATENTES LTDA - ME Detalhes do despacho: Para regularização da renovação do registro, complemente o valor recolhido através do protocolo 800240283538, para o atual valor de RENOVAÇÃO NO PRAZO EXTRAORDINÁRIO, visto que foi recolhida taxa referente ao pagamento no prazo ordinário. Para cumprimento da exigência, é necessário peticionamento de GRU de código 137 (isenta), anexando comprovante de recolhimento da complementação no valor devido (GRU de código de serviço 800).
800240260059 25/07/2024	Exigência de pagamento (em petição) Código de despacho: 089 Petição (tipo): [131.01] Renovação do registro de desenho industrial no prazo ordinário Processo afetado: DI6902007-8 Requerente: PERTO S/A PERIFÉRICOS PARA AUTOMAÇÃO Procurador: D' Mark Registros de Marcas e Patentes S/S Ltda. Detalhes do despacho: Para regularização da renovação do registro, complemente o valor recolhido através do protocolo 800240260059, para o atual valor de RENOVAÇÃO NO PRAZO EXTRAORDINÁRIO, visto que foi recolhida taxa referente ao pagamento no prazo ordinário. Para cumprimento da exigência, é necessário peticionamento de GRU de código 137 (isenta), anexando comprovante de recolhimento da complementação no valor devido (GRU de código de serviço 800).
800240260060 25/07/2024	Exigência de pagamento (em petição) Código de despacho: 089 Petição (tipo): [131.01] Renovação do registro de desenho industrial no prazo ordinário Processo afetado: DI6902615-7 Requerente: PERTO S/A PERIFÉRICOS PARA AUTOMAÇÃO Procurador: D' Mark Registros de Marcas e Patentes S/S Ltda. Detalhes do despacho: Para regularização da renovação do registro, complemente o valor recolhido através do protocolo 800240260060, para o atual valor de RENOVAÇÃO NO PRAZO EXTRAORDINÁRIO, visto que foi recolhida taxa referente ao pagamento no prazo ordinário. Para cumprimento da exigência, é necessário peticionamento de GRU de código 137 (isenta), anexando comprovante de recolhimento da complementação no valor devido (GRU de código de serviço 800).

800240375527
23/10/2024

Exigência de pagamento (em petição)
Código de despacho: 089
Petição (tipo): [131.01] Renovação do registro de desenho industrial no prazo ordinário
Processo afetado: DI6903811-2
Requerente: DAGOBERTO BRAGA
Procurador: Sko Oyarzáball Marcas e Patentes Sociedade Simples Ltda.
Detalhes do despacho: Para regularização da renovação do registro, complemente o valor recolhido através do protocolo 800240375527, para o atual valor de RENOVAÇÃO NO PRAZO EXTRAORDINÁRIO, visto que foi recolhida taxa referente ao pagamento no prazo ordinário. Para cumprimento da exigência, é necessário peticionamento de GRU de código 137 (isenta), anexando comprovante de recolhimento da complementação no valor devido (GRU de código de serviço 800).

800240396282
07/11/2024

Exigência de pagamento (em petição)
Código de despacho: 089
Petição (tipo): [131.01] Renovação do registro de desenho industrial no prazo ordinário
Processo afetado: DI6904284-5
Requerente: AVT STUDIO DESIGN LTDA
Procurador: P. R. Kowski Consultoria e Assessoria Empresarial EIRELI - ME
Detalhes do despacho: Para regularização da renovação do registro, complemente o valor recolhido através do protocolo 800240396282, para o atual valor de RENOVAÇÃO NO PRAZO EXTRAORDINÁRIO, visto que foi recolhida taxa referente ao pagamento no prazo ordinário. Para cumprimento da exigência, é necessário peticionamento de GRU de código 137 (isenta), anexando comprovante de recolhimento da complementação no valor devido (GRU de código de serviço 800).



Exigência de pagamento de manutenção

Como etapa do exame da conformidade de petições, e a fim de assegurar que sejam atendidas as formalidades previstas em lei, formula-se exigência de conformidade – nos termos do artigo 220 da Lei da Propriedade Industrial (LPI, lei n.º 9.279, de 14 de maio de 1996) – relativa às questões de pagamento da retribuição conforme indicado abaixo. O prazo para responder a exigência de conformidade formulada para a petição é de 60 (sessenta) dias, nos termos do art. 214, 221, 222, 223 e 224 da LPI.

Art. 108. O registro vigorará pelo prazo de 10 (dez) anos contados da data do depósito, prorrogável por 3 (três) períodos sucessivos de 5 (cinco) anos cada.

§ 1º O pedido de prorrogação deverá ser formulado durante o último ano de vigência do registro, instruído com o comprovante do pagamento da respectiva retribuição.

§ 2º Se o pedido de prorrogação não tiver sido formulado até o termo final da vigência do registro, o titular poderá fazê-lo nos 180 (cento e oitenta) dias subsequentes, mediante o pagamento de retribuição adicional.

Art. 120. O titular do registro está sujeito ao pagamento de retribuição quinquenal, a partir do segundo quinquênio da data do depósito

§ 2º O pagamento dos demais quinquênios será apresentado junto com o pedido de prorrogação a que se refere o art. 108.

§ 3º O pagamento dos quinquênios poderá ainda ser efetuado dentro dos 6 (seis) meses subsequentes ao prazo estabelecido no parágrafo anterior, mediante pagamento de retribuição adicional.

Observar os valores referentes à tabela de retribuição vigente. Para cumprir a exigência ou complementar a retribuição anterior:

1. Acesse o e-DI no site do INPI (www.inpi.gov.br);
2. Emita uma Guia de Recolhimento da União (GRU) para o serviço “complementação de retribuição” (código 800), se for o caso, no exato valor da complementação, fazendo referência ao número da GRU anterior;
3. Efetue o pagamento da complementação, se for o caso;
4. Emita uma Guia de Recolhimento da União (GRU) para o serviço de “cumprimento de exigência” (código 105), referente a petição; e
5. Preencha e envie o formulário eletrônico correspondente à opção indicada na emissão da GRU, acompanhado dos esclarecimentos, argumentos, provas ou documentos apropriados.

Para esclarecer outras dúvidas e conhecer em detalhe o processamento de pedidos de registro de desenho industrial e outras petições, não deixe de consultar o Manual de Desenho Industrial (<http://manualdedi.inpi.gov.br/projects/manual-de-desenho-industrial/wiki>).



800230444680 28/11/2023	Exigência de pagamento (em petição) Código de despacho: 089 Petição (tipo): [129.01] Manutenção: 2º quinquênio ordinário Processo afetado: BR302018055350-0 Requerente: ESPERANÇA VERDE HOLDING LTDA Procurador: CARLOS ALBERTO DE ALMEIDA RIZZO - Precisa Marcas e Patentes. Detalhes do despacho: Para regularização do segundo período de vigência do registro, complemente o valor recolhido através do protocolo 800230444680, para o atual valor de manutenção no prazo EXTRAORDINÁRIO, visto que foi recolhida taxa referente ao pagamento no prazo ordinário. Para cumprimento da exigência, é necessário peticionamento de GRU de código 137 (isenta), anexando comprovante de recolhimento da complementação no valor devido (GRU de código de serviço 800).
800230449793 04/12/2023	Exigência de pagamento (em petição) Código de despacho: 089 Petição (tipo): [129.01] Manutenção: 2º quinquênio ordinário Processo afetado: BR302018055501-5 Requerente: GESSO 3D INDÚSTRIA E COMÉRCIO LTDA Procurador: Patrick Raphael Nascimento de Melo Detalhes do despacho: Para regularização do segundo período de vigência do registro, complemente o valor recolhido através do protocolo 800230449793, para o atual valor de manutenção no prazo EXTRAORDINÁRIO, visto que foi recolhida taxa referente ao pagamento no prazo ordinário. Para cumprimento da exigência, é necessário peticionamento de GRU de código 137 (isenta), anexando comprovante de recolhimento da complementação no valor devido (GRU de código de serviço 800).
800230449794 04/12/2023	Exigência de pagamento (em petição) Código de despacho: 089 Petição (tipo): [129.01] Manutenção: 2º quinquênio ordinário Processo afetado: BR302018055506-6 Requerente: GESSO 3D INDÚSTRIA E COMÉRCIO LTDA Procurador: Patrick Raphael Nascimento de Melo Detalhes do despacho: Para regularização do segundo período de vigência do registro, complemente o valor recolhido através do protocolo 800230449794, para o atual valor de manutenção no prazo EXTRAORDINÁRIO, visto que foi recolhida taxa referente ao pagamento no prazo ordinário. Para cumprimento da exigência, é necessário peticionamento de GRU de código 137 (isenta), anexando comprovante de recolhimento da complementação no valor devido (GRU de código de serviço 800).
800230449792 04/12/2023	Exigência de pagamento (em petição) Código de despacho: 089 Petição (tipo): [129.01] Manutenção: 2º quinquênio ordinário Processo afetado: BR302018055508-2 Requerente: GESSO 3D INDÚSTRIA E COMÉRCIO LTDA Procurador: Patrick Raphael Nascimento de Melo Detalhes do despacho: Para regularização do segundo período de vigência do registro, complemente o valor recolhido através do protocolo 800230449792, para o atual valor de manutenção no prazo EXTRAORDINÁRIO, visto que foi recolhida taxa referente ao pagamento no prazo ordinário. Para cumprimento da exigência, é necessário peticionamento de GRU de código 137 (isenta), anexando comprovante de recolhimento da complementação no valor devido (GRU de código de serviço 800).
800230449790 04/12/2023	Exigência de pagamento (em petição) Código de despacho: 089 Petição (tipo): [129.01] Manutenção: 2º quinquênio ordinário Processo afetado: BR302018055516-3 Requerente: GESSO 3D INDÚSTRIA E COMÉRCIO LTDA Procurador: Patrick Raphael Nascimento de Melo Detalhes do despacho: Para regularização do segundo período de vigência do registro, complemente o valor recolhido através do protocolo 800230449790, para o atual valor de manutenção no prazo EXTRAORDINÁRIO, visto que foi recolhida taxa referente ao pagamento no prazo ordinário. Para cumprimento da exigência, é necessário peticionamento de GRU de código 137 (isenta), anexando comprovante de recolhimento da complementação no valor devido (GRU de código de serviço 800).



800230449791 04/12/2023	Exigência de pagamento (em petição) Código de despacho: 089 Petição (tipo): [129.01] Manutenção: 2º quinquênio ordinário Processo afetado: BR302018055517-1 Requerente: GESSO 3D INDÚSTRIA E COMÉRCIO LTDA Procurador: Patrick Raphael Nascimento de Melo Detalhes do despacho: Para regularização do segundo período de vigência do registro, complemento o valor recolhido através do protocolo 800230449791, para o atual valor de manutenção no prazo EXTRAORDINÁRIO, visto que foi recolhida taxa referente ao pagamento no prazo ordinário. Para cumprimento da exigência, é necessário peticionamento de GRU de código 137 (isenta), anexando comprovante de recolhimento da complementação no valor devido (GRU de código de serviço 800).
800230449789 04/12/2023	Exigência de pagamento (em petição) Código de despacho: 089 Petição (tipo): [129.01] Manutenção: 2º quinquênio ordinário Processo afetado: BR302018055558-9 Requerente: GESSO 3D INDÚSTRIA E COMÉRCIO LTDA Procurador: Patrick Raphael Nascimento de Melo Detalhes do despacho: Para regularização do segundo período de vigência do registro, complemento o valor recolhido através do protocolo 800230449789, para o atual valor de manutenção no prazo EXTRAORDINÁRIO, visto que foi recolhida taxa referente ao pagamento no prazo ordinário. Para cumprimento da exigência, é necessário peticionamento de GRU de código 137 (isenta), anexando comprovante de recolhimento da complementação no valor devido (GRU de código de serviço 800).
800240201406 11/06/2024	Exigência de pagamento (em petição) Código de despacho: 089 Petição (tipo): [129.01] Manutenção: 2º quinquênio ordinário Processo afetado: BR302018055727-1 Requerente: GOLDEN COSMETICS, LLC Procurador: LUIZ LEONARDOS & ADVOGADOS Detalhes do despacho: Para regularização do segundo período de vigência do registro, complemento o valor recolhido através do protocolo 800240201406, para o atual valor de manutenção no prazo EXTRAORDINÁRIO, visto que foi recolhida taxa referente ao pagamento no prazo ordinário. Para cumprimento da exigência, é necessário peticionamento de GRU de código 137 (isenta), anexando comprovante de recolhimento da complementação no valor devido (GRU de código de serviço 800).
800240178536 24/05/2024	Exigência de pagamento (em petição) Código de despacho: 089 Petição (tipo): [129.01] Manutenção: 2º quinquênio ordinário Processo afetado: BR302018055728-0 Requerente: EXEMPLIS LLC Procurador: MSANTOS PROPRIEDADE INTELECTUAL LTDA- EPP- Detalhes do despacho: Para regularização do segundo período de vigência do registro, complemento o valor recolhido através do protocolo 800240178536, para o atual valor de manutenção no prazo EXTRAORDINÁRIO, visto que foi recolhida taxa referente ao pagamento no prazo ordinário. Para cumprimento da exigência, é necessário peticionamento de GRU de código 137 (isenta), anexando comprovante de recolhimento da complementação no valor devido (GRU de código de serviço 800).
800240201407 11/06/2024	Exigência de pagamento (em petição) Código de despacho: 089 Petição (tipo): [129.01] Manutenção: 2º quinquênio ordinário Processo afetado: BR302018055729-8 Requerente: GOLDEN COSMETICS, LLC Procurador: LUIZ LEONARDOS & ADVOGADOS Detalhes do despacho: Para regularização do segundo período de vigência do registro, complemento o valor recolhido através do protocolo 800240201407, para o atual valor de manutenção no prazo EXTRAORDINÁRIO, visto que foi recolhida taxa referente ao pagamento no prazo ordinário. Para cumprimento da exigência, é necessário peticionamento de GRU de código 137 (isenta), anexando comprovante de recolhimento da complementação no valor devido (GRU de código de serviço 800).

800240100481 22/03/2024	Exigência de pagamento (em petição) Código de despacho: 089 Petição (tipo): [129.01] Manutenção: 2º quinquênio ordinário Processo afetado: BR302019000272-8 Requerente: ANDRE BENEDETTI TODA - ME Detalhes do despacho: Para regularização do segundo período de vigência do registro, complemente o valor recolhido através do protocolo 800240100481, para o atual valor de manutenção no prazo EXTRAORDINÁRIO, visto que foi recolhida taxa referente ao pagamento no prazo ordinário. Para cumprimento da exigência, é necessário peticionamento de GRU de código 137 (isenta), anexando comprovante de recolhimento da complementação no valor devido (GRU de código de serviço 800).
800240100482 22/03/2024	Exigência de pagamento (em petição) Código de despacho: 089 Petição (tipo): [129.01] Manutenção: 2º quinquênio ordinário Processo afetado: BR302019000346-5 Requerente: ANDRE BENEDETTI TODA - ME Detalhes do despacho: Para regularização do segundo período de vigência do registro, complemente o valor recolhido através do protocolo 800240100482, para o atual valor de manutenção no prazo EXTRAORDINÁRIO, visto que foi recolhida taxa referente ao pagamento no prazo ordinário. Para cumprimento da exigência, é necessário peticionamento de GRU de código 137 (isenta), anexando comprovante de recolhimento da complementação no valor devido (GRU de código de serviço 800).
800240208644 14/06/2024	Exigência de pagamento (em petição) Código de despacho: 089 Petição (tipo): [129.01] Manutenção: 2º quinquênio ordinário Processo afetado: BR302019001549-8 Requerente: DOSTUM INDUSTRIA, COMERCIO E ARTIGOS DE DECORAÇÃO EM RESINA LTDA - ME Detalhes do despacho: Para regularização do segundo período de vigência do registro, complemente o valor recolhido através do protocolo 800240208644, para o atual valor de manutenção no prazo EXTRAORDINÁRIO, visto que foi recolhida taxa referente ao pagamento no prazo ordinário. Para cumprimento da exigência, é necessário peticionamento de GRU de código 137 (isenta), anexando comprovante de recolhimento da complementação no valor devido (GRU de código de serviço 800).
800240208645 14/06/2024	Exigência de pagamento (em petição) Código de despacho: 089 Petição (tipo): [129.01] Manutenção: 2º quinquênio ordinário Processo afetado: BR302019001677-0 Requerente: DOSTUM INDUSTRIA, COMERCIO E ARTIGOS DE DECORAÇÃO EM RESINA LTDA - ME Detalhes do despacho: Para regularização do segundo período de vigência do registro, complemente o valor recolhido através do protocolo 800240208645, para o atual valor de manutenção no prazo EXTRAORDINÁRIO, visto que foi recolhida taxa referente ao pagamento no prazo ordinário. Para cumprimento da exigência, é necessário peticionamento de GRU de código 137 (isenta), anexando comprovante de recolhimento da complementação no valor devido (GRU de código de serviço 800).
800240163649 10/05/2024	Exigência de pagamento (em petição) Código de despacho: 089 Petição (tipo): [129.01] Manutenção: 2º quinquênio ordinário Processo afetado: BR302019001849-7 Requerente: LINDA VANESSA ARAUJO MARTINS Procurador: VINÍCIUS SILVA DE OLIVEIRA Detalhes do despacho: Para regularização do segundo período de vigência do registro, complemente o valor recolhido através do protocolo 800240163649, para o atual valor de manutenção no prazo EXTRAORDINÁRIO, visto que foi recolhida taxa referente ao pagamento no prazo ordinário. Para cumprimento da exigência, é necessário peticionamento de GRU de código 137 (isenta), anexando comprovante de recolhimento da complementação no valor devido (GRU de código de serviço 800).
800240208646 14/06/2024	Exigência de pagamento (em petição) Código de despacho: 089 Petição (tipo): [129.01] Manutenção: 2º quinquênio ordinário Processo afetado: BR302019002179-0 Requerente: DOSTUM INDUSTRIA, COMERCIO E ARTIGOS DE DECORAÇÃO EM RESINA LTDA - ME Detalhes do despacho: Para regularização do segundo período de vigência do registro, complemente o valor recolhido através do protocolo 800240208646, para o atual valor de manutenção no prazo EXTRAORDINÁRIO, visto que foi recolhida taxa referente ao pagamento no prazo ordinário. Para cumprimento da exigência, é necessário peticionamento de GRU de código 137 (isenta), anexando comprovante de recolhimento da complementação no valor devido (GRU de código de serviço 800).

800240194710 06/06/2024	Exigência de pagamento (em petição) Código de despacho: 089 Petição (tipo): [129.01] Manutenção: 2º quinquênio ordinário Processo afetado: BR302019002189-7 Requerente: MATTHIEU SAMUEL HALBRONN Detalhes do despacho: Para regularização do segundo período de vigência do registro, complemente o valor recolhido através do protocolo 800240194710, para o atual valor de manutenção no prazo EXTRAORDINÁRIO, visto que foi recolhida taxa referente ao pagamento no prazo ordinário. Para cumprimento da exigência, é necessário peticionamento de GRU de código 137 (isenta), anexando comprovante de recolhimento da complementação no valor devido (GRU de código de serviço 800).
800240243372 11/07/2024	Exigência de pagamento (em petição) Código de despacho: 089 Petição (tipo): [129.01] Manutenção: 2º quinquênio ordinário Processo afetado: BR302019002233-8 Requerente: CLEBER LUIS DA RÉ Procurador: STOCK MARCAS E PATENTES LTDA - ME Detalhes do despacho: Para regularização do segundo período de vigência do registro, complemente o valor recolhido através do protocolo 800240243372, para o atual valor de manutenção no prazo EXTRAORDINÁRIO, visto que foi recolhida taxa referente ao pagamento no prazo ordinário. Para cumprimento da exigência, é necessário peticionamento de GRU de código 137 (isenta), anexando comprovante de recolhimento da complementação no valor devido (GRU de código de serviço 800).
800240243373 11/07/2024	Exigência de pagamento (em petição) Código de despacho: 089 Petição (tipo): [129.01] Manutenção: 2º quinquênio ordinário Processo afetado: BR302019002234-6 Requerente: CLEBER LUIS DA RÉ Procurador: STOCK MARCAS E PATENTES LTDA - ME Detalhes do despacho: Para regularização do segundo período de vigência do registro, complemente o valor recolhido através do protocolo 800240243373, para o atual valor de manutenção no prazo EXTRAORDINÁRIO, visto que foi recolhida taxa referente ao pagamento no prazo ordinário. Para cumprimento da exigência, é necessário peticionamento de GRU de código 137 (isenta), anexando comprovante de recolhimento da complementação no valor devido (GRU de código de serviço 800).
800240270867 02/08/2024	Exigência de pagamento (em petição) Código de despacho: 089 Petição (tipo): [129.01] Manutenção: 2º quinquênio ordinário Processo afetado: BR302019002810-7 Requerente: JOAO PAULO PINHEIRO BARONTO Procurador: Aguinaldo Dalberto Detalhes do despacho: Para regularização do segundo período de vigência do registro, complemente o valor recolhido através do protocolo 800240270867, para o atual valor de manutenção no prazo EXTRAORDINÁRIO, visto que foi recolhida taxa referente ao pagamento no prazo ordinário. Para cumprimento da exigência, é necessário peticionamento de GRU de código 137 (isenta), anexando comprovante de recolhimento da complementação no valor devido (GRU de código de serviço 800).
800240261646 29/07/2024	Exigência de pagamento (em petição) Código de despacho: 089 Petição (tipo): [129.01] Manutenção: 2º quinquênio ordinário Processo afetado: BR302019003268-6 Requerente: HABTO OBJETOS LTDA Detalhes do despacho: Para regularização do segundo período de vigência do registro, complemente o valor recolhido através do protocolo 800240261646, para o atual valor de manutenção no prazo EXTRAORDINÁRIO, visto que foi recolhida taxa referente ao pagamento no prazo ordinário. Para cumprimento da exigência, é necessário peticionamento de GRU de código 137 (isenta), anexando comprovante de recolhimento da complementação no valor devido (GRU de código de serviço 800).

800240351742 07/10/2024	Exigência de pagamento (em petição) Código de despacho: 089 Petição (tipo): [129.01] Manutenção: 2º quinquênio ordinário Processo afetado: BR302019003378-0 Requerente: CLEBER LUIS DA RÉ Procurador: STOCK MARCAS E PATENTES LTDA - ME Detalhes do despacho: Para regularização do segundo período de vigência do registro, complemento o valor recolhido através do protocolo 800240351742, para o atual valor de manutenção no prazo EXTRAORDINÁRIO, visto que foi recolhida taxa referente ao pagamento no prazo ordinário. Para cumprimento da exigência, é necessário peticionamento de GRU de código 137 (isenta), anexando comprovante de recolhimento da complementação no valor devido (GRU de código de serviço 800).
800240351741 07/10/2024	Exigência de pagamento (em petição) Código de despacho: 089 Petição (tipo): [129.01] Manutenção: 2º quinquênio ordinário Processo afetado: BR302019003380-1 Requerente: CLEBER LUIS DA RÉ Procurador: STOCK MARCAS E PATENTES LTDA - ME Detalhes do despacho: Para regularização do segundo período de vigência do registro, complemento o valor recolhido através do protocolo 800240351741, para o atual valor de manutenção no prazo EXTRAORDINÁRIO, visto que foi recolhida taxa referente ao pagamento no prazo ordinário. Para cumprimento da exigência, é necessário peticionamento de GRU de código 137 (isenta), anexando comprovante de recolhimento da complementação no valor devido (GRU de código de serviço 800).
800240351739 07/10/2024	Exigência de pagamento (em petição) Código de despacho: 089 Petição (tipo): [129.01] Manutenção: 2º quinquênio ordinário Processo afetado: BR302019003381-0 Requerente: CLEBER LUIS DA RÉ Procurador: STOCK MARCAS E PATENTES LTDA - ME Detalhes do despacho: Para regularização do segundo período de vigência do registro, complemento o valor recolhido através do protocolo 800240351739, para o atual valor de manutenção no prazo EXTRAORDINÁRIO, visto que foi recolhida taxa referente ao pagamento no prazo ordinário. Para cumprimento da exigência, é necessário peticionamento de GRU de código 137 (isenta), anexando comprovante de recolhimento da complementação no valor devido (GRU de código de serviço 800).
800240351747 07/10/2024	Exigência de pagamento (em petição) Código de despacho: 089 Petição (tipo): [129.01] Manutenção: 2º quinquênio ordinário Processo afetado: BR302019004055-7 Requerente: PISANI PLÁSTICOS S.A. Procurador: Sko Oyarzáball Marcas e Patentes Sociedade Simples Ltda. Detalhes do despacho: Para regularização do segundo período de vigência do registro, complemento o valor recolhido através do protocolo 800240351747, para o atual valor de manutenção no prazo EXTRAORDINÁRIO, visto que foi recolhida taxa referente ao pagamento no prazo ordinário. Para cumprimento da exigência, é necessário peticionamento de GRU de código 137 (isenta), anexando comprovante de recolhimento da complementação no valor devido (GRU de código de serviço 800).
800240363709 14/10/2024	Exigência de pagamento (em petição) Código de despacho: 089 Petição (tipo): [129.01] Manutenção: 2º quinquênio ordinário Processo afetado: BR302019004834-5 Requerente: CLEBER LUIS DA RÉ Procurador: STOCK MARCAS E PATENTES LTDA - ME Detalhes do despacho: Para regularização do segundo período de vigência do registro, complemento o valor recolhido através do protocolo 800240363709, para o atual valor de manutenção no prazo EXTRAORDINÁRIO, visto que foi recolhida taxa referente ao pagamento no prazo ordinário. Para cumprimento da exigência, é necessário peticionamento de GRU de código 137 (isenta), anexando comprovante de recolhimento da complementação no valor devido (GRU de código de serviço 800).



800240363708 14/10/2024	Exigência de pagamento (em petição) Código de despacho: 089 Petição (tipo): [129.01] Manutenção: 2º quinquênio ordinário Processo afetado: BR302019004837-0 Requerente: CLEBER LUIS DA RÉ Procurador: STOCK MARCAS E PATENTES LTDA - ME Detalhes do despacho: Para regularização do segundo período de vigência do registro, complemento o valor recolhido através do protocolo 800240363708, para o atual valor de manutenção no prazo EXTRAORDINÁRIO, visto que foi recolhida taxa referente ao pagamento no prazo ordinário. Para cumprimento da exigência, é necessário peticionamento de GRU de código 137 (isenta), anexando comprovante de recolhimento da complementação no valor devido (GRU de código de serviço 800).
800240363705 14/10/2024	Exigência de pagamento (em petição) Código de despacho: 089 Petição (tipo): [129.01] Manutenção: 2º quinquênio ordinário Processo afetado: BR302019004841-8 Requerente: CLEBER LUIS DA RÉ Procurador: STOCK MARCAS E PATENTES LTDA - ME Detalhes do despacho: Para regularização do segundo período de vigência do registro, complemento o valor recolhido através do protocolo 800240363705, para o atual valor de manutenção no prazo EXTRAORDINÁRIO, visto que foi recolhida taxa referente ao pagamento no prazo ordinário. Para cumprimento da exigência, é necessário peticionamento de GRU de código 137 (isenta), anexando comprovante de recolhimento da complementação no valor devido (GRU de código de serviço 800).
800240363704 14/10/2024	Exigência de pagamento (em petição) Código de despacho: 089 Petição (tipo): [129.01] Manutenção: 2º quinquênio ordinário Processo afetado: BR302019004844-2 Requerente: CLEBER LUIS DA RÉ Procurador: STOCK MARCAS E PATENTES LTDA - ME Detalhes do despacho: Para regularização do segundo período de vigência do registro, complemento o valor recolhido através do protocolo 800240363704, para o atual valor de manutenção no prazo EXTRAORDINÁRIO, visto que foi recolhida taxa referente ao pagamento no prazo ordinário. Para cumprimento da exigência, é necessário peticionamento de GRU de código 137 (isenta), anexando comprovante de recolhimento da complementação no valor devido (GRU de código de serviço 800).
800240363707 14/10/2024	Exigência de pagamento (em petição) Código de despacho: 089 Petição (tipo): [129.01] Manutenção: 2º quinquênio ordinário Processo afetado: BR302019004852-3 Requerente: CLEBER LUIS DA RÉ Procurador: STOCK MARCAS E PATENTES LTDA - ME Detalhes do despacho: Para regularização do segundo período de vigência do registro, complemento o valor recolhido através do protocolo 800240363707, para o atual valor de manutenção no prazo EXTRAORDINÁRIO, visto que foi recolhida taxa referente ao pagamento no prazo ordinário. Para cumprimento da exigência, é necessário peticionamento de GRU de código 137 (isenta), anexando comprovante de recolhimento da complementação no valor devido (GRU de código de serviço 800).
800240363706 14/10/2024	Exigência de pagamento (em petição) Código de despacho: 089 Petição (tipo): [129.01] Manutenção: 2º quinquênio ordinário Processo afetado: BR302019004853-1 Requerente: CLEBER LUIS DA RÉ Procurador: STOCK MARCAS E PATENTES LTDA - ME Detalhes do despacho: Para regularização do segundo período de vigência do registro, complemento o valor recolhido através do protocolo 800240363706, para o atual valor de manutenção no prazo EXTRAORDINÁRIO, visto que foi recolhida taxa referente ao pagamento no prazo ordinário. Para cumprimento da exigência, é necessário peticionamento de GRU de código 137 (isenta), anexando comprovante de recolhimento da complementação no valor devido (GRU de código de serviço 800).

800240377645 24/10/2024	Exigência de pagamento (em petição) Código de despacho: 089 Petição (tipo): [129.01] Manutenção: 2º quinquênio ordinário Processo afetado: BR302019005127-3 Requerente: CLEBER LUIS DA RÉ Procurador: STOCK MARCAS E PATENTES LTDA - ME Detalhes do despacho: Para regularização do segundo período de vigência do registro, complemento o valor recolhido através do protocolo 800240377645, para o atual valor de manutenção no prazo EXTRAORDINÁRIO, visto que foi recolhida taxa referente ao pagamento no prazo ordinário. Para cumprimento da exigência, é necessário peticionamento de GRU de código 137 (isenta), anexando comprovante de recolhimento da complementação no valor devido (GRU de código de serviço 800).
800240377644 24/10/2024	Exigência de pagamento (em petição) Código de despacho: 089 Petição (tipo): [129.01] Manutenção: 2º quinquênio ordinário Processo afetado: BR302019005128-1 Requerente: CLEBER LUIS DA RÉ Procurador: STOCK MARCAS E PATENTES LTDA - ME Detalhes do despacho: Para regularização do segundo período de vigência do registro, complemento o valor recolhido através do protocolo 800240377644, para o atual valor de manutenção no prazo EXTRAORDINÁRIO, visto que foi recolhida taxa referente ao pagamento no prazo ordinário. Para cumprimento da exigência, é necessário peticionamento de GRU de código 137 (isenta), anexando comprovante de recolhimento da complementação no valor devido (GRU de código de serviço 800).
800240377643 24/10/2024	Exigência de pagamento (em petição) Código de despacho: 089 Petição (tipo): [129.01] Manutenção: 2º quinquênio ordinário Processo afetado: BR302019005130-3 Requerente: CLEBER LUIS DA RÉ Procurador: STOCK MARCAS E PATENTES LTDA - ME Detalhes do despacho: Para regularização do segundo período de vigência do registro, complemento o valor recolhido através do protocolo 800240377643, para o atual valor de manutenção no prazo EXTRAORDINÁRIO, visto que foi recolhida taxa referente ao pagamento no prazo ordinário. Para cumprimento da exigência, é necessário peticionamento de GRU de código 137 (isenta), anexando comprovante de recolhimento da complementação no valor devido (GRU de código de serviço 800).
800250019810 15/01/2025	Exigência de pagamento (em petição) Código de despacho: 089 Petição (tipo): [129.01] Manutenção: 2º quinquênio ordinário Processo afetado: BR302019006235-6 Requerente: GIOVANI MOLIN Procurador: Rejane Retamoso Moreira Detalhes do despacho: Para regularização do segundo período de vigência do registro, complemento o valor recolhido através do protocolo 800250019810, para o atual valor de manutenção no prazo EXTRAORDINÁRIO, visto que foi recolhida taxa referente ao pagamento no prazo ordinário. Para cumprimento da exigência, é necessário peticionamento de GRU de código 137 (isenta), anexando comprovante de recolhimento da complementação no valor devido (GRU de código de serviço 800).
800250023198 20/01/2025	Exigência de pagamento (em petição) Código de despacho: 089 Petição (tipo): [129.01] Manutenção: 2º quinquênio ordinário Processo afetado: BR302020000163-0 Requerente: JADERSON DE ALMEIDA Detalhes do despacho: Para regularização do segundo período de vigência do registro, complemento o valor recolhido através do protocolo 800250023198, para o atual valor de manutenção no prazo EXTRAORDINÁRIO, visto que foi recolhida taxa referente ao pagamento no prazo ordinário. Para cumprimento da exigência, é necessário peticionamento de GRU de código 137 (isenta), anexando comprovante de recolhimento da complementação no valor devido (GRU de código de serviço 800).

800250023197 20/01/2025	Exigência de pagamento (em petição) Código de despacho: 089 Petição (tipo): [129.01] Manutenção: 2º quinquênio ordinário Processo afetado: BR302020000164-8 Requerente: JADERSON DE ALMEIDA Detalhes do despacho: Para regularização do segundo período de vigência do registro, complemente o valor recolhido através do protocolo 800250023197, para o atual valor de manutenção no prazo EXTRAORDINÁRIO, visto que foi recolhida taxa referente ao pagamento no prazo ordinário. Para cumprimento da exigência, é necessário peticionamento de GRU de código 137 (isenta), anexando comprovante de recolhimento da complementação no valor devido (GRU de código de serviço 800).
800250023194 20/01/2025	Exigência de pagamento (em petição) Código de despacho: 089 Petição (tipo): [129.01] Manutenção: 2º quinquênio ordinário Processo afetado: BR302020000165-6 Requerente: JADERSON DE ALMEIDA Detalhes do despacho: Para regularização do segundo período de vigência do registro, complemente o valor recolhido através do protocolo 800250023194, para o atual valor de manutenção no prazo EXTRAORDINÁRIO, visto que foi recolhida taxa referente ao pagamento no prazo ordinário. Para cumprimento da exigência, é necessário peticionamento de GRU de código 137 (isenta), anexando comprovante de recolhimento da complementação no valor devido (GRU de código de serviço 800).
800250023196 20/01/2025	Exigência de pagamento (em petição) Código de despacho: 089 Petição (tipo): [129.01] Manutenção: 2º quinquênio ordinário Processo afetado: BR302020000168-0 Requerente: JADERSON DE ALMEIDA Detalhes do despacho: Para regularização do segundo período de vigência do registro, complemente o valor recolhido através do protocolo 800250023196, para o atual valor de manutenção no prazo EXTRAORDINÁRIO, visto que foi recolhida taxa referente ao pagamento no prazo ordinário. Para cumprimento da exigência, é necessário peticionamento de GRU de código 137 (isenta), anexando comprovante de recolhimento da complementação no valor devido (GRU de código de serviço 800).
800250023195 20/01/2025	Exigência de pagamento (em petição) Código de despacho: 089 Petição (tipo): [129.01] Manutenção: 2º quinquênio ordinário Processo afetado: BR302020000171-0 Requerente: JADERSON DE ALMEIDA Detalhes do despacho: Para regularização do segundo período de vigência do registro, complemente o valor recolhido através do protocolo 800250023195, para o atual valor de manutenção no prazo EXTRAORDINÁRIO, visto que foi recolhida taxa referente ao pagamento no prazo ordinário. Para cumprimento da exigência, é necessário peticionamento de GRU de código 137 (isenta), anexando comprovante de recolhimento da complementação no valor devido (GRU de código de serviço 800).
800250048342 04/02/2025	Exigência de pagamento (em petição) Código de despacho: 089 Petição (tipo): [129.01] Manutenção: 2º quinquênio ordinário Processo afetado: BR302020000441-8 Requerente: DOSTUM INDUSTRIA, COMERCIO E ARTIGOS DE DECORAÇÃO EM RESINA LTDA - ME Detalhes do despacho: Para regularização do segundo período de vigência do registro, complemente o valor recolhido através do protocolo 800250048342, para o atual valor de manutenção no prazo EXTRAORDINÁRIO, visto que foi recolhida taxa referente ao pagamento no prazo ordinário. Para cumprimento da exigência, é necessário peticionamento de GRU de código 137 (isenta), anexando comprovante de recolhimento da complementação no valor devido (GRU de código de serviço 800).
800250048341 04/02/2025	Exigência de pagamento (em petição) Código de despacho: 089 Petição (tipo): [129.01] Manutenção: 2º quinquênio ordinário Processo afetado: BR302020000442-6 Requerente: DOSTUM INDUSTRIA, COMERCIO E ARTIGOS DE DECORAÇÃO EM RESINA LTDA - ME Detalhes do despacho: Para regularização do segundo período de vigência do registro, complemente o valor recolhido através do protocolo 800250048341, para o atual valor de manutenção no prazo EXTRAORDINÁRIO, visto que foi recolhida taxa referente ao pagamento no prazo ordinário. Para cumprimento da exigência, é necessário peticionamento de GRU de código 137 (isenta), anexando comprovante de recolhimento da complementação no valor devido (GRU de código de serviço 800).



800250048340
04/02/2025

Exigência de pagamento (em petição)
Código de despacho: 089
Petição (tipo): [129.01] Manutenção: 2º quinquênio ordinário
Processo afetado: BR302020000443-4
Requerente: DOSTUM INDUSTRIA, COMERCIO E ARTIGOS DE DECORAÇÃO EM RESINA LTDA - ME
Detalhes do despacho: Para regularização do segundo período de vigência do registro, complemente o valor recolhido através do protocolo 800250048340, para o atual valor de manutenção no prazo EXTRAORDINÁRIO, visto que foi recolhida taxa referente ao pagamento no prazo ordinário. Para cumprimento da exigência, é necessário peticionamento de GRU de código 137 (isenta), anexando comprovante de recolhimento da complementação no valor devido (GRU de código de serviço 800).

800240351740
07/10/2024

Exigência de pagamento (em petição)
Código de despacho: 089
Petição (tipo): [129.01] Manutenção: 2º quinquênio ordinário
Processo afetado: BR322019005287-6
Requerente: CLEBER LUIS DA RÉ
Procurador: STOCK MARCAS E PATENTES LTDA - ME
Detalhes do despacho: Para regularização do segundo período de vigência do registro, complemente o valor recolhido através do protocolo 800240340415, para o atual valor de manutenção no prazo EXTRAORDINÁRIO, visto que foi recolhida taxa referente ao pagamento no prazo ordinário. Para cumprimento da exigência, é necessário peticionamento de GRU de código 137 (isenta), anexando comprovante de recolhimento da complementação no valor devido (GRU de código de serviço 800).



Registro de desenho industrial renovado

Os registros de desenho industrial listados a seguir foram mantidos, em vista do cumprimento ao que dispõe os parágrafos 1º e 2º do artigo 108, bem como os parágrafos 2º e 3º do artigo 120 da Lei da Propriedade Industrial (LPI, lei n.º 9.279, de 14 de maio de 1996).

Art. 108. O registro vigorará pelo prazo de 10 (dez) anos contados da data do depósito, prorrogável por 3 (três) períodos sucessivos de 5 (cinco) anos cada.

§ 1º O pedido de prorrogação deverá ser formulado durante o último ano de vigência do registro, instruído com o comprovante do pagamento da respectiva retribuição.

§ 2º Se o pedido de prorrogação não tiver sido formulado até o termo final da vigência do registro, o titular poderá fazê-lo nos 180 (cento e oitenta) dias subsequentes, mediante o pagamento de retribuição adicional.

Art. 120. O titular do registro está sujeito ao pagamento de retribuição quinquenal, a partir do segundo quinquênio da data do depósito

§ 2º O pagamento dos demais quinquênios será apresentado junto com o pedido de prorrogação a que se refere o art. 108.

§ 3º O pagamento dos quinquênios poderá ainda ser efetuado dentro dos 6 (seis) meses subsequentes ao prazo estabelecido no parágrafo anterior, mediante pagamento de retribuição adicional.

800220423804
08/12/2022

Deferimento da petição
Código de despacho: 270
Petição (tipo): [131.01] Renovação do registro de desenho industrial no prazo ordinário
Processo afetado: BR302013000339-6
Requerente: KONINKLIJKE PHILIPS N.V.
Procurador: Milton Lucidio Leao Barcellos
Renovada vigência até 25/01/2033
Detalhes do despacho: Renovada vigência até 25/01/2028.

800220426588
12/12/2022

Deferimento da petição
Código de despacho: 270
Petição (tipo): [131.01] Renovação do registro de desenho industrial no prazo ordinário
Processo afetado: BR302013000352-3
Requerente: KONINKLIJKE PHILIPS N.V.
Procurador: Milton Lucidio Leao Barcellos
Renovada vigência até 28/01/2033
Detalhes do despacho: Renovada vigência até 28/01/2028.

800230329993
28/08/2023

Deferimento da petição
Código de despacho: 270
Petição (tipo): [131.01] Renovação do registro de desenho industrial no prazo ordinário
Processo afetado: BR302014004261-0
Requerente: SEMEATO S/A INDÚSTRIA E COMÉRCIO
Procurador: David Nilton Pereira de Lucena
Renovada vigência até 29/08/2034
Detalhes do despacho: Renovada vigência até 29/08/2029.



800230329994
28/08/2023
Deferimento da petição
Código de despacho: 270
Petição (tipo): [131.01] Renovação do registro de desenho industrial no prazo ordinário
Processo afetado: BR302014004262-9
Requerente: SEMEATO S/A INDÚSTRIA E COMÉRCIO
Procurador: David Nilton Pereira de Lucena
Renovada vigência até 29/08/2034
Detalhes do despacho: Renovada vigência até 29/08/2029.

800250103502
18/03/2025
Deferimento da petição
Código de despacho: 270
Petição (tipo): [131.01] Renovação do registro de desenho industrial no prazo ordinário
Processo afetado: BR302015001282-0
Requerente: SILVANO TREVES
Procurador: SILVANO TREVES
Renovada vigência até 20/03/2030

800250105465
19/03/2025
Deferimento da petição
Código de despacho: 270
Petição (tipo): [131.01] Renovação do registro de desenho industrial no prazo ordinário
Processo afetado: BR302015001293-5
Requerente: YABORÃ INDÚSTRIA AERONÁUTICA S.A.
Procurador: Veirano Advogados
Renovada vigência até 20/03/2030

800250108896
20/03/2025
Deferimento da petição
Código de despacho: 270
Petição (tipo): [131.01] Renovação do registro de desenho industrial no prazo ordinário
Processo afetado: BR302015001348-6
Requerente: OTIMA BRASIL LTDA
Procurador: KASZNAR LEONARDOS PROPRIEDADE INTELECTUAL
Renovada vigência até 24/03/2030

800250108895
20/03/2025
Deferimento da petição
Código de despacho: 270
Petição (tipo): [131.01] Renovação do registro de desenho industrial no prazo ordinário
Processo afetado: BR302015001349-4
Requerente: OTIMA BRASIL LTDA
Procurador: KASZNAR LEONARDOS PROPRIEDADE INTELECTUAL
Renovada vigência até 24/03/2030

800250103501
18/03/2025
Deferimento da petição
Código de despacho: 270
Petição (tipo): [131.01] Renovação do registro de desenho industrial no prazo ordinário
Processo afetado: BR302015001368-0
Requerente: GEPAT GESTAO PATRIMONIAL LTDA.
Procurador: Roner Guerra Fabris
Renovada vigência até 25/03/2030

800250101981
17/03/2025
Deferimento da petição
Código de despacho: 270
Petição (tipo): [131.01] Renovação do registro de desenho industrial no prazo ordinário
Processo afetado: BR302015001488-1
Requerente: SANOFI-AVENTIS DEUTSCHLAND GMBH
Procurador: David do Nascimento Advogados Associados
Renovada vigência até 31/03/2030

800250103525
18/03/2025
Deferimento da petição
Código de despacho: 270
Petição (tipo): [131.01] Renovação do registro de desenho industrial no prazo ordinário
Processo afetado: BR302015001501-2
Requerente: MANKIND CORPORATION
Procurador: Dannemann Siemsen Advogados
Renovada vigência até 01/04/2030



800250101982
17/03/2025
Deferimento da petição
Código de despacho: 270
Petição (tipo): [131.01] Renovação do registro de desenho industrial no prazo ordinário
Processo afetado: BR302015001504-7
Requerente: TEFAL
Procurador: David do Nascimento Advogados Associados
Renovada vigência até 01/04/2030

800250101983
17/03/2025
Deferimento da petição
Código de despacho: 270
Petição (tipo): [131.01] Renovação do registro de desenho industrial no prazo ordinário
Processo afetado: BR302015001505-5
Requerente: TEFAL
Procurador: David do Nascimento Advogados Associados
Renovada vigência até 01/04/2030

800250103510
18/03/2025
Deferimento da petição
Código de despacho: 270
Petição (tipo): [131.01] Renovação do registro de desenho industrial no prazo ordinário
Processo afetado: BR302015001515-2
Requerente: ATLAS COPCO AIRPOWER, NAAMLOZE VENNOOTSCHAP
Procurador: Dannemann Siemsen Advogados
Renovada vigência até 01/04/2030

800250115024
26/03/2025
Deferimento da petição
Código de despacho: 270
Petição (tipo): [131.01] Renovação do registro de desenho industrial no prazo ordinário
Processo afetado: BR302015001516-0
Requerente: LUIZ CARLOS LORENZANI
Renovada vigência até 02/04/2030

800250115022
26/03/2025
Deferimento da petição
Código de despacho: 270
Petição (tipo): [131.01] Renovação do registro de desenho industrial no prazo ordinário
Processo afetado: BR302015001517-9
Requerente: LUIZ CARLOS LORENZANI
Renovada vigência até 02/04/2030

800250115025
26/03/2025
Deferimento da petição
Código de despacho: 270
Petição (tipo): [131.01] Renovação do registro de desenho industrial no prazo ordinário
Processo afetado: BR302015001518-7
Requerente: LUIZ CARLOS LORENZANI
Renovada vigência até 02/04/2030

800250115023
26/03/2025
Deferimento da petição
Código de despacho: 270
Petição (tipo): [131.01] Renovação do registro de desenho industrial no prazo ordinário
Processo afetado: BR302015001521-7
Requerente: LUIZ CARLOS LORENZANI
Renovada vigência até 02/04/2030

800250108890
20/03/2025
Deferimento da petição
Código de despacho: 270
Petição (tipo): [131.01] Renovação do registro de desenho industrial no prazo ordinário
Processo afetado: BR302015001550-0
Requerente: THE COCA-COLA COMPANY
Procurador: DI BLASI, PARENTE & ADVOGADOS ASSOCIADOS
Renovada vigência até 02/04/2030

800250105472
19/03/2025
Deferimento da petição
Código de despacho: 270
Petição (tipo): [131.01] Renovação do registro de desenho industrial no prazo ordinário
Processo afetado: BR302015001569-1
Requerente: PHILIP MORRIS PRODUCTS S.A.
Procurador: Dennemeyer & Associates Propriedade Intelectual Ltda
Renovada vigência até 06/04/2030



800250115033 26/03/2025	Deferimento da petição Código de despacho: 270 Petição (tipo): [131.01] Renovação do registro de desenho industrial no prazo ordinário Processo afetado: BR302015001578-0 Requerente: TETRA LAVAL HOLDINGS & FINANCE SA Procurador: David do Nascimento Advogados Associados Renovada vigência até 06/04/2030
800250113693 25/03/2025	Deferimento da petição Código de despacho: 270 Petição (tipo): [131.01] Renovação do registro de desenho industrial no prazo ordinário Processo afetado: BR302015001583-7 Requerente: EATON CORPORATION Procurador: Dannemann Siemsen Advogados Renovada vigência até 06/04/2030
800250113694 25/03/2025	Deferimento da petição Código de despacho: 270 Petição (tipo): [131.01] Renovação do registro de desenho industrial no prazo ordinário Processo afetado: BR302015001584-5 Requerente: EATON CORPORATION Procurador: Dannemann Siemsen Advogados Renovada vigência até 06/04/2030
800250101984 17/03/2025	Deferimento da petição Código de despacho: 270 Petição (tipo): [131.01] Renovação do registro de desenho industrial no prazo ordinário Processo afetado: BR302015001585-3 Requerente: THE GILLETTE COMPANY Procurador: David do Nascimento Advogados Associados Renovada vigência até 07/04/2030
800250101985 17/03/2025	Deferimento da petição Código de despacho: 270 Petição (tipo): [131.01] Renovação do registro de desenho industrial no prazo ordinário Processo afetado: BR302015001586-1 Requerente: THE GILLETTE COMPANY Procurador: David do Nascimento Advogados Associados Renovada vigência até 07/04/2030
800250101986 17/03/2025	Deferimento da petição Código de despacho: 270 Petição (tipo): [131.01] Renovação do registro de desenho industrial no prazo ordinário Processo afetado: BR302015001587-0 Requerente: THE GILLETTE COMPANY Procurador: David do Nascimento Advogados Associados Renovada vigência até 07/04/2030
800250101987 17/03/2025	Deferimento da petição Código de despacho: 270 Petição (tipo): [131.01] Renovação do registro de desenho industrial no prazo ordinário Processo afetado: BR302015001597-7 Requerente: SANOFI S.A. Procurador: David do Nascimento Advogados Associados Renovada vigência até 07/04/2030
800250103514 18/03/2025	Deferimento da petição Código de despacho: 270 Petição (tipo): [131.01] Renovação do registro de desenho industrial no prazo ordinário Processo afetado: BR302015001645-0 Requerente: PEPSICO, INC. Procurador: Dannemann Siemsen Advogados Renovada vigência até 09/04/2030

800250103513
18/03/2025
Deferimento da petição
Código de despacho: 270
Petição (tipo): [131.01] Renovação do registro de desenho industrial no prazo ordinário
Processo afetado: BR302015001655-8
Requerente: VIVIAN BLICK
Procurador: Dannemann Siemsen Advogados
Renovada vigência até 10/04/2030

800250101988
17/03/2025
Deferimento da petição
Código de despacho: 270
Petição (tipo): [131.01] Renovação do registro de desenho industrial no prazo ordinário
Processo afetado: BR302015001658-2
Requerente: SAMSUNG ELECTRONICS CO., LTD.
Procurador: David do Nascimento Advogados Associados
Renovada vigência até 10/04/2030

800250101989
17/03/2025
Deferimento da petição
Código de despacho: 270
Petição (tipo): [131.01] Renovação do registro de desenho industrial no prazo ordinário
Processo afetado: BR302015001659-0
Requerente: SAMSUNG ELECTRONICS CO., LTD.
Procurador: David do Nascimento Advogados Associados
Renovada vigência até 10/04/2030

800250105479
19/03/2025
Deferimento da petição
Código de despacho: 270
Petição (tipo): [131.01] Renovação do registro de desenho industrial no prazo ordinário
Processo afetado: BR302015001662-0
Requerente: MASERATI S.P.A.
Procurador: Dennemeyer & Associates Propriedade Intelectual Ltda
Renovada vigência até 10/04/2030

800250113674
25/03/2025
Deferimento da petição
Código de despacho: 270
Petição (tipo): [131.01] Renovação do registro de desenho industrial no prazo ordinário
Processo afetado: BR302015001702-3
Requerente: HONDA MOTOR CO., LTD.
Procurador: Dannemann Siemsen Advogados
Renovada vigência até 13/04/2030

800250102026
17/03/2025
Deferimento da petição
Código de despacho: 270
Petição (tipo): [131.01] Renovação do registro de desenho industrial no prazo ordinário
Processo afetado: BR302015001703-1
Requerente: FORD GLOBAL TECHNOLOGIES, LLC.
Procurador: David do Nascimento Advogados Associados
Renovada vigência até 13/04/2030

800250102027
17/03/2025
Deferimento da petição
Código de despacho: 270
Petição (tipo): [131.01] Renovação do registro de desenho industrial no prazo ordinário
Processo afetado: BR302015001704-0
Requerente: FORD GLOBAL TECHNOLOGIES, LLC.
Procurador: David do Nascimento Advogados Associados
Renovada vigência até 13/04/2030

800250102028
17/03/2025
Deferimento da petição
Código de despacho: 270
Petição (tipo): [131.01] Renovação do registro de desenho industrial no prazo ordinário
Processo afetado: BR302015001705-8
Requerente: FORD GLOBAL TECHNOLOGIES, LLC.
Procurador: David do Nascimento Advogados Associados
Renovada vigência até 13/04/2030



800250102029 17/03/2025	Deferimento da petição Código de despacho: 270 Petição (tipo): [131.01] Renovação do registro de desenho industrial no prazo ordinário Processo afetado: BR302015001706-6 Requerente: FORD GLOBAL TECHNOLOGIES, LLC. Procurador: David do Nascimento Advogados Associados Renovada vigência até 13/04/2030
800250102030 17/03/2025	Deferimento da petição Código de despacho: 270 Petição (tipo): [131.01] Renovação do registro de desenho industrial no prazo ordinário Processo afetado: BR302015001707-4 Requerente: FORD GLOBAL TECHNOLOGIES, LLC. Procurador: David do Nascimento Advogados Associados Renovada vigência até 13/04/2030
800250102031 17/03/2025	Deferimento da petição Código de despacho: 270 Petição (tipo): [131.01] Renovação do registro de desenho industrial no prazo ordinário Processo afetado: BR302015001709-0 Requerente: FORD GLOBAL TECHNOLOGIES, LLC. Procurador: David do Nascimento Advogados Associados Renovada vigência até 13/04/2030
800250102032 17/03/2025	Deferimento da petição Código de despacho: 270 Petição (tipo): [131.01] Renovação do registro de desenho industrial no prazo ordinário Processo afetado: BR302015001710-4 Requerente: FORD GLOBAL TECHNOLOGIES, LLC. Procurador: David do Nascimento Advogados Associados Renovada vigência até 13/04/2030
800250102033 17/03/2025	Deferimento da petição Código de despacho: 270 Petição (tipo): [131.01] Renovação do registro de desenho industrial no prazo ordinário Processo afetado: BR302015001711-2 Requerente: FORD GLOBAL TECHNOLOGIES, LLC. Procurador: David do Nascimento Advogados Associados Renovada vigência até 13/04/2030
800250103521 18/03/2025	Deferimento da petição Código de despacho: 270 Petição (tipo): [131.01] Renovação do registro de desenho industrial no prazo ordinário Processo afetado: BR302015001714-7 Requerente: GULFSTREAM AEROSPACE CORPORATION Procurador: Dannemann Siemsen Advogados Renovada vigência até 13/04/2030
800250101990 17/03/2025	Deferimento da petição Código de despacho: 270 Petição (tipo): [131.01] Renovação do registro de desenho industrial no prazo ordinário Processo afetado: BR302015001716-3 Requerente: NIKE INNOVATE C.V. Procurador: David do Nascimento Advogados Associados Renovada vigência até 13/04/2030
800250105486 19/03/2025	Deferimento da petição Código de despacho: 270 Petição (tipo): [131.01] Renovação do registro de desenho industrial no prazo ordinário Processo afetado: BR302015001747-3 Requerente: COMPAGNIE GENERALE DES ETABLISSEMENTS MICHELIN Procurador: Dennemeyer & Associates Propriedade Intelectual Ltda Renovada vigência até 15/04/2030

800250105483
19/03/2025
Deferimento da petição
Código de despacho: 270
Petição (tipo): [131.01] Renovação do registro de desenho industrial no prazo ordinário
Processo afetado: BR302015001770-8
Requerente: WATSON-MARLOW LIMITED
Procurador: David do Nascimento Advogados Associados
Renovada vigência até 16/04/2030

800250108884
20/03/2025
Deferimento da petição
Código de despacho: 270
Petição (tipo): [131.01] Renovação do registro de desenho industrial no prazo ordinário
Processo afetado: BR302015001780-5
Requerente: DOCOL INDÚSTRIA E COMÉRCIO LTDA.
Procurador: Dannemann, Siemsen, Bigler & Ipanema Moreira
Renovada vigência até 16/04/2030

800250105488
19/03/2025
Deferimento da petição
Código de despacho: 270
Petição (tipo): [131.01] Renovação do registro de desenho industrial no prazo ordinário
Processo afetado: BR302015001781-3
Requerente: INTERBASIC HOLDING S.R.L.
Procurador: Dennemeyer & Associates Propriedade Intelectual Ltda
Renovada vigência até 16/04/2030

800250105489
19/03/2025
Deferimento da petição
Código de despacho: 270
Petição (tipo): [131.01] Renovação do registro de desenho industrial no prazo ordinário
Processo afetado: BR302015001782-1
Requerente: UNILEVER IP HOLDINGS B.V.
Procurador: Dennemeyer & Associates Propriedade Intelectual Ltda
Renovada vigência até 16/04/2030

800250105490
19/03/2025
Deferimento da petição
Código de despacho: 270
Petição (tipo): [131.01] Renovação do registro de desenho industrial no prazo ordinário
Processo afetado: BR302015001783-0
Requerente: UNILEVER IP HOLDINGS B.V.
Procurador: Dennemeyer & Associates Propriedade Intelectual Ltda
Renovada vigência até 16/04/2030

800250105491
19/03/2025
Deferimento da petição
Código de despacho: 270
Petição (tipo): [131.01] Renovação do registro de desenho industrial no prazo ordinário
Processo afetado: BR302015001784-8
Requerente: UNILEVER IP HOLDINGS B.V.
Procurador: Dennemeyer & Associates Propriedade Intelectual Ltda
Renovada vigência até 16/04/2030

800250105492
19/03/2025
Deferimento da petição
Código de despacho: 270
Petição (tipo): [131.01] Renovação do registro de desenho industrial no prazo ordinário
Processo afetado: BR302015001785-6
Requerente: UNILEVER IP HOLDINGS B.V.
Procurador: Dennemeyer & Associates Propriedade Intelectual Ltda
Renovada vigência até 16/04/2030

800250105493
19/03/2025
Deferimento da petição
Código de despacho: 270
Petição (tipo): [131.01] Renovação do registro de desenho industrial no prazo ordinário
Processo afetado: BR302015001786-4
Requerente: UNILEVER IP HOLDINGS B.V.
Procurador: Dennemeyer & Associates Propriedade Intelectual Ltda
Renovada vigência até 16/04/2030



800250113697
25/03/2025

Deferimento da petição
Código de despacho: 270
Petição (tipo): [131.01] Renovação do registro de desenho industrial no prazo ordinário
Processo afetado: BR302015001787-2
Requerente: THE GOODYEAR TIRE & RUBBER COMPANY
Procurador: Dannemann Siemsen Advogados
Renovada vigência até 16/04/2030

800250101991
17/03/2025

Deferimento da petição
Código de despacho: 270
Petição (tipo): [131.01] Renovação do registro de desenho industrial no prazo ordinário
Processo afetado: BR302015001791-0
Requerente: SEIKO EPSON CORPORATION
Procurador: David do Nascimento Advogados Associados
Renovada vigência até 16/04/2030

800250101992
17/03/2025

Deferimento da petição
Código de despacho: 270
Petição (tipo): [131.01] Renovação do registro de desenho industrial no prazo ordinário
Processo afetado: BR302015001793-7
Requerente: GREEN OX PALLET TECHNOLOGY, LLC
Procurador: David do Nascimento Advogados Associados
Renovada vigência até 16/04/2030

800250101994
17/03/2025

Deferimento da petição
Código de despacho: 270
Petição (tipo): [131.01] Renovação do registro de desenho industrial no prazo ordinário
Processo afetado: BR302015001794-5
Requerente: GREEN OX PALLET TECHNOLOGY, LLC
Procurador: David do Nascimento Advogados Associados
Renovada vigência até 16/04/2030

800250113688
25/03/2025

Deferimento da petição
Código de despacho: 270
Petição (tipo): [131.01] Renovação do registro de desenho industrial no prazo ordinário
Processo afetado: BR302015001795-3
Requerente: LEGRAND FRANCE
Procurador: Dannemann Siemsen Advogados
Renovada vigência até 16/04/2030

800250113689
25/03/2025

Deferimento da petição
Código de despacho: 270
Petição (tipo): [131.01] Renovação do registro de desenho industrial no prazo ordinário
Processo afetado: BR302015001796-1
Requerente: LEGRAND FRANCE
Procurador: Dannemann Siemsen Advogados
Renovada vigência até 16/04/2030

800250101995
17/03/2025

Deferimento da petição
Código de despacho: 270
Petição (tipo): [131.01] Renovação do registro de desenho industrial no prazo ordinário
Processo afetado: BR302015001801-1
Requerente: KEURIG GREEN MOUNTAIN, INC.
Procurador: David do Nascimento Advogados Associados
Renovada vigência até 17/04/2030

800250101996
17/03/2025

Deferimento da petição
Código de despacho: 270
Petição (tipo): [131.01] Renovação do registro de desenho industrial no prazo ordinário
Processo afetado: BR302015001805-4
Requerente: LEXINGTON INTERNATIONAL, LLC
Procurador: David do Nascimento Advogados Associados
Renovada vigência até 17/04/2030



800250105502
19/03/2025
Deferimento da petição
Código de despacho: 270
Petição (tipo): [131.01] Renovação do registro de desenho industrial no prazo ordinário
Processo afetado: BR302015001891-7
Requerente: RENAULT S.A.S
Procurador: Dennemeyer & Associates Propriedade Intelectual Ltda
Renovada vigência até 24/04/2030

800250113702
25/03/2025
Deferimento da petição
Código de despacho: 270
Petição (tipo): [131.01] Renovação do registro de desenho industrial no prazo ordinário
Processo afetado: BR302015001905-0
Requerente: VISA INTERNATIONAL SERVICE ASSOCIATION
Procurador: Dannemann Siemsen Advogados
Renovada vigência até 24/04/2030

800250113675
25/03/2025
Deferimento da petição
Código de despacho: 270
Petição (tipo): [131.01] Renovação do registro de desenho industrial no prazo ordinário
Processo afetado: BR302015001925-5
Requerente: HONDA MOTOR CO., LTD.
Procurador: Dannemann Siemsen Advogados
Renovada vigência até 27/04/2030

800250113676
25/03/2025
Deferimento da petição
Código de despacho: 270
Petição (tipo): [131.01] Renovação do registro de desenho industrial no prazo ordinário
Processo afetado: BR302015001931-0
Requerente: HONDA MOTOR CO., LTD.
Procurador: Dannemann Siemsen Advogados
Renovada vigência até 27/04/2030

800250105503
19/03/2025
Deferimento da petição
Código de despacho: 270
Petição (tipo): [131.01] Renovação do registro de desenho industrial no prazo ordinário
Processo afetado: BR302015001939-5
Requerente: SULZER MANAGEMENT AG
Procurador: Dennemeyer & Associates Propriedade Intelectual Ltda
Renovada vigência até 27/04/2030

800250105508
19/03/2025
Deferimento da petição
Código de despacho: 270
Petição (tipo): [131.01] Renovação do registro de desenho industrial no prazo ordinário
Processo afetado: BR302015001973-5
Requerente: ABB SCHWEIZ AG
Procurador: Dennemeyer & Associates Propriedade Intelectual Ltda
Renovada vigência até 29/04/2030

800250108891
20/03/2025
Deferimento da petição
Código de despacho: 270
Petição (tipo): [131.01] Renovação do registro de desenho industrial no prazo ordinário
Processo afetado: BR302015002000-8
Requerente: THE COCA-COLA COMPANY
Procurador: DI BLASI, PARENTE & ADVOGADOS ASSOCIADOS
Renovada vigência até 14/04/2030

800250113677
25/03/2025
Deferimento da petição
Código de despacho: 270
Petição (tipo): [131.01] Renovação do registro de desenho industrial no prazo ordinário
Processo afetado: BR302015002003-2
Requerente: HONDA MOTOR CO., LTD.
Procurador: Dannemann Siemsen Advogados
Renovada vigência até 14/04/2030



800250113698
25/03/2025
Deferimento da petição
Código de despacho: 270
Petição (tipo): [131.01] Renovação do registro de desenho industrial no prazo ordinário
Processo afetado: BR302015002010-5
Requerente: THE GOODYEAR TIRE & RUBBER COMPANY
Procurador: Dannemann Siemsen Advogados
Renovada vigência até 30/04/2030

800250113699
25/03/2025
Deferimento da petição
Código de despacho: 270
Petição (tipo): [131.01] Renovação do registro de desenho industrial no prazo ordinário
Processo afetado: BR302015002011-3
Requerente: THE GOODYEAR TIRE & RUBBER COMPANY
Procurador: Dannemann Siemsen Advogados
Renovada vigência até 30/04/2030

800250102034
17/03/2025
Deferimento da petição
Código de despacho: 270
Petição (tipo): [131.01] Renovação do registro de desenho industrial no prazo ordinário
Processo afetado: BR302015002177-2
Requerente: FORD GLOBAL TECHNOLOGIES, LLC.
Procurador: David do Nascimento Advogados Associados
Renovada vigência até 11/05/2030

800250102035
17/03/2025
Deferimento da petição
Código de despacho: 270
Petição (tipo): [131.01] Renovação do registro de desenho industrial no prazo ordinário
Processo afetado: BR302015002178-0
Requerente: FORD GLOBAL TECHNOLOGIES, LLC.
Procurador: David do Nascimento Advogados Associados
Renovada vigência até 11/05/2030

800250102036
17/03/2025
Deferimento da petição
Código de despacho: 270
Petição (tipo): [131.01] Renovação do registro de desenho industrial no prazo ordinário
Processo afetado: BR302015002179-9
Requerente: FORD GLOBAL TECHNOLOGIES, LLC.
Procurador: David do Nascimento Advogados Associados
Renovada vigência até 11/05/2030

800250102037
17/03/2025
Deferimento da petição
Código de despacho: 270
Petição (tipo): [131.01] Renovação do registro de desenho industrial no prazo ordinário
Processo afetado: BR302015002180-2
Requerente: FORD GLOBAL TECHNOLOGIES, LLC.
Procurador: David do Nascimento Advogados Associados
Renovada vigência até 11/05/2030

800250102038
17/03/2025
Deferimento da petição
Código de despacho: 270
Petição (tipo): [131.01] Renovação do registro de desenho industrial no prazo ordinário
Processo afetado: BR302015002181-0
Requerente: FORD GLOBAL TECHNOLOGIES, LLC.
Procurador: David do Nascimento Advogados Associados
Renovada vigência até 11/05/2030

800250102039
17/03/2025
Deferimento da petição
Código de despacho: 270
Petição (tipo): [131.01] Renovação do registro de desenho industrial no prazo ordinário
Processo afetado: BR302015002182-9
Requerente: FORD GLOBAL TECHNOLOGIES, LLC.
Procurador: David do Nascimento Advogados Associados
Renovada vigência até 11/05/2030



800250102040
17/03/2025

Deferimento da petição
Código de despacho: 270
Petição (tipo): [131.01] Renovação do registro de desenho industrial no prazo ordinário
Processo afetado: BR302015002183-7
Requerente: FORD GLOBAL TECHNOLOGIES, LLC.
Procurador: David do Nascimento Advogados Associados
Renovada vigência até 11/05/2030

800250102041
17/03/2025

Deferimento da petição
Código de despacho: 270
Petição (tipo): [131.01] Renovação do registro de desenho industrial no prazo ordinário
Processo afetado: BR302015002184-5
Requerente: FORD GLOBAL TECHNOLOGIES, LLC.
Procurador: David do Nascimento Advogados Associados
Renovada vigência até 11/05/2030

800250102042
17/03/2025

Deferimento da petição
Código de despacho: 270
Petição (tipo): [131.01] Renovação do registro de desenho industrial no prazo ordinário
Processo afetado: BR302015002185-3
Requerente: FORD GLOBAL TECHNOLOGIES, LLC.
Procurador: David do Nascimento Advogados Associados
Renovada vigência até 11/05/2030

800250105495
19/03/2025

Deferimento da petição
Código de despacho: 270
Petição (tipo): [131.01] Renovação do registro de desenho industrial no prazo ordinário
Processo afetado: BR302015002186-1
Requerente: FORD GLOBAL TECHNOLOGIES, LLC.
Procurador: David do Nascimento Advogados Associados
Renovada vigência até 11/05/2030

800250102043
17/03/2025

Deferimento da petição
Código de despacho: 270
Petição (tipo): [131.01] Renovação do registro de desenho industrial no prazo ordinário
Processo afetado: BR302015002187-0
Requerente: FORD GLOBAL TECHNOLOGIES, LLC.
Procurador: David do Nascimento Advogados Associados
Renovada vigência até 11/05/2030

800250102044
17/03/2025

Deferimento da petição
Código de despacho: 270
Petição (tipo): [131.01] Renovação do registro de desenho industrial no prazo ordinário
Processo afetado: BR302015002188-8
Requerente: FORD GLOBAL TECHNOLOGIES, LLC.
Procurador: David do Nascimento Advogados Associados
Renovada vigência até 11/05/2030

800250102045
17/03/2025

Deferimento da petição
Código de despacho: 270
Petição (tipo): [131.01] Renovação do registro de desenho industrial no prazo ordinário
Processo afetado: BR302015002189-6
Requerente: FORD GLOBAL TECHNOLOGIES, LLC.
Procurador: David do Nascimento Advogados Associados
Renovada vigência até 11/05/2030

800250102046
17/03/2025

Deferimento da petição
Código de despacho: 270
Petição (tipo): [131.01] Renovação do registro de desenho industrial no prazo ordinário
Processo afetado: BR302015002190-0
Requerente: FORD GLOBAL TECHNOLOGIES, LLC.
Procurador: David do Nascimento Advogados Associados
Renovada vigência até 11/05/2030



800250102047
17/03/2025
Deferimento da petição
Código de despacho: 270
Petição (tipo): [131.01] Renovação do registro de desenho industrial no prazo ordinário
Processo afetado: BR302015002191-8
Requerente: FORD GLOBAL TECHNOLOGIES, LLC.
Procurador: David do Nascimento Advogados Associados
Renovada vigência até 11/05/2030

800250102048
17/03/2025
Deferimento da petição
Código de despacho: 270
Petição (tipo): [131.01] Renovação do registro de desenho industrial no prazo ordinário
Processo afetado: BR302015002193-4
Requerente: FORD GLOBAL TECHNOLOGIES, LLC.
Procurador: David do Nascimento Advogados Associados
Renovada vigência até 11/05/2030

800250102049
17/03/2025
Deferimento da petição
Código de despacho: 270
Petição (tipo): [131.01] Renovação do registro de desenho industrial no prazo ordinário
Processo afetado: BR302015002194-2
Requerente: FORD GLOBAL TECHNOLOGIES, LLC.
Procurador: David do Nascimento Advogados Associados
Renovada vigência até 11/05/2030

800250102050
17/03/2025
Deferimento da petição
Código de despacho: 270
Petição (tipo): [131.01] Renovação do registro de desenho industrial no prazo ordinário
Processo afetado: BR302015002195-0
Requerente: FORD GLOBAL TECHNOLOGIES, LLC.
Procurador: David do Nascimento Advogados Associados
Renovada vigência até 11/05/2030

800250102051
17/03/2025
Deferimento da petição
Código de despacho: 270
Petição (tipo): [131.01] Renovação do registro de desenho industrial no prazo ordinário
Processo afetado: BR302015002196-9
Requerente: FORD GLOBAL TECHNOLOGIES, LLC.
Procurador: David do Nascimento Advogados Associados
Renovada vigência até 11/05/2030

800250102052
17/03/2025
Deferimento da petição
Código de despacho: 270
Petição (tipo): [131.01] Renovação do registro de desenho industrial no prazo ordinário
Processo afetado: BR302015002197-7
Requerente: FORD GLOBAL TECHNOLOGIES, LLC.
Procurador: David do Nascimento Advogados Associados
Renovada vigência até 11/05/2030

800250102053
17/03/2025
Deferimento da petição
Código de despacho: 270
Petição (tipo): [131.01] Renovação do registro de desenho industrial no prazo ordinário
Processo afetado: BR302015002198-5
Requerente: FORD GLOBAL TECHNOLOGIES, LLC.
Procurador: David do Nascimento Advogados Associados
Renovada vigência até 11/05/2030

800250102054
17/03/2025
Deferimento da petição
Código de despacho: 270
Petição (tipo): [131.01] Renovação do registro de desenho industrial no prazo ordinário
Processo afetado: BR302015002199-3
Requerente: FORD GLOBAL TECHNOLOGIES, LLC.
Procurador: David do Nascimento Advogados Associados
Renovada vigência até 11/05/2030



800250102055
17/03/2025
Deferimento da petição
Código de despacho: 270
Petição (tipo): [131.01] Renovação do registro de desenho industrial no prazo ordinário
Processo afetado: BR302015002200-0
Requerente: FORD GLOBAL TECHNOLOGIES, LLC.
Procurador: David do Nascimento Advogados Associados
Renovada vigência até 11/05/2030

800250102056
17/03/2025
Deferimento da petição
Código de despacho: 270
Petição (tipo): [131.01] Renovação do registro de desenho industrial no prazo ordinário
Processo afetado: BR302015002202-7
Requerente: FORD GLOBAL TECHNOLOGIES, LLC.
Procurador: David do Nascimento Advogados Associados
Renovada vigência até 11/05/2030

800250102057
17/03/2025
Deferimento da petição
Código de despacho: 270
Petição (tipo): [131.01] Renovação do registro de desenho industrial no prazo ordinário
Processo afetado: BR302015002203-5
Requerente: FORD GLOBAL TECHNOLOGIES, LLC.
Procurador: David do Nascimento Advogados Associados
Renovada vigência até 11/05/2030

800250102058
17/03/2025
Deferimento da petição
Código de despacho: 270
Petição (tipo): [131.01] Renovação do registro de desenho industrial no prazo ordinário
Processo afetado: BR302015002204-3
Requerente: FORD GLOBAL TECHNOLOGIES, LLC.
Procurador: David do Nascimento Advogados Associados
Renovada vigência até 11/05/2030

800250102059
17/03/2025
Deferimento da petição
Código de despacho: 270
Petição (tipo): [131.01] Renovação do registro de desenho industrial no prazo ordinário
Processo afetado: BR302015002205-1
Requerente: FORD GLOBAL TECHNOLOGIES, LLC.
Procurador: David do Nascimento Advogados Associados
Renovada vigência até 11/05/2030

800250102060
17/03/2025
Deferimento da petição
Código de despacho: 270
Petição (tipo): [131.01] Renovação do registro de desenho industrial no prazo ordinário
Processo afetado: BR302015002206-0
Requerente: FORD GLOBAL TECHNOLOGIES, LLC.
Procurador: David do Nascimento Advogados Associados
Renovada vigência até 11/05/2030

800250102061
17/03/2025
Deferimento da petição
Código de despacho: 270
Petição (tipo): [131.01] Renovação do registro de desenho industrial no prazo ordinário
Processo afetado: BR302015002207-8
Requerente: FORD GLOBAL TECHNOLOGIES, LLC.
Procurador: David do Nascimento Advogados Associados
Renovada vigência até 11/05/2030

800250102062
17/03/2025
Deferimento da petição
Código de despacho: 270
Petição (tipo): [131.01] Renovação do registro de desenho industrial no prazo ordinário
Processo afetado: BR302015002208-6
Requerente: FORD GLOBAL TECHNOLOGIES, LLC.
Procurador: David do Nascimento Advogados Associados
Renovada vigência até 11/05/2030



800250105482 19/03/2025	Deferimento da petição Código de despacho: 270 Petição (tipo): [131.01] Renovação do registro de desenho industrial no prazo ordinário Processo afetado: BR302015002241-8 Requerente: SWIMC LLC Procurador: David do Nascimento Advogados Associados Renovada vigência até 15/04/2030
800250103005 12/03/2025	Deferimento da petição Código de despacho: 270 Petição (tipo): [131.01] Renovação do registro de desenho industrial no prazo ordinário Processo afetado: BR302015002366-0 Requerente: SATAKE CORPORATION Procurador: TAVARES PROPRIEDADE INTELECTUAL LTDA. (alt. de TAVARES & COMPANHIA LTDA) Renovada vigência até 20/05/2030
800250103498 18/03/2025	Deferimento da petição Código de despacho: 270 Petição (tipo): [131.01] Renovação do registro de desenho industrial no prazo ordinário Processo afetado: BR302015002605-7 Requerente: AUTOTRAC COMERCIO E TELECOMUNICAÇÃO S/A Procurador: Veirano e Advogados Associados Renovada vigência até 08/06/2030
800250103499 18/03/2025	Deferimento da petição Código de despacho: 270 Petição (tipo): [131.01] Renovação do registro de desenho industrial no prazo ordinário Processo afetado: BR302015002606-5 Requerente: AUTOTRAC COMERCIO E TELECOMUNICAÇÃO S/A Procurador: Veirano e Advogados Associados Renovada vigência até 08/06/2030
800250103500 18/03/2025	Deferimento da petição Código de despacho: 270 Petição (tipo): [131.01] Renovação do registro de desenho industrial no prazo ordinário Processo afetado: BR302015002607-3 Requerente: AUTOTRAC COMERCIO E TELECOMUNICAÇÃO S/A Procurador: Veirano e Advogados Associados Renovada vigência até 08/06/2030
800250101967 17/03/2025	Deferimento da petição Código de despacho: 270 Petição (tipo): [131.01] Renovação do registro de desenho industrial no prazo ordinário Processo afetado: BR302015003806-3 Requerente: INDÚSTRIA DE CARROCERIAS METÁLICAS IBIPORÃ LTDA Procurador: London Marcas e Patentes S/S Ltda. Renovada vigência até 12/08/2030
800250101973 17/03/2025	Deferimento da petição Código de despacho: 270 Petição (tipo): [131.01] Renovação do registro de desenho industrial no prazo ordinário Processo afetado: BR302015003807-1 Requerente: INDÚSTRIA DE CARROCERIAS METÁLICAS IBIPORÃ LTDA Procurador: London Marcas e Patentes S/S Ltda. Renovada vigência até 13/08/2030
800250101968 17/03/2025	Deferimento da petição Código de despacho: 270 Petição (tipo): [131.01] Renovação do registro de desenho industrial no prazo ordinário Processo afetado: BR302015003809-8 Requerente: INDÚSTRIA DE CARROCERIAS METÁLICAS IBIPORÃ LTDA Procurador: London Marcas e Patentes S/S Ltda. Renovada vigência até 12/08/2030

800250105480 19/03/2025	Deferimento da petição Código de despacho: 270 Petição (tipo): [131.01] Renovação do registro de desenho industrial no prazo ordinário Processo afetado: BR302015004676-7 Requerente: MEDELA HOLDING AG Procurador: Dennemeyer & Associates Propriedade Intelectual Ltda Renovada vigência até 13/10/2030
800250111967 24/03/2025	Deferimento da petição Código de despacho: 270 Petição (tipo): [131.01] Renovação do registro de desenho industrial no prazo ordinário Processo afetado: BR302015005423-9 Requerente: CARLOS EDUARDO SANCHES Procurador: Seta Marcas e Patentes Ltda. Renovada vigência até 27/11/2030
800250111947 24/03/2025	Deferimento da petição Código de despacho: 270 Petição (tipo): [131.01] Renovação do registro de desenho industrial no prazo ordinário Processo afetado: BR302016000970-8 Requerente: GRENDENE S.A. Procurador: Remer Villaça & Nogueira Assessoria e Consultoria de Prop. Intelectual S/S Ltda. Renovada vigência até 09/03/2031
800250111948 24/03/2025	Deferimento da petição Código de despacho: 270 Petição (tipo): [131.01] Renovação do registro de desenho industrial no prazo ordinário Processo afetado: BR302016001085-4 Requerente: GRENDENE S.A. Procurador: Remer Villaça & Nogueira Assessoria e Consultoria de Prop. Intelectual S/S Ltda. Renovada vigência até 17/03/2031
800250101969 17/03/2025	Deferimento da petição Código de despacho: 270 Petição (tipo): [131.01] Renovação do registro de desenho industrial no prazo ordinário Processo afetado: BR322016004757-2 Requerente: INDÚSTRIA DE CARROCERIAS METÁLICAS IBIPORÃ LTDA Procurador: London Marcas e Patentes S/S Ltda. Renovada vigência até 12/08/2030
800250101977 17/03/2025	Deferimento da petição Código de despacho: 270 Petição (tipo): [131.01] Renovação do registro de desenho industrial no prazo ordinário Processo afetado: BR322016004766-1 Requerente: INDÚSTRIA DE CARROCERIAS METÁLICAS IBIPORÃ LTDA Procurador: London Marcas e Patentes S/S Ltda. Renovada vigência até 12/08/2030
800250101970 17/03/2025	Deferimento da petição Código de despacho: 270 Petição (tipo): [131.01] Renovação do registro de desenho industrial no prazo ordinário Processo afetado: BR322016004776-9 Requerente: INDÚSTRIA DE CARROCERIAS METÁLICAS IBIPORÃ LTDA Procurador: London Marcas e Patentes S/S Ltda. Renovada vigência até 12/08/2030
800250101971 17/03/2025	Deferimento da petição Código de despacho: 270 Petição (tipo): [131.01] Renovação do registro de desenho industrial no prazo ordinário Processo afetado: BR322016004777-7 Requerente: INDÚSTRIA DE CARROCERIAS METÁLICAS IBIPORÃ LTDA Procurador: London Marcas e Patentes S/S Ltda. Renovada vigência até 12/08/2030

800250101972 17/03/2025	Deferimento da petição Código de despacho: 270 Petição (tipo): [131.01] Renovação do registro de desenho industrial no prazo ordinário Processo afetado: BR322016004778-5 Requerente: INDÚSTRIA DE CARROCERIAS METÁLICAS IBIPORÃ LTDA Procurador: London Marcas e Patentes S/S Ltda. Renovada vigência até 12/08/2030
800250101974 17/03/2025	Deferimento da petição Código de despacho: 270 Petição (tipo): [131.01] Renovação do registro de desenho industrial no prazo ordinário Processo afetado: BR322016004779-3 Requerente: INDÚSTRIA DE CARROCERIAS METÁLICAS IBIPORÃ LTDA Procurador: London Marcas e Patentes S/S Ltda. Renovada vigência até 13/08/2030
800250101975 17/03/2025	Deferimento da petição Código de despacho: 270 Petição (tipo): [131.01] Renovação do registro de desenho industrial no prazo ordinário Processo afetado: BR322016004783-1 Requerente: INDÚSTRIA DE CARROCERIAS METÁLICAS IBIPORÃ LTDA Procurador: London Marcas e Patentes S/S Ltda. Renovada vigência até 13/08/2030
800250101976 17/03/2025	Deferimento da petição Código de despacho: 270 Petição (tipo): [131.01] Renovação do registro de desenho industrial no prazo ordinário Processo afetado: BR322016004784-0 Requerente: INDÚSTRIA DE CARROCERIAS METÁLICAS IBIPORÃ LTDA Procurador: London Marcas e Patentes S/S Ltda. Renovada vigência até 13/08/2030
800230380797 06/10/2023	Deferimento da petição Código de despacho: 270 Petição (tipo): [131.01] Renovação do registro de desenho industrial no prazo ordinário Processo afetado: DI6303822-6 Requerente: COLGATE-PALMOLIVE COMPANY Procurador: Filipe Fonteles Cabral Renovada vigência até 16/10/2028
800230380798 06/10/2023	Deferimento da petição Código de despacho: 270 Petição (tipo): [131.01] Renovação do registro de desenho industrial no prazo ordinário Processo afetado: DI6303910-9 Requerente: DART INDUSTRIES INC. Procurador: Filipe Fonteles Cabral Renovada vigência até 24/10/2028
800230380786 06/10/2023	Deferimento da petição Código de despacho: 270 Petição (tipo): [131.01] Renovação do registro de desenho industrial no prazo ordinário Processo afetado: DI6403086-5 Requerente: JOAO EDSON DONATTI Procurador: Rosemari Silva Soares Renovada vigência até 26/08/2029
800250108886 20/03/2025	Deferimento da petição Código de despacho: 270 Petição (tipo): [131.01] Renovação do registro de desenho industrial no prazo ordinário Processo afetado: DI6500930-4 Requerente: THE COCA-COLA COMPANY Procurador: DI BLASI, PARENTE & ADVOGADOS ASSOCIADOS Renovada vigência até 15/04/2030

800250108885
20/03/2025
Deferimento da petição
Código de despacho: 270
Petição (tipo): [131.01] Renovação do registro de desenho industrial no prazo ordinário
Processo afetado: DI6500931-2
Requerente: THE COCA-COLA COMPANY
Procurador: DI BLASI, PARENTE & ADVOGADOS ASSOCIADOS
Renovada vigência até 15/04/2030

800250108887
20/03/2025
Deferimento da petição
Código de despacho: 270
Petição (tipo): [131.01] Renovação do registro de desenho industrial no prazo ordinário
Processo afetado: DI6500932-0
Requerente: THE COCA-COLA COMPANY
Procurador: DI BLASI, PARENTE & ADVOGADOS ASSOCIADOS
Renovada vigência até 15/04/2030

800250108888
20/03/2025
Deferimento da petição
Código de despacho: 270
Petição (tipo): [131.01] Renovação do registro de desenho industrial no prazo ordinário
Processo afetado: DI6500933-9
Requerente: THE COCA-COLA COMPANY
Procurador: DI BLASI, PARENTE & ADVOGADOS ASSOCIADOS
Renovada vigência até 15/04/2030

800250113686
25/03/2025
Deferimento da petição
Código de despacho: 270
Petição (tipo): [131.01] Renovação do registro de desenho industrial no prazo ordinário
Processo afetado: DI6500945-2
Requerente: HONDA MOTOR CO., LTD.
Procurador: Dannemann Siemsen Advogados
Renovada vigência até 14/04/2030

800250101997
17/03/2025
Deferimento da petição
Código de despacho: 270
Petição (tipo): [131.01] Renovação do registro de desenho industrial no prazo ordinário
Processo afetado: DI6500982-7
Requerente: NIKE INNOVATE C.V.
Procurador: David do Nascimento Advogados Associados
Renovada vigência até 13/04/2030

800250101998
17/03/2025
Deferimento da petição
Código de despacho: 270
Petição (tipo): [131.01] Renovação do registro de desenho industrial no prazo ordinário
Processo afetado: DI6500985-1
Requerente: NIKE INNOVATE C.V.
Procurador: David do Nascimento Advogados Associados
Renovada vigência até 13/04/2030

800250101999
17/03/2025
Deferimento da petição
Código de despacho: 270
Petição (tipo): [131.01] Renovação do registro de desenho industrial no prazo ordinário
Processo afetado: DI6500986-0
Requerente: NIKE INNOVATE C.V.
Procurador: David do Nascimento Advogados Associados
Renovada vigência até 13/04/2030

800250102000
17/03/2025
Deferimento da petição
Código de despacho: 270
Petição (tipo): [131.01] Renovação do registro de desenho industrial no prazo ordinário
Processo afetado: DI6500988-6
Requerente: NIKE INNOVATE C.V.
Procurador: David do Nascimento Advogados Associados
Renovada vigência até 13/04/2030



800250101979 17/03/2025	Deferimento da petição Código de despacho: 270 Petição (tipo): [131.01] Renovação do registro de desenho industrial no prazo ordinário Processo afetado: DI6501037-0 Requerente: GLAUBER JENSEN Procurador: TINOCO SOARES SOCIEDADE DE ADVOGADOS Renovada vigência até 13/04/2030
800250101978 17/03/2025	Deferimento da petição Código de despacho: 270 Petição (tipo): [131.01] Renovação do registro de desenho industrial no prazo ordinário Processo afetado: DI6501038-8 Requerente: GLAUBER JENSEN Procurador: TINOCO SOARES SOCIEDADE DE ADVOGADOS Renovada vigência até 13/04/2030
800250103511 18/03/2025	Deferimento da petição Código de despacho: 270 Petição (tipo): [131.01] Renovação do registro de desenho industrial no prazo ordinário Processo afetado: DI6501107-4 Requerente: SILGAN DISPENSING SYSTEMS LE TREPORT Procurador: Dannemann Siemsen Advogados Renovada vigência até 13/04/2030
800250105481 19/03/2025	Deferimento da petição Código de despacho: 270 Petição (tipo): [131.01] Renovação do registro de desenho industrial no prazo ordinário Processo afetado: DI6501188-0 Requerente: THULE GMBH Procurador: David do Nascimento Advogados Associados Renovada vigência até 30/03/2030
800250113687 25/03/2025	Deferimento da petição Código de despacho: 270 Petição (tipo): [131.01] Renovação do registro de desenho industrial no prazo ordinário Processo afetado: DI6501197-0 Requerente: DIAGEO NORTH AMERICA, INC. Procurador: Dannemann Siemsen Advogados Renovada vigência até 29/04/2030
800250109765 21/03/2025	Deferimento da petição Código de despacho: 270 Petição (tipo): [131.01] Renovação do registro de desenho industrial no prazo ordinário Processo afetado: DI6501349-2 Requerente: SERGIO LUIZ DA SILVA GUAGLIONI Procurador: Maria do Rosário de Lima Renovada vigência até 24/03/2030
800250113673 25/03/2025	Deferimento da petição Código de despacho: 270 Petição (tipo): [131.01] Renovação do registro de desenho industrial no prazo ordinário Processo afetado: DI6501367-0 Requerente: STORA ENSO PACKAGING BOARDS Procurador: Dannemann Siemsen Advogados Renovada vigência até 29/04/2030
800250103507 18/03/2025	Deferimento da petição Código de despacho: 270 Petição (tipo): [131.01] Renovação do registro de desenho industrial no prazo ordinário Processo afetado: DI6501522-3 Requerente: BRAILE BIOMÉDICA INDÚSTRIA COMÉRCIO E REPRESENTAÇÕES LTDA Procurador: Clarke, Modet Propriedade Intelectual Ltda. Renovada vigência até 09/05/2030

800250103508 18/03/2025	Deferimento da petição Código de despacho: 270 Petição (tipo): [131.01] Renovação do registro de desenho industrial no prazo ordinário Processo afetado: DI6501527-4 Requerente: BRAILE BIOMÉDICA INDÚSTRIA COMÉRCIO E REPRESENTAÇÕES LTDA Procurador: Clarke, Modet Propriedade Intelectual Ltda. Renovada vigência até 09/05/2030
800250103506 18/03/2025	Deferimento da petição Código de despacho: 270 Petição (tipo): [131.01] Renovação do registro de desenho industrial no prazo ordinário Processo afetado: DI6501533-9 Requerente: BRAILE BIOMÉDICA INDÚSTRIA COMÉRCIO E REPRESENTAÇÕES LTDA Procurador: Clarke, Modet Propriedade Intelectual Ltda. Renovada vigência até 09/05/2030
800250115030 26/03/2025	Deferimento da petição Código de despacho: 270 Petição (tipo): [131.01] Renovação do registro de desenho industrial no prazo ordinário Processo afetado: DI6502111-8 Requerente: DR. OETKER BRASIL LTDA. Procurador: Dannemann, Siemsen, Bigler & Ipanema Moreira Renovada vigência até 09/06/2030
800250108893 20/03/2025	Deferimento da petição Código de despacho: 270 Petição (tipo): [131.01] Renovação do registro de desenho industrial no prazo ordinário Processo afetado: DI6502281-5 Requerente: SOCIETE DES PRODUITS NESTLE S.A Procurador: David do Nascimento Advogados Associados Renovada vigência até 20/06/2030
800250101980 17/03/2025	Deferimento da petição Código de despacho: 270 Petição (tipo): [131.01] Renovação do registro de desenho industrial no prazo ordinário Processo afetado: DI6600708-9 Requerente: AMBEV S.A. Procurador: Dannemann, Siemsen, Bigler & Ipanema Moreira Renovada vigência até 15/03/2031
800250111961 24/03/2025	Deferimento da petição Código de despacho: 270 Petição (tipo): [131.01] Renovação do registro de desenho industrial no prazo ordinário Processo afetado: DI6600791-7 Requerente: BEMATECH HARDWARE LTDA Procurador: Vilage Marcas e Patentes Ltda Renovada vigência até 06/03/2031
800250103006 12/03/2025	Deferimento da petição Código de despacho: 270 Petição (tipo): [131.01] Renovação do registro de desenho industrial no prazo ordinário Processo afetado: DI7000913-9 Requerente: VIGNAL SYSTEMS Procurador: Bhering Advogados (nome anterior Bhering Assessoria S/C Ltda.) Renovada vigência até 16/03/2030
800250103496 18/03/2025	Deferimento da petição Código de despacho: 270 Petição (tipo): [131.01] Renovação do registro de desenho industrial no prazo ordinário Processo afetado: DI7000986-4 Requerente: TAMIR SHIMIZU Procurador: EDUARDO NAKAYAMA Renovada vigência até 19/03/2030

800250103497 18/03/2025	Deferimento da petição Código de despacho: 270 Petição (tipo): [131.01] Renovação do registro de desenho industrial no prazo ordinário Processo afetado: DI7000987-2 Requerente: TAMIR SHIMIZU Procurador: EDUARDO NAKAYAMA Renovada vigência até 19/03/2030
800250115035 26/03/2025	Deferimento da petição Código de despacho: 270 Petição (tipo): [131.01] Renovação do registro de desenho industrial no prazo ordinário Processo afetado: DI7001012-9 Requerente: CLEBER LUIS DA RÉ Procurador: STOCK MARCAS E PATENTES LTDA - ME Renovada vigência até 26/03/2030
800250115037 26/03/2025	Deferimento da petição Código de despacho: 270 Petição (tipo): [131.01] Renovação do registro de desenho industrial no prazo ordinário Processo afetado: DI7001055-2 Requerente: CLEBER LUIS DA RÉ Procurador: STOCK MARCAS E PATENTES LTDA - ME Renovada vigência até 26/03/2030
800250115036 26/03/2025	Deferimento da petição Código de despacho: 270 Petição (tipo): [131.01] Renovação do registro de desenho industrial no prazo ordinário Processo afetado: DI7001058-7 Requerente: CLEBER LUIS DA RÉ Procurador: STOCK MARCAS E PATENTES LTDA - ME Renovada vigência até 26/03/2030
800250113670 25/03/2025	Deferimento da petição Código de despacho: 270 Petição (tipo): [131.01] Renovação do registro de desenho industrial no prazo ordinário Processo afetado: DI7001099-4 Requerente: CLAUDIO LOURENÇO LORENZETTI Procurador: Dannemann, Siemsen, Bigler & Ipanema Moreira Renovada vigência até 29/03/2030
800250113671 25/03/2025	Deferimento da petição Código de despacho: 270 Petição (tipo): [131.01] Renovação do registro de desenho industrial no prazo ordinário Processo afetado: DI7001100-1 Requerente: CLAUDIO LOURENÇO LORENZETTI Procurador: Dannemann, Siemsen, Bigler & Ipanema Moreira Renovada vigência até 29/03/2030
800250105468 19/03/2025	Deferimento da petição Código de despacho: 270 Petição (tipo): [131.01] Renovação do registro de desenho industrial no prazo ordinário Processo afetado: DI7001217-2 Requerente: COMPAGNIE GENERALE DES ETABLISSEMENTS MICHELIN Procurador: Dennemeyer & Associates Propriedade Intelectual Ltda Renovada vigência até 05/04/2030
800250105471 19/03/2025	Deferimento da petição Código de despacho: 270 Petição (tipo): [131.01] Renovação do registro de desenho industrial no prazo ordinário Processo afetado: DI7001218-0 Requerente: COMPAGNIE GENERALE DES ETABLISSEMENTS MICHELIN Procurador: Dennemeyer & Associates Propriedade Intelectual Ltda Renovada vigência até 05/04/2030

800250111970
24/03/2025
Deferimento da petição
Código de despacho: 270
Petição (tipo): [131.01] Renovação do registro de desenho industrial no prazo ordinário
Processo afetado: DI7001222-9
Requerente: SAVERGLASS
Procurador: Matos & Associados - Advogados
Renovada vigência até 07/04/2030

800250111972
24/03/2025
Deferimento da petição
Código de despacho: 270
Petição (tipo): [131.01] Renovação do registro de desenho industrial no prazo ordinário
Processo afetado: DI7001225-3
Requerente: SAVERGLASS
Procurador: Matos & Associados - Advogados
Renovada vigência até 07/04/2030

800250111953
24/03/2025
Deferimento da petição
Código de despacho: 270
Petição (tipo): [131.01] Renovação do registro de desenho industrial no prazo ordinário
Processo afetado: DI7001259-8
Requerente: DEXCO S.A.
Procurador: MURTA GOYANES ADVOGADOS
Renovada vigência até 09/04/2030

800250111954
24/03/2025
Deferimento da petição
Código de despacho: 270
Petição (tipo): [131.01] Renovação do registro de desenho industrial no prazo ordinário
Processo afetado: DI7001261-0
Requerente: DEXCO S.A.
Procurador: MURTA GOYANES ADVOGADOS
Renovada vigência até 09/04/2030

800250111955
24/03/2025
Deferimento da petição
Código de despacho: 270
Petição (tipo): [131.01] Renovação do registro de desenho industrial no prazo ordinário
Processo afetado: DI7001262-8
Requerente: DEXCO S.A.
Procurador: MURTA GOYANES ADVOGADOS
Renovada vigência até 09/04/2030

800250111956
24/03/2025
Deferimento da petição
Código de despacho: 270
Petição (tipo): [131.01] Renovação do registro de desenho industrial no prazo ordinário
Processo afetado: DI7001287-3
Requerente: DEXCO S.A.
Procurador: MURTA GOYANES ADVOGADOS
Renovada vigência até 12/04/2030

800250111957
24/03/2025
Deferimento da petição
Código de despacho: 270
Petição (tipo): [131.01] Renovação do registro de desenho industrial no prazo ordinário
Processo afetado: DI7001288-1
Requerente: DEXCO S.A.
Procurador: MURTA GOYANES ADVOGADOS
Renovada vigência até 12/04/2030

800250111958
24/03/2025
Deferimento da petição
Código de despacho: 270
Petição (tipo): [131.01] Renovação do registro de desenho industrial no prazo ordinário
Processo afetado: DI7001289-0
Requerente: DEXCO S.A.
Procurador: MURTA GOYANES ADVOGADOS
Renovada vigência até 12/04/2030



800250111959
24/03/2025
Deferimento da petição
Código de despacho: 270
Petição (tipo): [131.01] Renovação do registro de desenho industrial no prazo ordinário
Processo afetado: DI7001290-3
Requerente: DEXCO S.A.
Procurador: MURTA GOYANES ADVOGADOS
Renovada vigência até 12/04/2030

800250111960
24/03/2025
Deferimento da petição
Código de despacho: 270
Petição (tipo): [131.01] Renovação do registro de desenho industrial no prazo ordinário
Processo afetado: DI7001291-1
Requerente: DEXCO S.A.
Procurador: MURTA GOYANES ADVOGADOS
Renovada vigência até 12/04/2030

800250103518
18/03/2025
Deferimento da petição
Código de despacho: 270
Petição (tipo): [131.01] Renovação do registro de desenho industrial no prazo ordinário
Processo afetado: DI7001347-0
Requerente: OWENS-BROCKWAY GLASS CONTAINER INC.
Procurador: Dannemann Siemsen Advogados
Renovada vigência até 13/04/2030

800250105476
19/03/2025
Deferimento da petição
Código de despacho: 270
Petição (tipo): [131.01] Renovação do registro de desenho industrial no prazo ordinário
Processo afetado: DI7001353-5
Requerente: LG ELECTRONICS INC.
Procurador: Dennemeyer & Associates Propriedade Intelectual Ltda
Renovada vigência até 14/04/2030

800250102001
17/03/2025
Deferimento da petição
Código de despacho: 270
Petição (tipo): [131.01] Renovação do registro de desenho industrial no prazo ordinário
Processo afetado: DI7001356-0
Requerente: NISSIN KOGYO CO., LTD.
Procurador: David do Nascimento Advogados Associados
Renovada vigência até 14/04/2030

800250105466
19/03/2025
Deferimento da petição
Código de despacho: 270
Petição (tipo): [131.01] Renovação do registro de desenho industrial no prazo ordinário
Processo afetado: DI7001380-2
Requerente: VOLKSWAGEN AKTIENGESELLSCHAFT
Procurador: Dannemann, Siemsen, Bigler & Ipanema Moreira
Renovada vigência até 26/03/2030

800250103512
18/03/2025
Deferimento da petição
Código de despacho: 270
Petição (tipo): [131.01] Renovação do registro de desenho industrial no prazo ordinário
Processo afetado: DI7001384-5
Requerente: VECTURA DELIVERY DEVICES LIMITED
Procurador: Dannemann Siemsen Advogados
Renovada vigência até 09/04/2030

800250102002
17/03/2025
Deferimento da petição
Código de despacho: 270
Petição (tipo): [131.01] Renovação do registro de desenho industrial no prazo ordinário
Processo afetado: DI7001385-3
Requerente: APPLE INC.
Procurador: David do Nascimento Advogados Associados
Renovada vigência até 12/04/2030



800250103519
18/03/2025
Deferimento da petição
Código de despacho: 270
Petição (tipo): [131.01] Renovação do registro de desenho industrial no prazo ordinário
Processo afetado: DI7001391-8
Requerente: OWENS-BROCKWAY GLASS CONTAINER INC.
Procurador: Dannemann Siemsen Advogados
Renovada vigência até 13/04/2030

800250103520
18/03/2025
Deferimento da petição
Código de despacho: 270
Petição (tipo): [131.01] Renovação do registro de desenho industrial no prazo ordinário
Processo afetado: DI7001392-6
Requerente: OWENS-BROCKWAY GLASS CONTAINER INC.
Procurador: Dannemann Siemsen Advogados
Renovada vigência até 13/04/2030

800250102003
17/03/2025
Deferimento da petição
Código de despacho: 270
Petição (tipo): [131.01] Renovação do registro de desenho industrial no prazo ordinário
Processo afetado: DI7001401-9
Requerente: NISSIN KOGYO CO., LTD.
Procurador: David do Nascimento Advogados Associados
Renovada vigência até 15/04/2030

800250105498
19/03/2025
Deferimento da petição
Código de despacho: 270
Petição (tipo): [131.01] Renovação do registro de desenho industrial no prazo ordinário
Processo afetado: DI7001423-0
Requerente: BRIDGESTONE CORPORATION
Procurador: Dennemeyer & Associates Propriedade Intelectual Ltda
Renovada vigência até 16/04/2030

800250105501
19/03/2025
Deferimento da petição
Código de despacho: 270
Petição (tipo): [131.01] Renovação do registro de desenho industrial no prazo ordinário
Processo afetado: DI7001435-3
Requerente: BYD COMPANY LIMITED
Procurador: Dennemeyer & Associates Propriedade Intelectual Ltda
Renovada vigência até 19/04/2030

800250113692
25/03/2025
Deferimento da petição
Código de despacho: 270
Petição (tipo): [131.01] Renovação do registro de desenho industrial no prazo ordinário
Processo afetado: DI7001441-8
Requerente: BECTON, DICKINSON AND COMPANY
Procurador: Dannemann Siemsen Advogados
Renovada vigência até 22/04/2030

800250105497
19/03/2025
Deferimento da petição
Código de despacho: 270
Petição (tipo): [131.01] Renovação do registro de desenho industrial no prazo ordinário
Processo afetado: DI7001509-0
Requerente: UNILEVER IP HOLDINGS B.V.
Procurador: Dennemeyer & Associates Propriedade Intelectual Ltda
Renovada vigência até 26/04/2030

800250105499
19/03/2025
Deferimento da petição
Código de despacho: 270
Petição (tipo): [131.01] Renovação do registro de desenho industrial no prazo ordinário
Processo afetado: DI7001636-4
Requerente: BRIDGESTONE CORPORATION
Procurador: Dennemeyer & Associates Propriedade Intelectual Ltda
Renovada vigência até 27/04/2030



800250105500
19/03/2025

Deferimento da petição
Código de despacho: 270
Petição (tipo): [131.01] Renovação do registro de desenho industrial no prazo ordinário
Processo afetado: DI7001642-9
Requerente: BRIDGESTONE CORPORATION
Procurador: Dennemeyer & Associates Propriedade Intelectual Ltda
Renovada vigência até 27/04/2030

800250108889
20/03/2025

Deferimento da petição
Código de despacho: 270
Petição (tipo): [131.01] Renovação do registro de desenho industrial no prazo ordinário
Processo afetado: DI7001654-2
Requerente: THE COCA-COLA COMPANY
Procurador: DI BLASI, PARENTE & ADVOGADOS ASSOCIADOS
Renovada vigência até 29/04/2030

800250105510
19/03/2025

Deferimento da petição
Código de despacho: 270
Petição (tipo): [131.01] Renovação do registro de desenho industrial no prazo ordinário
Processo afetado: DI7001673-9
Requerente: COMPAGNIE GENERALE DES ETABLISSEMENTS MICHELIN
Procurador: Dennemeyer & Associates Propriedade Intelectual Ltda
Renovada vigência até 30/04/2030

800250105511
19/03/2025

Deferimento da petição
Código de despacho: 270
Petição (tipo): [131.01] Renovação do registro de desenho industrial no prazo ordinário
Processo afetado: DI7001674-7
Requerente: COMPAGNIE GENERALE DES ETABLISSEMENTS MICHELIN
Procurador: Dennemeyer & Associates Propriedade Intelectual Ltda
Renovada vigência até 30/04/2030

800250102063
17/03/2025

Deferimento da petição
Código de despacho: 270
Petição (tipo): [131.01] Renovação do registro de desenho industrial no prazo ordinário
Processo afetado: DI7001927-4
Requerente: CONCATENO PLC
Procurador: David do Nascimento Advogados Associados
Renovada vigência até 17/05/2030

800250105473
19/03/2025

Deferimento da petição
Código de despacho: 270
Petição (tipo): [131.01] Renovação do registro de desenho industrial no prazo ordinário
Processo afetado: DI7003423-0
Requerente: BRITISH AMERICAN TOBACCO (HOLDINGS) LIMITED
Procurador: Dennemeyer & Associates Propriedade Intelectual Ltda
Renovada vigência até 07/04/2030

800250111962
24/03/2025

Deferimento da petição
Código de despacho: 270
Petição (tipo): [131.01] Renovação do registro de desenho industrial no prazo ordinário
Processo afetado: DI7004165-2
Requerente: JAIME TEIXEIRA DRUMMOND
Procurador: Alberto Luis Camelier da Silva
Renovada vigência até 18/10/2030

800250105469
19/03/2025

Deferimento da petição
Código de despacho: 270
Petição (tipo): [131.01] Renovação do registro de desenho industrial no prazo ordinário
Processo afetado: DI7004905-0
Requerente: BRITISH AMERICAN TOBACCO (HOLDINGS) LIMITED
Procurador: Dennemeyer & Associates Propriedade Intelectual Ltda
Renovada vigência até 05/04/2030



800250105485
19/03/2025

Deferimento da petição
Código de despacho: 270
Petição (tipo): [131.01] Renovação do registro de desenho industrial no prazo ordinário
Processo afetado: DI7005190-9
Requerente: MILLERKNOLL, INC.
Procurador: Dennemeyer & Associates Propriedade Intelectual Ltda
Renovada vigência até 13/10/2030



Anotação de manutenção de registro

Os registros de desenho industrial listados a seguir foram prorrogados, em vista do cumprimento ao que dispõe os parágrafos 1º e 2º do artigo 108, bem como os parágrafos 2º e 3º do artigo 120 da Lei da Propriedade Industrial (LPI, lei n.º 9.279, de 14 de maio de 1996).

Art. 108. O registro vigorará pelo prazo de 10 (dez) anos contados da data do depósito, prorrogável por 3 (três) períodos sucessivos de 5 (cinco) anos cada.

§ 1º O pedido de prorrogação deverá ser formulado durante o último ano de vigência do registro, instruído com o comprovante do pagamento da respectiva retribuição.

§ 2º Se o pedido de prorrogação não tiver sido formulado até o termo final da vigência do registro, o titular poderá fazê-lo nos 180 (cento e oitenta) dias subsequentes, mediante o pagamento de retribuição adicional.

Art. 120. O titular do registro está sujeito ao pagamento de retribuição quinquenal, a partir do segundo quinquênio da data do depósito

§ 2º O pagamento dos demais quinquênios será apresentado junto com o pedido de prorrogação a que se refere o art. 108.

§ 3º O pagamento dos quinquênios poderá ainda ser efetuado dentro dos 6 (seis) meses subsequentes ao prazo estabelecido no parágrafo anterior, mediante pagamento de retribuição adicional.

800190041216 01/02/2019	Deferimento da petição Código de despacho: 270 Petição (tipo): [129.01] Manutenção: 2º quinquênio ordinário Processo afetado: BR302014001345-9 Requerente: BAYERISCHE MOTOREN WERKE AKTIENGESELLSCHAFT Procurador: Luiz Henrique Oliveira Do Amaral
-----------------------------------	--

800200090839 17/03/2020	Deferimento da petição Código de despacho: 270 Petição (tipo): [129.01] Manutenção: 2º quinquênio ordinário Processo afetado: BR302015001850-0 Requerente: VISA INTERNATIONAL SERVICE ASSOCIATION Procurador: Filipe Fonteles Cabral
-----------------------------------	---

800240196912 07/06/2024	Deferimento da petição Código de despacho: 270 Petição (tipo): [129.01] Manutenção: 2º quinquênio ordinário Processo afetado: BR302019004088-3 Requerente: KONINKLIJKE PHILIPS N.V. Procurador: Daniel Advogados (Alt.de Daniel & Cia)
-----------------------------------	---

800250109767 21/03/2025	Deferimento da petição Código de despacho: 270 Petição (tipo): [130.01] Manutenção: 2º quinquênio extraordinário Processo afetado: BR302019004516-8 Requerente: LOCARNO BEBIDAS LTDA. Procurador: Glauco Zoline
-----------------------------------	--



800250103008 12/03/2025	Deferimento da petição Código de despacho: 270 Petição (tipo): [130.01] Manutenção: 2º quinquênio extraordinário Processo afetado: BR302019005494-9 Requerente: ADRIANO BATISTA GUSMÃO
800250115026 26/03/2025	Deferimento da petição Código de despacho: 270 Petição (tipo): [130.01] Manutenção: 2º quinquênio extraordinário Processo afetado: BR302020000402-7 Requerente: BRAZIL TOWER CESSÃO DE INFRAESTRUTURAS LTDA., Procurador: AGILITY CONSULTORIA EM PROPRIEDADE INTELECTUAL LTDA
800250103003 12/03/2025	Deferimento da petição Código de despacho: 270 Petição (tipo): [129.01] Manutenção: 2º quinquênio ordinário Processo afetado: BR302020001152-0 Requerente: CLEBER LUIS DA RÉ Procurador: STOCK MARCAS E PATENTES LTDA - ME
800250103004 12/03/2025	Deferimento da petição Código de despacho: 270 Petição (tipo): [129.01] Manutenção: 2º quinquênio ordinário Processo afetado: BR302020001153-8 Requerente: CLEBER LUIS DA RÉ Procurador: STOCK MARCAS E PATENTES LTDA - ME
800250102024 17/03/2025	Deferimento da petição Código de despacho: 270 Petição (tipo): [129.01] Manutenção: 2º quinquênio ordinário Processo afetado: BR302020001231-3 Requerente: FERNANDO SORIANI DEDEMO Procurador: Paulo Sérgio Calixto Mendes
800250103495 18/03/2025	Deferimento da petição Código de despacho: 270 Petição (tipo): [129.01] Manutenção: 2º quinquênio ordinário Processo afetado: BR302020001278-0 Requerente: ESIDIO CLAUDINO DAMIANI Procurador: AGP - Assessoria Empresarial Ltda
800250105464 19/03/2025	Deferimento da petição Código de despacho: 270 Petição (tipo): [129.01] Manutenção: 2º quinquênio ordinário Processo afetado: BR302020001325-5 Requerente: EKO DEVICES, INC. Procurador: MSANTOS PROPRIEDADE INTELECTUAL LTDA- EPP-
800250103524 18/03/2025	Deferimento da petição Código de despacho: 270 Petição (tipo): [129.01] Manutenção: 2º quinquênio ordinário Processo afetado: BR302020001342-5 Requerente: BETTCHER INDUSTRIES, INC. Procurador: Dannemann Siemsen Advogados
800250108858 20/03/2025	Deferimento da petição Código de despacho: 270 Petição (tipo): [129.01] Manutenção: 2º quinquênio ordinário Processo afetado: BR302020001362-0 Requerente: TRAMONTINA BELEM S/A Procurador: CREAÇÃO MARCAS E PATENTES LTDA.
800250108864 20/03/2025	Deferimento da petição Código de despacho: 270 Petição (tipo): [129.01] Manutenção: 2º quinquênio ordinário Processo afetado: BR302020001363-8 Requerente: TRAMONTINA BELEM S/A Procurador: CREAÇÃO MARCAS E PATENTES LTDA.



800250108863 20/03/2025	Deferimento da petição Código de despacho: 270 Petição (tipo): [129.01] Manutenção: 2º quinquênio ordinário Processo afetado: BR302020001365-4 Requerente: TRAMONTINA BELEM S/A Procurador: CREAÇÃO MARCAS E PATENTES LTDA.
800250108862 20/03/2025	Deferimento da petição Código de despacho: 270 Petição (tipo): [129.01] Manutenção: 2º quinquênio ordinário Processo afetado: BR302020001366-2 Requerente: TRAMONTINA BELEM S/A Procurador: CREAÇÃO MARCAS E PATENTES LTDA.
800250108861 20/03/2025	Deferimento da petição Código de despacho: 270 Petição (tipo): [129.01] Manutenção: 2º quinquênio ordinário Processo afetado: BR302020001368-9 Requerente: TRAMONTINA BELEM S/A Procurador: CREAÇÃO MARCAS E PATENTES LTDA.
800250108860 20/03/2025	Deferimento da petição Código de despacho: 270 Petição (tipo): [129.01] Manutenção: 2º quinquênio ordinário Processo afetado: BR302020001369-7 Requerente: TRAMONTINA BELEM S/A Procurador: CREAÇÃO MARCAS E PATENTES LTDA.
800250108859 20/03/2025	Deferimento da petição Código de despacho: 270 Petição (tipo): [129.01] Manutenção: 2º quinquênio ordinário Processo afetado: BR302020001370-0 Requerente: TRAMONTINA BELEM S/A Procurador: CREAÇÃO MARCAS E PATENTES LTDA.
800250103505 18/03/2025	Deferimento da petição Código de despacho: 270 Petição (tipo): [129.01] Manutenção: 2º quinquênio ordinário Processo afetado: BR302020001371-9 Requerente: TECME S.A. Procurador: Clarke, Modet Propriedade Intelectual Ltda.
800250113672 25/03/2025	Deferimento da petição Código de despacho: 270 Petição (tipo): [129.01] Manutenção: 2º quinquênio ordinário Processo afetado: BR302020001397-2 Requerente: MACULOGIX, INC. Procurador: David do Nascimento Advogados Associados
800250103509 18/03/2025	Deferimento da petição Código de despacho: 270 Petição (tipo): [129.01] Manutenção: 2º quinquênio ordinário Processo afetado: BR302020001446-4 Requerente: ZEDEL Procurador: Dannemann Siemsen Advogados
800250102004 17/03/2025	Deferimento da petição Código de despacho: 270 Petição (tipo): [129.01] Manutenção: 2º quinquênio ordinário Processo afetado: BR302020001472-3 Requerente: PANASONIC INTELLECTUAL PROPERTY MANAGEMENT CO., LTD. Procurador: David do Nascimento Advogados Associados
800250105467 19/03/2025	Deferimento da petição Código de despacho: 270 Petição (tipo): [129.01] Manutenção: 2º quinquênio ordinário Processo afetado: BR302020001479-0 Requerente: PING PINKY LAI Procurador: Dannemann, Siemsen, Bigler & Ipanema Moreira



800250102005 17/03/2025	Deferimento da petição Código de despacho: 270 Petição (tipo): [129.01] Manutenção: 2º quinquênio ordinário Processo afetado: BR302020001482-0 Requerente: SUMITOMO RUBBER INDUSTRIES, LTD. Procurador: David do Nascimento Advogados Associados
800250102006 17/03/2025	Deferimento da petição Código de despacho: 270 Petição (tipo): [129.01] Manutenção: 2º quinquênio ordinário Processo afetado: BR302020001491-0 Requerente: NIKE INNOVATE C.V. Procurador: David do Nascimento Advogados Associados
800250103504 18/03/2025	Deferimento da petição Código de despacho: 270 Petição (tipo): [129.01] Manutenção: 2º quinquênio ordinário Processo afetado: BR302020001495-2 Requerente: BULLRIDER SPUR COMPANY LLC Procurador: Hugo Silva & Maldonado Propriedade Intelectual Sociedade Civil S/C Ltda.
800250115032 26/03/2025	Deferimento da petição Código de despacho: 270 Petição (tipo): [129.01] Manutenção: 2º quinquênio ordinário Processo afetado: BR302020001523-1 Requerente: CARLOS NICOLA GENTILE JUNIOR Procurador: DIREÇÃO MARCAS E PATENTES LTDA
800250103491 18/03/2025	Deferimento da petição Código de despacho: 270 Petição (tipo): [129.01] Manutenção: 2º quinquênio ordinário Processo afetado: BR302020001524-0 Requerente: SHEMPO EMPREENDIMOTOS E SISTEMAS DE COMUNICAÇÃO LTDA Procurador: Alba Rosa Lopez Parada
800250102007 17/03/2025	Deferimento da petição Código de despacho: 270 Petição (tipo): [129.01] Manutenção: 2º quinquênio ordinário Processo afetado: BR302020001557-6 Requerente: SCANIA CV AB Procurador: David do Nascimento Advogados Associados
800250102008 17/03/2025	Deferimento da petição Código de despacho: 270 Petição (tipo): [129.01] Manutenção: 2º quinquênio ordinário Processo afetado: BR302020001558-4 Requerente: SCANIA CV AB Procurador: David do Nascimento Advogados Associados
800250102009 17/03/2025	Deferimento da petição Código de despacho: 270 Petição (tipo): [129.01] Manutenção: 2º quinquênio ordinário Processo afetado: BR302020001560-6 Requerente: SCANIA CV AB Procurador: David do Nascimento Advogados Associados
800250105470 19/03/2025	Deferimento da petição Código de despacho: 270 Petição (tipo): [129.01] Manutenção: 2º quinquênio ordinário Processo afetado: BR302020001561-4 Requerente: BYD COMPANY LIMITED Procurador: Dennemeyer & Associates Propriedade Intelectual Ltda
800250102010 17/03/2025	Deferimento da petição Código de despacho: 270 Petição (tipo): [129.01] Manutenção: 2º quinquênio ordinário Processo afetado: BR302020001562-2 Requerente: SCANIA CV AB Procurador: David do Nascimento Advogados Associados



800250102011 17/03/2025	Deferimento da petição Código de despacho: 270 Petição (tipo): [129.01] Manutenção: 2º quinquênio ordinário Processo afetado: BR302020001563-0 Requerente: SCANIA CV AB Procurador: David do Nascimento Advogados Associados
800250102012 17/03/2025	Deferimento da petição Código de despacho: 270 Petição (tipo): [129.01] Manutenção: 2º quinquênio ordinário Processo afetado: BR302020001564-9 Requerente: SCANIA CV AB Procurador: David do Nascimento Advogados Associados
800250102013 17/03/2025	Deferimento da petição Código de despacho: 270 Petição (tipo): [129.01] Manutenção: 2º quinquênio ordinário Processo afetado: BR302020001565-7 Requerente: SCANIA CV AB Procurador: David do Nascimento Advogados Associados
800250102014 17/03/2025	Deferimento da petição Código de despacho: 270 Petição (tipo): [129.01] Manutenção: 2º quinquênio ordinário Processo afetado: BR302020001566-5 Requerente: SCANIA CV AB Procurador: David do Nascimento Advogados Associados
800250102015 17/03/2025	Deferimento da petição Código de despacho: 270 Petição (tipo): [129.01] Manutenção: 2º quinquênio ordinário Processo afetado: BR302020001567-3 Requerente: SCANIA CV AB Procurador: David do Nascimento Advogados Associados
800250111980 24/03/2025	Deferimento da petição Código de despacho: 270 Petição (tipo): [129.01] Manutenção: 2º quinquênio ordinário Processo afetado: BR302020001580-0 Requerente: DETNET SOUTH AFRICA (PTY) LIMITED Procurador: Dannemann Siemsen Advogados
800250103526 18/03/2025	Deferimento da petição Código de despacho: 270 Petição (tipo): [129.01] Manutenção: 2º quinquênio ordinário Processo afetado: BR302020001586-0 Requerente: J. R. SIMPLOT COMPANY Procurador: Dannemann Siemsen Advogados
800250101993 17/03/2025	Deferimento da petição Código de despacho: 270 Petição (tipo): [129.01] Manutenção: 2º quinquênio ordinário Processo afetado: BR302020001588-6 Requerente: IRIZAR, S. COOP. Procurador: HERRERO & ASSOCIADOS BRASIL PROPRIEDADE INTELECTUAL LTDA.
800250102016 17/03/2025	Deferimento da petição Código de despacho: 270 Petição (tipo): [129.01] Manutenção: 2º quinquênio ordinário Processo afetado: BR302020001600-9 Requerente: SAMSUNG ELECTRONICS CO., LTD. Procurador: David do Nascimento Advogados Associados
800250102017 17/03/2025	Deferimento da petição Código de despacho: 270 Petição (tipo): [129.01] Manutenção: 2º quinquênio ordinário Processo afetado: BR302020001603-3 Requerente: SAMSUNG ELECTRONICS CO., LTD. Procurador: David do Nascimento Advogados Associados



800250102018 17/03/2025	Deferimento da petição Código de despacho: 270 Petição (tipo): [129.01] Manutenção: 2º quinquênio ordinário Processo afetado: BR302020001604-1 Requerente: SAMSUNG ELECTRONICS CO., LTD. Procurador: David do Nascimento Advogados Associados
800250103515 18/03/2025	Deferimento da petição Código de despacho: 270 Petição (tipo): [129.01] Manutenção: 2º quinquênio ordinário Processo afetado: BR302020001614-9 Requerente: OWENS-BROCKWAY GLASS CONTAINER INC. Procurador: Dannemann Siemsen Advogados
800250103516 18/03/2025	Deferimento da petição Código de despacho: 270 Petição (tipo): [129.01] Manutenção: 2º quinquênio ordinário Processo afetado: BR302020001616-5 Requerente: OWENS-BROCKWAY GLASS CONTAINER INC. Procurador: Dannemann Siemsen Advogados
800250113700 25/03/2025	Deferimento da petição Código de despacho: 270 Petição (tipo): [129.01] Manutenção: 2º quinquênio ordinário Processo afetado: BR302020001619-0 Requerente: THE GOODYEAR TIRE & RUBBER COMPANY Procurador: Dannemann Siemsen Advogados
800250103517 18/03/2025	Deferimento da petição Código de despacho: 270 Petição (tipo): [129.01] Manutenção: 2º quinquênio ordinário Processo afetado: BR302020001622-0 Requerente: OWENS-BROCKWAY GLASS CONTAINER INC. Procurador: Dannemann Siemsen Advogados
800250105474 19/03/2025	Deferimento da petição Código de despacho: 270 Petição (tipo): [129.01] Manutenção: 2º quinquênio ordinário Processo afetado: BR302020001632-7 Requerente: LG ELECTRONICS INC. Procurador: Denneweyer & Associates Propriedade Intelectual Ltda
800250105475 19/03/2025	Deferimento da petição Código de despacho: 270 Petição (tipo): [129.01] Manutenção: 2º quinquênio ordinário Processo afetado: BR302020001633-5 Requerente: LG ELECTRONICS INC. Procurador: Denneweyer & Associates Propriedade Intelectual Ltda
800250105477 19/03/2025	Deferimento da petição Código de despacho: 270 Petição (tipo): [129.01] Manutenção: 2º quinquênio ordinário Processo afetado: BR302020001653-0 Requerente: KITO CORPORATION Procurador: Denneweyer & Associates Propriedade Intelectual Ltda
800250105478 19/03/2025	Deferimento da petição Código de despacho: 270 Petição (tipo): [129.01] Manutenção: 2º quinquênio ordinário Processo afetado: BR302020001657-2 Requerente: CROWN PACKAGING TECHNOLOGY, INC. Procurador: Denneweyer & Associates Propriedade Intelectual Ltda
800250102019 17/03/2025	Deferimento da petição Código de despacho: 270 Petição (tipo): [129.01] Manutenção: 2º quinquênio ordinário Processo afetado: BR302020001662-9 Requerente: NIKE INNOVATE C.V. Procurador: David do Nascimento Advogados Associados



800250102020 17/03/2025	Deferimento da petição Código de despacho: 270 Petição (tipo): [129.01] Manutenção: 2º quinquênio ordinário Processo afetado: BR302020001663-7 Requerente: NIKE INNOVATE C.V. Procurador: David do Nascimento Advogados Associados
800250102021 17/03/2025	Deferimento da petição Código de despacho: 270 Petição (tipo): [129.01] Manutenção: 2º quinquênio ordinário Processo afetado: BR302020001664-5 Requerente: NIKE INNOVATE C.V. Procurador: David do Nascimento Advogados Associados
800250102022 17/03/2025	Deferimento da petição Código de despacho: 270 Petição (tipo): [129.01] Manutenção: 2º quinquênio ordinário Processo afetado: BR302020001665-3 Requerente: NIKE INNOVATE C.V. Procurador: David do Nascimento Advogados Associados
800250103522 18/03/2025	Deferimento da petição Código de despacho: 270 Petição (tipo): [129.01] Manutenção: 2º quinquênio ordinário Processo afetado: BR302020001666-1 Requerente: DEERE & COMPANY Procurador: Dannemann Siemsen Advogados
800250103523 18/03/2025	Deferimento da petição Código de despacho: 270 Petição (tipo): [129.01] Manutenção: 2º quinquênio ordinário Processo afetado: BR302020001668-8 Requerente: DEERE & COMPANY Procurador: Dannemann Siemsen Advogados
800250113701 25/03/2025	Deferimento da petição Código de despacho: 270 Petição (tipo): [129.01] Manutenção: 2º quinquênio ordinário Processo afetado: BR302020001709-9 Requerente: THE GOODYEAR TIRE & RUBBER COMPANY Procurador: Dannemann Siemsen Advogados
800250102023 17/03/2025	Deferimento da petição Código de despacho: 270 Petição (tipo): [129.01] Manutenção: 2º quinquênio ordinário Processo afetado: BR302020001731-5 Requerente: NISSAN MOTOR CO., LTD. Procurador: David do Nascimento Advogados Associados
800250105494 19/03/2025	Deferimento da petição Código de despacho: 270 Petição (tipo): [129.01] Manutenção: 2º quinquênio ordinário Processo afetado: BR302020001758-7 Requerente: UNILEVER IP HOLDINGS B.V. Procurador: Dennemeyer & Associates Propriedade Intelectual Ltda
800250105496 19/03/2025	Deferimento da petição Código de despacho: 270 Petição (tipo): [129.01] Manutenção: 2º quinquênio ordinário Processo afetado: BR302020001759-5 Requerente: UNILEVER IP HOLDINGS B.V. Procurador: Dennemeyer & Associates Propriedade Intelectual Ltda
800250113678 25/03/2025	Deferimento da petição Código de despacho: 270 Petição (tipo): [129.01] Manutenção: 2º quinquênio ordinário Processo afetado: BR302020001763-3 Requerente: HONDA MOTOR CO., LTD. Procurador: Dannemann Siemsen Advogados



800250113679 25/03/2025	Deferimento da petição Código de despacho: 270 Petição (tipo): [129.01] Manutenção: 2º quinquênio ordinário Processo afetado: BR302020001774-9 Requerente: HONDA MOTOR CO., LTD. Procurador: Dannemann Siemsen Advogados
800250113680 25/03/2025	Deferimento da petição Código de despacho: 270 Petição (tipo): [129.01] Manutenção: 2º quinquênio ordinário Processo afetado: BR302020001776-5 Requerente: HONDA MOTOR CO., LTD. Procurador: Dannemann Siemsen Advogados
800250113681 25/03/2025	Deferimento da petição Código de despacho: 270 Petição (tipo): [129.01] Manutenção: 2º quinquênio ordinário Processo afetado: BR302020001777-3 Requerente: HONDA MOTOR CO., LTD. Procurador: Dannemann Siemsen Advogados
800250113682 25/03/2025	Deferimento da petição Código de despacho: 270 Petição (tipo): [129.01] Manutenção: 2º quinquênio ordinário Processo afetado: BR302020001778-1 Requerente: HONDA MOTOR CO., LTD. Procurador: Dannemann Siemsen Advogados
800250113695 25/03/2025	Deferimento da petição Código de despacho: 270 Petição (tipo): [129.01] Manutenção: 2º quinquênio ordinário Processo afetado: BR302020001798-6 Requerente: S. C. JOHNSON & SON, INC. Procurador: Dannemann Siemsen Advogados
800250115034 26/03/2025	Deferimento da petição Código de despacho: 270 Petição (tipo): [129.01] Manutenção: 2º quinquênio ordinário Processo afetado: BR302020001803-6 Requerente: A MAN POWER TRANSMISSION CO., LTD. Procurador: David do Nascimento Advogados Associados
800250113690 25/03/2025	Deferimento da petição Código de despacho: 270 Petição (tipo): [129.01] Manutenção: 2º quinquênio ordinário Processo afetado: BR302020001816-8 Requerente: S.C. JOHNSON & SON, INC Procurador: Dannemann Siemsen Advogados
800250108892 20/03/2025	Deferimento da petição Código de despacho: 270 Petição (tipo): [129.01] Manutenção: 2º quinquênio ordinário Processo afetado: BR302020001817-6 Requerente: COMIL Procurador: Renato Hahn
800250105463 19/03/2025	Deferimento da petição Código de despacho: 270 Petição (tipo): [129.01] Manutenção: 2º quinquênio ordinário Processo afetado: BR302020001819-2 Requerente: ORVALHO DO SOL INDUSTRIA E COMÉRCIO LTDA - EPP Procurador: MODAL MARCAS E PATENTES LTDA.
800250113691 25/03/2025	Deferimento da petição Código de despacho: 270 Petição (tipo): [129.01] Manutenção: 2º quinquênio ordinário Processo afetado: BR302020001822-2 Requerente: S.C. JOHNSON & SON, INC Procurador: Dannemann Siemsen Advogados



800250105487
19/03/2025
Deferimento da petição
Código de despacho: 270
Petição (tipo): [129.01] Manutenção: 2º quinquênio ordinário
Processo afetado: BR302020001835-4
Requerente: COMPAGNIE GENERALE DES ETABLISSEMENTS MICHELIN
Procurador: Dennemeyer & Associates Propriedade Intelectual Ltda

800250113683
25/03/2025
Deferimento da petição
Código de despacho: 270
Petição (tipo): [129.01] Manutenção: 2º quinquênio ordinário
Processo afetado: BR302020001839-7
Requerente: HONDA MOTOR CO., LTD.
Procurador: Dannemann Siemsen Advogados

800250113684
25/03/2025
Deferimento da petição
Código de despacho: 270
Petição (tipo): [129.01] Manutenção: 2º quinquênio ordinário
Processo afetado: BR302020001840-0
Requerente: HONDA MOTOR CO., LTD.
Procurador: Dannemann Siemsen Advogados

800250113685
25/03/2025
Deferimento da petição
Código de despacho: 270
Petição (tipo): [129.01] Manutenção: 2º quinquênio ordinário
Processo afetado: BR302020001841-9
Requerente: HONDA MOTOR CO., LTD.
Procurador: Dannemann Siemsen Advogados

800250105504
19/03/2025
Deferimento da petição
Código de despacho: 270
Petição (tipo): [129.01] Manutenção: 2º quinquênio ordinário
Processo afetado: BR302020001851-6
Requerente: SMC CORPORATION
Procurador: Dennemeyer & Associates Propriedade Intelectual Ltda

800250105505
19/03/2025
Deferimento da petição
Código de despacho: 270
Petição (tipo): [129.01] Manutenção: 2º quinquênio ordinário
Processo afetado: BR302020001854-0
Requerente: SMC CORPORATION
Procurador: Dennemeyer & Associates Propriedade Intelectual Ltda

800250105506
19/03/2025
Deferimento da petição
Código de despacho: 270
Petição (tipo): [129.01] Manutenção: 2º quinquênio ordinário
Processo afetado: BR302020001855-9
Requerente: SMC CORPORATION
Procurador: Dennemeyer & Associates Propriedade Intelectual Ltda

800250105507
19/03/2025
Deferimento da petição
Código de despacho: 270
Petição (tipo): [129.01] Manutenção: 2º quinquênio ordinário
Processo afetado: BR302020001856-7
Requerente: SMC CORPORATION
Procurador: Dennemeyer & Associates Propriedade Intelectual Ltda

800250108877
20/03/2025
Deferimento da petição
Código de despacho: 270
Petição (tipo): [129.01] Manutenção: 2º quinquênio ordinário
Processo afetado: BR302020001873-7
Requerente: ATTURO TIRE CORP.
Procurador: Taül e Chequer Advogados

800250105509
19/03/2025
Deferimento da petição
Código de despacho: 270
Petição (tipo): [129.01] Manutenção: 2º quinquênio ordinário
Processo afetado: BR302020001899-0
Requerente: YAMAHA HATSUDOKI KABUSHIKI KAISHA
Procurador: Dennemeyer & Associates Propriedade Intelectual Ltda



800250108878 20/03/2025	Deferimento da petição Código de despacho: 270 Petição (tipo): [129.01] Manutenção: 2º quinquênio ordinário Processo afetado: BR302020001909-1 Requerente: ATTURO TIRE CORP. Procurador: Tauil e Chequer Advogados
800250115029 26/03/2025	Deferimento da petição Código de despacho: 270 Petição (tipo): [129.01] Manutenção: 2º quinquênio ordinário Processo afetado: BR302020002228-9 Requerente: CORNING RESEARCH & DEVELOPMENT CORPORATION Procurador: David do Nascimento Advogados Associados
800250113669 25/03/2025	Deferimento da petição Código de despacho: 270 Petição (tipo): [129.01] Manutenção: 2º quinquênio ordinário Processo afetado: BR302020002237-8 Requerente: RESTART INDUSTRIA, COMERCIO, IMPORTACAO, EXPORTACAO DE EQUIPAMENTOS E ACESSORIOS ELETRICOS LTDA. Procurador: RITTER ADVOGADOS
800250108866 20/03/2025	Deferimento da petição Código de despacho: 270 Petição (tipo): [129.01] Manutenção: 2º quinquênio ordinário Processo afetado: BR302020002360-9 Requerente: MK ELETRODOMESTICOS MONDIAL S.A Procurador: Vandré Cavalcante Bittencourt Torres
800250108871 20/03/2025	Deferimento da petição Código de despacho: 270 Petição (tipo): [129.01] Manutenção: 2º quinquênio ordinário Processo afetado: BR302020002755-8 Requerente: MK ELETRODOMESTICOS MONDIAL S.A Procurador: Vandré Cavalcante Bittencourt Torres
800250103007 12/03/2025	Deferimento da petição Código de despacho: 270 Petição (tipo): [129.01] Manutenção: 2º quinquênio ordinário Processo afetado: BR302020002756-6 Requerente: R. D. V. RIBEIRO Procurador: MARCO ANTÔNIO DE OLIVEIRA
800250111968 24/03/2025	Deferimento da petição Código de despacho: 270 Petição (tipo): [129.01] Manutenção: 2º quinquênio ordinário Processo afetado: BR302020002817-1 Requerente: PSA AUTOMOBILES SA Procurador: Montauray Pimenta, Machado & Vieira de Mello Advogados
800250111969 24/03/2025	Deferimento da petição Código de despacho: 270 Petição (tipo): [129.01] Manutenção: 2º quinquênio ordinário Processo afetado: BR302020002818-0 Requerente: PSA AUTOMOBILES SA Procurador: Montauray Pimenta, Machado & Vieira de Mello Advogados
800250111971 24/03/2025	Deferimento da petição Código de despacho: 270 Petição (tipo): [129.01] Manutenção: 2º quinquênio ordinário Processo afetado: BR302020002820-1 Requerente: PSA AUTOMOBILES SA Procurador: Montauray Pimenta, Machado & Vieira de Mello Advogados

800250111973
24/03/2025
Deferimento da petição
Código de despacho: 270
Petição (tipo): [129.01] Manutenção: 2º quinquênio ordinário
Processo afetado: BR302020002821-0
Requerente: PSA AUTOMOBILES SA
Procurador: Montaury Pimenta, Machado & Vieira de Mello Advogados

800250111974
24/03/2025
Deferimento da petição
Código de despacho: 270
Petição (tipo): [129.01] Manutenção: 2º quinquênio ordinário
Processo afetado: BR302020002823-6
Requerente: PSA AUTOMOBILES SA
Procurador: Montaury Pimenta, Machado & Vieira de Mello Advogados

800250111975
24/03/2025
Deferimento da petição
Código de despacho: 270
Petição (tipo): [129.01] Manutenção: 2º quinquênio ordinário
Processo afetado: BR302020002824-4
Requerente: PSA AUTOMOBILES SA
Procurador: Montaury Pimenta, Machado & Vieira de Mello Advogados

800250111976
24/03/2025
Deferimento da petição
Código de despacho: 270
Petição (tipo): [129.01] Manutenção: 2º quinquênio ordinário
Processo afetado: BR302020002826-0
Requerente: PSA AUTOMOBILES SA
Procurador: Montaury Pimenta, Machado & Vieira de Mello Advogados

800250111977
24/03/2025
Deferimento da petição
Código de despacho: 270
Petição (tipo): [129.01] Manutenção: 2º quinquênio ordinário
Processo afetado: BR302020002827-9
Requerente: PSA AUTOMOBILES SA
Procurador: Montaury Pimenta, Machado & Vieira de Mello Advogados

800250111978
24/03/2025
Deferimento da petição
Código de despacho: 270
Petição (tipo): [129.01] Manutenção: 2º quinquênio ordinário
Processo afetado: BR302020002828-7
Requerente: PSA AUTOMOBILES SA
Procurador: Montaury Pimenta, Machado & Vieira de Mello Advogados

800250111979
24/03/2025
Deferimento da petição
Código de despacho: 270
Petição (tipo): [129.01] Manutenção: 2º quinquênio ordinário
Processo afetado: BR302020002829-5
Requerente: PSA AUTOMOBILES SA
Procurador: Montaury Pimenta, Machado & Vieira de Mello Advogados

800250108868
20/03/2025
Deferimento da petição
Código de despacho: 270
Petição (tipo): [129.01] Manutenção: 2º quinquênio ordinário
Processo afetado: BR302020002858-9
Requerente: MK ELETRODOMESTICOS MONDIAL S.A
Procurador: Vandrê Cavalcante Bittencourt Torres

800250108869
20/03/2025
Deferimento da petição
Código de despacho: 270
Petição (tipo): [129.01] Manutenção: 2º quinquênio ordinário
Processo afetado: BR302020002860-0
Requerente: MK ELETRODOMESTICOS MONDIAL S.A
Procurador: Vandrê Cavalcante Bittencourt Torres

800250108870
20/03/2025
Deferimento da petição
Código de despacho: 270
Petição (tipo): [129.01] Manutenção: 2º quinquênio ordinário
Processo afetado: BR302020002861-9
Requerente: MK ELETRODOMESTICOS MONDIAL S.A
Procurador: Vandrê Cavalcante Bittencourt Torres



800250108867 20/03/2025	Deferimento da petição Código de despacho: 270 Petição (tipo): [129.01] Manutenção: 2º quinquênio ordinário Processo afetado: BR302020002871-6 Requerente: MK ELETRODOMESTICOS MONDIAL S.A Procurador: Vandré Cavalcante Bittencourt Torres
800250108872 20/03/2025	Deferimento da petição Código de despacho: 270 Petição (tipo): [129.01] Manutenção: 2º quinquênio ordinário Processo afetado: BR302020003839-8 Requerente: MK ELETRODOMESTICOS MONDIAL S.A Procurador: Vandré Cavalcante Bittencourt Torres
800250108876 20/03/2025	Deferimento da petição Código de despacho: 270 Petição (tipo): [129.01] Manutenção: 2º quinquênio ordinário Processo afetado: BR302020003994-7 Requerente: ORVALHO DO SOL INDUSTRIA E COMÉRCIO LTDA - EPP Procurador: MODAL MARCAS E PATENTES LTDA.
800250115031 26/03/2025	Deferimento da petição Código de despacho: 270 Petição (tipo): [129.01] Manutenção: 2º quinquênio ordinário Processo afetado: BR302020004138-0 Requerente: NEXGEN OILFIELD CHEMICALS, LLC Procurador: DI BLASI, PARENTE & ADVOGADOS ASSOCIADOS
800250108873 20/03/2025	Deferimento da petição Código de despacho: 270 Petição (tipo): [129.01] Manutenção: 2º quinquênio ordinário Processo afetado: BR302020004214-0 Requerente: MK ELETRODOMESTICOS MONDIAL S.A Procurador: Vandré Cavalcante Bittencourt Torres
800250111963 24/03/2025	Deferimento da petição Código de despacho: 270 Petição (tipo): [129.01] Manutenção: 2º quinquênio ordinário Processo afetado: BR302020004292-1 Requerente: IGNÁCIO KIM Procurador: CLAY ELLISON GOMES LEAL - REGISTRA MARCAS E PATENTES LTDA
800250111964 24/03/2025	Deferimento da petição Código de despacho: 270 Petição (tipo): [129.01] Manutenção: 2º quinquênio ordinário Processo afetado: BR302020004298-0 Requerente: IGNÁCIO KIM Procurador: CLAY ELLISON GOMES LEAL - REGISTRA MARCAS E PATENTES LTDA
800250111965 24/03/2025	Deferimento da petição Código de despacho: 270 Petição (tipo): [129.01] Manutenção: 2º quinquênio ordinário Processo afetado: BR302020004299-9 Requerente: IGNÁCIO KIM Procurador: CLAY ELLISON GOMES LEAL - REGISTRA MARCAS E PATENTES LTDA
800250105462 19/03/2025	Deferimento da petição Código de despacho: 270 Petição (tipo): [129.01] Manutenção: 2º quinquênio ordinário Processo afetado: BR302020004837-7 Requerente: J.A. HARD NUTRITION LTDA Procurador: Interação Marcas e Patentes Ltda
800250108874 20/03/2025	Deferimento da petição Código de despacho: 270 Petição (tipo): [129.01] Manutenção: 2º quinquênio ordinário Processo afetado: BR302020005170-0 Requerente: MK ELETRODOMESTICOS MONDIAL S.A Procurador: Vandré Cavalcante Bittencourt Torres



800250108875 20/03/2025	Deferimento da petição Código de despacho: 270 Petição (tipo): [129.01] Manutenção: 2º quinquênio ordinário Processo afetado: BR302020005334-6 Requerente: MK ELETRODOMESTICOS MONDIAL S.A Procurador: Vandré Cavalcante Bittencourt Torres
800250109763 21/03/2025	Deferimento da petição Código de despacho: 270 Petição (tipo): [129.01] Manutenção: 2º quinquênio ordinário Processo afetado: BR302020005884-4 Requerente: FREDERICO HYGINO DE OLIVEIRA NETO Procurador: IPLATAM SERVIÇOS EM PROPRIEDADE INTELECTUAL E FRANCHISING LTDA
800250109764 21/03/2025	Deferimento da petição Código de despacho: 270 Petição (tipo): [129.01] Manutenção: 2º quinquênio ordinário Processo afetado: BR302020005885-2 Requerente: FREDERICO HYGINO DE OLIVEIRA NETO Procurador: IPLATAM SERVIÇOS EM PROPRIEDADE INTELECTUAL E FRANCHISING LTDA
800250111966 24/03/2025	Deferimento da petição Código de despacho: 270 Petição (tipo): [129.01] Manutenção: 2º quinquênio ordinário Processo afetado: BR302020006059-8 Requerente: CARLOS EDUARDO SANCHES Procurador: Seta Marcas e Patentes Ltda.
800250103492 18/03/2025	Deferimento da petição Código de despacho: 270 Petição (tipo): [129.01] Manutenção: 2º quinquênio ordinário Processo afetado: BR302021000090-3 Requerente: SUPER TOYS INDÚSTRIA E COMÉRCIO DE ARTEFATOS PLÁSTICOS LTDA. Procurador: Marília Crozatti
800250103493 18/03/2025	Deferimento da petição Código de despacho: 270 Petição (tipo): [129.01] Manutenção: 2º quinquênio ordinário Processo afetado: BR302021000091-1 Requerente: SUPER TOYS INDÚSTRIA E COMÉRCIO DE ARTEFATOS PLÁSTICOS LTDA. Procurador: Marília Crozatti
800250102025 17/03/2025	Deferimento da petição Código de despacho: 270 Petição (tipo): [129.01] Manutenção: 2º quinquênio ordinário Processo afetado: BR302021000450-0 Requerente: LEONARDO BERTASSI BORTOLOTTTO Procurador: Custodio de Almeida & Cia.
800250108894 20/03/2025	Deferimento da petição Código de despacho: 270 Petição (tipo): [129.01] Manutenção: 2º quinquênio ordinário Processo afetado: BR302021000508-5 Requerente: ALL SPACE PROPAGANDA E MARKETING LTDA Procurador: São Paulo Marcas e Patentes Ltda.
800250111945 24/03/2025	Deferimento da petição Código de despacho: 270 Petição (tipo): [129.01] Manutenção: 2º quinquênio ordinário Processo afetado: BR302021000882-3 Requerente: SILVIA MARTINS MOTA Procurador: Sul América Marcas e Patentes Ltda.
800250111946 24/03/2025	Deferimento da petição Código de despacho: 270 Petição (tipo): [129.01] Manutenção: 2º quinquênio ordinário Processo afetado: BR302021000906-4 Requerente: BUDDY TOYS PRODUTOS DE PET SHOP LTDA. - EPP Procurador: Sul América Marcas e Patentes Ltda.



800250109766 21/03/2025	Deferimento da petição Código de despacho: 270 Petição (tipo): [129.01] Manutenção: 2º quinquênio ordinário Processo afetado: BR302021000941-2 Requerente: ÓTICA DIORAMA LTDA EPP Procurador: SEMAPA MARCAS E PATENTES EIRELI.
800250103494 18/03/2025	Deferimento da petição Código de despacho: 270 Petição (tipo): [129.01] Manutenção: 2º quinquênio ordinário Processo afetado: BR302021000983-8 Requerente: COTIPLÁS INDÚSTRIA E COMÉRCIO DE ARTEFATOS PLÁSTICOS LTDA Procurador: Marília Cruzatti
800250111949 24/03/2025	Deferimento da petição Código de despacho: 270 Petição (tipo): [129.01] Manutenção: 2º quinquênio ordinário Processo afetado: BR302021000992-7 Requerente: GRENDENE S.A. Procurador: Remer Villaça & Nogueira Assessoria e Consultoria de Prop. Intelectual S/S Ltda.
800250111950 24/03/2025	Deferimento da petição Código de despacho: 270 Petição (tipo): [129.01] Manutenção: 2º quinquênio ordinário Processo afetado: BR302021000994-3 Requerente: GRENDENE S.A. Procurador: Remer Villaça & Nogueira Assessoria e Consultoria de Prop. Intelectual S/S Ltda.
800250111951 24/03/2025	Deferimento da petição Código de despacho: 270 Petição (tipo): [129.01] Manutenção: 2º quinquênio ordinário Processo afetado: BR302021000995-1 Requerente: GRENDENE S.A. Procurador: Remer Villaça & Nogueira Assessoria e Consultoria de Prop. Intelectual S/S Ltda.
800250111952 24/03/2025	Deferimento da petição Código de despacho: 270 Petição (tipo): [129.01] Manutenção: 2º quinquênio ordinário Processo afetado: BR302021000996-0 Requerente: GRENDENE S.A. Procurador: Remer Villaça & Nogueira Assessoria e Consultoria de Prop. Intelectual S/S Ltda.
800250115028 26/03/2025	Deferimento da petição Código de despacho: 270 Petição (tipo): [129.01] Manutenção: 2º quinquênio ordinário Processo afetado: BR302021001161-1 Requerente: PKK CALÇADOS LTDA Procurador: CARPENA ADVOGADOS ASSOCIADOS
800250115027 26/03/2025	Deferimento da petição Código de despacho: 270 Petição (tipo): [129.01] Manutenção: 2º quinquênio ordinário Processo afetado: BR302021001164-6 Requerente: PKK CALÇADOS LTDA Procurador: CARPENA ADVOGADOS ASSOCIADOS
800250108881 20/03/2025	Deferimento da petição Código de despacho: 270 Petição (tipo): [129.01] Manutenção: 2º quinquênio ordinário Processo afetado: BR302021001188-3 Requerente: INDUSTRIA E COMERCIO DE PNEUS FREEDOM LTDA Procurador: ESCOBAR ADVOCACIA
800250108883 20/03/2025	Deferimento da petição Código de despacho: 270 Petição (tipo): [129.01] Manutenção: 2º quinquênio ordinário Processo afetado: BR302021001189-1 Requerente: INDUSTRIA E COMERCIO DE PNEUS FREEDOM LTDA Procurador: ESCOBAR ADVOCACIA



800250108879
20/03/2025

Deferimento da petição
Código de despacho: 270
Petição (tipo): [129.01] Manutenção: 2º quinquênio ordinário
Processo afetado: BR302021001194-8
Requerente: INDUSTRIA E COMERCIO DE PNEUS FREEDOM LTDA
Procurador: ESCOBAR ADVOCACIA

800250108882
20/03/2025

Deferimento da petição
Código de despacho: 270
Petição (tipo): [129.01] Manutenção: 2º quinquênio ordinário
Processo afetado: BR302021001195-6
Requerente: INDUSTRIA E COMERCIO DE PNEUS FREEDOM LTDA
Procurador: ESCOBAR ADVOCACIA

800250108880
20/03/2025

Deferimento da petição
Código de despacho: 270
Petição (tipo): [129.01] Manutenção: 2º quinquênio ordinário
Processo afetado: BR302021001196-4
Requerente: INDUSTRIA E COMERCIO DE PNEUS FREEDOM LTDA
Procurador: ESCOBAR ADVOCACIA



Outros despachos - Renovação

Outros despachos de renovação.

800240254627
22/07/2024

Decisão de não conhecer da petição
Código de despacho: 428
Petição (tipo): [131.01] Renovação do registro de desenho industrial no prazo ordinário
Processo afetado: BR302014003072-8
Requerente: KIMBERLY-CLARK WORLDWIDE, INC.
Procurador: Dannemann, Siemsen, Bigler & Ipanema Moreira
Detalhes do despacho: Art. 219. Não serão conhecidos a petição, a oposição e o recurso, quando:

I - apresentados fora do prazo previsto nesta Lei;

800250031336
23/01/2025

Decisão de não conhecer da petição
Código de despacho: 428
Petição (tipo): [131.01] Renovação do registro de desenho industrial no prazo ordinário
Processo afetado: BR302015000120-8
Requerente: DART INDUSTRIES INC.
Procurador: Dannemann, Siemsen, Bigler & Ipanema Moreira
Detalhes do despacho: Art. 219. Não serão conhecidos a petição, a oposição e o recurso, quando:

I - apresentados fora do prazo previsto nesta Lei;

800250031335
23/01/2025

Decisão de não conhecer da petição
Código de despacho: 428
Petição (tipo): [131.01] Renovação do registro de desenho industrial no prazo ordinário
Processo afetado: BR302015000121-6
Requerente: DART INDUSTRIES INC.
Procurador: Dannemann, Siemsen, Bigler & Ipanema Moreira
Detalhes do despacho: Art. 219. Não serão conhecidos a petição, a oposição e o recurso, quando:

I - apresentados fora do prazo previsto nesta Lei;

800250031334
23/01/2025

Decisão de não conhecer da petição
Código de despacho: 428
Petição (tipo): [131.01] Renovação do registro de desenho industrial no prazo ordinário
Processo afetado: BR302015000122-4
Requerente: DART INDUSTRIES INC.
Procurador: Dannemann, Siemsen, Bigler & Ipanema Moreira
Detalhes do despacho: Art. 219. Não serão conhecidos a petição, a oposição e o recurso, quando:

I - apresentados fora do prazo previsto nesta Lei;

800250031333
23/01/2025

Decisão de não conhecer da petição
Código de despacho: 428
Petição (tipo): [131.01] Renovação do registro de desenho industrial no prazo ordinário
Processo afetado: BR302015000139-9
Requerente: DART INDUSTRIES INC.
Procurador: Dannemann, Siemsen, Bigler & Ipanema Moreira
Detalhes do despacho: Art. 219. Não serão conhecidos a petição, a oposição e o recurso, quando:

I - apresentados fora do prazo previsto nesta Lei;



800250031332
23/01/2025

Decisão de não conhecer da petição
Código de despacho: 428
Petição (tipo): [131.01] Renovação do registro de desenho industrial no prazo ordinário
Processo afetado: BR302015000142-9
Requerente: DART INDUSTRIES INC.
Procurador: Dannemann, Siemsen, Bigler & Ipanema Moreira
Detalhes do despacho: Art. 219. Não serão conhecidos a petição, a oposição e o recurso, quando:

I - apresentados fora do prazo previsto nesta Lei;

800250031331
23/01/2025

Decisão de não conhecer da petição
Código de despacho: 428
Petição (tipo): [131.01] Renovação do registro de desenho industrial no prazo ordinário
Processo afetado: BR302015000145-3
Requerente: DART INDUSTRIES INC.
Procurador: Dannemann, Siemsen, Bigler & Ipanema Moreira
Detalhes do despacho: Art. 219. Não serão conhecidos a petição, a oposição e o recurso, quando:

I - apresentados fora do prazo previsto nesta Lei;

800250031330
23/01/2025

Decisão de não conhecer da petição
Código de despacho: 428
Petição (tipo): [131.01] Renovação do registro de desenho industrial no prazo ordinário
Processo afetado: BR302015000147-0
Requerente: DART INDUSTRIES INC.
Procurador: Dannemann, Siemsen, Bigler & Ipanema Moreira
Detalhes do despacho: Art. 219. Não serão conhecidos a petição, a oposição e o recurso, quando:

I - apresentados fora do prazo previsto nesta Lei;

800250031329
23/01/2025

Decisão de não conhecer da petição
Código de despacho: 428
Petição (tipo): [131.01] Renovação do registro de desenho industrial no prazo ordinário
Processo afetado: BR302015000148-8
Requerente: DART INDUSTRIES INC.
Procurador: Dannemann, Siemsen, Bigler & Ipanema Moreira
Detalhes do despacho: Art. 219. Não serão conhecidos a petição, a oposição e o recurso, quando:

I - apresentados fora do prazo previsto nesta Lei;

800250031328
23/01/2025

Decisão de não conhecer da petição
Código de despacho: 428
Petição (tipo): [131.01] Renovação do registro de desenho industrial no prazo ordinário
Processo afetado: BR302015000149-6
Requerente: DART INDUSTRIES INC.
Procurador: Dannemann, Siemsen, Bigler & Ipanema Moreira
Detalhes do despacho: Art. 219. Não serão conhecidos a petição, a oposição e o recurso, quando:

I - apresentados fora do prazo previsto nesta Lei;

800250031327
23/01/2025

Decisão de não conhecer da petição
Código de despacho: 428
Petição (tipo): [131.01] Renovação do registro de desenho industrial no prazo ordinário
Processo afetado: BR302015000150-0
Requerente: DART INDUSTRIES INC.
Procurador: Dannemann, Siemsen, Bigler & Ipanema Moreira
Detalhes do despacho: Art. 219. Não serão conhecidos a petição, a oposição e o recurso, quando:

I - apresentados fora do prazo previsto nesta Lei;



800250031326
23/01/2025
Decisão de não conhecer da petição
Código de despacho: 428
Petição (tipo): [131.01] Renovação do registro de desenho industrial no prazo ordinário
Processo afetado: BR302015000151-8
Requerente: DART INDUSTRIES INC.
Procurador: Dannemann, Siemsen, Bigler & Ipanema Moreira
Detalhes do despacho: Art. 219. Não serão conhecidos a petição, a oposição e o recurso, quando:

I - apresentados fora do prazo previsto nesta Lei;

800250031325
23/01/2025
Decisão de não conhecer da petição
Código de despacho: 428
Petição (tipo): [131.01] Renovação do registro de desenho industrial no prazo ordinário
Processo afetado: BR302015000167-4
Requerente: DART INDUSTRIES INC.
Procurador: Dannemann, Siemsen, Bigler & Ipanema Moreira
Detalhes do despacho: Art. 219. Não serão conhecidos a petição, a oposição e o recurso, quando:

I - apresentados fora do prazo previsto nesta Lei;

800250031324
23/01/2025
Decisão de não conhecer da petição
Código de despacho: 428
Petição (tipo): [131.01] Renovação do registro de desenho industrial no prazo ordinário
Processo afetado: BR302015000168-2
Requerente: DART INDUSTRIES INC.
Procurador: Dannemann, Siemsen, Bigler & Ipanema Moreira
Detalhes do despacho: Art. 219. Não serão conhecidos a petição, a oposição e o recurso, quando:

I - apresentados fora do prazo previsto nesta Lei;

800250031323
23/01/2025
Decisão de não conhecer da petição
Código de despacho: 428
Petição (tipo): [131.01] Renovação do registro de desenho industrial no prazo ordinário
Processo afetado: BR302015000169-0
Requerente: DART INDUSTRIES INC.
Procurador: Dannemann, Siemsen, Bigler & Ipanema Moreira
Detalhes do despacho: Art. 219. Não serão conhecidos a petição, a oposição e o recurso, quando:

I - apresentados fora do prazo previsto nesta Lei;

800250031322
23/01/2025
Decisão de não conhecer da petição
Código de despacho: 428
Petição (tipo): [131.01] Renovação do registro de desenho industrial no prazo ordinário
Processo afetado: BR302015000170-4
Requerente: DART INDUSTRIES INC.
Procurador: Dannemann, Siemsen, Bigler & Ipanema Moreira
Detalhes do despacho: Art. 219. Não serão conhecidos a petição, a oposição e o recurso, quando:

I - apresentados fora do prazo previsto nesta Lei;

800250031321
23/01/2025
Decisão de não conhecer da petição
Código de despacho: 428
Petição (tipo): [131.01] Renovação do registro de desenho industrial no prazo ordinário
Processo afetado: BR302015000171-2
Requerente: DART INDUSTRIES INC.
Procurador: Dannemann, Siemsen, Bigler & Ipanema Moreira
Detalhes do despacho: Art. 219. Não serão conhecidos a petição, a oposição e o recurso, quando:

I - apresentados fora do prazo previsto nesta Lei;

800250105484
19/03/2025
Ato de prejudicar petição
Código de despacho: 699
Petição (tipo): [131.01] Renovação do registro de desenho industrial no prazo ordinário
Processo afetado: BR302015001771-6
Requerente: WATSON-MARLOW LIMITED
Procurador: David do Nascimento Advogados Associados
Detalhes do despacho: tendo em vista a situação do processo: registro nulo



800240304067
02/09/2024

Decisão de não conhecer da petição
Código de despacho: 428
Petição (tipo): [131.01] Renovação do registro de desenho industrial no prazo ordinário
Processo afetado: BR302019004198-7
Requerente: PROSALON COSMÉTICOS LTDA EPP
Procurador: HENRIQUE SHIMAMOTO
Detalhes do despacho: Art. 219. Não serão conhecidos a petição, a oposição e o recurso, quando:

I - apresentados fora do prazo previsto nesta Lei;

800250031319
23/01/2025

Decisão de não conhecer da petição
Código de despacho: 428
Petição (tipo): [131.01] Renovação do registro de desenho industrial no prazo ordinário
Processo afetado: DI6500249-0
Requerente: DART INDUSTRIES INC.
Procurador: Dannemann, Siemsen, Bigler & Ipanema Moreira
Detalhes do despacho: Art. 219. Não serão conhecidos a petição, a oposição e o recurso, quando:

I - apresentados fora do prazo previsto nesta Lei;

800250031318
23/01/2025

Decisão de não conhecer da petição
Código de despacho: 428
Petição (tipo): [131.01] Renovação do registro de desenho industrial no prazo ordinário
Processo afetado: DI7000101-4
Requerente: DART INDUSTRIES INC.
Procurador: Dannemann, Siemsen, Bigler & Ipanema Moreira
Detalhes do despacho: Art. 219. Não serão conhecidos a petição, a oposição e o recurso, quando:

I - apresentados fora do prazo previsto nesta Lei;

800250031317
23/01/2025

Decisão de não conhecer da petição
Código de despacho: 428
Petição (tipo): [131.01] Renovação do registro de desenho industrial no prazo ordinário
Processo afetado: DI7000102-2
Requerente: DART INDUSTRIES INC.
Procurador: Dannemann, Siemsen, Bigler & Ipanema Moreira
Detalhes do despacho: Art. 219. Não serão conhecidos a petição, a oposição e o recurso, quando:

I - apresentados fora do prazo previsto nesta Lei;

800250031316
23/01/2025

Decisão de não conhecer da petição
Código de despacho: 428
Petição (tipo): [131.01] Renovação do registro de desenho industrial no prazo ordinário
Processo afetado: DI7000103-0
Requerente: DART INDUSTRIES INC.
Procurador: Dannemann, Siemsen, Bigler & Ipanema Moreira
Detalhes do despacho: Art. 219. Não serão conhecidos a petição, a oposição e o recurso, quando:

I - apresentados fora do prazo previsto nesta Lei;

800250031315
23/01/2025

Decisão de não conhecer da petição
Código de despacho: 428
Petição (tipo): [131.01] Renovação do registro de desenho industrial no prazo ordinário
Processo afetado: DI7000104-9
Requerente: DART INDUSTRIES INC.
Procurador: Dannemann, Siemsen, Bigler & Ipanema Moreira
Detalhes do despacho: Art. 219. Não serão conhecidos a petição, a oposição e o recurso, quando:

I - apresentados fora do prazo previsto nesta Lei;



Outros despachos – Manutenção

Outros despachos de manutenção.

800250009547 08/01/2025	Ato de prejudicar petição Código de despacho: 699 Petição (tipo): [129.01] Manutenção: 2º quinquênio ordinário Processo afetado: BR302019004136-7 Requerente: MK ELETRODOMESTICOS MONDIAL S.A Procurador: Vandré Cavalcante Bittencourt Torres Detalhes do despacho: Pagamento em duplicidade.
800240356749 09/10/2024	Decisão de não conhecer da petição Código de despacho: 428 Petição (tipo): [129.01] Manutenção: 2º quinquênio ordinário Processo afetado: BR302019004198-7 Requerente: PROSALON COSMÉTICOS LTDA EPP Procurador: HENRIQUE SHIMAMOTO Detalhes do despacho: Art. 219. Não serão conhecidos a petição, a oposição e o recurso, quando: I - apresentados fora do prazo previsto nesta Lei;
800250019809 15/01/2025	Ato de prejudicar petição Código de despacho: 699 Petição (tipo): [129.01] Manutenção: 2º quinquênio ordinário Processo afetado: BR302019006231-3 Requerente: GIOVANI MOLIN Procurador: Rejane Retamoso Moreira Detalhes do despacho: Pagamento em duplicidade.
800250019807 15/01/2025	Ato de prejudicar petição Código de despacho: 699 Petição (tipo): [129.01] Manutenção: 2º quinquênio ordinário Processo afetado: BR302019006233-0 Requerente: GIOVANI MOLIN Procurador: Rejane Retamoso Moreira Detalhes do despacho: Pagamento em duplicidade.
800250019806 15/01/2025	Ato de prejudicar petição Código de despacho: 699 Petição (tipo): [129.01] Manutenção: 2º quinquênio ordinário Processo afetado: BR302019006234-8 Requerente: GIOVANI MOLIN Procurador: Rejane Retamoso Moreira Detalhes do despacho: Pagamento em duplicidade.
800250019805 15/01/2025	Ato de prejudicar petição Código de despacho: 699 Petição (tipo): [129.01] Manutenção: 2º quinquênio ordinário Processo afetado: BR302019006236-4 Requerente: GIOVANI MOLIN Procurador: Rejane Retamoso Moreira Detalhes do despacho: Pagamento em duplicidade.



800250031320
23/01/2025

Decisão de não conhecer da petição
Código de despacho: 428
Petição (tipo): [129.01] Manutenção: 2º quinquênio ordinário
Processo afetado: BR30202000020-0
Requerente: DART INDUSTRIES INC.
Procurador: Dannemann, Siemsen, Bigler & Ipanema Moreira
Detalhes do despacho: Art. 219. Não serão conhecidos a petição, a oposição e o recurso, quando:

I - apresentados fora do prazo previsto nesta Lei;

800250053485
07/02/2025

Ato de prejudicar petição
Código de despacho: 699
Petição (tipo): [129.01] Manutenção: 2º quinquênio ordinário
Processo afetado: BR302020000468-0
Requerente: EMS.S.A.
Procurador: Patricia Aparecida Ferreira
Detalhes do despacho: Pagamento em duplicidade.



Anotações de alteração de nome e endereço

Exigência de pagamento
Exigência de conformidade de petição
Exame de petição: Exigência
Exame de petição: Sobrestamento
Exame de petição: Indeferimento
Exame de petição: Deferimento
Outros despachos



Exame de petição: Deferimento

Concluído o exame, deferem-se as petições em referência.

Cabe recurso desta decisão, que deve ser apresentado no prazo de 60 (sessenta) dias, contados da data de publicação da decisão recorrida na Revista da Propriedade Industrial (RPI), nos termos dos art. 212, 221, 222, 223 e 224 da Lei da Propriedade Industrial (LPI, Lei n.º 9.279, de 14 de maio de 1996).

Para apresentar uma petição de recurso:

1. Acesse o e-DI no site do INPI (www.inpi.gov.br);
2. Emita uma Guia de Recolhimento da União (GRU) para o serviço de “Recurso de desenho industrial - exceto contra indeferimento de pedido de registro de DI” (código 142), referente a petição;
3. Efetue o pagamento; e
4. Preencha e envie o formulário eletrônico correspondente à opção indicada na emissão da GRU, acompanhado dos esclarecimentos, argumentos, provas ou documentos apropriados.

Para esclarecer outras dúvidas e conhecer em detalhe o processamento de pedidos de registro de desenho industrial e outras petições, não deixe de consultar o Manual de Desenho Industrial <http://manualdedi.inpi.gov.br/projects/manual-de-desenho-industrial/wiki>.

870250023603 25/03/2025	Deferimento da petição Código de despacho: 270 Petição (tipo): [113.02] Anotação de alteração de nome, sede e/ou endereço: nome, sede ou endereço Processo afetado: BR302012004336-0 Requerente: KENVUE BRANDS LLC Procurador: Daniel Advogados (Alt.de Daniel & Cia) Detalhes do despacho: Alteração de razão social e de sede.
-----------------------------------	--

870250023608 25/03/2025	Deferimento da petição Código de despacho: 270 Petição (tipo): [113.02] Anotação de alteração de nome, sede e/ou endereço: nome, sede ou endereço Processo afetado: BR302015004077-7 Requerente: KENVUE BRANDS LLC Procurador: Daniel Advogados (Alt.de Daniel & Cia) Detalhes do despacho: Alteração de razão social e de sede.
-----------------------------------	--

870250023607 25/03/2025	Deferimento da petição Código de despacho: 270 Petição (tipo): [113.02] Anotação de alteração de nome, sede e/ou endereço: nome, sede ou endereço Processo afetado: BR302016002343-3 Requerente: KENVUE BRANDS LLC Procurador: Daniel Advogados (Alt.de Daniel & Cia) Detalhes do despacho: Alteração de razão social e de sede.
-----------------------------------	--

870250023609 25/03/2025	Deferimento da petição Código de despacho: 270 Petição (tipo): [113.02] Anotação de alteração de nome, sede e/ou endereço: nome, sede ou endereço Processo afetado: BR302016003485-0 Requerente: KENVUE BRANDS LLC Procurador: Daniel Advogados (Alt.de Daniel & Cia) Detalhes do despacho: Alteração de razão social e de sede.
-----------------------------------	--



870250023616
25/03/2025

Deferimento da petição
Código de despacho: 270
Petição (tipo): [113.02] Anotação de alteração de nome, sede e/ou endereço: nome, sede ou endereço
Processo afetado: BR302019004294-0
Requerente: KENVUE BRANDS LLC
Procurador: Daniel Advogados (Alt.de Daniel & Cia)
Detalhes do despacho: Alteração de razão social e de sede.

870250023617
25/03/2025

Deferimento da petição
Código de despacho: 270
Petição (tipo): [113.02] Anotação de alteração de nome, sede e/ou endereço: nome, sede ou endereço
Processo afetado: BR302019004306-8
Requerente: KENVUE BRANDS LLC
Procurador: Daniel Advogados (Alt.de Daniel & Cia)
Detalhes do despacho: Alteração de razão social e de sede.

870250023621
25/03/2025

Deferimento da petição
Código de despacho: 270
Petição (tipo): [113.02] Anotação de alteração de nome, sede e/ou endereço: nome, sede ou endereço
Processo afetado: BR302020000711-5
Requerente: KENVUE BRANDS LLC
Procurador: Daniel Advogados (Alt.de Daniel & Cia)
Detalhes do despacho: Alteração de razão social e de sede.

870250023620
25/03/2025

Deferimento da petição
Código de despacho: 270
Petição (tipo): [113.02] Anotação de alteração de nome, sede e/ou endereço: nome, sede ou endereço
Processo afetado: BR302020000712-3
Requerente: KENVUE BRANDS LLC
Procurador: Daniel Advogados (Alt.de Daniel & Cia)
Detalhes do despacho: Alteração de razão social e de sede.

870250023618
25/03/2025

Deferimento da petição
Código de despacho: 270
Petição (tipo): [113.02] Anotação de alteração de nome, sede e/ou endereço: nome, sede ou endereço
Processo afetado: BR302020000713-1
Requerente: KENVUE BRANDS LLC
Procurador: Daniel Advogados (Alt.de Daniel & Cia)
Detalhes do despacho: Alteração de razão social e de sede.

870250023627
25/03/2025

Deferimento da petição
Código de despacho: 270
Petição (tipo): [113.02] Anotação de alteração de nome, sede e/ou endereço: nome, sede ou endereço
Processo afetado: BR302020001966-0
Requerente: KENVUE BRANDS LLC
Procurador: Daniel Advogados (Alt.de Daniel & Cia)
Detalhes do despacho: Alteração de razão social e de sede.

870250023630
25/03/2025

Deferimento da petição
Código de despacho: 270
Petição (tipo): [113.02] Anotação de alteração de nome, sede e/ou endereço: nome, sede ou endereço
Processo afetado: BR302020002043-0
Requerente: KENVUE BRANDS LLC
Procurador: Daniel Advogados (Alt.de Daniel & Cia)
Detalhes do despacho: Alteração de razão social e de sede.

870250023626
25/03/2025

Deferimento da petição
Código de despacho: 270
Petição (tipo): [113.02] Anotação de alteração de nome, sede e/ou endereço: nome, sede ou endereço
Processo afetado: BR302020002048-0
Requerente: KENVUE BRANDS LLC
Procurador: Daniel Advogados (Alt.de Daniel & Cia)
Detalhes do despacho: Alteração de razão social e de sede.



870250023628
25/03/2025

Deferimento da petição
Código de despacho: 270
Petição (tipo): [113.02] Anotação de alteração de nome, sede e/ou endereço: nome, sede ou endereço
Processo afetado: BR302020002050-2
Requerente: KENVUE BRANDS LLC
Procurador: Daniel Advogados (Alt.de Daniel & Cia)
Detalhes do despacho: Alteração de razão social e de sede.

870250023622
25/03/2025

Deferimento da petição
Código de despacho: 270
Petição (tipo): [113.02] Anotação de alteração de nome, sede e/ou endereço: nome, sede ou endereço
Processo afetado: BR302020002051-0
Requerente: KENVUE BRANDS LLC
Procurador: Daniel Advogados (Alt.de Daniel & Cia)
Detalhes do despacho: Alteração de razão social e de sede.

870250023625
25/03/2025

Deferimento da petição
Código de despacho: 270
Petição (tipo): [113.02] Anotação de alteração de nome, sede e/ou endereço: nome, sede ou endereço
Processo afetado: BR302020002052-9
Requerente: KENVUE BRANDS LLC
Procurador: Daniel Advogados (Alt.de Daniel & Cia)
Detalhes do despacho: Alteração de razão social e de sede.

870250023632
25/03/2025

Deferimento da petição
Código de despacho: 270
Petição (tipo): [113.02] Anotação de alteração de nome, sede e/ou endereço: nome, sede ou endereço
Processo afetado: BR302021005730-1
Requerente: KENVUE BRANDS LLC
Procurador: Daniel Advogados (Alt.de Daniel & Cia)
Detalhes do despacho: Alteração de razão social e de sede.

870250023640
25/03/2025

Deferimento da petição
Código de despacho: 270
Petição (tipo): [113.02] Anotação de alteração de nome, sede e/ou endereço: nome, sede ou endereço
Processo afetado: BR302022001724-8
Requerente: KENVUE BRANDS LLC
Procurador: Daniel Advogados (Alt.de Daniel & Cia)
Detalhes do despacho: Alteração de razão social e de sede.

870250023635
25/03/2025

Deferimento da petição
Código de despacho: 270
Petição (tipo): [113.02] Anotação de alteração de nome, sede e/ou endereço: nome, sede ou endereço
Processo afetado: BR302022001727-2
Requerente: KENVUE BRANDS LLC
Procurador: Daniel Advogados (Alt.de Daniel & Cia)
Detalhes do despacho: Alteração de razão social e de sede.

870250023636
25/03/2025

Deferimento da petição
Código de despacho: 270
Petição (tipo): [113.02] Anotação de alteração de nome, sede e/ou endereço: nome, sede ou endereço
Processo afetado: BR302022001729-9
Requerente: KENVUE BRANDS LLC
Procurador: Daniel Advogados (Alt.de Daniel & Cia)
Detalhes do despacho: Alteração de razão social e de sede.

870250023637
25/03/2025

Deferimento da petição
Código de despacho: 270
Petição (tipo): [113.02] Anotação de alteração de nome, sede e/ou endereço: nome, sede ou endereço
Processo afetado: BR302022001734-5
Requerente: KENVUE BRANDS LLC
Procurador: Daniel Advogados (Alt.de Daniel & Cia)
Detalhes do despacho: Alteração de razão social e de sede.



870250023638 25/03/2025	Deferimento da petição Código de despacho: 270 Petição (tipo): [113.02] Anotação de alteração de nome, sede e/ou endereço: nome, sede ou endereço Processo afetado: BR302022001736-1 Requerente: KENVUE BRANDS LLC Procurador: Daniel Advogados (Alt.de Daniel & Cia) Detalhes do despacho: Alteração de razão social e de sede.
870250023633 25/03/2025	Deferimento da petição Código de despacho: 270 Petição (tipo): [113.02] Anotação de alteração de nome, sede e/ou endereço: nome, sede ou endereço Processo afetado: BR302022001737-0 Requerente: KENVUE BRANDS LLC Procurador: Daniel Advogados (Alt.de Daniel & Cia) Detalhes do despacho: Alteração de razão social e de sede.
870250023634 25/03/2025	Deferimento da petição Código de despacho: 270 Petição (tipo): [113.02] Anotação de alteração de nome, sede e/ou endereço: nome, sede ou endereço Processo afetado: BR302022001738-8 Requerente: KENVUE BRANDS LLC Procurador: Daniel Advogados (Alt.de Daniel & Cia) Detalhes do despacho: Alteração de razão social e de sede.
870250024591 27/03/2025	Deferimento da petição Código de despacho: 270 Petição (tipo): [113.02] Anotação de alteração de nome, sede e/ou endereço: nome, sede ou endereço Processo afetado: BR302022002193-8 Requerente: KENVUE BRANDS LLC Procurador: Daniel Advogados (Alt.de Daniel & Cia) Detalhes do despacho: Alteração de razão social e de sede.
870250024590 27/03/2025	Deferimento da petição Código de despacho: 270 Petição (tipo): [113.02] Anotação de alteração de nome, sede e/ou endereço: nome, sede ou endereço Processo afetado: BR302022002194-6 Requerente: KENVUE BRANDS LLC Procurador: Daniel Advogados (Alt.de Daniel & Cia) Detalhes do despacho: Alteração de razão social e de sede.
870250024592 27/03/2025	Deferimento da petição Código de despacho: 270 Petição (tipo): [113.02] Anotação de alteração de nome, sede e/ou endereço: nome, sede ou endereço Processo afetado: BR302022002197-0 Requerente: KENVUE BRANDS LLC Procurador: Daniel Advogados (Alt.de Daniel & Cia) Detalhes do despacho: Alteração de razão social e de sede.
870250023198 24/03/2025	Deferimento da petição Código de despacho: 270 Petição (tipo): [113.02] Anotação de alteração de nome, sede e/ou endereço: nome, sede ou endereço Processo afetado: BR322014002658-8 Requerente: KENVUE BRANDS LLC Procurador: Daniel Advogados (Alt.de Daniel & Cia) Detalhes do despacho: Alteração de razão social e de sede.
870250023602 25/03/2025	Deferimento da petição Código de despacho: 270 Petição (tipo): [113.02] Anotação de alteração de nome, sede e/ou endereço: nome, sede ou endereço Processo afetado: BR322014002659-6 Requerente: KENVUE BRANDS LLC Procurador: Daniel Advogados (Alt.de Daniel & Cia) Detalhes do despacho: Alteração de razão social e de sede.

870250023601 25/03/2025	Deferimento da petição Código de despacho: 270 Petição (tipo): [113.02] Anotação de alteração de nome, sede e/ou endereço: nome, sede ou endereço Processo afetado: BR322014002660-0 Requerente: KENVUE BRANDS LLC Procurador: Daniel Advogados (Alt.de Daniel & Cia) Detalhes do despacho: Alteração de razão social e de sede.
870250023605 25/03/2025	Deferimento da petição Código de despacho: 270 Petição (tipo): [113.02] Anotação de alteração de nome, sede e/ou endereço: nome, sede ou endereço Processo afetado: BR322015004632-8 Requerente: KENVUE BRANDS LLC Procurador: Daniel Advogados (Alt.de Daniel & Cia) Detalhes do despacho: Alteração de razão social e de sede.
870250023180 24/03/2025	Deferimento da petição Código de despacho: 270 Petição (tipo): [113.02] Anotação de alteração de nome, sede e/ou endereço: nome, sede ou endereço Processo afetado: DI6300905-6 Requerente: KENVUE BRANDS LLC Procurador: Daniel Advogados (Alt.de Daniel & Cia) Detalhes do despacho: Alteração de razão social e de sede.
870250023174 24/03/2025	Deferimento da petição Código de despacho: 270 Petição (tipo): [113.02] Anotação de alteração de nome, sede e/ou endereço: nome, sede ou endereço Processo afetado: DI6300906-4 Requerente: KENVUE BRANDS LLC Procurador: Daniel Advogados (Alt.de Daniel & Cia) Detalhes do despacho: Alteração de razão social e de sede.
870250024595 27/03/2025	Deferimento da petição Código de despacho: 270 Petição (tipo): [113.02] Anotação de alteração de nome, sede e/ou endereço: nome, sede ou endereço Processo afetado: DI6302840-9 Requerente: KENVUE BRANDS LLC Procurador: Daniel Advogados (Alt.de Daniel & Cia) Detalhes do despacho: Alteração de razão social e de sede.
870250024596 27/03/2025	Deferimento da petição Código de despacho: 270 Petição (tipo): [113.02] Anotação de alteração de nome, sede e/ou endereço: nome, sede ou endereço Processo afetado: DI6302841-7 Requerente: KENVUE BRANDS LLC Procurador: Daniel Advogados (Alt.de Daniel & Cia) Detalhes do despacho: Alteração de razão social e de sede.
870250022754 24/03/2025	Deferimento da petição Código de despacho: 270 Petição (tipo): [113.02] Anotação de alteração de nome, sede e/ou endereço: nome, sede ou endereço Processo afetado: DI7001259-8 Requerente: DEXCO S.A. Procurador: MURTA GOYANES ADVOGADOS Detalhes do despacho: Alteração de razão social.
870250022754 24/03/2025	Deferimento da petição Código de despacho: 270 Petição (tipo): [113.02] Anotação de alteração de nome, sede e/ou endereço: nome, sede ou endereço Processo afetado: DI7001261-0 Requerente: DEXCO S.A. Procurador: MURTA GOYANES ADVOGADOS Detalhes do despacho: Alteração de razão social.

870250022754
24/03/2025

Deferimento da petição
Código de despacho: 270
Petição (tipo): [113.02] Anotação de alteração de nome, sede e/ou endereço: nome, sede ou endereço
Processo afetado: DI7001262-8
Requerente: DEXCO S.A.
Procurador: MURTA GOYANES ADVOGADOS
Detalhes do despacho: Alteração de razão social.

870250022754
24/03/2025

Deferimento da petição
Código de despacho: 270
Petição (tipo): [113.02] Anotação de alteração de nome, sede e/ou endereço: nome, sede ou endereço
Processo afetado: DI7001287-3
Requerente: DEXCO S.A.
Procurador: MURTA GOYANES ADVOGADOS
Detalhes do despacho: Alteração de razão social.

870250022754
24/03/2025

Deferimento da petição
Código de despacho: 270
Petição (tipo): [113.02] Anotação de alteração de nome, sede e/ou endereço: nome, sede ou endereço
Processo afetado: DI7001288-1
Requerente: DEXCO S.A.
Procurador: MURTA GOYANES ADVOGADOS
Detalhes do despacho: Alteração de razão social.

870250022754
24/03/2025

Deferimento da petição
Código de despacho: 270
Petição (tipo): [113.02] Anotação de alteração de nome, sede e/ou endereço: nome, sede ou endereço
Processo afetado: DI7001289-0
Requerente: DEXCO S.A.
Procurador: MURTA GOYANES ADVOGADOS
Detalhes do despacho: Alteração de razão social.

870250022754
24/03/2025

Deferimento da petição
Código de despacho: 270
Petição (tipo): [113.02] Anotação de alteração de nome, sede e/ou endereço: nome, sede ou endereço
Processo afetado: DI7001290-3
Requerente: DEXCO S.A.
Procurador: MURTA GOYANES ADVOGADOS
Detalhes do despacho: Alteração de razão social.

870250022754
24/03/2025

Deferimento da petição
Código de despacho: 270
Petição (tipo): [113.02] Anotação de alteração de nome, sede e/ou endereço: nome, sede ou endereço
Processo afetado: DI7001291-1
Requerente: DEXCO S.A.
Procurador: MURTA GOYANES ADVOGADOS
Detalhes do despacho: Alteração de razão social.

870250023171
24/03/2025

Deferimento da petição
Código de despacho: 270
Petição (tipo): [113.02] Anotação de alteração de nome, sede e/ou endereço: nome, sede ou endereço
Processo afetado: DI7004313-2
Requerente: KENVUE BRANDS LLC
Procurador: Daniel Advogados (Alt.de Daniel & Cia)
Detalhes do despacho: Alteração de razão social e de sede.

870250023197
24/03/2025

Deferimento da petição
Código de despacho: 270
Petição (tipo): [113.02] Anotação de alteração de nome, sede e/ou endereço: nome, sede ou endereço
Processo afetado: DI7103793-4
Requerente: KENVUE BRANDS LLC
Procurador: Daniel Advogados (Alt.de Daniel & Cia)
Detalhes do despacho: Alteração de razão social e de sede.



870250023192
24/03/2025

Deferimento da petição
Código de despacho: 270
Petição (tipo): [113.02] Anotação de alteração de nome, sede e/ou endereço: nome, sede ou endereço
Processo afetado: DI7103794-2
Requerente: KENVUE BRANDS LLC
Procurador: Daniel Advogados (Alt.de Daniel & Cia)
Detalhes do despacho: Alteração de razão social e de sede.

870250023196
24/03/2025

Deferimento da petição
Código de despacho: 270
Petição (tipo): [113.02] Anotação de alteração de nome, sede e/ou endereço: nome, sede ou endereço
Processo afetado: DI7103795-0
Requerente: KENVUE BRANDS LLC
Procurador: Daniel Advogados (Alt.de Daniel & Cia)
Detalhes do despacho: Alteração de razão social e de sede.

870250023195
24/03/2025

Deferimento da petição
Código de despacho: 270
Petição (tipo): [113.02] Anotação de alteração de nome, sede e/ou endereço: nome, sede ou endereço
Processo afetado: DI7103796-9
Requerente: KENVUE BRANDS LLC
Procurador: Daniel Advogados (Alt.de Daniel & Cia)
Detalhes do despacho: Alteração de razão social e de sede.



Anotações de transferência de titularidade

Exigência de pagamento
Exigência de conformidade de petição
Exame de petição: Exigência
Exame de petição: Sobrestamento
Exame de petição: Indeferimento
Exame de petição: Deferimento
Outros despachos



Exame de petição: Deferimento

Concluído o exame, deferem-se as petições em referência.

Cabe recurso desta decisão, que deve ser apresentado no prazo de 60 (sessenta) dias, contados da data de publicação da decisão recorrida na Revista da Propriedade Industrial (RPI), nos termos dos art. 212, 221, 222, 223 e 224 da Lei da Propriedade Industrial (LPI, Lei n.º 9.279, de 14 de maio de 1996).

Para apresentar uma petição de recurso:

1. Acesse o e-DI no site do INPI (www.inpi.gov.br);
2. Emita uma Guia de Recolhimento da União (GRU) para o serviço de “Recurso de desenho industrial - exceto contra indeferimento de pedido de registro de DI” (código 142), referente a petição;
3. Efetue o pagamento; e
4. Preencha e envie o formulário eletrônico correspondente à opção indicada na emissão da GRU, acompanhado dos esclarecimentos, argumentos, provas ou documentos apropriados.

Para esclarecer outras dúvidas e conhecer em detalhe o processamento de pedidos de registro de desenho industrial e outras petições, não deixe de consultar o Manual de Desenho Industrial <http://manualdedi.inpi.gov.br/projects/manual-de-desenho-industrial/wiki>.

870230033446 20/04/2023	Deferimento da petição Código de despacho: 270 Petição (tipo): [114.01] [DESC.] Anotação de transferência de titular Processo afetado: BR302016002598-3 Cedente: COMPANHIA HEMMER INDÚSTRIA E COMÉRCIO [BR/SC] Cessionário: HEINZ BRASIL S.A. Procurador: Luiza Tângari Coelho
-----------------------------------	--

870250022890 24/03/2025	Deferimento da petição Código de despacho: 270 Petição (tipo): [114.02] Anotação de transferência de titular: cessão Processo afetado: BR302017005099-9 Cedente: INDÚSTRIA METALÚRGICA STAY LTDA [BR/SP] Cessionário: INDÚSTRIA METALÚRGICA POÁ LTDA Procurador: FOCUS MARCAS E PATENTES LTDA.
-----------------------------------	--

870250022890 24/03/2025	Deferimento da petição Código de despacho: 270 Petição (tipo): [114.02] Anotação de transferência de titular: cessão Processo afetado: BR302018002251-3 Cedente: INDÚSTRIA METALÚRGICA STAY LTDA [BR/SP] Cessionário: INDÚSTRIA METALÚRGICA POÁ LTDA Procurador: FOCUS MARCAS E PATENTES LTDA.
-----------------------------------	--

870250022890 24/03/2025	Deferimento da petição Código de despacho: 270 Petição (tipo): [114.02] Anotação de transferência de titular: cessão Processo afetado: BR302021003469-7 Cedente: INDÚSTRIA METALÚRGICA STAY LTDA [BR/SP] Cessionário: INDÚSTRIA METALÚRGICA POÁ LTDA Procurador: FOCUS MARCAS E PATENTES LTDA.
-----------------------------------	--



870250022890 24/03/2025	Deferimento da petição Código de despacho: 270 Petição (tipo): [114.02] Anotação de transferência de titular: cessão Processo afetado: BR302023002079-9 Cedente: INDÚSTRIA METALÚRGICA STAY LTDA [BR/SP] Cessionário: INDÚSTRIA METALÚRGICA POÁ LTDA Procurador: FOCUS MARCAS E PATENTES LTDA.
870240005943 23/01/2024	Deferimento da petição Código de despacho: 270 Petição (tipo): [114.02] Anotação de transferência de titular: cessão Processo afetado: BR302023005087-6 Cedente: JOSEPH CHEHEBAR [US] Cessionário: FLIPSANDAL LICENSING, LLC Procurador: Ana Cristina Almeida Muller Detalhes do despacho: Republicação de deferimento da RPI 2791, tendo em vista não ter sido atualizado o cadastro do pedido.
870250022890 24/03/2025	Deferimento da petição Código de despacho: 270 Petição (tipo): [114.02] Anotação de transferência de titular: cessão Processo afetado: DI7004930-0 Cedente: INDÚSTRIA METALÚRGICA STAY LTDA. [BR/SP] Cessionário: INDÚSTRIA METALÚRGICA POÁ LTDA Procurador: FOCUS MARCAS E PATENTES LTDA.
870250022890 24/03/2025	Deferimento da petição Código de despacho: 270 Petição (tipo): [114.02] Anotação de transferência de titular: cessão Processo afetado: DI7004931-9 Cedente: INDÚSTRIA METALÚRGICA STAY LTDA. [BR/SP] Cessionário: INDÚSTRIA METALÚRGICA POÁ LTDA Procurador: FOCUS MARCAS E PATENTES LTDA.

Recursos

Exigência de pagamento
Exigência de conformidade de petição
Notificação de recurso para manifestação
Instrução técnica: Exigência de petição
Instrução técnica: Sobrestamento
Instrução técnica: Ciência de parecer
Decisão do recurso: Negado provimento
Decisão do recurso: Provimento
Outros despachos



Notificação de recurso para manifestação

Em vista da interposição de recurso contra as decisões listadas a seguir, notifica-se prazo de 60 (sessenta) dias para apresentação de contrarrazões ao recurso pelos interessados, nos termos do artigo 213 da Lei da Propriedade Industrial (LPI, lei n.º 9.279, de 14 de maio de 1996).

Art. 213 – Os interessados serão intimados para, no prazo de 60 (sessenta) dias, oferecerem contrarrazões ao recurso.

Para visualizar petições eletrônicas no site do INPI (www.inpi.gov.br):

1. Acesse a pesquisa da base de desenho industrial utilizando login e senha; e
2. Informe o número do processo ao qual está vinculada a petição a ser visualizada.

Para apresentar contrarrazões ao recurso:

1. Acesse o e-DI no site do INPI (www.inpi.gov.br);
2. Emita uma Guia de Recolhimento da União (GRU) para o serviço de “contrarrazões ao recurso/nulidade” (código 136);
3. Efetue o pagamento; e
4. Preencha e envie o formulário eletrônico correspondente à opção indicada na emissão da GRU, acompanhado dos esclarecimentos, argumentos, provas ou documentos apropriados.

O prazo para apresentação de contrarrazões é de 60 (sessenta) dias, contados da data de publicação da notificação de interposição de recurso na Revista da Propriedade Industrial (RPI), nos termos dos art. 213, 221, 222 e 223 da LPI.

Para esclarecer outras dúvidas e conhecer em detalhe o processamento de pedidos de registro de desenho industrial e outras petições, não deixe de consultar o Manual de Desenho Industrial <http://manualdedi.inpi.gov.br/projects/manual-de-desenho-industrial/wiki>.

870250023708
26/03/2025

Notificação de recurso
Código de despacho: 360
Petição (tipo): [161.01] Outros recursos de DI: contra decisão em processo de registro
Processo afetado: BR302023006441-9
Requerente: BRIDGESTONE BANDAG, LLC
Procurador: MMV Agentes da Propriedade Industrial Ltda.
Detalhes do despacho: Recurso contra a perda de prioridade.



Outros despachos

O exame dos recursos em referência tiveram as decisões a seguir.

Encerra-se a instância administrativa nos termos do parágrafo 3º do Artigo 212 da Lei da Propriedade Industrial (LPI, lei n.º 9.279, de 14 de maio de 1996).

Art. 212 - Salvo expressa disposição em contrário, das decisões de que trata esta Lei cabe recurso, que será interposto no prazo de 60 (sessenta) dias.

Parágrafo 3º - Os recursos serão decididos pelo Presidente do INPI, encerrando-se a instância administrativa.

870250020053 14/03/2025	Decisão de não conhecer da petição Código de despacho: 428 Petição (tipo): [161.01] Outros recursos de DI: contra decisão em processo de registro Processo afetado: BR302024006520-5 Requerente: PEDREIRA GESTAO DE NEGOCIOS EIRELI Procurador: JULIANA APARECIDA ROCHA REQUENA Detalhes do despacho: Art. 219. Não serão conhecidos a petição, a oposição e o recurso, quando: ... II - não contiverem fundamentação legal; ou
-----------------------------------	---



Outras petições

Exigência de pagamento
Exigência de conformidade de petição
Exame de petição: Exigência
Exame de petição: Sobrestamento
Exame de petição: Indeferimento
Exame de petição: Deferimento
Exame de petição: petição de retificação (126) atendida
Exame de petição: petição de retificação (126) não atendida
Outros despachos



Exame de petição: Deferimento

Concluído o exame, deferem-se as petições em referência.

Cabe recurso desta decisão, que deve ser apresentado no prazo de 60 (sessenta) dias, contados da data de publicação da decisão recorrida na Revista da Propriedade Industrial (RPI), nos termos dos art. 212, 221, 222, 223 e 224 da Lei da Propriedade Industrial (LPI, Lei n.º 9.279, de 14 de maio de 1996).

Para apresentar uma petição de recurso:

1. Acesse o e-DI no site do INPI (www.inpi.gov.br);
2. Emita uma Guia de Recolhimento da União (GRU) para o serviço de “Recurso de desenho industrial - exceto contra indeferimento de pedido de registro de DI” (código 142), referente a petição;
3. Efetue o pagamento; e
4. Preencha e envie o formulário eletrônico correspondente à opção indicada na emissão da GRU, acompanhado dos esclarecimentos, argumentos, provas ou documentos apropriados.

Para esclarecer outras dúvidas e conhecer em detalhe o processamento de pedidos de registro de desenho industrial e outras petições, não deixe de consultar o Manual de Desenho Industrial <http://manualdedi.inpi.gov.br/projects/manual-de-desenho-industrial/wiki>.

870250024617 27/03/2025	Deferimento da petição Código de despacho: 270 Petição (tipo): [156.01] Nomeação, destituição ou substituição de procurador: processo Processo afetado: BR302025000397-0 Requerente: BRADY WORLDWIDE, INC. Procurador: Julio Guidi Lima da Rocha Detalhes do despacho: Nomeado procurador Julio Guidi Lima da Rocha com poderes para representar o titular do processo perante o INPI.
870250014343 21/02/2025	Deferimento da petição Código de despacho: 270 Petição (tipo): [155.01] Correção de dados no processo devido à falha do interessado Processo afetado: BR302025000677-5 Requerente: BYD COMPANY LIMITED Procurador: KASZNAR LEONARDOS PROPRIEDADE INTELECTUAL Detalhes do despacho: Dados corrigidos: dados do autor.
870250019207 12/03/2025	Deferimento da petição Código de despacho: 270 Petição (tipo): [155.01] Correção de dados no processo devido à falha do interessado Processo afetado: BR302025000921-9 Requerente: ITENS COMERCIO DE ARTIGOS DE DECORAÇÃO EIRELI Detalhes do despacho: Dados corrigidos: dados do autor
870250017960 07/03/2025	Deferimento da petição Código de despacho: 270 Petição (tipo): [155.01] Correção de dados no processo devido à falha do interessado Processo afetado: BR302025000974-0 Requerente: SOPINPET INDUSTRIA E COMERCIO LTDA - ME Procurador: SERGIO JUVENCIO HERCULANO Detalhes do despacho: Dados corrigidos: nacionalidade do titular



870250019236 12/03/2025	Deferimento da petição Código de despacho: 270 Petição (tipo): [155.01] Correção de dados no processo devido à falha do interessado Processo afetado: BR302025001126-4 Requerente: MDA METALURGICA LTDA Procurador: Roner Guerra Fabris Detalhes do despacho: Dados corrigidos: nacionalidade do titular
870250023107 24/03/2025	Deferimento da petição Código de despacho: 270 Petição (tipo): [156.01] Nomeação, destituição ou substituição de procurador: processo Processo afetado: BR312023233938-1 Requerente: FENDI S.R.L. Procurador: MMV Agentes da Propriedade Industrial Ltda. Detalhes do despacho: Nomeado procurador MMV Agentes da Propriedade Industrial Ltda. com poderes para representar o titular do processo perante o INPI.
870250023115 24/03/2025	Deferimento da petição Código de despacho: 270 Petição (tipo): [156.01] Nomeação, destituição ou substituição de procurador: processo Processo afetado: BR312023234017-7 Requerente: FENDI S.R.L. Procurador: MMV Agentes da Propriedade Industrial Ltda. Detalhes do despacho: Nomeado procurador MMV Agentes da Propriedade Industrial Ltda. com poderes para representar o titular do processo perante o INPI.
870200033931 13/03/2020	Deferimento da petição Código de despacho: 270 Petição (tipo): [125.02] [DESC.] Outras petições: Apresentação de procuração Processo afetado: DI6000904-7 Requerente: HELIX BRASIL S.A. Procurador: Licks Advogados Detalhes do despacho: Nomeado procurador Licks Advogados com poderes para representar o titular do processo perante o INPI.

Exame de petição: Petição de retificação (126) atendida

Atendidas as solicitações das petições em referência, conforme indicado abaixo:

870250023889 26/03/2025	Petição de retificação atendida Código de despacho: 566 Petição (tipo): [126.02] Retificação por erro de publicação na RPI: em processo Processo afetado: BR302016003105-3 Requerente: WERNER DIETER SCHOTT Procurador: Vilage Marcas e Patentes Ltda
-----------------------------------	--



Anulação de despachos

Anulação de despachos relativos a processos de registro

Anulação de despachos relativos a petições



Anulação de despachos relativos a processos de registro

Os despachos listados a seguir tiveram sua publicação anulada com base nos motivos indicados:

BR302023005502-9	Anulação de despacho (em processo) Código de despacho: 402 Titular: DECATHLON [FR] Procurador: Otto Banho Licks Detalhes do despacho: Despacho de perda de prioridade, publicado na RPI 2829, de 25/03/2025, anulado em virtude de rediscussão das motivações que levaram à decisão.
BR302023005504-5	Anulação de despacho (em processo) Código de despacho: 402 Titular: DECATHLON [FR] Procurador: Otto Banho Licks Detalhes do despacho: Despacho de perda de prioridade, publicado na RPI 2829, de 25/03/2025, anulado em virtude de rediscussão das motivações que levaram à decisão.
BR302023005505-3	Anulação de despacho (em processo) Código de despacho: 402 Titular: DECATHLON [FR] Procurador: Otto Banho Licks Detalhes do despacho: Despacho de perda de prioridade, publicado na RPI 2829, de 25/03/2025, anulado em virtude de rediscussão das motivações que levaram à decisão.
BR302024003412-1	Anulação de despacho (em processo) Código de despacho: 402 Titular: BOTICA COMERCIAL FARMACÊUTICA LTDA. [BR/PR] Procurador: André Luis Flesch Bretanha Jorge Detalhes do despacho: Despacho de retificação à publicação na RPI 2830 de 01/04/2025, por ter sido publicada sem os dados necessários."Retificação: Anulação do despacho de concessão, de 11/03/2025, RPI 2827 por erro material. O teor do despacho se refere à exigência técnica, que será publicada posteriormente, necessária ao saneamento do processo."



Anulação de despachos relativos a petições

Os despachos listados a seguir tiveram sua publicação anulada com base nos motivos indicados:

800240165393 13/05/2024	Anulação de despacho (em petição) Código de despacho: 403 Petição (tipo): [129.01] Manutenção: 2º quinquênio ordinário Processo afetado: BR302019004198-7 Requerente: PROSALON COSMÉTICOS LTDA EPP Procurador: Leandro de Souza Frigo Detalhes do despacho: Por se referir ao pagamento da taxa de manutenção em duplicidade.
870210106490 18/11/2021	Anulação de despacho (em petição) Código de despacho: 403 Petição (tipo): [103.01] [DESC.] Pedido de exame do registro quanto à novidade e originalidade Processo afetado: DI6901564-3 Requerente: WELLINGTON GERMANO DE QUEIROZ Procurador: Celino Bento de Souza Detalhes do despacho: Anulação referente ao despacho 912 publicado na RPI 2828, de 18/03/2025, por erro formal, para reexame da matéria.



Disponibilidade de documentos oficiais

Exigência de pagamento

Disponibilidade de certificados de registro

Disponibilidade de outros documentos oficiais

Outros despachos



Disponibilidade de outros documentos oficiais

870250021964 20/03/2025	Emissão de folha de rosto de cópia reprográfica simples Código de despacho: 577 Petição (tipo): [824.05] Cópia reprográfica simples Processo afetado: BR302016003105-3 Requerente: WERNER DIETER SCHOTT Procurador: Vilage Marcas e Patentes Ltda
870250019260 12/03/2025	Emissão de cópia oficial de registro de desenho industrial Código de despacho: 575 Petição (tipo): [118.02] Cópia oficial para efeito de reivindicação de prioridade Processo afetado: BR302019005279-2 Requerente: CEZAR JOSÉ Procurador: Josimara Cristina Gisoldi Aguiar
870250023089 24/03/2025	Emissão de cópia oficial de pedido de registro Código de despacho: 576 Petição (tipo): [118.02] Cópia oficial para efeito de reivindicação de prioridade Processo afetado: BR302024004526-3 Requerente: MARCHESAN IMPLEMENTOS E MÁQUINAS AGRÍCOLAS TATU S.A. Procurador: Dannemann, Siemsen, Bigler & Ipanema Moreira
870250019250 12/03/2025	Emissão de cópia oficial de pedido de registro Código de despacho: 576 Petição (tipo): [118.02] Cópia oficial para efeito de reivindicação de prioridade Processo afetado: BR302024004925-0 Requerente: JJGC INDÚSTRIA E COMÉRCIO DE MATERIAIS DENTÁRIOS S.A. Procurador: Daniel Advogados (Alt.de Daniel & Cia)
870250018508 10/03/2025	Emissão de cópia oficial de pedido de registro Código de despacho: 576 Petição (tipo): [118.02] Cópia oficial para efeito de reivindicação de prioridade Processo afetado: BR302024005166-2 Requerente: WEG DRIVES & CONTROLS AUTOMAÇÃO LTDA. Procurador: Licks Advogados
870250022014 20/03/2025	Emissão de cópia oficial de pedido de registro Código de despacho: 576 Petição (tipo): [118.02] Cópia oficial para efeito de reivindicação de prioridade Processo afetado: BR302024006652-0 Requerente: REYNALDO JOSÉ CLEFFI Procurador: MODAL MARCAS E PATENTES LTDA.
870250024017 26/03/2025	Emissão de cópia oficial de pedido de registro Código de despacho: 576 Petição (tipo): [118.02] Cópia oficial para efeito de reivindicação de prioridade Processo afetado: BR302025000683-0 Requerente: ATLAS S.A. Procurador: LEÃO PROPRIEDADE INTELECTUAL



870250024033
26/03/2025

Emissão de cópia oficial de pedido de registro
Código de despacho: 576
Petição (tipo): [118.02] Cópia oficial para efeito de reivindicação de prioridade
Processo afetado: BR302025000684-8
Requerente: ATLAS S.A.
Procurador: LEÃO PROPRIEDADE INTELECTUAL

870250024021
26/03/2025

Emissão de cópia oficial de pedido de registro
Código de despacho: 576
Petição (tipo): [118.02] Cópia oficial para efeito de reivindicação de prioridade
Processo afetado: BR302025000695-3
Requerente: ATLAS S.A.
Procurador: LEÃO PROPRIEDADE INTELECTUAL

870250024028
26/03/2025

Emissão de cópia oficial de pedido de registro
Código de despacho: 576
Petição (tipo): [118.02] Cópia oficial para efeito de reivindicação de prioridade
Processo afetado: BR302025000699-6
Requerente: ATLAS S.A.
Procurador: LEÃO PROPRIEDADE INTELECTUAL

870250024024
26/03/2025

Emissão de cópia oficial de pedido de registro
Código de despacho: 576
Petição (tipo): [118.02] Cópia oficial para efeito de reivindicação de prioridade
Processo afetado: BR302025000769-0
Requerente: ATLAS S.A.
Procurador: LEÃO PROPRIEDADE INTELECTUAL

870250024025
26/03/2025

Emissão de cópia oficial de pedido de registro
Código de despacho: 576
Petição (tipo): [118.02] Cópia oficial para efeito de reivindicação de prioridade
Processo afetado: BR302025000772-0
Requerente: ATLAS S.A.
Procurador: LEÃO PROPRIEDADE INTELECTUAL



Exame quanto à novidade e à originalidade

Notificação de exame quanto à novidade e à originalidade

Sobrestamento quanto à novidade e à originalidade

Indeferimento

Deferimento

Outros despachos





Deferimento

NÃO foram identificadas anterioridades: o registro atende ao artigo 95 da LPI. Notifica-se a emissão do parecer de mérito conforme previsto no Art. 111 da LPI. Poderá ser requerida cópia do parecer.

870200156960
14/12/2020

Exame de Novidade e Originalidade - Manutenção do Registro
Código de despacho: 911
Petição (tipo): [103.01] [DESC.] Pedido de exame do registro quanto à novidade e originalidade
Processo afetado: BR302020003664-6
Requerente: SITMED EQUIPAMENTOS MÉDICOS LTDA
Procurador: Alberto Jeronimo Guerra Neto
Detalhes do despacho: Não foram identificadas anterioridades: o registro atende o artigo 95 da LPI.



Código internacional de países e organizações

Lista dos códigos de duas letras para representação dos Países, Entidades e Organizações Intergovernamentais baseada no Padrão ST.3 recomendado pela OMPI e na ISO 3166-1.

Por ordem de sigla

AD	ANDORRA	GL	GROELÂNDIA	NU	NIUE
AE	EMIRADOS ÁRABES UNIDOS	GM	GÂMBIA	NZ	NOVA ZELÂNDIA
AF	AFEGANISTÃO	GN	GUINÉ	OM	OMÃ
AG	ANTÍGUA E BARBUDA	GP	GUADALUPE	PA	PANAMÁ
AI	ANGUILLA	GQ	GUINÉ EQUATORIAL	PB	PAÍSES BAIXOS
AL	ALBÂNIA	GR	GRÉCIA	PE	PERU
AM	ARMÊNIA	GS	GEORGIA DO SUL E ILHAS SANDWICH DO SUL	PF	POLINÉSIA FRANCESA
AN	ANTILHAS HOLANDESES	GT	GUATEMALA	PG	PAPUA NOVA GUINÉ
AO	ANGOLA	GU	GUAM	PH	FILIPINAS
AQ	ANTÁRTICA	GW	GUINÉ BISSAU	PK	PAQUISTÃO
AR	ARGENTINA	GY	GUIANA	PL	POLÓNIA
AS	SAMOA AMERICANA	HK	HONG-KONG	PM	SAINT PIERRE E MIQUELON
AT	ÁUSTRIA	HM	ILHAS HEARD E MCDONALD	PN	PITCAIRN
AU	AUSTRÁLIA	HN	HONDURAS	PR	PORTO RICO
AW	ARUBA	HR	CRÓÁCIA	PS	TERRITÓRIO OCUPADO PALESTINO
AZ	AZERBAIJÃO	HT	HAITI	PT	PORTUGAL
BA	BÓSNIA E HERZEGÓVINA	HU	HUNGRIA	PW	PALAU
BB	BARBADOS	ID	INDONÉSIA	PY	PARAGUAI
BD	BANGLADESH	IE	IRLANDA	QA	CATAR
BE	BÉLGICA	IL	ISRAEL	RE	REUNIÃO
BF	BURKINA FASO	IN	ÍNDIA	RO	ROMÊNIA
BG	BULGÁRIA	IO	TERRIT. BRITAN. OCEANO ÍNDICO	RS	SERBIA
BH	BAREINE	IQ	IRAQUE	RU	FEDERAÇÃO RUSSA
BI	BURUNDI	IR	IRÃ (REPÚBLICA ISLÂMICA DO)	RW	RUANDA
BJ	BENIN	IS	ISLÂNDIA	SA	ARÁBIA SAUDITA
BM	BERMUDAS	IT	ITÁLIA	SB	ILHAS SALOMÃO
BN	BRUNEI DARUSSALAM	JM	JAMAICA	SC	SEYCHELLES
BO	BOLÍVIA	JO	JORDÂNIA	SD	SUDÃO
BR	BRASIL	JP	JAPÃO	SE	SUÉCIA
BS	BAHAMAS	KE	QUÊNIA	SG	SINGAPURA
BT	BUTÃO	KG	QUIRGUISTÃO	SH	SANTA HELENA
BV	ILHA BOUVET	KH	CAMBOJA	SI	ESLOVENIA
BW	BOTSUANA	KI	KIRIBATI	SJ	SVALBARD E JAN MAYEN
BY	BELARUS	KM	COMORES	SK	ESLOVÁQUIA
BZ	BELIZE	KN	SÃO CRISTÓVÃO E NEVIS	SL	SERRA LEOA
CA	CANADÁ	KP	REPÚBLICA POPULAR DEM. DA CORÉIA	SM	SÃO MARINO
CC	ILHAS COCOS	KR	REPÚBLICA DA CORÉIA	SN	SENEGAL
CF	REPÚBLICA CENTRO AFRICANA	KW	KUWAIT	SO	SOMÁLIA
CG	CONGO	KY	ILHAS CAIMAN	SR	SURINAME
CH	SUIÇA	KZ	CAZAQUISTÃO	ST	SÃO TOMÉ E PRÍNCIPE
CI	COSTA DO MARFIM	LA	LAOS	SV	EL SALVADOR
CK	ILHAS COOK	LB	LÍBANO	SY	SÍRIA
CL	CHILE	LC	SANTA LÚCIA	SZ	SUAZILÂNDIA
CM	CAMARÕES	LI	LIECHTENSTEIN	TC	ILHAS TURKS E CAICOS
CN	CHINA	LK	SRI LANKA	TD	CHADE
CO	COLÔMBIA	LR	LIBÉRIA	TF	TERRAS AUSTRAIS FRANCESAS
CR	COSTA RICA	LS	LESOTO	TG	TOGO
CU	CUBA	LT	LITUÂNIA	TH	TAILÂNDIA
CV	CABO VERDE	LU	LUXEMBURGO	TJ	TADJIQUISTÃO
CX	ILHA NATAL	LV	LETÓNIA	TK	TOKELAU
CY	CHIPRE	LY	LÍBIA	TL	TIMOR-LESTE
CZ	REPÚBLICA TCHECA	MA	MARROCOS	TM	TURCOMENISTÃO
DE	ALEMANHA	MC	MÔNACO	TN	TUNÍSIA
DJ	DJIBUTI	MD	REPÚBLICA DA MOLDOVA	TO	TONGA
DK	DINAMARCA	MG	MADAGASCAR	TR	TURQUIA
DM	DOMINICA	MH	ILHAS MARSHALL	TT	TRINIDAD E TOBAGO
DO	REPÚBLICA DOMINICANA	MK	ANT. IUGOSLÁVIA (REP. MACEDÓNIA)	TV	TUVALU
DZ	ARGÉLIA	ML	MALI	TW	TAIWAN, PROVÍNCIA DA CHINA
EC	EQUADOR	MM	MIANMÁ	TZ	REPÚBLICA UNIDA DA TANZÂNIA
EE	ESTÓNIA	MN	MONGÓLIA	UA	UCRÂNIA
EG	EGITO	MO	MACAU	UG	UGANDA
EH	SAARA OCIDENTAL	MP	ILHAS MARIANAS DO NORTE	UM	ILHAS MENORES AFASTADAS EUA
EM	INSTITUTO DA PROPRIEDADE INTELECTUAL DA UNIÃO EUROPEIA	MQ	MARTINICA	US	ESTADOS UNIDOS
EP	ORGANIZAÇÃO EUROPÉIA DE PATENTES	MR	MAURITÂNIA	UY	URUGUAI
ER	ERITREIA	MS	MONT SERRAT	UZ	UZBEQUISTÃO
ES	ESPAÑHA	MT	MALTA	VA	VATICANO
ET	ETIÓPIA	MU	MAURÍCIO	VC	SÃO VICENTE E GRANADINAS
FI	FINLÂNDIA	MV	MALDIVAS	VE	VENEZUELA
FJ	FJI	MW	MALÁVI	VG	ILHAS VIRGENS (BRITÂNICAS)
FK	ILHAS MALVINAS	MX	MÉXICO	VI	ILHAS VIRGENS (U.S.)
FM	MICRONÉSIA (EST. DA FEDERAÇÃO)	MY	MALÁSIA	VN	VIETNÃ
FO	ILHAS FAROE	MZ	MOÇAMBIQUE	VU	VANUATU
FR	FRANÇA	NA	NAMÍBIA	WF	ILHAS WALLIS E FUTURA
GA	GABÃO	NC	NOVA CALEDÔNIA	WS	SAMOA OCIDENTAL
GB	REINO UNIDO	NE	NIGER	YE	IEMEN
GD	GRANADA	NF	ILHA NORFALK	YT	MAYOTTE
GE	GEÓRGIA	NG	NIGÉRIA	YU	YUGOSLÁVIA
GF	GUIANA FRANCESA	NI	NICARÁGUA	ZA	ÁFRICA DO SUL
GG	CHANNEL ISLAND OF GUERNSEY	NL	HOLANDA	ZM	ZÂMBIA
GH	GANÁ	NO	NORUEGA	ZR	ZAIRE
GI	GIBRALTAR	NP	NEPAL	ZW	ZIMBÁBUE
		NR	NAURU		

